



# Online Gebruikershandleiding

**MFC-L9630CDN**

**MFC-L9635CDN**

**MFC-L9670CDN**

**MFC-EX670**

## Inhoudsopgave

<b>Voordat u uw apparaat gebruikt .....</b>	<b>1</b>
Definities van opmerkingen.....	2
Handelsmerken .....	3
Open Source-licenties.....	4
Copyright en licentie.....	5
Belangrijke opmerkingen.....	6
<b>Kennismaken met uw apparaat .....</b>	<b>7</b>
Voordat u uw apparaat gebruikt .....	8
Overzicht van het bedieningspaneel .....	9
Hoe navigeren op de touchscreen LCD .....	13
Tekst invoeren op uw apparaat .....	14
Aanpassing van uw apparaat.....	16
Hulpprogramma's van Brother openen (Windows) .....	17
De installatie van de software en drivers ongedaan maken (Windows).....	19
De ingangen/uitgangen op het apparaat.....	20
<b>Papierverwerking .....</b>	<b>21</b>
Papier plaatsen .....	22
Plaatsen en afdrukken met behulp van de papierlade .....	23
Plaatsen en afdrukken met behulp van de multifunctionele lade (Multif. lade) .....	27
Papierinstellingen.....	35
Het papierformaat en de papiersoort wijzigen .....	36
De papierlade voor afdrukken selecteren.....	37
De instelling voor het controleren van het papier wijzigen .....	38
Het ladeformaat voor tweezijdig afdrukken wijzigen .....	39
Aanbevolen afdrukmedia .....	40
Documenten plaatsen .....	41
Documenten in de ADF (automatische documentinvoer) plaatsen .....	42
Documenten op de glasplaat plaatsen .....	44
Onscanbare en onbedrukbare gebieden.....	45
Speciaal papier gebruiken.....	46
<b>Afdrukken .....</b>	<b>47</b>
Afdrukken vanaf uw computer (Windows).....	48
Documenten afdrukken (Windows) .....	49
Afdrukinstellingen (Windows) .....	51
Afdruk beveiligen (Windows).....	56
Wijzig de standaard printerinstellingen (Windows).....	57
Een document afdrukken met de BR-Script3 printerdriver (taalemulatie van PostScript® 3™) (Windows) .....	59
De status van het apparaat bewaken vanaf uw computer (Windows) .....	60
Afdrukken vanaf uw computer (Mac) .....	61
Afdrukken met AirPrint .....	62
Veilig afdrukken via een USB-flashstation .....	63
Gegevens rechtstreeks afdrukken vanaf een USB-flashstation.....	65
Compatibele USB-flashstations.....	66

Gegevens direct afdrukken vanaf een USB-flashstation of digitale camera die massaopslag ondersteunt .....	67
Een PRN-bestand aanmaken voor Direct Printing (Windows) .....	69
Dubbele kopieën afdrukken .....	70
Een afdruktaak annuleren .....	71
Een testafdruk maken .....	72
<b>Scannen .....</b>	<b>73</b>
Scannen met de scanknop op uw apparaat .....	74
Foto's en grafische afbeeldingen scannen .....	75
Gescande gegevens als PDF-bestand naar een map opslaan .....	77
Gescande gegevens op een USB-flashgeheugen opslaan .....	79
Scannen naar een bewerkbare tekst (OCR) .....	81
Gescande gegevens opslaan als e-mailbijlage .....	83
Gescande gegevens naar een e-mailontvanger verzenden .....	85
Scan naar FTP .....	87
Scannen naar SSH-server (SFTP) .....	91
Scan naar netwerk (Windows) .....	98
Scannen naar SharePoint .....	105
Het webservicesprotocol gebruiken voor netwerkscannen (Windows 7, Windows 8.1 en Windows 10) .....	109
De scanknopinstellingen wijzigen met Brother iPrint&Scan .....	113
Certificaten voor Signed PDF's configureren .....	114
Scannen vanaf uw computer uitschakelen .....	116
Scan vanaf uw computer (Windows) .....	117
Scannen met Brother iPrint&Scan (Windows/Mac) .....	118
Scannen met Nuance™ PaperPort™ 14SE of een andere Windows-toepassing .....	119
Scannen met Windows Faxen en scannen .....	124
Scan vanaf uw computer (Mac) .....	128
Scaninstellingen configureren met Beheer via een webbrowser .....	129
De naam van het scanbestand instellen met Beheer via een webbrowser .....	130
Het e-mailrapport voor scantaken instellen met Beheer via een webbrowser .....	131
<b>Kopiëren .....</b>	<b>132</b>
Kopiëren op één zijde van het papier (eenzijdig) .....	133
Kopiëren op beide zijden van het papier (tweezijdig) .....	136
Gekopieerde afbeeldingen vergroten of verkleinen .....	138
N-in-1-kopieën maken met de functie paginalay-out .....	139
Een afdruktaak onderbreken om kopieën te maken .....	140
Een identiteitskaart kopiëren .....	141
Kopieeropties .....	142
<b>Fax .....</b>	<b>144</b>
Een fax verzenden .....	145
Een fax verzenden .....	146
Een dubbelzijdige fax vanuit de ADF verzenden .....	148
Een fax handmatig verzenden .....	149
Een fax verzenden aan het einde van een gesprek .....	150
Dezelfde fax naar meer dan een geadresseerde verzenden (groepsverzenden) .....	151
Een fax direct verzenden .....	154

Een fax verzenden op een specifiek tijdstip (uitgestelde fax).....	155
Een voorblad aan uw fax toevoegen .....	156
Een fax die wordt verzonden annuleren .....	158
Een wachtende fax controleren en annuleren .....	159
Faxopties .....	160
Faxen ontvangen .....	161
Instellingen ontvangstmodus .....	162
Opties voor geheugenontvangst .....	172
Opties voor faxen op afstand .....	179
Voicehandelingen en faxnummers .....	185
Voicehandelingen .....	186
Faxnummers opslaan .....	188
Groepsnummers voor het verzenden van faxen instellen .....	192
Adresboeknummers combineren .....	196
Telefoondiensten en externe apparaten.....	197
Het type telefoonlijn instellen.....	198
Extern antwoordapparaat .....	200
Externe en tweede toestellen .....	203
Aansluiting op meerdere lijnen (PBX) .....	209
Faxrapporten.....	210
Een verzendrapport afdrukken .....	211
Een faxjournaal afdrukken.....	212
PC-FAX .....	213
PC-FAX voor Windows .....	214
PC-FAX voor Mac .....	233
<b>Netwerk .....</b>	<b>234</b>
Ondersteunde basisnetwerkfuncties .....	235
Netwerkinstellingen configureren .....	236
Netwerkgegevens configureren met het bedieningspaneel .....	237
Draadloze netwerkinstellingen .....	238
Gebruik het draadloze netwerk .....	239
Wi-Fi Direct® gebruiken.....	253
Schakel het draadloze LAN in of uit. ....	257
Het WLAN-rapport afdrukken .....	258
Netwerkfuncties.....	262
Het netwerkconfiguratierapport afdrukken .....	263
Faxen via het internet (I-Fax) .....	264
De functie Fax naar server verzenden gebruiken .....	286
Een LDAP-zoekopdracht configureren en uitvoeren .....	290
De tijd synchroniseren met de SNTP-server met behulp van Beheer via een webbrowser.....	294
Gigabit Ethernet (alleen bedrade netwerken).....	297
De netwerkinstellingen resetten naar de fabrieksinstellingen .....	299
<b>Beveiliging .....</b>	<b>300</b>
Voor u netwerkbeveiligingsfuncties gebruikt .....	301
Certificaten configureren voor een veilig apparaat.....	302
Ondersteunde functies voor beveiligingscertificaten .....	303
Schema voor het stap voor stap aanmaken en installeren van een certificaat .....	304

Een zelf ondertekend certificaat aanmaken .....	305
CSR aanmaken en certificaat van een certificeringsinstantie (CA) installeren .....	306
Het certificaat en de private sleutel importeren en exporteren .....	310
Een CA-certificaat importeren en exporteren .....	313
Meerdere certificaten beheren .....	316
Gebruik SSL/TLS .....	317
Inleiding tot SSL/TLS .....	318
Uw netwerk veilig beheren met SSL/TLS .....	321
Documenten veilig afdrukken met SSL/TLS .....	326
Gebruik SNMPv3 .....	328
Het netwerk van uw apparaat veilig beheren met behulp van SNMPv3 .....	329
Gebruik IPsec .....	330
Inleiding tot IPsec .....	331
IPsec configureren met Beheer via een webbrowser .....	332
Een IPsec-adressjabloon configureren met Beheer via een webbrowser .....	334
Een IPsec-sjabloon configureren met Beheer via een webbrowser .....	336
IEEE 802.1x-verificatie gebruiken voor een bedraad of draadloos netwerk .....	346
Wat is IEEE 802.1x-verificatie? .....	347
IEEE 802.1x-verificatie configureren voor een bedraad of draadloos netwerk met behulp van Beheer via een webbrowser .....	348
IEEE 802.1x-verificatiemethodes .....	350
Active Directory-verificatie gebruiken .....	351
Inleiding tot Active Directory-verificatie .....	352
Active Directory-verificatie configureren met Beheer via een webbrowser .....	353
Aanmelden om de instellingen van het apparaat te wijzigen via het bedieningspaneel van het apparaat (Active Directory-verificatie) .....	355
LDAP-verificatie gebruiken .....	356
Inleiding tot LDAP-verificatie .....	357
LDAP-verificatie configureren met Beheer via een webbrowser .....	358
Aanmelden om de instellingen van het apparaat te wijzigen via het bedieningspaneel van het apparaat (LDAP-verificatie) .....	359
Beveiligd functieslot 3.0 gebruiken .....	360
Voor u Secure Function Lock 3.0 gebruikt .....	361
Secure Function Lock 3.0 configureren met Beheer via een webbrowser .....	362
Scannen met Secure Function Lock 3.0 .....	363
De openbare modus configureren voor Secure Function Lock 3.0 .....	364
De instellingen van uw persoonlijke beginscherm configureren met Beheer via een webbrowser ..	365
Extra functies van Secure Function Lock 3.0 .....	366
Een nieuwe identiteitskaart registreren via het bedieningspaneel van het apparaat .....	367
E-mailberichten veilig verzenden of ontvangen .....	368
Verzenden of ontvangen van e-mailberichten configureren via Beheer via een webbrowser .....	369
E-mailberichten verzenden met gebruikersverificatie .....	370
E-mailberichten veilig verzenden of ontvangen met behulp van SSL/TLS .....	371
Afdruklogboek op netwerk opslaan .....	372
Afdruklogboek opslaan in netwerkoverzicht .....	373
De instellingen voor "Afdruklogboek op Netwerk opslaan" configureren met Beheer via een webbrowser .....	374
De instelling voor foutdetectie van Afdruklogboek op netwerk opslaan .....	376

"Afdruklogboek op netwerk opslaan" gebruiken met Secure Function Lock 3.0 .....	378
De instellingen van het apparaat blokkeren op het bedieningspaneel .....	379
Overzicht instelslot .....	380
<b>Beheerder .....</b>	<b>385</b>
Netwerkfuncties .....	386
Beveiligingsfuncties .....	387
Netwerkbeveiliging .....	388
Gebruikersverificatie .....	390
Brother-beheertools .....	391
<b>Mobile/Web Connect .....</b>	<b>392</b>
Brother Web Connect .....	393
Overzicht Brother Web Connect .....	394
Onlineservices bij Brother Web Connect .....	397
Brother Web Connect instellen .....	399
Documenten scannen en uploaden met Brother Web Connect .....	407
Documenten downloaden en afdrukken met Brother Web Connect .....	408
FaxForward naar Cloud of E-mail .....	411
AirPrint .....	414
Overzicht AirPrint .....	415
Voordat u AirPrint gebruikt (macOS) .....	416
Afdrukken met AirPrint .....	417
Scannen met AirPrint (macOS) .....	420
Een fax verzenden met AirPrint (macOS) .....	421
Mopria® Print Service .....	422
Brother Mobile Connect .....	423
Een externe IC-kaartlezer registreren .....	424
<b>Brother iPrint&amp;Scan .....</b>	<b>425</b>
Brother iPrint&Scan openen (Windows/Mac) .....	426
<b>Problemen oplossen .....</b>	<b>427</b>
Fout- en onderhoudsmeldingen .....	428
Faxberichten of het faxjournaal overzetten .....	436
Foutmeldingen bij het gebruik van de functie Brother Web Connect .....	440
Vastgelopen documenten .....	442
Een document is aan de bovenzijde van de ADF vastgelopen .....	443
Document is vastgelopen onder het documentdeksel .....	444
Verwijder kleine papiersnippers die in de ADF (automatische documentinvoer) zijn vastgelopen .....	445
Vastgelopen papier .....	446
Vastgelopen papier verwijderen .....	447
Er is papier vastgelopen in de multifunctionele lade .....	448
Er is papier vastgelopen in de papierlade .....	449
Papier is achter in het apparaat vastgelopen .....	451
Er is papier in het apparaat vastgelopen .....	454
Er is papier vastgelopen in de dubbelzijdige lade .....	457
Afdrukproblemen .....	458
De afdrukkwaliteit verbeteren .....	461
Telefoon- en faxproblemen .....	467
Stel de kiestoondetectie in .....	471

De compatibiliteit van de telefoonlijn instellen voor interferentie en VoIP-systemen.....	472
Netwerkproblemen .....	473
Foutmeldingen.....	474
Het hulpprogramma voor het herstellen van de netwerkverbinding gebruiken (Windows) .....	476
De netwerkinstellingen van het apparaat controleren .....	477
Als u problemen hebt met het netwerk van uw apparaat .....	478
Problemen met AirPrint.....	485
Overige problemen.....	486
De gegevens van het apparaat controleren .....	488
Uw apparaat resetten.....	489
Overzicht van de resetfuncties .....	490
<b>Routineonderhoud .....</b>	<b>491</b>
Verbruiksartikelen vervangen.....	492
De tonercartridge vervangen .....	494
De drumeenheid vervangen .....	497
De riemeenheid vervangen .....	501
De toneropvangbak vervangen .....	504
Het apparaat schoonmaken .....	508
De scanner reinigen .....	510
De vensters van de laserscanner reinigen .....	511
Het LCD-touchscreen schoonmaken .....	513
De coronadraden reinigen.....	514
De drumeenheid schoonmaken .....	517
De papierdoorvoerrollen reinigen .....	522
Afdrukken in kleur corrigeren .....	524
De automatische correctiefunctie instellen.....	525
De kleurcorrectie-instellingen van het apparaat resetten .....	526
De levensduur van de resterende onderdelen controleren.....	527
Uw apparaat verpakken en verzenden .....	528
Onderdelen bij periodiek onderhoud vervangen .....	530
<b>Apparaat-instellingen .....</b>	<b>531</b>
De instellingen van het apparaat vanaf het bedieningspaneel wijzigen.....	532
In het geval van stroomstoring (opslag in geheugen) .....	533
Algemene instellingen .....	534
Uw favoriete instellingen opslaan als een snelkoppeling .....	550
Rapporten afdrukken.....	554
Instellingen- en functietabellen.....	557
De instellingen van het apparaat wijzigen vanaf een computer .....	586
De instellingen van uw apparaat wijzigen met Beheer via een webbrowser .....	587
<b>Appendix.....</b>	<b>592</b>
Specificaties .....	593
Verbruiksartikelen.....	601
Belangrijke informatie over de levensduur van tonercartridges .....	603
Informatie over het milieu en naleving van wet- en regelgeving .....	604
Informatie over kringlooppapier .....	605
Beschikbaarheid van serviceonderdelen.....	606
Chemische stoffen (EU REACH).....	607

---

Home > Inhoudsopgave

Accessoires .....	608
Brother Help en klantondersteuning .....	609









## Voordat u uw apparaat gebruikt

- [Definities van opmerkingen](#)
- [Handelsmerken](#)
- [Open Source-licenties](#)
- [Copyright en licentie](#)
- [Belangrijke opmerkingen](#)

## Definities van opmerkingen

In deze gebruikershandleiding worden de volgende symbolen en aanduidingen gebruikt:

 <b>WAARSCHUWING</b>	WAARSCHUWING geeft een mogelijk gevaarlijke situatie aan die, als deze niet wordt voorkomen, kan resulteren in ernstig of fataal letsel.
 <b>VOORZICHTIG</b>	VOORZICHTIG geeft een mogelijk gevaarlijke situatie aan die, indien genegeerd, lichte of matige verwondingen tot gevolg kan hebben.
<b>BELANGRIJK</b>	BELANGRIJK geeft een mogelijk gevaarlijke situatie aan die, als deze niet wordt voorkomen, kan resulteren in schade aan eigendommen, storingen of een niet-werkend product.
<b>OPMERKING</b>	OPMERKING geeft informatie over de bedieningsomgeving, installatievoorwaarden of speciale gebruiksvoorwaarden.
	Onder pictogrammen van tips vindt u nuttige hints en extra informatie.
	Het pictogram Elektrisch gevaar attendeert u op het risico van een elektrische schok.
	Het pictogram Brandgevaar attendeert u op het risico van het ontstaan van brand.
	Het pictogram Heet oppervlak waarschuwt u ervoor delen van het apparaat die heet zijn niet aan te raken.
	Verbodspictogrammen geven aan dat u bepaalde handelingen niet mag uitvoeren.
<b>Vetgedrukt</b>	Vetgedrukte tekst verwijst naar knoppen op het bedieningspaneel van het apparaat of het scherm van de computer.
<i>Cursief</i>	Cursief gedrukte tekst benadrukt een belangrijk punt of verwijst naar een verwant onderwerp.
Courier New	Tekst in het lettertype Courier New betreft meldingen die op het LCD-scherm van het apparaat worden weergegeven.



### Verwante informatie

- [Voordat u uw apparaat gebruikt](#)

## Handelsmerken

Apple, App Store, Mac, macOS, Safari, AirPrint, het AirPrint-logo, iPad, iPhone, iPod touch en iPadOS zijn handelsmerken van Apple Inc., gedeponeerd in de Verenigde Staten en andere landen.

Nuance en PaperPort zijn handelsmerken of gedeponeerde handelsmerken van Nuance Communications, Inc. of dochterbedrijven in de Verenigde Staten en/of andere landen.

Adobe, PostScript and PostScript 3 zijn gedeponeerde handelsmerken of handelsmerken van Adobe Systems Incorporated in de Verenigde Staten en/of andere landen.

Wi-Fi, Wi-Fi Alliance en Wi-Fi Direct zijn wettig gedeponeerde handelsmerken van Wi-Fi Alliance®.

WPA, WPA2, Wi-Fi CERTIFIED, Wi-Fi Protected Setup en het Wi-Fi Protected Setup-logo zijn handelsmerken van Wi-Fi Alliance®.

Android, Google Drive, Google Chrome en Google Play zijn handelsmerken van Google LLC. Het gebruik van deze handelsmerken is onderhevig aan toestemming van Google.

Mopria® en het Mopria®-logo zijn al dan niet gedeponeerde handelsmerken en servicemerken van Mopria Alliance, Inc. in de Verenigde Staten en andere landen. Onbevoegd gebruik is ten strengste verboden.

Evernote is een handelsmerk van Evernote Corporation en wordt onder licentie gebruikt.

Het Bluetooth®-woordmerk is een wettig gedeponeerd handelsmerk van Bluetooth SIG, Inc., en elk gebruik hiervan door Brother Industries, Ltd. is onder licentie. Alle overige merken en handelsnamen zijn eigendom van de desbetreffende houders.

Elk bedrijf waarvan de softwarenaam in deze handleiding is vermeld, beschikt over een softwarelicentieovereenkomst die specifiek is voor de eigen programma's.

### Handelsmerken van software

FlashFX® is een wettig gedeponeerd handelsmerk van Datalight, Inc.

FlashFX® Pro™ is een handelsmerk van Datalight, Inc.

FlashFX® Tera™ is een handelsmerk van Datalight, Inc.

Reliance™ is een handelsmerk van Datalight, Inc.

Reliance Nitro™ is een handelsmerk van Datalight, Inc.

Datalight® is een wettig gedeponeerd handelsmerk van Datalight, Inc.

**Alle handels- en productnamen van bedrijven die vermeld zijn op Brother-producten, de bijbehorende documenten en andere materialen zijn handelsmerken of gedeponeerde handelsmerken van de respectieve bedrijven.**



### Verwante informatie

- [Voordat u uw apparaat gebruikt](#)

## Open Source-licenties

Dit product bevat open-source-software.

Als u de opmerkingen over Open Source-licenties en copyrightgegevens wilt inzien, gaat u naar de pagina **Handleidingen** voor uw model op [support.brother.com](http://support.brother.com).



### Verwante informatie

- [Voordat u uw apparaat gebruikt](#)
-

## Copyright en licentie

©2021 Brother Industries, Ltd. Alle rechten voorbehouden.

Dit product bevat software ontwikkeld door de volgende fabrikanten:

Dit product bevat de software "KASAGO TCP/IP" ontwikkeld door ZUKEN ELMIC, Inc.

Copyright 1989-2020 Datalight, Inc., Alle rechten voorbehouden.

FlashFX® Copyright 1998-2020 Datalight, Inc.

U.S.Patent Office 5,860,082/6,260,156



### Verwante informatie

- [Voordat u uw apparaat gebruikt](#)
-

## Belangrijke opmerkingen

- Kijk op [support.brother.com](http://support.brother.com) voor stuurprogramma- en software-updates van Brother.
- Zorg ervoor dat de prestaties van het apparaat altijd up-to-date zijn. Kijk regelmatig op [support.brother.com](http://support.brother.com) voor de nieuwste firmware-upgrade. Als u de firmware niet bijwerkt, zijn mogelijk bepaalde functies niet beschikbaar op uw apparaat.
- Gebruik dit product alleen in het land van aankoop; bij gebruik in een ander land kunnen de voorschriften voor draadloze telecommunicatie en elektrische voeding overtreden worden.
- Niet alle modellen zijn verkrijgbaar in alle landen.
- Wanneer u uw apparaat vervangt of wegdoet, raadt Brother u aan om het apparaat eerst terug te zetten op de fabrieksinstellingen om al uw persoonlijke gegevens te verwijderen.
- Waar Windows 10 in dit document wordt vermeld, wordt ook Windows 10 Home, Windows 10 Pro, Windows 10 Education en Windows 10 Enterprise bedoeld.
- Windows Server 2008 staat in dit document voor Windows Server 2008 en Windows Server 2008 R2.
- De schermen of afbeeldingen in deze gebruikershandleiding dienen alleen ter illustratie en kunnen afwijken van de daadwerkelijke producten.
- Tenzij anders aangegeven, zijn de schermen in deze handleiding afkomstig van Windows 10. Schermen op uw computer kunnen afwijken, afhankelijk van uw besturingssysteem.
- De inhoud van dit document en de specificaties van dit product kunnen zonder voorafgaande kennisgeving worden gewijzigd.
- In dit document staat XXX-XXXX voor het model van uw apparaat.
- Afhankelijk van uitvoerbeperkingen zijn niet alle functies in alle landen beschikbaar.



### Verwante informatie

- [Voordat u uw apparaat gebruikt](#)

## **Kennismaken met uw apparaat**

- Voordat u uw apparaat gebruikt
- Overzicht van het bedieningspaneel
- Hoe navigeren op de touchscreen LCD
- Tekst invoeren op uw apparaat
- Aanpassing van uw apparaat
- Hulpprogramma's van Brother openen (Windows)
- De ingangen/uitgangen op het apparaat

## Voordat u uw apparaat gebruikt

Controleer eerst het volgende voordat u een afdrukopdracht opgeeft:

- Controleer of de juiste software en drivers zijn geïnstalleerd voor uw apparaat.
- Voor gebruikers van een USB- of netwerkkabel: Controleer dat de interfacekabel goed is aangesloten.

### Gelijktijdig afdrukken, scannen en faxen

Uw apparaat kan gegevens van uw computer afdrukken terwijl een fax in het geheugen wordt verzonden of ontvangen, of terwijl er een document naar de computer wordt gescand. Tijdens het afdrukken via de computer wordt het versturen van de fax niet onderbroken. Als het apparaat echter kopieert of een fax op papier ontvangt, onderbreekt het apparaat het afdrukken en gaat daar pas weer mee verder nadat het kopiëren is voltooid of de hele fax is ontvangen.

### Firewall (Windows)

Als uw computer wordt beschermd door een firewall en u niet via het netwerk kunt afdrukken of scannen, of PC-FAX kunt gebruiken, moet u mogelijk de instellingen van de firewall aanpassen. Als u de Windows Firewall gebruikt en de drivers heeft geïnstalleerd volgens de stappen van het installatieprogramma, zijn de benodigde firewall-instellingen al ingesteld. Raadpleeg de gebruikershandleiding van uw persoonlijke firewallsoftware of neem contact op met de softwarefabrikant indien u een andere firewall gebruikt.



#### Verwante informatie

- [Kennismaken met uw apparaat](#)
-



## Overzicht van het bedieningspaneel

Het bedieningspaneel kan verschillen afhankelijk van uw model.

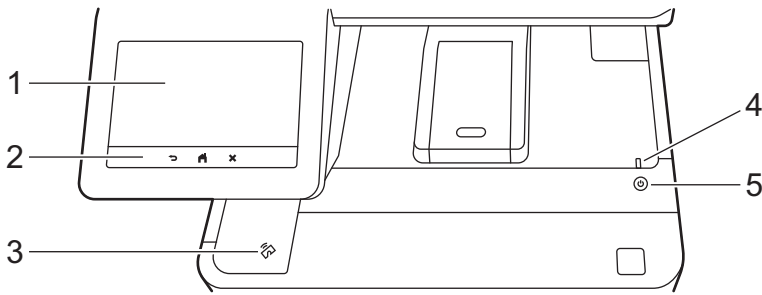

### 1. Touchscreen LCD-scherm (Liquid Crystal Display)

Krijg toegang tot menu's en opties door erop te drukken op het touchscreen.

Uw apparaat beschikt over acht schermen met tabbladen (beginschermen genoemd). Elk beginscherm biedt plaats aan acht pictogrammen die kunnen worden gebruikt voor apparaatfuncties, instellingen of snelkoppelingen.

Het hoofdbeginscherm kan worden gekozen uit de beginschermen.

Gebruik het menu [Beheerdersinstellingen] om de beginschermen een andere naam geven en de volgorde van de pictogrammen te wijzigen.

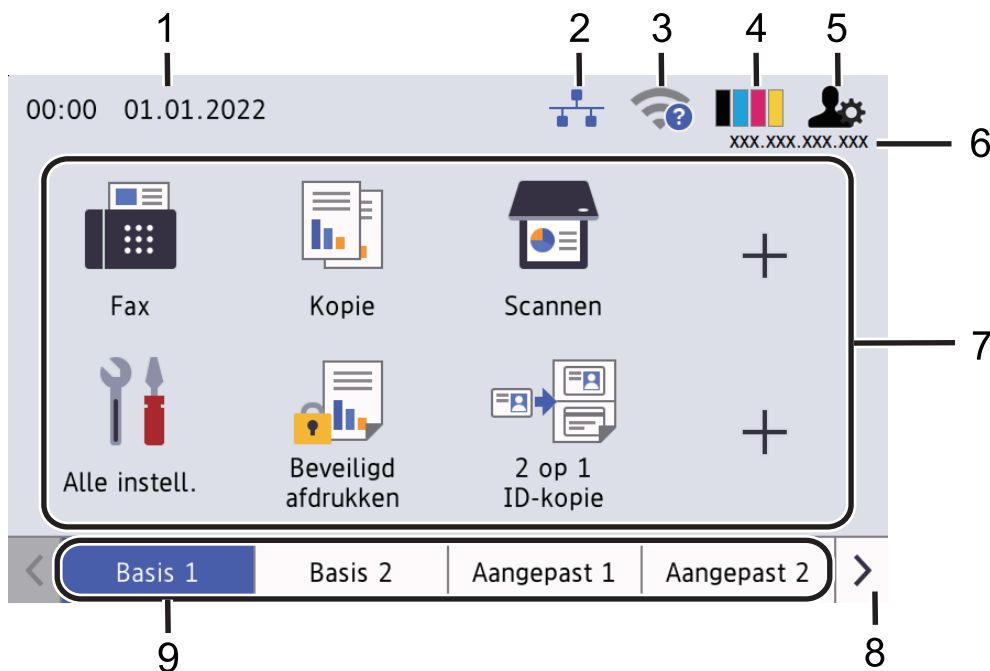

#### 1. Datum & tijd

Geeft de datum en tijd weer die op het apparaat zijn ingesteld.

Dit gedeelte wordt ook gebruikt om fout- of onderhoudsberichten weer te geven.

#### 2. (Status bedraad LAN)

Druk hierop om de instellingen van het bedrade LAN te configureren.

Het pictogram duidt de huidige status van het bedrade netwerk aan.



Bedraad LAN uitgeschakeld  
(Grijs)



Bedraad LAN ingeschakeld  
(Blauw)



Geen kabel aangesloten

### 3. (Status draadloze verbinding)

Druk hierop om de draadloze instellingen te configureren.

Bij bepaalde modellen wordt de draadloze status alleen weergegeven op de beginschermen wanneer de optionele draadloze module is geïnstalleerd.

Als u gebruikmaakt van een draadloze verbinding, geeft een indicator met vier niveaus de huidige signaalsterkte van het draadloze netwerk aan.



Draadloos LAN uitgeschakeld

### 4. (Toner)

Geeft de resterende levensduur van de toner weer. Druk hierop om toegang te krijgen tot het [Toner]-menu.

### 5. (Beheerinstellingen)

Druk hierop om toegang te krijgen tot het [Beheerdersinstellingen]-menu.

### 6. IP-adres

Als de instelling IP-adres in het menu Informatie weergegeven ingeschakeld is, verschijnt het IP-adres van uw apparaat op de beginschermen.

### 7. Functiepictogrammen, instellingspictogrammen en snelkoppelingspictogrammen

De beschikbare functies variëren afhankelijk van uw model.

-  [Alle instell.]  
Druk hierop om het instellingenmenu van het apparaat op te roepen.
-  [Fax]  
Druk hierop om de faxmodus te openen.
-  [Kopie]  
Druk hierop om de kopieermodus te openen.
-  [Scannen]  
Druk hierop om de scanmodus te openen.
-  [Beveiligd afdrukken]  
Druk hierop om toegang te krijgen tot de optie [Beveiligd afdrukken].
-  [USB]  
Druk hierop om het USB-menu te openen en selecteer de opties [Scannen naar USB] of [Direct afdrukken].
-  [Web]  
Druk hierop om het apparaat met een internetservice te verbinden.
-  [Apps]  
Druk hierop om het apparaat verbinding te laten maken met de Brother Apps-service.
-  [2 op 1 ID-kopie]  
Druk hierop om de optie Identiteitskaart kopiëren 2 op 1 te openen.

-  [Ecomodus]

Druk hierop om toegang te krijgen tot het [Ecomodus]-menu.

-  (Snelkoppelingen)

Druk hierop om toegang te krijgen tot uw snelkoppelingen voor veelgebruikte functies zoals een fax verzenden, kopiëren, scannen en Web Connect gebruiken.

#### 8. **Schuifknoppen tabbladen**

Druk hierop om alle tabbladen weer te geven en te openen.

#### 9. **Begintabbladen**

Druk hierop om het beginscherm weer te geven.

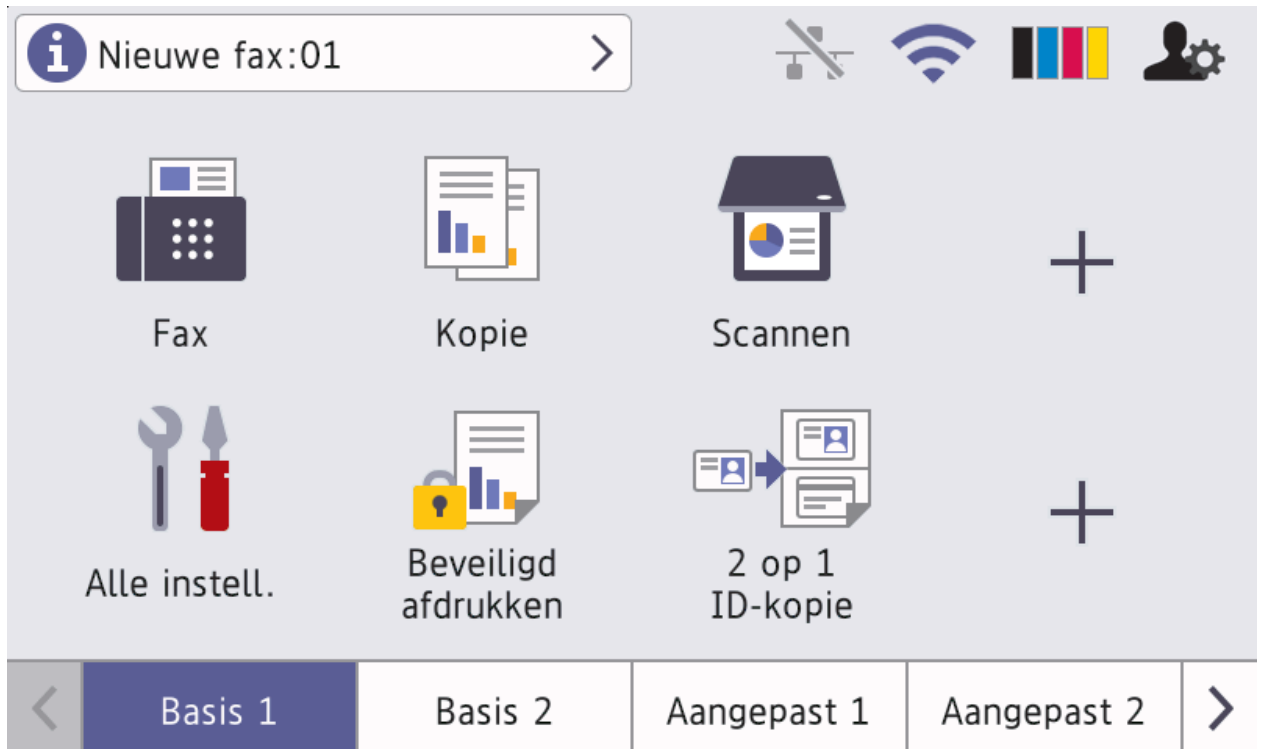

- **Nieuw faxbericht**

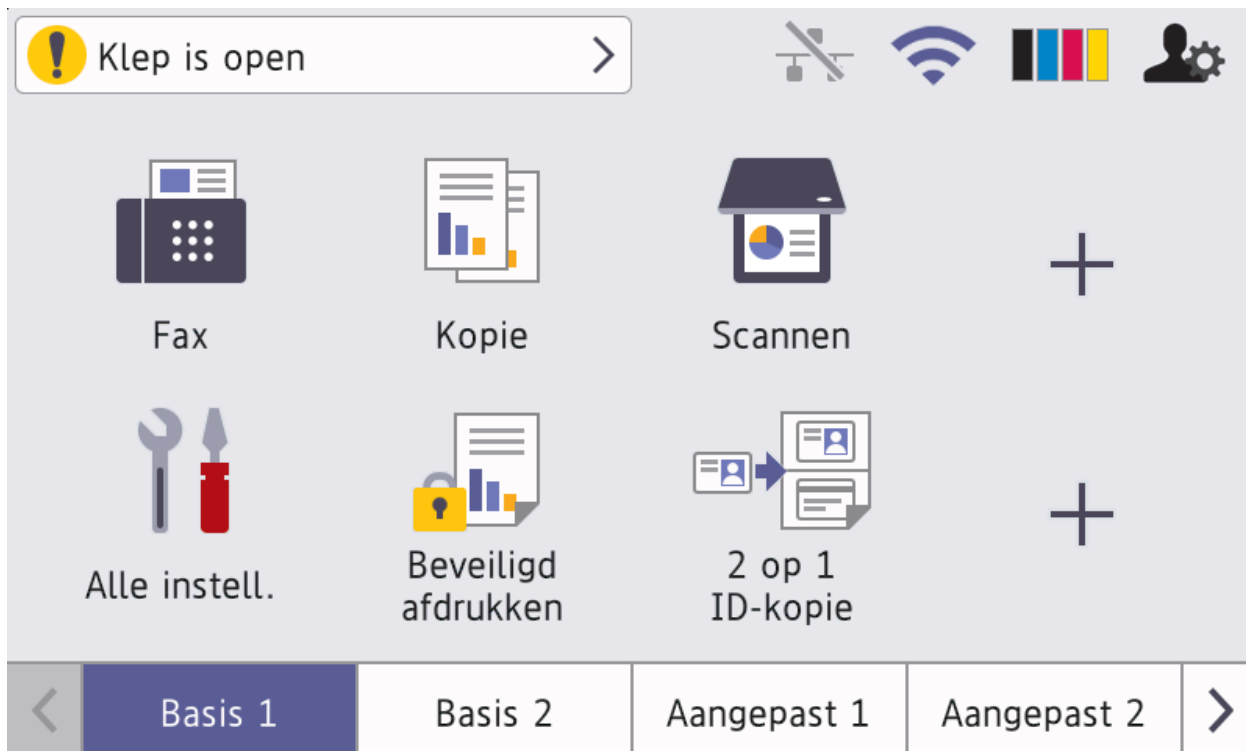

Als [Faxvoorbeeld] ingesteld is op [Aan] verschijnt het aantal nieuwe faxberichten dat u in het geheugen hebt ontvangen bovenaan op het scherm.

- **Waarschuwingspictogram**



Het waarschuwingspictogram  verschijnt wanneer er een fout- of onderhoudsbericht is. Druk op het berichtgedeelte om het te bekijken en druk daarna op  om terug te keren naar het eerste Home-scherm.

## 2. Touchpaneel



Druk hierop om terug te keren naar het vorige menu.



Druk hierop om terug te keren naar het eerste Home-scherm.



Druk hierop om een handeling te stoppen.



## 3. Near Field Communication (NFC)-lezer

U kunt kaartverificatie gebruiken door met de IC-kaart de NFC-lezer op het bedieningspaneel aan te raken.

## 4. Aan/uit-indicatie

Het LED-lampje brandt afhankelijk van of het apparaat aan of uit staat.

## 5. Aan/uit

- Schakel het apparaat in door op  te drukken.
- Schakel het apparaat uit door  ingedrukt te houden. Op het LCD-scherm wordt [Afsluiten] enkele seconden weergegeven voordat het wordt uitgeschakeld. Als er een extern telefoontoestel of antwoordapparaat aangesloten is, is dit altijd beschikbaar, zelfs wanneer het apparaat uitgeschakeld is.

## Verwante informatie

- [Kennismaken met uw apparaat](#)

### Gerelateerde onderwerpen:

- [Aanpassing van uw apparaat](#)

## Hoe navigeren op de touchscreen LCD

Druk met uw vinger op de LCD om deze te bedienen. Om alle opties weer te geven en er toegang tot te krijgen, veegt u links, rechts, omhoog en omlaag of drukt u op ◀▶ of ▲▼ op de LCD om erdoor te bladeren.

### BELANGRIJK

Druk NOOIT op de LCD met een scherp voorwerp zoals een pen of stylus. Hierdoor kan het apparaat beschadigd raken.

### OPMERKING

Raak de LCD NOOIT aan onmiddellijk nadat u het netsnoer in het stopcontact stak of het apparaat inschakelde. Dit kan resulteren in een fout.



Dit product maakt gebruik van het lettertype van ARPHIC TECHNOLOGY CO., LTD.



### Verwante informatie

- [Kennismaken met uw apparaat](#)

## Tekst invoeren op uw apparaat

- Wanneer u tekst op uw apparaat moet invoeren, verschijnt een toetsenbord op de LCD.
- De beschikbare tekens kunnen verschillen afhankelijk van uw land.
- De toetsenbordindeling kan variëren afhankelijk van de uitgevoerde bewerking.
- De toetsenbordweergave kan verschillen afhankelijk van het model.



- Druk op om tussen letters, cijfers en speciale tekens te schakelen.
- Druk op om te schakelen tussen kleine en hoofdletters.
- Om de cursor naar links of rechts te verplaatsen, drukt u op of .

### Spaties invoegen

- Druk op [Spatie] of om een spatie in te voeren.

### Correcties maken

- Als u een onjuist teken hebt ingevoerd en u dit wilt wijzigen, drukt u op of om de cursor naar het onjuiste teken te verplaatsen en drukt u vervolgens op . Voer het juiste teken in.
- Om een teken in te voeren drukt u op of om de cursor naar de juiste plaats te bewegen, en voert u vervolgens het teken in.
- Druk op voor elk teken dat u wilt wissen, of houd ingedrukt om alle tekens te wissen.

### ✓ Verwante informatie

- [Kennismaken met uw apparaat](#)

#### Gerelateerde onderwerpen:

- [Uw apparaat configureren voor een draadloos netwerk met behulp van de installatiewizard van het bedieningspaneel van het apparaat](#)

- 
- Uw apparaat configureren voor een draadloos netwerk wanneer de SSID niet wordt uitgezonden
  - Uw stations-ID instellen
-

## Aanpassing van uw apparaat

Als u op  drukt, geeft het apparaat het menu [Beheerdersinstellingen] weer. Om de toegang tot dit menu te beperken, kunt u een beheerderswachtwoord instellen om het te beveiligen.



- Dit wachtwoord is hetzelfde als het beheerderswachtwoord voor Beheer via een webbrowser.
- Het standaardwachtwoord voor het beheer van de apparaatinstellingen vindt u op de achterzijde van het apparaat bij "Pwd".

In het menu [Beheerdersinstellingen] kunt u de beginschermen een andere naam geven en de volgorde van de pictogrammen wijzigen.

Het menu [Instellingen voor startscherm] en het menu [Overige scherminstellingen] bevatten de volgende functies:

- De tabbladen van het beginscherm hernoemen
- Pictogrammen toevoegen aan, verwijderen van en herschikken op de beginschermen
- Uw hoofdbeginscherm instellen
- De achtergrondkleur van het scherm selecteren
- Selecteren of het IP-adres van het apparaat weergegeven wordt op de beginschermen.
- De standaardfuncties voor het kopieerscherm en het scanscherm wijzigen

Met het menu [Beheerdersinstellingen] kunt u machtigingen en beperkingen beheren.

Het menu [Beperkingsbeheer] bevat de volgende functies:

- Beperking van gebruiker
  - Beveiligd functieslot
  - Verificatie actieve directory
  - LDAP-verificatie
- Instelslot

Voor meer informatie >> *Verwante informatie Beveiliging en De instellingen van het apparaat blokkeren op het bedieningspaneel*



### Verwante informatie

- [Kennismaken met uw apparaat](#)

#### Gerelateerde onderwerpen:

- [Beveiliging](#)
- [De instellingen van het apparaat blokkeren op het bedieningspaneel](#)
- [Overzicht van het bedieningspaneel](#)



## Hulpprogramma's van Brother openen (Windows)

**Brother Utilities** is een programma om toepassingen op te starten dat gemakkelijk toegang biedt tot alle op uw apparaat geïnstalleerde Brother-toepassingen.

1. Voer een van de volgende handelingen uit:

- (Windows 10)

Klik op  > **Brother** > **Brother Utilities**.

- (Windows 8.1)

Verplaats uw muis naar de benedenlinkerhoek van het **Start**-scherm en klik op  (als u een aanraakapparaat gebruikt, veegt u van de onderkant van het **Start**-scherm naar boven om het **Apps**-scherm te laten verschijnen).

Wanneer het **Apps**-scherm verschijnt, tikt of klikt u op  (**Brother Utilities**).

- (Windows 7)

Klik op  (**Starten**) > **Alle programma's** > **Brother** > **Brother Utilities**.

2. Selecteer uw apparaat (waarbij XXXX uw modelnaam is).

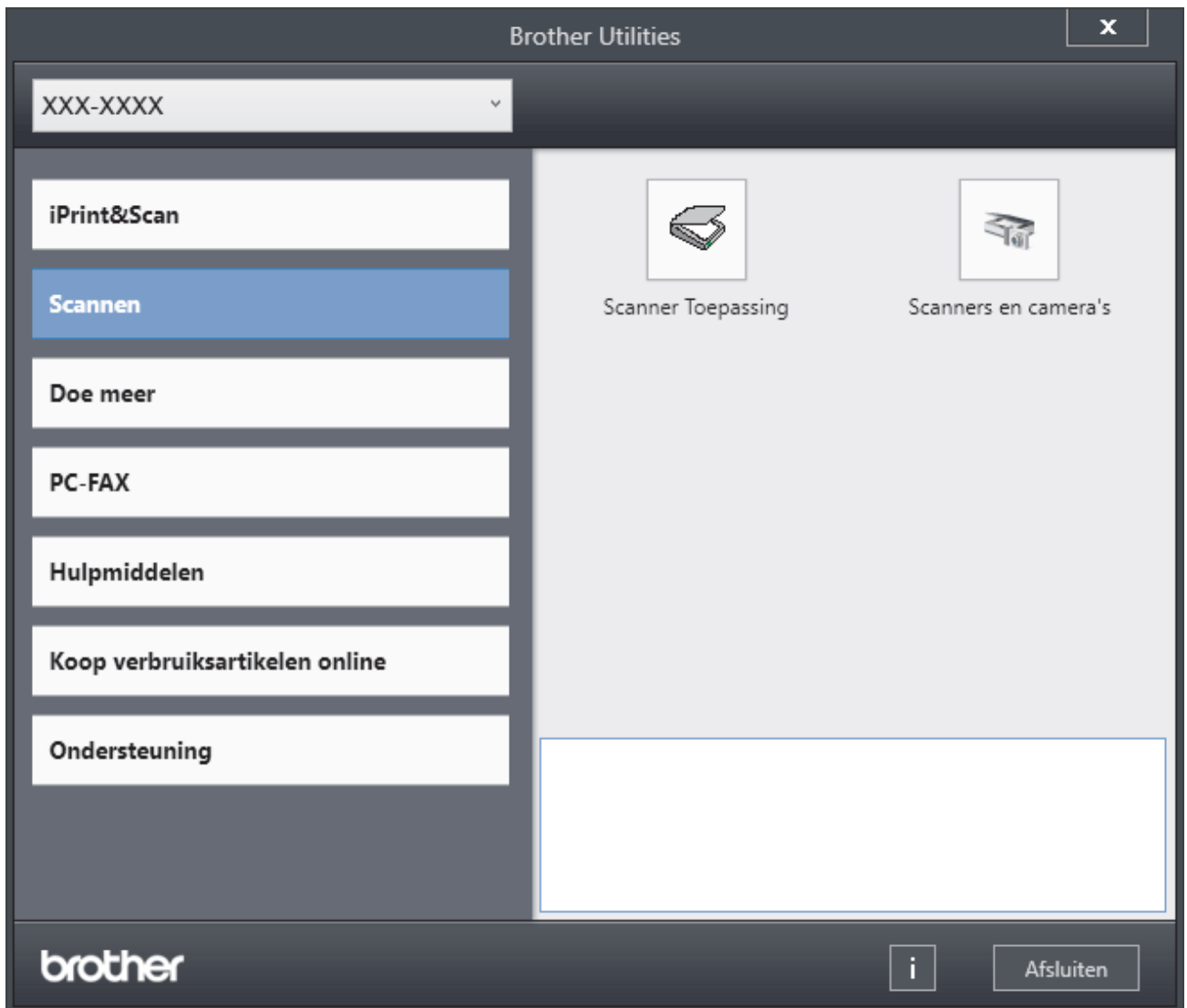

3. Kies de handeling die u wilt gebruiken.



## Verwante informatie

- Kennismaken met uw apparaat
    - De installatie van de software en drivers ongedaan maken (Windows)
-

## De installatie van de software en drivers ongedaan maken (Windows)

1. Voer een van de volgende handelingen uit:

- (Windows 10)

Klik op  > **Brother** > **Brother Utilities**.

- (Windows 8.1)

Verplaats uw muis naar de benedenlinkerhoek van het **Start**-scherm en klik op  (als u een aanraakapparaat gebruikt, veegt u van de onderkant van het **Start**-scherm naar boven om het **Apps**-scherm te laten verschijnen).

Wanneer het **Apps**-scherm verschijnt, tikt of klikt u op  (**Brother Utilities**).

- (Windows 7)

Klik op  (**Starten**) > **Alle programma's** > **Brother** > **Brother Utilities**.

2. Selecteer uw model in de vervolgkeuzelijst (als dat nog niet is geselecteerd).

3. Klik op **Hulpmiddelen** in de linkernavigatiebalk.

- Als het pictogram **Meldingen voor software-updates** zichtbaar is, selecteert u dit en vervolgens klikt u op **Nu controleren** > **Controleren op software-updates** > **Updaten**. Volg de aanwijzingen op het scherm.
- Als het pictogram **Meldingen voor software-updates** niet zichtbaar is, gaat u naar de volgende stap.

4. Klik op **Installatie ongedaan maken** in het gedeelte **Hulpmiddelen** van **Brother Utilities**.

Volg de instructies in het dialoogvenster om de installatie van de software en drivers ongedaan te maken.



### Verwante informatie

- [Hulpprogramma's van Brother openen \(Windows\)](#)

## De ingangen/uitgangen op het apparaat

De in-/uitgangspoorten bevinden zich op de achterkant en op de voorkant van uw apparaat.

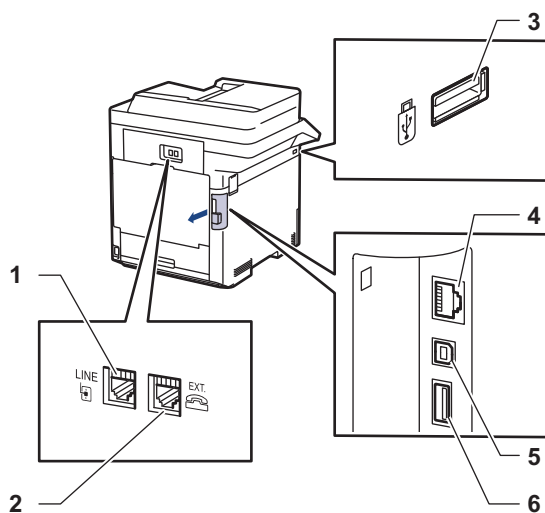

1. LINE-aansluiting (voor MFC-modellen)
2. EXT.-aansluiting (voor MFC-modellen)
3. USB-hulppoort (vooraan)
4. LAN-poort (voor netwerkmodellen)
5. USB-poort
6. USB-hulppoort (achteraan)

Volg bij het verbinden van de USB- of ethernetkabel de instructies in de software/het driverinstallatieprogramma.

Om de driver en de software die nodig zijn voor het gebruik van het apparaat te installeren, gaat u naar de pagina **Downloads** van uw model op [support.brother.com](http://support.brother.com).



### Verwante informatie

- [Kennismaken met uw apparaat](#)

#### Gerelateerde onderwerpen:

- [Veilig afdrukken via een USB-flashstation](#)

## Papierverwerking

- [Papier plaatsen](#)
- [Papierinstellingen](#)
- [Het ladeformaat voor tweezijdig afdrukken wijzigen](#)
- [Aanbevolen afdrukmedia](#)
- [Documenten plaatsen](#)
- [Onscanbare en onbedrukbare gebieden](#)
- [Speciaal papier gebruiken](#)

## Papier plaatsen

- [Plaatsen en afdrukken met behulp van de papierlade](#)
- [Plaatsen en afdrukken met behulp van de multifunctionele lade \(Multif. lade\)](#)

## Plaatsen en afdrucken met behulp van de papierlade

- [Papier in de papierlade plaatsen](#)
- [Afdrukproblemen](#)
- [Fout- en onderhoudsmeldingen](#)

## Papier in de papierlade plaatsen

- Als de instelling Papier controleren op Aan staat en u de papierlade uit het apparaat trekt, verschijnt een bericht op de LCD dat vraagt of u het papierformaat en papertype wilt wijzigen. Wijzig indien nodig de instellingen voor het papierformaat en papertype aan de hand van de aanwijzingen op de LCD.
- Wanneer u een ander papierformaat en -type in de lade plaatst, moet u ook de instelling voor het papierformaat en -type op het apparaat of computer wijzigen.

1. Trek de papierlade volledig uit het apparaat.

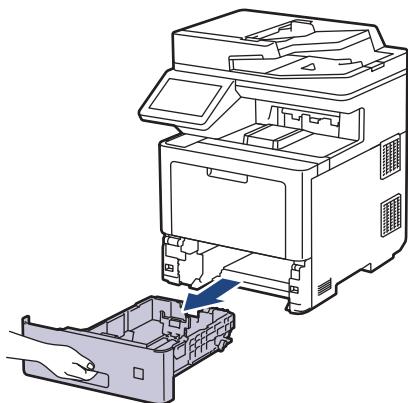

2. Druk op de groene hendels om de papiergeleiders te verschuiven zodat het papier past.

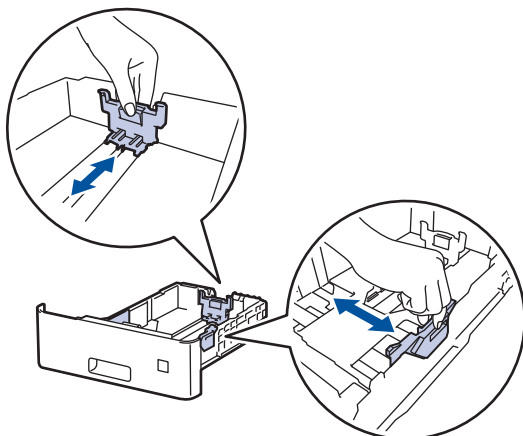

3. Waai de stapel papier goed.
4. Plaats papier met de afdrukzijde *naar beneden* in de papierlade.



Wanneer u briefhoofd- of voorbedrukt papier gebruikt, plaats u het papier correct georiënteerd. >>  
Verwante informatie: *Instellingen van het apparaat wijzigen om af te drukken op briefhoofdpapier of voorgedrukt papier met de papierlade*



---

5. Zorg ervoor dat het papier zich onder de maximaanduiding bevindt (▼▼▼).

Als u de papierlade te hoog vult, kan het papier vastlopen.

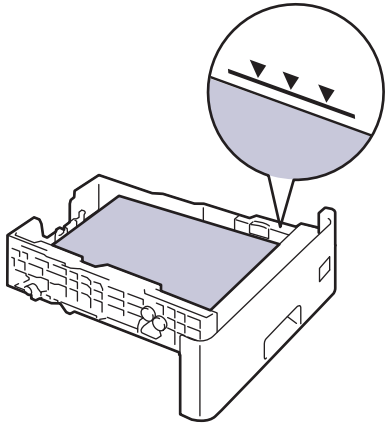

6. Druk de papierlade voorzichtig volledig in het apparaat.

7. Duw op de steunklep om deze te openen zodat het papier niet van de documentuitvoer met bedrukte zijde naar beneden valt.

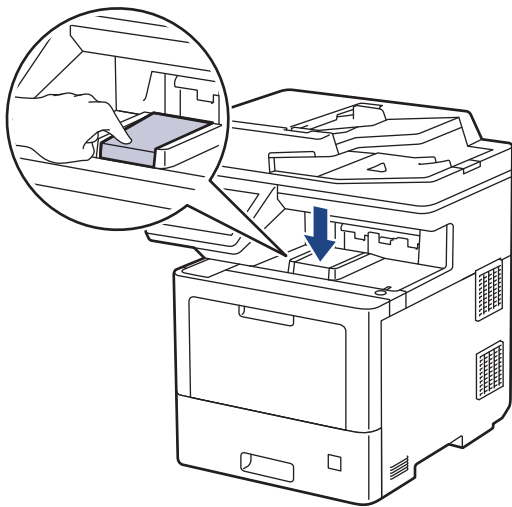

### Verwante informatie

- Plaatsen en afdrucken met behulp van de papierlade
  - Instellingen van het apparaat wijzigen om af te drukken op briefhoofdpapier of voorgedrukt papier met de papierlade

## Instellingen van het apparaat wijzigen om af te drukken op briefhoofdpapier of voorgedrukt papier met de papierlade

Wanneer u briefhoofd- of voorbedrukt papier gebruikt voor tweezijdig afdrukken, wijzigt u het apparaat-instellingen.



- Plaats **NOOIT** verschillende formaten en soorten papier tegelijkertijd in de papierlade. Hierdoor kan papier vastlopen of slecht worden ingevoerd.
- Als de afdrukpositie foutief is uitgelijnd met het briefpapier of met voorbedrukte objecten, kunt u de afdrukpositie aanpassen via de instelling Afdrukpositie voor de papierlade.
- Afhankelijk van de afdrukmethode en het inkttype is het mogelijk dat bepaalde soorten voorgedrukt papier afdrukvlekken veroorzaken.

### Afdrukstand

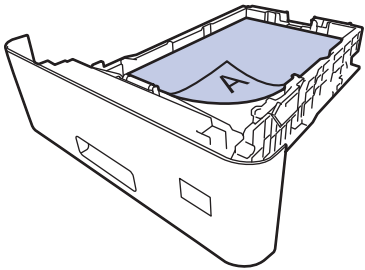
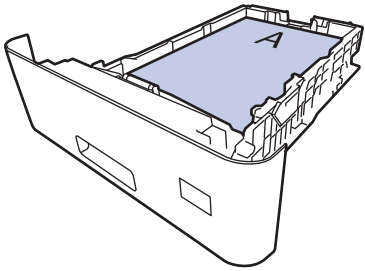
	Voor enkelzijdig afdrukken <ul style="list-style-type: none"><li>• omlaag gericht</li><li>• bovenrand naar de voorzijde van de papierlade gericht</li></ul>
	Voor automatische tweezijdig afdrukken (inbinden aan lange zijde) <ul style="list-style-type: none"><li>• omhoog gericht</li><li>• onderrand naar de voorzijde van de papierlade gericht</li></ul>

1. Druk op  [Instellingen] > [Alle instell.] > [Printer] > [Tweezijdig] > [Eén afbeelding] > [2-zijd. invoer].



Als het [Alle instell.]-menu wordt weergegeven op het Home-scherm van uw apparaat, slaat u het [Instellingen]-menu over.

2. Druk op .



### Verwante informatie

- [Papier in de papierlade plaatsen](#)

## Plaatsen en afdrucken met behulp van de multifunctionele lade (Multif. lade)

U kunt dun of dik papier, kringlooppapier, briefpapier, glanzend papier, gekleurd papier, etiketten, tot 100 vellen normaal papier of tot 15 enveloppen in de multif. lade plaatsen.

- [Papier in de multifunctionele lade \(Multif. lade\) plaatsen](#)
- [Etiketten plaatsen en bedrukken met de Multif. lade](#)
- [Enveloppen plaatsen en bedrukken met de Multif. lade](#)
- [Afdrukproblemen](#)
- [Fout- en onderhoudsmeldingen](#)

## Papier in de multifunctionele lade (Multif. lade) plaatsen

Wanneer u een ander papierformaat en -type in de lade plaatst, moet u ook de instelling voor het papierformaat en -type op het apparaat of computer wijzigen.

- Normaal papier
  - Dun papier
  - Dik papier
  - Kringlooppapier
  - Briefpapier
  - Glanzend papier
  - Briefhoofdpapier
  - Gekleurd papier
1. Duw op de steunklep om deze te openen zodat het papier niet van de documentuitvoer met bedrukte zijde naar beneden valt.

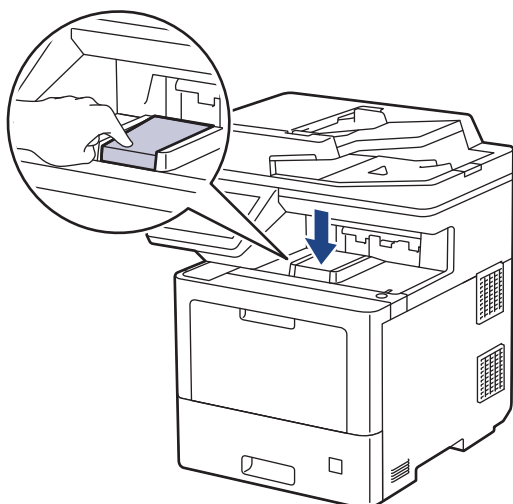

2. Open de multifunctionele lade en laat deze voorzichtig zakken.

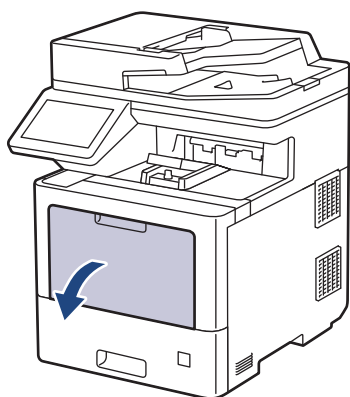

- 
3. Trek de steun van de multifunctionele lade (1) naar buiten en vouw de klep (2) open.

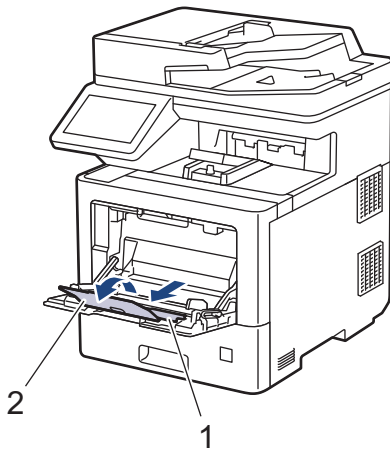

4. Verschuif de papiergeleiders van de Multif. lade zodat het te gebruiken papier er precies doorheen past.

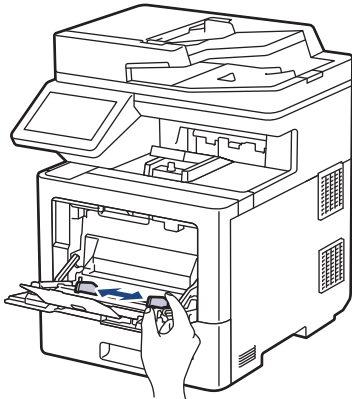

5. Zorg ervoor dat het afdrukkoppervlak in de Multif. lade naar boven gericht is.

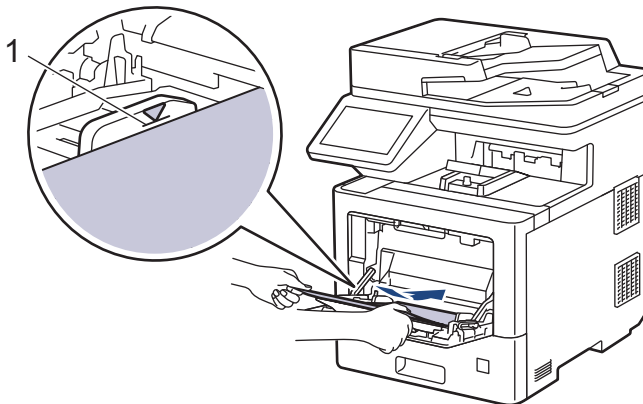

- Zorg ervoor dat het papier zich onder de maximaanduiding (1) bevindt.
- Wanneer u glanzend papier gebruikt, plaatst u maar één vel tegelijkertijd in de Multif. lade om te voorkomen dat papier vastloopt.
- Wanneer u briefhoofd- of voorbedrukt papier gebruikt, plaats u het papier correct georiënteerd. ►►  
*Verwante informatie: Instellingen van het apparaat wijzigen om af te drukken op briefhoofdpapier of voorgedrukt papier met de multifunctionele lade*



### Verwante informatie

- Plaatsen en afdrucken met behulp van de multifunctionele lade (Multif. lade)
  - Instellingen van het apparaat wijzigen om af te drukken op briefhoofdpapier of voorgedrukt papier met de multifunctionele lade

## Instellingen van het apparaat wijzigen om af te drukken op briefhoofdpapier of voorgedrukt papier met de multifunctionele lade

Wanneer u briefhoofd- of voorbedrukt papier gebruikt voor tweezijdig afdrukken, wijzigt u het apparaat-instellingen.



- Plaats NOOIT verschillende formaten en soorten papier tegelijkertijd in de papierlade. Hierdoor kan papier vastlopen of slecht worden ingevoerd.
- Als de afdrukpositie foutief is uitgelijnd met het briefpapier of met voorbedrukte objecten, kunt u de afdrukpositie aanpassen via de instelling Afdrukpositie voor de Multif. lade.
- Afhankelijk van de afdrukmethode en inkt is het mogelijk dat er afdrukvlekken zichtbaar zijn wanneer u bepaalde soorten voorgedrukt papier gebruikt.

### Afdrukstand

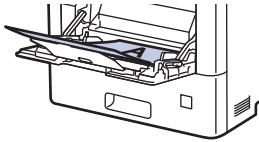
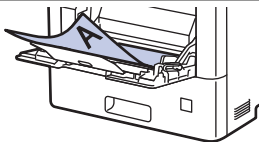
	Voor enkelzijdig afdrukken <ul style="list-style-type: none"><li>• omhoog gericht</li><li>• bovenrand eerst</li></ul>
	Voor automatische tweezijdig afdrukken (inbinden aan lange zijde) <ul style="list-style-type: none"><li>• omlaag gericht</li><li>• onderrand eerst</li></ul>

1. Druk op  [Instellingen] > [Alle instell.] > [Printer] > [Tweezijdig] > [Eén afbeelding] > [2-zijd. invoer].



Als het [Alle instell.]-menu wordt weergegeven op het Home-scherm van uw apparaat, slaat u het [Instellingen]-menu over.

2. Druk op .



### Verwante informatie

- [Papier in de multifunctionele lade \(Multif. lade\) plaatsen](#)

## Etiketten plaatsen en bedrukken met de Multif. lade

Wanneer u op etiketten afdrukt, open dan het achterdeksel (de lade voor documentuitvoer met bedrukte zijde naar boven) en gebruik de multifunctionele lade.

Wanneer u een ander papierformaat en -type in de lade plaatst, moet u ook de instelling voor het papierformaat en -type op het apparaat of computer wijzigen.

1. Maak de achterklep van het apparaat (documentuitvoer met bedrukte zijde naar boven) open.

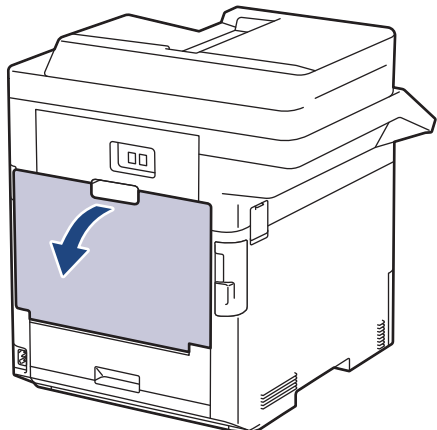

2. Open de multifunctionele lade aan de voorkant van het apparaat en laat deze voorzichtig zakken.

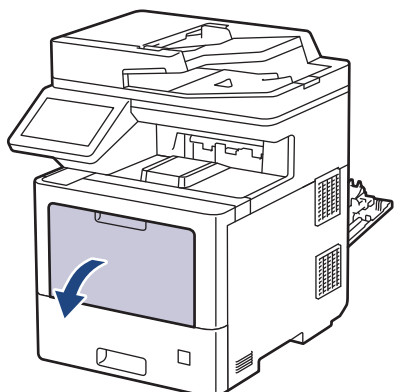

3. Trek de steun van de multifunctionele lade (1) naar buiten en vouw de klep (2) open.

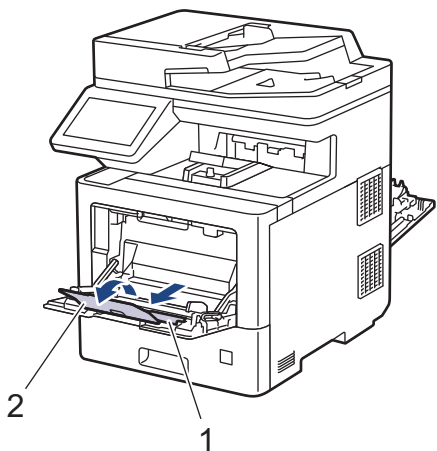

- 
4. Verschuif de papiergeleiders van de Multif. lade zodat de te gebruiken etiketten er precies doorheen passen.

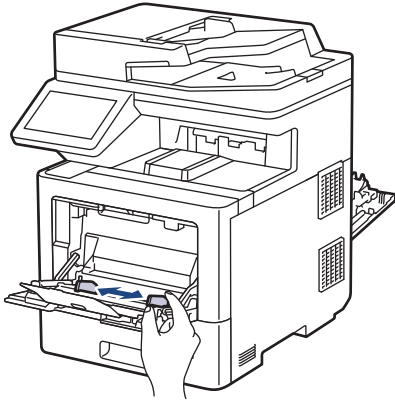

5. Plaats de etiketten met het afdrukoppervlak *naar boven* in de multifunctionele lade.

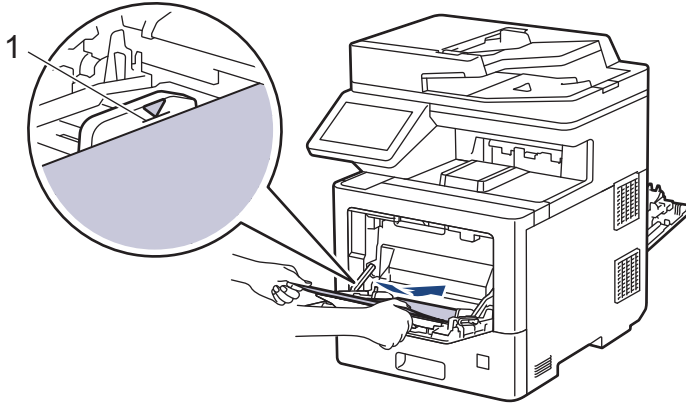

---

Zorg ervoor dat de etiketten zich onder de maximaanduiding (1) bevinden.

---

6. Wijzig uw afdrukvoorkeuren in het afdrukscherm.  
7. Stuur uw afdruktaak naar het apparaat.  
8. Als het apparaat klaar is met afdrukken, sluit dan de achterklep (documentuitvoer met bedrukte zijde naar boven) tot deze in de gesloten positie klikt.



### Verwante informatie

- [Plaatsen en afdrukken met behulp van de multifunctionele lade \(Multif. lade\)](#)
-



## Enveloppen plaatsen en bedrukken met de Multif. lade

U kunt maximaal 15 enveloppen in de multif. lade plaatsen.

Druk voordat u de enveloppen plaatst de hoeken en zijanten van de enveloppen zo plat mogelijk.

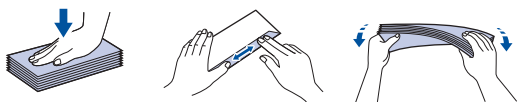

Wanneer u een ander papierformaat en -type in de lade plaatst, moet u ook de instelling voor het papierformaat en -type op het apparaat of computer wijzigen.

1. Maak de achterklep van het apparaat (documentuitvoer met bedrukte zijde naar boven) open.

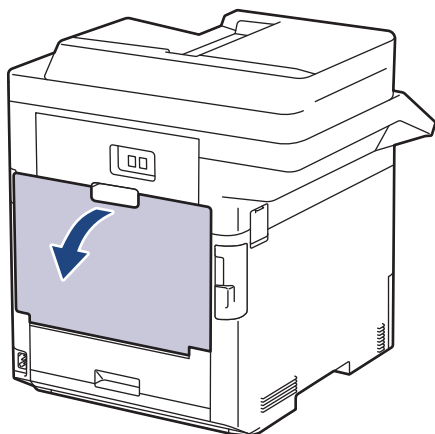

2. Open de multifunctionele lade aan de voorkant van het apparaat en laat deze voorzichtig zakken.

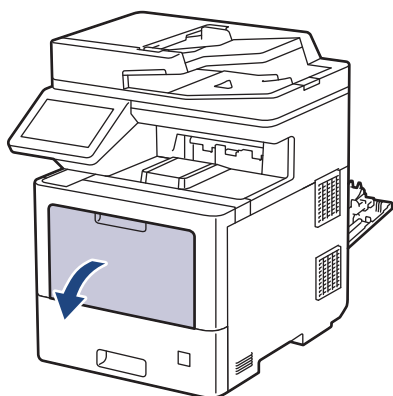

3. Trek de steun van de multifunctionele lade (1) naar buiten en vouw de klep (2) open.

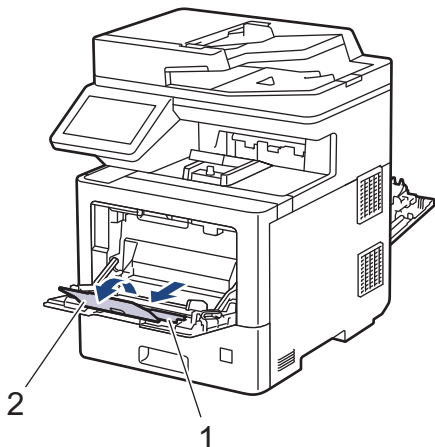

4. Verschuif de papiergeleiders van de multifunctionele lade zodat de te gebruiken enveloppen er precies doorheen passen.

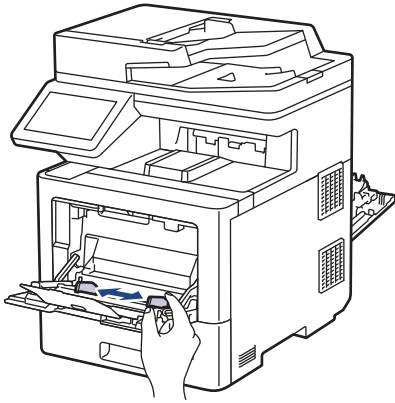

5. Plaats de enveloppen met het afdrukkoppervlak *naar boven* in de multifunctionele lade.

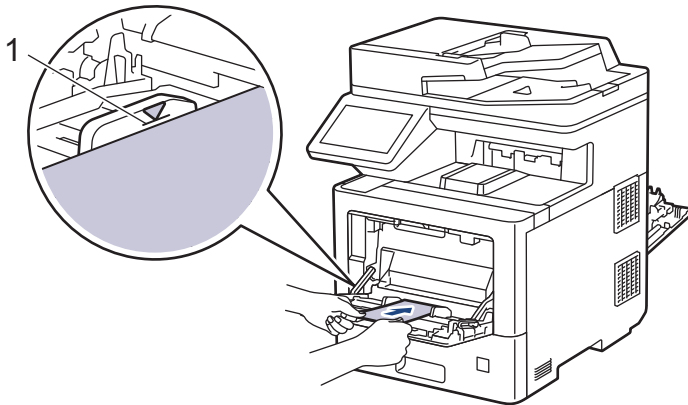

Plaats maximaal 15 enveloppen met de afdrukkzijde naar boven in de Multif. lade. Zorg ervoor dat de enveloppen zich onder de maximaanduiding (1) bevinden. Als u meer dan 15 enveloppen in de lade plaatst, kan dit papierstoringen veroorzaken.

6. Wijzig uw afdrukvoorkeuren in het dialoogvenster Afdrukken.

Instellingen	Opties voor enveloppen
Papierformaat	Com-10 DL C5 Monarch
Mediatype	Enveloppen Env. Dik Env. Dun

7. Stuur uw afdruktaak naar het apparaat.  
8. Als het apparaat klaar is met afdrukken, sluit dan de achterklep (documentuitvoer met bedrukte zijde naar boven) tot deze in de gesloten positie klikt.



### Verwante informatie

- [Plaatsen en afdrukken met behulp van de multifunctionele lade \(Multif. lade\)](#)

## Papierinstellingen

- [Het papierformaat en de papiersoort wijzigen](#)
- [De papierlade voor afdrucken selecteren](#)
- [De instelling voor het controleren van het papier wijzigen](#)



## Het papierformaat en de papiersoort wijzigen

Wanneer u een ander papierformaat en -type in de lade plaatst, moet u ook de instelling voor het papierformaat en -type op het LCD-scherf van het apparaat wijzigen.

1. Druk op  [Instellingen] > [Alle instell.] > [Standaardinst.] > [Lade-instelling] > [Papiersoort].



Als het [Alle instell.]-menu wordt weergegeven op het Home-scherf van uw apparaat, slaat u het [Instellingen]-menu over.

2. Druk op de gewenste optie.
3. Veeg omhoog of omlaag of druk op ▲ of ▼ om de opties voor de papiersoort weer te geven en druk vervolgens op de gewenste optie.
4. Druk op .
5. Druk op [Papierform.].
6. Druk op de gewenste optie.
7. Veeg omhoog of omlaag of druk op ▲ of ▼ om de opties voor het papierformaat weer te geven en druk vervolgens op de gewenste optie.
8. Druk op .



### Verwante informatie

- [Papierinstellingen](#)

## De papierlade voor afdrucken selecteren

Wijzig de standaardlade van het apparaat voor het afdrucken van kopieën, ontvangen faxen en afdruktaken vanaf uw computer.

1. Druk op  [Instellingen] > [Alle instell.] > [Standaardinst.] > [Lade-instelling].



Als het [Alle instell.]-menu wordt weergegeven op het Home-scherm van uw apparaat, slaat u het [Instellingen]-menu over.

2. Veeg omhoog of omlaag of druk op ▲ of ▼ om de optie [Ladegebruik: Kopiëren], [Ladegebruik: Faxen] of [Ladegebruik: Afdrucken] weer te geven en druk vervolgens op de gewenste optie.
3. Veeg omhoog of omlaag of druk op ▲ of ▼ om de gewenste optie weer te geven en druk erop. Als u bijvoorbeeld de optie [MF>L1] selecteert, gebruikt het apparaat papier uit de multifunctionele lade tot deze leeg is en vervolgens uit Lade 1.
4. Druk op .



- Als u een kopie maakt met behulp van de ADF (automatische documentinvoer) en prioriteit geeft aan meerdere lades, zoekt het apparaat de lade met het meest geschikte papier en neemt papier uit die lade.
- Als u een kopie maakt met de glasplaat, wordt uw document gekopieerd met de lade met hogere prioriteit, zelfs als een andere papierlade beter geschikt papier bevat.
- Gebruik de volgende papierformaten voor het afdrucken van faxen: Letter, A4, Legal, Folio, Mexico Legal of India Legal. Als geen enkele lade een geschikt papierformaat bevat, slaat het apparaat ontvangen faxen op en wordt [Ongeldig formaat] weergegeven op het touchscreen.
- Als er geen papier meer aanwezig is in de lade en er zich ontvangen faxen in het geheugen van het apparaat bevinden, wordt [Geen papier] weergegeven op het touchscreen. Plaats papier in de lege lade.



### Verwante informatie

- [Papierinstellingen](#)

## De instelling voor het controleren van het papier wijzigen

Als u de instelling Papier controleren van uw apparaat inschakelt, dan geeft het apparaat een bericht weer als u een papierlade verwijderd of als u papier laadt via de multif. lade, waarbij u gevraagd wordt of u het papierformaat en het papiertype hebt gewijzigd.

De standaardinstelling is Aan.

1. Druk op  [Instellingen] > [Alle instell.] > [Standaardinst.] > [Lade-instelling] > [Contr. papier].



Als het [Alle instell.]-menu wordt weergegeven op het Home-scherf van uw apparaat, slaat u het [Instellingen]-menu over.

2. Druk op [Aan] of [Uit].
3. Druk op .



### Verwante informatie

- [Papierinstellingen](#)

## Het ladeformaat voor tweezijdig afdrucken wijzigen

Als u op beide zijden van het papier afdrukt, moet u het formaat van de tweezijdige lade op het papierformaat instellen. Als u de tweezijdige lade niet instelt, wordt het papier niet correct ingevoerd, wat leidt tot een slechte afdruk of vastgelopen papier.

Deze functie is in sommige landen niet beschikbaar.

1. Verschuif de hendel op de tweezijdige lade naar het juiste papierformaat.

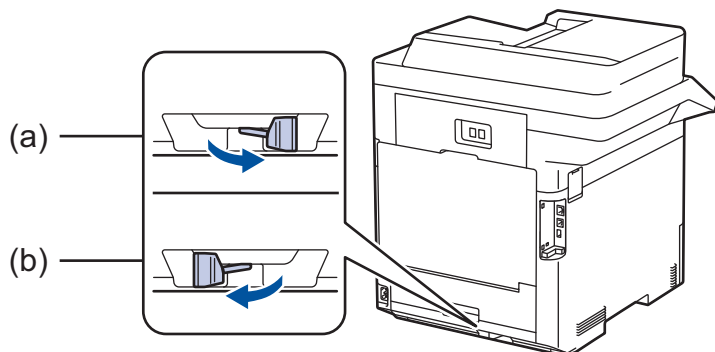

- a. A4 (voor A4)
- b. Letter (voor Letter, Legal, Mexico Legal, India Legal en Folio)

### ✓ **Verwante informatie**

- [Papierverwerking](#)

## Aanbevolen afdrukmedia

Om de beste afdrukkwaliteit te verkrijgen, raden wij u aan het papier te gebruiken dat in de tabel is opgesomd.

Papiertype	Item
Normaal papier	Xerox Premier TCF 80 g/m <sup>2</sup>
	Xerox Business 80 g/m <sup>2</sup>
Kringlooppapier	Steinbeis Evolution White 80 g/m <sup>2</sup>
Etiketten	Avery laser label L7163
Enveloppen	Antalis River series (DL)
Glanzend papier	Mondi Color Copy Coated Glossy 135 g/m <sup>2</sup>



### Verwante informatie

- [Papierverwerking](#)



## Documenten plaatsen

U kunt een fax verzenden, kopieën maken en scannen via de ADF (automatische documentinvoer) en vanaf de glasplaat.

- [Documenten in de ADF \(automatische documentinvoer\) plaatsen](#)
- [Documenten op de glasplaat plaatsen](#)

## Documenten in de ADF (automatische documentinvoer) plaatsen

Gebruik de ADF (automatische documentinvoer) voor het kopiëren of scannen van documenten met meerdere pagina's en standaardformaat.

- In de ADF (automatische documentinvoer) kunnen tot maximaal 100 vellen worden geplaatst. Elk vel wordt afzonderlijk ingevoerd.
- Gebruik standaardpapier van 80 g/m<sup>2</sup>.
- Zorg ervoor dat documenten met correctievloeistof of met inkt geschreven volledig droog zijn.

### BELANGRIJK

- Laat **NOOIT** dikke documenten op de glasplaat. Als u dit doet, kan er papier in de ADF (automatische documentinvoer) vastlopen.
- Gebruik **NOOIT** papier dat gekruld, gekreukt, gevouwen, gescheurd, geniet, geplakt of getaped is of waaraan een paperclip zit.
- Gebruik **NOOIT** karton, kranten of stof.
- Om schade aan uw apparaat te vermijden bij het gebruik van de ADF (automatische documentinvoer), mag u **NOOIT** aan het document trekken terwijl het wordt ingevoerd.

### Ondersteunde documentgroottes

Lengte:	147,3 tot 355,6 mm
Breedte:	105 tot 215,9 mm
Gewicht:	45 tot 120 g/m <sup>2</sup>

1. Vouw de documentsteunklep van de ADF (automatische documentinvoer) open.

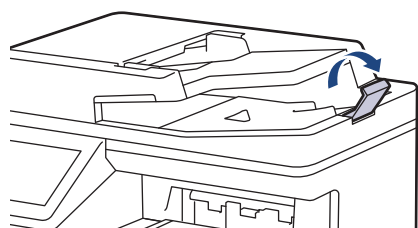

2. Waaier de stapel goed door.
3. Spreid de pagina's van uw document in de ADF (automatische documentinvoer) en laad ze *met de voorkant naar boven* en *de bovenrand eerst* in de ADF (automatische documentinvoer) zoals afgebeeld in de illustratie.

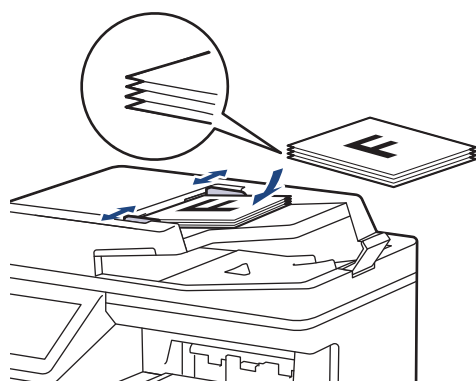

4. Pas de papiergeleiders aan zodat ze overeenstemmen met de breedte van uw document.



## Verwante informatie

- Documenten plaatsen

## Documenten op de glasplaat plaatsen

Gebruik de glasplaat om te faxen, te kopiëren of één blad per keer te scannen.

### Ondersteunde documentgroottes

Lengte:	Max. 355,6 mm
Breedte:	Tot 215,9 mm
Gewicht:	Max. 2 kg



Om de glasplaat te gebruiken, moet de ADF (automatische documentinvoer) leeg zijn.

1. Til het documentdeksel op.
2. Plaats het document op de glasplaat *met de voorkant naar onder*.

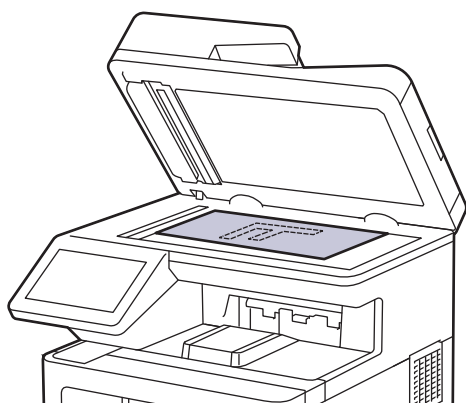

3. Plaats de hoek van de pagina in de linkerbovenhoek van de glasplaat.

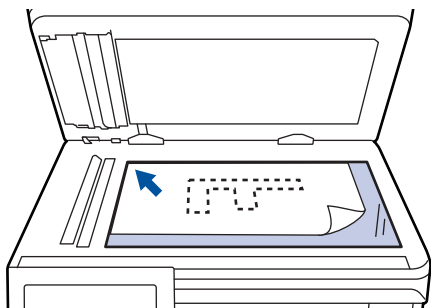

4. Sluit het documentdeksel.  
Als het document een boek is of dik is, druk dan zacht op het documentdeksel.



### Verwante informatie

- [Documenten plaatsen](#)

## Onscanbare en onbedrukbare gebieden

De metingen in onderstaande tabel tonen de maximale onscanbare en onbedrukbare gedeelten vanaf de randen van de meest gebruikte papierformaten. Deze metingen kunnen verschillen afhankelijk van het papierformaat of de instellingen in de toepassing die u gebruikt.

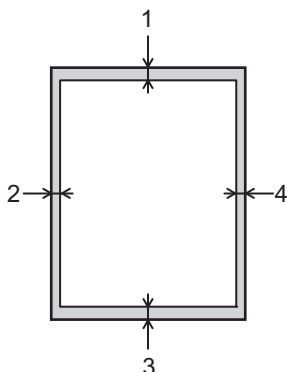

Probeer deze gebieden niet te scannen, kopiëren of af te drukken; uw uitvoer geeft niets uit deze gebieden weer.

Gebruik	Documentgrootte	Boven (1) Onder (3)	Links (2) Rechts (4)
Fax (verzenden)	Letter, Legal	2,9 mm	3,9 mm
	A4	2,9 mm	(ADF) 1,0 mm (Glasplaat) 3,0 mm
Kopiëren <sup>1</sup>	Letter, Legal	4,0 mm	4,0 mm
	A4	4,0 mm	3,0 mm
Scannen	Letter	1,0 mm <sup>2</sup>	1,0 mm <sup>2</sup>
	A4	1,0 mm <sup>2</sup>	1,0 mm <sup>2</sup>
	Legal	1,0 mm <sup>2</sup>	1,0 mm <sup>2</sup>
Afdrukken	Letter, Legal	4,2 mm	4,2 mm
	A4	4,2 mm	4,2 mm

<sup>1</sup> Een kopie van 1 op 1 en een kopie met documentformaat van 100%

<sup>2</sup> De getoonde waarde is de standaardwaarde. Dit getal kan worden aangepast naar 0 mm. Als het getal is ingesteld op 0 mm, kan rond de randen van het gescande beeld en zwarte schaduw ontstaan.



### Verwante informatie

- [Papierverwerking](#)

## Speciaal papier gebruiken

Maak altijd eerst een proefafdruk voordat u papier aanschaft om zeker te zijn van het gewenste resultaat.

- Gebruik GEEN inkjetpapier; het kan leiden tot vastgelopen papier of schade aan het apparaat.
- Als u bankpostpapier, papier met een ruw oppervlak of papier dat is gekreukeld of gevouwen gebruikt, kan het afdrukresultaat tegenvallen.

Bewaar papier in de originele verpakking en zorg dat deze gesloten blijft. Bewaar het papier plat en uit de buurt van vocht, direct zonlicht en warmte.

### BELANGRIJK

Sommige typen papier bieden niet het gewenste resultaat of kunnen schade veroorzaken aan het apparaat.

Gebruik GEEN papier:

- met een grove textuur
- dat extreem glad of glanzend is
- dat gekruld of scheef is
- dat gecoat is of een chemische vernislaag heeft
- dat beschadigd, gekreukt of gevouwen is
- dat het in deze handleiding aanbevolen gewicht overschrijdt
- met tabs en nietjes
- met een briefhoofd dat thermografisch gedrukt is of met inkt die niet tegen hoge temperaturen bestand is
- dat uit meerdere delen bestaat of zonder carbon
- dat is bedoeld voor inkjetprinters

Als u een van de bovenstaande typen papier gebruikt, kan het apparaat beschadigd raken. Dergelijke schade wordt niet door de garantie of de service-overeenkomst van Brother gedekt.



### Verwante informatie

- [Papierverwerking](#)

## Afdrukken

- [Afdrukken vanaf uw computer \(Windows\)](#)
- [Afdrukken vanaf uw computer \(Mac\)](#)
- [Veilig afdrukken via een USB-flashstation](#)
- [Gegevens rechtstreeks afdrukken vanaf een USB-flashstation](#)
- [Dubbele kopieën afdrukken](#)
- [Een afdruktaak annuleren](#)
- [Een testafdruk maken](#)

## Afdrukken vanaf uw computer (Windows)

- [Documenten afdrukken \(Windows\)](#)
- [Afdrukinstellingen \(Windows\)](#)
- [Afdruk beveiligen \(Windows\)](#)
- [Wijzig de standaard printerinstellingen \(Windows\)](#)
- [Een document afdrukken met de BR-Script3 printerdriver \(taalemulatie van PostScript® 3™\) \(Windows\)](#)
- [De status van het apparaat bewaken vanaf uw computer \(Windows\)](#)



## Documenten afdrukken (Windows)

1. Selecteer het afdrukcommando in uw toepassing.
2. Selecteer **Brother XXX-XXXX** (waarbij XXXX de naam is van uw model) en klik vervolgens op de knop afdrukeigenschappen of voorkeuren.

Het venster van de printerdriver wordt weergegeven.

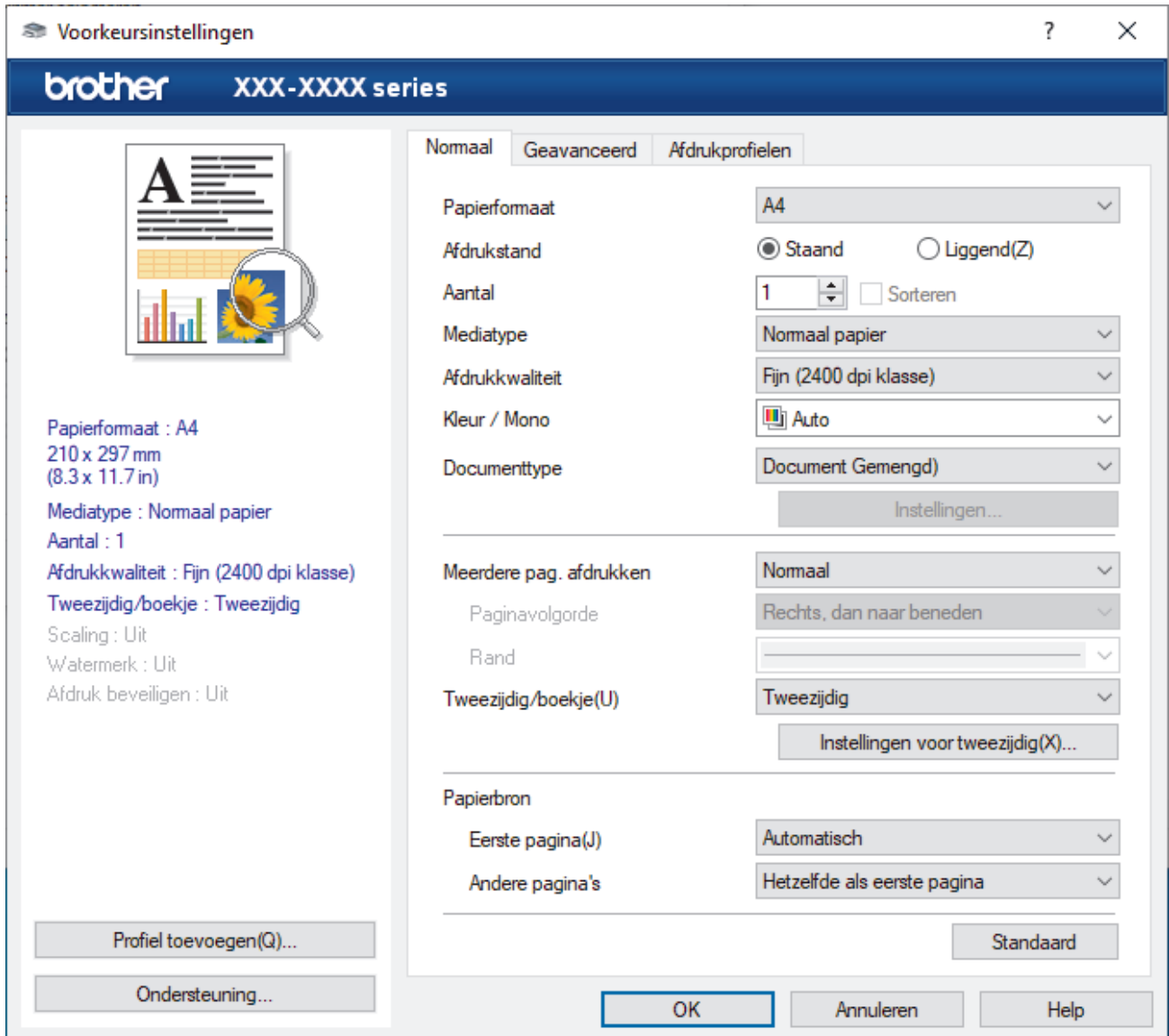

3. Zorg ervoor dat u papier met het juiste formaat in de papierlade hebt geplaatst.
4. Klik op de keuzelijst **Papierformaat** en selecteer vervolgens uw papierformaat.
5. Selecteer in het veld **Afdrukstand** de optie **Staand** of **Liggend** om de afdrukstand in te stellen.



Als uw toepassing een vergelijkbare instelling bevat, raden we u aan de afdrukstand via deze toepassing in te stellen.

6. Voer in het veld **Aantal** het gewenste aantal exemplaren (1-999) in.
7. Klik op de vervolgkeuzelijst **Mediatype** en selecteer vervolgens het type papier dat u gebruikt.
8. Om meerdere pagina's op één vel papier of één pagina van uw document op meerdere vellen af te drukken, klikt u op de vervolgkeuzelijst **Meerdere pag. afdrukken** en selecteert u vervolgens uw opties.
9. Wijzig indien nodig nog andere printerinstellingen.
10. Klik op **OK**.
11. Beëindig uw afdruktaak.



## Verwante informatie

- [Afdrukken vanaf uw computer \(Windows\)](#)

### **Gerelateerde onderwerpen:**

- [Afdrukinstellingen \(Windows\)](#)

## Afdrukinstellingen (Windows)

>> **Normaal** Tabblad

>> **Geavanceerd** Tabblad

### Normaal Tabblad

The screenshot shows the 'Voorkeursinstellingen' window for a Brother printer. The window title is 'Voorkeursinstellingen' and it features the Brother logo and 'XXX-XXXX series' branding. The 'Normaal' tab is active, with 'Geavanceerd' and 'Afdrukprofielen' tabs also visible. On the left, there is a preview of a document with a magnifying glass over a portion of it. Below the preview, the following settings are listed: Papierformaat: A4 (210 x 297 mm / 8.3 x 11.7 in), Mediatype: Normaal papier, Aantal: 1, Afdrukkwaliteit: Fijn (2400 dpi klasse), Tweezijdig/boekje: Tweezijdig, Scaling: Uit, Watermerk: Uit, and Afdruk beveiligen: Uit. At the bottom left of this section are buttons for 'Profiel toevoegen(Q)...' and 'Ondersteuning...'. The main settings area on the right includes: Papierformaat (A4), Afdrukstand (radio buttons for Staand and Liggend(Z)), Aantal (1, with a Sorteren checkbox), Mediatype (Normaal papier), Afdrukkwaliteit (Fijn (2400 dpi klasse)), Kleur / Mono (Auto), Documenttype (Document Gemengd), and an 'Instellingen...' button. Below this is the 'Meerdere pag. afdrukken' section with settings for Meerdere pag. afdrukken (Normaal), Paginavolgorde (Rechts, dan naar beneden), Rand, and Tweezijdig/boekje(U) (Tweezijdig), with an 'Instellingen voor tweezijdig(X)...' button. The 'Papierbron' section has settings for Eerste pagina(J) (Automatisch) and Andere pagina's (Hetzelfde als eerste pagina), with a 'Standaard' button. At the bottom of the window are 'OK', 'Annuleren', and 'Help' buttons.

#### 1. Papierformaat

Selecteer het papierformaat dat u wilt gebruiken. U kunt kiezen uit standaardpapierformaten of een aangepast papierformaat instellen.

#### 2. Afdrukstand

Selecteer de afdrukstand (staand of liggend) voor uw afdruk.

Als uw toepassing een vergelijkbare instelling bevat, raden we u aan de afdrukstand via deze toepassing in te stellen.

#### 3. Aantal

Typ in dit veld het aantal exemplaren (1-999) dat u wilt afdrukken.

#### Sorteren

Selecteer deze optie om sets van uit meerdere pagina's bestaande documenten in de oorspronkelijke paginavolgorde af te drukken. Wanneer deze optie is geselecteerd, wordt één volledig exemplaar van uw

---

document afgedrukt en vervolgens opnieuw afgedrukt volgens het aantal exemplaren dat u hebt gekozen. Als deze optie niet is geselecteerd, wordt van elke pagina het gekozen aantal exemplaren afgedrukt voordat de volgende pagina van het document wordt afgedrukt.

#### 4. Mediatype

Selecteer het mediatype dat u wilt gebruiken. Voor een optimaal afdrukresultaat past het apparaat automatisch de afdrুকinstellingen aan het geselecteerde mediatype aan.

#### 5. Afdrukkwaliteit

Selecteer de gewenste afdrukkwaliteit. De afdrukkwaliteit en -snelheid beïnvloeden elkaar: hoe hoger de kwaliteit, hoe langer het duurt om het document af te drukken.

#### 6. Kleur / Mono

Selecteer de instellingen voor kleur/zwart-wit die u wilt gebruiken.

### OPMERKING

- De kleurensensor van het apparaat is heel gevoelig en kan vervaagde zwarte tekst of een gebroken witte achtergrond als kleur aanzien. Als u weet dat uw document zwart-wit is en u wilt de kleurentoner sparen, selecteer dan de modus **Mono**.
- Als de cyaan, magenta of gele toner op raakt tijdens het afdrukken van een document in kleur, kan de afdruktaak niet worden voltooid. Annuleer de afdruktaak en kies om de afdruktaak opnieuw te starten in de modus **Mono** zolang de zwarte toner beschikbaar is.

---

#### 7. Documenttype

Selecteer het documenttype dat u wilt gebruiken.

##### Instellingen knop

Geef geavanceerde instellingen, zoals de kleurmodus op.

##### Kleurenmodus

Selecteer de gewenste kleurmodus.

##### Importeren

Om de afdrukconfiguratie voor een bepaalde afbeelding te wijzigen, klikt u op **Instellingen**. Wanneer u de afdrukparameters, zoals de helderheid en het contrast, hebt aangepast, importeert u deze instellingen als een afdrukconfiguratiebestand. Gebruik de optie **Exporteren** om de huidige instellingen in een afdrukconfiguratiebestand op te slaan.

##### Exporteren

Om de afdrukconfiguratie voor een bepaalde afbeelding te wijzigen, klikt u op **Instellingen**. Wanneer u de afdrukparameters, zoals de helderheid en het contrast, hebt aangepast, exporteert u deze instellingen als een afdrukconfiguratiebestand. Gebruik de optie **Importeren** om een eerder geëxporteerd configuratiebestand te laden.

##### Grijstinten verbeteren

Gebruik deze optie om de beeldkwaliteit van dunne lijnen te verbeteren.

##### Zwarte tinten verbeteren

Als een zwart-witafbeelding niet juist wordt afgedrukt, selecteert u deze instelling.

##### Patronen verbeteren

U kunt de patroonafdruk verbeteren als de afgedrukte vullingen en patronen verschillend zijn van de vullingen en patronen die u op het computerscherm ziet.

#### 8. Meerdere pag. afdrukken

Selecteer deze optie om meerder pagina's van een enkel vel papier of één pagina van een document op meerdere vellen af te drukken.

##### Paginavolgorde

Selecteer de paginavolgorde als u meerdere pagina's op een enkel vel papier wilt afdrukken.

## Rand

Selecteer het type rand als u meerdere pagina's op een enkel vel papier wilt afdrukken.

## 9. Tweezijdig/boekje (alleen op bepaalde modellen beschikbaar)

Selecteer deze optie om op beide zijden van het papier af te drukken of een document als dubbelzijdig boekje af te drukken.

### Instellingen voor tweezijdig knop

Klik op deze knop om het type tweezijdig binden te selecteren. Voor elke afdrukstand zijn vier typen tweezijdig binden beschikbaar.

## 10. Papierbron

Selecteer een papierbron die overeenstemt met uw afdrukvoorwaarden of -doel.

### Eerste pagina

Selecteer welke papierbron moet worden gebruikt voor het afdrukken van de eerste pagina.

### Andere pagina's

Selecteer welke papierbron moet worden gebruikt voor het afdrukken van de tweede en volgende pagina's.

## Geavanceerd Tabblad

The screenshot shows the 'Voorkeursinstellingen' (Preference Settings) dialog box for a Brother printer, specifically the 'Geavanceerd' (Advanced) tab. The window title is 'Voorkeursinstellingen' and it features the Brother logo and 'XXX-XXXX series' branding. The 'Geavanceerd' tab is selected, with other tabs being 'Normaal' and 'Afdrukprofielen'. On the left side, there is a preview of a document with a magnifying glass over a sunflower image. Below the preview, the following settings are listed: Papierformaat: A4 (210 x 297 mm / 8.3 x 11.7 in), Mediatype: Normaal papier, Aantal: 1, Afdrukkwaliteit: Fijn (2400 dpi klasse), Tweezijdig/boekje: Tweezijdig, Scaling: Uit, Watermerk: Uit, and Afdruk beveiligen: Uit. At the bottom left of this section are buttons for 'Profiel toevoegen(Q)...' and 'Ondersteuning...'. The main area of the dialog contains several options: 'Scaling' is set to 'Uit' (selected), with options for 'Aanpassen aan papierformaat' (set to A4) and 'Vrij [ 25 - 400 % ]' (set to 100). There are checkboxes for 'Ondersteboven afdrukken', 'Watermerk gebruiken', 'Kop/Voetregel printen', and 'Toner-bespaarstand'. Below these are buttons for 'Instellingen...' for 'Watermerk gebruiken', 'Kop/Voetregel printen', and 'Afdruk beveiligen', and 'Instellingen(C)...' for 'Verificatie van gebruiker'. At the bottom right of the main area is a button for 'Andere afdrukopties...'. At the very bottom of the dialog are 'OK', 'Annuleren', and 'Help' buttons. A 'Standaard' button is also present at the bottom right of the main settings area.

---

## 1. Scaling

Selecteer deze opties om het formaat van de pagina's in uw document te vergroten of te verkleinen.

### Aanpassen aan papierformaat

Selecteer deze optie om de paginagrootte aan te passen aan het opgegeven papierformaat. Als u deze optie selecteert, selecteert u het gewenste papierformaat in de vervolgkeuzelijst.

### Vrij [ 25 - 400 % ]

Selecteer deze optie om de pagina's van het document handmatig te vergroten of te verkleinen. Wanneer u deze optie selecteert, typt u een waarde in het veld.

## 2. Ondersteboven afdrukken

Selecteer deze optie om de afgedrukte afbeelding 180 graden te draaien.

## 3. Watermerk gebruiken

Selecteer deze optie om een logo of tekst als watermerk op uw document af te drukken. Selecteer een van de vooraf ingestelde watermerken, voeg een nieuw watermerk toe of gebruik een afbeeldingsbestand dat u hebt aangemaakt.

## 4. Kop/Voetregel printen

Selecteer deze optie om de datum, tijd en gebruikersnaam op het document af te drukken.

## 5. Toner-bespaarstand

Met deze functie bespaart u toner door minder toner te gebruiken om documenten af te drukken; de afdrukken zijn lichter maar nog steeds leesbaar.

## 6. Afdruk beveiligen

Zorgt ervoor dat vertrouwelijke of gevoelige documenten alleen kunnen worden afgedrukt als u een wachtwoord op het bedieningspaneel van het apparaat invoert.

## 7. Beheerder

Met deze functie kunt u het beheerderswachtwoord wijzigen en het gebruik van verschillende afdrukfuncties beperken.

## 8. Verificatie van gebruiker

Met deze functie kunt u de beperkingen voor elke gebruiker bevestigen.

## 9. Andere afdrukopties knop

### Slaaptijd

Selecteer deze optie om het apparaat meteen na het afdrukken in de slaapstand te laten gaan.

### Macro/Stream

Selecteer deze functie om een door u in het geheugen opgeslagen elektronisch formulier (macro/stroom) af te drukken als sjabloon voor de afdrukopdracht.

### Uitvoer verbeteren

Selecteer deze optie om de hoeveelheid omkrullend papier te beperken en de tonerfixatie te verbeteren.

### Lege pagina overslaan

Gebruik deze optie zodat de printerdriver automatisch blanco pagina's kan detecteren en deze niet afdrukt.

### TrueType-modus

#### Modus

Selecteer op welke wijze de lettertypen worden verwerkt om af te drukken.

#### Gebruik TrueType-lettertypen van printer(alleen op bepaalde modellen beschikbaar)

Hiermee geeft u op of u ingebouwde lettertypen voor de lettertypeverwerking wilt gebruiken.

### Eco-instellingen

Selecteer deze optie om afdrukgeluid te verminderen.



## Verwante informatie

- [Afdrukken vanaf uw computer \(Windows\)](#)

### **Gerelateerde onderwerpen:**

- [Documenten afdrukken \(Windows\)](#)

## Afdruk beveiligen (Windows)

Gebruik Afdruk beveiligen om ervoor te zorgen dat vertrouwelijke of gevoelige documenten pas worden afgedrukt wanneer u een wachtwoord op het bedieningspaneel van het apparaat invoert.

De beveiligde gegevens worden op het apparaat gewist wanneer u het apparaat uitzet.

1. Selecteer het afdrukcommando in uw toepassing.
2. Selecteer **Brother XXX-XXXX** (waarbij XXX-XXXX de naam is van uw model) en klik vervolgens op de knop afdrukeigenschappen of voorkeuren.  
Het venster van de printerdriver wordt weergegeven.
3. Klik op het tabblad **Geavanceerd**.
4. Klik op de knop **Instellingen** in het veld **Afdruk beveiligen**.
5. Schakel het selectievakje **Afdruk beveiligen** in.
6. Typ uw wachtwoord van vier cijfers in het veld **Wachtwoord**.
7. Typ indien nodig de **Gebruikersnaam** en de **Naam van taak** in het tekstveld in.
8. Klik op **OK** om het venster **Instellingen afdruk beveiligen** te sluiten.
9. Klik op **OK**.
10. Beëindig uw afdruktaak.
11. Veeg naar links of rechts of druk op ◀ of ▶ op het bedieningspaneel van het apparaat om de optie [Beveiligd afdrukken] weer te geven en druk vervolgens op [Beveiligd afdrukken].
12. Veeg omhoog of omlaag of druk op ▲ of ▼ om de gebruikersnamen weer te geven en druk vervolgens op uw gebruikersnaam.
13. Voer uw viercijferig wachtwoord in en druk vervolgens op [OK].
14. Veeg omhoog of omlaag of druk op ▲ of ▼ om de afdruktaak weer te geven en druk er vervolgens op.
15. Voer het gewenste aantal exemplaren in en druk vervolgens op [OK].
16. Druk op [Start].

Nadat u de beveiligde gegevens heeft afgedrukt, worden deze uit het geheugen van het apparaat verwijderd.



### Verwante informatie

- [Afdrukken vanaf uw computer \(Windows\)](#)



## Wijzig de standaard printerinstellingen (Windows)

Wanneer u de afdrukinstellingen van een toepassing wijzigt, zijn de wijzigingen alleen van toepassing op de documenten die u met de betreffende toepassing afdrukt. Om de afdrukinstellingen voor alle Windows-toepassingen te wijzigen, moet u de eigenschappen van de printerdriver configureren.

1. Voer een van de volgende handelingen uit:

- Voor Windows 10, Windows Server 2016 en Windows Server 2019

Klik op  > **Systeem** > **Configuratiescherm**. Klik in de groep **Hardware en geluiden** op **Apparaten en printers weergeven**.

- Voor Windows 8.1

Verplaats uw muis naar de rechterbenedenhoek van uw bureaublad. Als de menubalk wordt weergegeven, klikt u op **Instellingen** en vervolgens op **Configuratiescherm**. Klik in de groep **Hardware en geluiden** op **Apparaten en printers weergeven**.

- Voor Windows Server 2012 R2

Klik op **Configuratiescherm** op het **Start**-scherm. Klik in de groep **Hardware** op **Apparaten en printers weergeven**.

- Voor Windows Server 2012

Verplaats uw muis naar de rechterbenedenhoek van uw bureaublad. Als de menubalk wordt weergegeven, klikt u op **Instellingen** en vervolgens op **Configuratiescherm**. Klik in de groep **Hardware** op **Apparaten en printers weergeven**.

- Voor Windows 7 en Windows Server 2008 R2

Klik op  (**Starten**) > **Apparaten en printers**.

- Voor Windows Server 2008

Klik op  (**Starten**) > **Configuratiescherm** > **Hardware en geluiden** > **Printers**.

2. Klik met de rechtermuisknop op het pictogram **Brother XXX-XXXX** (waarbij XXX-XXXX voor de naam van uw model staat) en selecteer vervolgens **Eigenschappen van printer**. Als de opties voor de printerdriver verschijnen, selecteert u uw printerdriver.

Het dialoogvenster met de printereigenschappen wordt weergegeven.

3. Klik op het tabblad **Algemeen** en klik vervolgens op de knop **Voorkeursinstellingen** of **Voorkeursinstellingen...**

Het dialoogvenster voor de printerdriver wordt weergegeven.



- Klik op het tabblad **Apparaatinstellingen** (alleen op bepaalde modellen beschikbaar) voor het configureren van de lade-instellingen.
- Klik op het tabblad **Poorten** om de printerpoort te wijzigen.

4. Selecteer de afdrukinstellingen die u als standaardinstellingen wilt gebruiken voor al uw Windows-programma's.

5. Klik op **OK**.

6. Sluit het dialoogvenster met de printereigenschappen.





### Verwante informatie

- [Afdrukken vanaf uw computer \(Windows\)](#)
  - [De instellingen van de optionele lade configureren \(Windows\)](#)

## De instellingen van de optionele lade configureren (Windows)

Open de eigenschappen van uw apparaat om automatisch de optionele lade van het apparaat te detecteren en het serienummer van het apparaat te controleren.

De printerdriver detecteert de optionele lade automatisch tijdens de installatie van de driver. Als u de optionele lade na de installatie van de driver hebt toegevoegd, volgt u deze stappen:

1. Voer een van de volgende handelingen uit:
  - Voor Windows 10, Windows Server 2016 en Windows Server 2019  
Klik op  > **Systeem** > **Configuratiescherm**. Klik in de groep **Hardware en geluiden** op **Apparaten en printers weergeven**.
  - Voor Windows 8.1  
Verplaats uw muis naar de rechterbenedenhoek van uw bureaublad. Als de menubalk wordt weergegeven, klikt u op **Instellingen** en vervolgens op **Configuratiescherm**. Klik in de groep **Hardware en geluiden** op **Apparaten en printers weergeven**.
  - Voor Windows Server 2012 R2  
Klik op **Configuratiescherm** op het **Start**-scherm. Klik in de groep **Hardware** op **Apparaten en printers weergeven**.
  - Voor Windows Server 2012  
Verplaats uw muis naar de rechterbenedenhoek van uw bureaublad. Wanneer de menubalk verschijnt, klikt u op het menu **Instellingen** en vervolgens op **Configuratiescherm**. Klik in de groep **Hardware** op **Apparaten en printers weergeven**.
  - Voor Windows 7 en Windows Server 2008 R2  
Klik op  (**Starten**) > **Apparaten en printers**.
  - Voor Windows Server 2008  
Klik op  (**Starten**) > **Configuratiescherm** > **Hardware en geluiden** > **Printers**.
2. Klik met de rechtermuisknop op het pictogram **Brother XXX-XXXX** (waarbij XXX-XXXX voor de naam van uw model staat) en selecteer vervolgens **Eigenschappen van printer**. Als de opties voor de printerdriver verschijnen, selecteert u uw printerdriver.  
Het dialoogvenster met de printereigenschappen wordt weergegeven.
3. Klik op het tabblad **Apparaatinstellingen**.
4. Klik op de knop **Autom. waarnemen**.  
De optionele lade en het serienummer van het apparaat worden automatisch gedetecteerd.
5. Klik op de knop **Toepassen**.
6. Sluit het dialoogvenster met de printereigenschappen.

De functie **Autom. waarnemen** is niet beschikbaar in de volgende omstandigheden:

- Het apparaat is uitgeschakeld.
- Het apparaat bevindt zich in een gedeelde netwerkgeving.
- Het apparaat en uw computer zijn niet met elkaar verbonden.



### Verwante informatie

- [Wijzig de standaard printerinstellingen \(Windows\)](#)

## Een document afdrukken met de BR-Script3 printerdriver (taalemulatie van PostScript® 3™) (Windows)

Met de BR-Script3 printerdriver kunt u PostScript®-gegevens duidelijker afdrukken.

Ga naar de pagina **Downloads** van uw model op [support.brother.com](http://support.brother.com) om de PS-driver (BR-Script3-printerdriver) te installeren.

1. Selecteer het afdrukcommando in uw toepassing.
2. Selecteer **Brother XXX-XXXX BR-Script3** (waarbij XXXX de naam is van uw model) en klik vervolgens op de knop afdrukeigenschappen of voorkeuren.

Het venster van de printerdriver wordt weergegeven.

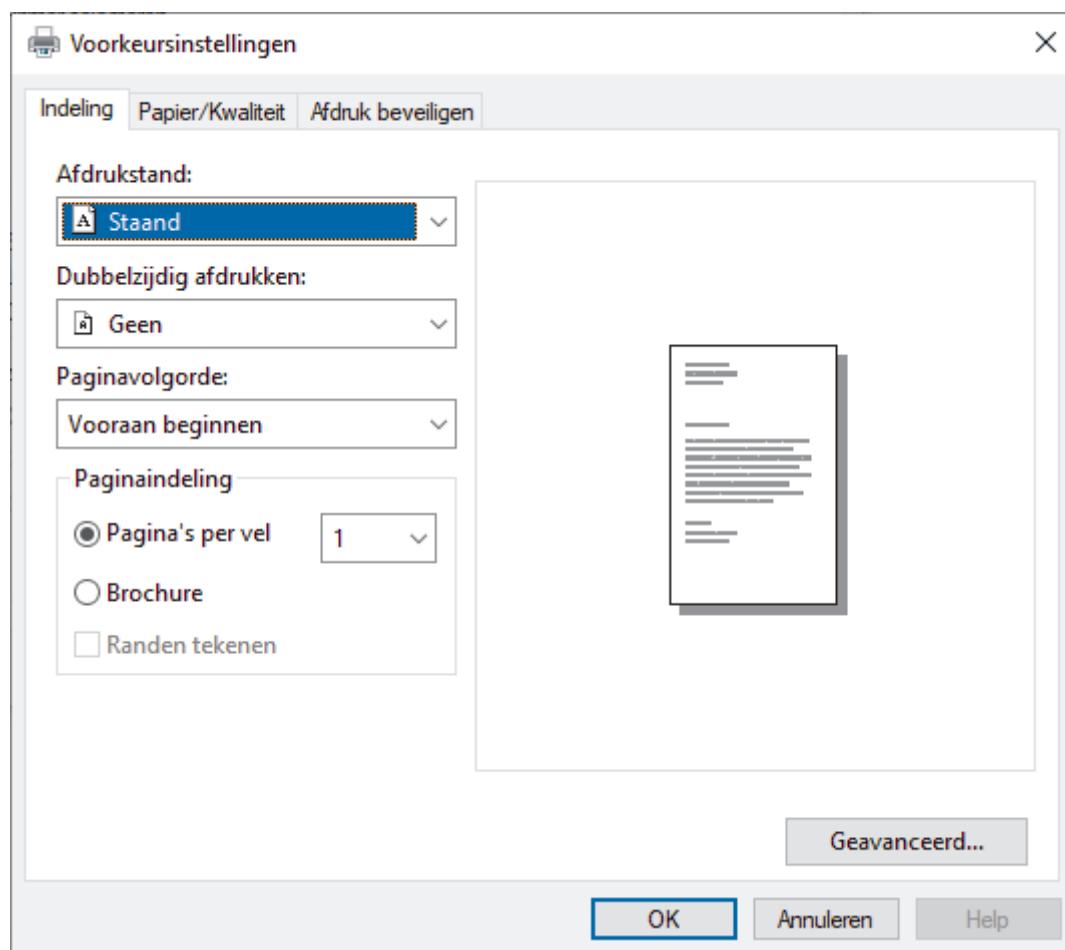

3. Klik op het tabblad **Indeling**, **Papier/Kwaliteit** of **Afdruk beveiligen** om de basisafdrুকinstellingen te wijzigen. (alleen op bepaalde modellen beschikbaar)  
Klik op het tabblad **Indeling** of **Papier/Kwaliteit** en klik vervolgens op de knop **Geavanceerd...** om de geavanceerde afdrুকinstellingen te wijzigen. Klik op **OK**.
4. Klik op **OK**.
5. Beëindig uw afdrুক্তaak.

### ✓ Verwante informatie

- [Afdrukken vanaf uw computer \(Windows\)](#)

## De status van het apparaat bewaken vanaf uw computer (Windows)

De Status Monitor is een softwaretool die u zelf kunt configureren en waarmee u de status van een of meer apparaten kunt controleren. U kunt hiermee onmiddellijk op de hoogte worden gesteld van foutmeldingen.

Voer een van de volgende handelingen uit:



- Dubbelklik op het pictogram  in de taakbalk.

- (Windows 10)

Klik op  > **Brother** > **Brother Utilities**.

Klik op de vervolgkeuzelijst en selecteer uw modelnaam (indien nog niet gedaan). Klik in de linkernavigatiebalk op **Hulpmiddelen** en klik vervolgens op **Status Monitor**.

- (Windows 8.1)

Verplaats uw muis naar de linkeronderhoek van het **Start**-scherm en klik op  (als u een aanraakapparaat gebruikt, veegt u van de onderkant van het **Start**-scherm naar boven om het **Apps**-scherm te laten verschijnen). Als het scherm **Apps** wordt weergegeven, tikt of klikt u op  (**Brother Utilities**) en vervolgens klikt u op de vervolgkeuzelijst en selecteert u de naam van uw model (als die nog niet geselecteerd is). Klik in de linkernavigatiebalk op **Hulpmiddelen** en klik vervolgens op **Status Monitor**.

- (Windows 8,1)

Klik op  (**Brother Utilities**), klik vervolgens op de vervolgkeuzelijst en selecteer uw modelnaam (indien nog niet geselecteerd). Klik in de linkernavigatiebalk op **Hulpmiddelen** en klik vervolgens op **Status Monitor**.

- (Windows 7)

Klik op  (**Starten**) > **Alle programma's** > **Brother** > **Brother Utilities**.

Klik op de vervolgkeuzelijst en selecteer uw modelnaam (indien nog niet geselecteerd). Klik in de linkernavigatiebalk op **Hulpmiddelen** en klik vervolgens op **Status Monitor**.

### Problemen oplossen

Klik op de knop **Problemen oplossen** om naar de ondersteuningswebsite te gaan.

### Bezoek de website Originele Verbruiksartikelen

Klik op de knop **Bezoek de website Originele Verbruiksartikelen** voor meer informatie over originele verbruiksartikelen van Brother.



### Verwante informatie

- [Afdrukken vanaf uw computer \(Windows\)](#)

#### Gerelateerde onderwerpen:

- [Afdrukproblemen](#)

## Afdrukken vanaf uw computer (Mac)

- [Afdrukken met AirPrint](#)

## Afdrukken met AirPrint

- [Afdrukken van iPad, iPhone of iPod touch](#)
- [Afdrukken met AirPrint \(macOS\)](#)

## Veilig afdrukken via een USB-flashstation

Met Afdrukken via USB-opslag kunt u beveiligde afdrukgegevens op een USB-flashstation opslaan en deze later afdrukken door een wachtwoord in te geven op het bedieningspaneel van het apparaat.

### OPMERKING

Vereisten USB-flashstation:

- Opslaggrootte: 8 GB of meer (aanbevolen: 8 GB tot 16 GB)
- Indeling: FAT32/exFAT

voor meer informatie over de instellingen van de printerdriver ►► *Verwante informatie*

1. Verbind uw USB-flashstation met de USB-poort (achteraan).

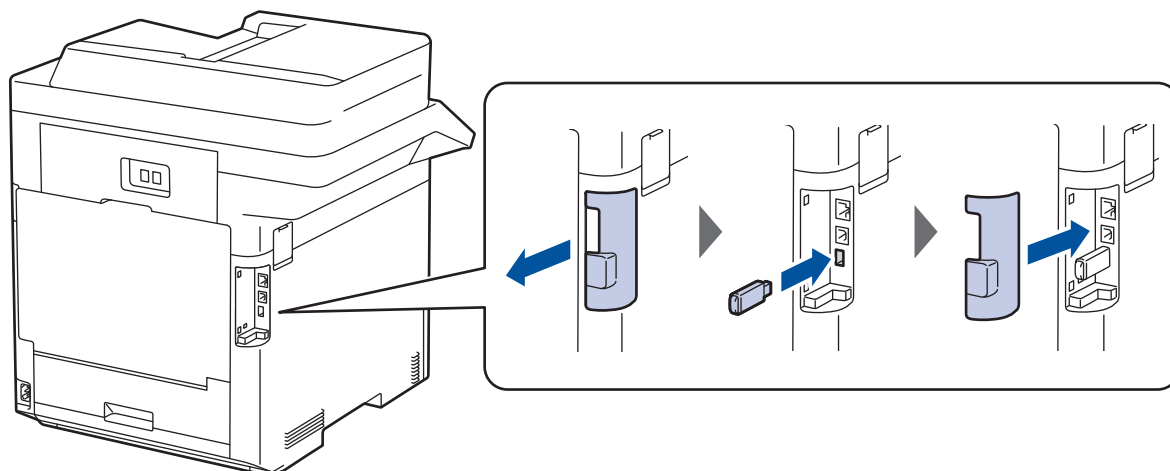

2. Druk op .
3. Druk op het bedieningspaneel van het apparaat op  [Instellingen] > [Alle instell.] > [Printer] > [Opslaglocatie taak].



Als het [Alle instell.]-menu wordt weergegeven op het Home-scherm van uw apparaat, slaat u het [Instellingen]-menu over.

4. Druk op [USB-flashstation (achterpoort)].  
Volg de instructies op de LCD om het USB-flashstation te initialiseren.

### OPMERKING

Wanneer u de opslaglocatie voor de taak wijzigt, worden alle opgeslagen taak-, lettertype-, macro- en streamgegevens verwijderd uit het geheugen van het apparaat.

5. Houd [OK] gedurende twee seconden ingedrukt om te initialiseren.  
Het apparaat wordt opnieuw opgestart om de functie Afdrukken via USB-opslag te activeren.

### OPMERKING

Wanneer het apparaat opnieuw wordt opgestart om de functie Afdrukken via USB-opslag te activeren, worden de macro-, stream- en lettertypegegevens verwijderd van het USB-flashstation.

6. Configureer de instellingen voor Beveiligd afdrukken in de eigenschappen van de printerdriver en selecteer vervolgens de afdrুকopdracht in uw toepassing.

- 
7. Veeg naar links of rechts of druk op ◀ of ▶ op het bedieningspaneel van het apparaat om de optie [Beveiligd afdrukken] weer te geven en druk vervolgens op [Beveiligd afdrukken].
  8. Veeg omhoog of omlaag of druk op ▲ of ▼ om de gebruikersnamen weer te geven en druk vervolgens op uw gebruikersnaam.
  9. Voer uw viercijferig wachtwoord in en druk vervolgens op [OK].
  10. Veeg omhoog of omlaag of druk op ▲ of ▼ om de afdrukaak weer te geven en druk er vervolgens op.
  11. Voer het gewenste aantal exemplaren in en druk vervolgens op [OK].
  12. Druk op [Start].

Het apparaat drukt de gegevens af en verwijdert de afdrukgegevens uit het USB-flashstation.

## BELANGRIJK

Koppel het USB-flashstation NIET los van de USB-poort (achteraan) tot het apparaat klaar is met afdrukken.

---



### Verwante informatie

- [Afdrukken](#)

#### Gerelateerde onderwerpen:

- [Fout- en onderhoudsmeldingen](#)
  - [De ingangen/uitgangen op het apparaat](#)
-



## Gegevens rechtstreeks afdrukken vanaf een USB-flashstation

U kunt foto's rechtstreeks vanaf een digitale camera of USB-flashstation afdrukken.

Ondersteunde bestandstypes zijn PDF, JPEG, TIFF, XPS en PRN.

- [Compatibele USB-flashstations](#)
- [Gegevens direct afdrukken vanaf een USB-flashstation of digitale camera die massaopslag ondersteunt](#)
- [Een PRN-bestand aanmaken voor Direct Printing \(Windows\)](#)

## Compatibele USB-flashstations

### BELANGRIJK

De directe USB-interface ondersteunt alleen USB-flashstations en digitale camera's die gebruikmaken van de norm voor USB-massaopslag. Andere USB-apparaten worden niet ondersteund.

Compatibele USB-flashstations	
USB-klasse	Klasse USB-massaopslag
Subklasse USB-massaopslag	SCSI of SFF-8070i
Overdrachtsprotocol	Alleen bulkoverdracht
Indeling <sup>1</sup>	FAT12/FAT16/FAT32/exFAT
Sectorgrootte	Max. 4096 bytes
Versleuteling	Versleutelde apparaten worden niet ondersteund.

<sup>1</sup> NTFS-indeling wordt niet ondersteund.



### Verwante informatie

- [Gegevens rechtstreeks afdrukken vanaf een USB-flashstation](#)

## Gegevens direct afdrukken vanaf een USB-flashstation of digitale camera die massaopslag ondersteunt

- Controleer of uw digitale camera is ingeschakeld.
- Uw digitale camera moet van de PictBridge-modus naar de massaopslagmodus overschakelen.

### BELANGRIJK

Om schade aan uw apparaat te voorkomen, mag u GEEN ander apparaat dan een digitale camera of USB-flashstation op de USB Direct-interface aansluiten.

#### Locatie USB-poort (Vooraanzicht)

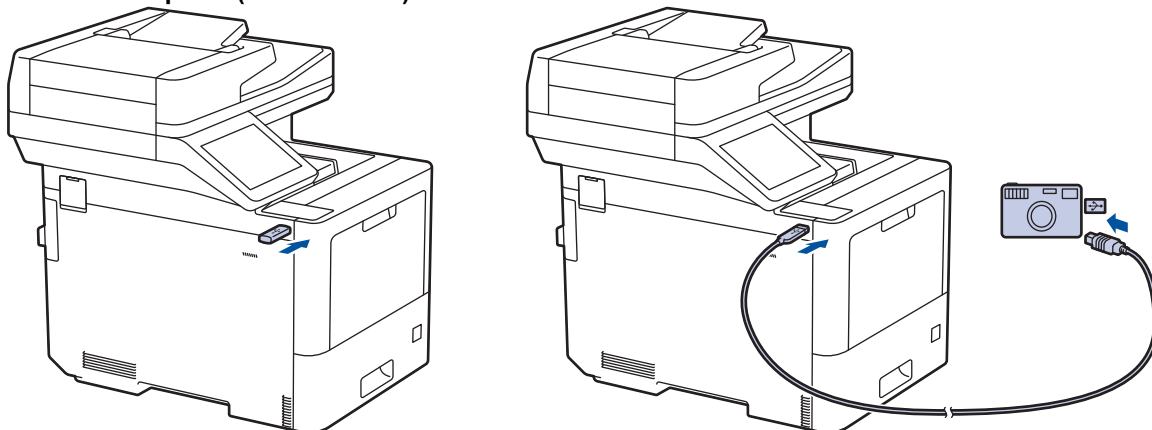

#### Locatie USB-poort (achteraanzicht)

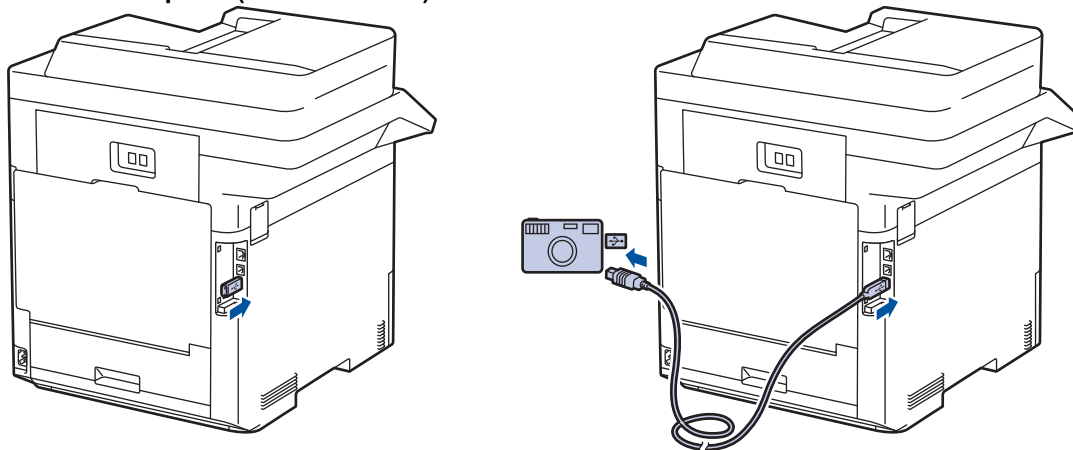

1. Uw USB-flashstation of digitale camera aansluiten op de USB direct-interface. Op het touchscreen wordt automatisch het USB-menu weergegeven om te bevestigen dat het USB-flashstation of de digitale camera correct is aangesloten.



- Als er zich een fout voordoet, wordt het USB-menu niet weergegeven op het touchscreen.
- Wanneer het apparaat zich in de stand Diepe slaap bevindt, wordt er geen informatie op het touchscreen weergegeven, zelfs als u een USB-flashstation op de USB Direct-interface aansluit. Druk op het touchscreen om het apparaat te activeren.
- Als het beveiligd functieslot van uw apparaat ingeschakeld is, kunt u mogelijk niet afdrukken vanaf een USB-flashstation of een digitale camera.
- (MFC-L9630CDN/MFC-L9635CDN/MFC-L9670CDN/MFC-EX670) Als het apparaat u vraagt om de USB-poort te kiezen, selecteert u deze op het touchscreen.

2. Druk op [Direct afdrukken].

- 
3. Veeg omhoog of omlaag of druk op ▲ of ▼ om het bestand dat u wilt afdrukken weer te geven en selecteert vervolgens het bestand.



---

Om een index af te drukken van de bestanden die op het USB-flashstation of op de digitale camera zijn opgeslagen, drukt u op [Afdr. Index] op het touchscreen. Druk op [Mono Start] of [Kleur Start] om de gegevens af te drukken.

---

4. Voer een van de volgende handelingen uit:
  - Druk op [Afdrukinstell.] om de instellingen te wijzigen. Ga naar de volgende stap.
  - Als u de standaardinstellingen wilt gebruiken, voert u het aantal exemplaren in en drukt u vervolgens op [Mono Start] of [Kleur Start].
5. Selecteer de afdrukinstellingen die u wilt wijzigen:
  - [Afdrukkwaliteit]
  - [Ladegebruik]
  - [Papiersoort]
  - [Papierform.]
  - [Meer pag. afdr.]
  - [Orientatie]
  - [Tweezijdig]
  - [Sorteren]
  - [PDF-afdrukopties]
  - [PDF aanp. aan pag.]



---

Afhankelijk van het bestandstype worden een aantal van deze instellingen mogelijk niet weergegeven.

---

6. Druk op [OK].
7. Voer het gewenste aantal exemplaren in.
8. Druk op [Mono Start] of [Kleur Start] om de gegevens af te drukken.
9. Druk op .

## BELANGRIJK

Koppel het USB-flashstation of de digitale camera NIET los van de USB Direct-interface tot het apparaat klaar is met afdrukken.

---



### Verwante informatie

- [Gegevens rechtstreeks afdrukken vanaf een USB-flashstation](#)
-

## Een PRN-bestand aanmaken voor Direct Printing (Windows)

Deze instructies kunnen verschillen afhankelijk van uw afdruktoepassing en besturingssysteem.

1. Selecteer het afdrukcommando in uw toepassing.
2. Selecteer uw model en selecteer vervolgens de optie afdrukken naar bestand.
3. Beëindig uw afdruktaak.
4. Voer de vereiste informatie in om het bestand op te slaan.



Als de computer u vraagt om alleen een bestandsnaam in te voeren, kunt u ook de map opgeven waarin u het bestand wilt opslaan door de mapnaam in te voeren (bijvoorbeeld: C:\Temp\FileName.prn).

Als een USB-flashstation op uw computer is aangesloten, kunt u het bestand direct op het USB-flashstation opslaan.



### Verwante informatie

- [Gegevens rechtstreeks afdrukken vanaf een USB-flashstation](#)

## Dubbele kopieën afdrukken

Met de functie Carbon Copy kunt u meerdere kopieën maken van dezelfde afdrukgegevens, vergelijkbaar met afdrukken op carbonpapier. Verzend de gegevens naar aparte papierlades waarin u verschillende types of kleuren papier hebt geplaatst.

U kunt bijvoorbeeld het apparaat zo instellen dat het uw afdrukgegevens naar lade 1 verzendt, waarin u blauw gekleurd papier hebt geplaatst, en daarna de gegevens opnieuw afdrukt op een bepaalde plaats op de pagina in de multifunctionele lade, waarin u geel gekleurd papier hebt geplaatst dat al tekst bevat.

Als u blauw papier in lade 1 en geel papier in de multifunctionele lade plaatst, gebruikt de printer automatisch papier uit lade 1 voor vel 1 en papier uit de multifunctionele lade voor vel 2.

Als u de functie Carbon Copy inschakelt, maakt het apparaat altijd automatisch kopieën.



(Windows)

Met de functie Carbon Copy kunt u voor elke pagina ook een andere afdrukmacro/-stream selecteren.

1. Druk op  [Instellingen] > [Alle instell.] > [Printer] > [Carbon-menu] > [Carbon Copy] > [Aan].
2. Veeg omhoog of omlaag of druk op ▲ of ▼ om de optie [Aantal] weer te geven en druk vervolgens op de optie [Aantal].
3. Voer het gewenste aantal exemplaren in en druk vervolgens op [OK].
4. Veeg omhoog of omlaag of druk op ▲ of ▼ om de optie [Kopie1 Lade] weer te geven en druk vervolgens op de optie [Kopie1 Lade].
5. Veeg omhoog of omlaag of druk op ▲ of ▼ om de papierlade weer te geven waarvoor u de optie [Kopie1 stream] wilt configureren en druk vervolgens om de papierlade te selecteren.



(Windows)

- a. Veeg omhoog of omlaag of druk op ▲ of ▼ om de optie [Kopie1 stream] weer te geven en druk vervolgens op de optie [Kopie1 stream].
  - b. Veeg omhoog of omlaag of druk op ▲ of ▼ om het ID-nummer van de macro die u wilt gebruiken weer te geven en druk er vervolgens op.
6. Herhaal deze stappen tot u alle lade-instellingen voor elk exemplaar hebt geselecteerd.
  7. Druk op .
  8. Stuur uw afdruktaak naar het apparaat.



### Verwante informatie

- [Afdrukken](#)

## Een afdruktaak annuleren

1. Druk op .



Houd  ongeveer vier seconden ingedrukt om meerdere afdruktaken te annuleren.



### Verwante informatie

- [Afdrukken](#)

#### Gerelateerde onderwerpen:

- [Afdrukproblemen](#)

## Een testafdruk maken

Als er problemen met de afdrukkwaliteit zijn, volg dan deze instructies om een testafdruk te maken:

1. Druk op  [Instellingen] > [Alle instell.] > [Printer] > [Afdrukopties] > [Testafdruk].



Als het [Alle instell.]-menu wordt weergegeven op het Home-scherm van uw apparaat, slaat u het [Instellingen]-menu over.

2. Druk op [Ja].
3. Druk op .



### Verwante informatie

- [Afdrukken](#)

#### Gerelateerde onderwerpen:

- [De afdrukkwaliteit verbeteren](#)



## Scannen

- [Scannen met de scanknop op uw apparaat](#)
- [Scan vanaf uw computer \(Windows\)](#)
- [Scan vanaf uw computer \(Mac\)](#)
- [Scaninstellingen configureren met Beheer via een webbrowser](#)

## Scannen met de scanknop op uw apparaat

- Foto's en grafische afbeeldingen scannen
- Gescande gegevens als PDF-bestand naar een map opslaan
- Gescande gegevens op een USB-flashgeheugen opslaan
- Scannen naar een bewerkbare tekst (OCR)
- Gescande gegevens opslaan als e-mailbijlage
- Gescande gegevens naar een e-mailontvanger verzenden
- Scan naar FTP
- Scannen naar SSH-server (SFTP)
- Scan naar netwerk (Windows)
- Scannen naar SharePoint
- Het webservicesprotocol gebruiken voor netwerkscannen (Windows 7, Windows 8.1 en Windows 10)
- De scanknopinstellingen wijzigen met Brother iPrint&Scan
- Certificaten voor Signed PDF's configureren
- Scannen vanaf uw computer uitschakelen

## Foto's en grafische afbeeldingen scannen

Gescande foto's of afbeeldingen rechtstreeks naar uw computer verzenden.

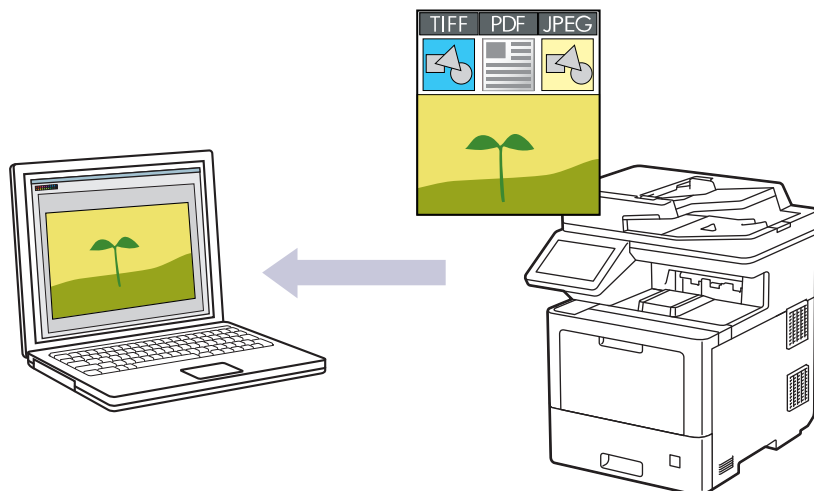

Gebruik de scanknop op het apparaat om tijdelijke wijzigingen aan de scaninstellingen aan te brengen.  
Gebruik Brother iPrint&Scan om permanente wijzigingen aan te brengen.

1. Plaats uw document.
2. Druk op [Scannen] > [naar computer] > [naar afbeelding].
3. Als het apparaat verbonden is met het netwerk, selecteert u de naam van de computer waarnaar u gegevens wilt verzenden.



Wanneer u via de LCD wordt gevraagd om een pincode in te voeren, voert u via de LCD de vier cijfers van de pincode voor de betreffende computer in en drukt u vervolgens op [OK].

4. Om de instellingen te wijzigen, drukt u op [Opties] en selecteert u vervolgens de scaninstellingen die u wilt wijzigen. Sla deze stap over als u de standaardinstellingen gebruikt.
  - [2-zijdige scan]
  - [Scaninstellingen]
  - [Kleurinstelling]
  - [Resolutie]
  - [Bestandstype]
  - [Documentgrootte]
  - [Helderheid]
  - [Contrast]
  - (alleen beschikbaar voor de opties [Kleur] en [Grijs])
  - [Autom. recht]
  - [Geen lege pagina's]
  - [Achtergr.kleur verwijderen]
  - (alleen beschikbaar voor de opties [Kleur] en [Grijs])
  - [Moiréreductie]
  - [Z/w TIFF-compressie]



- Om de scaninstellingen te wijzigen, moet een computer waarop de software Brother iPrint&Scan geïnstalleerd is, aangesloten zijn op het apparaat.
- Als de knop [OK] wordt weergegeven op uw apparaat, drukt u op [OK].
- Om de instellingen als een snelkoppeling op te slaan, drukt u op [Opslaan als snelk.].

5. Druk op [Start].

Het apparaat begint met scannen. Als u de glasplaat van het apparaat gebruiken, volgt u de instructies op het aanraakscherm om de scantaak te vervolledigen.



### Verwante informatie

- [Scannen met de scanknop op uw apparaat](#)

## Gescande gegevens als PDF-bestand naar een map opslaan

Documenten scannen en deze in een map op uw computer als PDF-bestanden opslaan.

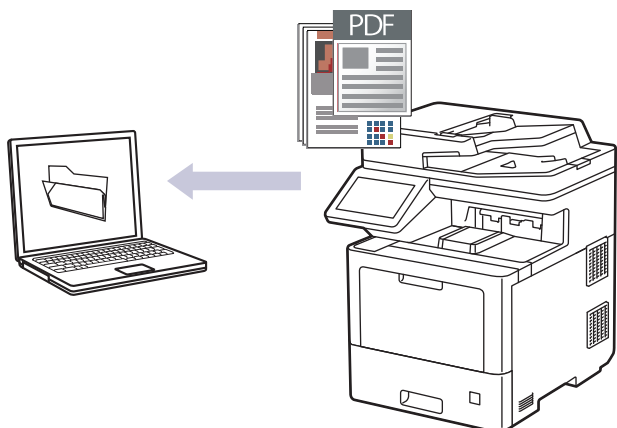

Gebruik de scanknop op het apparaat om tijdelijke wijzigingen aan de scaninstellingen aan te brengen. Gebruik Brother iPrint&Scan om permanente wijzigingen aan te brengen.

1. Plaats uw document.
2. Druk op [Scannen] > [naar computer] > [naar bestand].
3. Als het apparaat verbonden is met het netwerk, selecteert u de naam van de computer waarnaar u gegevens wilt verzenden.



Wanneer u via de LCD wordt gevraagd om een pincode in te voeren, voert u via de LCD de vier cijfers van de pincode voor de betreffende computer in en drukt u vervolgens op [OK].

4. Om de instellingen te wijzigen, drukt u op [Opties] en selecteert u vervolgens de scaninstellingen die u wilt wijzigen. Sla deze stap over als u de standaardinstellingen gebruikt.
  - [2-zijdige scan]
  - [Scaninstellingen]
  - [Kleurinstelling]
  - [Resolutie]
  - [Bestandstype]
  - [Documentgrootte]
  - [Helderheid]
  - [Contrast]
  - (alleen beschikbaar voor de opties [Kleur] en [Grijs])
  - [Autom. recht]
  - [Geen lege pagina's]
  - [Achtergr.kleur verwijderen]
  - (alleen beschikbaar voor de opties [Kleur] en [Grijs])
  - [Moiréreductie]
  - [Z/w TIFF-compressie]



- Om de scaninstellingen te wijzigen, moet een computer waarop de software Brother iPrint&Scan geïnstalleerd is, aangesloten zijn op het apparaat.
- Als de knop [OK] wordt weergegeven op uw apparaat, drukt u op [OK].
- Om de instellingen als een snelkoppeling op te slaan, drukt u op [Opslaan als snelk.].

5. Druk op [Start].

Het apparaat begint met scannen. Als u de glasplaat van het apparaat gebruiken, volgt u de instructies op het aanraakscherm om de scantaak te vervolledigen.



### Verwante informatie

- [Scannen met de scanknop op uw apparaat](#)

## Gescande gegevens op een USB-flashgeheugen opslaan

Gescande gegevens rechtstreeks op een USB-flashgeheugen opslaan.

1. Plaats uw document.
2. Plaats een USB-flashgeheugen in uw apparaat.
3. Druk op [Scannen naar USB].
4. Om de instellingen te wijzigen, drukt u op [Opties] en selecteert u vervolgens de scaninstellingen die u wilt wijzigen. Sla deze stap over als u de standaardinstellingen gebruikt.
  - [2-zijdige scan]
  - [Kleurinstelling]
  - [Resolutie]
  - [Bestandstype]
  - [Documentgrootte]
  - [Helderheid]
  - [Contrast]
  - (alleen beschikbaar voor de opties [Kleur] en [Grijs])
  - [Bestandsnaam]
  - [Stijl voor naam]
  - [Bestandsgrootte]
  - (alleen beschikbaar voor de opties [Kleur] en [Grijs])
  - [Autom. recht]
  - [Geen lege pagina's]
  - [Gevoeligheid geen lege pag.]
  - [Achtergr.kleur verwijderen]
  - (alleen beschikbaar voor de opties [Kleur] en [Grijs])
  - [Marge-instelling]
  - [Moiréreductie]
  - [Scheiding van documenten]
  - [Z/w TIFF-compressie]



- Als de knop [OK] wordt weergegeven op uw apparaat, drukt u op [OK].
- Om uw eigen standaardinstellingen in te stellen, drukt u na het wijzigen van de instellingen op de optie [Nieuwe standaard] en drukt u vervolgens op [Ja].
- Om de fabrieksinstellingen te herstellen, drukt u op [Fabrieksinstellingen] en vervolgens op [Ja].
- Om de instellingen als een snelkoppeling op te slaan, drukt u op [Opslaan als snelk.].

5. Druk op [Start].



(MFC-L9630CDN/MFC-L9635CDN/MFC-L9670CDN/MFC-EX670)

Als het apparaat u vraagt om de USB-host te selecteren, maakt u een keuze.

Het apparaat begint met scannen. Als u de glasplaat van het apparaat gebruiken, volgt u de instructies op het aanraakscherm om de scantaak te vervolledigen.

---

## BELANGRIJK

De LCD geeft een bericht weer terwijl het de gegevens leest. Koppel het netsnoer NIET los of haal het USB-flashgeheugen NIET uit het apparaat wanneer het de gegevens leest. U kunt gegevens verliezen of het USB-flashgeheugen beschadigen.

---



### Verwante informatie

- [Scannen met de scanknop op uw apparaat](#)
-



## Scannen naar een bewerkbare tekst (OCR)

Met behulp van OCR-technologie (Optical Character Recognition) kan het apparaat de tekens in een gescand document naar tekst converteren. Vervolgens kunt u deze tekst met een tekstverwerkingsprogramma naar keuze bewerken.

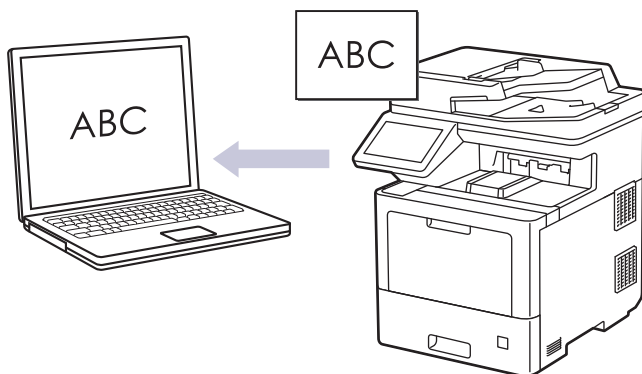

- De functie Scannen naar OCR is alleen beschikbaar voor bepaalde talen.
- Gebruik de scanknop op het apparaat om tijdelijke wijzigingen aan de scaninstellingen aan te brengen. Gebruik Brother iPrint&Scan om permanente wijzigingen aan te brengen.

1. Plaats uw document.
2. Druk op [Scannen] > [naar computer] > [naar OCR].
3. Als het apparaat verbonden is met het netwerk, selecteert u de naam van de computer waarnaar u gegevens wilt verzenden.



Wanneer u via de LCD wordt gevraagd om een pincode in te voeren, voert u via de LCD de vier cijfers van de pincode voor de betreffende computer in en drukt u vervolgens op [OK].

4. Om de instellingen te wijzigen, drukt u op [Opties] en selecteert u vervolgens de scaninstellingen die u wilt wijzigen. Sla deze stap over als u de standaardinstellingen gebruikt.
  - [2-zijdige scan]
  - [Scaninstellingen]
  - [Kleurinstelling]
  - [Resolutie]
  - [Bestandstype]
  - [Documentgrootte]
  - [Helderheid]
  - [Contrast]
  - (alleen beschikbaar voor de opties [Kleur] en [Grijs])
  - [Autom. recht]
  - [Geen lege pagina's]
  - [Achtergr.kleur verwijderen]
  - (alleen beschikbaar voor de opties [Kleur] en [Grijs])
  - [Moiréreductie]



- Om de scaninstellingen te wijzigen, moet een computer waarop de software Brother iPrint&Scan geïnstalleerd is, aangesloten zijn op het apparaat.
  - Als de knop [OK] wordt weergegeven op uw apparaat, drukt u op [OK].
  - Om de instellingen als een snelkoppeling op te slaan, drukt u op [Opslaan als snelk.].
- 

5. Druk op [Start].

Het apparaat begint met scannen. Als u de glasplaat van het apparaat gebruiken, volgt u de instructies op het aanraakscherm om de scantaak te vervolledigen.



### Verwante informatie

- [Scannen met de scanknop op uw apparaat](#)
-

## Gescande gegevens opslaan als e-mailbijlage

Verzend de gescande gegevens als bijlage vanaf uw apparaat naar uw e-mailprogramma.

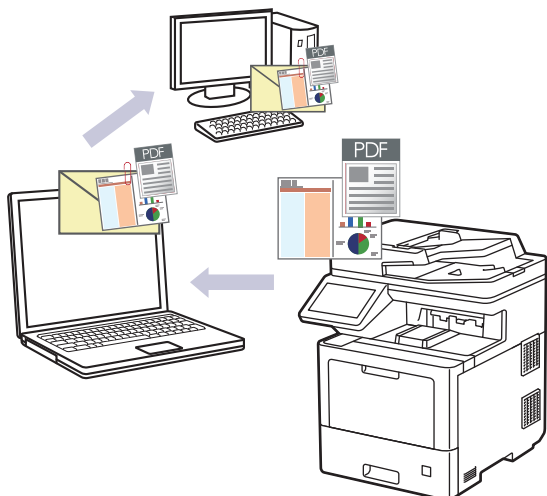

- Gebruik de scanknop op het apparaat om tijdelijke wijzigingen aan de scaninstellingen aan te brengen. Gebruik Brother iPrint&Scan om permanente wijzigingen aan te brengen.
- Als u e-mail wilt scannen met de scanknop van het apparaat, moet u een van deze toepassingen selecteren in Brother iPrint&Scan:
  - Windows: Microsoft Outlook
  - Mac: Apple MailGebruik voor andere toepassingen en webmail de functie Scannen naar afbeelding of Scannen naar bestand om een document te scannen en vervolgens als e-mailbijlage te versturen.

1. Plaats uw document.
2. Druk op [Scannen] > [naar computer] > [naar e-mail].
3. Als het apparaat verbonden is met het netwerk, selecteert u de naam van de computer waarnaar u gegevens wilt verzenden.



Wanneer u via de LCD wordt gevraagd om een pincode in te voeren, voert u via de LCD de vier cijfers van de pincode voor de betreffende computer in en drukt u vervolgens op [OK].

4. Om de instellingen te wijzigen, drukt u op [Opties] en selecteert u vervolgens de scaninstellingen die u wilt wijzigen. Sla deze stap over als u de standaardinstellingen gebruikt.
  - [2-zijdige scan]
  - [Scaninstellingen]
  - [Kleurinstelling]
  - [Resolutie]
  - [Bestandstype]
  - [Documentgrootte]
  - [Helderheid]
  - [Contrast]
  - (alleen beschikbaar voor de opties [Kleur] en [Grijs])
  - [Autom. recht]
  - [Geen lege pagina's]
  - [Achtergr.kleur verwijderen]

---

(alleen beschikbaar voor de opties [Kleur] en [Grijs])

- [Moiréreductie]
- [Z/w TIFF-compressie]



- Om de scaninstellingen te wijzigen, moet een computer waarop de software Brother iPrint&Scan geïnstalleerd is, aangesloten zijn op het apparaat.
- Als de knop [OK] wordt weergegeven op uw apparaat, drukt u op [OK].
- Om de instellingen als een snelkoppeling op te slaan, drukt u op [Opslaan als snelk.].

---

5. Druk op [Start].

Het apparaat begint met scannen. Als u de glasplaat van het apparaat gebruiken, volgt u de instructies op het aanraakscherm om de scantaak te vervolledigen.



### Verwante informatie

- [Scannen met de scanknop op uw apparaat](#)
-

## Gescande gegevens naar een e-mailontvanger verzenden

Verzend gescande gegevens rechtstreeks van uw apparaat naar een e-mailontvanger zonder daarbij een computer te gebruiken. Om de gescande gegevens meteen met behulp van de iPrint&Scan-software op uw computer of de scanknop op uw apparaat als een bijlage naar uw standaardmailtoepassing te verzenden, gebruikt u in de plaats daarvan de functie "Scannen naar e-mailbijlage".

- Om gescande gegevens naar een e-mailontvanger te verzenden, moet u uw apparaat eerst configureren om te communiceren met uw netwerk en de e-mailserver die dient voor het verzenden en ontvangen van e-mail.
  - U kunt deze items configureren met het bedieningspaneel van het apparaat of Beheer via een webbrowser.
  - Als u de functie Scannen naar e-mailserver wilt gebruiken, moet uw apparaat verbonden zijn met een netwerk en toegang tot een SMTP-server hebben. Voordat u verder kunt gaan, hebt u de volgende SMTP-e-mailinstellingen nodig:
    - Serveradres
    - Poortnummer
    - Gebruikersnaam
    - Type versleuteling (SSL of TLS)
    - E-mailservercertificaat (indien gebruikt)
- Als u deze instellingen niet kent, neemt u contact op met uw e-mailprovider of netwerkbeheerder.

1. Plaats uw document.
2. Druk op [Scannen] > [naar e-mailserver].



- Als u uw e-mailadres met uw gebruikers-ID heeft geregistreerd, verschijnt de optie [naar MijnE-mail] wanneer u zich aanmeldt bij het apparaat met Beveiligd functieslot, Active Directory-verificatie of LDAP-verificatie.
- Om de gescande gegevens naar uw e-mailadres te verzenden, drukt u op [naar MijnE-mail]. Wanneer uw e-mailadres op de LCD verschijnt, drukt u op [Volg.].
- Om deze functie in te schakelen in het Beheer via een webbrowser, klikt u op het tabblad **Scannen** en vervolgens op het menu **Scannen naar e-mailserver** op de navigatiebalk links. Selecteer **Aan** in het veld **Verzend naar Mijn e-mail**. Klik op **Indienen**.

3. Voer een van de volgende handelingen uit om het e-mailadres van de bestemming in te voeren:
  - Om het e-mailadres handmatig in te voeren, drukt u op [Handmatig] en voert u vervolgens het e-mailadres in met behulp van het toetsenbord op de LCD. Druk op [OK] wanneer u klaar bent.
  - Als het e-mailadres in het adresboek van het apparaat is opgeslagen, drukt u op [Adres boek] en selecteert u vervolgens het e-mailadres.  
Druk op [OK].
4. Controleer het e-mailadres en druk vervolgens op [Volg.].
5. Om de instellingen te wijzigen, drukt u op [Opties] en selecteert u vervolgens de scaninstellingen die u wilt wijzigen. Sla deze stap over als u de standaardinstellingen gebruikt.
  - [2-zijdige scan]
  - [Kleurinstelling]
  - [Resolutie]
  - [Bestandstype]
  - [Documentgrootte]
  - [Helderheid]
  - [Contrast]

---

(alleen beschikbaar voor de opties [Kleur] en [Grijs])

- [Bestandsnaam]
- [Stijl voor naam]
- [Bestandsgrootte]

(alleen beschikbaar voor de opties [Kleur] en [Grijs])

- [Autom. recht]
- [Geen lege pagina's]
- [Gevoeligheid geen lege pag.]
- [Achtergr.kleur verwijderen]

(alleen beschikbaar voor de opties [Kleur] en [Grijs])

- [Marge-instelling]
- [Moiréreductie]
- [Scheiding van documenten]
- [Z/w TIFF-compressie]



- 
- Om de scaninstellingen te wijzigen, moet een computer waarop de software Brother iPrint&Scan geïnstalleerd is, aangesloten zijn op het apparaat.
  - Als de knop [OK] wordt weergegeven op uw apparaat, drukt u op [OK].
  - Om uw eigen standaardinstellingen in te stellen, drukt u na het wijzigen van de instellingen op de optie [Nieuwe standaard] en drukt u vervolgens op [Ja].
  - Om de fabrieksinstellingen te herstellen, drukt u op [Fabrieksinstellingen] en vervolgens op [Ja].
  - Om de instellingen als een snelkoppeling op te slaan, drukt u op [Opslaan als snelk.].

(Deze functie is mogelijk niet beschikbaar afhankelijk van uw apparaat-instellingen.)

---

## 6. Druk op [Start].

Het apparaat begint met scannen. Als u de glasplaat van het apparaat gebruiken, volgt u de instructies op het aanraakscherm om de scantaak te vervolledigen.



### Verwante informatie

- [Scannen met de scanknop op uw apparaat](#)
-

## Scan naar FTP

Documenten rechtstreeks naar een FTP-server scannen wanneer u de gescande informatie moet delen. Voor extra gebruiksgemak configureert u verschillende profielen om uw favoriete Scannen naar FTP-bestemmingen op te slaan.

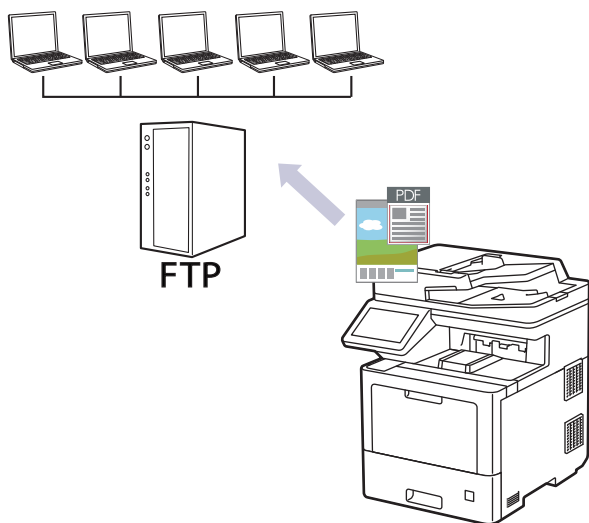

- Een profiel instellen voor Scannen naar FTP
- Gescande gegevens naar een FTP-server uploaden

## Een profiel instellen voor Scannen naar FTP

Installeer een Scannen naar FTP-profiel om de gescande gegevens rechtstreeks naar een FTP-locatie te scannen en te uploaden.

Wij raden Microsoft Internet Explorer 11/Microsoft Edge voor Windows, Safari 12/13 voor Mac, Google Chrome™ voor Android (4.x of hoger) en Google Chrome™/Safari voor iOS (10.x of hoger) aan. Zorg ervoor dat JavaScript en cookies altijd zijn geactiveerd, ongeacht welke browser u gebruikt.

1. Start uw webbrowser.
2. Voer "https://IP-adres van machine" in de adresbalk van uw browser in (waarbij "IP-adres van machine" staat voor het IP-adres van het apparaat).

Bijvoorbeeld:

https://192.168.1.2

3. Voer zo nodig het wachtwoord in in het veld **Log in** en klik vervolgens op **Log in**.



Het standaardwachtwoord voor het beheer van de apparaatinstellingen vindt u op de achterzijde van het apparaat bij "**Pwd**".

4. Klik op het tabblad **Scannen**.
5. Klik op het **Scannen naar FTP / SFTP / netwerk / SharePoint**-menu in de navigatiebalk.
6. Selecteer de optie **FTP** en klik vervolgens op **Indienen**.
7. Klik op het menu **Scannen naar FTP / SFTP / netwerk / SharePoint-profiel** in de navigatiebalk.
8. Selecteer het profiel dat u wilt instellen of wijzigen.



Als u een van de tekens ?, /, \, ", :, <, >, | of \* gebruikt, kan dit een verzendfout veroorzaken.

Optie	Beschrijving
<b>Profielnaam</b>	Voer een naam voor dit serverprofiel in (maximaal 15 alfanumerieke tekens). De LCD van het apparaat geeft deze naam weer.
<b>Host-adres</b>	Voer het hostadres (bijvoorbeeld: sftp.voorbeeld.com; tot 64 tekens) of het IP-adres (bijvoorbeeld: 192.23.56.189) in.
<b>Poortnummer</b>	Wijzig de instelling voor <b>Poortnummer</b> die wordt gebruikt voor toegang tot de FTP-server. De standaardinstelling is poort 21. In de meeste gevallen hoeft deze instelling niet te worden aangepast.
<b>Gebruikersnaam</b>	Voer een gebruikersnaam in (maximaal 32 tekens) die toestemming heeft om gegevens naar de FTP-server te schrijven.
<b>Wachtwoord</b>	Voer het wachtwoord in (maximaal 32 tekens) voor de gebruikersnaam die u in het veld <b>Gebruikersnaam</b> hebt ingevoerd. Voer het wachtwoord opnieuw in het veld <b>Wachtwoord opnieuw invoeren</b> in.
<b>SSL/TLS</b>	Stel de optie <b>SSL/TLS</b> in om veilig te scannen met SSL/TLS-communicatie. Wijzig indien nodig de instelling <b>CA-certificaat</b> .
<b>Directory opslaan</b>	Voer het pad in naar de map op de FTP-server waar u de gescande gegevens naartoe wilt sturen. Voer geen backlash in het begin van het pad in (zie voorbeeld).  <b>Directory opslaan</b> <input type="text" value="brother-abc"/>
<b>Bestandsnaam</b>	Selecteer een voorvoegsel voor de bestandsnaam in de gegeven voorinstellingen of in de door de gebruiker gedefinieerde namen. De



Optie	Beschrijving
	bestandsnaam die voor het gescande document wordt gebruikt, is het voorvoegsel dat u hebt geselecteerd, plus de laatste zes cijfers van de teller van de flatbed-/ADF-scanner en de bestandsextensie (bijvoorbeeld: "Estimate_098765.pdf").
<b>Kwaliteit</b>	Selecteer een instelling voor de kwaliteit. Als u de optie <b>Selectie gebruiker</b> kiest, vraagt het apparaat de gebruikers een instelling op te geven telkens als deze het scanprofiel gebruiken.
<b>Type bestand</b>	Selecteer het type bestand dat u wilt gebruiken voor het gescande document. Als u de optie <b>Selectie gebruiker</b> kiest, vraagt het apparaat de gebruikers een instelling op te geven telkens als deze het scanprofiel gebruiken.
<b>Documentgrootte</b>	Selecteer het formaat van het document in de lijst. Dit is nodig om ervoor te zorgen dat het gescande bestand de juiste grootte heeft. Als u de optie <b>Selectie gebruiker</b> kiest, vraagt het apparaat de gebruikers een instelling op te geven telkens als deze het scanprofiel gebruiken.
<b>Bestandsgr.</b>	Selecteer de bestandsgrootte in de lijst. Als u de optie <b>Selectie gebruiker</b> kiest, vraagt het apparaat de gebruikers een instelling op te geven telkens als deze het scanprofiel gebruiken.
<b>Automatisch rechtleggen</b>	Selecteer <b>Automatisch</b> om het apparaat zo in te stellen dat scheefgetrokken pagina's automatisch worden gecorrigeerd wanneer de pagina's worden gescand.
<b>Lege pag. overslaan</b>	Selecteer de optie <b>Aan</b> om blanco pagina's van het document uit de scanresultaten te verwijderen.
<b>Gevoeligheid geen lege pag.</b>	Selecteer het gevoeligheidsniveau voor het detecteren van blanco pagina's in de gescande gegevens. Hoe hoger het gevoeligheidsniveau, hoe gemakkelijker het voor het apparaat is om blanco pagina's te detecteren.
<b>2-zijdige scan</b>	Selecteer <b>Lange zijde</b> of <b>Korte zijde</b> om beide zijden van het document te scannen, afhankelijk van de lay-out van het origineel.
<b>Achtergrondkleur verwijderen</b>	Wijzig de hoeveelheid achtergrondkleur die wordt verwijderd.
<b>Marge-instellingen</b>	Hiermee past u de documentmarges aan.
<b>Moiréreductie</b>	Selecteer <b>Aan</b> om het moirépatroon of kruisarceringen op een gescande afbeelding te verminderen.
<b>Scheiding van documenten</b>	Hiermee kunt u een gescande afbeelding splitsen. Wanneer u meerdere documenten scant, kunt u met deze functie de documenten opsplitsen en afzonderlijk opslaan.
<b>Z/w TIFF-compressie</b>	Selecteer de optie TIFF-compressie voor een zwart-witdocument.
<b>Helderheid</b>	Selecteer het helderheidsniveau.
<b>Contrast</b>	Selecteer het contrastniveau.
<b>Passieve modus</b>	Zet de optie <b>Passieve modus</b> aan of uit, afhankelijk van de configuratie van de FTP-server en de firewall van het netwerk. De standaardinstelling is Aan. In de meeste gevallen hoeft deze instelling niet te worden aangepast.

9. Klik op **Indienen**.



### Verwante informatie

- [Scan naar FTP](#)

## Gescande gegevens naar een FTP-server uploaden

Gescande informatie delen door het op uw FTP-server op te slaan.

1. Plaats uw document.
2. Druk op [Scannen] > [naar FTP/SFTP].
3. Wanneer de serverprofielen die u ingesteld hebt met Beheer via een webbrowser verschijnen, selecteert u het gewenste profiel. Als het profiel niet volledig is ingevuld (bijvoorbeeld wanneer de accountnaam en het wachtwoord om in te loggen ontbreken of wanneer de kwaliteit of het bestandstype niet is geselecteerd), wordt u gevraagd om de ontbrekende informatie in te voeren.
4. Druk op [Start].

Het apparaat begint met scannen. Als u de glasplaat van het apparaat gebruiken, volgt u de instructies op het aanraakscherm om de scantaak te vervolledigen.



### Verwante informatie

- [Scan naar FTP](#)

## Scannen naar SSH-server (SFTP)

Gebruikt het Secure Shell-protocol om voor een private, beveiligde gegevensstroom te zorgen tijdens het scannen van documenten naar een netwerkbestemming. Voor extra gebruiksgemak configureert u verschillende profielen om uw favoriete Scannen naar SFTP-bestemmingen op te slaan.

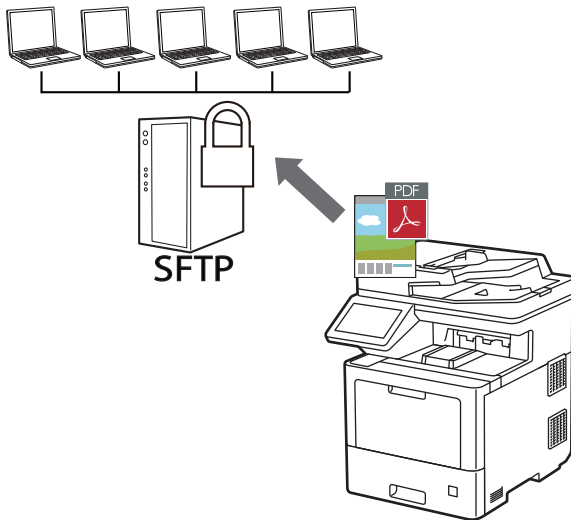

- [Een Scannen naar SFTP-profiel instellen](#)
- [Een client-sleutelpaar aanmaken met Beheer via een webbrowser](#)
- [Een client-sleutelpaar exporteren met Beheer via een webbrowser](#)
- [Een openbare serversleutel importeren met Beheer via een webbrowser](#)
- [Gescande gegevens naar een SFTP-server uploaden](#)

## Een Scannen naar SFTP-profiel instellen

Installeer een Scannen naar SFTP-profiel om de gescande gegevens rechtstreeks naar een SFTP-locatie te scannen en te uploaden.

Wij raden Microsoft Internet Explorer 11/Microsoft Edge voor Windows, Safari 12/13 voor Mac, Google Chrome™ voor Android (4.x of hoger) en Google Chrome™/Safari voor iOS (10.x of hoger) aan. Zorg ervoor dat JavaScript en cookies altijd zijn geactiveerd, ongeacht welke browser u gebruikt.

1. Start uw webbrowser.
2. Voer "https://IP-adres van machine" in de adresbalk van uw browser in (waarbij "IP-adres van machine" staat voor het IP-adres van het apparaat).

Bijvoorbeeld:

https://192.168.1.2

3. Voer zo nodig het wachtwoord in in het veld **Log in** en klik vervolgens op **Log in**.



Het standaardwachtwoord voor het beheer van de apparaatinstellingen vindt u op de achterzijde van het apparaat bij "**Pwd**".

4. Klik op het tabblad **Scannen**.
5. Klik op het **Scannen naar FTP / SFTP / netwerk / SharePoint**-menu in de navigatiebalk.
6. Selecteer de optie **SFTP** en klik vervolgens op **Indienen**.
7. Klik op het menu **Scannen naar FTP / SFTP / netwerk / SharePoint-profiel** in de navigatiebalk.
8. Selecteer het profiel dat u wilt instellen of wijzigen.



Als u een van de tekens ?, /, \, ", :, <, >, | of \* gebruikt, kan dit een verzendfout veroorzaken.

Optie	Beschrijving
<b>Profielnaam</b>	Voer een naam voor dit serverprofiel in (maximaal 15 alfanumerieke tekens). De LCD van het apparaat geeft deze naam weer.
<b>Host-adres</b>	Voer het hostadres (bijvoorbeeld: sftp.voorbeeld.com; tot 64 tekens) of het IP-adres (bijvoorbeeld: 192.23.56.189) in.
<b>Gebruikersnaam</b>	Voer een gebruikersnaam in (maximaal 32 tekens) die toestemming heeft om gegevens naar de SFTP-server te schrijven.
<b>Verificatiemethode</b>	Selecteer <b>Wachtwoord</b> of <b>Openbare sleutel</b> .
<b>Wachtwoord</b>	Wanneer u <b>Wachtwoord</b> selecteert bij de optie <b>Verificatiemethode</b> , voert u het wachtwoord (tot 32 tekens) in dat betrekking heeft op de gebruikersnaam die u in het veld <b>Gebruikersnaam</b> invoerde. Voer het wachtwoord opnieuw in het veld <b>Wachtwoord opnieuw invoeren</b> in.
<b>Client Key Pair</b>	Als u <b>Openbare sleutel</b> selecteert bij de optie <b>Verificatiemethode</b> , moet u zelf de verificatiemethode selecteren.
<b>Public server key</b>	Selecteer het verificatietype.
<b>Directory opslaan</b>	Voer het pad in naar de map op de SFTP-server waar u de gescande gegevens naartoe wilt sturen. Voer geen backslash in het begin van het pad in (zie voorbeeld).  <b>Directory opslaan</b> <input type="text" value="brother-abc"/>

Optie	Beschrijving
<b>Bestandsnaam</b>	Selecteer een voorvoegsel voor de bestandsnaam in de gegeven voorinstellingen of in de door de gebruiker gedefinieerde namen. De bestandsnaam die voor het gescande document wordt gebruikt, is het voorvoegsel dat u hebt geselecteerd, plus de laatste zes cijfers van de teller van de flatbed-/ADF-scanner en de bestandsextensie (bijvoorbeeld: "Estimate_098765.pdf").
<b>Kwaliteit</b>	Selecteer een instelling voor de kwaliteit. Als u de optie <b>Selectie gebruiker</b> kiest, vraagt het apparaat de gebruikers een instelling op te geven telkens als deze het scanprofiel gebruiken.
<b>Type bestand</b>	Selecteer het type bestand dat u wilt gebruiken voor het gescande document. Als u de optie <b>Selectie gebruiker</b> kiest, vraagt het apparaat de gebruikers een instelling op te geven telkens als deze het scanprofiel gebruiken.
<b>Documentgrootte</b>	Selecteer het formaat van het document in de lijst. Dit is nodig om ervoor te zorgen dat het gescande bestand de juiste grootte heeft. Als u de optie <b>Selectie gebruiker</b> kiest, vraagt het apparaat de gebruikers een instelling op te geven telkens als deze het scanprofiel gebruiken.
<b>Bestandsgr.</b>	Selecteer de bestandsgrootte in de lijst. Als u de optie <b>Selectie gebruiker</b> kiest, vraagt het apparaat de gebruikers een instelling op te geven telkens als deze het scanprofiel gebruiken.
<b>Automatisch rechtleggen</b>	Selecteer <b>Automatisch</b> om het apparaat zo in te stellen dat scheefgetrokken pagina's automatisch worden gecorrigeerd wanneer de pagina's worden gescand.
<b>Lege pag. overslaan</b>	Selecteer de optie <b>Aan</b> om blanco pagina's van het document uit de scanresultaten te verwijderen.
<b>Gevoeligheid geen lege pag.</b>	Selecteer het gevoeligheidsniveau voor het detecteren van blanco pagina's in de gescande gegevens. Hoe hoger het gevoeligheidsniveau, hoe gemakkelijker het voor het apparaat is om blanco pagina's te detecteren.
<b>2-zijdige scan</b>	Selecteer <b>Lange zijde</b> of <b>Korte zijde</b> om beide zijden van het document te scannen, afhankelijk van de lay-out van het origineel.
<b>Achtergrondkleur verwijderen</b>	Wijzig de hoeveelheid achtergrondkleur die wordt verwijderd.
<b>Marge-instellingen</b>	Hiermee past u de documentmarges aan.
<b>Moiréreductie</b>	Selecteer <b>Aan</b> om het moirépatroon of kruisarceringen op een gescande afbeelding te verminderen.
<b>Scheiding van documenten</b>	Hiermee kunt u een gescande afbeelding splitsen. Wanneer u meerdere documenten scant, kunt u met deze functie de documenten opsplitsen en afzonderlijk opslaan.
<b>Z/w TIFF-compressie</b>	Selecteer de optie TIFF-compressie voor een zwart-witdocument.
<b>Helderheid</b>	Selecteer het helderheidsniveau.
<b>Contrast</b>	Selecteer het contrastniveau.
<b>Poortnummer</b>	Wijzig de instelling voor <b>Poortnummer</b> die wordt gebruikt om toegang tot de SFTP-server te krijgen. De standaardinstelling is poort 22. In de meeste gevallen hoeft deze instelling niet te worden aangepast.

9. Klik op **Indienen**.



### Verwante informatie

- [Scannen naar SSH-server \(SFTP\)](#)

## Een client-sleutelpaar aanmaken met Beheer via een webbrowser

1. Start uw webbrowser.
2. Voer "https://IP-adres van machine" in de adresbalk van uw browser in (waarbij "IP-adres van machine" staat voor het IP-adres van het apparaat).

Bijvoorbeeld:

https://192.168.1.2



Als u een DNS (domeinnaamsysteem) of een NetBIOS-naam gebruikt, kunt u in plaats van het IP-adres een andere naam invoeren zoals "GedeeldePrinter".

Bijvoorbeeld:

https://SharedPrinter

Als u een NetBIOS-naam inschakelt, kunt u ook de naam van het knooppunt gebruiken.

Bijvoorbeeld:

https://brnxxxxxxxxxxxx

De NetBIOS-naam staat in het rapport van de netwerkconfiguratie.

3. Voer zo nodig het wachtwoord in in het veld **Log in** en klik vervolgens op **Log in**.



Het standaardwachtwoord voor het beheer van de apparaatinstellingen vindt u op de achterzijde van het apparaat bij "**Pwd**".

4. Ga naar het navigatiemenu en klik vervolgens op **Netwerk > Beveiliging > Client Key Pair**.



Begin bij  als het navigatiemenu niet wordt weergegeven aan de linkerkant van het scherm.

5. Klik op **Nieuw Client Key Pair maken**.
6. Voer in het veld **Client Key Pair Naam** de gewenste naam in (max. 20 tekens).
7. Klik op de vervolgkeuzelijst **Algoritme van openbare sleutel** en selecteer vervolgens het gewenste algoritme.
8. Klik op **Indienen**.

Het client-sleutelpaar wordt aangemaakt en opgeslagen in het geheugen van uw apparaat. Het client-sleutelpaar en het algoritme van de openbare sleutel worden weergegeven in de **Client Key Pair Lijst**.



### Verwante informatie

- [Scannen naar SSH-server \(SFTP\)](#)

## Een client-sleutelbaar exporteren met Beheer via een webbrowser

1. Start uw webbrowser.
2. Voer "https://IP-adres van machine" in de adresbalk van uw browser in (waarbij "IP-adres van machine" staat voor het IP-adres van het apparaat).

Bijvoorbeeld:

https://192.168.1.2



Als u een DNS (domeinnaamsysteem) of een NetBIOS-naam gebruikt, kunt u in plaats van het IP-adres een andere naam invoeren zoals "GedeeldePrinter".

Bijvoorbeeld:

https://SharedPrinter

Als u een NetBIOS-naam inschakelt, kunt u ook de naam van het knooppunt gebruiken.

Bijvoorbeeld:

https://brnxxxxxxxxxxxx

De NetBIOS-naam staat in het rapport van de netwerkconfiguratie.

3. Voer zo nodig het wachtwoord in in het veld **Log in** en klik vervolgens op **Log in**.



Het standaardwachtwoord voor het beheer van de apparaatinstellingen vindt u op de achterzijde van het apparaat bij "**Pwd**".

4. Ga naar het navigatiemenu en klik vervolgens op **Netwerk > Beveiliging > Client Key Pair**.



Begin bij  als het navigatiemenu niet wordt weergegeven aan de linkerkant van het scherm.

5. Klik op **Public key exporteren** naast **Client Key Pair Lijst**.
6. Klik op **Indienen**.
7. Geef de locatie op waar u het bestand wilt opslaan.

Het client-sleutelbaar wordt naar uw computer geëxporteerd.



### Verwante informatie

- [Scannen naar SSH-server \(SFTP\)](#)

## Een openbare serversleutel importeren met Beheer via een webbrowser

1. Start uw webbrowser.
2. Voer "https://IP-adres van machine" in de adresbalk van uw browser in (waarbij "IP-adres van machine" staat voor het IP-adres van het apparaat).

Bijvoorbeeld:

https://192.168.1.2



Als u een DNS (domeinnaamsysteem) of een NetBIOS-naam gebruikt, kunt u in plaats van het IP-adres een andere naam invoeren zoals "GedeeldePrinter".

Bijvoorbeeld:

https://SharedPrinter

Als u een NetBIOS-naam inschakelt, kunt u ook de naam van het knooppunt gebruiken.

Bijvoorbeeld:

https://brnxxxxxxxxxxxxx

De NetBIOS-naam staat in het rapport van de netwerkconfiguratie.

3. Voer zo nodig het wachtwoord in in het veld **Log in** en klik vervolgens op **Log in**.



Het standaardwachtwoord voor het beheer van de apparaatinstellingen vindt u op de achterzijde van het apparaat bij "**Pwd**".

4. Ga naar het navigatiemenu en klik vervolgens op **Netwerk > Beveiliging > Public server key**.



Begin bij  als het navigatiemenu niet wordt weergegeven aan de linkerkant van het scherm.

5. Klik op **Public server key importeren**.
6. Geef het bestand op dat u wilt importeren.
7. Klik op **Indienen**.

De openbare serversleutel wordt naar uw apparaat geïmporteerd.



### Verwante informatie

- [Scannen naar SSH-server \(SFTP\)](#)



## Gescande gegevens naar een SFTP-server uploaden

1. Plaats uw document.
2. Druk op [Scannen] > [naar FTP/SFTP].
3. Wanneer de serverprofielen die u ingesteld hebt met Beheer via een webbrowser verschijnen, selecteert u het gewenste profiel. Als het profiel niet volledig is ingevuld (bijvoorbeeld wanneer de accountnaam en het wachtwoord om in te loggen ontbreken of wanneer de kwaliteit of het bestandstype niet is geselecteerd), wordt u gevraagd om de ontbrekende informatie in te voeren.
4. Druk op [Start].  
Het apparaat begint met scannen. Als u de glasplaat van het apparaat gebruiken, volgt u de instructies op het aanraakscherm om de scantaak te vervolledigen.



### Verwante informatie

- [Scannen naar SSH-server \(SFTP\)](#)

## Scan naar netwerk (Windows)

Documenten rechtstreeks naar een CIFS-server op uw lokale netwerk scannen. Voor extra gebruiksgemak kunt u verschillende profielen configureren om uw favoriete Scannen naar netwerk-bestemmingen op te slaan.

- [Een Scannen naar netwerk-profiel instellen](#)
- [Gescande gegevens naar een CIFS-server laden](#)

## Een Scannen naar netwerk-profiel instellen

Installeer een Scannen naar netwerk-profiel om de gescande gegevens rechtstreeks naar een map op een CIFS-server te scannen en te uploaden.

Wij raden Microsoft Internet Explorer 11/Microsoft Edge voor Windows, Safari 12/13 voor Mac, Google Chrome™ voor Android (4.x of hoger) en Google Chrome™/Safari voor iOS (10.x of hoger) aan. Zorg ervoor dat JavaScript en cookies altijd zijn geactiveerd, ongeacht welke browser u gebruikt.

1. Start uw webbrowser.
2. Voer "https://IP-adres van machine" in de adresbalk van uw browser in (waarbij "IP-adres van machine" staat voor het IP-adres van het apparaat).

Bijvoorbeeld:

https://192.168.1.2

3. Voer zo nodig het wachtwoord in in het veld **Log in** en klik vervolgens op **Log in**.



Het standaardwachtwoord voor het beheer van de apparaatinstellingen vindt u op de achterzijde van het apparaat bij "**Pwd**".

4. Klik op het tabblad **Scannen**.
5. Klik op het **Scannen naar FTP / SFTP / netwerk / SharePoint**-menu in de navigatiebalk.
6. Selecteer de optie **Netwerk** en klik vervolgens op **Indienen**.



Als u de gegevens wilt verzenden naar de aan u toegewezen map op de CIFS-server, selecteert u **Aan** bij de optie **Verzend naar Mijn map**.

7. Klik op het menu **Scannen naar FTP / SFTP / netwerk / SharePoint-profiel** in de navigatiebalk.
8. Selecteer het profiel dat u wilt instellen of wijzigen.



Als u een van de tekens ?, /, \, ", :, <, >, | of \* gebruikt, kan dit een verzendfout veroorzaken.

Optie	Beschrijving
<b>Profielnaam</b>	Voer een naam voor dit serverprofiel in (maximaal 15 alfanumerieke tekens). De LCD van het apparaat geeft deze naam weer.
<b>Netwerkmappenaam</b>	Voer het pad in naar de map op de CIFS-server waar u de gescande gegevens naartoe wilt sturen.
<b>Bestandsnaam</b>	Selecteer een voorvoegsel voor de bestandsnaam in de gegeven voorinstellingen of in de door de gebruiker gedefinieerde namen. De bestandsnaam die voor het gescande document wordt gebruikt, is het voorvoegsel dat u hebt geselecteerd, plus de laatste zes cijfers van de teller van de flatbed-/ADF-scanner en de bestandsextensie (bijvoorbeeld: "Estimate_098765.pdf").
<b>Kwaliteit</b>	Selecteer een instelling voor de kwaliteit. Als u de optie <b>Selectie gebruiker</b> kiest, vraagt het apparaat de gebruikers een instelling op te geven telkens als deze het scanprofiel gebruiken.
<b>Type bestand</b>	Selecteer het type bestand dat u wilt gebruiken voor het gescande document. Als u de optie <b>Selectie gebruiker</b> kiest, vraagt het apparaat de gebruikers een instelling op te geven telkens als deze het scanprofiel gebruiken.
<b>Documentgrootte</b>	Selecteer het formaat van het document in de lijst. Dit is nodig om ervoor te zorgen dat het gescande bestand de juiste grootte heeft. Als u de optie <b>Selectie gebruiker</b> kiest, vraagt het apparaat de gebruikers een instelling op te geven telkens als deze het scanprofiel gebruiken.

Optie	Beschrijving
<b>Bestandsgr.</b>	Selecteer de bestandsgrootte in de lijst. Als u de optie <b>Selectie gebruiker</b> kiest, vraagt het apparaat de gebruikers een instelling op te geven telkens als deze het scanprofiel gebruiken.
<b>Automatisch rechtleggen</b>	Selecteer <b>Automatisch</b> om het apparaat zo in te stellen dat scheefgetrokken pagina's automatisch worden gecorrigeerd wanneer de pagina's worden gescand.
<b>Lege pag. overslaan</b>	Selecteer de optie <b>Aan</b> om blanco pagina's van het document uit de scanresultaten te verwijderen.
<b>Gevoeligheid geen lege pag.</b>	Selecteer het gevoeligheidsniveau voor het detecteren van blanco pagina's in de gescande gegevens. Hoe hoger het gevoeligheidsniveau, hoe gemakkelijker het voor het apparaat is om blanco pagina's te detecteren.
<b>2-zijdige scan</b>	Selecteer <b>Lange zijde</b> of <b>Korte zijde</b> om beide zijden van het document te scannen, afhankelijk van de lay-out van het origineel.
<b>Achtergrondkleur verwijderen</b>	Wijzig de hoeveelheid achtergrondkleur die wordt verwijderd.
<b>Marge-instellingen</b>	Hiermee past u de documentmarges aan.
<b>Moiréreductie</b>	Selecteer <b>Aan</b> om het moirépatroon of kruisarceringen op een gescande afbeelding te verminderen.
<b>Scheiding van documenten</b>	Hiermee kunt u een gescande afbeelding splitsen. Wanneer u meerdere documenten scant, kunt u met deze functie de documenten opsplitsen en afzonderlijk opslaan.
<b>Z/w TIFF-compressie</b>	Selecteer de optie TIFF-compressie voor een zwart-witdocument.
<b>Helderheid</b>	Selecteer het helderheidsniveau.
<b>Contrast</b>	Selecteer het contrastniveau.
<b>Pincode gebruiken voor verificatie</b>	Om dit profiel te beveiligen met een pincode, selecteert u <b>Aan</b> en typt u een pincode van vier cijfers in het veld <b>Pincode</b> .
<b>Verificatiemethode</b>	Om de verificatiemethode in te stellen selecteert u <b>Automatisch</b> , <b>Kerberos</b> of <b>NTLMv2</b> .
<b>Gebruikersnaam</b>	Voer de gebruikersnaam (maximaal 96 tekens) in van degene die toestemming heeft om gegevens te schrijven naar de map die in het veld <b>Netwerkmappnaam</b> is opgegeven. Voer de gebruikersnaam op een van de volgende manieren in als hij onderdeel van een domein is: <ul style="list-style-type: none"> <li>• <b>user@domain</b></li> <li>• <b>domain\user</b></li> </ul>
<b>Wachtwoord</b>	Voer het wachtwoord in (maximaal 32 tekens) voor de gebruikersnaam die u in het veld <b>Gebruikersnaam</b> hebt ingevoerd. Voer het wachtwoord opnieuw in het veld <b>Wachtwoord opnieuw invoeren</b> in.
<b>Kerberos-serveradres</b>	Als u het Kerberos-serveradres handmatig wilt instellen, voert u het Kerberos-serveradres in (bijvoorbeeld kerberos.voorbeeld.com; maximaal 64 tekens).

9. Klik op **Indienen**.

10. U moet voor alle verificatiemethoden het SNTP-protocol configureren (netwerktijdserver) of de datum, tijd en tijdzone correct instellen met behulp van het bedieningspaneel. De tijd van het apparaat moet overeenstemmen met de tijd die door de Kerberos-server en CIFS-server wordt gebruikt.



### Verwante informatie

- [Scan naar netwerk \(Windows\)](#)
  - [De datum en tijd instellen met Beheer via een webbrowser](#)

## De datum en tijd instellen met Beheer via een webbrowser

Zorg ervoor dat de datum, tijd en tijdzone correct ingesteld zijn met behulp van Beheer via een webbrowser of het bedieningspaneel. De tijdstelling van het apparaat moet overeenkomen met die van de server die de verificatie voorziet.

Sla stap 1 over als u al een venster van Beheer via een webbrowser geopend hebt.

1. Start uw webbrowser.
2. Voer "https://IP-adres van machine" in de adresbalk van uw browser in (waarbij "IP-adres van machine" staat voor het IP-adres van het apparaat).

Bijvoorbeeld:

https://192.168.1.2

3. Voer zo nodig het wachtwoord in in het veld **Log in** en klik vervolgens op **Log in**.



Het standaardwachtwoord voor het beheer van de apparaatinstellingen vindt u op de achterzijde van het apparaat bij "**Pwd**".

4. Klik op het tabblad **Beheerder**.

5. Klik op het **Datum&tijd**-menu in de linkernavigatiebalk.

## Datum&tijd

### Datum

XX / XX / 20XX

### Type klok

- 12 uursklok  
 24 uursklok

### Tijd

XX : XX (24 uur)

### Tijdzone

UTC-XX:XX ▼

### Automatisch zomertijd

- Uit  
 Aan

### Synchroniseer met SNTP-server

Om "Datum&tijd" met uw SNTP-server te synchroniseren moet u de SNTP-serverinstellingen configureren.

[SNTP>>](#)

6. Vink het selectievakje **Synchroniseer met SNTP-server** uit.
7. Voer in de **Datum**-velden de datum in.
8. Selecteer het kloktype in het veld **Type klok**.
9. Voer in de **Tijd**-velden de tijd in.
10. Selecteer in de vervolgkeuzelijst **Tijdzone** het tijdsverschil tussen uw locatie en UTC. De tijdzone voor het oosten van de Verenigde Staten en Canada is bijvoorbeeld UTC-05:00.
11. Klik in het veld **Aut. zomertijd** op **Aan** om het apparaat zo in te stellen dat hij automatisch overschakelt op zomer-/wintertijd. In de lente gaat de klok dan één uur vooruit en in de herfst één uur terug (alleen in sommige landen beschikbaar).
12. Klik op **Indienen**.



## Verwante informatie

- Een Scannen naar netwerk-profiel instellen
-

## Gescande gegevens naar een CIFS-server laden

1. Plaats uw document.
2. Druk op [Scannen] > [naar netwerk].



- Als u uw gebruikers-ID heeft geregistreerd, verschijnt de optie [naar Mijn map] wanneer u zich aanmeldt bij het apparaat met Active Directory-verificatie of LDAP-verificatie.
- Om scangegevens te verzenden naar uw opgegeven map op de CIFS-server, drukt u op [naar Mijn map].
- Om deze functie in te schakelen in het Beheer via een webbrowswer, klikt u op het tabblad **Scannen** en vervolgens op het menu **Scannen naar FTP / SFTP / netwerk / SharePoint** op de navigatiebalk links. Selecteer **Aan** in het veld **Verzend naar Mijn map**. Klik op **Indienen**.

3. Wanneer de serverprofielen die u ingesteld hebt met Beheer via een webbrowswer verschijnen, selecteert u het gewenste profiel. Als het profiel niet volledig is ingevuld (bijvoorbeeld wanneer de accountnaam en het wachtwoord om in te loggen ontbreken of wanneer de kwaliteit of het bestandstype niet is geselecteerd), wordt u gevraagd om de ontbrekende informatie in te voeren.



Wanneer u via de LCD wordt gevraagd om een pincode in te voeren, voert u via de LCD de vier cijfers van de pincode voor de betreffende computer in en drukt u vervolgens op [OK].

4. Druk op [Start].

Het apparaat begint met scannen. Als u de glasplaat van het apparaat gebruiken, volgt u de instructies op het aanraakscherm om de scantaak te vervolledigen.



### Verwante informatie

- [Scan naar netwerk \(Windows\)](#)



## Scannen naar SharePoint

Scan documenten rechtstreeks naar een SharePoint-server wanneer u de gescande informatie moet delen. Voor extra gebruiksgemak configureert u verschillende profielen om uw favoriete Scannen naar SharePoint-bestemmingen op te slaan.

- [Een profiel voor Scannen naar SharePoint instellen](#)
- [Gescande gegevens naar een SharePoint-server uploaden](#)

## Een profiel voor Scannen naar SharePoint instellen

Installeer een Scannen naar SharePoint-profiel om de gescande gegevens rechtstreeks naar een SharePoint-locatie te scannen en te uploaden.

Wij raden Microsoft Internet Explorer 11/Microsoft Edge voor Windows, Safari 12/13 voor Mac, Google Chrome™ voor Android (4.x of hoger) en Google Chrome™/Safari voor iOS (10.x of hoger) aan. Zorg ervoor dat JavaScript en cookies altijd zijn geactiveerd, ongeacht welke browser u gebruikt.

1. Start uw webbrowser.
2. Voer "https://IP-adres van machine" in de adresbalk van uw browser in (waarbij "IP-adres van machine" staat voor het IP-adres van het apparaat).

Bijvoorbeeld:

https://192.168.1.2

3. Voer zo nodig het wachtwoord in in het veld **Log in** en klik vervolgens op **Log in**.



Het standaardwachtwoord voor het beheer van de apparaatinstellingen vindt u op de achterzijde van het apparaat bij "**Pwd**".

4. Klik op het tabblad **Scannen**.
5. Klik op het **Scannen naar FTP / SFTP / netwerk / SharePoint**-menu in de navigatiebalk.
6. Selecteer de optie **SharePoint** en klik vervolgens op **Indienen**.
7. Klik op het menu **Scannen naar FTP / SFTP / netwerk / SharePoint-profiel** in de navigatiebalk.
8. Selecteer het profiel dat u wilt instellen of wijzigen.

### OPMERKING

Als u een van de tekens ?, /, \, ", :, <, >, | of \* gebruikt, kan dit een verzendfout veroorzaken.

Optie	Beschrijving
<b>Profielnaam</b>	Voer een naam voor dit serverprofiel in (maximaal 15 alfanumerieke tekens). De LCD van het apparaat geeft deze naam weer.
<b>Internetadres SharePoint</b>	Kopieer het volledige adres van de bestemming dat wordt weergegeven in de adresbalk van uw browser (bijvoorbeeld: http://SharePointSiteAddress/Shared%20Documents/Forms/AllItems.aspx) of het IP-adres (bijvoorbeeld: http://192.168.0.1/Shared%20Documents/Forms/AllItems.aspx).
<b>Bestandsnaam</b>	Selecteer een voorvoegsel voor de bestandsnaam in de gegeven voorinstellingen of in de door de gebruiker gedefinieerde namen. De bestandsnaam die voor het gescande document wordt gebruikt, is het voorvoegsel dat u hebt geselecteerd, plus de laatste zes cijfers van de teller van de flatbed-/ADF-scanner en de bestandsextensie (bijvoorbeeld: "Estimate_098765.pdf").
<b>Kwaliteit</b>	Selecteer een instelling voor de kwaliteit. Als u de optie <b>Selectie gebruiker</b> kiest, vraagt het apparaat de gebruikers een instelling op te geven telkens als deze het scanprofiel gebruiken.
<b>Type bestand</b>	Selecteer het type bestand dat u wilt gebruiken voor het gescande document. Als u de optie <b>Selectie gebruiker</b> kiest, vraagt het apparaat de gebruikers een instelling op te geven telkens als deze het scanprofiel gebruiken.
<b>Documentgrootte</b>	Selecteer het formaat van het document in de lijst. Dit is nodig om ervoor te zorgen dat het gescande bestand de juiste grootte heeft.

Optie	Beschrijving
	Als u de optie <b>Selectie gebruiker</b> kiest, vraagt het apparaat de gebruikers een instelling op te geven telkens als deze het scanprofiel gebruiken.
<b>Bestandsgr.</b>	Selecteer de bestandsgrootte in de lijst. Als u de optie <b>Selectie gebruiker</b> kiest, vraagt het apparaat de gebruikers een instelling op te geven telkens als deze het scanprofiel gebruiken.
<b>Automatisch rechtleggen</b>	Selecteer <b>Automatisch</b> om het apparaat zo in te stellen dat scheefgetrokken pagina's automatisch worden gecorrigeerd wanneer de pagina's worden gescand.
<b>Lege pag. overslaan</b>	Selecteer de optie <b>Aan</b> om blanco pagina's van het document uit de scanresultaten te verwijderen.
<b>Gevoeligheid geen lege pag.</b>	Selecteer het gevoeligheidsniveau voor het detecteren van blanco pagina's in de gescande gegevens. Hoe hoger het gevoeligheidsniveau, hoe gemakkelijker het voor het apparaat is om blanco pagina's te detecteren.
<b>2-zijdige scan</b>	Selecteer <b>Lange zijde</b> of <b>Korte zijde</b> om beide zijden van het document te scannen, afhankelijk van de lay-out van het origineel.
<b>Achtergrondkleur verwijderen</b>	Wijzig de hoeveelheid achtergrondkleur die wordt verwijderd.
<b>Marge-instellingen</b>	Hiermee past u de documentmarges aan.
<b>Moiréreductie</b>	Selecteer <b>Aan</b> om het moirépatroon of kruisarceringen op een gescande afbeelding te verminderen.
<b>Scheiding van documenten</b>	Hiermee kunt u een gescande afbeelding splitsen. Wanneer u meerdere documenten scant, kunt u met deze functie de documenten opsplitsen en afzonderlijk opslaan.
<b>Z/w TIFF-compressie</b>	Selecteer de optie TIFF-compressie voor een zwart-witdocument.
<b>Helderheid</b>	Selecteer het helderheidsniveau.
<b>Contrast</b>	Selecteer het contrastniveau.
<b>Pincode gebruiken voor verificatie</b>	Om dit profiel te beveiligen met een pincode, selecteert u <b>Aan</b> en typt u een pincode van vier cijfers in het veld <b>Pincode</b> .
<b>Verificatiemethode</b>	Om de verificatiemethode in te stellen selecteert u <b>Automatisch</b> , <b>NLMv2</b> , <b>Kerberos</b> of <b>Std</b> . Als u <b>Automatisch</b> kiest, wordt de verificatiemethode automatisch gedetecteerd.
<b>Gebruikersnaam</b>	Voer de gebruikersnaam (maximaal 96 tekens) in van degene die toestemming heeft om gegevens te schrijven naar de map die in het veld <b>Internetadres SharePoint</b> is opgegeven. Voer de gebruikersnaam op een van de volgende manieren in als hij onderdeel van een domein is: <ul style="list-style-type: none"> <li>• <b>user@domain</b></li> <li>• <b>domain\user</b></li> </ul>
<b>Wachtwoord</b>	Voer het wachtwoord in (maximaal 32 tekens) voor de gebruikersnaam die u in het veld <b>Gebruikersnaam</b> hebt ingevoerd. Voer het wachtwoord opnieuw in het veld <b>Wachtwoord opnieuw invoeren</b> in.
<b>Kerberos-serveradres</b>	Als u het Kerberos-serveradres handmatig wilt instellen, voert u het Kerberos-serveradres in (bijvoorbeeld kerberos.voorbeeld.com; maximaal 64 tekens).

9. Klik op **Indienen**.



## Verwante informatie

- [Scannen naar SharePoint](#)

## Gescande gegevens naar een SharePoint-server uploaden

1. Plaats uw document.
2. Druk op [Scannen] > [naar SharePoint].
3. Wanneer de serverprofielen die u ingesteld hebt met Beheer via een webbrowser verschijnen, selecteert u het gewenste profiel. Als het profiel niet volledig is ingevuld (bijvoorbeeld wanneer de accountnaam en het wachtwoord om in te loggen ontbreken of wanneer de kwaliteit of het bestandstype niet is geselecteerd), wordt u gevraagd om de ontbrekende informatie in te voeren.
4. Druk op [Start].

Het apparaat begint met scannen. Als u de glasplaat van het apparaat gebruiken, volgt u de instructies op het aanraakscherm om de scantaak te vervolledigen.



### Verwante informatie

- [Scannen naar SharePoint](#)

## Het webservicesprotocol gebruiken voor netwerkscannen (Windows 7, Windows 8.1 en Windows 10)

Met het Web Services-protocol kunnen gebruikers van Windows 7, Windows 8.1 en Windows 10 scannen met een Brother-apparaat op het netwerk. U moet de driver via Web Services installeren.

- [Met het webservicesprotocol kunt u de scannerdriver installeren \(Windows 7, Windows 8.1 en Windows 10\)](#)
- [Scannen vanaf uw apparaat met het webservicesprotocol \(Windows 7, Windows 8,1 en Windows 10\)](#)
- [De scaninstellingen voor het webservicesprotocol configureren](#)

## Met het webservicesprotocol kunt u de scannerdriver installeren (Windows 7, Windows 8.1 en Windows 10)

- Controleer of de juiste software en drivers zijn geïnstalleerd voor uw apparaat.
- Controleer of de hostcomputer en het Brother-apparaat zich op hetzelfde subnet bevinden en of de router foutloos is geconfigureerd zodat gegevensuitwisseling tussen twee apparaten mogelijk is.
- U moet het IP-adres op uw Brother-apparaat configureren voordat u deze instelling configureert.

### 1. Voer een van de volgende handelingen uit:

- Windows 10

Klik op  > **Systeem** > **Configuratiescherm**. Klik in de groep **Hardware en geluiden** op **Een apparaat toevoegen**.

- Windows 8.1

Beweeg de muisaanwijzer naar de rechteronderhoek van het bureaublad. Wanneer de menubalk verschijnt, klikt u op **Instellingen** > **Pc-instellingen wijzigen** > **PC & devices** > **Apparaten** > **Een apparaat toevoegen**.

De Webservicesnaam van het apparaat wordt weergegeven.

- Windows 7

Klik op  (**Starten**) > **Configuratiescherm** > **Netwerk en internet** > **Computers en apparaten in het netwerk weergeven**.

De Web Services-naam van het apparaat wordt samen met het printerpictogram weergegeven.

Klik met de rechtermuisknop op het apparaat die u wilt installeren.



- De Web Services-naam van het Brother-apparaat bestaat uit de modelnaam en het MAC-adres (Ethernet-adres) van het apparaat (bijv. Brother XXX-XXXXX (waarbij XXX-XXXX de naam is van uw model) [XXXXXXXXXXXXX] (MAC-adres/Ethernet-adres)).

- Windows 8.1/Windows 10

Beweeg de muis over de naam van het apparaat om informatie over het apparaat weer te geven.

### 2. Voer een van de volgende handelingen uit:

- Windows 8.1/Windows 10

Selecteer het apparaat die u wilt installeren en volg de aanwijzingen op het scherm.

- Windows 7

Klik op **Installeren** in het menu dat wordt weergegeven.



Om de installatie van de drivers ongedaan te maken, klikt u op **Verwijderen** of  (**Remove device**).



### Verwante informatie

- [Het webservicesprotocol gebruiken voor netwerkscannen \(Windows 7, Windows 8.1 en Windows 10\)](#)

Home > Scannen > Scannen met de scanknop op uw apparaat > Het webservicesprotocol gebruiken voor netwerkscannen (Windows 7, Windows 8.1 en Windows 10) > Scannen vanaf uw apparaat met het webservicesprotocol (Windows 7, Windows 8,1 en Windows 10)

## Scannen vanaf uw apparaat met het webservicesprotocol (Windows 7, Windows 8,1 en Windows 10)

Als u de scannerdriver via Web Services hebt geïnstalleerd, hebt u toegang tot het scanmenu van Web Services op het LCD-scherm van uw apparaat.

Bepaalde tekens in de berichten op het LCD-scherm kunnen vervangen zijn door spaties indien de taalinstellingen van uw besturingssysteem en uw apparaat verschillend zijn.

1. Plaats uw document.
2. Druk op [Scannen] > [WS Scan].
3. Selecteer het scantype.
4. Selecteer de naam van de computer waarnaar u gescande gegevens wilt verzenden.
5. Druk op [Start].

Het apparaat begint met scannen.

Als u wordt gevraagd om een scantoeepassing te selecteren, selecteert u in de lijst Windows Fax and Scan of Windows Photo Gallery.



### Verwante informatie

- [Het webservicesprotocol gebruiken voor netwerkscannen \(Windows 7, Windows 8.1 en Windows 10\)](#)

## De scaninstellingen voor het webservicesprotocol configureren

1. Voer een van de volgende handelingen uit:

- Windows 10

Klik op  > **Systeem** > **Configuratiescherm**. Klik in de groep **Hardware en geluiden** op **Apparaten en printers weergeven**.

- Windows 8.1

Verplaats uw muis naar de rechterbenedenhoek van uw bureaublad. Als de menubalk wordt weergegeven, klikt u op **Instellingen** en vervolgens op **Configuratiescherm**. Klik in de groep **Hardware en geluiden** op **Apparaten en printers weergeven**.

- Windows 7

Klik op  (**Starten**) > **Apparaten en printers**.

2. Klik met de rechtermuisknop op het pictogram van het apparaat en selecteer vervolgens **Profielen voor scannen....** Het dialoogvenster **Profielen voor scannen** verschijnt.

3. Selecteer het scanprofiel dat u wilt gebruiken.

4. Zorg ervoor dat de scanner die u in de lijst **Scanner** hebt geselecteerd een apparaat is dat Web Services voor scannen ondersteunt en klik vervolgens op de knop **Als standaard instellen**.

5. Klik op **Bewerken....**

Het dialoogvenster **Standaardprofiel bewerken** verschijnt.

6. Selecteer de instellingen voor **Bron**, **Papierformaat**, **Kleurenindeling**, **Bestandstype**, **Resolutie (dpi)**, **Helderheid** en **Contrast**.

7. Klik op de knop **Profiel opslaan**.

Deze instellingen worden toegepast wanneer u scant met het Web Services-protocol.

Als het apparaat u vraagt om een scantoepassing te selecteren, selecteert u in de lijst Windows Faxen en scannen.



### Verwante informatie

- [Het webservicesprotocol gebruiken voor netwerkscannen \(Windows 7, Windows 8.1 en Windows 10\)](#)



## De scanknopinstellingen wijzigen met Brother iPrint&Scan

Brother iPrint&Scan maakt het mogelijk om de instellingen van de scanknop van het apparaat te wijzigen.

1. Start Brother iPrint&Scan.

- Windows

Start  (Brother iPrint&Scan).

- Mac

Klik in de menubalk **Finder** op **Go > Programma's** en dubbelklik vervolgens op het pictogram van iPrint&Scan.

Het scherm van Brother iPrint&Scan verschijnt.

2. Als uw Brother-apparaat niet is geselecteerd, klikt u op de knop **Selecteer uw apparaat** en volgt u verder de aanwijzingen op het scherm om uw Brother-apparaat te selecteren.
3. Klik op de knop **Instellingen apparaten scannen** en volg de aanwijzingen op het scherm om de scaninstellingen te wijzigen, zoals de documentgrootte, kleur en resolutie.



### Verwante informatie

- [Scannen met de scanknop op uw apparaat](#)

## Certificaten voor Signed PDF's configureren

Als u Ondertek. PDF selecteert voor scanfuncties, moet u op uw apparaat een certificaat installeren met behulp van Beheer via een webbrowser.

Als u Signed PDF gebruikt, moet u een certificaat installeren op uw apparaat en uw computer.

1. Start uw webbrowser.
2. Voer "https://IP-adres van machine" in de adresbalk van uw browser in (waarbij "IP-adres van machine" staat voor het IP-adres van het apparaat).

Bijvoorbeeld:

https://192.168.1.2

3. Voer zo nodig het wachtwoord in in het veld **Log in** en klik vervolgens op **Log in**.



Het standaardwachtwoord voor het beheer van de apparaatinstellingen vindt u op de achterzijde van het apparaat bij "**Pwd**".

4. Klik op het tabblad **Beheerder**.
5. Klik op het **Ondertek. PDF**-menu in de linkernavigatiebalk.  
Het configuratiedialogvenster voor Signed PDF wordt weergegeven.

### Ondertekende PDF

#### Selecteer het certificaat

Geen ▾

(Voor het gebruik van een ondertekende PDF moet u het certificaat configureren.  
U doet dit door te klikken op de koppeling hieronder.)

[Certificaat>>](#)

Annuleren

Indienen

6. Klik op de vervolgkeuzelijst **Selecteer het certificaat** en selecteer vervolgens het certificaat.
7. Klik op **Indienen**.



## Verwante informatie

- Scannen met de scanknop op uw apparaat
-

## Scannen vanaf uw computer uitschakelen

Om de scanfunctie op uw computer uit te schakelen, deactiveert u de instelling Pull-scan met behulp van Beheer via een webbrowser.

1. Start uw webbrowser.
2. Voer "https://IP-adres van machine" in de adresbalk van uw browser in (waarbij "IP-adres van machine" staat voor het IP-adres van het apparaat).

Bijvoorbeeld:

https://192.168.1.2

3. Voer zo nodig het wachtwoord in in het veld **Log in** en klik vervolgens op **Log in**.



Het standaardwachtwoord voor het beheer van de apparaatinstellingen vindt u op de achterzijde van het apparaat bij "**Pwd**".

4. Klik op het tabblad **Scannen**.
5. Klik op het **Scannen vanaf pc**-menu in de linkernavigatiebalk.
6. Klik in het veld **Pull-scan** op **Uitgeschakeld**.
7. Klik op **Indienen**.



### Verwante informatie

- [Scannen met de scanknop op uw apparaat](#)

## Scan vanaf uw computer (Windows)

U kunt op verschillende manieren vanaf uw pc foto's en documenten scannen op uw apparaat. Gebruik de door ons aangeboden softwaretoepassingen of gebruik uw favoriete scantoeepassing.

- [Scannen met Brother iPrint&Scan \(Windows/Mac\)](#)
- [Scannen met Nuance™ PaperPort™ 14SE of een andere Windows-toepassing](#)
- [Scannen met Windows Faxen en scannen](#)

## Scannen met Brother iPrint&Scan (Windows/Mac)

1. Start Brother iPrint&Scan.

- Windows

Start  (Brother iPrint&Scan).

- Mac

Klik in de menubalk **Finder** op **Go > Programma's** en dubbelklik vervolgens op het pictogram van iPrint&Scan.

Het scherm van Brother iPrint&Scan verschijnt.

2. Als uw Brother-apparaat niet is geselecteerd, klikt u op de knop **Selecteer uw apparaat** en selecteert u vervolgens de naam van uw model in de lijst. Klik op **OK**.
3. Klik nogmaals op **OK**.
4. Klik op het pictogram **Scan** en volg daarna de aanwijzingen op het scherm om uw documenten te scannen.



### Verwante informatie

- [Scan vanaf uw computer \(Windows\)](#)

#### Gerelateerde onderwerpen:

- [Brother iPrint&Scan](#)



## Scannen met Nuance™ PaperPort™ 14SE of een andere Windows-toepassing

U kunt de toepassing Nuance™ PaperPort™ 14SE gebruiken om te scannen.

- Om Nuance™ PaperPort™ 14SE te downloaden, klikt u op  (**Brother Utilities**), selecteert u **Doe meer** in de linkernavigatiebalk en klikt u vervolgens op **PaperPort**.
- Nuance™ PaperPort™ 14SE ondersteunt Windows 7, Windows 8.1 en Windows 10.
- Klik voor gedetailleerde instructies over het gebruik van elke toepassing op het **Help**-menu van de toepassing en vervolgens op **Startgids** op het **Help**-lint.



De scaninstructies in deze stappen zijn voor PaperPort™ 14SE. Voor andere Windows-toepassingen zijn deze stappen vergelijkbaar. PaperPort™ 14SE ondersteunt de TWAIN- en WIA-driver; in deze stappen wordt de TWAIN-driver (aanbevolen) gebruikt.

1. Plaats uw document.
2. Start PaperPort™ 14SE.  
Voer een van de volgende handelingen uit:
  - Windows 10  
Klik op  > **Nuance PaperPort 14** > **PaperPort**.
  - Windows 8.1  
Klik op  (**PaperPort**).
  - Windows 7  
Klik met uw computer op  (**Starten**) > **Alle programma's** > **Nuance PaperPort 14** > **PaperPort**.
3. Klik op het **Bureaublad**-menu en vervolgens op **Scaninstellingen** op het **Bureaublad**-lint.  
Het deelvenster **Scannen of foto ophalen** verschijnt aan de linkerzijde van het scherm.
4. Klik op **Selecteren....**
5. Selecteer **TWAIN: TW-Brother XXX-XXXX** of **TWAIN: TW-Brother XXX-XXXX LAN** (waarbij XXX-XXXX staat voor het model van uw apparaat) in de lijst met beschikbare scanners.
6. Klik op **OK**.
7. Schakel in het deelvenster **Scannerdialoogvenster weergeven** het selectievakje **Scannen of foto ophalen** in.
8. Klik op **Scannen**.  
Het dialoogvenster voor het instellen van de scanner verschijnt.

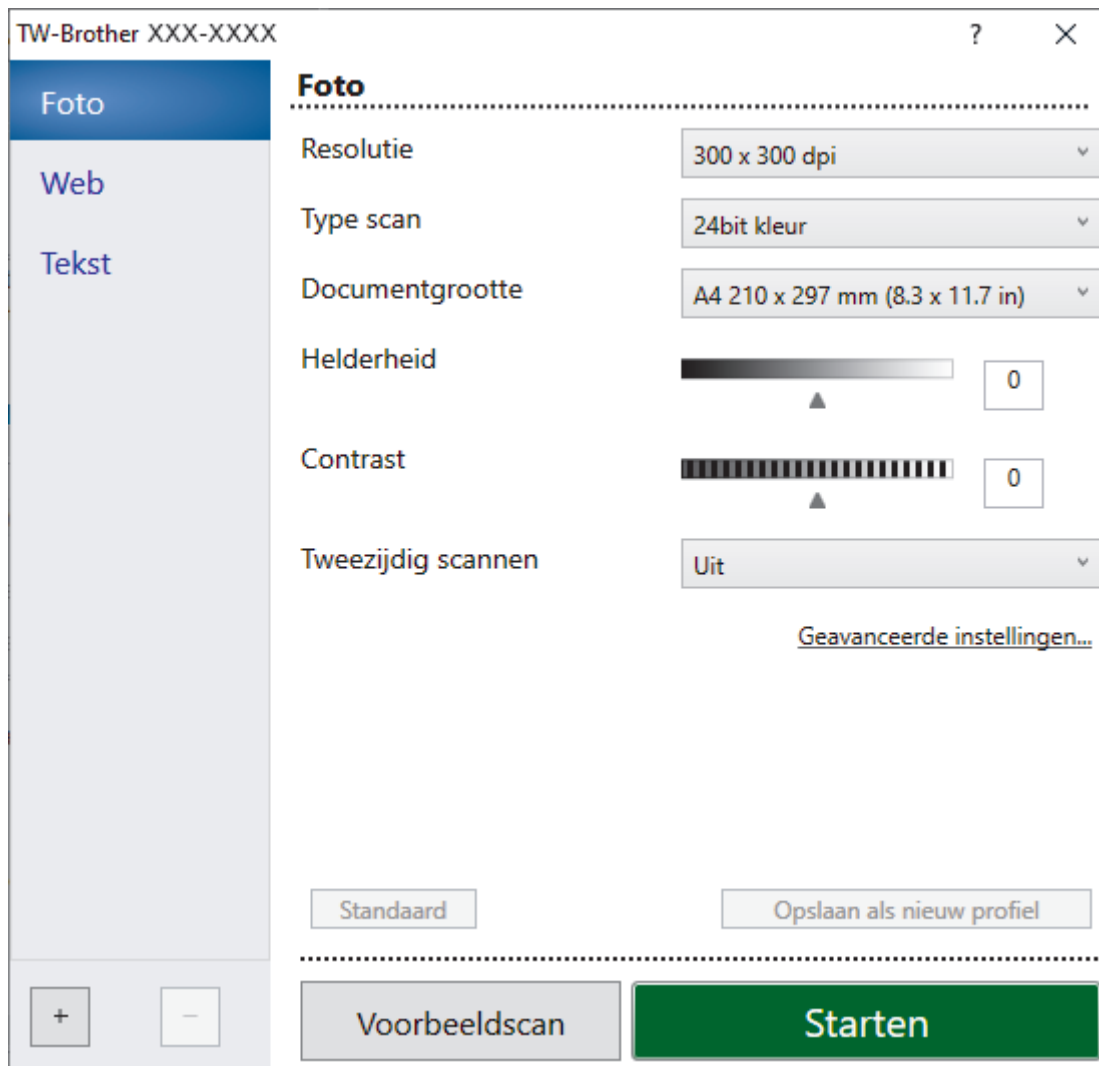

9. Wijzig indien nodig de instellingen in het venster voor het instellen van de scanner.
10. Klik op de vervolgkeuzelijst **Documentgrootte** en selecteer vervolgens uw documentgrootte.



Om beide zijden van het document te scannen:

Automatisch tweezijdig scannen is alleen mogelijk vanuit de ADF (automatische documentinvoer).

U kunt Vooraf scannen niet gebruiken om een voorbeeld van de gescande afbeelding te bekijken.

11. Klik op **Vooraf scannen** om een voorbeeld van uw afdrukafbeelding te zien en ongewenste gedeelten bij te snijden alvorens te scannen.
12. Klik op **Starten**.  
Het scannen wordt gestart.



### Verwante informatie

- [Scan vanaf uw computer \(Windows\)](#)
  - [Instellingen voor het TWAIN-stuurprogramma \(Windows\)](#)



## Instellingen voor het TWAIN-stuurprogramma (Windows)

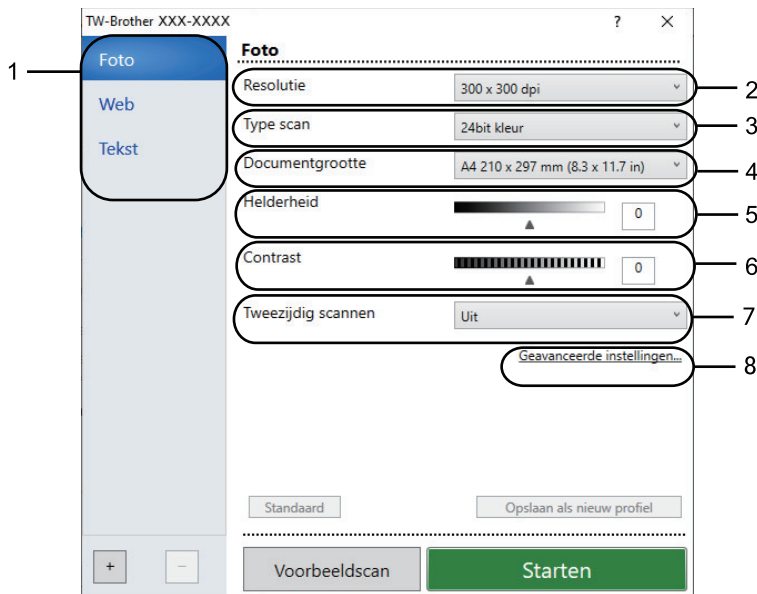

- De namen van de onderdelen en de waarden die u kunt toekennen, zijn afhankelijk van het apparaat.
- De optie **Contrast** is alleen beschikbaar wanneer u de opties **Grijs (Foutdiffusie)**, **Ware grijsntinten** of **24bit kleur** selecteert uit de **Type scan**-instellingen.

### 1. Scantype

Selecteer de optie **Foto**, **Web** of **Tekst** afhankelijk van het soort document dat u wilt scannen.

Scan (beeldtype)		Resolutie	Type scan
<b>Foto</b>	Gebruiken voor het scannen van foto's.	300 x 300 dpi	<b>24bit kleur</b>
<b>Web</b>	Als u de gescande afbeelding op een webpagina wilt plaatsen.	100 x 100 dpi	<b>24bit kleur</b>
<b>Tekst</b>	Voor het scannen van tekstdocumenten.	200 x 200 dpi	<b>Zwart-wit</b>

### 2. Resolutie

Selecteer een scanresolutie in de vervolgkeuzelijst **Resolutie**. Hogere resoluties nemen meer geheugen in beslag en vergen meer overdrachtstijd, maar leveren een preciezer gescand beeld.

### 3. Type scan

Kies een van de beschikbare instellingen voor scan-kleurdiepte.

- **Zwart-wit**  
Gebruiken voor tekst of lijntekeningen.
- **Grijs (Foutdiffusie)**  
Gebruiken voor fotografische beelden of grafische afbeeldingen. (Foutdiffusie is een methode om gesimuleerde grijze beelden te creëren zonder daarbij gebruik te maken van echte grijze punten. Zwarte punten worden in een bepaald patroon geplaatst om een grijze schijn te geven.)
- **Ware grijsntinten**  
Gebruiken voor fotografische beelden of grafische afbeeldingen. Deze modus is nauwkeuriger omdat hij tot 256 tinten grijs gebruikt.

---

- **24bit kleur**

Gebruiken om een afbeelding aan te maken met de nauwkeurigste kleurreproductie. Deze modus gebruikt maximaal 16,8 miljoen kleuren om de afbeelding te scannen, maar vergt het meeste geheugen en de langste overdrachtstijd.

#### 4. Documentgrootte

Selecteer het exacte formaat van uw document in de vooraf ingestelde scanformaten.

Als u **Afwijkende** selecteert, wordt het dialoogvenster **Afwijkende documentgrootte** weergegeven en kunt u de documentgrootte opgeven.

#### 5. Helderheid

Stel het niveau van de **Helderheid** in door de schuifknop naar rechts of naar links te slepen om het beeld lichter of donkerder te maken. Als het gescande beeld te licht is, moet u voor de helderheid een lagere waarde opgeven en het document nogmaals scannen. Als het gescande beeld te donker is, geeft u een hogere waarde op voor helderheid en scant u het document nogmaals. U kunt ook een waarde in het veld invoeren om het helderheidsniveau in te stellen.

#### 6. Contrast

Verhoog of verlaag het **Contrast** door de schuifbalk naar rechts of links te slepen. Het verhogen van het contrast benadrukt de donkere en lichte gedeelten van het beeld, terwijl het verlagen ervan meer details weergeeft in de grijze zones. U kunt ook een waarde in het veld invoeren om het contrastniveau in te stellen.

#### 7. Tweezijdig scannen

Scan beide zijden van het document. Wanneer u de functie voor automatisch tweezijdig afdrukken gebruikt, moet u de optie **Inbinden aan de lange kant** of **Inbinden aan de korte kant** selecteren in de vervolgkeuzelijst **Tweezijdig scannen** zodat de pagina's in de juiste richting liggen wanneer u deze omdraait.

#### 8. Geavanceerde instellingen

Configureer geavanceerde instellingen door op de knop **Geavanceerde instellingen** in het dialoogvenster Scaninstellingen te klikken.

- **Documentcorrectie**

- **Autom. rechtmaken**

Stel het apparaat zo in dat scheefgetrokken pagina's automatisch worden gecorrigeerd wanneer de pagina's worden gescand.

- **Margeinstellingen**

Pas de marges van uw document aan.

- **Beeld draaien**

Bewerk de gescande afbeelding.

- **Opvullen van randen**

Hiermee vult u de vier randen van de gescande afbeelding met de geselecteerde kleur en breedte in.

- **Blanco pagina overslaan**

Verwijder de lege pagina's van het document uit de scanresultaten.

- **Afbeeldingskwaliteit**

- **Verwerking op de achtergrond**

- **Verwijder doorlopers/Patronen**

Hiermee voorkomt u doordrukken van de inkt.

- **Achtergrondkleur verwijderen**

Verwijder de basiskleur van documenten om de gescande gegevens beter leesbaar te maken.

- **Colour Drop (Kleur verwijderen)**

Hiermee selecteert u een kleur die u uit de gescande afbeelding wilt verwijderen.

- **Randen benadrukken**

Hiermee maakt u de tekens van het origineel scherper.

- **Ruis verminderen**

---

Met deze instelling verbetert u de kwaliteit van gescande beelden. De optie **Ruis verminderen** is beschikbaar wanneer u de optie **24bit kleur** en de scanresolutie **300 x 300 dpi**, **400 x 400 dpi** of **600 x 600 dpi** selecteert.

- **Moiréreductie**

Hiermee verbetert u de kwaliteit van gescande beelden. De optie **Moiréreductie** is beschikbaar wanneer u de scanresolutie **100 x 100 dpi**, **150 x 150 dpi**, **200 x 200 dpi** of **300 x 300 dpi** selecteert.

• **Zwart-wit afbeeldingskwaliteit**

- **Correctie van tekens**

• **Correctie van wazige tekens**

Hiermee corrigeert u onderbroken of onvolledige tekens van het origineel om ze beter leesbaar te maken.

• **Opmaak vetgedrukte letters**

Hiermee kunt u de tekens van het origineel benadrukken door ze vet te maken.

- **Zwart-Wit-inversie**

Hiermee keert u zwart en wit in de zwart-witafbeelding om.

• **Toevoercontrole**

- **Indeling**

Selecteer de lay-out.

- **Doorlopend scannen**

Selecteer deze optie om meerdere pagina's te scannen. Na het scannen van een pagina kunt u doorgaan of stoppen met scannen.



## Verwante informatie

- [Scannen met Nuance™ PaperPort™ 14SE of een andere Windows-toepassing](#)
-

## Scannen met Windows Faxen en scannen

De toepassing Windows Faxen en scannen is een andere optie die u kunt gebruiken om te scannen.

- Windows Faxen en scannen maakt gebruik van de WIA-scannerdriver.
- Als u een gedeelte van een pagina wilt bijsnijden na het vooraf scannen van het document, moet u scannen via de glasplaat (ook wel flatbed genoemd).

1. Plaats uw document.
2. Start Windows Faxen en scannen.
3. Klik op **Bestand > Nieuw > Zoeken**.
4. Selecteer de scanner die u wilt gebruiken.
5. Klik op **OK**.

Het dialoogvenster **Nieuwe scan** verschijnt.

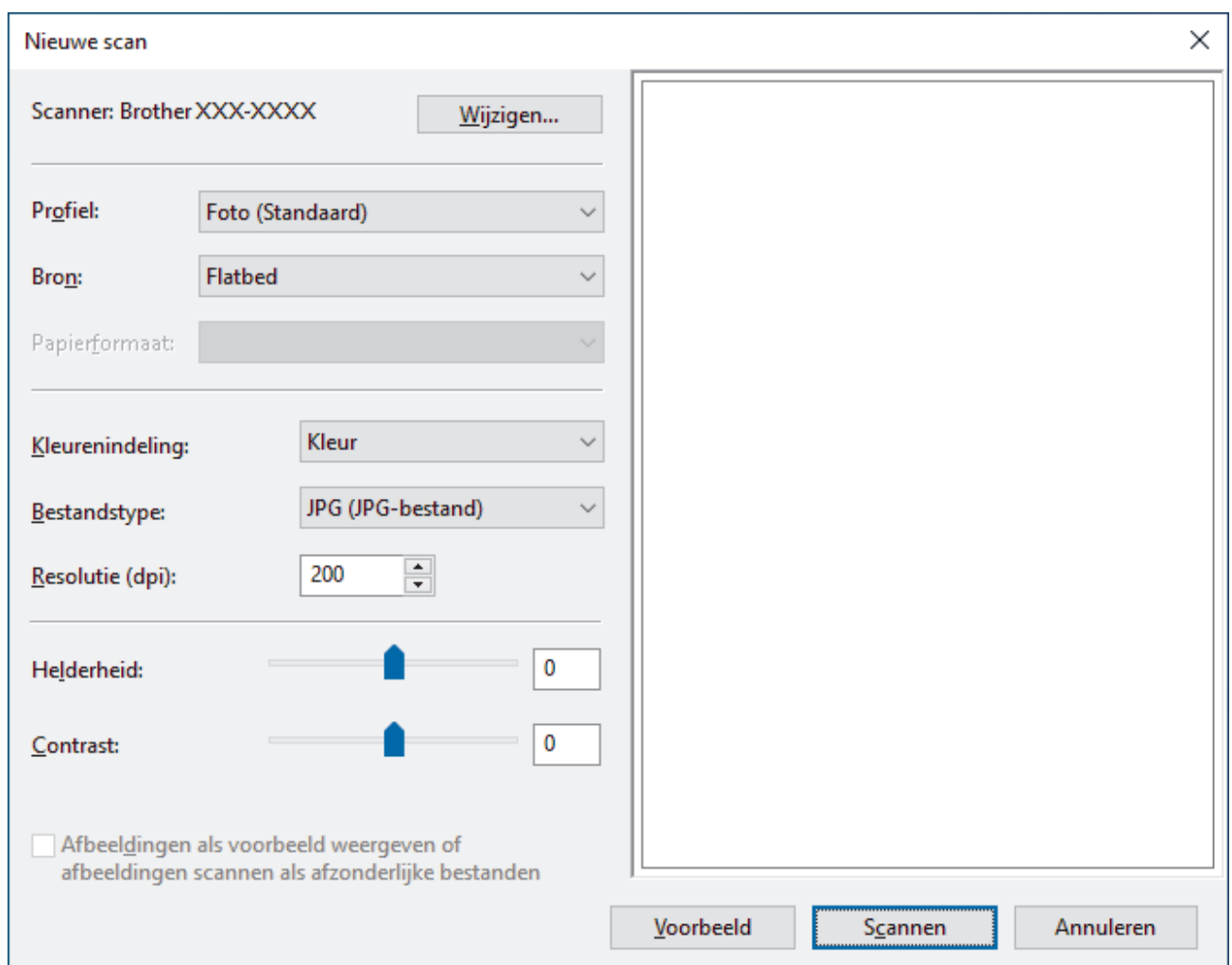

6. Pas zo nodig de instellingen in het dialoogvenster aan.

De scanresolutie kan op maximaal 1200 dpi worden ingesteld. Gebruik de **Scannertoepassing**-software als u met een hogere resolutie wilt scannen vanuit **Brother Utilities**.

Als uw apparaat tweezijdig scannen ondersteunt en u beide zijden van uw document wilt scannen, selecteert u **Papierinvoer (dubbelzijdig scannen)** als **Bron**.

7. Klik op **Zoeken**.

Het apparaat begint het document te scannen.



## Verwante informatie

- [Scan vanaf uw computer \(Windows\)](#)
- [WIA-driver instellen \(Windows\)](#)

## WIA-driver instellen (Windows)

Nieuwe scan

Scanner: Brother XXX-XXXX Wijzigen...

Profiel: Foto (Standaard) ▾

Bron: Flatbed ▾

Papierformaat: ▾

Kleurenindeling: Kleur ▾

Bestandstype: JPG (JPG-bestand) ▾

Resolutie (dpi): 200 ▾

Helderheid:  0

Contrast:  0

Afbeeldingen als voorbeeld weergeven of afbeeldingen scannen als afzonderlijke bestanden

Voorbeeld Scannen Annuleren

### Profiel

Selecteer het scanprofiel dat u wilt gebruiken in de vervolgkeuzelijst **Profiel**.

### Bron

Selecteer de optie **Flatbed**, **Papierinvoer (enkelzijdig scannen)** of **Papierinvoer (dubbelzijdig scannen)** uit de vervolgkeuzelijst.

### Papierformaat

De optie **Papierformaat** is beschikbaar wanneer u de optie **Papierinvoer (enkelzijdig scannen)** of **Papierinvoer (dubbelzijdig scannen)** selecteert in de vervolgkeuzelijst **Bron**.

### Kleurenindeling

Selecteer een scankleur in de vervolgkeuzelijst **Kleurenindeling**.

### Bestandstype

Selecteer een bestandsindeling in de vervolgkeuzelijst **Bestandstype**.

### Resolutie (DPI)

Stel in het veld **Resolutie (DPI)** een scanresolutie in. Hogere resoluties nemen meer geheugen in beslag en vergen meer overdrachtstijd, maar leveren een preciezer gescand beeld.

---

## Helderheid

Stel het niveau van de **Helderheid** in door de schuifknop naar rechts of naar links te slepen om het beeld lichter of donkerder te maken. Als het gescande beeld te licht is, geeft u een lagere waarde op voor helderheid en scant u het document nogmaals. Als het gescande beeld te donker is, geeft u een hogere waarde op voor helderheid en scant u het document nogmaals. U kunt ook een waarde in het veld invoeren om het helderheidsniveau in te stellen.

## Contrast

Verhoog of verlaag het **Contrast** door de schuifbalk naar rechts of links te slepen. Het verhogen van het contrast benadrukt de donkere en lichte gedeelten van het beeld, terwijl het verlagen ervan meer details weergeeft in de grijze zones. U kunt ook een waarde in het veld invoeren om het contrastniveau in te stellen.



## Verwante informatie

- [Scannen met Windows Faxen en scannen](#)
-

## Scan vanaf uw computer (Mac)

- [Scannen met Brother iPrint&Scan \(Windows/Mac\)](#)
- [Scannen met AirPrint \(macOS\)](#)



## Scaninstellingen configureren met Beheer via een webbrowser

- [De naam van het scanbestand instellen met Beheer via een webbrowser](#)
- [Het e-mailrapport voor scantaken instellen met Beheer via een webbrowser](#)

## De naam van het scanbestand instellen met Beheer via een webbrowser

Stel een bestandsnaam voor scangegevens in met Beheer via een webbrowser.

1. Start uw webbrowser.
2. Voer "https://IP-adres van machine" in de adresbalk van uw browser in (waarbij "IP-adres van machine" staat voor het IP-adres van het apparaat).

Bijvoorbeeld:

https://192.168.1.2

3. Voer zo nodig het wachtwoord in in het veld **Log in** en klik vervolgens op **Log in**.



Het standaardwachtwoord voor het beheer van de apparaatinstellingen vindt u op de achterzijde van het apparaat bij "**Pwd**".

4. Ga naar het navigatiemenu en klik vervolgens op **Scannen > Bestandsnaam voor scans**.



Begin bij  als het navigatiemenu niet wordt weergegeven aan de linkerkant van het scherm.

5. Selecteer de **Stijl voor bestandsnaam** in de vervolgkeuzelijst.
6. Als u de optie heeft geselecteerd waarbij de datum wordt opgenomen in het veld **Stijl voor bestandsnaam**, selecteer dan het formaat **Datum** in de vervolgkeuzelijst.
7. Selecteer **Tijd** in het veld **Aan** om de informatie over de tijd op te nemen in de bestandsnaam.
8. Selecteer in het veld **Teller Doorlopend** of **Resetten na elke taak**.



Als u **Resetten na elke taak** selecteert, is het mogelijk dat er dubbele bestandsnamen ontstaan.

9. Als u een door de gebruiker gedefinieerd voorvoegsel wilt aanmaken voor de bestandsnaam, typt u de bestandsnaam in de door de gebruiker gedefinieerde velden van elke scanfunctie.



Gebruik de volgende tekens niet: ? / \ \*

10. Klik op **Indienen**.



### Verwante informatie

- [Scaninstellingen configureren met Beheer via een webbrowser](#)

## Het e-mailrapport voor scantaken instellen met Beheer via een webbrowser

Als u een document scant, stuurt het apparaat automatisch een e-mailrapport van scantaken naar het geregistreerde e-mailadres.

1. Start uw webbrowser.
2. Voer "https://IP-adres van machine" in de adresbalk van uw browser in (waarbij "IP-adres van machine" staat voor het IP-adres van het apparaat).  
Bijvoorbeeld:  
https://192.168.1.2
3. Voer zo nodig het wachtwoord in in het veld **Log in** en klik vervolgens op **Log in**.



---

Het standaardwachtwoord voor het beheer van de apparaatinstellingen vindt u op de achterzijde van het apparaat bij "**Pwd**".

---

4. Ga naar het navigatiemenu en klik vervolgens op **Scannen > E-mailrapport voor scantaken**.



---

Begin bij  als het navigatiemenu niet wordt weergegeven aan de linkerkant van het scherm.

---

5. In het veld **Adres van beheerder** voert u het e-mailadres in.
6. Voor de gewenste scanfuncties selecteert u **Aan** om een e-mailrapport van scantaken te verzenden.
7. Klik op **Indienen**.



### Verwante informatie

- [Scaninstellingen configureren met Beheer via een webbrowser](#)

## Kopiëren

- Kopiëren op één zijde van het papier (eenzijdig)
- Kopiëren op beide zijden van het papier (tweezijdig)
- Gekopieerde afbeeldingen vergroten of verkleinen
- N-in-1-kopieën maken met de functie paginalay-out
- Een afdruktaak onderbreken om kopieën te maken
- Een identiteitskaart kopiëren
- Kopieeropties

## Kopiëren op één zijde van het papier (eenzijdig)

1. Zorg ervoor dat u papier met het juiste formaat in de papierlade hebt geplaatst.
2. Voer een van de volgende stappen uit:
  - Plaats het document met de bedrukte zijde *naar boven* in de ADF (automatische documentinvoer). (Als u meerdere pagina's kopieert, raden we aan de ADF (automatische documentinvoer) te gebruiken.)

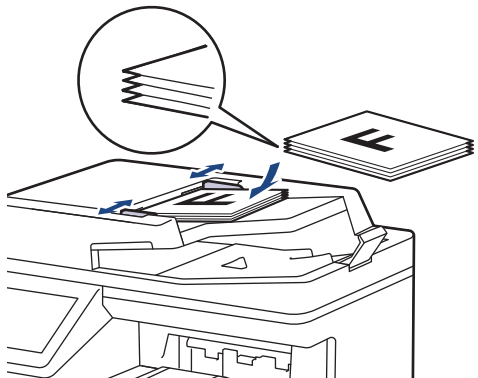

- Plaats het document met de bedrukte zijde *naar beneden* op de glasplaat.

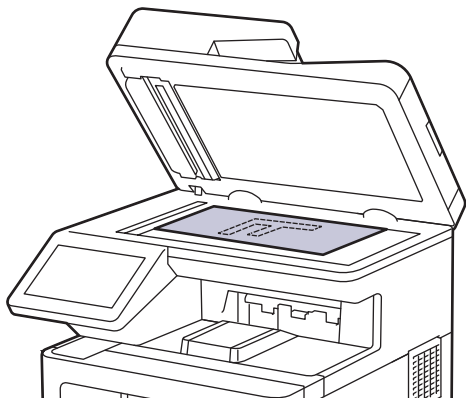

### OPMERKING

Gebruik voor belangrijke en tere documenten de glasplaat van het apparaat.

3. Druk op  [Kopie].

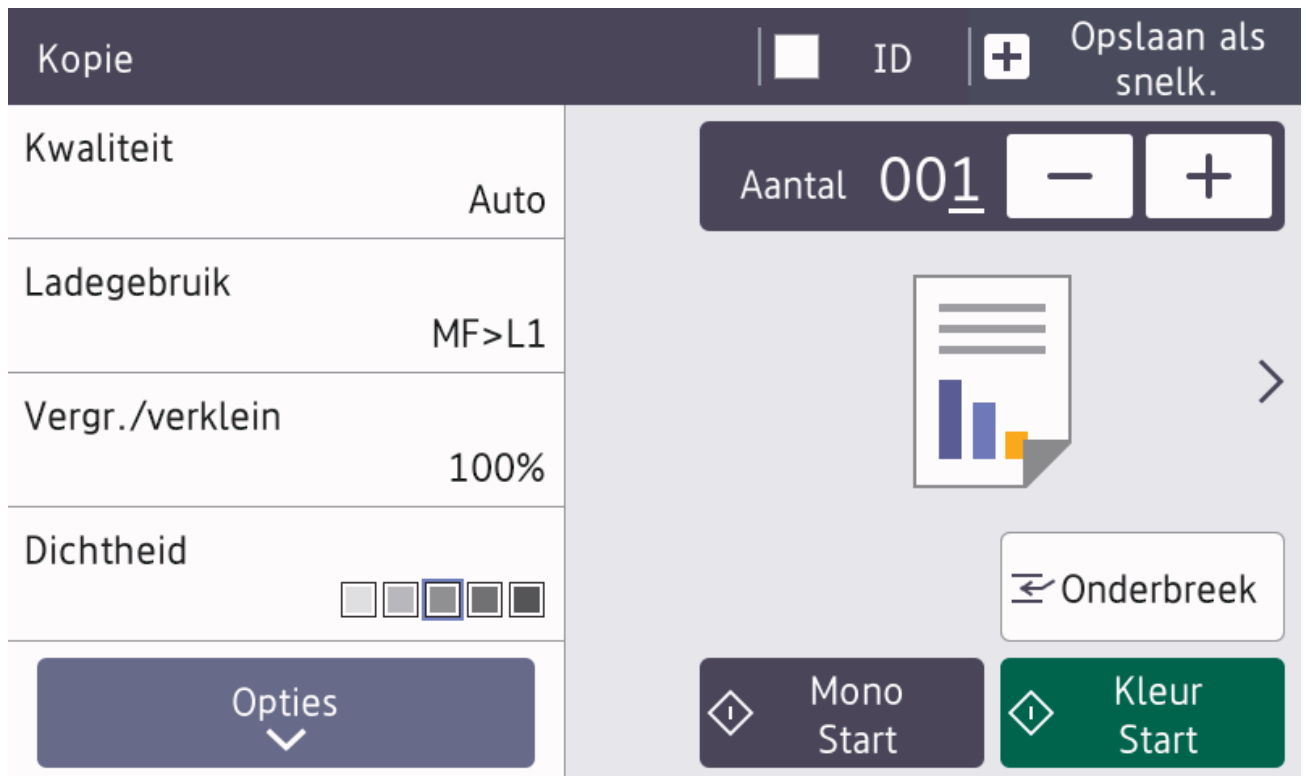

Op het LCD-scherm wordt het volgende weergegeven:



4. Wijzig indien nodig de kopieerinstellingen.

- **001** (aantal kopieën)

Voer het aantal exemplaren op een van de volgende manieren in:

- Druk op  of  op het LCD-scherm.
- Druk op **001** om een numeriek toetsenbord weer te geven op het LCD-scherm en voer vervolgens het aantal kopieën in. Druk op [OK].

- [Opties]

Druk op  om alleen de kopieerinstellingen voor de volgende kopie te wijzigen.

- Druk op [OK] wanneer u klaar bent. (Als de knop [OK] wordt weergegeven.)
- Als u klaar bent met het kiezen van nieuwe opties, kunt u deze opslaan door op de knop [Opslaan als snelk.] te drukken.



- Snel kopiëren  
Druk op > om de voorinstellingen voor kopiëren te openen.
- Huidige instelling  
Druk op het volgende weergavegebied om deze instellingen alleen voor de volgende kopie te wijzigen.
  - [Kwaliteit]
  - [Ladegebruik]
  - [Vergr./verklein]
  - [Dichtheid]
  - [2-zijdige kopie]
  - [Contrast]

---

5. Druk op [Kleur Start] of [Mono Start].



Druk op  om het kopiëren te stoppen.



### Verwante informatie

- [Kopiëren](#)
-

## Kopiëren op beide zijden van het papier (tweezijdig)

Verminder de hoeveelheid papier die u gebruikt door op beide zijden van het papier te kopiëren.

- U moet uit de volgende opties een tweezijdige kopieerlay-out kiezen voordat u tweezijdig kunt beginnen te kopiëren.
- De lay-out van uw originele document bepaalt welke tweezijdige kopieerlay-out u moet kiezen.
- Gebruik voor belangrijke en tere documenten de glasplaat van het apparaat.
- Als u de functie automatisch tweezijdig kopiëren wilt gebruiken, moet u uw document in de ADF (automatische documentinvoer) plaatsen.
- Als u handmatig tweezijdige kopieën maakt van een tweezijdig document, gebruikt u de glasplaat.
- Selecteer papier van het formaat A4, A4 kort (270mm-papier), Letter, Legal, Mexico Legal, India Legal of Folio wanneer u de optie voor tweezijdig kopiëren gebruikt.
- Controleer of het juiste papierformaat ingesteld is voor de dubbelzijdige lade. Als dat niet het geval is, kan het papier niet goed worden ingevoerd, wat leidt tot een slechte afdruk of vastgelopen papier.

### Staan

#### Tweezijdig naar tweezijdig

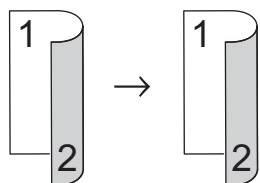

#### Enkelzijdig naar tweezijdig (lange zijde omdraaien)

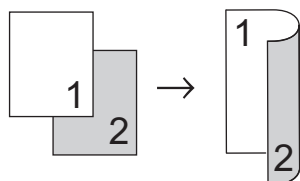

#### Enkelzijdig naar tweezijdig (korte zijde omdraaien)

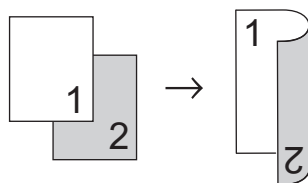

### Liggend

#### Tweezijdig naar tweezijdig

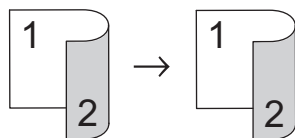

#### Enkelzijdig naar tweezijdig (lange zijde omdraaien)

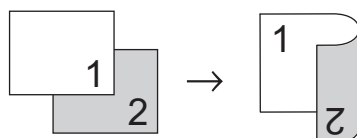

#### Enkelzijdig naar tweezijdig (korte zijde omdraaien)

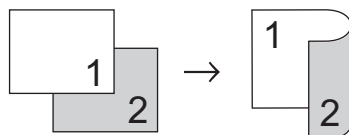



1. Plaats uw document.

## OPMERKING

Plaats uw dubbelzijdig document in de ADF (automatische documentinvoer). Als u de glasplaat gebruikt voor uw tweezijdige document, selecteert u de optie [1-zijdig⇒2-zijdig].

2. Druk op  [Kopie].
3. Voer het aantal kopieën in.
4. Druk op [Opties] > [2-zijdige kopie].
5. Voer een van de volgende handelingen uit:
  - Als u tweezijdige kopieën wilt maken van een tweezijdig document, drukt u op [2-zijdig⇒2-zijdig].
  - Als u tweezijdige kopieën wilt maken van een enkelzijdig document, volgt u de onderstaande stappen:
    - a. Druk op [Lay-out] en vervolgens op [Lange zijde omslaan] of [Korte zijde omslaan] om de lay-outopties te wijzigen.
    - b. Druk op [1-zijdig⇒2-zijdig].
6. Druk op [OK] wanneer u klaar bent. (Als de knop [OK] wordt weergegeven.)
7. Druk op [Kleur Start] of [Mono Start].

Als u het document in de ADF (automatische documentinvoer) hebt geplaatst, scant het apparaat de pagina's en begint deze vervolgens met afdrukken.
8. **Als u de glasplaat gebruikt, herhaalt u de volgende stappen voor elke pagina van het document:**



Voor een tweezijdig document draait u het blad om langs de lange zijde om de andere zijde te scannen.

- Plaats de volgende pagina op de glasplaat en druk vervolgens op [Doorgaan] om de pagina te scannen.
- Wanneer alle pagina's zijn gescand, drukt u op [Voltooien].



## Verwante informatie

- [Kopiëren](#)

## Gekopieerde afbeeldingen vergroten of verkleinen

Selecteer een vergrotings- of verkleiningspercentage om uw gekopieerde gegevens een ander formaat te geven.

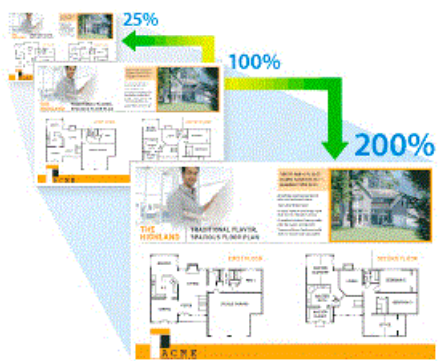

1. Plaats uw document.
2. Druk op  [Kopie].
3. Voer het aantal kopieën in.
4. Druk op [Opties] > [Vergr./verklein].
5. Druk op de gewenste optie.
6. Voer een van de volgende handelingen uit:
  - Als u [Vergroten] of [Verkleinen] selecteert, drukt u op het vergrotings- of verkleiningspercentage dat u wilt gebruiken.
  - Als u [Aangepast (25-400%)] selecteert, drukt u op  (backspace) om het weergegeven percentage te wissen, of drukt u op  om de cursor te verplaatsen, en voert u vervolgens een vergrotings- of verkleiningspercentage tussen [25] en [400] in.  
Druk op [OK].
  - Als u [100%] heeft geselecteerd, gaat u naar de volgende stap.
7. Druk op [OK] wanneer u klaar bent. (Als de knop [OK] wordt weergegeven.)
8. Druk op [Kleur Start] of [Mono Start].

### **Verwante informatie**



- [Kopiëren](#)

## N-in-1-kopieën maken met de functie paginalay-out

De functie N-in-1 kopiëren bespaart papier door twee of vier pagina's van uw document op één pagina van de kopie te kopiëren.

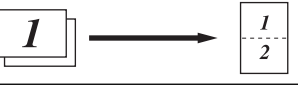

1. Plaats uw document.
2. Druk op  [Kopie].
3. Voer het aantal kopieën in.
4. Druk op [Opties] > [Paginalayout].
5. Veeg omhoog of omlaag of druk op ▲ of ▼ om de opties weer te geven en druk vervolgens op de gewenste optie.

Optie	Beschrijving
2op1 (staand)	
2op1 (liggend)	
4op1 (staand)	
4op1 (liggend)	

6. Druk op [OK] wanneer u klaar bent. (Als de knop [OK] wordt weergegeven.)
7. Druk op [Kleur Start] of [Mono Start].

Als u het document in de ADF (automatische documentinvoer) hebt geplaatst, scant het apparaat de pagina's en begint deze vervolgens met afdrukken.
8. **Als u de glasplaat gebruikt, herhaalt u de volgende stappen voor elke pagina van het document:**
  - Plaats de volgende pagina op de glasplaat en druk vervolgens op [Doorgaan] om de pagina te scannen.
  - Wanneer alle pagina's zijn gescand, drukt u op [Voltooien].

### ✓ Verwante informatie

- [Kopiëren](#)

## Een afdruktaak onderbreken om kopieën te maken

U kunt de huidige afdruktaak onderbreken om kopieën te maken.

### OPMERKING

Met deze functie is het niet mogelijk om het afdrukken van ontvangen faxen te onderbreken. Het apparaat kan de volgende taken onderbreken:

- Afdruktaken afkomstig van een computer of mobiele apparaten
- Kopieertaken

1. Plaats uw document.
2. Druk op  [Kopie].
3. Voer het aantal kopieën in.
4. Druk op [Onderbreek].
5. Druk op [Kleur Start] of [Mono Start].

Als u het document in de ADF (automatische documentinvoer) hebt geplaatst, scant het apparaat de pagina's en begint deze vervolgens met afdrukken.

6. **Als u de glasplaat gebruikt, herhaalt u de volgende stappen voor elke pagina van het document:**
  - Plaats de volgende pagina op de glasplaat en druk vervolgens op [Doorgaan] om de pagina te scannen.
  - Wanneer alle pagina's zijn gescand, drukt u op [Voltooien].
7. Wanneer het apparaat de gewenste kopieën afgedrukt heeft, drukt u op [Onderbreek] om de onderbroken afdruktaak te hervatten.



### Verwante informatie

- [Kopiëren](#)

## Een identiteitskaart kopiëren



U dient zich bij het kopiëren van identiteitskaarten aan de daarvoor geldende regels te houden. Meer gedetailleerde informatie ►► [Handleiding product veiligheid](#)

1. Plaats uw identiteitskaart *naar beneden gericht* in de linkerbovenhoek van de glasplaat.

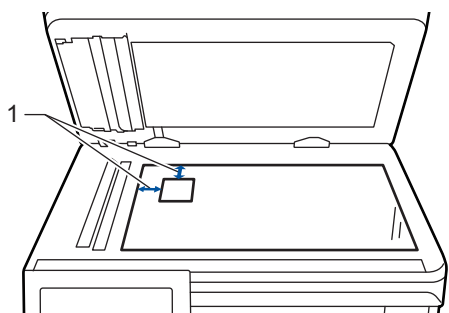

1: Afstand 4,0 mm of groter (bovenaan, links)

2. Druk op  [Kopie].
3. Druk op > op het touchscreen en selecteer vervolgens [2op1 (id)].
4. Voer het aantal kopieën in.
5. Druk op [Kleur Start] of [Mono Start].  
Het apparaat scant één zijde van de identiteitskaart.
6. Zodra het apparaat de eerste zijde heeft gescand, draait u de identiteitskaart om.

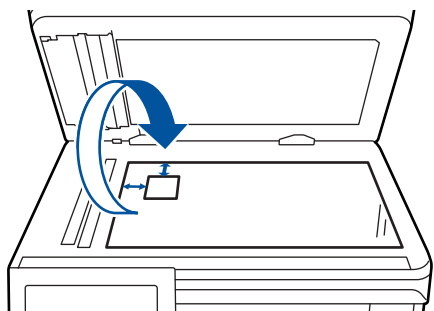

7. Druk op [Doorgaan] om de andere zijde te scannen.

### ✓ Verwante informatie

- [Kopiëren](#)

## Kopieeropties

Als u de kopieeropties wilt wijzigen, drukt u op [Opties].

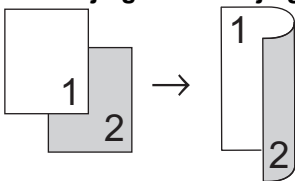
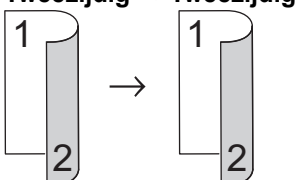
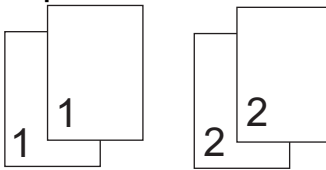
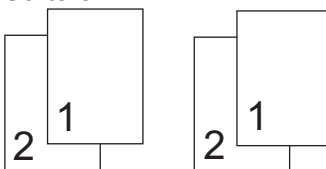
Menuselecties	Opties	
Kwaliteit	Selecteer de kopieerkwaliteit voor uw type document.	
Ladegebruik	Selecteer een papierlade voor de volgende kopie.	
Vergr./verklein	100%	-
	Vergroten	Selecteer een vergrotingspercentage voor de volgende kopie.
	Verkleinen	Selecteer een verkleiningspercentage voor de volgende kopie.
	Aangepast (25-400%)	Voer een vergrotings- of verkleiningspercentage in.
Dichtheid	Verhoog de dichtheid om de tekst donkerder te maken. Verlaag de dichtheid om de tekst lichter te maken.	
Achtergr.kleur verwijderen	Selecteer dit om de achtergrondkleur van het document te verwijderen wanneer u kopieert.	
2-zijdige kopie	Selecteer deze optie om op beide zijden van het papier te kopiëren. <b>Enkelzijdig → Tweezijdig</b>  <b>Tweezijdig → Tweezijdig</b>  De beschikbare opties variëren afhankelijk van uw model.	
2-zijdige kopie paginalay-out (beschikbaar voor bepaalde instellingen)	Selecteer inbinden aan lange zijde of inbinden aan korte zijde.	
Contrast	Verhoog het contrast om een afbeelding duidelijker te maken. Verlaag het contrast om een afbeelding zachter te maken.	
Stapel/Sorteer	Selecteer deze optie om meerdere kopieën te stapelen of sorteren. <b>Stapelen</b>  <b>Sorteren</b> 	

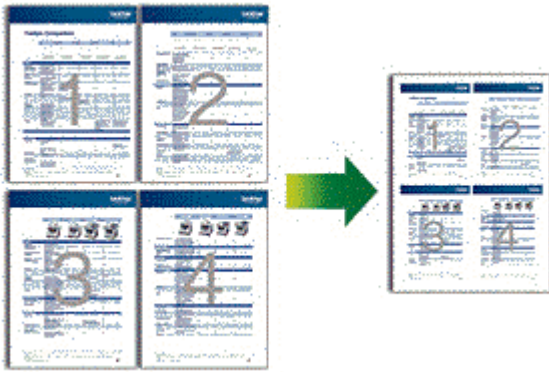
Menuselecties	Opties
Paginalayout	<p>Hiermee kunt u N-in-1-kopieën maken.</p> <p><b>4 op 1</b></p> 
Autom. recht	Hiermee stelt u het apparaat zo in dat scheve kopieën automatisch worden gecorrigeerd.
Kleuren aanp.	Wijzig de standaardinstelling voor kleurverzadiging.

### **Verwante informatie**

- [Kopiëren](#)

## Fax

- Een fax verzenden
- Faxen ontvangen
- Voicehandelingen en faxnummers
- Telefoondiensten en externe apparaten
- Faxrapporten
- PC-FAX



## Een fax verzenden

- Een fax verzenden
- Een dubbelzijdige fax vanuit de ADF verzenden
- Een fax handmatig verzenden
- Een fax verzenden aan het einde van een gesprek
- Dezelfde fax naar meer dan een geadresseerde verzenden (groepsverzenden)
- Een fax direct verzenden
- Een fax verzenden op een specifiek tijdstip (uitgestelde fax)
- Een voorblad aan uw fax toevoegen
- Een fax die wordt verzonden annuleren
- Een wachtende fax controleren en annuleren
- Faxopties

## Een fax verzenden

1. Voer een van de volgende stappen uit:

- Plaats het document met de bedrukte zijde *naar boven* in de ADF.  
(Als u meerdere pagina's faxt, raden we aan de ADF (automatische documentinvoer) te gebruiken.)

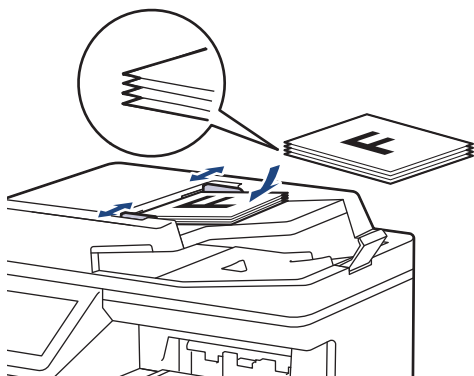

- Plaats het document met de bedrukte zijde *naar beneden* op de glasplaat.

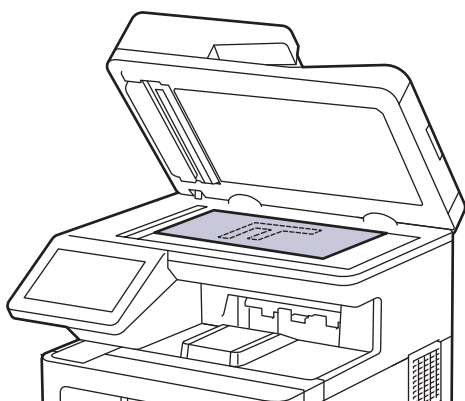

2. Druk op  [Fax].

3. Voer een van de volgende handelingen uit:

- Wanneer [Uit] is ingesteld voor Faxvoorbeeld, drukt u op [Fax].
- Als Faxvoorbeeld is ingesteld op [Aan], drukt u op [Fax] en drukt u vervolgens op [Faxen verzenden].

4. Voer het faxnummer in.

- **De kiestoetsen gebruiken**

Druk op de cijfers om het faxnummer in te voeren.



- **Het adresboek gebruiken**

Druk op  [Adres boek] en voer dan een van de volgende zaken uit:

- Veeg omhoog of omlaag of druk op ▲ of ▼ om het gewenste nummer weer te geven en druk erop.
- Druk op  [Zoeken], voer de naam in en druk op [OK]. Druk op de naam die u wilt kiezen.

Druk op [Toepassen] wanneer u klaar bent.

- **De oproepgeschiedenis gebruiken**

Druk op  [Oproephist.] en druk vervolgens op de optie [Uitg. gesprek].

Veeg omhoog of omlaag of druk op ▲ of ▼ om het gewenste faxnummer weer te geven en druk erop.

Om een fax te verzenden, drukt u op [Toepassen].

5. Druk op [Fax start].

Het apparaat scant en verzendt het document.

**Als u het document op de glasplaat plaatste, volgt u de instructies in de tabel.**

Optie	Beschrijving
Ja	Om de volgende pagina te scannen, drukt u op de optie Ja en plaatst u vervolgens de volgende pagina op de glasplaat. Druk op OK om de pagina te scannen.
Nee	Zodra u de laatste pagina hebt gescand, drukt u op de optie Nee. Het apparaat verzendt het document.

Druk op  en vervolgens op  om het faxen te onderbreken.

Als [Taak annuleren?] op het LCD-scherm wordt weergegeven, drukt u op [Ja].

### **Verwante informatie**

- [Een fax verzenden](#)

## Een dubbelzijdige fax vanuit de ADF verzenden

Voordat u een dubbelzijdige fax verzendt, moet u de opmaak voor 2-zijdig scannen selecteren. Selecteer Lange rand of Korte rand, afhankelijk van de lay-out van uw document.

1. Plaats uw document.
2. Druk op  [Fax] > [Opties] > [2-zijdige fax].
3. Voer een van de volgende stappen uit:
  - Als het document wordt omgeslagen over de lange zijde, drukt u op de optie [2-zijdige scan: lange zijde].
  - Als het document wordt omgeslagen over de korte zijde, drukt u op de optie [2-zijdige scan: korte zijde].
4. Druk op [OK]. (Als de knop [OK] wordt weergegeven.)



Als de knop [OK] niet wordt weergegeven nadat u de tijd hebt ingesteld, druk dan op  om terug te keren naar het scherm voor het verzenden van faxen.

5. Voer het faxnummer in.
6. Druk op [Fax start].



### Verwante informatie

- [Een fax verzenden](#)

## Een fax handmatig verzenden

Met handmatig fax verzenden kunt u het kiezen, bellen en de faxontvangsttonen horen terwijl u een fax verzendt.

1. Plaats uw document.
2. Druk op  [Fax].
3. Neem de hoorn van de externe telefoon op.
4. Kies het faxnummer dat u wilt bellen.
5. Wanneer u de faxtoon hoort, drukt u op [Fax start].  
Als u de glasplaat gebruikt, drukt u op [Verzenden].
6. Pak de hoorn van een externe telefoon op en luister of u een kiestoon hoort.



### Verwante informatie

- [Een fax verzenden](#)

## Een fax verzenden aan het einde van een gesprek

Aan het einde van een gesprek kunt u voordat u beiden ophangt een fax naar de andere partij verzenden.

1. Vraag de ontvanger om te wachten op de faxtonen (piepjes) en vervolgens op de starttoets te drukken en dan op te hangen.
2. Plaats uw document.
3. Druk op [Fax start].  
Als u de glasplaat gebruikt, drukt u op [Verzenden].
4. Plaats de hoorn van het externe toestel weer op de haak.



### Verwante informatie

- [Een fax verzenden](#)

## Dezelfde fax naar meer dan een geadresseerde verzenden (groepsverzenden)

Gebruik de functie groepsverzenden om dezelfde fax tegelijkertijd naar meerdere faxnummers te verzenden.

- Dezelfde groepsverzending kan groepen, adresboeknummers en maximaal 50 handmatig gekozen nummers bevatten.
- Adresboeknummers moeten in het geheugen van het apparaat zijn opgeslagen voordat u ze kunt gebruiken voor rondsturen.
- Ook groepsnummers moeten in het geheugen van het apparaat zijn opgeslagen voordat u ze kunt gebruiken voor rondsturen. Groepsnummers omvatten vele opgeslagen adresboeknummers voor eenvoudiger kiezen.



Als u geen van de adresboeknummers voor groepen gebruikt, kunt u faxen rondsturen naar maximaal 350 verschillende nummers.

1. Plaats uw document.
2. Druk op  [Fax] > [Opties] > [Rondsturen].
3. Druk op [Nummer toevoegen].

U kunt op de volgende manier nummers aan de groepsverzending toevoegen:

- Druk op [Nummer toevoegen] en voer een nummer in met behulp van het LCD-scherm. Druk op [OK].





Als u wilt groepsverzenden met behulp van een e-mailadres, drukt u op , voert u het e-mailadres in en drukt u op [OK].

(Voor bepaalde modellen moet u Internetfax downloaden om de functies Internetfax en Scannen naar e-mailserver te gebruiken.)

- Druk op [Toevoegen uit adresboek]. Veeg omhoog of omlaag of druk op ▲ of ▼ om het nummer weer te geven dat u aan de groepsverzending wilt toevoegen. Selecteer de selectievakjes van de groepsverzending. Nadat u alle gewenste nummers hebt geselecteerd, drukt u op [OK].
  - Druk op [Zoeken in adresboek]. Druk op de naam en druk op [OK]. Druk op de naam en vervolgens op het nummer dat u wilt toevoegen.
4. Druk op [OK] wanneer u klaar bent.



Als  weergegeven wordt op het apparaat, drukt u op  en vervolgens op .

5. Druk op [Fax start].



- Hoeveel geheugen op het apparaat beschikbaar is, hangt af van het soort opdrachten in het geheugen en de nummers die u gebruikt voor het rondsturen. Als u de fax naar het maximale aantal nummers stuurt, kunt u de tweevoudige werking en uitgestelde fax niet gebruiken.
- Als het bericht [Geheugen vol] verschijnt, drukt u op  of [Stoppen] om de taak te stoppen. Als meer dan een pagina werd gescand, drukt u op [Nu verzenden] om het deel te verzenden dat zich in het geheugen van het apparaat bevindt.



### Verwante informatie



- [Een fax verzenden](#)

- 
- Groepsverzending annuleren
-



## Groepsverzending annuleren

Tijdens het groepsverzenden kunt u de fax die nu wordt verzonden of de hele groepsverzendingstaak annuleren.

1. Druk op .
2. Druk op .
3. Voer een van de volgende stappen uit:
  - Om het hele groepsverzenden te annuleren, drukt u op [Volledige zending].  
Als [Taak annuleren?] op het LCD-scherm wordt weergegeven, drukt u op [Ja].
  - Als u de huidige taak wilt annuleren, drukt u op de LCD op de naam of het nummer dat wordt gekozen.  
Als [Taak annuleren?] op het LCD-scherm wordt weergegeven, drukt u op [Ja].
  - Om te verlaten zonder te annuleren, drukt u op .



### Verwante informatie

- [Dezelfde fax naar meer dan een geadresseerde verzenden \(groepsverzenden\)](#)

## Een fax direct verzenden

Wanneer u een fax verzendt, scant het apparaat het document in het geheugen voordat het dit verzendt. Zodra de telefoonlijn vrij is, kiest het apparaat het nummer en wordt de fax verzonden. Als u een belangrijk document onmiddellijk wilt verzenden zonder dat u moet wachten terwijl het apparaat de scan uit zijn geheugen ophaalt, verzendt u de fax snel door [Direct Verzend] in te schakelen.

- Als het geheugen vol is en u een fax via de ADF (automatische documentinvoer) verzendt, verzendt het apparaat het document direct (ook als [Direct Verzend] is ingesteld op [Uit]). Als het geheugen vol is, kunnen faxen vanaf de glasplaat niet worden verzonden tot u een deel van het geheugen vrijmaakt.
- Bij Direct verzenden werkt de functie Automatisch opnieuw kiezen niet wanneer u de glasplaat gebruikt.
- Als [Direct Verzend] ingeschakeld is, is de optie voor het scannen van tweezijdige documenten niet beschikbaar.

1. Plaats uw document.
2. Druk op  [Fax] > [Opties] > [Direct Verzend].
3. Druk op [Aan] of [Uit].
4. Druk op [OK]. (Als de knop [OK] wordt weergegeven.)
5. Voer het faxnummer in.
6. Druk op [Fax start].



### Verwante informatie



- [Een fax verzenden](#)

## Een fax verzenden op een specifiek tijdstip (uitgestelde fax)

U kunt maximaal 50 faxen opslaan in het geheugen van het apparaat die binnen de volgende vierentwintig uur moeten worden verzonden.



1. Plaats uw document.
2. Druk op  [Fax] > [Opties] > [Tijdklok] > [Tijdklok].
3. Druk op [Aan].
4. Druk op [Tijd inst.].
5. Om het tijdstip in te voeren waarop u de fax wilt verzenden, gaat u op een van de volgende manieren te werk:
  - Als u [12-uurklok] instelde in de instelling [Type klok], voert u de tijd in 12-uurindeling in. Druk op [AM] of [PM] en vervolgens op [OK].

### OPMERKING

Als  weergegeven wordt op het apparaat, drukt u op  en vervolgens op .

- Als u [24-uurklok] instelde in de instelling [Type klok], voert u de tijd in 24-uurindeling in en drukt u vervolgens op [OK].  
(Voor kwart voor acht 's avonds voert u bijvoorbeeld 19:45 in.)

### OPMERKING

Als  weergegeven wordt op het apparaat, drukt u op  en vervolgens op .

6. Druk op [OK].



Als de knop [OK] niet wordt weergegeven nadat u de tijd heeft ingesteld, druk dan op  om terug te keren naar het scherm voor het verzenden van faxen.

7. Voer het faxnummer in.
8. Druk op [Fax start].
9. Druk op .



### ✓ Verwante informatie

- [Een fax verzenden](#)

## Een voorblad aan uw fax toevoegen

U kunt een voorblad toevoegen aan de volgende fax of elke uitgaande fax.

- Deze functie werkt niet tenzij u uw stations-ID hebt ingesteld.
- Uw voorblad omvat uw stations-ID, een opmerking en de naam die in het adresboek is opgeslagen.

1. Plaats uw document.
2. Druk op  [Fax] > [Opties] > [Voorpagina instellen] > [Voorpagina instellen].
3. Druk op [Aan].
4. Druk op [Voorblad Opm.].
5. Veeg omhoog of omlaag of druk op ▲ of ▼ om de opmerking te kiezen die u wilt gebruiken en druk vervolgens op de opmerking.  
Druk op .
6. Druk op [OK]. (Als de knop [OK] wordt weergegeven.)
7. Voer het faxnummer in.
8. Druk op [Fax start].

Het voorblad wordt aan de volgende fax toegevoegd. Als u het voorblad aan elke uitgaande fax wilt toevoegen, stelt u de instellingen als de nieuwe standaard in.



### Verwante informatie

- [Een fax verzenden](#)
  - [Een boodschap voor het voorblad invoeren](#)

## Een boodschap voor het voorblad invoeren

U kunt maximaal twee eigen boodschappen invoeren om af te drukken op uitgaande faxen.

1. Druk op  [Instellingen] > [Alle instell.] > [Fax] > [Verzendmenu] > [Voorblad Opm.].







Als het [Alle instell.]-menu wordt weergegeven op het Home-scherm van uw apparaat, slaat u het [Instellingen]-menu over.

2. Druk op [5.] of [6.] om uw aangepaste bericht op te slaan.
3. Voer het bericht voor het voorblad in met behulp van het LCD-scherm. Druk op [OK].

Druk op  om nummers, letters of speciale tekens te selecteren.



Als uw apparaat    weergeeft, drukt u op   .



4. Druk op .



### Verwante informatie

- [Een voorblad aan uw fax toevoegen](#)

## Een fax die wordt verzonden annuleren

1. Druk op .
2. Druk op  terwijl het apparaat aan het kiezen is of een fax aan het verzenden is.  
De LCD geeft [Taak annuleren?] weer.
3. Druk op een optie in de tabel om te annuleren of de faxtaak die bezig is verder te zetten.

Optie	Beschrijving
Ja	Het apparaat annuleert het verzenden van de faxtaak.
Nee	Het apparaat verlaat het proces zonder de faxtaak te annuleren.

### Verwante informatie

- [Een fax verzenden](#)

## Een wachtende fax controleren en annuleren

U kunt een faxtaak annuleren voordat deze wordt verzonden wanneer deze opgeslagen is in het geheugen.

1. Druk op  [Instellingen] > [Alle instell.] > [Fax] > [Rest. jobs].



Als het [Alle instell.]-menu wordt weergegeven op het Home-scherm van uw apparaat, slaat u het [Instellingen]-menu over.

2. Veeg omhoog of omlaag of druk op ▲ of ▼ om te bladeren door de wachtende taken en druk vervolgens op de taak die u wilt annuleren.
3. Druk op [Annul.].
4. Druk op [Ja] om de faxtaak te annuleren of op [Nee] om af te sluiten zonder te annuleren.
5. Wanneer u klaar bent met het annuleren van taken, drukt u op .



### Verwante informatie

- [Een fax verzenden](#)

## Faxopties

Om de faxverzendinginstellingen te wijzigen, drukt u op de knop [Opties].

Optie	Beschrijving
Faxresolutie	Hiermee stelt u de resolutie voor uitgaande faxen in. De faxkwaliteit kan vaak worden verbeterd door de faxresolutie te wijzigen.
Contrast	Hiermee kunt u het contrast instellen. Als uw document heel licht of heel donker is, kunt u de faxkwaliteit mogelijk verbeteren door het contrast te wijzigen.
2-zijdige fax (Voor modellen met automatisch tweezijdig scannen)	Hiermee stelt u 2-zijdig scannen in.
Scanformaat glas	Stemt het scangebied van de glasplaat af op het documentformaat.
Rondsturen	Hiermee kunt u hetzelfde faxbericht naar meerdere faxnummers tegelijk verzenden.
Voorbeeld	Hiermee kunt u een faxbericht eerst bekijken voordat u het verzendt.
Tijdklok	Hiermee stelt u het tijdstip in waarop uitgestelde faxen worden verzonden.
Direct Verzend	U kunt een fax direct verzenden zonder te hoeven wachten tot het apparaat de scan uit het geheugen heeft opgehaald.
Voorpagina instellen	Hiermee stelt u in dat automatisch een voorgeprogrammeerd voorblad moet worden gefaxt.
Internationaal	Schakel deze functie in als u problemen ondervindt met het verzenden van faxen naar het buitenland.
Nieuwe standaard	Hiermee kunt u uw instellingen als de standaardinstellingen opslaan.
Fabrieksinstellingen	Hiermee worden alle fabrieksinstellingen hersteld.



U kunt de huidige instellingen opslaan door op [Opslaan als snelk.] te drukken.



### Verwante informatie

- [Een fax verzenden](#)



## Faxen ontvangen

- [Instellingen ontvangstmodus](#)
- [Opties voor geheugenontvangst](#)
- [Opties voor faxen op afstand](#)

## Instellingen ontvangstmodus

- [Overzicht van ontvangstmodi](#)
- [Kies de juiste ontvangstmodus](#)
- [Stel het aantal keren in dat het apparaat overgaat voordat het antwoordt \(Belvertraging\)](#)
- [Stel de F/T-beltijd \(dubbel belsignaal\) in](#)
- [Stel Fax waarnemen in](#)
- [De paginagrootte van een te grote inkomende fax verkleinen](#)
- [Het tweezijdig afdrukken voor ontvangen faxen instellen](#)
- [De faxontvangststempel instellen](#)
- [Een fax ontvangen aan het einde van een telefoongesprek](#)

## Overzicht van ontvangstmodi

In sommige ontvangstmodi worden oproepen automatisch beantwoord (modi Alleen Fax en Fax/Tel). U kunt de belvertraging wijzigen voordat u deze modi gebruikt.

### Stand Alleen fax

([Alle fax] in het menu van het apparaat)

Stand Alleen fax beantwoordt elke oproep automatisch als een fax.

### Fax/Tel-modus

([Fax/telefoon] in het menu van het apparaat)

De modus Fax/Tel helpt u inkomende oproepen te beheren door te herkennen of het faxen dan wel telefoonoproepen zijn en deze op de volgende manieren te behandelen:

- Faxen worden automatisch ontvangen.
- Voicemail activeert het F/T-belsignaal om aan te geven dat u de oproep moet aannemen. Het dubbele belsignaal is een snel belsignaal afkomstig van uw apparaat.

### Handmatige modus

([Handmatig] in het menu van het apparaat)

Om een fax te ontvangen in de modus Handmatig, pakt u de hoorn op van de externe telefoon die met het apparaat verbonden is.

Wanneer u faxtonen (korte herhalende tonen) hoort, drukt u op de knoppen in de tabel om een fax te ontvangen. Gebruik de functie Fax waarnemen om faxen te ontvangen wanneer u de hoorn hebt opgenomen op dezelfde lijn als het apparaat.

Toepasselijke modellen	Om de fax te ontvangen
MFC-L9630CDN/MFC-L9635CDN/MFC-L9670CDN/MFC-EX670	Fax Start > Ontvangen

### Extern antwoordapparaatmodus

([Ext. TEL/ANT] in het menu van het apparaat)

De externe antwoordapparaatmodus laat een extern antwoordapparaat uw inkomende oproepen beheren.

Binnenkomende oproepen worden op de volgende manieren afgehandeld:

- Faxen worden automatisch ontvangen.
- Bellers kunnen een bericht op het externe antwoordapparaat inspreken.



### Verwante informatie

- [Instellingen ontvangstmodus](#)

## Kies de juiste ontvangstmodus

U dient een ontvangstmodus te kiezen afhankelijk van de externe apparaten en telefoondiensten die op uw lijn aanwezig zijn.

Standaard ontvangt uw apparaat automatisch alle faxen die ernaartoe worden verzonden. Met behulp van het onderstaande schema kunt u de juiste modus kiezen.

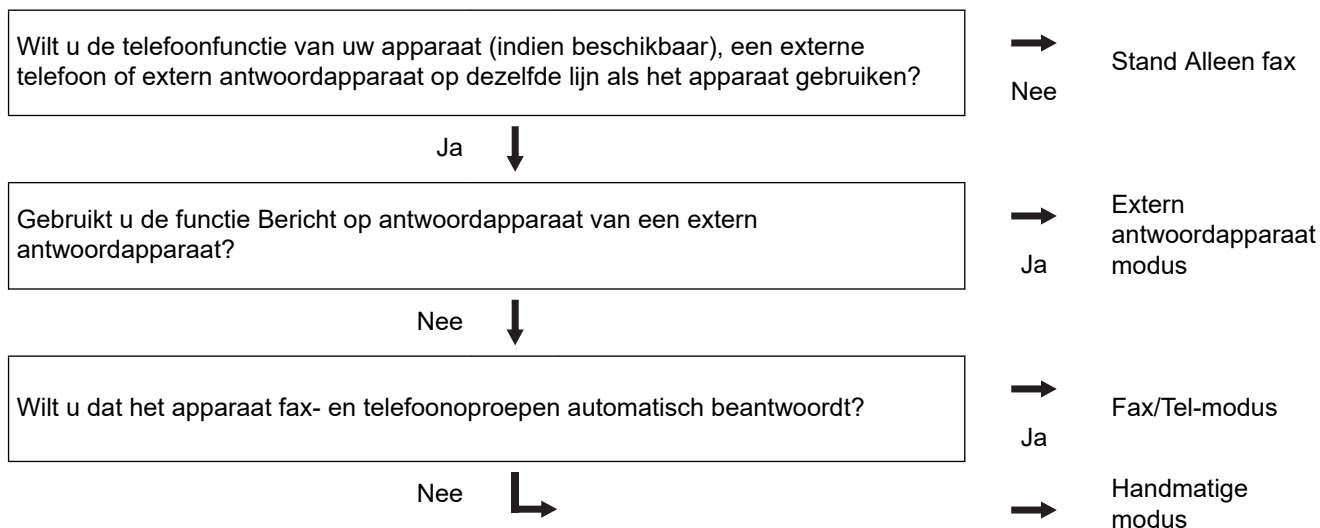

1. Druk op  [Instellingen] > [Alle instell.] > [Fax] > [Ontvangstmenu] > [Ontvangstmod.].



Als het [Alle instell.]-menu wordt weergegeven op het Home-scherm van uw apparaat, slaat u het [Instellingen]-menu over.

2. Druk op [Alle fax], [Fax/telefoon], [Ext. TEL/ANT] of [Handmatig].
3. Druk op .



### Verwante informatie

- [Instellingen ontvangstmodus](#)

#### Gerelateerde onderwerpen:

- [Telefoon- en faxproblemen](#)

## Stel het aantal keren in dat het apparaat overgaat voordat het antwoordt (Belvertraging)

Wanneer iemand uw apparaat belt, hoort u het geluid van normale telefoontonen. Het aantal keren dat de telefoon overgaat wordt bepaald door de optie belvertraging.

- De belvertraginginstelling stelt in hoeveel keer het apparaat belt voordat deze antwoordt in de modi Alleen Fax en Fax/Tel.
- Als een externe of tweede telefoon dezelfde lijn als het apparaat gebruikt, kiest u het maximaal aantal keren dat het apparaat over moet gaan.

1. Druk op  [Instellingen] > [Alle instell.] > [Fax] > [Ontvangstmenu] > [Belvertraging].



Als het [Alle instell.]-menu wordt weergegeven op het Home-scherm van uw apparaat, slaat u het [Instellingen]-menu over.

2. Druk het gewenste aantal oproepen in.



Als u [0] selecteert, antwoordt het apparaat onmiddellijk en belt de lijn helemaal niet (alleen beschikbaar in enkele landen).

3. Druk op .



### Verwante informatie

- [Instellingen ontvangstmodus](#)

#### Gerelateerde onderwerpen:

- [Telefoon- en faxproblemen](#)

## Stel de F/T-beltijd (dubbel belsignaal) in

Wanneer u de ontvangstmodus instelt op de Fax/Tel-modus en de oproep een faxoproep is, zal het apparaat deze automatisch ontvangen. Als de oproep echter een telefoonoproep is, laat het apparaat het F/T-belsignaal horen (snel dubbel belsignaal) gedurende de tijd die u hebt bepaald in de optie F/T-beltijd. Wanneer u het F/T-belsignaal hoort, betekent dit dat u een normale oproep op de lijn ontvangt.

De functie F/T-beltijd werkt wanneer u Fax/Tel-modus als ontvangstmodus hebt ingesteld.

Omdat de F/T-beltijd door het apparaat wordt gemaakt, bellen tweede toestellen en externe telefonen niet. U kunt echter de oproep op elke telefoon beantwoorden.

1. Druk op  [Instellingen] > [Alle instell.] > [Fax] > [Ontvangstmenu] > [F/T beltijd].



Als het [Alle instell.]-menu wordt weergegeven op het Home-scherm van uw apparaat, slaat u het [Instellingen]-menu over.

2. Druk op de tijdsduur dat het apparaat moet overgaan om u op een telefoongesprek te wijzen.
3. Druk op .



Zelfs als de beller tijdens het dubbele belsignaal ophangt, blijft het apparaat overgaan gedurende het aantal seconden dat u hebt geselecteerd.



### Verwante informatie

- [Instellingen ontvangstmodus](#)

## Stel Fax waarnemen in

**Als Fax waarnemen Aan staat:** Het apparaat ontvangt een faxoproep automatisch, zelfs als u de oproep beantwoordt. Wanneer u op de LCD [Ontvangst] ziet of 'getjirp' in de hoorn die u gebruikt hoort, haak dan de hoorn opnieuw in. Uw apparaat doet de rest.

**Als Fax waarnemen uit staat:** Als u bij het apparaat bent en een faxoproep beantwoordt door de hoorn op te nemen, drukt u op de knoppen in de volgende tabel om de fax te ontvangen. Als u de oproep aannam op een tweede toestel of externe telefoon, drukt u op \*51.

Toepasselijke modellen	Om de fax te ontvangen
MFC-L9630CDN/MFC-L9635CDN/MFC-L9670CDN/ MFC-EX670	 Fax > Fax Start > Ontvangen



- Als deze functie op [Aan] is ingesteld maar uw apparaat geen verbinding maakt met een faxoproep wanneer u een hoorn van het tweede toestel of externe telefoon opneemt, drukt u op de code voor activeren op afstand \*51.
- Als u vanaf een computer faxen verzendt op dezelfde telefoonlijn en het apparaat deze onderschept, stelt u Fax waarnemen in op [Uit].

1. Druk op  [Instellingen] > [Alle instell.] > [Fax] > [Ontvangstmenu] > [Fax Waarnemen].



Als het [Alle instell.]-menu wordt weergegeven op het Home-scherm van uw apparaat, slaat u het [Instellingen]-menu over.

2. Druk op [Aan] of [Uit].
3. Druk op .



### Verwante informatie

- [Instellingen ontvangstmodus](#)

## De paginagrootte van een te grote inkomende fax verkleinen

Als u de functie automatisch verkleinen inschakelt, verkleint het apparaat elke pagina van een inkomende fax zodat die op uw papier past. Het apparaat berekent het verkleiningspercentage aan de hand van de paginagrootte van de fax en het ingestelde papierformaat.

1. Druk op  [Instellingen] > [Alle instell.] > [Fax] > [Ontvangstmenu] > [Auto reductie].



Als het [Alle instell.]-menu wordt weergegeven op het Home-scherm van uw apparaat, slaat u het [Instellingen]-menu over.

2. Druk op [Aan] of [Uit].
3. Druk op .



### Verwante informatie

- [Instellingen ontvangstmodus](#)



## Het tweezijdig afdrukken voor ontvangen faxen instellen

Het apparaat drukt ontvangen faxen dubbelzijdig af wanneer [Tweezijdig] is ingesteld op [Aan].

- Gebruik papier van het formaat A4, Letter, Legal, Folio (8,5" × 13"), Mexico Legal of India Legal (60 tot 230 g/m<sup>2</sup>) voor deze functie. Controleer of het juiste papierformaat ingesteld is voor de dubbelzijdige lade. Als dat niet het geval is, kan het papier niet goed worden ingevoerd, wat leidt tot een slechte afdruk of vastgelopen papier.
- Wanneer tweezijdig afdrukken is ingeschakeld, worden inkomende faxen automatisch verkleind zodat ze passen op het papier in de papierlade.

1. Druk op  [Instellingen] > [Alle instell.] > [Fax] > [Ontvangstmenu] > [Tweezijdig].



Als het [Alle instell.]-menu wordt weergegeven op het Home-scherm van uw apparaat, slaat u het [Instellingen]-menu over.

2. Druk op [Aan] of [Uit].
3. Druk op .



### Verwante informatie

- [Instellingen ontvangstmodus](#)

## De faxontvangststempel instellen

U kunt het apparaat instellen om de datum en tijd van ontvangst af te drukken bovenaan in het midden van elke ontvangen faxpagina.

- Zorg ervoor dat u de juiste datum en tijd in de op het apparaat hebt ingesteld.
- Als u internetfax gebruikt worden de ontvangstdatum en -tijd niet afgedrukt.

1. Druk op  [Instellingen] > [Alle instell.] > [Fax] > [Ontvangstmenu] > [Faxontvangststempel].



Als het [Alle instell.]-menu wordt weergegeven op het Home-scherm van uw apparaat, slaat u het [Instellingen]-menu over.

2. Druk op [Aan] of [Uit].
3. Druk op .



### Verwante informatie

- [Instellingen ontvangstmodus](#)

## Een fax ontvangen aan het einde van een telefoongesprek

Als u aan de telefoon spreekt die is aangesloten op uw apparaat en de andere partij ook aan een telefoon spreekt die met zijn faxapparaat is verbonden, dan kan de andere partij u aan het einde van het gesprek een fax verzenden voordat u beiden ophangt.

De ADF (automatische documentinvoer) moet leeg zijn.

1. Vraag de andere partij om het document in zijn of haar machine te plaatsen en vervolgens op de start- of verzendtoets te drukken.
2. Wanneer u de faxtonen hoort (traag herhalende pieptonen), drukt u op [Fax start].



Als Automatisch opnieuw kiezen is ingesteld, wacht dan tot dit afgelopen is en probeer het daarna opnieuw.

3. Druk op [Ontvangen] om een fax te ontvangen.
4. Plaats de hoorn weer op de haak.



### Verwante informatie

- [Instellingen ontvangstmodus](#)

## Opties voor geheugenontvangst

Gebruik de opties voor geheugenontvangst om binnenkomende faxen af te handelen terwijl u zich niet bij het apparaat bevindt. U kunt slechts één optie voor Geheugenontvangst tegelijk gebruiken.

U kunt Geheugenontvangst instellen op:

- Fax doorzenden
  - Fax opslaan
  - PC-Fax ontvangen
  - Doorzenden naar Cloud  
Het apparaat zendt uw ontvangen faxen door naar internetservices.
  - Uit
- 
- [Inkomende faxen doorzenden naar een ander apparaat](#)
  - [Inkomende faxen in het apparaatgeheugen opslaan](#)
  - [Opties voor ontvangst in geheugen wijzigen](#)
  - [Geheugenontvangst uitschakelen](#)
  - [Een fax in het geheugen van het apparaat afdrukken](#)
  - [Gebruik PC-Fax Ontvangen om ontvangen faxen over te brengen naar uw computer \(alleen Windows\)](#)

## Inkomende faxen doorzenden naar een ander apparaat

Gebruik de functie Fax doorzenden om de door u ontvangen faxen automatisch naar een andere machine door te zenden.

1. Druk op  [Instellingen] > [Alle instell.] > [Fax] > [Ontvangstmenu] > [Geheugenontv.].



Als het [Alle instell.]-menu wordt weergegeven op het Home-scherm van uw apparaat, slaat u het [Instellingen]-menu over.

2. Druk op [Fax Doorzenden].
3. Voer een van de volgende stappen uit:
  - Druk op [Handmatig] om het nummer voor fax doorzenden in te voeren (max. 20 cijfers) via de LCD. Druk op [OK].



Om een fax door te sturen met behulp van een e-mailadres, drukt u op , voert u het e-mailadres in en drukt u op [OK].

Selecteer het gewenste bestandstype.

(Voor bepaalde modellen moet u Internetfax downloaden om de functies Internetfax en Scannen naar e-mailserver te gebruiken.)

- Druk op [Adres boek].  
Veeg omhoog of omlaag of druk op ▲ of ▼ om te bladeren tot u het faxnummer of e-mailadres vindt waarnaar uw faxen moeten worden doorgestuurd.  
Druk op het gewenste faxnummer of e-mailadres.



Druk op [Backup Print: Aan] of [Backup Print: Uit]. Als u [Backup Print: Aan] selecteert, drukt het apparaat ook een kopie af van de ontvangen faxen op uw apparaat.

4. Druk op .



### Verwante informatie

- [Opties voor geheugenontvangst](#)

## Inkomende faxen in het apparaatgeheugen opslaan

Gebruik de functie Fax opslaan om ontvangen faxen in het geheugen van het apparaat op te slaan. Vraag uw opgeslagen faxen op vanaf een faxapparaat op een andere locatie met behulp van de codes voor afstandsbediening. Uw apparaat drukt een reservekopie van elke opgeslagen fax af.

1. Druk op  [Instellingen] > [Alle instell.] > [Fax] > [Ontvangstmenu] > [Geheugenontv.].



Als het [Alle instell.]-menu wordt weergegeven op het Home-scherm van uw apparaat, slaat u het [Instellingen]-menu over.

2. Druk op [Fax Opslaan].



Druk op [Backup Print: Aan] of [Backup Print: Uit]. Als u [Backup Print: Aan] selecteert, drukt het apparaat ook een kopie af van de ontvangen faxen op uw apparaat.

3. Druk op .



### Verwante informatie

- [Opties voor geheugenontvangst](#)

## Opties voor ontvangst in geheugen wijzigen

Als er zich in het geheugen van uw apparaat ontvangen faxen bevinden wanneer u de bediening voor Fax op afstand wijzigt, wordt op het LCD-scherm een van de volgende vragen weergegeven:

**Als ontvangen faxen automatisch werden afgedrukt, geeft de LCD [Alle documenten wissen?] weer**

- Voer een van de volgende handelingen uit:
  - Als u op [Ja] drukt, worden alle faxen in het geheugen gewist voordat de instelling wordt gewijzigd.
  - Als u op [Nee] drukt, worden de faxen in het geheugen niet gewist en blijft de instelling ongewijzigd.

**Als er zich niet-afgedrukte faxen in het geheugen van het apparaat bevinden, geeft de LCD [Alle faxen afdrukken?] weer**

- Voer een van de volgende handelingen uit:
  - Als u op [Ja] drukt, worden alle faxen in het geheugen afgedrukt voordat de instelling wordt gewijzigd.
  - Als u op [Nee] drukt, worden de faxen in het geheugen niet afgedrukt en blijft de instelling ongewijzigd.

**Als ontvangen faxen in het geheugen van het apparaat blijven wanneer u wijzigt naar [PC-Fax ontv.] vanaf een andere optie ([Fax Doorzenden] of [Fax Opslaan]).**

- Druk op [<USB>] of de naam van de computer als u zich in een netwerk bevindt en druk vervolgens op [OK]. U wordt gevraagd of u Reserveafdruk wilt inschakelen.

De LCD geeft het volgende weer:

[Fax | 21H, D2H | PC zenden?]

- Als u op [Ja] drukt, worden faxen in het geheugen naar uw computer verzonden voordat de instelling wijzigt.
- Als u op [Nee] drukt, worden de faxen in het geheugen niet gewist en blijft de instelling ongewijzigd.



### Verwante informatie

- [Opties voor geheugenontvangst](#)

## Geheugenontvangst uitschakelen

Schakel geheugenontvangst uit als u niet wilt dat het apparaat inkomende faxen opslaat of overbrengt.

1. Druk op  [Instellingen] > [Alle instell.] > [Fax] > [Ontvangstmenu] > [Geheugenontv.].



Als het [Alle instell.]-menu wordt weergegeven op het Home-scherf van uw apparaat, slaat u het [Instellingen]-menu over.

2. Druk op [Uit].



De LCD geeft opties weer als er zich in het geheugen van uw apparaat nog ontvangen faxen zitten.

3. Druk op .



### Verwante informatie

- [Opties voor geheugenontvangst](#)



## Een fax in het geheugen van het apparaat afdrukken

Als u [Fax Opslaan] selecteert, kunt u nog altijd een fax uit het geheugen afdrukken wanneer u bij uw apparaat staat.

1. Druk op  [Instellingen] > [Alle instell.] > [Fax] > [Print document].



Als het [Alle instell.]-menu wordt weergegeven op het Home-scherm van uw apparaat, slaat u het [Instellingen]-menu over.

2. Druk op [Ja].



### Verwante informatie

- [Opties voor geheugenontvangst](#)

#### Gerelateerde onderwerpen:

- [Fout- en onderhoudsmeldingen](#)

## Gebruik PC-Fax Ontvangen om ontvangen faxen over te brengen naar uw computer (alleen Windows)

Schakel de functie PC-Fax Ontvangen in om inkomende faxen automatisch op te slaan in het geheugen van uw apparaat en ze vervolgens naar uw computer te verzenden. Gebruik uw computer voor het weergeven en het opslaan van deze faxen.

Op uw computer moet speciale software voor PC-Fax ontvangen zijn geïnstalleerd om ontvangen faxberichten naar de computer te kunnen overzetten.

Zelfs als u uw computer hebt uitgeschakeld ('s nachts of in het weekend bijvoorbeeld), ontvangt uw apparaat faxen en slaat hij deze op in het geheugen.

Wanneer u uw computer inschakelt en de software PC-FAX Ontvangen actief is, brengt uw apparaat uw faxen automatisch over naar uw computer.

Als u [Backup Print: Aan] selecteerde, drukt het apparaat de fax ook af.

1. Druk op  [Instellingen] > [Alle instell.] > [Fax] > [Ontvangstmenu] > [PC-Fax ontv.].



Als het [Alle instell.]-menu wordt weergegeven op het Home-scherm van uw apparaat, slaat u het [Instellingen]-menu over.

2. Druk op [Aan].
3. Druk op [OK] en volg de instructies op het LCD-scherm.



- PC-Fax Ontvangen is niet beschikbaar voor macOS.
- Als u een foutmelding kreeg en het apparaat de faxen in het geheugen niet kan afdrukken, kunt u deze instelling gebruiken om uw faxen naar uw computer over te brengen.

4. Druk op [<USB>] of de naam van de computer als u faxen wilt ontvangen terwijl u met een netwerk bent verbonden, en druk vervolgens op [OK].
5. Druk op [Backup Print: Aan] of [Backup Print: Uit].
6. Druk op .



### Verwante informatie

- [Opties voor geheugenontvangst](#)

## Opties voor faxen op afstand

Gebruik Afstandsbediening om uw apparaat te bellen vanaf een toetstelefoon of faxapparaat en gebruik een toegangscode op afstand en opdrachten op afstand om faxberichten op te halen.

- [Een toegangscode op afstand instellen](#)
- [Uw toegangscode op afstand gebruiken](#)
- [Opdrachten voor afstandsbediening](#)
- [Faxen op afstand doorsturen](#)
- [Wijzig het nummer voor fax doorzenden](#)

## Een toegangscode op afstand instellen

Stel een toegangscode op afstand in om toegang te krijgen tot uw apparaat en het te beheren, zelfs als u niet in de buurt van het apparaat bent.

Voordat u de afstandsbediening en functies voor bediening op afstand kunt gebruiken, moet u uw eigen code instellen. De fabrieksinstelling van de code is de inactieve code (---\*).

1. Druk op  [Instellingen] > [Alle instell.] > [Fax] > [Afst.bediening].



Als het [Alle instell.]-menu wordt weergegeven op het Home-scherm van uw apparaat, slaat u het [Instellingen]-menu over.

2. Voer een code van drie cijfers in met behulp van de nummers [0] tot [9], [\*] of [#] met behulp van de LCD (de voorinstelling "" kan niet worden gewijzigd) en druk vervolgens op [OK].



- Gebruik NOOIT dezelfde code voor uw Code voor activeren op afstand (\*51) of Code voor deactiveren op afstand (#51).
- Om uw code inactief te maken, houdt u  ingedrukt om de inactieve instelling (---\*) te herstellen en drukt u vervolgens op [OK].

3. Druk op .



### Verwante informatie

- [Opties voor faxen op afstand](#)

## Uw toegangscode op afstand gebruiken

1. Kies uw faxnummer op een toetstelefoon of op een andere faxmachine.
2. Als uw apparaat de oproep beantwoordt, toetst u onmiddellijk de toegangscode in (drie cijfers gevolgd door \*).
3. Het apparaat geeft met de volgende signalen aan of er een faxbericht is ontvangen:
  - Een lange toon -- Faxberichten
  - Geen pieptonen -- Geen berichten
4. Het apparaat geeft twee korte geluidssignalen om aan te geven dat u een opdracht moet invoeren.
  - Als u na 30 seconden nog geen opdracht hebt ingevoerd, wordt de verbinding verbroken.
  - Als u een ongeldige opdracht invoert, hoort u drie piepjes.
5. Druk op 9 0 om het apparaat te resetten wanneer u klaar bent.
6. Hang op.

In sommige landen is deze functie mogelijk niet beschikbaar of wordt deze functie niet door uw lokale telefoonbedrijf ondersteund.



### Verwante informatie

- [Opties voor faxen op afstand](#)

## Opdrachten voor afstandsbediening

Gebruik de opdrachten op afstand in deze tabel om toegang te krijgen tot faxopdrachten en -opties wanneer u niet bij het apparaat bent. Wanneer u het apparaat belt en uw toegangscode op afstand (drie cijfers gevolgd door \*) invoert, laat het systeem twee korte pieptonen horen en moet u een opdracht op afstand invoeren (kolom 1), gevolgd door een van de opties (kolom 2) voor die opdracht.

Opdracht voor afstandsbediening	Optie	Beschrijving
95	<b>Wijzig de instellingen Fax doorzenden of Fax opslaan</b>	
	1 UIT	U kunt <i>Uit</i> selecteren nadat u al uw berichten hebt opgehaald of gewist.
	2 Fax doorzenden	Als u één lange toon hoort, is de wijziging geaccepteerd. Als u drie korte pieptonen hoort, kunt u geen wijzigingen doorvoeren omdat een van de instellingen mogelijk niet correct geconfigureerd is (er is bijvoorbeeld geen nummer opgegeven waarnaar faxen moeten worden doorgestuurd). Toets 4 in om het nummer voor Fax doorzenden te registreren. Nadat u het nummer hebt geregistreerd, werkt de functie Fax doorzenden.
	4 Nummer voor fax doorzenden	
	6 Fax opslaan	
96	<b>Een fax ophalen</b>	
	2 Alle faxen opvragen	Voer een faxnummer van een faxapparaat op afstand in om opgeslagen faxberichten te ontvangen.
	3 Faxen uit het geheugen wissen	Als u één lange pieptoon hoort, werden faxberichten uit het geheugen gewist.
97	<b>De ontvangststatus controleren</b>	
	1 Fax	Controleer of uw apparaat faxen heeft ontvangen. Als dat zo is, hoort u één lange pieptoon. Als dat niet zo is, hoort u drie korte pieptonen.
98	<b>De ontvangstmodus wijzigen</b>	
	1 Extern antwoordapparaat	Eén lange pieptoon betekent dat de wijziging werd geaccepteerd.
	2 Fax/Tel-modus	
	3 Alleen fax	
90	<b>Verlaten</b>	Druk op <b>9 0</b> om de afstandsbediening te stoppen. Wacht op de lange pieptoon en hang vervolgens op.



### Verwante informatie

- [Opties voor faxen op afstand](#)

## Faxen op afstand doorsturen

Bel uw apparaat vanaf om het even welke toestelefoon of faxapparaat om inkomende faxen naar een andere apparaat door te sturen.

U moet Fax opslaan inschakelen om deze functie te gebruiken.

1. Kies het nummer van uw faxmachine.
2. Als uw apparaat de oproep beantwoordt, toetst u de toegangscode op afstand in (drie cijfers gevolgd door \*). Als u een lange toon hoort, zijn er berichten voor u.
3. Als u twee korte piepjes hoort, drukt u op 9 6 2.
4. Wacht op de lange toon en toets vervolgens met de kiestoetsen het nummer (maximaal 20 cijfers) in van het faxapparaat waarheen de faxberichten moeten worden doorgezonden, gevolgd door # #.



U kunt \* en # niet als kiesnummers gebruiken. U kunt # echter wel gebruiken om een pauze in een nummer in te lassen.

5. Wacht tot u het piepje van het apparaat hoort en hang op. Uw apparaat belt het andere faxapparaat en dit apparaat drukt uw faxberichten af.



### Verwante informatie

- [Opties voor faxen op afstand](#)

## Wijzig het nummer voor fax doorzenden

U kunt vanaf een andere toetstelefoon of faxapparaat het nummer voor Fax doorzenden wijzigen.

1. Kies het nummer van uw faxmachine.
2. Als uw apparaat de oproep beantwoordt, toetst u de toegangscode op afstand in (drie cijfers gevolgd door \*). Als u een lange toon hoort, zijn er berichten voor u.
3. Als u twee korte piepjes hoort, drukt u op 9 5 4.
4. Wacht op de lange toon en toets vervolgens met de kiestoetsen het nieuwe nummer (maximaal 20 cijfers) in van het faxapparaat waarheen de faxberichten moeten worden doorgezonden, gevolgd door # #.

U hoort een lange pieptoon.



U kunt \* en # niet als kiesnummers gebruiken. U kunt # echter wel gebruiken om een pauze in een nummer in te lassen.

5. Wanneer u twee korte pieptonen hoort, drukt u op 9 0 om toegang op afstand te stoppen als u klaar bent.
6. Wacht tot u het piepje van het apparaat hoort en hang op.



### Verwante informatie

- [Opties voor faxen op afstand](#)



## Voicehandelingen en faxnummers

- [Voicehandelingen](#)
- [Faxnummers opslaan](#)
- [Groepsnummers voor het verzenden van faxen instellen](#)
- [Adresboeknummers combineren](#)

## Voicehandelingen

- Een telefoonoproep oppakken in fax/tel-ontvangstmodus

## Een telefoonoproep oppakken in fax/tel-ontvangstmodus

Wanneer het apparaat in Fax/Tel-modus is, gebruikt het de F/T-beltoon (snel dubbel belsignaal) om u erop te wijzen een telefoongesprek te beantwoorden.

Als u zich bij het apparaat bevindt, neemt u de hoorn van de externe telefoon op en drukt u vervolgens op de knop in de volgende tabel om te antwoorden:

Toepasselijke modellen	Om een telefoonoproep te beantwoorden
MFC-L9630CDN/MFC-L9635CDN/MFC-L9670CDN/ MFC-EX670	Ophalen

Als u zich bij een tweede toestel bevindt, neemt u de hoorn op tijdens de F/T-beltoon en drukt u vervolgens op #51 tussen de snelle dubbele belsignalen. Als er niemand aan de lijn is of als iemand u een fax wil zenden, stuurt u de oproep terug naar het apparaat door op \*51 te drukken.



### Verwante informatie

- [Voicehandelingen](#)

## Faxnummers opslaan

- [Adresboeknummers opslaan](#)
- [Namen of nummers in het adresboek wijzigen of wissen](#)

## Adresboeknummers opslaan

1. Druk op  [Fax] > [Adres boek].
2. Ga als volgt te werk:
  - a. Druk op [Bewerken].
  - b. Druk op [Nw adres toev.].
  - c. Druk op [Naam].
  - d. Voer de naam in via de LCD (max. 16 tekens) en druk vervolgens op [OK].
  - e. Druk op [Adres].
  - f. Voer het fax- of telefoonnummer in via de LCD (max. 20 cijfers) en druk vervolgens op [OK].



Als u een e-mailadres wilt opslaan voor de functies Internetfax of Scannen naar e-mailserver, drukt u op



, voert u het e-mailadres in en drukt u vervolgens op [OK].

(Voor bepaalde modellen moet u Internetfax downloaden om de functies Internetfax en Scannen naar e-mailserver te gebruiken.)

- g. Druk op [OK].

Om nog een adresboeknummer op te slaan, herhaalt u deze stappen.
3. Druk op .



### Verwante informatie

- [Faxnummers opslaan](#)
- [Uitgaande nummers opslaan in het adresboek](#)

## Uitgaande nummers opslaan in het adresboek

U kunt nummers uit uw geschiedenis van uitgaande oproepen opslaan in uw adresboek.

1. Druk op  [Fax] > [Oproephist.] > [Uitg. gesprek].
2. Veeg omhoog of omlaag of druk op ▲ of ▼ om het gewenste nummer weer te geven en druk erop.
3. Druk op [Bewerken] > [Toevoegen aan adresboek] > [Naam].



Om het nummer te verwijderen, drukt u op [Bewerken] > [Verwijder]. Druk ter bevestiging op [Ja].

4. Voer de naam in via het LCD-scherm (max. 16 tekens).
5. Druk op [OK].
6. Druk op [OK] om het fax- of telefoonnummer dat u wilt opslaan te bevestigen.
7. Druk op .



### Verwante informatie

- [Adresboeknummers opslaan](#)

## Namen of nummers in het adresboek wijzigen of wissen

1. Druk op  [Fax] > [Adres boek] > [Bewerken].
2. Voer een van de volgende stappen uit:  
Druk op [Wijzigen] om de namen van fax- of telefoonnummers te bewerken.  
Veeg met uw vinger omhoog of omlaag of druk op ▲ of ▼ om het nummer dat u wilt wijzigen weer te geven en druk er vervolgens op.
  - Als u de naam wilt wijzigen, drukt u op [Naam]. Voer de nieuwe naam in (max. 16 tekens) met behulp van de LCD en druk vervolgens op [OK].
  - Als u het fax- of telefoonnummer wilt wijzigen, drukt u op [Adres]. Voer het nieuwe fax- of telefoonnummer in (max. 20 cijfers) met behulp van de LCD en druk vervolgens op [OK].Druk op [OK] om te beëindigen.



### Tekst invoeren:

Als u een teken wilt wijzigen, drukt u op ◀ of ▶ om het onjuiste teken met de cursor te markeren. Druk vervolgens op .

Voer het nieuwe teken in.

Als u nummers wilt verwijderen, drukt u op [Verwijder].

Selecteer de fax- of telefoonnummers die u wilt wissen door erop te drukken zodat er een vinkje bij staat, en druk vervolgens op [OK].

3. Druk op .



### Verwante informatie

- [Faxnummers opslaan](#)

## Groepsnummers voor het verzenden van faxen instellen

Met een groep, die u in het adresboek kunt opslaan, kunt u dezelfde fax naar meerdere nummers verzenden.

Eerst moet u elk faxnummer in het adresboek opslaan. Vervolgens kunt u deze als nummers in de groep opnemen. Elke groep heeft een eigen adresboeknummer.

Relevante modellen	Maximaal aantal groepen	Maximaal aantal nummers in een groep
MFC-L9630CDN/MFC-L9635CDN/ MFC-L9670CDN/MFC-EX670	20	299

1. Druk op  [Fax] > [Adres boek].
2. Ga als volgt te werk:
  - a. Druk op [Bewerken] > [Groep instell.] > [Naam].
  - b. Voer de groepsnaam in (max. 16 tekens) met behulp van de LCD en druk vervolgens op [OK].
  - c. Druk op [Toev./Verw.].
  - d. Voeg adresboeknummers toe aan de groep door erop te drukken zodat er een vinkje wordt weergegeven en druk vervolgens op [OK].
  - e. Lees en bevestig de weergegeven lijst met namen en nummers die u hebt gekozen en druk vervolgens op [OK] om uw groep op te slaan.Herhaal deze stappen om nog een groep op te slaan voor rondsturen.
3. Druk op .

### Verwante informatie

- [Voicehandelingen en faxnummers](#)
  - [Een groepsverzendingsnaam wijzigen](#)
  - [Een groepsverzending wissen](#)
  - [Een groepsverzendinglid toevoegen of verwijderen](#)



## Een groepsverzendingsnaam wijzigen

1. Druk op  [Fax] > [Adres boek] > [Bewerken] > [Wijzigen].
2. Veeg omhoog of omlaag of druk op ▲ of ▼ om de gewenste groep weer te geven en druk vervolgens op de groepsnaam.
3. Druk op [Naam].
4. Voer de nieuwe groepsnaam in (max. 16 tekens) met behulp van de LCD en druk vervolgens op [OK].



Een opgeslagen naam wijzigen:

Als u een teken wilt wijzigen, drukt u op ◀ of ▶ om het onjuiste teken met de cursor te markeren. Druk vervolgens op .

Voer het nieuwe teken in.



5. Druk op [OK].
6. Druk op .



### Verwante informatie

- [Groepsnummers voor het verzenden van faxen instellen](#)

## Een groepsverzending wissen



1. Druk op  [Fax] > [Adres boek] > [Bewerken] > [Verwijder].
2. Veeg omhoog of omlaag of druk op ▲ of ▼ om de gewenste groep weer te geven en druk vervolgens op de groepsnaam.
3. Druk op [OK].
4. Druk op .



### Verwante informatie

- [Groepsnummers voor het verzenden van faxen instellen](#)

## Een groepsverzendinglid toevoegen of verwijderen

1. Druk op  [Fax] > [Adres boek] > [Bewerken] > [Wijzigen].
2. Veeg omhoog of omlaag of druk op ▲ of ▼ om de gewenste groep weer te geven en druk vervolgens op de groepsnaam.
3. Veeg omhoog of omlaag of druk op ▲ of ▼ om de optie [Toev./Verw.] weer te geven en druk vervolgens op [Toev./Verw.].
4. Veeg omhoog of omlaag of druk op ▲ of ▼ om de nummer weer te geven die u wilt toevoegen of wissen.
5. Doe het volgende voor elk nummer dat u wilt wijzigen:
  - Als u een nummer aan de groep wilt toevoegen, drukt u op het selectievakje van het nummer om een vinkje toe te voegen.
  - Als u een nummer uit de groep wilt verwijderen, drukt u op het selectievakje van het nummer om het vinkje te verwijderen.
6. Druk op [OK].
7. Druk op [OK].
8. Druk op .



### Verwante informatie

- [Groepsnummers voor het verzenden van faxen instellen](#)

## Adresboeknummers combineren

Het kan zijn dat u een keuze wilt maken uit meerdere interlokale providers wanneer u een fax verzendt. Tarieven kunnen afhankelijk zijn van de tijd en de bestemming. Om te profiteren van lage tarieven kunt u de toegangscodes van interlokale providers en creditcardnummers opslaan als adresboeknummers.

U kunt deze lange kiesreeksen opslaan door ze te verdelen en op te stellen als afzonderlijke adresboeknummers in om het even welke combinatie. U kunt dit zelfs combineren met handmatig kiezen met behulp van de kiestoetsen.

Voorbeeld: u hebt '01632' en '960555' opgeslagen op uw apparaat, zoals getoond in de volgende tabel.

Toepasselijke modellen	'01632' bewaard in	'960555' bewaard in
MFC-L9630CDN/MFC-L9635CDN/ MFC-L9670CDN/MFC-EX670	Adresboek: Brother 1	Adresboek: Brother 2

U kunt beide gebruiken om het nummer '01632-960555' te kiezen met behulp van de volgende procedure.

1. Druk op  [Fax] > [Adres boek].
2. Veeg omhoog of omlaag, of druk op ▲ of ▼ om het nummer van Brother 1 weer te geven.
3. Druk op het nummer.
4. Druk op [Toepassen].
5. Druk op [Adres boek].
6. Druk op [OK].
7. Veeg omhoog of omlaag, of druk op ▲ of ▼ om het nummer van Brother 2 weer te geven.
8. Druk op het nummer.
9. Druk op [Toepassen].
10. Druk op [Fax start].

Het apparaat kiest '01632-960555'.

Om een nummer tijdelijk te wijzigen, kunt u een deel van het nummer vervangen door het met behulp van de LCD in te drukken. Om bijvoorbeeld het nummer te wijzigen naar '01632-960556', kunt u het nummer (Brother 1: 01632) invoeren met behulp van het adresboek, daarna op [Toepassen] drukken en vervolgens 960556 invoeren via de LCD.



Als u moet wachten op een andere kiestoets of signaal op een punt in de kiesreeks, dan kunt u een pauze in het nummer invoegen door te drukken op [Pauze].



### Verwante informatie

- [Voicehandelingen en faxnummers](#)

## Telefoondiensten en externe apparaten

- [Het type telefoonlijn instellen](#)
- [Extern antwoordapparaat](#)
- [Externe en tweede toestellen](#)
- [Aansluiting op meerdere lijnen \(PBX\)](#)

## Het type telefoonlijn instellen

Als u het apparaat aansluit op een lijn met PBX of ISDN voor het verzenden en ontvangen van faxen, moet u het type telefoonlijn selecteren dat overeenstemt met de functie van uw lijn.

1. Druk op  [Instellingen] > [Alle instell.] > [Stand.instel.] > [Tel lijn inst].



Als het [Alle instell.]-menu wordt weergegeven op het Home-scherm van uw apparaat, slaat u het [Instellingen]-menu over.

2. Druk op [Normaal], [PBX] of [ISDN].
3. Als u [PBX] hebt geselecteerd, voert u de volgende stappen uit:
  - a. Druk op [Aan] of [Altijd].



- Als u [Aan] selecteert, kiest het apparaat alleen een voorvoegselnummer voor het faxnummer wanneer u op [R] drukt.
- Als u [Altijd] selecteert, kiest het apparaat altijd een voorvoegselnummer voor het faxnummer.

- b. Druk op [Buitenlijn].
- c. Voer het voorvoegselnummer in met behulp van de LCD en druk vervolgens op [OK].



U kunt de cijfers 0 tot en met 9, #, \* en ! gebruiken. U kunt ! niet met andere cijfers of tekens gebruiken.

4. Druk op .



### Verwante informatie

- [Telefoondiensten en externe apparaten](#)
  - [PBX en TRANSFER](#)

## PBX en TRANSFER

De standaardinstelling van [Tel lijn inst] op het apparaat is [Normaal], zodat u het apparaat op een standaard openbaar telefoonnetwerk (PSTN) kunt aansluiten. De meeste kantoren gebruiken echter een centraal telefoonsysteem oftewel een Private Branch Exchange (PBX). Uw apparaat kan op de meeste PBX-telefoonsystemen worden aangesloten. De oproepfunctie van het apparaat ondersteunt alleen TBR (Timed Break Recall). TBR werkt met de meeste PBX-systemen, zodat u toegang krijgt tot een buitenlijn of gesprekken naar een andere lijn kunt doorverbinden. Om deze functie te gebruiken, drukt u op de knop in de tabel.

Toepasselijke modellen	Om de oproepfunctie van het apparaat te gebruiken
MFC-L9630CDN/MFC-L9635CDN/MFC-L9670CDN/MFC-EX670	R



Programmeer een druk van de knop in de tabel als onderdeel van een in het adresboek bewaard nummer (Eéntoetsnummer en Snelkiezen in sommige modellen). Wanneer u het adresboeknummer programmeert (Eéntoetsnummer en Snelkiesnummer in sommige modellen), drukt u eerst op de knop (de LCD geeft "!" weer) en voert u vervolgens het telefoonnummer in. Zo hoeft u niet elke keer op de knop te drukken voordat u uit het adresboek kiest (Eéntoetsnummer of Snelkiezen). Uw type telefoonlijn moet op het apparaat op PBX zijn ingesteld om deze programmering te gebruiken.



### Verwante informatie

- [Het type telefoonlijn instellen](#)

## Extern antwoordapparaat

U kunt een extern antwoordapparaat op dezelfde lijn als uw apparaat aansluiten. Als uw antwoordapparaat een oproep beantwoordt, 'luistert' het apparaat naar de faxtonen van het verzendende faxapparaat. Als faxtonen worden waargenomen, neemt het apparaat de oproep over en wordt de fax ontvangen. Als er geen faxtonen worden waargenomen, wordt de beller met uw antwoordapparaat verbonden en wordt [Telefoon] op het LCD-scherm weergegeven.

Het externe antwoordapparaat moet binnen vier beltonen antwoorden (we raden aan om dit op twee beltonen in te stellen). Dit komt omdat uw apparaat de faxtonen niet kan horen tot het externe antwoordapparaat de oproep heeft beantwoord. Het verzendende apparaat gaat nog acht tot tien seconden door met het zenden van faxtonen. U kunt beter niet de bespaarstand op uw externe antwoordapparaat gebruiken als dit is ingesteld op meer dan vier belsignalen om geactiveerd te worden.

(voor Nederland)

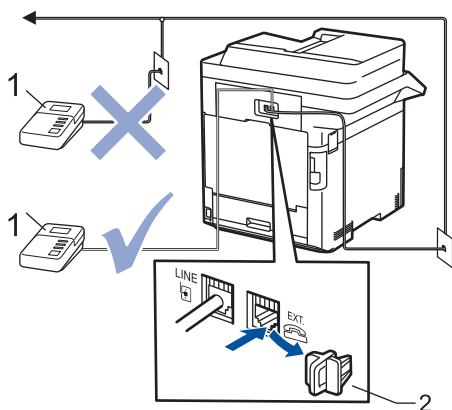

(voor België)

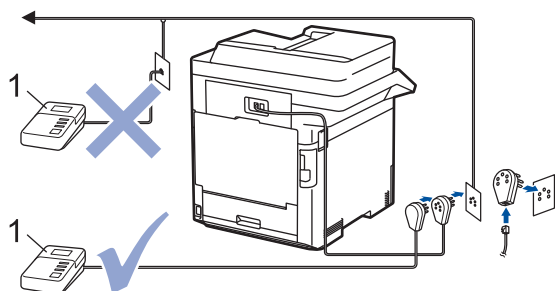

- 1 Antwoordapparaat
- 2 Beschermkap

### BELANGRIJK

Sluit een antwoordapparaat NOOIT op een andere plaats op dezelfde telefoonlijn aan.



Als u problemen hebt met het ontvangen van faxen, stelt u op uw externe antwoordapparaat een lagere waarde voor de belvertraging in.



### Verwante informatie

- [Telefoondiensten en externe apparaten](#)
  - [Een extern antwoordapparaat aansluiten](#)
  - [Een uitgaand bericht \(OGM\) op uw externe antwoordapparaat opnemen](#)



## Een extern antwoordapparaat aansluiten

1. Stel uw externe antwoordapparaat in op het laagste aantal belsignalen dat is toegestaan. Neem contact op met uw telefoonbedrijf voor meer informatie. (De instelling voor de belvertraging van het apparaat is niet van toepassing.)
2. Neem een uitgaand bericht op uw externe antwoordapparaat op.
3. Stel het antwoordapparaat in om oproepen aan te nemen.
4. Stel de ontvangstmodus op uw apparaat in op [Ext. TEL/ANT].



### Verwante informatie

- [Extern antwoordapparaat](#)
-

## Een uitgaand bericht (OGM) op uw externe antwoordapparaat opnemen

1. Neem vijf seconden stilte op aan het begin van uw bericht. Dit geeft uw apparaat de tijd om te luisteren naar faxtonen.
2. Wij adviseren u het bericht te beperken tot 20 seconden.
3. Beëindig uw bericht van 20 seconden met uw code voor activeren op afstand voor wie mogelijk handmatig faxen wil verzenden. Bijvoorbeeld: "Spreek na de pieptoon een boodschap in of druk op \*51 en Start om een fax te versturen."

### OPMERKING

We adviseren om aan het begin van uw uitgaande bericht eerst een stilte van vijf seconden op te nemen zodat faxtonen duidelijk door het apparaat kunnen worden waargenomen. U kunt proberen deze pauze weg te laten, maar als uw apparaat problemen heeft om faxen te ontvangen, moet u de OGM opnieuw opnemen en deze pauze invoegen.



### Verwante informatie

- [Extern antwoordapparaat](#)

## Externe en tweede toestellen

- Een extern of tweede toestel aansluiten
- Bediening vanaf externe en tweede toestellen
- Als u een draadloos extern toestel van een andere fabrikant gebruikt
- De afstandsbedieningscodes gebruiken

## Een extern of tweede toestel aansluiten

U kunt een afzonderlijke telefoon op uw apparaat aansluiten zoals in onderstaande diagram getoond.

(voor Nederland)

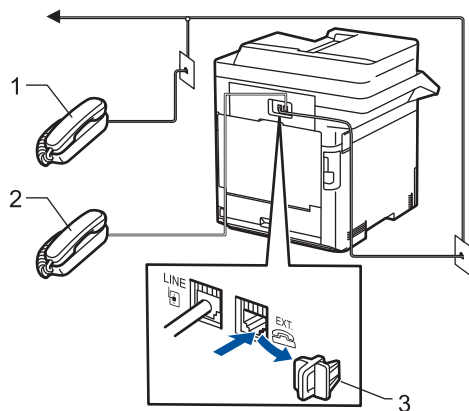

(voor België)

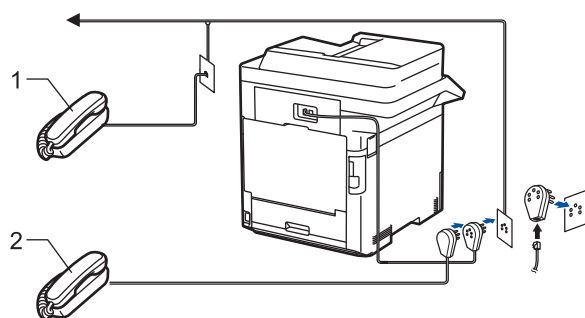

- 1 Tweede toestel
- 2 Extern toestel
- 3 Beschermkap



Sluit de externe telefoon aan met een kabel van maximaal drie meter.



### Verwante informatie

- [Externe en tweede toestellen](#)

## Bediening vanaf externe en tweede toestellen

Als u een faxoproep op een tweede toestel of externe telefoon beantwoordt, kunt u uw apparaat de oproep doen ontvangen door de code voor activeren op afstand te gebruiken. Als u op de code voor activeren op afstand **\*51** drukt, begint het apparaat met het ontvangen van de fax.

Als het apparaat een telefoonoproep beantwoordt en een dubbel belsignaal laat horen zodat u kunt overnemen, kunt u de oproep beantwoorden op een tweede toestel door op de code voor deactiveren op afstand te drukken **#51** te drukken.

### Als u een oproep beantwoordt en er zich niemand op de lijn bevindt:

U ontvangt een handmatige fax.

Druk op **\*51** en wacht op het getjirp of tot de LCD [Ontvangst] weergeeft en hang vervolgens op.



U kunt ook de functie Fax waarnemen gebruiken zodat uw apparaat automatisch de oproep beantwoordt.



### Verwante informatie

- [Externe en tweede toestellen](#)

## Als u een draadloos extern toestel van een andere fabrikant gebruikt

Als uw draadloze telefoon (niet Brother) verbonden is met het telefoonsnoer en u de draadloze handset vaak ergens anders mee naartoe neemt, is het eenvoudiger oproepen te beantwoorden tijdens de belvertraging.

Als u het apparaat eerst laat antwoorden, moet u naar het apparaat gaan zodat u op [Ophalen] of **Telefoon/Intern (Tel/R)** kunt drukken om de oproep naar de draadloze handset door over te brengen.



### Verwante informatie

- [Externe en tweede toestellen](#)
-

## De afstandsbedieningscodes gebruiken

### Code voor activeren op afstand

Als u een faxoproep beantwoordt op een tweede of extern toestel, kunt u de oproep doorverbinden naar het apparaat door het intoetsen van de code voor activeren op afstand \*51. Wacht tot u de tjrpende geluiden hoort en leg vervolgens de hoorn op de haak.

Als u een faxoproep op de externe telefoon beantwoordt, kunt u het apparaat opdragen om de fax te ontvangen door op de knoppen in de volgende tabel te drukken:

Toepasselijke modellen	Om het apparaat op te dragen de fax te ontvangen
MFC-L9630CDN/MFC-L9635CDN/MFC-L9670CDN/MFC-EX670	Fax Start en vervolgens Ontvangen

### Code voor deactiveren op afstand

Als u een telefoonoproep ontvangt en het apparaat zich in F/T-modus bevindt, begint het de F/T-beltoon (snel dubbel belsignaal) te laten horen na de initiële belvertraging. Als u de oproep beantwoordt op een tweede toestel, kunt u de F/T-beltoon uitschakelen door op #51 te drukken (zorg ervoor dat u hierop drukt tussen de beltonen).

Als het apparaat een telefoonoproep beantwoordt en een snel dubbel belsignaal laat horen zodat u kunt overnemen, kunt u de oproep beantwoorden op de externe telefoon door op de knop in de volgende tabel te drukken:

Toepasselijke modellen	Om een telefoonoproep te beantwoorden
MFC-L9630CDN/MFC-L9635CDN/MFC-L9670CDN/MFC-EX670	Ophalen



### Verwante informatie

- [Externe en tweede toestellen](#)
  - [De codes voor afstandsbediening wijzigen](#)

## De codes voor afstandsbediening wijzigen

De vooraf ingestelde code voor activering op afstand is **\*51**. De vooraf ingestelde code voor deactiveren op afstand is **#51**. Wanneer de verbinding iedere keer wordt verbroken wanneer u probeert om vanaf een ander toestel toegang te krijgen tot uw externe antwoordapparaat, is het raadzaam om de drcijferige code te wijzigen in een ander drcijferige code met de nummers 0-9, \*, #.

1. Druk op  [Instellingen] > [Alle instell.] > [Fax] > [Ontvangstmenu] > [Act.Op Afst.].



Als het [Alle instell.]-menu wordt weergegeven op het Home-scherm van uw apparaat, slaat u het [Instellingen]-menu over.

2. Voer een van de volgende handelingen uit:
  - Als u de code voor activeren op afstand wilt wijzigen, drukt u op [Afstandscode]. Voer de nieuwe code in en druk vervolgens op [OK].
  - Als u de code voor deactiveren op afstand wilt wijzigen, drukt u op [Deactiveren]. Voer de nieuwe code in en druk vervolgens op [OK].
  - Als u de codes niet wilt wijzigen, gaat u naar de volgende stap.
  - Om de afstandsbedieningscodes uit te schakelen (of in te schakelen), drukt u op [Act.Op Afst.] en drukt u vervolgens op [Uit] (of [Aan]).
3. Druk op .



### Verwante informatie

- [De afstandsbedieningscodes gebruiken](#)



## Aansluiting op meerdere lijnen (PBX)

Wij raden u aan om contact op te nemen met het bedrijf dat uw PBX heeft geïnstalleerd om uw apparaat aan te sluiten. Wanneer u beschikt over een systeem met meerdere lijnen, raden wij u aan om de installateur te vragen om het apparaat op de laatste lijn van het systeem aan te sluiten. Zo wordt voorkomen dat het apparaat wordt geactiveerd wanneer het systeem telefoonoproepen ontvangt. Als alle inkomende oproepen worden beantwoord door een telefonist(e), raden we aan om de ontvangstmodus in te stellen op `[Handmatig]`.

Wij kunnen niet garanderen dat uw apparaat onder alle omstandigheden naar behoren werkt als deze is aangesloten op een PBX. Neem bij problemen met het verzenden of ontvangen van faxen eerst contact op met het bedrijf dat uw centrale verzorgt.



### Verwante informatie

- [Telefoondiensten en externe apparaten](#)
-

## Faxrapporten

- [Een verzendrapport afdrukken](#)
- [Een faxjournaal afdrukken](#)

## Een verzendrapport afdrukken

U kunt het verzendrapport gebruiken als bewijs dat u een fax hebt verzonden. Dit rapport vermeldt de naam of faxnummer van de partij, de tijd en datum van de transmissie, de duur van de transmissie, het aantal verzonden pagina's en of de transmissie wel of niet is gelukt.

Voor het verzendrapport zijn verschillende instellingen mogelijk:

Aan	Druk een rapport af na elke fax die u verzendt.
Aan (+afb.)	Drukt een rapport af na elke verzonden fax. Een gedeelte van de eerste pagina van de fax wordt op het rapport weergegeven.
Alleen fout	Drukt een rapport af als uw fax niet succesvol is wegens een transmissiefout.
Alleen fout (+afbeelding)	Drukt een rapport af als uw fax niet succesvol is wegens een transmissiefout. Een deel van de eerste pagina van de fax verschijnt op het rapport.
Uit	Uw apparaat drukt geen rapporten af na het verzenden van faxen.

1. Druk op  [Instellingen] > [Alle instell.] > [Fax] > [Kies rapport] > [Verzendrapp.].



Als het [Alle instell.]-menu wordt weergegeven op het Home-scherm van uw apparaat, slaat u het [Instellingen]-menu over.

2. Druk op de gewenste optie.

Als u [Aan (+afb.)] of [Alleen fout (+afbeelding)] selecteert, verschijnt de afbeelding niet op het verzendrapport als Direct verzenden is ingesteld op [Aan].

3. Druk op .

Als de transmissie succesvol is, verschijnt OK naast RESULT op het verzendrapport. Als de transmissie niet succesvol is, verschijnt NG naast RESULT.



### Verwante informatie

- [Faxrapporten](#)

## Een faxjournaal afdrukken

U kunt het apparaat zo instellen dat er op vaste tijden een faxjournaal wordt afgedrukt (elke 50 faxen, elke 6, 12 of 24 uur, elke 2 of 7 dagen).

1. Druk op  [Instellingen] > [Alle instell.] > [Fax] > [Kies rapport] > [Journaal tijd] > [Journaal tijd].



Als het [Alle instell.]-menu wordt weergegeven op het Home-scherm van uw apparaat, slaat u het [Instellingen]-menu over.

2. Veeg omhoog of omlaag of druk op ▲ of ▼ om het gewenste interval te selecteren en druk er vervolgens op.
  - Elke 6, 12, 24 uur, 2 of 7 dagen  
Het apparaat drukt het rapport op het opgegeven tijdstip af en verwijdert vervolgens alle logboekgegevens over verzenden en ontvangen uit het geheugen. Als het geheugen van het apparaat vol is omdat het maximum van 200 logboekgegevens is bereikt en de door u geselecteerde tijd nog niet is verstreken, wordt het faxjournaal voortijdig afgedrukt en worden vervolgens alle taken uit het geheugen gewist. Als u een extra rapport wilt voordat het tijd is om dit automatisch af te drukken, kunt u er een afdrukken zonder dat de logboekgegevens uit het geheugen worden gewist.
  - Elke 50 faxen  
Het journaal wordt afgedrukt als 50 logboekgegevens over verzenden en ontvangen in het apparaat zijn opgeslagen.
3. Als u elke 6, 12, 24 uur, 2 of 7 dagen geselecteerd hebt, ga op een van de volgende manieren te werk om het tijdstip in te voeren waarop het afdrukken moet starten:
  - Als u [12-uurklok] ingesteld hebt als de indeling bij de instelling [Type klok], drukt u op [Tijd]. Voer de tijd (in 12-uursnotatie) in via de LCD en druk vervolgens op [AM] of [PM].  
Druk op [OK].
  - Als u [24-uurklok] ingesteld hebt bij de instelling [Type klok], drukt u op [Tijd] en voert u de tijd (in 24-uursnotatie) in via de LCD.  
Druk op [OK].  
(Bijvoorbeeld: voer 19:45 in voor 7:45 PM.)
4. Als u [Elke 7 dagen] selecteerde, drukt u op [Dag].
5. Veeg omhoog of omlaag of druk op ▲ of ▼ om de optie [Elke maandag], [Elke dinsdag], [Elke woensdag], [Elke donderdag], [Elke vrijdag], [Elke zaterdag] of [Elke zondag] weer te geven en druk vervolgens op de eerste dag van de aftelperiode van 7 dagen.
6. Druk op .



### Verwante informatie

- [Faxrapporten](#)

## PC-FAX

- [PC-FAX voor Windows](#)
- [PC-FAX voor Mac](#)

## PC-FAX voor Windows

- [Overzicht van PC-FAX \(Windows\)](#)
- [Een fax verzenden met PC-FAX \(Windows\)](#)
- [Ontvang faxen op uw computer \(Windows\)](#)

## Overzicht van PC-FAX (Windows)

Bespaar papier en tijd door faxen rechtstreeks vanaf uw computer te verzenden met Brother PC-FAX-software.

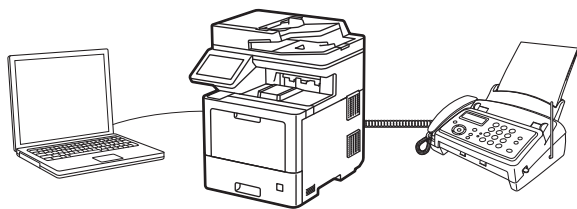

- [PC-FAX configureren \(Windows\)](#)
- [Uw adresboek van PC-Fax configureren \(Windows\)](#)

## PC-FAX configureren (Windows)

Voordat u faxen met PC-FAX verzendt, personaliseert u de verzendopties in elk tabblad van het dialoogvenster **PC-FAX instelling**.

1. Start  (**Brother Utilities**), klik vervolgens op de vervolgkeuzelijst en selecteer uw modelnaam (indien nog niet geselecteerd).
2. Klik in de linkernavigatiebalk op **PC-FAX** en klik vervolgens op **Verzenden instellen**.

Het dialoogvenster **PC-FAX instelling** verschijnt.

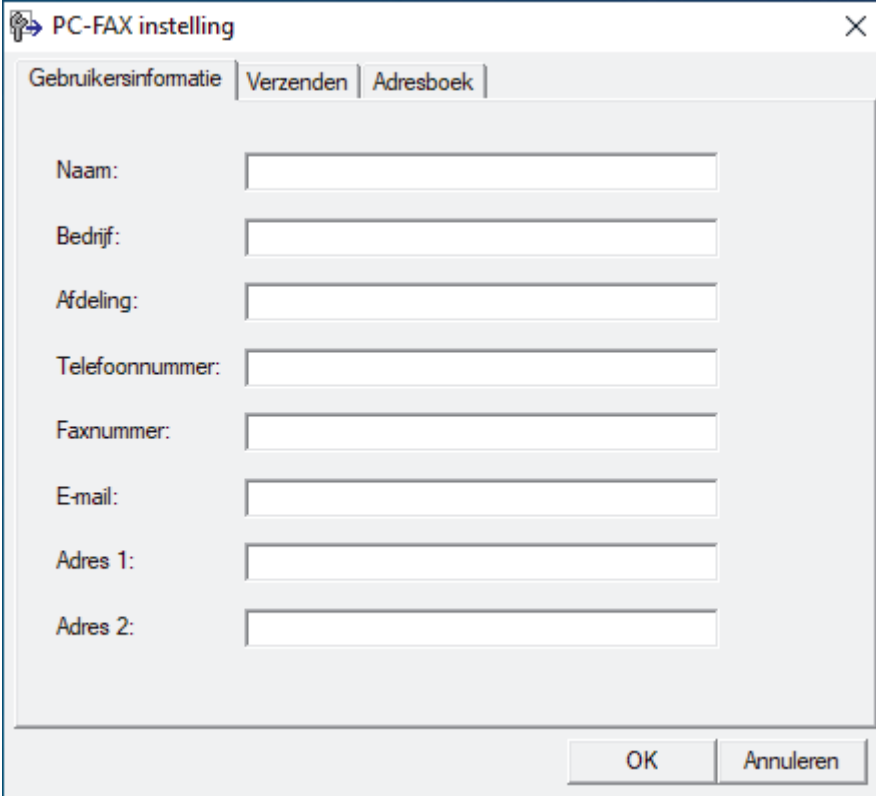

3. Voer een van de volgende handelingen uit:
  - Klik op het tabblad **Gebruikersinformatie** en selecteer vervolgens uw gebruikersinformatie in de velden.



Elke Microsoft-account kan over zijn eigen aangepaste **Gebruikersinformatie** scherm beschikken voor aangepaste kopteksten en voorbladen voor faxen.

- Klik op het tabblad **Verzenden** en voer vervolgens het nummer voor een buitenlijn (indien nodig) in het veld **Buitenlijn toegang** in. Vink het selectievakje **Kop opnemen** aan om de kopinformatie bij te voegen.
  - Klik op het tabblad **Adresboek** en selecteer vervolgens het adresboek dat u voor PC-FAX wilt gebruiken in de vervolgkeuzelijst **Adressenlijst selecteren**.
4. Klik op **OK**.



### Verwante informatie

- [Overzicht van PC-FAX \(Windows\)](#)



## Uw adresboek van PC-Fax configureren (Windows)

Voeg leden en groepen toe, bewerk en wis ze om het **Adresboek** te personaliseren.

- [Een naam aan PC-FAX-adresboek toevoegen \(Windows\)](#)
- [Een groep in uw PC-FAX-adresboek aanmaken \(Windows\)](#)
- [Namen of groepen bewerken in uw PC-FAX-adresboek \(Windows\)](#)
- [Een naam of groep uit uw PC-Fax-adresboek verwijderen \(Windows\)](#)
- [Uw PC-FAX-adresboek exporteren \(Windows\)](#)
- [Importeer informatie naar uw PC-FAX-adresboek \(Windows\)](#)

## Een naam aan PC-FAX-adresboek toevoegen (Windows)

Voeg nieuwe mensen en hun faxinformatie toe aan het PC-Fax-adresboek als u een fax wilt verzenden met Brother PC-Fax-software.

1. Start  (**Brother Utilities**), klik vervolgens op de vervolgkeuzelijst en selecteer uw modelnaam (indien nog niet geselecteerd).
2. Klik in de linkernavigatiebalk op **PC-FAX** en klik vervolgens op **Adresboek (Versturen)**.  
Het dialoogvenster **Adresboek** verschijnt.

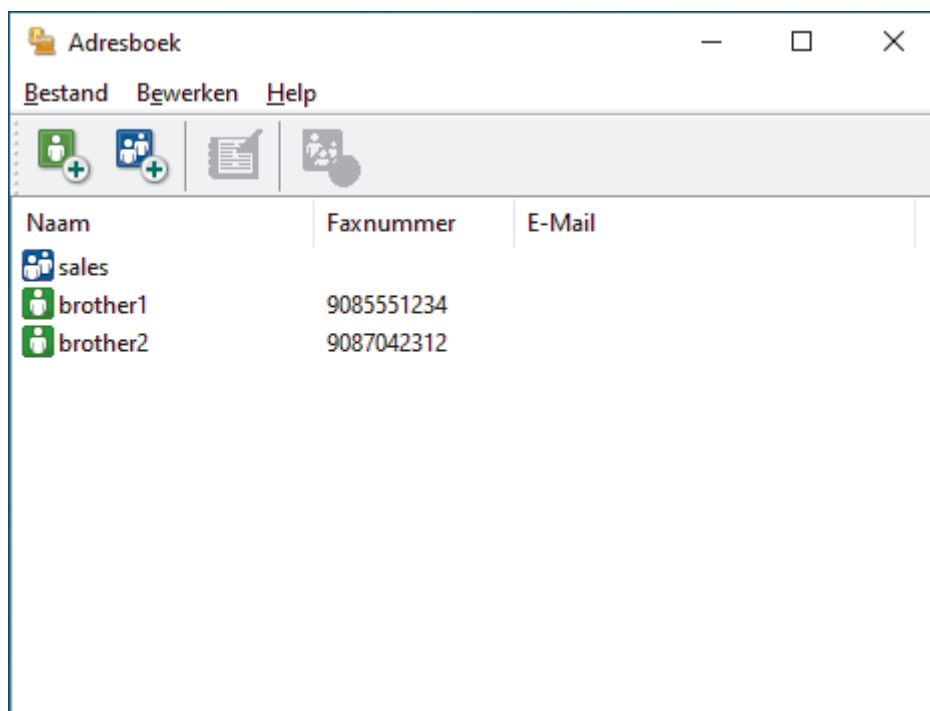

3. Klik op .  
Het dialoogvenster **Adresboek Leden Setup** verschijnt.
4. Voer de informatie van het lid in de overeenstemmende velden in. Alleen het veld **Naam** is vereist.
5. Klik op **OK**.

### **Verwante informatie**

- [Uw adresboek van PC-Fax configureren \(Windows\)](#)

## Een groep in uw PC-FAX-adresboek aanmaken (Windows)

Maak een groep aan om dezelfde PC-FAX naar diverse ontvangers tegelijk te groepsverzenden.

1. Start  (**Brother Utilities**), klik vervolgens op de vervolgkeuzelijst en selecteer uw modelnaam (indien nog niet geselecteerd).
2. Klik in de linkernavigatiebalk op **PC-FAX** en klik vervolgens op **Adresboek (Versturen)**.  
Het dialoogvenster **Adresboek** verschijnt.

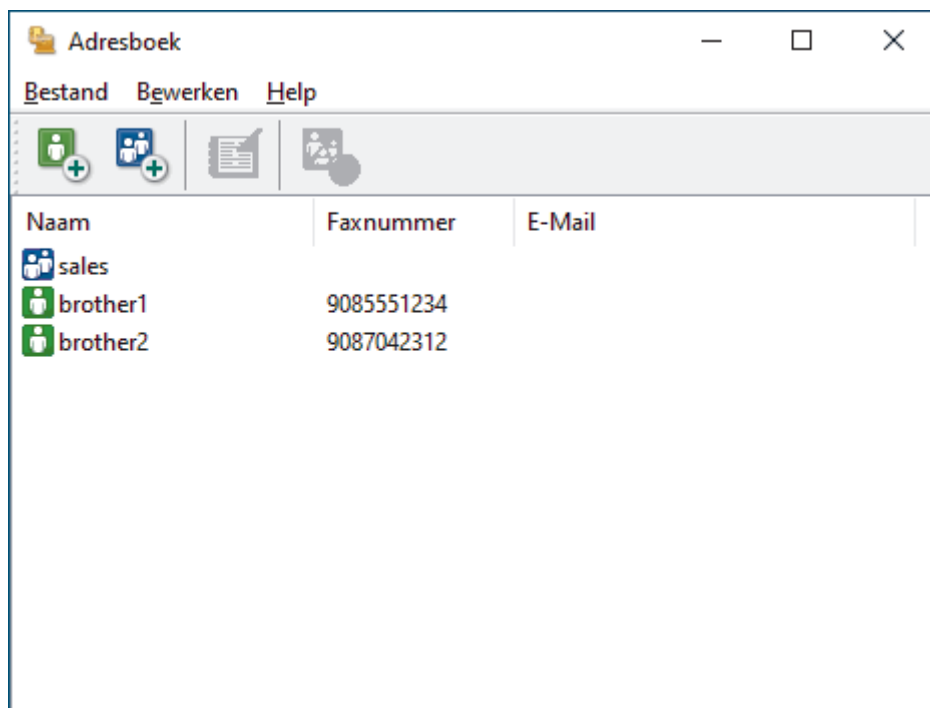

3. Klik op .  
Het dialoogvenster **Adresboek Groepen Setup** verschijnt.
4. Voer de naam van de nieuwe groep in het veld **Groepsnaam** in.
5. Selecteer in het veld **Beschikbare Namen** elke naam die u in de groep wilt opnemen en klik vervolgens op **Toevoegen >>**.  
Leden die aan de groep werden toegevoegd verschijnen in het vak **Groepsleden**.
6. Klik op **OK** wanneer u klaar bent.

 Elke groep kan maximaal 50 leden bevatten.

### **Verwante informatie**

- [Uw adresboek van PC-Fax configureren \(Windows\)](#)

## Namen of groepen bewerken in uw PC-FAX-adresboek (Windows)

1. Start  (**Brother Utilities**), klik vervolgens op de vervolgkeuzelijst en selecteer uw modelnaam (indien nog niet geselecteerd).
2. Klik in de linkernavigatiebalk op **PC-FAX** en klik vervolgens op **Adresboek (Versturen)**. Het dialoogvenster **Adresboek** verschijnt.

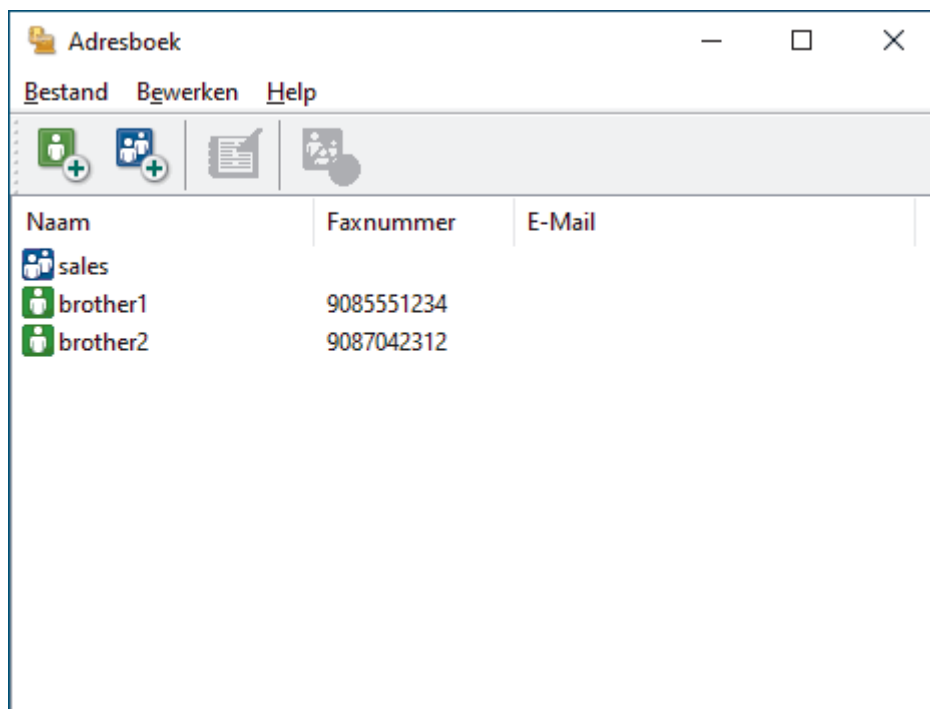

3. Selecteer het lid of de groep die u wilt bewerken.
4. Klik op  (**Eigenschap**).
5. Informatie van een lid of groep wijzigen.
6. Klik op **OK**.

### **Verwante informatie**

- [Uw adresboek van PC-Fax configureren \(Windows\)](#)

## Een naam of groep uit uw PC-Fax-adresboek verwijderen (Windows)

1. Start  (**Brother Utilities**), klik vervolgens op de vervolgkeuzelijst en selecteer uw modelnaam (indien nog niet geselecteerd).
2. Klik in de linkernavigatiebalk op **PC-FAX** en klik vervolgens op **Adresboek (Versturen)**.  
Het dialoogvenster **Adresboek** verschijnt.

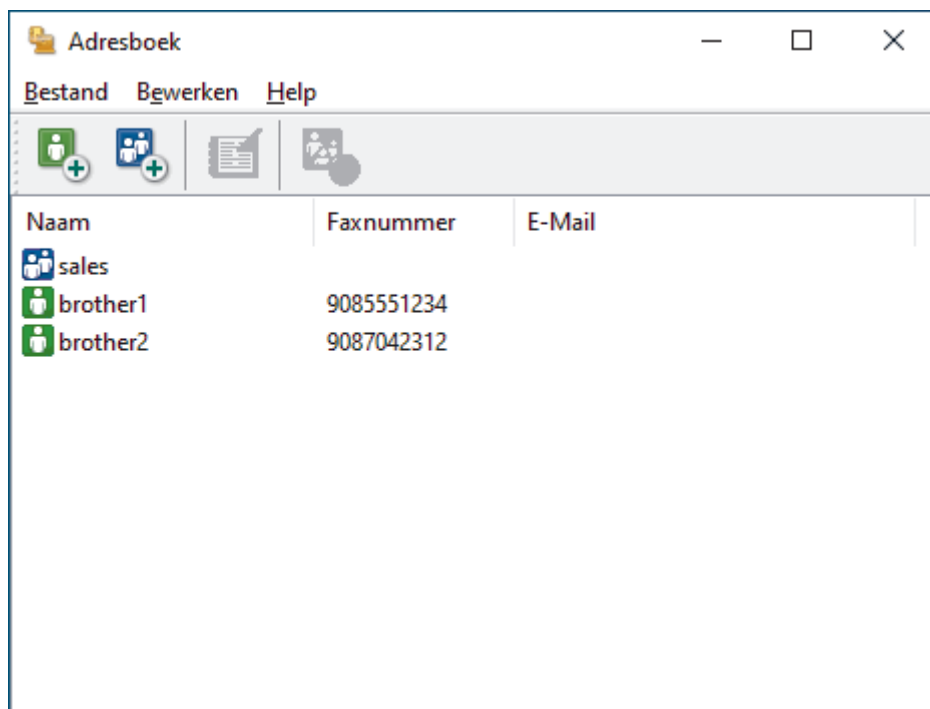

3. Selecteer het lid of de groep die u wilt wissen.
4. Klik op  (**Verwijder**).
5. Wanneer het dialoogvenster voor bevestiging verschijnt, klikt u op **OK**.

### **Verwante informatie**

- [Uw adresboek van PC-Fax configureren \(Windows\)](#)

## Uw PC-FAX-adresboek exporteren (Windows)

U kunt het adresboek exporteren als een ASCII-tekstbestand (\*.csv) of een vCard (een elektronisch visitekaartje) en het op uw computer opslaan.

U kunt de groepsinstellingen niet exporteren wanneer u de gegevens van het **Adresboek** exporteert.

1. Start  (**Brother Utilities**), klik vervolgens op de vervolgkeuzelijst en selecteer uw modelnaam (indien nog niet geselecteerd).
2. Klik in de linkernavigatiebalk op **PC-FAX** en klik vervolgens op **Adresboek (Versturen)**.  
Het dialoogvenster **Adresboek** verschijnt.

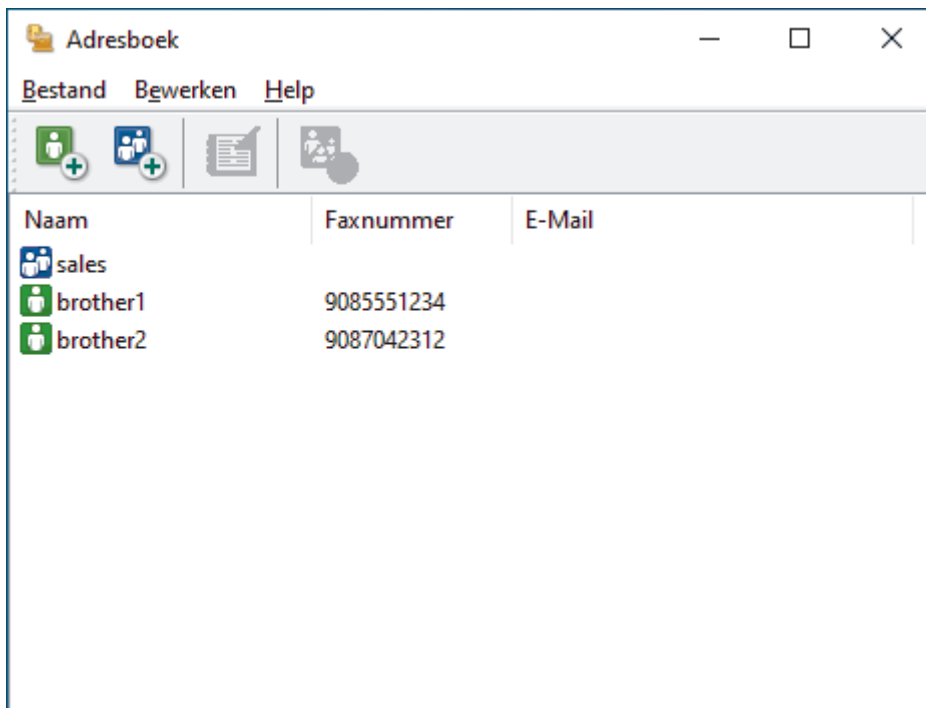

3. Klik op **Bestand > Exporteren**.
4. Selecteer een van de volgende opties:
  - **Tekst**  
Het dialoogvenster **Selecteer Items** verschijnt. Ga naar de volgende stap.
  - **vCard**  
U moet het lid selecteren dat u uit uw adresboek wilt exporteren voordat u deze optie selecteert.  
Blader naar de map waar u de vCard wilt opslaan, voer de naam van de vCard in het veld **Bestandsnaam** in en klik vervolgens op **Opslaan**.
5. Selecteer in het veld **Beschikbare items** de gegevens die u wilt exporteren en klik vervolgens op **Toevoegen >>**.



Selecteer en voeg de items toe in de volgorde waarin u ze in de lijst wilt zien.

6. Als u naar een ASCII-bestand exporteert, selecteert u onder het onderdeel **Deeltekens** de optie **Tab** of **Komma** om de gegevensvelden te scheiden.
7. Klik op **OK**.
8. Blader naar de map op uw computer waar u de gegevens wilt opslaan, voer de bestandsnaam in en klik vervolgens op **Opslaan**.



## Verwante informatie

- [Uw adresboek van PC-Fax configureren \(Windows\)](#)

## Importeer informatie naar uw PC-FAX-adresboek (Windows)

U kunt ASCII-tekstbestanden (\*.csv) of vCards (elektronische visitekaartjes) importeren naar uw adresboek.

1. Start  (**Brother Utilities**), klik vervolgens op de vervolgkeuzelijst en selecteer uw modelnaam (indien nog niet geselecteerd).
2. Klik in de linkernavigatiebalk op **PC-FAX** en klik vervolgens op **Adresboek (Versturen)**.

Het dialoogvenster **Adresboek** verschijnt.

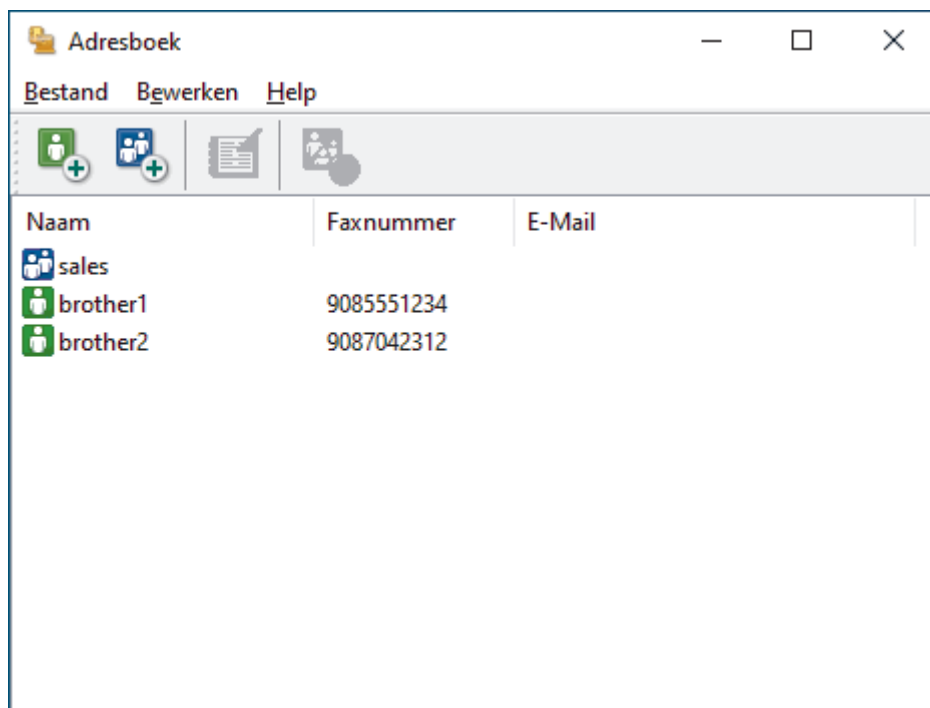

3. Klik op **Bestand > Importeren**.
4. Selecteer een van de volgende opties:
  - **Tekst**  
Het dialoogvenster **Selecteer Items** verschijnt. Ga naar stap 5.
  - **vCard**  
Ga naar stap 8.
5. Selecteer in het veld **Beschikbare items** de gegevens die u wilt importeren en klik vervolgens op **Toevoegen >>**.



U moet in de lijst **Beschikbare items** velden selecteren en toevoegen in dezelfde volgorde als waarin ze in het te importeren tekstbestand staan.

6. Als u een ASCII-bestand importeert, selecteert u onder het gedeelte **Deelteken** de optie **Tab** of **Komma** om de gegevensvelden te scheiden.
7. Klik op **OK**.
8. Blader naar de map waar u de gegevens wilt importeren, voer de bestandsnaam in en klik vervolgens op **Openen**.



### Verwante informatie

- [Uw adresboek van PC-Fax configureren \(Windows\)](#)



## Een fax verzenden met PC-FAX (Windows)

PC-FAX ondersteunt alleen zwart-wit faxen. Een zwart-wit fax wordt verzonden zelfs als de originele gegevens in kleur zijn en het ontvangende faxapparaat kleurenfaxen ondersteunt.

1. Maak een bestand op uw computer in een willekeurige applicatie.
2. Selecteer het afdrukcommando in uw toepassing.
3. Selecteer **Brother PC-FAX** als uw printer en voltooi dan uw afdrukhandeling.

Het dialoogvenster **BrotherPC-FAX** verschijnt.

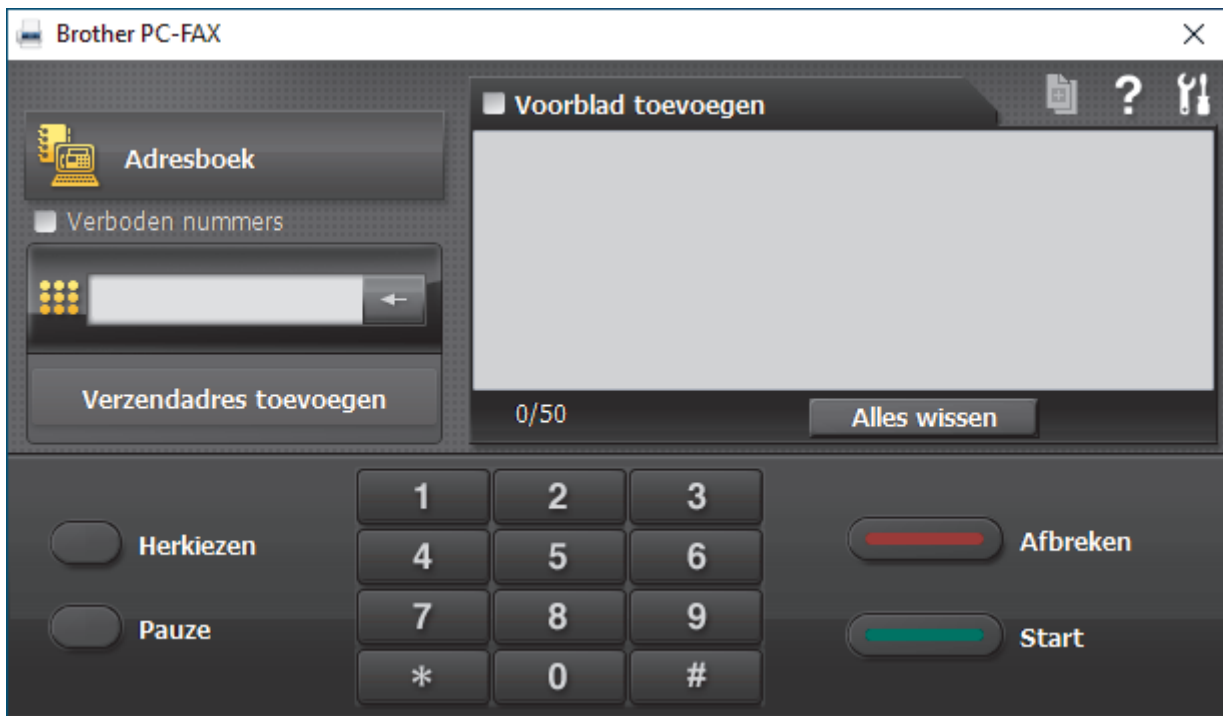

4. Tik een faxnummer op een van de volgende manieren:
  - Klik op de cijfers op de kiestoetsen om het nummer in te voeren en klik vervolgens op **Verzendadres toevoegen**.

 Als u het selectievakje **Verboden nummers** aanvinkt, wordt er ter bevestiging een dialoogvenster weergegeven waarin u met behulp van het toetsenbord het faxnummer opnieuw kunt invoeren. Met deze functie vermijdt u dat verzendingen op de verkeerde bestemming terechtkomen.

- Klik op de toets **Adresboek** en selecteer vervolgens een naam of een groep uit het adresboek.

 Als u een vergissing hebt gemaakt, kunt u alle gegevens wissen met de toets **Alles wissen**.

5. Om een voorblad in te voegen, vinkt u het selectievakje **Voorblad toevoegen** aan. U kunt ook op  klikken om een voorblad aan te maken of te bewerken.
6. Klik op **Start** om de fax te verzenden.



- Klik op **Afbreken** om de fax te annuleren.
- Als u een nummer opnieuw wilt kiezen, klikt u op **Herkiezen** om de laatste vijf faxnummers te tonen en klikt u vervolgens op **Start**.

### Verwante informatie

- [PC-FAX voor Windows](#)

## Ontvang faxen op uw computer (Windows)

Gebruik de Brother PC-Fax-software om faxen op uw computer te ontvangen, op het scherm weer te geven en alleen de gewenste faxen af te drukken.

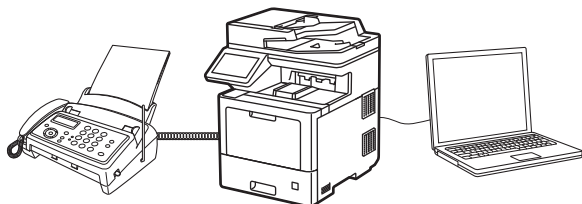

- [Faxen ontvangen met PC-FAX Ontvangen \(Windows\)](#)

## Faxen ontvangen met PC-FAX Ontvangen (Windows)

Met de software Brother PC-FAX Ontvangen kunt u faxen weergeven en opslaan op uw computer. Dit programma wordt automatisch geïnstalleerd wanneer u de software en drivers voor uw apparaat installeert, en werkt op lokale of via het netwerk aangesloten apparaten.

PC-FAX Ontvangen ondersteunt alleen zwart-wit faxen.

Wanneer u de computer uitschakelt, blijft het apparaat binnenkomende faxen in het geheugen van het apparaat opslaan. Op de LCD van het apparaat wordt weergegeven hoeveel faxen in het geheugen zijn opgeslagen. Wanneer u deze toepassing start, worden alle ontvangen faxen automatisch in één keer naar uw computer verzonden. U kunt de optie Reserveafdruk inschakelen. Met deze optie drukt het apparaat de fax af voordat deze wordt verzonden naar uw computer of voordat de computer wordt uitgeschakeld. U kunt de reserveafdrukinstellingen vanaf uw apparaat instellen.

### ✓ Verwante informatie

- [Ontvang faxen op uw computer \(Windows\)](#)
  - [PC-FAX Ontvangen van Brother op uw computer activeren \(Windows\)](#)
  - [Bekijk ontvangen PC-FAX-berichten \(Windows\)](#)

## PC-FAX Ontvangen van Brother op uw computer activeren (Windows)



We bevelen aan om het selectievakje **Start het PC-FAX Receive op de computer startup** aan te vinken zodat de software automatisch opstart en alle faxen bij opstart kan doorverzenden.

1. Start  (**Brother Utilities**), klik vervolgens op de vervolgkeuzelijst en selecteer uw modelnaam (indien nog niet geselecteerd).
2. Klik in de linkernavigatiebalk op **PC-FAX** en klik vervolgens op **Ontvangen**.
3. Bevestig het bericht en klik op **Ja**.

Het venster **PC-FAX Receive (PC-Fax Ontvangen)** verschijnt. Het pictogram  (**PC-Fax Receive (Gereed)**) wordt weergegeven op de taakbalk van de computer.



### Verwante informatie

- [Faxen ontvangen met PC-FAX Ontvangen \(Windows\)](#)
  - [Stel uw computer in voor PC-FAX Ontvangen \(Windows\)](#)
  - [Uw apparaat toevoegen aan PC-FAX Ontvangen \(Windows\)](#)

## Stel uw computer in voor PC-FAX Ontvangen (Windows)

1. Dubbelklik op het pictogram  (PC-Fax Receive (Gereed)) op de taakbalk.

Het venster **PC-FAX Receive (PC-Fax Ontvangen)** verschijnt.

2. Klik op **Instellingen**.
3. Configureer deze opties als nodig:

### Voorkeuren

Stel in om PC-Fax Ontvangen automatisch te starten wanneer u Windows start.

### Opslaan

Geef het pad op voor het opslaan van bestanden die via PC-Fax worden ontvangen en selecteer de gewenste bestandsindeling.

### Upload to (Uploaden naar)

Configureer het pad naar de server en selecteer de optie om automatisch of handmatig te uploaden (alleen beschikbaar voor beheerders).

### Apparaat

Selecteer het apparaat waarop u bestanden via PC-Fax wilt ontvangen.

### Vergrendelen (alleen beschikbaar voor beheerders)

U kunt gebruikers die geen beheerdersrechten hebben verhinderen om de bovenstaande opties te wijzigen.

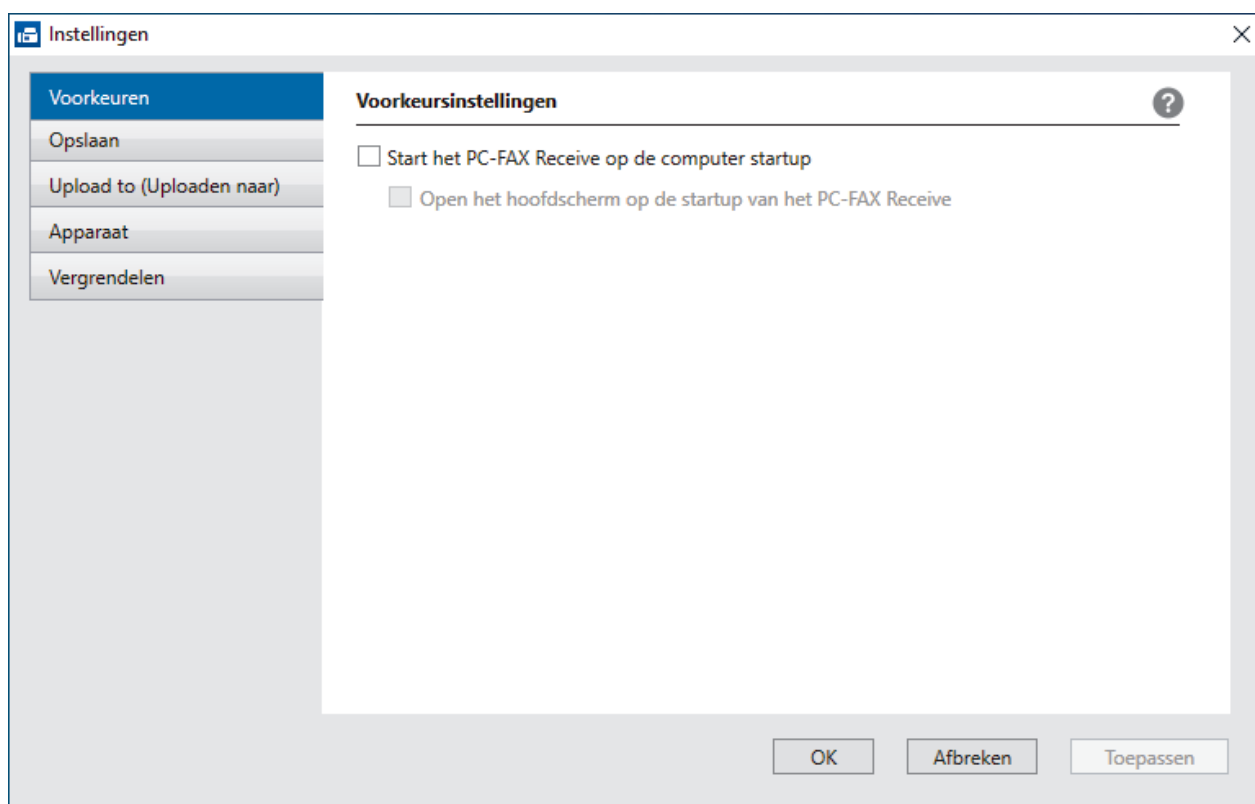

4. Klik op **OK**.

### Verwante informatie

- [PC-FAX Ontvangen van Brother op uw computer activeren \(Windows\)](#)

## Uw apparaat toevoegen aan PC-FAX Ontvangen (Windows)

Als u het apparaat installeerde met de instructies voor een netwerkgebruiker, dan zou het apparaat al voor uw netwerk geconfigureerd moeten zijn.

1. Dubbelklik op het pictogram  (**PC-Fax Receive (Gereed)**) op de taakbalk.  
Het venster **PC-FAX Receive (PC-Fax Ontvangen)** verschijnt.
2. Klik op **Instellingen**.
3. Klik op **Apparaat > Toevoegen**.

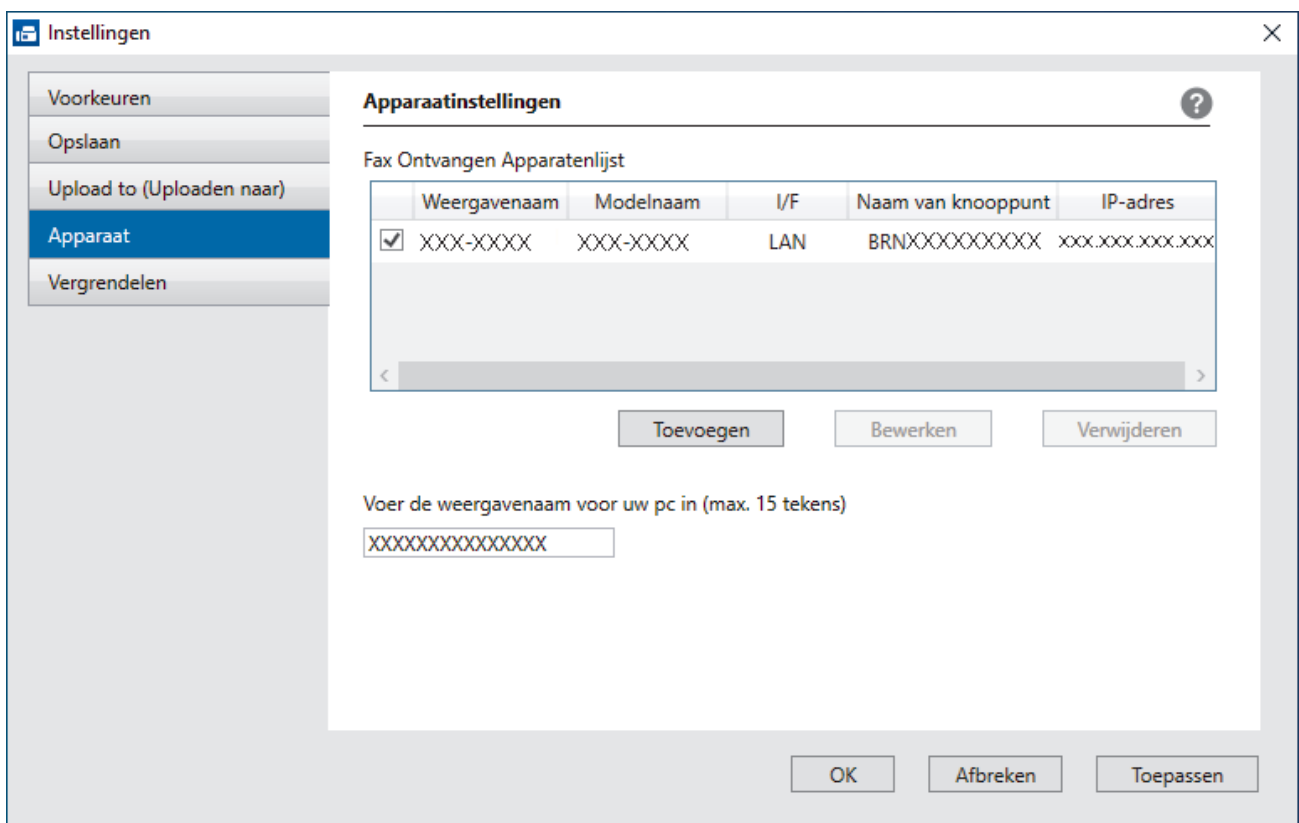

4. Selecteer de juiste verbindingmethode.

### Selecteer uw apparaat in de onderstaande resultaten.

Een lijst met verbonden apparaten verschijnt. Selecteer het gewenste apparaat. Klik op **OK**.

### Voer het IP-adres in van uw apparaat

Voer het IP-adres van het apparaat in het veld **IP-adres** in en klik vervolgens op **OK**.



5. Als u de computernaam die op het LCD-scherm van het apparaat wordt weergegeven wilt wijzigen, typt u in het veld **Voer de weergavenaam voor uw pc in (max. 15 tekens)** de nieuwe naam.
6. Klik op **OK**.

## **Verwante informatie**

- [PC-FAX Ontvangen van Brother op uw computer activeren \(Windows\)](#)

## Bekijk ontvangen PC-FAX-berichten (Windows)

### Ontvangststatus

Pictogram	Status
	Stand-bymodus Geen ongelezen berichten
	Bezig met ontvangen van berichten
	Ontvangen berichten Ongelezen berichten

1. Dubbelklik op het pictogram  (PC-Fax Receive (Gereed)) op de taakbalk.

Het venster **PC-FAX Receive (PC-Fax Ontvangen)** verschijnt.

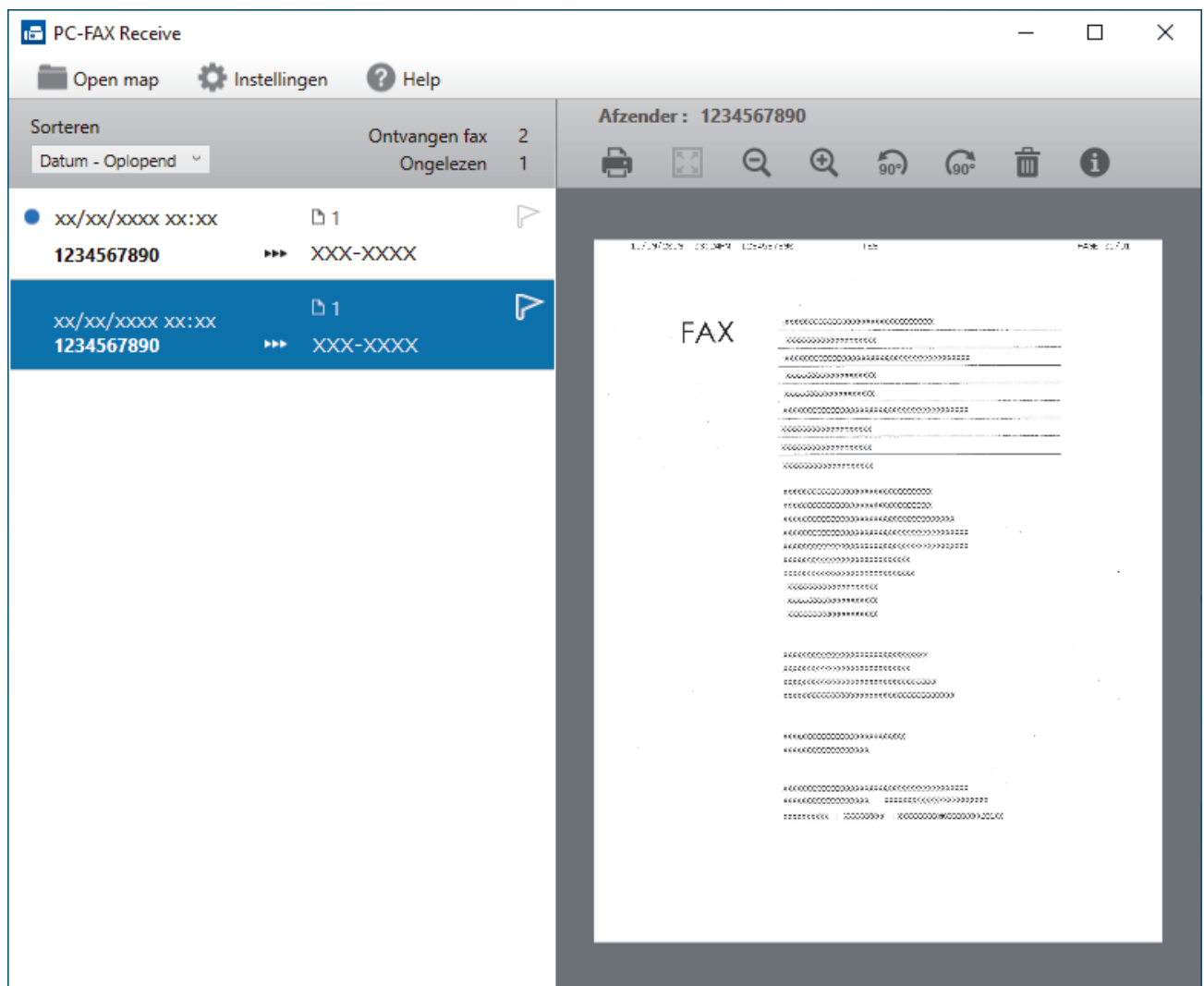

2. Klik op een fax in de lijst om deze te bekijken.
3. Sluit het venster wanneer u klaar bent.



Zelfs nadat het venster gesloten is, is PC-Fax Ontvangen nog steeds actief en blijft het pictogram  (PC-Fax Receive (Gereed)) op de taakbalk van uw computer weergegeven. Om PC-Fax Ontvangen af te sluiten, klikt u op het pictogram op de taakbalk en vervolgens op **Sluiten**.



## Verwante informatie

- [Faxen ontvangen met PC-FAX Ontvangen \(Windows\)](#)
-



## PC-FAX voor Mac

- Een fax verzenden met AirPrint (macOS)

## Netwerk

- [Ondersteunde basisnetwerkfuncties](#)
- [Netwerkinstellingen configureren](#)
- [Draadloze netwerkinstellingen](#)
- [Netwerkfuncties](#)

## Ondersteunde basisnetwerkfuncties

Het apparaat ondersteunt verschillende functies, afhankelijk van het besturingssysteem. In de volgende tabel ziet u welke netwerkfuncties en verbindingen door de verschillende besturingssystemen worden ondersteund.

Besturingssystemen	Windows 10 Windows 8.1 Windows 7	Windows Server 2019/2016/2012 R2/2012/2008 R2/2008	macOS v11 macOS v10.15.x macOS v10.14.x
Afdrukken	Ja	Ja	Ja
Scannen	Ja		Ja
PC-Fax verzenden (alleen op bepaalde modellen beschikbaar)	Ja		Ja
PC-Fax ontvangen (alleen op bepaalde modellen beschikbaar)	Ja		
Beheer via een webbrowser <sup>1</sup>	Ja	Ja	Ja
Status Monitor	Ja		
Driver Deployment Wizard	Ja	Ja	

<sup>1</sup> Het standaardwachtwoord voor het beheer van de apparaatinstellingen vindt u op de achterzijde van het apparaat bij "Pwd". Het verdient aanbeveling het standaardwachtwoord onmiddellijk te wijzigen om ongeautoriseerde toegang tot het apparaat te voorkomen.



Wanneer u uw apparaat wilt verbinden met een extern netwerk zoals het internet, zorg er dan voor dat u uw netwerkomgeving goed beschermt met een aparte firewall (of andere oplossing) om te voorkomen dat informatie kan uitlekken als gevolg van onjuiste instellingen of ongeoorloofde toegang door kwaadwillenden.



### Verwante informatie

- [Netwerk](#)

#### Gerelateerde onderwerpen:

- [Een aanmeldwachtwoord voor Beheer via een webbrowser instellen of wijzigen](#)

## Netwerkinstellingen configureren

- [Netwerkgegevens configureren met het bedieningspaneel](#)
- [De instellingen van uw apparaat wijzigen met Beheer via een webbrowser](#)

## Netwerkgegevens configureren met het bedieningspaneel

Gebruik het menu [Netwerk] op het bedieningspaneel om het apparaat te configureren voor het netwerk.



- Voor informatie over de netwerkinstellingen die u kunt configureren met het bedieningspaneel >> *Verwante informatie: Instellingstabellen*
- U kunt ook Beheer via een webbrowser gebruiken om de netwerkinstellingen van uw apparaat te configureren en aan te passen.

1. Druk op  [Instellingen] > [Alle instell.] > [Netwerk].



Als het [Alle instell.]-menu wordt weergegeven op het Home-scherm van uw apparaat, slaat u het [Instellingen]-menu over.

2. Veeg omhoog of omlaag of druk op ▲ of ▼ om de gewenste netwerkoptie weer te geven en druk erop. Herhaal deze stap tot u het menu bereikt dat u wilt aanpassen en volg vervolgens de aanwijzingen op het LCD-scherm.



### Verwante informatie

- [Netwerkinstellingen configureren](#)

#### Gerelateerde onderwerpen:

- [Instellingstabellen](#)
- [Ondersteunde basisnetwerkfuncties](#)

## Draadloze netwerkinstellingen

- [Gebruik het draadloze netwerk](#)
- [Wi-Fi Direct<sup>®</sup> gebruiken](#)
- [Schakel het draadloze LAN in of uit.](#)
- [Het WLAN-rapport afdrukken](#)

## Gebruik het draadloze netwerk

- Voor u het apparaat configureert voor een draadloos netwerk
- Uw apparaat configureren voor een draadloos netwerk met behulp van de installatiewizard op de computer
- Uw apparaat configureren voor een draadloos netwerk met behulp van de installatiewizard van het bedieningspaneel van het apparaat
- Uw apparaat voor een draadloos netwerk configureren met de drukknopmethode van Wi-Fi Protected Setup™ (WPS)
- Uw apparaat voor een draadloze netwerk configureren met de pinmethode van Wi-Fi Protected Setup™ (WPS)
- Uw apparaat configureren voor een draadloos netwerk wanneer de SSID niet wordt uitgezonden
- Het apparaat voor een draadloos Enterprise-netwerk configureren

## Voor u het apparaat configureert voor een draadloos netwerk

### OPMERKING

De draadloze netwerkverbinding kan alleen worden gebruikt wanneer de optionele draadloze module geïnstalleerd is.

Controleer eerst het volgende voordat u een draadloos netwerk probeert te configureren:

- Als u een draadloos bedrijfsnetwerk gebruikt, moet u ook uw gebruikers-ID en wachtwoord kennen.
- Voor optimale resultaten wanneer u op de gebruikelijke wijze afdrukt, plaatst u het apparaat zo dicht mogelijk bij het draadloze LAN-toegangspunt/router. Zorg dat er zo min mogelijk obstakels tussen de router en het apparaat staan. Grote objecten en muren tussen beide apparaten en storing door andere elektronische apparaten kunnen van invloed zijn op de gegevensoverdrachtsnelheid voor documenten.

Vanwege deze factoren is draadloos niet altijd de beste verbindingmethode voor alle documenttypen en applicaties. Als u grote bestanden afdrukt, zoals omvangrijke documenten met een combinatie van tekst en grote grafische afbeeldingen, is de bedrade Ethernet-methode wellicht sneller (alleen mogelijk op ondersteunde modellen). Met USB worden de gegevens het snelst overgedragen.

- Het apparaat kan weliswaar in zowel een bedraad als een draadloos netwerk worden gebruikt (alleen ondersteunde modellen), maar u kunt slechts een van deze methoden tegelijk gebruiken. Het is echter wel mogelijk om tegelijk een draadloze verbinding en een Wi-Fi Direct-verbinding, of een bedrade verbinding (alleen op ondersteunde modellen) en een Wi-Fi Direct-verbinding te gebruiken.
- Als er een signaal in de buurt beschikbaar is, kunt u met draadloos LAN vrij een netwerkverbinding opzetten. Als de beveiligingsinstellingen niet goed geconfigureerd zijn, kan het signaal echter worden onderschept door kwaadwillenden, met de volgende risico's:
  - Diefstal van persoonlijke of vertrouwelijke informatie
  - Verzenden van informatie naar partijen die zich voordoen als een bepaalde persoon
  - Verspreiding van onderschepte communicatie



U moet de netwerknaam (SSID) en de netwerksleutel (wachtwoord) van uw draadloze router/toegangspunt weten. Als u deze informatie niet kunt vinden, neem dan contact op met de fabrikant van uw draadloze router/toegangspunt, de systeembeheerder of de internetaanbieder. Brother kan u deze informatie niet bezorgen.



### Verwante informatie

- [Gebruik het draadloze netwerk](#)



## Uw apparaat configureren voor een draadloos netwerk met behulp van de installatiewizard op de computer

### OPMERKING

De draadloze netwerkverbinding kan alleen worden gebruikt wanneer de optionele draadloze module geïnstalleerd is.

1. Download het installatieprogramma via de pagina **Downloads** voor uw model op [support.brother.com](http://support.brother.com).
2. Start het installatieprogramma en volg de aanwijzingen op het scherm.
3. Selecteer **Draadloze netwerkverbinding (wifi)** of **Draadloze netwerkverbinding (wifi) (optioneel)** en klik vervolgens op **Volgende**.
4. Volg de aanwijzingen op het scherm.

De instellingen voor het draadloze netwerk zijn nu geconfigureerd.



### Verwante informatie

- [Gebruik het draadloze netwerk](#)

## Uw apparaat configureren voor een draadloos netwerk met behulp van de installatiewizard van het bedieningspaneel van het apparaat

### OPMERKING

De draadloze netwerkverbinding kan alleen worden gebruikt wanneer de optionele draadloze module geïnstalleerd is.

We raden u aan de draadloze netwerkinstellingen te noteren voordat u het apparaat configureert. U hebt deze gegevens nodig om de configuratie uit te voeren.

1. Controleer en noteer de huidige draadloze netwerkinstellingen van de computer waarmee u verbinding maakt.

Netwerknnaam (SSID)

Netwerksleutel (wachtwoord)

Bijvoorbeeld:

Netwerknnaam (SSID)
HELLO

Netwerksleutel (wachtwoord)
12345



- U toegangspunt/router ondersteunt mogelijk het gebruik van meerdere WEP-sleutels, maar uw apparaat van Brother ondersteunt alleen het gebruik van de eerste WEP-sleutel.
- Als u tijdens het installeren hulp nodig hebt en contact wilt opnemen met de klantenservice van Brother, zorg dan dat u de SSID (netwerknnaam) en de netwerksleutel (wachtwoord) bij de hand hebt. Wij kunnen u niet helpen met het opzoeken van deze informatie.
- Als u niet over deze gegevens (SSID en netwerksleutel) beschikt, kunt u de draadloze configuratie niet voortzetten.

#### Waar kan ik deze informatie vinden?

- a. Raadpleeg de documentatie van uw draadloos toegangspunt/router.
- b. De oorspronkelijke SSID kan de naam van de fabrikant of de modelnaam zijn.
- c. Als u de veiligheidsinformatie niet kent, neemt u contact op met de fabrikant van de router, uw systeembeheerder of uw internetprovider.

2. Druk op  [Instellingen] > [Alle instell.] > [Netwerk] > [WLAN (Wi-Fi)] > [Wi-Fi-netwerk vinden].



Als het [Alle instell.]-menu wordt weergegeven op het Home-scherm van uw apparaat, slaat u het [Instellingen]-menu over.

3. Wanneer [WLAN inschakelen?] verschijnt, drukt u op [Ja].

Hiermee wordt de installatiewizard voor het draadloze netwerk gestart. Druk op [Nee] om te annuleren.

---

4. Het apparaat zoekt uw netwerk en toont een lijst met beschikbare SSID's.

Als een lijst met SSID's wordt weergegeven, veegt u omhoog of omlaag of drukt u op ▲ of ▼ om het SSID weer te geven waarmee u verbinding wilt maken en drukt u vervolgens op het SSID.

5. Druk op [OK].

6. Voer een van de volgende handelingen uit:

- Als u gebruik maakt van een verificatie- en versleutelingsmethode waarvoor een Netwerksleutel nodig is, voer dan de Netwerksleutel in die u bij de eerste stap noteerde.

Als u alle tekens hebt ingevoerd, drukt u op [OK].

- Als uw verificatiemethode Open systeem is en uw versleutelingsmodus Geen, ga dan naar de volgende stap.

7. Het apparaat probeert verbinding te maken met het draadloze apparaat dat u hebt geselecteerd.

Als uw draadloos apparaat correct is verbonden, wordt [Verbonden] weergegeven op het LCD-scherm van het apparaat. Druk vervolgens op [OK]. Druk op .

De installatie van het draadloze netwerk is nu voltooid. Voor de installatie van de benodigde drivers of toepassing voor het apparaat gaat u naar de pagina **Downloads** van uw model op [support.brother.com](http://support.brother.com).



### Verwante informatie

- [Gebruik het draadloze netwerk](#)

#### Gerelateerde onderwerpen:

- [Tekst invoeren op uw apparaat](#)
  - [Foutcodes in het rapport voor draadloos LAN](#)
-

## Uw apparaat voor een draadloos netwerk configureren met de drukknopmethode van Wi-Fi Protected Setup™ (WPS)

### OPMERKING

De draadloze netwerkverbinding kan alleen worden gebruikt wanneer de optionele draadloze module geïnstalleerd is.

Als uw draadloze toegangspunt/router WPS (PBC: Push Button Configuration) ondersteunt, kunt u WPS gebruiken via het bedieningspaneelmenu op het apparaat om de instellingen voor uw draadloos netwerk te configureren.

1. Druk op  [Instellingen] > [Alle instell.] > [Netwerk] > [WLAN (Wi-Fi)] > [WPS/drukknop].



Als het [Alle instell.]-menu wordt weergegeven op het Home-scherm van uw apparaat, slaat u het [Instellingen]-menu over.

2. Wanneer [WLAN inschakelen?] verschijnt, drukt u op [Ja].  
Hiermee wordt de installatiewizard voor het draadloze netwerk gestart. Druk op [Nee] om te annuleren.
3. Wanneer [Start WPS op uw draadloze toegangspunt/router en druk op [OK].] weergegeven wordt op het touchscreen, drukt u op de WPS-knop op uw draadloze toegangspunt/router. Druk vervolgens op [OK] op het apparaat. Uw apparaat detecteert automatisch uw draadloze toegangspunt/router en probeert verbinding te maken met uw draadloze netwerk.

Als uw draadloos apparaat correct is verbonden, wordt [Verbonden] weergegeven op het LCD-scherm van het apparaat. Druk vervolgens op [OK]. Druk op .

De installatie van het draadloze netwerk is nu voltooid. Voor de installatie van de benodigde drivers en software voor het apparaat gaat u naar de pagina **Downloads** van uw model op [support.brother.com](http://support.brother.com).



### Verwante informatie

- [Gebruik het draadloze netwerk](#)

#### Gerelateerde onderwerpen:

- [Foutcodes in het rapport voor draadloos LAN](#)

## Uw apparaat voor een draadloze netwerk configureren met de pinmethode van Wi-Fi Protected Setup™ (WPS)

### OPMERKING

De draadloze netwerkverbinding kan alleen worden gebruikt wanneer de optionele draadloze module geïnstalleerd is.

Als de draadloze LAN-toegangspoort/router ondersteuning biedt voor WPS, kunt u de PIN-methode (persoonlijk identificatienummer) gebruiken om de draadloze netwerkinstellingen te configureren.

De pinmethode is een van de verbindingsmethoden die door de Wi-Fi Alliance® zijn ontwikkeld. Door op de registrar (een apparaat dat het draadloze LAN beheert) een pincode in te voeren die is aangemaakt door een enrollee (het apparaat), kunt u het draadloze netwerk en beveiligingsinstellingen configureren. Raadpleeg de gebruikershandleiding bij uw draadloze LAN-toegangspoort/router voor meer informatie over het inschakelen van de WPS-modus.

#### Type A

Verbinding wanneer de draadloze LAN-toegangspunt/router (1) tevens dienst doet als de registrar:

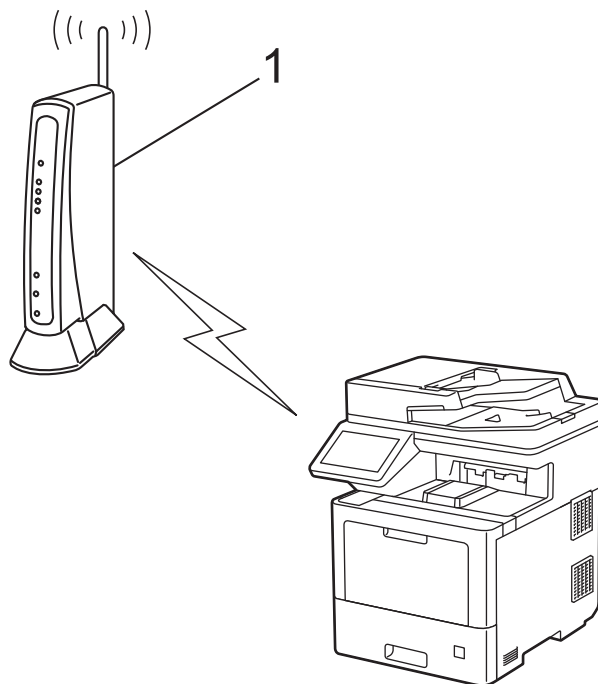

#### Type B

Verbinding wanneer een ander apparaat (2), zoals een computer, wordt gebruikt als de registrar:

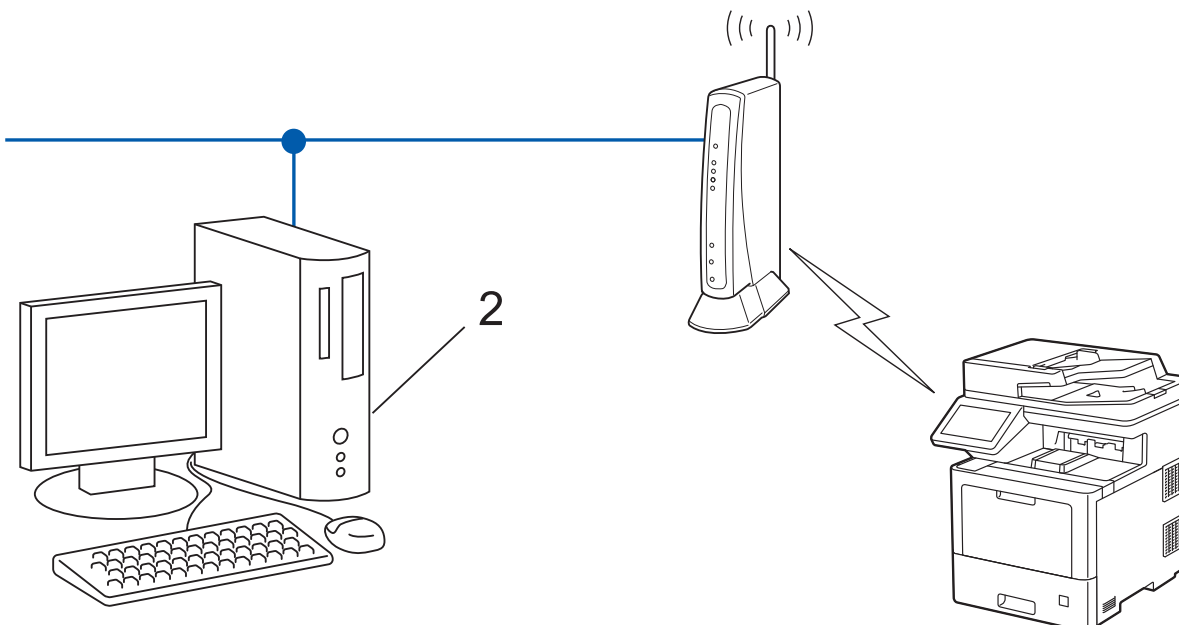

1. Druk op  [Instellingen] > [Alle instell.] > [Netwerk] > [WLAN (Wi-Fi)] > [WPS/pincode].



Als het [Alle instell.]-menu wordt weergegeven op het Home-scherm van uw apparaat, slaat u het [Instellingen]-menu over.

2. Wanneer [WLAN inschakelen?] verschijnt, drukt u op [Ja].  
Hiermee wordt de installatiewizard voor het draadloze netwerk gestart. Druk op [Nee] om te annuleren.
3. Op het LCD-scherm wordt een achtcijferige pincode weergegeven en het apparaat begint naar een draadloze LAN-toegangspoort/router te zoeken.
4. Typ op een computer in het netwerk in de adresbalk van de browser het IP-adres van het apparaat dat u als de registrar gebruikt. (Voorbeeld: <http://192.168.1.2>)
5. Ga naar de instellingenpagina van WPS, voer de pincode in en volg de instructies op het scherm.



- De registrar is doorgaans de draadloze LAN-toegangspoort/router.
- De instelpagina kan verschillen afhankelijk van het merk van uw draadloze LAN-toegangspunt/router. Zie voor meer informatie de gebruikershandleiding die bij de draadloze LAN-toegangspoort/router is geleverd.

**Als u een computer met Windows 7, Windows 8.1 of Windows 10 als registrar gebruikt, gaat u als volgt te werk:**

6. Voer een van de volgende handelingen uit:

- Windows 10

Klik op  > **Systeem > Configuratiescherm**. Klik in de groep **Hardware en geluiden** op **Een apparaat toevoegen**.

- Windows 8.1

Verplaats uw muis naar de rechterbenedenhoek van uw bureaublad. Als de menubalk verschijnt, klikt u op **Instellingen > Configuratiescherm > Hardware en geluiden > Apparaten en printers weergeven > Een apparaat toevoegen**.

- Windows 7

Klik op  (Starten) > **Apparaten en printers > Een apparaat toevoegen**.



- Als u een computer met Windows 7, Windows 8.1 of Windows 10 als registrar wilt gebruiken, moet u deze eerst in uw netwerk registreren. Zie voor meer informatie de gebruikershandleiding die bij de draadloze LAN-toegangspoort/router is geleverd.
- Als u Windows 7, Windows 8.1 of Windows 10 als een registrar gebruikt, kunt u de printerdriver installeren na de draadloze configuratie door de aanwijzingen op het scherm te volgen. Voor de installatie van de driver en de software die nodig zijn voor het gebruik van het apparaat, gaat u naar de pagina **Downloads** van uw model op [support.brother.com](http://support.brother.com).

7. Selecteer het apparaat en klik op **Volgende**.
8. Typ de pincode die op het LCD-scherm van het apparaat wordt weergegeven en klik vervolgens op **Volgende**.
9. (Windows 7) Selecteer uw netwerk en klik vervolgens op **Volgende**.
10. Klik op **Sluiten**.

Als uw draadloos apparaat correct is verbonden, wordt [Verbonden] weergegeven op het LCD-scherm van het apparaat. Druk vervolgens op [OK]. Druk op .

De installatie van het draadloze netwerk is nu voltooid. Voor de installatie van de benodigde drivers of toepassing voor het apparaat gaat u naar de pagina **Downloads** van uw model op [support.brother.com](http://support.brother.com).



### Verwante informatie

- [Gebruik het draadloze netwerk](#)

#### Gerelateerde onderwerpen:

- [Foutcodes in het rapport voor draadloos LAN](#)

## Uw apparaat configureren voor een draadloos netwerk wanneer de SSID niet wordt uitgezonden

### OPMERKING

De draadloze netwerkverbinding kan alleen worden gebruikt wanneer de optionele draadloze module geïnstalleerd is.

We raden u aan de draadloze netwerkinstellingen te noteren voordat u het apparaat configureert. U hebt deze gegevens nodig om de configuratie uit te voeren.

1. Controleer en noteer de huidige instellingen van het draadloze netwerk.

Netwerkn naam (SSID)		
Authenticatiemethode	Versleutelingsmodus	Netwerksleutel
Open Systeem	GEEN	-
	WEP	
Gedeelde sleutel	WEP	
WPA/WPA2-PSK	AES	
	TKIP	

Bijvoorbeeld:

Netwerkn naam (SSID)		
HELLO		
Authenticatiemethode	Versleutelingsmodus	Netwerksleutel
WPA2-PSK	AES	12345678



Als uw router gebruikmaakt van WEP-versleuteling, voert u de sleutel in die als eerste WEP-sleutel wordt gebruikt. Het apparaat van Brother ondersteunt alleen het gebruik van de eerste WEP-sleutel.

2. Druk op  [Instellingen] > [Alle instell.] > [Netwerk] > [WLAN (Wi-Fi)] > [Wi-Fi-netwerk vinden].



Als het [Alle instell.]-menu wordt weergegeven op het Home-scherm van uw apparaat, slaat u het [Instellingen]-menu over.

3. Wanneer [WLAN inschakelen?] verschijnt, drukt u op [Ja].  
Hiermee wordt de installatiewizard voor het draadloze netwerk gestart. Druk op [Nee] om te annuleren.
4. Het apparaat zoekt uw netwerk en toont een lijst met beschikbare SSID's. Veeg omhoog of omlaag of druk op ▲ of ▼ om [<Nieuwe SSID>] weer te geven. Druk op [<Nieuwe SSID>] en vervolgens op [OK].
5. Voer de SSID-naam in en druk vervolgens op [OK].
6. Selecteer de verificatiemethode.
7. Voer een van de volgende handelingen uit:
  - Als u de optie [Open systeem] hebt geselecteerd, drukt u op het versleutelingstype [Geen] of [WEP].  
Als u de optie [WEP] als versleutelingstype hebt geselecteerd, selecteert en voert u de WEP-sleutel in en drukt u vervolgens op [OK].



- 
- Als u de optie [Gedeelde sleutel] hebt geselecteerd, selecteert en voert u de WEP-sleutel in en drukt u vervolgens op [OK].
  - Als u de optie [WPA/WPA2-PSK] hebt geselecteerd, drukt u op het versleutelingstype [TKIP+AES] of [AES].

Voer de WPA™-sleutel in en druk vervolgens op [OK].



Het apparaat van Brother ondersteunt alleen het gebruik van de eerste WEP-sleutel.

8. Het apparaat probeert verbinding te maken met het draadloze apparaat dat u hebt geselecteerd.

Als uw draadloos apparaat correct is verbonden, wordt [Verbonden] weergegeven op het LCD-scherm van het apparaat. Druk vervolgens op [OK]. Druk op .

De installatie van het draadloze netwerk is nu voltooid. Voor de installatie van de benodigde drivers of toepassing voor het apparaat gaat u naar de pagina **Downloads** van uw model op [support.brother.com](http://support.brother.com).



### Verwante informatie

- [Gebruik het draadloze netwerk](#)

#### Gerelateerde onderwerpen:

- [Het lukt niet om de configuratie van het draadloze netwerk te voltooien.](#)
  - [Tekst invoeren op uw apparaat](#)
  - [Foutcodes in het rapport voor draadloos LAN](#)
-

## Het apparaat voor een draadloos Enterprise-netwerk configureren

### OPMERKING

De draadloze netwerkverbinding kan alleen worden gebruikt wanneer de optionele draadloze module geïnstalleerd is.

We raden u aan de draadloze netwerkinstellingen te noteren voordat u het apparaat configureert. U hebt deze gegevens nodig om de configuratie uit te voeren.

1. Controleer en noteer de huidige instellingen van het draadloze netwerk.

Netwerknaam (SSID)			
Authenticatiemethode	Versleutelingsmodus	Gebruikers-ID	Wachtwoord
EAP-FAST/NONE	AES		
	TKIP		
EAP-FAST/MS-CHAPv2	AES		
	TKIP		
EAP-FAST/GTC	AES		
	TKIP		
PEAP/MS-CHAPv2	AES		
	TKIP		
PEAP/GTC	AES		
	TKIP		
EAP-TTLS/CHAP	AES		
	TKIP		
EAP-TTLS/MS-CHAP	AES		
	TKIP		
EAP-TTLS/MS-CHAPv2	AES		
	TKIP		
EAP-TTLS/PAP	AES		
	TKIP		
EAP-TLS	AES		-
	TKIP		-

Bijvoorbeeld:

Netwerknaam (SSID)			
HELLO			
Authenticatiemethode	Versleutelingsmodus	Gebruikers-ID	Wachtwoord
EAP-FAST/MS-CHAPv2	AES	Brother	12345678



- Als u het apparaat configureert met EAP-TLS-verificatie, moet u het door een certificatie-instantie uitgegeven clientcertificaat installeren voordat u de configuratie start. Raadpleeg uw netwerkbeheerder over het clientcertificaat. Als u meerdere certificaten hebt geïnstalleerd, raden we aan de certificaatnaam te noteren die u wilt gebruiken.
- Als u het apparaat wilt verifiëren met behulp van de algemene naam van het servercertificaat, raden we aan deze naam te noteren voordat u de configuratie start. Neem contact op met uw netwerkbeheerder voor de algemene naam van het servercertificaat.

2. Druk op  [Instellingen] > [Alle instell.] > [Netwerk] > [WLAN (Wi-Fi)] > [Wi-Fi-netwerk vinden].



Als het [Alle instell.]-menu wordt weergegeven op het Home-scherm van uw apparaat, slaat u het [Instellingen]-menu over.

3. Wanneer [WLAN inschakelen?] verschijnt, drukt u op [Ja].  
Hiermee wordt de installatiewizard voor het draadloze netwerk gestart. Druk op [Nee] om te annuleren.
4. Het apparaat zoekt uw netwerk en toont een lijst met beschikbare SSID's. Veeg omhoog of omlaag of druk op ▲ of ▼ om [<Nieuwe SSID>] weer te geven. Druk op [<Nieuwe SSID>] en vervolgens op [OK].
5. Voer de SSID-naam in en druk vervolgens op [OK].
6. Selecteer de verificatiemethode.
7. Voer een van de volgende handelingen uit:
- Als u de optie [EAP-FAST], [PEAP] of [EAP-TTLS] selecteerde, selecteert u de inwendige verificatiemethode [NONE], [CHAP], [MS-CHAP], [MS-CHAPv2], [GTC] of [PAP].



Afhankelijk van uw verificatiemethode kunnen de selecties van de interne verificatiemethode verschillen.

Selecteer het versleutelingstype [TKIP+AES] of [AES].

Selecteer de verificatiemethode [Geen verificatie], [CA] of [CA + Server ID].

- Als u de optie [CA + Server ID] hebt geselecteerd, voert u de server-ID, gebruikers-ID en het wachtwoord in (indien vereist) en drukt u op [OK] voor elke optie.
- Voor andere selecties voert u het gebruikers-ID en wachtwoord in en drukt u op [OK] voor elke optie.



Als u geen CA-certificaat hebt geïmporteerd in het apparaat, geeft het apparaat [Geen verificatie] weer.

- Als u de optie [EAP-TLS] hebt geselecteerd, selecteert u op het versleutelingstype [TKIP+AES] of [AES].  
Het apparaat geeft een lijst weer met beschikbare clientcertificaten. Selecteer het certificaat.  
Selecteer de verificatiemethode [Geen verificatie], [CA] of [CA + Server ID].
  - Als u de optie [CA + Server ID] hebt geselecteerd, voert u het server-ID en gebruikers-ID in en drukt u op [OK] voor elke optie.
  - Voer voor andere selecties het gebruikers-ID in en druk vervolgens op [OK].

8. Het apparaat probeert verbinding te maken met het draadloze apparaat dat u hebt geselecteerd.

Als uw draadloos apparaat correct is verbonden, wordt [Verbonden] weergegeven op het LCD-scherm van het apparaat. Druk vervolgens op [OK]. Druk op .

De installatie van het draadloze netwerk is nu voltooid. Voor de installatie van de benodigde drivers of toepassing voor het apparaat gaat u naar de pagina **Downloads** van uw model op [support.brother.com](http://support.brother.com).



## Verwante informatie

- [Gebruik het draadloze netwerk](#)

---

**Gerelateerde onderwerpen:**

- [Foutcodes in het rapport voor draadloos LAN](#)
-

## Wi-Fi Direct<sup>®</sup> gebruiken

- [Overzicht Wi-Fi Direct](#)
- [Uw Wi-Fi Direct-netwerk handmatig configureren](#)
- [Wi-Fi Direct-netwerk configureren met de drukknopmethode](#)

## Overzicht Wi-Fi Direct

### OPMERKING

De draadloze netwerkverbinding kan alleen worden gebruikt wanneer de optionele draadloze module geïnstalleerd is.

Wi-Fi Direct is een van de draadloze configuratiemethodes die door de Wi-Fi Alliance® zijn ontwikkeld. U kunt uw mobiele apparaat veilig verbinden met uw apparaat zonder daarbij een draadloze router/toegangspunt te gebruiken.

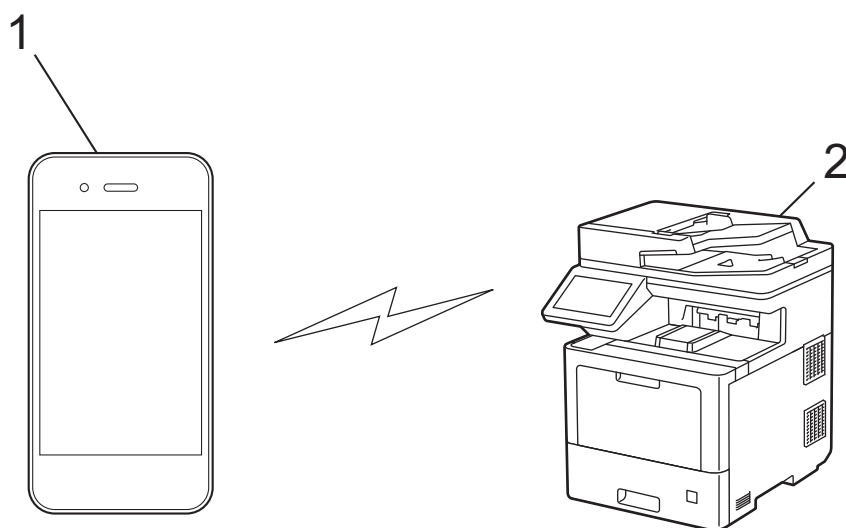

1. Mobiel apparaat
2. Uw apparaat



- U kunt Wi-Fi Direct tegelijk gebruiken met de bedrade en draadloze netwerkverbinding.
- Het apparaat dat Wi-Fi Direct ondersteunt kan groeps-eigenaar worden. Als u het Wi-Fi Direct-netwerk configureert, doet de groeps-eigenaar dienst als toegangspunt.



### Verwante informatie

- [Wi-Fi Direct® gebruiken](#)

#### Gerelateerde onderwerpen:

- [Uw Wi-Fi Direct-netwerk handmatig configureren](#)
- [Wi-Fi Direct-netwerk configureren met de drukknopmethode](#)

## Uw Wi-Fi Direct-netwerk handmatig configureren

### OPMERKING

De draadloze netwerkverbinding kan alleen worden gebruikt wanneer de optionele draadloze module geïnstalleerd is.

Configureer de Wi-Fi Direct-instellingen via het bedieningspaneel van het apparaat:



Wanneer het apparaat een Wi-Fi Direct-aanvraag van uw mobiele apparaat ontvangt, verschijnt het bericht [Verzoek om Wi-Fi Direct-verbinding ontvangen. Druk op [OK] om verbinding te maken.] op het LCD-scherm. Druk op [OK] om verbinding te maken.

1. Druk op  [Instellingen] > [Alle instell.] > [Netwerk] > [Wi-Fi Direct] > [Handmatig].



Als het [Alle instell.]-menu wordt weergegeven op het Home-scherm van uw apparaat, slaat u het [Instellingen]-menu over.

2. Het apparaat toont de SSID (netwerknaam) en het wachtwoord (netwerksleutel). Ga naar het scherm met de instellingen voor draadloze netwerken op uw mobiele apparaat, selecteer de SSID en voer vervolgens het wachtwoord in.
3. Als uw mobiele apparaat met succes verbonden is, wordt [Verbonden] weergegeven op de LCD van het apparaat. Druk op [Sluiten] en vervolgens op .



### Verwante informatie

- [Wi-Fi Direct® gebruiken](#)

#### Gerelateerde onderwerpen:

- [Overzicht Wi-Fi Direct](#)
- [Wi-Fi Direct-netwerk configureren met de drukknopmethode](#)

## Wi-Fi Direct-netwerk configureren met de drukknopmethode

### OPMERKING



De draadloze netwerkverbinding kan alleen worden gebruikt wanneer de optionele draadloze module geïnstalleerd is.



Wanneer het apparaat een Wi-Fi Direct-aanvraag van uw mobiele apparaat ontvangt, verschijnt het bericht [Verzoek om Wi-Fi Direct-verbinding ontvangen. Druk op [OK] om verbinding te maken.] op het LCD-scherm. Druk op [OK] om verbinding te maken.

1. Druk op  [Instellingen] > [Alle instell.] > [Netwerk] > [Wi-Fi Direct] > [Drukknop] op het LCD-scherm van het apparaat.



- Als uw mobiele apparaat Wi-Fi Direct niet ondersteunt, gaat u als volgt te werk:
    - a. Druk op  [Instellingen] > [Alle instell.] > [Netwerk] > [Wi-Fi Direct] > [Groepseigenaar] en vervolgens op [Aan].
    - b. Veeg omhoog of omlaag of druk op ▲ of ▼ om de [Drukknop] te selecteren.
  - Als het [Alle instell.]-menu wordt weergegeven op het Home-scherm van uw apparaat, slaat u het [Instellingen]-menu over.
2. Wanneer de melding [Activeer Wi-Fi Direct op ander apparaat. Druk vervolgens op [OK].] wordt weergegeven, schakelt u Wi-Fi Direct in op uw mobiele apparaat (raadpleeg voor meer informatie de handleiding van het mobiele apparaat). Druk op [OK] op het apparaat.
  3. Voer een van de volgende handelingen uit:
    - Indien uw mobiele toestel een lijst met mobiele Wi-Fi opties weergeeft, kies dan uw Brother-apparaat.
    - Indien uw Brother-apparaat een lijst met mobiele Wi-Fi opties weergeeft, kies dan uw mobiele toestel. Zoek nogmaals naar beschikbare apparaten door op [Opn. scannen] te drukken.
  4. Als uw mobiele apparaat met succes verbonden is, wordt [Verbonden] weergegeven op de LCD van het apparaat. Druk op [Sluiten] en vervolgens op .



### Verwante informatie

- [Wi-Fi Direct<sup>®</sup> gebruiken](#)

#### Gerelateerde onderwerpen:

- [Overzicht Wi-Fi Direct](#)
- [Uw Wi-Fi Direct-netwerk handmatig configureren](#)



## Schakel het draadloze LAN in of uit.

### OPMERKING

De draadloze netwerkverbinding kan alleen worden gebruikt wanneer de optionele draadloze module geïnstalleerd is.

1. Druk op  [Instellingen] > [Alle instell.] > [Netwerk] > [WLAN (Wi-Fi)].



Als het [Alle instell.]-menu wordt weergegeven op het Home-scherm van uw apparaat, slaat u het [Instellingen]-menu over.

2. Veeg omhoog of omlaag of druk op ▲ of ▼ om de optie [WLAN insch.] te selecteren. Druk op [WLAN insch.].
3. Voer een van de volgende handelingen uit:
  - Selecteer [Aan] om Wi-Fi in te schakelen.
  - Selecteer [Uit] om Wi-Fi uit te schakelen.
4. Druk op .



### Verwante informatie

- [Draadloze netwerkinstellingen](#)

## Het WLAN-rapport afdrukken

### OPMERKING

De draadloze netwerkverbinding kan alleen worden gebruikt wanneer de optionele draadloze module geïnstalleerd is.

Het WLAN-rapport geeft de draadloze status van uw apparaat weer. Als de draadloze verbinding niet is gelukt, controleert u de foutcode op het afgedrukte rapport.

1. Druk op  [Instellingen] > [Alle instell.] > [Print lijsten] > [WLAN-rapport].



Als het [Alle instell.]-menu wordt weergegeven op het Home-scherm van uw apparaat, slaat u het [Instellingen]-menu over.

2. Druk op [Ja].  
Het WLAN-rapport wordt afgedrukt.
3. Druk op .

Als het WLAN-rapport niet wordt afgedrukt, controleer dan of er een fout op het apparaat is opgetreden. Als er geen zichtbare fouten zijn, wacht u één minuut en probeert u daarna om het rapport nogmaals af te drukken.



### Verwante informatie

- [Draadloze netwerkinstellingen](#)
  - [Foutcodes in het rapport voor draadloos LAN](#)

#### Gerelateerde onderwerpen:

- [Mijn apparaat kan niet afdrukken, scannen of PC-FAX Ontvangen via het netwerk](#)
- [Ik wil controleren of mijn netwerkapparaten naar behoren werken.](#)

## Foutcodes in het rapport voor draadloos LAN

### OPMERKING

De draadloze netwerkverbinding kan alleen worden gebruikt wanneer de optionele draadloze module geïnstalleerd is.

Als op het draadloos LAN-rapport wordt vermeld dat de verbinding mislukt is, controleert u de foutcode op het afgedrukte rapport en raadpleegt u de overeenstemmende instructies in de tabel:

Foutcode	Probleem en suggesties voor oplossingen
TS-01	<p>De instelling WLAN (Wi-Fi) is niet ingeschakeld.</p> <p>Controleer de volgende punten en probeer opnieuw uw draadloze verbinding in te stellen:</p> <ul style="list-style-type: none"><li>• Schakel de wifi-instelling op uw apparaat in.</li><li>• Als er een netwerkkabel op uw apparaat is aangesloten, koppel die dan los.</li></ul>
TS-02	<p>De draadloze router/toegangspunt kan niet worden gedetecteerd.</p> <p>Controleer de volgende punten en probeer opnieuw uw draadloze verbinding in te stellen:</p> <ul style="list-style-type: none"><li>• Zorg ervoor dat de draadloze router/toegangspunt aan staat.</li><li>• Zet de machine tijdelijk dichterbij de draadloze router/toegangspunt wanneer u de draadloze instellingen configureert.</li><li>• Als uw draadloze router/toegangspunt MAC-adresfiltering toepast, controleer dan of het MAC-adres van het apparaat is toegelaten in het filter. U kunt het MAC-adres vinden door het netwerkconfiguratie-rapport af te drukken.</li><li>• Als u de netwerknaam (SSID) en beveiligingsgegevens (verificatiemethode/versleutelingsmethode) handmatig hebt ingevoerd, is de informatie misschien niet correct. Controleer de netwerknaam en beveiligingsgegevens en voer de juiste informatie in.</li><li>• Start de draadloze router/toegangspunt opnieuw op. Als u de netwerknaam (SSID) en beveiligingsgegevens niet kunt vinden, bekijk dan de documentatie bij de draadloze router/toegangspunt of neem contact op met de fabrikant van de router, de systeembeheerder of de internetaanbieder.</li></ul>
TS-03	<p>De netwerk- en beveiligingsinstellingen voor het draadloze bedrijfsnetwerk zijn misschien niet correct.</p> <p>Controleer de volgende punten en probeer opnieuw uw draadloze verbinding in te stellen:</p> <p>Controleer de volgende informatie:</p> <ul style="list-style-type: none"><li>- De netwerknaam (SSID) die u hebt geselecteerd bij het configureren van de machine.</li><li>- De beveiligingsgegevens die u hebt geselecteerd bij het configureren van de machine (zoals de verificatiemethode, versleutelingsmethode of gebruikers-id).</li></ul> <p>Als u de netwerknaam (SSID) en beveiligingsgegevens nog steeds niet kunt vinden, bekijk dan de documentatie bij de draadloze router/toegangspunt of neem contact op met de fabrikant van de router, de systeembeheerder of de internetaanbieder.</p>

Foutcode	Probleem en suggesties voor oplossingen
TS-04	<p>Het apparaat ondersteunt de verificatie-en versleutelingsmethoden niet die de geselecteerde draadloze router/toegangspunt gebruikt.</p> <p>Voor de infrastructuurmodus (meest gebruikelijk)</p> <p>Wijzig de verificatie- en versleutelingsmethoden van de draadloze router/toegangspunt. Het apparaat ondersteunt de volgende verificatie- en versleutelingsmethoden:</p> <ul style="list-style-type: none"> <li>• WPA-Personal: TKIP / AES</li> <li>• WPA2-Personal: TKIP / AES</li> <li>• Open: WEP / NONE (zonder versleuteling)</li> <li>• Gedeelde sleutel: WEP</li> </ul> <p>Als het probleem niet is opgelost, zijn de ingevoerde netwerknaam (SSID) of veiligheidsinstellingen misschien niet correct. Controleer of alle instellingen voor het draadloze netwerk correct zijn.</p>
TS-05	<p>De netwerknaam (SSID) en netwerksleutel (wachtwoord) zijn onjuist.</p> <p>Controleer de volgende punten en probeer opnieuw uw draadloze verbinding in te stellen:</p> <ul style="list-style-type: none"> <li>• Controleer de netwerknaam (SSID) en netwerksleutel (wachtwoord).</li> <li>• Als de netwerksleutel hoofdletters en kleine letters heeft, zorg er dan voor dat u ze correct invoert.</li> <li>• Als u de netwerknaam (SSID) en beveiligingsgegevens niet kunt vinden, bekijk dan de documentatie bij de draadloze router/toegangspunt of neem contact op met de fabrikant van de router, de systeembeheerder of de internetaanbieder.</li> <li>• Als de draadloze router/toegangspunt WEP-versleuteling gebruikt met meerdere WEP-sleutels, schrijf dan de eerste WEP-sleutel op en gebruik alleen deze.</li> </ul>
TS-06	<p>De beveiligingsgegevens (verificatiemethode/versleutelingsmethode/netwerksleutel (wachtwoord)) zijn onjuist.</p> <p>Controleer de volgende punten en probeer opnieuw uw draadloze verbinding in te stellen:</p> <ul style="list-style-type: none"> <li>• Controleer de netwerksleutel. Als de netwerksleutel hoofdletters en kleine letters heeft, zorg er dan voor dat u ze correct invoert.</li> <li>• Controleer of de ingevoerde versleutelingsmethode en de versleutelingsmethode van de draadloze router/toegangspunt overeenkomen.</li> <li>• Als u de netwerksleutel, versleutelingsmethode en versleutelingsmethode hebt gecontroleerd, start dan de draadloze router/toegangspunt en de machine opnieuw op.</li> <li>• Als de afgeschermd modus van de draadloze router/toegangspunt is ingeschakeld, kan het nodig zijn om deze uit te schakelen om verbinding te maken met het draadloze netwerk.</li> </ul> <p>Als u de netwerknaam (SSID) en beveiligingsgegevens niet kunt vinden, bekijk dan de documentatie bij de draadloze router/toegangspunt of neem contact op met de fabrikant van de router, de systeembeheerder of de internetaanbieder.</p>
TS-07	<p>Het apparaat kan een draadloze router/toegangspunt waarop WPS (Wi-Fi Protected Setup™) is ingeschakeld niet detecteren.</p> <p>Controleer de volgende punten en probeer het opnieuw:</p> <ul style="list-style-type: none"> <li>• U controleert of de draadloze router/toegangspunt WPS ondersteunt door te zoeken naar het WPS-pictogram op de router/toegangspunt. Voor meer informatie raadpleegt u documentatie bij de draadloze router/toegangspunt.</li> <li>• Als u draadloos verbinding wilt maken via WPS, moet u zowel het apparaat als de draadloze router/toegangspunt configureren. Voor meer informatie raadpleegt u de gebruikershandleiding.</li> <li>• Als u niet weet hoe u de draadloze router/toegangspunt moet instellen via WPS, bekijk dan de documentatie bij de draadloze router/toegangspunt of neem contact op met de fabrikant van de router, de systeembeheerder of de internetaanbieder.</li> </ul>

Foutcode	Probleem en suggesties voor oplossingen
TS-08	<p>Er zijn twee of meer draadloze routers/toegangspunten met WPS gedetecteerd.</p> <p>Controleer de volgende punten en probeer het opnieuw:</p> <ul style="list-style-type: none"> <li>• Zorg ervoor dat er slechts één draadloze router/toegangspunt binnen het bereik is waarop WPS is ingeschakeld en probeer het dan opnieuw.</li> <li>• Wacht een paar minuten voordat u weer verbinding probeert te maken om interferentie van andere toegangspunten/routers te vermijden.</li> </ul>



Gegevens voor draadloze beveiliging (SSID/verificatiemethode/versleutelingsmethode/netwerksleutel) van uw WLAN-toegangspunt/router bevestigen:

1. De standaard veiligheidsinstellingen kunnen op een etiket bevestigd aan het WLAN-toegangspunt/de router staan. Het kan ook zijn dat de naam van de fabrikant of het modelnummer van het/de WLAN-toegangspunt/router als de standaardbeveiligingsinstellingen worden gebruikt.
  2. Raadpleeg de documentatie die u bij uw WLAN-toegangspunt/router hebt ontvangen voor informatie over het achterhalen van de veiligheidsinstellingen.
- Als het WLAN-toegangspunt/de router zo is ingesteld dat deze de SSID niet verzendt, wordt de SSID niet automatisch gedetecteerd. U moet de SSID-naam handmatig invoeren.
  - De netwerksleutel wordt ook wel het wachtwoord, de beveiligingssleutel of de versleutelingsleutel genoemd.

Raadpleeg de documentatie bij uw WLAN-toegangspunt/router als u de SSID en draadloze veiligheidsinstellingen van uw WLAN-toegangspunt/router niet kent of als u niet weet hoe u de configuratie kunt wijzigen. U kunt ook de fabrikant van het toegangspunt/de router of uw internetprovider of netwerkbeheerder om advies vragen.



## Verwante informatie

- [Het WLAN-rapport afdrukken](#)

### Gerelateerde onderwerpen:

- [Mijn apparaat kan niet afdrukken, scannen of PC-FAX Ontvangen via het netwerk](#)
- [Ik wil controleren of mijn netwerkapparaten naar behoren werken.](#)
- [Uw apparaat voor een draadloos netwerk configureren met de drukknopmethode van Wi-Fi Protected Setup™ \(WPS\)](#)
- [Uw apparaat voor een draadloze netwerk configureren met de pinmethode van Wi-Fi Protected Setup™ \(WPS\)](#)
- [Uw apparaat configureren voor een draadloos netwerk met behulp van de installatiewizard van het bedieningspaneel van het apparaat](#)
- [Uw apparaat configureren voor een draadloos netwerk wanneer de SSID niet wordt uitgezonden](#)
- [Het apparaat voor een draadloos Enterprise-netwerk configureren](#)

## Netwerkfuncties

- [Het netwerkconfiguratie rapport afdrukken](#)
- [Faxen via het internet \(I-Fax\)](#)
- [De functie Fax naar server verzenden gebruiken](#)
- [Een LDAP-zoekopdracht configureren en uitvoeren](#)
- [De tijd synchroniseren met de SNTP-server met behulp van Beheer via een webbrowser](#)
- [Gigabit Ethernet \(alleen bedrade netwerken\)](#)
- [De netwerkinstellingen resetten naar de fabrieksinstellingen](#)

## Het netwerkconfiguratierapport afdrukken

Het netwerkconfiguratierapport biedt een overzicht van de netwerkconfiguratie, inclusief de netwerkinstellingen van de afdrukserver.



- De knooppuntnaam wordt weergegeven in het netwerkconfiguratierapport. De standaardknooppuntnaam is "BRNxxxxxxxxxxx" voor een bedraad netwerk of "BRWxxxxxxxxxxx" voor een draadloos netwerk (waarbij "xxxxxxxxxxx" staat voor het MAC-adres/Ethernet-adres van het apparaat).
- Als bij het IP-adres in het netwerkconfiguratierapport 0.0.0.0 wordt weergegeven, wacht u één minuut en probeert u het opnieuw af te drukken.
- Het rapport bevat de instellingen van uw apparaat, zoals het IP-adres, het subnetmasker, de knooppuntnaam en het MAC-adres, bijvoorbeeld:
  - IP-adres: 192.168.0.5
  - Subnetmasker: 255.255.255.0
  - Knooppuntnaam: BRN000ca0000499
  - MAC-adres: 00-0c-a0-00-04-99

1. Druk op  [Instellingen] > [Alle instell.] > [Print lijsten] > [Netwerkconfiguratie].



Als het [Alle instell.]-menu wordt weergegeven op het Home-scherm van uw apparaat, slaat u het [Instellingen]-menu over.

2. Druk op [Ja].
3. Druk op .



### Verwante informatie

- [Netwerkfuncties](#)

#### Gerelateerde onderwerpen:

- [De netwerkinstellingen van het apparaat controleren](#)
- [Het hulpprogramma voor het herstellen van de netwerkverbinding gebruiken \(Windows\)](#)
- [Foutmeldingen](#)
- [Ik wil controleren of mijn netwerkapparaten naar behoren werken.](#)
- [Beheer via een webbrowser openen](#)
- [De Gigabit Ethernet-instellingen configureren met Beheer via een webbrowser](#)

## Faxen via het internet (I-Fax)

Met Internetfax (I-Fax) kunt u via het internet faxdocumenten verzenden en ontvangen. Documenten worden als TIFF-F-bijlagen bij een e-mailbericht verzonden. Uw computer kan documenten verzenden en ontvangen, zolang er een toepassing op is geïnstalleerd waarmee TIFF-F-bestanden kunnen worden aangemaakt en weergegeven. U kunt elke gewenste TIFF-F-viewer gebruiken. Documenten die via het apparaat worden verzonden, worden automatisch geconverteerd naar TIFF-F-indeling. Om berichten naar en van uw apparaat te verzenden en te ontvangen, moet de mailtoepassing op uw apparaat Multipurpose Internet Mail Extensions (MIME) ondersteunen.

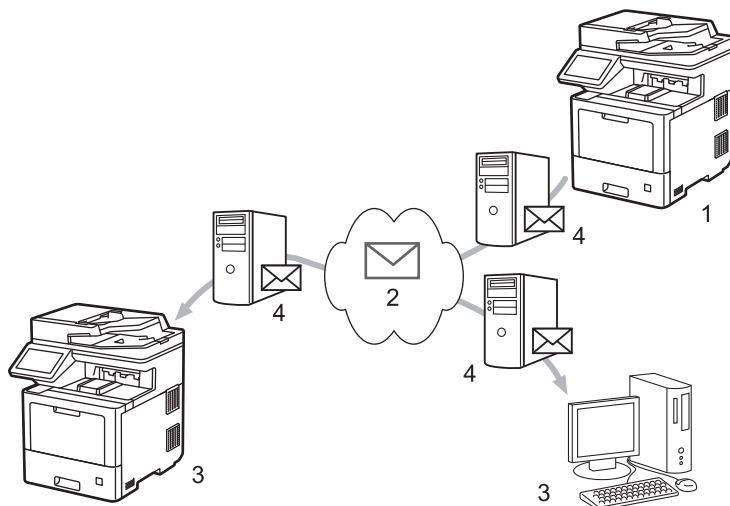

1. Afzender
2. Internet
3. Ontvanger
4. E-mailserver



I-Fax ondersteunt het verzenden en ontvangen van documenten in Letter-of A4-indeling en alleen in zwart-wit.



### Verwante informatie

- [Netwerkfuncties](#)
  - [Belangrijke informatie over internetfax \(I-Fax\)](#)
  - [Het Brother-apparaat voor e-mail of internetfax \(I-Fax\) configureren](#)
  - [Een internetfax \(I-Fax\) verzenden](#)
  - [De server handmatig pollen](#)
  - [Internetfaxopties](#)

#### Gerelateerde onderwerpen:

- [Ontvangen e-mail- en faxberichten doorzenden](#)



## Belangrijke informatie over internetfax (I-Fax)

Internetfaxen op een LAN-systeem lijkt veel op e-mailen; het is echter niet hetzelfde als faxen via een vaste telefoonlijn. Lees de volgende informatie over het gebruik van I-Fax:

- Factoren zoals de locatie van de ontvanger, de structuur van de LAN en hoe druk het circuit (zoals het internet) is, kunnen ervoor zorgen dat het iets langer dan gewoonlijk duurt eer het systeem een foutmail verzendt.
- Vertrouwelijke documenten kunt u het beste niet via internet maar via de vaste telefoonlijn verzenden. Dit is veiliger.
- Als het e-mailsysteem van de beoogde ontvanger niet MIME-compatibel is, kunt u documenten niet via Internetfax versturen. Controleer dit zo mogelijk vooraf en houd er rekening mee dat niet alle servers een foutmelding sturen.
- Als een document te groot is voor verzending via Internetfax, komt het mogelijk niet aan bij de beoogde ontvanger.
- U kunt geen wijzigingen aanbrengen in het lettertype of de tekengrootte van de tekst in internet-e-mails die u ontvangt.



### Verwante informatie

- [Faxen via het internet \(I-Fax\)](#)

## Het Brother-apparaat voor e-mail of internetfax (I-Fax) configureren

Voordat u een internetfax kunt verzenden of ontvangen, moet u uw Brother-apparaat zodanig configureren dat het apparaat met uw netwerk en uw e-mailserver kan communiceren. U kunt deze items configureren met het bedieningspaneel van het apparaat of Beheer via een webbrowser. Zorg dat de volgende items op uw apparaat zijn geconfigureerd:

- IP-adres (als u het apparaat al in het netwerk gebruikt, is het IP-adres van het apparaat correct geconfigureerd)
- E-mailadres
- SMTP, POP3, IMAP4-serveradres/poort/Verificatiemethode/Versleutelingsmethode/Verificatie van servercertificaat
- Naam en wachtwoord van mailbox

Als u één van onderstaande gegevens niet kent, neem dan contact op met uw systeembeheerder.



### Verwante informatie

- [Faxen via het internet \(I-Fax\)](#)
  - [Begininstellingen voor e-mail of internetfax \(I-Fax\)](#)
  - [Hoe op de computer wordt aangegeven dat een fax via internet is ontvangen](#)

### Gerelateerde onderwerpen:

- [Internetfaxopties](#)

## Begininstellingen voor e-mail of internetfax (I-Fax)

Configureer de volgende opties met het bedieningspaneel of met Beheer via een webbrowser voordat u een fax via internet verstuurt:

- **E-mailonderwerp**
- **E-mailbericht**
- **Formaatlimiet**
- **Ontvangstbevestiging vragen (Verzenden)**

### E-mail verzenden

#### E-mailonderwerp

Internet Fax Job

#### E-mailbericht

Image data has been attached.

#### Formaatlimiet

- Uit  
 Aan

#### Maximumgrootte

1 MB

#### Ontvangstbevestiging vragen (Verzenden)

- Uit  
 Aan

[POP3/IMAP4/SMTP-client>>](#)

Annuleren

Indienen

Neem in geval van twijfel contact op met uw systeembeheerder.



---

## Verwante informatie

- Het Brother-apparaat voor e-mail of internetfax (I-Fax) configureren
  - Een internetfax (I-Fax) ontvangen met uw Brother-apparaat

### **Gerelateerde onderwerpen:**

- Ontvangen e-mail- en faxberichten doorzenden
-

## Een internetfax (I-Fax) ontvangen met uw Brother-apparaat

Wanneer uw apparaat van Brother een inkomende I-Fax ontvangt, drukt hij de I-Fax automatisch af. Voor het ontvangen van internetfaxen kunt u het beste de volgende opties configureren met het bedieningspaneel of met Beheer via een webbrowser:

- **Autom. pollen**
- **Regelmaat van pollen**
- **Koptekst van mail afdrukken**
- **Foutieve inkomende e-mail verwijderen/lezen**
- **Ontvangstbevestiging verzenden (Ontvangen)**

### E-mail ontvangen

#### Automatisch pollen

- Uit  
 Aan

#### Regelmaat van pollen

10 min. ▾

#### Koptekst van mail afdrukken

Geen ▾

#### Foutieve inkomende e-mail verwijderen/lezen

- Uit  
 Aan

#### Ontvangstbevestiging verzenden (Ontvangen)

Uit ▾

[POP3/IMAP4/SMTP-client>>](#)

Annuleren

Indienen

Er zijn twee manieren waarop u e-mailberichten kunt ontvangen:

- Via POP3/IMAP4 op regelmatige tijdstippen
- Via POP3/IMAP4, handmatig opgevraagd

---

Bij ontvangst van POP3/IMAP4 moet het apparaat uw e-mailserver pollen om de gegevens te ontvangen. Het pollen kan gebeuren op ingestelde intervallen (u kunt bijvoorbeeld het apparaat configureren om elke tien minuten de e-mailserver te pollen) of u kunt de server handmatig pollen.



- Als uw apparaat e-mailgegevens begint te ontvangen, wordt [Ontvangst] weergegeven op de LCD. De e-mail wordt automatisch afgedrukt.
- Als er gegevens binnenkomen terwijl er geen papier in het apparaat zit, slaat het apparaat de ontvangen gegevens op in het geheugen. Deze gegevens worden automatisch afgedrukt zodra er weer papier in de papierlade is geplaatst.
- Als de functie voor tijdelijke faxopslag op het apparaat is ingeschakeld, worden ontvangen faxgegevens een bepaalde tijd opgeslagen.
- Als de ontvangen e-mail geen tekst zonder opmaak is, of een bestandsbijlage niet de bestandsindeling TIFF-F heeft, wordt de foutmelding "**BIJGESLOTEN FILE WORDT NIET ONDERSTEUND**" afgedrukt.
- Als de ontvangen e-mail te groot is, wordt de foutmelding "**E-MAIL FILE IS TE GROOT**" afgedrukt.
- Als **Foutieve inkomende e-mail verwijderen/lezen** op **Aan** (de standaardwaarde) is ingesteld, wordt de foutmelding automatisch van de e-mailserver verwijderd.



### Verwante informatie

- [Begininstellingen voor e-mail of internetfax \(I-Fax\)](#)

#### Gerelateerde onderwerpen:

- [Hoe op de computer wordt aangegeven dat een fax via internet is ontvangen](#)
  - [Ontvangen e-mail- en faxberichten doorzenden](#)
-

## Hoe op de computer wordt aangegeven dat een fax via internet is ontvangen

Wanneer een computer een internetfax ontvangt, is het faxdocument als bijlage toegevoegd aan een e-mailbericht. In de onderwerpregel van dit bericht wordt aangekondigd dat uw e-mailserver een internetfax heeft ontvangen. U kunt wachten tot uw Brother-apparaat de e-mailserver pollt of u kunt de e-mailserver handmatig pollen om de inkomende gegevens te ontvangen.



### Verwante informatie

- [Het Brother-apparaat voor e-mail of internetfax \(I-Fax\) configureren](#)

#### Gerelateerde onderwerpen:

- [Een internetfax \(I-Fax\) ontvangen met uw Brother-apparaat](#)

## Een internetfax (I-Fax) verzenden

Faxen via internet lijkt op het versturen van een gewone fax. Zorg dat de gegevens van de beoogde ontvanger in uw e-mailadresboek zijn opgeslagen en plaats het te faxen document in uw Brother-apparaat.





- Als de computer waarnaar u een document wilt verzenden niet gebruikmaakt van Windows Server 2008/2012/2012 R2/2016/2019, Windows 7, Windows 8.1 of Windows 10, vraagt u de eigenaar van de computer om software te installeren waarmee TIFF-bestanden kunnen worden weergegeven.
- Gebruik de ADF (automatische documentinvoer) als het document uit meerdere pagina's bestaat.

1. Plaats uw document.
2. Voer een van de volgende handelingen uit:
  - Wanneer [Uit] is ingesteld voor Faxvoorbeeld, drukt u op [Fax].
  - Als Faxvoorbeeld is ingesteld op [Aan], drukt u op [Fax] en drukt u vervolgens op [Faxen verzenden].
3. Als u de instellingen voor het verzenden van faxen wilt wijzigen, drukt u op [Opties].
4. Veeg met uw vinger omhoog of omlaag of druk op ▲ of ▼ om door de faxinstellingen te bladeren. Wanneer de gewenste instelling wordt weergegeven, drukt u erop en geeft u uw voorkeur aan. Wanneer u klaar bent met het wijzigen van de instellingen, drukt u op [OK]. (Als de knop [OK] wordt weergegeven.)



Als de knop [OK] niet verschijnt nadat u de tijd hebt ingesteld, druk dan op  om terug te keren naar het scherm voor het verzenden van faxen.

5. Voer een van de volgende handelingen uit:
  - Druk op  en voer het e-mailadres in met het touchscreen. Druk op [OK].
  - Druk op [Adres boek], selecteer het e-mailadres van de geadresseerde en druk vervolgens op [Toepassen].
6. Druk op [Fax start].

Het apparaat begint met scannen. Zodra het document is gescand, wordt het via uw SMTP-server doorgestuurd naar de ontvanger. U kunt het verzenden annuleren door tijdens het scannen op de toets  te drukken.
7. Druk op .



### Verwante informatie

- [Faxen via het internet \(I-Fax\)](#)



## De server handmatig pollen

1. Druk op  [Instellingen] > [Alle instell.] > [Netwerk] > [E-mail/IFAX] > [Handmatig ontvangen].



Als het [Alle instell.]-menu wordt weergegeven op het Home-scherm van uw apparaat, slaat u het [Instellingen]-menu over.

2. Druk ter bevestiging op [Ja].
3. Op het LCD-scherm wordt [Ontvangst] weergegeven en uw apparaat drukt de gegevens van de e-mailserver af.



### Verwante informatie

- [Faxen via het internet \(I-Fax\)](#)

## Internetfaxopties

- Ontvangen e-mail- en faxberichten doorzenden
- Relayeren
- Bevestigingsbericht internetfax (I-Fax)
- Het Brother-apparaat voor e-mail of internetfax (I-Fax) configureren

## Ontvangen e-mail- en faxberichten doorzenden

Gebruik de functie I-Fax van Brother om e-mail- of standaard faxberichten naar een andere computer, een faxapparaat of een ander I-Faxapparaat door te sturen. Schakel de functie Doorsturen in via het bedieningspaneel van uw apparaat.

Doorsturen van e-mails inschakelen via het bedieningspaneel van uw apparaat:

1. Druk op  [Instellingen] > [Alle instell.] > [Fax] > [Ontvangstmenu] > [Geheugenontv.] > [Fax Doorzenden].



Als het [Alle instell.]-menu wordt weergegeven op het Home-scherm van uw apparaat, slaat u het [Instellingen]-menu over.

2. Voer een van de volgende stappen uit:

- Druk op [Handmatig] om het nummer voor fax doorzenden in te voeren (max. 20 cijfers) via de LCD. Druk op [OK].
- Druk op [Adres boek].  
Veeg omhoog of omlaag of druk op ▲ of ▼ om te bladeren tot u het faxnummer of e-mailadres vindt waarnaar uw faxen moeten worden doorgestuurd.  
Druk op het gewenste faxnummer of e-mailadres.

3. Als u het e-mailadres selecteert, selecteer dan het gewenste bestandstype.



Druk op [Backup Print: Aan] om ontvangen faxen op uw apparaat af te drukken zodat u over een kopie beschikt.

4. Druk op .



### Verwante informatie

- [Internetfaxopties](#)

#### Gerelateerde onderwerpen:

- [Faxen via het internet \(I-Fax\)](#)
- [Begininstellingen voor e-mail of internetfax \(I-Fax\)](#)
- [Een internetfax \(I-Fax\) ontvangen met uw Brother-apparaat](#)

## Relayeren

Uw Brother-apparaat kan een via internet ontvangen bericht heruitzenden (relayeren). Het bericht wordt in dat geval via een vaste telefoonlijn doorgestuurd naar een ander faxapparaat. Gebruik om communicatiekosten te besparen de functie Relay-groepsverzending als u een document ver weg (bijvoorbeeld naar het buitenland) wilt faxen.

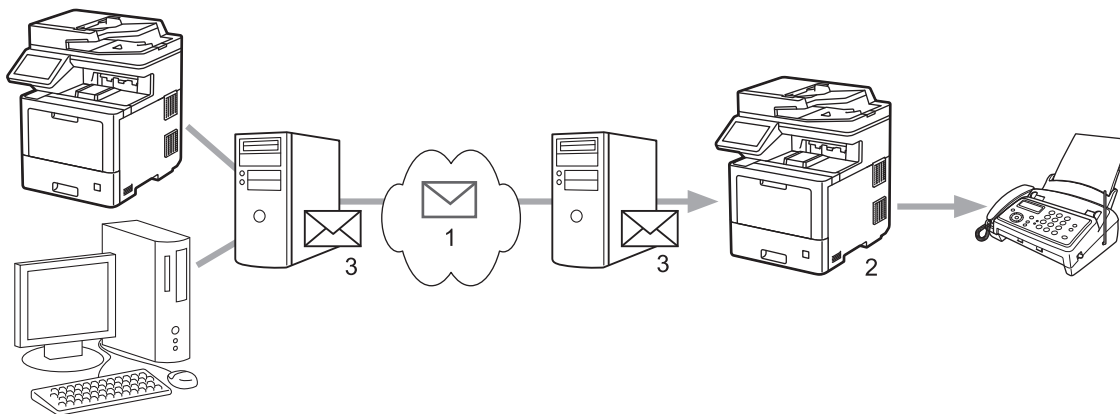

1. Internet
2. Telefoonlijn
3. E-mailserver

Gebruik het bedieningspaneel van het apparaat van Brother of Beheer via een webbrowser om de volgende zaken te configureren:

- **Relayeren**

Stel **Relayeren** in op **Aan**.

- **Vertrouwde domeinen**

Configureer de domeinnaam van uw apparaat op het apparaat die het document naar het feitelijke faxapparaat zal doorzenden. Als u de relayeefunctie op uw apparaat wilt gebruiken, moet u de vertrouwde domeinnaam (het deel van de naam achter het apenstaartje (@)) opgeven op het apparaat. Wees voorzichtig met het selecteren van een vertrouwd domein: alle gebruikers op een vertrouwd domein kunnen de relayeefunctie gebruiken. U kunt maximaal tien domeinnamen registreren.

- **Relayeerrapport**

Geef op of het apparaat na het relayeren een rapport moet afdrukken.

---

## Relayfunctie

---

### Relayeren

- Uit  
 Aan
- 

### Groepsdomein

---

### Relayeerrapport

- Uit  
 Aan
- 

Annuleren

Indienen



### Verwante informatie

- [Internetfaxopties](#)
  - [Relayeren vanaf uw Brother-apparaat](#)

- 
- Relayeren vanaf uw computer
-

## Relayeren vanaf uw Brother-apparaat

Gebruik de functie Relay-groepsverzending om e-mails vanaf uw apparaat naar een gewoon faxapparaat te verzenden.

Controleer of de selectievakjes **POP3/IMAP4/SMTP-client** en **SMTP-server** zijn aangevinkt in Beheer via een webbrowser. Klik op **Indienen** en vervolgens op **Ja** om het apparaat opnieuw op te starten.

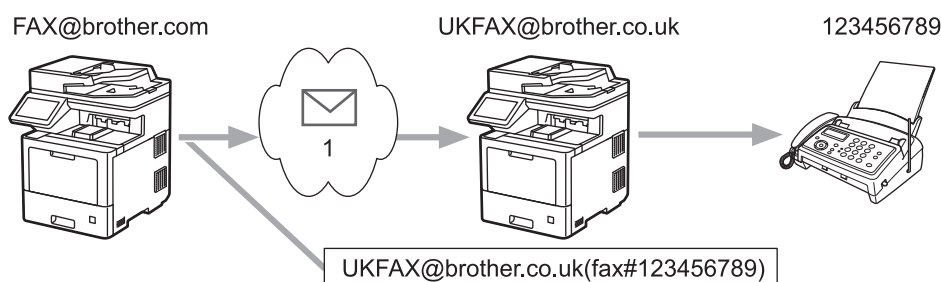

### 1. Internet

In dit voorbeeld is het e-mailadres van uw apparaat FAX@brother.com en wilt u vanaf uw apparaat een document verzenden naar een standaardfaxapparaat in Engeland met het e-mailadres UKFAX@brother.co.uk. U wilt dat uw apparaat het document via een vaste telefoonlijn verstuurt.

1. Plaats uw document.
2. Voer een van de volgende handelingen uit:
  - Wanneer [Uit] is ingesteld voor Faxvoorbeeld, drukt u op [Fax].
  - Als Faxvoorbeeld is ingesteld op [Aan], drukt u op [Fax] en drukt u vervolgens op [Faxen verzenden].
3. Druk op [Opties].
4. Veeg omhoog of omlaag of druk op ▲ of ▼ om de optie [Rondsturen] weer te geven.
5. Druk op [Rondsturen].
6. Druk op [Nummer toevoegen].
7. U kunt op de volgende manieren e-mailadressen toevoegen:
  - Druk op [Nummer toevoegen] en vervolgens op , voer het e-mailadres in en druk op [OK].
  - Druk op [Toevoegen uit adresboek]. Druk op het selectievakje van het e-mailadres dat u wilt toevoegen. Nadat u alle gewenste e-mailadressen hebt geselecteerd, drukt u op [OK].
  - Druk op [Zoeken in adresboek]. Voer de naam in en druk op [OK]. De zoekresultaten worden weergegeven. Druk op de naam en vervolgens op het e-mailadres dat u wilt toevoegen.

Hieronder ziet u hoe u het e-mailadres en telefoonnummer invoert:

UKFAX@brother.co.uk(fax#123456789)

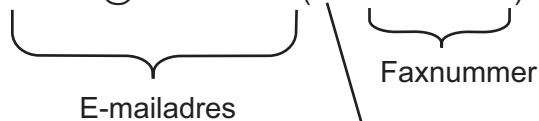



Het woord "fax#" moet samen met het telefoonnummer tussen haakjes in het adres worden opgenomen.

---

Nadat u alle faxnummers hebt ingevoerd, drukt u op [OK].



Als  weergegeven wordt op het apparaat, drukt u op  en vervolgens op .

8. Druk op [Fax start].



### Verwante informatie

- [Relayeren](#)
-



## Relayeren vanaf uw computer

Gebruik de functie Relay-groepsverzending om een e-mail vanaf uw computer naar een gewoon faxapparaat te verzenden.

- Sommige e-mailtoepassingen bieden geen ondersteuning voor het verzenden van een e-mail naar meerdere faxnummers. In dat geval kunt u slechts naar één faxapparaat tegelijk relayeren.

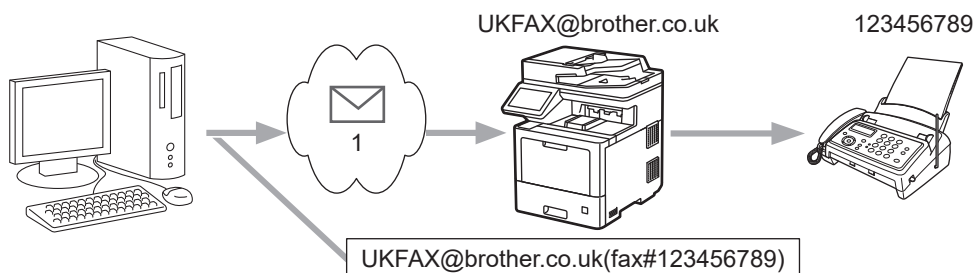

### 1. Internet

- Controleer of de selectievakjes **POP3/IMAP4/SMTP-client** en **SMTP-server** zijn aangevinkt in Beheer via een webbrowser. Klik op **Indienen** en vervolgens op **Ja** om het apparaat opnieuw op te starten.

Als u een e-mail naar een gewoon faxapparaat verzendt, verschilt de methode voor het invoeren van het faxnummer van het faxapparaat, afhankelijk van de mailtoepassing die u gebruikt.

- Open in uw e-mailtoepassing een nieuw e-mailbericht en typ het e-mailadres van de relaymachine en het faxnummer van het eerste faxapparaat in het vak AAN.

Hieronder ziet u hoe u het e-mailadres en faxnummer invoert:

UKFAX@brother.co.uk(fax#123456789)

E-mailadres

Faxnummer

Het woord "fax#" moet samen met het telefoonnummer tussen haakjes in het adres worden opgenomen.



Voor Microsoft Outlook moet u de adresinformatie als volgt in het adresboek invoeren:

Naam: faxnr.123456789

E-mailadres: UKFAX@brother.co.uk

- Typ het e-mailadres van de relaymachine en het faxnummer van het tweede faxapparaat in het vak AAN.
- Verzend de e-mail.



### Verwante informatie

- [Relayeren](#)

## Bevestigingsbericht internetfax (I-Fax)

- Met Verification Mail voor verzenden kunt u een melding opvragen van het ontvangststation waar uw I-fax of e-mail werd ontvangen en verwerkt.
- Het verzendrapport voor ontvangst wordt naar het verzendende station gestuurd zodra een internetfax of e-mail goed is ontvangen en verwerkt.

Om deze functie te gebruiken, stelt u de optie [Melding] in de opties [E-mail RX instellen] en [E-mail TX instellen] in van het bedieningspaneelmenu van uw apparaat.



### Verwante informatie

- [Internetfaxopties](#)
  - [Het verzendrapport voor verzending inschakelen](#)
  - [Het verzendrapport voor ontvangst inschakelen](#)
  - [I-fax-foutmelding](#)

## Het verzendrapport voor verzending inschakelen

1. Druk op  [Instellingen] > [Alle instell.] > [Netwerk] > [E-mail/IFAX] > [E-mail TX instellen] > [Melding].



Als het [Alle instell.]-menu wordt weergegeven op het Home-scherm van uw apparaat, slaat u het [Instellingen]-menu over.

2. Selecteer [Aan] of [Uit] om de functie Melding verzenden in of uit te schakelen.

Wanneer Melding verzenden is ingeschakeld, bevat de fax een extra veld, Message Disposition Notification (MDN), dat informatie over de levering van het bericht bevat. Standaard staat Melding verzenden op Uit.



Het apparaat van de ontvanger van de fax moet het MDN-veld ondersteunen om een bevestiging te kunnen verzenden.

3. Druk op .



### Verwante informatie

- [Bevestigingsbericht internetfax \(I-Fax\)](#)

## Het verzendrapport voor ontvangst inschakelen

1. Druk op  [Instellingen] > [Alle instell.] > [Netwerk] > [E-mail/IFAX] > [E-mail RX instellen] > [Melding].



Als het [Alle instell.]-menu wordt weergegeven op het Home-scherm van uw apparaat, slaat u het [Instellingen]-menu over.

2. Druk op een van de drie opties:

Optie	Beschrijving
Melding ontvangen Aan	Wanneer Ontvangstmelding op Aan staat, wordt een sjabloon teruggezonden naar de afzender om de correcte ontvangst en verwerking van het bericht te bevestigen. Deze sjablonen hangen af van de aanvraag die de afzender heeft gedaan. Voorbeeld: Successvol : Ontvangen Van <Mail Address>
Melding ontvangen MDN	Als Ontvangstmelding is ingesteld op MDN, wordt een verzendrapport naar het verzendende station verzonden als dit station een verzoek om bevestiging naar het veld MDN (Message Disposition Notification) heeft verzonden.
Melding ontvangen Uit	Wanneer Ontvangstmelding is ingesteld op Uit, worden er geen berichten verzonden aan de afzender, ook niet als daar om wordt gevraagd.



- Om het verzendbevestigingsbericht te verzenden, moet de verzender de volgende instellingen configureren:
  - Stel [Melding] in het menu [E-mail TX instellen] in op [Aan].
  - Stel [Koptekst] in het menu [E-mail RX instellen] in op [Alles] of [Onderw.+Van +Aan].
- Om het verzendbevestigingsbericht te ontvangen, moet de ontvanger de volgende instellingen configureren:  
Stel [Melding] in het menu [E-mail RX instellen] in op [Aan].

3. Druk op .



### Verwante informatie

- [Bevestigingsbericht internetfax \(I-Fax\)](#)

## I-fax-foutmelding

Als er een leveringsfout is bij het verzenden van een I-Fax, verzendt de mailserver een foutmelding terug naar het apparaat van Brother en wordt de foutmelding afgedrukt.

Als er een fout is bij de ontvangst van een I-fax, dan wordt een foutmelding afgedrukt, bijvoorbeeld: "Het bericht dat naar het apparaat wordt verzonden is niet in een TIFF-indeling."

Om de foutmail te ontvangen en op uw apparaat te laten afdrukken, schakelt u in [E-mail RX instellen] de optie [Koptekst] naar [Alles] of [Onderw.+Van+Aan].



### Verwante informatie

- [Bevestigingsbericht internetfax \(I-Fax\)](#)
-

## De functie Fax naar server verzenden gebruiken

Met de functie Fax naar Server kan het apparaat een document scannen en over het netwerk naar een aparte faxserver verzenden. De server verzendt het document via een standaardtelefoonlijn in de vorm van faxgegevens naar een faxnummer. Wanneer de functie Fax naar Server is ingesteld op Aan, worden alle faxtransmissies van het apparaat automatisch naar de faxserver gezonden, die ze dan als een fax zal verzenden.

U kunt met de handmatige functie een fax direct van het apparaat verzenden wanneer de functie Verzenden naar server ingeschakeld is.



### Verwante informatie

- [Netwerkfuncties](#)
  - [Voor u een fax naar de faxserver verzendt](#)
  - [Faxen naar server inschakelen](#)
  - [Faxen naar server gebruiken](#)

## Voor u een fax naar de faxserver verzendt

Als u een document naar de faxserver verzendt, moet de juiste syntaxis voor die server worden gebruikt. Het bestemmingsfaxnummer moet worden verzonden met een voor- en achtervoegsel die overeenstemmen met de parameters die worden gebruikt door de faxserver. In de meeste gevallen is de syntaxis voor het voorvoegsel "fax=" en de syntaxis voor het achtervoegsel de domeinnaam van de e-mailgateway van de faxserver. Aan het begin van het achtervoegsel moet ook het symbool "@" worden opgenomen. De gegevens van het voor- en het achtervoegsel moeten in het apparaat worden opgeslagen voor u de functie Faxen naar server kunt gebruiken. Bestemmingsfaxnummers kunnen worden opgeslagen in het adresboek of kunnen met de kiestoetsen worden ingevoerd (nummers van maximaal 40 cijfers). Als u bijvoorbeeld een document naar faxnummer 123-555-0001 wilt verzenden, gebruikt u de volgende syntaxis:

Prefix  
Achtervoegsel

fax=123-555-0001@faxserver.companyname.com

Bestemmingsfaxnummer



Uw faxserverapplicatie dient een e-mailgateway te ondersteunen.



### Verwante informatie

- [De functie Fax naar server verzenden gebruiken](#)

## Faxen naar server inschakelen

Sla het voor- en achtervoegsel voor de faxserver in uw apparaat van Brother op.

1. Druk op  [Instellingen] > [Alle instell.] > [Netwerk] > [Faxen naar server].



Als het [Alle instell.]-menu wordt weergegeven op het Home-scherm van uw apparaat, slaat u het [Instellingen]-menu over.

2. Druk op [Faxen naar server].
3. Druk op [Aan].
4. Druk op [Prefix].
5. Voer het voorvoegsel in via het touchscreen en druk vervolgens op [OK].
6. Druk op [Suffix].
7. Voer het achtervoegsel in via het touchscreen en druk vervolgens op [OK].
8. Druk op .



### Verwante informatie

- [De functie Fax naar server verzenden gebruiken](#)



## Faxen naar server gebruiken

1. Plaats het document in de ADF (automatische documentinvoer) of op de glasplaat.
2. Voer een van de volgende handelingen uit:
  - Wanneer [Uit] is ingesteld voor Faxvoorbeeld, drukt u op [Fax].
  - Als Faxvoorbeeld is ingesteld op [Aan], drukt u op [Fax] en drukt u vervolgens op [Faxen verzenden].
3. Voer het faxnummer in.
4. Druk op [Fax start].

Het apparaat verzendt het bericht over een TCP/IP-netwerk naar de faxserver.



### Verwante informatie

- [De functie Fax naar server verzenden gebruiken](#)

## Een LDAP-zoekopdracht configureren en uitvoeren

MFC-L9630CDN/MFC-L9635CDN/MFC-L9670CDN/MFC-EX670: standaard

De LDAP-functie stelt u in staat om op uw server naar bepaalde informatie te zoeken, zoals faxnummers en e-mailadressen. Wanneer u de faxfunctie, de internetfaxfunctie of de functie Scannen naar e-mailserver gebruikt, kunt u met behulp van de LDAP-zoekfunctie faxnummers of e-mailadressen zoeken.



- De LDAP-functie biedt geen ondersteuning voor vereenvoudigd Chinees, traditioneel Chinees of Koreaans.
- De LDAP-functie ondersteunt LDAPv3.
- De LDAP-functie biedt geen ondersteuning voor SSL/TLS.



### Verwante informatie

- [Netwerkfuncties](#)
  - [De LDAP-configuratie wijzigen met Beheer via een webbrowser](#)
  - [Een LDAP-zoekopdracht uitvoeren via het bedieningspaneel van het apparaat](#)

## De LDAP-configuratie wijzigen met Beheer via een webbrowser

Gebruik Beheer via een webbrowser om uw LDAP-instellingen in een webbrowser te configureren.

1. Start uw webbrowser.
2. Voer "https://IP-adres van machine" in de adresbalk van uw browser in (waarbij "IP-adres van machine" staat voor het IP-adres van het apparaat).

Bijvoorbeeld:

https://192.168.1.2

3. Voer zo nodig het wachtwoord in in het veld **Log in** en klik vervolgens op **Log in**.



Het standaardwachtwoord voor het beheer van de apparaatinstellingen vindt u op de achterzijde van het apparaat bij "**Pwd**".

4. Ga naar het navigatiemenu en klik vervolgens op **Netwerk > Netwerk > Protocol**.



Begin bij  als het navigatiemenu niet wordt weergegeven aan de linkerkant van het scherm.

5. Schakel het selectievakje **LDAP** in en klik vervolgens op **Indienen**.
6. Klik op **Ja** om het Brother-apparaat opnieuw op te starten en de configuratie te activeren.
7. Ga op uw computer in Beheer via een webbrowser naar het navigatiemenu en klik vervolgens op **Adresboek > LDAP**.

- **LDAP-zoekopdracht**
- **Adres LDAP-server**
- **Poort** (De standaardpoort is 389.)
- **Beginpunt zoekopdracht**
- **Verificatie**
- **Gebruikersnaam**

Of deze optie beschikbaar is, is afhankelijk van de gebruikte verificatiemethode.

- **Wachtwoord**

Of deze optie beschikbaar is, is afhankelijk van de gebruikte verificatiemethode.



- Als Kerberos-verificatie door de LDAP-server wordt ondersteund, raden we aan om Kerberos als verificatiemethode te selecteren. Dit protocol biedt een sterke verificatie tussen de LDAP-server en uw apparaat.

- Voor Kerberos-verificatie moet u het SNTP-protocol configureren (netwerktijdserver) of moet u de datum, tijd en tijdzone correct instellen met behulp van het bedieningspaneel.

- **Kerberos-serveradres**  
Of deze optie beschikbaar is, is afhankelijk van de gebruikte verificatiemethode.
- **Time-out voor LDAP**
- **Kenmerk van naam (Zoeksleutel)**
- **Kenmerk van e-mail**
- **Kenmerk van faxnummer**
- **Optioneel kenmerk ##**

8. Klik op **Indienen** wanneer u klaar bent. Zorg ervoor dat in het veld **Status OK** af te lezen is.



### Verwante informatie

- [Een LDAP-zoekopdracht configureren en uitvoeren](#)

---

**Gerelateerde onderwerpen:**

- [De tijd synchroniseren met de SNTP-server met behulp van Beheer via een webbrowser](#)
-

## Een LDAP-zoekopdracht uitvoeren via het bedieningspaneel van het apparaat

Zodra u de LDAP-instellingen hebt geconfigureerd, kunt u de LDAP-zoekfunctie gebruiken om faxnummers of e-mailadressen te vinden die u gebruikt voor:

- Een fax verzenden
- Een internetfax verzenden
- Scannen naar e-mailserver



- De LDAP-functie ondersteunt LDAPv3.
- De LDAP-functie biedt geen ondersteuning voor SSL/TLS.
- Afhankelijk van het beveiligingsbeleid dat door uw netwerkbeheerder wordt gehanteerd, dient u mogelijk Kerberos of Simple Authentication te gebruiken om verbinding te maken met de LDAP-server.
- Voor Kerberos-verificatie moet u het SNTP-protocol configureren (netwerktijdserver) of moet u de datum, tijd en tijdzone correct instellen met behulp van het bedieningspaneel.

1. Druk op  om te zoeken.
2. Voer via de LCD de eerste tekens in van hetgeen u zoekt.
3. Druk op [OK].

Het LDAP-zoekresultaat wordt weergegeven op het LCD-scherm. Het pictogram  verschijnt vóór de zoekresultaten van het (lokale) faxnummer of het (lokale) e-mailadresboek.

Als er geen positief resultaat wordt gevonden op de server of in het lokale adresboek, geeft de LCD gedurende ongeveer 60 seconden [Geen resultaten gevonden.] weer.

4. Veeg omhoog of omlaag of druk op ▲ of ▼ om de gewenste naam weer te geven.
5. Druk op de naam.  
Om de details van de naam weer te geven, drukt u op [Detail].
6. Als er meerdere faxnummers of e-mailadressen zijn gevonden, wordt u gevraagd er één te selecteren. Druk op [Toepassen]. Voer een van de volgende handelingen uit:
  - Als u een fax of I-fax verzendt, drukt u op [Fax start].
  - Als u naar de e-mailserver scant, plaatst u het document, drukt u op [Volg.], en drukt u vervolgens op [Start].



### Verwante informatie

- [Een LDAP-zoekopdracht configureren en uitvoeren](#)

#### Gerelateerde onderwerpen:

- [De tijd synchroniseren met de SNTP-server met behulp van Beheer via een webbrowser](#)

## De tijd synchroniseren met de SNTP-server met behulp van Beheer via een webbrowser

SNTP (Simple Network Time Protocol) wordt gebruikt voor het synchroniseren van de tijd die door het apparaat wordt gebruikt voor verificatie met de SNTP-tijdserver. (Dit is niet de tijd die op het LCD-scherm van het apparaat wordt weergegeven.) U kunt de tijd van het apparaat automatisch of handmatig synchroniseren met de UTC-tijd (Coordinated Universal Time) van de SNTP-tijdserver.

- [De datum en tijd configureren met Beheer via een webbrowser](#)
- [Het SNTP-protocol configureren met Beheer via een webbrowser](#)
- [De LDAP-configuratie wijzigen met Beheer via een webbrowser](#)
- [Een LDAP-zoekopdracht uitvoeren via het bedieningspaneel van het apparaat](#)

## De datum en tijd configureren met Beheer via een webbrowser

Configureer de datum en de tijd om de tijd die door het apparaat wordt gebruikt te synchroniseren met de tijd van de SNTP-tijdserver.

Deze functie is in sommige landen niet beschikbaar.

1. Start uw webbrowser.
2. Voer "https://IP-adres van machine" in de adresbalk van uw browser in (waarbij "IP-adres van machine" staat voor het IP-adres van het apparaat).  
Bijvoorbeeld:  
https://192.168.1.2
3. Voer zo nodig het wachtwoord in in het veld **Log in** en klik vervolgens op **Log in**.



Het standaardwachtwoord voor het beheer van de apparaatinstellingen vindt u op de achterzijde van het apparaat bij "**Pwd**".

4. Ga naar het navigatiemenu en klik vervolgens op **Beheerder > Datum&tijd**.



Begin bij  als het navigatiemenu niet wordt weergegeven aan de linkerkant van het scherm.

5. Controleer de instellingen voor de **Tijdzone**.



Selecteer in de vervolgkeuzelijst **Tijdzone** het tijdsverschil tussen uw locatie en UTC. De tijdzone voor het oosten van de VS en Canada is bijvoorbeeld UTC-05:00.

6. Schakel het selectievakje **Synchroniseer met SNTP-server** in.
7. Klik op **Indienen**.



U kunt de datum en tijd ook handmatig configureren.



### Verwante informatie

- [De tijd synchroniseren met de SNTP-server met behulp van Beheer via een webbrowser](#)

## Het SNTP-protocol configureren met Beheer via een webbrowser

Configureer het SNTP-protocol om de tijd die door het apparaat wordt gebruikt voor verificatie, te synchroniseren met de tijd op de SNTP-tijdserver.

1. Start uw webbrowser.
2. Voer "https://IP-adres van machine" in de adresbalk van uw browser in (waarbij "IP-adres van machine" staat voor het IP-adres van het apparaat).

Bijvoorbeeld:

https://192.168.1.2

3. Voer zo nodig het wachtwoord in in het veld **Log in** en klik vervolgens op **Log in**.



Het standaardwachtwoord voor het beheer van de apparaatinstellingen vindt u op de achterzijde van het apparaat bij "**Pwd**".

4. Ga naar het navigatiemenu en klik vervolgens op **Netwerk > Netwerk > Protocol**.



Begin bij  als het navigatiemenu niet wordt weergegeven aan de linkerkant van het scherm.

5. Schakel het selectievakje **SNTP** in om de instelling te activeren.
6. Klik op **Indienen**.
7. Klik op **Ja** om het Brother-apparaat opnieuw op te starten en de configuratie te activeren.
8. Klik naast het selectievakje SNTP op **Geavanceerde instellingen**.
9. Configureer de instellingen.

Optie	Beschrijving
<b>Status</b>	Geeft aan of het SNTP-protocol in- of uitgeschakeld is.
<b>Synchronisatiestatus</b>	Controleer de meest recente synchronisatiestatus.
<b>Methode SNTP-server</b>	Selecteer <b>AUTO</b> of <b>STATISCH</b> . <ul style="list-style-type: none"><li>• <b>AUTO</b> Als uw netwerk een DHCP-server omvat, haalt de SNTP-server automatisch het adres van die server op.</li><li>• <b>STATISCH</b> Typ hier het gewenste adres.</li></ul>
<b>Adres primaire SNTP-server</b> <b>Adres secundaire SNTP-server</b>	Typ hier het serveradres (maximaal 64 tekens). Het adres van de secundaire SNTP-server wordt gebruikt als een back-up voor het adres van de primaire SNTP-server. Als de primaire server niet beschikbaar is, zal het apparaat contact opnemen met de secundaire SNTP-server.
<b>Poort primaire SNTP-server</b> <b>Poort secundaire SNTP-server</b>	Typ hier het poortnummer (1 tot 65535). De poort van de secundaire SNTP-server wordt gebruikt als een back-up voor de poort van de primaire SNTP-server. Als de primaire poort niet beschikbaar is, zal het apparaat contact opnemen met de secundaire SNTP-poort.
<b>Synchronisatie-interval</b>	Typ een waarde voor het aantal uren waarna de server opnieuw een synchronisatie moet uitvoeren (1 tot 168 uur).

10. Klik op **Indienen**.



### Verwante informatie

- [De tijd synchroniseren met de SNTP-server met behulp van Beheer via een webbrowser](#)



## Gigabit Ethernet (alleen bedrade netwerken)

Uw apparaat ondersteunt 1000BASE-T Gigabit Ethernet. Om verbinding te maken met een 1000BASE-T Gigabit Ethernet-netwerk, moet u de ethernetkoppelingsmodus van het apparaat instellen op Auto via het bedieningspaneel van het apparaat of met behulp van Beheer via een webbrowser.



Gebruik een netwerkkabel van categorie 5e (of hoger). Het apparaat kan automatisch onderhandelen over de hoogst ondersteunde netwerksnelheid. Bijvoorbeeld: om netwerksnelheden van 1000BASE-T te verkrijgen, moet de volledige verbindinginfrastructuur, met inbegrip van netwerkschakelaars en kabels, ook snelheden van 1000BASE-T ondersteunen. Anders zal het apparaat communiceren op 10BASE-T of 100BASE-TX.



### Verwante informatie

- [Netwerkfuncties](#)
- [De Gigabit Ethernet-instellingen configureren met Beheer via een webbrowser](#)

## De Gigabit Ethernet-instellingen configureren met Beheer via een webbrowser

1. Start uw webbrowser.
2. Voer "https://IP-adres van machine" in de adresbalk van uw browser in (waarbij "IP-adres van machine" staat voor het IP-adres van het apparaat).  
Bijvoorbeeld:  
https://192.168.1.2
3. Voer zo nodig het wachtwoord in in het veld **Log in** en klik vervolgens op **Log in**.



Het standaardwachtwoord voor het beheer van de apparaatinstellingen vindt u op de achterzijde van het apparaat bij "**Pwd**".

4. Ga naar het navigatiemenu en klik vervolgens op **Netwerk** > **Bedraad** > **Ethernet**.



Begin bij  als het navigatiemenu niet wordt weergegeven aan de linkerkant van het scherm.

5. Selecteer **Autom** in de vervolgkeuzelijst **Ethernet-modus**.
6. Klik op **Indienen**.
7. Om de instellingen te activeren, klikt u op **Ja** om het apparaat opnieuw op te starten.

U kunt de instellingen controleren door het netwerkconfiguratierapport af te drukken.



### Verwante informatie

- [Gigabit Ethernet \(alleen bedrade netwerken\)](#)

#### Gerelateerde onderwerpen:

- [Het netwerkconfiguratierapport afdrukken](#)

## De netwerkinstellingen resetten naar de fabrieksinstellingen

U kunt de netwerkinstellingen van het apparaat via het bedieningspaneel op het apparaat naar de fabriekswaarden terugzetten. Hiermee worden alle gegevens, zoals het wachtwoord en het IP-adres, naar hun oorspronkelijke instellingen teruggezet.



- Deze functie herstelt alle netwerkinstellingen naar de fabrieksinstellingen.
- U kunt de fabrieksinstellingen van de afdrukserver ook herstellen met Beheer via een webbrowser.

1. Druk op  [Instellingen] > [Alle instell.] > [Netwerk] > [Netw. resetten].



Als het [Alle instell.]-menu wordt weergegeven op het Home-scherm van uw apparaat, slaat u het [Instellingen]-menu over.

2. [Apparaat wordt opnieuw gestart na het resetten. Druk 2 seconden op [OK] ter bevestiging.] wordt weergegeven. Druk twee seconden op [OK] om de instelling te bevestigen.  
Het apparaat wordt opnieuw opgestart.



### Verwante informatie

- [Netwerkfuncties](#)

#### Gerelateerde onderwerpen:

- [Uw apparaat resetten](#)

## Beveiliging

- Voor u netwerkbeveiligingsfuncties gebruikt
- Certificaten configureren voor een veilig apparaat
- Gebruik SSL/TLS
- Gebruik SNMPv3
- Gebruik IPsec
- IEEE 802.1x-verificatie gebruiken voor een bedraad of draadloos netwerk
- Active Directory-verificatie gebruiken
- LDAP-verificatie gebruiken
- Beveiligd functieslot 3.0 gebruiken
- E-mailberichten veilig verzenden of ontvangen
- Afdruklogboek op netwerk opslaan
- De instellingen van het apparaat blokkeren op het bedieningspaneel

## Voor u netwerkbeveiligingsfuncties gebruikt

Uw apparaat gebruikt enkele van de meest recente protocollen voor netwerkbeveiliging en -versleuteling. Deze netwerkfuncties kunnen worden geïntegreerd in uw algemene netwerkbeveiligingsplan om uw gegevens te helpen beschermen en ongeoorloofde toegang tot het apparaat te verhinderen.



Wij raden u aan om de protocollen Telnet, FTP-server en TFTP uit te schakelen. Toegang tot het apparaat via deze protocollen is niet veilig.



### Verwante informatie

- [Beveiliging](#)

## Certificaten configureren voor een veilig apparaat

U moet een certificaat configureren om uw netwerkapparaat veilig te kunnen beheren met SSL/TLS. U moet Beheer via een webbrowser gebruiken om een certificaat te configureren.

- [Ondersteunde functies voor beveiligingscertificaten](#)
- [Schema voor het stap voor stap aanmaken en installeren van een certificaat](#)
- [Een zelf ondertekend certificaat aanmaken](#)
- [CSR aanmaken en certificaat van een certificeringsinstantie \(CA\) installeren](#)
- [Het certificaat en de private sleutel importeren en exporteren](#)
- [Een CA-certificaat importeren en exporteren](#)
- [Meerdere certificaten beheren](#)

## Ondersteunde functies voor beveiligingscertificaten

Het Brother-apparaat ondersteunt het gebruik van meerdere beveiligingscertificaten, zodat het apparaat veilig kan worden beheerd en geverifieerd en er veilig mee kan worden gecommuniceerd. De volgende functies voor beveiligingscertificaten kunnen op het apparaat worden gebruikt:

- SSL/TLS-communicatie
- SSL-communicatie voor SMTP/POP3/IMAP4 (alleen op bepaalde modellen beschikbaar)
- IEEE 802.1x-verificatie
- IPsec

Uw apparaat ondersteunt het volgende:

- Vooraf geïnstalleerd certificaat

Uw apparaat bevat een vooraf geïnstalleerd zelf-ondertekend certificaat. Met dit certificaat kunt u gebruikmaken van SSL/TLS-communicatie zonder een ander certificaat te hoeven maken of installeren.



Het voorgeïnstalleerde zelfondertekende certificaat beschermt uw communicatie tot op zeker niveau. Voor een betere beveiliging raden wij u aan een certificaat te gebruiken dat uitgevaardigd werd door een vertrouwde organisatie.

- Zelf-ondertekend certificaat

Deze afdrukserver geeft zijn eigen certificaat uit. Met dit certificaat kunt u eenvoudig gebruikmaken van SSL/TLS-communicatie zonder een ander certificaat van een CA te moeten maken of installeren.

- Certificaat van een certificeringsinstantie (CA)

U kunt een certificaat van een certificeringsinstantie (CA) op twee manieren installeren. Als u al een certificaat van een CA hebt of een certificaat van een externe betrouwbare CA wilt gebruiken:

- Bij gebruik van een CSR (ondertekeningsverzoek) van deze afdrukserver.
- Bij het importeren van een certificaat en een geheime sleutel.

- Certificaat van certificeringsinstantie (CA)

Om een CA-certificaat te gebruiken dat de CA identificeert en over de private sleutel ervan beschikt, dient u vóór de configuratie van de beveiligingsfuncties van het netwerk een CA-certificaat van de CA te importeren.



- Als u gebruik wil maken van SSL/TLS-communicatie raden we u aan eerst advies in te winnen bij de systeembeheerder.
- Als u fabrieksinstellingen van de afdrukserver herstelt, worden het certificaat en de geheime sleutel die zijn geïnstalleerd verwijderd. Als u hetzelfde certificaat en dezelfde geheime sleutel wilt behouden, exporteer ze dan voorafgaand aan het herstellen van de fabrieksinstellingen en installeer ze na afloop opnieuw.



### Verwante informatie

- [Certificaten configureren voor een veilig apparaat](#)

## Schema voor het stap voor stap aanmaken en installeren van een certificaat

U kunt uit twee soorten beveiligingscertificaten kiezen: gebruik een zelfondertekend certificaat of gebruik een certificaat van een certificeringsinstantie (CA).

### Optie 1

#### Zelf-ondertekend certificaat

1. Maak een zelfondertekend certificaat aan met Beheer via een webbrowser.
2. Installeer het zelfondertekende certificaat op uw computer.

### Optie 2

#### Certificaat van een CA

1. Maak een CSR (Certificate Signing Request) aan met Beheer via een webbrowser.
2. Installeer het certificaat uitgevaardigd door de CA op uw Brother-apparaat met Beheer via een webbrowser.
3. Installeer het certificaat op uw computer.



#### Verwante informatie

- [Certificaten configureren voor een veilig apparaat](#)



## Een zelf ondertekend certificaat aanmaken

1. Start uw webbrowser.
2. Voer "https://IP-adres van machine" in de adresbalk van uw browser in (waarbij "IP-adres van machine" staat voor het IP-adres van het apparaat).

Bijvoorbeeld:

https://192.168.1.2



Als u een DNS (domeinnaamsysteem) of een NetBIOS-naam gebruikt, kunt u in plaats van het IP-adres een andere naam invoeren zoals "GedeeldePrinter".

Bijvoorbeeld:

https://SharedPrinter

Als u een NetBIOS-naam inschakelt, kunt u ook de naam van het knooppunt gebruiken.

Bijvoorbeeld:

https://brnxxxxxxxxxxxx

De NetBIOS-naam staat in het rapport van de netwerkconfiguratie.

3. Voer zo nodig het wachtwoord in in het veld **Log in** en klik vervolgens op **Log in**.



Het standaardwachtwoord voor het beheer van de apparaatinstellingen vindt u op de achterzijde van het apparaat bij "**Pwd**".

4. Ga naar het navigatiemenu en klik vervolgens op **Netwerk > Beveiliging > Certificaat**.



Begin bij  als het navigatiemenu niet wordt weergegeven aan de linkerkant van het scherm.

5. Klik op **Zelf ondertekend certificaat maken**.
6. Voer een **Algemene naam** en een **Geldigheidsdatum** in.
  - De lengte van de **Algemene naam** is minder dan 64 bytes. Voer een identicator in zoals een IP-adres, naam van een knooppunt of domeinnaam die u zult gebruiken om toegang te krijgen tot dit apparaat via SSL/TLS-communicatie. De naam van het knooppunt wordt standaard weergegeven.
  - Een waarschuwing wordt weergegeven als u het IPPS- of HTTPS-protocol gebruikt en een andere naam in de URL invoert dan de **Algemene naam** die werd gebruikt voor het zelfondertekende certificaat.
7. Selecteer uw instelling in de vervolgkeuzelijst **Algoritme van openbare sleutel**. De standaardinstelling is **RSA (2048-bits)**.
8. Selecteer uw instelling in de vervolgkeuzelijst **Digest-algoritme**. De standaardinstelling is **SHA256**.
9. Klik op **Indienen**.



### Verwante informatie

- [Certificaten configureren voor een veilig apparaat](#)

## CSR aanmaken en certificaat van een certificeringsinstantie (CA) installeren

Als u al een certificaat van een externe betrouwbare CA hebt, kunt u het certificaat en de geheime sleutel opslaan op het apparaat en deze beheren via importeren en exporteren. Als u geen certificaat van een externe betrouwbare CA hebt, maakt u een CSR (Certificate Signing Request) aan, stuurt u dit naar een CA voor verificatie en installeert u het ontvangen certificaat op uw apparaat.

- [Een CSR \(Certificate Signing Request\) aanmaken](#)
- [Een certificaat installeren op uw apparaat](#)

## Een CSR (Certificate Signing Request) aanmaken

Een CSR (Certificate Signing Request) is een aanvraag die naar een certificeringsinstantie (CA) wordt verzonden om de kwalificaties in het certificaat te verifiëren.

Het is aan te raden een hoofdcertificatie van de CA op de computer te installeren voordat u de CSR aanmaakt.

1. Start uw webbrowser.
2. Voer "https://IP-adres van machine" in de adresbalk van uw browser in (waarbij "IP-adres van machine" staat voor het IP-adres van het apparaat).

Bijvoorbeeld:

https://192.168.1.2



Als u een DNS (domeinnaamsysteem) of een NetBIOS-naam gebruikt, kunt u in plaats van het IP-adres een andere naam invoeren zoals "GedeeldePrinter".

Bijvoorbeeld:

https://SharedPrinter

Als u een NetBIOS-naam inschakelt, kunt u ook de naam van het knooppunt gebruiken.

Bijvoorbeeld:

https://brnxxxxxxxxxxxxx

De NetBIOS-naam staat in het rapport van de netwerkconfiguratie.

3. Voer zo nodig het wachtwoord in in het veld **Log in** en klik vervolgens op **Log in**.



Het standaardwachtwoord voor het beheer van de apparaatinstellingen vindt u op de achterzijde van het apparaat bij "**Pwd**".

4. Ga naar het navigatiemenu en klik vervolgens op **Netwerk > Beveiliging > Certificaat**.



Begin bij  als het navigatiemenu niet wordt weergegeven aan de linkerkant van het scherm.

5. Klik op **CSR maken**.
6. Voer een **Algemene naam** (vereist) in en voeg bijkomende informatie over uw **Organisatie** toe (optioneel).



- U moet de coördinaten van uw bedrijf verschaffen zodat een CA uw identiteit kan controleren en bevestigen aan de buitenwereld.
- De lengte van de **Algemene naam** moet minder dan 64 bytes zijn. Voer een identicator in zoals een IP-adres, naam van een knooppunt of domeinnaam die u zult gebruiken om toegang te krijgen tot dit apparaat via SSL/TLS-communicatie. De naam van het knooppunt wordt standaard weergegeven. De **Algemene naam** is vereist.
- Een waarschuwing wordt weergegeven als u een andere naam in de URL invoert dan de openbare naam die werd gebruikt voor het certificaat.
- De lengte van de **Organisatie**, de **Organisatorische eenheid**, de **Plaats** en de **Provincie** moet minder dan 64 bytes zijn.
- De **Land/Regio** moet een ISO 3166-landcode van twee tekens zijn.
- Als u een X.509v3-certificaatextensie configureert, vinkt u het vakje **Uitgebreide partitie configureren** aan en selecteert u vervolgens **Automatisch (IPv4 registreren)** of **Handmatig**.

7. Selecteer uw instelling in de vervolgkeuzelijst **Algoritme van openbare sleutel**. De standaardinstelling is **RSA (2048-bits)**.
8. Selecteer uw instelling in de vervolgkeuzelijst **Digest-algoritme**. De standaardinstelling is **SHA256**.
9. Klik op **Indienen**.

---

De CSR wordt weergegeven op uw scherm. Sla de CSR op als bestand of kopieer het naar een online CSR-formulier van een certificeringsinstantie.

10. Klik op **Opslaan**.



- 
- Volg het beleid van uw CA aangaande de methode om een CSR te versturen naar uw CA.
  - Als u gebruikmaakt van de ondernemingsbasis-CA van Windows Server 2008/2008 R2/2012/2012 R2/2016/2019, raden wij u aan de webserver te gebruiken als certificaatsjabloon voor het aanmaken van het veilige clientcertificaat. Als u een clientcertificaat aanmaakt voor een IEEE 802.1x-omgeving met EAP-TLS-verificatie, raden wij u aan Gebruiker te gebruiken als certificaatsjabloon.
- 



### **Verwante informatie**

- [CSR aanmaken en certificaat van een certificeringsinstantie \(CA\) installeren](#)
-

## Een certificaat installeren op uw apparaat

Wanneer u een certificaat ontvangt van een CA, volgt u onderstaande stappen om het te installeren op de afdrukservers:

Alleen een certificaat dat uitgevaardigd is met de CSR van uw apparaat kan op het apparaat worden geïnstalleerd. Als u een andere CSR wilt aanmaken, dient u ervoor te zorgen dat het certificaat geïnstalleerd is voordat u een andere CSR aanmaakt. U mag pas een nieuwe CSR aanmaken als het certificaat op het apparaat geïnstalleerd is. Als u dat niet doet, wordt de CSR die u vóór de installatie hebt aangemaakt, ongeldig.

1. Start uw webbrowser.
2. Voer "https://IP-adres van machine" in de adresbalk van uw browser in (waarbij "IP-adres van machine" staat voor het IP-adres van het apparaat).

Bijvoorbeeld:

https://192.168.1.2



Als u een DNS (domeinnaamsysteem) of een NetBIOS-naam gebruikt, kunt u in plaats van het IP-adres een andere naam invoeren zoals "GedeeldePrinter".

Bijvoorbeeld:

https://SharedPrinter

Als u een NetBIOS-naam inschakelt, kunt u ook de naam van het knooppunt gebruiken.

Bijvoorbeeld:

https://brnxxxxxxxxxxxxx

De NetBIOS-naam staat in het rapport van de netwerkconfiguratie.

3. Voer zo nodig het wachtwoord in in het veld **Log in** en klik vervolgens op **Log in**.



Het standaardwachtwoord voor het beheer van de apparaatinstellingen vindt u op de achterzijde van het apparaat bij "**Pwd**".

4. Ga naar het navigatiemenu en klik vervolgens op **Netwerk > Beveiliging > Certificaat**.



Begin bij  als het navigatiemenu niet wordt weergegeven aan de linkerkant van het scherm.

5. Klik op **Certificaat installeren**.
6. Blader naar het bestand met het certificaat dat werd uitgevaardigd door de CA en klik vervolgens op **Indienen**.

Het certificaat is met succes aangemaakt en opgeslagen in het geheugen van uw apparaat.

Om SSL/TLS-communicatie te kunnen gebruiken, moet de hoofdcertificatie van de CA eveneens op uw computer worden geïnstalleerd. Neem contact op met uw netwerkbeheerder.



### Verwante informatie

- [CSR aanmaken en certificaat van een certificeringsinstantie \(CA\) installeren](#)

## Het certificaat en de private sleutel importeren en exporteren

Sla het certificaat en de geheime sleutel op het apparaat op en beheer deze via importeren en exporteren.

- [Een certificaat en geheime sleutel importeren](#)
- [Het certificaat en de private sleutel exporteren](#)

## Een certificaat en geheime sleutel importeren

1. Start uw webbrowser.
2. Voer "https://IP-adres van machine" in de adresbalk van uw browser in (waarbij "IP-adres van machine" staat voor het IP-adres van het apparaat).

Bijvoorbeeld:

https://192.168.1.2



Als u een DNS (domeinnaamsysteem) of een NetBIOS-naam gebruikt, kunt u in plaats van het IP-adres een andere naam invoeren zoals "GedeeldePrinter".

Bijvoorbeeld:

https://SharedPrinter

Als u een NetBIOS-naam inschakelt, kunt u ook de naam van het knooppunt gebruiken.

Bijvoorbeeld:

https://brnxxxxxxxxxxxx

De NetBIOS-naam staat in het rapport van de netwerkconfiguratie.

3. Voer zo nodig het wachtwoord in in het veld **Log in** en klik vervolgens op **Log in**.



Het standaardwachtwoord voor het beheer van de apparaatinstellingen vindt u op de achterzijde van het apparaat bij "**Pwd**".

4. Ga naar het navigatiemenu en klik vervolgens op **Netwerk > Beveiliging > Certificaat**.



Begin bij  als het navigatiemenu niet wordt weergegeven aan de linkerkant van het scherm.

5. Klik op **Certificaat en geheime sleutel importeren**.
6. Blader naar het bestand dat u wilt importeren.
7. Typ het wachtwoord als het bestand versleuteld is en klik vervolgens op **Indienen**.

Het certificaat en de geheime sleutel zijn met succes geïmporteerd in uw apparaat.



### Verwante informatie

- [Het certificaat en de private sleutel importeren en exporteren](#)

## Het certificaat en de private sleutel exporteren

1. Start uw webbrowser.
2. Voer "https://IP-adres van machine" in de adresbalk van uw browser in (waarbij "IP-adres van machine" staat voor het IP-adres van het apparaat).

Bijvoorbeeld:

https://192.168.1.2



Als u een DNS (domeinnaamsysteem) of een NetBIOS-naam gebruikt, kunt u in plaats van het IP-adres een andere naam invoeren zoals "GedeeldePrinter".

Bijvoorbeeld:

https://SharedPrinter

Als u een NetBIOS-naam inschakelt, kunt u ook de naam van het knooppunt gebruiken.

Bijvoorbeeld:

https://brnxxxxxxxxxxxx

De NetBIOS-naam staat in het rapport van de netwerkconfiguratie.

3. Voer zo nodig het wachtwoord in in het veld **Log in** en klik vervolgens op **Log in**.



Het standaardwachtwoord voor het beheer van de apparaatinstellingen vindt u op de achterzijde van het apparaat bij "**Pwd**".

4. Ga naar het navigatiemenu en klik vervolgens op **Netwerk > Beveiliging > Certificaat**.



Begin bij  als het navigatiemenu niet wordt weergegeven aan de linkerkant van het scherm.

5. Klik op **Exporteren** naast **Certificaten**.
6. Voer het wachtwoord in als u het bestand wil versleutelen.  
Als een leeg wachtwoord wordt gebruikt, wordt er geen versleuteling toegepast.
7. Voer het wachtwoord nogmaals in ter bevestiging en klik daarna op **Indienen**.
8. Klik op **Opslaan**.

Het certificaat en de geheime sleutel zijn geëxporteerd naar uw computer.

U kunt het certificaat ook importeren op uw computer.



### Verwante informatie

- [Het certificaat en de private sleutel importeren en exporteren](#)



## Een CA-certificaat importeren en exporteren

U kunt CA-certificaten op uw Brother-apparaat importeren, exporteren en opslaan.

- [Een CA-certificaat importeren](#)
- [Een CA-certificaat exporteren](#)

## Een CA-certificaat importeren

1. Start uw webbrowser.
2. Voer "https://IP-adres van machine" in de adresbalk van uw browser in (waarbij "IP-adres van machine" staat voor het IP-adres van het apparaat).

Bijvoorbeeld:

https://192.168.1.2



Als u een DNS (domeinnaamsysteem) of een NetBIOS-naam gebruikt, kunt u in plaats van het IP-adres een andere naam invoeren zoals "GedeeldePrinter".

Bijvoorbeeld:

https://SharedPrinter

Als u een NetBIOS-naam inschakelt, kunt u ook de naam van het knooppunt gebruiken.

Bijvoorbeeld:

https://brnxxxxxxxxxxxx

De NetBIOS-naam staat in het rapport van de netwerkconfiguratie.

3. Voer zo nodig het wachtwoord in in het veld **Log in** en klik vervolgens op **Log in**.



Het standaardwachtwoord voor het beheer van de apparaatinstellingen vindt u op de achterzijde van het apparaat bij "**Pwd**".

4. Ga naar het navigatiemenu en klik vervolgens op **Netwerk > Beveiliging > CA-certificaat**.



Begin bij  als het navigatiemenu niet wordt weergegeven aan de linkerkant van het scherm.

5. Klik op **CA-certificaat importeren**.
6. Blader naar het bestand dat u wilt importeren.
7. Klik op **Indienen**.



### Verwante informatie

- [Een CA-certificaat importeren en exporteren](#)

## Een CA-certificaat exporteren

1. Start uw webbrowser.
2. Voer "https://IP-adres van machine" in de adresbalk van uw browser in (waarbij "IP-adres van machine" staat voor het IP-adres van het apparaat).

Bijvoorbeeld:

https://192.168.1.2



Als u een DNS (domeinnaamsysteem) of een NetBIOS-naam gebruikt, kunt u in plaats van het IP-adres een andere naam invoeren zoals "GedeeldePrinter".

Bijvoorbeeld:

https://SharedPrinter

Als u een NetBIOS-naam inschakelt, kunt u ook de naam van het knooppunt gebruiken.

Bijvoorbeeld:

https://brnxxxxxxxxxxxx

De NetBIOS-naam staat in het rapport van de netwerkconfiguratie.

3. Voer zo nodig het wachtwoord in in het veld **Log in** en klik vervolgens op **Log in**.



Het standaardwachtwoord voor het beheer van de apparaatinstellingen vindt u op de achterzijde van het apparaat bij "**Pwd**".

4. Ga naar het navigatiemenu en klik vervolgens op **Netwerk > Beveiliging > CA-certificaat**.



Begin bij  als het navigatiemenu niet wordt weergegeven aan de linkerkant van het scherm.

5. Selecteer het certificaat dat u wilt exporteren en klik op **Exporteren**.
6. Klik op **Indienen**.
7. Klik op ▼ naast **Opslaan** en geef vervolgens de locatie op waar u het bestand wilt opslaan.



### Verwante informatie

- [Een CA-certificaat importeren en exporteren](#)

## Meerdere certificaten beheren

U kunt meerdere certificaten op uw apparaat installeren en elk van deze certificaten beheren met Beheer via een webbrowser. Ga in Beheer via een webbrowser naar het scherm **Certificaat** of **CA-certificaat** om certificaatinhoud te bekijken of certificaten te verwijderen of exporteren.

	Maximaal aantal certificaten dat kan worden opgeslagen op het Brother-apparaat
Zelf ondertekend certificaat of certificaat uitgevaardigd door een CA	6
CA-certificaat	9

U kunt het best minder certificaten opslaan dan het maximaal toegestane aantal en zodoende plaats vrijhouden voor het geval een certificaat verloopt. Importeer bij het verlopen van een certificaat een nieuw certificaat op de gereserveerde plaats en verwijder het verlopen exemplaar. Hierdoor voorkomt u configuratiefouten.



- Wanneer u gebruikmaakt van HTTPS/IPPS, IEEE 802.1x of een ondertekend pdf-bestand moet u opgeven welk certificaat u gebruikt.
- Als u gebruikmaakt van SSL voor SMTP/POP3/IMAP4-communicatie (alleen beschikbaar op bepaalde modellen) hoeft u geen certificaat op te geven. Het benodigde certificaat wordt automatisch gekozen.



### Verwante informatie

- [Certificaten configureren voor een veilig apparaat](#)

## Gebruik SSL/TLS

- [Inleiding tot SSL/TLS](#)
- [Uw netwerk veilig beheren met SSL/TLS](#)
- [Documenten veilig afdrukken met SSL/TLS](#)
- [E-mailberichten veilig verzenden of ontvangen](#)

## Inleiding tot SSL/TLS

Secure Socket Layer (SSL) of Transport Layer Security (TLS) is een doeltreffende methode om gegevens te beschermen die via een lokaal of wide area network (LAN of WAN) worden verzonden. Het werkt door gegevens, zoals een afdruktaak, te versleutelen zodat de gegevens niet door onbevoegden kunnen worden gelezen.

SSL/TLS kan zowel op bedrade als draadloze netwerken worden geconfigureerd en werkt met andere vormen van beveiliging, zoals WPA-sleutels en firewalls.



### Verwante informatie

- [Gebruik SSL/TLS](#)
  - [Een korte geschiedenis van SSL/TLS](#)
  - [Voordelen van het gebruik van SSL/TLS](#)

## Een korte geschiedenis van SSL/TLS

SSL/TLS werd oorspronkelijk gemaakt om webverkeersinformatie te beveiligen, vooral voor het verzenden van gegevens tussen webbrowsers en servers. Als u bijvoorbeeld Internet Explorer gebruikt om te internetbankieren en u `https://` en een klein pictogram van een hangslot ziet in de webbrowser, bent u SSL aan het gebruiken. SSL evolueerde naar een universele oplossing voor onlinebeveiliging die kan worden gebruikt voor andere toepassingen zoals Telnet, printers en FTP-software. De originele toepassing van SSL/TLS wordt vandaag nog steeds gebruikt door heel wat onlineverkopers en banken voor het beveiligen van gevoelige gegevens zoals kredietkaartnummers, klantgegevens enz.

SSL/TLS past extreem complexe coderingstechnieken toe en wordt overal ter wereld vertrouwd door banken.



### Verwante informatie

- [Inleiding tot SSL/TLS](#)
-

## Voordelen van het gebruik van SSL/TLS

Het primaire voordeel van het gebruik van SSL/TLS is beveiligd afdrucken op een IP-netwerk door te voorkomen dat onbevoegde gebruikers gegevens kunnen lezen die naar het apparaat worden verzonden. Het belangrijkste kenmerk van SSL is dat deze technologie kan worden gebruikt voor het veilig afdrucken van vertrouwelijke gegevens. De HR-afdeling van een groot bedrijf drukt bijvoorbeeld regelmatig loonfiches af. Zonder versleuteling kunnen de gegevens op deze loonfiches gelezen worden door andere netwerkgebruikers. Met SSL/TLS ziet iedereen die de gegevens probeert te lezen in plaats van de loonfiche echter een nietszeggende pagina met codes.



### Verwante informatie

- [Inleiding tot SSL/TLS](#)



## Uw netwerk veilig beheren met SSL/TLS

- Een certificaat configureren voor SSL/TLS en beschikbare protocollen
- Beheer via een webbrowser gebruiken met SSL/TLS
- Het zelfondertekende certificaat installeren voor Windows-gebruikers met beheerrechten
- Certificaten configureren voor een veilig apparaat

## Een certificaat configureren voor SSL/TLS en beschikbare protocollen

Configureer met Beheer via een webbrowser een certificaat op uw apparaat voordat u SSL/TLS-communicatie gebruikt.

1. Start uw webbrowser.
2. Voer "https://IP-adres van machine" in de adresbalk van uw browser in (waarbij "IP-adres van machine" staat voor het IP-adres van het apparaat).

Bijvoorbeeld:

https://192.168.1.2



Als u een DNS (domeinnaamsysteem) of een NetBIOS-naam gebruikt, kunt u in plaats van het IP-adres een andere naam invoeren zoals "GedeeldePrinter".

Bijvoorbeeld:

https://SharedPrinter

Als u een NetBIOS-naam inschakelt, kunt u ook de naam van het knooppunt gebruiken.

Bijvoorbeeld:

https://brnxxxxxxxxxxxx

De NetBIOS-naam staat in het rapport van de netwerkconfiguratie.

3. Voer zo nodig het wachtwoord in in het veld **Log in** en klik vervolgens op **Log in**.



Het standaardwachtwoord voor het beheer van de apparaatinstellingen vindt u op de achterzijde van het apparaat bij "**Pwd**".

4. Ga naar het navigatiemenu en klik vervolgens op **Netwerk > Netwerk > Protocol**.



Begin bij  als het navigatiemenu niet wordt weergegeven aan de linkerkant van het scherm.

5. Klik op **HTTP-serverinstellingen**.
6. Selecteer het certificaat dat u wilt configureren in de vervolgkeuzelijst **Selecteer het certificaat**.
7. Klik op **Indienen**.
8. Klik op **Ja** om de afdrukserver opnieuw op te starten.



### Verwante informatie

- [Uw netwerk veilig beheren met SSL/TLS](#)

## Beheer via een webbrowser gebruiken met SSL/TLS

Om uw netwerkapparaat veilig te beheren, gebruikt u Beheer via een webbrowser met het HTTPS-protocol.



- Om het HTTPS-protocol te gebruiken, moet HTTPS ingeschakeld zijn op uw apparaat. Het HTTPS-protocol is standaard ingeschakeld.
- U kunt de instellingen van het HTTPS-protocol wijzigen met Beheer via een webbrowser.

1. Start uw webbrowser.
2. Voer "https://algemene naam" in de adresbalk van uw browser in (waarbij "algemene naam" staat voor de algemene naam die u aan het certificaat hebt toegewezen; dit kan uw IP-adres, de naam van een knooppunt of domeinnaam zijn).
3. Voer zo nodig het wachtwoord in in het veld **Log in** en klik vervolgens op **Log in**.



Het standaardwachtwoord voor het beheer van de apparaatinstellingen vindt u op de achterzijde van het apparaat bij "**Pwd**".

4. U krijgt nu toegang tot het apparaat via HTTPS.



### Verwante informatie

- [Uw netwerk veilig beheren met SSL/TLS](#)

## Het zelfondertekende certificaat installeren voor Windows-gebruikers met beheerrechten

De volgende stappen zijn voor Microsoft Internet Explorer. Als u een andere webbrowser gebruikt, raadpleegt u de documentatie van uw webbrowser voor hulp bij de installatie van certificaten.

1. Voer een van de volgende handelingen uit:



- Voor Windows 10, Windows Server 2016 en Windows Server 2019

Klik op  > **Accessoires**.

- Windows 8.1

Klik met de rechtermuisknop op het pictogram  (**Internet Explorer**) op de taakbalk.

- Windows Server 2012 en Windows Server 2012 R2

Klik op  (**Internet Explorer**) en klik vervolgens met de rechtermuisknop op het pictogram  (**Internet Explorer**) op de taakbalk.

- Windows 7 en Windows Server 2008

Klik op  (**Starten**) > **Alle programma's**.

2. Klik met de rechtermuisknop op **Internet Explorer** en klik daarna op **Als administrator uitvoeren**.



Als de optie **Meer** verschijnt, klik dan op **Meer**.

Als het scherm **Gebruikersaccountbeheer** verschijnt, klik dan op **Ja**.

3. Typ "https://IP-adres van machine/" in de adresbalk van uw browser om toegang te krijgen tot uw apparaat (hierbij staat "IP-adres van machine" voor het gekozen IP-adres van het apparaat of de gekozen naam van het knooppunt voor het certificaat).
4. Klik op **Meer informatie**.
5. Klik op **Doorgaan naar webpagina (niet aanbevolen)**.

6. Klik op **Certificaatfout** en klik daarna op **Certificaat weergeven**.

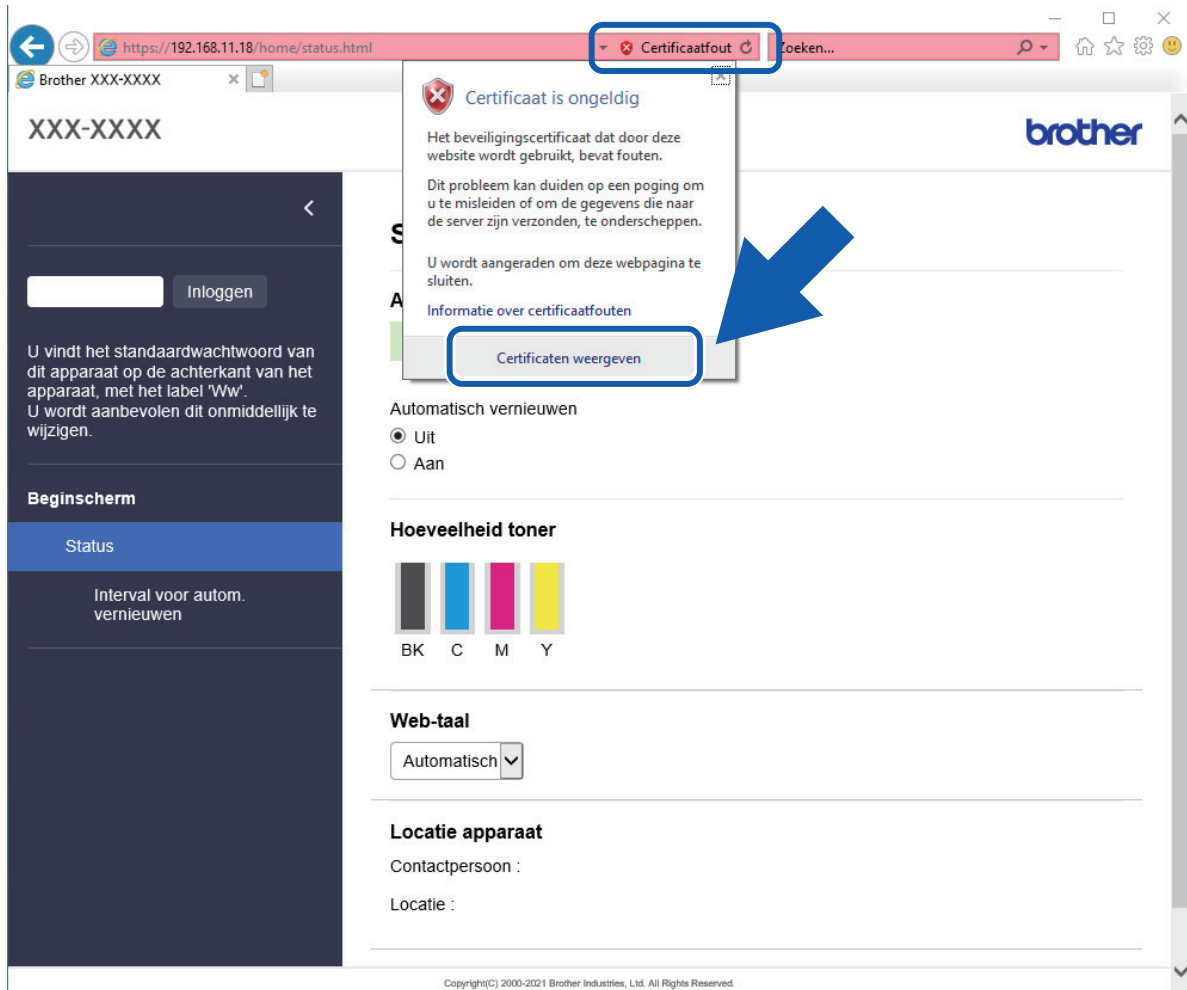

7. Klik op **Certificaat installeren...**

8. Wanneer de **Wizard Certificaat importeren** verschijnt, klikt u op **Volgende**.

9. Selecteer **Alle certificaten in het onderstaande archief opslaan** en klik daarna op **Bladeren....**

10. Selecteer **Vertrouwde basiscertificeringsinstanties** en klik daarna op **OK**.

11. Klik op **Volgende**.

12. Klik op **Voltooien**.

13. Klik op **Ja** als de vingerafdruk (duimafdruk) correct is.

14. Klik op **OK**.



### Verwante informatie

- [Uw netwerk veilig beheren met SSL/TLS](#)

## Documenten veilig afdrukken met SSL/TLS

- [Documenten afdrukken met SSL/TLS](#)
- [Een certificaat configureren voor SSL/TLS en beschikbare protocollen](#)
- [Certificaten configureren voor een veilig apparaat](#)

## Documenten afdrukken met SSL/TLS

Om documenten veilig met het IPP-protocol af te drukken, gebruikt u het IPPS-protocol.

1. Start uw webbrowser.
2. Voer "https://IP-adres van machine" in de adresbalk van uw browser in (waarbij "IP-adres van machine" staat voor het IP-adres van het apparaat).

Bijvoorbeeld:

https://192.168.1.2



Als u een DNS (domeinnaamsysteem) of een NetBIOS-naam gebruikt, kunt u in plaats van het IP-adres een andere naam invoeren zoals "GedeeldePrinter".

Bijvoorbeeld:

https://SharedPrinter

Als u een NetBIOS-naam inschakelt, kunt u ook de naam van het knooppunt gebruiken.

Bijvoorbeeld:

https://brnxxxxxxxxxxxx

De NetBIOS-naam staat in het rapport van de netwerkconfiguratie.

3. Voer zo nodig het wachtwoord in in het veld **Log in** en klik vervolgens op **Log in**.



Het standaardwachtwoord voor het beheer van de apparaatinstellingen vindt u op de achterzijde van het apparaat bij "**Pwd**".

4. Ga naar het navigatiemenu en klik vervolgens op **Netwerk > Netwerk > Protocol**.



Begin bij  als het navigatiemenu niet wordt weergegeven aan de linkerkant van het scherm.

5. Zorg ervoor dat het selectievakje **IPP** is aangevinkt.



Als het selectievakje **IPP** niet is aangevinkt, vinkt u het selectievakje **IPP** aan en klikt u vervolgens op **Indienen**.

Klik op **Ja** om het apparaat opnieuw op te starten en de configuratie te activeren.

Nadat het apparaat opnieuw is opgestart, keert u terug naar de webpagina van het apparaat. Typ daar het wachtwoord, ga naar het navigatiemenu en klik vervolgens op **Netwerk > Netwerk > Protocol**.

6. Klik op **HTTP-serverinstellingen**.
7. Vink het selectievakje **HTTPS(Poort 443)** in de **IPP** aan en klik vervolgens op **Indienen**.
8. Klik op **Ja** om het apparaat opnieuw op te starten en de configuratie te activeren.

Communicatie via IPPS kan geen ongeoorloofde toegang tot de afdrukservers voorkomen.



### Verwante informatie

- [Documenten veilig afdrukken met SSL/TLS](#)

## Gebruik SNMPv3

- [Het netwerk van uw apparaat veilig beheren met behulp van SNMPv3](#)



## Het netwerk van uw apparaat veilig beheren met behulp van SNMPv3

SNMPv3 (Simple Network Management Protocol versie 3) zorgt voor gebruikersverificatie en gegevensversleuteling om netwerkapparaten veilig te kunnen beheren.

1. Start uw webbrowser.
2. Voer "https://algemene naam" in de adresbalk van uw browser in (waarbij "algemene naam" staat voor de algemene naam die u aan het certificaat hebt toegewezen; dit kan uw IP-adres, de naam van een knooppunt of domeinnaam zijn).
3. Voer zo nodig het wachtwoord in in het veld **Log in** en klik vervolgens op **Log in**.





Het standaardwachtwoord voor het beheer van de apparaatinstellingen vindt u op de achterzijde van het apparaat bij "**Pwd**".

4. Ga naar het navigatiemenu en klik vervolgens op **Netwerk > Netwerk > Protocol**.



Begin bij  als het navigatiemenu niet wordt weergegeven aan de linkerkant van het scherm.

5. Zorg ervoor dat de **SNMP**-instelling ingeschakeld is en klik vervolgens op **Geavanceerde instellingen**.
6. Configureer de SNMP-instellingen.

Optie	Beschrijving
<b>Toegang lezen/schrijven SNMP v1/v2c</b>	De afdrukserver gebruikt versie 1 en versie 2c van het SNMP-protocol. In deze modus kunt u alle toepassingen op uw apparaat gebruiken. Deze modus is echter niet veilig omdat de gebruiker niet wordt geverifieerd en de gegevens niet worden versleuteld.
<b>Toegang lezen/schrijven SNMPv3 en alleen lezen v1/v2c</b>	<p>De afdrukserver gebruikt de lezen/schrijven-toegang van versie 3 en de alleen-lezen-toegang van versie 1 en versie 2c van het SNMP-protocol.</p> <p> Wanneer u de modus <b>Toegang lezen/schrijven SNMPv3 en alleen lezen v1/v2c</b> gebruikt, is het mogelijk dat sommige toepassingen op uw apparaat die gebruikmaken van de afdrukserver niet correct werken omdat deze de alleen-lezen-toegang van versie 1 en versie 2c toelaten. Als u alle toepassingen wilt gebruiken, raden we de modus <b>Toegang lezen/schrijven SNMP v1/v2c</b> aan.</p>
<b>Toegang lezen/schrijven SNMPv3</b>	<p>De afdrukserver gebruikt versie 3 van het SNMP-protocol. Gebruik deze modus als u de afdrukserver veilig wilt beheren.</p> <p> Let op het volgende wanneer u de modus <b>Toegang lezen/schrijven SNMPv3</b> gebruikt:</p> <p>Behalve BRAdmin Professional worden alle toepassingen die gebruikmaken van SNMPv1/v2c geweerd. Gebruik de modus <b>Toegang lezen/schrijven SNMPv3 en alleen lezen v1/v2c</b> of <b>Toegang lezen/schrijven SNMP v1/v2c</b> om het gebruik van SNMPv1/v2c-toepassingen toe te staan.</p>

7. Klik op **Indienen**.



Selecteer de gewenste opties wanneer de protocolinstelopties weergegeven worden op het apparaat.

8. Klik op **Ja** om het apparaat opnieuw op te starten en de configuratie te activeren.



### Verwante informatie

- [Gebruik SNMPv3](#)

## Gebruik IPsec

- [Inleiding tot IPsec](#)
- [IPsec configureren met Beheer via een webbrowser](#)
- [Een IPsec-adressjabloon configureren met Beheer via een webbrowser](#)
- [Een IPsec-sjabloon configureren met Beheer via een webbrowser](#)

## Inleiding tot IPsec

IPsec (Internet Protocol Security) is een beveiligingsprotocol waarbij een optionele Internet Protocol-functie wordt gebruikt om gegevensmanipulatie te voorkomen en de vertrouwelijkheid te waarborgen van gegevens die als IP-pakketten worden verzonden. IPsec versleutelt gegevens die via het netwerk verstuurd worden, zoals afdrukgegevens die vanaf computers naar een printer worden verzonden. Aangezien de gegevens bij de netwerklaag versleuteld worden, maken programma's die een protocol van een hoger niveau toepassen gebruik van IPsec, zelfs als de gebruiker hiervan niet op de hoogte is.

IPsec ondersteunt de volgende functies:

- IPsec-verzendingen

Conform de voorwaarden van de IPsec-instelling verzendt de met het netwerk verbonden computer gegevens naar en ontvangt hij gegevens van het opgegeven apparaat met behulp van IPsec. Wanneer de apparaten met behulp van IPsec beginnen te communiceren, worden eerst sleutels uitgewisseld met Internet Key Exchange (IKE), en worden de gegevens vervolgens verzonden met behulp van deze sleutels.

Daarnaast heeft IPsec twee bedieningsmodi: de transportmodus en de tunnelmodus. De modus Transport wordt voornamelijk gebruikt voor communicatie tussen apparaten, en de modus Tunnel wordt gebruikt in omgevingen zoals een Virtual Private Network (VPN).



Voor IPsec-verzendingen dient aan de volgende voorwaarden te worden voldaan:

- Er is een computer die kan communiceren via IPsec verbonden met het netwerk.
- Uw apparaat is geconfigureerd voor IPsec-communicatie.
- De computer die verbonden is met uw apparaat is geconfigureerd voor IPsec-verbindingen.

- IPsec-instellingen

Dit zijn de instellingen die nodig zijn voor verbindingen via IPsec. Deze instellingen kunnen geconfigureerd worden met behulp van Beheer via een webbrowser.



Om de IPsec-instellingen te configureren, moet u een browser gebruiken op een computer die met het netwerk is verbonden.



### Verwante informatie

- [Gebruik IPsec](#)

## IPsec configureren met Beheer via een webbrowser

Wat betreft voorwaarden voor IPsec-verbindingen zijn er twee **Sjabloon**-typen: **Adres** en **IPsec**. U kunt maximaal 10 verbindingvoorwaarden configureren.

1. Start uw webbrowser.
2. Voer "https://IP-adres van machine" in de adresbalk van uw browser in (waarbij "IP-adres van machine" staat voor het IP-adres van het apparaat).

Bijvoorbeeld:

https://192.168.1.2

3. Voer zo nodig het wachtwoord in in het veld **Log in** en klik vervolgens op **Log in**.



Het standaardwachtwoord voor het beheer van de apparaatinstellingen vindt u op de achterzijde van het apparaat bij "**Pwd**".

4. Ga naar het navigatiemenu en klik vervolgens op **Netwerk > Beveiliging > IPsec**.



Begin bij  als het navigatiemenu niet wordt weergegeven aan de linkerkant van het scherm.

5. Configureer de instellingen.

Optie	Beschrijving
<b>Status</b>	Hiermee schakelt u IPsec in of uit.
<b>Onderhandelingsmodus</b>	Selecteer <b>Onderhandelingsmodus</b> voor IKE Phase 1. IKE is een protocol dat wordt gebruikt voor het uitwisselen van versleutelingscodes voor het voeren van versleutelde communicatie via IPsec.  In de <b>Normaal</b> -modus is de verwerkingssnelheid traag, maar is de beveiliging hoog. In de <b>Agressief</b> -modus is de verwerkingssnelheid hoger dan in de <b>Normaal</b> -modus, maar is de beveiliging lager.
<b>Al het niet-IPsec-verkeer</b>	Selecteer welke actie moet worden ondernomen voor niet-IPsec-pakketten.  Wanneer u Web Services gebruikt, moet u <b>Toestaan</b> selecteren voor <b>Al het niet-IPsec-verkeer</b> . Als u <b>Verwijderen</b> selecteert, kunt u Web Services niet gebruiken.
<b>Broadcast/Multicast negeren</b>	Selecteer <b>Ingeschakeld</b> of <b>Uitgeschakeld</b> .
<b>Protocol negeren</b>	Vink de selectievakjes aan voor de gewenste optie of opties.
<b>Regels</b>	Vink het vakje <b>Ingeschakeld</b> aan om het sjabloon te activeren. Als u meerdere selectievakjes aanvinkt, hebben de selectievakjes met een lager cijfer voorrang als de aangevinkte selectievakjes in conflict zijn met elkaar.  Klik op de overeenstemmende vervolgkeuzelijst om de <b>Adressjabloon</b> te selecteren die wordt gebruikt voor de IPsec-verbindingvoorwaarden. Om een <b>Adressjabloon</b> toe te voegen, klikt u op <b>Sjabloon toevoegen</b> .  Klik op de overeenstemmende vervolgkeuzelijst om de <b>IPsec-sjabloon</b> te selecteren die wordt gebruikt voor de IPsec-verbindingvoorwaarden. Om een <b>IPsec-sjabloon</b> toe te voegen, klikt u op <b>Sjabloon toevoegen</b> .

6. Klik op **Indienen**.

Als het apparaat opnieuw moet worden opgestart om de nieuwe instellingen te registreren, wordt het bevestigingsscherm voor het opnieuw opstarten weergegeven.

Als er een leeg item is in het sjabloon dat u in de tabel **Regels** heeft ingeschakeld, verschijnt er een foutmelding. Bevestig uw keuzes en klik opnieuw op **Indienen**.



## Verwante informatie

- [Gebruik IPsec](#)

### **Gerelateerde onderwerpen:**

- [Certificaten configureren voor een veilig apparaat](#)

## Een IPsec-adressjabloon configureren met Beheer via een webbrowser

1. Start uw webbrowser.
2. Voer "https://IP-adres van machine" in de adresbalk van uw browser in (waarbij "IP-adres van machine" staat voor het IP-adres van het apparaat).

Bijvoorbeeld:

https://192.168.1.2

3. Voer zo nodig het wachtwoord in in het veld **Log in** en klik vervolgens op **Log in**.



Het standaardwachtwoord voor het beheer van de apparaatinstellingen vindt u op de achterzijde van het apparaat bij "**Pwd**".

4. Ga naar het navigatiemenu en klik vervolgens op **Netwerk > Beveiliging > IPsec-adressjabloon**.



Begin bij  als het navigatiemenu niet wordt weergegeven aan de linkerkant van het scherm.

5. Klik op de **Verwijderen**-knop om een **Adressjabloon** te wissen. Wanneer een **Adressjabloon** in gebruik is, kan het niet worden gewist.
6. Klik op de **Adressjabloon** die u wilt aanmaken. De **IPsec-adressjabloon** verschijnt.
7. Configureer de instellingen.

Optie	Beschrijving
<b>Naam sjabloon</b>	Vul de naam voor de sjabloon in (max. 16 tekens).
<b>Lokaal IP-adres</b>	<ul style="list-style-type: none"><li>• <b>IP-adres</b> Geef het IP-adres op. Selecteer <b>Alle IPv4-adressen</b>, <b>Alle IPv6-adressen</b>, <b>Alle Link-local IPv6-adressen</b> of <b>Aangepast</b> uit de vervolgkeuzelijst. Als u in de vervolgkeuzelijst <b>Aangepast</b> selecteert, voert u in het tekstvak het IP-adres (IPv4 of IPv6) in.</li><li>• <b>IP-adresbereik</b> Vul in de tekstvelden het eerste en laatste IP-adres voor het IP-adresbereik in. Als het begin- en eind-IP-adres niet gestandaardiseerd zijn voor IPv4 of IPv6 of als het eind-IP-adres lager ligt dan het beginadres, zal er zich een fout voordoen.</li><li>• <b>IP-adres/voorvoegsel</b> Gebruik een CIDR-notatie voor het opgeven van het IP-adres. Bijvoorbeeld: 192.168.1.1/24 Omdat het voorvoegsel opgegeven is als een 24-bit-subnetmasker (255.255.255.0) voor 192.168.1.1 zijn de adressen 192.168.1.xxx geldig.</li></ul>
<b>Extern IP-adres</b>	<ul style="list-style-type: none"><li>• <b>Willekeurig</b> Als u <b>Willekeurig</b> selecteert, worden alle IP-adressen ingeschakeld.</li><li>• <b>IP-adres</b> Voer het opgegeven IP-adres (IPv4 of IPv6) in het tekstvak in.</li><li>• <b>IP-adresbereik</b> Voer het begin- en eind-IP-adres voor het IP-adresbereik in. Als het begin- en eind-IP-adres niet gestandaardiseerd zijn voor IPv4 of IPv6 of als het eind-IP-adres lager ligt dan het beginadres, zal er zich een fout voordoen.</li><li>• <b>IP-adres/voorvoegsel</b> Gebruik een CIDR-notatie voor het opgeven van het IP-adres. Bijvoorbeeld: 192.168.1.1/24</li></ul>

---

Optie	Beschrijving
	Omdat het voorvoegsel opgegeven is als een 24-bit-subnetmasker (255.255.255.0) voor 192.168.1.1 zijn de adressen 192.168.1.xxx geldig.

8. Klik op **Indienen**.



Wanneer u de instellingen voor de momenteel gebruikte sjabloon wijzigt, moet u uw apparaat opnieuw opstarten om de configuratie te activeren.



### Verwante informatie

- [Gebruik IPsec](#)

## Een IPsec-sjabloon configureren met Beheer via een webbrowser

1. Start uw webbrowser.
2. Voer "https://IP-adres van machine" in de adresbalk van uw browser in (waarbij "IP-adres van machine" staat voor het IP-adres van het apparaat).  
Bijvoorbeeld:  
https://192.168.1.2
3. Voer zo nodig het wachtwoord in in het veld **Log in** en klik vervolgens op **Log in**.



Het standaardwachtwoord voor het beheer van de apparaatinstellingen vindt u op de achterzijde van het apparaat bij "**Pwd**".

4. Ga naar het navigatiemenu en klik vervolgens op **Netwerk > Beveiliging > IPsec-sjabloon**.



Begin bij  als het navigatiemenu niet wordt weergegeven aan de linkerkant van het scherm.

5. Klik op de **Verwijderen**-knop om een **IPsec-sjabloon** te wissen. Wanneer een **IPsec-sjabloon** in gebruik is, kan het niet worden gewist.
6. Klik op de **IPsec-sjabloon** die u wilt aanmaken. Het scherm **IPsec-sjabloon** verschijnt. De configuratievelden verschillen op basis van de instellingen voor **Voorgeconfigureerde sjabloon gebruiken** en **Internet Key Exchange (IKE)** die u geselecteerd hebt.
7. Voer in het veld **Naam sjabloon** een naam in voor het sjabloon (max. 16 tekens).
8. Als u **Aangepast** selecteerde in de vervolgkeuzelijst **Voorgeconfigureerde sjabloon gebruiken**, selecteert u de **Internet Key Exchange (IKE)**-opties en vervolgens wijzigt u de instellingen indien nodig.
9. Klik op **Indienen**.





### Verwante informatie

- [Gebruik IPsec](#)
  - [IKEv1-instellingen voor een IPsec-sjabloon](#)
  - [IKEv2-instellingen voor een IPsec-sjabloon](#)
  - [Handmatige instellingen voor IPsec-sjabloon](#)



## IKEv1-instellingen voor een IPsec-sjabloon

Optie	Beschrijving
Naam sjabloon	Vul de naam voor de sjabloon in (max. 16 tekens).
Vorgeconfigureerde sjabloon gebruiken	Selecteer <b>Aangepast</b> , <b>Streng beveiliging IKEv1</b> of <b>Gemiddelde beveiliging IKEv1</b> . De instellingen zijn verschillend afhankelijk van het geselecteerde sjabloon.
Internet Key Exchange (IKE)	<p>IKE is een communicatieprotocol dat wordt gebruikt voor het uitwisselen van versleutelingscodes voor het voeren van versleutelde communicatie via IPsec. Om alleen voor dat ogenblik versleutelde communicatie te voeren, wordt het versleutelingsalgoritme dat vereist is voor IPsec bepaald en worden de versleutelingscodes gedeeld. Voor IKE worden de versleutelingscodes uitgewisseld met behulp van de Diffie-Hellman-methode voor code-uitwisseling, en wordt een versleutelde communicatie die beperkt is tot IKE gevoerd.</p> <p>Als u <b>Aangepast</b> selecteerde in <b>Vorgeconfigureerde sjabloon gebruiken</b>, selecteert u <b>IKEv1</b>.</p>
Verificatietype	<ul style="list-style-type: none"><li>• <b>Diffie-Hellman-groep</b> Met deze code-uitwisselingsmethode kunnen geheime codes veilig uitgewisseld worden binnen een onbeveiligd netwerk. De Diffie-Hellman-methode voor code-uitwisseling maakt gebruik van een discreet logaritme probleem (geen versleutelde code) om open informatie, aangemaakt met behulp van een willekeurig getal en de geheime code, te verzenden en te ontvangen. Selecteer <b>Groep 1</b>, <b>Groep 2</b>, <b>Groep 5</b> of <b>Groep 14</b>.</li><li>• <b>Versleuteling</b> Selecteer <b>DES</b>, <b>3DES</b>, <b>AES-CBC 128</b> of <b>AES-CBC 256</b>.</li><li>• <b>Hekje</b> Selecteer <b>MD5</b>, <b>SHA1</b>, <b>SHA256</b>, <b>SHA384</b> of <b>SHA512</b>.</li><li>• <b>Levensduur beveiligingskoppeling</b> Geef voor IKE de levensduur van de beveiligingskoppeling op. Vul de tijd (seconden) en het aantal kilobytes (KByte) in.</li></ul>
Encapsulation-beveiliging	<ul style="list-style-type: none"><li>• <b>Protocol</b> Selecteer <b>ESP</b>, <b>AH</b> of <b>AH+ESP</b>.</li></ul>

Optie	Beschrijving
	<p> - ESP is een protocol voor het voeren van versleutelde communicatie via IPsec. Met ESP wordt de payload (gecommuniceerde inhoud) versleuteld en wordt extra informatie toegevoegd. Het IP-pakket bestaat uit de header en de versleutelde gegevens die na de header komen. Behalve de versleutelde gegevens bevat het IP-pakket tevens informatie met betrekking tot de versleutelingsmethode en de coderings sleutel, de verificatiegegevens enz.</p> <p>- AH is het onderdeel van het IPsec-protocol dat de afzender verifieert en manipulatie van de gegevens voorkomt (garandeert volledigheid van de gegevens). In het IP-pakket worden de gegevens onmiddellijk na de kop ingevoerd. Daarnaast bevatten de pakketten hash-waarden die berekend worden aan de hand van een vergelijking van de gecommuniceerde inhoud, geheime code enz. om vervalsing van de afzender en manipulatie van de gegevens te voorkomen. In tegenstelling tot bij ESP is de gecommuniceerde inhoud niet versleuteld en worden de gegevens verzonden en ontvangen als tekst zonder opmaak.</p> <hr/> <ul style="list-style-type: none"> <li>• <b>Versleuteling (niet beschikbaar voor de optie AH)</b> Selecteer <b>DES</b>, <b>3DES</b>, <b>AES-CBC 128</b> of <b>AES-CBC 256</b>.</li> <li>• <b>Hekje</b> Selecteer <b>Geen</b>, <b>MD5</b>, <b>SHA1</b>, <b>SHA256</b>, <b>SHA384</b> of <b>SHA512</b>. <b>Geen</b> kan alleen geselecteerd worden wanneer <b>ESP</b> geselecteerd is bij <b>Protocol</b>. Wanneer <b>AH+ESP</b> geselecteerd is bij <b>Protocol</b>, selecteert u elk protocol voor <b>Hekje(ESP)</b> en <b>Hekje(AH)</b>.</li> <li>• <b>Levensduur beveiligingskoppeling</b> Geef de levensduur op voor de IKE SA. Voer de tijd (seconden) en het aantal kilobytes (KByte) in.</li> <li>• <b>Encapsulation-modus</b> Selecteer <b>Transport</b> of <b>Tunnel</b>.</li> <li>• <b>IP-adres externe router</b> Voer het IP-adres (IPv4 of IPv6) van de router op afstand in. Voer deze informatie alleen in wanneer de <b>Tunnel</b>-modus is geselecteerd.</li> </ul> <hr/> <p> SA (Security Association) is een versleutelde communicatiemethode die gebruikmaakt van IPsec of IPv6 voor het uitwisselen en delen van informatie (bv. de versleutelingsmethode en -code) om een beveiligd communicatiekanaal te kunnen invoeren vooraleer de communicatie begint. SA kan ook verwijzen naar een virtueel versleuteld communicatiekanaal dat ingevoerd werd. De SA die gebruikt wordt voor IPsec bepaalt de versleutelingsmethode, wisselt de codes uit en voert wederzijdse verificatie uit overeenkomstig de IKE (Internet Key Exchange)-standaardprocedure. De SA wordt regelmatig geüpdatet.</p>
<b>Perfect Forward Secrecy</b>	<p>PFS leidt codes niet af van eerdere codes die gebruikt werden voor het versleutelen van berichten. Als een sleutel die wordt gebruikt om een bericht te versleutelen bovendien is afgeleid van een hoofdsleutel, wordt die hoofdsleutel niet gebruikt om er andere sleutels van af te leiden. Dat betekent dat zelfs als een sleutel niet langer veilig is, de schade beperkt zal blijven tot de berichten die versleuteld werden met die sleutel.</p> <p>Selecteer <b>Ingeschakeld</b> of <b>Uitgeschakeld</b>.</p>

Optie	Beschrijving
<b>Authenticatiemethode</b>	Selecteer de verificatiemethode. Selecteer <b>Vooraf gedeelde sleutel</b> of <b>Certificaten</b> .
<b>Vooraf gedeelde sleutel</b>	<p>Tijdens het versleutelen van communicatie wordt de coderingssleutel op voorhand via een ander kanaal uitgewisseld en gedeeld.</p> <p>Als u <b>Vooraf gedeelde sleutel</b> selecteerde voor de <b>Authenticatiemethode</b>, voert u de <b>Vooraf gedeelde sleutel</b> in (max. 32 tekens).</p> <ul style="list-style-type: none"> <li>• <b>Lokaal/Type id/Id</b> <p>Selecteer het ID-type van de afzender en voer vervolgens het ID in.</p> <p>Selecteer <b>IPv4-adres, IPv6-adres, FQDN, E-mailadres</b> of <b>Certificaat</b> als type.</p> <p>Als u <b>Certificaat</b> selecteert, voert u de algemene naam van het certificaat in het <b>Id</b>-veld in.</p> </li> <li>• <b>Extern/Type id/Id</b> <p>Selecteer het ID-type van de ontvanger en voer vervolgens het ID in.</p> <p>Selecteer <b>IPv4-adres, IPv6-adres, FQDN, E-mailadres</b> of <b>Certificaat</b> als type.</p> <p>Als u <b>Certificaat</b> selecteert, voert u de algemene naam van het certificaat in het <b>Id</b>-veld in.</p> </li> </ul>
<b>Certificaat</b>	<p>Als u <b>Certificaten</b> selecteerde voor <b>Authenticatiemethode</b>, selecteert u het certificaat.</p> <p> U kunt alleen de certificaten selecteren die werden aangemaakt met behulp van de pagina <b>Certificaat</b> van het beveiligingsconfiguratiescherm van Beheer via een webbrowser.</p>





### Verwante informatie

- [Een IPsec-sjabloon configureren met Beheer via een webbrowser](#)

## IKEv2-instellingen voor een IPsec-sjabloon

Optie	Beschrijving
Naam sjabloon	Vul de naam voor de sjabloon in (max. 16 tekens).
Voorgeconfigureerde sjabloon gebruiken	Selecteer <b>Aangepast</b> , <b>Streng beveiliging IKEv2</b> of <b>Gemiddelde beveiliging IKEv2</b> . De instellingen zijn verschillend afhankelijk van het geselecteerde sjabloon.
Internet Key Exchange (IKE)	IKE is een communicatieprotocol dat wordt gebruikt voor het uitwisselen van versleutelingscodes voor het voeren van versleutelde communicatie via IPsec. Om alleen voor dat ogenblik versleutelde communicatie te voeren, wordt het versleutelingsalgoritme dat vereist is voor IPsec bepaald en worden de versleutelingscodes gedeeld. Voor IKE worden de versleutelingscodes uitgewisseld met behulp van de Diffie-Hellman-methode voor code-uitwisseling, en wordt een versleutelde communicatie die beperkt is tot IKE gevoerd. Als u <b>Aangepast</b> selecteerde in <b>Voorgeconfigureerde sjabloon gebruiken</b> , selecteert u <b>IKEv2</b> .
Verificatietype	<ul style="list-style-type: none"> <li>• <b>Diffie-Hellman-groep</b> Met deze code-uitwisselingsmethode kunnen geheime codes veilig uitgewisseld worden binnen een onbeveiligd netwerk. De Diffie-Hellman-methode voor code-uitwisseling maakt gebruik van een discreet logaritme probleem (geen versleutelde code) om open informatie, aangemaakt met behulp van een willekeurig getal en de geheime code, te verzenden en te ontvangen. Selecteer <b>Groep 1</b>, <b>Groep 2</b>, <b>Groep 5</b> of <b>Groep 14</b>.</li> <li>• <b>Versleuteling</b> Selecteer <b>DES</b>, <b>3DES</b>, <b>AES-CBC 128</b> of <b>AES-CBC 256</b>.</li> <li>• <b>Hekje</b> Selecteer <b>MD5</b>, <b>SHA1</b>, <b>SHA256</b>, <b>SHA384</b> of <b>SHA512</b>.</li> <li>• <b>Levensduur beveiligingskoppeling</b> Geef voor IKE de levensduur van de beveiligingskoppeling op. Vul de tijd (seconden) en het aantal kilobytes (KByte) in.</li> </ul>
Encapsulation-beveiliging	<ul style="list-style-type: none"> <li>• <b>Protocol</b> Selecteer <b>ESP</b>.  ESP is een protocol voor het voeren van versleutelde communicatie via IPsec. Met ESP wordt de payload (gecommuniceerde inhoud) versleuteld en wordt extra informatie toegevoegd. Het IP-pakket bestaat uit de header en de versleutelde gegevens die na de header komen. Behalve de versleutelde gegevens bevat het IP-pakket tevens informatie met betrekking tot de versleutelingsmethode en de coderingssleutel, de verificatiegegevens enz.</li> <li>• <b>Versleuteling</b> Selecteer <b>DES</b>, <b>3DES</b>, <b>AES-CBC 128</b> of <b>AES-CBC 256</b>.</li> <li>• <b>Hekje</b> Selecteer <b>MD5</b>, <b>SHA1</b>, <b>SHA256</b>, <b>SHA384</b> of <b>SHA512</b>.</li> <li>• <b>Levensduur beveiligingskoppeling</b> Geef de levensduur op voor de IKE SA. Voer de tijd (seconden) en het aantal kilobytes (KByte) in.</li> <li>• <b>Encapsulation-modus</b> Selecteer <b>Transport</b> of <b>Tunnel</b>.</li> </ul>

Optie	Beschrijving
	<ul style="list-style-type: none"> <li>• <b>IP-adres externe router</b> Voer het IP-adres (IPv4 of IPv6) van de router op afstand in. Voer deze informatie alleen in wanneer de <b>Tunnel</b>-modus is geselecteerd.</li> </ul> <hr/> <p> SA (Security Association) is een versleutelde communicatiemethode die gebruikmaakt van IPsec of IPv6 voor het uitwisselen en delen van informatie (bv. de versleutelingsmethode en -code) om een beveiligd communicatiekanaal te kunnen invoeren vooraleer de communicatie begint. SA kan ook verwijzen naar een virtueel versleuteld communicatiekanaal dat ingevoerd werd. De SA die gebruikt wordt voor IPsec bepaalt de versleutelingsmethode, wisselt de codes uit en voert wederzijdse verificatie uit overeenkomstig de IKE (Internet Key Exchange)-standaardprocedure. De SA wordt regelmatig geüpdatet.</p>
<b>Perfect Forward Secrecy</b>	<p>PFS leidt codes niet af van eerdere codes die gebruikt werden voor het versleutelen van berichten. Als een sleutel die wordt gebruikt om een bericht te versleutelen bovendien is afgeleid van een hoofdsleutel, wordt die hoofdsleutel niet gebruikt om er andere sleutels van af te leiden. Dat betekent dat zelfs als een sleutel niet langer veilig is, de schade beperkt zal blijven tot de berichten die versleuteld werden met die sleutel.</p> <p>Selecteer <b>Ingeschakeld</b> of <b>Uitgeschakeld</b>.</p>
<b>Authenticatiemethode</b>	<p>Selecteer de verificatiemethode. Selecteer <b>Vooraf gedeelde sleutel</b>, <b>Certificaten</b>, <b>EAP - MD5</b> of <b>EAP - MS-CHAPv2</b>.</p> <hr/> <p> EAP is een verificatieprotocol dat een extensie is van PPP. Door EAP met IEEE802.1x te gebruiken, wordt er voor gebruikersverificatie en voor elke sessie een andere code gebruikt.</p> <p>De volgende instellingen zijn alleen nodig wanneer <b>EAP - MD5</b> of <b>EAP - MS-CHAPv2</b> zijn geselecteerd in <b>Authenticatiemethode</b>:</p> <ul style="list-style-type: none"> <li>• <b>Modus</b> Selecteer <b>Servermodus</b> of <b>Clientmodus</b>.</li> <li>• <b>Certificaat</b> Selecteer het certificaat.</li> <li>• <b>Gebruikersnaam</b> Vul de gebruikersnaam in (maximaal 32 tekens).</li> <li>• <b>Wachtwoord</b> Vul het wachtwoord in (maximaal 32 tekens). Het wachtwoord moet ter bevestiging tweemaal worden ingevuld.</li> </ul>
<b>Vooraf gedeelde sleutel</b>	<p>Tijdens het versleutelen van communicatie wordt de coderingssleutel op voorhand via een ander kanaal uitgewisseld en gedeeld.</p> <p>Als u <b>Vooraf gedeelde sleutel</b> selecteerde voor de <b>Authenticatiemethode</b>, voert u de <b>Vooraf gedeelde sleutel</b> in (max. 32 tekens).</p> <ul style="list-style-type: none"> <li>• <b>Lokaal/Type id/Id</b> Selecteer het ID-type van de afzender en voer vervolgens het ID in. Selecteer <b>IPv4-adres</b>, <b>IPv6-adres</b>, <b>FQDN</b>, <b>E-mailadres</b> of <b>Certificaat</b> als type. Als u <b>Certificaat</b> selecteert, voert u de algemene naam van het certificaat in het <b>Id</b>-veld in.</li> </ul>



Optie	Beschrijving
	<ul style="list-style-type: none"> <li>• <b>Extern/Type id/Id</b>            Selecteer het ID-type van de ontvanger en voer vervolgens het ID in.            Selecteer <b>IPv4-adres, IPv6-adres, FQDN, E-mailadres of Certificaat</b> als type.            Als u <b>Certificaat</b> selecteert, voert u de algemene naam van het certificaat in het <b>Id</b>-veld in.</li> </ul>
<b>Certificaat</b>	<p>Als u <b>Certificaten</b> selecteerde voor <b>Authenticatiemethode</b>, selecteert u het certificaat.</p> <p> U kunt alleen de certificaten selecteren die werden aangemaakt met behulp van de pagina <b>Certificaat</b> van het beveiligingsconfiguratiescherm van Beheer via een webbrowser.</p>



### Verwante informatie

- [Een IPsec-sjabloon configureren met Beheer via een webbrowser](#)

## Handmatige instellingen voor IPsec-sjabloon

Optie	Beschrijving
Naam sjabloon	Vul de naam voor de sjabloon in (max. 16 tekens).
Vorgeconfigureerde sjabloon gebruiken	Selecteer <b>Aangepast</b> .
Internet Key Exchange (IKE)	<p>IKE is een communicatieprotocol dat wordt gebruikt voor het uitwisselen van versleutelingscodes voor het voeren van versleutelde communicatie via IPsec. Om alleen voor dat ogenblik versleutelde communicatie te voeren, wordt het versleutelingsalgoritme dat vereist is voor IPsec bepaald en worden de versleutelingscodes gedeeld. Voor IKE worden de versleutelingscodes uitgewisseld met behulp van de Diffie-Hellman-methode voor code-uitwisseling, en wordt een versleutelde communicatie die beperkt is tot IKE gevoerd.</p> <p>Selecteer <b>Handmatig</b>.</p>
Verificatiesleutel (ESP, AH)	<p>Voer de <b>In/Uit</b>-waarden in.</p> <p>Deze instellingen zijn noodzakelijk wanneer <b>Aangepast</b> is geselecteerd voor <b>Vorgeconfigureerde sjabloon gebruiken</b>, <b>Handmatig</b> is geselecteerd voor <b>Internet Key Exchange (IKE)</b> en een andere instelling dan <b>Geen</b> is geselecteerd voor <b>Hekje</b> voor hoofdstuk <b>Encapsulation-beveiliging</b>.</p> <hr/> <p> Het aantal tekens dat u kunt instellen, verschilt afhankelijk van de instelling die u hebt gekozen voor <b>Hekje</b> in het hoofdstuk <b>Encapsulation-beveiliging</b>.</p> <p>Als de lengte van de opgegeven verificatiesleutel verschilt van het geselecteerde hash-algoritme, treedt er een fout op.</p> <ul style="list-style-type: none"> <li>• <b>MD5</b>: 128 bit (16 byte)</li> <li>• <b>SHA1</b>: 160 bit (20 byte)</li> <li>• <b>SHA256</b>: 256 bit (32 byte)</li> <li>• <b>SHA384</b>: 384 bit (48 byte)</li> <li>• <b>SHA512</b>: 512 bit (64 bytes)</li> </ul> <p>Wanneer u de sleutel in ASCII-code opgeeft, zet de tekens dan tussen dubbele aanhalingstekens (").</p> <hr/>
Codesleutel (ESP)	<p>Voer de <b>In/Uit</b>-waarden in.</p> <p>Deze instellingen zijn vereist wanneer <b>Aangepast</b> geselecteerd is bij <b>Vorgeconfigureerde sjabloon gebruiken</b>, <b>Handmatig</b> geselecteerd is bij <b>Internet Key Exchange (IKE)</b> en <b>ESP</b> geselecteerd is bij <b>Protocol</b> onder <b>Encapsulation-beveiliging</b>.</p> <hr/> <p> Het aantal tekens dat u kunt instellen, verschilt afhankelijk van de instelling die u hebt gekozen voor <b>Versleuteling</b> in het hoofdstuk <b>Encapsulation-beveiliging</b>.</p> <p>Als de lengte van de opgegeven code verschilt van het geselecteerde versleutelingsalgoritme, treedt er een fout op.</p> <ul style="list-style-type: none"> <li>• <b>DES</b>: 64 bit (8 byte)</li> <li>• <b>3DES</b>: 192 bit (24 byte)</li> <li>• <b>AES-CBC 128</b>: 128 bit (16 byte)</li> <li>• <b>AES-CBC 256</b>: 256 bit (32 byte)</li> </ul> <p>Wanneer u de code opgeeft in ASCII, moet u de tekens tussen dubbele aanhalingstekens plaatsen (").</p> <hr/>
SPI	Deze parameters worden gebruikt om beveiligingsinformatie te identificeren. Over het algemeen heeft een host meerdere Security Associations (SA's) voor verschillende types IPsec-communicatie.

Optie	Beschrijving
	<p>Daarom is het nodig de toepasselijke SA te identificeren wanneer er een IPsec-pakket ontvangen wordt. De SPI-parameter, die de SA identificeert, is inbegrepen in de Authentication Header (AH) en in de Encapsulating Security Payload (ESP)-header.</p> <p>Deze instellingen zijn noodzakelijk wanneer <b>Aangepast</b> is geselecteerd voor <b>Voorgeconfigureerde sjabloon gebruiken</b> en <b>Handmatig</b> is geselecteerd voor <b>Internet Key Exchange (IKE)</b>.</p> <p>Geef waarden op voor <b>In/Uit</b>. (3-10 tekens)</p>
Encapsulation-beveiliging	<ul style="list-style-type: none"> <li>• <b>Protocol</b> Selecteer <b>ESP</b> of <b>AH</b>.</li> </ul> <hr/> <ul style="list-style-type: none"> <li>  <ul style="list-style-type: none"> <li>- ESP is een protocol voor het voeren van versleutelde communicatie via IPsec. Met ESP wordt de payload (gecommuniceerde inhoud) versleuteld en wordt extra informatie toegevoegd. Het IP-pakket bestaat uit de header en de versleutelde gegevens die na de header komen. Behalve de versleutelde gegevens bevat het IP-pakket tevens informatie met betrekking tot de versleutelingsmethode en de coderings sleutel, de verificatiegegevens enz.</li> <li>- AH is het onderdeel van het IPsec-protocol dat de afzender verifieert en manipulatie van de gegevens voorkomt (garandeert volledigheid van de gegevens). In het IP-pakket worden de gegevens onmiddellijk na de kop ingevoerd. Daarnaast bevatten de pakketten hash-waarden die berekend worden aan de hand van een vergelijking van de gecommuniceerde inhoud, geheime code enz. om vervalsing van de afzender en manipulatie van de gegevens te voorkomen. In tegenstelling tot bij ESP is de gecommuniceerde inhoud niet versleuteld en worden de gegevens verzonden en ontvangen als tekst zonder opmaak.</li> </ul> </li> </ul> <hr/> <ul style="list-style-type: none"> <li>• <b>Versleuteling (niet beschikbaar voor de optie AH)</b> Selecteer <b>DES</b>, <b>3DES</b>, <b>AES-CBC 128</b> of <b>AES-CBC 256</b>.</li> <li>• <b>Hekje</b> Selecteer <b>Geen</b>, <b>MD5</b>, <b>SHA1</b>, <b>SHA256</b>, <b>SHA384</b> of <b>SHA512</b>. <b>Geen</b> kan alleen geselecteerd worden wanneer <b>ESP</b> geselecteerd is bij <b>Protocol</b>. Wanneer <b>AH+ESP</b> geselecteerd is bij <b>Protocol</b>, selecteert u elk protocol voor <b>Hekje(ESP)</b> en <b>Hekje(AH)</b>.</li> <li>• <b>Levensduur beveiligingskoppeling</b> Geef de levensduur op voor de IKE SA. Voer de tijd (seconden) en het aantal kilobytes (KByte) in.</li> <li>• <b>Encapsulation-modus</b> Selecteer <b>Transport</b> of <b>Tunnel</b>.</li> <li>• <b>IP-adres externe router</b> Voer het IP-adres (IPv4 of IPv6) van de router op afstand in. Voer deze informatie alleen in wanneer de <b>Tunnel</b>-modus is geselecteerd.</li> </ul>



Optie	Beschrijving
	 SA (Security Association) is een versleutelde communicatiemethode die gebruikmaakt van IPsec of IPv6 voor het uitwisselen en delen van informatie (bv. de versleutelingsmethode en -code) om een beveiligd communicatiekanaal te kunnen invoeren vooraleer de communicatie begint. SA kan ook verwijzen naar een virtueel versleuteld communicatiekanaal dat ingevoerd werd. De SA die gebruikt wordt voor IPsec bepaalt de versleutelingsmethode, wisselt de codes uit en voert wederzijdse verificatie uit overeenkomstig de IKE (Internet Key Exchange)-standaardprocedure. De SA wordt regelmatig geüpdatet.



### Verwante informatie

- [Een IPsec-sjabloon configureren met Beheer via een webbrowser](#)

## IEEE 802.1x-verificatie gebruiken voor een bedraad of draadloos netwerk

- [Wat is IEEE 802.1x-verificatie?](#)
- [IEEE 802.1x-verificatie configureren voor een bedraad of draadloos netwerk met behulp van Beheer via een webbrowser](#)
- [IEEE 802.1x-verificatiemethodes](#)

## Wat is IEEE 802.1x-verificatie?

IEEE 802.1x is een IEEE-standaard voor bedrade en draadloze netwerken die de toegang van onbevoegde netwerkapparaten verhindert. Uw Brother-apparaat (aanvrager) verstuurt een verificatieaanvraag naar een RADIUS-server (verificatieserver) via uw toegangspunt of HUB. Nadat uw aanvraag is geverifieerd door de RADIUS-server, krijgt uw apparaat toegang tot het netwerk.



### Verwante informatie

- [IEEE 802.1x-verificatie gebruiken voor een bedraad of draadloos netwerk](#)
-

## IEEE 802.1x-verificatie configureren voor een bedraad of draadloos netwerk met behulp van Beheer via een webbrowser

- Als u het apparaat configureert met EAP-TLS-verificatie, moet u het door een certificatie instantie uitgegeven clientcertificaat installeren voordat u de configuratie start. Raadpleeg uw netwerkbeheerder over het clientcertificaat. Als u meerdere certificaten hebt geïnstalleerd, raden we aan de certificaatnaam te noteren die u wilt gebruiken.
- Voordat u het servercertificaat verifieert, moet u het CA-certificaat importeren dat is uitgegeven door de certificeringsinstantie die het servercertificaat heeft ondertekend. Neem contact op met uw netwerkbeheerder of internetprovider (ISP) om na te vragen of het importeren van een CA-certificaat noodzakelijk is.



U kunt de IEEE 802.1x-verificatie ook configureren met de wizard voor de draadloze instellingen vanaf het bedieningspaneel (draadloos netwerk).

1. Start uw webbrowser.
2. Voer "https://IP-adres van machine" in de adresbalk van uw browser in (waarbij "IP-adres van machine" staat voor het IP-adres van het apparaat).

Bijvoorbeeld:

https://192.168.1.2



Als u een DNS (domeinnaamsysteem) of een NetBIOS-naam gebruikt, kunt u in plaats van het IP-adres een andere naam invoeren zoals "GedeeldePrinter".

Bijvoorbeeld:

https://SharedPrinter

Als u een NetBIOS-naam inschakelt, kunt u ook de naam van het knooppunt gebruiken.

Bijvoorbeeld:

https://brnxxxxxxxxxxxxx

De NetBIOS-naam staat in het rapport van de netwerkconfiguratie.

3. Voer zo nodig het wachtwoord in in het veld **Log in** en klik vervolgens op **Log in**.



Het standaardwachtwoord voor het beheer van de apparaatinstellingen vindt u op de achterzijde van het apparaat bij "**Pwd**".

4. Ga naar het navigatiemenu en klik vervolgens op **Netwerk**.



Begin bij  als het navigatiemenu niet wordt weergegeven aan de linkerkant van het scherm.

5. Voer een van de volgende handelingen uit:
  - Voor een bedraad netwerk  
Klik op **Bedraad > Authenticatie 802.1x**.
  - Voor een draadloos netwerk  
Klik op **Draadloos > Draadloos (Bedrijf)**.
6. Configureer de instellingen voor IEEE 802.1x-verificatie.



- Als u IEEE 802.1x-verificatie voor bedrade netwerken wilt inschakelen, selecteert u **Ingeschakeld** voor **Status 802.1x vast** op de pagina **Authenticatie 802.1x**.
- Als u **EAP-TLS**-verificatie gebruikt, moet u het clientcertificaat kiezen dat geïnstalleerd is (weergegeven met certificaatnaam) voor verificatie in de vervolgkeuzelijst **Clientcertificaat**.
- Als u **EAP-FAST**-, **PEAP**-, **EAP-TTLS**- of **EAP-TLS**-verificatie selecteert, kunt u de verificatiemethode selecteren in de vervolgkeuzelijst **Verificatie servercertificaat**. Verifieer het servercertificaat met behulp van het CA-certificaat dat vooraf werd geïmporteerd op het apparaat en dat werd verstrekt door de CA die het servercertificaat ondertekende.

Selecteer een van de volgende verificatiemethoden in de vervolgkeuzelijst **Verificatie servercertificaat**:

Optie	Beschrijving
<b>Geen verificatie</b>	Het servercertificaat kan altijd vertrouwd worden. De verificatie wordt niet uitgevoerd.
<b>CA-cert.</b>	De verificatiemethode voor het controleren van de CA-betrouwbaarheid van het servercertificaat, door gebruik te maken van het CA-certificaat dat werd verstrekt door de CA die het servercertificaat heeft ondertekend.
<b>CA-cert. + server-id</b>	De verificatiemethode om de algemene naam te controleren <sup>1</sup> van het servercertificaat te controleren, naast de CA-betrouwbaarheid van het servercertificaat.

7. Klik op **Indienen** als u klaar bent met de configuratie.

Voor bedrade netwerken: na de configuratie sluit u uw apparaat aan op het netwerk met IEEE 802.1x-ondersteuning. Druk na enkele minuten het netwerkconfiguratie-rapport af om de **<Wired IEEE 802.1x>**-status te controleren.

Optie	Beschrijving
<b>Success</b>	De bedrade IEEE 802.1x-functie is ingeschakeld en de verificatie is gelukt.
<b>Failed</b>	De bedrade IEEE 802.1x-functie is ingeschakeld; de verificatie is echter mislukt.
<b>Off</b>	De bedrade IEEE 802.1x-functie is niet beschikbaar.



## Verwante informatie

- [IEEE 802.1x-verificatie gebruiken voor een bedraad of draadloos netwerk](#)

### Gerelateerde onderwerpen:

- [Certificaten configureren voor een veilig apparaat](#)

<sup>1</sup> De verificatie van de algemene naam vergelijkt de algemene naam van het servercertificaat met de tekenreeks die geconfigureerd werd voor het **Server-id**. Voor u deze methode gebruikt, neemt u contact op met uw systeembeheerder voor de algemene naam van het servercertificaat en configureert u vervolgens naast de CA-betrouwbaarheid van het servercertificaat ook de waarde voor **Server-id**.

## IEEE 802.1x-verificatiemethodes

### EAP-FAST

Cisco Systems, Inc. heeft Extensible Authentication Protocol-Flexible Authentication via Secured Tunneling (EAP-FAST) ontwikkeld dat gebruikmaakt van een gebruikers-ID en wachtwoord voor de verificatie, en van symmetrische sleutelalgoritmes voor het verkrijgen van een getunneld verificatieproces.

Het Brother-apparaat biedt ondersteuning voor de volgende interne verificatiemethoden:

- EAP-FAST/NONE
- EAP-FAST/MS-CHAPv2
- EAP-FAST/GTC

### EAP-MD5 (bedraad netwerk)

Extensible Authentication Protocol-Message Digest Algorithm 5 (EAP-MD5) maakt gebruik van een gebruikers-ID en een wachtwoord voor vraag-antwoordverificatie.

### PEAP

Protected Extensible Authentication Protocol (PEAP) is een versie van de EAP-methode die door Cisco Systems, Inc., Microsoft Corporation en RSA Security is ontwikkeld. PEAP maakt een versleutelde Secure Sockets Layer (SSL)/Transport Layer Security (TLS)-tunnel tussen een client en een verificatieserver voor de verzending van een gebruikers-ID en wachtwoord. PEAP zorgt voor een wederzijdse verificatie tussen de server en de client.

Het Brother-apparaat biedt ondersteuning voor de volgende interne verificaties:

- PEAP/MS-CHAPv2
- PEAP/GTC

### EAP-TTLS

Extensible Authentication Protocol-Tunneled Transport Layer Security (EAP-TTLS) werd ontwikkeld door Funk Software en Certicom. EAP-TTLS maakt een versleutelde SSL-tunnel naar PEAP tussen een client en een verificatieserver voor de verzending van een gebruikers-ID en wachtwoord. EAP-TTLS zorgt voor een wederzijdse verificatie tussen de server en de client.

Het Brother-apparaat biedt ondersteuning voor de volgende interne verificaties:

- EAP-TTLS/CHAP
- EAP-TTLS/MS-CHAP
- EAP-TTLS/MS-CHAPv2
- EAP-TTLS/PAP

### EAP-TLS

Extensible Authentication Protocol-Transport Layer Security (EAP-TLS) vereist verificatie van het digitale certificaat bij zowel een client als een verificatieserver.



### Verwante informatie

- [IEEE 802.1x-verificatie gebruiken voor een bedraad of draadloos netwerk](#)

## Active Directory-verificatie gebruiken

- [Inleiding tot Active Directory-verificatie](#)
- [Active Directory-verificatie configureren met Beheer via een webbrowser](#)
- [Aanmelden om de instellingen van het apparaat te wijzigen via het bedieningspaneel van het apparaat \(Active Directory-verificatie\)](#)

## Inleiding tot Active Directory-verificatie

Met Verificatie actieve directory kunt u het gebruik van uw apparaat beperken. Wanneer Active Directory-verificatie ingeschakeld is, is het bedieningspaneel van het apparaat vergrendeld. U kunt de instellingen van het apparaat pas wijzigen als u een gebruikers-ID en wachtwoord invoert.

Active Directory-verificatie biedt de volgende functies:

- Binnenkomende afdrukgegevens opslaan
- Binnenkomende faxgegevens opslaan
- Verkrijgt het e-mailadres van de Active Directory op basis van uw gebruikers-ID tijdens het verzenden van gescande gegevens naar een e-mailserver.

Om deze functie te gebruiken, selecteert u de optie **Aan** voor de **E-mailadres ophalen**-instelling en **LDAP + kerberos**-verificatiemethode. Uw e-mailadres wordt ingesteld als de afzender als het apparaat gescande gegevens naar een e-mailserver verzendt, of als de ontvanger als u de gescande gegevens naar uw e-mailadres wilt verzenden.

Wanneer Active Directory-verificatie ingeschakeld is, slaat uw apparaat alle binnenkomende faxgegevens op. Als u zich hebt aangemeld, drukt het apparaat alle opgeslagen faxgegevens af.

U kunt de instellingen voor Verificatie actieve directory wijzigen met Beheer via een webbrowser.



### Verwante informatie

- [Active Directory-verificatie gebruiken](#)



## Active Directory-verificatie configureren met Beheer via een webbrowser

Active Directory-verificatie biedt ondersteuning voor Kerberos-verificatie en NTLMv2-verificatie. U moet het SNTTP-protocol (netwerktijdserver) en de DNS Server-configuratie configureren voor verificatie.

1. Start uw webbrowser.
2. Voer "https://IP-adres van machine" in de adresbalk van uw browser in (waarbij "IP-adres van machine" staat voor het IP-adres van het apparaat).

Bijvoorbeeld:

https://192.168.1.2

3. Voer zo nodig het wachtwoord in in het veld **Log in** en klik vervolgens op **Log in**.



Het standaardwachtwoord voor het beheer van de apparaatinstellingen vindt u op de achterzijde van het apparaat bij "Pwd".

4. Ga naar het navigatiemenu en klik vervolgens op **Beheerder > Beperkingsbeheer of Functie gebruikersbeperking**.



Begin bij  als het navigatiemenu niet wordt weergegeven aan de linkerkant van het scherm.

5. Selecteer **Active Directory Authenticatie**.
6. Klik op **Indienen**.
7. Selecteer het menu **Active Directory Authenticatie** in de navigatiebalk.
8. Configureer de volgende instellingen:

Optie	Beschrijving
<b>Opslag fax-RX-gegevens</b>	Selecteer deze optie om binnenkomende faxgegevens op te slaan. U kunt alle binnenkomende faxgegevens afdrukken nadat u zich hebt aangemeld bij het apparaat.
<b>Gebruikers-ID onthouden</b>	Selecteer deze optie om uw gebruikers-ID op te slaan.
<b>Serveradres voor Active Directory</b>	Voer het IP-adres of de servernaam (bijvoorbeeld: ad.voorbeeld.com) van de Active Directory-server in.
<b>Active Directory-domeinnaam</b>	Vul de Active Directory-domeinnaam in.
<b>Protocol en verificatiemethode</b>	Selecteer het protocol en de verificatiemethode.
<b>E-mailadres ophalen</b>	Selecteer deze optie om het aangemelde e-mailadres van de gebruiker te verkrijgen via de Active Directory-server. (alleen beschikbaar voor <b>LDAP + kerberos</b> -verificatiemethode)
<b>Basismap van gebruiker ophalen</b>	Selecteer deze optie om de basismap op te halen die wordt gebruikt als bestemming van Scannen naar netwerk. (alleen beschikbaar voor <b>LDAP + kerberos</b> -verificatiemethode)
<b>LDAP-serverpoort</b>	Typ het poortnummer in om de Active Directory-server te verbinden via LDAP (alleen beschikbaar voor de verificatiemethode <b>LDAP + kerberos</b> ).
<b>LDAP-zoekbasis</b>	Voer de LDAP-zoekroot in (alleen beschikbaar voor <b>LDAP + kerberos</b> -verificatiemethode).

---

9. Klik op **Indienen**.



### **Verwante informatie**

- [Active Directory-verificatie gebruiken](#)
-

## Aanmelden om de instellingen van het apparaat te wijzigen via het bedieningspaneel van het apparaat (Active Directory-verificatie)

Wanneer Active Directory-verificatie ingeschakeld is, is het bedieningspaneel van het apparaat vergrendeld tot u een gebruikers-ID en wachtwoord invoert via het bedieningspaneel van het apparaat.

1. Voer uw gebruikers-ID en wachtwoord in via het touchscreen op het bedieningspaneel van het apparaat.
2. Druk op [OK].
3. Wanneer de verificatie gelukt is, wordt het bedieningspaneel van het apparaat ontgrendeld.



### Verwante informatie

- [Active Directory-verificatie gebruiken](#)

## LDAP-verificatie gebruiken

- [Inleiding tot LDAP-verificatie](#)
- [LDAP-verificatie configureren met Beheer via een webbrowser](#)
- [Aanmelden om de instellingen van het apparaat te wijzigen via het bedieningspaneel van het apparaat \(LDAP-verificatie\)](#)

## Inleiding tot LDAP-verificatie

Met LDAP-verificatie kunt u het gebruik van uw apparaat beperken. Wanneer LDAP-verificatie ingeschakeld is, is het bedieningspaneel van het apparaat vergrendeld. U kunt de instellingen van het apparaat pas wijzigen als u een gebruikers-ID en wachtwoord invoert.

LDAP-verificatie biedt de volgende functies:

- Binnenkomende afdrukgegevens opslaan
- Binnenkomende faxgegevens opslaan
- Verkrijgt het e-mailadres van de LDAP-server op basis van uw gebruikers-ID tijdens het verzenden van gescande gegevens naar een e-mailserver.

Als u deze functie wilt gebruiken, selecteert u de optie **Aan** voor de **E-mailadres ophalen**-instelling. Uw e-mailadres wordt ingesteld als de afzender als het apparaat gescande gegevens naar een e-mailserver verzendt, of als de ontvanger als u de gescande gegevens naar uw e-mailadres wilt verzenden.

Wanneer LDAP-verificatie ingeschakeld is, slaat uw apparaat alle binnenkomende faxgegevens op. Als u zich hebt aangemeld, drukt het apparaat alle opgeslagen faxgegevens af.

U kunt de instellingen voor LDAP-verificatie wijzigen met Beheer via een webbrowser.



### Verwante informatie

- [LDAP-verificatie gebruiken](#)

## LDAP-verificatie configureren met Beheer via een webbrowser

1. Start uw webbrowser.
2. Voer "https://IP-adres van machine" in de adresbalk van uw browser in (waarbij "IP-adres van machine" staat voor het IP-adres van het apparaat).

Bijvoorbeeld:

https://192.168.1.2

3. Voer zo nodig het wachtwoord in in het veld **Log in** en klik vervolgens op **Log in**.



Het standaardwachtwoord voor het beheer van de apparaatinstellingen vindt u op de achterzijde van het apparaat bij "**Pwd**".

4. Ga naar het navigatiemenu en klik vervolgens op **Beheerder > Beperkingsbeheer** of **Functie gebruikersbeperking**.



Begin bij  als het navigatiemenu niet wordt weergegeven aan de linkerkant van het scherm.

5. Selecteer **LDAP-authenticatie**.
6. Klik op **Indienen**.
7. Klik op het menu **LDAP-authenticatie**.
8. Configureer de volgende instellingen:

Optie	Beschrijving
<b>Opslag fax-RX-gegevens</b>	Selecteer deze optie om binnenkomende faxgegevens op te slaan. U kunt alle binnenkomende faxgegevens afdrukken nadat u zich hebt aangemeld bij het apparaat.
<b>Gebruikers-ID onthouden</b>	Selecteer deze optie om uw gebruikers-ID op te slaan.
<b>Adres LDAP-server</b>	Voer het IP-adres of de servernaam (bijvoorbeeld: ldap.voorbeeld.com) van de LDAP-server in.
<b>E-mailadres ophalen</b>	Selecteer deze optie om het aangemelde e-mailadres van de gebruiker te verkrijgen via de LDAP-server.
<b>Basismap van gebruiker ophalen</b>	Selecteer deze optie om de basismap op te halen die wordt gebruikt als bestemming van Scannen naar netwerk.
<b>LDAP-serverpoort</b>	Vul het poortnummer van de LDAP-server in.
<b>LDAP-zoekbasis</b>	Voer de LDAP-zoekrootmap in.
<b>Kenmerk van naam (Zoeksleutel)</b>	Vul het kenmerk in dat u als zoek sleutel wilt gebruiken.

9. Klik op **Indienen**.



### Verwante informatie

- [LDAP-verificatie gebruiken](#)

## Aanmelden om de instellingen van het apparaat te wijzigen via het bedieningspaneel van het apparaat (LDAP-verificatie)

Wanneer LDAP-verificatie ingeschakeld is, is het bedieningspaneel van het apparaat vergrendeld tot u een gebruikers-ID en wachtwoord invoert via het bedieningspaneel van het apparaat.

1. Voer uw gebruikers-ID en wachtwoord in via het touchscreen op het bedieningspaneel van het apparaat.
2. Druk op [OK].
3. Wanneer de verificatie gelukt is, wordt het bedieningspaneel van het apparaat ontgrendeld.



### Verwante informatie

- [LDAP-verificatie gebruiken](#)

## Beveiligd functieslot 3.0 gebruiken

Beveiligd functieslot 3.0 verhoogt de beveiliging door te beperken welke functies op uw apparaat beschikbaar zijn.

- [Voor u Secure Function Lock 3.0 gebruikt](#)
- [Secure Function Lock 3.0 configureren met Beheer via een webbrowser](#)
- [Scannen met Secure Function Lock 3.0](#)
- [De openbare modus configureren voor Secure Function Lock 3.0](#)
- [De instellingen van uw persoonlijke beginscherm configureren met Beheer via een webbrowser](#)
- [Extra functies van Secure Function Lock 3.0](#)
- [Een nieuwe identiteitskaart registreren via het bedieningspaneel van het apparaat](#)



## Voor u Secure Function Lock 3.0 gebruikt

Gebruik Beveiligd functieslot om wachtwoorden te configureren, paginalimieten voor bepaalde gebruikers in te stellen en hun toegang te verlenen tot enkele of alle functies die hier worden vermeld.

U kunt de volgende instellingen voor Beveiligd functieslot 3.0 configureren of wijzigen met behulp van Beheer via een webbrowser:

- **Afdrukken**

Hieronder vallen ook afdruktaken die via AirPrint, Brother iPrint&Scan en Brother Mobile Connect worden verzonden.

Als u de aanmeldnaam van gebruikers vooraf registreert, hoeven de gebruikers hun wachtwoorden niet in te voeren wanneer ze de afdrukfunctie gebruiken.

- **Kleurenafdrukken**

- **Kopie**

- **Scannen**

Hieronder vallen ook scantaken die via Brother iPrint&Scan en Brother Mobile Connect worden verzonden.

- **Ontvangen** (alleen ondersteunde modellen)

- **Verzenden** (alleen ondersteunde modellen)

- Rechtstreeks afdrukken via USB

- Scannen naar USB (alleen ondersteunde modellen)

- **Web Connect** (alleen ondersteunde modellen)

- **Apps** (alleen ondersteunde modellen)

- **Paginalimiet**

- **Paginatellers**

- **Kaartnummer (NFC ID)** (alleen ondersteunde modellen)

Als u de kaart-ID's van gebruikers vooraf registreert, kunnen geregistreerde gebruikers het apparaat activeren door het NFC-symbool op het apparaat aan te raken met hun geregistreerde kaarten.



### Verwante informatie

- [Beveiligd functieslot 3.0 gebruiken](#)

## Secure Function Lock 3.0 configureren met Beheer via een webbrowser

1. Start uw webbrowser.
2. Voer "https://IP-adres van machine" in de adresbalk van uw browser in (waarbij "IP-adres van machine" staat voor het IP-adres van het apparaat).  
Bijvoorbeeld:  
https://192.168.1.2
3. Voer zo nodig het wachtwoord in in het veld **Log in** en klik vervolgens op **Log in**.



Het standaardwachtwoord voor het beheer van de apparaatinstellingen vindt u op de achterzijde van het apparaat bij "**Pwd**".

4. Ga naar het navigatiemenu en klik vervolgens op **Beheerder > Beperkingsbeheer** of **Functie gebruikersbeperking**.



Begin bij  als het navigatiemenu niet wordt weergegeven aan de linkerkant van het scherm.

5. Selecteer **Beveiligd functieslot**.
6. Klik op **Indienen**.
7. Klik op het **Beperkte functies** -menu in de navigatiebalk.
8. Typ een groepsnaam of gebruikersnaam in het veld **Gebruikerslijst / Beperkte functies**.
9. Vink in de kolom **Afdrukken** en de andere kolommen een selectievakje aan of uit om de weergegeven functie toe te staan of te beperken.
10. Als u de paginalimiet wilt configureren, schakelt u het selectievakje **Aan** in de kolom **Paginalimiet** in en typt u het maximumaantal in het veld **Max. pagina's**.
11. Klik op **Indienen**.
12. Klik op het menu **Gebruikerslijst**.
13. Voer in het veld **Gebruikerslijst** de gebruikersnaam in.
14. Typ een wachtwoord in het veld **Wachtwoord**.



Hoeveel tekens u kunt gebruiken, verschilt per model.

15. In het veld **E-mailadres** voert u het e-mailadres van de gebruiker in (alleen op bepaalde modellen beschikbaar).
16. Als u de kaart-ID van de gebruiker wilt registreren, voert u het kaartnummer in het veld **Kaartnummer (NFC ID)** in (alleen op bepaalde modellen beschikbaar).
17. Selecteer **Gebruikerslijst / Beperkte functies** in de vervolgkeuzelijst voor elke gebruiker.
18. (Voor MFC-L9670CDN/MFC-EX670) Selecteer **Startscherm** in de vervolgkeuzelijst voor elke gebruiker.
19. Klik op **Indienen**.



In het menu **Beveiligd functieslot** kunt u ook de instellingen voor het blokkeren van gebruikers instellen.



### Verwante informatie

- [Beveiligd functieslot 3.0 gebruiken](#)

## Scannen met Secure Function Lock 3.0

### Scanbeperkingen opgeven (voor beheerders)

Met Beveiligd functieslot 3.0 kan een beheerder bepalen welke gebruikers mogen scannen. Als de scanfunctie is uitgeschakeld voor algemene gebruikers, hebben alleen gebruikers voor wie het selectievakje **Scannen** is ingeschakeld, het recht om te scannen.

### De scanfunctie gebruiken (voor gebruikers met beperkte rechten)

- Scannen via het bedieningspaneel van het apparaat:  
Gebruikers met beperkte rechten moeten hun wachtwoord invoeren op het bedieningspaneel van het apparaat om de scanmodus te activeren.
- Scannen vanaf een computer:  
Gebruikers met beperkte rechten moeten hun wachtwoord invoeren op het bedieningspaneel van het apparaat voordat ze vanaf hun computer kunnen scannen. Als ze dit niet doen, wordt een foutmelding op het computerscherm weergegeven.



### Verwante informatie

- [Beveiligd functieslot 3.0 gebruiken](#)

## De openbare modus configureren voor Secure Function Lock 3.0

Gebruik het scherm Secure Function Lock om de openbare modus in te stellen. Deze modus beperkt welke functies beschikbaar zijn voor algemene gebruikers. Algemene gebruikers hoeven geen wachtwoord in te voeren om toegang te krijgen tot functies die via instellingen van openbare modus beschikbaar zijn.



Onder de openbare modus vallen ook afdruktaken die via Brother iPrint&Scan en Brother Mobile Connect worden verzonden.

1. Start uw webbrowser.
2. Voer "https://IP-adres van machine" in de adresbalk van uw browser in (waarbij "IP-adres van machine" staat voor het IP-adres van het apparaat).

Bijvoorbeeld:

https://192.168.1.2

3. Voer zo nodig het wachtwoord in in het veld **Log in** en klik vervolgens op **Log in**.



Het standaardwachtwoord voor het beheer van de apparaatinstellingen vindt u op de achterzijde van het apparaat bij "**Pwd**".

4. Ga naar het navigatiemenu en klik vervolgens op **Beheerder > Beperkingsbeheer** of **Functie gebruikersbeperking**.



Begin bij  als het navigatiemenu niet wordt weergegeven aan de linkerkant van het scherm.

5. Selecteer **Beveiligd functieslot**.
6. Klik op **Indienen**.
7. Klik op het **Beperkte functies** -menu in de navigatiebalk.
8. Vink in de rij **Openbare modus** een selectievakje aan of uit om de weergegeven functie toe te staan of te beperken.
9. Klik op **Indienen**.



### Verwante informatie

- [Beveiligd functieslot 3.0 gebruiken](#)

## De instellingen van uw persoonlijke beginscherm configureren met Beheer via een webbrowser

Gerelateerde modellen: MFC-L9670CDN/MFC-EX670

Als beheerder kunt u specificeren welke tabbladen gebruikers te zien krijgen op hun persoonlijke beginschermen. Via deze tabbladen krijgen gebruikers snel toegang tot hun favoriete snelkoppelingen (deze kunnen via het bedieningspaneel van het apparaat toegewezen worden aan de tabbladen op hun persoonlijke beginscherm).

1. Start uw webbrowser.
2. Voer "https://IP-adres van machine" in de adresbalk van uw browser in (waarbij "IP-adres van machine" staat voor het IP-adres van het apparaat).

Bijvoorbeeld:

https://192.168.1.2

3. Voer zo nodig het wachtwoord in in het veld **Log in** en klik vervolgens op **Log in**.



Het standaardwachtwoord voor het beheer van de apparaatinstellingen vindt u op de achterzijde van het apparaat bij "**Pwd**".

4. Ga naar het navigatiemenu en klik vervolgens op **Beheerder > Beperkingsbeheer** of **Functie gebruikersbeperking**.



Begin bij  als het navigatiemenu niet wordt weergegeven aan de linkerkant van het scherm.

5. Selecteer **Beveiligd functieslot**.
6. Selecteer **Persoonlijk** in het veld **Tabinstellingen** voor de namen van tabbladen die u wilt gebruiken op uw persoonlijke beginscherm.
7. Klik op **Indienen**.
8. Klik op het **Beperkte functies** -menu in de navigatiebalk.
9. Typ een groepsnaam of gebruikersnaam in het veld **Gebruikerslijst / Beperkte functies**.
10. Klik op **Indienen**.
11. Klik op het menu **Gebruikerslijst**.
12. Voer in het veld **Gebruikerslijst** de gebruikersnaam in.
13. Typ een wachtwoord in het veld **Wachtwoord**.



Hoeveel tekens u kunt gebruiken, verschilt per model.

14. Als u de kaart-ID van de gebruiker wilt registreren, voert u het kaartnummer in het veld **Kaartnummer (NFC ID)** in (alleen op bepaalde modellen beschikbaar).
15. Selecteer **Gebruikerslijst / Beperkte functies** in de vervolgkeuzelijst voor elke gebruiker.
16. Selecteer voor elke gebruiker de tabbladnaam in de vervolgkeuzelijst **Startscherm**.
17. Klik op **Indienen**.



### Verwante informatie

- [Beveiligd functieslot 3.0 gebruiken](#)

#### Gerelateerde onderwerpen:

- [Uw favoriete instellingen opslaan als een snelkoppeling](#)

## Extra functies van Secure Function Lock 3.0

Configureer de volgende functies in het scherm Secure Function Lock:

### Alle tellers resetten

Klik op **Alle tellers resetten** in de kolom **Paginatellers** om de paginateller te resetten.

### Exporteren als CSV-bestand

Klik op **Exporteren als CSV-bestand** om de teller voor de actuele pagina en de laatste pagina inclusief **Gebruikerslijst / Beperkte functies** als een CSV-bestand te exporteren.

### Kaartnummer (NFC ID) (alleen ondersteunde modellen)

Klik op het menu **Gebruikerslijst** en voer vervolgens de kaart-ID van een gebruiker in het veld **Kaartnummer (NFC ID)** in. U kunt uw chipkaart gebruiken voor de verificatie.

### Laatste tellerstand

Klik op **Laatste tellerstand** als u wilt dat de pagina de paginatelling onthoudt nadat de teller werd gereset.



### Verwante informatie

- [Beveiligd functieslot 3.0 gebruiken](#)

## Een nieuwe identiteitskaart registreren via het bedieningspaneel van het apparaat

1. Raak het NFC-symbool op het bedieningspaneel van het apparaat aan met een geregistreerde chipkaart.
2. Raak met uw gebruikers-ID het bedieningspaneel van het apparaat aan.
3. Druk op [Kaart registreren].
4. Raak het NFC-symbool aan met een nieuwe chipkaart.

Het nummer van de nieuwe chipkaart wordt nu op het apparaat geregistreerd.



Ga voor de ondersteunde typen chipkaarten naar [support.brother.com](https://support.brother.com) en open de pagina **Veelgestelde vragen en probleemoplossing**.

5. Druk op [OK].



### Verwante informatie

- [Beveiligd functieslot 3.0 gebruiken](#)

## E-mailberichten veilig verzenden of ontvangen

- [Verzenden of ontvangen van e-mailberichten configureren via Beheer via een webbrowser](#)
- [E-mailberichten verzenden met gebruikersverificatie](#)
- [E-mailberichten veilig verzenden of ontvangen met behulp van SSL/TLS](#)



## Verzenden of ontvangen van e-mailberichten configureren via Beheer via een webbrowser

We bevelen aan om Beheer via een webbrowser te gebruiken voor de configuratie van het veilig verzenden van e-mailberichten met gebruikersverificatie, of het verzenden en ontvangen van e-mailberichten met behulp van SSL/TLS.

1. Start uw webbrowser.
2. Voer "https://IP-adres van machine" in de adresbalk van uw browser in (waarbij "IP-adres van machine" staat voor het IP-adres van het apparaat).  
Bijvoorbeeld:  
https://192.168.1.2
3. Voer zo nodig het wachtwoord in in het veld **Log in** en klik vervolgens op **Log in**.



Het standaardwachtwoord voor het beheer van de apparaatinstellingen vindt u op de achterzijde van het apparaat bij "**Pwd**".

4. Ga naar het navigatiemenu en klik vervolgens op **Netwerk > Netwerk > Protocol**.



Begin bij  als het navigatiemenu niet wordt weergegeven aan de linkerkant van het scherm.

5. Klik in het veld **POP3/IMAP4/SMTP-client** op **Geavanceerde instellingen** en controleer of **POP3/IMAP4/SMTP-client** de status **Ingeschakeld** heeft.
6. Configureer de **POP3/IMAP4/SMTP-client**-instellingen.
  - Controleer of de e-mailinstellingen juist zijn door na het configureren een test-e-mail te verzenden.
  - Raadpleeg uw netwerkbeheerder of internetprovider (ISP) als u niet weet wat de instellingen van de POP3-/IMAP4-/SMTP-server zijn.
7. Klik op **Indienen** wanneer u klaar bent.  
Het dialoogvenster **Configuratie voor e-mail verzenden/ontvangen testen** verschijnt.
8. Volg de instructies in het dialoogvenster om de huidige instellingen te testen.



### Verwante informatie

- [E-mailberichten veilig verzenden of ontvangen](#)

## E-mailberichten verzenden met gebruikersverificatie

Uw apparaat ondersteunt de methode SMTP-AUTH voor het verzenden van e-mails via een e-mailserver die gebruikersverificatie vereist. Deze methode voorkomt dat onbevoegde gebruikers toegang krijgen tot de e-mailserver.

U kunt SMTP-AUTH gebruiken voor het verzenden van e-mailmeldingen, e-mailrapporten en internetfaxen.



U kunt het beste Beheer via een webbrowser gebruiken om de SMTP-verificatie te configureren.

### Instellingen van de e-mailserver

U moet de SMTP-verificatiemethode van uw apparaat instellen overeenkomstig de verificatiemethode die door uw e-mailserver wordt gebruikt. Neem contact op met uw netwerkbeheerder of internetprovider (ISP) voor meer informatie over de instellingen van uw e-mailserver.



Om de SMTP-serververificatie in te schakelen: in het **POP3/IMAP4/SMTP-client**-scherm van Beheer via een webbrowser, onder **Serververificatiemethode**, moet u **SMTP-VERIF** selecteren.



### Verwante informatie

- [E-mailberichten veilig verzenden of ontvangen](#)

## E-mailberichten veilig verzenden of ontvangen met behulp van SSL/TLS

Uw apparaat ondersteunt SSL/TLS-communicatie. Om een e-mailserver te gebruiken die met SSL/TLS-communicatie werkt, moet u de volgende instellingen configureren.



U kunt het beste Beheer via een webbrowser gebruiken om SSL/TLS te configureren.

### Servercertificaat verifiëren

Als u onder **SSL/TLS** de optie **SSL** of **TLS** selecteert, wordt het selectievakje **Servercertificaat verifiëren** automatisch aangevinkt.



- Voordat u het servercertificaat verifieert, moet u het CA-certificaat importeren dat is uitgegeven door de certificeringsinstantie die het servercertificaat heeft ondertekend. Neem contact op met uw netwerkbeheerder of internetprovider (ISP) om na te vragen of het importeren van een CA-certificaat noodzakelijk is.
- Als u het servercertificaat niet hoeft te verifiëren, schakelt u het selectievakje **Servercertificaat verifiëren** uit.

### Poortnummer

Als u **SSL** of **TLS** selecteert, wordt de **Poort**-waarde afgestemd op het protocol. Als u het poortnummer handmatig wilt wijzigen, voert u het poortnummer in nadat u **SSL/TLS**-instellingen hebt geselecteerd.

U moet de communicatiemethode van uw apparaat instellen in overeenstemming met de methode die door uw e-mailserver wordt gebruikt. Neem contact op met uw netwerkbeheerder of internetprovider voor meer informatie over de instellingen van uw e-mailserver.

In de meeste gevallen zijn de volgende instellingen vereist voor de beveiligde webmailservices:

SMTP	<b>Poort</b>	25
	<b>Serververificatiemethode</b>	<b>SMTP-VERIF</b>
	<b>SSL/TLS</b>	<b>TLS</b>
POP3	<b>Poort</b>	995
	<b>SSL/TLS</b>	<b>SSL</b>
IMAP4	<b>Poort</b>	993
	<b>SSL/TLS</b>	<b>SSL</b>



### Verwante informatie

- [E-mailberichten veilig verzenden of ontvangen](#)

#### Gerelateerde onderwerpen:

- [Certificaten configureren voor een veilig apparaat](#)

## Afdruklogboek op netwerk opslaan

- [Afdruklogboek opslaan in netwerkoverzicht](#)
- [De instellingen voor "Afdruklogboek op Netwerk opslaan" configureren met Beheer via een webbrowser](#)
- [De instelling voor foutdetectie van Afdruklogboek op netwerk opslaan](#)
- ["Afdruklogboek op netwerk opslaan" gebruiken met Secure Function Lock 3.0](#)

## Afdruklogboek opslaan in netwerkoverzicht

Met de functie Afdruklogboek op netwerk opslaan kunt u het bestand met het afdruklogboek van uw apparaat op een netwerkserver opslaan via Common Internet File System (CIFS). U kunt het ID, het type afdruktaak, de naam van de taak, de gebruikersnaam, de datum, de tijd en het aantal afgedrukte pagina's voor elke afdruktaak bijhouden. CIFS is een protocol dat werkt via TCP/IP en waarmee computers op een netwerk bestanden kunnen delen via een intranet of het internet.

De volgende afdrukfuncties worden bijgehouden in het afdruklogboek:

- Afdruktaken van uw computer
- Rechtstreeks afdrukken via USB
- Kopiëren
- Ontvangen fax (alleen ondersteunde modellen)
- Afdrukken via Web Connect (alleen ondersteunde modellen)



- De functie Afdruklogboek op netwerk opslaan ondersteunt Kerberos-verificatie en NTLMv2-verificatie. U moet het SNTF-protocol configureren (netwerktijdserver) of u moet de datum, tijd en tijdzone correct instellen met behulp van het bedieningspaneel voor verificatie.
- U kunt het bestandstype voor het opslaan van een bestand op de server instellen op TXT of CSV.



### Verwante informatie

- [Afdruklogboek op netwerk opslaan](#)

## De instellingen voor "Afdruklogboek op Netwerk opslaan" configureren met Beheer via een webbrowser

1. Start uw webbrowser.
2. Voer "https://IP-adres van machine" in de adresbalk van uw browser in (waarbij "IP-adres van machine" staat voor het IP-adres van het apparaat).  
Bijvoorbeeld:  
https://192.168.1.2
3. Voer zo nodig het wachtwoord in in het veld **Log in** en klik vervolgens op **Log in**.





Het standaardwachtwoord voor het beheer van de apparaatinstellingen vindt u op de achterzijde van het apparaat bij "**Pwd**".

4. Ga naar het navigatiemenu en klik vervolgens op **Beheerder > Afdruklog op Netwerk opslaan**.



Begin bij  als het navigatiemenu niet wordt weergegeven aan de linkerkant van het scherm.

5. Klik in het veld **Afdrukrapport op Aan**.
6. Configureer de volgende instellingen:

Optie	Beschrijving
<b>Netwerkmappnaam</b>	Voer de bestemmingsmap in voor het opslaan van uw afdruklogboek op de CIFS-server (bijvoorbeeld: \\Computernaam\Gedeeldemap).
<b>Bestandsnaam</b>	Voer de bestandsnaam in die u wilt gebruiken voor het afdruklogboek (maximaal 32 tekens).
<b>Type bestand</b>	Selecteer de optie <b>TXT</b> of <b>CSV</b> als bestandstype voor het afdruklogboek.
<b>Tijdbron voor logboek</b>	Selecteer de tijdbron voor het afdruklogboek.
<b>Verificatiemethode</b>	<p>Selecteer de verificatiemethode voor toegang tot de CIFS-server: <b>Automatisch</b>, <b>Kerberos</b> of <b>NTLMv2</b>. Kerberos is een verificatieprotocol waarmee apparaten of individuen veilig hun identiteit kunnen aantonen aan netwerkservern zonder zich telkens opnieuw te moeten aanmelden. NTLMv2 is de verificatiemethode die wordt gebruikt door Windows om aan te melden bij servers.</p> <ul style="list-style-type: none"><li>• <b>Automatisch</b>: als u <b>Automatisch</b> selecteert, wordt NTLMv2 gebruikt als verificatiemethode.</li><li>• <b>Kerberos</b>: Selecteer de optie <b>Kerberos</b> om alleen Kerberos-verificatie te gebruiken.</li><li>• <b>NTLMv2</b>: Selecteer de optie <b>NTLMv2</b> om alleen NTLMv2-verificatie te gebruiken.</li></ul> <p> • Voor <b>Kerberos</b>- en <b>NTLMv2</b>-verificatie moet u ook de <b>Datum&amp;tijd</b>-instellingen of het SNTP-protocol (netwerktijdserver) en de DNS-server configureren.</p> <p>• U kunt de instellingen voor <i>Datum en tijd</i> ook configureren via het bedieningspaneel van het apparaat.</p>
<b>Gebruikersnaam</b>	Voer de gebruikersnaam in voor de verificatie (maximaal 96 tekens).
	<p> Als de gebruikersnaam een onderdeel is van een domein, voert u de gebruikersnaam als volgt in: gebruiker@domein of domein\gebruiker.</p>

Optie	Beschrijving
<b>Wachtwoord</b>	Voer het wachtwoord in voor de verificatie (maximaal 32 tekens).
<b>Kerberos-serveradres</b> (indien nodig)	Voer het KDC-hostadres (Key Distribution Center) (bijvoorbeeld: kerberos.voorbeeld.com; tot 64 tekens) of het IP-adres (bijvoorbeeld: 192.168.56.189) in.
<b>Instelling foutdetectie</b>	Kies welke actie moet worden ondernomen wanneer het afdruklogboek niet op de server kan worden opgeslagen wegens een netwerkfout.

7. In het veld **Verbindingsstatus** controleert u de laatste logboekstatus.



U kunt ook de foutstatus controleren op de LCD van het apparaat.

8. Klik op **Indienen** om de pagina **Log afdrukken naar netwerk testen** weer te geven.

Om uw instellingen te testen, klikt u op **Ja** en gaat u vervolgens naar de volgende stap.

Klik op **Nee** om de test over te slaan. De instellingen worden automatisch ingediend.

9. Het apparaat test de instellingen.

10. Als de instellingen goedgekeurd zijn, wordt **Test OK** weergegeven op het scherm.

Als **Testfout** weergegeven wordt, controleert u alle instellingen en klikt u op **Indienen** om de testpagina opnieuw weer te geven.



### Verwante informatie

- [Afdruklogboek op netwerk opslaan](#)

## De instelling voor foutdetectie van Afdruklogboek op netwerk opslaan

Gebruik de instellingen van foutdetectie om te selecteren welke actie er wordt ondernomen wanneer het afdruklogboek niet kan worden opgeslagen op de server wegens een netwerkfout.

1. Start uw webbrowser.
2. Voer "https://IP-adres van machine" in de adresbalk van uw browser in (waarbij "IP-adres van machine" staat voor het IP-adres van het apparaat).

Bijvoorbeeld:

https://192.168.1.2

3. Voer zo nodig het wachtwoord in in het veld **Log in** en klik vervolgens op **Log in**.



Het standaardwachtwoord voor het beheer van de apparaatinstellingen vindt u op de achterzijde van het apparaat bij "**Pwd**".

4. Ga naar het navigatiemenu en klik vervolgens op **Beheerder > Afdruklog op Netwerk opslaan**.



Begin bij  als het navigatiemenu niet wordt weergegeven aan de linkerkant van het scherm.

5. Selecteer in het hoofdstuk **Instelling foutdetectie** de optie **Afdr. annuleren** of **Log negeren en afdr.**.

Optie	Beschrijving
<b>Afdr. annuleren</b>	Als u de optie <b>Afdr. annuleren</b> selecteert, worden de afdruktaken geannuleerd wanneer het afdruklogboek niet kan worden opgeslagen op de server.   Zelfs als u de optie <b>Afdr. annuleren</b> selecteert, zal uw apparaat een ontvangen fax afdrukken.
<b>Log negeren en afdr.</b>	Als u de optie <b>Log negeren en afdr.</b> selecteert, drukt het apparaat het document af, ook al kan het afdruklogboek niet worden opgeslagen op de server.  Wanneer de functie voor het opslaan van het afdruklogboek opnieuw werkt, wordt het afdruklogboek als volgt bijgehouden:  <pre>[Id,Type,Job Name,User Name,Date,Time,Print Pages,Color Pages 1,Print(USB),"test(PDF).pdf","User",11/11/2020,19:53:14,4,0 2,Print(Network),"test(PDF).pdf","User",11/11/2020,19:54:38,4,0 3,Print(Network),"test(PDF).pdf","User",11/11/2020,20:18:57,?,? — a 4,Print(Network),"test(PDF).pdf","User",11/11/2020,20:19:40,1,0 5,&lt;ERROR&gt;?,?,?,?,? — b 6,Print(Network),"test(PDF).pdf","User",11/11/2020,20:21:04,1,0</pre> <ol style="list-style-type: none"><li>a. Als het logboek niet kon worden opgeslagen na het afdrukken, wordt het afdruklogboek zonder het aantal afgedrukte pagina's bijgehouden.</li><li>b. Als het afdruklogboek niet kon worden opgeslagen voor en na het afdrukken, wordt het afdruklogboek van de afdruktaak niet bijgehouden. Wanneer de functie opnieuw werkt, wordt de fout weergegeven in het logboek.</li></ol>

6. Klik op **Indienen** om de pagina **Log afdrukken naar netwerk testen** weer te geven.  
Om uw instellingen te testen, klikt u op **Ja** en gaat u vervolgens naar de volgende stap.  
Klik op **Nee** om de test over te slaan. De instellingen worden automatisch ingediend.

7. Het apparaat test de instellingen.

8. Als de instellingen goedgekeurd zijn, wordt **Test OK** weergegeven op het scherm.

Als **Testfout** weergegeven wordt, controleert u alle instellingen en klikt u op **Indienen** om de testpagina opnieuw weer te geven.





## Verwante informatie

- [Afdruklogboek op netwerk opslaan](#)

## "Afdruklogboek op netwerk opslaan" gebruiken met Secure Function Lock 3.0

Wanneer Secure Function Lock 3.0 geactiveerd is, worden de namen van de geregistreerde gebruikers voor de functies kopiëren, Fax RX, afdrukken met Web Connect en rechtstreeks afdrukken met USB (indien beschikbaar) bijgehouden in het rapport Afdruklogboek op netwerk opslaan. Wanneer Active Directory-verificatie is ingeschakeld, wordt de naam van de aangemelde gebruiker opgeslagen in het rapport Afdruklogboek op netwerk opslaan:

```
Id, Type, Job Name, User Name, Date, Time, Print Pages, Color Pages
1, Copy, -, -, 04/04/20xx, 09:05:12, 3, 3
2, Fax, -, -, 04/04/20xx, 09:45:30, 5, 0
3, Copy, -, "BOB", 04/04/20xx, 10:20:30, 4, 0
4, Fax, -, "BOB", 04/04/20xx, 10:35:12, 3, 0
5, USB Direct, -, "JOHN", 04/04/20xx, 11:15:43, 6, 6
```

### ✓ Verwante informatie

- [Afdruklogboek op netwerk opslaan](#)

## De instellingen van het apparaat blokkeren op het bedieningspaneel

Noteer uw wachtwoord zorgvuldig voordat u het instelslot van het apparaat inschakelt. Als u het wachtwoord vergeet, moet u alle wachtwoorden in het apparaat resetten door contact op te nemen met uw beheerder of de klantenservice van Brother.

- [Overzicht instelslot](#)

## Overzicht instelslot

Gebruik het instelslot om ongeoorloofde toegang tot het apparaat-instellingen te blokkeren.

Wanneer Instelslot is ingesteld op Aan heeft u geen toegang tot het apparaat-instellingen zonder dat u het wachtwoord invoert.

- [Het wachtwoord van Setting Lock instellen](#)
- [Het wachtwoord van Instelslot wijzigen](#)
- [Instelslot inschakelen](#)
- [Specifieke apparaat-instellingen beperken](#)

## Het wachtwoord van Setting Lock instellen

1. Druk op  [Beheerdersinstellingen] > [Wachtwoord].



Dit wachtwoord is ook geldig voor andere [Beheerdersinstellingen]-functies en de voor de aanmelding voor Beheer via een webbrowser.



2. Typ hier het gewenste wachtwoord. (8 tot 32 tekens) en druk vervolgens op [OK].
3. Als op de LCD [Verifieer] verschijnt, typ het wachtwoord dan opnieuw in en druk vervolgens op [OK].
4. Als het apparaat u vraagt om de volgende stap te selecteren, maakt u een keuze.
5. Druk op .



### Verwante informatie

- [Overzicht instelslot](#)

## Het wachtwoord van Instelslot wijzigen

1. Druk op  [Beheerdersinstellingen].
2. Typ het huidige wachtwoord en druk vervolgens op [OK].
3. Druk op [Wachtwoord].
4. Typ het huidige wachtwoord opnieuw en druk vervolgens op [OK].
5. Typ een nieuw wachtwoord in dat u wilt gebruiken (8 tot 32 tekens) en druk vervolgens op [OK].
6. Als op de LCD [Verifieer] verschijnt, typ het wachtwoord dan opnieuw in en druk vervolgens op [OK].
7. Druk op .



### Verwante informatie

- [Overzicht instelslot](#)

## Instelslot inschakelen

1. Druk op  [Beheerdersinstellingen].
2. Typ het huidige wachtwoord en druk vervolgens op [OK].
3. Druk op [Beperkingsbeheer] > [Instelblokk.] > [Aan].
4. Wanneer het apparaat u vraagt om de volgende stap te selecteren, selecteert u de gewenste opties en drukt u vervolgens op [OK].



Om het instelslot uit te zetten, herhaalt u stappen 1 en 2 en drukt u vervolgens op [Beperkingsbeheer] > [Instelblokk.] > [Uit].



5. Druk op .



### Verwante informatie

- [Overzicht instelslot](#)

## Specifieke apparaat-instellingen beperken

1. Druk op  [Beheerdersinstellingen].
2. Voer het huidige beheerderswachtwoord in en druk vervolgens op [OK].
3. Druk op [Beperkingsbeheer] > [Details voor Instelslot].
4. Kies het apparaat-instellingen die u wilt beperken en druk vervolgens op [OK].
5. Druk op .

### **Verwante informatie**

- [Overzicht instelslot](#)



## Beheerder

- [Netwerkfuncties](#)
- [Beveiligingsfuncties](#)
- [Brother-beheertools](#)

## Netwerkfuncties

- [De instellingen van uw apparaat wijzigen met Beheer via een webbrowser](#)
- [Het netwerkconfiguratie-rapport afdrukken](#)
- [De tijd synchroniseren met de SNTP-server met behulp van Beheer via een webbrowser](#)
- [Afdruklogboek op netwerk opslaan](#)

## Beveiligingsfuncties

Uw apparaat gebruikt enkele van de meest recente protocollen voor netwerkbeveiliging en -versleuteling. Deze netwerkfuncties kunnen worden geïntegreerd in uw algemene netwerkbeveiligingsplan om uw gegevens te helpen beschermen en ongeoorloofde toegang tot het apparaat te verhinderen.

- [Netwerkbeveiliging](#)
- [Gebruikersverificatie](#)

## Netwerkbeveiliging

- Protocollen die niet nodig zijn uitschakelen
- Certificaten configureren voor een veilig apparaat
- Gebruik SSL/TLS
- Gebruik SNMPv3
- Gebruik IPsec
- IEEE 802.1x-verificatie gebruiken voor een bedraad of draadloos netwerk

## Protocollen die niet nodig zijn uitschakelen

1. Start uw webbrowser.
2. Voer "https://IP-adres van machine" in de adresbalk van uw browser in (waarbij "IP-adres van machine" staat voor het IP-adres van het apparaat).

Bijvoorbeeld:

https://192.168.1.2

3. Voer zo nodig het wachtwoord in in het veld **Log in** en klik vervolgens op **Log in**.



Het standaardwachtwoord voor het beheer van de apparaatinstellingen vindt u op de achterzijde van het apparaat bij "**Pwd**".

4. Ga naar het navigatiemenu en klik vervolgens op **Netwerk > Netwerk > Protocol**.



Begin bij  als het navigatiemenu niet wordt weergegeven aan de linkerkant van het scherm.

5. Schakel het selectievakje van protocollen die u niet nodig hebt uit.
6. Klik op **Indienen**.
7. Klik op **Ja** om het Brother-apparaat opnieuw op te starten en de configuratie te activeren.



### Verwante informatie

- [Netwerkbeveiliging](#)

## Gebruikersverificatie

- [Active Directory-verificatie gebruiken](#)
- [LDAP-verificatie gebruiken](#)
- [Beveiligd functieslot 3.0 gebruiken](#)

## Brother-beheertools

Gebruik een van de Brother-beheertools om de netwerkinstellingen van uw Brother-apparaat te configureren. Ga naar de pagina van uw model **Downloads** op [support.brother.com](http://support.brother.com) om de tools te downloaden.



### Verwante informatie

- [Beheerder](#)
-

## Mobile/Web Connect

- [Brother Web Connect](#)
- [AirPrint](#)
- [Mopria® Print Service](#)
- [Brother Mobile Connect](#)
- [Een externe IC-kaartlezer registreren](#)



## Brother Web Connect

- [Overzicht Brother Web Connect](#)
- [Onlineservices bij Brother Web Connect](#)
- [Brother Web Connect instellen](#)
- [Documenten scannen en uploaden met Brother Web Connect](#)
- [Documenten downloaden en afdrukken met Brother Web Connect](#)
- [FaxForward naar Cloud of E-mail](#)

## Overzicht Brother Web Connect

Bepaalde websites bieden services waarmee gebruikers afbeeldingen en bestanden naar de betreffende website kunnen uploaden en bekijken. Met uw Brother-apparaat kunt u afbeeldingen scannen en naar deze services uploaden. Daarnaast kunt u afbeeldingen die al naar deze services zijn geüpload downloaden en afdrukken.

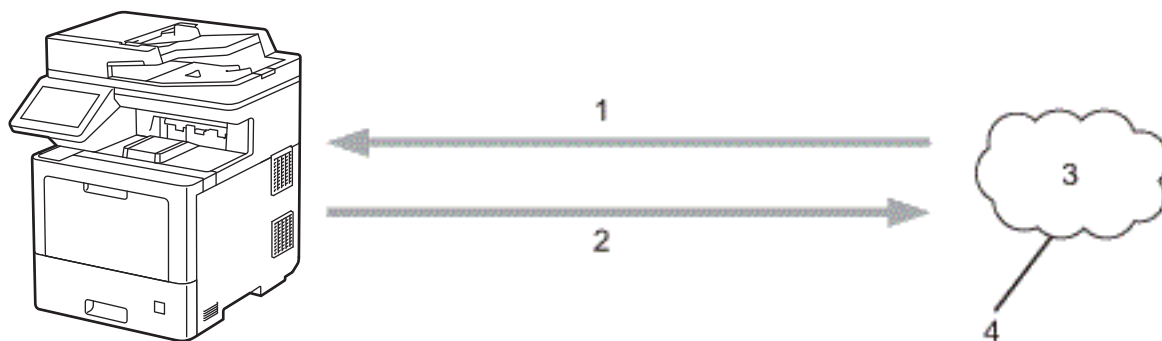

1. Afdrukken
2. Scannen
3. Foto's, afbeeldingen, documenten en andere bestanden
4. Webservice

U kunt Brother Web Connect alleen gebruiken als uw Brother-apparaat verbonden is met een netwerk dat toegang heeft tot internet (via een draadloze of kabelverbinding).

Voor netwerken waarop een proxyserver wordt gebruikt, moet het apparaat ook voor het gebruik van een proxyserver zijn geconfigureerd. Neem contact op met uw netwerkbeheerder als u twijfels hebt over uw netwerkconfiguratie.



Een proxyserver is een computer die bemiddelt tussen computers zonder een rechtstreekse internetverbinding enerzijds en het internet anderzijds.

### ✓ Verwante informatie

- [Brother Web Connect](#)
  - [De instellingen van de proxyserver configureren via het bedieningspaneel van het apparaat](#)
  - [De instellingen van de proxyserver configureren met Beheer via een webbrowser](#)

## De instellingen van de proxyserver configureren via het bedieningspaneel van het apparaat

Als uw netwerk een proxyserver gebruikt, moeten de volgende proxyservergegevens op het apparaat worden geconfigureerd:

- Adres van proxyserver
- Poortnummer
- Gebruikersnaam
- Wachtwoord

1. Druk op  [Instellingen] > [Alle instell.] > [Netwerk] > [Web Connect-instellingen] > [Proxy-instell.] > [Proxy-verbinding] > [Aan].



Als het [Alle instell.]-menu wordt weergegeven op het Home-scherm van uw apparaat, slaat u het [Instellingen]-menu over.

2. Druk op de gewenste optie en voer de proxyservergegevens in.
3. Druk op [OK].
4. Druk op .



### Verwante informatie

- [Overzicht Brother Web Connect](#)

## De instellingen van de proxyserver configureren met Beheer via een webbrower

Als uw netwerk een proxyserver gebruikt, moeten de volgende proxyservergegevens met Beheer via een webbrower worden geconfigureerd:

- Adres van proxyserver
- Poortnummer
- Gebruikersnaam
- Wachtwoord

 Wij raden Microsoft Internet Explorer 11/Microsoft Edge voor Windows, Safari 12/13 voor Mac, Google Chrome™ voor Android (4.x of hoger) en Google Chrome™/Safari voor iOS (10.x of hoger) aan. Zorg ervoor dat JavaScript en cookies altijd zijn geactiveerd, ongeacht welke browser u gebruikt.

1. Start uw webbrower.
2. Voer "https://IP-adres van machine" in de adresbalk van uw browser in (waarbij "IP-adres van machine" staat voor het IP-adres van het apparaat).



Bijvoorbeeld:

https://192.168.1.2

3. Voer zo nodig het wachtwoord in in het veld **Log in** en klik vervolgens op **Log in**.

 Het standaardwachtwoord voor het beheer van de apparaatinstellingen vindt u op de achterzijde van het apparaat bij "**Pwd**".

4. Ga naar het navigatiemenu en klik vervolgens op **Netwerk > Netwerk > Protocol**.

 Begin bij  als het navigatiemenu niet wordt weergegeven aan de linkerkant van het scherm.

5. Zorg ervoor dat het selectievakje **Proxy** is aangevinkt en klik vervolgens op **Indienen**.
6. Klik in het veld **Proxy** op **Geavanceerde instellingen**.
7. Voer de proxyservergegevens in.
8. Klik op **Indienen**.

### Verwante informatie

- [Overzicht Brother Web Connect](#)

## Onlineservices bij Brother Web Connect

Gebruik Brother Web Connect om services te openen vanaf uw Brother-apparaat:

Om Brother Web Connect te kunnen gebruiken, moet u een account hebben bij de onlineservice die u wilt gebruiken. Als u nog geen account hebt, maakt u er een door op een computer naar de website van de desbetreffende service te gaan.

U hoeft geen account aan te maken om Brother Creative Center te gebruiken.

### Google Drive™

Een onlineservice voor het opslaan, bewerken, delen en synchroniseren van bestanden.

Website: [drive.google.com](http://drive.google.com)

### Evernote®

Een onlineservice voor het opslaan en beheren van bestanden.

Website: [www.evernote.com](http://www.evernote.com)

### Dropbox

Een onlineservice voor het opslaan, delen en synchroniseren van bestanden.

Website: [www.dropbox.com](http://www.dropbox.com)

### OneDrive

Een onlineservice voor het opslaan, delen en beheren van bestanden.

Website: [onedrive.live.com](http://onedrive.live.com)

### Box

Een onlineservice voor het bewerken en delen van documenten.

Website: [www.box.com](http://www.box.com)

### OneNote

Een onlineservice voor het bewerken en delen van documenten.

Website: [www.onenote.com](http://www.onenote.com)

### Brother Creative Center

Een website met verschillende sjablonen zoals kaarten, brochures en kalenders die u kunt afdrucken op uw Brother-apparaat (alleen in bepaalde landen beschikbaar).

<https://www.creativecenter.brother/>

Raadpleeg de website van de desbetreffende service voor meer informatie over een van deze services.

In de volgende tabel wordt beschreven welke bestandstypen u met de functie Brother Web Connect kunt gebruiken:

Toegankelijke services	Google Drive™ Evernote® Dropbox OneDrive Box OneNote	Brother Creative Center
Afbeeldingen downloaden en afdrucken <sup>1</sup>	JPEG PDF DOCX XLSX PPTX	(alleen afdrucken)

Toegankelijke services	Google Drive™ Evernote® Dropbox OneDrive Box OneNote	Brother Creative Center
Gescande afbeeldingen uploaden	JPEG PDF <sup>2</sup> DOCX XLSX PPTX TIFF XPS	-
FaxForward naar de onlineservices (alleen op bepaalde modellen beschikbaar)	JPEG PDF TIFF	-

<sup>1</sup> DOC/XLS/PPT-formaten zijn ook beschikbaar om beelden te downloaden en af te drukken.

<sup>2</sup> Voor het uploaden van gescande beelden; soorten PDF-bestanden zijn onder meer Searchable PDF, Signed PDF, Secure PDF, PDF/A en High Compression PDF.



(Alleen voor Hongkong, Taiwan en Korea)

Brother Web Connect ondersteunt alleen bestandsnamen in het Engels. Bestandsnamen in de lokale taal kunnen niet worden gedownload.



### Verwante informatie

- [Brother Web Connect](#)

## Brother Web Connect instellen

- [Overzicht van de instellingen voor Brother Web Connect](#)
- [Een account voor elke onlineservice maken voordat u Brother Web Connect gebruikt](#)
- [Toegang aanvragen voor Brother Web Connect](#)
- [Een account op uw Brother-apparaat registreren voor Brother Web Connect](#)
- [Brother Web Connect instellen voor Brother CreativeCenter](#)

## Overzicht van de instellingen voor Brother Web Connect

Configureer de instellingen voor Brother Web Connect aan de hand van de volgende procedure (als u Brother CreativeCenter gebruikt, dient u deze procedure niet te volgen):

### Stap 1: maak een account aan bij de service die u wilt gebruiken.

Ga op een computer naar de website van de service en maak een account aan. (Als u al een account hebt, hoeft u er niet nog een te maken.)

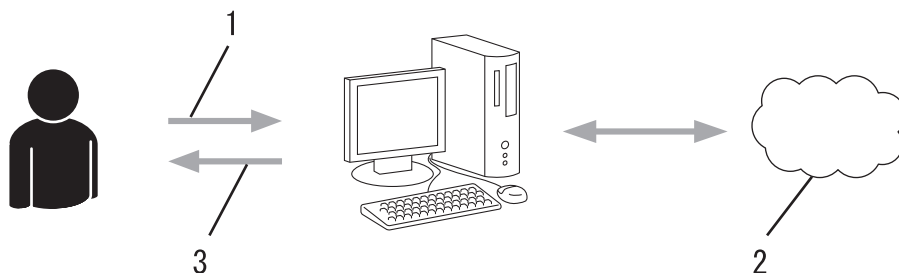

1. Gebruikersregistratie
2. Webservice
3. Account verkrijgen

### Stap 2: vraag toegang aan voor Brother Web Connect.

Start Brother Web Connect op een computer en vraag een tijdelijke id aan.

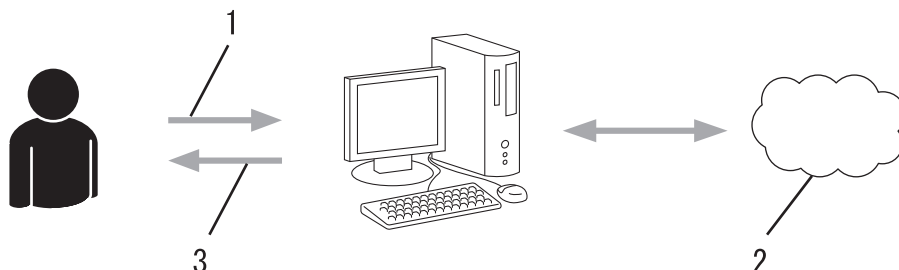

1. Accountinformatie invoeren
2. Brother Web Connect-programmapagina
3. Tijdelijk id verkrijgen

### Stap 3: registreer uw accountinformatie bij uw apparaat zodat u toegang krijgt tot de service die u wilt gebruiken.

Voer het tijdelijke id in om de service op uw apparaat in te schakelen. Geef de accountnaam op zoals deze op het apparaat moet worden weergegeven en voer een pincode in als u er een wilt gebruiken.

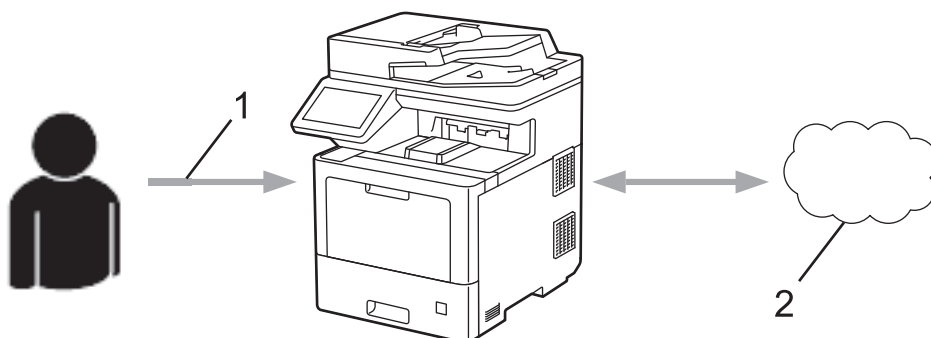

1. Tijdelijk id invoeren
2. Webservice

Uw Brother-apparaat kan nu gebruikmaken van de service.





## Verwante informatie

- [Brother Web Connect instellen](#)

## Een account voor elke onlineservice maken voordat u Brother Web Connect gebruikt

Om met Brother Web Connect toegang tot een onlineservice te kunnen krijgen, moet u een account bij die service hebben. Als u nog geen account hebt, maakt u er een door op een computer naar de website van de desbetreffende service te gaan. Meld u na het maken van een account aan en gebruik de account eenmaal met een computer voordat u de functie Brother Web Connect gebruikt. Als u dit niet doet, krijgt u mogelijk geen toegang tot de service met Brother Web Connect.

Als u al een account hebt, hoeft u er niet nog een te maken.

Na het aanmaken van een account bij de onlineservice die u wilt gebruiken, vraagt u toegang aan tot Brother Web Connect.



### Verwante informatie

- [Brother Web Connect instellen](#)

## Toegang aanvragen voor Brother Web Connect

Om met Brother Web Connect toegang te kunnen krijgen tot online services, moet u eerst toegang tot Brother Web Connect aanvragen op een computer waarop de software van Brother is geïnstalleerd.

1. Open de website van het programma Brother Web Connect:

Optie	Beschrijving
Windows	<p>Klik op  (<b>Brother Utilities</b>) en vervolgens op de vervolgkeuzelijst en selecteer uw modelnaam (indien nog niet geselecteerd).</p> <p>Klik in de linkernavigatiebalk op <b>Doe meer</b> en klik vervolgens op <b>Brother Web Connect</b>.</p> <p> U kunt de website ook rechtstreeks openen: Type <a href="http://bwc.brother.com">bwc.brother.com</a> in de adresbalk van de webbrowser.</p>
Mac	Type <a href="http://bwc.brother.com">bwc.brother.com</a> in de adresbalk van de webbrowser.

De pagina Brother Web Connect wordt weergegeven.

2. Selecteer de service die u wilt gebruiken.
3. Volg de aanwijzingen op het scherm en vraag toegang aan.  
Wanneer u klaar bent, wordt uw tijdelijke id weergegeven.

### Blijf in contact met Brother Web Connect

#### Registratie voltooid.

Voer de volgende tijdelijke id in op het display van uw apparaat.

**Tijdelijke id (11 tekens)**

**XXX XXXX XXXX**

OPMERKING: De tijdelijke id blijft slechts 24 uur geldig.

4. Noteer uw tijdelijke id. U hebt deze nodig om accounts voor het apparaat te registreren. De tijdelijke id is 24 uur geldig.
5. Sluit de webbrowser.

Nu u een toegangs-id voor Brother Web Connect hebt, moet u deze op uw apparaat registreren en vervolgens vanaf uw apparaat naar de gewenste webservice gaan.

#### ✓ **Verwante informatie**

- [Brother Web Connect instellen](#)

#### **Gerelateerde onderwerpen:**

- [Een account op uw Brother-apparaat registreren voor Brother Web Connect](#)

## Een account op uw Brother-apparaat registreren voor Brother Web Connect

Voer uw accountgegevens voor Brother Web Connect in en configureer uw apparaat zodat deze via Brother Web Connect toegang tot de gewenste service kan krijgen.

- U moet toegang aanvragen voor Brother Web Connect om een account op uw apparaat te kunnen registreren.
- Controleer voordat u een account registreert of de juiste datum en tijd zijn ingesteld op het apparaat.

1. Veeg om de optie [Web] weer te geven.
2. Druk op [Web].



- Als op het LCD-scherm van het apparaat informatie over de internetverbinding wordt weergegeven, leest u de informatie en drukt u op [OK]. Als u deze informatie nogmaals wilt weergeven, drukt u op [Ja].
- Op het LCD-scherm worden af en toe updates of aankondigingen over Brother Web Connect-functies weergegeven. Lees de informatie en druk dan op [OK].

3. Als informatie over de licentieovereenkomst wordt weergegeven, maakt u een keuze en volgt u de aanwijzingen op het scherm.
4. Selecteer de service die u wilt registreren.
5. Druk op de naam van de service.
6. Druk op [OK] als informatie over Brother Web Connect wordt weergegeven.
7. Druk op [Account registreren/verwijderen].
8. Druk op [Account registreren].

Het apparaat laat een bericht zien met het verzoek de tijdelijke id in te voeren die u hebt ontvangen toen u toegang tot Brother Web Connect aanvroeg.

9. Druk op [OK].
10. Voer de tijdelijke id in via het LCD-scherm.
11. Druk op [OK].



Als de informatie die u invoert, niet overeenkomt met de tijdelijke id die u hebt ontvangen toen u toegang aanvroeg, of als de tijdelijke id is verlopen, wordt er een foutmelding op het LCD-scherm weergegeven. Voer het tijdelijke id correct in of vraag opnieuw toegang aan voor een nieuw tijdelijk id.

Het apparaat laat een bericht zien met het verzoek om de accountnaam in te voeren die op het LCD-scherm moet worden weergegeven.

12. Druk op [OK].
13. Voer de naam in via het LCD-scherm.
14. Druk op [OK].
15. Voer een van de volgende handelingen uit:
  - Druk op [Ja] om een pincode voor de account in te stellen. (Een pincode beschermt de account tegen ongeoorloofde toegang.) Voer een viercijferig nummer in en druk vervolgens op [OK].
  - Druk op [Nee] als u geen pincode wilt instellen.
16. Wanneer de door u ingevoerde accountgegevens worden weergegeven, controleert u of deze correct zijn.
17. Druk op [Ja] om de door u ingevoerde gegevens te registreren.
18. Druk op [OK].

---

19. Druk op .

De registratie is voltooid en uw apparaat heeft nu toegang tot de service.



### Verwante informatie

- [Brother Web Connect instellen](#)

#### Gerelateerde onderwerpen:

- [Toegang aanvragen voor Brother Web Connect](#)
-

## Brother Web Connect instellen voor Brother CreativeCenter

Brother Web Connect werkt automatisch met Brother CreativeCenter. U hoeft geen configuratie door te voeren om de kalenders, visitekaartjes, posters en kaarten te maken die u kunt downloaden via <https://www.creativecenter.brother/>.



Brother CreativeCenter is niet in alle landen beschikbaar.



### Verwante informatie

- [Brother Web Connect instellen](#)

## Documenten scannen en uploaden met Brother Web Connect

Upload uw gescande foto's en documenten rechtstreeks naar een webservice zonder een computer te gebruiken.

Geüploade documenten worden opgeslagen in het album **From\_BrotherDevice**.

Raadpleeg de website van de desbetreffende service voor informatie over beperkingen, zoals het formaat van documenten of het aantal documenten dat kan worden geüpload.

Als u wegens de functie Beveiligd functieslot (beschikbaar voor bepaalde modellen) beperkt bent in het gebruik van Web Connect, kunt u de gescande gegevens niet uploaden.

1. Laad uw document.
2. Veeg om de optie [Web] weer te geven.
3. Druk op [Web].



- U kunt ook drukken op [Scannen] > [naar web].
- Als op het LCD-scherm van het apparaat informatie over de internetverbinding wordt weergegeven, leest u de informatie en drukt u op [OK]. Als u deze informatie nogmaals wilt weergeven, drukt u op [Ja].
- Op het LCD-scherm worden af en toe updates of aankondigingen over Brother Web Connect-functies weergegeven. Lees de informatie en druk dan op [OK].

4. Selecteer de service die de host is van het account waarnaar u wilt uploaden.
5. Selecteer uw accountnaam.
6. Volg de aanwijzingen op het scherm om deze bewerking te voltooien.



### Verwante informatie

- [Brother Web Connect](#)

## Documenten downloaden en afdrukken met Brother Web Connect

Documenten die naar uw account zijn geüpload, kunnen rechtstreeks naar het apparaat worden gedownload en worden afgedrukt. Documenten die andere gebruikers naar hun eigen accounts hebben geüpload om die te delen, kunnen ook naar uw apparaat worden gedownload en worden afgedrukt wanneer u gerechtigd bent om deze documenten weer te geven.

Als u documenten van andere gebruikers wilt downloaden, moet u gerechtigd zijn om de desbetreffende albums of documenten weer te geven.

Als u wegens de functie Beveiligd functieslot (beschikbaar voor bepaalde modellen) een beperkte gebruiker bent voor Web Connect, kunt u de gegevens niet downloaden.

De beperkingfunctie van de pagina Beveiligd functieslot is van toepassing op de afdruktaak die gebruik maakt van Web Connect.



---

Voor Hongkong, Taiwan en Korea:

Brother Web Connect ondersteunt alleen bestandsnamen in het Engels. Bestandsnamen in de lokale taal kunnen niet worden gedownload.

---



### Verwante informatie

- [Brother Web Connect](#)
    - [Downloaden en afdrukken met webservices](#)
    - [Brother CreativeCenter-sjablonen downloaden en afdrukken](#)
-



## Downloaden en afdrucken met webservices

Zie >> *Verwante informatie*

1. Veeg om de optie [Web] weer te geven.
2. Druk op [Web].



- Als op het LCD-scherm van het apparaat informatie over de internetverbinding wordt weergegeven, leest u de informatie en drukt u op [OK]. Als u deze informatie nogmaals wilt weergeven, drukt u op [Ja].
- Op het LCD-scherm worden af en toe updates of aankondigingen over Brother Web Connect-functies weergegeven. Lees de informatie en druk dan op [OK].

3. Selecteer de service die het document hosts dat u wilt downloaden en afdrucken.
4. Selecteer uw accountnaam. Als het scherm voor het invoeren van de pincode wordt weergegeven, voert u de viercijferige pincode in en drukt u op [OK].
5. Druk op [Downld naar afdruk].
6. Selecteer het gewenste album. Bij bepaalde services hoeven documenten niet in albums te worden opgeslagen. Selecteer [Ongesorteerde foto's weergeven] of [Ongesorteerde bestanden tonen] als u documenten wilt selecteren die niet in albums zijn opgeslagen.



Een album is een collectie afbeeldingen. Welke term in de praktijk wordt gebruikt, is afhankelijk van de gebruikte service. Bij gebruik van Evernote® moet u bijvoorbeeld eerst het notitieboek en vervolgens de notitie selecteren.

7. Selecteer de miniatuurweergave van het document dat u wilt afdrucken. Controleer het document op het LCD-scherm en druk op [OK]. Selecteer nog meer documenten die u wilt afdrucken (maximaal 10 documenten).
8. Druk op [OK] wanneer u klaar bent.
9. Volg de aanwijzingen op het scherm om deze bewerking te voltooien.



### Verwante informatie

- [Documenten downloaden en afdrucken met Brother Web Connect](#)

#### Gerelateerde onderwerpen:

- [Brother CreativeCenter-sjablonen downloaden en afdrucken](#)

## Brother CreativeCenter-sjablonen downloaden en afdrucken

Brother CreativeCenter is niet in alle landen beschikbaar.

1. Veeg om de optie [Apps] weer te geven.
2. Druk op [Apps].



- Als op het LCD-scherm van het apparaat informatie over de internetverbinding wordt weergegeven, leest u de informatie en drukt u op [OK]. Als u deze informatie nogmaals wilt weergegeven, drukt u op [Ja].
- Op het LCD-scherm worden af en toe updates of aankondigingen over Brother Web Connect-functies weergegeven. Lees de informatie en druk dan op [OK].

3. Druk op [Afdr van "CreativeCenter"-sjablonen].
4. Selecteer de gewenste categorie.
5. Selecteer nogmaals de gewenste categorie.
6. Selecteer het gewenste bestand. Voer het aantal kopieën in dat u wilt afdrucken en druk dan op [OK]. Herhaal deze stap tot u alle bestanden hebt gekozen die u wilt afdrucken.
7. Druk op [OK] wanneer u alle af te drukken bestanden hebt gekozen.



Als op het LCD-scherm van het apparaat informatie over de aanbevolen afdrুকinstellingen wordt weergegeven, leest u de informatie en drukt u op [OK]. Als u deze informatie nogmaals wilt weergegeven, drukt u op [Ja].

8. Volg de aanwijzingen op het scherm om deze bewerking te voltooien.



### Verwante informatie

- [Documenten downloaden en afdrucken met Brother Web Connect](#)

#### Gerelateerde onderwerpen:

- [Downloaden en afdrucken met webservice](#)

## FaxForward naar Cloud of E-mail

- Gebruik de functie FaxDoorst. n. Cloud om uw inkomende faxen automatisch naar uw accounts door te sturen met de beschikbare onlineservices.

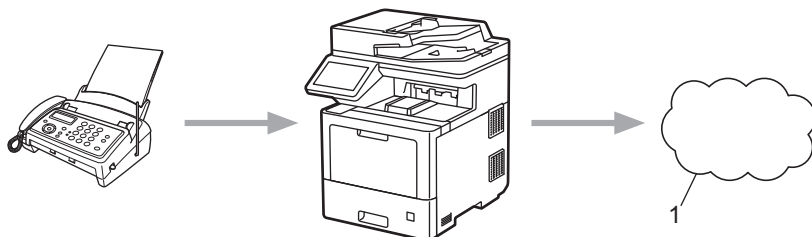

### 1. Web Service

- Gebruik de functie FaxDoorst. n. e-mail om uw inkomende faxen automatisch als e-mailbijlagen naar een inbox te sturen.

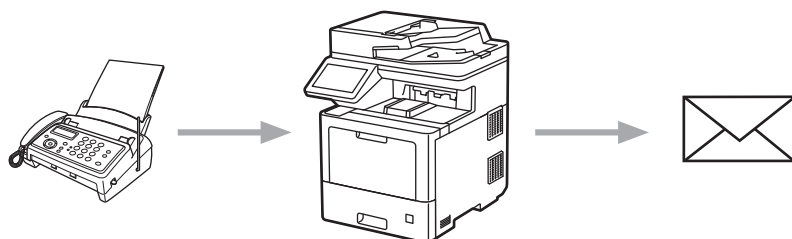

## ✓ Verwante informatie

- [Brother Web Connect](#)
  - [Fax doorzenden naar Cloud of E-mail inschakelen](#)
  - [Fax doorzenden naar Cloud of E-mail uitschakelen](#)

## Fax doorzenden naar Cloud of E-mail inschakelen

Schakel de functie Fax doorzenden in om binnenkomende faxen automatisch als e-mailbijlagen door te zenden naar een online service of een inbox.

- Als u wegens de functie Beveiligd functieslot (beschikbaar voor bepaalde modellen) beperkt bent in het gebruik van Web Connect, kunt u de binnenkomende faxen niet uploaden.
- Deze functie is alleen beschikbaar voor zwart-witfaxen.
- Als u de functie FaxForward naar Cloud inschakelt, kunt u de volgende functies niet gebruiken:
  - [Fax Doorzenden]
  - [Fax Opslaan]
  - [PC-Fax ontv.]

1. Veeg om de optie [Apps] weer te geven.
2. Druk op [Apps].



- Als op het LCD-scherm van het apparaat informatie over de internetverbinding wordt weergegeven, leest u de informatie en drukt u op [OK]. Als u deze informatie nogmaals wilt weergeven, drukt u op [Ja].
- Op het LCD-scherm worden af en toe updates of aankondigingen over Brother Web Connect-functies weergegeven. Lees de informatie en druk dan op [OK].

3. Selecteer [FaxForward naar Cloud/E-mail].



Als informatie over [FaxForward naar Cloud/E-mail] wordt weergegeven, leest u de informatie en drukt u vervolgens op [OK].

4. Druk op [Aan].
5. Druk op [Doorsturen naar cloud] of [Doorsturen naar E-mail].
  - Als u [Doorsturen naar cloud] hebt geselecteerd, kiest u de online service waarmee u de faxen wilt ontvangen en geeft u uw accountnaam op.
  - Als u [Doorsturen naar E-mail] hebt geselecteerd, geeft u het e-mailadres op waarop u de faxen als e-mailbijlagen wilt ontvangen.
6. Volg de aanwijzingen op het scherm om deze bewerking te voltooien.



### Verwante informatie

- [FaxForward naar Cloud of E-mail](#)

## Fax doorzenden naar Cloud of E-mail uitschakelen

Schakel de functie Fax doorzenden uit als u niet langer wilt dat binnenkomende faxen automatisch als e-mailbijlagen naar een online service of inbox worden doorgezonden.

Als het machinegeheugen nog ontvangen faxen bevat, kunt u de functie FaxForward naar Cloud niet uitschakelen.

1. Veeg om de optie [Apps] weer te geven.
2. Druk op [Apps].



- Als op het LCD-scherm van het apparaat informatie over de internetverbinding wordt weergegeven, leest u de informatie en drukt u op [OK]. Als u deze informatie nogmaals wilt weergeven, drukt u op [Ja].
- Op het LCD-scherm worden af en toe updates of aankondigingen over Brother Web Connect-functies weergegeven. Lees de informatie en druk dan op [OK].

3. Selecteer [FaxForward naar Cloud/E-mail].



Als informatie over [FaxForward naar Cloud/E-mail] wordt weergegeven, leest u de informatie en drukt u vervolgens op [OK].

4. Druk op [Uit].
5. Druk op [OK].



### Verwante informatie

- [FaxForward naar Cloud of E-mail](#)

## AirPrint

- [Overzicht AirPrint](#)
- [Voordat u AirPrint gebruikt \(macOS\)](#)
- [Afdrukken met AirPrint](#)
- [Scannen met AirPrint \(macOS\)](#)
- [Een fax verzenden met AirPrint \(macOS\)](#)

## Overzicht AirPrint

AirPrint is een afdrukoplossing voor Apple-besturingssystemen waarmee u draadloos foto's, e-mailberichten, webpagina's en documenten kunt afdrukken vanaf een iPad, iPhone, iPod touch of Mac-computer zonder dat u daarvoor een driver hoeft te installeren.

Bovendien kunt u met AirPrint rechtstreeks vanaf een Mac-computer faxen verzenden zonder ze eerst af te drukken en documenten naar uw Mac-computer scannen.

Ga naar de Apple-website voor meer informatie.

Apparatuur die is voorzien van de Apple-badge, is specifiek ontwikkeld voor gebruik met de technologie die op de badge is aangegeven en door de ontwikkelaar gecertificeerd omdat die voldoet aan de prestatiestandaarden van Apple.



### ✓ Verwante informatie

- [AirPrint](#)

#### Gerelateerde onderwerpen:

- [Problemen met AirPrint](#)

## Voordat u AirPrint gebruikt (macOS)

Voeg het apparaat op uw Mac-computer aan de lijst met printers toe voordat u met macOS afdrukt.

1. Selecteer **Systeemvoorkeuren** in het menu Apple.
2. Klik op **Printers en scanners**.
3. Klik op het pictogram + onder het printerpaneel aan de linkerkant.  
Het scherm **Toevoegen** verschijnt.
4. Selecteer uw apparaat en selecteer vervolgens **AirPrint** in het snelmenu **Gebruik**.
5. Klik op **Toevoegen**.



### Verwante informatie

- [AirPrint](#)





## Afdrukken met AirPrint

- [Afdrukken van iPad, iPhone of iPod touch](#)
- [Afdrukken met AirPrint \(macOS\)](#)

## Afdrukken van iPad, iPhone of iPod touch

De afdrukprocedure kan per toepassing variëren. In onderstaand voorbeeld wordt Safari gebruikt.

1. Controleer of het apparaat is ingeschakeld.
2. Plaats het papier in de papierlade en pas zo nodig de papierlade-instellingen op het apparaat aan.
3. Open vanuit Safari de pagina die u wilt afdrukken.
4. Tik op  of .
5. Tik op **Afdrukken**.
6. Controleer of uw apparaat is geselecteerd.
7. Als een ander apparaat (of geen apparaat) is geselecteerd, tikt u op **Printer**.  
Een lijst met beschikbare machines verschijnt.
8. Tik op de naam van uw apparaat.
9. Selecteer de gewenste opties, zoals het aantal af te drukken pagina's of tweezijdig afdrukken (indien ondersteund door uw apparaat).
10. Tik op **Afdrukken**.



### Verwante informatie

- [Afdrukken met AirPrint](#)

## Afdrukken met AirPrint (macOS)

De afdrukprocedure kan per toepassing variëren. In onderstaand voorbeeld wordt Safari gebruikt. Controleer of uw apparaat in de printerlijst op uw Mac-computer wordt vermeld voordat u de afdrukprocedure start.

1. Controleer of het apparaat is ingeschakeld.
2. Plaats het papier in de papierlade en pas zo nodig de papierlade-instellingen op het apparaat aan.
3. Gebruik Safari op uw Mac-computer om de pagina te openen die u wilt afdrukken.
4. Klik op het **Archief**-menu en selecteer vervolgens **Druk af**.
5. Controleer of uw apparaat is geselecteerd. Als een ander apparaat (of geen apparaat) is geselecteerd, klikt u op het pop-upmenu **Printer** en selecteert u uw apparaat.
6. Geef de gewenste opties op, zoals het aantal af te drukken pagina's of tweezijdig afdrukken (indien ondersteund door uw apparaat).
7. Klik op **Druk af**.



### Verwante informatie

- [Afdrukken met AirPrint](#)

#### Gerelateerde onderwerpen:

- [Voordat u AirPrint gebruikt \(macOS\)](#)

## Scannen met AirPrint (macOS)

Controleer of uw apparaat in de scannerlijst op uw Mac-computer wordt vermeld voordat u de scanprocedure start.

1. Plaats uw document.
2. Selecteer **Systeemvoorkeuren** in het menu Apple.
3. Klik op **Printers en scanners**.
4. Selecteer uw apparaat in de scannerlijst.
5. Klik op het tabblad **Scan** en klik vervolgens op de knop **Open scanner....**  
Het scannervenster verschijnt.
6. Als u het document in de ADF (automatische documentinvoer) plaatst, vinkt u het selectievakje **Gebruik documentlade** aan en bepaalt u het formaat van uw document in het snelmenu voor het instellen van de scangrootte.
7. Selecteer de bestemmingsmap of bestemmingstoepassing in het snelmenu voor het instellen van de bestemming.
8. Klik op **Toon details** om indien nodig de scaninstellingen te wijzigen.  
U kunt de afbeelding handmatig bijsnijden door de muisaanwijzer over het gedeelte dat u wilt scannen te slepen wanneer u vanaf de glasplaat scant.
9. Klik op **Scan**.



### Verwante informatie

- [AirPrint](#)

#### Gerelateerde onderwerpen:

- [Voordat u AirPrint gebruikt \(macOS\)](#)

## Een fax verzenden met AirPrint (macOS)

Controleer of uw apparaat in de printerlijst op uw Mac-computer wordt vermeld. Apple TextEdit wordt in onderstaand voorbeeld gebruikt.



AirPrint ondersteunt alleen faxdocumenten in zwart-wit.

1. Controleer of het apparaat is ingeschakeld.
2. Open op uw Mac-computer het bestand dat u als fax wilt verzenden.
3. Klik op het **Archief**-menu en selecteer vervolgens **Druk af**.
4. Klik op het snelmenu **Printer** en selecteer vervolgens **Brother MFC-XXXX - Fax** (waarbij XXX-XXXX staat voor het model van uw apparaat).
5. Voer de gegevens van geadresseerde van de fax in.
6. Klik op **Fax**.



### Verwante informatie

- [AirPrint](#)

#### Gerelateerde onderwerpen:

- [Voordat u AirPrint gebruikt \(macOS\)](#)

## Mopria® Print Service

Mopria® Print Service is een afdrukfunctie op mobiele apparaten met Android™ die is ontwikkeld door de Mopria® Alliance. Met deze functionaliteit kunt u verbinding maken met hetzelfde netwerk als waarop uw apparaat is aangesloten en afdrukken zonder verdere configuratietaken te hoeven uitvoeren.

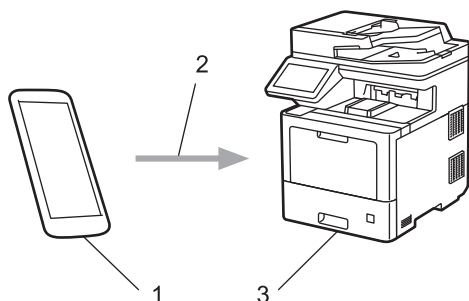

1. Mobile Android™-apparaten
2. Wi-Fi®-verbinding
3. Uw apparaat

U moet de Mopria® Print Service downloaden via Google Play™ en op uw Android™-apparaat installeren.



### Verwante informatie

- [Mobile/Web Connect](#)

## Brother Mobile Connect

Gebruik Brother Mobile Connect om af te drukken en te scannen vanaf een mobiel apparaat.

- Voor Android™-apparaten:

Met Brother Mobile Connect kunt u de functies van het Brother-apparaat rechtstreeks gebruiken vanaf uw Android™-apparaat.

Download en installeer Brother Mobile Connect via Google Play™.

- Voor alle iOS- of iPadOS-apparaten, waaronder iPhone, iPad en iPod touch:

Met Brother Mobile Connect kunt u de functies van het Brother-apparaat rechtstreeks gebruiken vanaf uw iOS- of iPadOS-apparaat.

Download en installeer Brother Mobile Connect via de App Store.



### Verwante informatie

- [Mobile/Web Connect](#)

#### Gerelateerde onderwerpen:

- [Brother iPrint&Scan](#)
- [Brother iPrint&Scan openen \(Windows/Mac\)](#)

## Een externe IC-kaartlezer registreren

Als u een externe IC-kaartlezer aansluit, gebruik dan Beheer via een webbrowser om de kaartlezer te registreren. Het apparaat ondersteunt externe IC-kaartlezers klasse HID.

1. Start uw webbrowser.
2. Voer "https://IP-adres van machine" in de adresbalk van uw browser in (waarbij "IP-adres van machine" staat voor het IP-adres van het apparaat).

Bijvoorbeeld:

https://192.168.1.2

3. Voer zo nodig het wachtwoord in in het veld **Log in** en klik vervolgens op **Log in**.



Het standaardwachtwoord voor het beheer van de apparaatinstellingen vindt u op de achterzijde van het apparaat bij "**Pwd**".

4. Ga naar het navigatiemenu en klik vervolgens op **Beheerder > Externe kaartlezer**.



Begin bij  als het navigatiemenu niet wordt weergegeven aan de linkerkant van het scherm.

5. Voer de nodige informatie in.
6. Klik op **Indienen**.
7. Klik op **Ja** om het Brother-apparaat opnieuw op te starten en de configuratie te activeren.



### Verwante informatie

- [Mobile/Web Connect](#)



## Brother iPrint&Scan

- [Brother iPrint&Scan openen \(Windows/Mac\)](#)
- [Scannen met Brother iPrint&Scan \(Windows/Mac\)](#)

## Brother iPrint&Scan openen (Windows/Mac)

Gebruik Brother iPrint&Scan voor Windows en Mac om af te drukken vanaf uw computer.

Het volgende scherm is een voorbeeld van Brother iPrint&Scan voor Windows. Het werkelijke scherm kan er anders uitzien, afhankelijk van de versie van de toepassing.

- Voor Windows

Ga naar de pagina **Downloads** van uw model op [support.brother.com](http://support.brother.com) om de nieuwste toepassing te downloaden.

- Voor Mac

Download en installeer Brother iPrint&Scan via de App Store.

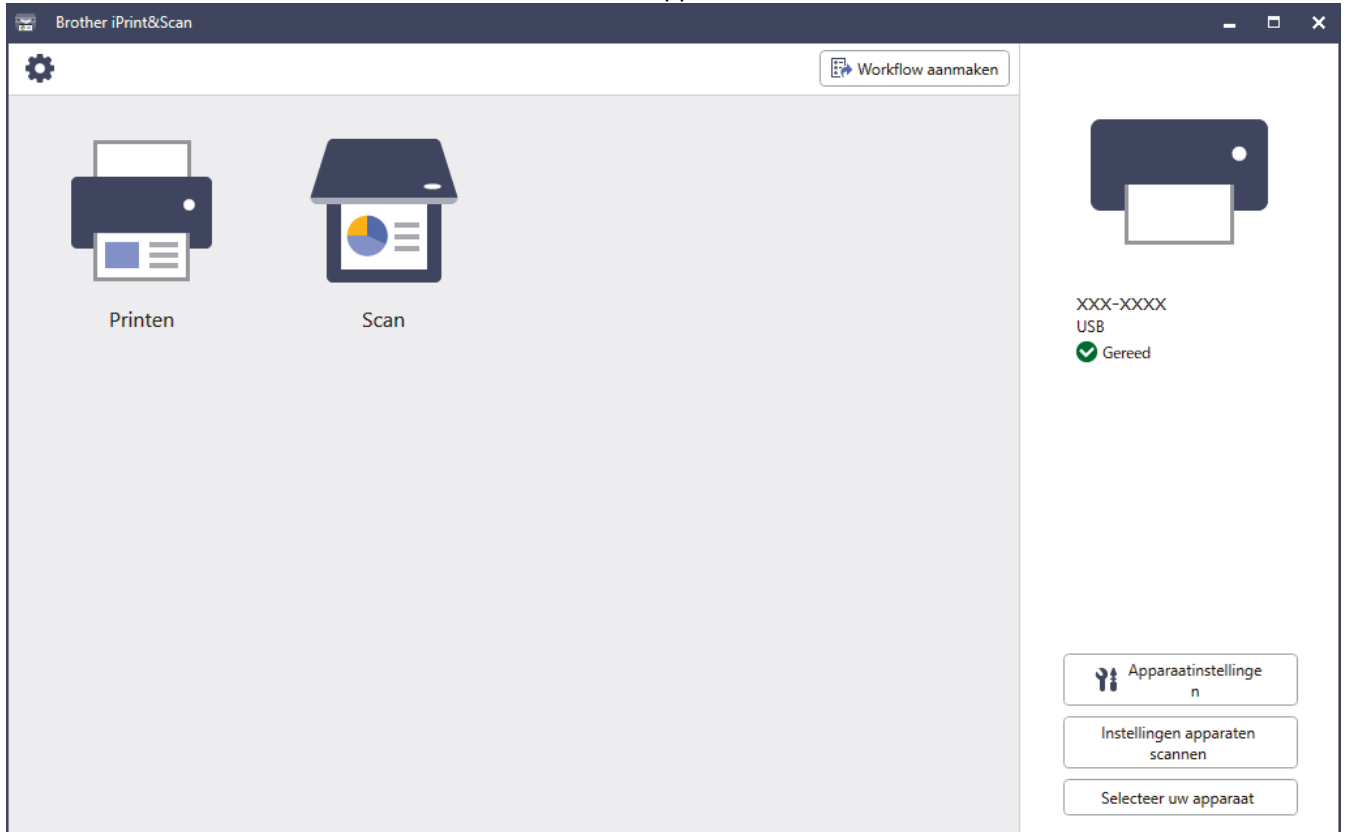

Installeer desgevraagd de benodigde driver en software voor het apparaat. Download het installatieprogramma van de pagina **Downloads** voor uw model op [support.brother.com](http://support.brother.com).

### ✓ Verwante informatie

- [Brother iPrint&Scan](#)

#### Gerelateerde onderwerpen:

- [Brother Mobile Connect](#)
- [Scannen met Brother iPrint&Scan \(Windows/Mac\)](#)

## Problemen oplossen

Gebruik dit hoofdstuk om typische problemen op te lossen die u bij gebruik van uw apparaat kunt tegenkomen. U kunt de meeste problemen zelf oplossen.

### BELANGRIJK

Voor technisch hulp neemt u contact op met de klantenservice van Brother of met uw lokale Brother-leverancier.

Wanneer u verbruiksartikelen gebruikt die niet afkomstig zijn van Brother, kan dit invloed hebben op de afdrukkwaliteit, de prestaties van de hardware en de betrouwbaarheid van het apparaat.



Ga voor aanvullende informatie naar [support.brother.com](http://support.brother.com).

Controleer eerst de volgende punten:

- Het netsnoer van het apparaat is correct aangesloten en het apparaat is ingeschakeld.
- Alle beschermingsmateriaal werd verwijderd.
- Het papier zit correct in de papierlade.
- De interfacekabels zijn goed aangesloten op het apparaat en de computer, of de draadloze verbinding is zowel op het apparaat als uw computer ingesteld.
- Onderhouds- en foutmeldingen

Als u met de controles het probleem niet hebt opgelost, identificeer dan het probleem en ►► *Verwante informatie*



### Verwante informatie

- [Fout- en onderhoudsmeldingen](#)
- [Foutmeldingen bij het gebruik van de functie Brother Web Connect](#)
- [Vastgelopen documenten](#)
- [Vastgelopen papier](#)
- [Afdrukproblemen](#)
- [De afdrukkwaliteit verbeteren](#)
- [Telefoon- en faxproblemen](#)
- [Netwerkproblemen](#)
- [Problemen met AirPrint](#)
- [Overige problemen](#)
- [De gegevens van het apparaat controleren](#)
- [Uw apparaat resetten](#)

## Fout- en onderhoudsmeldingen

Zoals bij alle geavanceerde kantoorproducten, kunnen fouten voorvallen en moeten verbruiksartikelen mogelijk worden vervangen. Als dit gebeurt, identificeert uw apparaat de fout of het vereiste routineonderhoud en toont hij het geschikte bericht. De meest voorkomende meldingen met betrekking tot fouten en onderhoud staan in de tabel.



Volg de instructies in de kolom **Actie** om de fout op te lossen en het bericht te verwijderen.



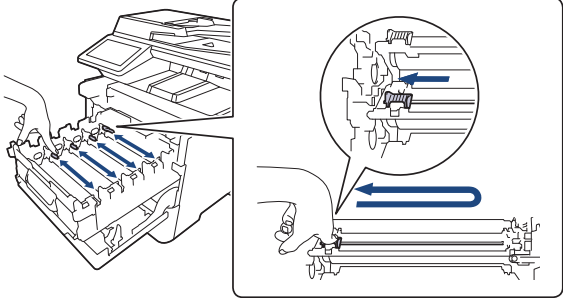

De meeste meldingen over fouten en algemene onderhoudswerkzaamheden kunt u zelf afhandelen. Ga voor meer tips naar [support.brother.com](http://support.brother.com) en klik op de pagina **Veelgestelde vragen en probleemoplossing**.

Foutmelding	Oorzaak	Wat te doen
2-zijd. vastgel.	Het papier is vastgelopen in de papierlade of de dubbelzijdige lade.	Verwijder de papierlade en de dubbelzijdige lade, en verwijder al het vastgelopen papier zoals op het LCD-scherm wordt getoond.
2-zijdig uitgeschakeld	De achterklep van het apparaat is niet volledig gesloten.	Sluit het achterdeksel van het apparaat tot het vergrendeld is.
Afdrukgegevens vol	Het geheugen van het apparaat is vol.	Druk op  en verwijder de eerder opgeslagen beveiligde afdrukgegevens.
Afgebroken	De andere partij of het faxapparaat van de andere partij heeft de oproep afgebroken.	Probeer de fax opnieuw te verzenden of te ontvangen. Als oproepen geregeld worden onderbroken en u een VoIP-systeem (Voice over IP) gebruikt, kunt u proberen de compatibiliteit te wijzigen naar Basis (voor VoIP).
Afkoelen	De temperatuur in het apparaat is te hoog. Het apparaat onderbreekt de huidige afdruktaak en schakelt over naar de afkoelingsstand.	Wacht tot het apparaat volledig is afgekoeld. Zorg dat de ventilatieopeningen van het apparaat niet worden geblokkeerd. Zodra het apparaat is afgekoeld, wordt de afdruktaak hervat.
Benodigheden Drum bijna op	De drumeenheid is aan het einde van zijn gebruiksduur.	Bestel een nieuwe drumeenheid voor <i>Drum</i> vervangen weergegeven wordt op het LCD-scherm.
Benodigheden Drum vervangen	De drumeenheid moet worden vervangen.	Vervang de drumeenheid. ➤➤ <i>Verwante informatie: De drumeenheid vervangen.</i>
Benodigheden Riem bijna op	De riemeenheid is aan het einde van zijn gebruiksduur.	Bestel een nieuwe riemeenheid voor <i>Riemeenheid</i> vervangen wordt weergegeven op het LCD-scherm.
Benodigheden Riemeenheid vervangen	De riemeenheid moet worden vervangen.	Vervang de riemeenheid door een nieuwe. ➤➤ <i>Verwante informatie: De riemeenheid vervangen</i>
Benodigheden Tnrbak bijna vol	De toneropvangbak is bijna vol.	Bestel een toneropvangbak voor <i>Tonerafvalbak</i> vervangen wordt weergegeven op het LCD-scherm.
Benodigheden Tonerbak vol	De tonerbak moet worden vervangen.	Vervang de tonerbak. ➤➤ <i>Verwante informatie: De toneropvangbak vervangen.</i>

Foutmelding	Oorzaak	Wat te doen
Benodigheden Weinig toner: X (X geeft de kleur van de tonercartridge of drumeenheid aan die bijna aan het einde van zijn gebruiksduur is. BK=zwart, C=cyaan, M=magenta, Y=geel.)	Als dit bericht weergegeven wordt op het LCD-scherm, kunt u nog steeds afdrucken. De tonercartridge is bijna aan het einde van zijn gebruiksduur.	Bestel een nieuwe tonercartridge voor Toner vervangen wordt weergegeven op het LCD-scherm.
Cartridgefout	De tonercartridge is niet juist geïnstalleerd.	Trek de drumeenheid uit het apparaat, verwijder de tonercartridge voor de kleur die op de LCD wordt aangegeven en plaats hem terug in de drumeenheid. Plaats de drumeenheid opnieuw in het apparaat.  Als u het probleem niet kunt verhelpen, neemt u contact op met de klantenservice van Brother of met uw lokale Brother-reseller.
Communicatiefout	Een slechte telefoonverbinding heeft een communicatiefout veroorzaakt.	Verzend de fax opnieuw of sluit het apparaat op een andere telefoonlijn aan. Als het probleem nog niet is verholpen, neemt u contact op met het telefoonbedrijf en vraagt u of ze uw telefoonlijn willen controleren.
Condensvorming	Als de kamertemperatuur is gewijzigd, kan zich condensatie vormen in het apparaat.	Laat het apparaat aan staan. Wacht 30 minuten en laat het frontdeksel open staan. Schakel vervolgens het apparaat uit en sluit het deksel. Schakel ze terug in.
Documentstor.	Het document is niet goed geplaatst of ingevoerd, of het document dat via de ADF is gescand, is te lang.	Verwijder het vastgelopen papier uit de ADF (automatische documentinvoer). Verwijder alle vuil of stukjes papier van het papierpad van de ADF. Druk op  .
Drumeenheid !	De coronadraden van de drumeenheid moeten worden schoongemaakt.	Maak de coronadraden van de drumeenheid schoon.    ➤➤ <i>Verwante informatie: De coronadraden reinigen</i> Als het probleem zich blijft voordoen, vervangt u de drumeenheid door een nieuwe.
	De drumeenheid of de module met de drumeenheid en tonercartridge is niet correct geïnstalleerd.	Verwijder de drumeenheid, verwijder de tonercartridges uit de drumeenheid en plaats de tonercartridges terug in de drumeenheid. Plaats de drumeenheid opnieuw in het apparaat.
Formaatfout	Het papierformaat dat gedefinieerd is in de printerdriver wordt niet ondersteund door de opgegeven lade.	Kies een papierformaat dat ondersteund wordt door de opgegeven lade.

Foutmelding	Oorzaak	Wat te doen
Formaatfout tweezijdig	Het papierformaat dat opgegeven is in de instelling voor het papierformaat van het apparaat is niet beschikbaar voor automatisch tweezijdig afdrukken.	Druk op  (indien nodig). Plaats papier met het juiste formaat in de lade en pas het papierformaat voor de lade aan. Kies een papierformaat dat geschikt is voor tweezijdig afdrukken.
	Het papier in de lade heeft niet het juiste formaat en is niet beschikbaar voor automatisch tweezijdig afdrukken.	De beschikbare papierformaten voor automatisch tweezijdig afdrukken zijn A4, Letter, Legal, Mexico Legal, India Legal en Folio.
Fout drumeenheid	De drumeenheid is niet juist geïnstalleerd.	Verwijder de drumeenheid uit uw apparaat en plaats de drumeenheid vervolgens terug in het apparaat.
Fout lade 2 Fout lade 3	De optionele onderste lade is niet correct geïnstalleerd.	Installeer de onderste lade opnieuw.
Geen 2-zijdige lade	De dubbelzijdige lade is niet of niet juist geïnstalleerd.	Installeer de dubbelzijdige lade opnieuw.
Geen afvaltoner	De toneropvangbak is niet of niet correct geïnstalleerd.	Installeer de toneropvangbak opnieuw. ➤➤ <i>Verwante informatie: De toneropvangbak vervangen.</i>
Geen antwoord	Het aangesloten USB-apparaat reageert niet.	Ontkoppel het apparaat van de USB Direct Interface.
Geen drum	De drumeenheid is niet of niet juist geïnstalleerd.	Plaats de module met de tonercartridge en drumeenheid terug. ➤➤ <i>Verwante informatie: De drumeenheid vervangen.</i>
Geen drumeenheid	De drumeenheid is niet juist geïnstalleerd.	Plaats de module met de tonercartridge en drumeenheid terug. ➤➤ <i>Verwante informatie: De drumeenheid vervangen.</i>
Geen Lade 1 Geen Lade 2 Geen Lade 3 Geen Lade 4	De papierlade is niet of niet juist geïnstalleerd.	Plaats de papierlade die aangegeven wordt op het LCD-scherm terug in het apparaat.
Geen papier	Het apparaat heeft geen papier meer of het papier is niet correct in de papierlade geplaatst.	<ul style="list-style-type: none"> <li>Plaats papier in de lege papierlade. Zorg ervoor dat de papiergeleiders op het correcte formaat ingesteld zijn.</li> <li>Als er papier aanwezig is in de lade, verwijdert u het en plaatst u het vervolgens terug. Zorg ervoor dat de papiergeleiders op het correcte formaat ingesteld zijn.</li> <li>Plaats nooit te veel papier in de papierlade.</li> </ul>
Geen papier Lade 1 Geen papier Lade 2 Geen papier Lade 3 Geen papier Lade 4	De papierlade heeft geen papier meer of het papier is niet correct in de papierlade geplaatst.	<p>Voer een van de volgende handelingen uit:</p> <ul style="list-style-type: none"> <li>Plaats papier in de lege papierlade die aangegeven wordt op het LCD-scherm. Zorg ervoor dat de papiergeleiders op het correcte formaat ingesteld zijn.</li> <li>Als er papier aanwezig is in de lade, verwijdert u het en plaatst u het vervolgens terug. Zorg ervoor dat de papiergeleiders op het correcte formaat ingesteld zijn.</li> <li>Plaats nooit te veel papier in de papierlade.</li> </ul>

Foutmelding	Oorzaak	Wat te doen
Geen papier MF-lade	De multifunctionele lade heeft geen papier meer of het papier is niet correct in de multifunctionele lade geplaatst.	Voer een van de volgende handelingen uit: <ul style="list-style-type: none"> <li>Plaats papier in de lege multifunctionele lade. Zorg ervoor dat de papiergeleiders op het correcte formaat ingesteld zijn.</li> <li>Als er papier aanwezig is in de Multif. lade, verwijdert u het en plaatst u het vervolgens terug. Zorg ervoor dat de papiergeleiders op het correcte formaat ingesteld zijn.</li> </ul>
Geen riem	De riemeenheid is niet of niet correct geïnstalleerd.	Installeer de riemeenheid opnieuw. <b>&gt;&gt; Verwante informatie: De riemeenheid vervangen.</b>
Geen toner	De tonercartridge voor de kleur aangegeven op de LCD is niet of niet correct geïnstalleerd.	Verwijder de tonercartridge voor de kleur aangegeven op de LCD uit de drumeenheid en plaats de tonercartridge terug in de drumeenheid. Als het probleem zich blijft voordoen, vervangt u de tonercartridge. <b>&gt;&gt; Verwante informatie: De tonercartridge vervangen.</b>
Geheugen vol	Het geheugen van het apparaat is vol.	<p><b>Als er een fax wordt verzonden of een kopeertaak bezig is, ga dan op een van de volgende manieren te werk:</b></p> <ul style="list-style-type: none"> <li>Druk op <b>Nu verzenden</b> om de dusver gescande pagina's te verzenden.</li> <li>Druk op <b>Deelafdruk</b> om de dusver gekopieerde pagina's te verzenden.</li> <li>Druk op <b>Stoppen</b> of , wacht tot de andere bewerkingen zijn voltooid en probeer het vervolgens opnieuw.</li> </ul> <p><b>Als een scantaak bezig is, ga dan op een van de volgende manieren te werk:</b></p> <ul style="list-style-type: none"> <li>Verdeel het document in meerdere delen.</li> <li>Verlaag de resolutie.</li> <li>Verklein de bestandsgrootte.</li> <li>Selecteer PDF met hoge compressie als bestandstype.</li> <li>Wis faxen uit het geheugen.</li> </ul> <p>Als er een afdruktaak bezig is, drukt u op  en verlaagt u de afdrukresolutie.</p>
Gn papierinv. L1 Gn papierinv. L2 Gn papierinv. L3 Gn papierinv. L4	Het apparaat kon geen papier aanvoeren uit de aangegeven papierlade.	Trek de papierlade die aangegeven wordt op het LCD-scherm uit het apparaat en verwijder voorzichtig al het vastgelopen papier.
Hub niet ondersteund	Een USB-hub is aangesloten op de USB direct-interface.	Koppel de USB-hub los van de USB direct-interface.
Initial. aanraakscherm mislukt	Het touchscreen werd aangeraakt voordat het inschakelen was voltooid.	Zorg ervoor dat er niets het touchscreen aanraakt.
	Tussen het onderste deel van het touchscreen en het frame kan zich vuil hebben opgehoopt.	Steek een stuk stevig papier tussen het onderste deel van het touchscreen en het frame en schuif het stuk papier heen en weer om het vuil te verwijderen.

Foutmelding	Oorzaak	Wat te doen
Kalibratie	Kalibratie mislukt.	<ul style="list-style-type: none"> <li>Houd  ingedrukt om het apparaat uit te zetten. Wacht een paar seconden en schakel het apparaat dan weer in. Voer de correctie van de kleuren opnieuw uit via de LCD.</li> <li>Installeer een nieuwe riemeenheid.</li> <li>Als u het probleem niet kunt verhelpen, neemt u contact op met de klantenservice van Brother of met uw lokale Brother-reseller.</li> </ul>
Kan niet afdrukken ##	Het apparaat heeft een mechanisch probleem.	<ul style="list-style-type: none"> <li>Houd  ingedrukt om het apparaat uit te schakelen, wacht enkele minuten en schakel hem weer in.</li> <li>Als u het probleem niet kunt verhelpen, neemt u contact op met de klantenservice van Brother of met uw lokale Brother-reseller.</li> </ul>
Kan niet detect.	Uw apparaat kan de tonercartridge voor de kleur die op de LCD wordt aangegeven, niet detecteren.	Verwijder de tonercartridge voor de kleur aangegeven op de LCD uit de drumeenheid en plaats de tonercartridge terug in de drumeenheid.
	Uw apparaat kan de riemeenheid niet detecteren.	Verwijder de riemeenheid uit uw apparaat en plaats de riemeenheid vervolgens terug in het apparaat.
	Uw apparaat kan de drumeenheid niet detecteren.	Verwijder de drumeenheid uit uw apparaat en plaats de drumeenheid vervolgens terug in het apparaat.
Kan niet scannen	Het document is te lang voor tweezijdig scannen.	Druk op  . Gebruik voor tweezijdig scannen papier met A4-formaat. Ander papier mag maximaal het volgende formaat hebben: Lengte: 147,3 tot 355,6 mm Breedte: 105 tot 215,9 mm
Kan niet scannen ##	Het apparaat heeft een mechanisch probleem.	<ul style="list-style-type: none"> <li>Houd  ingedrukt om het apparaat uit te schakelen en schakel deze vervolgens opnieuw in.</li> <li>Als u het probleem niet kunt verhelpen, neemt u contact op met de klantenservice van Brother of met uw lokale Brother-reseller.</li> </ul>
Klep is open	Het frontdeksel is niet volledig gesloten.	Open en sluit het frontdeksel van het apparaat goed.
Klep is open.	De fuserklep is niet volledig gesloten of er is papier vastgelopen in de achterzijde van het apparaat toen u deze inschakelde.	Sluit de fuserklep die zich onder het achterdeksel van het apparaat bevindt. Zorg ervoor dat er geen papier vastzit in de achterkant van het apparaat en sluit het fuserdeksel.
Klep is open.	Het ADF-deksel is niet volledig gesloten.	Sluit het ADF-deksel. Als de foutmelding niet verdwijnt, drukt u op  .
Kort papier	De lengte van het papier in de lade is te kort voor het apparaat om het uit te werpen op de documentuitvoer met bedrukte zijde naar beneden.	Open het achterdeksel (lade voor documentuitvoer met bedrukte zijde naar boven) zodat de bedrukte pagina naar de lade voor documentuitvoer met bedrukte zijde naar boven kan. Verwijder de afgedrukte pagina's en druk daarna op <i>Opnieuw</i> .



Foutmelding	Oorzaak	Wat te doen
Lade bijna leeg Lade 1 bijna leeg Lade 2 bijna leeg Lade 3 bijna leeg Lade 4 bijna leeg	De papierlade is bijna leeg.	Plaats papier in de lege papierlade die aangegeven wordt op het LCD-scherm.
Limiet overschreden	De afdrukbeperking die in Secure Function Lock 3.0 werd ingesteld, is bereikt.	Vraag aan de beheerder om de instellingen voor Beveiligd functieslot te controleren.
Onbruikb. app.	Een USB-apparaat of USB-flashstation dat versleuteld is of niet wordt ondersteund, werd op de USB direct-interface aangesloten.	Ontkoppel het apparaat van de USB Direct Interface.
Onbruikb. app. Verwijder apparaat. Zet uit en weer aan.	Een defect USB-apparaat of een USB-apparaat dat veel energie verbruikt, werd op de USB direct-interface aangesloten.	<ul style="list-style-type: none"> <li>• Ontkoppel het apparaat van de USB Direct Interface.</li> <li>• Houd  ingedrukt om het apparaat uit te schakelen en schakel deze vervolgens opnieuw in.</li> </ul>
Ongeldig formaat	Het papier in de lade heeft niet het juiste formaat.	Plaats papier met het juiste formaat in de lade en pas het papierformaat aan de lade aan.
Onjuist papierformaat MF Onjuist papierformaat L1 Onjuist papierformaat L2 Onjuist papierformaat L3 Onjuist papierformaat L4	Het papier in de opgegeven lade is leeggeraakt tijdens het kopiëren en het apparaat kon geen papier met hetzelfde formaat aanvoeren via de volgende prioriteitslade.	Plaats papier in de lege papierlade.
Onjuiste tonercartridge	De tonercartridge voor de kleur aangegeven op het LCD-scherm is niet de juiste tonercartridge voor uw apparaat.	Verwijder de tonercartridge voor de kleur aangegeven op het LCD-scherm uit de drumeenheid en plaats een tonercartridge met de juiste modelnaam van het verbruiksartikel.
Onvoldoende faxgeh.	Het faxgeheugen van het apparaat is vol.	<p>Als u de functie Faxvoorbeeld gebruikt, verwijdt u ongewenste ontvangen faxgegevens.</p> <p>Als u de functie Ontvangst uit het geheugen gebruikt maar de functie Faxvoorbeeld niet, drukt u de ontvangen faxgegevens af.</p> <p>➤➤ <i>Verwante informatie: Een fax in het geheugen van het apparaat afdrukken</i></p>
Opslag vol	Op het USB-flashstation waarvan u gebruikmaakt, is onvoldoende vrije ruimte beschikbaar om beveiligde afdrukgegevens op te slaan.	Druk op  en verwijder de eerder opgeslagen beveiligde afdrukgegevens.
Opslagapparaat niet herkend	Het USB-flashstation kan niet worden gebruikt.	Druk op Sluiten en houd vervolgens  ingedrukt om het apparaat uit te schakelen. Wacht een paar minuten en schakel het apparaat dan weer in. Als de foutmelding er nog steeds staat, verander dan de instelling Opslaglocatie naar het geheugen van het apparaat.

Foutmelding	Oorzaak	Wat te doen
Registratie	Registratie mislukt.	<ul style="list-style-type: none"> <li>Houd  ingedrukt om het apparaat uit te zetten. Wacht een paar seconden en schakel het apparaat dan weer in. Voer de correctie van de kleuren opnieuw uit via de LCD.</li> <li>Installeer een nieuwe riemeenheid.</li> <li>Als u het probleem niet kunt verhelpen, neemt u contact op met de klantenservice van Brother of met uw lokale Brother-reseller.</li> </ul>
Riemfout	De riemeenheid is niet juist geïnstalleerd.	Verwijder de riemeenheid uit uw apparaat en plaats de riemeenheid vervolgens terug in het apparaat.
Stop drumeenheid	De drumeenheid moet worden vervangen.	Vervang de drumeenheid. <b>&gt;&gt; Verwante informatie: De drumeenheid vervangen.</b>
Strijdig mediatype	Het mediatype dat opgegeven is in de printerdriver is niet gelijk aan het papiertype dat opgegeven is in het machinemenu.	Plaats het correcte papier in de lade en selecteer vervolgens het correcte mediatype bij de instelling Papiertype op het apparaat.
ToegangGeweigerd	De functie die u wilt gebruiken is beperkt door Secure Function Lock 3.0.	Vraag aan de beheerder om de instellingen voor Beveiligd functieslot te controleren.
Toner vervangen	De tonercartridge is aan het einde van zijn gebruiksduur. Het apparaat stopt alle afdruktaken. Zolang het geheugen beschikbaar is, worden faxen in het geheugen bewaard.	Vervang de tonercartridge van de kleur aangegeven op de LCD. <b>&gt;&gt; Verwante informatie: De tonercartridge vervangen.</b>
Tonerafvalbak vervangen	De tonerbak moet worden vervangen.	Vervang de toneropvangbak door een nieuwe. <b>&gt;&gt; Verwante informatie: De toneropvangbak vervangen</b>
Tonerfout	Een of meerdere tonercartridges zijn niet of niet correct geïnstalleerd.	Verwijder de module met de tonercartridge en drumeenheid. Verwijder de tonercartridge en plaats deze opnieuw in de drumeenheid. Plaats de module met de tonercartridge en drumeenheid terug in het apparaat.
Uitvoerlade vol	De uitvoerpapierlade is vol.	Verwijder het afgedrukte papier van de lade voor documentuitvoer met bedrukte zijde naar beneden.
USB-flashstation niet gedetecteerd	Er werd geen USB-flashstation verbonden met de USB-poort (achteraan).	Verbind een USB-flashstation met de USB-poort (achteraan).
Vast achter	Het papier is vastgelopen aan de achterkant van het apparaat.	Open het achterdeksel, de fuserklep en deksel 2 (indien aanwezig). Verwijder al het vastgelopen papier. Sluit de deksels. Druk op <b>Opnieuw</b> .
Vast B MF-lade	Het papier is vastgelopen in de multifunctionele lade.	Verwijder voorzichtig al het vastgelopen papier in en rond de multifunctionele lade. Plaats het papier terug en druk op <b>Opnieuw</b> .
Vast in lade1 Vast in lade2 Vast in lade3 Vast in lade4	Het papier is vastgelopen in de aangegeven papierlade.	Trek de papierlade uit het apparaat en verwijder al het vastgelopen papier zoals aangegeven in de animatie op het LCD-scherm.

Foutmelding	Oorzaak	Wat te doen
Vast intern	Het papier is vastgelopen in het apparaat.	Open het frontdeksel, verwijder de module met de tonercartridge en drumeenheid en trek al het vastgelopen papier eruit. Plaats de module met de drumeenheid en tonercartridge terug in het apparaat. Sluit het frontdeksel.
Verkeerde drum	De drumeenheid is niet de juiste voor uw apparaat.	Verwijder de drumeenheid en plaats een drumeenheid met de juiste modelnaam van het verbruiksartikel.
Verkeerde riem	De riemeenheid is niet de juiste voor uw apparaat.	Verwijder de riemeenheid en plaats een riemeenheid met de juiste modelnaam van het verbruiksartikel.
Zelfdiagnose	De temperatuur van de fusereenheid bereikt een bepaalde temperatuur niet binnen een bepaalde tijd.	Houd  ingedrukt om het apparaat uit te schakelen, wacht enkele seconden en schakel hem weer in. Laat het apparaat gedurende 15 minuten inactief maar ingeschakeld.
	De fusereenheid is te heet.	

## Verwante informatie

- [Problemen oplossen](#)
  - [Faxberichten of het faxjournaal overzetten](#)

### Gerelateerde onderwerpen:

- [Plaatsen en afdrucken met behulp van de papierlade](#)
- [Plaatsen en afdrucken met behulp van de multifunctionele lade \(Multif. lade\)](#)
- [Verbruiksartikelen vervangen](#)
- [De tonercartridge vervangen](#)
- [De drumeenheid vervangen](#)
- [De riemeenheid vervangen](#)
- [De toneropvangbak vervangen](#)
- [De coronadraden reinigen](#)
- [Een fax in het geheugen van het apparaat afdrucken](#)
- [Veilig afdrucken via een USB-flashstation](#)

## Faxberichten of het faxjournaal overzetten

Als de LCD het volgende weergeeft:

- [Kan niet afdrukken] ##
- [Kan niet scannen] ##

In dat geval raden we u aan om de faxen naar een ander faxapparaat of naar uw computer over te zetten.

U kunt ook het faxjournaal overzetten om te controleren of er faxen zijn die u moet overzetten.



Als er een foutmelding op de LCD wordt weergegeven nadat de faxen zijn overgebracht, koppelt u het Brother-apparaat enkele minuten los van de stroombron en sluit u het vervolgens opnieuw aan.



### Verwante informatie

- [Fout- en onderhoudsmeldingen](#)
  - [Faxberichten naar een ander apparaat overzetten](#)
  - [Faxberichten naar uw computer overzetten](#)
  - [Het faxjournaal naar een ander faxapparaat overzetten](#)

## Faxberichten naar een ander apparaat overzetten

U kunt de faxoverdrachtmodus alleen activeren als uw stations-ID is ingesteld.

1. Druk op  [Instellingen] > [Alle instell.] > [Service] > [Dataoverdracht] > [Fax overdracht].



Als het [Alle instell.]-menu wordt weergegeven op het Home-scherm van uw apparaat, slaat u het [Instellingen]-menu over.

2. Voer een van de volgende handelingen uit:
  - Als op de LCD [Geen dataopslag] wordt weergegeven, zijn er geen faxen meer in het geheugen van het apparaat. Druk op [Sluiten].
  - Voer het faxnummer in waarnaar de faxen moeten worden doorgestuurd.
3. Druk op [Fax start].



### Verwante informatie

- [Faxberichten of het faxjournaal overzetten](#)

#### Gerelateerde onderwerpen:

- [Uw stations-ID instellen](#)

## Faxberichten naar uw computer overzetten

1. Controleer of de software en drivers op uw computer zijn geïnstalleerd en schakel vervolgens PC-FAX Ontvangen op uw computer in.

Ga op een van de volgende manieren te werk:

- (Windows 7)

In het  (start)-menu selecteert u **Alle Programma's > Brother > Brother Utilities**.

Klik op de vervolgkeuzelijst en selecteer uw modelnaam (indien nog niet gedaan). Klik in de linkernavigatiebalk op **PC-FAX** en klik vervolgens op **Ontvangen**.

- (Windows 8.1 en Windows 10)

Klik op  (**Brother Utilities**), klik vervolgens op de vervolgkeuzelijst en selecteer uw modelnaam (indien nog niet geselecteerd). Klik in de linkernavigatiebalk op **PC-FAX** en klik vervolgens op **Ontvangen**.

2. Zorg ervoor dat u [PC-Fax ontv.] op het apparaat hebt ingesteld.

Als er zich faxen in het geheugen van het apparaat bevinden wanneer u PC-Fax Ontvangen installeert, geeft de LCD [Fax|21H,D2H|PC zenden?] weer.

3. Voer een van de volgende handelingen uit:

- Om alle faxen naar uw computer over te brengen, drukt u op [Ja].
- Om af te sluiten en de faxen in het geheugen te bewaren, drukt u op [Nee].

4. Druk op .



### Verwante informatie

- [Faxberichten of het faxjournaal overzetten](#)

## Het faxjournaal naar een ander faxapparaat overzetten

U kunt de faxoverdrachtmodus alleen activeren als uw stations-ID is ingesteld.

1. Druk op  [Instellingen] > [Alle instell.] > [Service] > [Dataoverdracht] > [Rapporttransfer].



Als het [Alle instell.]-menu wordt weergegeven op het Home-scherm van uw apparaat, slaat u het [Instellingen]-menu over.

2. Voer het faxnummer in waarnaar het faxjournaal moet worden doorgestuurd.
3. Druk op [Fax start].



### Verwante informatie

- [Faxberichten of het faxjournaal overzetten](#)

#### Gerelateerde onderwerpen:

- [Uw stations-ID instellen](#)

## Foutmeldingen bij het gebruik van de functie Brother Web Connect

Uw apparaat geeft een foutmelding weer als er zich een fout voordoet. De meest voorkomende foutmeldingen vindt u in de tabel.

U kunt de meeste fouten zelf oplossen. Wanneer u deze tabel hebt gelezen en toch hulp nodig hebt, raadpleegt u de meest recente tips op [support.brother.com](http://support.brother.com).

### Verbindingsfout

Foutmeldingen	Oorzaak	Handelwijze
Verbindingsfout 02 Netwerkverbinding mislukt. Controleer de netwerkverbinding.	Het apparaat is niet verbonden met een netwerk.	<ul style="list-style-type: none"> <li>• Zorg dat het geschikte IP-adres aan uw apparaat is toegewezen.</li> <li>• Controleer of uw toegangspunt/router actief is en of de verbinding met het internet tot stand is gebracht.</li> <li>• Zorg ervoor dat de/het draadloze router/toegangspunt aan staat.</li> <li>• Als de knop <b>Web</b> kort na het inschakelen van het apparaat is ingedrukt, is er mogelijk nog geen netwerkverbinding tot stand gebracht. Wacht even en probeer het opnieuw.</li> </ul>
Verbindingsfout 03 Verbinding met server mislukt. Controleer de netwerkinstellingen.	<ul style="list-style-type: none"> <li>• De netwerk- of serverinstellingen zijn incorrect.</li> <li>• Er is een probleem met het netwerk of de server.</li> </ul>	<ul style="list-style-type: none"> <li>• Controleer of de netwerkinstellingen correct zijn, of wacht even en probeer het later opnieuw.</li> <li>• Als de knop <b>Web</b> kort na het inschakelen van het apparaat is ingedrukt, is er mogelijk nog geen netwerkverbinding tot stand gebracht. Wacht even en probeer het opnieuw.</li> </ul> <p>➤➤ <i>Verwante informatie: De datum en tijd configureren met Beheer via een webbrowser.</i></p>
Verbindingsfout 07 Verbinding met server mislukt. Foute datum/tijd.	De instellingen voor datum en tijd zijn incorrect.	Geef de juiste instellingen voor datum en tijd op. Houd er rekening mee dat de fabrieksinstellingen van datum en tijd mogelijk zijn hersteld als het netsnoer van het apparaat is ontkoppeld.

### Verificatiefout

Foutmeldingen	Oorzaak	Handelwijze
Verificatiefout 01 Onjuiste pincode. Voer de juiste pincode in.	De door u ingevoerde pincode om toegang te krijgen tot de account, is onjuist. De pincode is het viercijferige nummer dat u hebt ingevoerd toen u de account voor het apparaat registreerde.	Voer de juiste pincode in.
Verificatiefout 02 Id onjuist of verlopen, of deze tijdelijke id is al in gebruik. Voer de juiste id	U hebt een onjuiste tijdelijke id ingevoerd.	Voer de juiste tijdelijke id in.



Foutmeldingen	Oorzaak	Handelwijze
in of vraag een nieuwe tijdelijke id aan. Tijdelijke id blijft 24 uur geldig.	De tijdelijke id die u hebt ingevoerd, is verlopen. Een tijdelijke id blijft 24 uur geldig.	Probeer nogmaals toegang te verkrijgen via Brother Web Connect. U ontvangt een nieuwe tijdelijke ID die u kunt gebruiken om de account bij het apparaat te registreren.
Verificatiefout 03 Schermnaam is al geregistreerd. Gebruik een andere schermnaam.	De naam die u als schermnaam hebt ingevoerd, is al geregistreerd door een andere gebruiker van de service.	Geef een andere schermnaam op.

## Serverfout

Foutmeldingen	Oorzaak	Handelwijze
Serverfout 01 Verificatie mislukt. Ga als volgt te werk: 1. Ga naar <a href="http://bwc.brother.com">http://bwc.brother.com</a> om een nieuwe tijdelijke ID aan te vragen. 2. Druk op 'OK' en voer in het volgende scherm uw tijdelijke ID in.	De verificatiegegevens van het apparaat (om toegang tot de service te krijgen) zijn verlopen of ongeldig.	Probeer nogmaals toegang te verkrijgen via Brother Web Connect. U ontvangt een nieuwe tijdelijke ID die u kunt gebruiken om de account bij het apparaat te registreren.
Serverfout 03 Uploaden mislukt. Niet-ondersteund bestand of beschadigde gegevens. Controleer gegevens.	Het bestand dat u wilt uploaden, kan een van de volgende problemen hebben: <ul style="list-style-type: none"> <li>• Het bestand overschrijdt een van de limieten van de service, bijvoorbeeld voor het aantal pixels of de bestandsgrootte.</li> <li>• Het bestandstype wordt niet ondersteund.</li> <li>• Het bestand is beschadigd.</li> </ul>	<ul style="list-style-type: none"> <li>• Controleer de beperkingen voor formaat of indeling van de service.</li> <li>• Sla het bestand op als een ander type bestand.</li> <li>• Zorg, indien mogelijk, voor een nieuwe, niet beschadigde versie van het bestand.</li> </ul>
Serverfout 13 Dienst tijdelijk niet beschikbaar. Probeer het later opnieuw.	Er is een probleem waardoor de service momenteel niet kan worden gebruikt.	Wacht even en probeer het opnieuw. Wanneer de melding opnieuw wordt weergegeven, start u de service via een computer om te controleren of deze al dan niet beschikbaar is.



### Verwante informatie

- [Problemen oplossen](#)

#### Gerelateerde onderwerpen:

- [De datum en tijd configureren met Beheer via een webbrowser](#)

## Vastgelopen documenten

- Een document is aan de bovenzijde van de ADF vastgelopen
- Document is vastgelopen onder het documentdeksel
- Verwijder kleine papiersnippers die in de ADF (automatische documentinvoer) zijn vastgelopen

## Een document is aan de bovenzijde van de ADF vastgelopen

1. Verwijder al het papier uit de ADF dat niet is vastgelopen.
2. Open het ADF-deksel.
3. Trek het vastgelopen document er naar links uit. Als het document scheurt, zorg er dan voor dat u alle vuil of stukjes papier verwijdert om latere papierstoringen te vermijden.

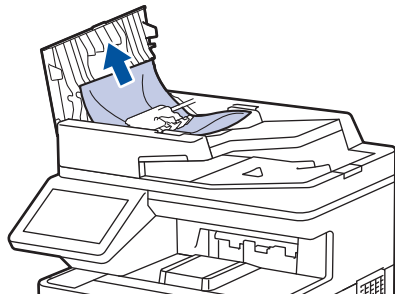

4. Sluit het ADF-deksel.

5. Druk op .





### Verwante informatie

- [Vastgelopen documenten](#)

## Document is vastgelopen onder het documentdeksel

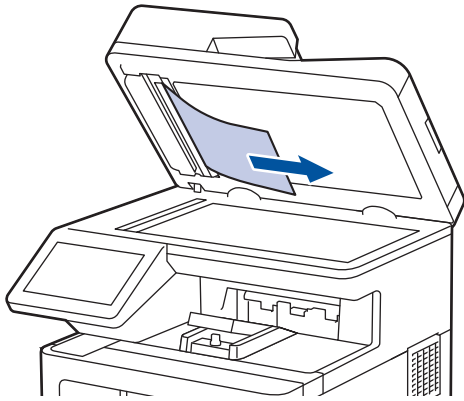
1. Verwijder al het papier uit de ADF dat niet is vastgelopen.
2. Til het documentdeksel op.
3. Trek het vastgelopen document er naar rechts uit. Als het document scheurt, zorg er dan voor dat u alle vuil of stukjes papier verwijdert om latere papierstoringen te vermijden.



4. Sluit het documentdeksel.
5. Druk op .

### **Verwante informatie**

- [Vastgelopen documenten](#)

## Verwijder kleine papiersnippers die in de ADF (automatische documentinvoer) zijn vastgelopen

1. Til het documentdeksel op.
2. Steek een stuk stevig papier, bijvoorbeeld een briefkaart, in de ADF om kleine stukjes papier los te duwen.

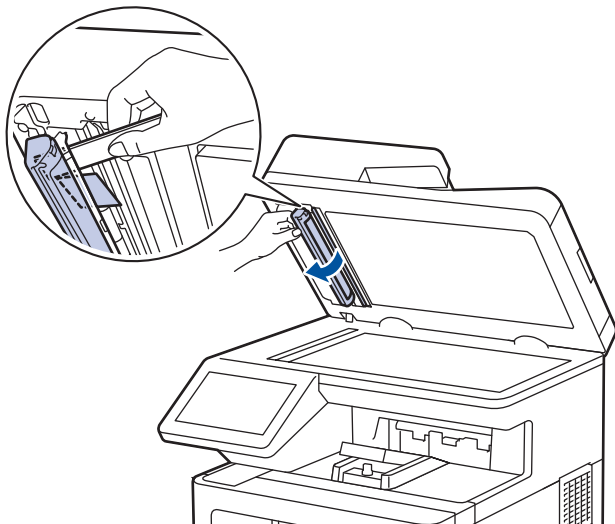

3. Sluit het documentdeksel.
4. Druk op .



### Verwante informatie

- [Vastgelopen documenten](#)

## Vastgelopen papier

Verwijder altijd het resterende papier uit de papierlade en maak de stapel recht wanneer u nieuw papier toevoegt. Dit helpt te voorkomen dat meerdere vellen papier tegelijk door het apparaat komen en voorkomt vastgelopen papier.

- [Vastgelopen papier verwijderen](#)
- [Er is papier vastgelopen in de multifunctionele lade](#)
- [Er is papier vastgelopen in de papierlade](#)
- [Papier is achter in het apparaat vastgelopen](#)
- [Er is papier in het apparaat vastgelopen](#)
- [Er is papier vastgelopen in de dubbelzijdige lade](#)

## Vastgelopen papier verwijderen

Indien papier is vastgelopen of regelmatig meerdere vellen tegelijk worden ingevoerd, doet u het volgende:

- Maak de papierdoorvoerrollen en het separatorblok van de papierlades schoon.
  - *Verwante informatie: De papierdoorvoerrollen reinigen*
- Plaats het papier correct in de lade.
  - *Verwante informatie: Papier plaatsen*
- Stel het correcte papierformaat en -type in op uw apparaat.
  - *Verwante informatie: Papierinstellingen*
- Stel het correcte papierformaat en -type in op uw computer.
  - *Verwante informatie: Documenten afdrukken (Windows)*
  - *Verwante informatie: Afdrukken met AirPrint*
- Gebruik het aanbevolen papier.
  - *Verwante informatie: Speciaal papier gebruiken*
  - *Verwante informatie: Aanbevolen afdrukmedia*



### Verwante informatie

- [Vastgelopen papier](#)

#### Gerelateerde onderwerpen:

- [De papierdoorvoerrollen reinigen](#)
- [Papier plaatsen](#)
- [Papierinstellingen](#)
- [Documenten afdrukken \(Windows\)](#)
- [Afdrukken met AirPrint](#)
- [Speciaal papier gebruiken](#)
- [Aanbevolen afdrukmedia](#)

## Er is papier vastgelopen in de multifunctionele lade

Als het bedieningspaneel van het apparaat of Status Monitor aangeeft dat er papier vastgelopen is in de multifunctionele lade van het apparaat, volgt u deze stappen:

1. Verwijder het papier van de multifunctionele lade.
2. Verwijder langzaam het vastgelopen papier in en rond de multif. lade.

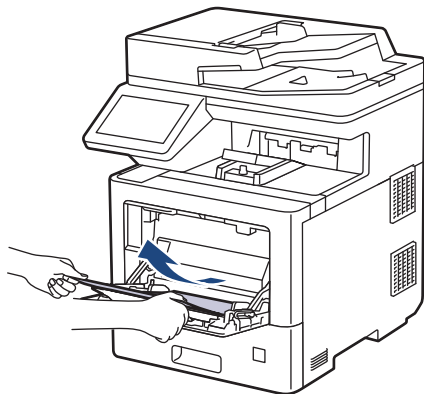

3. Waaier de stapel papier door en plaats deze terug in de multifunctionele lade.
4. Plaats opnieuw papier in de multifunctionele lade en zorg ervoor dat het papier de markering voor de maximale papierhoogte (1) aan beide kanten van de lade niet overschrijdt.

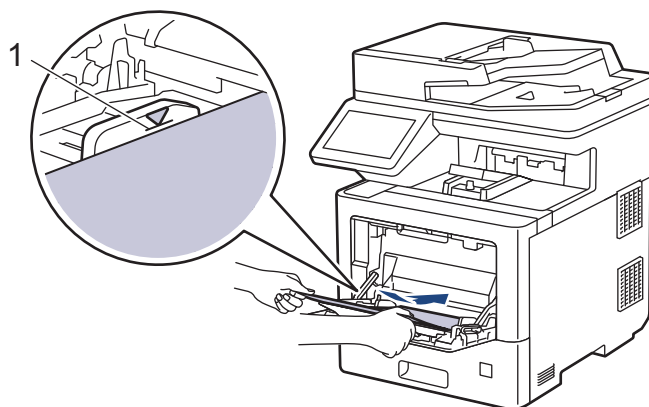

5. Volg de instructies op de LCD van het apparaat.



### Verwante informatie

- [Vastgelopen papier](#)



## Er is papier vastgelopen in de papierlade

Als het bedieningspaneel van het apparaat of Status Monitor aangeeft dat er papier vastgelopen is in de papierlade, volgt u deze stappen:

1. Trek de papierlade volledig uit het apparaat.

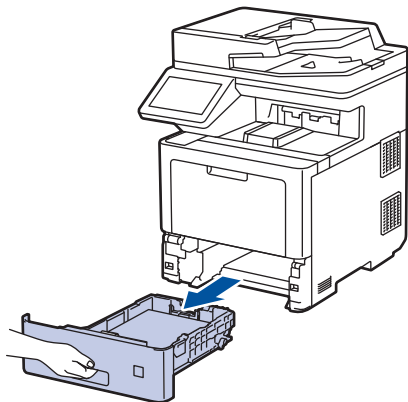

2. Trek het vastgelopen papier er traag uit.

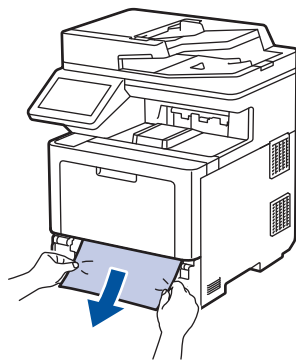

Als u het vastgelopen papier met beide handen omlaag trekt, kunt u het papier eenvoudiger verwijderen.

3. Waaier de stapel papier goed door om te voorkomen dat het papier nog vastloopt en stel de papiergeleiders af op het gebruikte papierformaat. Plaats papier in de papierlade.

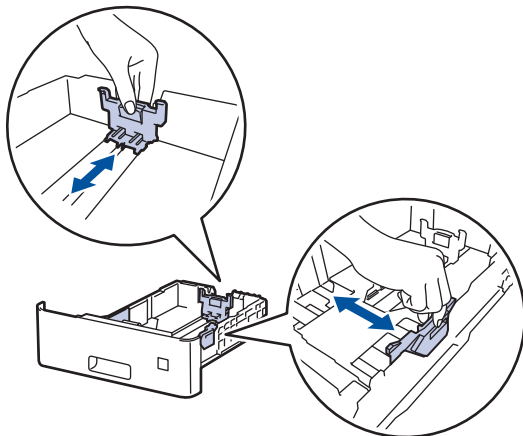

---

4. Zorg ervoor dat het papier zich onder de maximaanduiding bevindt (▼▼▼).

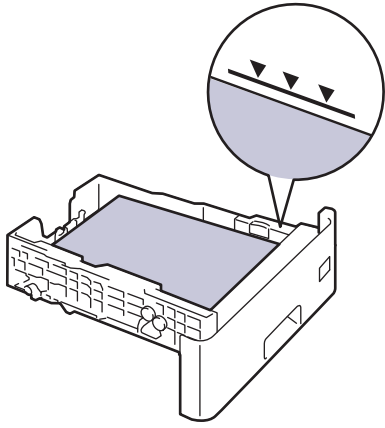

5. Plaats de papierlade stevig achteraan in het apparaat.



### Verwante informatie

- [Vastgelopen papier](#)

## Papier is achter in het apparaat vastgelopen

Als het bedieningspaneel van het apparaat of de Status Monitor aangeeft dat er papier in de achterkant van het apparaat is vastgelopen (Storing achter), voert u de volgende stappen uit:



Deze procedure bevat de procedures voor het openen en sluiten van alle onderdelen die in verband worden gebracht met papierstoringen achterin het apparaat. Afhankelijk van de mate waarin papier is vastgelopen, geeft de LCD van het apparaat aan welke onderdelen moeten worden geopend om het papier te kunnen verwijderen.

Volg de aanwijzingen op de LCD om het vastgelopen papier te verwijderen.

1. Laat het apparaat 10 minuten ingeschakeld zodat de interne ventilator de hete onderdelen binnen in het apparaat kan afkoelen.
2. Maak de achterklep open.

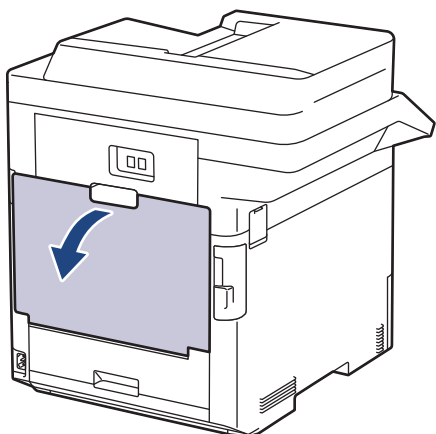

3. Trek de lipjes gemarkeerd met "1" aan de linker- en rechterzijde naar u toe om het fuserdeksel los te maken.

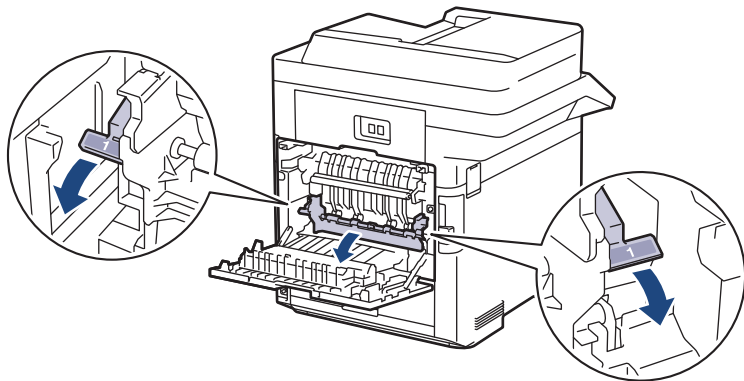

### WAARSCHUWING

#### HEET OPPERVLAK

De interne onderdelen van het apparaat zijn ontzettend heet. Raak ze pas aan wanneer het apparaat afgekoeld is.

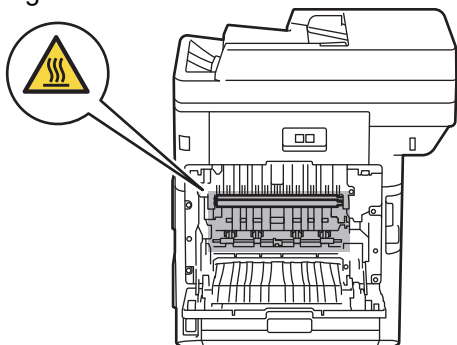

---

4. Gebruik beide handen om het vastgelopen papier voorzichtig uit het apparaat te trekken.

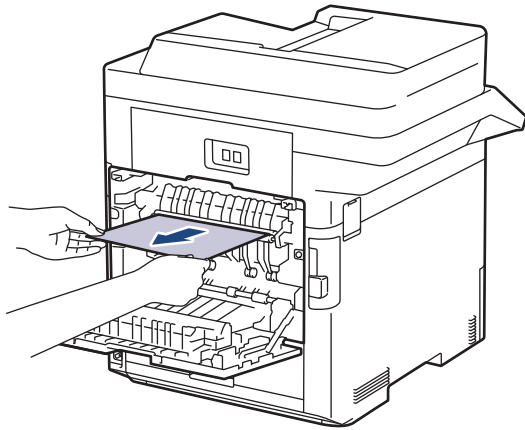

5. Trek de lipjes gemarkeerd met "2" aan de linker- en rechterzijde naar u toe om de achterklep 2 los te maken (alleen voor bepaalde modellen).

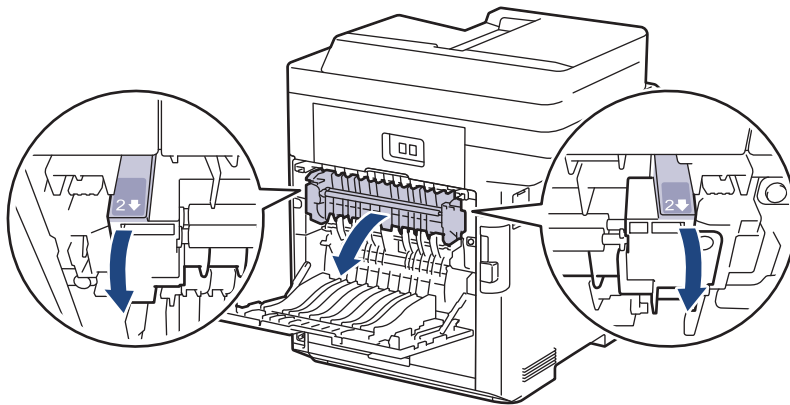

## WAARSCHUWING

### HEET OPPERVLAK

De interne onderdelen van het apparaat zijn ontzettend heet. Raak ze pas aan wanneer het apparaat afgekoeld is.

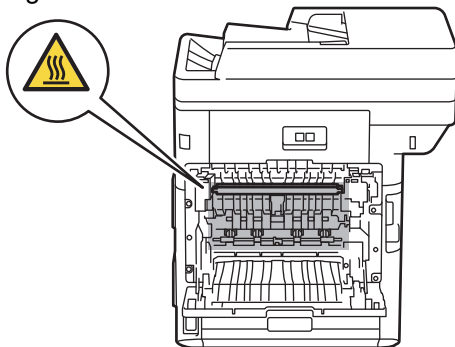

6. Gebruik beide handen om het vastgelopen papier voorzichtig uit het apparaat te trekken (alleen voor bepaalde modellen).

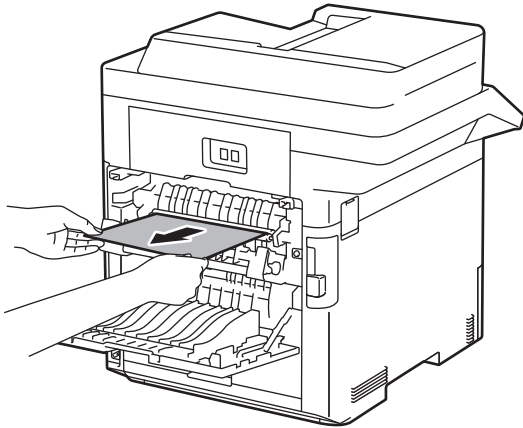

7. Sluit de klep 2. Zorg dat de lipjes gemarkeerd met "2" aan de linker- en rechterzijde vastklikken op hun plaats (alleen voor bepaalde modellen).

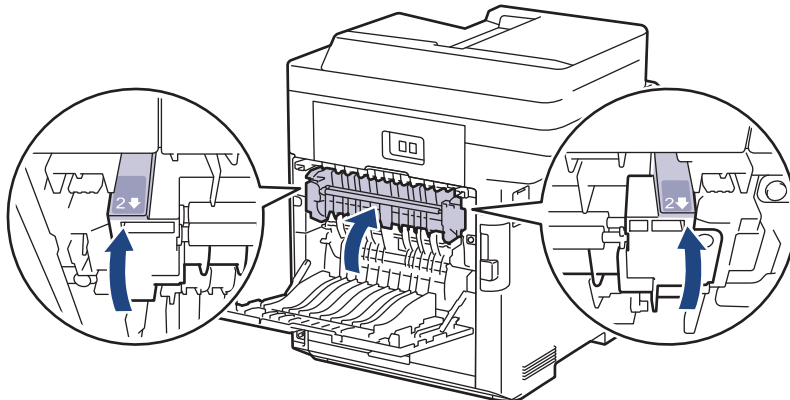

8. Sluit het fuserdeksel. Zorg dat de lipjes "1" aan de linker- en rechterzijde vastklikken op hun plaats.

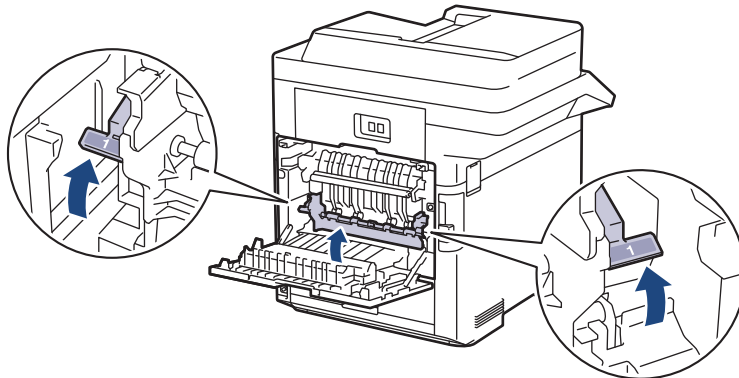

9. Sluit de achterklep tot deze in de gesloten positie klikt.



## Verwante informatie

- [Vastgelopen papier](#)

## Er is papier in het apparaat vastgelopen

Als het bedieningspaneel van het apparaat of Status Monitor aangeeft dat er papier vastgelopen is in het apparaat, volgt u deze stappen:

1. Druk op de knop Klep openen en open het frontdeksel.

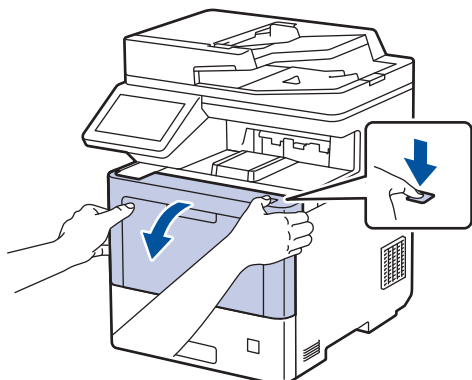

2. Houd de groene handgreep van de drumeenheid vast. Trek de drumeenheid uit het apparaat tot die stopt.

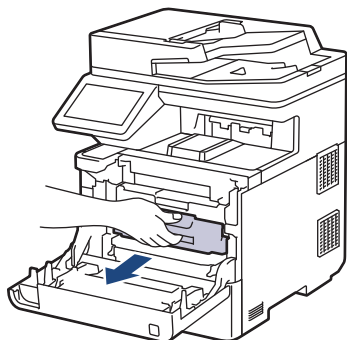

### **⚠ VOORZICHTIG**

We raden aan om de tonercartridge en drumeenheid op een schoon, vlak oppervlak met wegwerppapier eronder voor het geval u per ongeluk toner morst of verspreidt.

3. Houd de groene handgrepen van de drumeenheid vast, til de voorkant van de drumeenheid op en verwijder deze uit het apparaat.

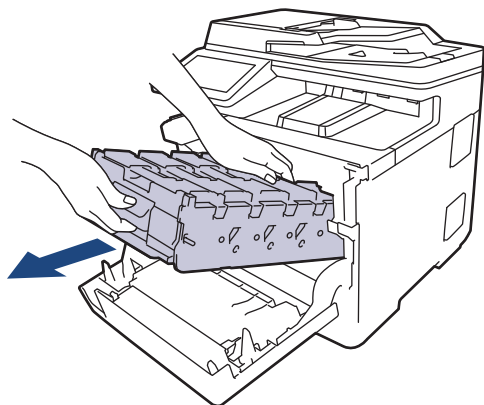

### **BELANGRIJK**

Houd de handgrepen van de drumeenheid vast terwijl u deze draagt. Houd de drumeenheid NIET vast aan de zijkanten.

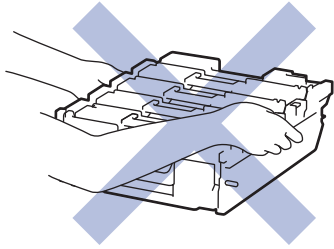

4. Verwijder langzaam het vastgelopen papier.

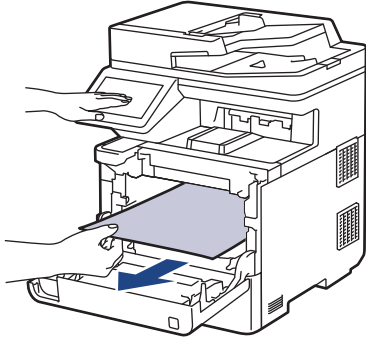

## OPMERKING

Om problemen met de afdrukkwaliteit te vermijden, mag u **NOOIT** de onderdelen aanraken die in de afbeeldingen als schaduw zijn weergegeven.

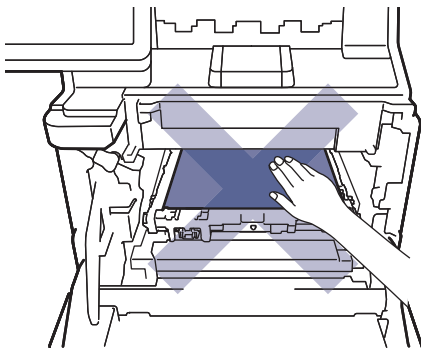

5. Schuif de drumeenheid zachtjes in het apparaat tot deze stopt.

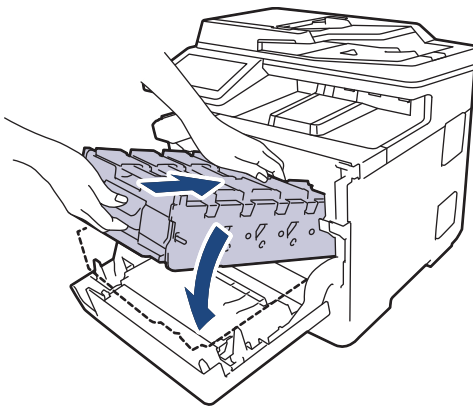

---

6. Gebruik de groene handgreep om de drumeenheid terug in het apparaat te duwen totdat deze vergrendelt.

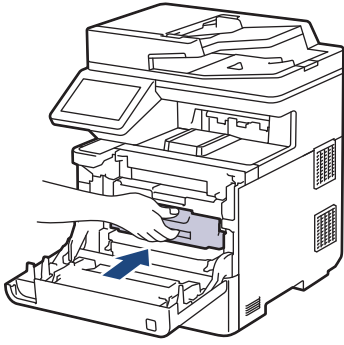

7. Sluit het frontdeksel van het apparaat.



### Verwante informatie

- [Vastgelopen papier](#)



## Er is papier vastgelopen in de dubbelzijdige lade

Als het bedieningspaneel van het apparaat of Status Monitor aangeeft dat er papier vastgelopen is in de dubbelzijdige lade, volgt u deze stappen:

1. Laat het apparaat 10 minuten ingeschakeld zodat de interne ventilator de hete onderdelen binnen in het apparaat kan afkoelen.
2. Trek de papierlade volledig uit het apparaat.

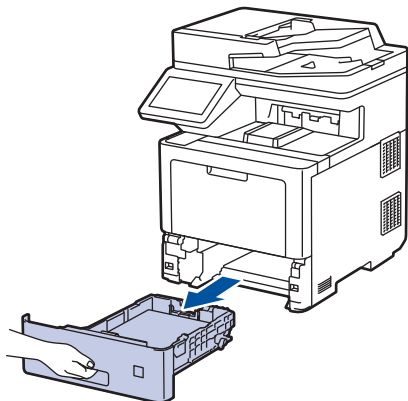

3. Trek aan de achterkant van het apparaat de dubbelzijdige lade volledig uit het apparaat.

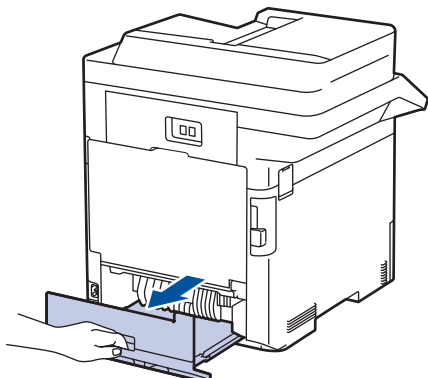

4. Verwijder langzaam het vastgelopen papier uit het apparaat, uit de tweezijdige lade of uit de papierlade.

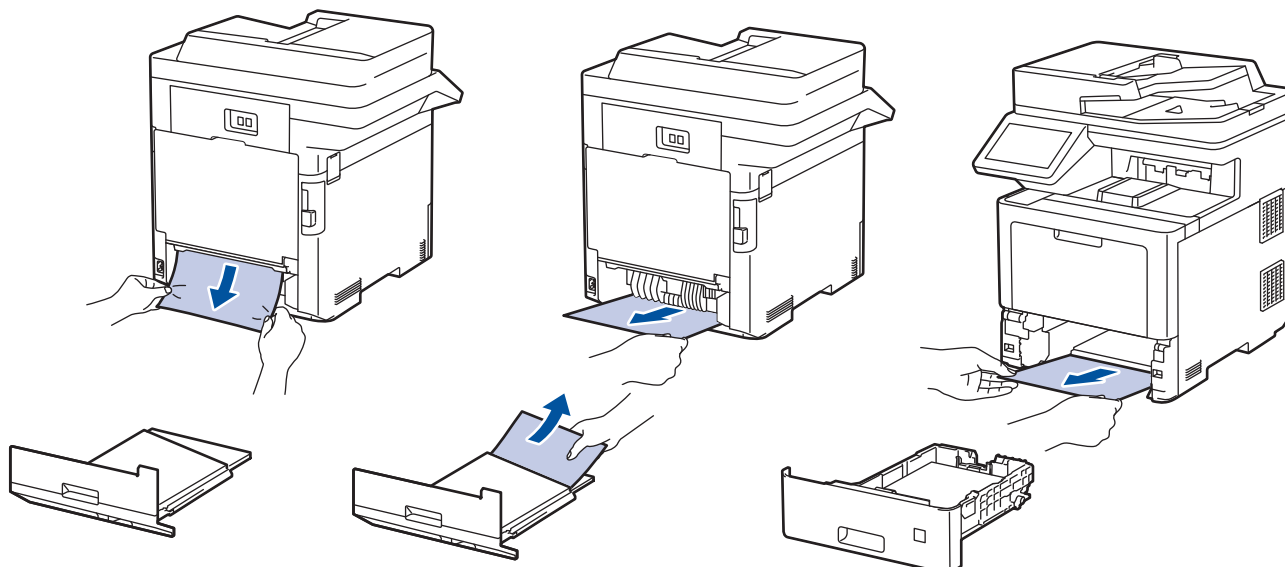





5. Plaats de dubbelzijdige papierlade correct terug aan de achterzijde van het apparaat.
6. Plaats de papierlade correct terug aan de voorzijde van het apparaat.

### ✓ Verwante informatie

- [Vastgelopen papier](#)

## Afdrukproblemen

Wanneer u deze tabel hebt gelezen en toch assistentie nodig hebt, raadpleegt u de meest recente tips op [support.brother.com](http://support.brother.com).

Probleem	Suggesties
Er kan niet worden afgedrukt	<p>Controleer of het apparaat zich niet in Stroom uit-modus bevindt.</p> <p>Als het apparaat zich in Stroom uit-modus bevindt, druk dan op  en verzend de afdrukgegevens daarna opnieuw.</p> <p>Controleer of de correcte printerdriver is geïnstalleerd en geselecteerd.</p> <p>Controleer of de Status Monitor of het bedieningspaneel van het apparaat een foutmelding weergeven.</p> <p>Controleer of het apparaat online is:</p> <ul style="list-style-type: none"> <li>Windows 10, Windows Server 2016 en Windows Server 2019                      Klik op  &gt; <b>Systeem &gt; Configuratiescherm</b>. Klik in de groep <b>Hardware en geluiden</b> op <b>Apparaten en printers weergeven</b>. Klik met de rechtermuisknop op de <b>Brother XXX-XXXX</b>. Klik op <b>Afdruktaken weergeven</b>. Als de opties voor de printerdriver verschijnen, selecteert u uw printerdriver. Klik in de menubalk op <b>Printer</b> en zorg ervoor dat <b>Printer offline gebruiken</b> niet is geselecteerd.</li> <li>Windows Server 2012 R2                      Klik op <b>Configuratiescherm</b> op het <b>Start</b>-scherm. Klik in de groep <b>Hardware</b> op <b>Apparaten en printers weergeven</b>. Klik met de rechtermuisknop op de <b>Brother XXX-XXXX</b>. Klik op <b>Afdruktaken weergeven</b>. Als de opties voor de printerdriver verschijnen, selecteert u uw printerdriver. Klik in de menubalk op <b>Printer</b> en zorg ervoor dat <b>Printer offline gebruiken</b> niet is geselecteerd.</li> <li>Windows 8,1 en Windows Server 2012                      Verplaats uw muis naar de rechterbenedenhoek van uw bureaublad. Als de menubalk verschijnt, klikt u op <b>Instellingen &gt; Configuratiescherm</b>. Klik in de groep <b>Hardware en geluiden</b> op <b>Apparaten en printers weergeven</b>. Klik met de rechtermuisknop op de <b>Brother XXX-XXXX</b>. Klik op <b>Afdruktaken weergeven</b>. Als de opties voor de printerdriver verschijnen, selecteert u uw printerdriver. Klik in de menubalk op <b>Printer</b> en zorg ervoor dat <b>Printer offline gebruiken</b> niet is geselecteerd.</li> <li>Windows7 en Windows Server 2008 R2                      Klik op  (<b>Starten</b>) &gt; <b>Apparaten en printers</b>. Klik met de rechtermuisknop op <b>Brother XXX-XXXX</b> en klik op <b>Afdruktaken weergeven</b>. Klik op <b>Printer</b> in de menubalk. Zorg ervoor dat <b>Printer offline gebruiken</b> niet is geselecteerd.</li> <li>Windows Server 2008                      Klik op  (<b>Starten</b>) &gt; <b>Configuratiescherm &gt; Hardware en geluiden &gt; Printers</b>. Klik met de</li> </ul>

Probleem	Suggesties
	<p>rechtermuisknop op <b>Brother XXX-XXXX</b>. Zorg ervoor dat <b>Printer off line gebruiken</b> niet in de lijst staat. Als het in de lijst staat, klik dan op deze optie om de driver op Online in te stellen.</p> <p>Mac</p> <p>Klik op het <b>Systeemvoorkeuren</b>-menu en selecteer vervolgens de optie <b>Printers en scanners</b>. Als het apparaat offline is, verwijder ze dan met de knop  en voeg ze vervolgens toe met de knop .</p>
Het apparaat drukt niet af of is gestopt met afdrukken.	<p>Annuleer de afdruktaak en wis deze uit het geheugen van het apparaat. De afdruk kan onvolledig zijn. Verzend de afdrukgegevens opnieuw.</p> <p>➤➤ <i>Verwante informatie: Een afdruktaak annuleren</i></p>
De kop- en voettekst van mijn document verschijnt wel op het scherm, maar wordt niet afgedrukt.	<p>Er is een onbedrukbaar gebied boven en onder aan de pagina. Pas de boven- en ondermarge van uw document navenant aan.</p>
Het apparaat drukt onverwachts af of drukt nonsens af.	<p>Annuleer de afdruktaak en wis deze uit het geheugen van het apparaat. De afdruk kan onvolledig zijn. Verzend de afdrukgegevens opnieuw.</p> <p>➤➤ <i>Verwante informatie: Een afdruktaak annuleren</i></p> <p>Controleer de instellingen in uw toepassingen om er zeker van te zijn dat ze zijn ingesteld om met uw apparaat te werken.</p> <p>Controleer of de Brother-printerdriver is geselecteerd in het afdrukvenster van uw toepassing.</p>
Het apparaat drukt de eerste pagina's correct af, vervolgens ontbreekt er tekst op enkele pagina's.	<p>Controleer de instellingen in uw toepassingen om er zeker van te zijn dat ze zijn ingesteld om met uw apparaat te werken.</p> <p>Uw apparaat ontvangt niet alle gegevens die vanaf de computer zijn verzonden. Zorg ervoor dat de interfacekabel goed is aangesloten.</p>
Het apparaat drukt niet op beide zijden van het papier af, zelfs als de printerdriver op tweezijdig ingesteld is en het apparaat automatisch tweezijdig afdrukken ondersteunt.	<p>Controleer de instelling voor het papierformaat in de printerdriver. U moet A4, Letter, Legal, Folio, Mexico Legal, India Legal of A4 kort (270mm-papier) selecteren als papierstype. Het ondersteunde papiergewicht is 60 tot 230 g/m<sup>2</sup></p>
Afdruksnelheid is te laag.	<p>Wijzig de instelling van de printerdriver. In de hoogste resolutie is meer tijd nodig om de gegevens te verwerken, te verzenden en te printen.</p> <p>Als u de Stille modus hebt ingeschakeld, schakel deze dan uit in de printerdriver of de menu-instellingen van het apparaat.</p>
Het apparaat voert geen papier in.	<p>Als er papier in de lade zit, moet u nagaan of het correct is geplaatst. Wanneer het papier gekruld is, moet u het plat maken. Soms moet u het papier uit de lade halen, de stapel omdraaien en weer in de papierlade plaatsen.</p> <p>Waaier de stapel papier en plaats deze terug in de papierlade.</p> <p>Plaats minder papier in de lade en probeer het opnieuw.</p> <p>(Voor modellen met een multifunctionele lade)Zorg ervoor dat <b>MF lade</b> in de printerdriver niet is geselecteerd voor <b>Papierbron</b>.</p> <p>Maak de papierdoorvoerrollen schoon.</p>

Probleem	Suggesties
Het apparaat voert geen papier in uit de multifunctionele lade. (Voor modellen met een multifunctionele lade)	Waaier de stapel papier goed door en plaats deze stevig terug in de Multif. lade. Zorg ervoor dat <b>MF lade</b> in de printerdriver is geselecteerd voor <b>Papierbron</b> .
Het apparaat voert geen enveloppen in.	(Voor modellen met een multifunctionele lade)Plaats enveloppen in de multifunctionele lade. Uw toepassing moet ingesteld zijn om op een enveloppe van de door u gebruikte grootte af te drukken. Dit wordt doorgaans gedaan in het menu Pagina-instelling of Documentinstelling van uw toepassing.
Afdrukpositie is foutief uitgelijnd met het briefpapier of met voorbedrukte objecten.	Pas de afdrukpositie met behulp van de instelling Afdrukpositie aan voor elke papierlade.



## Verwante informatie

- [Problemen oplossen](#)

### Gerelateerde onderwerpen:

- [De status van het apparaat bewaken vanaf uw computer \(Windows\)](#)
- [Een afdruktaak annuleren](#)
- [Plaatsen en afdrucken met behulp van de papierlade](#)
- [De papierdoorvoerrollen reinigen](#)
- [Plaatsen en afdrucken met behulp van de multifunctionele lade \(Multif. lade\)](#)

## De afdrukkwaliteit verbeteren

Als u een probleem met de afdrukkwaliteit hebt, druk dan eerst een testpagina af. Als de afdruk er goed uitziet, ligt het probleem waarschijnlijk niet bij het apparaat. Controleer de aansluitingen van de interfacekabel en probeer om een ander document af te drukken. Als de afdruk of de testpagina die is afgedrukt met het apparaat niet van een goede kwaliteit is, controleert u de voorbeelden van slechte afdrukkwaliteit en volgt u de aanbevelingen in de tabel.



### BELANGRIJK

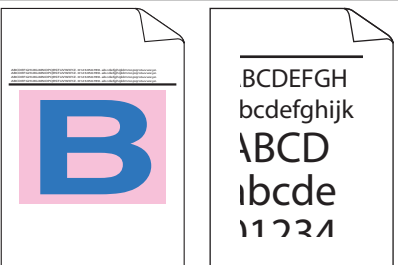
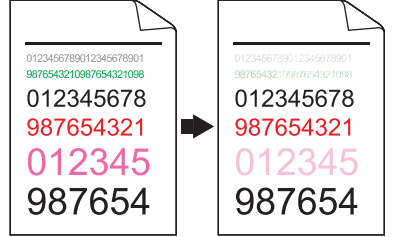
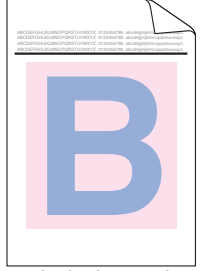

Het gebruik van niet-originele verbruiksartikelen kan van invloed zijn op de afdrukkwaliteit, de prestaties van de hardware en de betrouwbaarheid van het apparaat.

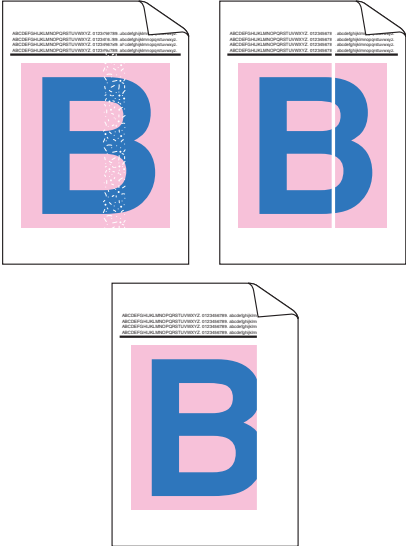
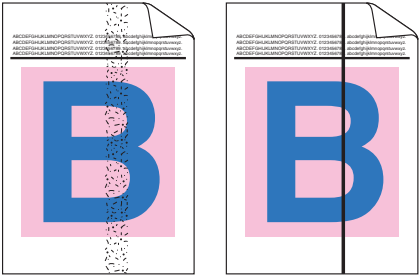
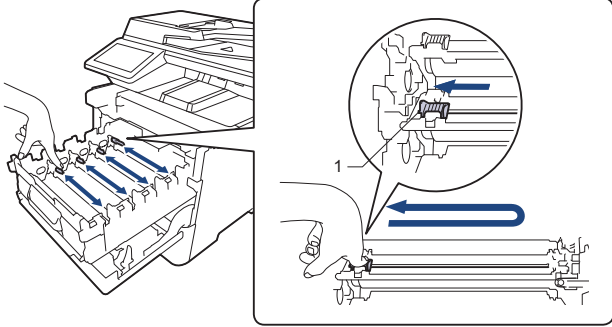
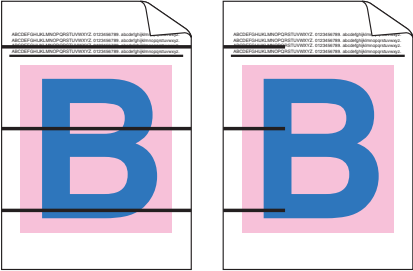
- Om de beste afdrukkwaliteit te verkrijgen, raden we het gebruik van afdrukmedia aan. Zorg ervoor dat u papier gebruikt dat voldoet aan onze specificaties.
- Controleer of de drumeenheid en tonercartridges correct zijn geïnstalleerd.

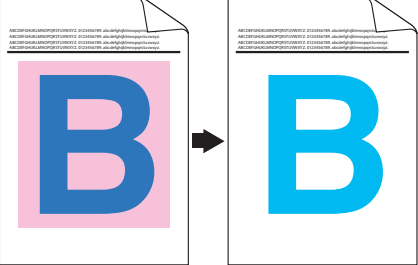
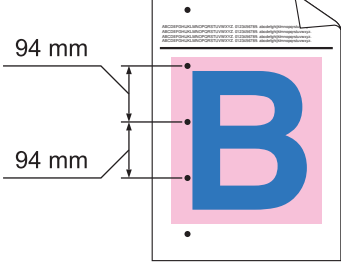
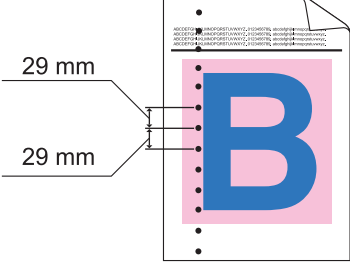
Voorbeelden van slechte afdrukkwaliteit	Aanbeveling
 <p>Afgedrukte pagina's zijn gecomprimeerd, horizontale strepen verschijnen of tekens in de boven-, onder-, linker- of rechtermarge worden afgesneden</p>	<p>Pas de afdrukmarginen in de toepassing van uw document aan en druk de taak opnieuw af.</p>
 <p>Gekleurde letters en dunne letters in het originele document zijn licht of flauw op de kopie</p>	<ul style="list-style-type: none"> <li>Kies <b>Tekst</b> of <b>Ontvangst</b> in de instelling van de kopieerkwaliteit.</li> <li>Pas de kopieerdensiteit en het contrast aan.</li> </ul>
 <p>Kleuren zijn op de hele pagina licht of flauw</p>	<ul style="list-style-type: none"> <li>Gebruik de LCD van het apparaat om de kalibratie uit te voeren.                         <ul style="list-style-type: none"> <li>➤➤ <i>Verwante informatie: Afdrukken in kleur corrigeren</i></li> </ul> </li> <li>Pas de kopieerdichtheid en het contrast aan als u kopieert.</li> <li>Zorg ervoor dat de modus Toner besparen uit staat op het LCD-scherm of de printerdriver.                         <ul style="list-style-type: none"> <li>➤➤ <i>Verwante informatie: Tonerverbruik verminderen</i></li> </ul> </li> <li>Zorg ervoor dat de instelling van het mediatype in de printerdriver overeenstemt met de papiersoort die u gebruikt.</li> <li>Schud voorzichtig de vier tonercartridges.</li> <li>Veeg de vensters van de laserscanner schoon met een droge, zachte pluisvrije doek.                         <ul style="list-style-type: none"> <li>➤➤ <i>Verwante informatie: De vensters van de laserscanner reinigen</i></li> </ul> </li> </ul>

Voorbeelden van slechte afdrukkwaliteit	Aanbeveling
 <p data-bbox="188 712 762 741">Er verschijnen witte vegen of strepen op de pagina</p>	<ul style="list-style-type: none"> <li>• Veeg de vensters van de laserscanner schoon met een droge, zachte pluisvrije doek. <ul style="list-style-type: none"> <li>➤➤ <i>Verwante informatie: De vensters van de laserscanner reinigen</i></li> </ul> </li> <li>• Veeg op de strook van de glasplaat van de scanner met een droge, pluisvrije zachte doek.</li> <li>• Zorg ervoor dat er in het apparaat en rond de drumeenheid en tonercartridges geen vreemd materiaal, zoals een verscheurd stuk papier, post-its of stof, zit.</li> </ul>
 <p data-bbox="164 1077 786 1133">Er verschijnen verticale, gekleurde vegen of strepen op de pagina</p>	<ul style="list-style-type: none"> <li>• Veeg op de strook van de glasplaat van de scanner met een droge, pluisvrije zachte doek.</li> <li>• Reinig de vier coronadraden (een voor elke kleur) in de drumeenheid door het groene lipje heen en weer te schuiven. Controleer of het groene lipje van de coronadraad in de beginstand (1) staat.</li> </ul>  <ul style="list-style-type: none"> <li>• Vervang de tonercartridge van de betreffende kleur van de streep of strook. <p data-bbox="855 1368 1465 1485">Om de kleur van de tonercartridge te identificeren, gaat u naar <a href="http://support.brother.com">support.brother.com</a> en raadpleegt u de pagina <b>Veelgestelde vragen en probleemoplossing</b> voor uw model.</p> <ul style="list-style-type: none"> <li>➤➤ <i>Verwante informatie: De tonercartridge vervangen</i></li> </ul> </li> <li>• Installeer een nieuwe drumeenheid. <ul style="list-style-type: none"> <li>➤➤ <i>Verwante informatie: De drumeenheid vervangen</i></li> </ul> </li> </ul>
 <p data-bbox="153 1895 798 1924">Er verschijnen horizontale, gekleurde lijnen op het papier</p>	<ul style="list-style-type: none"> <li>• Stel vast welke kleur het probleem veroorzaakt en vervang de tonercartridge van de kleur van de lijn. <p data-bbox="855 1693 1441 1787">Om de kleur van de tonercartridge te identificeren, gaat u naar <a href="http://support.brother.com">support.brother.com</a> en open de pagina <b>Veelgestelde vragen en probleemoplossing</b>.</p> <ul style="list-style-type: none"> <li>➤➤ <i>Verwante informatie: De tonercartridge vervangen</i></li> </ul> </li> <li>• Installeer een nieuwe drumeenheid. <ul style="list-style-type: none"> <li>➤➤ <i>Verwante informatie: De drumeenheid vervangen</i></li> </ul> </li> </ul>

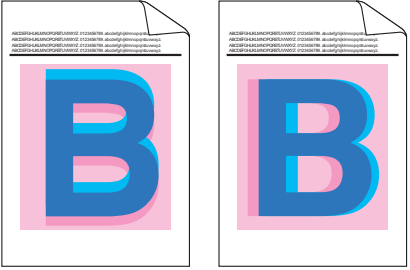
Voorbeelden van slechte afdrukkwaliteit	Aanbeveling
 <p data-bbox="395 443 555 470">Witte vlekken</p>	<ul style="list-style-type: none"> <li>• Zorg ervoor dat de instelling van het mediatype in de printerdriver overeenstemt met de papiersoort die u gebruikt.</li> <li>• Controleer de omgeving van het apparaat. Zaken zoals een hoge vochtigheid en hoge temperaturen kunnen de oorzaak zijn van dit probleem met de afdrukkwaliteit.</li> <li>• Als het probleem niet is verholpen na het afdrucken van enkele pagina's, kan het zijn dat op het oppervlak van de drum een vreemde stof plakt, zoals lijm van een etiket. Reinig de drumeenheid. <ul style="list-style-type: none"> <li>➤➤ <i>Verwante informatie:De drumeenheid schoonmaken</i></li> </ul> </li> <li>• Installeer een nieuwe drumeenheid. <ul style="list-style-type: none"> <li>➤➤ <i>Verwante informatie:De drumeenheid vervangen</i></li> </ul> </li> </ul>
 <p data-bbox="209 952 742 978">Blanco pagina's of enkele ontbrekende kleuren</p>	<ul style="list-style-type: none"> <li>• Identificeer de kleur die het probleem veroorzaakt en installeer een nieuwe tonercartridge. <p data-bbox="858 757 1428 875">Om de kleur van de tonercartridge te identificeren, gaat u naar <a href="http://support.brother.com">support.brother.com</a> om de pagina <b>Veelgestelde vragen en probleemoplossing</b> te raadplegen.</p> <ul style="list-style-type: none"> <li>➤➤ <i>Verwante informatie:De tonercartridge vervangen</i></li> </ul> </li> <li>• Installeer een nieuwe drumeenheid. <ul style="list-style-type: none"> <li>➤➤ <i>Verwante informatie:De drumeenheid vervangen</i></li> </ul> </li> </ul>
 <p data-bbox="309 1288 641 1314">Gekleurde vlekken op 94 mm</p>	<ul style="list-style-type: none"> <li>• Als het probleem niet is verholpen na het afdrucken van enkele pagina's, kan het zijn dat op het oppervlak van de drum een vreemde stof plakt, zoals lijm van een etiket. Reinig de drumeenheid. <ul style="list-style-type: none"> <li>➤➤ <i>Verwante informatie:De drumeenheid schoonmaken</i></li> </ul> </li> <li>• Installeer een nieuwe drumeenheid. <ul style="list-style-type: none"> <li>➤➤ <i>Verwante informatie:De drumeenheid vervangen</i></li> </ul> </li> </ul>
 <p data-bbox="309 1608 641 1635">Gekleurde vlekken op 29 mm</p>	<p data-bbox="817 1339 1417 1395">Identificeer de kleur die het probleem veroorzaakt en installeer een nieuwe tonercartridge.</p> <p data-bbox="817 1406 1465 1496">Om de kleur van de tonercartridge te identificeren, gaat u naar <a href="http://support.brother.com">support.brother.com</a> om de pagina <b>Veelgestelde vragen en probleemoplossing</b> te raadplegen.</p> <ul style="list-style-type: none"> <li>➤➤ <i>Verwante informatie:De tonercartridge vervangen</i></li> </ul>
 <p data-bbox="300 1921 657 1948">Morsende toner of tonervlekken</p>	<ul style="list-style-type: none"> <li>• Controleer de omgeving van het apparaat. Zaken zoals een hoge vochtigheid en hoge temperaturen kunnen de oorzaak zijn van dit kwaliteitsafdrukprobleem.</li> <li>• Identificeer de kleur die het probleem veroorzaakt en plaats een nieuwe tonercartridge. <p data-bbox="858 1854 1428 1966">Om de kleur van de tonercartridge te identificeren, gaat u naar <a href="http://support.brother.com">support.brother.com</a> om de pagina <b>Veelgestelde vragen en probleemoplossing</b> te raadplegen.</p> <ul style="list-style-type: none"> <li>➤➤ <i>Verwante informatie:De tonercartridge vervangen</i></li> </ul> </li> <li>• Installeer een nieuwe drumeenheid. ➤➤ <i>Verwante informatie:De drumeenheid vervangen</i></li> </ul>

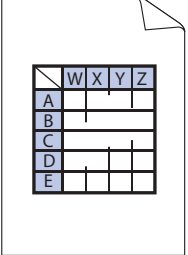
Voorbeelden van slechte afdrukkwaliteit	Aanbeveling
<p>De kleur van uw afdrucken is niet wat u ervan verwachtte</p>	<ul style="list-style-type: none"> <li>• Om de dichtheid van de kleuren te verbeteren, corrigeert u de kleuren via het LCD-scherm.</li> <li>• Om de afdrukpositie van de kleuren aan te passen voor scherpere randen, voert u de correctie van de kleuren uit via het LCD-scherm.</li> <li>• Pas de kopieerdichtheid en het contrast aan als u kopieert.</li> <li>• Zorg ervoor dat de modus Toner besparen uit staat op het LCD-scherm of de printerdriver.</li> <li>• Als de afdrukkwaliteit van het zwarte gedeelte niet is wat u ervan verwachtte, vink dan het selectievakje <b>Zwarte tinten verbeteren</b> aan in de printerdriver.</li> <li>• Vink het selectievakje <b>Grijstinten verbeteren</b> in de printerdriver uit.</li> <li>• Identificeer de kleur die het probleem veroorzaakt en plaats een nieuwe tonercartridge. Om de kleur van de tonercartridge te identificeren, gaat u naar <a href="http://support.brother.com">support.brother.com</a> en open de pagina <b>Veelgestelde vragen en probleemoplossing</b>. ➤➤ <i>Verwante informatie: De tonercartridge vervangen</i></li> <li>• Installeer een nieuwe drumeenheid. ➤➤ <i>Verwante informatie: De drumeenheid vervangen</i></li> </ul>
 <p>Verschuiving van de kleur</p>	<ul style="list-style-type: none"> <li>• Controleer of het apparaat op een stevig horizontaal oppervlak staat.</li> <li>• Voer de correctie van de kleur uit via het LCD-scherm.</li> <li>• Installeer een nieuwe drumeenheid. ➤➤ <i>Verwante informatie: De drumeenheid vervangen</i></li> <li>• Installeer een nieuwe riemeenheid. ➤➤ <i>Verwante informatie: De riemeenheid vervangen</i></li> </ul>
 <p>Ongelijke dichtheid van de kleuren over de hele pagina</p>	<ul style="list-style-type: none"> <li>• Voer de correctie van de kleur uit via het LCD-scherm.</li> <li>• Pas de kopieerdichtheid en het contrast aan als u kopieert.</li> <li>• Vink het selectievakje <b>Grijstinten verbeteren</b> in de printerdriver uit.</li> <li>• Identificeer de kleur die het probleem veroorzaakt en plaats een nieuwe tonercartridge. Om de kleur van de tonercartridge te identificeren, gaat u naar <a href="http://support.brother.com">support.brother.com</a> om de pagina <b>Veelgestelde vragen en probleemoplossing</b> te raadplegen. ➤➤ <i>Verwante informatie: De tonercartridge vervangen</i></li> <li>• Installeer een nieuwe drumeenheid. ➤➤ <i>Verwante informatie: De drumeenheid vervangen</i></li> </ul>
 <p>Ontbrekende dunne lijnen in afbeeldingen</p>	<ul style="list-style-type: none"> <li>• Zorg ervoor dat de modus Toner besparen uit staat op het LCD-scherm of de printerdriver.</li> <li>• Pas de afdrukresolutie aan.</li> <li>• Als u een printerdriver van Windows gebruikt, selecteert u <b>Patronen verbeteren</b> in Afdrukinstelling van het tabblad <b>Normaal</b>.</li> </ul>

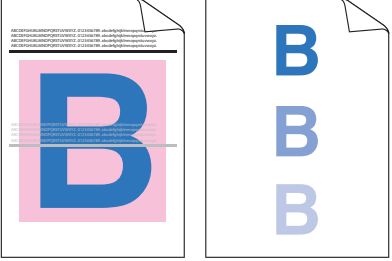
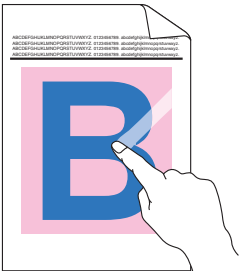
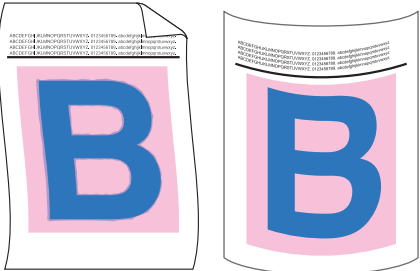

Voorbeelden van slechte afdrukkwaliteit	Aanbeveling
 <p data-bbox="363 436 587 465">Gekreukelde afdruk</p>	<ul data-bbox="817 168 1455 369" style="list-style-type: none"> <li>• Controleer dat u het juiste papiertype en -kwaliteit gebruikt.</li> <li>• Zorg ervoor dat het achterdeksel correct gesloten is.</li> <li>• Zorg ervoor dat de instelling van het mediatype in de printerdriver overeenstemt met de papiersoort die u gebruikt.</li> </ul>
 <p data-bbox="402 757 555 786">Echobeelden</p>	<ul data-bbox="817 481 1455 750" style="list-style-type: none"> <li>• Controleer de omgeving van het apparaat. Een omgeving met lage vochtigheid en lage temperaturen kan dit probleem met de afdrukkwaliteit veroorzaken.</li> <li>• Zorg ervoor dat de instelling van het mediatype in de printerdriver overeenstemt met de papiersoort die u gebruikt.</li> <li>• Installeer een nieuwe drumeenheid.  <ul data-bbox="858 721 1455 750" style="list-style-type: none"> <li>➤➤ <i>Verwante informatie: De drumeenheid vervangen</i></li> </ul> </li> </ul>
 <p data-bbox="300 1079 657 1108">Toner maakt gemakkelijk vegen</p>	<ul data-bbox="817 795 1455 1108" style="list-style-type: none"> <li>• Zorg ervoor dat de instelling van het mediatype in de printerdriver overeenstemt met de papiersoort die u gebruikt.</li> <li>• Selecteer <b>Tonerhechting verbeteren</b>-modus in de printerdriver.  Als deze selectie voor onvoldoende verbetering zorgt, wijzigt u de instelling van de printerdriver in <b>Mediatype</b> naar een dikkere instelling. Als u een envelop afdrukt, selecteert u <b>Env. Dik</b> in de instelling voor het type media.</li> </ul>
 <p data-bbox="300 1406 657 1435">Gekrulde of gegolfde afbeelding</p>	<ul data-bbox="817 1131 1455 1751" style="list-style-type: none"> <li>• Selecteer <b>Omkrullen van papier voorkomen</b>-modus in de printerdriver.  Als het probleem zich blijft voordoen, selecteert u <b>Normaal papier</b> in de instelling voor het type media.</li> <li>• Als u op een enveloppe afdrukt, kiest u <b>Env. Dun</b> in de mediatype-instelling van de printerdriver.</li> <li>• Als u het apparaat niet vaak gebruikt, is het mogelijk dat het papier te lang in de papierlade heeft gelegen. Neem de stapel papier uit de papierlade, draai hem om en leg hem weer terug. Blader de stapel papier ook door, en draai het papier 180° om in de papierlade.</li> <li>• Bewaar het papier op een plaats waar het niet wordt blootgesteld aan hoge temperaturen en hoge vochtigheid.</li> <li>• Open het achterdeksel (uitvoerlade met bedrukte zijde naar boven) zodat het afgedrukte papier naar buiten komt in de uitvoerlade met de bedrukte zijde naar boven.</li> </ul>



### Verwante informatie

- [Problemen oplossen](#)
- Gerelateerde onderwerpen:**
- [Afdrukken in kleur corrigeren](#)
- [Een testafdruk maken](#)
- [De drumeenheid schoonmaken](#)
- [Tonerverbruik verminderen](#)

- 
- De tonercartridge vervangen
  - De drumeenheid vervangen
  - De riemeenheid vervangen
  - De vensters van de laserscanner reinigen
-

## Telefoon- en faxproblemen

### Telefoonlijn of -verbindingen

Probleem	Suggesties
Kiezen werkt niet. (Geen kiestoon)	Controleer alle aangesloten snoeren. Controleer of het telefoonsnoer in de telefoonwandaansluiting en in de LINE-aansluiting van het apparaat is gestoken. Als u geabonneerd bent op DSL- of VoIP-diensten, neemt u contact op met uw serviceaanbieder voor informatie over aansluitingen.
	(Alleen voor sommige landen beschikbaar.) Wijzig de Toon/Puls-instelling.
	Als een extern toestel op het apparaat is aangesloten, kunt u handmatig een fax verzenden door de hoorn van de haak te nemen en het nummer op het externe toestel te kiezen. Wacht tot u de faxontvangsttonen hoort voordat u een fax verzendt.
	Als er geen kiestoon is, sluit dan een gegarandeerd werkend toestel en telefoonsnoer op de aansluiting aan. Pak vervolgens de hoorn van de externe telefoon op en luister of u een kiestoon hoort. Als er nog steeds geen kiestoon is, vraag dan uw telefoonbedrijf om het snoer en/of de wandcontactdoos te controleren.
Het apparaat neemt niet op wanneer er wordt gebeld.	Controleer of het apparaat in de juiste ontvangstmodus staat voor uw instelling. Controleer of er een kiestoon hoorbaar is. Bel indien mogelijk uw apparaat om te controleren of deze de oproep aanneemt. Als er nog steeds geen antwoord is, controleert u of het telefoonsnoer in de telefoonwandaansluiting en de LINE-aansluiting van het apparaat steekt. Vraag uw telefoonbedrijf om de lijn te controleren als het apparaat niet overgaat wanneer u deze belt.

### Inkomende oproepen beantwoorden

Probleem	Suggesties
Een faxoproep naar het apparaat overzetten.	Als u vanaf een tweede of externe telefoon hebt opgenomen, moet u de code voor activeren op afstand intoetsen (de fabrieksinstelling is *51). Als u vanaf een externe telefoon hebt opgenomen, drukt u op de Startknop om de fax te ontvangen. Hang op zodra uw apparaat opneemt.
Aangepaste functies op een enkele lijn.	Als u Wisselgesprekken, Voicemail, een antwoordapparaat, een alarmsysteem of een andere aangepaste functie op een enkele telefoonlijn deelt met uw apparaat, kan dit problemen opleveren bij het verzenden of ontvangen van faxen. <b>Bijvoorbeeld:</b> Als u geabonneerd bent op wisselgesprekken of bepaalde andere speciale diensten, en het signaal hiervan op de lijn binnenkomt terwijl uw apparaat een fax verzendt of ontvangt, kan dit signaal de fax tijdelijk onderbreken of verstoren. De ECM-modus (foutencorrectie) van Brother kan helpen om dit probleem te verhelpen. Het probleem heeft betrekking op telefoonsystemen en komt algemeen voor bij apparaten die informatie verzenden en ontvangen op een enkele lijn die gedeeld wordt met aangepaste functies. Als het van belang is dat er zich geen storingen kunnen voordoen, kunt u het best een aparte telefoonlijn zonder aangepaste functies gebruiken.

### Faxen ontvangen

Probleem	Suggesties
Kan geen fax ontvangen.	Controleer alle aangesloten snoeren. Controleer of het telefoonsnoer in de telefoonwandaansluiting en in de LINE-aansluiting van het apparaat is gestoken. Als u zich abonneert op DSL- of VoIP-diensten, neemt u contact op met uw serviceaanbieder voor informatie over aansluitingen. Als u een VoIP-systeem gebruikt, kunt u proberen de VoIP-instelling te wijzigen naar <i>Basis (voor VoIP)</i> . Hiermee verlaagt u de modemsnelheid en wordt de ECM-modus (Error Connection Mode) uitgeschakeld.

Probleem	Suggesties
Kan geen fax ontvangen.	<p>Controleer of het apparaat in de juiste ontvangstmodus staat. Dit wordt bepaald door de externe apparaten en telefoondiensten die op dezelfde lijn als het Brother-apparaat zijn aangesloten.</p> <ul style="list-style-type: none"> <li>Als u een afzonderlijke faxlijn hebt en u wilt dat uw Brother-apparaat automatisch alle inkomende faxen beantwoordt, selecteert u de stand Alleen Fax.</li> <li>Als uw apparaat van Brother een lijn deelt met een extern antwoordapparaat, selecteert u de stand Extern antwoordapparaat. In de stand Extern antwoordapparaat ontvangt uw Brother-apparaat automatisch inkomende faxen, en bellers kunnen een bericht achterlaten op uw antwoordapparaat.</li> <li>Als uw Brother-apparaat een lijn deelt met andere telefoontoestellen en u wilt dat het apparaat automatisch alle inkomende faxen beantwoordt, selecteert u de Fax/Tel-modus. In de Fax/Tel-modus ontvangt uw Brother-apparaat automatisch faxen en produceert het een dubbel belsignaal om u op een telefoonoproep te attenderen.</li> <li>Selecteer de stand Handmatig als u niet wilt dat uw Brother-apparaat automatisch inkomende faxen beantwoordt. In de stand Handmatig moet u elke inkomende oproep beantwoorden en het apparaat activeren om faxen te ontvangen.</li> </ul>
	<p>De oproep wordt mogelijk beantwoord door een ander apparaat of een andere dienst op uw locatie voordat uw Brother-apparaat opneemt. Verlaag de instelling voor belvertraging om dit te testen:</p> <ul style="list-style-type: none"> <li>Als de ontvangstmodus op Alleen Fax of Fax/Tel is ingesteld, vermindert u de belvertraging tot de laagste waarde (behalve 0).  <b>➤➤ Verwante informatie: Stel het aantal keren in dat het apparaat overgaat voordat het antwoordt (Belvertraging)</b></li> <li>Als de ontvangstmodus is ingesteld op Extern antwoordapparaat, vermindert u het aantal keer overgaan dat u hebt ingesteld op uw antwoordapparaat tot twee keer.</li> <li>Als de ontvangstmodus is ingesteld op Handmatig, past u de belvertraging NIET aan.</li> </ul>
	<p>Vraag iemand om u een testfax te sturen:</p> <ul style="list-style-type: none"> <li>Als u de testfax goed hebt ontvangen, werkt uw apparaat naar behoren. Vergeet niet om de belvertraging of de instelling van het antwoordapparaat weer terug te zetten op de oorspronkelijke instelling. Als het probleem met het ontvangen van faxen zich opnieuw voordoet als u de belvertraging weer op de oorspronkelijke instelling hebt gezet, beantwoordt een persoon, een apparaat of een dienst de faxoproep voordat uw apparaat kan reageren.</li> <li>Als u de fax niet hebt ontvangen, verstoort wellicht een ander apparaat of een dienst de ontvangst van de fax, of is er een probleem met uw faxlijn.</li> </ul>
	<p>Als u een antwoordapparaat (stand Extern antwoordapparaat) op dezelfde lijn gebruikt als het apparaat van Brother, controleert u of uw antwoordapparaat goed is ingesteld.</p> <ol style="list-style-type: none"> <li>Stel het antwoordapparaat in op beantwoorden na één of twee belsignalen.</li> <li>Neem het uitgaande bericht op uw antwoordapparaat op. <ul style="list-style-type: none"> <li>Neem vijf seconden stilte op aan het begin van uw uitgaande bericht.</li> <li>Wij adviseren u het bericht te beperken tot 20 seconden.</li> <li>Beëindig uw uitgaande bericht met uw code voor activeren op afstand voor wie handmatig faxen wil verzenden. Bijvoorbeeld: "Spreek een bericht in na de toon, of druk op *51 en verzend een fax."</li> </ul> </li> <li>Stel uw antwoordapparaat in om oproepen te beantwoorden.</li> <li>Stel de ontvangstmodus van uw Brother-apparaat in op Extern antwoordapparaat.  <b>➤➤ Verwante informatie: Kies de juiste ontvangstmodus</b></li> </ol>
	<p>Controleer of de functie Fax Waarnemen van uw Brother-apparaat is ingeschakeld. Met de functie Fax Waarnemen kunt u een fax ook ontvangen wanneer u de oproep op een extern of tweede toestel hebt aangenomen.</p>
	<p>Als u vaak foutmeldingen ontvangt door eventuele storing op de telefoonlijn of als u een VoIP-systeem gebruikt, kunt u proberen de instelling Compatibiliteit op <i>Basis (voor VoIP)</i> te zetten.</p> <p>Neem contact op met uw beheerder om de instellingen voor Beveiligd functieslot te controleren.</p>

## Faxen verzenden

Probleem	Suggesties
Kan geen fax verzenden.	Controleer alle aangesloten snoeren. Controleer of het telefoonsnoer in de telefoonwandaansluiting en in de LINE-aansluiting van het apparaat is gestoken. Als u zich abonneert op DSL- of VoIP-diensten, neemt u contact op met uw serviceaanbieder voor informatie over aansluitingen.
	Zorg ervoor dat u op Fax hebt gedrukt en dat de Faxmodus geactiveerd is op het apparaat.
	Druk het verzendrapport af en controleer op foutmeldingen.
	Neem contact op met uw beheerder om de instellingen voor Beveiligd functieslot te controleren.
	Vraag de andere partij om te controleren of de ontvangende machine papier bevat.
Slechte verzendkwaliteit.	Stel de resolutie in op Fijn of Superfijn. Maak een kopie om de scanfunctie van het apparaat te controleren. Als de kopieerkwaliteit slecht is, reinigt u de scanner.
Het verzendrapport meldt RESULT:ERROR.	Er is waarschijnlijk een tijdelijke storing of ruis op de lijn. Verzend de fax opnieuw. Als u een bericht via PC-Fax verzendt en in het verzendrapport RESULT:ERROR staat, is het geheugen van het apparaat wellicht vol. Om extra geheugen vrij te maken, kunt u Fax opslaan uitschakelen, faxen afdrukken die in het geheugen zijn opgeslagen of een uitgestelde fax annuleren. Als het probleem nog niet is verholpen, vraagt u het telefoonbedrijf om uw telefoonlijn te controleren.
	Als u vaak foutmeldingen ontvangt door eventuele storing op de telefoonlijn of als u een VoIP-systeem gebruikt, kunt u proberen de instelling Compatibiliteit op Basis (voor VoIP) te zetten.
Verzonden faxen zijn blanco.	Laad het document op de juiste manier. Wanneer u de ADF (automatische documentinvoer) gebruikt, moet het document met de voorkant naar boven zijn gericht. Wanneer u de glasplaat gebruikt, moet het document met de voorkant naar beneden zijn gericht.
Verzonden faxen hebben zwarte verticale lijnen.	Zwarte verticale lijnen op door u verzonden faxen worden doorgaans veroorzaakt door vuil of correctievloeistof op de glazen strook. Reinig de glazen strook.

### Ontvangen faxen afdrukken

Probleem	Suggesties
<ul style="list-style-type: none"> <li>• Tekst te dicht op elkaar</li> <li>• Horizontale strepen</li> <li>• Er ontbreken delen van de bovenste en onderste zinnen</li> <li>• Ontbrekende lijnen</li> </ul> 	Dit is doorgaans te wijten aan een slechte telefoonverbinding. Maak een kopie; als de kopie er goed uitziet, was de verbinding waarschijnlijk niet goed en was er statische ruis op de lijn. Vraag de andere partij om de fax opnieuw te verzenden.
Ontvangen faxen hebben zwarte verticale lijnen	De coronadraden voor het afdrukken kunnen vuil zijn. Maak de coronadraden in de drumeenheid schoon.  De scanner van de afzender is mogelijk vuil. Vraag de afzender een kopie te maken om te controleren of het probleem wordt veroorzaakt door het apparaat van de afzender. Probeer of u de fax van een ander faxapparaat kunt ontvangen.
Ontvangen faxen zien eruit als gesplitste of blanco pagina's.	De linker- en rechtermarge ontbreken of een enkele pagina wordt op twee pagina's afgedrukt.
	Schakel Automatische verkleining in.



## Verwante informatie

- Problemen oplossen
  - Stel de kiestoondetectie in
  - De compatibiliteit van de telefoonlijn instellen voor interferentie en VoIP-systemen

### **Gerelateerde onderwerpen:**

- Stel het aantal keren in dat het apparaat overgaat voordat het antwoordt (Belvertraging)
- Kies de juiste ontvangstmodus

## Stel de kiestoondetectie in

Door de kiestoon op [Waarneming] in te stellen, wordt de tijd tot de kiestoon wordt waargenomen, verkort.

1. Druk op  [Instellingen] > [Alle instell.] > [Stand. instel.] > [Kiestoon].



Als het [Alle instell.]-menu wordt weergegeven op het Home-scherm van uw apparaat, slaat u het [Instellingen]-menu over.

2. Druk op [Waarneming] of [Geen detectie].
3. Druk op .



### Verwante informatie

- [Telefoon- en faxproblemen](#)

## De compatibiliteit van de telefoonlijn instellen voor interferentie en VoIP-systemen

Problemen met het verzenden en ontvangen van faxen wegens mogelijke storing op de lijn kunnen worden opgelost door de modemsnelheid te verlagen om fouten bij het verzenden van faxen te minimaliseren. Als u een Voice over IP-dienst (VoIP) gebruikt, raden we aan de compatibiliteit te wijzigen naar Basis (voor VoIP).



- VoIP is een telefoonsysteem dat gebruik maakt van een internetverbinding in plaats van een traditionele telefoonlijn.
- Telefoonbedrijven bieden vaak pakketten met VoIP-, internet- en kabeldiensten.

1. Druk op  [Instellingen] > [Alle instell.] > [Stand. instel.] > [Compatibel].



Als het [Alle instell.]-menu wordt weergegeven op het Home-scherm van uw apparaat, slaat u het [Instellingen]-menu over.

2. Druk op de gewenste optie.

- Selecteer [Hoog] om de modemsnelheid in te stellen op 33600 bps.
- Selecteer [Normaal] om de modemsnelheid in te stellen op 14400 bps.
- Selecteer [Basic (voorVoIP)] om de modemsnelheid te verminderen tot 9600 bps en de ECM-modus (foutcorrectie) uit te schakelen. Gebruik deze optie alleen indien nodig, bijvoorbeeld als u vaak storing op de telefoonlijn hebt.

3. Druk op .



### Verwante informatie

- [Telefoon- en faxproblemen](#)



## Netwerkproblemen

- Foutmeldingen
- Het hulpprogramma voor het herstellen van de netwerkverbinding gebruiken (Windows)
- De netwerkinstellingen van het apparaat controleren
- Als u problemen hebt met het netwerk van uw apparaat

## Foutmeldingen

De meest voorkomende foutmeldingen vindt u in de tabel.

Foutmeldingen	Oorzaak	Actie
Het maximaal aantal apparaten is al verbonden via Wi-Fi Direct.	Er zijn al vier mobiele apparaten aangesloten op het Wi-Fi Direct-netwerk wanneer het Brother-apparaat de groeps-eigenaar is.	Na het verbreken van de huidige verbinding tussen uw Brother-apparaat en een ander mobiel apparaat, probeert u de Wi-Fi Direct-instellingen opnieuw te configureren. U kunt de verbindingstatus controleren door het netwerkconfiguratie-rapport af te drukken.
Verificatiefout. Neem contact op met uw beheerder.	De verificatie-instelling voor de functie Afdruklogboek op netwerk opslaan is niet correct.	<ul style="list-style-type: none"> <li>Zorg ervoor dat de <b>Gebruikersnaam</b> en het <b>Wachtwoord</b> bij <b>Verificatie-instelling</b> correct zijn. Als de gebruikersnaam een onderdeel is van een domein, voert u de gebruikersnaam als volgt in: gebruiker@domein of domein\gebruiker.</li> <li>Zorg ervoor dat de tijd van de logbestandserver gelijk is aan de tijd van de SNTP-server of de instellingen voor <b>Datum&amp;tijd</b>.</li> <li>Zorg ervoor dat de instellingen voor de SNTP-tijdserver correct geconfigureerd zijn zodat de tijd gelijk is aan de tijd die wordt gebruikt voor verificatie via Kerberos of NTLMv2. Als er geen SNTP-server wordt gebruikt, controleert u of de instellingen voor <b>Datum&amp;tijd</b> en <b>Tijdzone</b> correct zijn ingesteld via Beheer via een webbrowser of het bedieningspaneel zodat de tijd van het apparaat overeenkomt met de tijd die wordt gebruikt door de server die de verificatie verschaft.</li> </ul>
Controleer gebruikers-ID en wachtwoord.	Kerberos-verificatiefout.	Controleer of u een juiste gebruikersnaam en een juist wachtwoord ingevoerd hebt voor de Kerberos-server. Contacteer uw netwerkbeheerder voor meer informatie over de Kerberos-serverinstellingen.
	De instellingen voor de datum, tijd en tijdzone van het Brother-apparaat zijn niet correct.	Controleer de instellingen voor de datum, tijd en tijdzone van het apparaat.
	De DNS-serverconfiguratie is niet correct.	Contacteer uw netwerkbeheerder voor meer informatie over de DNS-serverinstellingen.
	Het Brother-apparaat kan geen verbinding maken met de Kerberos-server.	Contacteer uw netwerkbeheerder voor meer informatie over de Kerberos-serverinstellingen.
Verbindingsfout	Andere apparaten proberen tegelijk verbinding te maken met het Wi-Fi Direct-netwerk.	Zorg ervoor dat er geen andere apparaten verbinding proberen te maken met het Wi-Fi Direct-netwerk en probeer de Wi-Fi Direct-instellingen opnieuw te configureren.
Geen contact	Het Brother-apparaat en uw mobiele apparaat kunnen niet communiceren tijdens de Wi-Fi Direct-netwerkconfiguratie.	<ul style="list-style-type: none"> <li>Plaats het mobiele apparaat dicht bij uw Brother-apparaat.</li> <li>Verplaats uw Brother-apparaat en het mobiele apparaat naar een ruimte zonder obstakels.</li> <li>Ga na of u de correcte pincode ingevoerd hebt als u de PIN-methode van WPS gebruikt.</li> </ul>
Toegangsfout bestand. Neem contact op met beheerder.	Het Brother-apparaat heeft geen toegang tot de bestemmingsmap voor de functie Afdruklogboek op netwerk opslaan.	<ul style="list-style-type: none"> <li>Zorg ervoor dat de opgeslagen mapnaam correct is.</li> <li>Zorg ervoor dat de opgeslagen map niet schrijfbeveiligd is.</li> <li>Zorg ervoor dat het bestand niet vergrendeld is.</li> </ul>
	In Beheer via een webbrowser hebt u de optie <b>Afdr. annuleren</b>	Wacht ongeveer 60 seconden tot deze melding van de LCD verdwijnt.

Foutmeldingen	Oorzaak	Actie
Toegangsfout bestand. Neem contact op met beheerder.	geselecteerd bij <b>Instelling foutdetectie</b> van <b>Afdruklog op Netwerk opslaan</b> .	
Geen apparaat	Bij het configureren van het Wi-Fi Direct-netwerk vindt het Brother-apparaat uw mobiele apparaat niet.	<ul style="list-style-type: none"> <li>• Zorg ervoor dat de Wi-Fi Direct-modus geactiveerd is op het apparaat en op het mobiele apparaat.</li> <li>• Plaats het mobiele apparaat dicht bij uw Brother-apparaat.</li> <li>• Verplaats uw Brother-apparaat en het mobiele apparaat naar een ruimte zonder obstakels.</li> <li>• Als u het Wi-Fi Direct-netwerk handmatig configureert, dient u ervoor te zorgen dat u het correcte wachtwoord ingevoerd hebt.</li> <li>• Als uw mobiele apparaat over een configuratiepagina beschikt voor het verkrijgen van een IP-adres, dient u ervoor te zorgen dat het IP-adres van uw mobiele apparaat geconfigureerd werd via DHCP.</li> </ul>
Servertime-out. Neem contact op met uw beheerder.	Het Brother-apparaat kan geen verbinding maken met de server voor de functie Afdruklogboek op netwerk opslaan.	<ul style="list-style-type: none"> <li>• Controleer of het serveradres correct is.</li> <li>• Controleer of de server verbonden is met het netwerk.</li> <li>• Controleer of het apparaat verbonden is met het netwerk.</li> </ul>
Servertime-out	Het Brother-apparaat kan geen verbinding maken met de LDAP-server.	<ul style="list-style-type: none"> <li>• Controleer of het serveradres correct is.</li> <li>• Controleer of de server verbonden is met het netwerk.</li> <li>• Controleer of het apparaat verbonden is met het netwerk.</li> </ul>
	Het Brother-apparaat kan geen verbinding maken met de Active Directory-server.	<ul style="list-style-type: none"> <li>• Controleer of het serveradres correct is.</li> <li>• Controleer of de server verbonden is met het netwerk.</li> <li>• Controleer of het apparaat verbonden is met het netwerk.</li> </ul>
Onjuiste datum/tijd, neem contact op met beheerder.	Het Brother-apparaat verkrijgt de tijd niet van de SNTP-tijdserver of u hebt de datum en tijd niet geconfigureerd voor het apparaat.	<ul style="list-style-type: none"> <li>• Controleer of de instellingen voor het oproepen van de SNTP-tijdserver correct geconfigureerd zijn via Beheer via een webbrowser.</li> <li>• Controleer in Beheer via een webbrowser of de instellingen voor <b>Datum&amp;tijd</b> van uw apparaat correct zijn.</li> </ul>
Interne fout	Het LDAP-protocol op het Brother-apparaat is uitgeschakeld.	Bevestig uw verificatiemethode en schakel vervolgens de vereiste protocolinstelling in Beheer via een webbrowser in.
	Het CIFS-protocol op het Brother-apparaat is uitgeschakeld.	



## Verwante informatie

- [Netwerkproblemen](#)

### Gerelateerde onderwerpen:

- [Het netwerkconfiguratierapport afdrukken](#)

## Het hulpprogramma voor het herstellen van de netwerkverbinding gebruiken (Windows)

Gebruik het hulpprogramma voor het herstellen van de netwerkverbinding om de netwerkinstellingen van het Brother-apparaat te herstellen. Dit hulpprogramma wijst het juiste IP-adres en subnetmasker toe.

Controleer of het apparaat is ingeschakeld en op hetzelfde netwerk als uw computer is aangesloten.

1. Klik op  (**Brother Utilities**) en vervolgens op de vervolgkeuzelijst en selecteer uw modelnaam (indien nog niet geselecteerd).
2. Klik in de linkernavigatiebalk op **Hulpmiddelen** en klik vervolgens op **Netwerkverbinding repareren**.
3. Volg de instructies op uw computerscherm.
4. Controleer de diagnose door het netwerkconfiguratie rapport of de pagina met printerinstellingen af te drukken.



Het hulpprogramma voor het herstellen van netwerkverbindingen wordt automatisch gestart als u de optie **Hulpprogramma voor verbindingsherstel inschakelen** selecteert via de Status Monitor. Klik met de rechtermuisknop in het Status Monitor-venster en klik vervolgens op **Overige instellingen** > **Hulpprogramma voor verbindingsherstel inschakelen**. Dit is niet aan te raden wanneer uw netwerkbeheerder het IP-adres heeft ingesteld op Statisch, aangezien het IP-adres hiermee automatisch wordt gewijzigd.

Als zelfs na het gebruik van het hulpprogramma voor het herstellen van de netwerkverbinding het juiste IP-adres en subnetmasker nog steeds niet zijn toegewezen, vraagt u de netwerkbeheerder om deze informatie.



### Verwante informatie

- [Netwerkproblemen](#)

#### Gerelateerde onderwerpen:

- [Het netwerkconfiguratie rapport afdrukken](#)
- [Mijn apparaat kan niet afdrukken, scannen of PC-FAX Ontvangen via het netwerk](#)
- [Ik wil controleren of mijn netwerkapparaten naar behoren werken.](#)

## De netwerkinstellingen van het apparaat controleren

- [Het netwerkconfiguratie rapport afdrukken](#)
- [De instellingen van het apparaat wijzigen vanaf een computer](#)

## Als u problemen hebt met het netwerk van uw apparaat

Als u denkt dat er een probleem is met de netwerkomgeving van uw apparaat, raadpleegt u de volgende onderwerpen. U kunt de meeste problemen zelf oplossen.

Ga voor bijkomende hulp naar [support.brother.com](http://support.brother.com) en klik op de pagina **Veelgestelde vragen en probleemoplossing**.

- [Het lukt niet om de configuratie van het draadloze netwerk te voltooien.](#)
- [Mijn apparaat kan niet afdrukken, scannen of PC-FAX Ontvangen via het netwerk](#)
- [Ik wil controleren of mijn netwerkapparaten naar behoren werken.](#)

## Het lukt niet om de configuratie van het draadloze netwerk te voltooien.

### OPMERKING

De draadloze netwerkverbinding kan alleen worden gebruikt wanneer de optionele draadloze module geïnstalleerd is.

Schakel de draadloze router uit en vervolgens weer in. Probeer de draadloze instellingen vervolgens opnieuw te configureren. Als het niet lukt om het probleem op te lossen, volgt u de onderstaande instructies:

Onderzoek het probleem met behulp van het WLAN-rapport.

Oorzaak	Actie	Interface
Uw beveiligingsinstellingen (SSID/Netwerksleutel) zijn niet juist.	Controleer de beveiligingsinstellingen met <b>Hulp bij draadloze configuratie</b> (Windows). Voor meer informatie en om het hulpprogramma te downloaden, gaat u naar de pagina <b>Downloads</b> van uw model op <a href="http://support.brother.com">support.brother.com</a> . Controleer of u de juiste beveiligingsinstellingen gebruikt. <ul style="list-style-type: none"><li>- Raadpleeg de handleiding die u bij uw draadloze LAN-toegangspoort/router hebt ontvangen voor informatie over het achterhalen van de veiligheidsinstellingen.</li><li>- Het kan ook zijn dat de naam van de fabrikant of het modelnummer van de draadloze LAN-toegangspoort/router als de standaardbeveiligingsinstellingen worden gebruikt.</li><li>- Neem hierover contact op met de fabrikant van de toegangspoort/router, uw internetprovider of netwerkbeheerder.</li></ul>	Draadloos
Het MAC-adres van uw Brother-apparaat wordt niet toegestaan.	Controleer of het MAC-adres van het Brother-apparaat toegestaan is in de filter. U vindt het MAC-adres via het bedieningspaneel van het Brother-apparaat.	Draadloos
Uw draadloze LAN-toegangspoort/router staat in de sluimerstand (geeft de SSID niet door).	<ul style="list-style-type: none"><li>• Voer de juiste SSID of netwerksleutel handmatig in.</li><li>• Controleer de SSID of de netwerksleutel in de handleiding die u bij uw draadloos LAN-toegangspunt/router hebt ontvangen en configureer de draadloze netwerkinstallatie opnieuw.</li></ul>	Draadloos
Uw apparaat probeert verbinding te maken met een 5GHz-Wi-Fi-netwerk. Het kanaal dat momenteel ingesteld is op uw draadloze LAN-toegangspunt/router wordt niet ondersteund.	Stel het kanaal op uw draadloze LAN-toegangspunt/router in op een kanaal dat door uw apparaat wordt ondersteund. <ol style="list-style-type: none"><li>1. Controleer welke kanalen uw apparaat ondersteunt. Ga naar <a href="http://support.brother.com/manuals">support.brother.com/manuals</a>, selecteer uw model, scroll naar het onderdeel <b>Appendix</b> en selecteer het document <b>Channels Supported by Brother Machines for 5 GHz Wi-Fi Networks</b>.</li><li>2. Controleer de kanaalinstelling van uw draadloze LAN-toegangspunt/router. U moet een van de kanalen gebruiken die door uw apparaat worden ondersteund, en niet de instelling "Auto" of "Automatisch". Zie voor meer informatie over het wijzigen van het kanaal de gebruikershandleiding die bij uw draadloze LAN-toegangspunt/router is geleverd.</li><li>3. Probeer uw apparaat opnieuw te verbinden met uw Wi-Fi-netwerk.</li></ol>	Draadloos
De beveiligingsinstellingen (SSID/wachtwoord) zijn niet correct.	Bevestig de SSID en het wachtwoord. Wanneer u het netwerk handmatig configureert, worden de SSID en het wachtwoord op uw apparaat van Brother weergegeven. Als uw mobiele apparaat de handmatige configuratie ondersteunt, worden de SSID en het wachtwoord weergegeven op het scherm van het mobiele apparaat.	Wi-Fi Direct

Oorzaak	Actie	Interface
U maakt gebruik van Android™ 4.0.	Als de verbinding van uw mobiele apparaat (ongeveer zes minuten na gebruik van Wi-Fi Direct) wordt verbroken, probeert u de drukknopconfiguratie met WPS (aanbevolen) en stelt u het apparaat van Brother in als groepseigenaar.	Wi-Fi Direct
Uw Brother-apparaat bevindt zich te ver van uw mobiele apparaat.	Plaats uw Brother-apparaat binnen een afstand van 1 meter van het mobiele apparaat wanneer u de instellingen van het Wi-Fi Direct-netwerk configureert.	Wi-Fi Direct
Er bevinden zich obstakels (muren of meubels bijvoorbeeld) tussen uw apparaat en het mobiele apparaat.	Verplaats uw Brother-apparaat naar een plaats zonder obstakels.	Wi-Fi Direct
Er bevindt zich een draadloze computer, Bluetooth®-apparaat, magnetron of draadloze telefoon in de buurt van uw Brother-apparaat of mobiele apparaat.	Verwijder andere apparaten uit de buurt van het Brother-apparaat of het mobiele apparaat.	Wi-Fi Direct
U hebt al het bovenstaande gecontroleerd en geprobeerd, maar uw Brother-apparaat kan de configuratie van Wi-Fi Direct nog steeds niet voltooien.	<ul style="list-style-type: none"> <li>Schakel uw Brother-apparaat uit en weer in. Probeer vervolgens de Wi-Fi Direct-instellingen opnieuw te configureren.</li> <li>Als u uw Brother-apparaat als een client gebruikt, bevestig dan het aantal apparaten dat tot het huidige Wi-Fi Direct-netwerk is toegelaten en controleer hoeveel apparaten zijn verbonden.</li> </ul>	Wi-Fi Direct

### Voor Windows

Als uw draadloze verbinding verbroken is, en u al het bovenstaande hebt gecontroleerd en geprobeerd, raden we u aan het hulpprogramma voor het herstellen van de netwerkverbinding te gebruiken.



### Verwante informatie

- [Als u problemen hebt met het netwerk van uw apparaat](#)

#### Gerelateerde onderwerpen:

- [Uw apparaat configureren voor een draadloos netwerk wanneer de SSID niet wordt uitgezonden](#)
- [Wi-Fi Direct® gebruiken](#)





## Mijn apparaat kan niet afdrukken, scannen of PC-FAX Ontvangen via het netwerk

### OPMERKING

De draadloze netwerkverbinding kan alleen worden gebruikt wanneer de optionele draadloze module geïnstalleerd is.

Oorzaak	Actie	Interface
De toegang tot het netwerk wordt door uw beveiligingssoftware geblokkeerd. (De functie netwerkscannen werkt niet. )	<ul style="list-style-type: none"> <li>Windows Configureer de beveiligings-/firewallsoftware van derden om Netwerkscannen toe te staan. Om poort 54925 toe te voegen voor netwerkscannen, voert u onderstaande informatie in: <ul style="list-style-type: none"> <li><b>Bij Naam:</b> Voer een beschrijving in, bijvoorbeeld Brother NetScan.</li> <li><b>Bij Poortnummer:</b> Voer 54925 in.</li> <li><b>Bij Protocol:</b> Selecteer UDP.</li> </ul> Raadpleeg de gebruiksaanwijzing van uw beveiligings-/firewallsoftware of neem contact op met de softwarefabrikant.</li> <li>Mac (Brother iPrint&amp;Scan) Klik in de menubalk <b>Finder</b> op <b>Go &gt; Programma's</b> en dubbelklik vervolgens op het pictogram van Brother iPrint&amp;Scan. Het Brother iPrint&amp;Scan-venster verschijnt. Klik op de knop <b>Selecteer uw apparaat</b> en volg daarna de aanwijzingen op het scherm om uw netwerkapparaat opnieuw te selecteren.</li> </ul>	Bedraad/ draadloos
De toegang tot het netwerk wordt door uw beveiligingssoftware geblokkeerd. (De functie PC-Fax Ontvangen via het netwerk werkt niet.) (Windows)	<p>Stel de beveiligings-/firewallsoftware van derden in om PC-FAX ontvangen toe te staan. Om poort 54926 toe te voegen voor PC-Fax ontvangen via het netwerk, voert u onderstaande informatie in:</p> <ul style="list-style-type: none"> <li><b>Bij Naam:</b> Voer een beschrijving in, bijvoorbeeld Brother PC-Fax ontvangen.</li> <li><b>Bij Poortnummer:</b> Voer 54926 in.</li> <li><b>Bij Protocol:</b> Selecteer UDP.</li> </ul> <p>Raadpleeg de gebruiksaanwijzing van uw beveiligings-/firewallsoftware of neem contact op met de softwarefabrikant.</p>	Bedraad/ draadloos
De toegang tot het netwerk wordt door uw beveiligingssoftware geblokkeerd.	<p>Beveiligingssoftware blokkeert mogelijk de toegang zonder een beveiligingswaarschuwing weer te geven, zelfs na een succesvolle installatie.</p> <p>Om toegang toe te staan, raadpleegt u de instructies voor uw beveiligingssoftware of neemt u contact op met de softwarefabrikant.</p>	Bedraad/ draadloos
Er werd geen beschikbaar IP-adres toegewezen aan uw Brother-apparaat.	<ul style="list-style-type: none"> <li>Bevestig het IP-adres en het subnetmasker. Controleer of de IP-adressen en subnetmaskers van uw computer en het Brother-apparaat correct zijn en zich in hetzelfde netwerk bevinden. Neem contact op met uw netwerkbeheerder voor meer informatie over hoe u het IP-adres en Subnetmasker verifieert.</li> <li>Windows</li> </ul>	Bedraad/ draadloos

Oorzaak	Actie	Interface
	Bevestig het IP-adres en het subnetmasker met het hulpprogramma voor het herstellen van de netwerkverbinding.	
De mislukte afdruktaak staat nog steeds in de afdrukwachtrij van de computer.	<ul style="list-style-type: none"> <li>• Als de mislukte afdruktaak nog steeds in de afdrukwachtrij van uw computer staat, verwijdert u deze.</li> <li>• Dubbelklik anders in de volgende map op het printerpictogram en annuleer alle documenten: <ul style="list-style-type: none"> <li>- Voor Windows 10, Windows Server 2016 en Windows Server 2019 Klik op  &gt; <b>Systeem &gt; Configuratiescherm</b>. Klik in de groep <b>Hardware en geluiden</b> op <b>Apparaten en printers weergeven</b>.</li> <li>- Windows 8.1 Verplaats uw muis naar de rechterbenedenhoek van uw bureaublad. Als de menubalk verschijnt, klikt u op <b>Instellingen &gt; Configuratiescherm</b>. Klik in de groep <b>Hardware en geluiden</b> op <b>Apparaten en printers weergeven</b>.</li> <li>- Windows Server 2012 R2 Klik op <b>Configuratiescherm</b> op het <b>Start</b>-scherm. Klik in de groep <b>Hardware</b> op <b>Apparaten en printers weergeven</b>.</li> <li>- Windows Server 2012 Verplaats uw muis naar de rechterbenedenhoek van uw bureaublad. Als de menubalk verschijnt, klikt u op <b>Instellingen &gt; Configuratiescherm</b>. Klik in de groep <b>Hardware</b> op <b>Apparaten en printers weergeven &gt; Printer</b>.</li> <li>- Windows 7 Klik op  (<b>Starten</b>) &gt; <b>Apparaten en printers</b>.</li> <li>- Windows Server 2008 Klik op <b>start &gt; Configuratiescherm &gt; Printers</b>.</li> <li>- Mac Klik op <b>Systeemvoorkeuren &gt; Printers en scanners</b>.</li> </ul> </li> </ul>	Bedraad/ draadloos
Uw apparaat is niet met het draadloze netwerk verbonden.	<p>Druk het WLAN-rapport af en controleer de foutcode op het afgedrukte rapport.</p> <p>➤➤ <i>Verwante informatie: Het WLAN-rapport afdrukken</i></p>	Draadloos

Als u al het bovenstaande hebt gecontroleerd en geprobeerd, maar het apparaat nog steeds niet afdrukt en scant, verwijdert u de drivers (Windows) en de software en installeert u van beide de nieuwste versie.



### Verwante informatie

- [Als u problemen hebt met het netwerk van uw apparaat](#)

#### Gerelateerde onderwerpen:

- [Het WLAN-rapport afdrukken](#)
- [Foutcodes in het rapport voor draadloos LAN](#)
- [Het hulpprogramma voor het herstellen van de netwerkverbinding gebruiken \(Windows\)](#)
- [Ik wil controleren of mijn netwerkapparaten naar behoren werken.](#)

## Ik wil controleren of mijn netwerkapparaten naar behoren werken.

### OPMERKING

De draadloze netwerkverbinding kan alleen worden gebruikt wanneer de optionele draadloze module geïnstalleerd is.

Controle	Actie	Interface
Controleer of uw Brother-apparaat, toegangspunt/router of netwerkhub is ingeschakeld.	<b>Controleer het volgende:</b> <ul style="list-style-type: none"><li>Het netsnoer is correct verbonden en het apparaat van Brother is ingeschakeld.</li><li>Het toegangspunt/router of hub is ingeschakeld en de koppelings-LED knippert.</li><li>Alle beschermende verpakkingsmaterialen zijn van het apparaat verwijderd.</li><li>De tonercartridge en drumeenheid zijn correct geïnstalleerd.</li><li>Het deksel van het apparaat is volledig gesloten.</li><li>Het papier is op de juiste manier in de papierlade geplaatst.</li><li>(Voor bedrade netwerken) Een netwerkkabel is stevig verbonden met het Brother-apparaat en de router of hub.</li></ul>	Bedraad/ draadloos
Controleer de <b>Link Status</b> in het netwerkconfiguratierapport of op de pagina met printerinstellingen.	Druk het netwerkconfiguratierapport af en controleer of <b>Ethernet Link Status</b> of <b>Wireless Link Status</b> op <b>Link OK</b> staat.	Bedraad/ draadloos
Controleer of u het Brother-apparaat kunt pingen vanaf uw computer.	Ping het Brother-apparaat vanaf uw computer door bij de Windows-opdrachtprompt of in een Mac-toepassing het IP-adres of de knooppuntnaam te typen: ping <ipaddress> of <nodename>. <ul style="list-style-type: none"><li>Gelukt: uw Brother-apparaat werkt correct en is met hetzelfde netwerk als uw computer verbonden.</li><li>Niet gelukt: uw Brother-apparaat is niet met hetzelfde netwerk als uw computer verbonden.</li></ul> Windows: Informeer bij de systeembeheerder naar het IP-adres en het subnetmasker en gebruik vervolgens het hulpprogramma voor het herstellen van de netwerkverbinding. Mac: Controleer of het IP-adres en het subnetmasker correct zijn ingesteld.	Bedraad/ draadloos
Controleer of het Brother-apparaat met het draadloze netwerk is verbonden.	Druk het WLAN-rapport af en controleer de foutcode op het afgedrukte rapport. <b>&gt;&gt; Verwante informatie: Het WLAN-rapport afdrukken</b>	Draadloos

Als u al het bovenstaande gecontroleerd en geprobeerd hebt, maar nog steeds problemen ondervindt, raadpleegt u de handleiding van uw draadloze toegangspunt/router voor het vinden van de SSID (netwerknaam) en netwerksleutel (wachtwoord) en stelt u deze correct in.



### Verwante informatie

- [Als u problemen hebt met het netwerk van uw apparaat](#)

#### Gerelateerde onderwerpen:

- [Het netwerkconfiguratierapport afdrukken](#)

- 
- Het WLAN-rapport afdrukken
  - Foutcodes in het rapport voor draadloos LAN
  - Het hulpprogramma voor het herstellen van de netwerkverbinding gebruiken (Windows)
  - Mijn apparaat kan niet afdrukken, scannen of PC-FAX Ontvangen via het netwerk
-

## Problemen met AirPrint

### OPMERKING

De draadloze netwerkverbinding kan alleen worden gebruikt wanneer de optionele draadloze module geïnstalleerd is.

Probleem	Suggesties
Mijn apparaat wordt niet weergegeven in het printeroverzicht.	Controleer of het apparaat is ingeschakeld.
	Zorg ervoor dat het apparaat en uw mobiele apparaat of Mac met hetzelfde netwerk zijn verbonden.
	Plaats het mobiele apparaat dichterbij uw draadloze toegangspunt/router of uw apparaat.
Afdrukken lukt niet.	Controleer of het apparaat is ingeschakeld.
	Zorg ervoor dat het apparaat en uw mobiele apparaat of Mac met hetzelfde netwerk zijn verbonden.
Ik probeer een document van meerdere pagina's af te drukken vanaf een iOS-apparaat, maar ALLEEN de eerste pagina wordt afgedrukt.	Zorg ervoor dat u de meest recente versie van het besturingssysteem gebruikt.







### Verwante informatie

- [Problemen oplossen](#)

#### Gerelateerde onderwerpen:

- [Overzicht AirPrint](#)

## Overige problemen

Problemen	Suggesties
<p>Het apparaat wordt niet ingeschakeld.</p>	<p>Ongunstige omstandigheden op de stroomverbinding (zoals bliksem of een spanningspiek) kan de interne veiligheidsmechanismen van het apparaat hebben ingeschakeld. Koppel het netsnoer los. Wacht tien minuten, steek het netsnoer opnieuw in het stopcontact en druk op  om het apparaat in te schakelen.</p> <p>Als het probleem niet is opgelost en u een stroomonderbreker gebruikt, koppel die dan los om er zeker van te zijn dat deze het probleem niet veroorzaakt. Steek de stekker van het netsnoer van het apparaat in een ander wandstopcontact waarvan u weet dat het goed werkt. Probeer een ander netsnoer als er nog steeds geen stroom is.</p>
<p>Het apparaat kan met de printerdriver BR-Script3 geen EPS-gegevens afdrukken die binaire gegevens bevatten.</p>	<p><b>(Windows)</b></p> <p>Om EPS-gegevens af te drukken, doet u het volgende:</p> <ol style="list-style-type: none"> <li>Voor Windows 10, Windows Server 2016 en Windows Server 2019:                     <p>Klik op  &gt; <b>Systeem</b> &gt; <b>Configuratiescherm</b>. Klik in de groep <b>Hardware en geluiden</b> op <b>Apparaten en printers weergeven</b>.</p> <p>Voor Windows 8,1 en Windows Server 2012:                             <p>Verplaats uw muis naar de rechterbenedenhoek van uw bureaublad. Als de menubalk verschijnt, klikt u op <b>Instellingen</b> &gt; <b>Configuratiescherm</b>. In de <b>Hardware en geluiden</b> <sup>1</sup>-groep, klik op <b>Apparaten en printers weergeven</b>.</p> <p>Voor Windows Server 2012 R2:                             <p>Klik op <b>Configuratiescherm</b> op het <b>Start</b>-scherm. Klik in de groep <b>Hardware</b> op <b>Apparaten en printers weergeven</b>.</p> <p>Voor Windows 7 en Windows Server 2008 R2:                             <p>Klik op de knop  <b>Starten</b> &gt; <b>Apparaten en printers</b>.</p> <p>Voor Windows Server 2008:                             <p>Klik op de knop  (<b>Starten</b>) &gt; <b>Configuratiescherm</b> &gt; <b>Hardware en geluiden</b> &gt; <b>Printers</b>.</p> </p></p></p></p></li> <li>Klik met de rechtermuisknop op het pictogram <b>Brother XXX-XXXX BR-Script3</b>, selecteer <b>Eigenschappen van printer</b>.                     <p> Als <b>Brother XXX-XXXX BR-Script3</b> niet verschijnt, klik dan met de rechtermuisknop op het pictogram <b>Brother XXX-XXXX</b>, selecteer <b>Eigenschappen van printer</b> en selecteer vervolgens <b>Brother XXX-XXXX BR-Script3</b>.</p> </li> <li>Kies in het tabblad <b>Apparaatinstellingen TBCP</b> (Tagged binary communication protocol) in <b>Uitvoerprotocol</b>.</li> </ol>
<p>De software van Brother kan niet worden geïnstalleerd.</p>	<p><b>(Windows)</b></p> <p>Als tijdens het installeren een waarschuwing van de beveiligingssoftware op het computerscherm wordt</p>

Problemen	Suggesties
	weergegeven, wijzigt u de instellingen van de beveiligingssoftware om het instellen van het Brother-product of een ander programma toe te staan. <b>(Mac)</b> Wanneer u een firewallfunctie van een antispysware- of antivirusprogramma gebruikt, schakelt u deze tijdelijk uit voordat u de Brother-software installeert.

<sup>1</sup> Voor Windows Server 2012: groep **Hardware en geluiden**

## Problemen met kopiëren

Problemen	Suggesties
Kan geen kopie maken.	Zorg ervoor dat u op Kopiëren hebt gedrukt en dat de kopieermodus geactiveerd is op het apparaat. Neem contact op met uw beheerder om de instellingen voor Beveiligd functieslot te controleren.
Een verticale zwarte lijn verschijnt op kopieën.	Zwarte verticale lijnen op kopieën worden meestal veroorzaakt door vuil of correctievloeistof op de glazen strook, of door vuile coronadraden. Maak de glazen strook en de glasplaat van de scanner en de witte balk en wit plastic erboven schoon.
De kopieën zijn blanco.	Laad het document op de juiste manier.

## Problemen met scannen

Problemen	Suggesties
Tijdens het scannen verschijnen TWAIN- of WIA-fouten. (Windows)	Zorg dat de Brother TWAIN- of WIA-driver als primaire bron is geselecteerd in uw scantoepassing. Klik in Nuance™ PaperPort™ 14SE bijvoorbeeld op <b>Bureaublad &gt; Scaninstellingen &gt; Selecteren...</b> om de Brother TWAIN-/WIA-driver te selecteren.
OCR werkt niet.	Probeer de scanresolutie te verhogen.
Kan niet scannen.	Neem contact op met uw beheerder om de instellingen voor Beveiligd functieslot te controleren.

## Problemen met software

Problemen	Suggesties
Software kan niet worden geïnstalleerd of er kan niet worden afgedrukt.	(Windows) Voer het installatieprogramma opnieuw uit. Dit programma repareert en herinstalleert de software.



### Verwante informatie

- [Problemen oplossen](#)

## De gegevens van het apparaat controleren

Doe het volgende om het serienummer en de firmwareversie van uw apparaat te controleren.

1. Druk op  [Instellingen] > [Alle instell.] > [Machine-info].



Als het [Alle instell.]-menu wordt weergegeven op het Home-scherf van uw apparaat, slaat u het [Instellingen]-menu over.

2. Druk op een van de volgende opties:

Optie	Beschrijving
Serienummer	Hiermee controleert u het serienummer van uw apparaat.
Firmware-versie	Hiermee controleert u de firmwareversie van uw apparaat.
Firmware bijwerken	Hiermee werkt u het apparaat bij met de meest recente firmware.
Firmware Auto Check	U kunt informatie over de firmware in het hoofdbeginscherf bekijken.
Paginateller	Hiermee controleert u het totale aantal pagina's dat het apparaat heeft afgedrukt.
Levensduur onderdelen	Controleer het percentage van de resterende beschikbare levensduur van de verbruiksartikelen.

3. Druk op .



### Verwante informatie

- [Problemen oplossen](#)



## Uw apparaat resetten

1. Druk op  [Instellingen] > [Alle instell.] > [Stand.instel.] > [Reset].



Als het [Alle instell.]-menu wordt weergegeven op het Home-scherm van uw apparaat, slaat u het [Instellingen]-menu over.

2. Druk op de gewenste resetfunctie.



- De netwerkinstellingen, de beveiligingsinstellingen en de adresboekgegevens worden niet gereset met [Apparaat resetten].
- Als u het apparaat wegdoet of overdraagt, raden we u aan om de [Fabrieksinstellingen] uit te voeren zodat alle persoonlijke gegevens op het apparaat worden gewist.

3. [Apparaat wordt opnieuw gestart na het resetten.Druk 2 seconden op [OK] ter bevestiging.] wordt weergegeven. Druk twee seconden op [OK] om de instelling te bevestigen.



U kunt de netwerkinstellingen eveneens resetten door op  [Instellingen] > [Alle instell.] > [Netwerk] > [Netw. resetten] te drukken.

Het apparaat wordt opnieuw opgestart.



### Verwante informatie

- [Problemen oplossen](#)
  - [Overzicht van de resetfuncties](#)

#### Gerelateerde onderwerpen:

- [De netwerkinstellingen resetten naar de fabrieksinstellingen](#)

## Overzicht van de resetfuncties

De volgende resetfuncties zijn beschikbaar:



Koppel de interfacekabel los voordat u de functie Netwerkinstellingen resetten, Alle instellingen resetten of Fabrieksinstellingen resetten kiest.

### 1. Machine resetten

Hiermee kunt u alle apparaat-instellingen die u hebt veranderd, zoals datum en tijd en belvertraging, resetten.

Het adresboek, faxrapporten en overzicht van uitgaande gesprekken blijven behouden (voor modellen met een faxfunctie).

### 2. Netwerkinstellingen resetten (voor netwerkmodellen)

U kunt de fabrieksinstellingen van de afdrukserver resetten (inclusief wachtwoord en IP-adresgegevens).

### 3. Adresboek- en faxinstellingen resetten (voor modellen met een faxfunctie)

Deze functie resets de volgende instellingen:

- Adresboek  
(Adressen en groepen)
- Geprogrammeerde faxtaken in het geheugen  
(Uitgestelde fax)
- Stations-ID  
(naam en nummer)
- Voorbladbericht
- Instellingen voor het ontvangen van faxen  
(Toegangscode op afstand, Fax opslaan, Fax Doorzenden en PC-Fax ontvangen (alleen Windows))
- Rapport  
(Verzendrapport / Telefoonindexlijst / Faxjournaal)

### 4. Alle instellingen resetten

Hiermee kunt u alle instellingen van het apparaat resetten naar de instellingen die in de fabriek werden ingesteld.

Alle instellingen resetten neemt minder tijd in beslag dan Fabrieksinstellingen herstellen.

### 5. Fabrieksinstellingen herstellen

Gebruik de resetfunctie voor de instellingen om alle instellingen van het apparaat te resetten naar de oorspronkelijke fabrieksinstellingen.

Fabrieksinstellingen herstellen neemt meer tijd in beslag dan Alle instellingen resetten.

Wij raden u ten eerste aan om deze functie uit te voeren wanneer u het apparaat wegdoet.



## Verwante informatie

- [Uw apparaat resetten](#)

## Routineonderhoud

- Verbruiksartikelen vervangen
- Het apparaat schoonmaken
- Afdrukken in kleur corrigeren
- De levensduur van de resterende onderdelen controleren
- Uw apparaat verpakken en verzenden
- Onderdelen bij periodiek onderhoud vervangen

## Verbruiksartikelen vervangen

U moet de verbruiksartikelen vervangen wanneer het apparaat aangeeft dat de levensduur van het artikel afgelopen is.

Het gebruik van verbruiksartikelen van andere merken, kan gevolgen hebben voor de afdrukkwaliteit, de hardwareprestaties en de betrouwbaarheid van het apparaat en kan de garantie van het apparaat tenietdoen. De tonercartridge en drumeenheid zijn twee afzonderlijke verbruiksartikelen. Zorg ervoor dat beide als module zijn geïnstalleerd. De modelnaam van verbruiksartikelen kan verschillen afhankelijk van het land.

### BELANGRIJK

Om problemen met de afdrukkwaliteit te vermijden, mag u **NOOIT** de onderdelen aanraken die in de afbeeldingen als schaduw zijn weergegeven.

#### Tonercartridge

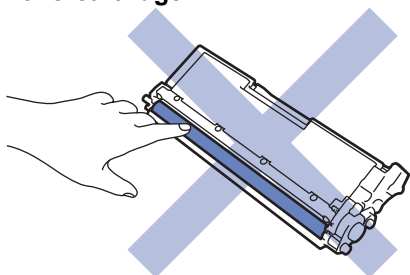

#### Drumeenheid

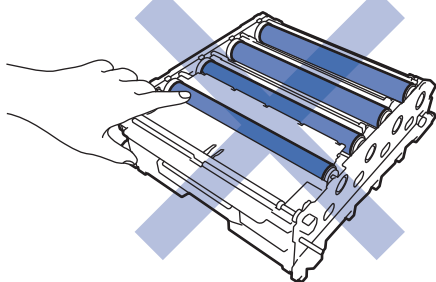
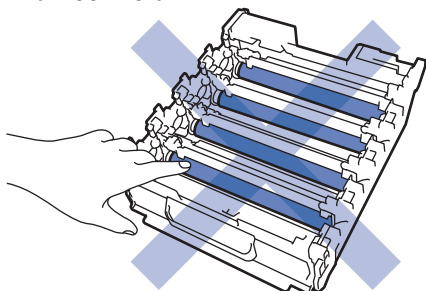

#### Riemenheid

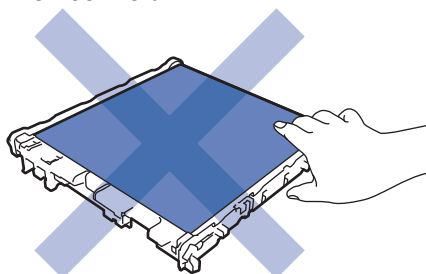

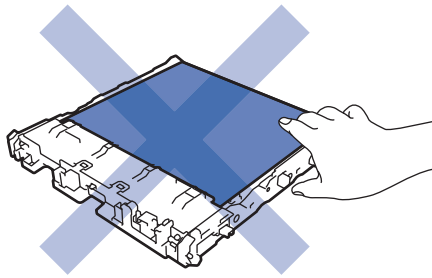

**Toneropvangbak**

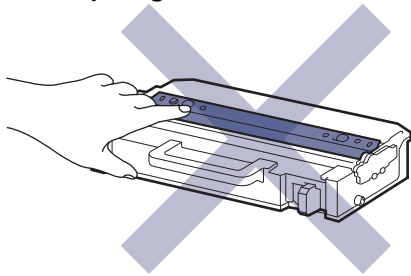

## OPMERKING

- Zorg ervoor dat u de gebruikte verbruiksartikelen in een goed afgesloten zak opbergt zodat er geen tonerstof uit de cartridge wordt gemorst.
- Ga naar [www.brother.com/original](http://www.brother.com/original) voor instructies over het terugsturen van gebruikte verbruiksartikelen naar het inzamel- en recyclingprogramma van Brother. Als uw lokale Brother-vestiging nog geen inzamelprogramma heeft of als u het gebruikte verbruiksartikel niet wilt terugsturen, gooi het dan weg volgens de lokale voorschriften, gescheiden van het huishoudelijk afval. Indien u vragen hebt, kunt u contact opnemen met uw plaatselijke afvalverzamelplaats.
- We raden aan om zowel de nieuwe als de gebruikte verbruiksartikelen op een stuk papier te plaatsen zodat de inhoud ervan niet per ongeluk wordt gemorst of verspreid.
- Als u papier gebruikt dat niet gelijkwaardig is aan de aanbevolen afdrukmedia, kan de levensduur van de verbruiksartikelen en van de onderdelen van het apparaat korter zijn.
- De verwachte levensduur van de tonercartridges is gebaseerd op ISO/IEC 19798. Hoe vaak deze moet worden vervangen hangt af van het afdrukvolume, percentage dekking, gebruikte mediatypes en het in- en uitschakelen van het apparaat.
- Hoe vaak verbruiksartikelen behalve tonercartridges moeten worden vervangen hangt af van het afdrukvolume, gebruikte mediatypes en het in- en uitschakelen van het apparaat.
- Ga voorzichtig met de tonercartridge om. Als u toner op uw handen of kleren morst, veegt of was u het onmiddellijk met koud water.



Raak de oppervlakken van de IC-chip van de tonercartridge en de riemeenheid NIET aan. Verontreiniging en schade kunnen voor problemen zorgen bij de detectie van elke eenheid.



### Verwante informatie

- [Routineonderhoud](#)
  - [De tonercartridge vervangen](#)
  - [De drumeenheid vervangen](#)
  - [De riemeenheid vervangen](#)
  - [De toneropvangbak vervangen](#)

#### Gerelateerde onderwerpen:

- [Fout- en onderhoudsmeldingen](#)

## De tonercartridge vervangen

Voor u de vervangingsprocedure start ►► *Verwante informatie: Verbruiksartikelen vervangen*

1. Zorg ervoor dat het apparaat ingeschakeld is.
2. Druk op de knop Klep openen en open het frontdeksel.

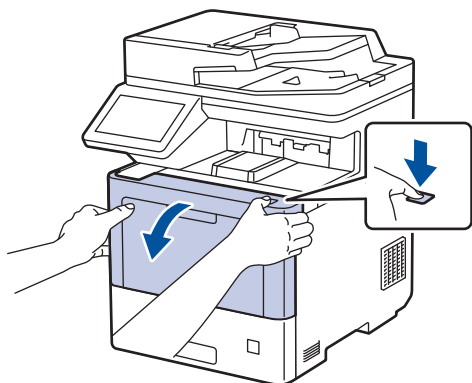

3. Houd de groene handgreep van de drumeenheid vast. Trek de drumeenheid uit het apparaat tot die stopt.

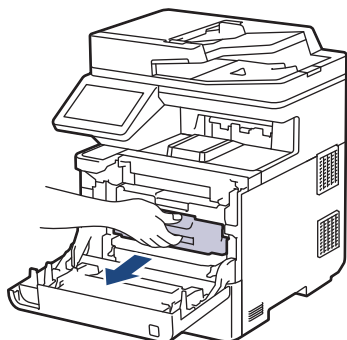

### **⚠ VOORZICHTIG**

We raden aan om de tonercartridge en drumeenheid op een schoon, vlak oppervlak met wegwerppapier eronder voor het geval u per ongeluk toner morst of verspreidt.

4. Houd de handgreep van de tonercartridge vast en trek de tonercartridge omhoog en uit de drumeenheid. Herhaal dit voor alle tonercartridges.

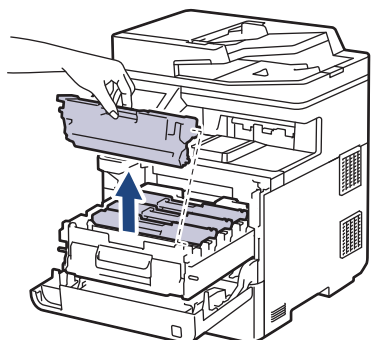

5. Reinig de coronadraad in de drumeenheid door het groene lipje voorzichtig een paar keer van links naar rechts en weer terug te schuiven. Herhaal dit voor alle coronadraden.

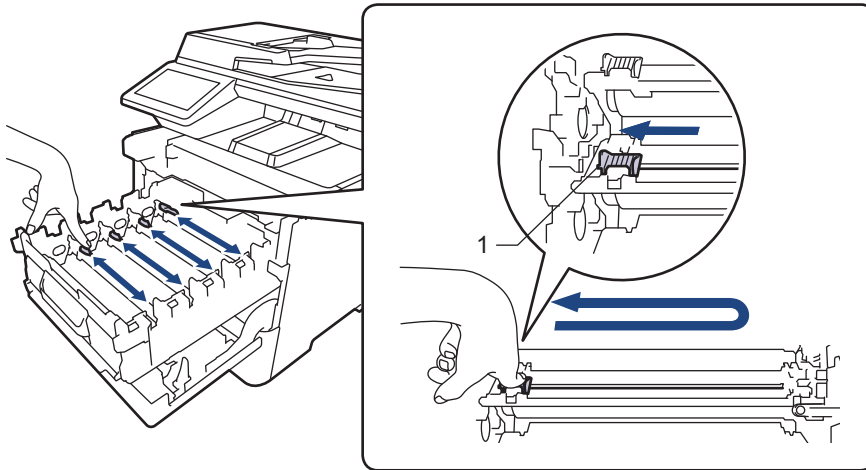

Om een slechte afdrukwaliteit te voorkomen, moet u het groene lipje zeker terug vergrendelen in de beginstand (1), links uitgelijnd met de linkerkant van de drum.

6. Pak de nieuwe tonercartridge uit.  
7. Verwijder het beschermende materiaal.

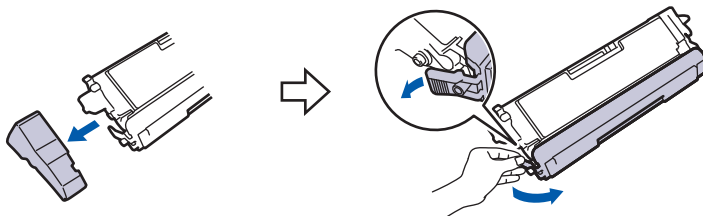

8. Plaats de tonercartridge in de drumeenheid. Zorg ervoor dat de kleur van de tonercartridge overeenstemt met de kleur van het etiket op de drumeenheid. Herhaal dit voor alle tonercartridges.

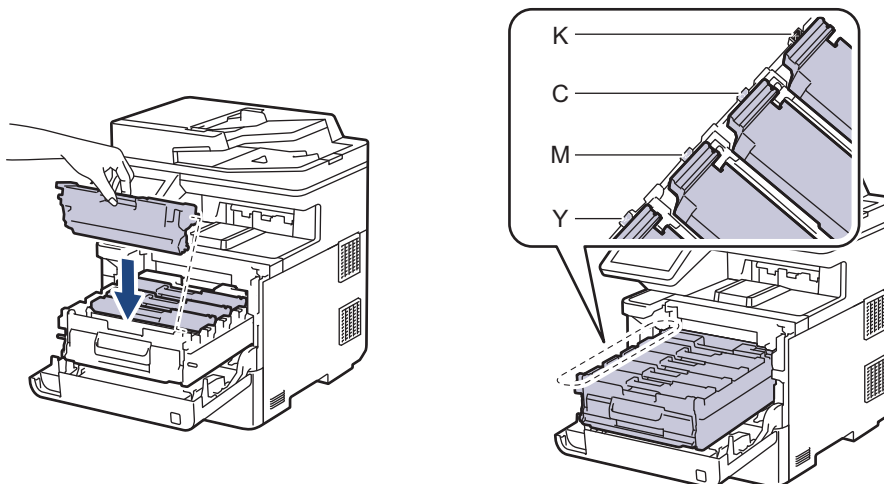

- K: Zwart
- C: Cyaan
- M: Magenta
- Y: Geel



Zorg ervoor dat u de tonercartridge correct plaatst. Zoniet, kan hij van de drumeenheid loskomen.

9. Gebruik de groene handgreep om de drumeenheid terug in het apparaat te duwen totdat deze vergrendelt.

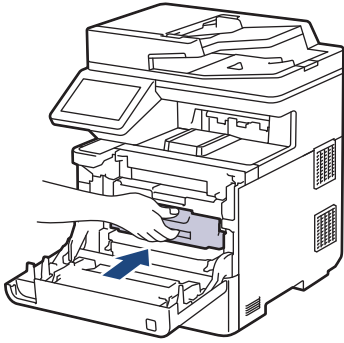

10. Sluit het frontdeksel van het apparaat.



- Schakel na het vervangen van een tonercartridge het apparaat **NOOIT** uit en open **NOOIT** het frontdeksel tot het display van het apparaat opnieuw Gereed is.
- De tonercartridge die bij uw Brother-apparaat wordt geleverd, is een startertonercartridge.
- We raden u aan een nieuwe tonercartridge bij de hand te houden wanneer u de waarschuwing Toner bijna leeg ziet.
- Om zeker te zijn van afdrucken van hoge kwaliteit, adviseren we het gebruik van uitsluitend originele tonercartridges van het merk Brother aan. Als u tonercartridges wilt kopen, neem dan contact op met de klantenservice van Brother of met uw lokale Brother-leverancier.
- Pak de nieuwe tonercartridge PAS uit wanneer u deze gaat installeren.
- Als de tonercartridge lang voor die tijd is uitgepakt, gaat de toner minder lang mee.
- Wij bevelen ten eerste aan dat u de bij uw apparaat meegeleverde tonercartridge **NOOIT** opnieuw vult. We bevelen u ook ten eerste aan om alleen originele reservetoner-cartridges van het merk Brother te gebruiken. Als u toners en/of cartridges van derden gebruikt of probeert te gebruiken in het apparaat van Brother, dan kan dit schade aan het apparaat veroorzaken en/of leiden tot een onbevredigende afdrukkwaliteit. Onze beperkte garantie is niet van toepassing op een probleem dat wordt veroorzaakt door het gebruik van toners en/of cartridges van derden. Om uw investering veilig te stellen en de beste prestatie van het apparaat te verkrijgen, raden we ten eerste het gebruik van originele verbruiksartikelen van Brother aan.



### Verwante informatie

- [Verbruiksartikelen vervangen](#)

#### Gerelateerde onderwerpen:

- [Fout- en onderhoudsmeldingen](#)
- [De afdrukkwaliteit verbeteren](#)



## De drumeenheid vervangen

Voor u de vervangingsprocedure start ►► *Verwante informatie: Verbruiksartikelen vervangen*

1. Zorg ervoor dat het apparaat ingeschakeld is.
2. Druk op de knop Klep openen en open het frontdeksel.

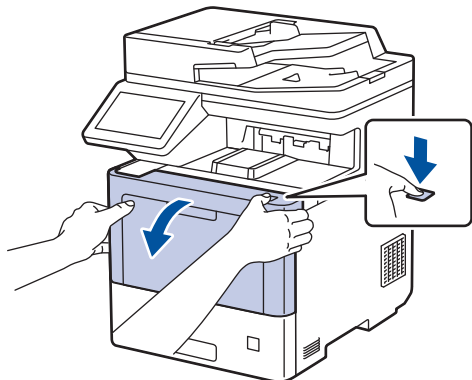

3. Houd de groene handgreep van de drumeenheid vast. Trek de drumeenheid uit het apparaat tot die stopt.

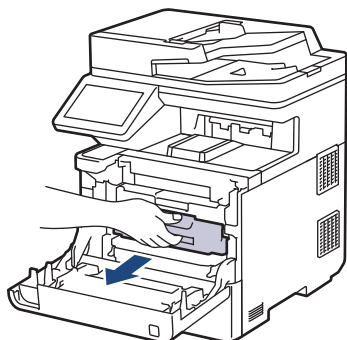

### **⚠ VOORZICHTIG**

We raden aan om de tonercartridge en drumeenheid op een schoon, vlak oppervlak met wegwerppapier eronder voor het geval u per ongeluk toner morst of verspreidt.

4. Houd de groene handgrepen van de drumeenheid vast, til de voorkant van de drumeenheid op en verwijder deze uit het apparaat.

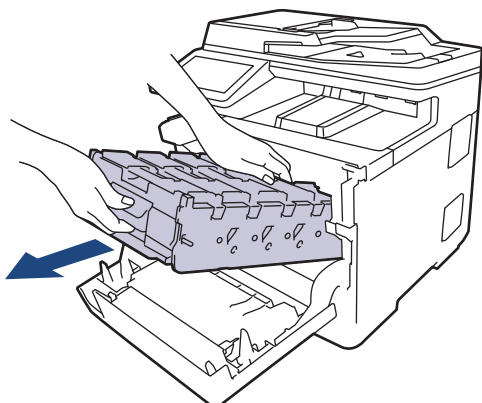

### **BELANGRIJK**

Houd de handgrepen van de drumeenheid vast terwijl u deze draagt. Houd de drumeenheid NIET vast aan de zijkanten.

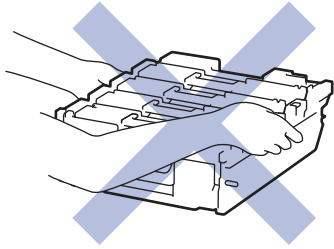

5. Pak de nieuwe drumeenheid uit.
6. Verwijder de bescherming.

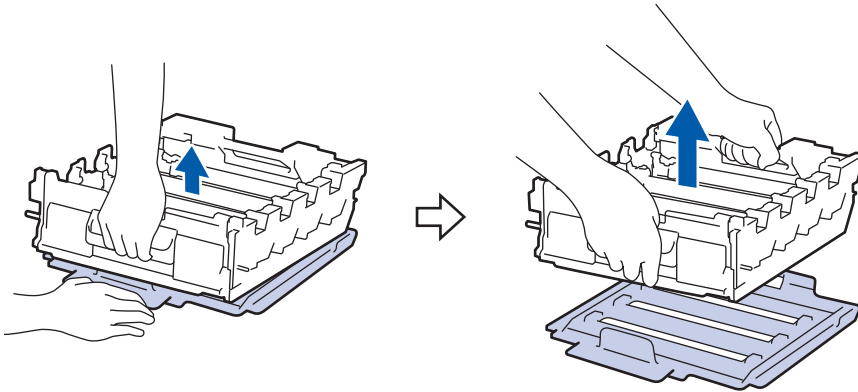

7. Houd de handgreep van de tonercartridge vast en trek de tonercartridge omhoog en uit de drumeenheid. Herhaal dit voor alle tonercartridges.

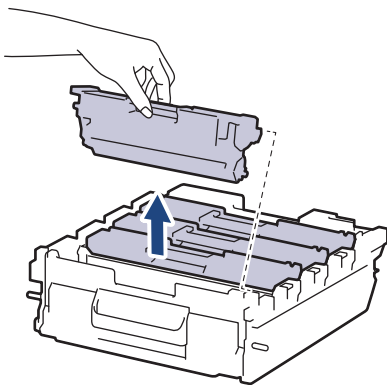

8. Plaats de tonercartridge terug in de drumeenheid. Zorg ervoor dat de kleur van de tonercartridge overeenstemt met de kleur van het etiket op de drumeenheid. Herhaal dit voor alle tonercartridges.

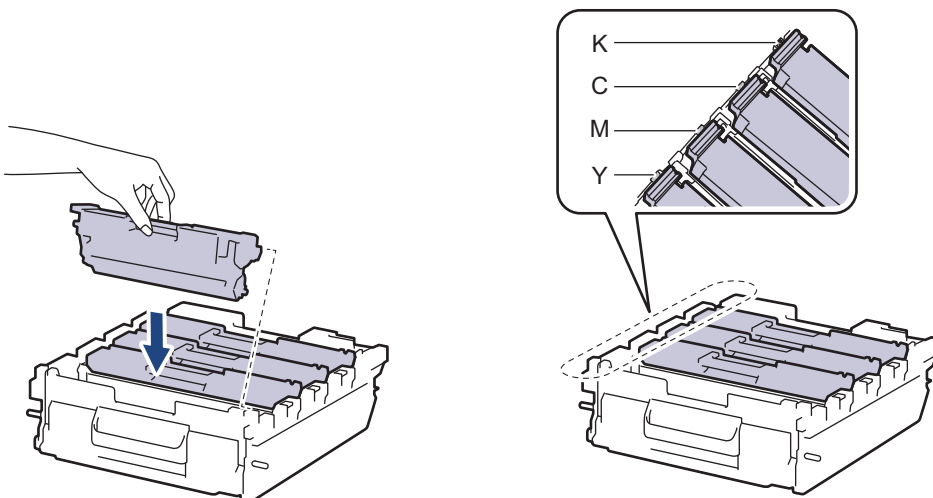

- K: Zwart
- C: Cyaan
- M: Magenta
- Y: Geel



Zorg ervoor dat u de tonercartridge correct plaatst. Zoniet, kan hij van de drumeenheid loskomen.

9. Schuif de drumeenheid zachtjes in het apparaat tot deze stopt.

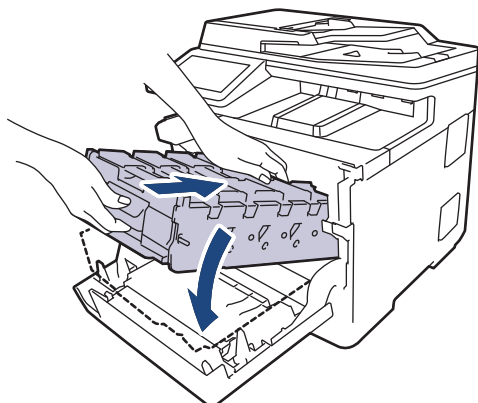

10. Gebruik de groene handgreep om de drumeenheid terug in het apparaat te duwen totdat deze vergrendelt.

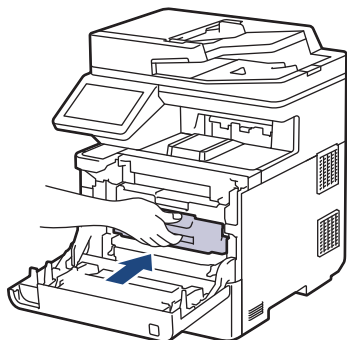

11. Sluit het frontdeksel van het apparaat.

## OPMERKING

- De drum slijt door gebruik en het draaien van de drum en de interactie met papier, toner en andere materialen in het papierpad. Bij het ontwerpen van dit product besloot Brother om de gebruiksduur van de drum te laten bepalen door het aantal rotaties van de drum. Wanneer een drum de in de fabriek vastgelegde rotatielimiet die overeenstemt met het nominale aantal pagina's heeft bereikt, zal de LCD van het product u adviseren om de drum te vervangen. Het product blijft werken, maar de afdrukkwaliteit neemt af.
- Als de niet-verpakte drumeenheid aan direct zonlicht wordt blootgesteld (of langdurig aan kunstlicht), dan kan de eenheid beschadigd zijn.
- Er zijn vele factoren die invloed hebben op de eigenlijke gebruiksduur van de drum, zoals temperatuur, vochtigheid, gebruikte papiersoort en toner, enz. In ideale omstandigheden wordt de gemiddelde levensduur van de drum geschat op ongeveer 100.000 pagina's op basis van 3 pagina's per taak [A4/ letter simplex]. Het aantal pagina's kan beïnvloed worden door tal van factoren, met inbegrip van maar niet beperkt tot het mediatype en het mediaformaat.

Wij hebben geen invloed op de vele factoren die de gebruiksduur van de drum bepalen en kunnen derhalve geen minimaal aantal pagina's garanderen dat door uw drum zal worden afgedrukt.

- Voor de beste prestaties raden wij u aan om alleen originele toner van Brother te gebruiken.
- Het apparaat mag alleen in een schone, stofvrije omgeving met voldoende ventilatie worden gebruikt.

Afdrukken met een drumeenheid die niet van Brother komt, vermindert mogelijk niet alleen de afdrukkwaliteit maar ook de kwaliteit en levensduur van het apparaat zelf. De garantie is niet van toepassing op problemen die worden veroorzaakt door het gebruik van een drumeenheid die niet van Brother afkomstig is.



## Verwante informatie

- [Verbruiksartikelen vervangen](#)

---

**Gerelateerde onderwerpen:**

- Fout- en onderhoudsmeldingen
  - De afdrukkwaliteit verbeteren
-

## De riemeenheid vervangen

Voor u de vervangingsprocedure start ►► *Verwante informatie: Verbruiksartikelen vervangen*

1. Zorg ervoor dat het apparaat ingeschakeld is.
2. Druk op de knop Klep openen en open het frontdeksel.

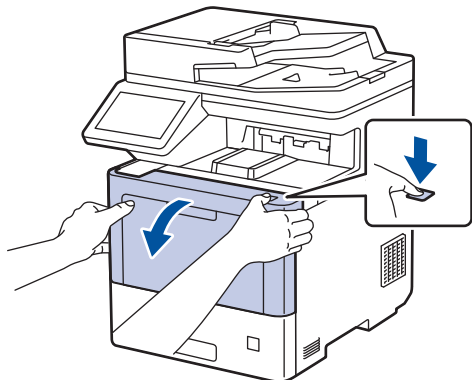

3. Houd de groene handgreep van de drumeenheid vast. Trek de drumeenheid uit het apparaat tot die stopt.

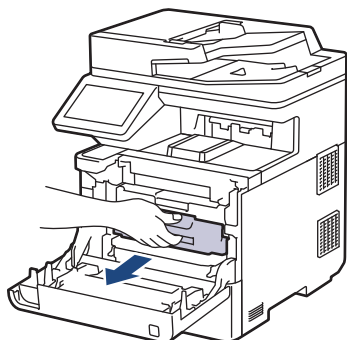

### **⚠ VOORZICHTIG**

We raden aan om de tonercartridge en drumeenheid op een schoon, vlak oppervlak met wegwerppapier eronder voor het geval u per ongeluk toner morst of verspreidt.

4. Houd de groene handgrepen van de drumeenheid vast, til de voorkant van de drumeenheid op en verwijder deze uit het apparaat.

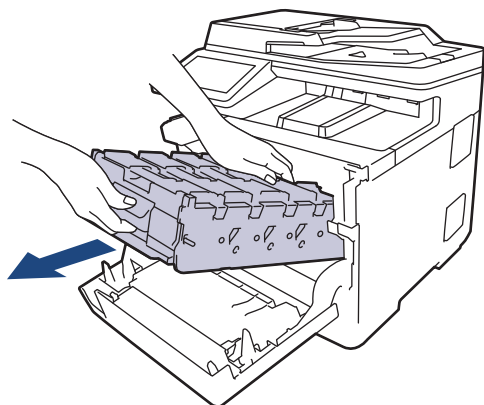

### **BELANGRIJK**

Houd de handgrepen van de drumeenheid vast terwijl u deze draagt. Houd de drumeenheid NIET vast aan de zijkanten.

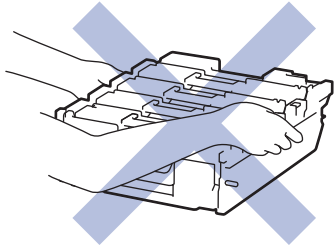

5. Duw de ontgrendelingshendel van de riemeenheid naar beneden om de riemeenheid omhoog te tillen.

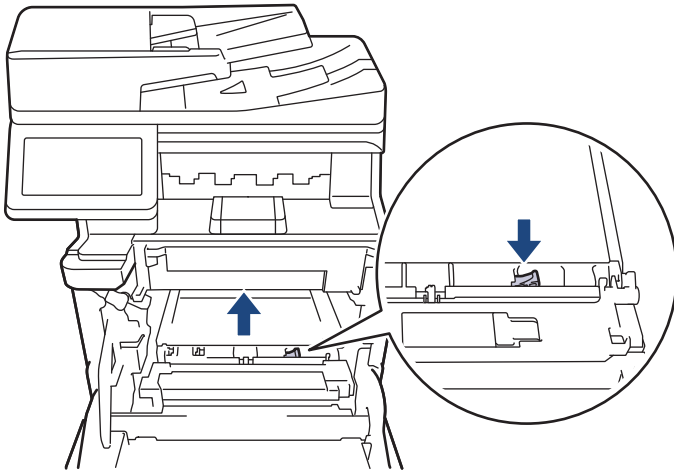

6. Houd de handgreep van de riemeenheid vast met beide handen, til de riemeenheid op en trek deze eruit.

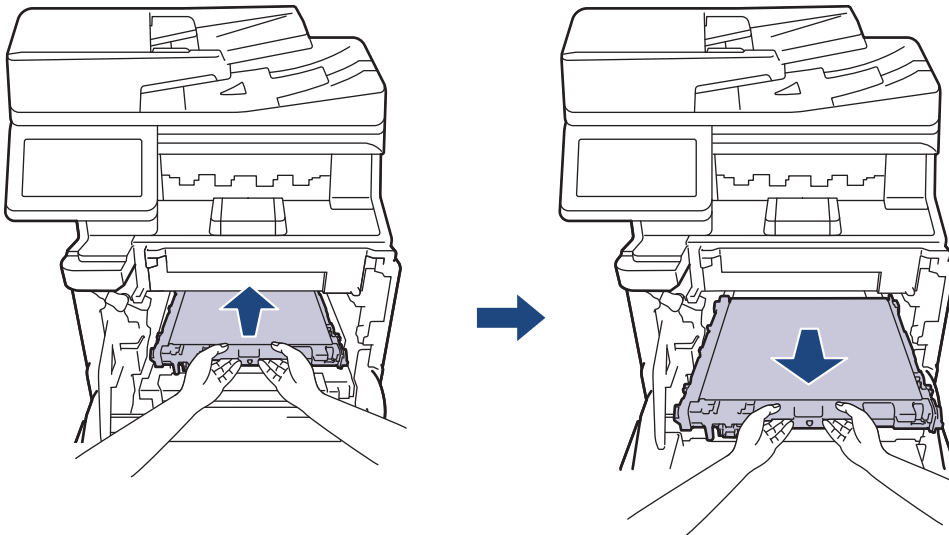

7. Pak de nieuwe riemeenheid uit en plaats deze in het apparaat. Zorg ervoor dat de riemeenheid vlak en stevig vast zit tot de ontgrendelingshendel van de riemeenheid vergrendelt.

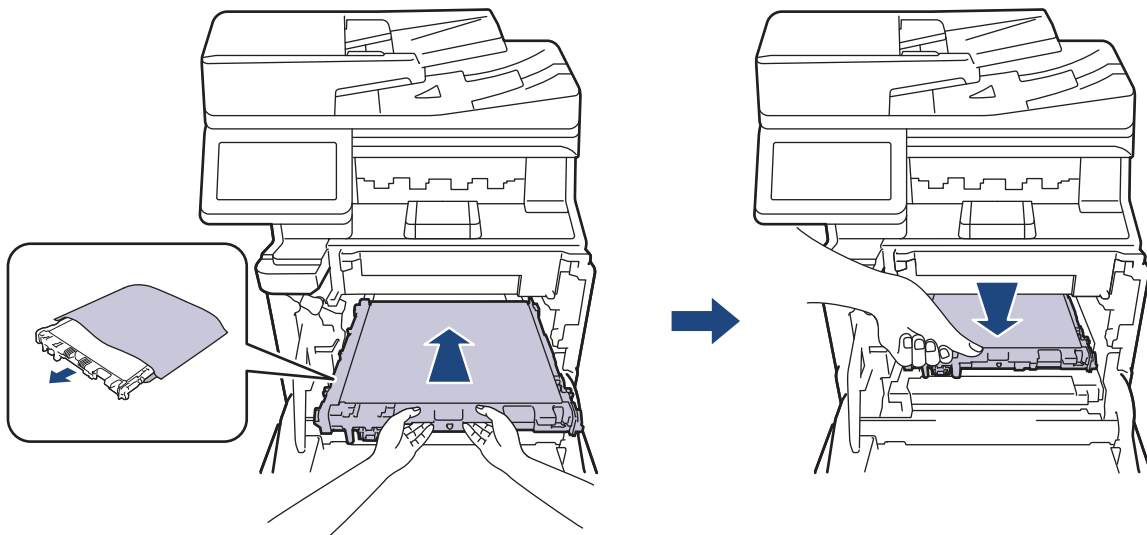

---

8. Schuif de drumeenheid zachtjes in het apparaat tot deze stopt.

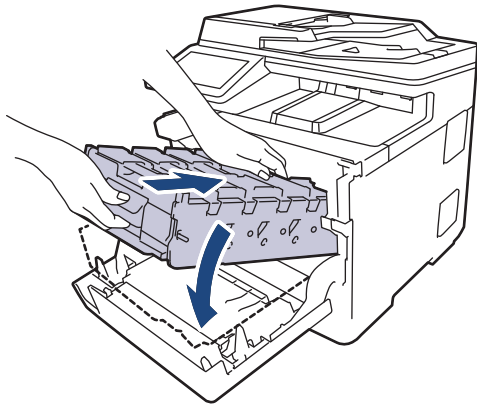

9. Gebruik de groene handgreep om de drumeenheid terug in het apparaat te duwen totdat deze vergrendelt.

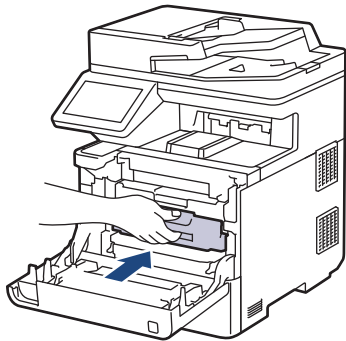

10. Sluit het frontdeksel van het apparaat.

### **Verwante informatie**

- [Verbruiksartikelen vervangen](#)

#### **Gerelateerde onderwerpen:**

- [Fout- en onderhoudsmeldingen](#)
  - [De afdrukkwaliteit verbeteren](#)
-

## De toneropvangbak vervangen

Voor u de vervangingsprocedure start ►► *Verwante informatie: Verbruiksartikelen vervangen*

1. Zorg ervoor dat het apparaat ingeschakeld is.
2. Druk op de knop Klep openen en open het frontdeksel.

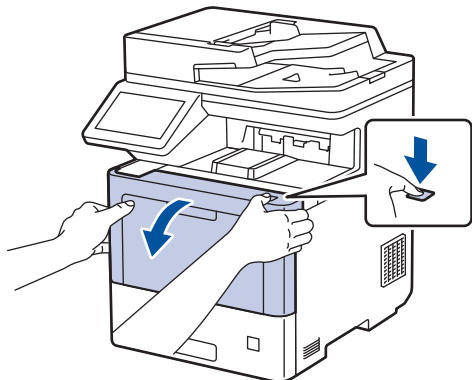

3. Houd de groene handgreep van de drumeenheid vast. Trek de drumeenheid uit het apparaat tot die stopt.

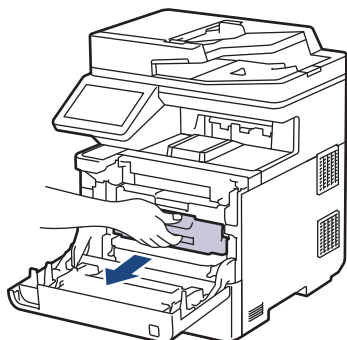

### **⚠ VOORZICHTIG**

We raden aan om de tonercartridge en drumeenheid op een schoon, vlak oppervlak met wegwerppapier eronder voor het geval u per ongeluk toner morst of verspreidt.

4. Houd de groene handgrepen van de drumeenheid vast, til de voorkant van de drumeenheid op en verwijder deze uit het apparaat.

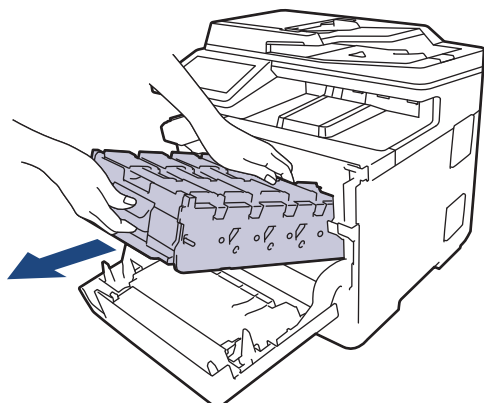

### **BELANGRIJK**

Houd de handgrepen van de drumeenheid vast terwijl u deze draagt. Houd de drumeenheid NIET vast aan de zijkanten.



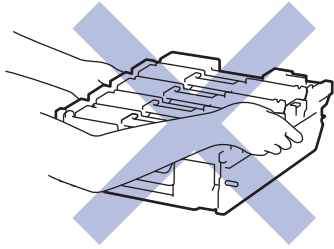

5. Duw de ontgrendelingshendel van de riemeenheid naar beneden om de riemeenheid omhoog te tillen.

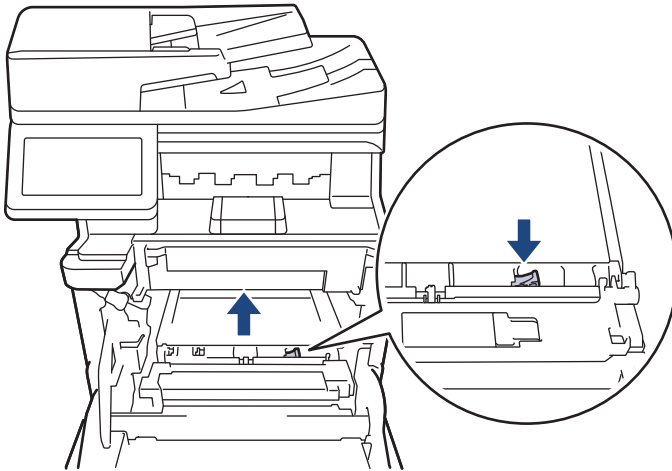

6. Houd de handgreep van de riemeenheid vast met beide handen, til de riemeenheid op en trek deze eruit.

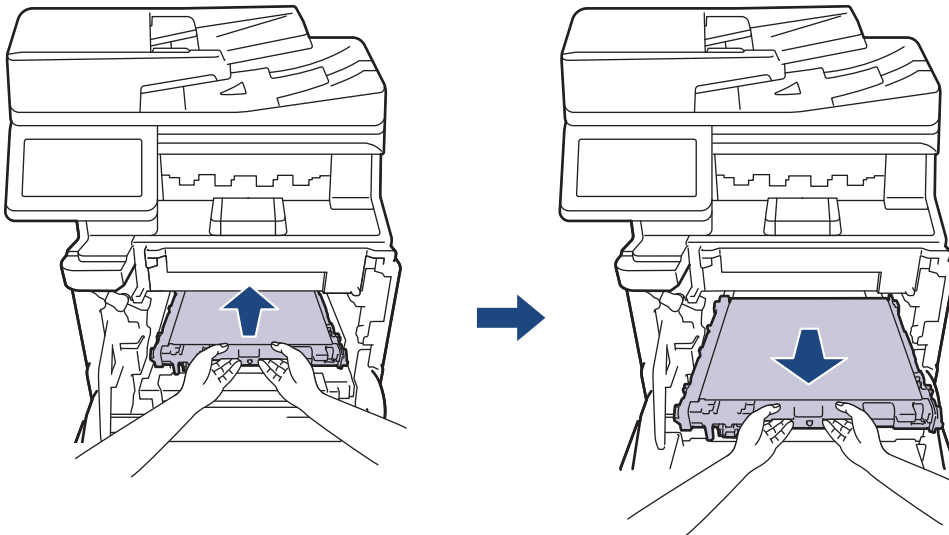

7. Verwijder de twee stukken oranje verpakkingsmateriaal en gooi ze weg.

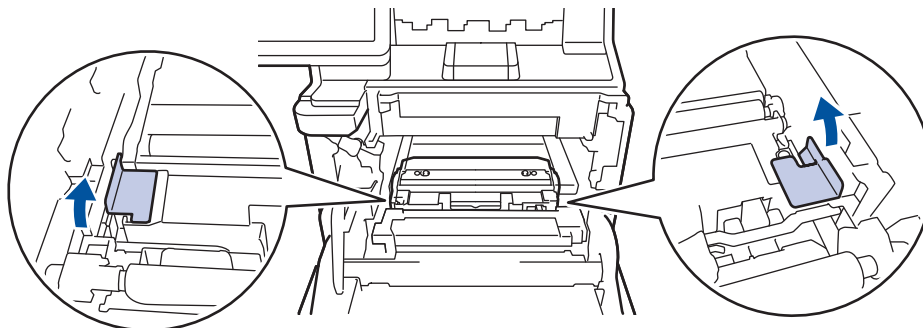

Deze stap is alleen nodig wanneer u de toneropvangbak voor het eerst vervangt en hoeft u niet meer uit te voeren om de toneropvangbak de volgende keer te vervangen. De oranje stukken zijn in de fabriek geïnstalleerd om uw apparaat tijdens het transport te beschermen.

8. Houd de groene handgreep van de toneropvangbak vast en verwijder de toneropvangbak uit het apparaat.

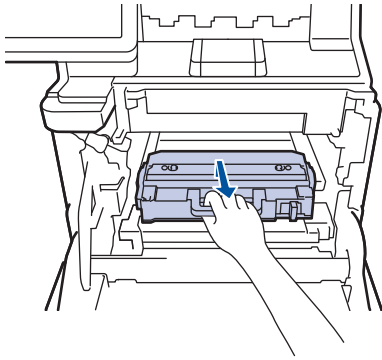

Gebruik de toneropvangbak NIET opnieuw.

9. Pak de nieuwe toneropvangbak uit en installeer deze in het apparaat met behulp van de groene handgreep. Zorg ervoor dat de toneropvangbak vlak en stevig vast zit.

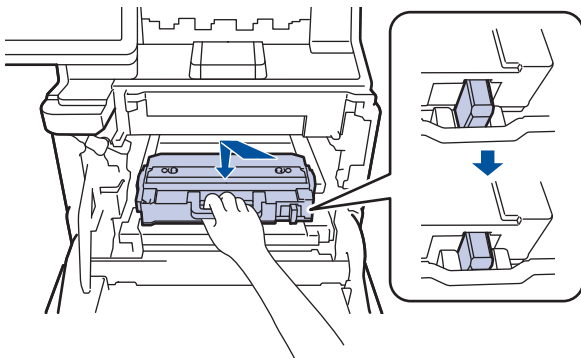

10. Schuif de riemeenheid terug in het apparaat. Zorg ervoor dat de riemeenheid vlak en stevig vast zit en de ontgrendelingshendel van de riemeenheid vergrendelt.

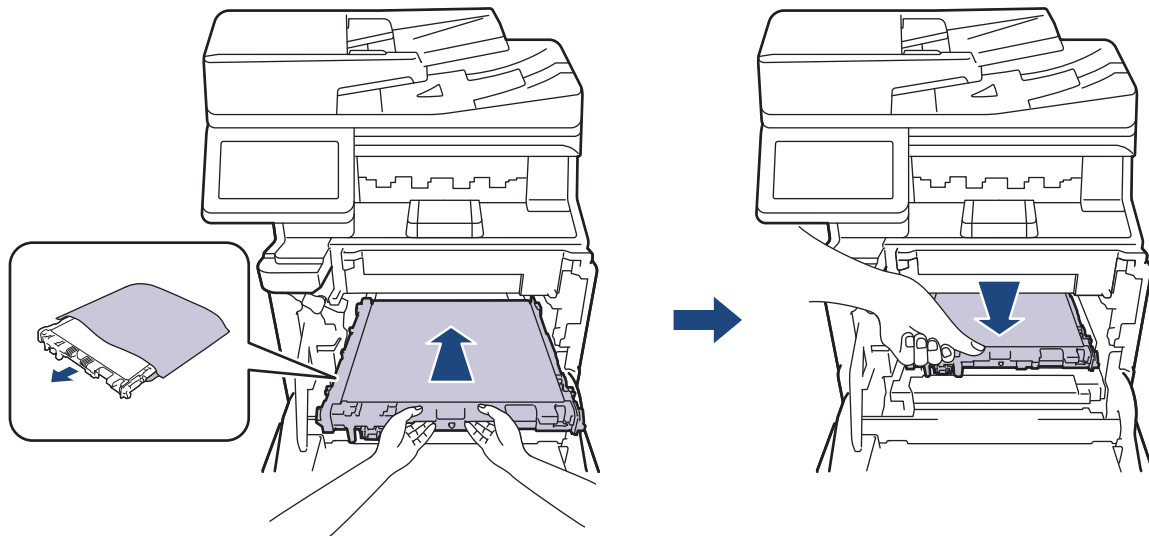

11. Schuif de drumeenheid zachtjes in het apparaat tot deze stopt.

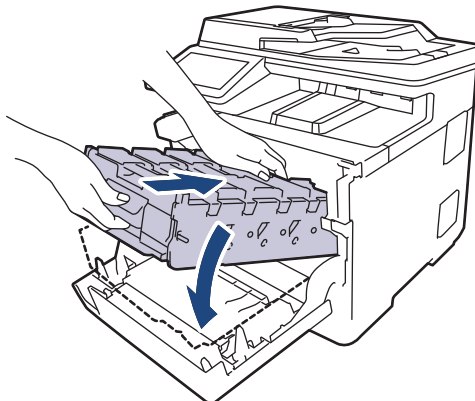

---

12. Gebruik de groene handgreep om de drumeenheid terug in het apparaat te duwen totdat deze vergrendelt.

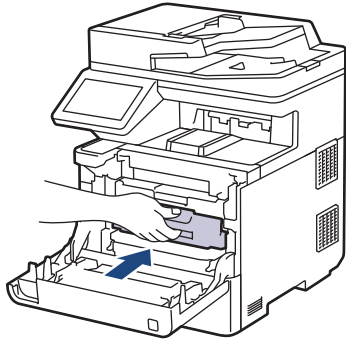

13. Sluit het frontdeksel van het apparaat.



### Verwante informatie

- [Verbruiksartikelen vervangen](#)

#### Gerelateerde onderwerpen:

- [Fout- en onderhoudsmeldingen](#)
-

## Het apparaat schoonmaken

Maak de buiten- en binnenkant van het apparaat regelmatig schoon met een droge, pluisvrije doek.

Wanneer u de tonercartridge of drumeenheid vervangt, zorg er dan voor dat u de binnenkant van het apparaat schoonmaakt. Als er tonervlekken op afgedrukte pagina's zijn, maal dan de binnenkant van het apparaat schoon met een droge, pluisvrije doek.

### ⚠ WAARSCHUWING

Gebruik **NOOIT** brandbare stoffen, om het even welke soort verstuiver of een oplosmiddel/vloeistof met alcohol of ammoniak om de binnen- of buitenkant van het product schoon te maken. Dat kan brand veroorzaken. Gebruik hiervoor uitsluitend een droge, pluisvrije doek.



### BELANGRIJK

- Gebruik **GEEN** isopropylalcohol om het bedieningspaneel te reinigen. Het paneel kan hierdoor barsten.
- Om problemen met de afdrukkwaliteit te vermijden, mag u **NOOIT** de onderdelen aanraken die in de illustraties als schaduw zijn weergegeven.

#### Tonercartridge

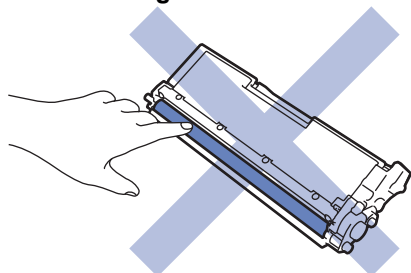

#### Drumeenheid

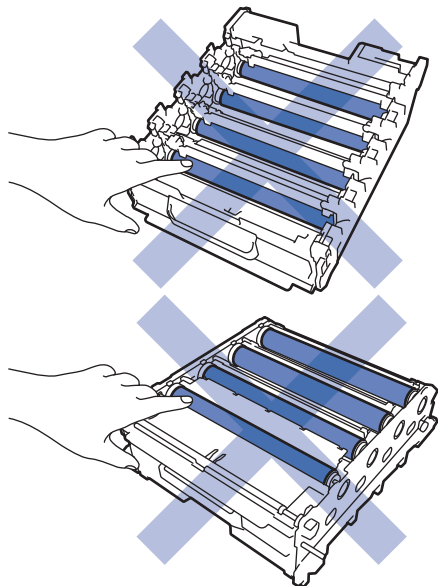

---

## Riemenheid

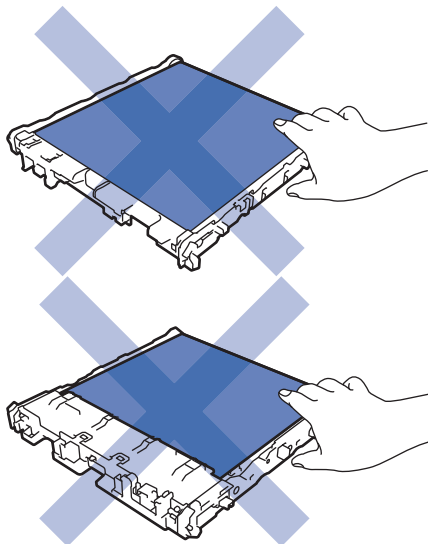

## Toneropvangbak

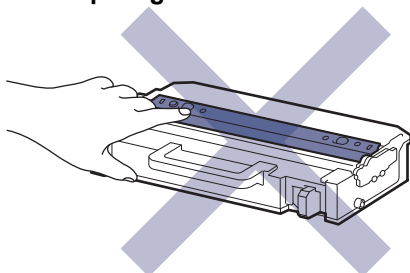

- Draai de toneropvangbak NIET ondersteboven, want dan kan de toner lekken.
- Raak het oppervlak van de IC-chip van de tonercartridge en de riemenheid NIET aan. Verontreiniging en schade kunnen voor problemen zorgen bij de detectie van elke eenheid.



## Verwante informatie

- Routineonderhoud
  - De scanner reinigen
  - De vensters van de laserscanner reinigen
  - Het LCD-touchscreen schoonmaken
  - De coronadraden reinigen
  - De drumeenheid schoonmaken
  - De papierdoorvoerrollen reinigen

## De scanner reinigen

Voor u de schoonmaakprocedure start ►► *Verwante informatie: Het apparaat schoonmaken*

1. Houd  ingedrukt om het apparaat uit te schakelen.
2. Til het documentdeksel (1) op. Maak het witte plastic oppervlak (2) en de glasplaat (3) eronder schoon met een zachte pluivrije met water bevochtigde doek.

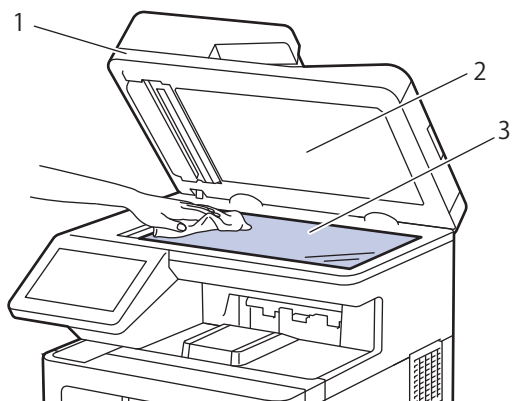

3. Maak in de ADF (automatische documentinvoer) de witte balk (1) en de strook van de glasplaat (2) eronder schoon met een zachte pluivrije met water bevochtigde doek.

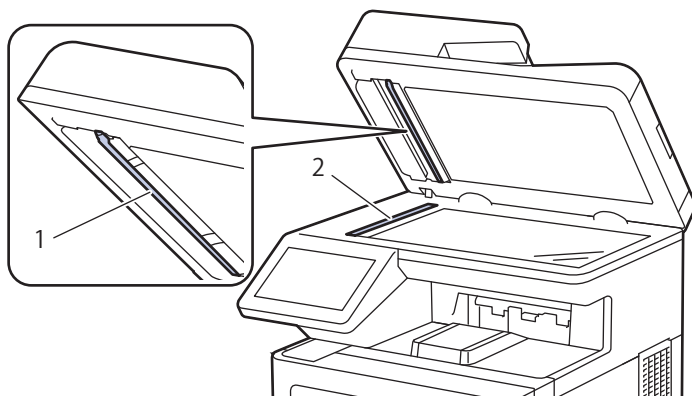

4. Open het deksel van de glasplaat (1) en reinig dan het witte gedeelte (2) en de glazen strook (3) (alleen ondersteunde modellen).

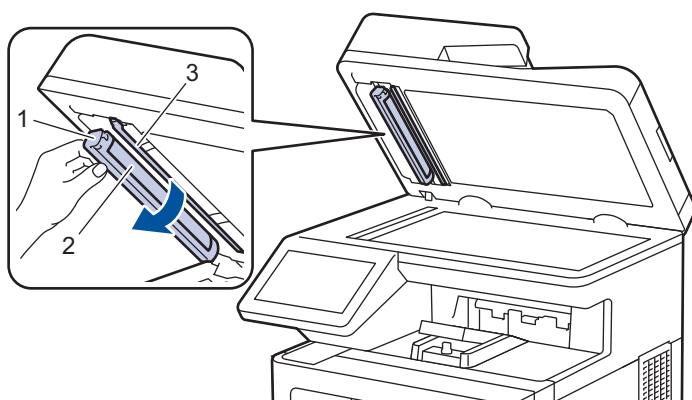

5. Sluit het documentdeksel.
6. Druk op  om het apparaat aan te zetten.



### Verwante informatie

- [Het apparaat schoonmaken](#)

## De vensters van de laserscanner reinigen

Voor u de schoonmaakprocedure start ►► *Verwante informatie: Het apparaat schoonmaken*

1. Houd  ingedrukt om het apparaat uit te schakelen.
2. Druk op de knop Klep openen en open het frontdeksel.

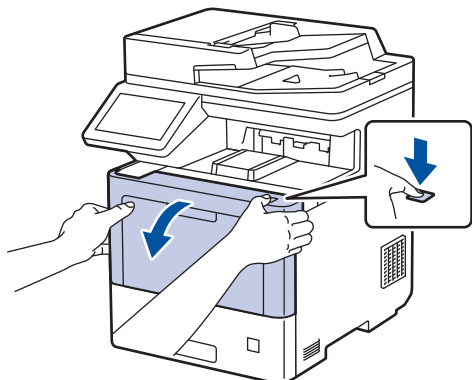

3. Houd de groene handgreep van de drumeenheid vast. Trek de drumeenheid uit het apparaat tot die stopt.

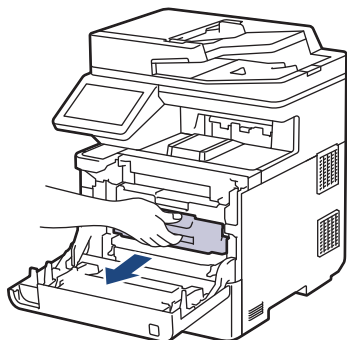

### **VOORZICHTIG**

We raden aan om de tonercartridge en drumeenheid op een schoon, vlak oppervlak met wegwerppapier eronder voor het geval u per ongeluk toner morst of verspreidt.

4. Houd de groene handgrepen van de drumeenheid vast, til de voorkant van de drumeenheid op en verwijder deze uit het apparaat.

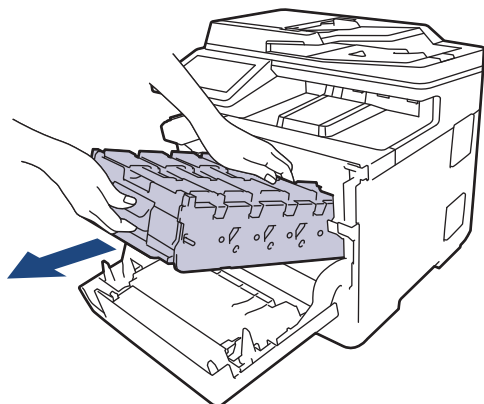

### **BELANGRIJK**

Houd de handgrepen van de drumeenheid vast terwijl u deze draagt. Houd de drumeenheid NIET vast aan de zijkanten.

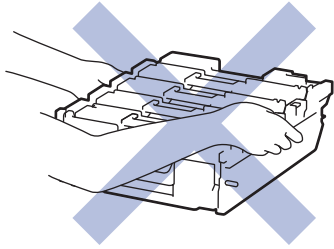

5. Veeg de vier vensters van de laserscanner (1) met een droge, zachte pluivrije doek.

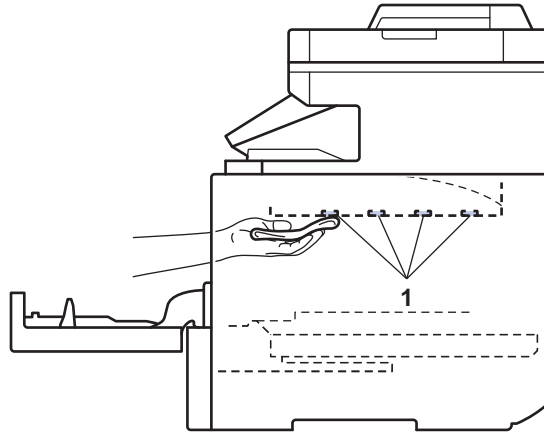
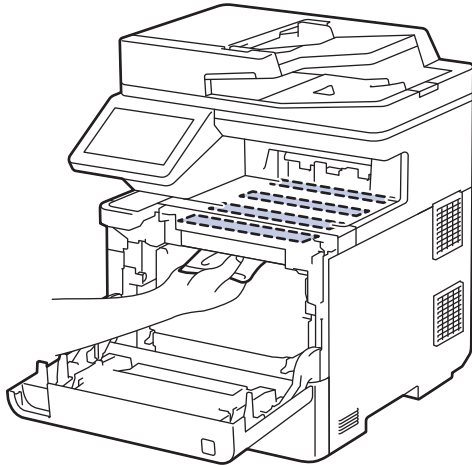

6. Schuif de drumeenheid zachtjes in het apparaat tot deze stopt.

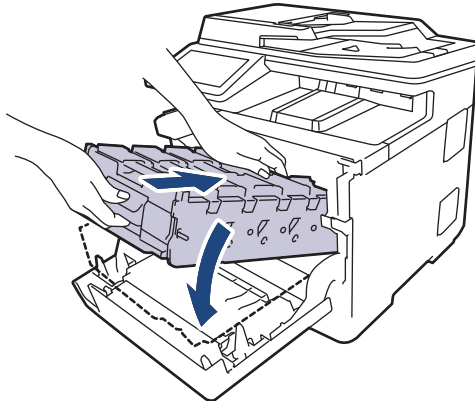

7. Gebruik de groene handgreep om de drumeenheid terug in het apparaat te duwen totdat deze vergrendelt.

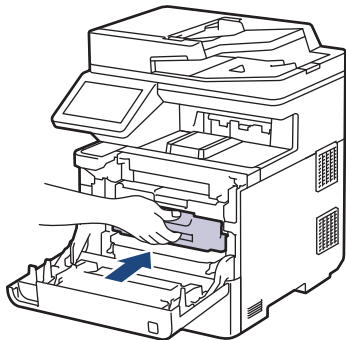

8. Sluit het frontdeksel van het apparaat.  
9. Druk op  om het apparaat aan te zetten.

### **Verwante informatie**

- [Het apparaat schoonmaken](#)

#### **Gerelateerde onderwerpen:**

- [De afdrukkwaliteit verbeteren](#)



## Het LCD-touchscreen schoonmaken

Voor u de schoonmaakprocedure start >> *Verwante informatie: Het apparaat schoonmaken*

### BELANGRIJK

Gebruik NOOIT vloeibare schoonmaakmiddelen (inclusief ethanol).

1. Houd  ingedrukt om het apparaat uit te schakelen.
2. Maak het touchscreen schoon met een droge en pluisvrije zachte doek.

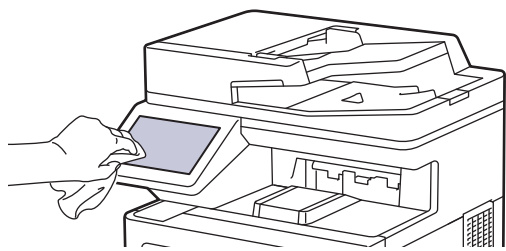

3. Druk op  om het apparaat aan te zetten.



### Verwante informatie

- [Het apparaat schoonmaken](#)

## De coronadraden reinigen

Voor u de schoonmaakprocedure start >> *Verwante informatie: Het apparaat schoonmaken*

1. Druk op de knop Klep openen en open het frontdeksel.

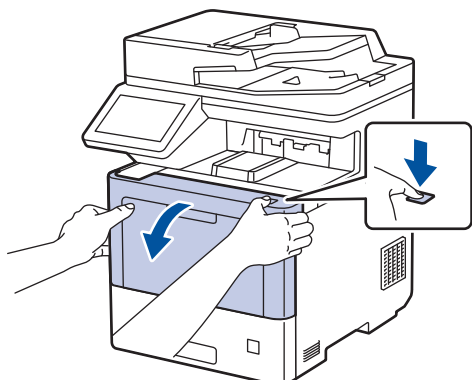

2. Houd de groene handgreep van de drumeenheid vast. Trek de drumeenheid uit het apparaat tot die stopt.

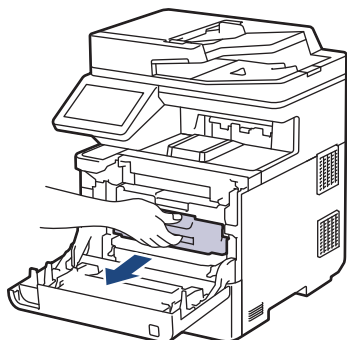

### **⚠ VOORZICHTIG**

We raden aan om de tonercartridge en drumeenheid op een schoon, vlak oppervlak met wegwerppapier eronder voor het geval u per ongeluk toner morst of verspreidt.

3. Houd de handgreep van de tonercartridge vast en trek de tonercartridge omhoog en uit de drumeenheid. Herhaal dit voor alle tonercartridges.

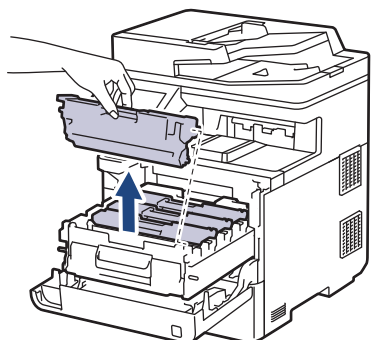

4. Reinig de coronadraad in de drumeenheid door het groene lipje voorzichtig een paar keer van links naar rechts en weer terug te schuiven. Herhaal dit voor alle coronadraden.

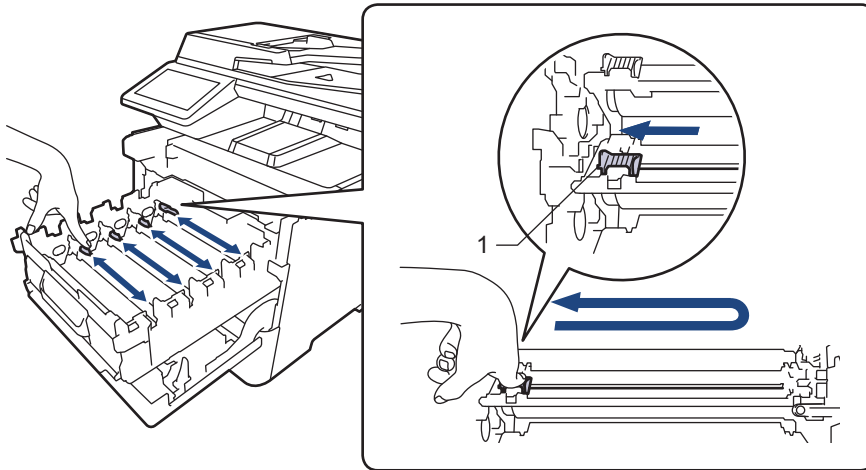

Om een slechte afdrukkwaliteit te voorkomen, moet u het groene lipje zeker terug vergrendelen in de beginstand (1), links uitgelijnd met de linkerkant van de drum.

5. Plaats de tonercartridge in de drumeenheid. Zorg ervoor dat de kleur van de tonercartridge overeenstemt met de kleur van het etiket op de drumeenheid. Herhaal dit voor alle tonercartridges.

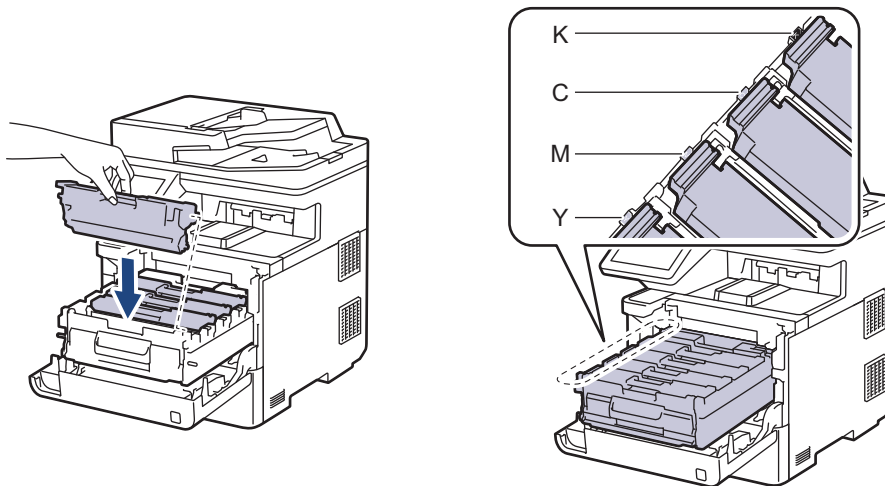

- K: Zwart
- C: Cyaan
- M: Magenta
- Y: Geel



Zorg ervoor dat u de tonercartridge correct plaatst. Zoniet, kan hij van de drumeenheid loskomen.

6. Gebruik de groene handgreep om de drumeenheid terug in het apparaat te duwen totdat deze vergrendelt.

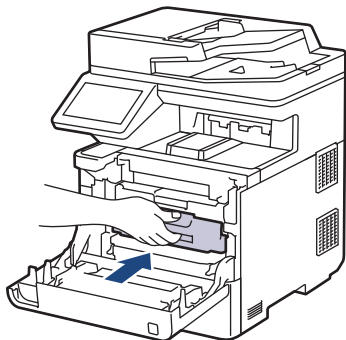

7. Sluit het frontdeksel van het apparaat.



## Verwante informatie

- [Het apparaat schoonmaken](#)

### **Gerelateerde onderwerpen:**

- [Fout- en onderhoudsmeldingen](#)



## De drumeenheid schoonmaken

- Als er zwarte of witte punten of andere herhalende markeringen met een interval van 94 mm op uw afdruk staan, dan bevat de drum mogelijk vreemd materiaal, zoals lijm van een etiket, op het drumoppervlak.
- Voor u de schoonmaakprocedure start ►► *Verwante informatie: Het apparaat schoonmaken*

1. Controleer of het apparaat in de stand Gereed staat.
2. Druk op  [Instellingen] > [Alle instell.] > [Print lijsten] > [Drumstippen afdrukken].



Als het [Alle instell.]-menu wordt weergegeven op het Home-scherm van uw apparaat, slaat u het [Instellingen]-menu over.

3. Druk op [Ja].  
De drumcontrolepagina wordt afgedrukt.
4. Druk op .
5. Houd  ingedrukt om het apparaat uit te schakelen.
6. Druk op de knop Klep openen en open het frontdeksel.

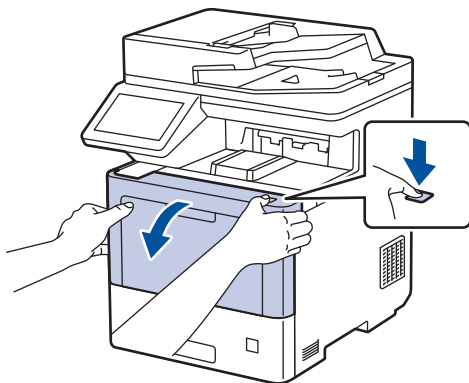

7. Houd de groene handgreep van de drumeenheid vast. Trek de drumeenheid uit het apparaat tot die stopt.

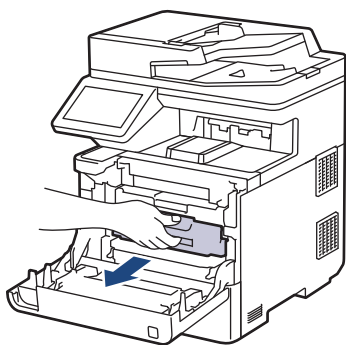

### **VOORZICHTIG**

We raden aan om de tonercartridge en drumeenheid op een schoon, vlak oppervlak met wegwerppapier eronder voor het geval u per ongeluk toner morst of verspreidt.

8. Houd de groene handgrepen van de drumeenheid vast, til de voorkant van de drumeenheid op en verwijder deze uit het apparaat.

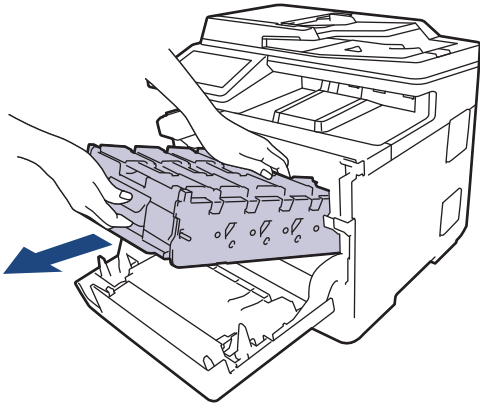

## BELANGRIJK

Houd de handgrepen van de drumeenheid vast terwijl u deze draagt. Houd de drumeenheid NIET vast aan de zijkanten.

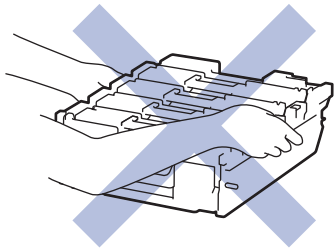

9. Houd de handgreep van de tonercartridge vast en trek de tonercartridge omhoog en uit de drumeenheid. Herhaal dit voor alle tonercartridges.

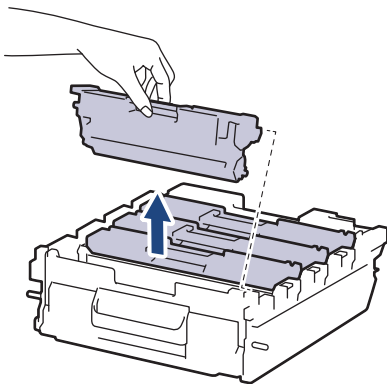

10. Draai de drumeenheid om door de groene handgrepen vast te houden. Zorg ervoor dat de wieltjes van de drumeenheid (1) zich aan de rechterkant bevinden.

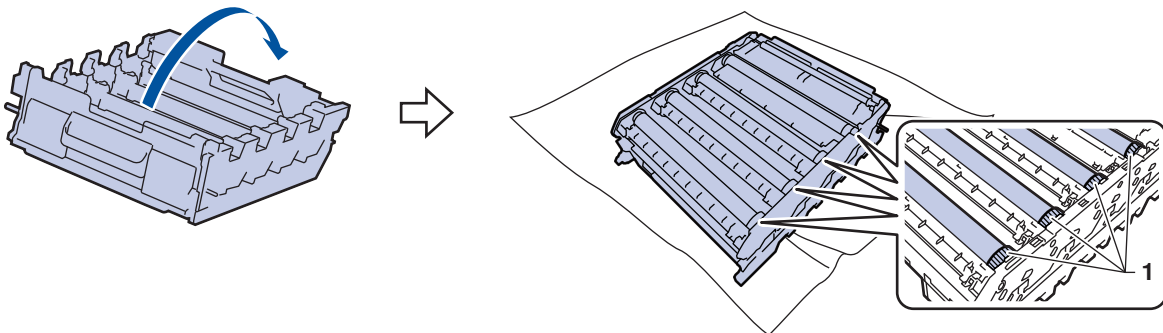

11. Gebruik de cijfers naast de drumrol om de markering te vinden. Een cyaanpunt in kolom 2 op de controlepagina betekent bijvoorbeeld dat er zich een markering in zone "2" van de cyaandrum bevindt.

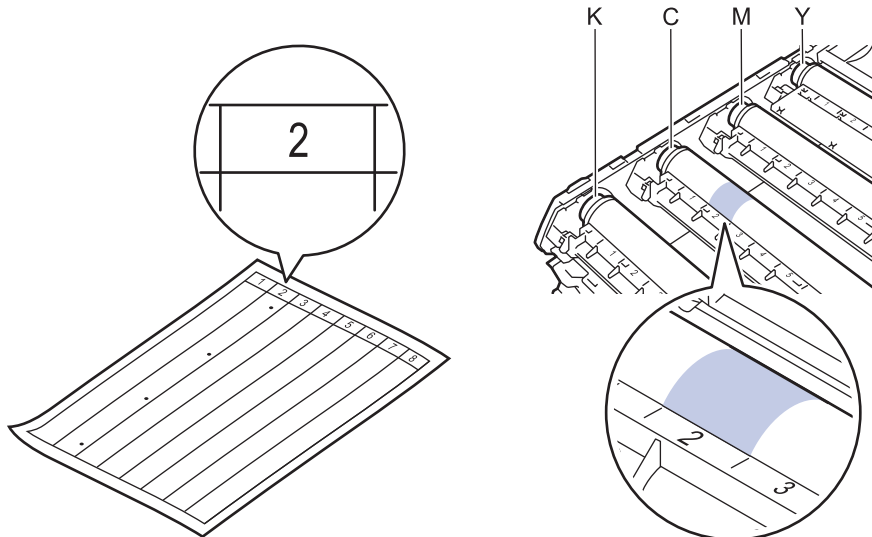

- K: Zwart
- C: Cyaan
- M: Magenta
- Y: Geel

12. Houd het frame van de drumeenheid met beide handen vast, plaats uw duim op het wieltje van de drumeenheid en rol de drum met de hand naar u toe terwijl u het oppervlak van het verdachte gebied controleert.

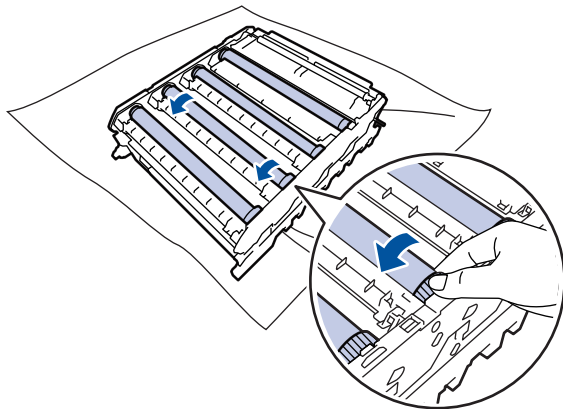

Raak het oppervlak van de drumeenheid, behalve het tandwiel, NIET aan om problemen met de afdrukkwaliteit te vermijden.

13. Wrijf zachtjes op het oppervlak van de drumeenheid met een droge katoenen doek tot de markering van het oppervlak eraf komt.

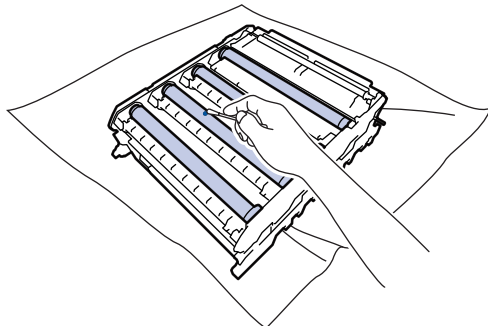

## OPMERKING

Reinig het oppervlak van de lichtgevoelige drum NIET met een scherp voorwerp of met een vloeistof.

14. Draai de drumeenheid om door de groene handgrepen vast te houden.

15. Plaats de tonercartridge terug in de drumeenheid. Zorg ervoor dat de kleur van de tonercartridge overeenstemt met de kleur van het etiket op de drumeenheid. Herhaal dit voor alle tonercartridges.

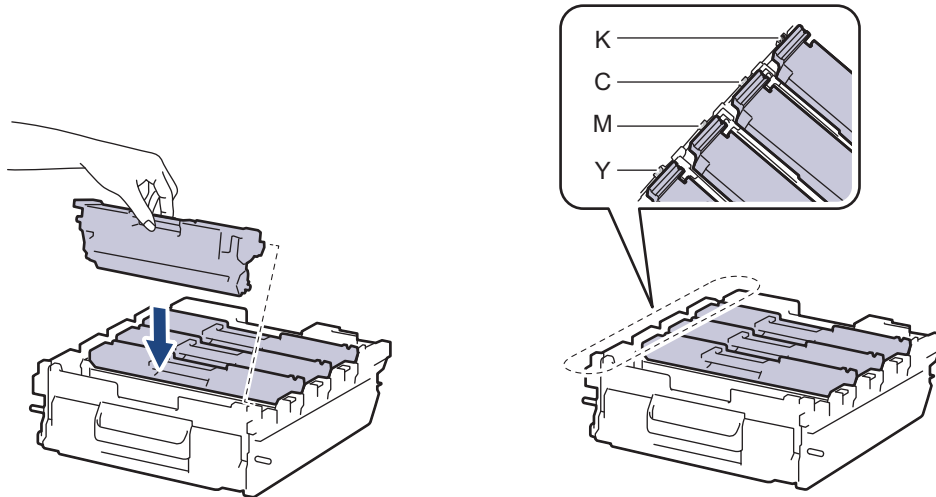

- K: Zwart
- C: Cyaan
- M: Magenta
- Y: Geel



Zorg ervoor dat u de tonercartridge correct plaatst. Zoniet, kan hij van de drumeenheid loskomen.

16. Schuif de drumeenheid zachtjes in het apparaat tot deze stopt.

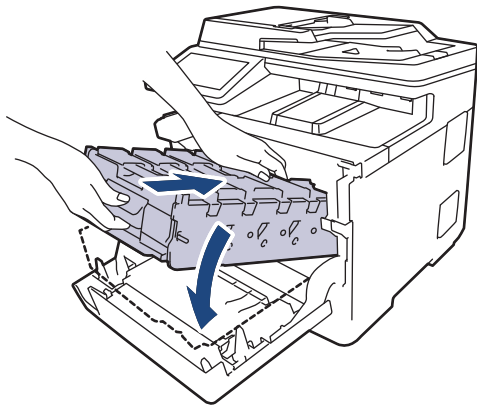

17. Gebruik de groene handgreep om de drumeenheid terug in het apparaat te duwen totdat deze vergrendelt.

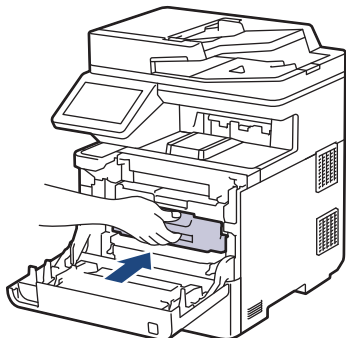

18. Sluit het frontdeksel van het apparaat.

19. Druk op  om het apparaat aan te zetten.



### Verwante informatie

- [Het apparaat schoonmaken](#)



---

**Gerelateerde onderwerpen:**

- [De afdrukkwaliteit verbeteren](#)
-

## De papierdoorvoerrollen reinigen

Door de papierdoorvoerrollen regelmatig schoon te maken zorgt u ervoor dat het papier steeds goed doorgevoerd wordt en er geen papierstoringen optreden.

Voor u de schoonmaakprocedure start ►► *Verwante informatie: Het apparaat schoonmaken*

Als u problemen met de papierinvoer hebt, maak de papierinvoerrollen dan als volgt schoon:

1. Houd  ingedrukt om het apparaat uit te schakelen.
2. Trek de papierlade volledig uit het apparaat.

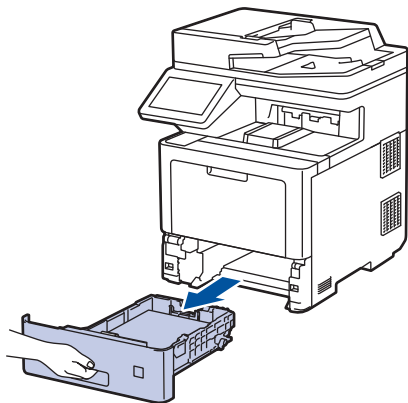

3. Als papier is geplaatst of iets in de papierlade vastzit, verwijder het.
4. Wring een pluisvrije in lauw water gedrenkte doek goed uit en veeg vervolgens op het separatorblok op de papierlade om stof te verwijderen.

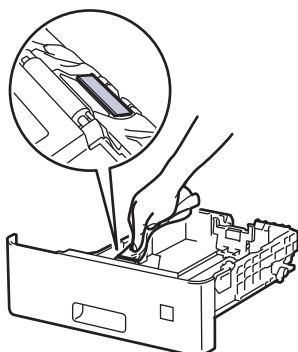

5. Wrijf op de twee invoerrollen in het apparaat om stof te verwijderen.

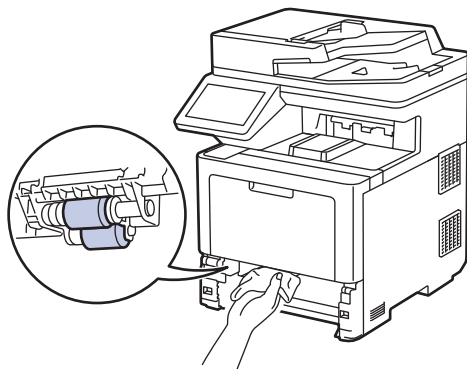

6. Laad het papier opnieuw en plaats de papierlade stevig terug in het apparaat.
7. Druk op  om het apparaat aan te zetten.

### Verwante informatie

- [Het apparaat schoonmaken](#)

---

**Gerelateerde onderwerpen:**

- [Afdrukproblemen](#)
-

## Afdrukken in kleur corrigeren

Als de afdrukkwaliteit van de kleuren niet goed is, moet u de uitvoerdichtheid van elke kleur kalibreren en vervolgens de kleuren uitlijnen.



Om de uitvoerdichtheid van elke kleur te kalibreren en vervolgens de kleuren uit te lijnen, zet u de functie Automatische correctie op Aan.

1. Druk op  [Instellingen] > [Alle instell.] > [Printer] > [Kleurcorrectie] > [Correctie starten].



Als het [Alle instell.]-menu wordt weergegeven op het Home-scherm van uw apparaat, slaat u het [Instellingen]-menu over.

2. Druk op [Ja].



De kleurcorrectie start automatisch en duurt enkele minuten.

3. Druk op .



### Verwante informatie

- [Routineonderhoud](#)
  - [De automatische correctiefunctie instellen](#)
  - [De kleurcorrectie-instellingen van het apparaat resetten](#)

#### Gerelateerde onderwerpen:

- [De afdrukkwaliteit verbeteren](#)

## De automatische correctiefunctie instellen

Als u wilt dat het apparaat de kleuren automatisch uitlijnt na het kalibreren van de kleuren, schakelt u de functie Automatische correctie in.

1. Druk op  [Instellingen] > [Alle instell.] > [Printer] > [Kleurcorrectie] > [Autom. correctie] > [Aan].



Als het [Alle instell.]-menu wordt weergegeven op het Home-scherm van uw apparaat, slaat u het [Instellingen]-menu over.

2. Druk op .



### Verwante informatie

- [Afdrukken in kleur corrigeren](#)

## De kleurcorrectie-instellingen van het apparaat resetten

Als de afgedrukte kleur verschilt van de kleur die u op het beeldscherm ziet, probeer dan de instellingen voor kleurcorrectie van uw apparaat te resetten.

1. Druk op  [Instellingen] > [Alle instell.] > [Printer] > [Kleurcorrectie] > [Reset].



Als het [Alle instell.]-menu wordt weergegeven op het Home-scherm van uw apparaat, slaat u het [Instellingen]-menu over.

2. Druk op [Ja].
3. Druk op .



### Verwante informatie

- [Afdrukken in kleur corrigeren](#)

## De levensduur van de resterende onderdelen controleren

1. Druk op  [Instellingen] > [Alle instell.] > [Machine-info] > [Levensduur onderdelen].



Als het [Alle instell.]-menu wordt weergegeven op het Home-scherm van uw apparaat, slaat u het [Instellingen]-menu over.

2. Druk op het onderdeel dat u wilt controleren.  
De LCD geeft de geschatte resterende gebruiksduur van het onderdeel weer.

3. Druk op .



Om de geschatte resterende levensduur van de tonercartridge weer te geven, drukt u op de LCD op



### Verwante informatie

- [Routineonderhoud](#)

## Uw apparaat verpakken en verzenden

### WAARSCHUWING

- Dit product is zwaar en weegt meer dan 36,2 kg. Om mogelijk letsel te voorkomen, moeten minstens twee personen het product optillen door het aan de voor- en achterkant vast te houden.
- Wanneer u het apparaat verplaatst, neemt u het apparaat vast zoals getoond in de afbeelding.

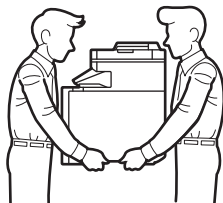

- Als er optionele lades op het apparaat geïnstalleerd zijn, verwijdert u de optionele lades VOORDAT u het apparaat verplaatst. Als u het apparaat probeert te verplaatsen zonder de optionele lade(s) te verwijderen, kan dat persoonlijk letsel of schade aan het apparaat tot gevolg hebben.
- Verpak de optionele lades apart in de originele doos met het originele verpakkingsmateriaal.



- Als u om het even welke reden uw apparaat moet verzenden, pak deze dan voorzichtig in de originele verpakking in om schade tijdens het transport te vermijden. Het apparaat dient passend te worden verzekerd voor het vervoer.
- De meegeleverde onderdelen kunnen per land verschillen.

1. Houd  ingedrukt om het apparaat uit te schakelen. Laat het apparaat ten minste 10 minuten uitgeschakeld om af te koelen.
2. Koppel alle kabels los en haal de stekker van het netsnoer uit het stopcontact.
3. Plaats het apparaat in de originele zak.
4. Verpak het apparaat, het gedrukte materiaal en het stroomsnoer (indien van toepassing) met het originele verpakkingsmateriaal in de originele doos, zoals afgebeeld. (Het oorspronkelijke verpakkingsmateriaal kan per land verschillen.)



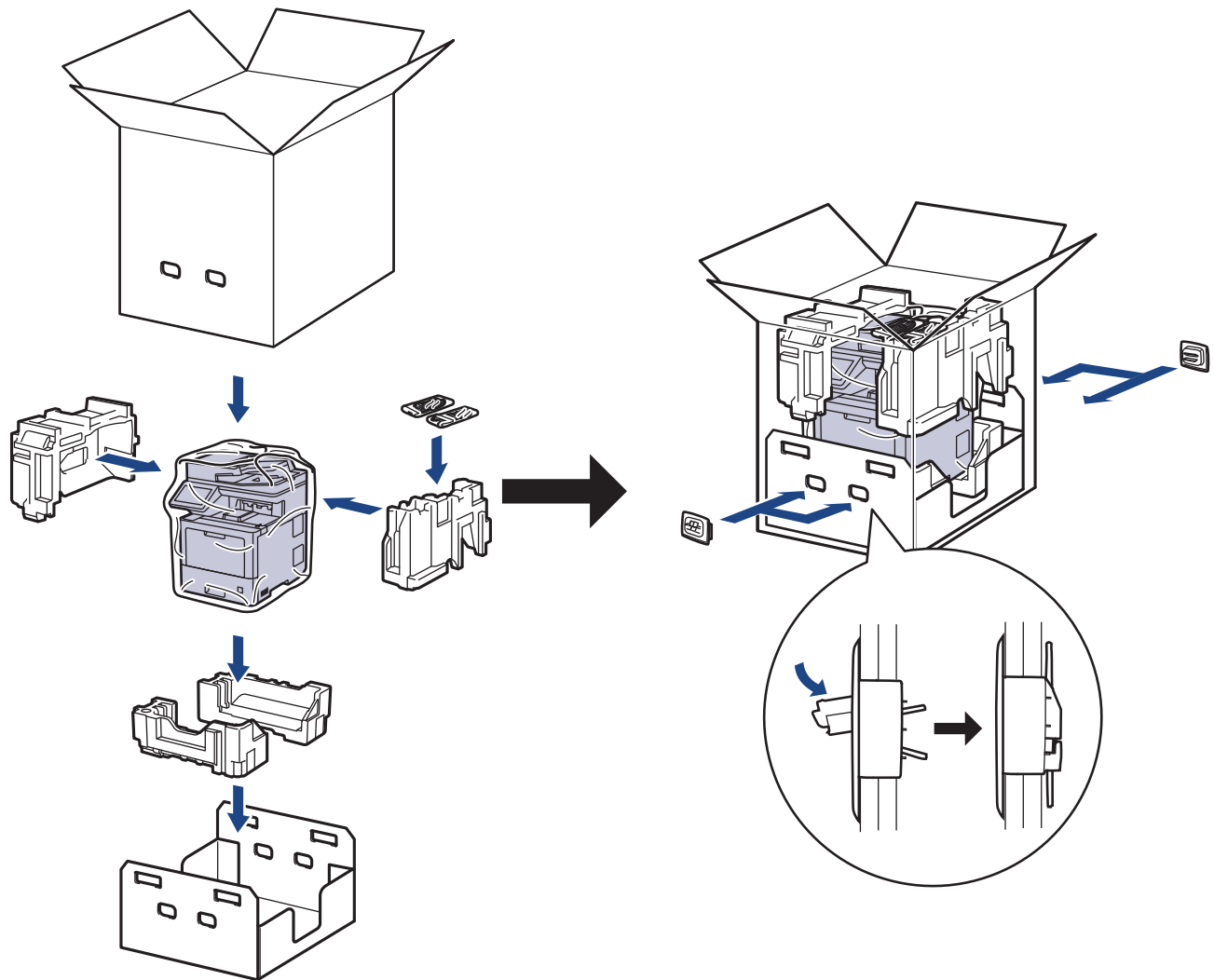

5. Sluit de doos en maak deze dicht met verpakkingstape.
6. Als u een onderste lade hebt, verpakt u deze zoals afgebeeld.

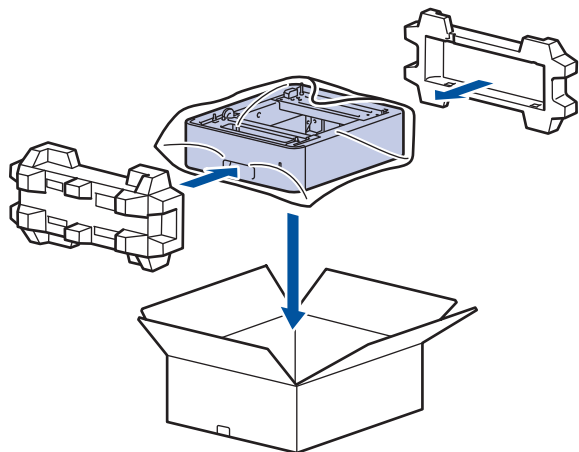

## ✓ Verwante informatie

- [Routineonderhoud](#)

## Onderdelen bij periodiek onderhoud vervangen

Vervang de volgende onderdelen regelmatig om een goede afdrukkwaliteit te behouden. De hieronder opgesomde onderdelen moeten worden vervangen nadat ongeveer 50.000 pagina's zijn afgedrukt <sup>1</sup> voor de papiertoevoersets van de multif. lade, na ongeveer 100.000 pagina's <sup>1</sup> voor de papiertoevoersets van de optionele papierlade, na ongeveer 200.000 pagina's <sup>1</sup> voor de papiertoevoersets van de standaardpapierlade, fuseereenheid en laser-eenheid.

Neem contact op met de klantenservice van Brother of met uw lokale Brother-leverancier wanneer het volgende bericht op de LCD verschijnt:

LCD-bericht	Beschrijving
Onderhoud Fuser vervangen <sup>2</sup>	Vervang de fuseereenheid.
Onderhoud Vervang laser <sup>2</sup>	Vervang de laser-eenheid.
Onderhoud Vervang Pap.toev.kit 1 <sup>2 3</sup>	Vervang de papiertoevoerset voor de standaard papierlade.
Onderhoud Vervang Pap.toev.kit 2 <sup>2 3</sup> 4	Vervang de papiertoevoerset voor de optionele lade.
Onderhoud Vervang Pap.toev.kit MF <sup>2</sup> 3	Vervang de papiertoevoerset voor de multifunctionele (MP) lade.



### Verwante informatie

- [Routineonderhoud](#)

<sup>1</sup> Enkelzijdige pagina's van Letter- of A4-formaat.

<sup>2</sup> Hoe vaak deze moeten worden vervangen, hangt af van de complexiteit van de afgedrukte pagina's, het percentage dekking en het gebruikte mediatype.

<sup>3</sup> De set bestaat uit de module met de rolhouder, het separatorblok en de separatorblokveer voor de papierlade of multif. lade.

<sup>4</sup> Als u de optionele lade(s) gebruikt voor uw apparaat, dan verschijnt dit bericht op de LCD. Als het apparaat meerdere optionele lades bevat, worden op het apparaat berichten getoond met een getal dat overeenstemt met elke optionele lade.

## Apparaat-instellingen

Pas instellingen en functies aan om uw apparaat efficiënter te maken.

- [De instellingen van het apparaat vanaf het bedieningspaneel wijzigen](#)
- [De instellingen van het apparaat wijzigen vanaf een computer](#)

## De instellingen van het apparaat vanaf het bedieningspaneel wijzigen

- [In het geval van stroomstoring \(opslag in geheugen\)](#)
- [Algemene instellingen](#)
- [Uw favoriete instellingen opslaan als een snelkoppeling](#)
- [Rapporten afdrucken](#)
- [Instellingen- en functietabellen](#)

## In het geval van stroomstoring (opslag in geheugen)

De menu-instellingen worden permanent opgeslagen. Als er een stroomstoring optreedt, gaan de instellingen niet verloren. Tijdelijke instellingen (contrast en internationale modus bijvoorbeeld) gaan verloren.

Tijdens een stroomstoring worden de datum, de tijd en geprogrammeerde faxtimertaken (bv. Uitgestelde fax) ongeveer 60 uur in het geheugen bewaard. Andere faxtaken in het geheugen blijven behouden.



### Verwante informatie

- [De instellingen van het apparaat vanaf het bedieningspaneel wijzigen](#)
-

## Algemene instellingen

- Het volume van het apparaat wijzigen
- Zomertijd automatisch inschakelen
- De tijd instellen waarna het apparaat in de slaapstand gaat
- Informatie over de diepe slaapstand
- Automatische stroom uit-stand instellen
- De datum en tijd instellen
- De tijdzone instellen
- De helderheid van de achtergrondverlichting op het LCD-scherm wijzigen
- Wijzigen hoe lang het achtergrondlicht van de LCD aan blijft
- Uw stations-ID instellen
- De kiesmodus Toon of Puls instellen
- Tonerverbruik verminderen
- Het Kiezen van een foutief nummer voorkomen (Kiesbeperking)
- Lawaai bij het afdrukken verminderen
- De taal op de LCD wijzigen

## Het volume van het apparaat wijzigen

1. Druk op  [Instellingen] > [Alle instell.] > [Standaardinst.] > [Volume].



Als het [Alle instell.]-menu wordt weergegeven op het Home-scherm van uw apparaat, slaat u het [Instellingen]-menu over.

2. Druk op een van de volgende opties :  
(De opties variëren afhankelijk van uw apparaat.)
  - [Belvolume]  
Hiermee kunt u het belvolume aanpassen.
  - [Toon]  
U kunt het volume aanpassen van de pieptoon die u hoort als u op een knop drukt, een fout maakt of nadat u een fax hebt verzonden of ontvangen.
  - [Luidspreker]  
Hiermee stelt u het volume van de luidspreker in.
3. Selecteer de optie [Uit], [Laag], [Normaal] of [Hoog] en druk vervolgens op de gewenste optie.
4. Druk op .



### Verwante informatie

- [Algemene instellingen](#)

## Zomertijd automatisch inschakelen

U kunt het apparaat zo instellen dat de zomertijd automatisch wordt ingeschakeld.

Het apparaat wordt dan automatisch in de lente een uur vooruitgezet en in de herfst een uur achteruit. Zorg ervoor dat u de juiste datum en tijd in de instelling Datum & Tijd hebt ingevoerd.

Deze functie is alleen in sommige landen beschikbaar.

1. Druk op  [Instellingen] > [Alle instell.] > [Stand.instel.] > [Datum en tijd] > [Aut. zomertijd].



Als het [Alle instell.]-menu wordt weergegeven op het Home-scherm van uw apparaat, slaat u het [Instellingen]-menu over.

2. Druk op [Aan] of [Uit].
3. Druk op .



### Verwante informatie

- [Algemene instellingen](#)



## De tijd instellen waarna het apparaat in de slaapstand gaat

Door de slaapstand (of stroombespaarstand) in te stellen kunt u stroom besparen. Wanneer het apparaat in de slaapstand staat, handelt hij alsof hij uitgeschakeld is. Zodra er echter een afdruktaak of fax binnenkomt, ontwaakt het apparaat en begint met afdrukken. Volg de onderstaande instructies om een tijdvertraging (aftelperiode) in te stellen waarna het apparaat in de slaapstand gaat.

- U kunt kiezen hoe lang het apparaat inactief moet zijn voor deze overschakelt naar de slaapstand.
- De timer start opnieuw als een bewerking op het apparaat wordt uitgevoerd, zoals het ontvangen van een afdruktaak.

1. Druk op  [Instellingen] > [Alle instell.] > [Standaardinst.] > [Ecologie] > [Tijd slaapstand].



Als het [Alle instell.]-menu wordt weergegeven op het Home-scherm van uw apparaat, slaat u het [Instellingen]-menu over.

2. Voer in hoelang (maximaal 50 minuten) het apparaat inactief moet zijn alvorens deze naar slaapstand gaat en druk vervolgens op [OK].
3. Druk op .



### Verwante informatie

- [Algemene instellingen](#)



## Informatie over de diepe slaapstand

Als het apparaat in de slaapstand staat en gedurende een bepaalde tijd geen taken ontvangt, wordt automatisch de diepe slaapstand ingeschakeld. De tijdsduur is gebaseerd op uw specifieke model en instellingen.

In de diepe slaapstand wordt er minder energie verbruikt dan in de slaapstand.



De instelling van de diepe slaapstand kan niet worden uitgeschakeld omwille van milieuoverwegingen.

Modellen	Bedieningspaneel van machine in Stand diepe slaap	Omstandigheden die het apparaat activeren
MFC-L9630CDN/ MFC-L9635CDN/ MFC-L9670CDN/MFC-EX670	Het achtergrondlicht van de LCD gaat uit en de LED gaat branden en wordt gedimd.	<ul style="list-style-type: none"><li>Het apparaat ontvangt een taak.</li><li>Iemand drukt op ,  of de touchscreen-LCD.</li></ul>





### Verwante informatie

- [Algemene instellingen](#)

## Automatische stroom uit-stand instellen

Als het apparaat zich gedurende een bepaalde tijd in de stand Diepe slaap bevindt, schakelt het apparaat op basis van uw model en instellingen automatisch over naar de stroom uit-modus. Het apparaat schakelt niet over naar de stroom uit-modus wanneer het verbonden is met een netwerk of telefoonlijn, of er beveiligde afdrukgegevens in het geheugen opgeslagen zijn (alleen op bepaalde modellen beschikbaar).

Om het afdrukken te starten, drukt u op het bedieningspaneel op  en verzendt u vervolgens een afdruktaak.

1. Druk op  [Instellingen] > [Alle instell.] > [Standaardinst.] > [Ecologie] > [Aut. uitschak.].



Als het [Alle instell.]-menu wordt weergegeven op het Home-scherm van uw apparaat, slaat u het [Instellingen]-menu over.

2. Druk op de gewenste optie [Uit], [1uur], [2uren], [4uren] of [8uren].
3. Druk op .



### Verwante informatie

- [Algemene instellingen](#)

## De datum en tijd instellen

1. Druk op  [Instellingen] > [Alle instell.] > [Stand.instel.] > [Datum en tijd] > [Datum].



Als het [Alle instell.]-menu wordt weergegeven op het Home-scherm van uw apparaat, slaat u het [Instellingen]-menu over.

2. Voer de laatste twee cijfers van het jaar met behulp van de LCD in en druk vervolgens op [OK].
3. Voer de twee cijfers voor de maand met behulp van de LCD in en druk vervolgens op [OK].
4. Voer de twee cijfers voor de dag met behulp van de LCD in en druk vervolgens op [OK].
5. Druk op [Type klok].
6. Druk op [12-uurklok] of [24-uurklok].
7. Druk op [Tijd].
8. Om de tijd in te voeren, doet u een van de volgende zaken:
  - Als u [12-uurklok] selecteerde als de indeling in de instelling [Type klok], voert u de tijd (in 12-uurindeling) in met behulp van de LCD.  
Druk op  om [AM] of [PM] te selecteren.  
Druk op [OK].
  - Als u [24-uurklok] selecteerde als de indeling in de instelling [Type klok], voert u de tijd (in 24-uurindeling) in met behulp van de LCD.  
Druk op [OK].  
(Bijvoorbeeld: voer 19:45 in voor 7:45 PM.)
9. Druk op .



### Verwante informatie

- [Algemene instellingen](#)

## De tijdzone instellen

Stel op het apparaat de tijdzone voor uw locatie in.

1. Druk op  [Instellingen] > [Alle instell.] > [Stand.instel.] > [Datum en tijd] > [Tijdzone].



Als het [Alle instell.]-menu wordt weergegeven op het Home-scherm van uw apparaat, slaat u het [Instellingen]-menu over.

2. Voer uw tijdzone in.
3. Druk op [OK].
4. Druk op .



### Verwante informatie

- [Algemene instellingen](#)

## De helderheid van de achtergrondverlichting op het LCD-scherm wijzigen

Als u de LCD niet goed kunt lezen, kunt u de helderheidsinstelling wijzigen.

1. Druk op  [Instellingen] > [Alle instell.] > [Standaardinst.] > [LCD-instell.] > [Schermverlicht].



---

Als het [Alle instell.]-menu wordt weergegeven op het Home-scherm van uw apparaat, slaat u het [Instellingen]-menu over.

---

2. Druk op de optie [Licht], [Normaal] of [Donker].
3. Druk op .



### Verwante informatie

- [Algemene instellingen](#)
-

## Wijzigen hoe lang het achtergrondlicht van de LCD aan blijft

Bepaal hoe lang het achtergrondlicht van de LCD aan blijft.

1. Druk op  [Instellingen] > [Alle instell.] > [Standaardinst.] > [LCD-instell.] > [Lichtdim-timer].



Als het [Alle instell.]-menu wordt weergegeven op het Home-scherm van uw apparaat, slaat u het [Instellingen]-menu over.

2. Druk op de gewenste optie:

- [10 sec]
- [20 sec]
- [30 sec]

3. Druk op .



### Verwante informatie

- [Algemene instellingen](#)

## Uw stations-ID instellen

Stel het apparaat in om uw stations-ID en de datum en tijd van de fax af te drukken bovenaan elke fax die u verzendt.

1. Druk op  [Instellingen] > [Alle instell.] > [Stand.instel.] > [Stations-ID] > [Fax].









Als het [Alle instell.]-menu wordt weergegeven op het Home-scherm van uw apparaat, slaat u het [Instellingen]-menu over.

2. Voer uw faxnummer (maximaal 20 cijfers) in via de LCD en druk vervolgens op [OK].
3. Druk op [Telefoon].
4. Voer uw telefoonnummer (maximaal 20 cijfers) in via de LCD en druk vervolgens op [OK].
5. Druk op [Naam].
6. Voer uw naam (maximaal 20 tekens) in met behulp van de LCD en druk vervolgens op [OK].



- Druk op  om te schakelen tussen letters, cijfers en speciale tekens. (De beschikbare tekens kunnen per land verschillen.)

Als uw apparaat    weergeeft, drukt u op   .

- Als u een foutief teken hebt ingevoerd, drukt u op ◀ of ▶ om de cursor ernaar te verplaatsen en drukt u op . Druk op het juiste teken.
- Druk op [Spatie] of ▶ om een spatie in te voeren.
- Meer gedetailleerde informatie >> *Verwante informatie*

7. Druk op .



### Verwante informatie

- [Algemene instellingen](#)

#### Gerelateerde onderwerpen:

- [Tekst invoeren op uw apparaat](#)
- [Faxberichten naar een ander apparaat overzetten](#)
- [Het faxjournaal naar een ander faxapparaat overzetten](#)



## De kiesmodus Toon of Puls instellen

Uw apparaat is voor toonkiezen ingesteld. Als uw toestel met pulskiezen (een traditionele kiesschijf) werkt, moet u de kiesmodus wijzigen.

Deze functie is in sommige landen niet beschikbaar.

1. Druk op  [Instellingen] > [Alle instell.] > [Stand. instel.] > [Toon/Puls].



Als het [Alle instell.]-menu wordt weergegeven op het Home-scherm van uw apparaat, slaat u het [Instellingen]-menu over.

2. Druk op [Toon] of [Puls].
3. Druk op .



### Verwante informatie

- [Algemene instellingen](#)

## Tonerverbruik verminderen

Met de functie Toner besparen kunt u het tonerverbruik verminderen. Wanneer Toner besparen ingeschakeld is, zien uw afgedrukte documenten er lichter uit.

Gebruik de functie Toner besparen NOOIT voor het afdrucken van foto's of afbeeldingen met grijstinten.

1. Druk op  [Instellingen] > [Alle instell.] > [Standaardinst.] > [Ecologie] > [Toner besparen].



Als het [Alle instell.]-menu wordt weergegeven op het Home-scherm van uw apparaat, slaat u het [Instellingen]-menu over.

2. Druk op [Aan] of [Uit].
3. Druk op .



### Verwante informatie

- [Algemene instellingen](#)

#### Gerelateerde onderwerpen:

- [De afdrukkwaliteit verbeteren](#)

## Het Kiezen van een foutief nummer voorkomen (Kiesbeperking)

Deze functie voorkomt dat gebruikers per ongeluk een fax verzenden of oproep doen naar een foutief nummer. U kunt het apparaat instellen op beperkt kiezen bij gebruik van de kiestoetsen, het adresboek, snelkoppelingen en LDAP zoeken.

1. Druk op  [Instellingen] > [Alle instell.] > [Fax] > [Kiesbeperking].



Als het [Alle instell.]-menu wordt weergegeven op het Home-scherm van uw apparaat, slaat u het [Instellingen]-menu over.

2. Druk op een van de volgende opties:

- [Cijfertoetsen]
- [Adres boek]



Als u adresboeknummers combineert tijdens het kiezen, worden de nummers herkend als invoer met kiestoetsen en worden deze niet beperkt.

- [Snelk.]
- [LDAP-server]

3. Druk op een van de volgende opties:

Optie	Beschrijving
# tweemaal invoeren	U wordt gevraagd het nummer opnieuw in te voeren. Als u vervolgens hetzelfde nummer juist invoert, wordt het nummer gekozen. Als u het foutieve nummer opnieuw invoert, geeft de LCD een foutmelding weer.
Aan	Het apparaat beperkt het verzenden van alle faxen en uitgaande oproepen voor die kiesmethode.
Uit	Het apparaat legt de kiesmethode geen beperkingen op.



- De instelling [# tweemaal invoeren] werkt niet als u een extern toestel gebruikt voordat u het nummer invoert. U wordt niet gevraagd om het nummer nogmaals in te voeren.
- Als u [Aan] of [# tweemaal invoeren] koos, kunt u de functie Groepsverzenden niet gebruiken.

4. Druk op .



### Verwante informatie

- [Algemene instellingen](#)

## Lawaai bij het afdrucken verminderen

Als u de stille modus instelt, produceert het apparaat minder lawaai bij het afdrucken. Als de stille modus is ingeschakeld, wordt de afdruksnelheid langzamer. De fabrieksinstelling is uit.

1. Druk op  [Instellingen] > [Alle instell.] > [Standaardinst.] > [Ecologie] > [Stille modus].



Als het [Alle instell.]-menu wordt weergegeven op het Home-scherm van uw apparaat, slaat u het [Instellingen]-menu over.

2. Druk op [Aan] of [Uit].
3. Druk op .



### Verwante informatie

- [Algemene instellingen](#)

## De taal op de LCD wijzigen

Wijzig indien nodig de taal van het LCD-scherm.

Deze functie is in sommige landen niet beschikbaar.

1. Druk op  [Instellingen] > [Alle instell.] > [Stand. instel.] > [Taalkeuze].



Als het [Alle instell.]-menu wordt weergegeven op het Home-scherm van uw apparaat, slaat u het [Instellingen]-menu over.

2. Druk op uw taal.
3. Druk op .



### Verwante informatie

- [Algemene instellingen](#)

## Uw favoriete instellingen opslaan als een snelkoppeling

- [Snelkoppelingen toevoegen](#)
- [Snelkoppelingen wijzigen of verwijderen](#)
- [Een snelkoppeling toewijzen aan een identiteitskaart](#)

## Snelkoppelingen toevoegen

U kunt de fax-, kopieer-, scan-, internetverbindings- en appinstellingen die u het meest gebruikt als snelkoppelingen instellen. Later kunt u op de snelkoppeling drukken om deze instellingen toe te passen in plaats van ze handmatig opnieuw in te voeren.



Afhankelijk van uw model zijn sommige snelkoppelingmenu's mogelijk niet beschikbaar.

De volgende instructies beschrijven hoe u een kopieersnelkoppeling toevoegt. De stappen voor het toevoegen van een fax-, scan-, internetverbindings- of appsnelkoppeling zijn erg gelijkaardig.

1. Druk op **+** [Snelk.]. (Als **+** [Snelk.] wordt weergegeven.)
2. Druk op een tabblad.



Veeg indien nodig om het tabblad weer te geven.

3. Druk op **+** waar u nog geen snelkoppeling hebt toegevoegd.
4. Druk op [Kopie].
5. Druk op > om de voorinstellingen voor kopiëren te openen.
6. Veeg omhoog of omlaag of druk op ▲ of ▼ om de voorinstellingen voor kopiëren weer te geven en druk vervolgens op de gewenste voorinstelling voor kopiëren.
7. Druk op [Opties].
8. Veeg omhoog of omlaag of druk op ▲ of ▼ om de beschikbare instellingen weer te geven en druk vervolgens op de instelling die u wilt wijzigen.
9. Veeg omhoog of omlaag of druk op ▲ of ▼ om de beschikbare opties voor de instelling weer te geven en druk vervolgens op de gewenste optie.  
Herhaal deze twee stappen tot u alle gewenste instellingen en opties hebt geselecteerd.
10. Wanneer u klaar bent met het wijzigen van de instellingen, drukt u op [OK]. (Als de knop [OK] wordt weergegeven.)
11. Druk op [Opslaan als snelk.].
12. Lees en bevestig de weergegeven lijst met instellingen die u hebt geselecteerd en druk vervolgens op [OK].
13. Voer een naam voor de snelkoppeling in via de LCD en druk vervolgens op [OK].



### Verwante informatie

- [Uw favoriete instellingen opslaan als een snelkoppeling](#)

## Snelkoppelingen wijzigen of verwijderen



U kunt snelkoppelingen voor internetverbindingen of snelkoppelingen voor apps niet wijzigen. Wanneer u deze wilt wijzigen, verwijdert u deze en voegt u vervolgens een nieuwe snelkoppeling toe.

1. Druk op **+** [Snelk.]. (Als **+** [Snelk.] wordt weergegeven.)
2. Druk op een tabblad om de snelkoppeling die u wilt wijzigen weer te geven.



Veeg indien nodig om het tabblad weer te geven.

3. Druk op de snelkoppeling die u wilt wijzigen.  
De instellingen voor de geselecteerde snelkoppeling worden weergegeven.



Om de snelkoppeling te verwijderen of de naam te wijzigen, drukt u op de snelkoppeling tot de opties worden weergegeven en volgt u vervolgens de menu's op het scherm.

4. Druk op [Opties].
5. Wijzig indien nodig de instellingen voor de snelkoppeling.
6. Druk op [OK] (indien nodig).
7. Druk op [Opslaan als snelk.] wanneer u klaar bent.
8. Lees en bevestig de weergegeven lijst met instellingen die u hebt geselecteerd en druk vervolgens op [OK].
9. Voer een van de volgende handelingen uit:
  - Om de snelkoppeling te overschrijven, drukt u op [Ja].
  - Als u de snelkoppeling niet wilt overschrijven, drukt u op [Nee] om een nieuwe naam voor de snelkoppeling in te voeren.

Druk op **+** waar u nog geen snelkoppeling hebt toegevoegd.

Voer een nieuwe naam in met behulp van de LCD en druk vervolgens op [OK].



Om de naam te bewerken, houdt u  ingedrukt om de huidige naam te wissen.



### Verwante informatie

- [Uw favoriete instellingen opslaan als een snelkoppeling](#)



## Een snelkoppeling toewijzen aan een identiteitskaart

U kunt één snelkoppeling van het apparaat toewijzen aan uw identiteitskaart. Als u het NFC-symbool van het apparaat aanraakt met uw identiteitskaart, verschijnt uw persoonlijke snelkoppeling automatisch op het touchscreen.



- U kunt dezelfde identiteitskaart niet gebruiken voor verschillende snelkoppelingen.
- Om de identiteitskaart te gebruiken voor een andere snelkoppeling, moet u de registratie eerst ongedaan maken en vervolgens de kaart registreren met de nieuwe snelkoppeling.

1. Druk op het tabblad met de snelkoppeling die u aan uw identiteitskaart wilt toevoegen.
2. Houd de snelkoppeling ingedrukt totdat de opties worden weergegeven.
3. Druk op [Kaart/NFC registreren].
4. Raak het NFC-symbool aan met de identiteitskaart.
5. Druk op [Registreren].

De snelkoppeling wordt toegewezen aan de identiteitskaart.



### Verwante informatie

- [Uw favoriete instellingen opslaan als een snelkoppeling](#)

## **Rapporten afdrukken**

- [Rapporten](#)
- [Een rapport afdrukken](#)

## Rapporten

De volgende rapporten zijn beschikbaar:

### Verzendrapport controleren

Het rapport Verzendrapport controleren drukt een verzendrapport voor uw laatste transmissie af.

### Adresboek

Het adresboekrapport is een lijst van namen en nummers die zijn opgeslagen in het geheugen van het adresboek.

### Faxjournaal

Het faxjournaal is een lijst met informatie over de laatste 200 ontvangen en verzonden faxen. (TX betekent verzenden, RX betekent ontvangen.)

### Gebruikersinstellingen

Het rapport Gebruikersinstellingen is een lijst van uw huidige instellingen.

### Printerinstellingen

Het printerinstellingenrapport drukt een lijst met uw huidige printerinstellingen af.

### Netwerkconfiguratie (Modellen met netwerkfunctie)

Het netwerkconfiguratie rapport is een lijst met uw huidige netwerkinstellingen.

### Bestandslijst afdrukken

Met Bestandslijst afdrukken wordt een lijst met de lettertypes en de in het apparaat opgeslagen macro-/streaminstelling afgedrukt.

### Drumdot afdrukken

Met Drumdot afdrukken wordt het drumdotblad afgedrukt, wat helpt bij het reinigen van de drumeenheid.

### WLAN-rapport (Modellen met draadloze netwerkfunctie)

Met het WLAN-rapport drukt u de verbindingdiagnose van het draadloze LAN af.



### Verwante informatie

- [Rapporten afdrukken](#)

## Een rapport afdrukken

1. Druk op  [Instellingen] > [Alle instell.] > [Print lijsten].



Als het [Alle instell.]-menu wordt weergegeven op het Home-scherm van uw apparaat, slaat u het [Instellingen]-menu over.

2. Veeg omhoog of omlaag of druk op ▲ of ▼ om het rapport dat u wilt afdrukken weer te geven en druk er vervolgens op.
3. Voer een van de volgende handelingen uit:
  - Als u [Verzendrapport] koos, voert u een van de volgende zaken uit:
    - Om het verzendrapport te bekijken, drukt u op [Weergeven op LCD].
    - Om het verzendrapport af te drukken, drukt u op [Afdrukrapport].
  - Als u andere rapporten koos, ga dan naar de volgende stap.
4. Druk op [Ja].
5. Druk op .



### Verwante informatie

- [Rapporten afdrukken](#)

## Instellingen- en functietabellen

De instellingentabellen helpen u de menuselecties en opties in de programma's van het apparaat te begrijpen.

- [Instellingstabellen](#)
- [Functietabellen](#)

## Instellingstabellen

>> [Standaardinst.]  
 >> [Instellingen snelkoppelingen]  
 >> [Fax]  
 >> [Printer]  
 >> [Netwerk]  
 >> [Print lijsten]  
 >> [Machine-info]  
 >> [Stand.instel.]  
 >> [Beheerdersinstellingen]

### [Standaardinst.]

[Alle instell.] > [Standaardinst.]

Niveau 3	Niveau 4	Niveau 5	Niveau 6	Omschrijvingen
Lade- instelling	Papiersoort	MF-lade	-	Hiermee selecteert u de papiersoort die overeenkomt met het papier in de multifunctionele lade.
		Lade 1	-	Hiermee selecteert u de papiersoort die overeenkomt met het papier in de standaardpapierlade.
		Lade 2 <sup>1</sup>	-	Hiermee selecteert u de papiersoort die overeenkomt met het papier in de optionele lade (lade 2).
		Lade 3 <sup>1</sup>	-	Hiermee selecteert u de papiersoort die overeenkomt met het papier in de optionele lade (lade 3).
		Lade 4 <sup>1</sup>	-	Hiermee selecteert u de papiersoort die overeenkomt met het papier in de optionele lade (lade 4).
		Lade 5 <sup>2</sup>	-	Hiermee selecteert u de papiersoort die overeenkomt met het papier in de optionele lade (lade 5).
	Papierform.	MF-lade	-	Hiermee selecteert u de grootte van het papier dat u in de multifunctionele lade hebt geplaatst.
		Lade 1	-	Selecteer de grootte van het papier dat u in de standaardpapierlade hebt geplaatst.
		Lade 2 <sup>1</sup>	-	Hiermee selecteert u de grootte van het papier dat u in de optionele lade (lade 2) hebt geplaatst.
		Lade 3 <sup>1</sup>	-	Hiermee selecteert u de grootte van het papier dat u in de optionele lade (lade 3) hebt geplaatst.
		Lade 4 <sup>1</sup>	-	Hiermee selecteert u de grootte van het papier dat u in de optionele lade (lade 4) hebt geplaatst.
		Lade 5 <sup>2</sup>	-	Hiermee selecteert u de grootte van het papier dat u in de optionele lade (lade 5) hebt geplaatst.

Niveau 3	Niveau 4	Niveau 5	Niveau 6	Omschrijvingen	
Lade- instelling	Ladegebruik: Kopiëren	-	-	Hiermee kiest u de lade die voor het maken van kopieën wordt gebruikt.	
	Ladegebruik: Faxen	-	-	Hiermee selecteert u de lade die voor faxen wordt gebruikt.	
	Ladegebr.: Afdruk.	-	-	Hiermee selecteert u de lade die voor afdrukken wordt gebruikt.	
	Printpositie	MF-lade	X Offset	Y Offset	Hiermee verplaatst u de afdrukstartpositie (aan de linkerbovenhoek van pagina's) van het in de multif. lade geplaatste papier horizontaal tot max. -500 (links) tot +500 (rechts) punten in 300 dpi.
					Hiermee verplaatst u de afdrukstartpositie (aan de linkerbovenhoek van pagina's) van het in de multif. lade geplaatste papier verticaal tot max. -500 (boven) tot +500 (onder) punten in 300 dpi.
		Lade 1	X Offset	Y Offset	Hiermee verplaatst u de afdrukstartpositie (aan de linkerbovenhoek van pagina's) van het in de standaard papierlade geplaatste papier horizontaal tot max. -500 (links) tot +500 (rechts) punten in 300 dpi.
					Hiermee verplaatst u de afdrukstartpositie (aan de linkerbovenhoek van pagina's) van het in de standaard papierlade geplaatste papier verticaal tot max. -500 (boven) tot +500 (onder) punten in 300 dpi.
		Lade 2 <sup>1</sup>	X Offset	Y Offset	Hiermee verplaatst u de afdrukstartpositie (aan de linkerbovenhoek van pagina's) van het in de optionele lade (lade 2) geplaatste papier horizontaal tot max. -500 (links) tot +500 (rechts) punten in 300 dpi.
					Hiermee verplaatst u de afdrukstartpositie (aan de linkerbovenhoek van pagina's) van het in de optionele lade (lade 2) geplaatste papier verticaal tot max. -500 (boven) tot +500 (onder) punten in 300 dpi.
		Lade 3 <sup>1</sup>	X Offset	Y Offset	Hiermee verplaatst u de afdrukstartpositie (aan de linkerbovenhoek van pagina's) van het in de optionele lade (lade 3) geplaatste papier horizontaal tot max. -500 (links) tot +500 (rechts) punten in 300 dpi.
					Hiermee verplaatst u de afdrukstartpositie (aan de linkerbovenhoek van pagina's) van het in de optionele lade (lade 3) geplaatste papier verticaal tot max. -500 (boven) tot +500 (onder) punten in 300 dpi.
		Lade 4 <sup>1</sup>	X Offset		Hiermee verplaatst u de afdrukstartpositie (aan de linkerbovenhoek van pagina's) van het in de optionele lade (lade 4) geplaatste

Niveau 3	Niveau 4	Niveau 5	Niveau 6	Omschrijvingen	
Lade- instelling	Printpositie	Lade 4 <sup>1</sup>		papier horizontaal tot max. -500 (links) tot +500 (rechts) punten in 300 dpi.	
			Y Offset	Hiermee verplaatst u de afdrukstartpositie (aan de linkerbovenhoek van pagina's) van het in de optionele lade (lade 4) geplaatste papier verticaal tot max. -500 (boven) tot +500 (onder) punten in 300 dpi.	
		Lade 5 <sup>2</sup>	X Offset	Hiermee verplaatst u de afdrukstartpositie (aan de linkerbovenhoek van pagina's) van het in de optionele lade (lade 5) geplaatste papier horizontaal tot max. -500 (links) tot +500 (rechts) punten in 300 dpi.	
			Y Offset	Hiermee verplaatst u de afdrukstartpositie (aan de linkerbovenhoek van pagina's) van het in de optionele lade (lade 5) geplaatste papier verticaal tot max. -500 (boven) tot +500 (onder) punten in 300 dpi.	
	Lade overslaan <sup>3</sup>	-	-	Hiermee selecteert u een specifieke lade die u niet wilt gebruiken als deze papier van het verkeerde formaat bevat.	
	Scheidingslade <sup>3</sup>	-	-	Hiermee selecteert u de lade met het papier dat wordt gebruikt als scheidingspapier dat tussen elke afdruktaak wordt ingevoegd.	
	Meld. bijna leeg	Meld. bijna leeg	Meld. bijna leeg	-	Hiermee selecteert u of een melding moet worden weergegeven dat de papierlade bijna leeg is.
			Meldingsniveau	-	Hiermee selecteert u het minimale papierniveau waarbij de melding wordt weergegeven.
	Contr. papier	-	-	Hiermee selecteert u of een melding moet worden weergegeven om het papiertype en papierformaat te controleren.	
Volume	Belvolume	-	-	Hiermee kunt u het belvolume aanpassen.	
	Toon	-	-	Hiermee past u het volume van de waarschuwingstoon aan.	
	Luidspreker	-	-	Hiermee stelt u het volume van de luidspreker in.	
LCD-instell.	Schermerlicht	-	-	Hiermee kunt u de helderheid van de achtergrondverlichting van het LCD-scherm aanpassen.	
	Lichtdim-timer	-	-	Hiermee kunt u instellen hoe lang de achtergrondverlichting op de LCD blijft branden nadat u naar het hoofdbeginscherm bent teruggekeerd of andere functies hebt gebruikt.	
Instellingen voor meldingen	Waarschuwing voor document	-	-	Hiermee selecteert u of er een melding getoond moet worden wanneer u een document op de glasplaat laat liggen.	



Niveau 3	Niveau 4	Niveau 5	Niveau 6	Omschrijvingen
Instellingen voor meldingen	Scanresultaat (geen lege pagina's)	-	-	Toont het totaal aantal gescande pagina's en overgeslagen blanco pagina's nadat het scannen is voltooid.
Ecologie	Ecomodus	-	-	Hiermee schakelt u de volgende apparaat-instellingen tegelijkertijd in. <ul style="list-style-type: none"> <li>• 2-zijdige afdruk:Lange zijde<sup>4</sup></li> <li>• Tijd slaapstand:0 Min</li> <li>• Lichtdim-timer:10 sec</li> <li>• Stille modus:Aan<sup>4</sup></li> <li>• Toner besparen:Aan<sup>4</sup></li> </ul>
	Toner besparen	-	-	Hiermee verhoogt u het rendement van de tonercartridge.
	Tijd slaapstand	-	-	Hiermee bepaalt u hoeveel tijd verstrijkt voordat het apparaat naar de energiespaarstand gaat.
	Stille modus	-	-	Hiermee vermindert u het lawaai bij het afdrukken.
	Aut. uitschak.	-	-	Hiermee kunt u de uren opgeven waarin het apparaat in de slaapstand blijft staan voordat deze wordt uitgeschakeld.
Gegevens Wissen	Macro-ID=	-	-	Hiermee verwijdert u de geregistreerde macrogegevens.
	Stream-ID	-	-	Hiermee verwijdert u de geregistreerde streamgegevens.
	Font ID=	-	-	Hiermee verwijdert u de geregistreerde lettertypegegevens.
	Alles verwijderen	-	-	Hiermee herstelt u de macro-, stream- en lettertypegegevens van uw apparaat naar de standaardinstellingen.
	USB-flashstation initialiseren (Alleen beschikbaar wanneer het USB-flashstation is geselecteerd in het menu Locatie taakopslag.)	-	-	Initialiseer het USB-flashstation voor afdrukken via USB-opslag. Initialiseren van het USB-flashstation duurt meer dan 40 minuten.

1 Beschikbaar als de optionele lade(s) is (zijn) geïnstalleerd.

2 Beschikbaar als de optionele lade(s) is (zijn) geïnstalleerd.

3 Beschikbaar als de onderste lade(s) is (zijn) geïnstalleerd.

4 U kunt deze instelling wijzigen nadat u bepaalde apparaatinstellingen hebt aangepast met behulp van Beheer via een webbrowser.

## [Instellingen snelkoppelingen]

[Alle instell.] > [Instellingen snelkoppelingen]

Niveau 3	Niveau 4	Omschrijvingen
(Selecteer een snelkoppeling)	Naamwijz	Hiermee wijzigt u de naam van de snelkoppeling.
	Bewerken	Hiermee kunt u de snelkoppelinginstellingen wijzigen.
	Verwijder	Hiermee verwijdert u de snelkoppeling.

Niveau 3	Niveau 4	Omschrijvingen
(Selecteer een snelkoppeling)	<b>Kaart/NFC registreren</b>	Hiermee wijst u een snelkoppeling toe aan een identiteitskaart.
	<b>Kaart/NFC verwijderen</b>	Hiermee verwijdert u een snelkoppeling van een identiteitskaart.

**[Fax]**

[Alle instell.] > [Fax]

Niveau 3	Niveau 4	Niveau 5	Omschrijvingen	
Ontvangstmenu	<b>Belvertraging</b>	-	Hiermee kunt u instellen hoe vaak het belsignaal moet overgaan voordat het apparaat reageert in de modus Fax of Fax/Tel.	
	<b>Ontvangstmod.</b>	-	Hiermee kiest u de ontvangstmodus die het best aan uw behoeften voldoet.	
	<b>F/T beltijd</b>	-	Hiermee stelt u de duur van het dubbele belsignaal in de modus Fax/Telefoon in.	
	<b>Faxvoorbeeld</b>	-	Hiermee kunt u ontvangen faxen bekijken op de LCD.	
	<b>Fax Waarnemen</b>	-	Hiermee worden faxen automatisch ontvangen wanneer u een oproep beantwoordt en de faxtoon hoort.	
	<b>Act.Op Afst.</b>	<b>Act.Op Afst.</b>	-	Hiermee kunt u oproepen op een tweede of extern toestel aannemen en codes gebruiken om de codes op afstand in- of uitschakelen. U kunt deze codes personaliseren.
		<b>Afstandscodes</b>		
		<b>Deactiveren</b>		
	<b>Auto reductie</b>	-	Hiermee wordt een inkomend faxbericht verkleind afgedrukt.	
	<b>PC-Fax ontv.</b>	<b>Aan</b>	-	Hiermee stelt u het apparaat in om faxen naar uw computer te verzenden. U kunt dan ook de beveiligingsfunctie Reserveafdruk inschakelen.
		<b>Uit</b>		
	<b>Geheugenontv.</b>	<b>Uit</b>	-	-
		<b>Fax Doorzenden</b>	-	Stel het apparaat in om faxberichten door te zenden of om binnenkomende faxen in het geheugen op te slaan (zodat u deze kunt opvragen wanneer u niet bij uw apparaat bent). Als u Fax doorzenden selecteert, kunt u de beveiligingsfunctie Reserveafdruk inschakelen.
<b>Fax Opslaan</b>				
<b>Doorsturen naar cloud</b>		-	Hiermee stuurt u inkomende faxen door naar de internet-service.	
<b>Faxontvangststempel</b>	-	Hiermee drukt u bovenaan ontvangen faxen de tijd en datum van ontvangst af.		
<b>Tweezijdig</b>	-	Hiermee drukt u ontvangen faxen af op beide zijden van het papier.		
Verzendmenu	<b>Verzamelen</b>	-	Hiermee worden de uitgestelde faxen naar hetzelfde faxnummer samengevoegd en op een bepaald tijdstip in één keer verzonden.	
	<b>Voorblad Opm.</b>	-	Hier kunt u tekst voor het faxvoorblad opgeven.	
	<b>Automatisch herkieszen</b>	-	Hiermee kunt u het apparaat instellen om het laatste faxnummer na vijf minuten opnieuw te	

Niveau 3	Niveau 4	Niveau 5	Omschrijvingen
Verzendmenu			kiezen als de fax niet kon worden verzonden omdat de lijn bezet was.
	Bestemming	-	Hiermee kunt u het apparaat instellen om tijdens het kiezen van faxen gegevens over de bestemming op de LCD weer te geven.
Kies rapport	Verzendrapp.	-	Hiermee selecteert u de begininstellingen voor het verzendrapport.
	Journaal tijd	Journaal tijd	Hiermee stelt u het interval in voor het automatisch afdrukken van het faxjournaal.
		Tijd	Als u een andere optie dan Uit of Elke 50 faxen selecteert, kunt u de tijd voor de optie instellen.
		Dag	Als u Elke 7 dagen selecteert, kunt u de dag van de week instellen.
Print document	-	-	Hiermee drukt u ontvangen faxen af die in het geheugen van het apparaat zijn opgeslagen.
Afst.bediening	-	-	Hiermee stelt u uw eigen code voor afstandsbediening in.
Kiesbeperking	Cijfertoetsen	-	Hiermee beperkt u het kiezen bij gebruik van de kiestoetsen.
	Adresboek	-	Hiermee beperkt u het kiezen bij gebruik van het adresboek.
	Snelk.	-	Hiermee beperkt u het kiezen bij gebruik van een snelkoppeling.
	LDAP-server	-	Hiermee beperkt u het kiezen van nummers op de LDAP-server.
Rest. jobs	-	-	Hiermee kunt u controleren welke geplande taken in het geheugen van het apparaat zijn opgeslagen en geselecteerde taken annuleren.

## [Printer]

[Alle instell.] > [Printer]

Niveau 3	Niveau 4	Niveau 5	Omschrijvingen
Emulatie	-	-	Hiermee selecteert u de emulatiemodus.
Kwaliteit	-	-	Hiermee selecteert u de afdrukkwaliteit.
Afdrukopties	Lettrtypelijst	HP LaserJet BR-Script 3	Druk een lijst met de interne lettertypes van het apparaat af.
	Testafdruk	-	Hiermee drukt u een testpagina af.
Tweezijdig	2-zijdige afdruk	-	Hiermee schakelt u 2-zijdig afdrukken in of uit en selecteert u lange zijde of korte zijde.
	Eén afbeelding	-	Voor een afdruktaak waarvan de laatste pagina een enkelzijdige afbeelding is, selecteert u de optie 1-zijd. invoer om de afdruktijd te verminderen.  Wanneer u briefpapier of voorgedrukt papier gebruikt, moet u de optie 2-zijd. invoer selecteren. Als u 1-zijd. invoer selecteert voor briefpapier of voorgedrukt papier, wordt de laatste pagina op de achterzijde afgedrukt.

Niveau 3	Niveau 4	Niveau 5	Omschrijvingen
Autom. doorgaan	-	-	Selecteer als u wilt dat het apparaat fouten met het papierformaat of fouten met het mediatype automatisch wist en papier van andere lades gebruikt.
Uitvoerkleur	-	-	Stel de uitvoerkleur in.
Papiersoort	-	-	Hiermee stelt u het papiertype in.
Papierform.	-	-	Hiermee stelt u het papierformaat in.
Aantal	-	-	Hiermee stelt u het aantal afgedrukte pagina's in.
Orientatie	-	-	Hiermee bepaalt u of u pagina's staand of liggend wilt afdrukken.
Printpositie	-	-	Hiermee opent u de instellingenmenu's voor de afdrukpositie.
Auto FF	-	-	Hiermee drukt het apparaat automatisch overblijvende gegevens af.
HP LaserJet	Fontnr.	Fontnr.	Stel het lettertypenummer in. Dit menu verschijnt als een laadbaar lettertype is geïnstalleerd op uw apparaat van Brother.
		Soft Font nr.	Stel het nummer van het laadbare lettertype in. Dit menu verschijnt als een laadbaar lettertype is geïnstalleerd op uw apparaat van Brother.
	Font breedte	-	Hiermee stelt u de lettertypepitch in. (Beschikbaar voor bepaalde lettertypenummers)
	Font punts	-	Hiermee stelt u de grootte van het lettertype in. (Beschikbaar voor bepaalde lettertypenummers)
	Symbolenset	-	Hiermee selecteert u de symbool- of tekenset.
	Tabel afdrukken	-	Hiermee drukt u de codetabel af.
	Auto LF	-	AAN: CR -> CR+LF, UIT: CR -> CR
	Auto CR	-	AAN: LF -> LF+CR, FF -> FF+CR of VT -> VT +CR UIT: LF -> LF, FF -> FF of VT -> VT
	Auto WRAP	-	Hiermee kiest u of een regel invoer en regel terugloop voorvallen wanneer het apparaat de rechtermarge bereikt.
	Auto SKIP	-	Hiermee kiest u of een regel invoer en regel terugloop voorvallen wanneer de regelpositie de onderste marge bereikt.
	Linkerkantlijn	-	Hiermee stelt u de linkermarge bij kolom 0 tot 70 in op 1 cpi.
	Rechterkantlijn	-	Hiermee stelt u de rechtermarge bij kolom 10 tot 80 in op 1 cpi.
	Bovenmarge	-	Hiermee stelt u de bovenste margeafstand in van de bovenrand van het papier.
	Ondermarge	-	Hiermee stelt u de onderste margeafstand in van de onderrand van het papier.
	Regels	-	Hiermee stelt u het aantal lijnen op elke pagina in.
Opdracht lade	-	Selecteer deze instelling als een verkeerde lade wordt gebruikt wanneer u de HP-drivers gebruikt.	

Niveau 3	Niveau 4	Niveau 5	Omschrijvingen	
BR-Script 3	Print foutlijst	-	Kies of het apparaat de foutinformatie moet afdrucken wanneer de fout zich voordoet.	
	CAPT	-	Gebruik CAPT (Colour Advanced Printing Technology) voor een optimale afdrukkwaliteit wanneer u een PS-bestand afdrukt dat door een PS-driver werd aangemaakt die niet van Brother komt. Hiermee verschijnen kleuren en foto's duidelijker en nauwkeuriger. De afdruksnelheid zal lager liggen.	
PDF	Meer pag. afdr.	-	U kunt de paginalay-out instellen wanneer u meerdere pagina's afdrukt.	
	PDF-afdrukopties	-	Hiermee stelt u in of er naast de tekst van het pdf-bestand opmerkingen of stempels moeten worden afgedrukt als u via pdf afdrukt.	
	PDF aanp. aan pag.	-	Hiermee selecteert u of het apparaat de pagina's in het pdf-bestand moet vergroten of verkleinen zodat ze op het geselecteerde papierformaat passen.	
Carbon-menu	Carbon Copy	-	Hiermee schakelt u de functie Carbon Copy in of uit.	
	Aantal	-	Stelt het aantal afgedrukte pagina's in.	
	Kopie1 Lade	-	Hiermee selecteert u de lade die u voor Kopie1 gebruikt.	
	Kopie1 stream	-	Hiermee selecteert u een stream voor Kopie1.	
	Kopie2 Lade ... Kopie8 Lade	-	Hiermee selecteert u de lade die u voor Kopie2 tot 8 gebruikt.	
	Kopie2 stream ... Kopie8 stream	-	Hiermee selecteert u een stream voor Kopie2 tot 8.	
	Kleurcorrectie	Correctie starten	-	Kalibreer de kleuren om de kleuren te controleren en te corrigeren en voer vervolgens een registratie uit om de afdrukpositie van elke kleur uit te lijnen.
Reset		-	Hiermee reset u de kalibratieparameters naar de standaardinstellingen.	
Autom. correctie		-	Stel het apparaat zo in dat ze de kalibratie en de registratie van de kleuren automatisch uitvoert.	
Kleurinstel.		Instelmodus		Selecteer of de afdrukinstellingen voor kleur van het apparaat of de printerdriver moeten worden toegepast.
		Kleurmodus		Hiermee selecteert u de modus voor kleuren.
		Grijze kleur verbeteren		Schakel in of uit om de beeldkwaliteit van schaduwgebieden te verbeteren.
		Afdrukken in zwart verbeteren		Schakel in of uit als een zwarte afbeelding niet correct is afgedrukt.
		Helderheid		Hiermee kunt u de helderheid instellen.
		Contrast		Hiermee kunt u het contrast instellen.
	Rood		Hiermee past u de rode kleur aan.	
Groen		Hiermee past u de groene kleur aan.		

Niveau 3	Niveau 4	Niveau 5	Omschrijvingen
Kleurcorrectie	Kleurinstel.	Blauw	Hiermee past u de blauwe kleur aan.
Opslaglocatie taak	-	-	Hiermee selecteert u de locatie waar u afdruktaken wilt opslaan.
Printer resetten	-	-	Hiermee worden de afdrukinstellingen naar de fabrieksinstellingen teruggezet.

## [Netwerk]

[Alle instell.] > [Netwerk]

Niveau 3	Niveau 4	Niveau 5	Niveau 6	Omschrijvingen
LAN met kabel	TCP/IP	Opstartmethode	Pogingen IP-boot	Selecteert de opstartmethode die het best aan uw eisen voldoet.
		IP-adres	-	Voer het IP-adres in.
		Subnetmasker	-	Voer het subnetmasker in.
		Gateway	-	Voer het adres van de gateway in.
		Knooppuntnaam	-	Voer de knooppuntnaam in. (maximaal 32 tekens)
		WINS-configuratie	-	Selecteert de WINS-configuratiemodus.
		WINS-server	Primair	Specificeer het IP-adres van de primaire WINS-server.
			Secundair	Specificeer het IP-adres van de secundaire WINS-server.
		DNS-server	Primair	Specificeer het IP-adres van de primaire DNS-server.
			Secundair	Specificeer het IP-adres van de secundaire DNS-server.
	APIPA	-	Hiermee stelt u het apparaat in om automatisch het IP-adres van het link-local-adresbereik toe te wijzen.	
	IPv6	-	Hiermee schakelt u het IPv6-protocol in of uit.	
	Ethernet	-	-	Hiermee selecteert u de Ethernet-verbindingsmodus.
	Status bedraad	-	-	Hiermee geeft u de status van het bedrade netwerk weer.
	MAC-adres	-	-	Hiermee kunt u het MAC-adres van het apparaat weergeven.
Standaard	-	-	Hiermee worden de instellingen van het bedrade netwerk naar de fabrieksinstellingen teruggezet.	
Bekabeld insch.	-	-	Hiermee schakelt u het bedrade LAN handmatig in of uit.	

Niveau 3	Niveau 4	Niveau 5	Niveau 6	Omschrijvingen
WLAN (Wi-Fi) 1	Wi-Fi-netwerk vinden	-	-	Configureer uw draadloze netwerkinstellingen handmatig.
	TCP/IP	Opstartmethode	Pogingen IP-boot	Selecteert de opstartmethode die het best aan uw eisen voldoet.
		IP-adres	-	Voer het IP-adres in.
		Subnetmasker	-	Voer het subnetmasker in.
		Gateway	-	Voer het adres van de gateway in.
		Knooppuntnaam	-	Voer de knooppuntnaam in. (maximaal 32 tekens)
		WINS-configuratie	-	Selecteert de WINS-configuratiemodus.
		WINS-server	Primair	Specificeer het IP-adres van de primaire WINS-server.
			Secundair	Specificeer het IP-adres van de secundaire WINS-server.
		DNS-server	Primair	Specificeer het IP-adres van de primaire DNS-server.
			Secundair	Specificeer het IP-adres van de secundaire DNS-server.
		APIPA	-	Hiermee stelt u het apparaat in om automatisch het IP-adres van het link-local-adresbereik toe te wijzen.
	IPv6	-	Hiermee schakelt u het IPv6-protocol in of uit.	
	WPS/drukknop	-	-	U kunt uw draadloze netwerkinstellingen eenvoudig configureren met één druk op de knop.
	WPS/pincode	-	-	U kunt uw draadloze netwerkinstellingen eenvoudig configureren met WPS en een pincode.
	Status WLAN	Status	-	Hiermee geeft u de status van het huidige draadloze netwerk weer.
		Signaal	-	Hiermee kunt u de signaalsterkte van het huidige netwerk weergeven.
		SSID	-	Hiermee geeft u de huidige SSID weer.
		Comm. Modus	-	Hiermee geeft u de huidige communicatiemodus weer.
	MAC-adres	-	-	Hiermee kunt u het MAC-adres van het apparaat weergeven.
Standaard	-	-	Hiermee worden de instellingen van het draadloze	

<sup>1</sup> De draadloze netwerkverbinding kan alleen worden gebruikt wanneer de optionele draadloze module geïnstalleerd is.

Niveau 3	Niveau 4	Niveau 5	Niveau 6	Omschrijvingen	
WLAN (Wi-Fi) 1				netwerk naar de fabrieksinstellingen teruggezet.	
	WLAN insch.	-	-	Schakelt de draadloze interface in of uit.	
Wi-Fi Direct 1	Handmatig	-	-	Hiermee configureert u handmatig uw Wi-Fi Direct-netwerkinstellingen.	
	Groepseigenaar	-	-	Stel uw apparaat als de Groepseigenaar in.	
	Drukknop	-	-	Hiermee configureert u uw Wi-Fi Direct-netwerkinstellingen met de drukknopmethode.	
	Pincode	-	-	Hiermee kunt u uw Wi-Fi Direct-netwerkinstellingen configureren met WPS en een pincode.	
	Apparaatgegevens	Apparaatnaam	-	-	Hiermee wordt de apparaatnaam van uw apparaat weergegeven.
		SSID	-	-	Hiermee kunt u de SSID van de groepseigenaar weergeven. Wanneer het apparaat niet verbonden is, wordt Niet verbonden op het LCD-scherm weergegeven.
		IP-adres	-	-	Hiermee kunt u het huidige IP-adres van uw apparaat weergeven.
	Statusinformatie	Status	-	-	Hiermee geeft u de status van het huidige Wi-Fi Direct-netwerk weer.
		Signaal	-	-	Hiermee kunt u de signaalsterkte van het huidige WiFi Direct-netwerk nagaan. Wanneer uw apparaat als Groepseigenaar handelt, geeft de LCD altijd een sterk signaal aan.
	Interf. insch.	-	-	Hiermee schakelt u de Wi-Fi Direct-verbinding in of uit.	
NFC	-	-	-	Hiermee schakelt u NFC-functie in of uit.	
E-mail/IFAX	E-mailadres	-	-	Hiermee voert u het e-mailadres in.	
	Server inst.	SMTP	Server	Voer de SMTP-servernaam en -adres in.	
			Poort	Voer het SMTP-poortnummer in.	
Aut. voor SMTP			Selecteer hier de beveiligingsmethode voor e-mailmeldingen.		



Niveau 3	Niveau 4	Niveau 5	Niveau 6	Omschrijvingen
E-mail/IFAX	Server inst.	SMTP	SSL/TLS	Hiermee kunt u een e-mail verzenden of ontvangen via een e-mailserver waarvoor beveiligde SSL-/TLS-communicatie vereist is.
			Cert. contr.	Controleer het SMTP-servercertificaat automatisch.
		POP3/IMAP4	Protocol	Hiermee selecteert u het protocol voor het ontvangen van e-mailberichten van de server.
			Server	Voer de servernaam en -adres in.
			Poort	Voer hier het poortnummer in.
			Postvaknaam	Hiermee voert u de naam van het postvak in. (maximaal 255 tekens)
			Wachtwoord postvak	Voer het wachtwoord in om in te loggen op de server. (maximaal 128 tekens)
			Map selecteren	Hiermee selecteert u de opgegeven map in het postvak met het IMAP4-protocol.
			SSL/TLS	Hiermee kunt u een e-mail verzenden of ontvangen via een e-mailserver waarvoor beveiligde SSL-/TLS-communicatie vereist is.
			Cert. contr.	Controleer het SMTP-servercertificaat automatisch.
	APOP	Hiermee schakelt u APOP in of uit.		
	E-mail RX instellen	Autom. polling	Autom. polling	Hiermee controleert u de server automatisch op nieuwe berichten.
			Pollfrequentie	Hiermee stelt u het interval voor het controleren van nieuwe berichten op de server in.
		Koptekst	-	Hiermee selecteert u de inhoud van de kopregel die wordt afgedrukt.
		Fout mail verw./lezen	-	Foutmeldingen worden automatisch door de POP3-server verwijderd. Foutmeldingen worden nadat u ze gelezen hebt automatisch door de IMAP4-server verwijderd.
		Melding	-	Hiermee ontvangt u waarschuwingsberichten.
	E-mail TX instellen	Onderw. afz.	-	Hiermee kunt u het onderwerp bekijken.

Niveau 3	Niveau 4	Niveau 5	Niveau 6	Omschrijvingen
E-mail/IFAX	E-mail TX instellen	Groottebeperk.	Groottebeperk. Max.grootte (MB)	Beperkt de grootte van e-maildocumenten.
		Melding	-	Hiermee verzendt u waarschuwingsberichten.
	Relayeren instellen	Groepsverzenden	-	Hiermee relayeert u een document naar een ander faxapparaat.
		Groepsdomein	Groepsverz. XX	Hiermee registreert u de domeinnaam.
		Groepsrapport	-	Hiermee drukt u een Groepsverzendingsrapport af.
	Kies rapport	E-mail	Verzendrapp.	Hiermee selecteert u de begininstellingen voor het verzendrapport.
		IFAX	Verzendrapp.	
	Handmatig ontvangen	-	-	Hiermee controleert u de POP3- of IMAP4-server handmatig op nieuwe berichten.
Web Connect-instellingen	Proxy-instell.	Proxy-verbinding	-	Hiermee wijzigt u de webinstellingen.
		Adres	-	
		Poort	-	
		Gebruikersnaam	-	
		Wachtwoord	-	
Faxen naar server	Faxen naar server	-	-	Hiermee selecteert u het netwerkverbindingstype.
	Prefix	-	-	
	Suffix	-	-	
IPsec	-	-	-	IPsec is een optionele beveiligingsfunctie van het IP-protocol dat verificatie- en versleutelingsservices voorziet. We raden u aan om contact op te nemen met uw netwerkbeheerder voordat u deze instelling wijzigt.
Netw. resetten	-	-	-	Herstelt alle fabriekinstellingen van het netwerk.

[Print lijsten]

[Alle instell.] > [Print lijsten]

Niveau 3	Niveau 4	Omschrijvingen
Verzendrapport	Weergeven op LCD	Hiermee geeft u verzendrapporten weer over verzonden faxen.
	Afdrukrapport	Hiermee drukt u een verzendrapport van de laatste transmissie af.
Adresboek	-	Hiermee drukt u een lijst met namen en nummers af die in het adresboek zijn opgeslagen.

Niveau 3	Niveau 4	Omschrijvingen
Fax Journaal	-	Hiermee drukt u een lijst af met informatie over de laatste 200 ontvangen en verzonden faxen. (TX betekent verzonden. RX betekent ontvangen.)
Gebruikersinst	-	Hiermee drukt u een lijst af met uw instellingen.
Printerinstellingen	-	Hiermee drukt u een lijst af met uw printerinstellingen.
Netwerkconfiguratie	-	Hiermee drukt u een lijst af met uw netwerkinstellingen.
Bestandsl. afdr.	-	Hiermee drukt u een lijst af met de gegevens die zijn opgeslagen in het geheugen van het apparaat.
Drumstippen afdrukken	-	Hiermee drukt u een controlelevel voor drumdot afdrukken af.
WLAN-rapport <sup>2</sup>	-	Hiermee drukt u de resultaten van de draadloze LAN-verbinding af.

### [Machine-info]

### [Alle instell.] > [Machine-info]

Niveau 3	Niveau 4	Niveau 5	Omschrijvingen
Serienummer	-	-	Hiermee controleert u het serienummer van uw apparaat.
Firmware-versie	Hoofdversie	-	Hiermee controleert u de firmwareversie van uw apparaat.
	Sub3-versie	-	
	Beveiligingsversie	-	
Firmware bijwerken	-	-	Hiermee werkt u het apparaat bij met de meest recente firmware.
Firmware Auto Check	-	-	U kunt informatie over de firmware in het beginscherm bekijken.
Paginateller	Totaal	Kleur	Hiermee controleert u het totale aantal pagina's dat het apparaat heeft afgedrukt.
		Zwart-wit	
	Fax	-	
	Kopie	Kleur	
		Zwart-wit	
	Afdrukken	Kleur	
Zwart-wit			
Overige	Kleur		
	Zwart-wit		
Levensduur onderdelen <sup>1</sup>	Drumeenheid	-	Hiermee geeft u de resterende levensduur van de drumeenheid weer.
	Riem	-	Hiermee geeft u de resterende levensduur van de riemeenheid weer.
	Fusereenheid	-	Hiermee geeft u de resterende levensduur van de fuseereenheid weer.
	Lasereenheid	-	Hiermee geeft u de resterende levensduur van de laser-eenheid weer.

<sup>2</sup> De draadloze netwerkverbinding kan alleen worden gebruikt wanneer de optionele draadloze module geïnstalleerd is.

Niveau 3	Niveau 4	Niveau 5	Omschrijvingen
Levensduur onderdelen <sup>1</sup>	Pap.toev.kit MF	-	Hiermee geeft u de resterende levensduur van de PF Kit MP weer.
	Pap.toev.kit 1	-	Hiermee geeft u de resterende levensduur van de PF Kit 1 weer.
	Pap.toev.kit 2 <sup>2</sup>	-	Hiermee geeft u de resterende levensduur van de PF Kit 2 weer.
	Pap.toev.kit 3 <sup>2</sup>	-	Hiermee geeft u de resterende levensduur van de PF Kit 3 weer.
	Pap.toev.kit 4 <sup>2</sup>	-	Hiermee geeft u de resterende levensduur van de PF Kit 4 weer.
	Pap.toev.kit 5 <sup>3</sup>	-	Hiermee geeft u de resterende levensduur van de PF Kit 5 weer.

<sup>1</sup> De gebruiksduur van onderdelen is een schatting en kan variëren naargelang het gebruik.

<sup>2</sup> Beschikbaar als de optionele lade(s) is (zijn) geïnstalleerd.

<sup>3</sup> Beschikbaar als de optionele lade(s) is (zijn) geïnstalleerd.

## [Stand.instel.]

### [Alle instell.] > [Stand.instel.]

Niveau 3	Niveau 4	Omschrijvingen
Datum en tijd	Datum	Hiermee kunt u de datum en de tijd instellen die op het scherm en in de kopteksten van de verzonden faxen worden weergegeven.
	Tijd	
	Type klok	Hiermee selecteert u de tijdsindeling (12-uurs- of 24-uursnotatie).
	Aut. zomertijd	Hiermee stelt u het apparaat in voor automatische aanpassing aan de zomer-/wintertijd.
	Tijdzone	Hiermee stelt u uw tijdzone in.
Stations-ID	Fax	Hiermee kunt u opgeven welke naam en welk faxnummer moeten worden afgedrukt op elke pagina die u faxt.
	Telefoon	
	Naam	
Toon/Puls (Alleen voor sommige landen beschikbaar)	-	Selecteer de kiesmodus.
Kiestoon	-	Hiermee verkort u de tijd tot de kiestoon wordt waargenomen.
Tel lijn inst	-	Hiermee selecteert u het type telefoonlijn.
Compatibel	-	Hiermee past u de synchronisatie aan bij verzendproblemen. VoIP-providers bieden faxondersteuning middels verschillende standaards. Als u regelmatig transmissiefouten ondervindt, selecteert u Minimaal (voor VoIP).
Reset	Apparaat resetten	Hiermee herstelt u de apparaat-instellingen die u hebt gewijzigd.
	Netw. resetten	Herstelt alle fabrieksinstellingen van het netwerk.
	Adresboek en fax	Hiermee verwijdert u alle opgeslagen telefoonnummers en faxinstellingen.
	Alle instellingen	Hiermee herstelt u alle apparaat-instellingen terug naar de fabrieksinstellingen en verwijdert u de persoonlijke gegevens in het geheugen. U kunt de gegevens niet zien op het apparaat.
	Fabrieksinstellingen	Hiermee herstelt u alle apparaat-instellingen terug naar de fabrieksinstellingen en verwijdert u de persoonlijke gegevens in

Niveau 3	Niveau 4	Omschrijvingen
<b>Reset</b>		het geheugen van het apparaat. We raden u aan deze menuoptie te gebruiken als u alle gegevens van het apparaat wilt wissen.
<b>Taalkeuze</b> (Alleen voor sommige landen beschikbaar)	-	Hiermee wijzigt u de taal op uw LCD-scherm.

## [Beheerdersinstellingen]



## [Beheerdersinstellingen]

Niveau 2	Niveau 3	Niveau 4	Niveau 5	Omschrijvingen	
<b>Instellingen voor startscherm</b>	<b>Pictogrammen</b>	-	-	Verwijder pictogrammen, voeg pictogrammen toe en verplaats pictogrammen naar andere plaatsen op de beginschermen.	
	<b>Achtergrondkleur</b>	-	-	Hiermee wijzigt u de achtergrondkleur op het touchscreen naar wit of zwart.	
	<b>Tabs</b>		<b>Naamwijz</b>	<b>Tab 1</b>	Hiermee wijzigt u de naam van de tabbladen.
				<b>Tab 2</b>	
				<b>Tab 3</b>	
				<b>Tab 4</b>	
				<b>Tab 5</b>	
				<b>Tab 6</b>	
		<b>Hoofdstartscherm</b>	-	Stel het hoofdbeginscherm in.	
	<b>Informatie weergeven</b>	<b>IP-adres</b>	-	Hiermee bepaalt u of het IP-adres van het apparaat moet worden weergegeven op het beginscherm.	
	<b>Instellingen voor startscherm resetten</b>	-	-	Herstelt de fabrieksinstellingen van het beginscherm.	
<b>Overige scherminstellingen</b>	<b>Scherm Kopiëren</b>	-	-	Hiermee kunt u de standaardinstellingen van het kopiescherm opgeven.	
	<b>Scherm Scannen</b>	-	-	Hiermee kunt u de standaardinstellingen	

Niveau 2	Niveau 3	Niveau 4	Niveau 5	Omschrijvingen
Overige scherminstellingen				van het scanscherm opgeven.
Beperkingsbeheer	Gebruikersbeperkingsfunctie	-	-	Hiermee schakelt u de functie voor beperkingen, zoals bijvoorbeeld Beveiligd functieslot, in of uit.
	Instelblokk.	-	-	Hiermee voorkomt u dat onbevoegde gebruikers de instellingen van het apparaat wijzigen.
	Details voor Instelslot	-	-	Selecteer welke specifieke apparaatinstellingen onbevoegde gebruikers slechts beperkt mogen wijzigen.
Wachtwoord	-	-	-	Registreer of wijzig het wachtwoord om in te loggen in het menu admininstellingen.



## Verwante informatie

- [Instellingen- en functietabellen](#)

## Functietabellen

- >> Bedraad netwerk instellen
- >> Wi-Fi® instellen
- >> [Toner]
- >> [Beheerdersinstellingen]
- >> [Fax] (Wanneer faxvoorbeeld is uitgeschakeld)
- >> [Fax] (Wanneer faxvoorbeeld is ingeschakeld)
- >> [Kopie]
- >> [Scannen]
- >> [Beveiligd afdrukken]
- >> [Web]
- >> [Apps]
- >> [USB]
- >> Snelkoppelingen
- >> [2 op 1 ID-kopie]

### Bedraad netwerk instellen

#### (Bedraad netwerk instellen)

Niveau 3	Omschrijvingen
TCP/IP	Hiermee wijzigt u de TCP/IP-instellingen.
Ethernet	Hiermee selecteert u de Ethernet-verbindingsmodus.
Status bedraad	Hiermee geeft u de status van het bedrade netwerk weer.
MAC-adres	Hiermee kunt u het MAC-adres van het apparaat weergeven.
Standaard	Hiermee worden de instellingen van het bedrade netwerk naar de fabrieksinstellingen teruggezet.
Bekabeld insch.	Hiermee schakelt u het bedrade LAN handmatig in of uit.

### Wi-Fi® instellen

#### (Wi-Fi®-configuratie)

Niveau 3	Omschrijvingen
Wi-Fi-netwerk vinden	Configureer uw draadloze netwerkinstellingen handmatig.
TCP/IP 1	Hiermee wijzigt u de TCP/IP-instellingen.
WPS/drukknop	U kunt uw draadloze netwerkinstellingen eenvoudig configureren met één druk op de knop.
WPS/pincode 1	Hiermee configureert u de draadloze netwerkinstellingen met WPS en een pincode.
Status WLAN 1	Geeft de verbindingstatus van het draadloos netwerk weer.
MAC-adres 1	Hiermee geeft u het MAC-adres van het apparaat weer.
Standaard 1	Hiermee herstelt u de instellingen van het draadloze netwerk van uw apparaat naar de fabrieksinstellingen.
WLAN insch.	Hiermee schakelt u de draadloze interface in of uit.

Niveau 3	Omschrijvingen
1	

<sup>1</sup> Beschikbaar nadat een Wi-Fi®-verbinding is geconfigureerd.

## OPMERKING

De draadloze netwerkverbinding kan alleen worden gebruikt wanneer de optionele draadloze module geïnstalleerd is.

### [Toner]



### [Toner]

Niveau 3	Niveau 4	Omschrijvingen
Levensduur toner	-	Bekijk de geschatte resterende levensduur van de toner voor elke kleur.
Testafdruk	-	Hiermee drukt u een testpagina af.
Kleurcorrectie	Correctie starten	Hiermee start u de kalibratie van de kleuren om de kleuren te controleren en te corrigeren.
	Reset	Hiermee reset u de kalibratieparameters naar de standaardinstellingen.

### [Beheerdersinstellingen]



### [Beheerdersinstellingen]

Niveau 2	Omschrijvingen
Beheerdersinstellingen	Wijzig de scherminstellingen en beperk het gebruik van het apparaat.

### [Fax] (Wanneer faxvoorbeeld is uitgeschakeld)



### [Fax] (Wanneer faxvoorbeeld is uitgeschakeld)

Niveau 3	Niveau 4	Niveau 5	Niveau 6	Omschrijvingen
Herkies / Pauze	-	-	-	Hiermee wordt het laatst gebelde nummer opnieuw gebeld. Wanneer u een fax- of telefoonnummer invoert op het bedieningspaneel, wijzigt Opnieuw kiezen in Pauze op het LCD-scherm. Druk op Pauze wanneer u een vertraging wilt invoeren wanneer u nummers kiest, voor bijvoorbeeld toegangscode en nummers van creditcards. U kunt ook een pauze opslaan wanneer u een adres instelt.
Telefoon / R	-	-	-	Tel wijzigt in R wanneer PBX is geselecteerd als het type telefoonlijn. U kunt R gebruiken om toegang te krijgen tot een buitenlijn of om een oproep door te verbinden naar een ander toestel wanneer u met een PBX bent verbonden.
Adres boek		-	-	U kunt in het adresboek zoeken.



Niveau 3	Niveau 4	Niveau 5	Niveau 6	Omschrijvingen
Adres boek	(Zoeken)			
	Bewerken	Nw adres toev.	Naam	Hiermee kunt u nummers in het adresboek opslaan, wijzigen en verwijderen en nummers voor groepsverzending instellen.
			Adres	
		Groep instell.	Naam	
			Toev. / Verw.	
Wijzigen	(Selecteer adres)			
Verwijder	(Selecteer adres)			
(Selecteer adresboek)	Toepassen	-		Hiermee wordt het verzenden van een fax vanuit het adresboek gestart.
Oproephist.	Uitg. gesprek	(Selecteer uitgaande oproep)	Toepassen	Selecteer een nummer uit de geschiedenis van uitgaande oproepen en verzend er vervolgens een fax naar, voeg het aan het adresboek toe of wis het.
			Bewerken	
Fax Start	-	-	-	Hiermee verzendt u een fax.
Opties	Faxresolutie	-	-	Hiermee stelt u de resolutie voor uitgaande faxen in.
	Contrast	-	-	Hiermee kunt u het contrast instellen.
	2-zijdige fax	-	-	Hiermee stelt u 2-zijdig scannen in.
	Scanformaat glas	-	-	Stemt het scangebied van de glasplaat af op het documentformaat.
	Rondsturen	Nummer toevoegen	Nummer toevoegen	Hiermee kunt u hetzelfde faxbericht naar meerdere faxnummers tegelijk verzenden.
			Toevoegen uit adresboek	
			Zoeken in adresboek	
	Voorbeeld	-	-	Hiermee kunt u een faxbericht eerst bekijken voordat u het verzendt.
	Tijdklok	Tijdklok	-	Hiermee stelt u het tijdstip in waarop uitgestelde faxen worden verzonden.
		Tijd inst.	-	
	Direct Verzend	-	-	Hiermee wordt een fax niet in het geheugen opgeslagen, maar direct verzonden.
	Voorpagina instellen	Voorpagina instellen	-	Hiermee stelt u in dat automatisch een voorgeprogrammeerd voorblad moet worden gefaxt.
		Voorblad Opm.	-	
Totaalaantal pag.		-		
Internationaal	-	-	Schakel deze functie in als u problemen ondervindt met het verzenden van faxen naar het buitenland.	

Niveau 3	Niveau 4	Niveau 5	Niveau 6	Omschrijvingen
Opties	Nieuwe standaard	-	-	Hiermee kunt u uw instellingen als de standaardinstellingen opslaan.
	Fabrieksinstellingen	-	-	Hiermee worden alle fabrieksinstellingen hersteld.
Opslaan als snelk.	-	-	-	Hiermee kunt u de huidige instellingen als snelkoppeling opslaan.

### [Fax] (Wanneer faxvoorbeeld is ingeschakeld)



### [Fax] (Wanneer faxvoorbeeld is ingeschakeld)

Niveau 3	Niveau 4	Niveau 5	Omschrijvingen
Faxen verzenden	Herkies / Pauze	-	Hiermee wordt het laatst gebelde nummer opnieuw gebeld. Wanneer u een fax- of telefoonnummer invoert op het bedieningspaneel, wijzigt Opnieuw kiezen in Pauze op het LCD-scherm. Druk op Pauze wanneer u een vertraging wilt invoeren wanneer u nummers kiest, voor bijvoorbeeld toegangscodes en nummers van creditcards. U kunt ook een pauze opslaan wanneer u een adres instelt.
	Telefoon / R	-	Tel wijzigt in R wanneer PBX is geselecteerd als het type telefoonlijn. U kunt R gebruiken om toegang te krijgen tot een buitenlijn of om een oproep door te verbinden naar een ander toestel wanneer u met een PBX bent verbonden.
	Adres boek	-	Hiermee kunt u het adres van de ontvanger in het adresboek selecteren.
	Oproephist.	-	Selecteer een nummer uit de geschiedenis van uitgaande oproepen en verzend er vervolgens een fax naar, voeg het aan het adresboek toe of wis het.
	Fax Start	-	Hiermee verzendt u een fax.
	Opties	-	Hier kunt u instellingen opgeven.
	Opslaan als snelk.	-	Hiermee kunt u de huidige instellingen als snelkoppeling opslaan.
Ontvangen faxen	Afdr./verw.	Alles afdr. (nieuwe faxen)	Hiermee worden de nieuw ontvangen faxen afgedrukt.
		Alles afdrukken (oude fax)	Hiermee worden de faxen die eerder zijn ontvangen afgedrukt.
		Alles verwijderen (nwe fax)	Hiermee worden de nieuw ontvangen faxen verwijderd.
		Alles verwijderen (oude faxen)	Hiermee worden de oude ontvangen faxen verwijderd.
Adresboek	-	-	Hiermee kunt u het adres van de ontvanger in het adresboek selecteren.
Oproephistorie	-	-	Selecteer een nummer uit de geschiedenis van uitgaande oproepen en verzend er vervolgens een fax naar, voeg het aan het adresboek toe of wis het.

[Kopie]



[Kopie]

Niveau 3	Niveau 4	Niveau 5	Omschrijvingen
Mono Start	-	-	Hiermee maakt u een kopie in zwart-wit of grijstinten.
Kleur Start	-	-	Maak een kleurenkopie.
ID	-	-	Hiermee maakt u een kopie van uw identiteitskaart.
Onderbreek	-	-	Hiermee onderbreekt u een afdruktaak om kopieën te maken.
> (meer opties voor kopiëren)	Ontvangst	Mono Start	Hiermee stelt u de vooringestelde kopieerinstellingen van Ontvangst in.
		Kleur Start	
		ID	
		Onderbreek	
		Opslaan als snelk.	
		> (meer opties voor kopiëren)	
		Opties	
	Normaal	Mono Start	Hiermee stelt u de vooringestelde kopieerinstellingen van Normaal in.
		Kleur Start	
		ID	
		Onderbreek	
		Opslaan als snelk.	
		> (meer opties voor kopiëren)	
		Opties	
	2-zijd. (1⇒2)	Mono Start	Hiermee stelt u de vooringestelde kopieerinstellingen van tweezijdig(1⇒2) in.
		Kleur Start	
		ID	
		Onderbreek	
		Opslaan als snelk.	
		> (meer opties voor kopiëren)	
Opties			
2-zijd. (2⇒2)	Mono Start	Hiermee stelt u de vooringestelde kopieerinstellingen van tweezijdig(2⇒2) in.	
	Kleur Start		
	ID		
	Onderbreek		
	Opslaan als snelk.		
	> (meer opties voor kopiëren)		
	Opties		
2op1 (id)		Mono Start	Hiermee stelt u de vooringestelde kopieerinstellingen van 2op1(ID) in.

Niveau 3	Niveau 4	Niveau 5	Omschrijvingen
> (meer opties voor kopiëren)	2op1 (id)	Kleur Start	Hiermee stelt u de vooringestelde kopieerinstellingen van 2op1(ID) in.
		ID	
		Onderbreek	
		Opslaan als snelk.	
		> (meer opties voor kopiëren)	
		Opties	
	2op1	Mono Start	Hiermee stelt u de vooringestelde kopieerinstellingen van 2op1 in.
		Kleur Start	
		ID	
		Onderbreek	
		Opslaan als snelk.	
		> (meer opties voor kopiëren)	
	Papierbesp.	Mono Start	Hiermee stelt u de vooringestelde kopieerinstellingen van Papier besparen in.
		Kleur Start	
		ID	
		Onderbreek	
		Opslaan als snelk.	
		> (meer opties voor kopiëren)	
Opties	Kwaliteit	-	Hiermee selecteert u de kopieerresolutie voor uw documenttype.
	Ladegebruik	-	Hiermee selecteert u de lade die u wilt gebruiken.
	Vergr./verklein	100%	-
		Vergroten	Selecteer een vergrotingspercentage voor de volgende kopie.
		Verkleinen	Selecteer een verkleiningspercentage voor de volgende kopie.
		Aangepast (25-400%)	Voer een vergrotings- of verkleiningspercentage in.
	Dichtheid	-	Hiermee kunt u de dichtheid instellen.
	Achtergr.kleur verwijderen	-	Wijzig de hoeveelheid achtergrondkleur die wordt verwijderd.
	2-zijdige kopie	Lay-out	Hiermee schakelt u 2-zijdig kopiëren in of uit en selecteert u omslaan over lange zijde of over korte zijde.
	2-zijdige kopie paginalay-out	-	Selecteer een paginalay-out als u 2-zijdige N-op-1-kopieën van een 2-zijdig document maakt.
Contrast	-	Hiermee kunt u het contrast instellen.	
Stapel/Sorteer	-	Selecteer deze optie om meerdere kopieën te stapelen of sorteren.	

Niveau 3	Niveau 4	Niveau 5	Omschrijvingen
Opties	2op1/1op1	-	Als u 2-op-1 (id) selecteert, kunt u opties voor de lay-out selecteren.
	Paginalay-out	-	Hiermee kunt u N-in-1 en 2-op-1 (ID) kopieën maken.
	Autom. recht	-	Het apparaat corrigeert scheve afbeeldingen automatisch.
	Kleuren aanp.	-	Hiermee past u de kleur voor kopieën aan.
Opslaan als snelk.	-	-	Hiermee kunt u de huidige instellingen als snelkoppeling opslaan.

### [Scannen]



### [Scannen]

Niveau 3	Niveau 4	Niveau 5	Niveau 6	Omschrijvingen	
naar USB	Scanacties	-	-	Hiermee kunt u documenten naar een USB-flashstation scannen.	
	Opties	2-zijdige scan	-		
		Kleurinstelling	-		
		Resolutie	-		
		Bestandstype	-		
		Documentgrootte	-		
		Helderheid	-		
		Contrast	-		
		Bestandsnaam	-		
		Stijl voor naam	-		
		Bestandsgrootte	-		
		Autom. recht	-		
		Geen lege pagina's	-		
		Gevoeligheid geen lege pag.	-		
		Achtergr.kleur verwijderen	-		
		Marge-instelling	-		
		Moiréreductie	-		
		Scheiding van documenten	Scheiding van documenten		Scheiding van documenten
					Aantal documenten
					Aantal pagina's
Z/w TIFF-compressie	-				
Nieuwe standaard	-				
Fabrieksinstellingen	-				
Opslaan als snelk.	-	-			

Niveau 3	Niveau 4	Niveau 5	Niveau 6	Omschrijvingen
naar USB	Start	-	-	Hiermee kunt u documenten naar een USB-flashstation scannen.
naar MijnE-mail	-	-	-	Hiermee kunt u een zwart-wit- of kleurendocument naar uw e-mailadres scannen.
naar Mijn map	-	-	-	Hiermee kunt u scangegevens verzenden naar uw map op de CIFS-server op uw lokale netwerk of het internet.
naar computer	naar bestand	Scanacties	-	Hiermee kunt u documenten naar een map op uw computer scannen en opslaan.
		(Selecteer USB of pc)	Opties	
			Opslaan als snelk. Start	
	naar OCR	Scanacties	-	Hiermee kunt u gescande documenten naar een bewerkbaar tekstbestand converteren.
		(Selecteer USB of pc)	Opties	
			Opslaan als snelk. Start	
	naar afbeelding	Scanacties	-	Hiermee kunt u foto's of afbeeldingen naar uw grafische toepassingen scannen.
		(Selecteer USB of pc)	Opties	
			Opslaan als snelk. Start	
	naar e-mail	Scanacties	-	Hiermee verzendt u een gescand document als e-mailbijlage.
		(Selecteer USB of pc)	Opties	
			Opslaan als snelk. Start	
naar e-mailserver	Scanacties	-	Hiermee kunt u een zwart-wit- of kleurendocument naar het gewenste e-mailadres scannen.	
	Annuleren	-		
	Handmatig	-		
	Adres boek	 (Zoeken)		-
		Bewerken		-
		(Selecteer adresboek)		-
	Volg.	Bestemmingen		-
		Opties		-
Opslaan als snelk.		-		
Start		-		
Bestemm.	(Selecteer adres)	-		
naar FTP/SFTP	Scanacties	-	Hiermee kunt u gescande gegevens via FTP/SFTP verzenden.	
	(Selecteer profielnaam)	Opties		

Niveau 3	Niveau 4	Niveau 5	Niveau 6	Omschrijvingen
naar FTP/SFTP	(Selecteer profielnaam)	Opslaan als snelk. Start	- -	Hiermee kunt u gescande gegevens via FTP/SFTP verzenden.
naar netwerk	Scanacties (Selecteer profielnaam)	- Opties Opslaan als snelk. Start	- - - -	Hiermee kunt u scangegevens verzenden naar een CIFS-server op uw lokale netwerk of het internet.
naar SharePoint	Scanacties (Selecteer profielnaam)	- Opties Opslaan als snelk. Start	- - - -	Hiermee kunt u gescande gegevens via een SharePoint-server verzenden.
naar web	-	-	-	Hiermee kunt u de gescande gegevens naar een internetservice laden.
WS Scan (Wordt weergegeven wanneer u een Web Services Scanner installeert; deze wordt weergegeven in de netwerkverkenner van uw computer.)	Scanacties Scannen Scannen vr mail Scan vr fax Scan vr afdr.	- - - - -	- - - - -	Hiermee scant u gegevens met het Web Service-protocol.

[Beveiligd afdrukken]



[Beveiligd afdrukken]

Niveau 2	Omschrijvingen
Beveiligd afdrukken	U kunt taken die opgeslagen zijn in het geheugen of op het USB-flashstation afdrukken wanneer u uw wachtwoord invoert. Dit is alleen actief als het apparaat of USB-flashstation beveiligde afdrukgegevens bevat.

[Web]



[Web]

Niveau 2	Omschrijvingen
Web	Hiermee kunt u het Brother-apparaat met een internetservice verbinden.

[Apps]



[Apps]

Niveau 2	Omschrijvingen
Apps	Hiermee maakt het apparaat verbinding met de Brother Apps-service.

## [USB]



### [USB]

Niveau 2	Niveau 3	Omschrijvingen
USB	Scannen naar USB	Hiermee kunt u documenten naar een USB-flashstation scannen.
	Direct afdrukken	Hiermee kunt u de gegevens direct vanaf het USB-flashstation afdrukken.

## Snelkoppelingen

### + (Snelkoppelingen)

Niveau 3	Niveau 4	Niveau 5	Omschrijvingen	
Snelkoppeling toevoegen	Kopie	-	Selecteer de gewenste instellingen.	
	Fax	-	Selecteer de gewenste instellingen.	
	Scannen	naar bestand		Hiermee kunt u documenten naar een map op uw computer scannen en opslaan.
		naar OCR		Hiermee kunt u gescande documenten naar een bewerkbaar tekstbestand converteren.
		naar afbeelding		Hiermee kunt u foto's of afbeeldingen naar uw grafische toepassingen scannen.
		naar USB		Hiermee kunt u documenten naar een USB-flashstation scannen.
		naar e-mail		Hiermee verzendt u een gescand document als e-mailbijlage.
		naar e-mailserver		Hiermee kunt u een zwart-wit- of kleurendocument naar het gewenste e-mailadres scannen.
		naar netwerk		Hiermee kunt u scangegevens verzenden naar een CIFS-server op uw lokale netwerk of het internet.
		naar FTP/SFTP		Hiermee kunt u gescande gegevens via FTP/SFTP verzenden.
naar SharePoint		Hiermee kunt u gescande gegevens via een SharePoint-server verzenden.		
	Web	-	Hiermee kunt u het Brother-apparaat met een internetservice verbinden. Mogelijk zijn er webdiensten bijgekomen en is de naam van bepaalde diensten gewijzigd door de provider sinds het uitbrengen van dit document.	
	Apps	-	Hiermee maakt het apparaat verbinding met de Brother Apps-service.	
Deze lijsten verschijnen als u twee seconden op een snelkoppelingsnaam drukt.	Naamwijz	-	Hiermee wijzigt u de naam van de snelkoppeling.	
	Bewerken	-	Hiermee kunt u de snelkoppelingsinstellingen wijzigen.	
	Verwijder	-	Hiermee verwijdert u de snelkoppeling.	
	Kaart/NFC registreren	-	Hiermee wijst u een snelkoppeling toe aan een identiteitskaart.	



Niveau 3	Niveau 4	Niveau 5	Omschrijvingen
Deze lijsten verschijnen als u twee seconden op een snelkoppelingsnaam drukt.	<b>Kaart/NFC verwijderen</b>	-	Hiermee verwijdt u een snelkoppeling van een identiteitskaart.

[2 op 1 ID-kopie]



[2 op 1 ID-kopie]

Niveau 2	Omschrijvingen
2 op 1 ID-kopie	Hiermee kunt u beide zijden van een identiteitskaart op één pagina kopiëren.



## Verwante informatie

- [Instellingen- en functietabellen](#)

## De instellingen van het apparaat wijzigen vanaf een computer

- [De instellingen van uw apparaat wijzigen met Beheer via een webbrowser](#)
- [De netwerkinstellingen van het apparaat controleren](#)

## De instellingen van uw apparaat wijzigen met Beheer via een webbrowser

Beheer via een webbrowser is een hulpprogramma dat een standaardwebbrowser gebruikt om uw apparaat te beheren met HTTP (Hyper Text Transfer Protocol) of HTTPS (Hyper Text Transfer Protocol over Secure Socket Layer).

- [Wat is Beheer via een webbrowser?](#)
- [Beheer via een webbrowser openen](#)
- [Een aanmeldwachtwoord voor Beheer via een webbrowser instellen of wijzigen](#)

## Wat is Beheer via een webbrowser?

Beheer via een webbrowser is een hulpprogramma dat een standaardwebbrowser gebruikt om uw apparaat te beheren met HTTP (Hyper Text Transfer Protocol) of HTTPS (Hyper Text Transfer Protocol over Secure Socket Layer).



- Wij raden Microsoft Internet Explorer 11/Microsoft Edge voor Windows, Safari 12/13 voor Mac, Google Chrome™ voor Android (4.x of hoger) en Google Chrome™/Safari voor iOS (10.x of hoger) aan. Zorg ervoor dat JavaScript en cookies altijd zijn geactiveerd, ongeacht welke browser u gebruikt.
- Zorg dat uw apparaat ingeschakeld is en verbonden is met hetzelfde netwerk als uw computer, en dat uw netwerk het TCP/IP-protocol ondersteunt.

XXX-XXXX

brother

**Status**

**Apparaatstatus**

Slaapstand

Automatisch vernieuwen

Uit  
 Aan

**Hoeveelheid toner**

BK C M Y

**Web-taal**

Automatisch

**Locatie apparaat**

Contactpersoon :  
Locatie :

Het scherm kan in werkelijkheid afwijken van het scherm dat hierboven wordt getoond.



### Verwante informatie

- [De instellingen van uw apparaat wijzigen met Beheer via een webbrowser](#)

## Beheer via een webbrowser openen

- Wij raden Microsoft Internet Explorer 11/Microsoft Edge voor Windows, Safari 12/13 voor Mac, Google Chrome™ voor Android (4.x of hoger) en Google Chrome™/Safari voor iOS (10.x of hoger) aan. Zorg ervoor dat JavaScript en cookies altijd zijn geactiveerd, ongeacht welke browser u gebruikt.
- We raden u aan het HTTPS-beveiligingsprotocol te gebruiken wanneer u instellingen configureert via Beheer via een webbrowser.
- Wanneer u HTTPS gebruikt voor de configuratie van Beheer via een webbrowser, geeft uw browser een waarschuwingsscherm weer. Als u wilt voorkomen dat het waarschuwingsscherm wordt weergegeven, kunt u een zelfondertekend certificaat gebruiken voor SSL/TLS-communicatie. Voor meer informatie, ►► *Verwante informatie*
- Het standaardwachtwoord voor het beheer van de apparaatinstellingen vindt u op de achterzijde van het apparaat bij "**Pwd**". Het verdient aanbeveling het standaardwachtwoord onmiddellijk te wijzigen om ongeautoriseerde toegang tot het apparaat te voorkomen. U kunt het standaardwachtwoord ook vinden door het netwerkconfiguratie-rapport af te drukken.

>> [Open Beheer via een webbrowser via uw webbrowser](#)

>> [Open Beheer via een webbrowser via Brother iPrint&Scan \(Windows/Mac\)](#)

>> [Open Web Based Management via het Brother Hulpprogramma \(Windows\)](#)

### Open Beheer via een webbrowser via uw webbrowser

1. Start uw webbrowser.
2. Voer "https://IP-adres van machine" in de adresbalk van uw browser in (waarbij "IP-adres van machine" staat voor het IP-adres van het apparaat).

Bijvoorbeeld:

https://192.168.1.2



Als u een DNS (domeinnaamsysteem) of een NetBIOS-naam gebruikt, kunt u in plaats van het IP-adres een andere naam invoeren zoals "GedeeldePrinter".

Bijvoorbeeld:

https://SharedPrinter

Als u een NetBIOS-naam inschakelt, kunt u ook de naam van het knooppunt gebruiken.

Bijvoorbeeld:



https://brnxxxxxxxxxxxx

De NetBIOS-naam staat in het rapport van de netwerkconfiguratie.

3. Voer zo nodig het wachtwoord in in het veld **Log in** en klik vervolgens op **Log in**.



Het standaardwachtwoord voor het beheer van de apparaatinstellingen vindt u op de achterzijde van het apparaat bij "**Pwd**".

4. Als u het navigatiemenu wilt vastmaken aan de linkerkant van het scherm, klik dan op  en vervolgens op .

U kunt de instellingen van het apparaat nu wijzigen.

### Open Beheer via een webbrowser via Brother iPrint&Scan (Windows/Mac)

1. Start Brother iPrint&Scan.
  - Windows  
Start  (Brother iPrint&Scan).
  - Mac



Klik in de menubalk **Finder** op **Go > Programma's** en dubbelklik vervolgens op het pictogram van iPrint&Scan.

Het scherm Brother iPrint&Scan verschijnt.

- Als uw Brother-apparaat niet is geselecteerd, klikt u op de knop **Selecteer uw apparaat** en selecteert u vervolgens de naam van uw model in de lijst. Klik op **OK**.
- Klik op  (**Apparaatinstellingen**).
- Klik op **Alle instellingen**.  
De pagina Beheer via een webbrowser wordt weergegeven.
- Voer zo nodig het wachtwoord in in het veld **Log in** en klik vervolgens op **Log in**.



Het standaardwachtwoord voor het beheer van de apparaatinstellingen vindt u op de achterzijde van het apparaat bij "**Pwd**".

- Als u het navigatiemenu wilt vastmaken aan de linkerkant van het scherm, klik dan op  en vervolgens op .

U kunt de instellingen van het apparaat nu wijzigen.





U kunt Beheer via een webbrowser ook openen vanuit Brother Mobile Connect voor mobiele apparaten.

## Open Web Based Management via het Brother Hulpprogramma (Windows)

- Klik op  (**Brother Utilities**) en vervolgens op de vervolgkeuzelijst en selecteer uw modelnaam (indien nog niet geselecteerd).
- Klik in de linkernavigatiebalk op **Hulpmiddelen** en klik vervolgens op **Apparaatinstellingen**.  
De pagina Beheer via een webbrowser wordt weergegeven.
- Voer zo nodig het wachtwoord in in het veld **Log in** en klik vervolgens op **Log in**.



Het standaardwachtwoord voor het beheer van de apparaatinstellingen vindt u op de achterzijde van het apparaat bij "**Pwd**".

- Als u het navigatiemenu wilt vastmaken aan de linkerkant van het scherm, klik dan op  en vervolgens op .

U kunt de instellingen van het apparaat nu wijzigen.

Als u de protocolinstellingen wijzigt, moet u, nadat u op **Indienen** hebt geklikt, het apparaat opnieuw opstarten om de configuratie te activeren.

Klik na het configureren van de instellingen op **Uitloggen**.



### Verwante informatie

- [De instellingen van uw apparaat wijzigen met Beheer via een webbrowser](#)

#### Gerelateerde onderwerpen:

- [Het netwerkconfiguratie rapport afdrukken](#)
- [Een zelf ondertekend certificaat aanmaken](#)
- [Het zelfondertekende certificaat installeren voor Windows-gebruikers met beheerrechten](#)
- [Gebruik SSL/TLS](#)

## Een aanmeldwachtwoord voor Beheer via een webbrowser instellen of wijzigen

Het standaardwachtwoord voor het beheer van de apparaatinstellingen vindt u op de achterzijde van het apparaat bij "**Pwd**". Het verdient aanbeveling het standaardwachtwoord onmiddellijk te wijzigen om ongeautoriseerde toegang tot het apparaat te voorkomen.

1. Start uw webbrowser.
2. Voer "https://IP-adres van machine" in de adresbalk van uw browser in (waarbij "IP-adres van machine" staat voor het IP-adres van het apparaat).

Bijvoorbeeld:

https://192.168.1.2



Als u een DNS (domeinnaamsysteem) of een NetBIOS-naam gebruikt, kunt u in plaats van het IP-adres een andere naam invoeren zoals "GedeeldePrinter".

Bijvoorbeeld:

https://SharedPrinter

Als u een NetBIOS-naam inschakelt, kunt u ook de naam van het knooppunt gebruiken.

Bijvoorbeeld:

https://brnxxxxxxxxxxxx

De NetBIOS-naam staat in het rapport van de netwerkconfiguratie.

3. Voer een van de volgende handelingen uit:
  - Als u voordien een eigen wachtwoord hebt ingesteld, voert u dit in en klikt u vervolgens op **Log in**.
  - Als u voordien geen eigen wachtwoord hebt ingesteld, voert u het standaard aanmeldwachtwoord in en klikt u op **Log in**.
4. Ga naar het navigatiemenu en klik vervolgens op **Beheerder > Wachtwoord aanmelding**.



- Het standaardwachtwoord voor het beheer van de apparaatinstellingen vindt u op de achterzijde van het apparaat bij "**Pwd**".
- Begin bij  als het navigatiemenu niet wordt weergegeven aan de linkerkant van het scherm.

5. Volg de aanwijzingen in het scherm voor **Wachtwoord aanmelding** en typ uw wachtwoord in het veld **Invoeren: nieuw wachtwoord**.
6. Typ het wachtwoord nogmaals in het veld **Bevestigen: nieuw wachtwoord**.
7. Klik op **Indienen**.



In het menu **Wachtwoord aanmelding** kunt u ook de blokkeerinstellingen instellen.



### Verwante informatie

- [De instellingen van uw apparaat wijzigen met Beheer via een webbrowser](#)

## Appendix

- [Specificaties](#)
- [Verbruiksartikelen](#)
- [Belangrijke informatie over de levensduur van tonercartridges](#)
- [Informatie over het milieu en naleving van wet- en regelgeving](#)
- [Accessoires](#)
- [Brother Help en klantondersteuning](#)



## Specificaties

- >> Algemene specificaties
- >> Specificatie documentgrootte
- >> Specificaties afdrukmedia
- >> Faxspecificaties
- >> Kopieerspecificatie
- >> Scannerspecificaties
- >> Printerspecificaties
- >> Interfacespecificaties
- >> Specificaties Direct Print-functie
- >> Ondersteunde protocollen en beveiligingsfuncties
- >> Specificaties van computervereisten

### Algemene specificaties

<b>Printertype</b>		Laser
<b>Afdrukmethode</b>		Elektrofotografische laserprinter
<b>Geheugencapaciteit</b>	<b>Standaard</b>	2 GB
<b>Scherm apparaat</b>		Liquid Crystal Display (LCD) 176,1 mm TFT kleurentouchscreen-LCD <sup>1</sup>
		Touchscreen 156,6 x 105,4 mm
<b>Voedingsbron</b>		220 V tot 240 V AC 50/60 Hz
<b>Stroomverbruik</b> (Gemiddeld)	<b>Piek</b>	Circa 1.080 W
	<b>Afdrukken</b> <sup>2</sup>	Circa 770 W bij 25 °C
	<b>Afdrukken</b> <b>(Stille modus)</b> <sup>2</sup>	Circa 430 W bij 25 °C
	<b>Kopiëren</b> <sup>2</sup>	Circa 730 W bij 25 °C
	<b>Kopiëren</b> <b>(Stille modus)</b> <sup>2</sup>	Circa 420 W bij 25 °C
	<b>Gereed</b> <sup>2</sup>	Circa 85 W bij 25 °C
	<b>Slaapstand</b> <sup>2</sup>	Circa 16,8 W
	<b>Diepe slaap</b> <sup>2</sup>	Circa 1,1 W
	<b>Stroom Uit</b> <sup>2 3 4</sup>	Circa 0,04 W
<b>Afmetingen</b> (Typische overzichtswaarde)		Eenheid: mm *: 503 **: 586 ***: 541
<b>Gewicht (met verbruiksartikelen)</b>		<ul style="list-style-type: none"> <li>• (MFC-L9630CDN) 36,5 kg</li> <li>• (MFC-L9635CDN)</li> </ul>

			36,8 kg • (MFC-L9670CDN) 36,9 kg • (MFC-EX670) 37,0 kg	
<b>Geluidsniveau</b>	<b>Geluidsdruk</b>	<b>Afdrukken</b>	<b>Eenzijdig afdrukken</b> LpAm = 55 dB (A) <b>Tweezijdig afdrukken</b> LpAm = 56,5 dB (A)	
		<b>Afdrukken (Stille modus)</b>	<b>Eenzijdig afdrukken</b> LpAm = 52 dB (A) <b>Tweezijdig afdrukken</b> LpAm = 53 dB (A)	
		<b>Gereed</b>	LpAm = 17,2 dB (A)	
	<b>Geluidsvermogen</b>	<b>Afdrukken</b> <sup>5</sup>	<b>Zwart-wit</b>	LWAd = 6,79 B (A)
			<b>Kleur</b>	LWAd = 6,78 B (A)
		<b>Afdrukken (Stille modus)</b>	<b>Zwart-wit</b>	LWAd = 6,37 B (A)
			<b>Tweezijdig afdrukken</b>	LWAd = 6,68 B (A)
		<b>Kleur</b>	<b>Eenzijdig afdrukken</b> LWAd = 6,37 B (A) <b>Tweezijdig afdrukken</b> LWAd = 6,68 B (A)	
<b>Gereed</b> <sup>5</sup>	LWAd = 3,06 B(A)			
<b>Temperatuur</b>	<b>In bedrijf</b>	Van 10 °C tot 32 °C		
	<b>Opslag</b>	Van 0 °C tot 40 °C		
<b>Luchtvochtigheid</b>	<b>In bedrijf</b>	20% tot 80% (niet condenserend)		
	<b>Opslag</b>	10% tot 90% (niet condenserend)		
<b>Automatische documentinvoer (ADF)</b>		Maximaal 100 pagina's Voor de beste resultaten raden we het volgende aan: <ul style="list-style-type: none"> <li>• Temperatuur: 20 °C tot 30 °C</li> <li>• Vochtigheid: 50% tot 70%</li> <li>• Papier: 80 g/m<sup>2</sup></li> </ul>		

<sup>1</sup> Diagonaal gemeten.

<sup>2</sup> USB-verbindingen met een computer.

<sup>3</sup> Gemeten in overeenstemming met IEC 62301 Editie 2.0.

<sup>4</sup> Het stroomverbruik kan enigszins afwijken, afhankelijk van de gebruiksomgeving.

<sup>5</sup> Gemeten in overeenstemming met de methode beschreven in DE-UZ 205.

## Specificatie documentgrootte

<b>Documentgrootte</b>	<b>Breedte ADF</b>	105 mm tot 215,9 mm
	<b>Lengte ADF</b>	147,3 mm tot 355,6 mm

Documentgrootte	Breedte glasplaat	Maximaal 215,9 mm
	Lengte glasplaat	Maximaal 355,6 mm

## Specificaties afdrukmedia

Papierinvoer	Papierlade (Standaard)	Papiertype	Normaal papier, briefpapier, gekleurd papier, dun papier, kringlooppapier, dik papier, dikker papier
		Papierformaat	A4, Letter, B5 (JIS), B5 (ISO), A5, A5 (Long Edge), B6 (JIS), A6, Executive, Legal, Mexico Legal, India Legal, Folio, 16K (195 x 270 mm), A4 kort (270mm-papier)
		Papiergewicht	60 tot 230 g/m <sup>2</sup>
		Maximale papiercapaciteit	Maximaal 520 vellen van 80 g/m <sup>2</sup> normaal papier
	Multifunctionele lade (Multif. lade)	Papiertype	Normaal papier, briefhoofdpapier, gekleurd papier, dun papier, dik papier, dikker papier, kringlooppapier, briefpapier, etiket, enveloppe, dunne enveloppen, dikke enveloppen, glanzend papier
		Papierformaat	<ul style="list-style-type: none"> <li>Breedte: 76,2 tot 215,9 mm</li> <li>Lengte: 127 tot 355,6 mm</li> <li>Envelop: COM-10, DL, C5, Monarch</li> </ul>
		Papiergewicht	60 tot 230 g/m <sup>2</sup>
		Maximale papiercapaciteit	<ul style="list-style-type: none"> <li>Maximaal 100 vellen van 80 g/m<sup>2</sup> normaal papier</li> <li>Envelop: 15 enveloppen</li> </ul>
	Papierlade 2, 3, 4 (Optioneel) <sup>1</sup>	Papiertype	Normaal papier, briefpapier, gekleurd papier, dun papier, kringlooppapier
		Papierformaat	A4, Letter, B5 (JIS), A5, Executive, Legal, Mexico Legal, India Legal, Folio, 16K (195 x 270 mm), A4 kort (270mm-papier)
		Papiergewicht	60 tot 105 g/m <sup>2</sup>
		Maximale papiercapaciteit	<ul style="list-style-type: none"> <li>LT-330CL Maximaal 250 vellen van 80 g/m<sup>2</sup> normaal papier</li> <li>LT-340CL Maximaal 500 vellen van 80 g/m<sup>2</sup> normaal papier</li> </ul>
Papieruitvoer <sup>2</sup>	Uitvoerlade met bedrukte zijde naar onder	Max. 250 vellen van 80 g/m <sup>2</sup> normaal papier (levering met bedrukte zijde naar beneden in de documentuitvoer met bedrukte zijde naar beneden)	
	Uitvoerlade met bedrukte zijde naar boven	Eén vel (levering met bedrukte zijde naar boven in de documentuitvoer met bedrukte zijde naar boven)	
Tweezijdig	Automatisch tweezijdig afdrukken	Papiertype	Normaal papier, briefpapier, gekleurd papier, dun papier, dik papier, dikker papier, kringlooppapier, glanzend papier

<b>Tweezijdig</b>	<b>Automatisch tweezijdig afdrukken</b>	<b>Papierformaat</b>	Selecteer het gewenste papierformaat door de tweezijdige hendel te verschuiven: <ul style="list-style-type: none"> <li>• A4, A4 kort (270mm-papier)</li> <li>• Letter, Legal, Mexico Legal, India Legal, Folio</li> </ul>
		<b>Papiergewicht</b>	60 tot 230 g/m <sup>2</sup>

- 1 Maximaal aantal onderste lades: tot drie LT-330CL onderste lades, of twee LT-340CL, of een combinatie van één LT-330CL en één LT-340CL.
- 2 Voor etiketten raden we aan om de afgedrukte vellen uit de uitvoerlade te verwijderen zodra ze uit het apparaat komen om de mogelijkheid tot vlekken te voorkomen.

## Faxspecificaties

<b>Compatibiliteit</b>	ITU-T Supergroep 3	
<b>Coderingssysteem</b>	MH / MR / MMR / JBIG	
<b>Modemsnelheid</b>	33.600 bps (met Automatic Fallback)	
<b>Ontvangst tweezijdig afdrukken</b>	Yes	
<b>Automatisch tweezijdig verzenden</b>	Ja (via de ADF (automatische documentinvoer))	
<b>Scanbreedte</b>	Maximaal 208 mm	
<b>Afdrukbreedte</b>	Maximaal 208 mm	
<b>Grijstint</b>	8 bits / 256 niveaus	
<b>Resolutie</b>	<b>Horizontaal</b>	203 dpi
	<b>Verticaal</b>	Standaard: 98 dpi Fijn: 196 dpi Superfijn: 392 dpi Foto: 196 dpi
<b>Adresboek</b>	300 locaties	
<b>Groepen</b>	Max. 20	
<b>Groepsverzenden</b>	350 locaties	
<b>Automatisch opnieuw kiezen</b>	3 keer bij intervallen van 5 minuten	
<b>Verzenden vanuit het geheugen</b>	Max. 500 pagina's <sup>1</sup>	
<b>Ontvangst zonder papier</b>	Max. 500 pagina's <sup>1</sup>	

<sup>1</sup> "Pagina's" verwijst naar het "ITU-T Testdiagram #1" (een typische zakelijke brief, standaardresolutie, JBIG-code).

## Kopieerspecificatie

<b>Breedte kopie</b>	Maximaal 210 mm
<b>Automatisch tweezijdig kopiëren</b>	Ja (via de ADF (automatische documentinvoer))
<b>Sorteren</b>	Yes
<b>Stapelen</b>	Max. 999 pagina's
<b>Vergroten/verkleinen</b>	25 tot 400% (in stappen van 1%)
<b>Resolutie</b>	Maximaal 600 x 600 dpi
<b>Tijd voor eerste kopie <sup>1</sup></b>	<b>Zwart-wit</b> Minder dan 12 seconden bij 23 °C / 230 V
	<b>Kleur</b> Minder dan 13 seconden bij 23 °C / 230 V

## Scannerspecificaties

<b>Kleur / Zwart</b>	Ja / Ja
<b>TWAIN-compatibel</b>	Yes (Windows 7 / Windows 8.1 / Windows 10)
<b>WIA-compatibel</b>	Yes (Windows 7 / Windows 8.1 / Windows 10)
<b>Kleurintensiteit</b>	<ul style="list-style-type: none"> <li>• 30-bits kleurenverwerking (Invoer)</li> <li>• 24-bits kleurenverwerking (Uitvoer)</li> </ul>
<b>Grijsschaal</b>	<ul style="list-style-type: none"> <li>• 10-bits kleurenverwerking (Invoer)</li> <li>• 8-bits kleurenverwerking (Uitvoer)</li> </ul>
<b>Resolutie</b> <sup>1</sup>	<ul style="list-style-type: none"> <li>• Max. 19200 x 19200 dpi (geïnterpoleerd)</li> <li>• Max. 600 x 600 dpi (vanaf glasplaat)</li> <li>• Max. 600 x 600 dpi (vanuit ADF (automatische documentinvoer))</li> </ul>
<b>Scanbreedte</b>	Maximaal 210 mm
<b>Automatisch tweezijdig scannen</b>	Ja (via de ADF (automatische documentinvoer))

<sup>1</sup> Maximaal 600 x 600 dpi scannen met de WIA-driver in Windows 7, Windows 8.1 en Windows 10 (een resolutie tot 19200 x 19200 dpi kan worden geselecteerd met het hulpprogramma van de scanner)

## Printerspecificaties

<b>Automatische tweezijdig afdrukken</b>	Ja
<b>Emulatie</b>	PCL5e, PCL5c, PCL6 (PCL XL klasse 3.0), BR-Script3, pdf-versie 1.7, XPS-versie 1.0
<b>Resolution</b>	600 x 600 dpi, kwaliteit klasse 2.400 dpi (2400 x 600)
<b>Afdruksnelheid</b> <sup>1 2</sup>	<b>Enkelzijdig afdrukken</b> <sup>3</sup>
	<b>Zwart-wit</b> Tot 42 pagina's per minuut (Letter-formaat) Tot 40 pagina's per minuut (A4-formaat)
	<b>Kleur</b> Tot 42 pagina's per minuut (Letter-formaat) Tot 40 pagina's per minuut (A4-formaat)
	<b>Tweezijdig afdrukken</b>
	<b>Zwart-wit</b> <ul style="list-style-type: none"> <li>• (MFC-L9630CDN/MFC-L9635CDN) Tot 29 zijden per minuut (Tot 14 vellen per minuut) (Letter-formaat) Tot 28 zijden per minuut (Tot 14 vellen per minuut) (A4-formaat)</li> <li>• (MFC-L9670CDN/MFC-EX670) Tot 42 zijden per minuut (Tot 21 vellen per minuut) (Letter-formaat) Tot 40 zijden per minuut (Tot 20 vellen per minuut) (A4-formaat)</li> </ul>
	<b>Kleur</b> <ul style="list-style-type: none"> <li>• (MFC-L9630CDN/MFC-L9635CDN) Tot 29 zijden per minuut (Tot 14 vellen per minuut) (Letter-formaat) Tot 28 zijden per minuut (Tot 14 vellen per minuut) (A4-formaat)</li> <li>• (MFC-L9670CDN/MFC-EX670) Tot 42 zijden per minuut (Tot 21 vellen per minuut) (Letter-formaat) Tot 40 zijden per minuut (Tot 20 vellen per minuut) (A4-formaat)</li> </ul>
<b>Tijd eerste afdruk</b> <sup>4 5 6 7</sup>	<b>Zwart-wit</b> Minder dan 10 seconden bij 23 °C / 230 V

**Kleur**

Minder dan 10 seconden bij 23 °C / 230 V

- 1 De afdruksnelheid kan verschillen naargelang het type document dat u afdrukt.
- 2 De afdruksnelheid kan trager zijn als het apparaat verbonden is via draadloos LAN.
- 3 Gemeten in overeenstemming met ISO/IEC 24734.
- 4 Afdrukken vanuit Gereed en standaardlade.
- 5 Tijd vanaf wanneer het apparaat wordt gestart totdat het papier volledig is uitgevoerd (behalve wanneer het apparaat wordt ingeschakeld of wanneer een fout wordt verholpen).
- 6 Kan variëren wanneer de kalibratie of de registratie bezig is.
- 7 Dit is van toepassing wanneer vanuit de standaardlade op papier van het formaat A4 of Letter wordt gedrukt. De 'Tijd voor eerste afdruk' kan echter langer zijn afhankelijk van het papierformaat en de hoeveelheid afrukgegevens.

**Interfacespecificaties**

<b>USB</b> <sup>1 2</sup>	Hi-Speed USB 2.0 Gebruik een USB 2.0-interfacekabel van maximaal 2 meter.
<b>LAN</b>	10Base-T/100Base-TX/1000Base-T <sup>3</sup>
<b>Draadloos LAN</b> <sup>4</sup>	IEEE 802.11a/b/g/n (Infrastructuurmodus) IEEE 802.11a/g/n (Wi-Fi Direct®)
<b>NFC</b> <sup>5</sup>	Ja

- 1 Uw apparaat heeft een Hi-speed USB 2.0-interfacekabel. Het apparaat kan ook worden aangesloten op een computer die beschikt over een USB 1.1-interface.
- 2 USB-hubapparaten van andere fabrikanten worden niet ondersteund.
- 3 Gebruik een netwerkkabel van categorie 5e (of hoger).
- 4 De draadloze netwerkverbinding kan alleen worden gebruikt wanneer de optionele draadloze module geïnstalleerd is.
- 5 Als u een externe IC-kaartlezer aansluit, moet u een driverondersteund apparaat klasse HID gebruiken.

**Specificaties Direct Print-functie**

<b>Compatibiliteit</b>	PDF versie 1.7, JPEG, Exif+JPEG, PRN (gemaakt door eigen printerdriver van apparaat), TIFF (gescand door Brother-modellen), XPS versie 1.0
<b>Interface</b>	USB Direct-interface: voorkant x1, achterkant x1

**Ondersteunde protocollen en beveiligingsfuncties****Ethernet**

10Base-T/100Base-TX/1000Base-T

**Draadloos LAN (5GHz)**

IEEE 802.11a/n (infrastructuurmodus), IEEE 802.11a/n (Wi-Fi Direct)

**Draadloos LAN (2,4GHz)**

IEEE 802.11b/g/n (infrastructuurmodus), IEEE 802.11g/n (Wi-Fi Direct)

**Protocollen (IPv4)**

ARP, RARP, BOOTP, DHCP, APIPA (Auto IP), WINS/NetBIOS-naamresolutie, DNS Resolver, mDNS, LLMNR Responder, LPR/LPD, Custom Raw Port/Port9100, POP3, SMTP-client, IPP/IPPS, FTP-client en -server, CIFS-client, TELNET-server, SNMPv1/v2c/v3, HTTP/HTTPS-server, TFTP-client en -server, ICMP, Web Services (afdrukken/scannen), SNTP-client, LDAP, IMAP4

**Protocollen (IPv6)**

NDP, RA, DNS Resolver, mDNS, LLMNR Responder, LPR/LPD, Custom Raw Port/Port9100, IPP/IPPS, POP3, SMTP-client, FTP-client en -server, CIFS-client, TELNET-server, SNMPv1/v2c/v3, HTTP/HTTPS-server, TFTP-client en -server, ICMPv6, SNTP-client, LDAP, Web Services (afdrukken/scannen), IMAP4

## Netwerkbeveiliging (bedraad)

APOP, SMTP-AUTH, SSL/TLS (IPPS, HTTPS, SMTP, POP3, IMAP4), SNMP v3, 802.1x (EAP-MD5, EAP-FAST, PEAP, EAP-TLS, EAP-TTLS), Kerberos, IPsec

## Netwerkbeveiliging (draadloos)

APOP, SMTP-AUTH, SSL/TLS (IPPS, HTTPS, SMTP, POP3, IMAP4), SNMP v3, 802.1x (EAP-FAST, PEAP, EAP-TLS, EAP-TTLS), Kerberos, IPsec

## Beveiliging van het draadloze netwerk

WEP 64/128-bit, WPA-PSK (TKIP/AES), WPA2-PSK (TKIP/AES) (Wi-Fi Direct ondersteunt enkel WPA2-PSK (AES))

## Draadloze certificering

Licentie Wi-Fi-certificatiemarkering (WPA™/WPA2™ - Enterprise, Personal), licentie identificatiemarkering Wi-Fi Protected Setup™ (WPS), Wi-Fi CERTIFIED™ Wi-Fi Direct

## Specificaties van computervereisten

Ondersteunde besturingssystemen en softwarefuncties

Computerplatform en versie van het besturingssysteem		Computer-interface				Processor	Hardschijfruimte voor installatie	
		Parallel (IEEE1284)	USB <sup>1</sup>	10Base-T/ 100Base-TX/ 1000Base-T (Ethernet)	Draadloos <sup>2</sup> 802.11a/b/g/n		Voor stuurprogramma's	Voor toepassingen (inclusief drivers)
Windows-besturingssysteem	Windows 7 SP1 / 8.1 <sup>3 4 5</sup>	N.v.t.	Afdrukken PC-Fax <sup>6</sup> Scannen		32-bits (x86) of 64-bits (x64) processor	80 MB	1,8 GB	
	Windows 10 Home / 10 Pro / 10 Education / 10 Enterprise <sup>3 4</sup>							
	Windows Server 2008 SP2 <sup>5</sup>		Afdrukken	Afdrukken		64-bits (x64) processor	50 MB	50 MB
	Windows Server 2008 R2 <sup>5</sup>		Scannen					
	Windows Server 2012							
	Windows Server 2012 R2							
	Windows Server 2016							
	Windows Server 2019							
Mac-besturingssysteem <sup>7</sup>	macOS v10.14.x	N.v.t.	Afdrukken PC-Fax (verzenden) <sup>6 8</sup> Scannen		64-bits (x64) processor	N.v.t.	500 MB	
	macOS v10.15.x							
	macOS v11							

<sup>1</sup> USB-poorten van andere merken worden niet ondersteund.

<sup>2</sup> Voor bepaalde modellen hebt u de optionele Draadloze module nodig.

<sup>3</sup> Voor WIA, resolutie van 600 x 600. Met de Brother-scantoepassing zijn resoluties tot max. 19200 x 19200 dpi mogelijk.

- 
- 4 PaperPort™ 14SE ondersteunt Windows 7 SP1, Windows 8.1 en Windows 10.
  - 5 Windows 7 / Server 2008 / Server 2008 R2 ondersteund door uitgebreide beveiligingsupdates tot 10 januari 2023.
  - 6 PC-Fax ondersteunt alleen zwart-wit.
  - 7 Disclaimer macOS  
Compatibel met AirPrint: om af te drukken of te scannen via Mac moet AirPrint worden gebruikt. Er zijn geen Mac-drivers voorzien.
  - 8 Alleen AirPrint.

Voor de nieuwste driverupdates gaat u naar de pagina **Downloads** voor uw model op [support.brother.com](https://support.brother.com).  
Alle handelsmerken, merk- en productnamen zijn de eigendom van hun respectieve bedrijven.



## Verwante informatie

- [Appendix](#)
-



## Verbruiksartikelen

Wanneer verbruiksartikelen, zoals de tonercartridge of de drumeenheid, aan vervanging toe zijn, wordt er een foutmelding weergegeven op het bedieningspaneel van het apparaat of in de Status Monitor. Voor meer informatie over de verbruiksartikelen voor uw apparaat gaat u naar [www.brother.com/original](http://www.brother.com/original) of neemt u contact op met uw lokale Brother-leverancier.

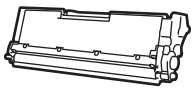

De modelnaam van het verbruiksartikel verschilt afhankelijk van uw land en regio.

Verbruiksartikel en	Modelnaam verbruiksartikel	Geschatte levensduur (aantal pagina's)	Relevante modellen
<b>Tonercartridge</b> 	Toner met hoge capaciteit: TN821XL	<ul style="list-style-type: none"> <li>Zwart: Circa 12.000 pagina's<sup>1 2</sup></li> <li>Cyaan / magenta / geel: Circa 9.000 pagina's<sup>1 2</sup></li> </ul>	MFC-L9630CDN/MFC-L9635CDN/ MFC-L9670CDN/MFC-EX670
	Toner met superhoge capaciteit: TN821XXL	<ul style="list-style-type: none"> <li>Zwart: Circa 15.000 pagina's<sup>1 2</sup></li> <li>Cyaan / magenta / geel: Circa 12.000 pagina's<sup>1 2</sup></li> </ul>	MFC-L9630CDN/MFC-L9635CDN/ MFC-L9670CDN/MFC-EX670
	Inbox-toner: (bij uw apparaat geleverd)	<ul style="list-style-type: none"> <li>Zwart: Circa 9.000 pagina's<sup>1 2</sup></li> <li>Cyaan / magenta / geel: Circa 6.500 pagina's<sup>1 2</sup></li> </ul>	MFC-L9630CDN
		<ul style="list-style-type: none"> <li>Zwart: Circa 12.000 pagina's<sup>1 2</sup></li> <li>Cyaan / magenta / geel: Circa 9.000 pagina's<sup>1 2</sup></li> </ul>	MFC-L9670CDN
	<ul style="list-style-type: none"> <li>Zwart: Circa 15.000 pagina's<sup>1 2</sup></li> <li>Cyaan / magenta / geel: Circa 12.000 pagina's<sup>1 2</sup></li> </ul>	MFC-L9635CDN/MFC-EX670	

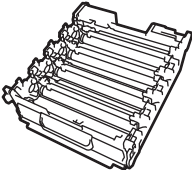
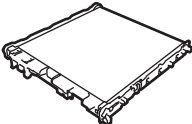
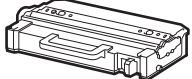
Verbruiksartikelen	Modelnaam verbruiksartikel	Geschatte levensduur (aantal pagina's)	Relevante modellen
<b>Drumeenheid</b> 	DR821CL	Circa 100.000 pagina's <sup>3</sup>	MFC-L9630CDN/MFC-L9635CDN/ MFC-L9670CDN/MFC-EX670
<b>Riemenheid</b> 	BU800CL	Circa 150.000 pagina's <sup>4</sup>	MFC-L9630CDN/MFC-L9635CDN/ MFC-L9670CDN/MFC-EX670
<b>Toneropvangbak</b> 	WT800CL	Circa 100.000 pagina's <sup>2</sup> 5 6	MFC-L9630CDN/MFC-L9635CDN/ MFC-L9670CDN/MFC-EX670

<sup>1</sup> De geschatte capaciteit van de cartridge wordt vermeld in overeenstemming met ISO/IEC 19798.

<sup>2</sup> Enkelzijdige pagina's van A4- of Letter-formaat

<sup>3</sup> Ongeveer 100.000 pagina's gebaseerd op 3 pagina's per taak [enkelzijdige A4-/Letter-pagina's]. Het aantal pagina's kan beïnvloed worden door tal van factoren, met inbegrip van, maar niet beperkt tot het mediatype en het mediaformaat.

<sup>4</sup> Ongeveer 150.000 pagina's gebaseerd op 2 pagina's per taak [enkelzijdige A4-/Letter-pagina's]. Het aantal pagina's kan beïnvloed worden door tal van factoren, met inbegrip van maar niet beperkt tot het mediatype en het mediaformaat.

<sup>5</sup> De geschatte capaciteit van de toneropvangbak wordt vermeld in overeenstemming met ISO/IEC 19798.

<sup>6</sup> Het aantal pagina's kan beïnvloed worden door tal van factoren, met inbegrip van, maar niet beperkt tot het mediatype en het mediaformaat.



## Verwante informatie

- [Appendix](#)

## Belangrijke informatie over de levensduur van tonercartridges

### Levensduur van tonercartridges

Dit product detecteert de levensduur van de tonercartridges met behulp van de volgende twee methodes:

- Detectie door van elke kleur de punten te tellen die nodig zijn om een beeld te creëren
- Detectie door de rotaties van de developerrol te tellen

Afdrukken stopt wanneer een van de bovenlimieten is bereikt. De bovenlimiet is ingesteld boven het aantal punten of rotaties dat nodig is zodat de prestaties van de cartridge consistent zijn met het aangekondigde aantal pagina's. Deze functie is bedoeld om het risico op een slechte afdrukkwaliteit en schade aan het apparaat te beperken.

Er zijn twee berichten die aangeven dat de toner bijna leeg is of moet worden vervangen: Toner bijna leeg en Vervang toner.

Toner bijna op verschijnt op de LCD wanneer het aantal punten of rotaties van de developerrol bijna het maximum heeft bereikt. Toner vervangen verschijnt op de LCD wanneer het aantal punten of rotaties van de developerrol het maximum heeft bereikt.

### Kleurcorrectie

Het aantal rotaties van de developerrol wordt mogelijk niet alleen voor normale bewerkingen (bv. afdrukken en kopiëren) geteld, maar ook voor apparaataanpassingen (bv. kleurenkalibratie en kleurenregistratie).

#### Kleurenkalibratie (Instellen van kleurdichtheid)

Voor een stabiele afdrukkwaliteit moet de dichtheid van elke tonercartridge een vaste waarde blijven behouden. Als het dichtheidsevenwicht tussen de kleuren niet kan worden behouden, wordt de tint onstabiel en is een nauwkeurige reproductie van de kleuren niet langer mogelijk. De tonerdichtheid kan wijzigen als gevolg van chemische wijzigingen aan de toner die van invloed zijn op de elektrische lading, achteruitgang van de developereenheid en temperatuur- en vochtigheidsniveaus in het apparaat. Tijdens de kalibratie worden testpatronen voor aanpassing van het dichtheidsniveau afgedrukt op de riemeenheid.

De kalibratie wordt voornamelijk op de volgende tijdstippen uitgevoerd:

- Wanneer u kleurcorrectie start via het bedieningspaneel of de printerdriver om de kleurdichtheid te verbeteren.
- Als u een gebruikte tonercartridge of drumeenheid vervangt door een nieuwe.
- Als het apparaat detecteert dat de omgevingstemperatuur en de vochtigheid zijn gewijzigd.
- Als een bepaald aantal afgedrukte pagina's is bereikt.

#### kleurenregistratie (correctie van de positie van de kleuren)

In deze machine zijn de drumeenheid en de developereenheid respectievelijk in orde gemaakt voor zwart (K), geel (Y), magenta (M) en cyaan (C). Vier kleurafbeeldingen worden tot één beeld gecombineerd, waardoor kleurregistratiefouten (bv. hoe de vier kleurafbeeldingen uitgelijnd zijn) kunnen optreden. Als er zich registratiefouten voordoen, worden de testpatronen voor registratiecorrectie afgedrukt op de riemeenheid.

De registratie wordt voornamelijk op de volgende tijdstippen uitgevoerd:

- Wanneer u kleurcorrectie start om de kleurregistratiefout te wissen.
- Als een bepaald aantal afgedrukte pagina's is bereikt.



### Verwante informatie

- [Appendix](#)

## **Informatie over het milieu en naleving van wet- en regelgeving**

- [Informatie over kringlooppapier](#)
- [Beschikbaarheid van serviceonderdelen](#)
- [Chemische stoffen \(EU REACH\)](#)

## Informatie over kringlooppapier

- Kringlooppapier heeft dezelfde kwaliteit als nieuw papier. Normen die op modern kringlooppapier van toepassing zijn, garanderen dat het voldoet aan de hoogste kwaliteitseisen voor verschillende afdrukprocessen. De door Brother geleverde beeldapparatuur is geschikt voor het gebruik van kringlooppapier dat voldoet aan de norm EN 12281:2002.
- Het kopen van kringlooppapier spaart natuurlijke hulpbronnen en bevordert de kringlooeconomie. Papier wordt gefabriceerd met cellulosevezels uit hout. Het verzamelen en recyclen van papier zorgt voor een optimaal gebruik van natuurlijke hulpbronnen doordat deze vezels keer op keer worden hergebruikt.
- Het productieproces van kringlooppapier is korter. De vezels zijn al eerder bewerkt, waardoor er minder water, energie en chemicaliën worden verbruikt.
- Het recyclen van papier heeft het voordeel dat koolstof wordt bespaard door papierproducten op een andere manier te verwerken dan via de vuilnisbelt of verbranding. Vuilnisbelten produceren methaangas, wat in hoge mate bijdraagt aan het broeikas effect.



### Verwante informatie

- [Informatie over het milieu en naleving van wet- en regelgeving](#)

## Beschikbaarheid van serviceonderdelen

Brother garandeert dat serviceonderdelen ten minste zeven jaar na het op de markt brengen van het model verkrijgbaar zullen blijven.

Neem contact op met uw Brother-reseller voor vervangende onderdelen.



### Verwante informatie

- [Informatie over het milieu en naleving van wet- en regelgeving](#)
-

## Chemische stoffen (EU REACH)

Informatie over chemische stoffen in onze producten, zoals verplicht in het kader van de REACH-verordening, is te vinden op <https://www.brother.eu/reach>.



### Verwante informatie

- [Informatie over het milieu en naleving van wet- en regelgeving](#)
-

## Accessoires

De beschikbaarheid van accessoires kan verschillen per land of regio. Voor meer informatie over de accessoires voor uw apparaat gaat u naar [www.brother.com/original](http://www.brother.com/original) of neemt u contact op met uw Brother-leverancier of de klantenservice van Brother.

Modelnaam	Items	Relevante modellen
LT-330CL	Onderste lade (250 vellen)	MFC-L9630CDN/MFC-L9635CDN/MFC-L9670CDN/ MFC-EX670 <sup>1</sup>
LT-340CL	Onderste lade (500 vellen)	MFC-L9630CDN/MFC-L9635CDN/MFC-L9670CDN/ MFC-EX670 <sup>1</sup>
NC-9000w (Alleen voor sommige landen beschikbaar)	Draadloze module	MFC-L9630CDN/MFC-L9635CDN/MFC-L9670CDN/ MFC-EX670

<sup>1</sup> Maximaal aantal onderste lades: tot drie LT-330CL onderste lades, of twee LT-340CL, of een combinatie van één LT-330CL en één LT-340CL.



### Verwante informatie

- [Appendix](#)



## Brother Help en klantondersteuning

Voor hulp bij het gebruik van uw Brother-product gaat u naar [support.brother.com](http://support.brother.com). Hier vindt u veelgestelde vragen en tips voor problemen oplossen. U kunt hier ook de nieuwste software, stuurprogramma's en firmware downloaden om de prestaties van het apparaat te verbeteren, en handleidingen die ertoe bijdragen dat u het Brother-product optimaal gebruikt.

Voor meer informatie over het product en de ondersteuningsmogelijkheden raadpleegt u de website uw lokale Brother-reseller. Ga naar [www.brother.com](http://www.brother.com) voor de contactgegevens van uw lokale Brother-reseller en om uw nieuwe product te registreren.



### Verwante informatie

- [Appendix](#)
-

brother



DUT  
Versie A