



Guide utilisateur en ligne

DCP-L5510DW

MFC-L5710DN

MFC-L5710DW

MFC-L5715DN

MFC-L6710DW

MFC-L6910DN

MFC-L6915DN

MFC-EX910

Table des matières

Avant d'utiliser votre appareil	1
Définitions des notes.....	2
Marques commerciales.....	3
Licence Open Source.....	4
Droits d'auteur et licence.....	5
Remarques importantes.....	6
Présentation de votre appareil	7
Avant d'utiliser votre appareil.....	8
Vue d'ensemble du panneau de commande.....	9
Comment naviguer dans l'écran tactile LCD.....	19
Mode de saisie du texte sur votre appareil.....	20
Configurez l'écran d'accueil principal.....	22
Personnalisation de votre appareil.....	23
Accéder à Brother Utilities (Windows).....	24
Désinstallation des logiciels et des pilotes (Windows).....	25
Emplacements des ports d'entrée/sortie sur votre appareil.....	26
Améliorer la ventilation de l'appareil.....	27
Alimentation du papier	29
Charger du papier.....	30
Charger du papier et imprimer à partir du bac à papier.....	31
Charger du papier et imprimer à partir du bac universel.....	39
Paramètres de papier.....	48
Modifier le format et le type de papier.....	49
Sélectionner le bac à papier réservé à l'impression.....	50
Modification du réglage de contrôle du papier.....	51
Supports d'impression recommandés.....	52
Chargement de documents.....	53
Charger des documents dans le chargeur automatique de documents (ADF).....	54
Charger des documents sur la vitre du scanner.....	56
Zones non numérisables et non imprimables.....	57
Utilisation d'un papier spécial.....	59
Imprimer	60
Imprimer à partir de l'ordinateur (Windows).....	61
Imprimer un document (Windows).....	62
Paramètres d'impression (Windows).....	64
Impression sécurisée (Windows).....	69
Modifier les paramètres d'impression par défaut (Windows).....	70
Imprimer un document à l'aide du pilote d'imprimante BR-Script3 (Émulation de langage PostScript® 3™) (Windows).....	72
Contrôler l'état de l'appareil depuis votre ordinateur (Windows).....	73
Imprimer à partir de l'ordinateur (Mac).....	74
Imprimer une pièce jointe à un e-mail.....	75
Impression sécurisée à l'aide d'une mémoire flash USB.....	76
Imprimer des données directement à partir d'une mémoire flash USB.....	78
Mémoires flash USB compatibles.....	79

Impression directe des données à partir d'un lecteur flash USB ou d'un appareil photo numérique prenant en charge le stockage de masse	80
Créer un fichier PRN pour impression directe (Windows).....	82
Impression de copies	83
Configurer les paramètres d'impression à l'aide du panneau de commande	84
Annuler un travail d'impression	85
Effectuer une impression test.....	86
Universal Print.....	87
Vue d'ensemble de Universal Print	88
Enregistrer votre appareil avec Universal Print à l'aide de l'application Gestion à partir du Web	89
Assigner des utilisateurs Universal Print via le portail Microsoft Azure	90
Ajouter une imprimante Universal Print sur votre ordinateur.....	91
Imprimer avec Universal Print	92
Annuler l'enregistrement de votre appareil du service Universal Print	93
Numériser	94
Numériser à l'aide du bouton Numériser de votre appareil.....	95
Numériser des photos et des graphiques.....	96
Sauvegarder les données numérisées dans un dossier sous forme de fichier PDF	98
Enregistrer les données numérisées sur une carte mémoire flash USB.....	100
Numérisation vers un fichier texte modifiable (OCR)	102
Enregistrer les données numérisées en tant que pièce jointe pour e-mail.....	104
Envoyer des données numérisées à une adresse e-mail	106
Numérisation vers FTP.....	108
Numériser vers un serveur SSH (SFTP)	113
Numérisation vers réseau (Windows)	121
Numériser vers SharePoint	129
Utiliser le protocole de services Web pour la numérisation réseau (Windows 10 et Windows 11) ..	134
Modifier les paramètres du bouton Numériser à partir de Brother iPrint&Scan	138
Configurer les certificats pour les PDF signés	139
Désactiver la numérisation à partir de votre ordinateur.....	141
Numérisation depuis votre ordinateur (Windows)	142
Numériser avec Brother iPrint&Scan (Windows/Mac).....	143
Numériser avec Nuance™ PaperPort™ 14SE ou d'autres applications Windows.....	144
Numérisation à l'aide de Télécopie et numérisation Windows	149
Numérisation depuis votre ordinateur (Mac).....	153
Configurer les réglages de numérisation à l'aide de Gestion à partir du Web	154
Définir le nom du fichier de numérisation à l'aide de Gestion à partir du Web.....	155
Définir le rapport de numérisation par e-mail à l'aide de Gestion à partir du Web	156
Copier.....	157
Copier sur une face du papier (recto)	158
Copier sur les deux faces du papier (recto verso)	163
Agrandir ou réduire les images copiées.....	165
Effectuer des copies N en 1 à l'aide de la fonction de mise en page.....	166
Interrompre une tâche d'impression par une tâche de copie	168
Copier une carte d'identité	169
Options de copie	171
Fax	174

Envoyer un fax	175
Envoyer un fax	176
Envoyer un fax recto verso depuis le chargeur automatique de documents.....	178
Envoyer un fax manuellement.....	180
Envoyer un fax à la fin d'une conversation.....	181
Envoyer un même fax à plusieurs destinataires (diffusion).....	182
Envoyer un fax en temps réel.....	186
Envoyer un fax à une heure définie (Fax différé)	188
Ajouter une page de garde au fax.....	190
Annuler un fax en cours	193
Contrôle et annulation d'un fax en attente.....	194
Options de fax	195
Réception d'un fax	197
Réglages du mode de réception	198
Options de réception en mémoire	208
Récupération de fax à distance	219
Opérations vocales et numéros de fax.....	225
Opérations relatives à la messagerie vocale.....	226
Mémorisation de numéros de fax	228
Configurer des groupes de diffusion.....	232
Combiner des numéros du carnet d'adresses.....	236
Services téléphoniques et appareils externes.....	238
Définir le type de ligne téléphonique	239
Répondeur externe (répondeur téléphonique)	241
Téléphones externes et supplémentaires	245
Branchements multilignes (PBX).....	251
Rapports de fax.....	252
Imprimer un rapport de vérification de l'envoi	253
Imprimer un journal des fax.....	254
PC-FAX	255
PC-FAX pour Windows.....	256
PC-FAX pour Mac	278
Réseau	279
Fonctions réseau de base prises en charge	280
Configurer les paramètres réseau.....	281
Configurer le réseau en détail à l'aide du panneau de commande	282
Paramètres du réseau sans fil	283
Utilisez le réseau sans fil.....	284
Utilisation de Wi-Fi Direct®	298
Activer/Désactiver le LAN sans fil	302
Imprimer le rapport WLAN.....	303
Fonctions réseau.....	307
Activer/Désactiver l'application Gestion à partir du Web à l'aide du panneau de commande.....	308
Configurer les paramètres du serveur proxy avec l'application Gestion à partir du Web.....	309
Imprimer le rapport de configuration réseau	310
Configurer la fonction Réception PC-FAX à l'aide de l'application Gestion à partir du Web.....	311
Fax par Internet (I-Fax)	312

Utiliser la fonction Envoi de fax vers serveur	335
Configurer et utiliser la recherche LDAP	339
Synchroniser l'heure avec le serveur SNTP à l'aide de la Gestion à partir du Web	343
Gigabit Ethernet (réseau câblé uniquement).....	346
Permet de transmettre les fax entrants à une destination réseau.....	348
Réinitialiser les réglages par défaut des paramètres réseau	352
Sécurité	353
Avant d'utiliser les fonctions de sécurité réseau	354
Désactiver les protocoles inutiles	355
Configurer des certificats pour la sécurité de l'appareil	356
Fonctionnalités des certificats de sécurité pris en charge	357
Comment créer et installer un certificat.....	358
Créer un certificat auto-signé	359
Créer une requête de signature de certificat (CSR) et installer un certificat d'une autorité de certification (CA).....	360
Importer et exporter le certificat et la clé privée	364
Importer et exporter un certificat d'autorité de certification.....	367
Gérer plusieurs certificats.....	370
Utiliser SSL/TLS.....	371
Introduction au protocole SSL/TLS	372
Gérer votre appareil réseau en toute sécurité à l'aide de SSL/TLS	375
Imprimer des documents en toute sécurité avec le protocole SSL/TLS.....	380
Utiliser SNMPv3	382
Gérer votre appareil réseau de façon sécurisée à l'aide de SNMPv3.....	383
Utilisez IPsec.....	385
Introduction au protocole IPsec.....	386
Configurer une connexion IPsec à l'aide de Gestion à partir du Web	387
Configurer un modèle d'adresse IPsec à l'aide de Gestion à partir du Web.....	389
Configurer un modèle IPsec à l'aide de Gestion à partir du Web	391
Utiliser l'authentification IEEE 802.1x pour un réseau filaire ou sans fil	401
Présentation de l'authentification IEEE 802.1x	402
Configurer l'authentification IEEE 802.1x pour un réseau câblé ou sans fil à l'aide de l'application Gestion à partir du Web (navigateur Web)	403
Méthodes d'authentification IEEE 802.1x.....	405
Utiliser l'authentification Active Directory	406
Introduction à l'authentification Active Directory.....	407
Configurer l'authentification Active Directory à l'aide de Gestion à partir du Web	408
Se connecter pour modifier les réglages de l'appareil à l'aide du panneau de commande de l'appareil (authentification Active Directory)	410
Utiliser l'authentification LDAP	411
Introduction à l'authentification LDAP	412
Configurer l'authentification LDAP à l'aide de Gestion à partir du Web	413
Se connecter pour modifier les réglages de l'appareil à l'aide du panneau de commande de l'appareil (authentification LDAP)	414
Utiliser Verrouillage fonction sécurisée 3.0	415
Avant d'utiliser Secure Function Lock 3.0	416
Configurer Secure Function Lock 3.0 à l'aide de Gestion à partir du Web	417
Numérisation à l'aide de Secure Function Lock 3.0	418

Configurer le mode public pour Secure Function Lock 3.0	419
Configurer les réglages des écrans d'accueil personnels à l'aide de Gestion à partir du Web.....	420
Autres fonctions de Secure Function Lock 3.0.....	421
Enregistrer une nouvelle carte d'identité à l'aide du panneau de commande de l'appareil	422
Enregistrer un lecteur de carte à circuit intégré (CI) externe.....	423
Envoyer ou recevoir un e-mail en toute sécurité.....	424
Configurer l'envoi ou la réception d'e-mails à l'aide de Gestion à partir du Web	425
Envoyer un e-mail en utilisant l'authentification utilisateur	426
Envoyer ou recevoir un e-mail en toute sécurité avec le protocole SSL/TLS	427
Enregistrement du journal d'impression sur le réseau	428
Vue d'ensemble de la fonction Enregistrement du journal d'impression sur le réseau	429
Configurer les paramètres de l'enregistrement du journal d'impression sur le réseau à l'aide de Gestion à partir du Web.....	430
Utiliser le réglage de la détection d'erreurs de l'enregistrement du journal d'impression sur le réseau	432
Utiliser l'enregistrement du journal d'impression sur le réseau avec Secure Function Lock 3.0.....	434
Verrouiller les paramètres de l'appareil depuis le panneau de commande.....	435
Présentation du verrouillage des réglages	436
Utiliser les fonctions de détection de réseau global	441
Activer la détection d'adresse IP globale.....	442
Bloquer les communications depuis le réseau global	443
Administrateur.....	444
Fonctions réseau.....	445
Fonctions de sécurité	446
Sécurité du réseau	447
Authentification de l'utilisateur	449
Outils de gestion Brother.....	450
Mobile/Web Connect.....	451
Brother Web Connect.....	452
Présentation de Brother Web Connect.....	453
Services en ligne utilisés avec Brother Web Connect	455
Configurer Brother Web Connect	457
Numériser et charger des documents à l'aide de Brother Web Connect	465
Télécharger et imprimer les documents à l'aide de Brother Web Connect	466
Transmission de fax vers le cloud ou l'e-mail	468
AirPrint	471
Présentation d'AirPrint.....	472
Avant d'utiliser AirPrint (macOS).....	473
Imprimer avec AirPrint.....	474
Numérisation avec AirPrint (macOS)	477
Envoyer un fax à l'aide d'AirPrint (macOS).....	478
Mopria™ Print Service et Mopria™ Scan.....	479
Brother Mobile Connect	480
Brother iPrint&Scan.....	481
Accéder à Brother iPrint&Scan (Windows/Mac).....	482
Dépannage.....	483
Messages d'erreur et de maintenance.....	484

Impossible d'imprimer ou de numériser-transférer vos fax.....	491
Messages d'erreur lors de l'utilisation de la fonction Brother Web Connect.....	495
Bourrages de documents.....	497
Document coincé dans le haut du chargeur automatique de documents.....	498
Le document est coincé sous le capot document.....	499
Retirer les petits débris de papier coincés dans le chargeur automatique de documents.....	500
Bourrages papier.....	501
Éliminer les bourrages papier.....	502
Du papier est coincé à l'intérieur du bac universel.....	503
Du papier est coincé à l'intérieur du bac à papier.....	504
Papier coincé à l'arrière de l'appareil.....	506
Du papier est coincé à l'intérieur de l'appareil.....	508
Du papier est coincé au niveau du bac recto verso.....	510
Problèmes d'impression.....	513
Améliorer la qualité d'impression.....	516
Problèmes de téléphone et de télécopieur.....	521
Définir la détection de tonalité.....	525
Définir la compatibilité de la ligne téléphonique avec les interférences et les systèmes VoIP.....	526
Problèmes de réseau.....	528
Messages d'erreur.....	529
Utiliser l'Outil de réparation de la connexion réseau (Windows).....	531
Vérifier les réglages réseau de votre appareil.....	532
Je ne parviens pas à configurer le réseau sans fil.....	533
Mon appareil ne peut pas imprimer, numériser ou utiliser la fonction de réception PC-FAX sur le réseau.....	535
Je souhaite vérifier que mes périphériques réseau fonctionnent correctement.....	537
Problèmes liés à AirPrint.....	539
Autres problèmes.....	540
Vérifier les informations de l'appareil.....	542
Réinitialiser votre appareil.....	543
Vue d'ensemble des fonctions de réinitialisation.....	544
Maintenance de routine.....	545
Remplacer les consommables.....	546
Remplacer la cartouche de toner.....	548
Remplacer l'unité tambour.....	551
Nettoyer l'appareil.....	554
Nettoyer le scanner.....	556
Nettoyer l'écran LCD tactile.....	558
Nettoyer le fil corona.....	559
Nettoyer l'unité tambour.....	561
Nettoyer les rouleaux d'entraînement du papier.....	565
Vérifier la durée de vie restante de la pièce.....	567
Placez l'appareil et la cartouche de toner dans le même emballage.....	568
Remplacer les pièces de maintenance périodique.....	570
Réglages de l'appareil.....	571
Modifier les paramètres de l'appareil depuis le panneau de commande.....	572
En cas de coupure de courant (stockage mémoire).....	573

■ Accueil > Table des matières







Réglages généraux	574
Enregistrer vos paramètres favoris sous forme de raccourcis	591
Imprimer des rapports	596
Tableaux des réglages et des fonctions	599
Modifier les réglages de l'appareil à l'aide de Gestion à partir du Web	675
Présentation de l'application Gestion à partir du Web.....	676
Accéder à Gestion à partir du Web	678
Définir ou modifier un mot de passe de connexion pour Gestion à partir du Web	680
Configurer le carnet d'adresses de votre appareil à l'aide de Gestion à partir du Web	681
Annexe	682
Spécifications	683
Consommables	692
Informations environnementales et de conformité	694
Informations au sujet du papier recyclé.....	695
Disponibilité des pièces de rechange.....	696
Substances chimiques (Directive REACH de l'UE).....	697
Accessoires.....	698
Assistance et service à la clientèle Brother.....	699

Avant d'utiliser votre appareil

- [Définitions des notes](#)
- [Marques commerciales](#)
- [Licence Open Source](#)
- [Droits d'auteur et licence](#)
- [Remarques importantes](#)

Définitions des notes

Tout au long de ce guide, nous utilisons les conventions et symboles suivants :

 AVERTISSEMENT	AVERTISSEMENT indique une situation potentiellement dangereuse qui, si elle n'est pas évitée, pourrait provoquer des blessures graves, voire mortelles.
 ATTENTION	La mention ATTENTION indique une situation potentiellement dangereuse qui, si elle n'est pas évitée, peut entraîner des blessures légères ou modérées.
IMPORTANT	La mention IMPORTANT indique une situation potentiellement dangereuse qui, si elle n'est pas évitée, risque d'entraîner des dégâts matériels ou une perte de fonctionnalités de l'appareil.
REMARQUE	REMARQUE spécifie l'environnement d'exploitation, les conditions d'installation ou des conditions spéciales d'utilisation.
	Les icônes de conseils fournissent des astuces et des informations complémentaires.
	Les icônes de risque électrique vous avertissent d'un risque de choc électrique.
	Les icônes de danger d'incendie vous avertissent d'un risque d'incendie.
	Les icônes de température élevées vous indiquent les parties de l'appareil qui sont brûlantes et qu'il ne faut pas toucher.
	Les icônes d'interdiction signalent des actions qui ne doivent pas être effectuées.
Caractères gras	Le texte en gras identifie les boutons sur le panneau de commande de l'appareil ou sur l'écran de l'ordinateur.
<i>Caractères en italique</i>	Les caractères italiques mettent en valeur un point important ou signalent un sujet connexe.
Courier New	Le texte en police Courier New sert à identifier les messages à l'écran LCD.

Information associée

- [Avant d'utiliser votre appareil](#)

Marques commerciales

Apple, App Store, AirPrint, Mac, macOS, iPadOS, iPad, iPhone, iPod touch et Safari sont des marques commerciales d'Apple Inc., déposées aux États-Unis et dans d'autres pays.

Nuance et PaperPort sont des marques commerciales ou des marques déposées de Nuance Communications, Inc. ou de ses filiales aux États-Unis et/ou dans d'autres pays.

Adobe®, Reader®, PostScript et PostScript 3 sont des marques déposées ou des marques de commerce d'Adobe Systems Incorporated aux États-Unis et/ou dans d'autres pays.

Wi-Fi®, Wi-Fi Alliance® et Wi-Fi Direct® sont des marques déposées de Wi-Fi Alliance®.

WPA™, WPA2™, WPA3™, Wi-Fi CERTIFIED et Wi-Fi Protected Setup sont des marques de commerce de Wi-Fi Alliance®.

Android, Google Drive et Google Play sont des marques commerciales de Google LLC. L'utilisation de ces marques doit être autorisée par Google.

Mopria™ et le logo Mopria™ sont des marques commerciales ou des marques de service de Mopria Alliance, Inc., déposées ou non aux États-Unis et dans d'autres pays. Toute utilisation non autorisée est strictement interdite.

EVERNOTE est une marque commerciale d'Evernote Corporation et est utilisé sous licence.

Le nom Bluetooth® est une marque déposée appartenant à Bluetooth SIG, Inc. et utilisée sous licence par Brother Industries, Ltd. Les autres marques de commerce et noms de commerce appartiennent à leurs propriétaires respectifs.

Chaque société dont le nom du logiciel est mentionné dans ce manuel possède un Contrat de licence logicielle propre à ses programmes propriétaires.

Marques commerciales de logiciels

FlashFX® est une marque déposée de Datalight, Inc.

FlashFX® Pro™ est une marque commerciale de Datalight, Inc.

FlashFX® Tera™ est une marque commerciale de Datalight, Inc.

Reliance™ est une marque commerciale de Datalight, Inc.

Reliance Nitro™ est une marque commerciale de Datalight, Inc.

Datalight® est une marque déposée de Datalight, Inc.

Tous les noms commerciaux et noms de produits d'autres sociétés apparaissant sur les produits Brother, les documents connexes et tout autre document sont des marques de commerce ou des marques déposées de ces sociétés respectives.



Information associée

- [Avant d'utiliser votre appareil](#)

Licence Open Source

Cet appareil inclut un logiciel Open Source.

Pour consulter les remarques sur la licence Open Source et les informations relatives aux droits d'auteur, accédez à la page **Manuels** de votre modèle à l'adresse support.brother.com/manuals.



Information associée

- [Avant d'utiliser votre appareil](#)
-

Droits d'auteur et licence

©2023 Brother Industries, Ltd. Tous droits réservés.

Ce produit contient des logiciels développés par les fournisseurs suivants :

Ce produit comprend le logiciel « KASAGO TCP/IP » développé par ZUKEN ELMIC, Inc.

Copyright 1989-2020 Datalight, Inc., Tous droits réservés.

FlashFX® Copyright 1998-2020 Datalight, Inc.



Information associée

- [Avant d'utiliser votre appareil](#)
-

Remarques importantes

- Rendez-vous sur le site support.brother.com/downloads pour accéder aux mises à jour de logiciels et de pilotes des produits Brother.
- Pour assurer à votre appareil des performances toujours à la pointe, consultez notre site support.brother.com/downloads afin d'obtenir la version la plus récente de son micrologiciel. À défaut, certaines des fonctions de l'appareil peuvent ne pas être disponibles.
- Ne l'utilisez pas dans d'autres pays, car cela pourrait enfreindre les réglementations relatives aux télécommunications sans fil et à l'alimentation électrique de ces pays.
- Les modèles ne sont pas tous disponibles dans chaque pays.
- Avant de donner votre appareil à une autre personne, de le remplacer ou de le mettre au rebut, il est fortement recommandé de réinitialiser ses paramètres sur les valeurs d'usine afin de supprimer toute information personnelle.
- Windows 10 dans ce document représente Windows 10 Famille, Windows 10 Professionnel, Windows 10 Éducation et Windows 10 Entreprise.
- Windows 11 dans ce document représente Windows 11 Famille, Windows 11 Professionnel, Windows 11 Éducation et Windows 11 Entreprise.
- Pour les utilisateurs de macOS v13 :
Cet appareil prend en charge macOS v13.
Pour les instructions relatives à la configuration de l'appareil et à l'installation du logiciel, reportez-vous au *Guide d'installation rapide* inclus dans l'emballage.
Toutes les fonctions de macOS v11 et macOS v12 sont disponibles dans l'environnement macOS v13 et fonctionnent de manière identique.
- Les écrans ou images figurant dans ce Guide de l'utilisateur le sont à titre d'illustration seulement et peuvent différer de ceux/celles des produits actuels.
- Sauf indication contraire, les écrans figurant dans ce manuel correspondent au système d'exploitation Windows 10. Celles qui s'affichent sur votre ordinateur peuvent différer en fonction du système d'exploitation utilisé.
- Le contenu de ce document et les caractéristiques du produit peuvent faire l'objet de modifications sans préavis.
- Les fonctions ne sont pas toutes disponibles dans les pays soumis à des restrictions en matière d'exportation.



Information associée

- [Avant d'utiliser votre appareil](#)

Présentation de votre appareil

- Avant d'utiliser votre appareil
- Vue d'ensemble du panneau de commande
- Comment naviguer dans l'écran tactile LCD
- Mode de saisie du texte sur votre appareil
- Configurez l'écran d'accueil principal
- Personnalisation de votre appareil
- Accéder à Brother Utilities (Windows)
- Emplacements des ports d'entrée/sortie sur votre appareil
- Améliorer la ventilation de l'appareil

Avant d'utiliser votre appareil

Avant toute impression, vérifiez les points suivants :

- Assurez-vous d'avoir installé le logiciel et les pilotes corrects pour votre appareil.
- Utilisateurs de câble réseau ou USB : vérifiez que le câble d'interface est physiquement sécurisé.

Impression, numérisation et télécopie simultanées

L'appareil peut imprimer des données provenant de l'ordinateur tout en envoyant ou en recevant un fax en mémoire, ou en numérisant un document sur l'ordinateur. L'envoi de fax ne sera pas interrompu pendant une impression à partir de l'ordinateur. Toutefois, lorsque l'appareil effectue une copie ou reçoit un fax sur papier, il interrompt l'opération d'impression, puis la reprend une fois la copie ou la réception de fax terminée.



Les modèles DCP ne prennent pas en charge la fonction fax.

Firewall (Windows)

Si votre ordinateur est protégé par un pare-feu et si vous ne parvenez pas à imprimer ou à numériser via un réseau ou bien à utiliser PC-FAX, il est possible que vous deviez configurer les paramètres du pare-feu. Si vous utilisez le Pare-feu Windows et que vous avez installé les pilotes selon les étapes du programme d'installation, la configuration nécessaire du pare-feu a déjà été réalisée. Si vous utilisez un autre logiciel pare-feu, consultez son guide de l'utilisateur ou contactez son éditeur.



Information associée

- [Présentation de votre appareil](#)

Vue d'ensemble du panneau de commande

>> DCP-L5510DW/MFC-L5710DN/MFC-L5710DW/MFC-L5715DN
>> MFC-L6710DW/MFC-L6910DN/MFC-L6915DN/MFC-EX910

DCP-L5510DW/MFC-L5710DN/MFC-L5710DW/MFC-L5715DN

Le panneau de commande varie en fonction de votre modèle.

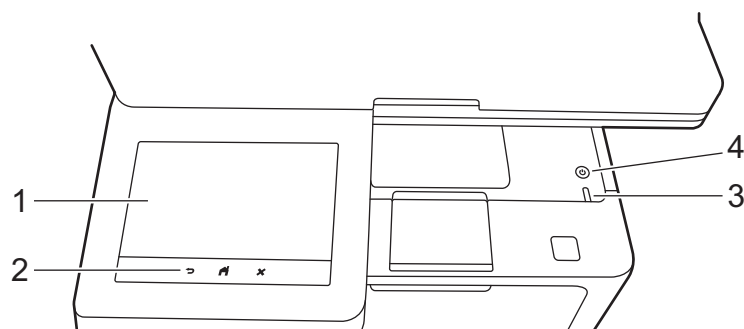

1. Écran tactile à cristaux liquides (LCD)

Vous avez le choix entre deux types d'écrans à définir comme écran d'accueil principal : l'écran Accueil et l'écran Raccourcis. Si un écran d'accueil s'affiche, faites glisser le doigt vers la gauche ou la droite, ou appuyez sur ◀ ou ▶ pour afficher les autres écrans d'accueil.

L'écran d'accueil principal affiche l'état de l'appareil lorsque celui-ci est inactif. Lorsqu'il est affiché, cet écran indique que l'appareil est prêt pour la commande suivante.

Si l'authentification Active Directory ou l'authentification LDAP est activée, le panneau de commande de l'appareil est bloqué.

Les fonctions disponibles varient selon votre modèle.

L'écran d'accueil donne accès aux fonctions de fax, de copie et de numérisation notamment.

Écran d'accueil : Écran 1

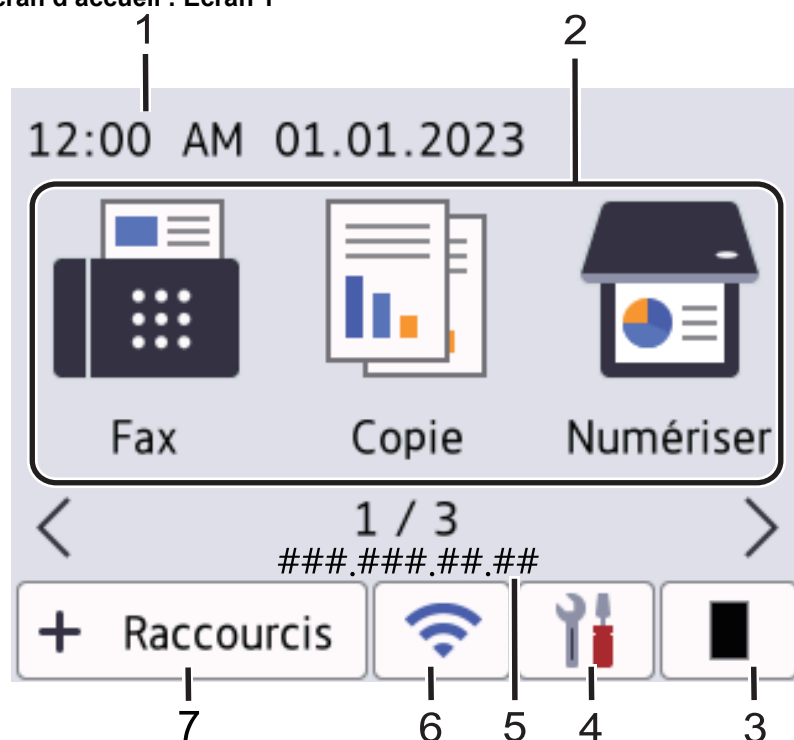

Écran d'accueil : Écran 2

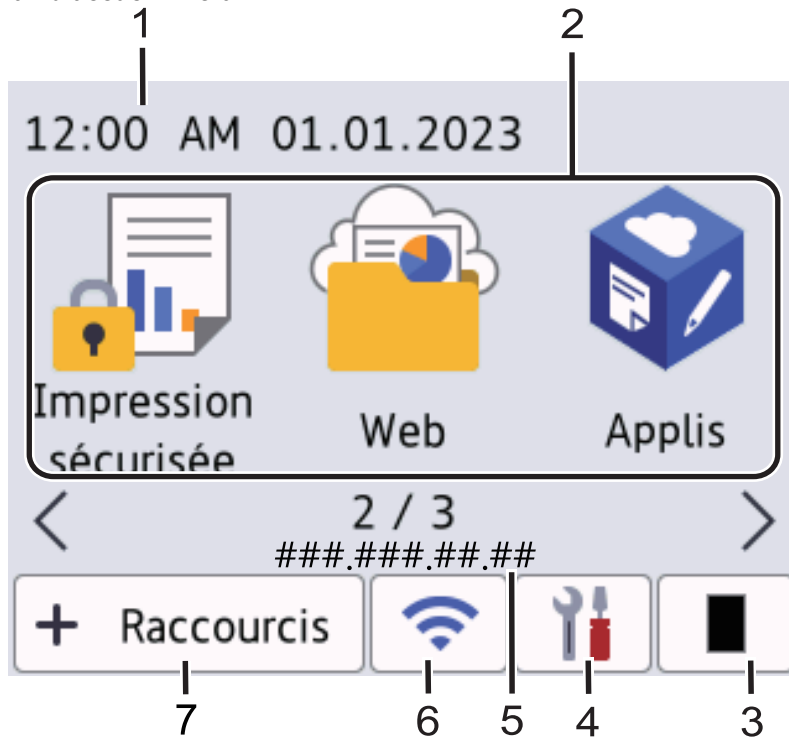

Écran d'accueil : Écran 3

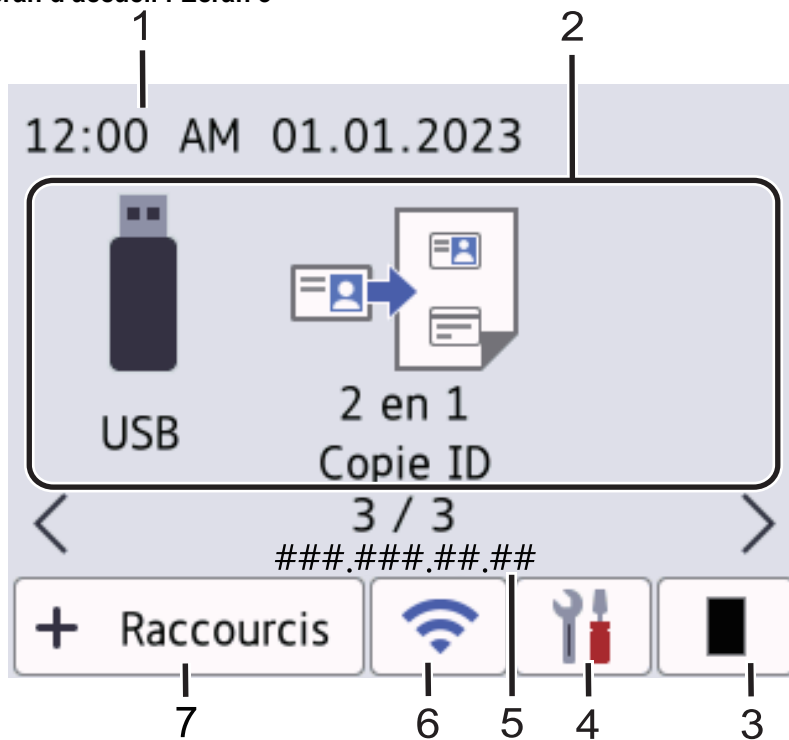

Écran Raccourcis

Permet de créer des raccourcis pour les opérations fréquemment exécutées, telles que l'envoi d'un fax, la copie, la numérisation et l'utilisation de Web Connect.





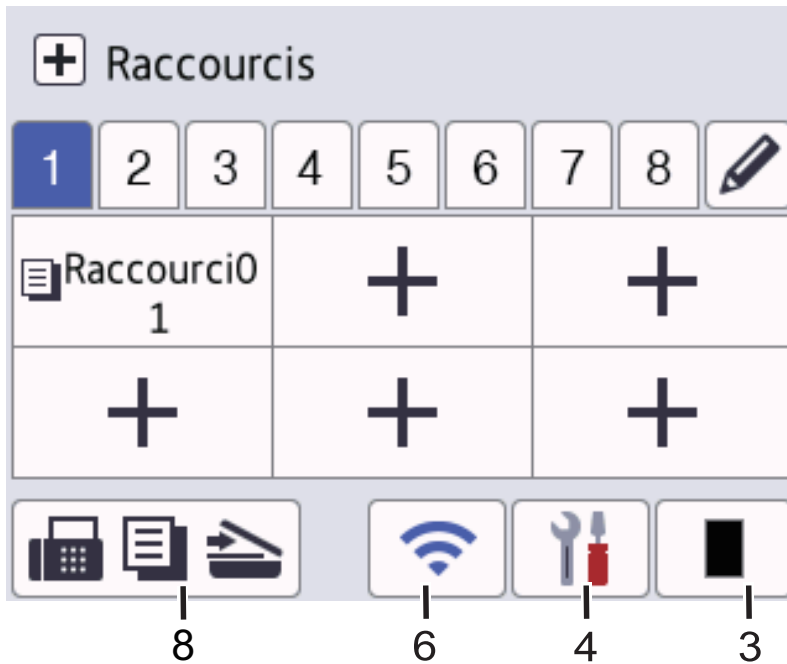





Huit pages d'onglets de raccourcis sont disponibles, chacun pouvant inclure jusqu'à six raccourcis. Au total, 48 raccourcis sont disponibles.



1. **Date & heure**

Permet d'afficher la date et l'heure qui ont été réglées sur l'appareil.

2. **Icônes de fonctions**

-  **[Fax]** (MFC-L5710DN/MFC-L5710DW/MFC-L5715DN)
Appuyez pour accéder au mode Fax.
-  **[Copie]**
Appuyez pour accéder au mode Copie.
-  **[Numériser]**
Appuyez pour accéder au mode Numérisation.
-  **[Impression sécurisée]**
Appuyez sur cette option pour accéder à l'option [Impression sécurisée].
-  **[Web]**
Appuyez sur cette option pour connecter votre appareil à un service Internet.
-  **[Applis]**
Appuyez sur cette option pour connecter votre appareil au service Brother Apps.
-  **[USB]**
Appuyez ici pour accéder au menu USB et sélectionnez l'option [Num. vers USB] ou [Impression directe].
-  **[2 en 1 Copie ID]**
Appuyez sur cette option pour accéder à la fonction de copie 2 en 1 (ID).

3. **(Toner)**

Affiche la durée de vie restante de la cartouche de toner. Appuyez sur la touche pour accéder au menu [Toner].





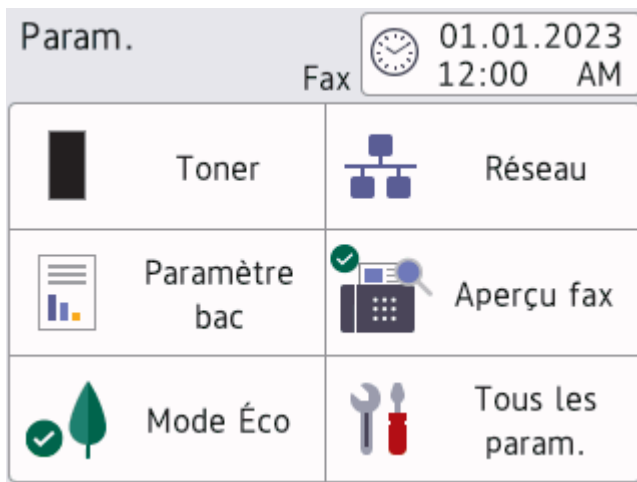

4. **(Param)**

Appuyez sur la touche pour accéder au menu [Paramètres].





Si la fonction de verrouillage des paramètres a été activée, une icône représentant un cadenas  apparaît sur l'écran LCD. Vous devez déverrouiller l'appareil pour modifier les réglages.



-  **Toner**
 - Affiche la durée de vie restante de la cartouche de toner.
 - Appuyez ici pour accéder au menu [Toner].
-  **Réseau**
 - Appuyez sur cette icône pour configurer une connexion réseau.
 - Un témoin à quatre niveaux à l'écran indique la force du signal sans fil actuel lorsque vous utilisez une connexion sans fil.
-  **Aperçu de fax** (MFC-L5710DN/MFC-L5710DW/MFC-L5715DN)
Appuyez ici pour accéder au menu [Aperçu fax].
-  **Paramètre de bac**
Appuyez ici pour accéder au menu [Réglage bac].
-  **Mode Éco**
Appuyez ici pour accéder au menu [Mode Éco].
-  **Tous les paramètres**
Appuyez pour accéder à tous les réglages de l'appareil.
-  **Date et Heure**
 - Permet d'afficher la date et l'heure qui ont été réglées sur l'appareil.
 - Appuyez ici pour accéder au menu [Date et heure].

5. Adresse IP

Si le paramètre de l'adresse IP dans le menu Afficher les informations est activé, l'adresse IP de votre appareil s'affiche sur les écrans d'accueil.

6.  ou  (**État sans fil**) pour les modèles à réseau sans fil

Appuyez pour configurer les paramètres sans fil.

Si vous utilisez une connexion sans fil, un indicateur à quatre niveaux sur l'écran affiche l'intensité actuelle du signal sans fil.



Réseau local sans fil désactivé

-  (**État du réseau local**) pour les modèles à réseau câblé

Appuyez ici pour configurer les paramètres du réseau local câblé.

L'icône affiche l'état actuel du réseau câblé.

7.  [**Raccourcis**]

Appuyez sur la touche pour accéder à l'écran [Raccourcis].

8.  (**écran d'accueil**)

Appuyez sur cette option pour accéder aux écrans d'accueil.

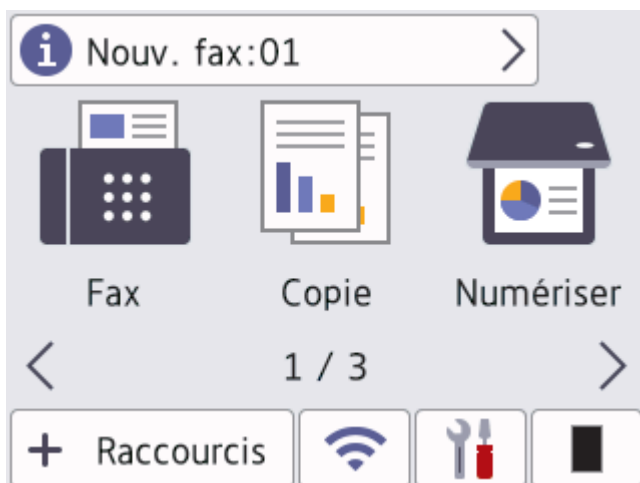

- **Nouveau fax** (MFC-L5710DN/MFC-L5710DW/MFC-L5715DN)

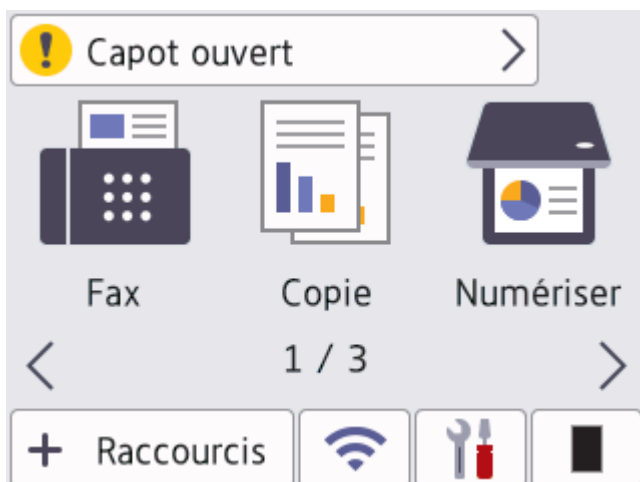

Si [Aperçu fax] est réglé sur [Oui], le nombre de nouveaux fax reçus en mémoire s'affiche en haut de l'écran.

- **Icône d'avertissement**



L'icône d'avertissement  s'affiche en cas de message d'erreur ou de maintenance. Appuyez sur la zone de message pour voir le message, puis appuyez sur  pour revenir à l'écran d'accueil principal.

2. Panneau tactile



Appuyez sur ce bouton pour revenir au menu précédent.

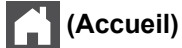

Appuyez sur ce bouton pour revenir à l'écran d'accueil principal.





Appuyez sur ce bouton pour annuler une opération.

3. Témoin d'alimentation

Le témoin s'allume en fonction de l'état d'alimentation de l'appareil.

4. Marche/Arrêt

- Mettez l'appareil sous tension en appuyant sur .
- Mettez l'appareil hors tension en maintenant enfoncé . L'écran LCD affiche le message [Arrêt en cours] pendant quelques secondes avant la mise hors tension de l'appareil. Si vous avez branché un téléphone externe ou un répondeur, ce dernier est encore utilisable.

MFC-L6710DW/MFC-L6910DN/MFC-L6915DN/MFC-EX910

Le panneau de commande varie en fonction de votre modèle.

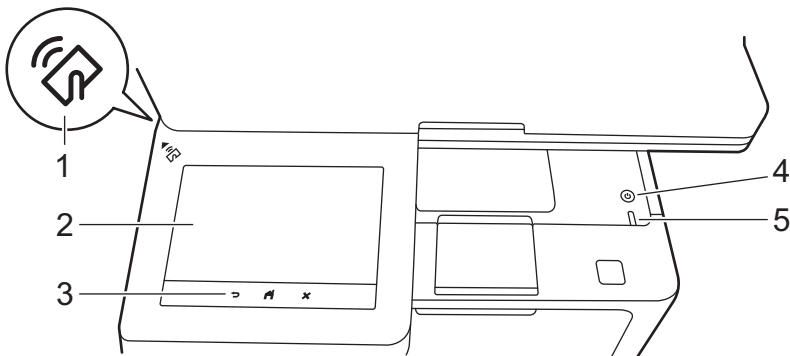

1. Lecteur NFC (Near Field Communication, communications en champ proche) (MFC-L6910DN/MFC-L6915DN/MFC-EX910)

Utilisez l'authentification par carte, le cas échéant, en mettant la carte à circuit intégré (carte CI) en contact avec le symbole NFC de l'appareil.

2. Écran tactile à cristaux liquides (LCD)

Accédez aux menus et aux options en appuyant dessus sur cet écran tactile.

Votre appareil comporte huit écrans à onglet (appelés écrans d'accueil). Chaque écran d'accueil peut inclure jusqu'à huit icônes pouvant être associées à des fonctions, des paramètres de l'appareil et des raccourcis. 64 icônes au total peuvent être insérées, le cas échéant, dans les écrans d'accueil.

L'écran d'accueil principal peut être sélectionné à partir des écrans d'accueil.

Utilisez le menu [Paramètres admin] pour regrouper les noms des onglets et réorganiser les icônes.

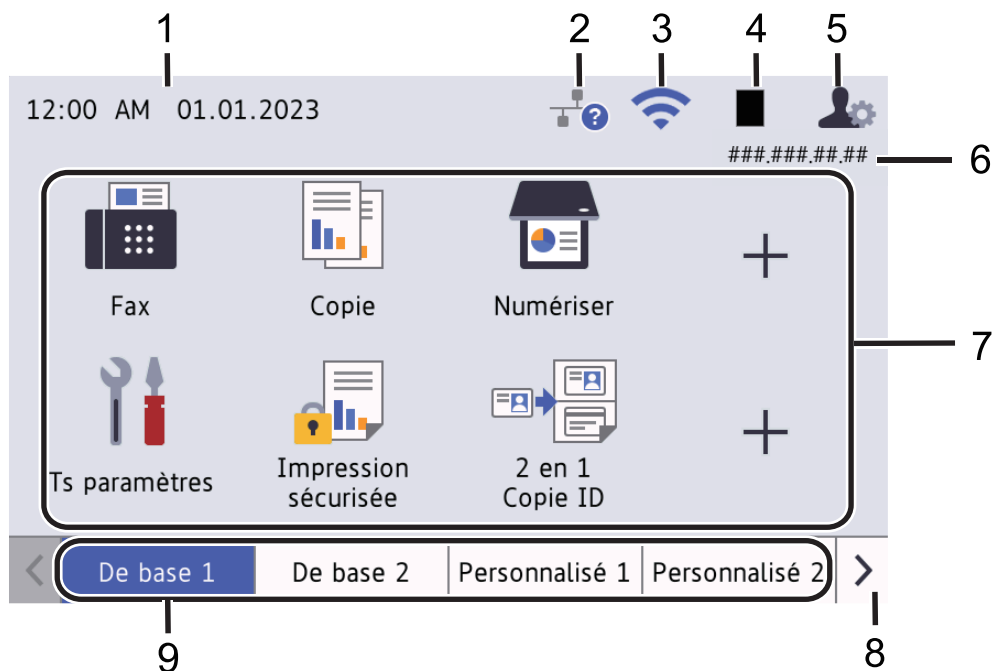

1. **Date & heure**

Permet d'afficher la date et l'heure qui ont été réglées sur l'appareil.

Cette zone est également utilisée pour afficher les messages d'erreur ou de maintenance.

2. **(État du réseau local)**

Appuyez ici pour configurer les paramètres du réseau local câblé.

L'icône affiche l'état actuel du réseau câblé.



Réseau local câblé désactivé
(grisé)



Réseau local câblé activé
(Bleu)



Aucun câble connecté

3. **(État sans fil)**

Appuyez pour configurer les paramètres sans fil.

Pour certains modèles, les écrans d'accueil affichent l'état de la connexion sans fil lorsque le module sans fil en option est installé.

Si vous utilisez une connexion sans fil, un indicateur à quatre niveaux sur l'écran affiche l'intensité actuelle du signal sans fil.



0



Max



Réseau local sans fil désactivé

4. **(Toner)**

Affiche la durée de vie restante de la cartouche de toner. Appuyez sur la touche pour accéder au menu [Toner].

5. **(Paramètres admin)**

Appuyez ici pour accéder au menu [Paramètres admin].



Si nécessaire, saisissez le mot de passe que vous utilisez pour gérer cet appareil dans l'application Gestion à partir du Web, puis appuyez sur [OK].

6. Adresse IP

Si le paramètre de l'adresse IP dans le menu Afficher les informations est activé, l'adresse IP de votre appareil s'affiche sur les écrans d'accueil.

7. Icônes de fonctions, icônes de paramètres et icônes de raccourcis

Les descriptions suivantes expliquent les icônes de base et les fonctions. Les fonctions disponibles varient selon votre modèle.

-  **[Tous les paramètres]**
Appuyez ici pour accéder au menu Paramètres de l'appareil.
-  **[Fax]**
Appuyez pour accéder au mode Fax.
-  **[Copie]**
Appuyez pour accéder au mode Copie.
-  **[Numériser]**
Appuyez pour accéder au mode Numérisation.
-  **[Impression sécurisée]**
Appuyez sur cette option pour accéder à l'option [Impression sécurisée].
-  **[USB]**
Appuyez ici pour accéder au menu USB et sélectionnez l'option [Num. vers USB] ou [Impression directe].
-  **[Web]**
Appuyez sur cette option pour connecter votre appareil à un service Internet.
-  **[Applis]**
Appuyez sur cette option pour connecter votre appareil au service Brother Apps.
-  **[2 en 1 Copie ID]**
Appuyez sur cette option pour accéder à la fonction de copie 2 en 1 (ID).
-  **[Mode Éco]**
Appuyez ici pour accéder au menu [Mode Éco].
-  **(Raccourcis)**
Appuyez ici pour créer des raccourcis pour les opérations fréquemment exécutées, telles que l'envoi d'un fax, la copie, la numérisation et l'utilisation de Web Connect.

8. Boutons de défilement des onglets

Appuyez ici pour afficher les écrans d'accueil.

9. Onglets d'accueil

Appuyez ici pour afficher l'écran d'accueil.

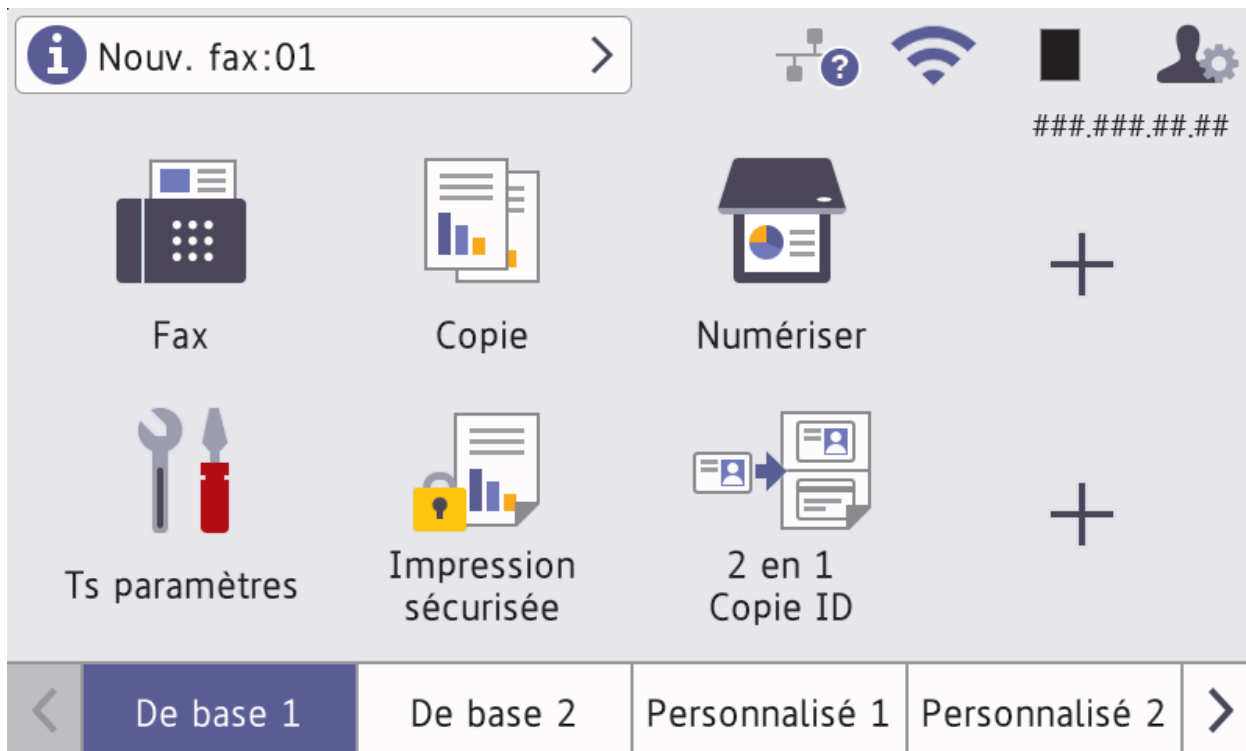

- **Nouveau fax**

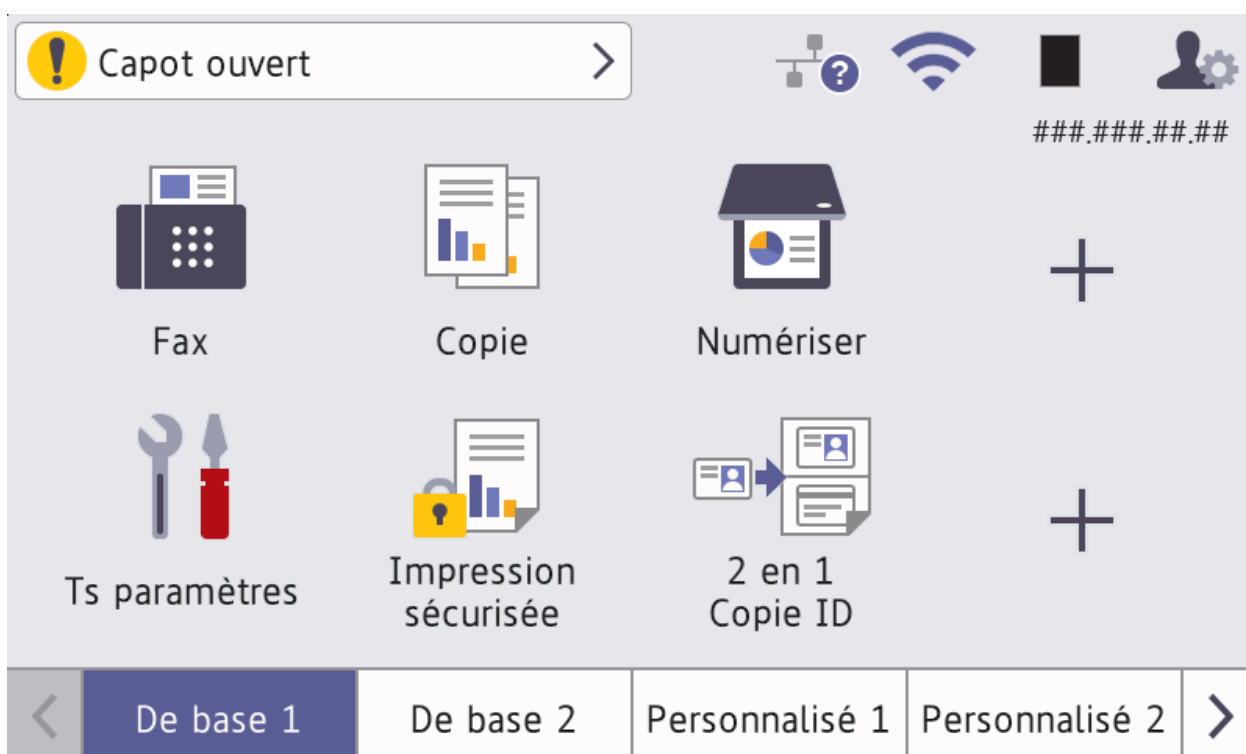

Si [Aperçu fax] est réglé sur [Oui], le nombre de nouveaux fax reçus en mémoire s'affiche en haut de l'écran.

- **Icône d'avertissement**



L'icône d'avertissement  s'affiche en cas de message d'erreur ou de maintenance. Appuyez sur la zone de message pour voir le message, puis appuyez sur  pour revenir à l'écran d'accueil principal.

3. Panneau tactile



Appuyez sur ce bouton pour revenir au menu précédent.



 **(Accueil)**

Appuyez sur ce bouton pour revenir à l'écran d'accueil principal.

 **(Annuler)**

Appuyez sur ce bouton pour annuler une opération.

4.  **Marche/Arrêt**

- Mettez l'appareil sous tension en appuyant sur .
- Mettez l'appareil hors tension en maintenant enfoncé . L'écran LCD affiche le message [Arrêt en cours] pendant quelques secondes avant la mise hors tension de l'appareil. Si vous avez branché un téléphone externe ou un répondeur, ce dernier est encore utilisable.

5. Témoin d'alimentation

Le témoin s'allume en fonction de l'état d'alimentation de l'appareil.

 **Information associée**

- [Présentation de votre appareil](#)
-

Comment naviguer dans l'écran tactile LCD

Touchez l'écran LCD avec votre doigt pour l'activer. Pour afficher l'ensemble des options et y accéder, faites glisser le doigt vers la gauche, la droite, le bas ou le haut, ou appuyez sur ◀, ▶, ▲ ou ▼ dans l'écran LCD pour les faire défiler.

IMPORTANT

N'appuyez PAS sur l'écran LCD avec un objet pointu, par exemple un stylo ou stylet. Vous risquez d'endommager l'appareil.

REMARQUE

NE touchez PAS l'écran LCD immédiatement après avoir branché le cordon d'alimentation ou mis l'appareil sous tension. Cela pourrait provoquer une erreur.



Ce produit utilise des polices appartenant à ARPHIC TECHNOLOGY CO., LTD.







Information associée

- [Présentation de votre appareil](#)

Mode de saisie du texte sur votre appareil

- Lorsque vous avez besoin de saisir du texte sur votre appareil, un clavier apparaît sur l'écran LCD.
- Les caractères disponibles peuvent varier d'un pays à l'autre.
- La disposition du clavier peut différer selon l'opération que vous réalisez.
- L'affichage du clavier peut varier en fonction de votre modèle.



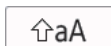

- (DCP-L5510DW/MFC-L5710DN/MFC-L5710DW/MFC-L5715DN) Appuyez sur  pour basculer entre les lettres, les chiffres et les caractères spéciaux.
- (MFC-L6710DW/MFC-L6910DN/MFC-L6915DN/MFC-EX910) Appuyez sur    pour sélectionner des lettres, des chiffres et des caractères spéciaux.
- Appuyez sur  pour passer des minuscules aux majuscules et vice-versa.
- Pour déplacer le curseur vers la gauche ou la droite, appuyez respectivement sur ◀ ou sur ▶.

Insertion d'espaces

- Pour insérer un espace, appuyez sur [Espace] ou ▶.

Corrections

- Pour corriger un caractère saisi par erreur, appuyez sur ◀ ou sur ▶ pour déplacer le curseur sur le caractère incorrect, puis appuyez sur . Saisissez le caractère correct.
- Pour insérer un caractère, appuyez sur ◀ ou sur ▶ pour positionner le curseur à l'endroit qui convient, puis entrez le caractère.
- Appuyez sur  pour effacer les caractères un à un, ou maintenez le bouton  enfoncé pour effacer tous les caractères.



Information associée

- Présentation de votre appareil

Rubriques connexes:



- Configurer l'appareil pour un réseau sans fil à l'aide de l'Assistant de configuration du panneau de commande de l'appareil
- Configurer votre appareil pour un réseau sans fil en l'absence de diffusion du SSID
- Définir votre identifiant de poste
- Définir le mot de passe du verrouillage des réglages
- Enregistrer un compte sur votre appareil Brother Machine pour Brother Web Connect
- Télécharger et imprimer à l'aide de services Web

Configurez l'écran d'accueil principal

Modèles associés: DCP-L5510DW/MFC-L5710DN/MFC-L5710DW/MFC-L5715DN

Vous pouvez modifier l'écran LCD de façon à afficher un écran d'accueil ou un écran de raccourci spécifique.

Lorsque l'appareil est en veille ou que vous appuyez sur , l'écran tactile revient à l'écran défini.

1. Appuyez sur  [Paramètres] > [Tous les paramètres] > [Param. général] > [Param. écran] > [Écran d'accueil].
2. Glissez le doigt vers le haut ou le bas, ou appuyez sur ▲ ou sur ▼ pour afficher les réglages d'écran, puis appuyez sur le réglage désiré.
3. Appuyez sur .

L'écran LCD affiche l'écran que vous avez sélectionné. Vous pouvez modifier cet écran principal selon les besoins.



Information associée

- [Présentation de votre appareil](#)

Personnalisation de votre appareil

Modèles associés: MFC-L6710DW/MFC-L6910DN/MFC-L6915DN/MFC-EX910

Le menu [Paramètres admin] permet de renommer les écrans d'accueil et de réorganiser les icônes.

Le menu [Paramètres de l'écran d'accueil] et le menu [Autres paramètres d'écran] offrent les possibilités suivantes :

- Changement du nom des onglets des écrans d'accueil
- Ajout, suppression et repositionnement des icônes sur les écrans d'accueil
- Configuration de votre écran d'accueil principal
- Sélection de la couleur de l'écran
- Sélectionner si l'adresse IP de votre appareil doit s'afficher sur les écrans d'accueil
- Modification des fonctions par défaut pour l'écran Copie et l'écran Numérisation

Le menu [Paramètres admin] vous permet de gérer les autorisations et les restrictions.

Le menu [Gestion des restrictions] offre les fonctions suivantes :

- Restriction utilisateur
 - Verrouillage fonction sécurisée
 - Authentification par Active Directory
 - Authentification par LDAP
- Verrouillage des paramètres

Pour plus d'informations, >> [Information associée Sécurité et Verrouiller les paramètres de l'appareil depuis le panneau de commande](#)



Information associée

- [Présentation de votre appareil](#)

Rubriques connexes:

- [Sécurité](#)
- [Verrouiller les paramètres de l'appareil depuis le panneau de commande](#)

Accéder à Brother Utilities (Windows)

Brother Utilities est un lanceur d'applications qui permet d'accéder facilement à toutes les applications Brother installées sur votre ordinateur.

1. Effectuez l'une des opérations suivantes :

- (Windows 11)

Cliquez sur  > **Toutes les applications** > **Brother** > **Brother Utilities**.

- (Windows 10)

Cliquez sur  > **Brother** > **Brother Utilities**.

2. Sélectionnez votre appareil.

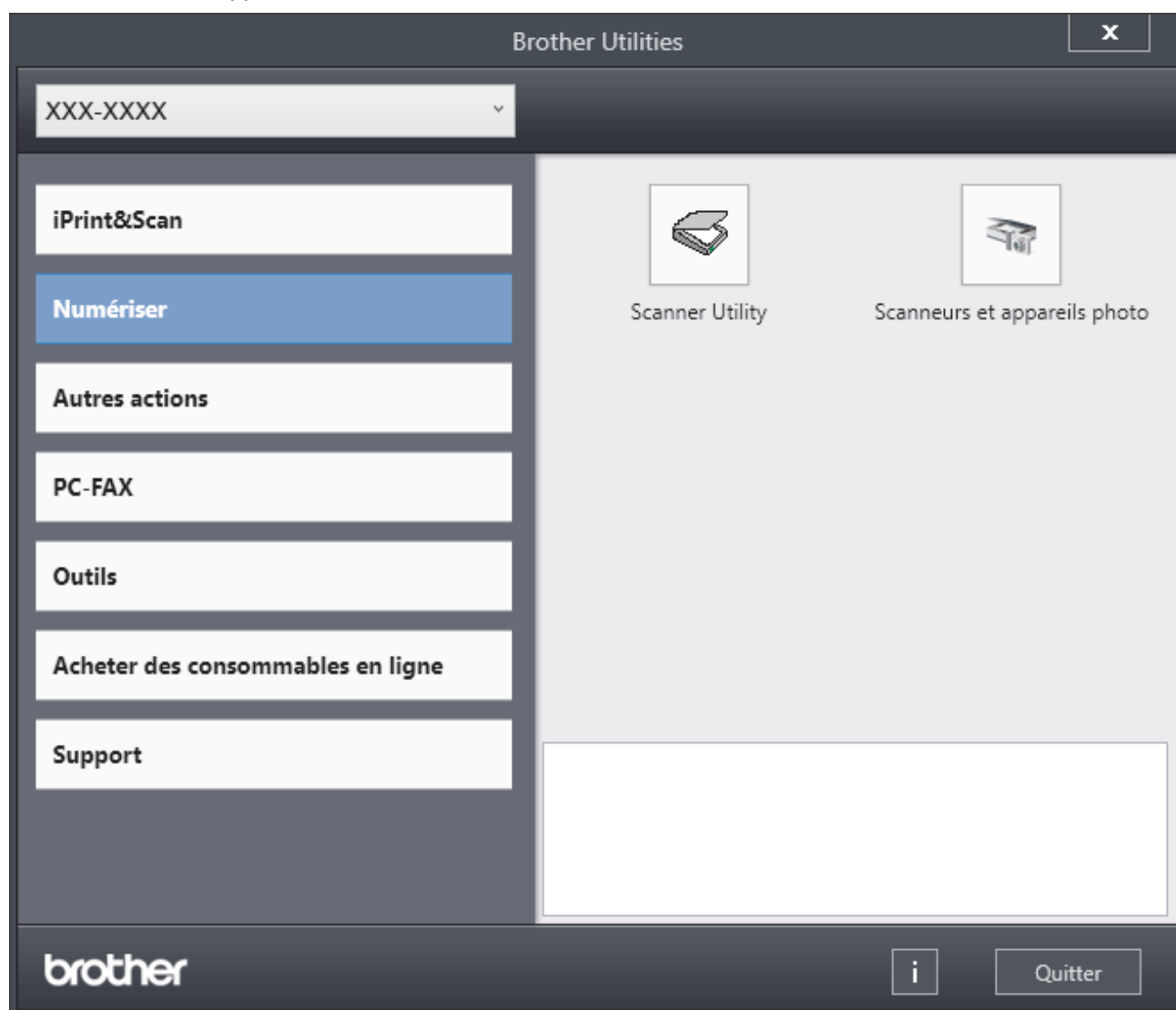



3. Choisissez l'option souhaitée.

Information associée

- [Présentation de votre appareil](#)
 - [Désinstallation des logiciels et des pilotes \(Windows\)](#)

Désinstallation des logiciels et des pilotes (Windows)

1. Effectuez l'une des opérations suivantes :
 - Windows 11
Cliquez sur  > **Toutes les applications** > **Brother** > **Brother Utilities**.
 - Windows 10
Cliquez sur  > **Brother** > **Brother Utilities**.
2. Sélectionnez le nom de votre modèle dans la liste déroulante (si ce n'est pas déjà fait).
3. Cliquez sur **Outils** dans la barre de navigation de gauche.
 - Si l'icône **Notification de mise à jour du logiciel** est visible, sélectionnez-la, puis cliquez sur **Vérifier maintenant** > **Recherche pour les mise à jour du système** > **Mise à jour**. Suivez les instructions à l'écran.
 - Si l'icône **Notification de mise à jour du logiciel** n'est pas visible, passez à l'étape suivante.
4. Cliquez sur **Désinstaller** dans la section **Outils** de **Brother Utilities**.
Suivez les instructions de la boîte de dialogue pour désinstaller les logiciels et les pilotes.



Information associée

- [Accéder à Brother Utilities \(Windows\)](#)

Emplacements des ports d'entrée/sortie sur votre appareil

Les ports d'entrée/sortie se situent à l'avant et à l'arrière de l'appareil.

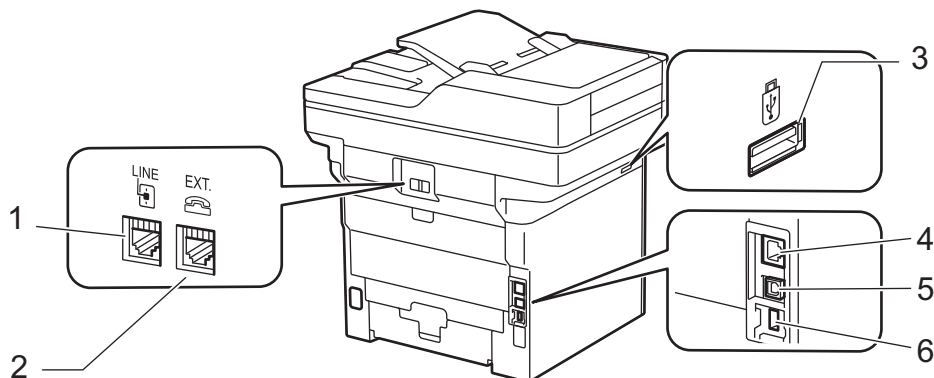

1. Prise LINE (pour modèles MFC)
2. Prise EXT. (pour modèles MFC)
3. Port accessoire USB (Avant)
DCP-L5510DW/MFC-L5710DN/MFC-L5710DW/MFC-L5715DN/MFC-L6710DW/MFC-L6910DN/
MFC-L6915DN/MFC-EX910
4. Port 10BASE-T / 100BASE-TX / 1000BASE-T (Pour les modèles réseau)
5. Port USB
6. Port accessoire USB (Arrière)
MFC-L6910DN/MFC-L6915DN/MFC-EX910

Lors du raccordement du câble USB ou réseau, suivez les instructions du programme d'installation du logiciel/pilote.

Pour installer le pilote et le logiciel nécessaires au fonctionnement de votre appareil, rendez-vous sur la page **Téléchargement** de votre modèle sur support.brother.com/downloads.



Information associée

- [Présentation de votre appareil](#)

Améliorer la ventilation de l'appareil

Tournez la principale ouverture de ventilation pour rediriger le flux d'air à partir de l'intérieur de l'appareil.

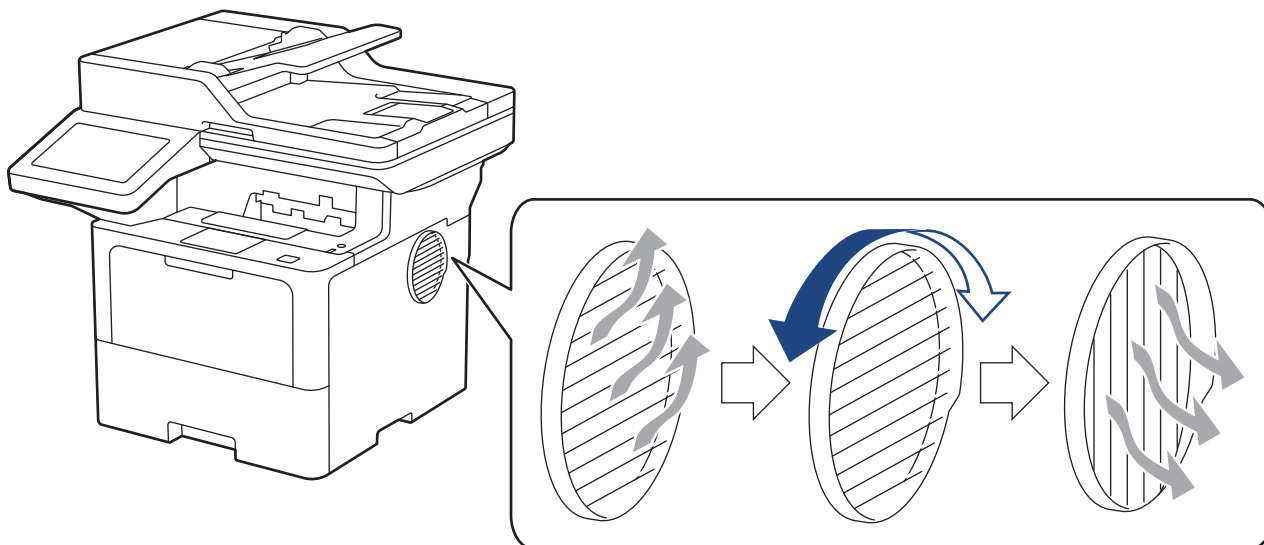

ATTENTION

- Veillez à ne pas vous brûler lorsque vous tournez l'ouverture de ventilation. Elle peut chauffer.
- Respectez les distances de dégagement autour du produit indiquées dans l'illustration.

DCP-L5510DW/MFC-L5710DN/MFC-L5710DW/MFC-L5715DN

Avant

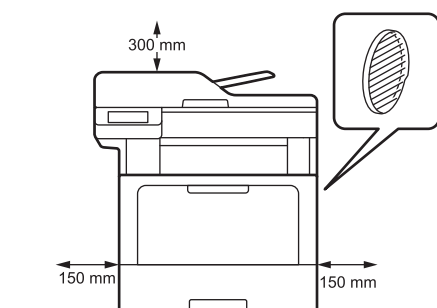

Côté

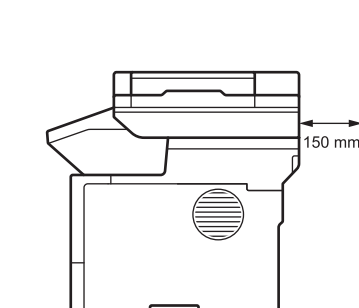

MFC-L6710DW/MFC-L6910DN/MFC-L6915DN/MFC-EX910

Avant

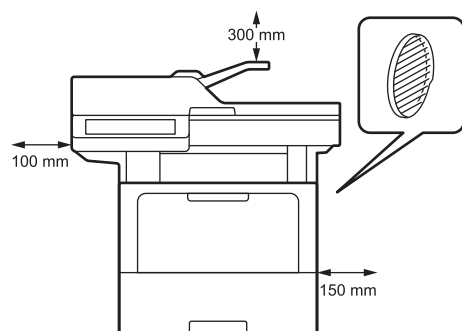

Côté

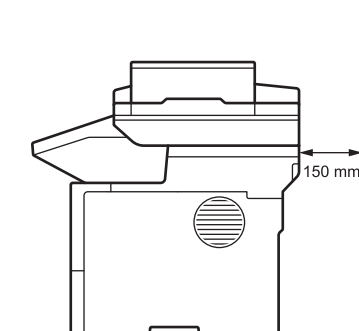

REMARQUE

NE PLACEZ PAS le produit à un endroit où une fente ou une ouverture risquerait d'être bloquée ou obstruée. Ces fentes et ouvertures permettent l'aération de l'appareil.



Information associée

- Présentation de votre appareil

Alimentation du papier

- [Charger du papier](#)
- [Paramètres de papier](#)
- [Supports d'impression recommandés](#)
- [Chargement de documents](#)
- [Zones non numérisables et non imprimables](#)
- [Utilisation d'un papier spécial](#)

Charger du papier

- [Charger du papier et imprimer à partir du bac à papier](#)
- [Charger du papier et imprimer à partir du bac universel](#)

Charger du papier et imprimer à partir du bac à papier

- [Charger du papier dans le bac à papier](#)
- [Charger du papier et imprimer sur du papier épais à partir du bac à papier](#)
- [Problèmes d'impression](#)
- [Messages d'erreur et de maintenance](#)

Charger du papier dans le bac à papier

- Si un message s'affiche sur l'écran LCD pour vous inviter à modifier le format et le type de papier lorsque le paramètre de contrôle de papier est activé et que vous avez sorti le bac à papier de l'appareil, modifiez ces réglages, si nécessaire, en suivant les instructions affichées sur l'écran LCD.
- Lorsque vous chargez du papier d'un format et d'un type différents dans le bac, vous devez aussi modifier le réglage du format de papier et du type de papier sur l'appareil ou sur l'ordinateur.

1. Sortez complètement le bac à papier de l'appareil.

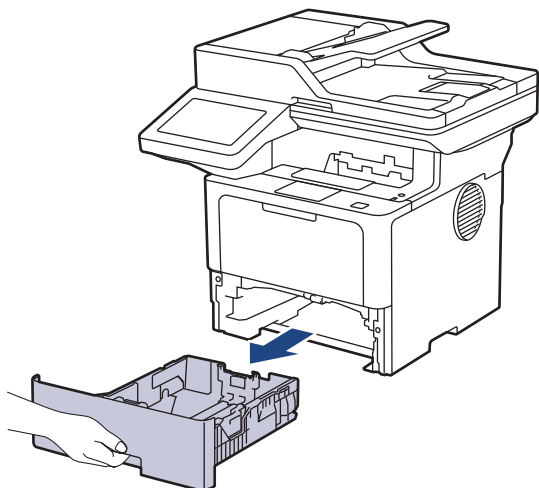

2. Pressez les leviers verts pour faire glisser les guide-papier pour les ajuster au format du papier.

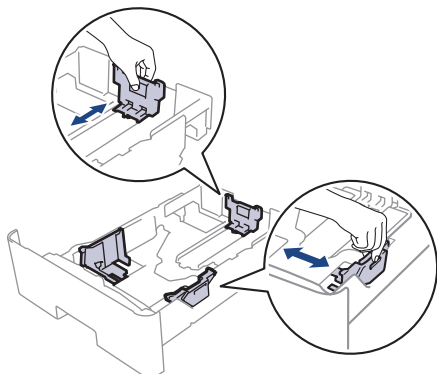



Pour le format de papier Legal ou Folio, appuyez sur le bouton de déblocage (1), qui se trouve au bas du bac à papier, ou sur le levier de déblocage (2), au dos du bac, puis tirez l'arrière du bac à papier. (Les formats de papier Legal et Folio ne sont pas disponibles dans certaines régions.)

Pour les bacs avec bouton de déblocage :

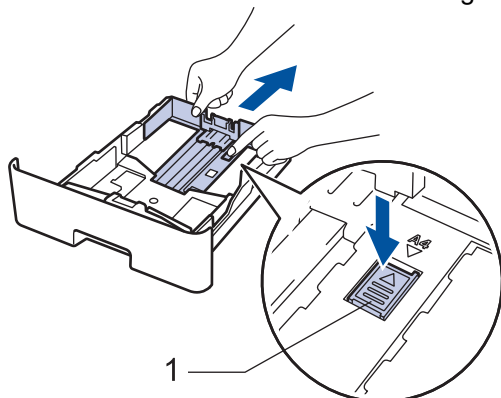

Pour les bacs avec levier de déblocage :

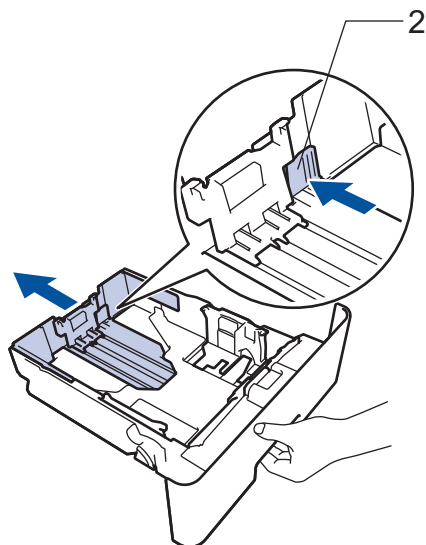

3. Déramez la pile de papier.
4. Chargez le papier dans le bac à papier en orientant la *face à imprimer vers le bas*.



Quand vous utilisez du papier à en-tête ou du papier préimprimé, chargez-le dans le bon sens. >>>
Information associée: Modifier les paramètres de l'appareil sur Imprimer sur du papier à en-tête ou du papier préimprimé en utilisant le bac à papier

5. Assurez-vous que le papier se trouve sous le repère de hauteur maximale (▼▼▼).
Un trop grand remplissage du bac à papier entraînera des bourrages papier.

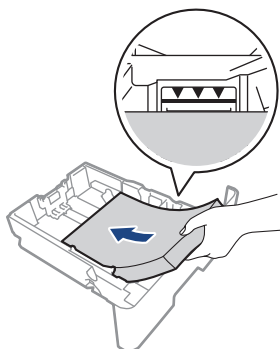

6. Poussez doucement le bac à papier jusqu'à ce qu'il soit complètement inséré dans l'appareil.

7. Relevez le volet du support pour empêcher le papier de glisser hors du bac de sortie.

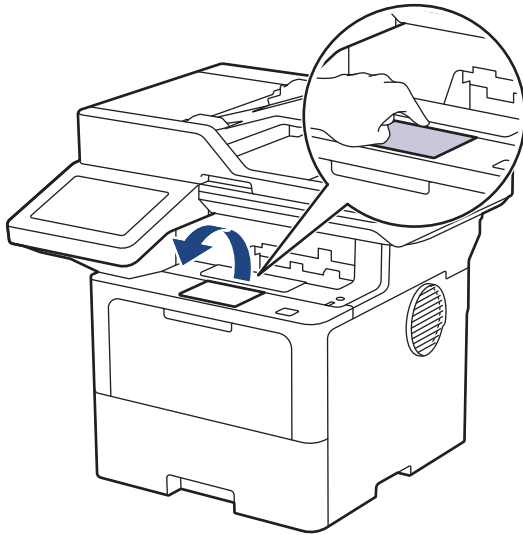

Information associée

- Charger du papier et imprimer à partir du bac à papier
 - Modifier les paramètres de l'appareil sur Imprimer sur du papier à en-tête ou du papier préimprimé en utilisant le bac à papier
-

■ Accueil > Alimentation du papier > Charger du papier > Charger du papier et imprimer à partir du bac à papier > Charger du papier dans le bac à papier > Modifier les paramètres de l'appareil sur Imprimer sur du papier à en-tête ou du papier préimprimé en utilisant le bac à papier

Modifier les paramètres de l'appareil sur Imprimer sur du papier à en-tête ou du papier préimprimé en utilisant le bac à papier

Quand vous utilisez du papier à en-tête ou préimprimé pour une impression recto-verso, modifiez les réglages de l'appareil.



- NE chargez PAS simultanément du papier de différents formats ou de différents types dans le bac à papier. Cela pourrait entraîner un bourrage ou une mauvaise alimentation du papier.
- Si la position d'impression n'est pas correctement alignée sur l'en-tête ou sur les éléments préimprimés, elle peut être ajustée à l'aide du paramètre de position d'impression du bac à papier.
- Selon la méthode d'impression et le type d'encre utilisés, il est possible que des tâches se produisent sur certains papiers préimprimés.

Orientation

	<p>Pour l'impression recto</p> <ul style="list-style-type: none">• face à imprimer tournée vers le bas• bord supérieur vers l'avant du bac à papier
	<p>Pour l'impression recto verso automatique (reliure sur le bord long)</p> <ul style="list-style-type: none">• face à imprimer tournée vers le haut• bord inférieur vers l'avant du bac à papier

1. Appuyez sur [Paramètres] > [Tous les paramètres] > [Imprimante] > [Recto-verso] > [Image simple] > [Alim. R/V].



Si votre appareil affiche le menu [Tous les paramètres] sur l'écran d'accueil, passez outre le menu [Paramètres].

2. Appuyez sur .



Information associée

- [Charger du papier dans le bac à papier](#)

Charger du papier et imprimer sur du papier épais à partir du bac à papier

- Si un message s'affiche sur l'écran LCD pour vous inviter à modifier le format et le type de papier lorsque le paramètre de contrôle de papier est activé et que vous avez sorti le bac à papier de l'appareil, modifiez ces réglages, si nécessaire, en suivant les instructions affichées sur l'écran LCD.
- Lorsque vous chargez du papier d'un format et d'un type différents dans le bac, vous devez aussi modifier le réglage du format de papier et du type de papier sur l'appareil ou sur l'ordinateur.

1. Sortez complètement le bac à papier de l'appareil.

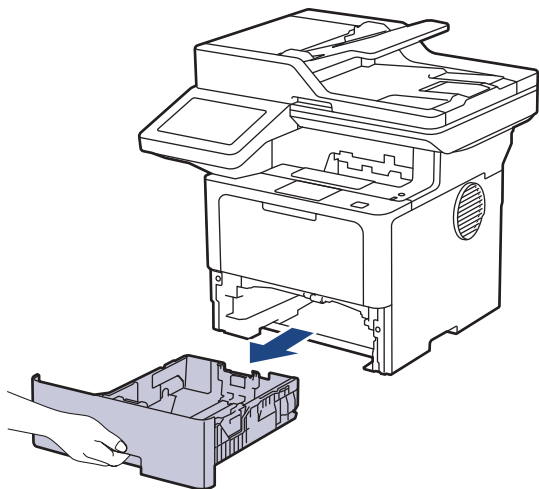

2. Pressez les leviers verts pour faire glisser les guide-papier pour les ajuster au format du papier.

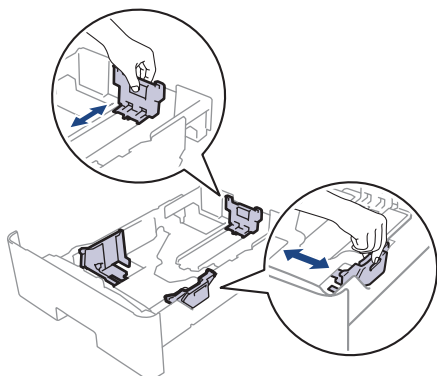



Pour le format de papier Legal ou Folio, appuyez sur le bouton de déblocage (1), qui se trouve au bas du bac à papier, ou sur le levier de déblocage (2), au dos du bac, puis tirez l'arrière du bac à papier. (Les formats de papier Legal et Folio ne sont pas disponibles dans certaines régions.)

Pour les bacs avec bouton de déblocage :

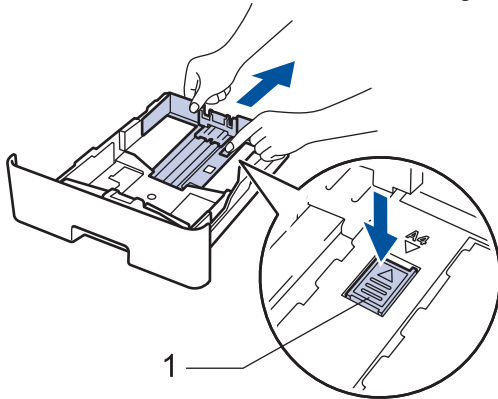

Pour les bacs avec levier de déblocage :

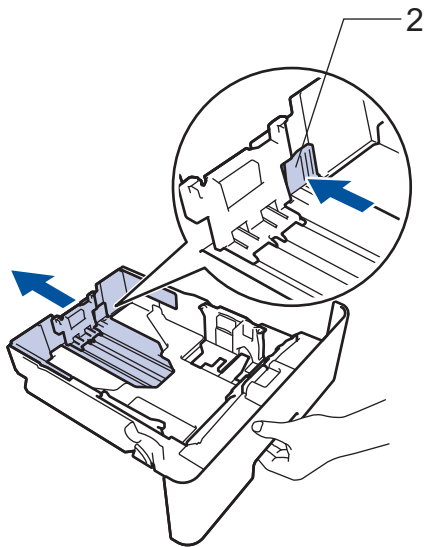

3. Déramez la pile de papier.
4. Chargez le papier dans le bac à papier en orientant la *face à imprimer vers le bas*.



NE chargez PAS simultanément du papier de différents formats ou de différents types dans le bac à papier. Cela pourrait entraîner un bouchage ou une mauvaise alimentation du papier.

5. Assurez-vous que le papier se trouve sous le repère de hauteur maximale (▼▼▼).

Un trop grand remplissage du bac à papier entraînera des bouchages papier.

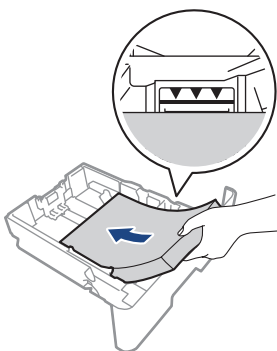

6. Poussez doucement le bac à papier jusqu'à ce qu'il soit complètement inséré dans l'appareil.

7. Ouvrez le capot arrière de l'appareil (bac de sortie face imprimée dessus).

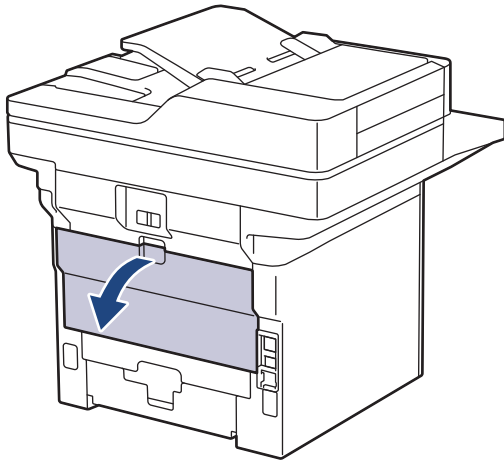

8. Ouvrez la butée de papier. (MFC-L6910DN/MFC-L6915DN/MFC-EX910)

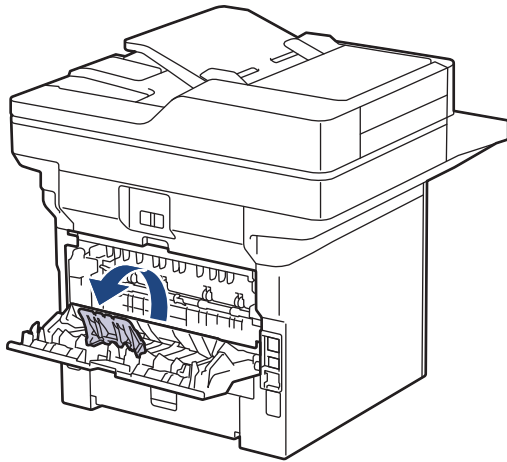

9. Envoyez votre travail d'impression à l'appareil.



Modifiez vos préférences d'impression dans la boîte de dialogue d'impression.

10. Une fois terminé, fermez le capot arrière (bac de sortie face vers le haut) jusqu'à ce qu'il soit bloqué en position fermée.



(MFC-L6910DN/MFC-L6915DN/MFC-EX910)

Fermez la butée du papier, puis fermez le capot arrière.



Information associée

- [Charger du papier et imprimer à partir du bac à papier](#)

Charger du papier et imprimer à partir du bac universel

- [Charger du papier dans le bac universel](#)
- [Charger et imprimer les étiquettes à l'aide du bac universel](#)
- [Charger et imprimer les enveloppes à l'aide du bac universel](#)
- [Problèmes d'impression](#)
- [Messages d'erreur et de maintenance](#)

Charger du papier dans le bac universel

Lorsque vous chargez du papier d'un format et d'un type différents dans le bac, vous devez aussi modifier le réglage du format de papier et du type de papier sur l'appareil ou sur l'ordinateur.

- Papier ordinaire
 - Papier fin
 - Papier épais
 - Papier recyclé
 - Papier de qualité supérieure
 - Papier à en-tête
 - Papier coloré
1. Relevez le volet du support pour empêcher le papier de glisser hors du bac de sortie face imprimée dessous.

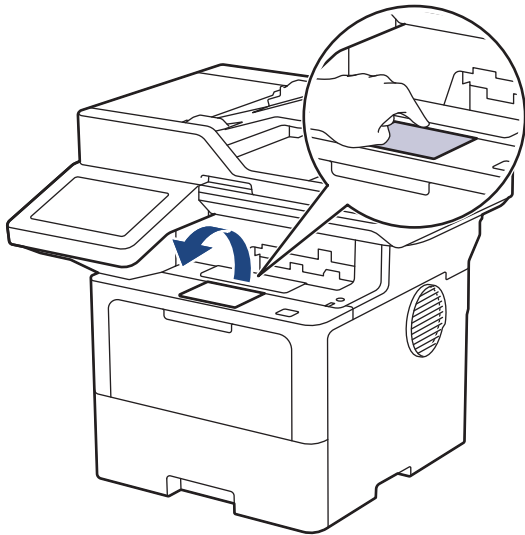

2. Ouvrez le bac universel, puis abaissez-le doucement.

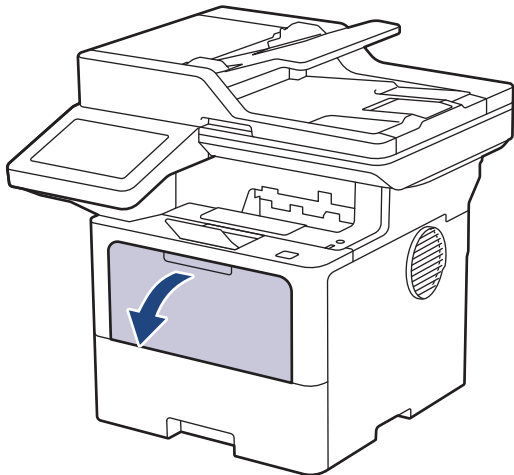

3. Dépliez le support du bac universel.

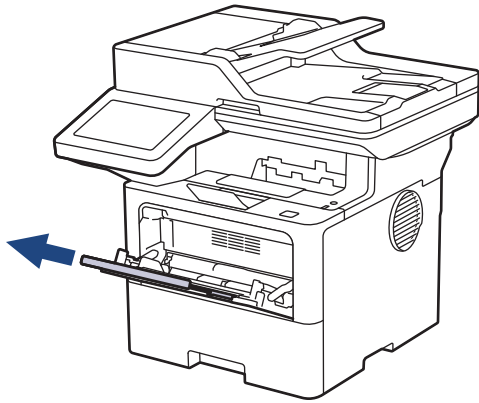

4. Faites coulisser les guides-papier du bac universel en fonction de la largeur de papier que vous utilisez.

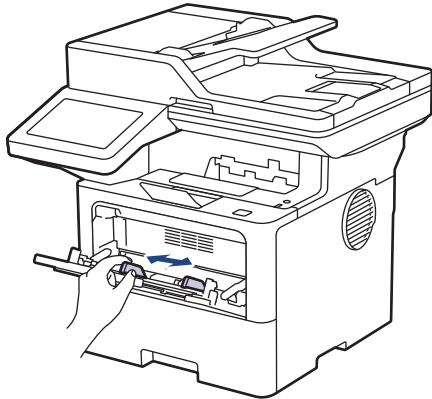

5. Chargez le papier face à imprimer tournée vers le haut dans le bac universel.

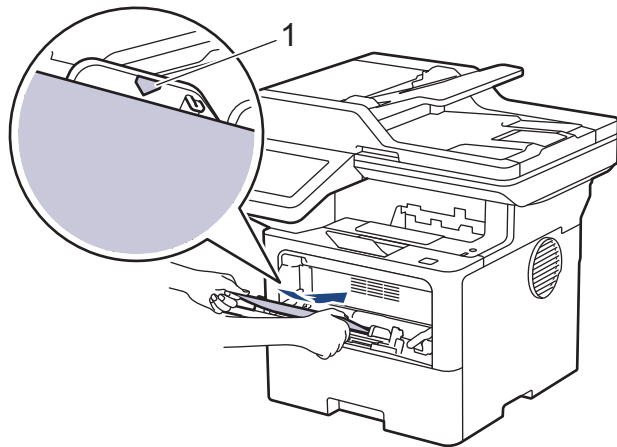

- Assurez-vous que le papier ne dépasse pas le repère de hauteur maximale (1).
- Quand vous utilisez du papier à en-tête ou du papier préimprimé, chargez-le dans le bon sens. >>
Information associée: Modifier les paramètres de l'appareil sur Imprimer sur du papier à en-tête ou du papier préimprimé en utilisant le bac universel



Information associée

- Charger du papier et imprimer à partir du bac universel
 - Modifier les paramètres de l'appareil sur Imprimer sur du papier à en-tête ou du papier préimprimé en utilisant le bac universel

■ Accueil > Alimentation du papier > Charger du papier > Charger du papier et imprimer à partir du bac universel > Charger du papier dans le bac universel > Modifier les paramètres de l'appareil sur Imprimer sur du papier à en-tête ou du papier préimprimé en utilisant le bac universel

Modifier les paramètres de l'appareil sur Imprimer sur du papier à en-tête ou du papier préimprimé en utilisant le bac universel

Quand vous utilisez du papier à en-tête ou préimprimé pour une impression recto-verso, modifiez les réglages de l'appareil.



- NE chargez PAS simultanément du papier de différents formats ou de différents types dans le bac à papier. Cela pourrait entraîner un bouchage ou une mauvaise alimentation du papier.
- Si la position d'impression n'est pas correctement alignée sur l'en-tête ou sur les éléments préimprimés, elle peut être ajustée à l'aide du paramètre de position d'impression du bac universel.
- Selon la méthode d'impression et le type d'encre utilisés, il est possible que des tâches se produisent sur certains papiers préimprimés.

Orientation

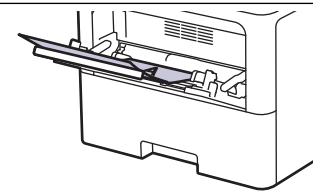
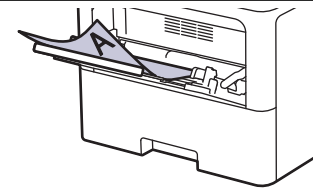
	<p>Pour l'impression recto</p> <ul style="list-style-type: none">• face à imprimer tournée vers le haut• bord supérieur en premier
	<p>Pour l'impression recto verso automatique (reliure sur le bord long)</p> <ul style="list-style-type: none">• face à imprimer tournée vers le bas• bord inférieur en premier

1. Appuyez sur  [Paramètres] > [Tous les paramètres] > [Imprimante] > [Recto-verso] > [Image simple] > [Alim. R/V].



Si votre appareil affiche le menu [Tous les paramètres] sur l'écran d'accueil, passez outre le menu [Paramètres].

2. Appuyez sur .



Information associée

- [Charger du papier dans le bac universel](#)

Charger et imprimer les étiquettes à l'aide du bac universel

Lorsque vous imprimez sur des étiquettes, ouvrez le capot arrière (bac de sortie face imprimée dessus) et utilisez le bac universel.

Lorsque vous chargez du papier d'un format et d'un type différents dans le bac, vous devez aussi modifier le réglage du format de papier et du type de papier sur l'appareil ou sur l'ordinateur.

1. Ouvrez le capot arrière de l'appareil (bac de sortie face imprimée dessus).

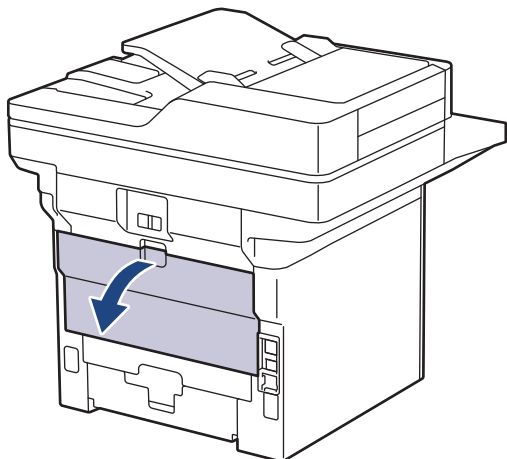

2. Ouvrez la butée de papier. (MFC-L6910DN/MFC-L6915DN/MFC-EX910)

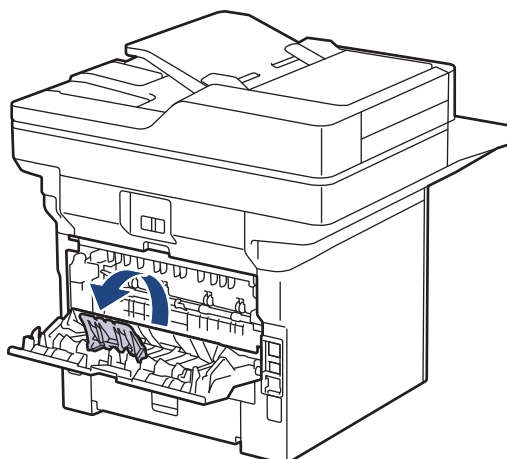

3. À l'avant de l'appareil, ouvrez le bac universel et abaissez-le délicatement.

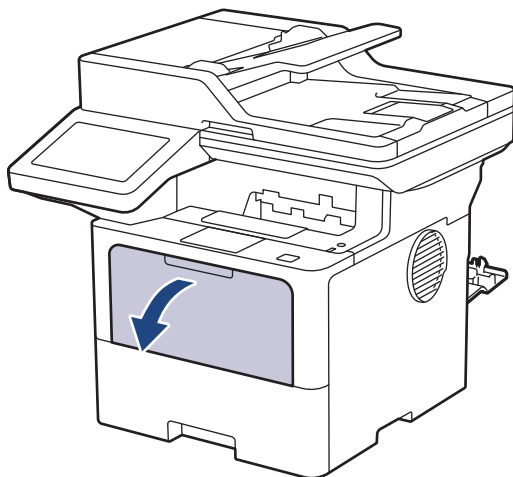

4. Dépliez le support du bac universel.

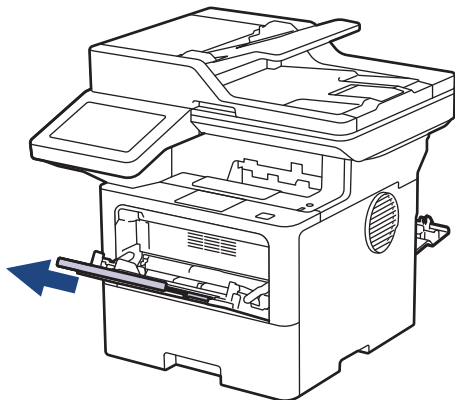

5. Faites coulisser les guides-papier du bac universel en fonction de la largeur des étiquettes que vous utilisez.

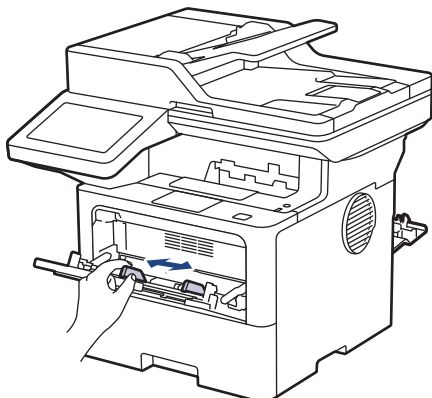

6. Chargez les étiquettes face à imprimer tournée vers le haut dans le bac universel.

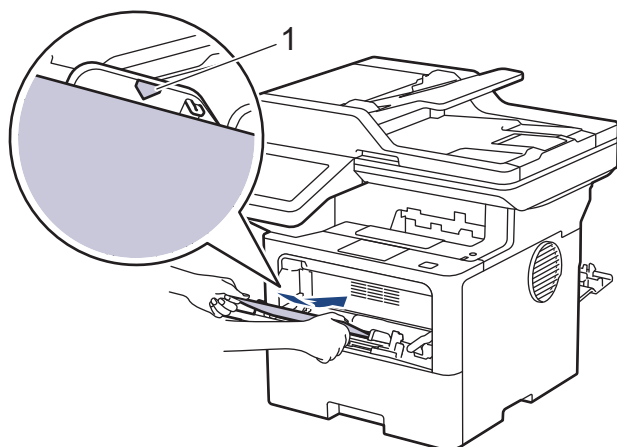

 Assurez-vous que les étiquettes ne dépassent pas le repère de hauteur maximale (1).

7. Modifiez vos préférences d'impression dans l'écran d'impression.
8. Envoyez votre travail d'impression à l'appareil.
9. Une fois terminé, fermez le capot arrière (bac de sortie face vers le haut) jusqu'à ce qu'il soit bloqué en position fermée.

 (MFC-L6910DN/MFC-L6915DN/MFC-EX910)
Fermez la butée du papier, puis fermez le capot arrière.

Information associée

- [Charger du papier et imprimer à partir du bac universel](#)

Charger et imprimer les enveloppes à l'aide du bac universel

Avant le chargement, exercez une pression sur les coins et les côtés des enveloppes afin de les aplanir le plus possible.

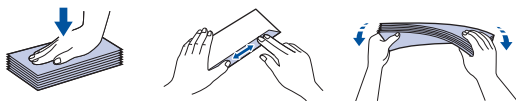

Lorsque vous chargez du papier d'un format et d'un type différents dans le bac, vous devez aussi modifier le réglage du format de papier et du type de papier sur l'appareil ou sur l'ordinateur.

1. Ouvrez le capot arrière de l'appareil (bac de sortie face imprimée dessus).

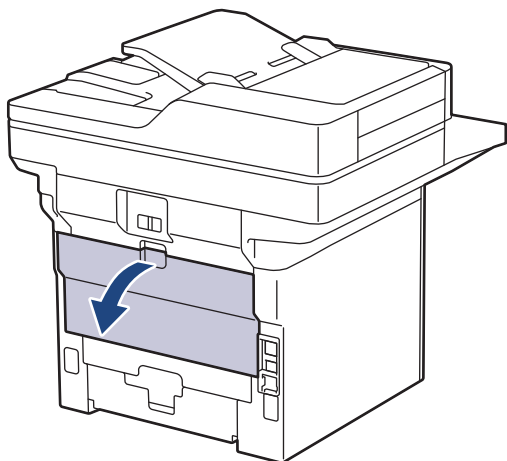

2. Ouvrez la butée de papier. (MFC-L6910DN/MFC-L6915DN/MFC-EX910)

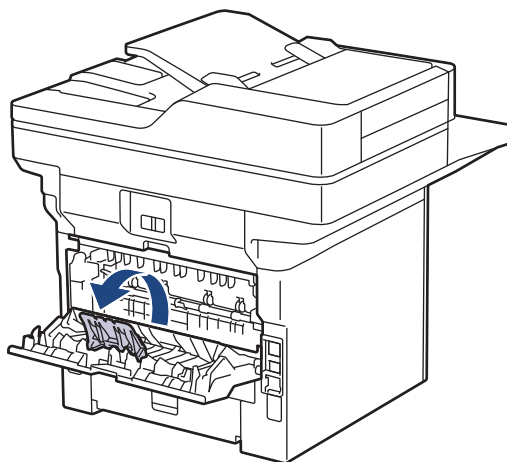

3. À l'avant de l'appareil, ouvrez le bac universel et abaissez-le délicatement.

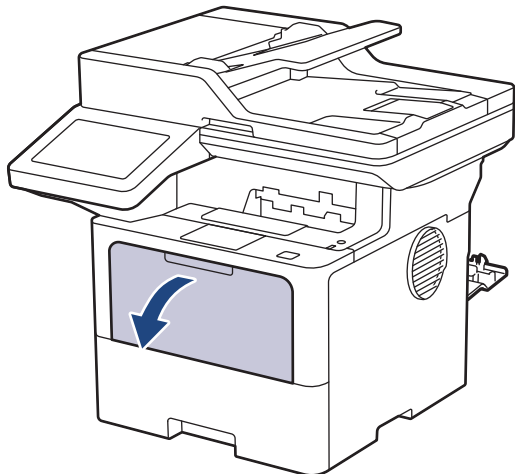

4. Dépliez le support du bac universel.

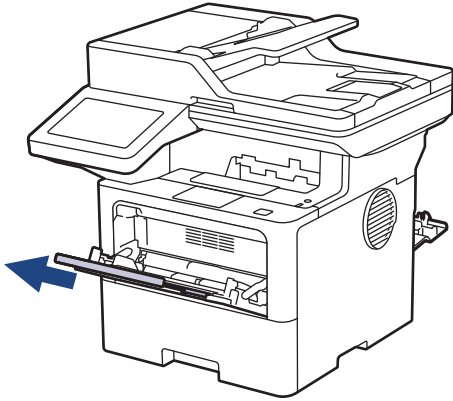

5. Faites coulisser les guides-papier du bac universel en fonction de la largeur des enveloppes que vous utilisez.

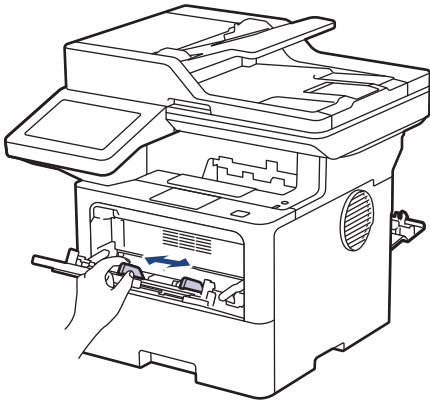

6. Chargez les enveloppes face à imprimer tournée vers le haut dans le bac universel.

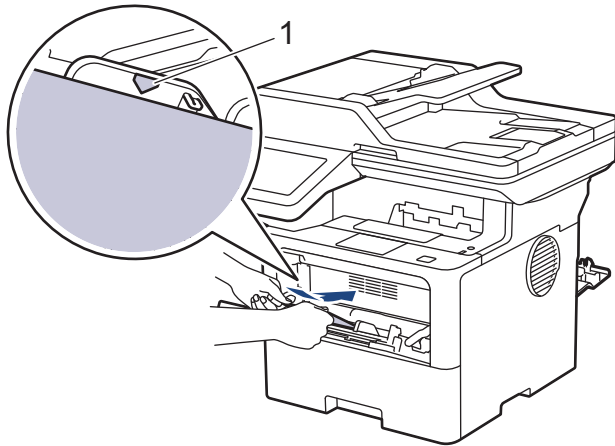

Chargez les enveloppes dans le bac universel en veillant à placer la face à imprimer vers le haut. Assurez-vous que les enveloppes ne dépassent pas le repère de hauteur maximale (1).

7. Modifiez vos préférences d'impression dans la boîte de dialogue d'impression.

Réglages	Options pour les enveloppes
Format papier	Com-10 DL C5 Monarch
Type de support	Enveloppes Env. épaisses Env. fines

-
8. Envoyez votre travail d'impression à l'appareil.
 9. Une fois terminé, fermez le capot arrière (bac de sortie face vers le haut) jusqu'à ce qu'il soit bloqué en position fermée.



(MFC-L6910DN/MFC-L6915DN/MFC-EX910)

Fermez la butée du papier, puis fermez le capot arrière.



Information associée

- [Charger du papier et imprimer à partir du bac universel](#)
-

Paramètres de papier

- [Modifier le format et le type de papier](#)
- [Sélectionner le bac à papier réservé à l'impression](#)
- [Modification du réglage de contrôle du papier](#)



Modifier le format et le type de papier

Lorsque vous modifiez le format et le type de papier que vous chargez dans le bac, vous devez modifier également le réglage du format et du type de papier sur l'écran LCD.

1. Appuyez sur  [Paramètres] > [Tous les paramètres] > [Param. général] > [Paramétrage bacs] > [Type papier].



Si votre appareil affiche le menu [Tous les paramètres] sur l'écran d'accueil, passez outre le menu [Paramètres].

2. Appuyez sur l'option de votre choix.
3. Faites glisser le doigt vers le haut ou le bas, ou appuyez sur ▲ ou ▼ pour afficher les options de type de papier, puis appuyez sur l'option souhaitée.
4. Appuyez sur .
5. Appuyez sur [Format papier].
6. Appuyez sur l'option de votre choix.
7. Faites glisser le doigt vers le haut ou le bas, ou appuyez sur ▲ ou ▼ pour afficher les options de format de papier, puis appuyez sur l'option souhaitée.
8. Appuyez sur .



Information associée

- [Paramètres de papier](#)

Sélectionner le bac à papier réservé à l'impression

Changez le bac à papier par défaut utilisé par l'appareil pour la reproduction de copies, l'impression des fax reçus ou des travaux lancés depuis votre ordinateur.



Les modèles DCP ne prennent pas en charge la fonction fax.

1. Appuyez sur  [Paramètres] > [Tous les paramètres] > [Param. général] > [Paramétrage bacs].



Si votre appareil affiche le menu [Tous les paramètres] sur l'écran d'accueil, passez outre le menu [Paramètres].

2. Glissez le doigt vers le haut ou le bas, ou appuyez sur ▲ ou sur ▼ pour afficher l'option [Us. bac : Copier], [Us. bac : Fax] ou [Us. bac : Imprimer] puis appuyez sur l'option désirée.
3. Glissez le doigt vers le haut ou le bas, ou appuyez sur ▲ ou sur ▼ pour afficher l'option souhaitée, puis appuyez dessus. Par exemple, si vous sélectionnez l'option [MU>B1], l'appareil utilise le papier du bac universel jusqu'à épuisement de ce dernier, puis utilise le bac 1.
4. Appuyez sur .



- Si vous réalisez une copie à l'aide du chargeur automatique de documents et donner la priorité à plusieurs bacs, l'appareil recherche le bac contenant le papier adapté, puis en extrait le papier.
- Si vous réalisez une copie en utilisant la vitre du scanner, votre document est copié au moyen de papier issu du bac prioritaire, même si un autre bac comporte du papier mieux adapté.
- (Pour les modèles dotés d'une fonction fax) Utilisez les formats suivants pour l'impression des fax : Letter, A4, Legal, Folio, Mexico Legal ou India Legal. Lorsque le format adapté ne se trouve dans aucun des bacs, l'appareil conserve les fax reçus en mémoire et [Format incorrect] s'affiche sur l'écran tactile.
- (Pour les modèles dotés d'une fonction fax) S'il n'y a plus de papier dans le bac tandis que des fax reçus sont stockés dans la mémoire de l'appareil, [Pas de papier] s'affiche sur l'écran tactile. Rechargez le bac à papier vide.



Information associée

- [Paramètres de papier](#)

Modification du réglage de contrôle du papier

Lorsque le paramètre de contrôle du papier est activé et que vous sortez le bac à papier de l'appareil ou chargez du papier dans le bac universel, un message s'affiche sur l'écran LCD pour vous inviter à modifier les réglages de type et de format de papier.

Le réglage par défaut est Activé.

1. Appuyez sur  [Paramètres] > [Tous les paramètres] > [Param. général] > [Paramétrage bacs] > [Vérif. papier].



Si votre appareil affiche le menu [Tous les paramètres] sur l'écran d'accueil, passez outre le menu [Paramètres].

2. Appuyez sur [Oui] ou [Désact.].
3. Appuyez sur .



Information associée

- [Paramètres de papier](#)
-

Supports d'impression recommandés

Pour obtenir la meilleure qualité d'impression, nous vous conseillons d'utiliser le papier indiqué dans le tableau.

Type de papier	Élément
Papier ordinaire	Xerox Premier TCF 80 g/m ²
	Xerox Business 80 g/m ²
Papier recyclé	Steinbeis Evolution Blanc 80 g/m ²
Étiquettes	Étiquette laser Avery L7163
Enveloppes	Antalis River series (DL)



Information associée

- [Alimentation du papier](#)

Chargement de documents

Vous pouvez envoyer un fax, réaliser des copies et numériser des documents à partir du chargeur automatique de documents et de la vitre du scanner.

- [Charger des documents dans le chargeur automatique de documents \(ADF\)](#)
- [Charger des documents sur la vitre du scanner](#)

Charger des documents dans le chargeur automatique de documents (ADF)

Utilisez le chargeur automatique de documents si vous copiez ou numérisez des documents de plusieurs pages de taille standard.

- Le chargeur automatique de documents peut contenir les feuilles suivantes et entraîne chaque feuille individuellement :
 - (DCP-L5510DW/MFC-L5710DN/MFC-L5710DW/MFC-L5715DN)
jusqu'à 50 feuilles
 - (MFC-L6710DW)
jusqu'à 70 feuilles
 - (MFC-L6910DN/MFC-L6915DN/MFC-EX910)
jusqu'à 80 feuilles
- Utilisez du papier standard de 80 g/m².
- Assurez-vous que les documents comportant du liquide correcteur ou manuscrits sont complètement secs.

IMPORTANT

- NE PAS laisser de documents épais sur la vitre du scanner. Cela risquerait de provoquer des bourrages dans le chargeur automatique de documents.
- N'utilisez PAS de papier gondolé, froissé, plié, déchiré ou comportant des agrafes, des trombones, de la colle ou du ruban adhésif.
- NE PAS utiliser du carton, un journal ou du tissu.
- Pour éviter d'endommager votre appareil lors de l'utilisation du chargeur automatique de documents, NE PAS tirer sur le document en cours d'alimentation.

Formats de document pris en charge

Longueur :	147,3 à 355,6 mm
Largeur :	105 à 215,9 mm
Poids :	64 à 90 g/m ²

1. Dépliez le volet du support de sortie de document du chargeur automatique de documents.

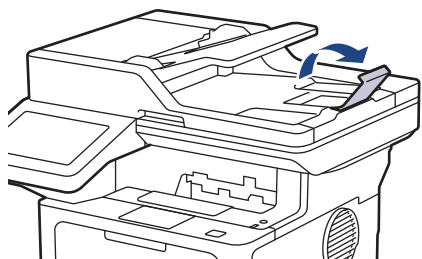

2. Déramez soigneusement les pages.

-
3. Décalez les pages de votre document et chargez-les *face imprimée vers le haut et bord supérieur en premier* dans le chargeur automatique de documents, comme indiqué sur l'illustration.

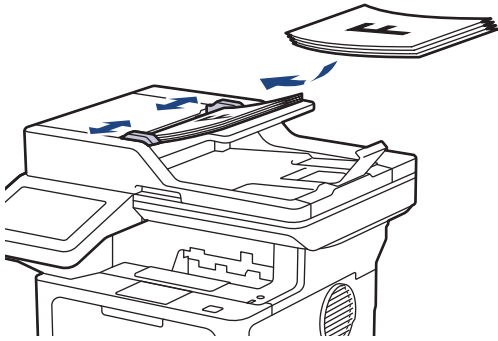

4. Réglez les guide-papier pour les ajuster au format de votre document.



Information associée

- [Chargement de documents](#)
-

Charger des documents sur la vitre du scanner

Utilisez la vitre du scanner pour faxer, copier ou numériser des pages l'une après l'autre.

Formats de document pris en charge

Longueur :	<ul style="list-style-type: none">• (DCP-L5510DW/MFC-L5710DN/MFC-L5710DW/MFC-L5715DN) Jusqu'à 300 mm• (MFC-L6710DW/MFC-L6910DN/MFC-L6915DN/MFC-EX910) Jusqu'à 355,6 mm
Largeur :	Jusqu'à 216 mm
Poids :	Jusqu'à 2 kg



Pour utiliser la vitre du scanner, assurez-vous que le chargeur automatique de documents est vide.

1. Soulevez le capot document.
2. Placez le document sur la vitre du scanner *face imprimée vers le bas*.

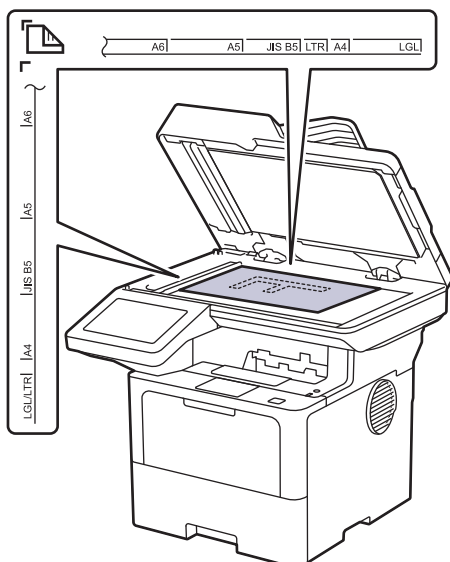

3. Placez le coin de la page dans l'angle supérieur gauche de la vitre du scanner.

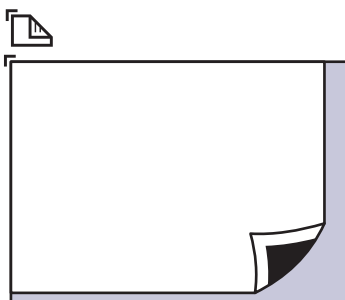

4. Fermez le capot document.

S'il s'agit d'un document épais ou d'un livre, maintenez-le en place en appuyant délicatement sur le capot document.



Information associée

- [Chargement de documents](#)

Zones non numérisables et non imprimables

Les mesures du tableau ci-après indiquent les zones non numérisables et non imprimables maximales (à partir des bords) pour les formats de papier les plus courants. Ces mesures peuvent varier en fonction du format de papier ou des paramètres de l'application que vous utilisez.

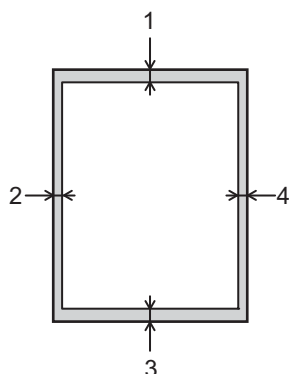

Ne tentez pas de numériser, de copier ou d'imprimer dans ces zones. Tout contenu figurant dans ces zones n'apparaîtra pas dans la sortie.

Utilisation	Format des documents	Haut (1) Bas (3)	Gauche (2) Droite (4)
Fax (envoi)	Letter, Legal	3,0 mm	4,0 mm
	A4	3,0 mm	(Chargeur automatique de documents) 1,0 mm (Vitre du scanner) 3,0 mm
Copie ¹	Letter, Legal	4,0 mm	4,0 mm
	A4	4,0 mm	3,0 mm
Numérisation / Numériser	Letter	(Chargeur automatique de documents) 3,0 mm (Vitre du scanner) 3,0 mm ²	(Chargeur automatique de documents) 3,0 mm (Vitre du scanner) 3,0 mm ²
	A4	(Chargeur automatique de documents) 3,0 mm (Vitre du scanner) 3,0 mm ²	(Chargeur automatique de documents) 3,0 mm (Vitre du scanner) 3,0 mm ²
	Legal	(Chargeur automatique de documents) 3,0 mm (Vitre du scanner) 3,0 mm ²	(Chargeur automatique de documents) 3,0 mm (Vitre du scanner) 3,0 mm ²
Imprimer	Letter, Legal	4,2 mm	4,2 mm
	A4	4,2 mm	4,2 mm

¹ Une copie 1 en 1 et une copie au format de document 100 %

² Ce nombre peut être réglé sur 0 mm en fonction de votre modèle. Si le nombre est réglé sur 0 mm, une ombre noire peut apparaître autour des bords de l'image numérisée.



Information associée

- Alimentation du papier

Utilisation d'un papier spécial

Prenez toujours soin de tester les échantillons de papier avant de les acheter pour être sûr de leurs performances.

- N'utilisez PAS de papier pour imprimante à jet d'encre, car cela provoquerait un bourrage papier ou endommagerait votre appareil.
- Si vous utilisez du papier fort, du papier dont la surface n'est pas lisse ou encore du papier froissé ou plissé, vous risquez d'obtenir des résultats d'impression peu satisfaisants.

Conservez le papier dans son emballage d'origine et gardez-le fermé. Conservez le papier à plat et à l'abri de l'humidité, de la lumière directe du soleil et de la chaleur.

IMPORTANT

Il est possible que certains types de papier n'offrent pas d'excellentes performances, voire qu'ils endommagent l'appareil.

N'UTILISEZ PAS du papier :

- à forte texture
- extrêmement lisse ou brillant
- qui s'enroule ou se tord
- qui est couché ou a subi une finition chimique
- abîmé, froissé ou plié
- qui dépasse les spécifications de grammage recommandés dans ce guide
- avec des agrafes ou des attaches
- avec un en-tête à base de colorants basse température ou thermogravés
- qui est en plusieurs parties ou sans carbone
- qui est prévu pour impression à jet d'encre

L'utilisation de l'un des types de papier répertoriés ci-avant risque de provoquer un endommagement de votre appareil. Ce type de dommage n'est pas couvert par la garantie ou un contrat d'entretien Brother.



Information associée

- [Alimentation du papier](#)

Imprimer

- [Imprimer à partir de l'ordinateur \(Windows\)](#)
- [Imprimer à partir de l'ordinateur \(Mac\)](#)
- [Imprimer une pièce jointe à un e-mail](#)
- [Impression sécurisée à l'aide d'une mémoire flash USB](#)
- [Imprimer des données directement à partir d'une mémoire flash USB](#)
- [Impression de copies](#)
- [Configurer les paramètres d'impression à l'aide du panneau de commande](#)
- [Annuler un travail d'impression](#)
- [Effectuer une impression test](#)
- [Universal Print](#)

Imprimer à partir de l'ordinateur (Windows)

- [Imprimer un document \(Windows\)](#)
- [Paramètres d'impression \(Windows\)](#)
- [Impression sécurisée \(Windows\)](#)
- [Modifier les paramètres d'impression par défaut \(Windows\)](#)
- [Imprimer un document à l'aide du pilote d'imprimante BR-Script3 \(Émulation de langage PostScript® 3™\) \(Windows\)](#)
- [Contrôler l'état de l'appareil depuis votre ordinateur \(Windows\)](#)

Imprimer un document (Windows)

1. Sélectionnez la commande d'impression dans votre application.
2. Sélectionnez le nom de votre modèle, puis cliquez sur le bouton des préférences ou des propriétés d'impression.

La fenêtre du pilote d'imprimante s'affiche.

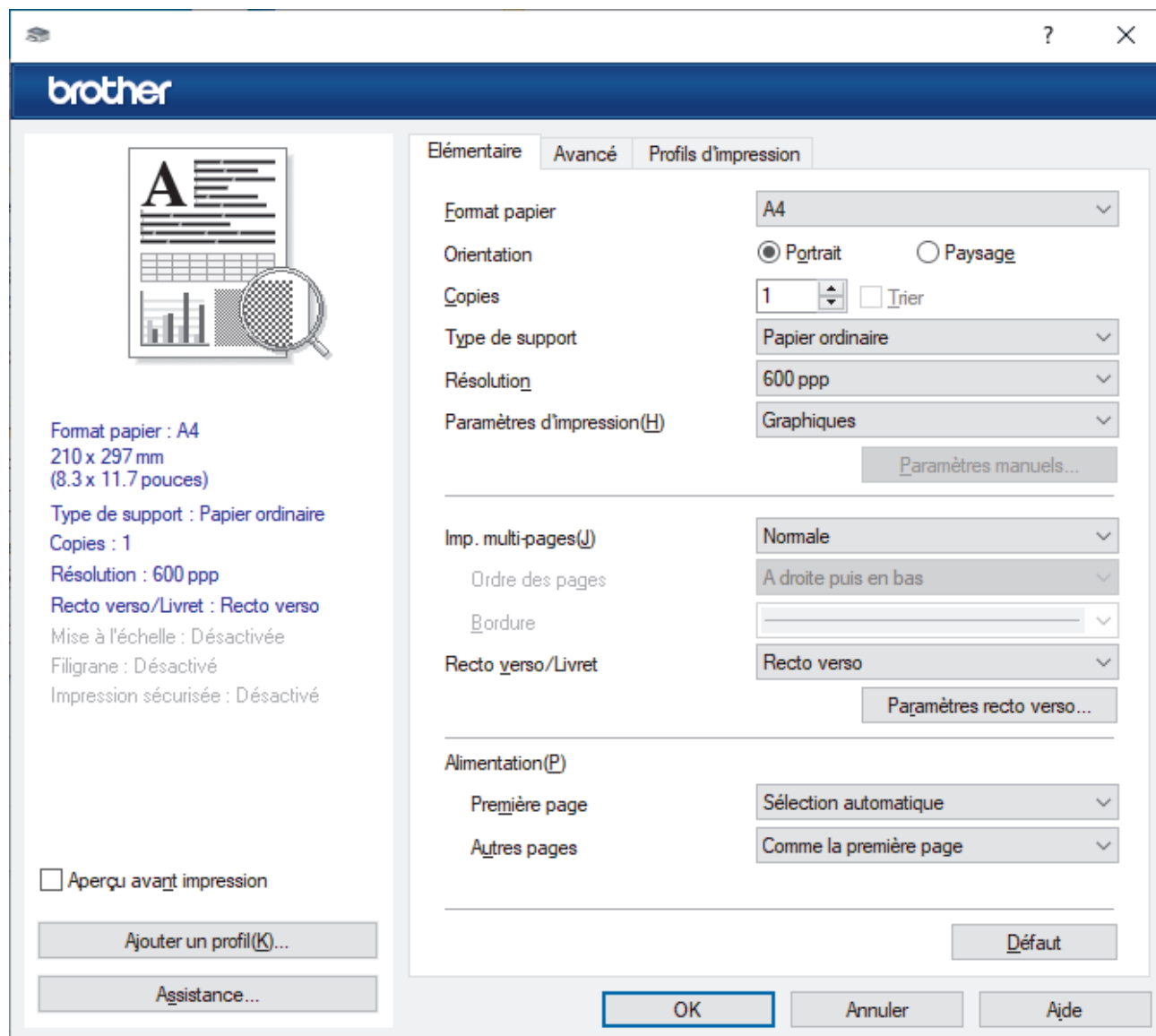

3. Assurez-vous d'avoir chargé le format de papier adéquat dans le bac à papier.
4. Cliquez sur la liste déroulante **Format papier**, puis sélectionnez votre format de papier.
5. Dans le champ **Orientation**, sélectionnez l'option **Portrait** ou **Paysage** pour définir l'orientation de l'impression.



Si votre application fournit un paramètre similaire, nous vous recommandons de définir l'orientation à l'aide de l'application.

6. Saisissez le nombre de copies souhaitées (de 1 à 999) dans le champ **Copies**.
7. Cliquez sur la liste déroulante **Type de support**, puis sélectionnez le type de papier que vous utilisez.
8. Pour imprimer plusieurs pages sur une seule feuille ou imprimer une page d'un document sur plusieurs feuilles, cliquez sur la liste déroulante **Imp. multi-pages** et sélectionnez vos options.
9. Changez les autres paramètres de l'imprimante si nécessaire.
10. Cliquez sur **OK**.

11. Terminez l'opération d'impression.



Information associée

- [Imprimer à partir de l'ordinateur \(Windows\)](#)

Rubriques connexes:

- [Paramètres d'impression \(Windows\)](#)
-

Paramètres d'impression (Windows)

>> Onglet **Elémentaire**

>> Onglet **Avancé**

Onglet Elémentaire

The screenshot shows the 'Elémentaire' (Basic) tab of the Brother printer settings dialog. On the left, there is a preview of a document with a magnifying glass over a grid. Below the preview, the following settings are listed: Format papier : A4 (210 x 297 mm / 8.3 x 11.7 pouces), Type de support : Papier ordinaire, Copies : 1, Résolution : 600 ppp, Recto verso/Livret : Recto verso, Mise à l'échelle : Désactivée, Filigrane : Désactivé, Impression sécurisée : Désactivé. At the bottom left, there is a checkbox for 'Aperçu avant impression' (unchecked) and two buttons: 'Ajouter un profil(K)...' and 'Assistance...'. The main settings area on the right has three tabs: 'Elémentaire' (selected), 'Avancé', and 'Profils d'impression'. The settings are: Format papier: A4; Orientation: Portrait (selected) and Paysage; Copies: 1 and Trier (unchecked); Type de support: Papier ordinaire; Résolution: 600 ppp; Paramètres d'impression(H): Graphiques; Imp. multi-pages(J): Normale; Ordre des pages: A droite puis en bas; Bordure: (empty); Recto verso/Livret: Recto verso; Alimentation(P): Première page: Sélection automatique, Autres pages: Comme la première page. At the bottom right, there are buttons for 'Paramètres manuels...', 'Paramètres recto verso...', and 'Défaut'. At the very bottom, there are 'OK', 'Annuler', and 'Aide' buttons.

1. Format papier

Sélectionnez le format de papier à utiliser. Vous avez le choix entre des formats de papier standard ou la création d'un format de papier personnalisé.

2. Orientation

Sélectionnez l'orientation (paysage ou portrait) de vos impressions.

Si votre application fournit un paramètre similaire, nous vous recommandons de définir l'orientation à l'aide de l'application.

3. Copies

Saisissez le nombre de copies que vous souhaitez imprimer (1 à 999) dans ce champ .

Trier

Sélectionnez cette option pour imprimer des lots de documents comportant plusieurs pages dans l'ordre original des pages. Lorsque cette option est sélectionnée, un exemplaire complet du document est imprimé puis réimprimé autant de fois que nécessaire pour obtenir le nombre de copies sélectionné. Si

cette option n'est pas sélectionnée, chaque page du document est imprimée jusqu'à l'obtention du nombre de copies choisi avant de passer à l'impression de la page suivante.

4. Type de support

Sélectionnez le type de support à utiliser. Pour obtenir des résultats d'impression optimaux, l'appareil ajuste automatiquement ses paramètres d'impression en fonction du type de support sélectionné.

5. Résolution

Sélectionnez la résolution d'impression. La résolution et la vitesse d'impression étant liées, plus la résolution est élevée, plus l'impression du document demande de temps.

6. Imprimer paramètres

Sélectionnez le type de document que vous voulez imprimer.

Paramètres manuels...

Spécifiez les paramètres supplémentaires tels que la luminosité, le contraste et autres réglages.

Graphiques

Utiliser les demi-teintes de l'imprimante

Sélectionnez cette option pour utiliser le pilote d'imprimante de manière à faire ressortir les demi-teintes.

Luminosité

Permet de régler la luminosité.

Contraste

Permet de régler le contraste.

Qualité Graphique

Pour obtenir la meilleure qualité d'impression, sélectionnez Graphiques ou Texte selon le type de document que vous imprimer.

Améliorer l'impression des gris

Sélectionnez cette option pour améliorer la qualité d'image des zones ombrées.

Améliorer l'impression des motifs

Sélectionnez cette option pour améliorer l'impression de motifs si les pleins et les motifs imprimés n'ont pas le même aspect que les pleins et les motifs affichés sur l'écran de votre ordinateur.

Améliorer finesse de ligne

Sélectionnez cette option pour améliorer la qualité d'image des lignes fines.

Utiliser les demi-teintes du système

Sélectionnez cette option pour que Windows applique les demi-teintes.

Mode TrueType (disponible pour certains modèles)

Mode

Sélectionnez la manière dont les polices sont traitées pour l'impression.

Utiliser les polices TrueType de l'imprimante

Sélectionnez s'il faut utiliser des polices intégrées pour le traitement des polices.

7. Imp. multi-pages

Sélectionnez cette option si vous voulez imprimer plusieurs pages sur une même feuille de papier ou imprimer une page de votre document sur plusieurs feuilles.

Ordre des pages

Sélectionnez l'ordre des pages si vous imprimez plusieurs pages sur une seule feuille de papier.

Bordure

Sélectionnez le type de bordure à utiliser si vous imprimez plusieurs pages sur une seule feuille de papier.

8. Recto verso/Livret

Sélectionnez cette option pour imprimer sur les deux côtés du papier ou pour imprimer un document au format livret avec l'impression recto-verso.

Paramètres recto verso

Cliquez sur ce bouton pour sélectionner le type de reliure recto verso. Quatre types de reliure recto verso sont disponibles pour chaque orientation.

9. Alimentation

Sélectionnez la source de papier en fonction des conditions ou de vos besoins en matière d'impression.

Première page

Sélectionnez la source de papier à utiliser pour imprimer la première page.

Autres pages

Sélectionnez la source de papier à utiliser pour imprimer la seconde page et les pages suivantes.

Onglet Avancé

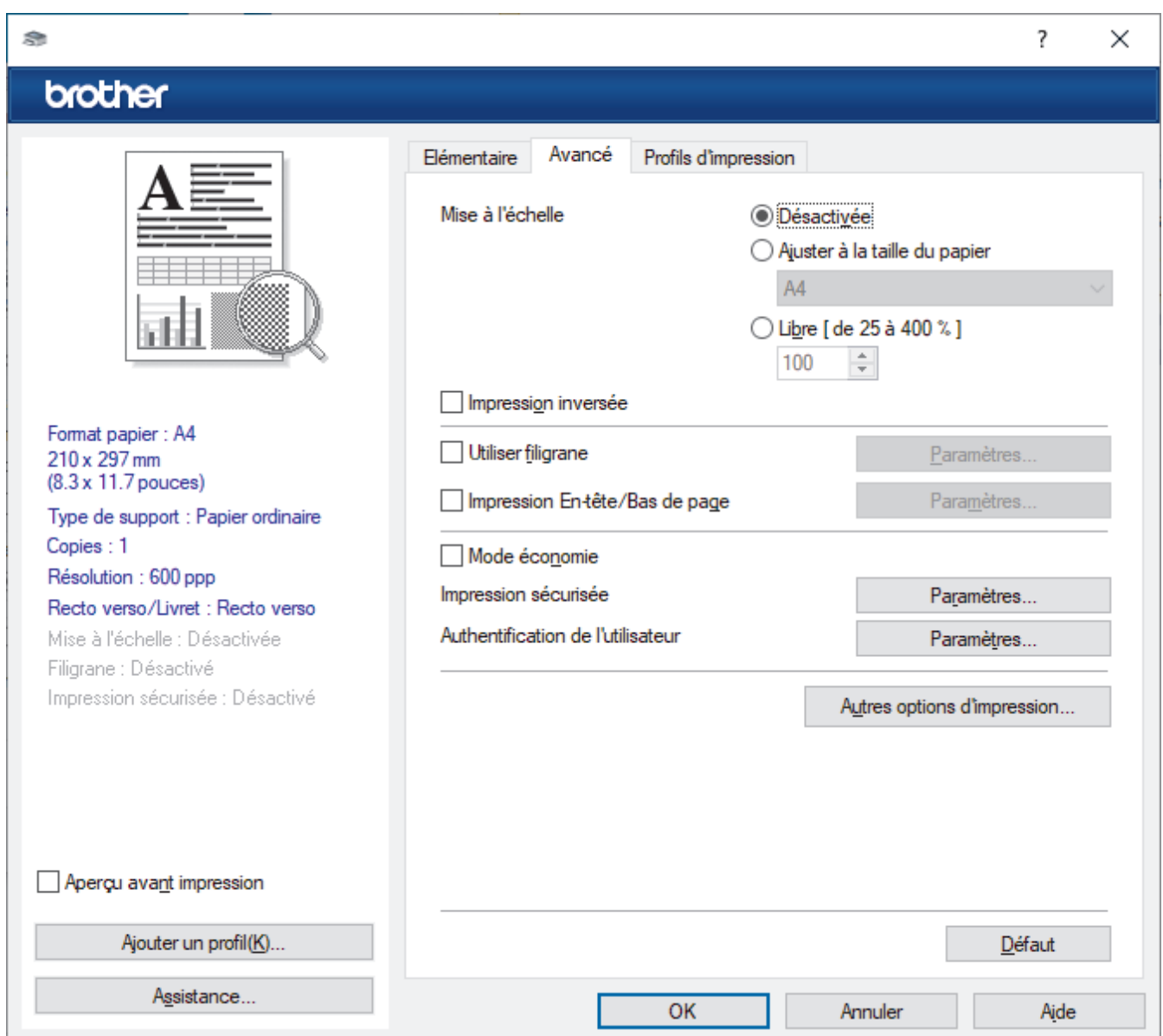

1. Mise à l'échelle

Sélectionnez ces options pour agrandir ou réduire la taille des pages dans votre document.

Ajuster à la taille du papier

Sélectionnez cette option pour agrandir ou réduire les pages de document pour les adapter à un format de papier spécifique. Lorsque vous sélectionnez cette option, sélectionnez le format de papier souhaité dans la liste déroulante.

Libre [de 25 à 400 %]

Sélectionnez cette option pour agrandir ou réduire les pages de document manuellement. Lorsque vous sélectionnez cette option, saisissez une valeur dans le champ.

2. Impression inversée

Sélectionnez cette option pour faire pivoter l'image imprimée de 180 °.

3. Utiliser filigrane

Sélectionnez cette option pour imprimer un logo ou du texte sur votre document sous forme de filigrane. Sélectionnez un des filigranes prédéfinis, ajoutez un nouveau filigrane ou utilisez un fichier image que vous avez créé.

4. Impression En-tête/Bas de page

Sélectionnez cette option pour imprimer la date, l'heure et le nom de connexion de l'utilisateur sur le document.

5. Mode économie

Sélectionnez cette fonction pour utiliser moins de toner pour imprimer les documents. Les impressions semblent plus claires, mais sont toujours lisibles.

6. Impression sécurisée (disponible pour certains modèles)

Cette fonction permet de garantir que les documents confidentiels et sensibles ne sont pas imprimés tant que vous n'avez pas saisi un mot de passe à partir du panneau de commande de l'appareil.

7. Administrateur

Cette fonction permet de modifier le mot de passe administrateur et de limiter diverses fonctions d'impression.

8. Authentification de l'utilisateur (disponible pour certains modèles)

Cette fonction permet de confirmer les restrictions pour chaque utilisateur.

9. Autres options d'impression

Passage en veille

Sélectionnez cette option pour que l'appareil passe en mode Veille immédiatement après l'impression.

Macro (disponible pour certains modèles)

Sélectionnez cette fonction pour imprimer un formulaire électronique (macro) que vous avez enregistré dans la mémoire de l'appareil comme superposition sur le travail d'impression.

Réglage densité

Spécifiez la densité d'impression.

Amélioration de l'impression

Sélectionnez cette option pour réduire la quantité de gondolement de papier et améliorer la fixation du toner.

Ignorer les pages vierges

Sélectionnez cette option pour que le pilote d'imprimante détecte automatiquement les pages vierges et les exclut de l'impression.

Imprimer le test en noir

Sélectionnez cette option lorsque vous souhaitez imprimer du texte couleur en noir.

Imprimer une archive

Sélectionnez cette option pour enregistrer les données d'impression sous forme de fichier PDF sur votre ordinateur.

Paramètres éco

Sélectionnez cette option pour réduire le bruit pendant l'impression.



Information associée

- [Imprimer à partir de l'ordinateur \(Windows\)](#)

Rubriques connexes:

- [Imprimer un document \(Windows\)](#)

Impression sécurisée (Windows)

La fonction d'impression sécurisée empêche l'impression de documents confidentiels ou sensibles tant que vous ne saisissez pas un mot de passe sur le panneau de commande de l'appareil.

Les données sécurisées sont supprimées de l'appareil à sa mise hors tension.

1. Sélectionnez la commande d'impression dans votre application.
2. Sélectionnez le nom de votre modèle, puis cliquez sur le bouton des préférences ou des propriétés de l'imprimante.
La fenêtre du pilote d'imprimante s'affiche.
3. Cliquez sur l'onglet **Avancé**.
4. Cliquez sur le bouton **Paramètres** dans le champ **Impression sécurisée**.
5. Cochez la case **Impression sécurisée**.
6. Saisissez votre mot de passe à quatre chiffres dans la zone **Mot de passe**.
7. Entrez le nom de l'utilisateur et le nom du travail dans les champs **Nom d'utilisateur** et **Nom de la tâche**, si nécessaire.
8. Cliquez sur **OK** pour fermer la fenêtre **Paramètres d'impression sécurisée**.
9. Cliquez sur **OK**.
10. Terminez l'opération d'impression.
11. Sur le panneau de commande de l'appareil, glissez le doigt vers la gauche ou vers la droite ou appuyez sur ◀ ou sur ▶ pour afficher l'option [Impression sécurisée], puis appuyez dessus.
12. Glissez le doigt vers le haut ou vers le bas ou appuyez sur ▲ ou sur ▼ pour afficher les noms d'utilisateur, puis appuyez sur votre nom d'utilisateur.
13. Saisissez votre mot de passe à quatre chiffres et appuyez sur [OK].
14. Glissez le doigt vers le haut ou le bas, ou appuyez sur ▲ ou ▼ pour afficher le travail d'impression, puis appuyez dessus.
15. Saisissez le nombre de copies souhaitées et appuyez sur [OK].
16. Appuyez sur [Marche].

Les données sécurisées seront effacées de la mémoire de l'appareil après l'impression.



Information associée

- [Imprimer à partir de l'ordinateur \(Windows\)](#)

Modifier les paramètres d'impression par défaut (Windows)

Lorsque vous modifiez les paramètres d'impression d'une application, ces modifications ne s'appliquent qu'aux documents imprimés au moyen de cette application. Pour modifier les paramètres d'impression pour toutes les applications Windows, vous devez définir les propriétés du pilote d'imprimante.

1. Effectuez l'une des opérations suivantes :

- Pour Windows 11

Cliquez sur  > **Toutes les applications** > **Outils Windows** > **Panneau de configuration**. Dans le groupe **Matériel et audio**, cliquez sur **Afficher les périphériques et imprimantes**.

- Pour Windows 10, Windows Server 2016, Windows Server 2019 et Windows Server 2022

Cliquez sur  > **Système Windows** > **Panneau de configuration**. Dans le groupe **Matériel et audio (Matériel)**, cliquez sur **Afficher les périphériques et imprimantes**.

- Pour Windows Server 2012 R2

Cliquez sur **Panneau de configuration**, sur l'écran **Start**. Dans le groupe **Matériel**, cliquez sur **Afficher les périphériques et imprimantes**.

- Pour Windows Server 2012

Positionnez la souris dans le coin inférieur droit de votre bureau. Lorsque la barre de menus apparaît, cliquez sur **Paramètres**, puis sur **Panneau de configuration**. Dans le groupe **Matériel**, cliquez sur **Afficher les périphériques et imprimantes**.

2. Cliquez avec le bouton droit sur l'icône du modèle, puis sélectionnez **Propriétés de l'imprimante**. (Si les options de pilote d'imprimante s'affichent, sélectionnez votre pilote d'imprimante.)

La boîte de dialogue des propriétés de l'imprimante s'affiche.

3. Cliquez sur l'onglet **Général**, puis cliquez sur le bouton **Options d'impression** ou **Préférences....**

La boîte de dialogue du pilote d'imprimante s'affiche.



- Pour configurer les paramètres de bac, cliquez sur l'onglet **Paramètres du périphérique** (disponible pour certains modèles).
- Pour modifier le port d'imprimante, cliquez sur l'onglet **Ports**.

4. Sélectionnez les paramètres d'impression que vous souhaitez utiliser comme paramètres par défaut pour tous vos programmes Windows.

5. Cliquez sur **OK**.

6. Fermez la boîte de dialogue des propriétés de l'imprimante.





Information associée

- [Imprimer à partir de l'ordinateur \(Windows\)](#)
 - [Configurer les paramètres du bac en option \(Windows\)](#)

Configurer les paramètres du bac en option (Windows)

Accédez aux propriétés de votre appareil pour détecter de façon automatique le bac en option et vérifier le numéro de série de votre appareil.

Le pilote d'imprimante détecte automatiquement le bac en option au cours de l'installation du pilote. Si vous avez ajouté le bac en option après l'installation du pilote, procédez comme suit :

1. Effectuez l'une des opérations suivantes :
 - Pour Windows 11
Cliquez sur  > **Toutes les applications** > **Outils Windows** > **Panneau de configuration**. Dans le groupe **Matériel et audio**, cliquez sur **Afficher les périphériques et imprimantes**.
 - Pour Windows 10, Windows Server 2016, Windows Server 2019 et Windows Server 2022
Cliquez sur  > **Système Windows** > **Panneau de configuration**. Dans le groupe **Matériel et audio (Matériel)**, cliquez sur **Afficher les périphériques et imprimantes**.
 - Pour Windows Server 2012 R2
Cliquez sur **Panneau de configuration** dans l'écran **Start**. Dans le groupe **Matériel**, cliquez sur **Afficher les périphériques et imprimantes**.
 - Pour Windows Server 2012
Positionnez la souris dans le coin inférieur droit de votre bureau. Lorsque la barre de menus apparaît, cliquez sur **Paramètres**, puis sur **Panneau de configuration**. Dans le groupe **Matériel**, cliquez sur **Afficher les périphériques et imprimantes**.
2. Cliquez avec le bouton droit sur l'icône du modèle, puis sélectionnez **Propriétés de l'imprimante**. (Si les options de pilote d'imprimante s'affichent, sélectionnez votre pilote d'imprimante.)
La boîte de dialogue des propriétés de l'imprimante s'affiche.
3. Cliquez sur l'onglet **Paramètres du périphérique**.
4. Cliquez sur le bouton **Auto détection**.
Le bac en option et le numéro de série de l'appareil sont automatiquement détectés.
5. Cliquez sur le bouton **Appliquer**.
6. Fermez la boîte de dialogue des propriétés de l'imprimante.

La fonction **Auto détection** n'est pas disponible dans certaines conditions :

- L'appareil est éteint.
- L'appareil est partagé via un serveur d'impression.
- L'appareil et votre ordinateur sont connectés.



Information associée

- [Modifier les paramètres d'impression par défaut \(Windows\)](#)

■ Accueil > Imprimer > Imprimer à partir de l'ordinateur (Windows) > Imprimer un document à l'aide du pilote d'imprimante BR-Script3 (Émulation de langage PostScript® 3™) (Windows)

Imprimer un document à l'aide du pilote d'imprimante BR-Script3 (Émulation de langage PostScript® 3™) (Windows)

Le pilote d'imprimante BR-Script3 permet d'imprimer plus nettement des données PostScript®.

Allez à la page **Téléchargement** de votre modèle sur support.brother.com/downloads pour télécharger le pilote PS (pilote d'imprimante BR-Script3).

1. Sélectionnez la commande d'impression dans votre application.
2. Sélectionnez votre modèle avec **BR-Script3** dans le nom, puis cliquez sur le bouton des préférences ou des propriétés d'impression.

La fenêtre du pilote d'imprimante s'affiche.

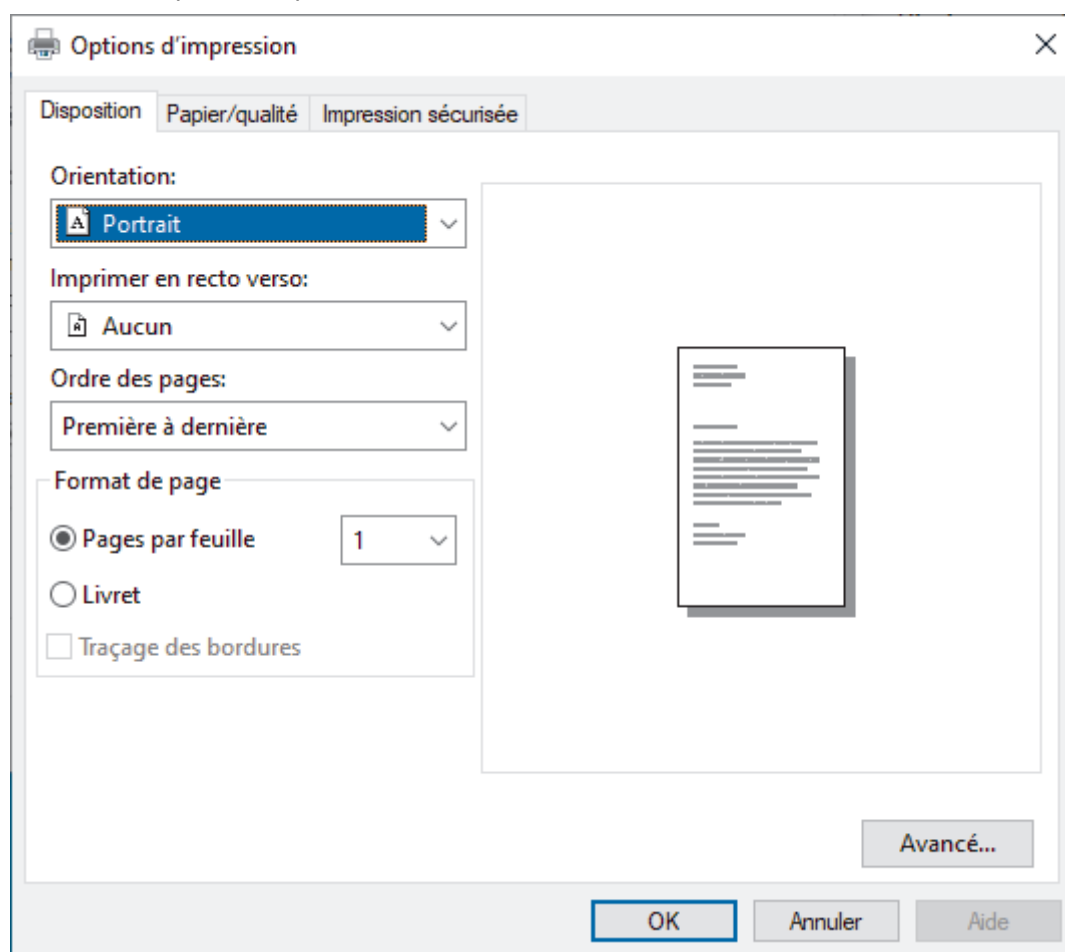

3. Cliquez sur l'onglet **Disposition**, **Papier/qualité** ou **Impression sécurisée** pour modifier les paramètres d'impression de base. (disponible pour certains modèles)

Cliquez sur l'onglet **Disposition** ou **Papier/qualité**, puis cliquez sur le bouton **Avancé...** pour changer les paramètres d'impression avancés. Cliquez sur **OK**.

4. Cliquez sur **OK**.
5. Terminez l'opération d'impression.



✓ Information associée

- [Imprimer à partir de l'ordinateur \(Windows\)](#)

Contrôler l'état de l'appareil depuis votre ordinateur (Windows)

Status Monitor est un logiciel utilitaire configurable qui vous permet de contrôler l'état d'un ou de plusieurs appareils et d'être prévenu immédiatement en cas d'erreur.

Effectuez l'une des opérations suivantes :

- Double-cliquez sur l'icône  dans la zone de notification.
- Démarrez  (**Brother Utilities**), puis cliquez sur la liste déroulante et choisissez le nom de votre modèle (s'il n'est pas déjà sélectionné). Cliquez sur **Outils** dans la barre de navigation de gauche, puis cliquez sur **Status Monitor**.

Dépannage

Cliquez sur le bouton **Dépannage** pour vous rendre sur le site Web d'assistance.

Visitez le site Web des fournitures d'origine

Cliquez sur le bouton **Visitez le site Web des fournitures d'origine** pour en savoir plus sur les consommables de marque Brother.



Information associée

- [Imprimer à partir de l'ordinateur \(Windows\)](#)

Rubriques connexes:

- [Problèmes d'impression](#)

Imprimer à partir de l'ordinateur (Mac)

- [Avant d'utiliser AirPrint \(macOS\)](#)
- [Imprimer avec AirPrint](#)

Imprimer une pièce jointe à un e-mail

Vous pouvez imprimer des fichiers en les envoyant par e-mail à votre appareil Brother.

- Assurez-vous que l'application Gestion à partir du Web est activée. Pour plus d'informations, [Information associée](#)
- Vous pouvez joindre jusqu'à 10 documents, avec un total de 20 Mo, à un e-mail.
- Cette fonction prend en charge les formats suivants :
 - Fichiers document : fichiers PDF, TXT et Microsoft Office
 - Fichiers image : JPEG, BMP, GIF, PNG et TIFF
- L'appareil imprime par défaut le contenu de l'e-mail et les pièces jointes. Pour imprimer uniquement les pièces jointes à l'e-mail, modifiez les paramètres en fonction des besoins.

1. Lancez votre navigateur Web.
2. Saisissez « <https://adresse IP de l'appareil> » dans la barre d'adresse de votre navigateur (« adresse IP de l'appareil » correspondant à l'adresse IP de l'appareil).

Par exemple :

<https://192.168.1.2>

3. Si nécessaire, saisissez le mot de passe dans le champ **Connexion**, puis cliquez sur **Connexion**.



Le mot de passe par défaut pour gérer les paramètres de cet appareil se trouve au dos de l'appareil et est indiqué par « **Pwd** ».

4. Rendez-vous dans le menu de navigation, puis cliquez sur **Fonctions en ligne** > **Paramètres des fonctions en ligne**.



- Accédez à partir de ☰, si le menu de navigation n'est pas affiché sur le côté gauche de l'écran.
- Si cette fonction est verrouillée, contactez votre administrateur réseau pour y accéder.

5. Cliquez sur le bouton **J'accepte les conditions générales**.
6. Accédez à votre appareil, puis suivez les instructions de l'appareil pour activer les paramètres.
7. Sur votre ordinateur, cliquez sur **Paramètres généraux**.
L'écran **Impression par e-mail : Paramètres généraux** s'affiche.
8. Cliquez sur le bouton **Activer**.
L'appareil imprime la feuille d'instructions.
9. Envoyez votre e-mail à l'adresse e-mail indiquée sur la feuille. L'appareil imprime les pièces jointes à l'e-mail.



- Pour modifier les paramètres, y compris les paramètres d'adresse e-mail et d'imprimante, cliquez sur le bouton **Page Paramètres des fonctions en ligne**.
- Vous pouvez également configurer les paramètres depuis votre appareil. Appuyez sur [Applications] > [Les fonctions en ligne], puis suivez les instructions à l'écran.



Information associée

- [Imprimer](#)

Rubriques connexes:

- [Activer/Désactiver l'application Gestion à partir du Web à l'aide du panneau de commande](#)

Impression sécurisée à l'aide d'une mémoire flash USB

Modèles associés: MFC-L6910DN/MFC-L6915DN/MFC-EX910

USB Storage Print vous permet d'enregistrer les données d'impression sécurisée dans la mémoire flash USB et de les imprimer ultérieurement en saisissant un mot de passe sur le panneau de commande de l'appareil.

REMARQUE



Configuration requise pour la mémoire flash USB :

- Capacité : 1 Go ou plus (Recommandé : 16 Go ou plus)
- Format : FAT32/exFAT
- Les données stockées sur une mémoire flash USB sont chiffrées, mais il est possible qu'elles ne soient pas systématiquement protégées contre les accès non autorisés. Veillez à gérer et stocker de manière sécurisée vos données et les mémoires flash USB.
- Les données sur une mémoire flash USB peuvent être lues uniquement sur l'appareil qui les stocke. Il est impossible de lire ces données sur un autre appareil, périphérique ou ordinateur.
- Lorsque vous n'avez plus besoin de la mémoire flash USB pour stocker les données à partir de votre appareil et que vous souhaitez les utiliser à d'autres fins, supprimez toutes les données stockées et formatez la mémoire flash USB sur votre ordinateur. Pour formater ou nettoyer la mémoire flash USB, veuillez consulter son manuel d'utilisation.

Pour en savoir plus sur les paramètres du pilote d'imprimante >> *Information associée*

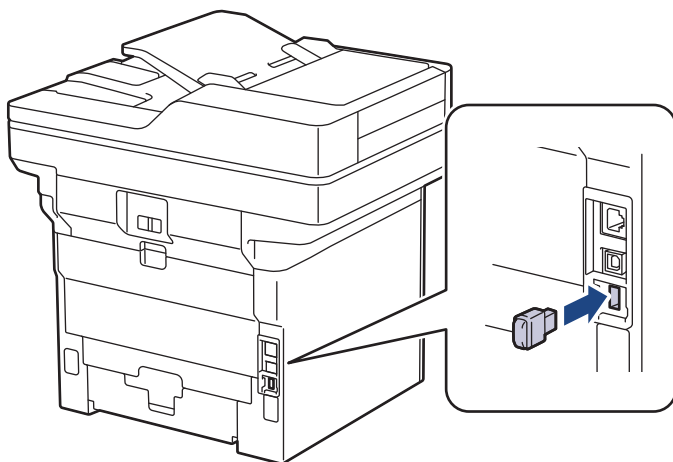
1. Connectez votre mémoire flash USB au port USB (arrière).



2. Appuyez sur .
3. Sur le panneau de commande de l'appareil, appuyez sur  [Paramètres] > [Tous les paramètres] > [Imprimante] > [Empl. enregistr. tâche].



Si votre appareil affiche le menu [Tous les paramètres] sur l'écran d'accueil, passez outre le menu [Paramètres].

4. Appuyez sur [Clé USB (port arrière)].

Un message s'affiche sur l'écran LCD pour initialiser la mémoire flash USB.

REMARQUE

Lorsque vous modifiez l'emplacement de sauvegarde des travaux d'impression, toutes les données relatives aux travaux, polices, macros et flux enregistrés dans la mémoire de l'appareil sont supprimées.

- Appuyez sur [OK] et maintenez-le enfoncé pendant deux secondes pour initialiser.
L'appareil redémarrera pour activer la fonction USB Storage Print.

REMARQUE

Lorsque l'appareil redémarre pour activer la fonction USB Storage Print, les données relatives aux macros, aux flux et aux polices seront supprimées de la mémoire flash USB.

- Dans le pilote de l'imprimante, configurez l'ensemble des paramètres de l'option d'impression sécurisée et exécutez la commande d'impression dans votre application.
- Sur le panneau de commande de l'appareil, glissez le doigt vers la gauche ou vers la droite ou appuyez sur ◀ ou sur ▶ pour afficher l'option [Impression sécurisée], puis appuyez dessus.
- Glissez le doigt vers le haut ou vers le bas ou appuyez sur ▲ ou sur ▼ pour afficher les noms d'utilisateur, puis appuyez sur votre nom d'utilisateur.
- Saisissez votre mot de passe à quatre chiffres et appuyez sur [OK].
- Glissez le doigt vers le haut ou le bas, ou appuyez sur ▲ ou ▼ pour afficher le travail d'impression, puis appuyez dessus.
- Saisissez le nombre de copies souhaitées et appuyez sur [OK].
- Appuyez sur [Marche].

L'appareil imprime les données et supprime la tâche d'impression de la mémoire flash USB.

IMPORTANT

NE retirez PAS la mémoire flash USB du port USB (arrière) tant que l'appareil n'a pas terminé l'impression.



Information associée

- [Imprimer](#)

Rubriques connexes:

- [Messages d'erreur et de maintenance](#)

Imprimer des données directement à partir d'une mémoire flash USB

Vous pouvez imprimer des photos directement à partir d'un appareil photo numérique ou d'une mémoire flash USB.

Les types de fichiers pris en charge sont les formats PDF, JPEG, TIFF, XPS et PRN.

- [Mémoires flash USB compatibles](#)
- [Impression directe des données à partir d'un lecteur flash USB ou d'un appareil photo numérique prenant en charge le stockage de masse](#)
- [Créer un fichier PRN pour impression directe \(Windows\)](#)

Mémoires flash USB compatibles

IMPORTANT

L'interface USB directe prend en charge uniquement les lecteurs flash USB et les appareils photo numériques utilisant la norme de stockage de masse USB. Les autres périphériques USB ne sont pas pris en charge.

Mémoires flash USB compatibles	
Classe USB	Classe de stockage de masse USB
Sous-classe de stockage de masse USB	SCSI ou SFF-8070i
Protocole de transfert	Transfert en masse uniquement
Format ¹	FAT12/FAT16/FAT32/exFAT
Taille de secteur	Max. 4096 octets
Cryptage	Les appareils cryptés ne sont pas pris en charge.

¹ Le format NTFS n'est pas pris en charge.



Information associée

- [Imprimer des données directement à partir d'une mémoire flash USB](#)

Impression directe des données à partir d'un lecteur flash USB ou d'un appareil photo numérique prenant en charge le stockage de masse

- Assurez-vous que votre appareil photo est allumé.
- Votre appareil photo numérique doit être passé du mode PictBridge au mode de stockage de masse.

IMPORTANT

Pour éviter d'endommager votre appareil, NE CONNECTEZ AUCUN appareil autre qu'un appareil photo numérique ou une clé USB à l'interface directe USB.

Emplacement du port USB (Vue de face)

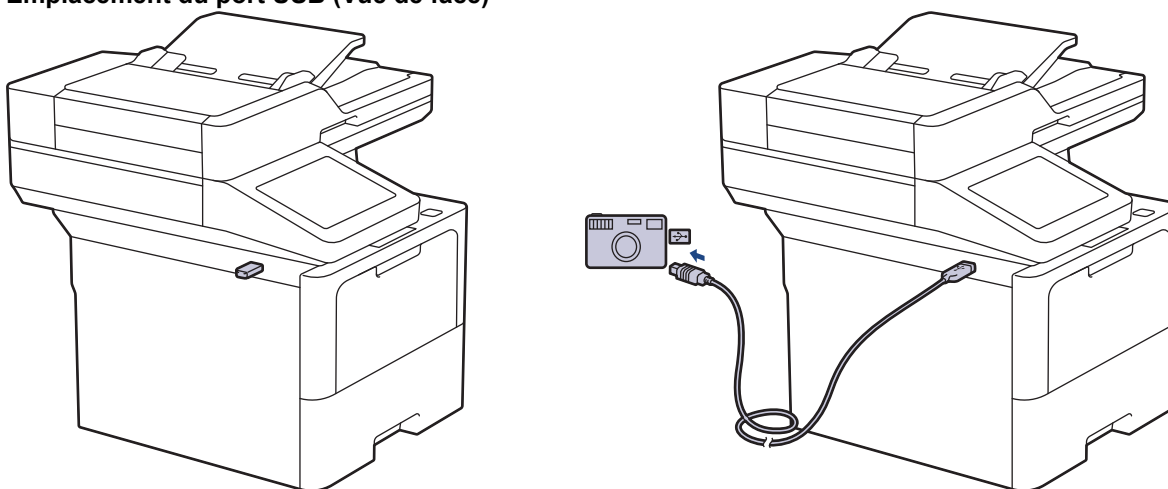

Emplacement du port USB (vue arrière)

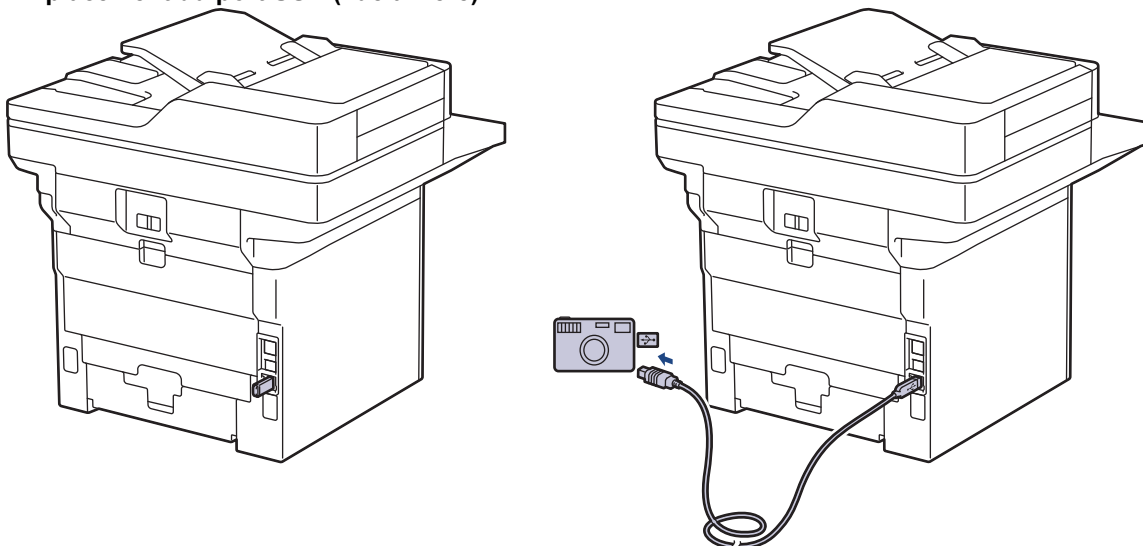

L'illustration représentant la vue arrière montre le MFC-L6910DN/MFC-L6915DN/MFC-EX910.

1. Connectez votre mémoire flash USB ou votre appareil-photo numérique sur l'interface USB directe. L'écran tactile affiche automatiquement le menu USB pour confirmer que la mémoire flash USB ou l'appareil photo numérique est correctement connecté.



- En cas d'erreur, le menu USB ne s'affiche pas sur l'écran tactile.
- Lorsque l'appareil est en mode veille prolongée, l'écran tactile n'affiche aucune information, même si vous connectez une mémoire flash USB à l'interface USB directe. Appuyez sur l'écran tactile pour réactiver l'appareil.
- Si la fonction Secure Function Lock de votre appareil est activée, il se peut que vous ne soyez pas en mesure d'imprimer à partir d'une mémoire flash USB ou d'une caméra numérique.
- (MFC-L6910DN/MFC-L6915DN/MFC-EX910) Si l'appareil vous invite à choisir le port USB, sélectionnez-le sur l'écran tactile.

2. Appuyez sur [Impression directe].
3. Glissez le doigt vers le haut ou le bas, ou appuyez sur ▲ ou sur ▼ pour afficher le fichier à imprimer, puis sélectionnez le fichier.



Pour imprimer un index des fichiers enregistrés sur la mémoire flash USB ou l'appareil photo numérique, appuyez sur [Impr. index] sur l'écran tactile. Appuyez sur [Oui] pour imprimer les données.

4. Effectuez l'une des opérations suivantes :
 - Pour modifier les réglages, appuyez sur [Params impr.]. Passez à l'étape suivante.
 - Si vous voulez utiliser les réglages par défaut, saisissez le nombre de copies, puis appuyez sur [Marche].
5. Sélectionnez les réglages d'impression à modifier :
 - [Qualité impr.]
 - [Usage bac]
 - [Type papier]
 - [Format papier]
 - [Multi-pages]
 - [Orientation]
 - [Recto-verso]
 - [Trier]
 - [Options d'impression PDF]
 - [Ajuster le PDF à la page]



Selon le type de fichier, il se peut que certains de ces paramètres n'apparaissent pas.

6. Appuyez sur [OK].
7. Saisissez le nombre de copies souhaitées.
8. Appuyez sur [Marche] pour imprimer les données.
9. Appuyez sur .

IMPORTANT

NE retirez PAS la clé USB ou l'appareil photo numérique, de l'interface directe USB tant que l'appareil n'a pas terminé l'impression.



Information associée

- [Imprimer des données directement à partir d'une mémoire flash USB](#)

Créer un fichier PRN pour impression directe (Windows)

Ces instructions peuvent varier en fonction de votre application d'impression et de votre système d'exploitation.

1. Sélectionnez la commande d'impression dans votre application.
2. Sélectionnez votre modèle, puis sélectionnez l'option d'impression vers le fichier.
3. Terminez l'opération d'impression.
4. Saisissez les informations requises pour enregistrer le fichier.



Si l'ordinateur demande seulement de saisir un nom de fichier, vous avez la possibilité de spécifier le dossier dans lequel vous désirez sauvegarder le fichier en tapant le nom du répertoire (exemple : C:\Temp\nomFichier.prn).

Si une clé USB est connectée à votre ordinateur, vous pouvez enregistrer le fichier directement sur la clé USB.



Information associée

- [Imprimer des données directement à partir d'une mémoire flash USB](#)

Impression de copies

Utilisez la fonction Copie carbone pour réaliser plusieurs copies des mêmes données d'impression comme si vous imprimiez sur un papier carbone. Envoyez les données vers les différents bacs à papier chargés avec les différents types ou couleurs de papier.

Par exemple, vous pouvez configurer l'appareil pour qu'il envoie les données d'impression vers le bac 1 que vous avez préchargé de papier de couleur bleue et réimprimer ces données à un emplacement donné de la page à partir du bac universel que vous avez chargé de papier de couleur jaune contenant déjà du texte.

Si vous chargez du papier bleu dans le bac 1 et du papier jaune dans le bac universel, l'imprimante chargera automatiquement du papier pour la feuille 1 à partir du bac 1 et la feuille 2 à partir du bac universel.

Si vous activez la fonction Copie carbone, l'appareil réalise automatiquement les copies en double.



Windows

La fonction Copie carbone permet également de sélectionner une autre macro/un autre flux d'impression pour chaque page.

1. Appuyez sur  [Paramètres] > [Tous les paramètres] > [Imprimante] > [Menu Carbone] > [Copie carbone] > [Oui].



Si votre appareil affiche le menu [Tous les paramètres] sur l'écran d'accueil, passez outre le menu [Paramètres].

2. Faites glisser le doigt vers le haut ou le bas ou appuyez sur ▲ ou sur ▼ pour afficher l'option [Copies], puis appuyez sur l'option [Copies].
3. Saisissez le nombre de copies souhaitées et appuyez sur [OK].
4. Faites glisser le doigt vers le haut ou le bas ou appuyez sur ▲ ou sur ▼ pour afficher l'option [Bac de copie 1], puis appuyez sur l'option [Bac de copie 1].
5. Faites glisser le doigt vers le haut ou le bas ou appuyez sur ▲ ou sur ▼ pour afficher l'option [Macro de copie 1], puis appuyez pour sélectionner le bac à papier.



Windows

- a. Glissez le doigt vers le haut ou le bas ou appuyez sur ▲ ou ▼ pour afficher l'option [Macro de copie 1], puis appuyez dessus.
 - b. Faites glisser le doigt vers le haut ou le bas ou appuyez sur ▲ ou sur ▼ pour afficher le numéro de macro/flux à utiliser, puis appuyez dessus.
6. Répétez ces étapes jusqu'à ce que vous ayez sélectionné tous les paramètres relatifs aux bacs de chaque copie.
 7. Appuyez sur .
 8. Envoyez votre travail d'impression à l'appareil.



Information associée

- [Imprimer](#)

Configurer les paramètres d'impression à l'aide du panneau de commande

Sélectionnez le type de document que vous voulez imprimer.

1. Appuyez sur  [Paramètres] > [Tous les paramètres] > [Imprimante] > [Params impr.].



Si votre appareil affiche le menu [Tous les paramètres] sur l'écran d'accueil, passez outre le menu [Paramètres].

2. Appuyez sur [Texte] ou sur [Graphiques].
3. Appuyez sur .



Information associée

- [Imprimer](#)

Annuler un travail d'impression

Appuyez sur .



Pour annuler plusieurs travaux d'impression, maintenez  pendant quatre secondes environ.



Information associée

- [Imprimer](#)

Rubriques connexes:

- [Problèmes d'impression](#)

Effectuer une impression test

Si vous n'êtes pas satisfait de la qualité de l'impression, conformez-vous aux instructions suivantes pour procéder à un test de l'impression :

1. Appuyez sur  [Paramètres] > [Tous les paramètres] > [Imprimante] > [Options d'impression] > [Test imp.].



Si votre appareil affiche le menu [Tous les paramètres] sur l'écran d'accueil, passez outre le menu [Paramètres].

2. Appuyez sur [Oui].
3. Appuyez sur .



Information associée

- [Imprimer](#)

Rubriques connexes:

- [Améliorer la qualité d'impression](#)

Universal Print

- [Vue d'ensemble de Universal Print](#)
- [Enregistrer votre appareil avec Universal Print à l'aide de l'application Gestion à partir du Web](#)
- [Assigner des utilisateurs Universal Print via le portail Microsoft Azure](#)
- [Ajouter une imprimante Universal Print sur votre ordinateur](#)
- [Imprimer avec Universal Print](#)
- [Annuler l'enregistrement de votre appareil du service Universal Print](#)

Vue d'ensemble de Universal Print

Universal Print est un service d'impression de Microsoft basé sur le cloud. Vous pouvez imprimer des documents depuis tout emplacement sur Internet, sans nécessité d'installation d'un pilote d'imprimante. Universal Print est disponible pour les utilisateurs Azure Active Directory (Azure AD) avec un abonnement Microsoft 365.

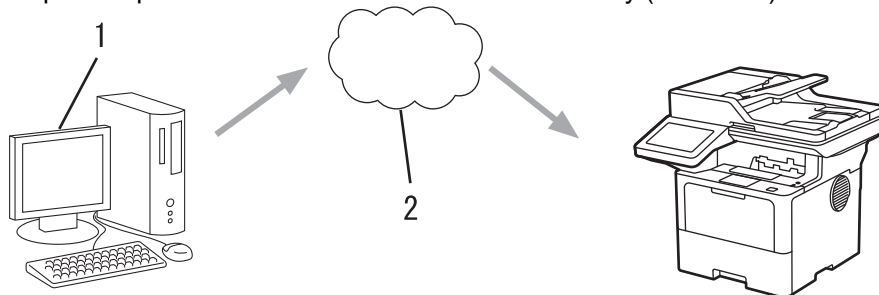

1. Ordinateur exécutant Windows 10 20H1 ou supérieur
2. Serveur cloud



Information associée

- [Universal Print](#)

Enregistrer votre appareil avec Universal Print à l'aide de l'application Gestion à partir du Web

- Assurez-vous de définir la date et l'heure correctes pour votre fuseau horaire.
- Si votre réseau utilise un serveur proxy, configurez les paramètres de serveur proxy.

1. Lancez votre navigateur Web.
2. Saisissez « <https://adresse IP de l'appareil> » dans la barre d'adresse de votre navigateur (« adresse IP de l'appareil » correspondant à l'adresse IP de l'appareil).

Par exemple :

<https://192.168.1.2>

3. Si nécessaire, saisissez le mot de passe dans le champ **Connexion**, puis cliquez sur **Connexion**.



Le mot de passe par défaut pour gérer les paramètres de cet appareil se trouve au dos de l'appareil et est indiqué par « **Pwd** ».

4. Rendez-vous dans le menu de navigation, puis cliquez sur **Réseau > Réseau > Protocole**.



Accédez à partir de ☰, si le menu de navigation n'est pas affiché sur le côté gauche de l'écran.

5. Cochez la case **Impression universelle**, puis cliquez sur **Paramètres avancés**.
6. Modifiez le nom de votre appareil dans le champ **Nom périph.**, si nécessaire.



L'utilisation des caractères suivants ?, /, \, ", :, <, >, | ou * peut provoquer une erreur de transmission.

7. Cliquez sur **Enregistrer**.



Si une erreur se produit, suivez les instructions à l'écran.

8. Un code utilisateur Universal Print s'affiche. Cliquez sur le bouton **Connexion**, puis entrez le code utilisateur.
9. Suivez les instructions à l'écran pour terminer l'enregistrement.



Information associée

- [Universal Print](#)

Rubriques connexes:

- [Configurer la date et l'heure à l'aide de Gestion à partir du Web](#)
- [Configurer les paramètres du serveur proxy avec l'application Gestion à partir du Web](#)

Assigner des utilisateurs Universal Print via le portail Microsoft Azure

Vous pouvez affecter des utilisateurs au service Universal Print uniquement si votre appareil est enregistré sur le portail Microsoft Azure.



1. Accédez au portail Microsoft Azure.
URL : portal.azure.com
2. Connectez-vous en tant qu'administrateur d'imprimante.
3. Sélectionnez le service **Impression universelle**.
4. Sélectionnez l'option **Imprimantes**, puis sélectionnez votre appareil dans la liste.
5. Sélectionnez l'option **Partager**.
6. Sélectionnez les utilisateurs que vous voulez affecter au service Universal Print, puis cliquez sur **Partage d'une imprimante**.



Information associée

- [Universal Print](#)

Ajouter une imprimante Universal Print sur votre ordinateur

1. Cliquez sur  >  > **Périphériques** > **Imprimantes et scanners** > **Ajouter une imprimante ou un scanner**.
2. Sélectionnez dans la liste votre appareil enregistré comme imprimante Universal Print, puis cliquez sur **Ajouter un périphérique**.



Information associée

- [Universal Print](#)
-

Imprimer avec Universal Print

1. Sélectionnez la commande d'impression dans votre application.
2. Sélectionnez l'appareil enregistré comme imprimante Universal Print, puis cliquez sur le bouton des propriétés ou des préférences de l'imprimante.
3. Si besoin, modifiez les paramètres de l'imprimante.
4. Terminez l'opération d'impression.



Information associée

- [Universal Print](#)
-

Annuler l'enregistrement de votre appareil du service Universal Print

Pour annuler l'enregistrement de votre appareil, vous devez le supprimer de l'application Gestion à partir du Web, puis le supprimer du portail Microsoft Azure.

1. Lancez votre navigateur Web.
2. Saisissez « <https://adresse IP de l'appareil> » dans la barre d'adresse de votre navigateur (« adresse IP de l'appareil » correspondant à l'adresse IP de l'appareil).

Par exemple :

<https://192.168.1.2>

3. Si nécessaire, saisissez le mot de passe dans le champ **Connexion**, puis cliquez sur **Connexion**.



Le mot de passe par défaut pour gérer les paramètres de cet appareil se trouve au dos de l'appareil et est indiqué par « **Pwd** ».

4. Rendez-vous dans le menu de navigation, puis cliquez sur **Réseau > Réseau > Protocole**.



Accédez à partir de ☰, si le menu de navigation n'est pas affiché sur le côté gauche de l'écran.

5. À côté de la case à cocher **Impression universelle**, cliquez sur **Paramètres avancés**.
6. Cliquez sur **Supprimer les données d'enregistrement**, puis suivez les instructions à l'écran.
7. Accédez au portail Microsoft Azure.
URL : portal.azure.com
8. Connectez-vous en tant qu'administrateur d'imprimante.
9. Sélectionnez le service **Impression universelle**.
10. Sélectionnez l'option **Imprimantes**, puis sélectionnez votre appareil dans la liste.
11. Cliquez sur **Supprimer le partage d'imprimante**.
12. Cliquez sur **Annuler l'enregistrement**.



Information associée

- [Universal Print](#)

Numériser

- Numériser à l'aide du bouton Numériser de votre appareil
- Numérisation depuis votre ordinateur (Windows)
- Numérisation depuis votre ordinateur (Mac)
- Configurer les réglages de numérisation à l'aide de Gestion à partir du Web

Numériser à l'aide du bouton Numériser de votre appareil

- Numériser des photos et des graphiques
- Sauvegarder les données numérisées dans un dossier sous forme de fichier PDF
- Enregistrer les données numérisées sur une carte mémoire flash USB
- Numérisation vers un fichier texte modifiable (OCR)
- Enregistrer les données numérisées en tant que pièce jointe pour e-mail
- Envoyer des données numérisées à une adresse e-mail
- Numérisation vers FTP
- Numériser vers un serveur SSH (SFTP)
- Numérisation vers réseau (Windows)
- Numériser vers SharePoint
- Utiliser le protocole de services Web pour la numérisation réseau (Windows 10 et Windows 11)
- Modifier les paramètres du bouton Numériser à partir de Brother iPrint&Scan
- Configurer les certificats pour les PDF signés
- Désactiver la numérisation à partir de votre ordinateur

Numériser des photos et des graphiques

Envoyez les photos ou les graphiques numérisés directement à votre ordinateur.

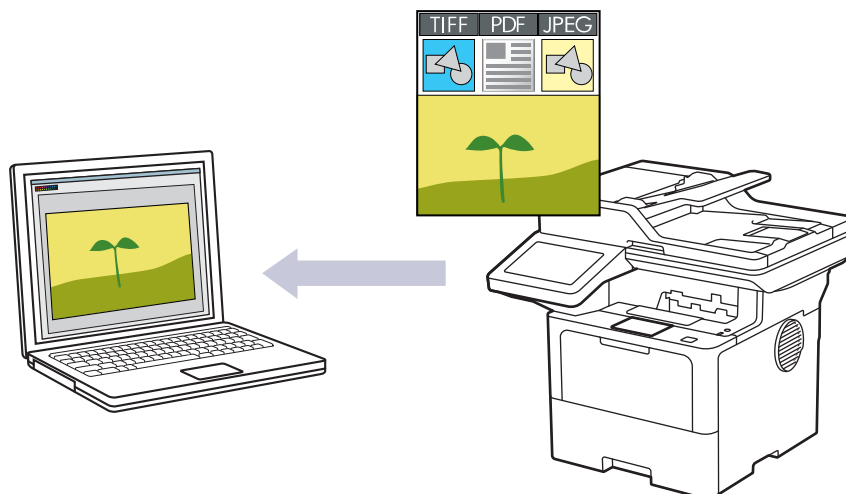

Utilisez le bouton de numérisation de l'appareil pour apporter des modifications temporaires aux paramètres de numérisation. Pour réaliser des modifications permanentes, utilisez Brother iPrint&Scan.

1. Chargez votre document.
2. Appuyez sur [Numériser] > [vers PC] > [vers image].
3. Si l'appareil est connecté via le réseau, sélectionnez le nom de l'ordinateur auquel envoyer les données.



Si un message sur l'écran LCD vous invite à saisir un code PIN, saisissez le code PIN à quatre chiffres de l'ordinateur sur l'écran LCD, puis appuyez sur [OK].

4. (MFC-L6710DW/MFC-L6910DN/MFC-L6915DN/MFC-EX910) Pour changer les paramètres, appuyez sur [Options], puis sélectionnez les paramètres de numérisation à modifier. (DCP-L5510DW/MFC-L5710DN/MFC-L5710DW/MFC-L5715DN) Pour changer les paramètres, appuyez sur  [Options], puis sélectionnez les paramètres de numérisation à modifier. Si vous utilisez les paramètres par défaut, ignorez cette étape.
 - [Num. r-v] (MFC-L5710DN/MFC-L5710DW/MFC-L5715DN/MFC-L6710DW/MFC-L6910DN/MFC-L6915DN/MFC-EX910)
 - [Paramètres de numérisation]
 - [Paramètre couleur]
 - [Résolution]
 - [Type fichier]
 - [Taille document]
 - [Luminosité]
 - [Contraste]
(disponible uniquement pour les options [Couleur] et [Gris])
 - [Redress. auto.]
 - [Ignor. pag. vierges]
 - [Ignorer sensib. page vierge]
 - [Suppr. la coul. d'arrière-plan]
(disponible uniquement pour les options [Couleur] et [Gris])
 - [Paramètres marge] (disponible uniquement pour certains modèles)

-
- [Compression TIFF N&B]



-
- Pour modifier les paramètres de numérisation, il est nécessaire de connecter un ordinateur doté du logiciel Brother iPrint&Scan à votre appareil.
 - Si votre appareil affiche le bouton [OK], appuyez sur [OK].
 - Pour enregistrer les réglages sous forme d'un raccourci, appuyez sur [Enr. comme racc.].
-

5. Appuyez sur [Marche].

L'appareil commence la numérisation. Si vous utilisez la vitre du scanner de l'appareil, suivez les instructions affichées sur l'écran tactile pour terminer le travail de numérisation.



Information associée

- [Numériser à l'aide du bouton Numériser de votre appareil](#)
-

Sauvegarder les données numérisées dans un dossier sous forme de fichier PDF

Numérisez des documents et enregistrez-les dans un dossier de votre ordinateur en tant que fichiers PDF.

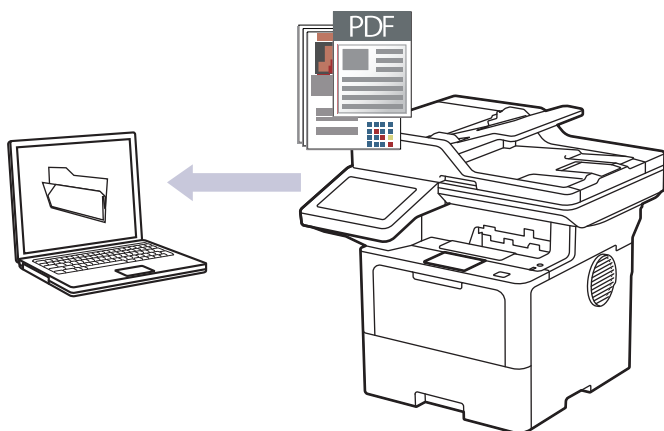

Utilisez le bouton de numérisation de l'appareil pour apporter des modifications temporaires aux paramètres de numérisation. Pour réaliser des modifications permanentes, utilisez Brother iPrint&Scan.

1. Chargez votre document.
2. Appuyez sur [Numériser] > [vers PC] > [vers fichier].
3. Si l'appareil est connecté via le réseau, sélectionnez le nom de l'ordinateur auquel envoyer les données.



Si un message sur l'écran LCD vous invite à saisir un code PIN, saisissez le code PIN à quatre chiffres de l'ordinateur sur l'écran LCD, puis appuyez sur [OK].

4. (MFC-L6710DW/MFC-L6910DN/MFC-L6915DN/MFC-EX910) Pour changer les paramètres, appuyez sur [Options], puis sélectionnez les paramètres de numérisation à modifier. (DCP-L5510DW/MFC-L5710DN/MFC-L5710DW/MFC-L5715DN) Pour changer les paramètres, appuyez sur  [Options], puis sélectionnez les paramètres de numérisation à modifier. Si vous utilisez les paramètres par défaut, ignorez cette étape.
 - [Num. r-v] (MFC-L5710DN/MFC-L5710DW/MFC-L5715DN/MFC-L6710DW/MFC-L6910DN/MFC-L6915DN/MFC-EX910)
 - [Paramètres de numérisation]
 - [Paramètre couleur]
 - [Résolution]
 - [Type fichier]
 - [Taille document]
 - [Luminosité]
 - [Contraste]
 - (disponible uniquement pour les options [Couleur] et [Gris])
 - [Redress. auto.]
 - [Ignor. pag. vierges]
 - [Ignorer sensib. page vierge]
 - [Suppr. la coul. d'arrière-plan]
 - (disponible uniquement pour les options [Couleur] et [Gris])
 - [Paramètres marge] (disponible uniquement pour certains modèles)

-
- [Compression TIFF N&B]



-
- Pour modifier les paramètres de numérisation, il est nécessaire de connecter un ordinateur doté du logiciel Brother iPrint&Scan à votre appareil.
 - Si votre appareil affiche le bouton [OK], appuyez sur [OK].
 - Pour enregistrer les réglages sous forme d'un raccourci, appuyez sur [Enr. comme racc.].
-

5. Appuyez sur [Marche].

L'appareil commence la numérisation. Si vous utilisez la vitre du scanner de l'appareil, suivez les instructions affichées sur l'écran tactile pour terminer le travail de numérisation.



Information associée

- [Numériser à l'aide du bouton Numériser de votre appareil](#)
-

Enregistrer les données numérisées sur une carte mémoire flash USB

Numérisez les documents directement sur une carte mémoire flash USB.

1. Chargez votre document.
2. Insérez un lecteur de mémoire flash USB dans l'appareil.
3. Appuyez sur [Num. vers USB].
4. (MFC-L6710DW/MFC-L6910DN/MFC-L6915DN/MFC-EX910) Pour changer les paramètres, appuyez sur [Options], puis sélectionnez les paramètres de numérisation à modifier. (DCP-L5510DW/MFC-L5710DN/MFC-L5710DW/MFC-L5715DN) Pour changer les paramètres, appuyez sur  [Options], puis sélectionnez les paramètres de numérisation à modifier. Si vous utilisez les paramètres par défaut, ignorez cette étape.
 - [Num. r-v] (MFC-L5710DN/MFC-L5710DW/MFC-L5715DN/MFC-L6710DW/MFC-L6910DN/MFC-L6915DN/MFC-EX910)
 - [Paramètre couleur]
 - [Résolution]
 - [Type fichier]
 - [Taille document]
 - [Luminosité]
 - [Contraste]
(disponible uniquement pour les options [Couleur] et [Gris])
 - [Nom de fichier]
 - [Style de nom de fichier]
 - [Taille du fichier]
(disponible uniquement pour les options [Couleur] et [Gris])
 - [Rognage auto]
 - [Redress. auto.]
 - [Ignor. pag. vierges]
 - [Ignorer sensib. page vierge]
 - [Suppr. la coul. d'arrière-plan]
(disponible uniquement pour les options [Couleur] et [Gris])
 - [Paramètres marge] (disponible uniquement pour certains modèles)
 - [Séparation de documents]
 - [Compression TIFF N&B]



- Si votre appareil affiche le bouton [OK], appuyez sur [OK].
- Pour définir vos propres paramètres par défaut : une fois les modifications apportées, appuyez sur l'option [Définir une nouvelle valeur par défaut] puis appuyez sur [Oui].
- Pour restaurer les paramètres par défaut, appuyez sur [Réinit.d'usine], puis sur [Oui].
- Pour enregistrer les réglages sous forme d'un raccourci, appuyez sur [Enr. comme racc.].

5. Appuyez sur [Marche].



(MFC-L6910DN/MFC-L6915DN/MFC-EX910)

Si l'appareil vous invite à sélectionner l'hôte USB, faites votre choix.

L'appareil commence la numérisation. Si vous utilisez la vitre du scanner de l'appareil, suivez les instructions affichées sur l'écran tactile pour terminer le travail de numérisation.

IMPORTANT

L'écran LCD affiche un message pendant la lecture des données. **NE RETIREZ PAS** le cordon d'alimentation ou la carte mémoire flash USB de l'appareil tant que la lecture n'est pas terminée. Vous risqueriez de perdre vos données ou d'endommager la carte mémoire flash USB.



Information associée

- Numériser à l'aide du bouton Numériser de votre appareil
-

Numérisation vers un fichier texte modifiable (OCR)

Votre appareil peut convertir les caractères d'un document numérisé en texte à l'aide de la technologie de reconnaissance optique des caractères (OCR). Vous pouvez modifier ce texte à l'aide de l'application de traitement de texte de votre choix.

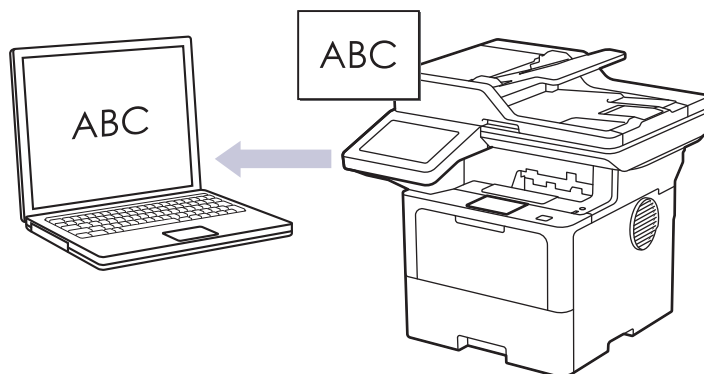

- La fonction Numérisation vers OCR est disponible uniquement dans certaines langues.
- Utilisez le bouton de numérisation de l'appareil pour apporter des modifications temporaires aux paramètres de numérisation. Pour réaliser des modifications permanentes, utilisez Brother iPrint&Scan.

1. Chargez votre document.
2. Appuyez sur [Numériser] > [vers PC] > [vers OCR] .
3. Si l'appareil est connecté via le réseau, sélectionnez le nom de l'ordinateur auquel envoyer les données.



Si un message sur l'écran LCD vous invite à saisir un code PIN, saisissez le code PIN à quatre chiffres de l'ordinateur sur l'écran LCD, puis appuyez sur [OK].

4. (MFC-L6710DW/MFC-L6910DN/MFC-L6915DN/MFC-EX910) Pour changer les paramètres, appuyez sur [Options], puis sélectionnez les paramètres de numérisation à modifier. (DCP-L5510DW/MFC-L5710DN/MFC-L5710DW/MFC-L5715DN) Pour changer les paramètres, appuyez sur  [Options], puis sélectionnez les paramètres de numérisation à modifier. Si vous utilisez les paramètres par défaut, ignorez cette étape.
 - [Num. r-v] (MFC-L5710DN/MFC-L5710DW/MFC-L5715DN/MFC-L6710DW/MFC-L6910DN/MFC-L6915DN/MFC-EX910)
 - [Paramètres de numérisation]
 - [Paramètre couleur]
 - [Résolution]
 - [Type fichier]
 - [Taille document]
 - [Luminosité]
 - [Contraste]
 - (disponible uniquement pour les options [Couleur] et [Gris])
 - [Redress. auto.]
 - [Ignor. pag. vierges]
 - [Ignorer sensib. page vierge]
 - [Suppr. la coul. d'arrière-plan]
 - (disponible uniquement pour les options [Couleur] et [Gris])
 - [Paramètres marge] (disponible uniquement pour certains modèles)



- Pour modifier les paramètres de numérisation, il est nécessaire de connecter un ordinateur doté du logiciel Brother iPrint&Scan à votre appareil.
 - Si votre appareil affiche le bouton [OK], appuyez sur [OK].
 - Pour enregistrer les réglages sous forme d'un raccourci, appuyez sur [Enr. comme racc.].
-

5. Appuyez sur [Marche].

L'appareil commence la numérisation. Si vous utilisez la vitre du scanner de l'appareil, suivez les instructions affichées sur l'écran tactile pour terminer le travail de numérisation.



Information associée

- [Numériser à l'aide du bouton Numériser de votre appareil](#)
-

Enregistrer les données numérisées en tant que pièce jointe pour e-mail

Envoyer les données numérisées depuis votre appareil en tant que pièce jointe à votre programme de messagerie électronique.

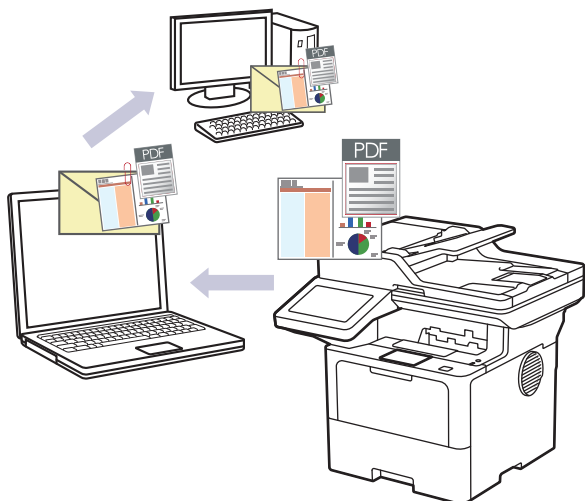

- Utilisez le bouton de numérisation de l'appareil pour apporter des modifications temporaires aux paramètres de numérisation. Pour réaliser des modifications permanentes, utilisez Brother iPrint&Scan.
- Pour utiliser cette fonctionnalité à l'aide du bouton de numérisation de l'appareil, veillez à sélectionner l'une de ces applications dans Brother iPrint&Scan :
 - Windows : Microsoft Outlook
 - Mac : Apple MailPour les autres applications et services de messagerie Web, utilisez la fonction Numérisation vers image ou Numérisation vers fichier pour numériser un document, puis joignez le fichier numérisé à un message e-mail.

1. Chargez votre document.
2. Appuyez sur [Numériser] > [vers PC] > [vers e-mail] .
3. Si l'appareil est connecté via le réseau, sélectionnez le nom de l'ordinateur auquel envoyer les données.



Si un message sur l'écran LCD vous invite à saisir un code PIN, saisissez le code PIN à quatre chiffres de l'ordinateur sur l'écran LCD, puis appuyez sur [OK].

4. (MFC-L6710DW/MFC-L6910DN/MFC-L6915DN/MFC-EX910) Pour changer les paramètres, appuyez sur [Options], puis sélectionnez les paramètres de numérisation à modifier. (DCP-L5510DW/MFC-L5710DN/MFC-L5710DW/MFC-L5715DN) Pour changer les paramètres, appuyez sur  [Options], puis sélectionnez les paramètres de numérisation à modifier. Si vous utilisez les paramètres par défaut, ignorez cette étape.
 - [Num. r-v] (MFC-L5710DN/MFC-L5710DW/MFC-L5715DN/MFC-L6710DW/MFC-L6910DN/MFC-L6915DN/MFC-EX910)
 - [Paramètres de numérisation]
 - [Paramètre couleur]
 - [Résolution]
 - [Type fichier]
 - [Taille document]
 - [Luminosité]

-
- [Contraste]
(disponible uniquement pour les options [Couleur] et [Gris])
 - [Redress. auto.]
 - [Ignor. pag. vierges]
 - [Ignorer sensib. page vierge]
 - [Suppr. la coul. d'arrière-plan]
(disponible uniquement pour les options [Couleur] et [Gris])
 - [Paramètres marge] (disponible uniquement pour certains modèles)
 - [Compression TIFF N&B]



-
- Pour modifier les paramètres de numérisation, il est nécessaire de connecter un ordinateur doté du logiciel Brother iPrint&Scan à votre appareil.
 - Si votre appareil affiche le bouton [OK], appuyez sur [OK].
 - Pour enregistrer les réglages sous forme d'un raccourci, appuyez sur [Enr. comme racc.].
-

5. Appuyez sur [Marche].

L'appareil commence la numérisation. Si vous utilisez la vitre du scanner de l'appareil, suivez les instructions affichées sur l'écran tactile pour terminer le travail de numérisation.



Information associée

- Numériser à l'aide du bouton Numériser de votre appareil
-

Envoyer des données numérisées à une adresse e-mail

Envoyez les données numérisées à une adresse e-mail directement depuis votre appareil, sans utiliser d'ordinateur. Cette fonction permet à votre appareil de numériser des documents et de les envoyer à une adresse e-mail sans que votre appareil soit connecté à un ordinateur. Pour envoyer les données numérisées sous forme de pièce jointe directement vers votre application de messagerie par défaut à l'aide du logiciel iPrint&Scan sur votre ordinateur ou du bouton Numériser de votre appareil, utilisez à la place la fonction de numérisation vers une pièce jointe d'e-mail.

- Pour envoyer des données numérisées vers une adresse e-mail, vous devez configurer votre appareil pour communiquer avec votre réseau et votre serveur de messagerie utilisé pour envoyer et recevoir les e-mails.
- Configurez ces éléments à partir du panneau de commande de l'appareil ou de Gestion à partir du Web.
- Pour utiliser la fonction de numérisation vers un serveur e-mail, connectez votre appareil au réseau et accédez à un serveur SMTP. Configurez les paramètres de messagerie SMTP suivants :
 - Adresse du serveur
 - Numéro de port
 - Nom d'utilisateur
 - Type de cryptage (SSL ou TLS)
 - Certificat de serveur de messagerie (le cas échéant)

Si vous ne connaissez pas ces paramètres, contactez votre fournisseur de services de messagerie ou votre administrateur réseau.

1. Chargez votre document.
2. Appuyez sur [Numériser] > [vers le serveur de e-mail].



- Si vous avez enregistré votre adresse e-mail avec votre nom d'utilisateur, l'option [vers MonE-mail] apparaît lorsque vous vous connectez à l'appareil via la fonction Secure Function Lock, l'authentification Active Directory ou l'authentification LDAP.
- Pour envoyer les données numérisées à votre adresse e-mail, appuyez sur [vers MonE-mail]. Lorsque votre adresse e-mail apparaît sur l'écran LCD, appuyez sur [Suivant].
- Pour activer cette fonction dans Gestion à partir du Web, rendez-vous dans le menu de navigation, puis cliquez sur **Numérisation** > **Numérisation vers serveur de messagerie**. Dans le champ **Envoyer vers mon adresse e-mail**, sélectionnez **Oui**. Cliquez sur **Envoyer**.

3. Exécutez une des actions suivantes pour saisir l'adresse e-mail de destination :
 - Pour saisir l'adresse e-mail de façon manuelle, appuyez sur [Manuel], puis tapez l'adresse e-mail à l'aide du clavier sur l'écran LCD. Lorsque vous avez terminé, appuyez sur [OK].
 - Si l'adresse e-mail est stockée dans le carnet d'adresses de l'appareil, appuyez sur [Carnet d'adresses] puis sélectionnez l'adresse e-mail.
Appuyez sur [OK].
4. Confirmez l'adresse e-mail, puis appuyez sur [Suivant].
5. (MFC-L6710DW/MFC-L6910DN/MFC-L6915DN/MFC-EX910) Pour changer les paramètres, appuyez sur [Options], puis sélectionnez les paramètres de numérisation à modifier. (DCP-L5510DW/MFC-L5710DN/MFC-L5710DW/MFC-L5715DN) Pour changer les paramètres, appuyez sur  [Options], puis sélectionnez les paramètres de numérisation à modifier. Si vous utilisez les paramètres par défaut, ignorez cette étape.
 - [Num. r-v] (MFC-L5710DN/MFC-L5710DW/MFC-L5715DN/MFC-L6710DW/MFC-L6910DN/MFC-L6915DN/MFC-EX910)
 - [Paramètre couleur]

-
- [Résolution]
 - [Type fichier]
 - [Taille document]
 - [Luminosité]
 - [Contraste]

(disponible uniquement pour les options [Couleur] et [Gris])

- [Nom de fichier]
- [Style de nom de fichier]
- [Taille du fichier]

(disponible uniquement pour les options [Couleur] et [Gris])

- [Redress. auto.]
- [Ignor. pag. vierges]
- [Ignorer sensib. page vierge]
- [Suppr. la coul. d'arrière-plan]

(disponible uniquement pour les options [Couleur] et [Gris])

- [Paramètres marge] (disponible uniquement pour certains modèles)
- [Séparation de documents]
- [Compression TIFF N&B]



- Si votre appareil affiche le bouton [OK], appuyez sur [OK].
- Pour définir vos propres paramètres par défaut : une fois les modifications apportées, appuyez sur l'option [Définir une nouvelle valeur par défaut] puis appuyez sur [Oui].
- Pour restaurer les paramètres par défaut, appuyez sur [Réinit.d'usine], puis sur [Oui].
- Pour enregistrer les réglages sous forme d'un raccourci, appuyez sur [Enr. comme racc.].

(Cette fonction peut ne pas être disponible selon l'état de l'appareil.)

6. Appuyez sur [Marche].

L'appareil commence la numérisation. Si vous utilisez la vitre du scanner de l'appareil, suivez les instructions affichées sur l'écran tactile pour terminer le travail de numérisation.



Information associée

- [Numériser à l'aide du bouton Numériser de votre appareil](#)
-

Numérisation vers FTP

Numérisez directement les documents vers un serveur FTP lorsque vous devez partager des informations numérisées. Pour encore plus de confort, configurez différents profils afin d'enregistrer vos destinations Numérisation vers FTP favorites.

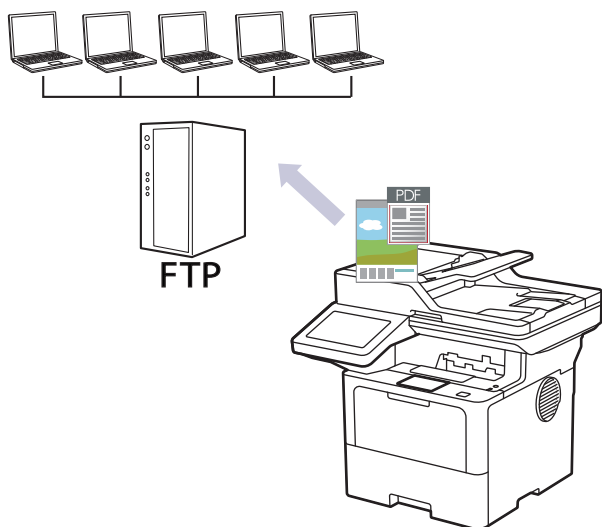

- Configurer un profil de numérisation vers FTP
- Télécharger les données numérisées vers un serveur FTP

Configurer un profil de numérisation vers FTP

Configurez un profil Numérisation vers FTP pour numériser et transférer les données numérisées directement vers un site FTP.

- Il est recommandé d'utiliser la version la plus récente des navigateurs Web suivants :
 - Microsoft Edge, Firefox et Google Chrome™ pour Windows
 - Safari, Firefox et Google Chrome™ pour Mac
 - Google Chrome™ pour Android™
 - Safari et Google Chrome™ pour iOS
- Assurez-vous que JavaScript et les cookies sont toujours activés, quel que soit le navigateur que vous utilisez.

1. Lancez votre navigateur Web.
2. Saisissez « https://adresse IP de l'appareil » dans la barre d'adresse de votre navigateur (« adresse IP de l'appareil » correspondant à l'adresse IP de l'appareil).

Par exemple :

https://192.168.1.2

3. Si nécessaire, saisissez le mot de passe dans le champ **Connexion**, puis cliquez sur **Connexion**.



Le mot de passe par défaut pour gérer les paramètres de cet appareil se trouve au dos de l'appareil et est indiqué par « **Pwd** ».

4. Rendez-vous dans le menu de navigation, puis cliquez sur **Numérisation > Numérisation vers FTP / SFTP / réseau / SharePoint**.



Accédez à partir de ≡, si le menu de navigation n'est pas affiché sur le côté gauche de l'écran.

5. Sélectionnez l'option **FTP**, puis cliquez sur **Envoyer**.
6. Cliquez sur le menu **Numérisation vers profil FTP / SFTP / réseau / SharePoint**.
7. Sélectionnez le profil à configurer ou à modifier.



L'utilisation des caractères suivants ?, /, \, ", :, <, >, | ou * peut provoquer une erreur de transmission.

Option	Description
Nom du profil	Saisissez un nom pour ce profil de serveur (jusqu'à 15 caractères alphanumériques). L'appareil affiche ce nom sur l'écran LCD.
Adresse de l'hôte	Saisissez l'adresse de l'hôte (par exemple, ftp.exemple.com ; 64 caractères maximum) ou l'adresse IP (par exemple, 192.23.56.189).
Numéro de port	Modifiez le paramètre Numéro de port utilisé pour accéder au serveur FTP. Par défaut, ce paramètre correspond au port 21. Dans la plupart des cas, il n'est pas nécessaire de modifier ce paramètre.
Nom de l'utilisateur	Saisissez le nom (32 caractères maximum) d'un utilisateur autorisé à écrire des données sur le serveur FTP.
Mot de passe	Saisissez le mot de passe (32 caractères maximum) associé au nom d'utilisateur saisi dans le champ Nom de l'utilisateur . Saisissez une nouvelle fois le mot de passe dans le champ Retaper le nouveau mot de passe .
SSL/TLS	Réglez l'option SSL/TLS pour numériser en toute sécurité via la communication SSL/TLS. Si besoin, modifiez le réglage Certificat AC .

Option	Description
Répertoire enregistrement	<p>Saisissez le chemin du dossier sur le serveur FTP auquel vous voulez envoyer vos données numérisées. N'utilisez pas de barre oblique au début du nom du chemin d'accès (voir l'exemple).</p> <p>Répertoire enregistrement</p> <div style="border: 1px solid black; padding: 5px; width: fit-content; margin: 10px auto;">brother-abc</div>
Nom de fichier	Sélectionnez un préfixe de nom de fichier parmi les noms prédéfinis fournis ou à partir de noms définis par l'utilisateur. Le nom de fichier utilisé pour le document numérisé sera le préfixe de nom de fichier que vous avez sélectionné, suivi des six derniers chiffres du compteur du scanner à plat/chargeur automatique de documents et de l'extension de fichier (par exemple : « Estimate_098765.pdf »).
Qualité	Sélectionnez un réglage de qualité. Si vous choisissez l'option Sélection utilisateur , l'appareil invite les utilisateurs à sélectionner un réglage à chaque utilisation du profil de numérisation.
Type de fichier	Sélectionnez le type de fichier à utiliser pour le document numérisé. Si vous choisissez l'option Sélection utilisateur , l'appareil invite les utilisateurs à sélectionner un réglage à chaque utilisation du profil de numérisation.
Taille du document	Sélectionnez le format de votre document dans la liste. Cela est nécessaire pour s'assurer que la taille du fichier numérisé est correcte. Si vous choisissez l'option Sélection utilisateur , l'appareil invite les utilisateurs à sélectionner un réglage à chaque utilisation du profil de numérisation.
Taille fichier	Sélectionnez le format de votre fichier dans la liste. Si vous choisissez l'option Sélection utilisateur , l'appareil invite les utilisateurs à sélectionner un réglage à chaque utilisation du profil de numérisation.
Redressement automatique	Sélectionnez l'option Auto pour configurer l'appareil de façon qu'il corrige automatiquement les désalignements pendant la numérisation des pages.
Ignorer les pages vierges	Sélectionnez l'option Oui pour supprimer les pages blanches du document des résultats de la numérisation.
Ignorer sensibil. page vierge	Sélectionnez le niveau de sensibilité pour la détection des pages vierges dans les données numérisées. Plus la sensibilité est élevée, plus l'appareil détecte facilement les pages vierges.
Numérisation recto-verso (MFC-L5710DN/MFC-L5710DW/ MFC-L5715DN/MFC-L6710DW/ MFC-L6910DN/MFC-L6915DN/ MFC-EX910)	Sélectionnez l'option Long ou Court pour numériser les deux côtés du document, en fonction de la disposition de votre original.
Supprimer la couleur de fond	Modifiez la quantité d'arrière-plan en couleur qui est enlevé.
Paramètres de marge (disponible uniquement pour certains modèles)	Permet de régler les marges de votre document.
Séparation de documents	Séparez une image numérisée. Si plusieurs documents ont été numérisés, vous pouvez séparer et enregistrer les documents indépendamment les uns des autres au moyen de cette fonction.
Compression TIFF N&B	Sélectionnez l'option de compression TIFF pour un document monochrome.
Luminosité	Sélectionnez le niveau de luminosité.
Contraste	Sélectionnez le niveau de contraste.

Option	Description
Mode passif	Réglez l'option Mode passif sur Oui ou Non en fonction de la configuration de votre serveur FTP et de votre pare-feu réseau. Le réglage par défaut est Activé. Dans la plupart des cas, il n'est pas nécessaire de modifier ce paramètre.

8. Cliquez sur **Envoyer**.



Information associée

- [Numérisation vers FTP](#)
-

Télécharger les données numérisées vers un serveur FTP

Partager les informations numérisées en les enregistrant sur votre serveur FTP.

1. Chargez votre document.
2. Appuyez sur [Numériser] > [vers FTP/SFTP].
3. Lorsque les profils de serveur que vous avez configurés à l'aide de la Gestion à partir du Web apparaissent, sélectionnez le profil qui vous intéresse. Si le profil n'est pas complet (par exemple s'il manque le nom et le mot de passe du compte de connexion, ou si la qualité ou le type de fichier ne sont pas spécifiés), vous serez invité à saisir les informations manquantes.
4. Appuyez sur [Marche].

L'appareil commence la numérisation. Si vous utilisez la vitre du scanner de l'appareil, suivez les instructions affichées sur l'écran tactile pour terminer le travail de numérisation.



Information associée

- [Numérisation vers FTP](#)

Numériser vers un serveur SSH (SFTP)

Utilisez le protocole Secure Shell pour établir un flux de données privé et sécurisé lors de la numérisation de documents vers une destination du réseau. Pour encore plus de confort, configurez différents profils afin d'enregistrer vos destinations Numérisation vers SFTP favorites.

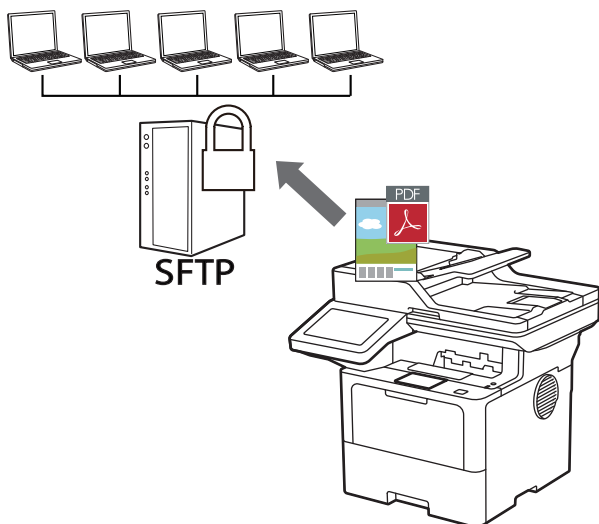

- Configurer un profil Numérisation vers SFTP
- Créer une paire de clés cliente à l'aide de l'application Gestion à partir du Web
- Exporter une paire de clés cliente à l'aide de l'application Gestion à partir du Web
- Importer une clé publique serveur à l'aide de Gestion à partir du Web
- Transférer les données numérisées sur un serveur SFTP

Configurer un profil Numérisation vers SFTP

Configurez un profil Numérisation vers SFTP pour numériser et charger directement les données numérisées vers un emplacement SFTP.

- Il est recommandé d'utiliser la version la plus récente des navigateurs Web suivants :
 - Microsoft Edge, Firefox et Google Chrome™ pour Windows
 - Safari, Firefox et Google Chrome™ pour Mac
 - Google Chrome™ pour Android™
 - Safari et Google Chrome™ pour iOS
- Assurez-vous que JavaScript et les cookies sont toujours activés, quel que soit le navigateur que vous utilisez.

1. Lancez votre navigateur Web.
2. Saisissez « https://adresse IP de l'appareil » dans la barre d'adresse de votre navigateur (« adresse IP de l'appareil » correspondant à l'adresse IP de l'appareil).

Par exemple :

https://192.168.1.2

3. Si nécessaire, saisissez le mot de passe dans le champ **Connexion**, puis cliquez sur **Connexion**.



Le mot de passe par défaut pour gérer les paramètres de cet appareil se trouve au dos de l'appareil et est indiqué par « **Pwd** ».

4. Rendez-vous dans le menu de navigation, puis cliquez sur **Numérisation > Numérisation vers FTP / SFTP / réseau / SharePoint**.



Accédez à partir de ☰, si le menu de navigation n'est pas affiché sur le côté gauche de l'écran.

5. Sélectionnez l'option **SFTP**, puis cliquez sur **Envoyer**.
6. Cliquez sur le menu **Numérisation vers profil FTP / SFTP / réseau / SharePoint**.
7. Sélectionnez le profil à configurer ou à modifier.



L'utilisation des caractères suivants ?, /, \, ", :, <, >, | ou * peut provoquer une erreur de transmission.

Option	Description
Nom du profil	Saisissez un nom pour ce profil de serveur (jusqu'à 15 caractères alphanumériques). L'appareil affiche ce nom sur l'écran LCD.
Adresse de l'hôte	Saisissez l'adresse de l'hôte (par exemple, ftp.exemple.com ; 64 caractères maximum) ou l'adresse IP (par exemple, 192.23.56.189).
Nom de l'utilisateur	Saisissez le nom (32 caractères maximum) d'un utilisateur autorisé à écrire des données sur le serveur SFTP.
Méthode d'authentification	Sélectionnez Mot de passe ou Clé publique .
Mot de passe	Lorsque vous sélectionnez Mot de passe pour l'option Méthode d'authentification , saisissez le mot de passe (32 caractères maximum) associé au nom d'utilisateur que vous avez saisi dans le champ Nom de l'utilisateur . Saisissez une nouvelle fois le mot de passe dans le champ Retaper le nouveau mot de passe .
Paire clé/client	Lorsque vous sélectionnez Clé publique pour l'option Méthode d'authentification , sélectionnez le type d'authentification.
Clé publique de serveur	Sélectionnez le type d'authentification.

Option	Description
Répertoire enregistrement	<p>Saisissez le chemin du dossier sur le serveur SFTP auquel vous voulez envoyer vos données numérisées. N'utilisez pas de barre oblique au début du nom du chemin d'accès (voir l'exemple).</p> <p>Répertoire enregistrement</p> <div style="border: 1px solid black; padding: 5px; width: fit-content; margin: 10px auto;">brother-abc</div>
Nom de fichier	Sélectionnez un préfixe de nom de fichier parmi les noms prédéfinis fournis ou à partir de noms définis par l'utilisateur. Le nom de fichier utilisé pour le document numérisé sera le préfixe de nom de fichier que vous avez sélectionné, suivi des six derniers chiffres du compteur du scanner à plat/chargeur automatique de documents et de l'extension de fichier (par exemple : « Estimate_098765.pdf »).
Qualité	Sélectionnez un réglage de qualité. Si vous choisissez l'option Sélection utilisateur , l'appareil invite les utilisateurs à sélectionner un réglage à chaque utilisation du profil de numérisation.
Type de fichier	Sélectionnez le type de fichier à utiliser pour le document numérisé. Si vous choisissez l'option Sélection utilisateur , l'appareil invite les utilisateurs à sélectionner un réglage à chaque utilisation du profil de numérisation.
Taille du document	Sélectionnez le format de votre document dans la liste. Cela est nécessaire pour s'assurer que la taille du fichier numérisé est correcte. Si vous choisissez l'option Sélection utilisateur , l'appareil invite les utilisateurs à sélectionner un réglage à chaque utilisation du profil de numérisation.
Taille fichier	Sélectionnez le format de votre fichier dans la liste. Si vous choisissez l'option Sélection utilisateur , l'appareil invite les utilisateurs à sélectionner un réglage à chaque utilisation du profil de numérisation.
Redressement automatique	Sélectionnez l'option Auto pour configurer l'appareil de façon qu'il corrige automatiquement les désalignements pendant la numérisation des pages.
Ignorer les pages vierges	Sélectionnez l'option Oui pour supprimer les pages blanches du document des résultats de la numérisation.
Ignorer sensibil. page vierge	Sélectionnez le niveau de sensibilité pour la détection des pages vierges dans les données numérisées. Plus la sensibilité est élevée, plus l'appareil détecte facilement les pages vierges.
Numérisation recto-verso (MFC-L5710DN/MFC-L5710DW/ MFC-L5715DN/MFC-L6710DW/ MFC-L6910DN/MFC-L6915DN/ MFC-EX910)	Sélectionnez l'option Long ou Court pour numériser les deux côtés du document, en fonction de la disposition de votre original.
Supprimer la couleur de fond	Modifiez la quantité d'arrière-plan en couleur qui est enlevé.
Paramètres de marge (disponible uniquement pour certains modèles)	Permet de régler les marges de votre document.
Séparation de documents	Séparez une image numérisée. Si plusieurs documents ont été numérisés, vous pouvez séparer et enregistrer les documents indépendamment les uns des autres au moyen de cette fonction.
Compression TIFF N&B	Sélectionnez l'option de compression TIFF pour un document monochrome.
Luminosité	Sélectionnez le niveau de luminosité.
Contraste	Sélectionnez le niveau de contraste.

Option	Description
Numéro de port	Modifiez le paramètre Numéro de port utilisé pour accéder au serveur SFTP. Par défaut, ce paramètre correspond au port 22. Dans la plupart des cas, il n'est pas nécessaire de modifier ce paramètre.

8. Cliquez sur **Envoyer**.



Information associée

- [Numériser vers un serveur SSH \(SFTP\)](#)
-

Créer une paire de clés cliente à l'aide de l'application Gestion à partir du Web

1. Lancez votre navigateur Web.
2. Saisissez « `https://adresse IP de l'appareil` » dans la barre d'adresse de votre navigateur (« adresse IP de l'appareil » correspondant à l'adresse IP de votre appareil).

Par exemple :

`https://192.168.1.2`



- Si vous utilisez un DNS (Domain Name System) ou si vous avez activé un nom NetBIOS, vous pouvez entrer un autre nom, tel que « ImprimantePartagée », à la place de l'adresse IP.

Par exemple : `https://SharedPrinter`

- Si vous activez un nom NetBIOS, vous pouvez également utiliser le nom du nœud.

Par exemple : `https://brn123456abcdef`

- Le nom NetBIOS s'affiche sur le rapport de configuration du réseau.

3. Si nécessaire, saisissez le mot de passe dans le champ **Connexion**, puis cliquez sur **Connexion**.



Le mot de passe par défaut pour gérer les paramètres de cet appareil se trouve au dos de l'appareil et est indiqué par « **Pwd** ».

4. Rendez-vous dans le menu de navigation, puis cliquez sur **Réseau > Sécurité > Paire clé/client**.



Accédez à partir de ☰, si le menu de navigation n'est pas affiché sur le côté gauche de l'écran.

5. Cliquez sur **Créer une nouvelle paire clé/client**.
6. Dans le champ **Nom de la paire clé/client**, saisissez le nom voulu (20 caractères maximum).
7. Cliquez sur la liste déroulante **Algorithme de clé publique** et sélectionnez l'algorithme qui vous intéresse.
8. Cliquez sur **Envoyer**.

La paire de clés cliente est créée et enregistrée dans la mémoire de votre appareil. Le nom de la paire de clés cliente et l'algorithme de clé publique s'affichent dans **Liste des paires clé/client**.



Information associée

- [Numériser vers un serveur SSH \(SFTP\)](#)

Exporter une paire de clés cliente à l'aide de l'application Gestion à partir du Web

1. Lancez votre navigateur Web.
2. Saisissez « `https://adresse IP de l'appareil` » dans la barre d'adresse de votre navigateur (« adresse IP de l'appareil » correspondant à l'adresse IP de votre appareil).

Par exemple :

`https://192.168.1.2`



- Si vous utilisez un DNS (Domain Name System) ou si vous avez activé un nom NetBIOS, vous pouvez entrer un autre nom, tel que « ImprimantePartagée », à la place de l'adresse IP.

Par exemple : `https://SharedPrinter`

- Si vous activez un nom NetBIOS, vous pouvez également utiliser le nom du nœud.

Par exemple : `https://brn123456abcdef`

- Le nom NetBIOS s'affiche sur le rapport de configuration du réseau.

3. Si nécessaire, saisissez le mot de passe dans le champ **Connexion**, puis cliquez sur **Connexion**.



Le mot de passe par défaut pour gérer les paramètres de cet appareil se trouve au dos de l'appareil et est indiqué par « **Pwd** ».

4. Rendez-vous dans le menu de navigation, puis cliquez sur **Réseau > Sécurité > Paire clé/client**.



Accédez à partir de ☰, si le menu de navigation n'est pas affiché sur le côté gauche de l'écran.

5. Cliquez sur **Exporter clé publique** affiché avec **Liste des paires clé/client**.
6. Cliquez sur **Envoyer**.
7. Spécifiez l'endroit où vous souhaitez enregistrer le fichier.

La paire de clés cliente est exportée sur votre ordinateur.



Information associée

- [Numériser vers un serveur SSH \(SFTP\)](#)

Importer une clé publique serveur à l'aide de Gestion à partir du Web

1. Lancez votre navigateur Web.
2. Saisissez « `https://adresse IP de l'appareil` » dans la barre d'adresse de votre navigateur (« adresse IP de l'appareil » correspondant à l'adresse IP de votre appareil).

Par exemple :

`https://192.168.1.2`



- Si vous utilisez un DNS (Domain Name System) ou si vous avez activé un nom NetBIOS, vous pouvez entrer un autre nom, tel que « ImprimantePartagée », à la place de l'adresse IP.

Par exemple : `https://SharedPrinter`

- Si vous activez un nom NetBIOS, vous pouvez également utiliser le nom du nœud.

Par exemple : `https://brn123456abcdef`

- Le nom NetBIOS s'affiche sur le rapport de configuration du réseau.

3. Si nécessaire, saisissez le mot de passe dans le champ **Connexion**, puis cliquez sur **Connexion**.



Le mot de passe par défaut pour gérer les paramètres de cet appareil se trouve au dos de l'appareil et est indiqué par « **Pwd** ».

4. Rendez-vous dans le menu de navigation, puis cliquez sur **Réseau** > **Sécurité** > **Clé publique de serveur**.



Accédez à partir de ☰, si le menu de navigation n'est pas affiché sur le côté gauche de l'écran.

5. Cliquez sur **Importer une clé publique de serveur**.
6. Spécifiez le fichier à importer.
7. Cliquez sur **Envoyer**.

La clé publique serveur est importée sur votre appareil.



Information associée

- [Numériser vers un serveur SSH \(SFTP\)](#)

Transférer les données numérisées sur un serveur SFTP

1. Chargez votre document.
2. Appuyez sur [Numériser] > [vers FTP/SFTP].
3. Lorsque les profils de serveur que vous avez configurés à l'aide de la Gestion à partir du Web apparaissent, sélectionnez le profil qui vous intéresse. Si le profil n'est pas complet (par exemple s'il manque le nom et le mot de passe du compte de connexion, ou si la qualité ou le type de fichier ne sont pas spécifiés), vous serez invité à saisir les informations manquantes.
4. Appuyez sur [Marche].

L'appareil commence la numérisation. Si vous utilisez la vitre du scanner de l'appareil, suivez les instructions affichées sur l'écran tactile pour terminer le travail de numérisation.



Information associée

- [Numériser vers un serveur SSH \(SFTP\)](#)

Numérisation vers réseau (Windows)

Numérisez directement les documents vers un serveur CIFS de votre réseau local. Pour encore plus de confort, vous pouvez configurer différents profils afin d'enregistrer vos destinations Numérisation vers réseau favorites.

- [Configurer un profil de numérisation vers réseau](#)
- [Télécharger les données numérisées vers un serveur CIFS](#)

Configurer un profil de numérisation vers réseau

Configurez un profil Numérisation vers réseau pour numériser et transférer les données numérisées directement vers un dossier d'un serveur CIFS.

- Il est recommandé d'utiliser la version la plus récente des navigateurs Web suivants :
 - Microsoft Edge, Firefox et Google Chrome™ pour Windows
 - Safari, Firefox et Google Chrome™ pour Mac
 - Google Chrome™ pour Android™
 - Safari et Google Chrome™ pour iOS
- Assurez-vous que JavaScript et les cookies sont toujours activés, quel que soit le navigateur que vous utilisez.

1. Lancez votre navigateur Web.
2. Saisissez « https://adresse IP de l'appareil » dans la barre d'adresse de votre navigateur (« adresse IP de l'appareil » correspondant à l'adresse IP de l'appareil).

Par exemple :

https://192.168.1.2

3. Si nécessaire, saisissez le mot de passe dans le champ **Connexion**, puis cliquez sur **Connexion**.



Le mot de passe par défaut pour gérer les paramètres de cet appareil se trouve au dos de l'appareil et est indiqué par « **Pwd** ».

4. Rendez-vous dans le menu de navigation, puis cliquez sur **Numérisation > Numérisation vers FTP / SFTP / réseau / SharePoint**.



Accédez à partir de ☰, si le menu de navigation n'est pas affiché sur le côté gauche de l'écran.

5. Sélectionnez l'option **Réseau**, puis cliquez sur **Envoyer**.



Si vous voulez envoyer les données vers votre dossier désigné sur le serveur CIFS, sélectionnez **Oui** pour l'option **Envoyer vers mon dossier**.

6. Cliquez sur le menu **Numérisation vers profil FTP / SFTP / réseau / SharePoint**.
7. Sélectionnez le profil à configurer ou à modifier.



L'utilisation des caractères suivants ?, /, \, ", :, <, >, | ou * peut provoquer une erreur de transmission.

Option	Description
Nom du profil	Saisissez un nom pour ce profil de serveur (jusqu'à 15 caractères alphanumériques). L'appareil affiche ce nom sur l'écran LCD.
Chemin d'accès au dossier réseau	Saisissez le chemin du dossier sur le serveur CIFS auquel vous voulez envoyer vos données numérisées.
Nom de fichier	Sélectionnez un préfixe de nom de fichier parmi les noms prédéfinis fournis ou à partir de noms définis par l'utilisateur. Le nom de fichier utilisé pour le document numérisé sera le préfixe de nom de fichier que vous avez sélectionné, suivi des six derniers chiffres du compteur du scanner à plat/chargeur automatique de documents et de l'extension de fichier (par exemple : « Estimate_098765.pdf »).
Qualité	Sélectionnez un réglage de qualité. Si vous choisissez l'option Sélection utilisateur , l'appareil invite les utilisateurs à sélectionner un réglage à chaque utilisation du profil de numérisation.

Option	Description
Type de fichier	Sélectionnez le type de fichier à utiliser pour le document numérisé. Si vous choisissez l'option Sélection utilisateur , l'appareil invite les utilisateurs à sélectionner un réglage à chaque utilisation du profil de numérisation.
Taille du document	Sélectionnez le format de votre document dans la liste. Cela est nécessaire pour s'assurer que la taille du fichier numérisé est correcte. Si vous choisissez l'option Sélection utilisateur , l'appareil invite les utilisateurs à sélectionner un réglage à chaque utilisation du profil de numérisation.
Taille fichier	Sélectionnez le format de votre fichier dans la liste. Si vous choisissez l'option Sélection utilisateur , l'appareil invite les utilisateurs à sélectionner un réglage à chaque utilisation du profil de numérisation.
Redressement automatique	Sélectionnez l'option Auto pour configurer l'appareil de façon qu'il corrige automatiquement les désalignements pendant la numérisation des pages.
Ignorer les pages vierges	Sélectionnez l'option Oui pour supprimer les pages blanches du document des résultats de la numérisation.
Ignorer sensibil. page vierge	Sélectionnez le niveau de sensibilité pour la détection des pages vierges dans les données numérisées. Plus la sensibilité est élevée, plus l'appareil détecte facilement les pages vierges.
Numérisation recto-verso (MFC-L5710DN/MFC-L5710DW/ MFC-L5715DN/MFC-L6710DW/ MFC-L6910DN/MFC-L6915DN/ MFC-EX910)	Sélectionnez l'option Long ou Court pour numériser les deux côtés du document, en fonction de la disposition de votre original.
Supprimer la couleur de fond	Modifiez la quantité d'arrière-plan en couleur qui est enlevé.
Paramètres de marge (disponible uniquement pour certains modèles)	Permet de régler les marges de votre document.
Séparation de documents	Séparez une image numérisée. Si plusieurs documents ont été numérisés, vous pouvez séparer et enregistrer les documents indépendamment les uns des autres au moyen de cette fonction.
Compression TIFF N&B	Sélectionnez l'option de compression TIFF pour un document monochrome.
Luminosité	Sélectionnez le niveau de luminosité.
Contraste	Sélectionnez le niveau de contraste.
Utiliser le code PIN pour authentification	Pour protéger ce profil par code PIN, sélectionnez Oui et saisissez un code PIN à quatre chiffres dans le champ Code PIN .
Méthode d'authentification	Pour définir votre méthode d'authentification, sélectionnez Auto , Kerberos , ou NTLMv2 .
Nom de l'utilisateur	Saisissez le nom (96 caractères maximum) d'un utilisateur autorisé à écrire des données dans le dossier spécifié dans le champ Chemin d'accès au dossier réseau . Si le nom d'utilisateur fait partie d'un domaine, entrez le nom d'utilisateur dans l'un des styles suivants : <ul style="list-style-type: none"> • user@domain • domain\user
Mot de passe	Saisissez le mot de passe (32 caractères maximum) associé au nom d'utilisateur saisi dans le champ Nom de l'utilisateur . Saisissez une nouvelle fois le mot de passe dans le champ Retaper le nouveau mot de passe .

Option	Description
Adresse du serveur Kerberos	Pour définir manuellement l'adresse du serveur Kerberos, saisissez-la (par exemple, kerberos.exemple.com, en veillant à ne pas dépasser 64 caractères).

8. Cliquez sur **Envoyer**.
9. Vous devez configurer le protocole SNTP (serveur de synchronisation réseau) ou définir la date, l'heure et le fuseau horaire correctement sur le panneau de commande pour toutes les méthodes d'authentification. L'heure de l'appareil doit concorder avec celle utilisée par le serveur Kerberos et le serveur CIFS.



Information associée

- [Numérisation vers réseau \(Windows\)](#)
 - [Définir la date et l'heure à l'aide de Gestion à partir du Web](#)
-

Définir la date et l'heure à l'aide de Gestion à partir du Web

Assurez-vous que la date et l'heure et le fuseau horaire sont définis correctement à l'aide de l'application Gestion à partir du Web ou du panneau de commande. L'heure de l'appareil doit concorder avec celle utilisée par le serveur offrant des services d'authentification.

- Il est recommandé d'utiliser la version la plus récente des navigateurs Web suivants :
 - Microsoft Edge, Firefox et Google Chrome™ pour Windows
 - Safari, Firefox et Google Chrome™ pour Mac
 - Google Chrome™ pour Android™
 - Safari et Google Chrome™ pour iOS
- Assurez-vous que JavaScript et les cookies sont toujours activés, quel que soit le navigateur que vous utilisez.
- Passez l'étape 1 si une fenêtre Gestion à partir du Web est déjà ouverte.

1. Lancez votre navigateur Web.
2. Saisissez « https://adresse IP de l'appareil » dans la barre d'adresse de votre navigateur (« adresse IP de l'appareil » correspondant à l'adresse IP de l'appareil).

Par exemple :

https://192.168.1.2

3. Si nécessaire, saisissez le mot de passe dans le champ **Connexion**, puis cliquez sur **Connexion**.



Le mot de passe par défaut pour gérer les paramètres de cet appareil se trouve au dos de l'appareil et est indiqué par « **Pwd** ».

4. Rendez-vous dans le menu de navigation, puis cliquez sur **Administrateur > Date et Heure**.



Accédez à partir de ☰, si le menu de navigation n'est pas affiché sur le côté gauche de l'écran.

Date et Heure

Date

XX / XX / 20XX

Type d'horloge

- Horloge 12 h
 Horloge 24 h

Heure

XX : XX 24H

Fuseau horaire

UTC-XX:XX ▼

Heure été auto

- Non
 Oui

Synchroniser avec serveur SNTP

Afin de synchroniser "Date et Heure" avec le serveur SNTP, configurez les paramètres du serveur SNTP.

[SNTP>>](#)

Annuler

Envoyer

- Décochez la case **Synchroniser avec serveur SNTP**.
- Dans les champs **Date**, saisissez la date.
- Sélectionnez le type d'horloge dans le champ **Type d'horloge**.
- Dans les champs **Heure**, entrez l'heure.
- Sélectionnez le décalage horaire entre le lieu où vous vous trouvez et le temps universel dans la liste déroulante **Fuseau horaire**. Par exemple, le fuseau horaire pour l'heure normale de l'Est aux États-Unis et au Canada est UTC-05:00.
- Dans le champ **Heure été auto**, cliquez sur **Oui** pour que l'appareil passe automatiquement à l'heure d'été. Il avancera automatiquement son horloge d'une heure au printemps et la retardera d'une heure en automne (uniquement pour certains pays).
- Cliquez sur **Envoyer**.



Information associée

- Configurer un profil de numérisation vers réseau

Télécharger les données numérisées vers un serveur CIFS

1. Chargez votre document.
2. Appuyez sur [Numériser] > [vers réseau].



- Si vous avez enregistré votre nom d'utilisateur, l'option [VersMonDossier] apparaît lorsque vous vous connectez à l'appareil via l'authentification Active Directory ou l'authentification LDAP.
- Pour envoyer les données numérisées vers le dossier désigné sur le serveur CIFS, appuyez sur [VersMonDossier].
- Pour activer cette fonction dans l'application Gestion à partir du Web, cliquez sur l'onglet **Numérisation**, puis cliquez sur le menu **Numérisation vers FTP / SFTP / réseau / SharePoint** dans la barre de navigation de gauche. Dans le champ **Envoyer vers mon dossier**, sélectionnez **Oui**. Cliquez sur **Envoyer**.

3. Lorsque les profils de serveur que vous avez configurés à l'aide de la Gestion à partir du Web apparaissent, sélectionnez le profil qui vous intéresse. Si le profil n'est pas complet (par exemple s'il manque le nom et le mot de passe du compte de connexion, ou si la qualité ou le type de fichier ne sont pas spécifiés), vous serez invité à saisir les informations manquantes.



Si un message sur l'écran LCD vous invite à saisir un code PIN, saisissez le code PIN à quatre chiffres de l'ordinateur sur l'écran LCD, puis appuyez sur [OK].

4. Appuyez sur [Marche].

L'appareil commence la numérisation. Si vous utilisez la vitre du scanner de l'appareil, suivez les instructions affichées sur l'écran tactile pour terminer le travail de numérisation.



Information associée

- [Numérisation vers réseau \(Windows\)](#)

Numériser vers SharePoint

Numérisez directement les documents vers un serveur SharePoint lorsque vous devez partager des informations numérisées. Pour encore plus de confort, configurez différents profils afin d'enregistrer vos destinations Numérisation vers SharePoint favorites.

- [Configurer un profil de numérisation vers SharePoint](#)
- [Charger les données numérisées vers un serveur SharePoint](#)

Configurer un profil de numérisation vers SharePoint

Configurez un profil Numérisation vers SharePoint pour numériser et transférer les données numérisées directement vers un site SharePoint.

- Il est recommandé d'utiliser la version la plus récente des navigateurs Web suivants :
 - Microsoft Edge, Firefox et Google Chrome™ pour Windows
 - Safari, Firefox et Google Chrome™ pour Mac
 - Google Chrome™ pour Android™
 - Safari et Google Chrome™ pour iOS
- Assurez-vous que JavaScript et les cookies sont toujours activés, quel que soit le navigateur que vous utilisez.

1. Lancez votre navigateur Web.
2. Saisissez « https://adresse IP de l'appareil » dans la barre d'adresse de votre navigateur (« adresse IP de l'appareil » correspondant à l'adresse IP de l'appareil).

Par exemple :

https://192.168.1.2

3. Si nécessaire, saisissez le mot de passe dans le champ **Connexion**, puis cliquez sur **Connexion**.



Le mot de passe par défaut pour gérer les paramètres de cet appareil se trouve au dos de l'appareil et est indiqué par « **Pwd** ».

4. Rendez-vous dans le menu de navigation, puis cliquez sur **Numérisation > Numérisation vers FTP / SFTP / réseau / SharePoint**.



Accédez à partir de ☰, si le menu de navigation n'est pas affiché sur le côté gauche de l'écran.

5. Sélectionnez l'option **SharePoint**, puis cliquez sur **Envoyer**.
6. Cliquez sur le menu **Numérisation vers profil FTP / SFTP / réseau / SharePoint**.
7. Sélectionnez le profil à configurer ou à modifier.

REMARQUE

L'utilisation des caractères suivants ?, /, \, ", :, <, >, | ou * peut provoquer une erreur de transmission.

Option	Description
Nom du profil	Saisissez un nom pour ce profil de serveur (jusqu'à 15 caractères alphanumériques). L'appareil affiche ce nom sur l'écran LCD.
Adresse du site SharePoint	Copiez-collez l'adresse de destination complète qui se trouve dans la barre d'adresse de votre navigateur (par exemple : http://AdresseSiteSharePoint/Shared%20Documents/Forms/AllItems.aspx) ou l'adresse IP (par exemple : http://192.168.0.1/Shared%20Documents/Forms/AllItems.aspx).
SSL/TLS	Si vous saisissez l'adresse commençant par « https:// » dans le champ Adresse du site SharePoint , vous pouvez vérifier le certificat du serveur en cochant la case Vérifier le certificat de serveur .
Nom de fichier	Sélectionnez un préfixe de nom de fichier parmi les noms prédéfinis fournis ou à partir de noms définis par l'utilisateur. Le nom de fichier utilisé pour le document numérisé sera le préfixe de nom de fichier que vous avez sélectionné, suivi des six derniers chiffres du compteur du

Option	Description
	scanner à plat/chargeur automatique de documents et de l'extension de fichier (par exemple : « Estimate_098765.pdf »).
Qualité	Sélectionnez un réglage de qualité. Si vous choisissez l'option Sélection utilisateur , l'appareil invite les utilisateurs à sélectionner un réglage à chaque utilisation du profil de numérisation.
Type de fichier	Sélectionnez le type de fichier à utiliser pour le document numérisé. Si vous choisissez l'option Sélection utilisateur , l'appareil invite les utilisateurs à sélectionner un réglage à chaque utilisation du profil de numérisation.
Taille du document	Sélectionnez le format de votre document dans la liste. Cela est nécessaire pour s'assurer que la taille du fichier numérisé est correcte. Si vous choisissez l'option Sélection utilisateur , l'appareil invite les utilisateurs à sélectionner un réglage à chaque utilisation du profil de numérisation.
Taille fichier	Sélectionnez le format de votre fichier dans la liste. Si vous choisissez l'option Sélection utilisateur , l'appareil invite les utilisateurs à sélectionner un réglage à chaque utilisation du profil de numérisation.
Redressement automatique	Sélectionnez l'option Auto pour configurer l'appareil de façon qu'il corrige automatiquement les désalignements pendant la numérisation des pages.
Ignorer les pages vierges	Sélectionnez l'option Oui pour supprimer les pages blanches du document des résultats de la numérisation.
Ignorer sensibil. page vierge	Sélectionnez le niveau de sensibilité pour la détection des pages vierges dans les données numérisées. Plus la sensibilité est élevée, plus l'appareil détecte facilement les pages vierges.
Numérisation recto-verso (MFC-L5710DN/MFC-L5710DW/ MFC-L5715DN/MFC-L6710DW/ MFC-L6910DN/MFC-L6915DN/ MFC-EX910)	Sélectionnez l'option Long ou Court pour numériser les deux côtés du document, en fonction de la disposition de votre original.
Supprimer la couleur de fond	Modifiez la quantité d'arrière-plan en couleur qui est enlevé.
Paramètres de marge (disponible uniquement pour certains modèles)	Permet de régler les marges de votre document.
Séparation de documents	Séparez une image numérisée. Si plusieurs documents ont été numérisés, vous pouvez séparer et enregistrer les documents indépendamment les uns des autres au moyen de cette fonction.
Compression TIFF N&B	Sélectionnez l'option de compression TIFF pour un document monochrome.
Luminosité	Sélectionnez le niveau de luminosité.
Contraste	Sélectionnez le niveau de contraste.
Utiliser le code PIN pour authentification	Pour protéger ce profil par code PIN, sélectionnez Oui et saisissez un code PIN à quatre chiffres dans le champ Code PIN .
Méthode d'authentification	Pour définir votre méthode d'authentification, sélectionnez Auto , NTLMv2 , Kerberos ou Base . Si vous optez pour Auto , la méthode d'authentification est automatiquement détectée.
Nom de l'utilisateur	Saisissez le nom (96 caractères maximum) de l'utilisateur autorisé à écrire des données dans le dossier spécifié dans le champ Adresse du site SharePoint . Si le nom d'utilisateur fait partie d'un domaine, entrez le nom d'utilisateur dans l'un des styles suivants : <ul style="list-style-type: none"> • user@domain • domain\user

Option	Description
Mot de passe	Saisissez le mot de passe (32 caractères maximum) associé au nom d'utilisateur saisi dans le champ Nom de l'utilisateur . Saisissez une nouvelle fois le mot de passe dans le champ Retaper le nouveau mot de passe .
Adresse du serveur Kerberos	Pour définir manuellement l'adresse du serveur Kerberos, saisissez-la (par exemple, kerberos.exemple.com, en veillant à ne pas dépasser 64 caractères).

8. Cliquez sur **Envoyer**.



Information associée

- [Numériser vers SharePoint](#)
-

Charger les données numérisées vers un serveur SharePoint

1. Chargez votre document.
2. Appuyez sur [Numériser] > [vers SharePoint].
3. Lorsque les profils de serveur que vous avez configurés à l'aide de la Gestion à partir du Web apparaissent, sélectionnez le profil qui vous intéresse. Si le profil n'est pas complet (par exemple s'il manque le nom et le mot de passe du compte de connexion, ou si la qualité ou le type de fichier ne sont pas spécifiés), vous serez invité à saisir les informations manquantes.



Si un message sur l'écran LCD vous invite à saisir un code PIN, saisissez le code PIN à quatre chiffres de l'ordinateur sur l'écran LCD, puis appuyez sur [OK].

4. Appuyez sur [Marche].
L'appareil commence la numérisation. Si vous utilisez la vitre du scanner de l'appareil, suivez les instructions affichées sur l'écran tactile pour terminer le travail de numérisation.



Information associée

- [Numériser vers SharePoint](#)

Utiliser le protocole de services Web pour la numérisation réseau (Windows 10 et Windows 11)

Le protocole Web Services permet aux utilisateurs Windows 10 et Windows 11 d'effectuer une numérisation à l'aide d'un appareil Brother sur le réseau. Vous devez installer le pilote via Web Services.

- [Utiliser le protocole Web Services pour installer le pilote destiné à la numérisation \(Windows 10 et Windows 11\)](#)
- [Numériser avec le protocole de services Web à partir de votre appareil \(Windows 10 et Windows 11\)](#)
- [Configurer les paramètres de numérisation pour le protocole de services Web](#)

▲ Accueil > Numériser > Numériser à l'aide du bouton Numériser de votre appareil > Utiliser le protocole de services Web pour la numérisation réseau (Windows 10 et Windows 11) > Utiliser le protocole Web Services pour installer le pilote destiné à la numérisation (Windows 10 et Windows 11)

Utiliser le protocole Web Services pour installer le pilote destiné à la numérisation (Windows 10 et Windows 11)

- Assurez-vous d'avoir installé le logiciel et les pilotes corrects pour votre appareil.
- Vérifiez que l'ordinateur hôte et l'appareil Brother se trouvent sur le même sous-réseau ou que le routeur est correctement configuré pour transférer des données entre les deux appareils.
- Vous devez configurer l'adresse IP sur votre appareil Brother avant de configurer ce paramètre.

1. Effectuez l'une des opérations suivantes :

- Windows 11

Cliquez sur  > **Toutes les applications** > **Outils Windows** > **Panneau de configuration**. Dans le groupe **Matériel et audio**, cliquez sur **Ajouter un périphérique**.

- Windows 10

Cliquez sur  > **Système Windows** > **Panneau de configuration**. Dans le groupe **Matériel et audio**, cliquez sur **Ajouter un périphérique**.



- Le nom Web Services pour l'appareil Brother est le nom de votre modèle et l'adresse MAC.
- Passez votre souris sur le nom de l'appareil pour afficher les informations concernant l'appareil.

2. Sélectionnez l'appareil que vous comptez installer, puis suivez les instructions à l'écran.



Pour désinstaller les pilotes, cliquez sur **Désinstaller** ou  (**supprimer le périphérique**).



Information associée

- [Utiliser le protocole de services Web pour la numérisation réseau \(Windows 10 et Windows 11\)](#)

▲ [Accueil](#) > [Numériser](#) > [Numériser à l'aide du bouton Numériser de votre appareil](#) > [Utiliser le protocole de services Web pour la numérisation réseau \(Windows 10 et Windows 11\)](#) > Numériser avec le protocole de services Web à partir de votre appareil (Windows 10 et Windows 11)

Numériser avec le protocole de services Web à partir de votre appareil (Windows 10 et Windows 11)

Si vous avez installé le pilote du scanner via Web Services, vous pouvez accéder au menu de numérisation de Web Services à partir de l'écran LCD de l'appareil.

Certains caractères des messages affichés sur l'écran LCD peuvent être remplacés par des espaces si la langue de votre système d'exploitation est différente de celle de votre appareil.

1. Chargez votre document.
2. Appuyez sur [Numériser] > [Num WS].
3. Sélectionnez le type de numérisation.
4. Sélectionnez le nom de l'ordinateur où vous souhaitez envoyer les données numérisées.
5. Appuyez sur [Marche].
L'appareil commence la numérisation.



Si vous êtes invité à sélectionner un programme de numérisation, choisissez Télécopie et numérisation Windows dans la liste.



Information associée

- [Utiliser le protocole de services Web pour la numérisation réseau \(Windows 10 et Windows 11\)](#)

Configurer les paramètres de numérisation pour le protocole de services Web

1. Effectuez l'une des opérations suivantes :
 - Windows 11
Cliquez sur  > **Toutes les applications** > **Outils Windows** > **Panneau de configuration**. Dans le groupe **Matériel et audio**, cliquez sur **Afficher les périphériques et imprimantes**.
 - Windows 10
Cliquez sur  > **Système Windows** > **Panneau de configuration**. Dans le groupe **Matériel et audio**, cliquez sur **Afficher les périphériques et imprimantes**.
2. Cliquez avec le bouton droit sur l'icône de l'appareil, puis sélectionnez **Profils de numérisation....** La boîte de dialogue **Profils de numérisation** s'affiche.
3. Sélectionnez le profil de numérisation à utiliser.
4. Assurez-vous que le scanner sélectionné dans la liste **Scanneur** est un appareil prenant en charge Web Services pour la numérisation, puis cliquez sur le bouton **Par défaut**.
5. Cliquez sur **Modifier....**
La boîte de dialogue **Modifier le profil par défaut** s'affiche.
6. Sélectionnez les paramètres **Source**, **Format papier**, **Format de couleurs**, **Type du fichier**, **Résolution (ppp)**, **Luminosité** et **Contraste**.
7. Cliquez sur le bouton **Enregistrer le profil**.
Ces paramètres prennent effet lorsque vous effectuez une numérisation à l'aide du protocole Web Services.

Si l'appareil vous invite à sélectionner un programme de numérisation, choisissez Télécopie et numérisation Windows dans la liste.



Information associée

- [Utiliser le protocole de services Web pour la numérisation réseau \(Windows 10 et Windows 11\)](#)

Modifier les paramètres du bouton Numériser à partir de Brother iPrint&Scan

Brother iPrint&Scan vous permet de modifier les paramètres du bouton de numérisation de l'appareil.

1. Lancez Brother iPrint&Scan.

- Windows

Lancez  (Brother iPrint&Scan).

- Mac

Dans la barre de menu **Finder**, cliquez sur **Aller > Applications**, puis double-cliquez sur l'icône iPrint&Scan.

L'écran Brother iPrint&Scan s'affiche.

2. Si votre appareil Brother n'est pas sélectionné, cliquez sur le bouton **Sélectionnez votre machine**, puis suivez les instructions à l'écran pour sélectionner votre appareil Brother.
3. Cliquez sur le bouton **Paramètres de numérisation de la machine**, puis suivez les instructions qui s'affichent à l'écran pour modifier les paramètres de numérisation, tels que le format de document, la couleur et la résolution.



Information associée

- [Numériser à l'aide du bouton Numériser de votre appareil](#)

Configurer les certificats pour les PDF signés

Si vous sélectionnez la fonction PDF signé dans le cadre de la numérisation, vous devez configurer un certificat sur l'appareil en utilisant Gestion à partir du Web.

Pour utiliser le PDF signé, vous devez installer un certificat sur votre appareil ainsi que sur l'ordinateur.

1. Lancez votre navigateur Web.
2. Saisissez « https://adresse IP de l'appareil » dans la barre d'adresse de votre navigateur (« adresse IP de l'appareil » correspondant à l'adresse IP de l'appareil).

Par exemple :

https://192.168.1.2

3. Si nécessaire, saisissez le mot de passe dans le champ **Connexion**, puis cliquez sur **Connexion**.



Le mot de passe par défaut pour gérer les paramètres de cet appareil se trouve au dos de l'appareil et est indiqué par « **Pwd** ».

4. Rendez-vous dans le menu de navigation, puis cliquez sur **Administrateur > PDF signé**.



Accédez à partir de ☰, si le menu de navigation n'est pas affiché sur le côté gauche de l'écran.

PDF signé

Sélectionnez le certificat

Aucun ▼

(Pour utiliser le PDF signé, vous devez configurer le certificat.
Pour ce faire, cliquez sur le lien ci-dessous.)

[Certificat>>](#)

Annuler

Envoyer

5. Cliquez sur la liste déroulante **Sélectionnez le certificat**, puis sélectionnez le certificat.
6. Cliquez sur **Envoyer**.



Information associée

- Numériser à l'aide du bouton Numériser de votre appareil

Désactiver la numérisation à partir de votre ordinateur

Pour désactiver la fonction de numérisation sur votre ordinateur, désactivez le paramètre Transmettre la numérisation à l'aide de Gestion à partir du Web.

1. Lancez votre navigateur Web.
2. Saisissez « <https://adresse IP de l'appareil> » dans la barre d'adresse de votre navigateur (« adresse IP de l'appareil » correspondant à l'adresse IP de l'appareil).

Par exemple :

<https://192.168.1.2>

3. Si nécessaire, saisissez le mot de passe dans le champ **Connexion**, puis cliquez sur **Connexion**.



Le mot de passe par défaut pour gérer les paramètres de cet appareil se trouve au dos de l'appareil et est indiqué par « **Pwd** ».

4. Rendez-vous dans le menu de navigation, puis cliquez sur **Numérisation > Numériser depuis le PC**.



Accédez à partir de ☰, si le menu de navigation n'est pas affiché sur le côté gauche de l'écran.

5. Dans le champ **Transmettre la numérisation**, cliquez sur **Désactivé**.
6. Cliquez sur **Envoyer**.



Information associée

- [Numériser à l'aide du bouton Numériser de votre appareil](#)

Numérisation depuis votre ordinateur (Windows)

Il existe plusieurs façons d'utiliser votre ordinateur pour numériser des photos et des documents sur votre appareil. Utilisez les applications logicielles fournies par Brother ou votre application de numérisation préférée.

- [Numériser avec Brother iPrint&Scan \(Windows/Mac\)](#)
- [Numériser avec Nuance™ PaperPort™ 14SE ou d'autres applications Windows](#)
- [Numérisation à l'aide de Télécopie et numérisation Windows](#)

Numériser avec Brother iPrint&Scan (Windows/Mac)

1. Lancez Brother iPrint&Scan.

- Windows

Lancez  (Brother iPrint&Scan).

- Mac

Dans la barre de menu **Finder**, cliquez sur **Aller > Applications**, puis double-cliquez sur l'icône iPrint&Scan.

L'écran Brother iPrint&Scan s'affiche.

2. Si votre appareil Brother n'est pas sélectionné, cliquez sur le bouton **Sélectionnez votre machine**, puis sélectionnez le nom de votre modèle dans la liste. Cliquez sur **OK**.
3. Cliquez à nouveau sur **OK**.
4. Cliquez sur l'icône **Numérisation**, puis suivez les instructions à l'écran pour numériser vos documents.



Information associée

- [Numérisation depuis votre ordinateur \(Windows\)](#)

Rubriques connexes:

- [Brother iPrint&Scan](#)



Numériser avec Nuance™ PaperPort™ 14SE ou d'autres applications Windows

Vous pouvez utiliser l'application Nuance™ PaperPort™ 14SE pour vos numérisations.

- Pour télécharger l'application Nuance™ PaperPort™ 14SE, cliquez sur  (**Brother Utilities**), sélectionnez **Autres actions** dans la barre de navigation de gauche, puis cliquez sur **PaperPort**.
- Nuance™ PaperPort™ 14SE prend en charge Windows 10 et Windows 11.
- Pour obtenir des instructions détaillées sur l'utilisation de chaque application, cliquez sur le menu **Aide** de l'application, puis sur **Guide de mise en route** dans le ruban **Aide**.



Les étapes suivantes décrivent les instructions à suivre pour la numérisation avec PaperPort™ 14SE. Pour les autres applications Windows, les étapes sont similaires. PaperPort™ 14SE prend en charge les pilotes TWAIN et WIA. Le pilote TWAIN (recommandé) est utilisé dans cette procédure.

1. Chargez votre document.
2. Lancez PaperPort™ 14SE.
Effectuez l'une des opérations suivantes :
 - Windows 11
Cliquez sur  > **Toutes les applications** > **Nuance PaperPort 14** > **PaperPort**.
 - Windows 10
Cliquez sur  > **Nuance PaperPort 14** > **PaperPort**.
3. Cliquez sur le menu **Bureau**, puis cliquez sur **Paramètres de numérisation** dans le ruban **Bureau**.
Le panneau **Numériser ou importer une photo** apparaît à gauche de l'écran.
4. Cliquez sur **Sélectionner...**
5. Dans la liste des scanners disponibles, sélectionnez votre modèle avec **TWAIN: TW** dans le nom.
6. Cliquez sur **OK**.
7. Cochez la case **Afficher la boîte de dialogue du scanner** dans le panneau **Numériser ou importer une photo**.
8. Cliquez sur **Numériser**.
La boîte de dialogue de configuration du scanner s'affiche.

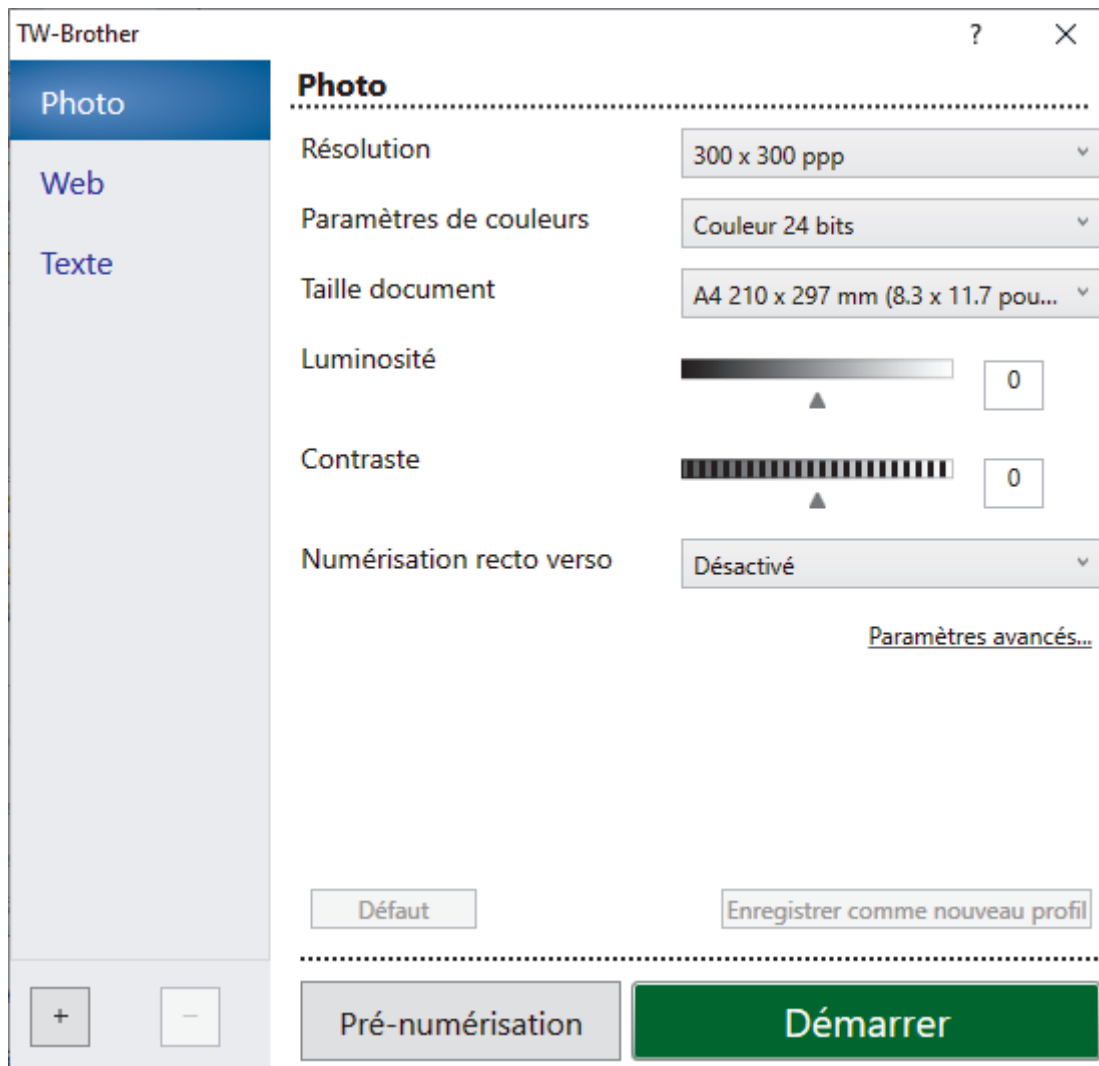

9. Au besoin, modifiez les paramètres dans la boîte de dialogue Configuration du scanner.
10. Cliquez sur la liste déroulante **Taille document**, puis sélectionnez le format de document.



Pour numériser les deux faces du document (MFC-L5710DN/MFC-L5710DW/MFC-L5715DN/MFC-L6710DW/MFC-L6910DN/MFC-L6915DN/MFC-EX910) :

La numérisation recto verso automatique est uniquement disponible lorsque vous utilisez le chargeur automatique de documents.

Il est impossible d'utiliser la pré-numérisation pour afficher l'aperçu d'une image numérisée.

11. Cliquez sur **Pré-numérisation** pour afficher un aperçu de votre image et en éliminer les parties inutiles avant la numérisation.
12. Cliquez sur **Démarrer**.
L'appareil commence la numérisation.



Information associée

- Numérisation depuis votre ordinateur (Windows)
 - Paramètres du pilote TWAIN (Windows)

Paramètres du pilote TWAIN (Windows)

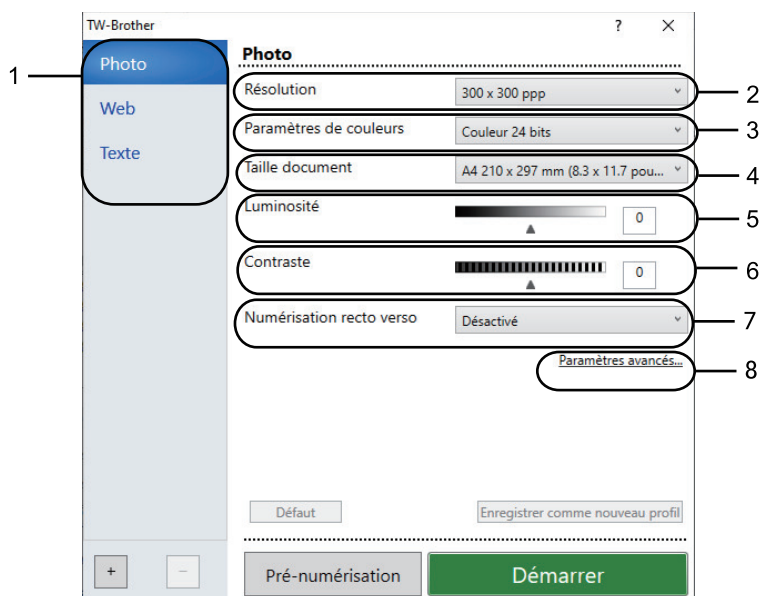

- Notez que le nom des paramètres et les valeurs associées dépendent de l'appareil.
- L'option **Contraste** est disponible uniquement si vous sélectionnez les options **Gris (Diffusion d'erreur)**, **Gris véritable** ou **Couleur 24 bits** dans la liste déroulante **Paramètres de couleurs**.

1. Scan

Sélectionnez l'option **Photo**, **Web** ou **Texte** en fonction du type de document que vous voulez numériser.

Numérisation (type d'image)		Résolution	Réglage de couleur
Photo	Numérisation de photos.	300 x 300 ppp	Couleur 24 bits
Web	Idéal pour publier des images numérisées dans des pages Web.	100 x 100 ppp	Couleur 24 bits
Texte	Numérisation de documents de type texte.	200 x 200 ppp	Noir et blanc

2. Résolution

Sélectionnez une résolution de numérisation dans la liste déroulante **Résolution**. Les résolutions supérieures exigent davantage de mémoire et augmentent le temps de transfert, mais permettent d'obtenir une image numérisée plus nette et de meilleure qualité.

3. Paramètres de couleurs

Sélectionnez parmi une plage de profondeurs de couleur de numérisation.

- **Noir et blanc**
Utilisation pour la numérisation de texte ou de dessin au trait.
- **Gris (Diffusion d'erreur)**
Utilisation pour la numérisation de photos ou de graphiques. (La diffusion d'erreur est une méthode permettant de créer des images en gris simulé sans utiliser de véritables points gris. Des points noirs sont organisés selon un motif spécifique pour donner l'aspect du gris.)
- **Gris véritable**
Utilisation pour la numérisation de photos ou de graphiques. Ce mode permet de réaliser des images plus fidèles grâce à l'utilisation de 256 nuances de gris.

- **Couleur 24 bits**

Permet de créer une image avec la reproduction des couleurs la plus précise. Ce mode utilise jusqu'à 16,8 millions de couleurs pour numériser l'image, mais nécessite le plus de mémoire et le temps de transfert le plus long.

4. Taille document

Sélectionnez le format exact de votre document parmi une sélection de formats de numérisation prédéfinis.

Si vous sélectionnez **Format personnalisé**, la boîte de dialogue **Taille personnalisée document** s'affiche ; elle permet de spécifier le format du document.

5. Luminosité

Réglez le niveau de luminosité en déplaçant le curseur vers la droite ou la gauche pour éclaircir ou assombrir l'image. Si l'image numérisée est trop claire, réglez la luminosité sur une valeur inférieure et renumérisez le document. Si l'image est trop foncée, réglez la luminosité sur une valeur supérieure et renumérisez le document. Vous pouvez également taper une valeur dans le champ pour régler le niveau de contraste.

6. Contraste

Augmentez ou diminuez le niveau de contraste en déplaçant le curseur vers la gauche ou vers la droite. Une augmentation accentue les parties sombres et claires de l'image tandis qu'une diminution permet de révéler plus de détails dans les zones grises. Vous pouvez également entrer une valeur dans le champ pour définir le niveau de contraste.

7. Numérisation recto verso

Numérisez les deux faces du document. Lorsque vous utilisez la fonction de numérisation recto verso automatique, vous devez sélectionner l'option **Reliure à bord long** ou **Reliure à bord court** dans la liste déroulante **Numérisation recto verso**, de sorte que lorsque vous retournez les pages, elles sont orientées dans le sens que vous voulez.

(MFC-L5710DN/MFC-L5710DW/MFC-L5715DN/MFC-L6710DW/MFC-L6910DN/MFC-L6915DN/
MFC-EX910)

8. Paramètres avancés

Configurez les paramètres avancés en cliquant sur le bouton **Paramètres avancés** dans la boîte de dialogue Paramètres de numérisation.

- **Correction de documents**

- **Redressement automatique**

Réglez l'appareil pour qu'il redresse automatiquement les documents en biais lorsque les pages sont numérisées.

- **Détecter la fin de la page (ADF)**

Détecte la fin d'une page et ajuste automatiquement la taille d'une page lorsque la longueur du document numérisé depuis le chargeur automatique de documents est inférieure à la taille du document sélectionnée.

- **Paramètres de marge** (disponible uniquement pour certains modèles)

Ajustez les marges de votre document.

- **Faire pivoter l'image**

Faites pivoter l'image numérisée.

- **Remplir de couleur**

Remplissez les bords sur les quatre côtés de l'image numérisée en utilisant la couleur et la plage.

- **Ignorer les pages vierges**

Efface les pages vierges figurant dans le document des résultats de numérisation.

- **Qualité d'image**

- **Traitement en arrière-plan**

- **Supprimer la transparence / les motifs**

Permet d'éviter que l'encre ne traverse le papier.

- **Supprimer la couleur d'arrière-plan**

Supprime la couleur de base des documents pour assurer une meilleure lisibilité des données numérisées.

-
- **Suppression couleur**
Sélectionnez une couleur à supprimer de l'image numérisée.
 - **Balisage des bords**
Accentuez les caractères de l'original.
 - **Réduire le bruit**
Vous pouvez améliorer la qualité de vos images numérisées en choisissant cette option. L'option **Réduire le bruit** est disponible à condition de sélectionner l'option **Couleur 24 bits** et la résolution de numérisation **300 x 300 ppp**, **400 x 400 ppp** ou **600 x 600 ppp**.
 - **Qualité d'image en noir et blanc**
 - **Correction des caractères**
 - **Correction des caractères flous**
Corrigez les caractères interrompus ou incomplets de l'original pour les rendre plus lisibles.
 - **Formatage en gras**
Soulignez les caractères de l'original en les mettant en gras.
 - **Inversion blanc et noir**
Inversez le noir et le blanc sur l'image monochrome.
 - **Contrôle de l'alimentation**
 - **Mise en page**
Sélectionnez la mise en page.
 - **Scan continu**
Sélectionnez cette option pour numériser plusieurs pages. Une fois que vous avez numérisé une page, indiquez si vous voulez continuer ou arrêter la numérisation de documents.



Information associée

- [Numériser avec Nuance™ PaperPort™ 14SE ou d'autres applications Windows](#)
-

Numérisation à l'aide de Télécopie et numérisation Windows

Vous pouvez aussi utiliser l'application Windows Télécopie et numérisation pour vos opérations de numérisation.

- Windows Télécopie et numérisation utilise le pilote de scanner WIA.
- Pour rogner une partie d'une page après pré-numérisation d'un document, vous devez placer le document à numériser sur la vitre du scanner.

1. Chargez votre document.
2. Lancez Télécopie et numérisation Windows.
3. Cliquez sur **Fichier > Nouveau > Numériser**.
4. Sélectionnez le scanner que vous voulez utiliser.
5. Cliquez sur **OK**.

La boîte de dialogue **Nouvelle numérisation** s'affiche.

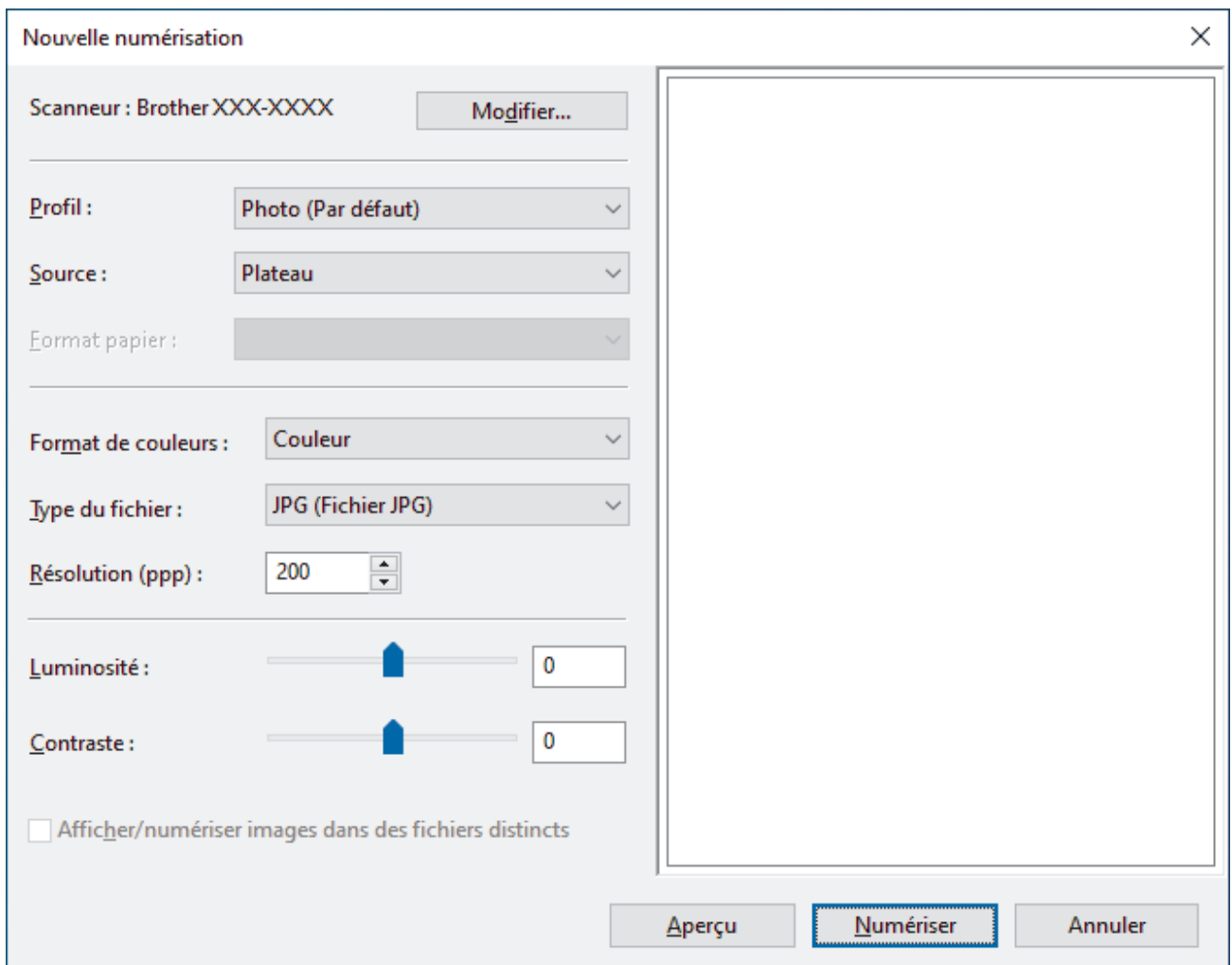

6. Au besoin, modifiez les paramètres dans la boîte de dialogue.

La résolution du scanner peut être réglée sur un maximum de 1200 ppp. Si vous voulez numériser à des résolutions plus élevées, utilisez le logiciel **Scanner Utility** de **Brother Utilities**.

Si votre appareil prend en charge la numérisation recto verso et que vous souhaitez numériser les deux faces de votre document, sélectionnez **Chargeur (numérisation recto verso)** dans la liste déroulante Source

7. Cliquez sur **Numériser**.

L'appareil commence à numériser le document.



Information associée

- Numérisation depuis votre ordinateur (Windows)
- Paramètres du pilote WIA (Windows)

Paramètres du pilote WIA (Windows)

Nouvelle numérisation

Scanneur : Brother XXX-XXXX Modifier...

Profil : Photo (Par défaut) ▾

Source : Plateau ▾

Format papier : ▾

Format de couleurs : Couleur ▾

Type du fichier : JPG (Fichier JPG) ▾

Résolution (ppp) : 200 ▴ ▾

Luminosité : 0

Contraste : 0

Afficher/numériser images dans des fichiers distincts

Aperçu Numériser Annuler

Profil

Sélectionnez le profil de numérisation à utiliser dans la liste déroulante **Profil**.

Source

Sélectionnez l'option **Plateau**, **Chargeur (numérisation d'une face)** ou **Chargeur (numérisation recto verso)** dans la liste déroulante.

Format de papier

L'option **Format de papier** est disponible si vous sélectionnez l'option **Chargeur (numérisation d'une face)** ou **Chargeur (numérisation recto verso)** dans la liste déroulante **Source**.

Format de couleurs

Sélectionnez un format couleur de numérisation dans la liste déroulante **Format de couleurs**.

Type du fichier

Sélectionnez un format de fichier dans la liste déroulante **Type du fichier**.

Résolution (ppp)

Spécifiez une résolution de numérisation dans le champ **Résolution (ppp)**. Les résolutions supérieures exigent davantage de mémoire et augmentent le temps de transfert, mais permettent d'obtenir une image numérisée plus nette et de meilleure qualité.

Luminosité

Réglez le niveau de luminosité en déplaçant le curseur vers la droite ou la gauche pour éclaircir ou assombrir l'image. Si l'image numérisée est trop claire, réglez la luminosité sur une valeur inférieure et renumérisez le document. Si l'image est trop foncée, réglez la luminosité sur une valeur supérieure et renumérisez le document. Vous pouvez également saisir une valeur dans le champ pour régler le niveau de luminosité.

Contraste

Augmentez ou diminuez le niveau de contraste en déplaçant le curseur vers la gauche ou vers la droite. Une augmentation accentue les parties sombres et claires de l'image tandis qu'une diminution permet de révéler plus de détails dans les zones grises. Vous pouvez également taper une valeur dans le champ pour régler le niveau de contraste.



Information associée

- [Numérisation à l'aide de Télécopie et numérisation Windows](#)
-

Numérisation depuis votre ordinateur (Mac)

- [Numériser avec Brother iPrint&Scan \(Windows/Mac\)](#)
- [Numérisation avec AirPrint \(macOS\)](#)

Configurer les réglages de numérisation à l'aide de Gestion à partir du Web

- [Définir le nom du fichier de numérisation à l'aide de Gestion à partir du Web](#)
- [Définir le rapport de numérisation par e-mail à l'aide de Gestion à partir du Web](#)

Définir le nom du fichier de numérisation à l'aide de Gestion à partir du Web

Définissez le nom du fichier réservé aux données numérisées à l'aide de Gestion à partir du Web.

1. Lancez votre navigateur Web.
2. Saisissez « <https://adresse IP de l'appareil> » dans la barre d'adresse de votre navigateur (« adresse IP de l'appareil » correspondant à l'adresse IP de l'appareil).

Par exemple :

<https://192.168.1.2>

3. Si nécessaire, saisissez le mot de passe dans le champ **Connexion**, puis cliquez sur **Connexion**.



Le mot de passe par défaut pour gérer les paramètres de cet appareil se trouve au dos de l'appareil et est indiqué par « **Pwd** ».

4. Rendez-vous dans le menu de navigation, puis cliquez sur **Numérisation** > **Nom du fichier numérisé**.



Accédez à partir de ☰, si le menu de navigation n'est pas affiché sur le côté gauche de l'écran.

5. Sélectionnez l'option **Style de nom de fichier** dans la liste déroulante.
6. Si vous avez sélectionné l'option permettant d'inclure la date dans le champ **Style de nom de fichier**, choisissez le format de date dans la liste déroulante.
7. Dans le champ **Heure**, sélectionnez **Oui** pour inclure les informations de temps dans le nom du fichier.
8. Dans le champ **Compteur**, saisissez **Continu** ou **Réinitialiser après chaque tâche**.



Il est possible que des noms de fichier en double soient créés si vous sélectionnez **Réinitialiser après chaque tâche**.

9. Pour générer un préfixe de nom de fichier défini par l'utilisateur, saisissez un nom de fichier dans les champs définis par l'utilisateur pour chaque fonction de numérisation.



N'utilisez pas les caractères suivants : ? / \ *

10. Cliquez sur **Envoyer**.



Information associée

- [Configurer les réglages de numérisation à l'aide de Gestion à partir du Web](#)

Définir le rapport de numérisation par e-mail à l'aide de Gestion à partir du Web

Lorsque vous numérisez un document, l'appareil envoie automatiquement un rapport de numérisation à l'adresse e-mail enregistrée.

1. Lancez votre navigateur Web.
2. Saisissez « <https://adresse IP de l'appareil> » dans la barre d'adresse de votre navigateur (« adresse IP de l'appareil » correspondant à l'adresse IP de l'appareil).

Par exemple :

<https://192.168.1.2>

3. Si nécessaire, saisissez le mot de passe dans le champ **Connexion**, puis cliquez sur **Connexion**.



Le mot de passe par défaut pour gérer les paramètres de cet appareil se trouve au dos de l'appareil et est indiqué par « **Pwd** ».

4. Rendez-vous dans le menu de navigation, puis cliquez sur **Numérisation > Numériser un rapport d'e-mail de tâche**.



Accédez à partir de ☰, si le menu de navigation n'est pas affiché sur le côté gauche de l'écran.

5. Dans le champ **Adresse de l'administrateur**, saisissez l'adresse e-mail.
6. Pour les fonctions de numérisation désirées, sélectionnez **Oui** pour envoyer un rapport de numérisation par e-mail.
7. Cliquez sur **Envoyer**.



Information associée

- [Configurer les réglages de numérisation à l'aide de Gestion à partir du Web](#)

Copier

- Copier sur une face du papier (recto)
- Copier sur les deux faces du papier (recto verso)
- Agrandir ou réduire les images copiées
- Effectuer des copies N en 1 à l'aide de la fonction de mise en page
- Interrompre une tâche d'impression par une tâche de copie
- Copier une carte d'identité
- Options de copie

Copier sur une face du papier (recto)

>> DCP-L5510DW/MFC-L5710DN/MFC-L5710DW/MFC-L5715DN

>> MFC-L6710DW/MFC-L6910DN/MFC-L6915DN/MFC-EX910

DCP-L5510DW/MFC-L5710DN/MFC-L5710DW/MFC-L5715DN

1. Assurez-vous d'avoir chargé le format de papier adéquat dans le bac à papier.
2. Effectuez l'une des actions suivantes :
 - Placez le document, *face vers le haut*, dans le chargeur automatique de documents.
(En cas de copie de plusieurs pages, il est recommandé d'utiliser le chargeur automatique de documents.)

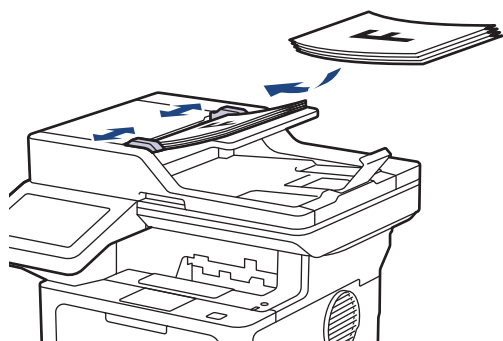

- Placez le document sur la vitre du scanner, *face imprimée vers le bas*.

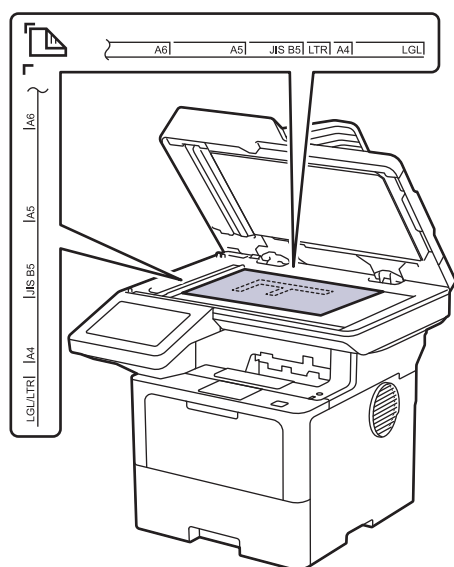

REMARQUE

Pour les documents importants ou fragiles, utilisez la vitre du scanner de l'appareil et non le chargeur automatique de documents.

3. Appuyez sur  [Copie].

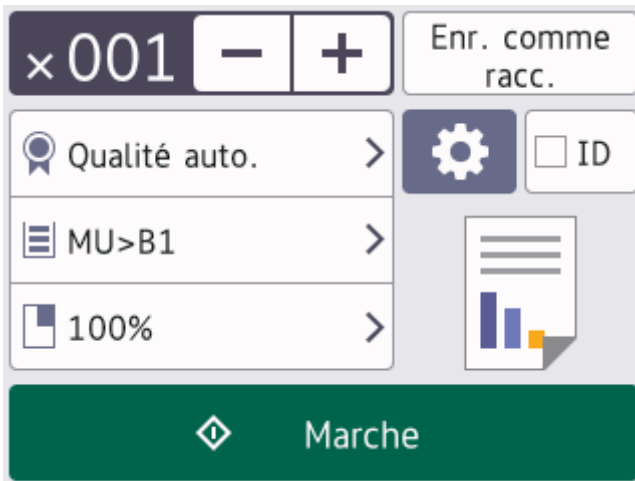

L'écran LCD affiche :



4. Si nécessaire, modifiez les paramètres de copie.

- **001** (Nombre de copies)

Saisissez le nombre de copies de l'une des façons suivantes :

- Appuyez sur  ou  sur l'écran LCD.
- Appuyez sur **001** pour afficher un clavier numérique sur l'écran LCD, puis saisissez le nombre de copies. Appuyez sur [OK].

-  [Options]



Appuyez sur  pour modifier les réglages de copie pour la copie suivante uniquement.

- Lorsque vous avez terminé, appuyez sur [OK]. (Si le bouton [OK] s'affiche.)
- Une fois que vous avez choisi les nouvelles options, vous pouvez les enregistrer en appuyant sur le bouton [Enr. comme racc.].



Réglage actuel

Appuyez sur la zone d'affichage suivante pour modifier ces réglages pour la copie suivante uniquement. L'icône affichée varie en fonction du modèle.

-  [Qualité]
-  [Usage bac]
-  [Agrand/Réduire]

5. Appuyez sur [Marche].



Pour arrêter la copie, appuyez sur .

MFC-L6710DW/MFC-L6910DN/MFC-L6915DN/MFC-EX910

1. Assurez-vous d'avoir chargé le format de papier adéquat dans le bac à papier.

2. Effectuez l'une des actions suivantes :

- Placez le document, *face vers le haut*, dans le chargeur automatique de documents.
(En cas de copie de plusieurs pages, il est recommandé d'utiliser le chargeur automatique de documents.)

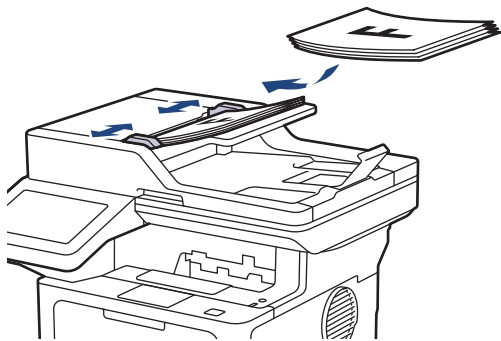

- Placez le document sur la vitre du scanner, *face imprimée vers le bas*.

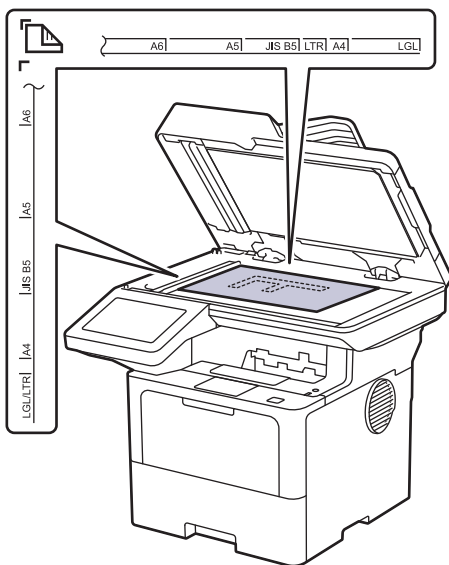

REMARQUE

Pour les documents importants ou fragiles, utilisez la vitre du scanner de l'appareil et non le chargeur automatique de documents.

3. Appuyez sur  [Copie].

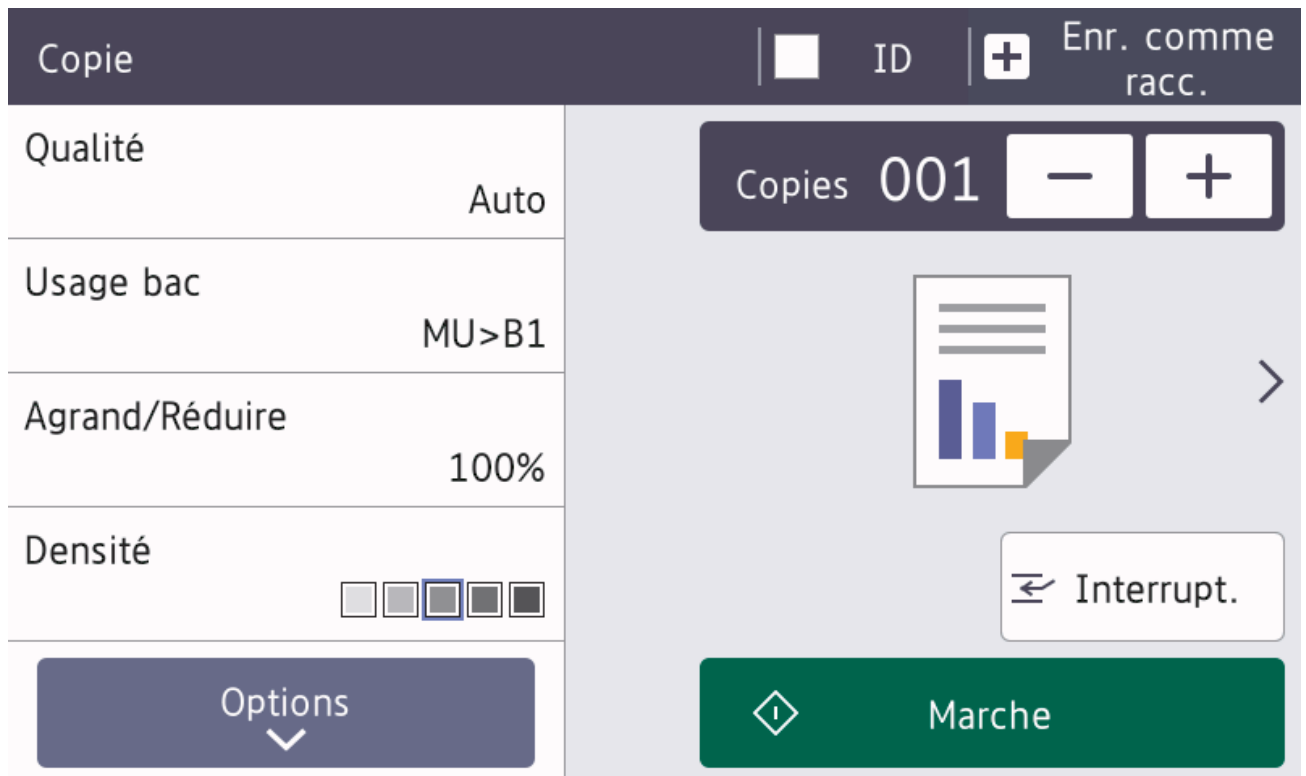

L'écran LCD affiche :



4. Si nécessaire, modifiez les paramètres de copie.

- **001** (Nombre de copies)

Saisissez le nombre de copies de l'une des façons suivantes :

- Appuyez sur  ou  sur l'écran LCD.
- Appuyez sur **001** pour afficher un clavier numérique sur l'écran LCD, puis saisissez le nombre de copies. Appuyez sur [OK].

- [Options]

Appuyez sur  pour modifier les réglages de copie pour la copie suivante uniquement.

- Lorsque vous avez terminé, appuyez sur [OK]. (Si le bouton [OK] s'affiche.)
- Une fois que vous avez choisi les nouvelles options, vous pouvez les enregistrer en appuyant sur le bouton [Enr. comme racc.].



- Copie rapide

Appuyez sur > pour accéder aux réglages de copie prédéfinis.

- Réglage actuel

Appuyez sur la zone d'affichage suivante pour modifier ces réglages pour la copie suivante uniquement.

- [Qualité]
- [Usage bac]
- [Agrand/Réduire]
- [Densité]

5. Appuyez sur [Marche].



Pour arrêter la copie, appuyez sur .



Information associée

- Copier

Copier sur les deux faces du papier (recto verso)

Réduisez la quantité de papier utilisée en copiant sur les deux faces du papier.

- Pour lancer une copie recto verso, vous devez d'abord choisir la disposition qui convient parmi les options suivantes.
- La disposition de votre document original détermine la disposition de copie recto verso à sélectionner.
- Pour les documents importants ou fragiles, utilisez la vitre du scanner de l'appareil et non le chargeur automatique de documents.
- Pour utiliser la fonction de copie recto verso automatique, vous devez placer votre document dans le chargeur automatique de documents.
- Lorsque vous effectuez manuellement des copies recto verso à partir d'un document recto verso, utilisez la vitre du scanner.
- Sélectionnez le format A4 lorsque vous appliquez l'option de copie recto verso.

Portrait

Recto verso > Recto verso

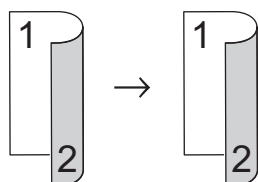

Recto > Recto verso (Retournement sur le bord long)

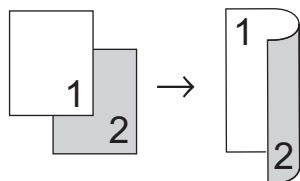

Recto > Recto verso (Retournement sur le bord court)

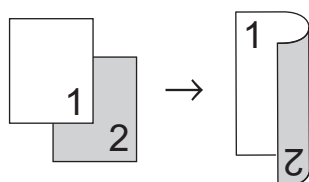

Paysage

Recto verso > Recto verso

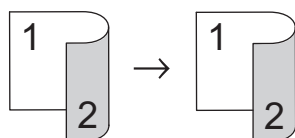

Recto > Recto verso (Retournement sur le bord long)

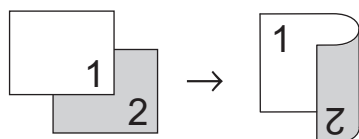

Recto > Recto verso (Retournement sur le bord court)

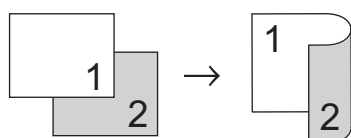

1. Chargez votre document.

REMARQUE

- (Pour MFC-L5710DN/MFC-L5710DW/MFC-L5715DN/MFC-L6710DW/MFC-L6910DN/MFC-L6915DN/MFC-EX910) Chargez votre document recto verso dans le chargeur automatique de documents. Si vous utilisez la vitre du scanner pour votre document recto verso, sélectionnez l'option [Recto⇒Recto-verso].
- (Pour DCP-L5510DW) Chargez votre document recto verso sur la vitre du scanner.

2. Appuyez sur  [Copie].
3. Saisissez le nombre de copies.
4. Appuyez sur [Options] > [Copie recto-verso].
5. Effectuez l'une des opérations suivantes :
 - Pour réaliser des copies recto verso d'un document recto verso, appuyez sur [R-v⇒R-v].
 - Pour faire une copie recto verso d'un document recto, procédez comme suit :
 - a. Pour changer les options de disposition, appuyez sur [Mise en page], puis sur [Ret. bord long] ou sur [Ret. bord court].
 - b. Appuyez sur [Recto⇒Recto-verso].

REMARQUE

(Pour DCP-L5510DW) Si vous sélectionnez [R-v⇒R-v], vous ne pourrez pas utiliser le chargeur automatique de documents. Utilisez la vitre du scanner.

6. Lorsque vous avez terminé, appuyez sur [OK]. (Si le bouton [OK] s'affiche.)
7. Appuyez sur [Marche].

Si vous avez placé le document dans le chargeur automatique de documents, l'appareil numérise les pages et lance l'impression.
8. **Si vous utilisez la vitre du scanner, répétez les étapes suivantes pour chacune des pages du document :**



Pour un document recto verso, retournez la feuille le long du bord long pour numériser l'autre face.

- Posez la page suivante sur la vitre du scanner, puis appuyez sur [Continuer] pour numériser la page.
- Une fois toutes les pages numérisées, appuyez sur [Terminer].







Information associée

- Copier

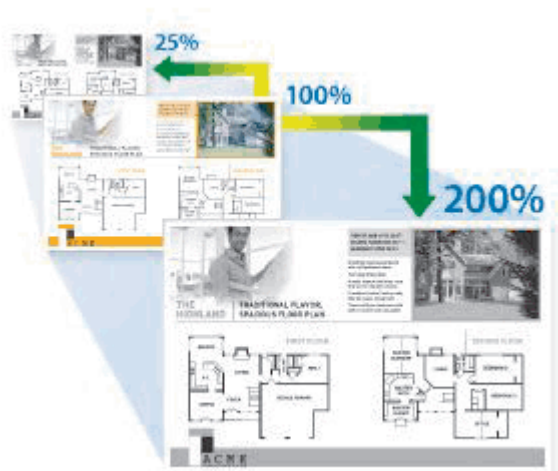
Agrandir ou réduire les images copiées

Sélectionnez un facteur d'agrandissement ou de réduction pour redimensionner les données copiées.



1. Chargez votre document.
 2. Appuyez sur  [Copier].
 3. Saisissez le nombre de copies.
 4. Appuyez sur [Options] > [Agrand/Réduire].
 5. Appuyez sur l'option de votre choix.
 6. Effectuez l'une des opérations suivantes :
 - Si vous sélectionnez [Agrandir] ou [Réduire], appuyez sur le facteur d'agrandissement ou de réduction à appliquer.
 - Si vous sélectionnez [Manuel (25-400%)], appuyez sur  (retour arrière) pour effacer le pourcentage affiché, ou appuyez sur ◀ pour déplacer le curseur, puis entrez un facteur d'agrandissement ou de réduction compris entre [25] et [400].
Appuyez sur [OK].
 - Si vous avez sélectionné [100%] ou [Auto], passez à l'étape suivante.
-
-  • [Auto] configure l'appareil de façon à ce qu'il calcule le taux de réduction qui convient le mieux au format du papier.
- [Auto] n'est disponible qu'avec le chargeur automatique de documents.
-
7. Lorsque vous avez terminé, appuyez sur [OK]. (Si le bouton [OK] s'affiche.)
 8. Appuyez sur [Marche].

Information associée

- [Copier](#)



Effectuer des copies N en 1 à l'aide de la fonction de mise en page



La fonction de copie N en 1 permet d'économiser du papier en copiant deux ou quatre pages de votre document sur une seule page.



>> DCP-L5510DW/MFC-L5710DN/MFC-L5710DW/MFC-L5715DN
 >> MFC-L6710DW/MFC-L6910DN/MFC-L6915DN/MFC-EX910

DCP-L5510DW/MFC-L5710DN/MFC-L5710DW/MFC-L5715DN

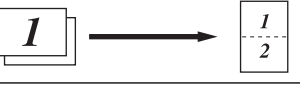
1. Chargez votre document.
2. Appuyez sur  [Copie].
3. Saisissez le nombre de copies.
4. Appuyez sur  [Options] > [Mise en page].
5. Glissez le doigt vers le haut ou le bas, ou appuyez sur ▲ ou sur ▼ pour afficher les options, puis appuyez sur l'option souhaitée.





Option	Description
2en1 (Portrait)	
2en1 (Paysage)	
4en1 (Portrait)	
4en1 (Paysage)	

6. Lorsque vous avez terminé, appuyez sur [OK]. (Si le bouton [OK] s'affiche.)
7. Appuyez sur [Marche].
 Si vous avez placé le document dans le chargeur automatique de documents, l'appareil numérise les pages et lance l'impression.
8. Si vous utilisez la vitre du scanner, répétez les étapes suivantes pour chacune des pages du document :
 - Posez la page suivante sur la vitre du scanner, puis appuyez sur [Continuer] pour numériser la page.

- Une fois toutes les pages numérisées, appuyez sur [Terminer].

MFC-L6710DW/MFC-L6910DN/MFC-L6915DN/MFC-EX910

1. Chargez votre document.
2. Appuyez sur  [Copie].
3. Saisissez le nombre de copies.
4. Appuyez sur [Options] > [Mise en page].
5. Glissez le doigt vers le haut ou le bas, ou appuyez sur ▲ ou sur ▼ pour afficher les options, puis appuyez sur l'option souhaitée.

Option	Description
2en1 (Portrait)	
2en1 (Paysage)	
4en1 (Portrait)	
4en1 (Paysage)	

6. Lorsque vous avez terminé, appuyez sur [OK]. (Si le bouton [OK] s'affiche.)
7. Appuyez sur [Marche].
Si vous avez placé le document dans le chargeur automatique de documents, l'appareil numérise les pages et lance l'impression.
8. Si vous utilisez la vitre du scanner, répétez les étapes suivantes pour chacune des pages du document :
 - Posez la page suivante sur la vitre du scanner, puis appuyez sur [Continuer] pour numériser la page.
 - Une fois toutes les pages numérisées, appuyez sur [Terminer].

Information associée

- [Copier](#)

Interrompre une tâche d'impression par une tâche de copie

Modèles associés: MFC-L6710DW/MFC-L6910DN/MFC-L6915DN/MFC-EX910

Il est possible d'interrompre une tâche d'impression en cours pour effectuer des copies en urgence.

REMARQUE

Cette fonction ne permet pas d'interrompre l'impression des fax reçus. L'appareil peut interrompre les tâches suivantes :

- tâches d'impression lancées depuis votre ordinateur ou votre appareil mobile
- tâches de copie

1. Chargez votre document.

2. Appuyez sur  [Copie].

3. Saisissez le nombre de copies.

4. Appuyez sur [Interrupt.].

5. Appuyez sur [Marche].

Si vous avez placé le document dans le chargeur automatique de documents, l'appareil numérise les pages et lance l'impression.

6. **Si vous utilisez la vitre du scanner, répétez les étapes suivantes pour chacune des pages du document :**

- Posez la page suivante sur la vitre du scanner, puis appuyez sur [Continuer] pour numériser la page.
- Une fois toutes les pages numérisées, appuyez sur [Terminer].

7. Une fois que l'appareil a imprimé les copies, appuyez sur [Interrupt.] pour redémarrer une tâche d'impression en attente.



Information associée

- [Copier](#)

Copier une carte d'identité

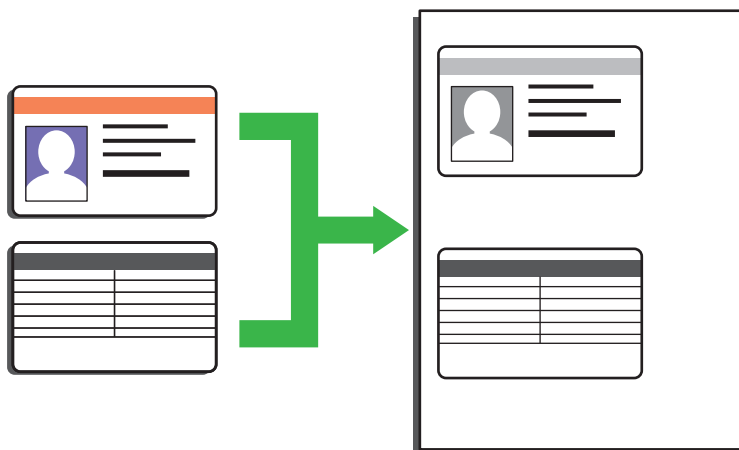

Vous pouvez copier une carte d'identité dans la mesure où cette opération est autorisée par les lois en vigueur. Plus d'informations détaillées >> *Guide de sécurité du produit*

>> DCP-L5510DW/MFC-L5710DN/MFC-L5710DW/MFC-L5715DN

>> MFC-L6710DW/MFC-L6910DN/MFC-L6915DN/MFC-EX910

DCP-L5510DW/MFC-L5710DN/MFC-L5710DW/MFC-L5715DN

1. Placez votre carte d'identité *face imprimée vers le bas* près du coin supérieur gauche de la vitre du scanner.

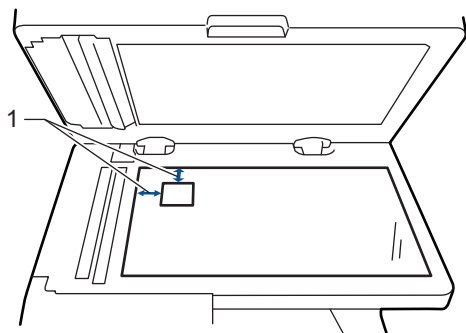

1 : Distance de 4,0 mm ou davantage (en haut, à gauche)

2. Appuyez sur  [Copie].

3. Appuyez sur [ID].

4. Saisissez le nombre de copies.

5. Appuyez sur [Marche].

L'appareil numérise une face de la carte d'identité.

6. Une fois la première face numérisée, retournez la carte d'identité.

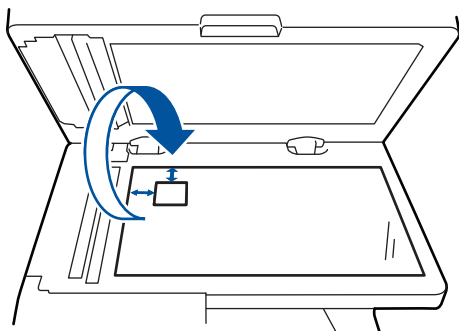

7. Appuyez sur [Continuer] pour numériser l'autre face.

1. Placez votre carte d'identité *face imprimée vers le bas* près du coin supérieur gauche de la vitre du scanner.

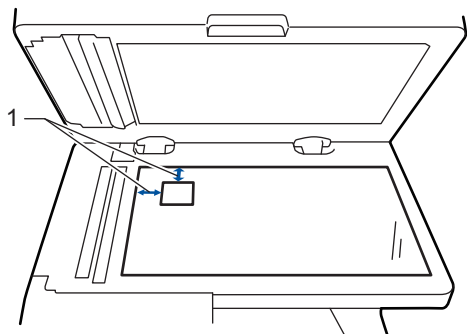

1 : Distance de 4,0 mm ou davantage (en haut, à gauche)

2. Appuyez sur  [Copie].
3. Appuyez sur > au niveau de l'écran tactile, puis sélectionnez [2en1 (ID)].
4. Saisissez le nombre de copies.
5. Appuyez sur [Marche].
L'appareil numérise une face de la carte d'identité.
6. Une fois la première face numérisée, retournez la carte d'identité.

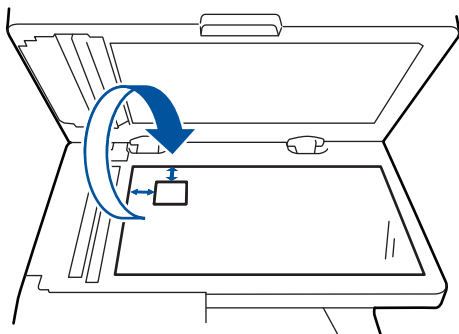

7. Appuyez sur [Continuer] pour numériser l'autre face.

Information associée

- Copier

Options de copie

>> DCP-L5510DW/MFC-L5710DN/MFC-L5710DW/MFC-L5715DN

>> MFC-L6710DW/MFC-L6910DN/MFC-L6915DN/MFC-EX910

DCP-L5510DW/MFC-L5710DN/MFC-L5710DW/MFC-L5715DN

Pour modifier les réglages de copie, appuyez sur  [Options].

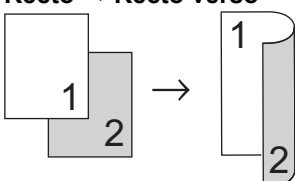
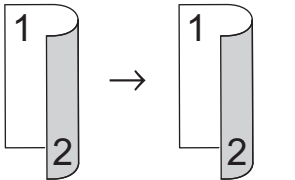
Sélections de menu	Options	
Qualité	Permet de sélectionner la qualité de copie pour votre type de document.	
Usage bac	Permet de sélectionner un bac de papier pour la prochaine copie.	
Agrand/Réduire	100%	-
	Agrandir	Permet de sélectionner le taux d'agrandissement pour la prochaine copie.
	Réduire	Permet de sélectionner le taux de réduction pour la prochaine copie.
	Auto	Permet de régler le format de copie en fonction du format du papier défini.
	Manuel (25-400%)	Permet d'entrer un taux d'agrandissement ou de réduction.
Densité	Augmentez la densité pour assombrir le texte. Diminuez la densité pour éclaircir le texte.	
Copie recto-verso	Permet de copier sur les deux faces du papier. Recto → Recto verso  Recto verso → Recto verso  Les options disponibles varient en fonction de votre modèle.	
M. page copie recto-verso (Disponible uniquement pour certains paramètres)	Permet de sélectionner la reliure sur le bord long ou le bord court.	
Contraste	Permet d'augmenter le contraste pour rendre une image plus claire. Permet de diminuer le contraste pour rendre une image plus foncée.	

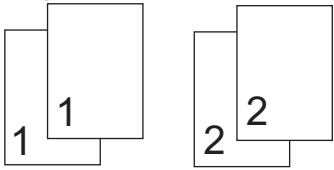
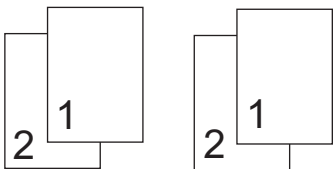
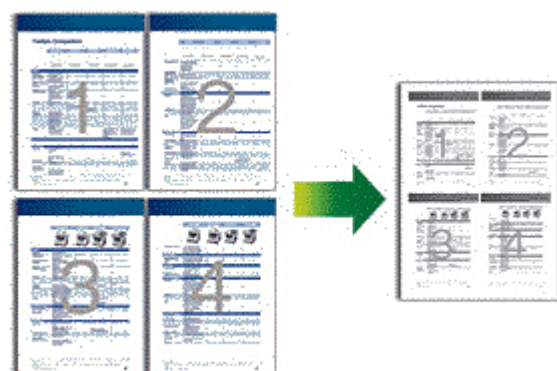
Sélections de menu	Options
Empil./Trier	<p>Permet de déterminer si les copies multiples doivent être empilées ou triées.</p> <p>Empiler</p>  <p>Trier</p> 
Mise en page	<p>Permet d'effectuer des copies de type N en 1.</p> <p>4 en 1</p> 
Redress. auto.	Réglez l'appareil de manière qu'il corrige automatiquement les copies de travers.

MFC-L6710DW/MFC-L6910DN/MFC-L6915DN/MFC-EX910

Pour modifier les réglages de copie, appuyez sur [Options].

Sélections de menu	Options	
Qualité	Permet de sélectionner la qualité de copie pour votre type de document.	
Usage bac	Permet de sélectionner un bac de papier pour la prochaine copie.	
Agrand/Réduire	100%	-
	Agrandir	Permet de sélectionner le taux d'agrandissement pour la prochaine copie.
	Réduire	Permet de sélectionner le taux de réduction pour la prochaine copie.
	Auto	Permet de régler le format de copie en fonction du format du papier défini.
	Manuel (25-400%)	Permet d'entrer un taux d'agrandissement ou de réduction.
Densité	<p>Augmentez la densité pour assombrir le texte.</p> <p>Diminuez la densité pour éclaircir le texte.</p>	
Copie recto-verso	Permet de copier sur les deux faces du papier.	

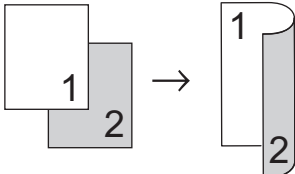
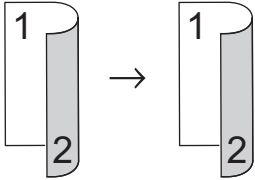
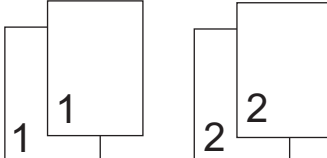
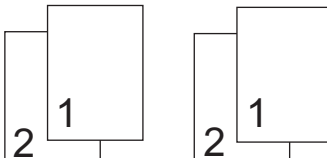
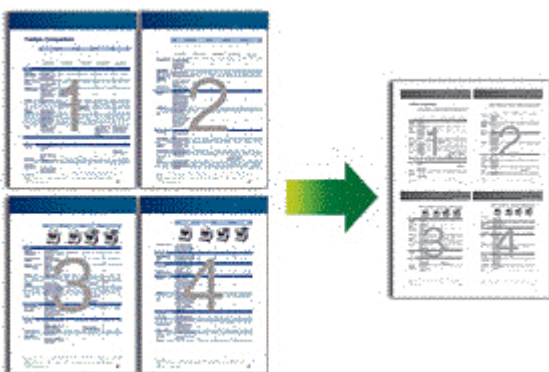
Sélections de menu	Options
	<p>Recto → Recto verso</p>  <p>Recto verso → Recto verso</p>  <p>Les options disponibles varient en fonction de votre modèle.</p>
M. page copie recto-verso (Disponible uniquement pour certains paramètres)	Permet de sélectionner la reliure sur le bord long ou le bord court.
Contraste	Permet d'augmenter le contraste pour rendre une image plus claire. Permet de diminuer le contraste pour rendre une image plus foncée.
Empil./Trier	<p>Permet de déterminer si les copies multiples doivent être empilées ou triées.</p> <p>Empiler</p>  <p>Trier</p> 
Mise en page	<p>Permet d'effectuer des copies de type N en 1.</p> <p>4 en 1</p> 
Redress. auto.	Réglez l'appareil de manière qu'il corrige automatiquement les copies de travers.

 **Information associée**

- Copier

Fax

Modèles associés: MFC-L5710DN/MFC-L5710DW/MFC-L5715DN/MFC-L6710DW/MFC-L6910DN/
MFC-L6915DN/MFC-EX910

- [Envoyer un fax](#)
- [Réception d'un fax](#)
- [Opérations vocales et numéros de fax](#)
- [Services téléphoniques et appareils externes](#)
- [Rapports de fax](#)
- [PC-FAX](#)

Envoyer un fax

Modèles associés: MFC-L5710DN/MFC-L5710DW/MFC-L5715DN/MFC-L6710DW/MFC-L6910DN/
MFC-L6915DN/MFC-EX910

- [Envoyer un fax](#)
- [Envoyer un fax recto verso depuis le chargeur automatique de documents](#)
- [Envoyer un fax manuellement](#)
- [Envoyer un fax à la fin d'une conversation](#)
- [Envoyer un même fax à plusieurs destinataires \(diffusion\)](#)
- [Envoyer un fax en temps réel](#)
- [Envoyer un fax à une heure définie \(Fax différé\)](#)
- [Ajouter une page de garde au fax](#)
- [Annuler un fax en cours](#)
- [Contrôle et annulation d'un fax en attente](#)
- [Options de fax](#)

Envoyer un fax

Modèles associés: MFC-L5710DN/MFC-L5710DW/MFC-L5715DN/MFC-L6710DW/MFC-L6910DN/
MFC-L6915DN/MFC-EX910

1. Effectuez l'une des actions suivantes :

- Placez le document, *face vers le haut*, dans le chargeur automatique de documents.
(En cas de télécopie de plusieurs pages, il est recommandé d'utiliser le chargeur automatique de documents.)

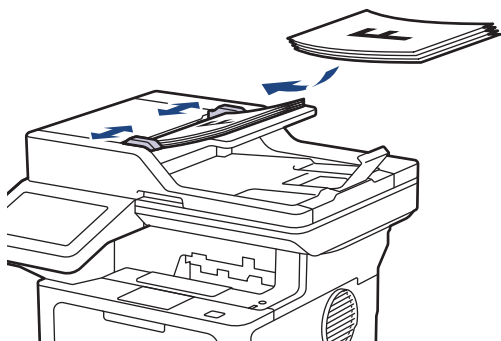

- Placez le document sur la vitre du scanner, *face imprimée vers le bas*.

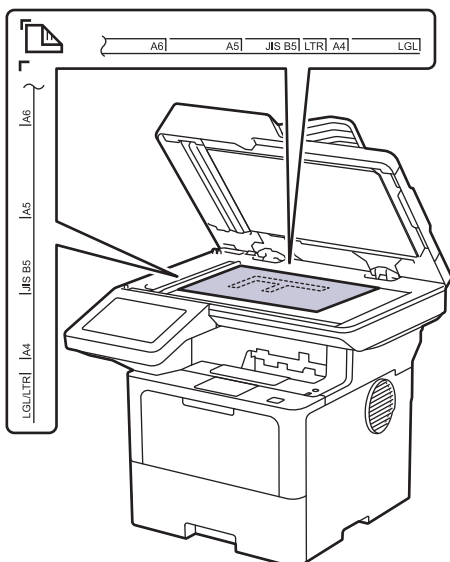

2. Appuyez sur  [Fax].



Si l'option d'aperçu de fax est réglée sur [Oui], appuyez sur  [Fax] > [Envoi de fax].

3. Saisissez le numéro de fax.

- Utilisation du pavé numérique**

Appuyez sur les chiffres du numéro de fax.



- À l'aide du carnet d'adresses**

Appuyez sur  [Carnet d'adresses], puis effectuez une des actions suivantes :

- Glissez le doigt vers le haut ou le bas, ou appuyez sur ▲ ou sur ▼ pour afficher le numéro désiré, puis appuyez dessus.
- Appuyez sur  [Rechercher], puis saisissez le nom ou la première lettre du nom et appuyez sur [OK]. Appuyez sur le nom que vous voulez composer.

Lorsque vous avez terminé, appuyez sur [Appliquer].

- **À l'aide de l'historique des appels**

Appuyez sur  [Historique appels], puis sur l'option [Appel sortant].

Glissez le doigt vers le haut ou le bas, ou appuyez sur ▲ ou sur ▼ pour afficher le numéro de fax désiré, puis appuyez dessus.



Pour envoyer un fax, appuyez sur [Appliquer].

4. Appuyez sur [Dém. du fax].

L'appareil numérise et envoie le document.

Si vous avez placé le document sur la vitre du scanner, suivez les instructions du tableau.

Option	Description
Oui	Pour numériser la page suivante, appuyez sur l'option Oui, puis placez la page suivante sur la vitre de scanner. Appuyez sur OK pour numériser la page.
Non	Après avoir numérisé la dernière page, appuyez sur l'option Non. L'appareil numérise le document.

Pour interrompre la télécopie, appuyez sur  et sur .

Lorsque l'écran LCD affiche [Annuler tâche?], appuyez sur [Oui].

Information associée

- [Envoyer un fax](#)

Envoyer un fax recto verso depuis le chargeur automatique de documents

Modèles associés: MFC-L5710DN/MFC-L5710DW/MFC-L5715DN/MFC-L6710DW/MFC-L6910DN/MFC-L6915DN/MFC-EX910

Vous devez sélectionner le format de numérisation recto verso avant d'envoyer un fax recto verso. Sélectionnez l'option Bord long ou Bord court, selon la mise en page de votre document.

>> [MFC-L5710DN/MFC-L5710DW/MFC-L5715DN](#)

>> [MFC-L6710DW/MFC-L6910DN/MFC-L6915DN/MFC-EX910](#)

MFC-L5710DN/MFC-L5710DW/MFC-L5715DN

1. Chargez votre document.

2. Appuyez sur  [Fax].



Si l'option d'aperçu de fax est réglée sur [Oui], appuyez sur  [Fax] > [Envoi de fax].

3. Appuyez sur  [Options] > [Fax recto-verso].

4. Effectuez l'une des actions suivantes :

- Si votre document est placé sur le bord long, appuyez sur l'option [Num. r-v: Bord long].
- Si votre document est placé sur le bord court, appuyez sur l'option [Num. r-v: Bord court].

5. Appuyez sur [OK]. (Si le bouton [OK] s'affiche.)



Si le bouton [OK] ne s'affiche pas après le réglage de l'heure, appuyez sur  pour revenir à l'écran d'envoi de fax.

6. Saisissez le numéro de fax.

7. Appuyez sur [Dém. du fax].

MFC-L6710DW/MFC-L6910DN/MFC-L6915DN/MFC-EX910

1. Chargez votre document.

2. Appuyez sur  [Fax].



Si l'option d'aperçu de fax est réglée sur [Oui], appuyez sur  [Fax] > [Envoi de fax].

3. Appuyez sur [Options] > [Fax recto-verso].

4. Effectuez l'une des actions suivantes :

- Si votre document est placé sur le bord long, appuyez sur l'option [Num. r-v: Bord long].
- Si votre document est placé sur le bord court, appuyez sur l'option [Num. r-v: Bord court].

5. Appuyez sur [OK]. (Si le bouton [OK] s'affiche.)



Si le bouton [OK] ne s'affiche pas après le réglage de l'heure, appuyez sur  pour revenir à l'écran d'envoi de fax.

6. Saisissez le numéro de fax.

7. Appuyez sur [Dém. du fax].



Information associée

- [Envoyer un fax](#)

Envoyer un fax manuellement

Modèles associés: MFC-L5710DN/MFC-L5710DW/MFC-L5715DN/MFC-L6710DW/MFC-L6910DN/
MFC-L6915DN/MFC-EX910

Le mode Manuel permet d'entendre les tonalités de numérotation, d'appel et de réception de fax lors de l'envoi d'un fax.

1. Chargez votre document.
2. Appuyez sur  [Fax].



Si l'option d'aperçu de fax est réglée sur [Oui], appuyez sur  [Fax] > [Envoi de fax].

3. Décrochez le combiné du téléphone externe.
4. Composez le numéro de fax qui vous intéresse.
5. Lorsque vous avez entendu la tonalité, appuyez sur [Dém. du fax].
Si vous utilisez la vitre du scanner, appuyez sur [Envoyer].
6. Reposez le combiné du téléphone externe.



Information associée

- [Envoyer un fax](#)

Envoyer un fax à la fin d'une conversation

Modèles associés: MFC-L5710DN/MFC-L5710DW/MFC-L5715DN/MFC-L6710DW/MFC-L6910DN/
MFC-L6915DN/MFC-EX910

À la fin d'une conversation téléphonique, vous avez la possibilité d'envoyer un fax à votre correspondant avant de raccrocher.

1. Demandez à votre correspondant d'attendre les tonalités de fax (bips sonores), puis d'appuyer sur le bouton Marche avant de raccrocher.
2. Chargez votre document.
3. Appuyez sur [Dém. du fax].
Si vous utilisez la vitre du scanner, appuyez sur [Envoyer].
4. Raccrochez le combiné.



Information associée

- [Envoyer un fax](#)

Envoyer un même fax à plusieurs destinataires (diffusion)

Modèles associés: MFC-L5710DN/MFC-L5710DW/MFC-L5715DN/MFC-L6710DW/MFC-L6910DN/
MFC-L6915DN/MFC-EX910

Utilisez la fonction Diffusion pour envoyer simultanément un même fax à plusieurs destinataires.

- Une même diffusion peut inclure des groupes, des numéros du carnet d'adresses et jusqu'à 50 numéros composés manuellement.
- Les numéros du carnet d'adresses doivent être enregistrés dans la mémoire de l'appareil pour pouvoir être utilisés dans une diffusion.
- Les numéros de groupes doivent également être enregistrés dans la mémoire de l'appareil pour pouvoir être utilisés dans une diffusion. Les numéros de groupes incluent de nombreux numéros du carnet d'adresses pour faciliter la numérotation.

>> [MFC-L5710DN/MFC-L5710DW/MFC-L5715DN](#)

>> [MFC-L6710DW/MFC-L6910DN/MFC-L6915DN/MFC-EX910](#)

MFC-L5710DN/MFC-L5710DW/MFC-L5715DN





Si vous n'avez pas utilisé de numéros du carnet d'adresses pour les groupes, vous pouvez diffuser les fax vers le nombre maximum d'emplacements pris en charge par votre appareil. Pour des informations sur les emplacements de diffusion >> *Information associée: Spécifications*

1. Chargez votre document.

2. Appuyez sur  [Fax].



Si l'option d'aperçu de fax est réglée sur [Oui], appuyez sur  [Fax] > [Envoi de fax].

3. Appuyez sur  [Options] > [Diffusion].

4. Appuyez sur [Ajouter numéro].

Vous pouvez ajouter des numéros à la diffusion de la façon suivante :

- Appuyez sur [Ajouter numéro] et saisissez un numéro à l'aide de l'écran LCD.
Appuyez sur [OK].



Si vous souhaitez effectuer une diffusion en utilisant une adresse e-mail, appuyez sur , saisissez l'adresse e-mail, puis appuyez sur [OK].

(Sur certains modèles, vous devez télécharger Fax Internet pour utiliser les fonctions de télécopie par Internet et de numérisation vers un serveur de messagerie.)

- Appuyez sur [Ajouter depuis le carnet d'adr]. Faites glisser le doigt vers le haut ou le bas, ou appuyez sur ▲ ou sur ▼ pour afficher le numéros à ajouter à la diffusion. Cochez les cases de la diffusion. Après avoir sélectionné tous les numéros voulus, appuyez sur [OK].
- Appuyez sur [Rechercher dans le carnet d'adresses]. Appuyez sur le nom, puis sur [OK]. Appuyez sur le nom ou la première lettre du nom, puis appuyez sur le numéro à ajouter.

5. Lorsque vous avez terminé, appuyez sur [OK].



Si votre appareil affiche , appuyez dessus.

6. Appuyez sur [Dém. du fax].



- La mémoire disponible de l'appareil varie en fonction du type de tâches en mémoire et des numéros utilisés pour la diffusion. Si vous effectuez une diffusion au nombre maximum de numéros disponibles, vous ne pourrez plus utiliser la fonction Accès simultané, ni utiliser la fonction des télécopies différées.
- Si le message [Mémoire saturée] apparaît, appuyez sur  ou sur [Quitter] pour interrompre la tâche. Si vous avez numérisé plus d'une page, appuyez sur [Envoyer maintenant] pour envoyer la portion stockée dans la mémoire de l'appareil.

MFC-L6710DW/MFC-L6910DN/MFC-L6915DN/MFC-EX910



Si vous n'utilisez pas de numéros du carnet d'adresses pour les groupes, vous pouvez diffuser des fax vers un maximum de 350 numéros différents.

1. Chargez votre document.
2. Appuyez sur  [Fax].



Si l'option d'aperçu de fax est réglée sur [Oui], appuyez sur  [Fax] > [Envoi de fax].

3. Appuyez sur [Options] > [Diffusion].
4. Appuyez sur [Ajouter numéro].

Vous pouvez ajouter des numéros à la diffusion de la façon suivante :

- Appuyez sur [Ajouter numéro] et saisissez un numéro à l'aide de l'écran LCD.
Appuyez sur [OK].



Si vous souhaitez effectuer une diffusion en utilisant une adresse e-mail, appuyez sur , saisissez l'adresse e-mail, puis appuyez sur [OK].

(Sur certains modèles, vous devez télécharger Fax Internet pour utiliser les fonctions de télécopie par Internet et de numérisation vers un serveur de messagerie.)

- Appuyez sur [Ajouter depuis le carnet d'adr]. Faites glisser le doigt vers le haut ou le bas, ou appuyez sur ▲ ou sur ▼ pour afficher le numéros à ajouter à la diffusion. Cochez les cases de la diffusion. Après avoir sélectionné tous les numéros voulus, appuyez sur [OK].
 - Appuyez sur [Rechercher dans le carnet d'adresses]. Appuyez sur le nom, puis sur [OK]. Appuyez sur le nom ou la première lettre du nom, puis appuyez sur le numéro à ajouter.
5. Lorsque vous avez terminé, appuyez sur [OK].



Si votre appareil affiche , appuyez dessus.

6. Appuyez sur [Dém. du fax].



- La mémoire disponible de l'appareil varie en fonction du type de tâches en mémoire et des numéros utilisés pour la diffusion. Si vous effectuez une diffusion au nombre maximum de numéros disponibles, vous ne pourrez plus utiliser la fonction Accès simultané, ni utiliser la fonction des télécopies différées.
- Si le message [Mémoire saturée] apparaît, appuyez sur  ou sur [Quitter] pour interrompre la tâche. Si vous avez numérisé plus d'une page, appuyez sur [Envoyer maintenant] pour envoyer la portion stockée dans la mémoire de l'appareil.



Information associée

- [Envoyer un fax](#)
 - [Annuler une diffusion en cours](#)



Rubriques connexes:

- [Spécifications](#)
-

Annuler une diffusion en cours

Modèles associés: MFC-L5710DN/MFC-L5710DW/MFC-L5715DN/MFC-L6710DW/MFC-L6910DN/MFC-L6915DN/MFC-EX910

Pendant la diffusion de fax multiples, vous pouvez annuler le fax en cours de transmission ou l'intégralité du travail de diffusion.

1. Appuyez sur .
2. Appuyez sur .
3. Effectuez l'une des actions suivantes :
 - Pour annuler la totalité de la diffusion, appuyez sur [Toute la diffusion].
Lorsque l'écran LCD affiche [Annuler tâche?], appuyez sur [Oui].
 - Pour annuler le travail en cours, appuyez sur le nom ou le numéro en cours de composition sur l'écran LCD.
Lorsque l'écran LCD affiche [Annuler tâche?], appuyez sur [Oui].
 - Pour quitter sans annuler, appuyez sur .



Information associée

- [Envoyer un même fax à plusieurs destinataires \(diffusion\)](#)

Envoyer un fax en temps réel

Modèles associés: MFC-L5710DN/MFC-L5710DW/MFC-L5715DN/MFC-L6710DW/MFC-L6910DN/MFC-L6915DN/MFC-EX910

Lorsque vous envoyez un fax, l'appareil numérise le document et le charge dans sa mémoire avant de le transmettre. Dès que la ligne téléphonique se libère, l'appareil commence à composer le numéro et à envoyer les données. Si vous souhaitez envoyer un document important sans attendre que l'appareil récupère la numérisation de sa mémoire, activez [TX en temps réel].

- Si la mémoire est saturée et que vous envoyez un fax à partir du chargeur automatique de documents, l'appareil envoie le document en temps réel (même si [TX en temps réel] est réglé sur [Désact.]). Si la mémoire est pleine, les fax contre la vitre du scanner ne peuvent pas être envoyés tant que vous n'avez pas libéré un peu de mémoire.
- En mode de transmission en temps réel, la fonction de recomposition automatique ne fonctionne pas si vous recourez à la vitre du scanner.
- Si [TX en temps réel] est activé, l'option de numérisation des documents recto verso n'est pas disponible.

>> [MFC-L5710DN/MFC-L5710DW/MFC-L5715DN](#)

>> [MFC-L6710DW/MFC-L6910DN/MFC-L6915DN/MFC-EX910](#)

MFC-L5710DN/MFC-L5710DW/MFC-L5715DN

1. Chargez votre document.
2. Appuyez sur  [Fax].



Si l'option d'aperçu de fax est réglée sur [Oui], appuyez sur  [Fax] > [Envoi de fax].

3. Appuyez sur  [Options] > [TX en temps réel].
4. Appuyez sur [Oui] ou sur [Désact.].
5. Appuyez sur [OK]. (Si le bouton [OK] s'affiche.)
6. Saisissez le numéro de fax.
7. Appuyez sur [Dém. du fax].

MFC-L6710DW/MFC-L6910DN/MFC-L6915DN/MFC-EX910

1. Chargez votre document.
2. Appuyez sur  [Fax].



Si l'option d'aperçu de fax est réglée sur [Oui], appuyez sur  [Fax] > [Envoi de fax].

3. Appuyez sur [Options] > [TX en temps réel].
4. Appuyez sur [Oui] ou sur [Désact.].
5. Appuyez sur [OK]. (Si le bouton [OK] s'affiche.)



Si le bouton [OK] ne s'affiche pas après le réglage, appuyez sur  pour revenir à l'écran d'envoi de fax.

6. Saisissez le numéro de fax.
7. Appuyez sur [Dém. du fax].



Information associée

- [Envoyer un fax](#)

Envoyer un fax à une heure définie (Fax différé)

Modèles associés: MFC-L5710DN/MFC-L5710DW/MFC-L5715DN/MFC-L6710DW/MFC-L6910DN/MFC-L6915DN/MFC-EX910

Vous pouvez enregistrer jusqu'à 50 fax dans la mémoire de l'appareil pour les envoyer au cours des 24 prochaines heures.

>> [MFC-L5710DN/MFC-L5710DW/MFC-L5715DN](#)

>> [MFC-L6710DW/MFC-L6910DN/MFC-L6915DN/MFC-EX910](#)

MFC-L5710DN/MFC-L5710DW/MFC-L5715DN

1. Chargez votre document.

2. Appuyez sur  [Fax].



Si l'option d'aperçu de fax est réglée sur [Oui], appuyez sur  [Fax] > [Envoi de fax].

3. Appuyez sur  [Options] > [Fax différé] > [Fax différé].

4. Appuyez sur [Oui].

5. Appuyez sur [Entr.Heure].

6. Pour saisir l'heure à laquelle le fax doit être envoyé, effectuez l'une des opérations suivantes :

- Si vous avez choisi [Hlge 12 hr] dans le réglage [Type d'horloge], tapez l'heure au format 12 heures.

Appuyez sur [AM] ou sur [PM], puis appuyez sur [OK].

REMARQUE

Si votre appareil affiche , appuyez dessus.

- Si vous avez choisi [Hlge 24 hr] dans le réglage [Type d'horloge], tapez l'heure au format 24 heures, puis appuyez sur [OK].

(Par exemple, saisissez 19:45 pour 19h45.)

REMARQUE

Si votre appareil affiche , appuyez dessus.

7. Appuyez sur [OK].



Si le bouton [OK] ne s'affiche pas après le réglage de l'heure, appuyez sur  pour revenir à l'écran d'envoi de fax.

8. Saisissez le numéro de fax.

9. Appuyez sur [Dém. du fax].

10. Appuyez sur .

MFC-L6710DW/MFC-L6910DN/MFC-L6915DN/MFC-EX910

1. Chargez votre document.

2. Appuyez sur  [Fax].



Si l'option d'aperçu de fax est réglée sur [Oui], appuyez sur  [Fax] > [Envoi de fax].

3. Appuyez sur [Options] > [Fax différé] > [Fax différé].

4. Appuyez sur [Oui].

5. Appuyez sur [Entr.Heure].

6. Pour saisir l'heure à laquelle le fax doit être envoyé, effectuez l'une des opérations suivantes :

- Si vous avez choisi [Hlge 12 hr] dans le réglage [Type d'horloge], tapez l'heure au format 12 heures.

Appuyez sur  pour sélectionner [AM] ou [PM], puis appuyez sur [OK]

REMARQUE

Si votre appareil affiche , appuyez dessus.

- Si vous avez choisi [Hlge 24 hr] dans le réglage [Type d'horloge], tapez l'heure au format 24 heures, puis appuyez sur [OK].

(Par exemple, saisissez 19:45 pour 19h45.)

REMARQUE

Si votre appareil affiche , appuyez dessus.

7. Appuyez sur [OK].



Si le bouton [OK] ne s'affiche pas après le réglage de l'heure, appuyez sur  pour revenir à l'écran d'envoi de fax.

8. Saisissez le numéro de fax.

9. Appuyez sur [Dém. du fax].

10. Appuyez sur .



Information associée

- [Envoyer un fax](#)

Ajouter une page de garde au fax

Modèles associés: MFC-L5710DN/MFC-L5710DW/MFC-L5715DN/MFC-L6710DW/MFC-L6910DN/
MFC-L6915DN/MFC-EX910

Vous pouvez ajouter une page de garde au fax prochain ou à tous les fax sortants.

- Cette fonction n'est opérationnelle que si vous avez configuré votre identifiant de poste.
- La page de couverture inclut votre identifiant de poste, un commentaire et le nom stocké dans le carnet d'adresses.

>> [MFC-L5710DN/MFC-L5710DW/MFC-L5715DN](#)



>> [MFC-L6710DW/MFC-L6910DN/MFC-L6915DN/MFC-EX910](#)

MFC-L5710DN/MFC-L5710DW/MFC-L5715DN

1. Chargez votre document.
2. Appuyez sur  [Fax].



Si l'option d'aperçu de fax est réglée sur [Oui], appuyez sur  [Fax] > [Envoi de fax].

3. Appuyez sur  [Options] > [Configuration page de garde] > [Configuration page de garde].
4. Appuyez sur [Oui].
5. Appuyez sur [Note PageGarde].
6. Faites glisser le doigt vers le haut ou le bas ou appuyez sur ▲ ou sur ▼ pour choisir le commentaire qui vous intéresse, puis appuyez dessus.
Appuyez sur .
7. Appuyez sur [OK]. (Si le bouton [OK] s'affiche.)
8. Saisissez le numéro de fax.
9. Appuyez sur [Dém. du fax].

La page de garde sera ajoutée au fax suivant. Si vous voulez ajouter la page de garde à chaque fax sortant, définissez les paramètres comme les nouvelles valeurs par défaut.

MFC-L6710DW/MFC-L6910DN/MFC-L6915DN/MFC-EX910

1. Chargez votre document.
2. Appuyez sur  [Fax].



Si l'option d'aperçu de fax est réglée sur [Oui], appuyez sur  [Fax] > [Envoi de fax].

3. Appuyez sur [Options] > [Configuration page de garde] > [Configuration page de garde].
4. Appuyez sur [Oui].
5. Appuyez sur [Note PageGarde].
6. Faites glisser le doigt vers le haut ou le bas ou appuyez sur ▲ ou sur ▼ pour choisir le commentaire qui vous intéresse, puis appuyez dessus.
Appuyez sur .



Si votre appareil affiche , appuyez dessus.

7. Appuyez sur [OK]. (Si le bouton [OK] s'affiche.)



Si le bouton [OK] ne s'affiche pas après le réglage, appuyez sur  pour revenir à l'écran d'envoi de fax.

8. Saisissez le numéro de fax.

9. Appuyez sur [Dém. du fax].

La page de garde sera ajoutée au fax suivant. Si vous voulez ajouter la page de garde à chaque fax sortant, définissez les paramètres comme les nouvelles valeurs par défaut.



Information associée

- [Envoyer un fax](#)
 - [Création d'un message de page de couverture](#)
-

Création d'un message de page de couverture

Modèles associés: MFC-L5710DN/MFC-L5710DW/MFC-L5715DN/MFC-L6710DW/MFC-L6910DN/
MFC-L6915DN/MFC-EX910

Créez un ou deux messages personnalisés de page de couverture à ajouter aux fax sortants.

1. Appuyez sur  [Paramètres] > [Tous les paramètres] > [Fax] > [Configurer l'envoi] > [Note PageGarde].



Si votre appareil affiche le menu [Tous les paramètres] sur l'écran d'accueil, passez outre le menu [Paramètres].

2. Appuyez sur [5.] ou sur [6.] pour enregistrer votre commentaire personnel.
3. Saisissez le message de la page de couverture à l'aide de l'écran LCD. Appuyez sur [OK].

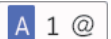
Appuyez sur  pour sélectionner des chiffres, des lettres ou des caractères spéciaux.



Si votre appareil affiche   #+= , appuyez sur   #+= .

4. Appuyez sur .





Information associée

- [Ajouter une page de garde au fax](#)

Annuler un fax en cours

Modèles associés: MFC-L5710DN/MFC-L5710DW/MFC-L5715DN/MFC-L6710DW/MFC-L6910DN/
MFC-L6915DN/MFC-EX910

1. Appuyez sur .
2. Appuyez sur  pendant que l'appareil compose le numéro ou envoie un fax.
L'écran LCD affiche [Annuler tâche?].
3. Appuyez sur une option du tableau pour annuler ou poursuivre le travail de télécopie en cours.

Option	Description
Oui	L'appareil annule la tâche de fax.
Non	L'appareil n'annule pas la tâche de fax.

Information associée

- [Envoyer un fax](#)

Contrôle et annulation d'un fax en attente

Modèles associés: MFC-L5710DN/MFC-L5710DW/MFC-L5715DN/MFC-L6710DW/MFC-L6910DN/
MFC-L6915DN/MFC-EX910

Vous pouvez annuler un travail de télécopie avant qu'il ne soit envoyé, tant qu'il est stocké en mémoire.

1. Appuyez sur  [Paramètres] > [Tous les paramètres] > [Fax] > [Travaux restants].



Si votre appareil affiche le menu [Tous les paramètres] sur l'écran d'accueil, passez outre le menu [Paramètres].

2. Faites glisser le doigt vers le haut ou le bas ou appuyez sur ▲ ou sur ▼ pour faire défiler les tâches en attente, puis appuyez sur la tâche à annuler.
3. Appuyez sur [Annuler].
4. Appuyez sur [Oui] annuler le travail de télécopie ou appuyez sur [Non] pour quitter sans annuler.
5. Lorsque vous avez terminé, appuyez sur .



Information associée

- [Envoyer un fax](#)

Options de fax

Modèles associés: MFC-L5710DN/MFC-L5710DW/MFC-L5715DN/MFC-L6710DW/MFC-L6910DN/
MFC-L6915DN/MFC-EX910

>> [MFC-L5710DN/MFC-L5710DW/MFC-L5715DN](#)

>> [MFC-L6710DW/MFC-L6910DN/MFC-L6915DN/MFC-EX910](#)

MFC-L5710DN/MFC-L5710DW/MFC-L5715DN

Pour modifier les réglages d'envoi de fax, appuyez sur  [Options].

Option	Description
Résolution fax	Permet de définir la résolution des fax sortants. Il est souvent possible d'améliorer la qualité d'un fax en modifiant sa résolution.
Contraste	Permet de régler le contraste. Si votre document est très clair ou très sombre, la modification du contraste peut accroître la qualité du fax.
Fax recto-verso (Pour les modèles à numérisation recto verso automatique)	Permet de définir le format de numérisation recto verso.
Format num vitre	Permet d'ajuster la zone de numérisation de la vitre du scanner en fonction du format du document.
Diffusion	Permet d'envoyer le même fax à plusieurs numéros de fax à la fois.
Aperçu	Permet de prévisualiser un fax avant de l'envoyer.
Fax différé	Permet de définir l'heure à laquelle les fax différés seront envoyés.
TX en temps réel	Permet d'envoyer un fax immédiatement sans attendre que l'appareil récupère le document numérisé depuis la mémoire.
Configuration page de garde	Réglez l'appareil pour qu'il envoie automatiquement une page de couverture préprogrammée.
Mode international	Activez ce réglage si vous rencontrez des difficultés à envoyer des fax à l'étranger.
Historique appels	Permet de sélectionner un numéro dans l'historique des appels.
Carnet d'adresses	Permet de sélectionner un numéro dans le carnet d'adresses.
Définir une nouvelle valeur par défaut	Permet d'enregistrer vos réglages comme réglages par défaut.
Réinit.d'usine	Permet de rétablir tous les réglages d'usine.



Vous pouvez enregistrer les paramètres actuels en appuyant sur [Enr. comme racc.].

MFC-L6710DW/MFC-L6910DN/MFC-L6915DN/MFC-EX910

Pour modifier les réglages d'envoi de fax, appuyez sur le bouton [Options].

Option	Description
Résolution fax	Permet de définir la résolution des fax sortants. Il est souvent possible d'améliorer la qualité d'un fax en modifiant sa résolution.

Option	Description
Contraste	Permet de régler le contraste. Si votre document est très clair ou très sombre, la modification du contraste peut accroître la qualité du fax.
Fax recto-verso (Pour les modèles à numérisation recto verso automatique)	Permet de définir le format de numérisation recto verso.
Format num vitre	Permet d'ajuster la zone de numérisation de la vitre du scanner en fonction du format du document.
Diffusion	Permet d'envoyer le même fax à plusieurs numéros de fax à la fois.
Aperçu	Permet de prévisualiser un fax avant de l'envoyer.
Fax différé	Permet de définir l'heure à laquelle les fax différés seront envoyés.
TX en temps réel	Permet d'envoyer un fax immédiatement sans attendre que l'appareil récupère le document numérisé depuis la mémoire.
Configuration page de garde	Réglez l'appareil pour qu'il envoie automatiquement une page de couverture préprogrammée.
Mode international	Activez ce réglage si vous rencontrez des difficultés à envoyer des fax à l'étranger.
Historique appels	Permet de sélectionner un numéro dans l'historique des appels.
Carnet d'adresses	Permet de sélectionner un numéro dans le carnet d'adresses.
Définir une nouvelle valeur par défaut	Permet d'enregistrer vos réglages comme réglages par défaut.
Réinit.d'usine	Permet de rétablir tous les réglages d'usine.



Vous pouvez enregistrer les paramètres actuels en appuyant sur [Enr. comme racc.].



Information associée

- [Envoyer un fax](#)

Réception d'un fax

Modèles associés: MFC-L5710DN/MFC-L5710DW/MFC-L5715DN/MFC-L6710DW/MFC-L6910DN/
MFC-L6915DN/MFC-EX910

- [Réglages du mode de réception](#)
- [Options de réception en mémoire](#)
- [Récupération de fax à distance](#)

Réglages du mode de réception

Modèles associés: MFC-L5710DN/MFC-L5710DW/MFC-L5715DN/MFC-L6710DW/MFC-L6910DN/
MFC-L6915DN/MFC-EX910

- Présentation des modes de réception
- Choisir le mode de réception correct
- Définir le nombre de sonneries avant que l'appareil ne réponde (Longueur de sonnerie)
- Définir la durée de la sonnerie F/T (pseudo-sonnerie double)
- Définir la détection de fax
- Réduire le format de page d'un fax entrant surdimensionné
- Régler l'impression recto verso pour les fax reçus
- Définir l'horodatage de la réception de fax
- Recevoir un fax à la fin d'une conversation téléphonique

Présentation des modes de réception

Modèles associés: MFC-L5710DN/MFC-L5710DW/MFC-L5715DN/MFC-L6710DW/MFC-L6910DN/MFC-L6915DN/MFC-EX910

Certains modes de réception répondent automatiquement (mode Fax uniquement et mode Fax/Tél). Vous pouvez choisir de modifier la longueur de sonnerie avant d'utiliser ces modes.

Mode Fax uniquement

([Fax] dans le menu de l'appareil)

Le mode Fax uniquement répond automatiquement à chaque appel en tant que fax.

Mode Fax/Tél

([Fax/Tél] dans le menu de l'appareil)

Le mode Fax/Tél permet de gérer automatiquement les appels entrants en différenciant les appels de fax des appels vocaux et en les traitant des manières suivantes :

- Les fax sont reçus automatiquement.
- Les appels vocaux déclenchent la sonnerie F/T vous indiquant de décrocher. La sonnerie du télécopieur/téléphone est une pseudo-sonnerie double rapide émise par votre appareil.

Mode Manuel

([Manuel] dans le menu de l'appareil)

Pour recevoir un fax en mode Manuel, décrochez le combiné du téléphone externe connecté à l'appareil.

Lorsque vous entendez des tonalités de fax (bips courts répétés), appuyez sur les boutons du tableau pour recevoir un fax. Utilisez la fonction Détection fax pour recevoir des fax en décrochant un combiné situé sur la même ligne que l'appareil.

Modèles concernés	Pour recevoir un fax
MFC-L5710DN/MFC-L5710DW/MFC-L5715DN/MFC-L6710DW/MFC-L6910DN/MFC-L6915DN/MFC-EX910	Démarrage du fax > Recevoir

Mode Répondeur externe

([Tel/Rep.Ext] dans le menu de l'appareil)

Le mode Répondeur externe permet à un répondeur externe de gérer vos appels entrants.

Les appels entrants seront traités d'une des façons suivantes :

- Les fax sont reçus automatiquement.
- Les appelants vocaux peuvent enregistrer un message sur le répondeur externe.

✓ Information associée

- [Réglages du mode de réception](#)

Choisir le mode de réception correct

Modèles associés: MFC-L5710DN/MFC-L5710DW/MFC-L5715DN/MFC-L6710DW/MFC-L6910DN/MFC-L6915DN/MFC-EX910

Vous devez choisir un mode de réception en fonction des appareils externes et des services téléphoniques de votre ligne.

Par défaut, votre appareil reçoit automatiquement tous les fax qui lui sont envoyés. Le schéma ci-dessous vous aidera à sélectionner le mode approprié.

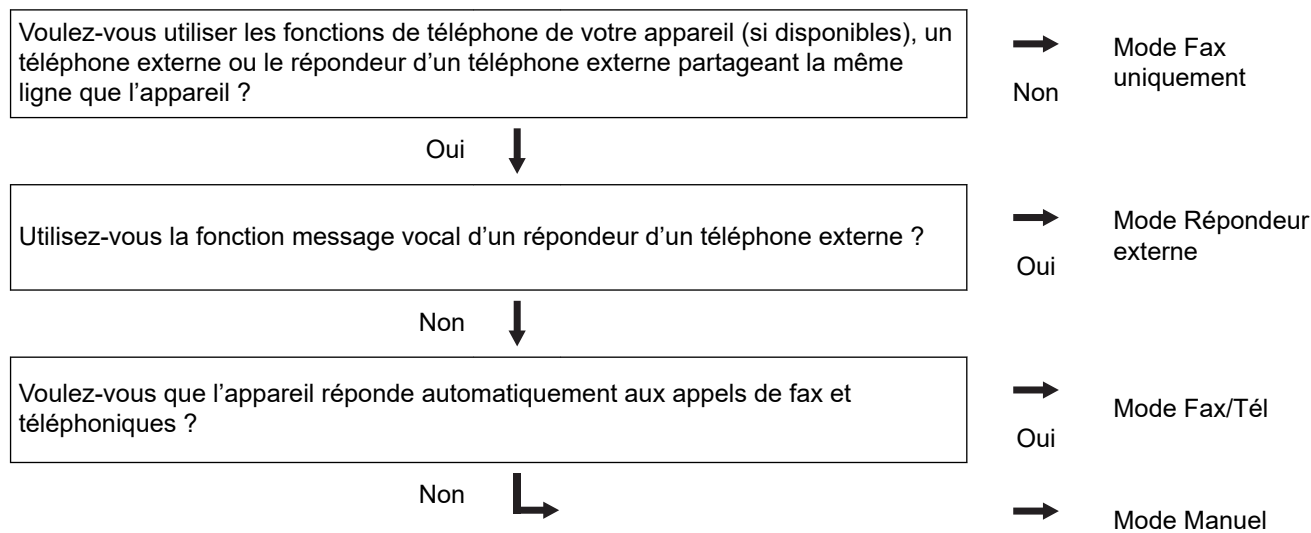

1. Appuyez sur  [Paramètres] > [Tous les paramètres] > [Fax] > [Param.RC.] > [Mode réponse].



Si votre appareil affiche le menu [Tous les paramètres] sur l'écran d'accueil, passez outre le menu [Paramètres].

2. Appuyez sur [Fax], [Fax/Tél], [Tel/Rep.Ext] ou [Manuel].
3. Appuyez sur .



Information associée

- [Réglages du mode de réception](#)

Rubriques connexes:

- [Problèmes de téléphone et de télécopieur](#)

Définir le nombre de sonneries avant que l'appareil ne réponde (Longueur de sonnerie)

Modèles associés: MFC-L5710DN/MFC-L5710DW/MFC-L5715DN/MFC-L6710DW/MFC-L6910DN/MFC-L6915DN/MFC-EX910

Si quelqu'un appelle votre appareil, vous entendez la sonnerie de téléphone habituelle. Le nombre de sonneries est fixé par l'option Longueur de sonnerie.

- Le paramètre Longueur de sonnerie indique le nombre de sonneries que l'appareil émet avant de répondre en mode Fax uniquement et Fax/Tél.
- Si vous avez un téléphone externe ou supplémentaire sur la même ligne que l'appareil, choisissez le nombre maximal de sonneries.

1. Appuyez sur  [Paramètres] > [Tous les paramètres] > [Fax] > [Param.RC.] > [Long. sonnerie].



Si votre appareil affiche le menu [Tous les paramètres] sur l'écran d'accueil, passez outre le menu [Paramètres].

2. Appuyez sur le nombre de sonneries désiré.



Si vous avez sélectionné [0], l'appareil répond immédiatement et aucune sonnerie n'est émise sur la ligne (option seulement disponible dans certains pays).

3. Appuyez sur .



Information associée

- [Réglages du mode de réception](#)

Rubriques connexes:

- [Problèmes de téléphone et de télécopieur](#)

Définir la durée de la sonnerie F/T (pseudo-sonnerie double)

Modèles associés: MFC-L5710DN/MFC-L5710DW/MFC-L5715DN/MFC-L6710DW/MFC-L6910DN/MFC-L6915DN/MFC-EX910

Lorsque vous réglez le mode de réception sur le mode Fax/Tél, si l'appel est un fax, votre appareil le reçoit automatiquement. Toutefois, s'il s'agit d'un appel vocal, l'appareil émet une sonnerie F/T (sonnerie double rapide) pendant la durée de sonnerie F/T définie. Lorsque vous entendez la sonnerie F/T, cela signifie qu'un appelant vocal est sur la ligne.

La fonction Durée de sonnerie F/T est disponible si vous avez choisi le mode Fax/Tél comme mode de réception.

Du fait que la durée de la sonnerie F/T est réglée par l'appareil, le poste ou les téléphones externes ne sonneront pas. Cependant, vous pouvez prendre l'appel sur n'importe quel téléphone.

1. Appuyez sur  [Paramètres] > [Tous les paramètres] > [Fax] > [Param.RC.] > [Durée son. F/T].



Si votre appareil affiche le menu [Tous les paramètres] sur l'écran d'accueil, passez outre le menu [Paramètres].

2. Appuyez sur le nombre de sonneries par lequel l'appareil vous indique l'arrivée d'un appel vocal.
3. Appuyez sur .



L'appareil continuera à sonner tout au long de la durée spécifiée même si l'appelant raccroche au cours de la pseudo-sonnerie/sonnerie double.



Information associée

- [Réglages du mode de réception](#)

Définir la détection de fax

Modèles associés: MFC-L5710DN/MFC-L5710DW/MFC-L5715DN/MFC-L6710DW/MFC-L6910DN/
MFC-L6915DN/MFC-EX910

Si la détection de fax est activée : l'appareil reçoit automatiquement un fax, même si vous répondez à l'appel. Lorsque vous voyez [Réception] sur l'écran LCD ou entendez des tonalités dans le combiné que vous utilisez, reposez simplement le combiné. Votre appareil s'occupe du reste.

Si la détection de fax est désactivée : si vous vous trouvez devant l'appareil et répondez à un appel de télécopieur en soulevant le combiné, appuyez sur les boutons indiqués dans le tableau suivant afin de recevoir le fax. Si vous répondez depuis un téléphone supplémentaire ou un téléphone externe, appuyez sur *51.

Modèles concernés	Pour recevoir un fax
MFC-L5710DN/MFC-L5710DW/MFC-L5715DN/ MFC-L6710DW/MFC-L6910DN/MFC-L6915DN/ MFC-EX910	Démarrage du fax > Recevoir



- Si cette fonction est définie sur [Oui], mais que vous appareil ne passe pas l'appel (fax) lorsque vous soulevez le combiné d'un téléphone supplémentaire ou d'un téléphone externe, appuyez sur le code d'activation à distance, *51.
- Si vous envoyez des fax à partir d'un ordinateur sur une même ligne téléphonique et que l'appareil les intercepte, définissez Détection fax sur [Désact.].

1. Appuyez sur  [Paramètres] > [Tous les paramètres] > [Fax] > [Param.RC.] > [Détection fax].



Si votre appareil affiche le menu [Tous les paramètres] sur l'écran d'accueil, passez outre le menu [Paramètres].

2. Appuyez sur [Oui] ou sur [Désact.].

3. Appuyez sur .



Information associée

- [Réglages du mode de réception](#)

Réduire le format de page d'un fax entrant surdimensionné

Modèles associés: MFC-L5710DN/MFC-L5710DW/MFC-L5715DN/MFC-L6710DW/MFC-L6910DN/MFC-L6915DN/MFC-EX910

Si vous activez la fonction de réduction automatique, l'appareil réduit chaque page d'un fax entrant afin de l'ajuster au format du papier. L'appareil calcule le rapport de réduction en fonction des dimensions de la page de fax et de votre paramètre Format papier.

1. Appuyez sur  [Paramètres] > [Tous les paramètres] > [Fax] > [Param.RC.] > [Réduction auto].



Si votre appareil affiche le menu [Tous les paramètres] sur l'écran d'accueil, passez outre le menu [Paramètres].

2. Appuyez sur [Oui] ou sur [Désact.].
3. Appuyez sur .



Information associée

- [Réglages du mode de réception](#)

Régler l'impression recto verso pour les fax reçus

Modèles associés: MFC-L5710DN/MFC-L5710DW/MFC-L5715DN/MFC-L6710DW/MFC-L6910DN/MFC-L6915DN/MFC-EX910

Votre appareil imprime des fax reçus sur les deux côtés du papier lorsque [Recto-verso] est défini sur [Oui].

- Utilisez du papier de format A4 (60 à 105 g/m²) pour cette fonction.
- Lorsque l'impression recto verso est activée, les fax entrants sont automatiquement adaptés à la taille du papier dans le bac à papier.

1. Appuyez sur  [Paramètres] > [Tous les paramètres] > [Fax] > [Param.RC.] > [Recto-verso].



Si votre appareil affiche le menu [Tous les paramètres] sur l'écran d'accueil, passez outre le menu [Paramètres].

2. Appuyez sur [Oui] ou sur [Désact.].
3. Appuyez sur .



Information associée

- [Réglages du mode de réception](#)

Définir l'horodatage de la réception de fax

Modèles associés: MFC-L5710DN/MFC-L5710DW/MFC-L5715DN/MFC-L6710DW/MFC-L6910DN/MFC-L6915DN/MFC-EX910

Vous pouvez paramétrer l'appareil de sorte qu'il imprime la date et l'heure de réception au haut au centre de chaque page des fax reçus.

- Assurez-vous que vous avez défini la date et l'heure actuelles sur l'appareil.
- La date et l'heure ne s'affichent pas si vous utilisez FAX Internet.

1. Appuyez sur  [Paramètres] > [Tous les paramètres] > [Fax] > [Param.RC.] > [Tampon Fax Rx].



Si votre appareil affiche le menu [Tous les paramètres] sur l'écran d'accueil, passez outre le menu [Paramètres].

2. Appuyez sur [Oui] ou sur [Désact.].

3. Appuyez sur .



Information associée

- [Réglages du mode de réception](#)

Recevoir un fax à la fin d'une conversation téléphonique

Modèles associés: MFC-L5710DN/MFC-L5710DW/MFC-L5715DN/MFC-L6710DW/MFC-L6910DN/MFC-L6915DN/MFC-EX910

Si vous avez une conversation téléphonique via le téléphone relié à votre appareil et que votre correspondant communique également à partir d'un téléphone connecté à un télécopieur, votre interlocuteur peut vous envoyer un fax à la fin de la conversation, avant que vous ne raccrochiez tous les deux.

Le chargeur automatique de documents de votre appareil doit être vide.

1. Demandez à votre correspondant de placer le document dans son appareil et d'appuyer sur Marche ou Envoi.
2. Lorsque vous entendez des tonalités CNG (signaux sonores se répétant lentement), appuyez sur [Dém. du fax].



Si l'appareil est en mode Reconstitution automatique, attendez qu'il ait terminé puis réessayez.

3. Appuyez sur [Recevoir] pour recevoir le fax.
4. Raccrochez le combiné externe.



Information associée

- [Réglages du mode de réception](#)

Options de réception en mémoire

Modèles associés: MFC-L5710DN/MFC-L5710DW/MFC-L5715DN/MFC-L6710DW/MFC-L6910DN/MFC-L6915DN/MFC-EX910

Servez-vous des options de réception en mémoire pour rediriger les fax entrants lorsque vous n'êtes pas à proximité de votre appareil. Vous ne pouvez utiliser qu'une seule fonction de réception en mémoire à la fois.

La fonction de réception en mémoire peut être réglée sur :

- Réception PC-Fax
 - Réadressage de fax
 - Mémorisation des fax
 - Transfert vers le Cloud (L'appareil transmet les fax reçus à des services en ligne.)
 - Transfert vers le réseau (L'appareil transmet les fax reçus à une destination réseau.)
 - Non
-
- [Utilisez la fonction de réception PC-FAX pour recevoir des fax sur votre ordinateur \(Windows uniquement\)](#)
 - [Transférer des fax entrants vers un autre appareil](#)
 - [Enregistrer les fax entrants dans la mémoire de l'appareil](#)
 - [Modifier les options de réception en mémoire](#)
 - [Désactivation de la fonction de réception en mémoire](#)
 - [Imprimer un fax enregistré dans la mémoire de l'appareil](#)
 - [Permet de transmettre les fax entrants à une destination réseau](#)

Utilisez la fonction de réception PC-FAX pour recevoir des fax sur votre ordinateur (Windows uniquement)

Modèles associés: MFC-L5710DN/MFC-L5710DW/MFC-L5715DN/MFC-L6710DW/MFC-L6910DN/MFC-L6915DN/MFC-EX910

Activez la fonction Réception PC-Fax pour enregistrer automatiquement les fax entrants dans la mémoire de votre appareil puis les transférer vers votre ordinateur. Utilisez votre ordinateur pour lire et conserver ces fax.

Pour transférer les fax reçus vers votre ordinateur, vous devez exécuter le logiciel de réception PC-FAX sur votre ordinateur.

Même si vous avez éteint l'ordinateur (pendant la nuit ou durant le week-end, par exemple), votre appareil reçoit les fax et les enregistre dans sa mémoire.

Lorsque vous démarrez votre ordinateur et que le logiciel de réception PC-FAX s'exécute, l'appareil transfère les fax vers votre ordinateur.

Si vous avez sélectionné [Copie sauv.: Oui], le fax s'imprime également sur votre appareil.

1. Appuyez sur  [Paramètres] > [Tous les paramètres] > [Fax] > [Param.RC.] > [Récept. PC-FAX].



Si votre appareil affiche le menu [Tous les paramètres] sur l'écran d'accueil, passez outre le menu [Paramètres].

2. Appuyez sur [Oui].
3. Appuyez sur [OK], puis suivez les instructions affichées sur l'écran LCD.



- La réception PC-FAX n'est pas disponible pour macOS.
- Si votre appareil rencontre une erreur et ne peut pas imprimer les fax en mémoire, vous pouvez utiliser ce paramètre pour les transférer vers votre ordinateur.

4. Appuyez sur [<USB>] ou sur le nom de l'ordinateur sur lequel vous souhaitez réceptionner les faxes si vous êtes en réseau, puis appuyez sur [OK].
5. Appuyez sur [Copie sauv.: Oui] ou [Copie sauv.: Non].
6. Appuyez sur .



Information associée

- [Options de réception en mémoire](#)

Transférer des fax entrants vers un autre appareil

Modèles associés: MFC-L5710DN/MFC-L5710DW/MFC-L5715DN/MFC-L6710DW/MFC-L6910DN/MFC-L6915DN/MFC-EX910

Utilisez la fonction de transfert de fax pour transférer automatiquement vos fax entrants vers un autre appareil.

1. Appuyez sur  [Paramètres] > [Tous les paramètres] > [Fax] > [Param.RC.] > [Récep. en mém.].



Si votre appareil affiche le menu [Tous les paramètres] sur l'écran d'accueil, passez outre le menu [Paramètres].

2. Appuyez sur [Réadressage fax].
3. Effectuez l'une des actions suivantes :
 - Appuyez sur [Manuel] pour saisir le numéro de fax du destinataire (20 caractères maximum) ou l'adresse e-mail à l'aide de l'écran LCD.
Appuyez sur [OK].



Pour transférer un fax en utilisant une adresse e-mail, appuyez sur , saisissez l'adresse e-mail, puis appuyez sur [OK].

Sélectionnez le type de fichier de votre choix.

(Sur certains modèles, vous devez télécharger Fax Internet pour utiliser les fonctions de télécopie par Internet et de numérisation vers un serveur de messagerie.)

- Appuyez sur [Carnet d'adresses].
Faites glisser le doigt vers le haut ou le bas, ou appuyez sur ▲ ou sur ▼ pour afficher le numéro de fax ou l'adresse e-mail vers lequel/laquelle vous souhaitez transférer vos fax.
Appuyez sur le numéro de fax ou l'adresse e-mail désiré(e).



Appuyez sur [Copie sauv.: Oui] ou sur [Copie sauv.: Non]. Si vous choisissez [Copie sauv.: Oui], l'appareil imprime également une copie des fax réceptionnés.

4. Appuyez sur .



Information associée

- [Options de réception en mémoire](#)

Enregistrer les fax entrants dans la mémoire de l'appareil

Modèles associés: MFC-L5710DN/MFC-L5710DW/MFC-L5715DN/MFC-L6710DW/MFC-L6910DN/MFC-L6915DN/MFC-EX910

Utilisez la fonction de mémorisation de fax pour enregistrer les fax entrants dans la mémoire de l'appareil. Vous pouvez utiliser les commandes de récupération à distance pour récupérer des fax mémorisés dans un télécopieur à partir de n'importe quel emplacement. Votre appareil imprime une copie de sauvegarde de chaque fax placé en mémoire.

1. Appuyez sur  [Paramètres] > [Tous les paramètres] > [Fax] > [Param.RC.] > [Récep. en mém.].



Si votre appareil affiche le menu [Tous les paramètres] sur l'écran d'accueil, passez outre le menu [Paramètres].

2. Appuyez sur [Mémoriser fax].



Appuyez sur [Copie sauv.: Oui] ou sur [Copie sauv.: Non]. Si vous choisissez [Copie sauv.: Oui], l'appareil imprime également une copie des fax réceptionnés.

3. Appuyez sur .



Information associée

- [Options de réception en mémoire](#)

Modifier les options de réception en mémoire

Modèles associés: MFC-L5710DN/MFC-L5710DW/MFC-L5715DN/MFC-L6710DW/MFC-L6910DN/MFC-L6915DN/MFC-EX910

Si des fax sont mémorisés sur l'appareil lorsque vous modifiez les opérations de fax à distance, l'écran LCD affiche l'une des questions suivantes :

Si les fax reçus ont été imprimés automatiquement, l'écran LCD affiche le message [Supprimer tous les documents ?]

- Effectuez l'une des opérations suivantes :
 - Si vous appuyez sur [Oui], les fax chargés en mémoire sont effacés avant modification du réglage.
 - Si vous appuyez sur [Non], les fax chargés en mémoire ne sont pas effacés et le réglage reste inchangé.

Si la mémoire de l'appareil contient des fax non imprimés, l'écran LCD affiche le message [Imprimer tous les fax ?]

- Effectuez l'une des opérations suivantes :
 - Si vous appuyez sur [Oui], les fax chargés en mémoire sont imprimés avant modification du réglage.
 - Si vous appuyez sur [Non], les fax chargés en mémoire ne sont pas imprimés et le réglage reste inchangé.

Si les fax reçus sont conservés dans la mémoire de l'appareil lorsque vous passez de l'option [Récept. PC-FAX] ou [Réadressage fax] à l'option [Mémoriser fax].

- Appuyez sur [<USB>] ou sur le nom de l'ordinateur si vous êtes en réseau, puis appuyez sur [OK]. Vous serez invité à préciser si vous voulez activer l'impression de sauvegarde.

L'écran LCD affiche :

[Envoy. fax à PC?]

- Si vous appuyez sur [Oui], les fax en mémoire sont envoyés à l'ordinateur avant modification du réglage.
- Si vous appuyez sur [Non], les fax chargés en mémoire ne sont pas effacés et le réglage reste inchangé.



Information associée

- [Options de réception en mémoire](#)

Désactivation de la fonction de réception en mémoire

Modèles associés: MFC-L5710DN/MFC-L5710DW/MFC-L5715DN/MFC-L6710DW/MFC-L6910DN/MFC-L6915DN/MFC-EX910

Désactivez la réception en mémoire si vous ne souhaitez pas que votre appareil enregistre ou transfère les fax entrants.

1. Appuyez sur  [Paramètres] > [Tous les paramètres] > [Fax] > [Param.RC.] > [Récep. en mém.].



Si votre appareil affiche le menu [Tous les paramètres] sur l'écran d'accueil, passez outre le menu [Paramètres].

2. Appuyez sur [Désact.].



L'écran LCD affiche des options si des fax reçus sont mémorisés dans votre appareil.

3. Appuyez sur .



Information associée

- [Options de réception en mémoire](#)

Imprimer un fax enregistré dans la mémoire de l'appareil

Modèles associés: MFC-L5710DN/MFC-L5710DW/MFC-L5715DN/MFC-L6710DW/MFC-L6910DN/MFC-L6915DN/MFC-EX910

Si vous sélectionnez [Mémoriser fax], vous pouvez toujours imprimer un fax depuis la mémoire de l'appareil.

1. Appuyez sur  [Paramètres] > [Tous les paramètres] > [Fax] > [Imprime doc.].



Si votre appareil affiche le menu [Tous les paramètres] sur l'écran d'accueil, passez outre le menu [Paramètres].

2. Appuyez sur [Oui].



Information associée

- [Options de réception en mémoire](#)

Rubriques connexes:

- [Messages d'erreur et de maintenance](#)

Permet de transmettre les fax entrants à une destination réseau

Modèles associés: MFC-L5710DN/MFC-L5710DW/MFC-L5715DN/MFC-L6710DW/MFC-L6910DN/MFC-L6915DN/MFC-EX910

Définissez un profil pour transmettre les fax entrants directement à un dossier sur un serveur FTP, SFTP, CIFS ou Sharepoint.

- Il est recommandé d'utiliser la version la plus récente des navigateurs Web suivants :
 - Microsoft Edge, Firefox et Google Chrome™ pour Windows
 - Safari, Firefox et Google Chrome™ pour Mac
 - Google Chrome™ pour Android™
 - Safari et Google Chrome™ pour iOS
- Assurez-vous que JavaScript et les cookies sont toujours activés, quel que soit le navigateur que vous utilisez.

1. Lancez votre navigateur Web.
2. Saisissez « https://adresse IP de l'appareil » dans la barre d'adresse de votre navigateur (« adresse IP de l'appareil » correspondant à l'adresse IP de l'appareil).

Par exemple :

https://192.168.1.2

3. Si nécessaire, saisissez le mot de passe dans le champ **Connexion**, puis cliquez sur **Connexion**.



Le mot de passe par défaut pour gérer les paramètres de cet appareil se trouve au dos de l'appareil et est indiqué par « **Pwd** ».

4. Rendez-vous dans le menu de navigation, puis cliquez sur **Administrateur > Profil réseau**.



Accédez à partir de ☰, si le menu de navigation n'est pas affiché sur le côté gauche de l'écran.

5. Sélectionnez l'option **FTP**, **SFTP**, **Réseau** ou **SharePoint**, puis cliquez sur **Envoyer**.

6. Définissez le profil pour votre serveur à l'aide de l'un des tableaux suivants :



L'utilisation des caractères suivants ?, /, \, ", :, <, >, | ou * peut provoquer une erreur de transmission.

FTP

Option	Description
Nom du profil	Saisissez un nom pour ce profil de serveur (jusqu'à 15 caractères alphanumériques). L'appareil affiche ce nom sur l'écran LCD.
Adresse de l'hôte	Saisissez l'adresse de l'hôte (par exemple, ftp.exemple.com ; 64 caractères maximum) ou l'adresse IP (par exemple, 192.23.56.189).
Numéro de port	Modifiez le paramètre Numéro de port utilisé pour accéder au serveur FTP. Par défaut, ce paramètre correspond au port 21. Dans la plupart des cas, il n'est pas nécessaire de modifier ce paramètre.
Nom de l'utilisateur	Saisissez le nom (32 caractères maximum) d'un utilisateur autorisé à écrire des données sur le serveur FTP.
Mot de passe	Saisissez le mot de passe (32 caractères maximum) associé au nom d'utilisateur saisi dans le champ Nom de l'utilisateur . Saisissez une nouvelle fois le mot de passe dans le champ Retaper le nouveau mot de passe .

Option	Description
SSL/TLS	Réglez l'option SSL/TLS pour effectuer un transfert en toute sécurité via la communication SSL/TLS. Si besoin, modifiez le réglage Certificat AC .
Répertoire enregistrement	Saisissez le chemin (255 caractères maximum) du dossier sur le serveur FTP auquel vous voulez transmettre les fax entrants. N'utilisez pas de barre oblique au début du nom du chemin d'accès (exemple correct : brother/abc).
Mode passif	Réglez l'option Mode passif sur Oui ou Non en fonction de la configuration de votre serveur FTP et de votre pare-feu réseau. Le réglage par défaut est Activé. Dans la plupart des cas, il n'est pas nécessaire de modifier ce paramètre.

SFTP

Option	Description
Nom du profil	Saisissez un nom pour ce profil de serveur (jusqu'à 15 caractères alphanumériques). L'appareil affiche ce nom sur l'écran LCD.
Adresse de l'hôte	Saisissez l'adresse de l'hôte (par exemple, ftp.exemple.com ; 64 caractères maximum) ou l'adresse IP (par exemple, 192.23.56.189).
Nom de l'utilisateur	Saisissez le nom (32 caractères maximum) d'un utilisateur autorisé à écrire des données sur le serveur SFTP.
Méthode d'authentification	Sélectionnez Mot de passe ou Clé publique .
Mot de passe	Lorsque vous sélectionnez Mot de passe pour l'option Méthode d'authentification , saisissez le mot de passe (32 caractères maximum) associé au nom d'utilisateur que vous avez saisi dans le champ Nom de l'utilisateur . Saisissez une nouvelle fois le mot de passe dans le champ Retaper le nouveau mot de passe .
Paire clé/client	Lorsque vous sélectionnez Clé publique pour l'option Méthode d'authentification , sélectionnez le type d'authentification.
Clé publique de serveur	Sélectionnez le type d'authentification.
Répertoire enregistrement	Saisissez le chemin (255 caractères maximum) du dossier sur le serveur SFTP auquel vous voulez transmettre les fax entrants. N'utilisez pas de barre oblique au début du nom du chemin d'accès (exemple correct : brother/abc).
Numéro de port	Modifiez le paramètre Numéro de port utilisé pour accéder au serveur SFTP. Par défaut, ce paramètre correspond au port 22. Dans la plupart des cas, il n'est pas nécessaire de modifier ce paramètre.

Réseau

Option	Description
Nom du profil	Saisissez un nom pour ce profil de serveur (jusqu'à 15 caractères alphanumériques). L'appareil affiche ce nom sur l'écran LCD.
Chemin d'accès au dossier réseau	Saisissez le chemin du dossier sur le serveur CIFS auquel vous voulez transmettre les fax entrants.
Méthode d'authentification	Pour définir votre méthode d'authentification, sélectionnez Auto , Kerberos , ou NTLMv2 .
Nom de l'utilisateur	Tapez un nom d'utilisateur (96 caractères maximum) autorisé à écrire des données dans le dossier spécifié dans le champ Chemin d'accès au dossier réseau . Si le nom d'utilisateur fait partie d'un domaine, saisissez-le comme suit (au choix) : user@domain domain\user
Mot de passe	Saisissez le mot de passe (32 caractères maximum) associé au nom d'utilisateur saisi dans le champ Nom de l'utilisateur . Saisissez une

Option	Description
	nouvelle fois le mot de passe dans le champ Retaper le nouveau mot de passe .
Adresse du serveur Kerberos	Lorsque vous sélectionnez Kerberos pour l'option Méthode d'authentification , vous devez saisir l'adresse du serveur Kerberos (par exemple : kerberos.example.com ; jusqu'à 64 caractères).



Vous devez configurer le SNTP (serveur de synchronisation réseau) ou bien régler la date, l'heure et le fuseau horaire correctement via le panneau de commande. L'heure doit concorder avec celle utilisée par le serveur Kerberos et le serveur CIFS.

SharePoint

Option	Description
Nom du profil	Saisissez un nom pour ce profil de serveur (jusqu'à 15 caractères alphanumériques). L'appareil affiche ce nom sur l'écran LCD.
Adresse du site SharePoint	Copiez-collez l'adresse de destination complète qui se trouve dans la barre d'adresse de votre navigateur (par exemple : http://AdresseSiteSharePoint/Shared%20Documents/Forms/AllItems.aspx) ou l'adresse IP (par exemple : http://192.168.0.1/Shared%20Documents/Forms/AllItems.aspx).
SSL/TLS	Si l'adresse dans le champ Adresse du site SharePoint commence par « https:// », vous pouvez vérifier le certificat du serveur en cochant la case Vérifier le certificat de serveur .
Méthode d'authentification	Pour définir votre méthode d'authentification, sélectionnez Auto , NTLMv2 , Kerberos ou Base . Si vous optez pour Auto , la méthode d'authentification est automatiquement détectée.
Nom de l'utilisateur	Saisissez le nom (96 caractères maximum) de l'utilisateur autorisé à écrire des données dans le dossier spécifié dans le champ Adresse du site SharePoint . Si le nom d'utilisateur fait partie d'un domaine, entrez le nom d'utilisateur dans l'un des styles suivants : <ul style="list-style-type: none"> • user@domain • domain\user
Mot de passe	Saisissez le mot de passe (32 caractères maximum) associé au nom d'utilisateur saisi dans le champ Nom de l'utilisateur . Saisissez une nouvelle fois le mot de passe dans le champ Retaper le nouveau mot de passe .
Adresse du serveur Kerberos	Lorsque vous sélectionnez Kerberos pour l'option Méthode d'authentification , vous devez saisir l'adresse du serveur Kerberos (par exemple : kerberos.example.com ; jusqu'à 64 caractères).

7. Cliquez sur **Envoyer**.
8. Pour régler la fonction de réadressage de fax, rendez-vous dans le menu de navigation, puis cliquez sur **Fax > Options d'accès à distance**.
9. Sélectionnez **Réadresser vers le réseau** dans la liste déroulante **Réadr/enrgst/Cloud/Réseau**.
10. Sélectionnez le type de fichier à utiliser.
11. Pour imprimer une copie de sauvegarde des fax entrants, sélectionnez **Oui** pour **Impression de sauvegarde**.
12. Sélectionnez le profil à utiliser dans la liste déroulante **Profil réseau**.
13. Entrez un code d'accès à distance à trois caractères dans le champ **Code d'accès à distance**, si nécessaire.



- Le code d'accès à distance peut être composé des chiffres 0 à 9 et/ou des symboles * ou #.
- Le code d'accès à distance doit être différent des codes à distance des fonctions de fax.

14. Cliquez sur **Envoyer**.



Information associée

- Options de réception en mémoire
 - Fonctions réseau
-

Récupération de fax à distance

Vous pouvez utiliser la fonction de récupération à distance pour appeler votre appareil depuis tout téléphone à clavier multifréquence ou tout télécopieur, puis utiliser le code d'accès à distance et les commandes à distance pour récupérer les fax en mémoire.

- [Définir un code d'accès à distance](#)
- [Utiliser votre code d'accès à distance](#)
- [Commandes de récupération à distance](#)
- [Transférer les fax à distance](#)
- [Modifier le numéro de transfert du fax](#)

Définir un code d'accès à distance

Modèles associés: MFC-L5710DN/MFC-L5710DW/MFC-L5715DN/MFC-L6710DW/MFC-L6910DN/
MFC-L6915DN/MFC-EX910

Permet de définir un code d'accès à distance pour pouvoir accéder et contrôler votre appareil même lorsque vous n'êtes pas à proximité.

Avant de pouvoir utiliser les fonctions d'accès et de récupération à distance, vous devez configurer votre propre code. Le code défini par défaut est un code inactif (---*).

1. Appuyez sur  [Paramètres] > [Tous les paramètres] > [Fax] > [Accès distance].



Si votre appareil affiche le menu [Tous les paramètres] sur l'écran d'accueil, passez outre le menu [Paramètres].

2. Saisissez un code à trois chiffres à l'aide des touches [0] à [9], [*] ou [#] de l'écran LCD (le symbole « * » n'est pas modifiable), puis appuyez sur [OK].



- N'utilisez PAS le même code que pour votre code de réception de fax (*51) ou votre code de réponse de téléphone (#51). N'utilisez PAS le même code que pour votre code d'activation à distance (*51) ou votre code de désactivation à distance (#51).
- Pour rendre votre code inactif, maintenez enfoncé  pour rétablir la configuration inactive (---*), puis appuyez sur [OK].

3. Appuyez sur .



Information associée

- [Récupération de fax à distance](#)

Utiliser votre code d'accès à distance

Modèles associés: MFC-L5710DN/MFC-L5710DW/MFC-L5715DN/MFC-L6710DW/MFC-L6910DN/MFC-L6915DN/MFC-EX910

1. Composez votre numéro de fax à l'aide de tonalités, à partir d'un téléphone à clavier multifréquence ou d'un autre télécopieur.
2. Lorsque votre appareil répond, entrez immédiatement votre code d'accès à distance (trois chiffres suivis de *).
3. L'appareil indique s'il a reçu des messages :
 - Un long signal sonore -- Messages de fax
 - Aucun signal sonore -- Pas de message
4. Lorsque l'appareil émet deux bips sonores brefs, saisissez une commande.
 - L'appareil raccroche si vous attendez plus de 30 secondes pour saisir une commande.
 - L'appareil émet trois bips sonores si vous saisissez une commande non valide.
5. Appuyez sur 9 0 pour réinitialiser l'appareil lorsque vous avez terminé.
6. Raccrochez.

Il se peut que cette fonction ne soit pas disponible dans certains pays ou ne soit pas prise en charge par votre opérateur de téléphonie local.



Information associée

- [Récupération de fax à distance](#)

Commandes de récupération à distance

Modèles associés: MFC-L5710DN/MFC-L5710DW/MFC-L5715DN/MFC-L6710DW/MFC-L6910DN/MFC-L6915DN/MFC-EX910

Utilisez les commandes à distance de ce tableau pour accéder aux commandes et options de fax lorsque vous n'êtes pas à proximité de votre appareil. Lorsque vous appelez l'appareil et saisissez votre code d'accès à distance (trois chiffres suivis de *), le système émet deux bips sonores brefs et vous devez alors saisir une commande à distance (colonne 1) suivi de l'une des options (colonne 2) pour cette commande.

Commande à distance	Option	Description
95	Changer les paramètres de transfert de fax et de mémorisation des fax	
	1 NON	Vous pouvez sélectionner <i>Non</i> après avoir récupéré ou effacé tous vos messages.
	2 Réadressage de fax	Un bip sonore long signifie que la modification est acceptée. Si vous entendez trois bips sonores brefs, aucun changement n'est possible, car il semblerait qu'un des paramètres n'ait pas été configuré correctement (par exemple, un numéro d'acheminement de fax n'a pas été enregistré). Vous pouvez enregistrer votre numéro de réadressage de fax en saisissant 4. Une fois le numéro enregistré, le réadressage de fax fonctionne.
	4 Numéro de transfert de fax	
	6 Mémorisation des fax	
96	Récupérer un fax	
	2 Récupérer tous les fax	Saisissez le numéro d'un télécopieur à distance afin de recevoir les fax en mémoire.
	3 Effacer les fax de la mémoire	Si vous entendez un long signal sonore, les fax ont été effacés de la mémoire.
97	Vérifier l'état de la réception	
	1 Fax	Vérifiez si votre appareil a reçu des fax. Si tel est le cas, vous entendrez un long signal sonore. À l'inverse, vous entendrez trois brefs signaux sonores.
98	Changer de mode de réception	
	1 Répondeur externe	Un long signal sonore indique que la modification est acceptée.
	2 Fax/Tél	
	3 Fax uniquement	
90	Sortie	Appuyez sur 9 0 pour mettre fin à la récupération à distance. Attendez d'entendre un long signal sonore, puis raccrochez.



Information associée

- [Récupération de fax à distance](#)

Transférer les fax à distance

Modèles associés: MFC-L5710DN/MFC-L5710DW/MFC-L5715DN/MFC-L6710DW/MFC-L6910DN/
MFC-L6915DN/MFC-EX910

Appelez votre appareil depuis tout téléphone à clavier ou télécopieur pour transférer les fax entrants vers un autre appareil.

Vous devez activer l'option de mémorisation de fax pour utiliser cette fonction.

1. Composez votre numéro de fax.
2. Lorsque votre appareil répond, entrez votre code d'accès à distance (trois chiffres suivis de *). Si vous entendez un bip sonore long, vous avez des messages.
3. Lorsque vous entendez deux bips sonores brefs, appuyez sur 9 6 2.
4. Attendez le bip sonore long, puis utilisez le pavé numérique pour saisir le numéro du télécopieur distant vers lequel vous voulez que vos fax soient envoyés, puis terminez par # # (20 chiffres max.).



Vous ne pouvez pas utiliser les caractères * et # pour le numéro. Vous pouvez cependant appuyer sur # si vous voulez créer une pause.

5. Raccrochez lorsque vous entendez votre appareil émettre un bip sonore. Votre appareil appellera l'autre télécopieur qui imprimera alors vos fax.



Information associée

- [Récupération de fax à distance](#)

Modifier le numéro de transfert du fax

Modèles associés: MFC-L5710DN/MFC-L5710DW/MFC-L5715DN/MFC-L6710DW/MFC-L6910DN/MFC-L6915DN/MFC-EX910

Vous pouvez modifier le numéro de transfert du fax depuis un autre téléphone à clavier ou télécopieur.

1. Composez votre numéro de fax.
2. Lorsque votre appareil répond, entrez votre code d'accès à distance (trois chiffres suivis de *). Si vous entendez un bip sonore long, vous avez des messages.
3. Lorsque vous entendez deux bips sonores brefs, appuyez sur 9 5 4.
4. Attendez un bip sonore long, utilisez le pavé numérique pour entrer le nouveau numéro (20 chiffres maximum) du télécopieur distant auquel vous souhaitez transférer vos messages de fax, puis tapez # #.

Vous entendrez alors un signal long.



Vous ne pouvez pas utiliser les caractères * et # pour le numéro. Vous pouvez cependant appuyer sur # si vous voulez créer une pause.

5. Si vous entendez deux signaux brefs, appuyez sur 9 0 pour mettre fin à l'accès à distance lorsque vous avez terminé.
6. Raccrochez lorsque vous entendez votre appareil émettre un bip sonore.



Information associée

- [Récupération de fax à distance](#)

Opérations vocales et numéros de fax

Modèles associés: MFC-L5710DN/MFC-L5710DW/MFC-L5715DN/MFC-L6710DW/MFC-L6910DN/
MFC-L6915DN/MFC-EX910

- [Opérations relatives à la messagerie vocale](#)
- [Mémorisation de numéros de fax](#)
- [Configurer des groupes de diffusion](#)
- [Combiner des numéros du carnet d'adresses](#)

Opérations relatives à la messagerie vocale

- Prendre un appel vocal en mode de réception Fax/Tél

Prendre un appel vocal en mode de réception Fax/Tél

Modèles associés: MFC-L5710DN/MFC-L5710DW/MFC-L5715DN/MFC-L6710DW/MFC-L6910DN/MFC-L6915DN/MFC-EX910

Lorsque l'appareil est en mode Fax/Tél, il émet une sonnerie F/T (double sonnerie rapide) pour vous signaler la présence d'un appel vocal.

Si vous êtes à proximité de l'appareil, décrochez le combiné du téléphone externe, puis appuyez sur le bouton indiqué dans le tableau suivant pour répondre :

Modèles concernés	Pour prendre un appel vocal
MFC-L5710DN/MFC-L5710DW/MFC-L5715DN/ MFC-L6710DW/MFC-L6910DN/MFC-L6915DN/ MFC-EX910	Décrocher

Si vous utilisez un téléphone supplémentaire, décrochez le combiné pendant la sonnerie F/T puis appuyez sur #51 entre les sonneries doubles rapides. Si personne n'est en ligne ou si quelqu'un veut vous envoyer un fax, renvoyez l'appel à l'appareil en appuyant sur *51.



Information associée

- [Opérations relatives à la messagerie vocale](#)

Mémorisation de numéros de fax

Modèles associés: MFC-L5710DN/MFC-L5710DW/MFC-L5715DN/MFC-L6710DW/MFC-L6910DN/
MFC-L6915DN/MFC-EX910



- [Mémoriser des numéros dans le carnet d'adresses](#)
- [Modifier ou supprimer les noms ou les numéros du carnet d'adresses](#)

Mémoriser des numéros dans le carnet d'adresses

Modèles associés: MFC-L5710DN/MFC-L5710DW/MFC-L5715DN/MFC-L6710DW/MFC-L6910DN/MFC-L6915DN/MFC-EX910

1. Appuyez sur  [Fax] > [Carnet d'adresses].
2. Procédez comme suit :
 - a. Appuyez sur [Modifier].
 - b. Appuyez sur [Aj nouv. adresse].
 - c. Appuyez sur [Nom].
 - d. Entrez le nom (16 caractères maximum) à l'aide de l'écran LCD, puis appuyez sur [OK].
 - e. Appuyez sur [Adresse].
 - f. Entrez le numéro de fax ou de téléphone (20 chiffres maximum) à l'aide de l'écran LCD, puis appuyez sur [OK].



Pour enregistrer une adresse e-mail à utiliser avec Fax Internet ou le serveur de numérisation vers e-mail, appuyez sur   et saisissez l'adresse e-mail, puis appuyez sur [OK].

(Sur certains modèles, vous devez télécharger Fax Internet pour utiliser les fonctions de télécopie par Internet et de numérisation vers un serveur de messagerie.)

- g. Appuyez sur [OK].

Pour enregistrer un autre numéro de carnet d'adresses, répétez ces étapes.

3. Appuyez sur .



Information associée

- [Mémorisation de numéros de fax](#)
 - [Enregistrer des numéros d'appels sortants dans le carnet d'adresses](#)

Enregistrer des numéros d'appels sortants dans le carnet d'adresses

Modèles associés: MFC-L5710DN/MFC-L5710DW/MFC-L5715DN/MFC-L6710DW/MFC-L6910DN/MFC-L6915DN/MFC-EX910

Vous pouvez copier des numéros de votre historique d'appels sortants et les enregistrer dans votre carnet d'adresses.

1. Appuyez sur  [Fax] > [Historique appels] > [Appel sortant].
2. Glissez le doigt vers le haut ou le bas, ou appuyez sur ▲ ou sur ▼ pour afficher le numéro désiré, puis appuyez dessus.
3. Appuyez sur [Modifier] > [Ajouter au carnet d'adresses] > [Nom].



Pour supprimer le numéro, appuyez sur [Modifier] > [Suppr]. Appuyez sur [Oui] pour confirmer.

4. Saisissez le nom à l'aide de l'écran LCD (16 caractères maximum).
5. Appuyez sur [OK].
6. Appuyez sur [OK] pour confirmer le numéro de fax ou de téléphone à enregistrer.
7. Appuyez sur .



Information associée

- [Mémoriser des numéros dans le carnet d'adresses](#)

Modifier ou supprimer les noms ou les numéros du carnet d'adresses

Modèles associés: MFC-L5710DN/MFC-L5710DW/MFC-L5715DN/MFC-L6710DW/MFC-L6910DN/MFC-L6915DN/MFC-EX910

1. Appuyez sur  [Fax] > [Carnet d'adresses] > [Modifier].
2. Effectuez l'une des actions suivantes :
Appuyez sur [Changer] pour modifier les noms ou les numéros de fax ou de téléphone.
Glissez le doigt vers le haut ou le bas, ou appuyez sur ▲ ou sur ▼ pour afficher le numéro à modifier, puis appuyez dessus.
 - Pour modifier le nom, appuyez sur [Nom]. Entrez le nouveau nom (16 caractères maximum) à l'aide de l'écran LCD, puis appuyez sur [OK].
 - Pour changer le numéro de fax ou de téléphone, appuyez sur [Adresse]. Entrez le nouveau numéro de fax ou de téléphone (20 chiffres maximum) à l'aide de l'écran LCD, puis appuyez sur [OK].Appuyez sur [OK] lorsque vous avez terminé.



Comment saisir du texte :

Pour modifier un caractère, appuyez sur ◀ ou ▶ afin de placer le curseur de sorte que le caractère incorrect soit en surbrillance, puis appuyez sur .

Saisissez le nouveau caractère.

Pour supprimer des numéros, appuyez sur [Suppr].

Sélectionnez les numéros de fax ou de téléphone à supprimer en appuyant dessus afin d'afficher une marque de sélection, puis appuyez sur [OK].

3. Appuyez sur .



Information associée

- [Mémorisation de numéros de fax](#)



Configurer des groupes de diffusion

Modèles associés: MFC-L5710DN/MFC-L5710DW/MFC-L5715DN/MFC-L6710DW/MFC-L6910DN/
MFC-L6915DN/MFC-EX910

Vous pouvez enregistrer un groupe de diffusion dans le carnet d'adresses. Vous pouvez ainsi envoyer le même fax à plusieurs numéros de fax.

Enregistrez les numéros de fax dans le carnet d'adresses et ajoutez-les à un groupe de diffusion selon les besoins.

Modèles concernés	Nombre maximum de groupes	Numéros maximum dans un groupe
MFC-L5710DN/MFC-L5710DW/ MFC-L5715DN/MFC-L6710DW/ MFC-L6910DN/MFC-L6915DN/MFC-EX910	20	299

- Appuyez sur  [Fax] > [Carnet d'adresses].
- Procédez comme suit :
 - Appuyez sur [Modifier] > [Groupes config] > [Nom].
 - Entrez le nom du groupe (16 caractères maximum) à l'aide de l'écran LCD, puis appuyez sur [OK].
 - Appuyez sur [Ajouter/Suppr.].
 - Insérez des numéros provenant du carnet d'adresses dans le groupe en appuyant dessus pour afficher une coche, puis appuyez sur [OK].
 - Repasser en revue la liste des noms et des numéros qui sont présentés à l'écran et confirmez leur sélection en appuyant sur [OK] afin d'enregistrer votre groupe.Pour enregistrer un autre groupe pour la diffusion, répétez ces étapes.
- Appuyez sur .

Information associée

- Opérations vocales et numéros de fax
 - Modifier un nom de groupe de diffusion
 - Supprimer un groupe de diffusion
 - Ajouter ou supprimer un membre du groupe de diffusion

Modifier un nom de groupe de diffusion

Modèles associés: MFC-L5710DN/MFC-L5710DW/MFC-L5715DN/MFC-L6710DW/MFC-L6910DN/MFC-L6915DN/MFC-EX910

1. Appuyez sur  [Fax] > [Carnet d'adresses] > [Modifier] > [Changer].
2. Faites glisser le doigt vers le haut ou le bas ou appuyez sur ▲ ou sur ▼ pour afficher le groupe désiré, puis appuyez sur le nom du groupe.
3. Appuyez sur [Nom].
4. Entrez le nouveau nom du groupe (16 caractères maximum) à l'aide de l'écran LCD, puis appuyez sur [OK].



Comment modifier le nom enregistré :

Pour modifier un caractère, appuyez sur ◀ ou ▶ afin de placer le curseur de sorte que le caractère incorrect soit en surbrillance, puis appuyez sur .

Saisissez le nouveau caractère.

5. Appuyez sur [OK].
6. Appuyez sur .





Information associée

- [Configurer des groupes de diffusion](#)

Supprimer un groupe de diffusion

Modèles associés: MFC-L5710DN/MFC-L5710DW/MFC-L5715DN/MFC-L6710DW/MFC-L6910DN/MFC-L6915DN/MFC-EX910



1. Appuyez sur  [Fax] > [Carnet d'adresses] > [Modifier] > [Suppr].
2. Faites glisser le doigt vers le haut ou le bas ou appuyez sur ▲ ou sur ▼ pour afficher le groupe désiré, puis appuyez sur le nom du groupe.
3. Appuyez sur [OK].
4. Appuyez sur .

Information associée

- [Configurer des groupes de diffusion](#)

Ajouter ou supprimer un membre du groupe de diffusion

Modèles associés: MFC-L5710DN/MFC-L5710DW/MFC-L5715DN/MFC-L6710DW/MFC-L6910DN/MFC-L6915DN/MFC-EX910

1. Appuyez sur  [Fax] > [Carnet d'adresses] > [Modifier] > [Changer].
2. Faites glisser le doigt vers le haut ou le bas ou appuyez sur ▲ ou sur ▼ pour afficher le groupe désiré, puis appuyez sur le nom du groupe.
3. Faites glisser le doigt vers le haut ou le bas ou appuyez sur ▲ ou sur ▼ pour afficher l'option [Ajouter/Suppr.], puis appuyez sur [Ajouter/Suppr.].
4. Faites glisser le doigt vers le haut ou le bas, ou appuyez sur ▲ ou sur ▼ pour afficher le numéro à ajouter ou à supprimer.
5. Procédez comme suit pour chaque numéro à modifier :
 - Pour ajouter un numéro au groupe, appuyez sur la case à cocher du numéro, afin d'ajouter une coche.
 - Pour supprimer un numéro du groupe, appuyez sur la case à cocher du numéro, afin d'en retirer la coche.
6. Appuyez sur [OK].
7. Appuyez sur [OK].
8. Appuyez sur .



Information associée

- [Configurer des groupes de diffusion](#)

Combiner des numéros du carnet d'adresses

Modèles associés: MFC-L5710DN/MFC-L5710DW/MFC-L5715DN/MFC-L6710DW/MFC-L6910DN/MFC-L6915DN/MFC-EX910

Il se peut que vous souhaitiez parfois choisir entre plusieurs opérateurs de téléphonie longue distance pour envoyer un fax. Les tarifs peuvent varier en fonction de l'heure et de la destination. Pour profiter des meilleurs tarifs, vous pouvez enregistrer les codes d'accès des opérateurs téléphoniques longue distance et des numéros de cartes de crédit sous forme de numéros du carnet d'adresses.

Vous pouvez stocker ces longues séries de numérotation en les subdivisant et en les configurant comme des numéros de carnet d'adresses indépendants quelle que soit la combinaison. Il est même possible d'inclure une numérotation manuelle à l'aide du pavé numérique.

Admettons, par exemple, que vous ayez mémorisé « 01632 » et « 960555 » dans votre appareil, comme indiqué dans le tableau suivant.



Modèles concernés	« 01632 » mémorisé dans	« 960555 » mémorisé dans
MFC-L5710DN/MFC-L5710DW/ MFC-L5715DN/MFC-L6710DW/ MFC-L6910DN/MFC-L6915DN/ MFC-EX910	Carnet d'adresses : Brother 1	Carnet d'adresses : Brother 2

Vous pouvez les utiliser tous les deux pour composer le « 01632-960555 » en procédant comme suit.

>> [MFC-L5710DN/MFC-L5710DW/MFC-L5715DN](#)

>> [MFC-L6710DW/MFC-L6910DN/MFC-L6915DN/MFC-EX910](#)

MFC-L5710DN/MFC-L5710DW/MFC-L5715DN

1. Appuyez sur  [Fax] > [Carnet d'adresses].
2. Glissez le doigt vers le haut ou le bas ou appuyez sur ▲ ou sur ▼ pour afficher le numéro de Brother 1.
3. Appuyez sur le numéro.
4. Appuyez sur [Appliquer].
5. Appuyez sur  [Options].
6. Appuyez sur ▲ ou sur ▼ pour afficher l'option [Carnet d'adresses], puis appuyez dessus.
7. Appuyez sur [OK].
8. Glissez le doigt vers le haut ou le bas ou appuyez sur ▲ ou sur ▼ pour afficher le numéro de Brother 2.
9. Appuyez sur le numéro.
10. Appuyez sur [Appliquer].
11. Appuyez sur [Dém. du fax].

L'appareil va composer le « 01632-960555 ».

Pour changer provisoirement un numéro, vous pouvez substituer une partie du numéro en appuyant dessus à l'aide de l'écran LCD. Par exemple, pour remplacer le numéro par 01632-960556, vous pourriez entrer le numéro (Brother 1 : 01632) à l'aide du carnet d'adresses, appuyer sur [Appliquer], puis saisir 960556 à l'aide de l'écran LCD.



S'il est nécessaire d'attendre une tonalité d'appel ou un signal à un moment précis de la séquence de numérotation, insérez une pause dans le numéro en appuyant sur [Pause].

MFC-L6710DW/MFC-L6910DN/MFC-L6915DN/MFC-EX910

1. Appuyez sur  [Fax] > [Carnet d'adresses].

-
2. Glissez le doigt vers le haut ou le bas ou appuyez sur ▲ ou sur ▼ pour afficher le numéro de Brother 1.
 3. Appuyez sur le numéro.
 4. Appuyez sur [Appliquer].
 5. Appuyez sur [Carnet d'adresses].
 6. Appuyez sur [OK].
 7. Glissez le doigt vers le haut ou le bas ou appuyez sur ▲ ou sur ▼ pour afficher le numéro de Brother 2.
 8. Appuyez sur le numéro.
 9. Appuyez sur [Appliquer].
 10. Appuyez sur [Dém. du fax].

L'appareil va composer le « 01632-960555 ».

Pour changer provisoirement un numéro, vous pouvez substituer une partie du numéro en appuyant dessus à l'aide de l'écran LCD. Par exemple, pour remplacer le numéro par 01632-960556, vous pourriez entrer le numéro (Brother 1 : 01632) à l'aide du carnet d'adresses, appuyer sur [Appliquer], puis saisir 960556 à l'aide de l'écran LCD.



S'il est nécessaire d'attendre une tonalité d'appel ou un signal à un moment précis de la séquence de numérotation, insérez une pause dans le numéro en appuyant sur [Pause].



Information associée

- [Opérations vocales et numéros de fax](#)
-

Services téléphoniques et appareils externes

Modèles associés: MFC-L5710DN/MFC-L5710DW/MFC-L5715DN/MFC-L6710DW/MFC-L6910DN/
MFC-L6915DN/MFC-EX910

- [Définir le type de ligne téléphonique](#)
- [Répondeur externe \(répondeur téléphonique\)](#)
- [Téléphones externes et supplémentaires](#)
- [Branchements multilignes \(PBX\)](#)

Définir le type de ligne téléphonique

Modèles associés: MFC-L5710DN/MFC-L5710DW/MFC-L5715DN/MFC-L6710DW/MFC-L6910DN/MFC-L6915DN/MFC-EX910

Si vous branchez l'appareil à une ligne PBX ou RNIS pour envoyer et recevoir des fax, vous devez sélectionner un type de ligne téléphonique qui corresponde aux spécificités de votre ligne.

1. Appuyez sur  [Paramètres] > [Tous les paramètres] > [Param. système] > [Param. ligne].



Si votre appareil affiche le menu [Tous les paramètres] sur l'écran d'accueil, passez outre le menu [Paramètres].

2. Appuyez sur [Normal], [PBX] ou [ISDN].
3. Si vous avez sélectionné [PBX], procédez comme suit :
 - a. Appuyez sur [Oui] ou sur [Toujours].



- Si vous sélectionnez [Oui], l'appareil compose un préfixe avant le numéro de fax seulement si vous appuyez sur [R].
- Si vous sélectionnez [Toujours], l'appareil compose un préfixe avant le numéro de fax.

- b. Appuyez sur [Préfixe num].
- c. Saisissez un préfixe à l'aide de l'écran LCD, puis appuyez sur [OK].



Utilisez les chiffres de 0 à 9 et les symboles #, * et !. Vous ne pouvez pas utiliser le caractère ! avec d'autres chiffres ou caractères.

4. Appuyez sur .



Information associée

- [Services téléphoniques et appareils externes](#)
 - [PBX et TRANSFERT](#)

PBX et TRANSFERT

Modèles associés: MFC-L5710DN/MFC-L5710DW/MFC-L5715DN/MFC-L6710DW/MFC-L6910DN/MFC-L6915DN/MFC-EX910

Le réglage [Param. ligne] de l'appareil est défini par défaut sur [Normal], ce qui vous permet de le brancher sur une ligne RTPC (réseau téléphonique public commuté) standard. De nombreux bureaux, cependant, utilisent un central téléphonique ou un autocommutateur privé (PBX). Votre appareil peut se brancher sur la plupart des types de PBX. La fonction de rappel de l'appareil ne prend en charge que les rappels de type pause minutée (TBR). La fonction TBR fonctionne avec la plupart des systèmes PBX, ce qui vous permet d'avoir accès à une ligne extérieure ou de transférer des appels vers un autre poste. Pour utiliser cette fonction, appuyez sur le bouton figurant dans le tableau.

Modèles concernés	Pour utiliser la fonction de rappel de l'appareil
MFC-L5710DN/MFC-L5710DW/MFC-L5715DN/MFC-L6710DW/MFC-L6910DN/MFC-L6915DN/MFC-EX910	R



Attribuez un numéro de téléphone au bouton enregistré dans le carnet d'adresses (Composition par monotouche et Numéro abrégé dans certains modèles). Lors de la programmation du numéro de carnet d'adresses (monotouches ou numéros abrégés dans certains modèles), appuyez sur le bouton en premier (l'écran LCD affiche « ! »), puis composez le numéro de téléphone. Cela permet d'éviter de devoir appuyer sur le bouton à chaque fois avant de composer un numéro du carnet d'adresses (monotouches ou numéros abrégés dans certains modèles). Votre type de ligne téléphonique doit être réglé sur PBX sur l'appareil pour que vous puissiez utiliser cette fonction.



Information associée

- [Définir le type de ligne téléphonique](#)

Répondeur externe (répondeur téléphonique)

Modèles associés: MFC-L5710DN/MFC-L5710DW/MFC-L5715DN/MFC-L6710DW/MFC-L6910DN/MFC-L6915DN/MFC-EX910

Connectez un répondeur téléphonique sur la même ligne que votre appareil. Lorsque le répondeur répond à un appel, cet appareil surveille les tonalités CNG (appel de fax) envoyées par un télécopieur. S'il détecte ces tonalités, l'appareil intercepte l'appel et reçoit le fax. S'il ne les détecte pas, il permet au répondeur de recevoir un message vocal et la mention [Téléphone] s'affiche sur l'écran LCD.

Le répondeur externe doit répondre avant la cinquième sonnerie (il est recommandé de définir le nombre de sonneries sur deux). En effet, cet appareil ne peut pas entendre les tonalités CNG jusqu'à ce que le répondeur ait répondu à l'appel. L'appareil d'origine n'envoie des tonalités CNG que pendant huit à dix secondes. Nous déconseillons l'emploi de la fonctionnalité d'économie de coûts sur votre répondeur si son activation exige plus de quatre sonneries.

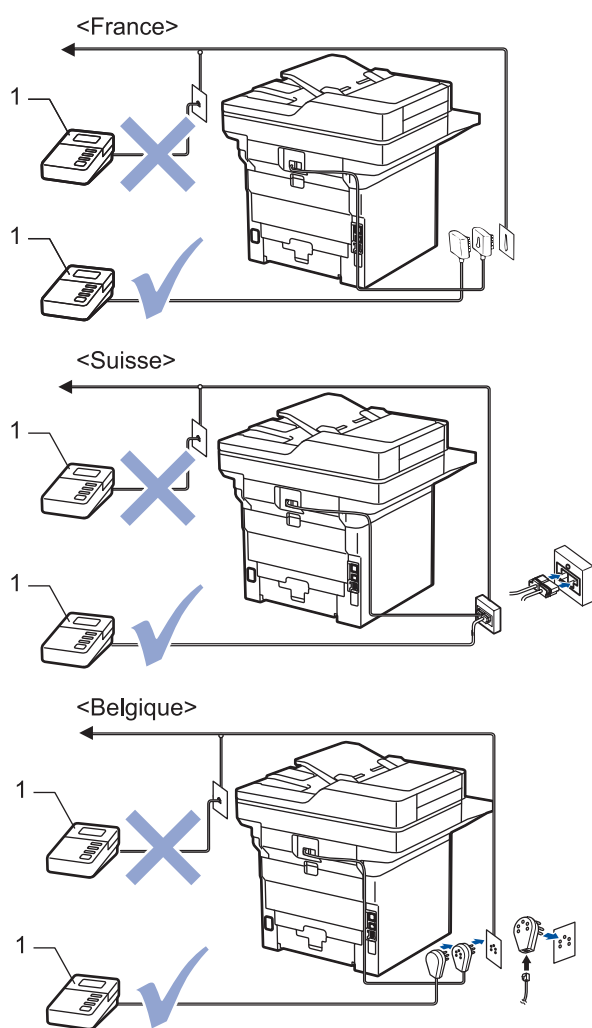

1 Répondeur

IMPORTANT

NE branchez PAS de répondeur ailleurs sur la même ligne téléphonique.



Si vous éprouvez des difficultés à recevoir des fax, réduisez la valeur du réglage Long. sonnerie de votre répondeur.



Information associée

- Services téléphoniques et appareils externes
 - Connecter un répondeur externe
 - Enregistrer un message sortant sur le répondeur externe

Connecter un répondeur externe

Modèles associés: MFC-L5710DN/MFC-L5710DW/MFC-L5715DN/MFC-L6710DW/MFC-L6910DN/MFC-L6915DN/MFC-EX910

1. Réglez votre répondeur externe sur le nombre minimum de sonneries autorisées. Pour plus d'informations, contactez votre opérateur de téléphonie. (Le paramètre Longueur de sonnerie de l'appareil ne s'applique pas.)
2. Enregistrez un message sortant sur votre répondeur externe.
3. Configurez le répondeur pour qu'il réponde aux appels.
4. Réglez le mode de réception de votre appareil sur [Tel/Rep.Ext].



Information associée

- [Répondeur externe \(répondeur téléphonique\)](#)

Enregistrer un message sortant sur le répondeur externe

Modèles associés: MFC-L5710DN/MFC-L5710DW/MFC-L5715DN/MFC-L6710DW/MFC-L6910DN/MFC-L6915DN/MFC-EX910

1. Enregistrez un silence de cinq secondes au début de votre message. L'appareil pourra ainsi détecter les tonalités de fax.
2. Limitez votre annonce à 20 secondes.
3. À la fin de votre message d'une durée maximale de 20 secondes, indiquez votre code d'activation à distance à l'intention des correspondants susceptibles de vous envoyer des fax manuellement. Par exemple : « Après le bip, laissez un message ou appuyez sur *51 et Départ pour envoyer un fax ».

REMARQUE

Nous vous recommandons de commencer votre message sortant par un silence de cinq - secondes, car l'appareil ne peut pas détecter des tonalités de fax couvertes par une voix forte. Vous pouvez, si vous préférez, ne pas enregistrer cette pause. Cependant, si votre appareil ne reçoit pas bien les fax, réenregistrez le message sortant en commençant par cette pause.



Information associée

- [Répondeur externe \(répondeur téléphonique\)](#)

Téléphones externes et supplémentaires

Modèles associés: MFC-L5710DN/MFC-L5710DW/MFC-L5715DN/MFC-L6710DW/MFC-L6910DN/
MFC-L6915DN/MFC-EX910

- [Connecter un téléphone externe ou un téléphone supplémentaire](#)
- [Fonctionnement avec des téléphones externes ou supplémentaires](#)
- [Utilisation d'un combiné externe sans fil d'une autre marque que Brother](#)
- [Utiliser les codes à distance](#)

Connecter un téléphone externe ou un téléphone supplémentaire

Modèles associés: MFC-L5710DN/MFC-L5710DW/MFC-L5715DN/MFC-L6710DW/MFC-L6910DN/
MFC-L6915DN/MFC-EX910

Vous pouvez brancher un autre téléphone sur votre appareil comme indiqué dans le schéma ci-dessous.

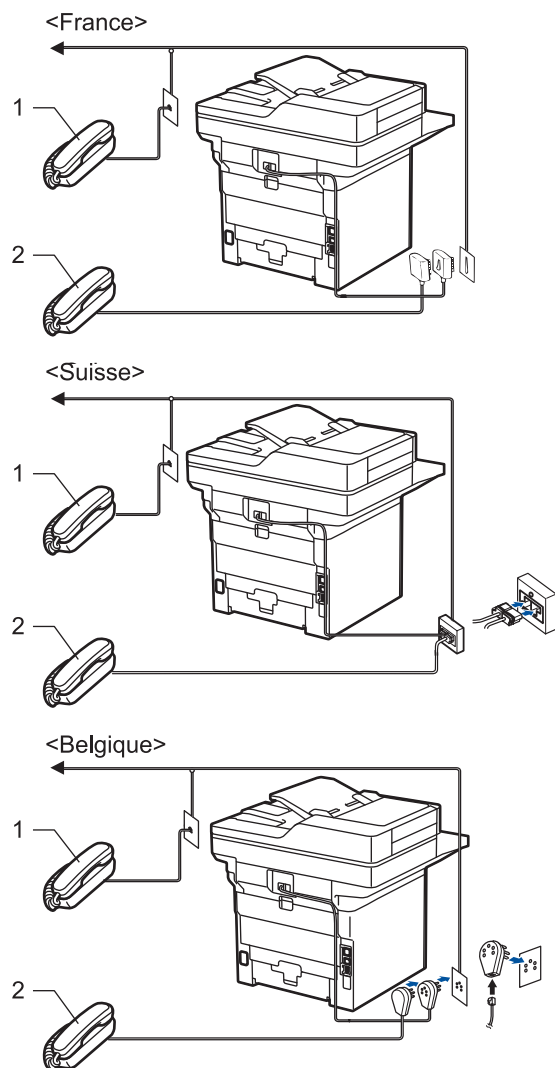

- 1 Téléphone supplémentaire
- 2 Téléphone externe



Veillez à utiliser un téléphone externe doté d'un câble n'excédant pas trois mètres de long.



Information associée

- [Téléphones externes et supplémentaires](#)

Fonctionnement avec des téléphones externes ou supplémentaires

Modèles associés: MFC-L5710DN/MFC-L5710DW/MFC-L5715DN/MFC-L6710DW/MFC-L6910DN/MFC-L6915DN/MFC-EX910

Si vous répondez à un appel de télécopieur sur un téléphone supplémentaire ou un téléphone externe, vous pouvez laisser votre appareil prendre l'appel en composant le code d'activation à distance. Quand vous saisissez le code d'activation à distance *51, l'appareil commence à recevoir le fax.

Si l'appareil reçoit un appel vocal et émet la pseudo sonnerie/double sonnerie pour vous demander d'y répondre, vous pouvez prendre l'appel sur un téléphone supplémentaire en composant le code de désactivation à distance #51.

Si vous répondez à un appel et que personne n'est en ligne :

Vous recevez un fax manuel.

Appuyez sur *51 attendez le bip strident ou jusqu'à ce que l'écran LCD affiche [Réception], puis raccrochez.



Vous pouvez également utiliser la fonction de détection des fax pour que votre appareil prenne l'appel automatiquement.



Information associée

- [Téléphones externes et supplémentaires](#)

Utilisation d'un combiné externe sans fil d'une autre marque que Brother

Modèles associés: MFC-L5710DN/MFC-L5710DW/MFC-L5715DN/MFC-L6710DW/MFC-L6910DN/MFC-L6915DN/MFC-EX910

Si votre téléphone sans fil d'une autre marque que Brother est relié au cordon de la ligne téléphonique et que vous vous déplacez généralement avec le combiné sans fil, il est plus aisé de répondre aux appels pendant la durée déterminée par Longueur de sonnerie.

Si vous laissez d'abord l'appareil répondre, vous devez vous rendre devant l'appareil et appuyer sur [Décrocher] ou **Tél/R (Tel/R)** pour transférer l'appel vers le combiné sans fil.



Information associée

- [Téléphones externes et supplémentaires](#)

Utiliser les codes à distance

Modèles associés: MFC-L5710DN/MFC-L5710DW/MFC-L5715DN/MFC-L6710DW/MFC-L6910DN/MFC-L6915DN/MFC-EX910

Code d'activation à distance

Si vous répondez à un appel de télécopieur sur un téléphone supplémentaire ou un téléphone externe, vous pouvez forcer votre appareil à le recevoir en composant le code d'activation à distance ***51**. Attendez les bips stridents, puis raccrochez le combiné.

Si vous répondez à un appel de télécopieur sur un téléphone supplémentaire, vous pouvez forcer l'appareil à recevoir le fax en appuyant sur les boutons du tableau suivant :

Modèles concernés	Pour faire en sorte que l'appareil reçoive un fax
MFC-L5710DN/MFC-L5710DW/MFC-L5715DN/MFC-L6710DW/ MFC-L6910DN/MFC-L6915DN/MFC-EX910	Démarrage du fax puis Recevoir

Code de désactivation à distance

Si vous recevez un appel vocal et que l'appareil se trouve en mode Fax/Tél, il laissera retentir la sonnerie (sonnerie double rapide) du télécopieur/téléphone après la longueur de sonnerie initiale. Si vous répondez à l'appel sur un téléphone supplémentaire, vous pouvez désactiver la sonnerie du télécopieur/téléphone en appuyant sur **#51** (n'oubliez pas d'appuyer sur ces touches entre les sonneries).

Si l'appareil répond à un appel vocal et émet une des sonneries doubles rapides pour que vous répondiez à l'appel, prenez l'appel sur le téléphone externe en appuyant sur le bouton du tableau suivant :

Modèles concernés	Pour prendre un appel vocal
MFC-L5710DN/MFC-L5710DW/MFC-L5715DN/MFC-L6710DW/ MFC-L6910DN/MFC-L6915DN/MFC-EX910	Décrocher



Information associée

- [Téléphones externes et supplémentaires](#)
 - [Modifier les codes à distance](#)

Modifier les codes à distance

Modèles associés: MFC-L5710DN/MFC-L5710DW/MFC-L5715DN/MFC-L6710DW/MFC-L6910DN/MFC-L6915DN/MFC-EX910

Le code d'activation à distance pré réglé est ***51**. Le code de désactivation à distance pré réglé est **#51**. Si vous êtes systématiquement déconnecté quand vous accédez à votre répondeur externe à distance, essayez de modifier les codes à distance à trois chiffres au moyen des chiffres 0-9, de * ou de #.

1. Appuyez sur  [Paramètres] > [Tous les paramètres] > [Fax] > [Param.RC.] > [Code distance].



Si votre appareil affiche le menu [Tous les paramètres] sur l'écran d'accueil, passez outre le menu [Paramètres].

2. Effectuez l'une des opérations suivantes :
 - Pour modifier le code d'activation à distance, appuyez sur [Act Code]. Entrez le nouveau code, puis appuyez sur [OK].
 - Pour modifier le code de désactivation à distance, appuyez sur [Désact.code]. Entrez le nouveau code, puis appuyez sur [OK].
 - Si vous n'avez pas l'intention de modifier les codes, passez à l'étape suivante.
 - Pour désactiver (ou activer) les codes à distance, appuyez sur [Code distance], puis sur [Désact.] (ou [Oui]).
3. Appuyez sur .



Information associée

- [Utiliser les codes à distance](#)

Branchements multilignes (PBX)

Modèles associés: MFC-L5710DN/MFC-L5710DW/MFC-L5715DN/MFC-L6710DW/MFC-L6910DN/
MFC-L6915DN/MFC-EX910

Nous vous suggérons de demander à la compagnie qui a installé votre PBX de brancher votre appareil. Si vous avez un système multiligne, nous vous conseillons de demander à l'installateur de brancher l'unité sur la dernière ligne du système. Ceci empêche que l'appareil ne s'active à chaque fois que le système reçoit un appel téléphonique. Si tous les appels entrants sont pris en charge par un standardiste, nous vous recommandons de paramétrer le mode de réception sur [Manuel].

Nous ne pouvons pas garantir le bon fonctionnement de votre appareil dans toutes les circonstances lorsqu'il est branché sur un PBX. Tout problème d'envoi ou de réception de fax doit être signalé en premier lieu à la compagnie qui s'occupe de votre PBX.



Information associée

- [Services téléphoniques et appareils externes](#)

Rapports de fax

- [Imprimer un rapport de vérification de l'envoi](#)
- [Imprimer un journal des fax](#)

Imprimer un rapport de vérification de l'envoi

Modèles associés: MFC-L5710DN/MFC-L5710DW/MFC-L5715DN/MFC-L6710DW/MFC-L6910DN/MFC-L6915DN/MFC-EX910

Vous pouvez utiliser le rapport de vérification de l'envoi comme preuve d'envoi d'un fax. Ce rapport contient le nom ou le numéro de fax du destinataire, l'heure et la date de la transmission, la durée de la transmission ainsi que le nombre de pages envoyées, et indique si la transmission a abouti ou non.

Plusieurs réglages sont disponibles pour le rapport de vérification de l'envoi :

Oui	Imprime un rapport après chaque fax que vous envoyez.
Oui (+Image)	Permet d'imprimer un rapport après chaque fax envoyé. Une partie de la première page du fax apparaît sur le rapport.
Erreur seulement	Imprime un rapport si votre fax n'est pas envoyé du fait d'une erreur de transmission.
Erreur seulement (+Image)	Imprime un rapport si votre fax n'est pas envoyé du fait d'une erreur de transmission. Une partie de la première page du fax figure sur le rapport.
Non	Votre appareil n'imprime pas de rapport après l'envoi de fax.

1. Appuyez sur  [Paramètres] > [Tous les paramètres] > [Fax] > [Param. Rapport] > [Rap. transmis.].



Si votre appareil affiche le menu [Tous les paramètres] sur l'écran d'accueil, passez outre le menu [Paramètres].

2. Appuyez sur l'option de votre choix.
Si vous sélectionnez [Oui (+Image)] ou [Erreur seulement (+Image)], l'image ne s'affiche pas sur le rapport de vérification de l'envoi si la transmission en temps réel est définie sur [Oui].

3. Appuyez sur .

Si la transmission réussit, OK apparaît en regard de RÉSULTAT sur le rapport de vérification de l'envoi. Si la transmission échoue, NG apparaît en regard de RÉSULTAT.



Information associée

- [Rapports de fax](#)

Imprimer un journal des fax



Modèles associés: MFC-L5710DN/MFC-L5710DW/MFC-L5715DN/MFC-L6710DW/MFC-L6910DN/
MFC-L6915DN/MFC-EX910

Vous pouvez configurer l'appareil pour qu'il imprime un journal des fax à des intervalles spécifiques (tous les 50 fax, toutes les 6, 12 ou 24 heures, tous les 2 ou 7 jours).

1. Appuyez sur  [Paramètres] > [Tous les paramètres] > [Fax] > [Param. Rapport] > [Périod.journal] > [Périod.journal].



Si votre appareil affiche le menu [Tous les paramètres] sur l'écran d'accueil, passez outre le menu [Paramètres].

2. Glissez le doigt vers le haut ou le bas, ou appuyez sur ▲ ou sur ▼ pour sélectionner l'intervalle souhaité, puis appuyez dessus.
 - Toutes les 6, 12, 24 heures, tous les 2 ou 7 jours
L'appareil imprime le rapport au moment sélectionné, puis efface toutes les données des journaux de réception et de transmission de sa mémoire. Si la mémoire de l'appareil s'épuise (elle contient plus de 200 journaux) avant la date spécifiée, celui-ci imprimera le journal plus tôt, puis supprimera toutes les tâches de la mémoire. Si vous voulez un rapport supplémentaire avant le moment choisi, vous pouvez l'imprimer sans effacer les données du journal de la mémoire.
 - Tous les 50 fax
L'appareil imprime le journal dès qu'il a enregistré 50 journaux de réception et de transmission.
3. Si vous avez sélectionné toutes les 6, 12, 24 heures, tous les 2 ou 7 jours, procédez comme suit pour saisir l'heure de début d'impression :
 - Si vous avez sélectionné [Hlge 12 hr] comme format d'heure pour le paramètre [Type d'horloge], entrez l'heure (au format 12 heures) à l'aide de l'écran LCD. Appuyez sur  pour sélectionner [AM] ou [PM].
Appuyez sur [OK].
 - Si vous avez choisi [Hlge 24 hr] dans le réglage [Type d'horloge], appuyez sur [Heure] et saisissez l'heure (au format 24 heures) à l'aide de l'écran LCD.
Appuyez sur [OK].
(Tapez, par exemple 19:45 pour 19 h 45.)
4. Si vous avez sélectionné [Tous les 7 jours], appuyez sur [Jour].
5. Glissez le doigt vers le haut ou le bas ou appuyez sur ▲ ou ▼ pour afficher l'option [Chaque lundi], [Chaque mardi], [Chaque mercredi], [Chaque jeudi], [Chaque vendredi], [Chaque samedi] ou [Chaque dimanche], puis appuyez sur le premier jour du compte à rebours des 7 jours.
6. Appuyez sur .



Information associée

- [Rapports de fax](#)

PC-FAX

Modèles associés: MFC-L5710DN/MFC-L5710DW/MFC-L5715DN/MFC-L6710DW/MFC-L6910DN/
MFC-L6915DN/MFC-EX910

- [PC-FAX pour Windows](#)
- [PC-FAX pour Mac](#)

PC-FAX pour Windows

Modèles associés: MFC-L5710DN/MFC-L5710DW/MFC-L5715DN/MFC-L6710DW/MFC-L6910DN/
MFC-L6915DN/MFC-EX910

- [Présentation de PC-FAX \(Windows\)](#)
- [Envoyer un fax à l'aide de PC-FAX \(Windows\)](#)
- [Recevoir des fax sur votre ordinateur \(Windows\)](#)

Présentation de PC-FAX (Windows)

Modèles associés: MFC-L5710DN/MFC-L5710DW/MFC-L5715DN/MFC-L6710DW/MFC-L6910DN/
MFC-L6915DN/MFC-EX910

Réduisez la consommation de papier et gagnez du temps en utilisant le logiciel PC-FAX de Brother pour envoyer des fax directement depuis votre ordinateur.

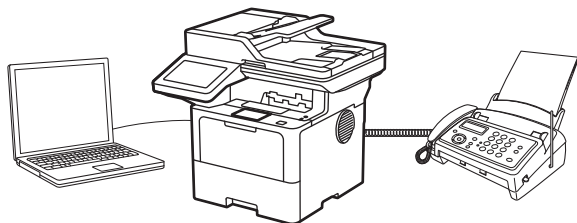

- [Configurer PC-FAX \(Windows\)](#)
- [Configurer votre carnet d'adresses PC-Fax \(Windows\)](#)

Configurer PC-FAX (Windows)

Modèles associés: MFC-L5710DN/MFC-L5710DW/MFC-L5715DN/MFC-L6710DW/MFC-L6910DN/MFC-L6915DN/MFC-EX910

Avant d'envoyer des fax à l'aide de PC-FAX, personnalisez les options d'envoi dans chaque onglet de la boîte de dialogue **Configuration PC-Fax**.

1. Lancez  (**Brother Utilities**), puis cliquez sur la liste déroulante et sélectionnez le nom de votre modèle (s'il n'est pas déjà sélectionné).
2. Cliquez sur **PC-FAX** dans la barre de navigation de gauche, puis cliquez sur **Configuration de l'envoi**. La boîte de dialogue **Configuration PC-Fax** s'affiche.

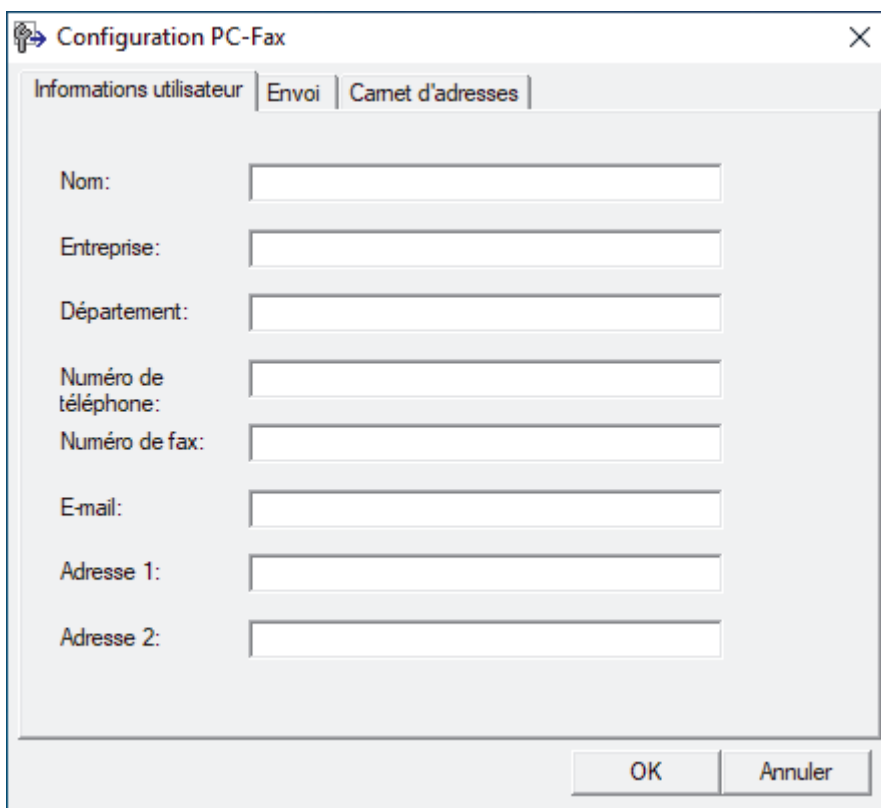

The screenshot shows a window titled "Configuration PC-Fax" with a close button (X) in the top right corner. The window has three tabs: "Informations utilisateur", "Envoi", and "Carnet d'adresses". The "Informations utilisateur" tab is active. It contains the following fields:

- Nom: [text box]
- Entreprise: [text box]
- Département: [text box]
- Numéro de téléphone: [text box]
- Numéro de fax: [text box]
- E-mail: [text box]
- Adresse 1: [text box]
- Adresse 2: [text box]

At the bottom of the window, there are two buttons: "OK" and "Annuler".

3. Effectuez l'une des opérations suivantes :
 - Cliquez sur l'onglet **Informations utilisateur**, puis saisissez vos données utilisateur dans les champs prévus à cet effet.



Chaque compte Microsoft peut avoir son propre écran personnalisé **Informations utilisateur** pour des entêtes de fax et des pages de garde personnalisées.

- Cliquez sur l'onglet **Envoi**, puis saisissez le numéro d'accès à une ligne externe (le cas échéant) dans le champ **Accès ligne extérieure**. Cochez la case **Inclure l'en-tête** pour inclure les données d'en-tête.
 - Cliquez sur l'onglet **Carnet d'adresses**, puis sélectionnez le carnet d'adresses que vous comptez utiliser pour l'application PC-FAX dans la liste déroulante **Sélectionnez le carnet d'adresses**.
4. Cliquez sur **OK**.



Information associée

- [Présentation de PC-FAX \(Windows\)](#)

Configurer votre carnet d'adresses PC-Fax (Windows)

Modèles associés: MFC-L5710DN/MFC-L5710DW/MFC-L5715DN/MFC-L6710DW/MFC-L6910DN/MFC-L6915DN/MFC-EX910

Ajoutez, modifiez et supprimez des membres et groupes afin de personnaliser votre **Carnet d'adresses**.

- [Ajouter un membre à votre carnet d'adresses PC-FAX \(Windows\)](#)
- [Créer un groupe dans votre carnet d'adresses PC-FAX \(Windows\)](#)
- [Modifier un membre ou un groupe dans votre carnet d'adresses PC-FAX \(Windows\)](#)
- [Supprimer un membre ou un groupe dans votre carnet d'adresses PC-FAX \(Windows\)](#)
- [Exporter votre carnet d'adresses PC-FAX \(Windows\)](#)
- [Importer des informations dans votre carnet d'adresses PC-FAX \(Windows\)](#)

Ajouter un membre à votre carnet d'adresses PC-FAX (Windows)

Modèles associés: MFC-L5710DN/MFC-L5710DW/MFC-L5715DN/MFC-L6710DW/MFC-L6910DN/MFC-L6915DN/MFC-EX910

Ajoutez de nouveaux contacts et leurs numéros de fax dans le carnet d'adresses PC-Fax si vous avez l'intention d'utiliser le logiciel PC-Fax de Brother pour envoyer un fax.

1. Lancez  (**Brother Utilities**), puis cliquez sur la liste déroulante et sélectionnez le nom de votre modèle (s'il n'est pas déjà sélectionné).
2. Cliquez sur **PC-FAX** dans la barre de navigation de gauche, puis cliquez sur **Carnet d'adresses (Envoyer)**. La boîte de dialogue **Carnet d'adresses** s'affiche.

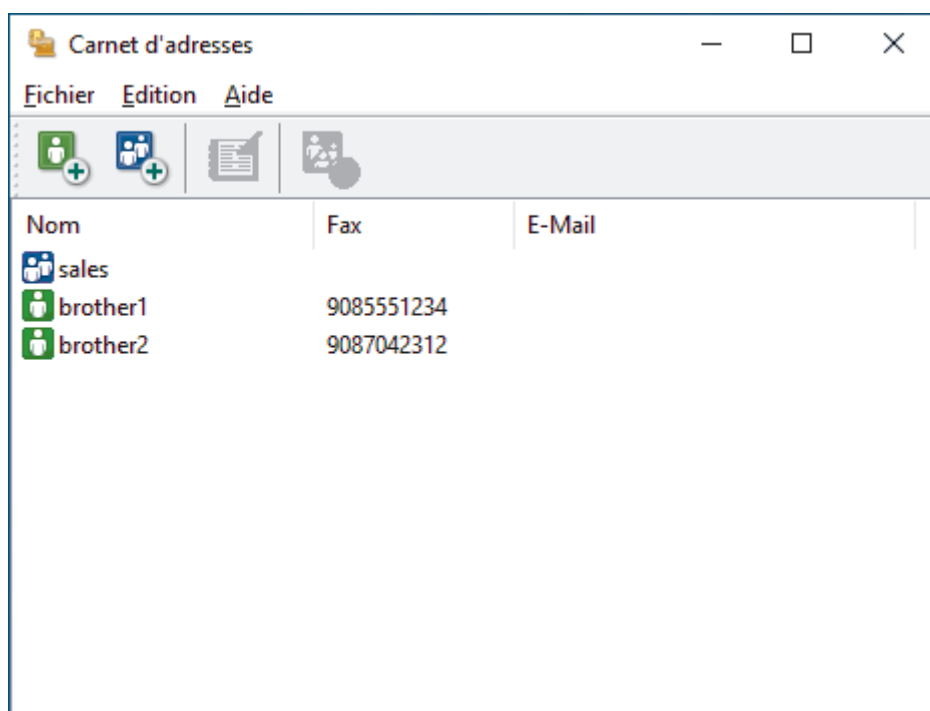

3. Cliquez sur  pour ajouter de nouveaux membres.
La boîte de dialogue **Paramétrage des membres du carnet d'adresses** s'affiche.
4. Saisissez les coordonnées du membre dans les champs correspondants. Le champ **Nom** est obligatoire.
5. Cliquez sur **OK**.

Information associée

- [Configurer votre carnet d'adresses PC-Fax \(Windows\)](#)

Créer un groupe dans votre carnet d'adresses PC-FAX (Windows)

Modèles associés: MFC-L5710DN/MFC-L5710DW/MFC-L5715DN/MFC-L6710DW/MFC-L6910DN/MFC-L6915DN/MFC-EX910

Créez un groupe pour diffuser le même PC-FAX à plusieurs destinataires à la fois.

1. Lancez  (**Brother Utilities**), puis cliquez sur la liste déroulante et sélectionnez le nom de votre modèle (s'il n'est pas déjà sélectionné).
2. Cliquez sur **PC-FAX** dans la barre de navigation de gauche, puis cliquez sur **Carnet d'adresses (Envoyer)**. La boîte de dialogue **Carnet d'adresses** s'affiche.

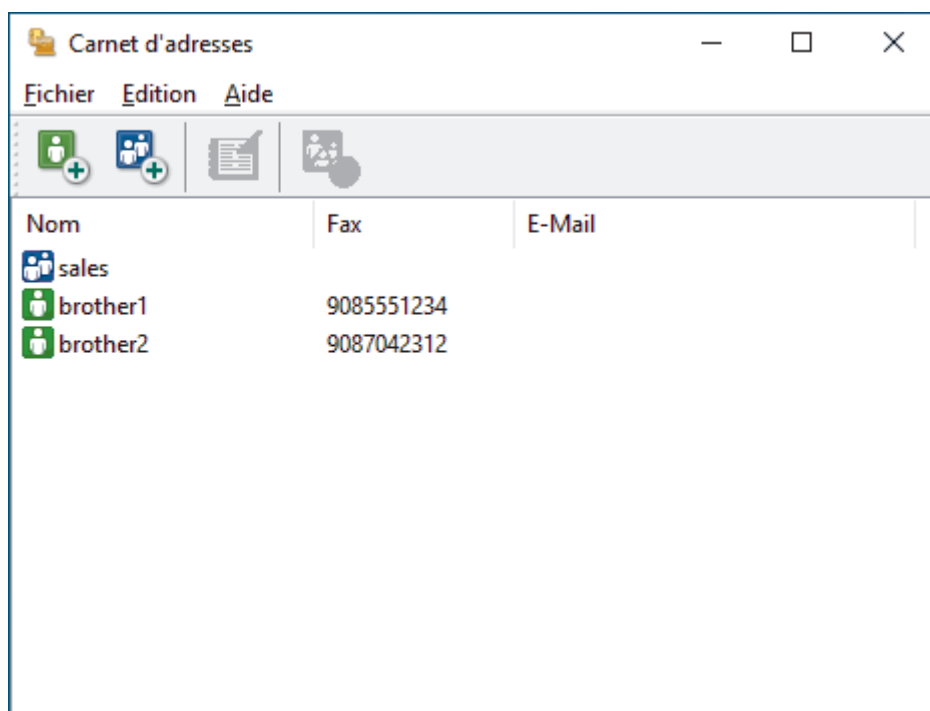

3. Cliquez sur  pour ajouter un nouveau groupe.
La boîte de dialogue **Configuration des groupes de diffusion** s'affiche.
4. Saisissez le nom du nouveau groupe dans le champ **Nom de groupe**.
5. Dans le champ **Noms disponibles**, sélectionnez chaque nom que vous comptez inclure au groupe, puis cliquez sur **Ajouter >>**.
Les membres ajoutés au groupe apparaissent dans la zone **Membres du groupe**.
6. Lorsque vous avez terminé, cliquez sur **OK**.

 Chaque groupe peut contenir jusqu'à 50 membres.

Information associée

- [Configurer votre carnet d'adresses PC-Fax \(Windows\)](#)

Modifier un membre ou un groupe dans votre carnet d'adresses PC-FAX (Windows)

Modèles associés: MFC-L5710DN/MFC-L5710DW/MFC-L5715DN/MFC-L6710DW/MFC-L6910DN/MFC-L6915DN/MFC-EX910

1. Lancez  (**Brother Utilities**), puis cliquez sur la liste déroulante et sélectionnez le nom de votre modèle (s'il n'est pas déjà sélectionné).
2. Cliquez sur **PC-FAX** dans la barre de navigation de gauche, puis cliquez sur **Carnet d'adresses (Envoyer)**. La boîte de dialogue **Carnet d'adresses** s'affiche.

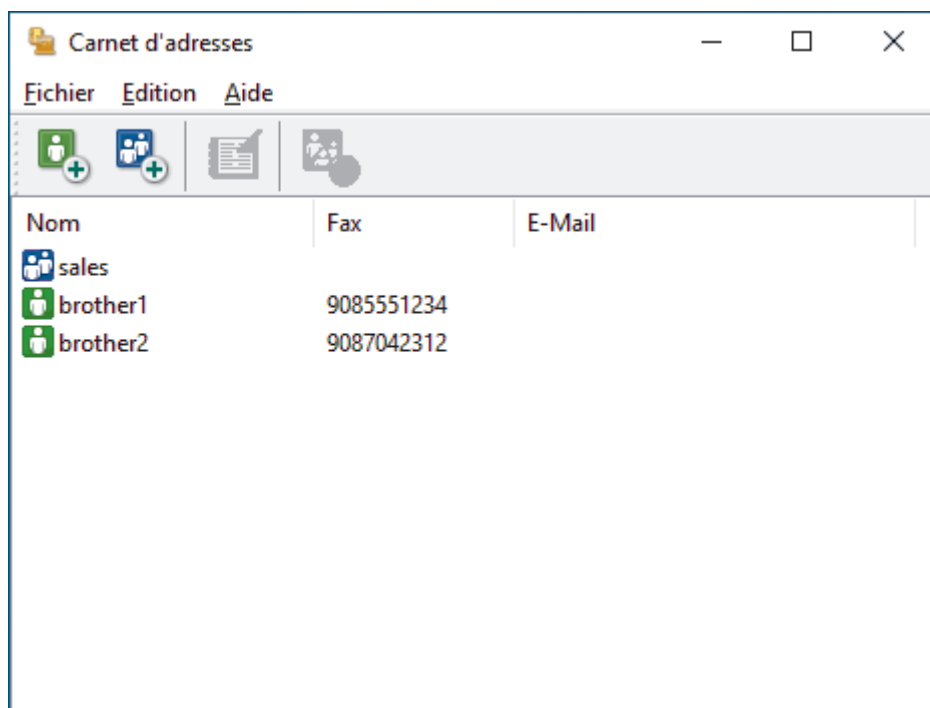

3. Sélectionnez le membre ou le groupe que vous avez l'intention de modifier.
4. Cliquez sur  (**Propriétés**).
5. Changez les informations relatives au membre ou au groupe.
6. Cliquez sur **OK**.

Information associée

- [Configurer votre carnet d'adresses PC-Fax \(Windows\)](#)

Supprimer un membre ou un groupe dans votre carnet d'adresses PC-FAX (Windows)

Modèles associés: MFC-L5710DN/MFC-L5710DW/MFC-L5715DN/MFC-L6710DW/MFC-L6910DN/MFC-L6915DN/MFC-EX910

1. Lancez  (**Brother Utilities**), puis cliquez sur la liste déroulante et sélectionnez le nom de votre modèle (s'il n'est pas déjà sélectionné).
2. Cliquez sur **PC-FAX** dans la barre de navigation de gauche, puis cliquez sur **Carnet d'adresses (Envoyer)**. La boîte de dialogue **Carnet d'adresses** s'affiche.

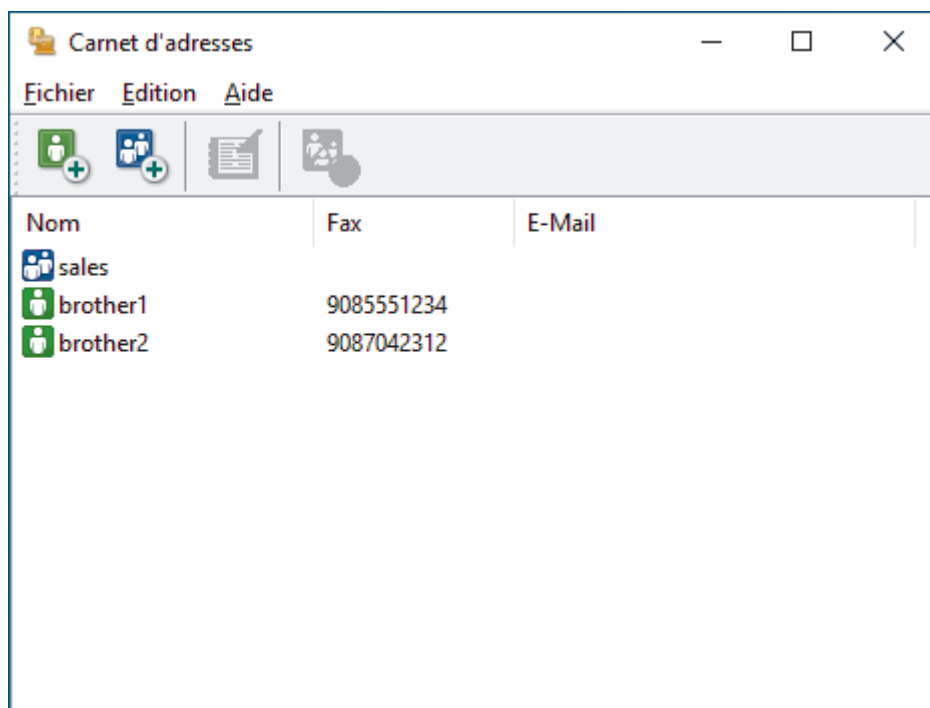

3. Sélectionnez le membre ou le groupe que vous avez l'intention de supprimer.
4. Cliquez sur  (**Effacer**).
5. Lorsque la boîte de dialogue de confirmation s'affiche, cliquez sur **OK**.

✓ Information associée

- [Configurer votre carnet d'adresses PC-Fax \(Windows\)](#)

Exporter votre carnet d'adresses PC-FAX (Windows)

Modèles associés: MFC-L5710DN/MFC-L5710DW/MFC-L5715DN/MFC-L6710DW/MFC-L6910DN/MFC-L6915DN/MFC-EX910

Vous pouvez exporter le carnet d'adresses sous forme de fichier texte ASCII (*.csv) ou de carte de visite électronique (vCard) et l'enregistrer sur votre ordinateur.

Vous ne pouvez pas exporter les paramètres de groupe lors de l'exportation des données du **Carnet d'adresses**.

1. Lancez  (**Brother Utilities**), puis cliquez sur la liste déroulante et sélectionnez le nom de votre modèle (s'il n'est pas déjà sélectionné).
2. Cliquez sur **PC-FAX** dans la barre de navigation de gauche, puis cliquez sur **Carnet d'adresses (Envoyer)**. La boîte de dialogue **Carnet d'adresses** s'affiche.

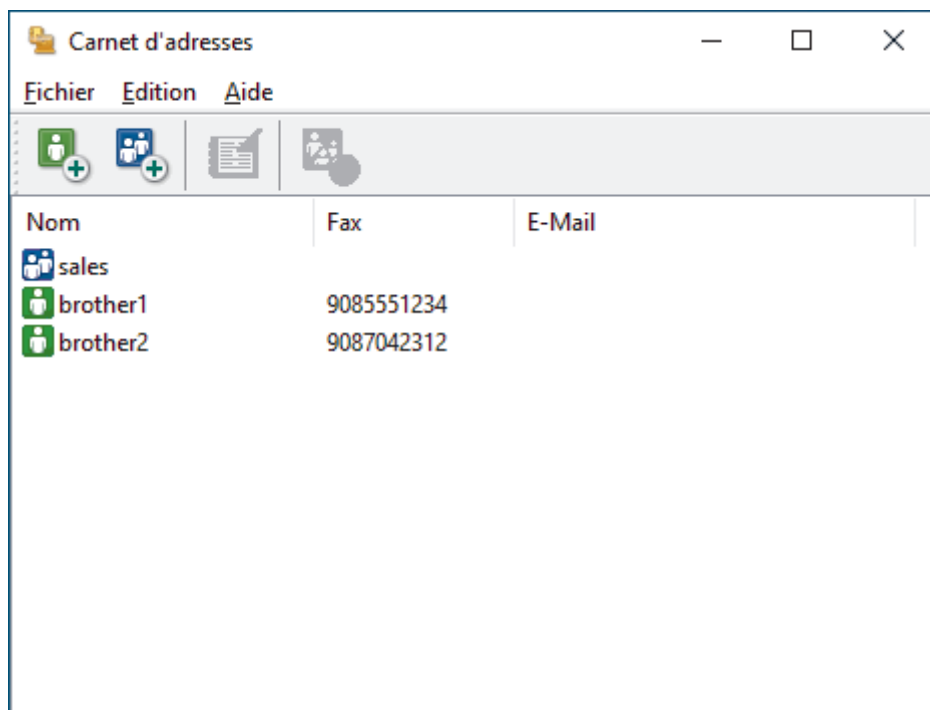

3. Cliquez sur **Fichier > Exporter**.
4. Sélectionnez l'une des options suivantes :
 - **Texte**
La boîte de dialogue **Objet sélectionné** s'affiche. Passez à l'étape suivante.
 - **vCard**
Vous devez sélectionner un membre à exporter dans votre carnet d'adresses avant de sélectionner cette option.
Accédez au dossier dans lequel vous souhaitez enregistrer la carte de visite électronique (vCard), saisissez le nom de la vCard dans le champ **Nom du fichier**, puis cliquez sur **Enregistrer**.
5. Dans le champ **Éléments Disponibles**, sélectionnez les données à exporter, puis cliquez sur **Ajouter >>**.



Sélectionnez et ajoutez les éléments dans l'ordre dans lequel vous souhaitez les présenter.

6. Si vous exportez les données dans un fichier ASCII, dans la section **Caractère de séparation**, sélectionnez l'option **Tabulation** ou **Virgule** pour séparer les champs de données.
7. Cliquez sur **OK**.

-
8. Accédez au dossier de votre ordinateur dans lequel vous souhaitez enregistrer les données, saisissez le nom du fichier, puis cliquez sur **Enregistrer**.



Information associée

- [Configurer votre carnet d'adresses PC-Fax \(Windows\)](#)
-

Importer des informations dans votre carnet d'adresses PC-FAX (Windows)

Modèles associés: MFC-L5710DN/MFC-L5710DW/MFC-L5715DN/MFC-L6710DW/MFC-L6910DN/MFC-L6915DN/MFC-EX910

Vous pouvez importer des fichiers texte ASCII (*.csv) ou des cartes de visite électroniques (vCard) dans votre carnet d'adresses.

1. Lancez  (**Brother Utilities**), puis cliquez sur la liste déroulante et sélectionnez le nom de votre modèle (s'il n'est pas déjà sélectionné).
2. Cliquez sur **PC-FAX** dans la barre de navigation de gauche, puis cliquez sur **Carnet d'adresses (Envoyer)**. La boîte de dialogue **Carnet d'adresses** s'affiche.

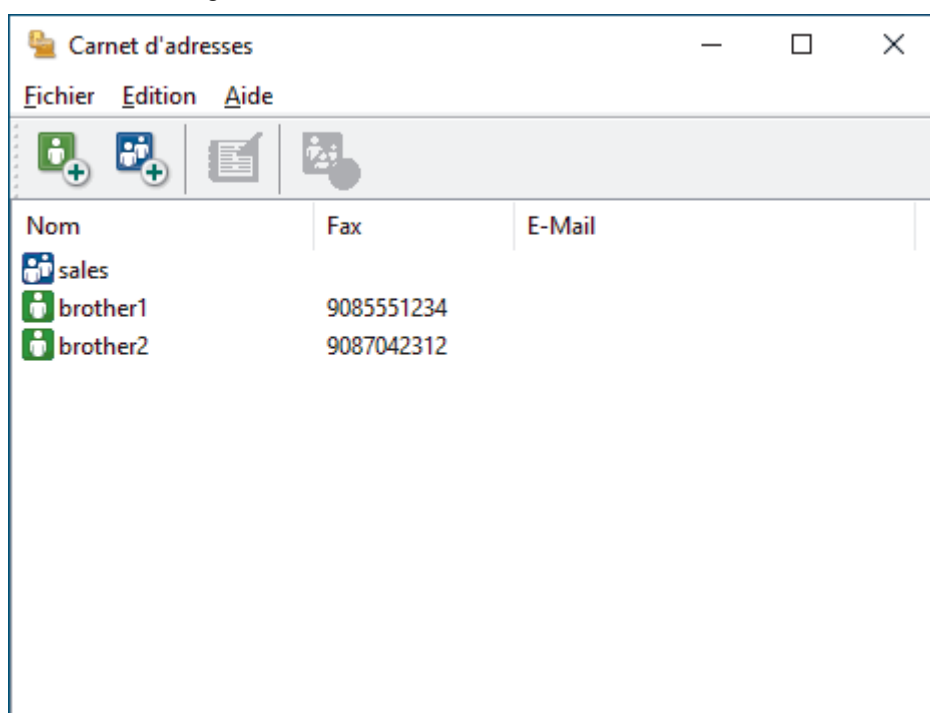

3. Cliquez sur **Fichier > Importer**.
4. Sélectionnez l'une des options suivantes :
 - **Texte**
La boîte de dialogue **Objet sélectionné** s'affiche. Passez à l'étape 5.
 - **vCard**
Passez à l'étape 8.
5. Dans le champ **Éléments Disponibles**, sélectionnez les données à importer, puis cliquez sur le bouton **Ajouter >>**.



Vous devez sélectionner et ajouter des champs à partir de la liste **Éléments Disponibles** dans l'ordre où ils apparaissent dans le fichier texte d'importation.

6. Si vous importez les données d'un fichier ASCII, dans la section **Caractère de séparation**, sélectionnez l'option **Tabulation** ou **Virgule** pour séparer les champs de données.
7. Cliquez sur **OK**.
8. Accédez au dossier dans lequel vous souhaitez importer les données, saisissez le nom du fichier, puis cliquez sur **Ouvrir**.



Information associée

- Configurer votre carnet d'adresses PC-Fax (Windows)

Envoyer un fax à l'aide de PC-FAX (Windows)

Modèles associés: MFC-L5710DN/MFC-L5710DW/MFC-L5715DN/MFC-L6710DW/MFC-L6910DN/
MFC-L6915DN/MFC-EX910

PC-FAX gère uniquement les fax monochromes. Un fax monochrome est envoyé même si les données d'origine sont en couleur et que le télécopieur de destination prend en charge les fax en couleur.

1. Créez un fichier à l'aide d'une application sur votre ordinateur.
2. Sélectionnez la commande d'impression dans votre application.
3. Sélectionnez **Brother PC-FAX** en guise d'imprimante, puis terminez votre opération d'impression.

La boîte de dialogue **BrotherPC-FAX** s'affiche.

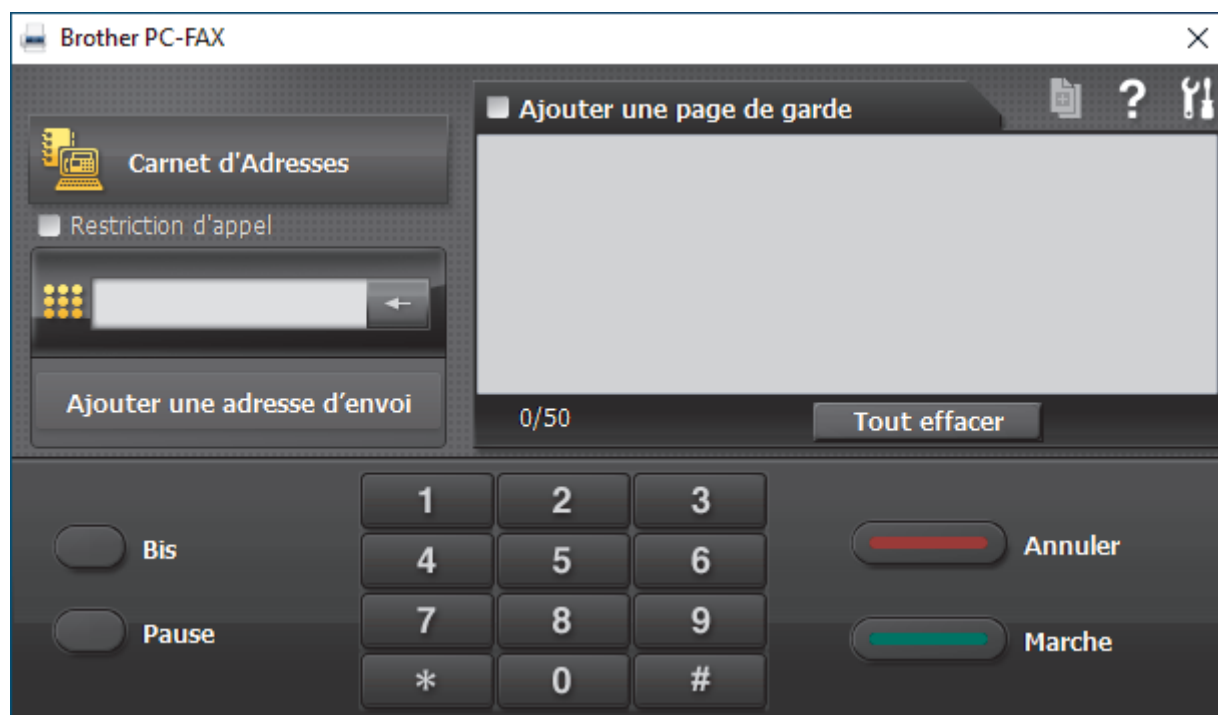



4. Saisissez un numéro de fax en procédant selon l'une des méthodes suivantes :
 - Cliquez sur des chiffres sur le pavé de numérotation pour saisir le numéro, puis cliquez sur **Ajouter une adresse d'envoi**.

 Si vous cochez la case **Restriction d'appel**, une boîte de dialogue de confirmation s'affiche pour vous inviter à saisir à nouveau le numéro de fax à l'aide du clavier. Cette sécurité vous empêche de transmettre des fax aux mauvais destinataires.

- Cliquez sur le bouton **Carnet d'Adresses**, puis sélectionnez un membre ou un groupe dans le carnet d'adresses.

 En cas d'erreur, cliquez sur **Tout effacer** pour supprimer toutes les entrées.

5. Pour inclure une page de garde, cochez la case **Ajouter une page de garde**. Vous pouvez également cliquer sur  pour créer ou modifier une page de garde.
6. Cliquez sur **Marche** pour envoyer le fax.

 Pour annuler le fax, cliquez sur **Annuler**.

- Pour recomposer un numéro, cliquez sur **Bis** pour afficher les cinq derniers numéros de fax, sélectionnez-en un, puis cliquez sur **Marche**.



Information associée

- [PC-FAX pour Windows](#)

Recevoir des fax sur votre ordinateur (Windows)

Modèles associés: MFC-L5710DN/MFC-L5710DW/MFC-L5715DN/MFC-L6710DW/MFC-L6910DN/
MFC-L6915DN/MFC-EX910

Utilisez le logiciel PC-FAX de Brother pour recevoir des fax sur votre ordinateur, les afficher à l'écran et imprimer uniquement ceux qui vous intéressent.

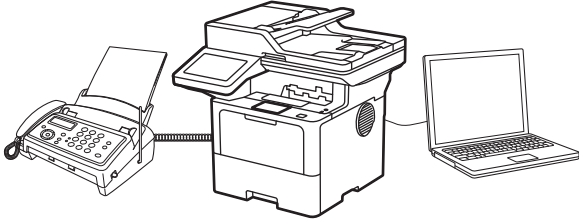

- Réception de fax avec le logiciel de réception PC-FAX (Windows)

Réception de fax avec le logiciel de réception PC-FAX (Windows)

Modèles associés: MFC-L5710DN/MFC-L5710DW/MFC-L5715DN/MFC-L6710DW/MFC-L6910DN/
MFC-L6915DN/MFC-EX910

Le logiciel de réception PC-FAX de Brother permet d'afficher et de stocker les fax sur votre ordinateur. Il est installé automatiquement en même temps que le logiciel et les pilotes de votre appareil et peut être utilisé sur l'ordinateur local ou les ordinateurs en réseau.

La fonction Réception PC-FAX prend seulement en charge les fax monochromes.

Si vous éteignez votre ordinateur, l'appareil continuera à recevoir et à enregistrer les fax dans la mémoire de votre appareil. L'écran LCD de l'appareil affiche le nombre de fax reçus enregistrés. Lorsque vous démarrez cette application, le logiciel transfère immédiatement tous les fax reçus vers votre ordinateur. Vous pouvez activer l'option d'impression de sauvegarde si vous souhaitez que l'appareil imprime une copie du fax avant de l'envoyer à l'ordinateur ou avant la mise hors tension de celui-ci. Vous pouvez configurer les paramètres d'impression de sauvegarde depuis votre appareil.



Information associée

- [Recevoir des fax sur votre ordinateur \(Windows\)](#)
 - [Exécuter la fonction Réception PC-FAX de Brother sur l'ordinateur \(Windows\)](#)
 - [Consulter les messages PC-FAX reçus \(Windows\)](#)

Exécuter la fonction Réception PC-FAX de Brother sur l'ordinateur (Windows)

Modèles associés: MFC-L5710DN/MFC-L5710DW/MFC-L5715DN/MFC-L6710DW/MFC-L6910DN/MFC-L6915DN/MFC-EX910

Si la fonction Réception PC-FAX est désactivée sur votre appareil, activez le réglage avant de tenter d'exécuter la fonction Réception PC-FAX.

Pour des informations sur l'activation de cette fonction, >> *Information associée: Configurer la fonction Réception PC-FAX à l'aide de l'application Gestion à partir du Web*



Nous vous recommandons de cocher la case **Lancer PC-FAX Receive au démarrage de l'ordinateur** afin que le logiciel s'exécute automatiquement et transfère les fax au moment où vous allumez votre ordinateur.

1. Lancez  (**Brother Utilities**), puis cliquez sur la liste déroulante et sélectionnez le nom de votre modèle (s'il n'est pas déjà sélectionné).
2. Cliquez sur **PC-FAX** dans la barre de navigation de gauche, puis cliquez sur **Recevoir**.
3. Confirmez et cliquez sur **Oui**.

La fenêtre **PC-FAX Receive (PC-FAX Recevoir)** s'affiche. L'icône  (**PC-Fax Receive (Prêt)**) s'affiche également dans la zone de notification de l'ordinateur.



Information associée

- Réception de fax avec le logiciel de réception PC-FAX (Windows)
 - Configurer la réception PC-FAX sur votre ordinateur (Windows)
 - Ajouter votre appareil aux périphériques de réception PC-FAX (Windows)

Rubriques connexes:

- Configurer la fonction Réception PC-FAX à l'aide de l'application Gestion à partir du Web

■ Accueil > Fax > PC-FAX > PC-FAX pour Windows > Recevoir des fax sur votre ordinateur (Windows) > Réception de fax avec le logiciel de réception PC-FAX (Windows) > Exécuter la fonction Réception PC-FAX de Brother sur l'ordinateur (Windows) > Configurer la réception PC-FAX sur votre ordinateur (Windows)

Configurer la réception PC-FAX sur votre ordinateur (Windows)

Modèles associés: MFC-L5710DN/MFC-L5710DW/MFC-L5715DN/MFC-L6710DW/MFC-L6910DN/MFC-L6915DN/MFC-EX910

1. Double-cliquez sur l'icône  (**PC-Fax Receive (Prêt)**) dans la zone de notification de votre ordinateur.
La fenêtre **PC-FAX Receive (PC-FAX Recevoir)** s'affiche.
2. Cliquez sur **Paramètres**.
3. Configurez ces options comme nécessaire :

Préférences

Configurez cette option pour lancer le logiciel de réception PC-FAX automatiquement lorsque vous démarrez Windows.

Enregistrer

Configurez le chemin où enregistrer les fichiers PC-FAX et sélectionnez le format du document reçu.

Télécharger vers

Configurez le chemin menant au serveur et sélectionnez l'option pour charger automatiquement ou manuellement (disponible uniquement pour les administrateurs).

Périphérique

Sélectionnez l'appareil sur lequel vous voulez recevoir les fax PC-FAX.

Verrouiller (disponible uniquement pour les administrateurs)

Vous pouvez restreindre les droits des utilisateurs non dotés de privilèges administrateur en les empêchant de configurer les options de réglage indiquées ci-dessus.

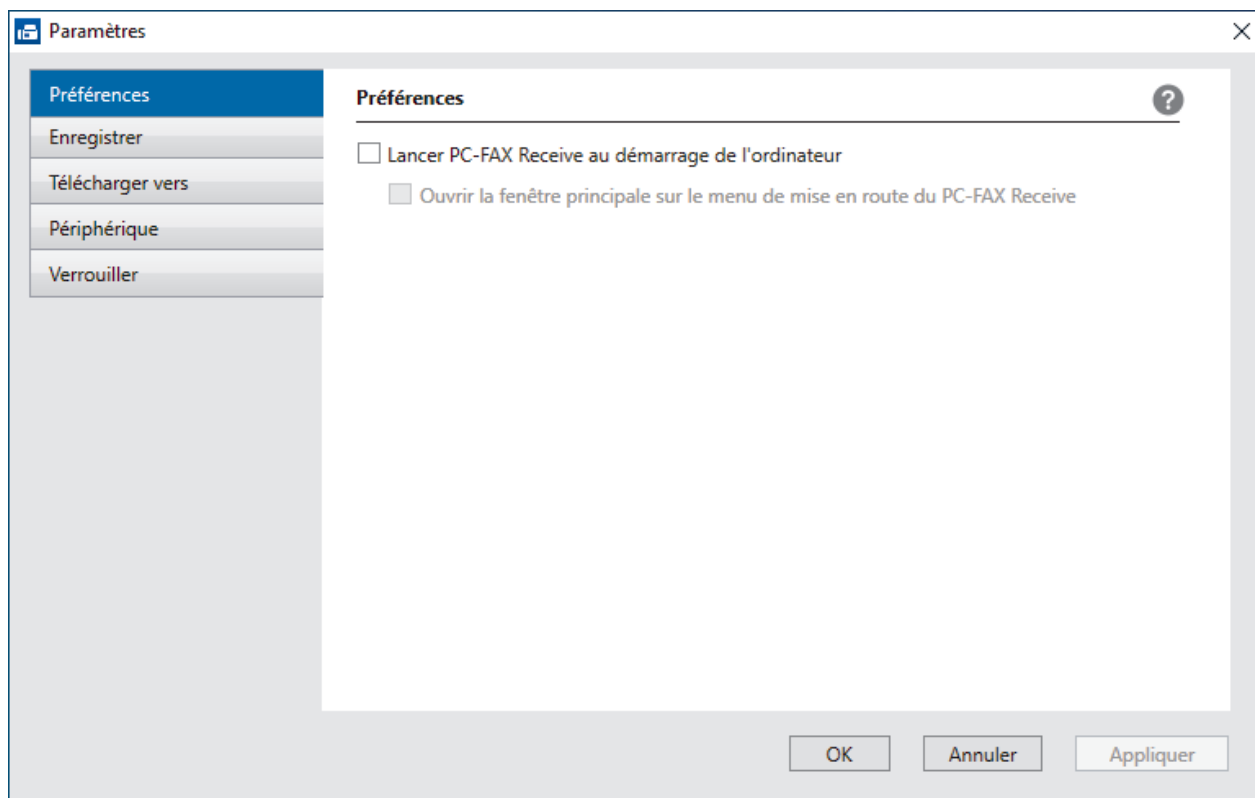

4. Cliquez sur **OK**.



Information associée

- Exécuter la fonction Réception PC-FAX de Brother sur l'ordinateur (Windows)

Ajouter votre appareil aux périphériques de réception PC-FAX (Windows)

Modèles associés: MFC-L5710DN/MFC-L5710DW/MFC-L5715DN/MFC-L6710DW/MFC-L6910DN/MFC-L6915DN/MFC-EX910

Votre appareil devrait être prêt à être utilisé si vous l'avez installé conformément aux instructions à l'écran.

1. Double-cliquez sur l'icône  (**PC-Fax Receive (Prêt)**) dans la zone de notification de votre ordinateur.
La fenêtre **PC-FAX Receive (PC-FAX Recevoir)** s'affiche.
2. Cliquez sur **Paramètres**.
3. Cliquez sur **Périphérique > Ajouter**.

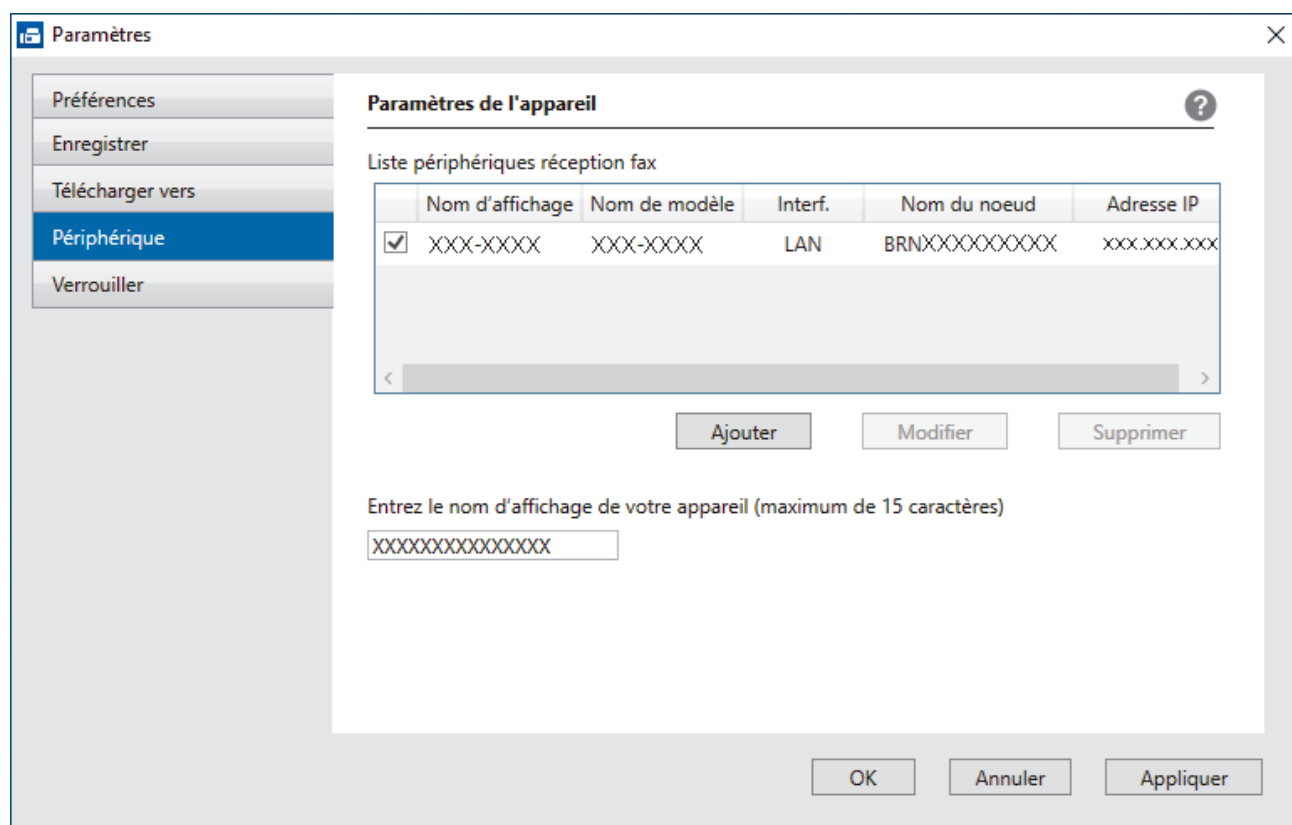

4. Sélectionnez la méthode de connexion qui convient.

Sélectionnez votre machine dans les résultats de la recherche automatique ci-dessous.

La liste des appareils connectés s'affiche. Sélectionnez l'appareil de votre choix. Cliquez sur **OK**.

Spécifiez votre machine par son adresse IP

Saisissez l'adresse IP de l'appareil dans le champ **Adresse IP**, puis cliquez sur **OK**.

5. Pour modifier le nom de l'ordinateur qui apparaît sur l'écran LCD de l'appareil, tapez le nouveau nom dans le champ **Entrez le nom d'affichage de votre appareil (maximum de 15 caractères)**.
6. Cliquez sur **OK**.



Information associée

- [Exécuter la fonction Réception PC-FAX de Brother sur l'ordinateur \(Windows\)](#)

Consulter les messages PC-FAX reçus (Windows)

Modèles associés: MFC-L5710DN/MFC-L5710DW/MFC-L5715DN/MFC-L6710DW/MFC-L6910DN/MFC-L6915DN/MFC-EX910

État de la réception

Icône	Etat
	Mode Veille Aucun message non lu
	Réception de messages en cours
	Messages reçus Messages non lus

1. Double-cliquez sur l'icône  (**PC-Fax Receive (Prêt)**) dans la zone de notification de votre ordinateur.

La fenêtre **PC-FAX Receive (PC-FAX Recevoir)** s'affiche.

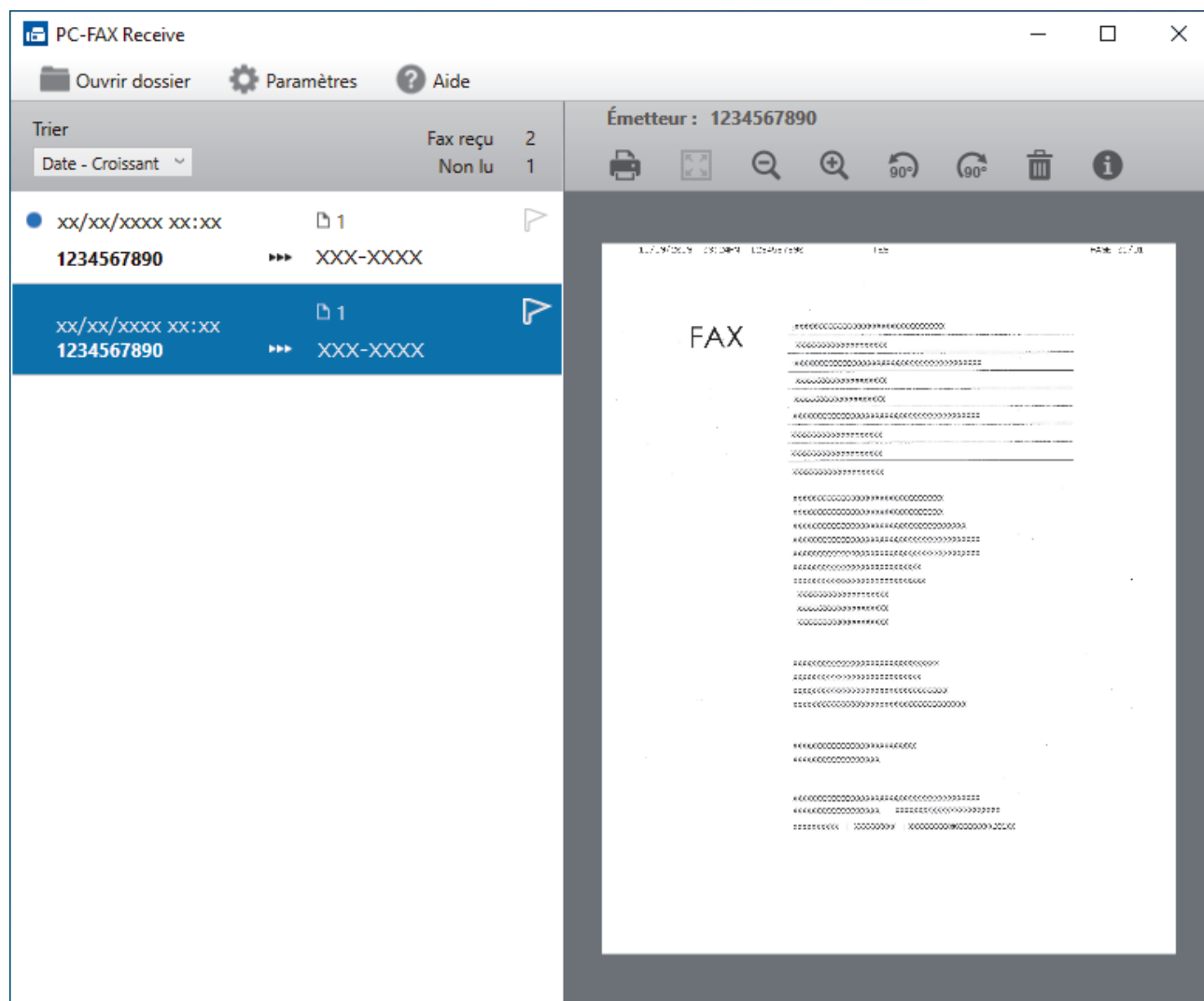

2. Cliquez sur des fax de la liste pour les consulter.
3. Une fois l'opération terminée, fermez la fenêtre.



Même après avoir fermé la fenêtre, la fonction Réception PC-FAX est active et l'icône  (**PC-Fax Receive (Prêt)**) reste dans la zone de notification de votre ordinateur. Pour fermer la fonction Réception PC-FAX, cliquez sur l'icône dans la zone de notification de l'ordinateur, puis cliquez sur **Fermer**.



Information associée

- [Réception de fax avec le logiciel de réception PC-FAX \(Windows\)](#)
-

PC-FAX pour Mac

Modèles associés: MFC-L5710DN/MFC-L5710DW/MFC-L5715DN/MFC-L6710DW/MFC-L6910DN/
MFC-L6915DN/MFC-EX910

- [Envoyer un fax à l'aide d'AirPrint \(macOS\)](#)

Réseau

- Fonctions réseau de base prises en charge
- Configurer les paramètres réseau
- Paramètres du réseau sans fil
- Fonctions réseau

Fonctions réseau de base prises en charge

Les fonctions que l'appareil prend en charge varient selon le système d'exploitation. Utilisez le tableau suivant pour voir les fonctions et les connexions réseau prises en charge par chaque système d'exploitation.

Systèmes d'exploitation	Windows	Windows Server	macOS
Impression	Oui	Oui	Oui
Numérisation	Oui		Oui
Envoi PC-FAX (disponible pour certains modèles)	Oui		Oui
Réception PC-Fax (disponible pour certains modèles)	Oui		
Gestion à partir du Web ¹	Oui	Oui	Oui
Status Monitor	Oui		
Assistant de déploiement de pilote	Oui	Oui	

¹ Le mot de passe par défaut pour gérer les paramètres de votre appareil figure au dos de l'appareil et est indiqué par « **Pwd** ». Nous vous conseillons de modifier immédiatement le mot de passe par défaut pour protéger votre appareil contre les accès non autorisés.



- Lors de la connexion de votre appareil à un réseau externe tel qu'Internet, assurez-vous que votre environnement réseau est protégé par un pare-feu distinct ou un autre moyen, de façon à éviter les fuites d'information résultant de paramètres inadéquats ou d'un accès non autorisé par des tiers malveillants.
- Lorsque votre appareil est connecté au réseau global, un avertissement s'affiche. Lorsque cet avertissement s'affiche, il est fortement recommandé de vérifier vos réglages réseau puis de vous reconnecter à un réseau sécurisé.
- L'activation de la fonction de filtrage des communications de réseau global de votre appareil bloque l'accès depuis le réseau global. La fonction de filtrage des communications de réseau global peut empêcher l'appareil de recevoir certains travaux d'impression ou de numérisation depuis un ordinateur ou un appareil mobile utilisant une adresse IP globale.



Information associée

- [Réseau](#)

Rubriques connexes:

- [Définir ou modifier un mot de passe de connexion pour Gestion à partir du Web](#)

Configurer les paramètres réseau

- Configurer le réseau en détail à l'aide du panneau de commande
- Modifier les réglages de l'appareil à l'aide de Gestion à partir du Web

Configurer le réseau en détail à l'aide du panneau de commande

Pour configurer l'appareil selon votre réseau, utilisez les sélections de menu [Réseau] du panneau de commande.



- Pour plus d'informations sur les paramètres réseau que vous pouvez configurer à l'aide du panneau de commande >> *Information associée: Tableaux de réglages*
- Vous pouvez également utiliser l'application Gestion à partir du Web pour configurer et modifier les paramètres réseau de votre appareil.

1. Appuyez sur  [Paramètres] > [Tous les paramètres] > [Réseau].



Si votre appareil affiche le menu [Tous les paramètres] sur l'écran d'accueil, passez outre le menu [Paramètres].

2. Glissez le doigt vers le haut ou le bas, ou appuyez sur ▲ ou sur ▼ pour afficher l'option de réseau souhaitée, puis appuyez dessus. Répétez cette opération jusqu'à ce que vous accédiez au menu que vous souhaitez configurer, puis suivez les instructions de l'écran LCD.



Information associée

- [Configurer les paramètres réseau](#)

Rubriques connexes:

- [Tableaux de réglages \(MFC-L6710DW/MFC-L6910DN/MFC-L6915DN/MFC-EX910\)](#)
- [Tableaux de réglages \(MFC-L5710DN/MFC-L5710DW/MFC-L5715DN\)](#)
- [Tableaux de réglages \(DCP-L5510DW\)](#)
- [Fonctions réseau de base prises en charge](#)

Paramètres du réseau sans fil

Modèles associés: DCP-L5510DW/MFC-L5710DW/MFC-L6710DW/MFC-L6910DN/MFC-L6915DN/MFC-EX910

- [Utilisez le réseau sans fil](#)
- [Utilisation de Wi-Fi Direct®](#)
- [Activer/Désactiver le LAN sans fil](#)
- [Imprimer le rapport WLAN](#)

Utilisez le réseau sans fil

Modèles associés: DCP-L5510DW/MFC-L5710DW/MFC-L6710DW/MFC-L6910DN/MFC-L6915DN/MFC-EX910

- Avant de configurer l'appareil pour un réseau sans fil
- Configurer l'appareil pour un réseau sans fil à l'aide de l'Assistant de configuration depuis votre ordinateur
- Configurer l'appareil pour un réseau sans fil à l'aide de l'Assistant de configuration du panneau de commande de l'appareil
- Configurer votre appareil pour un réseau sans fil avec la méthode presse-bouton de Wi-Fi Protected Setup™ (WPS)
- Configurer votre appareil pour un réseau sans fil avec la méthode PIN de Wi-Fi Protected Setup™ (WPS)
- Configurer votre appareil pour un réseau sans fil en l'absence de diffusion du SSID
- Configurer l'appareil pour un réseau sans fil d'entreprise

Avant de configurer l'appareil pour un réseau sans fil

Modèles associés: DCP-L5510DW/MFC-L5710DW/MFC-L6710DW/MFC-L6910DN/MFC-L6915DN/MFC-EX910

REMARQUE

MFC-L6910DN/MFC-L6915DN/MFC-EX910 :

La connexion au réseau sans fil peut être utilisée uniquement si le module sans fil en option est installé.

Avant de tenter de configurer un réseau sans fil, vérifiez les points suivants :

- Si vous utilisez un réseau d'entreprise sans fil, il vous faudra connaître votre nom d'utilisateur et votre mot de passe.
- Pour optimiser les résultats pour l'impression normale et quotidienne de documents, placez votre appareil aussi près que possible du point d'accès/routeur sans fil avec un minimum d'obstacles. La présence d'objets volumineux et de murs entre les deux appareils, et les interférences provenant d'autres appareils électroniques, peuvent affecter la vitesse de transfert des données de vos documents.

C'est pour cette raison que les connexions sans fil ne sont pas forcément à privilégier pour tous les types de documents et d'applications. Si vous imprimez des fichiers volumineux, comme des documents comportant plusieurs pages avec un mélange de texte et de graphiques de grande taille, il sera peut-être préférable d'utiliser un réseau câblé Ethernet pour un transfert de données plus rapide (modèles pris en charge uniquement), ou une connexion USB pour un débit de traitement optimal.

- Bien que votre appareil puisse être utilisé sur un réseau sans fil et sur un réseau câblé (modèles pris en charge uniquement), une seule méthode de connexion peut être utilisée à la fois. En revanche, il est possible d'utiliser simultanément une connexion réseau sans fil et une connexion Wi-Fi Direct, ou encore une connexion réseau câblée (modèles pris en charge uniquement) et une connexion Wi-Fi Direct.
- En cas de présence d'un signal à proximité, le réseau LAN sans fil vous permet de réaliser librement une connexion LAN. Toutefois, si les paramètres de sécurité ne sont pas correctement configurés, il est possible que le signal soit intercepté par des tiers malveillants, ce qui peut résulter en :
 - Un vol d'informations personnelles ou confidentielles
 - Une transmission incorrecte d'informations à des parties se faisant passer pour les personnes spécifiées
 - Une divulgation du contenu de la communication transcrite intercepté



Assurez-vous de connaître le nom de réseau de votre routeur/point d'accès sans fil (SSID) ainsi que la clé de réseau (mot de passe). Si vous ne trouvez pas ces informations, contactez le fabricant de votre point d'accès/routeur sans fil, votre administrateur système ou votre fournisseur d'accès à Internet. Brother ne peut pas vous fournir ces informations.



Information associée

- [Utilisez le réseau sans fil](#)

Configurer l'appareil pour un réseau sans fil à l'aide de l'Assistant de configuration depuis votre ordinateur

Modèles associés: DCP-L5510DW/MFC-L5710DW/MFC-L6710DW/MFC-L6910DN/MFC-L6915DN/MFC-EX910

REMARQUE

(MFC-L6910DN/MFC-L6915DN/MFC-EX910)

La connexion au réseau sans fil peut être utilisée uniquement si le module sans fil en option est installé.

1. Téléchargez l'installateur depuis la page **Téléchargement** de votre modèle sur support.brother.com/downloads.
2. Lancez l'installateur, puis suivez les instructions qui s'affichent à l'écran.
3. Sélectionnez **Connexion réseau sans fil (Wi-Fi)** ou **Connexion réseau sans fil (Wi-Fi) (en option)**, puis cliquez sur **Suivant**.
4. Suivez les instructions à l'écran.

Vous avez terminé la configuration du réseau sans fil.



Information associée

- [Utilisez le réseau sans fil](#)

Configurer l'appareil pour un réseau sans fil à l'aide de l'Assistant de configuration du panneau de commande de l'appareil

Modèles associés: DCP-L5510DW/MFC-L5710DW/MFC-L6710DW/MFC-L6910DN/MFC-L6915DN/MFC-EX910

REMARQUE

(MFC-L6910DN/MFC-L6915DN/MFC-EX910)

La connexion au réseau sans fil peut être utilisée uniquement si le module sans fil en option est installé.

Avant de configurer votre appareil, nous vous recommandons de noter les paramètres de votre réseau sans fil. Vous aurez besoin de ces informations pour poursuivre la configuration.

1. Vérifiez et notez les paramètres actuels du réseau sans fil de l'ordinateur avec lequel vous souhaitez établir la connexion.

Nom du réseau (SSID)

Clé de réseau (mot de passe)

Par exemple :

Nom du réseau (SSID)

HELLO

Clé de réseau (mot de passe)

12345



- Votre point d'accès/routeur peut prendre en charge l'utilisation de plusieurs clés WEP. Toutefois, votre appareil Brother ne prend en charge que l'utilisation de la première clé WEP.
- Si vous avez besoin d'aide lors de la configuration et que vous souhaitez contacter le service clientèle de Brother, assurez-vous d'avoir votre SSID (nom de réseau) et votre clé de réseau (mot de passe) à portée de main. Nous ne pourrions pas vous aider à trouver ces informations.
- Si vous ne connaissez pas ces informations (SSID et clé de réseau), vous ne pouvez pas poursuivre la configuration sans fil.

Où trouver ces informations ?

- a. Consultez la documentation fournie avec votre point d'accès/routeur.
- b. Le SSID initial peut correspondre au nom du fabricant ou au nom du modèle.
- c. Si vous ne connaissez pas les informations relatives à la sécurité, consultez le fabricant du routeur, votre administrateur système ou votre fournisseur d'accès à Internet.

2. Appuyez sur  [Paramètres] > [Tous les paramètres] > [Réseau] > [WLAN (Wi-Fi)] > [Rechercher le réseau Wi-Fi].



Si votre appareil affiche le menu [Tous les paramètres] sur l'écran d'accueil, passez outre le menu [Paramètres].

-
3. Lorsque [Activer WLAN?] apparaît, appuyez sur [Oui].
Ceci lancera l'Assistant de configuration sans fil. Pour annuler, appuyez sur [Non].
 4. L'appareil va parcourir votre réseau et afficher une liste des SSID disponibles.
Si une liste de SSID s'affiche, glissez le doigt vers le haut ou le bas ou appuyez sur ▲ ou ▼ pour afficher le SSID à utiliser, puis appuyez sur le nom du SSID.
 5. Appuyez sur [OK].
 6. Effectuez l'une des opérations suivantes :
 - Si vous utilisez une méthode d'authentification et de cryptage qui nécessite une clé du réseau, saisissez la clé du réseau notée au cours de la première étape.
Lorsque vous avez saisi tous les caractères, appuyez sur [OK].
 - Si votre méthode d'authentification est Système ouvert et si votre mode de cryptage est Aucun, passez à l'étape suivante.
 7. L'appareil tente de se connecter au périphérique sans fil que vous avez sélectionné.

Si votre périphérique sans fil est correctement connecté, le message [Branché] s'affiche sur l'écran LCD.

Appuyez sur [OK], puis sur .

Vous avez terminé la configuration du réseau sans fil. Pour installer les pilotes ou l'application nécessaire(s) pour le fonctionnement de votre appareil, rendez-vous sur la page **Téléchargement** de votre modèle sur support.brother.com/downloads.



Information associée

- [Utilisez le réseau sans fil](#)

Rubriques connexes:

- [Mode de saisie du texte sur votre appareil](#)
 - [Codes d'erreur du rapport sur le réseau local sans fil](#)
-

Configurer votre appareil pour un réseau sans fil avec la méthode presse-bouton de Wi-Fi Protected Setup™ (WPS)

Modèles associés: DCP-L5510DW/MFC-L5710DW/MFC-L6710DW/MFC-L6910DN/MFC-L6915DN/MFC-EX910

REMARQUE

(MFC-L6910DN/MFC-L6915DN/MFC-EX910)

La connexion au réseau sans fil peut être utilisée uniquement si le module sans fil en option est installé.

Si votre point d'accès ou votre routeur sans fil prend en charge le protocole WPS (PBC ; Push Button Configuration (configuration « presse-bouton »)), vous pouvez utiliser le protocole WPS à partir du menu du panneau de commande de l'appareil pour configurer les paramètres de votre réseau sans fil.

1. Appuyez sur  [Paramètres] > [Tous les paramètres] > [Réseau] > [WLAN (Wi-Fi)] > [WPS/bouton-poussoir].



Si votre appareil affiche le menu [Tous les paramètres] sur l'écran d'accueil, passez outre le menu [Paramètres].

2. Lorsque [Activer WLAN?] apparaît, appuyez sur [Oui].
Ceci lancera l'Assistant de configuration sans fil. Pour annuler, appuyez sur [Non].
3. Lorsque l'écran tactile affiche [Démarez WPS sur un point d'accès/routeur sans fil et appuyez sur [OK].], appuyez sur le bouton WPS de votre point d'accès/routeur sans fil. Appuyez ensuite sur [OK] sur votre appareil. Votre appareil détecte automatiquement votre point d'accès/routeur sans fil et tente de se connecter au réseau sans fil.

Si votre périphérique sans fil est correctement connecté, le message [Branché] s'affiche sur l'écran LCD.

Appuyez sur [OK], puis sur .

Vous avez terminé la configuration du réseau sans fil. Pour installer les pilotes et le logiciel nécessaires pour le fonctionnement de votre appareil, rendez-vous sur la page **Téléchargement** de votre modèle sur support.brother.com/downloads.



Information associée

- [Utilisez le réseau sans fil](#)

Rubriques connexes:

- [Codes d'erreur du rapport sur le réseau local sans fil](#)

▲ Accueil > Réseau > Paramètres du réseau sans fil > Utilisez le réseau sans fil > Configurer votre appareil pour un réseau sans fil avec la méthode PIN de Wi-Fi Protected Setup™ (WPS)

Configurer votre appareil pour un réseau sans fil avec la méthode PIN de Wi-Fi Protected Setup™ (WPS)

Modèles associés: DCP-L5510DW/MFC-L5710DW/MFC-L6710DW/MFC-L6910DN/MFC-L6915DN/MFC-EX910

REMARQUE

(MFC-L6910DN/MFC-L6915DN/MFC-EX910)

La connexion au réseau sans fil peut être utilisée uniquement si le module sans fil en option est installé.

Si votre point d'accès/routeur sans fil prend en charge WPS, vous pouvez utiliser la méthode PIN (Personal Identification Number) pour configurer vos paramètres réseau sans fil.

La méthode PIN est l'une des méthodes de connexion développées par Wi-Fi Alliance®. En soumettant un code PIN créé par un Périphérique inscrit (votre appareil) dans le Registraire (un périphérique qui gère le réseau sans fil), vous pouvez configurer les paramètres du réseau sans fil et les paramètres de sécurité. Pour plus d'informations sur la procédure d'accès au mode WPS, reportez-vous à la documentation fournie avec votre point d'accès/routeur sans fil.

Type A

Connexion lorsque le point d'accès/routeur sans fil (1) joue aussi le rôle de Registraire :

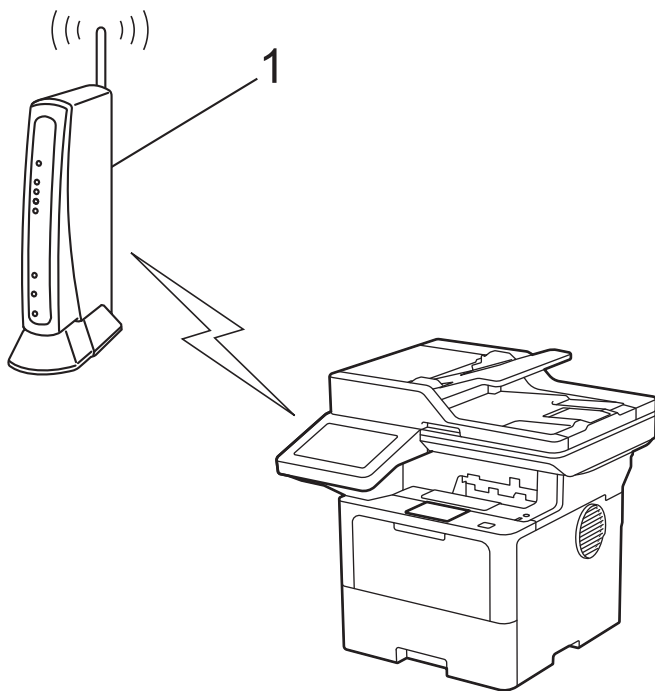

Type B

Connexion lorsqu'un autre appareil (2), tel qu'un ordinateur, est utilisé comme Registraire :

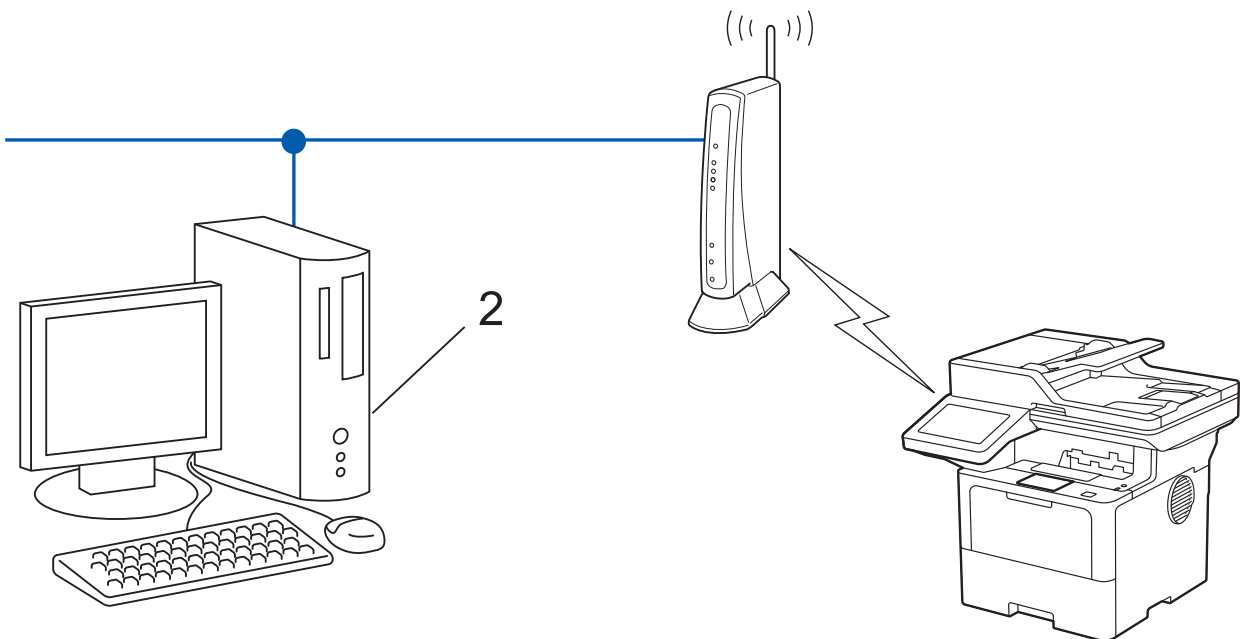

1. Appuyez sur  [Paramètres] > [Tous les paramètres] > [Réseau] > [WLAN (Wi-Fi)] > [Code PIN/WPS].





Si votre appareil affiche le menu [Tous les paramètres] sur l'écran d'accueil, passez outre le menu [Paramètres].

2. Lorsque [Activer WLAN?] apparaît, appuyez sur [Oui].
Ceci lancera l'Assistant de configuration sans fil. Pour annuler, appuyez sur [Non].
3. L'écran LCD affiche un code PIN à huit chiffres et l'appareil lance la recherche de point d'accès/routeur sans fil.
4. Depuis un ordinateur connecté au réseau, entrez l'adresse IP de l'appareil jouant le rôle de Registraire dans la barre d'adresse de votre navigateur (par exemple : <http://192.168.1.2>).
5. Accédez à la page de configuration de WPS et saisissez le code PIN, puis suivez les instructions qui s'affichent à l'écran.



- Le Registraire est généralement le point d'accès/routeur sans fil.
- La page des paramètres peut différer en fonction de la marque du routeur/point d'accès LAN sans fil. Pour plus d'informations, reportez-vous à la documentation de votre point d'accès/routeur sans fil.

Si vous utilisez un ordinateur équipé de Windows 10 ou Windows 11 comme Registraire, utilisez la procédure ci-dessous :

6. Effectuez l'une des opérations suivantes :
 - Windows 11
Cliquez sur  > **Toutes les applications** > **Outils Windows** > **Panneau de configuration**. Dans le groupe **Matériel et audio**, cliquez sur **Ajouter un périphérique**.
 - Windows 10
Cliquez sur  > **Système Windows** > **Panneau de configuration**. Dans le groupe **Matériel et audio**, cliquez sur **Ajouter un périphérique**.



- Pour utiliser un ordinateur équipé de Windows 10 ou Windows 11 comme Registraire, vous devez préalablement l'enregistrer sur votre réseau. Pour plus d'informations, reportez-vous à la documentation de votre point d'accès/routeur sans fil.
- Si Windows 10 ou Windows 11 fait office de Registraire, vous pouvez installer le pilote d'imprimante après la configuration sans fil en vous conformant aux instructions apparaissant à l'écran. Pour installer le pilote et le logiciel nécessaires pour le fonctionnement de votre appareil, rendez-vous sur la page **Téléchargement** de votre modèle sur support.brother.com/downloads.

7. Sélectionnez votre appareil et cliquez sur **Suivant**.
8. Entrez le code PIN affiché sur l'écran LCD de l'appareil, puis cliquez sur **Suivant**.
9. Cliquez sur **Fermer**.

Si votre périphérique sans fil est correctement connecté, le message [Branché] s'affiche sur l'écran LCD.

Appuyez sur [OK], puis sur .

Vous avez terminé la configuration du réseau sans fil. Pour installer les pilotes ou l'application nécessaire(s) pour le fonctionnement de votre appareil, rendez-vous sur la page **Téléchargement** de votre modèle sur support.brother.com/downloads.



Information associée

- [Utilisez le réseau sans fil](#)

Rubriques connexes:

- [Codes d'erreur du rapport sur le réseau local sans fil](#)

Configurer votre appareil pour un réseau sans fil en l'absence de diffusion du SSID

Modèles associés: DCP-L5510DW/MFC-L5710DW/MFC-L6710DW/MFC-L6910DN/MFC-L6915DN/MFC-EX910

REMARQUE

(MFC-L6910DN/MFC-L6915DN/MFC-EX910)

La connexion au réseau sans fil peut être utilisée uniquement si le module sans fil en option est installé.

Avant de configurer votre appareil, nous vous recommandons de noter les paramètres de votre réseau sans fil. Vous aurez besoin de ces informations pour poursuivre la configuration.

1. Vérifiez et notez les paramètres actuels du réseau sans fil.

Nom du réseau (SSID)		
Méthode d'authentification	Mode de cryptage	Clé de réseau
Système ouvert	AUCUN	-
	WEP	
Clé partagée	WEP	
WPA/WPA2-PSK	AES	
	TKIP	
WPA3-SAE	AES	

Par exemple :

Nom du réseau (SSID)		
HELLO		
Méthode d'authentification	Mode de cryptage	Clé de réseau
WPA2-PSK	AES	12345678



Si votre routeur utilise le cryptage WEP, entrez la clé utilisée comme première clé WEP. Votre appareil Brother ne prend en charge que la première clé WEP.

2. Appuyez sur  [Paramètres] > [Tous les paramètres] > [Réseau] > [WLAN (Wi-Fi)] > [Rechercher le réseau Wi-Fi].



Si votre appareil affiche le menu [Tous les paramètres] sur l'écran d'accueil, passez outre le menu [Paramètres].

3. Lorsque [Activer WLAN?] apparaît, appuyez sur [Oui].
Ceci lancera l'Assistant de configuration sans fil. Pour annuler, appuyez sur [Non].
4. L'appareil va parcourir votre réseau et afficher une liste des SSID disponibles. Glissez le doigt vers le haut ou le bas ou appuyez sur ▲ ou ▼ pour afficher [<Nouveau SSID>]. Appuyez sur [<Nouveau SSID>], puis sur [OK].
5. Entrez le nom SSID, puis cliquez sur [OK].

6. Sélectionnez la méthode d'authentification.

7. Effectuez l'une des opérations suivantes :

- Si vous avez sélectionné l'option [Système ouvert], appuyez sur [Aucun] ou sur [WEP] comme type de cryptage.
Si vous avez sélectionné l'option [WEP] comme type de cryptage, entrez la clé WEP, puis appuyez sur [OK].
- Si vous avez sélectionné l'option [Touche partagée], entrez la clé WEP, puis appuyez sur [OK].
- Si vous avez sélectionné l'option [WPA/WPA2-PSK/WPA3-SAE], appuyez sur [TKIP+AES] ou sur [AES] comme type de cryptage.
Entrez la clé WPA™, puis appuyez sur [OK].
- Si vous avez sélectionné l'option [WPA3-SAE], appuyez sur le type de cryptage [AES].
Entrez la clé WPA™, puis appuyez sur [OK].



Votre appareil Brother ne prend en charge que la première clé WEP.

8. L'appareil tente de se connecter au périphérique sans fil que vous avez sélectionné.

Si votre périphérique sans fil est correctement connecté, le message [Branché] s'affiche sur l'écran LCD.

Appuyez sur [OK], puis sur .

Vous avez terminé la configuration du réseau sans fil. Pour installer les pilotes ou l'application nécessaire(s) pour le fonctionnement de votre appareil, rendez-vous sur la page **Téléchargement** de votre modèle sur support.brother.com/downloads.



Information associée

- [Utilisez le réseau sans fil](#)

Rubriques connexes:

- [Je ne parviens pas à configurer le réseau sans fil](#)
 - [Mode de saisie du texte sur votre appareil](#)
 - [Codes d'erreur du rapport sur le réseau local sans fil](#)
-

Configurer l'appareil pour un réseau sans fil d'entreprise

Modèles associés: DCP-L5510DW/MFC-L5710DW/MFC-L6710DW/MFC-L6910DN/MFC-L6915DN/MFC-EX910

REMARQUE

(MFC-L6910DN/MFC-L6915DN/MFC-EX910)

La connexion au réseau sans fil peut être utilisée uniquement si le module sans fil en option est installé.

Avant de configurer votre appareil, nous vous recommandons de noter les paramètres de votre réseau sans fil. Vous aurez besoin de ces informations pour poursuivre la configuration.

1. Vérifiez et notez les paramètres actuels du réseau sans fil.

Nom du réseau (SSID)			
Méthode d'authentification	Mode de cryptage	ID de l'utilisateur	Mot de passe
EAP-FAST/AUCUN	AES		
	TKIP		
EAP-FAST/MS-CHAPv2	AES		
	TKIP		
EAP-FAST/GTC	AES		
	TKIP		
PEAP/MS-CHAPv2	AES		
	TKIP		
PEAP/GTC	AES		
	TKIP		
EAP-TTLS/CHAP	AES		
	TKIP		
EAP-TTLS/MS-CHAP	AES		
	TKIP		
EAP-TTLS/MS-CHAPv2	AES		
	TKIP		
EAP-TTLS/PAP	AES		
	TKIP		
EAP-TLS	AES		-
	TKIP		-

Par exemple :

Nom du réseau (SSID)
HELLO

Méthode d'authentification	Mode de cryptage	ID de l'utilisateur	Mot de passe
EAP-FAST/MS-CHAPv2	AES	Brother	12345678



- Si vous configurez votre appareil à l'aide de l'authentification EAP-TLS, vous devez installer le certificat client émis par une autorité de certification avant de démarrer la configuration. Contactez votre administrateur réseau au sujet du certificat client. Si vous avez installé plus d'un certificat, nous vous recommandons de noter le nom du certificat que vous souhaitez utiliser.
- Si vous vérifiez votre appareil en utilisant le nom courant du certificat serveur, nous vous recommandons de noter le nom courant avant de démarrer la configuration. Contactez votre administrateur réseau pour connaître le nom courant du certificat serveur.

2. Appuyez sur  [Paramètres] > [Tous les paramètres] > [Réseau] > [WLAN (Wi-Fi)] > [Rechercher le réseau Wi-Fi].



Si votre appareil affiche le menu [Tous les paramètres] sur l'écran d'accueil, passez outre le menu [Paramètres].

- Lorsque [Activer WLAN?] apparaît, appuyez sur [Oui].
Ceci lancera l'Assistant de configuration sans fil. Pour annuler, appuyez sur [Non].
- L'appareil va parcourir votre réseau et afficher une liste des SSID disponibles. Glissez le doigt vers le haut ou le bas ou appuyez sur ▲ ou ▼ pour afficher [<Nouveau SSID>]. Appuyez sur [<Nouveau SSID>], puis sur [OK].
- Entrez le nom SSID, puis cliquez sur [OK].
- Sélectionnez la méthode d'authentification.
- Effectuez l'une des opérations suivantes :
 - Si vous avez sélectionné l'option [EAP-FAST], [PEAP] ou [EAP-TTLS], sélectionnez la méthode d'authentification interne [NONE], [CHAP], [MS-CHAP], [MS-CHAPv2], [GTC] ou [PAP].



Les méthodes d'authentification internes proposées peuvent différer selon la méthode d'authentification utilisée.

Sélectionnez le type de cryptage [TKIP+AES] ou [AES].

Sélectionnez la méthode de vérification : [Aucune vérification], [CA] ou [AC + ID Serveur].

- Si vous avez sélectionné l'option [AC + ID Serveur], saisissez l'identifiant du serveur et le nom d'utilisateur et son mot de passe (au besoin), puis appuyez sur [OK].
- Pour les autres options, saisissez le nom d'utilisateur et le mot de passe, puis appuyez sur [OK] pour chaque option.



Si vous n'avez pas importé de certificat d'une autorité de certification dans l'appareil, le message affiche [Aucune vérification].

- Si vous avez sélectionné l'option [EAP-TLS], sélectionnez le type de cryptage [TKIP+AES] ou [AES].
L'appareil affiche une liste des certificats clients disponibles ; sélectionnez le certificat de votre choix.
Sélectionnez la méthode de vérification : [Aucune vérification], [CA] ou [AC + ID Serveur].
 - Si vous avez sélectionné l'option [AC + ID Serveur], saisissez l'identifiant du serveur et le nom d'utilisateur, puis appuyez sur [OK] pour chaque option.
 - Pour les autres options, saisissez le nom d'utilisateur, puis appuyez sur [OK].

8. L'appareil tente de se connecter au périphérique sans fil que vous avez sélectionné.

Si votre périphérique sans fil est correctement connecté, le message [Branché] s'affiche sur l'écran LCD.

Appuyez sur [OK], puis sur .

Vous avez terminé la configuration du réseau sans fil. Pour installer les pilotes ou l'application nécessaire(s) pour le fonctionnement de votre appareil, rendez-vous sur la page **Téléchargement** de votre modèle sur support.brother.com/downloads.



Information associée

- Utilisez le réseau sans fil

Rubriques connexes:

- Codes d'erreur du rapport sur le réseau local sans fil
-

Utilisation de Wi-Fi Direct®

Modèles associés: DCP-L5510DW/MFC-L5710DW/MFC-L6710DW/MFC-L6910DN/MFC-L6915DN/MFC-EX910

- [Vue d'ensemble de Wi-Fi Direct](#)
- [Configurer votre réseau Wi-Fi Direct manuellement](#)
- [Configurer un réseau Wi-Fi Direct à l'aide de la méthode bouton-poussoir](#)

Vue d'ensemble de Wi-Fi Direct

Modèles associés: DCP-L5510DW/MFC-L5710DW/MFC-L6710DW/MFC-L6910DN/MFC-L6915DN/MFC-EX910

REMARQUE

(MFC-L6910DN/MFC-L6915DN/MFC-EX910)

La connexion au réseau sans fil peut être utilisée uniquement si le module sans fil en option est installé.

Wi-Fi Direct est l'une des méthodes de configuration sans fil mises au point par la Wi-Fi Alliance®. Elle vous permet de connecter en toute sécurité votre appareil mobile à votre appareil sans utiliser de point d'accès/routeur sans fil.

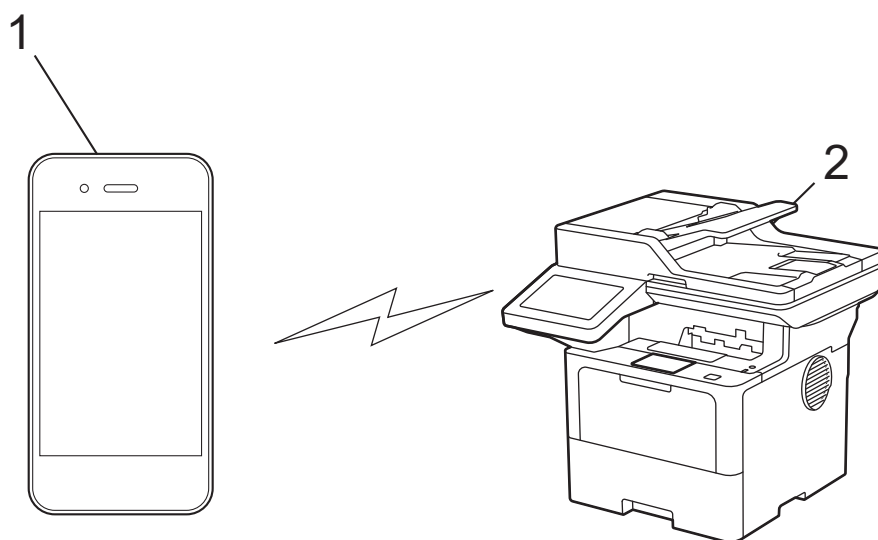

1. Appareil mobile
2. Votre appareil



- Vous pouvez utiliser simultanément Wi-Fi Direct avec une connexion câblée ou sans fil.
- L'appareil compatible Wi-Fi Direct peut devenir propriétaire du groupe. Lors de la configuration du réseau Wi-Fi Direct, le propriétaire du groupe fait office de point d'accès.



Information associée

- [Utilisation de Wi-Fi Direct®](#)

Rubriques connexes:

- [Configurer votre réseau Wi-Fi Direct manuellement](#)
- [Configurer un réseau Wi-Fi Direct à l'aide de la méthode bouton-poussoir](#)

Configurer votre réseau Wi-Fi Direct manuellement

Modèles associés: DCP-L5510DW/MFC-L5710DW/MFC-L6710DW/MFC-L6910DN/MFC-L6915DN/MFC-EX910

REMARQUE

(MFC-L6910DN/MFC-L6915DN/MFC-EX910)

La connexion au réseau sans fil peut être utilisée uniquement si le module sans fil en option est installé.

Configurez les paramètres Wi-Fi Direct depuis le panneau de commande de votre appareil :



Lorsque l'appareil reçoit une demande Wi-Fi Direct en provenance de votre appareil mobile, le message [Demande de connexion Wi-Fi Direct reçue. Appuyez sur [OK] pour vous connecter.] s'affiche sur l'écran LCD. Appuyez sur [OK] pour établir la connexion.

1. Appuyez sur  [Paramètres] > [Tous les paramètres] > [Réseau] > [Wi-Fi Direct] > [Manuel].



Si votre appareil affiche le menu [Tous les paramètres] sur l'écran d'accueil, passez outre le menu [Paramètres].

2. L'appareil affiche le SSID (nom du réseau) et le mot de passe (clé de réseau). Accédez à l'écran des paramètres réseau sans fil de votre appareil mobile, sélectionnez le SSID, puis saisissez le mot de passe.
3. Une fois votre appareil mobile connecté, le message [Branché] s'affiche sur l'écran LCD de l'appareil.



Information associée

- [Utilisation de Wi-Fi Direct®](#)

Rubriques connexes:

- [Vue d'ensemble de Wi-Fi Direct](#)
- [Configurer un réseau Wi-Fi Direct à l'aide de la méthode bouton-poussoir](#)

Configurer un réseau Wi-Fi Direct à l'aide de la méthode bouton-poussoir

Modèles associés: DCP-L5510DW/MFC-L5710DW/MFC-L6710DW/MFC-L6910DN/MFC-L6915DN/MFC-EX910

REMARQUE

(MFC-L6910DN/MFC-L6915DN/MFC-EX910)

La connexion au réseau sans fil peut être utilisée uniquement si le module sans fil en option est installé.



Lorsque l'appareil reçoit une demande Wi-Fi Direct en provenance de votre appareil mobile, le message [Demande de connexion Wi-Fi Direct reçue. Appuyez sur [OK] pour vous connecter.] s'affiche sur l'écran LCD. Appuyez sur [OK] pour établir la connexion.

1. Appuyez sur  [Paramètres] > [Tous les paramètres] > [Réseau] > [Wi-Fi Direct] > [Bouton-poussoir] sur l'écran LCD de votre appareil.



- Si votre appareil mobile ne prend pas en charge Wi-Fi Direct, procédez comme suit :
 - a. Appuyez sur  [Paramètres] > [Tous les paramètres] > [Réseau] > [Wi-Fi Direct] > [Propriétés de groupe], puis sur [Oui].
 - b. Glissez le doigt vers le haut ou le bas ou appuyez sur ▲ ou ▼ pour sélectionner le [Bouton-poussoir].
- Si votre appareil affiche le menu [Tous les paramètres] sur l'écran d'accueil, passez outre le menu [Paramètres].

2. Lorsque le message [Activez Wi-Fi Direct sur un autre périphérique. Appuyez sur [OK].] s'affiche, activez la fonction Wi-Fi Direct de votre appareil mobile (pour plus d'informations, consultez le guide de l'utilisateur de votre appareil mobile). Appuyez sur [OK] sur l'appareil Brother.
3. Effectuez l'une des opérations suivantes :
 - Si votre appareil mobile affiche une liste de machines avec le Wi-Fi Direct activé, sélectionnez votre machine Brother.
 - Si votre machine Brother affiche une liste d'appareils mobiles avec le Wi-Fi Direct activé, sélectionnez votre appareil mobile. Pour rechercher à nouveau les appareils disponibles appuyez sur [Renommer].
4. Une fois votre appareil mobile connecté, le message [Branché] s'affiche sur l'écran LCD de l'appareil.



Information associée

- [Utilisation de Wi-Fi Direct®](#)

Rubriques connexes:

- [Vue d'ensemble de Wi-Fi Direct](#)
- [Configurer votre réseau Wi-Fi Direct manuellement](#)

Activer/Désactiver le LAN sans fil

Modèles associés: DCP-L5510DW/MFC-L5710DW/MFC-L6710DW/MFC-L6910DN/MFC-L6915DN/MFC-EX910

REMARQUE

(MFC-L6910DN/MFC-L6915DN/MFC-EX910)

La connexion au réseau sans fil peut être utilisée uniquement si le module sans fil en option est installé.

1. Appuyez sur  [Paramètres] > [Tous les paramètres] > [Réseau] > [WLAN (Wi-Fi)].



Si votre appareil affiche le menu [Tous les paramètres] sur l'écran d'accueil, passez outre le menu [Paramètres].

2. Glissez le doigt vers le haut ou le bas ou appuyez sur ▲ ou ▼ pour sélectionner l'option [WLAN activé]. Appuyez sur [WLAN activé].
3. Effectuez l'une des opérations suivantes :
 - Pour activer le Wi-Fi, sélectionnez [Oui].
 - Pour désactiver le Wi-Fi, sélectionnez [Désact.].
4. Appuyez sur .



Information associée

- [Paramètres du réseau sans fil](#)

Imprimer le rapport WLAN

Modèles associés: DCP-L5510DW/MFC-L5710DW/MFC-L6710DW/MFC-L6910DN/MFC-L6915DN/MFC-EX910

REMARQUE

(MFC-L6910DN/MFC-L6915DN/MFC-EX910)

La connexion au réseau sans fil peut être utilisée uniquement si le module sans fil en option est installé.

Le rapport WLAN indique l'état sans fil de votre appareil. Si la connexion sans fil échoue, vérifiez le code d'erreur sur le rapport imprimé.

1. Appuyez sur  [Paramètres] > [Tous les paramètres] > [Impr. rapports] > [Rapport WLAN].



Si votre appareil affiche le menu [Tous les paramètres] sur l'écran d'accueil, passez outre le menu [Paramètres].

2. Appuyez sur [Oui].
L'appareil imprime le rapport sur le réseau sans fil.
3. Appuyez sur .

Si le rapport WLAN n'est pas imprimé, vérifiez si une erreur ne s'est pas produite sur votre appareil. Si vous ne remarquez aucune erreur, patientez une minute, puis recommencez l'impression du rapport.



Information associée

- Paramètres du réseau sans fil
 - Codes d'erreur du rapport sur le réseau local sans fil

Rubriques connexes:

- [Mon appareil ne peut pas imprimer, numériser ou utiliser la fonction de réception PC-FAX sur le réseau](#)
- [Je souhaite vérifier que mes périphériques réseau fonctionnent correctement](#)

Codes d'erreur du rapport sur le réseau local sans fil

Modèles associés: DCP-L5510DW/MFC-L5710DW/MFC-L6710DW/MFC-L6910DN/MFC-L6915DN/MFC-EX910

REMARQUE

(MFC-L6910DN/MFC-L6915DN/MFC-EX910)

La connexion au réseau sans fil peut être utilisée uniquement si le module sans fil en option est installé.

Si le rapport sur le réseau local sans fil indique un échec de la connexion, vérifiez le code d'erreur sur le rapport imprimé et reportez-vous aux instructions correspondantes dans le tableau suivant :

Code d'erreur	Problème et solutions recommandées
TS-01	<p>Le WLAN (Wi-Fi) n'est pas activé.</p> <p>Vérifiez les points suivants et essayez de configurer à nouveau votre connexion sans fil :</p> <ul style="list-style-type: none">• Activez le paramètre WLAN sur votre machine.• Si un câble réseau est connecté à votre appareil, débranchez-le.
TS-02	<p>Impossible de détecter votre point d'accès/routeur sans fil.</p> <p>Vérifiez les points suivants et essayez de configurer à nouveau votre connexion sans fil :</p> <ul style="list-style-type: none">• Assurez-vous que le routeur/point d'accès sans fil est activé.• Rapprochez temporairement votre appareil du routeur/point d'accès sans fil lorsque vous configurez les paramètres sans fil.• Si votre routeur/point d'accès sans fil utilise le filtrage des adresses MAC, vérifiez que l'adresse MAC de l'appareil est autorisée dans le filtre. Vous pouvez trouver l'adresse MAC en imprimant le rapport de configuration réseau.• Si vous avez entré manuellement le nom du réseau (SSID) et les informations de sécurité (méthode d'authentification/méthode de cryptage), les informations peuvent être incorrectes. Vérifiez à nouveau le nom du réseau et les informations de sécurité et saisissez à nouveau les informations correctes.• Redémarrez votre routeur/point d'accès sans fil. Si vous ne trouvez pas le nom du réseau (SSID) et les informations de sécurité, consultez la documentation fournie avec votre routeur/point d'accès sans fil, ou contactez le fabricant du routeur, votre administrateur système ou votre fournisseur de services Internet.
TS-03	<p>Le réseau d'entreprise sans fil et les paramètres de sécurité que vous avez entrés peuvent être incorrects.</p> <p>Vérifiez les points suivants et essayez de configurer à nouveau votre connexion sans fil :</p> <p>Vérifiez les informations suivantes :</p> <ul style="list-style-type: none">- Nom du réseau (SSID) que vous avez sélectionné pour configurer votre appareil.- Informations de sécurité que vous avez sélectionnées pour configurer votre appareil (telles que la méthode d'authentification, la méthode de cryptage ou l'ID utilisateur). <p>Si vous ne trouvez toujours pas le nom du réseau (SSID) et les informations de sécurité, consultez la documentation fournie avec votre routeur/point d'accès sans fil, ou contactez le fabricant du routeur, votre administrateur système ou votre fournisseur de services Internet.</p>

Code d'erreur	Problème et solutions recommandées
TS-04	<p>Votre appareil ne prend pas en charge les méthodes d'authentification et de cryptage utilisées par le routeur/point d'accès sans fil sélectionné.</p> <p>Pour le mode infrastructure (le plus courant)</p> <p>Modifiez les méthodes d'authentification et de cryptage du routeur/point d'accès sans fil. Votre appareil prend en charge les méthodes d'authentification et de cryptage suivantes :</p> <ul style="list-style-type: none"> • WPA-Personal : TKIP/AES • WPA2-Personal : TKIP/AES • WPA3 personnel : AES • OPEN : WEP/NONE (sans cryptage) • Clé partagée : WEP <p>Si votre problème n'est pas résolu, le nom du réseau (SSID) ou les paramètres de sécurité que vous avez entrés peuvent être incorrects. Vérifiez que tous les paramètres de réseau sans fil sont corrects pour votre réseau.</p>
TS-05	<p>Le nom de réseau (SSID) et la clé de réseau (mot de passe) sont incorrects.</p> <p>Vérifiez les points suivants et essayez de configurer à nouveau votre connexion sans fil :</p> <ul style="list-style-type: none"> • Confirmez le nom de réseau (SSID) et la clé de réseau (mot de passe). • Si votre clé réseau contient des lettres majuscules et minuscules, assurez-vous de les saisir correctement. • Si vous ne trouvez pas le nom du réseau (SSID) et les informations de sécurité, consultez la documentation fournie avec votre routeur/point d'accès sans fil, ou contactez le fabricant du routeur, votre administrateur système ou votre fournisseur de services Internet. • Si votre routeur/point d'accès sans fil utilise le cryptage WEP avec plusieurs clés WEP, notez et utilisez uniquement la première clé WEP.
TS-06	<p>Les informations de sécurité sans fil (méthode d'authentification/méthode de cryptage/clé réseau (mot de passe)) sont incorrectes.</p> <p>Vérifiez les points suivants et essayez de configurer à nouveau votre connexion sans fil :</p> <ul style="list-style-type: none"> • Confirmez la clé de réseau. Si votre clé réseau contient des lettres majuscules et minuscules, assurez-vous de les saisir correctement. • Confirmez si la méthode d'authentification entrée et la méthode d'authentification ou la méthode de cryptage prise en charge par le routeur/point d'accès sans fil sont les mêmes. • Si la clé de réseau, la méthode d'authentification et la méthode de cryptage ont été confirmées, redémarrez votre routeur/point d'accès sans fil et l'appareil. • Si le mode furtif de votre routeur/point d'accès sans fil est activé, vous devrez peut-être le désactiver pour vous connecter au réseau sans fil. <p>Si vous ne trouvez pas le nom du réseau (SSID) et les informations de sécurité, consultez la documentation fournie avec votre routeur/point d'accès sans fil, ou contactez le fabricant du routeur, votre administrateur système ou votre fournisseur de services Internet.</p>

Code d'erreur	Problème et solutions recommandées
TS-07	<p>L'appareil ne peut pas détecter un routeur/point d'accès sans fil sur lequel WPS (Wi-Fi Protected Setup) est activé.</p> <p>Vérifiez les points suivants et réessayez :</p> <ul style="list-style-type: none"> • Pour vérifier si votre routeur/point d'accès sans fil prend en charge WPS, recherchez le symbole WPS affiché sur le routeur/point d'accès. Pour plus d'informations, consultez la documentation fournie avec votre routeur/point d'accès sans fil. • Pour configurer votre connexion sans fil à l'aide de WPS, vous devez configurer à la fois votre appareil et le routeur/point d'accès sans fil. Pour plus d'informations, consultez le guide de l'utilisateur. • Si vous ne savez pas comment configurer votre routeur/point d'accès sans fil à l'aide de WPS, consultez la documentation fournie avec votre routeur/point d'accès sans fil, ou contactez le fabricant du routeur, votre administrateur système ou votre fournisseur de services Internet.
TS-08	<p>Deux ou plusieurs routeurs sans fil ou points d'accès dont le WPS est activé sont détectés.</p> <p>Vérifiez les points suivants et réessayez :</p> <ul style="list-style-type: none"> • Assurez-vous que seul un routeur/point d'accès sans fil à portée a le WPS activé, puis essayez de vous reconnecter. • Essayez de vous reconnecter après quelques minutes pour éviter les interférences avec d'autres points d'accès/routeurs.



Comment vérifier les informations de sécurité sans fil (SSID/Méthode d'authentification/Méthode de cryptage/Clé de réseau) de votre point d'accès/routeur WLAN :

1. Les paramètres de sécurité par défaut peuvent être indiqués sur l'étiquette apposée sur le routeur/point d'accès WLAN. Le nom du fabricant ou le numéro de modèle du point d'accès/routeur WLAN peut sinon être utilisé comme paramètres de sécurité par défaut.
2. Reportez-vous à la documentation fournie avec votre routeur/point d'accès WLAN pour savoir comment trouver les paramètres de sécurité.
 - Si le routeur/point d'accès WLAN est défini pour ne pas diffuser le SSID, celui-ci ne sera pas détecté de façon automatique. Vous devrez saisir manuellement le nom du SSID.
 - La clé de réseau peut également être décrite comme le mot de passe, la clé de sécurité ou la clé de cryptage.

Si vous ignorez le SSID et les paramètres de sécurité sans fil de votre routeur/point d'accès WLAN ou si ne savez pas modifier la configuration, consultez la documentation accompagnant votre routeur/point d'accès WLAN, consultez le fabricant de ce matériel, votre fournisseur d'accès à Internet ou l'administrateur réseau.



Information associée

- [Imprimer le rapport WLAN](#)

Rubriques connexes:

- [Mon appareil ne peut pas imprimer, numériser ou utiliser la fonction de réception PC-FAX sur le réseau](#)
- [Je souhaite vérifier que mes périphériques réseau fonctionnent correctement](#)
- [Configurer votre appareil pour un réseau sans fil avec la méthode presse-bouton de Wi-Fi Protected Setup™ \(WPS\)](#)
- [Configurer votre appareil pour un réseau sans fil avec la méthode PIN de Wi-Fi Protected Setup™ \(WPS\)](#)
- [Configurer l'appareil pour un réseau sans fil à l'aide de l'Assistant de configuration du panneau de commande de l'appareil](#)
- [Configurer votre appareil pour un réseau sans fil en l'absence de diffusion du SSID](#)
- [Configurer l'appareil pour un réseau sans fil d'entreprise](#)

Fonctions réseau

- Activer/Désactiver l'application Gestion à partir du Web à l'aide du panneau de commande
- Configurer les paramètres du serveur proxy avec l'application Gestion à partir du Web
- Imprimer le rapport de configuration réseau
- Configurer la fonction Réception PC-FAX à l'aide de l'application Gestion à partir du Web
- Fax par Internet (I-Fax)
- Utiliser la fonction Envoi de fax vers serveur
- Configurer et utiliser la recherche LDAP
- Synchroniser l'heure avec le serveur SNTP à l'aide de la Gestion à partir du Web
- Gigabit Ethernet (réseau câblé uniquement)
- Permet de transmettre les fax entrants à une destination réseau
- Réinitialiser les réglages par défaut des paramètres réseau

Activer/Désactiver l'application Gestion à partir du Web à l'aide du panneau de commande

1. Appuyez sur  [Paramètres] > [Tous les paramètres] > [Réseau] > [Gestion Web].



Si votre appareil affiche le menu [Tous les paramètres] sur l'écran d'accueil, passez outre le menu [Paramètres].

2. Appuyez pour sélectionner l'option souhaitée.



Si vous activez cette fonction, assurez-vous de spécifier la méthode de connexion pour utiliser l'application Gestion à partir du Web.



Information associée

- [Fonctions réseau](#)

Rubriques connexes:

- [Imprimer une pièce jointe à un e-mail](#)

Configurer les paramètres du serveur proxy avec l'application Gestion à partir du Web

Si le réseau emploie un serveur proxy, les informations sur le serveur proxy suivantes doivent être configurées à l'aide de Gestion à partir du Web :

- Adresse du serveur proxy
- Numéro de port
- Nom d'utilisateur
- Mot de passe



- Il est recommandé d'utiliser la version la plus récente des navigateurs Web suivants :
 - Microsoft Edge, Firefox et Google Chrome™ pour Windows
 - Safari, Firefox et Google Chrome™ pour Mac
 - Google Chrome™ pour Android™
 - Safari et Google Chrome™ pour iOS
- Assurez-vous que JavaScript et les cookies sont toujours activés, quel que soit le navigateur que vous utilisez.

1. Lancez votre navigateur Web.
2. Saisissez « https://adresse IP de l'appareil » dans la barre d'adresse de votre navigateur (« adresse IP de l'appareil » correspondant à l'adresse IP de l'appareil).

Par exemple :

https://192.168.1.2

3. Si nécessaire, saisissez le mot de passe dans le champ **Connexion**, puis cliquez sur **Connexion**.



Le mot de passe par défaut pour gérer les paramètres de cet appareil se trouve au dos de l'appareil et est indiqué par « **Pwd** ».

4. Rendez-vous dans le menu de navigation, puis cliquez sur **Réseau > Réseau > Protocole**.



Accédez à partir de ☰, si le menu de navigation n'est pas affiché sur le côté gauche de l'écran.

5. Assurez-vous d'avoir coché la case **Proxy**, puis cliquez sur **Envoyer**.
6. Dans le champ **Proxy**, cliquez sur **Paramètres avancés**.
7. Saisissez les informations sur le serveur proxy.
8. Cliquez sur **Envoyer**.



Information associée

- [Fonctions réseau](#)

Rubriques connexes:

- [Enregistrer votre appareil avec Universal Print à l'aide de l'application Gestion à partir du Web](#)
- [Configurer les paramètres du serveur proxy sur le panneau de commande de l'appareil](#)

Imprimer le rapport de configuration réseau

Le rapport de configuration réseau indique la configuration réseau, notamment les paramètres du serveur d'impression réseau.



- Le nom du nœud apparaît dans le rapport de configuration réseau actuel. Le nom du nœud par défaut est « BRN123456abcdef » pour un réseau câblé ou « BRW123456abcdef » pour un réseau sans fil (où « 123456abcdef » représente l'adresse MAC/Ethernet de votre appareil).
- Si « 0.0.0.0 » est indiqué pour l'adresse IP sur le rapport de configuration réseau, patientez une minute puis essayez à nouveau de l'imprimer.
- Le rapport présente les paramètres de votre appareil, tels que l'adresse IP, le masque de sous-réseau, le nom du nœud et l'adresse MAC. Exemple :
 - Adresse IP : 192.168.0.5
 - Masque de sous-réseau : 255.255.255.0
 - Nom du nœud : BRN000ca0000499
 - Adresse MAC : 00-0c-a0-00-04-99

1. Appuyez sur  [Paramètres] > [Tous les paramètres] > [Impr. rapports] > [Configuration réseau].



Si votre appareil affiche le menu [Tous les paramètres] sur l'écran d'accueil, passez outre le menu [Paramètres].

2. Appuyez sur [Oui].
3. Appuyez sur .



Information associée

- [Fonctions réseau](#)

Rubriques connexes:

- [Vérifier les réglages réseau de votre appareil](#)
- [Utiliser l'Outil de réparation de la connexion réseau \(Windows\)](#)
- [Messages d'erreur](#)
- [Je souhaite vérifier que mes périphériques réseau fonctionnent correctement](#)
- [Accéder à Gestion à partir du Web](#)
- [Configurez les paramètres Gigabit Ethernet à l'aide de l'application Gestion à partir du Web](#)

Configurer la fonction Réception PC-FAX à l'aide de l'application Gestion à partir du Web

Modèles associés: MFC-L5710DN/MFC-L5710DW/MFC-L5715DN/MFC-L6710DW/MFC-L6910DN/MFC-L6915DN/MFC-EX910

Utiliser l'application Gestion à partir du Web pour configurer votre réception PC-FAX dans un navigateur Web.

1. Lancez votre navigateur Web.
2. Saisissez « <https://adresse IP de l'appareil> » dans la barre d'adresse de votre navigateur (« adresse IP de l'appareil » correspondant à l'adresse IP de l'appareil).

Par exemple :

<https://192.168.1.2>

3. Si nécessaire, saisissez le mot de passe dans le champ **Connexion**, puis cliquez sur **Connexion**.



Le mot de passe par défaut pour gérer les paramètres de cet appareil se trouve au dos de l'appareil et est indiqué par « **Pwd** ».

4. Rendez-vous dans le menu de navigation, puis cliquez sur **Réseau > Réseau > Protocole**.



Accédez à partir de ☰, si le menu de navigation n'est pas affiché sur le côté gauche de l'écran.

5. Cochez la case **Réception PC fax**, puis cliquez sur **Envoyer**.
6. Redémarrez votre appareil Brother pour activer la configuration.



Information associée

- [Fonctions réseau](#)

Rubriques connexes:

- [Exécuter la fonction Réception PC-FAX de Brother sur l'ordinateur \(Windows\)](#)

Fax par Internet (I-Fax)

Modèles associés: MFC-L5710DN/MFC-L5710DW/MFC-L5715DN/MFC-L6710DW/MFC-L6910DN/
MFC-L6915DN/MFC-EX910

La fonction I-Fax (télécopie via Internet) permet d'envoyer et de recevoir des fax en utilisant Internet. Les documents sont transmis dans des e-mails sous la forme de fichiers joints au format TIFF-F. Votre ordinateur peut envoyer et recevoir des documents à condition de disposer d'une application capable de créer et d'afficher des fichiers TIFF-F. Vous pouvez utiliser n'importe quelle application de visionneuse TIFF-F. Les documents envoyés via l'appareil sont automatiquement convertis au format TIFF-F. Pour envoyer et recevoir des messages avec votre appareil, l'application de messagerie de votre ordinateur doit prendre en charge le format MIME (Multipurpose Internet Mail Extensions).

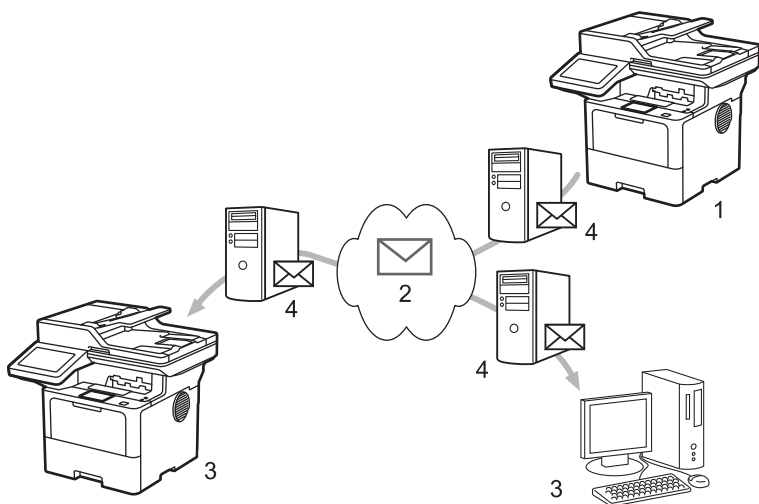

1. Expéditeur
2. Internet
3. Destinataire
4. Serveur de messagerie



I-Fax prend en charge l'envoi et la réception de documents en monochromes au format Letter ou A4 uniquement.



Information associée

- [Fonctions réseau](#)
 - [Informations importantes sur les fax Internet \(I-Fax\)](#)
 - [Configurer l'appareil Brother pour l'envoi d'e-mails ou de fax Internet \(I-Fax\)](#)
 - [Envoyer un fax Internet \(I-Fax\)](#)
 - [Relever manuellement le serveur](#)
 - [Options I-Fax](#)

Rubriques connexes:

- [Transférer des e-mails et des fax reçus](#)

Informations importantes sur les fax Internet (I-Fax)

Modèles associés: MFC-L5710DN/MFC-L5710DW/MFC-L5715DN/MFC-L6710DW/MFC-L6910DN/MFC-L6915DN/MFC-EX910

La communication par I-Fax sur un réseau local est très proche de la communication via e-mail ; elle diffère toutefois de la communication par fax qui utilise des lignes téléphoniques standard. Tenez compte des considérations suivantes lors de l'utilisation de la fonction I-Fax :

- Des facteurs tels que l'emplacement du destinataire, la structure du réseau local et le niveau d'occupation du circuit (Internet, par exemple) peuvent expliquer que le système mette plus de temps que d'ordinaire envoyer un e-mail d'erreur.
- En cas de transmission de documents confidentiels, nous vous recommandons d'utiliser des lignes téléphoniques standard au lieu d'Internet (en raison du faible niveau de sécurité de ce moyen de communication).
- Si le système de messagerie du destinataire n'est pas compatible avec le format MIME, vous ne pouvez pas utiliser I-Fax pour envoyer des documents. Si possible, vérifiez ce point au préalable, et notez que certains serveurs n'envoient pas de message d'erreur.
- Si un document est trop volumineux pour être envoyé par I-Fax, il se peut qu'il ne parvienne pas au destinataire.
- Vous ne pouvez pas modifier la police ou la taille du texte des e-mails Internet que vous recevez.



Information associée

- [Fax par Internet \(I-Fax\)](#)

Configurer l'appareil Brother pour l'envoi d'e-mails ou de fax Internet (I-Fax)

Avant d'utiliser I-Fax, configurez votre appareil Brother pour qu'il communique avec votre réseau et votre serveur de messagerie. Vous pouvez configurer ces éléments à l'aide du panneau de commande de l'appareil ou de Gestion à partir du Web. Assurez-vous que les paramètres suivants sont configurés sur votre appareil :

- Adresse IP (si vous utilisez déjà votre appareil au sein de votre réseau, son adresse IP est configurée correctement.)
- Adresse e-mail
- Adresse de serveur/port/méthode d'authentification/méthode de cryptage/vérification du certificat des serveurs SMTP, POP3, IMAP4
- Nom de boîte aux lettres et mot de passe

En cas de doute quant à l'un de ces éléments, contactez votre administrateur système.



Information associée

- [Fax par Internet \(I-Fax\)](#)
 - [Configuration initiale pour l'e-mail ou les fax Internet \(I-Fax\)](#)
 - [Mode d'affichage des I-Fax reçus sur un ordinateur](#)

Rubriques connexes:

- [Options I-Fax](#)

Configuration initiale pour l'e-mail ou les fax Internet (I-Fax)

Avant d'envoyer un I-Fax, utilisez le panneau de commande ou l'application Gestion à partir du Web pour configurer les options suivantes :

- **Objet de l'e-mail**
- **Message e-mail**
- **Limite taille**
- **Demander notification de remise (Envoi)**

Config. Envoi E-mail

Objet de l'e-mail

Internet Fax Job

Message e-mail

Image data has been attached.

Limite taille

- Non
 Oui

Taille maximale

1 Mo

Demander notification de remise (Envoi)

- Non
 Oui

[Client POP3/IMAP4/SMTP>>](#)

Annuler

Envoyer

En cas de doute quant à l'un de ces éléments, contactez votre administrateur système.



Information associée

- Configurer l'appareil Brother pour l'envoi d'e-mails ou de fax Internet (I-Fax)
 - Comment votre appareil Brother reçoit un fax Internet (I-Fax)

Rubriques connexes:

- Transférer des e-mails et des fax reçus
-

Comment votre appareil Brother reçoit un fax Internet (I-Fax)

Modèles associés: MFC-L5710DN/MFC-L5710DW/MFC-L5715DN/MFC-L6710DW/MFC-L6910DN/MFC-L6915DN/MFC-EX910

Lorsque votre appareil Brother reçoit un I-Fax entrant, il imprime l'I-Fax de façon automatique. Pour recevoir un I-Fax, utilisez le panneau de commande ou l'application Gestion à partir du Web afin de configurer les options suivantes :

- Réception automatique
- Fréquence d'interrogation
- Imprimer en-tête de message
- Supprimer/lire les mails d'erreur de réception
- Envoyer notification de remise (Réception)

Config. Réception E-mail

Réception automatique

- Non
 Oui

Fréquence d'interrogation

10 min ▼

Imprimer en-tête de message

Aucun ▼

Supprimer/lire les mails d'erreur de réception

- Non
 Oui

Envoyer notification de remise (Réception)

Non ▼

[Client POP3/IMAP4/SMTP>>](#)

Annuler

Envoyer

Vous pouvez recevoir des e-mails de deux façons :

-
- Réception POP3/IMAP4 à intervalle régulier
 - Réception POP3/IMAP4 déclenchée manuellement

Si vous recourez à la réception POP3/IMAP4, l'appareil interroge votre serveur de messagerie pour recevoir les données. L'interrogation a lieu à intervalles fixes (par exemple, vous pouvez configurer l'appareil afin d'interroger le serveur de messagerie toutes les dix minutes). Vous pouvez aussi interroger le serveur à la demande.



- Lorsque votre appareil commence à recevoir des données électroniques, l'écran LCD affiche [Réception]. L'e-mail s'imprime automatiquement.
 - Si votre appareil n'a plus de papier lors de la réception de données, les données reçues sont conservées dans la mémoire de l'appareil. Ces données seront automatiquement imprimées une fois que du papier aura été rechargé dans l'appareil.
 - Lorsque la fonction de sauvegarde temporaire des fax de l'appareil est activée, les données reçues sont conservées pendant un certain temps.
 - Si le message reçu n'est pas au format texte ordinaire, ou si un fichier joint n'est pas au format TIFF-F, le message d'erreur « **LE FORMAT DU FICHIER ATTACHE N'EST PAS SUPPORTE.** » est imprimé.
 - Si le message reçu est trop volumineux, le message d'erreur « **FICHIER E-MAIL TROP GRAND.** » est imprimé.
 - Si l'option **Supprimer/lire les mails d'erreur de réception** est sur **Oui** (c'est le cas par défaut), l'e-mail d'erreur est automatiquement supprimé du serveur de messagerie.
-



Information associée

- [Configuration initiale pour l'e-mail ou les fax Internet \(I-Fax\)](#)

Rubriques connexes:

- [Mode d'affichage des I-Fax reçus sur un ordinateur](#)
 - [Transférer des e-mails et des fax reçus](#)
-

Mode d'affichage des I-Fax reçus sur un ordinateur

Modèles associés: MFC-L5710DN/MFC-L5710DW/MFC-L5715DN/MFC-L6710DW/MFC-L6910DN/MFC-L6915DN/MFC-EX910

Lorsqu'un ordinateur reçoit un document I-Fax, le document est joint à un e-mail qui vous informe dans son champ Objet que votre serveur de messagerie a reçu un I-Fax. Vous pouvez soit attendre que votre appareil Brother relève le serveur de messagerie, soit relever manuellement le serveur de messagerie afin de recevoir les données entrantes.



Information associée

- [Configurer l'appareil Brother pour l'envoi d'e-mails ou de fax Internet \(I-Fax\)](#)

Rubriques connexes:

- [Comment votre appareil Brother reçoit un fax Internet \(I-Fax\)](#)



Envoyer un fax Internet (I-Fax)



Modèles associés: MFC-L5710DN/MFC-L5710DW/MFC-L5715DN/MFC-L6710DW/MFC-L6910DN/MFC-L6915DN/MFC-EX910

L'envoi d'un I-Fax ne diffère pas de l'envoi d'un fax normal. Assurez-vous que les informations concernant votre destinataire sont enregistrées dans votre carnet d'adresses électroniques, puis chargez le document à envoyer par I-Fax sur votre appareil Brother.



- Si l'ordinateur auquel vous souhaitez envoyer un document ne fonctionne pas sous Windows Server 2012/2012 R2/2016/2019/2022, Windows 10 ou Windows 11, demandez à son propriétaire d'installer un logiciel en mesure d'ouvrir des fichiers TIFF.
- Pour envoyer plusieurs pages, utilisez le chargeur automatique de documents.

1. Chargez votre document.
2. Effectuez l'une des opérations suivantes :
 - Si l'option d'aperçu de fax est réglée sur [Désact.], appuyez sur [Fax].
 - Si l'option d'aperçu de fax est réglée sur [Oui], appuyez sur [Fax], puis sur [Envoi de fax].
3. (MFC-L6710DW/MFC-L6910DN/MFC-L6915DN/MFC-EX910) Pour modifier les réglages d'envoi de fax, appuyez sur [Options]. (MFC-L5710DN/MFC-L5710DW/MFC-L5715DN) Pour modifier les réglages d'envoi de fax, appuyez sur  [Options].
4. Faites glisser le doigt vers le haut ou le bas, ou appuyez sur ▲ ou ▼ pour faire défiler les réglages de fax. Lorsque le paramètre souhaité s'affiche, appuyez dessus et sélectionnez l'option désirée. Lorsque vous avez fini de modifier les options, appuyez sur [OK]. (Si le bouton [OK] s'affiche.)
5. Effectuez l'une des opérations suivantes :
 - Appuyez sur , entrez l'adresse e-mail via l'écran tactile, puis appuyez sur [OK].
 - Appuyez sur [Carnet d'adresses], sélectionnez l'adresse e-mail du destinataire, puis appuyez sur [Appliquer].
6. Appuyez sur [Dém. du fax].

L'appareil commence la numérisation. Lorsque le document a été numérisé, il est automatiquement transmis au destinataire par l'intermédiaire de votre serveur SMTP. Vous pouvez annuler la transmission en appuyant sur  pendant la numérisation.
7. Appuyez sur .



Information associée

- [Fax par Internet \(I-Fax\)](#)

Relever manuellement le serveur

Modèles associés: MFC-L5710DN/MFC-L5710DW/MFC-L5715DN/MFC-L6710DW/MFC-L6910DN/
MFC-L6915DN/MFC-EX910

1. Appuyez sur  [Paramètres] > [Tous les paramètres] > [Réseau] > [E-mail] > [Réception manuelle].



Si votre appareil affiche le menu [Tous les paramètres] sur l'écran d'accueil, passez outre le menu [Paramètres].

2. Appuyez sur [Oui] pour confirmer.
3. L'écran LCD affiche [Réception] et votre appareil imprime les données du serveur de courrier électronique.



Information associée

- [Fax par Internet \(I-Fax\)](#)

Options I-Fax

Modèles associés: MFC-L5710DN/MFC-L5710DW/MFC-L5715DN/MFC-L6710DW/MFC-L6910DN/
MFC-L6915DN/MFC-EX910

- [Transférer des e-mails et des fax reçus](#)
- [Diffusion par relais](#)
- [Courrier de vérification des fax via Internet \(I-Fax\)](#)
- [Configurer l'appareil Brother pour l'envoi d'e-mails ou de fax Internet \(I-Fax\)](#)

Transférer des e-mails et des fax reçus

Modèles associés: MFC-L5710DN/MFC-L5710DW/MFC-L5715DN/MFC-L6710DW/MFC-L6910DN/MFC-L6915DN/MFC-EX910

Utilisez la fonction Brother I-FAX pour transférer un e-mail ou un fax standard vers un autre ordinateur, télécopieur ou appareil I-Fax. Activez la fonction de transfert via le panneau de commande de votre appareil.

Pour activer la fonction de transfert d'e-mail avec le panneau de commande de votre appareil :

1. Appuyez sur  [Paramètres] > [Tous les paramètres] > [Fax] > [Param.RC.] > [Récep. en mém.] > [Réadressage fax].



Si votre appareil affiche le menu [Tous les paramètres] sur l'écran d'accueil, passez outre le menu [Paramètres].

2. Effectuez l'une des actions suivantes :
 - Appuyez sur [Manuel] pour saisir le numéro de fax du destinataire (20 caractères maximum) ou l'adresse e-mail à l'aide de l'écran LCD.
Appuyez sur [OK].
 - Appuyez sur [Carnet d'adresses].
Faites glisser le doigt vers le haut ou le bas, ou appuyez sur ▲ ou sur ▼ pour afficher le numéro de fax ou l'adresse e-mail vers lequel/laquelle vous souhaitez transférer vos fax.
Appuyez sur le numéro de fax ou l'adresse e-mail désiré(e).
3. Si vous sélectionnez l'adresse e-mail, sélectionnez le type de fichier voulu.



Appuyez sur [Copie sauv.: Oui] pour imprimer les fax réceptionnés par votre appareil de façon à en conserver une copie.

4. Appuyez sur .



Information associée

- [Options I-Fax](#)

Rubriques connexes:

- [Fax par Internet \(I-Fax\)](#)
- [Configuration initiale pour l'e-mail ou les fax Internet \(I-Fax\)](#)
- [Comment votre appareil Brother reçoit un fax Internet \(I-Fax\)](#)

Diffusion par relais

Modèles associés: MFC-L5710DN/MFC-L5710DW/MFC-L5715DN/MFC-L6710DW/MFC-L6910DN/
MFC-L6915DN/MFC-EX910

Une diffusion par relais permet à votre appareil Brother de recevoir un message par Internet, puis de le relayer à un autre télécopieur via des lignes téléphoniques classiques. Si vous souhaitez faxer un document à un destinataire lointain ou à l'étranger, utilisez la fonction Diffusion par relais pour économiser sur le coût de la communication.

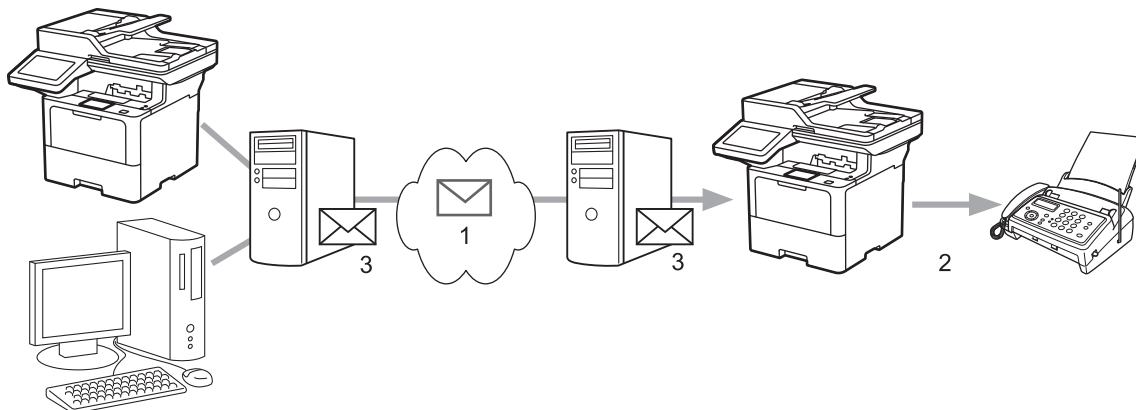

1. Internet
2. Ligne téléphonique
3. Serveur de messagerie

Utilisez le panneau de commande de l'appareil Brother ou l'application Gestion à partir du Web pour configurer les éléments suivants :

- **Fonction de reroutage**

Réglez l'option **Fonction de reroutage** sur **Oui**.

- **Domaines autorisés pour le reroutage**

Configurez le nom de domaine de votre appareil sur l'appareil qui diffusera le document au télécopieur classique. Si vous souhaitez utiliser votre appareil comme périphérique de diffusion par relais, vous devez indiquer le nom de domaine de confiance (c'est-à-dire la partie du nom après le signe « @ ») à l'appareil. Faites preuve de prudence lors de la sélection d'un domaine de confiance, car n'importe quel utilisateur de ce domaine de confiance pourra utiliser la diffusion par relais. Vous pouvez enregistrer jusqu'à dix noms de domaine.

- **Rapport de reroutage**

Spécifiez si vous souhaitez ou non qu'un rapport soit imprimé une fois que l'appareil a terminé la diffusion par relais.

Fonction relais

Fonction de reroutage

- Non
 Oui
-

Domaine de relais

Rapport de reroutage

- Non
 Oui
-

Annuler

Envoyer



Information associée

- Options I-Fax
 - Diffusion par relais depuis votre appareil Brother

-
- Diffusion par relais depuis votre ordinateur
-

Diffusion par relais depuis votre appareil Brother

Modèles associés: MFC-L5710DN/MFC-L5710DW/MFC-L5715DN/MFC-L6710DW/MFC-L6910DN/MFC-L6915DN/MFC-EX910

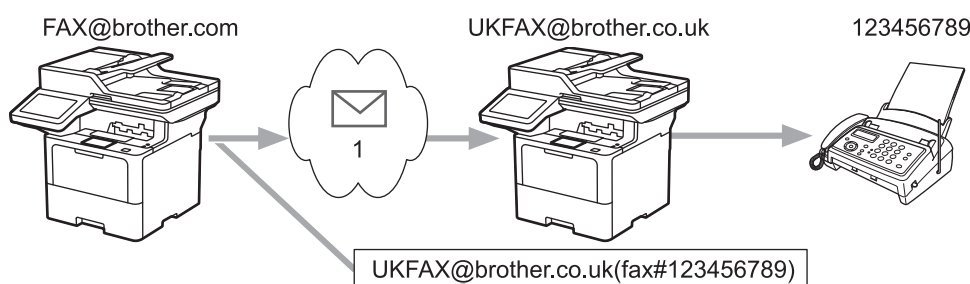

Utilisez la fonction Diffusion par relais pour envoyer un e-mail depuis votre appareil vers un télécopieur classique.

Assurez-vous que les cases à cocher **Client POP3/IMAP4/SMTP** et **Serveur SMTP** sont sélectionnées dans Gestion à partir du Web. Si les cases **Client POP3/IMAP4/SMTP** et **Serveur SMTP** ne sont pas sélectionnées, sélectionnez les cases **Client POP3/IMAP4/SMTP** et **Serveur SMTP**. Cliquez sur **Envoyer**, puis redémarrez l'appareil.



1. Internet

Dans cet exemple, l'adresse e-mail de votre appareil est FAX@brother.com et vous souhaitez envoyer un document de cet appareil vers un autre télécopieur standard en Angleterre dont l'adresse e-mail est UKFAX@brother.co.uk, et vous souhaitez que votre appareil envoie le document en utilisant une ligne téléphonique classique.

1. Chargez votre document.
2. Effectuez l'une des opérations suivantes :
 - Si l'option d'aperçu de fax est réglée sur [Désact.], appuyez sur [Fax].
 - Si l'option d'aperçu de fax est réglée sur [Oui], appuyez sur [Fax], puis sur [Envoi de fax].
3. (MFC-L6710DW/MFC-L6910DN/MFC-L6915DN/MFC-EX910) Appuyez sur [Options]. (MFC-L5710DN/MFC-L5710DW/MFC-L5715DN) Appuyez sur  [Options].
4. Glissez le doigt vers le haut ou le bas ou appuyez sur ▲ ou ▼ pour afficher l'option [Diffusion].
5. Appuyez sur [Diffusion].
6. Appuyez sur [Ajouter numéro].
7. Vous pouvez ajouter des adresses e-mail à la diffusion de la façon suivante :
 - Appuyez sur [Ajouter numéro] puis sur , entrez l'adresse e-mail et appuyez sur [OK].
 - Appuyez sur [Ajouter depuis le carnet d'adr]. Appuyez sur les cases à cocher des adresses e-mail que vous voulez ajouter à la diffusion. Lorsque toutes les adresses désirées sont sélectionnées, appuyez sur [OK].
 - Appuyez sur [Rechercher dans le carnet d'adresses]. Saisissez la première lettre du nom, puis appuyez sur [OK]. Les résultats de la recherche s'affichent. Appuyez sur le nom puis sur l'adresse e-mail que vous voulez ajouter à la diffusion.

L'exemple suivant illustre le mode de saisie de l'adresse e-mail et du numéro de téléphone :

UKFAX@brother.co.uk(fax#123456789)

Adresse e-mail

Numéro de fax

Le mot "fax#" doit être inclus dans le numéro de téléphone, entre parenthèses.

Lorsque vous avez entré tous les numéros de fax, appuyez sur [OK].



Si votre appareil affiche , appuyez dessus.

8. Appuyez sur [Dém. du fax].



Information associée

- [Diffusion par relais](#)

Diffusion par relais depuis votre ordinateur

Modèles associés: MFC-L5710DN/MFC-L5710DW/MFC-L5715DN/MFC-L6710DW/MFC-L6910DN/MFC-L6915DN/MFC-EX910

Utilisez la fonction Diffusion par relais pour envoyer un e-mail depuis votre ordinateur vers un télécopieur classique.

- Certaines applications de messagerie ne prennent pas en charge l'envoi d'un e-mail vers plusieurs numéros de télécopieur. Si votre application de messagerie ne prend pas en charge plusieurs numéros de télécopieur, vous ne pourrez relayer l'e-mail que vers un télécopieur à la fois.

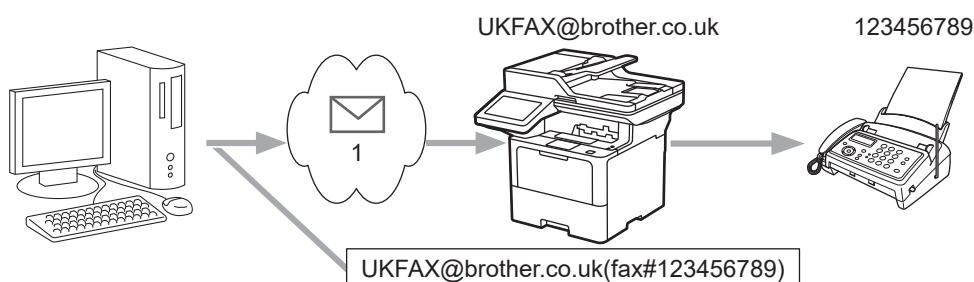

1. Internet

- Assurez-vous que les cases à cocher **Client POP3/IMAP4/SMTP** et **Serveur SMTP** sont sélectionnées dans Gestion à partir du Web. Si les cases **Client POP3/IMAP4/SMTP** et **Serveur SMTP** ne sont pas sélectionnées, sélectionnez les cases **Client POP3/IMAP4/SMTP** et **Serveur SMTP**. Cliquez sur **Envoyer**, puis redémarrez l'appareil.

Si vous envoyez un e-mail à destination d'un télécopieur classique, la méthode de saisie du numéro de fax du télécopieur varie en fonction du programme de messagerie utilisé.

- Dans l'application de messagerie, créez un e-mail et saisissez l'adresse e-mail de l'appareil relais ainsi que le numéro de fax du premier télécopieur dans la zone « A ».

L'exemple suivant illustre le mode de saisie de l'adresse e-mail et du numéro de télécopieur :

UKFAX@brother.co.uk(fax#123456789)

Adresse e-mail

Numéro de fax

Le mot "fax#" doit être inclus dans le numéro de téléphone, entre parenthèses.



Avec Microsoft Outlook, les informations d'adresse doivent être saisies dans le carnet d'adresses comme suit :

Nom : fax#123456789

Adresse e-mail : UKFAX@brother.co.uk

- Saisissez l'adresse e-mail de l'appareil relais ainsi que le numéro de fax du second télécopieur dans la zone « A ».
- Envoyez l'e-mail.



Information associée

- Diffusion par relais

Courrier de vérification des fax via Internet (I-Fax)

Modèles associés: MFC-L5710DN/MFC-L5710DW/MFC-L5715DN/MFC-L6710DW/MFC-L6910DN/MFC-L6915DN/MFC-EX910

- La fonction de vérification de l'envoi vous permet de demander une notification au poste de réception dès lors que votre I-Fax ou votre e-mail est reçu et traité.
- Lors de la réception, elle permet de renvoyer à l'émetteur un rapport par défaut indiquant que vous avez bien reçu et traité l'I-Fax ou l'e-mail.

Pour utiliser cette fonction, définissez les options [Avis] dans les options [Config RC mail] et [Config TX mail] du menu du panneau de commande de votre appareil.



Information associée

- Options I-Fax
 - Activation des notifications d'envoi pour le message de vérification de transmission
 - Activation de la notification de réception pour le message de vérification de transmission
 - Message d'erreur I-Fax

Activation des notifications d'envoi pour le message de vérification de transmission

Modèles associés: MFC-L5710DN/MFC-L5710DW/MFC-L5715DN/MFC-L6710DW/MFC-L6910DN/MFC-L6915DN/MFC-EX910

1. Appuyez sur  [Paramètres] > [Tous les paramètres] > [Réseau] > [E-mail/IFAX] > [Config TX mail] > [Avis].



Si votre appareil affiche le menu [Tous les paramètres] sur l'écran d'accueil, passez outre le menu [Paramètres].

2. Sélectionnez [Oui] ou [Désact.] pour activer ou désactiver la fonction de notification d'envoi.
Si la notification d'envoi est activée, le fax inclut un champ supplémentaire, MDN (Message Disposition Notification), contenant des informations sur la remise du message. Par défaut, la notification d'envoi est désactivée.



L'appareil de votre destinataire doit prendre en charge le champ MDN pour pouvoir envoyer un rapport de notification.

3. Appuyez sur .



Information associée

- [Courrier de vérification des fax via Internet \(I-Fax\)](#)

Activation de la notification de réception pour le message de vérification de transmission

Modèles associés: MFC-L5710DN/MFC-L5710DW/MFC-L5715DN/MFC-L6710DW/MFC-L6910DN/MFC-L6915DN/MFC-EX910

1. Appuyez sur  [Paramètres] > [Tous les paramètres] > [Réseau] > [E-mail/IFAX] > [Config RC mail] > [Avis].



Si votre appareil affiche le menu [Tous les paramètres] sur l'écran d'accueil, passez outre le menu [Paramètres].

2. Appuyez sur l'un des trois réglages proposés :

Option	Description
Avis de réception Oui	Lorsque Avis de réception est réglé sur Oui , un modèle est envoyé à l'expéditeur pour confirmer la bonne réception et le traitement du message. Ces modèles dépendent de l'opération demandée par l'expéditeur. Exemple : SUCCES : Reçu de <Mail Address >
Avis de réception MDN	Lorsque Avis de réception est réglé sur MDN , un rapport confirmant la bonne réception et le traitement est envoyé à l'expéditeur si la station d'origine a envoyé une confirmation de demande au champ MDN (Message Disposition Notification).
Avis de réception Désact.	Si Avis de réception est réglé sur Désact. , toute forme de notification de réception est désactivée et aucun message n'est envoyé à l'expéditeur, quelle que soit sa demande.



- Pour envoyer un e-mail de vérification de transmission, l'expéditeur doit configurer les paramètres suivants :
 - Réglez [Avis] dans [Config TX mail] sur [Oui].
 - Réglez [Entête] dans [Config RC mail] sur [Tout] ou [Sujet+De+A].
- Pour recevoir un e-mail de vérification de transmission, le destinataire doit configurer les paramètres suivants :
Réglez [Avis] dans [Config RC mail] sur [Oui].

3. Appuyez sur .



Information associée

- [Courrier de vérification des fax via Internet \(I-Fax\)](#)

Message d'erreur I-Fax

Modèles associés: MFC-L5710DN/MFC-L5710DW/MFC-L5715DN/MFC-L6710DW/MFC-L6910DN/MFC-L6915DN/MFC-EX910

En cas d'erreur de remise lors de l'envoi d'un I-Fax, le serveur de messagerie renvoie un message d'erreur à l'appareil Brother ; le message d'erreur est imprimé.

En cas d'erreur de réception d'un I-Fax, un message d'erreur tel que « Le message envoyé à l'appareil n'est pas au format TIFF » s'imprime.

Pour recevoir l'e-mail d'erreur et l'imprimer sur votre appareil, dans [Config RC mail], réglez l'option [Entête] sur [Tout] ou sur [Sujet+De+A].



Information associée

- [Courrier de vérification des fax via Internet \(I-Fax\)](#)

Utiliser la fonction Envoi de fax vers serveur

Modèles associés: MFC-L5710DN/MFC-L5710DW/MFC-L5715DN/MFC-L6710DW/MFC-L6910DN/
MFC-L6915DN/MFC-EX910

La fonction Fax vers serveur permet à l'appareil de numériser un document et de l'envoyer à un serveur de fax distinct via le réseau. Le document est ensuite envoyé depuis le serveur sous forme de données de fax au numéro de fax du destinataire via des lignes téléphoniques standards. Lorsque la fonction Fax vers serveur est activée, toutes les transmissions de fax automatiques depuis l'appareil sont envoyées au serveur de fax pour être transmises.

Vous pouvez envoyer des fax directement depuis l'appareil en utilisant la fonction d'envoi manuel de fax, à condition d'avoir activé la fonction Fax vers serveur.



Information associée

- [Fonctions réseau](#)
 - [Avant d'envoyer un fax au serveur de fax](#)
 - [Activer un fax vers serveur](#)
 - [Utiliser Fax vers serveur](#)

Activer un fax vers serveur

Modèles associés: MFC-L5710DN/MFC-L5710DW/MFC-L5715DN/MFC-L6710DW/MFC-L6910DN/MFC-L6915DN/MFC-EX910

Enregistrez l'adresse sous forme préfixe/suffixe pour le serveur de fax sur votre appareil Brother.

1. Appuyez sur  [Paramètres] > [Tous les paramètres] > [Réseau] > [Fax vers le serveur].



Si votre appareil affiche le menu [Tous les paramètres] sur l'écran d'accueil, passez outre le menu [Paramètres].

2. Appuyez sur [Fax vers le serveur].
3. Appuyez sur [Oui].
4. Appuyez sur [Préfixe].
5. Saisissez le préfixe à l'aide de l'écran tactile, puis appuyez sur [OK].
6. Appuyez sur [Suffixe].
7. Saisissez le suffixe à l'aide de l'écran tactile, puis appuyez sur [OK].
8. Appuyez sur .



Information associée

- [Utiliser la fonction Envoi de fax vers serveur](#)

Utiliser Fax vers serveur

Modèles associés: MFC-L5710DN/MFC-L5710DW/MFC-L5715DN/MFC-L6710DW/MFC-L6910DN/MFC-L6915DN/MFC-EX910

1. Placez un document dans le chargeur automatique de documents ou sur la vitre du scanner.
2. Effectuez l'une des opérations suivantes :
 - Si l'option d'aperçu de fax est réglée sur [Désact.], appuyez sur [Fax].
 - Si l'option d'aperçu de fax est réglée sur [Oui], appuyez sur [Fax], puis sur [Envoi de fax].
3. Saisissez le numéro de fax.
4. Appuyez sur [Dém. du fax].

L'appareil envoie le message au serveur de fax via le réseau TCP/IP.



Information associée

- [Utiliser la fonction Envoi de fax vers serveur](#)

Configurer et utiliser la recherche LDAP

DCP-L5510DW/MFC-L5710DN/MFC-L5710DW/MFC-L5715DN/MFC-L6710DW/MFC-L6910DN/MFC-L6915DN/
MFC-EX910 : standard

La fonction LDAP vous permet de rechercher des informations comme des numéros de fax et des adresses e-mail sur votre serveur. Si vous utilisez les fonctions Fax, I-Fax ou Numérisation vers serveur de messagerie, vous pouvez utiliser la recherche LDAP pour trouver des numéros de fax ou des adresses e-mail.



- La fonction LDAP ne prend pas en charge les jeux de caractères Chinois simplifié, Chinois traditionnel ou Coréen.
- La fonction LDAP prend en charge LDAPv3.
- La fonction LDAP ne prend pas en charge les protocoles SSL/TLS.



Information associée

- [Fonctions réseau](#)
 - [Modifier la configuration LDAP à l'aide de Gestion à partir du Web](#)
 - [Effectuer une recherche LDAP à l'aide du panneau de commande de votre appareil](#)

Modifier la configuration LDAP à l'aide de Gestion à partir du Web

Utiliser la Gestion à partir du Web pour configurer vos paramètres LDAP dans un navigateur Web.

1. Lancez votre navigateur Web.
2. Saisissez « https://adresse IP de l'appareil » dans la barre d'adresse de votre navigateur (« adresse IP de l'appareil » correspondant à l'adresse IP de l'appareil).

Par exemple :

https://192.168.1.2

3. Si nécessaire, saisissez le mot de passe dans le champ **Connexion**, puis cliquez sur **Connexion**.



Le mot de passe par défaut pour gérer les paramètres de cet appareil se trouve au dos de l'appareil et est indiqué par « **Pwd** ».

4. Rendez-vous dans le menu de navigation, puis cliquez sur **Réseau > Réseau > Protocole**.



Accédez à partir de ☰, si le menu de navigation n'est pas affiché sur le côté gauche de l'écran.

5. Cochez la case **LDAP**, puis cliquez sur **Envoyer**.
6. Redémarrez votre appareil Brother pour activer la configuration.
7. Sur votre ordinateur, dans Gestion à partir du Web, rendez-vous dans le menu de navigation, puis cliquez sur **Carnet d'adr. > LDAP**.

- **Recherche LDAP**
- **Adresse du serveur LDAP**
- **SSL/TLS**
- **Port** (Le numéro de port par défaut est 389.)
- **Authentification**
- **Nom d'utilisateur**

Cette sélection sera disponible selon la méthode d'authentification utilisée.

- **Mot de passe**
Cette sélection sera disponible selon la méthode d'authentification utilisée.



- Si le serveur LDAP prend en charge l'authentification Kerberos, il est conseillé de sélectionner Kerberos pour les paramètres d'authentification. Il assure en effet une authentification solide entre le serveur LDAP et votre appareil.

- Vous devez configurer le protocole SNTP (serveur de synchronisation horaire du réseau) ou définir la date, l'heure et le fuseau horaire correctement sur le panneau de commande pour l'authentification Kerberos.

- **Adresse du serveur Kerberos**
Cette sélection sera disponible selon la méthode d'authentification utilisée.
- **Racine de recherche**
- **Attribut de l'ID de carte (Clé de recherche)**
- **Attribut nom**
- **Délai d'attente pour LDAP**
- **Attribut nom (Clé de recherche)**
- **Attribut E-mail**
- **Attribut numéro de fax**
- **Attribut optionnel**

8. Lorsque vous avez terminé, cliquez sur **Envoyer**. Assurez-vous que le champ **Etat** affiche **OK**.



Information associée

- [Configurer et utiliser la recherche LDAP](#)

Rubriques connexes:

- [Synchroniser l'heure avec le serveur SNTP à l'aide de la Gestion à partir du Web](#)

Effectuer une recherche LDAP à l'aide du panneau de commande de votre appareil

Une fois les paramètres LDAP configurés, vous pouvez utiliser la fonction de recherche LDAP pour déterminer les numéros de fax ou les adresses électroniques à utiliser pour :

- Envoi d'un fax (non disponible pour les modèles DCP)
- Envoi d'un fax Internet (I-Fax) (non disponible pour les modèles DCP)
- Numérisation vers serveur de messagerie électronique



- La fonction LDAP prend en charge LDAPv3.
- La fonction LDAP ne prend pas en charge les protocoles SSL/TLS.
- Il se peut que vous deviez utiliser l'authentification Kerberos ou l'authentification simple pour vous connecter à votre serveur LDAP, selon la politique de sécurité définie par votre administrateur réseau.
- Vous devez configurer le protocole SNTP (serveur de synchronisation horaire du réseau) ou définir la date, l'heure et le fuseau horaire correctement sur le panneau de commande pour l'authentification Kerberos.

1. Appuyez sur  pour lancer la recherche.
2. Entrez les caractères initiaux de la recherche à l'aide de l'écran LCD.
3. Appuyez sur [OK].

Le résultat de la recherche LDAP s'affiche sur l'écran LCD. L'icône  s'affiche devant le résultat de la recherche de numéro de fax (local) ou de carnet d'adresses d'e-mail (local).

Si rien n'est trouvé sur le serveur ou dans le carnet d'adresses local, l'écran LCD affiche [Résultats introuvables.] pendant 60 secondes environ.

4. Faites glisser le doigt vers le haut ou le bas, ou appuyez sur ▲ ou sur ▼ pour afficher le nom désiré.
5. Appuyez sur le nom.
Pour afficher les détails du nom, appuyez sur [Détail].
6. Si le résultat comprend plusieurs numéros de fax ou plusieurs adresses e-mail, l'appareil vous invite à n'en sélectionner qu'un. Appuyez sur [Appliquer]. Effectuez l'une des opérations suivantes :
 - Si vous envoyez un fax ou un I-Fax, appuyez sur [Dém. du fax].
 - Si vous numérisez vers le serveur d'e-mail, chargez votre document, appuyez sur [Suivant], puis appuyez sur [Marche].



Information associée

- [Configurer et utiliser la recherche LDAP](#)

Rubriques connexes:

- [Synchroniser l'heure avec le serveur SNTP à l'aide de la Gestion à partir du Web](#)

Synchroniser l'heure avec le serveur SNTP à l'aide de la Gestion à partir du Web

Le protocole SNTP (Simple Network Time Protocol) est utilisé pour synchroniser l'heure utilisée par l'appareil pour l'authentification avec le serveur de temps SNTP. (Cette heure ne correspond pas à l'heure affichée sur l'écran LCD de l'appareil.) Vous pouvez synchroniser automatiquement ou manuellement l'heure utilisée par l'appareil avec le temps universel coordonné (UTC) fourni par le serveur de temps SNTP.

- [Configurer la date et l'heure à l'aide de Gestion à partir du Web](#)
- [Configurer le protocole SNTP l'aide de Gestion à partir du Web](#)
- [Modifier la configuration LDAP à l'aide de Gestion à partir du Web](#)
- [Effectuer une recherche LDAP à l'aide du panneau de commande de votre appareil](#)

Configurer la date et l'heure à l'aide de Gestion à partir du Web

Configurez la date et l'heure afin de synchroniser l'heure utilisée par l'appareil avec le serveur de temps SNTP.

Cette fonction n'est pas disponible dans certains pays.

1. Lancez votre navigateur Web.
2. Saisissez « <https://adresse IP de l'appareil> » dans la barre d'adresse de votre navigateur (« adresse IP de l'appareil » correspondant à l'adresse IP de l'appareil).

Par exemple :

<https://192.168.1.2>

3. Si nécessaire, saisissez le mot de passe dans le champ **Connexion**, puis cliquez sur **Connexion**.



Le mot de passe par défaut pour gérer les paramètres de cet appareil se trouve au dos de l'appareil et est indiqué par « **Pwd** ».

4. Rendez-vous dans le menu de navigation, puis cliquez sur **Administrateur > Date et Heure**.



Accédez à partir de ☰, si le menu de navigation n'est pas affiché sur le côté gauche de l'écran.

5. Vérifiez les réglages **Fuseau horaire**.



Sélectionnez le décalage horaire entre le lieu où vous vous trouvez et le temps universel dans la liste déroulante **Fuseau horaire**. Par exemple, le fuseau horaire pour l'heure normale de l'Est aux États-Unis et au Canada est UTC-05:00.

6. Cochez la case **Synchroniser avec serveur SNTP**.
7. Cliquez sur **Envoyer**.



Vous pouvez également configurer manuellement la date et l'heure.



Information associée

- [Synchroniser l'heure avec le serveur SNTP à l'aide de la Gestion à partir du Web](#)

Rubriques connexes:

- [Enregistrer votre appareil avec Universal Print à l'aide de l'application Gestion à partir du Web](#)
- [Messages d'erreur lors de l'utilisation de la fonction Brother Web Connect](#)

Configurer le protocole SNTP l'aide de Gestion à partir du Web

Configurez le protocole SNTP pour synchroniser l'heure utilisée par l'appareil pour l'authentification avec l'heure du serveur de temps SNTP.

1. Lancez votre navigateur Web.
2. Saisissez « <https://adresse IP de l'appareil> » dans la barre d'adresse de votre navigateur (« adresse IP de l'appareil » correspondant à l'adresse IP de l'appareil).

Par exemple :

<https://192.168.1.2>

3. Si nécessaire, saisissez le mot de passe dans le champ **Connexion**, puis cliquez sur **Connexion**.



Le mot de passe par défaut pour gérer les paramètres de cet appareil se trouve au dos de l'appareil et est indiqué par « **Pwd** ».

4. Rendez-vous dans le menu de navigation, puis cliquez sur **Réseau > Réseau > Protocole**.



Accédez à partir de ☰, si le menu de navigation n'est pas affiché sur le côté gauche de l'écran.

5. Cochez la case **SNTP** pour activer les réglages.
6. Cliquez sur **Envoyer**.
7. Redémarrez votre appareil Brother pour activer la configuration.
8. Près de la case à cocher SNTP, cliquez sur **Paramètres avancés**.
9. Configurez les paramètres.

Option	Description
Etat	Indique si le protocole SNTP est activé ou désactivé.
État de la synchronisation	Vérifiez l'état de la dernière synchronisation.
Méthode du serveur SNTP	Sélectionnez AUTO ou STATIQUE . <ul style="list-style-type: none">• AUTO Si vous avez un serveur DHCP sur votre réseau, le serveur SNTP obtient automatiquement l'adresse de ce serveur.• STATIQUE Saisissez l'adresse que vous souhaitez utiliser.
Adresse du serveur SNTP principal Adresse du serveur SNTP secondaire	Saisissez l'adresse du serveur (jusqu'à 64 caractères). L'adresse du serveur SNTP secondaire est utilisée comme adresse de secours pour compléter l'adresse du serveur SNTP principal. Si le serveur principal n'est pas disponible, l'appareil contacte le serveur SNTP secondaire.
Port du serveur SNTP principal Port du serveur SNTP secondaire	Saisissez le numéro de port (1-65535). Le port du serveur SNTP secondaire est utilisé comme adresse de secours pour compléter le port du serveur SNTP principal. Si le port principal n'est pas disponible, l'appareil contacte le port SNTP secondaire.
Intervalle de synchronisation	Saisissez le nombre d'heures qui doivent s'écouler entre les tentatives de synchronisation avec le serveur (1 à 168 heures).

10. Cliquez sur **Envoyer**.



Information associée

- [Synchroniser l'heure avec le serveur SNTP à l'aide de la Gestion à partir du Web](#)

Gigabit Ethernet (réseau câblé uniquement)

Votre appareil prend en charge le Gigabit Ethernet 1000BASE-T. Pour connecter l'appareil à un réseau Gigabit Ethernet 1000BASE-T, vous devez régler son mode de liaison Ethernet sur Auto depuis son panneau de commande ou depuis l'application Gestion à partir du Web (navigateur Web).



Utilisez un câble réseau de catégorie 5e (ou supérieure). L'appareil peut automatiquement négocier la vitesse réseau prise en charge la plus élevée, par exemple : pour atteindre des vitesses réseau 1000BASE-T, toutes les infrastructures de connexion, y compris les commutateurs et les câbles réseau doivent également prendre en charge les vitesses 1000BASE-T. Sinon, l'appareil communiquera en 10BASE-T ou 100BASE-TX.



Information associée

- [Fonctions réseau](#)
 - [Configurez les paramètres Gigabit Ethernet à l'aide de l'application Gestion à partir du Web](#)

Configurez les paramètres Gigabit Ethernet à l'aide de l'application Gestion à partir du Web

1. Lancez votre navigateur Web.
2. Saisissez « <https://adresse IP de l'appareil> » dans la barre d'adresse de votre navigateur (« adresse IP de l'appareil » correspondant à l'adresse IP de l'appareil).

Par exemple :

<https://192.168.1.2>

3. Si nécessaire, saisissez le mot de passe dans le champ **Connexion**, puis cliquez sur **Connexion**.



Le mot de passe par défaut pour gérer les paramètres de cet appareil se trouve au dos de l'appareil et est indiqué par « **Pwd** ».

4. Rendez-vous dans le menu de navigation, puis cliquez sur **Réseau > Câblé > Ethernet**.



Accédez à partir de ☰, si le menu de navigation n'est pas affiché sur le côté gauche de l'écran.

5. Sélectionnez **Auto** dans la liste déroulante **Mode Ethernet**.
6. Cliquez sur **Envoyer**.
7. Pour activer les paramètres, cliquez sur **Ouiafin** de redémarrer votre appareil.

Vous pouvez vérifier vos paramètres en imprimant le rapport de configuration réseau.



Information associée

- [Gigabit Ethernet \(réseau câblé uniquement\)](#)

Rubriques connexes:

- [Imprimer le rapport de configuration réseau](#)

Permet de transmettre les fax entrants à une destination réseau

Modèles associés: MFC-L5710DN/MFC-L5710DW/MFC-L5715DN/MFC-L6710DW/MFC-L6910DN/MFC-L6915DN/MFC-EX910

Définissez un profil pour transmettre les fax entrants directement à un dossier sur un serveur FTP, SFTP, CIFS ou Sharepoint.

- Il est recommandé d'utiliser la version la plus récente des navigateurs Web suivants :
 - Microsoft Edge, Firefox et Google Chrome™ pour Windows
 - Safari, Firefox et Google Chrome™ pour Mac
 - Google Chrome™ pour Android™
 - Safari et Google Chrome™ pour iOS
- Assurez-vous que JavaScript et les cookies sont toujours activés, quel que soit le navigateur que vous utilisez.

1. Lancez votre navigateur Web.
2. Saisissez « https://adresse IP de l'appareil » dans la barre d'adresse de votre navigateur (« adresse IP de l'appareil » correspondant à l'adresse IP de l'appareil).

Par exemple :

https://192.168.1.2

3. Si nécessaire, saisissez le mot de passe dans le champ **Connexion**, puis cliquez sur **Connexion**.



Le mot de passe par défaut pour gérer les paramètres de cet appareil se trouve au dos de l'appareil et est indiqué par « **Pwd** ».

4. Rendez-vous dans le menu de navigation, puis cliquez sur **Administrateur** > **Profil réseau**.



Accédez à partir de ☰, si le menu de navigation n'est pas affiché sur le côté gauche de l'écran.

5. Sélectionnez l'option **FTP**, **SFTP**, **Réseau** ou **SharePoint**, puis cliquez sur **Envoyer**.
6. Définissez le profil pour votre serveur à l'aide de l'un des tableaux suivants :



L'utilisation des caractères suivants ?, /, \, ", :, <, >, | ou * peut provoquer une erreur de transmission.

FTP

Option	Description
Nom du profil	Saisissez un nom pour ce profil de serveur (jusqu'à 15 caractères alphanumériques). L'appareil affiche ce nom sur l'écran LCD.
Adresse de l'hôte	Saisissez l'adresse de l'hôte (par exemple, ftp.exemple.com ; 64 caractères maximum) ou l'adresse IP (par exemple, 192.23.56.189).
Numéro de port	Modifiez le paramètre Numéro de port utilisé pour accéder au serveur FTP. Par défaut, ce paramètre correspond au port 21. Dans la plupart des cas, il n'est pas nécessaire de modifier ce paramètre.
Nom de l'utilisateur	Saisissez le nom (32 caractères maximum) d'un utilisateur autorisé à écrire des données sur le serveur FTP.
Mot de passe	Saisissez le mot de passe (32 caractères maximum) associé au nom d'utilisateur saisi dans le champ Nom de l'utilisateur . Saisissez une nouvelle fois le mot de passe dans le champ Retaper le nouveau mot de passe .

Option	Description
SSL/TLS	Réglez l'option SSL/TLS pour effectuer un transfert en toute sécurité via la communication SSL/TLS. Si besoin, modifiez le réglage Certificat AC .
Répertoire enregistrement	Saisissez le chemin (255 caractères maximum) du dossier sur le serveur FTP auquel vous voulez transmettre les fax entrants. N'utilisez pas de barre oblique au début du nom du chemin d'accès (exemple correct : brother/abc).
Mode passif	Réglez l'option Mode passif sur Oui ou Non en fonction de la configuration de votre serveur FTP et de votre pare-feu réseau. Le réglage par défaut est Activé. Dans la plupart des cas, il n'est pas nécessaire de modifier ce paramètre.

SFTP

Option	Description
Nom du profil	Saisissez un nom pour ce profil de serveur (jusqu'à 15 caractères alphanumériques). L'appareil affiche ce nom sur l'écran LCD.
Adresse de l'hôte	Saisissez l'adresse de l'hôte (par exemple, ftp.exemple.com ; 64 caractères maximum) ou l'adresse IP (par exemple, 192.23.56.189).
Nom de l'utilisateur	Saisissez le nom (32 caractères maximum) d'un utilisateur autorisé à écrire des données sur le serveur SFTP.
Méthode d'authentification	Sélectionnez Mot de passe ou Clé publique .
Mot de passe	Lorsque vous sélectionnez Mot de passe pour l'option Méthode d'authentification , saisissez le mot de passe (32 caractères maximum) associé au nom d'utilisateur que vous avez saisi dans le champ Nom de l'utilisateur . Saisissez une nouvelle fois le mot de passe dans le champ Retaper le nouveau mot de passe .
Paire clé/client	Lorsque vous sélectionnez Clé publique pour l'option Méthode d'authentification , sélectionnez le type d'authentification.
Clé publique de serveur	Sélectionnez le type d'authentification.
Répertoire enregistrement	Saisissez le chemin (255 caractères maximum) du dossier sur le serveur SFTP auquel vous voulez transmettre les fax entrants. N'utilisez pas de barre oblique au début du nom du chemin d'accès (exemple correct : brother/abc).
Numéro de port	Modifiez le paramètre Numéro de port utilisé pour accéder au serveur SFTP. Par défaut, ce paramètre correspond au port 22. Dans la plupart des cas, il n'est pas nécessaire de modifier ce paramètre.

Réseau

Option	Description
Nom du profil	Saisissez un nom pour ce profil de serveur (jusqu'à 15 caractères alphanumériques). L'appareil affiche ce nom sur l'écran LCD.
Chemin d'accès au dossier réseau	Saisissez le chemin du dossier sur le serveur CIFS auquel vous voulez transmettre les fax entrants.
Méthode d'authentification	Pour définir votre méthode d'authentification, sélectionnez Auto , Kerberos , ou NTLMv2 .
Nom de l'utilisateur	Tapez un nom d'utilisateur (96 caractères maximum) autorisé à écrire des données dans le dossier spécifié dans le champ Chemin d'accès au dossier réseau . Si le nom d'utilisateur fait partie d'un domaine, saisissez-le comme suit (au choix) : user@domain domain\user
Mot de passe	Saisissez le mot de passe (32 caractères maximum) associé au nom d'utilisateur saisi dans le champ Nom de l'utilisateur . Saisissez une

Option	Description
	nouvelle fois le mot de passe dans le champ Retaper le nouveau mot de passe .
Adresse du serveur Kerberos	Lorsque vous sélectionnez Kerberos pour l'option Méthode d'authentification , vous devez saisir l'adresse du serveur Kerberos (par exemple : kerberos.example.com ; jusqu'à 64 caractères).



Vous devez configurer le SNTP (serveur de synchronisation réseau) ou bien régler la date, l'heure et le fuseau horaire correctement via le panneau de commande. L'heure doit concorder avec celle utilisée par le serveur Kerberos et le serveur CIFS.

SharePoint

Option	Description
Nom du profil	Saisissez un nom pour ce profil de serveur (jusqu'à 15 caractères alphanumériques). L'appareil affiche ce nom sur l'écran LCD.
Adresse du site SharePoint	Copiez-collez l'adresse de destination complète qui se trouve dans la barre d'adresse de votre navigateur (par exemple : http://AdresseSiteSharePoint/Shared%20Documents/Forms/AllItems.aspx) ou l'adresse IP (par exemple : http://192.168.0.1/Shared%20Documents/Forms/AllItems.aspx).
SSL/TLS	Si l'adresse dans le champ Adresse du site SharePoint commence par « https:// », vous pouvez vérifier le certificat du serveur en cochant la case Vérifier le certificat de serveur .
Méthode d'authentification	Pour définir votre méthode d'authentification, sélectionnez Auto , NTLMv2 , Kerberos ou Base . Si vous optez pour Auto , la méthode d'authentification est automatiquement détectée.
Nom de l'utilisateur	Saisissez le nom (96 caractères maximum) de l'utilisateur autorisé à écrire des données dans le dossier spécifié dans le champ Adresse du site SharePoint . Si le nom d'utilisateur fait partie d'un domaine, entrez le nom d'utilisateur dans l'un des styles suivants : <ul style="list-style-type: none"> • user@domain • domain\user
Mot de passe	Saisissez le mot de passe (32 caractères maximum) associé au nom d'utilisateur saisi dans le champ Nom de l'utilisateur . Saisissez une nouvelle fois le mot de passe dans le champ Retaper le nouveau mot de passe .
Adresse du serveur Kerberos	Lorsque vous sélectionnez Kerberos pour l'option Méthode d'authentification , vous devez saisir l'adresse du serveur Kerberos (par exemple : kerberos.example.com ; jusqu'à 64 caractères).

7. Cliquez sur **Envoyer**.
8. Pour régler la fonction de réadressage de fax, rendez-vous dans le menu de navigation, puis cliquez sur **Fax > Options d'accès à distance**.
9. Sélectionnez **Réadresser vers le réseau** dans la liste déroulante **Réadr/enrgst/Cloud/Réseau**.
10. Sélectionnez le type de fichier à utiliser.
11. Pour imprimer une copie de sauvegarde des fax entrants, sélectionnez **Oui** pour **Impression de sauvegarde**.
12. Sélectionnez le profil à utiliser dans la liste déroulante **Profil réseau**.
13. Entrez un code d'accès à distance à trois caractères dans le champ **Code d'accès à distance**, si nécessaire.



- Le code d'accès à distance peut être composé des chiffres 0 à 9 et/ou des symboles * ou #.
- Le code d'accès à distance doit être différent des codes à distance des fonctions de fax.

14. Cliquez sur **Envoyer**.



Information associée

- Options de réception en mémoire
 - Fonctions réseau
-

Réinitialiser les réglages par défaut des paramètres réseau

Vous pouvez utiliser le panneau de commande de l'appareil pour rétablir les réglages par défaut du réseau de votre appareil. Cette opération réinitialise toutes les informations, telles que le mot de passe et l'adresse IP.



- Cette fonction permet de restaurer les réglages par défaut de tous les paramètres réseau.
- Vous pouvez également réinitialiser les réglages d'usine du serveur d'impression à l'aide de Gestion à partir du Web.

1. Appuyez sur  [Paramètres] > [Tous les paramètres] > [Réseau] > [Réinit. réseau].



Si votre appareil affiche le menu [Tous les paramètres] sur l'écran d'accueil, passez outre le menu [Paramètres].

2. [La machine redémarrera après la réinitialisation. Appuyez sur [OK] pendant 2 secondes pour confirmer.] s'affiche. Appuyez sur [OK] pendant deux secondes pour confirmer. L'appareil redémarre.



Information associée

- [Fonctions réseau](#)

Rubriques connexes:

- [Réinitialiser votre appareil](#)

Sécurité

- Avant d'utiliser les fonctions de sécurité réseau
- Configurer des certificats pour la sécurité de l'appareil
- Utiliser SSL/TLS
- Utiliser SNMPv3
- Utilisez IPsec
- Utiliser l'authentification IEEE 802.1x pour un réseau filaire ou sans fil
- Utiliser l'authentification Active Directory
- Utiliser l'authentification LDAP
- Utiliser Verrouillage fonction sécurisée 3.0
- Envoyer ou recevoir un e-mail en toute sécurité
- Enregistrement du journal d'impression sur le réseau
- Verrouiller les paramètres de l'appareil depuis le panneau de commande
- Utiliser les fonctions de détection de réseau global

Avant d'utiliser les fonctions de sécurité réseau

Votre appareil emploie certains des plus récents protocoles de sécurité réseau et de cryptage disponibles à ce jour. Ces fonctions réseau peuvent être intégrées à votre plan général de sécurité réseau pour vous aider à protéger vos données et empêcher un accès non autorisé à votre appareil.



Il est recommandé de désactiver les protocoles Telnet, FTP serveur et TFTP. L'accès à l'appareil via ces protocoles n'est pas sécurisé.



Information associée

- Sécurité
- Sécurité du réseau
 - Désactiver les protocoles inutiles

Désactiver les protocoles inutiles

1. Lancez votre navigateur Web.
2. Saisissez « https://adresse IP de l'appareil » dans la barre d'adresse de votre navigateur (« adresse IP de l'appareil » correspondant à l'adresse IP de l'appareil).

Par exemple :

https://192.168.1.2

3. Si nécessaire, saisissez le mot de passe dans le champ **Connexion**, puis cliquez sur **Connexion**.



Le mot de passe par défaut pour gérer les paramètres de cet appareil se trouve au dos de l'appareil et est indiqué par « **Pwd** ».

4. Rendez-vous dans le menu de navigation, puis cliquez sur **Réseau > Réseau > Protocole**.



Accédez à partir de ☰, si le menu de navigation n'est pas affiché sur le côté gauche de l'écran.

5. Décochez toutes les cases de protocole inutiles pour les désactiver.
6. Cliquez sur **Envoyer**.
7. Redémarrez votre appareil Brother pour activer la configuration.



Information associée

- [Avant d'utiliser les fonctions de sécurité réseau](#)

Configurer des certificats pour la sécurité de l'appareil

Vous devez configurer un certificat pour gérer en toute sécurité votre appareil en réseau à l'aide de SSL/TLS. Vous devez utiliser l'application Gestion à partir du Web pour configurer un certificat.

- [Fonctionnalités des certificats de sécurité pris en charge](#)
- [Comment créer et installer un certificat](#)
- [Créer un certificat auto-signé](#)
- [Créer une requête de signature de certificat \(CSR\) et installer un certificat d'une autorité de certification \(CA\)](#)
- [Importer et exporter le certificat et la clé privée](#)
- [Importer et exporter un certificat d'autorité de certification](#)
- [Gérer plusieurs certificats](#)

Fonctionnalités des certificats de sécurité pris en charge

Votre appareil prend en charge l'utilisation de plusieurs certificats de sécurité, ce qui permet d'assurer la sécurité de gestion, d'authentification et de communication avec l'appareil. Vous pouvez utiliser les fonctions de certificat de sécurité suivantes avec l'appareil :

- Communication SSL/TLS
- Communication SSL pour SMTP/POP3/IMAP4 (uniquement disponibles pour certains modèles)
- Authentification IEEE 802.1x
- IPsec

Votre appareil prend en charge les certificats suivants :

- Certificat préinstallé

Votre appareil possède un certificat préinstallé autosigné. Ce certificat vous permet d'utiliser la communication SSL/TLS sans créer ou installer un certificat différent.



Le certificat auto-signé pré-installé protège votre communication jusqu'à un certain niveau. Il est conseillé d'utiliser un certificat émis par une organisation fiable afin de garantir une meilleure sécurité.

- Certificat autosigné

Ce serveur d'impression émet son propre certificat. Ce certificat vous permet d'utiliser facilement la communication SSL/TLS sans créer ou installer un autre certificat émis par une autorité de certification.

- Certificat d'une autorité de certification (CA)

Il existe deux méthodes d'installation d'un certificat émis par une autorité de certification. Si vous avez déjà un certificat d'une autorité de certification ou si vous souhaitez utiliser le certificat d'une autorité de certification externe fiable :

- Lors de l'utilisation d'une demande de signature de certificat (CSR) depuis ce serveur d'impression.
- Lors de l'importation d'un certificat et d'une clé privée.

- Certificat d'autorité de certification (CA)

Pour utiliser un certificat CA identifiant l'autorité de certification et possédant sa propre clé privée, vous devez importer ce certificat CA à partir de l'autorité de certification avant de configurer les fonctions de sécurité du réseau.



- Si vous comptez utiliser la communication SSL/TLS, nous vous recommandons de contacter d'abord votre administrateur système.
- Si vous restaurez les paramètres par défaut d'origine du serveur d'impression, le certificat et la clé privée installés sont supprimés. Si vous souhaitez conserver le même certificat et la clé privée après la réinitialisation du serveur d'impression, exportez-les avant de procéder à la réinitialisation et réinstallez-les par la suite.



Information associée

- [Configurer des certificats pour la sécurité de l'appareil](#)

Comment créer et installer un certificat

Il existe deux façons de sélectionner un certificat de sécurité : utiliser un certificat auto-signé ou utiliser le certificat d'une autorité de certification (CA).

Option 1

Certificat auto-signé

1. Créez un certificat auto-signé à l'aide de l'application Gestion à partir du Web.
2. Installez le certificat auto-signé sur votre ordinateur.

Option 2

Certificat émis par une autorité de certification

1. Créez une demande de signature de certificat (CSR, Certificate Signing Request) à partir de Gestion à partir du Web.
2. Installez le certificat émis par l'autorité de certification sur votre appareil Brother à l'aide de l'application Gestion à partir du Web.
3. Installez le certificat sur votre ordinateur.



Information associée

- [Configurer des certificats pour la sécurité de l'appareil](#)

Créer un certificat auto-signé

1. Lancez votre navigateur Web.
2. Saisissez « `https://adresse IP de l'appareil` » dans la barre d'adresse de votre navigateur (« adresse IP de l'appareil » correspondant à l'adresse IP de votre appareil).

Par exemple :

`https://192.168.1.2`



- Si vous utilisez un DNS (Domain Name System) ou si vous avez activé un nom NetBIOS, vous pouvez entrer un autre nom, tel que « ImprimantePartagée », à la place de l'adresse IP.

Par exemple : `https://SharedPrinter`

- Si vous activez un nom NetBIOS, vous pouvez également utiliser le nom du nœud.

Par exemple : `https://brn123456abcdef`

- Le nom NetBIOS s'affiche sur le rapport de configuration du réseau.

3. Si nécessaire, saisissez le mot de passe dans le champ **Connexion**, puis cliquez sur **Connexion**.



Le mot de passe par défaut pour gérer les paramètres de cet appareil se trouve au dos de l'appareil et est indiqué par « **Pwd** ».

4. Rendez-vous dans le menu de navigation, puis cliquez sur **Réseau > Sécurité > Certificat**.



Accédez à partir de ☰, si le menu de navigation n'est pas affiché sur le côté gauche de l'écran.

5. Cliquez sur **Créer un certificat auto signé**.
6. Saisissez un **Nom commun** et une **Date de validité**.
 - La longueur du **Nom commun** est inférieure à 64 octets. Saisissez un identifiant, comme une adresse IP, un nom de nœud ou un nom de domaine, à utiliser pour accéder à cet appareil via une communication SSL/TLS. Le nom de nœud est affiché par défaut.
 - Un avertissement s'affiche si vous utilisez le protocole IPPS ou HTTPS et si vous saisissez un nom dans l'URL différent du **Nom commun** utilisé pour le certificat.
7. Sélectionnez votre réglage dans la liste déroulante **Algorithme de clé publique**. Le réglage par défaut est **RSA (2048 bits)**.
8. Sélectionnez votre réglage dans la liste déroulante **Algorithme de chiffrement**. Le réglage par défaut est **SHA256**.
9. Cliquez sur **Envoyer**.



Information associée

- [Configurer des certificats pour la sécurité de l'appareil](#)

Créer une requête de signature de certificat (CSR) et installer un certificat d'une autorité de certification (CA)

Si vous avez déjà un certificat d'une autorité de certification (CA) externe fiable, vous pouvez enregistrer le certificat et la clé privée dans l'appareil et les gérer en les important et en les exportant. Si vous n'avez aucun certificat d'une autorité de certification externe fiable, créez un une demande de signature de certificat (CSR, Certificate Signing Request), envoyez-la à une autorité de certification et installez le certificat que vous allez recevoir, sur votre appareil.

- [Créer une demande de signature de certificat \(CSR, Certificate Signing Request\)](#)
- [Installer un certificat sur votre appareil](#)

Créer une demande de signature de certificat (CSR, Certificate Signing Request)

Une demande de signature de certificat (CSR, Certificate Signing Request) est une demande adressée à une autorité de certification pour authentifier les justificatifs d'identité contenus dans le certificat.

Il est conseillé d'installer un certificat racine de l'autorité de certification sur votre ordinateur avant de créer la demande CSR.

1. Lancez votre navigateur Web.
2. Saisissez « `https://adresse IP de l'appareil` » dans la barre d'adresse de votre navigateur (« adresse IP de l'appareil » correspondant à l'adresse IP de votre appareil).

Par exemple :

`https://192.168.1.2`



- Si vous utilisez un DNS (Domain Name System) ou si vous avez activé un nom NetBIOS, vous pouvez entrer un autre nom, tel que « ImprimantePartagée », à la place de l'adresse IP.

Par exemple : `https://SharedPrinter`

- Si vous activez un nom NetBIOS, vous pouvez également utiliser le nom du nœud.
Par exemple : `https://brn123456abcdef`
- Le nom NetBIOS s'affiche sur le rapport de configuration du réseau.

3. Si nécessaire, saisissez le mot de passe dans le champ **Connexion**, puis cliquez sur **Connexion**.



Le mot de passe par défaut pour gérer les paramètres de cet appareil se trouve au dos de l'appareil et est indiqué par « **Pwd** ».

4. Rendez-vous dans le menu de navigation, puis cliquez sur **Réseau > Sécurité > Certificat**.



Accédez à partir de ☰, si le menu de navigation n'est pas affiché sur le côté gauche de l'écran.

5. Cliquez sur **Créer un CSR**.
6. Saisissez un **Nom commun** (obligatoire) et ajoutez d'autres informations sur votre **Organisation** (facultatif).



- Les coordonnées de votre société sont nécessaires pour que l'autorité de certification puisse confirmer votre identité et la valider auprès du monde extérieur.
- La longueur du **Nom commun** doit être inférieure à 64 octets. Saisissez un identifiant, comme une adresse IP, un nom de nœud ou un nom de domaine, à utiliser pour accéder à cet appareil via une communication SSL/TLS. Le nom de nœud est affiché par défaut. Le **Nom commun** est obligatoire.
- Un avertissement s'affiche si vous saisissez un nom dans l'URL différent du nom commun utilisé pour le certificat.
- La longueur de l'**Organisation**, de l'**Unité d'organisation**, de la **Ville/localité** et du **Département** doit être inférieure à 64 octets.
- Le **Pays** doit correspondre à un code de pays ISO 3166 de deux caractères.
- Si vous configurez une extension de certificat X.509v3, cochez la case **Configurer la partition étendue** et sélectionnez **Automatique (Enregistrer IPv4)** ou **Manuel**.

7. Sélectionnez votre réglage dans la liste déroulante **Algorithme de clé publique**. Le réglage par défaut est **RSA (2048 bits)**.
8. Sélectionnez votre réglage dans la liste déroulante **Algorithme de chiffrement**. Le réglage par défaut est **SHA256**.
9. Cliquez sur **Envoyer**.

Le CSR s'affiche sur votre écran. Enregistrez le CSR sous forme de fichier et copiez-le ou collez-le dans un formulaire CSR en ligne fourni par une autorité de certification.

10. Cliquez sur **Enregistrer**.



-
- Suivez la procédure de votre autorité de certification pour lui envoyer une demande CSR.
 - Si vous utilisez l'autorité de certification d'entreprise de Windows Server 2012/2012 R2/2016/2019/2022, il est conseillé d'utiliser le serveur Web pour le modèle de certificat afin de créer un certificat client sécurisé. Si vous créez un certificat client pour un environnement IEEE 802.1x avec l'authentification EAP-TLS, il est conseillé de sélectionner Utilisateur pour le modèle de certificat.
-



Information associée

- [Créer une requête de signature de certificat \(CSR\) et installer un certificat d'une autorité de certification \(CA\)](#)
-

Installer un certificat sur votre appareil

Lorsque vous recevez un certificat d'une autorité de certification, suivez les étapes suivantes pour l'installer sur le serveur d'impression :

Seul un certificat émis avec une demande de signature de certificat (CSR) de cet appareil peut être installé sur l'appareil. Si vous voulez créer une autre demande CSR, assurez-vous que le certificat est installé avant de créer la nouvelle demande CSR. Créez une autre demande CSR uniquement après l'installation du certificat sur l'appareil ; à défaut, la demande CSR créée avant l'installation du nouveau certificat CSR ne sera pas valable.

1. Lancez votre navigateur Web.
2. Saisissez « `https://adresse IP de l'appareil` » dans la barre d'adresse de votre navigateur (« adresse IP de l'appareil » correspondant à l'adresse IP de votre appareil).

Par exemple :

`https://192.168.1.2`



- Si vous utilisez un DNS (Domain Name System) ou si vous avez activé un nom NetBIOS, vous pouvez entrer un autre nom, tel que « ImprimantePartagée », à la place de l'adresse IP.

Par exemple : `https://SharedPrinter`

- Si vous activez un nom NetBIOS, vous pouvez également utiliser le nom du nœud.

Par exemple : `https://brn123456abcdef`

- Le nom NetBIOS s'affiche sur le rapport de configuration du réseau.

3. Si nécessaire, saisissez le mot de passe dans le champ **Connexion**, puis cliquez sur **Connexion**.



Le mot de passe par défaut pour gérer les paramètres de cet appareil se trouve au dos de l'appareil et est indiqué par « **Pwd** ».

4. Rendez-vous dans le menu de navigation, puis cliquez sur **Réseau > Sécurité > Certificat**.



Accédez à partir de ☰, si le menu de navigation n'est pas affiché sur le côté gauche de l'écran.

5. Cliquez sur **Installer le certificat**.
6. Accédez au fichier qui contient le certificat émanant d'une autorité de certification, puis cliquez sur **Envoyer**.
Le certificat a correctement été créé et enregistré dans la mémoire de votre appareil.

Pour utiliser la communication SSL/TLS, le certificat racine de l'autorité de certification doit être installé sur votre ordinateur. Contactez votre administrateur réseau.



Information associée

- [Créer une requête de signature de certificat \(CSR\) et installer un certificat d'une autorité de certification \(CA\)](#)

Importer et exporter le certificat et la clé privée

Enregistrez le certificat et la clé privée sur l'appareil et gérez-les en les important et en les exportant.

- [Importer un certificat et une clé privée](#)
- [Exporter le certificat et la clé privée](#)

Importer un certificat et une clé privée

1. Lancez votre navigateur Web.
2. Saisissez « `https://adresse IP de l'appareil` » dans la barre d'adresse de votre navigateur (« adresse IP de l'appareil » correspondant à l'adresse IP de votre appareil).

Par exemple :

`https://192.168.1.2`



- Si vous utilisez un DNS (Domain Name System) ou si vous avez activé un nom NetBIOS, vous pouvez entrer un autre nom, tel que « ImprimantePartagée », à la place de l'adresse IP.

Par exemple : `https://SharedPrinter`

- Si vous activez un nom NetBIOS, vous pouvez également utiliser le nom du nœud.

Par exemple : `https://brn123456abcdef`

- Le nom NetBIOS s'affiche sur le rapport de configuration du réseau.

3. Si nécessaire, saisissez le mot de passe dans le champ **Connexion**, puis cliquez sur **Connexion**.



Le mot de passe par défaut pour gérer les paramètres de cet appareil se trouve au dos de l'appareil et est indiqué par « **Pwd** ».

4. Rendez-vous dans le menu de navigation, puis cliquez sur **Réseau > Sécurité > Certificat**.



Accédez à partir de ☰, si le menu de navigation n'est pas affiché sur le côté gauche de l'écran.

5. Cliquez sur **Importer le certificat et la clé privée**.
6. Accédez au fichier à importer.
7. Saisissez le mot de passe si le fichier est crypté, puis cliquez sur **Envoyer**.

Le certificat et la clé privée sont importés sur votre appareil.



Information associée

- [Importer et exporter le certificat et la clé privée](#)

Exporter le certificat et la clé privée

1. Lancez votre navigateur Web.
2. Saisissez « `https://adresse IP de l'appareil` » dans la barre d'adresse de votre navigateur (« adresse IP de l'appareil » correspondant à l'adresse IP de votre appareil).

Par exemple :

`https://192.168.1.2`



- Si vous utilisez un DNS (Domain Name System) ou si vous avez activé un nom NetBIOS, vous pouvez entrer un autre nom, tel que « ImprimantePartagée », à la place de l'adresse IP.

Par exemple : `https://SharedPrinter`

- Si vous activez un nom NetBIOS, vous pouvez également utiliser le nom du nœud.

Par exemple : `https://brn123456abcdef`

- Le nom NetBIOS s'affiche sur le rapport de configuration du réseau.

3. Si nécessaire, saisissez le mot de passe dans le champ **Connexion**, puis cliquez sur **Connexion**.



Le mot de passe par défaut pour gérer les paramètres de cet appareil se trouve au dos de l'appareil et est indiqué par « **Pwd** ».

4. Rendez-vous dans le menu de navigation, puis cliquez sur **Réseau > Sécurité > Certificat**.



Accédez à partir de ☰, si le menu de navigation n'est pas affiché sur le côté gauche de l'écran.

5. Cliquez sur **Exporter** affiché avec **Liste des certificats**.
6. Saisissez le mot de passe si vous souhaitez crypter le fichier.
Si aucun mot de passe n'est saisi, le fichier n'est pas crypté.
7. Saisissez de nouveau le mot de passe pour confirmation, puis cliquez sur **Envoyer**.
8. Cliquez sur **Enregistrer**.

Le certificat et la clé privée sont exportés sur votre ordinateur.

Vous pouvez également importer le certificat vers votre ordinateur.



Information associée

- [Importer et exporter le certificat et la clé privée](#)

Importer et exporter un certificat d'autorité de certification

Vous pouvez importer, exporter et enregistrer des certificats d'autorité de certification sur votre appareil Brother.

- [Importer un certificat d'autorité de certification](#)
- [Exporter un certificat d'autorité de certification](#)

Importer un certificat d'autorité de certification

1. Lancez votre navigateur Web.
2. Saisissez « `https://adresse IP de l'appareil` » dans la barre d'adresse de votre navigateur (« adresse IP de l'appareil » correspondant à l'adresse IP de votre appareil).

Par exemple :

`https://192.168.1.2`



- Si vous utilisez un DNS (Domain Name System) ou si vous avez activé un nom NetBIOS, vous pouvez entrer un autre nom, tel que « ImprimantePartagée », à la place de l'adresse IP.

Par exemple : `https://SharedPrinter`

- Si vous activez un nom NetBIOS, vous pouvez également utiliser le nom du nœud.

Par exemple : `https://brn123456abcdef`

- Le nom NetBIOS s'affiche sur le rapport de configuration du réseau.

3. Si nécessaire, saisissez le mot de passe dans le champ **Connexion**, puis cliquez sur **Connexion**.



Le mot de passe par défaut pour gérer les paramètres de cet appareil se trouve au dos de l'appareil et est indiqué par « **Pwd** ».

4. Rendez-vous dans le menu de navigation, puis cliquez sur **Réseau > Sécurité > Certificat AC**.



Accédez à partir de ☰, si le menu de navigation n'est pas affiché sur le côté gauche de l'écran.

5. Cliquez sur **Importer un certificat AC**.
6. Accédez jusqu'au fichier à importer.
7. Cliquez sur **Envoyer**.



Information associée

- [Importer et exporter un certificat d'autorité de certification](#)

Exporter un certificat d'autorité de certification

1. Lancez votre navigateur Web.
2. Saisissez « `https://adresse IP de l'appareil` » dans la barre d'adresse de votre navigateur (« adresse IP de l'appareil » correspondant à l'adresse IP de votre appareil).

Par exemple :

`https://192.168.1.2`



- Si vous utilisez un DNS (Domain Name System) ou si vous avez activé un nom NetBIOS, vous pouvez entrer un autre nom, tel que « ImprimantePartagée », à la place de l'adresse IP.

Par exemple : `https://SharedPrinter`

- Si vous activez un nom NetBIOS, vous pouvez également utiliser le nom du nœud.

Par exemple : `https://brn123456abcdef`

- Le nom NetBIOS s'affiche sur le rapport de configuration du réseau.

3. Si nécessaire, saisissez le mot de passe dans le champ **Connexion**, puis cliquez sur **Connexion**.



Le mot de passe par défaut pour gérer les paramètres de cet appareil se trouve au dos de l'appareil et est indiqué par « **Pwd** ».

4. Rendez-vous dans le menu de navigation, puis cliquez sur **Réseau** > **Sécurité** > **Certificat AC**.



Accédez à partir de ☰, si le menu de navigation n'est pas affiché sur le côté gauche de l'écran.

5. Sélectionnez le certificat que vous souhaitez exporter et cliquez sur **Exporter**.
6. Cliquez sur **Envoyer**.
7. Cliquez sur ▼ près de **Enregistrer**, puis spécifiez l'emplacement où vous souhaitez enregistrer le fichier.



Information associée

- [Importer et exporter un certificat d'autorité de certification](#)

Gérer plusieurs certificats

La fonctionnalité des certificats multiples permet d'utiliser l'application Gestion à partir du Web pour gérer chaque certificat que vous avez installé sur l'appareil. Dans Gestion à partir du Web, accédez à l'écran **Certificat** ou **Certificat AC** pour afficher le contenu d'un certificat, supprimer ou encore exporter vos certificats.

	Nombre maximal de certificats enregistrés sur l'appareil Brother
Certificat auto-signé ou certificat émis par une autorité de certification	6
Certificat d'autorité de certification	9

Nous vous recommandons d'enregistrer moins de certificats que le nombre autorisé, réservant ainsi un emplacement vide en cas d'expiration de certificat. À l'expiration de ce certificat, importez un nouveau certificat dans l'emplacement de réserve, puis supprimez le certificat qui a expiré. Vous éviterez ainsi tout problème de configuration.



- Si vous utilisez HTTPS/IPPS, IEEE 802.1x ou un PDF signé, vous devez sélectionner le certificat que vous utilisez.
- Si vous utilisez SSL pour les communications SMTP/POP3/IMAP4 (uniquement disponible pour certains modèles), vous n'avez pas à choisir le certificat. Le certificat nécessaire sera choisi automatiquement.



Information associée

- [Configurer des certificats pour la sécurité de l'appareil](#)

Utiliser SSL/TLS

- [Introduction au protocole SSL/TLS](#)
- [Gérer votre appareil réseau en toute sécurité à l'aide de SSL/TLS](#)
- [Imprimer des documents en toute sécurité avec le protocole SSL/TLS](#)
- [Envoyer ou recevoir un e-mail en toute sécurité](#)

Introduction au protocole SSL/TLS

La méthode SSL (Secure Socket Layer) ou TSL (Transport Layer Security) est une méthode efficace de protection des données envoyées sur un réseau local ou étendu (LAN ou WAN). Elle fonctionne en cryptant les données envoyées sur un réseau (par exemple un travail d'impression). De cette façon, une personne tentant de les capturer ne pourra pas les lire.

SSL/TLS peut être configuré sur des réseaux câblés ou sans fil et fonctionnera avec d'autres formes de sécurité telles que des clés WPA et des pare-feu.



Information associée

- [Utiliser SSL/TLS](#)
 - [Bref historique du protocole SSL/TLS](#)
 - [Les avantages de l'utilisation du protocole SSL/TLS](#)

Bref historique du protocole SSL/TLS

Le protocole SSL/TLS a été initialement créé pour sécuriser les informations circulant sur le Web, en particulier les données transmises entre les navigateurs Web et les serveurs. SSL est maintenant utilisé avec d'autres applications, telles que Telnet, les imprimantes et le logiciel FTP, et est devenu une solution universelle pour la sécurité en ligne. Sa fonction originale est toujours utilisée par de nombreux sites commerciaux et bancaires en ligne pour sécuriser les données sensibles, telles que les numéros de carte de crédit, les informations sur les clients, etc.

Le protocole SSL/TLS utilise des niveaux extrêmement élevés de cryptage et bénéficie de la confiance des banques partout dans le monde.



Information associée

- [Introduction au protocole SSL/TLS](#)
-

Les avantages de l'utilisation du protocole SSL/TLS

Le principal intérêt de l'utilisation du protocole SSL/TLS est qu'elle garantit la sécurité des impressions réalisées sur un réseau IP en empêchant les utilisateurs non autorisés de lire les données envoyées à l'appareil. Le principal avantage de SSL est qu'il permet d'imprimer des données confidentielles en toute sécurité. Prenons l'exemple d'un service des ressources humaines (RH) d'une grande entreprise qui imprime régulièrement des bulletins de salaire. Sans cryptage, les données contenues sur ces bulletins de salaire peuvent être lues par les autres utilisateurs du réseau. En revanche, avec le protocole SSL/TLS, quiconque essaierait d'intercepter les données n'obtiendra qu'une page de codes au lieu du bulletin de salaire original.



Information associée

- [Introduction au protocole SSL/TLS](#)
-

Gérer votre appareil réseau en toute sécurité à l'aide de SSL/TLS

- Configurer un certificat pour SSL/TLS et les protocoles disponibles
- Accéder à Gestion à partir du Web à l'aide de SSL/TLS
- Installer le certificat auto-signé pour les utilisateurs Windows disposant de droits d'administration
- Configurer des certificats pour la sécurité de l'appareil

Configurer un certificat pour SSL/TLS et les protocoles disponibles

Configurez un certificat sur votre appareil à l'aide de Gestion à partir du Web avant d'utiliser la communication SSL/TLS.

1. Lancez votre navigateur Web.
2. Saisissez « `https://adresse IP de l'appareil` » dans la barre d'adresse de votre navigateur (« adresse IP de l'appareil » correspondant à l'adresse IP de votre appareil).

Par exemple :

`https://192.168.1.2`



- Si vous utilisez un DNS (Domain Name System) ou si vous avez activé un nom NetBIOS, vous pouvez entrer un autre nom, tel que « ImprimantePartagée », à la place de l'adresse IP.

Par exemple : `https://SharedPrinter`

- Si vous activez un nom NetBIOS, vous pouvez également utiliser le nom du nœud.

Par exemple : `https://brn123456abcdef`

- Le nom NetBIOS s'affiche sur le rapport de configuration du réseau.

3. Si nécessaire, saisissez le mot de passe dans le champ **Connexion**, puis cliquez sur **Connexion**.



Le mot de passe par défaut pour gérer les paramètres de cet appareil se trouve au dos de l'appareil et est indiqué par « **Pwd** ».

4. Rendez-vous dans le menu de navigation, puis cliquez sur **Réseau > Réseau > Protocole**.



Accédez à partir de ☰, si le menu de navigation n'est pas affiché sur le côté gauche de l'écran.

5. Cliquez sur **Paramètres du serveur HTTP**.
6. Sélectionnez le certificat à configurer dans la liste déroulante de **Sélectionnez le certificat**.
7. Cliquez sur **Envoyer**.
8. Cliquez sur **Oui** pour redémarrer votre serveur d'impression.



Information associée

- [Gérer votre appareil réseau en toute sécurité à l'aide de SSL/TLS](#)

Accéder à Gestion à partir du Web à l'aide de SSL/TLS

Pour gérer votre appareil réseau de façon sécurisée, utilisez Gestion à partir du Web avec le protocole HTTPS.



- Pour utiliser le protocole HTTPS, HTTPS doit être activé sur votre appareil. Le protocole HTTPS est activé par défaut.
- Vous pouvez modifier les paramètres du protocole HTTPS à l'aide de l'application Gestion à partir du Web.

1. Lancez votre navigateur Web.
2. Saisissez « https://Nom commun » dans la barre d'adresse de votre navigateur (« Nom commun » remplace le nom commun que vous avez donné au certificat ; il peut s'agir d'une adresse IP, d'un nom de nœud ou d'un nom de domaine).
3. Si nécessaire, saisissez le mot de passe dans le champ **Connexion**, puis cliquez sur **Connexion**.



Le mot de passe par défaut pour gérer les paramètres de cet appareil se trouve au dos de l'appareil et est indiqué par « **Pwd** ».

4. Vous pouvez maintenant accéder à l'appareil avec le protocole HTTPS.



Information associée

- [Gérer votre appareil réseau en toute sécurité à l'aide de SSL/TLS](#)

Installer le certificat auto-signé pour les utilisateurs Windows disposant de droits d'administration

- La procédure suivante concerne Microsoft Edge. Si vous utilisez un autre navigateur Web, reportez-vous à la documentation ou à l'aide en ligne de ce navigateur Web pour obtenir des instructions relatives à l'installation des certificats.
- Assurez-vous d'avoir créé votre certificat auto-signé à l'aide de l'application Gestion à partir du Web.

1. Cliquez avec le bouton droit sur l'icône **Microsoft Edge**, puis cliquez sur **Exécuter en tant qu'administrateur**.

Si l'écran **Contrôle de compte d'utilisateur** apparaît, cliquez sur **Oui**.

2. Saisissez « `https://adresse IP de l'appareil` » dans la barre d'adresse de votre navigateur (« adresse IP de l'appareil » correspondant à l'adresse IP de votre appareil).

Par exemple :

`https://192.168.1.2`



- Si vous utilisez un DNS (Domain Name System) ou si vous avez activé un nom NetBIOS, vous pouvez entrer un autre nom, tel que « `ImprimantePartagée` », à la place de l'adresse IP.

Par exemple : `https://SharedPrinter`

- Si vous activez un nom NetBIOS, vous pouvez également utiliser le nom du nœud.

Par exemple : `https://brn123456abcdef`

- Le nom NetBIOS s'affiche sur le rapport de configuration du réseau.

3. Si votre connexion n'est pas privée, cliquez sur le bouton **Avancé**, puis continuez vers la page Web.
4. Si nécessaire, saisissez le mot de passe dans le champ **Connexion**, puis cliquez sur **Connexion**.



Le mot de passe par défaut pour gérer les paramètres de cet appareil se trouve au dos de l'appareil et est indiqué par « **Pwd** ».

5. Rendez-vous dans le menu de navigation, puis cliquez sur **Réseau > Sécurité > Certificat**.



Accédez à partir de , si le menu de navigation n'est pas affiché sur le côté gauche de l'écran.

6. Cliquez sur **Exporter**.
7. Pour crypter le fichier de sortie, saisissez un mot de passe dans le champ **Entrez un mot de passe**. Si le champ **Entrez un mot de passe** est laissé vide, le fichier exporté ne sera pas crypté.
8. Retapez une nouvelle fois le mot de passe dans le champ **Retaper le nouveau mot de passe**, puis cliquez sur **Envoyer**.
9. Cliquez sur le fichier téléchargé pour l'ouvrir.
10. Lorsque **Assistant Importation de certificat** apparaît, cliquez sur **Suivant**.
11. Cliquez sur **Suivant**.
12. Si nécessaire, saisissez un mot de passe, puis cliquez sur **Suivant**.
13. Sélectionnez **Placer tous les certificats dans le magasin suivant**, puis cliquez sur **Parcourir...**
14. Sélectionnez **Autorités de certification racines de confiance**, puis cliquez sur **OK**.
15. Cliquez sur **Suivant**.
16. Cliquez sur **Terminer**.
17. Cliquez sur **Oui**, si l'empreinte digitale (empreinte du pouce) est correcte.
18. Cliquez sur **OK**.



Information associée

- Gérer votre appareil réseau en toute sécurité à l'aide de SSL/TLS

Imprimer des documents en toute sécurité avec le protocole SSL/TLS

- [Imprimer des documents avec IPPS](#)
- [Configurer un certificat pour SSL/TLS et les protocoles disponibles](#)
- [Configurer des certificats pour la sécurité de l'appareil](#)

Imprimer des documents avec IPPS

Pour imprimer des documents en toute sécurité avec un protocole IPP, utilisez le protocole IPPS.

1. Lancez votre navigateur Web.
2. Saisissez « <https://adresse IP de l'appareil> » dans la barre d'adresse de votre navigateur (« adresse IP de l'appareil » correspondant à l'adresse IP de votre appareil).

Par exemple :

<https://192.168.1.2>



- Si vous utilisez un DNS (Domain Name System) ou si vous avez activé un nom NetBIOS, vous pouvez entrer un autre nom, tel que « ImprimantePartagée », à la place de l'adresse IP.

Par exemple : <https://SharedPrinter>

- Si vous activez un nom NetBIOS, vous pouvez également utiliser le nom du nœud.

Par exemple : <https://brn123456abcdef>

- Le nom NetBIOS s'affiche sur le rapport de configuration du réseau.

3. Si nécessaire, saisissez le mot de passe dans le champ **Connexion**, puis cliquez sur **Connexion**.



Le mot de passe par défaut pour gérer les paramètres de cet appareil se trouve au dos de l'appareil et est indiqué par « **Pwd** ».

4. Rendez-vous dans le menu de navigation, puis cliquez sur **Réseau > Réseau > Protocole**.



Accédez à partir de ☰, si le menu de navigation n'est pas affiché sur le côté gauche de l'écran.

5. Vérifiez que la case **IPP** est cochée.



Si la case **IPP** n'est pas cochée, sélectionnez la case à cocher **IPP**, puis cliquez sur **Envoyer**.

Redémarrez l'appareil pour activer la configuration.

Après le redémarrage de l'appareil, retournez sur la page Web de l'appareil, entrez le mot de passe, rendez-vous dans le menu de navigation, puis cliquez sur **Réseau > Réseau > Protocole**.

6. Cliquez sur **Paramètres du serveur HTTP**.
7. Cochez la case **HTTPS** dans la zone **IPP**, puis cliquez sur **Envoyer**.
8. Redémarrez l'appareil pour activer la configuration.

Une communication utilisant le protocole IPPS ne peut pas empêcher un accès non autorisé au serveur d'impression.



Information associée

- [Imprimer des documents en toute sécurité avec le protocole SSL/TLS](#)

Utiliser SNMPv3

- [Gérer votre appareil réseau de façon sécurisée à l'aide de SNMPv3](#)

Gérer votre appareil réseau de façon sécurisée à l'aide de SNMPv3

Le protocole SNMPv3 (Simple Network Management Protocol version 3) assure l'authentification utilisateur et le cryptage des données afin de gérer les périphériques réseau en toute sécurité.

1. Lancez votre navigateur Web.
2. Saisissez « https://Nom commun » dans la barre d'adresse de votre navigateur (« Nom commun » remplace le nom commun que vous avez donné au certificat ; il peut s'agir d'une adresse IP, d'un nom de nœud ou d'un nom de domaine).
3. Si nécessaire, saisissez le mot de passe dans le champ **Connexion**, puis cliquez sur **Connexion**.





Le mot de passe par défaut pour gérer les paramètres de cet appareil se trouve au dos de l'appareil et est indiqué par « **Pwd** ».

4. Rendez-vous dans le menu de navigation, puis cliquez sur **Réseau > Réseau > Protocole**.



Accédez à partir de ☰, si le menu de navigation n'est pas affiché sur le côté gauche de l'écran.

5. Assurez-vous que le paramètre **SNMP** est activé, puis cliquez sur **Paramètres avancés**.
6. Configurez les paramètres SNMP.

Option	Description
Accès SNMP v1/v2c en lecture/écriture	Le serveur d'impression utilise la version 1 et la version 2c du protocole SNMP. Dans ce mode, vous pouvez utiliser toutes les applications de votre appareil. Cependant il n'est pas sécurisé car il n'y a pas d'authentification des utilisateurs ni de cryptage des données.
Accès SNMPv3 en lecture/écriture et accès v1/v2c en lecture seule	<p>Le serveur d'impression utilise l'accès en lecture-écriture de la version 3 et l'accès en lecture seule des versions 1 et 2c du protocole SNMP.</p> <p> Lorsque vous utilisez le mode Accès SNMPv3 en lecture/écriture et accès v1/v2c en lecture seule, certaines applications de votre appareil accédant au serveur d'impression ne fonctionnent pas correctement, car elles autorisent l'accès en lecture seule des versions 1 et 2c. Si vous souhaitez utiliser toutes les applications, il est recommandé d'utiliser le mode Accès SNMP v1/v2c en lecture/écriture.</p>
Accès SNMPv3 en lecture/écriture	<p>Le serveur d'impression utilise la version 3 du protocole SNMP. Si vous voulez gérer le serveur d'impression en toute sécurité, utilisez ce mode.</p> <p> Notez les points suivants lorsque vous utilisez le mode Accès SNMPv3 en lecture/écriture :</p> <p>À part BRAdmin Professional, toutes les applications qui utilisent les protocoles SNMPv1/v2c seront soumises à restriction. Pour pouvoir utiliser les applications SNMPv1/v2c, utilisez le mode Accès SNMPv3 en lecture/écriture et accès v1/v2c en lecture seule ou Accès SNMP v1/v2c en lecture/écriture.</p>

7. Cliquez sur **Envoyer**.



Si votre appareil affiche les options de réglage du protocole, sélectionnez les options qui vous intéressent.

8. Redémarrez l'appareil pour activer la configuration.



Information associée

- Utiliser SNMPv3

Utilisez IPsec

- [Introduction au protocole IPsec](#)
- [Configurer une connexion IPsec à l'aide de Gestion à partir du Web](#)
- [Configurer un modèle d'adresse IPsec à l'aide de Gestion à partir du Web](#)
- [Configurer un modèle IPsec à l'aide de Gestion à partir du Web](#)

Introduction au protocole IPsec

IPsec (Internet Protocol Security) est un protocole de sécurité qui utilise une fonction IP optionnelle visant à empêcher la manipulation de données et à assurer la protection des données transmises sous forme de paquets IP. IPsec crypte les données qui transitent sur un réseau, notamment les données d'impression envoyées depuis les ordinateurs vers une imprimante. Le cryptage des données s'effectuant au niveau de la couche réseau, les applications qui emploient un protocole de plus haut niveau exploitent IPsec sans que l'utilisateur ne s'en aperçoive.

IPsec prend en charge les fonctions suivantes :

- Transmissions IPsec

En fonction des conditions de paramétrage IPsec, un ordinateur connecté au réseau envoie des données et en reçoit depuis un appareil spécifique à l'aide d'IPsec. Quand un appareil commence à communiquer via IPsec, les clés sont échangées d'abord par Internet Key Exchange (IKE), puis les données cryptées sont transmises à l'aide des clés.

De plus, IPsec offre deux modes d'exploitation : le mode Transport et le mode Tunnel. Le mode Transport est surtout utilisé pour la communication entre les appareils, et le mode Tunnel est utilisé dans des environnements tels qu'un réseau privé virtuel (VPN, Virtual Private Network).



Pour les transmissions IPsec, les conditions ci-dessous sont requises :

- Un ordinateur pouvant communiquer à l'aide du protocole IPsec est connecté au réseau.
- Votre appareil est configuré pour les communications IPsec.
- L'ordinateur connecté à votre appareil est configuré pour des connexions IPsec.

- Paramètres IPsec

Il s'agit des paramètres qui sont nécessaires pour les connexions utilisant le protocole IPsec. Ces paramètres peuvent être configurés à l'aide de l'application Gestion à partir du Web.



Pour configurer les paramètres IPsec, vous devez utiliser le navigateur d'un ordinateur connecté au réseau.



Information associée

- [Utilisez IPsec](#)

Configurer une connexion IPsec à l'aide de Gestion à partir du Web

Les conditions de connexion IPsec comptent deux **Modèle** types : **Adresse** et **IPsec**. Vous pouvez configurer 10 conditions de connexion au maximum.

1. Lancez votre navigateur Web.
2. Saisissez « <https://adresse IP de l'appareil> » dans la barre d'adresse de votre navigateur (« adresse IP de l'appareil » correspondant à l'adresse IP de l'appareil).

Par exemple :

<https://192.168.1.2>

3. Si nécessaire, saisissez le mot de passe dans le champ **Connexion**, puis cliquez sur **Connexion**.



Le mot de passe par défaut pour gérer les paramètres de cet appareil se trouve au dos de l'appareil et est indiqué par « **Pwd** ».

4. Rendez-vous dans le menu de navigation, puis cliquez sur **Réseau > Sécurité > IPsec**.



Accédez à partir de , si le menu de navigation n'est pas affiché sur le côté gauche de l'écran.

5. Configurez les paramètres.

Option	Description
Etat	Active ou désactive Ipsec.
Mode de négociation	Sélectionnez Mode de négociation pour IKE Phase 1. IKE est un protocole qui est utilisé pour échanger des clés de cryptage pour exécuter les communications cryptées à l'aide du protocole IPsec. En mode Principal , le traitement est lent, mais la sécurité est élevée. En mode Agressif , la vitesse de traitement est plus rapide qu'en mode Principal , mais la sécurité est plus faible.
Tout le trafic non-IPsec	Sélectionnez l'action à effectuer pour les paquets non-IPsec. Si vous utilisez Web Services, vous devez sélectionner Autoriser pour Tout le trafic non-IPsec . Si vous sélectionnez Abandonner , il est impossible d'utiliser Web Services.
Broadcast/Multicast Bypass	Sélectionnez Activé ou Désactivé .
Bypass Protocol	Cochez les cases de l'option ou des options que vous souhaitez.
Règles	Cochez la case Activé pour activer le modèle. Si vous cochez plusieurs cases, les cases avec les valeurs les plus petites sont prioritaires en cas de conflits entre les paramètres des cases cochées. Cliquez sur la liste déroulante correspondante pour sélectionner le Modèle d'adresse à utiliser pour les conditions de connexion IPsec. Pour ajouter un Modèle d'adresse , cliquez sur Ajouter un modèle . Cliquez sur la liste déroulante correspondante pour sélectionner le Modèle IPsec à utiliser pour les conditions de connexion IPsec. Pour ajouter un Modèle IPsec , cliquez sur Ajouter un modèle .

6. Cliquez sur **Envoyer**.

Si l'appareil doit être redémarré pour activer les nouveaux paramètres, l'écran de confirmation du redémarrage s'affiche.

Si un élément n'est pas renseigné dans le modèle que vous avez activé dans le tableau **Règles**, un message d'erreur apparaît. Confirmez vos sélections et cliquez à nouveau sur **Envoyer**.



Information associée

- [Utilisez IPsec](#)

Rubriques connexes:

- [Configurer des certificats pour la sécurité de l'appareil](#)
-

Configurer un modèle d'adresse IPsec à l'aide de Gestion à partir du Web

1. Lancez votre navigateur Web.
2. Saisissez « `https://adresse IP de l'appareil` » dans la barre d'adresse de votre navigateur (« adresse IP de l'appareil » correspondant à l'adresse IP de l'appareil).

Par exemple :

`https://192.168.1.2`

3. Si nécessaire, saisissez le mot de passe dans le champ **Connexion**, puis cliquez sur **Connexion**.



Le mot de passe par défaut pour gérer les paramètres de cet appareil se trouve au dos de l'appareil et est indiqué par « **Pwd** ».

4. Rendez-vous dans le menu de navigation, puis cliquez sur **Réseau > Sécurité > Modèle d'adresse IPsec**.



Accédez à partir de ☰, si le menu de navigation n'est pas affiché sur le côté gauche de l'écran.

5. Cliquez sur le bouton **Supprimer** pour supprimer un **Modèle d'adresse**. Lorsqu'un **Modèle d'adresse** est en cours d'utilisation, sa suppression est impossible.
6. Cliquez sur le **Modèle d'adresse** à créer. Le **Modèle d'adresse IPsec** apparaît.
7. Configurez les paramètres.

Option	Description
Nom du modèle	Saisissez un nom pour le modèle (16 caractères maximum).
Adresse IP locale	<ul style="list-style-type: none">• Adresse IP Spécifiez l'adresse IP. Sélectionnez TOUTES les adresses IPv4, TOUTES les adresses IPv6, TOUTES les adresses IPv6 locales de lien ou Personnalisé dans la liste déroulante. Si vous sélectionnez Personnalisé dans la liste déroulante, tapez l'adresse IP (IPv4 ou IPv6) dans la zone de texte.• Plage d'adresses IP Saisissez la première et la dernière adresse IP de la plage d'adresses IP dans les zones de texte. Si la première et la dernière adresses IP ne sont pas normalisées pour IPv4 ou IPv6, ou si la dernière adresse IP est inférieure à la première adresse IP, une erreur se produit.• Adresse IP / préfixe Spécifiez l'adresse IP à l'aide d'une notation CIDR. Par exemple : 192.168.1.1/24 Le préfixe étant défini sous la forme d'un masque de sous-réseau 24 bits (255.255.255.0) pour 192.168.1.1, les adresses 192.168.1.### sont valides.
Adresse IP distante	<ul style="list-style-type: none">• Tous Si vous sélectionnez Tous, toutes les adresses IP sont activées.• Adresse IP Saisissez l'adresse IP spécifiée (IPv4 ou IPv6) dans la zone de texte.• Plage d'adresses IP Saisissez la première et la dernière adresse IP de la plage d'adresses IP. Si la première et la dernière adresses IP ne sont pas normalisées pour IPv4 ou IPv6, ou si la dernière adresse IP est inférieure à la première adresse IP, une erreur se produit.• Adresse IP / préfixe

Option	Description
	Spécifiez l'adresse IP à l'aide d'une notation CIDR. Par exemple : 192.168.1.1/24 Le préfixe étant défini sous la forme d'un masque de sous-réseau 24 bits (255.255.255.0) pour 192.168.1.1, les adresses 192.168.1.### sont valides.

8. Cliquez sur **Envoyer**.



Lorsque vous modifiez les paramètres du modèle en cours d'utilisation, redémarrez l'appareil pour activer la configuration.



Information associée

- [Utilisez IPsec](#)
-

Configurer un modèle IPsec à l'aide de Gestion à partir du Web

1. Lancez votre navigateur Web.
2. Saisissez « <https://adresse IP de l'appareil> » dans la barre d'adresse de votre navigateur (« adresse IP de l'appareil » correspondant à l'adresse IP de l'appareil).

Par exemple :

<https://192.168.1.2>

3. Si nécessaire, saisissez le mot de passe dans le champ **Connexion**, puis cliquez sur **Connexion**.



Le mot de passe par défaut pour gérer les paramètres de cet appareil se trouve au dos de l'appareil et est indiqué par « **Pwd** ».

4. Rendez-vous dans le menu de navigation, puis cliquez sur **Réseau > Sécurité > Modèle IPsec**.



Accédez à partir de ☰, si le menu de navigation n'est pas affiché sur le côté gauche de l'écran.

5. Cliquez sur le bouton **Supprimer** pour supprimer un **Modèle IPsec**. Lorsqu'un **Modèle IPsec** est en cours d'utilisation, sa suppression est impossible.
6. Cliquez sur le **Modèle IPsec** à créer. L'écran **Modèle IPsec** apparaît. Les champs de configuration diffèrent selon les paramètres que vous sélectionnez pour **Utiliser un modèle prédéfini** et **Internet Key Exchange (IKE)**.
7. Dans le champ **Nom du modèle**, saisissez un nom pour le modèle (jusqu'à 16 caractères).
8. Si vous avez sélectionné **Personnalisé** dans la liste déroulante **Utiliser un modèle prédéfini**, sélectionnez les options **Internet Key Exchange (IKE)** et modifiez les paramètres si nécessaire.
9. Cliquez sur **Envoyer**.





Information associée

- [Utilisez IPsec](#)
 - [Réglages IKEv1 pour un modèle IPsec](#)
 - [Réglages IKEv2 pour un modèle IPsec](#)
 - [Réglages manuels pour un modèle IPsec](#)

Réglages IKEv1 pour un modèle IPsec

Option	Description
Nom du modèle	Saisissez un nom pour le modèle (16 caractères maximum).
Utiliser un modèle prédéfini	Sélectionnez Personnalisé , Sécurité élevée IKEv1 ou Sécurité moyenne IKEv1 . Les éléments de paramétrage diffèrent selon le modèle sélectionné.
Internet Key Exchange (IKE)	<p>IKE est un protocole de communication qui est utilisé pour échanger des clés de cryptage pour exécuter les communications cryptées à l'aide du protocole IPsec. Pour exécuter la communication cryptée pour cette fois uniquement, l'algorithme de cryptage qui est nécessaire pour le protocole IPsec est déterminé et les clés de cryptage sont partagées. Pour le protocole IKE, les clés de cryptage sont échangées à l'aide de la méthode d'échange de clés de Diffie-Hellman, et la communication cryptée qui est limitée au protocole IKE est exécutée.</p> <p>Si vous avez sélectionné Personnalisé dans Utiliser un modèle prédéfini, sélectionnez IKEv1.</p>
Type d'authentification	<ul style="list-style-type: none">• Groupe Diffie-Hellman Cette méthode d'échange de clés permet d'échanger des clés secrètes en toute sécurité sur un réseau non protégé. La méthode d'échange de clés de Diffie-Hellman utilise un problème du logarithme discret, et non pas une clé secrète, pour envoyer et recevoir des informations ouvertes qui ont été générées à l'aide d'un nombre aléatoire et d'une clé secrète. Sélectionnez Groupe1, Groupe2, Groupe5 ou Groupe14.• Cryptage Sélectionnez DES, 3DES, AES-CBC 128 ou AES-CBC 256.• Hachage Sélectionnez MD5, SHA1, SHA256, SHA384 ou SHA512.• Durée de vie SA Spécifiez la durée de vie SA IKE. Saisissez la durée (en secondes) et le nombre de kilo-octets (ko).
Sécurité d'encapsulation	<ul style="list-style-type: none">• Protocole Sélectionnez ESP, AH, ou AH+ESP.

Option	Description
	<p> - ESP est un protocole utilisé pour exécuter les communications cryptées à l'aide du protocole IPsec. Le protocole ESP crypte les données utiles (le contenu communiqué) et y ajoute des informations supplémentaires. Le paquet IP est composé d'un en-tête et des données utiles cryptées qui suivent l'en-tête. En plus des données cryptées, le paquet IP comprend également des informations concernant la méthode de cryptage et la clé de cryptage, les données d'authentification, etc.</p> <p>- Le protocole AH est la partie du protocole IPsec qui authentifie l'expéditeur et empêche la manipulation des données (en assurant l'intégrité des données). Dans le paquet IP, les données sont insérées immédiatement après l'en-tête. En outre, les paquets comprennent des valeurs de hachage, qui sont calculées à l'aide d'une équation du contenu communiqué, de la clé secrète et d'autres facteurs, de façon à empêcher la falsification de l'expéditeur et la manipulation des données. Contrairement au protocole ESP, le contenu communiqué n'est pas crypté, et les données sont envoyées et reçues sous forme de texte en clair.</p> <hr/> <ul style="list-style-type: none"> • Cryptage (Non disponible pour l'option AH.) Sélectionnez DES, 3DES, AES-CBC 128 ou AES-CBC 256. • Hachage Sélectionnez Aucun, MD5, SHA1, SHA256, SHA384 ou SHA512. Aucun ne peut être sélectionné que si ESP est sélectionné dans Protocole. • Durée de vie SA Spécifiez la durée de vie SA IKE. Saisissez la durée (secondes) et le nombre de kilo-octets (Ko). • Mode d'encapsulation Sélectionnez Transport ou Tunnel. • Adresse IP routeur distant Spécifiez l'adresse IP (IPv4 ou IPv6) du routeur à distance. Spécifiez cette information seulement si le mode Tunnel est sélectionné. <hr/> <p> SA (Security Association) est une méthode de communication cryptée utilisant le protocole IPsec ou IPv6, qui échange et partage des informations, telles que la méthode de cryptage et la clé de cryptage, afin d'établir un canal de communication sécurisé avant que la communication ne commence. Le terme SA peut également désigner le canal de communication cryptée virtuel qui a été établi. La méthode SA utilisée pour le protocole IPsec établit la méthode de cryptage et les échanges de clés et assure l'authentification mutuelle selon la procédure standard IKE (Internet Key Exchange). De plus, elle est régulièrement mise à jour.</p>
Perfect Forward Secrecy	<p>La confidentialité persistante assure qu'aucune clé n'est dérivée des clés antérieures qui ont été utilisées pour crypter les messages. En outre, si une clé utilisée pour crypter un message a été dérivée d'une clé parent, cette clé parent n'est pas utilisée pour dériver d'autres clés. Par conséquent, même si une clé est compromise, la perte de confidentialité sera limitée aux seuls messages qui ont été cryptés avec cette clé.</p> <p>Sélectionnez Activé ou Désactivé.</p>

Option	Description
Méthode d'authentification	Sélectionnez la méthode d'authentification. Sélectionnez Clé pré-partagée ou Certificats .
Clé pré-partagée	<p>Lors du cryptage d'une communication, la clé de cryptage est échangée et partagée par avance par un autre canal.</p> <p>Si vous avez sélectionné Clé pré-partagée en guise de Méthode d'authentification, saisissez la Clé pré-partagée (32 caractères maximum).</p> <ul style="list-style-type: none"> • Local/Type d'identifiant/Identifiant <p>Sélectionnez le type d'identifiant de l'expéditeur, puis saisissez l'identifiant.</p> <p>Sélectionnez Adresse IPv4, Adresse IPv6, FQDN, Adresse e-mail ou Certificat comme type.</p> <p>Si vous avez sélectionné Certificat, saisissez le nom commun du certificat dans le champ Identifiant.</p> • Distant/Type d'identifiant/Identifiant <p>Sélectionnez le type d'identifiant du destinataire, puis saisissez l'identifiant.</p> <p>Sélectionnez Adresse IPv4, Adresse IPv6, FQDN, Adresse e-mail ou Certificat comme type.</p> <p>Si vous avez sélectionné Certificat, saisissez le nom commun du certificat dans le champ Identifiant.</p>
Certificat	<p>Si vous avez sélectionné Certificats dans Méthode d'authentification, sélectionnez le certificat.</p> <hr/> <p> Vous ne pouvez sélectionner que les certificats qui ont été créés dans la page Certificat de l'écran de configuration de la sécurité de l'application Gestion à partir du Web.</p>





Information associée

- [Configurer un modèle IPsec à l'aide de Gestion à partir du Web](#)

Réglages IKEv2 pour un modèle IPsec

Option	Description
Nom du modèle	Saisissez un nom pour le modèle (16 caractères maximum).
Utiliser un modèle prédéfini	Sélectionnez Personnalisé , Sécurité élevée IKEv2 ou Sécurité moyenne IKEv2 . Les éléments de paramétrage diffèrent selon le modèle sélectionné.
Internet Key Exchange (IKE)	<p>IKE est un protocole de communication qui est utilisé pour échanger des clés de cryptage pour exécuter les communications cryptées à l'aide du protocole IPsec. Pour exécuter la communication cryptée pour cette fois uniquement, l'algorithme de cryptage qui est nécessaire pour le protocole IPsec est déterminé et les clés de cryptage sont partagées. Pour le protocole IKE, les clés de cryptage sont échangées à l'aide de la méthode d'échange de clés de Diffie-Hellman, et la communication cryptée qui est limitée au protocole IKE est exécutée.</p> <p>Si vous avez sélectionné Personnalisé dans Utiliser un modèle prédéfini, sélectionnez IKEv2.</p>
Type d'authentification	<ul style="list-style-type: none"> Groupe Diffie-Hellman Cette méthode d'échange de clés permet d'échanger des clés secrètes en toute sécurité sur un réseau non protégé. La méthode d'échange de clés de Diffie-Hellman utilise un problème du logarithme discret, et non pas une clé secrète, pour envoyer et recevoir des informations ouvertes qui ont été générées à l'aide d'un nombre aléatoire et d'une clé secrète. Sélectionnez Groupe1, Groupe2, Groupe5 ou Groupe14. Cryptage Sélectionnez DES, 3DES, AES-CBC 128 ou AES-CBC 256. Hachage Sélectionnez MD5, SHA1, SHA256, SHA384 ou SHA512. Durée de vie SA Spécifiez la durée de vie SA IKE. Saisissez la durée (en secondes) et le nombre de kilo-octets (ko).
Sécurité d'encapsulation	<ul style="list-style-type: none"> Protocole Sélectionnez ESP. <hr/>  ESP est un protocole utilisé pour exécuter les communications cryptées à l'aide du protocole IPsec. Le protocole ESP crypte les données utiles (le contenu communiqué) et y ajoute des informations supplémentaires. Le paquet IP est composé d'un en-tête et des données utiles cryptées qui suivent l'en-tête. En plus des données cryptées, le paquet IP comprend également des informations concernant la méthode de cryptage et la clé de cryptage, les données d'authentification, etc. Cryptage Sélectionnez DES, 3DES, AES-CBC 128 ou AES-CBC 256. Hachage Sélectionnez MD5, SHA1, SHA256, SHA384 ou SHA512. Durée de vie SA Spécifiez la durée de vie SA IKE. Saisissez la durée (secondes) et le nombre de kilo-octets (Ko). Mode d'encapsulation Sélectionnez Transport ou Tunnel.

Option	Description
	<ul style="list-style-type: none"> • Adresse IP routeur distant Spécifiez l'adresse IP (IPv4 ou IPv6) du routeur à distance. Spécifiez cette information seulement si le mode Tunnel est sélectionné. <hr/> <p> SA (Security Association) est une méthode de communication cryptée utilisant le protocole IPsec ou IPv6, qui échange et partage des informations, telles que la méthode de cryptage et la clé de cryptage, afin d'établir un canal de communication sécurisé avant que la communication ne commence. Le terme SA peut également désigner le canal de communication cryptée virtuel qui a été établi. La méthode SA utilisée pour le protocole IPsec établit la méthode de cryptage et les échanges de clés et assure l'authentification mutuelle selon la procédure standard IKE (Internet Key Exchange). De plus, elle est régulièrement mise à jour.</p>
Perfect Forward Secrecy	<p>La confidentialité persistante assure qu'aucune clé n'est dérivée des clés antérieures qui ont été utilisées pour crypter les messages. En outre, si une clé utilisée pour crypter un message a été dérivée d'une clé parent, cette clé parent n'est pas utilisée pour dériver d'autres clés. Par conséquent, même si une clé est compromise, la perte de confidentialité sera limitée aux seuls messages qui ont été cryptés avec cette clé.</p> <p>Sélectionnez Activé ou Désactivé.</p>
Méthode d'authentification	<p>Sélectionnez la méthode d'authentification. Sélectionnez Clé pré-partagée, Certificats, EAP - MD5 ou EAP - MS-CHAPv2.</p> <hr/> <p> Le protocole d'authentification EAP est une extension du PPP. Si vous utilisez EAP avec IEEE802.1x, une clé différente est utilisée pour l'authentification de l'utilisateur lors de chaque session.</p> <p>Les réglages suivants ne sont nécessaires que si EAP - MD5 ou EAP - MS-CHAPv2 est sélectionné dans Méthode d'authentification :</p> <ul style="list-style-type: none"> • Mode Sélectionnez Mode serveur ou Mode client. • Certificat Sélectionnez le certificat. • Nom d'utilisateur Saisissez le nom d'utilisateur (32 caractères maximum). • Mot de passe Saisissez le mot de passe (32 caractères maximum). Le mot de passe doit être saisi une deuxième fois pour confirmation.
Clé pré-partagée	<p>Lors du cryptage d'une communication, la clé de cryptage est échangée et partagée par avance par un autre canal.</p> <p>Si vous avez sélectionné Clé pré-partagée en guise de Méthode d'authentification, saisissez la Clé pré-partagée (32 caractères maximum).</p> <ul style="list-style-type: none"> • Local/Type d'identifiant/Identifiant Sélectionnez le type d'identifiant de l'expéditeur, puis saisissez l'identifiant. Sélectionnez Adresse IPv4, Adresse IPv6, FQDN, Adresse e-mail ou Certificat comme type. Si vous avez sélectionné Certificat, saisissez le nom commun du certificat dans le champ Identifiant.



Option	Description
	<ul style="list-style-type: none"> • Distant/Type d'identifiant/Identifiant Sélectionnez le type d'identifiant du destinataire, puis saisissez l'identifiant. Sélectionnez Adresse IPv4, Adresse IPv6, FQDN, Adresse e-mail ou Certificat comme type. Si vous avez sélectionné Certificat, saisissez le nom commun du certificat dans le champ Identifiant.
Certificat	<p>Si vous avez sélectionné Certificats dans Méthode d'authentification, sélectionnez le certificat.</p> <hr/> <p> Vous ne pouvez sélectionner que les certificats qui ont été créés dans la page Certificat de l'écran de configuration de la sécurité de l'application Gestion à partir du Web.</p>





Information associée

- [Configurer un modèle IPsec à l'aide de Gestion à partir du Web](#)

Réglages manuels pour un modèle IPsec

Option	Description
Nom du modèle	Saisissez un nom pour le modèle (16 caractères maximum).
Utiliser un modèle prédéfini	Sélectionnez Personnalisé .
Internet Key Exchange (IKE)	<p>IKE est un protocole de communication qui est utilisé pour échanger des clés de cryptage pour exécuter les communications cryptées à l'aide du protocole IPsec. Pour exécuter la communication cryptée pour cette fois uniquement, l'algorithme de cryptage qui est nécessaire pour le protocole IPsec est déterminé et les clés de cryptage sont partagées. Pour le protocole IKE, les clés de cryptage sont échangées à l'aide de la méthode d'échange de clés de Diffie-Hellman, et la communication cryptée qui est limitée au protocole IKE est exécutée.</p> <p>Sélectionnez Manuel.</p>
Clé d'authentification (ESP, AH)	<p>Saisissez les valeurs pour Entrée/Sortie.</p> <p>Ces réglages sont nécessaires si Personnalisé est sélectionné pour Utiliser un modèle prédéfini, si Manuel est sélectionné pour Internet Key Exchange (IKE) et si tout autre réglage que Aucun est sélectionné pour Hachage dans la section Sécurité d'encapsulation.</p> <hr/> <p> Le nombre de caractères que vous pouvez définir varie selon le paramètre sélectionné pour Hachage dans la section Sécurité d'encapsulation.</p> <p>Si la longueur de la clé d'authentification sélectionnée diffère de l'algorithme de hachage sélectionné, une erreur se produit.</p> <ul style="list-style-type: none"> • MD5 : 128 bits (16 octets) • SHA1 : 160 bits (20 octets) • SHA256 : 256 bits (32 octets) • SHA384 : 384 bits (48 octets) • SHA512 : 512 bits (64 octets) <p>Lorsque vous spécifiez la clé en code ASCII, entourez les caractères par des guillemets doubles (").</p>
Clé de code (ESP)	<p>Saisissez les valeurs pour Entrée/Sortie.</p> <p>Ces réglages sont nécessaires si Personnalisé est sélectionné dans Utiliser un modèle prédéfini, si Manuel est sélectionné dans Internet Key Exchange (IKE) et si ESP est sélectionné dans Protocole dans Sécurité d'encapsulation.</p> <hr/> <p> Le nombre de caractères que vous pouvez définir varie selon le paramètre sélectionné pour Cryptage dans la section Sécurité d'encapsulation.</p> <p>Si la longueur de la clé de cryptage spécifiée diffère de celle de l'algorithme de cryptage sélectionné, une erreur se produit.</p> <ul style="list-style-type: none"> • DES : 64 bits (8 octets) • 3DES : 192 bits (24 octets) • AES-CBC 128 : 128 bits (16 octets) • AES-CBC 256 : 256 bits (32 octets) <p>Si vous spécifiez la clé en code ASCII, mettez les caractères entre guillemets doubles (").</p>
SPI	<p>Ces paramètres sont utilisés pour identifier les informations de sécurité. En général, un hôte dispose de plusieurs associations de sécurité (SA, Security Associations) pour plusieurs types de communication IPsec. Il faut donc identifier la SA applicable lorsqu'un paquet IP est reçu. Le</p>

Option	Description
	<p>paramètre SPI, qui identifie la SA, est inclus dans l'en-tête d'authentification AH (Authentication Header) et dans l'en-tête ESP (Encapsulating Security Payload).</p> <p>Ces réglages sont nécessaires si Personnalisé est sélectionné pour Utiliser un modèle prédéfini et si Manuel est sélectionné pour Internet Key Exchange (IKE).</p> <p>Saisissez les valeurs pour Entrée/Sortie. (3 à 10 caractères)</p>
<p>Sécurité d'encapsulation</p>	<ul style="list-style-type: none"> • Protocole Sélectionnez ESP ou AH. <hr/> <p> - ESP est un protocole utilisé pour exécuter les communications cryptées à l'aide du protocole IPsec. Le protocole ESP crypte les données utiles (le contenu communiqué) et y ajoute des informations supplémentaires. Le paquet IP est composé d'un en-tête et des données utiles cryptées qui suivent l'en-tête. En plus des données cryptées, le paquet IP comprend également des informations concernant la méthode de cryptage et la clé de cryptage, les données d'authentification, etc.</p> <p>- Le protocole AH est la partie du protocole IPsec qui authentifie l'expéditeur et empêche la manipulation des données (assure l'intégrité des données). Dans le paquet IP, les données sont insérées immédiatement après l'en-tête. En outre, les paquets comprennent des valeurs de hachage, qui sont calculées à l'aide d'une équation du contenu communiqué, de la clé secrète et d'autres facteurs, de façon à empêcher la falsification de l'expéditeur et la manipulation des données. Contrairement au protocole ESP, le contenu communiqué n'est pas crypté, et les données sont envoyées et reçues sous forme de texte en clair.</p> <hr/> <ul style="list-style-type: none"> • Cryptage (Non disponible pour l'option AH.) Sélectionnez DES, 3DES, AES-CBC 128 ou AES-CBC 256. • Hachage Sélectionnez Aucun, MD5, SHA1, SHA256, SHA384 ou SHA512. Aucun ne peut être sélectionné que si ESP est sélectionné dans Protocole. • Durée de vie SA Spécifiez la durée de vie SA IKE. Saisissez la durée (secondes) et le nombre de kilo-octets (Ko). • Mode d'encapsulation Sélectionnez Transport ou Tunnel. • Adresse IP routeur distant Spécifiez l'adresse IP (IPv4 ou IPv6) du routeur à distance. Spécifiez cette information seulement si le mode Tunnel est sélectionné. <hr/> <p> SA (Security Association) est une méthode de communication cryptée utilisant le protocole IPsec ou IPv6, qui échange et partage des informations, telles que la méthode de cryptage et la clé de cryptage, afin d'établir un canal de communication sécurisé avant que la communication ne commence. Le terme SA peut également désigner le canal de communication cryptée virtuel qui a été établi. La méthode SA utilisée pour le protocole IPsec établit la méthode de cryptage et les échanges de clés et assure l'authentification mutuelle selon la procédure standard IKE (Internet Key Exchange). De plus, elle est régulièrement mise à jour.</p>



Information associée

- Configurer un modèle IPsec à l'aide de Gestion à partir du Web

Utiliser l'authentification IEEE 802.1x pour un réseau filaire ou sans fil

- [Présentation de l'authentification IEEE 802.1x](#)
- [Configurer l'authentification IEEE 802.1x pour un réseau câblé ou sans fil à l'aide de l'application Gestion à partir du Web \(navigateur Web\)](#)
- [Méthodes d'authentification IEEE 802.1x](#)

Présentation de l'authentification IEEE 802.1x

L'IEEE 802.1x est une norme de l'IEEE qui limite l'accès pour les appareils réseau non autorisés. Votre appareil Brother envoie une demande d'authentification à un serveur RADIUS (le serveur d'authentification) via votre point d'accès ou concentrateur. Une fois que votre demande a été vérifiée par le serveur RADIUS, votre appareil peut accéder au réseau.



Information associée

- [Utiliser l'authentification IEEE 802.1x pour un réseau filaire ou sans fil](#)
-

Configurer l'authentification IEEE 802.1x pour un réseau câblé ou sans fil à l'aide de l'application Gestion à partir du Web (navigateur Web)

- Si vous configurez votre appareil à l'aide de l'authentification EAP-TLS, vous devez installer le certificat client émis par une autorité de certification avant de démarrer la configuration. Contactez votre administrateur réseau au sujet du certificat client. Si vous avez installé plus d'un certificat, nous vous recommandons de noter le nom du certificat que vous souhaitez utiliser.
- Avant de vérifier le certificat du serveur, vous devez importer le certificat d'autorité de certification émis par l'autorité de certification qui a signé le certificat du serveur. Contactez votre administrateur réseau ou votre fournisseur d'accès Internet (FAI) pour vérifier s'il est nécessaire d'importer un certificat d'autorité de certification.



Vous pouvez également configurer l'authentification IEEE 802.1x à l'aide de l'Assistant de configuration sans fil depuis le panneau de commande (réseau sans fil).

1. Lancez votre navigateur Web.
2. Saisissez « `https://adresse IP de l'appareil` » dans la barre d'adresse de votre navigateur (« adresse IP de l'appareil » correspondant à l'adresse IP de votre appareil).

Par exemple :

`https://192.168.1.2`



- Si vous utilisez un DNS (Domain Name System) ou si vous avez activé un nom NetBIOS, vous pouvez entrer un autre nom, tel que « `ImprimantePartagée` », à la place de l'adresse IP.

Par exemple : `https://SharedPrinter`

- Si vous activez un nom NetBIOS, vous pouvez également utiliser le nom du nœud.
Par exemple : `https://brn123456abcdef`
- Le nom NetBIOS s'affiche sur le rapport de configuration du réseau.

3. Si nécessaire, saisissez le mot de passe dans le champ **Connexion**, puis cliquez sur **Connexion**.



Le mot de passe par défaut pour gérer les paramètres de cet appareil se trouve au dos de l'appareil et est indiqué par « **Pwd** ».

4. Rendez-vous dans le menu de navigation, puis cliquez sur **Réseau**.



Accédez à partir de ☰, si le menu de navigation n'est pas affiché sur le côté gauche de l'écran.

5. Effectuez l'une des opérations suivantes :
 - Pour le réseau câblé
Cliquez sur **Cablé** > **État 802.1x authentification**.
 - Pour le réseau sans fil
Cliquez sur **Sans fil** > **Sans fil (Entreprise)**.
6. Configurez les paramètres d'authentification IEEE 802.1x.



- Pour activer l'authentification IEEE 802.1x pour les réseaux câblés, sélectionnez **Activé** pour **État 802.1x câblé** sur la page **État 802.1x authentification**.
- Si vous utilisez l'authentification **EAP-TLS**, vous devez sélectionner le certificat client qui a été installé (indiqué par le nom du certificat) pour vérification dans la liste déroulante **Certificat client**.
- Si vous sélectionnez l'authentification **EAP-FAST**, **PEAP**, **EAP-TTLS** ou **EAP-TLS**, vous pouvez sélectionner la méthode de vérification dans la liste déroulante **Vérification du certificat de serveur**. Vérifiez le certificat du serveur à l'aide du certificat de l'autorité de certification, préalablement importé dans l'appareil, émis par l'autorité de certification qui a signé le certificat du serveur.

Sélectionnez une des méthodes de vérification suivantes dans la liste déroulante **Vérification du certificat de serveur** :

Option	Description
Aucune vérification	Le certificat du serveur est toujours fiable. La vérification n'est pas exécutée.
Cert. AC	Méthode de vérification de la fiabilité de l'autorité de certification du certificat du serveur à l'aide du certificat de l'autorité de certification émis par l'autorité de certification ayant signé le certificat du serveur.
Cert. AC + ID serveur	La méthode de vérification pour vérifier le nom commun ¹ du certificat du serveur, en plus de la fiabilité de l'autorité de certification du certificat du serveur.

7. Lorsque vous avez terminé la configuration, cliquez sur **Envoyer**.

Pour les réseaux câblés : une fois la configuration faite, connectez votre appareil au réseau pris en charge par IEEE 802.1x. Au bout de quelques minutes, imprimez le rapport de configuration réseau pour vérifier l'état <**Wired IEEE 802.1x**>.

Option	Description
Success	La fonction IEEE 802.1x câblé est activée et l'authentification est réussie.
Failed	La fonction IEEE 802.1x câblé est activée, mais l'authentification a échoué.
Off	La fonction IEEE 802.1x câblé n'est pas disponible.



Information associée

- [Utiliser l'authentification IEEE 802.1x pour un réseau filaire ou sans fil](#)

Rubriques connexes:

- [Configurer des certificats pour la sécurité de l'appareil](#)

¹ La vérification du nom commun compare le nom courant du certificat du serveur à la chaîne de caractères configurée pour l'**ID serveur**. Avant d'utiliser cette méthode, demandez le nom courant du certificat du serveur à votre administrateur système, puis configurez la valeur de l'**ID serveur**.

Méthodes d'authentification IEEE 802.1x

EAP-FAST

Le protocole EAP-FAST (Extensible Authentication Protocol-Flexible Authentication via Secured Tunneling) développé par Cisco Systems, Inc., utilise un nom d'utilisateur et un mot de passe pour l'authentification et des algorithmes à clé symétrique pour réaliser un processus d'authentification en tunnel.

Votre appareil Brother prend en charge les méthodes d'authentification interne suivantes :

- EAP-FAST/AUCUN
- EAP-FAST/MS-CHAPv2
- EAP-FAST/GTC

EAP-MD5 (réseau câblé)

Le protocole EAP-MD5 (Extensible Authentication Protocol-Message Digest Algorithm 5) utilise un nom d'utilisateur et un mot de passe pour effectuer une authentification de type « challenge-réponse ».

PEAP

Le protocole PEAP (Protected Extensible Authentication Protocol) est une version de la méthode EAP développée par Cisco Systems, Inc., Microsoft Corporation et RSA Security. PEAP crée un tunnel SSL (Secure Sockets Layer)/TLS (Transport Layer Security) entre un client et un serveur d'authentification pour l'envoi d'un nom d'utilisateur et d'un mot de passe. PEAP assure une authentification mutuelle entre le serveur et le client.

Votre appareil Brother prend en charge les authentifications internes suivantes :

- PEAP/MS-CHAPv2
- PEAP/GTC

EAP-TTLS

Le protocole EAP-TTLS (Extensible Authentication Protocol-Tunneled Transport Layer Security) a été développé par Funk Software et Certicom. EAP-TTLS crée un tunnel crypté SSL, similaire à celui du protocole PEAP, entre un client et un serveur d'authentification pour l'envoi d'un nom d'utilisateur et d'un mot de passe. EAP-TTLS assure une authentification mutuelle entre le serveur et le client.

Votre appareil Brother prend en charge les authentifications internes suivantes :

- EAP-TTLS/CHAP
- EAP-TTLS/MS-CHAP
- EAP-TTLS/MS-CHAPv2
- EAP-TTLS/PAP

EAP-TLS

Le protocole EAP-TLS (Extensible Authentication Protocol-Transport Layer Security) nécessite l'authentification d'un certificat numérique par un client et par un serveur d'authentification.



Information associée

- [Utiliser l'authentification IEEE 802.1x pour un réseau filaire ou sans fil](#)

Utiliser l'authentification Active Directory

- [Introduction à l'authentification Active Directory](#)
- [Configurer l'authentification Active Directory à l'aide de Gestion à partir du Web](#)
- [Se connecter pour modifier les réglages de l'appareil à l'aide du panneau de commande de l'appareil \(authentification Active Directory\)](#)

Introduction à l'authentification Active Directory

L'authentification Active Directory restreint l'utilisation de votre appareil. Si l'authentification Active Directory est activée, le panneau de commande de l'appareil est bloqué. Il est impossible de modifier les réglages de l'appareil sans saisir le nom d'utilisateur et le mot de passe.

L'authentification Active Directory offre les fonctions suivantes :

- L'enregistrement des données d'impression entrantes
- L'enregistrement des données des fax réceptionnés
- (DCP-L5510DW/MFC-L5710DN/MFC-L5710DW/MFC-L5715DN/MFC-L6710DW/MFC-L6910DN/MFC-L6915DN/MFC-EX910) Obtient l'adresse e-mail auprès du serveur Active Directory en fonction de votre nom d'utilisateur, lors de l'envoi des données numérisées vers un serveur de messagerie.

Pour utiliser cette fonction, sélectionnez l'option **Oui** pour le paramètre **Obtenir adresse e-mail** et la méthode d'authentification **LDAP + kerberos**. Votre adresse e-mail de l'appareil est considérée comme l'expéditeur si l'appareil envoie des données numérisées à un serveur de messagerie ou comme le destinataire si vous voulez envoyer des données numérisées à votre adresse e-mail.

Lorsque l'authentification Active Directory est activée, votre appareil enregistre toutes les données des fax réceptionnés. Après avoir ouvert une session, l'appareil imprime les données des fax enregistrés.

Vous pouvez modifier les paramètres d'authentification Active Directory à l'aide de l'application Gestion à partir du Web.



Information associée

- [Utiliser l'authentification Active Directory](#)

Configurer l'authentification Active Directory à l'aide de Gestion à partir du Web

L'authentification Active Directory prend en charge l'authentification Kerberos et l'authentification NTLMv2. Vous devez configurer le protocole SNTP (serveur de synchronisation du réseau) et la configuration du serveur DNS pour l'authentification.

1. Lancez votre navigateur Web.
2. Saisissez « <https://adresse IP de l'appareil> » dans la barre d'adresse de votre navigateur (« adresse IP de l'appareil » correspondant à l'adresse IP de l'appareil).

Par exemple :

<https://192.168.1.2>

3. Si nécessaire, saisissez le mot de passe dans le champ **Connexion**, puis cliquez sur **Connexion**.



Le mot de passe par défaut pour gérer les paramètres de cet appareil se trouve au dos de l'appareil et est indiqué par « **Pwd** ».

4. Rendez-vous dans le menu de navigation, puis cliquez sur **Administrateur > Fonction de restrictions utilisateur** ou sur **Gestion des restrictions**.



Accédez à partir de ☰, si le menu de navigation n'est pas affiché sur le côté gauche de l'écran.

5. Sélectionnez **Authentification Active Directory**.
6. Cliquez sur **Envoyer**.
7. Cliquez sur **Authentification Active Directory**.
8. Configurez les paramètres suivants.

Option	Description
Stockage de données de réception Fax	Sélectionnez cette option pour enregistrer les données des fax réceptionnés. Vous pouvez imprimer toutes les données des fax réceptionnés après vous être connecté à l'appareil.
Mémoriser l'ID utilisateur	Sélectionnez cette option pour enregistrer votre nom d'utilisateur.
Adresse serveur Active Directory	Saisissez l'adresse IP ou le nom de serveur (ad.exemple.com, par exemple) du serveur Active Directory.
Nom de domaine Active Directory	Saisissez le nom de domaine Active Directory.
Protocole et méthode d'authentification	Sélectionnez le protocole et la méthode d'authentification.
SSL/TLS	Sélectionnez l'option SSL/TLS .
Port serveur LDAP	Saisissez le numéro du port à connecter au serveur Active Directory via LDAP (uniquement disponible pour la méthode d'authentification LDAP + kerberos ou LDAP + NTLMv2).
Racine de recherche LDAP	Saisissez la racine de recherche LDAP (disponible seulement pour la méthode d'authentification LDAP + kerberos ou LDAP + NTLMv2).
Obtenir adresse e-mail	Sélectionnez cette option pour obtenir l'adresse e-mail de l'utilisateur connecté auprès du serveur Active Directory (disponible uniquement

Option	Description
	pour la méthode d'authentification LDAP + kerberos ou LDAP + NTLMv2).
Obtenir le répertoire de base de l'utilisateur	Sélectionnez cette option pour obtenir votre répertoire d'accueil en tant que destination Numérisation vers réseau (disponible uniquement pour la méthode d'authentification LDAP + kerberos ou LDAP + NTLMv2).

9. Cliquez sur **Envoyer**.



Information associée

- [Utiliser l'authentification Active Directory](#)
-

Se connecter pour modifier les réglages de l'appareil à l'aide du panneau de commande de l'appareil (authentification Active Directory)

Lorsque l'authentification Active Directory est activée, vous devez saisir vos nom d'utilisateur et mot de passe à l'aide du panneau de commande pour débloquer celui-ci.

1. Sur le panneau de commande de l'appareil, saisissez votre nom d'utilisateur.
2. Appuyez sur [OK].
3. Saisissez votre mot de passe.
4. Appuyez sur [OK].
5. Appuyez à nouveau sur [OK].
6. Lorsque l'authentification est réussie, le panneau de commande de l'appareil se déverrouille et l'écran d'accueil s'affiche sur l'écran LCD.



Information associée

- [Utiliser l'authentification Active Directory](#)

Utiliser l'authentification LDAP

- [Introduction à l'authentification LDAP](#)
- [Configurer l'authentification LDAP à l'aide de Gestion à partir du Web](#)
- [Se connecter pour modifier les réglages de l'appareil à l'aide du panneau de commande de l'appareil \(authentification LDAP\)](#)

Introduction à l'authentification LDAP

L'authentification LDAP restreint l'utilisation de votre appareil. Si l'authentification LDAP est activée, le panneau de commande de l'appareil est bloqué. Il est impossible de modifier les réglages de l'appareil sans saisir le nom d'utilisateur et le mot de passe.

L'authentification LDAP offre les fonctions suivantes :

- L'enregistrement des données d'impression entrantes
- L'enregistrement des données des fax réceptionnés
- Obtient l'adresse e-mail auprès du serveur LDAP en fonction de votre nom d'utilisateur, lors de l'envoi des données numérisées vers un serveur de messagerie.

Pour utiliser cette fonction, sélectionnez l'option **Oui** pour le paramètre **Obtenir adresse e-mail**. Votre adresse e-mail de l'appareil est considérée comme l'expéditeur si l'appareil envoie des données numérisées à un serveur de messagerie ou comme le destinataire si vous voulez envoyer des données numérisées à votre adresse e-mail.

Lorsque l'authentification LDAP est activée, votre appareil enregistre toutes les données des fax réceptionnés. Après avoir ouvert une session, l'appareil imprime les données des fax enregistrés.

Vous pouvez modifier les paramètres d'authentification LDAP à l'aide de l'application Gestion à partir du Web.



Information associée

- [Utiliser l'authentification LDAP](#)

Configurer l'authentification LDAP à l'aide de Gestion à partir du Web

1. Lancez votre navigateur Web.
2. Saisissez « <https://adresse IP de l'appareil> » dans la barre d'adresse de votre navigateur (« adresse IP de l'appareil » correspondant à l'adresse IP de l'appareil).

Par exemple :

<https://192.168.1.2>

3. Si nécessaire, saisissez le mot de passe dans le champ **Connexion**, puis cliquez sur **Connexion**.



Le mot de passe par défaut pour gérer les paramètres de cet appareil se trouve au dos de l'appareil et est indiqué par « **Pwd** ».

4. Rendez-vous dans le menu de navigation, puis cliquez sur **Administrateur > Fonction de restrictions utilisateur** ou sur **Gestion des restrictions**.



Accédez à partir de ☰, si le menu de navigation n'est pas affiché sur le côté gauche de l'écran.

5. Sélectionnez **Authentification LDAP**.
6. Cliquez sur **Envoyer**.
7. Cliquez sur le menu **Authentification LDAP**.
8. Configurez les paramètres suivants.

Option	Description
Stockage de données de réception Fax	Sélectionnez cette option pour enregistrer les données des fax réceptionnés. Vous pouvez imprimer toutes les données des fax réceptionnés après vous être connecté à l'appareil.
Mémoriser l'ID utilisateur	Sélectionnez cette option pour enregistrer votre nom d'utilisateur.
Adresse du serveur LDAP	Saisissez l'adresse IP ou le nom de serveur (ad.exemple.com, par exemple) du serveur LDAP.
SSL/TLS	Sélectionnez l'option SSL/TLS pour utiliser LDAP sur SSL/TLS.
Port serveur LDAP	Saisissez le numéro de port serveur LDAP.
Racine de recherche LDAP	Saisissez le répertoire racine de recherche LDAP.
Attribut nom (Clé de recherche)	Saisissez l'attribut à utiliser comme clé de recherche.
Obtenir adresse e-mail	Sélectionnez cette option pour obtenir l'adresse e-mail de l'utilisateur connecté auprès du serveur LDAP.
Obtenir le répertoire de base de l'utilisateur	Sélectionnez cette option pour obtenir votre répertoire d'accueil en tant que destination Numérisation vers réseau.

9. Cliquez sur **Envoyer**.



Information associée

- [Utiliser l'authentification LDAP](#)

Se connecter pour modifier les réglages de l'appareil à l'aide du panneau de commande de l'appareil (authentification LDAP)

Lorsque l'authentification LDAP est activée, le panneau de commande de l'appareil reste verrouillé tant que vous n'avez pas spécifié vos nom d'utilisateur et mot de passe sur le panneau de commande.

1. Sur le panneau de commande de l'appareil, saisissez votre nom d'utilisateur.
2. Appuyez sur [OK].
3. Saisissez votre mot de passe.
4. Appuyez sur [OK].
5. Appuyez à nouveau sur [OK].
6. Lorsque l'authentification est réussie, le panneau de commande de l'appareil se déverrouille et l'écran d'accueil s'affiche sur l'écran LCD.



Information associée

- [Utiliser l'authentification LDAP](#)

Utiliser Verrouillage fonction sécurisée 3.0

La fonction Verrouillage fonction sécurisée 3.0 renforce la sécurité en limitant les fonctions disponibles sur votre appareil.

- [Avant d'utiliser Secure Function Lock 3.0](#)
- [Configurer Secure Function Lock 3.0 à l'aide de Gestion à partir du Web](#)
- [Numérisation à l'aide de Secure Function Lock 3.0](#)
- [Configurer le mode public pour Secure Function Lock 3.0](#)
- [Configurer les réglages des écrans d'accueil personnels à l'aide de Gestion à partir du Web](#)
- [Autres fonctions de Secure Function Lock 3.0](#)
- [Enregistrer une nouvelle carte d'identité à l'aide du panneau de commande de l'appareil](#)
- [Enregistrer un lecteur de carte à circuit intégré \(CI\) externe](#)

Avant d'utiliser Secure Function Lock 3.0

Utilisez Verrouillage fonction sécurisée pour configurer des mots de passe, définir des limites de pages selon les utilisateurs spécifiques et donner accès à une partie ou à la totalité des fonctions énumérées ici.

Vous pouvez configurer et modifier les paramètres suivants de Verrouillage fonction sécurisée 3.0 à l'aide de l'application Gestion à partir du Web :

- **Imprimer**

L'impression inclut les travaux d'impression envoyés via AirPrint, Brother iPrint&Scan et Brother Mobile Connect.

Si vous enregistrez à l'avance les noms de connexion des utilisateurs, ces derniers n'ont pas besoin d'entrer leurs mots de passe lorsqu'ils utilisent la fonction d'impression.

- **Copie**

- **Numérisation**

La numérisation inclut les travaux de numérisation envoyés via Brother iPrint&Scan et Brother Mobile Connect.

- **Envoyer** (modèles pris en charge uniquement)

- **Recevoir** (modèles pris en charge uniquement)

- Impression USB directe (modèles pris en charge uniquement)

- Numérisation vers USB (modèles pris en charge uniquement)

- **Web Connect** (modèles pris en charge uniquement)

- **Applications** (modèles pris en charge uniquement)

- **Limites de pages**

- **Compteurs de pages**

- **ID carte (ID NFC)** (modèles pris en charge uniquement)

Si vous enregistrez à l'avance les numéros de carte, les utilisateurs enregistrés peuvent activer l'appareil en plaçant leur carte enregistrée devant le symbole NFC de l'appareil.



Modèles à écran tactile LCD :

Lorsque Verrouillage fonction sécurisée est activé, l'appareil bascule automatiquement en mode public et certaines fonctions de l'appareil sont limitées aux utilisateurs autorisés seulement. Pour accéder aux fonctions limitées de l'appareil, appuyez sur , sélectionnez votre nom d'utilisateur et entrez votre mot de passe.



Information associée

- [Utiliser Verrouillage fonction sécurisée 3.0](#)

Configurer Secure Function Lock 3.0 à l'aide de Gestion à partir du Web

1. Lancez votre navigateur Web.
2. Saisissez « <https://adresse IP de l'appareil> » dans la barre d'adresse de votre navigateur (« adresse IP de l'appareil » correspondant à l'adresse IP de l'appareil).

Par exemple :

<https://192.168.1.2>

3. Si nécessaire, saisissez le mot de passe dans le champ **Connexion**, puis cliquez sur **Connexion**.



Le mot de passe par défaut pour gérer les paramètres de cet appareil se trouve au dos de l'appareil et est indiqué par « **Pwd** ».

4. Rendez-vous dans le menu de navigation, puis cliquez sur **Administrateur > Fonction de restrictions utilisateur** ou sur **Gestion des restrictions**.



Accédez à partir de ☰, si le menu de navigation n'est pas affiché sur le côté gauche de l'écran.

5. Sélectionnez **Verrouill. fonction sécurisée**.
6. Cliquez sur **Envoyer**.
7. Cliquez sur le menu **Fonctions restreintes**.
8. Dans le champ **Liste utilisateurs/Fonctions restreintes**, saisissez un nom de groupe ou un nom d'utilisateur.
9. Dans la colonne **Imprimer** et les autres colonnes, cochez une case pour autoriser la fonction indiquée, ou décochez une case pour la restreindre.
10. Pour configurer le nombre de pages maximum, cochez la case **Oui** dans la colonne **Limites de pages**, puis entrez le nombre maximum dans le champ **Max. pages**.
11. Cliquez sur **Envoyer**.
12. Cliquez sur le menu **Liste des utilisateurs**.
13. Dans le champ **Liste des utilisateurs**, saisissez le nom d'utilisateur.
14. Dans le champ **Mot de passe**, saisissez un mot de passe.



Le nombre de caractères que vous pouvez définir varie en fonction de votre modèle.

15. (DCP-L5510DW/MFC-L5710DN/MFC-L5710DW/MFC-L5715DN/MFC-L6710DW/MFC-L6910DN/MFC-L6915DN/MFC-EX910) Dans le champ **Adresse e-mail**, saisissez l'adresse e-mail de l'utilisateur (disponible pour certains modèles).
16. Pour enregistrer le numéro de carte de l'utilisateur, saisissez le numéro de carte dans le champ **ID carte (ID NFC)** (disponible pour certains modèles).
17. Sélectionnez **Liste utilisateurs/Fonctions restreintes** dans la liste déroulante pour chaque utilisateur.
18. (Pour MFC-L6910DN/MFC-L6915DN/MFC-EX910) Sélectionnez **Écran d'accueil** dans la liste déroulante pour chaque utilisateur.
19. Cliquez sur **Envoyer**.



Vous pouvez également modifier les paramètres de verrouillage de la liste d'utilisateurs dans le menu **Verrouill. fonction sécurisée**.



Information associée

- [Utiliser Verrouillage fonction sécurisée 3.0](#)

Numérisation à l'aide de Secure Function Lock 3.0

Configuration des restrictions de numérisation (pour les administrateurs)

Verrouillage fonction sécurisée 3.0 permet à un administrateur de limiter les utilisateurs qui sont autorisés à numériser. Lorsque la fonction de numérisation est désactivée pour le profil de l'utilisateur Public, seuls les utilisateurs pour lesquels l'option **Numérisation** est cochée pourront effectuer des numérisations.

Utilisation de la fonction Numérisation (pour les utilisateurs restreints)

- Pour numériser à l'aide du panneau de commande de l'appareil :
Les utilisateurs restreints doivent entrer leurs mots de passe sur le panneau de commande de l'appareil pour accéder au mode de numérisation.
- Pour numériser depuis un ordinateur :
Les utilisateurs restreints doivent entrer leurs mots de passe sur le panneau de commande de l'appareil avant de pouvoir numériser depuis leur ordinateur. Si le mot de passe n'est pas entré sur le panneau de commande de l'appareil, un message d'erreur s'affiche sur l'ordinateur de l'utilisateur.



Information associée

- [Utiliser Verrouillage fonction sécurisée 3.0](#)

Configurer le mode public pour Secure Function Lock 3.0

Utilisez l'écran Secure Function Lock pour configurer le mode public qui limite les fonctions disponibles pour les utilisateurs publics. Les utilisateurs publics n'ont pas besoin d'entrer de mot de passe pour accéder aux fonctionnalités disponibles via les paramètres du mode public.



Le mode public inclut les travaux d'impression envoyés via Brother iPrint&Scan et Brother Mobile Connect.

1. Lancez votre navigateur Web.
2. Saisissez « <https://adresse IP de l'appareil> » dans la barre d'adresse de votre navigateur (« adresse IP de l'appareil » correspondant à l'adresse IP de l'appareil).

Par exemple :

<https://192.168.1.2>

3. Si nécessaire, saisissez le mot de passe dans le champ **Connexion**, puis cliquez sur **Connexion**.



Le mot de passe par défaut pour gérer les paramètres de cet appareil se trouve au dos de l'appareil et est indiqué par « **Pwd** ».

4. Rendez-vous dans le menu de navigation, puis cliquez sur **Administrateur > Fonction de restrictions utilisateur** ou sur **Gestion des restrictions**.



Accédez à partir de ☰, si le menu de navigation n'est pas affiché sur le côté gauche de l'écran.

5. Sélectionnez **Verrouill. fonction sécurisée**.
6. Cliquez sur **Envoyer**.
7. Cliquez sur le menu **Fonctions restreintes**.
8. Dans la ligne **Mode public**, cochez une case pour autoriser la fonction indiquée ou décochez une case pour la restreindre.
9. Cliquez sur **Envoyer**.



Information associée

- [Utiliser Verrouillage fonction sécurisée 3.0](#)

Configurer les réglages des écrans d'accueil personnels à l'aide de Gestion à partir du Web

Modèles associés: MFC-L6910DN/MFC-L6915DN/MFC-EX910

En tant qu'administrateur, vous pouvez spécifier les onglets que les utilisateurs peuvent afficher sur leurs écrans d'accueil personnels. Ces onglets permettent un accès rapide aux raccourcis préférés des utilisateurs, qu'ils peuvent affecter aux onglets de leur écran d'accueil personnel à partir du panneau de commande de l'appareil.

1. Lancez votre navigateur Web.
2. Saisissez « <https://adresse IP de l'appareil> » dans la barre d'adresse de votre navigateur (« adresse IP de l'appareil » correspondant à l'adresse IP de l'appareil).

Par exemple :

<https://192.168.1.2>

3. Si nécessaire, saisissez le mot de passe dans le champ **Connexion**, puis cliquez sur **Connexion**.



Le mot de passe par défaut pour gérer les paramètres de cet appareil se trouve au dos de l'appareil et est indiqué par « **Pwd** ».

4. Rendez-vous dans le menu de navigation, puis cliquez sur **Administrateur > Fonction de restrictions utilisateur** ou sur **Gestion des restrictions**.



Accédez à partir de ☰, si le menu de navigation n'est pas affiché sur le côté gauche de l'écran.

5. Sélectionnez **Verrouill. fonction sécurisée**.
6. Dans le champ **Paramètres d'onglet**, sélectionnez **Personnel** pour les noms d'onglet que vous souhaitez utiliser pour votre écran d'accueil personnel.
7. Cliquez sur **Envoyer**.
8. Cliquez sur le menu **Fonctions restreintes**.
9. Dans le champ **Liste utilisateurs/Fonctions restreintes**, saisissez un nom de groupe ou un nom d'utilisateur.
10. Cliquez sur **Envoyer**.
11. Cliquez sur le menu **Liste des utilisateurs**.
12. Dans le champ **Liste des utilisateurs**, saisissez le nom d'utilisateur.
13. Dans le champ **Mot de passe**, saisissez un mot de passe.



Le nombre de caractères que vous pouvez définir varie en fonction du modèle.

14. Pour enregistrer l'identifiant de carte de l'utilisateur, saisissez le numéro de carte dans le champ **ID carte (ID NFC)** (disponible pour certains modèles).
15. Sélectionnez **Liste utilisateurs/Fonctions restreintes** dans la liste déroulante pour chaque utilisateur.
16. Sélectionnez le nom de l'onglet dans la liste déroulante **Écran d'accueil** pour chaque utilisateur.
17. Cliquez sur **Envoyer**.



Information associée

- [Utiliser Verrouillage fonction sécurisée 3.0](#)

Rubriques connexes:

- [Enregistrer vos paramètres favoris sous forme de raccourcis](#)

Autres fonctions de Secure Function Lock 3.0

Configurez les fonctionnalités suivantes dans l'écran Secure Function Lock :

Réinit. tous les compteurs

Cliquez sur **Réinit. tous les compteurs**, dans la colonne **Compteurs de pages**, afin de réinitialiser le compteur de pages.

Exporter vers un fichier CSV

Cliquez sur **Exporter vers un fichier CSV**, pour exporter le compteur de pages actuel et le dernier compteur de pages, en incluant les informations **Liste utilisateurs/Fonctions restreintes** en tant que fichier CSV.

ID carte (ID NFC) (modèles pris en charge uniquement)

Cliquez sur le menu **Liste des utilisateurs**, puis saisissez un identifiant de carte d'utilisateur dans le champ **ID carte (ID NFC)**. Vous pouvez utiliser votre carte à CI pour vous authentifier.

Enregistrement dernier compteur

Cliquez sur **Enregistrement dernier compteur**, si vous souhaitez que l'appareil mémorise le nombre de pages une fois le compteur réinitialisé.



Information associée

- [Utiliser Verrouillage fonction sécurisée 3.0](#)

Enregistrer une nouvelle carte d'identité à l'aide du panneau de commande de l'appareil

Modèles associés: MFC-L6910DN/MFC-L6915DN/MFC-EX910

1. Mettez une carte à circuit intégré (carte à CI) enregistrée en contact avec le symbole NFC (Near-Field Communication) de l'appareil.
2. Touchez votre identifiant utilisateur sur l'appareil.
3. Appuyez sur [Enregistrer carte].
4. Touchez le symbole NFC avec une nouvelle carte à CI.
Le numéro de la nouvelle carte à CI est enregistré sur l'appareil.



Pour les types de cartes à CI prises en charge, rendez-vous sur le site support.brother.com et cliquez sur la page **FAQ et Diagnostic**.

5. Appuyez sur [OK].



Information associée

- [Utiliser Verrouillage fonction sécurisée 3.0](#)

Enregistrer un lecteur de carte à circuit intégré (CI) externe

Modèles associés: MFC-L6910DN/MFC-L6915DN/MFC-EX910

Lorsque vous connectez un lecteur de carte à puce externe, utilisez Gestion à partir du Web pour l'enregistrer. Votre appareil prend en charge les lecteurs de carte à puce externes prenant en charge le pilote HID.

1. Lancez votre navigateur Web.
2. Saisissez « <https://adresse IP de l'appareil> » dans la barre d'adresse de votre navigateur (« adresse IP de l'appareil » correspondant à l'adresse IP de l'appareil).

Par exemple :

<https://192.168.1.2>

3. Si nécessaire, saisissez le mot de passe dans le champ **Connexion**, puis cliquez sur **Connexion**.



Le mot de passe par défaut pour gérer les paramètres de cet appareil se trouve au dos de l'appareil et est indiqué par « **Pwd** ».

4. Rendez-vous dans le menu de navigation, puis cliquez sur **Administrateur > Lecteur externe de carte**.



Accédez à partir de ☰, si le menu de navigation n'est pas affiché sur le côté gauche de l'écran.

5. Saisissez les informations requises.
6. Cliquez sur **Envoyer**.
7. Redémarrez votre appareil Brother pour activer la configuration.



Information associée

- [Utiliser Verrouillage fonction sécurisée 3.0](#)

Envoyer ou recevoir un e-mail en toute sécurité

- Configurer l'envoi ou la réception d'e-mails à l'aide de Gestion à partir du Web
- Envoyer un e-mail en utilisant l'authentification utilisateur
- Envoyer ou recevoir un e-mail en toute sécurité avec le protocole SSL/TLS

Configurer l'envoi ou la réception d'e-mails à l'aide de Gestion à partir du Web

Il est conseillé d'utiliser l'application Gestion à partir du Web pour configurer l'envoi sécurisé d'e-mails avec authentification de l'utilisateur ou l'envoi et la réception d'e-mails à l'aide du protocole SSL/TLS.

1. Lancez votre navigateur Web.
2. Saisissez « <https://adresse IP de l'appareil> » dans la barre d'adresse de votre navigateur (« adresse IP de l'appareil » correspondant à l'adresse IP de l'appareil).
Par exemple :
`https://192.168.1.2`
3. Si nécessaire, saisissez le mot de passe dans le champ **Connexion**, puis cliquez sur **Connexion**.



Le mot de passe par défaut pour gérer les paramètres de cet appareil se trouve au dos de l'appareil et est indiqué par « **Pwd** ».

4. Rendez-vous dans le menu de navigation, puis cliquez sur **Réseau > Réseau > Protocole**.



Accédez à partir de , si le menu de navigation n'est pas affiché sur le côté gauche de l'écran.

5. Dans le champ **Client POP3/IMAP4/SMTP**, cliquez sur **Paramètres avancés** et assurez-vous que **Client POP3/IMAP4/SMTP** est en mode **Activé**.
6. Configurez les paramètres **Client POP3/IMAP4/SMTP**.
 - Vérifiez que les paramètres de la messagerie électronique sont corrects après les avoir configurés en envoyant un e-mail de test.
 - Si vous ignorez les paramètres du serveur POP3/IMAP4/SMTP, contactez l'administrateur réseau ou votre fournisseur d'accès Internet (FAI).
7. Lorsque vous avez terminé, cliquez sur **Envoyer**.
La boîte de dialogue **Tester la configuration de l'envoi et de la réception des e-mails** s'affiche.
8. Suivez les instructions de la boîte de dialogue pour tester les paramètres actuels.



Information associée

- [Envoyer ou recevoir un e-mail en toute sécurité](#)

Envoyer un e-mail en utilisant l'authentification utilisateur

Votre appareil prend en charge la méthode SMTP-AUTH pour envoyer un e-mail via un serveur de messagerie nécessitant une authentification utilisateur. Cette méthode empêche que des utilisateurs non autorisés n'accèdent au serveur de messagerie.

Vous pouvez utiliser la méthode d'authentification SMTP pour les notifications par e-mail, les rapports par e-mails et l'envoi par I-Fax.



Il est conseillé d'utiliser l'application Gestion à partir du Web pour configurer l'authentification SMTP.

Paramètres du serveur de messagerie

Vous devez configurer la méthode d'authentification SMTP de votre appareil pour qu'elle corresponde à la méthode utilisée par votre serveur de messagerie. Pour obtenir des détails sur les paramètres du serveur de messagerie, contactez votre administrateur réseau ou votre fournisseur d'accès Internet (FAI).



Pour activer l'authentification du serveur SMTP : dans l'écran **Client POP3/IMAP4/SMTP** de l'application Gestion à partir du Web, sous **Méthode d'authentification sur le serveur**, vous devez sélectionner **SMTP-AUTH**.



Information associée

- [Envoyer ou recevoir un e-mail en toute sécurité](#)

Envoyer ou recevoir un e-mail en toute sécurité avec le protocole SSL/TLS

Votre appareil prend en charge les méthodes de communication SSL/TLS. Pour utiliser un serveur de messagerie utilisant la communication SSL/TLS, vous devez configurer les paramètres suivants.



Il est conseillé d'utiliser l'application Gestion à partir du Web pour configurer SSL/TLS.

Vérifier le certificat de serveur

Sous **SSL/TLS**, si vous choisissez **SSL** ou **TLS**, la case **Vérifier le certificat de serveur** est automatiquement cochée.



- Avant de vérifier le certificat du serveur, vous devez importer le certificat d'autorité de certification émis par l'autorité de certification qui a signé le certificat du serveur. Contactez votre administrateur réseau ou votre fournisseur d'accès Internet (FAI) pour vérifier s'il est nécessaire d'importer un certificat d'autorité de certification.
- Si vous n'avez pas besoin de vérifier le certificat de serveur, désélectionnez la case **Vérifier le certificat de serveur**.

Numéro de port

Si vous sélectionnez **SSL** ou **TLS**, la valeur **Port** sera modifiée en fonction du protocole utilisé. Pour modifier manuellement le numéro de port, saisissez ce dernier après avoir sélectionné les paramètres de **SSL/TLS**.

Vous devez configurer la méthode de communication de votre appareil pour qu'elle corresponde à celle utilisée par votre serveur de messagerie. Pour des détails sur les paramètres du serveur de messagerie, contactez votre administrateur réseau ou votre FAI.

Les services de messagerie Web sécurisés exigent généralement les paramètres suivants :

SMTP	Port	25
	Méthode d'authentification sur le serveur	SMTP-AUTH
	SSL/TLS	TLS
POP3	Port	995
	SSL/TLS	SSL
IMAP4	Port	993
	SSL/TLS	SSL



Information associée

- [Envoyer ou recevoir un e-mail en toute sécurité](#)

Rubriques connexes:

- [Configurer des certificats pour la sécurité de l'appareil](#)

Enregistrement du journal d'impression sur le réseau

- [Vue d'ensemble de la fonction Enregistrement du journal d'impression sur le réseau](#)
- [Configurer les paramètres de l'enregistrement du journal d'impression sur le réseau à l'aide de Gestion à partir du Web](#)
- [Utiliser le réglage de la détection d'erreurs de l'enregistrement du journal d'impression sur le réseau](#)
- [Utiliser l'enregistrement du journal d'impression sur le réseau avec Secure Function Lock 3.0](#)

Vue d'ensemble de la fonction Enregistrement du journal d'impression sur le réseau

La fonction Enregistrement du journal d'impression sur le réseau vous permet d'enregistrer le fichier du journal d'impression depuis votre appareil sur un serveur réseau utilisant le protocole CIFS (Common Internet File System). Vous pouvez enregistrer l'identifiant, le type de travail d'impression, le nom d'utilisateur, la date, l'heure et le nombre de pages imprimées pour chaque travail d'impression. CIFS est un protocole exécuté en plus du protocole TCP/IP pour permettre aux ordinateurs connectés à un réseau de partager des fichiers via un intranet ou l'Internet.

Les fonctions d'impression suivantes sont enregistrées dans le journal d'impression :

- Travaux d'impression depuis votre ordinateur
- Impression USB directe (modèles pris en charge uniquement)
- Copie
- Fax reçus (modèles pris en charge uniquement)
- Impression Web Connect (modes pris en charge uniquement)



- La fonction d'enregistrement du journal d'impression sur le réseau prend en charge les authentifications Kerberos et NTLMv2. Vous devez configurer le protocole SNTP (serveur de synchronisation horaire du réseau) ou définir la date, l'heure et le fuseau horaire correctement sur le panneau de commande pour l'authentification.
- Vous pouvez sélectionner TXT ou CSV pour le type de fichier lors de l'enregistrement d'un fichier sur le serveur.



Information associée

- [Enregistrement du journal d'impression sur le réseau](#)

Configurer les paramètres de l'enregistrement du journal d'impression sur le réseau à l'aide de Gestion à partir du Web

1. Lancez votre navigateur Web.
2. Saisissez « https://adresse IP de l'appareil » dans la barre d'adresse de votre navigateur (« adresse IP de l'appareil » correspondant à l'adresse IP de l'appareil).

Par exemple :

https://192.168.1.2

3. Si nécessaire, saisissez le mot de passe dans le champ **Connexion**, puis cliquez sur **Connexion**.



Le mot de passe par défaut pour gérer les paramètres de cet appareil se trouve au dos de l'appareil et est indiqué par « **Pwd** ».

4. Rendez-vous dans le menu de navigation, puis cliquez sur **Administrateur > Enreg journal d'impr sur réseau**.



Accédez à partir de ☰, si le menu de navigation n'est pas affiché sur le côté gauche de l'écran.

5. Dans le champ **Imprimer le journal**, cliquez sur **Oui**.
6. Configurez les paramètres suivants.

Option	Description
Chemin d'accès au dossier réseau	Saisissez le dossier de destination dans lequel votre journal d'impression sera enregistré sur le serveur CIFS (par exemple : \\ComputerName\SharedFolder).
Nom de fichier	Saisissez le nom du fichier à utiliser pour le journal d'impression (32 caractères maximum).
Type de fichier	Sélectionnez l'option TXT ou CSV comme type de fichier pour le journal d'impression.
Origine de l'horloge du journal	Sélectionnez la source de temps pour le journal d'impression.
Méthode d'authentification	Sélectionnez la méthode d'authentification nécessaire pour accéder au serveur CIFS : Auto , Kerberos , ou NTLMv2 . Kerberos est un protocole d'authentification qui permet à des périphériques ou des individus de prouver leur identité de façon sécurisée aux serveurs de réseau en utilisant une connexion unique. NTLMv2 est la méthode d'authentification utilisée par Windows pour la connexion aux serveurs. <ul style="list-style-type: none">• Auto : si vous sélectionnez Auto, NTLMv2 servira de méthode d'authentification.• Kerberos : sélectionnez l'option Kerberos pour utiliser uniquement l'authentification Kerberos.• NTLMv2 : sélectionnez l'option NTLMv2 pour utiliser uniquement l'authentification NTLMv2.



- Pour les authentifications **Kerberos** et **NTLMv2**, vous devez également configurer les paramètres **Date et Heure** ou le protocole SNTP (serveur de synchronisation réseau) et le serveur DNS.
- Vous pouvez aussi configurer les paramètres de *Date et heure* depuis le panneau de commande de l'appareil.

Option	Description
Nom de l'utilisateur	Saisissez le nom d'utilisateur pour l'authentification (96 caractères maximum).  Si le nom d'utilisateur fait partie d'un domaine, saisissez-le comme suit (au choix) : utilisateur@domaine ou domaine\utilisateur.
Mot de passe	Saisissez le mot de passe pour l'authentification (32 caractères maximum).
Adresse du serveur Kerberos (si nécessaire)	Saisissez l'adresse de l'hôte centre de distribution de clés (par exemple, kerberos.exemple.com ; 64 caractères maximum) ou l'adresse IP (par exemple, 192.168.56.189).
Réglage de la détection d'erreurs	Choisissez la mesure à prendre si le journal d'impression ne peut être enregistré sur le serveur à cause d'une erreur réseau.

7. Dans le champ **État de la connexion**, confirmez l'état du dernier journal.



Vous pouvez également confirmer l'état d'erreur sur l'écran LCD de votre appareil.

8. Cliquez sur **Envoyer** pour afficher la page **Test Journal impressions > Réseau**.

Pour tester les paramètres, cliquez sur **Oui**, puis passez à l'étape suivante.

Si vous ne voulez pas tester vos réglages, cliquez sur **Non**. Vos réglages seront automatiquement soumis.

9. L'appareil va tester vos réglages.

10. Si vos réglages sont acceptés, le message **Test OK** apparaît sur la page.

Si le message **Test: Erreur** s'affiche, vérifiez tous les réglages, puis cliquez sur **Envoyer** pour afficher de nouveau la page de test.



Information associée

- [Enregistrement du journal d'impression sur le réseau](#)

Utiliser le réglage de la détection d'erreurs de l'enregistrement du journal d'impression sur le réseau

Servez-vous des paramètres de détection d'erreurs pour déterminer l'action à entreprendre si le journal d'impression ne peut pas être enregistré sur le serveur à cause d'une erreur réseau.

1. Lancez votre navigateur Web.
2. Saisissez « https://adresse IP de l'appareil » dans la barre d'adresse de votre navigateur (« adresse IP de l'appareil » correspondant à l'adresse IP de l'appareil).

Par exemple :

https://192.168.1.2

3. Si nécessaire, saisissez le mot de passe dans le champ **Connexion**, puis cliquez sur **Connexion**.



Le mot de passe par défaut pour gérer les paramètres de cet appareil se trouve au dos de l'appareil et est indiqué par « **Pwd** ».

4. Rendez-vous dans le menu de navigation, puis cliquez sur **Administrateur > Enreg journal d'impr sur réseau**.



Accédez à partir de ☰, si le menu de navigation n'est pas affiché sur le côté gauche de l'écran.

5. Dans la section **Réglage de la détection d'erreurs**, sélectionnez l'option **Annuler l'impr.** ou **Ignorer Journal & Impr.**

Option	Description
Annuler l'impr.	Si vous sélectionnez l'option Annuler l'impr. , les travaux d'impression sont annulés lorsque le journal d'impression ne peut pas être enregistré sur le serveur.
	 Même si vous sélectionnez l'option Annuler l'impr. , votre appareil imprime les fax réceptionnés. (Pour les modèles MFC)

Ignorer Journal & Impr Si vous sélectionnez l'option **Ignorer Journal & Impr**, l'appareil imprime les documents même si le journal d'impression ne peut pas être enregistré sur le serveur.

Lorsque la fonction d'enregistrement du journal d'impression est rétablie, le journal d'impression est enregistré comme suit :

```
Id, Type, Job Name, User Name, Date, Time, Print Pages
1, Print(xxxxxxx), "Document01.doc", "user01", 03/03/20xx, 14:01:32, 52
2, Print(xxxxxxx), "Document02.doc", "user01", 03/03/20xx, 14:45:30, ?
3, <ERROR>, ?, ?, ?, ?, ?
4, Print(xxxxxxx), "Report01.xls", "user02", 03/03/20xx, 19:30:40, 4
```

- a. Si le journal d'impression ne peut être enregistré à la fin de l'impression, le nombre de pages imprimées ne sera pas enregistré.
- b. Si le journal ne peut être enregistré au début et à la fin de l'impression, le journal d'impression du travail n'est pas enregistré. Lorsque la fonction est rétablie, l'erreur est signalée dans le journal d'impression.

6. Cliquez sur **Envoyer** pour afficher la page **Test Journal impressions > Réseau**.

Pour tester les paramètres, cliquez sur **Oui**, puis passez à l'étape suivante.

Si vous ne voulez pas tester vos réglages, cliquez sur **Non**. Vos réglages seront automatiquement soumis.

7. L'appareil va tester vos réglages.

8. Si vos réglages sont acceptés, le message **Test OK** apparaît sur la page.

Si le message **Test: Erreur** s'affiche, vérifiez tous les réglages, puis cliquez sur **Envoyer** pour afficher de nouveau la page de test.



Information associée

- [Enregistrement du journal d'impression sur le réseau](#)
-

Utiliser l'enregistrement du journal d'impression sur le réseau avec Secure Function Lock 3.0

Lorsque la fonction Secure Function Lock 3.0 est activée, les noms des utilisateurs enregistrés pour la copie, la réception de fax (pour les modèles MFC), l'impression Web Connect et l'impression USB directe (le cas échéant) sont consignés dans le rapport d'enregistrement du journal d'impression sur le réseau. Lorsque l'authentification Active Directory est activée, le nom de l'utilisateur est consigné dans le rapport d'enregistrement du journal d'impression sur le réseau :

```
Id, Type, Job Name, User Name, Date, Time, Print Pages
1, Copy, -, -, 04/04/20xx, 09:05:12, 3
2, Fax, -, -, 04/04/20xx, 09:45:30, 5
3, Copy, -, "BOB", 04/04/20xx, 10:20:30, 4
4, Fax, -, "BOB", 04/04/20xx, 10:35:12, 3
5, USB Direct, -, "JOHN", 04/04/20xx, 11:15:43, 6
```

✓ Information associée

- [Enregistrement du journal d'impression sur le réseau](#)

Verrouiller les paramètres de l'appareil depuis le panneau de commande

Avant d'activer le verrouillage des réglages de l'appareil, notez et enregistrez votre mot de passe. En cas d'oubli du mot de passe, vous devez réinitialiser tous les mots de passe enregistrés sur l'appareil en contactant votre administrateur ou le service clientèle de Brother.

- [Présentation du verrouillage des réglages](#)

Présentation du verrouillage des réglages

Utilisez la fonction de verrouillage des paramètres pour empêcher un accès non autorisé aux réglages de l'appareil.

Lorsque le verrouillage des réglages est activé, vous ne pouvez pas accéder aux réglages de l'appareil sans saisir le mot de passe.

- [Définir le mot de passe du verrouillage des réglages](#)
- [Modifier le mot de passe du verrouillage des réglages](#)
- [Activation du verrouillage des paramètres](#)
- [Restreindre les réglages spécifiques de l'appareil](#)

Définir le mot de passe du verrouillage des réglages

>> DCP-L5510DW/MFC-L5710DN/MFC-L5710DW/MFC-L5715DN/MFC-L6710DW/MFC-L6910DN/
MFC-L6915DN/MFC-EX910
>> MFC-L6910DN/MFC-L6915DN/MFC-EX910

DCP-L5510DW/MFC-L5710DN/MFC-L5710DW/MFC-L5715DN/MFC-L6710DW/ MFC-L6910DN/MFC-L6915DN/MFC-EX910

1. Appuyez sur  [Paramètres] > [Tous les paramètres] > [Param. général] > [Verr. paramètre].



Si votre appareil affiche le menu [Tous les paramètres] sur l'écran d'accueil, passez outre le menu [Paramètres].

2. Saisissez un nombre à quatre chiffres pour le mot de passe.
3. Appuyez sur [OK].
4. Lorsque l'écran LCD affiche [Vérif. :], saisissez à nouveau le mot de passe.
5. Appuyez sur [OK].
6. Appuyez sur .

MFC-L6910DN/MFC-L6915DN/MFC-EX910

1. Appuyez sur  [Paramètres admin].
2. Saisissez le mot de passe administrateur actuel, puis appuyez sur [OK].
3. Appuyez sur [Mot de passe].
4. Saisissez à nouveau le mot de passe administrateur actuel, puis appuyez sur [OK].
5. Saisissez le mot de passe à utiliser (8 à 32 caractères) et appuyez sur [OK].



Ce mot de passe est également valide pour les autres fonctions [Paramètres admin] et la connexion Gestion à partir du Web.

6. Lorsque l'écran LCD affiche [Vérif. :], ressaisissez le mot de passe, puis appuyez sur [OK].
7. Lorsque l'appareil vous invite à sélectionner l'étape suivante, effectuez votre sélection.
8. Appuyez sur .



Information associée

- [Présentation du verrouillage des réglages](#)

Rubriques connexes:

- [Mode de saisie du texte sur votre appareil](#)

Modifier le mot de passe du verrouillage des réglages

>> DCP-L5510DW/MFC-L5710DN/MFC-L5710DW/MFC-L5715DN/MFC-L6710DW/MFC-L6910DN/
MFC-L6915DN/MFC-EX910
>> MFC-L6910DN/MFC-L6915DN/MFC-EX910

DCP-L5510DW/MFC-L5710DN/MFC-L5710DW/MFC-L5715DN/MFC-L6710DW/ MFC-L6910DN/MFC-L6915DN/MFC-EX910



1. Appuyez sur  [Paramètres] > [Tous les paramètres] > [Param. général] > [Verr. paramètre] > [Entrer Mot Passe].



Si votre appareil affiche le menu [Tous les paramètres] sur l'écran d'accueil, passez outre le menu [Paramètres].

2. Saisissez le mot de passe à quatre chiffres actuel.
3. Appuyez sur [OK].
4. Saisissez un nouveau mot de passe à quatre chiffres.
5. Appuyez sur [OK].
6. Lorsque l'écran LCD affiche [Vérif. :], saisissez à nouveau le mot de passe.
7. Appuyez sur [OK].
8. Appuyez sur .

MFC-L6910DN/MFC-L6915DN/MFC-EX910

1. Appuyez sur  [Paramètres admin].
2. Tapez le mot de passe actuel, puis appuyez sur [OK].
3. Appuyez sur [Mot de passe].
4. Saisissez à nouveau le mot de passe actuel, puis appuyez sur [OK].
5. Tapez le nouveau mot de passe à utiliser (8 à 32 caractères) et appuyez sur [OK].
6. Lorsque l'écran LCD affiche [Vérif. :], ressaisissez le mot de passe, puis appuyez sur [OK].
7. Appuyez sur .



Information associée

- [Présentation du verrouillage des réglages](#)

Activation du verrouillage des paramètres

>> DCP-L5510DW/MFC-L5710DN/MFC-L5710DW/MFC-L5715DN/MFC-L6710DW/MFC-L6910DN/
MFC-L6915DN/MFC-EX910
>> MFC-L6910DN/MFC-L6915DN/MFC-EX910

DCP-L5510DW/MFC-L5710DN/MFC-L5710DW/MFC-L5715DN/MFC-L6710DW/ MFC-L6910DN/MFC-L6915DN/MFC-EX910

1. Appuyez sur  [Paramètres] > [Tous les paramètres] > [Param. général] > [Verr. paramètre] > [Verr dés⇒Ac].
2. Saisissez le mot de passe à quatre chiffres actuel.
3. Appuyez sur [OK].



Pour désactiver le verrouillage des paramètres, appuyez sur  dans l'écran LCD, tapez le mot de passe à quatre chiffres, puis appuyez sur [OK].

MFC-L6910DN/MFC-L6915DN/MFC-EX910

1. Appuyez sur  [Paramètres admin].
2. Tapez le mot de passe actuel, puis appuyez sur [OK].
3. Appuyez sur [Gestion des restrictions] > [Verr. paramètre] > [Oui].
4. Si l'appareil vous invite à sélectionner l'étape suivante, effectuez votre sélection, puis appuyez sur [OK].



Pour désactiver le verrouillage des paramètres, répétez les étapes 1 et 2, puis appuyez sur [Gestion des restrictions] > [Verr. paramètre] > [Désact.].

5. Appuyez sur .

Information associée

- [Présentation du verrouillage des réglages](#)

Restreindre les réglages spécifiques de l'appareil

Modèles associés: MFC-L6910DN/MFC-L6915DN/MFC-EX910

1. Appuyez sur  [Paramètres admin].
2. Tapez le mot de passe actuel de l'administrateur, puis appuyez sur [OK].
3. Appuyez sur [Gestion des restrictions] > [Détails déf. verrouillage].
4. Si l'appareil vous invite à sélectionner l'étape suivante, effectuez votre sélection, puis appuyez sur [OK].



Pour désactiver le verrouillage des paramètres, répétez les étapes 1 et 2, puis appuyez sur [Gestion des restrictions] > [Verr. paramètre] > [Désact.].

5. Appuyez sur .



Information associée

- [Présentation du verrouillage des réglages](#)

Utiliser les fonctions de détection de réseau global

Lorsque vous utilisez votre appareil sur un réseau privé, utilisez la fonction de détection de réseau global pour éviter le risque d'attaques imprévues depuis le réseau global.

- [Activer la détection d'adresse IP globale](#)
- [Bloquer les communications depuis le réseau global](#)

Activer la détection d'adresse IP globale

Utilisez cette fonction pour vérifier l'adresse IP de votre appareil. Lorsque votre appareil est affecté à une adresse IP globale, une alerte s'affiche sur l'appareil.

1. Appuyez sur  [Paramètres] > [Tous les paramètres] > [Réseau] > [Délect. réseau] > [Autoriser détection] > [Oui].



Si votre appareil affiche le menu [Tous les paramètres] sur l'écran d'accueil, passez outre le menu [Paramètres].

2. Appuyez sur .



Information associée

- [Utiliser les fonctions de détection de réseau global](#)

Bloquer les communications depuis le réseau global



Lorsque vous activez cette fonctionnalité, la réception de travaux depuis des appareils avec des adresses IP globales est limitée.

1. Appuyez sur  [Paramètres] > [Tous les paramètres] > [Réseau] > [Délect. réseau] > [Refuser l'accès] > [Oui].



Si votre appareil affiche le menu [Tous les paramètres] sur l'écran d'accueil, passez outre le menu [Paramètres].

2. Appuyez sur .



Information associée

- [Utiliser les fonctions de détection de réseau global](#)

Administrateur

- [Fonctions réseau](#)
- [Fonctions de sécurité](#)
- [Outils de gestion Brother](#)

Fonctions réseau

- [Modifier les réglages de l'appareil à l'aide de Gestion à partir du Web](#)
- [Imprimer le rapport de configuration réseau](#)
- [Synchroniser l'heure avec le serveur SNTP à l'aide de la Gestion à partir du Web](#)
- [Enregistrement du journal d'impression sur le réseau](#)

Fonctions de sécurité

Votre appareil emploie certains des plus récents protocoles de sécurité réseau et de cryptage. Ces fonctions réseau peuvent être intégrées à votre plan général de sécurité réseau pour vous aider à protéger vos données et empêcher un accès non autorisé à votre appareil.

- [Sécurité du réseau](#)
- [Authentification de l'utilisateur](#)

Sécurité du réseau

- Avant d'utiliser les fonctions de sécurité réseau
- Configurer des certificats pour la sécurité de l'appareil
- Utiliser SSL/TLS
- Utiliser SNMPv3
- Utilisez IPsec
- Utiliser l'authentification IEEE 802.1x pour un réseau filaire ou sans fil

Avant d'utiliser les fonctions de sécurité réseau

Votre appareil emploie certains des plus récents protocoles de sécurité réseau et de cryptage disponibles à ce jour. Ces fonctions réseau peuvent être intégrées à votre plan général de sécurité réseau pour vous aider à protéger vos données et empêcher un accès non autorisé à votre appareil.



Il est recommandé de désactiver les protocoles Telnet, FTP serveur et TFTP. L'accès à l'appareil via ces protocoles n'est pas sécurisé.



Information associée

- Sécurité
- Sécurité du réseau
 - Désactiver les protocoles inutiles

Authentification de l'utilisateur

- [Utiliser l'authentification Active Directory](#)
- [Utiliser l'authentification LDAP](#)
- [Utiliser Verrouillage fonction sécurisée 3.0](#)

Outils de gestion Brother

Utilisez l'un des outils de gestion Brother pour configurer les paramètres réseau de votre appareil Brother. Allez à la page **Téléchargement** de votre modèle sur support.brother.com pour télécharger les outils.



Information associée

- [Administrateur](#)
-

Mobile/Web Connect

- [Brother Web Connect](#)
- [AirPrint](#)
- [Mopria™ Print Service et Mopria™ Scan](#)
- [Brother Mobile Connect](#)

Brother Web Connect

- [Présentation de Brother Web Connect](#)
- [Services en ligne utilisés avec Brother Web Connect](#)
- [Configurer Brother Web Connect](#)
- [Numériser et charger des documents à l'aide de Brother Web Connect](#)
- [Télécharger et imprimer les documents à l'aide de Brother Web Connect](#)
- [Transmission de fax vers le cloud ou l'e-mail](#)

Présentation de Brother Web Connect

Certains sites Web fournissent des services qui permettent aux utilisateurs de charger et d'afficher des images et des fichiers sur les sites Web. Votre appareil Brother peut numériser des images et les envoyer à ces services, ainsi que télécharger et imprimer des images qui ont déjà été envoyées à ces services.

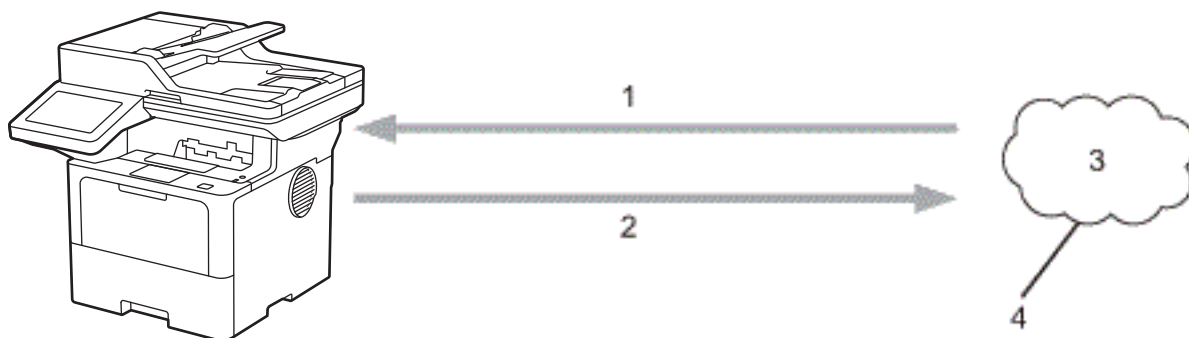

1. Impression
2. Numérisation
3. Photos, images, documents et autres fichiers
4. Service Web

Pour pouvoir utiliser Brother Web Connect, votre appareil doit être connecté à un réseau capable d'accéder à Internet par l'intermédiaire d'une connexion câblée ou sans fil.

Si votre réseau emploie un serveur proxy, l'appareil doit également être configuré de façon à utiliser un serveur proxy. Si vous ne connaissez pas votre configuration réseau, adressez-vous à votre administrateur réseau.



Un serveur proxy est un ordinateur qui sert d'intermédiaire entre Internet et des ordinateurs ne possédant pas de connexion directe à Internet.



Information associée

- [Brother Web Connect](#)
 - [Configurer les paramètres du serveur proxy sur le panneau de commande de l'appareil](#)

Configurer les paramètres du serveur proxy sur le panneau de commande de l'appareil

Si le réseau emploie un serveur proxy, les informations de serveur proxy suivantes doivent être configurées sur l'appareil :

- Adresse du serveur proxy
- Numéro de port
- Nom d'utilisateur
- Mot de passe

1. Appuyez sur  [Paramètres] > [Tous les paramètres] > [Réseau] > [Paramètres de connexion Web] > [Paramètres proxy] > [Connexion proxy] > [Oui].



Si votre appareil affiche le menu [Tous les paramètres] sur l'écran d'accueil, passez outre le menu [Paramètres].

2. Appuyez sur l'option à configurer, puis entrez les informations sur le serveur proxy.
3. Appuyez sur [OK].
4. Appuyez sur .



Information associée

- [Présentation de Brother Web Connect](#)

Rubriques connexes:

- [Configurer les paramètres du serveur proxy avec l'application Gestion à partir du Web](#)

Services en ligne utilisés avec Brother Web Connect

Utilisez Brother Web Connect pour accéder aux services depuis votre appareil Brother :

Pour pouvoir utiliser Brother Web Connect, vous devez disposer d'un compte auprès du service en ligne à utiliser. Si vous ne possédez pas encore de compte, utilisez un ordinateur pour accéder au site Web du service et créer un compte.

Si vous disposez déjà d'un compte, il n'est pas nécessaire d'en créer un autre.

Google Drive™

Service de stockage, d'édition, de partage et de synchronisation de fichiers en ligne.

URL : drive.google.com

Evernote®

Service en ligne de stockage et de gestion de fichiers.

URL : www.evernote.com

Dropbox

Service en ligne de stockage, de partage et de synchronisation de fichiers.

URL : www.dropbox.com

OneDrive

Service en ligne de stockage, de partage et de gestion de fichiers.

URL : onedrive.live.com

Box

Service d'édition et de partage de documents en ligne.

URL : www.box.com

OneNote

Service d'édition et de partage de documents en ligne.

URL : www.onenote.com

SharePoint Online

Service en ligne de stockage, de partage et de gestion de contenu.

Pour plus d'informations sur ces différents services, consultez leur site Web respectif.

Le tableau suivant indique les types de fichiers pouvant être employés avec chaque fonctionnalité Brother Web Connect :

Services accessibles	Google Drive™ Evernote® Dropbox OneDrive Box OneNote SharePoint Online
Télécharger et imprimer des images ¹	JPEG PDF DOCX XLSX PPTX

Services accessibles	Google Drive™ Evernote® Dropbox OneDrive Box OneNote SharePoint Online
Chargement d'images numérisées	JPEG PDF ² DOCX XLSX PPTX TIFF XPS
Transmission de fax vers les services en ligne (disponible pour certains modèles)	JPEG PDF TIFF

¹ Les formats DOC/XLS/PPT sont également disponibles pour télécharger et imprimer des images.

² Comprend les formats PDF interrogeable, PDF signé, PDF sécurisé, PDF/A et PDF haute compression.



(Pour Hong Kong, Taïwan et la Corée)

Brother Web Connect ne prend en charge que les noms de fichiers écrits en anglais. Pour cette raison, le téléchargement de fichiers dans une autre langue risque d'échouer.



Information associée

- [Brother Web Connect](#)

Configurer Brother Web Connect

- Présentation de la configuration de Brother Web Connect
- Créer un compte pour chaque service avant d'utiliser Brother Web Connect
- Demander un accès à Brother Web Connect
- Enregistrer un compte sur votre appareil Brother Machine pour Brother Web Connect

Présentation de la configuration de Brother Web Connect

Configurez les paramètres de Brother Web Connect utilisant la procédure suivante :

Étape 1 : créer un compte auprès du service que vous voulez utiliser.

Accédez au site Web du service à l'aide d'un ordinateur et créez un compte. (Si vous disposez déjà d'un compte, il n'est pas nécessaire d'en créer un autre.)

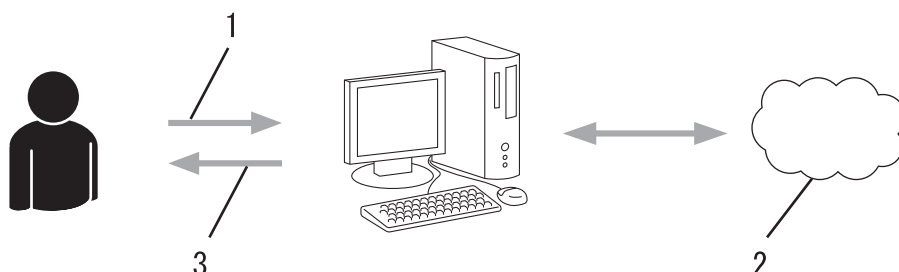

1. Enregistrement de l'utilisateur
2. Service Web
3. Obtenir un compte

Étape 2 : demander un accès à Brother Web Connect.

Accédez à Brother Web Connect à l'aide d'un ordinateur et obtenez un ID provisoire.

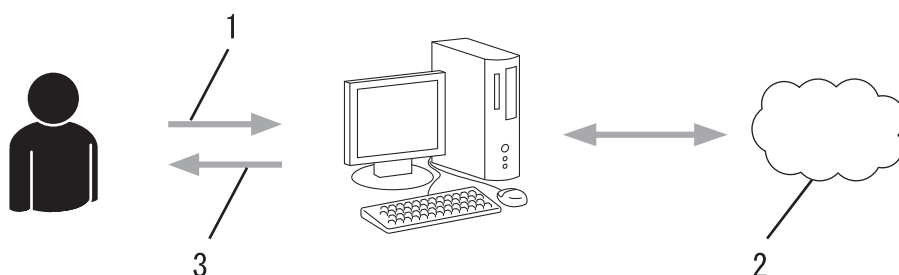

1. Saisir les informations sur le compte
2. Page de demande d'accès à Brother Web Connect
3. Obtenir un ID provisoire

Étape 3 : enregistrer vos informations de compte sur votre appareil de façon à accéder au service à utiliser.

Entrez l'ID provisoire pour activer le service sur votre appareil. Indiquez le nom du compte tel qu'il doit être affiché sur l'appareil et entrez un code PIN si vous voulez en utiliser un.

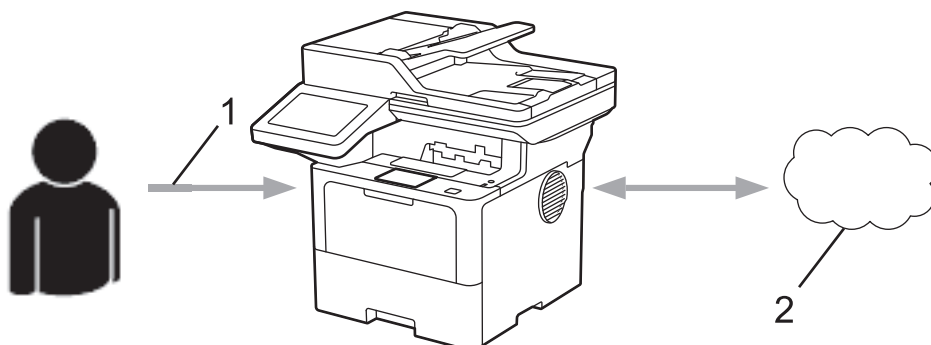

1. Saisir l'ID provisoire
2. Service Web

Votre appareil Brother peut à présent utiliser le service.



Information associée

- Configurer Brother Web Connect

Créer un compte pour chaque service avant d'utiliser Brother Web Connect

Pour pouvoir utiliser Brother Web Connect afin d'accéder à un service en ligne, vous devez posséder un compte sur ce service. Si vous ne possédez pas encore de compte, utilisez un ordinateur pour accéder au site Web du service et créer un compte. Après avoir créé un compte, connectez-vous et utilisez une fois le compte avec un ordinateur avant d'employer la fonctionnalité Brother Web Connect. Sinon, vous ne pourrez peut-être pas accéder au service via Brother Web Connect.

Si vous disposez déjà d'un compte, il n'est pas nécessaire d'en créer un autre.

Après avoir créé un compte pour le service en ligne que vous voulez utiliser, demandez un accès à Brother Web Connect.



Information associée

- [Configurer Brother Web Connect](#)

Demander un accès à Brother Web Connect

Pour pouvoir utiliser Brother Web Connect pour accéder aux services en ligne, vous devez tout d'abord faire une demande d'accès à Brother Web Connect à l'aide de l'ordinateur sur lequel le logiciel Brother est installé.

1. Accédez au site Web de l'application Brother Web Connect :

Option	Description
Windows	Démarrez  (Brother Utilities), puis sur la liste déroulante et choisissez le nom de votre modèle (s'il n'était pas déjà sélectionné). Cliquez sur Autres actions dans la barre de navigation de gauche, puis cliquez sur Brother Web Connect .
Mac	Type bmc.brother.com dans la barre d'adresse de votre navigateur.



Vous pouvez également accéder directement au site Web :
Type bmc.brother.com dans la barre d'adresse de votre navigateur.

La page de Brother Web Connect se lance.

2. Sélectionnez le service à utiliser.
3. Suivez les instructions à l'écran et demandez un accès.



Si vous utilisez SharePoint Online, suivez les instructions à l'écran pour enregistrer une bibliothèque de documents.

Au terme de l'opération, votre ID provisoire apparaît.

Se connecter avec Brother Web Connect

Enregistrement terminé.

Veillez entrer l'ID provisoire suivant sur l'écran LCD de votre appareil.

ID provisoire (11 chiffres)
XXX XXXX XXXX

REMARQUE : l'ID provisoire expirera dans 24 heures.

4. Notez votre ID provisoire, car vous en aurez besoin pour enregistrer des comptes sur l'appareil. Un ID provisoire est valide pendant 24 heures.
5. Fermez le navigateur Web.

Maintenant que vous détenez un identifiant d'accès Brother Web Connect, vous devez l'enregistrer sur votre appareil pour accéder au service Web que vous voulez utiliser.



Information associée

- [Configurer Brother Web Connect](#)

Rubriques connexes:

- [Enregistrer un compte sur votre appareil Brother Machine pour Brother Web Connect](#)

Enregistrer un compte sur votre appareil Brother Machine pour Brother Web Connect

Vous devez saisir les informations de votre compte Brother Web Connect et configurer votre appareil de sorte qu'il puisse utiliser Brother Web Connect pour accéder au service qui vous intéresse.

- Vous devez d'abord faire une demande d'accès à Brother Web Connect pour enregistrer un compte sur votre appareil.
- Avant d'enregistrer un compte, vérifiez que vous avez correctement défini la date et l'heure sur l'appareil.

1. Faites glisser le doigt pour afficher l'option [Web].
2. Appuyez sur [Web].



- Si les informations relatives à la connexion Internet s'affichent sur l'écran LCD de l'appareil, prenez-en connaissance, puis appuyez sur [OK]. Si vous voulez afficher à nouveau ces informations, appuyez sur [Oui].
- Des mises à jour ou des annonces relatives à une fonctionnalité Brother Web Connect de votre appareil peuvent occasionnellement s'afficher sur l'écran LCD. Prenez connaissance de ces informations, puis appuyez sur [OK].

3. Si les informations concernant le contrat de licence s'affichent, faites votre choix et suivez les instructions à l'écran.
4. Sélectionnez le service sur lequel vous voulez vous enregistrer.
5. Appuyez sur le nom du service.
6. Si des informations relatives à Brother Web Connect s'affichent, appuyez sur [OK].
7. Appuyez sur [Enregistrer/Supprimer un compte].
8. Appuyez sur [Enregistrer un compte].
L'appareil vous invite à entrer l'ID provisoire reçu lorsque vous avez demandé un accès à Brother Web Connect.
9. Appuyez sur [OK].
10. Entrez l'ID provisoire à l'aide de l'écran LCD.
11. Appuyez sur [OK].



Un message d'erreur s'affiche sur l'écran LCD si les informations que vous avez entrées ne correspondent pas à l'ID provisoire reçu lors de votre demande d'accès ou si l'ID provisoire a expiré. Entrez correctement l'ID provisoire ou faites une nouvelle demande d'accès afin de recevoir un nouvel ID provisoire.

L'appareil vous invite à saisir le nom du compte qui s'affichera sur l'écran LCD.

12. Appuyez sur [OK].
13. Entrez le nom à l'aide de l'écran LCD.
14. Appuyez sur [OK].
15. Effectuez l'une des opérations suivantes :
 - Pour définir un code PIN d'accès au compte, appuyez sur [Oui]. (Un code PIN interdit tout accès non autorisé au compte.) Entrez un code à quatre chiffres et appuyez sur [OK].
 - Si vous ne voulez pas définir de code PIN, appuyez sur [Non].
16. Lorsque les informations de compte saisies s'affichent, vérifiez si elles sont correctes.
17. Appuyez sur [Oui] pour enregistrer les informations telles que vous les avez saisies.
18. Appuyez sur [OK].

19. Appuyez sur .

L'enregistrement est terminé et votre appareil a maintenant accès au service.



Information associée

- [Configurer Brother Web Connect](#)

Rubriques connexes:

- [Mode de saisie du texte sur votre appareil](#)
 - [Demander un accès à Brother Web Connect](#)
-

Numériser et charger des documents à l'aide de Brother Web Connect

Chargez vos photos et documents numérisés directement sur un service Web sans passer par un ordinateur.

Les documents chargés sont stockés dans un album nommé **From_BrotherDevice**.

Pour plus d'informations sur les restrictions applicables, notamment en ce qui concerne la taille ou le nombre de documents pouvant être chargés, consultez le site Web du service concerné.

Si vous êtes un utilisateur restreint de Brother Web Connect en raison de l'activation de la fonction Verrouillage fonction sécurisée (disponible sur certains modèles), vous ne pouvez pas charger les données numérisées.

1. Chargez votre document.
2. Faites glisser le doigt pour afficher l'option [Web].
3. Appuyez sur [Web].



- Vous pouvez également appuyer sur [Numériser] > [vers Web].
- Si les informations relatives à la connexion Internet s'affichent sur l'écran LCD de l'appareil, prenez-en connaissance, puis appuyez sur [OK]. Si vous voulez afficher à nouveau ces informations, appuyez sur [Oui].
- Des mises à jour ou des annonces relatives à une fonctionnalité Brother Web Connect de votre appareil peuvent occasionnellement s'afficher sur l'écran LCD. Prenez connaissance de ces informations, puis appuyez sur [OK].

4. Sélectionnez le service hébergeant le compte sur lequel vous souhaitez effectuer le chargement.
5. Sélectionnez le nom de votre compte.
6. Suivez les instructions à l'écran pour mener à bien cette opération.



Information associée

- [Brother Web Connect](#)

Télécharger et imprimer les documents à l'aide de Brother Web Connect

Les documents qui ont été chargés dans votre compte peuvent être téléchargés directement sur l'appareil, puis être imprimés. Les documents que d'autres utilisateurs ont chargés dans leurs propres comptes pour les partager peuvent aussi être téléchargés sur l'appareil et imprimés pour autant que vous disposiez des autorisations appropriées.

Si vous êtes un utilisateur restreint de Web Connect en raison de l'activation de la fonction Secure Function Lock (disponible sur certains modèles), vous ne pouvez pas télécharger les données.

La fonction de limitation de pages de Secure Function Lock s'applique également à toute tâche d'impression envoyée avec Brother Web Connect.



Pour Hong Kong, Taïwan et la Corée :

Brother Web Connect ne prend en charge que les noms de fichiers écrits en anglais. Pour cette raison, le téléchargement de fichiers dans une autre langue risque d'échouer.



Information associée

- [Brother Web Connect](#)
 - [Télécharger et imprimer à l'aide de services Web](#)
-

Télécharger et imprimer à l'aide de services Web

1. Faites glisser le doigt pour afficher l'option [Web].
2. Appuyez sur [Web].



- Si les informations relatives à la connexion Internet s'affichent sur l'écran LCD de l'appareil, prenez-en connaissance, puis appuyez sur [OK]. Si vous voulez afficher à nouveau ces informations, appuyez sur [Oui].
- Des mises à jour ou des annonces relatives à une fonctionnalité Brother Web Connect de votre appareil peuvent occasionnellement s'afficher sur l'écran LCD. Prenez connaissance de ces informations, puis appuyez sur [OK].

3. Sélectionnez le service qui héberge le document à télécharger et imprimer.
4. Si l'écran de saisie du code PIN est affiché, entrez les quatre chiffres du code PIN, puis appuyez sur [OK].



Selon le service, il se peut que vous deviez sélectionner le nom du compte dans une liste.

5. Appuyez sur [Tél. vers impr.].
6. Sélectionnez l'album de votre choix. Certains services n'exigent pas que les documents soient enregistrés dans des albums. Pour les documents qui ne sont pas enregistrés dans des albums, sélectionnez [Afficher les photos non triées] ou [Afficher les fichiers non triés] pour choisir des documents.



Un album est une collection d'images. Le terme utilisé peut varier selon le service choisi. Si vous utilisez Evernote®, vous devez sélectionner le carnet de notes, puis sélectionner la note.

7. Sélectionnez la vue miniature du document que vous voulez imprimer. Confirmez le document sur l'écran LCD, puis appuyez sur [OK]. Sélectionnez d'autres documents à imprimer (vous pouvez sélectionner jusqu'à 10 documents).
8. Lorsque vous avez terminé, appuyez sur [OK].
9. Suivez les instructions à l'écran pour mener à bien cette opération.



Information associée

- [Télécharger et imprimer les documents à l'aide de Brother Web Connect](#)

Rubriques connexes:

- [Mode de saisie du texte sur votre appareil](#)

Transmission de fax vers le cloud ou l'e-mail

Modèles associés: MFC-L5710DN/MFC-L5710DW/MFC-L5715DN/MFC-L6710DW/MFC-L6910DN/
MFC-L6915DN/MFC-EX910

- Utilisez la fonction de transmission de fax vers le cloud pour transmettre automatiquement les fax entrants à vos comptes à l'aide des services en ligne disponibles.

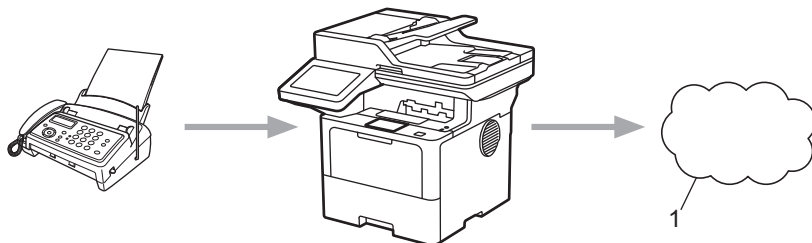

1. Web Services

- Utilisez la fonction de transmission de fax vers l'e-mail pour transmettre automatiquement les fax entrants à une boîte de réception sous forme de pièces jointes d'e-mail.

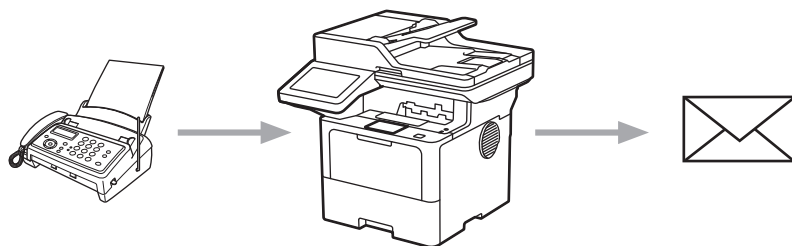

Information associée

- Brother Web Connect
 - Utiliser FaxForward pour transférer un fax vers le cloud ou un e-mail
 - Arrêter l'utilisation de FaxForward pour transférer un fax vers un e-mail ou un emplacement sur le cloud

Utiliser FaxForward pour transférer un fax vers le cloud ou un e-mail

Modèles associés: MFC-L5710DN/MFC-L5710DW/MFC-L5715DN/MFC-L6710DW/MFC-L6910DN/MFC-L6915DN/MFC-EX910

Activez la fonction FaxForward pour transférer automatiquement les fax entrants vers un service en ligne ou une boîte de réception sous forme de pièces jointes.

- Si vous êtes un utilisateur restreint en termes de réception de fax ou d'applis en raison de l'activation de Verrouillage fonction sécurisée (disponible sur certains modèles), vous ne pouvez pas charger les fax entrants.
- Cette fonction est uniquement disponible pour les fax monochromes.
- Si vous activez la fonction FaxForward vers le cloud, vous ne pouvez pas utiliser les options suivantes :
 - [Réadressage fax]
 - [Mémoriser fax]
 - [Récept. PC-FAX]
 - [Transférer au réseau]

1. Faites glisser le doigt pour afficher l'option [Applications].
2. Appuyez sur [Applications].



- Si les informations relatives à la connexion Internet s'affichent sur l'écran LCD de l'appareil, prenez-en connaissance, puis appuyez sur [OK]. Si vous voulez afficher à nouveau ces informations, appuyez sur [Oui].
- Des mises à jour ou des annonces relatives à une fonctionnalité Brother Web Connect de votre appareil peuvent occasionnellement s'afficher sur l'écran LCD. Prenez connaissance de ces informations, puis appuyez sur [OK].

3. Sélectionnez [Réadr.Fax vers cloud/e-mail].



Si les informations relatives à [Réadr.Fax vers cloud/e-mail] s'affichent, prenez-en connaissance puis appuyez sur [OK].

4. Appuyez sur [Activé].
5. Appuyez sur [Réadr. vers cloud] ou [Réadr. vers e-mail].
 - Si vous avez sélectionné [Réadr. vers cloud], choisissez le service en ligne qui doit recevoir les fax, puis spécifiez le nom de votre compte.
 - Si vous avez sélectionné [Réadr. vers e-mail], entrez l'adresse e-mail qui doit recevoir les fax sous forme de pièces jointes d'e-mail.
6. Suivez les instructions à l'écran pour mener à bien cette opération.



Information associée

- [Transmission de fax vers le cloud ou l'e-mail](#)

Arrêter l'utilisation de FaxForward pour transférer un fax vers un e-mail ou un emplacement sur le cloud

Modèles associés: MFC-L5710DN/MFC-L5710DW/MFC-L5715DN/MFC-L6710DW/MFC-L6910DN/MFC-L6915DN/MFC-EX910

Désactivez la fonction FaxForward lorsque vous souhaitez arrêter l'envoi automatique des fax entrants à un service en ligne ou à une boîte de réception sous forme de pièces jointes d'e-mail.

S'il reste des fax reçus en mémoire, vous ne pouvez pas désactiver la fonction FaxForward vers le cloud.

1. Faites glisser le doigt pour afficher l'option [Applications].
2. Appuyez sur [Applications].



- Si les informations relatives à la connexion Internet s'affichent sur l'écran LCD de l'appareil, prenez-en connaissance, puis appuyez sur [OK]. Si vous voulez afficher à nouveau ces informations, appuyez sur [Oui].
- Des mises à jour ou des annonces relatives à une fonctionnalité Brother Web Connect de votre appareil peuvent occasionnellement s'afficher sur l'écran LCD. Prenez connaissance de ces informations, puis appuyez sur [OK].

3. Sélectionnez [Réadr.Fax vers cloud/e-mail].



Si les informations relatives à [Réadr.Fax vers cloud/e-mail] s'affichent, prenez-en connaissance puis appuyez sur [OK].

4. Appuyez sur [Désactivé].
5. Appuyez sur [OK].



Information associée

- [Transmission de fax vers le cloud ou l'e-mail](#)

AirPrint

- [Présentation d'AirPrint](#)
- [Avant d'utiliser AirPrint \(macOS\)](#)
- [Imprimer avec AirPrint](#)
- [Numérisation avec AirPrint \(macOS\)](#)
- [Envoyer un fax à l'aide d'AirPrint \(macOS\)](#)

Présentation d'AirPrint

AirPrint est une solution d'impression destinée aux systèmes d'exploitation Apple, qui vous permet d'imprimer sans fil des photos, des courriers électroniques, des pages Web et des documents à partir de votre iPad, iPhone, iPod touch et ordinateur Mac sans besoin d'installer un pilote.

AirPrint vous permet également d'envoyer des fax directement depuis votre ordinateur Mac sans les imprimer, et de numériser des documents sur votre ordinateur Mac. (MFC-L5710DN/MFC-L5710DW/MFC-L5715DN/MFC-L6710DW/MFC-L6910DN/MFC-L6915DN/MFC-EX910)

AirPrint vous permet aussi de numériser des documents sur votre ordinateur Mac.

Pour plus d'informations, reportez-vous au site Web d'Apple.

La présence du badge « Fonctionne avec Apple » indique que l'accessoire a été conçu pour fonctionner spécifiquement avec la technologie figurant sur le badge, et que le développeur certifie sa conformité aux normes de performance d'Apple.



Information associée

- [AirPrint](#)

Rubriques connexes:

- [Problèmes liés à AirPrint](#)

Avant d'utiliser AirPrint (macOS)

Avant d'imprimer sous macOS, ajoutez votre appareil à la liste des imprimantes sur votre ordinateur Mac.

1. Sélectionnez **Préférences Système** dans le menu Pomme.
2. Cliquez sur **Imprimantes et scanners**.
3. Cliquez sur l'icône + en dessous du volet Imprimantes de gauche.
L'écran **Ajouter une imprimante** apparaît.
4. Effectuez l'une des opérations suivantes :
 - macOS v12
Sélectionnez votre appareil, puis sélectionnez le nom de votre modèle dans le menu local **Utiliser**.
 - macOS v11
Sélectionnez votre appareil, puis sélectionnez **AirPrint** dans le menu local **Utiliser**.
5. Cliquez sur **Ajouter une imprimante**.



Information associée



- [AirPrint](#)

Imprimer avec AirPrint

- [Imprimer à partir d'un iPad, d'un iPhone ou d'un iPod touch](#)
- [Impression avec AirPrint \(macOS\)](#)

Imprimer à partir d'un iPad, d'un iPhone ou d'un iPod touch

La procédure utilisée pour imprimer peut varier selon l'application. Safari est utilisé dans l'exemple suivant.

1. Vérifiez que votre appareil est sous tension.
2. Chargez le papier dans le bac à papier et modifiez les réglages de bac à papier sur votre appareil.
3. Utilisez Safari pour ouvrir la page que vous voulez imprimer.
4. Touchez  ou .
5. Touchez **Imprimer**.
6. Vérifiez que votre appareil est sélectionné.
7. Si un autre appareil est sélectionné (ou si aucun appareil n'est sélectionné), appuyez sur **Imprimante**.
La liste des appareils disponibles apparaît.
8. Touchez le nom de votre appareil dans la liste.
9. Sélectionnez les options souhaitées, telles que le nombre de pages à imprimer et l'impression recto verso (si cette fonction est prise en charge par votre appareil).
10. Touchez **Imprimer**.



Information associée

- [Imprimer avec AirPrint](#)

Impression avec AirPrint (macOS)

La procédure utilisée pour imprimer peut varier selon l'application. Safari est utilisé dans l'exemple suivant. Avant d'imprimer, veillez à ajouter votre appareil à la liste des imprimantes sur votre ordinateur Mac.

1. Vérifiez que votre appareil est sous tension.
2. Chargez le papier dans le bac à papier et modifiez les réglages de bac à papier sur votre appareil.
3. Sur votre ordinateur Mac, utilisez Safari pour ouvrir la page que vous voulez imprimer.
4. Cliquez sur le menu **Fichier** et sélectionnez **Imprimer**.
5. Vérifiez que votre appareil est sélectionné. Si un autre appareil est sélectionné (ou si aucun appareil n'est sélectionné), cliquez sur le menu local **Imprimante**, puis sélectionnez votre appareil.
6. Sélectionnez les options voulues, comme le nombre de pages et l'impression recto verso (si elle est prise en charge par votre appareil Brother).
7. Cliquez sur **Imprimer**.



Information associée

- [Imprimer avec AirPrint](#)

Rubriques connexes:

- [Avant d'utiliser AirPrint \(macOS\)](#)

Numérisation avec AirPrint (macOS)

Avant de numériser, veuillez à ajouter votre appareil à la liste des scanners sur votre ordinateur Mac.

1. Chargez votre document.
2. Sélectionnez **Préférences Système** dans le menu Pomme.
3. Cliquez sur **Imprimantes et scanners**.
4. Sélectionnez votre appareil dans la liste des scanners.
5. Cliquez sur l'onglet **Numériser**, puis cliquez sur le bouton **Ouvrir le scanner...**
L'écran Scanner apparaît.
6. Si vous placez le document dans le chargeur automatique de documents, cochez la case **Utiliser le bac auto** et sélectionnez le format de votre document dans le menu local des formats de numérisation.
7. Sélectionnez le dossier de destination ou l'application cible dans le menu local du paramètre de destination.
8. Au besoin, cliquez sur **Afficher les détails** pour modifier les paramètres de numérisation.
Vous pouvez recadrer manuellement l'image en faisant glisser le pointeur de la souris sur la partie à numériser lorsque vous effectuez la numérisation à partir de la vitre du scanner.
9. Cliquez sur **Numériser**.



Information associée

- [AirPrint](#)

Rubriques connexes:

- [Avant d'utiliser AirPrint \(macOS\)](#)

Envoyer un fax à l'aide d'AirPrint (macOS)

Modèles associés: MFC-L5710DN/MFC-L5710DW/MFC-L5715DN/MFC-L6710DW/MFC-L6910DN/
MFC-L6915DN/MFC-EX910

Vérifiez que votre appareil figure dans la liste des imprimantes sur votre ordinateur Mac. Apple TextEdit est utilisé dans l'exemple suivant.



AirPrint prend uniquement en charge les fax monochromes.

1. Vérifiez que votre appareil est sous tension.
2. Sur votre ordinateur Mac, ouvrez le fichier à faxer.
3. Cliquez sur le menu **Fichier** et sélectionnez **Imprimer**.
4. Cliquez sur le menu local **Imprimante**, puis sélectionnez votre modèle avec **- Fax** dans le nom.
5. Saisissez les informations relatives au destinataire du fax.
6. Cliquez sur **Faxer**.



Information associée

- [AirPrint](#)

Rubriques connexes:

- [PC-FAX pour Mac](#)
- [Avant d'utiliser AirPrint \(macOS\)](#)

Mopria™ Print Service et Mopria™ Scan

Mopria™ Print Service est une fonctionnalité d'impression, et Mopria™ Scan est une fonctionnalité de numérisation sur les appareils mobiles Android™ toutes deux développées par Mopria Alliance™. Avec ce service, vous pouvez vous connecter au même réseau que votre appareil pour imprimer et numériser sans configuration supplémentaire.

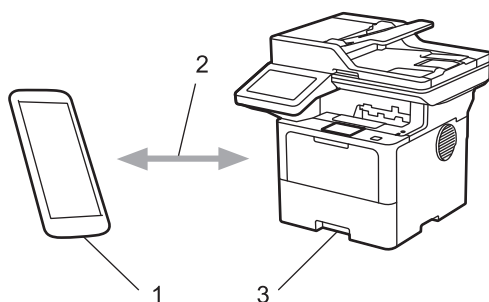

1. Appareil mobile Android™
2. Connexion Wi-Fi®
3. Votre appareil

Vous devez télécharger le service d'impression Mopria™ Print Service ou le service de numérisation Mopria™ Scan à partir de Google Play™ et l'installer sur votre appareil Android™. Avant d'utiliser ces fonctions Mopria™, assurez-vous de les activer sur votre appareil mobile.



Information associée

- [Mobile/Web Connect](#)

Brother Mobile Connect

Utilisez Brother Mobile Connect pour imprimer et numériser depuis votre appareil mobile.

- Pour appareils Android™ :
Brother Mobile Connect vous permet d'utiliser les fonctions de votre appareil Brother directement depuis votre appareil Android™.
Téléchargez et installez Brother Mobile Connect depuis Google Play™.
- Pour tous les appareils iOS ou iPadOS pris en charge, notamment iPhone, iPad et iPod touch :
Brother Mobile Connect vous permet d'utiliser les fonctions de votre appareil Brother directement depuis votre appareil iOS ou iPadOS.
Téléchargez et installez Brother Mobile Connect depuis l'App Store.



Information associée

- [Mobile/Web Connect](#)

Rubriques connexes:

- [Brother iPrint&Scan](#)
- [Accéder à Brother iPrint&Scan \(Windows/Mac\)](#)

Brother iPrint&Scan

- [Accéder à Brother iPrint&Scan \(Windows/Mac\)](#)
- [Numériser avec Brother iPrint&Scan \(Windows/Mac\)](#)

Accéder à Brother iPrint&Scan (Windows/Mac)

Utilisez Brother iPrint&Scan pour Windows et Mac pour imprimer et numériser depuis votre ordinateur.

L'écran suivant présente un exemple de Brother iPrint&Scan pour Windows. L'écran réel peut différer selon la version de l'application.

- Pour Windows

Allez à la page **Téléchargement** de votre modèle sur support.brother.com pour télécharger la dernière application.

- Pour Mac

Téléchargez et installez Brother iPrint&Scan depuis l'App Store.

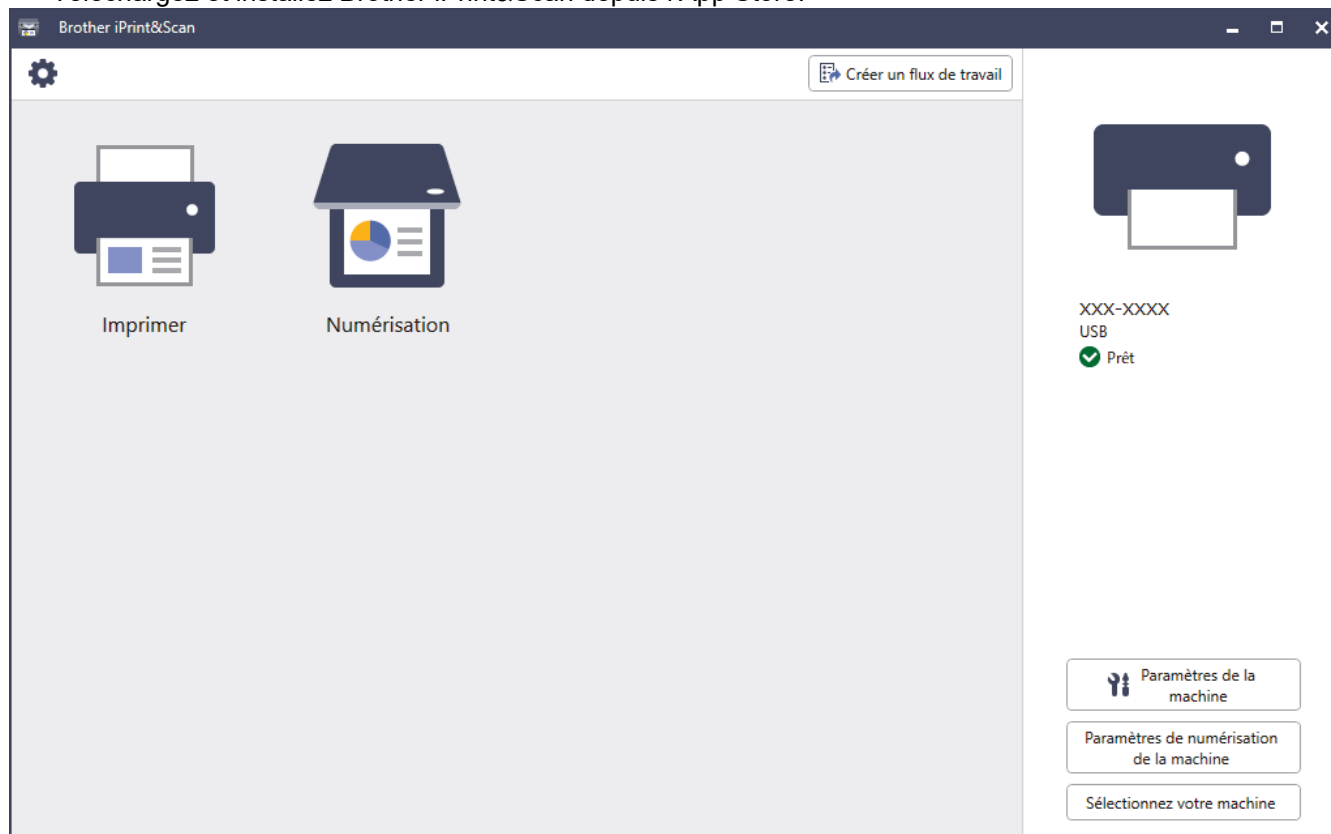

Si vous y êtes invité, installez le pilote et le logiciel nécessaires pour utiliser votre appareil. Téléchargez l'installateur depuis la page **Téléchargement** de votre modèle sur support.brother.com.



Information associée

- [Brother iPrint&Scan](#)

Rubriques connexes:

- [Brother Mobile Connect](#)
- [Numériser avec Brother iPrint&Scan \(Windows/Mac\)](#)

Dépannage

Procédez comme indiqué dans cette section pour résoudre les problèmes que vous risquez de rencontrer lors de l'utilisation de votre appareil. Vous pouvez corriger vous-même la plupart des problèmes.

IMPORTANT

Pour toute question d'ordre technique, vous devez appeler le service clientèle de Brother ou votre revendeur Brother local.



Si vous avez besoin d'une aide supplémentaire, visitez support.brother.com.

Vérifiez d'abord les points suivants :

- Le cordon d'alimentation de l'appareil est branché correctement et l'appareil est sous tension. >> *Guide d'installation rapide*
- Tous les matériaux de protection ont été retirés. >> *Guide d'installation rapide*
- Le papier est correctement chargé dans le bac à papier.
- Les câbles d'interface sont correctement branchés sur l'appareil et l'ordinateur, ou la connexion sans fil est configurée à la fois sur l'appareil et sur votre ordinateur.
- Messages d'erreur et d'entretien

Si ces contrôles ne permettent pas de résoudre le problème, identifiez le problème, puis >> *Information associée*



Information associée



- Messages d'erreur et de maintenance
- Messages d'erreur lors de l'utilisation de la fonction Brother Web Connect
- Bourrages de documents
- Bourrages papier
- Problèmes d'impression
- Améliorer la qualité d'impression
- Problèmes de téléphone et de télécopieur
- Problèmes de réseau
- Problèmes liés à AirPrint
- Autres problèmes
- Vérifier les informations de l'appareil
- Réinitialiser votre appareil

Messages d'erreur et de maintenance



Comme avec tout produit bureautique sophistiqué, des erreurs peuvent survenir et il est parfois nécessaire de remplacer des consommables. Si tel est le cas, votre appareil identifie l'erreur ou l'opération de maintenance requise et affiche le message approprié. Le tableau ci-dessous explique les messages d'erreur et de maintenance les plus fréquents.





Suivez les instructions figurant dans la colonne **Action** pour résoudre l'erreur et supprimer le message.



Vous pouvez corriger la plupart des erreurs et procéder à l'entretien courant vous-même. Si vous avez besoin de plus de conseils, visitez le site support.brother.com et cliquez sur la page **FAQ et Diagnostic**.

Message d'erreur	Cause	Action
Aucun bac B1 Aucun bac B2 Aucun bac B3	Le bac à papier n'est pas installé ou mal installé.	Réinstallez le bac à papier indiqué sur l'écran LCD.
Aucun papier dans le Bac MU	Le papier n'est pas correctement chargé dans le bac universel ou est épuisé.	Effectuez l'une des opérations suivantes : <ul style="list-style-type: none"> • Réapprovisionnez le bac universel en papier. Vérifiez que les guide-papier sont réglés sur le format correct. • Si le papier est dans le bac, retirez-le et chargez-le à nouveau. Vérifiez que les guide-papier sont réglés sur le format correct.
Aucune réponse	Un appareil USB non pris en charge a été connecté au port d'accessoire USB.	<ul style="list-style-type: none"> • Débranchez l'appareil du port d'accessoire USB. • Appuyez sur  et maintenez ce bouton enfoncé pour mettre l'appareil hors tension, puis remettez-le sous tension.
Auto-diagnostic	L'unité de fusion ne fonctionne pas correctement. L'unité de fusion est brûlante.	Appuyez sur  et maintenez ce bouton enfoncé pour mettre l'appareil hors tension, attendez quelques secondes, puis remettez-le sous tension. Laissez l'appareil en veille pendant 15 minutes tout en le maintenant sous tension.
Bac de sortie plein	Le bac à papier de sortie est plein.	Enlevez le papier imprimé du bac de sortie face imprimée dessous.
Bac retiré	Le bac à papier standard n'est pas correctement installé.	Réinstallez le bac à papier standard.
Bourrage arrière	Le papier est coincé à l'arrière de l'appareil.	Ouvrez le capot de l'unité de fusion et retirez tout le papier coincé. Fermez le capot de l'unité de fusion. Si le message d'erreur persiste, appuyez sur Réessayer.
Bourrage bac MU	Le papier est coincé au niveau du bac universel.	Retirez tout le papier coincé dans le bac universel et autour de ce dernier. Appuyez sur Réessayer.
Bourrage bac1 Bourrage bac2 Bourrage bac3	Le papier est coincé dans le bac à papier indiqué.	Sortez complètement le bac à papier, puis retirez tout le papier coincé comme indiqué dans l'animation figurant sur l'écran LCD.
Bourrage docum.	Le document n'a pas été inséré ou entraîné correctement ou le document numérisé à partir du chargeur automatique de documents était trop long.	<p>Enlevez le papier coincé dans le chargeur automatique de documents.</p> <p>Enlevez les bouts de papier qui se trouvent éventuellement dans le trajet du papier du chargeur automatique de documents.</p> <p>Appuyez sur .</p>

Message d'erreur	Cause	Action
Bourrage interne	Le papier est coincé à l'intérieur de l'appareil.	Ouvrez le capot avant, retirez la cartouche de toner et l'unité tambour, puis retirez tout le papier coincé. Fermez le capot avant.
Bourrage recto-verso	Le papier est coincé au niveau du bac recto verso ou à l'intérieur du capot arrière.	Sortez le bac recto verso et ouvrez le capot arrière pour retirer tout le papier coincé.
Capot ouvert	Le capot avant n'est pas complètement fermé.	Ouvrez et refermez soigneusement le capot avant de l'appareil.
Cart. de toner incorrecte	La cartouche de toner installée n'est pas adaptée à votre appareil.	Retirez la cartouche de toner de l'unité tambour et installez une cartouche de toner portant le bon code produit de consommable. ➤➤ Information associée: Remplacer la cartouche de toner
Clé USB non détectée	Votre appareil ne peut pas détecter une mémoire Flash USB.	Insérez une mémoire Flash USB dans le port d'accessoire USB.
Concentrateur non pris en charge	Un concentrateur USB est connecté au port d'accessoire USB.	Déconnectez le concentrateur USB du port d'accessoire USB.
Consommables Fin tamb proche	La courroie arrive en fin de vie.	Commandez une nouvelle unité tambour avant que le message <i>Remplacer le tambour</i> ne s'affiche sur l'écran LCD.
Consommables Remplacer le tambour	Il est temps de remplacer le tambour.	Remplacez l'unité tambour par une neuve. ➤➤ Information associée: Remplacer l'unité tambour
Consommables Toner bas	Si l'écran LCD affiche ce message, vous pouvez continuer d'imprimer. La cartouche de toner arrive en fin de vie.	Commandez dès à présent une nouvelle cartouche de toner afin de disposer d'une cartouche lorsque l'écran LCD indique <i>Remplacer le toner</i> .
Déconnecté	Votre correspondant ou son télécopieur a interrompu l'appel.	Essayez d'envoyer ou de recevoir à nouveau. Si les appels sont interrompus à plusieurs reprises et que vous utilisez un système VoIP (Voice over IP), essayez de régler Compatibilité sur Basique (VoIP).
Détection impos.	Votre appareil ne peut pas détecter l'unité tambour.	Retirez l'ensemble cartouche de toner et unité tambour. Sortez la cartouche de toner du tambour et réinstallez-la dans le tambour.
	Votre appareil ne peut pas détecter la cartouche de toner.	Réinstallez l'ensemble cartouche de toner et unité tambour dans l'appareil.
Échec initialisat. écran tactile	Une pression a été exercée sur l'écran tactile à la mise sous tension de l'appareil.	Assurez-vous que rien ne touche l'écran tactile.
	Des débris peuvent être coincés entre la partie inférieure de l'écran tactile et son cadre.	Insérez un morceau de papier rigide entre la partie inférieure de l'écran tactile et son cadre et faites-le coulisser d'avant en arrière pour faire sortir les débris.
Erreur com.	La mauvaise qualité de la ligne téléphonique a provoqué une erreur de communication.	Réessayez d'envoyer le fax ou connectez l'appareil à une autre ligne téléphonique. Si le problème persiste, contactez votre compagnie de téléphone pour qu'elle vérifie la ligne téléphonique.

Message d'erreur	Cause	Action
Erreur de format	Le bac à papier sélectionné ne prend pas en charge le format de papier spécifié au niveau du pilote d'imprimante.	Modifiez le réglage du pilote d'imprimante ou le réglage de bac de l'appareil de façon que le format de papier sélectionné au niveau du pilote d'imprimante corresponde au format de papier chargé dans le bac sélectionné.
Erreur de format recto-verso	Le format de papier spécifié dans le réglage du format de papier de l'appareil n'est pas adapté à l'impression recto-verso automatique.	Appuyez sur  (le cas échéant). Chargez du papier de format adéquat dans le bac et réglez le bac pour ce format de papier. Sélectionnez un format de papier adapté à l'impression recto-verso.
	Le papier chargé dans le bac est de format incorrect et n'est pas adapté à l'impression recto-verso automatique.	Le format de papier adapté à l'impression recto-verso automatique est le format A4.
Erreur tambour	L'unité tambour n'est pas installée correctement.	Réinstallez l'ensemble cartouche de toner et unité tambour. Si le problème persiste, remplacez l'unité tambour par une unité neuve. ➤➤ Information associée: Remplacer l'unité tambour
Erreur type support	Le type de support spécifié dans le pilote de l'imprimante diffère du type de papier spécifié dans le menu de l'appareil.	Chargez dans le bac le type de papier indiqué sur l'écran LCD, puis sélectionnez le type de support qui convient dans le paramètre Type papier sur l'appareil. Appuyez sur Réessayer.
Fax reçu ##	Un fax reçu non imprimé attend d'être imprimé dans le format de papier adapté.	Pour imprimer les fax reçus, chargez le format de papier qui convient dans le bac indiqué dans l'écran LCD. Les formats de papiers disponibles pour l'impression des fax sont les formats A4, Letter, Legal, Folio, Mexico Legal et India Legal.
Format incorrect	Le format du papier dans le bac est incorrect.	Chargez du papier de format adéquat dans le bac indiqué sur l'écran LCD et définissez ce format de papier pour le bac.
Format papier MU incorrect Format papier B1 incorrect Format papier B2 incorrect Format papier B3 incorrect	Le papier du bac spécifié s'est épuisé au cours de la copie et l'appareil n'est pas parvenu à charger du papier de format identique à partir du bac suivant dans l'ordre de priorité défini.	Réapprovisionnez le bac à papier.
Impr données compl	La mémoire de l'appareil est pleine.	Appuyez sur  et supprimez les données d'impression sécurisée précédemment enregistrées.
Impression impossible ##	L'appareil présente un problème mécanique.	<ul style="list-style-type: none"> Appuyez sur  et maintenez ce bouton enfoncé pour mettre l'appareil hors tension, attendez quelques secondes, puis remettez-le sous tension. Si le problème persiste, contactez le service clientèle de Brother ou votre revendeur Brother local.

Message d'erreur	Cause	Action
Le capot est ouvert.	La capot de l'unité de fusion n'est pas complètement fermé ou du papier était coincé à l'arrière de l'appareil lorsque vous l'avez mis sous tension.	Fermez le capot de l'unité de fusion situé à l'intérieur du capot arrière de l'appareil. Vérifiez qu'aucun papier n'est coincé à l'arrière de l'appareil, puis fermez le capot de l'unité de fusion.
Le capot est ouvert.	Le capot du chargeur n'est pas complètement fermé.	Fermez le capot du chargeur. Si le message d'erreur persiste, appuyez sur  .
Limite dépassée	La limite d'impression définie dans Secure Function Lock 3.0 a été atteinte.	Contactez votre administrateur pour qu'il vérifie les paramètres de Secure Function Lock.
Mémoire fax saturée	La mémoire des fax de l'appareil est pleine.	Si vous utilisez la fonction d'aperçu des fax, supprimez les données de fax reçues devenues inutiles. Si vous utilisez la réception en mémoire, mais pas la fonction d'aperçu des fax, imprimez les données de fax reçues. Pour imprimer les données des fax, appuyez sur  Paramètres > Tous les paramètres > Fax > Imprime doc..
Mémoire saturée	La mémoire de l'appareil est pleine.	Si une opération d'envoi de fax ou de copie est en cours Effectuez l'une des opérations suivantes : <ul style="list-style-type: none"> • Appuyez sur <code>Envoyer maintenant</code> pour envoyer les pages déjà numérisées. • Appuyez sur <code>Impression partielle</code> pour copier les pages déjà numérisées. • Appuyez sur <code>Quitter</code> ou sur  et attendez la fin des autres opérations en cours, puis réessayez. Si une opération de numérisation est en cours, effectuez l'une des opérations suivantes : <ul style="list-style-type: none"> • Divisez le document en plusieurs parties. • Réduisez la résolution. • Réduisez le format du fichier. • Sélectionnez le type de fichier PDF haute compression. • Supprimez les fax de la mémoire. Si une opération d'impression est en cours Appuyez sur  et réduisez la résolution d'impression.
Numérisation impossible	Le document est trop long pour la numérisation recto verso.	Appuyez sur  . Pour la numérisation recto verso, utilisez du papier de format A4. Tout autre format de papier doit posséder une taille comprise dans les dimensions suivantes : Longueur : 147,3 à 355,6 mm Largeur : 105 à 215,9 mm

Message d'erreur	Cause	Action
Numérisation impossible ##	L'appareil présente un problème mécanique.	<ul style="list-style-type: none"> Appuyez sur  et maintenez ce bouton enfoncé pour mettre l'appareil hors tension, puis remettez-le sous tension. Si le problème persiste, contactez le service clientèle de Brother ou votre revendeur Brother local.
Pas de papier	Il n'y a plus de papier dans l'appareil ou le papier n'est pas correctement chargé dans les bacs à papier.	<ul style="list-style-type: none"> Réapprovisionnez les bacs à papier. Vérifiez que les guide-papier sont réglés sur le format correct. Si le papier est dans le bac, retirez-le et chargez-le à nouveau. Vérifiez que les guide-papier sont réglés sur le format correct. Ne surchargez pas le bac à papier.
Pas de papier Aucun papier B1 Aucun papier B2 Aucun papier B3 Aucun Bac 1 papier Aucun Bac 2 papier Aucun Bac 3 papier	L'appareil ne peut pas charger le papier à partir du bac à papier indiqué.	Effectuez l'une des opérations suivantes : <ul style="list-style-type: none"> Réapprovisionnez le bac à papier comme indiqué dans l'écran LCD. Vérifiez que les guide-papier sont réglés sur le format correct. Si le papier est dans le bac, retirez-le et chargez-le à nouveau. Vérifiez que les guide-papier sont réglés sur le format correct. Ne surchargez pas le bac à papier.
Pas de papier B1 Pas de papier B2 Pas de papier B3	L'appareil ne peut pas charger le papier à partir du bac à papier indiqué.	Sortez le bac à papier indiqué sur l'écran LCD et retirez tout le papier coincé.
Pas de tambour	L'unité tambour n'est pas installée correctement.	Réinstallez l'ensemble cartouche de toner et unité tambour. >> Information associée: Remplacer l'unité tambour
Pas de toner	La cartouche de toner n'est pas installée ou n'est pas correctement installée.	Retirez l'ensemble cartouche de toner et unité tambour. Sortez la cartouche de toner du tambour et réinstallez-la dans le tambour. Réinstallez l'ensemble cartouche de toner et unité tambour dans l'appareil. Si le problème persiste, remplacez la cartouche de toner par une nouvelle. >> Information associée: Remplacer la cartouche de toner
Pas Rép/Occupé	Le numéro que vous composez ne répond pas ou est occupé.	Vérifiez le numéro et réessayez.
Périph. de stockage non reconnu	Votre appareil ne peut pas lire depuis ou écrire sur la mémoire Flash USB.	Appuyez sur le bouton  et maintenez-le enfoncé pour mettre l'appareil hors tension, puis remettez-le sous tension. Si le problème persiste, reconfigurez l'emplacement auquel les travaux doivent être enregistrés.
Périph. inutilis.	Un appareil USB non pris en charge a été connecté au port d'accessoire USB.	Débranchez l'appareil du port d'accessoire USB.
Périph. inutilis. Retirez le périphérique. Éteignez l'appareil et rallumez-le.	Un appareil USB défectueux ou un appareil USB très énergivore a été branché sur le port d'accessoire USB.	<ul style="list-style-type: none"> Débranchez l'appareil du port d'accessoire USB. Appuyez sur  et maintenez ce bouton enfoncé pour mettre l'appareil hors tension, puis remettez-le sous tension.

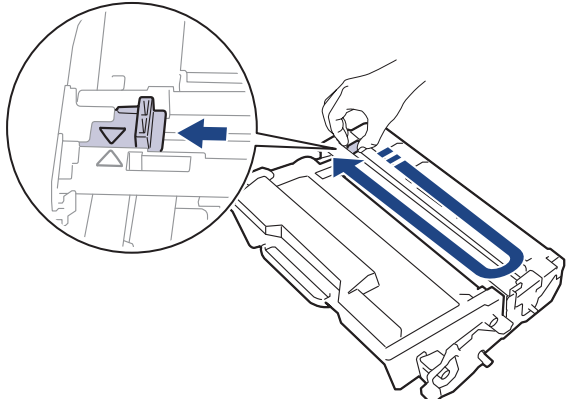
Message d'erreur	Cause	Action
Peu de papier Peu de papier B1 Peu de papier B2 Peu de papier B3	Le bac à papier est presque plein.	Réapprovisionnez le bac à papier comme indiqué dans l'écran LCD.
R-V désactivé	Le capot arrière de l'appareil n'est pas complètement fermé.	Fermez le capot arrière de l'appareil jusqu'à ce qu'il soit bloqué en position fermée.
	Le bac recto verso n'est pas inséré à fond.	Introduisez le bac recto verso jusqu'au fond de l'appareil.
Refroidissement	La température interne de l'appareil est trop élevée. L'appareil interrompt son travail d'impression en cours et passe en mode de refroidissement.	Patiencez jusqu'à la fin du processus de refroidissement de l'appareil. Assurez-vous que toutes les ouvertures de l'appareil sont dégagées. Une fois que l'appareil a refroidi, il reprend l'impression. Si le ventilateur ne tourne pas, déconnectez l'appareil de la source d'alimentation pendant plusieurs minutes, puis reconnectez-le.
Refus d'accès	La fonction que vous voulez utiliser est soumise à restriction par Secure Function Lock 3.0.	Adressez-vous à votre administrateur pour vérifier vos paramètres de Verrouillage fonction sécurisée.
Remplacer le toner	La cartouche de toner arrive en fin de vie. Après l'arrêt des impressions, les fax sont enregistrés dans la mémoire tant qu'il y a de la mémoire disponible.	Remplacez la cartouche de toner par une cartouche neuve. »» Information associée: Remplacer la cartouche de toner
Stockage Plein	La mémoire flash USB que vous utilisez ne contient pas assez de place pour enregistrer les données d'impression.	Supprimez les données d'impression précédemment enregistrées de la mémoire Flash USB.
Tambour incorrect	L'unité tambour installée n'est pas adaptée à votre appareil.	Retirez l'unité tambour et installez une unité tambour portant le bon code produit de consommable. »» Information associée: Remplacer l'unité tambour
Tambour!	Le fil corona de l'unité tambour doit être nettoyé.	Nettoyez le fil corona de l'unité tambour.  »» Information associée: Nettoyer le fil corona Si le problème persiste, remplacez l'unité tambour par une unité neuve.
	Le tambour ou l'ensemble cartouche de toner et tambour n'est pas correctement installé.	Sortez l'unité tambour, retirez la cartouche de toner de l'unité tambour et remplacez la cartouche de toner dans l'unité tambour. Réinstallez le tambour dans l'appareil.

Message d'erreur	Cause	Action
Trop de bacs	Le nombre de bacs en option installés est supérieur au maximum autorisé.	Réduisez le nombre de bacs en option.



Information associée

- Dépannage
 - Impossible d'imprimer ou de numériser-transférer vos fax

Rubriques connexes:

- Charger du papier et imprimer à partir du bac à papier
 - Charger du papier et imprimer à partir du bac universel
 - Remplacer les consommables
 - Remplacer la cartouche de toner
 - Remplacer l'unité tambour
 - Nettoyer le fil corona
 - Imprimer un fax enregistré dans la mémoire de l'appareil
 - Impression sécurisée à l'aide d'une mémoire flash USB
-

Impossible d'imprimer ou de numériser-transférer vos fax

Modèles associés: MFC-L5710DN/MFC-L5710DW/MFC-L5715DN/MFC-L6710DW/MFC-L6910DN/MFC-L6915DN/MFC-EX910

Si le message suivant s'affiche sur l'écran LCD :

- [Impression impossible] ##
- [Numérisation impossible] ##

Nous vous conseillons de transférer vos fax vers un autre télécopieur ou vers votre ordinateur.

Vous pouvez également transférer le rapport du journal des fax pour voir s'il y a des fax que vous devez transférer.



Si un message d'erreur s'affiche sur l'écran LCD après le transfert des fax, débranchez l'appareil Brother de la source d'alimentation pendant quelques minutes, puis rebranchez-le.



Information associée

- [Messages d'erreur et de maintenance](#)
 - [Transférer les fax vers un autre télécopieur](#)
 - [Transférer les fax vers votre ordinateur](#)
 - [Transférer le rapport du journal des fax vers un autre télécopieur](#)

Transférer les fax vers un autre télécopieur

Modèles associés: MFC-L5710DN/MFC-L5710DW/MFC-L5715DN/MFC-L6710DW/MFC-L6910DN/MFC-L6915DN/MFC-EX910

Vous devez configurer votre identifiant de poste avant de transférer des fax vers un autre télécopieur.

1. Appuyez sur  [Paramètres] > [Tous les paramètres] > [Entretien] > [Transf. données] > [Transfert fax].



Si votre appareil affiche le menu [Tous les paramètres] sur l'écran d'accueil, passez outre le menu [Paramètres].

2. Effectuez l'une des opérations suivantes :
 - Si le message [Aucunes données] s'affiche sur l'écran LCD, il ne reste aucun fax dans la mémoire de l'appareil. Appuyez sur [Fermer]. Appuyez sur .
 - Saisissez le numéro de fax vers lequel vous souhaitez réadresser les fax.
3. Appuyez sur [Dém. du fax].



Information associée



- [Impossible d'imprimer ou de numériser-transférer vos fax](#)

Rubriques connexes:

- [Définir votre identifiant de poste](#)

Transférer les fax vers votre ordinateur

Modèles associés: MFC-L5710DN/MFC-L5710DW/MFC-L5715DN/MFC-L6710DW/MFC-L6910DN/MFC-L6915DN/MFC-EX910

1. Assurez-vous d'avoir installé le logiciel et les pilotes sur votre ordinateur.
2. Démarrez  (**Brother Utilities**), puis sur la liste déroulante et choisissez le nom de votre modèle (s'il n'était pas déjà sélectionné). Cliquez sur **PC-FAX** dans la barre de navigation de gauche, puis cliquez sur **Recevoir**.
La fenêtre **PC-FAX Receive (PC-FAX Recevoir)** s'affiche.
3. Assurez-vous d'avoir paramétré [Récept. PC-FAX] sur l'appareil.
Si la mémoire de l'appareil contient des fax lorsque vous configurez la fonction Réception PC-Fax, l'écran LCD affiche le message [Envoy. fax à PC?].
4. Effectuez l'une des opérations suivantes :
 - Pour transférer tous les fax vers votre ordinateur, appuyez sur [Oui].
 - Pour quitter et laisser les fax en mémoire, appuyez sur [Non].
5. Appuyez sur .



Information associée

- [Impossible d'imprimer ou de numériser-transférer vos fax](#)

Transférer le rapport du journal des fax vers un autre télécopieur

Modèles associés: MFC-L5710DN/MFC-L5710DW/MFC-L5715DN/MFC-L6710DW/MFC-L6910DN/MFC-L6915DN/MFC-EX910

Vous devez configurer votre identifiant de poste avant de transférer le rapport du journal des fax vers un autre télécopieur.

1. Appuyez sur  [Paramètres] > [Tous les paramètres] > [Entretien] > [Transf. données] > [Reporter le transfert].



Si votre appareil affiche le menu [Tous les paramètres] sur l'écran d'accueil, passez outre le menu [Paramètres].

2. Saisissez le numéro de fax vers lequel le rapport du journal des fax sera réadressé.
3. Appuyez sur [Dém. du fax].



Information associée

- [Impossible d'imprimer ou de numériser-transférer vos fax](#)

Rubriques connexes:

- [Définir votre identifiant de poste](#)

Messages d'erreur lors de l'utilisation de la fonction Brother Web Connect

Votre appareil affiche un message d'erreur si une erreur se produit. Le tableau explique les messages d'erreur les plus fréquents.

Vous serez en mesure de corriger vous-même la plupart de ces erreurs. Si, après avoir consulté ce tableau, vous avez encore besoin d'aide, consultez les conseils de dépannage les plus récents sur support.brother.com

Erreur de connexion

Messages d'erreur	Cause	Action
Erreur de connexion 02 Échec de la connexion réseau. Vérifiez qu'elle est correcte.	L'appareil n'est pas connecté à un réseau.	<ul style="list-style-type: none"> Assurez-vous que l'adresse IP éligible est attribuée à votre appareil. Assurez-vous que votre point d'accès/routeur est actif et que la connexion internet est établie. Assurez-vous que le routeur/point d'accès sans fil est activé. Si vous avez appuyé sur le bouton Web peu après la mise sous tension de l'appareil, il se peut que la connexion réseau n'ait pas encore été établie. Réessayez plus tard.
Erreur de connexion 03 Échec de la connexion au serveur. Vérifiez les paramètres réseau.	<ul style="list-style-type: none"> Les paramètres du réseau ou du serveur sont incorrects. Un problème est survenu sur le réseau ou le serveur. 	<ul style="list-style-type: none"> Vérifiez que les paramètres réseau sont corrects, ou réessayez plus tard. Si vous avez appuyé sur le bouton Web peu après la mise sous tension de l'appareil, il se peut que la connexion réseau n'ait pas encore été établie. Réessayez plus tard. <p>➤➤ <i>Information associée: Configurer la date et l'heure à l'aide de Gestion à partir du Web.</i></p>
Erreur connexion 07 Échec de la connexion au serveur. Date et heure incorrectes.	Les paramètres de date et d'heure sont incorrects.	Réglez correctement la date et l'heure. Notez que si le cordon d'alimentation de l'appareil est débranché, il est possible que les paramètres de date et d'heure aient été réinitialisés sur les réglages par défaut.

Erreur d'authentification

Messages d'erreur	Cause	Action
Erreur authentification 01 Code PIN incorrect. Entrez correctement le code PIN.	Le code PIN que vous avez saisi pour accéder au compte est incorrect. Le code PIN est le nombre à quatre chiffres qui a été entré lors de l'enregistrement du compte sur l'appareil.	Saisissez le code PIN correct.
Erreur authentification 02 ID incorrect ou expiré ou ID prov. déjà utilisé. Entrez	L'ID provisoire saisi est incorrect.	Saisissez l'ID provisoire correct.

Messages d'erreur	Cause	Action
l'ID correct ou renvoyez l'ID provisoire. Celui-ci est valide 24 h après son émission.	L'ID provisoire entré a expiré. Un ID provisoire n'est valide que pendant 24 heures.	Demandez un nouvel accès à Brother Web Connect afin d'obtenir un nouvel ID provisoire, que vous utiliserez pour enregistrer le compte sur l'appareil.
Erreur authentification 03 Ce nom d'affichage a déjà été enregistré. Entrez-en un autre.	Le nom saisi comme nom d'affichage a déjà été enregistré par un autre utilisateur du service.	Saisissez un nom d'affichage différent.

Erreur liée au serveur

Messages d'erreur	Cause	Action
Erreur serveur 01 Échec de l'authentification. Procédez comme suit : 1. Allez sur http://bwc.brother.com pour obtenir un nouvel ID provisoire. 2. Appuyez sur OK et entrez votre nouvel ID provisoire dans l'écran qui suit.	Les informations d'authentification de l'appareil (nécessaires pour accéder au service) ont expiré ou ne sont pas valides.	Demandez un nouvel accès à Brother Web Connect afin d'obtenir un nouvel ID provisoire, que vous utiliserez pour enregistrer le compte sur l'appareil.
Erreur serveur 03 Chargement impossible. Fichier non pris en charge ou données corrompues. Vérifiez les données du fichier.	Il se peut que le fichier que vous tentez de charger présente l'un des problèmes suivants : <ul style="list-style-type: none"> Le fichier dépasse la limite du service en matière de nombre de pixels, de taille de fichier, etc. Le type de fichier n'est pas pris en charge. Le fichier est endommagé. 	<ul style="list-style-type: none"> Vérifiez les restrictions de taille et de format du service. Enregistrez le fichier sous un type différent. Si possible, obtenez une nouvelle version non endommagée du fichier.
Erreur serveur 13 Service provisoirement indisponible. Réessayez ultérieurement.	Le service a rencontré un problème et ne peut pas être utilisé pour l'instant.	Réessayez plus tard. Si ce message persiste, accédez au service depuis un ordinateur pour vérifier s'il est disponible ou non.



Information associée

- [Dépannage](#)

Rubriques connexes:

- [Configurer la date et l'heure à l'aide de Gestion à partir du Web](#)

Bourrages de documents

- [Document coincé dans le haut du chargeur automatique de documents](#)
- [Le document est coincé sous le capot document](#)
- [Retirer les petits débris de papier coincés dans le chargeur automatique de documents](#)

Document coincé dans le haut du chargeur automatique de documents

1. Retirez du chargeur automatique de documents tout papier qui n'est pas coincé.
2. Ouvrez le capot du chargeur.
3. Sortez le document coincé vers la gauche. Si le document se déchire, n'oubliez pas d'enlever les débris ou résidus de papier pour éliminer les risques de bourrage.

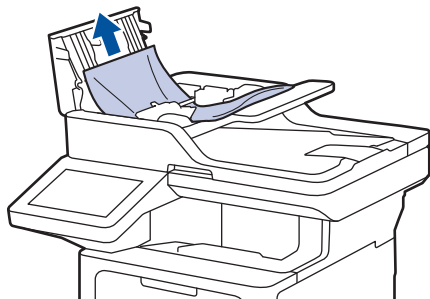

4. Fermez le capot du chargeur.
5. Appuyez sur .





Information associée

- [Bourrages de documents](#)

Le document est coincé sous le capot document

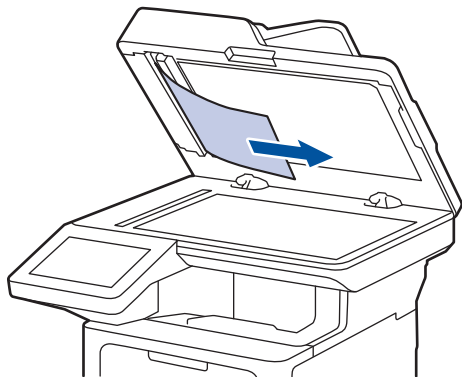
1. Retirez du chargeur automatique de documents tout papier qui n'est pas coincé.
2. Soulevez le capot document.
3. Sortez le document coincé vers la droite. Si le document se déchire, n'oubliez pas d'enlever les débris ou résidus de papier pour éliminer les risques de bourrage.



4. Fermez le capot document.
5. Appuyez sur .

Information associée

- [Bourrages de documents](#)

Retirer les petits débris de papier coincés dans le chargeur automatique de documents

1. Soulevez le capot document.
2. Insérez un morceau de papier rigide comme du papier cartonné dans le chargeur automatique de documents pour dégager d'éventuels petits bouts de papier.

(DCP-L5510DW)

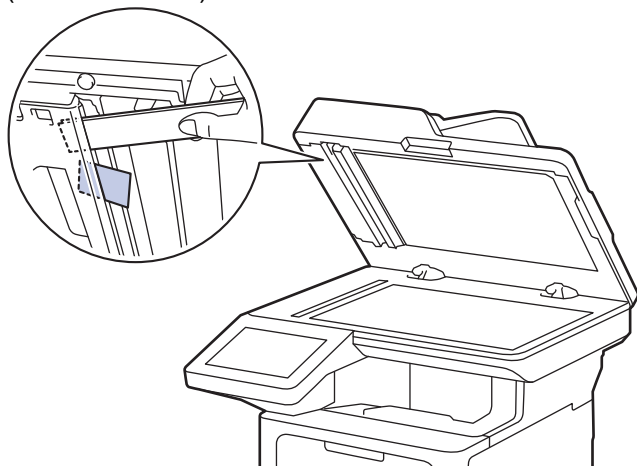

(MFC-L5710DN/MFC-L5710DW/MFC-L5715DN/MFC-L6710DW/MFC-L6910DN/MFC-L6915DN/
MFC-EX910)

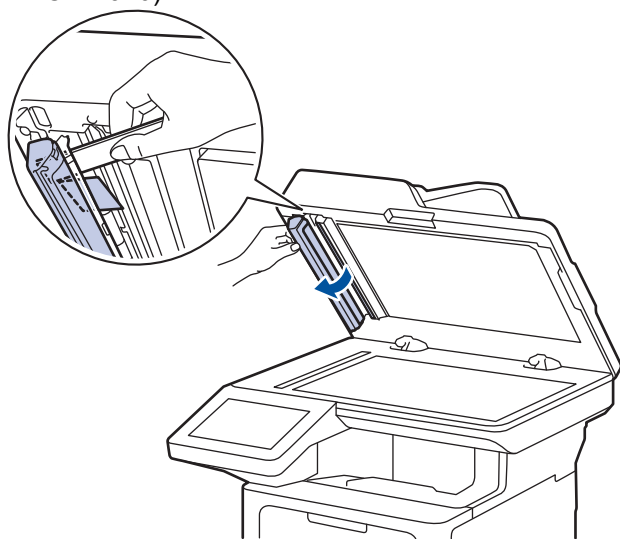

3. Fermez le capot document.
4. Appuyez sur .

✓ Information associée

- [Bourrages de documents](#)

Bourrages papier

Retirez toujours la pile qui se trouve dans le bac, déramez-la et égalisez-la avant d'ajouter du papier. Ceci aide à éviter les bourrages papier.

- [Éliminer les bourrages papier](#)
- [Du papier est coincé à l'intérieur du bac universel](#)
- [Du papier est coincé à l'intérieur du bac à papier](#)
- [Papier coincé à l'arrière de l'appareil](#)
- [Du papier est coincé à l'intérieur de l'appareil](#)
- [Du papier est coincé au niveau du bac recto verso](#)

Éliminer les bourrages papier

Si du papier est coincé ou si plusieurs feuilles de papier sont entraînées ensemble fréquemment, procédez comme suit :

- Nettoyez les rouleaux d'entraînement du papier et le tampon séparateur des bacs à papier.
➤➤ *Information associée: Nettoyer les rouleaux d'entraînement du papier*
- Chargez correctement le papier dans le bac.
➤➤ *Information associée: Charger du papier*
- Définissez le format de papier et le type de papier corrects sur votre appareil.
➤➤ *Information associée: Paramètres de papier*
- Définissez le format de papier et le type de papier corrects sur votre ordinateur.
➤➤ *Information associée: Imprimer un document (Windows)*
➤➤ *Information associée: Imprimer avec AirPrint*
- Utilisez le papier recommandé.
➤➤ *Information associée: Utilisation d'un papier spécial*
➤➤ *Information associée: Supports d'impression recommandés*



Information associée

- [Bourrages papier](#)

Rubriques connexes:

- [Nettoyer les rouleaux d'entraînement du papier](#)
- [Charger du papier](#)
- [Paramètres de papier](#)
- [Imprimer un document \(Windows\)](#)
- [Imprimer avec AirPrint](#)
- [Utilisation d'un papier spécial](#)
- [Supports d'impression recommandés](#)

Du papier est coincé à l'intérieur du bac universel

Si le panneau de commande de l'appareil ou le Status Monitor signale un bourrage dans le bac universel de l'appareil, procédez comme suit :

1. Retirez le papier du bac universel.
2. Retirez lentement tout papier coincé dans le bac universel et autour de ce dernier.

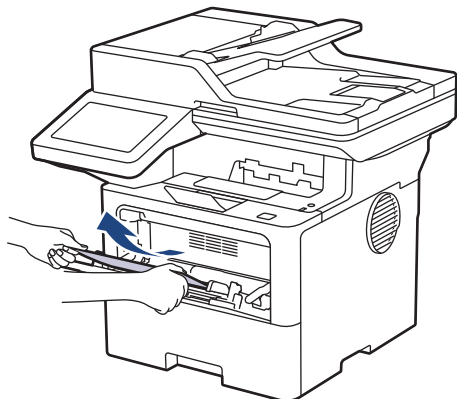

3. Déramez la pile de papier, puis remettez-la dans le bac universel.
4. Rechargez du papier dans le bac universel et veillez à ce que le papier ne dépasse pas le repère de hauteur maximale (1) situé de part et d'autre du bac.

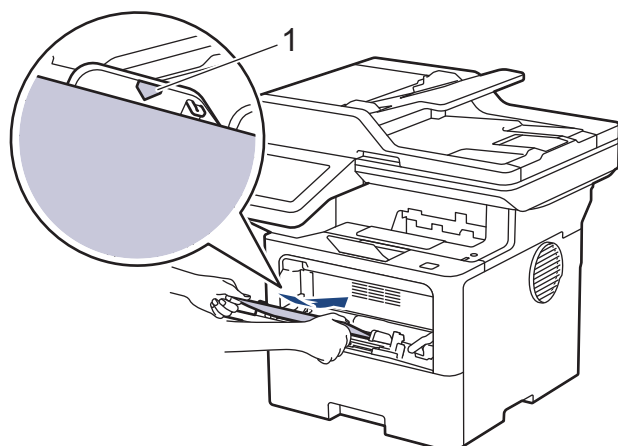

5. Suivez les instructions apparaissant sur l'écran LCD de l'appareil.



Information associée

- [Bourrages papier](#)

Du papier est coincé à l'intérieur du bac à papier

Si le panneau de commande de l'appareil ou le Status Monitor signale un bouchage dans le bac à papier, procédez comme suit :

1. Sortez complètement le bac à papier de l'appareil.

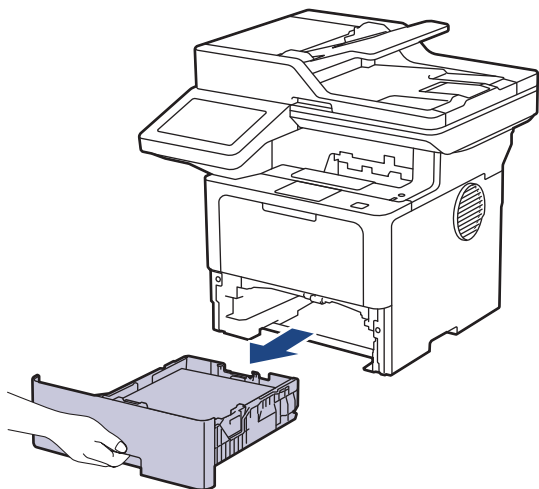

2. Retirez doucement le papier coincé.

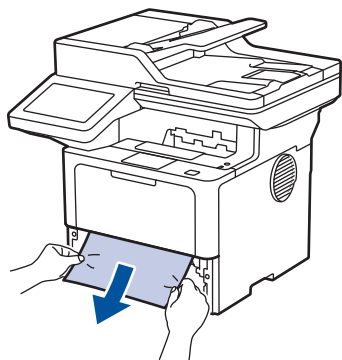

Pour plus de facilité, tirez le papier coincé vers le bas avec les deux mains.

3. Déramez la pile de papier pour éviter des bouchages supplémentaires et faites glisser les guide-papier pour les ajuster au format du papier. Chargez du papier dans le bac à papier.

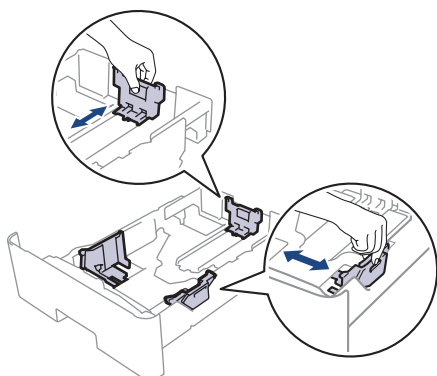

4. Assurez-vous que le papier ne dépasse pas le repère de hauteur maximale (▼▼▼).

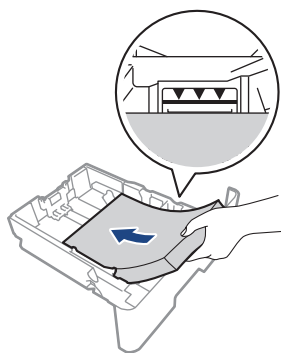

5. Remettez fermement le bac à papier dans l'appareil.



Information associée

- [Bourrages papier](#)
-

Papier coincé à l'arrière de l'appareil

Si l'utilitaire Status Monitor ou le panneau de commande de l'appareil signalent qu'un bouchage papier s'est produit au dos (bouchage arrière) de l'appareil, procédez comme suit :

1. Laissez l'appareil allumé pendant 10 minutes pour que le ventilateur interne ait le temps de refroidir les parties très chaudes à l'intérieur de l'appareil.
2. Ouvrez le capot arrière.

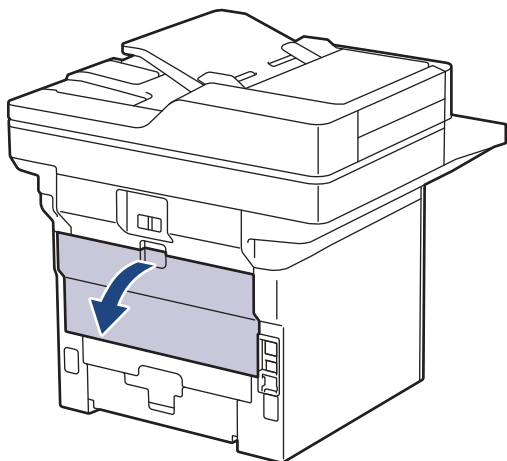

3. Tirez vers vous les leviers verts à gauche et à droite pour libérer le capot de l'unité de fusion.

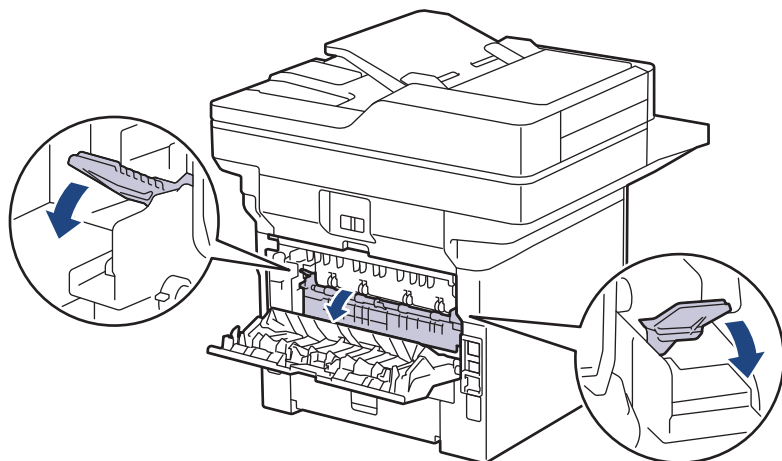

AVERTISSEMENT

SURFACE CHAUDE

L'intérieur de l'appareil est extrêmement chaud. Laissez refroidir l'appareil avant d'intervenir.

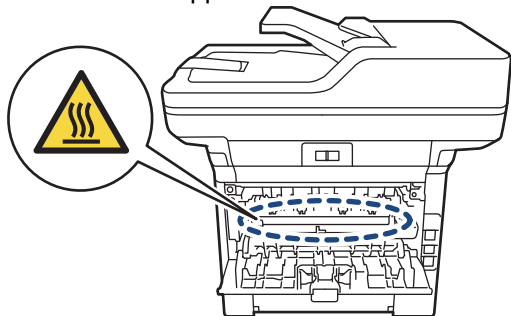

4. Utilisez vos deux mains pour retirer délicatement le papier coincé de l'appareil.

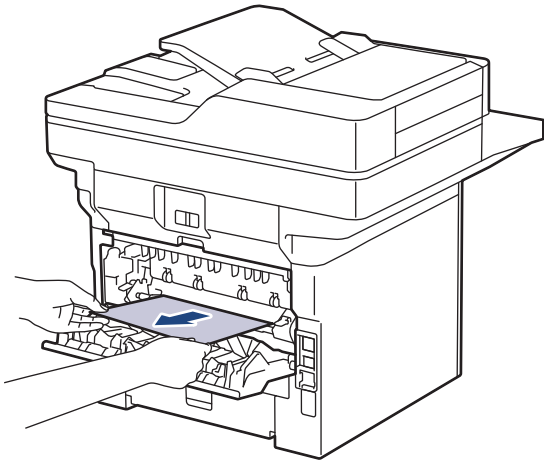

5. Fermez le capot de l'unité de fusion.

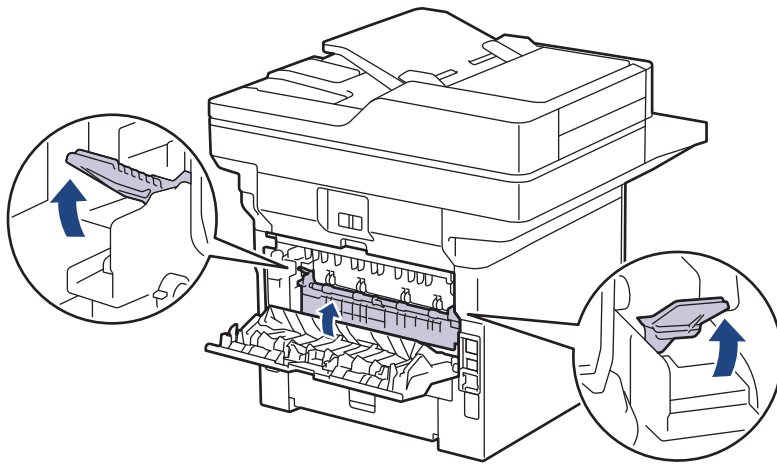

6. Fermez le capot arrière jusqu'à ce qu'il se verrouille en position fermée.



Information associée

- [Bourrages papier](#)

Du papier est coincé à l'intérieur de l'appareil

Si le panneau de commande de l'appareil ou le Status Monitor signale un bouchage à l'intérieur de l'appareil, procédez comme suit :

1. Laissez l'appareil allumé pendant 10 minutes pour que le ventilateur interne ait le temps de refroidir les parties très chaudes à l'intérieur de l'appareil.
2. Ouvrez le capot avant.

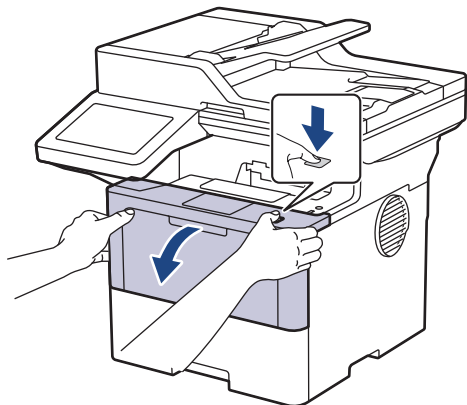

3. Retirez l'ensemble cartouche de toner et tambour.

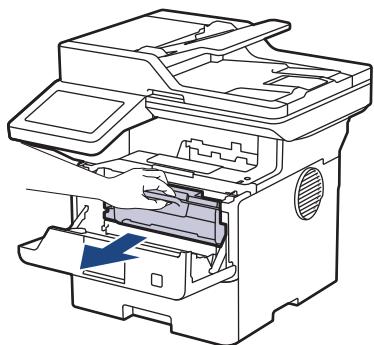

AVERTISSEMENT

SURFACE BRÛLANTE

L'intérieur de l'appareil est extrêmement chaud. Laissez refroidir l'appareil avant d'intervenir.

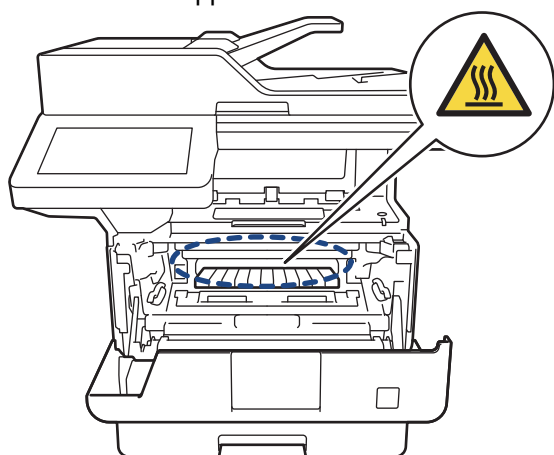

4. Sortez doucement le papier coincé.

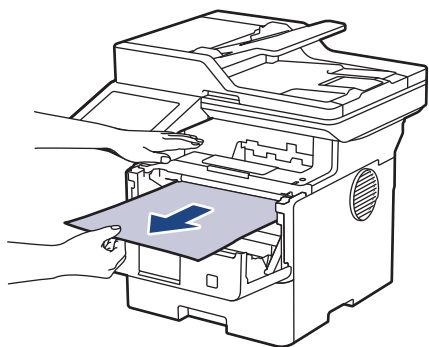

5. Installez la cartouche de toner et le tambour dans l'appareil.

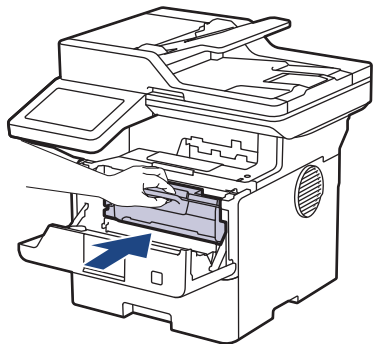

6. Fermez le capot avant.



Information associée

- [Bourrages papier](#)
-

Du papier est coincé au niveau du bac recto verso

Si le panneau de commande de l'appareil ou le Status Monitor signale un bouchage dans le bac recto verso, procédez comme suit :

1. Laissez l'appareil sous tension pendant 10 minutes afin que le ventilateur interne refroidisse les composants internes de l'appareil qui sont extrêmement chauds.
2. Sortez complètement le bac à papier de l'appareil.

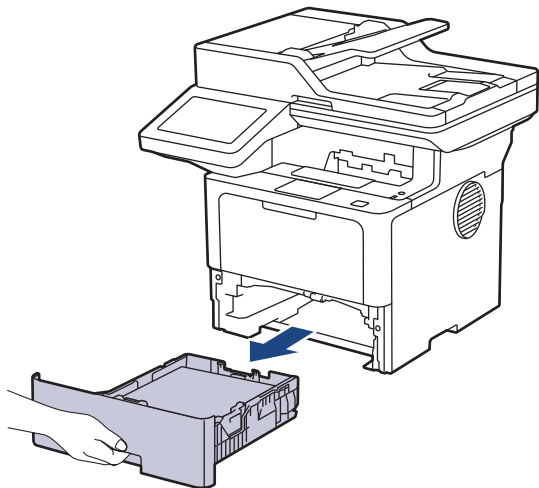

3. À l'arrière de l'appareil, sortez entièrement le bac recto verso de l'appareil.

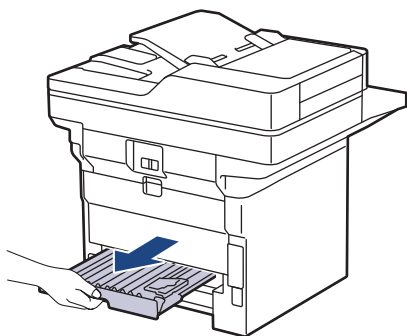

4. Retirez le papier coincé de l'appareil ou du bac recto verso.

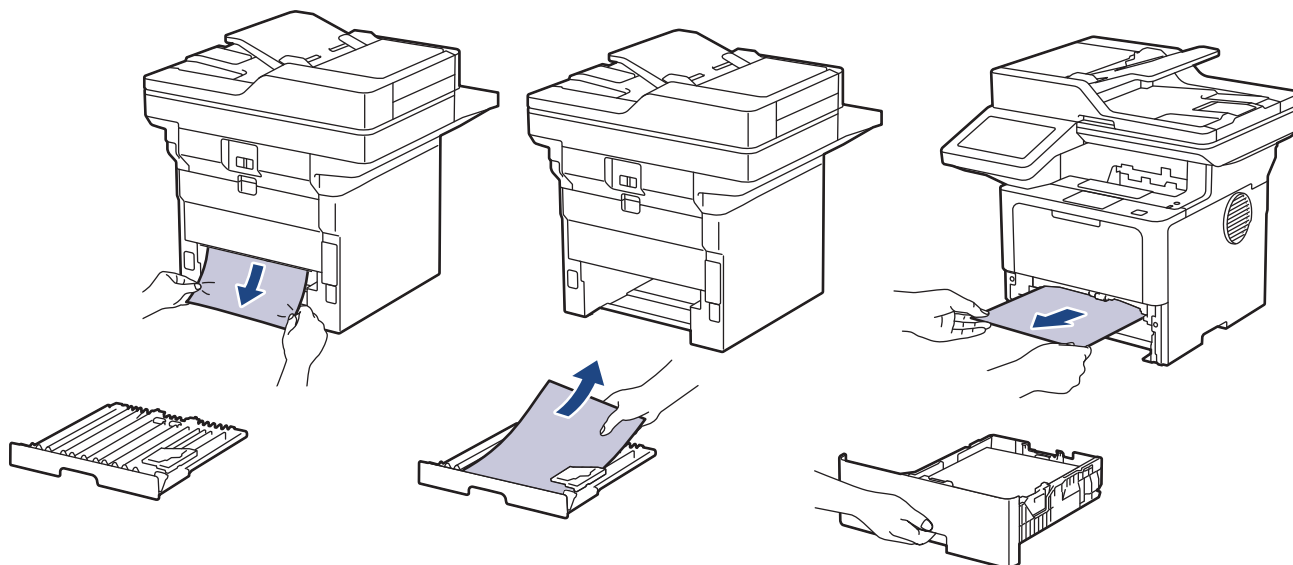

5. Enlevez le papier éventuellement coincé sous l'appareil du fait de l'électricité statique.

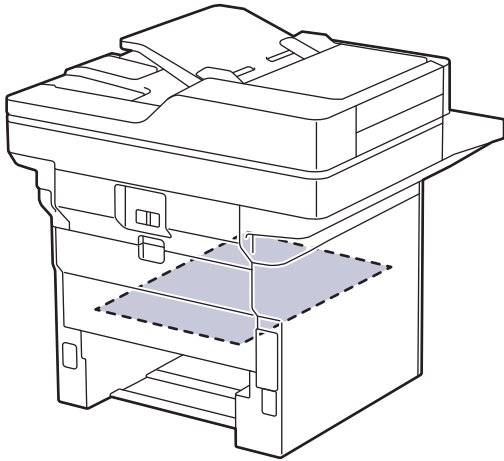

6. Si le papier n'est pas entraîné à l'intérieur du bac recto verso, ouvrez le capot arrière.

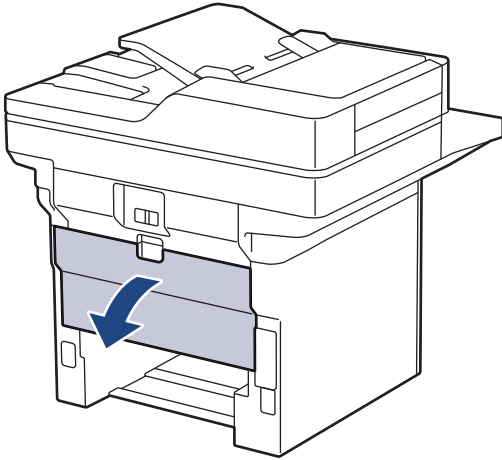

7. Tirez vers vous les leviers verts à gauche et à droite pour libérer le capot de l'unité de fusion.

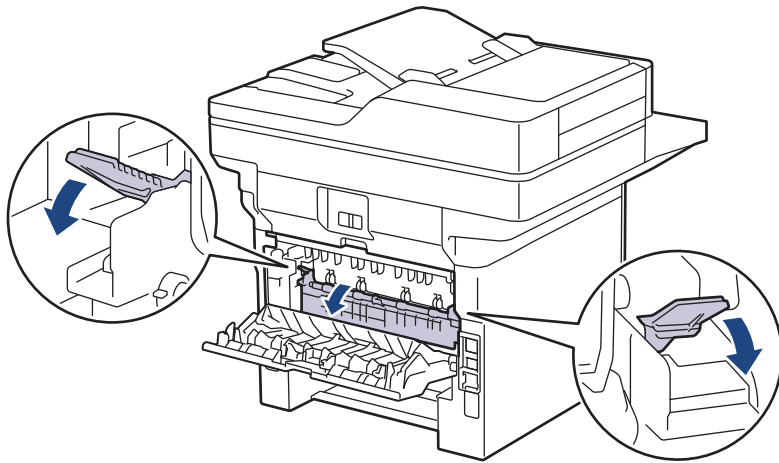

AVERTISSEMENT

SURFACE CHAUDE

L'intérieur de l'appareil est extrêmement chaud. Laissez refroidir l'appareil avant d'intervenir.

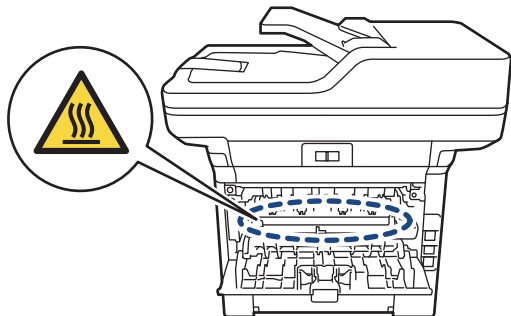

8. Utilisez vos deux mains pour sortir délicatement le papier coincé à l'arrière de l'appareil.

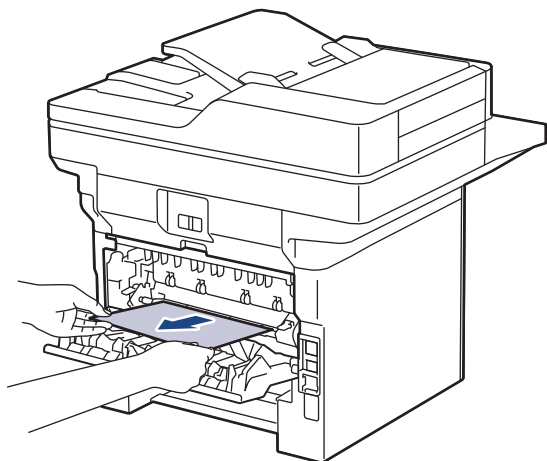

9. Fermez le capot de l'unité de fusion.

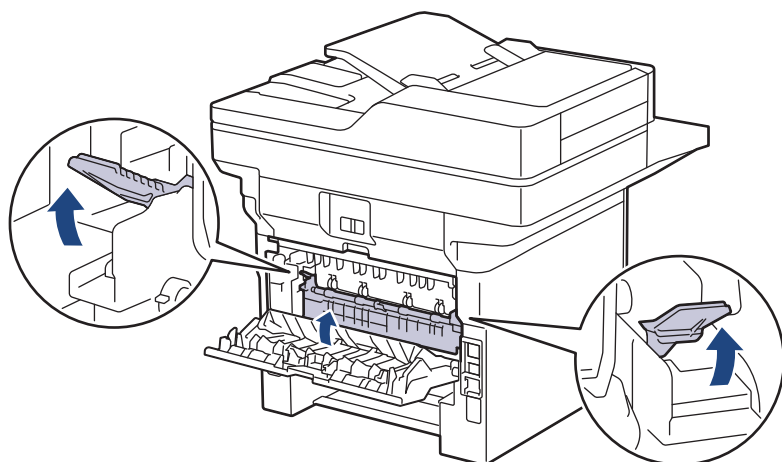

10. Fermez le capot arrière jusqu'à ce qu'il soit bloqué en position fermée.

11. Réinstallez le bac à papier recto verso à fond dans l'appareil par l'arrière.

12. Réinstallez le bac à papier à fond dans l'appareil par l'avant.





Information associée

- [Bourrages papier](#)

Problèmes d'impression

Si vous avez encore besoin d'aide après avoir consulté les informations contenues dans ce tableau, consultez les conseils de dépannage les plus récents sur support.brother.com/faqs.

Problèmes	Suggestions
Aucune impression	<p>Contrôlez que l'appareil n'est pas hors tension.</p> <p>Si l'appareil est hors tension (mode Arrêt), appuyez sur le bouton , puis renvoyez les données d'impression.</p> <p>Vérifiez que le pilote d'imprimante adéquat a été installé et sélectionné.</p> <p>Vérifiez si l'utilitaire Status Monitor ou le panneau de commande de l'appareil affiche une erreur.</p> <p>Vérifiez que l'appareil est en ligne :</p> <ul style="list-style-type: none"> Windows 11 <p> Cliquez sur  > Toutes les applications > Outils Windows > Panneau de configuration. Dans le groupe Matériel et audio, cliquez sur Afficher les périphériques et imprimantes. Cliquez avec le bouton droit de la souris sur l'icône de votre modèle, puis cliquez sur Afficher les travaux d'impression en cours. Si les options de pilote d'imprimante s'affichent, sélectionnez votre pilote d'imprimante. Cliquez sur Imprimante dans la barre de menus et assurez-vous que Utiliser l'imprimante hors connexion n'est pas sélectionné.</p> Windows 10, Windows Server 2016, Windows Server 2019 et Windows Server 2022 <p> Cliquez sur  > Système Windows > Panneau de configuration. Dans le groupe Matériel et audio (Matériel), cliquez sur Afficher les périphériques et imprimantes. Cliquez avec le bouton droit de la souris sur le nom de votre modèle. Cliquez sur Afficher les travaux d'impression en cours. Si les options de pilote d'imprimante s'affichent, sélectionnez votre pilote d'imprimante. Cliquez sur Imprimante dans la barre de menus et assurez-vous que Utiliser l'imprimante hors connexion n'est pas sélectionné.</p> Windows Server 2012 R2 <p> Cliquez sur Panneau de configuration, sur l'écran Start. Dans le groupe Matériel, cliquez sur Afficher les périphériques et imprimantes. Cliquez avec le bouton droit de la souris sur le nom de votre modèle. Cliquez sur Afficher les travaux d'impression en cours. Si les options de pilote d'imprimante s'affichent, sélectionnez votre pilote d'imprimante. Cliquez sur Imprimante dans la barre de menus et assurez-vous que Utiliser l'imprimante hors connexion n'est pas sélectionné.</p> Windows Server 2012 <p> Positionnez la souris dans le coin inférieur droit de votre bureau. Lorsque la barre de menus apparaît, cliquez sur Paramètres > Panneau de configuration. Dans le groupe Matériel, cliquez sur Afficher les périphériques et imprimantes. Cliquez avec le bouton droit de la souris sur le nom de votre modèle. Cliquez sur Afficher les travaux</p>

Problèmes	Suggestions
	d'impression en cours. Si les options de pilote d'imprimante s'affichent, sélectionnez votre pilote d'imprimante. Cliquez sur Imprimante dans la barre de menus et assurez-vous que Utiliser l'imprimante hors connexion n'est pas sélectionné.
L'appareil n'imprime pas ou a arrêté l'impression.	Annulez le travail d'impression et effacez-le de la mémoire. Cela peut générer une impression incomplète. Renvoyez les données d'impression. »» Information associée: Annuler un travail d'impression
Les entêtes et les pieds de page sont visibles lorsque le document est à l'écran, mais n'apparaissent pas sur l'impression.	Il y a une zone non imprimable en haut et en bas de la page. Ajustez les marges supérieure et inférieure de votre document pour en tenir compte.
L'appareil imprime de manière imprévisible ou imprime un texte illisible.	Annulez le travail d'impression et effacez-le de la mémoire. Cela peut générer une impression incomplète. Renvoyez les données d'impression. »» Information associée: Annuler un travail d'impression
	Vérifiez les paramètres dans votre application pour vous assurer qu'ils sont conformes au fonctionnement de votre appareil.
	Confirmez que le pilote d'imprimante Brother est sélectionné dans la fenêtre d'impression de votre application.
L'appareil imprime les deux premières pages correctement puis, sur certaines pages, il manque du texte.	Vérifiez les paramètres dans votre application pour vous assurer qu'ils sont conformes au fonctionnement de votre appareil.
	Votre appareil ne reçoit pas toutes les données envoyées par l'ordinateur. Assurez-vous que vous avez correctement branché le câble d'interface.
L'appareil n'imprime pas sur les deux faces du papier même si le pilote d'imprimante est défini sur recto verso et que l'appareil prend en charge l'impression recto verso.	Vérifiez le paramètre Format papier dans le pilote d'imprimante. Vous devez sélectionner du papier de format A4. Le grammage pris en charge est de 60 à 105 g/m ²
La vitesse d'impression est trop faible.	Réduisez la résolution au niveau du pilote de l'imprimante.
	Si vous avez activé le mode silencieux, désactivez-le dans le pilote d'imprimante ou le menu de l'appareil.
	Lors d'une impression en continu, la vitesse d'impression peut être automatiquement réduite pour abaisser la température à l'intérieur de l'appareil.
L'appareil n'entraîne pas le papier.	S'il y a du papier dans le bac, vérifiez qu'il est bien droit. Si le papier est gondolé, aplatissez-le. Il est parfois utile de sortir le papier et de retourner la pile avant de la replacer dans le bac à papier.
	Déramez bien la pile de papier et remplacez-la dans le bac à papier.
	Réduisez la quantité de papier dans le bac, puis retentez l'impression.
	(Pour les modèles avec un bac universel) Assurez-vous que Bac MU n'est pas sélectionné pour Alimentation dans le pilote d'imprimante.
	Nettoyez les rouleaux d'entraînement du papier.
L'appareil ne charge pas le papier à partir du bac U. (Pour les modèles avec un bac universel)	Déramez bien la pile de papier, puis remettez-la en place dans le bac universel.

Problèmes	Suggestions
	Assurez-vous que Bac MU est sélectionné pour Alimentation dans le pilote d'imprimante.
L'appareil ne s'alimente pas en enveloppes.	Chargez les enveloppes dans le bac universel. Votre application doit être configurée pour imprimer le format d'enveloppe que vous utilisez. En général, cette configuration se fait par le menu Format d'impression ou Configuration du document de votre application.
La position d'impression n'est pas correctement alignée sur l'en-tête ou sur les objets préimprimés.	Ajustez la position d'impression à l'aide du paramètre de position d'impression pour chaque bac à papier.



Information associée

- [Dépannage](#)





Rubriques connexes:





- [Contrôler l'état de l'appareil depuis votre ordinateur \(Windows\)](#)
- [Annuler un travail d'impression](#)
- [Charger du papier et imprimer à partir du bac à papier](#)
- [Nettoyer les rouleaux d'entraînement du papier](#)
- [Charger du papier et imprimer à partir du bac universel](#)

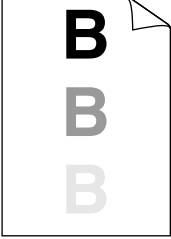

Améliorer la qualité d'impression

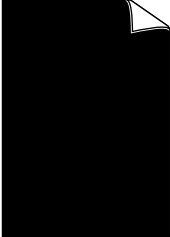

En cas de problèmes de qualité d'impression, imprimez d'abord une page de test. Si l'impression est satisfaisante, il est probable que le problème ne soit pas dû à l'appareil. Vérifiez les connexions du câble d'interface et essayez d'imprimer un autre document. Si l'impression ou la page de test présente un problème de qualité d'impression, vérifiez les exemples de mauvaises qualités d'impression et suivez les recommandations proposées dans le tableau.

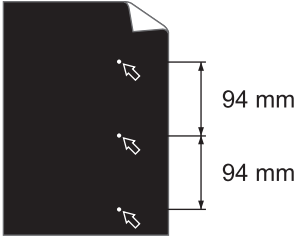
1. Pour obtenir la meilleure qualité d'impression, nous vous suggérons d'utiliser les supports d'impression recommandés. Assurez-vous d'utiliser un papier qui correspond à nos spécifications.
2. Vérifiez si la cartouche de toner et l'unité tambour sont correctement installées.

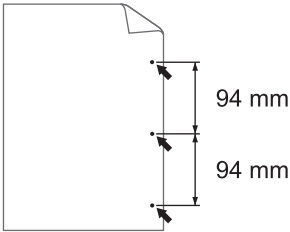
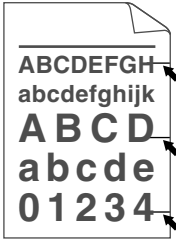
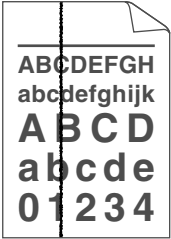
Exemples de mauvaise qualité d'impression	Recommandation
 <p>Terne</p>	<ul style="list-style-type: none"> • Si l'indication Rempl. toner s'affiche sur l'appareil, insérez une nouvelle cartouche de toner. • Vérifiez l'environnement de l'appareil. Les conditions telles qu'un haut degré d'humidité et de fortes températures, etc., risque d'entraîner une panne de l'imprimante. • Si la page entière est trop claire, il est probable que le mode Économie de toner soit activé. Désactivez ce mode dans les réglages du menu de l'appareil ou dans le pilote d'imprimante. • Nettoyez le tambour. • Nettoyez le fil corona dans le tambour. • Remplacez la cartouche de toner par une nouvelle. • Remplacez le tambour par un nouveau.
 <p>Fond gris</p>	<ul style="list-style-type: none"> • Vérifiez l'environnement de l'appareil. Les conditions telles que de fortes températures et un taux d'humidité élevé peut entraîner la formation d'un arrière-plan grisé. • Nettoyez le tambour. • Remplacez la cartouche de toner par une nouvelle. • Remplacez le tambour par un nouveau.
 <p>Images fantômes</p>	<ul style="list-style-type: none"> • Vérifiez l'environnement de l'appareil. Les conditions comme des températures basses ou un faible taux d'humidité peuvent être à l'origine de ce problème de qualité d'impression. • Sélectionnez le type de support approprié dans le pilote d'imprimante. • Nettoyez le tambour. • Remplacez le tambour par un nouveau. • Remplacez la cartouche de toner par une nouvelle. • L'unité de fusion peut être endommagée. Contactez le service clientèle de Brother.
 <p>Mouchetures de toner</p>	<ul style="list-style-type: none"> • Vérifiez que le réglage du type de support dans le pilote corresponde au type de papier que vous utilisez. • Nettoyez le tambour. • La cartouche de toner peut être endommagée. Remplacez la cartouche de toner par une nouvelle. • Le tambour peut être endommagé. Remplacez le tambour par un nouveau. • L'unité de fusion peut être endommagée.

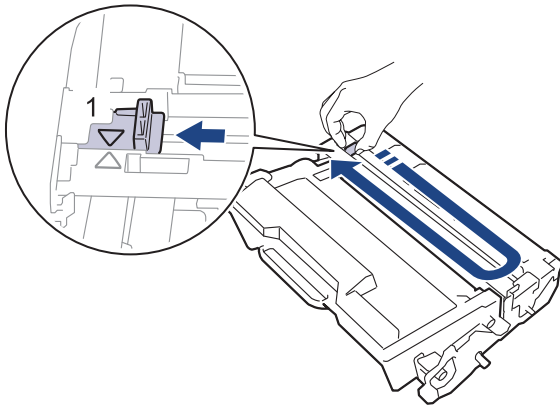
Exemples de mauvaise qualité d'impression	Recommandation
 <p data-bbox="347 454 603 483">Impression incomplète</p>	<p data-bbox="858 170 1318 199">Contactez le service clientèle de Brother.</p> <ul data-bbox="818 217 1457 551" style="list-style-type: none"> • Sélectionnez le mode Papier épais dans le pilote d'imprimante ou choisissez du papier plus fin que celui que vous utilisez actuellement. • Sélectionnez le type de support approprié dans les options de type de papier de votre appareil. • Vérifiez l'environnement de l'appareil. Des conditions telles qu'une forte humidité peuvent entraîner une impression incomplète. • Le tambour peut être endommagé. Remplacez le tambour par un nouveau.
 <p data-bbox="379 813 571 842">Page toute noire</p>	<ul data-bbox="818 573 1369 683" style="list-style-type: none"> • Nettoyez le fil corona à l'intérieur du tambour. • Le tambour peut être endommagé. Remplacez le tambour par un nouveau.
 <p data-bbox="284 1095 667 1124">Lignes blanches à travers la page</p>	<ul data-bbox="818 857 1445 1232" style="list-style-type: none"> • Sélectionnez le type de support approprié dans le pilote d'imprimante. • Sélectionnez le type de support approprié dans les options de type de papier de votre appareil. • Le problème disparaît de lui-même. Imprimez plusieurs pages vierges pour résoudre ce problème, notamment si l'appareil n'a pas été utilisé pendant une période prolongée. • Nettoyez le tambour. • Le tambour peut être endommagé. Remplacez le tambour par un nouveau.
 <p data-bbox="339 1489 611 1518">Lignes à travers la page</p>	<ul data-bbox="818 1252 1302 1361" style="list-style-type: none"> • Nettoyez le tambour. • Le tambour peut être endommagé. Remplacez le tambour par un nouveau.
 <p data-bbox="180 1769 770 1827">Lignes ou bandes blanches sur toute la largeur de la page</p>	<ul data-bbox="818 1532 1457 1760" style="list-style-type: none"> • Vérifiez l'environnement de l'appareil. Les conditions comme des températures élevées et un fort taux d'humidité peuvent être à l'origine de ce problème de qualité d'impression. • Nettoyez le tambour. • Si le problème n'est pas résolu après l'impression de plusieurs pages, remplacez le tambour.
	<ul data-bbox="818 1845 1457 2098" style="list-style-type: none"> • Effectuez 10 à 15 copies d'une page de papier blanc et vierge. Si le problème n'est pas résolu après l'impression des pages blanches, un corps étranger se trouve vraisemblablement sur le tambour (il reste de la colle provenant d'une étiquette sur le tambour, par exemple). Nettoyez le tambour. ➤➤ <i>Information associée: Nettoyer l'unité tambour</i> • Le tambour peut être endommagé.

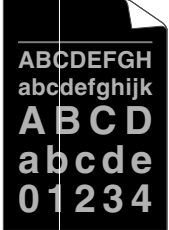
Exemples de mauvaise qualité d'impression	Recommandation
<p>Points blancs sur le texte noir et les images tous les 94 mm</p>  <p>Points noirs tous les 94 mm</p>	<p>Remplacez le tambour par un nouveau.</p>
 <p>Marques de toner noir sur la page</p>	<ul style="list-style-type: none"> • Si vous utilisez des feuilles d'étiquettes pour les imprimantes laser, il arrive parfois que la colle des feuilles adhère à la surface du tambour. Nettoyez le tambour. ➤➤ <i>Information associée: Nettoyer l'unité tambour</i> • Si vous avez utilisé du papier sur lequel figure un trombone ou des agrafes, le tambour peut être endommagé. • Si le tambour déballé est exposé aux rayons direct du soleil (ou à la lumière artificielle pendant une longue période temps), le tambour peut être endommagé. • Nettoyez le tambour. • La cartouche de toner peut être endommagée. Remplacez la cartouche de toner par une nouvelle. • Le tambour peut être endommagé. Remplacez le tambour par un nouveau.
 <p>Lignes noires verticales sur la page Les pages imprimées comportent des traces de toner verticalement</p>	<ul style="list-style-type: none"> • Nettoyez le fil corona qui se trouve à l'intérieur du tambour en faisant glisser l'onglet vert. <p> Assurez-vous que l'onglet vert du fil corona se trouve dans sa position d'origine (1).</p>  <ul style="list-style-type: none"> • Nettoyez la bande en verre du scanner à l'aide d'un chiffon doux, sec et non pelucheux. • La cartouche de toner peut être endommagée. Remplacez la cartouche de toner par une nouvelle. • Le tambour peut être endommagé. Remplacez le tambour par un nouveau. • L'unité de fusion peut être endommagée. Contactez le service clientèle de Brother.

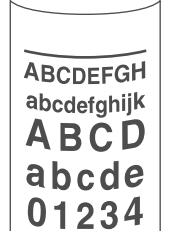
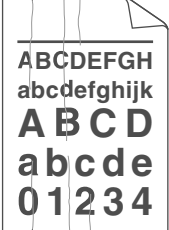
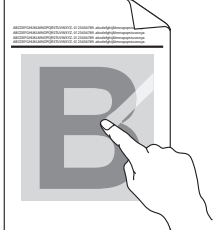
Exemples de mauvaise qualité d'impression	Recommandation
 <p data-bbox="325 400 625 427">Lignes blanches verticales</p>	<ul data-bbox="818 170 1473 443" style="list-style-type: none"> • Assurez-vous qu'aucun corps étranger (des bouts de papier, des post-it ou de la poussière) ne se trouve à l'intérieur l'appareil, sur la cartouche de toner et l'unité tambour. • La cartouche de toner peut être endommagée. Remplacez la cartouche de toner par une nouvelle. • Le tambour peut être endommagé. Remplacez le tambour par un nouveau.
 <p data-bbox="376 696 576 723">Image en oblique</p>	<ul data-bbox="818 465 1465 1059" style="list-style-type: none"> • Placez correctement le document dans le chargeur automatique de documents ou sur la vitre du scanner si vous obtenez des pages en oblique que lorsque vous effectuez des copies. • Assurez-vous que le papier ou tout autre support d'impression est correctement chargé dans le bac à papier et que les guides maintiennent la pile de papier, sans trop la serrer. • Positionnez correctement les guide-papier. • Le bac à papier peut être trop rempli. • Vérifiez le type et la qualité du papier. • Vérifiez l'absence d'objets (des bouts de papier, par exemple) qui se déplacent librement dans l'appareil. • Si le problème se produit seulement pendant l'impression recto verso automatique, vérifiez la présence de papier déchiré dans le bac recto verso. Vérifiez si le bac recto est inséré à fond et si le capot arrière est bien refermé.
 <p data-bbox="325 1323 625 1350">Image gondolée ou ondulée</p>	<ul data-bbox="818 1081 1473 1529" style="list-style-type: none"> • Vérifiez le type et la qualité du papier. De fortes températures et un taux d'humidité élevé peuvent être à l'origine de l'enroulement du papier. • Si vous n'utilisez pas souvent l'appareil, le papier risque de rester trop longtemps dans le bac à papier. Retournez la pile de papier dans le bac. Pensez aussi à déramer la pile de papier et à la placer tête bêche (en la tournant à 180°) dans le bac à papier. • Ouvrez le capot arrière (bac de sortie face imprimée dessus) pour permettre au papier imprimé de sortir par le bac de sortie face imprimée dessus. • Choisissez le mode Réduire l'ondulation du papier dans le pilote d'imprimante lorsque vous ne choisissez pas notre support d'impression recommandé.
 <p data-bbox="392 1783 560 1809">Papier froissé</p>	<ul data-bbox="818 1552 1449 1709" style="list-style-type: none"> • Assurez-vous que le papier se charge correctement. • Vérifiez le type et la qualité du papier. • Retournez la pile de papier dans le bac ou placez-la tête bêche (en la tournant à 180°) dans le bac d'entrée.
 <p data-bbox="376 2063 576 2089">Fixage médiocre</p>	<ul data-bbox="818 1832 1441 2089" style="list-style-type: none"> • Vérifiez que le réglage du type de support dans le pilote d'imprimante corresponde au type de papier que vous utilisez. • Sélectionnez le mode Améliorer la tenue du toner dans le pilote d'imprimante. Si l'option n'apporte aucune amélioration suffisante, réglez le paramètre Type de support du pilote de l'imprimante sur un papier plus épais. Si vous

Exemples de mauvaise qualité d'impression	Recommandation
	<p>imprimez une enveloppe, sélectionnez Env. épaisses comme paramètre de type de support.</p>
 <p>Enveloppes froissées</p>	<ul style="list-style-type: none"> Assurez-vous que les enveloppes s'impriment en veillant à ce que le capot arrière (bac de sortie face imprimée dessus) soit ouvert. (Pour les modèles avec un bac universel) Vérifiez que les enveloppes ne soient chargées que par le bac universel.



Information associée

- Dépannage

Rubriques connexes:

- Effectuer une impression test
- Nettoyer l'unité tambour
- Réduire la consommation de toner
- Remplacer la cartouche de toner
- Remplacer l'unité tambour
- Nettoyer le scanner

Problèmes de téléphone et de télécopieur

Modèles associés: MFC-L5710DN/MFC-L5710DW/MFC-L5715DN/MFC-L6710DW/MFC-L6910DN/MFC-L6915DN/MFC-EX910

Ligne téléphonique ou branchements

Problèmes	Suggestions
La numérotation ne fonctionne pas. (Aucune tonalité)	Vérifiez tous les branchements téléphoniques. Vérifiez que le cordon téléphonique est branché sur la prise téléphonique murale et la prise LINE de l'appareil. Si vous êtes abonné à des services DSL ou à des services VoIP, contactez votre fournisseur de services pour obtenir des instructions de connexion.
	(Uniquement disponible pour certains pays.) Modifiez le paramètre de tonalité/impulsion.
	Si un téléphone externe est connecté à l'appareil, envoyez un fax manuel en décrochant le combiné du téléphone externe et en composant le numéro à l'aide du téléphone externe. Attendez d'entendre la tonalité de réception de fax avant d'envoyer un fax.
	En cas d'absence de tonalité, connectez un téléphone dont le fonctionnement a été vérifié et le cordon de la ligne téléphonique à la prise. Ensuite, décrochez le combiné du téléphone externe et attendez la tonalité. Si aucune tonalité ne se fait encore entendre, demandez à votre compagnie de téléphone de vérifier la ligne et/ou la prise murale.
L'appareil ne répond pas aux appels.	Assurez-vous qu'un mode de réception adapté à votre installation est défini sur l'appareil. Vérifiez qu'une tonalité de numérotation se fait entendre. Si possible, appelez votre appareil pour l'entendre répondre. En cas d'absence persistante de réponse, assurez-vous que le cordon de la ligne téléphonique est branché sur la prise téléphonique murale et sur la prise LINE de l'appareil. Si aucune sonnerie n'est émise lorsque vous appelez votre appareil, demandez à votre opérateur téléphonique de vérifier la ligne.

Gestion des appels entrants

Problèmes	Suggestions
Envoi d'un appel de fax à l'appareil.	Si vous avez utilisé un poste supplémentaire ou un téléphone externe pour répondre, appuyez sur votre code d'activation à distance (le réglage par défaut est *51). Si vous avez utilisé le téléphone externe pour répondre, appuyez sur le bouton Marche pour recevoir le fax. Quand l'appareil répond, raccrochez.
Fonctions personnalisées sur une ligne unique.	Si vous avez souscrit aux services Mise en attente des appels, Messagerie vocale, Répondeur, Système d'alarme ou une autre fonction personnalisée sur une seule ligne téléphonique avec votre appareil, un problème peut se produire lors de l'envoi ou de la réception des fax. Par exemple , si vous vous êtes abonné à Mise en attente des appels ou à un autre service personnalisé et que le signal correspondant arrive par la ligne pendant que votre appareil envoie ou reçoit un fax, ce signal peut temporairement interrompre ou perturber les fax. La fonction ECM (mode de correction des erreurs) de Brother devrait permettre de surmonter ce problème. Ce problème est lié au système téléphonique et se produit communément sur les appareils qui envoient et reçoivent des informations sur une ligne unique partagée munie de fonctions personnalisées. S'il est crucial pour votre entreprise d'éviter même la plus courte interruption, nous vous recommandons d'utiliser une ligne téléphonique distincte sans fonctions personnalisées.

Réception de fax

Problèmes	Suggestions
Impossible de recevoir un fax.	Vérifiez tous les branchements téléphoniques. Vérifiez que le cordon téléphonique est branché sur la prise téléphonique murale et la prise LINE de l'appareil. Si vous êtes abonné à des services DSL ou à des services VoIP, contactez votre fournisseur de services pour obtenir des instructions de connexion. Si vous utilisez un système VoIP, essayez de modifier le réglage VoIP sur <i>Basique (pour VoIP)</i> . Ceci réduit la vitesse du modem et désactive le mode de correction d'erreur (ECM).

Problèmes	Suggestions
Impossible de recevoir un fax.	<p>Assurez-vous que l'appareil est en mode de réception correct. Ce mode doit être déterminé en fonction des appareils externes et des services d'abonné téléphonique partageant la même ligne que l'appareil Brother.</p> <ul style="list-style-type: none"> • Si vous disposez d'une ligne de fax dédiée et que vous souhaitez que votre appareil Brother réponde de façon automatique aux fax entrants, vous devez sélectionner le mode Fax uniquement. • Si votre appareil Brother partage une ligne avec un répondeur téléphonique externe, sélectionnez le mode Répondeur externe. En mode Répondeur externe, votre appareil Brother recevra automatiquement les fax entrants et les correspondants vocaux pourront laisser un message sur votre répondeur. • Si votre appareil Brother partage une ligne avec d'autres téléphones et que vous souhaitez qu'il réponde automatiquement à tous les fax entrants, sélectionnez le mode Fax/Tél. En mode Fax/Tél, votre appareil Brother recevra automatiquement les fax et émettra une pseudo-sonnerie double pour vous inviter à répondre aux appels vocaux. • Si vous ne souhaitez pas que votre appareil Brother réponde automatiquement aux fax entrants, sélectionnez le mode Manuel. En mode Manuel, vous devez répondre à chaque appel entrant et activer l'appareil pour qu'il reçoive les fax.
	<p>Il est possible qu'un autre appareil ou service sur votre site réponde à l'appel avant votre appareil Brother. Pour faire le test, diminuez le paramètre de longueur de sonnerie :</p> <ul style="list-style-type: none"> • Si le mode de réception est réglé sur Fax uniquement ou Fax/Tél, réduisez la longueur de sonnerie à la valeur la plus basse (valeur « 0 » exclue). ➤➤ Information associée: Définir le nombre de sonneries avant que l'appareil ne réponde (Longueur de sonnerie) • Si le mode de réception est réglé sur Répondeur externe, réduisez à deux le nombre de sonneries programmé sur votre répondeur. • Si le mode réception est défini sur Manuel, NE modifiez PAS le paramètre Longueur de sonnerie.
	<p>Demandez à quelqu'un de vous envoyer un fax test :</p> <ul style="list-style-type: none"> • Si vous recevez le fax, votre appareil fonctionne normalement. Prenez soin de redéfinir le délai initial de sonnerie ou de reprogrammer votre répondeur comme au départ. Si les problèmes de réception persistent après avoir rétabli le délai de sonnerie, une personne, un appareil ou un service d'abonné répond au fax avant même que l'appareil n'ait une chance de le faire. • Si vous n'étiez pas en mesure de recevoir le fax, un autre appareil ou service d'abonné gêne la réception de votre fax ou bien votre ligne de fax est défectueuse.
	<p>Si vous utilisez un répondeur téléphonique (mode Répondeur externe) sur la même ligne que l'appareil Brother, assurez-vous que votre répondeur est correctement configuré.</p> <ol style="list-style-type: none"> 1. Réglez votre répondeur de manière à ce qu'il réponde dans un délai d'une ou de deux sonneries. 2. Enregistrez le message sortant sur votre répondeur. <ul style="list-style-type: none"> • Enregistrez cinq secondes de silence au début de votre message sortant. • Limitez votre annonce à 20 secondes. • Terminez votre message sortant par votre code d'activation à distance à l'intention des personnes désirant vous envoyer des fax manuels. Exemple : « Après le signal sonore, laissez un message ou appuyez sur *51 et commencez l'envoi du fax. » 3. Réglez votre répondeur pour qu'il puisse prendre en charge les appels. 4. Réglez le mode de réception de votre appareil Brother sur Répondeur externe. ➤➤ Information associée: Choisir le mode de réception correct
	<p>Assurez-vous que la fonction Détection de fax de votre appareil Brother est activée. Détection de fax est une fonction qui vous permet de recevoir un fax même si vous avez répondu à l'appel sur un téléphone externe ou depuis un poste supplémentaire.</p>
	<p>Si des erreurs de transmission se produisent fréquemment en raison d'interférences éventuelles sur la ligne téléphonique, ou si vous utilisez un système VoIP, essayez de changer le paramètre Compatibilité en le définissant sur <i>Basique (pour VoIP)</i>.</p>
	<p>Contactez votre administrateur pour qu'il vérifie les paramètres de Secure Function Lock.</p>

Problèmes	Suggestions
Impossible d'envoyer un fax.	Vérifiez tous les branchements téléphoniques. Vérifiez que le cordon téléphonique est branché sur la prise téléphonique murale et la prise LINE de l'appareil. Si vous êtes abonné à des services DSL ou à des services VoIP, contactez votre fournisseur de services pour obtenir des instructions de connexion.
	Assurez-vous que vous appuyez sur le bouton Fax et que l'appareil est en mode Fax.
	Imprimez le rapport de vérification de l'envoi et vérifiez s'il y a une erreur.
	Contactez votre administrateur pour qu'il vérifie les paramètres de Secure Function Lock.
	Demandez à votre correspondant de vérifier que l'appareil récepteur ne manque pas de papier.
Mauvaise qualité des fax envoyés.	Essayez de modifier la résolution en la définissant sur Fin ou Super fin. Faites une copie pour vérifier le fonctionnement du scanner de votre appareil. Si la qualité de copie est médiocre, nettoyez le scanner.
Le rapport de vérification de l'envoi indique RÉSULTAT:ERREUR.	Il y a probablement du bruit temporaire ou de l'électricité statique sur la ligne. Essayez d'envoyer le fax à nouveau. Si vous envoyez un message par PC-FAX et que vous obtenez le message RESULT:ERROR sur le rapport de vérification de l'envoi, il se peut que la mémoire de votre appareil soit saturée. Pour libérer de la mémoire supplémentaire, vous pouvez désactiver la fonction de mémorisation des fax, imprimer les fax en mémoire ou annuler un fax différé. Si le problème persiste, demandez à votre opérateur téléphonique de vérifier votre ligne.
	Si des erreurs de transmission se produisent fréquemment en raison d'interférences éventuelles sur la ligne téléphonique, ou si vous utilisez un système VoIP, essayez de changer le paramètre Compatibilité en le définissant sur Basique (pour VoIP).
Les fax envoyés sont vierges.	Veillez à charger correctement le document. Si vous utilisez un chargeur automatique de documents, le document doit être tourné face vers le haut. Si vous utilisez la vitre du scanner, le document doit être tourné face vers le bas.
Lignes verticales noires lors de l'envoi d'un fax.	Les lignes verticales noires sur les fax envoyés sont généralement provoquées par des saletés ou du liquide correcteur sur la bande de verre. Nettoyez la bande de verre.

Impression des fax reçus

Problèmes	Suggestions
<ul style="list-style-type: none"> • Impression condensée • Marques horizontales • Phrases en haut et en bas tronquées • Lignes manquantes 	<p>Ces phénomènes sont généralement provoqués par une connexion téléphonique de qualité médiocre. Effectuez un test de copie ; si elle semble bonne, la connexion était probablement défectueuse, avec des parasites ou des interférences sur la ligne téléphonique. Demandez à votre correspondant de renvoyer le fax.</p>
Lignes verticales noires à la réception	Le fil corona est peut-être sale. Nettoyez le fil corona de l'unité tambour.
	Le scanner de l'expéditeur est peut-être sale. Demandez à l'expéditeur d'effectuer une copie pour voir si le problème provient de l'appareil expéditeur. Essayez de recevoir un fax d'un autre télécopieur.

Problèmes	Suggestions
Les fax reçus sont des pages coupées ou vierges.	Les marges de gauche et de droite sont coupées ou une page simple s'imprime sur deux pages. Si les fax reçus sont divisés et imprimés sur deux pages ou si vous recevez une page vierge supplémentaire, il se peut que le format de papier réglé ne soit pas adapté au papier que vous utilisez.
	Activez la fonction de réduction automatique.



Information associée

- Dépannage
 - Définir la détection de tonalité
 - Définir la compatibilité de la ligne téléphonique avec les interférences et les systèmes VoIP

Rubriques connexes:

- Définir le nombre de sonneries avant que l'appareil ne réponde (Longueur de sonnerie)
 - Choisir le mode de réception correct
-

Définir la détection de tonalité

Modèles associés: MFC-L5710DN/MFC-L5710DW/MFC-L5715DN/MFC-L6710DW/MFC-L6910DN/MFC-L6915DN/MFC-EX910

Le réglage de la tonalité sur [Détection] raccourcit la pause de détection de tonalité.

1. Appuyez sur  [Paramètres] > [Tous les paramètres] > [Param. système] > [Tonalité].



Si votre appareil affiche le menu [Tous les paramètres] sur l'écran d'accueil, passez outre le menu [Paramètres].

2. Appuyez sur [Détection] ou sur [Défect.Impossib.].
3. Appuyez sur .



Information associée

- [Problèmes de téléphone et de télécopieur](#)

Définir la compatibilité de la ligne téléphonique avec les interférences et les systèmes VoIP

Modèles associés: MFC-L5710DN/MFC-L5710DW/MFC-L5715DN/MFC-L6710DW/MFC-L6910DN/MFC-L6915DN/MFC-EX910

Il est possible de résoudre les difficultés rencontrées lors de l'envoi ou de la réception d'un fax en raison d'une possible interférence sur la ligne téléphonique en réduisant la vitesse du modem afin de minimiser les erreurs de transmission de fax. Si vous utilisez un système VoIP (Voice over IP), nous vous recommandons de régler la compatibilité sur Basique (VoIP).



- VoIP est un type de système de téléphonie passant par une connexion Internet plutôt qu'une ligne téléphonique classique.
- Les fournisseurs de services téléphoniques fournissent fréquemment une fonctionnalité VoIP avec des services Internet et des services de câble.

>> [MFC-L5710DN/MFC-L5710DW/MFC-L5715DN](#)
>> [MFC-L6710DW/MFC-L6910DN/MFC-L6915DN/MFC-EX910](#)

MFC-L5710DN/MFC-L5710DW/MFC-L5715DN

1. Appuyez sur  [Paramètres] > [Tous les paramètres] > [Param. système] > [Compatibilité].



Si votre appareil affiche le menu [Tous les paramètres] sur l'écran d'accueil, passez outre le menu [Paramètres].

2. Appuyez sur l'option de votre choix.
 - Sélectionnez [Élevée] pour fixer la vitesse du modem à 33600 bps.
 - Sélectionnez [Normal] pour fixer la vitesse du modem à 14400 bps.
 - Sélectionnez [Base (pour VoIP)] pour réduire la vitesse du modem à 9600 bps et désactiver le mode de correction des erreurs (ECM). Il peut être préférable de n'utiliser cette option que lorsque cela est nécessaire, sauf si vous avez régulièrement des problèmes d'interférences sur votre ligne téléphonique.
3. Appuyez sur .

MFC-L6710DW/MFC-L6910DN/MFC-L6915DN/MFC-EX910

1. Appuyez sur  [Paramètres] > [Tous les paramètres] > [Param. système] > [Compatibilité].



Si votre appareil affiche le menu [Tous les paramètres] sur l'écran d'accueil, passez outre le menu [Paramètres].

2. Appuyez sur l'option de votre choix.
 - Sélectionnez [Élevée] pour fixer la vitesse du modem à 33600 bps.
 - Sélectionnez [Normal] pour fixer la vitesse du modem à 14400 bps.
 - Sélectionnez [Base (pour VoIP)] pour réduire la vitesse du modem à 9600 bps et désactiver le mode de correction des erreurs (ECM). Il peut être préférable de n'utiliser cette option que lorsque cela est nécessaire, sauf si vous avez régulièrement des problèmes d'interférences sur votre ligne téléphonique.
3. Appuyez sur .



Information associée

- Problèmes de téléphone et de télécopieur

Problèmes de réseau

- Messages d'erreur
- Utiliser l'Outil de réparation de la connexion réseau (Windows)
- Vérifier les réglages réseau de votre appareil
- Je ne parviens pas à configurer le réseau sans fil
- Mon appareil ne peut pas imprimer, numériser ou utiliser la fonction de réception PC-FAX sur le réseau
- Je souhaite vérifier que mes périphériques réseau fonctionnent correctement

Messages d'erreur

Les messages d'erreur les plus courants sont présentés dans le tableau.

Messages d'erreur	Cause	Action
Le nombre maximal de périphériques est déjà connecté via Wi-Fi Direct.	Quatre appareils mobiles sont déjà connectés au réseau Wi-Fi Direct lorsque l'appareil Brother est le propriétaire du groupe.	Après la fin de la connexion entre votre appareil Brother et un autre appareil mobile, essayez de reconfigurer les paramètres Wi-Fi Direct. Vous pouvez vérifier l'état de la connexion en imprimant le rapport de configuration réseau.
Erreur d'authentification. Contactez votre administrateur.	Votre configuration d'authentification pour la fonction d'enregistrement du journal d'impression sur le réseau est incorrecte.	<ul style="list-style-type: none"> Vérifiez que le Nom de l'utilisateur et le Mot de passe dans Paramètre d'authentification sont corrects. Si le nom d'utilisateur fait partie d'un domaine, saisissez-le comme suit (au choix) : utilisateur@domaine ou domaine\utilisateur. Vérifiez que l'heure du serveur du fichier du journal concorde bien avec celle du serveur SNTP ou avec les paramètres Date et Heure. Vérifiez que les paramètres du serveur de synchronisation SNTP sont configurés correctement pour que l'heure concorde avec l'heure utilisée pour l'authentification par Kerberos ou NTLMv2. S'il n'y a pas de serveur SNTP, vérifiez que les paramètres Date et Heure et Fuseau horaire sont correctement définis à l'aide de la gestion à partir du Web ou du panneau de commande afin que l'heure de l'appareil concorde avec celle utilisée par le serveur assurant l'authentification.
Vérifiez ID utilisateur et mot de passe.	Erreur d'authentification Kerberos.	Vérifiez que le nom d'utilisateur et le mot de passe que vous avez saisis pour le serveur Kerberos sont corrects. Pour de plus amples informations sur les paramètres du serveur Kerberos, contactez votre administrateur réseau.
	Les réglages de date, d'heure et de fuseau horaire de l'appareil Brother ne sont pas corrects.	Vérifiez la date, l'heure et le fuseau horaire de votre appareil.
	La configuration du serveur DNS n'est pas correcte.	Contactez votre administrateur réseau pour toute information sur les paramètres du serveur DNS.
	L'appareil Brother ne peut pas se connecter au serveur Kerberos.	Contactez votre administrateur réseau pour toute information sur les paramètres du serveur Kerberos.
Erreur connexion	D'autres appareils essaient de se connecter simultanément au réseau Wi-Fi Direct.	Assurez-vous qu'aucun autre appareil n'essaie de se connecter au réseau Wi-Fi Direct, puis réessayez de configurer les paramètres Wi-Fi Direct.
Échec de la connexion	L'appareil Brother et votre appareil mobile ne peuvent pas communiquer pendant la configuration du réseau Wi-Fi Direct.	<ul style="list-style-type: none"> Rapprochez l'appareil mobile de l'appareil Brother. Déplacez l'appareil Brother et l'appareil mobile dans un endroit sans obstruction. Si vous utilisez la méthode PIN du WPS, assurez-vous d'avoir saisi le bon code PIN.
Erreur d'accès au fichier. Contactez votre administrateur.	L'appareil Brother ne peut pas accéder au dossier de destination pour l'enregistrement du journal d'impression sur le réseau.	<ul style="list-style-type: none"> Assurez-vous que le nom du dossier de destination est correct. Assurez-vous que le dossier de destination est accessible en écriture.

Messages d'erreur	Cause	Action
Erreur d'accès au fichier. Contactez votre administrateur.		<ul style="list-style-type: none"> Vérifiez que le fichier journal d'impression n'est pas verrouillé. Le cas échéant, contactez votre administrateur réseau.
	Dans l'application Gestion à partir du Web, vous avez sélectionné l'option Annuler l'impr. dans la section Réglage de la détection d'erreurs de la fonction Enreg journal d'impr sur réseau.	Attendez environ 60 secondes, le temps que ce message disparaisse de l'écran LCD.
Aucun périph.	Lors de la configuration du réseau Wi-Fi Direct, l'appareil Brother ne parvient pas à trouver votre appareil mobile.	<ul style="list-style-type: none"> Vérifiez que l'appareil Brother et l'appareil mobile sont en mode Wi-Fi Direct. Rapprochez l'appareil mobile de l'appareil Brother. Déplacez l'appareil Brother et l'appareil mobile dans un endroit sans obstruction. Si vous configurez manuellement le réseau Wi-Fi Direct, assurez-vous d'avoir saisi le bon mot de passe. Si votre appareil mobile a une page de configuration pour l'obtention d'une adresse IP, assurez-vous que l'adresse IP de votre appareil mobile a été configurée via DHCP.
Délai d'expiration du serveur. Contactez votre administrateur.	L'appareil Brother ne peut pas se connecter au serveur pour utiliser la fonction d'enregistrement du journal d'impression sur le réseau.	<ul style="list-style-type: none"> Assurez-vous l'adresse de votre réseau est correcte. Vérifiez que votre serveur est connecté au réseau. Vérifiez que l'appareil est connecté au réseau.
Délai serveur expiré	L'appareil Brother ne peut pas se connecter au serveur LDAP.	<ul style="list-style-type: none"> Assurez-vous l'adresse de votre réseau est correcte. Vérifiez que votre serveur est connecté au réseau. Vérifiez que l'appareil est connecté au réseau.
	L'appareil Brother ne peut pas se connecter au serveur Active Directory.	<ul style="list-style-type: none"> Assurez-vous l'adresse de votre réseau est correcte. Vérifiez que votre serveur est connecté au réseau. Vérifiez que l'appareil est connecté au réseau.
Date et heure erronées. Contactez votre administrateur.	L'appareil Brother n'obtient pas l'heure auprès du serveur de synchronisation horaire SNTP ou vous n'avez pas configuré la date et l'heure pour l'appareil.	<ul style="list-style-type: none"> Vérifiez que les paramètres pour accéder au serveur de synchronisation SNTP sont correctement configurés dans Gestion à partir du Web. Vérifiez que les paramètres Date et Heure de votre appareil sont corrects dans l'application Gestion à partir du Web.
Erreur interne	Le protocole LDAP de l'appareil Brother est désactivé.	Confirmez votre méthode d'authentification, puis activez la définition du protocole qui convient dans l'application Gestion à partir du Web.
	Le protocole CIFS de l'appareil Brother est désactivé.	



Information associée

- [Problèmes de réseau](#)

Rubriques connexes:

- [Imprimer le rapport de configuration réseau](#)

Utiliser l'Outil de réparation de la connexion réseau (Windows)

Utilisez l'Outil de réparation de la connexion réseau pour corriger les paramètres réseau de l'appareil Brother. Il attribuera l'adresse IP et le masque de sous-réseau corrects.

Assurez-vous que votre appareil est sous tension et qu'il est connecté au même réseau que votre ordinateur.

1. Démarrez  (**Brother Utilities**), puis sur la liste déroulante et choisissez le nom de votre modèle (s'il n'était pas déjà sélectionné).
2. Cliquez sur **Outils** dans la barre de navigation de gauche, puis cliquez sur **Outil de réparation de la connexion réseau**.
3. Suivez les instructions à l'écran.
4. Vérifiez le diagnostic en imprimant le rapport de configuration réseau ou la page des paramètres de l'imprimante.



L'Outil de réparation de la connexion réseau démarre automatiquement si vous sélectionnez l'option **Activer l'outil de réparation de la connexion** dans Status Monitor. Cliquez avec le bouton droit sur l'écran Status Monitor, puis cliquez sur **Autres paramètres > Activer l'outil de réparation de la connexion**. Ceci n'est pas recommandé lorsque votre administrateur réseau a réglé l'adresse IP sur Statique, car cela modifiera automatiquement l'adresse IP.

Si l'adresse IP et le masque de sous-réseau corrects ne sont toujours pas attribués, même après l'utilisation de l'Outil de réparation de la connexion réseau, consultez votre administrateur réseau pour obtenir ces informations.



Information associée

- [Problèmes de réseau](#)

Rubriques connexes:

- [Imprimer le rapport de configuration réseau](#)
- [Mon appareil ne peut pas imprimer, numériser ou utiliser la fonction de réception PC-FAX sur le réseau](#)
- [Je souhaite vérifier que mes périphériques réseau fonctionnent correctement](#)

Vérifier les réglages réseau de votre appareil

- [Imprimer le rapport de configuration réseau](#)

Je ne parviens pas à configurer le réseau sans fil

Modèles associés: DCP-L5510DW/MFC-L5710DW/MFC-L6710DW/MFC-L6910DN/MFC-L6915DN/MFC-EX910

REMARQUE

(MFC-L6910DN/MFC-L6915DN/MFC-EX910)

La connexion au réseau sans fil peut être utilisée uniquement si le module sans fil en option est installé.

Mettez votre routeur sans fil hors tension puis à nouveau sous tension. Essayez ensuite de configurer à nouveau les paramètres sans fil. Si vous ne parvenez pas à résoudre le problème, suivez les instructions ci-dessous :

Consultez le rapport WLAN pour essayer de cerner le problème.

Cause	Action	Interface
Vos paramètres de sécurité (SSID/Clé de réseau) ne sont pas corrects.	<p>Confirmez les paramètres de sécurité en utilisant Aide à la configuration sans fil (Windows). Pour plus d'informations et pour télécharger l'utilitaire, rendez-vous sur la page Téléchargement de votre modèle sur support.brother.com.</p> <p>Sélectionnez et vérifiez que vous utilisez les paramètres de sécurité corrects.</p> <ul style="list-style-type: none"> - Reportez-vous aux instructions fournies avec votre point d'accès/routeur sans fil pour savoir comment trouver les paramètres de sécurité. - Le nom du fabricant ou le numéro de modèle du point d'accès/routeur sans fil peut être utilisé comme paramètres de sécurité par défaut. - Consultez le fabricant de votre point d'accès/routeur sans fil, votre fournisseur Internet ou votre administrateur réseau. 	Sans fil
L'adresse MAC de votre appareil Brother n'est pas autorisée.	<p>Vérifiez que l'adresse MAC de votre appareil Brother est autorisée dans le filtre.</p> <p>Vous pouvez trouver l'adresse MAC sur le panneau de commande de l'appareil Brother.</p>	Sans fil
Votre point d'accès/routeur sans fil est en mode furtif (pas de diffusion du SSID).	<ul style="list-style-type: none"> • Entrez le SSID correct ou saisissez la clé de réseau manuellement. • Vérifiez le nom SSID ou la clé de réseau dans les instructions fournies avec votre point d'accès/routeur LAN sans fil et reconfigurez le réseau sans fil. 	Sans fil
Votre appareil essaie de se connecter à un réseau Wi-Fi 5 GHz. Le canal actuel défini sur votre point d'accès/routeur LAN sans fil n'est pas pris en charge.	<p>Remplacez le canal de votre point d'accès/routeur LAN sans fil par un canal pris en charge par votre appareil.</p> <ol style="list-style-type: none"> 1. Confirmez les canaux pris en charge par votre appareil. Accédez à support.brother.com/g/d/a5m6/, sélectionnez votre modèle, puis cliquez sur Télécharger pour plus d'informations. 2. Vérifiez le réglage du canal de votre point d'accès/routeur LAN sans fil. Assurez-vous qu'il est réglé sur l'un des canaux pris en charge par votre appareil et qu'il n'est pas réglé sur « Auto » ou « Automatique ». Pour plus d'informations sur la modification du réglage de canal, reportez-vous aux instructions fournies avec votre point d'accès/routeur LAN sans fil. 3. Essayez à nouveau de connecter votre appareil à votre réseau Wi-Fi. 	Sans fil
Vos paramètres de sécurité (SSID/mot de passe) sont incorrects.	<p>Confirmez le SSID et le mot de passe.</p> <p>Lorsque vous configurez manuellement le réseau, le SSID et le mot de passe s'affichent sur votre appareil Brother. Si votre appareil</p>	Wi-Fi Direct

Cause	Action	Interface
	mobile prend en charge la configuration manuelle, le SSID et le mot de passe s'affichent à l'écran de votre appareil mobile.	
Vous utilisez Android™ 4.0.	Si votre appareil mobile se déconnecte (six minutes environ après avoir utilisé Wi-Fi Direct), essayez la méthode de configuration à un seul bouton à l'aide de WPS (recommandé) et configurez l'appareil Brother comme un propriétaire du groupe.	Wi-Fi Direct
Votre appareil Brother se trouve trop loin de votre appareil mobile.	Éloignez votre appareil Brother à environ 1 mètre de l'appareil mobile lorsque vous configurez les paramètres du réseau Wi-Fi Direct.	Wi-Fi Direct
Des obstacles (murs ou meubles, par exemple) se trouvent entre votre appareil et l'appareil mobile.	Déplacez votre appareil Brother dans un lieu ne comportant aucun obstacle.	Wi-Fi Direct
Un ordinateur sans fil, un appareil Bluetooth®, un four à micro-ondes ou un téléphone sans fil se trouve à proximité de l'appareil Brother ou de votre appareil mobile.	Éloignez tous les appareils de votre appareil Brother ou de votre appareil mobile.	Wi-Fi Direct
Vous avez vérifié et essayé toutes les opérations ci-dessus, mais votre appareil Brother n'arrive toujours pas à terminer la configuration de Wi-Fi Direct.	<ul style="list-style-type: none"> Éteignez puis rallumez l'appareil Brother. Essayez ensuite de reconfigurer les paramètres Wi-Fi Direct. Si vous utilisez votre appareil Brother comme client, recherchez le nombre d'appareils autorisés sur le réseau Wi-Fi Direct actuel, puis vérifiez le nombre d'appareils connectés. 	Wi-Fi Direct

Pour Windows

Si votre connexion sans fil a été interrompue et que vous avez procédé à toutes les vérifications et essayé toutes les solutions ci-dessus, utilisez l'Outil de réparation de la connexion réseau.



Information associée

- [Problèmes de réseau](#)

Rubriques connexes:

- [Configurer votre appareil pour un réseau sans fil en l'absence de diffusion du SSID](#)
- [Utilisation de Wi-Fi Direct®](#)



Mon appareil ne peut pas imprimer, numériser ou utiliser la fonction de réception PC-FAX sur le réseau

REMARQUE

(MFC-L6910DN/MFC-L6915DN/MFC-EX910)

La connexion au réseau sans fil peut être utilisée uniquement si le module sans fil en option est installé.

Cause	Action	Interface
Votre logiciel de sécurité bloque l'accès de l'appareil au réseau. (La fonction de numérisation réseau ne fonctionne pas.)	<ul style="list-style-type: none"> • Windows Configurez le logiciel de sécurité/pare-feu tiers pour pouvoir utiliser la numérisation réseau. Pour ajouter le port 54925 pour la numérisation réseau, saisissez les informations suivantes : <ul style="list-style-type: none"> - Pour nom : Saisissez une description quelconque, Brother NetScan, par exemple. - Pour numéro de port : Saisissez 54925. - Pour protocole : UDP est sélectionné. Consultez le mode d'emploi de votre logiciel de sécurité/pare-feu tiers ou contactez son fabricant. • Mac (Brother iPrint&Scan) Dans la barre de menus du Finder, cliquez sur Aller > Applications, puis double-cliquez sur l'icône Brother iPrint&Scan. La fenêtre Brother iPrint&Scan s'affiche. Cliquez sur le bouton Sélectionnez votre machine, puis suivez les instructions à l'écran pour resélectionner votre appareil réseau. 	Câblé/sans fil
Votre logiciel de sécurité bloque l'accès de l'appareil au réseau. (La fonction Réception PC-Fax réseau ne fonctionne pas.) (Windows)	<p>Configurez le logiciel de sécurité/pare-feu tiers pour pouvoir utiliser la réception PC-FAX. Pour ajouter le port 54926 pour la réception PC-Fax réseau, saisissez les informations suivantes :</p> <ul style="list-style-type: none"> • Pour nom : Saisissez une description quelconque, Réception PC-FAX Brother, par exemple. • Pour numéro de port : Saisissez 54926. • Pour protocole : UDP est sélectionné. <p>Consultez le mode d'emploi de votre logiciel de sécurité/pare-feu tiers ou contactez son fabricant.</p>	Câblé/sans fil
Votre logiciel de sécurité bloque l'accès de l'appareil au réseau.	<p>Certains logiciels de sécurité peuvent bloquer l'accès sans afficher de boîte de dialogue d'alerte de sécurité, même après une installation correcte.</p> <p>Pour accorder l'accès, reportez-vous aux instructions du logiciel de sécurité ou consultez son éditeur.</p>	Câblé/sans fil
Aucune adresse IP disponible n'est attribuée à votre appareil Brother.	<ul style="list-style-type: none"> • Vérifiez l'adresse IP et le masque de sous-réseau. Vérifiez que les adresses IP et les masques de sous-réseau de l'ordinateur et de l'appareil Brother sont corrects et se situent sur le même réseau. 	Câblé/sans fil

Cause	Action	Interface
	<p>Pour savoir comment vérifier l'adresse IP et le masque de sous-réseau, consultez votre administrateur réseau.</p> <ul style="list-style-type: none"> Windows <p>Vérifiez l'adresse IP et le masque de sous-réseau à l'aide de l'Outil de réparation de la connexion réseau.</p>	
Un travail d'impression qui a échoué est toujours dans la file d'attente d'impression de votre ordinateur.	<ul style="list-style-type: none"> Si un travail d'impression qui a échoué est toujours dans la file d'attente d'impression de votre ordinateur, supprimez-le. Sinon, double-cliquez sur l'icône de l'imprimante dans le dossier suivant et annulez tous les documents : <ul style="list-style-type: none"> Windows 11 <p>Cliquez sur  > Toutes les applications > Outils Windows > Panneau de configuration. Dans le groupe Matériel et audio, cliquez sur Afficher les périphériques et imprimantes.</p> Windows 10, Windows Server 2016, Windows Server 2019 et Windows Server 2022 <p>Cliquez sur  > Système Windows > Panneau de configuration. Dans le groupe Matériel et audio (Matériel), cliquez sur Afficher les périphériques et imprimantes.</p> Windows Server 2012 R2 <p>Cliquez sur Panneau de configuration dans l'écran Start. Dans le groupe Matériel, cliquez sur Afficher les périphériques et imprimantes.</p> Windows Server 2012 <p>Positionnez la souris dans le coin inférieur droit de votre bureau. Lorsque la barre de menus apparaît, cliquez sur Paramètres > Panneau de configuration. Dans le groupe Matériel, cliquez sur Afficher les périphériques et imprimantes > Imprimante.</p> Mac <p>Cliquez sur Préférences Système > Imprimantes et scanners.</p> 	Câblé/sans fil
Votre appareil n'est pas relié au réseau sans fil.	<p>Imprimez le rapport WLAN pour vérifier le code d'erreur sur le rapport imprimé.</p> <p>➤➤ <i>Information associée: Imprimer le rapport WLAN</i></p>	Sans fil

Si vous avez procédé à toutes les vérifications et essayé toutes les solutions ci-dessus, mais que les problèmes persistent, désinstallez les pilotes (Windows) et le logiciel, puis réinstallez les versions les plus récentes pour chacun d'entre eux.



Information associée

- [Problèmes de réseau](#)

Rubriques connexes:

- [Imprimer le rapport WLAN](#)
- [Codes d'erreur du rapport sur le réseau local sans fil](#)
- [Utiliser l'Outil de réparation de la connexion réseau \(Windows\)](#)
- [Je souhaite vérifier que mes périphériques réseau fonctionnent correctement](#)

Je souhaite vérifier que mes périphériques réseau fonctionnent correctement

REMARQUE

(MFC-L6910DN/MFC-L6915DN/MFC-EX910)

La connexion au réseau sans fil peut être utilisée uniquement si le module sans fil en option est installé.

Vérification	Action	Interface
Vérifiez que votre appareil Brother, le point d'accès/routeur ou le concentrateur réseau est allumé.	Vérifiez les points suivants : <ul style="list-style-type: none">Le cordon d'alimentation est correctement connecté et l'appareil Brother est sous tension.Le point d'accès/routeur ou le concentrateur est allumé et sa LED de liaison clignote.Toutes les protections d'emballage ont été retirées de l'appareil.L'ensemble cartouche de toner et unité tambour est correctement installé.Le capot de l'appareil est complètement fermé.Le papier est correctement chargé dans le bac à papier.(Pour les réseaux câblés) Un câble réseau est solidement raccordé à l'appareil Brother, ainsi qu'au routeur ou au concentrateur.	Câblé/sans fil
Vérifiez Link Status sur le rapport de configuration réseau ou la page relative aux paramètres de l'imprimante.	Imprimez le rapport de configuration réseau et vérifiez que Ethernet Link Status ou Wireless Link Status est Link OK .	Câblé/sans fil
Vérifiez que vous pouvez « lancer un ping » sur l'appareil Brother depuis votre ordinateur.	Lancez un ping vers l'appareil Brother depuis votre ordinateur en tapant l'adresse IP ou le nom de nœud dans l'invite de commande Windows ou dans l'application Mac Terminal : Lancez un ping sur <ipaddress> ou <nodename>. <ul style="list-style-type: none">Réussite : votre appareil Brother fonctionne correctement et est connecté au même réseau que votre ordinateur.Échec : votre appareil Brother n'est pas connecté au même réseau que l'ordinateur. Windows : Renseignez-vous sur l'adresse IP et le masque de sous-réseau auprès de votre administrateur, puis utilisez l'outil de réparation de connexion réseau. Mac : Vérifiez que l'adresse IP et le masque de sous-réseau sont définis correctement.	Câblé/sans fil
Vérifiez que l'appareil Brother est connecté au réseau sans fil.	Imprimez le rapport WLAN pour vérifier le code d'erreur sur le rapport imprimé. ➤ Information associée: Imprimer le rapport WLAN	Sans fil

Si vous avez vérifié tous les éléments et essayé toutes les solutions ci-dessus, mais que les problèmes persistent, consultez les instructions fournies avec votre point d'accès/routeur sans fil pour trouver les informations relatives au SSID (nom du réseau) et à la clé de réseau (mot de passe), et paramétrez-les correctement.



Information associée

- [Problèmes de réseau](#)

Rubriques connexes:

- [Imprimer le rapport de configuration réseau](#)
- [Imprimer le rapport WLAN](#)
- [Codes d'erreur du rapport sur le réseau local sans fil](#)
- [Utiliser l'Outil de réparation de la connexion réseau \(Windows\)](#)
- [Mon appareil ne peut pas imprimer, numériser ou utiliser la fonction de réception PC-FAX sur le réseau](#)

Problèmes liés à AirPrint

REMARQUE

(MFC-L6910DN/MFC-L6915DN/MFC-EX910)

La connexion au réseau sans fil peut être utilisée uniquement si le module sans fil en option est installé.

Problèmes	Suggestions
Mon appareil ne figure pas dans la liste d'imprimantes.	Vérifiez que votre appareil est sous tension.
	Assurez-vous que votre appareil et votre appareil mobile ou Mac sont bien connectés sur le même réseau.
	Rapprochez votre appareil mobile du point d'accès/routeur sans fil, ou de votre appareil.
Impression impossible.	Vérifiez que votre appareil est sous tension.
	Assurez-vous que votre appareil et votre appareil mobile ou Mac sont bien connectés sur le même réseau.
J'essaie d'imprimer un document multipages à partir d'un appareil iOS, mais SEULE la première page est imprimée.	Assurez-vous que vous exécutez la version la plus récente du système d'exploitation.







Information associée

- [Dépannage](#)

Rubriques connexes:

- [Présentation d'AirPrint](#)

Autres problèmes

Difficultés	Suggestions
L'appareil ne s'allume pas.	<p>Des conditions de ligne de tension néfastes (telles que foudre ou surtension) peuvent avoir déclenché les mécanismes de sécurité internes de l'appareil. Débranchez le cordon d'alimentation. Attendez dix minutes, puis rebranchez le cordon d'alimentation et appuyez sur  pour mettre l'appareil sous tension.</p> <p>Si le problème n'est pas résolu et si vous utilisez un disjoncteur, débranchez-le pour vérifier qu'il n'est pas à l'origine du problème. Branchez directement le cordon d'alimentation de l'appareil sur une autre prise murale qui fonctionne. Si cela ne fonctionne toujours pas, essayez un autre cordon d'alimentation.</p>
L'appareil ne peut pas imprimer les fichiers EPS contenant des données binaires à l'aide du pilote d'imprimante BR-Script3.	<p>(Windows)</p> <p>Pour imprimer des données EPS, procédez comme suit :</p> <ol style="list-style-type: none"> Windows 11 : Cliquez sur  > Toutes les applications > Outils Windows > Panneau de configuration. Dans le groupe Matériel et audio, cliquez sur Afficher les périphériques et imprimantes. Pour Windows 10, Windows Server 2016, Windows Server 2019 et Windows Server 2022 : Cliquez sur  > Système Windows > Panneau de configuration. Dans le groupe Matériel et audio (Matériel), cliquez sur Afficher les périphériques et imprimantes. Pour Windows Server 2012 : Positionnez la souris dans le coin inférieur droit de votre bureau. Lorsque la barre de menus apparaît, cliquez sur Paramètres > Panneau de configuration. Dans le groupe Matériel, cliquez sur Afficher les périphériques et imprimantes. Pour Windows Server 2012 R2 : Cliquez sur Panneau de configuration, sur l'écran Start. Dans le groupe Matériel, cliquez sur Afficher les périphériques et imprimantes. Cliquez avec le bouton droit de la souris sur l'icône de votre modèle avec BR-Script3 dans le nom et sélectionnez Propriétés de l'imprimante. <div style="border: 1px solid black; padding: 5px; margin-top: 10px;">  Si votre modèle avec BR-Script3 dans le nom n'apparaît pas, cliquez avec le bouton droit de la souris sur l'icône de votre modèle, sélectionnez Propriétés de l'imprimante, puis sélectionnez votre modèle avec BR-Script3 dans le nom. </div> À partir de l'onglet Paramètres du périphérique, choisissez TBCP (Tagged Binary Communication Protocol) dans la section Protocole de sortie.
Impossible d'installer le logiciel Brother.	<p>(Windows)</p> <p>Si un avertissement du logiciel de sécurité apparaît à l'écran de l'ordinateur durant l'installation, modifiez les réglages du logiciel de sécurité pour permettre au</p>

Difficultés	Suggestions
	<p>programme de configuration du produit Brother, ou à un autre programme, de s'exécuter.</p> <p>(Mac)</p> <p>Si vous utilisez la fonction de pare-feu d'un logiciel anti-espion ou d'un logiciel de sécurité antivirus, désactivez-la provisoirement, puis installez le logiciel Brother.</p>

Erreurs de copie

Difficultés	Suggestions
Impossible de faire une copie.	<p>Assurez-vous que vous appuyez sur Copy et que l'appareil est en mode Copie.</p> <p>Contactez votre administrateur pour qu'il vérifie les paramètres de Secure Function Lock.</p>
Une ligne verticale noire apparaît sur les copies.	La présence de lignes verticales noires sur les copies est généralement due à des saletés ou du liquide correcteur sur la bande de verre ; le fil corona peut également être sale. Nettoyez la bande de verre, la vitre du scanner, la barre blanche et le plastique blanc qui se trouvent au-dessus.
Les copies sont vierges.	Vérifiez que vous chargez correctement le document.

Erreurs de numérisation

Difficultés	Suggestions
Des erreurs TWAIN ou WIA surviennent quand vous commencez la numérisation. (Windows)	Assurez-vous que le pilote Brother TWAIN ou WIA est sélectionné comme source principale dans votre application de numérisation. Par exemple, dans Nuance™ PaperPort™ 14SE, cliquez sur Bureau > Paramètres de numérisation > Sélectionner... pour sélectionner le pilote Brother TWAIN/WIA.
La reconnaissance de caractères (OCR) ne fonctionne pas.	Essayez d'augmenter la résolution de numérisation.
Numérisation impossible.	Contactez votre administrateur pour qu'il vérifie les paramètres de Secure Function Lock.

Erreurs de logiciel

Difficultés	Suggestions
Impossible d'installer le logiciel ou d'imprimer.	<p>(Windows)</p> <p>Exécutez à nouveau le programme d'installation. Ce programme réparera et réinstallera le logiciel.</p>



Information associée

- [Dépannage](#)

Vérifier les informations de l'appareil

Suivez ces instructions pour vérifier le numéro de série et la version du micrologiciel de votre appareil.

1. Appuyez sur  [Paramètres] > [Tous les paramètres] > [Info. appareil].



Si votre appareil affiche le menu [Tous les paramètres] sur l'écran d'accueil, passez outre le menu [Paramètres].

2. Appuyez sur l'une des options suivantes :

Option	Description
No. de série	Permet de vérifier le numéro de série de votre appareil.
Version du firmware	Permet de vérifier la version de micrologiciel de votre appareil.
Mise jour du micr	Permet de mettre à jour le micrologiciel de votre appareil vers le microprogramme le plus récent.
Vérif auto du microlo	Permet d'afficher les informations du micrologiciel sur l'écran d'accueil principal.
Compteur page	Permet de vérifier le nombre total de pages que l'appareil a imprimées.
Durée de vie des pièces	Vérifiez le pourcentage de la durée de vie des consommables encore disponible.

3. Appuyez sur .



Information associée

- [Dépannage](#)

Réinitialiser votre appareil

1. Appuyez sur  [Paramètres] > [Tous les paramètres] > [Param. système] > [Init.].



Si votre appareil affiche le menu [Tous les paramètres] sur l'écran d'accueil, passez outre le menu [Paramètres].

2. Appuyez sur la fonction de réinitialisation que vous voulez utiliser.



- L'option [Appareil réinitialisé] ne permet pas de réinitialiser les paramètres réseau, les paramètres de sécurité et les données du carnet d'adresses.
- En cas de mise hors service ou au rebut de l'appareil, nous vous recommandons d'exécuter une opération de [Réinit.d'usine] pour effacer les données personnelles stockées dans l'appareil.

3. [La machine redémarrera après la réinitialisation. Appuyez sur [OK] pendant 2 secondes pour confirmer.] s'affiche. Appuyez sur [OK] pendant deux secondes pour confirmer.



Vous pouvez également réinitialiser les paramètres réseau en appuyant sur  [Paramètres] > [Tous les paramètres] > [Réseau] > [Réinit. réseau].

L'appareil redémarre.



Information associée

- [Dépannage](#)
 - [Vue d'ensemble des fonctions de réinitialisation](#)

Rubriques connexes:

- [Réinitialiser les réglages par défaut des paramètres réseau](#)

Vue d'ensemble des fonctions de réinitialisation

Les fonctions de réinitialisation suivantes sont disponibles :



Débranchez le câble d'interface avant de choisir la fonction de réinitialisation des paramètres réseau, de réinitialisation de tous les paramètres ou de rétablissement des valeurs par défaut.

1. Réinitialisation de l'appareil

Réinitialisez tous les réglages de l'appareil que vous avez modifiés, comme la date et l'heure et la longueur de sonnerie.

Le carnet d'adresses, les rapports de fax et l'historique des appels sont conservés. (Pour les modèles dotés d'une fonction fax)

2. Réinitialisation des paramètres réseau (pour les modèles en réseau)

Réinitialisez les réglages par défaut du serveur d'impression (tels que le mot de passe et l'adresse IP).

3. Réinitialisation du carnet d'adresses et des réglages de fax

Cette fonction réinitialise les réglages suivants :



Les réglages suivants, à l'exception du carnet d'adresses et du mot de passe de verrouillage des réglages, s'appliquent aux modèles dotés de la fonction fax.

- Carnet d'adresses
(Adresses et Groupes)
- Tâches de fax programmées en mémoire
(Fax différé)
- ID station
(nom et numéro)
- Message de page de garde
- Réglages de réception des fax
(Code d'accès à distance, Mémorisation de fax, Transfert de fax et Réception PC-FAX (Windows uniquement))
- Rapport
(Rapport de vérification de l'envoi / Liste des index téléphoniques / Journal des fax)
- Mot de passe de verrouillage (modèles disponibles uniquement)

4. Réinitialisation de tous les paramètres

Réinitialisez tous les paramètres de l'appareil pour rétablir les réglages d'usine.

La réinitialisation de tous les paramètres est plus rapide que le rétablissement des valeurs par défaut.

5. Rétablissement des valeurs par défaut

Utilisez la fonction de réinitialisation des paramètres pour réinitialiser les réglages usine de tous les paramètres de l'appareil.

Le rétablissement des valeurs par défaut prend plus de temps que la réinitialisation de tous les paramètres.

Brother vous recommande vivement d'effectuer cette opération avant de mettre l'appareil au rebut.



Information associée

- [Réinitialiser votre appareil](#)

Maintenance de routine

- Remplacer les consommables
- Nettoyer l'appareil
- Vérifier la durée de vie restante de la pièce
- Placez l'appareil et la cartouche de toner dans le même emballage
- Remplacer les pièces de maintenance périodique

Remplacer les consommables

Vous devez remplacer les consommables lorsque l'appareil indique qu'ils sont en fin de vie.

IMPORTANT

Pour éviter tout problème lié à la qualité de l'impression, NE touchez PAS les parties grisées indiquées dans les illustrations.

Cartouche de toner

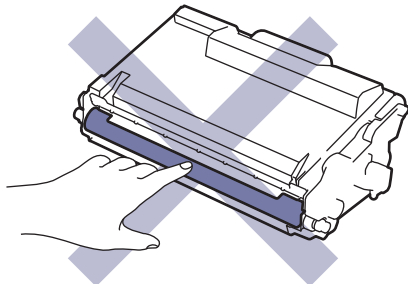

Unité tambour

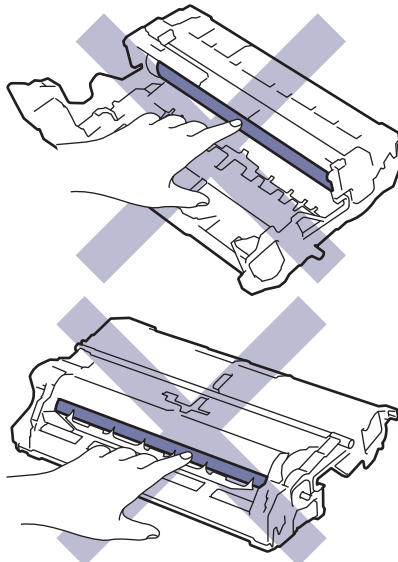

REMARQUE

- Prenez soin de placer les consommables usagés dans un sac hermétiquement fermé pour éviter toute fuite de la poudre de toner de la cartouche.
- Rendez-vous sur www.brother.com/original pour savoir comment recycler vos consommables usagés dans le cadre du programme de collecte et de recyclage Brother. Si votre bureau Brother local n'a pas encore de programme de collecte, ou si vous choisissez de ne pas recycler vos consommables usagés, jetez-les conformément aux réglementations locales, en les séparant des déchets ménagers. Si vous avez des questions, adressez-vous à votre centre de traitement des déchets local.
- Il est conseillé de placer les consommables usagés et neufs sur une feuille de papier pour éviter les renversements accidentels.
- Utiliser du papier qui n'est pas un équivalent direct du format d'impression recommandé risque de réduire la durée de vie des consommables et des pièces de l'appareil.
- Les différentes durées de vie de cartouches de toner prévues sont basées sur la norme ISO/CEI 19752. La fréquence de remplacement varie en fonction du volume d'impression, du pourcentage de couverture, du type de support utilisé et de la mise sous/hors tension de l'appareil.
- La fréquence de remplacement des consommables, à l'exception des cartouches de toner, sera fonction du volume d'impression, du type de support utilisé et de la mise sous/hors tension de l'appareil.

-
- Manipulez la cartouche de toner avec précaution. Si vous renversez du toner sur vos mains ou sur vos vêtements, essuyez-les ou rincez-les immédiatement à l'eau froide.
-



La cartouche de toner et l'unité tambour présentent une puce à circuit intégré (CI). NE touchez PAS ces surfaces. Le fait de toucher les puces du CI peut entraîner une contamination ou des dommages, ce qui risquerait d'empêcher l'appareil de détecter ces composants.

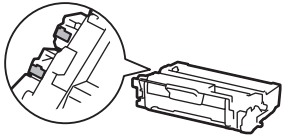

Information associée

- Maintenance de routine
 - Remplacer la cartouche de toner
 - Remplacer l'unité tambour

Rubriques connexes:

- Messages d'erreur et de maintenance
-

Remplacer la cartouche de toner

1. Assurez-vous que l'appareil est sous tension.
2. Ouvrez le capot avant.

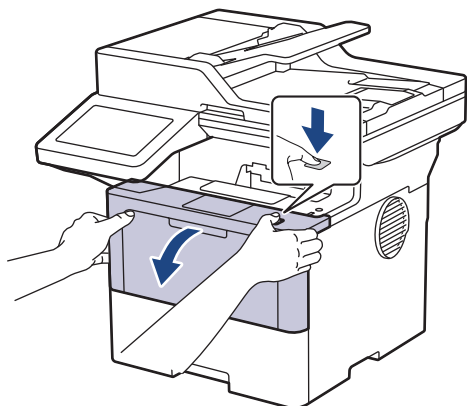

3. Retirez l'ensemble cartouche de toner et unité tambour de l'appareil.

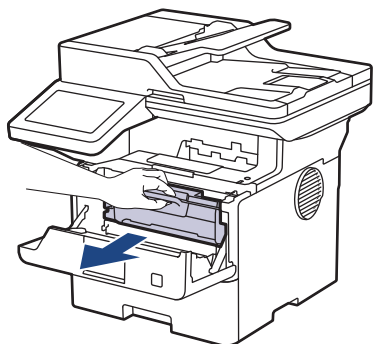

4. Abaissez le levier de verrouillage vert et sortez la cartouche de toner du tambour.

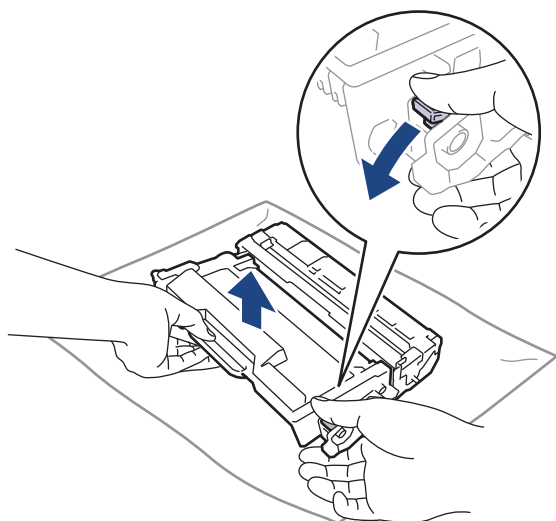

5. Déballez la nouvelle cartouche de toner.

6. Retirez les matériaux de protection.

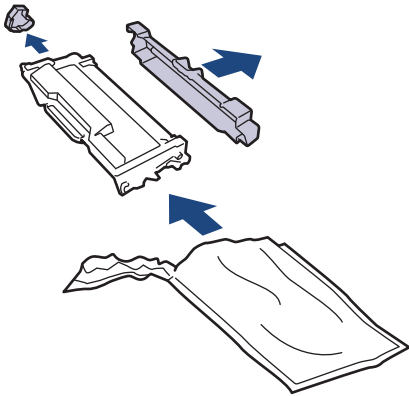

7. Saisissez la cartouche de toner par la poignée et secouez-la plusieurs fois de gauche à droite, comme illustré. Enfoncez-la ensuite fermement dans l'unité tambour jusqu'à ce qu'elle se verrouille en place.

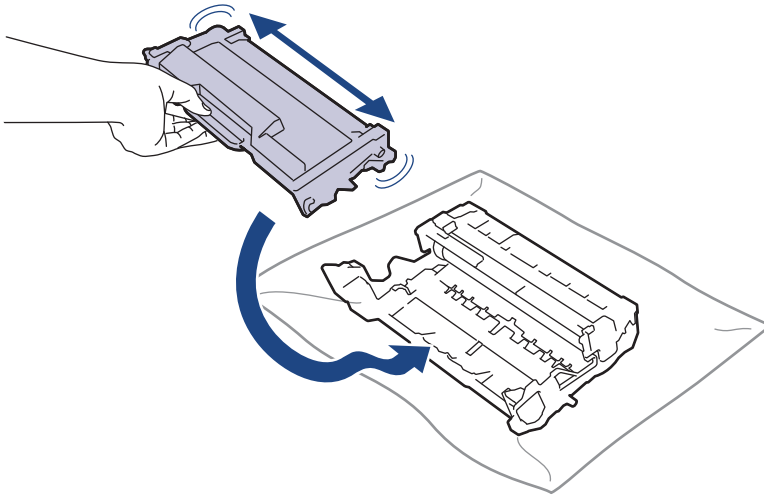

Assurez-vous d'avoir introduit à fond la cartouche de toner sinon elle risque de se détacher de l'unité tambour.

8. Nettoyez le fil corona de l'unité tambour en faisant glisser délicatement l'onglet de la gauche vers la droite et inversement à plusieurs reprises.

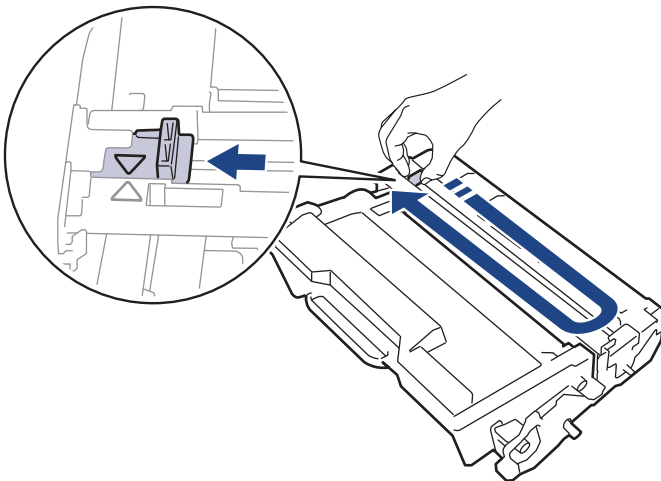

Veillez à replacer l'onglet dans sa position initiale (▲). La flèche de l'onglet doit être alignée avec la flèche figurant sur l'unité tambour. Si tel n'est pas le cas, les pages imprimées risquent d'être marquées d'une bande verticale.

9. Réinstallez l'ensemble cartouche de toner et unité tambour dans l'appareil.

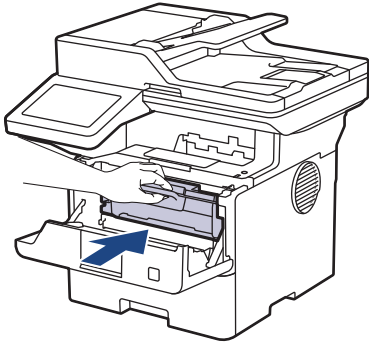

10. Fermez le capot avant de l'appareil.



- Après avoir remplacé une cartouche de toner, veillez à NE PAS mettre l'appareil hors tension, ni ouvrir le capot avant tant que l'affichage de l'appareil ne repasse pas au mode Prêt.
- La cartouche de toner livrée avec votre appareil Brother est une cartouche de toner en série.
- Il est préférable d'avoir toujours une cartouche de toner de rechange au cas où l'avertissement signalant que le toner est presque épuisé s'afficherait.
- NE PAS déballer la nouvelle cartouche de toner tant que vous n'êtes pas prêt à l'installer.
- La durée de vie du toner est moins longue si vous laissez la cartouche déballée pendant une longue période.
- Nous vous recommandons d'utiliser des consommables Brother d'origine pour garantir une qualité et des performances d'impression stables. Même si les consommables d'une autre marque ne sont pas toujours à l'origine de problèmes de qualité, il est possible que certains d'entre eux nuisent à la qualité d'impression ou provoquent un dysfonctionnement de l'appareil. Brother peut facturer la réparation de votre appareil s'il est prouvé que des consommables d'une autre marque ont causé les dommages, même si l'appareil est toujours couvert par la garantie.



Information associée

- [Remplacer les consommables](#)

Rubriques connexes:

- [Messages d'erreur et de maintenance](#)
 - [Améliorer la qualité d'impression](#)
-

Remplacer l'unité tambour

1. Assurez-vous que l'appareil est sous tension.
2. Ouvrez le capot avant.

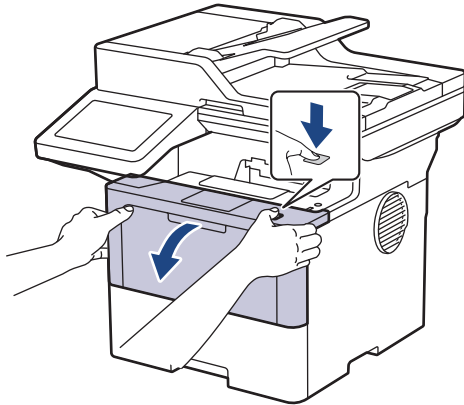

3. Retirez l'ensemble cartouche de toner et unité tambour de l'appareil.

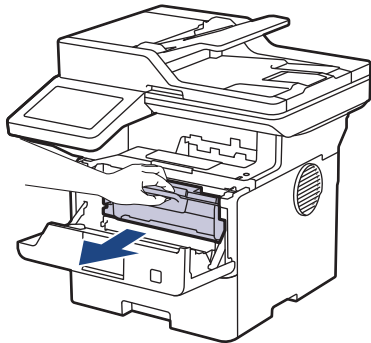

4. Abaissez le levier de verrouillage vert et sortez la cartouche de toner du tambour.

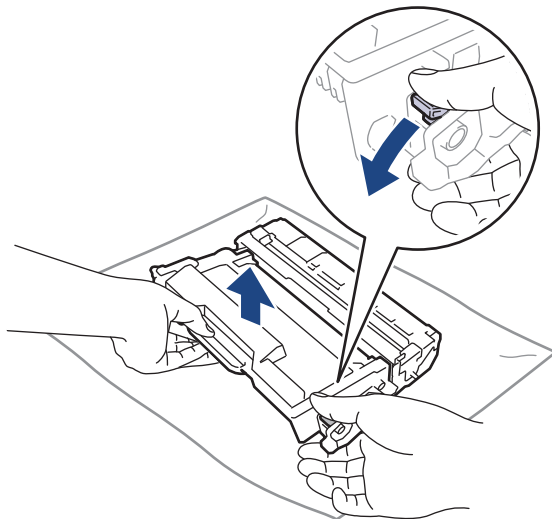

5. Déballez le nouveau tambour.

6. Retirez les matériaux de protection.

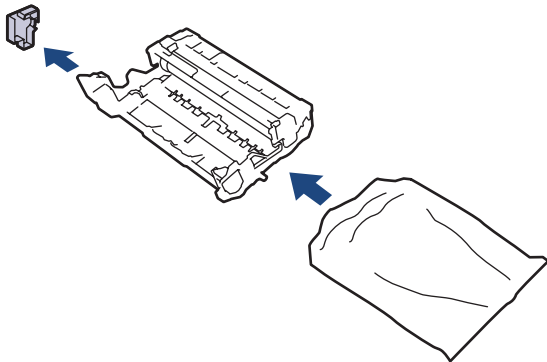

7. Poussez la cartouche de toner fermement dans la nouvelle unité tambour jusqu'à ce qu'elle se verrouille en place.

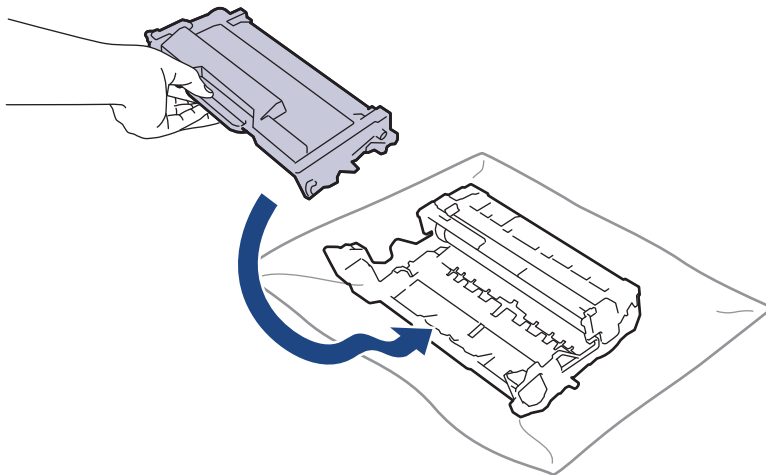

Assurez-vous d'avoir introduit à fond la cartouche de toner sinon elle risque de se détacher de l'unité tambour.

8. Réinstallez l'ensemble cartouche de toner et unité tambour dans l'appareil.

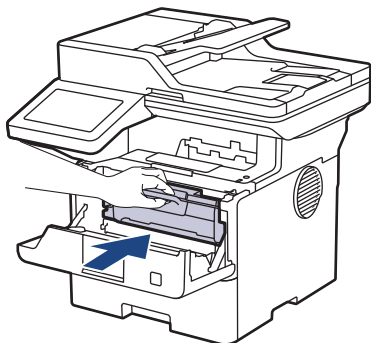

9. Fermez le capot avant de l'appareil.

REMARQUE

- Une usure normale se produit en raison de l'utilisation et de la rotation du tambour et de l'interaction avec le papier, le toner et les autres matériaux au cours du trajet du papier. Lors de la conception de ce produit, Brother a décidé de se baser sur le nombre de rotations du tambour pour déterminer sa durée de vie. Lorsqu'un tambour atteint le nombre limite de rotations (défini en usine) correspondant au rendement de pages nominal, l'écran LCD du produit vous invite à remplacer le tambour. Le produit continuera à fonctionner, mais la qualité d'impression risque de ne pas être optimale.
- Si vous exposez un tambour déballé aux rayons directs du soleil (ou à la lumière artificielle pendant une longue période de temps), le tambour peut être endommagé.
- De nombreux facteurs (température, humidité, type de papier, type de toner, etc.) peuvent avoir une incidence sur la durée de vie réelle du tambour. Sous des conditions idéales, la durée de vie moyenne du tambour est estimée à environ 75 000 pages à raison de trois pages par tâche et à 45 000 pages à

raison d'une page par tâche (pages recto A4/Letter). Le nombre de pages obtenues peut varier selon une série de facteurs notamment, sans que cela soit limitatif, le type et la taille du support utilisé.

Comme nous n'avons aucun contrôle sur les facteurs en question, nous ne pouvons pas garantir un nombre minimal de pages imprimées par votre tambour.

- L'appareil est prévu pour fonctionner dans un environnement propre, exempt de poussières et ventilé de façon adéquate.

Nous vous recommandons d'utiliser des consommables Brother d'origine pour garantir une qualité et des performances d'impression stables. Même si les consommables d'une autre marque ne sont pas toujours à l'origine de problèmes de qualité, il est possible que certains d'entre eux nuisent à la qualité d'impression ou provoquent un dysfonctionnement de l'appareil. Brother peut facturer la réparation de votre appareil s'il est prouvé que des consommables d'une autre marque ont causé les dommages, même si l'appareil est toujours couvert par la garantie.



Information associée

- [Remplacer les consommables](#)

Rubriques connexes:

- [Messages d'erreur et de maintenance](#)
 - [Améliorer la qualité d'impression](#)
-

Nettoyer l'appareil

Nettoyez régulièrement l'extérieur et l'intérieur de l'appareil à l'aide d'un chiffon sec doux non pelucheux.

Lorsque vous remplacez la cartouche de toner ou l'unité tambour, veillez à nettoyer l'intérieur de l'appareil. Si les pages imprimées sont tachées de toner, nettoyez l'intérieur de l'appareil avec un chiffon sec non pelucheux.

⚠ AVERTISSEMENT

NE PAS utiliser de substances inflammables, ni de spray, de solvants/liquides organiques à base d'alcool ou d'ammoniac pour nettoyer l'intérieur ou l'extérieur du produit. Le non-respect de cette consigne peut entraîner un début d'incendie. Utilisez plutôt un chiffon sec et non pelucheux.



IMPORTANT

- NE PAS utiliser d'alcool isopropylique pour détacher le panneau de commande. Cela risquerait de le fissurer.
- Pour éviter les problèmes de qualité d'impression, NE TOUCHEZ PAS aux parties indiquées en grisé sur les illustrations.

Cartouche de toner

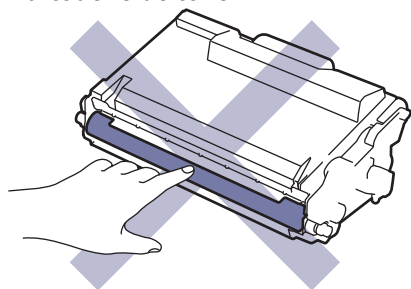

Unité tambour

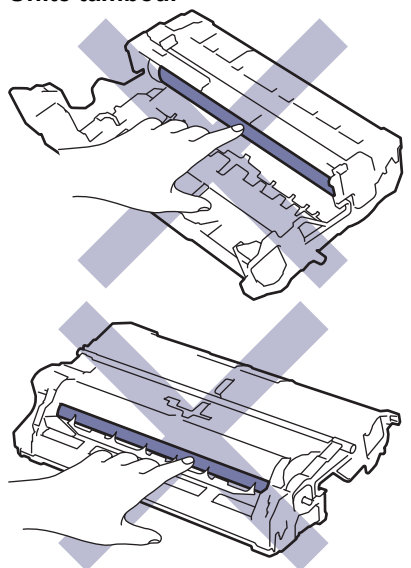



La cartouche de toner et l'unité tambour présentent une puce à CI. NE touchez PAS ces surfaces. Le fait de toucher les puces du CI peut entraîner une contamination ou des dommages, ce qui risquerait d'empêcher l'appareil de détecter ces pièces.

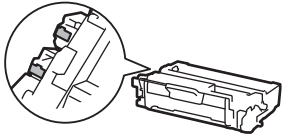

Information associée

- Maintenance de routine
 - Nettoyer le scanner
 - Nettoyer l'écran LCD tactile
 - Nettoyer le fil corona
 - Nettoyer l'unité tambour
 - Nettoyer les rouleaux d'entraînement du papier
-

Nettoyer le scanner

Avant de commencer la procédure de nettoyage ►► *Information associée: Nettoyer l'appareil*

1. Maintenez  pour éteindre l'appareil.
2. Soulevez le capot document (1). Nettoyez la surface en plastique de couleur blanche (2) et la vitre du scanner (3) située en dessous à l'aide d'un chiffon doux non pelucheux, humidifié avec de l'eau.

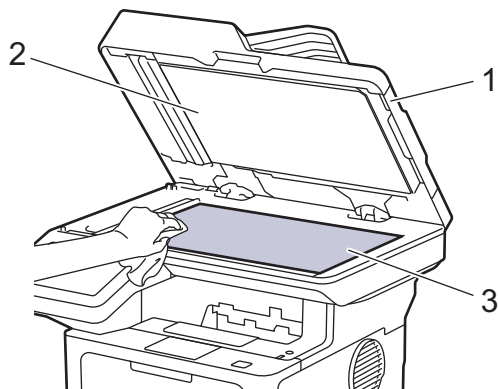

3. Dans le chargeur, nettoyez la barre blanche (1) et la bande en verre du scanner (2) située en dessous à l'aide d'un chiffon doux non pelucheux, humidifié avec de l'eau.

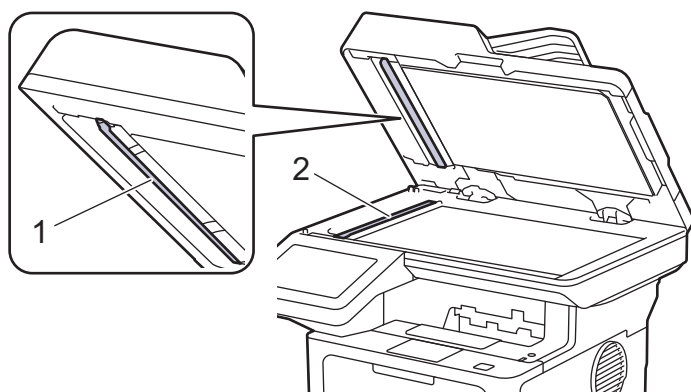

4. (Pour les modèles à numérisation recto verso automatique) Ouvrez le capot de la vitre du scanner (1), puis nettoyez l'autre barre blanche (2) et la bande de verre du scanner (3).

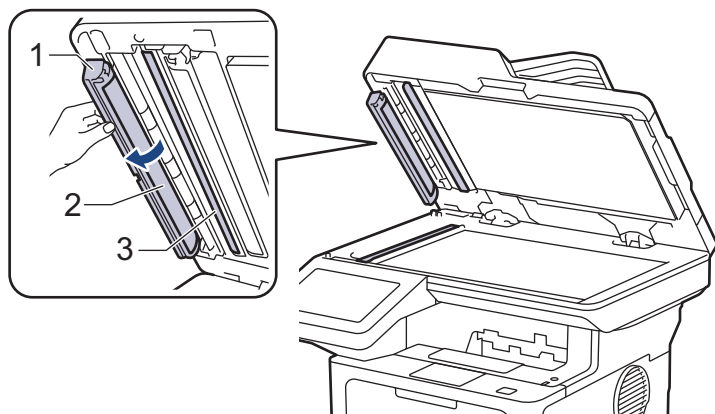

5. Fermez le capot document.
6. Appuyez sur  pour mettre l'appareil sous tension.



Information associée

- [Nettoyer l'appareil](#)

Rubriques connexes:

- Améliorer la qualité d'impression
-

Nettoyer l'écran LCD tactile

Avant de commencer la procédure de nettoyage ►► *Information associée: Nettoyer l'appareil*

IMPORTANT

NE PAS utiliser d'autres types de solutions (notamment de l'éthanol).

1. Maintenez  pour éteindre l'appareil.
2. Nettoyez l'écran tactile à l'aide d'un chiffon doux non pelucheux sec.

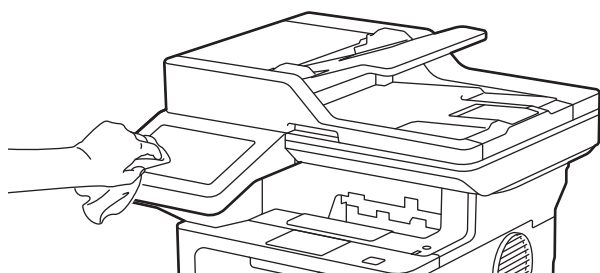

3. Appuyez sur  pour mettre l'appareil sous tension.



Information associée

- [Nettoyer l'appareil](#)

Nettoyer le fil corona

Si vous rencontrez des difficultés d'impression ou si le panneau de commande affiche le message d'état [Tambour!], nettoyez le fil corona.

1. Ouvrez le capot avant.

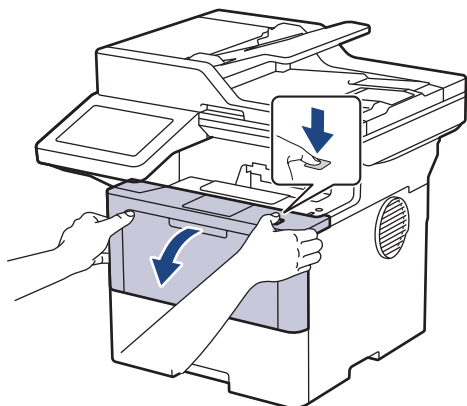

2. Retirez l'ensemble cartouche de toner et unité tambour de l'appareil.

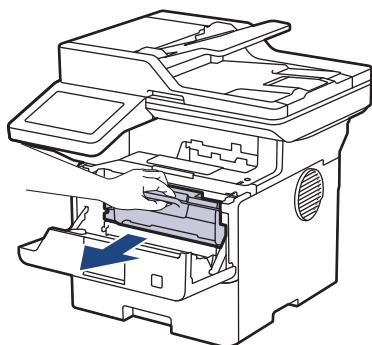

3. Nettoyez le fil corona à l'intérieur de l'unité tambour en faisant glisser délicatement l'onglet vert de la gauche vers la droite et inversement à plusieurs reprises.

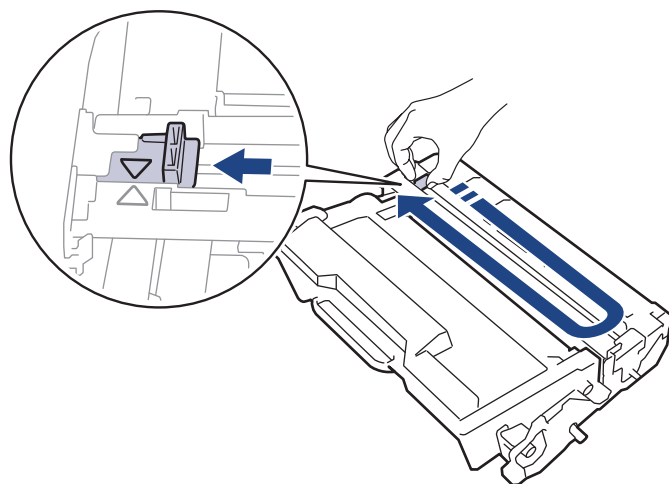

Veillez à replacer l'onglet dans sa position initiale (▲). La flèche de l'onglet doit être alignée avec la flèche figurant sur l'unité tambour. Si tel n'est pas le cas, les pages imprimées risquent d'être marquées d'une bande verticale.

4. Réinstallez l'ensemble cartouche de toner et unité tambour dans l'appareil.

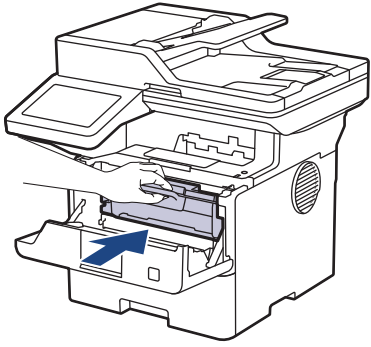

5. Fermez le capot avant de l'appareil.



Information associée



- [Nettoyer l'appareil](#)

Rubriques connexes:

- [Messages d'erreur et de maintenance](#)
-

Nettoyer l'unité tambour

Si vos impressions comportent des points noirs ou d'autres marques tous les 94 mm, un corps étranger se trouve vraisemblablement sur le tambour (il reste de la colle provenant d'une étiquette à la surface du tambour, par exemple).

1. Vérifiez que l'appareil est en mode Prêt.
2. Appuyez sur  [Paramètres] > [Tous les paramètres] > [Impr. rapports] > [Imp. pts tamb.].
3. Appuyez sur [Oui].
L'appareil imprime la page de vérification des taches du tambour.
4. Appuyez sur .
5. Maintenez  pour éteindre l'appareil.
6. Ouvrez le capot avant.

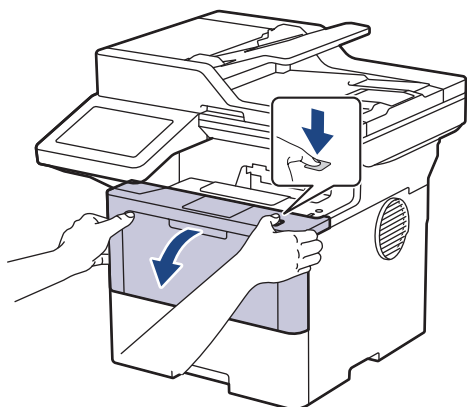

7. Retirez l'ensemble cartouche de toner et unité tambour de l'appareil.

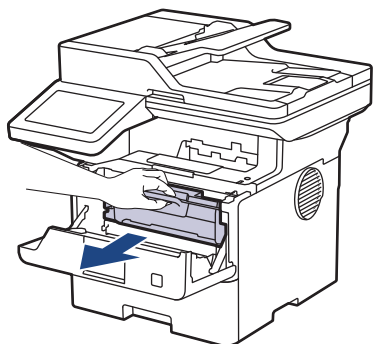

8. Abaissez le levier de verrouillage vert et sortez la cartouche de toner de l'unité tambour.

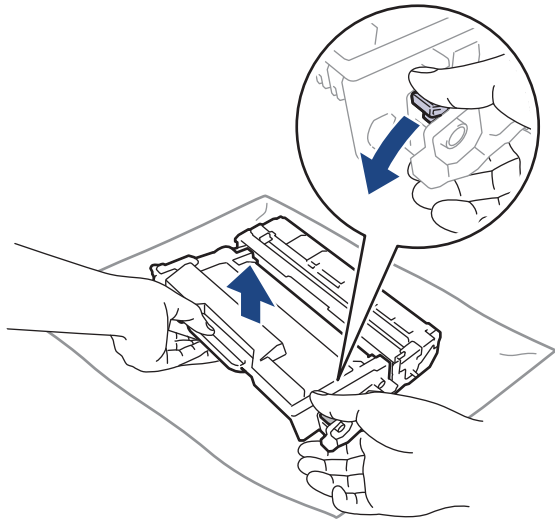

9. Tournez l'unité tambour comme indiqué dans l'illustration. Assurez-vous que l'entraînement (1) de l'unité tambour est à gauche.

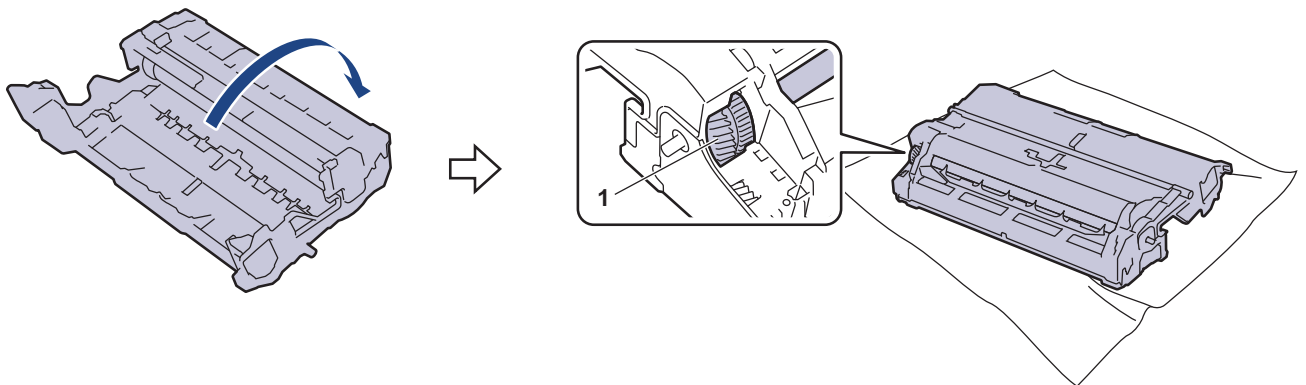

10. Utilisez les repères numérotés en regard du rouleau de tambour afin de localiser la trace sur le tambour. Par exemple, un point dans la colonne 2 de la fiche de vérification indique qu'une trace se trouve dans la région 2 du tambour.

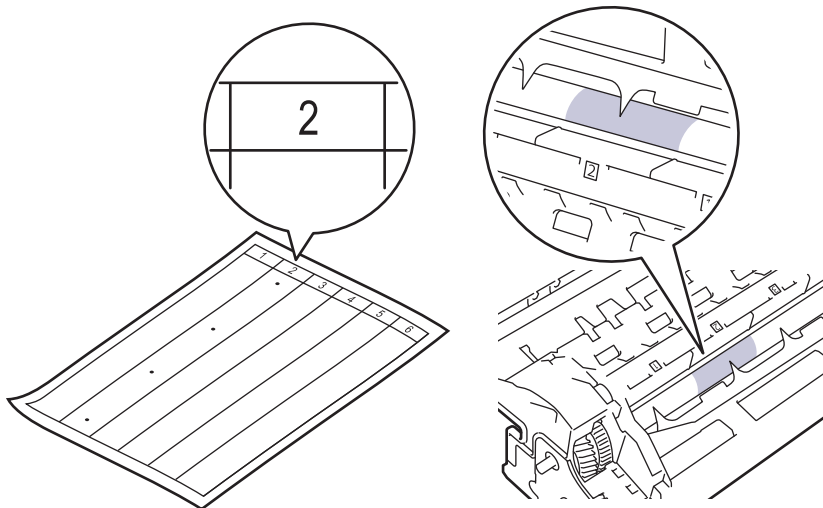

11. Tournez le bord de l'unité tambour vers vous en observant la surface du tambour pour localiser la marque.

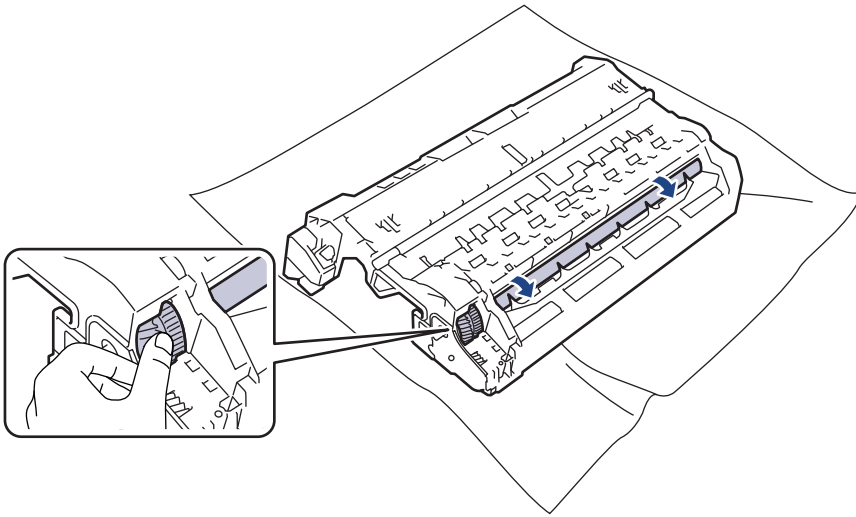

IMPORTANT

Pour éviter un problème lié à la qualité de l'impression, NE touchez PAS la surface de l'unité tambour hormis le bord.

12. Essuyez délicatement la surface de l'unité tambour à l'aide d'un coton-tige sec pour faire disparaître la marque ou le corps étranger.

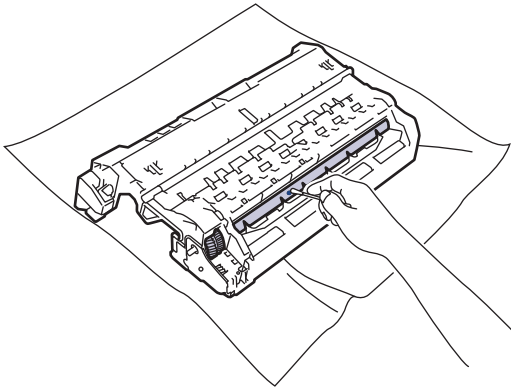

REMARQUE

Vous ne devez EN AUCUN CAS nettoyer la surface du tambour photosensible au moyen d'un objet pointu ou de liquide.

13. Poussez la cartouche de toner fermement dans l'unité tambour jusqu'à ce qu'elle se verrouille en place.

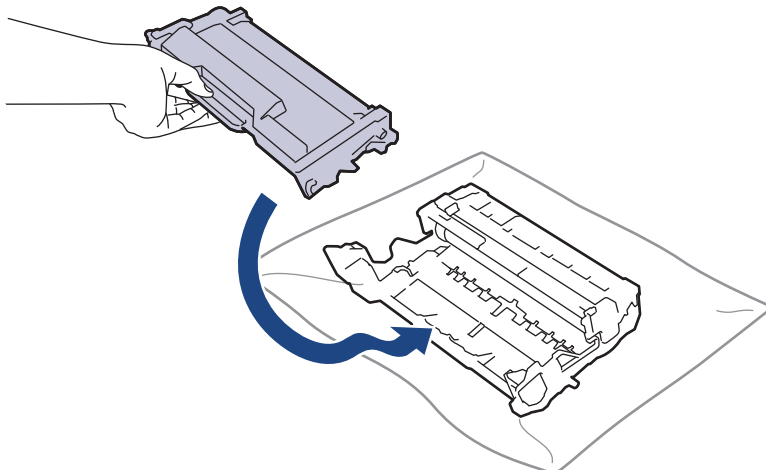



Assurez-vous d'avoir introduit à fond la cartouche de toner sinon elle risque de se détacher de l'unité tambour.

14. Réinstallez l'ensemble cartouche de toner et unité tambour dans l'appareil.

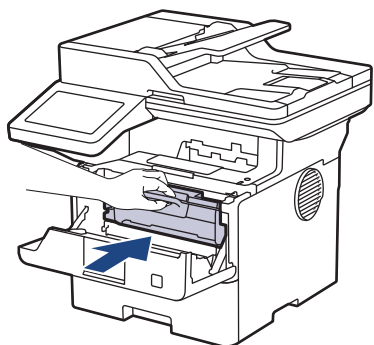

15. Fermez le capot avant de l'appareil.

16. Appuyez sur  pour mettre l'appareil sous tension.



Information associée

- [Nettoyer l'appareil](#)

Rubriques connexes:

- [Améliorer la qualité d'impression](#)

Nettoyer les rouleaux d'entraînement du papier

Le nettoyage régulier des rouleaux d'entraînement du papier peut éviter les bourrages papier, en garantissant une introduction correcte du papier.

Avant de commencer la procédure de nettoyage >> *Information associée: Nettoyer l'appareil*

Si vous rencontrez des difficultés lors de l'alimentation du papier, nettoyez les rouleaux d'alimentation du papier comme suit :

1. Maintenez  pour éteindre l'appareil.
2. Sortez complètement le bac à papier de l'appareil.

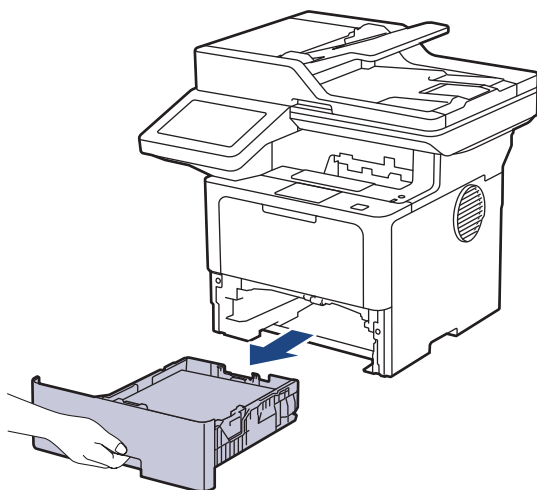

3. Si du papier est chargé ou qu'un objet est coincé dans le bac à papier, retirez-le.
4. Essorez un chiffon doux non pelucheux mouillé dans de l'eau tiède et essuyez le tampon séparateur du bac à papier pour en enlever la poussière.

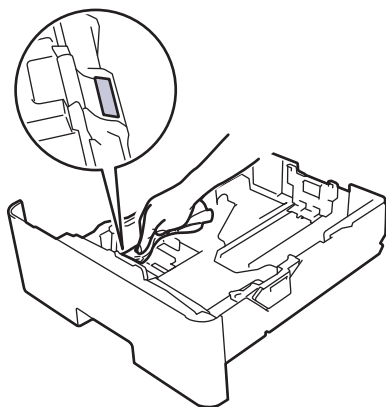

5. Nettoyez les deux rouleaux d'alimentation du papier à l'intérieur de l'appareil pour en enlever la poussière.

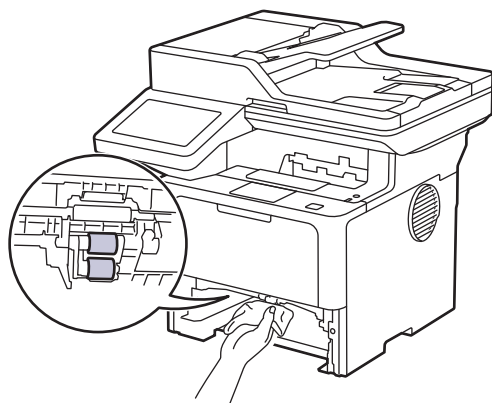

6. Rechargez le papier et réinstallez le bac à papier à fond dans l'appareil.

7. Appuyez sur  pour mettre l'appareil sous tension.





Information associée

- Nettoyer l'appareil

Rubriques connexes:

- Problèmes d'impression
-

Vérifier la durée de vie restante de la pièce

1. Appuyez sur  [Paramètres] > [Tous les paramètres] > [Info. appareil] > [Durée de vie des pièces].
2. Appuyez sur la pièce de l'appareil à vérifier.
L'écran LCD affiche la durée de vie restante approximative de la pièce.
3. Appuyez sur .



Pour afficher la durée de vie restante approximative de la cartouche de toner, appuyez sur  sur l'écran LCD.



Information associée

- [Maintenance de routine](#)

Placez l'appareil et la cartouche de toner dans le même emballage

⚠ AVERTISSEMENT

- Lorsque vous déplacez l'appareil, transportez-le comme illustré.
DCP-L5510DW/MFC-L5710DN/MFC-L5710DW/MFC-L5715DN :

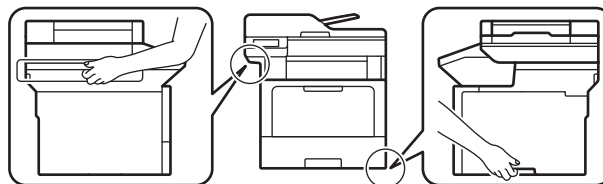

MFC-L6710DW/MFC-L6910DN/MFC-L6915DN/MFC-EX910 :

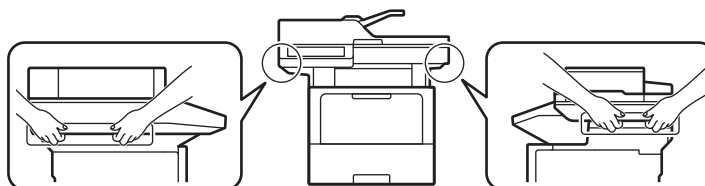

- Pour éviter toute blessure, deux personnes au moins doivent soulever le produit en le saisissant par l'avant et l'arrière.



- Si l'appareil comporte un ou plusieurs bacs en option, retirez-les AVANT de déplacer l'appareil. Si vous ne respectez pas cette précaution, vous risquez de vous blesser ou d'endommager l'appareil.
- Emballez le ou les bacs en option dans son/leur carton d'origine avec le matériel d'emballage d'origine.



Si vous devez transporter l'appareil pour quelque motif que ce soit, veuillez le remballer avec soin dans son conditionnement d'origine pour éviter de l'endommager lors du transport. L'appareil doit être couvert par une assurance appropriée du transporteur.

- Maintenez  pour éteindre l'appareil. Laissez l'appareil hors tension pendant au moins 10 minutes afin de lui permettre de refroidir.
- Débranchez tous les câbles, puis débranchez le cordon d'alimentation de la prise électrique.



Certains modèles sont équipés d'un cordon d'alimentation secteur non détachable. Si tel est votre cas, enroulez le cordon sans trop le serrer et placez-le sur le haut de l'appareil afin d'emballer ce dernier aisément.

- Emballez l'appareil dans son sac d'origine.

4. Emballez l'appareil, la documentation imprimée et le cordon d'alimentation c.a. (le cas échéant) dans le carton d'origine avec le matériau d'emballage d'origine comme illustré. (Le matériau d'emballage d'origine peut varier d'un pays et d'un modèle à l'autre.)

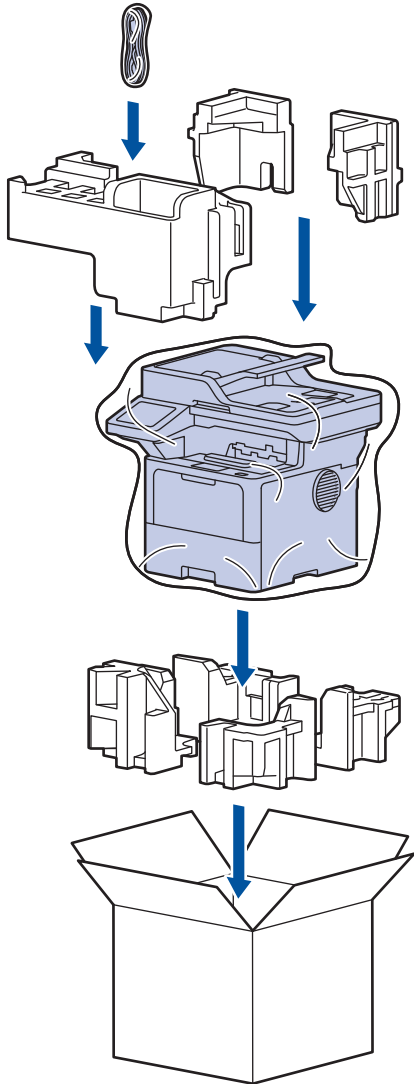

5. Fermez le carton à l'aide de ruban adhésif.
6. Si vous possédez un bac inférieur, remballage-le comme illustré.

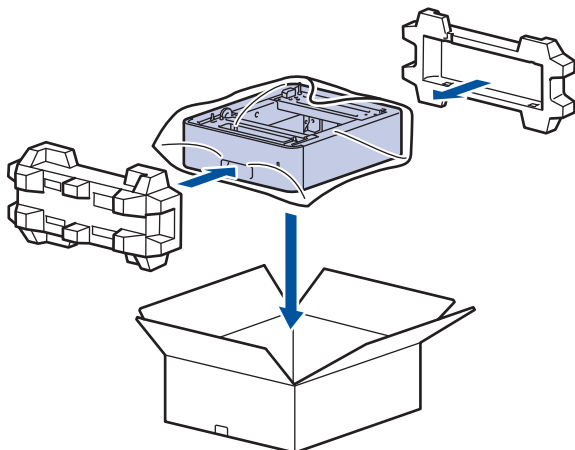

✓ Information associée

- Maintenance de routine

Remplacer les pièces de maintenance périodique

Remplacez régulièrement les pièces suivantes pour maintenir la qualité d'impression. Les pièces énumérées ci-dessous doivent être remplacées après l'impression d'environ 50 000 pages¹ pour les kits d'alimentation du papier du bac universel et environ 200 000 pages¹ pour les kits d'alimentation du papier du bac standard, les kits d'alimentation du papier du bac en option, l'unité de fusion et l'unité laser.

Contactez le service clientèle de Brother ou votre revendeur Brother si les messages suivants apparaissent sur l'écran LCD :

Message LCD	Description
Maintenance Remplacer l'unité de fusion ²	Remplacez l'unité de fusion.
Maintenance Remplacer le laser ²	Remplacez l'unité laser.
Maintenance Remplac. kitPF1 ^{2 3}	Remplacez le kit d'alimentation du papier du bac à papier standard.
Maintenance Remplac. kitPF2 ^{2 3 4}	Remplacez le kit d'alimentation du papier du bac en option.
Maintenance Remplac. kitMUPF ^{2 3}	Remplacez le kit d'alimentation du papier du bac universel.



Information associée

- [Maintenance de routine](#)

¹ Pages recto de format Letter ou A4.

² La fréquence de remplacement varie selon la complexité des pages imprimées, le pourcentage de couverture et le type de support utilisé.

³ Le kit inclut l'ensemble supports de rouleaux, le tampon séparateur et le ressort du tampon séparateur pour le bac à papier ou le bac universel.

⁴ Si vous utilisez un ou plusieurs bacs en option avec votre appareil, ce message s'affiche sur l'écran LCD. Lorsque l'appareil accueille différents bacs en option, l'appareil affiche les messages en faisant référence au numéro du bac en option concerné.

■ Réglages de l'appareil

Personnalisez les réglages et les fonctions pour faire de votre appareil un outil de travail plus efficace.

- [Modifier les paramètres de l'appareil depuis le panneau de commande](#)
- [Modifier les réglages de l'appareil à l'aide de Gestion à partir du Web](#)

Modifier les paramètres de l'appareil depuis le panneau de commande

- [En cas de coupure de courant \(stockage mémoire\)](#)
- [Réglages généraux](#)
- [Enregistrer vos paramètres favoris sous forme de raccourcis](#)
- [Imprimer des rapports](#)
- [Tableaux des réglages et des fonctions](#)

En cas de coupure de courant (stockage mémoire)

Vos paramètres de menu sont stockés de manière permanente et ne sont pas perdus en cas de panne de courant. Les réglages temporaires (par exemple, Contraste, Mode international) sont perdus.

En cas de panne de courant, l'appareil conserve la date et l'heure ainsi que les travaux de télécopie programmés (tels que les fax différés) pendant environ 60 heures. Les autres travaux de télécopie stockés dans la mémoire de l'appareil sont conservés.



Information associée

- [Modifier les paramètres de l'appareil depuis le panneau de commande](#)
-

Réglages généraux

- Régler le volume de l'appareil
- Passage automatique à l'heure d'été
- Configuration du compte à rebours avant l'activation du mode veille
- À propos du mode veille prolongée
- Définir le mode d'extinction automatique
- Régler la date et l'heure
- Définir le fuseau horaire
- Régler la luminosité du rétroéclairage LCD
- Modifier la durée d'activation du rétroéclairage LCD
- Définir votre identifiant de poste
- Régler le mode de numérotation par tonalité ou impulsion
- Réduire la consommation de toner
- Empêcher la numérotation d'un faux numéro (restriction de la numération)
- Réduire le bruit pendant l'impression
- Amélioration de l'impression
- Modifier la langue de l'écran LCD

Régler le volume de l'appareil

1. Effectuez l'une des opérations suivantes :

- Pour les modèles MFC :

Appuyez sur  [Paramètres] > [Tous les paramètres] > [Param. général] > [Volume].

- Pour les modèles DCP :

Appuyez sur  [Paramètres] > [Tous les paramètres] > [Param. général] > [Signal sonore].



Si votre appareil affiche le menu [Tous les paramètres] sur l'écran d'accueil, passez outre le menu [Paramètres].

2. Appuyez sur l'une des options suivantes (modèles MFC) :

(Les options varient en fonction de l'appareil.)

- [Sonnerie]

Permet de régler le volume de la sonnerie.

- [Signal sonore]

Réglez le volume du bip que vous entendez lorsque vous appuyez sur un bouton, en cas d'erreur ou après avoir envoyé ou reçu un fax.

- [Haut parleur]

Permet de régler le volume du haut-parleur.

3. Sélectionnez l'option [Désact.], [Basse], [Moyen] ou [Élevé], puis appuyez sur l'option désirée.

4. Appuyez sur .



Information associée

- [Réglages généraux](#)

Passage automatique à l'heure d'été

Vous pouvez programmer l'appareil pour qu'il passe automatiquement à l'heure d'été.

Il avancera lui-même d'une heure au printemps et reculera d'une heure en automne. Assurez-vous d'avoir défini la date et l'heure qui conviennent pour le paramètre Date et heure.

Cette fonctionnalité n'est disponible que dans certains pays.

1. Appuyez sur  [Paramètres] > [Tous les paramètres] > [Param. système] > [Date et heure] > [Heure été auto].



Si votre appareil affiche le menu [Tous les paramètres] sur l'écran d'accueil, passez outre le menu [Paramètres].

2. Appuyez sur [Oui] ou [Désact.].
3. Appuyez sur .



Information associée

- [Réglages généraux](#)

Configuration du compte à rebours avant l'activation du mode veille

Le mode veille (ou mode économie d'énergie) permet de réduire votre consommation électrique. Lorsque l'appareil est en mode veille, il se comporte comme s'il était éteint. L'appareil « se réveille » et lance l'impression lorsqu'il reçoit un travail d'impression ou un fax. Utilisez ces instructions pour configurer un délai (compte à rebours) avant le passage de l'appareil en mode veille.

- Vous pouvez choisir le laps de temps durant lequel l'appareil doit être inactif pour passer en mode veille.
- La minuterie redémarre si une opération est effectuée sur l'appareil (réception d'un travail d'impression, par exemple).

1. Appuyez sur  [Paramètres] > [Tous les paramètres] > [Param. général] > [Écologie] > [Durée de veille].



Si votre appareil affiche le menu [Tous les paramètres] sur l'écran d'accueil, passez outre le menu [Paramètres].

2. Spécifiez le délai d'inactivité (50 minutes au maximum) pendant lequel l'appareil reste inactif avant de basculer en mode veille, puis appuyez sur [OK].
3. Appuyez sur .



Information associée

- [Réglages généraux](#)

À propos du mode veille prolongée

Si l'appareil est en mode veille et ne reçoit pas de tâches pendant un certain laps de temps, il passe automatiquement en mode veille prolongée. Ce délai varie en fonction de votre modèle et de vos réglages.

Le mode veille prolongée consomme moins d'énergie que le mode veille.

Modèles concernés	Écran LCD de l'appareil en mode veille prolongée	Conditions ayant pour effet de réveiller l'appareil
DCP-L5510DW/MFC-L5710DN/ MFC-L5710DW/MFC-L5715DN/ MFC-L6710DW/MFC-L6910DN/ MFC-L6915DN/MFC-EX910	Le rétroéclairage de l'écran LCD s'éteint et la LED d'alimentation clignote.	<ul style="list-style-type: none">L'appareil reçoit un travail.Quelqu'un appuie sur  ou sur l'écran LCD tactile.





Information associée

- [Réglages généraux](#)

Définir le mode d'extinction automatique

Si l'appareil est en mode veille prolongée pendant un certain temps, l'appareil passe en mode d'extinction automatique selon votre modèle et les paramètres définis. L'appareil ne peut pas passer en mode d'extinction automatique s'il est relié à un réseau ou à une ligne téléphonique, ou s'il comporte des données d'impression sécurisée en mémoire (disponible pour certains modèles).

Pour lancer l'impression, appuyez sur  à partir du panneau de commande, puis envoyez un travail d'impression.

1. Appuyez sur  [Paramètres] > [Tous les paramètres] > [Param. général] > [Écologie] > [Arrêt auto].



Si votre appareil affiche le menu [Tous les paramètres] sur l'écran d'accueil, passez outre le menu [Paramètres].

2. Appuyez sur l'option [Désact.], [1heure], [2heures], [4heures] ou [8heures] souhaitée.
3. Appuyez sur .



Information associée



- [Réglages généraux](#)

Régler la date et l'heure

1. Appuyez sur  [Paramètres] > [Tous les paramètres] > [Param. système] > [Date et heure] > [Date].



Si votre appareil affiche le menu [Tous les paramètres] sur l'écran d'accueil, passez outre le menu [Paramètres].

2. Entrez les deux derniers chiffres de l'année à l'aide de l'écran LCD, puis appuyez sur [OK].
3. Entrez les deux chiffres du mois à l'aide de l'écran LCD, puis appuyez sur [OK].
4. Entrez les deux chiffres du jour à l'aide de l'écran LCD, puis appuyez sur [OK].
5. Appuyez sur [Type d'horloge].
6. Appuyez sur [Hlge 12 hr] ou [Hlge 24 hr].
7. Appuyez sur [Heure].
8. Pour entrer l'heure, procédez comme suit :
 - Si vous avez sélectionné [Hlge 12 hr] comme format d'heure pour le paramètre [Type d'horloge], entrez l'heure (au format 12 heures) à l'aide de l'écran LCD.
Appuyez sur  pour sélectionner [AM] ou [PM].
Appuyez sur [OK].
 - Si vous avez sélectionné [Hlge 24 hr] comme format d'heure pour le paramètre [Type d'horloge], entrez l'heure (au format 24 heures) à l'aide de l'écran LCD.
Appuyez sur [OK].
(Tapez, par exemple 19:45 pour 7 h 45.)
9. Appuyez sur .



Information associée

- [Réglages généraux](#)

Définir le fuseau horaire

Réglez sur l'appareil le fuseau horaire correspondant à votre localisation.

1. Appuyez sur  [Paramètres] > [Tous les paramètres] > [Param. système] > [Date et heure] > [Fuseau horaire].



Si votre appareil affiche le menu [Tous les paramètres] sur l'écran d'accueil, passez outre le menu [Paramètres].

2. Entrez votre fuseau horaire.
3. Appuyez sur [OK].
4. Appuyez sur .



Information associée

- [Réglages généraux](#)

Régler la luminosité du rétroéclairage LCD

Si vous éprouvez des difficultés à lire l'écran LCD, modifier le réglage de la luminosité peut améliorer votre confort.

1. Appuyez sur  [Paramètres] > [Tous les paramètres] > [Param. général] > [Réglage LCD] > [Éclair.arrière].



Si votre appareil affiche le menu [Tous les paramètres] sur l'écran d'accueil, passez outre le menu [Paramètres].

2. Appuyez sur l'option [Clair], [Moyen] ou [Foncée].
3. Appuyez sur .



Information associée

- [Réglages généraux](#)

Modifier la durée d'activation du rétroéclairage LCD

Définissez la durée pendant laquelle le rétroéclairage LCD reste allumé.

1. Appuyez sur  [Paramètres] > [Tous les paramètres] > [Param. général] > [Réglage LCD] > [Tempor. attén.].



Si votre appareil affiche le menu [Tous les paramètres] sur l'écran d'accueil, passez outre le menu [Paramètres].

2. Appuyez sur l'option [10 sec], [20 sec] ou [30 sec].
3. Appuyez sur .



Information associée

- [Réglages généraux](#)

Définir votre identifiant de poste

Modèles associés: MFC-L5710DN/MFC-L5710DW/MFC-L5715DN/MFC-L6710DW/MFC-L6910DN/MFC-L6915DN/MFC-EX910

Définissez l'appareil pour imprimer votre identifiant de poste ainsi que la date et l'heure du fax en haut de chaque fax que vous recevez.

1. Appuyez sur  [Paramètres] > [Tous les paramètres] > [Param. système] > [ID station] > [Fax].



Si votre appareil affiche le menu [Tous les paramètres] sur l'écran d'accueil, passez outre le menu [Paramètres].

2. Entrez votre numéro de télécopieur (jusqu'à 20 chiffres) à l'aide de l'écran LCD, puis appuyez sur [OK].
3. Appuyez sur [Tél].
4. Entrez votre numéro de téléphone (jusqu'à 20 chiffres) à l'aide de l'écran LCD, puis appuyez sur [OK].
5. Appuyez sur [Nom].
6. Saisissez votre nom (20 caractères maximum) à l'aide de l'écran LCD, puis appuyez sur [OK].



- Appuyez sur  pour afficher des lettres, des chiffres ou des caractères spéciaux. (les caractères disponibles peuvent varier en fonction du pays).

Si votre appareil affiche   , appuyez sur   .

- Si vous tapez un caractère incorrect, appuyez sur ◀ ou ▶ pour placer le curseur à côté et appuyez sur . Entrez le caractère correct.
- Pour insérer un espace, appuyez sur [Espace] ou ▶.
- Plus d'informations détaillées >> *Information associée*

7. Appuyez sur .



Information associée

- Réglages généraux

Rubriques connexes:

- [Mode de saisie du texte sur votre appareil](#)
- [Transférer les fax vers un autre télécopieur](#)
- [Transférer le rapport du journal des fax vers un autre télécopieur](#)

Régler le mode de numérotation par tonalité ou impulsion

Modèles associés: MFC-L5710DN/MFC-L5710DW/MFC-L5715DN/MFC-L6710DW/MFC-L6910DN/MFC-L6915DN/MFC-EX910

Votre appareil est configuré pour un service de numérotation par tonalités. Si vous disposez d'un service de numérotation par impulsion (cadran rotatif), vous devez modifier le mode de numérotation.

Cette fonctionnalité n'est pas disponible dans certains pays.

1. Appuyez sur  [Paramètres] > [Tous les paramètres] > [Param. système] > [Tonal/Impuls.].



Si votre appareil affiche le menu [Tous les paramètres] sur l'écran d'accueil, passez outre le menu [Paramètres].

2. Appuyez sur [Tonal.] ou [Impuls.].
3. Appuyez sur .



Information associée

- [Réglages généraux](#)

Réduire la consommation de toner

L'utilisation de la fonction d'économie de toner peut réduire la consommation de toner. Lorsque la fonction d'économie de toner est activée, les impressions sont plus claires.

Il n'est PAS conseillé d'utiliser la fonction d'économie de toner pour imprimer une photo ou des images en nuances de gris.

1. Appuyez sur  [Paramètres] > [Tous les paramètres] > [Param. général] > [Écologie] > [Economie de toner].



Si votre appareil affiche le menu [Tous les paramètres] sur l'écran d'accueil, passez outre le menu [Paramètres].

2. Appuyez sur [Oui] ou [Désact.].
3. Appuyez sur .



Information associée

- [Réglages généraux](#)

Rubriques connexes:

- [Améliorer la qualité d'impression](#)

Empêcher la numérotation d'un faux numéro (restriction de la numérotation)

Modèles associés: MFC-L5710DN/MFC-L5710DW/MFC-L5715DN/MFC-L6710DW/MFC-L6910DN/MFC-L6915DN/MFC-EX910

Cette fonction évite que les utilisateurs n'envoient un fax ou ne composent un mauvais numéro par mégarde. Vous pouvez configurer l'appareil de façon à limiter la numérotation à partir du pavé numérique, du carnet d'adresses, des touches de raccourci ou de la recherche LDAP.

1. Appuyez sur  [Paramètres] > [Tous les paramètres] > [Fax] > [Restriction de numérotation].



Si votre appareil affiche le menu [Tous les paramètres] sur l'écran d'accueil, passez outre le menu [Paramètres].

2. Appuyez sur l'une des options suivantes :

- [Pavé numérique]
- [Carnet d'adresses]



Si vous combinez des numéros du carnet d'adresses lors de la numérotation, les numéros seront reconnus comme une saisie du pavé numérique et ne sont pas soumis à des limitations.

- [Raccourcis]
- [Serveur LDAP]

3. Appuyez sur l'une des options suivantes :

Option	Description
Appuyez 2x sur #	L'appareil vous invite à entrer à nouveau le numéro. Si vous entrez à nouveau le même numéro correctement, l'appareil entame la numérotation. En cas d'erreur de saisie, l'écran LCD affiche un message d'erreur.
Oui	L'appareil limite tous les envois de fax et les appels sortants pour cette méthode de numérotation.
Désact.	L'appareil n'applique aucune restriction pour la méthode de numérotation.



- Le paramètre [Appuyez 2x sur #] n'a pas d'effet si vous utilisez un téléphone externe avant d'entrer le numéro. Vous n'êtes pas invité à saisir à nouveau le numéro.
- Si vous choisissez [Oui] ou [Appuyez 2x sur #], vous ne pouvez pas tirer parti de la fonction Diffusion.

4. Appuyez sur .



Information associée

- [Réglages généraux](#)

Réduire le bruit pendant l'impression

Le réglage Mode silencieux permet de réduire le bruit émis pendant l'impression. Lorsque le mode silencieux est activé, la vitesse d'impression est réduite. Ce mode est désactivé par défaut.

1. Appuyez sur  [Paramètres] > [Tous les paramètres] > [Param. général] > [Écologie] > [Mode silence].



Si votre appareil affiche le menu [Tous les paramètres] sur l'écran d'accueil, passez outre le menu [Paramètres].

2. Appuyez sur [Oui] ou [Désact.].
3. Appuyez sur .



Information associée

- [Réglages généraux](#)

Amélioration de l'impression

Si votre sortie papier est cornée ou le toner ne fixe pas l'encre correctement, vous pouvez améliorer votre sortie papier.

1. Appuyez sur  [Paramètres] > [Tous les paramètres] > [Param. général] > [Améliorer la sortie].



Si votre appareil affiche le menu [Tous les paramètres] sur l'écran d'accueil, passez outre le menu [Paramètres].

2. Appuyez sur [Désact.], [Réduire la courbure du papier] ou [Améliorer la fixation du toner].
3. Appuyez sur .



Information associée

- [Réglages généraux](#)

Modifier la langue de l'écran LCD

Si besoin, modifiez la langue de l'écran LCD.

Cette fonctionnalité n'est pas disponible dans certains pays.

1. Appuyez sur  [Paramètres] > [Tous les paramètres] > [Param. système] > [Langue locale].



Si votre appareil affiche le menu [Tous les paramètres] sur l'écran d'accueil, passez outre le menu [Paramètres].

2. Appuyez sur votre langue.
3. Appuyez sur .



Information associée

- [Réglages généraux](#)

Enregistrer vos paramètres favoris sous forme de raccourcis

- [Ajoutez des raccourcis](#)
- [Modifier ou supprimer des raccourcis](#)
- [Affecter un raccourci à une carte d'identité](#)

Ajoutez des raccourcis

Vous pouvez ajouter les réglages de fax, de copie, de numérisation, Web Connect et Apps que vous utilisez le plus fréquemment en les enregistrant comme des raccourcis. Par la suite, il suffit d'appuyer sur le raccourci de votre choix pour appliquer les réglages au lieu de les ressaisir manuellement.





Certains menus de raccourci ne sont pas disponibles en fonction du modèle utilisé.

Ces instructions décrivent comment ajouter un raccourci de copie. La procédure d'ajout d'un raccourci de fax, de numérisation, Web Connect ou d'applications est très similaire.

>> [DCP-L5510DW/MFC-L5710DN/MFC-L5710DW/MFC-L5715DN](#)



>> [MFC-L6710DW/MFC-L6910DN/MFC-L6915DN/MFC-EX910](#)

DCP-L5510DW/MFC-L5710DN/MFC-L5710DW/MFC-L5715DN



1. Appuyez sur  [Raccourcis]. (Si  [Raccourcis] apparaît.)
2. Appuyez sur un onglet.



Faites glisser le doigt pour afficher l'onglet si nécessaire.

3. Appuyez sur  pour ajouter un nouveau raccourci.
4. Appuyez sur [Copie].
5. Appuyez sur le réglage de copie prédéfini souhaité.
6. Appuyez sur  [Options].
7. Glissez le doigt vers le haut ou le bas, ou appuyez sur ▲ ou ▼ pour afficher les réglages disponibles, puis appuyez sur celui que vous voulez modifier.
8. Glissez le doigt vers le haut ou le bas, ou appuyez sur ▲ ou ▼ pour afficher les options disponibles pour le réglage, puis appuyez sur l'option souhaitée.
Répétez ces deux étapes jusqu'à ce que vous ayez sélectionné tous les paramètres et options souhaités.
9. Lorsque vous avez fini de modifier les options, appuyez sur [OK]. (Si le bouton [OK] s'affiche.)
10. Appuyez sur [OK].
11. Lisez et confirmez la liste des paramètres sélectionnés à l'écran, puis appuyez sur [OK].
12. Saisissez un nom de raccourci à l'aide de l'écran LCD, puis appuyez sur [OK].

MFC-L6710DW/MFC-L6910DN/MFC-L6915DN/MFC-EX910

1. Appuyez sur  [Raccourcis]. (Si  [Raccourcis] apparaît.)
2. Appuyez sur un onglet.



Faites glisser le doigt pour afficher l'onglet si nécessaire.

3. Appuyez sur  pour ajouter un nouveau raccourci.
4. Appuyez sur [Copie].
5. Appuyez sur > pour accéder aux réglages de copie prédéfinis.
6. Balayez vers le haut ou vers le bas, ou appuyez sur ▲ ou ▼ pour afficher les paramètres de copie prédéfinis, puis appuyez sur celui qui vous intéresse.
7. Appuyez sur [Options].

-
8. Glissez le doigt vers le haut ou le bas, ou appuyez sur ▲ ou ▼ pour afficher les réglages disponibles, puis appuyez sur celui que vous voulez modifier.
 9. Glissez le doigt vers le haut ou le bas, ou appuyez sur ▲ ou ▼ pour afficher les options disponibles pour le réglage, puis appuyez sur l'option souhaitée.
Répétez ces deux étapes jusqu'à ce que vous ayez sélectionné tous les paramètres et options souhaités.
 10. Lorsque vous avez fini de modifier les options, appuyez sur [OK]. (Si le bouton [OK] s'affiche.)
 11. Appuyez sur [Enr. comme racc.].
 12. Lisez et confirmez la liste des paramètres sélectionnés à l'écran, puis appuyez sur [OK].
 13. Saisissez un nom de raccourci à l'aide de l'écran LCD, puis appuyez sur [OK].



Information associée

- [Enregistrer vos paramètres favoris sous forme de raccourcis](#)
-

Modifier ou supprimer des raccourcis

 Vous ne pouvez pas modifier un raccourci Web Connect ou Apps. Si vous avez besoin de modifier ce type de raccourci, supprimez-le puis ajoutez un nouveau raccourci.

1. Appuyez sur **+** [Raccourcis]. (Si **+** [Raccourcis] apparaît.)
2. Appuyez sur un onglet pour afficher le raccourci que vous souhaitez modifier.

 Faites glisser le doigt pour afficher l'onglet si nécessaire.

3. Appuyez sur le raccourci à modifier.
Les réglages du raccourci sélectionné s'affichent.

 Pour supprimer le raccourci ou modifier le nom, exercez une pression prolongée sur le raccourci jusqu'à ce que les options s'affichent, puis suivez les menus à l'écran.

4. Appuyez sur [Options].
5. Changez les paramètres du raccourci, si nécessaire.
6. Appuyez sur [OK] (si nécessaire).
7. Lorsque vous avez terminé, appuyez sur [Enr. comme racc.].
8. Lisez et confirmez la liste des paramètres sélectionnés à l'écran, puis appuyez sur [OK].
9. Effectuez l'une des opérations suivantes :
 - Pour remplacer le raccourci, appuyez sur [Oui].
 - Si vous n'avez pas l'intention de remplacer le raccourci, appuyez sur [Non] pour saisir le nouveau nom du raccourci.

Appuyez sur **+** pour ajouter un nouveau raccourci.

Saisissez un nouveau nom à l'aide de l'écran LCD, puis appuyez sur [OK].

 Pour changer le nom, maintenez  enfoncé pour supprimer le nom actuel.

Information associée

- [Enregistrer vos paramètres favoris sous forme de raccourcis](#)

Affecter un raccourci à une carte d'identité

Modèles associés: MFC-L6910DN/MFC-L6915DN/MFC-EX910

Vous pouvez attribuer un raccourci à votre carte d'identité. Il suffira de mettre votre carte d'identité en contact avec le symbole NFC de l'appareil pour faire apparaître automatiquement votre raccourci personnel sur l'écran tactile.



- Il n'est pas possible d'utiliser la même carte d'identité pour différents raccourcis.
- Pour changer le raccourci attribué à la carte d'identité, annulez l'enregistrement de la carte d'identité, puis enregistrez-la avec le nouveau raccourci.

1. Appuyez sur l'onglet contenant le raccourci que vous comptez affecter à votre carte d'identité.
2. Appuyez sur le raccourci et maintenez l'appui jusqu'à ce que les options s'affichent.
3. Appuyez sur [Enregistrer carte/NFC].
4. Mettez la carte d'identité en contact avec le symbole NFC de l'appareil.
5. Appuyez sur [Enregistrer].

Le raccourci est affecté à la carte d'identité.



Information associée

- [Enregistrer vos paramètres favoris sous forme de raccourcis](#)

Imprimer des rapports

- [Rapports](#)
- [Imprimer un rapport](#)

Rapports

Les rapports suivants sont disponibles :

Vérification d'envoi (Pour les modèles dotés d'une fonction fax)

Le rapport Rapport transm permet d'imprimer un rapport de vérification de l'envoi de votre dernier envoi.

Carnet d'adresses

Le rapport du carnet d'adresses imprime la liste des noms et des numéros enregistrés dans la mémoire du carnet d'adresses.

Journal des fax (Pour les modèles dotés d'une fonction fax)

Le journal des fax imprime une liste d'informations concernant les 200 derniers fax entrants et sortants. (TX signifie Envoi, RX signifie Réception.)

Réglages utilisateur

Le rapport des réglages utilisateur imprime la liste de vos réglages actuels.

Paramètres d'impression

Le rapport Paramètres d'impression imprime une liste des paramètres d'impression actuels.

Configuration réseau (Modèles avec fonctionnalité réseau)

Le rapport de configuration réseau imprime la liste de vos réglages réseau actuels.

Imprimer la liste du fichier

Cette option imprime une liste des polices ainsi que des paramètres de macros/flux d'impression stockés dans l'appareil.

Impression points tambour

Cette option imprime la feuille des points tambour qui est utile au moment du nettoyage de l'unité tambour.

Rapport WLAN (Modèles avec fonctionnalité réseau sans fil)

Le rapport WLAN imprime le diagnostic de connectivité LAN sans fil.



Information associée

- [Imprimer des rapports](#)

Imprimer un rapport

1. Appuyez sur  [Paramètres] > [Tous les paramètres] > [Impr. rapports].



Si votre appareil affiche le menu [Tous les paramètres] sur l'écran d'accueil, passez outre le menu [Paramètres].

2. Glissez le doigt vers le haut ou le bas, ou appuyez sur ▲ ou sur ▼ pour afficher le rapport à imprimer, puis appuyez dessus.

3. Effectuez l'une des opérations suivantes :

- Si vous choisissez [Rapp. Trans.], effectuez l'une des opérations suivantes :
 - Pour consulter le rapport de vérification de l'envoi, appuyez sur [Afficher sur LCD].
 - Pour imprimer le rapport de vérification de l'envoi, appuyez sur [Imp. rapport].
- Si vous sélectionnez d'autres rapports, passez à l'étape suivante.

4. Appuyez sur [Oui].

5. Appuyez sur .



Information associée

- [Imprimer des rapports](#)

Tableaux des réglages et des fonctions

Les tableaux des réglages vous aident à comprendre les sélections de menu et les options qui se trouvent dans les programmes de l'appareil.

- [Tableaux de réglages \(MFC-L6710DW/MFC-L6910DN/MFC-L6915DN/MFC-EX910\)](#)
- [Tableaux de réglages \(MFC-L5710DN/MFC-L5710DW/MFC-L5715DN\)](#)
- [Tableaux de réglages \(DCP-L5510DW\)](#)
- [Tableaux des fonctions \(MFC-L6710DW/MFC-L6910DN/MFC-L6915DN/MFC-EX910\)](#)
- [Tableaux des fonctions \(MFC-L5710DN/MFC-L5710DW/MFC-L5715DN\)](#)
- [Tableaux des fonctions \(DCP-L5510DW\)](#)

Tableaux de réglages (MFC-L6710DW/MFC-L6910DN/MFC-L6915DN/MFC-EX910)

Modèles associés: MFC-L6710DW/MFC-L6910DN/MFC-L6915DN/MFC-EX910

>> [Param. général]
 >> [Paramètres raccourcis]
 >> [Fax]
 >> [Imprimante]
 >> [Réseau]
 >> [Impr. rapports]
 >> [Info. appareil]
 >> [Param. système]
 >> [Paramètres admin]

[Param. général]

[Tous les paramètres] > [Param. général]

Niveau 3	Niveau 4	Niveau 5	Niveau 6	Descriptions
Paramétrage bacs	Type papier	Bac MU	-	Sélectionnez le type de papier qui correspond au papier présent dans le bac universel.
		Bac 1	-	Sélectionnez le type de papier qui correspond au papier placé dans le bac standard.
		Bac 2 ¹	-	Sélectionnez le type de papier qui correspond au papier placé dans le bac en option (bac 2).
		Bac 3 ¹	-	Sélectionnez le type de papier qui correspond au papier placé dans le bac en option (bac 3).
		Bac 4 ^{1 2}	-	Sélectionnez le type de papier qui correspond au papier placé dans le bac en option (bac 4).
		Bac 5 ^{1 2}	-	Sélectionnez le type de papier qui correspond au papier placé dans le bac en option (bac 5).
	Format papier	Bac MU	-	Sélectionnez le format de papier chargé dans le bac universel.
		Bac 1	-	Sélectionnez le format de papier chargé dans le bac à papier standard.
		Bac 2 ¹	-	Sélectionnez le format de papier que vous avez chargé dans le bac en option (bac 2).
		Bac 3 ¹	-	Sélectionnez le format de papier que vous avez chargé dans le bac en option (bac 3).
		Bac 4 ^{1 2}	-	Sélectionnez le format de papier que vous avez chargé dans le bac en option (bac 4).
		Bac 5 ^{1 2}	-	Sélectionnez le format de papier que vous avez chargé dans le bac en option (bac 5).
	Us. bac : Copier	-	-	Permet de sélectionner le bac à utiliser pour la réalisation d'une copie.
	Us. bac : Fax	-	-	Permet de sélectionner le bac à utiliser pour l'impression d'un fax.

Niveau 3	Niveau 4	Niveau 5	Niveau 6	Descriptions
Paramétrage bacs	Us. bac : Imprimer	-	-	Permet de sélectionner le bac à utiliser pour imprimer.
	Imprim. position	Bac MU	X Offset	Réglez la position de début d'impression (généralement dans le coin supérieur gauche d'une page) pour le papier chargé horizontalement dans le bac universel, dans une plage comprise entre -500 points (gauche) et +500 points (droite) pour une impression à 300 dpi.
			Y Offset	Réglez la position de début d'impression (généralement dans le coin supérieur gauche d'une page) pour le papier chargé verticalement dans le bac universel, dans une plage comprise entre -500 points (haut) et +500 points (bas) pour une impression à 300 dpi.
		Bac 1	X Offset	Réglez la position de début d'impression (généralement dans le coin supérieur gauche d'une page) pour le papier chargé horizontalement dans le bac à papier standard, dans une plage comprise entre -500 points (gauche) et +500 points (droite) pour une impression à 300 dpi.
			Y Offset	Réglez la position de début d'impression (généralement dans le coin supérieur gauche d'une page) pour le papier chargé verticalement dans le bac à papier standard, dans une plage comprise entre -500 points (haut) et +500 points (bas) pour une impression à 300 dpi.
		Bac 2 ¹	X Offset	Réglez la position de début d'impression (généralement dans le coin supérieur gauche d'une page) pour le papier chargé horizontalement dans le bac en option (bac 2), dans une plage comprise entre -500 points (gauche) et +500 points (droite) pour une impression à 300 dpi.
			Y Offset	Réglez la position de début d'impression (généralement dans le coin supérieur gauche d'une page) pour le papier chargé verticalement dans le bac en option (bac 2), dans une plage comprise entre -500 points (haut) et +500 points (bas) pour une impression à 300 dpi.
		Bac 3 ¹	X Offset	Réglez la position de début d'impression (généralement dans le coin supérieur gauche d'une page) pour le papier chargé horizontalement dans le bac en option (bac 3), dans une plage comprise entre -500 points (gauche) et +500 points (droite) pour une impression à 300 dpi.
			Y Offset	Réglez la position de début d'impression (généralement dans le coin supérieur gauche d'une page) pour le papier chargé verticalement dans le bac en option (bac 3), dans une plage comprise entre -500 points (haut) et +500 points (bas) pour une impression à 300 dpi.
		Bac 4 ^{1 2}	X Offset	Réglez la position de début d'impression (généralement dans le coin supérieur gauche d'une page) pour le papier chargé horizontalement dans le bac en option (bac 4), dans une plage comprise entre -500 points

Niveau 3	Niveau 4	Niveau 5	Niveau 6	Descriptions
Paramétrage bacs	Imprim. position	Bac 4 ^{1 2}		(gauche) et +500 points (droite) pour une impression à 300 dpi.
			Y Offset	Réglez la position de début d'impression (généralement dans le coin supérieur gauche d'une page) pour le papier chargé verticalement dans le bac en option (bac 4), dans une plage comprise entre -500 points (haut) et +500 points (bas) pour une impression à 300 dpi.
		Bac 5 ^{1 2}	X Offset	Déplacez la position de départ d'impression (dans le coin supérieur gauche des pages) du papier chargé horizontalement dans le bac en option (bac 5), dans une plage comprise entre -500 points (gauche) et +500 points (droite) pour une résolution de 300 dpi.
	Y Offset		Déplacez la position de départ d'impression (dans le coin supérieur gauche des pages) du papier chargé verticalement dans le bac en option (bac 5), dans une plage comprise entre -500 points (haut) et +500 points (bas) pour une résolution de 300 dpi.	
	Ignorer le bac ¹	-	-	Sélectionnez un bac spécifique à ignorer si vous savez qu'il contient du papier au format incorrect.
	Bac séparateur ¹	-	-	Sélectionnez le bac qui contient le papier utilisé comme papier intercalaire, inséré entre chaque travail d'impression.
	Not. peu papier (disponible pour certains modèles)	Not. peu papier	-	Indiquez si vous souhaitez afficher une notification pour indiquer que le bac à papier est presque vide.
		Niveau de notif.	-	Sélectionnez le niveau minimal de papier déclenchant le message.
	Vérif. papier	-	-	Sélectionnez si vous souhaitez qu'un message s'affiche pour vous inviter à vérifier le type et le format du papier.
	Volume	Sonnerie	-	-
Signal sonore		-	-	Permet de régler le volume du bip sonore.
Haut parleur		-	-	Permet de régler le volume du haut-parleur.
Réglage LCD	Éclair.arrière	-	-	Permet de régler la luminosité du rétroéclairage LCD.
	Tempor. attén.	-	-	Définissez la durée pendant laquelle l'écran LCD reste allumé après son retour à l'affichage de l'écran d'accueil.
Param. notif.	Alerte de document (disponible pour certains modèles)	-	-	Indiquez si vous souhaitez recevoir une alerte si vous avez laissé le document sur la vitre du scanner.
	Nbre (pges vierges ignorées)	-	-	Affiche le nombre total de pages numérisées et de pages omises à l'issue de la numérisation.
Écologie	Mode Éco	-	-	Permet d'activer les paramètres de l'appareil suivants de façon simultanée : <ul style="list-style-type: none"> • Impression R/V : Bord long ³ • Durée de veille : 0 Min • Tempor. attén. : 10 sec

Niveau 3	Niveau 4	Niveau 5	Niveau 6	Descriptions
Écologie				<ul style="list-style-type: none"> Mode silence : Oui³ Economie de toner : Oui³
	Economie de toner	-	-	Permet d'augmenter le rendement en pages de la cartouche de toner.
	Durée de veille	-	-	Indiquez le laps de temps qui doit s'écouler avant que l'appareil ne bascule en mode d'économie d'énergie.
	Mode silence	-	-	Permet de réduire le bruit lors de l'impression.
	Arrêt auto	-	-	Configurez le nombre d'heures pendant lesquelles l'appareil sera en mode Veille prolongée avant de s'éteindre.
Améliorer la sortie	-	-	-	Activez la fonction Réduire la courbure du papier ou la fonction Améliorer la fixation du toner pour améliorer la sortie papier.
Eff Don Stockees	ID Macro=	-	-	Supprimez les données relatives aux macros enregistrées.
	ID de flux	-	-	Supprimez les données enregistrées relatives aux flux.
	ID Police=	-	-	Supprimez les données relatives aux polices enregistrées.
	Suppr. tout	-	-	Rétablissez les valeurs d'usine des données relatives aux macros/flux et aux polices.
	Initialiser la clé USB (Disponible uniquement lorsque la mémoire Flash USB est sélectionnée dans le menu Emplacement de sauvegarde des tâches.)	-	-	Permet d'initialiser la mémoire Flash USB pour la fonction USB Storage Print. L'initialisation de la mémoire Flash USB dure plus de 40 minutes. Ce processus d'initialisation ne rend pas les données complètement irrécupérables.

1 Disponible si le ou les bac(s) en option est installé/sont installés.

2 Modèles uniquement pris en charge.

3 Il est possible de modifier ce réglage uniquement après avoir changé certains réglages de l'appareil dans l'application Gestion à partir du Web.

[Paramètres raccourcis]

[Tous les paramètres] > [Paramètres raccourcis]

Niveau 3	Niveau 4	Descriptions
(Sélectionnez un bouton de raccourci)	renommer	Permet de modifier le nom du raccourci.
	Modifier	Permet de modifier les réglages concernant les raccourcis.
	Suppr	Permet de supprimer un raccourci.
	Enregistrer carte/NFC	Affectez un raccourci à une carte d'identité.
	Supprimer carte/NFC	Supprimez un raccourci d'une carte d'identité.

[Tous les paramètres] > [Fax]

Niveau 3	Niveau 4	Niveau 5	Descriptions	
Param.RC.	Long. sonnerie	-	Permet de définir le nombre de sonneries avant que l'appareil ne réponde en mode Fax ou en mode Fax/Tél.	
	Mode réponse	-	Permet de sélectionner le mode de réception qui correspond le mieux à vos besoins.	
	Durée son. F/T	-	Permet de régler la durée de la pseudo-sonnerie/sonnerie double en mode Fax/Tél.	
	Aperçu fax	-	Permet d'afficher les fax reçus sur l'écran LCD.	
	Détection fax	-	Permet de recevoir des fax automatiquement quand vous répondez à un appel et entendez une tonalité de fax.	
	Code distance	Code distance	-	Répondez aux appels sur un téléphone supplémentaire ou externe et utilisez des codes pour activer ou désactiver les codes d'accès à distance. Vous pouvez personnaliser ces codes.
		Act Code		
		Désact.code		
	Réduction auto	-	Permet de réduire le format des fax entrants.	
	Récept. PC-FAX	-	Permet de configurer l'appareil pour qu'il envoie des fax à votre ordinateur. Si vous activez cette fonction, vous pouvez activer la fonction de sécurité Impression de sauvegarde.	
	Récep. en mém.	Désact.	-	
		Réadressage fax	-	Paramétrez l'appareil pour qu'il réadresse des fax ou enregistre des fax entrants en mémoire (pour que vous puissiez les récupérer lorsque vous n'êtes pas à côté de l'appareil). Si vous choisissez la fonction de transfert de fax ou de stockage de fax, vous pouvez activer la fonction de sécurité Impression de sauvegarde.
		Mémoriser fax		
		Réadr. vers cloud	-	Permet de transmettre les fax entrants à un service en ligne.
Transférer au réseau		-	Permet de transmettre les fax entrants à une destination réseau.	
Tampon Fax Rx	-	Permet d'imprimer la date et l'heure de réception en haut des fax entrants.		
Recto-verso	-	Permet d'imprimer les fax entrants sur les deux faces du papier.		
Configurer l'envoi	Envoi par lot	-	Permet de combiner des fax différés envoyés au même numéro de fax en un seul envoi à la même heure de la journée.	
	Note PageGarde	5.	Permet d'entrer des commentaires pour la page de garde des fax.	
		6.		
	Recomposition auto	-	Vous pouvez régler l'appareil de manière à ce qu'il recompose le dernier numéro de fax au bout de cinq minutes si le fax n'est pas passé parce que la ligne était occupée.	
Destination	-	Permet de configurer l'appareil pour qu'il affiche les informations sur le destinataire du fax sur l'écran LCD pendant la composition.		

Niveau 3	Niveau 4	Niveau 5	Descriptions
Param. Rapport	Rap. transmis.	-	Permet de sélectionner la configuration initiale du rapport de vérification de l'envoi.
	Périod. journal	Périod. journal	Permet de paramétrer l'intervalle pour l'impression automatique du journal des fax.
		Heure	Si vous choisissez une autre valeur que Non ou Tous les 50 fax, vous pouvez définir l'intervalle.
		Jour	Si vous sélectionnez Tous les 7 jours, vous pouvez définir le jour de la semaine.
Imprime doc.	-	-	Permet d'imprimer les fax entrants enregistrés dans la mémoire de l'appareil.
Accès distance	-	-	Permet de définir votre code personnel pour l'extraction à distance.
Restriction de numérotation	Pavé numérique	-	Permet de restreindre la numérotation en cas d'utilisation du pavé numérique.
	Carnet d'adresses	-	Permet de restreindre la numérotation lors de l'utilisation du carnet d'adresses.
	Raccourcis	-	Permet de restreindre la numérotation lors de l'utilisation d'un raccourci.
	Serveur LDAP	-	Permet de restreindre la numérotation des numéros de serveur LDAP.
Travaux restants	-	-	Permet de vérifier quelles tâches programmées sont stockées dans la mémoire de l'appareil et d'annuler les tâches sélectionnées.

[Imprimante]

[Tous les paramètres] > [Imprimante]

Niveau 3	Niveau 4	Niveau 5	Descriptions
Émulation	-	-	Permet de sélectionner le mode d'émulation.
Résolution	-	-	Sélectionnez une résolution d'impression.
Densité	-	-	Augmentez ou réduisez la densité d'impression.
Params impr.	-	-	Définissez vos paramètres d'impression sur Texte ou Images.
Options d'impression	Liste polices	HP LaserJet	Permet d'imprimer la liste des polices internes de l'appareil.
		BR-Script 3	
	Test imp.	-	Permet d'imprimer une page de test.
Recto-verso	Impression R/V	-	Vous pouvez activer ou désactiver l'impression recto verso et choisir le côté long ou le côté court.
	Image simple	-	Dans le cas d'un travail d'impression dont la dernière page est une page recto, sélectionnez l'option Alim. recto pour diminuer la durée d'impression. Lorsque vous utilisez du papier à en-tête ou du papier préimprimé, vous devez sélectionner l'option Alim. R/V. Si vous sélectionnez Alim. recto pour du papier à en-tête ou du papier préimprimé, la dernière page sera imprimée au verso.

Niveau 3	Niveau 4	Niveau 5	Descriptions
Auto Continu	-	-	Sélectionnez ce réglage si vous voulez que l'appareil efface les erreurs de format ou de type de papier et utilise le papier d'autres bacs.
Type papier	-	-	Définissez le type de papier.
Format papier	-	-	Définissez le format de papier.
Copies	-	-	Permet de définir le nombre de pages imprimées.
Orientation	-	-	Définissez les pages pour les imprimer en mode portrait ou paysage.
Imprim. position	-	-	Permet d'accéder aux menus de réglage de la position d'impression.
FF auto	-	-	Permet à l'appareil d'imprimer automatiquement les données restantes.
HP LaserJet	No. police	No. police	Définissez le numéro de police.
		N°police logi.	Définit le numéro de police logicielle. Ce menu s'affiche si une police est installée sur votre appareil Brother.
	Pas police	-	Définissez le pas de la police. (Disponible uniquement pour certaines polices.)
	Point police	-	Définissez la taille de la police. (Disponible uniquement pour certaines polices.)
	Jeu de symboles	-	Sélectionnez le jeu de symboles ou de caractères.
	Imprimer table	-	Imprimez le tableau de codes.
	Chgt ligne auto	-	OUI : CR -> CR+LF, NON : CR -> CR
	Retour char auto	-	OUI : LF -> LF+CR, FF -> FF+CR, ou VT -> VT+CR NON : LF -> LF, FF -> FF, ou VT -> VT
	WRAP automatique	-	Sélectionnez si vous voulez un saut de ligne et un retour chariot lorsque la position du chariot atteint la marge droite.
	Saut page auto	-	Sélectionnez si vous voulez un saut de ligne et un retour chariot lorsque la position du chariot atteint la marge inférieure.
	Marge gauche	-	Réglez la marge gauche sur une colonne entre 0 et 70 à 1 caractère par pouce.
	Marge droite	-	Réglez la marge droite entre la colonne 10 et la colonne 80 par incrément d'1 caractère par pouce.
	Marge supérieure	-	Réglez la marge supérieure par rapport à une distance donnée du bord supérieur de la feuille de papier.
	Marge inférieure	-	Réglez la marge inférieure par rapport à une distance donnée du bord inférieur de la feuille de papier.
	Lignes	-	Définit le nombre de lignes sur chaque page.
Commande du bac	-	Sélectionnez ce réglage si une incohérence relative à un bac apparaît lorsque vous utilisez les pilotes HP.	
Epson FX-850	No. police	No. police	Définissez le numéro de police.
		N°police logi.	Définit le numéro de police logicielle. Ce menu s'affiche si une police est installée sur votre appareil Brother.

Niveau 3	Niveau 4	Niveau 5	Descriptions
Epson FX-850	Pas police	-	Définissez le pas de la police. (Disponible uniquement pour certaines polices.)
	Point police	-	Définissez la taille de la police. (Disponible uniquement pour certaines polices.)
	Jeu caractères	-	Sélectionnez le jeu de symboles ou de caractères.
	Imprimer table	-	Imprimez le tableau de codes. Si Modif. émulation apparaît sur l'écran LCD, choisissez l'option voulue.
	Chgt ligne auto	-	OUI : CR -> CR+LF, NON : CR -> CR
	Masque auto	-	Définissez les marges haut et bas sur deux lignes chacune. Lorsque vous définissez Masque auto sur Oui, ce réglage remplace les réglages Marge supérieure et Marge inférieure.
	Marge gauche	-	Réglez la marge gauche sur une colonne entre 0 et 70 à 1 caractère par pouce.
	Marge droite	-	Réglez la marge droite entre la colonne 10 et la colonne 80 par incrément d'1 caractère par pouce.
	Marge supérieure	-	Réglez la marge supérieure par rapport à une distance donnée du bord supérieur de la feuille de papier.
	Marge inférieure	-	Réglez la marge inférieure par rapport à une distance donnée du bord inférieur de la feuille de papier.
	Lignes	-	Définit le nombre de lignes sur chaque page.
IBM Proprinter	No. police	No. police	Définissez le numéro de police.
		N° police logi.	Définit le numéro de police logicielle. Ce menu s'affiche si une police est installée sur votre appareil Brother.
	Pas police	-	Définissez le pas de la police. (Disponible uniquement pour certaines polices.)
	Point police	-	Définissez la taille de la police. (Disponible uniquement pour certaines polices.)
	Jeu caractères	-	Sélectionnez le jeu de symboles ou de caractères.
	Imprimer table	-	Imprimez le tableau de codes. Si Modif. émulation apparaît sur l'écran LCD, choisissez l'option voulue.
	Chgt ligne auto	-	OUI : CR -> CR+LF, NON : CR -> CR
	Retour char auto	-	OUI : LF -> LF+CR, FF -> FF+CR, ou VT -> VT+CR NON : LF -> LF, FF -> FF, ou VT -> VT
	Masque auto	-	Définissez les marges haut et bas sur deux lignes chacune. Lorsque vous définissez Masque auto sur Oui, ce réglage remplace les réglages Marge supérieure et Marge inférieure.
	Marge gauche	-	Réglez la marge gauche sur une colonne entre 0 et 70 à 1 caractère par pouce.
	Marge droite	-	Réglez la marge droite entre la colonne 10 et la colonne 80 par incrément d'1 caractère par pouce.

Niveau 3	Niveau 4	Niveau 5	Descriptions
IBM Proprinter	Marge supérieure	-	Réglez la marge supérieure par rapport à une distance donnée du bord supérieur de la feuille de papier.
	Marge inférieure	-	Réglez la marge inférieure par rapport à une distance donnée du bord inférieur de la feuille de papier.
	Lignes	-	Définit le nombre de lignes sur chaque page.
BR-Script 3	Imprimer les erreurs	-	Détermine si vous souhaitez imprimer les informations correspondant aux erreurs lorsqu'elles se produisent.
PDF	Multi-pages	-	Définissez la mise en page lorsque vous imprimez plusieurs pages.
	Options impr. PDF	-	Définissez le paramètre d'impression PDF afin d'imprimer les commentaires (annotations) ou tampons du fichier PDF avec le texte.
	Ajuster le PDF à la page	-	Indiquez si vous désirez que l'appareil mette à l'échelle ou redimensionne les pages dans le fichier PDF pour les adapter au format du papier sélectionné.
Menu Carbone	Copie carbone	-	Activez ou désactivez la fonction Copie carbone.
	Copies	-	Permet de définir le nombre de pages imprimées.
	Bac de copie 1	-	Permet de sélectionner le bac que vous utilisez pour Copie1.
	Macro de copie 1	-	Permet de sélectionner une macro/un flux pour Copie1.
	Bac de copie 2... Bac de copie 8	-	Permet de sélectionner le bac que vous utilisez pour Copie2 à Copie8.
	Macro de copie 2... Macro de copie 8	-	Permet de sélectionner une macro/un flux pour Copie2 à Copie8.
Empl. tâche (disponible pour certains modèles)	-	-	Sélectionnez l'emplacement où les travaux d'impression doivent être enregistrés.
Réinitialisation imprimante	-	-	Permet de rétablir les réglages d'usine de l'appareil.

[Réseau]

[Tous les paramètres] > [Réseau]

Niveau 3	Niveau 4	Niveau 5	Niveau 6	Descriptions
LAN câblé	TCP/IP	Méthode Boot	Tentatives de démarrage IP	Permet de sélectionner la méthode de démarrage qui correspond le mieux à vos besoins.
		Adresse IP	-	Permet de saisir l'adresse IP.
		Masq. SS. réseau	-	Permet de saisir le masque de sous-réseau.
		Passerelle	-	Permet de saisir l'adresse de la passerelle.

Niveau 3	Niveau 4	Niveau 5	Niveau 6	Descriptions
LAN câblé	TCP/IP	Nom du nœud	-	Permet de saisir le nom du nœud. (Jusqu'à 32 caractères)
		Configuration WINS	-	Permet de sélectionner le mode de configuration WINS.
		Serveur WINS	Primaire	Spécifiez l'adresse IP du serveur WINS primaire.
			Secondaire	Spécifiez l'adresse IP du serveur WINS secondaire.
		Serveur DNS	Primaire	Spécifiez l'adresse IP du serveur DNS primaire.
			Secondaire	Spécifiez l'adresse IP du serveur DNS secondaire.
		APIPA	-	Permet de configurer l'appareil pour qu'il attribue automatiquement l'adresse IP à partir de la plage d'adresses liaison-locale.
	IPv6	-	Permet d'activer ou de désactiver le protocole IPv6.	
	Ethernet	-	-	Permet de sélectionner le mode de liaison Ethernet.
	Etat câblé	-	-	Permet d'afficher le statut câblé actuel.
	Adresse MAC	-	-	Permet d'afficher l'adresse MAC de votre appareil.
WLAN (Wi-Fi) ¹ (Pour les modèles à réseau sans fil)	Rechercher le réseau Wi-Fi	-	-	Configurez les paramètres de votre réseau sans fil manuellement.
	TCP/IP	Méthode Boot	Tentatives de démarrage IP	Permet de sélectionner la méthode de démarrage qui correspond le mieux à vos besoins.
Adresse IP		-	Permet de saisir l'adresse IP.	
Masq. SS. réseau		-	Permet de saisir le masque de sous-réseau.	
Passerelle		-	Permet de saisir l'adresse de la passerelle.	
Nom du nœud		-	Permet de saisir le nom du nœud. (Jusqu'à 32 caractères)	
Configuration WINS		-	Permet de sélectionner le mode de configuration WINS.	

Niveau 3	Niveau 4	Niveau 5	Niveau 6	Descriptions
WLAN (Wi-Fi) ¹ (Pour les modèles à réseau sans fil)	TCP/IP	Serveur WINS	Primaire	Spécifiez l'adresse IP du serveur WINS primaire.
			Secondaire	Spécifiez l'adresse IP du serveur WINS secondaire.
		Serveur DNS	Primaire	Spécifiez l'adresse IP du serveur DNS primaire.
			Secondaire	Spécifiez l'adresse IP du serveur DNS secondaire.
		APIPA	-	Permet de configurer l'appareil pour qu'il attribue automatiquement l'adresse IP à partir de la plage d'adresses liaison-locale.
		IPv6	-	Permet d'activer ou de désactiver le protocole IPv6.
	WPS/bouton-poussoir	-	-	Permet de configurer vos réglages réseau sans fil à l'aide d'un seul bouton.
	Code PIN/WPS	-	-	Permet de configurer vos réglages réseau sans fil en utilisant WPS avec un code NIP.
	Etat WLAN	État	-	Permet de consulter l'état actuel du réseau sans fil.
		Signal	-	Permet de consulter l'intensité actuelle du signal réseau sans fil.
		SSID	-	Permet de consulter le SSID actuel.
		Mode de commu.	-	Permet d'afficher le mode de communication actuel.
	Adresse MAC	-	-	Permet d'afficher l'adresse MAC de votre appareil.
	Définir comme valeur par défaut	-	-	Permet de rétablir les réglages d'usine de réseau sans fil de l'imprimante.
	WLAN activé	-	-	Active ou désactive l'interface sans fil.
Wi-Fi Direct ¹ (Pour les modèles à réseau sans fil)	Manuel	-	-	Permet de configurer manuellement vos réglage réseau Wi-Fi Direct.
	Propr. groupe	-	-	Permet de configurer votre appareil comme propriétaire du groupe.
	Bouton-poussoir	-	-	Permet de configurer vos paramètres réseau Wi-Fi Direct à l'aide d'un seul bouton.
	Code PIN	-	-	Permet de configurer vos paramètres réseau Wi-Fi Direct en utilisant le WPS avec un code PIN.
	Infos périphérique	Nom périph.	-	Permet d'afficher le nom de périphérique de votre appareil.

Niveau 3	Niveau 4	Niveau 5	Niveau 6	Descriptions
Wi-Fi Direct ¹ (Pour les modèles à réseau sans fil)	Infos périphérique	SSID	-	Permet de consulter le SSID du propriétaire du groupe. Lorsque l'appareil n'est pas connecté, l'écran LCD affiche « Non connecté ».
		Adresse IP	-	Permet d'afficher l'adresse IP actuelle de votre appareil.
	Info. sur l'état	État	-	Permet de consulter l'état actuel du réseau Wi-Fi Direct.
		Signal	-	Permet de consulter l'intensité actuelle du signal réseau Wi-Fi Direct. Lorsque l'appareil agit comme un propriétaire du groupe, l'écran LCD annonce un signal fort.
	Activ. interf.	-	-	Permet d'activer ou de désactiver la connexion Wi-Fi Direct.
NFC (disponible pour certains modèles)	-	-	-	Permet d'activer ou de désactiver la fonctionnalité NFC.
E-mail	Adresse mail	-	-	Permet de saisir l'adresse électronique. (Jusqu'à 255 caractères)
	Configurer le serveur	SMTP	Serveur	Saisissez le nom et l'adresse du serveur SMTP.
			Port	Permet de saisir le numéro de port SMTP.
			Auth. pour SMTP	Permet de sélectionner la méthode de sécurité pour les notifications d'e-mail.
			SSL/TLS	Permet d'envoyer ou de recevoir un e-mail via un serveur de messagerie exigeant une communication SSL/TLS sécurisée.
			Vérifier cert.	Permet de vérifier automatiquement le certificat du serveur SMTP.
		POP3/IMAP4	Protocole	Permet de sélectionner le protocole pour la réception d'un e-mail depuis le serveur.
			Serveur	Saisissez le nom et l'adresse du serveur.
			Port	Permet d'entrer le numéro de port.
			Nom bal	Permet de saisir le nom de la boîte aux lettres. (Jusqu'à 255 caractères)
			Mot de passe b. aux lettres	Permet de saisir le mot de passe pour la connexion au serveur.

Niveau 3	Niveau 4	Niveau 5	Niveau 6	Descriptions
E-mail	Configurer le serveur	POP3/IMAP4		(Jusqu'à 128 caractères)
			Sélect. dossier	Permet de sélectionner le dossier indiqué dans la boîte aux lettres à l'aide du protocole IMAP4.
			SSL/TLS	Permet d'envoyer ou de recevoir un e-mail via un serveur de messagerie exigeant une communication SSL/TLS sécurisée.
			Vérifier cert.	Permet de vérifier automatiquement le certificat du serveur SMTP.
			APOP	Permet d'activer ou de désactiver APOP.
	Config RC mail	Réception auto	Réception auto	Vérifie automatiquement la présence de nouveaux messages sur le serveur.
			Période RC	Permet de régler l'intervalle de recherche de nouveaux messages sur le serveur.
		Entête	-	Permet de sélectionner le contenu de l'en-tête de l'e-mail à imprimer.
		Suppr/Lire mail d'erreur	-	Le serveur POP3 supprime automatiquement les messages d'erreur. Le serveur IMAP4 supprime automatiquement les messages d'erreur une fois que vous les avez lus.
		Avis	-	Permet de recevoir des messages de notification.
	Config TX mail	Sujet émetteur	-	Permet d'afficher l'objet.
		Limite taille	Limite taille	Permet de limiter la taille des documents d'e-mail.
			Taille max. (Mo)	
		Avis	-	Permet d'envoyer des messages de notification.
	Config.relai	Diffusion relais	-	Permet de réacheminer un document vers un autre télécopieur.
		Domaine relais	Relais ##	Permet d'enregistrer le nom du domaine.
		Rapport relais	-	Permet d'imprimer le rapport de reroutage.
	Param. Rapport	E-mail	Rap. transmis.	Permet de sélectionner la configuration initiale du rapport de vérification de l'envoi.
		IFAX	Rap. transmis.	
	Réception manuelle	-	-	Permet de vérifier manuellement si de nouveaux messages sont arrivés sur le serveur POP3 ou IMAP4.

Niveau 3	Niveau 4	Niveau 5	Niveau 6	Descriptions
Paramètres de connexion Web	Paramètres proxy	Connexion proxy	-	Permet de modifier les réglages de connexion Web.
		Adresse	-	
		Port	-	
		Nom utilisateur	-	
		Mot Passe	-	
Gestion Web	-	-	-	Activez ou désactivez l'application Gestion à partir du Web. Si vous activez cette fonction, assurez-vous de spécifier la méthode de connexion pour utiliser l'application Gestion à partir du Web.
Fax vers le serveur	Fax vers le serveur	-	-	Permet de sélectionner le type de connexion réseau.
	Préfixe	-	-	
	Suffixe	-	-	
IPsec	-	-	-	IPsec est une fonction de sécurité facultative du protocole IP, qui offre des services d'authentification et de cryptage. Nous vous recommandons de contacter votre administrateur réseau avant de modifier ce paramètre.
Délect. réseau	Autoriser détection	-	-	Active ou désactivez Global Detect, une fonction qui détecte toute connexion accidentelle à un réseau global et en informe l'utilisateur.
	Refuser l'accès	-	-	Désactivez les connexions au réseau global.
Réinit. réseau	-	-	-	Permet de rétablir les valeurs par défaut de tous les réglages réseau.

¹ (MFC-L6910DN/MFC-L6915DN/MFC-EX910) La connexion au réseau sans fil peut être utilisée uniquement si le module sans fil en option est installé.

[Impr. rapports]

[Tous les paramètres] > [Impr. rapports]

Niveau 3	Niveau 4	Descriptions
Rapp. Trans.	Afficher sur LCD	Permet d'afficher un rapport de vérification de l'envoi de votre dernier envoi.
	Imp. rapport	Permet d'imprimer un rapport de vérification de l'envoi de votre dernier envoi.
Carnet d'adresses	-	Permet d'imprimer la liste des noms et numéros stockés dans le carnet d'adresses.
Journal Fax	-	Imprime une liste d'informations concernant les 200 derniers fax entrants et sortants. (TX signifie envoi. RX signifie réception.)

Niveau 3	Niveau 4	Descriptions
Config.Util	-	Permet d'imprimer la liste de vos réglages utilisateur.
Paramétrage de l'imprimante	-	Permet d'imprimer la liste des réglages de l'imprimante.
Configuration réseau	-	Permet d'imprimer la liste de vos réglages réseau.
Impr. list fich.	-	Permet d'imprimer la liste des données enregistrées dans la mémoire de l'appareil.
Imp. pts tamb.	-	Permet d'imprimer la feuille de contrôle des points du tambour.
Rapport WLAN ¹ (Pour les modèles à réseau sans fil)	-	Permet d'imprimer les résultats de la connexion LAN sans fil.

¹ (MFC-L6910DN/MFC-L6915DN/MFC-EX910) La connexion au réseau sans fil peut être utilisée uniquement si le module sans fil en option est installé.

[Info. appareil]

[Tous les paramètres] > [Info. appareil]

Niveau 3	Niveau 4	Descriptions
No. de série	-	Permet de vérifier le numéro de série de votre appareil.
Version du firmware	Version principale	Permet de vérifier la version de micrologiciel de votre appareil.
	Version de la sécurité	
Mise jour du micr	-	Permet de mettre à jour le micrologiciel de votre appareil vers le microprogramme le plus récent.
Vérif auto du microlo	-	Permet d'afficher les informations du micrologiciel sur l'écran d'accueil principal.
Compteur page	Total	Permet de vérifier le nombre total de pages que l'appareil a imprimées.
	Fax	
	Copie	
	Imprimer	
	Autres	
Durée de vie des pièces ¹	Tambour	Affichez la durée de vie restante de l'unité tambour.
	Unité de fusion	Affichez la durée de vie restante de l'unité de fusion.
	Laser	Affichez la durée de vie restante de l'unité laser.
	Kit PF MU	Affichez la durée de vie restante du kit d'alimentation papier du bac universel.
	Kit PF 1	Affichez la durée de vie restante du kit d'alimentation papier 1.
	Kit PF 2 ²	Affichez la durée de vie restante du kit d'alimentation papier 2.
	Kit PF 3 ²	Affichez la durée de vie restante du kit d'alimentation papier 3.
	Kit PF 4 ^{2 3}	Affichez la durée de vie restante du kit d'alimentation papier 4.
Kit PF 5 ^{2 3}	Affichez la durée de vie restante du kit d'alimentation papier 5.	

¹ La durée de vie des pièces est approximative et peut varier selon les conditions d'utilisation.

² Disponible si le ou les bac(s) en option est installé/sont installés.

[Param. système]**[Tous les paramètres] > [Param. système]**

Niveau 3	Niveau 4	Descriptions
Date et heure	Date	Permet d'ajouter la date et l'heure sur l'écran et dans les entêtes des fax que vous envoyez.
	Heure	
	Type d'horloge	Permet de sélectionner le format de l'heure (12 heures ou 24 heures).
	Heure été auto	Permet de régler l'appareil pour qu'il passe automatiquement à l'heure d'été.
	Fuseau horaire	Permet de définir votre fuseau horaire.
ID station	Fax	Permet de saisir votre nom et votre numéro de fax pour qu'ils apparaissent sur chaque page que vous faxez.
	Tél	
	Nom	
Tonal/Impuls. (Pour la France et la Suisse)	-	Sélectionnez le mode de numérotation.
Tonalité	-	Permet de raccourcir la pause de détection de tonalité.
Param. ligne	-	Permet de sélectionner le type de ligne téléphonique.
Compatibilité	-	Permet de régler l'égalisation pour les problèmes de transmission. Les fournisseurs de services VoIP fournissent la prise en charge des fax à l'aide de diverses normes. Si vous rencontrez régulièrement des erreurs de transmission de fax, choisissez Base (pour VoIP).
Init.	Appareil réinitialisé	Permet de rétablir tous les paramètres de l'appareil que vous avez modifiés.
	Réinit. réseau	Permet de rétablir les valeurs par défaut de tous les réglages réseau.
	Carnet d'adr. et fax	Permet d'effacer tous les numéros de téléphone et les réglages de fax mémorisés.
	Tous les paramètres	Permet de rétablir tous les réglages d'usine par défaut de l'appareil.
	Réinit. d'usine	Permet de rétablir tous les réglages d'usine.
Langue locale (Disponible dans certains pays uniquement)	-	Permet de modifier la langue de l'écran LCD.

[Paramètres admin]**[Paramètres admin]**

Niveau 2	Niveau 3	Niveau 4	Niveau 5	Descriptions
Paramètres de l'écran d'accueil	Icônes	-	-	Supprimez, ajoutez ou déplacez les icônes vers d'autres emplacements sur les écrans d'accueil.
	Couleur d'arrière-plan	-	-	Modifiez la couleur de l'arrière-plan de l'écran tactile en sélectionnant Blanc ou Noir.

Niveau 2	Niveau 3	Niveau 4	Niveau 5	Descriptions
Paramètres de l'écran d'accueil	Onglets	renommer	Onglet 1	Changez le nom des onglets.
			Onglet 2	
			Onglet 3	
			Onglet 4	
			Onglet 5	
			Onglet 6	
		Écran d'accueil principal	-	Configurez votre écran d'accueil principal.
	Afficher les informations	Adresse IP	-	Permet de sélectionner si l'adresse IP de votre appareil doit être affichée ou non au niveau des écrans d'accueil.
	Réinitialiser les paramètres de l'écran d'accueil	-	-	Rétablissez les valeurs par défaut de tous les réglages de l'écran d'accueil.
Autres paramètres d'écran	Copier l'écran	-	-	Définissez les réglages par défaut de l'écran Copie.
	Écran de numérisation	-	-	Définissez les réglages par défaut de l'écran de numérisation.
Gestion des restrictions	Fonction de restriction des utilisateurs	-	-	Permet d'activer ou de désactiver les fonctions de restriction, comme Secure Function Lock, par exemple.
	Verr. paramètre	-	-	Permet d'empêcher tout utilisateur non autorisé de modifier les réglages de l'appareil.
	Détails déf. verrouillage	-	-	Sélectionnez les réglages spécifiques de l'appareil dont vous voulez interdire l'accès aux utilisateurs non autorisés.
Mot Passe	-	-	-	Enregistrez ou modifiez le mot de passe permettant de se connecter au menu Paramètres admin.



Information associée

- [Tableaux des réglages et des fonctions](#)

[Accueil](#) > [Réglages de l'appareil](#) > [Modifier les paramètres de l'appareil depuis le panneau de commande](#) > [Tableaux des réglages et des fonctions](#) > [Tableaux de réglages \(MFC-L5710DN/MFC-L5710DW/MFC-L5715DN\)](#)

Tableaux de réglages (MFC-L5710DN/MFC-L5710DW/MFC-L5715DN)

Modèles associés: MFC-L5710DN/MFC-L5710DW/MFC-L5715DN

>> [Paramètres]
 >> [Param. général]
 >> [Paramètres raccourcis]
 >> [Fax]
 >> [Imprimante]
 >> [Réseau] (MFC-L5710DW)
 >> [Réseau] (MFC-L5710DN/MFC-L5715DN)
 >> [Impr. rapports]
 >> [Info. appareil]
 >> [Param. système]

[Paramètres]

[Paramètres]

Niveau 1	Niveau 2	Descriptions
 Date et heure	-	Permet d'accéder aux menus des réglages de date et d'heure.
Toner	Durée de vie du toner	Permet d'afficher la durée de vie restante approximative du toner.
	Test imp.	Permet d'imprimer une page de test.
	Contrôle de la cartouche de toner	Afficher sur l'écran LCD les informations sur la cartouche de toner installée, par exemple, si la cartouche de toner est une cartouche d'origine.
Réseau	LAN câblé	Permet d'accéder aux menus des paramètres du réseau LAN câblé.
	WLAN (Wi-Fi) (Pour les modèles à réseau sans fil)	Permet d'accéder aux menus de réglage du WLAN.
Aperçu fax	-	Permet d'afficher les fax reçus sur l'écran LCD.
Réglage bac	-	Permet d'accéder aux menus de réglage du bac.
Mode Éco	-	Permet d'accéder au menu de réglage du mode Éco.
Tous les paramètres	-	Permet de configurer les réglages détaillés.

[Param. général]

[Tous les paramètres] > [Param. général]

Niveau 3	Niveau 4	Niveau 5	Niveau 6	Descriptions
Paramétrage bacs	Type papier	Bac MU	-	Sélectionnez le type de papier qui correspond au papier présent dans le bac universel.
		Bac 1	-	Sélectionnez le type de papier qui correspond au papier placé dans le bac standard.

Niveau 3	Niveau 4	Niveau 5	Niveau 6	Descriptions	
Paramétrage bacs	Type papier	Bac 2 ¹	-	Sélectionnez le type de papier qui correspond au papier placé dans le bac en option (bac 2).	
		Bac 3 ¹	-	Sélectionnez le type de papier qui correspond au papier placé dans le bac en option (bac 3).	
	Format papier	Bac MU	-	Sélectionnez le format de papier chargé dans le bac universel.	
		Bac 1	-	Sélectionnez le format de papier chargé dans le bac à papier standard.	
		Bac 2 ¹	-	Sélectionnez le format de papier que vous avez chargé dans le bac en option (bac 2).	
		Bac 3 ¹	-	Sélectionnez le format de papier que vous avez chargé dans le bac en option (bac 3).	
	Us. bac : Copier	-	-	Permet de sélectionner le bac à utiliser pour la réalisation d'une copie.	
	Us. bac : Fax	-	-	Permet de sélectionner le bac à utiliser pour l'impression d'un fax.	
	Us. bac : Imprimer	-	-	Permet de sélectionner le bac à utiliser pour imprimer.	
	Imprim. position	Bac MU	X Offset		Régalez la position de début d'impression (généralement dans le coin supérieur gauche d'une page) pour le papier chargé horizontalement dans le bac universel, dans une plage comprise entre -500 points (gauche) et +500 points (droite) pour une impression à 300 dpi.
			Y Offset		Régalez la position de début d'impression (généralement dans le coin supérieur gauche d'une page) pour le papier chargé verticalement dans le bac universel, dans une plage comprise entre -500 points (haut) et +500 points (bas) pour une impression à 300 dpi.
		Bac 1	X Offset		Régalez la position de début d'impression (généralement dans le coin supérieur gauche d'une page) pour le papier chargé horizontalement dans le bac à papier standard, dans une plage comprise entre -500 points (gauche) et +500 points (droite) pour une impression à 300 dpi.
			Y Offset		Régalez la position de début d'impression (généralement dans le coin supérieur gauche d'une page) pour le papier chargé verticalement dans le bac à papier standard, dans une plage comprise entre -500 points (haut) et +500 points (bas) pour une impression à 300 dpi.
		Bac 2 ¹	X Offset		Régalez la position de début d'impression (généralement dans le coin supérieur gauche d'une page) pour le papier chargé horizontalement dans le bac en option (bac 2), dans une plage comprise entre -500 points (gauche) et +500 points (droite) pour une impression à 300 dpi.
			Y Offset		Régalez la position de début d'impression (généralement dans le coin supérieur gauche d'une page) pour le papier chargé verticalement dans le bac en option (bac 2),

Niveau 3	Niveau 4	Niveau 5	Niveau 6	Descriptions
Paramétrage bacs	Imprim. position	Bac 2 ¹		dans une plage comprise entre -500 points (haut) et +500 points (bas) pour une impression à 300 dpi.
		Bac 3 ¹	X Offset	Réglez la position de début d'impression (généralement dans le coin supérieur gauche d'une page) pour le papier chargé horizontalement dans le bac en option (bac 3), dans une plage comprise entre -500 points (gauche) et +500 points (droite) pour une impression à 300 dpi.
			Y Offset	Réglez la position de début d'impression (généralement dans le coin supérieur gauche d'une page) pour le papier chargé verticalement dans le bac en option (bac 3), dans une plage comprise entre -500 points (haut) et +500 points (bas) pour une impression à 300 dpi.
	Ignorer le bac ¹	-	-	Sélectionnez un bac spécifique à ignorer si vous savez qu'il contient du papier au format incorrect.
	Bac séparateur ¹	-	-	Sélectionnez le bac qui contient le papier utilisé comme papier intercalaire, inséré entre chaque travail d'impression.
	Vérif. papier	-	-	Sélectionnez si vous souhaitez qu'un message s'affiche pour vous inviter à vérifier le type et le format du papier.
Volume	Sonnerie	-	-	Permet de régler le volume de la sonnerie.
	Signal sonore	-	-	Permet de régler le volume du bip sonore.
	Haut parleur	-	-	Permet de régler le volume du haut-parleur.
Réglage LCD	Éclair.arrière	-	-	Permet de régler la luminosité du rétroéclairage LCD.
	Tempor. attén.	-	-	Définissez la durée pendant laquelle l'écran LCD reste allumé après son retour à l'affichage de l'écran d'accueil.
Param. écran	Écran d'accueil	-	-	Configurez l'écran d'accueil principal.
	Écran de numérisation	-	-	Définissez l'écran de numérisation par défaut.
	Afficher les informations	Adresse IP	-	Sélectionnez si l'adresse IP de votre appareil doit s'afficher sur l'écran d'accueil.
Param. notif.	Nbre (pges vierges ignorées)	-	-	Affiche le nombre total de pages numérisées et de pages omises à l'issue de la numérisation.
Écologie	Mode Éco	-	-	Permet d'activer les paramètres de l'appareil suivants de façon simultanée : <ul style="list-style-type: none"> • Impression R/V: Bord long ² • Durée de veille: 0 Min • Tempor. attén.: 10 sec • Mode silence: Oui ² • Economie de toner: Oui ²
	Economie de toner	-	-	Permet d'augmenter le rendement en pages de la cartouche de toner.

Niveau 3	Niveau 4	Niveau 5	Niveau 6	Descriptions
Écologie	Durée de veille	-	-	Indiquez le laps de temps qui doit s'écouler avant que l'appareil ne bascule en mode d'économie d'énergie.
	Mode silence	-	-	Permet de réduire le bruit lors de l'impression.
	Arrêt auto	-	-	Configurez le nombre d'heures pendant lesquelles l'appareil sera en mode Veille prolongée avant de s'éteindre.
Améliorer la sortie	-	-	-	Activez la fonction Réduire la courbure du papier ou la fonction Améliorer la fixation du toner pour améliorer la sortie papier.
Verr. paramètre	Entrer Mot Passe	-	-	Permet d'empêcher tout utilisateur non autorisé de modifier les réglages de l'appareil.
	Verr dés⇒Ac	-	-	
Eff Don Stockees	ID Macro=	-	-	Supprimez les données relatives aux macros enregistrées.
	ID de flux	-	-	Supprimez les données enregistrées relatives aux flux.
	ID Police=	-	-	Supprimez les données relatives aux polices enregistrées.
	Suppr. tout	-	-	Rétablissez les valeurs d'usine des données relatives aux macros/flux et aux polices.

1 Disponible si le ou les bac(s) en option est installé/est installés.

2 Il est possible de modifier ce réglage uniquement après avoir changé certains réglages de l'appareil dans l'application Gestion à partir du Web.

[Paramètres raccourcis]

[Tous les paramètres] > [Paramètres raccourcis]

Niveau 3	Niveau 4	Descriptions
(Sélectionnez un bouton de raccourci)	renommer	Permet de modifier le nom du raccourci.
	Modifier	Permet de modifier les réglages concernant les raccourcis.
	Suppr	Permet de supprimer un raccourci.
	Enregistrer carte/NFC	Affectez un raccourci à une carte d'identité.
	Supprimer carte/NFC	Supprimez un raccourci d'une carte d'identité.

[Fax]

[Tous les paramètres] > [Fax]

Niveau 3	Niveau 4	Niveau 5	Descriptions
Param.RC.	Long. sonnerie	-	Permet de définir le nombre de sonneries avant que l'appareil ne réponde en mode Fax ou en mode Fax/Tél.
	Mode réponse	-	Permet de sélectionner le mode de réception qui correspond le mieux à vos besoins.
	Durée son. F/T	-	Permet de régler la durée de la pseudo-sonnerie/sonnerie double en mode Fax/Tél.
	Aperçu fax	-	Permet d'afficher les fax reçus sur l'écran LCD.

Niveau 3	Niveau 4	Niveau 5	Descriptions
Param.RC.	Détection fax	-	Permet de recevoir des fax automatiquement quand vous répondez à un appel et entendez une tonalité de fax.
	Code distance	Code distance	Répondez aux appels sur un téléphone supplémentaire ou externe et utilisez des codes pour activer ou désactiver les codes d'accès à distance. Vous pouvez personnaliser ces codes.
		Act Code	
		Désact.code	
	Réduction auto	-	Permet de réduire le format des fax entrants.
	Récept. PC-FAX	-	Permet de configurer l'appareil pour qu'il envoie des fax à votre ordinateur. Si vous activez cette fonction, vous pouvez activer la fonction de sécurité Impression de sauvegarde.
	Récep. en mém.	Désact.	-
		Réadressage fax	Paramétrez l'appareil pour qu'il réadresse des fax ou enregistre des fax entrants en mémoire (pour que vous puissiez les récupérer lorsque vous n'êtes pas à côté de l'appareil). Si vous choisissez la fonction de transfert de fax ou de stockage de fax, vous pouvez activer la fonction de sécurité Impression de sauvegarde.
		Mémoriser fax	
		Réadr. vers cloud	Permet de transmettre les fax entrants à un service en ligne.
Transférer au réseau	Permet de transmettre les fax entrants à une destination réseau.		
Tampon Fax Rx	-	Permet d'imprimer la date et l'heure de réception en haut des fax entrants.	
Recto-verso	-	Permet d'imprimer les fax entrants sur les deux faces du papier.	
Configurer l'envoi	Envoi par lot	-	Permet de combiner des fax différés envoyés au même numéro de fax en un seul envoi à la même heure de la journée.
	Note PageGarde	5.	Permet d'entrer des commentaires pour la page de garde des fax.
		6.	
	Recomposition auto	-	Vous pouvez régler l'appareil de manière à ce qu'il recompose le dernier numéro de fax au bout de cinq minutes si le fax n'est pas passé parce que la ligne était occupée.
Destination	-	Permet de configurer l'appareil pour qu'il affiche les informations sur le destinataire du fax sur l'écran LCD pendant la composition.	
Param. Rapport	Rap. transmis.	-	Permet de sélectionner la configuration initiale du rapport de vérification de l'envoi.
	Périod. journal	Périod. journal	Permet de paramétrer l'intervalle pour l'impression automatique du journal des fax.
		Heure	Si vous choisissez une autre valeur que Non ou Tous les 50 fax, vous pouvez définir l'intervalle.
	Jour	Si vous sélectionnez Tous les 7 jours, vous pouvez définir le jour de la semaine.	
Imprime doc.	-	-	Permet d'imprimer les fax entrants enregistrés dans la mémoire de l'appareil.

Niveau 3	Niveau 4	Niveau 5	Descriptions
Accès distance	-	-	Permet de définir votre code personnel pour l'extraction à distance.
Restriction de numérotation	Pavé numérique	-	Permet de restreindre la numérotation en cas d'utilisation du pavé numérique.
	Carnet d'adresses	-	Permet de restreindre la numérotation lors de l'utilisation du carnet d'adresses.
	Raccourcis	-	Permet de restreindre la numérotation lors de l'utilisation d'un raccourci.
	Serveur LDAP	-	Permet de restreindre la numérotation des numéros de serveur LDAP.
Travaux restants	-	-	Permet de vérifier quelles tâches programmées sont stockées dans la mémoire de l'appareil et d'annuler les tâches sélectionnées.

[Imprimante]

[Tous les paramètres] > [Imprimante]

Niveau 3	Niveau 4	Niveau 5	Descriptions
Émulation	-	-	Permet de sélectionner le mode d'émulation.
Résolution	-	-	Sélectionnez une résolution d'impression.
Densité	-	-	Augmentez ou réduisez la densité d'impression.
Params impr.	-	-	Définissez vos paramètres d'impression sur Texte ou Images.
Options d'impression	Liste polices	HP LaserJet	Permet d'imprimer la liste des polices internes de l'appareil.
		BR-Script 3	
	Test imp.	-	Permet d'imprimer une page de test.
Recto-verso	Impression R/V	-	Vous pouvez activer ou désactiver l'impression recto verso et choisir le côté long ou le côté court.
	Image simple	-	Dans le cas d'un travail d'impression dont la dernière page est une page recto, sélectionnez l'option <i>Alim. recto</i> pour diminuer la durée d'impression. Lorsque vous utilisez du papier à en-tête ou du papier préimprimé, vous devez sélectionner l'option <i>Alim. R/V</i> . Si vous sélectionnez <i>Alim. recto</i> pour du papier à en-tête ou du papier préimprimé, la dernière page sera imprimée au verso.
Auto Continu	-	-	Sélectionnez ce réglage si vous voulez que l'appareil efface les erreurs de format ou de type de papier et utilise le papier d'autres bacs.
Type papier	-	-	Définissez le type de papier.
Format papier	-	-	Définissez le format de papier.
Copies	-	-	Permet de définir le nombre de pages imprimées.
Orientation	-	-	Définissez les pages pour les imprimer en mode portrait ou paysage.
Imprim. position	-	-	Permet d'accéder aux menus de réglage de la position d'impression.

Niveau 3	Niveau 4	Niveau 5	Descriptions
FF auto	-	-	Permet à l'appareil d'imprimer automatiquement les données restantes.
HP LaserJet	No. police	No. police	Définissez le numéro de police.
		N°police logi.	Définit le numéro de police logicielle. Ce menu s'affiche si une police est installée sur votre appareil Brother.
	Pas police	-	Définissez le pas de la police. (Disponible uniquement pour certaines polices.)
	Point police	-	Définissez la taille de la police. (Disponible uniquement pour certaines polices.)
	Jeu de symboles	-	Sélectionnez le jeu de symboles ou de caractères.
	Imprimer table	-	Imprimez le tableau de codes.
	Chgt ligne auto	-	OUI : CR -> CR+LF, NON : CR -> CR
	Retour char auto	-	OUI : LF -> LF+CR, FF -> FF+CR, ou VT -> VT+CR NON : LF -> LF, FF -> FF, ou VT -> VT
	WRAP automatique	-	Sélectionnez si vous voulez un saut de ligne et un retour chariot lorsque la position du chariot atteint la marge droite.
	Saut page auto	-	Sélectionnez si vous voulez un saut de ligne et un retour chariot lorsque la position du chariot atteint la marge inférieure.
	Marge gauche	-	Réglez la marge gauche sur une colonne entre 0 et 70 à 1 caractère par pouce.
	Marge droite	-	Réglez la marge droite entre la colonne 10 et la colonne 80 par incrément d'1 caractère par pouce.
	Marge supérieure	-	Réglez la marge supérieure par rapport à une distance donnée du bord supérieur de la feuille de papier.
	Marge inférieure	-	Réglez la marge inférieure par rapport à une distance donnée du bord inférieur de la feuille de papier.
	Lignes	-	Définit le nombre de lignes sur chaque page.
Commande du bac	-	Sélectionnez ce réglage si une incohérence relative à un bac apparaît lorsque vous utilisez les pilotes HP.	
Epson FX-850	No. police	No. police	Définissez le numéro de police.
		N°police logi.	Définit le numéro de police logicielle. Ce menu s'affiche si une police est installée sur votre appareil Brother.
	Pas police	-	Définissez le pas de la police. (Disponible uniquement pour certaines polices.)
	Point police	-	Définissez la taille de la police. (Disponible uniquement pour certaines polices.)
	Jeu caractères	-	Sélectionnez le jeu de symboles ou de caractères.
	Imprimer table	-	Imprimez le tableau de codes. Si Modif. émulation apparaît sur l'écran LCD, choisissez l'option voulue.
	Chgt ligne auto	-	OUI : CR -> CR+LF, NON : CR -> CR

Niveau 3	Niveau 4	Niveau 5	Descriptions
Epson FX-850	Masque auto	-	Définissez les marges haut et bas sur deux lignes chacune. Lorsque vous définissez Masque auto sur Oui , ce réglage remplace les réglages Marge supérieure et Marge inférieure .
	Marge gauche	-	Réglez la marge gauche sur une colonne entre 0 et 70 à 1 caractère par pouce.
	Marge droite	-	Réglez la marge droite entre la colonne 10 et la colonne 80 par incrément d'1 caractère par pouce.
	Marge supérieure	-	Réglez la marge supérieure par rapport à une distance donnée du bord supérieur de la feuille de papier.
	Marge inférieure	-	Réglez la marge inférieure par rapport à une distance donnée du bord inférieur de la feuille de papier.
	Lignes	-	Définit le nombre de lignes sur chaque page.
IBM Proprinter	No. police	No. police	Définissez le numéro de police.
		N° police logi.	Définit le numéro de police logicielle. Ce menu s'affiche si une police est installée sur votre appareil Brother.
	Pas police	-	Définissez le pas de la police. (Disponible uniquement pour certaines polices.)
	Point police	-	Définissez la taille de la police. (Disponible uniquement pour certaines polices.)
	Jeu caractères	-	Sélectionnez le jeu de symboles ou de caractères.
	Imprimer table	-	Imprimez le tableau de codes. Si Modif. émulation apparaît sur l'écran LCD, choisissez l'option voulue.
	Chgt ligne auto	-	OUI : CR -> CR+LF, NON : CR -> CR
	Retour char auto	-	OUI : LF -> LF+CR, FF -> FF+CR, ou VT -> VT+CR NON : LF -> LF, FF -> FF, ou VT -> VT
	Masque auto	-	Définissez les marges haut et bas sur deux lignes chacune. Lorsque vous définissez Masque auto sur Oui , ce réglage remplace les réglages Marge supérieure et Marge inférieure .
	Marge gauche	-	Réglez la marge gauche sur une colonne entre 0 et 70 à 1 caractère par pouce.
	Marge droite	-	Réglez la marge droite entre la colonne 10 et la colonne 80 par incrément d'1 caractère par pouce.
	Marge supérieure	-	Réglez la marge supérieure par rapport à une distance donnée du bord supérieur de la feuille de papier.
	Marge inférieure	-	Réglez la marge inférieure par rapport à une distance donnée du bord inférieur de la feuille de papier.
	Lignes	-	Définit le nombre de lignes sur chaque page.
BR-Script 3	Imprimer les erreurs	-	Détermine si vous souhaitez imprimer les informations correspondant aux erreurs lorsqu'elles se produisent.
PDF	Multi-pages	-	Définissez la mise en page lorsque vous imprimez plusieurs pages.

Niveau 3	Niveau 4	Niveau 5	Descriptions
PDF	Options impr. PDF	-	Définissez le paramètre d'impression PDF afin d'imprimer les commentaires (annotations) ou tampons du fichier PDF avec le texte.
	Ajuster le PDF à la page	-	Indiquez si vous désirez que l'appareil mette à l'échelle ou redimensionne les pages dans le fichier PDF pour les adapter au format du papier sélectionné.
Menu Carbone	Copie carbone	-	Activez ou désactivez la fonction Copie carbone.
	Copies	-	Permet de définir le nombre de pages imprimées.
	Bac de copie 1	-	Permet de sélectionner le bac que vous utilisez pour Copie1.
	Macro de copie 1	-	Permet de sélectionner une macro/un flux pour Copie1.
	Bac de copie 2... Bac de copie 8	-	Permet de sélectionner le bac que vous utilisez pour Copie2 à Copie8.
	Macro de copie 2... Macro de copie 8	-	Permet de sélectionner une macro/un flux pour Copie2 à Copie8.
Réinitialisation imprimante	-	-	Permet de rétablir les réglages d'usine de l'appareil.

[Réseau] (MFC-L5710DW)

[Tous les paramètres] > [Réseau]

Niveau 3	Niveau 4	Niveau 5	Niveau 6	Descriptions
LAN câblé	TCP/IP	Méthode Boot	Tentatives de démarrage IP	Permet de sélectionner la méthode de démarrage qui correspond le mieux à vos besoins.
		Adresse IP	-	Permet de saisir l'adresse IP.
		Masq. SS. réseau	-	Permet de saisir le masque de sous-réseau.
		Passerelle	-	Permet de saisir l'adresse de la passerelle.
		Nom du nœud	-	Permet de saisir le nom du nœud. (Jusqu'à 32 caractères)
		Configuration WINS	-	Permet de sélectionner le mode de configuration WINS.
		Serveur WINS	Primaire	Spécifiez l'adresse IP du serveur WINS primaire.
			Secondaire	Spécifiez l'adresse IP du serveur WINS secondaire.
		Serveur DNS	Primaire	Spécifiez l'adresse IP du serveur DNS primaire.
			Secondaire	Spécifiez l'adresse IP du serveur DNS secondaire.
APIPA	-	Permet de configurer l'appareil pour qu'il attribue automatiquement l'adresse IP à partir de la plage d'adresses liaison-locale.		

Niveau 3	Niveau 4	Niveau 5	Niveau 6	Descriptions
LAN câblé	TCP/IP	IPv6	-	Permet d'activer ou de désactiver le protocole IPv6.
	Ethernet	-	-	Permet de sélectionner le mode de liaison Ethernet.
	Etat câblé	-	-	Permet d'afficher le statut câblé actuel.
	Adresse MAC	-	-	Permet d'afficher l'adresse MAC de votre appareil.
	Définir comme valeur par défaut	-	-	Permet de rétablir les réglages d'usine de réseau câblé de l'imprimante.
	Câblé activé	-	-	Activez ou désactivez manuellement l'interface LAN câblé.
WLAN (Wi-Fi)	Rechercher le réseau Wi-Fi	-	-	Configurez les paramètres de votre réseau sans fil manuellement.
	TCP/IP	Méthode Boot	Tentatives de démarrage IP	Permet de sélectionner la méthode de démarrage qui correspond le mieux à vos besoins.
		Adresse IP	-	Permet de saisir l'adresse IP.
		Masq. SS. réseau	-	Permet de saisir le masque de sous-réseau.
		Passerelle	-	Permet de saisir l'adresse de la passerelle.
		Nom du nœud	-	Permet de saisir le nom du nœud. (Jusqu'à 32 caractères)
		Configuration WINS	-	Permet de sélectionner le mode de configuration WINS.
		Serveur WINS	Primaire	Spécifiez l'adresse IP du serveur WINS primaire.
			Secondaire	Spécifiez l'adresse IP du serveur WINS secondaire.
		Serveur DNS	Primaire	Spécifiez l'adresse IP du serveur DNS primaire.
			Secondaire	Spécifiez l'adresse IP du serveur DNS secondaire.
	APIPA	-	Permet de configurer l'appareil pour qu'il attribue automatiquement l'adresse IP à partir de la plage d'adresses liaison-locale.	
	IPv6	-	Permet d'activer ou de désactiver le protocole IPv6.	
	WPS/bouton-poussoir	-	-	Permet de configurer vos réglages réseau sans fil à l'aide d'un seul bouton.
	Code PIN/WPS	-	-	Permet de configurer vos réglages réseau sans fil en utilisant WPS avec un code NIP.
Etat WLAN	État	-	Permet de consulter l'état actuel du réseau sans fil.	

Niveau 3	Niveau 4	Niveau 5	Niveau 6	Descriptions	
WLAN (Wi-Fi)	Etat WLAN	Signal	-	Permet de consulter l'intensité actuelle du signal réseau sans fil.	
		SSID	-	Permet de consulter le SSID actuel.	
		Mode de commu.	-	Permet d'afficher le mode de communication actuel.	
	Adresse MAC	-	-	Permet d'afficher l'adresse MAC de votre appareil.	
	Définir comme valeur par défaut	-	-	Permet de rétablir les réglages d'usine de réseau sans fil de l'imprimante.	
	WLAN activé	-	-	Active ou désactive l'interface sans fil.	
Wi-Fi Direct	Manuel	-	-	Permet de configurer manuellement vos réglage réseau Wi-Fi Direct.	
	Propr. groupe	-	-	Permet de configurer votre appareil comme propriétaire du groupe.	
	Bouton-poussoir	-	-	Permet de configurer vos paramètres réseau Wi-Fi Direct à l'aide d'un seul bouton.	
	Code PIN	-	-	Permet de configurer vos paramètres réseau Wi-Fi Direct en utilisant le WPS avec un code PIN.	
	Infos périphérique	Nom périph.	-	-	Permet d'afficher le nom de périphérique de votre appareil.
		SSID	-	-	Permet de consulter le SSID du propriétaire du groupe. Lorsque l'appareil n'est pas connecté, l'écran LCD affiche « Non connecté ».
		Adresse IP	-	-	Permet d'afficher l'adresse IP actuelle de votre appareil.
	Info. sur l'état	État	-	-	Permet de consulter l'état actuel du réseau Wi-Fi Direct.
		Signal	-	-	Permet de consulter l'intensité actuelle du signal réseau Wi-Fi Direct. Lorsque l'appareil agit comme un propriétaire du groupe, l'écran LCD annonce un signal fort.
	Activ. interf.	-	-	-	Permet d'activer ou de désactiver la connexion Wi-Fi Direct.
E-mail	Adresse mail	-	-	Permet de saisir l'adresse électronique. (Jusqu'à 255 caractères)	
	Configurer le serveur	SMTP	Serveur	Saisissez le nom et l'adresse du serveur SMTP.	
			Port	Permet de saisir le numéro de port SMTP.	

Niveau 3	Niveau 4	Niveau 5	Niveau 6	Descriptions
E-mail	Configurer le serveur	SMTP	Auth. pour SMTP	Permet de sélectionner la méthode de sécurité pour les notifications d'e-mail.
			SSL/TLS	Permet d'envoyer ou de recevoir un e-mail via un serveur de messagerie exigeant une communication SSL/TLS sécurisée.
			Vérifier cert.	Permet de vérifier automatiquement le certificat du serveur SMTP.
		POP3/IMAP4	Protocole	Permet de sélectionner le protocole pour la réception d'un e-mail depuis le serveur.
			Serveur	Saisissez le nom et l'adresse du serveur.
			Port	Permet d'entrer le numéro de port.
			Nom bal	Permet de saisir le nom de la boîte aux lettres. (Jusqu'à 255 caractères)
			Mot de passe b. aux lettres	Permet de saisir le mot de passe pour la connexion au serveur. (Jusqu'à 128 caractères)
			Sélect. dossier	Permet de sélectionner le dossier indiqué dans la boîte aux lettres à l'aide du protocole IMAP4.
			SSL/TLS	Permet d'envoyer ou de recevoir un e-mail via un serveur de messagerie exigeant une communication SSL/TLS sécurisée.
	Vérifier cert.	Permet de vérifier automatiquement le certificat du serveur SMTP.		
	APOP	Permet d'activer ou de désactiver APOP.		
	Config RC mail	Réception auto	Réception auto	Vérifie automatiquement la présence de nouveaux messages sur le serveur.
			Période RC	Permet de régler l'intervalle de recherche de nouveaux messages sur le serveur.
		Entête	-	Permet de sélectionner le contenu de l'en-tête de l'e-mail à imprimer.
		Suppr/Lire mail d'erreur	-	Le serveur POP3 supprime automatiquement les messages d'erreur. Le serveur IMAP4 supprime automatiquement les messages d'erreur une fois que vous les avez lus.
		Avis	-	Permet de recevoir des messages de notification.
Config TX mail	Sujet émetteur	-	Permet d'afficher l'objet.	

Niveau 3	Niveau 4	Niveau 5	Niveau 6	Descriptions
E-mail	Config TX mail	Limite taille	Limite taille	Permet de limiter la taille des documents d'e-mail.
			Taille max. (Mo)	
		Avis	-	Permet d'envoyer des messages de notification.
	Config. relai	Diffusion relais	-	Permet de réacheminer un document vers un autre télécopieur.
		Domaine relais	Relais ##	Permet d'enregistrer le nom du domaine.
		Rapport relais	-	Permet d'imprimer le rapport de reroutage.
	Param. Rapport	E-mail	Rap. transmis.	Permet de sélectionner la configuration initiale du rapport de vérification de l'envoi.
		IFAX	Rap. transmis.	
Réception manuelle	-	-	Permet de vérifier manuellement si de nouveaux messages sont arrivés sur le serveur POP3 ou IMAP4.	
Paramètres de connexion Web	Paramètres proxy	Connexion proxy	-	Permet de modifier les réglages de connexion Web.
		Adresse	-	
		Port	-	
		Nom utilisateur	-	
		Mot Passe	-	
Gestion Web	-	-	-	Activez ou désactivez l'application Gestion à partir du Web. Si vous activez cette fonction, assurez-vous de spécifier la méthode de connexion pour utiliser l'application Gestion à partir du Web.
Fax vers le serveur	Fax vers le serveur	-	-	Permet de sélectionner le type de connexion réseau.
	Préfixe	-	-	
	Suffixe	-	-	
IPsec	-	-	-	IPsec est une fonction de sécurité facultative du protocole IP, qui offre des services d'authentification et de cryptage. Nous vous recommandons de contacter votre administrateur réseau avant de modifier ce paramètre.
Délect. réseau	Autoriser détection	-	-	Active ou désactivez Global Detect, une fonction qui détecte toute connexion accidentelle à un réseau global et en informe l'utilisateur.
	Refuser l'accès	-	-	Désactivez les connexions au réseau global.

Niveau 3	Niveau 4	Niveau 5	Niveau 6	Descriptions
Réinit. réseau	-	-	-	Permet de rétablir les valeurs par défaut de tous les réglages réseau.

[Réseau] (MFC-L5710DN/MFC-L5715DN)

[Tous les paramètres] > [Réseau]

Niveau 3	Niveau 4	Niveau 5	Niveau 6	Descriptions
LAN câblé	TCP/IP	Méthode Boot	Tentatives de démarrage IP	Permet de sélectionner la méthode de démarrage qui correspond le mieux à vos besoins.
		Adresse IP	-	Permet de saisir l'adresse IP.
		Masq. SS. réseau	-	Permet de saisir le masque de sous-réseau.
		Passerelle	-	Permet de saisir l'adresse de la passerelle.
		Nom du nœud	-	Permet de saisir le nom du nœud. (Jusqu'à 32 caractères)
		Configuration WINS	-	Permet de sélectionner le mode de configuration WINS.
		Serveur WINS	Primaire	Spécifiez l'adresse IP du serveur WINS primaire.
			Secondaire	Spécifiez l'adresse IP du serveur WINS secondaire.
		Serveur DNS	Primaire	Spécifiez l'adresse IP du serveur DNS primaire.
			Secondaire	Spécifiez l'adresse IP du serveur DNS secondaire.
	APIPA	-	Permet de configurer l'appareil pour qu'il attribue automatiquement l'adresse IP à partir de la plage d'adresses liaison-locale.	
	IPv6	-	Permet d'activer ou de désactiver le protocole IPv6.	
	Ethernet	-	-	Permet de sélectionner le mode de liaison Ethernet.
	Etat câblé	-	-	Permet d'afficher le statut câblé actuel.
Adresse MAC	-	-	Permet d'afficher l'adresse MAC de votre appareil.	
Câblé activé	-	-	Activez ou désactivez manuellement l'interface LAN câblé.	
E-mail	Adresse mail	-	-	Permet de saisir l'adresse électronique. (Jusqu'à 255 caractères)
	Configurer le serveur	SMTP	Serveur	Saisissez le nom et l'adresse du serveur SMTP.
			Port	Permet de saisir le numéro de port SMTP.

Niveau 3	Niveau 4	Niveau 5	Niveau 6	Descriptions
E-mail	Configurer le serveur	SMTP	Auth. pour SMTP	Permet de sélectionner la méthode de sécurité pour les notifications d'e-mail.
			SSL/TLS	Permet d'envoyer ou de recevoir un e-mail via un serveur de messagerie exigeant une communication SSL/TLS sécurisée.
			Vérifier cert.	Permet de vérifier automatiquement le certificat du serveur SMTP.
		POP3/IMAP4	Protocole	Permet de sélectionner le protocole pour la réception d'un e-mail depuis le serveur.
			Serveur	Saisissez le nom et l'adresse du serveur.
			Port	Permet d'entrer le numéro de port.
			Nom bal	Permet de saisir le nom de la boîte aux lettres. (Jusqu'à 255 caractères)
			Mot de passe b. aux lettres	Permet de saisir le mot de passe pour la connexion au serveur. (Jusqu'à 128 caractères)
			Sélect. dossier	Permet de sélectionner le dossier indiqué dans la boîte aux lettres à l'aide du protocole IMAP4.
			SSL/TLS	Permet d'envoyer ou de recevoir un e-mail via un serveur de messagerie exigeant une communication SSL/TLS sécurisée.
	Vérifier cert.	Permet de vérifier automatiquement le certificat du serveur SMTP.		
	APOP	Permet d'activer ou de désactiver APOP.		
	Config RC mail	Réception auto	Réception auto	Vérifie automatiquement la présence de nouveaux messages sur le serveur.
			Période RC	Permet de régler l'intervalle de recherche de nouveaux messages sur le serveur.
		Entête	-	Permet de sélectionner le contenu de l'en-tête de l'e-mail à imprimer.
		Suppr/Lire mail d'erreur	-	Le serveur POP3 supprime automatiquement les messages d'erreur. Le serveur IMAP4 supprime automatiquement les messages d'erreur une fois que vous les avez lus.
		Avis	-	Permet de recevoir des messages de notification.
Config TX mail	Sujet émetteur	-	Permet d'afficher l'objet.	

Niveau 3	Niveau 4	Niveau 5	Niveau 6	Descriptions
E-mail	Config TX mail	Limite taille	Limite taille	Permet de limiter la taille des documents d'e-mail.
			Taille max. (Mo)	
		Avis	-	Permet d'envoyer des messages de notification.
	Config.relai	Diffusion relais	-	Permet de réacheminer un document vers un autre télécopieur.
		Domaine relais	Relais ##	Permet d'enregistrer le nom du domaine.
		Rapport relais	-	Permet d'imprimer le rapport de reroutage.
	Param. Rapport	E-mail	Rap. transmis.	Permet de sélectionner la configuration initiale du rapport de vérification de l'envoi.
		IFAX	Rap. transmis.	
Réception manuelle	-	-	Permet de vérifier manuellement si de nouveaux messages sont arrivés sur le serveur POP3 ou IMAP4.	
Paramètres de connexion Web	Paramètres proxy	Connexion proxy	-	Permet de modifier les réglages de connexion Web.
		Adresse	-	
		Port	-	
		Nom utilisateur	-	
		Mot Passe	-	
Gestion Web	-	-	-	Activez ou désactivez l'application Gestion à partir du Web. Si vous activez cette fonction, assurez-vous de spécifier la méthode de connexion pour utiliser l'application Gestion à partir du Web.
Fax vers le serveur	Fax vers le serveur	-	-	Permet de sélectionner le type de connexion réseau.
	Préfixe	-	-	
	Suffixe	-	-	
IPsec	-	-	-	IPsec est une fonction de sécurité facultative du protocole IP, qui offre des services d'authentification et de cryptage. Nous vous recommandons de contacter votre administrateur réseau avant de modifier ce paramètre.
Délect. réseau	Autoriser détection	-	-	Active ou désactivez Global Detect, une fonction qui détecte toute connexion accidentelle à un réseau global et en informe l'utilisateur.
	Refuser l'accès	-	-	Désactivez les connexions au réseau global.

Niveau 3	Niveau 4	Niveau 5	Niveau 6	Descriptions
Réinit. réseau	-	-	-	Permet de rétablir les valeurs par défaut de tous les réglages réseau.

[Impr. rapports]

[Tous les paramètres] > [Impr. rapports]

Niveau 3	Niveau 4	Descriptions
Rapp. Trans.	Afficher sur LCD	Permet d'afficher un rapport de vérification de l'envoi de votre dernier envoi.
	Imp. rapport	Permet d'imprimer un rapport de vérification de l'envoi de votre dernier envoi.
Carnet d'adresses	-	Permet d'imprimer la liste des noms et numéros stockés dans le carnet d'adresses.
Journal Fax	-	Imprime une liste d'informations concernant les 200 derniers fax entrants et sortants. (TX signifie envoi. RX signifie réception.)
Config.Util	-	Permet d'imprimer la liste de vos réglages utilisateur.
Paramétrage de l'imprimante	-	Permet d'imprimer la liste des réglages de l'imprimante.
Configuration réseau	-	Permet d'imprimer la liste de vos réglages réseau.
Impr. list fich.	-	Permet d'imprimer la liste des données enregistrées dans la mémoire de l'appareil.
Imp. pts tamb.	-	Permet d'imprimer la feuille de contrôle des points du tambour.
Rapport WLAN (Pour les modèles à réseau sans fil)	-	Permet d'imprimer les résultats de la connexion LAN sans fil.

[Info. appareil]

[Tous les paramètres] > [Info. appareil]

Niveau 3	Niveau 4	Descriptions
No. de série	-	Permet de vérifier le numéro de série de votre appareil.
Version du firmware	Version principale	Permet de vérifier la version de micrologiciel de votre appareil.
	Version de la sécurité	
Mise jour du micr	-	Permet de mettre à jour le micrologiciel de votre appareil vers le microprogramme le plus récent.
Vérif auto du microlo	-	Permet d'afficher les informations du micrologiciel sur l'écran d'accueil principal.
Compteur page	Total	Permet de vérifier le nombre total de pages que l'appareil a imprimées.
	Fax	
	Copie	
	Imprimer	
	Autres	
Durée de vie des pièces ¹	Tambour	Affichez la durée de vie restante de l'unité tambour.
	Unité de fusion	Affichez la durée de vie restante de l'unité de fusion.

Niveau 3	Niveau 4	Descriptions
Durée de vie des pièces ¹	Laser	Affichez la durée de vie restante de l'unité laser.
	Kit PF MU	Affichez la durée de vie restante du kit d'alimentation papier du bac universel.
	Kit PF 1	Affichez la durée de vie restante du kit d'alimentation papier 1.
	Kit PF 2 ²	Affichez la durée de vie restante du kit d'alimentation papier 2.
	Kit PF 3 ²	Affichez la durée de vie restante du kit d'alimentation papier 3.

¹ La durée de vie des pièces est approximative et peut varier selon les conditions d'utilisation.

² Disponible si le ou les bac(s) en option est installé/est installés.

[Param. système]

[Tous les paramètres] > [Param. système]

Niveau 3	Niveau 4	Descriptions
Date et heure	Date	Permet d'ajouter la date et l'heure sur l'écran et dans les en-têtes des fax que vous envoyez.
	Heure	
	Type d'horloge	Permet de sélectionner le format de l'heure (12 heures ou 24 heures).
	Heure été auto	Permet de régler l'appareil pour qu'il passe automatiquement à l'heure d'été.
	Fuseau horaire	Permet de définir votre fuseau horaire.
ID station	Fax	Permet de saisir votre nom et votre numéro de fax pour qu'ils apparaissent sur chaque page que vous faxez.
	Tél	
	Nom	
Tonal/Impuls. (Pour la France et la Suisse)	-	Sélectionnez le mode de numérotation.
Tonalité	-	Permet de raccourcir la pause de détection de tonalité.
Param. ligne	-	Permet de sélectionner le type de ligne téléphonique.
Compatibilité	-	Permet de régler l'égalisation pour les problèmes de transmission. Les fournisseurs de services VoIP fournissent la prise en charge des fax à l'aide de diverses normes. Si vous rencontrez régulièrement des erreurs de transmission de fax, choisissez Base (pour VoIP).
Init.	Appareil réinitialisé	Permet de rétablir tous les paramètres de l'appareil que vous avez modifiés.
	Réinit. réseau	Permet de rétablir les valeurs par défaut de tous les réglages réseau.
	Carnet d'adr. et fax	Permet d'effacer tous les numéros de téléphone et les réglages de fax mémorisés.
	Tous les paramètres	Permet de rétablir tous les réglages d'usine par défaut de l'appareil.
	Réinit. d'usine	Permet de rétablir tous les réglages d'usine.
Langue locale	-	Permet de modifier la langue de l'écran LCD.

Niveau 3	Niveau 4	Descriptions
(Disponible dans certains pays uniquement)		



Information associée

- [Tableaux des réglages et des fonctions](#)
-

Tableaux de réglages (DCP-L5510DW)

Modèles associés: DCP-L5510DW

>> [Paramètres]
 >> [Param. général]
 >> [Paramètres raccourcis]
 >> [Imprimante]
 >> [Réseau] (DCP-L5510DW)
 >> [Impr. rapports]
 >> [Info. appareil]
 >> [Param. système]

[Paramètres]

[Paramètres]

Niveau 1	Niveau 2	Descriptions
 Date et heure	-	Permet d'accéder aux menus des réglages de date et d'heure.
Toner	Durée de vie du toner	Permet d'afficher la durée de vie restante approximative du toner.
	Test imp.	Permet d'imprimer une page de test.
	Contrôle de la cartouche de toner	Afficher sur l'écran LCD les informations sur la cartouche de toner installée, par exemple, si la cartouche de toner est une cartouche d'origine.
Réseau	LAN câblé	Permet d'accéder aux menus des paramètres du réseau LAN câblé.
	WLAN (Wi-Fi) (Pour les modèles à réseau sans fil)	Permet d'accéder aux menus de réglage du WLAN.
Wi-Fi Direct (Pour les modèles à réseau sans fil)	-	Permet d'accéder aux menus des paramètres Wi-Fi Direct.
Réglage bac	-	Permet d'accéder aux menus de réglage du bac.
Mode Éco	-	Permet d'accéder au menu de réglage du mode Éco.
Tous les paramètres	-	Permet de configurer les réglages détaillés.

[Param. général]

[Tous les paramètres] > [Param. général]

Niveau 3	Niveau 4	Niveau 5	Niveau 6	Descriptions
Paramétrage bacs	Type papier	Bac MU	-	Sélectionnez le type de papier qui correspond au papier présent dans le bac universel.
		Bac 1	-	Sélectionnez le type de papier qui correspond au papier placé dans le bac standard.
		Bac 2 ¹	-	Sélectionnez le type de papier qui correspond au papier placé dans le bac en option (bac 2).

Niveau 3	Niveau 4	Niveau 5	Niveau 6	Descriptions
Paramétrage bacs	Type papier	Bac 3 ¹	-	Sélectionnez le type de papier qui correspond au papier placé dans le bac en option (bac 3).
	Format papier	Bac MU	-	Sélectionnez le format de papier chargé dans le bac universel.
		Bac 1	-	Sélectionnez le format de papier chargé dans le bac à papier standard.
		Bac 2 ¹	-	Sélectionnez le format de papier que vous avez chargé dans le bac en option (bac 2).
		Bac 3 ¹	-	Sélectionnez le format de papier que vous avez chargé dans le bac en option (bac 3).
	Us. bac : Copier	-	-	Permet de sélectionner le bac à utiliser pour la réalisation d'une copie.
	Us. bac : Imprimer	-	-	Permet de sélectionner le bac à utiliser pour imprimer.
	Imprim. position	Bac MU	X Offset	Réglez la position de début d'impression (généralement dans le coin supérieur gauche d'une page) pour le papier chargé horizontalement dans le bac universel, dans une plage comprise entre -500 points (gauche) et +500 points (droite) pour une impression à 300 dpi.
			Y Offset	Réglez la position de début d'impression (généralement dans le coin supérieur gauche d'une page) pour le papier chargé verticalement dans le bac universel, dans une plage comprise entre -500 points (haut) et +500 points (bas) pour une impression à 300 dpi.
		Bac 1	X Offset	Réglez la position de début d'impression (généralement dans le coin supérieur gauche d'une page) pour le papier chargé horizontalement dans le bac à papier standard, dans une plage comprise entre -500 points (gauche) et +500 points (droite) pour une impression à 300 dpi.
			Y Offset	Réglez la position de début d'impression (généralement dans le coin supérieur gauche d'une page) pour le papier chargé verticalement dans le bac à papier standard, dans une plage comprise entre -500 points (haut) et +500 points (bas) pour une impression à 300 dpi.
		Bac 2 ¹	X Offset	Réglez la position de début d'impression (généralement dans le coin supérieur gauche d'une page) pour le papier chargé horizontalement dans le bac en option (bac 2), dans une plage comprise entre -500 points (gauche) et +500 points (droite) pour une impression à 300 dpi.
			Y Offset	Réglez la position de début d'impression (généralement dans le coin supérieur gauche d'une page) pour le papier chargé verticalement dans le bac en option (bac 2), dans une plage comprise entre -500 points (haut) et +500 points (bas) pour une impression à 300 dpi.
Bac 3 ¹		X Offset	Réglez la position de début d'impression (généralement dans le coin supérieur gauche	

Niveau 3	Niveau 4	Niveau 5	Niveau 6	Descriptions
Paramétrage bacs	Imprim. position	Bac 3 ¹		d'une page) pour le papier chargé horizontalement dans le bac en option (bac 3), dans une plage comprise entre -500 points (gauche) et +500 points (droite) pour une impression à 300 dpi.
			Y Offset	Réglez la position de début d'impression (généralement dans le coin supérieur gauche d'une page) pour le papier chargé verticalement dans le bac en option (bac 3), dans une plage comprise entre -500 points (haut) et +500 points (bas) pour une impression à 300 dpi.
	Ignorer le bac ¹	-	-	Sélectionnez un bac spécifique à ignorer si vous savez qu'il contient du papier au format incorrect.
	Bac séparateur ¹	-	-	Sélectionnez le bac qui contient le papier utilisé comme papier intercalaire, inséré entre chaque travail d'impression.
	Vérif. papier	-	-	Sélectionnez si vous souhaitez qu'un message s'affiche pour vous inviter à vérifier le type et le format du papier.
Signal sonore	-	-	-	Permet de régler le volume du bip sonore.
Réglage LCD	Éclair.arrière	-	-	Permet de régler la luminosité du rétroéclairage LCD.
	Tempor. attén.	-	-	Définissez la durée pendant laquelle l'écran LCD reste allumé après son retour à l'affichage de l'écran d'accueil.
Param. écran	Écran d'accueil	-	-	Configurez l'écran d'accueil principal.
	Écran de numérisation	-	-	Définissez l'écran de numérisation par défaut.
	Afficher les informations	Adresse IP	-	Sélectionnez si l'adresse IP de votre appareil doit s'afficher sur l'écran d'accueil.
Param. notif.	Nbre (pges vierges ignorées)	-	-	Affiche le nombre total de pages numérisées et de pages omises à l'issue de la numérisation.
Écologie	Mode Éco	-	-	Permet d'activer les paramètres de l'appareil suivants de façon simultanée : <ul style="list-style-type: none"> • Impression R/V : Bord long² • Durée de veille : 0 Min • Tempor. attén. : 10 sec • Mode silence : Oui² • Economie de toner : Oui²
	Economie de toner	-	-	Permet d'augmenter le rendement en pages de la cartouche de toner.
	Durée de veille	-	-	Indiquez le laps de temps qui doit s'écouler avant que l'appareil ne bascule en mode d'économie d'énergie.
	Mode silence	-	-	Permet de réduire le bruit lors de l'impression.
	Arrêt auto	-	-	Configurez le nombre d'heures pendant lesquelles l'appareil sera en mode Veille prolongée avant de s'éteindre.

Niveau 3	Niveau 4	Niveau 5	Niveau 6	Descriptions
Améliorer la sortie	-	-	-	Activez la fonction Réduire la courbure du papier ou la fonction Améliorer la fixation du toner pour améliorer la sortie papier.
Verr. paramètre	Entrer Mot Passe	-	-	Permet d'empêcher tout utilisateur non autorisé de modifier les réglages de l'appareil.
	Verr dés⇒Ac	-	-	
Eff Don Stockees	ID Macro=	-	-	Supprimez les données relatives aux macros enregistrées.
	ID de flux	-	-	Supprimez les données relatives aux flux.
	ID Police=	-	-	Supprimez les données relatives aux polices enregistrées.
	Suppr. tout	-	-	Rétablissez les valeurs d'usine des données relatives aux macros/flux et aux polices.

1 Disponible si le ou les bac(s) en option est installé/sont installés.

2 Il est possible de modifier ce réglage uniquement après avoir changé certains réglages de l'appareil dans l'application Gestion à partir du Web.

[Paramètres raccourcis]

[Tous les paramètres] > [Paramètres raccourcis]

Niveau 3	Niveau 4	Descriptions
(Sélectionnez un bouton de raccourci)	renommer	Permet de modifier le nom du raccourci.
	Modifier	Permet de modifier les réglages concernant les raccourcis.
	Suppr	Permet de supprimer un raccourci.
	Enregistrer carte/NFC	Affectez un raccourci à une carte d'identité.
	Supprimer carte/NFC	Supprimez un raccourci d'une carte d'identité.

[Imprimante]

[Tous les paramètres] > [Imprimante]

Niveau 3	Niveau 4	Niveau 5	Descriptions
Émulation	-	-	Permet de sélectionner le mode d'émulation.
Résolution	-	-	Sélectionnez une résolution d'impression.
Densité	-	-	Augmentez ou réduisez la densité d'impression.
Params impr.	-	-	Définissez vos paramètres d'impression sur Texte ou Images.
Options d'impression	Liste polices	HP LaserJet	Permet d'imprimer la liste des polices internes de l'appareil.
		BR-Script 3	
	Test imp.	-	Permet d'imprimer une page de test.
Recto-verso	Impression R/V	-	Vous pouvez activer ou désactiver l'impression recto verso et choisir le côté long ou le côté court.
	Image simple	-	Dans le cas d'un travail d'impression dont la dernière page est une page recto, sélectionnez

Niveau 3	Niveau 4	Niveau 5	Descriptions
Recto-verso			l'option <i>Alim. recto</i> pour diminuer la durée d'impression. Lorsque vous utilisez du papier à en-tête ou du papier préimprimé, vous devez sélectionner l'option <i>Alim. R/V</i> . Si vous sélectionnez <i>Alim. recto</i> pour du papier à en-tête ou du papier préimprimé, la dernière page sera imprimée au verso.
Auto Continu	-	-	Sélectionnez ce réglage si vous voulez que l'appareil efface les erreurs de format ou de type de papier et utilise le papier d'autres bacs.
Type papier	-	-	Définissez le type de papier.
Format papier	-	-	Définissez le format de papier.
Copies	-	-	Permet de définir le nombre de pages imprimées.
Orientation	-	-	Définissez les pages pour les imprimer en mode portrait ou paysage.
Imprim. position	-	-	Permet d'accéder aux menus de réglage de la position d'impression.
FF auto	-	-	Permet à l'appareil d'imprimer automatiquement les données restantes.
HP LaserJet	No. police	No. police	Définissez le numéro de police.
		N°police logi.	Définit le numéro de police logicielle. Ce menu s'affiche si une police est installée sur votre appareil Brother.
	Pas police	-	Définissez le pas de la police. (Disponible uniquement pour certaines polices.)
	Point police	-	Définissez la taille de la police. (Disponible uniquement pour certaines polices.)
	Jeu de symboles	-	Sélectionnez le jeu de symboles ou de caractères.
	Imprimer table	-	Imprimez le tableau de codes.
	Chgt ligne auto	-	OUI : CR -> CR+LF, NON : CR -> CR
	Retour char auto	-	OUI : LF -> LF+CR, FF -> FF+CR, ou VT -> VT+CR NON : LF -> LF, FF -> FF, ou VT -> VT
	WRAP automatique	-	Sélectionnez si vous voulez un saut de ligne et un retour chariot lorsque la position du chariot atteint la marge droite.
	Saut page auto	-	Sélectionnez si vous voulez un saut de ligne et un retour chariot lorsque la position du chariot atteint la marge inférieure.
	Marge gauche	-	Réglez la marge gauche sur une colonne entre 0 et 70 à 1 caractère par pouce.
	Marge droite	-	Réglez la marge droite entre la colonne 10 et la colonne 80 par incrément d'1 caractère par pouce.
	Marge supérieure	-	Réglez la marge supérieure par rapport à une distance donnée du bord supérieur de la feuille de papier.
	Marge inférieure	-	Réglez la marge inférieure par rapport à une distance donnée du bord inférieur de la feuille de papier.
Lignes	-	Définit le nombre de lignes sur chaque page.	

Niveau 3	Niveau 4	Niveau 5	Descriptions
HP LaserJet	Commande du bac	-	Sélectionnez ce réglage si une incohérence relative à un bac apparaît lorsque vous utilisez les pilotes HP.
Epson FX-850	No. police	No. police	Définissez le numéro de police.
		N°police logi.	Définit le numéro de police logicielle. Ce menu s'affiche si une police est installée sur votre appareil Brother.
	Pas police	-	Définissez le pas de la police. (Disponible uniquement pour certaines polices.)
	Point police	-	Définissez la taille de la police. (Disponible uniquement pour certaines polices.)
	Jeu caractères	-	Sélectionnez le jeu de symboles ou de caractères.
	Imprimer table	-	Imprimez le tableau de codes. Si Modif. émulation apparaît sur l'écran LCD, choisissez l'option voulue.
	Chgt ligne auto	-	OUI : CR -> CR+LF, NON : CR -> CR
	Masque auto	-	Définissez les marges haut et bas sur deux lignes chacune. Lorsque vous définissez Masque auto sur Oui, ce réglage remplace les réglages Marge supérieure et Marge inférieure.
	Marge gauche	-	Réglez la marge gauche sur une colonne entre 0 et 70 à 1 caractère par pouce.
	Marge droite	-	Réglez la marge droite entre la colonne 10 et la colonne 80 par incrément d'1 caractère par pouce.
	Marge supérieure	-	Réglez la marge supérieure par rapport à une distance donnée du bord supérieur de la feuille de papier.
	Marge inférieure	-	Réglez la marge inférieure par rapport à une distance donnée du bord inférieur de la feuille de papier.
	Lignes	-	Définit le nombre de lignes sur chaque page.
IBM Proprinter	No. police	No. police	Définissez le numéro de police.
		N°police logi.	Définit le numéro de police logicielle. Ce menu s'affiche si une police est installée sur votre appareil Brother.
	Pas police	-	Définissez le pas de la police. (Disponible uniquement pour certaines polices.)
	Point police	-	Définissez la taille de la police. (Disponible uniquement pour certaines polices.)
	Jeu caractères	-	Sélectionnez le jeu de symboles ou de caractères.
	Imprimer table	-	Imprimez le tableau de codes. Si Modif. émulation apparaît sur l'écran LCD, choisissez l'option voulue.
	Chgt ligne auto	-	OUI : CR -> CR+LF, NON : CR -> CR
	Retour char auto	-	OUI : LF -> LF+CR, FF -> FF+CR, ou VT -> VT+CR NON : LF -> LF, FF -> FF, ou VT -> VT
	Masque auto	-	Définissez les marges haut et bas sur deux lignes chacune. Lorsque vous définissez Masque auto

Niveau 3	Niveau 4	Niveau 5	Descriptions
IBM Proprinter			sur Oui, ce réglage remplace les réglages Marge supérieure et Marge inférieure.
	Marge gauche	-	Réglez la marge gauche sur une colonne entre 0 et 70 à 1 caractère par pouce.
	Marge droite	-	Réglez la marge droite entre la colonne 10 et la colonne 80 par incrément d'1 caractère par pouce.
	Marge supérieure	-	Réglez la marge supérieure par rapport à une distance donnée du bord supérieur de la feuille de papier.
	Marge inférieure	-	Réglez la marge inférieure par rapport à une distance donnée du bord inférieur de la feuille de papier.
	Lignes	-	Définit le nombre de lignes sur chaque page.
BR-Script 3	Imprimer les erreurs	-	Détermine si vous souhaitez imprimer les informations correspondant aux erreurs lorsqu'elles se produisent.
PDF	Multi-pages	-	Définissez la mise en page lorsque vous imprimez plusieurs pages.
	Options impr. PDF	-	Définissez le paramètre d'impression PDF afin d'imprimer les commentaires (annotations) ou tampons du fichier PDF avec le texte.
	Ajuster le PDF à la page	-	Indiquez si vous désirez que l'appareil mette à l'échelle ou redimensionne les pages dans le fichier PDF pour les adapter au format du papier sélectionné.
Menu Carbone	Copie carbone	-	Activez ou désactivez la fonction Copie carbone.
	Copies	-	Permet de définir le nombre de pages imprimées.
	Bac de copie 1	-	Permet de sélectionner le bac que vous utilisez pour Copie1.
	Macro de copie 1	-	Permet de sélectionner une macro/un flux pour Copie1.
	Bac de copie 2... Bac de copie 8	-	Permet de sélectionner le bac que vous utilisez pour Copie2 à Copie8.
	Macro de copie 2... Macro de copie 8	-	Permet de sélectionner une macro/un flux pour Copie2 à Copie8.
Réinitialisation imprimante	-	-	Permet de rétablir les réglages d'usine de l'appareil.

[Réseau] (DCP-L5510DW)

[Tous les paramètres] > [Réseau]

Niveau 3	Niveau 4	Niveau 5	Niveau 6	Descriptions
LAN câblé	TCP/IP	Méthode Boot	Tentatives de démarrage IP	Permet de sélectionner la méthode de démarrage qui correspond le mieux à vos besoins.
		Adresse IP	-	Permet de saisir l'adresse IP.
		Masq. SS. réseau	-	Permet de saisir le masque de sous-réseau.

Niveau 3	Niveau 4	Niveau 5	Niveau 6	Descriptions
LAN câblé	TCP/IP	Passerelle	-	Permet de saisir l'adresse de la passerelle.
		Nom du nœud	-	Permet de saisir le nom du nœud. (Jusqu'à 32 caractères)
		Configuration WINS	-	Permet de sélectionner le mode de configuration WINS.
		Serveur WINS	Primaire	Spécifiez l'adresse IP du serveur WINS primaire.
			Secondaire	Spécifiez l'adresse IP du serveur WINS secondaire.
		Serveur DNS	Primaire	Spécifiez l'adresse IP du serveur DNS primaire.
			Secondaire	Spécifiez l'adresse IP du serveur DNS secondaire.
		APIPA	-	Permet de configurer l'appareil pour qu'il attribue automatiquement l'adresse IP à partir de la plage d'adresses liaison-locale.
	IPv6	-	Permet d'activer ou de désactiver le protocole IPv6.	
	Ethernet	-	-	Permet de sélectionner le mode de liaison Ethernet.
	Etat câblé	-	-	Permet d'afficher le statut câblé actuel.
	Adresse MAC	-	-	Permet d'afficher l'adresse MAC de votre appareil.
	Définir comme valeur par défaut	-	-	Permet de rétablir les réglages d'usine de réseau câblé de l'imprimante.
	Câblé activé	-	-	Activez ou désactivez manuellement l'interface LAN câblé.
WLAN (Wi-Fi)	Rechercher le réseau Wi-Fi	-	-	Configurez les paramètres de votre réseau sans fil manuellement.
	TCP/IP	Méthode Boot	Tentatives de démarrage IP	Permet de sélectionner la méthode de démarrage qui correspond le mieux à vos besoins.
		Adresse IP	-	Permet de saisir l'adresse IP.
		Masq. SS. réseau	-	Permet de saisir le masque de sous-réseau.
		Passerelle	-	Permet de saisir l'adresse de la passerelle.
		Nom du nœud	-	Permet de saisir le nom du nœud. (Jusqu'à 32 caractères)
		Configuration WINS	-	Permet de sélectionner le mode de configuration WINS.
		Serveur WINS	Primaire	Spécifiez l'adresse IP du serveur WINS primaire.
Secondaire	Spécifiez l'adresse IP du serveur WINS secondaire.			

Niveau 3	Niveau 4	Niveau 5	Niveau 6	Descriptions	
WLAN (Wi-Fi)	TCP/IP	Serveur DNS	Primaire	Spécifiez l'adresse IP du serveur DNS primaire.	
			Secondaire	Spécifiez l'adresse IP du serveur DNS secondaire.	
		APIPA	-	Permet de configurer l'appareil pour qu'il attribue automatiquement l'adresse IP à partir de la plage d'adresses liaison-locale.	
		IPv6	-	Permet d'activer ou de désactiver le protocole IPv6.	
	WPS/bouton-poussoir	-	-	-	Permet de configurer vos réglages réseau sans fil à l'aide d'un seul bouton.
	Code PIN/WPS	-	-	-	Permet de configurer vos réglages réseau sans fil en utilisant WPS avec un code NIP.
	Etat WLAN	État	-	-	Permet de consulter l'état actuel du réseau sans fil.
			-	-	Permet de consulter l'intensité actuelle du signal réseau sans fil.
			-	-	Permet de consulter le SSID actuel.
			-	-	Permet d'afficher le mode de communication actuel.
	Adresse MAC	-	-	-	Permet d'afficher l'adresse MAC de votre appareil.
	Définir comme valeur par défaut	-	-	-	Permet de rétablir les réglages d'usine de réseau sans fil de l'imprimante.
	WLAN activé	-	-	-	Active ou désactive l'interface sans fil.
	Wi-Fi Direct	Manuel	-	-	Permet de configurer manuellement vos réglage réseau Wi-Fi Direct.
Propr. groupe		-	-	Permet de configurer votre appareil comme propriétaire du groupe.	
Bouton-poussoir		-	-	Permet de configurer vos paramètres réseau Wi-Fi Direct à l'aide d'un seul bouton.	
Code PIN		-	-	Permet de configurer vos paramètres réseau Wi-Fi Direct en utilisant le WPS avec un code PIN.	
Infos périphérique		Nom périph.	-	-	Permet d'afficher le nom de périphérique de votre appareil.
		SSID	-	-	Permet de consulter le SSID du propriétaire du groupe. Lorsque l'appareil n'est pas connecté, l'écran LCD affiche « Non connecté ».
		Adresse IP	-	-	Permet d'afficher l'adresse IP actuelle de votre appareil.
Info. sur l'état		État	-	-	Permet de consulter l'état actuel du réseau Wi-Fi Direct.

Niveau 3	Niveau 4	Niveau 5	Niveau 6	Descriptions
Wi-Fi Direct	Info. sur l'état	Signal	-	Permet de consulter l'intensité actuelle du signal réseau Wi-Fi Direct. Lorsque l'appareil agit comme un propriétaire du groupe, l'écran LCD annonce un signal fort.
	Activ. interf.	-	-	Permet d'activer ou de désactiver la connexion Wi-Fi Direct.
E-mail	Adresse mail	-	-	Permet de saisir l'adresse électronique. (Jusqu'à 255 caractères)
		Configurer le serveur	SMTP	Serveur
			Port	Permet de saisir le numéro de port SMTP.
			Auth. pour SMTP	Permet de sélectionner la méthode de sécurité pour les notifications d'e-mail.
			SSL/TLS	Permet d'envoyer ou de recevoir un e-mail via un serveur de messagerie exigeant une communication SSL/TLS sécurisée.
			Vérifier cert.	Permet de vérifier automatiquement le certificat du serveur SMTP.
	Config TX mail	Sujet émetteur	-	Permet d'afficher l'objet.
		Limite taille	Limite taille	Permet de limiter la taille des documents d'e-mail.
Taille max. (Mo)				
Avis	-	Permet d'envoyer des messages de notification.		
Paramètres de connexion Web	Paramètres proxy	Connexion proxy	-	Permet de modifier les réglages de connexion Web.
		Adresse	-	
		Port	-	
		Nom utilisateur	-	
		Mot Passe	-	
Gestion Web	-	-	-	Activez ou désactivez l'application Gestion à partir du Web. Si vous activez cette fonction, assurez-vous de spécifier la méthode de connexion pour utiliser l'application Gestion à partir du Web.
IPsec	-	-	-	IPsec est une fonction de sécurité facultative du protocole IP, qui offre des services d'authentification et de cryptage. Nous vous recommandons de contacter votre administrateur réseau avant de modifier ce paramètre.

Niveau 3	Niveau 4	Niveau 5	Niveau 6	Descriptions
Délect. réseau	Autoriser détection	-	-	Active ou désactivez Global Detect, une fonction qui détecte toute connexion accidentelle à un réseau global et en informe l'utilisateur.
	Refuser l'accès	-	-	Désactivez les connexions au réseau global.
Réinit. réseau	-	-	-	Permet de rétablir les valeurs par défaut de tous les réglages réseau.

[Impr. rapports]

[Tous les paramètres] > [Impr. rapports]

Niveau 3	Niveau 4	Descriptions
Carnet d'adresses	-	Permet d'imprimer la liste des noms et numéros stockés dans le carnet d'adresses.
Config.Util	-	Permet d'imprimer la liste de vos réglages utilisateur.
Paramétrage de l'imprimante	-	Permet d'imprimer la liste des réglages de l'imprimante.
Configuration réseau	-	Permet d'imprimer la liste de vos réglages réseau.
Impr. list fich.	-	Permet d'imprimer la liste des données enregistrées dans la mémoire de l'appareil.
Imp. pts tamb.	-	Permet d'imprimer la feuille de contrôle des points du tambour.
Rapport WLAN (Pour les modèles à réseau sans fil)	-	Permet d'imprimer les résultats de la connexion LAN sans fil.

[Info. appareil]

[Tous les paramètres] > [Info. appareil]

Niveau 3	Niveau 4	Descriptions
No. de série	-	Permet de vérifier le numéro de série de votre appareil.
Version du firmware	Version principale	Permet de vérifier la version de micrologiciel de votre appareil.
	Version de la sécurité	
Mise jour du micr	-	Permet de mettre à jour le micrologiciel de votre appareil vers le microprogramme le plus récent.
Vérif auto du microlo	-	Permet d'afficher les informations du micrologiciel sur l'écran d'accueil principal.
Compteur page	Total	Permet de vérifier le nombre total de pages que l'appareil a imprimées.
	Copie	
	Imprimer	
	Autres	
Durée de vie des pièces ¹	Tambour	Affichez la durée de vie restante de l'unité tambour.
	Unité de fusion	Affichez la durée de vie restante de l'unité de fusion.
	Laser	Affichez la durée de vie restante de l'unité laser.
	Kit PF MU	Affichez la durée de vie restante du kit d'alimentation papier du bac universel.

Niveau 3	Niveau 4	Descriptions
Durée de vie des pièces ¹	Kit PF 1	Affichez la durée de vie restante du kit d'alimentation papier 1.
	Kit PF 2 ²	Affichez la durée de vie restante du kit d'alimentation papier 2.
	Kit PF 3 ²	Affichez la durée de vie restante du kit d'alimentation papier 3.

¹ La durée de vie des pièces est approximative et peut varier selon les conditions d'utilisation.

² Disponible si le ou les bac(s) en option est installé/sont installés.

[Param. système]

[Tous les paramètres] > [Param. système]

Niveau 3	Niveau 4	Descriptions
Date et heure	Date	Ajoutez la date et l'heure sur l'écran tactile.
	Heure	
	Type d'horloge	Permet de sélectionner le format de l'heure (12 heures ou 24 heures).
	Heure été auto	Permet de régler l'appareil pour qu'il passe automatiquement à l'heure d'été.
	Fuseau horaire	Permet de définir votre fuseau horaire.
Init.	Appareil réinitialisé	Permet de rétablir tous les paramètres de l'appareil que vous avez modifiés.
	Réinit. réseau	Permet de rétablir les valeurs par défaut de tous les réglages réseau.
	Carnet d'adresses	Effacez toutes les adresses e-mail mémorisées.
	Tous les paramètres	Permet de rétablir tous les réglages d'usine par défaut de l'appareil.
	Réinit.d'usine	Permet de rétablir tous les réglages d'usine.
Langue locale (Disponible dans certains pays uniquement)	-	Permet de modifier la langue de l'écran LCD.



Information associée

- [Tableaux des réglages et des fonctions](#)

Tableaux des fonctions (MFC-L6710DW/MFC-L6910DN/MFC-L6915DN/MFC-EX910)

Modèles associés: MFC-L6710DW/MFC-L6910DN/MFC-L6915DN/MFC-EX910

- >> Configuration du réseau câblé
- >> Configuration Wi-Fi®
- >> [Toner]
- >> [Paramètres admin]
- >> [Fax] (Lorsque l'option d'aperçu du fax est désactivée)
- >> [Fax] (Lorsque l'option d'aperçu du fax est activée)
- >> [Copie]
- >> [Numériser]
- >> [Raccourcis]
- >> [Impression sécurisée]
- >> [Web]
- >> [Applis]
- >> [USB]
- >> [2 en 1 Copie ID]

Configuration du réseau câblé



(Configuration du réseau câblé)

Niveau 3	Descriptions
TCP/IP	Modifiez les paramètres TCP/IP.
Ethernet	Permet de sélectionner le mode de liaison Ethernet.
Etat câblé	Permet d'afficher le statut câblé actuel.
Adresse MAC	Permet d'afficher l'adresse MAC de votre appareil.
Définir comme valeur par défaut ¹ (Pour les modèles à réseau sans fil)	Permet de rétablir les réglages d'usine de réseau câblé de l'imprimante.
Câblé activé ¹ (Pour les modèles à réseau sans fil)	Activez ou désactivez manuellement l'interface LAN câblé.

¹ (MFC-L6910DN/MFC-L6915DN/MFC-EX910) La connexion au réseau sans fil peut être utilisée uniquement si le module sans fil en option est installé.

Configuration Wi-Fi®



(Configuration Wi-Fi®)

Pour les modèles à réseau sans fil

Niveau 3	Descriptions
Rechercher le réseau Wi-Fi	Configurez les paramètres de votre réseau sans fil manuellement.
TCP/IP ¹	Modifiez les paramètres TCP/IP.
WPS/bouton-poussoir	Permet de configurer vos réglages réseau sans fil à l'aide d'un seul bouton.

Niveau 3	Descriptions
Code PIN/WPS ¹	Configurez les paramètres de réseau sans fil en utilisant WPS et un code PIN.
Etat WLAN ¹	Affichez le statut de la connexion du réseau sans fil.
Adresse MAC ¹	Affichez l'adresse MAC de votre appareil.
Définir comme valeur par défaut ¹	Rétablissez les réglages d'usine de réseau sans fil de votre appareil.
WLAN activé ¹	Activez ou désactivez l'interface sans fil.

¹ Disponible après configuration d'une connexion Wi-Fi®.

REMARQUE

(MFC-L6910DN/MFC-L6915DN/MFC-EX910)

La connexion au réseau sans fil peut être utilisée uniquement si le module sans fil en option est installé.

[Toner]

[Toner]

Niveau 2	Descriptions
Durée de vie du toner	Permet d'afficher la durée de vie restante approximative du toner.
Test imp.	Permet d'imprimer une page de test.
Contrôle de la cartouche de toner	Afficher sur l'écran LCD les informations sur la cartouche de toner installée, par exemple, si la cartouche de toner est une cartouche d'origine.

[Paramètres admin]



[Paramètres admin]

Niveau 2	Descriptions
Paramètres admin	Modifiez les réglages de l'écran et limitez l'utilisation de l'appareil.

[Fax] (Lorsque l'option d'aperçu du fax est désactivée)



[Fax] (Lorsque l'option d'aperçu du fax est désactivée)

Niveau 3	Niveau 4	Niveau 5	Niveau 6	Descriptions
Recomp / Pause	-	-	-	Permet de recomposer le dernier numéro appelé. Lorsque vous saisissez un numéro de fax ou de téléphone sur l'écran tactile, Bis est remplacé par Pause sur l'écran LCD. Appuyez sur Pause lorsque vous avez besoin d'insérer une pause lorsque vous composez des numéros, par exemple des codes d'accès et des numéros de carte de crédit. Vous pouvez également enregistrer une pause lorsque vous configurez des adresses.
Tél / R	-	-	-	Tél est remplacé par R si la ligne PBX est sélectionnée comme type de ligne

Niveau 3	Niveau 4	Niveau 5	Niveau 6	Descriptions
				téléphonique. Vous pouvez utiliser R pour accéder à une ligne externe ou pour transférer un appel vers un autre poste si vous êtes connecté à une ligne PBX (branchements multilignes).
Carnet d'adresses	 (Rechercher)	-	-	Permet d'effectuer une recherche dans le carnet d'adresses.
	Modifier	Aj nouv. adresse	Nom Adresse	Permet de mémoriser des numéros dans le carnet d'adresses, de définir des numéros de groupe pour diffusion, ainsi que de modifier et supprimer des numéros du carnet d'adresses.
		Groupes config	Nom Ajouter/ Suppr.	
		Changer	(Sélectionner l'adresse)	
		Suppr	(Sélectionner l'adresse)	
(Sélectionner le carnet d'adresses)	Appliquer	-	Permet d'envoyer un fax en utilisant le carnet d'adresses.	
Historique appels	Appel sortant	(Sélectionner un appel sortant)	Appliquer	Sélectionnez un numéro dans l'historique des appels sortants, envoyez-lui un fax, ajoutez-le au carnet d'adresses ou supprimez-le.
			Modifier	
Dém. du fax	-	-	-	Permet d'envoyer un fax.
Options	Résolution fax	-	-	Permet de définir la résolution des fax sortants.
	Contraste	-	-	Permet de régler le contraste.
	Fax recto-verso (Pour les modèles à numérisation recto verso automatique)	-	-	Permet de définir le format de numérisation recto verso.
	Format num vitre	-	-	Permet d'ajuster la zone de numérisation de la vitre du scanner en fonction du format du document.
	Diffusion	Ajouter numéro	Ajouter numéro	Permet d'envoyer le même fax à plusieurs numéros de fax.
			Ajouter depuis le carnet d'adr	
			Rechercher dans le carnet d'adresses	
	Aperçu	-	-	Permet de prévisualiser un fax avant de l'envoyer.
	Fax différé	Fax différé	-	Permet de définir l'heure à laquelle les fax différés seront envoyés.
Entr.Heure		-		
TX en temps réel	-	-	-	Permet d'envoyer un fax sans utiliser la mémoire.

Niveau 3	Niveau 4	Niveau 5	Niveau 6	Descriptions
Options	Configuration page de garde	Configuration page de garde	-	Réglez l'appareil pour qu'il envoie automatiquement une page de couverture préprogrammée.
		Note PageGarde	-	
		Total de pages	-	
	Mode international	-	-	Activez ce réglage si vous rencontrez des difficultés à envoyer des fax à l'étranger.
	Définir une nouvelle valeur par défaut	-	-	Permet d'enregistrer vos réglages comme réglages par défaut.
Réinit.d'usine	-	-	Permet de rétablir tous les réglages d'usine.	
Enr. comme racc.	-	-	-	Permet d'enregistrer les réglages actuels en tant que raccourci.

[Fax] (Lorsque l'option d'aperçu du fax est activée)



[Fax] (Lorsque l'option d'aperçu du fax est activée)

Niveau 3	Niveau 4	Niveau 5	Descriptions
Envoi de fax	Recomp / Pause	-	Permet de recomposer le dernier numéro appelé. Lorsque vous saisissez un numéro de fax ou de téléphone sur l'écran tactile, Bis est remplacé par Pause sur l'écran LCD. Appuyez sur Pause lorsque vous avez besoin d'insérer une pause lorsque vous composez des numéros, par exemple des codes d'accès et des numéros de carte de crédit. Vous pouvez également enregistrer une pause lorsque vous configurez des adresses.
	Tél / R	-	Tél est remplacé par R si la ligne PBX est sélectionnée comme type de ligne téléphonique. Vous pouvez utiliser R pour accéder à une ligne externe ou pour transférer un appel vers un autre poste si vous êtes connecté à une ligne PBX (branchements multilignes).
	Carnet d'adresses	-	Permet de sélectionner l'adresse du destinataire dans le carnet d'adresses.
	Historique appels	-	Sélectionnez un numéro dans l'historique des appels sortants, envoyez-lui un fax, ajoutez-le au carnet d'adresses ou supprimez-le.
	Dém. du fax	-	Permet d'envoyer un fax.
	Options	-	Sélectionnez vos réglages.
	Enr. comme racc.	-	Permet d'enregistrer les réglages actuels en tant que raccourci.
Fax reçus	Impr/Suppr	Tout imprimer (nouveaux fax)	Permet d'imprimer les nouveaux fax reçus.
		Tout imprimer (anciens fax)	Permet d'imprimer les anciens fax reçus.

Niveau 3	Niveau 4	Niveau 5	Descriptions
Fax reçus	Impr/Suppr	Tout supprimer (nouveaux fax)	Permet de supprimer les nouveaux fax reçus.
		Tout supprimer (anciens fax)	Permet de supprimer les anciens fax reçus.
Carnet d'adresses	-	-	Permet de sélectionner l'adresse du destinataire dans le carnet d'adresses.
Historique appels	-	-	Sélectionnez un numéro dans l'historique des appels sortants, envoyez-lui un fax, ajoutez-le au carnet d'adresses ou supprimez-le.

[Copie]



[Copie]

Niveau 3	Niveau 4	Niveau 5	Descriptions
Marche	-	-	Effectuez une copie en monochrome ou en nuances de gris.
ID	-	-	Permet de faire une copie de votre carte d'identité.
Interrupt.	-	-	Permet d'interrompre une tâche d'impression par une tâche de copie.
> (autres options de copie)	Reçu	Marche	Permet de régler les paramètres de copie prédéfinis pour la copie d'un reçu.
		ID	
		Interrupt.	
		Enr. comme racc.	
		> (autres options de copie)	
		Options	
	Normal	Marche	Permet de régler les paramètres de copie prédéfinis pour une copie normale.
		ID	
		Interrupt.	
		Enr. comme racc.	
		> (autres options de copie)	
		Options	
	R/V (1⇒2)	Marche	Permet de régler les réglages de copie prédéfinis pour le mode recto-verso (1⇒2).
		ID	
		Interrupt.	
		Enr. comme racc.	
		> (autres options de copie)	
		Options	
	R/V (2⇒2)	Marche	Permet de régler les réglages de copie prédéfinis pour le mode recto-verso (2⇒2).
		ID	

Niveau 3	Niveau 4	Niveau 5	Descriptions
> (autres options de copie)	R/V (2⇒2)	Interrupt.	Permet de régler les réglages de copie prédéfinis pour le mode recto-verso (2⇒2).
		Enr. comme racc.	
		> (autres options de copie)	
		Options	
	2en1 (ID)	Marche	Permet de régler les réglages de copie prédéfinis pour le mode 2 en 1 (cop ID).
		ID	
		Interrupt.	
		Enr. comme racc.	
		> (autres options de copie)	
		Options	
	2en1	Marche	Permet de régler les réglages de copie prédéfinis pour le mode 2 en 1.
		ID	
		Interrupt.	
		Enr. comme racc.	
		> (autres options de copie)	
		Options	
	Éco. papier	Marche	Permet de régler les réglages de copie prédéfinis pour le mode d'économie de papier.
		ID	
Interrupt.			
Enr. comme racc.			
> (autres options de copie)			
Options			
Options	Qualité	-	Permet de sélectionner la résolution de copie du type de document.
	Usage bac	-	Sélectionnez le bac à papier à utiliser.
	Agrand/Réduire	100%	-
		Agrandir	Permet de sélectionner le taux d'agrandissement pour la prochaine copie.
		Réduire	Permet de sélectionner le taux de réduction pour la prochaine copie.
		Auto	Permet de régler le format de copie en fonction du format du papier défini.
		Manuel (25-400%)	Permet d'entrer un taux d'agrandissement ou de réduction.
	Densité	-	Permet de régler la densité.
Copie recto-verso	Mise en page	Permet d'activer ou de désactiver la copie recto verso et de sélectionner la reliure côté long ou côté court.	

Niveau 3	Niveau 4	Niveau 5	Descriptions
Options	M. page copie recto-verso	-	Permet de sélectionner une option de disposition lorsque vous effectuez des copies N sur 1 recto verso à partir d'un document recto verso.
	Contraste	-	Permet de régler le contraste.
	Empil./Trier	-	Permet de déterminer si les copies multiples doivent être empilées ou triées.
	2 en 1/1 en 1	-	Si vous sélectionnez 2 en 1 (ID), vous pouvez sélectionner les options de mise en page.
	Mise en page	-	Permet d'effectuer des copies de type N en 1, 2 en 1.
	Redress. auto.	-	Configurez l'appareil de manière à ce que celui-ci corrige automatiquement l'inclinaison du document.
Enr. comme racc.	-	-	Permet d'enregistrer les réglages actuels en tant que raccourci.

[Numériser]



[Numériser]

Niveau 3	Niveau 4	Niveau 5	Niveau 6	Descriptions	
vers USB	Actions de num.	-	-	Numériser des documents sur une mémoire flash USB.	
	Options	Num. r-v (Pour les modèles à numérisation recto verso automatique)	-		
		Paramètre couleur	-		
		Résolution	-		
		Type fichier	-		
		Taille document	-		
		Luminosité	-		
		Contraste	-		
		Nom de fichier	-		
		Style de nom de fichier	-		
		Redress. auto.	-		
		Ignor. pag. vierges	-		
		Ignorer sensib. page vierge	-		
		Suppr. la coul. d'arrière-plan	-		
Paramètres marge (disponible uniquement pour certains modèles)	-				
Séparation de documents		Séparation de documents			

Niveau 3	Niveau 4	Niveau 5	Niveau 6	Descriptions
vers USB	Options	Séparation de documents	Copies	Numériser des documents sur une mémoire flash USB.
			Nombre de pages	
		Compression TIFF N&B	-	
		Définir une nouvelle valeur par défaut	-	
	Réinit.d'usine	-		
	Enr. comme racc.	-	-	
	Marche	-	-	
vers MonE-mail	-	-	-	Numériser un document monochrome ou couleur vers votre adresse e-mail.
VersMonDossier	-	-	-	Envoyez des données numérisées vers votre dossier du serveur CIFS sur votre réseau local ou sur Internet.
vers PC	vers fichier	Actions de num.	-	Permet de numériser des documents et de les enregistrer dans un dossier sur votre ordinateur.
		(Sélectionner USB ou PC)	Options	
			Enr. comme racc.	
	Marche			
	vers OCR	Actions de num.	-	Permet de convertir votre document numérisé en fichier texte modifiable.
		(Sélectionner USB ou PC)	Options	
			Enr. comme racc.	
	Marche			
	vers image	Actions de num.	-	Permet de numériser des photos ou des images dans vos applications de graphisme.
		(Sélectionner USB ou PC)	Options	
			Enr. comme racc.	
	Marche			
vers e-mail	Actions de num.	-	Permet d'envoyer un document numérisé sous la forme d'une pièce jointe à un e-mail.	
	(Sélectionner USB ou PC)	Options		
		Enr. comme racc.		
Marche				
vers app mobile	Actions de num.	-	-	Permet de numériser des documents vers une application mobile.
	(Sélectionner le nom du profil)	Options	-	
		Enr. comme racc.	-	
Marche		-		
vers le serveur de e-mail	Actions de num.	-	-	Permet de numériser un document monochrome ou
	Annuler	-	-	

Niveau 3	Niveau 4	Niveau 5	Niveau 6	Descriptions
vers le serveur de e-mail	Manuel	-	-	couleur vers votre serveur de messagerie.
	Carnet d'adresses	 (Rechercher)	-	
		Modifier (Sélectionner le carnet d'adresses)	-	
		Suivant	Destinations	
		Options	-	
		Enr. comme racc.	-	
	Marche	-		
	Destinations (Sélectionner l'adresse)	-		
vers FTP/SFTP	Actions de num.	-	-	Envoyer des données numérisées via FTP/SFTP.
	(Sélectionner le nom du profil)	Options	-	
		Enr. comme racc.	-	
		Marche	-	
vers réseau	Actions de num.	-	-	Permet d'envoyer des données numérisées à un serveur CIFS sur votre réseau local ou sur Internet.
	(Sélectionner le nom du profil)	Options	-	
		Enr. comme racc.	-	
		Marche	-	
vers SharePoint	Actions de num.	-	-	Permet d'envoyer des données numérisées via un serveur SharePoint.
	(Sélectionner le nom du profil)	Options	-	
		Enr. comme racc.	-	
		Marche	-	
vers Web	-	-	-	Permet d'envoyer les données numérisées sur un service Internet.
Num WS (Apparaît lorsque vous installez un scanner Web Services qui apparaît dans l'explorateur réseau de l'ordinateur.)	Actions de num.	-	-	Permet de numériser les données à l'aide du protocole Service Web.
	Numériser	-	-	
	Num. pr e-mail	-	-	
	Num. pour fax	-	-	
	Num. pour impr.	-	-	

[Raccourcis]

+ [Raccourcis]

Niveau 3	Niveau 4	Niveau 5	Descriptions
Ajouter un raccourci	Copie	-	Sélectionnez les réglages de votre choix.
	Fax	-	Sélectionnez les réglages de votre choix.

Niveau 3	Niveau 4	Niveau 5	Descriptions
Ajouter un raccourci	Numériser	vers fichier	Permet de numériser un document monochrome ou couleur vers votre ordinateur.
		vers OCR	Permet de convertir votre document numérisé en fichier texte modifiable.
		vers image	Numérisez une image couleur dans votre application graphique.
		vers USB	Numériser des documents sur une mémoire flash USB.
		vers e-mail	Numérisez un document monochrome ou en couleur et enregistrez-le dans votre application de messagerie électronique.
		vers le serveur de e-mail	Numérisez un document monochrome ou couleur vers l'adresse e-mail voulue.
		vers réseau	Permet d'envoyer des données numérisées à un serveur CIFS sur votre réseau local ou sur Internet.
		vers FTP/SFTP	Envoyer des données numérisées via FTP/SFTP.
		vers SharePoint	Permet d'envoyer des données numérisées via un serveur SharePoint.
	Web	-	Permet de connecter l'appareil Brother à un service Internet. Il se peut que des services Web aient été ajoutés et que les noms des services aient été modifiés par le fournisseur depuis la publication de ce document.
	Applis	-	Permet de connecter l'appareil Brother au service Brother Apps.
Cette liste apparaît lorsque vous appuyez sur chaque nom de raccourci pendant deux secondes.	renommer	-	Permet de modifier le nom du raccourci.
	Modifier	-	Permet de modifier les réglages concernant les raccourcis.
	Suppr	-	Permet de supprimer un raccourci.
	Enregistrer carte/NFC	-	Affectez un raccourci à une carte d'identité.
	Supprimer carte/NFC	-	Supprimez un raccourci d'une carte d'identité.

[Impression sécurisée]



[Impression sécurisée]

Niveau 2	Descriptions
Impression sécurisée	Vous pouvez entrer le mot de passe à quatre chiffres pour imprimer les données d'impression mémorisées dans l'appareil. Active seulement si l'appareil possède des données d'impression sécurisées.

[Web]



[Web]

Niveau 2	Descriptions
Web	Permet de connecter l'appareil Brother à un service Internet.

[Applis]



[Applis]

Niveau 2	Descriptions
Applis	Permet de connecter l'appareil Brother au service Brother Apps.

[USB]



[USB]

Niveau 2	Niveau 3	Descriptions
USB	Num. vers USB	Numériser des documents sur une mémoire flash USB.
	Impression directe	Permet d'imprimer directement les données à partir d'une mémoire flash USB.

[2 en 1 Copie ID]



[2 en 1 Copie ID]

Niveau 2	Descriptions
2 en 1 Copie ID	Copie les deux faces d'une carte d'identité sur une seule page.



Information associée

- [Tableaux des réglages et des fonctions](#)

Tableaux des fonctions (MFC-L5710DN/MFC-L5710DW/MFC-L5715DN)

Modèles associés: MFC-L5710DN/MFC-L5710DW/MFC-L5715DN

- >> Configuration Wi-Fi®
- >> [Toner]
- >> [Fax] (Lorsque l'option d'aperçu du fax est désactivée)
- >> [Fax] (Lorsque l'option d'aperçu du fax est activée)
- >> [Copie]
- >> [Numériser]
- >> [Raccourcis]
- >> [Impression sécurisée]
- >> [Web]
- >> [Applis]
- >> [USB]
- >> [2 en 1 Copie ID]

Configuration Wi-Fi®



(Configuration Wi-Fi®)

(Pour les modèles à réseau sans fil)

Niveau 3	Descriptions
Rechercher le réseau Wi-Fi	Configurez les paramètres de votre réseau sans fil manuellement.
TCP/IP ¹	Modifiez les paramètres TCP/IP.
WPS/bouton-poussoir	Permet de configurer vos réglages réseau sans fil à l'aide d'un seul bouton.
Code PIN/WPS ¹	Configurez les paramètres de réseau sans fil en utilisant WPS et un code PIN.
Etat WLAN ¹	Affichez le statut de la connexion du réseau sans fil.
Adresse MAC ¹	Affichez l'adresse MAC de votre appareil.
Définir comme valeur par défaut ¹	Rétablissez les réglages d'usine de réseau sans fil de votre appareil.
WLAN activé ¹	Activez ou désactivez l'interface sans fil.

¹ Disponible après configuration d'une connexion Wi-Fi®.

[Toner]





[Toner]

Niveau 2	Descriptions
Durée de vie du toner	Permet d'afficher la durée de vie restante approximative du toner.
Test imp.	Permet d'imprimer une page de test.
Contrôle de la cartouche de toner	Afficher sur l'écran LCD les informations sur la cartouche de toner installée, par exemple, si la cartouche de toner est une cartouche d'origine.

[Fax] (Lorsque l'option d'aperçu du fax est désactivée)



[Fax] (Lorsque l'option d'aperçu du fax est désactivée)

Niveau 3	Niveau 4	Niveau 5	Niveau 6	Descriptions	
Recomp / Pause	-	-	-	Permet de recomposer le dernier numéro appelé. Lorsque vous saisissez un numéro de fax ou de téléphone sur l'écran tactile, Bis est remplacé par Pause sur l'écran LCD. Appuyez sur Pause lorsque vous avez besoin d'insérer une pause lorsque vous composez des numéros, par exemple des codes d'accès et des numéros de carte de crédit. Vous pouvez également enregistrer une pause lorsque vous configurez des adresses.	
Tél / R	-	-	-	Tél est remplacé par R si la ligne PBX est sélectionnée comme type de ligne téléphonique. Vous pouvez utiliser R pour accéder à une ligne externe ou pour transférer un appel vers un autre poste si vous êtes connecté à une ligne PBX (branchements multilignes).	
Carnet d'adresses	 (Rechercher)	-	-	Permet d'effectuer une recherche dans le carnet d'adresses.	
	Modifier	Aj nouv. adresse	Nom	Permet de mémoriser des numéros dans le carnet d'adresses, de définir des numéros de groupe pour diffusion, ainsi que de modifier et supprimer des numéros du carnet d'adresses.	
		Groupes config	Adresse		Nom
			Ajouter/ Suppr.		(Sélectionner l'adresse)
		Changer	(Sélectionner l'adresse)		
	Suppr	(Sélectionner l'adresse)			
(Sélectionner le carnet d'adresses)	Appliquer	-	Permet d'envoyer un fax en utilisant le carnet d'adresses.		
Historique appels	Recomp	-	-	Recomposez le dernier numéro composé.	
	Appel sortant	(Sélectionner un appel sortant)	Appliquer Modifier	Sélectionnez un numéro dans l'historique des appels sortants, envoyez-lui un fax, ajoutez-le au carnet d'adresses ou supprimez-le.	
Dém. du fax	-	-	-	Permet d'envoyer un fax.	
 Options	Résolution fax	-	-	Permet de définir la résolution des fax sortants.	
	Contraste	-	-	Permet de régler le contraste.	
	Fax recto-verso (Pour les modèles à numérisation recto verso automatique)	-	-	Permet de définir le format de numérisation recto verso.	

Niveau 3	Niveau 4	Niveau 5	Niveau 6	Descriptions
 Options	Format num vitre	-	-	Permet d'ajuster la zone de numérisation de la vitre du scanner en fonction du format du document.
	Diffusion	Ajouter numéro	Ajouter numéro	Permet d'envoyer le même fax à plusieurs numéros de fax.
			Ajouter depuis le carnet d'adr	
			Rechercher dans le carnet d'adresses	
	Aperçu	-	-	Permet de prévisualiser un fax avant de l'envoyer.
	Fax différé	Fax différé	-	Permet de définir l'heure à laquelle les fax différés seront envoyés.
		Entr. Heure	-	
	TX en temps réel	-	-	Permet d'envoyer un fax sans utiliser la mémoire.
	Configuration page de garde	Configuration page de garde	-	Réglez l'appareil pour qu'il envoie automatiquement une page de couverture préprogrammée.
		Note PageGarde	-	
		Total de pages	-	
Mode international	-	-	Activez ce réglage si vous rencontrez des difficultés à envoyer des fax à l'étranger.	
Historique appels	-	-	Sélectionnez un numéro dans l'historique des appels sortants, envoyez-lui un fax, ajoutez-le au carnet d'adresses ou supprimez-le.	
Carnet d'adresses	-	-	Permet de sélectionner l'adresse du destinataire dans le carnet d'adresses.	
Définir une nouvelle valeur par défaut	-	-	Permet d'enregistrer vos réglages comme réglages par défaut.	
Réinit.d'usine	-	-	Permet de rétablir tous les réglages d'usine.	
Enr. comme racc.	-	-	Permet d'enregistrer les réglages actuels en tant que raccourci.	

[Fax] (Lorsque l'option d'aperçu du fax est activée)



[Fax] (Lorsque l'option d'aperçu du fax est activée)

Niveau 3	Niveau 4	Niveau 5	Descriptions
Envoi de fax	Recomp / Pause	-	Permet de recomposer le dernier numéro appelé. Lorsque vous saisissez un numéro de fax ou de téléphone sur l'écran tactile, Bis est remplacé par Pause sur l'écran LCD. Appuyez sur Pause lorsque vous avez besoin d'insérer une pause lorsque vous composez des numéros, par exemple des codes d'accès et

Niveau 3	Niveau 4	Niveau 5	Descriptions
Envoi de fax			des numéros de carte de crédit. Vous pouvez également enregistrer une pause lorsque vous configurez des adresses.
	Tél / R	-	Tél est remplacé par R si la ligne PBX est sélectionnée comme type de ligne téléphonique. Vous pouvez utiliser R pour accéder à une ligne externe ou pour transférer un appel vers un autre poste si vous êtes connecté à une ligne PBX (branchements multilignes).
	Carnet d'adresses	-	Permet de sélectionner l'adresse du destinataire dans le carnet d'adresses.
	Historique appels	-	Sélectionnez un numéro dans l'historique des appels sortants, envoyez-lui un fax, ajoutez-le au carnet d'adresses ou supprimez-le.
	Dém. du fax	-	Permet d'envoyer un fax.
	 Options	-	Sélectionnez vos réglages.
	Enr. comme racc.	-	Permet d'enregistrer les réglages actuels en tant que raccourci.
Fax reçus	Impr/Suppr	Tout imprimer (nouveaux fax)	Permet d'imprimer les nouveaux fax reçus.
		Tout imprimer (anciens fax)	Permet d'imprimer les anciens fax reçus.
		Tout supprimer (nouveaux fax)	Permet de supprimer les nouveaux fax reçus.
		Tout supprimer (anciens fax)	Permet de supprimer les anciens fax reçus.
Carnet d'adresses	-	-	Permet de sélectionner l'adresse du destinataire dans le carnet d'adresses.
Historique appels	-	-	Sélectionnez un numéro dans l'historique des appels sortants, envoyez-lui un fax, ajoutez-le au carnet d'adresses ou supprimez-le.

[Copie]



[Copie]

Niveau 3	Niveau 4	Niveau 5	Descriptions	
Marche	-	-	Effectuez une copie en monochrome ou en nuances de gris.	
ID	-	-	Permet de faire une copie de votre carte d'identité.	
 Options	Qualité	-	Permet de sélectionner la résolution de copie du type de document.	
	Usage bac	-	Sélectionnez le bac à papier à utiliser.	
	Agrand/Réduire	100%	-	
		Agrandir		Permet de sélectionner le taux d'agrandissement pour la prochaine copie.
	Réduire		Permet de sélectionner le taux de réduction pour la prochaine copie.	





Niveau 3	Niveau 4	Niveau 5	Descriptions
 Options	Agrand/Réduire	Auto	Permet de régler le format de copie en fonction du format du papier défini.
		Manuel (25-400%)	Permet d'entrer un taux d'agrandissement ou de réduction.
	Densité	-	Permet de régler la densité.
	Copie recto-verso	Mise en page	Permet d'activer ou de désactiver la copie recto verso et de sélectionner la reliure côté long ou côté court.
	M. page copie recto-verso	-	Permet de sélectionner une option de disposition lorsque vous effectuez des copies N sur 1 recto verso à partir d'un document recto verso.
	Contraste	-	Permet de régler le contraste.
	Empil./Trier	-	Permet de déterminer si les copies multiples doivent être empilées ou triées.
	2 en 1/1 en 1	-	Si vous sélectionnez 2 en 1 (ID), vous pouvez sélectionner les options de mise en page.
	Mise en page	-	Permet d'effectuer des copies de type N en 1, 2 en 1.
Redress. auto.	-	Configurez l'appareil de manière à ce que celui-ci corrige automatiquement l'inclinaison du document.	
Enr. comme racc.	-	-	Permet d'enregistrer les réglages actuels en tant que raccourci.







[Numériser]



[Numériser]

Niveau 3	Niveau 4	Niveau 5	Niveau 6	Descriptions	
vers USB	Autres actions Num. vers	-	-	Numériser des documents sur une mémoire flash USB.	
	 Options	Num. r-v (Pour les modèles à numérisation recto verso automatique)	-		-
		Paramètre couleur	-		-
		Résolution	-		-
		Type fichier	-		-
		Taille document	-		-
		Luminosité	-		-
		Contraste	-		-
		Nom de fichier	-		-
		Style de nom de fichier	-		-
		Taille du fichier	-		-
		Redress. auto.	-		-
		Ignor. pag. vierges	-		-
Ignorer sensibil. page vierge	-	-			

Niveau 3	Niveau 4	Niveau 5	Niveau 6	Descriptions	
vers USB	 Options	Suppr. la coul. d'arrière-plan	-	Numériser des documents sur une mémoire flash USB.	
		Paramètres marge (disponible uniquement pour certains modèles)	-		
		Séparation de documents	Séparation de documents		Séparation de documents
			Copies		
			Nombre de pages		
		Compression TIFF N&B	-		
		Définir une nouvelle valeur par défaut	-		
	Réinit.d'usine	-			
Enr. comme racc.	-	-			
Marche	-	-			
vers MonE-mail	-	-	-	Numérisez un document monochrome ou couleur vers votre adresse e-mail.	
VersMonDossier	-	-	-	Envoyez des données numérisées vers votre dossier du serveur CIFS sur votre réseau local ou sur Internet.	
vers PC	vers fichier	Autres actions Num. vers	-	Permet de numériser des documents et de les enregistrer dans un dossier sur votre ordinateur.	
		(Sélectionner USB ou PC)	 Options		
			Enr. comme racc.		
	Marche				
	vers OCR	Autres actions Num. vers	-	Permet de convertir votre document numérisé en fichier texte modifiable.	
		(Sélectionner USB ou PC)	 Options		
			Enr. comme racc.		
	Marche				
	vers image	Autres actions Num. vers	-	Permet de numériser des photos ou des images dans vos applications de graphisme.	
		(Sélectionner USB ou PC)	 Options		
			Enr. comme racc.		
	Marche				
vers e-mail		Autres actions Num. vers	-	Permet d'envoyer un document numérisé sous la	

Niveau 3	Niveau 4	Niveau 5	Niveau 6	Descriptions
vers PC	vers e-mail	(Sélectionner USB ou PC)	 Options	forme d'une pièce jointe à un e-mail.
			Enr. comme racc.	
			Marche	
vers app mobile	Autres actions Num. vers	-	-	Permet de numériser des documents vers une application mobile.
	(Sélectionner le nom du profil)	 Options	-	
		Enr. comme racc.	-	
		Marche	-	
vers le serveur de e-mail	Autres actions Num. vers	-	-	Permet de numériser un document monochrome ou couleur vers votre serveur de messagerie.
	Annuler	-	-	
	Manuel	-	-	
	Carnet d'adresses	 (Rechercher)	-	
		Modifier	-	
		(Sélectionner le carnet d'adresses)	-	
	Suivant	Destinations	-	
		 Options	-	
		Enr. comme racc.	-	
		Marche	-	
Destinations	(Sélectionner l'adresse)	-		
vers FTP/SFTP	Autres actions Num. vers	-	-	Envoyer des données numérisées via FTP/SFTP.
	(Sélectionner le nom du profil)	 Options	-	
		Enr. comme racc.	-	
		Marche	-	
vers réseau	Autres actions Num. vers	-	-	Permet d'envoyer des données numérisées à un serveur CIFS sur votre réseau local ou sur Internet.
	(Sélectionner le nom du profil)	 Options	-	
		Enr. comme racc.	-	
		Marche	-	
vers SharePoint	Autres actions Num. vers	-	-	Permet d'envoyer des données numérisées via un serveur SharePoint.
	(Sélectionner le nom du profil)	 Options	-	
		Enr. comme racc.	-	
		Marche	-	
vers Web	-	-	-	Permet d'envoyer les données numérisées sur un service Internet.

Niveau 3	Niveau 4	Niveau 5	Niveau 6	Descriptions
Num WS (Apparaît lorsque vous installez un scanner Web Services qui apparaît dans l'explorateur réseau de l'ordinateur.)	Autres actions	-	-	Permet de numériser les données à l'aide du protocole Service Web.
	Num. vers	-	-	
	Numériser	-	-	
	Num. pr e-mail	-	-	
	Num. pour fax	-	-	
	Num. pour impr.	-	-	

[Raccourcis]

+ [Raccourcis]

Niveau 3	Niveau 4	Niveau 5	Descriptions	
+ Ajouter un raccourci	Copie	-	Sélectionnez les réglages de votre choix.	
	Fax	-	Sélectionnez les réglages de votre choix.	
	Numériser	vers fichier		Permet de numériser un document monochrome ou couleur vers votre ordinateur.
		vers OCR		Permet de convertir votre document numérisé en fichier texte modifiable.
		vers image		Numérisez une image couleur dans votre application graphique.
		vers USB		Numériser des documents sur une mémoire flash USB.
		vers e-mail		Numérisez un document monochrome ou en couleur et enregistrez-le dans votre application de messagerie électronique.
		vers le serveur de e-mail		Numérisez un document monochrome ou couleur vers l'adresse e-mail voulue.
		vers réseau		Permet d'envoyer des données numérisées à un serveur CIFS sur votre réseau local ou sur Internet.
		vers FTP/SFTP		Envoyer des données numérisées via FTP/SFTP.
vers SharePoint		Permet d'envoyer des données numérisées via un serveur SharePoint.		
	Web	-	Permet de connecter l'appareil Brother à un service Internet. Il se peut que des services Web aient été ajoutés et que les noms des services aient été modifiés par le fournisseur depuis la publication de ce document.	
	Applis	-	Permet de connecter l'appareil Brother au service Brother Apps.	
Cette liste apparaît lorsque vous appuyez sur chaque nom de raccourci pendant deux secondes.	renommer	-	Permet de modifier le nom du raccourci.	
	Modifier	-	Permet de modifier les réglages concernant les raccourcis.	
	Suppr	-	Permet de supprimer un raccourci.	

Niveau 3	Niveau 4	Niveau 5	Descriptions
Cette liste apparaît lorsque vous appuyez sur chaque nom de raccourci pendant deux secondes.	Enregistrer carte/NFC	-	Affectez un raccourci à une carte d'identité.
	Supprimer carte/NFC	-	Supprimez un raccourci d'une carte d'identité.

[Impression sécurisée]



[Impression sécurisée]

Niveau 2	Descriptions
Impression sécurisée	Vous pouvez entrer le mot de passe à quatre chiffres pour imprimer les données d'impression mémorisées dans l'appareil. Active seulement si l'appareil possède des données d'impression sécurisées.

[Web]



[Web]

Niveau 2	Descriptions
Web	Permet de connecter l'appareil Brother à un service Internet.

[Applis]



[Applis]

Niveau 2	Descriptions
Applis	Permet de connecter l'appareil Brother au service Brother Apps.

[USB]



[USB]

Niveau 2	Niveau 3	Descriptions
USB	Num. vers USB	Numériser des documents sur une mémoire flash USB.
	Impression directe	Permet d'imprimer directement les données à partir d'une mémoire flash USB.

[2 en 1 Copie ID]



[2 en 1 Copie ID]

Niveau 2	Descriptions
2 en 1 Copie ID	Copie les deux faces d'une carte d'identité sur une seule page.



Information associée

- [Tableaux des réglages et des fonctions](#)

Tableaux des fonctions (DCP-L5510DW)

Modèles associés: DCP-L5510DW

>> Configuration Wi-Fi®
>> [Toner]
>> [Copie]
>> [Numériser]
>> [Raccourcis]
>> [Impression sécurisée]
>> [Web]
>> [Applis]
>> [USB]
>> [2 en 1 Copie ID]

Configuration Wi-Fi®



(Configuration Wi-Fi®)

(Pour les modèles à réseau sans fil)

Niveau 3	Descriptions
Rechercher le réseau Wi-Fi	Configurez les paramètres de votre réseau sans fil manuellement.
TCP/IP ¹	Modifiez les paramètres TCP/IP.
WPS/bouton-poussoir	Permet de configurer vos réglages réseau sans fil à l'aide d'un seul bouton.
Code PIN/WPS ¹	Configurez les paramètres de réseau sans fil en utilisant WPS et un code PIN.
Etat WLAN ¹	Affichez le statut de la connexion du réseau sans fil.
Adresse MAC ¹	Affichez l'adresse MAC de votre appareil.
Définir comme valeur par défaut ¹	Rétablissez les réglages d'usine de réseau sans fil de votre appareil.
WLAN activé ¹	Activez ou désactivez l'interface sans fil.

¹ Disponible après configuration d'une connexion Wi-Fi®.

[Toner]



[Toner]

Niveau 2	Descriptions
Durée de vie du toner	Permet d'afficher la durée de vie restante approximative du toner.
Test imp.	Permet d'imprimer une page de test.
Contrôle de la cartouche de toner	Afficher sur l'écran LCD les informations sur la cartouche de toner installée, par exemple, si la cartouche de toner est une cartouche d'origine.

[Copie]



[Copie]



Niveau 3	Niveau 4	Niveau 5	Descriptions	
Marche	-	-	Effectuez une copie en monochrome ou en nuances de gris.	
ID	-	-	Permet de faire une copie de votre carte d'identité.	
 Options	Qualité	-	Permet de sélectionner la résolution de copie du type de document.	
	Usage bac	-	Sélectionnez le bac à papier à utiliser.	
	Agrand/Réduire	100%	-	
		Agrandir		Permet de sélectionner le taux d'agrandissement pour la prochaine copie.
		Réduire		Permet de sélectionner le taux de réduction pour la prochaine copie.
		Auto		Permet de régler le format de copie en fonction du format du papier défini.
	Manuel (25-400%)		Permet d'entrer un taux d'agrandissement ou de réduction.	
	Densité	-	Permet de régler la densité.	
	Copie recto-verso	Mise en page		Permet d'activer ou de désactiver la copie recto verso et de sélectionner la reliure côté long ou côté court.
	M. page copie recto-verso	-		Permet de sélectionner une option de disposition lorsque vous effectuez des copies N sur 1 recto verso à partir d'un document recto verso.
	Contraste	-		Permet de régler le contraste.
	Empil./Trier	-		Permet de déterminer si les copies multiples doivent être empilées ou triées.
	2 en 1/1 en 1	-		Si vous sélectionnez 2 en 1 (ID), vous pouvez sélectionner les options de mise en page.
Mise en page	-		Permet d'effectuer des copies de type N en 1, 2 en 1.	
Redress. auto.	-		Configurez l'appareil de manière à ce que celui-ci corrige automatiquement l'inclinaison du document.	
Enr. comme racc.	-	-	Permet d'enregistrer les réglages actuels en tant que raccourci.	







[Numériser]





[Numériser]

Niveau 3	Niveau 4	Niveau 5	Niveau 6	Descriptions
vers USB	Autres actions Num. vers	-	-	Numériser des documents sur une mémoire flash USB.
	 Options	Num. r-v (Pour les modèles à numérisation recto verso automatique)	-	
		Paramètre couleur	-	

Niveau 3	Niveau 4	Niveau 5	Niveau 6	Descriptions
vers USB	 Options	Résolution	-	Numériser des documents sur une mémoire flash USB.
		Type fichier	-	
		Taille document	-	
		Luminosité	-	
		Contraste	-	
		Nom de fichier	-	
		Style de nom de fichier	-	
		Taille du fichier	-	
		Redress. auto.	-	
		Ignor. pag. vierges	-	
		Ignorer sensib. page vierge	-	
		Suppr. la coul. d'arrière-plan	-	
		Paramètres marge (disponible uniquement pour certains modèles)	-	
		Séparation de documents	Séparation de documents	
		Copies		
	Nombre de pages			
	Compression TIFF N&B	-		
	Définir une nouvelle valeur par défaut	-		
	Réinit.d'usine	-		
	Enr. comme racc.	-	-	
	Marche	-	-	
vers MonE-mail	-	-	-	Numérisez un document monochrome ou couleur vers votre adresse e-mail.
VersMonDossier	-	-	-	Envoyez des données numérisées vers votre dossier du serveur CIFS sur votre réseau local ou sur Internet.
vers PC	vers fichier	Autres actions Num. vers	-	Permet de numériser des documents et de les enregistrer dans un dossier sur votre ordinateur.
		(Sélectionner USB ou PC)	 Options	
			Enr. comme racc.	

Niveau 3	Niveau 4	Niveau 5	Niveau 6	Descriptions	
vers PC	vers fichier	(Sélectionner USB ou PC)	Marche	Permet de numériser des documents et de les enregistrer dans un dossier sur votre ordinateur.	
	vers OCR	Autres actions Num. vers (Sélectionner USB ou PC)	-		Permet de convertir votre document numérisé en fichier texte modifiable.
			 Options		
			Enr. comme racc. Marche		
	vers image	Autres actions Num. vers (Sélectionner USB ou PC)	-	Permet de numériser des photos ou des images dans vos applications de graphisme.	
			 Options		
			Enr. comme racc. Marche		
	vers e-mail	Autres actions Num. vers (Sélectionner USB ou PC)	-	Permet d'envoyer un document numérisé sous la forme d'une pièce jointe à un e-mail.	
			 Options		
			Enr. comme racc. Marche		
	vers app mobile	Autres actions Num. vers	-	-	Permet de numériser des documents vers une application mobile.
		(Sélectionner le nom du profil)	 Options	-	
Enr. comme racc.			-		
Marche			-		
vers le serveur de e-mail	Autres actions Num. vers	-	-	Permet de numériser un document monochrome ou couleur vers votre serveur de messagerie.	
	Annuler	-	-		
	Manuel	-	-		
	Carnet d'adresses	 (Rechercher)	-		
		Modifier	-		
		(Sélectionner le carnet d'adresses)	-		
	Suivant	Destinations	-		-
		 Options	-		
		Enr. comme racc.	-		
		Marche	-		
Destinations	(Sélectionner l'adresse)	-	-		
vers FTP/SFTP	Autres actions Num. vers	-	-	Envoyer des données numérisées via FTP/SFTP.	

Niveau 3	Niveau 4	Niveau 5	Niveau 6	Descriptions
vers FTP/SFTP	(Sélectionner le nom du profil)	 Options	-	Envoyer des données numérisées via FTP/SFTP.
		Enr. comme racc.	-	
		Marche	-	
vers réseau	Autres actions Num. vers	-	-	Permet d'envoyer des données numérisées à un serveur CIFS sur votre réseau local ou sur Internet.
	(Sélectionner le nom du profil)	 Options	-	
		Enr. comme racc.	-	
	Marche	-	-	
vers SharePoint	Autres actions Num. vers	-	-	Permet d'envoyer des données numérisées via un serveur SharePoint.
	(Sélectionner le nom du profil)	 Options	-	
		Enr. comme racc.	-	
	Marche	-	-	
vers Web	-	-	-	Permet d'envoyer les données numérisées sur un service Internet.
Num WS (Apparaît lorsque vous installez un scanner Web Services qui apparaît dans l'explorateur réseau de l'ordinateur.)	Autres actions Num. vers	-	-	Permet de numériser les données à l'aide du protocole Service Web.
	Numériser	-	-	
	Num. pr e-mail	-	-	
	Num. pour fax	-	-	
	Num. pour impr.	-	-	

[Raccourcis]

+ [Raccourcis]

Niveau 3	Niveau 4	Niveau 5	Descriptions
Ajouter un raccourci	Copie	-	Sélectionnez les réglages de votre choix.
	Numériser	vers fichier	Permet de numériser un document monochrome ou couleur vers votre ordinateur.
		vers OCR	Permet de convertir votre document numérisé en fichier texte modifiable.
		vers image	Numérisez une image couleur dans votre application graphique.
		vers USB	Numériser des documents sur une mémoire flash USB.
		vers e-mail	Numérisez un document monochrome ou en couleur et enregistrez-le dans votre application de messagerie électronique.
		vers le serveur de e-mail	Numérisez un document monochrome ou couleur vers l'adresse e-mail voulue.

Niveau 3	Niveau 4	Niveau 5	Descriptions
Ajouter un raccourci	Numériser	vers réseau	Permet d'envoyer des données numérisées à un serveur CIFS sur votre réseau local ou sur Internet.
		vers FTP/SFTP	Envoyer des données numérisées via FTP/SFTP.
		vers SharePoint	Permet d'envoyer des données numérisées via un serveur SharePoint.
	Web	-	Permet de connecter l'appareil Brother à un service Internet. Il se peut que des services Web aient été ajoutés et que les noms des services aient été modifiés par le fournisseur depuis la publication de ce document.
Cette liste apparaît lorsque vous appuyez sur chaque nom de raccourci pendant deux secondes.	Applis	-	Permet de connecter l'appareil Brother au service Brother Apps.
	renommer	-	Permet de modifier le nom du raccourci.
	Modifier	-	Permet de modifier les réglages concernant les raccourcis.
	Suppr	-	Permet de supprimer un raccourci.
	Enregistrer carte/NFC	-	Affectez un raccourci à une carte d'identité.
	Supprimer carte/NFC	-	Supprimez un raccourci d'une carte d'identité.

[Impression sécurisée]



[Impression sécurisée]

Niveau 2	Descriptions
Impression sécurisée	Vous pouvez entrer le mot de passe à quatre chiffres pour imprimer les données d'impression mémorisées dans l'appareil. Active seulement si l'appareil possède des données d'impression sécurisées.

[Web]



[Web]

Niveau 2	Descriptions
Web	Permet de connecter l'appareil Brother à un service Internet.

[Applis]



[Applis]

Niveau 2	Descriptions
Applis	Permet de connecter l'appareil Brother au service Brother Apps.

[USB]



[USB]

Niveau 2	Niveau 3	Descriptions
USB	Num. vers USB	Numériser des documents sur une mémoire flash USB.
	Impression directe	Permet d'imprimer directement les données à partir d'une mémoire flash USB.

[2 en 1 Copie ID]



[2 en 1 Copie ID]

Niveau 2	Descriptions
2 en 1 Copie ID	Copie les deux faces d'une carte d'identité sur une seule page.



Information associée

- [Tableaux des réglages et des fonctions](#)

Modifier les réglages de l'appareil à l'aide de Gestion à partir du Web

Gestion à partir du Web est un utilitaire utilisant un navigateur Web standard pour gérer votre appareil à l'aide du protocole HTTP (Hyper Text Transfer Protocol) ou HTTPS (Hyper Text Transfer Protocol over Secure Socket Layer).

- [Présentation de l'application Gestion à partir du Web](#)
- [Accéder à Gestion à partir du Web](#)
- [Définir ou modifier un mot de passe de connexion pour Gestion à partir du Web](#)
- [Configurer le carnet d'adresses de votre appareil à l'aide de Gestion à partir du Web](#)

Présentation de l'application Gestion à partir du Web

Gestion à partir du Web est un utilitaire utilisant un navigateur web standard pour gérer votre appareil à l'aide du protocole HTTP (Hyper Text Transfer Protocol) ou HTTPS (Hyper Text Transfer Protocol over Secure Socket Layer).



- Il est recommandé d'utiliser la version la plus récente des navigateurs Web suivants :
 - Microsoft Edge, Firefox et Google Chrome™ pour Windows
 - Safari, Firefox et Google Chrome™ pour Mac
 - Google Chrome™ pour Android™
 - Safari et Google Chrome™ pour iOS
- Assurez-vous que JavaScript et les cookies sont toujours activés, quel que soit le navigateur que vous utilisez.
- Assurez-vous que votre appareil est sous tension, qu'il est connecté au même réseau que votre ordinateur et que votre réseau prend en charge le protocole TCP/IP.

brother

État

État du périphérique

Veille

Rafraîchissement automatique

Non
 Oui

Niveau du toner

BK

Langue Web

Auto

Emplacement du périphérique

Contact :

Emplacement :

L'écran réel peut différer de l'écran illustré ci-dessus.



Information associée

- Modifier les réglages de l'appareil à l'aide de Gestion à partir du Web

Accéder à Gestion à partir du Web

- Il est recommandé d'utiliser la version la plus récente des navigateurs Web suivants :
 - Microsoft Edge, Firefox et Google Chrome™ pour Windows
 - Safari, Firefox et Google Chrome™ pour Mac
 - Google Chrome™ pour Android™
 - Safari et Google Chrome™ pour iOS
- Assurez-vous que JavaScript et les cookies sont toujours activés, quel que soit le navigateur que vous utilisez.
- Nous vous conseillons d'utiliser le protocole sécurisé HTTPS lorsque vous configurez les paramètres à l'aide de l'application Gestion à partir du Web.
- Lorsque vous utilisez le protocole HTTPS pour la configuration à l'aide de l'application Gestion à partir du Web, votre navigateur affiche une boîte de dialogue d'avertissement. Pour éviter d'afficher la boîte de dialogue d'avertissement, vous pouvez installer un certificat auto-signé pour utiliser la communication SSL/TLS. Pour plus d'informations, ►► *Information associée*
- Le mot de passe par défaut pour gérer les paramètres de cet appareil se trouve au dos de l'appareil et est indiqué par « **Pwd** ». Nous vous conseillons de modifier immédiatement le mot de passe par défaut pour protéger votre appareil contre les accès non autorisés.

Vous pouvez également trouver le mot de passe par défaut dans le rapport de configuration réseau.

>> [Accéder à Gestion à partir du Web depuis votre navigateur web](#)

>> [Accéder à Gestion à partir du Web depuis Brother iPrint&Scan \(Windows/Mac\)](#)

>> [Accéder à Gestion à partir du Web depuis Brother Utilities \(Windows\)](#)

Accéder à Gestion à partir du Web depuis votre navigateur web

1. Lancez votre navigateur Web.
2. Saisissez « <https://adresse IP de l'appareil> » dans la barre d'adresse de votre navigateur (« adresse IP de l'appareil » correspondant à l'adresse IP de votre appareil).

Par exemple :

<https://192.168.1.2>



- Si vous utilisez un DNS (Domain Name System) ou si vous avez activé un nom NetBIOS, vous pouvez entrer un autre nom, tel que « ImprimantePartagée », à la place de l'adresse IP.

Par exemple : <https://SharedPrinter>

- Si vous activez un nom NetBIOS, vous pouvez également utiliser le nom du nœud.

Par exemple : <https://brn123456abcdef>

- Le nom NetBIOS s'affiche sur le rapport de configuration du réseau.

3. Si nécessaire, saisissez le mot de passe dans le champ **Connexion**, puis cliquez sur **Connexion**.



Le mot de passe par défaut pour gérer les paramètres de cet appareil se trouve au dos de l'appareil et est indiqué par « **Pwd** ».

4. Si vous voulez épingler le menu de navigation sur le côté gauche de l'écran, cliquez sur ☰ puis sur .

Vous pouvez désormais modifier les paramètres de l'appareil.

Accéder à Gestion à partir du Web depuis Brother iPrint&Scan (Windows/Mac)

1. Lancez Brother iPrint&Scan.
 - Windows

Lancez  (**Brother iPrint&Scan**).

- Mac



Dans la barre de menu **Finder**, cliquez sur **Aller > Applications**, puis double-cliquez sur l'icône iPrint&Scan.

L'écran Brother iPrint&Scan s'affiche.

2. Si votre appareil Brother n'est pas sélectionné, cliquez sur le bouton **Sélectionnez votre machine**, puis sélectionnez le nom de votre modèle dans la liste. Cliquez sur **OK**.
3. Cliquez sur  (**Paramètres de la machine**).
4. Cliquez sur **Tous les paramètres**.
La page Gestion à partir du Web s'affiche.
5. Si nécessaire, saisissez le mot de passe dans le champ **Connexion**, puis cliquez sur **Connexion**.



Le mot de passe par défaut pour gérer les paramètres de cet appareil se trouve au dos de l'appareil et est indiqué par « **Pwd** ».

6. Si vous voulez épingler le menu de navigation sur le côté gauche de l'écran, cliquez sur  puis sur .

Vous pouvez désormais modifier les paramètres de l'appareil.





Vous pouvez également accéder à Gestion à partir du Web depuis Brother Mobile Connect pour appareils mobiles.

Accéder à Gestion à partir du Web depuis Brother Utilities (Windows)

1. Démarrez  (**Brother Utilities**), puis sur la liste déroulante et choisissez le nom de votre modèle (s'il n'était pas déjà sélectionné).
2. Cliquez sur **Outils** dans la barre de navigation de gauche, puis cliquez sur **Paramètres de la machine**.
La page Gestion à partir du Web s'affiche.
3. Si nécessaire, saisissez le mot de passe dans le champ **Connexion**, puis cliquez sur **Connexion**.



Le mot de passe par défaut pour gérer les paramètres de cet appareil se trouve au dos de l'appareil et est indiqué par « **Pwd** ».

4. Si vous voulez épingler le menu de navigation sur le côté gauche de l'écran, cliquez sur  puis sur .

Vous pouvez désormais modifier les paramètres de l'appareil.

Si vous modifiez les paramètres du protocole, vous devez effectuer un redémarrage de l'appareil après avoir cliqué sur **Envoyer** pour activer la configuration.

Une fois la configuration des paramètres terminée, cliquez sur **Déconnexion**.



Information associée

- [Modifier les réglages de l'appareil à l'aide de Gestion à partir du Web](#)

Rubriques connexes:

- [Imprimer le rapport de configuration réseau](#)
- [Créer un certificat auto-signé](#)
- [Installer le certificat auto-signé pour les utilisateurs Windows disposant de droits d'administration](#)
- [Utiliser SSL/TLS](#)

Définir ou modifier un mot de passe de connexion pour Gestion à partir du Web

Le mot de passe par défaut pour gérer les paramètres de cet appareil se trouve au dos de l'appareil et est indiqué par « **Pwd** ». Nous vous conseillons de modifier immédiatement le mot de passe par défaut pour protéger votre appareil contre les accès non autorisés.

1. Lancez votre navigateur Web.
2. Saisissez « `https://adresse IP de l'appareil` » dans la barre d'adresse de votre navigateur (« adresse IP de l'appareil » correspondant à l'adresse IP de votre appareil).

Par exemple :

`https://192.168.1.2`



- Si vous utilisez un DNS (Domain Name System) ou si vous avez activé un nom NetBIOS, vous pouvez entrer un autre nom, tel que « ImprimantePartagée », à la place de l'adresse IP.

Par exemple : `https://SharedPrinter`

- Si vous activez un nom NetBIOS, vous pouvez également utiliser le nom du nœud.

Par exemple : `https://brn123456abcdef`

- Le nom NetBIOS s'affiche sur le rapport de configuration du réseau.

3. Effectuez l'une des opérations suivantes :
 - Si vous avez déjà défini votre propre mot de passe, tapez-le, puis cliquez sur **Connexion**.
 - Si vous n'avez pas encore défini votre propre mot de passe, saisissez le mot de passe de connexion par défaut, puis cliquez sur **Connexion**.
4. Rendez-vous dans le menu de navigation, puis cliquez sur **Administrateur > Mot de passe de connexion**.



- Le mot de passe par défaut pour gérer les paramètres de cet appareil se trouve au dos de l'appareil et est indiqué par « **Pwd** ».
- Accédez à partir de ☰, si le menu de navigation n'est pas affiché sur le côté gauche de l'écran.

5. Pour modifier le mot de passe, saisissez le mot de passe actuel dans le champ **Entrer l'ancien mot de passe**.
6. Suivez les instructions qui s'affichent à l'écran **Mot de passe de connexion** et saisissez votre nouveau mot de passe dans le champ **Entrer nouveau mot de passe**.
7. Saisissez à nouveau le nouveau mot de passe dans le champ **Confirmer nouveau mot de passe**.
8. Cliquez sur **Envoyer**.



Vous pouvez également modifier les paramètres de verrouillage dans le menu **Mot de passe de connexion**.



Information associée

- [Modifier les réglages de l'appareil à l'aide de Gestion à partir du Web](#)

Configurer le carnet d'adresses de votre appareil à l'aide de Gestion à partir du Web

Modèles associés: MFC-L5710DN/MFC-L5710DW/MFC-L5715DN/MFC-L6710DW/MFC-L6910DN/MFC-L6915DN/MFC-EX910

- Nous vous conseillons d'utiliser le protocole sécurisé HTTPS lorsque vous configurez les paramètres à l'aide de l'application Gestion à partir du Web.
- Lorsque vous utilisez le protocole HTTPS pour la configuration à l'aide de l'application Gestion à partir du Web, votre navigateur affiche une boîte de dialogue d'avertissement.

1. Lancez votre navigateur Web.
2. Saisissez « `https://adresse IP de l'appareil` » dans la barre d'adresse de votre navigateur (« adresse IP de l'appareil » correspondant à l'adresse IP de votre appareil).

Par exemple :

`https://192.168.1.2`



- Si vous utilisez un DNS (Domain Name System) ou si vous avez activé un nom NetBIOS, vous pouvez entrer un autre nom, tel que « ImprimantePartagée », à la place de l'adresse IP.

Par exemple : `https://SharedPrinter`

- Si vous activez un nom NetBIOS, vous pouvez également utiliser le nom du nœud.

Par exemple : `https://brn123456abcdef`

- Le nom NetBIOS s'affiche sur le rapport de configuration du réseau.

3. Si nécessaire, saisissez le mot de passe dans le champ **Connexion**, puis cliquez sur **Connexion**.



Le mot de passe par défaut pour gérer les paramètres de cet appareil se trouve au dos de l'appareil et est indiqué par « **Pwd** ».

4. Rendez-vous dans le menu de navigation, puis cliquez sur **Carnet d'adr.**



Accédez à partir de ☰, si le menu de navigation n'est pas affiché sur le côté gauche de l'écran.

5. Ajoutez ou mettez à jour les informations du carnet d'adresses, comme il convient.
6. Cliquez sur **Envoyer**.



Information associée

- [Modifier les réglages de l'appareil à l'aide de Gestion à partir du Web](#)

Annexe

- [Spécifications](#)
- [Consommables](#)
- [Informations environnementales et de conformité](#)
- [Accessoires](#)
- [Assistance et service à la clientèle Brother](#)

Spécifications

- >> Spécifications générales
- >> Spécifications des formats de documents
- >> Caractéristiques des supports d'impression
- >> Spécifications techniques du fax
- >> Spécifications de copie
- >> Spécifications du scanner
- >> Spécifications de l'imprimante
- >> Spécifications de l'interface
- >> Spécifications de la fonction d'impression directe
- >> Protocoles et fonctions de sécurité pris en charge
- >> Spécifications de la configuration requise de l'ordinateur

Spécifications générales

Type d'imprimante		Laser
Méthode d'impression		Imprimante laser électrophotographique
Capacité de la mémoire	Standard	<ul style="list-style-type: none"> • (DCP-L5510DW/MFC-L5710DN/MFC-L5710DW/MFC-L5715DN/MFC-L6710DW) 512 Mo • (MFC-L6910DN/MFC-L6915DN/MFC-EX910) 2 Go
Écran de l'appareil		<ul style="list-style-type: none"> • (DCP-L5510DW/MFC-L5710DN/MFC-L5710DW/MFC-L5715DN) Écran tactile LCD couleur TFT 3,5 po 70,08 x 52,56 mm¹ • (MFC-L6710DW) Écran tactile LCD couleur TFT 5,0 po 108,00 x 64,8 mm¹ • (MFC-L6910DN/MFC-L6915DN/MFC-EX910) Écran tactile LCD couleur TFT 7,0 po 153,84 x 85,63 mm¹
Source d'alimentation		220 V à 240 V c.a. 50/60 Hz
Consommation électrique (moyenne)	Maximum	1 280 W environ
	Impression ²	<ul style="list-style-type: none"> • (DCP-L5510DW/MFC-L5710DN/MFC-L5710DW/MFC-L5715DN) 670 W environ à 25 °C • (MFC-L6710DW/MFC-L6910DN/MFC-L6915DN/MFC-EX910) 710 W environ à 25 °C
	Impression (mode silencieux) ²	430 W environ à 25 °C
	Copie ²	<ul style="list-style-type: none"> • (DCP-L5510DW/MFC-L5710DN/MFC-L5710DW/MFC-L5715DN) 680 W environ à 25 °C • (MFC-L6710DW/MFC-L6910DN/MFC-L6915DN/MFC-EX910) 710 W environ à 25 °C
	Copie (mode silencieux) ²	430 W environ à 25 °C

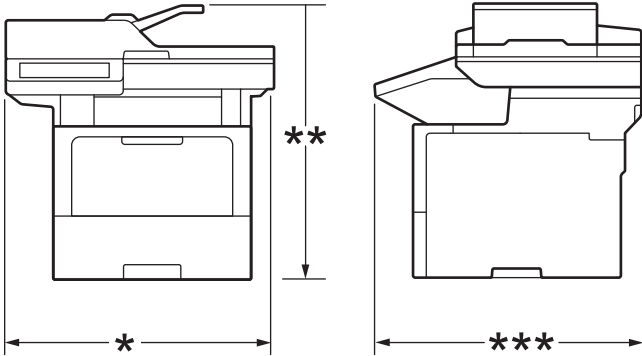
Consommation électrique (moyenne)	Prêt ²	31 W environ à 25 °C
	Veille ²	<ul style="list-style-type: none"> • (DCP-L5510DW/MFC-L5710DN/MFC-L5710DW/MFC-L5715DN) 5,9 W environ • (MFC-L6710DW) 6,0 W environ • (MFC-L6910DN/MFC-L6915DN/MFC-EX910) 6,7 W environ
	Veille prolongée ²	<ul style="list-style-type: none"> • (DCP-L5510DW/MFC-L5710DN/MFC-L5710DW/MFC-L5715DN) 0,6 W environ • (MFC-L6710DW) 0,8 W environ • (MFC-L6910DN/MFC-L6915DN/MFC-EX910) 0,7 W environ
	Appareil éteint ^{3 4}	0,05 W environ
Dimensions (vue de plan type) 		Unité : mm <ul style="list-style-type: none"> • (DCP-L5510DW/MFC-L5710DN/MFC-L5710DW/MFC-L5715DN) * : 417 ** : 448 *** : 461 • (MFC-L6710DW) * : 495 ** : 518 *** : 473 • (MFC-L6910DN/MFC-L6915DN/MFC-EX910) * : 495 ** : 518 *** : 495
Poids (avec consommables)		<ul style="list-style-type: none"> • (MFC-L5710DW) 16,4 kg • (MFC-L5710DN) 16,6 kg • (DCP-L5510DW) 16,9 kg • (MFC-L5715DN) 17,0 kg • (MFC-L6710DW) 19,3 kg • (MFC-L6910DN) 20,2 kg • (MFC-L6915DN/MFC-EX910) 20,0 kg

Niveau de bruit	Pression sonore 5	Impression	LpAm = 54,0 dB (A)
		Impression (mode silencieux)	LpAm = 50 dB (A)
		Prêt	LpAm = jusqu'à 35,0 dB (A)
	Puissance sonore	Impression 5	<ul style="list-style-type: none"> (DCP-L5510DW/MFC-L5710DN/MFC-L5710DW/MFC-L5715DN) LWAc = 7,02 B (A) (MFC-L6710DW/MFC-L6910DN/MFC-L6915DN/MFC-EX910) LWAc = 7,06 B (A)
		Impression (mode silencieux)	LWAc = 6,54 B (A)
		Prêt	LWAc = jusqu'à 4,9 B (A)
Température	En fonctionnement	De 10 °C à 32,5 °C	
	Stockage	De 0 °C à 40 °C	
Humidité	En fonctionnement	20 à 80 % (sans condensation)	
	Stockage	35 à 85% (sans condensation)	
Chargeur automatique de documents			<ul style="list-style-type: none"> (DCP-L5510DW/MFC-L5710DN/MFC-L5710DW/MFC-L5715DN) 50 feuilles maximum (MFC-L6710DW) 70 feuilles maximum (MFC-L6910DN/MFC-L6915DN/MFC-EX910) 80 feuilles maximum Pour un résultat optimal, nous recommandons : <ul style="list-style-type: none"> Température : 20 à 30 °C Humidité : 50 % à 70 % Papier : 80 g/m²

1 Mesuré dans la diagonale.

2 Mesuré avec l'appareil connecté à l'aide de la même connexion réseau que la méthode de test ENERGY STAR Ver. 3.1.

3 Mesuré conformément à la norme CEI 62301 Edition 2.0.

4 La consommation électrique varie légèrement selon l'environnement d'utilisation ou l'usure des pièces.

5 Mesures conformes à la méthode décrite dans ISO 7779.

Spécifications des formats de documents

Format des documents	Largeur du chargeur automatique de documents	105 mm à 215,9 mm
	Longueur du chargeur automatique de document	147,3 mm à 355,6 mm
	Largeur de la vitre du scanner	216 mm maximum
	Longueur de la vitre du scanner	<ul style="list-style-type: none"> (DCP-L5510DW/MFC-L5710DN/MFC-L5710DW/MFC-L5715DN) 300 mm maximum (MFC-L6710DW/MFC-L6910DN/MFC-L6915DN/MFC-EX910) 355,6 mm maximum

Caractéristiques des supports d'impression

Entrée papier	Bac à papier (Standard)	Type de papier	Papier ordinaire, papier à en-tête, papier de couleur, papier fin, papier recyclé, papier épais
		Format du papier	A4, Letter, B5 (JIS), A5, A5 (bord long), A6, Executive, Legal, Mexico Legal, India Legal, Folio, 16K (195x270 mm), A4 court (Papier 270 mm)
		Grammage du papier	60 à 163 g/m ² ¹
		Capacité papier maximale	<ul style="list-style-type: none"> (DCP-L5510DW/MFC-L5710DN/MFC-L5710DW/MFC-L5715DN) Jusqu'à 250 feuilles de papier ordinaire de 80 g/m² (MFC-L6710DW/MFC-L6910DN/MFC-L6915DN/MFC-EX910) Jusqu'à 520 feuilles de papier ordinaire de 80 g/m²
	Bac universel	Type de papier	Papier ordinaire, papier à en-tête, papier de couleur, papier fin, papier épais, papier très épais, papier recyclé, papier de qualité supérieure, étiquettes, enveloppe, env. fine, env. épaisse
		Format du papier	<ul style="list-style-type: none"> Largeur : 69,8 à 215,9 mm Longueur : 127 à 355,6 mm Enveloppe : COM-10, DL, C5, Monarch
		Grammage du papier	60 à 230 g/m ² ¹
		Capacité papier maximale	<ul style="list-style-type: none"> Jusqu'à 100 feuilles de papier ordinaire de 80 g/m² Enveloppe : jusqu'à 11 mm d'épaisseur
	Bac à papier 2, 3 (En option) ²	Type de papier	Papier ordinaire, papier à en-tête, papier de couleur, papier fin, papier recyclé, papier épais
		Format du papier	A4, Letter, B5 (JIS), A5, Executive, Legal, Mexico Legal, India Legal, Folio, 16K (195x270 mm), A4 court (Papier 270 mm)
		Grammage du papier	60 à 120 g/m ² ¹
		Capacité papier maximale	<ul style="list-style-type: none"> LT-5505 Jusqu'à 250 feuilles de papier ordinaire de 80 g/m² LT-6505 Jusqu'à 520 feuilles de papier ordinaire de 80 g/m²
Sortie papier ³	Bac de sortie face imprimée dessous	<ul style="list-style-type: none"> (DCP-L5510DW/MFC-L5710DN/MFC-L5710DW/MFC-L5715DN/MFC-L6710DW) Jusqu'à 150 feuilles de 80 g/m² de papier ordinaire (remise face imprimée dessous dans le bac de sortie face imprimée dessous) (MFC-L6910DN/MFC-L6915DN/MFC-EX910) Jusqu'à 250 feuilles de 80 g/m² de papier ordinaire (remise face imprimée dessous dans le bac de sortie face imprimée dessous) 	
	Bac de sortie face imprimée dessus	<ul style="list-style-type: none"> (DCP-L5510DW/MFC-L5710DN/MFC-L5710DW/MFC-L5715DN/MFC-L6710DW) 	

Sortie papier ³		Une feuille (sortie face imprimée dessus dans le bac de sortie face imprimée dessus) • (MFC-L6910DN/MFC-L6915DN/MFC-EX910) Jusqu'à 10 feuilles (sortie face imprimée dessus dans le bac de sortie face imprimée dessus)	
Recto verso	Impression recto verso automatique	Type de papier	Papier ordinaire, papier à en-tête, papier de couleur, papier fin, papier recyclé
		Format du papier	A4
		Grammage du papier	60 à 105 g/m ²

¹ Pour un grammage de papier supérieur ou égal à 105 g/m², ouvrez le capot arrière pour utiliser le bac de sortie face imprimée dessus.

² Nombre maximal de bacs inférieurs : jusqu'à deux bacs inférieurs dans n'importe quelle combinaison.

³ Pour les étiquettes, il est recommandé de retirer les feuilles imprimées du bac de sortie immédiatement après leur sortie de l'appareil pour éviter de tacher les documents.

Spécifications techniques du fax

REMARQUE

Cette fonction est disponible sur les modèles MFC.

Compatibilité	ITU-T Super Groupe 3	
Système d'encodage	MH / MR / MMR / JBIG	
Vitesse du modem	33 600 bit/s (avec récupération automatique)	
Réception d'impressions recto verso	Oui	
Envoi de documents recto verso automatique	(MFC-L5710DN/MFC-L5710DW/MFC-L5715DN/MFC-L6710DW/MFC-L6910DN/MFC-L6915DN/MFC-EX910) Oui (à partir du chargeur automatique de documents)	
Largeur de numérisation	208 mm maximum	
Largeur d'impression	207,4 mm maximum	
Nuances de gris	8 bits / 256 niveaux	
Résolution	Horizontale	203 ppp
	Verticale	Standard : 98 ppp Fin : 196 ppp Super fin : 392 ppp Photo : 196 ppp
Carnet d'adresses ¹	300 emplacements	
Groupes ¹	Jusqu'à 20	
Diffusion	350 emplacements	
Recomposition automatique	3 fois à 5 minutes d'intervalle	
Transmission depuis la mémoire	Jusqu'à 500 pages ²	
Réception sans papier	Jusqu'à 500 pages ²	

¹ Disponible pour les modèles DCP et MFC

² « Pages » fait référence au « ITU-T TestChart Document No.1 » (lettre commerciale classique, résolution standard, code JBIG).

Spécifications de copie

Largeur de copie	210 mm maximum
-------------------------	----------------

Copie recto verso automatique	(MFC-L5710DN/MFC-L5710DW/MFC-L5715DN/MFC-L6710DW/ MFC-L6910DN/MFC-L6915DN/MFC-EX910) Oui (à partir du chargeur automatique de documents)
Copie triée	Oui
Copie empilée	Jusqu'à 999 pages
Agrandissement/Réduction	25 % à 400 % (par incréments de 1 %)
Résolution	1200 x 600 ppp maximum
Temps de sortie de la première copie ¹	Moins de 8,7 secondes à 23 °C

¹ En mode Prêt à partir du bac standard.

Spécifications du scanner

Couleur/Noir	Oui/Oui
Compatible TWAIN	Oui (Windows 10 / Windows 11)
Compatible WIA	Oui (Windows 10 / Windows 11)
Profondeur de couleur	<ul style="list-style-type: none"> Traitement des couleurs 48 bits (entrée) Traitement des couleurs 24 bits (sortie)
Échelle de gris	<ul style="list-style-type: none"> Traitement des couleurs 16 bits (entrée) Traitement des couleurs 8 bits (sortie)
Résolution ¹	<ul style="list-style-type: none"> Jusqu'à 19200 x 19200 ppp (interpolée) Jusqu'à 1200 x 1200 ppp (vitre du scanner) Jusqu'à 600 x 600 ppp (chargeur automatique de documents)
Largeur de numérisation	210 mm maximum
Numérisation recto verso automatique	(MFC-L5710DN/MFC-L5710DW/MFC-L5715DN/MFC-L6710DW/ MFC-L6910DN/MFC-L6915DN/MFC-EX910) Oui (à partir du chargeur automatique de documents)

¹ Numérisation de 1200 x 1200 ppp maximum avec le pilote WIA dans Windows 10 et Windows 11 (la résolution allant jusqu'à 19200 x 19200 ppp peut être sélectionnée via l'utilitaire du scanner)

Spécifications de l'imprimante

Impression recto verso automatique	Oui				
Émulation	PCL6, BR-Script3, IBM Proprinter XL, Epson FX-850, PDF version 1.7, XPS version 1.0				
Résolution	Jusqu'à 1200 x 1200 ppp				
Vitesse d'impression ¹	<table border="1"> <tr> <td>Impression recto^{2 3}</td> <td> <ul style="list-style-type: none"> (DCP-L5510DW/MFC-L5710DN/MFC-L5710DW/ MFC-L5715DN) Jusqu'à 50 pages/minute (format Letter) Jusqu'à 48 pages/minute (format A4) (MFC-L6710DW/MFC-L6910DN/MFC-L6915DN/MFC-EX910) Jusqu'à 52 pages/minute (format Letter) Jusqu'à 50 pages/minute (format A4) </td> </tr> <tr> <td>Impression recto verso</td> <td> Jusqu'à 24 pages/minute (jusqu'à 12 feuilles/minute) (format Letter) Jusqu'à 24 pages/minute (jusqu'à 12 feuilles/minute) (format A4) </td> </tr> </table>	Impression recto ^{2 3}	<ul style="list-style-type: none"> (DCP-L5510DW/MFC-L5710DN/MFC-L5710DW/ MFC-L5715DN) Jusqu'à 50 pages/minute (format Letter) Jusqu'à 48 pages/minute (format A4) (MFC-L6710DW/MFC-L6910DN/MFC-L6915DN/MFC-EX910) Jusqu'à 52 pages/minute (format Letter) Jusqu'à 50 pages/minute (format A4) 	Impression recto verso	Jusqu'à 24 pages/minute (jusqu'à 12 feuilles/minute) (format Letter) Jusqu'à 24 pages/minute (jusqu'à 12 feuilles/minute) (format A4)
Impression recto ^{2 3}	<ul style="list-style-type: none"> (DCP-L5510DW/MFC-L5710DN/MFC-L5710DW/ MFC-L5715DN) Jusqu'à 50 pages/minute (format Letter) Jusqu'à 48 pages/minute (format A4) (MFC-L6710DW/MFC-L6910DN/MFC-L6915DN/MFC-EX910) Jusqu'à 52 pages/minute (format Letter) Jusqu'à 50 pages/minute (format A4) 				
Impression recto verso	Jusqu'à 24 pages/minute (jusqu'à 12 feuilles/minute) (format Letter) Jusqu'à 24 pages/minute (jusqu'à 12 feuilles/minute) (format A4)				
Durée de la première impression ^{4 5 6}	Moins de 6,7 secondes à 23 °C				

- 1 La vitesse d'impression peut être plus lente quand l'appareil est connecté à un LAN sans fil.
- 2 Les vitesses d'impression du « recto » ont été mesurées conformément à la norme ISO/IEC 24734.
- 3 Cette vitesse se base sur une impression recto. Si les paramètres d'impression par défaut de votre modèle sont définis sur « recto-verso », choisissez le mode « recto » pour obtenir ce résultat.
- 4 Imprimer en mode Prêt et à partir du bac standard.
- 5 Délai entre le démarrage de l'appareil et la sortie papier (excepté lorsque l'appareil est mis sous tension ou lorsqu'une erreur est corrigée)
- 6 Ceci s'applique à l'impression sur du papier au format A4 ou Letter à partir du bac standard. Il peut cependant être plus long, selon le format du papier utilisé et le volume de données d'impression traitées.

Spécifications de l'interface

USB	<ul style="list-style-type: none"> • Type : port USB Type-B Version : USB 2.0 haute vitesse ^{1 2} Utilisez un câble d'interface USB 2.0 dont la longueur ne dépasse pas 2 mètres. • Type : port USB Type-A (Avant) ³ (MFC-L6910DN/MFC-L6915DN/MFC-EX910) • Type : port USB Type-A (Arrière) ³ Version : USB 2.0 haute vitesse Permet de connecter une mémoire flash USB pour la fonction USB Storage Print.
LAN	10Base-T/100Base-TX/1000Base-T ⁴
Réseau sans fil ⁵	(DCP-L5510DW/MFC-L5710DW/MFC-L6710DW/MFC-L6910DN/MFC-L6915DN/MFC-EX910) IEEE 802.11a/b/g/n (mode infrastructure) IEEE 802.11a/g/n (Wi-Fi Direct®)
NFC ⁶	(MFC-L6910DN/MFC-L6915DN/MFC-EX910) Oui

- 1 Votre appareil est doté d'une interface USB 2.0 haute vitesse. Il peut également être connecté à un ordinateur muni d'une interface USB 1.1.
- 2 Les concentrateurs USB tiers ne sont pas pris en charge.
- 3 Port USB Host
- 4 Utilisez un câble réseau de catégorie 5e (ou supérieure).
- 5 (MFC-L6910DN/MFC-L6915DN/MFC-EX910) La connexion au réseau sans fil peut être utilisée uniquement si le module sans fil en option est installé.
- 6 Lorsque vous branchez un lecteur de carte à puce externe, utilisez un lecteur prenant en charge le pilote HID.

Spécifications de la fonction d'impression directe

Compatibilité	PDF version 1.7, JPEG, Exif+JPEG, PRN (créé par le pilote imprimante de la machine), TIFF (numérisé par le modèles Brother), XPS version 1.0
Interface	Interface directe USB : Avant x1, Arrière x1 (MFC-L6910DN/MFC-L6915DN/MFC-EX910)

Protocoles et fonctions de sécurité pris en charge

Les protocoles et fonctions de sécurité pris en charge peuvent varier selon les modèles.

Ethernet

10Base-T/100Base-TX/1000Base-T

Protocoles (IPv4)

ARP, RARP, BOOTP, DHCP, APIPA (Auto IP), Résolution de noms WINS/NetBIOS, Résolveur DNS, mDNS, Répondeur LLMNR, LPR/LPD, Port RAW personnalisé/Port9100, POP3, Client SMTP, IPP/IPPS, Client et serveur FTP, Client CIFS, Serveur TELNET, SNMPv1/v2c/v3, Serveur HTTP/HTTPS, Client et serveur TFTP, ICMP, Web Services (Impression/Numérisation), Client SNTP, LDAP, IMAP4, Syslog

Protocoles (IPv6)

NDP, RA, Résolveur DNS, mDNS, Répondeur LLMNR, LPR/LPD, Port RAW personnalisé/Port9100, IPP/IPPS, POP3, Client SMTP, Client et serveur FTP, Client CIFS, Serveur TELNET, SNMPv1/v2c/v3, Serveur

HTTP/HTTPS, Client et serveur TFTP, ICMPv6, Client SNMP, LDAP, Services Web (Impression/Numérisation), IMAP4, Syslog

Sécurité réseau (câblé)

APOP, SMTP-AUTH, SSL/TLS (IPP, HTTP, SMTP, FTP, POP3, IMAP4, LDAP), SNMP v3 802.1x (EAP-MD5, EAP-FAST, PEAP, EAP-TLS, EAP-TTLS), Kerberos, IPsec

Sécurité réseau (sans fil)

APOP, SMTP-AUTH, SSL/TLS (IPP, HTTP, SMTP, FTP, POP3, IMAP4, LDAP), SNMP v3, 802.1x (EAP-FAST, PEAP, EAP-TLS, EAP-TTLS), Kerberos, IPsec

Sécurité du réseau sans fil

WEP 64/128 bit, WPA-PSK (TKIP/AES), WPA2-PSK (TKIP/AES), WPA3-SAE (AES) (Wi-Fi Direct prend en charge WPA2-PSK (AES) uniquement)

Certification sans fil

Licence de marque de certification Wi-Fi (WPA3™ - Entreprise, Personnelle), Licence de marque d'identifiant Wi-Fi Protected Setup™ (WPS), Wi-Fi CERTIFIED™ Wi-Fi Direct

Spécifications de la configuration requise de l'ordinateur

Systèmes d'exploitation et fonctions logicielles pris en charge

Pour connaître les systèmes d'exploitation les plus récents pris en charge, accédez à la page **Systèmes d'exploitation pris en charge** de votre modèle sur support.brother.com/os.

Plate-forme informatique et version du système d'exploitation		Interface avec l'ordinateur			Processeur	Espace libre sur le disque dur pour l'installation ¹	
		USB ²	10Base-T/ 100Base-TX/ 1000Base-T (Ethernet)	Sans fil ³ 802.11a/b/g/n		Pour les pilotes	Pour les applications (pilotes inclus)
Système d'exploitation Windows	Windows 10 Famille / 10 Professionnel / 10 Éducation / 10 Entreprise ^{4 5}	Impression PC Fax ⁶ Numérisation			Processeur 32 bits (x86) ou 64 bits (x64)	80 Mo	1,8 Go
	Windows 11 Famille / 11 Professionnel / 11 Éducation / 11 Entreprise ^{4 5}						
	Windows Server 2012	Impression Numérisation	Impression		Processeur 64 bits (x64)	80 Mo	
	Windows Server 2012 R2						
	Windows Server 2016						
	Windows Server 2019						
	Windows Server 2022						
Système d'exploitation Mac ⁷	macOS v11	Impression PC-Fax (envoi) ^{6 8}			Processeur 64 bits	S.O.	500 Mo
	macOS v12						
	macOS v13	Numérisation					

Chrome OS		Impression Numérisation	S.O.	S.O.	S.O.
-----------	--	----------------------------	------	------	------

- 1 Si le disque d'installation n'est pas fourni avec l'appareil, une connexion Internet est requise pour installer le logiciel.
- 2 Les ports USB tiers ne sont pas pris en charge.
- 3 Pour certains modèles, le module sans fil en option est nécessaire.
- 4 Pour WIA, résolution 1200x1200. L'utilitaire scanner de Brother permet des résolutions jusqu'à 19200 x 19200 ppp.
- 5 PaperPort™ 14SE prend en charge Windows 10 et Windows 11.
- 6 PC-Fax ne prend en charge que le noir et blanc.
- 7 Avis de non-responsabilité relatif à macOS
Compatible AirPrint : l'impression ou la numérisation sur Mac nécessite l'utilisation d'AirPrint. Les pilotes Mac ne sont pas fournis.
- 8 AirPrint uniquement.

Pour obtenir les mises à jour de pilotes les plus récentes, rendez-vous sur la page **Téléchargement** de votre modèle sur support.brother.com.

Les marques commerciales et les noms de marques et de produits sont la propriété de leurs détenteurs respectifs.



Information associée

- [Annexe](#)

Consommables

Lorsqu'il est temps de remplacer les consommables, tels que la cartouche de toner ou l'unité tambour, un message d'erreur s'affiche sur le panneau de commande de l'appareil ou dans l'utilitaire Status Monitor. Pour plus d'informations sur les fournitures de l'appareil, visitez www.brother.com/original ou contactez votre revendeur Brother local.

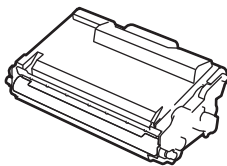
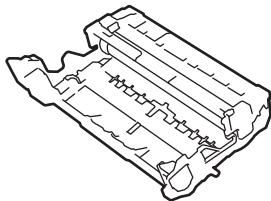

- La cartouche de toner et l'unité tambour sont deux pièces indépendantes.
- Les codes produit de consommables varient d'une région et d'un pays à l'autre.

Fournitures	Codes produit de consommables	Durée de vie approximative (rendement de pages)	Modèles couverts
Cartouche de toner 	Toner standard : TN3600 (Pour tous les autres pays à l'exception d'Israël) TN3601 (Pour Israël)	Environ 3 000 pages ^{1 2}	DCP-L5510DW/MFC-L5710DN/ MFC-L5710DW/MFC-L5715DN/ MFC-L6710DW/MFC-L6910DN/ MFC-L6915DN/MFC-EX910
	Toner à haut rendement : TN3600XL (Pour tous les autres pays à l'exception d'Israël) TN3601XL (Pour Israël)	Environ 6 000 pages ^{1 2}	DCP-L5510DW/MFC-L5710DN/ MFC-L5710DW/MFC-L5715DN/ MFC-L6710DW/MFC-L6910DN/ MFC-L6915DN/MFC-EX910
	Toner très haut rendement : TN3600XXL (Pour tous les autres pays à l'exception d'Israël) TN3601XXL (Pour Israël)	Environ 11 000 pages ^{1 2}	DCP-L5510DW/MFC-L5710DN/ MFC-L5710DW/MFC-L5715DN/ MFC-L6710DW/MFC-L6910DN/ MFC-L6915DN/MFC-EX910
	Toner ultra haut rendement : TN3610 (Pour tous les autres pays à l'exception d'Israël) TN3611 (Pour Israël)	Environ 18 000 pages ^{1 2}	MFC-L6710DW/MFC-L6910DN/ MFC-L6915DN/MFC-EX910
	Toner rendement maximal : TN3610XL (Pour tous les autres pays à l'exception d'Israël) TN3611XL (Pour Israël)	Environ 25 000 pages ^{1 2}	MFC-L6910DN/MFC-L6915DN/ MFC-EX910
	Toner en série : (Fourni avec votre appareil)	Environ 3 000 pages ^{1 2}	DCP-L5510DW/MFC-L5710DN/ MFC-L5710DW
		Environ 6 000 pages ^{1 2}	MFC-L6710DW
Environ 11 000 pages ^{1 2}		MFC-L5715DN/MFC-L6910DN	
Environ 25 000 pages ^{1 2}		MFC-L6915DN/MFC-EX910	
Unité tambour 	DR3600 (Pour tous les autres pays à l'exception d'Israël) DR3601 (Pour Israël)	Environ 75 000 pages ³	DCP-L5510DW/MFC-L5710DN/ MFC-L5710DW/MFC-L5715DN/ MFC-L6710DW/MFC-L6910DN/ MFC-L6915DN/MFC-EX910

-
- 1 Pages recto de format A4 ou Letter
 - 2 La valeur de rendement approximative de la cartouche est déclarée selon la norme ISO/IEC 19752.
 - 3 Environ 75 000 pages à raison de trois pages par tâche et 45 000 pages à raison d'une page par tâche(pages recto de format A4/Letter).
Le nombre de pages obtenues peut varier selon une série de facteurs notamment, sans que cela soit limitatif, le type et la taille du support utilisé.



Information associée

- [Annexe](#)
-

Informations environnementales et de conformité

- [Informations au sujet du papier recyclé](#)
- [Disponibilité des pièces de rechange](#)
- [Substances chimiques \(Directive REACH de l'UE\)](#)

Informations au sujet du papier recyclé

- Le papier recyclé est de la même qualité que le papier fabriqué à partir de fibres vierges forestières. Les dernières normes en matière de papier recyclé ont pour but de s'assurer qu'il répond aux plus hautes exigences de qualité requises pour les différents processus d'impression. L'équipement d'imagerie fourni par Brother est destiné à être utilisé avec du papier recyclé conforme à la norme EN 12281:2002.
- L'achat de papier recyclé permet d'économiser les ressources naturelles et de favoriser le développement de l'économie circulaire. Le papier brut est fabriqué à partir de fibres de cellulose issues du bois. La collecte et le recyclage du papier permettent de prolonger la durée de vie des fibres (celles-ci sont réutilisées au cours de plusieurs cycles) et de mieux gérer les ressources.
- Le cycle de production du papier recyclé est plus court. Comme les fibres ont déjà été traitées, il faut moins d'eau, moins d'énergie et moins de produits chimiques.
- Le recyclage du papier est un bon moyen de diminuer notre empreinte carbone et de valoriser les déchets, dans la mesure où il évite la mise à la décharge et l'incinération. Or, les décharges émettent du méthane, un gaz qui contribue fortement à l'effet de serre.



Information associée

- [Informations environnementales et de conformité](#)

Disponibilité des pièces de rechange

Brother garantit que des pièces de rechange seront disponibles pendant au moins sept ans après la dernière date de commercialisation des modèles.

Pour vous procurer des pièces de rechange, contactez votre fournisseur ou revendeur Brother.



Information associée

- [Informations environnementales et de conformité](#)
-

Substances chimiques (Directive REACH de l'UE)

Comme requis par la réglementation REACH, les informations relatives aux substances chimiques contenues dans nos produits sont disponibles à l'adresse suivante : <https://www.brother.eu/reach>.



Information associée

- [Informations environnementales et de conformité](#)
-

Accessoires

La disponibilité des accessoires peut varier en fonction de votre pays/région. Pour plus d'informations sur les accessoires de l'appareil, visitez www.brother.com/original ou contactez votre revendeur Brother ou le service clientèle Brother.

Codes produit	Éléments	Modèles couverts
LT-5505	Bac inférieur (250 feuilles)	DCP-L5510DW/MFC-L5710DN/MFC-L5710DW/ MFC-L5715DN/MFC-L6710DW/MFC-L6910DN/ MFC-L6915DN/MFC-EX910 ¹
LT-6505	Bac inférieur (520 feuilles)	DCP-L5510DW/MFC-L5710DN/MFC-L5710DW/ MFC-L5715DN/MFC-L6710DW/MFC-L6910DN/ MFC-L6915DN/MFC-EX910 ¹
TT-4000	Module papier ²	MFC-L6910DN/MFC-L6915DN/MFC-EX910
CH-1000	Support pour lecteur de carte	DCP-L5510DW/MFC-L5710DN/MFC-L5710DW/ MFC-L5715DN/MFC-L6710DW/MFC-L6910DN/ MFC-L6915DN/MFC-EX910
NC-9110W (Disponible dans certains pays uniquement)	Module sans fil	MFC-L6910DN/MFC-L6915DN/MFC-EX910

¹ Nombre maximal de bacs inférieurs : jusqu'à deux bacs inférieurs dans n'importe quelle combinaison.

² Disponible uniquement lorsque l'unité du bac inférieur n'est pas installé sur l'appareil.



Information associée

- [Annexe](#)

Assistance et service à la clientèle Brother

Si vous avez besoin d'aide pour utiliser votre produit Brother, visitez support.brother.com pour accéder aux questions fréquemment posées (FAQ) et aux conseils de dépannage. Vous pouvez également télécharger les derniers logiciels, pilotes et micrologiciels afin d'améliorer la performance de votre appareil, et la documentation destinée à l'utilisateur pour découvrir comment utiliser au mieux votre produit Brother.

D'autres informations sur le produit et l'assistance sont disponibles sur votre site Web Brother local. Visitez le site www.brother.com pour obtenir les coordonnées de votre représentant Brother local et pour enregistrer votre nouveau produit.



Information associée

- [Annexe](#)
-

brother



FRE
Version A