



# Guide de l'utilisateur en ligne

**DCP-L5510DN**  
**DCP-L5660DN**  
**MFC-L5710DN**  
**MFC-L5710DW**  
**MFC-L5715DW**  
**MFC-L5717DW**  
**MFC-L5915DW**  
**MFC-L6810DW**  
**MFC-L6915DW**

## Table des matières

<b>Avant d'utiliser votre appareil</b> .....	<b>1</b>
Définitions des remarques .....	2
Avis d'exclusion de garanties (États-Unis et Canada) .....	3
Marques de commerce .....	4
Contrats de licence Open Source .....	5
Droits d'auteur et licence.....	6
Remarques importantes.....	7
<b>Présentation de votre appareil</b> .....	<b>8</b>
Avant d'utiliser votre appareil .....	9
Présentation du panneau de commande .....	10
Comment naviguer sur l'écran tactile ACL.....	20
Comment entrer du texte sur votre appareil.....	21
Permet de définir l'écran d'accueil principal.....	23
Personnalisation de votre appareil.....	24
Accéder aux utilitaires Brother (Windows) .....	25
Désinstaller le logiciel et les pilotes (Windows).....	26
Emplacement des ports d'entrée/sortie sur l'appareil .....	27
Améliorer l'aération de l'appareil.....	28
<b>Manipulation du papier</b> .....	<b>30</b>
Charger du papier .....	31
Charger du papier et imprimer à l'aide du bac à papier .....	32
Charger du papier et imprimer à l'aide du bac multi-usages (bac MU).....	40
Réglages du papier .....	49
Modifier le format et le type de papier .....	50
Sélectionner le bac à papier pour l'impression.....	51
Modifier le paramètre de vérification du papier .....	52
Support d'impression recommandé .....	53
Chargement des documents .....	54
Charger des documents dans le chargeur automatique de documents (ADF) .....	55
Charger des documents sur la vitre du scanner.....	57
Zones non numérisables et non imprimables .....	58
Utilisation de papier spécial .....	60
<b>Imprimer</b> .....	<b>61</b>
Imprimer à partir de votre ordinateur (Windows).....	62
Imprimer un document (Windows) .....	63
Paramètres d'impression (Windows).....	65
Impression sécurisée (Windows) .....	70
Modifier les paramètres d'impression par défaut (Windows) .....	71
Imprimer un document avec le pilote d'imprimante BR-Script3 (émulation de langage PostScript® 3™) (Windows).....	73
Surveiller l'état de l'appareil depuis votre ordinateur (Windows).....	74
Imprimer à partir de votre ordinateur (Mac) .....	75
Imprimer une pièce jointe de courriel .....	76
Impression sécurisée à l'aide d'une clé USB .....	77
Imprimer les données directement à partir d'une clé USB.....	79

Clés USB compatibles.....	80
Imprimer des données directement à partir d'une clé USB ou d'un appareil photo numérique prenant en charge le stockage de masse .....	81
Créer un fichier PRN pour l'impression directe (Windows) .....	83
Imprimer des copies dupliquées .....	84
Modifier les paramètres d'impression à l'aide du panneau de commande .....	85
Annuler une tâche d'impression.....	86
Impression test.....	87
Impression universelle .....	88
Aperçu de la fonctionnalité Impression universelle .....	89
Enregistrer votre appareil auprès du service Impression universelle à l'aide de la gestion à partir du Web .....	90
Attribuer des utilisateurs Impression universelle via le portail Microsoft Azure.....	91
Ajouter une imprimante compatible Impression universelle sur l'ordinateur .....	92
Imprimer à l'aide de l'impression universelle.....	93
Annulation de l'enregistrement de l'appareil auprès du service Impression universelle .....	94
<b>Numériser .....</b>	<b>95</b>
Numériser avec le bouton de numérisation de l'appareil .....	96
Numériser des photos et des graphiques.....	97
Enregistrer des données numérisées dans un dossier comme fichier PDF.....	99
Sauvegarder des données numérisées sur une clé USB.....	101
Numériser vers un fichier texte modifiable (ROC).....	103
Enregistrer les données numérisées comme pièce jointe de courriel .....	105
Envoyer des données numérisées à un destinataire de courriel.....	107
Numériser vers un FTP .....	109
Numériser vers un serveur SSH (SFTP) .....	114
Numériser vers le réseau (Windows) .....	122
Numériser vers SharePoint .....	129
Utiliser le protocole des services Web pour la numérisation réseau (Windows 10 et Windows 11). .....	134
Modifier les paramètres du bouton de numérisation depuis Brother iPrint&Scan .....	138
Configurer des certificats pour les PDF signés .....	139
Désactiver la numérisation à partir de votre ordinateur.....	141
Numériser à partir de votre ordinateur (Windows).....	142
Numériser à l'aide de Brother iPrint&Scan (Windows/Mac).....	143
Numériser avec Nuance™ PaperPort™ 14SE ou d'autres applications Windows.....	144
Numériser avec Télécopie et numérisation Windows .....	149
Numériser à partir de votre ordinateur (Mac).....	153
Configurer les paramètres de numérisation à l'aide de la Gestion à partir du Web.....	154
Définir le nom de fichier numérisé à l'aide de la Gestion à partir du Web.....	155
Régler le rapport courriel de tâche de numérisation à l'aide de la Gestion à partir du Web .....	156
<b>Copie .....</b>	<b>157</b>
Copier sur un côté du papier (recto) .....	158
Copier sur les deux côtés du papier (recto-verso).....	163
Agrandir ou réduire les images copiées.....	165
Effectuer des copies N dans 1 à l'aide de la fonction Mise en page.....	166
Interrompre une tâche d'impression par une tâche de copie .....	168
Copier une carte d'identité .....	169

Options de copie .....	171
<b>Télécopieur .....</b>	<b>174</b>
Envoyer une télécopie.....	175
Envoyer une télécopie .....	176
Envoyer une télécopie recto verso depuis le chargeur automatique de documents .....	178
Envoyer une télécopie manuellement .....	180
Envoyer une télécopie à la fin d'une conversation téléphonique.....	181
Envoyer la même télécopie à plusieurs destinataires (diffusion) .....	182
Envoyer une télécopie en temps réel .....	186
Envoyer une télécopie à une heure spécifiée (télécopie différée).....	188
Ajouter une page de garde à votre télécopie .....	190
Annuler une télécopie en cours .....	193
Vérifier et annuler une télécopie en attente.....	194
Options de télécopie.....	195
Recevoir une télécopie.....	197
Réglages du mode de réception .....	198
Options de réception en mémoire .....	209
Récupération à distance des télécopies.....	220
Fonctionnalités vocales et numéros de télécopieur .....	226
Opérations vocales.....	227
Enregistrement de numéros de télécopieur .....	235
Configurer des groupes de diffusion.....	239
Composer des codes d'accès et des numéros de cartes de crédit.....	243
Services téléphoniques et appareils externes.....	245
Messagerie vocale .....	246
Sonnerie spéciale .....	247
Répondeur (REP) externe.....	251
Téléphones externes et téléphones supplémentaires.....	254
Branchements multilignes (autocommutateur privé).....	260
Rapports de télécopie .....	261
Imprimer un rapport de vérification de l'envoi.....	262
Imprimer un journal des télécopies .....	263
PC-FAX .....	264
PC-FAX pour Windows.....	265
PC-FAX pour Mac .....	287
<b>Réseau .....</b>	<b>288</b>
Fonctions réseau de base prises en charge .....	289
Configurer les paramètres réseau.....	290
Configurer les détails de réseau à l'aide du panneau de commande .....	291
Paramètres réseau sans fil .....	292
Utiliser le réseau sans fil .....	293
Utiliser Wi-Fi Direct®.....	307
Activer ou désactiver le réseau LAN sans fil .....	311
Imprimer le rapport WLAN.....	312
Fonctions réseau.....	316
Activer/désactiver la gestion à partir du Web à l'aide du panneau de commande.....	317
Configurer les paramètres de serveur proxy à l'aide de Gestion à partir du Web.....	318

Imprimer le rapport de configuration réseau .....	319
Configurer la réception PC-FAX à l'aide de la gestion à partir du Web.....	320
Télécopie par Internet (I-Fax).....	321
Utiliser la fonction d'envoi de télécopie au serveur .....	343
Configuration et utilisation de la recherche LDAP .....	347
Synchroniser l'heure avec le serveur SNTP à l'aide de Gestion à partir du Web .....	351
Gigabit Ethernet (réseau câblé uniquement).....	354
Transférer les télécopies entrantes vers une destination sur le réseau .....	356
Réinitialiser les paramètres réseau à leurs réglages d'usine .....	360
<b>Sécurité .....</b>	<b>361</b>
Avant d'utiliser les fonctions de sécurité du réseau .....	362
Désactiver les protocoles inutiles .....	363
Configurer des certificats pour assurer la sécurité de l'appareil .....	364
Fonctionnalités des certificats de sécurité prises en charge .....	365
Comment créer et installer un certificat.....	366
Créer un certificat auto-signé .....	367
Créer une demande de signature de certificat (CSR) et installer un certificat d'une autorité de certification (CA).....	368
Importer et exporter le certificat et la clé privée .....	372
Importer et exporter un certificat d'autorité de certification.....	375
Gérer plusieurs certificats.....	378
Utiliser SSL/TLS.....	379
Présentation de SSL/TLS.....	380
Gérer votre appareil réseau en toute sécurité à l'aide de SSL/TLS .....	383
Imprimer des documents en toute sécurité à l'aide de SSL/TLS .....	388
Utiliser SNMPv3 .....	390
Gérer votre appareil réseau en toute sécurité à l'aide de SNMPv3 .....	391
Utiliser IPsec .....	392
Présentation d'IPsec .....	393
Configurer IPsec à l'aide de la Gestion à partir du Web.....	394
Configurer un modèle d'adresse IPsec à l'aide de la Gestion à partir du Web .....	396
Configurer un modèle IPsec à l'aide de la Gestion à partir du Web.....	398
Utiliser l'authentification IEEE 802.1x pour un réseau câblé ou sans fil .....	408
Qu'est-ce que l'authentification IEEE 802.1x? .....	409
Configurer l'authentification IEEE 802.1x pour un réseau câblé ou sans fil à l'aide de la Gestion à partir du Web (navigateur Web) .....	410
Méthodes d'authentification IEEE 802.1x.....	412
Utiliser l'authentification Active Directory .....	413
Présentation de l'authentification Active Directory .....	414
Configurer l'authentification Active Directory à l'aide de la Gestion à partir du Web .....	415
Ouvrir une session pour modifier les paramètres de l'appareil à l'aide du panneau de commande de l'appareil (Authentification Active Directory) .....	417
Utiliser l'authentification LDAP.....	418
Présentation de l'authentification LDAP .....	419
Configurer l'authentification LDAP à l'aide de la Gestion à partir du Web .....	420
Ouvrir une session pour modifier les paramètres de l'appareil à l'aide du panneau de commande de l'appareil (Authentification LDAP).....	421
Utiliser la fonctionnalité Verrouillage sécuritaire des fonctions 3.0 .....	422

Avant d'utiliser le verrouillage sécuritaire des fonctions 3.0 .....	423
Configurer le verrouillage sécuritaire des fonctions 3.0 à l'aide de la Gestion à partir du Web .....	424
Numériser à l'aide du verrouillage sécuritaire des fonctions 3.0 .....	425
Configurer le mode public pour le verrouillage sécuritaire des fonctions 3.0 .....	426
Configurer les paramètres d'écran d'accueil personnel à l'aide de la Gestion à partir du Web .....	427
Fonctionnalités supplémentaires du verrouillage sécuritaire des fonctions 3.0 .....	428
Enregistrer une nouvelle carte d'identification à l'aide du panneau de commande de l'appareil .....	429
Enregistrer un lecteur de carte à circuit intégré (CI) externe .....	430
Envoyer ou recevoir un courriel en toute sécurité .....	431
Configurer l'envoi ou la réception de courriel à l'aide de la Gestion à partir du Web .....	432
Envoyer un courriel en utilisant l'authentification utilisateur .....	433
Envoyer ou recevoir un courriel en toute sécurité en utilisant SSL/TLS .....	434
Enregistrement du journal d'impression sur le réseau .....	435
Aperçu de la fonction d'enregistrement du journal d'impression sur le réseau .....	436
Configurer les paramètres d'enregistrement du journal d'impression sur le réseau à l'aide de la Gestion à partir du Web .....	437
Utiliser le paramètre de détection d'erreur de l'enregistrement du journal d'impression sur le réseau .....	439
Utiliser l'enregistrement du journal d'impression sur le réseau avec le verrouillage sécuritaire des fonctions 3.0 .....	441
Bloquer l'accès aux paramètres de l'appareil depuis le panneau de commande .....	442
Présentation du verrouillage des paramètres .....	443
Utiliser les fonctions de détection de réseau extérieur .....	448
Activer la détection d'adresse IP de réseau extérieur .....	449
Bloquer les communications du réseau extérieur .....	450
<b>Administrateur .....</b>	<b>451</b>
Fonctions réseau .....	452
Fonctions de sécurité .....	453
Sécurité du réseau .....	454
Authentification de l'utilisateur .....	456
Outils de gestion Brother .....	457
<b>Mobile/Web Connect .....</b>	<b>458</b>
Brother Web Connect .....	459
Présentation de Brother Web Connect .....	460
Services en ligne utilisés avec Brother Web Connect .....	462
Configurer Brother Web Connect .....	464
Numériser et envoyer des documents à l'aide de Brother Web Connect .....	472
Télécharger et imprimer des documents à l'aide de Brother Web Connect .....	473
Transmettre des télécopies vers le nuage ou un courriel .....	475
AirPrint .....	478
Présentation d'AirPrint .....	479
Avant d'utiliser AirPrint (macOS) .....	480
Imprimer à l'aide d'AirPrint .....	481
Numériser à l'aide d'AirPrint (macOS) .....	484
Envoyer une télécopie à l'aide d'AirPrint (macOS) .....	485
Mopria™ Print Service et Mopria™ Scan .....	486
Brother Mobile Connect .....	487

<b>Brother iPrint&amp;Scan</b> .....	<b>488</b>
Accédez à Brother iPrint&Scan (Windows/Mac).....	489
<b>Dépannage</b> .....	<b>490</b>
Messages d'erreur et d'entretien.....	491
Impossible d'imprimer ou de numériser et de transférer les télécopies .....	498
Messages d'erreur lors de l'utilisation de la fonction Brother Web Connect .....	502
Bourrages de document.....	504
Le document est coincé dans la partie supérieure du chargeur automatique de documents .....	505
Le document est coincé sous le capot .....	506
Retrait de petits morceaux de papier coincés dans le chargeur automatique de documents (ADF).....	507
Bourrages papier.....	508
Éliminer les bourrages de papier.....	509
Papier coincé dans le bac MU.....	510
Papier coincé dans le bac à papier .....	511
Le papier est coincé à l'arrière de l'appareil .....	513
Papier coincé à l'intérieur de l'appareil.....	515
Papier coincé dans le bac recto-verso .....	517
Problèmes d'impression.....	520
Améliorer la qualité d'impression .....	523
Problèmes de téléphone et de télécopieur.....	529
Configurer la détection de tonalité.....	533
Régler la compatibilité de la ligne téléphonique pour gérer les interférences et les systèmes VoIP.....	534
Problèmes réseau .....	535
Messages d'erreur.....	536
Utiliser l'outil de réparation de connexion réseau (Windows).....	538
Vérifier les paramètres réseau de votre appareil .....	539
Je ne parviens pas à terminer la configuration du réseau sans fil .....	540
Mon appareil ne peut pas imprimer, numériser ou utiliser la fonction PC-FAX sur le réseau .....	542
Je veux vérifier le bon fonctionnement de mes périphériques réseau .....	544
Problèmes liés à AirPrint.....	546
Autres problèmes .....	547
Consulter les informations sur l'appareil .....	549
Réinitialiser votre appareil.....	550
Description des fonctions de réinitialisation .....	551
<b>Entretien périodique</b> .....	<b>552</b>
Remplacer les consommables .....	553
Remplacer la cartouche de toner .....	555
Remplacer l'unité de tambour .....	558
Nettoyer l'appareil .....	561
Nettoyer le scanner .....	563
Nettoyer l'écran tactile ACL.....	565
Nettoyer le fil corona .....	566
Nettoyer l'unité de tambour .....	568
Nettoyer les rouleaux d'entraînement du papier .....	571
Vérifier la durée de vie restante de la pièce.....	573
Emballer l'appareil et la cartouche de toner ensemble .....	574
Remplacer les pièces d'entretien périodique .....	576

<b>Réglages de l'appareil</b> .....	<b>577</b>
Modification des paramètres de l'appareil depuis le panneau de commande .....	578
En cas de panne de courant (mémoire permanente).....	579
Paramètres généraux.....	580
Enregistrer vos réglages favoris en tant que raccourci .....	598
Imprimer des rapports .....	603
Tableaux des réglages et des fonctions .....	606
Modification des paramètres de l'appareil en utilisant l'application de gestion sur le Web .....	680
Qu'est-ce que la Gestion à partir du Web ? .....	681
Accéder à la Gestion à partir du Web.....	682
Définir ou changer un mot de passe de connexion pour l'application de gestion sur le Web .....	684
Configurer le carnet d'adresses de votre appareil avec la Gestion à partir du Web .....	685
<b>Annexe</b> .....	<b>686</b>
Spécifications .....	687
Canaux pris en charge par les appareils Brother pour les réseaux Wi-Fi 5 GHz (États-Unis, Canada, Mexique et pays des Caraïbes uniquement).....	696
Consommables .....	697
Accessoires.....	699
Aide et support client de Brother .....	700









## Avant d'utiliser votre appareil

- [Définitions des remarques](#)
- [Avis d'exclusion de garanties \(États-Unis et Canada\)](#)
- [Marques de commerce](#)
- [Contrats de licence Open Source](#)
- [Droits d'auteur et licence](#)
- [Remarques importantes](#)

## Définitions des remarques

Le présent guide de l'utilisateur utilise les symboles et conventions suivants :

 <b>AVERTISSEMENT</b>	AVERTISSEMENT signale une situation potentiellement dangereuse susceptible d'entraîner des blessures physiques graves, voire mortelles.
 <b>ATTENTION</b>	ATTENTION indique une situation potentiellement dangereuse qui, si elle n'est pas évitée, peut provoquer des blessures mineures ou modérées.
<b>IMPORTANT</b>	IMPORTANT indique une situation potentiellement dangereuse qui, si elle n'est pas évitée, peut provoquer des dommages matériels ou une perte de fonctionnalité du produit.
<b>REMARQUE</b>	REMARQUE précise l'environnement d'exploitation, les conditions d'installation ou des conditions d'utilisation spéciales.
	Les icônes de conseils offrent des trucs pratiques et des informations supplémentaires.
	Les icônes de danger électrique vous avertissent d'un danger d'électrocution.
	Les icônes de danger d'incendie vous avertissent d'un danger d'incendie.
	Les icônes de surface chaude vous avertissent de ne pas toucher les composants chauds de l'appareil.
	Les icônes d'interdiction indiquent des actions à éviter à tout prix.
<b>Caractères gras</b>	Les caractères gras identifient les boutons sur le panneau de commande de l'appareil ou sur l'écran de l'ordinateur.
<i>Caractères italiques</i>	Les caractères italiques mettent en valeur un point important ou signalent un sujet connexe.
Courier New	La police Courier New sert à identifier les messages affichés à l'écran ACL de l'appareil.



### Renseignements connexes

- [Avant d'utiliser votre appareil](#)

## Avis d'exclusion de garanties (États-Unis et Canada)

LE OU LES BAILLEURS DE LICENCES DE BROTHER ET LEURS DIRECTEURS, REPRÉSENTANTS, EMPLOYÉS OU AGENTS (COLLECTIVEMENT NOMMÉS BAILLEURS DE LICENCES DE BROTHER) N'ASSURENT AUCUNE GARANTIE, EXPRESSE OU TACITE, Y COMPRIS, MAIS NON DE FAÇON LIMITATIVE, LES GARANTIES TACITES DE QUALITÉ MARCHANDE ET D'ADAPTATION À UN USAGE PARTICULIER, À L'ÉGARD DU LOGICIEL. LE OU LES BAILLEURS DE LICENCES DE BROTHER N'ASSURENT AUCUNE GARANTIE ET NE FONT AUCUNE DÉCLARATION À L'ÉGARD DE L'UTILISATION OU DES RÉSULTATS DÉCOULANT DE L'UTILISATION DU LOGICIEL POUR CE QUI EST DE L'EXACTITUDE, DE LA FIABILITÉ, DE LA MISE À NIVEAU OU AUTRE DE CE DERNIER. TOUT RISQUE LIÉ AUX RÉSULTATS ET AUX PERFORMANCES DU LOGICIEL EST INTÉGRALEMENT ASSUMÉ PAR VOUS. L'EXCLUSION DES GARANTIES TACITES N'EST PAS AUTORISÉE DANS CERTAINS ÉTATS DES ÉTATS-UNIS OU DANS CERTAINES PROVINCES DU CANADA. L'EXCLUSION CI-DESSUS PEUT NE PAS S'APPLIQUER À VOTRE CAS.

EN AUCUN CAS, LE OU LES BAILLEURS DE LICENCES DE BROTHER NE SAURAIENT ÊTRE TENUS RESPONSABLES DES DOMMAGES ACCESSOIRES, ACCIDENTELS OU INDIRECTS (Y COMPRIS LES DOMMAGES-INTÉRÊTS POUR LA PERTE DE BÉNÉFICES, L'INTERRUPTION DES AFFAIRES, LA PERTE D'INFORMATIONS COMMERCIALES OU AUTRE) DÉCOULANT DE L'UTILISATION OU DE L'IMPOSSIBILITÉ D'UTILISER CE LOGICIEL MÊME SI LES BAILLEURS DE LICENCES DE BROTHER ONT ÉTÉ AVISÉS DE LA POSSIBILITÉ DE CES DOMMAGES. CERTAINS ÉTATS DES ÉTATS-UNIS OU CERTAINES PROVINCES DU CANADA N'AUTORISANT PAS L'EXCLUSION OU LA LIMITATION DES RESPONSABILITÉS POUR LES DOMMAGES ACCESSOIRES OU ACCIDENTELS, LES LIMITATIONS CI-DESSUS PEUVENT NE PAS S'APPLIQUER À VOTRE CAS. DANS TOUS LES CAS, LA RESPONSABILITÉ QUE LES CONCÉDANTS DE LICENCES DE BROTHER ONT ENVERS VOUS À L'ÉGARD DES DOMMAGES RÉELS, QUELLE QU'EN SOIT L'ORIGINE ET QUELLE QUE SOIT LA FORME DE L'ACTION (CONTRAT, TORT (Y COMPRIS LA NÉGLIGENCE ET LA RESPONSABILITÉ ASSOCIÉE AUX PRODUITS OU AUTRE), SERA LIMITÉE À 50 \$.



### Renseignements connexes

- [Avant d'utiliser votre appareil](#)

## Marques de commerce

Apple, App Store, AirPrint, Mac, macOS, iPadOS, iPad, iPhone, iPod touch et Safari sont des marques de commerce d'Apple Inc. déposées aux États-Unis et dans d'autres pays.

Nuance et PaperPort sont des marques de commerce ou des marques déposées de Nuance Communications, Inc. ou de ses sociétés affiliées aux États-Unis et dans d'autres pays.

Adobe®, Reader®, PostScript et PostScript 3 sont des marques déposées ou des marques de commerce d'Adobe Systems Incorporated aux États-Unis et/ou dans d'autres pays.

Wi-Fi®, Wi-Fi Alliance® et Wi-Fi Direct® sont des marques déposées de Wi-Fi Alliance®.

WPA™, WPA2™, WPA3™, Wi-Fi CERTIFIED et Wi-Fi Protected Setup sont des marques de commerce de Wi-Fi Alliance®.

Android, Google Drive et Google Play sont des marques de commerce de Google LLC. L'utilisation de ces marques de commerce est soumise à l'autorisation de Google.

Mopria™ et le logo Mopria™ sont des marques de commerce et/ou des marques de service de Mopria Alliance, Inc. déposées ou non aux États-Unis et dans d'autres pays. Toute utilisation non autorisée est strictement interdite.

EVERNOTE est une marque de commerce d'Evernote Corporation; elle est utilisée sous licence.

La marque de mot Bluetooth®/MD est une marque déposée qui appartient à Bluetooth SIG, Inc. et est utilisée sous licence uniquement par Brother Industries, Ltd. Les autres marques de commerce et noms de commerce appartiennent à leurs propriétaires respectifs.

Chaque société dont un logiciel est mentionné dans ce manuel possède un contrat de licence de logiciel spécifique à ses propres programmes.

### Marques de commerce de logiciels

FlashFX® est une marque déposée de Datalight, Inc.

FlashFX® Pro™ est une marque de commerce de Datalight, Inc.

FlashFX® Tera™ est une marque de commerce de Datalight, Inc.

Reliance™ est une marque de commerce de Datalight, Inc.

Reliance Nitro™ est une marque de commerce de Datalight, Inc.

Datalight® est une marque déposée de Datalight, Inc.

**Tous les noms de marque et de produit de compagnies apparaissant sur les produits Brother, dans les documents connexes et la documentation sont tous des marques de commerce ou des marques déposées de ces compagnies respectives.**



### Renseignements connexes

- [Avant d'utiliser votre appareil](#)

## Contrats de licence Open Source

Ce produit comprend des logiciels Open Source.

Pour consulter les remarques sur les licences Open Source et les informations relatives aux droits d'auteur et de copie, accédez à la page **Manuels** de votre modèle à l'adresse [support.brother.com/manuals](https://support.brother.com/manuals).



### Renseignements connexes

- [Avant d'utiliser votre appareil](#)
-

## **Droits d'auteur et licence**

©2023 Brother Industries, Ltd. Tous droits réservés.

Ce produit contient du logiciel conçu par les fournisseurs suivants :

Ce produit contient le logiciel « KASAGO TCP/IP » conçu par ZUKEN ELMIC, Inc.

Copyright 1989-2020 Datalight, Inc. Tous droits réservés.

FlashFX® Copyright 1998-2020 Datalight, Inc.



### **Renseignements connexes**

- [Avant d'utiliser votre appareil](#)
-

## Remarques importantes

- Consultez le site [support.brother.com/downloads](https://support.brother.com/downloads) pour voir les mises à jour de pilotes et de logiciels Brother.
- Pour maintenir les fonctionnalités de votre appareil à jour, visitez [support.brother.com/downloads](https://support.brother.com/downloads) pour télécharger la plus récente mise à niveau du micrologiciel. Sinon, certaines fonctions de votre appareil peuvent ne pas être disponibles.
- N'utilisez pas ce produit à l'extérieur du pays d'achat, puisqu'il pourrait violer les règlements de télécommunication sans fil et d'alimentation de ce pays.
- Tous les modèles ne sont pas offerts dans tous les pays.
- Avant de transmettre l'appareil à un tiers, de le remplacer ou de le mettre au rebut, nous vous recommandons vivement de rétablir ses paramètres d'usine par défaut afin d'effacer toutes les informations personnelles qu'il peut contenir.
- Windows 10 dans ce document représente Windows 10 Édition Familiale, Windows 10 Pro, Windows 10 Éducation et Windows 10 Entreprise.
- Windows 11 dans ce document représente Windows 11 Édition Familiale, Windows 11 Pro, Windows 11 Éducation et Windows 11 Entreprise.
- Pour les utilisateurs de macOS v13 :  
Cet appareil prend en charge macOS v13.  
Pour la configuration de l'appareil et les instructions d'installation du logiciel, reportez-vous au *Guide d'installation rapide*, dans la boîte.  
Toutes les fonctionnalités disponibles sur macOS v11 et macOS v12 sont disponibles dans l'environnement macOS v13 et fonctionnent de manière similaire.
- Les écrans ou images présentés dans ce Guide de l'utilisateur le sont à titre d'illustration seulement et peuvent différer de ceux des produits réels.
- Sauf indication contraire, les écrans de ce manuel sont tirés de Windows 10. Les écrans affichés à votre ordinateur peuvent varier en fonction de votre système d'exploitation.
- Le contenu du présent document et les caractéristiques de ce produit peuvent être modifiés sans préavis.
- Les fonctions ne sont pas toutes disponibles dans les pays soumis aux restrictions applicables à l'exportation.



### Renseignements connexes

- [Avant d'utiliser votre appareil](#)

## Présentation de votre appareil

- Avant d'utiliser votre appareil
- Présentation du panneau de commande
- Comment naviguer sur l'écran tactile ACL
- Comment entrer du texte sur votre appareil
- Permet de définir l'écran d'accueil principal
- Personnalisation de votre appareil
- Accéder aux utilitaires Brother (Windows)
- Emplacement des ports d'entrée/sortie sur l'appareil
- Améliorer l'aération de l'appareil



## Avant d'utiliser votre appareil

Avant de tenter toute opération d'impression, confirmez les points suivants :

- Vérifiez si vous avez installé les bons logiciels et pilotes pour votre appareil.
- Pour les utilisateurs avec câble réseau ou câble USB : assurez-vous que le câble d'interface est protégé physiquement.

### Impression, numérisation et télécopie simultanées

L'appareil peut imprimer des données provenant de l'ordinateur et simultanément envoyer ou recevoir des télécopies en mémoire, ou encore numériser un document vers l'ordinateur. L'envoi de télécopies ne sera pas interrompu lors de l'impression à partir de l'ordinateur. Néanmoins, quand l'appareil effectue une photocopie ou reçoit une télécopie sur papier, il interrompt l'impression et la reprend une fois l'opération terminée.



Les modèles DCP ne prennent pas en charge pas la fonction télécopie.

### Pare-feu (Windows)

Si votre ordinateur est protégé par un pare-feu et qu'il vous est impossible d'imprimer sur le réseau, de numériser sur le réseau ou d'utiliser PC-Fax, il peut être nécessaire de configurer les paramètres du pare-feu. Si vous utilisez le pare-feu Windows et que vous avez installé les pilotes en suivant les étapes du programme d'installation, les réglages de pare-feu requis ont déjà été définis. Si vous utilisez tout autre logiciel de pare-feu personnel, consultez le Guide de l'utilisateur de votre logiciel ou contactez le fabricant du logiciel.



### Renseignements connexes

- [Présentation de votre appareil](#)

## Présentation du panneau de commande

>> DCP-L5510DN/DCP-L5660DN/MFC-L5710DN/MFC-L5710DW/MFC-L5715DW/MFC-L5717DW  
>> MFC-L5915DW/MFC-L6810DW/MFC-L6915DW

### DCP-L5510DN/DCP-L5660DN/MFC-L5710DN/MFC-L5710DW/MFC-L5715DW/ MFC-L5717DW

Le panneau de commande pourrait varier en fonction de votre modèle.

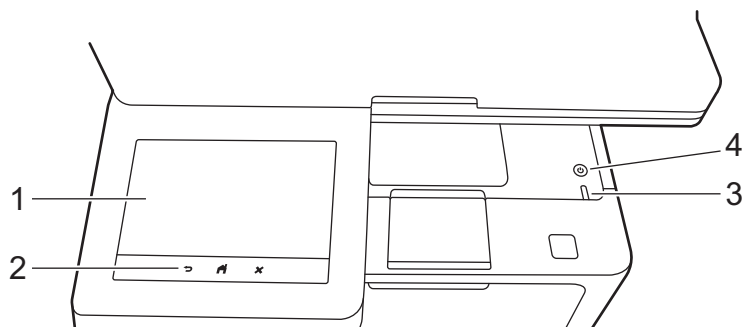

#### 1. Écran tactile à cristaux liquides (ACL)

Vous pouvez sélectionner deux types d'écrans pour l'écran d'accueil principal : les écrans d'accueil et les écrans de raccourcis. Lorsqu'un écran d'accueil est affiché, faites glisser le doigt vers la gauche ou la droite, ou appuyez sur ◀ ou ▶ pour afficher les autres écrans d'accueil.

L'écran d'accueil principal affiche l'état de l'appareil lorsque ce dernier est inactif. Lorsqu'il s'affiche, cet écran indique que votre appareil est prêt pour la commande suivante.

Si l'authentification Active Directory ou l'authentification LDAP est activée, le panneau de commande de l'appareil est verrouillé.

Les fonctions disponibles varient selon votre modèle.

Les écrans d'accueil vous donnent accès à des fonctions, telles que Télécopie, Copie et Numérisation.

Écran d'accueil : Écran 1

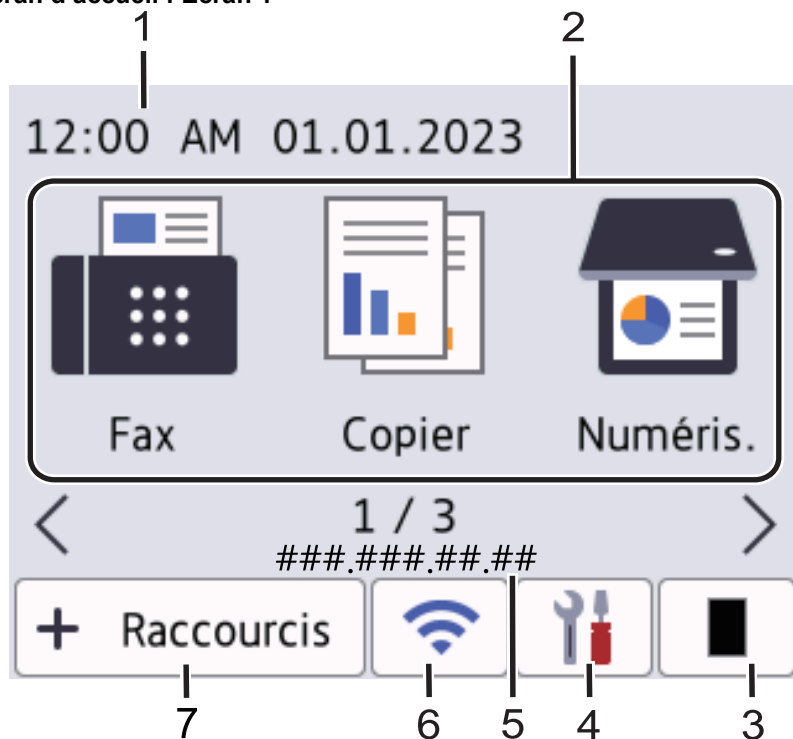

Écran d'accueil : Écran 2

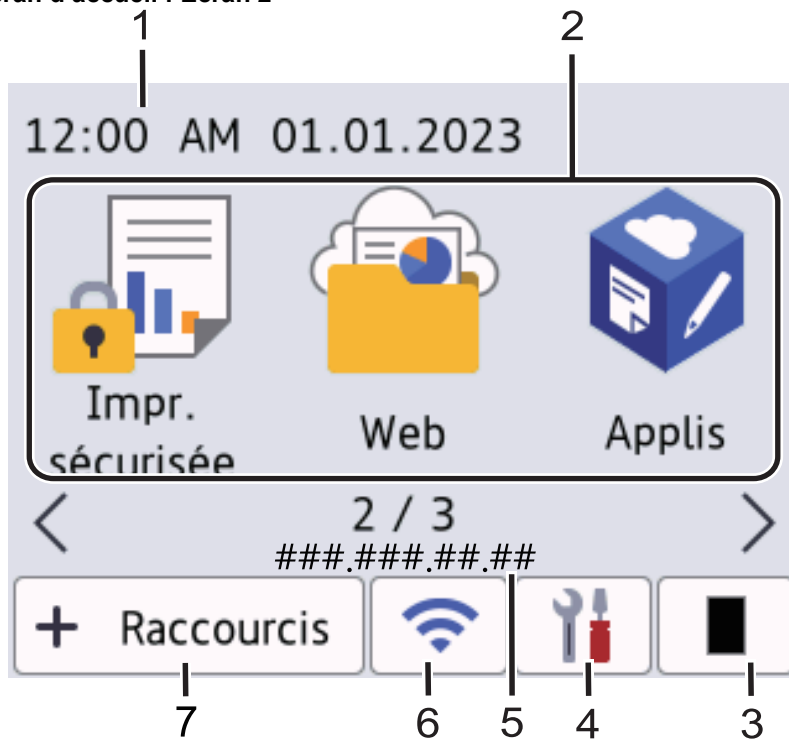

Écran d'accueil : Écran 3

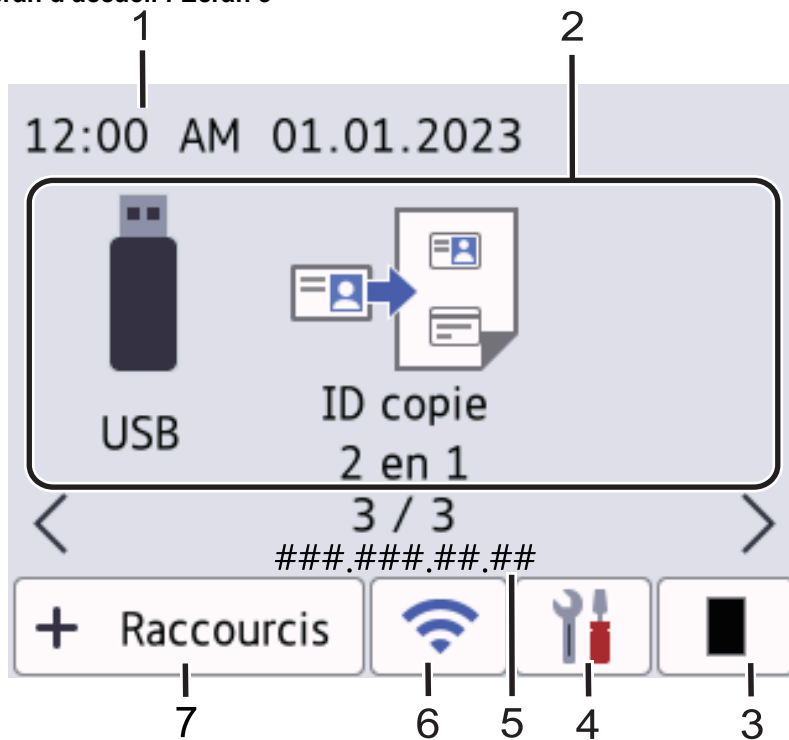

### Écran de raccourcis

Créez des raccourcis pour les opérations que vous utilisez fréquemment, par exemple l'envoi de télécopie, la copie, la numérisation et la connexion Web.





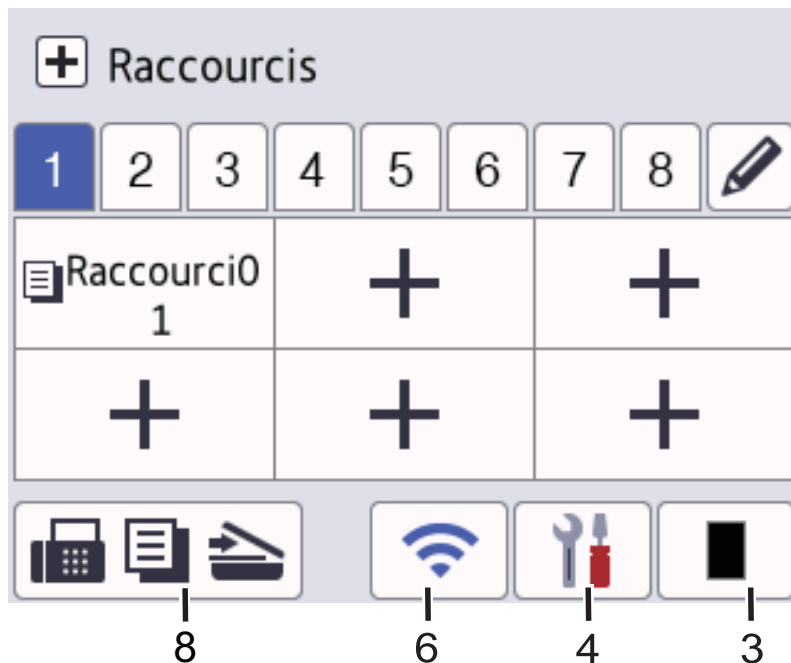





Huit onglets de raccourcis sont disponibles, avec six raccourcis sur chaque onglet. Un total de 48 raccourcis sont disponibles.



### 1. Date et heure

Affiche la date et l'heure réglées sur votre appareil.

### 2. Icônes de fonction

-  [Fax] (MFC-L5710DN/MFC-L5710DW/MFC-L5715DW/MFC-L5717DW)  
Appuyez pour accéder au mode Fax.
-  [Copie]  
Appuyez pour accéder au mode Copie.
-  [Numéris.]  
Appuyez pour accéder au mode de numérisation.
-  [Impr. sécurisée]  
Appuyez pour accéder à l'option [Impr sécurisée].
-  [Web]  
Appuyez pour connecter votre appareil à un service Internet.
-  [Applis]  
Appuyez pour connecter l'appareil au service Applis Brother.
-  [USB]  
Appuyez pour accéder au menu USB et sélectionnez l'option [Numéris. USB] ou [Impr. directe].
-  [ID copie 2 en 1]  
Appuyez pour accéder à l'option 2 en 1 ID Copie.

### 3. (Toner)

Affiche la durée de vie restante du toner. Appuyez pour accéder au menu [Toner].



### 4. (Paramètres)

Appuyez pour accéder au menu [Paramètres].



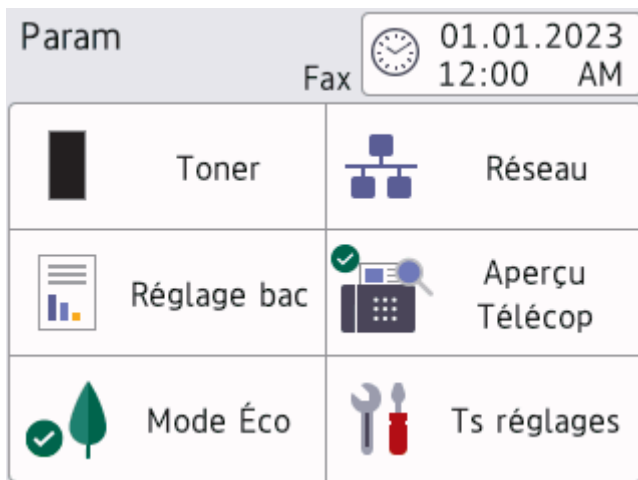

Si la fonction de verrouillage des paramètres est activée, une icône de verrouillage  s'affiche à l'écran ACL. Vous devez déverrouiller l'appareil pour modifier les paramètres.



-  **Toner**
  - Affiche la durée de vie restante du toner.
  - Appuyez pour accéder au menu [Toner].
-  **Réseau**
  - Appuyez pour établir une connexion réseau.
  - À l'écran, un indicateur à quatre niveaux affiche la puissance actuelle du signal sans fil si vous utilisez une connexion sans fil.
-  **Aperçu de télécopie (MFC-L5710DN/MFC-L5710DW/MFC-L5715DW/MFC-L5717DW)**

Appuyez pour accéder au menu [Aperçu Télécop].
-  **Paramètre du bac**

Appuyez pour accéder au menu [Param. Bac].
-  **Mode Éco**

Appuyez pour accéder au menu [Mode Éco].
-  **Tous les paramètres**

Appuyez pour accéder à tous les réglages de l'appareil.
-  **Date et heure**
  - Affiche la date et l'heure réglées sur votre appareil.
  - Appuyez pour accéder au menu [Date et heure].

## 5. Adresse IP

Si le réglage de l'adresse IP est activé dans le menu d'affichage d'informations, l'adresse IP de votre appareil apparaît dans les écrans d'accueil.

6.  ou  (**État de la connexion sans fil**) pour les modèles en réseau sans fil

Appuyez pour configurer les paramètres sans fil.

Si vous utilisez une connexion sans fil, un indicateur à quatre niveaux affiche l'intensité actuelle du signal sans fil.



Réseau local sans fil désactivé



(**État du réseau local câblé**) pour les modèles en réseau câblé

Appuyez pour configurer les paramètres de réseau local câblé.

L'icône affiche l'état actuel du réseau câblé.

7.  [**Raccourcis**]

Appuyez pour accéder à l'écran [**Raccourcis**].

8.  (**Écran d'accueil**)

Appuyez pour accéder aux écrans d'accueil.

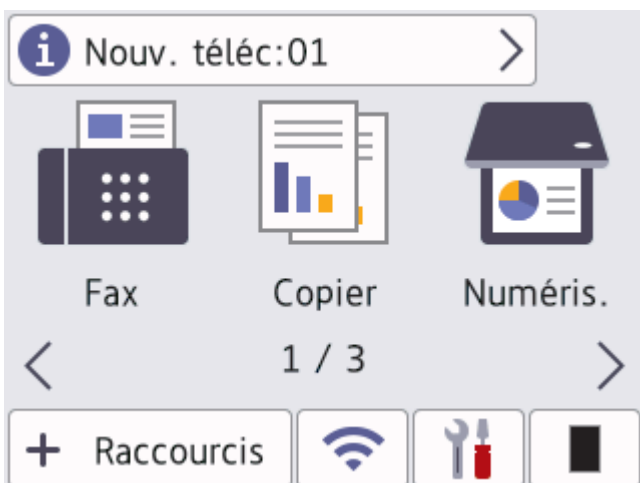

- **Nouvelle télécopie** (MFC-L5710DN/MFC-L5710DW/MFC-L5715DW/MFC-L5717DW)

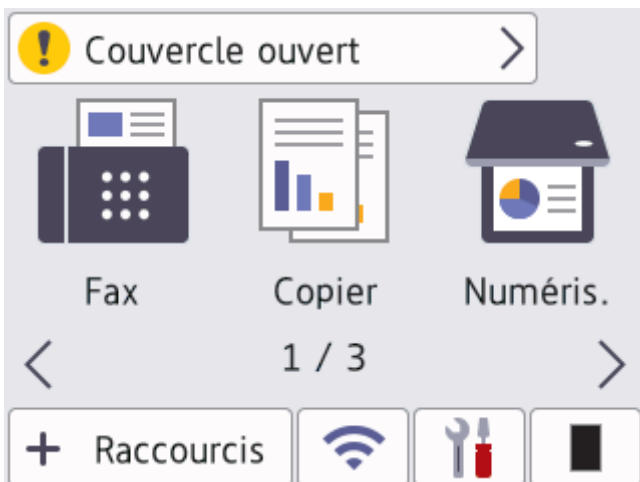

Lorsque [Aperçu Télécop] est réglé à [Activ], le nombre de nouvelles télécopies reçues dans la mémoire s'affiche dans le haut de l'écran.

- **Icône d'avertissement**



L'icône d'avertissement  apparaît en cas de message d'erreur ou d'entretien. Appuyez sur la zone du message pour le consulter, puis appuyez sur  pour retourner à l'écran d'accueil principal.

## 2. Panneau de commande tactile

### (Retour)

Appuyez pour retourner au menu précédent.

### (Accueil)

Appuyez pour retourner à l'écran d'accueil principal.



### (Annuler)

Appuyez pour annuler une opération.

## 3. Témoin d'alimentation DEL

Le témoin d'alimentation DEL s'allume en fonction de l'état d'alimentation de l'appareil.

## 4. Marche/Arrêt

- Allumez l'appareil en appuyant sur .
- Éteignez l'appareil en maintenant enfoncé . L'écran ACL affiche [Fermer] pendant quelques secondes avant que l'appareil s'éteigne. Si vous avez un téléphone externe ou un répondeur téléphonique (REP) connecté, celui-ci sera toujours disponible.

## MFC-L5915DW/MFC-L6810DW/MFC-L6915DW

Le panneau de commande pourrait varier en fonction de votre modèle.

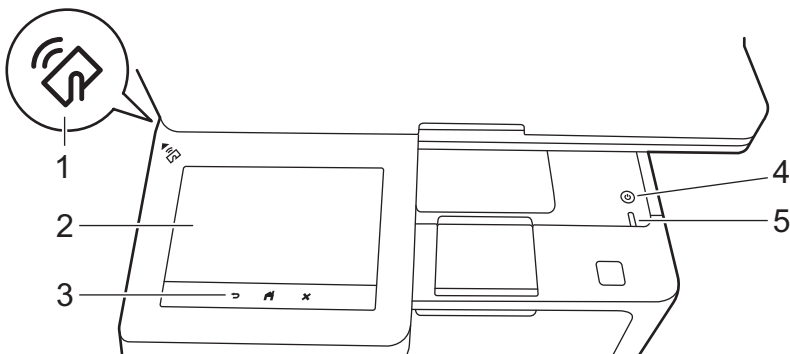

### 1. Lecteur NFC (Communication en champ proche) (MFC-L6810DW/MFC-L6915DW)

Utilisez l'authentification par carte, le cas échéant, en posant votre carte à puce (carte à CI) sur le symbole NFC de l'appareil.

### 2. Écran tactile à cristaux liquides (ACL)

Accédez aux menus et options en appuyant sur les éléments souhaités sur l'écran tactile.

Votre appareil possède huit écrans à onglet (appelés écrans d'accueil). Chaque écran d'accueil peut contenir jusqu'à huit icônes pouvant être utilisées pour des fonctions, paramètres de l'appareil et raccourcis. Un total de 64 icônes peuvent être placées sur les écrans d'accueil, selon vos besoins.

L'écran d'accueil principal peut être sélectionné à partir des écrans d'accueil.

Utilisez le menu [Paramètres d'administration] pour grouper les noms dans les onglets et réorganiser les icônes.

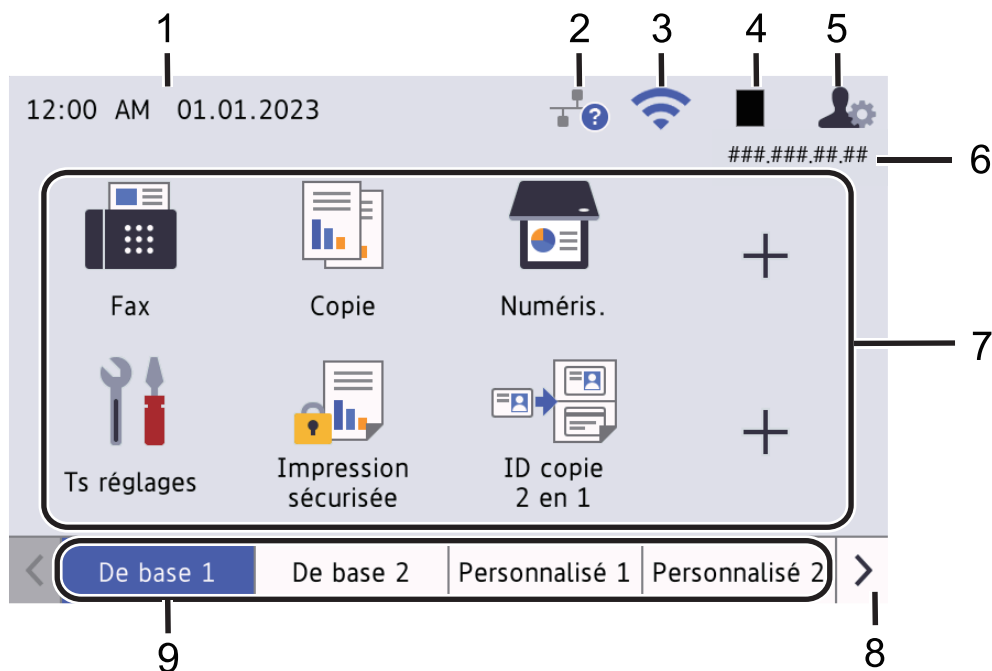

### 1. Date et heure

Affiche la date et l'heure réglées sur votre appareil.

Cette zone permet également d'afficher les messages d'erreur ou d'entretien.

### 2. (État du réseau local câblé)

Appuyez pour configurer les paramètres de réseau local câblé.

L'icône affiche l'état actuel du réseau câblé.



Réseau local câblé désactivé  
(Gris)



Réseau local câblé activé  
(Bleu)



Aucune connexion par câble

### 3. (État de la connexion sans fil)

Appuyez pour configurer les paramètres sans fil.

Si vous utilisez une connexion sans fil, un indicateur à quatre niveaux affiche l'intensité actuelle du signal sans fil.



0



Max



Réseau local sans fil désactivé

### 4. (Toner)

Affiche la durée de vie restante du toner. Appuyez pour accéder au menu [Toner].

### 5. (Paramètres administrateur)

Appuyez pour accéder au menu [Paramètres d'administration].



Si nécessaire, saisissez le mot de passe que vous utilisez pour gérer cet appareil dans la Gestion à partir du Web, puis appuyez sur [OK].

### 6. Adresse IP



---

Si le réglage de l'adresse IP est activé dans le menu d'affichage d'informations, l'adresse IP de votre appareil apparaît dans les écrans d'accueil.

## 7. Icônes de fonction, Icônes de paramètre et Icônes de raccourci

Les descriptions suivantes présentent les icônes et fonctions de base. Les fonctions disponibles varient selon votre modèle.

-  **[Tous param]**  
Appuyez pour accéder au menu des paramètres de l'appareil.
-  **[Fax]**  
Appuyez pour accéder au mode Fax.
-  **[Copie]**  
Appuyez pour accéder au mode Copie.
-  **[Numéris.]**  
Appuyez pour accéder au mode de numérisation.
-  **[Impr. sécurisée]**  
Appuyez pour accéder à l'option [Impr sécurisée].
-  **[USB]**  
Appuyez pour accéder au menu USB et sélectionnez l'option [Numéris. USB] ou [Impr. directe].
-  **[Web]**  
Appuyez pour connecter votre appareil à un service Internet.
-  **[Applis]**  
Appuyez pour connecter l'appareil au service Applis Brother.
-  **[ID copie 2 en 1]**  
Appuyez pour accéder à l'option 2 en 1 ID Copie.
-  **[Mode Éco]**  
Appuyez pour accéder au menu [Mode Éco].
-  **(Raccourcis)**  
Appuyez pour créer des raccourcis pour les opérations que vous utilisez fréquemment, par exemple l'envoi de télécopie, la copie, la numérisation et la connexion Web.

## 8. Boutons de défilement d'onglets

Appuyez pour afficher les écrans d'accueil.

## 9. Onglets d'accueil

Appuyez pour afficher l'écran de l'accueil.



- **Nouvelle télécopie**



Lorsque [Aperçu Télécop] est réglé à [Activ], le nombre de nouvelles télécopies reçues dans la mémoire s'affiche dans le haut de l'écran.

- **Icône d'avertissement**



L'icône d'avertissement  apparaît en cas de message d'erreur ou d'entretien. Appuyez sur la zone du message pour le consulter, puis appuyez sur  pour retourner à l'écran d'accueil principal.

### 3. Panneau de commande tactile



(Retour)

Appuyez pour retourner au menu précédent.

---



 **(Accueil)**

Appuyez pour retourner à l'écran d'accueil principal.

 **(Annuler)**

Appuyez pour annuler une opération.

**4.**  **Marche/Arrêt**

- Allumez l'appareil en appuyant sur .
- Éteignez l'appareil en maintenant enfoncé . L'écran ACL affiche [Fermer] pendant quelques secondes avant que l'appareil s'éteigne. Si vous avez un téléphone externe ou un répondeur téléphonique (REP) connecté, celui-ci sera toujours disponible.

**5. Témoin d'alimentation DEL**

Le témoin d'alimentation DEL s'allume en fonction de l'état d'alimentation de l'appareil.

 **Renseignements connexes**

- [Présentation de votre appareil](#)
-

## Comment naviguer sur l'écran tactile ACL

Appuyez votre doigt sur l'écran ACL pour l'utiliser. Pour afficher l'ensemble des options et y accéder, faites glisser le doigt vers la gauche, la droite, le haut et le bas, ou appuyez sur ◀, ▶, ▲ ou ▼ à l'écran ACL pour les faire défiler.

### IMPORTANT

N'appuyez PAS sur l'écran ACL avec un objet pointu tel qu'un stylo ou un stylet. Vous risqueriez d'endommager l'appareil.

### REMARQUE

NE touchez PAS l'écran ACL immédiatement après avoir branché le cordon d'alimentation ou allumé l'appareil. Ceci pourrait provoquer une erreur.



Ce produit utilise des polices de caractères dont les droits de propriété sont détenus par ARPHIC TECHNOLOGY CO., LTD.





### Renseignements connexes

- [Présentation de votre appareil](#)

## Comment entrer du texte sur votre appareil

- Lorsque vous devez entrer du texte sur votre appareil, un clavier s'affiche à l'écran ACL.
- Les caractères disponibles peuvent varier selon votre pays.
- La disposition du clavier peut varier selon l'opération que vous effectuez.
- L'affichage du clavier peut varier selon votre modèle.



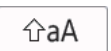

- (DCP-L5510DN/DCP-L5660DN/MFC-L5710DN/MFC-L5710DW/MFC-L5715DW/MFC-L5717DW) Appuyez sur  pour faire défiler les lettres, les chiffres et les caractères spéciaux.
- (MFC-L5915DW/MFC-L6810DW/MFC-L6915DW) Appuyez sur  pour sélectionner des lettres, des chiffres et des caractères spéciaux.
- Appuyez sur  pour alterner entre les minuscules et les majuscules.
- Pour déplacer le curseur vers la gauche ou la droite, appuyez sur ◀ ou ▶.

### Insertion d'espaces

- Pour entrer un espace, appuyez sur [Espace] ou ▶.

### Corrections

- Si vous avez entré un caractère incorrect et que vous souhaitez le corriger, appuyez sur ◀ ou ▶ pour déplacer le curseur sur le caractère incorrect, puis appuyez sur . Entrez le bon caractère.
- Pour insérer un caractère, appuyez sur ◀ ou ▶ pour déplacer le curseur à l'emplacement de votre choix, puis entrez le caractère.
- Appuyez sur  pour chaque caractère que vous souhaitez effacer ou maintenez enfoncé  pour effacer tous les caractères.



## Renseignements connexes

- Présentation de votre appareil

### **Sujets connexes :**



- Configurer votre appareil pour un réseau sans fil à l'aide de l'Assistant de configuration du panneau de commande de l'appareil
- Configurer votre appareil pour un réseau sans fil lorsque le SSID n'est pas diffusé
- Régler votre identification de poste
- Régler le mot de passe du verrouillage des paramètres
- Enregistrer un compte sur votre appareil Brother pour Brother Web Connect
- Téléchargement et impression à l'aide de services Web

## Permet de définir l'écran d'accueil principal

**Modèles associés :** DCP-L5510DN/DCP-L5660DN/MFC-L5710DN/MFC-L5710DW/MFC-L5715DW/MFC-L5717DW

Vous pouvez modifier les réglages de l'écran ACL de façon à afficher un écran d'accueil ou un écran de raccourci spécifique.

Lorsque l'appareil est inactif ou que vous appuyez sur , l'écran tactile retourne à l'écran que vous avez réglé.

1. Appuyez sur  [Paramètres] > [Tous param] > [Prog. Général] > [Param. écran] > [Écran d'accueil].
2. Faites glisser le doigt vers le haut ou le bas, ou appuyez sur ▲ ou ▼ pour afficher les réglages d'écran, puis appuyez sur le réglage souhaité.
3. Appuyez sur .

L'écran ACL affiche l'écran que vous avez sélectionné. Vous pouvez modifier cet écran principal selon vos besoins.



### Renseignements connexes

- [Présentation de votre appareil](#)

## Personnalisation de votre appareil

**Modèles associés :** MFC-L5915DW/MFC-L6810DW/MFC-L6915DW

Le menu [Paramètres d'administration] vous permet de renommer les écrans d'accueil et réorganiser les icônes.

Le menu [Paramètres d'écran d'accueil] et le menu [Autres paramètres d'écran] proposent les fonctions suivantes :

- Attribution d'un nouveau nom aux onglets d'écran d'accueil
- Ajout, suppression et repositionnement des icônes sur les écrans d'accueil
- Réglage de votre écran d'accueil principal
- Sélection de la couleur d'arrière-plan de l'écran
- Sélectionnez si vous souhaitez afficher ou non l'adresse IP de l'appareil sur les écrans d'accueil
- Modification des fonctions par défaut pour l'écran de copie et l'écran de numérisation

Le menu [Paramètres d'administration] vous permet de gérer les autorisations et limitations.

Le menu [Gestion des restrictions] propose les fonctions suivantes :

- Limitation d'utilisateur
  - Blocage sécuritaire fonctions
  - Authentification du répertoire actif
  - Authentification LDAP
- Verrouillage des paramètres

Pour plus d'information ►► *Renseignements connexes Sécurité et Bloquer l'accès aux paramètres de l'appareil depuis le panneau de commande*



### Renseignements connexes

- [Présentation de votre appareil](#)

#### Sujets connexes :

- [Sécurité](#)
- [Bloquer l'accès aux paramètres de l'appareil depuis le panneau de commande](#)



## Accéder aux utilitaires Brother (Windows)

**Brother Utilities** est un programme de lancement d'applications qui permet d'accéder facilement à toutes les applications Brother installées sur votre ordinateur.

1. Effectuez l'une des opérations suivantes :

- (Windows 11)

Cliquez sur  > **Toutes les applications** > **Brother** > **Brother Utilities**.

- (Windows 10)

Cliquez sur  > **Brother** > **Brother Utilities**.

2. Sélectionnez votre appareil.

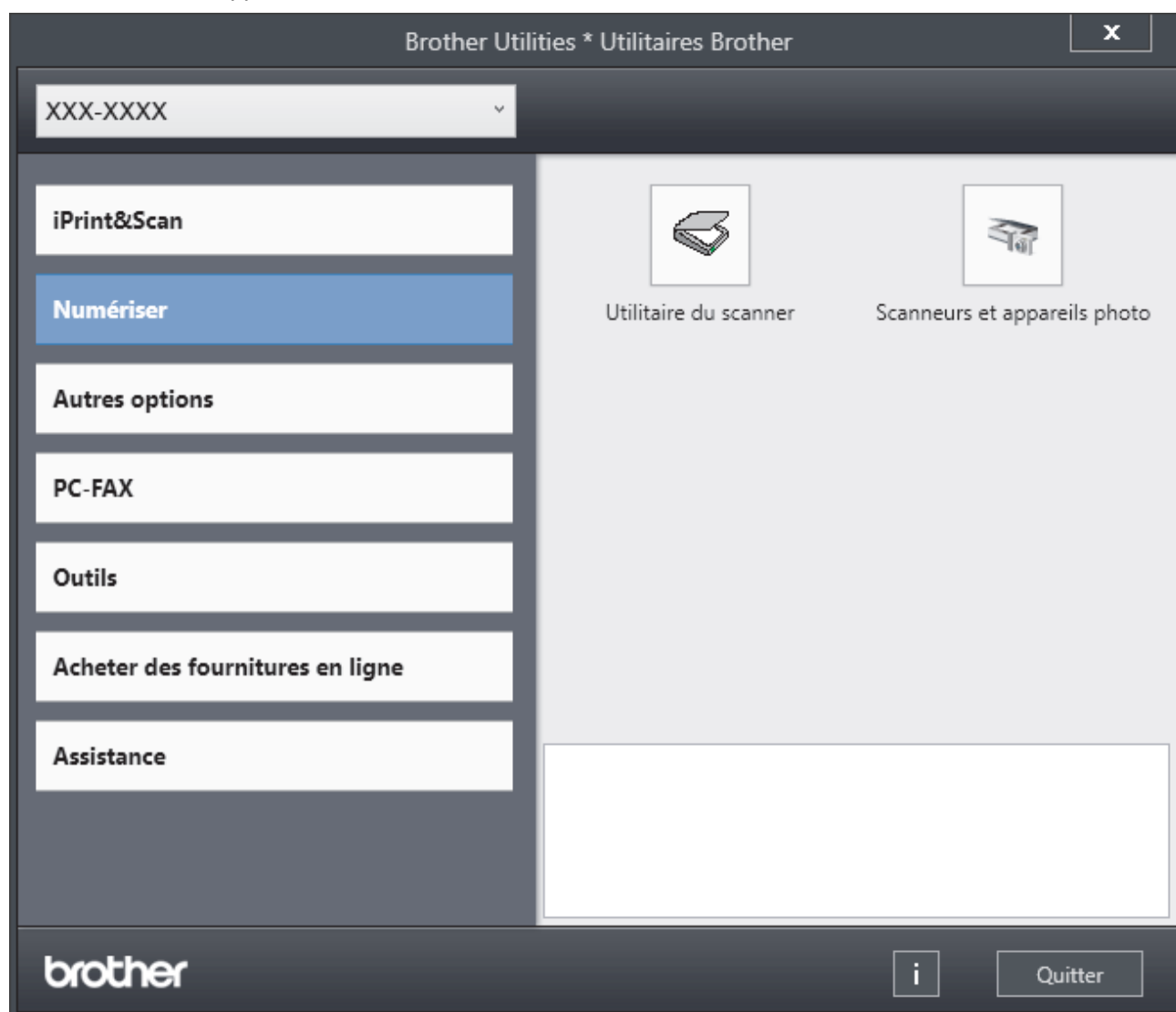

3. Choisissez l'option souhaitée.

### Renseignements connexes

- [Présentation de votre appareil](#)
  - [Désinstaller le logiciel et les pilotes \(Windows\)](#)

## Désinstaller le logiciel et les pilotes (Windows)

1. Effectuez l'une des opérations suivantes :

- Windows 11

Cliquez sur  > **Toutes les applications** > **Brother** > **Brother Utilities**.

- Windows 10

Cliquez sur  > **Brother** > **Brother Utilities**.

2. Sélectionnez votre modèle dans la liste déroulante (s'il n'est pas déjà sélectionné).

3. Cliquez sur **Outils** dans la barre de navigation de gauche.

- Si l'icône **Notification de mise à jour du logiciel** est visible, sélectionnez-la, puis cliquez sur **Vérifier maintenant** > **Rechercher les mises à jour du logiciel** > **Mettre à jour**. Suivez les instructions affichées à l'écran.
- Si l'icône **Notification de mise à jour du logiciel** n'est pas visible, passez à l'étape suivante.

4. Cliquez sur **Désinstaller** dans la section **Outils** de **Brother Utilities**.

Suivez les instructions de la boîte de dialogue pour désinstaller les logiciels et les pilotes.



### Renseignements connexes

- [Accéder aux utilitaires Brother \(Windows\)](#)

## Emplacement des ports d'entrée/sortie sur l'appareil

Les ports d'entrée/sortie sont situés à l'avant et à l'arrière de l'appareil.

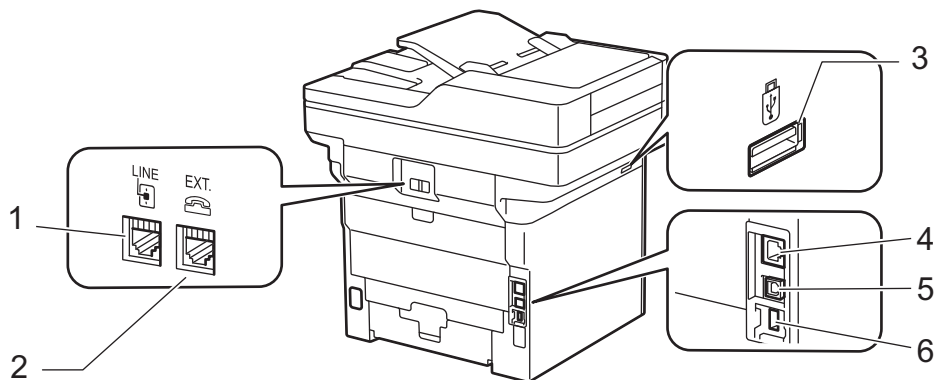

1. Prise LINE (pour les modèles MFC)
2. Prise EXT. (pour les modèles MFC)
3. Port accessoire USB (avant)  
DCP-L5510DN/DCP-L5660DN/MFC-L5710DN/MFC-L5710DW/MFC-L5715DW/MFC-L5717DW/  
MFC-L5915DW/MFC-L6810DW/MFC-L6915DW
4. Port 10BASE-T / 100BASE-TX / 1000BASE-T (Pour les modèles en réseau)
5. Port USB
6. Port accessoire USB (arrière)  
MFC-L6810DW/MFC-L6915DW

Pour connecter le câble USB ou réseau, suivez les instructions du programme d'installation du logiciel/pilote.

Pour installer le pilote et les logiciels nécessaires au fonctionnement de votre appareil, accédez à la page **Téléchargements** de votre modèle à l'adresse [support.brother.com/downloads](http://support.brother.com/downloads).



### Renseignements connexes

- [Présentation de votre appareil](#)

## Améliorer l'aération de l'appareil

Tournez le couvercle d'aération principal pour rediriger la circulation d'air depuis l'intérieur de l'appareil.

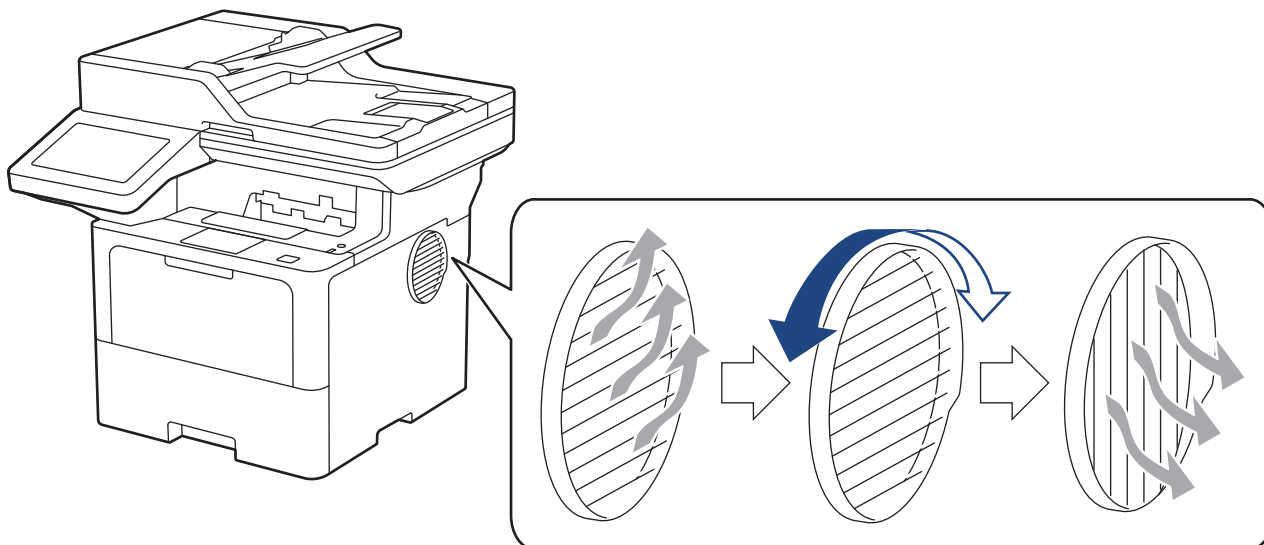

### ⚠ AVERTISSEMENT

Laissez un espace minimum autour du produit, comme sur l'illustration.

DCP-L5510DN/MFC-L5710DN/MFC-L5710DW/MFC-L5715DW/MFC-L5717DW

Avant

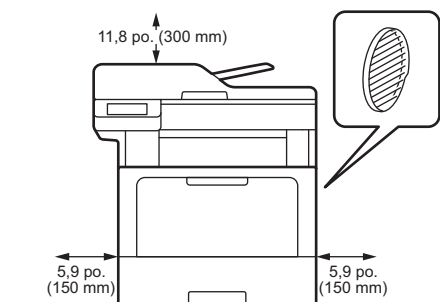

Côté

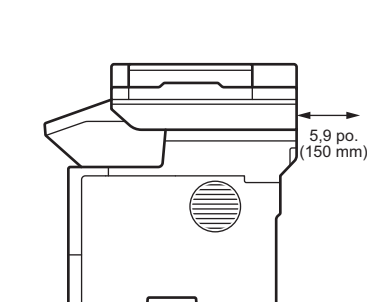

DCP-L5660DN/MFC-L5915DW/MFC-L6810DW/MFC-L6915DW

Avant

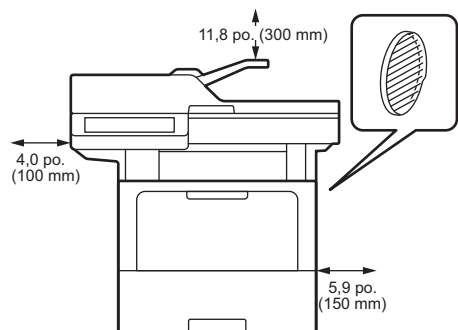

Côté

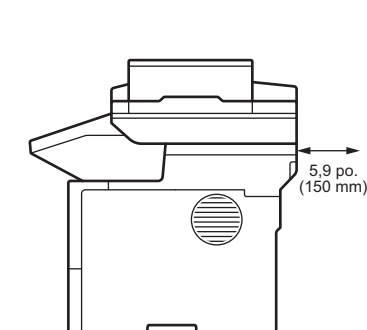

### ⚠ ATTENTION

Veillez à ne pas vous brûler lorsque vous tournez le couvercle d'aération. Il pourrait être chaud.

---

## REMARQUE

NE placez PAS le produit dans un endroit où ses fentes ou ouvertures sont obstruées ou bloquées. Ces fentes et ouvertures servent à l'aération de l'appareil.

---



### Renseignements connexes

- [Présentation de votre appareil](#)
-

## **Manipulation du papier**

- [Charger du papier](#)
- [Réglages du papier](#)
- [Support d'impression recommandé](#)
- [Chargement des documents](#)
- [Zones non numérisables et non imprimables](#)
- [Utilisation de papier spécial](#)

## Charger du papier

- Charger du papier et imprimer à l'aide du bac à papier
- Charger du papier et imprimer à l'aide du bac multi-usages (bac MU)

## **Charger du papier et imprimer à l'aide du bac à papier**

- [Chargement de papier dans le bac à papier](#)
- [Charger et imprimer sur du papier épais à l'aide du bac à papier](#)
- [Problèmes d'impression](#)
- [Messages d'erreur et d'entretien](#)



## Chargement de papier dans le bac à papier

- Si le réglage de vérification du papier est activé et que vous retirez le bac à papier de l'appareil, l'écran ACL affiche un message demandant si vous souhaitez modifier le format et le type de papier. Si nécessaire, adaptez ces réglages en suivant les instructions affichées à l'écran ACL.
- Lorsque vous chargez du papier de format et de type différents dans le bac, vous devez également modifier les réglages de format de papier et de type de papier sur l'appareil ou l'ordinateur.

1. Retirez complètement le bac à papier de l'appareil.

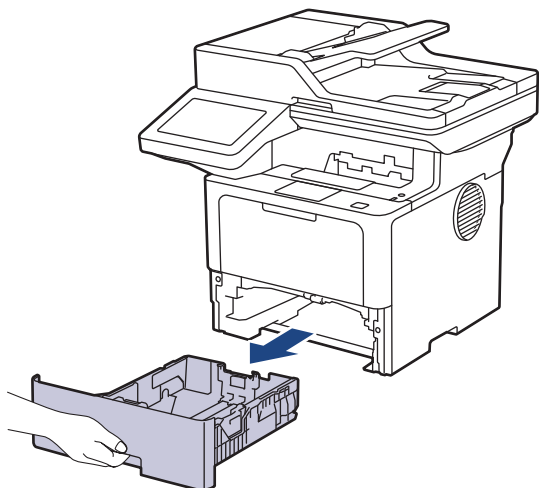

2. Appuyez sur les leviers verts pour faire glisser les guides et les ajuster au papier.

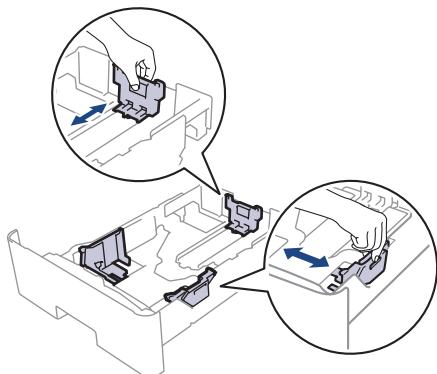



Pour le papier de format Légal ou Folio, appuyez sur le bouton de déverrouillage (1) dans le bas du bac à papier ou sur le levier de déverrouillage (2) à l'arrière du bac, puis tirez sur la partie arrière du bac à papier. (Les formats de papier Légal et Folio ne sont pas disponibles dans certaines régions.)

Pour les bacs avec bouton de déverrouillage :

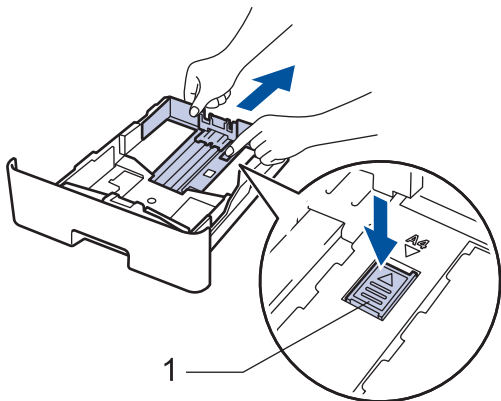

Pour les bacs avec levier de déverrouillage :

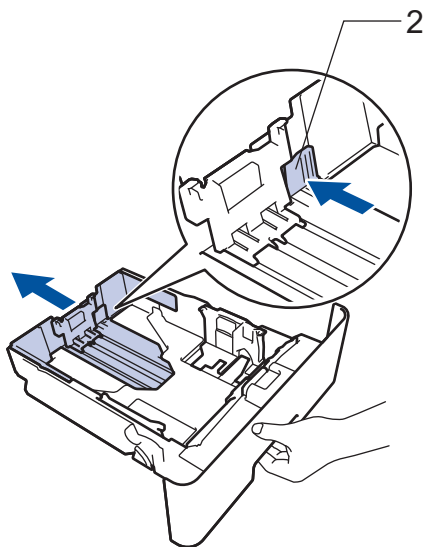

3. Ventilez bien la pile de papier.
4. Chargez du papier dans le bac à papier avec la surface d'impression vers le bas.



Lorsque vous utilisez du papier d'en-tête ou pré-imprimé, chargez le papier dans le bon sens. >>

*Renseignements connexes: Modifier les réglages de l'appareil pour imprimer sur du papier à en-tête ou pré-imprimé avec le bac à papier*

5. Assurez-vous que le papier est sous le repère de papier maximum (▼▼▼).

Le remplissage excessif du bac à papier cause des bourrages papier.

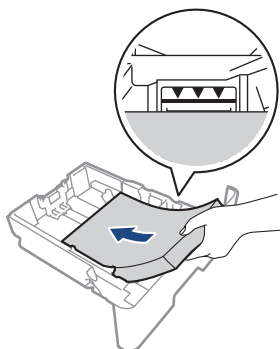

6. Poussez lentement le bac à papier complètement dans l'appareil.

---

7. Soulevez le volet du support pour empêcher le papier de glisser du bac de sortie.

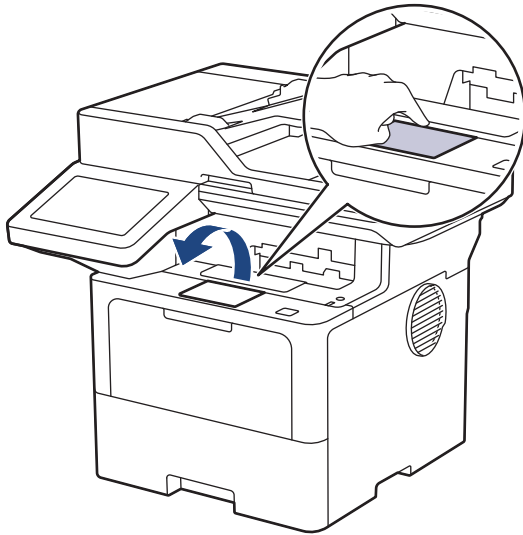

### Renseignements connexes

- Charger du papier et imprimer à l'aide du bac à papier
    - Modifier les réglages de l'appareil pour imprimer sur du papier à en-tête ou préimprimé avec le bac à papier
-

■ Accueil > Manipulation du papier > Charger du papier > Charger du papier et imprimer à l'aide du bac à papier > Chargement de papier dans le bac à papier > Modifier les réglages de l'appareil pour imprimer sur du papier à en-tête ou préimprimé avec le bac à papier

## Modifier les réglages de l'appareil pour imprimer sur du papier à en-tête ou préimprimé avec le bac à papier

Lorsque vous utilisez du papier à en-tête ou préimprimé pour l'impression recto-verso, modifiez les réglages de l'appareil.



- NE chargez PAS simultanément différents formats et types de papier dans le bac à papier. Cela pourrait causer un bourrage papier ou des problèmes d'alimentation.
- Si la position d'impression est mal alignée avec l'en-tête ou les objets préimprimés, vous pouvez régler la position d'impression à l'aide du paramètre de position d'impression pour le bac à papier.
- Certains papiers pré-imprimés peuvent causer des taches d'impression, selon la méthode d'impression et le type d'encre.

### Orientation

	<p>Pour l'impression recto</p> <ul style="list-style-type: none"><li>• face vers le bas</li><li>• bord supérieur vers le devant du bac à papier</li></ul>
	<p>Pour l'impression recto-verso automatique (reliure à bord long)</p> <ul style="list-style-type: none"><li>• face vers le haut</li><li>• bord inférieur vers le devant du bac à papier</li></ul>

1. Appuyez sur [Paramètres] > [Tous param] > [Imp.] > [Recto-verso] > [Une seule image] > [Aliment rec-ver].



Si votre appareil affiche le menu [Tous param] sur l'écran d'accueil, sautez le menu [Paramètres].

2. Appuyez sur .



### Renseignements connexes

- [Chargement de papier dans le bac à papier](#)

## Charger et imprimer sur du papier épais à l'aide du bac à papier

- Si le réglage de vérification du papier est activé et que vous retirez le bac à papier de l'appareil, l'écran ACL affiche un message demandant si vous souhaitez modifier le format et le type de papier. Si nécessaire, adaptez ces réglages en suivant les instructions affichées à l'écran ACL.
- Lorsque vous chargez du papier de format et de type différents dans le bac, vous devez également modifier les réglages de format de papier et de type de papier sur l'appareil ou l'ordinateur.

1. Retirez complètement le bac à papier de l'appareil.

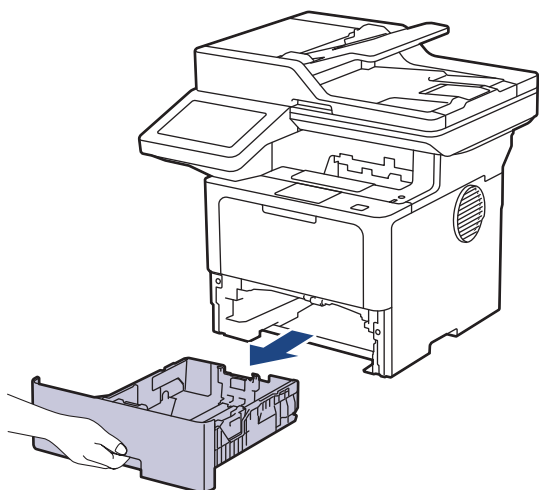

2. Appuyez sur les leviers verts pour faire glisser les guides et les ajuster au papier.

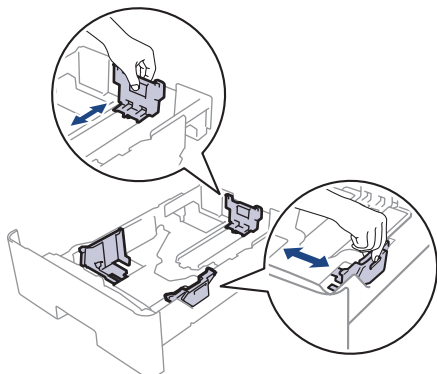



Pour le papier de format Légal ou Folio, appuyez sur le bouton de déverrouillage (1) dans le bas du bac à papier ou sur le levier de déverrouillage (2) à l'arrière du bac, puis tirez sur la partie arrière du bac à papier. (Les formats de papier Légal et Folio ne sont pas disponibles dans certaines régions.)

Pour les bacs avec bouton de déverrouillage :

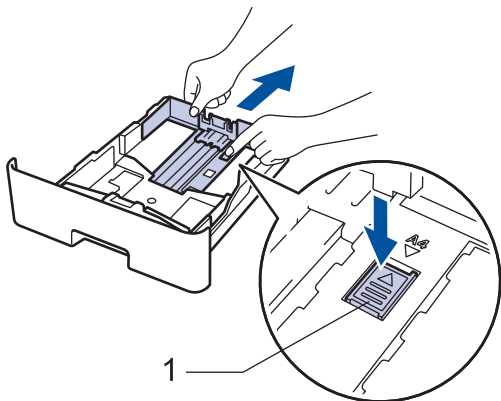

Pour les bacs avec levier de déverrouillage :

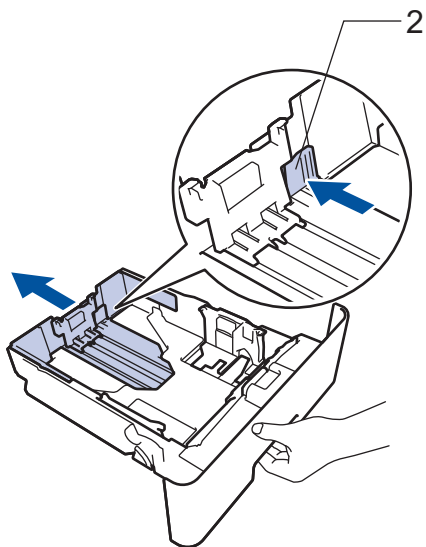

3. Ventilez bien la pile de papier.
4. Chargez du papier dans le bac à papier avec la surface d'impression vers le bas.



NE chargez PAS simultanément différents formats et types de papier dans le bac à papier. Cela pourrait causer un bouchage papier ou des problèmes d'alimentation.

5. Assurez-vous que le papier est sous le repère de papier maximum (▼▼▼).

Le remplissage excessif du bac à papier cause des bouchages papier.

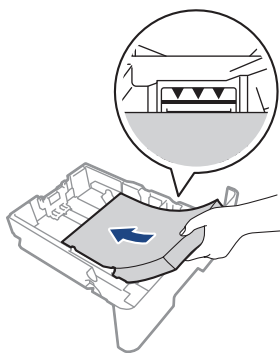

6. Poussez lentement le bac à papier complètement dans l'appareil.

7. Ouvrez le capot arrière de l'appareil (le bac de sortie face vers le haut).

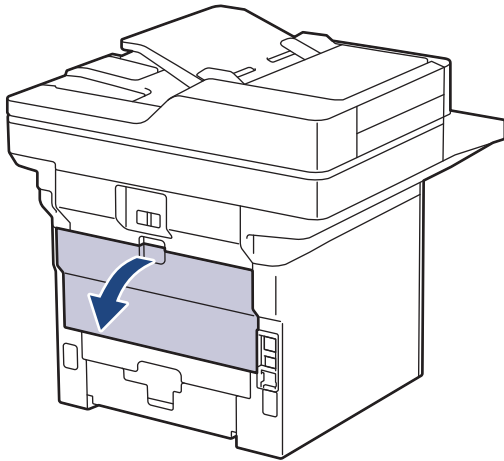

8. Ouvrez la butée du papier. (MFC-L6810DW/MFC-L6915DW)

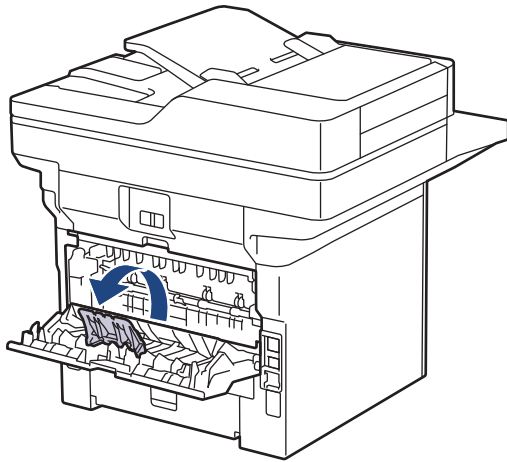

9. Envoyez votre tâche d'impression à l'appareil.



Modifiez vos préférences d'impression dans la boîte de dialogue d'impression.

10. À la fin, fermez le capot arrière (le bac de sortie face vers le haut) jusqu'à ce qu'il se verrouille en position fermée.



(MFC-L6810DW/MFC-L6915DW)

Fermez la butée du papier, puis fermez le capot arrière.



### Renseignements connexes

- [Charger du papier et imprimer à l'aide du bac à papier](#)

## **Charger du papier et imprimer à l'aide du bac multi-usages (bac MU)**

- [Charger du papier dans le bac multi-usages \(bac MU\)](#)
- [Charger et imprimer des étiquettes en utilisant le bac MU](#)
- [Charger et imprimer des enveloppes en utilisant le bac MU](#)
- [Problèmes d'impression](#)
- [Messages d'erreur et d'entretien](#)



## Charger du papier dans le bac multi-usages (bac MU)

Lorsque vous chargez du papier de format et de type différents dans le bac, vous devez également modifier les réglages de format de papier et de type de papier sur l'appareil ou l'ordinateur.

- Papier ordinaire
  - Papier fin
  - Papier épais
  - Papier recyclé
  - Papier de qualité supérieure
  - Papier à en-tête
  - Papier de couleur
1. Soulevez le volet du support pour empêcher le papier de glisser du bac de sortie face imprimée vers le bas.

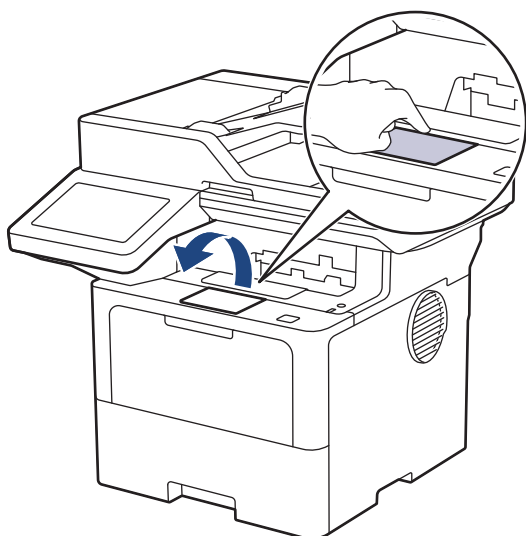

2. Ouvrez le bac MU et abaissez-le doucement.

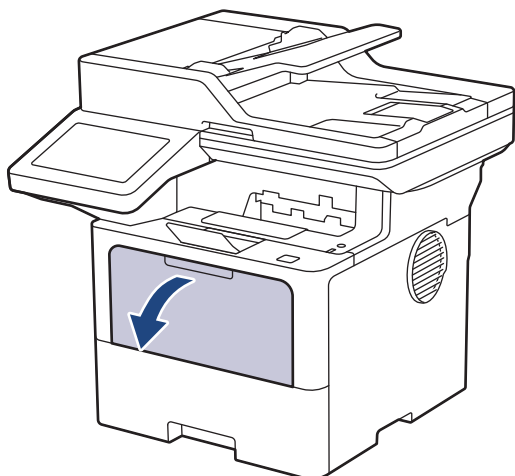

3. Étendez le support du bac MU.

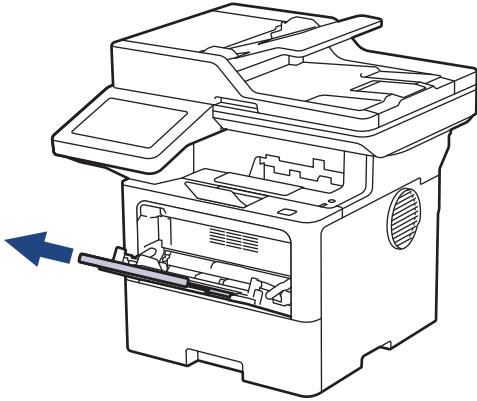

4. Faites coulisser les guides-papier du bac MU afin de les ajuster à la largeur du papier que vous utilisez.

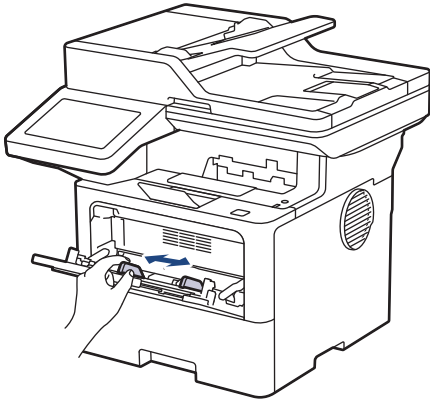

5. Chargez le papier avec la surface d'impression vers le *haut* dans le bac MU.

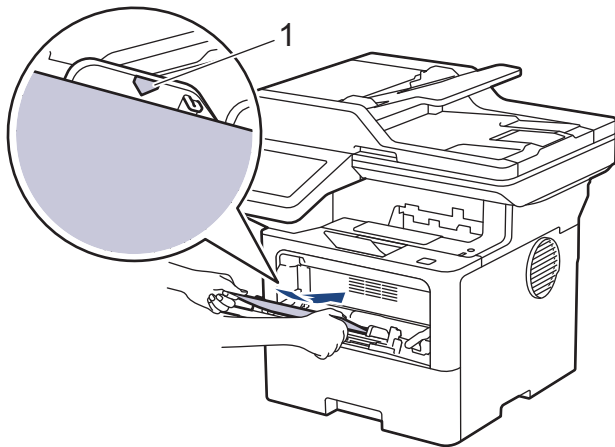

- Assurez-vous que le papier est sous le repère de papier maximum (1).
- Lorsque vous utilisez du papier d'en-tête ou pré-imprimé, chargez le papier dans le bon sens. >>  
*Renseignements connexes: Modifier les réglages de l'appareil pour imprimer sur du papier à en-tête ou pré-imprimé avec le bac MU*



### Renseignements connexes

- Charger du papier et imprimer à l'aide du bac multi-usages (bac MU)
  - Modifier les réglages de l'appareil pour imprimer sur du papier à en-tête ou pré-imprimé avec le bac MU

## Modifier les réglages de l'appareil pour imprimer sur du papier à en-tête ou préimprimé avec le bac MU

Lorsque vous utilisez du papier à en-tête ou préimprimé pour l'impression recto-verso, modifiez les réglages de l'appareil.



- NE chargez PAS simultanément différents formats et types de papier dans le bac à papier. Cela pourrait causer un bourrage papier ou des problèmes d'alimentation.
- Si la position d'impression est mal alignée avec l'en-tête ou les objets préimprimés, vous pouvez régler la position d'impression à l'aide du paramètre de position d'impression pour le bac MU.
- Certains papiers pré-imprimés peuvent causer des taches d'impression, selon la méthode d'impression et le type d'encre.

### Orientation

	Pour l'impression recto <ul style="list-style-type: none"><li>• face vers le haut</li><li>• bord supérieur en premier</li></ul>
	Pour l'impression recto-verso automatique (reliure à bord long) <ul style="list-style-type: none"><li>• face vers le bas</li><li>• bord inférieur en premier</li></ul>

1. Appuyez sur [Paramètres] > [Tous param] > [Imp.] > [Recto-verso] > [Une seule image] > [Aliment rec-ver].



Si votre appareil affiche le menu [Tous param] sur l'écran d'accueil, sautez le menu [Paramètres].

2. Appuyez sur .



### Renseignements connexes

- [Charger du papier dans le bac multi-usages \(bac MU\)](#)

## Charger et imprimer des étiquettes en utilisant le bac MU

Lorsque vous imprimez sur des étiquettes, ouvrez le capot arrière (bac de sortie face vers haut) et utilisez le bac MU.

Lorsque vous chargez du papier de format et de type différents dans le bac, vous devez également modifier les réglages de format de papier et de type de papier sur l'appareil ou l'ordinateur.

1. Ouvrez le capot arrière de l'appareil (le bac de sortie face vers le haut).

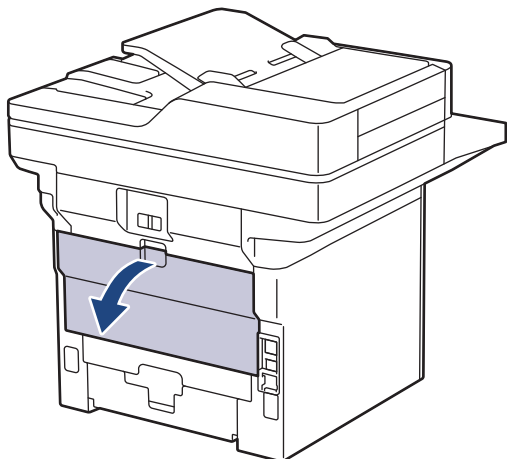

2. Ouvrez la butée du papier. (MFC-L6810DW/MFC-L6915DW)

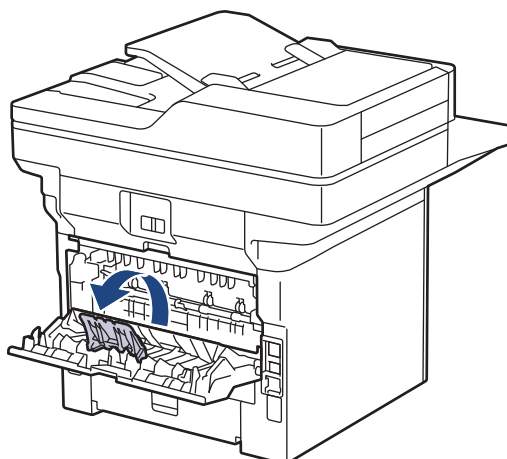

3. À l'avant de l'appareil, ouvrez le bac MU et abaissez-le doucement.

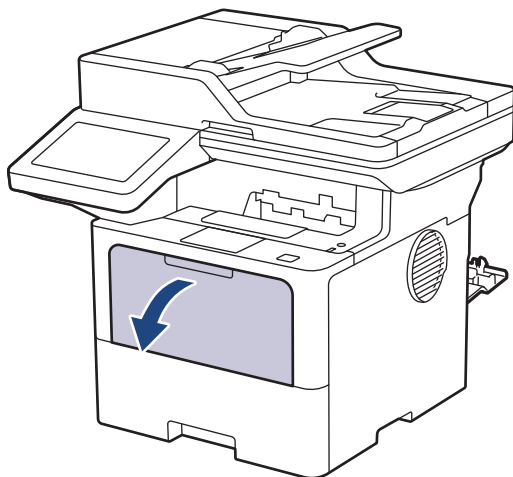

4. Étendez le support du bac MU.

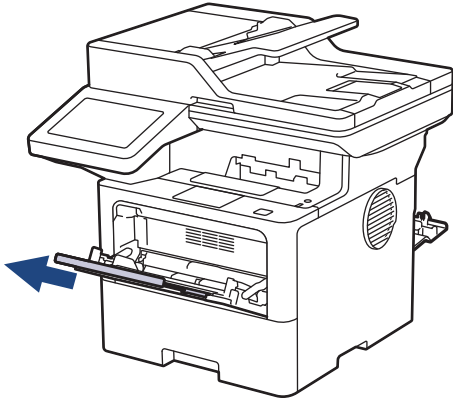

5. Faites coulisser les guides-papier du bac MU afin de les ajuster à la largeur des étiquettes que vous utilisez.

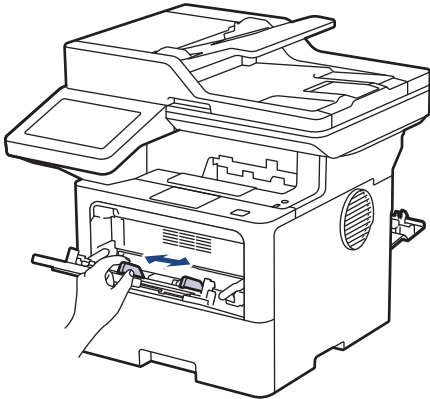

6. Chargez les étiquettes avec la surface d'impression vers le haut dans le bac MU.

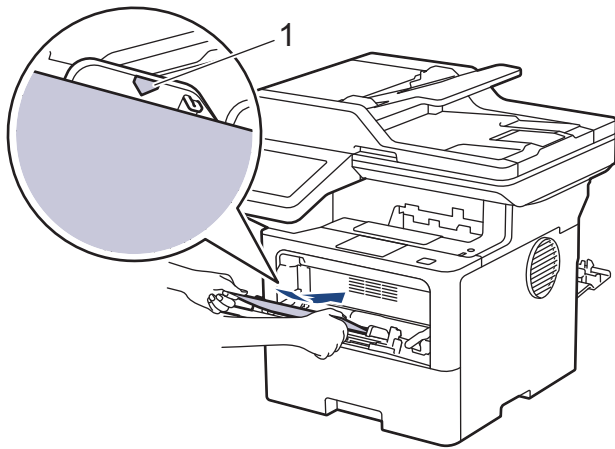

 Assurez-vous que les étiquettes sont sous le repère de papier maximum (1).

7. Modifiez vos préférences d'impression à l'écran Impression.

8. Envoyez votre tâche d'impression à l'appareil.

9. À la fin, fermez le capot arrière (le bac de sortie face vers le haut) jusqu'à ce qu'il se verrouille en position fermée.

 (MFC-L6810DW/MFC-L6915DW)  
Fermez la butée du papier, puis fermez le capot arrière.

## Renseignements connexes

- [Charger du papier et imprimer à l'aide du bac multi-usages \(bac MU\)](#)

## Charger et imprimer des enveloppes en utilisant le bac MU

Avant le chargement, appuyez sur les coins et les côtés des enveloppes pour les aplatir le plus possible.

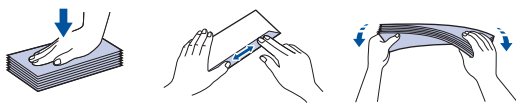

Lorsque vous chargez du papier de format et de type différents dans le bac, vous devez également modifier les réglages de format de papier et de type de papier sur l'appareil ou l'ordinateur.

1. Ouvrez le capot arrière de l'appareil (le bac de sortie face vers le haut).

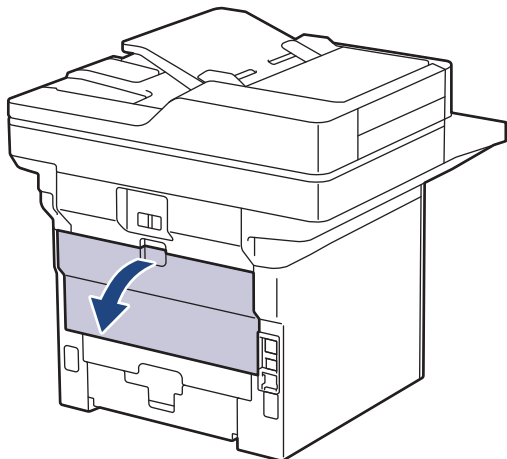

2. Ouvrez la butée du papier. (MFC-L6810DW/MFC-L6915DW)

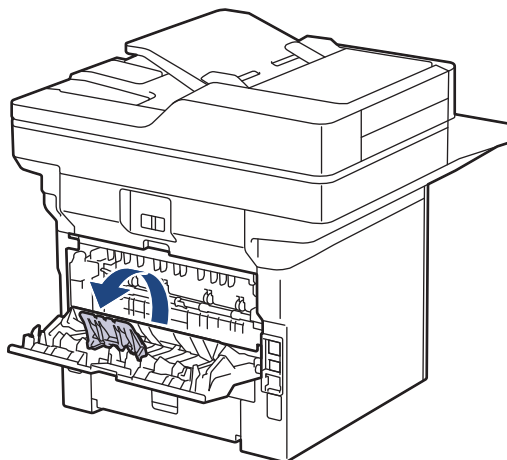

3. À l'avant de l'appareil, ouvrez le bac MU et abaissez-le doucement.

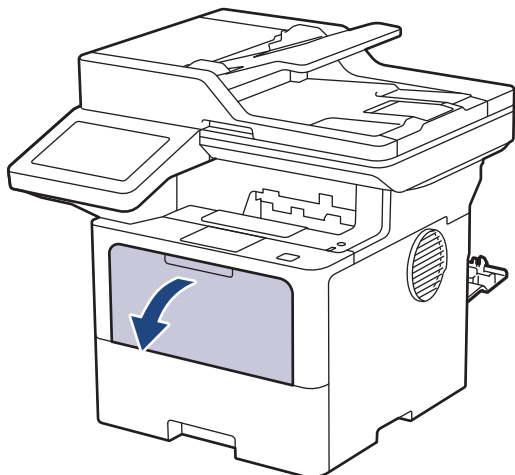

4. Étendez le support du bac MU.

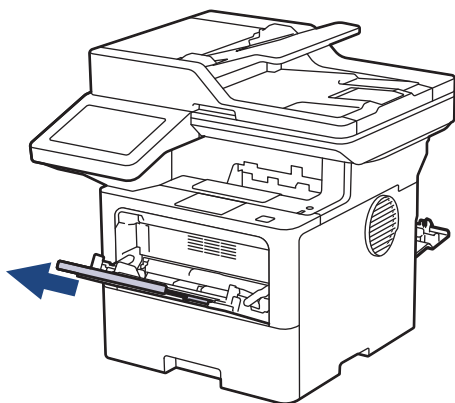

5. Faites coulisser les guides-papier du bac MU afin de les ajuster à la largeur des enveloppes que vous utilisez.

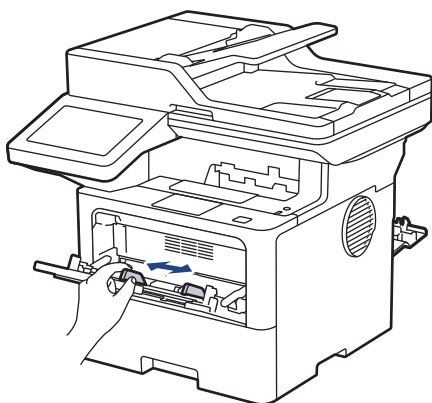

6. Chargez les enveloppes avec la surface d'impression vers le haut dans le bac MU.

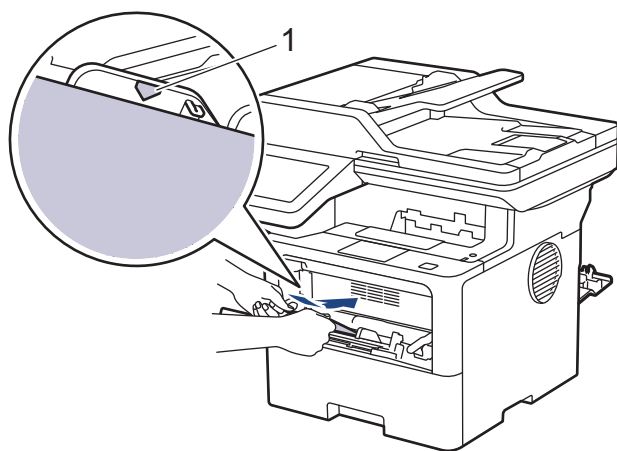

Chargez les enveloppes dans le bac MU avec la surface d'impression vers le haut. Assurez-vous que les enveloppes sont sous le repère de papier maximum (1).

7. Modifiez vos préférences d'impression dans la boîte de dialogue d'impression.

Paramètres	Options pour les enveloppes
Format papier	Com-10 DL C5 Monarch
Type de support	Enveloppes Env. épaisses Env. fines

- 
8. Envoyez votre tâche d'impression à l'appareil.
  9. À la fin, fermez le capot arrière (le bac de sortie face vers le haut) jusqu'à ce qu'il se verrouille en position fermée.



---

(MFC-L6810DW/MFC-L6915DW)

Fermez la butée du papier, puis fermez le capot arrière.

---



### **Renseignements connexes**

- [Charger du papier et imprimer à l'aide du bac multi-usages \(bac MU\)](#)
-



## ■ Réglages du papier

- Modifier le format et le type de papier
- Sélectionner le bac à papier pour l'impression
- Modifier le paramètre de vérification du papier



## Modifier le format et le type de papier

Lorsque vous changez le format et le type du papier chargé dans le bac, vous devez également modifier les paramètres de format de papier et de type de papier à l'écran ACL.

1. Appuyez sur  [Paramètres] > [Tous param] > [Prog. Général] > [Réglage bac] > [Type papier].



Si votre appareil affiche le menu [Tous param] sur l'écran d'accueil, sautez le menu [Paramètres].

2. Appuyez sur l'option souhaitée.
3. Faites glisser le doigt vers le haut ou le bas, ou appuyez sur ▲ ou ▼ pour afficher les options de type de papier, puis appuyez sur l'option souhaitée.
4. Appuyez sur .
5. Appuyez sur [Format pap.].
6. Appuyez sur l'option souhaitée.
7. Faites glisser le doigt vers le haut ou le bas, ou appuyez sur ▲ ou sur ▼ pour afficher les options de format de papier, puis appuyez sur l'option désirée.
8. Appuyez sur .



### Renseignements connexes

- [Réglages du papier](#)

## Sélectionner le bac à papier pour l'impression

Modifiez le bac à papier par défaut qu'utilisera l'appareil pour l'impression des copies, les télécopies reçues et les tâches d'impression de votre ordinateur.



Les modèles DCP ne prennent pas en charge pas la fonction télécopie.

1. Appuyez sur  [Paramètres] > [Tous param] > [Prog. Général] > [Réglage bac].



Si votre appareil affiche le menu [Tous param] sur l'écran d'accueil, sautez le menu [Paramètres].

2. Faites glisser vers le haut ou le bas, ou appuyez sur ▲ ou ▼ pour afficher l'option [Usage bac : Copie], [Usage bac : Fax] ou [Usage bac : Impr], puis appuyez sur l'option souhaitée.
3. Faites glisser le doigt vers le haut ou le bas, ou appuyez sur ▲ ou ▼ pour afficher l'option souhaitée, puis appuyez dessus. Par exemple, lorsque vous sélectionnez l'option [MU>B1], l'appareil récupère le papier du bac MU jusqu'à ce qu'il soit vide, puis du bac 1.
4. Appuyez sur .



- Lorsque vous faites une copie en utilisant le chargeur automatique de documents (ADF) et en donnant la priorité à plusieurs bacs, l'appareil recherche le bac qui contient le papier le mieux adapté et récupère le papier à partir de ce bac.
- Lorsque vous faites une copie en utilisant la vitre du scanner, votre document est copié à partir du bac ayant la plus haute priorité, même si un autre bac à papier contient du papier mieux adapté.
- (Pour les modèles avec fonction de télécopie) Utilisez les formats de papier suivants pour imprimer des télécopies : Lettre, A4, Légal, Folio, Légal Mexique ou Légal Inde. Lorsqu'aucun papier de format approprié n'est placé dans l'un des bacs, l'appareil enregistre les télécopies reçues et [Taille erronée] s'affiche à l'écran tactile.
- (Pour les modèles avec fonction de télécopie) Si le bac n'a plus de papier et que des télécopies reçues se trouvent dans la mémoire de l'appareil, [Pas de papier] s'affiche à l'écran tactile. Chargez du papier dans le bac vide.



### Renseignements connexes

- [Réglages du papier](#)

## Modifier le paramètre de vérification du papier

Lorsque le réglage de vérification du papier est activé et que vous retirez le bac à papier de l'appareil ou que vous chargez du papier dans le bac MU, l'écran ACL affiche un message vous demandant si vous souhaitez modifier le format et le type de papier.

Il est activé par défaut.

1. Appuyez sur  [Paramètres] > [Tous param] > [Prog. Général] > [Réglage bac] > [Vérif. papier].



Si votre appareil affiche le menu [Tous param] sur l'écran d'accueil, sautez le menu [Paramètres].

2. Appuyez sur [Activ] ou [Désac].
3. Appuyez sur .



### Renseignements connexes

- [Réglages du papier](#)

## Support d'impression recommandé

Pour obtenir la meilleure qualité d'impression, nous vous recommandons d'utiliser les types de papier indiqués dans le tableau.

Type de papier	Article
Papier ordinaire	Xerox 4200DP 20 lb
	Hammermill Laser Print (24 lb = 90 g/m <sup>2</sup> )
Papier recyclé	Aucune marque spécifique n'est recommandée
Étiquettes	Étiquettes laser blanches Avery n° 5160
Enveloppes	Aucune marque spécifique n'est recommandée

### ✓ Renseignements connexes

- [Manipulation du papier](#)

#### Sujets connexes :

- [Améliorer la qualité d'impression](#)

## **Chargement des documents**

Vous pouvez envoyer une télécopie, faire des copies et numériser à partir du chargeur automatique de documents (ADF) et de la vitre du scanner.

- [Charger des documents dans le chargeur automatique de documents \(ADF\)](#)
- [Charger des documents sur la vitre du scanner](#)

## Charger des documents dans le chargeur automatique de documents (ADF)

Utilisez le chargeur automatique de documents (ADF) lors de la copie ou de la numérisation de documents de format standard à plusieurs pages.

- Le chargeur automatique de documents (ADF) peut contenir les nombres de feuilles suivants et charger chaque feuille individuellement :
  - (DCP-L5510DN/MFC-L5710DN/MFC-L5710DW/MFC-L5715DW/MFC-L5717DW)  
jusqu'à 50 feuilles
  - (DCP-L5660DN/MFC-L5915DW)  
jusqu'à 70 feuilles
  - (MFC-L6810DW/MFC-L6915DW)  
jusqu'à 80 feuilles
- Utilisez du papier standard 20 lb (80 g/m<sup>2</sup>).
- Assurez-vous que les documents comportant du fluide de correction ou du texte imprimé sont complètement secs.

### IMPORTANT

- NE laissez PAS de document épais sur la vitre du scanner. Sinon, le chargeur automatique de documents (ADF) pourrait provoquer un bourrage.
- N'utilisez PAS de papier gondolé, froissé, plié, déchiré, agrafé, retenu par des trombones, collé ou maintenu à l'aide de ruban adhésif.
- N'utilisez PAS de carton, de journaux ou de tissu.
- Pour éviter d'endommager l'appareil pendant l'utilisation du chargeur automatique de documents (ADF), NE tirez PAS sur le document pendant qu'il est chargé.

### Formats de document pris en charge

Longueur :	5,8 à 14,0 po. (147,3 à 355,6 mm)
Largeur :	4,1 à 8,5 po. (105 à 215,9 mm)
Poids :	17 à 24 lb (64 à 90 g/m <sup>2</sup> )

1. Dépliez le volet du support de sortie du chargeur automatique de documents (ADF).

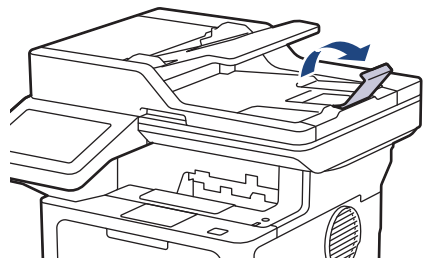

2. Ventilez bien les pages.

- 
3. Décalez les pages du document et posez celui-ci dans le chargeur automatique de documents (ADF) *face vers le haut, bord supérieur en premier*, comme sur l'illustration.

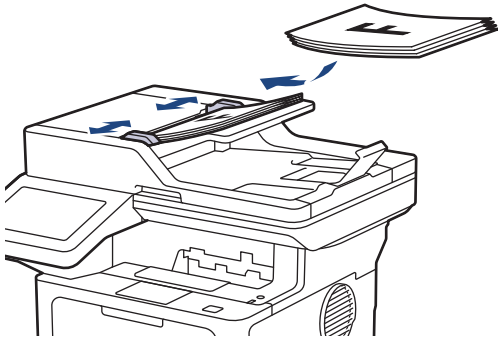

4. Réglez les guides-papier en fonction de la largeur de votre document.

### Renseignements connexes

- [Chargement des documents](#)



## Charger des documents sur la vitre du scanner

Utilisez la vitre du scanner pour envoyer une télécopie, copier ou numériser une page à la fois.

### Formats de document pris en charge

Longueur :	<ul style="list-style-type: none"><li>(DCP-L5510DN/MFC-L5710DN/MFC-L5710DW/MFC-L5715DW/MFC-L5717DW) Jusqu'à 11,8 po. (300 mm)</li><li>(DCP-L5660DN/MFC-L5915DW/MFC-L6810DW/MFC-L6915DW) Jusqu'à 14 po. (355,6 mm)</li></ul>
Largeur :	Jusqu'à 8,5 po. (216 mm)
Poids :	Jusqu'à 4,4 lb (2 kg)



Pour utiliser la vitre du scanner, le chargeur automatique de documents (ADF) doit être vide.

1. Soulevez le capot document.
2. Placez le document sur la vitre du scanner, *face vers le bas*.

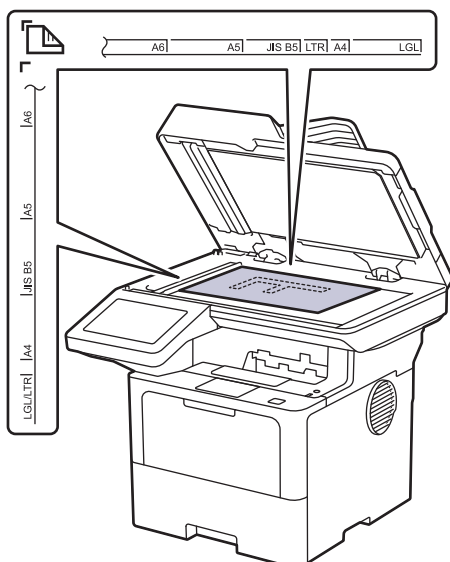

3. Placez le coin de la page dans le coin supérieur gauche de la vitre du scanner.

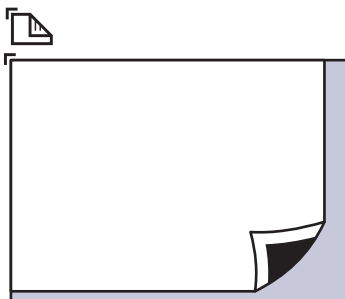

4. Refermez le capot document.

Si le document est épais ou s'il s'agit d'un livre, appuyez doucement sur le capot document.



### Renseignements connexes

- [Chargement des documents](#)

## Zones non numérisables et non imprimables

Les mesures dans le tableau ci-dessous représentent les zones non numérisables et non imprimables maximales à partir des bords pour les formats de papier utilisés le plus fréquemment. Ces mesures peuvent varier selon le format de papier ou les paramètres de l'application utilisée.

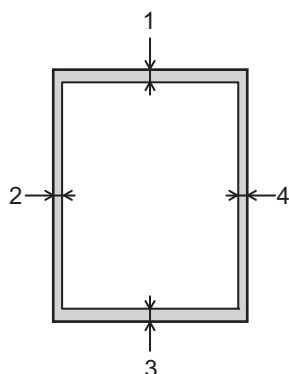

N'essayez pas de numériser, de copier ou d'imprimer dans ces zones. Tout contenu présent dans ces zones n'apparaîtra pas dans le résultat.

Utilisation	Format de document	Haut (1) Bas (3)	Gauche (2) Droite (4)
Télécopie (envoi)	Lettre, Légal	0,12 po. (3,0 mm)	0,16 po. (4,0 mm)
	A4	0,12 po. (3,0 mm)	(Chargeur automatique de documents) 0,04 po. (1,0 mm) (Vitre du scanner) 0,12 po. (3,0 mm)
Copie <sup>1</sup>	Lettre, Légal	0,16 po. (4,0 mm)	0,16 po. (4,0 mm)
	A4	0,16 po. (4,0 mm)	0,12 po. (3,0 mm)
Numérisation	Lettre	(Chargeur automatique de documents) 0,12 po. (3,0 mm) (Vitre du scanner) 0,12 po. (3,0 mm) <sup>2</sup>	(Chargeur automatique de documents) 0,12 po. (3,0 mm) (Vitre du scanner) 0,12 po. (3,0 mm) <sup>2</sup>
	A4	(Chargeur automatique de documents) 0,12 po. (3,0 mm) (Vitre du scanner) 0,12 po. (3,0 mm) <sup>2</sup>	(Chargeur automatique de documents) 0,12 po. (3,0 mm) (Vitre du scanner) 0,12 po. (3,0 mm) <sup>2</sup>
	Legal	(Chargeur automatique de documents) 0,12 po. (3,0 mm) (Vitre du scanner) 0,12 po. (3,0 mm) <sup>2</sup>	(Chargeur automatique de documents) 0,12 po. (3,0 mm) (Vitre du scanner) 0,12 po. (3,0 mm) <sup>2</sup>
Imprimer	Lettre, Légal	0,16 po. (4,2 mm)	0,16 po. (4,2 mm)
	A4	0,16 po. (4,2 mm)	0,16 po. (4,2 mm)

<sup>1</sup> Une copie 1 en 1 et copie avec format de document 100 %

<sup>2</sup> Ce numéro est réglable à 0 po. (0 mm) selon votre modèle. Si le numéro est réglé sur 0 in. (0 mm), une ombre noire peut apparaître autour des bords de l'image numérisée.



## Renseignements connexes

- Manipulation du papier

## Utilisation de papier spécial

Toujours tester des échantillons de papier avant l'achat afin de vous assurer des bonnes performances.

- N'utilisez PAS de papier jet d'encre; cela pourrait causer un bourrage papier ou endommager votre appareil.
- Si vous utilisez un papier de qualité supérieure, un papier présentant une surface rugueuse ou un papier qui est froissé ou chiffonné, les performances d'impression peuvent être réduites.

Entreposez le papier dans son emballage d'origine bien fermé. Conservez le papier à plat, à l'abri de l'humidité, de la lumière directe du soleil et de la chaleur.

### IMPORTANT

Certains types de papier peuvent ne pas présenter de bons résultats, ou peuvent endommager l'appareil.

N'utilisez PAS un papier :

- très texturé
- extrêmement lisse ou brillant
- gondolé ou déformé
- enduit ou recouvert d'un fini chimique
- endommagé, chiffonné ou plié
- dont le poids excède celui recommandé dans ce guide
- avec des onglets et agrafes
- avec en-tête contenant des teintes basse température ou thermographiques
- à feuilles multiples ou autocopiant
- conçu pour l'impression à jet d'encre

L'utilisation d'un de ces types de papier peut endommager votre appareil. Tout dommage de ce type est exclu de la garantie ou du contrat d'entretien Brother.



### Renseignements connexes

- [Manipulation du papier](#)

## Imprimer

- Imprimer à partir de votre ordinateur (Windows)
- Imprimer à partir de votre ordinateur (Mac)
- Imprimer une pièce jointe de courriel
- Impression sécurisée à l'aide d'une clé USB
- Imprimer les données directement à partir d'une clé USB
- Imprimer des copies dupliquées
- Modifier les paramètres d'impression à l'aide du panneau de commande
- Annuler une tâche d'impression
- Impression test
- Impression universelle

## **Imprimer à partir de votre ordinateur (Windows)**

- [Imprimer un document \(Windows\)](#)
- [Paramètres d'impression \(Windows\)](#)
- [Impression sécurisée \(Windows\)](#)
- [Modifier les paramètres d'impression par défaut \(Windows\)](#)
- [Imprimer un document avec le pilote d'imprimante BR-Script3 \(émulation de langage PostScript® 3™\) \(Windows\)](#)
- [Surveiller l'état de l'appareil depuis votre ordinateur \(Windows\)](#)

## Imprimer un document (Windows)

1. Sélectionnez la commande d'impression dans votre application.
2. Sélectionnez le nom de votre modèle, puis cliquez sur les propriétés d'impression ou sur le bouton des préférences.

La fenêtre du pilote d'imprimante s'affiche.

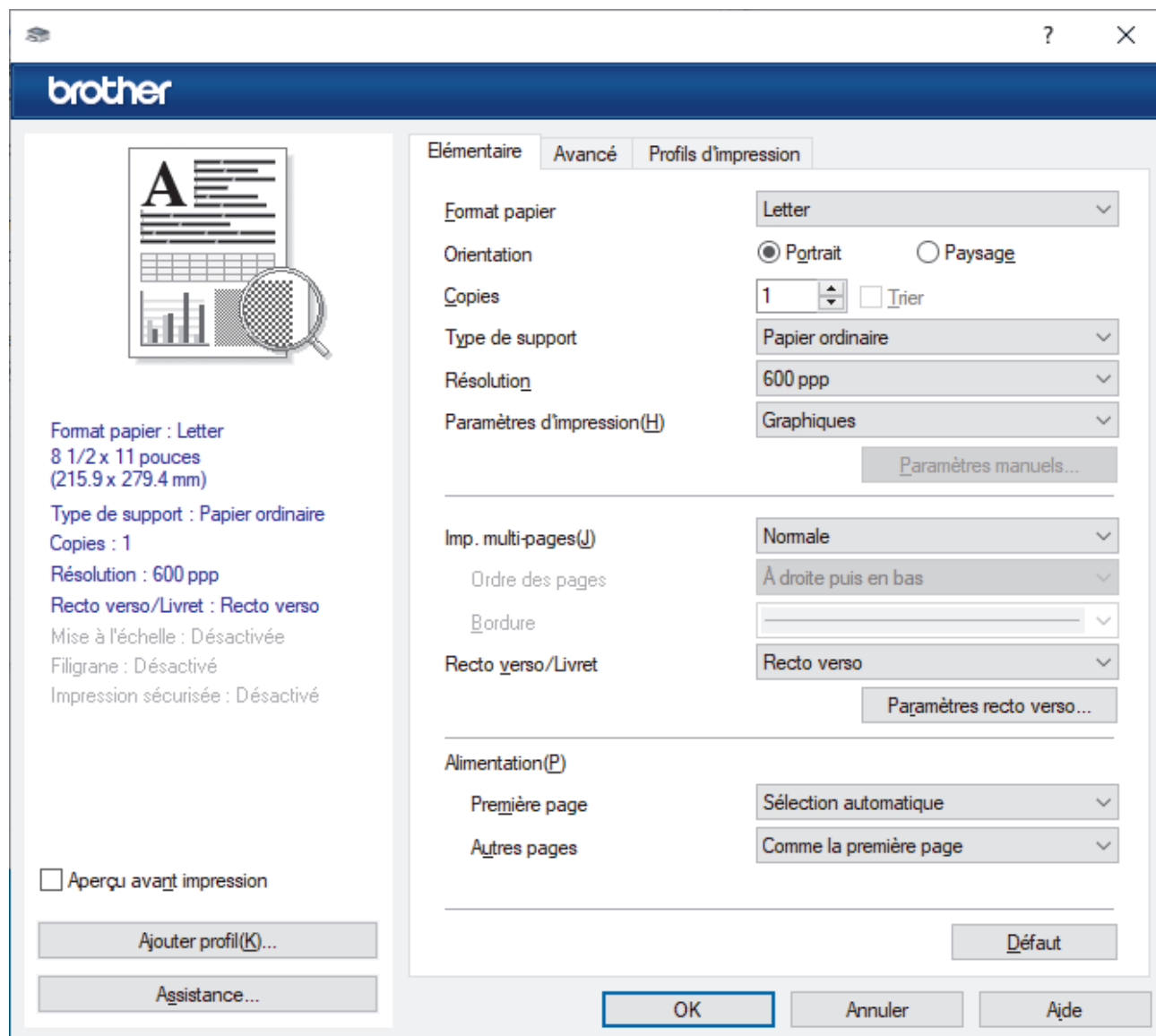

3. Assurez-vous de charger le papier de format adéquat dans le bac à papier.
4. Cliquez sur la liste déroulante **Format papier**, puis sélectionnez le format de papier.
5. Dans le champ **Orientation**, sélectionnez l'option **Portrait** ou **Paysage** pour définir l'orientation de votre impression.



Si votre application comporte un réglage similaire, il est conseillé de définir l'orientation à l'aide de l'application.

6. Tapez le nombre de copies souhaité (1-999) dans le champ **Copies**.
7. Cliquez sur la liste déroulante **Type de support**, puis sélectionnez le type de papier utilisé.
8. Pour imprimer plusieurs pages sur une seule feuille de papier ou imprimer une page de votre document sur plusieurs feuilles, cliquez sur la liste déroulante **Imp. multi-pages**, puis sélectionnez vos options.
9. Modifiez d'autres paramètres d'impression si nécessaire.
10. Cliquez sur **OK**.

---

11. Effectuez votre opération d'impression.



### **Renseignements connexes**

- [Imprimer à partir de votre ordinateur \(Windows\)](#)

#### **Sujets connexes :**

- [Paramètres d'impression \(Windows\)](#)
-



## Paramètres d'impression (Windows)

>> Onglet **Elémentaire**

>> Onglet **Avancé**

### Onglet Elémentaire

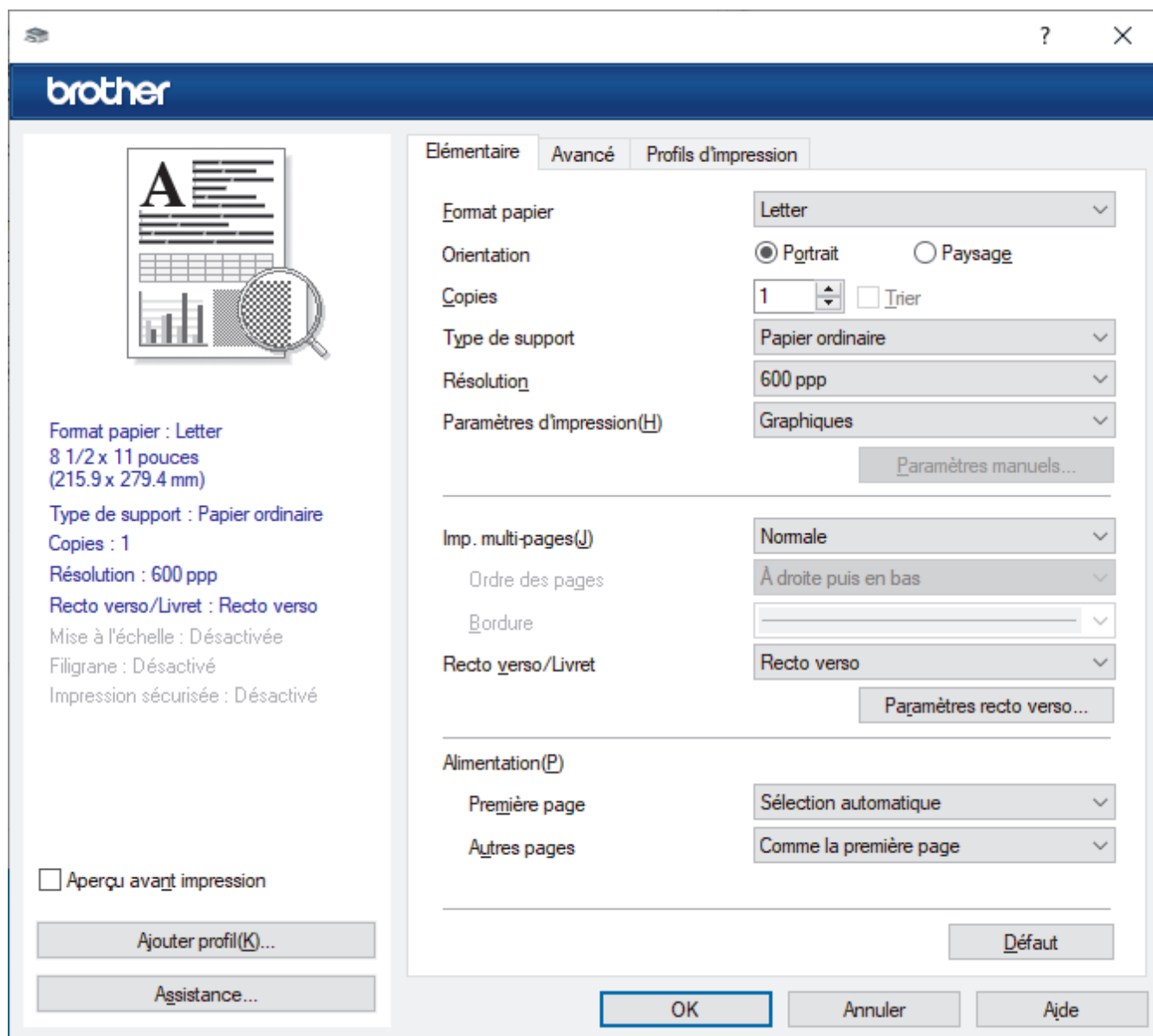

#### 1. Format papier

Sélectionnez le format de papier à utiliser. Vous pouvez choisir parmi les formats de papier standards ou créer un format de papier personnalisé.

#### 2. Orientation

Sélectionnez l'orientation (portrait ou paysage) de votre impression.

Si votre application comporte un réglage similaire, il est conseillé de définir l'orientation à l'aide de l'application.

#### 3. Copies

Tapez le nombre de copies (1 à 999) à imprimer dans ce champ.

#### Trier

Sélectionnez cette option pour imprimer des jeux de documents à plusieurs pages dans l'ordre original des pages. Lorsque cette option est sélectionnée, un exemplaire complet du document est imprimé puis réimprimé selon le nombre de copies que vous avez choisi. Si cette option n'est pas sélectionnée, chaque

---

page est imprimée autant de fois qu'indiqué avant de passer à l'impression de la page suivante du document.

#### **4. Type de support**

Sélectionnez le type de support à utiliser. Pour obtenir les meilleurs résultats d'impression possibles, l'appareil ajuste automatiquement ses paramètres d'impression en fonction du type de support sélectionné.

#### **5. Résolution**

Sélectionnez la résolution d'impression. La résolution d'impression et la vitesse d'impression étant liées l'une à l'autre, plus la résolution est élevée, plus il faudra de temps pour imprimer le document.

#### **6. Paramètres d'impression**

Sélectionnez le type de document que vous voulez imprimer.

##### **Paramètres manuels...**

Définissez des réglages supplémentaires tels que la luminosité, le contraste, etc.

##### **Graphiques**

###### **Utiliser les demi-teintes de l'imprimante**

Sélectionnez cette option pour utiliser le pilote d'imprimante pour restituer les demi-tons.

###### **Luminosité**

Permet d'ajuster la luminosité.

###### **Contraste**

Permet d'ajuster le contraste.

###### **Qualité Graphique**

Sélectionnez Graphiques ou Texte pour obtenir la meilleure qualité d'impression, en fonction du type de document à imprimer.

###### **Améliorer l'impression des gris**

Sélectionnez cette option pour améliorer la qualité d'image des parties grises.

###### **Améliorer l'impression des motifs**

Sélectionnez cette option pour améliorer l'impression de motifs si les remplissages et les motifs imprimés sont différents de ceux affichés à l'écran de l'ordinateur.

###### **Améliorer la finesse de ligne**

Sélectionnez cette option pour améliorer la qualité de l'image des lignes fines.

###### **Utiliser les demi-teintes du système**

Sélectionnez cette option pour utiliser Windows pour restituer les demi-tons.

##### **Mode TrueType (disponible sur certains modèles)**

###### **Mode**

Sélectionnez la façon dont les polices sont traitées pour l'impression.

###### **Utiliser les polices TrueType de l'imprimante**

Indiquez si les polices intégrées doivent être utilisées pour le traitement des polices.

#### **7. Imp. multi-pages**

Sélectionnez cette option pour imprimer plusieurs pages sur une seule feuille de papier ou pour imprimer une page de votre document sur plusieurs feuilles.

##### **Ordre des pages**

Sélectionnez l'ordre des pages lorsque vous imprimez plusieurs pages sur une seule feuille de papier.

##### **Bordure**

Sélectionnez le type de bordure à utiliser lorsque vous imprimez plusieurs pages sur une seule feuille de papier.

## 8. Recto verso/Livret

Sélectionnez cette option pour imprimer sur les deux faces du papier ou imprimer un document au format livret à l'aide de l'impression recto-verso. (Le réglage par défaut est **Recto verso**.)

### Paramètres recto verso

Cliquez sur ce bouton pour sélectionner le type de reliure recto verso. Quatre types de reliure recto verso sont disponibles pour chaque orientation.

## 9. Alimentation

Sélectionnez la source de papier qui répond le mieux à vos objectifs ou à vos conditions d'impression.

### Première page

Sélectionnez la source de papier à utiliser pour l'impression de la première page.

### Autres pages

Sélectionnez la source de papier à utiliser pour l'impression de la deuxième page et des suivantes.

## Onglet Avancé

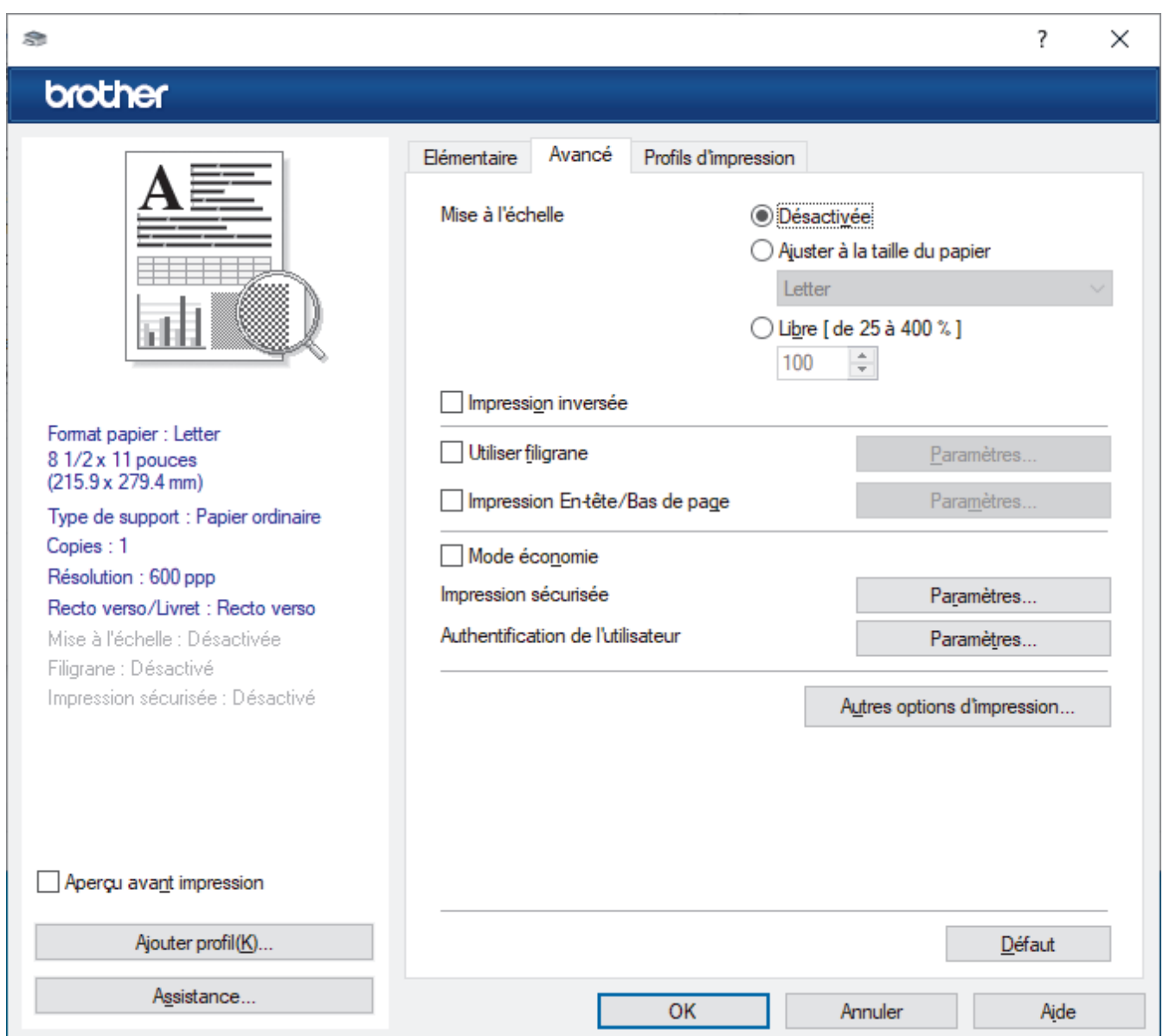

### 1. Mise à l'échelle

Sélectionnez ces options pour augmenter ou réduire la taille des pages de votre document.

---

## Ajuster à la taille du papier

Sélectionnez cette option pour agrandir ou réduire les pages du document afin de les faire tenir sur un format de papier précis. Lorsque vous sélectionnez cette option, sélectionnez le format de papier désiré dans la liste déroulante.

## Libre [ de 25 à 400 % ]

Sélectionnez cette option pour agrandir ou réduire manuellement les pages du document. Lorsque vous sélectionnez cette option, tapez une valeur dans le champ.

## 2. Impression inversée

Sélectionnez cette option pour faire pivoter l'image imprimée de 180 degrés.

## 3. Utiliser filigrane

Sélectionnez cette option pour imprimer un logo ou du texte sur votre document sous la forme d'un filigrane. Sélectionnez l'un des filigranes prédéfinis, ajoutez un nouveau filigrane ou utilisez un fichier d'image que vous avez créé.

## 4. Impression En-tête/Bas de page

Sélectionnez cette option pour imprimer la date, l'heure et le nom de l'utilisateur connecté sur le document.

## 5. Mode économie

Sélectionnez cette fonction pour utiliser moins de toner pour imprimer des documents; l'impression est moins foncée, mais toujours lisible.

## 6. Impression sécurisée (disponible sur certains modèles)

Cette fonctionnalité garantit que les documents confidentiels ou sensibles ne pourront pas être imprimés avant qu'un mot de passe soit entré sur le panneau de commande de l'appareil.

## 7. Administrateur

Cette fonctionnalité permet de modifier le mot de passe de l'administrateur et de restreindre diverses fonctions d'impression.

## 8. Authentification de l'utilisateur (disponible sur certains modèles)

Cette fonctionnalité permet de confirmer les restrictions pour chaque utilisateur.

## 9. Autres options d'impression

### Passage en veille

Sélectionnez cette option pour que l'appareil passe en Mode veille immédiatement après l'impression.

### Macro (disponible sur certains modèles)

Sélectionnez cette fonctionnalité pour imprimer un formulaire électronique (macro) que vous avez stocké dans la mémoire de l'appareil et qui sera superposé sur le travail d'impression.

### Réglage densité

Permet de régler la densité d'impression.

### Amélioration de l'impression

Sélectionnez cette option pour réduire le gondolage du papier et améliorer la fixation du toner.

### Sauter page vierge

Sélectionnez cette option pour permettre au pilote d'imprimante de détecter automatiquement les pages vierges et de les exclure de l'impression.

### Imprimer le texte en noir

Sélectionnez cette option lorsque vous souhaitez imprimer du texte couleur en noir.

### Imprimer l'archive

Sélectionnez cette option pour enregistrer les données d'impression sur votre ordinateur sous la forme d'un fichier PDF.

### Paramètres Éco

Sélectionnez cette option pour réduire le bruit d'impression.



## Renseignements connexes

- [Imprimer à partir de votre ordinateur \(Windows\)](#)

### **Sujets connexes :**

- [Imprimer un document \(Windows\)](#)
-

## Impression sécurisée (Windows)

Utilisez l'impression sécurisée pour assurer que les documents confidentiels ou sensibles ne puissent pas être imprimés avant qu'un mot de passe ne soit entré sur le panneau de commande de l'appareil.

Les données sécurisées sont effacées de l'appareil lorsque vous l'éteignez.

1. Sélectionnez la commande d'impression dans votre application.
2. Sélectionnez le nom de votre modèle, puis cliquez sur les propriétés de l'imprimante ou sur le bouton des préférences.  
La fenêtre du pilote d'imprimante s'affiche.
3. Cliquez sur l'onglet **Avancé**.
4. Cliquez sur le bouton **Paramètres** dans le champ **Impression sécurisée**.
5. Cochez la case **Impression sécurisée**.
6. Saisissez votre mot de passe à quatre chiffres dans le champ **Mot de passe**.
7. Saisissez le nom d'utilisateur et le nom de la tâche dans les champs **Nom d'utilisateur** et **Nom de la tâche**, si nécessaire.
8. Cliquez sur **OK** pour fermer la fenêtre **Paramètres d'impression sécurisée**.
9. Cliquez sur **OK**.
10. Effectuez votre opération d'impression.
11. Sur le panneau de commandes de l'appareil, faites glisser le doigt vers la gauche ou vers la droite ou appuyez sur ◀ ou ▶ pour afficher l'option [Impr. sécurisée], puis appuyez dessus.
12. Faites glisser le doigt vers le haut ou vers le bas, ou appuyez sur ▲ ou ▼ pour afficher les noms des utilisateurs, puis appuyez sur votre nom d'utilisateur.
13. Entrez votre mot de passe à quatre chiffres, puis appuyez sur [OK].
14. Faites glisser vers le haut ou vers le bas ou appuyez sur ▲ ou ▼ pour afficher la tâche d'impression, puis appuyez sur celle-ci.
15. Entrez le nombre de copies souhaité, puis appuyez sur [OK].
16. Appuyez sur [Marche].

Les données sécurisées seront effacées de la mémoire de l'appareil après l'impression.



### Renseignements connexes

- [Imprimer à partir de votre ordinateur \(Windows\)](#)

## Modifier les paramètres d'impression par défaut (Windows)

Lorsque vous modifiez les paramètres d'impression d'une application, les modifications s'appliquent uniquement aux documents imprimés à l'aide de cette application. Pour modifier les paramètres d'impression pour toutes les applications Windows, vous devez configurer les propriétés du pilote d'imprimante.

1. Effectuez l'une des opérations suivantes :

- Pour Windows 11

Cliquez sur  > **Toutes les applications** > **Outils Windows** > **Panneau de configuration**. Dans le groupe **Matériel et audio**, cliquez sur **Afficher les périphériques et imprimantes**.

- Pour Windows 10, Windows Server 2016, Windows Server 2019 et Windows Server 2022

Cliquez sur  > **Système Windows** > **Panneau de configuration**. Dans le groupe **Matériel et audio (Matériel)**, cliquez sur **Afficher les périphériques et imprimantes**.

- Pour Windows Server 2012 R2

Cliquez sur **Panneau de configuration** dans l'écran **Start**. Dans le groupe **Matériel**, cliquez sur **Afficher les périphériques et imprimantes**.

- Pour Windows Server 2012

Déplacez votre souris vers le coin inférieur droit du bureau. Lorsque la barre de menus s'affiche, cliquez sur **Paramètres**, puis cliquez sur **Panneau de configuration**. Dans le groupe **Matériel**, cliquez sur **Afficher les périphériques et imprimantes**.

2. Cliquez avec le bouton droit de la souris sur l'icône de votre modèle, puis sélectionnez **Propriétés de l'imprimante**. (Si les options du pilote d'imprimante s'affichent, sélectionnez votre pilote d'imprimante.)

La boîte de dialogue des propriétés de l'imprimante s'affiche.

3. Cliquez sur l'onglet **Général**, puis cliquez sur le bouton **Options d'impression** ou **Préférences....**

La boîte de dialogue du pilote d'imprimante s'affiche.



- Pour configurer les réglages du bac, cliquez sur l'onglet **Paramètres du périphérique** (disponible pour certains modèles).
- Pour changer le port d'imprimante, cliquez sur l'onglet **Ports**.

4. Sélectionnez les paramètres d'impression que vous souhaitez utiliser par défaut pour tous vos programmes Windows.

5. Cliquez sur **OK**.

6. Fermez la boîte de dialogue des propriétés de l'imprimante.





### Renseignements connexes

- [Imprimer à partir de votre ordinateur \(Windows\)](#)
  - [Configurer les paramètres du bac en option \(Windows\)](#)

## Configurer les paramètres du bac en option (Windows)

Accédez aux propriétés de votre appareil pour détecter automatiquement le bac en option de votre appareil et vérifier le numéro de série de l'appareil.

Le pilote d'imprimante détecte automatiquement le bac en option pendant l'installation du pilote. Si vous avez ajouté le bac en option après l'installation du pilote, suivez ces étapes :

1. Effectuez l'une des opérations suivantes :
  - Pour Windows 11  
Cliquez sur  > **Toutes les applications** > **Outils Windows** > **Panneau de configuration**. Dans le groupe **Matériel et audio**, cliquez sur **Afficher les périphériques et imprimantes**.
  - Pour Windows 10, Windows Server 2016, Windows Server 2019 et Windows Server 2022  
Cliquez sur  > **Système Windows** > **Panneau de configuration**. Dans le groupe **Matériel et audio (Matériel)**, cliquez sur **Afficher les périphériques et imprimantes**.
  - Pour Windows Server 2012 R2  
Cliquez sur **Panneau de configuration** dans l'écran **Start**. Dans le groupe **Matériel**, cliquez sur **Afficher les périphériques et imprimantes**.
  - Pour Windows Server 2012  
Déplacez votre souris dans le coin inférieur droit du bureau. Lorsque la barre de menus s'affiche, cliquez sur **Paramètres**, puis cliquez sur **Panneau de configuration**. Dans le groupe **Matériel**, cliquez sur **Afficher les périphériques et imprimantes**.
2. Cliquez avec le bouton droit de la souris sur l'icône de votre modèle, puis sélectionnez **Propriétés de l'imprimante**. (Si les options du pilote d'imprimante s'affichent, sélectionnez votre pilote d'imprimante.)  
La boîte de dialogue des propriétés de l'imprimante s'affiche.
3. Cliquez sur l'onglet **Paramètres du périphérique**.
4. Cliquez sur le bouton **Auto détection**.  
Le bac en option et le numéro de série de l'appareil sont détectés automatiquement.
5. Cliquez sur le bouton **Appliquer**.
6. Fermez la boîte de dialogue des propriétés de l'imprimante.

La fonction **Auto détection** n'est pas disponible dans les conditions suivantes :

- L'appareil est éteint.
- L'appareil est partagé par un serveur d'impression.
- L'appareil et votre ordinateur sont connectés.



### Renseignements connexes

- [Modifier les paramètres d'impression par défaut \(Windows\)](#)



## Imprimer un document avec le pilote d'imprimante BR-Script3 (émulation de langage PostScript® 3™) (Windows)

Le pilote d'imprimante BR-Script3 vous permet d'imprimer plus clairement les données en PostScript®.

Accédez à la page **Téléchargements** de votre modèle à l'adresse [support.brother.com/downloads](http://support.brother.com/downloads) pour installer le pilote PS (pilote d'imprimante BR-Script3).

1. Sélectionnez la commande d'impression dans votre application.
2. Sélectionnez la ligne de votre modèle dont le nom contient **BR-Script3**, puis cliquez sur les propriétés d'impression ou sur le bouton des préférences.

La fenêtre du pilote d'imprimante s'affiche.

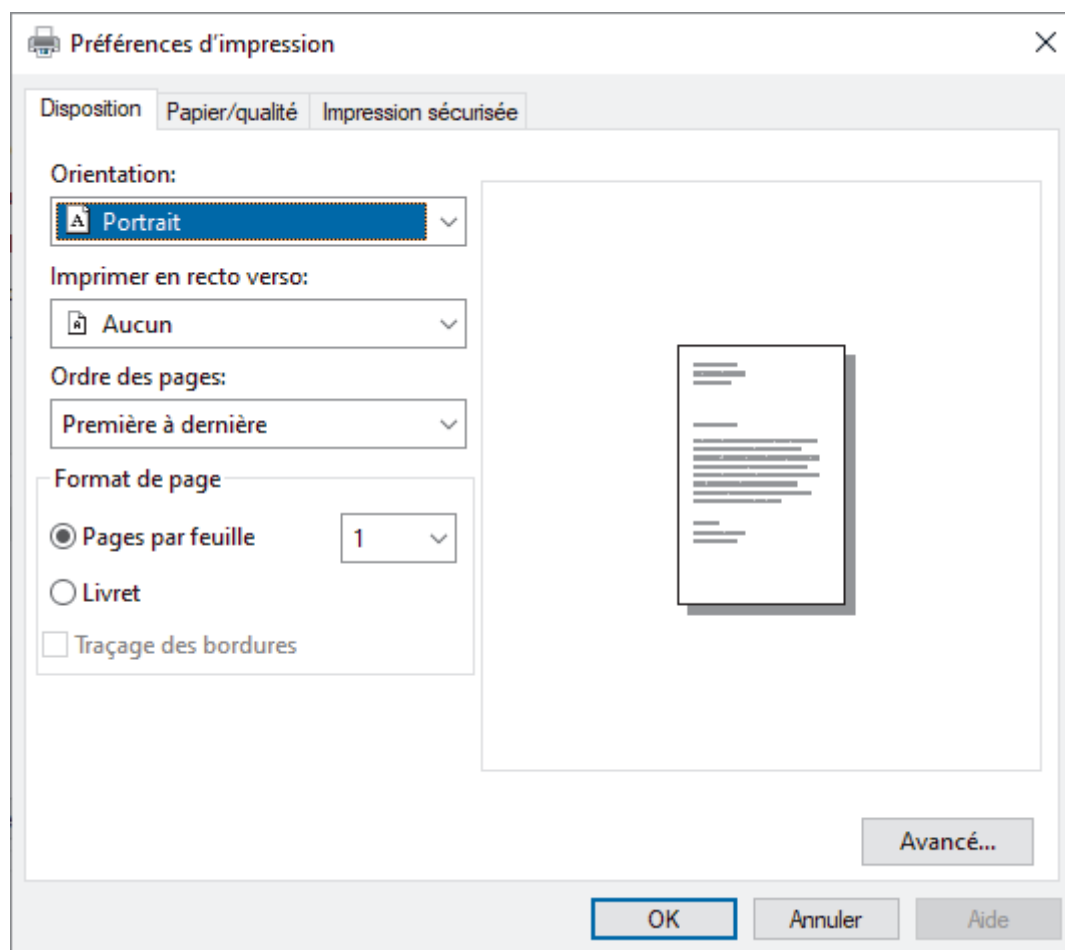

3. Cliquez sur l'onglet **Disposition**, **Papier/qualité** ou **Impression sécurisée** pour modifier les paramètres d'impression de base. (disponible sur certains modèles)  
Cliquez sur l'onglet **Disposition** ou **Papier/qualité**, puis cliquez sur le bouton **Avancé...** pour modifier les paramètres d'impression avancés. Cliquez sur **OK**.
4. Cliquez sur **OK**.
5. Effectuez votre opération d'impression.



### ✓ Renseignements connexes

- [Imprimer à partir de votre ordinateur \(Windows\)](#)

## Surveiller l'état de l'appareil depuis votre ordinateur (Windows)

L'utilitaire Status Monitor est un outil logiciel configurable qui permet de surveiller l'état d'un ou de plusieurs appareils et d'être prévenu immédiatement en cas d'erreurs.

Effectuez l'une des opérations suivantes :

- Double-cliquez sur l'icône  dans la barre des tâches.
- Lancez  (**Brother Utilities**), puis cliquez sur la liste déroulante et sélectionnez le nom de votre modèle (si vous ne l'avez pas déjà sélectionné). Cliquez sur **Outils** dans la barre de navigation de gauche, puis cliquez sur **Status Monitor**.

### Dépannage

Cliquez sur le bouton **Dépannage** pour accéder au site Web d'assistance.

### Site Web des fournitures authentiques

Cliquez sur le bouton **Site Web des fournitures authentiques** pour plus d'informations sur les consommables authentiques de marque Brother.



### Renseignements connexes

- [Imprimer à partir de votre ordinateur \(Windows\)](#)

#### Sujets connexes :

- [Problèmes d'impression](#)

## **Imprimer à partir de votre ordinateur (Mac)**

- [Avant d'utiliser AirPrint \(macOS\)](#)
- [Imprimer à l'aide d'AirPrint](#)

## Imprimer une pièce jointe de courriel

Vous pouvez imprimer des fichiers en les envoyant par courriel à votre appareil Brother.

- Assurez-vous que la gestion à partir du Web est activée. Pour plus d'information, >> *Renseignements connexes*
- Vous pouvez joindre au courriel jusqu'à 10 documents, pour un total de 20 Mo.
- Cette fonctionnalité prend en charge les formats suivants :
  - Fichiers de type document : PDF, TXT et les fichiers Microsoft Office
  - Fichiers de type image : JPEG, BMP, GIF, PNG et TIFF
- L'appareil imprime par défaut à la fois le courriel et ses pièces jointes. Pour imprimer uniquement les pièces jointes du courriel, modifiez les réglages selon vos besoins.

1. Démarrez votre navigateur Web.
2. Saisissez « <https://adresse IP de l'appareil> » dans la barre d'adresse de votre navigateur (où « adresse IP de l'appareil » correspond à l'adresse IP de votre appareil).

Par exemple :

<https://192.168.1.2>

3. Si nécessaire, saisissez le mot de passe dans le champ **Connexion**, puis cliquez sur **Connexion**.



Le mot de passe par défaut pour gérer les paramètres de cet appareil se trouve au dos de l'appareil et est indiqué par « **Pwd** ».

4. Accédez au menu de navigation, puis cliquez sur **Fonctions en ligne > Paramètres des fonctions en ligne**.



- Commencez à partir de ☰ si le menu de navigation ne s'affiche pas sur le côté gauche de l'écran.
- Si cette fonction est verrouillée, contactez l'administrateur réseau pour y accéder.

5. Cliquez sur le bouton **J'accepte les conditions**.
6. Accédez à l'appareil, puis suivez les instructions de celui-ci pour activer les réglages concernés.
7. Sur l'ordinateur, cliquez sur **Paramètres généraux**.

L'écran **Impression courriel : Paramètres généraux** s'affiche.

8. Cliquez sur le bouton **Activer**.  
L'appareil imprime la feuille d'instructions.
9. Envoyez votre courriel à l'adresse électronique figurant sur la feuille. L'appareil imprime les pièces jointes du courriel.



- Pour modifier les paramètres, y compris ceux concernant l'adresse électronique et l'imprimante, cliquez sur le bouton **Pages des paramètres des fonctions en ligne**.
- Vous pouvez aussi configurer ces paramètres depuis l'appareil. Appuyez sur [Applis] > [Les fonctions en ligne], puis suivez les instructions à l'écran.



### Renseignements connexes

- [Imprimer](#)

#### Sujets connexes :

- [Activer/désactiver la gestion à partir du Web à l'aide du panneau de commande](#)

## Impression sécurisée à l'aide d'une clé USB

Modèles associés : MFC-L6810DW/MFC-L6915DW

L'impression via support USB permet d'enregistrer les données d'impression sécurisées sur la clé USB et de les imprimer plus tard en saisissant un mot de passe sur le panneau de commande de l'appareil.

### REMARQUE



Exigences pour la clé USB :

- Taille de stockage : 1 Go ou plus (recommandé : 16 Go ou plus)
- Format : FAT32/exFAT
- Les données stockées sur une clé USB sont chiffrées, mais cela pourrait ne pas les protéger d'un accès non autorisé dans toutes les circonstances. Assurez-vous de gérer et stocker vos données et votre clé USB de manière sécuritaire.
- Les données sur une clé USB peuvent uniquement être lues sur l'appareil dont les données sont stockées. Vous ne pouvez pas lire les données sur un autre appareil, périphérique ou ordinateur.
- Lorsqu'il n'est plus nécessaire que la clé USB serve à stocker les données de votre appareil et que vous souhaitez l'utiliser à d'autres fins, supprimez toutes les données stockées et formatez la clé USB sur votre ordinateur. Pour formater ou nettoyer la clé USB, reportez-vous à son manuel de l'utilisateur pour les instructions.

Pour plus d'informations sur les paramètres du pilote d'imprimante >> *Renseignements connexes*

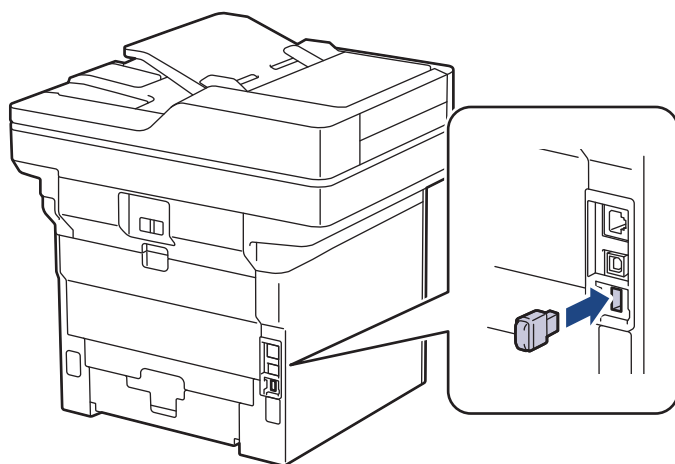
1. Connectez votre clé USB au port USB (arrière).



2. Appuyez sur .
3. Sur le panneau de commande de l'appareil, appuyez sur  [Paramètres] > [Tous param] > [Imp.] > [Empl. du travail enregistré].



Si votre appareil affiche le menu [Tous param] sur l'écran d'accueil, sautez le menu [Paramètres].

4. Appuyez sur [Clé USB (Port arrière)].

Un message s'affiche à l'écran ACL pour initialiser la clé USB.

### REMARQUE

Lorsque vous modifiez l'emplacement où les tâches d'impression sont enregistrées, toutes les données de tâche, de macro, de flux et de police enregistrées dans la mémoire de l'appareil seront effacées.

5. Maintenez enfoncé [OK] pendant deux secondes pour initialiser.  
L'appareil redémarrera pour activer la fonction d'impression de stockage USB.

## REMARQUE

Lorsque l'appareil redémarre pour activer la fonction impression de stockage USB, les données de macro, de flux et de police sont effacées de la clé USB.

6. Dans le pilote de l'imprimante, réglez tous les paramètres de l'option d'impression sécurisée et exécutez la commande d'impression dans l'application.
7. Sur le panneau de commandes de l'appareil, faites glisser le doigt vers la gauche ou vers la droite ou appuyez sur ◀ ou ▶ pour afficher l'option [Impr. sécurisée], puis appuyez dessus.
8. Faites glisser le doigt vers le haut ou vers le bas, ou appuyez sur ▲ ou ▼ pour afficher les noms des utilisateurs, puis appuyez sur votre nom d'utilisateur.
9. Entrez votre mot de passe à quatre chiffres, puis appuyez sur [OK].
10. Faites glisser vers le haut ou vers le bas ou appuyez sur ▲ ou ▼ pour afficher la tâche d'impression, puis appuyez sur celle-ci.
11. Entrez le nombre de copies souhaité, puis appuyez sur [OK].
12. Appuyez sur [Marche].

L'appareil imprime les données et supprime la tâche d'impression de la clé USB.

## IMPORTANT

NE retirez PAS la clé USB du port USB (arrière) avant que l'appareil ait fini d'imprimer.



### Renseignements connexes

- [Imprimer](#)

#### Sujets connexes :

- [Messages d'erreur et d'entretien](#)

## Imprimer les données directement à partir d'une clé USB

Vous pouvez imprimer des photos directement à partir d'un appareil photo numérique ou d'une clé USB. Les types de fichiers pris en charge sont PDF, JPEG, TIFF, XPS et PRN.

- [Clés USB compatibles](#)
- [Imprimer des données directement à partir d'une clé USB ou d'un appareil photo numérique prenant en charge le stockage de masse](#)
- [Créer un fichier PRN pour l'impression directe \(Windows\)](#)

## Clés USB compatibles

### IMPORTANT

L'interface USB directe prend uniquement en charge les clés USB et les appareils photo numériques qui utilisent la norme de stockage de masse USB. Les autres dispositifs USB ne sont pas pris en charge.

Clés USB compatibles	
Classe USB	Classe de stockage de masse USB
Sous-classe de stockage de masse USB	SCSI ou SFF-8070i
Protocole de transfert	Transfert volumineux seulement
Format <sup>1</sup>	FAT12/FAT16/FAT32/exFAT
Taille du secteur	Max. 4096 octets
Cryptage	Les appareils cryptés ne sont pas pris en charge.

<sup>1</sup> Le format NTFS n'est pas pris en charge.



### Renseignements connexes

- [Imprimer les données directement à partir d'une clé USB](#)



## Imprimer des données directement à partir d'une clé USB ou d'un appareil photo numérique prenant en charge le stockage de masse

- Assurez-vous que votre caméra numérique est en marche.
- Votre caméra numérique ne doit pas être configurée au mode PictBridge, mais plutôt à la mémoire de stockage de masse.

### IMPORTANT

Pour empêcher l'endommagement de votre appareil, NE connectez PAS un appareil autre qu'une caméra numérique ou une clé USB à l'interface directe USB.

#### Emplacement du port USB (Vue avant)

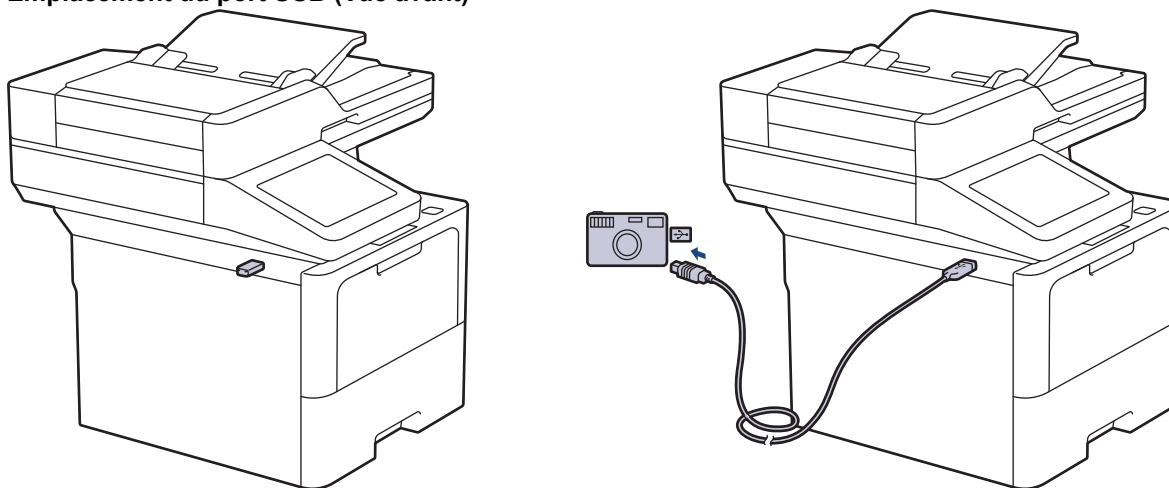

#### Emplacement du port USB (Vue arrière)

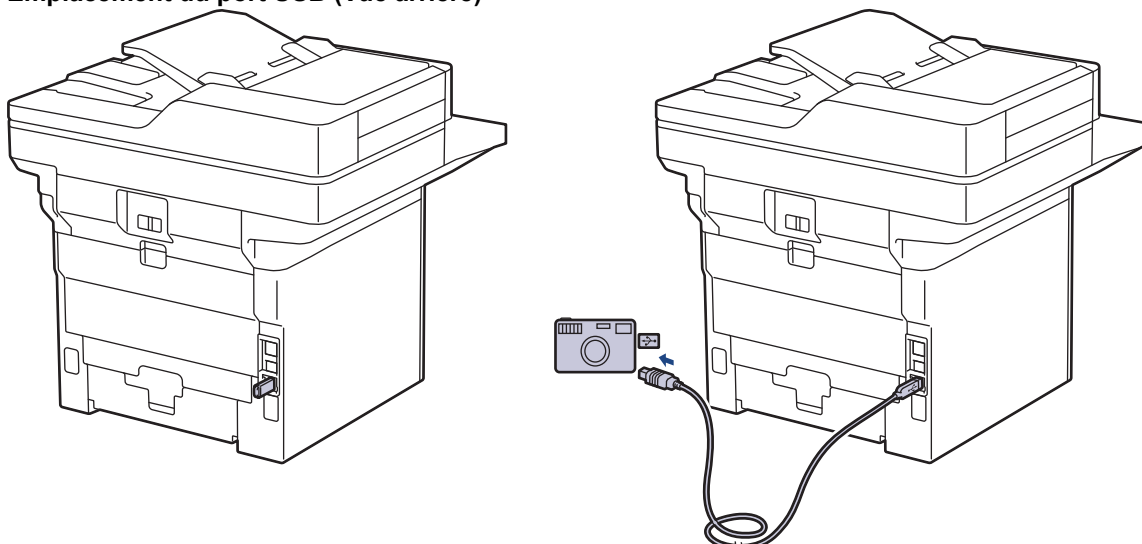

L'illustration de vue arrière montre le MFC-L6810DW/MFC-L6915DW.

1. Connectez votre clé USB ou appareil photo numérique à l'interface USB directe. L'écran tactile affiche automatiquement le menu de la mémoire USB pour confirmer que la clé USB ou l'appareil photo numérique est connecté correctement.



- Si une erreur se produit, le menu de la mémoire USB ne s'affiche pas à l'écran tactile.
- Lorsque l'appareil est en mode veille profonde, l'écran tactile n'affiche aucune information, même si vous connectez une clé USB à l'interface USB direct. Appuyez sur l'écran tactile pour réactiver l'appareil.
- Si le Verrouillage sécuritaire des fonctions est activé sur votre appareil, il se peut que vous ne puissiez pas imprimer à partir d'un appareil photo numérique ou d'une clé USB.
- (MFC-L6810DW/MFC-L6915DW) Si l'appareil vous demande de choisir le port USB, sélectionnez-le sur l'écran tactile.

2. Appuyez sur [Impr. directe].
3. Faites glisser le doigt vers le haut ou le bas, ou appuyez sur ▲ ou ▼ pour afficher le fichier que vous souhaitez imprimer, puis sélectionnez le fichier.



Pour imprimer un indice des fichiers stockés sur la clé USB ou caméra numérique, appuyez sur [Impr. index] sur l'écran tactile. Appuyez sur [Oui] pour imprimer les données.

4. Effectuez l'une des opérations suivantes :
  - Pour modifier les paramètres, appuyez sur [Param. impress]. Allez à l'étape suivante.
  - Si vous souhaitez utiliser les réglages par défaut, entrez le nombre de copies, puis appuyez sur [Marche].
5. Sélectionnez les paramètres d'impression que vous souhaitez modifier :
  - [Qualité Impres]
  - [Usage bac]
  - [Type papier]
  - [Format pap.]
  - [Plus pages]
  - [Orientation]
  - [Recto-verso]
  - [Assembler]
  - [Options d'impression PDF]
  - [Ajuster à la page PDF]



Selon le type de fichier, certains des paramètres peuvent ne pas s'afficher.

6. Appuyez sur [OK].
7. Entrez le nombre de copies souhaité.
8. Appuyez sur [Marche] pour imprimer les données.
9. Appuyez sur .

## IMPORTANT

NE retirez PAS la clé USB ou l'appareil photo numérique de l'interface USB directe tant que l'appareil n'a pas terminé l'impression.



## Renseignements connexes

- [Imprimer les données directement à partir d'une clé USB](#)

## Créer un fichier PRN pour l'impression directe (Windows)

Ces instructions peuvent varier selon l'application d'impression et le système d'exploitation que vous utilisez.

1. Sélectionnez la commande d'impression dans votre application.
2. Sélectionnez votre modèle, puis sélectionnez l'option d'impression vers fichier.
3. Effectuez votre opération d'impression.
4. Entrez les informations requises pour enregistrer le fichier.



Si l'ordinateur vous demande seulement d'entrer un nom de fichier, vous pouvez également spécifier le dossier dans lequel vous souhaitez enregistrer le fichier en saisissant le nom de répertoire (par exemple : C:\Temp\NomFichier.prn).

Si une clé USB est connectée à votre ordinateur, vous pouvez enregistrer le fichier directement sur la clé USB.



### Renseignements connexes

- [Imprimer les données directement à partir d'une clé USB](#)

## Imprimer des copies dupliquées

Utilisez la fonction de copie carbone pour faire plusieurs copies des mêmes données d'impression, comme si vous imprimiez sur du papier carbone. Envoyez les données aux bacs de papier individuels dans lesquels vous avez chargé du papier de différents types ou différentes couleurs.

Par exemple, vous pourriez souhaiter régler l'appareil de manière à envoyer vos données d'impression au bac 1, où vous avez chargé du papier de couleur bleue, puis réimprimer les données à un endroit précis en utilisant les feuilles du bac MU, où vous avez chargé du papier de couleur jaune contenant déjà du texte.

Si vous chargez du papier bleu dans le bac 1 et du papier jaune dans le bac MU, l'imprimante chargera automatiquement le papier pour la feuille 1 à partir du bac 1 et la feuille 2 à partir du bac MU.

Si vous activez la fonction de copie carbone, l'appareil effectuera toujours des copies automatiquement.



### Windows

La fonction de copie carbone vous permet également de sélectionner une macro/un flux d'impression différent(e) pour chaque page.

1. Appuyez sur  [Paramètres] > [Tous param] > [Imp.] > [Menu carbone] > [Copie carbone] > [Activ].



Si votre appareil affiche le menu [Tous param] sur l'écran d'accueil, sautez le menu [Paramètres].

2. Faites glisser vers le haut ou le bas, ou appuyez sur ▲ ou ▼ pour afficher l'option [Copies], puis appuyez sur l'option [Copies].
3. Entrez le nombre de copies souhaité, puis appuyez sur [OK].
4. Faites glisser vers le haut ou le bas, ou appuyez sur ▲ ou ▼ pour afficher l'option [Bac copie1], puis appuyez sur l'option [Bac copie1].
5. Faites glisser le doigt vers le haut ou le bas, ou appuyez sur ▲ ou ▼ pour afficher le bac à papier que vous souhaitez configurer pour l'option [Macro copie1], puis appuyez pour sélectionner le bac à papier.



### Windows

- a. Faites glisser le doigt vers le haut ou le bas, ou appuyez sur ▲ ou ▼ pour afficher l'option [Macro copie1], puis appuyez dessus.
  - b. Faites glisser le doigt vers le haut ou vers le bas, ou appuyez sur ▲ ou ▼ pour afficher le numéro d'identification de la macro ou du flux à utiliser, puis appuyez dessus.
6. Répétez ces étapes jusqu'à ce que vous ayez sélectionné tous les paramètres de bac pour chaque copie.
  7. Appuyez sur .
  8. Envoyez votre tâche d'impression à l'appareil.



### Renseignements connexes

- [Imprimer](#)

## Modifier les paramètres d'impression à l'aide du panneau de commande

Sélectionnez le type de document que vous voulez imprimer.

1. Appuyez sur  [Paramètres] > [Tous param] > [Imp.] > [Param. impress].



Si votre appareil affiche le menu [Tous param] sur l'écran d'accueil, sautez le menu [Paramètres].

2. Appuyez sur [Texte] ou [Graphiques].
3. Appuyez sur .



### Renseignements connexes

- [Imprimer](#)

## Annuler une tâche d'impression

Appuyez sur .



Pour annuler plusieurs tâches d'impression, maintenez enfoncé  pendant environ quatre secondes.



### Renseignements connexes

- [Imprimer](#)

#### Sujets connexes :

- [Problèmes d'impression](#)

## Impression test

Si vous rencontrez des problèmes de qualité d'impression, suivez ces instructions pour effectuer une impression test :

1. Appuyez sur  [Paramètres] > [Tous param] > [Imp.] > [Options d'impression] > [Test imp.].



Si votre appareil affiche le menu [Tous param] sur l'écran d'accueil, sautez le menu [Paramètres].

2. Appuyez sur [Oui].
3. Appuyez sur .



### Renseignements connexes

- [Imprimer](#)

#### Sujets connexes :

- [Améliorer la qualité d'impression](#)

## Impression universelle

- [Aperçu de la fonctionnalité Impression universelle](#)
- [Enregistrer votre appareil auprès du service Impression universelle à l'aide de la gestion à partir du Web](#)
- [Attribuer des utilisateurs Impression universelle via le portail Microsoft Azure](#)
- [Ajouter une imprimante compatible Impression universelle sur l'ordinateur](#)
- [Imprimer à l'aide de l'impression universelle](#)
- [Annulation de l'enregistrement de l'appareil auprès du service Impression universelle](#)



## Aperçu de la fonctionnalité Impression universelle

L'impression universelle est un service Microsoft d'impression dans le nuage. Il permet d'imprimer des documents de n'importe quel emplacement Internet sans installer de pilote d'imprimante. La fonctionnalité Impression universelle est disponible pour les utilisateurs Azure Active Directory (Azure AD) avec un abonnement Microsoft 365.

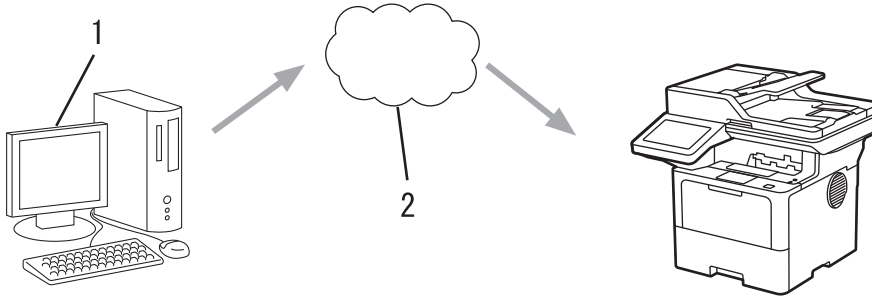

1. Ordinateur sous Windows 10 20H1 ou une version supérieure
2. Serveur cloud

### ✓ Renseignements connexes

- [Impression universelle](#)

## Enregistrer votre appareil auprès du service Impression universelle à l'aide de la gestion à partir du Web

- Assurez-vous que la date et l'heure réglées correspondent bien au fuseau horaire dans lequel vous vous trouvez.
- Si votre réseau fait appel à un serveur proxy, configurez les paramètres du serveur proxy.

1. Démarrez votre navigateur Web.
2. Saisissez « [https://adresse IP de l'appareil](#) » dans la barre d'adresse de votre navigateur (où « adresse IP de l'appareil » correspond à l'adresse IP de votre appareil).

Par exemple :

[https://192.168.1.2](#)

3. Si nécessaire, saisissez le mot de passe dans le champ **Connexion**, puis cliquez sur **Connexion**.



Le mot de passe par défaut pour gérer les paramètres de cet appareil se trouve au dos de l'appareil et est indiqué par « **Pwd** ».

4. Accédez au menu de navigation, puis cliquez sur **Réseau > Réseau > Protocole**.



Commencez à partir de ☰ si le menu de navigation ne s'affiche pas sur le côté gauche de l'écran.

5. Cochez la case **Impression universelle** puis cliquez sur **Paramètres avancés**.
6. Si nécessaire, modifiez le nom de l'appareil dans le champ **Nom périph..**



Le fait d'utiliser les caractères ?, /, \, ", :, <, >, | ou \* peut causer une erreur d'envoi.

7. Cliquez sur **Enregistrer**.



Si une erreur se produit, suivez les instructions à l'écran.

8. Un code d'utilisateur Impression universelle s'affiche. Cliquez sur le bouton **Ouvrir une session**, puis saisissez le code d'utilisateur.
9. Suivez les instructions à l'écran pour terminer l'enregistrement.



### Renseignements connexes

- [Impression universelle](#)

#### Sujets connexes :

- [Configurer la date et l'heure à l'aide de la Gestion à partir du Web](#)
- [Configurer les paramètres de serveur proxy à l'aide de Gestion à partir du Web](#)

## Attribuer des utilisateurs Impression universelle via le portail Microsoft Azure

Vous ne pouvez attribuer des utilisateurs au service Impression universelle que si votre appareil est enregistré sur le portail Microsoft Azure.



1. Accédez au portail Microsoft Azure.  
URL : [portal.azure.com](https://portal.azure.com)
2. Connectez-vous comme administrateur d'imprimante.
3. Sélectionnez le service **Impression universelle**.
4. Sélectionnez l'option **Imprimantes**, puis sélectionnez votre appareil dans la liste.
5. Sélectionnez l'option **Partager**.
6. Sélectionnez les utilisateurs à attribuer au service Impression universelle, puis cliquez sur **Partage d'une imprimante**.



### Renseignements connexes

- [Impression universelle](#)

## Ajouter une imprimante compatible Impression universelle sur l'ordinateur

1. Cliquez sur  >  > **Périphériques** > **Imprimantes & scanneurs** > **Ajouter une imprimante ou un scanner**.
2. Sélectionnez votre appareil enregistré comme imprimante compatible Impression universelle dans la liste, puis cliquez sur **Ajouter un périphérique**.



### Renseignements connexes

- [Impression universelle](#)
-

## Imprimer à l'aide de l'impression universelle

1. Sélectionnez la commande d'impression dans votre application.
2. Sélectionnez l'appareil que vous avez enregistré comme imprimante compatible Impression universelle, puis cliquez sur les propriétés de l'imprimante ou sur le bouton des préférences.
3. Modifiez les paramètres d'impression, si nécessaire.
4. Terminez votre opération d'impression.



### Renseignements connexes

- [Impression universelle](#)
-

## Annulation de l'enregistrement de l'appareil auprès du service Impression universelle

Pour annuler l'enregistrement de l'appareil, vous devez le supprimer dans la gestion à partir du Web, puis le supprimer sur le portail Microsoft Azure.

1. Démarrez votre navigateur Web.
2. Saisissez « <https://adresse IP de l'appareil> » dans la barre d'adresse de votre navigateur (où « adresse IP de l'appareil » correspond à l'adresse IP de votre appareil).

Par exemple :

<https://192.168.1.2>

3. Si nécessaire, saisissez le mot de passe dans le champ **Connexion**, puis cliquez sur **Connexion**.



Le mot de passe par défaut pour gérer les paramètres de cet appareil se trouve au dos de l'appareil et est indiqué par « **Pwd** ».

4. Accédez au menu de navigation, puis cliquez sur **Réseau > Réseau > Protocole**.



Commencez à partir de ☰ si le menu de navigation ne s'affiche pas sur le côté gauche de l'écran.

5. À côté de la case à cocher **Impression universelle**, cliquez sur **Paramètres avancés**.
6. Cliquez sur **Suppr les données d'enreg?**, puis suivez les instructions à l'écran.
7. Accédez au portail Microsoft Azure.  
URL : [portal.azure.com](https://portal.azure.com)
8. Connectez-vous comme administrateur d'imprimante.
9. Sélectionnez le service **Impression universelle**.
10. Sélectionnez l'option **Imprimantes**, puis sélectionnez votre appareil dans la liste.
11. Cliquez sur **Supprimer le partage d'imprimante**.
12. Cliquez sur **Annuler l'inscription**.



### Renseignements connexes

- [Impression universelle](#)

## Numériser

- Numériser avec le bouton de numérisation de l'appareil
- Numériser à partir de votre ordinateur (Windows)
- Numériser à partir de votre ordinateur (Mac)
- Configurer les paramètres de numérisation à l'aide de la Gestion à partir du Web

## Numériser avec le bouton de numérisation de l'appareil

- Numériser des photos et des graphiques
- Enregistrer des données numérisées dans un dossier comme fichier PDF
- Sauvegarder des données numérisées sur une clé USB
- Numériser vers un fichier texte modifiable (ROC)
- Enregistrer les données numérisées comme pièce jointe de courriel
- Envoyer des données numérisées à un destinataire de courriel
- Numériser vers un FTP
- Numériser vers un serveur SSH (SFTP)
- Numériser vers le réseau (Windows)
- Numériser vers SharePoint
- Utiliser le protocole des services Web pour la numérisation réseau (Windows 10 et Windows 11)
- Modifier les paramètres du bouton de numérisation depuis Brother iPrint&Scan
- Configurer des certificats pour les PDF signés
- Désactiver la numérisation à partir de votre ordinateur



## Numériser des photos et des graphiques

Permet d'envoyer des graphiques ou des photos numérisées directement vers votre ordinateur.

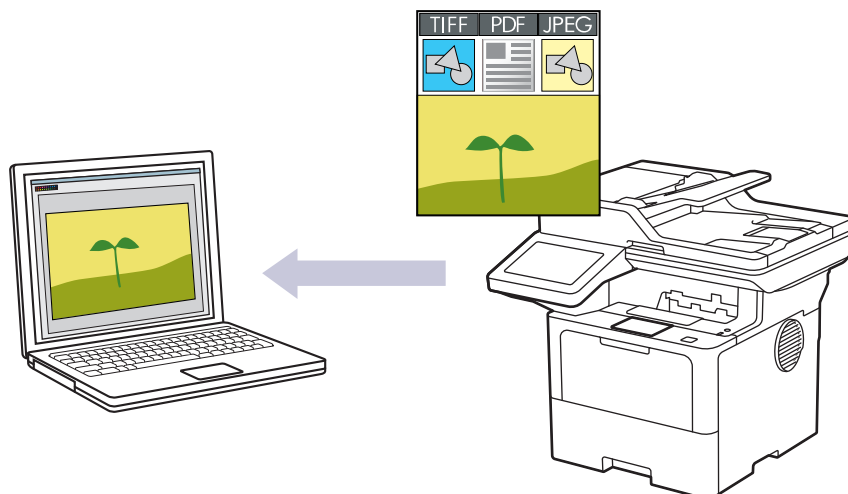

Utilisez le bouton de numérisation de l'appareil pour apporter des modifications temporaires aux paramètres de numérisation. Pour introduire des modifications permanentes, utilisez Brother iPrint&Scan.

1. Chargez votre document.
2. Appuyez sur [Numéris.] > [vers ordinateur] > [vers image].
3. Si l'appareil est connecté sur le réseau, sélectionnez le nom de l'ordinateur auquel vous souhaitez envoyer les données.



Si l'écran ACL vous demande d'entrer un code NIP pour l'ordinateur, entrez le code NIP à quatre chiffres sur l'écran ACL, puis appuyez sur [OK].

4. (MFC-L5915DW/MFC-L6810DW/MFC-L6915DW) Pour modifier les paramètres, appuyez sur [Options], puis sélectionnez les paramètres de numérisation que vous souhaitez modifier. (DCP-L5510DN/DCP-L5660DN/MFC-L5710DN/MFC-L5710DW/MFC-L5715DW/MFC-L5717DW) Pour modifier les paramètres, appuyez sur  [Options], puis sélectionnez les paramètres de numérisation que vous souhaitez modifier. Si vous utilisez les réglages par défaut, sautez cette étape.
  - [Num. recto-verso] (DCP-L5660DN/MFC-L5710DN/MFC-L5710DW/MFC-L5715DW/MFC-L5717DW/MFC-L5915DW/MFC-L6810DW/MFC-L6915DW)
  - [Param numér]
  - [Réglage couleur]
  - [Résolution]
  - [Type fichier]
  - [Format de doc.]
  - [Luminosité]
  - [Contraste]
  - (seulement disponible pour les options [Couleur] et [Gris])
  - [Redress. auto.]
  - [Ign pages vierges]
  - [Sensibilité saut page vierge]
  - [Suppr couleur arrière-plan]
  - (seulement disponible pour les options [Couleur] et [Gris])

- 
- [Régl. de marge] (seulement disponible sur certains modèles)
  - [TIFF compressé N/B]



- 
- Pour modifier les paramètres de numérisation, un ordinateur sur lequel est installé le logiciel Brother iPrint&Scan doit être connecté à l'appareil.
  - Si votre appareil affiche le bouton [OK], appuyez sur [OK].
  - Pour enregistrer les paramètres en tant que raccourci, appuyez sur [Enr. en tant que racc].
- 

5. Appuyez sur [Marche].

L'appareil lance la numérisation. Si vous utilisez la vitre du scanner de l'appareil, suivez les instructions affichées à l'écran tactile pour mener à bien la tâche de numérisation.



### **Renseignements connexes**

- [Numériser avec le bouton de numérisation de l'appareil](#)
-

## Enregistrer des données numérisées dans un dossier comme fichier PDF

Permet de numériser des documents et de les enregistrer en tant que fichiers PDF dans un dossier sur votre ordinateur.

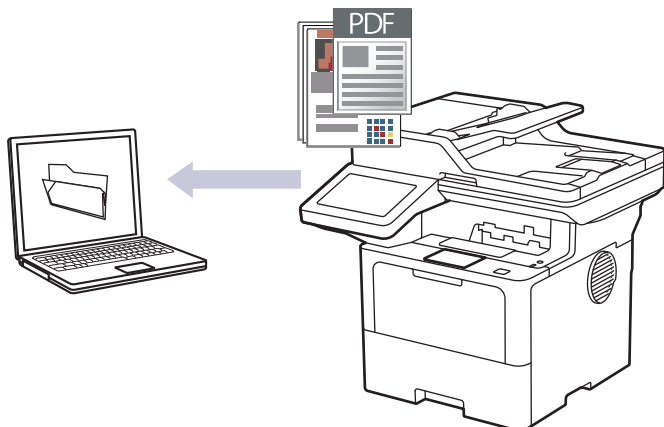

Utilisez le bouton de numérisation de l'appareil pour apporter des modifications temporaires aux paramètres de numérisation. Pour introduire des modifications permanentes, utilisez Brother iPrint&Scan.

1. Chargez votre document.
2. Appuyez sur [Numéris.] > [vers ordinateur] > [vers fichier].
3. Si l'appareil est connecté sur le réseau, sélectionnez le nom de l'ordinateur auquel vous souhaitez envoyer les données.



Si l'écran ACL vous demande d'entrer un code NIP pour l'ordinateur, entrez le code NIP à quatre chiffres sur l'écran ACL, puis appuyez sur [OK].

4. (MFC-L5915DW/MFC-L6810DW/MFC-L6915DW) Pour modifier les paramètres, appuyez sur [Options], puis sélectionnez les paramètres de numérisation que vous souhaitez modifier. (DCP-L5510DN/DCP-L5660DN/MFC-L5710DN/MFC-L5710DW/MFC-L5715DW/MFC-L5717DW) Pour modifier les paramètres, appuyez sur  [Options], puis sélectionnez les paramètres de numérisation que vous souhaitez modifier. Si vous utilisez les réglages par défaut, sautez cette étape.
  - [Num. recto-verso] (DCP-L5660DN/MFC-L5710DN/MFC-L5710DW/MFC-L5715DW/MFC-L5717DW/MFC-L5915DW/MFC-L6810DW/MFC-L6915DW)
  - [Param numér]
  - [Réglage couleur]
  - [Résolution]
  - [Type fichier]
  - [Format de doc.]
  - [Luminosité]
  - [Contraste]  
(seulement disponible pour les options [Couleur] et [Gris])
  - [Redress. auto.]
  - [Ign pages vierges]
  - [Sensibilité saut page vierge]
  - [Suppr couleur arrière-plan]  
(seulement disponible pour les options [Couleur] et [Gris])

- 
- [Régl. de marge] (seulement disponible sur certains modèles)
  - [TIFF compressé N/B]



- 
- Pour modifier les paramètres de numérisation, un ordinateur sur lequel est installé le logiciel Brother iPrint&Scan doit être connecté à l'appareil.
  - Si votre appareil affiche le bouton [OK], appuyez sur [OK].
  - Pour enregistrer les paramètres en tant que raccourci, appuyez sur [Enr. en tant que racc].
- 

5. Appuyez sur [Marche].

L'appareil lance la numérisation. Si vous utilisez la vitre du scanner de l'appareil, suivez les instructions affichées à l'écran tactile pour mener à bien la tâche de numérisation.



### **Renseignements connexes**

- [Numériser avec le bouton de numérisation de l'appareil](#)
-

## Sauvegarder des données numérisées sur une clé USB

Numérisez des documents directement vers une clé USB.

1. Chargez votre document.
2. Insérez une clé USB dans l'appareil.
3. Appuyez sur [Numéris. USB].
4. (MFC-L5915DW/MFC-L6810DW/MFC-L6915DW) Pour modifier les paramètres, appuyez sur [Options], puis sélectionnez les paramètres de numérisation que vous souhaitez modifier. (DCP-L5510DN/DCP-L5660DN/MFC-L5710DN/MFC-L5710DW/MFC-L5715DW/MFC-L5717DW) Pour modifier les paramètres, appuyez sur  [Options], puis sélectionnez les paramètres de numérisation que vous souhaitez modifier. Si vous utilisez les réglages par défaut, sautez cette étape.

- [Num. recto-verso] (DCP-L5660DN/MFC-L5710DN/MFC-L5710DW/MFC-L5715DW/MFC-L5717DW/MFC-L5915DW/MFC-L6810DW/MFC-L6915DW)
- [Réglage couleur]
- [Résolution]
- [Type fichier]
- [Format de doc.]
- [Luminosité]
- [Contraste]  
(seulement disponible pour les options [Couleur] et [Gris])
- [Nom fichier]
- [Style nom fich.]
- [Taille fichier]  
(seulement disponible pour les options [Couleur] et [Gris])
- [Rognage auto]
- [Redress. auto.]
- [Ign pages vierges]
- [Sensibilité saut page vierge]
- [Suppr couleur arrière-plan]  
(seulement disponible pour les options [Couleur] et [Gris])
- [Régl. de marge] (seulement disponible sur certains modèles)
- [Séparation du document]
- [TIFF compressé N/B]



- Si votre appareil affiche le bouton [OK], appuyez sur [OK].
- Pour définir vos propres réglages par défaut : après avoir modifié les paramètres, appuyez sur l'option [Déf nv param par déf], puis appuyez sur [Oui].
- Pour rétablir les réglages d'usine : appuyez sur [Réinit usine], puis appuyez sur [Oui].
- Pour enregistrer les paramètres en tant que raccourci, appuyez sur [Enr. en tant que racc].

5. Appuyez sur [Marche].



(MFC-L6810DW/MFC-L6915DW)

Si l'appareil vous invite à sélectionner l'hôte USB, effectuez votre sélection.

---

L'appareil lance la numérisation. Si vous utilisez la vitre du scanner de l'appareil, suivez les instructions affichées à l'écran tactile pour mener à bien la tâche de numérisation.

## **IMPORTANT**

L'écran ACL affiche un message pendant la lecture des données. NE débranchez PAS le cordon d'alimentation et NE retirez PAS la clé USB de l'appareil pendant la lecture des données. Vous pourriez perdre vos données ou endommager la clé USB.

---



## **Renseignements connexes**

- Numériser avec le bouton de numérisation de l'appareil
-

## Numériser vers un fichier texte modifiable (ROC)

Votre appareil peut convertir les caractères d'un document numérisé en texte à l'aide de la technologie de reconnaissance optique de caractères (ROC). Vous pouvez modifier ce texte avec votre application de traitement de texte favorite.

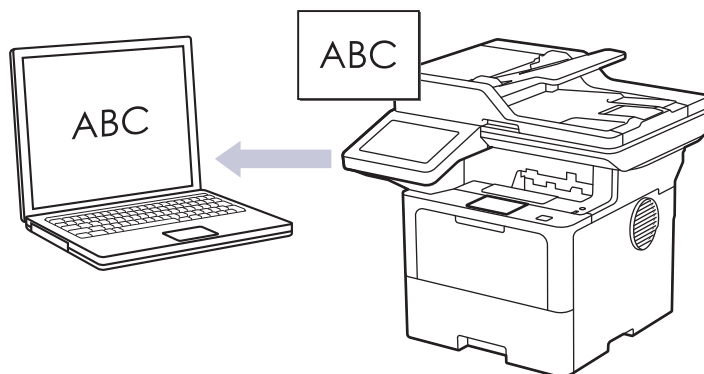

- La fonction Numérisation vers ROC est disponible uniquement pour certaines langues.
- Utilisez le bouton de numérisation de l'appareil pour apporter des modifications temporaires aux paramètres de numérisation. Pour introduire des modifications permanentes, utilisez Brother iPrint&Scan.

1. Chargez votre document.
2. Appuyez sur [Numéris.] > [vers ordinateur] > [vers ROC] .
3. Si l'appareil est connecté sur le réseau, sélectionnez le nom de l'ordinateur auquel vous souhaitez envoyer les données.



Si l'écran ACL vous demande d'entrer un code NIP pour l'ordinateur, entrez le code NIP à quatre chiffres sur l'écran ACL, puis appuyez sur [OK].

4. (MFC-L5915DW/MFC-L6810DW/MFC-L6915DW) Pour modifier les paramètres, appuyez sur [Options], puis sélectionnez les paramètres de numérisation que vous souhaitez modifier. (DCP-L5510DN/DCP-L5660DN/MFC-L5710DN/MFC-L5710DW/MFC-L5715DW/MFC-L5717DW) Pour modifier les paramètres, appuyez sur  [Options], puis sélectionnez les paramètres de numérisation que vous souhaitez modifier. Si vous utilisez les réglages par défaut, sautez cette étape.
  - [Num. recto-verso] (DCP-L5660DN/MFC-L5710DN/MFC-L5710DW/MFC-L5715DW/MFC-L5717DW/MFC-L5915DW/MFC-L6810DW/MFC-L6915DW)
  - [Param numér]
  - [Réglage couleur]
  - [Résolution]
  - [Type fichier]
  - [Format de doc.]
  - [Luminosité]
  - [Contraste]
  - (seulement disponible pour les options [Couleur] et [Gris])
  - [Redress. auto.]
  - [Ign pages vierges]
  - [Sensibilité saut page vierge]
  - [Suppr couleur arrière-plan]
  - (seulement disponible pour les options [Couleur] et [Gris])
  - [Régl. de marge] (seulement disponible sur certains modèles)



- Pour modifier les paramètres de numérisation, un ordinateur sur lequel est installé le logiciel Brother iPrint&Scan doit être connecté à l'appareil.
- Si votre appareil affiche le bouton [OK], appuyez sur [OK].
- Pour enregistrer les paramètres en tant que raccourci, appuyez sur [Enr. en tant que racc].

5. Appuyez sur [Marche].

L'appareil lance la numérisation. Si vous utilisez la vitre du scanner de l'appareil, suivez les instructions affichées à l'écran tactile pour mener à bien la tâche de numérisation.



### **Renseignements connexes**

- [Numériser avec le bouton de numérisation de l'appareil](#)



## Enregistrer les données numérisées comme pièce jointe de courriel

Envoyez les données numérisées de votre appareil dans votre application de messagerie sous forme de pièce jointe.

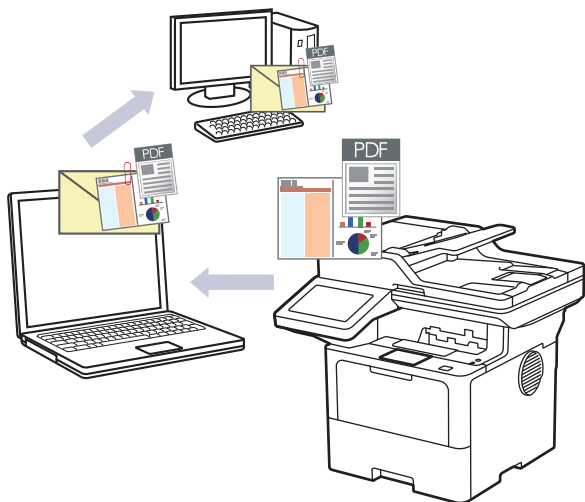

- Utilisez le bouton de numérisation de l'appareil pour apporter des modifications temporaires aux paramètres de numérisation. Pour introduire des modifications permanentes, utilisez Brother iPrint&Scan.
- Pour utiliser cette fonction avec le bouton de numérisation de votre appareil, assurez-vous de sélectionner l'une de ces applications dans Brother iPrint&Scan :
  - Windows : Microsoft Outlook
  - Mac : Apple MailPour d'autres applications et services de messagerie Web, utilisez la fonction Numérisation vers image ou Numérisation vers fichier pour numériser un document et joindre le fichier numérisé à un message électronique.

1. Chargez votre document.
2. Appuyez sur [Numéris.] > [vers ordinateur] > [vers courriel].
3. Si l'appareil est connecté sur le réseau, sélectionnez le nom de l'ordinateur auquel vous souhaitez envoyer les données.



Si l'écran ACL vous demande d'entrer un code NIP pour l'ordinateur, entrez le code NIP à quatre chiffres sur l'écran ACL, puis appuyez sur [OK].

4. (MFC-L5915DW/MFC-L6810DW/MFC-L6915DW) Pour modifier les paramètres, appuyez sur [Options], puis sélectionnez les paramètres de numérisation que vous souhaitez modifier. (DCP-L5510DN/DCP-L5660DN/MFC-L5710DN/MFC-L5710DW/MFC-L5715DW/MFC-L5717DW) Pour modifier les paramètres, appuyez sur  [Options], puis sélectionnez les paramètres de numérisation que vous souhaitez modifier. Si vous utilisez les réglages par défaut, sautez cette étape.
  - [Num. recto-verso] (DCP-L5660DN/MFC-L5710DN/MFC-L5710DW/MFC-L5715DW/MFC-L5717DW/MFC-L5915DW/MFC-L6810DW/MFC-L6915DW)
  - [Param numér]
  - [Réglage couleur]
  - [Résolution]
  - [Type fichier]
  - [Format de doc.]
  - [Luminosité]
  - [Contraste]

---

(seulement disponible pour les options [Couleur] et [Gris])

- [Redress. auto.]
- [Ign pages vierges]
- [Sensibilité saut page vierge]
- [Suppr couleur arrière-plan]

(seulement disponible pour les options [Couleur] et [Gris])

- [Régl. de marge] (seulement disponible sur certains modèles)
- [TIFF compressé N/B]



- Pour modifier les paramètres de numérisation, un ordinateur sur lequel est installé le logiciel Brother iPrint&Scan doit être connecté à l'appareil.
- Si votre appareil affiche le bouton [OK], appuyez sur [OK].
- Pour enregistrer les paramètres en tant que raccourci, appuyez sur [Enr. en tant que racc].

---

5. Appuyez sur [Marche].

L'appareil lance la numérisation. Si vous utilisez la vitre du scanner de l'appareil, suivez les instructions affichées à l'écran tactile pour mener à bien la tâche de numérisation.



### Renseignements connexes

- [Numériser avec le bouton de numérisation de l'appareil](#)
-

## Envoyer des données numérisées à un destinataire de courriel

Envoyer des données numérisées directement de votre appareil par courriel à un destinataire sans utiliser d'ordinateur. Cette fonction permet à votre appareil de numériser des documents et de les envoyer à une adresse électronique sans que votre appareil soit connecté à un ordinateur. Pour envoyer les données numérisées sous forme de pièce jointe directement à votre application de messagerie électronique par défaut à l'aide du logiciel iPrint&Scan sur votre ordinateur ou du bouton de numérisation sur votre appareil, utilisez plutôt la fonction « Numériser comme pièce jointe de courriel ».

- Pour envoyer des données numérisées par courriel à un destinataire, vous devez configurer votre appareil pour qu'il communique avec votre réseau et avec le serveur de messagerie utilisé pour envoyer et recevoir des courriels.
- Configurez ces éléments en utilisant le panneau de commande de l'appareil ou la Gestion à partir du Web.
- Pour utiliser la fonction Numériser vers le serveur de courriel, connectez votre appareil au réseau et accédez à un serveur SMTP. Configurez les paramètres de courriel SMTP suivants :
  - Adresse du serveur
  - Numéro de port
  - Nom d'utilisateur
  - Type de cryptage (SSL ou TLS)
  - Certificat de serveur de messagerie (si utilisé)

Si vous ne connaissez pas ces paramètres, contactez votre fournisseur de services de messagerie ou votre administrateur réseau.

1. Chargez votre document.
2. Appuyez sur [Numéris.] > [vers serv courr].



- Si vous avez enregistré votre adresse électronique avec votre nom d'utilisateur, l'option [à Mon courriel] s'affiche lorsque vous ouvrez une session sur l'appareil en utilisant la fonction Verrouillage sécuritaire des fonctions, l'authentification Active Directory ou l'authentification LDAP.
- Pour envoyer des données numérisées à votre adresse électronique, appuyez sur [à Mon courriel]. Lorsque votre adresse électronique s'affiche à l'écran ACL, appuyez sur [Suivant].
- Pour activer cette fonctionnalité dans la Gestion à partir du Web, accédez au menu de navigation, puis cliquez sur **Numériser > Num vers serveur de messagerie**. Dans le champ **Envoyer à Mon courriel**, sélectionnez **Marche**. Cliquez sur **Envoyer**.

3. Effectuez l'une des opérations suivantes pour entrer l'adresse électronique de destination :
  - Pour entrer manuellement l'adresse électronique, appuyez sur [Manuel], puis entrez l'adresse électronique en utilisant le clavier sur l'écran ACL. Lorsque vous terminez, appuyez sur [OK].
  - Si l'adresse électronique est enregistrée dans le carnet d'adresses de l'appareil, appuyez sur [Carnet d'adresses], puis sélectionnez l'adresse électronique.  
Appuyez sur [OK].
4. Confirmez l'adresse électronique, puis appuyez sur [Suivant].
5. (MFC-L5915DW/MFC-L6810DW/MFC-L6915DW) Pour modifier les paramètres, appuyez sur [Options], puis sélectionnez les paramètres de numérisation que vous souhaitez modifier. (DCP-L5510DN/DCP-L5660DN/MFC-L5710DN/MFC-L5710DW/MFC-L5715DW/MFC-L5717DW) Pour modifier les paramètres, appuyez sur  [Options], puis sélectionnez les paramètres de numérisation que vous souhaitez modifier. Si vous utilisez les réglages par défaut, sautez cette étape.
  - [Num. recto-verso] (DCP-L5660DN/MFC-L5710DN/MFC-L5710DW/MFC-L5715DW/MFC-L5717DW/MFC-L5915DW/MFC-L6810DW/MFC-L6915DW)
  - [Réglage couleur]

- 
- [Résolution]
  - [Type fichier]
  - [Format de doc.]
  - [Luminosité]
  - [Contraste]  
(seulement disponible pour les options [Couleur] et [Gris])
  - [Nom fichier]
  - [Style nom fich.]
  - [Taille fichier]  
(seulement disponible pour les options [Couleur] et [Gris])
  - [Redress. auto.]
  - [Ign pages vierges]
  - [Sensibilité saut page vierge]
  - [Suppr couleur arrière-plan]  
(seulement disponible pour les options [Couleur] et [Gris])
  - [Régl. de marge] (seulement disponible sur certains modèles)
  - [Séparation du document]
  - [TIFF compressé N/B]



- 
- Si votre appareil affiche le bouton [OK], appuyez sur [OK].
  - Pour définir vos propres réglages par défaut : après avoir modifié les paramètres, appuyez sur l'option [Déf nv param par déf], puis appuyez sur [Oui].
  - Pour rétablir les réglages d'usine : appuyez sur [Réinit usine], puis appuyez sur [Oui].
  - Pour enregistrer les paramètres en tant que raccourci, appuyez sur [Enr. en tant que racc].  
(Cette fonction pourrait ne pas être disponible, selon l'état de votre appareil.)
- 

6. Appuyez sur [Marche].

L'appareil lance la numérisation. Si vous utilisez la vitre du scanner de l'appareil, suivez les instructions affichées à l'écran tactile pour mener à bien la tâche de numérisation.



### Renseignements connexes

- [Numériser avec le bouton de numérisation de l'appareil](#)
-

## Numériser vers un FTP

Numérisez les documents directement vers un serveur FTP lorsque vous avez besoin de partager les informations numérisées. Pour votre commodité, configurez différents profils pour sauvegarder vos destinations préférées de numérisation vers FTP.

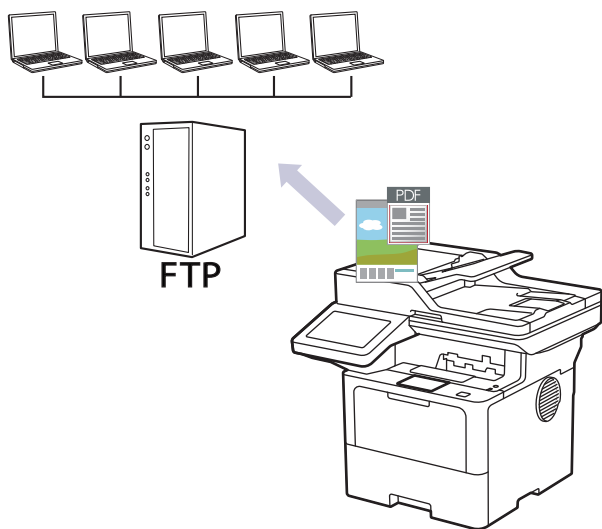

- Configurer un profil de Numérisation vers FTP
- Envoyer des données numérisées vers un serveur FTP

## Configurer un profil de Numérisation vers FTP

Configurez un profil Numérisation vers FTP pour pouvoir numériser et envoyer les données numérisées directement vers un site FTP.

- Nous vous recommandons d'utiliser la dernière version des navigateurs web suivants :
  - Microsoft Edge, Firefox et Google Chrome™ pour Windows
  - Safari, Firefox et Google Chrome™ pour Mac
  - Google Chrome™ pour Android™
  - Safari et Google Chrome™ pour iOS
- Assurez-vous que JavaScript et les cookies sont toujours activés, quel que soit le navigateur utilisé.

1. Démarrez votre navigateur Web.
2. Saisissez « https://adresse IP de l'appareil » dans la barre d'adresse de votre navigateur (où « adresse IP de l'appareil » correspond à l'adresse IP de votre appareil).

Par exemple :

https://192.168.1.2

3. Si nécessaire, saisissez le mot de passe dans le champ **Connexion**, puis cliquez sur **Connexion**.



Le mot de passe par défaut pour gérer les paramètres de cet appareil se trouve au dos de l'appareil et est indiqué par « **Pwd** ».

4. Accédez au menu de navigation, puis cliquez sur **Numériser > Numériser vers FTP / SFTP / réseau / SharePoint**.



Commencez à partir de ≡ si le menu de navigation ne s'affiche pas sur le côté gauche de l'écran.

5. Sélectionnez l'option **FTP**, puis cliquez sur **Envoyer**.
6. Cliquez sur le menu **Numériser vers profil FTP / SFTP / réseau / SharePoint**.
7. Sélectionnez le profil que vous désirez configurer ou modifier.



Le fait d'utiliser les caractères ?, /, \, ", :, <, >, | ou \* peut causer une erreur d'envoi.

Option	Description
<b>Nom profil</b>	Saisissez un nom pour ce profil de serveur (jusqu'à 15 caractères alphanumériques). L'appareil affichera ce nom sur l'écran ACL.
<b>Adresse de l'hôte</b>	Saisissez l'adresse d'hôte (par exemple : ftp.exemple.com ; avec 64 caractères maximum) ou l'adresse IP (par exemple : 192.23.56.189).
<b>Numéro de port</b>	Modifiez le réglage <b>Numéro de port</b> utilisé pour accéder au serveur FTP. Le réglage de port par défaut est 21. Il n'est généralement pas nécessaire de modifier ce paramètre.
<b>Nom utilisateur</b>	Saisissez le nom d'utilisateur (jusqu'à 32 caractères) d'un utilisateur autorisé à écrire des données sur le serveur FTP.
<b>Mot de passe</b>	Saisissez le mot de passe (jusqu'à 32 caractères) associé au nom d'utilisateur entré dans le champ <b>Nom utilisateur</b> . Saisissez le mot de passe à nouveau dans le champ <b>Retap nouveau mot passe</b> .
<b>SSL/TLS</b>	Réglez l'option <b>SSL/TLS</b> pour numériser en toute sécurité via la communication SSL/TLS. Modifiez le paramètre <b>Certificat AC</b> , si nécessaire.

Option	Description
<b>Répertoire mémorisation</b>	<p>Saisissez le chemin d'accès du dossier sur le serveur FTP vers lequel vous désirez envoyer vos données numérisées. Ne tapez pas une barre oblique au début du chemin d'accès (voir exemple).</p> <p><b>Répertoire mémorisation</b></p> <div style="border: 1px solid black; padding: 5px; width: fit-content; margin: 10px auto;">brother/abc</div>
<b>Nom de fichier</b>	<p>Sélectionnez un préfixe de nom de fichier parmi les noms prédéfinis fournis ou les noms définis par l'utilisateur. Le nom de fichier utilisé pour le document numérisé sera composé du préfixe de nom de fichier que vous sélectionnez, suivi des six derniers chiffres du compteur du scanner à plat/scanner du chargeur automatique de documents et de l'extension de fichier (par exemple, « Estimate_098765.pdf »).</p>
<b>Qualité</b>	<p>Sélectionnez un réglage de qualité. Si vous sélectionnez l'option <b>Sélection utilisateur</b>, l'appareil demandera aux utilisateurs de sélectionner un réglage chaque fois qu'ils utiliseront le profil de numérisation.</p>
<b>Type fichier</b>	<p>Sélectionnez le type de fichier à utiliser pour le document numérisé. Si vous sélectionnez l'option <b>Sélection utilisateur</b>, l'appareil demandera aux utilisateurs de sélectionner un réglage chaque fois qu'ils utiliseront le profil de numérisation.</p>
<b>Taille du document</b>	<p>Sélectionnez le format du document dans la liste. Ceci est nécessaire pour s'assurer que le format du fichier numérisé est correct.</p> <p>Si vous sélectionnez l'option <b>Sélection utilisateur</b>, l'appareil demandera aux utilisateurs de sélectionner un réglage chaque fois qu'ils utiliseront le profil de numérisation.</p>
<b>Taille fichier</b>	<p>Sélectionnez la taille du fichier à partir de la liste.</p> <p>Si vous sélectionnez l'option <b>Sélection utilisateur</b>, l'appareil demandera aux utilisateurs de sélectionner un réglage chaque fois qu'ils utiliseront le profil de numérisation.</p>
<b>Redressement automatique</b>	<p>Sélectionnez l'option <b>Auto</b> pour configurer l'appareil pour qu'il redresse automatiquement les documents à mesure que les pages sont numérisées.</p>
<b>Ignorer les pages vierges</b>	<p>Sélectionnez l'option <b>Marche</b> pour supprimer les pages blanches du document des résultats de la numérisation.</p>
<b>Sensibilité saut de page vierge</b>	<p>Permet de sélectionner le niveau de sensibilité pour la détection des pages blanches dans les données numérisées. Plus la sensibilité est élevée, plus l'appareil détectera facilement les pages blanches.</p>
<b>Numérisation recto verso</b> (DCP-L5660DN/MFC-L5710DN/ MFC-L5710DW/MFC-L5715DW/ MFC-L5717DW/MFC-L5915DW/ MFC-L6810DW/MFC-L6915DW)	<p>Sélectionnez l'option <b>Tranche longue</b> ou <b>Tranche courte</b> pour numériser les deux côtés du document, en fonction de la disposition de votre original.</p>
<b>Supprimer la couleur d'arrière-plan</b>	<p>Permet de changer la quantité de couleur d'arrière-plan à supprimer.</p>
<b>Réglages de marge</b> (seulement disponible sur certains modèles)	<p>Permet de régler les marges du document.</p>
<b>Séparation du document</b>	<p>Permet de diviser une image numérisée.</p> <p>Lorsque plusieurs documents sont numérisés, vous pouvez diviser et enregistrer les documents séparément en utilisant cette fonction.</p>
<b>TIFF compressé N/B</b>	<p>Sélectionnez l'option de compression TIFF pour un document noir et blanc.</p>
<b>Luminosité</b>	<p>Permet de sélectionner le niveau de luminosité.</p>
<b>Contraste</b>	<p>Permet de sélectionner le niveau de contraste.</p>

---

Option	Description
<b>Mode passif</b>	Activez ou désactivez l'option <b>Mode passif</b> selon la configuration de votre serveur FTP et du pare-feu de votre réseau. Elle est activée par défaut. Il n'est généralement pas nécessaire de modifier ce paramètre.

8. Cliquez sur **Envoyer**.



### Renseignements connexes

- [Numériser vers un FTP](#)
-



## Envoyer des données numérisées vers un serveur FTP

Partagez les informations numérisées en les sauvegardant sur votre serveur FTP.

1. Chargez votre document.
2. Appuyez sur [Numéris.] > [vers FTP/SFTP].
3. Lorsque les profils de serveur que vous avez configurés à l'aide de la Gestion à partir du Web apparaissent, sélectionnez le profil souhaité. Si le profil n'est pas complet (par exemple, si l'identifiant et le mot de passe sont manquants ou si la qualité ou le type de fichier n'est pas spécifié), il vous sera demandé d'entrer toutes les informations manquantes.
4. Appuyez sur [Marche].

L'appareil lance la numérisation. Si vous utilisez la vitre du scanner de l'appareil, suivez les instructions affichées à l'écran tactile pour mener à bien la tâche de numérisation.



### Renseignements connexes

- [Numériser vers un FTP](#)

## Numériser vers un serveur SSH (SFTP)

Permet d'utiliser un protocole Secure Shell pour établir un flux de données privé et sécuritaire lors de la numérisation de documents vers une destination sur le réseau. Pour plus de commodité, configurez différents profils pour sauvegarder vos destinations préférées de Numériser vers un SFTP.

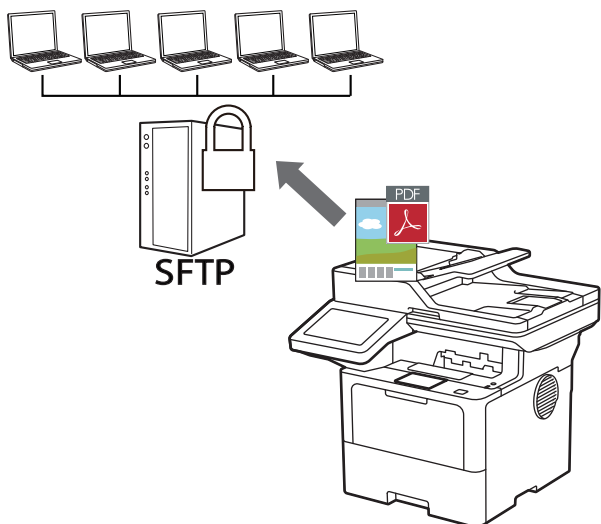

- Configurer un profil Numérisation vers SFTP
- Créer une paire de clés client à l'aide de la Gestion à partir du Web
- Exporter une paire de clés client à l'aide de la Gestion à partir du Web
- Importer une clé publique de serveur à l'aide de la Gestion à partir du Web
- Envoyer des données numérisées vers un serveur SFTP

## Configurer un profil Numérisation vers SFTP

Configurez un profil Numérisation vers SFTP pour numériser et envoyer les données numérisées directement vers un site SFTP.

- Nous vous recommandons d'utiliser la dernière version des navigateurs web suivants :
  - Microsoft Edge, Firefox et Google Chrome™ pour Windows
  - Safari, Firefox et Google Chrome™ pour Mac
  - Google Chrome™ pour Android™
  - Safari et Google Chrome™ pour iOS
- Assurez-vous que JavaScript et les cookies sont toujours activés, quel que soit le navigateur utilisé.

1. Démarrez votre navigateur Web.
2. Saisissez « https://adresse IP de l'appareil » dans la barre d'adresse de votre navigateur (où « adresse IP de l'appareil » correspond à l'adresse IP de votre appareil).

Par exemple :

https://192.168.1.2

3. Si nécessaire, saisissez le mot de passe dans le champ **Connexion**, puis cliquez sur **Connexion**.



Le mot de passe par défaut pour gérer les paramètres de cet appareil se trouve au dos de l'appareil et est indiqué par « **Pwd** ».

4. Accédez au menu de navigation, puis cliquez sur **Numériser > Numériser vers FTP / SFTP / réseau / SharePoint**.



Commencez à partir de ≡ si le menu de navigation ne s'affiche pas sur le côté gauche de l'écran.

5. Sélectionnez l'option **SFTP**, puis cliquez sur **Envoyer**.
6. Cliquez sur le menu **Numériser vers profil FTP / SFTP / réseau / SharePoint**.
7. Sélectionnez le profil que vous désirez configurer ou modifier.



Le fait d'utiliser les caractères ?, /, \, ", :, <, >, | ou \* peut causer une erreur d'envoi.

Option	Description
<b>Nom profil</b>	Saisissez un nom pour ce profil de serveur (jusqu'à 15 caractères alphanumériques). L'appareil affichera ce nom sur l'écran ACL.
<b>Adresse de l'hôte</b>	Saisissez l'adresse d'hôte (par exemple : ftp.exemple.com ; avec 64 caractères maximum) ou l'adresse IP (par exemple : 192.23.56.189).
<b>Nom utilisateur</b>	Saisissez le nom d'utilisateur (jusqu'à 32 caractères) d'un utilisateur autorisé à écrire des données sur le serveur SFTP.
<b>Méthode d'authentification</b>	Sélectionnez <b>Mot de passe</b> ou <b>Clé publique</b> .
<b>Mot de passe</b>	Lorsque vous sélectionnez <b>Mot de passe</b> pour l'option <b>Méthode d'authentification</b> , saisissez le mot de passe (jusqu'à 32 caractères) associé au nom d'utilisateur entré dans le champ <b>Nom utilisateur</b> . Saisissez le mot de passe à nouveau dans le champ <b>Retap nouveau mot passe</b> .
<b>Paire de clés client</b>	Lorsque vous sélectionnez <b>Clé publique</b> pour l'option <b>Méthode d'authentification</b> , sélectionnez le type d'authentification.
<b>Clé publique du serveur</b>	Sélectionnez le type d'authentification.

Option	Description
<b>Répertoire mémorisation</b>	<p>Saisissez le chemin d'accès du dossier sur le serveur SFTP vers lequel vous désirez envoyer vos données numérisées. Ne tapez pas une barre oblique au début du chemin d'accès (voir exemple).</p> <p style="text-align: center;"><b>Répertoire mémorisation</b></p> <div style="border: 1px solid black; padding: 5px; width: fit-content; margin: 0 auto;">brother/abc</div>
<b>Nom de fichier</b>	<p>Sélectionnez un préfixe de nom de fichier parmi les noms prédéfinis fournis ou les noms définis par l'utilisateur. Le nom de fichier utilisé pour le document numérisé sera composé du préfixe de nom de fichier que vous sélectionnez, suivi des six derniers chiffres du compteur du scanner à plat/scanner du chargeur automatique de documents et de l'extension de fichier (par exemple, « Estimate_098765.pdf »).</p>
<b>Qualité</b>	<p>Sélectionnez un réglage de qualité. Si vous sélectionnez l'option <b>Sélection utilisateur</b>, l'appareil demandera aux utilisateurs de sélectionner un réglage chaque fois qu'ils utiliseront le profil de numérisation.</p>
<b>Type fichier</b>	<p>Sélectionnez le type de fichier à utiliser pour le document numérisé. Si vous sélectionnez l'option <b>Sélection utilisateur</b>, l'appareil demandera aux utilisateurs de sélectionner un réglage chaque fois qu'ils utiliseront le profil de numérisation.</p>
<b>Taille du document</b>	<p>Sélectionnez le format du document dans la liste. Ceci est nécessaire pour s'assurer que le format du fichier numérisé est correct.</p> <p>Si vous sélectionnez l'option <b>Sélection utilisateur</b>, l'appareil demandera aux utilisateurs de sélectionner un réglage chaque fois qu'ils utiliseront le profil de numérisation.</p>
<b>Taille fichier</b>	<p>Sélectionnez la taille du fichier à partir de la liste.</p> <p>Si vous sélectionnez l'option <b>Sélection utilisateur</b>, l'appareil demandera aux utilisateurs de sélectionner un réglage chaque fois qu'ils utiliseront le profil de numérisation.</p>
<b>Redressement automatique</b>	<p>Sélectionnez l'option <b>Auto</b> pour configurer l'appareil pour qu'il redresse automatiquement les documents à mesure que les pages sont numérisées.</p>
<b>Ignorer les pages vierges</b>	<p>Sélectionnez l'option <b>Marche</b> pour supprimer les pages blanches du document des résultats de la numérisation.</p>
<b>Sensibilité saut de page vierge</b>	<p>Permet de sélectionner le niveau de sensibilité pour la détection des pages blanches dans les données numérisées. Plus la sensibilité est élevée, plus l'appareil détectera facilement les pages blanches.</p>
<b>Numérisation recto verso</b> (DCP-L5660DN/MFC-L5710DN/ MFC-L5710DW/MFC-L5715DW/ MFC-L5717DW/MFC-L5915DW/ MFC-L6810DW/MFC-L6915DW)	<p>Sélectionnez l'option <b>Tranche longue</b> ou <b>Tranche courte</b> pour numériser les deux côtés du document, en fonction de la disposition de votre original.</p>
<b>Supprimer la couleur d'arrière-plan</b>	<p>Permet de changer la quantité de couleur d'arrière-plan à supprimer.</p>
<b>Réglages de marge</b> (seulement disponible sur certains modèles)	<p>Permet de régler les marges du document.</p>
<b>Séparation du document</b>	<p>Permet de diviser une image numérisée.</p> <p>Lorsque plusieurs documents sont numérisés, vous pouvez diviser et enregistrer les documents séparément en utilisant cette fonction.</p>
<b>TIFF compressé N/B</b>	<p>Sélectionnez l'option de compression TIFF pour un document noir et blanc.</p>
<b>Luminosité</b>	<p>Permet de sélectionner le niveau de luminosité.</p>
<b>Contraste</b>	<p>Permet de sélectionner le niveau de contraste.</p>

---

Option	Description
Numéro de port	Modifiez le réglage <b>Numéro de port</b> utilisé pour accéder au serveur SFTP. Le réglage de port par défaut est 22. Il n'est généralement pas nécessaire de modifier ce paramètre.

8. Cliquez sur **Envoyer**.

### Renseignements connexes

- [Numériser vers un serveur SSH \(SFTP\)](#)
-

## Créer une paire de clés client à l'aide de la Gestion à partir du Web

1. Démarrez votre navigateur Web.
2. Saisissez « `https://adresse IP de l'appareil` » dans la barre d'adresse de votre navigateur (où « adresse IP de l'appareil » correspond à l'adresse IP de votre appareil).

Par exemple :

`https://192.168.1.2`



- Si vous utilisez un DNS (Domain Name System) ou que vous avez activé un nom NetBIOS, vous pouvez saisir un autre nom (par ex. « ImprimantePartagée ») au lieu de l'adresse IP.

Par exemple : `https://SharedPrinter`

- Si vous activez un nom NetBIOS, vous pouvez aussi utiliser le nom de nœud.

Par exemple : `https://brn123456abcdef`

- Le nom NetBIOS figure dans le rapport de configuration réseau.

3. Si nécessaire, saisissez le mot de passe dans le champ **Connexion**, puis cliquez sur **Connexion**.



Le mot de passe par défaut pour gérer les paramètres de cet appareil se trouve au dos de l'appareil et est indiqué par « **Pwd** ».

4. Accédez au menu de navigation, puis cliquez sur **Réseau > Sécurité > Paire de clés client**.



Commencez à partir de ☰ si le menu de navigation ne s'affiche pas sur le côté gauche de l'écran.

5. Cliquez sur **Créer une nouvelle paire de clés client**.
6. Dans le champ **Nom de la paire de clés client**, saisissez le nom (jusqu'à 20 caractères) souhaité.
7. Cliquez sur la liste déroulante **Algorithme de clé publique**, puis sélectionnez l'algorithme souhaité.
8. Cliquez sur **Envoyer**.

La paire de clés client est créée et enregistrée dans la mémoire de votre appareil. Le nom de la paire de clés client et l'algorithme de clé publique s'affichent dans la **Liste des paires de clés client**.



### Renseignements connexes

- [Numériser vers un serveur SSH \(SFTP\)](#)

## Exporter une paire de clés client à l'aide de la Gestion à partir du Web

1. Démarrez votre navigateur Web.
2. Saisissez « `https://adresse IP de l'appareil` » dans la barre d'adresse de votre navigateur (où « adresse IP de l'appareil » correspond à l'adresse IP de votre appareil).

Par exemple :

`https://192.168.1.2`



- Si vous utilisez un DNS (Domain Name System) ou que vous avez activé un nom NetBIOS, vous pouvez saisir un autre nom (par ex. « ImprimantePartagée ») au lieu de l'adresse IP.

Par exemple : `https://SharedPrinter`

- Si vous activez un nom NetBIOS, vous pouvez aussi utiliser le nom de nœud.

Par exemple : `https://brn123456abcdef`

- Le nom NetBIOS figure dans le rapport de configuration réseau.

3. Si nécessaire, saisissez le mot de passe dans le champ **Connexion**, puis cliquez sur **Connexion**.



Le mot de passe par défaut pour gérer les paramètres de cet appareil se trouve au dos de l'appareil et est indiqué par « **Pwd** ».

4. Accédez au menu de navigation, puis cliquez sur **Réseau > Sécurité > Paire de clés client**.



Commencez à partir de ☰ si le menu de navigation ne s'affiche pas sur le côté gauche de l'écran.

5. Cliquez sur **Exporter la clé publique** affiché avec **Liste des paires de clés client**.
6. Cliquez sur **Envoyer**.
7. Spécifiez l'emplacement où vous souhaitez enregistrer le fichier.

La paire de clés client est exportée vers votre ordinateur.



### Renseignements connexes

- [Numériser vers un serveur SSH \(SFTP\)](#)

## Importer une clé publique de serveur à l'aide de la Gestion à partir du Web

1. Démarrez votre navigateur Web.
2. Saisissez « `https://adresse IP de l'appareil` » dans la barre d'adresse de votre navigateur (où « adresse IP de l'appareil » correspond à l'adresse IP de votre appareil).

Par exemple :

`https://192.168.1.2`



- Si vous utilisez un DNS (Domain Name System) ou que vous avez activé un nom NetBIOS, vous pouvez saisir un autre nom (par ex. « ImprimantePartagée ») au lieu de l'adresse IP.

Par exemple : `https://SharedPrinter`

- Si vous activez un nom NetBIOS, vous pouvez aussi utiliser le nom de nœud.

Par exemple : `https://brn123456abcdef`

- Le nom NetBIOS figure dans le rapport de configuration réseau.

3. Si nécessaire, saisissez le mot de passe dans le champ **Connexion**, puis cliquez sur **Connexion**.



Le mot de passe par défaut pour gérer les paramètres de cet appareil se trouve au dos de l'appareil et est indiqué par « **Pwd** ».

4. Accédez au menu de navigation, puis cliquez sur **Réseau > Sécurité > Clé publique du serveur**.



Commencez à partir de ☰ si le menu de navigation ne s'affiche pas sur le côté gauche de l'écran.

5. Cliquez sur **Importer une clé publique du serveur**.
6. Spécifiez le fichier que vous souhaitez importer.
7. Cliquez sur **Envoyer**.

La clé publique de serveur est importée sur votre appareil.



### Renseignements connexes

- [Numériser vers un serveur SSH \(SFTP\)](#)



## Envoyer des données numérisées vers un serveur SFTP

1. Chargez votre document.
2. Appuyez sur [Numéris.] > [vers FTP/SFTP].
3. Lorsque les profils de serveur que vous avez configurés à l'aide de la Gestion à partir du Web apparaissent, sélectionnez le profil souhaité. Si le profil n'est pas complet (par exemple, si l'identifiant et le mot de passe sont manquants ou si la qualité ou le type de fichier n'est pas spécifié), il vous sera demandé d'entrer toutes les informations manquantes.
4. Appuyez sur [Marche].

L'appareil lance la numérisation. Si vous utilisez la vitre du scanner de l'appareil, suivez les instructions affichées à l'écran tactile pour mener à bien la tâche de numérisation.



### Renseignements connexes

- [Numériser vers un serveur SSH \(SFTP\)](#)

## Numériser vers le réseau (Windows)

Numérisez des documents directement vers un serveur CIFS sur votre réseau local. Pour plus de commodité, vous pouvez configurer différents profils pour sauvegarder vos destinations préférées de Numériser vers le réseau.

- [Configurer un profil Numérisation vers réseau](#)
- [Envoyer des données numérisées vers un serveur CIFS](#)

## Configurer un profil Numérisation vers réseau

Configurez un profil Numérisation vers réseau pour pouvoir numériser et envoyer les données numérisées directement vers un dossier sur un serveur CIFS.

- Nous vous recommandons d'utiliser la dernière version des navigateurs web suivants :
  - Microsoft Edge, Firefox et Google Chrome™ pour Windows
  - Safari, Firefox et Google Chrome™ pour Mac
  - Google Chrome™ pour Android™
  - Safari et Google Chrome™ pour iOS
- Assurez-vous que JavaScript et les cookies sont toujours activés, quel que soit le navigateur utilisé.

1. Démarrez votre navigateur Web.
2. Saisissez « https://adresse IP de l'appareil » dans la barre d'adresse de votre navigateur (où « adresse IP de l'appareil » correspond à l'adresse IP de votre appareil).

Par exemple :

https://192.168.1.2

3. Si nécessaire, saisissez le mot de passe dans le champ **Connexion**, puis cliquez sur **Connexion**.



Le mot de passe par défaut pour gérer les paramètres de cet appareil se trouve au dos de l'appareil et est indiqué par « **Pwd** ».

4. Accédez au menu de navigation, puis cliquez sur **Numériser > Numériser vers FTP / SFTP / réseau / SharePoint**.



Commencez à partir de ≡ si le menu de navigation ne s'affiche pas sur le côté gauche de l'écran.

5. Sélectionnez l'option **Réseau**, puis cliquez sur **Envoyer**.



Si vous souhaitez envoyer les données dans le dossier que vous avez choisi sur le serveur CIFS, sélectionnez **Marche** pour l'option **Envoyer à mon dossier**.

6. Cliquez sur le menu **Numériser vers profil FTP / SFTP / réseau / SharePoint**.
7. Sélectionnez le profil que vous désirez configurer ou modifier.



Le fait d'utiliser les caractères ?, /, \, ", :, <, >, | ou \* peut causer une erreur d'envoi.

Option	Description
<b>Nom profil</b>	Saisissez un nom pour ce profil de serveur (jusqu'à 15 caractères alphanumériques). L'appareil affichera ce nom sur l'écran ACL.
<b>Chemin d'accès au dossier réseau</b>	Saisissez le chemin d'accès du dossier sur le serveur CIFS vers lequel vous désirez envoyer vos données numérisées.
<b>Nom de fichier</b>	Sélectionnez un préfixe de nom de fichier parmi les noms prédéfinis fournis ou les noms définis par l'utilisateur. Le nom de fichier utilisé pour le document numérisé sera composé du préfixe de nom de fichier que vous sélectionnez, suivi des six derniers chiffres du compteur du scanner à plat/scanner du chargeur automatique de documents et de l'extension de fichier (par exemple, « Estimate_098765.pdf »).
<b>Qualité</b>	Sélectionnez un réglage de qualité. Si vous sélectionnez l'option <b>Sélection utilisateur</b> , l'appareil demandera aux utilisateurs de sélectionner un réglage chaque fois qu'ils utiliseront le profil de numérisation.

Option	Description
<b>Type fichier</b>	Sélectionnez le type de fichier à utiliser pour le document numérisé. Si vous sélectionnez l'option <b>Sélection utilisateur</b> , l'appareil demandera aux utilisateurs de sélectionner un réglage chaque fois qu'ils utiliseront le profil de numérisation.
<b>Taille du document</b>	Sélectionnez le format du document dans la liste. Ceci est nécessaire pour s'assurer que le format du fichier numérisé est correct. Si vous sélectionnez l'option <b>Sélection utilisateur</b> , l'appareil demandera aux utilisateurs de sélectionner un réglage chaque fois qu'ils utiliseront le profil de numérisation.
<b>Taille fichier</b>	Sélectionnez la taille du fichier à partir de la liste. Si vous sélectionnez l'option <b>Sélection utilisateur</b> , l'appareil demandera aux utilisateurs de sélectionner un réglage chaque fois qu'ils utiliseront le profil de numérisation.
<b>Redressement automatique</b>	Sélectionnez l'option <b>Auto</b> pour configurer l'appareil pour qu'il redresse automatiquement les documents à mesure que les pages sont numérisées.
<b>Ignorer les pages vierges</b>	Sélectionnez l'option <b>Marche</b> pour supprimer les pages blanches du document des résultats de la numérisation.
<b>Sensibilité saut de page vierge</b>	Permet de sélectionner le niveau de sensibilité pour la détection des pages blanches dans les données numérisées. Plus la sensibilité est élevée, plus l'appareil détectera facilement les pages blanches.
<b>Numérisation recto verso</b> (DCP-L5660DN/MFC-L5710DN/ MFC-L5710DW/MFC-L5715DW/ MFC-L5717DW/MFC-L5915DW/ MFC-L6810DW/MFC-L6915DW)	Sélectionnez l'option <b>Tranche longue</b> ou <b>Tranche courte</b> pour numériser les deux côtés du document, en fonction de la disposition de votre original.
<b>Supprimer la couleur d'arrière-plan</b>	Permet de changer la quantité de couleur d'arrière-plan à supprimer.
<b>Réglages de marge</b> (seulement disponible sur certains modèles)	Permet de régler les marges du document.
<b>Séparation du document</b>	Permet de diviser une image numérisée. Lorsque plusieurs documents sont numérisés, vous pouvez diviser et enregistrer les documents séparément en utilisant cette fonction.
<b>TIFF compressé N/B</b>	Sélectionnez l'option de compression TIFF pour un document noir et blanc.
<b>Luminosité</b>	Permet de sélectionner le niveau de luminosité.
<b>Contraste</b>	Permet de sélectionner le niveau de contraste.
<b>Utiliser le code NIP pour authentification</b>	Pour protéger ce profil par un NIP, sélectionnez <b>Marche</b> , puis tapez un NIP à quatre chiffres dans le champ <b>Code PIN</b> .
<b>Méthode d'authentification</b>	Pour définir votre méthode d'authentification, sélectionnez <b>Auto</b> , <b>Kerberos</b> , ou <b>NTLMv2</b> .
<b>Nom utilisateur</b>	Saisissez le nom d'utilisateur (jusqu'à 96 caractères) d'un utilisateur autorisé à écrire des données dans le dossier spécifié dans le champ <b>Chemin d'accès au dossier réseau</b> . Si le nom d'utilisateur fait partie d'un domaine, entrez le nom d'utilisateur sous l'une ou l'autre des formes suivantes : <ul style="list-style-type: none"> <li>• <b>user@domain</b></li> <li>• <b>domain\user</b></li> </ul>
<b>Mot de passe</b>	Saisissez le mot de passe (jusqu'à 32 caractères) associé au nom d'utilisateur entré dans le champ <b>Nom utilisateur</b> . Saisissez le mot de passe à nouveau dans le champ <b>Retap nouveau mot passe</b> .
<b>Adresse du serveur Kerberos</b>	Pour configurer manuellement l'adresse du serveur Kerberos, tapez l'adresse du serveur Kerberos (par exemple : kerberos.example.com; jusqu'à 64 caractères).

- 
8. Cliquez sur **Envoyer**.
  9. Vous devez configurer le protocole SNTP (serveur temporel du réseau) ou régler correctement la date, l'heure et le fuseau horaire sur le panneau de commande pour toutes les méthodes d'authentification. L'heure de l'appareil doit correspondre à celle utilisée par les serveurs Kerberos et CIFS.



### **Renseignements connexes**

- [Numériser vers le réseau \(Windows\)](#)
    - [Définir la date et l'heure à l'aide de la Gestion à partir du Web](#)
-

## Définir la date et l'heure à l'aide de la Gestion à partir du Web

Assurez-vous que les paramètres de date, d'heure et de fuseau horaire sont réglés correctement avec la Gestion à partir du Web ou le panneau de commande. L'heure de l'appareil doit correspondre à l'heure utilisée par le serveur fournissant l'authentification.

- Nous vous recommandons d'utiliser la dernière version des navigateurs web suivants :
  - Microsoft Edge, Firefox et Google Chrome™ pour Windows
  - Safari, Firefox et Google Chrome™ pour Mac
  - Google Chrome™ pour Android™
  - Safari et Google Chrome™ pour iOS
- Assurez-vous que JavaScript et les cookies sont toujours activés, quel que soit le navigateur utilisé.
- Ignorez l'étape 1 si vous avez déjà ouvert une fenêtre de Gestion à partir du Web.

1. Démarrez votre navigateur Web.
2. Saisissez « https://adresse IP de l'appareil » dans la barre d'adresse de votre navigateur (où « adresse IP de l'appareil » correspond à l'adresse IP de votre appareil).

Par exemple :

https://192.168.1.2

3. Si nécessaire, saisissez le mot de passe dans le champ **Connexion**, puis cliquez sur **Connexion**.



---

Le mot de passe par défaut pour gérer les paramètres de cet appareil se trouve au dos de l'appareil et est indiqué par « **Pwd** ».

---

4. Accédez au menu de navigation, puis cliquez sur **Administrateur > Date et Heure**.



---

Commencez à partir de ☰ si le menu de navigation ne s'affiche pas sur le côté gauche de l'écran.

---

---

## Date et Heure

### Date

XX / XX / 20XX

### Type d'horloge

- horloge 12 h  
 horloge 24 h

### Heure

XX : XX PM ▼

### Fuseau horaire

UTC-XX:XX ▼

### H avancée auto

- Désactivé  
 Activé

### Synchroniser avec serveur SNTP

Pour synchroniser « Date et Heure » avec votre serveur SNTP, configurez les paramètres du serveur SNTP.

[SNTP>>](#)

Annuler

Envoyer

- Désélectionnez la case à cocher **Synchroniser avec serveur SNTP**.
- Dans les champs **Date**, entrez la date.
- Sélectionnez le format d'heure dans le champ **Type d'horloge**.
- Entrez l'heure dans les champs **Heure**.
- Sélectionnez le décalage horaire entre votre emplacement géographique et l'heure UTC dans la liste déroulante **Fuseau horaire**. Par exemple, le fuseau horaire pour l'heure normale de l'Est des États-Unis et du Canada est UTC-05:00.
- Dans le champ **H avancée auto**, cliquez sur **Marche** pour configurer l'appareil afin qu'il adopte automatiquement l'heure d'été. Il avancera lui-même d'une heure au printemps et reculera d'une heure à l'automne (disponible uniquement dans certains pays).
- Cliquez sur **Envoyer**.



### Renseignements connexes

- [Configurer un profil Numérisation vers réseau](#)

## Envoyer des données numérisées vers un serveur CIFS

1. Chargez votre document.
2. Appuyez sur [Numéris.] > [vers réseau].



- Si vous avez enregistré votre nom d'utilisateur, l'option [à Mon dossier] s'affiche lorsque vous ouvrez une session sur l'appareil en utilisant l'authentification Active Directory ou l'authentification LDAP.
- Pour envoyer les données numérisées à votre dossier désigné sur le serveur CIFS, appuyez sur [à Mon dossier].
- Pour activer cette fonction dans la Gestion à partir du Web, cliquez sur l'onglet **Numériser**, puis cliquez sur le menu **Numériser vers FTP / SFTP / réseau / SharePoint** dans la barre de navigation de gauche. Dans le champ **Envoyer à mon dossier**, sélectionnez **Marche**. Cliquez sur **Envoyer**.

3. Lorsque les profils de serveur que vous avez configurés à l'aide de la Gestion à partir du Web apparaissent, sélectionnez le profil souhaité. Si le profil n'est pas complet (par exemple, si l'identifiant et le mot de passe sont manquants ou si la qualité ou le type de fichier n'est pas spécifié), il vous sera demandé d'entrer toutes les informations manquantes.



Si l'écran ACL vous demande d'entrer un code NIP pour l'ordinateur, entrez le code NIP à quatre chiffres sur l'écran ACL, puis appuyez sur [OK].

4. Appuyez sur [Marche].

L'appareil lance la numérisation. Si vous utilisez la vitre du scanner de l'appareil, suivez les instructions affichées à l'écran tactile pour mener à bien la tâche de numérisation.



### Renseignements connexes

- [Numériser vers le réseau \(Windows\)](#)



## Numériser vers SharePoint

Numérisez des documents directement vers un serveur SharePoint lorsque vous devez partager les informations numérisées. Pour plus de commodité, configurez différents profils pour sauvegarder vos destinations préférées de numérisation vers SharePoint.

- [Configurer un profil Numérisation vers SharePoint](#)
- [Envoyer des données numérisées vers un serveur SharePoint](#)

## Configurer un profil Numérisation vers SharePoint

Configurez un profil Numérisation vers SharePoint pour pouvoir numériser et envoyer les données numérisées directement vers un emplacement SharePoint.

- Nous vous recommandons d'utiliser la dernière version des navigateurs web suivants :
  - Microsoft Edge, Firefox et Google Chrome™ pour Windows
  - Safari, Firefox et Google Chrome™ pour Mac
  - Google Chrome™ pour Android™
  - Safari et Google Chrome™ pour iOS
- Assurez-vous que JavaScript et les cookies sont toujours activés, quel que soit le navigateur utilisé.

1. Démarrez votre navigateur Web.
2. Saisissez « https://adresse IP de l'appareil » dans la barre d'adresse de votre navigateur (où « adresse IP de l'appareil » correspond à l'adresse IP de votre appareil).

Par exemple :

https://192.168.1.2

3. Si nécessaire, saisissez le mot de passe dans le champ **Connexion**, puis cliquez sur **Connexion**.



Le mot de passe par défaut pour gérer les paramètres de cet appareil se trouve au dos de l'appareil et est indiqué par « **Pwd** ».

4. Accédez au menu de navigation, puis cliquez sur **Numériser > Numériser vers FTP / SFTP / réseau / SharePoint**.



Commencez à partir de ≡ si le menu de navigation ne s'affiche pas sur le côté gauche de l'écran.

5. Sélectionnez l'option **SharePoint**, puis cliquez sur **Envoyer**.
6. Cliquez sur le menu **Numériser vers profil FTP / SFTP / réseau / SharePoint**.
7. Sélectionnez le profil que vous désirez configurer ou modifier.

### REMARQUE

Le fait d'utiliser les caractères ?, /, \, ", ;, <, >, | ou \* peut causer une erreur d'envoi.

Option	Description
<b>Nom profil</b>	Saisissez un nom pour ce profil de serveur (jusqu'à 15 caractères alphanumériques). L'appareil affichera ce nom sur l'écran ACL.
<b>Adresse du site SharePoint</b>	Copiez et collez l'adresse de destination complète indiquée dans la barre d'adresse de votre navigateur (par exemple : http://AdresseSiteSharePoint/Partage%20Documents/Formulaires/TousÉléments.aspx) ou l'adresse IP (par exemple : http://192.168.0.1/Partage%20Documents/Formulaires/TousÉléments.aspx).
<b>SSL/TLS</b>	Si vous saisissez l'adresse commençant par « https:// » dans le champ <b>Adresse du site SharePoint</b> , vous pouvez vérifier le certificat du serveur en cochant la case <b>Vérifier le certificat de serveur</b> .
<b>Nom de fichier</b>	Sélectionnez un préfixe de nom de fichier parmi les noms prédéfinis fournis ou les noms définis par l'utilisateur. Le nom de fichier utilisé pour le document numérisé sera composé du préfixe de nom de fichier que vous sélectionnez, suivi des six derniers chiffres du compteur du scanner à plat/scanner du chargeur automatique de documents et de l'extension de fichier (par exemple, « Estimate_098765.pdf »).

Option	Description
<b>Qualité</b>	Sélectionnez un réglage de qualité. Si vous sélectionnez l'option <b>Sélection utilisateur</b> , l'appareil demandera aux utilisateurs de sélectionner un réglage chaque fois qu'ils utiliseront le profil de numérisation.
<b>Type fichier</b>	Sélectionnez le type de fichier à utiliser pour le document numérisé. Si vous sélectionnez l'option <b>Sélection utilisateur</b> , l'appareil demandera aux utilisateurs de sélectionner un réglage chaque fois qu'ils utiliseront le profil de numérisation.
<b>Taille du document</b>	Sélectionnez le format du document dans la liste. Ceci est nécessaire pour s'assurer que le format du fichier numérisé est correct. Si vous sélectionnez l'option <b>Sélection utilisateur</b> , l'appareil demandera aux utilisateurs de sélectionner un réglage chaque fois qu'ils utiliseront le profil de numérisation.
<b>Taille fichier</b>	Sélectionnez la taille du fichier à partir de la liste. Si vous sélectionnez l'option <b>Sélection utilisateur</b> , l'appareil demandera aux utilisateurs de sélectionner un réglage chaque fois qu'ils utiliseront le profil de numérisation.
<b>Redressement automatique</b>	Sélectionnez l'option <b>Auto</b> pour configurer l'appareil pour qu'il redresse automatiquement les documents à mesure que les pages sont numérisées.
<b>Ignorer les pages vierges</b>	Sélectionnez l'option <b>Marche</b> pour supprimer les pages blanches du document des résultats de la numérisation.
<b>Sensibilité saut de page vierge</b>	Permet de sélectionner le niveau de sensibilité pour la détection des pages blanches dans les données numérisées. Plus la sensibilité est élevée, plus l'appareil détectera facilement les pages blanches.
<b>Numérisation recto verso</b> (DCP-L5660DN/MFC-L5710DN/ MFC-L5710DW/MFC-L5715DW/ MFC-L5717DW/MFC-L5915DW/ MFC-L6810DW/MFC-L6915DW)	Sélectionnez l'option <b>Tranche longue</b> ou <b>Tranche courte</b> pour numériser les deux côtés du document, en fonction de la disposition de votre original.
<b>Supprimer la couleur d'arrière-plan</b>	Permet de changer la quantité de couleur d'arrière-plan à supprimer.
<b>Réglages de marge</b> (seulement disponible sur certains modèles)	Permet de régler les marges du document.
<b>Séparation du document</b>	Permet de diviser une image numérisée. Lorsque plusieurs documents sont numérisés, vous pouvez diviser et enregistrer les documents séparément en utilisant cette fonction.
<b>TIFF compressé N/B</b>	Sélectionnez l'option de compression TIFF pour un document noir et blanc.
<b>Luminosité</b>	Permet de sélectionner le niveau de luminosité.
<b>Contraste</b>	Permet de sélectionner le niveau de contraste.
<b>Utiliser le code NIP pour authentification</b>	Pour protéger ce profil par un NIP, sélectionnez <b>Marche</b> , puis tapez un NIP à quatre chiffres dans le champ <b>Code PIN</b> .
<b>Méthode d'authentification</b>	Pour définir votre méthode d'authentification, sélectionnez <b>Auto</b> , <b>NLMv2</b> , <b>Kerberos</b> , ou <b>Base</b> . Si vous choisissez <b>Auto</b> , la méthode d'authentification sera détectée automatiquement.
<b>Nom utilisateur</b>	Saisissez le nom d'utilisateur (jusqu'à 96 caractères) d'un utilisateur autorisé à écrire des données dans le dossier spécifié dans le champ <b>Adresse du site SharePoint</b> . Si le nom d'utilisateur fait partie d'un domaine, entrez le nom d'utilisateur sous l'une ou l'autre des formes suivantes : <ul style="list-style-type: none"> <li>• <b>user@domain</b></li> <li>• <b>domain\user</b></li> </ul>

---

Option	Description
<b>Mot de passe</b>	Saisissez le mot de passe (jusqu'à 32 caractères) associé au nom d'utilisateur entré dans le champ <b>Nom utilisateur</b> . Saisissez le mot de passe à nouveau dans le champ <b>Retap nouveau mot passe</b> .
<b>Adresse du serveur Kerberos</b>	Pour configurer manuellement l'adresse du serveur Kerberos, tapez l'adresse du serveur Kerberos (par exemple : kerberos.example.com; jusqu'à 64 caractères).

8. Cliquez sur **Envoyer**.



### Renseignements connexes

- [Numériser vers SharePoint](#)
-

## Envoyer des données numérisées vers un serveur SharePoint

1. Chargez votre document.
2. Appuyez sur [Numéris.] > [vers SharePoint].
3. Lorsque les profils de serveur que vous avez configurés à l'aide de la Gestion à partir du Web apparaissent, sélectionnez le profil souhaité. Si le profil n'est pas complet (par exemple, si l'identifiant et le mot de passe sont manquants ou si la qualité ou le type de fichier n'est pas spécifié), il vous sera demandé d'entrer toutes les informations manquantes.



Si l'écran ACL vous demande d'entrer un code NIP pour l'ordinateur, entrez le code NIP à quatre chiffres sur l'écran ACL, puis appuyez sur [OK]

4. Appuyez sur [Marche].  
L'appareil lance la numérisation. Si vous utilisez la vitre du scanner de l'appareil, suivez les instructions affichées à l'écran tactile pour mener à bien la tâche de numérisation.



### Renseignements connexes

- [Numériser vers SharePoint](#)

## Utiliser le protocole des services Web pour la numérisation réseau (Windows 10 et Windows 11)

Le protocole Web Services permet aux utilisateurs de Windows 10 et Windows 11 de numériser en utilisant un appareil Brother sur le réseau. Vous devez installer le pilote par l'intermédiaire des services Web.

- [Utiliser le protocole des services Web pour installer le pilote de scanner \(Windows 10 et Windows 11\)](#)
- [Numériser depuis votre appareil avec le protocole des services Web \(Windows 10 et Windows 11\)](#)
- [Configurer les paramètres de numérisation pour le protocole des services Web](#)

## Utiliser le protocole des services Web pour installer le pilote de scanner (Windows 10 et Windows 11)

- Vérifiez si vous avez installé les bons logiciels et pilotes pour votre appareil.
- Vérifiez que l'ordinateur hôte et l'appareil Brother sont sur le même sous-réseau, ou que le routeur est correctement configuré pour transmettre les données entre les deux appareils.
- Vous devez configurer l'adresse IP sur votre appareil Brother avant de configurer ce réglage.

1. Effectuez l'une des opérations suivantes :

- Windows 11

Cliquez sur  > **Toutes les applications** > **Outils Windows** > **Panneau de configuration**. Dans le groupe **Matériel et audio**, cliquez sur **Ajouter un périphérique**.

- Windows 10

Cliquez sur  > **Système Windows** > **Panneau de configuration**. Dans le groupe **Matériel et audio**, cliquez sur **Ajouter un périphérique**.



- Le nom Web Services pour l'appareil Brother est le nom de votre modèle et l'adresse MAC.
- Déplacez votre souris au-dessus du nom de l'appareil pour afficher les informations sur l'appareil.

2. Sélectionnez l'appareil que vous souhaitez installer, puis suivez les instructions à l'écran.



Pour désinstaller les pilotes, cliquez sur **Désinstaller** ou  (**supprimer le périphérique**).



### Renseignements connexes

- [Utiliser le protocole des services Web pour la numérisation réseau \(Windows 10 et Windows 11\)](#)

▲ [Accueil](#) > [Numériser](#) > [Numériser avec le bouton de numérisation de l'appareil](#) > [Utiliser le protocole des services Web pour la numérisation réseau \(Windows 10 et Windows 11\)](#) > Numériser depuis votre appareil avec le protocole des services Web (Windows 10 et Windows 11)

## Numériser depuis votre appareil avec le protocole des services Web (Windows 10 et Windows 11)

Si vous avez installé le pilote de scanner à partir des services Web, vous pouvez accéder au menu de numérisation de Web Services à l'écran ACL de l'appareil.

Certains caractères dans les messages affichés à l'écran ACL peuvent être remplacés par des espaces si la configuration des langues de votre système d'exploitation et celle de votre appareil diffèrent.

1. Chargez votre document.
2. Appuyez sur [Numéris.] > [Num WS].
3. Sélectionnez le type de numérisation.
4. Sélectionnez le nom de l'ordinateur auquel vous souhaitez envoyer les données numérisées.
5. Appuyez sur [Marche].  
L'appareil lance la numérisation.

Si vous êtes invité à sélectionner une application de numérisation, sélectionnez Télécopie et numérisation Windows dans la liste.





### Renseignements connexes

- [Utiliser le protocole des services Web pour la numérisation réseau \(Windows 10 et Windows 11\)](#)



## Configurer les paramètres de numérisation pour le protocole des services Web

1. Effectuez l'une des opérations suivantes :
  - Windows 11  
Cliquez sur  > **Toutes les applications** > **Outils Windows** > **Panneau de configuration**. Dans le groupe **Matériel et audio**, cliquez sur **Afficher les périphériques et imprimantes**.
  - Windows 10  
Cliquez sur  > **Système Windows** > **Panneau de configuration**. Dans le groupe **Matériel et audio**, cliquez sur **Afficher les périphériques et imprimantes**.
2. Faites un clic droit sur l'icône de l'appareil, puis sélectionnez **Profils de numérisation....** La boîte de dialogue **Profils de numérisation** s'affiche.
3. Sélectionnez le profil de scanner que vous souhaitez utiliser.
4. Assurez-vous que le scanner sélectionné dans la liste **Scanneur** est un appareil qui prend en charge les services Web pour la numérisation, puis cliquez sur le bouton **Par défaut**.
5. Cliquez sur **Modifier....**  
La boîte de dialogue **Modifier le profil par défaut** s'affiche.
6. Sélectionnez les paramètres **Source**, **Format papier**, **Format de couleurs**, **Type de fichier**, **Résolution (ppp)**, **Luminosité** et **Contraste**.
7. Cliquez sur le bouton **Enregistrer le profil**.  
Ces paramètres seront appliqués lors de la numérisation au moyen du protocole des services Web.

Si l'appareil vous invite à sélectionner une application de numérisation, sélectionnez Télécopie et numérisation Windows dans la liste.



### Renseignements connexes

- [Utiliser le protocole des services Web pour la numérisation réseau \(Windows 10 et Windows 11\)](#)

## Modifier les paramètres du bouton de numérisation depuis Brother iPrint&Scan

Brother iPrint&Scan vous permet de modifier les paramètres du bouton de numérisation de l'appareil.

1. Démarrez Brother iPrint&Scan.

- Windows

Lancer  (Brother iPrint&Scan).

- Mac

Dans la barre de menus **Finder**, cliquez sur **Aller > Applications**, puis double-cliquez sur l'icône iPrint&Scan.

L'écran de Brother iPrint&Scan s'affiche.

2. Si votre appareil Brother n'est pas sélectionné, cliquez sur le bouton **Sélectionner votre appareil**, puis suivez les instructions à l'écran pour sélectionner votre appareil Brother.
3. Cliquez sur le bouton **Paramètres de numérisation de l'appareil**, puis suivez les instructions affichées à l'écran pour modifier les paramètres de numérisation tels que le format de document, la couleur et la résolution.

### Renseignements connexes

- [Numériser avec le bouton de numérisation de l'appareil](#)

## Configurer des certificats pour les PDF signés

Si vous sélectionnez un PDF signé pour les fonctions de numérisation, vous devez configurer un certificat sur votre appareil au moyen de la Gestion à partir du Web.

Pour utiliser un PDF signé, vous devez installer un certificat sur votre appareil et votre ordinateur.

1. Démarrez votre navigateur Web.
2. Saisissez « https://adresse IP de l'appareil » dans la barre d'adresse de votre navigateur (où « adresse IP de l'appareil » correspond à l'adresse IP de votre appareil).

Par exemple :

https://192.168.1.2

3. Si nécessaire, saisissez le mot de passe dans le champ **Connexion**, puis cliquez sur **Connexion**.



Le mot de passe par défaut pour gérer les paramètres de cet appareil se trouve au dos de l'appareil et est indiqué par « **Pwd** ».

4. Accédez au menu de navigation, puis cliquez sur **Administrateur > PDF signé**.



Commencez à partir de ☰ si le menu de navigation ne s'affiche pas sur le côté gauche de l'écran.

### PDF signé

#### Sélectionnez le certificat

Aucun ▼

(Pour utiliser le PDF signé, vous devez configurer le certificat.  
Pour ce faire, cliquez sur le lien ci-dessous.)

[Certificat>>](#)

Annuler

Envoyer

5. Cliquez sur la liste déroulante **Sélectionnez le certificat**, puis sélectionnez-le.
6. Cliquez sur **Envoyer**.



## Renseignements connexes

- Numériser avec le bouton de numérisation de l'appareil

## Désactiver la numérisation à partir de votre ordinateur

Pour désactiver la fonction de numérisation sur votre ordinateur, désactivez le paramètre de numérisation à l'aide de la Gestion à partir du Web.

1. Démarrez votre navigateur Web.
2. Saisissez « <https://adresse IP de l'appareil> » dans la barre d'adresse de votre navigateur (où « adresse IP de l'appareil » correspond à l'adresse IP de votre appareil).

Par exemple :

<https://192.168.1.2>

3. Si nécessaire, saisissez le mot de passe dans le champ **Connexion**, puis cliquez sur **Connexion**.



Le mot de passe par défaut pour gérer les paramètres de cet appareil se trouve au dos de l'appareil et est indiqué par « **Pwd** ».

4. Accédez au menu de navigation, puis cliquez sur **Numériser > Num. à partir du PC**.



Commencez à partir de ☰ si le menu de navigation ne s'affiche pas sur le côté gauche de l'écran.

5. Dans le champ **Num. depuis ordin.**, cliquez sur **Désactivé**.
6. Cliquez sur **Envoyer**.



### Renseignements connexes

- [Numériser avec le bouton de numérisation de l'appareil](#)

## **Numériser à partir de votre ordinateur (Windows)**

Il existe plusieurs manières d'utiliser votre ordinateur pour numériser des photos et des documents sur votre appareil. Utilisez les applications fournies ou votre application de numérisation préférée.

- [Numériser à l'aide de Brother iPrint&Scan \(Windows/Mac\)](#)
- [Numériser avec Nuance™ PaperPort™ 14SE ou d'autres applications Windows](#)
- [Numériser avec Télécopie et numérisation Windows](#)

## Numériser à l'aide de Brother iPrint&Scan (Windows/Mac)

1. Démarrez Brother iPrint&Scan.

- Windows

Lancer  (Brother iPrint&Scan).

- Mac

Dans la barre de menus **Finder**, cliquez sur **Aller > Applications**, puis double-cliquez sur l'icône iPrint&Scan.

L'écran de Brother iPrint&Scan s'affiche.

2. Si votre appareil Brother n'est pas sélectionné, cliquez sur le bouton **Sélectionner votre appareil**, puis sélectionnez le nom de votre modèle dans la liste. Cliquez sur **OK**.
3. Cliquez de nouveau sur **OK**.
4. Cliquez sur l'icône **Numérisation**, puis suivez les instructions à l'écran pour numériser vos documents.



### Renseignements connexes

- [Numériser à partir de votre ordinateur \(Windows\)](#)

#### Sujets connexes :

- [Brother iPrint&Scan](#)



## Numériser avec Nuance™ PaperPort™ 14SE ou d'autres applications Windows

Vous pouvez utiliser l'application Nuance™ PaperPort™ 14SE pour la numérisation.

- Pour télécharger l'application Nuance™ PaperPort™ 14SE, cliquez sur  (**Brother Utilities**), sélectionnez **Autres options** dans la barre de navigation de gauche, puis cliquez sur **PaperPort**.
- Nuance™ PaperPort™ 14SE prend en charge Windows 10 et Windows 11.
- Pour des instructions détaillées sur l'utilisation de chaque application, cliquez sur le menu **Aide** de l'application, puis cliquez sur **Guide de mise en route** dans le ruban **Aide**.



Les instructions suivantes s'appliquent à la numérisation avec PaperPort™ 14SE. Pour d'autres applications Windows, les étapes seront similaires. PaperPort™ 14SE prend en charge à la fois les pilotes TWAIN et WIA; le pilote TWAIN (recommandé) est utilisé dans ces étapes.

1. Chargez votre document.
2. Démarrez PaperPort™ 14SE.  
Effectuez l'une des opérations suivantes :
  - Windows 11  
Cliquez sur  > **Toutes les applications** > **Nuance PaperPort 14** > **PaperPort**.
  - Windows 10  
Cliquez sur  > **Nuance PaperPort 14** > **PaperPort**.
3. Cliquez sur le menu **Bureau**, puis cliquez sur **Paramètres de numérisation** dans le ruban **Bureau**.  
Le panneau **Numériser ou importer une photo** s'affiche sur le côté gauche de l'écran.
4. Cliquez sur **Sélectionner...**
5. Dans la liste des scanners disponibles, sélectionnez votre modèle dont le nom contient **TWAIN: TW**.
6. Cliquez sur **OK**.
7. Sélectionnez la case à cocher **Afficher la boîte de dialogue du scanner** dans le panneau **Numériser ou importer une photo**.
8. Cliquez sur **Numériser**.  
La boîte de dialogue Configuration du Scanner s'affiche.



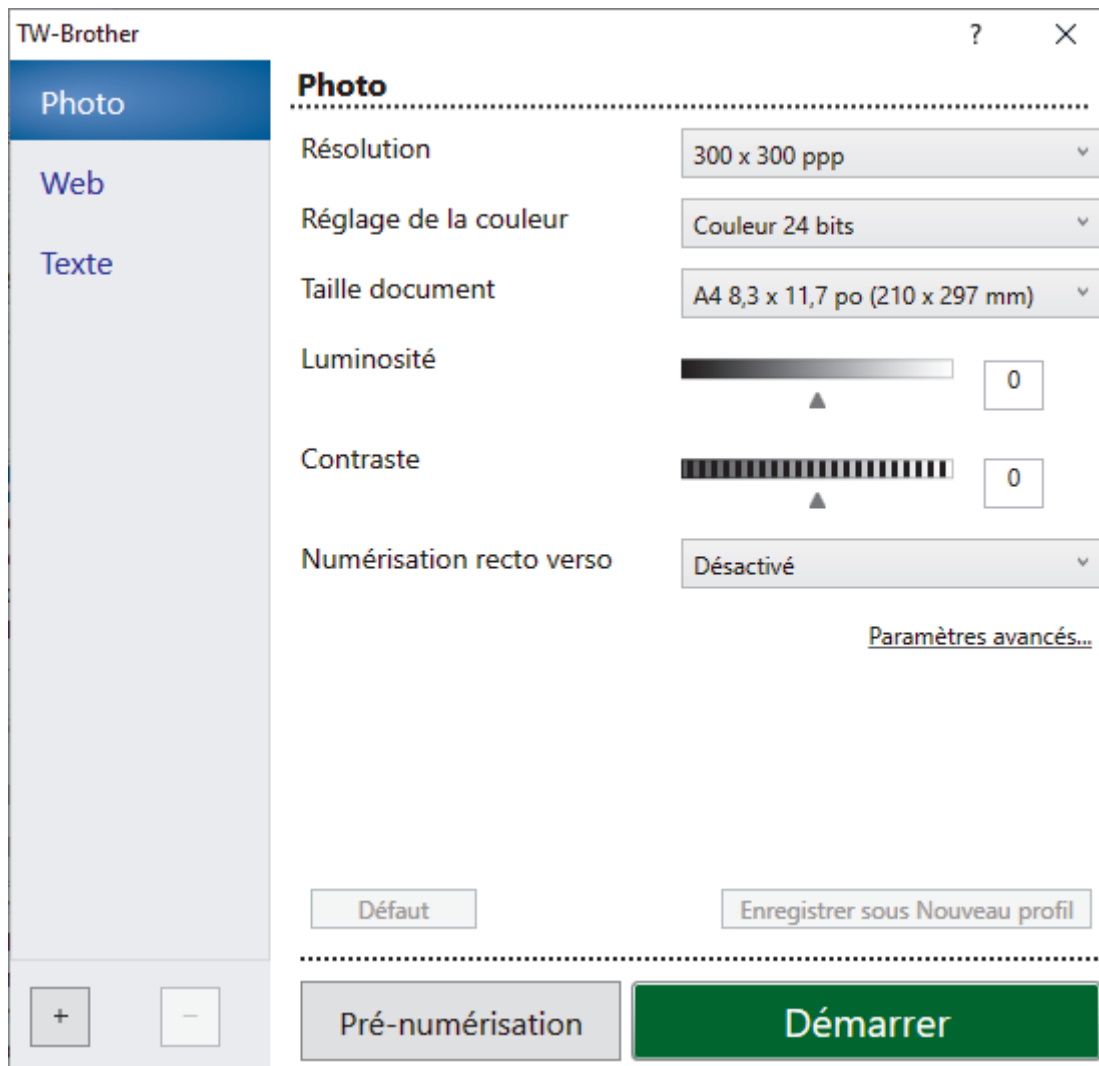

9. Réglez les paramètres dans la boîte de dialogue de configuration du scanner, si nécessaire.
10. Cliquez sur la liste déroulante **Taille document**, puis sélectionnez le format de votre document.



Pour numériser les deux faces du document (DCP-L5660DN/MFC-L5710DN/MFC-L5710DW/MFC-L5715DW/MFC-L5717DW/MFC-L5915DW/MFC-L6810DW/MFC-L6915DW) :

La numérisation recto-verso automatique est uniquement disponible lorsque vous utilisez le chargeur automatique de documents (ADF).

Vous ne pouvez pas utiliser la prénumérisation pour prévisualiser l'image numérisée.

11. Cliquez sur **Pré-numérisation** pour prévisualiser votre image et rogner les parties inutiles avant la numérisation.
12. Cliquez sur **Démarrer**.  
L'appareil lance la numérisation.



### Renseignements connexes

- Numériser à partir de votre ordinateur (Windows)
  - Paramètres du pilote TWAIN (Windows)

## Paramètres du pilote TWAIN (Windows)

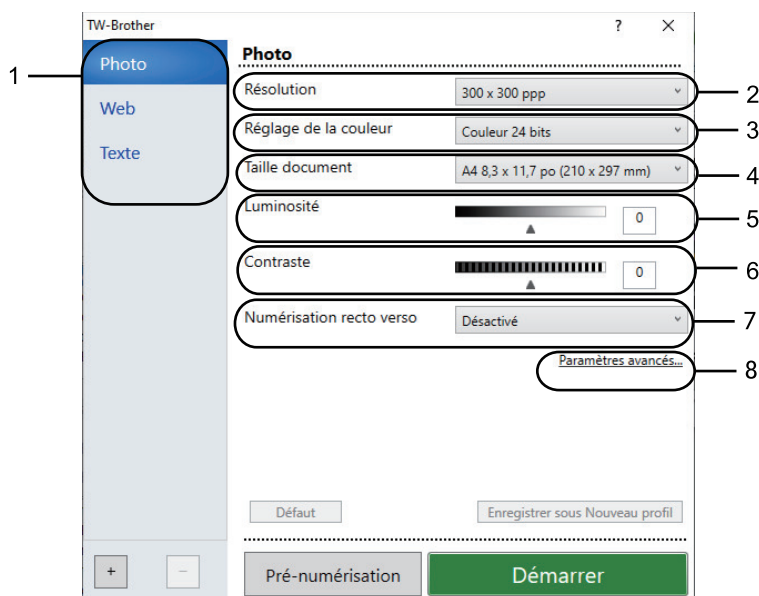

- Veuillez noter que les noms d'élément et les valeurs attribuables varient en fonction de l'appareil.
- L'option **Contraste** est disponible uniquement lorsque vous sélectionnez les options **Gris (Diffusion d'erreur)**, **Gris véritable** ou **Couleur 24 bits** dans la liste déroulante **Réglage de la couleur**.

### 1. Numérisation

Sélectionnez l'option **Photo**, **Web** ou **Texte** selon le type de document que vous souhaitez numériser.

Numérisation (type d'image)		Résolution	Réglage de couleur
<b>Photo</b>	Utilisez ce paramètre pour numériser des photos.	300 x 300 ppp	<b>Couleur 24 bits</b>
<b>Web</b>	Utilisez cette option pour joindre des images numérisées à des pages Web.	100 x 100 ppp	<b>Couleur 24 bits</b>
<b>Texte</b>	Numérisation de documents de type texte.	200 x 200 ppp	<b>Noir et blanc</b>

### 2. Résolution

Sélectionnez une résolution de numérisation dans la liste déroulante **Résolution**. Les résolutions élevées exigent davantage de mémoire et augmentent le temps de transfert, mais permettent d'obtenir une image numérisée plus nette, de qualité supérieure.

### 3. Réglage de la couleur

Sélectionnez parmi un éventail de profondeurs de couleur pour la numérisation.

- **Noir et blanc**  
Utilisez ce mode pour du texte ou des images de dessin au trait.
- **Gris (Diffusion d'erreur)**  
Utilisez ce mode pour les photographies ou les graphiques. (La diffusion d'erreur est une méthode permettant de créer des images en gris simulé sans utiliser de points réellement gris. Des points noirs sont disposés selon un motif spécifique pour donner l'aspect du gris.)
- **Gris véritable**  
Utilisez ce mode pour les photographies ou les graphiques. Ce mode offre des images d'une plus grande précision, car il utilise jusqu'à 256 teintes de gris.

---

- **Couleur 24 bits**

Crée une image avec la reproduction la plus précise des couleurs. Ce mode utilise jusqu'à 16,8 millions de couleurs pour numériser l'image. Il exige toutefois une capacité élevée de mémoire et un temps de transfert prolongé.

#### 4. Taille document

Sélectionnez le format exact de votre document dans une sélection de formats de numérisation prédéfinis.

Si vous sélectionnez **Format personnalisé...**, la boîte de dialogue **Taille de document personnalisée** s'affiche pour vous permettre de spécifier le format du document.

#### 5. Luminosité

Vous pouvez régler le niveau de luminosité en faisant glisser le curseur vers la droite ou vers la gauche pour éclaircir ou assombrir l'image. Si l'image numérisée est trop claire, définissez un niveau de luminosité plus faible et numérisez à nouveau le document. Si l'image est trop foncée, augmentez la luminosité et renumérisez le document. Vous pouvez également taper une valeur dans le champ pour définir le niveau de luminosité.

#### 6. Contraste

Augmentez ou diminuez le niveau de contraste en déplaçant le curseur vers la droite ou la gauche. Une augmentation accentue les zones sombres et claires de l'image, alors qu'une diminution révèle davantage de détails dans les zones grises. Vous pouvez également taper une valeur dans le champ pour définir le niveau de contraste.

#### 7. Numérisation recto verso

Numérisez les deux côtés du document. Lorsque vous utilisez la fonction de numérisation recto-verso automatique, vous devez sélectionner l'option **Reliure sur le bord long** ou **Reliure sur le bord court** dans la liste déroulante **Numérisation recto verso**, afin qu'au moment de tourner les pages, elles soient orientées comme vous le souhaitez.

(DCP-L5660DN/MFC-L5710DN/MFC-L5710DW/MFC-L5715DW/MFC-L5717DW/MFC-L5915DW/  
MFC-L6810DW/MFC-L6915DW)

#### 8. Paramètres avancés

Configurez les paramètres avancés en cliquant sur le bouton **Paramètres avancés** dans la boîte de dialogue des paramètres de numérisation.

- **Correction de documents**

- **Auto-réalignement**

Régler l'appareil de manière à corriger automatiquement l'alignement des documents à mesure que les pages sont numérisées.

- **Déterminez la fin de la page (Chargeur ADF)**

Détecte la fin de page et ajuste automatiquement la taille de la page lorsque la longueur du document numérisé depuis l'ADF est plus courte que le format de document sélectionné.

- **Paramètres des marges** (seulement disponible sur certains modèles)

Ajustez les marges sur votre document.

- **Faire pivoter l'image**

Pivotez l'image numérisée.

- **Remplir de couleur**

Remplissez les bords sur les quatre côtés de l'image numérisée à l'aide de la couleur et de la plage sélectionnées.

- **Ignorer les pages vierges**

Supprimez les pages vierges du document des résultats de la numérisation.

- **Qualité de l'image**

- **Traitement de l'arrière-plan**

- **Supprimer les déteintes/motifs**

Évitez que l'encre ne transperce le papier.

- **Supprimer la couleur d'arrière-plan**

Supprimez la couleur de base des documents pour améliorer la lisibilité des données numérisées.

- 
- **Suppression de la couleur**  
Sélectionnez une couleur à supprimer de l'image numérisée.
  - **Accentuation du bord**  
Améliorez la netteté des caractères de l'original.
  - **Réduire le bruit**  
Cette option améliore la qualité des images numérisées. L'option **Réduire le bruit** est disponible lorsque vous sélectionnez l'option **Couleur 24 bits** et la résolution de numérisation **300 x 300 ppp**, **400 x 400 ppp** ou **600 x 600 ppp**.
  - **Qualité de l'image noir et blanc**
    - **Correction de caractère**
      - **Correction de caractère flou**  
Corrigez les caractères interrompus ou incomplets de l'original pour améliorer leur lisibilité.
      - **Formatage en caractère gras**  
Accentuez les caractères de l'original en les mettant en gras.
    - **Inversion noir/blanc**  
Inversez le noir et le blanc d'une image noir et blanc.
  - **Contrôle de l'alimentation papier**
    - **Présentation**  
Sélectionnez la mise en page.
    - **Num continue**  
Sélectionnez cette option pour numériser plusieurs pages. Après la numérisation d'une page, sélectionnez l'option pour continuer la numérisation ou la terminer.



## Renseignements connexes

- [Numériser avec Nuance™ PaperPort™ 14SE ou d'autres applications Windows](#)
-

## Numériser avec Télécopie et numérisation Windows

L'application Télécopie et numérisation Windows est une autre option que vous pouvez utiliser pour la numérisation.

- Télécopie et numérisation Windows utilise le pilote de scanner WIA.
- Pour recadrer une partie de la page après la prénumérisation d'un document, vous devez numériser en utilisant la vitre du scanner (que vous pouvez également nommer scanner à plat).

1. Chargez votre document.
2. Lancez Télécopie et numérisation Windows.
3. Cliquez sur **Fichier > Nouveau > Numériser**.
4. Sélectionnez le scanner que vous souhaitez utiliser.
5. Cliquez sur **OK**.

La boîte de dialogue **Nouvelle numérisation** s'affiche.

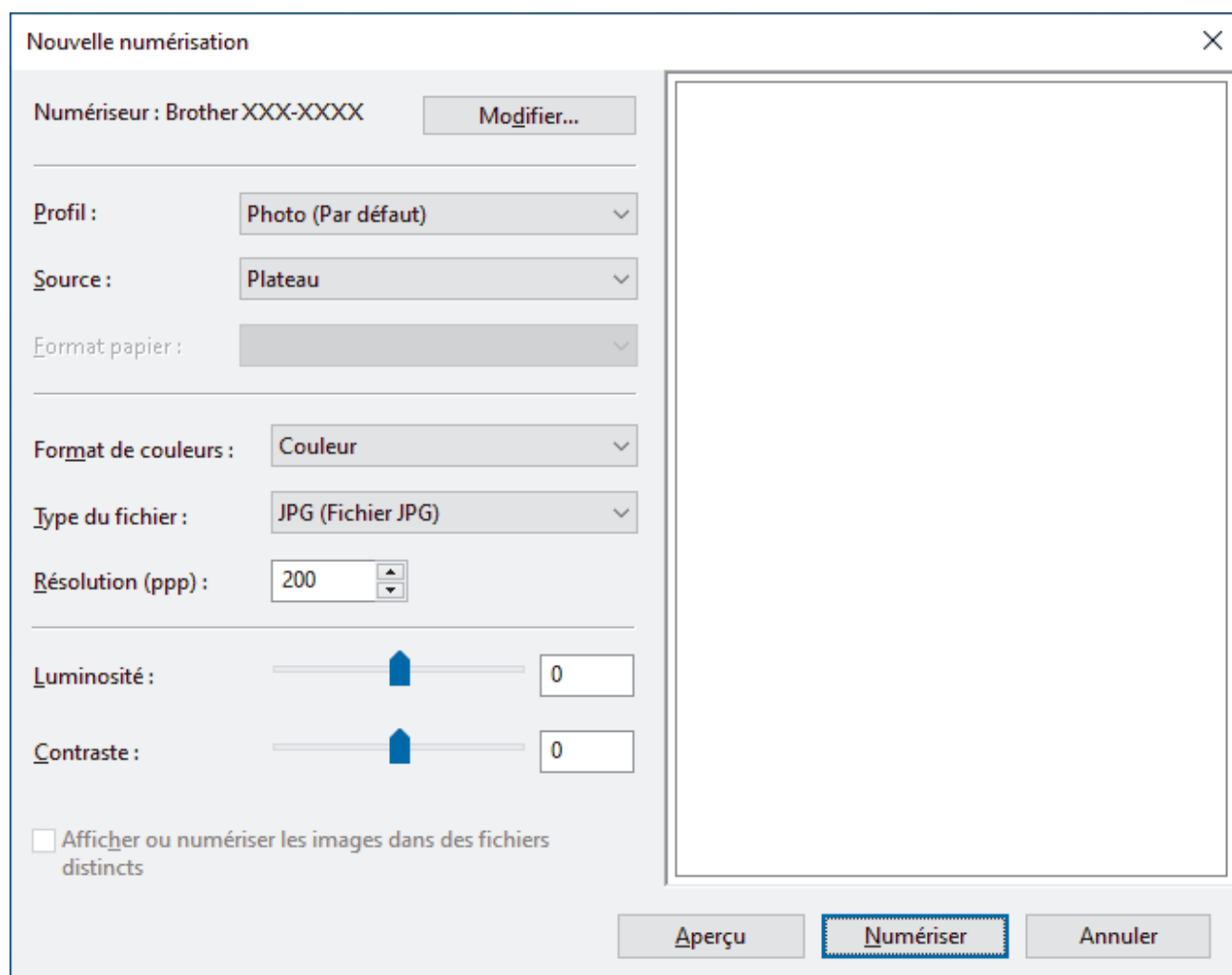

6. Si nécessaire, modifiez les paramètres de la boîte de dialogue.

La résolution du scanner peut être réglée à 1200 ppp maximum. Si vous souhaitez numériser à une résolution supérieure, utilisez le logiciel **Utilitaire du scanner** de **Brother Utilities**.

Si votre appareil prend en charge la numérisation recto verso et que vous souhaitez utiliser cette fonction, sélectionnez **Chargeur (numérisation recto verso)** dans la liste déroulante Source

7. Cliquez sur **Numériser**.

L'appareil commence la numérisation du document.



## Renseignements connexes

- Numériser à partir de votre ordinateur (Windows)
  - Paramètres du pilote WIA (Windows)
-

## Paramètres du pilote WIA (Windows)

Nouvelle numérisation

Numérisateur : Brother XXX-XXXX Modifier...

Profil : Photo (Par défaut)

Source : Plateau

Format papier :

Format de couleurs : Couleur

Type de fichier : JPG (Fichier JPG)

Résolution (ppp) : 200

Luminosité : 0

Contraste : 0

Afficher ou numériser les images dans des fichiers distincts

Aperçu Numériser Annuler

### Profil

Sélectionnez le profil de numérisation à utiliser dans la liste déroulante **Profil**.

### Source

Sélectionnez l'option **Plateau**, **Chargeur (numérisation d'une face)** ou **Chargeur (numérisation recto verso)** dans la liste déroulante.

### Format de papier

L'option **Format de papier** est disponible si vous sélectionnez l'option **Chargeur (numérisation d'une face)** ou **Chargeur (numérisation recto verso)** dans la liste déroulante **Source**.

### Format de couleurs

Sélectionnez un format de numérisation en couleur dans la liste déroulante **Format de couleurs**.

### Type de fichier

Sélectionnez un format de fichier dans la liste déroulante **Type de fichier**.

### Résolution (ppp)

Définissez une résolution de numérisation dans le champ **Résolution (ppp)**. Les résolutions élevées exigent davantage de mémoire et augmentent le temps de transfert, mais permettent d'obtenir une image numérisée plus nette, de qualité supérieure.

---

## Luminosité

Vous pouvez régler le niveau de luminosité en faisant glisser le curseur vers la droite ou vers la gauche pour éclaircir ou assombrir l'image. Si l'image numérisée est trop claire, réduisez la luminosité et renumérisez le document. Si l'image est trop foncée, augmentez la luminosité et renumérisez le document. Vous pouvez également taper une valeur dans le champ pour définir le niveau de luminosité.

## Contraste

Vous pouvez augmenter ou diminuer le niveau de contraste en déplaçant le curseur vers la droite ou vers la gauche. Une augmentation accentue les zones sombres et claires de l'image, alors qu'une diminution révèle davantage de détails dans les zones grises. Vous pouvez également taper une valeur dans le champ pour définir le niveau de contraste.



## Renseignements connexes

- [Numériser avec Télécopie et numérisation Windows](#)
-



## **Numériser à partir de votre ordinateur (Mac)**

- [Numériser à l'aide de Brother iPrint&Scan \(Windows/Mac\)](#)
- [Numériser à l'aide d'AirPrint \(macOS\)](#)

## Configurer les paramètres de numérisation à l'aide de la Gestion à partir du Web

- [Définir le nom de fichier numérisé à l'aide de la Gestion à partir du Web](#)
- [Régler le rapport courriel de tâche de numérisation à l'aide de la Gestion à partir du Web](#)

## Définir le nom de fichier numérisé à l'aide de la Gestion à partir du Web

Configurez un nom de fichier pour les données numérisées à l'aide de la Gestion à partir du Web.

1. Démarrez votre navigateur Web.
2. Saisissez « https://adresse IP de l'appareil » dans la barre d'adresse de votre navigateur (où « adresse IP de l'appareil » correspond à l'adresse IP de votre appareil).

Par exemple :

https://192.168.1.2

3. Si nécessaire, saisissez le mot de passe dans le champ **Connexion**, puis cliquez sur **Connexion**.



Le mot de passe par défaut pour gérer les paramètres de cet appareil se trouve au dos de l'appareil et est indiqué par « **Pwd** ».

4. Accédez au menu de navigation, puis cliquez sur **Numériser > Nom du fichier de numérisation**.



Commencez à partir de ☰ si le menu de navigation ne s'affiche pas sur le côté gauche de l'écran.

5. Sélectionnez le **Style de nom de fichier** dans la liste déroulante.
6. Si vous avez sélectionné l'option d'inclusion de la date dans le champ **Style de nom de fichier**, sélectionnez le format de date dans la liste déroulante.
7. Dans le champ **Heure**, sélectionnez **Marche** pour inclure l'information horaire dans le nom de fichier.
8. Dans le champ **Compteur**, sélectionnez **Continu** ou **Réinitialisez après chaque travail**.



Si vous sélectionnez **Réinitialisez après chaque travail**, la duplication des noms de fichiers peut se produire.

9. Si vous souhaitez créer un préfixe de nom de fichier défini par l'utilisateur, saisissez un nom de fichier dans les champs définis par l'utilisateur de chaque fonction de numérisation.



N'utilisez pas les caractères suivants : ? / \ \*

10. Cliquez sur **Envoyer**.



### Renseignements connexes

- [Configurer les paramètres de numérisation à l'aide de la Gestion à partir du Web](#)

## Régler le rapport courriel de tâche de numérisation à l'aide de la Gestion à partir du Web

Lorsque vous numérisez un document, l'appareil envoie automatiquement un rapport courriel de tâche de numérisation à l'adresse électronique enregistrée.

1. Démarrez votre navigateur Web.
2. Saisissez « <https://adresse IP de l'appareil> » dans la barre d'adresse de votre navigateur (où « adresse IP de l'appareil » correspond à l'adresse IP de votre appareil).

Par exemple :

<https://192.168.1.2>

3. Si nécessaire, saisissez le mot de passe dans le champ **Connexion**, puis cliquez sur **Connexion**.



---

Le mot de passe par défaut pour gérer les paramètres de cet appareil se trouve au dos de l'appareil et est indiqué par « **Pwd** ».

---

4. Accédez au menu de navigation, puis cliquez sur **Numériser** > **Num. rapport courriel tâches**.



---

Commencez à partir de ☰ si le menu de navigation ne s'affiche pas sur le côté gauche de l'écran.

---

5. Dans le champ **Adresse de l'administrateur**, saisissez l'adresse électronique.
6. Pour les fonctions de numérisation souhaitées, sélectionnez **Marche** pour envoyer un rapport courriel de tâche de numérisation.
7. Cliquez sur **Envoyer**.



### Renseignements connexes

- [Configurer les paramètres de numérisation à l'aide de la Gestion à partir du Web](#)

## Copie

- Copier sur un côté du papier (recto)
- Copier sur les deux côtés du papier (recto-verso)
- Agrandir ou réduire les images copiées
- Effectuer des copies N dans 1 à l'aide de la fonction Mise en page
- Interrompre une tâche d'impression par une tâche de copie
- Copier une carte d'identité
- Options de copie

## Copier sur un côté du papier (recto)

>> DCP-L5510DN/DCP-L5660DN/MFC-L5710DN/MFC-L5710DW/MFC-L5715DW/MFC-L5717DW  
>> MFC-L5915DW/MFC-L6810DW/MFC-L6915DW

### DCP-L5510DN/DCP-L5660DN/MFC-L5710DN/MFC-L5710DW/MFC-L5715DW/ MFC-L5717DW

1. Assurez-vous de charger le papier de format adéquat dans le bac à papier.
2. Effectuez l'une des actions suivantes :
  - Placez le document *face imprimée vers le haut* dans le chargeur automatique de documents (ADF).  
(Si vous copiez plusieurs pages, nous vous recommandons d'utiliser le chargeur automatique de documents (ADF).)

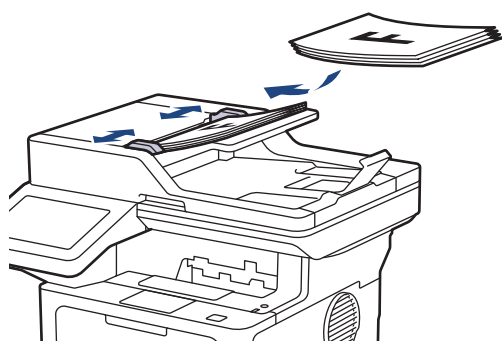

- Placez le document *face imprimée vers le bas* sur la vitre du scanner.

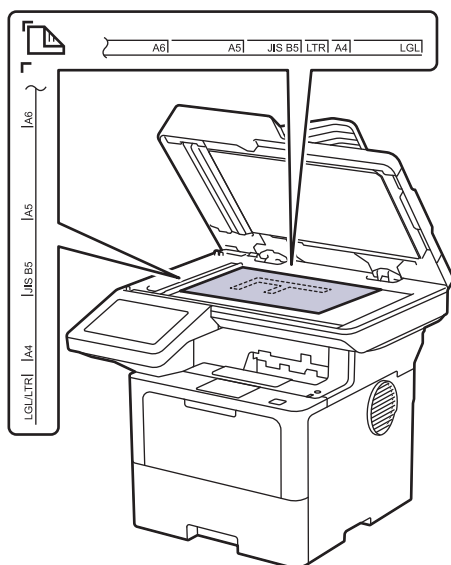

## REMARQUE

Pour les documents importants ou fragiles, utilisez la vitre du scanner de l'appareil, et non le chargeur automatique de documents (ADF).

3. Appuyez sur  [Copie].



L'écran ACL affiche :



4. Modifiez les paramètres de copie, si nécessaire.

- **001** (Nombre de copies)

Entrez le nombre de copies de l'une des manières suivantes :

- Appuyez sur  ou  sur l'écran ACL.
- Appuyez sur **001** pour afficher un pavé numérique sur l'écran ACL, puis entrez le nombre de copies. Appuyez sur [OK].

-  [Options]



Appuyez sur  pour modifier les réglages de copie pour la copie suivante uniquement.

- Lorsque vous terminez, appuyez sur [OK]. (Si le bouton [OK] est affiché.)
- Une fois que vous avez fini de choisir les nouvelles options, vous pouvez les enregistrer en appuyant sur le bouton [Enr. en tant que racc].



#### Réglage actuel

Appuyez sur la zone d'affichage suivante pour modifier ces paramètres pour la copie suivante uniquement. L'icône qui apparaît dépend du modèle.

-  [Qualité]
-  [Usage bac]
-  [Agrandir/Réduire]

5. Appuyez sur [Marche].



Pour arrêter la copie, appuyez sur .

## MFC-L5915DW/MFC-L6810DW/MFC-L6915DW

1. Assurez-vous de charger le papier de format adéquat dans le bac à papier.

---

2. Effectuez l'une des actions suivantes :

- Placez le document *face imprimée vers le haut* dans le chargeur automatique de documents (ADF).  
(Si vous copiez plusieurs pages, nous vous recommandons d'utiliser le chargeur automatique de documents (ADF).)

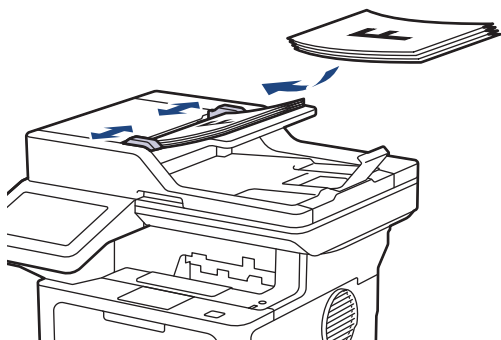

- Placez le document *face imprimée vers le bas* sur la vitre du scanner.

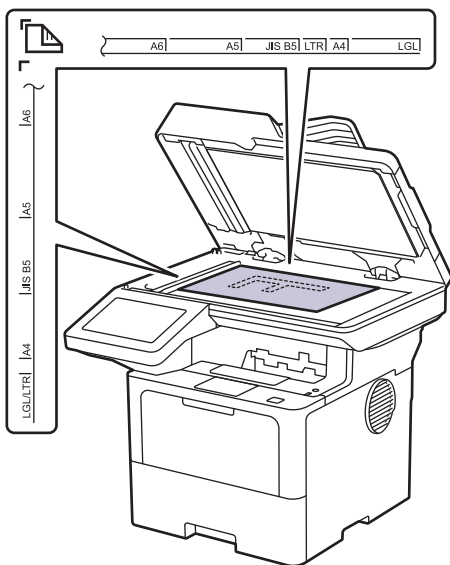

## REMARQUE

Pour les documents importants ou fragiles, utilisez la vitre du scanner de l'appareil, et non le chargeur automatique de documents (ADF).



---

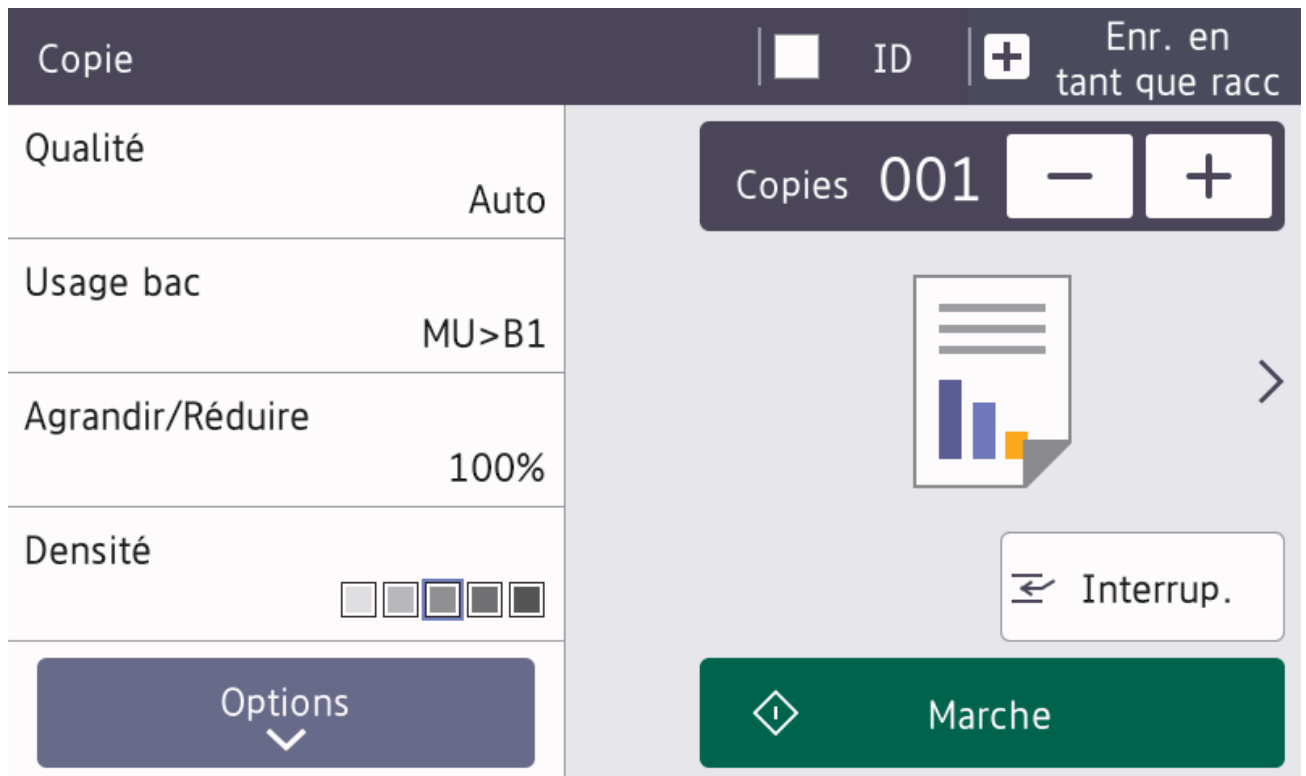

3. Appuyez sur  [Copie].

L'écran ACL affiche :





Copie		ID	+	Enr. en tant que racc
Qualité	Auto	Copies 001 - +		
Usage bac	MU>B1	 >		
Agrandir/Réduire	100%			
Densité		Interrup.		
Options		Marche		

4. Modifiez les paramètres de copie, si nécessaire.

- **001** (Nombre de copies)

Entrez le nombre de copies de l'une des manières suivantes :

- Appuyez sur  ou  sur l'écran ACL.
- Appuyez sur **001** pour afficher un pavé numérique sur l'écran ACL, puis entrez le nombre de copies. Appuyez sur [OK].

- [Options]

Appuyez sur  pour modifier les paramètres de copie pour la copie suivante uniquement.

- Lorsque vous terminez, appuyez sur [OK]. (Si le bouton [OK] est affiché.)
- Une fois que vous avez fini de choisir les nouvelles options, vous pouvez les enregistrer en appuyant sur le bouton [Enr. en tant que racc].



- Copie rapide

Appuyez sur > pour accéder aux paramètres de copie prédéfinis.

- Réglage actuel

Appuyez sur la zone d'affichage suivante pour modifier ces paramètres pour la copie suivante uniquement.

- [Qualité]
- [Usage bac]
- [Agrandir/Réduire]
- [Densité]

5. Appuyez sur [Marche].



Pour arrêter la copie, appuyez sur .



## Renseignements connexes

- Copie

## Copier sur les deux côtés du papier (recto-verso)

Réduisez la quantité de papier utilisée en copiant sur les deux côtés du papier.

- Vous devez choisir la disposition de copie recto-verso parmi les options suivantes avant de pouvoir démarrer la copie recto-verso.
- La disposition de votre document d'origine détermine la disposition de copie recto-verso que vous devez choisir.
- Pour les documents importants ou fragiles, utilisez la vitre du scanner de l'appareil, et non le chargeur automatique de documents (ADF).
- Pour utiliser la fonction de copie recto-verso automatique, vous devez placer votre document dans le chargeur automatique de documents (ADF).
- Lorsque vous effectuez des copies recto-verso manuellement à partir d'un document recto-verso, utilisez la vitre du scanner.
- Sélectionnez le papier de format Lettre, Légal, Légal Mexique, Légal Inde ou Folio lorsque vous utilisez l'option de copie recto-verso.

### Portrait

#### 2 côtés à 2 côtés

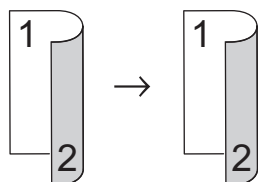

#### 1 côté à 2 côtés (bord long)

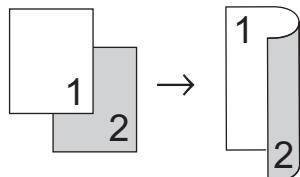

#### 1 côté à 2 côtés (bord court)

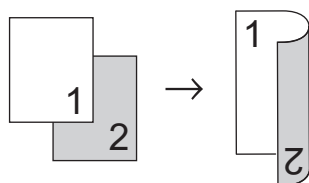

### Paysage

#### 2 côtés à 2 côtés

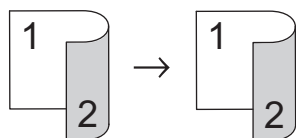

#### 1 côté à 2 côtés (bord long)

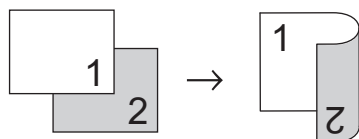

#### 1 côté à 2 côtés (bord court)

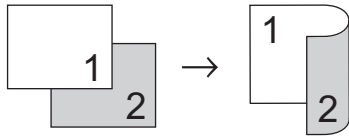

1. Chargez votre document.

## REMARQUE

- (Pour DCP-L5660DN/MFC-L5710DN/MFC-L5710DW/MFC-L5715DW/MFC-L5717DW/MFC-L5915DW/MFC-L6810DW/MFC-L6915DW) Placez votre document recto-verso dans l'ADF. Si vous utilisez la vitre du scanner pour votre document recto-verso, sélectionnez l'option [Rec⇒Rec-ver].
- (Pour DCP-L5510DN) Placez votre document recto-verso sur la vitre du scanner.

2. Appuyez sur  [Copie].
3. Entrez le nombre de copies.
4. Appuyez sur [Options] > [Copie Rec-ver].
5. Effectuez l'une des opérations suivantes :
  - Pour effectuer des copies recto-verso d'un document recto-verso, appuyez sur [Rec-ver⇒Rec-ver].
  - Pour effectuer des copies recto-verso à partir d'un document recto, suivez ces étapes :
    - a. Pour modifier les options de disposition, appuyez sur [Visualis], puis appuyez sur [Retour bord long] ou [Retour bord court].
    - b. Appuyez sur [Rec⇒Rec-ver].

## REMARQUE

(Pour DCP-L5510DN) Si vous sélectionnez [Rec-ver⇒Rec-ver], vous ne pourrez pas utiliser l'ADF. Utilisez la vitre du scanner.

6. Lorsque vous terminez, appuyez sur [OK]. (Si le bouton [OK] est affiché.)
7. Appuyez sur [Marche].

Si vous avez placé le document dans le chargeur automatique de documents (ADF), l'appareil numérise les pages et commence à imprimer.
8. **Si vous utilisez la vitre du scanner, répétez les étapes suivantes pour chaque page du document :**



Pour un document recto-verso, retournez la feuille sur la longueur pour numériser l'autre côté.

- Placez la page suivante sur la vitre du scanner, puis appuyez sur [Continuer] pour numériser la page.
- Après la numérisation de toutes les pages, appuyez sur [Finir].







## Renseignements connexes

- Copie

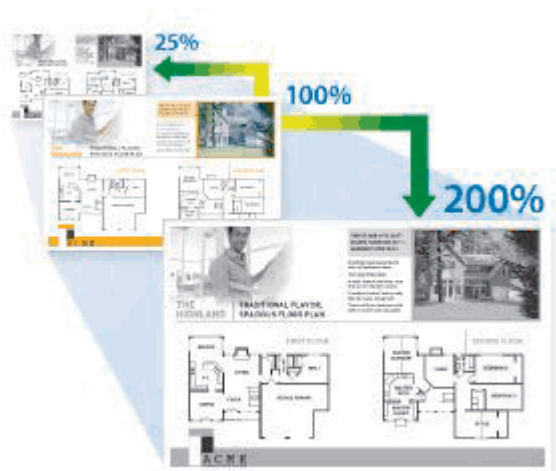
## Agrandir ou réduire les images copiées

Sélectionnez un taux d'agrandissement ou de réduction afin de redimensionner les données copiées.



1. Chargez votre document.
  2. Appuyez sur  [Copie].
  3. Entrez le nombre de copies.
  4. Appuyez sur [Options] > [Agrandir/Réduire].
  5. Appuyez sur l'option souhaitée.
  6. Effectuez l'une des opérations suivantes :
    - Si vous avez sélectionné [Agrandir] ou [Réduire], appuyez sur le taux d'agrandissement ou de réduction que vous souhaitez utiliser.
    - Si vous sélectionnez [Person (25-400%)], appuyez sur  (retour arrière) pour effacer le pourcentage affiché, ou appuyez sur ◀ pour déplacer le curseur, puis entrez un taux d'agrandissement ou de réduction de [25] à [400].  
Appuyez sur [OK].
    - Si vous avez sélectionné [100%] ou [Auto], passez à l'étape suivante.
- 
-  • [Auto] configure l'appareil de manière à calculer le taux de réduction qui convient le mieux au format de papier.
- [Auto] est disponible uniquement lors de l'utilisation du chargeur automatique de documents (ADF).
- 
7. Lorsque vous terminez, appuyez sur [OK]. (Si le bouton [OK] est affiché.)
  8. Appuyez sur [Marche].

### Renseignements connexes

- [Copie](#)



## Effectuer des copies N dans 1 à l'aide de la fonction Mise en page





L'option de copie N dans 1 permet d'économiser du papier en copiant deux ou quatre pages de votre document sur une seule page de copie.



>> DCP-L5510DN/DCP-L5660DN/MFC-L5710DN/MFC-L5710DW/MFC-L5715DW/MFC-L5717DW  
 >> MFC-L5915DW/MFC-L6810DW/MFC-L6915DW

### DCP-L5510DN/DCP-L5660DN/MFC-L5710DN/MFC-L5710DW/MFC-L5715DW/MFC-L5717DW

1. Chargez votre document.
2. Appuyez sur  [Copie].
3. Entrez le nombre de copies.
4. Appuyez sur  [Options] > [Visual. page].
5. Faites glisser le doigt vers le haut ou le bas, ou appuyez sur ▲ ou ▼ pour afficher l'option, puis appuyez sur l'option souhaitée.





Option	Description
2en1 (Portrait)	
2en1 (Paysage)	
4en1 (Portrait)	
4en1 (Paysage)	

6. Lorsque vous terminez, appuyez sur [OK]. (Si le bouton [OK] est affiché.)
7. Appuyez sur [Marche].  
 Si vous avez placé le document dans le chargeur automatique de documents (ADF), l'appareil numérise les pages et commence à imprimer.
8. Si vous utilisez la vitre du scanner, répétez les étapes suivantes pour chaque page du document :

- Placez la page suivante sur la vitre du scanner, puis appuyez sur [Continuer] pour numériser la page.
- Après la numérisation de toutes les pages, appuyez sur [Finir].

## MFC-L5915DW/MFC-L6810DW/MFC-L6915DW

1. Chargez votre document.
2. Appuyez sur  [Copie].
3. Entrez le nombre de copies.
4. Appuyez sur [Options] > [Visual. page].
5. Faites glisser le doigt vers le haut ou le bas, ou appuyez sur ▲ ou ▼ pour afficher l'option, puis appuyez sur l'option souhaitée.

Option	Description
2en1 (Portrait)	
2en1 (Paysage)	
4en1 (Portrait)	
4en1 (Paysage)	

6. Lorsque vous terminez, appuyez sur [OK]. (Si le bouton [OK] est affiché.)
7. Appuyez sur [Marche].  
Si vous avez placé le document dans le chargeur automatique de documents (ADF), l'appareil numérise les pages et commence à imprimer.
8. Si vous utilisez la vitre du scanner, répétez les étapes suivantes pour chaque page du document :
  - Placez la page suivante sur la vitre du scanner, puis appuyez sur [Continuer] pour numériser la page.
  - Après la numérisation de toutes les pages, appuyez sur [Finir].

### Renseignements connexes

- [Copie](#)

## Interrompre une tâche d'impression par une tâche de copie

Modèles associés : MFC-L6810DW/MFC-L6915DW

Interrompez la tâche d'impression actuelle pour effectuer des copies urgentes.

### REMARQUE

Cette fonction ne peut pas interrompre l'impression des télécopies reçues. L'appareil peut interrompre les tâches suivantes :

- Tâches d'impression depuis votre ordinateur ou vos appareils mobiles
- Tâches de copie

1. Chargez votre document.

2. Appuyez sur  [Copie].

3. Entrez le nombre de copies.

4. Appuyez sur [Interrup.].

5. Appuyez sur [Marche].

Si vous avez placé le document dans le chargeur automatique de documents (ADF), l'appareil numérise les pages et commence à imprimer.

6. **Si vous utilisez la vitre du scanner, répétez les étapes suivantes pour chaque page du document :**

- Placez la page suivante sur la vitre du scanner, puis appuyez sur [Continuer] pour numériser la page.
- Après la numérisation de toutes les pages, appuyez sur [Finir].

7. Une fois que l'appareil a imprimé les copies, appuyez sur [Interrup.] pour redémarrer une tâche d'impression en attente.



### Renseignements connexes

- [Copie](#)



## Copier une carte d'identité

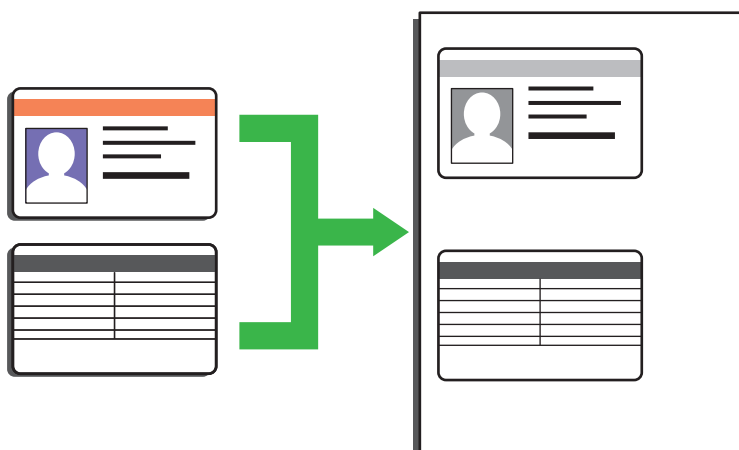

Vous pouvez copier une carte d'identité uniquement si cela est autorisé par les lois en vigueur. Pour de l'information plus détaillée ►► *Guide de sécurité du produit*

>> DCP-L5510DN/DCP-L5660DN/MFC-L5710DN/MFC-L5710DW/MFC-L5715DW/MFC-L5717DW  
>> MFC-L5915DW/MFC-L6810DW/MFC-L6915DW

### DCP-L5510DN/DCP-L5660DN/MFC-L5710DN/MFC-L5710DW/MFC-L5715DW/ MFC-L5717DW

1. Placez votre carte d'identité, *face vers le bas*, près du coin supérieur gauche de la vitre du scanner.

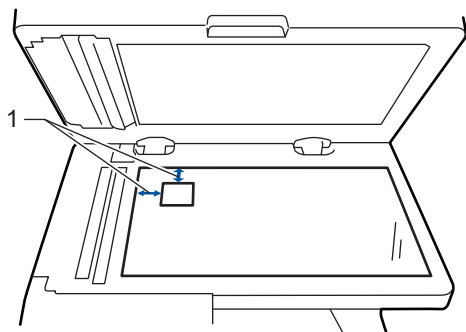

1 : Distance 0,16 po. (4,0 mm) ou plus (haut, gauche)

2. Appuyez sur  [Copie].
3. Appuyez sur [ID].
4. Entrez le nombre de copies.
5. Appuyez sur [Marche].  
L'appareil numérise un côté de la carte d'identité.
6. Lorsque l'appareil termine de numériser le premier côté, retournez la carte d'identification.

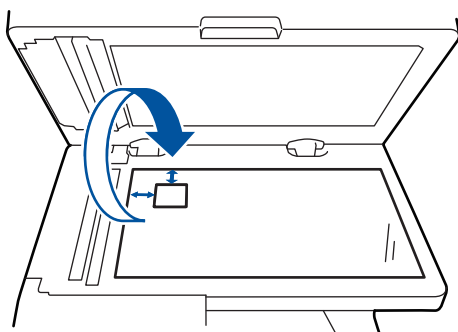

7. Appuyez sur [Continuer] pour numériser l'autre côté.

## MFC-L5915DW/MFC-L6810DW/MFC-L6915DW

1. Placez votre carte d'identité, *face vers le bas*, près du coin supérieur gauche de la vitre du scanner.

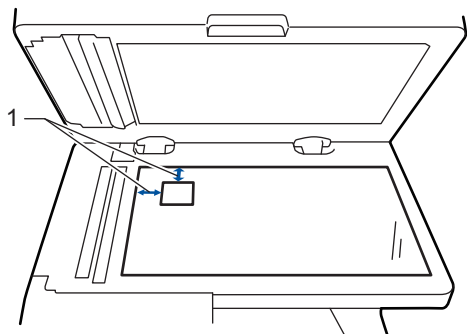

1 : Distance 0,16 po. (4,0 mm) ou plus (haut, gauche)

2. Appuyez sur  [Copie].
3. Appuyez sur > à l'écran tactile, puis sélectionnez [2en1 (ID)].
4. Entrez le nombre de copies.
5. Appuyez sur [Marche].

L'appareil numérise un côté de la carte d'identité.

6. Lorsque l'appareil termine de numériser le premier côté, retournez la carte d'identification.

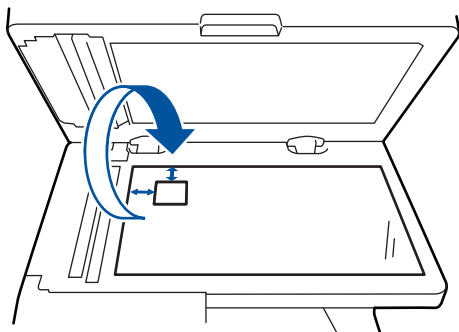

7. Appuyez sur [Continuer] pour numériser l'autre côté.

### Renseignements connexes

- [Copie](#)

## Options de copie

>> DCP-L5510DN/DCP-L5660DN/MFC-L5710DN/MFC-L5710DW/MFC-L5715DW/MFC-L5717DW  
 >> MFC-L5915DW/MFC-L6810DW/MFC-L6915DW

### DCP-L5510DN/DCP-L5660DN/MFC-L5710DN/MFC-L5710DW/MFC-L5715DW/ MFC-L5717DW

Pour modifier les paramètres de copie, appuyez sur  [Options].

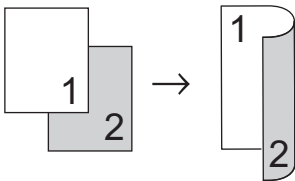
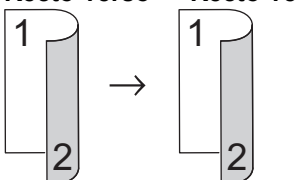
Sélections de menu	Options	
Qualité	Sélectionnez la qualité de copie en fonction du type de document.	
Usage bac	Sélectionnez un bac à papier pour la copie suivante.	
Agrandir/Réduire	100%	-
	Agrandir	Sélectionnez un taux d'agrandissement pour la copie suivante.
	Réduire	Sélectionnez un taux de réduction pour la copie suivante.
	Auto	Permet d'ajuster le format de copie en fonction du format de papier défini.
	Person (25-400%)	Entrez un taux d'agrandissement ou de réduction.
Densité	Augmentez la densité pour assombrir le texte. Diminuez la densité pour éclaircir le texte.	
Copie Rec-ver	Sélectionnez cette option pour copier sur les deux côtés du papier. <b>Recto → Recto-verso</b>  <b>Recto-verso → Recto-verso</b>  Les options disponibles varient en fonction de votre modèle.	
Recto-verso Cop dispo Pages (Seulement disponible pour certains paramètres)	Permet de sélectionner la reliure à bord long ou la reliure à bord court.	
Contraste	Augmentez le contraste pour rendre une image plus nette. Diminuez le contraste pour rendre une image plus subtile.	

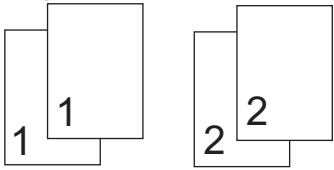
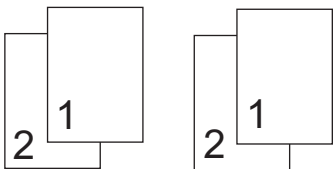
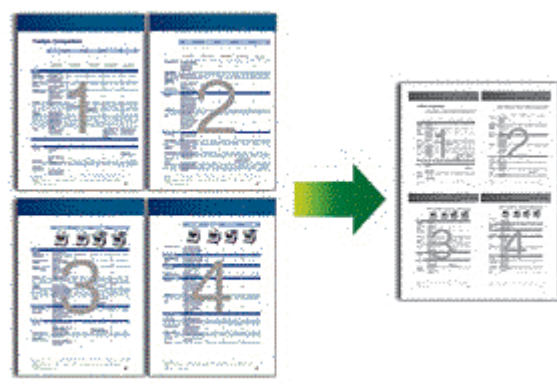
Sélections de menu	Options
Empiler/Trier	<p>Sélectionnez cette option pour empiler ou trier les copies en plusieurs exemplaires.</p> <p><b>Empiler</b></p>  <p><b>Trier</b></p> 
Visual. page	<p>Effectuez des copies N dans 1.</p> <p><b>4 en 1</b></p> 
Redress. auto.	Régler l'appareil de manière à corriger automatiquement les copies de travers.

## MFC-L5915DW/MFC-L6810DW/MFC-L6915DW

Pour modifier les paramètres de copie, appuyez sur [Options].

Sélections de menu	Options	
Qualité	Sélectionnez la qualité de copie en fonction du type de document.	
Usage bac	Sélectionnez un bac à papier pour la copie suivante.	
Agrandir/Réduire	100%	-
	Agrandir	Sélectionnez un taux d'agrandissement pour la copie suivante.
	Réduire	Sélectionnez un taux de réduction pour la copie suivante.
	Auto	Permet d'ajuster le format de copie en fonction du format de papier défini.
	Person (25-400%)	Entrez un taux d'agrandissement ou de réduction.
Densité	Augmentez la densité pour assombrir le texte. Diminuez la densité pour éclaircir le texte.	
Copie Rec-ver	Sélectionnez cette option pour copier sur les deux côtés du papier.	

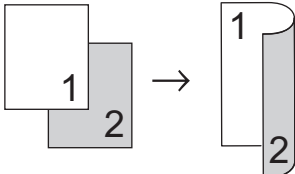
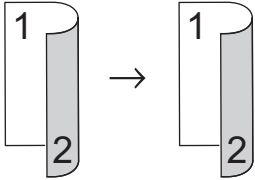
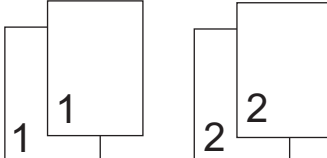
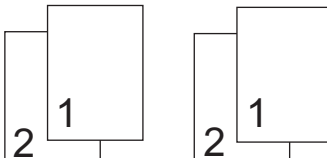
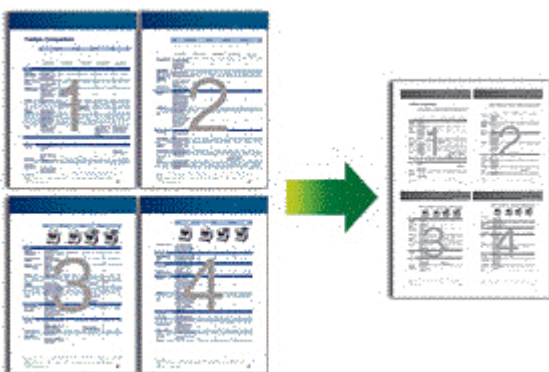
Sélections de menu	Options
	<p><b>Recto → Recto-verso</b></p>  <p><b>Recto-verso → Recto-verso</b></p>  <p>Les options disponibles varient en fonction de votre modèle.</p>
Recto-verso Cop dispo Pages (Seulement disponible pour certains paramètres)	Permet de sélectionner la reliure à bord long ou la reliure à bord court.
Contraste	Augmentez le contraste pour rendre une image plus nette. Diminuez le contraste pour rendre une image plus subtile.
Empiler/Trier	<p>Sélectionnez cette option pour empiler ou trier les copies en plusieurs exemplaires.</p> <p><b>Empiler</b></p>  <p><b>Trier</b></p> 
Visual. page	<p>Effectuez des copies N dans 1.</p> <p><b>4 en 1</b></p> 
Redress. auto.	Régler l'appareil de manière à corriger automatiquement les copies de travers.

## ✓ Renseignements connexes

- Copie

## Télécopieur

**Modèles associés :** MFC-L5710DN/MFC-L5710DW/MFC-L5715DW/MFC-L5717DW/MFC-L5915DW/  
MFC-L6810DW/MFC-L6915DW

- [Envoyer une télécopie](#)
- [Recevoir une télécopie](#)
- [Fonctionnalités vocales et numéros de télécopieur](#)
- [Services téléphoniques et appareils externes](#)
- [Rapports de télécopie](#)
- [PC-FAX](#)

## Envoyer une télécopie

**Modèles associés :** MFC-L5710DN/MFC-L5710DW/MFC-L5715DW/MFC-L5717DW/MFC-L5915DW/  
MFC-L6810DW/MFC-L6915DW

- [Envoyer une télécopie](#)
- [Envoyer une télécopie recto verso depuis le chargeur automatique de documents](#)
- [Envoyer une télécopie manuellement](#)
- [Envoyer une télécopie à la fin d'une conversation téléphonique](#)
- [Envoyer la même télécopie à plusieurs destinataires \(diffusion\)](#)
- [Envoyer une télécopie en temps réel](#)
- [Envoyer une télécopie à une heure spécifiée \(télécopie différée\)](#)
- [Ajouter une page de garde à votre télécopie](#)
- [Annuler une télécopie en cours](#)
- [Vérifier et annuler une télécopie en attente](#)
- [Options de télécopie](#)

## Envoyer une télécopie

**Modèles associés :** MFC-L5710DN/MFC-L5710DW/MFC-L5715DW/MFC-L5717DW/MFC-L5915DW/  
MFC-L6810DW/MFC-L6915DW

1. Effectuez l'une des actions suivantes :

- Placez le document *face imprimée vers le haut* dans le chargeur automatique de documents.  
(Si vous télécopiez plusieurs pages, nous vous recommandons d'utiliser le chargeur automatique de documents (ADF).)

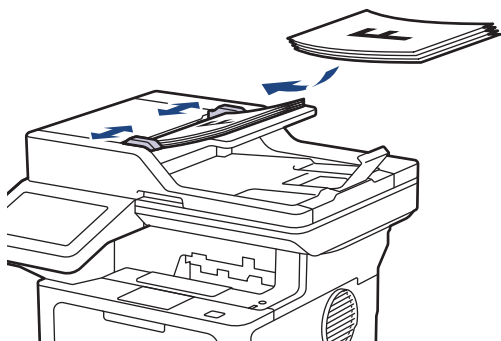

- Placez le document *face imprimée vers le bas* sur la vitre du scanner.

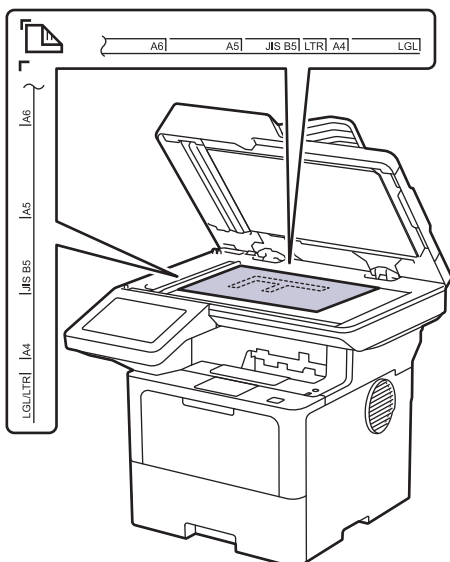

2. Appuyez sur  [Fax].



Si la fonction d'aperçu de télécopie est réglée sur [Activé], appuyez sur  [Fax] > [Envoi de télécopies].

3. Composez le numéro de télécopieur.

- Utilisation du pavé numérique**

Appuyez sur les chiffres pour entrer le numéro de télécopieur.





- **Utilisation du carnet d'adresses**

Appuyez sur  [Carnet d'adresses], puis effectuez l'une des opérations suivantes :

- Faites glisser le doigt vers le haut ou le bas, ou appuyez sur ▲ ou ▼ pour afficher le numéro souhaité, puis appuyez dessus.
- Appuyez sur  [Rech], puis entrez le nom ou la première lettre du nom et appuyez sur [OK]. Appuyez sur le nom à appeler.

Lorsque vous terminez, appuyez sur [Appliquer].

- **Utilisation de l'historique d'appels**

Appuyez sur  [Hist appels], puis appuyez sur l'option [Appel sortant].

Faites glisser le doigt vers le haut ou le bas, ou appuyez sur ▲ ou ▼ pour afficher le numéro de télécopieur souhaité, puis appuyez dessus.



Pour envoyer une télécopie, appuyez sur [Appliquer].

4. Appuyez sur [Dém. Télécopie].

L'appareil numérise et envoie le document.

**Si vous avez placé le document sur la vitre du scanner, suivez les instructions dans le tableau.**

Option	Description
Oui	Pour numériser la page suivante, appuyez sur l'option Oui, puis placez la page suivante sur la vitre du scanner. Appuyez sur OK pour numériser la page.
Non	Après avoir numérisé la dernière page, appuyez sur l'option Non. L'appareil envoie le document.

Pour arrêter la télécopie, appuyez sur , puis appuyez sur .

Lorsque l'écran ACL affiche [Annuler tâche?], appuyez sur [Oui].



### Renseignements connexes

- [Envoyer une télécopie](#)

## Envoyer une télécopie recto verso depuis le chargeur automatique de documents

**Modèles associés :** MFC-L5710DN/MFC-L5710DW/MFC-L5715DW/MFC-L5717DW/MFC-L5915DW/  
MFC-L6810DW/MFC-L6915DW

Vous devez sélectionner un format de numérisation recto verso avant d'envoyer une télécopie recto verso. Sélectionnez l'option Bord long ou Bord court, en fonction de la disposition de votre document.

>> [MFC-L5710DN/MFC-L5710DW/MFC-L5715DW/MFC-L5717DW](#)

>> [MFC-L5915DW/MFC-L6810DW/MFC-L6915DW](#)

### MFC-L5710DN/MFC-L5710DW/MFC-L5715DW/MFC-L5717DW

1. Chargez votre document.

2. Appuyez sur  [Fax].



Si la fonction d'aperçu de télécopie est réglée sur [Activé], appuyez sur  [Fax] > [Envoi de télécopies].

3. Appuyez sur  [Options] > [Télec. recto-verso].

4. Effectuez l'une des actions suivantes :

- Si votre document est aligné sur le bord long, appuyez sur l'option [Num recto verso : Bord long].
- Si votre document est aligné sur le bord court, appuyez sur l'option [Num recto verso : Bord court].

5. Appuyez sur [OK]. (Si le bouton [OK] est affiché.)



Si le bouton [OK] ne s'affiche pas après le réglage de l'heure, appuyez sur  pour retourner à l'écran d'envoi de télécopie.

6. Composez le numéro de télécopieur.

7. Appuyez sur [Dém. Télécopie].

### MFC-L5915DW/MFC-L6810DW/MFC-L6915DW

1. Chargez votre document.

2. Appuyez sur  [Fax].



Si la fonction d'aperçu de télécopie est réglée sur [Activé], appuyez sur  [Fax] > [Envoi de télécopies].

3. Appuyez sur [Options] > [Télec. recto-verso].

4. Effectuez l'une des actions suivantes :

- Si votre document est aligné sur le bord long, appuyez sur l'option [Num recto verso : Bord long].
- Si votre document est aligné sur le bord court, appuyez sur l'option [Num recto verso : Bord court].

5. Appuyez sur [OK]. (Si le bouton [OK] est affiché.)



---

Si le bouton [OK] ne s'affiche pas après le réglage de l'heure, appuyez sur  pour retourner à l'écran d'envoi de télécopie.

---

6. Composez le numéro de télécopieur.
7. Appuyez sur [Dém. Télécopie].



### **Renseignements connexes**

- [Envoyer une télécopie](#)
-

## Envoyer une télécopie manuellement

**Modèles associés :** MFC-L5710DN/MFC-L5710DW/MFC-L5715DW/MFC-L5717DW/MFC-L5915DW/  
MFC-L6810DW/MFC-L6915DW

L'envoi manuel de télécopies permet d'entendre les tonalités de numérotation, de sonnerie et de réception de télécopie pendant l'envoi d'une télécopie.

1. Chargez votre document.
2. Appuyez sur  [Fax].



Si la fonction d'aperçu de télécopie est réglée sur [Activé], appuyez sur  [Fax] > [Envoi de télécopies].

3. Appuyez sur [Crochet] et attendez la tonalité.
4. Composez le numéro de télécopieur que vous souhaitez appeler.
5. Lorsque vous entendez la tonalité de télécopie, appuyez sur [Dém. Télécopie].  
Si vous utilisez la vitre du scanner, appuyez sur [Envoi].



### Renseignements connexes

- [Envoyer une télécopie](#)

## Envoyer une télécopie à la fin d'une conversation téléphonique

**Modèles associés :** MFC-L5710DN/MFC-L5710DW/MFC-L5715DW/MFC-L5717DW/MFC-L5915DW/MFC-L6810DW/MFC-L6915DW

À la fin d'une conversation téléphonique, vous avez la possibilité d'envoyer une télécopie à votre correspondant avant de raccrocher.

1. Demandez à votre correspondant d'attendre la tonalité de télécopie (signaux sonores), puis d'appuyer sur le bouton Marche avant de raccrocher.
2. Chargez votre document.
3. Appuyez sur [Dém. Télécopie].  
Si vous utilisez la vitre du scanner, appuyez sur [Envoi].
4. Raccrochez le combiné.



### Renseignements connexes

- [Envoyer une télécopie](#)

## Envoyer la même télécopie à plusieurs destinataires (diffusion)

**Modèles associés :** MFC-L5710DN/MFC-L5710DW/MFC-L5715DW/MFC-L5717DW/MFC-L5915DW/MFC-L6810DW/MFC-L6915DW

Utilisez la fonction de diffusion pour envoyer la même télécopie à plusieurs numéros de télécopieur en même temps.

- La même diffusion peut inclure des groupes, des numéros de carnet d'adresses et jusqu'à 50 numéros composés manuellement.
- Les numéros du carnet d'adresses doivent être mémorisés dans l'appareil avant leur utilisation dans une diffusion.
- Les numéros de groupe doivent également être mémorisés dans l'appareil pour pouvoir être utilisés dans une diffusion. Les numéros de groupe contiennent de nombreux numéros de carnet d'adresses mémorisés, de façon à faciliter la numérotation.

>> [MFC-L5710DN/MFC-L5710DW/MFC-L5715DW/MFC-L5717DW](#)  
>> [MFC-L5915DW/MFC-L6810DW/MFC-L6915DW](#)

### MFC-L5710DN/MFC-L5710DW/MFC-L5715DW/MFC-L5717DW



Si vous n'avez pas utilisé de numéros du carnet d'adresses pour les groupes, vous pouvez diffuser des télécopies vers le nombre maximum d'emplacements pris en charge par votre appareil. Pour des informations sur les emplacements de diffusion >> *Renseignements connexes: Spécifications*

1. Chargez votre document.
2. Appuyez sur  [Fax].



Si la fonction d'aperçu de télécopie est réglée sur [Activé], appuyez sur  [Fax] > [Envoi de télécopies].

3. Appuyez sur  [Options] > [Télédiffusion].
4. Appuyez sur [Ajouter numéro].

Vous pouvez ajouter des numéros à la diffusion de différentes façons :

- Appuyez sur [Ajouter numéro] et entrez un numéro à l'aide de l'écran ACL.  
Appuyez sur [OK].



Pour effectuer une diffusion en utilisant une adresse électronique, appuyez sur , entrez l'adresse électronique, puis appuyez sur [OK].

(Sur certains modèles, vous devez télécharger Internet Fax pour utiliser la fonction Internet Fax et la fonction de numérisation vers serveur de messagerie.)

- Appuyez sur [Ajouter dep carnet adresses]. Faites glisser le doigt vers le haut ou le bas, ou appuyez sur ▲ ou ▼ pour afficher le numéro que vous souhaitez ajouter à la diffusion. Sélectionnez les cases à cocher de la diffusion. Après avoir sélectionné tous les numéros souhaités, appuyez sur [OK].
  - Appuyez sur [Recher ds carnet adresses]. Appuyez sur le nom, puis appuyez sur [OK]. Appuyez sur le nom ou sur la première lettre du nom, puis appuyez sur le chiffre ou le nombre à ajouter.
5. Lorsque vous terminez, appuyez sur [OK].



Si votre appareil affiche , appuyez dessus.

6. Appuyez sur [Dém. Télécopie].



- La mémoire disponible de l'appareil varie en fonction des types de tâches dans la mémoire et des numéros utilisés pour la diffusion. Si vous diffusez la télécopie en utilisant le nombre de numéros maximal, vous ne pourrez pas utiliser la fonction multitâche ni la télécopie différée.
- Si le message [Mémoire épuisée] s'affiche, appuyez sur  ou [Quitter] pour arrêter la tâche. Si plusieurs pages ont été numérisées, appuyez sur [Envoyer maintenant] pour envoyer la partie enregistrée dans la mémoire de l'appareil.

## MFC-L5915DW/MFC-L6810DW/MFC-L6915DW



Si vous n'utilisez aucun des numéros de carnet d'adresses pour les groupes, vous pouvez diffuser les télécopies à un maximum de 350 numéros différents.

1. Chargez votre document.
2. Appuyez sur  [Fax].



Si la fonction d'aperçu de télécopie est réglée sur [Activé], appuyez sur  [Fax] > [Envoi de télécopies].

3. Appuyez sur [Options] > [Télédiffusion].
4. Appuyez sur [Ajouter numéro].

Vous pouvez ajouter des numéros à la diffusion de différentes façons :

- Appuyez sur [Ajouter numéro] et entrez un numéro à l'aide de l'écran ACL. Appuyez sur [OK].



Pour effectuer une diffusion en utilisant une adresse électronique, appuyez sur , entrez l'adresse électronique, puis appuyez sur [OK].

(Sur certains modèles, vous devez télécharger Internet Fax pour utiliser la fonction Internet Fax et la fonction de numérisation vers serveur de messagerie.)

- Appuyez sur [Ajouter dep carnet adresses]. Faites glisser le doigt vers le haut ou le bas, ou appuyez sur ▲ ou ▼ pour afficher le numéro que vous souhaitez ajouter à la diffusion. Sélectionnez les cases à cocher de la diffusion. Après avoir sélectionné tous les numéros souhaités, appuyez sur [OK].
  - Appuyez sur [Recher ds carnet adresses]. Appuyez sur le nom, puis appuyez sur [OK]. Appuyez sur le nom ou sur la première lettre du nom, puis appuyez sur le chiffre ou le nombre à ajouter.
5. Lorsque vous terminez, appuyez sur [OK].



Si votre appareil affiche , appuyez dessus.

6. Appuyez sur [Dém. Télécopie].



- La mémoire disponible de l'appareil varie en fonction des types de tâches dans la mémoire et des numéros utilisés pour la diffusion. Si vous diffusez la télécopie en utilisant le nombre de numéros maximal, vous ne pourrez pas utiliser la fonction multitâche ni la télécopie différée.
- Si le message [Mémoire épuisée] s'affiche, appuyez sur  ou [Quitter] pour arrêter la tâche. Si plusieurs pages ont été numérisées, appuyez sur [Envoyer maintenant] pour envoyer la partie enregistrée dans la mémoire de l'appareil.



## Renseignements connexes

- [Envoyer une télécopie](#)

- 
- [Annuler une diffusion en cours](#)

**Sujets connexes :**



- [Spécifications](#)
-



## Annuler une diffusion en cours

**Modèles associés :** MFC-L5710DN/MFC-L5710DW/MFC-L5715DW/MFC-L5717DW/MFC-L5915DW/  
MFC-L6810DW/MFC-L6915DW

Pendant la diffusion de plusieurs télécopies, vous pouvez annuler la télécopie en cours d'envoi ou la tâche de diffusion toute entière.

1. Appuyez sur .
2. Appuyez sur .
3. Effectuez l'une des actions suivantes :
  - Pour annuler la diffusion en entier, appuyez sur [Toute la diffusion].  
Lorsque l'écran ACL affiche [Annuler tâche?], appuyez sur [Oui].
  - Pour annuler la tâche actuelle, appuyez sur le nom ou le numéro en cours de numérotation sur l'écran ACL.  
Lorsque l'écran ACL affiche [Annuler tâche?], appuyez sur [Oui].
  - Pour quitter sans l'annuler, appuyez sur .



### Renseignements connexes

- [Envoyer la même télécopie à plusieurs destinataires \(diffusion\)](#)

## Envoyer une télécopie en temps réel

**Modèles associés :** MFC-L5710DN/MFC-L5710DW/MFC-L5715DW/MFC-L5717DW/MFC-L5915DW/MFC-L6810DW/MFC-L6915DW

En règle générale, à chaque envoi d'une télécopie, l'appareil numérise le document et le met en mémoire avant de l'envoyer. Dès que la ligne téléphonique est libre, l'appareil commence à composer le numéro pour effectuer l'envoi. Si vous souhaitez transmettre un document important immédiatement sans attendre que l'appareil récupère le document numérisé depuis la mémoire, activez [Envoi tps réel].

- Si la mémoire est pleine et que vous envoyez une télécopie à partir du chargeur automatique de documents (ADF), l'appareil envoie le document en temps réel (même si [Envoi tps réel] est réglée à [Désac]). Si la mémoire est pleine, vous ne pouvez pas envoyer de télécopies à partir de la vitre du scanner sans d'abord libérer de la mémoire.
- Dans le mode Envoi en temps réel, la fonction de recomposition automatique ne fonctionne pas lors de l'utilisation de la vitre du scanner.
- Si [Envoi tps réel] est activé, l'option de numérisation des documents recto-verso n'est pas disponible.

>> [MFC-L5710DN/MFC-L5710DW/MFC-L5715DW/MFC-L5717DW](#)

>> [MFC-L5915DW/MFC-L6810DW/MFC-L6915DW](#)

### MFC-L5710DN/MFC-L5710DW/MFC-L5715DW/MFC-L5717DW

1. Chargez votre document.
2. Appuyez sur  [Fax].



Si la fonction d'aperçu de télécopie est réglée sur [Activé], appuyez sur  [Fax] > [Envoi de télécopies].

3. Appuyez sur  [Options] > [Envoi tps réel].
4. Appuyez sur [Activ] ou [Désac].
5. Appuyez sur [OK]. (Si le bouton [OK] est affiché.)
6. Composez le numéro de télécopieur.
7. Appuyez sur [Dém. Télécopie].

### MFC-L5915DW/MFC-L6810DW/MFC-L6915DW

1. Chargez votre document.
2. Appuyez sur  [Fax].



Si la fonction d'aperçu de télécopie est réglée sur [Activé], appuyez sur  [Fax] > [Envoi de télécopies].

3. Appuyez sur [Options] > [Envoi tps réel].
4. Appuyez sur [Activ] ou [Désac].
5. Appuyez sur [OK]. (Si le bouton [OK] est affiché.)



Si le bouton [OK] ne s'affiche pas après le réglage, appuyez sur  pour retourner à l'écran d'envoi de télécopie.

---

6. Composez le numéro de télécopieur.

7. Appuyez sur [Dém. Télécopie].



### **Renseignements connexes**

- [Envoyer une télécopie](#)
-

## Envoyer une télécopie à une heure spécifiée (télécopie différée)

**Modèles associés :** MFC-L5710DN/MFC-L5710DW/MFC-L5715DW/MFC-L5717DW/MFC-L5915DW/MFC-L6810DW/MFC-L6915DW

Vous pouvez mémoriser sur l'appareil jusqu'à 50 télécopies à envoyer dans les vingt-quatre heures à venir.

>> [MFC-L5710DN/MFC-L5710DW/MFC-L5715DW/MFC-L5717DW](#)

>> [MFC-L5915DW/MFC-L6810DW/MFC-L6915DW](#)

### MFC-L5710DN/MFC-L5710DW/MFC-L5715DW/MFC-L5717DW

1. Chargez votre document.
2. Appuyez sur  [Fax].



Si la fonction d'aperçu de télécopie est réglée sur [Activé], appuyez sur  [Fax] > [Envoi de télécopies].

3. Appuyez sur  [Options] > [Télec. diff.] > [Télec. diff.].
4. Appuyez sur [Activ].
5. Appuyez sur [Entr.heure].
6. Pour entrer l'heure souhaitée d'envoi de la télécopie, effectuez l'une des actions suivantes :
  - Si vous avez sélectionné [horloge 12 h] dans le paramètre [Type d'horloge], entrez l'heure au format 12 heures.  
Appuyez sur [AM] ou [PM], puis appuyez sur [OK].

### REMARQUE

Si votre appareil affiche , appuyez dessus.

- Si vous avez sélectionné [horloge 24 h] dans le paramètre [Type d'horloge], entrez l'heure au format 24 heures, puis appuyez sur [OK].  
(Par exemple, entrez 19:45 au lieu de 7:45 PM.)

### REMARQUE

Si votre appareil affiche , appuyez dessus.

7. Appuyez sur [OK].



Si le bouton [OK] ne s'affiche pas après le réglage de l'heure, appuyez sur  pour retourner à l'écran d'envoi de télécopie.

8. Composez le numéro de télécopieur.
9. Appuyez sur [Dém. Télécopie].
10. Appuyez sur .

## MFC-L5915DW/MFC-L6810DW/MFC-L6915DW

1. Chargez votre document.
2. Appuyez sur  [Fax].



Si la fonction d'aperçu de télécopie est réglée sur [Activé], appuyez sur  [Fax] > [Envoi de télécopies].

3. Appuyez sur [Options] > [Télec. diff.] > [Télec. diff.].
4. Appuyez sur [Activ].
5. Appuyez sur [Entr.heure].
6. Pour entrer l'heure souhaitée d'envoi de la télécopie, effectuez l'une des actions suivantes :
  - Si vous avez sélectionné [horloge 12 h] dans le paramètre [Type d'horloge], entrez l'heure au format 12 heures.  
Appuyez sur  pour sélectionner [AM] ou [PM], puis appuyez sur [OK]

### REMARQUE

Si votre appareil affiche , appuyez dessus.

- Si vous avez sélectionné [horloge 24 h] dans le paramètre [Type d'horloge], entrez l'heure au format 24 heures, puis appuyez sur [OK].  
(Par exemple, entrez 19:45 au lieu de 7:45 PM.)

### REMARQUE

Si votre appareil affiche , appuyez dessus.

7. Appuyez sur [OK].



Si le bouton [OK] ne s'affiche pas après le réglage de l'heure, appuyez sur  pour retourner à l'écran d'envoi de télécopie.

8. Composez le numéro de télécopieur.
9. Appuyez sur [Dém. Télécopie].
10. Appuyez sur .



### Renseignements connexes

- [Envoyer une télécopie](#)

## Ajouter une page de garde à votre télécopie

**Modèles associés :** MFC-L5710DN/MFC-L5710DW/MFC-L5715DW/MFC-L5717DW/MFC-L5915DW/  
MFC-L6810DW/MFC-L6915DW

Vous pouvez ajouter une page de garde à la télécopie suivante ou à chaque télécopie sortante.

- Cette fonction n'est pas disponible si vous n'avez pas déjà configuré votre identification de poste.
- La page de garde comprend votre identification de poste, un commentaire et le nom enregistré dans le carnet d'adresses.

>> [MFC-L5710DN/MFC-L5710DW/MFC-L5715DW/MFC-L5717DW](#)



>> [MFC-L5915DW/MFC-L6810DW/MFC-L6915DW](#)

### MFC-L5710DN/MFC-L5710DW/MFC-L5715DW/MFC-L5717DW

1. Chargez votre document.
2. Appuyez sur  [Fax].



Si la fonction d'aperçu de télécopie est réglée sur [Activé], appuyez sur  [Fax] > [Envoi de télécopies].

3. Appuyez sur  [Options] > [Configuration page couv.] > [Configuration page couv.].
4. Appuyez sur [Activ].
5. Appuyez sur [Note pg couv].
6. Faites glisser le doigt vers le haut ou le bas, ou appuyez sur ▲ ou ▼ pour choisir le commentaire que vous souhaitez utiliser, puis appuyez sur le commentaire.  
Appuyez sur .
7. Appuyez sur [OK]. (Si le bouton [OK] est affiché.)
8. Composez le numéro de télécopieur.
9. Appuyez sur [Dém. Télécopie].

La page de garde sera ajoutée à la télécopie suivante. Si vous souhaitez ajouter la page de garde à chaque télécopie sortante, définissez les paramètres en tant que nouveaux réglages par défaut.

### MFC-L5915DW/MFC-L6810DW/MFC-L6915DW

1. Chargez votre document.
2. Appuyez sur  [Fax].



Si la fonction d'aperçu de télécopie est réglée sur [Activé], appuyez sur  [Fax] > [Envoi de télécopies].

3. Appuyez sur [Options] > [Configuration page couv.] > [Configuration page couv.].
4. Appuyez sur [Activ].
5. Appuyez sur [Note pg couv].
6. Faites glisser le doigt vers le haut ou le bas, ou appuyez sur ▲ ou ▼ pour choisir le commentaire que vous souhaitez utiliser, puis appuyez sur le commentaire.  
Appuyez sur .



---

Si votre appareil affiche , appuyez dessus.

---

7. Appuyez sur [OK]. (Si le bouton [OK] est affiché.)



---

Si le bouton [OK] ne s'affiche pas après le réglage, appuyez sur  pour retourner à l'écran d'envoi de télécopie.

---

8. Composez le numéro de télécopieur.

9. Appuyez sur [Dém. Télécopie].

La page de garde sera ajoutée à la télécopie suivante. Si vous souhaitez ajouter la page de garde à chaque télécopie sortante, définissez les paramètres en tant que nouveaux réglages par défaut.



### **Renseignements connexes**

- [Envoyer une télécopie](#)
  - [Créer un message pour la page de couverture](#)
-

## Créer un message pour la page de couverture

**Modèles associés :** MFC-L5710DN/MFC-L5710DW/MFC-L5715DW/MFC-L5717DW/MFC-L5915DW/  
MFC-L6810DW/MFC-L6915DW

Créez jusqu'à deux messages de page de couverture personnalisés à ajouter sur les télécopies sortantes.

1. Appuyez sur  [Paramètres] > [Tous param] > [Fax] > [Config. envoi] > [Note pg couv].



Si votre appareil affiche le menu [Tous param] sur l'écran d'accueil, sautez le menu [Paramètres].

2. Appuyez sur [5.] ou [6.] pour enregistrer votre message personnalisé.
3. Saisissez le message de page de couverture à l'aide de l'écran ACL. Appuyez sur [OK].

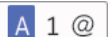
Appuyez sur  pour sélectionner des chiffres, des lettres ou des caractères spéciaux.



Si votre appareil affiche   #+= , appuyez sur   #+= .

4. Appuyez sur .





### Renseignements connexes

- [Ajouter une page de garde à votre télécopie](#)



## Annuler une télécopie en cours

**Modèles associés :** MFC-L5710DN/MFC-L5710DW/MFC-L5715DW/MFC-L5717DW/MFC-L5915DW/  
MFC-L6810DW/MFC-L6915DW

1. Appuyez sur .
2. Appuyez sur  pendant que l'appareil effectue la numérotation ou envoie une télécopie.  
L'écran ACL affiche [Annuler tâche?].
3. Appuyez sur une option dans le tableau pour annuler ou continuer la tâche de télécopie en cours.

Option	Description
Oui	L'appareil annule l'envoi de la tâche de télécopie.
Non	L'appareil n'annule pas la tâche de télécopie.

### Renseignements connexes

- [Envoyer une télécopie](#)

## Vérifier et annuler une télécopie en attente

**Modèles associés :** MFC-L5710DN/MFC-L5710DW/MFC-L5715DW/MFC-L5717DW/MFC-L5915DW/  
MFC-L6810DW/MFC-L6915DW

Vous pouvez annuler une tâche de télécopie avant qu'elle soit envoyée, pendant qu'elle est enregistrée dans la mémoire.

1. Appuyez sur  [Paramètres] > [Tous param] > [Fax] > [Trav. en att.].



Si votre appareil affiche le menu [Tous param] sur l'écran d'accueil, sautez le menu [Paramètres].

2. Faites glisser le doigt vers le haut ou le bas, ou appuyez sur ▲ ou ▼ pour faire défiler les tâches en attente, puis appuyez sur la tâche à annuler.
3. Appuyez sur [Annuler].
4. Appuyez sur [Oui] pour annuler la tâche de télécopie ou appuyez sur [Non] pour quitter sans annuler.
5. Lorsque vous terminez, appuyez sur .



### Renseignements connexes

- [Envoyer une télécopie](#)

## Options de télécopie

**Modèles associés :** MFC-L5710DN/MFC-L5710DW/MFC-L5715DW/MFC-L5717DW/MFC-L5915DW/  
MFC-L6810DW/MFC-L6915DW

>> [MFC-L5710DN/MFC-L5710DW/MFC-L5715DW/MFC-L5717DW](#)

>> [MFC-L5915DW/MFC-L6810DW/MFC-L6915DW](#)

### MFC-L5710DN/MFC-L5710DW/MFC-L5715DW/MFC-L5717DW

Pour modifier les paramètres d'envoi de télécopie, appuyez sur  [Options].

Option	Description
Résolut téléc	Permet de régler la résolution des télécopies sortantes. Vous pouvez souvent améliorer la qualité d'une télécopie en changeant sa résolution.
Contraste	Permet d'ajuster le contraste. Si votre document est très pâle ou très foncé, vous pouvez améliorer la qualité de la télécopie en modifiant le contraste.
Télec. recto-verso (Pour les modèles avec numérisation recto-verso automatique)	Permet de configurer le format de numérisation recto verso.
Format num vitre	Permet d'ajuster la zone de numérisation de la vitre du scanner à la taille du document.
Télédiffusion	Permet d'envoyer la même télécopie à plusieurs numéros de télécopieur en même temps.
Aperçu	Permet de visualiser une télécopie avant de l'envoyer.
Télec. diff.	Permet de régler l'heure à laquelle les télécopies différées doivent être envoyées.
Envoi tps réel	Permet d'envoyer une télécopie immédiatement, sans attendre que l'appareil récupère la numérisation dans sa mémoire.
Configuration page couv.	Réglez l'appareil pour qu'il envoie automatiquement une page de couverture préprogrammée.
Mode International	Réglez l'option sur Activé si vous avez des difficultés à envoyer des télécopies à l'étranger.
Hist appels	Permet de sélectionner un numéro dans l'historique des appels.
Carnet d'adresses	Permet de sélectionner un numéro dans le carnet d'adresses.
Déf nv param par déf	Permet d'enregistrer vos réglages comme réglages par défaut.
Réinit usine	Permet de rétablir tous les réglages par défaut.



Vous pouvez enregistrer les réglages actuels en appuyant sur [Enr. en tant que racc].

### MFC-L5915DW/MFC-L6810DW/MFC-L6915DW

Pour modifier les paramètres d'envoi de télécopie, appuyez sur le bouton [Options].

Option	Description
Résolut téléc	Permet de régler la résolution des télécopies sortantes. Vous pouvez souvent améliorer la qualité d'une télécopie en changeant sa résolution.

Option	Description
Contraste	Permet d'ajuster le contraste. Si votre document est très pâle ou très foncé, vous pouvez améliorer la qualité de la télécopie en modifiant le contraste.
Télec. recto-verso (Pour les modèles avec numérisation recto-verso automatique)	Permet de configurer le format de numérisation recto verso.
Format num vitre	Permet d'ajuster la zone de numérisation de la vitre du scanner à la taille du document.
Télédiffusion	Permet d'envoyer la même télécopie à plusieurs numéros de télécopieur en même temps.
Aperçu	Permet de visualiser une télécopie avant de l'envoyer.
Télec. diff.	Permet de régler l'heure à laquelle les télécopies différées doivent être envoyées.
Envoi tps réel	Permet d'envoyer une télécopie immédiatement, sans attendre que l'appareil récupère la numérisation dans sa mémoire.
Configuration page couv.	Réglez l'appareil pour qu'il envoie automatiquement une page de couverture préprogrammée.
Mode International	Réglez l'option sur Activé si vous avez des difficultés à envoyer des télécopies à l'étranger.
Hist appels	Permet de sélectionner un numéro dans l'historique des appels.
Carnet d'adresses	Permet de sélectionner un numéro dans le carnet d'adresses.
Déf nv param par déf	Permet d'enregistrer vos réglages comme réglages par défaut.
Réinit usine	Permet de rétablir tous les réglages par défaut.



Vous pouvez enregistrer les réglages actuels en appuyant sur [Enr. en tant que racc].



### Renseignements connexes

- [Envoyer une télécopie](#)

## Recevoir une télécopie

**Modèles associés :** MFC-L5710DN/MFC-L5710DW/MFC-L5715DW/MFC-L5717DW/MFC-L5915DW/  
MFC-L6810DW/MFC-L6915DW

- [Réglages du mode de réception](#)
- [Options de réception en mémoire](#)
- [Récupération à distance des télécopies](#)

## Réglages du mode de réception

**Modèles associés :** MFC-L5710DN/MFC-L5710DW/MFC-L5715DW/MFC-L5717DW/MFC-L5915DW/  
MFC-L6810DW/MFC-L6915DW

- Présentation des modes de réception
- Choisir le mode de réception approprié
- Configurer le nombre de sonneries nécessaires pour que l'appareil réponde (Durée de sonnerie)
- Configurer la durée de la sonnerie F/T (pseudo-sonnerie double)
- Activer la réception facile
- Réduire le format de page d'une télécopie entrante surdimensionnée
- Régler l'impression recto-verso pour les télécopies reçues
- Configurer le tampon de réception de télécopie
- Recevoir une télécopie à la fin d'une conversation téléphonique

## Présentation des modes de réception

**Modèles associés :** MFC-L5710DN/MFC-L5710DW/MFC-L5715DW/MFC-L5717DW/MFC-L5915DW/  
MFC-L6810DW/MFC-L6915DW

Certains modes de réception répondent automatiquement (mode Fax seulement et mode Fax/Tél). Vous souhaitez peut-être changer la longueur de sonnerie avant d'utiliser ces modes.

### Mode Fax seulement

( [FaxSeul.] dans le menu de l'appareil)

Le mode Fax seulement répond automatiquement à chaque appel de télécopieur.

### Mode Fax/Tél

( [Télec/Tél] dans le menu de l'appareil)

Le mode Fax/Tél vous aide à gérer les appels entrants en déterminant s'il s'agit de télécopies ou d'appels vocaux, pour ensuite les traiter de différentes façons :

- Les télécopies seront reçues automatiquement.
- Les appels vocaux déclenchent la sonnerie du télécopieur/téléphone pour vous inviter à décrocher. La sonnerie F/T est une pseudo-sonnerie double rapide émise par votre appareil.

### Mode Manuel

( [Manuel] dans le menu de l'appareil)

Le mode Manuel désactive toutes les opérations de réponse automatique, sauf si vous utilisez la fonction Réception sonnerie spéciale.

Pour recevoir une télécopie en mode Manuel, décrochez le combiné du téléphone externe connecté à l'appareil ou appuyez sur le bouton indiqué dans le tableau.

Modèles applicables	Alternative au décrochage du combiné
MFC-L5710DN/MFC-L5710DW/MFC-L5715DW/MFC-L5717DW/ MFC-L5915DW/MFC-L6810DW/MFC-L6915DW	Crochet

Lorsque vous entendez des tonalités de télécopieur (signaux sonores courts répétés), appuyez sur les boutons indiqués dans le tableau pour recevoir une télécopie. Utilisez la fonction Réception facile pour recevoir des télécopies lorsque vous décrochez un combiné sur la même ligne que l'appareil.

Modèles applicables	Pour recevoir une télécopie
MFC-L5710DN/MFC-L5710DW/MFC-L5715DW/MFC-L5717DW/ MFC-L5915DW/MFC-L6810DW/MFC-L6915DW	Démarr. télécopie > Réception

### Mode Répondeur externe

( [Répondeur ext] dans le menu de l'appareil)

Le mode Répondeur externe permet à un répondeur externe de gérer vos appels entrants.

Les appels entrants seront traités comme suit :

- Les télécopies seront reçues automatiquement.
- Les appelants vocaux peuvent enregistrer un message sur le répondeur externe.



### Renseignements connexes

- [Réglages du mode de réception](#)

## Choisir le mode de réception approprié

**Modèles associés :** MFC-L5710DN/MFC-L5710DW/MFC-L5715DW/MFC-L5717DW/MFC-L5915DW/MFC-L6810DW/MFC-L6915DW

Le mode de réception adéquat est déterminé par les appareils externes et les services téléphoniques d'abonné (messagerie vocale, sonnerie spéciale, etc.) que vous utiliserez sur la même ligne que votre appareil.

### Comptez-vous utiliser un numéro à sonnerie spéciale pour la réception de télécopies?

Brother utilise l'expression « Sonnerie spéciale », mais les opérateurs téléphoniques présentent ce service sous différents noms, tels que Custom Ringing, Personalized Ring, Sonnerie ado (Teen Ring), Sonnerie personnalisée (Ident-A-Ring), Appel personnalisé (Ident-A-Call), Data Ident-A-Call, Smart Ring, Télécopie SimpleBiz et Sonnerie de second numéro.

### Comptez-vous utiliser une messagerie vocale sur la même ligne téléphonique que votre appareil Brother?

Si vous utilisez la messagerie vocale sur la même ligne téléphonique que votre appareil Brother, il est fort possible que la messagerie vocale et l'appareil Brother entrent en conflit lors de la réception d'appels entrants.

### Comptez-vous utiliser un répondeur téléphonique sur la même ligne téléphonique que votre appareil Brother?

Votre répondeur téléphonique (REP) externe répondra automatiquement à chaque appel. Les messages vocaux sont enregistrés sur le répondeur (REP) externe et les messages de télécopie sont imprimés. Sélectionnez [Répondeur ext] comme mode de réception.

### Comptez-vous utiliser votre appareil Brother sur une ligne dédiée aux télécopies?

Votre appareil traite automatiquement chaque appel reçu comme une télécopie. Sélectionnez [FaxSeul.] comme mode de réception.

### Comptez-vous utiliser votre appareil Brother sur la même ligne que votre téléphone?

#### • Souhaitez-vous recevoir des appels vocaux et des télécopies automatiquement?

Le mode Fax/Tél est utilisé lorsque l'appareil Brother et votre téléphone partagent la même ligne. Sélectionnez [Télec/Tél] comme mode de réception.

**Remarque importante :** Vous ne pouvez pas recevoir de messages vocaux sur la messagerie vocale ou un répondeur téléphonique si vous sélectionnez le mode Fax/Tél.

#### • Pensez-vous recevoir très peu de télécopies?

Choisissez [Manuel] comme mode de réception. Vous contrôlez ainsi la ligne téléphonique et devez répondre vous-même à chaque appel.

1. Appuyez sur  [Paramètres] > [Tous param] > [Fax] > [Réglage récep.] > [Mode Réception].



Si votre appareil affiche le menu [Tous param] sur l'écran d'accueil, sautez le menu [Paramètres].



Si vous ne pouvez pas modifier l'option [Mode Réception], assurez-vous que la fonction Sonnerie spéciale est réglée à [Désac].

2. Appuyez sur [FaxSeul.], [Télec/Tél], [Répondeur ext] ou [Manuel].
3. Appuyez sur .



## Renseignements connexes

- [Réglages du mode de réception](#)



---

**Sujets connexes :**

- Problèmes de téléphone et de télécopieur
-

## Configurer le nombre de sonneries nécessaires pour que l'appareil réponde (Durée de sonnerie)

**Modèles associés :** MFC-L5710DN/MFC-L5710DW/MFC-L5715DW/MFC-L5717DW/MFC-L5915DW/  
MFC-L6810DW/MFC-L6915DW

Lorsque quelqu'un appelle votre appareil, vous entendez la sonnerie normale du téléphone. Le nombre de sonneries est défini dans l'option de durée de sonnerie.

- Le paramètre de durée de sonnerie détermine le nombre de sonneries qui doivent retentir avant que l'appareil réponde dans les modes Fax seulement et Fax/Tél.
- Si des téléphones externes ou supplémentaires utilisent la même ligne que l'appareil, conservez le paramètre de durée de sonnerie sur 4.

1. Appuyez sur  [Paramètres] > [Tous param] > [Fax] > [Réglage récep.] > [Long.Sonnerie].

 Si votre appareil affiche le menu [Tous param] sur l'écran d'accueil, sautez le menu [Paramètres].

2. Appuyez sur le nombre de sonneries souhaité.

 Si vous sélectionnez [0], l'appareil répond immédiatement sans déclencher la sonnerie (seulement disponible dans certains pays).

3. Appuyez sur .

### Renseignements connexes

- [Réglages du mode de réception](#)

#### Sujets connexes :

- [Problèmes de téléphone et de télécopieur](#)

## Configurer la durée de la sonnerie F/T (pseudo-sonnerie double)

**Modèles associés :** MFC-L5710DN/MFC-L5710DW/MFC-L5715DW/MFC-L5717DW/MFC-L5915DW/MFC-L6810DW/MFC-L6915DW

Lorsque vous réglez le mode de réception sur Mode Télécopie/Tél, si l'appel est une télécopie, votre appareil la reçoit automatiquement. Toutefois, s'il s'agit d'un appel vocal, l'appareil laissera retentir la sonnerie F/T (pseudo-sonnerie double) pendant la durée que vous avez configurée dans l'option Durée de la sonnerie F/T. Lorsque vous entendez la sonnerie F/T, cela signifie qu'un appelant vocal est sur la ligne.

La fonction Durée de la sonnerie F/T fonctionne lorsque vous réglez le mode Fax/Tél comme mode de réception.

Comme la sonnerie du télécopieur/téléphone est émise par l'appareil, les téléphones supplémentaires et les téléphones externes ne sonnent pas, mais vous pouvez tout de même répondre à l'appel sur n'importe quel téléphone.

1. Appuyez sur  [Paramètres] > [Tous param] > [Fax] > [Réglage récep.] > [Durée sonn.F/T].



Si votre appareil affiche le menu [Tous param] sur l'écran d'accueil, sautez le menu [Paramètres].

2. Sélectionnez la durée pendant laquelle l'appareil émet une sonnerie pour vous prévenir d'un appel vocal.
3. Appuyez sur .



L'appareil continuera à sonner tout au long de la durée spécifiée même si l'appelant raccroche pendant que la pseudo-sonnerie double sonne.



### Renseignements connexes

- [Réglages du mode de réception](#)

## Activer la réception facile

**Modèles associés :** MFC-L5710DN/MFC-L5710DW/MFC-L5715DW/MFC-L5717DW/MFC-L5915DW/MFC-L6810DW/MFC-L6915DW

**Si Réception facile est activée :** L'appareil peut recevoir une télécopie automatiquement, même si vous répondez à l'appel. Lorsque [Réception] s'affiche à l'écran ACL ou que vous entendez un déclic sur la ligne téléphonique dans le combiné que vous utilisez, raccrochez simplement le combiné. Votre appareil s'occupera du reste.

**Si Réception facile est désactivée :** Si vous vous trouvez près de l'appareil et que vous répondez à un appel de télécopieur en décrochant d'abord le combiné externe, appuyez sur les boutons indiqués dans le tableau suivant pour recevoir la télécopie. Si vous avez répondu sur un téléphone supplémentaire, appuyez sur \*51.

Modèles applicables	Pour recevoir la télécopie
MFC-L5710DN/MFC-L5710DW/MFC-L5715DW/ MFC-L5717DW/MFC-L5915DW/MFC-L6810DW/ MFC-L6915DW	Démarr. télécopie > Réception



- Si cette fonction est réglée à [Activé], mais que votre appareil ne prend pas un appel de télécopieur lorsque vous décrochez un combiné de téléphone supplémentaire ou externe, appuyez sur le code de réception de télécopie \*51.
- Si vous envoyez des télécopies à partir d'un ordinateur sur la même ligne téléphonique et que l'appareil les intercepte, réglez Réception facile à [Désac].

1. Appuyez sur  [Paramètres] > [Tous param] > [Fax] > [Réglage récep.] > [Récep facile].



Si votre appareil affiche le menu [Tous param] sur l'écran d'accueil, sautez le menu [Paramètres].

2. Appuyez sur [Activ] ou [Désac].

3. Appuyez sur .



### Renseignements connexes

- [Réglages du mode de réception](#)

## Réduire le format de page d'une télécopie entrante surdimensionnée

**Modèles associés :** MFC-L5710DN/MFC-L5710DW/MFC-L5715DW/MFC-L5717DW/MFC-L5915DW/  
MFC-L6810DW/MFC-L6915DW

Si vous activez la fonction de réduction automatique, l'appareil réduit chaque page d'une télécopie entrante au format de votre papier. L'appareil calcule le taux de réduction en se servant du format de page de la télécopie et de votre réglage Format du papier.

1. Appuyez sur  [Paramètres] > [Tous param] > [Fax] > [Réglage récep.] > [Auto-réduction].



Si votre appareil affiche le menu [Tous param] sur l'écran d'accueil, sautez le menu [Paramètres].

2. Appuyez sur [Activ] ou [Désac].
3. Appuyez sur .



### Renseignements connexes

- [Réglages du mode de réception](#)

## Régler l'impression recto-verso pour les télécopies reçues

**Modèles associés :** MFC-L5710DN/MFC-L5710DW/MFC-L5715DW/MFC-L5717DW/MFC-L5915DW/MFC-L6810DW/MFC-L6915DW

Votre appareil imprime les télécopies reçues des deux côtés de la feuille lorsque [Recto-verso] est réglé à [Activé].

- Utilisez du papier de format Lettre, Légal, Folio (8,5 po. × 13 po.), Légal Mexique ou Légal Inde pour cette fonction [16 à 28 lb (60 à 105 g/m<sup>2</sup>)].
- Lorsque l'impression recto-verso est activée, les télécopies entrantes sont réduites automatiquement au format du papier dans le bac à papier.

1. Appuyez sur  [Paramètres] > [Tous param] > [Fax] > [Réglage récep.] > [Recto-verso].



Si votre appareil affiche le menu [Tous param] sur l'écran d'accueil, sautez le menu [Paramètres].

2. Appuyez sur [Activ] ou [Désac].

3. Appuyez sur .



### Renseignements connexes

- [Réglages du mode de réception](#)

## Configurer le tampon de réception de télécopie

**Modèles associés :** MFC-L5710DN/MFC-L5710DW/MFC-L5715DW/MFC-L5717DW/MFC-L5915DW/MFC-L6810DW/MFC-L6915DW

Vous pouvez configurer l'appareil de façon à ce qu'il imprime la date et l'heure de réception au centre dans le haut de chaque page de télécopie reçue.

- Assurez-vous que la date et l'heure actuelles ont été réglées sur l'appareil.
- La date et l'heure de réception n'apparaîtront pas lors de l'utilisation d'Internet Fax.

1. Appuyez sur  [Paramètres] > [Tous param] > [Fax] > [Réglage récep.] > [Horodat téléc].



Si votre appareil affiche le menu [Tous param] sur l'écran d'accueil, sautez le menu [Paramètres].

2. Appuyez sur [Activ] ou [Désac].

3. Appuyez sur .



### Renseignements connexes

- [Réglages du mode de réception](#)

## Recevoir une télécopie à la fin d'une conversation téléphonique

**Modèles associés :** MFC-L5710DN/MFC-L5710DW/MFC-L5715DW/MFC-L5717DW/MFC-L5915DW/MFC-L6810DW/MFC-L6915DW

Si vous parlez sur le téléphone connecté à votre appareil et que votre correspondant parle également sur un téléphone connecté à son télécopieur, à la fin de la conversation votre correspondant peut vous envoyer une télécopie avant que vous ne raccrochiez tous les deux.

Le chargeur automatique de documents (ADF) de votre appareil doit être vide.

1. Demandez à votre correspondant de placer le document dans son appareil et d'appuyer sur Marche ou Envoi.
2. Lorsque vous entendez les tonalités CNG (signaux sonores répétés lentement), appuyez sur [Dém. Télécopie].



Si l'appareil est en mode de renumérotation automatique, attendez qu'il ait terminé et réessayez.

3. Appuyez sur [Réception] pour recevoir une télécopie.
4. Reposez le combiné externe.



### Renseignements connexes

- [Réglages du mode de réception](#)



## Options de réception en mémoire

**Modèles associés :** MFC-L5710DN/MFC-L5710DW/MFC-L5715DW/MFC-L5717DW/MFC-L5915DW/  
MFC-L6810DW/MFC-L6915DW

Utilisez les options de réception en mémoire pour transférer les télécopies entrantes lorsque vous n'êtes pas à proximité de l'appareil. Vous ne pouvez utiliser qu'une seule option de réception en mémoire à la fois.

La fonction de réception en mémoire peut être réglée sur :

- Réception PC-Fax
  - Réadressage de télécopie
  - Mémorisation de télécopie
  - Transférer sur le nuage (L'appareil transfère les télécopies reçues vers des services en ligne.)
  - Transférer vers le réseau (L'appareil transfère les télécopies reçues vers une destination sur le réseau.)
  - Désactivé
- 
- [Utilisez la fonction Réception PC-Fax pour transférer les télécopies reçues vers votre ordinateur \(Windows uniquement\)](#)
  - [Réadresser des télécopies entrantes à un autre appareil](#)
  - [Enregistrer les télécopies entrantes dans la mémoire de l'appareil](#)
  - [Modifier les options de réception en mémoire](#)
  - [Désactivez la fonction Réception dans la mémoire](#)
  - [Imprimer une télécopie enregistrée dans la mémoire de l'appareil](#)
  - [Transférer les télécopies entrantes vers une destination sur le réseau](#)

## Utilisez la fonction Réception PC-Fax pour transférer les télécopies reçues vers votre ordinateur (Windows uniquement)

**Modèles associés :** MFC-L5710DN/MFC-L5710DW/MFC-L5715DW/MFC-L5717DW/MFC-L5915DW/MFC-L6810DW/MFC-L6915DW

Activez la fonction Réception PC-Fax pour enregistrer automatiquement les télécopies entrantes dans la mémoire de l'appareil, puis les envoyer vers votre ordinateur. Utilisez votre ordinateur pour afficher et enregistrer ces télécopies.

Pour transférer les télécopies reçues à votre ordinateur, le logiciel de réception PC-FAX doit être en cours d'exécution sur votre ordinateur.

Même si vous avez éteint votre appareil (la nuit ou le week-end, par exemple), l'appareil reçoit les télécopies et les met en mémoire.

Lorsque vous allumez l'ordinateur, l'appareil transfère automatiquement les télécopies sur votre ordinateur si le logiciel Réception PC-Fax est activé.

Si vous avez sélectionné [Imp sauve: Activ], l'appareil imprimera également la télécopie.

1. Appuyez sur  [Paramètres] > [Tous param] > [Fax] > [Réglage récep.] > [Récept PC FAX].



Si votre appareil affiche le menu [Tous param] sur l'écran d'accueil, sautez le menu [Paramètres].

2. Appuyez sur [Activ].
3. Appuyez sur [OK], puis suivez les instructions à l'écran ACL.



- La réception PC-Fax n'est pas disponible pour macOS.
- Si un message d'erreur s'affiche et que l'appareil n'est pas en mesure d'imprimer les télécopies en mémoire, vous pouvez utiliser ce paramètre pour transférer vos télécopies à votre ordinateur.

4. Appuyez sur [<USB>] ou le nom de l'ordinateur sur lequel vous souhaitez recevoir les télécopies si vous êtes sur un réseau, puis appuyez sur [OK].
5. Appuyez sur [Imp sauve: Activ] ou [Imp sauve: Désact].
6. Appuyez sur .



### Renseignements connexes

- [Options de réception en mémoire](#)

## Réadresser des télécopies entrantes à un autre appareil

**Modèles associés :** MFC-L5710DN/MFC-L5710DW/MFC-L5715DW/MFC-L5717DW/MFC-L5915DW/MFC-L6810DW/MFC-L6915DW

Utilisez la fonction de réadressage de télécopie pour transférer automatiquement vos télécopies entrantes vers un autre appareil.

1. Appuyez sur  [Paramètres] > [Tous param] > [Fax] > [Réglage récep.] > [Récept.mémoire].



Si votre appareil affiche le menu [Tous param] sur l'écran d'accueil, sautez le menu [Paramètres].

2. Appuyez sur [Réaddr. téléc].
3. Effectuez l'une des actions suivantes :
  - Appuyez sur [Manuel] pour entrer le numéro de télécopieur (jusqu'à 20 chiffres) ou l'adresse électronique du destinataire à l'aide de l'écran ACL.  
Appuyez sur [OK].



Pour transférer une télécopie en utilisant une adresse électronique, appuyez sur , entrez l'adresse électronique, puis appuyez sur [OK].

Sélectionnez le type de fichier souhaité.

(Sur certains modèles, vous devez télécharger Internet Fax pour utiliser la fonction Internet Fax et la fonction de numérisation vers serveur de messagerie.)

- Appuyez sur [Carnet d'adresses].  
Faites glisser le doigt vers le haut ou le bas, ou appuyez sur ▲ ou ▼ pour faire défiler la liste jusqu'à ce que vous trouviez le numéro du télécopieur ou l'adresse électronique souhaité(e) pour le transfert de vos télécopies.  
Appuyez sur le numéro de télécopieur ou l'adresse électronique que vous souhaitez utiliser.



Appuyez sur [Imp sauve: Activ] ou [Imp sauve: Désact]. Si vous sélectionnez [Imp sauve: Activ], l'appareil imprime également chaque télécopie reçue afin que vous ayez une copie.

4. Appuyez sur .



### Renseignements connexes

- [Options de réception en mémoire](#)

## Enregistrer les télécopies entrantes dans la mémoire de l'appareil

**Modèles associés :** MFC-L5710DN/MFC-L5710DW/MFC-L5715DW/MFC-L5717DW/MFC-L5915DW/  
MFC-L6810DW/MFC-L6915DW

Utilisez la fonction de mémorisation de télécopie pour enregistrer les télécopies entrantes dans la mémoire de l'appareil. Vous pouvez utiliser les commandes de récupération à distance pour récupérer des télécopies mémorisées à partir de votre télécopieur lorsque vous êtes à un autre endroit. Votre appareil imprimera une copie de sauvegarde de chaque télécopie mémorisée.

1. Appuyez sur  [Paramètres] > [Tous param] > [Fax] > [Réglage récep.] > [Récept.mémoire].



Si votre appareil affiche le menu [Tous param] sur l'écran d'accueil, sautez le menu [Paramètres].

2. Appuyez sur [Mémoriser fax].



Appuyez sur [Imp sauve: Activ] ou [Imp sauve: Désact]. Si vous sélectionnez [Imp sauve: Activ], l'appareil imprime également chaque télécopie reçue afin que vous ayez une copie.

3. Appuyez sur .



### Renseignements connexes

- [Options de réception en mémoire](#)

## Modifier les options de réception en mémoire

**Modèles associés :** MFC-L5710DN/MFC-L5710DW/MFC-L5715DW/MFC-L5717DW/MFC-L5915DW/  
MFC-L6810DW/MFC-L6915DW

Si des télécopies reçues se trouvent dans la mémoire de votre appareil lorsque vous modifiez les opérations de télécopie à distance, l'écran ACL affiche l'une des questions suivantes :

**Si les télécopies reçues ont été imprimées automatiquement, l'écran ACL affiche [Supprimer toutes les télécopies?]**

- Effectuez l'une des opérations suivantes :
  - Si vous appuyez sur [Oui], les télécopies en mémoire seront effacées avant la modification de paramètre.
  - Si vous appuyez sur [Non], les télécopies en mémoire ne seront pas effacées et le paramètre demeurera inchangé.

**S'il y a des télécopies non imprimées dans la mémoire de l'appareil, l'écran ACL affiche [Imprimer toutes les télécopies?]**

- Effectuez l'une des opérations suivantes :
  - Si vous appuyez sur [Oui], les télécopies en mémoire seront imprimées avant la modification de paramètre.
  - Si vous appuyez sur [Non], les télécopies en mémoire ne seront pas imprimées et le paramètre demeurera inchangé.

**Si des télécopies reçues sont laissées dans la mémoire de l'appareil lorsque vous sélectionnez [Récept PC FAX] à partir d'une autre option ([Réaddr. téléc] ou [Mémoriser fax]).**

- Appuyez sur [<USB>] ou le nom de l'ordinateur si vous êtes sur un réseau, puis appuyez sur [OK]. Vous serez invité à confirmer si vous voulez activer l'impression de sauvegarde.

L'écran ACL affiche :

**[Envoy Fax au PC?]**

- Si vous appuyez sur [Oui], les télécopies en mémoire seront envoyées à votre ordinateur avant la modification du paramètre.
- Si vous appuyez sur [Non], les télécopies en mémoire ne seront pas effacées et le paramètre demeurera inchangé.



### Renseignements connexes

- [Options de réception en mémoire](#)

## Désactivez la fonction Réception dans la mémoire

**Modèles associés :** MFC-L5710DN/MFC-L5710DW/MFC-L5715DW/MFC-L5717DW/MFC-L5915DW/  
MFC-L6810DW/MFC-L6915DW

Désactivez la fonction Réception dans la mémoire si vous ne souhaitez pas que l'appareil enregistre ou transfère les télécopies entrantes.

1. Appuyez sur  [Paramètres] > [Tous param] > [Fax] > [Réglage récep.] > [Récept.mémoire].



Si votre appareil affiche le menu [Tous param] sur l'écran d'accueil, sautez le menu [Paramètres].

2. Appuyez sur [Désac].



L'écran ACL affiche des options s'il y a encore des télécopies reçues dans la mémoire de votre appareil.

3. Appuyez sur .



### Renseignements connexes

- [Options de réception en mémoire](#)

## Imprimer une télécopie enregistrée dans la mémoire de l'appareil

**Modèles associés :** MFC-L5710DN/MFC-L5710DW/MFC-L5715DW/MFC-L5717DW/MFC-L5915DW/  
MFC-L6810DW/MFC-L6915DW

Si vous sélectionnez [Mémoriser fax], vous pouvez toujours imprimer une télécopie depuis la mémoire de l'appareil.

1. Appuyez sur  [Paramètres] > [Tous param] > [Fax] > [Impr. Document].



Si votre appareil affiche le menu [Tous param] sur l'écran d'accueil, sautez le menu [Paramètres].

2. Appuyez sur [Oui].



### Renseignements connexes

- [Options de réception en mémoire](#)

#### Sujets connexes :

- [Messages d'erreur et d'entretien](#)

## Transférer les télécopies entrantes vers une destination sur le réseau

**Modèles associés :** MFC-L5710DN/MFC-L5710DW/MFC-L5715DW/MFC-L5717DW/MFC-L5915DW/MFC-L6810DW/MFC-L6915DW

Configurez un profil pour transférer les télécopies entrantes directement vers un dossier sur un serveur FTP, SFTP, CIFS ou SharePoint.

- Nous vous recommandons d'utiliser la dernière version des navigateurs web suivants :
  - Microsoft Edge, Firefox et Google Chrome™ pour Windows
  - Safari, Firefox et Google Chrome™ pour Mac
  - Google Chrome™ pour Android™
  - Safari et Google Chrome™ pour iOS
- Assurez-vous que JavaScript et les cookies sont toujours activés, quel que soit le navigateur utilisé.

1. Démarrez votre navigateur Web.
2. Saisissez « https://adresse IP de l'appareil » dans la barre d'adresse de votre navigateur (où « adresse IP de l'appareil » correspond à l'adresse IP de votre appareil).

Par exemple :

https://192.168.1.2

3. Si nécessaire, saisissez le mot de passe dans le champ **Connexion**, puis cliquez sur **Connexion**.



Le mot de passe par défaut pour gérer les paramètres de cet appareil se trouve au dos de l'appareil et est indiqué par « **Pwd** ».

4. Accédez au menu de navigation, puis cliquez sur **Administrateur > Profil du réseau**.



Commencez à partir de ≡ si le menu de navigation ne s'affiche pas sur le côté gauche de l'écran.

5. Sélectionnez l'option **FTP**, **SFTP**, **Réseau** ou **SharePoint**, puis cliquez sur **Envoyer**.
6. Configurez le profil pour votre serveur, en utilisant l'un des tableaux suivants :



Le fait d'utiliser les caractères ?, /, \, ", :, <, >, | ou \* peut causer une erreur d'envoi.

### FTP

Option	Description
<b>Nom profil</b>	Saisissez un nom pour ce profil de serveur (jusqu'à 15 caractères alphanumériques). L'appareil affichera ce nom sur l'écran ACL.
<b>Adresse de l'hôte</b>	Saisissez l'adresse d'hôte (par exemple : ftp.exemple.com ; avec 64 caractères maximum) ou l'adresse IP (par exemple : 192.23.56.189).
<b>Numéro de port</b>	Modifiez le réglage <b>Numéro de port</b> utilisé pour accéder au serveur FTP. Le réglage de port par défaut est 21. Il n'est généralement pas nécessaire de modifier ce paramètre.
<b>Nom utilisateur</b>	Saisissez le nom d'utilisateur (jusqu'à 32 caractères) d'un utilisateur autorisé à écrire des données sur le serveur FTP.
<b>Mot de passe</b>	Saisissez le mot de passe (jusqu'à 32 caractères) associé au nom d'utilisateur entré dans le champ <b>Nom utilisateur</b> . Saisissez le mot de passe à nouveau dans le champ <b>Retap nouveau mot passe</b> .



Option	Description
<b>SSL/TLS</b>	Réglez l'option <b>SSL/TLS</b> pour transférer en toute sécurité via la communication SSL/TLS. Modifiez le paramètre <b>Certificat AC</b> , si nécessaire.
<b>Répertoire mémorisation</b>	Saisissez le chemin d'accès (jusqu'à 255 caractères) du dossier sur le serveur FTP vers lequel vous désirez transférer vos télécopies entrantes. N'ajoutez pas une barre oblique au début du chemin d'accès (exemple correct : brother/abc).
<b>Mode passif</b>	Activez ou désactivez l'option <b>Mode passif</b> selon la configuration de votre serveur FTP et du pare-feu de votre réseau. Elle est activée par défaut. Il n'est généralement pas nécessaire de modifier ce paramètre.

## SFTP

Option	Description
<b>Nom profil</b>	Saisissez un nom pour ce profil de serveur (jusqu'à 15 caractères alphanumériques). L'appareil affichera ce nom sur l'écran ACL.
<b>Adresse de l'hôte</b>	Saisissez l'adresse d'hôte (par exemple : ftp.exemple.com ; avec 64 caractères maximum) ou l'adresse IP (par exemple : 192.23.56.189).
<b>Nom utilisateur</b>	Saisissez le nom d'utilisateur (jusqu'à 32 caractères) d'un utilisateur autorisé à écrire des données sur le serveur SFTP.
<b>Méthode d'authentification</b>	Sélectionnez <b>Mot de passe</b> ou <b>Clé publique</b> .
<b>Mot de passe</b>	Lorsque vous sélectionnez <b>Mot de passe</b> pour l'option <b>Méthode d'authentification</b> , saisissez le mot de passe (jusqu'à 32 caractères) associé au nom d'utilisateur entré dans le champ <b>Nom utilisateur</b> . Saisissez le mot de passe à nouveau dans le champ <b>Retap nouveau mot passe</b> .
<b>Paire de clés client</b>	Lorsque vous sélectionnez <b>Clé publique</b> pour l'option <b>Méthode d'authentification</b> , sélectionnez le type d'authentification.
<b>Clé publique du serveur</b>	Sélectionnez le type d'authentification.
<b>Répertoire mémorisation</b>	Saisissez le chemin d'accès (jusqu'à 255 caractères) du dossier sur le serveur SFTP vers lequel vous désirez transférer vos télécopies entrantes. N'ajoutez pas une barre oblique au début du chemin d'accès (exemple correct : brother/abc).
<b>Numéro de port</b>	Modifiez le réglage <b>Numéro de port</b> utilisé pour accéder au serveur SFTP. Le réglage de port par défaut est 22. Il n'est généralement pas nécessaire de modifier ce paramètre.

## Réseau

Option	Description
<b>Nom profil</b>	Saisissez un nom pour ce profil de serveur (jusqu'à 15 caractères alphanumériques). L'appareil affichera ce nom sur l'écran ACL.
<b>Chemin d'accès au dossier réseau</b>	Saisissez le chemin d'accès du dossier sur le serveur CIFS vers lequel vous désirez transférer vos télécopies entrantes.
<b>Méthode d'authentification</b>	Pour définir votre méthode d'authentification, sélectionnez <b>Auto</b> , <b>Kerberos</b> , ou <b>NTLMv2</b> .
<b>Nom utilisateur</b>	Saisissez un nom d'utilisateur (jusqu'à 96 caractères) autorisé à écrire des données dans le dossier spécifié dans le champ <b>Chemin d'accès au dossier réseau</b> . Si le nom d'utilisateur fait partie d'un domaine, saisissez le nom d'utilisateur de l'une des façons suivantes : <b>user@domain</b> <b>domain\user</b>

Option	Description
<b>Mot de passe</b>	Saisissez le mot de passe (jusqu'à 32 caractères) associé au nom d'utilisateur entré dans le champ <b>Nom utilisateur</b> . Saisissez le mot de passe à nouveau dans le champ <b>Retap nouveau mot passe</b> .
<b>Adresse du serveur Kerberos</b>	Lorsque vous sélectionnez <b>Kerberos</b> comme option <b>Méthode d'authentification</b> , vous devez taper l'adresse du serveur Kerberos (par exemple : kerberos.example.com; jusqu'à 64 caractères).



Vous devez configurer le SNTP (serveur de temps du réseau) ou définir la date, l'heure et le fuseau horaire correctement sur le panneau de commande. L'heure doit correspondre à celle utilisée par les serveurs Kerberos et CIFS.

## SharePoint

Option	Description
<b>Nom profil</b>	Saisissez un nom pour ce profil de serveur (jusqu'à 15 caractères alphanumériques). L'appareil affichera ce nom sur l'écran ACL.
<b>Adresse du site SharePoint</b>	Copiez et collez l'adresse de destination complète indiquée dans la barre d'adresse de votre navigateur (par exemple : http://AdresseSiteSharePoint/Partage%20Documents/Formulaires/TousÉléments.aspx) ou l'adresse IP (par exemple : http://192.168.0.1/Partage%20Documents/Formulaires/TousÉléments.aspx).
<b>SSL/TLS</b>	Si l'adresse saisie dans le champ <b>Adresse du site SharePoint</b> commence par « https:// », vous pouvez vérifier le certificat du serveur en cochant la case <b>Vérifier le certificat de serveur</b> .
<b>Méthode d'authentification</b>	Pour définir votre méthode d'authentification, sélectionnez <b>Auto</b> , <b>NTLMv2</b> , <b>Kerberos</b> , ou <b>Base</b> . Si vous choisissez <b>Auto</b> , la méthode d'authentification sera détectée automatiquement.
<b>Nom utilisateur</b>	Saisissez le nom d'utilisateur (jusqu'à 96 caractères) d'un utilisateur autorisé à écrire des données dans le dossier spécifié dans le champ <b>Adresse du site SharePoint</b> . Si le nom d'utilisateur fait partie d'un domaine, entrez le nom d'utilisateur sous l'une ou l'autre des formes suivantes : <ul style="list-style-type: none"> <li>• <b>user@domain</b></li> <li>• <b>domain\user</b></li> </ul>
<b>Mot de passe</b>	Saisissez le mot de passe (jusqu'à 32 caractères) associé au nom d'utilisateur entré dans le champ <b>Nom utilisateur</b> . Saisissez le mot de passe à nouveau dans le champ <b>Retap nouveau mot passe</b> .
<b>Adresse du serveur Kerberos</b>	Lorsque vous sélectionnez <b>Kerberos</b> comme option <b>Méthode d'authentification</b> , vous devez taper l'adresse du serveur Kerberos (par exemple : kerberos.example.com; jusqu'à 64 caractères).

7. Cliquez sur **Envoyer**.
8. Pour configurer la fonction Réadressage de télécopie, accédez au menu de navigation, puis cliquez sur **Paramètres télécopie > Options accès à distance**.
9. Sélectionnez **Transférer vers réseau** dans la liste déroulante **Ach/Sauve/Nuage/Réseau**.
10. Sélectionnez le type de fichier que vous souhaitez utiliser.
11. Pour imprimer une copie de sauvegarde des télécopies entrantes, sélectionnez **Marche** pour **Impression de sauvegarde**.
12. Sélectionnez le profil à utiliser dans la liste déroulante **Profil du réseau**.
13. Entrez un code d'accès à distance à trois chiffres dans le champ **Code d'accès à distance**, si nécessaire.



- Vous pouvez utiliser les chiffres 0 à 9, \* ou # pour le code d'accès à distance.
- Le code d'accès à distance doit être différent des codes à distance pour les fonctions de télécopie.

14. Cliquez sur **Envoyer**.



---

## Renseignements connexes

---

- Options de réception en mémoire
  - Fonctions réseau
-

## Récupération à distance des télécopies

Vous pouvez utiliser la fonction de récupération à distance pour appeler votre appareil depuis n'importe quel téléphone à clavier ou télécopieur, puis utiliser un code et des commandes d'accès à distance pour récupérer des télécopies.

- [Configurer un code d'accès à distance](#)
- [Utiliser votre code d'accès à distance](#)
- [Commandes de récupération à distance](#)
- [Réadresser des télécopies à un numéro distant](#)
- [Modifier le numéro de réadressage de télécopie](#)

## Configurer un code d'accès à distance

**Modèles associés :** MFC-L5710DN/MFC-L5710DW/MFC-L5715DW/MFC-L5717DW/MFC-L5915DW/  
MFC-L6810DW/MFC-L6915DW

Configurez un code d'accès à distance pour accéder à votre appareil et le contrôler même si vous n'êtes pas sur place.

Avant de pouvoir utiliser les fonctions d'accès et d'extraction à distance, vous devez configurer votre code d'accès. Le code par défaut est le code inactif (---\*).

1. Appuyez sur  [Paramètres] > [Tous param] > [Fax] > [Accès à dist].



Si votre appareil affiche le menu [Tous param] sur l'écran d'accueil, sautez le menu [Paramètres].

2. Entrez un code à trois chiffres en utilisant [0] à [9], [\*] ou [#] sur l'écran ACL (le caractère « \* » prédéfini ne peut pas être modifié), puis appuyez sur [OK].



- N'utilisez PAS le même code que votre code de réception de télécopie (\*51) ou code de réponse de téléphone (#51).
- Pour rendre votre code inactif, maintenez enfoncé  pour rétablir le paramètre inactif (---\*), puis appuyez sur [OK].

3. Appuyez sur .



### Renseignements connexes

- [Récupération à distance des télécopies](#)

## Utiliser votre code d'accès à distance

**Modèles associés :** MFC-L5710DN/MFC-L5710DW/MFC-L5715DW/MFC-L5717DW/MFC-L5915DW/  
MFC-L6810DW/MFC-L6915DW

1. Composez votre numéro de télécopieur à partir d'un téléphone ou d'un autre télécopieur à clavier.
2. Lorsque votre appareil répond, entrez immédiatement votre code d'accès à distance (trois chiffres suivis de \*).
3. L'appareil signale s'il a reçu des messages :
  - Un signal sonore long – Télécopies
  - Aucun signal sonore – Aucun message
4. Lorsque l'appareil émet deux bips courts, entrez une commande.
  - L'appareil raccroche si vous attendez plus de 30 secondes pour entrer une commande.
  - L'appareil émet trois bips si vous entrez une commande incorrecte.
5. Appuyez sur 9 0 pour réinitialiser l'appareil lorsque vous terminez.
6. Raccrochez.

Il se peut que cette fonction ne soit pas disponible dans certains pays ou ne soit pas prise en charge par votre opérateur téléphonique local.



### Renseignements connexes

- [Récupération à distance des télécopies](#)

## Commandes de récupération à distance

**Modèles associés :** MFC-L5710DN/MFC-L5710DW/MFC-L5715DW/MFC-L5717DW/MFC-L5915DW/MFC-L6810DW/MFC-L6915DW

Les commandes à distance décrites dans ce tableau permettent d'accéder aux commandes et options de télécopie lorsque vous n'êtes pas à proximité de votre appareil. Lorsque vous appelez l'appareil et que vous entrez votre code d'accès à distance (trois chiffres suivis de \*), le système émet deux bips courts. Vous devez alors entrer une commande à distance (colonne 1) suivie de l'une des options (colonne 2) de cette commande.

Commande à distance	Option	Description
<b>95</b>	<b>Modifier les réglages Réadressage de télécopie ou Mémorisation de télécopie</b>	
	1 Désactivé	Vous pouvez sélectionner <i>Désactivé</i> après avoir récupéré ou effacé tous vos messages.
	2 Réadressage de télécopie	Un bip long indique que la modification est acceptée. Trois bips courts signalent que vous ne pouvez pas apporter de modification parce qu'un des paramètres pourrait ne pas être configuré correctement (par exemple, un numéro de réadressage de télécopie n'a pas été enregistré). Vous pouvez enregistrer votre numéro de réadressage de télécopie en entrant 4. Le réadressage de télécopie fonctionnera une fois le numéro enregistré.
	4 Numéro de réadressage de télécopie	
	6 Mémorisation de télécopie	
<b>96</b>	<b>Récupération d'une télécopie</b>	
	2 Récupération de toutes les télécopies	Saisissez le numéro d'un télécopieur distant qui doit recevoir les télécopies en mémoire.
	3 Effacement des télécopies de la mémoire	Un bip long indique que des télécopies ont été effacées de la mémoire.
<b>97</b>	<b>Vérification de l'état de réception</b>	
	1 Télécopie	Vous pouvez vérifier si l'appareil a reçu une ou plusieurs télécopies. Si c'est le cas, vous entendrez un bip long. Dans le cas contraire, vous entendrez trois bips courts.
<b>98</b>	<b>Modification du mode de réception</b>	
	1 Répondeur externe	Un bip long indique que la modification a été acceptée.
	2 Fax/Tél	
	3 Fax seulement	
<b>90</b>	<b>Sortie</b>	Appuyez sur <b>9 0</b> pour arrêter la récupération à distance. Attendez le bip long, puis raccrochez.



### Renseignements connexes

- [Récupération à distance des télécopies](#)

## Réadresser des télécopies à un numéro distant

**Modèles associés :** MFC-L5710DN/MFC-L5710DW/MFC-L5715DW/MFC-L5717DW/MFC-L5915DW/MFC-L6810DW/MFC-L6915DW

Appelez votre appareil à partir de n'importe quel télécopieur ou téléphone à clavier pour réadresser les télécopies entrantes à un autre appareil.

Vous devez activer la mise en mémoire de télécopie pour utiliser cette fonction.

1. Composez votre numéro de télécopieur.
2. Lorsque votre appareil répond, entrez votre code d'accès à distance (trois chiffres suivis de \*). Un bip long indique que vous avez reçu des messages.
3. Lorsque vous entendez deux bips courts, appuyez sur 9 6 2.
4. Attendez le bip long, puis utilisez le pavé numérique pour composer le numéro du télécopieur distant où envoyer vos télécopies, suivi de # # (maximum 20 chiffres).



Vous ne pouvez pas utiliser \* et # comme numéros à composer. Vous pouvez toutefois appuyer sur # si vous souhaitez introduire une pause.

5. Raccrochez après avoir entendu le bip de confirmation de votre appareil. Votre appareil appelle l'autre télécopieur, qui imprime alors vos télécopies.



### Renseignements connexes

- [Récupération à distance des télécopies](#)



## Modifier le numéro de réadressage de télécopie

**Modèles associés :** MFC-L5710DN/MFC-L5710DW/MFC-L5715DW/MFC-L5717DW/MFC-L5915DW/  
MFC-L6810DW/MFC-L6915DW

Vous pouvez modifier votre numéro de réadressage de télécopie à partir d'un autre télécopieur ou téléphone à clavier.

1. Composez votre numéro de télécopieur.
2. Lorsque votre appareil répond, entrez votre code d'accès à distance (trois chiffres suivis de \*). Un bip long indique que vous avez reçu des messages.
3. Lorsque vous entendez deux bips courts, appuyez sur 9 5 4.
4. Attendez le bip long, entrez le nouveau numéro (jusqu'à 20 chiffres) du télécopieur distant vers lequel vous souhaitez transmettre vos télécopies en utilisant le pavé numérique, puis entrez # #.

Vous entendrez un signal sonore long.



Vous ne pouvez pas utiliser \* et # comme numéros à composer. Vous pouvez toutefois appuyer sur # si vous souhaitez introduire une pause.

5. Lorsque vous entendez deux signaux sonores courts, appuyez sur 9 0 pour arrêter l'accès à distance au moment où vous terminez.
6. Raccrochez après avoir entendu le bip de confirmation de votre appareil.



### Renseignements connexes

- [Récupération à distance des télécopies](#)

## Fonctionnalités vocales et numéros de télécopieur

**Modèles associés :** MFC-L5710DN/MFC-L5710DW/MFC-L5715DW/MFC-L5717DW/MFC-L5915DW/  
MFC-L6810DW/MFC-L6915DW

- [Opérations vocales](#)
- [Enregistrement de numéros de télécopieur](#)
- [Configurer des groupes de diffusion](#)
- [Composer des codes d'accès et des numéros de cartes de crédit](#)

## Opérations vocales

- Émission de signaux de type tonalité(Pour le Canada)
- Répondre à un appel vocal en mode de réception Fax/Tél
- Considérations à propos des lignes téléphoniques spéciales

## Émission de signaux de type tonalité(Pour le Canada)

**Modèles associés :** MFC-L5710DN/MFC-L5710DW/MFC-L5715DW/MFC-L5717DW/MFC-L5915DW/  
MFC-L6810DW/MFC-L6915DW

Si vous utilisez un service de numérotation par impulsions, mais que vous devez émettre des signaux de type tonalité (par exemple pour les opérations bancaires par téléphone), suivez la procédure ci-après. Si vous disposez d'un service de numérotation par tonalités, vous n'avez pas besoin de cette option pour émettre des signaux de type tonalité.

1. Appuyez sur  [Fax].



Si la fonction d'aperçu de télécopie est réglée sur [Activé], appuyez sur  [Fax] > [Envoi de télécopies].

2. Appuyez sur [Crochet].
3. Appuyez sur # à l'écran ACL de l'appareil.  
Tous les chiffres composés par la suite seront émis sous forme de tonalités.

Lorsque vous terminez l'appel, l'appareil retourne au mode de numérotation par impulsions.



### Renseignements connexes

- [Opérations vocales](#)

## Répondre à un appel vocal en mode de réception Fax/Tél

**Modèles associés :** MFC-L5710DN/MFC-L5710DW/MFC-L5715DW/MFC-L5717DW/MFC-L5915DW/  
MFC-L6810DW/MFC-L6915DW

Lorsque l'appareil est en mode Fax/Tél, il émet la sonnerie F/T (pseudo-sonnerie double) pour vous inviter à répondre à un appel vocal.

Si vous êtes à l'appareil, décrochez le combiné du téléphone externe, puis appuyez sur le bouton indiqué dans le tableau suivant pour répondre à l'appel :

Modèles applicables	Pour répondre à un appel vocal
MFC-L5710DN/MFC-L5710DW/MFC-L5715DW/ MFC-L5717DW/MFC-L5915DW/MFC-L6810DW/ MFC-L6915DW	Décrocher

Si vous répondez à partir d'un téléphone supplémentaire, décrochez le combiné durant la sonnerie Fax/Tél puis composez #51 entre les pseudo-sonneries/sonneries doubles. Si personne ne répond, ou si quelqu'un veut vous envoyer une télécopie, renvoyez l'appel au télécopieur en appuyant sur \*51.



### Renseignements connexes

- [Opérations vocales](#)

## Considérations à propos des lignes téléphoniques spéciales

**Modèles associés :** MFC-L5710DN/MFC-L5710DW/MFC-L5715DW/MFC-L5717DW/MFC-L5915DW/  
MFC-L6810DW/MFC-L6915DW

- Lignes téléphoniques de substitution
- Système de téléphone à deux lignes
- Convertir une prise téléphonique murale
- Installation de l'appareil, d'un répondeur externe à deux lignes et d'un téléphone à deux lignes

## Lignes téléphoniques de substitution

**Modèles associés :** MFC-L5710DN/MFC-L5710DW/MFC-L5715DW/MFC-L5717DW/MFC-L5915DW/  
MFC-L6810DW/MFC-L6915DW

Un système téléphonique de substitution est un groupe de deux ou plusieurs lignes téléphoniques distinctes capable de transmettre l'appel entrant à une autre ligne si la première est occupée.

Cette fonction est seulement disponible aux États-Unis et au Canada.

Les appels sont normalement transmis de façon descendante à la prochaine ligne téléphonique qui n'est pas occupée, dans un ordre préétabli.

Votre appareil peut fonctionner dans un système de substitution uniquement s'il possède le dernier numéro de la séquence, afin qu'il soit impossible de transmettre l'appel à une ligne inférieure. Ne configurez pas l'appareil sur le numéro d'une autre ligne; si les autres lignes étaient occupées et qu'un deuxième appel de télécopieur était reçu, ce dernier serait transféré vers une ligne ne servant pas à connecter un télécopieur. **Pour optimiser le fonctionnement de votre appareil, connectez-le à une ligne dédiée.**



### Renseignements connexes

- [Considérations à propos des lignes téléphoniques spéciales](#)

## Systeme de telephone à deux lignes

**Modèles associés :** MFC-L5710DN/MFC-L5710DW/MFC-L5715DW/MFC-L5717DW/MFC-L5915DW/  
MFC-L6810DW/MFC-L6915DW

Un système téléphonique à deux lignes utilise deux numéros de téléphone distincts qui partagent la même prise murale.

Cette fonction est seulement disponible aux États-Unis et au Canada.

Les deux numéros peuvent posséder chacun leur propre prise téléphonique (RJ11) ou être combinés sur une seule prise (RJ14). Votre appareil, quant à lui, doit être branché sur une prise téléphonique RJ11. Il se peut que les prises RJ11 et RJ14 aient une taille et un aspect identiques et qu'elles soient toutes les deux pourvues de quatre fils (noir, rouge, vert, jaune). Pour savoir de quelle prise il s'agit, branchez un téléphone à deux lignes sur l'une d'elles et vérifiez s'il est possible d'accéder à l'une et à l'autre des deux lignes. S'il peut accéder aux deux lignes, vous devez séparer la ligne pour votre appareil.



### Renseignements connexes

- [Considérations à propos des lignes téléphoniques spéciales](#)



## Convertir une prise téléphonique murale

**Modèles associés :** MFC-L5710DN/MFC-L5710DW/MFC-L5715DW/MFC-L5717DW/MFC-L5915DW/  
MFC-L6810DW/MFC-L6915DW

Cette fonction est seulement disponible aux États-Unis et au Canada.

Il existe trois méthodes de conversion en prise RJ11. Les deux premières méthodes peuvent nécessiter l'intervention de votre opérateur téléphonique. Vous pouvez transformer une prise murale RJ14 unique en double prise murale RJ11. Vous pouvez également faire poser une prise murale de type RJ11 et y associer un des numéros de téléphone.

La troisième méthode est la plus simple : achetez un adaptateur triplex. Vous pouvez brancher un adaptateur triplex sur une prise RJ14. L'adaptateur triplex sépare les fils en trois prises distinctes : deux prises de type RJ11 (ligne 1, ligne 2) et une prise de type RJ14 (lignes 1 et 2). Si votre appareil est relié à la ligne 1, branchez-le sur la prise L1 de l'adaptateur triplex. Si votre appareil est sur la ligne 2, branchez-le sur la prise L2 de l'adaptateur triplex.

### Adaptateur triplex

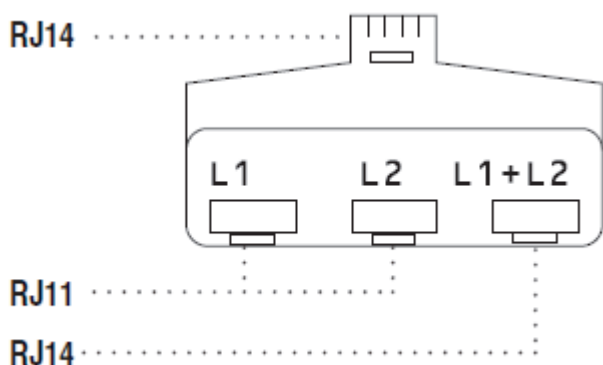

### ✓ Renseignements connexes

- [Considérations à propos des lignes téléphoniques spéciales](#)

## Installation de l'appareil, d'un répondeur externe à deux lignes et d'un téléphone à deux lignes

**Modèles associés :** MFC-L5710DN/MFC-L5710DW/MFC-L5715DW/MFC-L5717DW/MFC-L5915DW/  
MFC-L6810DW/MFC-L6915DW

Lorsque vous installez un répondeur téléphonique externe à deux lignes et un téléphone à deux lignes, veillez à ce que votre appareil soit relié à une ligne isolée sur la prise murale et sur le répondeur.

- Cette fonction est seulement disponible aux États-Unis et au Canada.
- La connexion la plus courante, dont vous trouverez la description ci-dessous, est de raccorder l'appareil à la ligne 2. Le panneau arrière du répondeur à deux lignes doit être doté de deux prises téléphoniques : l'une repérée L1 ou L1/L2, et l'autre L2. Vous devez avoir au moins trois cordons téléphoniques : le cordon livré avec votre appareil et deux autres cordons pour votre répondeur externe à deux lignes. Si vous ajoutez un téléphone à deux lignes, il vous faudra un quatrième cordon.

1. Placez le répondeur à deux lignes et le téléphone à deux lignes à côté de votre appareil.
2. Branchez une extrémité du cordon téléphonique de votre appareil dans la prise L2 de l'adaptateur triplex. Branchez l'autre extrémité dans la prise LINE de l'appareil.
3. Branchez une extrémité du premier cordon téléphonique du répondeur dans la prise L1 de l'adaptateur triplex. Branchez l'autre extrémité sur la prise L1 ou L1/L2 du répondeur à deux lignes.
4. Branchez une extrémité du second cordon téléphonique du répondeur sur la prise L2 du répondeur à deux lignes. Branchez l'autre extrémité dans la prise EXT de l'appareil.

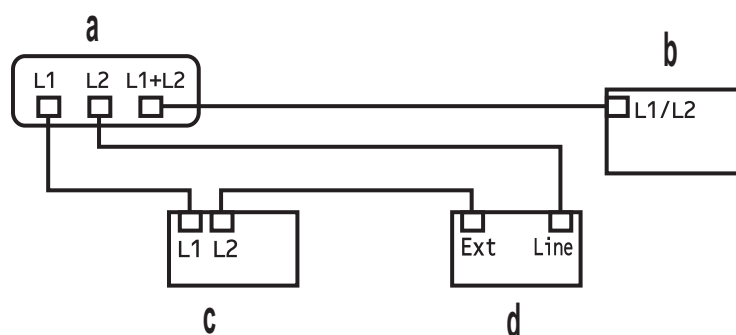

- a. Adaptateur triplex
- b. Téléphone à deux lignes
- c. Répondeur externe à deux lignes
- d. Appareil

Vous pouvez garder les téléphones à deux lignes branchés sur les autres prises murales comme d'habitude. Il existe des méthodes pour ajouter un téléphone à deux lignes à la prise murale de l'appareil. Vous pouvez brancher le cordon téléphonique du téléphone à deux lignes sur la prise L1+L2 de l'adaptateur triplex. Vous pouvez aussi brancher le téléphone à deux lignes sur la prise TEL du répondeur à deux lignes.



### Renseignements connexes

- [Considérations à propos des lignes téléphoniques spéciales](#)

## Enregistrement de numéros de télécopieur

**Modèles associés :** MFC-L5710DN/MFC-L5710DW/MFC-L5715DW/MFC-L5717DW/MFC-L5915DW/  
MFC-L6810DW/MFC-L6915DW



- [Mémoriser des numéros de carnet d'adresses](#)
- [Modifier ou supprimer des noms ou numéros du carnet d'adresses](#)

## Mémoriser des numéros de carnet d'adresses

**Modèles associés :** MFC-L5710DN/MFC-L5710DW/MFC-L5715DW/MFC-L5717DW/MFC-L5915DW/  
MFC-L6810DW/MFC-L6915DW

1. Appuyez sur  [Fax] > [Carnet d'adresses].
2. Procédez comme suit :
  - a. Appuyez sur [Modifier].
  - b. Appuyez sur [Aj nouvel. adresse].
  - c. Appuyez sur [Nom].
  - d. Entrez le nom à l'aide de l'écran ACL (jusqu'à 16 caractères), puis appuyez sur [OK].
  - e. Appuyez sur [Adresse].
  - f. Entrez le numéro de télécopieur ou de téléphone à l'aide de l'écran ACL (jusqu'à 20 chiffres), puis appuyez sur [OK].



Pour mémoriser une adresse électronique à utiliser avec le programme Internet Fax ou le serveur Numérisation vers courriel, appuyez sur   et entrez l'adresse électronique, puis appuyez sur [OK].

(Sur certains modèles, vous devez télécharger Internet Fax pour utiliser la fonction Internet Fax et la fonction de numérisation vers serveur de messagerie.)

- g. Appuyez sur [OK].

Pour mémoriser un autre numéro du carnet d'adresses, répétez ces étapes.

3. Appuyez sur .



### Renseignements connexes

- [Enregistrement de numéros de télécopieur](#)
  - [Enregistrer des numéros d'appels sortants dans le carnet d'adresses](#)

## Enregistrer des numéros d'appels sortants dans le carnet d'adresses

**Modèles associés :** MFC-L5710DN/MFC-L5710DW/MFC-L5715DW/MFC-L5717DW/MFC-L5915DW/  
MFC-L6810DW/MFC-L6915DW

Vous pouvez copier des numéros de l'historique des appels sortants et les enregistrer dans le carnet d'adresses.

1. Appuyez sur  [Fax] > [Hist appels] > [Appel sortant].
2. Faites glisser le doigt vers le haut ou le bas, ou appuyez sur ▲ ou ▼ pour afficher le numéro souhaité, puis appuyez dessus.
3. Appuyez sur [Modifier] > [Ajouter au carnet adr] > [Nom].



Pour supprimer le numéro, appuyez sur [Modifier] > [Suppr]. Appuyez sur [Oui] pour confirmer.

4. Entrez le nom à l'aide de l'écran ACL (jusqu'à 16 caractères).
5. Appuyez sur [OK].
6. Appuyez sur [OK] pour confirmer le numéro de télécopieur ou téléphone que vous souhaitez enregistrer.
7. Appuyez sur .



### Renseignements connexes

- [Mémoriser des numéros de carnet d'adresses](#)

## Modifier ou supprimer des noms ou numéros du carnet d'adresses

**Modèles associés :** MFC-L5710DN/MFC-L5710DW/MFC-L5715DW/MFC-L5717DW/MFC-L5915DW/  
MFC-L6810DW/MFC-L6915DW

1. Appuyez sur  [Fax] > [Carnet d'adresses] > [Modifier].
2. Effectuez l'une des actions suivantes :  
Appuyez sur [Changer] pour modifier les noms ou les numéros de télécopieur ou téléphone.  
Faites glisser le doigt vers le haut ou le bas, ou appuyez sur ▲ ou ▼ pour afficher le numéro à modifier, puis appuyez dessus.
  - Pour modifier le nom, appuyez sur [Nom]. Entrez le nouveau nom (jusqu'à 16 caractères) à l'aide de l'écran ACL, puis appuyez sur [OK].
  - Pour modifier le numéro de télécopieur ou de téléphone, appuyez sur [Adresse]. Entrez le nouveau numéro de télécopieur ou de téléphone (jusqu'à 20 chiffres) à l'aide de l'écran ACL, puis appuyez sur [OK].Appuyez sur [OK] pour terminer.



Comment entrer du texte :

Pour modifier un caractère, appuyez sur ◀ ou ▶ pour déplacer le curseur et mettre en surbrillance le caractère incorrect, puis appuyez sur .

Entrez le nouveau caractère.

Pour supprimer des numéros, appuyez sur [Suppr].

Sélectionnez les numéros de télécopieur ou téléphone que vous souhaitez supprimer en appuyant sur ceux-ci afin d'afficher une coche, puis appuyez sur [OK].

3. Appuyez sur .



### Renseignements connexes

- [Enregistrement de numéros de télécopieur](#)

## Configurer des groupes de diffusion

**Modèles associés :** MFC-L5710DN/MFC-L5710DW/MFC-L5715DW/MFC-L5717DW/MFC-L5915DW/  
MFC-L6810DW/MFC-L6915DW

Vous pouvez enregistrer un groupe de diffusion dans le carnet d'adresses. Vous pouvez ainsi envoyer la même télécopie à plusieurs numéros de télécopie.

Enregistrez les numéros de télécopie dans le carnet d'adresses et ajoutez-les à un groupe de diffusion comme nécessaire.

Modèles applicables	Nombre maximal de groupes	Nombre maximal de numéros dans un groupe
MFC-L5710DN/MFC-L5710DW/ MFC-L5715DW/MFC-L5717DW/ MFC-L5915DW/MFC-L6810DW/ MFC-L6915DW	20	299

1. Appuyez sur  [Fax] > [Carnet d'adresses].
2. Procédez comme suit :
  - a. Appuyez sur [Modifier] > [Conf. groupes] > [Nom].
  - b. Entrez le nom de groupe (jusqu'à 16 caractères) à l'aide de l'écran ACL, puis appuyez sur [OK].
  - c. Appuyez sur [Ajouter/Eff.].
  - d. Ajoutez les numéros du carnet d'adresses au groupe en appuyant sur ceux-ci afin d'afficher une coche, puis appuyez sur [OK].
  - e. Vérifiez et confirmez la liste affichant les noms et numéros sélectionnés, puis appuyez sur [OK] pour enregistrer votre groupe.

Pour mémoriser un autre groupe de diffusion, répétez ces étapes.

3. Appuyez sur .



### Renseignements connexes

- [Fonctionnalités vocales et numéros de télécopieur](#)
  - [Modifier un nom de groupe de diffusion](#)
  - [Supprimer un nom de groupe de diffusion](#)
  - [Ajouter ou supprimer un membre de groupe de diffusion](#)

## Modifier un nom de groupe de diffusion

**Modèles associés :** MFC-L5710DN/MFC-L5710DW/MFC-L5715DW/MFC-L5717DW/MFC-L5915DW/  
MFC-L6810DW/MFC-L6915DW

1. Appuyez sur  [Fax] > [Carnet d'adresses] > [Modifier] > [Changer].
2. Faites glisser le doigt vers le haut ou le bas, ou appuyez sur ▲ ou ▼ pour afficher le groupe souhaité, puis appuyez sur le nom de groupe.
3. Appuyez sur [Nom].
4. Entrez le nouveau nom de groupe (jusqu'à 16 caractères) à l'aide de l'écran ACL, puis appuyez sur [OK].



Comment modifier le nom mémorisé :

Pour modifier un caractère, appuyez sur ◀ ou ▶ pour déplacer le curseur et mettre en surbrillance le caractère incorrect, puis appuyez sur .

Entrez le nouveau caractère.

5. Appuyez sur [OK].
6. Appuyez sur .





### Renseignements connexes

- [Configurer des groupes de diffusion](#)



## Supprimer un nom de groupe de diffusion

**Modèles associés :** MFC-L5710DN/MFC-L5710DW/MFC-L5715DW/MFC-L5717DW/MFC-L5915DW/  
MFC-L6810DW/MFC-L6915DW



1. Appuyez sur  [Fax] > [Carnet d'adresses] > [Modifier] > [Suppr].
2. Faites glisser le doigt vers le haut ou le bas, ou appuyez sur ▲ ou ▼ pour afficher le groupe souhaité, puis appuyez sur le nom de groupe.
3. Appuyez sur [OK].
4. Appuyez sur .

### Renseignements connexes

- [Configurer des groupes de diffusion](#)

## Ajouter ou supprimer un membre de groupe de diffusion

**Modèles associés :** MFC-L5710DN/MFC-L5710DW/MFC-L5715DW/MFC-L5717DW/MFC-L5915DW/  
MFC-L6810DW/MFC-L6915DW

1. Appuyez sur  [Fax] > [Carnet d'adresses] > [Modifier] > [Changer].
2. Faites glisser le doigt vers le haut ou le bas, ou appuyez sur ▲ ou ▼ pour afficher le groupe souhaité, puis appuyez sur le nom de groupe.
3. Faites glisser le doigt vers le haut ou le bas, ou appuyez sur ▲ ou ▼ pour afficher l'option [Ajouter/Eff.], puis appuyez sur [Ajouter/Eff.].
4. Faites glisser le doigt vers le haut ou le bas, ou appuyez sur ▲ ou ▼ pour afficher le numéro à ajouter ou supprimer.
5. Effectuez l'opération suivante pour chaque numéro à modifier :
  - Pour ajouter un numéro au groupe, appuyez sur la case à cocher du numéro pour y ajouter une coche.
  - Pour supprimer un numéro du groupe, appuyez sur la case à cocher du numéro pour en retirer la coche.
6. Appuyez sur [OK].
7. Appuyez sur [OK].
8. Appuyez sur .



### Renseignements connexes

- [Configurer des groupes de diffusion](#)

## Composer des codes d'accès et des numéros de cartes de crédit

**Modèles associés :** MFC-L5710DN/MFC-L5710DW/MFC-L5715DW/MFC-L5717DW/MFC-L5915DW/  
MFC-L6810DW/MFC-L6915DW

Il peut arriver que vous souhaitiez choisir parmi plusieurs fournisseurs de services interurbains lorsque vous envoyez une télécopie. Les tarifs peuvent varier selon l'heure et la destination. Pour bénéficier de tarifs réduits, vous pouvez enregistrer les codes d'accès des fournisseurs de services interurbains ainsi que des numéros de cartes de crédit en tant que numéros de carnet d'adresses.

Vous pouvez enregistrer ces longues séquences de numérotation en les subdivisant et en les enregistrant comme des numéros de carnet d'adresses à utiliser de façon combinée. Vous pouvez même inclure une numérotation manuelle à l'aide du pavé de numérotation.

Par exemple : vous pourriez avoir enregistré « 555 » et « 7000 » sur votre appareil, comme dans le tableau suivant.



Modèles applicables	« 555 » enregistré dans	« 7000 » enregistré dans
MFC-L5710DN/MFC-L5710DW/ MFC-L5715DW/MFC-L5717DW/ MFC-L5915DW/MFC-L6810DW/ MFC-L6915DW	Carnet d'adresses : Brother 1	Carnet d'adresses : Brother 2

Vous pouvez combiner les deux pour composer « 555-7000 » en procédant comme suit.

>> [MFC-L5710DN/MFC-L5710DW/MFC-L5715DW/MFC-L5717DW](#)

>> [MFC-L5915DW/MFC-L6810DW/MFC-L6915DW](#)

### MFC-L5710DN/MFC-L5710DW/MFC-L5715DW/MFC-L5717DW

1. Appuyez sur  [Fax] > [Carnet d'adresses].
2. Faites glisser le doigt vers le haut ou le bas, ou appuyez sur ▲ ou ▼ pour afficher le numéro de Brother 1.
3. Appuyez sur le numéro.
4. Appuyez sur [Appliquer].
5. Appuyez sur  [Options].
6. Appuyez sur ▲ ou ▼ pour afficher l'option [Carnet d'adresses], puis appuyez sur celle-ci.
7. Appuyez sur [OK].
8. Faites glisser le doigt vers le haut ou le bas, ou appuyez sur ▲ ou ▼ pour afficher le numéro de Brother 2.
9. Appuyez sur le numéro.
10. Appuyez sur [Appliquer].
11. Appuyez sur [Dém. Télécopie].  
L'appareil composera le « 555-7000 ».

Pour changer un numéro temporairement, vous pouvez substituer une partie du numéro en appuyant sur celle-ci à l'aide de l'écran ACL. Par exemple, pour remplacer le numéro par « 555-7001 », vous pourriez entrer le numéro (Brother 1 : 555) en utilisant le carnet d'adresses, appuyer sur [Appliquer], puis entrer 7001 à l'aide de l'écran ACL.



Si vous devez attendre une autre tonalité ou un autre signal à un point quelconque de la séquence de numérotation, insérez une pause dans le numéro en appuyant sur [Pause].

## MFC-L5915DW/MFC-L6810DW/MFC-L6915DW

1. Appuyez sur  [Fax] > [Carnet d'adresses].
2. Faites glisser le doigt vers le haut ou le bas, ou appuyez sur ▲ ou ▼ pour afficher le numéro de Brother 1.
3. Appuyez sur le numéro.
4. Appuyez sur [Appliquer].
5. Appuyez sur [Carnet d'adresses].
6. Appuyez sur [OK].
7. Faites glisser le doigt vers le haut ou le bas, ou appuyez sur ▲ ou ▼ pour afficher le numéro de Brother 2.
8. Appuyez sur le numéro.
9. Appuyez sur [Appliquer].
10. Appuyez sur [Dém. Télécopie].

L'appareil composera le « 555-7000 ».

Pour changer un numéro temporairement, vous pouvez substituer une partie du numéro en appuyant sur celle-ci à l'aide de l'écran ACL. Par exemple, pour remplacer le numéro par « 555-7001 », vous pourriez entrer le numéro (Brother 1 : 555) en utilisant le carnet d'adresses, appuyer sur [Appliquer], puis entrer 7001 à l'aide de l'écran ACL.



Si vous devez attendre une autre tonalité ou un autre signal à un point quelconque de la séquence de numérotation, insérez une pause dans le numéro en appuyant sur [Pause].



### Renseignements connexes

- [Fonctionnalités vocales et numéros de télécopieur](#)

## Services téléphoniques et appareils externes

**Modèles associés :** MFC-L5710DN/MFC-L5710DW/MFC-L5715DW/MFC-L5717DW/MFC-L5915DW/  
MFC-L6810DW/MFC-L6915DW

- [Messagerie vocale](#)
- [Sonnerie spéciale](#)
- [Répondeur \(REP\) externe](#)
- [Téléphones externes et téléphones supplémentaires](#)
- [Branchements multilignes \(autocommutateur privé\)](#)

## Messagerie vocale

**Modèles associés :** MFC-L5710DN/MFC-L5710DW/MFC-L5715DW/MFC-L5717DW/MFC-L5915DW/  
MFC-L6810DW/MFC-L6915DW

Cette fonction est seulement disponible aux États-Unis et au Canada.

Si vous utilisez un système de messagerie vocale sur la même ligne téléphonique que l'appareil Brother, la messagerie vocale et l'appareil Brother entreront en conflit lors de la réception d'appels entrants.

Par exemple, si votre messagerie vocale est réglée pour répondre au bout de quatre sonneries, et l'appareil Brother au bout de deux sonneries, c'est l'appareil Brother qui répondra en premier. Vos correspondants ne pourront donc pas laisser de message sur votre messagerie vocale.

Inversement, si l'appareil Brother est réglé pour répondre au bout de quatre sonneries et la messagerie vocale au bout de deux sonneries, c'est la messagerie vocale qui répondra en premier. L'appareil Brother ne pourra donc pas recevoir de télécopie dans la mesure où la messagerie vocale ne pourra pas rediriger la télécopie vers l'appareil Brother.

Pour éviter les conflits entre l'appareil Brother et le service de messagerie vocale, effectuez l'une des opérations suivantes :

- Abonnez-vous au service de sonnerie spéciale auprès de votre opérateur téléphonique. La sonnerie spéciale est une fonctionnalité de votre appareil Brother qui permet à une personne ne disposant que d'une seule ligne de recevoir des télécopies et des appels vocaux sur deux numéros de téléphone distincts.

Brother utilise le terme « sonnerie spéciale », mais les opérateurs téléphoniques commercialisent ce service sous divers noms, tels que Custom Ringing, Personalized Ring, Smart Ring, Ident-A-Ring, Ident-A-Call, Data Ident-A-Call, Teen Ring et SimpleBiz Fax & Alternate Number Ringing. Ce service établit un second numéro de téléphone sur la même ligne que le numéro existant et chaque numéro possède sa propre sonnerie. En règle générale, le numéro original utilise le type de sonnerie normal et permet de recevoir les appels vocaux, tandis que le second numéro utilise un type de sonnerie différent et sert à recevoir les télécopies.

- Réglez le mode de réception de votre appareil Brother sur « Manuel ». En mode manuel, vous devez répondre à chaque appel entrant pour pouvoir recevoir une télécopie. Si l'appel entrant est un appel téléphonique, répondez à l'appel comme vous le feriez normalement. Si vous entendez les tonalités d'envoi de télécopie, vous devez transférer l'appel à l'appareil Brother.

Les appels de télécopie ou les appels vocaux sans réponse sont transmis à la messagerie vocale.



### Renseignements connexes

- [Services téléphoniques et appareils externes](#)

#### Sujets connexes :

- [Problèmes de téléphone et de télécopieur](#)

## Sonnerie spéciale

**Modèles associés :** MFC-L5710DN/MFC-L5710DW/MFC-L5715DW/MFC-L5717DW/MFC-L5915DW/  
MFC-L6810DW/MFC-L6915DW

Cette fonction est seulement disponible aux États-Unis et au Canada.

La sonnerie spéciale est une fonctionnalité de votre appareil Brother qui permet à une personne ne disposant que d'une seule ligne de recevoir des télécopies et des appels vocaux sur deux numéros de téléphone distincts. Brother utilise le terme « sonnerie spéciale », mais les opérateurs téléphoniques commercialisent ce service sous divers noms, tels que Custom Ringing, Personalized Ring, Smart Ring, Ident-A-Ring, Ident-A-Call, Data Ident-A-Call, Teen Ring et SimpleBiz Fax & Alternate Number Ringing. Ce service établit un second numéro de téléphone sur la même ligne que le numéro existant et chaque numéro possède sa propre sonnerie. En règle générale, le numéro original utilise le type de sonnerie normal et permet de recevoir les appels vocaux, tandis que le second numéro utilise un type de sonnerie différent et sert à recevoir les télécopies.



- Avant de pouvoir configurer la sonnerie spéciale sur votre appareil, vous devez vous abonner au service de sonnerie spéciale proposé par votre opérateur téléphonique.
- Contactez votre opérateur téléphonique pour connaître la disponibilité et les tarifs de ce service.

### Quels sont les avantages de la « sonnerie spéciale » de votre opérateur téléphonique?

Le service de sonnerie spéciale de votre opérateur vous permet d'utiliser plusieurs numéros de téléphone sur une même ligne. **Si vous avez besoin de plus d'un numéro de téléphone, ce service est plus économique que de payer une ligne supplémentaire.** Chaque numéro de téléphone possède sa propre sonnerie spéciale, ce qui vous permet d'identifier le numéro qui sonne. C'est un moyen pratique d'affecter un numéro distinct à votre appareil.



Contactez votre opérateur téléphonique pour connaître la disponibilité et les tarifs de ce service.

### Quels sont les avantages de la « sonnerie spéciale » de l'appareil Brother?

L'appareil Brother possède une fonctionnalité de sonnerie spéciale qui vous permet de bénéficier pleinement du service de sonnerie spéciale proposé par votre opérateur téléphonique. Le nouveau numéro affecté à votre ligne téléphonique existante est réservé à la réception de télécopies.



Avant de pouvoir configurer la sonnerie spéciale sur votre appareil, vous devez vous abonner au service de sonnerie spéciale proposé par votre opérateur téléphonique.

### Utilisez-vous un service de messagerie vocale?

Si la ligne téléphonique sur laquelle vous désirez installer votre nouvel appareil est munie d'un système de messagerie vocale, il y a de fortes chances que celui-ci et l'appareil entrent en conflit lors de la réception d'appels. **Toutefois, comme la fonctionnalité de sonnerie spéciale vous permet d'utiliser plusieurs numéros sur votre ligne téléphonique, vous pouvez utiliser la messagerie vocale conjointement avec l'appareil sans aucun problème d'interférence.** Chacun d'entre eux ayant un numéro de téléphone propre, ni l'un ni l'autre ne sera source de conflit.





Si vous optez pour le service de sonnerie spéciale de votre opérateur téléphonique, vous devez enregistrer le type de sonnerie associé au nouveau numéro qui vous aura été attribué. Ainsi, votre appareil sera capable de distinguer les appels téléphoniques des télécopies.



Vous pouvez modifier ou annuler le type de sonnerie spéciale à tout moment. Vous pouvez également le désactiver temporairement pour le réactiver ultérieurement. Lorsque vous changez de numéro de télécopieur, n'oubliez pas de réinitialiser cette fonction.

## Avant de choisir le type de sonnerie à enregistrer

Vous ne pouvez enregistrer qu'un seul type de sonnerie spéciale sur votre appareil. Certains types de sonnerie ne peuvent pas être enregistrés. Les types de sonnerie spéciale ci-dessous sont pris en charge par l'appareil Brother. Enregistrez celui que votre opérateur téléphonique vous a attribué.

Type de sonnerie	Description	
1	court-court ou long-long	
2	court-long-court	
3	court-court-long	
4	très long	



- Le type de sonnerie 1 est souvent appelé court-court et est le plus fréquemment utilisé.
- Si le type de sonnerie reçu ne figure pas dans ce tableau, **contactez votre opérateur téléphonique et demandez-lui l'un des types affichés.**

- L'appareil ne répond qu'aux appels destinés au numéro qui lui a été assigné.
- Les deux premiers coups de sonnerie sur l'appareil sont silencieux. pour que le télécopieur puisse identifier le type de sonnerie (en le comparant au type enregistré). (Les autres téléphones reliés à la même ligne émettent une sonnerie.)
- Si vous programmez l'appareil correctement, il reconnaît le type de sonnerie enregistré du « numéro de télécopieur » après deux coups de sonnerie et répond par une tonalité de télécopie. Si l'appareil détecte qu'il s'agit d'un « numéro vocal », il ne répond pas.



### Renseignements connexes

- [Services téléphoniques et appareils externes](#)
  - [Enregistrer le type de sonnerie spéciale](#)
  - [Désactiver la sonnerie spéciale](#)

#### Sujets connexes :

- [Problèmes de téléphone et de télécopieur](#)



## Enregistrer le type de sonnerie spéciale

**Modèles associés :** MFC-L5710DN/MFC-L5710DW/MFC-L5715DW/MFC-L5717DW/MFC-L5915DW/MFC-L6810DW/MFC-L6915DW

Cette fonction est seulement disponible aux États-Unis et au Canada.

Après avoir réglé la fonction de sonnerie spéciale à [Activ], votre numéro de sonnerie spéciale recevra les télécopies automatiquement. Le mode de réception est réglé automatiquement à [Manuel] et vous ne pouvez pas le modifier tant que la sonnerie spéciale est réglée à [Activ]. Ainsi, l'appareil ne répond qu'au numéro de la sonnerie spéciale et n'intervient pas en cas d'appel à destination de votre numéro de téléphone principal.

Lorsque la sonnerie spéciale est activée, l'écran ACL affiche [SD] comme mode de réception.

1. Appuyez sur  [Paramètres] > [Tous param] > [Fax] > [Divers] > [Spéciale].



Si votre appareil affiche le menu [Tous param] sur l'écran d'accueil, sautez le menu [Paramètres].

2. Effectuez l'une des opérations suivantes :

- Si vous n'avez pas enregistré le type de sonnerie spéciale, appuyez sur [Spéciale], puis appuyez sur [Activ].
- Si vous avez déjà enregistré le type de sonnerie spéciale, mais que vous souhaitez le modifier, accédez au paramètre Type de sonnerie.

3. Appuyez sur [Type sonnerie].

4. Appuyez sur le type de sonnerie enregistré de votre choix, puis appuyez sur [OK].

Vous pouvez entendre chaque type de sonnerie en appuyant sur les quatre boutons. Assurez-vous de sélectionner le type que votre opérateur téléphonique vous a attribué.

5. Appuyez sur .

La sonnerie spéciale est maintenant réglée à [Activ].



Si vous ne souhaitez pas recevoir de télécopies à votre numéro de sonnerie spéciale, vous pouvez désactiver la sonnerie spéciale. L'appareil demeurera en mode de réception [Manuel] et vous devrez configurer le mode de réception à nouveau.



### Renseignements connexes

- [Sonnerie spéciale](#)

## Désactiver la sonnerie spéciale

**Modèles associés :** MFC-L5710DN/MFC-L5710DW/MFC-L5715DW/MFC-L5717DW/MFC-L5915DW/MFC-L6810DW/MFC-L6915DW

Cette fonction est seulement disponible aux États-Unis et au Canada.

1. Appuyez sur  [Paramètres] > [Tous param] > [Fax] > [Divers] > [Spéciale] > [Spéciale].



Si votre appareil affiche le menu [Tous param] sur l'écran d'accueil, sautez le menu [Paramètres].

2. Appuyez sur [Désac].

3. Appuyez sur .

Si vous désactivez la sonnerie spéciale, l'appareil demeurera en mode Manuel. Vous devez régler le mode de réception à nouveau.



### Renseignements connexes

- [Sonnerie spéciale](#)

## Répondeur (REP) externe

**Modèles associés :** MFC-L5710DN/MFC-L5710DW/MFC-L5715DW/MFC-L5717DW/MFC-L5915DW/  
MFC-L6810DW/MFC-L6915DW

Connectez un répondeur téléphonique (REP) externe à la même ligne que votre appareil. Lorsque le répondeur répond à un appel, votre appareil scrute la ligne pour détecter les tonalités CNG (appel de télécopie) envoyées par un télécopieur émetteur. S'il les entend, il prend la relève pour recevoir la télécopie. S'il ne les entend pas, il laisse votre répondeur prendre un message vocal et l'écran ACL affiche [Téléphone].

Le répondeur externe doit répondre aux appels dans un délai maximum de quatre sonneries (le réglage recommandé est deux sonneries). La raison en est que votre appareil ne peut pas entendre les tonalités CNG avant que le répondeur externe ait répondu à l'appel. L'appareil émetteur envoie des tonalités CNG pendant huit à dix secondes de plus seulement. Nous ne recommandons pas d'utiliser la fonctionnalité d'économie de coûts de votre répondeur externe s'il faut plus de quatre sonneries pour l'activer.

À moins que vous n'utilisiez une sonnerie spéciale, le répondeur doit être branché sur la prise EXT de l'appareil.

• **Si vous êtes abonné au service de sonnerie spéciale proposé par votre opérateur téléphonique :**

Vous pouvez brancher un répondeur externe sur une prise murale distincte. Pour ce faire, il faut que vous soyez abonné au service de sonnerie spéciale offert par votre opérateur téléphonique et que vous ayez enregistré le type de sonnerie spéciale dans l'appareil ; de plus, vous devez assigner à l'appareil le numéro associé à la sonnerie spéciale pour recevoir les télécopies. Il est recommandé de régler le répondeur externe sur au moins quatre sonneries lorsque vous êtes abonné au service de sonnerie spéciale. Vous ne pouvez pas utiliser le réglage d'économie de coûts.

• **Si vous n'êtes pas abonné au service de sonnerie spéciale :**

Vous devez brancher votre répondeur sur la prise EXT. de l'appareil. Si votre répondeur est branché sur une prise murale, ce dernier et l'appareil essaieront tous deux de contrôler la ligne téléphonique. (Voir l'illustration.)

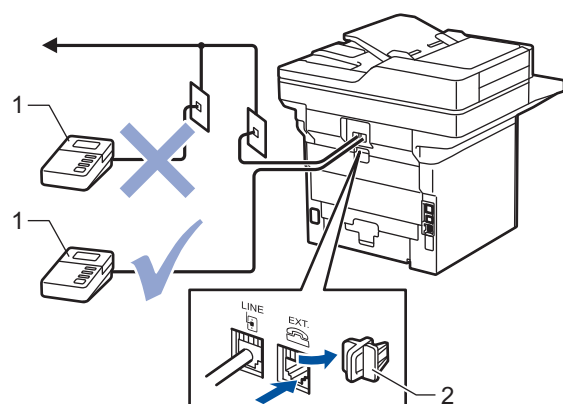

- 1 REP  
2 Capuchon de protection

### IMPORTANT

NE raccordez PAS un répondeur ailleurs sur la même ligne téléphonique.



Si vous rencontrez des problèmes de réception de télécopie, réduisez la longueur de sonnerie sur votre répondeur externe.



### Renseignements connexes

- Services téléphoniques et appareils externes
  - Connecter un répondeur externe REP
  - Enregistrer un message sortant (OGM) sur le répondeur externe REP

## Connecter un répondeur externe REP

**Modèles associés :** MFC-L5710DN/MFC-L5710DW/MFC-L5715DW/MFC-L5717DW/MFC-L5915DW/MFC-L6810DW/MFC-L6915DW

Le répondeur externe doit être branché à la prise marquée EXT à l'arrière de l'appareil. Si vous branchez le répondeur externe à une prise murale, votre appareil ne pourra pas fonctionner correctement (à moins que vous n'utilisiez une sonnerie spéciale).

1. Branchez le cordon de ligne téléphonique de la prise murale téléphonique à la prise marquée LINE à l'arrière de l'appareil.
2. Branchez le cordon de ligne téléphonique du répondeur externe à la prise marquée EXT à l'arrière de l'appareil. (Sur le répondeur, assurez-vous que ce cordon est branché à la prise de ligne téléphonique et non à la prise de combiné.)
3. Réglez votre REP externe sur le nombre minimum de sonneries autorisées. Pour plus d'information, contactez votre opérateur téléphonique. (Le paramétrage de la longueur de sonnerie de l'appareil n'est pas pris en compte.)
4. Enregistrez un message sortant sur votre répondeur externe (REP).
5. Configurez le répondeur pour qu'il réponde aux appels.
6. Réglez le mode de réception sur votre appareil à [Répondeur ext].



### Renseignements connexes

- [Répondeur \(REP\) externe](#)

## Enregistrer un message sortant (OGM) sur le répondeur externe REP

**Modèles associés :** MFC-L5710DN/MFC-L5710DW/MFC-L5715DW/MFC-L5717DW/MFC-L5915DW/MFC-L6810DW/MFC-L6915DW

1. Enregistrez un silence de cinq secondes en début de message. Votre appareil a ainsi le temps de capter les tonalités de télécopie.
2. Assurez-vous que le message ne dépasse pas 20 secondes.
3. Terminez votre message de 20 secondes en indiquant votre code de réception de télécopie à l'intention des correspondants qui envoient des télécopies manuellement. Par exemple, « Après le bip, laissez un message ou appuyez sur \*51 et Marche pour envoyer une télécopie ».

### REMARQUE

Votre appareil ne pouvant pas déceler la tonalité de télécopie en présence de voix fortes, nous vous recommandons de commencer votre message sortant par un silence de cinq secondes. Vous pouvez, si vous préférez, ne pas enregistrer cette pause. Cependant, si votre appareil ne reçoit pas les télécopies correctement, il est conseillé de réenregistrer le message sortant en commençant par cette pause.



### Renseignements connexes

- [Répondeur \(REP\) externe](#)

## Téléphones externes et téléphones supplémentaires

**Modèles associés :** MFC-L5710DN/MFC-L5710DW/MFC-L5715DW/MFC-L5717DW/MFC-L5915DW/  
MFC-L6810DW/MFC-L6915DW

- Brancher un téléphone externe ou un téléphone supplémentaire
- Fonctionnement à partir de téléphones externes et téléphones supplémentaires
- Si vous utilisez un téléphone externe sans fil d'une marque autre que Brother
- Utiliser les codes d'accès à distance

## Brancher un téléphone externe ou un téléphone supplémentaire

**Modèles associés :** MFC-L5710DN/MFC-L5710DW/MFC-L5715DW/MFC-L5717DW/MFC-L5915DW/  
MFC-L6810DW/MFC-L6915DW

Vous pouvez brancher un autre téléphone sur votre appareil comme indiqué dans le schéma ci-dessous.

Branchez le cordon téléphonique sur la prise marquée EXT.

Avant de brancher un téléphone externe, retirez le capuchon de protection (3) de la prise EXT de l'appareil.

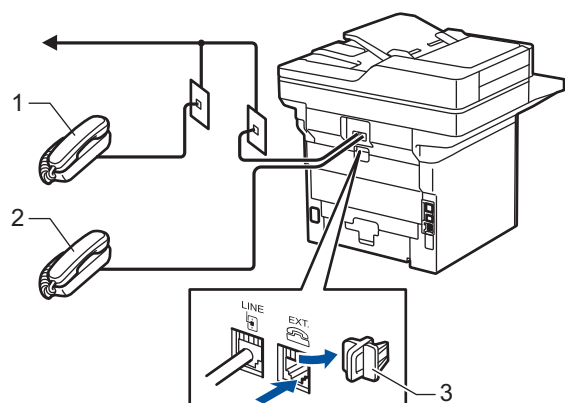

- 1 Téléphone supplémentaire
- 2 Téléphone externe
- 3 Capuchon de protection



### Renseignements connexes

- [Téléphones externes et téléphones supplémentaires](#)

## Fonctionnement à partir de téléphones externes et téléphones supplémentaires

**Modèles associés :** MFC-L5710DN/MFC-L5710DW/MFC-L5715DW/MFC-L5717DW/MFC-L5915DW/  
MFC-L6810DW/MFC-L6915DW

### Utiliser des téléphones supplémentaires

Si vous répondez à un appel de télécopieur sur un téléphone supplémentaire, vous pouvez transférer la télécopie sur votre appareil en composant le code de réception de télécopie **\*51**.

Si l'appareil reçoit un appel vocal et émet des pseudo-sonneries doubles pour vous demander d'y répondre, vous pouvez transférer l'appel sur un téléphone supplémentaire en composant le code de réponse de téléphone **#51**.

### Utiliser un téléphone externe (connecté à la prise EXT. de l'appareil)

Si vous répondez à un appel de télécopieur sur le téléphone externe connecté à la prise EXT. de l'appareil, vous pouvez transférer la télécopie sur votre appareil en appuyant sur [Dém. téléc] ou **Marche** et en sélectionnant [Réception] ou ▼.

Si l'appareil reçoit un appel vocal et émet des pseudo-sonneries doubles pour vous demander d'y répondre, vous pouvez transférer l'appel sur le téléphone externe en appuyant sur [Décrocher] ou **Tonalité**.

### Si vous répondez à un appel et que personne n'est sur la ligne :

Vous recevez une télécopie manuelle.

Appuyez sur **\*51** et attendez la tonalité ou le message [Réception] sur l'écran ACL, puis raccrochez.



Vous pouvez également utiliser la fonction Réception facile pour transférer automatiquement l'appel sur votre appareil.



### Renseignements connexes

- [Téléphones externes et téléphones supplémentaires](#)



## Si vous utilisez un téléphone externe sans fil d'une marque autre que Brother

**Modèles associés :** MFC-L5710DN/MFC-L5710DW/MFC-L5715DW/MFC-L5717DW/MFC-L5915DW/  
MFC-L6810DW/MFC-L6915DW

Si votre téléphone sans fil d'une marque autre que Brother est branché sur la prise EXT de l'appareil et que vous vous déplacez souvent avec le combiné sans fil, il vous est plus facile de répondre aux appels durant la longueur de sonnerie.

Si vous laissez l'appareil répondre en premier, vous devez vous rendre à l'appareil et appuyer sur [Décrocher] ou **Tonalité** pour transférer l'appel au combiné sans fil.



### Renseignements connexes

- [Téléphones externes et téléphones supplémentaires](#)

## Utiliser les codes d'accès à distance

**Modèles associés :** MFC-L5710DN/MFC-L5710DW/MFC-L5715DW/MFC-L5717DW/MFC-L5915DW/  
MFC-L6810DW/MFC-L6915DW

### Code de réception de télécopie

Si vous répondez à un appel de télécopieur sur un téléphone supplémentaire, vous pouvez laisser votre appareil prendre l'appel en composant le code de réception de télécopie **\*51**. Attendez les sons stridents, puis raccrochez le combiné.

Si vous répondez à un appel de télécopieur sur le téléphone externe, vous pouvez transférer l'appel sur l'appareil en appuyant sur les boutons indiqués dans le tableau suivant :

Modèles applicables	Pour que l'appareil reçoive une télécopie
MFC-L5710DN/MFC-L5710DW/MFC-L5715DW/MFC-L5717DW/ MFC-L5915DW/MFC-L6810DW/MFC-L6915DW	Dém. téléc, puis Réception

### Code de réponse de téléphone

Si vous recevez un appel vocal et que l'appareil se trouve en mode F/T, il laissera retentir la sonnerie F/T (pseudo-sonnerie double) après la longueur de sonnerie initiale. Si vous répondez à l'appel sur un téléphone supplémentaire, vous pouvez désactiver la sonnerie F/T en appuyant sur **#51** (n'oubliez pas d'appuyer sur ces touches entre les sonneries).

Si l'appareil reçoit un appel vocal et émet des pseudo-sonneries doubles pour vous demander d'y répondre, vous pouvez transférer l'appel sur le téléphone externe en appuyant sur le bouton indiqué dans le tableau suivant :

Modèles applicables	Pour répondre à un appel vocal
MFC-L5710DN/MFC-L5710DW/MFC-L5715DW/MFC-L5717DW/ MFC-L5915DW/MFC-L6810DW/MFC-L6915DW	Décrocher



### Renseignements connexes

- [Téléphones externes et téléphones supplémentaires](#)
  - [Modifier les codes d'accès à distance](#)

## Modifier les codes d'accès à distance

**Modèles associés :** MFC-L5710DN/MFC-L5710DW/MFC-L5715DW/MFC-L5717DW/MFC-L5915DW/  
MFC-L6810DW/MFC-L6915DW

Le code de réception de télécopie prédéfini est **\*51**. Le code de réponse de téléphone prédéfini est **#51**. Si vous êtes toujours déconnecté lors de l'accès à distance à votre répondeur externe (REP), essayez de modifier les codes d'accès à distance à trois chiffres, par exemple avec **###** et **999**.

1. Appuyez sur  [Paramètres] > [Tous param] > [Fax] > [Réglage récep.] > [Code distance].



Si votre appareil affiche le menu [Tous param] sur l'écran d'accueil, sautez le menu [Paramètres].

2. Effectuez l'une des opérations suivantes :

- Pour modifier le code de réception de télécopie, appuyez sur [Récept fax]. Entrez le nouveau code, puis appuyez sur [OK].
- Pour modifier le code de réponse de téléphone, appuyez sur [Répondeur]. Entrez le nouveau code, puis appuyez sur [OK].
- Si vous ne souhaitez pas modifier les codes, passez à l'étape suivante.
- Pour désactiver (ou activer) les codes à distance, appuyez sur [Code distance], puis appuyez sur [Désac] (ou [Activ]).

3. Appuyez sur .



### Renseignements connexes

- [Utiliser les codes d'accès à distance](#)

## Branchements multilignes (autocommutateur privé)

**Modèles associés :** MFC-L5710DN/MFC-L5710DW/MFC-L5715DW/MFC-L5717DW/MFC-L5915DW/MFC-L6810DW/MFC-L6915DW

Nous vous conseillons de demander à la compagnie qui a installé votre autocommutateur privé (PBX) de brancher votre appareil. Si vous avez un système multilignes, nous vous recommandons de demander à l'installateur de brancher l'unité sur la dernière ligne du système. Cela évitera que l'appareil ne s'enclenche chaque fois que le système reçoit des appels téléphoniques. Si tous les appels entrants sont pris en charge par un standardiste, il est conseillé de régler le mode de réception à [Manuel].

Nous ne pouvons pas garantir le bon fonctionnement de votre appareil en toutes circonstances s'il est relié à un autocommutateur privé. Si vous rencontrez des problèmes lors de l'envoi ou de la réception de télécopies, contactez d'abord la compagnie qui s'occupe de votre autocommutateur privé.



### Renseignements connexes

- [Services téléphoniques et appareils externes](#)

## Rapports de télécopie

- [Imprimer un rapport de vérification de l'envoi](#)
- [Imprimer un journal des télécopies](#)

## Imprimer un rapport de vérification de l'envoi

**Modèles associés :** MFC-L5710DN/MFC-L5710DW/MFC-L5715DW/MFC-L5717DW/MFC-L5915DW/  
MFC-L6810DW/MFC-L6915DW

Vous pouvez utiliser le rapport de vérification de l'envoi comme preuve d'émission des télécopies. Ce rapport indique le nom du destinataire ou son numéro de télécopieur, la date, l'heure et la durée de la transmission, le nombre de pages envoyées, ainsi que le résultat de la transmission.

Plusieurs réglages sont disponibles pour le rapport de vérification de l'envoi :

Activé	Imprime un rapport après chaque télécopie envoyée.
Actif (+Image)	Imprime un rapport après chaque télécopie que vous envoyez. Une partie de la première page de la télécopie figure sur le rapport.
Erreur seulement	Imprime un rapport si la télécopie échoue suite à une erreur d'envoi.
Erreur seulement (+Image)	Imprime un rapport si la télécopie échoue suite à une erreur d'envoi. Une partie de la première page de la télécopie figure sur le rapport.
Désac	Votre appareil n'imprime aucun rapport après l'envoi de télécopies.

1. Appuyez sur  [Paramètres] > [Tous param] > [Fax] > [Réglage rapp] > [Transmission].



Si votre appareil affiche le menu [Tous param] sur l'écran d'accueil, sautez le menu [Paramètres].

2. Appuyez sur l'option souhaitée.

Si vous sélectionnez [Actif(+Image)] ou [Erreur seulement(+Image)], l'image n'apparaîtra pas dans le rapport de vérification de l'envoi si Envoi en temps réel est réglé à [Activ].

3. Appuyez sur .

Si l'envoi est réussi, OK apparaît près de RÉSULTAT dans le rapport de vérification de l'envoi. En cas d'échec de l'envoi, NG apparaît près de RÉSULTAT.



### Renseignements connexes

- [Rapports de télécopie](#)

## Imprimer un journal des télécopies



**Modèles associés :** MFC-L5710DN/MFC-L5710DW/MFC-L5715DW/MFC-L5717DW/MFC-L5915DW/  
MFC-L6810DW/MFC-L6915DW

Vous pouvez configurer l'appareil de sorte qu'il imprime un journal des télécopies à des intervalles précis (après chaque lot de 50 télécopies; toutes les 6, 12 ou 24 heures; tous les 2 ou 7 jours).

1. Appuyez sur  [Paramètres] > [Tous param] > [Fax] > [Réglage rapp] > [Intervalle act] > [Intervalle act].



Si votre appareil affiche le menu [Tous param] sur l'écran d'accueil, sautez le menu [Paramètres].

2. Faites glisser le doigt vers le haut ou le bas, ou appuyez sur ▲ ou ▼ pour sélectionner l'intervalle souhaité, puis appuyez dessus.
  - Toutes les 6, 12, 24 heures, tous les 2 ou 7 jours  
L'appareil imprimera le rapport à l'heure sélectionnée, puis supprimera toutes les données de journal de réception et transmission de sa mémoire. Si la mémoire de l'appareil est remplie (200 données de journal) avant le moment sélectionné, l'appareil imprimera le journal plus tôt, puis supprimera toutes les tâches de la mémoire. Si vous souhaitez obtenir un rapport supplémentaire avant le moment sélectionné, vous pouvez l'imprimer sans supprimer les données de journal de la mémoire.
  - Toutes les 50 télécopies  
L'appareil imprimera le journal dès qu'il aura enregistré 50 données de journal de réception et transmission.
3. Si vous avez sélectionné toutes les 6, 12, 24 heures, tous les 2 ou 7 jours, effectuez l'une des opérations suivantes pour entrer l'heure d'impression :
  - Si vous avez sélectionné [horloge 12 h] comme format dans le réglage [Type d'horloge], entrez l'heure (au format 12 heures) à l'aide de l'écran ACL. Appuyez sur  pour sélectionner [AM] ou [PM].  
Appuyez sur [OK].
  - Si vous sélectionnez [horloge 24 h] dans le paramètre [Type d'horloge], appuyez sur [Heure], puis entrez l'heure (au format 24 heures) à l'aide de l'écran ACL.  
Appuyez sur [OK].  
(Par exemple : entrez 19:45 pour 7:45 p.m.)
4. Si vous avez sélectionné [Tous les 7 jours], appuyez sur [Jour].
5. Faites glisser le doigt vers le haut ou le bas, ou appuyez sur ▲ ou ▼ pour afficher l'option [Chaque lundi], [Chaque mardi], [Chaque mercredi], [Chaque jeudi], [Chaque vendredi], [Chaque samedi] ou [Chaque dimanche], puis appuyez sur le premier jour du décompte de 7 jours.
6. Appuyez sur .



### Renseignements connexes

- [Rapports de télécopie](#)

## PC-FAX

**Modèles associés :** MFC-L5710DN/MFC-L5710DW/MFC-L5715DW/MFC-L5717DW/MFC-L5915DW/  
MFC-L6810DW/MFC-L6915DW

- [PC-FAX pour Windows](#)
- [PC-FAX pour Mac](#)



## PC-FAX pour Windows

**Modèles associés :** MFC-L5710DN/MFC-L5710DW/MFC-L5715DW/MFC-L5717DW/MFC-L5915DW/  
MFC-L6810DW/MFC-L6915DW

- [Présentation de PC-FAX \(Windows\)](#)
- [Envoyer une télécopie avec PC-FAX \(Windows\)](#)
- [Recevoir des télécopies sur votre ordinateur \(Windows\)](#)

## Présentation de PC-FAX (Windows)

**Modèles associés :** MFC-L5710DN/MFC-L5710DW/MFC-L5715DW/MFC-L5717DW/MFC-L5915DW/  
MFC-L6810DW/MFC-L6915DW

Réduisez votre consommation de papier et gagnez du temps en utilisant le logiciel Brother PC-FAX pour envoyer des télécopies directement à partir de votre ordinateur.

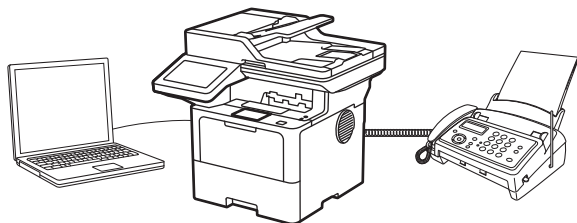

- [Configurer PC-FAX \(Windows\)](#)
- [Configurer votre carnet d'adresses PC-Fax \(Windows\)](#)

## Configurer PC-FAX (Windows)

**Modèles associés :** MFC-L5710DN/MFC-L5710DW/MFC-L5715DW/MFC-L5717DW/MFC-L5915DW/MFC-L6810DW/MFC-L6915DW

Avant d'envoyer des télécopies à l'aide de PC-FAX, personnalisez les options d'envoi dans chaque onglet de la boîte de dialogue **Configuration PC-Fax**.

1. Lancez  (**Brother Utilities**), puis cliquez sur la liste déroulante et sélectionnez le nom de votre modèle (si vous ne l'avez pas déjà sélectionné).
2. Cliquez sur **PC-FAX** dans la barre de navigation de gauche, puis cliquez sur **Configurer l'envoi**.

La boîte de dialogue **Configuration PC-Fax** s'affiche.

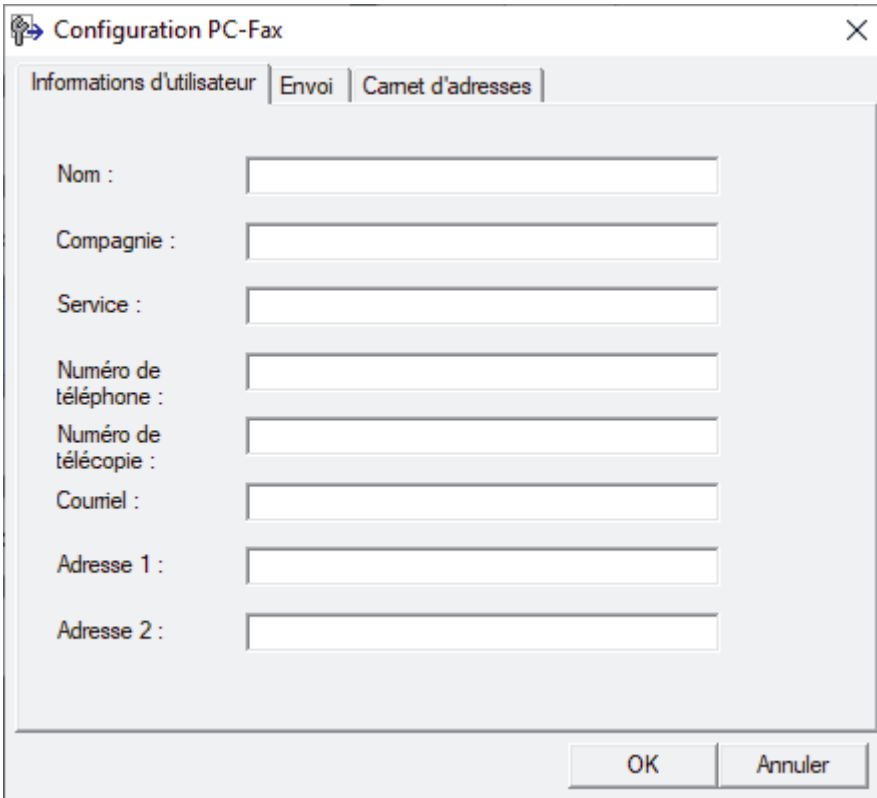

3. Effectuez l'une des opérations suivantes :
  - Cliquez sur l'onglet **Informations d'utilisateur**, puis saisissez vos informations d'utilisateur dans les champs.



Chaque compte Microsoft peut avoir son propre écran personnalisé **Informations d'utilisateur** pour des pages de garde et des en-têtes de télécopie personnalisés.

- Cliquez sur l'onglet **Envoi**, puis saisissez le numéro à composer pour obtenir une ligne extérieure (si nécessaire) dans le champ **Accès ligne extérieure**. Sélectionnez la case à cocher **Inclure l'en-tête** pour ajouter l'en-tête.
  - Cliquez sur l'onglet **Carnet d'adresses**, puis sélectionnez le carnet d'adresses que vous souhaitez utiliser avec PC-FAX dans la liste déroulante **Sélectionnez le carnet d'adresses**.
4. Cliquez sur **OK**.



### Renseignements connexes

- [Présentation de PC-FAX \(Windows\)](#)

## Configurer votre carnet d'adresses PC-Fax (Windows)

**Modèles associés** : MFC-L5710DN/MFC-L5710DW/MFC-L5715DW/MFC-L5717DW/MFC-L5915DW/  
MFC-L6810DW/MFC-L6915DW

Ajoutez, modifiez et supprimez des membres et des groupes pour personnaliser votre **Carnet d'adresses**.

- [Ajouter un membre à votre carnet d'adresses PC-FAX \(Windows\)](#)
- [Créer un groupe dans votre carnet d'adresses PC-FAX \(Windows\)](#)
- [Modifier un membre ou un groupe dans votre carnet d'adresses PC-FAX \(Windows\)](#)
- [Supprimer un membre ou un groupe dans votre carnet d'adresses PC-FAX \(Windows\)](#)
- [Exporter votre carnet d'adresses PC-FAX \(Windows\)](#)
- [Importer les informations dans votre carnet d'adresses PC-FAX \(Windows\)](#)

## Ajouter un membre à votre carnet d'adresses PC-FAX (Windows)

**Modèles associés :** MFC-L5710DN/MFC-L5710DW/MFC-L5715DW/MFC-L5717DW/MFC-L5915DW/MFC-L6810DW/MFC-L6915DW

Ajoutez de nouveaux contacts et leurs coordonnées de télécopie dans le carnet d'adresses PC-Fax si vous souhaitez leur envoyer une télécopie à l'aide du logiciel Brother PC-Fax.

1. Lancez  (**Brother Utilities**), puis cliquez sur la liste déroulante et sélectionnez le nom de votre modèle (si vous ne l'avez pas déjà sélectionné).
2. Cliquez sur **PC-FAX** dans la barre de navigation de gauche, puis cliquez sur **Carnet d'adresses (envoi)**.

La boîte de dialogue **Carnet d'adresses** s'affiche.

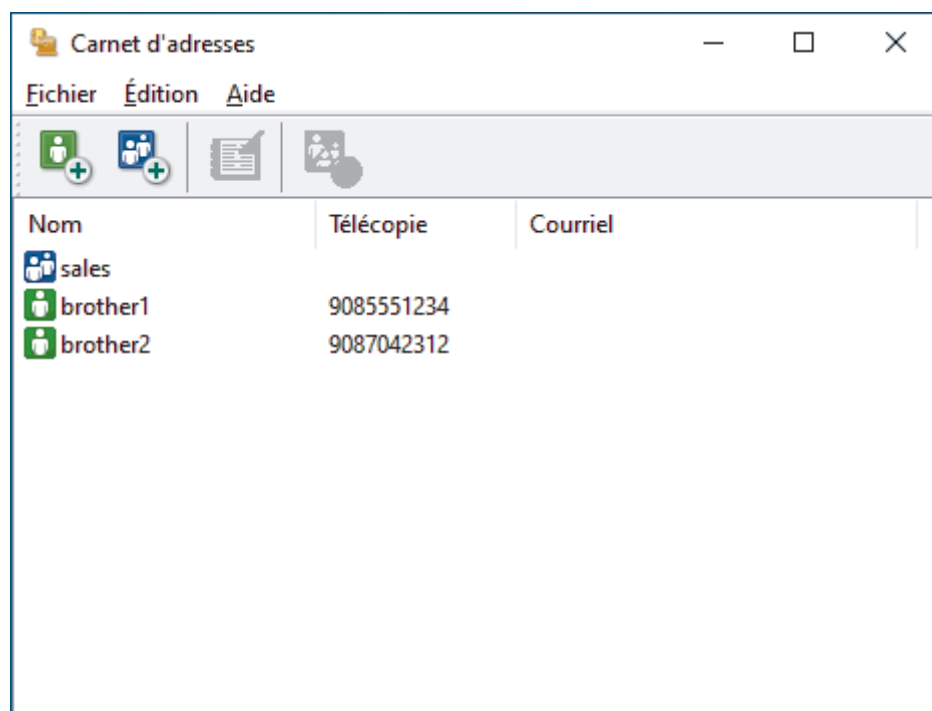

3. Cliquez sur  pour ajouter de nouveaux membres.

La boîte de dialogue **Configuration des membres du carnet d'adresses** s'affiche.

4. Saisissez les informations concernant le membre dans les champs correspondants. Le champ **Nom** est obligatoire.
5. Cliquez sur **OK**.



### Renseignements connexes

- [Configurer votre carnet d'adresses PC-Fax \(Windows\)](#)

## Créer un groupe dans votre carnet d'adresses PC-FAX (Windows)

**Modèles associés :** MFC-L5710DN/MFC-L5710DW/MFC-L5715DW/MFC-L5717DW/MFC-L5915DW/MFC-L6810DW/MFC-L6915DW

Créez un groupe afin de diffuser le même document PC-FAX à plusieurs destinataires en même temps.

1. Lancez  (**Brother Utilities**), puis cliquez sur la liste déroulante et sélectionnez le nom de votre modèle (si vous ne l'avez pas déjà sélectionné).
2. Cliquez sur **PC-FAX** dans la barre de navigation de gauche, puis cliquez sur **Carnet d'adresses (envoi)**. La boîte de dialogue **Carnet d'adresses** s'affiche.

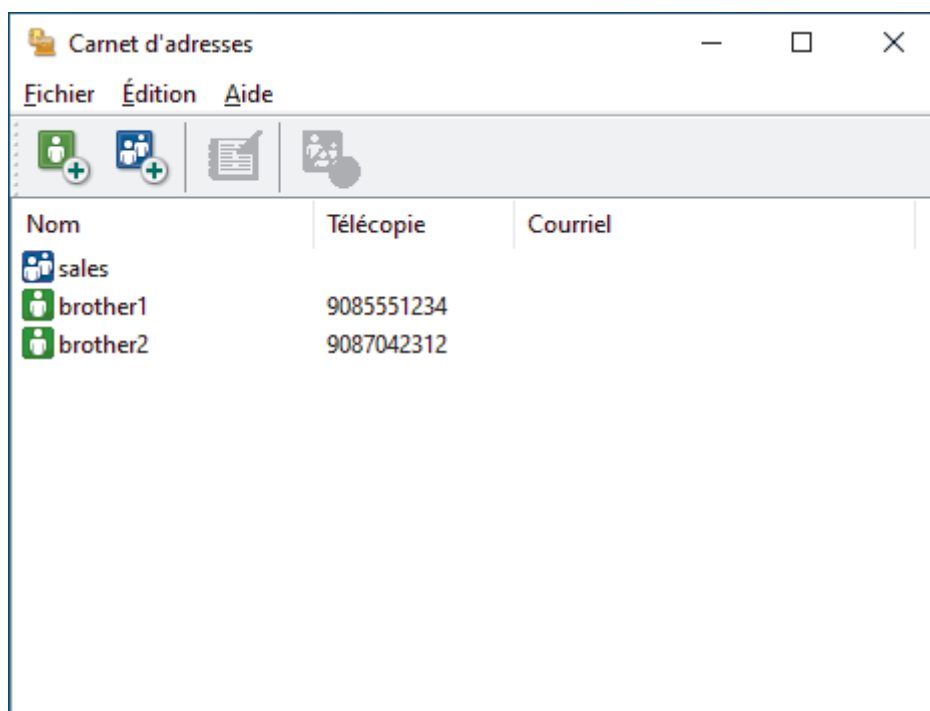

3. Cliquez sur  pour ajouter un nouveau groupe. La boîte de dialogue **Configuration des groupes du carnet d'adresses** s'affiche.
4. Saisissez le nom du nouveau groupe dans le champ **Nom de groupe**.
5. Dans le champ **Noms disponibles**, sélectionnez chaque nom que vous souhaitez inclure dans le groupe, puis cliquez sur **Ajouter >>**. Les membres ajoutés au groupe s'affichent dans la zone **Membres du groupe**.
6. Lorsque vous avez terminé, cliquez sur **OK**.

 Chaque groupe peut compter jusqu'à 50 membres.

### Renseignements connexes

- [Configurer votre carnet d'adresses PC-Fax \(Windows\)](#)

## Modifier un membre ou un groupe dans votre carnet d'adresses PC-FAX (Windows)

**Modèles associés :** MFC-L5710DN/MFC-L5710DW/MFC-L5715DW/MFC-L5717DW/MFC-L5915DW/MFC-L6810DW/MFC-L6915DW

1. Lancez  (**Brother Utilities**), puis cliquez sur la liste déroulante et sélectionnez le nom de votre modèle (si vous ne l'avez pas déjà sélectionné).
2. Cliquez sur **PC-FAX** dans la barre de navigation de gauche, puis cliquez sur **Carnet d'adresses (envoi)**. La boîte de dialogue **Carnet d'adresses** s'affiche.

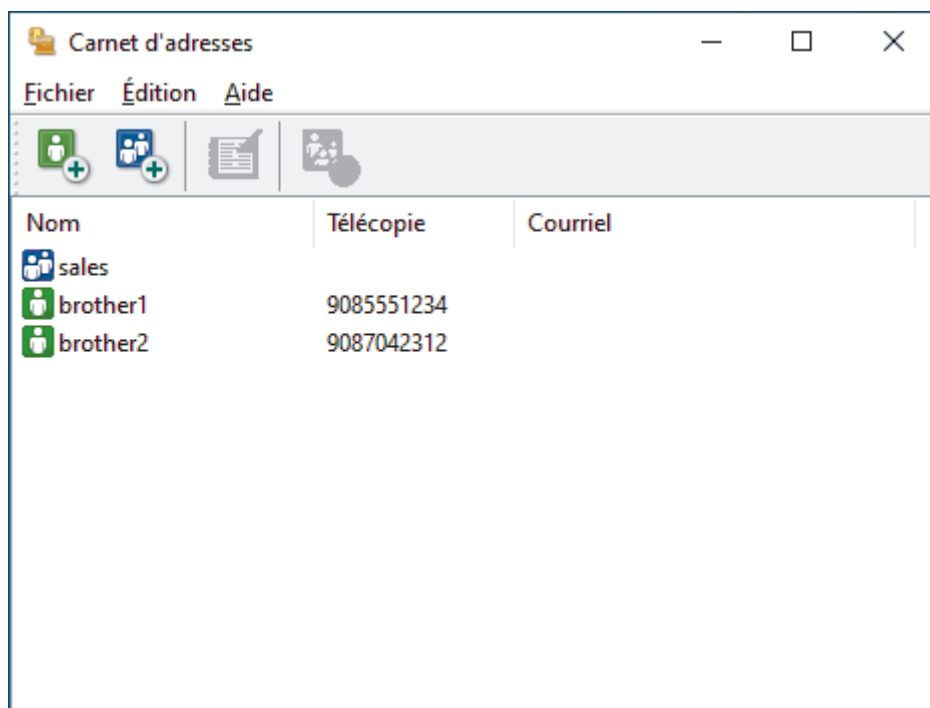

3. Sélectionnez le membre ou le groupe que vous souhaitez modifier.
4. Cliquez sur  (**Propriétés**).
5. Modifiez les informations du membre ou du groupe.
6. Cliquez sur **OK**.

### ✓ Renseignements connexes

- [Configurer votre carnet d'adresses PC-Fax \(Windows\)](#)

## Supprimer un membre ou un groupe dans votre carnet d'adresses PC-FAX (Windows)

**Modèles associés :** MFC-L5710DN/MFC-L5710DW/MFC-L5715DW/MFC-L5717DW/MFC-L5915DW/MFC-L6810DW/MFC-L6915DW

1. Lancez  (**Brother Utilities**), puis cliquez sur la liste déroulante et sélectionnez le nom de votre modèle (si vous ne l'avez pas déjà sélectionné).
2. Cliquez sur **PC-FAX** dans la barre de navigation de gauche, puis cliquez sur **Carnet d'adresses (envoi)**. La boîte de dialogue **Carnet d'adresses** s'affiche.

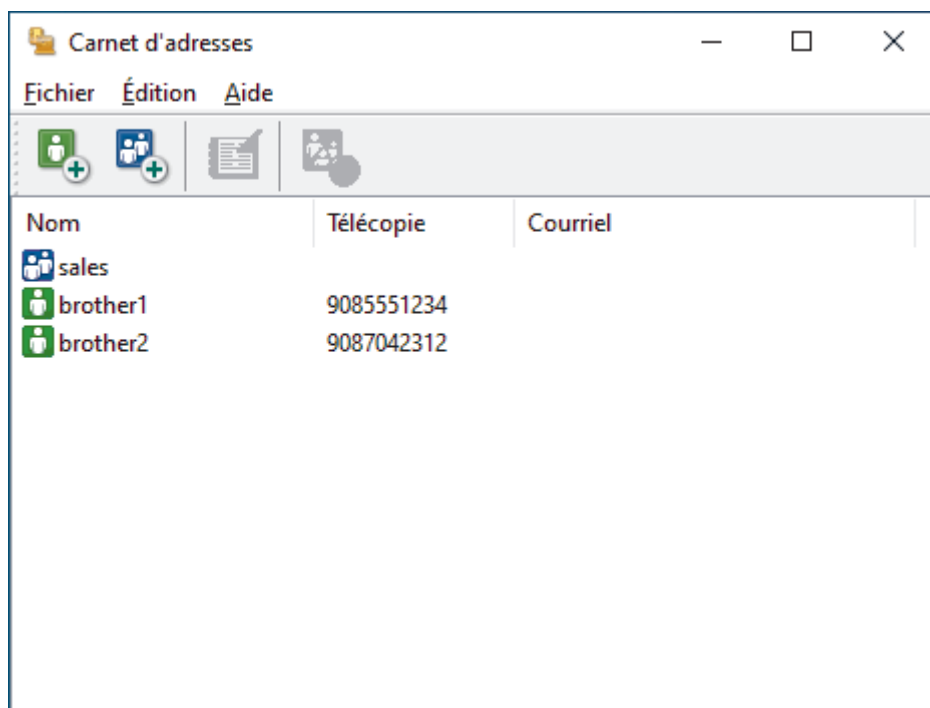

3. Sélectionnez le membre ou le groupe que vous souhaitez supprimer.
4. Cliquez sur  (**Supprimer**).
5. Lorsque la boîte de dialogue de confirmation apparaît, cliquez sur **OK**.

### ✓ Renseignements connexes

- [Configurer votre carnet d'adresses PC-Fax \(Windows\)](#)



## Exporter votre carnet d'adresses PC-FAX (Windows)

**Modèles associés :** MFC-L5710DN/MFC-L5710DW/MFC-L5715DW/MFC-L5717DW/MFC-L5915DW/MFC-L6810DW/MFC-L6915DW

Vous pouvez exporter le carnet d'adresses vers un fichier texte ASCII (\*.csv) ou une vCard (une carte de visite électronique) qu'il est possible de sauvegarder sur votre ordinateur.

Vous ne pouvez pas exporter les paramètres de groupe lorsque vous exportez les données **Carnet d'adresses**.

1. Lancez  (**Brother Utilities**), puis cliquez sur la liste déroulante et sélectionnez le nom de votre modèle (si vous ne l'avez pas déjà sélectionné).
2. Cliquez sur **PC-FAX** dans la barre de navigation de gauche, puis cliquez sur **Carnet d'adresses (envoi)**. La boîte de dialogue **Carnet d'adresses** s'affiche.

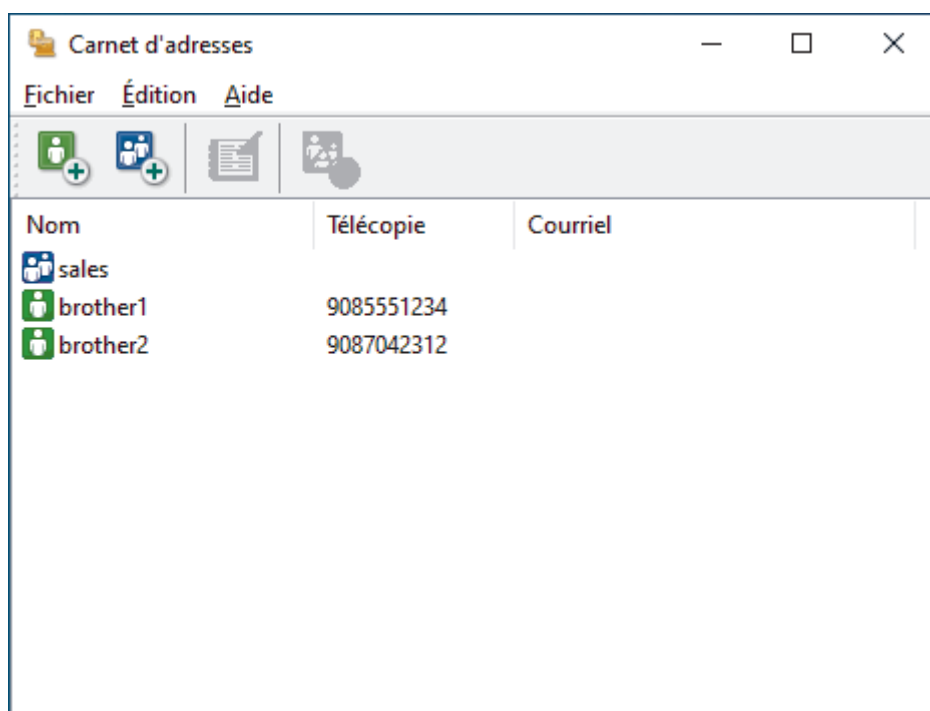

3. Cliquez sur **Fichier > Exporter**.
4. Sélectionnez l'une des options suivantes :
  - **Texte**  
La boîte de dialogue **Éléments sélectionnés** s'affiche. Allez à l'étape suivante.
  - **vCard**  
Vous devez sélectionner le membre que vous souhaitez exporter à partir de votre carnet d'adresses avant de sélectionner cette option.  
Accédez au dossier dans lequel vous souhaitez sauvegarder la vCard, saisissez le nom de la vCard dans le champ **Nom du fichier**, puis cliquez sur **Enregistrer**.
5. Dans le champ **Éléments Disponibles**, sélectionnez les données que vous souhaitez exporter, puis cliquez sur **Ajouter >>**.



Sélectionnez et ajoutez les éléments dans l'ordre dans lequel vous souhaitez les voir affichés.

6. Lors de l'exportation vers un fichier ASCII, sous la section **Caractère de séparation**, sélectionnez l'option **Tabulation** ou **Virgule** pour séparer les champs de données.

- 
7. Cliquez sur **OK**.
  8. Accédez au dossier de votre ordinateur dans lequel vous souhaitez sauvegarder les données, saisissez le nom du fichier, puis cliquez sur **Enregistrer**.



### **Renseignements connexes**

- [Configurer votre carnet d'adresses PC-Fax \(Windows\)](#)
-

## Importer les informations dans votre carnet d'adresses PC-FAX (Windows)

**Modèles associés :** MFC-L5710DN/MFC-L5710DW/MFC-L5715DW/MFC-L5717DW/MFC-L5915DW/MFC-L6810DW/MFC-L6915DW

Vous pouvez importer des fichiers texte ASCII (\*.csv) ou des vCard (cartes de visite électroniques) dans votre carnet d'adresses.

1. Lancez  (**Brother Utilities**), puis cliquez sur la liste déroulante et sélectionnez le nom de votre modèle (si vous ne l'avez pas déjà sélectionné).
2. Cliquez sur **PC-FAX** dans la barre de navigation de gauche, puis cliquez sur **Carnet d'adresses (envoi)**. La boîte de dialogue **Carnet d'adresses** s'affiche.

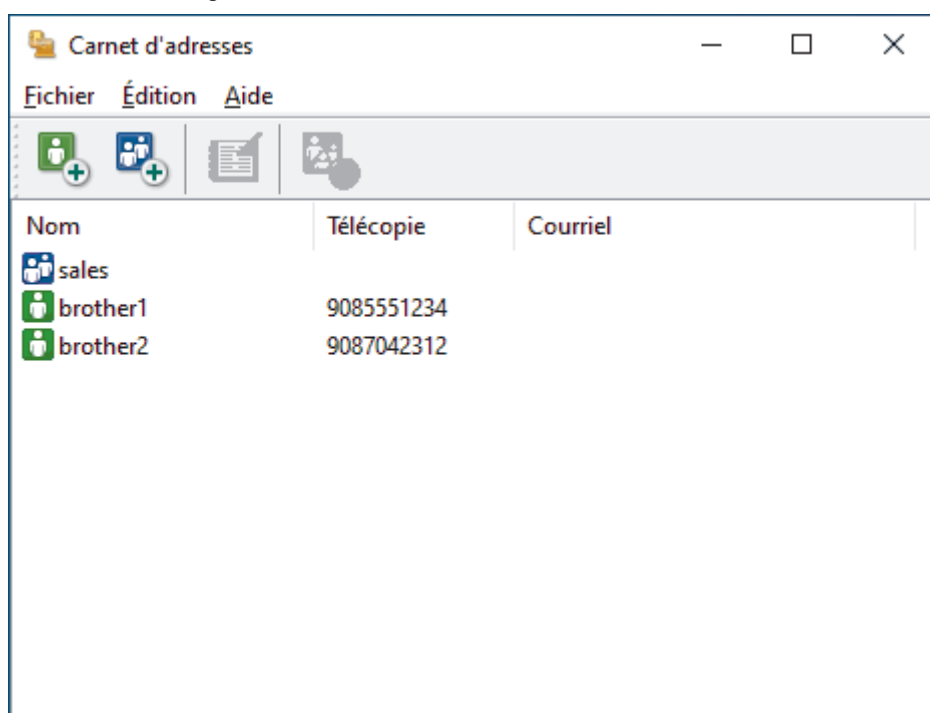

3. Cliquez sur **Fichier > Importer**.
4. Sélectionnez l'une des options suivantes :
  - **Texte**  
La boîte de dialogue **Éléments sélectionnés** s'affiche. Passez à l'étape 5.
  - **vCard**  
Passez à l'étape 8.
5. Dans le champ **Éléments Disponibles**, sélectionnez les données que vous souhaitez importer, puis cliquez sur **Ajouter >>**.



Vous devez sélectionner et ajouter les champs de la liste **Éléments Disponibles** dans l'ordre dans lequel ils sont énumérés dans le fichier texte importé.

6. Si vous importez un fichier ASCII, sous la section **Caractère de séparation**, sélectionnez l'option **Tabulation** ou **Virgule** pour séparer les champs de données.
7. Cliquez sur **OK**.
8. Accédez au dossier dans lequel vous souhaitez importer les données, saisissez le nom du fichier, puis cliquez sur **Ouvrir**.



---

## Renseignements connexes

---

- [Configurer votre carnet d'adresses PC-Fax \(Windows\)](#)
-

## Envoyer une télécopie avec PC-FAX (Windows)

**Modèles associés :** MFC-L5710DN/MFC-L5710DW/MFC-L5715DW/MFC-L5717DW/MFC-L5915DW/MFC-L6810DW/MFC-L6915DW

PC-FAX prend en charge uniquement les télécopies en noir et blanc. Une télécopie en noir et blanc sera envoyée même si les données originales sont en couleur et que le télécopieur destinataire prend en charge les télécopies en couleur.

1. Créez un fichier à l'aide d'une application sur votre ordinateur.
2. Sélectionnez la commande d'impression dans votre application.
3. Sélectionnez **Brother PC-FAX** comme imprimante, puis terminez votre opération d'impression.

La boîte de dialogue **BrotherPC-FAX** s'affiche.

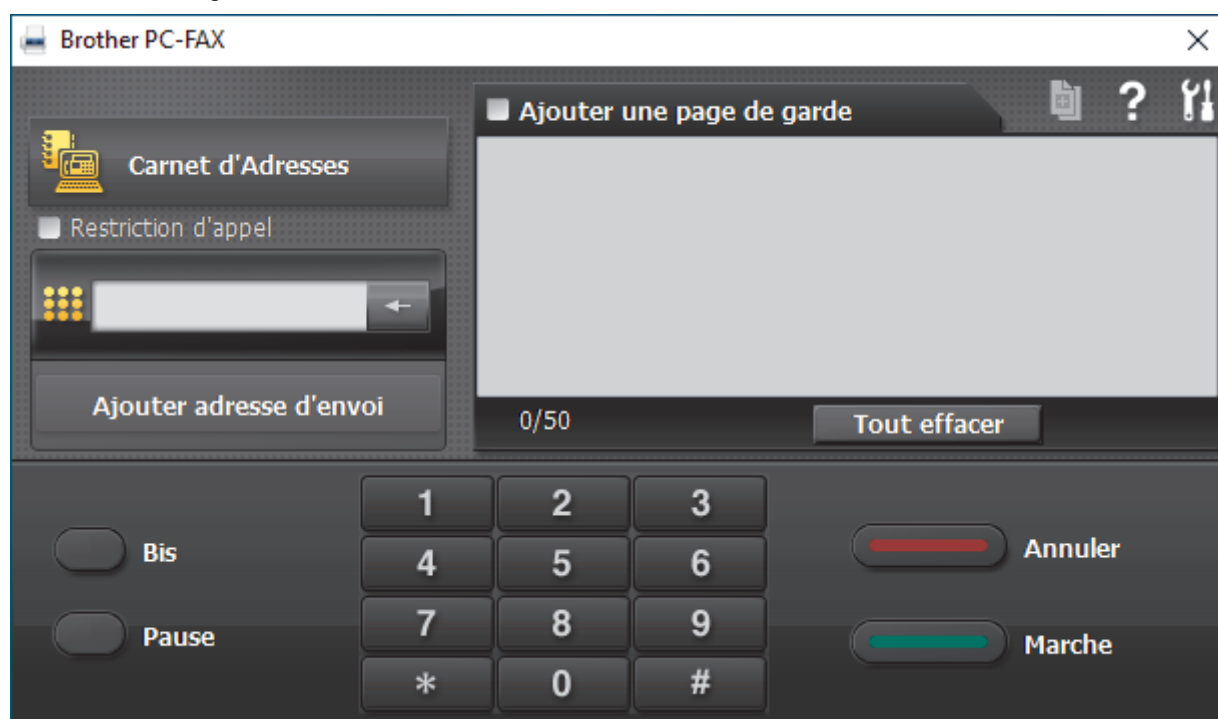

4. Saisissez un numéro de télécopieur en utilisant l'une des méthodes suivantes :
  - Cliquez sur les numéros du pavé numérique pour entrer le numéro, puis cliquez sur **Ajouter adresse d'envoi**.



Si vous sélectionnez la case à cocher **Restriction d'appel**, une boîte de dialogue de confirmation s'affichera pour vous permettre de saisir de nouveau le numéro de télécopieur en utilisant le clavier. Cette fonction aide à éviter les envois à la mauvaise destination.

- Cliquez sur le bouton **Carnet d'Adresses**, puis sélectionnez un membre ou un groupe dans le carnet d'adresses.



En cas d'erreur, cliquez sur **Tout effacer** pour supprimer toutes les entrées.

5. Pour inclure une page de garde, sélectionnez la case à cocher **Ajouter une page de garde**. Vous pouvez également cliquer sur  pour créer ou modifier une page de garde.
6. Cliquez sur **Marche** pour envoyer la télécopie.



- Pour annuler la télécopie, cliquez sur **Annuler**.
  - Pour recomposer un numéro, cliquez sur **Bis** pour afficher les cinq derniers numéros de télécopieur, sélectionnez un numéro, puis cliquez sur **Marche**.
- 



### Renseignements connexes

- [PC-FAX pour Windows](#)
-

## Recevoir des télécopies sur votre ordinateur (Windows)

**Modèles associés :** MFC-L5710DN/MFC-L5710DW/MFC-L5715DW/MFC-L5717DW/MFC-L5915DW/  
MFC-L6810DW/MFC-L6915DW

Utilisez le logiciel Brother PC-FAX pour recevoir des télécopies sur votre ordinateur, les afficher et imprimer uniquement celles que vous souhaitez.

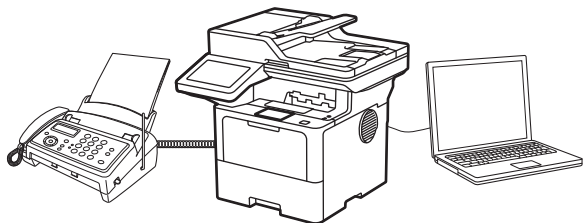

- [Recevoir des télécopies à l'aide de la fonction de réception PC-FAX \(Windows\)](#)

## Recevoir des télécopies à l'aide de la fonction de réception PC-FAX (Windows)

**Modèles associés :** MFC-L5710DN/MFC-L5710DW/MFC-L5715DW/MFC-L5717DW/MFC-L5915DW/  
MFC-L6810DW/MFC-L6915DW

Le logiciel de réception Brother PC-FAX vous permet d'afficher et de conserver des télécopies sur votre ordinateur. Il est automatiquement installé en même temps que les logiciels et les pilotes de votre appareil et fonctionne avec les appareils connectés localement ou en réseau.

La réception PC-FAX prend en charge uniquement les télécopies en noir et blanc.

Si vous éteignez l'ordinateur, l'appareil continue à recevoir les télécopies et à les enregistrer dans la mémoire de l'appareil. L'écran ACL de l'appareil indiquera le nombre de télécopies reçues enregistrées. Lorsque vous démarrez cette application, le logiciel transfère toutes les télécopies reçues vers votre ordinateur en une seule fois. Vous pouvez activer l'option d'impression de sauvegarde si vous voulez que l'appareil imprime une copie de la télécopie avant que celle-ci ne soit envoyée à l'ordinateur ou avant d'éteindre l'ordinateur. Vous pouvez configurer les réglages d'impression de sauvegarde depuis votre appareil.



### Renseignements connexes

- [Recevoir des télécopies sur votre ordinateur \(Windows\)](#)
  - [Exécuter la fonction de réception Brother PC-FAX sur votre ordinateur \(Windows\)](#)
  - [Voir les messages PC-FAX reçus \(Windows\)](#)



▲ [Accueil](#) > [Télécopieur](#) > [PC-FAX](#) > [PC-FAX pour Windows](#) > [Recevoir des télécopies sur votre ordinateur \(Windows\)](#) > [Recevoir des télécopies à l'aide de la fonction de réception PC-FAX \(Windows\)](#) > Exécuter la fonction de réception Brother PC-FAX sur votre ordinateur (Windows)

## Exécuter la fonction de réception Brother PC-FAX sur votre ordinateur (Windows)

**Modèles associés :** MFC-L5710DN/MFC-L5710DW/MFC-L5715DW/MFC-L5717DW/MFC-L5915DW/MFC-L6810DW/MFC-L6915DW

Si la réception PC-FAX est désactivée sur votre appareil, activez le paramètre avant de tenter d'exécuter la réception PC-FAX.

Pour des informations sur l'activation de cette fonction, >> *Renseignements connexes: Configurer la réception PC-FAX à l'aide de la gestion à partir du Web*



Nous recommandons de cocher la case **Lancer PC-FAX Receive au démarrage de l'ordinateur** afin que le logiciel s'exécute automatiquement et transfère toutes les télécopies lorsque vous allumez votre ordinateur.

1. Lancez  (**Brother Utilities**), puis cliquez sur la liste déroulante et sélectionnez le nom de votre modèle (si vous ne l'avez pas déjà sélectionné).
2. Cliquez sur **PC-FAX** dans la barre de navigation de gauche, puis cliquez sur **Recevoir**.
3. Confirmez le message et cliquez sur **Oui**.

La fenêtre **PC-FAX Receive (Réception par PC-Fax)** s'affiche. L'icône  (**PC-Fax Receive (Prêt)**) s'affiche également dans la barre des tâches de votre ordinateur.



### Renseignements connexes

- [Recevoir des télécopies à l'aide de la fonction de réception PC-FAX \(Windows\)](#)
  - [Configurer la fonction de réception PC-FAX sur votre ordinateur \(Windows\)](#)
  - [Ajouter votre appareil pour la réception de télécopies par PC-FAX \(Windows\)](#)

### Sujets connexes :

- [Configurer la réception PC-FAX à l'aide de la gestion à partir du Web](#)

■ Accueil > Télécopieur > PC-FAX > PC-FAX pour Windows > Recevoir des télécopies sur votre ordinateur (Windows) > Recevoir des télécopies à l'aide de la fonction de réception PC-FAX (Windows) > Exécuter la fonction de réception Brother PC-FAX sur votre ordinateur (Windows) > Configurer la fonction de réception PC-FAX sur votre ordinateur (Windows)

## Configurer la fonction de réception PC-FAX sur votre ordinateur (Windows)

**Modèles associés :** MFC-L5710DN/MFC-L5710DW/MFC-L5715DW/MFC-L5717DW/MFC-L5915DW/MFC-L6810DW/MFC-L6915DW

1. Double-cliquez sur l'icône  (**PC-Fax Receive (Prêt)**) dans la barre des tâches de votre ordinateur.

La fenêtre **PC-FAX Receive (Réception par PC-Fax)** s'affiche.

2. Cliquez sur **Paramètres**.

3. Configurez ces options comme vous le souhaitez :

### Préférences

Configurez le démarrage automatique de la fonction Réception PC-FAX au démarrage de Windows.

### Enregistrer

Configurez le chemin d'enregistrement des fichiers PC-FAX et sélectionnez le format de document reçu.

### Téléverser vers

Configurez le chemin d'accès au serveur et sélectionnez l'option d'envoi automatique ou manuel (disponibles uniquement pour les administrateurs).

### Périphérique

Sélectionnez l'appareil devant recevoir les fichiers PC-FAX.

### Verrouiller (disponibles uniquement pour les administrateurs)

Empêchez les utilisateurs qui ne possèdent pas de privilèges d'administrateur de configurer les options des paramètres affichés ci-dessus.

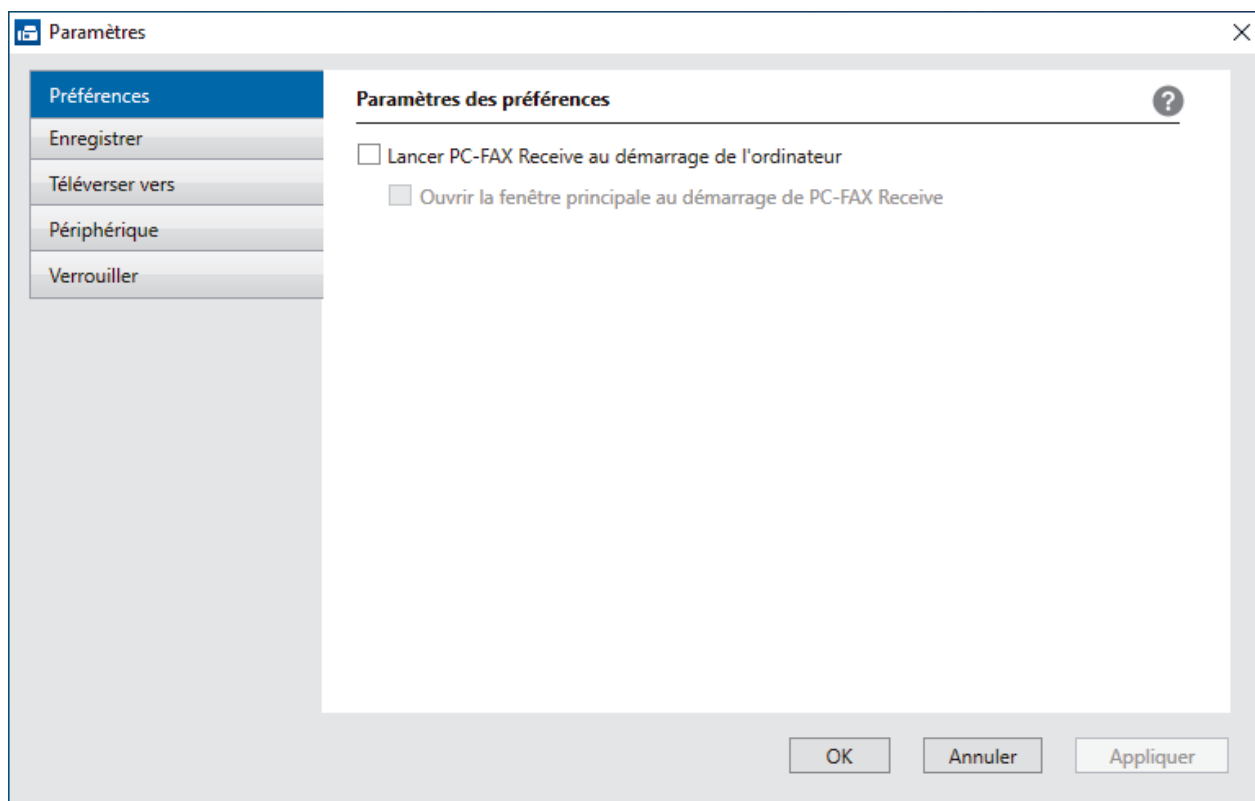

4. Cliquez sur **OK**.



## Renseignements connexes

- Exécuter la fonction de réception Brother PC-FAX sur votre ordinateur (Windows)

■ Accueil > Télécopieur > PC-FAX > PC-FAX pour Windows > Recevoir des télécopies sur votre ordinateur (Windows) > Recevoir des télécopies à l'aide de la fonction de réception PC-FAX (Windows) > Exécuter la fonction de réception Brother PC-FAX sur votre ordinateur (Windows) > Ajouter votre appareil pour la réception de télécopies par PC-FAX (Windows)

## Ajouter votre appareil pour la réception de télécopies par PC-FAX (Windows)

**Modèles associés :** MFC-L5710DN/MFC-L5710DW/MFC-L5715DW/MFC-L5717DW/MFC-L5915DW/MFC-L6810DW/MFC-L6915DW

Si vous avez installé votre appareil en suivant les instructions à l'écran, l'appareil devrait être prêt à être utilisé.

1. Double-cliquez sur l'icône  (**PC-Fax Receive (Prêt)**) dans la barre des tâches de votre ordinateur.  
La fenêtre **PC-FAX Receive (Réception par PC-Fax)** s'affiche.
2. Cliquez sur **Paramètres**.
3. Cliquez sur **Périphérique > Ajouter**.

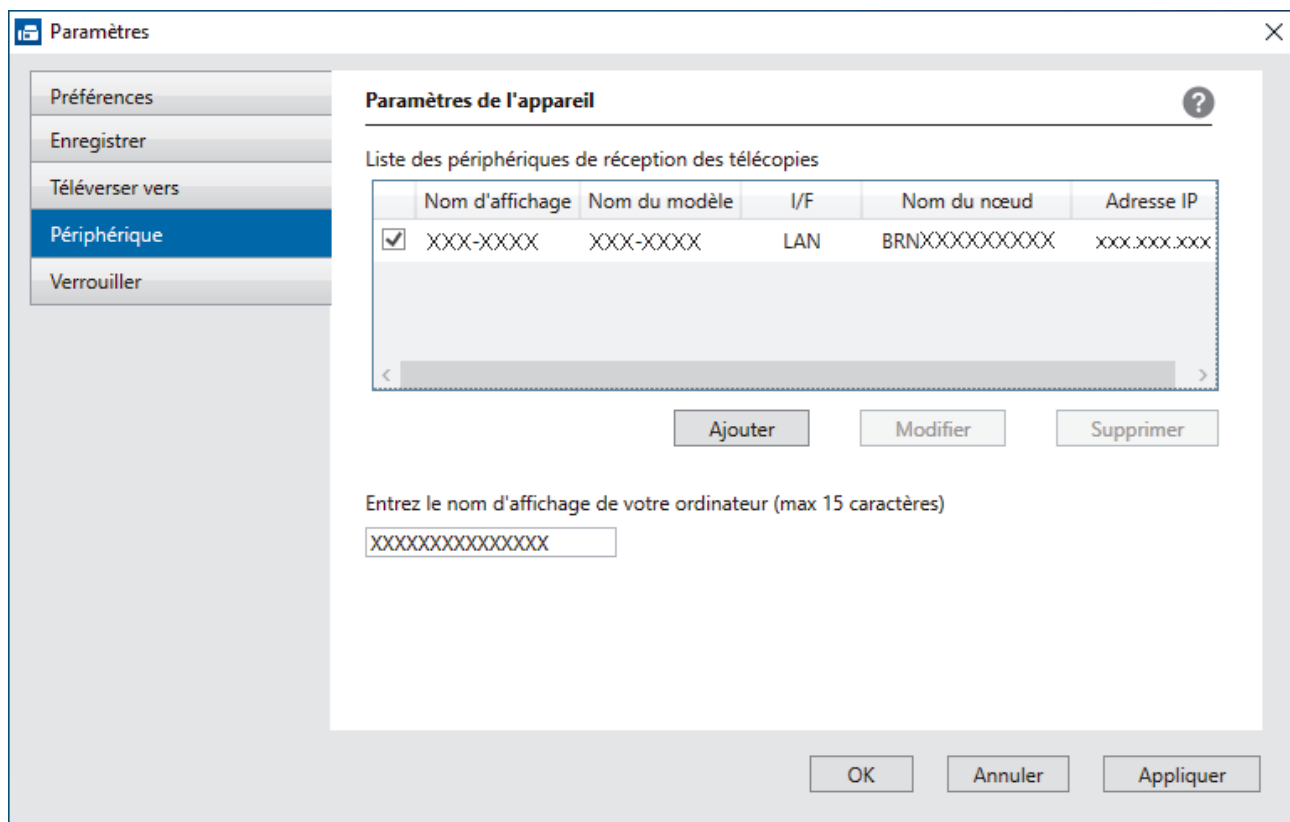

4. Sélectionnez la méthode de connexion adéquate.

**Sélectionnez votre appareil dans les résultats de la recherche automatique ci-dessous.**

La liste des appareils connectés s'affiche. Sélectionnez l'appareil souhaité. Cliquez sur **OK**.

**Spécifiez votre appareil par adresse IP**

Saisissez l'adresse IP de l'appareil dans le champ **Adresse IP**, puis cliquez sur **OK**.

5. Pour changer le nom d'ordinateur qui apparaîtra à l'écran ACL de l'appareil, saisissez le nouveau nom dans le champ **Entrez le nom d'affichage de votre ordinateur (max 15 caractères)**.
6. Cliquez sur **OK**.





### Renseignements connexes

- [Exécuter la fonction de réception Brother PC-FAX sur votre ordinateur \(Windows\)](#)

## Voir les messages PC-FAX reçus (Windows)

**Modèles associés :** MFC-L5710DN/MFC-L5710DW/MFC-L5715DW/MFC-L5717DW/MFC-L5915DW/MFC-L6810DW/MFC-L6915DW

### Statut de réception

Icône	
	Mode d'attente Aucun message non lu
	Réception de messages
	Messages reçus Messages non lus

1. Double-cliquez sur l'icône  (**PC-Fax Receive (Prêt)**) dans la barre des tâches de votre ordinateur.

La fenêtre **PC-FAX Receive (Réception par PC-Fax)** s'affiche.

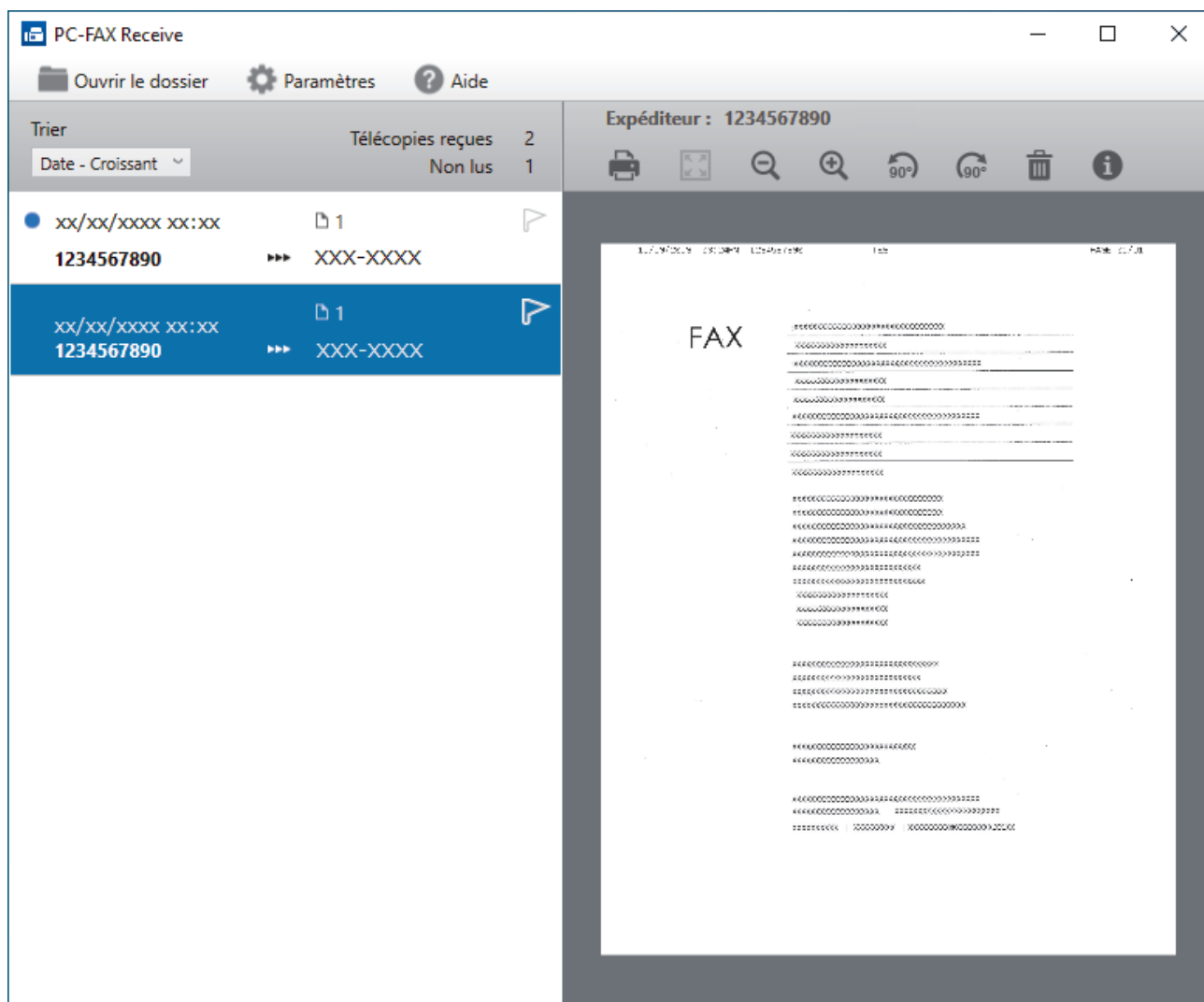

2. Cliquez sur l'une des télécopies dans la liste pour l'afficher.
3. Lorsque l'opération est terminée, fermez la fenêtre.



---

Même après avoir fermé la fenêtre, la fonction Réception PC-Fax est active et l'icône  (**PC-Fax Receive (Prêt)**) reste dans la barre des tâches de l'ordinateur. Pour fermer Réception PC-FAX, cliquez sur l'icône dans la barre des tâches de l'ordinateur, puis cliquez sur **Fermer**.

---



### Renseignements connexes

- [Recevoir des télécopies à l'aide de la fonction de réception PC-FAX \(Windows\)](#)
-

## PC-FAX pour Mac

**Modèles associés :** MFC-L5710DN/MFC-L5710DW/MFC-L5715DW/MFC-L5717DW/MFC-L5915DW/  
MFC-L6810DW/MFC-L6915DW

- [Envoyer une télécopie à l'aide d'AirPrint \(macOS\)](#)

## Réseau

- Fonctions réseau de base prises en charge
- Configurer les paramètres réseau
- Paramètres réseau sans fil
- Fonctions réseau



## Fonctions réseau de base prises en charge

L'appareil prend en charge diverses fonctions selon le système d'exploitation. Utilisez ce tableau pour connaître les fonctions et les connexions réseau qui sont prises en charge par chaque système d'exploitation.

Systèmes d'exploitation	Windows	Windows Server	macOS
Impression	Oui	Oui	Oui
Numérisation	Oui		Oui
Envoi PC Fax (disponible sur certains modèles)	Oui		Oui
Réception PC Fax (disponible sur certains modèles)	Oui		
Gestion à partir du Web <sup>1</sup>	Oui	Oui	Oui
Status Monitor	Oui		
Assistant de déploiement de pilote	Oui	Oui	

<sup>1</sup> Le mot de passe par défaut pour gérer les paramètres de l'appareil se trouve au dos de celui-ci. Il est indiqué par « **Pwd** ». Nous vous conseillons de modifier immédiatement le mot de passe par défaut pour protéger votre appareil contre les accès non autorisés.



- Lorsque vous connectez votre appareil à un réseau extérieur tel qu'Internet, assurez-vous que votre environnement réseau est protégé par un pare-feu distinct ou par un autre moyen afin d'empêcher les fuites d'informations qui seraient la conséquence d'une configuration inadéquate ainsi que les accès non autorisés par des tiers malveillants.
- Lorsque l'appareil est connecté au réseau extérieur, un message d'avertissement s'affiche. Lorsque cet avertissement apparaît, nous vous recommandons vivement de confirmer les paramètres réseau, puis d'établir une nouvelle connexion à un réseau sécurisé.
- L'activation de la fonction de filtrage des communications du réseau extérieur de l'appareil bloque tout accès depuis le réseau extérieur. La fonction de filtrage des communications du réseau extérieur peut empêcher l'appareil de recevoir certaines tâches d'impression ou de numérisation d'un ordinateur ou d'un appareil mobile utilisant une adresse IP de réseau extérieur.



### Renseignements connexes

- [Réseau](#)

#### Sujets connexes :

- [Définir ou changer un mot de passe de connexion pour l'application de gestion sur le Web](#)

## Configurer les paramètres réseau

- Configurer les détails de réseau à l'aide du panneau de commande
- Modification des paramètres de l'appareil en utilisant l'application de gestion sur le Web

## Configurer les détails de réseau à l'aide du panneau de commande

Pour configurer l'appareil pour votre réseau, utilisez les sélections de menu [Réseau] du panneau de commande.



- Pour plus d'informations sur les paramètres réseau que vous pouvez configurer à l'aide du panneau de commande >> *Renseignements connexes: Tableaux de paramètres*
- Vous pouvez également utiliser la gestion à partir du Web pour configurer et modifier les paramètres réseau de l'appareil.

1. Appuyez sur  [Paramètres] > [Tous param] > [Réseau].



Si votre appareil affiche le menu [Tous param] sur l'écran d'accueil, sautez le menu [Paramètres].

2. Faites glisser le doigt vers le haut ou le bas, ou appuyez sur ▲ ou ▼ pour afficher l'option de réseau souhaitée, puis appuyez dessus. Répétez cette opération jusqu'à ce que vous accédiez au menu que vous souhaitez configurer, puis suivez les instructions de l'écran ACL.



### Renseignements connexes

- [Configurer les paramètres réseau](#)

#### Sujets connexes :

- [Tableaux de paramètres \(MFC-L5915DW/MFC-L6810DW/MFC-L6915DW\)](#)
- [Tableaux de paramètres \(MFC-L5710DN/MFC-L5710DW/MFC-L5715DW/MFC-L5717DW\)](#)
- [Tableaux de paramètres \(DCP-L5510DN/DCP-L5660DN\)](#)
- [Fonctions réseau de base prises en charge](#)

## Paramètres réseau sans fil

**Modèles associés :** MFC-L5710DW/MFC-L5715DW/MFC-L5717DW/MFC-L5915DW/MFC-L6810DW/  
MFC-L6915DW

- [Utiliser le réseau sans fil](#)
- [Utiliser Wi-Fi Direct®](#)
- [Activer ou désactiver le réseau LAN sans fil](#)
- [Imprimer le rapport WLAN](#)

## Utiliser le réseau sans fil

**Modèles associés :** MFC-L5710DW/MFC-L5715DW/MFC-L5717DW/MFC-L5915DW/MFC-L6810DW/  
MFC-L6915DW

- Avant de configurer votre appareil pour un réseau sans fil
- Configurer votre appareil pour un réseau sans fil à l'aide de l'assistant de configuration de votre ordinateur
- Configurer votre appareil pour un réseau sans fil à l'aide de l'Assistant de configuration du panneau de commande de l'appareil
- Configurer votre appareil pour un réseau sans fil à l'aide de la méthode par pression sur un bouton de Wi-Fi Protected Setup™ (WPS)
- Configurer votre appareil pour un réseau sans fil à l'aide de la méthode d'amorçage (NIP) de Wi-Fi Protected Setup™ (WPS)
- Configurer votre appareil pour un réseau sans fil lorsque le SSID n'est pas diffusé
- Configurer votre appareil pour un réseau sans fil d'entreprise

## Avant de configurer votre appareil pour un réseau sans fil

**Modèles associés :** MFC-L5710DW/MFC-L5715DW/MFC-L5717DW/MFC-L5915DW/MFC-L6810DW/MFC-L6915DW

Avant de tenter de configurer un réseau sans fil, confirmez les points suivants :

- Si vous utilisez le réseau sans fil d'une entreprise, vous devez connaître le nom d'utilisateur et le mot de passe.
- Pour obtenir les meilleurs résultats lors de l'impression quotidienne de documents, placez l'appareil le plus près possible du routeur/point d'accès sans fil, avec aussi peu d'obstacles que possible. De gros objets et des murs entre les deux appareils, ainsi que les interférences d'autres appareils électroniques, peuvent influencer sur la vitesse de transfert des données de vos documents.

En raison de ces facteurs, le sans-fil n'est peut-être pas la meilleure méthode de connexion pour tous les types de documents et d'applications. Si vous imprimez des fichiers volumineux, comme des documents à plusieurs pages comportant à la fois du texte et de grands graphiques, il est conseillé de choisir l'Ethernet câblé pour un transfert de données plus rapide (modèles pris en charge uniquement) ou l'USB pour le débit le plus rapide.

- Même si l'appareil peut être utilisé tant sur un réseau câblé que sur un réseau sans fil (modèles compatibles uniquement), vous ne pouvez utiliser qu'une méthode de connexion à la fois. Toutefois, une connexion réseau sans fil et une connexion Wi-Fi Direct, ou encore une connexion réseau câblée (modèles pris en charge uniquement) et une connexion Wi-Fi Direct peuvent être utilisées en même temps.
- Si un tel signal est disponible à proximité, le réseau local sans fil vous permet d'établir une connexion au réseau local en toute liberté. Si toutefois les paramètres de sécurité ne sont pas configurés correctement, le signal pourra être intercepté par des tiers malveillants et entraîner, potentiellement :
  - le vol d'informations personnelles ou confidentielles;
  - la transmission indésirable d'informations à des parties se faisant passer pour les personnes concernées;
  - la diffusion des informations contenues dans la communication interceptée.



Assurez-vous de connaître le nom du réseau (SSID) et la clé de réseau (mot de passe) de votre routeur/point d'accès sans fil. Si vous ne trouvez pas ces informations, contactez le fabricant de votre routeur/point d'accès sans fil, votre administrateur système ou votre fournisseur Internet. Brother n'est pas en mesure de vous fournir ces informations.



### Renseignements connexes

- [Utiliser le réseau sans fil](#)

## Configurer votre appareil pour un réseau sans fil à l'aide de l'assistant de configuration de votre ordinateur

**Modèles associés** : MFC-L5710DW/MFC-L5715DW/MFC-L5717DW/MFC-L5915DW/MFC-L6810DW/MFC-L6915DW

1. Téléchargez le programme d'installation à partir de la page **Téléchargements** de votre modèle à l'adresse [support.brother.com/downloads](http://support.brother.com/downloads).
2. Démarrez l'installateur, puis suivez les instructions à l'écran.
3. Sélectionnez **Connexion réseau sans fil (Wi-Fi)**, puis cliquez sur **Suivant**.
4. Suivez les instructions à l'écran.

Vous avez terminé la configuration du réseau sans fil.



### Renseignements connexes

- [Utiliser le réseau sans fil](#)

## Configurer votre appareil pour un réseau sans fil à l'aide de l'Assistant de configuration du panneau de commande de l'appareil

**Modèles associés :** MFC-L5710DW/MFC-L5715DW/MFC-L5717DW/MFC-L5915DW/MFC-L6810DW/MFC-L6915DW

Avant de configurer votre appareil, il est recommandé de noter les paramètres de votre réseau sans fil. Vous aurez besoin de ces informations pour poursuivre la configuration.

1. Vérifiez et enregistrez les paramètres de réseau sans fil actuels de l'ordinateur avec lequel vous établissez la connexion.

**Nom du réseau (SSID)**

**Clé de réseau (mot de passe)**

Par exemple :

**Nom du réseau (SSID)**

HELLO

**Clé de réseau (mot de passe)**

12345



- Votre point d'accès/routeur pourrait prendre en charge l'utilisation de plusieurs clés WEP, mais votre appareil Brother ne prend en charge que l'utilisation de la première clé WEP.
- Si vous avez besoin d'aide lors de la configuration et que vous souhaitez contacter le Service à la clientèle Brother, assurez-vous d'avoir votre SSID (nom du réseau) et votre clé de réseau (Mot de passe) à disposition. Il ne nous est pas possible de vous indiquer où trouver ces informations.
- Si vous n'avez pas connaissance de ces informations (SSID et clé de réseau), vous ne pouvez pas continuer la configuration sans fil.

### Où puis-je trouver ces informations?

- a. Consultez la documentation fournie avec votre point d'accès/routeur sans fil.
- b. Le SSID initial peut être le nom du fabricant ou le nom du modèle.
- c. Si vous ne connaissez pas les informations de sécurité, contactez le fabricant du routeur, votre administrateur système ou votre fournisseur d'accès Internet.

2. Appuyez sur  [Paramètres] > [Tous param] > [Réseau] > [WLAN (Wi-Fi)] > [Trouver réseau Wi-Fi].



Si votre appareil affiche le menu [Tous param] sur l'écran d'accueil, sautez le menu [Paramètres].

3. Lorsque [Activ rés ss fil?] s'affiche, appuyez sur [Oui].  
L'assistant de configuration sans fil démarre. Pour annuler, appuyez sur [Non].
4. L'appareil parcourt votre réseau et affiche la liste des SSID disponibles.  
Si une liste de SSID s'affiche, faites glisser le doigt vers le haut ou le bas, ou appuyez sur ▲ ou ▼ pour afficher le SSID avec lequel vous souhaitez vous connecter, puis appuyez sur le SSID.
5. Appuyez sur [OK].



---

6. Effectuez l'une des opérations suivantes :

- Si vous utilisez une méthode d'authentification et de cryptage qui nécessite une clé de réseau, entrez la clé de réseau que vous avez notée à la première étape.  
Après avoir entré tous les caractères, appuyez sur [OK].
- Si votre méthode d'authentification est Système ouvert et que votre mode de cryptage est Aucun, passez à l'étape suivante.

7. L'appareil va tenter de se connecter à l'appareil sans fil que vous avez sélectionné.

Si votre appareil sans fil est connecté avec succès, l'écran ACL de l'appareil affiche [Connecté]. Appuyez sur [OK], puis appuyez sur .

Vous avez terminé la configuration du réseau sans fil. Pour installer les pilotes ou l'application dont vous avez besoin pour utiliser l'appareil, accédez à la page **Téléchargements** de votre modèle à l'adresse [support.brother.com/downloads](http://support.brother.com/downloads).



## Renseignements connexes

- [Utiliser le réseau sans fil](#)

### Sujets connexes :

- [Comment entrer du texte sur votre appareil](#)
  - [Codes d'erreur du rapport WLAN](#)
-

■ Accueil > Réseau > Paramètres réseau sans fil > Utiliser le réseau sans fil > Configurer votre appareil pour un réseau sans fil à l'aide de la méthode par pression sur un bouton de Wi-Fi Protected Setup™ (WPS)

## Configurer votre appareil pour un réseau sans fil à l'aide de la méthode par pression sur un bouton de Wi-Fi Protected Setup™ (WPS)

**Modèles associés :** MFC-L5710DW/MFC-L5715DW/MFC-L5717DW/MFC-L5915DW/MFC-L6810DW/MFC-L6915DW

Si votre point d'accès/routeur sans fil prend en charge WPS (PBC : Push Button Configuration – Configuration par bouton poussoir), vous pouvez utiliser WPS à partir du menu du panneau de commande de votre appareil pour configurer vos paramètres de réseau sans fil.

1. Appuyez sur  [Paramètres] > [Tous param] > [Réseau] > [WLAN (Wi-Fi)] > [Bout-poussoir/WPS].



Si votre appareil affiche le menu [Tous param] sur l'écran d'accueil, sautez le menu [Paramètres].

2. Lorsque [Activ rés ss fil?] s'affiche, appuyez sur [Oui].  
L'assistant de configuration sans fil démarre. Pour annuler, appuyez sur [Non].
3. Lorsque l'écran tactile affiche [Démarrez WPS sur votre point d'accès/routeur sans fil, puis appuyez sur [OK].], appuyez sur le bouton WPS de votre point d'accès/routeur sans fil. Appuyez ensuite sur [OK] sur votre appareil. Votre appareil détecte automatiquement votre point d'accès/routeur sans fil et essaie de se connecter à votre réseau sans fil.

Si votre appareil sans fil est connecté avec succès, l'écran ACL de l'appareil affiche [Connecté]. Appuyez sur [OK], puis appuyez sur .

Vous avez terminé la configuration du réseau sans fil. Pour installer les pilotes et les logiciels nécessaires à l'utilisation de votre appareil, accédez à la page **Téléchargements** de votre modèle à l'adresse [support.brother.com/downloads](http://support.brother.com/downloads).



### Renseignements connexes

- [Utiliser le réseau sans fil](#)

#### Sujets connexes :

- [Codes d'erreur du rapport WLAN](#)

■ Accueil > Réseau > Paramètres réseau sans fil > Utiliser le réseau sans fil > Configurer votre appareil pour un réseau sans fil à l'aide de la méthode d'amorçage (NIP) de Wi-Fi Protected Setup™ (WPS)

## Configurer votre appareil pour un réseau sans fil à l'aide de la méthode d'amorçage (NIP) de Wi-Fi Protected Setup™ (WPS)

**Modèles associés :** MFC-L5710DW/MFC-L5715DW/MFC-L5717DW/MFC-L5915DW/MFC-L6810DW/MFC-L6915DW

Si votre point d'accès/routeur LAN sans fil prend en charge WPS, vous pouvez utiliser la méthode d'amorçage NIP (numéro d'identification personnel) pour configurer vos paramètres de réseau sans fil.

La méthode d'amorçage (NIP) constitue l'une des méthodes de connexion mises en place par la Wi-Fi Alliance®. En soumettant un NIP créé par un Inscrit (votre appareil) au Registraire (un appareil qui gère le LAN sans fil), vous pouvez configurer le réseau sans fil et les paramètres de sécurité. Pour plus d'informations sur l'accès au mode WPS, reportez-vous aux instructions fournies avec votre point d'accès/routeur sans fil.

### Type A

Connexion lorsque le point d'accès/routeur LAN sans fil (1) sert également de registraire :

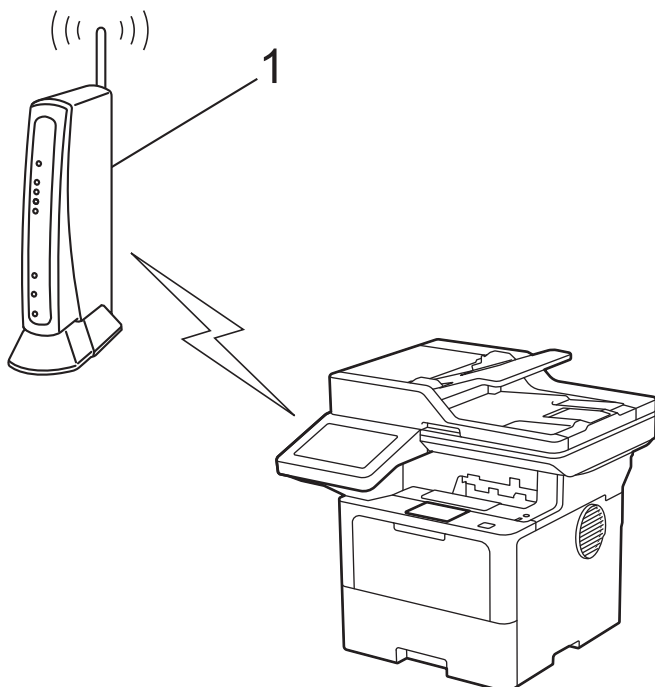

### Type B

Connexion lorsqu'un autre appareil (2), comme un ordinateur, est utilisé comme registraire :

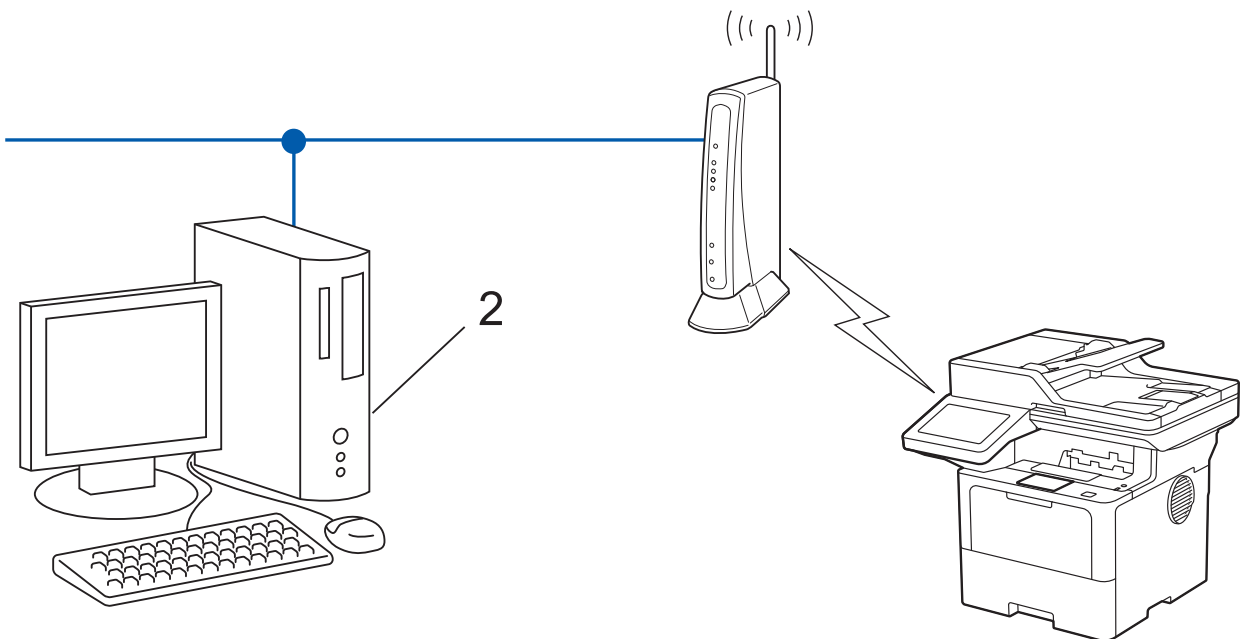

1. Appuyez sur  [Paramètres] > [Tous param] > [Réseau] > [WLAN (Wi-Fi)] > [Code NIP/WPS].





Si votre appareil affiche le menu [Tous param] sur l'écran d'accueil, sautez le menu [Paramètres].

2. Lorsque [Activ rés ss fil?] s'affiche, appuyez sur [Oui].  
L'assistant de configuration sans fil démarre. Pour annuler, appuyez sur [Non].
3. L'écran ACL affiche un NIP à huit chiffres et l'appareil lance la recherche d'un point d'accès/routeur LAN sans fil.
4. En utilisant un ordinateur connecté au réseau, saisissez l'adresse IP de l'appareil que vous utilisez comme registraire dans la barre d'adresse du navigateur (par exemple http://192.168.1.2).
5. Accédez à la page des paramètres WPS et saisissez le code NIP, puis suivez les instructions affichées à l'écran.



- Le registraire est généralement le point d'accès/routeur LAN sans fil.
- La page de configuration varie selon la marque du routeur/point d'accès réseau sans fil. Pour plus d'informations, reportez-vous aux instructions fournies avec votre point d'accès/routeur LAN sans fil.

**Si vous utilisez un ordinateur Windows 10 ou Windows 11 comme registraire, suivez les étapes ci-après :**

6. Effectuez l'une des opérations suivantes :
  - Windows 11  
Cliquez sur  > **Toutes les applications** > **Outils Windows** > **Panneau de configuration**. Dans le groupe **Matériel et audio**, cliquez sur **Ajouter un périphérique**.
  - Windows 10  
Cliquez sur  > **Système Windows** > **Panneau de configuration**. Dans le groupe **Matériel et audio**, cliquez sur **Ajouter un périphérique**.



- Pour utiliser un ordinateur fonctionnant sous Windows 10 ou Windows 11 comme Registraire, vous devez l'enregistrer d'avance sur votre réseau. Pour plus d'informations, reportez-vous aux instructions fournies avec votre point d'accès/routeur LAN sans fil.
- Si vous utilisez Windows 10 ou Windows 11 comme registraire, vous pouvez installer le pilote d'imprimante après la configuration sans fil en suivant les instructions à l'écran. Pour installer le pilote et les logiciels nécessaires à l'utilisation de votre appareil, accédez à la page **Téléchargements** de votre modèle à l'adresse [support.brother.com/downloads](http://support.brother.com/downloads).

- 
7. Sélectionnez votre appareil et cliquez sur **Suivant**.
  8. Saisissez le NIP affiché sur l'écran ACL de l'appareil, puis cliquez sur **Suivant**.
  9. Cliquez sur **Fermer**.

Si votre appareil sans fil est connecté avec succès, l'écran ACL de l'appareil affiche [Connecté]. Appuyez sur [OK], puis appuyez sur .

Vous avez terminé la configuration du réseau sans fil. Pour installer les pilotes ou l'application dont vous avez besoin pour utiliser l'appareil, accédez à la page **Téléchargements** de votre modèle à l'adresse [support.brother.com/downloads](http://support.brother.com/downloads).



### Renseignements connexes

- [Utiliser le réseau sans fil](#)

#### Sujets connexes :

- [Codes d'erreur du rapport WLAN](#)
-

## Configurer votre appareil pour un réseau sans fil lorsque le SSID n'est pas diffusé

**Modèles associés :** MFC-L5710DW/MFC-L5715DW/MFC-L5717DW/MFC-L5915DW/MFC-L6810DW/MFC-L6915DW

Avant de configurer votre appareil, il est recommandé de noter les paramètres de votre réseau sans fil. Vous aurez besoin de ces informations pour poursuivre la configuration.

1. Vérifiez et notez les paramètres actuels du réseau sans fil.

Nom du réseau (SSID)		
Méthode d'authentification	Mode de cryptage	Clé de réseau
Système ouvert	AUCUN	-
	WEP	
Clé partagée	WEP	
WPA/WPA2-PSK	AES	
	TKIP	
WPA3-SAE	AES	

Par exemple :

Nom du réseau (SSID)		
HELLO		
Méthode d'authentification	Mode de cryptage	Clé de réseau
WPA2-PSK	AES	12345678



Si le routeur utilise un chiffrement WEP, saisissez la clé employée comme première clé WEP. Votre appareil Brother ne prend en charge que l'emploi de la première clé WEP.

2. Appuyez sur  [Paramètres] > [Tous param] > [Réseau] > [WLAN (Wi-Fi)] > [Trouver réseau Wi-Fi].



Si votre appareil affiche le menu [Tous param] sur l'écran d'accueil, sautez le menu [Paramètres].

3. Lorsque [Activ rés ss fil?] s'affiche, appuyez sur [Oui].  
L'assistant de configuration sans fil démarre. Pour annuler, appuyez sur [Non].
4. L'appareil parcourt votre réseau et affiche la liste des SSID disponibles. Faites glisser vers le haut ou vers le bas ou appuyez sur ▲ ou sur ▼ pour afficher [<Nouveau SSID>]. Appuyez sur [<Nouveau SSID>], puis appuyez sur [OK].
5. Saisissez le nom du SSID, puis appuyez sur [OK].
6. Sélectionnez la méthode d'authentification.
7. Effectuez l'une des opérations suivantes :
  - Si vous avez sélectionné l'option [Système ouvert], appuyez sur le type de cryptage [Aucun] ou [WEP].

---

Si vous avez sélectionné l'option [WEP] comme type de cryptage, sélectionnez et entrez la clé WEP, puis appuyez sur [OK].

- Si vous avez sélectionné l'option [Touche partagée], sélectionnez et entrez la clé WEP, puis appuyez sur [OK].
- Si vous avez sélectionné l'option [WPA/WPA2-PSK/WPA3-SAE], appuyez sur le type de cryptage [TKIP +AES] ou [AES].

Saisissez la clé WPA™, puis appuyez sur [OK].

- Si vous avez sélectionné l'option [WPA3-SAE], appuyez sur le type de chiffrement [AES].

Saisissez la clé WPA™, puis appuyez sur [OK].



---

Votre appareil Brother ne prend en charge que l'emploi de la première clé WEP.

---

8. L'appareil va tenter de se connecter à l'appareil sans fil que vous avez sélectionné.

Si votre appareil sans fil est connecté avec succès, l'écran ACL de l'appareil affiche [Connecté]. Appuyez sur [OK], puis appuyez sur .

Vous avez terminé la configuration du réseau sans fil. Pour installer les pilotes ou l'application dont vous avez besoin pour utiliser l'appareil, accédez à la page **Téléchargements** de votre modèle à l'adresse [support.brother.com/downloads](https://support.brother.com/downloads).



### Renseignements connexes

- [Utiliser le réseau sans fil](#)

#### Sujets connexes :

- [Je ne parviens pas à terminer la configuration du réseau sans fil](#)
  - [Comment entrer du texte sur votre appareil](#)
  - [Codes d'erreur du rapport WLAN](#)
-

## Configurer votre appareil pour un réseau sans fil d'entreprise

**Modèles associés :** MFC-L5710DW/MFC-L5715DW/MFC-L5717DW/MFC-L5915DW/MFC-L6810DW/MFC-L6915DW

Avant de configurer votre appareil, il est recommandé de noter les paramètres de votre réseau sans fil. Vous aurez besoin de ces informations pour poursuivre la configuration.

1. Vérifiez et notez les paramètres actuels du réseau sans fil.

Nom du réseau (SSID)			
Méthode d'authentification	Mode de cryptage	Nom d'utilisateur	Mot de passe
EAP-FAST/NONE	AES		
	TKIP		
EAP-FAST/MS-CHAPv2	AES		
	TKIP		
EAP-FAST/GTC	AES		
	TKIP		
PEAP/MS-CHAPv2	AES		
	TKIP		
PEAP/GTC	AES		
	TKIP		
EAP-TTLS/CHAP	AES		
	TKIP		
EAP-TTLS/MS-CHAP	AES		
	TKIP		
EAP-TTLS/MS-CHAPv2	AES		
	TKIP		
EAP-TTLS/PAP	AES		
	TKIP		
EAP-TLS	AES		-
	TKIP		-

Par exemple :

Nom du réseau (SSID)			
HELLO			
Méthode d'authentification	Mode de cryptage	Nom d'utilisateur	Mot de passe
EAP-FAST/MS-CHAPv2	AES	Brother	12345678





- Si vous configurez votre appareil en utilisant l'authentification EAP-TLS, vous devez installer le certificat client fourni par une autorité de certification avant de commencer la configuration. Contactez votre administrateur de réseau à propos du certificat client. Si vous avez installé plusieurs certificats, nous vous recommandons de prendre note du nom du certificat que vous souhaitez utiliser.
- Si vous vérifiez votre appareil en utilisant le nom commun du certificat du serveur, nous vous recommandons de prendre note du nom commun avant de commencer la configuration. Contactez votre administrateur de réseau à propos du nom commun du certificat du serveur.

2. Appuyez sur  [Paramètres] > [Tous param] > [Réseau] > [WLAN (Wi-Fi)] > [Trouver réseau Wi-Fi].



Si votre appareil affiche le menu [Tous param] sur l'écran d'accueil, sautez le menu [Paramètres].

3. Lorsque [Activ rés ss fil?] s'affiche, appuyez sur [Oui].  
L'assistant de configuration sans fil démarre. Pour annuler, appuyez sur [Non].
4. L'appareil parcourt votre réseau et affiche la liste des SSID disponibles. Faites glisser vers le haut ou vers le bas ou appuyez sur ▲ ou sur ▼ pour afficher [<Nouveau SSID>]. Appuyez sur [<Nouveau SSID>], puis appuyez sur [OK].
5. Saisissez le nom du SSID, puis appuyez sur [OK].
6. Sélectionnez la méthode d'authentification.
7. Effectuez l'une des opérations suivantes :
  - Si vous avez sélectionné l'option [EAP-FAST], [PEAP] ou [EAP-TTLS], sélectionnez la méthode d'authentification interne [NONE], [CHAP], [MS-CHAP], [MS-CHAPv2], [GTC] ou [PAP].



Différents choix de méthode d'identification interne peuvent exister selon votre méthode d'authentification.

Sélectionnez le type de cryptage [TKIP+AES] ou [AES].

Sélectionnez la méthode de vérification [Pas de vérif.], [CA] ou [CA + ID serveur].

- Si vous avez sélectionné l'option [CA + ID serveur], entrez le nom du serveur, le nom d'utilisateur et le mot de passe (si requis), puis appuyez sur [OK] pour chaque option.
- Pour les autres sélections, entrez le nom d'utilisateur et le mot de passe, puis appuyez sur [OK] pour chaque option.



Si vous n'avez pas importé de certificat d'autorité de certification dans votre appareil, ce dernier affiche [Pas de vérif.].

- Si vous avez sélectionné l'option [EAP-TLS], sélectionnez le type de cryptage [TKIP+AES] ou [AES].  
L'appareil affiche la liste des certificats client disponibles, parmi lesquels vous pouvez sélectionner le certificat.  
Sélectionnez la méthode de vérification [Pas de vérif.], [CA] ou [CA + ID serveur].
  - Si vous avez sélectionné l'option [CA + ID serveur], entrez le nom du serveur et le nom d'utilisateur, puis appuyez sur [OK] pour chaque option.
  - Pour les autres sélections, entrez le nom d'utilisateur, puis appuyez sur [OK].

8. L'appareil va tenter de se connecter à l'appareil sans fil que vous avez sélectionné.

Si votre appareil sans fil est connecté avec succès, l'écran ACL de l'appareil affiche [Connecté]. Appuyez sur [OK], puis appuyez sur .

Vous avez terminé la configuration du réseau sans fil. Pour installer les pilotes ou l'application dont vous avez besoin pour utiliser l'appareil, accédez à la page **Téléchargements** de votre modèle à l'adresse [support.brother.com/downloads](http://support.brother.com/downloads).



## Renseignements connexes

- Utiliser le réseau sans fil

### **Sujets connexes :**

- Codes d'erreur du rapport WLAN

## Utiliser Wi-Fi Direct®

**Modèles associés :** MFC-L5710DW/MFC-L5715DW/MFC-L5717DW/MFC-L5915DW/MFC-L6810DW/  
MFC-L6915DW

- [Aperçu de Wi-Fi Direct](#)
- [Configurer votre réseau Wi-Fi Direct manuellement](#)
- [Configurez un réseau Wi-Fi Direct par pression sur un bouton](#)

## Aperçu de Wi-Fi Direct

**Modèles associés :** MFC-L5710DW/MFC-L5715DW/MFC-L5717DW/MFC-L5915DW/MFC-L6810DW/MFC-L6915DW

Wi-Fi Direct est l'une des méthodes de configuration sans fil mises au point par la Wi-Fi Alliance®. C'est un système qui vous permet d'établir une connexion sécurisée entre votre appareil mobile et votre appareil sans utiliser de routeur/point d'accès sans fil.

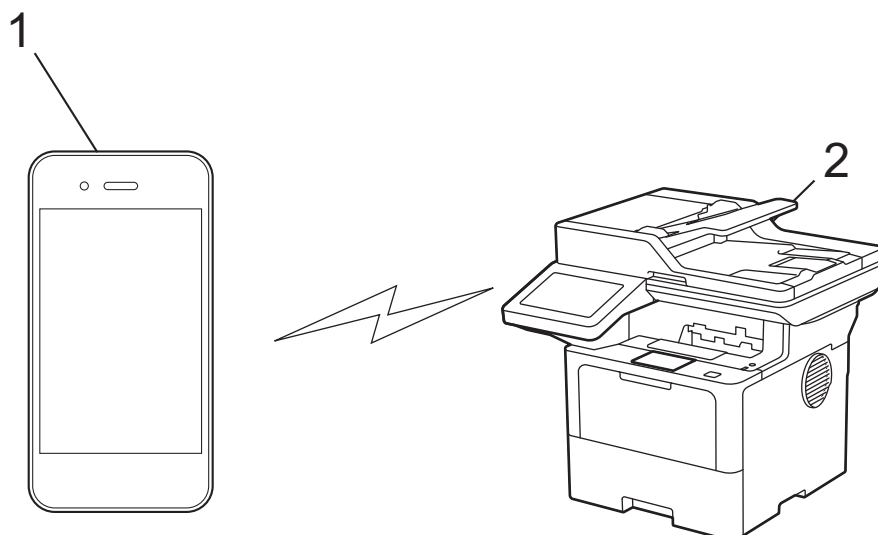

1. Appareil mobile
2. Votre appareil



- Vous pouvez utiliser Wi-Fi Direct en même temps qu'une connexion réseau câblée ou sans fil.
- L'appareil pris en charge par la connexion Wi-Fi Direct peut devenir un propriétaire de groupe. Lors de la configuration du réseau Wi-Fi Direct, le propriétaire de groupe sert de point d'accès.



### Renseignements connexes

- [Utiliser Wi-Fi Direct®](#)

#### Sujets connexes :

- [Configurer votre réseau Wi-Fi Direct manuellement](#)
- [Configurez un réseau Wi-Fi Direct par pression sur un bouton](#)

## Configurer votre réseau Wi-Fi Direct manuellement

**Modèles associés :** MFC-L5710DW/MFC-L5715DW/MFC-L5717DW/MFC-L5915DW/MFC-L6810DW/MFC-L6915DW

Configurez les paramètres Wi-Fi Direct à l'aide du panneau de commande de l'appareil:



Lorsque l'appareil reçoit une demande Wi-Fi Direct de votre appareil mobile, le message [Dde connexion Wi-Fi Direct reçue. App [OK] pr connecter.] s'affiche à l'écran ACL. Appuyez sur [OK] pour établir la connexion.

1. Appuyez sur  [Paramètres] > [Tous param] > [Réseau] > [Wi-Fi Direct] > [Manuel].



Si votre appareil affiche le menu [Tous param] sur l'écran d'accueil, sautez le menu [Paramètres].

2. L'appareil affiche le SSID (nom du réseau) et le mot de passe (clé de réseau). Accédez à l'écran des paramètres de réseau sans fil de votre appareil mobile, sélectionnez le SSID, puis entrez le mot de passe.
3. Si votre appareil mobile réussit à se connecter, l'écran ACL de l'appareil affiche [Connecté].



### Renseignements connexes

- [Utiliser Wi-Fi Direct®](#)

#### Sujets connexes :

- [Aperçu de Wi-Fi Direct](#)
- [Configurez un réseau Wi-Fi Direct par pression sur un bouton](#)

## Configurez un réseau Wi-Fi Direct par pression sur un bouton

**Modèles associés :** MFC-L5710DW/MFC-L5715DW/MFC-L5717DW/MFC-L5915DW/MFC-L6810DW/MFC-L6915DW



Lorsque l'appareil reçoit une demande Wi-Fi Direct de votre appareil mobile, le message [Dde connexion Wi-Fi Direct reçue. App [OK] pr connecter.] s'affiche à l'écran ACL. Appuyez sur [OK] pour établir la connexion.

1. Appuyez sur  [Paramètres] > [Tous param] > [Réseau] > [Wi-Fi Direct] > [Bout-poussoir] sur l'écran ACL de votre appareil.



- Si votre appareil mobile ne prend pas en charge Wi-Fi Direct, procédez comme suit :
    - a. Appuyez sur  [Paramètres] > [Tous param] > [Réseau] > [Wi-Fi Direct] > [Propriétés de groupe], puis appuyez sur [Activ].
    - b. Faites glisser vers le haut ou vers le bas ou appuyez sur ▲ ou ▼ pour sélectionner [Bout-poussoir].
  - Si votre appareil affiche le menu [Tous param] sur l'écran d'accueil, sautez le menu [Paramètres].
2. Lorsque le message [Activer Wi-Fi Direct sur autre périph. Puis app sur [OK].] apparaît, activez la fonction Wi-Fi Direct de votre appareil mobile (pour plus d'informations, consultez le guide de l'utilisateur de votre appareil mobile). Appuyez sur [OK] sur votre appareil.
  3. Effectuez l'une des opérations suivantes :
    - Si votre appareil mobile affiche une liste d'appareils sur lesquels Wi-Fi Direct est activé, sélectionnez votre appareil Brother.
    - Si votre appareil Brother affiche une liste d'appareils mobiles sur lesquels Wi-Fi Direct est activé, sélectionnez votre appareil mobile. Pour rechercher à nouveau les appareils disponibles, appuyez sur [Renommer].
  4. Si votre appareil mobile réussit à se connecter, l'écran ACL de l'appareil affiche [Connecté].



### Renseignements connexes

- [Utiliser Wi-Fi Direct®](#)

#### Sujets connexes :

- [Aperçu de Wi-Fi Direct](#)
- [Configurer votre réseau Wi-Fi Direct manuellement](#)

## Activer ou désactiver le réseau LAN sans fil

**Modèles associés :** MFC-L5710DW/MFC-L5715DW/MFC-L5717DW/MFC-L5915DW/MFC-L6810DW/MFC-L6915DW

1. Appuyez sur  [Paramètres] > [Tous param] > [Réseau] > [WLAN (Wi-Fi)].



Si votre appareil affiche le menu [Tous param] sur l'écran d'accueil, sautez le menu [Paramètres].

2. Faites glisser vers le haut ou vers le bas ou appuyez sur ▲ ou ▼ pour sélectionner l'option [RL sfil actv.]. Appuyez sur [RL sfil actv.].

3. Effectuez l'une des opérations suivantes :

- Pour activer le mode Wi-Fi, sélectionnez [Activ].
- Pour désactiver le mode Wi-Fi, sélectionnez [Désac].

4. Appuyez sur .



### Renseignements connexes

- [Paramètres réseau sans fil](#)

## Imprimer le rapport WLAN

**Modèles associés :** MFC-L5710DW/MFC-L5715DW/MFC-L5717DW/MFC-L5915DW/MFC-L6810DW/MFC-L6915DW

Le rapport WLAN présente l'état sans fil de votre appareil. Si la connexion sans fil échoue, consultez le code d'erreur figurant sur le rapport imprimé.

1. Appuyez sur  [Paramètres] > [Tous param] > [Imp. Rapports] > [Rapport WLAN].



Si votre appareil affiche le menu [Tous param] sur l'écran d'accueil, sautez le menu [Paramètres].

2. Appuyez sur [Oui].

L'appareil imprime alors le rapport WLAN.

3. Appuyez sur .

Si le rapport WLAN ne s'imprime pas, faites une recherche d'erreurs sur votre appareil. S'il n'y a pas d'erreurs visibles, patientez une minute, puis essayez d'imprimer à nouveau le rapport.



### Renseignements connexes

- [Paramètres réseau sans fil](#)
  - [Codes d'erreur du rapport WLAN](#)

#### Sujets connexes :

- [Mon appareil ne peut pas imprimer, numériser ou utiliser la fonction PC-FAX sur le réseau](#)
- [Je veux vérifier le bon fonctionnement de mes périphériques réseau](#)



## Codes d'erreur du rapport WLAN

**Modèles associés :** MFC-L5710DW/MFC-L5715DW/MFC-L5717DW/MFC-L5915DW/MFC-L6810DW/MFC-L6915DW

Si le rapport WLAN indique que la connexion a échoué, vérifiez le code d'erreur sur le rapport imprimé et reportez-vous aux instructions correspondantes dans le tableau suivant :

Code d'erreur	Problème et solutions recommandées
TS-01	<p>Le WLAN (Wi-Fi) n'est pas activé.</p> <p>Vérifiez les points suivants et essayez de configurer à nouveau votre connexion sans fil :</p> <ul style="list-style-type: none"><li>• Activez le paramètre WLAN sur votre machine.</li><li>• Si un câble réseau est connecté à votre appareil, débranchez-le.</li></ul>
TS-02	<p>Impossible de détecter votre point d'accès/routeur sans fil.</p> <p>Vérifiez les points suivants et essayez de configurer à nouveau votre connexion sans fil :</p> <ul style="list-style-type: none"><li>• Assurez-vous que le routeur/point d'accès sans fil est activé.</li><li>• Rapprochez temporairement votre appareil du routeur/point d'accès sans fil lorsque vous configurez les paramètres sans fil.</li><li>• Si votre routeur/point d'accès sans fil utilise le filtrage des adresses MAC, vérifiez que l'adresse MAC de l'appareil est autorisée dans le filtre. Vous pouvez trouver l'adresse MAC en imprimant le rapport de configuration réseau.</li><li>• Si vous avez entré manuellement le nom du réseau (SSID) et les informations de sécurité (méthode d'authentification/méthode de cryptage), les informations peuvent être incorrectes. Vérifiez à nouveau le nom du réseau et les informations de sécurité et saisissez à nouveau les informations correctes.</li><li>• Redémarrez votre routeur/point d'accès sans fil. Si vous ne trouvez pas le nom du réseau (SSID) et les informations de sécurité, consultez la documentation fournie avec votre routeur/point d'accès sans fil, ou contactez le fabricant du routeur, votre administrateur système ou votre fournisseur de services Internet.</li></ul>
TS-03	<p>Le réseau d'entreprise sans fil et les paramètres de sécurité que vous avez entrés peuvent être incorrects.</p> <p>Vérifiez les points suivants et essayez de configurer à nouveau votre connexion sans fil :</p> <p>Vérifiez les informations suivantes :</p> <ul style="list-style-type: none"><li>- Nom du réseau (SSID) que vous avez sélectionné pour configurer votre appareil.</li><li>- Informations de sécurité que vous avez sélectionnées pour configurer votre appareil (telles que la méthode d'authentification, la méthode de cryptage ou l'ID utilisateur).</li></ul> <p>Si vous ne trouvez toujours pas le nom du réseau (SSID) et les informations de sécurité, consultez la documentation fournie avec votre routeur/point d'accès sans fil, ou contactez le fabricant du routeur, votre administrateur système ou votre fournisseur de services Internet.</p>

Code d'erreur	Problème et solutions recommandées
TS-04	<p>Votre appareil ne prend pas en charge les méthodes d'authentification et de cryptage utilisées par le routeur/point d'accès sans fil sélectionné.</p> <p>Pour le mode infrastructure (le plus courant)</p> <p>Modifiez les méthodes d'authentification et de cryptage du routeur/point d'accès sans fil. Votre appareil prend en charge les méthodes d'authentification et de cryptage suivantes :</p> <ul style="list-style-type: none"> <li>• WPA-Personal : TKIP/AES</li> <li>• WPA2-Personal : TKIP/AES</li> <li>• WPA3-Personnel : AES</li> <li>• OPEN : WEP/NONE (sans cryptage)</li> <li>• Clé partagée : WEP</li> </ul> <p>Si votre problème n'est pas résolu, le nom du réseau (SSID) ou les paramètres de sécurité que vous avez entrés peuvent être incorrects. Vérifiez que tous les paramètres de réseau sans fil sont corrects pour votre réseau.</p>
TS-05	<p>Le nom de réseau (SSID) et la clé de réseau (mot de passe) sont incorrects.</p> <p>Vérifiez les points suivants et essayez de configurer à nouveau votre connexion sans fil :</p> <ul style="list-style-type: none"> <li>• Confirmez le nom de réseau (SSID) et la clé de réseau (mot de passe).</li> <li>• Si votre clé réseau contient des lettres majuscules et minuscules, assurez-vous de les saisir correctement.</li> <li>• Si vous ne trouvez pas le nom du réseau (SSID) et les informations de sécurité, consultez la documentation fournie avec votre routeur/point d'accès sans fil, ou contactez le fabricant du routeur, votre administrateur système ou votre fournisseur de services Internet.</li> <li>• Si votre routeur/point d'accès sans fil utilise le cryptage WEP avec plusieurs clés WEP, notez et utilisez uniquement la première clé WEP.</li> </ul>
TS-06	<p>Les informations de sécurité sans fil (méthode d'authentification/méthode de cryptage/clé réseau (mot de passe)) sont incorrectes.</p> <p>Vérifiez les points suivants et essayez de configurer à nouveau votre connexion sans fil :</p> <ul style="list-style-type: none"> <li>• Confirmez la clé de réseau. Si votre clé réseau contient des lettres majuscules et minuscules, assurez-vous de les saisir correctement.</li> <li>• Confirmez si la méthode d'authentification entrée et la méthode d'authentification ou la méthode de cryptage prise en charge par le routeur/point d'accès sans fil sont les mêmes.</li> <li>• Si la clé de réseau, la méthode d'authentification et la méthode de cryptage ont été confirmées, redémarrez votre routeur/point d'accès sans fil et l'appareil.</li> <li>• Si le mode furtif de votre routeur/point d'accès sans fil est activé, vous devrez peut-être le désactiver pour vous connecter au réseau sans fil.</li> </ul> <p>Si vous ne trouvez pas le nom du réseau (SSID) et les informations de sécurité, consultez la documentation fournie avec votre routeur/point d'accès sans fil, ou contactez le fabricant du routeur, votre administrateur système ou votre fournisseur de services Internet.</p>

Code d'erreur	Problème et solutions recommandées
TS-07	<p>L'appareil ne peut pas détecter un routeur/point d'accès sans fil sur lequel WPS (Wi-Fi Protected Setup) est activé.</p> <p>Vérifiez les points suivants et réessayez :</p> <ul style="list-style-type: none"> <li>• Pour vérifier si votre routeur/point d'accès sans fil prend en charge WPS, recherchez le symbole WPS affiché sur le routeur/point d'accès. Pour plus d'informations, consultez la documentation fournie avec votre routeur/point d'accès sans fil.</li> <li>• Pour configurer votre connexion sans fil à l'aide de WPS, vous devez configurer à la fois votre appareil et le routeur/point d'accès sans fil. Pour plus d'informations, consultez le guide de l'utilisateur.</li> <li>• Si vous ne savez pas comment configurer votre routeur/point d'accès sans fil à l'aide de WPS, consultez la documentation fournie avec votre routeur/point d'accès sans fil, ou contactez le fabricant du routeur, votre administrateur système ou votre fournisseur de services Internet.</li> </ul>
TS-08	<p>Deux ou plusieurs routeurs sans fil ou points d'accès dont le WPS est activé sont détectés.</p> <p>Vérifiez les points suivants et réessayez :</p> <ul style="list-style-type: none"> <li>• Assurez-vous que seul un routeur/point d'accès sans fil à portée a le WPS activé, puis essayez de vous reconnecter.</li> <li>• Essayez de vous reconnecter après quelques minutes pour éviter les interférences avec d'autres points d'accès/routeurs.</li> </ul>



Comment confirmer les informations de sécurité sans fil (SSID/méthode d'authentification/méthode de cryptage/clé de réseau) de votre point d'accès/routeur WLAN :

1. Les paramètres de sécurité par défaut peuvent être renseignés sur une étiquette apposée sur le routeur/point d'accès WLAN. Sinon, le nom du fabricant ou le numéro de modèle du point d'accès/routeur WLAN peut être utilisé comme paramètre de sécurité par défaut.
2. Consultez la documentation fournie avec votre point d'accès/routeur WLAN pour plus d'informations sur la façon de trouver les paramètres de sécurité.
  - Si le point d'accès/routeur WLAN est configuré de manière à ne pas diffuser le SSID, le SSID ne sera pas automatiquement détecté. Vous devrez entrer le nom SSID manuellement.
  - La clé de réseau peut également être désignée par les termes « mot de passe », « clé de sécurité » ou « clé de cryptage ».

Si vous ne connaissez pas le SSID et les paramètres de sécurité sans fil de votre point d'accès/routeur WLAN ou ne savez pas comment modifier la configuration, consultez la documentation qui accompagne votre point d'accès/routeur WLAN, renseignez-vous auprès du fabricant de votre point d'accès/routeur ou demandez à votre fournisseur d'accès Internet ou administrateur réseau.



## Renseignements connexes

- [Imprimer le rapport WLAN](#)

### Sujets connexes :

- [Mon appareil ne peut pas imprimer, numériser ou utiliser la fonction PC-FAX sur le réseau](#)
- [Je veux vérifier le bon fonctionnement de mes périphériques réseau](#)
- [Configurer votre appareil pour un réseau sans fil à l'aide de la méthode par pression sur un bouton de Wi-Fi Protected Setup™ \(WPS\)](#)
- [Configurer votre appareil pour un réseau sans fil à l'aide de la méthode d'amorçage \(NIP\) de Wi-Fi Protected Setup™ \(WPS\)](#)
- [Configurer votre appareil pour un réseau sans fil à l'aide de l'Assistant de configuration du panneau de commande de l'appareil](#)
- [Configurer votre appareil pour un réseau sans fil lorsque le SSID n'est pas diffusé](#)
- [Configurer votre appareil pour un réseau sans fil d'entreprise](#)

## Fonctions réseau

- Activer/désactiver la gestion à partir du Web à l'aide du panneau de commande
- Configurer les paramètres de serveur proxy à l'aide de Gestion à partir du Web
- Imprimer le rapport de configuration réseau
- Configurer la réception PC-FAX à l'aide de la gestion à partir du Web
- Télécopie par Internet (I-Fax)
- Utiliser la fonction d'envoi de télécopie au serveur
- Configuration et utilisation de la recherche LDAP
- Synchroniser l'heure avec le serveur SNTP à l'aide de Gestion à partir du Web
- Gigabit Ethernet (réseau câblé uniquement)
- Transférer les télécopies entrantes vers une destination sur le réseau
- Réinitialiser les paramètres réseau à leurs réglages d'usine

## Activer/désactiver la gestion à partir du Web à l'aide du panneau de commande

1. Appuyez sur  [Paramètres] > [Tous param] > [Réseau] > [Gestion basée sur le Web].



Si votre appareil affiche le menu [Tous param] sur l'écran d'accueil, sautez le menu [Paramètres].

2. Appuyez sur l'option souhaitée pour la sélectionner.



Si vous activez cette fonction, la méthode de connexion doit être configurée de façon à utiliser la gestion à partir du Web.



### Renseignements connexes

- [Fonctions réseau](#)

#### Sujets connexes :

- [Imprimer une pièce jointe de courriel](#)

## Configurer les paramètres de serveur proxy à l'aide de Gestion à partir du Web

Si votre réseau fait appel à un serveur proxy, les informations de serveur proxy suivantes doivent être configurées à l'aide de l'application de gestion sur le Web :

- Adresse du serveur proxy
- Numéro de port
- Nom d'utilisateur
- Mot de passe



- Nous vous recommandons d'utiliser la dernière version des navigateurs web suivants :
  - Microsoft Edge, Firefox et Google Chrome™ pour Windows
  - Safari, Firefox et Google Chrome™ pour Mac
  - Google Chrome™ pour Android™
  - Safari et Google Chrome™ pour iOS
- Assurez-vous que JavaScript et les cookies sont toujours activés, quel que soit le navigateur utilisé.

1. Démarrez votre navigateur Web.
2. Saisissez « https://adresse IP de l'appareil » dans la barre d'adresse de votre navigateur (où « adresse IP de l'appareil » correspond à l'adresse IP de votre appareil).

Par exemple :

https://192.168.1.2

3. Si nécessaire, saisissez le mot de passe dans le champ **Connexion**, puis cliquez sur **Connexion**.



Le mot de passe par défaut pour gérer les paramètres de cet appareil se trouve au dos de l'appareil et est indiqué par « **Pwd** ».

4. Accédez au menu de navigation, puis cliquez sur **Réseau > Réseau > Protocole**.



Commencez à partir de ☰ si le menu de navigation ne s'affiche pas sur le côté gauche de l'écran.

5. Vérifiez que la case **Proxy** est cochée, puis cliquez sur **Envoyer**.
6. Dans le champ **Proxy**, cliquez sur **Paramètres avancés**.
7. Entrez les informations de serveur proxy.
8. Cliquez sur **Envoyer**.



### Renseignements connexes

- [Fonctions réseau](#)

#### Sujets connexes :

- [Enregistrer votre appareil auprès du service Impression universelle à l'aide de la gestion à partir du Web](#)
- [Configurer les paramètres de serveur proxy à l'aide du panneau de commande de l'appareil](#)

## Imprimer le rapport de configuration réseau

Le rapport de configuration réseau dresse la liste de la configuration réseau, notamment les paramètres du serveur d'impression réseau.



- Le nom du nœud apparaît dans le rapport de configuration réseau. Le nom du nœud par défaut est « BRN123456abcdef » pour un réseau câblé ou « BRW123456abcdef » pour un réseau sans fil (où « 123456abcdef » correspond à l'adresse MAC/adresse Ethernet de l'appareil).
- Si l'adresse IP figurant sur le rapport de configuration réseau est 0.0.0.0, attendez une minute, puis réessayez de l'imprimer.
- Vous pouvez trouver les paramètres de votre appareil, comme l'adresse IP, le masque de sous-réseau, le nom du nœud et l'adresse MAC, sur le rapport, par exemple :
  - Adresse IP : 192.168.0.5
  - Masque de sous-réseau : 255.255.255.0
  - Nom de nœud : BRN000ca0000499
  - Adresse MAC : 00-0c-a0-00-04-99

1. Appuyez sur  [Paramètres] > [Tous param] > [Imp. Rapports] > [Configuration réseau].



Si votre appareil affiche le menu [Tous param] sur l'écran d'accueil, sautez le menu [Paramètres].

2. Appuyez sur [Oui].

3. Appuyez sur .



### Renseignements connexes

- [Fonctions réseau](#)

#### Sujets connexes :

- [Vérifier les paramètres réseau de votre appareil](#)
- [Utiliser l'outil de réparation de connexion réseau \(Windows\)](#)
- [Messages d'erreur](#)
- [Je veux vérifier le bon fonctionnement de mes périphériques réseau](#)
- [Accéder à la Gestion à partir du Web](#)
- [Configurer les paramètres Gigabit Ethernet à l'aide de la Gestion à partir du Web](#)

## Configurer la réception PC-FAX à l'aide de la gestion à partir du Web

**Modèles associés :** MFC-L5710DN/MFC-L5710DW/MFC-L5715DW/MFC-L5717DW/MFC-L5915DW/MFC-L6810DW/MFC-L6915DW

Utilisez la gestion à partir du Web pour configurer la réception PC-FAX dans un navigateur Web.

1. Démarrez votre navigateur Web.
2. Saisissez « <https://adresse IP de l'appareil> » dans la barre d'adresse de votre navigateur (où « adresse IP de l'appareil » correspond à l'adresse IP de votre appareil).

Par exemple :

<https://192.168.1.2>

3. Si nécessaire, saisissez le mot de passe dans le champ **Connexion**, puis cliquez sur **Connexion**.



Le mot de passe par défaut pour gérer les paramètres de cet appareil se trouve au dos de l'appareil et est indiqué par « **Pwd** ».

4. Accédez au menu de navigation, puis cliquez sur **Réseau > Réseau > Protocole**.



Commencez à partir de ☰ si le menu de navigation ne s'affiche pas sur le côté gauche de l'écran.

5. Cochez la case **Réception PC fax**, puis cliquez sur **Envoyer**.
6. Redémarrez votre appareil Brother pour activer la configuration.



### Renseignements connexes

- [Fonctions réseau](#)

#### Sujets connexes :

- [Exécuter la fonction de réception Brother PC-FAX sur votre ordinateur \(Windows\)](#)



## Télécopie par Internet (I-Fax)

**Modèles associés :** MFC-L5710DN/MFC-L5710DW/MFC-L5715DW/MFC-L5717DW/MFC-L5915DW/  
MFC-L6810DW/MFC-L6915DW

La fonction Internet Fax (I-Fax) vous permet d'envoyer et de recevoir des télécopies en utilisant Internet. Les documents sont transmis par courriel sous forme de fichiers joints au format TIFF-F. Votre ordinateur peut envoyer et recevoir des documents à condition qu'il dispose d'une application capable de créer et d'afficher des fichiers TIFF-F. Vous pouvez utiliser n'importe quelle application de visionneuse TIFF-F. Les documents transmis par l'intermédiaire de l'appareil sont automatiquement convertis au format TIFF-F. Pour envoyer et recevoir des messages avec votre appareil, l'application de courriel installée sur votre ordinateur doit prendre en charge le format MIME (Multipurpose Internet Mail Extensions).

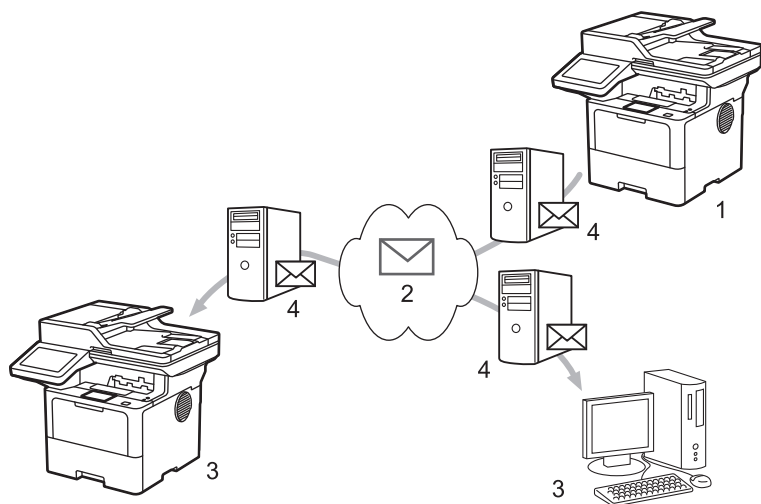

1. Expéditeur
2. Internet
3. Destinataire
4. Serveur de messagerie



I-Fax prend uniquement en charge l'envoi et la réception de documents en format Lettre ou A4, en noir et blanc.



### Renseignements connexes

- [Fonctions réseau](#)
  - [Informations importantes concernant la fonction Internet Fax \(I-Fax\)](#)
  - [Configurer l'appareil Brother pour les courriels ou télécopies Internet \(I-Fax\)](#)
  - [Envoyer une télécopie Internet \(I-Fax\)](#)
  - [Interroger manuellement le serveur](#)
  - [Options I-Fax](#)

### Sujets connexes :

- [Faire suivre les courriels et les télécopies reçus](#)

## Informations importantes concernant la fonction Internet Fax (I-Fax)

**Modèles associés :** MFC-L5710DN/MFC-L5710DW/MFC-L5715DW/MFC-L5717DW/MFC-L5915DW/  
MFC-L6810DW/MFC-L6915DW

La fonction de communication I-Fax sur un réseau local est très similaire à la communication par courriel. Toutefois, elle est à distinguer des échanges de télécopies par lignes téléphoniques classiques. Assurez-vous de lire les informations suivantes au sujet de l'utilisation d'I-Fax :

- En fonction de divers facteurs tels que l'emplacement géographique du destinataire, la structure du réseau local ou le trafic sur le circuit (tel qu'Internet), le système peut mettre plus longtemps que d'habitude pour envoyer un courriel d'erreur.
- Pour envoyer des documents revêtant un caractère confidentiel, du fait du piètre niveau de sécurité d'une transmission par Internet, nous vous conseillons d'utiliser les lignes téléphoniques classiques.
- Si le système de messagerie du destinataire n'est pas compatible avec le format MIME, vous ne pourrez pas lui transmettre des documents I-Fax. Si possible, vérifiez au préalable et notez que certains serveurs n'envoient pas de réponse d'erreur.
- Si un document est trop volumineux pour être envoyé par I-Fax, il est possible qu'il n'arrive pas au destinataire.
- Vous ne pouvez pas modifier la police et la taille du texte des courriels reçus par Internet.



### Renseignements connexes

- [Télécopie par Internet \(I-Fax\)](#)

## Configurer l'appareil Brother pour les courriels ou télécopies Internet (I-Fax)

Avant d'utiliser I-Fax, configurez votre appareil Brother de manière à ce qu'il communique avec votre réseau et votre serveur de messagerie. Vous pouvez configurer ces éléments en utilisant le panneau de commande de l'appareil ou la Gestion à partir du Web. Assurez-vous que les éléments suivants sont configurés sur votre appareil :

- Adresse IP (si vous êtes déjà en train d'utiliser votre appareil sur le réseau, l'adresse IP de l'appareil a été correctement configurée.)
- Adresse électronique
- Adresse/port du serveur SMTP, POP3, IMAP4/méthode d'authentification/méthode de cryptage/validation du certificat du serveur
- Nom de la boîte aux lettres et mot de passe

Si vous avez des doutes concernant l'un ou l'autre de ces éléments, consultez votre administrateur système.



### Renseignements connexes

- [Télécopie par Internet \(I-Fax\)](#)
  - [Configuration initiale pour les courriels ou la fonction Internet Fax \(I-Fax\)](#)
  - [Mode d'affichage des I-Fax reçus sur un ordinateur](#)

### Sujets connexes :

- [Options I-Fax](#)

## Configuration initiale pour les courriels ou la fonction Internet Fax (I-Fax)

Avant d'envoyer un I-Fax, utilisez le panneau de commande ou la Gestion à partir du Web pour configurer les éléments optionnels suivants :

- **Objet du courriel**
- **Message de courriel**
- **Limite taille**
- **Demande d'avis de réception (envoi)**

### Config. Envoi courriel

#### Objet du courriel

Internet Fax Job

#### Message de courriel

Image data has been attached.

#### Limite taille

- Désactivé  
 Activé

#### Taille maximale

1 Mo

#### Demande d'avis de réception (envoi)

- Désactivé  
 Activé

[Client POP3/IMAP4/SMTP>>](#)

Annuler

Envoyer

Si vous avez des doutes concernant l'un ou l'autre de ces éléments, consultez votre administrateur système.



## Renseignements connexes

- Configurer l'appareil Brother pour les courriels ou télécopies Internet (I-Fax)
  - Comment votre appareil Brother reçoit une télécopie Internet (I-Fax)

### **Sujets connexes :**

- Faire suivre les courriels et les télécopies reçus
-

## Comment votre appareil Brother reçoit une télécopie Internet (I-Fax)

**Modèles associés :** MFC-L5710DN/MFC-L5710DW/MFC-L5715DW/MFC-L5717DW/MFC-L5915DW/MFC-L6810DW/MFC-L6915DW

Lorsque votre appareil Brother reçoit un I-Fax entrant, il imprime le document I-Fax automatiquement. Pour recevoir un I-Fax, nous vous recommandons d'utiliser le panneau de commande ou la Gestion à partir du Web pour configurer les éléments optionnels suivants :

- Réception automatique
- Fréquence d'interrogation
- Imprimer en-tête message
- Supprimer/Lire le courriel d'erreur de réception
- Envoy notifiat réception

### Config. Réception courriel

#### Réception automatique

- Désactivé  
 Activé

#### Fréquence d'interrogation

10 min ▼

#### Imprimer en-tête message

Aucun ▼

#### Supprimer/Lire le courriel d'erreur de réception

- Désactivé  
 Activé

#### Envoy notifiat réception

Désactivé ▼

[Client POP3/IMAP4/SMTP>>](#)

Annuler

Envoyer

---

Vous pouvez recevoir des courriels de deux façons :

- Réception POP3/IMAP4 à intervalles réguliers
- Réception POP3/IMAP4, démarrée manuellement

Lorsque la réception POP3/IMAP4 est utilisée, l'appareil interroge le serveur de messagerie pour recevoir les données. L'interrogation peut se produire à des intervalles définis (par exemple, vous pouvez configurer l'appareil de manière à ce qu'il interroge le serveur de messagerie toutes les dix minutes) ou vous pouvez interroger manuellement le serveur.



- Si votre appareil démarre la réception de données de courriel, l'écran ACL affiche [Réception]. Le courriel sera automatiquement imprimé.
  - Si votre appareil vient à manquer de papier en cours de réception de données, les données reçues seront conservées dans la mémoire de l'appareil. Ces données seront imprimées automatiquement lorsque du papier sera chargé dans le bac à papier.
  - Lorsque la fonction de sauvegarde temporaire de télécopie de l'appareil est activée, les données reçues sont stockées pendant un certain temps.
  - Si le message reçu n'est pas au format texte ordinaire, ou si un fichier joint n'est pas au format TIFF-F, le message d'erreur « **LE FORMAT DU FICHIER ATTACHE N'EST PAS SUPPORTÉ** » est imprimé.
  - Si le message reçu est trop volumineux, le message d'erreur « **FICHIER E-MAIL TROP GRAND** » est imprimé.
  - Si la fonction **Supprimer/Lire le courriel d'erreur de réception** est réglée sur **Marche** (paramètre par défaut), le message d'erreur est automatiquement supprimé du serveur de messagerie.
- 



### Renseignements connexes

- [Configuration initiale pour les courriels ou la fonction Internet Fax \(I-Fax\)](#)

#### Sujets connexes :

- [Mode d'affichage des I-Fax reçus sur un ordinateur](#)
  - [Faire suivre les courriels et les télécopies reçus](#)
-

## Mode d'affichage des I-Fax reçus sur un ordinateur

**Modèles associés :** MFC-L5710DN/MFC-L5710DW/MFC-L5715DW/MFC-L5717DW/MFC-L5915DW/  
MFC-L6810DW/MFC-L6915DW

Lorsqu'un ordinateur reçoit un document I-Fax, le document est joint à un courriel informant dans son champ d'objet que le serveur de messagerie a reçu un I-Fax. Vous pouvez soit attendre que l'appareil Brother interroge le serveur de messagerie, soit interroger le serveur de messagerie manuellement pour recevoir les données entrantes.

### ✓ Renseignements connexes

- [Configurer l'appareil Brother pour les courriels ou télécopies Internet \(I-Fax\)](#)

#### Sujets connexes :

- [Comment votre appareil Brother reçoit une télécopie Internet \(I-Fax\)](#)





## Envoyer une télécopie Internet (I-Fax)



**Modèles associés :** MFC-L5710DN/MFC-L5710DW/MFC-L5715DW/MFC-L5717DW/MFC-L5915DW/MFC-L6810DW/MFC-L6915DW

L'envoi d'un I-Fax n'est pas différent de l'envoi d'une télécopie normale. Assurez-vous que les informations du destinataire sont enregistrées dans le carnet d'adresses électroniques et chargez le document que I-Fax doit envoyer dans l'appareil Brother.



- Si l'ordinateur auquel vous souhaitez envoyer un document ne fonctionne pas sous Windows Server 2012/2012 R2/2016/2019/2022, Windows 10 ou Windows 11, demandez au propriétaire de l'ordinateur d'installer un logiciel capable d'afficher les fichiers TIFF.
- Pour envoyer plusieurs pages, utilisez le chargeur automatique de documents (ADF).

1. Chargez votre document.
2. Effectuez l'une des opérations suivantes :
  - Si la fonction d'aperçu de télécopie est réglée sur [Désac], appuyez sur [Fax].
  - Si la fonction d'aperçu de télécopie est réglée sur [Activé], appuyez sur [Fax], puis sur [Envoi de télécopies].
3. (MFC-L5915DW/MFC-L6810DW/MFC-L6915DW) Pour modifier les paramètres d'envoi de télécopie, appuyez sur [Options]. (MFC-L5710DN/MFC-L5710DW/MFC-L5715DW/MFC-L5717DW) Pour modifier les paramètres d'envoi de télécopie, appuyez sur  [Options].
4. Faites glisser le doigt vers le haut ou le bas, ou appuyez sur ▲ ou sur ▼ pour faire défiler les réglages de télécopie. Lorsque le paramètre souhaité apparaît, appuyez dessus et sélectionnez votre préférence. Une fois la modification des paramètres terminée, appuyez sur [OK]. (Si le bouton [OK] est affiché.)
5. Effectuez l'une des opérations suivantes :
  - Appuyez sur , entrez l'adresse électronique à l'aide de l'écran tactile, puis appuyez sur [OK].
  - Appuyez sur [Carnet d'adresses], sélectionnez l'adresse électronique du destinataire, puis appuyez sur [Appliquer].
6. Appuyez sur [Dém. Télécopie].

L'appareil lance la numérisation. Une fois numérisé, le document est transmis au destinataire par le biais de votre serveur SMTP. Vous pouvez annuler la transmission en appuyant sur  pendant la numérisation.
7. Appuyez sur .



### Renseignements connexes

- [Télécopie par Internet \(I-Fax\)](#)

## Interroger manuellement le serveur

**Modèles associés :** MFC-L5710DN/MFC-L5710DW/MFC-L5715DW/MFC-L5717DW/MFC-L5915DW/  
MFC-L6810DW/MFC-L6915DW

1. Appuyez sur  [Paramètres] > [Tous param] > [Réseau] > [Courriel] > [Réception manuelle].



Si votre appareil affiche le menu [Tous param] sur l'écran d'accueil, sautez le menu [Paramètres].

2. Appuyez sur [Oui] pour confirmer.
3. L'écran ACL affiche [Réception] et votre appareil imprime les données à partir du serveur de courriel.



### Renseignements connexes

- [Télécopie par Internet \(I-Fax\)](#)

## Options I-Fax

**Modèles associés :** MFC-L5710DN/MFC-L5710DW/MFC-L5715DW/MFC-L5717DW/MFC-L5915DW/  
MFC-L6810DW/MFC-L6915DW

- [Faire suivre les courriels et les télécopies reçus](#)
- [Diffusion relais](#)
- [Message de vérification Internet Fax \(I-Fax\)](#)
- [Configurer l'appareil Brother pour les courriels ou télécopies Internet \(I-Fax\)](#)

## Faire suivre les courriels et les télécopies reçus

**Modèles associés :** MFC-L5710DN/MFC-L5710DW/MFC-L5715DW/MFC-L5717DW/MFC-L5915DW/  
MFC-L6810DW/MFC-L6915DW

Utilisez la fonction Brother I-Fax pour transférer des courriels ou des télécopies classiques vers un autre ordinateur, télécopieur ou appareil I-Fax. Activez la fonction de transfert à l'aide du panneau de commande de votre appareil.

Pour activer la fonction de transfert de courriel à l'aide du panneau de commande de votre appareil :

1. Appuyez sur  [Paramètres] > [Tous param] > [Fax] > [Réglage récep.] > [Récept.mémoire] > [Réaddr. téléc].



Si votre appareil affiche le menu [Tous param] sur l'écran d'accueil, sautez le menu [Paramètres].

2. Effectuez l'une des actions suivantes :
  - Appuyez sur [Manuel] pour entrer le numéro de télécopieur (jusqu'à 20 chiffres) ou l'adresse électronique du destinataire à l'aide de l'écran ACL.  
Appuyez sur [OK].
  - Appuyez sur [Carnet d'adresses].  
Faites glisser le doigt vers le haut ou le bas, ou appuyez sur ▲ ou ▼ pour faire défiler la liste jusqu'à ce que vous trouviez le numéro du télécopieur ou l'adresse électronique souhaité(e) pour le transfert de vos télécopies.  
Appuyez sur le numéro de télécopieur ou l'adresse électronique que vous souhaitez utiliser.
3. Si vous sélectionnez l'adresse de courriel, sélectionnez le type de fichier souhaité.



Appuyez sur [Imp sauve: Activ] pour imprimer les télécopies reçues sur votre appareil afin que vous ayez une copie.

4. Appuyez sur .



### Renseignements connexes

- [Options I-Fax](#)

#### Sujets connexes :

- [Télécopie par Internet \(I-Fax\)](#)
- [Configuration initiale pour les courriels ou la fonction Internet Fax \(I-Fax\)](#)
- [Comment votre appareil Brother reçoit une télécopie Internet \(I-Fax\)](#)

## Diffusion relais

**Modèles associés :** MFC-L5710DN/MFC-L5710DW/MFC-L5715DW/MFC-L5717DW/MFC-L5915DW/  
MFC-L6810DW/MFC-L6915DW

Une diffusion par relais permet à l'appareil Brother de recevoir un message par Internet puis de le retransmettre à un autre télécopieur par l'intermédiaire de lignes téléphoniques traditionnelles. Si vous devez envoyer un document par télécopie sur une longue distance ou à l'étranger, utilisez la fonction de diffusion par relais pour économiser sur les frais de communication.

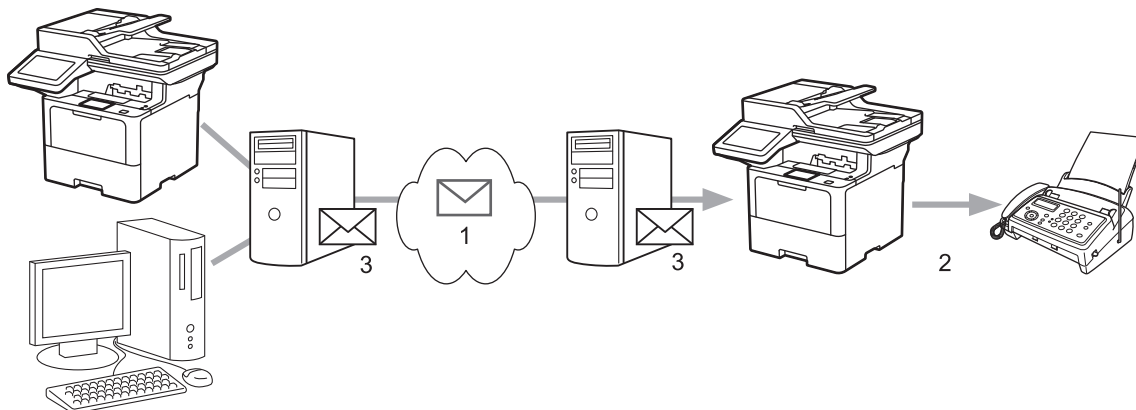

1. Internet
2. Ligne téléphonique
3. Serveur de messagerie

Utilisez le panneau de commande de l'appareil Brother ou la Gestion à partir du Web pour configurer les éléments suivants :

- **Fonction de relai**

Définissez la fonction **Fonction de relai** sur **Marche**.

- **Domaines de relais**

Configurez le nom de domaine de votre appareil sur l'appareil qui diffusera le document vers le télécopieur conventionnel. Si vous souhaitez utiliser votre appareil comme station de relais, vous devez spécifier le nom du domaine approuvé (la partie du nom qui suit le signe « @ ») sur l'appareil. Procédez avec précaution lors de la sélection des domaines approuvés : tout utilisateur d'un tel domaine pourra vous envoyer des diffusions relais. Vous pouvez enregistrer jusqu'à dix noms de domaine.

- **Rapport de relais**

Spécifiez si vous souhaitez imprimer un rapport une fois que l'appareil a terminé la diffusion par relais.

---

## Configuration de relai

---

### Fonction de relais

- Désactivé  
 Activé
- 

### Domaines de relais

10 empty text input fields for relay domains.

### Rapport de relais

- Désactivé  
 Activé
- 

Annuler

Envoyer



### Renseignements connexes

- Options I-Fax
  - Diffusion par relais à partir de votre appareil Brother

- 
- Diffusion relais à partir de votre ordinateur
-

## Diffusion par relais à partir de votre appareil Brother

**Modèles associés :** MFC-L5710DN/MFC-L5710DW/MFC-L5715DW/MFC-L5717DW/MFC-L5915DW/MFC-L6810DW/MFC-L6915DW

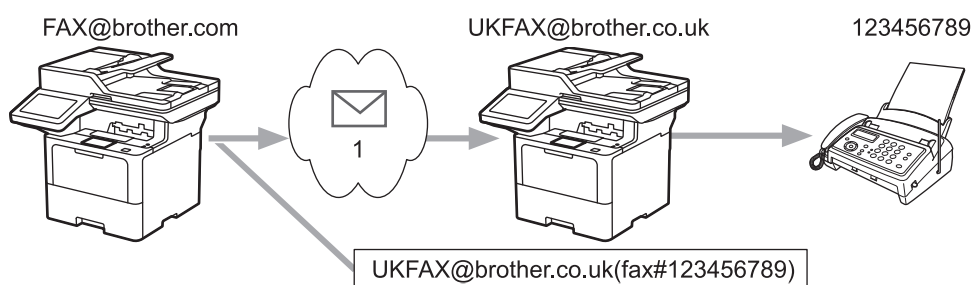

Utilisez la fonction de diffusion relais pour envoyer un courriel depuis votre appareil à un télécopieur traditionnel.

Vérifiez si les cases à cocher **Client POP3/IMAP4/SMTP** et **Serveur SMTP** sont bien activées dans la Gestion à partir du Web. Si les cases à cocher **Client POP3/IMAP4/SMTP** et **Serveur SMTP** ne sont pas activées, activez les cases à cocher **Client POP3/IMAP4/SMTP** et **Serveur SMTP**. Cliquez sur **Envoyer**, puis redémarrez l'appareil.



### 1. Internet

Dans cet exemple, l'adresse électronique de votre appareil est FAX@brother.com, vous souhaitez envoyer un document de cet appareil à un télécopieur ordinaire situé en Angleterre dont l'adresse électronique est UKFAX@brother.co.uk, et vous voulez que votre appareil envoie le document par une ligne téléphonique classique.

1. Chargez votre document.
2. Effectuez l'une des opérations suivantes :
  - Si la fonction d'aperçu de télécopie est réglée sur [Désac], appuyez sur [Fax].
  - Si la fonction d'aperçu de télécopie est réglée sur [Activé], appuyez sur [Fax], puis sur [Envoi de télécopies].
3. (MFC-L5915DW/MFC-L6810DW/MFC-L6915DW) Appuyez sur [Options].(MFC-L5710DN/MFC-L5710DW/MFC-L5715DW/MFC-L5717DW) Appuyez sur  [Options].
4. Faites glisser vers le haut ou vers le bas ou appuyez sur ▲ ou sur ▼ pour afficher l'option [Télédiffusion].
5. Appuyez sur [Télédiffusion].
6. Appuyez sur [Ajouter numéro].
7. Vous pouvez ajouter des adresses électroniques à la diffusion comme suit :
  - Appuyez sur [Ajouter numéro] et sur , entrez l'adresse électronique, puis appuyez sur [OK].
  - Appuyez sur [Ajouter dep carnet adresses]. Appuyez sur la case à cocher de l'adresse électronique que vous souhaitez ajouter à la diffusion. Après avoir sélectionné toutes les adresses électroniques désirées, appuyez sur [OK].
  - Appuyez sur [Recher ds carnet adresses]. Entrez le nom ou la première lettre du nom et appuyez sur [OK]. Les résultats de la recherche s'affichent. Appuyez sur le nom, puis appuyez sur l'adresse électronique que vous souhaitez ajouter à la diffusion.

L'exemple suivant indique comment saisir l'adresse électronique et le numéro de téléphone :



---

UKFAX@brother.co.uk(fax#123456789)

Adresse électronique

Numéro de télécopieur

Le mot « fax# » doit être inclus dans le numéro de téléphone à l'intérieur des parenthèses.

Après avoir saisi tous les numéros de télécopie, appuyez sur [OK].



Si votre appareil affiche , appuyez dessus.

8. Appuyez sur [Dém. Télécopie].



### Renseignements connexes

- [Diffusion relais](#)
-

## Diffusion relais à partir de votre ordinateur

**Modèles associés :** MFC-L5710DN/MFC-L5710DW/MFC-L5715DW/MFC-L5717DW/MFC-L5915DW/MFC-L6810DW/MFC-L6915DW

Utilisez la fonction de diffusion par relais pour envoyer un courriel depuis votre ordinateur à un télécopieur traditionnel.

- Certains logiciels de messagerie ne prennent pas en charge l'envoi d'un courriel à plusieurs numéros de télécopieur. Si votre logiciel de messagerie ne prend pas en charge l'envoi à plusieurs numéros de télécopieur, vous ne pouvez rerouter un message qu'à un télécopieur à la fois.

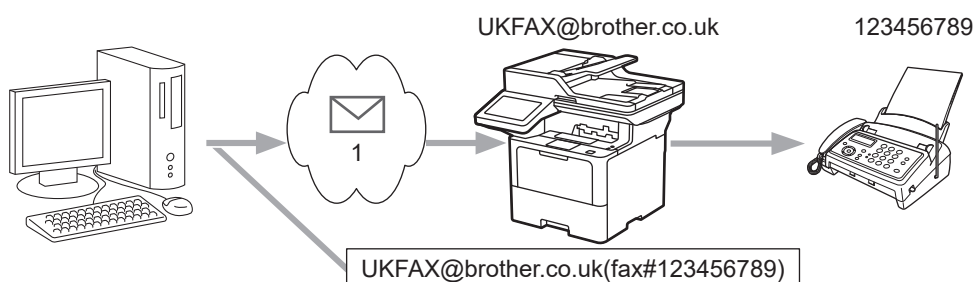

### 1. Internet

- Vérifiez si les cases à cocher **Client POP3/IMAP4/SMTP** et **Serveur SMTP** sont bien activées dans la Gestion à partir du Web. Si les cases à cocher **Client POP3/IMAP4/SMTP** et **Serveur SMTP** ne sont pas activées, activez les cases à cocher **Client POP3/IMAP4/SMTP** et **Serveur SMTP**. Cliquez sur **Envoyer**, puis redémarrez l'appareil.

Si vous envoyez un courriel à un télécopieur traditionnel, la méthode de saisie du numéro du télécopieur varie en fonction du logiciel de messagerie que vous utilisez.

1. Dans votre logiciel de messagerie, créez un nouveau courriel et entrez l'adresse électronique de l'appareil relais ainsi que le numéro du premier télécopieur dans la boîte « À ».

L'exemple suivant indique comment saisir l'adresse électronique et le numéro de télécopieur :

UKFAX@brother.co.uk(fax#123456789)

Adresse électronique

Numéro de télécopieur

Le mot « fax# » doit être inclus dans le numéro de téléphone à l'intérieur des parenthèses.



Pour Microsoft Outlook, vous devez saisir les données de l'adresse dans le carnet d'adresses comme suit :

Nom : fax#123456789

Adresse électronique : UKFAX@brother.co.uk

2. Saisissez l'adresse de l'appareil relais ainsi que le numéro du second télécopieur dans la boîte « À ».
3. Envoyez le courriel.



### Renseignements connexes

- Diffusion relais

## Message de vérification Internet Fax (I-Fax)

**Modèles associés :** MFC-L5710DN/MFC-L5710DW/MFC-L5715DW/MFC-L5717DW/MFC-L5915DW/  
MFC-L6810DW/MFC-L6915DW

- Le message de vérification pour l'envoi permet de demander un avis du poste récepteur où votre I-Fax ou votre courriel a été reçu et traité.
- Le message de vérification pour la réception permet de transmettre un rapport par défaut au poste d'origine après avoir correctement reçu et traité l'I-Fax ou le courriel.

Pour utiliser cette fonctionnalité, activez les options [Avis] dans les options [Config Rc cour] et [Config TX cour] du menu du panneau de commande de votre appareil.



### Renseignements connexes

- [Options I-Fax](#)
  - [Activer les notifications d'envoi pour le message de vérification de transmission](#)
  - [Activer la notification de réception pour le message de vérification de transmission](#)
  - [Message d'erreur I-FAX](#)

## Activer les notifications d'envoi pour le message de vérification de transmission

**Modèles associés :** MFC-L5710DN/MFC-L5710DW/MFC-L5715DW/MFC-L5717DW/MFC-L5915DW/MFC-L6810DW/MFC-L6915DW

1. Appuyez sur  [Paramètres] > [Tous param] > [Réseau] > [Courriel/IFAX] > [Config TX cour] > [Avis].



Si votre appareil affiche le menu [Tous param] sur l'écran d'accueil, sautez le menu [Paramètres].

2. Sélectionnez [Activ] ou [Désac] pour activer ou désactiver la fonction de notification d'envoi.

Lorsque la notification d'envoi est activée, la télécopie inclut un champ supplémentaire, nommé MDN (Message Disposition Notification), qui contient les informations de livraison du message. Par défaut, la notification d'envoi est désactivée.



L'appareil du destinataire de votre télécopie doit prendre en charge le champ MDN pour qu'un rapport de notification soit envoyé.

3. Appuyez sur .



### Renseignements connexes

- [Message de vérification Internet Fax \(I-Fax\)](#)

## Activer la notification de réception pour le message de vérification de transmission

**Modèles associés :** MFC-L5710DN/MFC-L5710DW/MFC-L5715DW/MFC-L5717DW/MFC-L5915DW/MFC-L6810DW/MFC-L6915DW

1. Appuyez sur  [Paramètres] > [Tous param] > [Réseau] > [Courriel/IFAX] > [Config Rc cour] > [Avis].



Si votre appareil affiche le menu [Tous param] sur l'écran d'accueil, sautez le menu [Paramètres].

2. Appuyez sur l'un des trois paramètres possibles :

Option	Description
Notification de réception <b>Activ</b>	Lorsque la notification de réception est réglée sur <b>Activ</b> , un modèle est renvoyé à l'expéditeur pour indiquer que le message a bien été reçu et traité. Ces modèles varient en fonction de l'opération demandée par l'expéditeur. Exemple : Réussite: Reçu de <Adresse courr>
Notification de réception <b>MDN</b>	Lorsque la notification de réception est définie sur <b>MDN</b> , un rapport indiquant que le message a bien été reçu et traité est renvoyé à l'expéditeur si le poste d'origine a envoyé une demande de confirmation au champ <b>MDN</b> (Message Disposition Notification).
Notification de réception <b>Désac</b>	Lorsque la notification de réception est réglée sur <b>Désac</b> , toutes les formes de notification de réception sont désactivées et aucun message n'est renvoyé à l'expéditeur, indépendamment de la demande.



- Pour envoyer le message de vérification de transmission, l'expéditeur doit configurer les paramètres suivants :
  - Définissez [Avis] dans [Config TX cour] sur [Activ].
  - Définissez [En-tête] dans [Config Rc cour] sur [Tous] ou sur [Sujet+DE+A].
- Pour recevoir le message de vérification de transmission, le destinataire doit configurer les paramètres suivants :  
Définissez [Avis] dans [Config Rc cour] sur [Activ].

3. Appuyez sur .



### Renseignements connexes

- [Message de vérification Internet Fax \(I-Fax\)](#)

## Message d'erreur I-FAX

**Modèles associés :** MFC-L5710DN/MFC-L5710DW/MFC-L5715DW/MFC-L5717DW/MFC-L5915DW/  
MFC-L6810DW/MFC-L6915DW

S'il se produit une erreur de remise lors de l'envoi d'un I-Fax, le serveur de messagerie renvoie un avis d'erreur à l'appareil Brother et le message d'erreur est imprimé.

S'il se produit une erreur lors de la réception d'un I-Fax, un message d'erreur sera imprimé, par exemple « Le message transmis à l'appareil n'était pas au format TIFF ».

Pour recevoir le courriel d'erreur et l'imprimer sur l'appareil, dans [Config Rc cour], réglez l'option [En-tête] sur [Tous] ou [Sujet+DE+A].



### Renseignements connexes

- [Message de vérification Internet Fax \(I-Fax\)](#)

## Utiliser la fonction d'envoi de télécopie au serveur

**Modèles associés** : MFC-L5710DN/MFC-L5710DW/MFC-L5715DW/MFC-L5717DW/MFC-L5915DW/  
MFC-L6810DW/MFC-L6915DW

La fonction de télécopie au serveur permet à l'appareil de numériser un document et de l'envoyer sur un réseau vers un serveur de télécopie distinct. Le document est alors envoyé à partir du serveur sous forme de données de télécopie au numéro du télécopieur destinataire par les lignes téléphoniques classiques. Lorsque la fonction de télécopie au serveur est activée, tous les envois automatiques de télécopie provenant de l'appareil sont envoyés au serveur de télécopie pour l'envoi de télécopie.

Vous pouvez envoyer une télécopie directement à partir de l'appareil en utilisant la fonction de télécopie manuelle lorsque la fonction d'envoi au serveur est activée.



### Renseignements connexes

- [Fonctions réseau](#)
  - [Avant d'envoyer une télécopie au serveur de télécopie](#)
  - [Activer la fonction de télécopie au serveur](#)
  - [Utiliser la fonction de télécopie au serveur](#)





## Activer la fonction de télécopie au serveur

**Modèles associés :** MFC-L5710DN/MFC-L5710DW/MFC-L5715DW/MFC-L5717DW/MFC-L5915DW/  
MFC-L6810DW/MFC-L6915DW

Enregistrez dans votre appareil Brother l'adresse de préfixe/suffixe pour le serveur de télécopie.

1. Appuyez sur  [Paramètres] > [Tous param] > [Réseau] > [Télécopie vers serveur].



Si votre appareil affiche le menu [Tous param] sur l'écran d'accueil, sautez le menu [Paramètres].

2. Appuyez sur [Télécopie vers serveur].
3. Appuyez sur [Activ].
4. Appuyez sur [Préfixe].
5. Entrez le préfixe en utilisant l'écran tactile, puis appuyez sur [OK].
6. Appuyez sur [Suffixe].
7. Entrez le suffixe en utilisant l'écran tactile, puis appuyez sur [OK].
8. Appuyez sur .



### Renseignements connexes

- [Utiliser la fonction d'envoi de télécopie au serveur](#)

## Utiliser la fonction de télécopie au serveur

**Modèles associés :** MFC-L5710DN/MFC-L5710DW/MFC-L5715DW/MFC-L5717DW/MFC-L5915DW/MFC-L6810DW/MFC-L6915DW

1. Placez le document dans le chargeur automatique de documents (ADF) ou sur la vitre du scanner.
2. Effectuez l'une des opérations suivantes :
  - Si la fonction d'aperçu de télécopie est réglée sur [Désac], appuyez sur [Fax].
  - Si la fonction d'aperçu de télécopie est réglée sur [Activé], appuyez sur [Fax], puis sur [Envoi de télécopies].
3. Entrez le numéro de télécopieur.
4. Appuyez sur [Dém. Télécopie].

L'appareil envoie le message sur un réseau TCP/IP vers le serveur de télécopie.



### Renseignements connexes

- [Utiliser la fonction d'envoi de télécopie au serveur](#)

## Configuration et utilisation de la recherche LDAP

DCP-L5510DN/DCP-L5660DN/MFC-L5710DN/MFC-L5710DW/MFC-L5715DW/MFC-L5717DW/MFC-L5915DW/  
MFC-L6810DW/MFC-L6915DW : standard

La fonction LDAP vous permet d'effectuer une recherche d'informations, par exemple des numéros de télécopieur ou des adresses électroniques sur votre serveur. Lorsque vous utilisez la fonction d'envoi de télécopies, d'I-Fax ou de numérisation vers serveur de messagerie, vous pouvez faire appel à la recherche LDAP pour trouver des numéros de télécopieur ou des adresses électroniques.



- La fonction LDAP ne prend pas en charge le chinois simplifié, le chinois traditionnel et le coréen.
- La fonction LDAP prend en charge LDAPv3.
- La fonction LDAP ne prend pas en charge SSL/TLS.



### Renseignements connexes

- [Fonctions réseau](#)
  - [Modifier la configuration LDAP à l'aide de la Gestion à partir du Web](#)
  - [Effectuer une recherche LDAP à l'aide du panneau de commande de votre appareil](#)

## Modifier la configuration LDAP à l'aide de la Gestion à partir du Web

Utilisez la Gestion à partir du Web pour configurer vos paramètres LDAP dans un navigateur Web.

1. Démarrez votre navigateur Web.
2. Saisissez « https://adresse IP de l'appareil » dans la barre d'adresse de votre navigateur (où « adresse IP de l'appareil » correspond à l'adresse IP de votre appareil).

Par exemple :

https://192.168.1.2

3. Si nécessaire, saisissez le mot de passe dans le champ **Connexion**, puis cliquez sur **Connexion**.



Le mot de passe par défaut pour gérer les paramètres de cet appareil se trouve au dos de l'appareil et est indiqué par « **Pwd** ».

4. Accédez au menu de navigation, puis cliquez sur **Réseau > Réseau > Protocole**.



Commencez à partir de ☰ si le menu de navigation ne s'affiche pas sur le côté gauche de l'écran.

5. Cochez la case **LDAP** puis cliquez sur **Envoyer**.
6. Redémarrez votre appareil Brother pour activer la configuration.
7. Sur votre ordinateur, dans la Gestion à partir du Web, accédez au menu de navigation, puis cliquez sur **Carnet d'adresses > LDAP**.

- **Recherche LDAP**
- **Adresse du serveur LDAP**
- **SSL/TLS**
- **Port** (le numéro de port par défaut est 389.)
- **Authentification**
- **Nom d'utilisateur**

Cette sélection est disponible selon la méthode d'authentification utilisée.

- **Mot de passe**

Cette sélection est disponible selon la méthode d'authentification utilisée.



- Si le serveur LDAP prend en charge l'authentification Kerberos, il est conseillé de sélectionner Kerberos pour les paramètres d'authentification. Il assure une authentification robuste entre le serveur LDAP et votre appareil.
- Vous devez configurer le protocole SNTP (serveur de temps du réseau) ou vous devez régler correctement la date, l'heure et le fuseau horaire dans le panneau de commande pour l'authentification Kerberos.

- **Adresse du serveur Kerberos**  
Cette sélection est disponible selon la méthode d'authentification utilisée.
- **Racine de recherche**
- **Attribut de carte d'ID (Clé de recherche)**
- **Attribut nom**
- **Délai d'attente pour LDAP**
- **Attribut nom (Clé de recherche)**
- **Attribut Courriel**
- **Attribut numéro de fax**
- **Attribut optionnel**

8. Lorsque vous avez terminé, cliquez sur **Envoyer**. Assurez-vous que le champ **État** affiche **Activé**.



## Renseignements connexes

- [Configuration et utilisation de la recherche LDAP](#)

### **Sujets connexes :**

- [Synchroniser l'heure avec le serveur SNTP à l'aide de Gestion à partir du Web](#)

## Effectuer une recherche LDAP à l'aide du panneau de commande de votre appareil

Lorsque vous avez configuré les paramètres LDAP, vous pouvez utiliser la fonction de recherche LDAP pour trouver des numéros de télécopieur ou des adresses électroniques à utiliser dans les cas suivants :

- Envoi de télécopie (non disponible pour les modèles DCP)
- Envoi de télécopie Internet (I-Fax) (non disponible pour les modèles DCP)
- Numérisation vers serveur de messagerie



- La fonction LDAP prend en charge LDAPv3.
- La fonction LDAP ne prend pas en charge SSL/TLS.
- Vous devrez peut-être utiliser l'authentification Kerberos ou l'authentification simple pour vous connecter à votre serveur LDAP, selon la politique de sécurité définie par votre administrateur réseau.
- Vous devez configurer le protocole SNTP (serveur de temps du réseau) ou vous devez régler correctement la date, l'heure et le fuseau horaire dans le panneau de commande pour l'authentification Kerberos.

1. Appuyez sur  pour lancer la recherche.
2. Entrez les caractères initiaux de votre recherche à l'aide de l'écran ACL.
3. Appuyez sur [OK].

Les résultats de la recherche LDAP s'affichent sur l'écran ACL; l'icône  apparaît avant les résultats de la recherche de numéro de télécopieur (local) ou de carnet d'adresses électroniques (local).

S'il n'y a pas de résultat correspondant sur le serveur ou dans le carnet d'adresses local, l'écran ACL affiche [Résultats introuvables.] pendant 60 secondes environ.

4. Faites glisser vers le haut ou vers le bas ou appuyez sur ▲ ou sur ▼ pour afficher le nom souhaité.
5. Appuyez sur le nom.  
Pour afficher les détails du nom, appuyez sur [Détails].
6. Si le résultat comprend plusieurs numéros de télécopieur ou adresses électroniques, l'appareil vous invite à en sélectionner un seul. Appuyez sur [Appliquer]. Effectuez l'une des opérations suivantes :
  - Si vous envoyez une télécopie ou un I-Fax, appuyez sur [Dém. Télécopie].
  - Si vous effectuez une opération de numérisation vers le serveur de courriel, chargez votre document, appuyez sur [Suivant], puis appuyez sur [Marche].



### Renseignements connexes

- [Configuration et utilisation de la recherche LDAP](#)

#### Sujets connexes :

- [Synchroniser l'heure avec le serveur SNTP à l'aide de Gestion à partir du Web](#)

## Synchroniser l'heure avec le serveur SNTP à l'aide de Gestion à partir du Web

Le protocole SNTP (Simple Network Time Protocol) est utilisé pour synchroniser l'heure utilisée par l'appareil pour l'authentification avec le serveur de temps SNTP. (Cette heure n'est pas l'heure affichée sur l'écran ACL de l'appareil.) Vous pouvez synchroniser automatiquement ou manuellement l'heure de l'appareil avec l'heure UTC (Temps Universel Coordonné) fournie par le serveur de temps SNTP.

- [Configurer la date et l'heure à l'aide de la Gestion à partir du Web](#)
- [Configurer le protocole SNTP à l'aide de la Gestion à partir du Web](#)
- [Modifier la configuration LDAP à l'aide de la Gestion à partir du Web](#)
- [Effectuer une recherche LDAP à l'aide du panneau de commande de votre appareil](#)

## Configurer la date et l'heure à l'aide de la Gestion à partir du Web

Configurez la date et l'heure pour synchroniser l'heure utilisée par l'appareil avec le serveur de temps SNTP.

Cette fonction n'est pas disponible dans certains pays.

1. Démarrez votre navigateur Web.
2. Saisissez « <https://adresse IP de l'appareil> » dans la barre d'adresse de votre navigateur (où « adresse IP de l'appareil » correspond à l'adresse IP de votre appareil).

Par exemple :

<https://192.168.1.2>

3. Si nécessaire, saisissez le mot de passe dans le champ **Connexion**, puis cliquez sur **Connexion**.



Le mot de passe par défaut pour gérer les paramètres de cet appareil se trouve au dos de l'appareil et est indiqué par « **Pwd** ».

4. Accédez au menu de navigation, puis cliquez sur **Administrateur > Date et Heure**.



Commencez à partir de ☰ si le menu de navigation ne s'affiche pas sur le côté gauche de l'écran.

5. Vérifiez les réglages **Fuseau horaire**.



Sélectionnez le décalage horaire entre votre emplacement géographique et l'heure UTC dans la liste déroulante **Fuseau horaire**. Par exemple, le fuseau horaire pour l'heure normale de l'Est des États-Unis et du Canada est UTC-05:00.

6. Cochez la case **Synchroniser avec serveur SNTP**.
7. Cliquez sur **Envoyer**.



Vous pouvez aussi configurer manuellement la date et l'heure.



### Renseignements connexes

- [Synchroniser l'heure avec le serveur SNTP à l'aide de Gestion à partir du Web](#)

#### Sujets connexes :

- [Enregistrer votre appareil auprès du service Impression universelle à l'aide de la gestion à partir du Web](#)
- [Messages d'erreur lors de l'utilisation de la fonction Brother Web Connect](#)



## Configurer le protocole SNTP à l'aide de la Gestion à partir du Web

Configurez le protocole SNTP pour synchroniser l'heure utilisée par l'appareil pour l'authentification avec l'heure mémorisée par le serveur de temps SNTP.

1. Démarrez votre navigateur Web.
2. Saisissez « <https://adresse IP de l'appareil> » dans la barre d'adresse de votre navigateur (où « adresse IP de l'appareil » correspond à l'adresse IP de votre appareil).

Par exemple :

<https://192.168.1.2>

3. Si nécessaire, saisissez le mot de passe dans le champ **Connexion**, puis cliquez sur **Connexion**.



Le mot de passe par défaut pour gérer les paramètres de cet appareil se trouve au dos de l'appareil et est indiqué par « **Pwd** ».

4. Accédez au menu de navigation, puis cliquez sur **Réseau > Réseau > Protocole**.



Commencez à partir de ☰ si le menu de navigation ne s'affiche pas sur le côté gauche de l'écran.

5. Cochez la case **SNTP** pour activer les paramètres.
6. Cliquez sur **Envoyer**.
7. Redémarrez votre appareil Brother pour activer la configuration.
8. Près de la case à cocher SNTP, cliquez sur **Paramètres avancés**.
9. Configurez les paramètres.

Option	Description
<b>État</b>	Indique si le protocole SNTP est activé ou désactivé.
<b>État de la synchronisation</b>	Confirmez l'état de la dernière synchronisation.
<b>Méthode du serveur SNTP</b>	Sélectionnez <b>AUTO</b> ou <b>STATIQUE</b> . <ul style="list-style-type: none"><li>• <b>AUTO</b> Si votre réseau comprend un serveur DHCP, le serveur SNTP obtient automatiquement l'adresse auprès de ce serveur.</li><li>• <b>STATIQUE</b> Saisissez l'adresse que vous souhaitez utiliser.</li></ul>
<b>Adresse du serveur SNTP principal</b> <b>Adresse du serveur SNTP secondaire</b>	Saisissez l'adresse du serveur (jusqu'à 64 caractères). L'adresse du serveur SNTP secondaire est utilisée comme solution de secours pour l'adresse du serveur SNTP primaire. Si le serveur primaire n'est pas disponible, l'appareil contacte le serveur SNTP secondaire.
<b>Port du serveur SNTP principal</b> <b>Port du serveur SNTP secondaire</b>	Entrez le numéro de port (1-65535). Le port du serveur SNTP secondaire est utilisé comme sécurité pour compléter le port du serveur SNTP primaire. Si le port primaire n'est pas disponible, l'appareil contacte le port SNTP secondaire.
<b>Intervalle de synchronisation</b>	Entrez le nombre d'heures entre les différentes tentatives de synchronisation du serveur (1 à 168 heures).

10. Cliquez sur **Envoyer**.



### Renseignements connexes

- [Synchroniser l'heure avec le serveur SNTP à l'aide de Gestion à partir du Web](#)

## Gigabit Ethernet (réseau câblé uniquement)

Votre appareil prend en charge les réseaux 1000BASE-T Gigabit Ethernet. Pour connecter l'appareil à un réseau 1000BASE-T Gigabit Ethernet, vous devez régler son mode de liaison Ethernet à Auto sur le panneau de commande de l'appareil ou dans la Gestion à partir du Web (navigateur Web).



Utilisez un câble réseau de catégorie 5e (ou plus). L'appareil peut automatiquement définir la plus grande vitesse réseau prise en charge, par exemple : pour atteindre des vitesses réseau de 1000BASE-T, toute l'infrastructure de connexion, y compris les câbles et les commutateurs réseau doivent également prendre en charge des vitesses de 1000BASE-T. Dans le cas contraire, l'appareil communiquera à 10BASE-T ou à 100BASE-TX.



### Renseignements connexes

- [Fonctions réseau](#)
  - [Configurer les paramètres Gigabit Ethernet à l'aide de la Gestion à partir du Web](#)

## Configurer les paramètres Gigabit Ethernet à l'aide de la Gestion à partir du Web

1. Démarrez votre navigateur Web.
2. Saisissez « <https://adresse IP de l'appareil> » dans la barre d'adresse de votre navigateur (où « adresse IP de l'appareil » correspond à l'adresse IP de votre appareil).  
Par exemple :  
<https://192.168.1.2>
3. Si nécessaire, saisissez le mot de passe dans le champ **Connexion**, puis cliquez sur **Connexion**.



Le mot de passe par défaut pour gérer les paramètres de cet appareil se trouve au dos de l'appareil et est indiqué par « **Pwd** ».

4. Accédez au menu de navigation, puis cliquez sur **Réseau > Câblé > Ethernet**.



Commencez à partir de ☰ si le menu de navigation ne s'affiche pas sur le côté gauche de l'écran.

5. Sélectionnez **Auto** dans la liste déroulante **Mode Ethernet**.
6. Cliquez sur **Envoyer**.
7. Pour activer les paramètres, cliquez sur **Oui** pour redémarrer votre appareil.

Vous pouvez confirmer vos paramètres en imprimant le rapport de configuration réseau.



### Renseignements connexes

- [Gigabit Ethernet \(réseau câblé uniquement\)](#)

#### Sujets connexes :

- [Imprimer le rapport de configuration réseau](#)

## Transférer les télécopies entrantes vers une destination sur le réseau

**Modèles associés :** MFC-L5710DN/MFC-L5710DW/MFC-L5715DW/MFC-L5717DW/MFC-L5915DW/MFC-L6810DW/MFC-L6915DW

Configurez un profil pour transférer les télécopies entrantes directement vers un dossier sur un serveur FTP, SFTP, CIFS ou SharePoint.

- Nous vous recommandons d'utiliser la dernière version des navigateurs web suivants :
  - Microsoft Edge, Firefox et Google Chrome™ pour Windows
  - Safari, Firefox et Google Chrome™ pour Mac
  - Google Chrome™ pour Android™
  - Safari et Google Chrome™ pour iOS
- Assurez-vous que JavaScript et les cookies sont toujours activés, quel que soit le navigateur utilisé.

1. Démarrez votre navigateur Web.
2. Saisissez « https://adresse IP de l'appareil » dans la barre d'adresse de votre navigateur (où « adresse IP de l'appareil » correspond à l'adresse IP de votre appareil).

Par exemple :

https://192.168.1.2

3. Si nécessaire, saisissez le mot de passe dans le champ **Connexion**, puis cliquez sur **Connexion**.



Le mot de passe par défaut pour gérer les paramètres de cet appareil se trouve au dos de l'appareil et est indiqué par « **Pwd** ».

4. Accédez au menu de navigation, puis cliquez sur **Administrateur > Profil du réseau**.



Commencez à partir de ☰ si le menu de navigation ne s'affiche pas sur le côté gauche de l'écran.

5. Sélectionnez l'option **FTP**, **SFTP**, **Réseau** ou **SharePoint**, puis cliquez sur **Envoyer**.
6. Configurez le profil pour votre serveur, en utilisant l'un des tableaux suivants :



Le fait d'utiliser les caractères ?, /, \, ", :, <, >, | ou \* peut causer une erreur d'envoi.

### FTP

Option	Description
<b>Nom profil</b>	Saisissez un nom pour ce profil de serveur (jusqu'à 15 caractères alphanumériques). L'appareil affichera ce nom sur l'écran ACL.
<b>Adresse de l'hôte</b>	Saisissez l'adresse d'hôte (par exemple : ftp.exemple.com ; avec 64 caractères maximum) ou l'adresse IP (par exemple : 192.23.56.189).
<b>Numéro de port</b>	Modifiez le réglage <b>Numéro de port</b> utilisé pour accéder au serveur FTP. Le réglage de port par défaut est 21. Il n'est généralement pas nécessaire de modifier ce paramètre.
<b>Nom utilisateur</b>	Saisissez le nom d'utilisateur (jusqu'à 32 caractères) d'un utilisateur autorisé à écrire des données sur le serveur FTP.
<b>Mot de passe</b>	Saisissez le mot de passe (jusqu'à 32 caractères) associé au nom d'utilisateur entré dans le champ <b>Nom utilisateur</b> . Saisissez le mot de passe à nouveau dans le champ <b>Retap nouveau mot passe</b> .

Option	Description
<b>SSL/TLS</b>	Réglez l'option <b>SSL/TLS</b> pour transférer en toute sécurité via la communication SSL/TLS. Modifiez le paramètre <b>Certificat AC</b> , si nécessaire.
<b>Répertoire mémorisation</b>	Saisissez le chemin d'accès (jusqu'à 255 caractères) du dossier sur le serveur FTP vers lequel vous désirez transférer vos télécopies entrantes. N'ajoutez pas une barre oblique au début du chemin d'accès (exemple correct : brother/abc).
<b>Mode passif</b>	Activez ou désactivez l'option <b>Mode passif</b> selon la configuration de votre serveur FTP et du pare-feu de votre réseau. Elle est activée par défaut. Il n'est généralement pas nécessaire de modifier ce paramètre.

## SFTP

Option	Description
<b>Nom profil</b>	Saisissez un nom pour ce profil de serveur (jusqu'à 15 caractères alphanumériques). L'appareil affichera ce nom sur l'écran ACL.
<b>Adresse de l'hôte</b>	Saisissez l'adresse d'hôte (par exemple : ftp.exemple.com ; avec 64 caractères maximum) ou l'adresse IP (par exemple : 192.23.56.189).
<b>Nom utilisateur</b>	Saisissez le nom d'utilisateur (jusqu'à 32 caractères) d'un utilisateur autorisé à écrire des données sur le serveur SFTP.
<b>Méthode d'authentification</b>	Sélectionnez <b>Mot de passe</b> ou <b>Clé publique</b> .
<b>Mot de passe</b>	Lorsque vous sélectionnez <b>Mot de passe</b> pour l'option <b>Méthode d'authentification</b> , saisissez le mot de passe (jusqu'à 32 caractères) associé au nom d'utilisateur entré dans le champ <b>Nom utilisateur</b> . Saisissez le mot de passe à nouveau dans le champ <b>Retap nouveau mot passe</b> .
<b>Paire de clés client</b>	Lorsque vous sélectionnez <b>Clé publique</b> pour l'option <b>Méthode d'authentification</b> , sélectionnez le type d'authentification.
<b>Clé publique du serveur</b>	Sélectionnez le type d'authentification.
<b>Répertoire mémorisation</b>	Saisissez le chemin d'accès (jusqu'à 255 caractères) du dossier sur le serveur SFTP vers lequel vous désirez transférer vos télécopies entrantes. N'ajoutez pas une barre oblique au début du chemin d'accès (exemple correct : brother/abc).
<b>Numéro de port</b>	Modifiez le réglage <b>Numéro de port</b> utilisé pour accéder au serveur SFTP. Le réglage de port par défaut est 22. Il n'est généralement pas nécessaire de modifier ce paramètre.

## Réseau

Option	Description
<b>Nom profil</b>	Saisissez un nom pour ce profil de serveur (jusqu'à 15 caractères alphanumériques). L'appareil affichera ce nom sur l'écran ACL.
<b>Chemin d'accès au dossier réseau</b>	Saisissez le chemin d'accès du dossier sur le serveur CIFS vers lequel vous désirez transférer vos télécopies entrantes.
<b>Méthode d'authentification</b>	Pour définir votre méthode d'authentification, sélectionnez <b>Auto</b> , <b>Kerberos</b> , ou <b>NTLMv2</b> .
<b>Nom utilisateur</b>	Saisissez un nom d'utilisateur (jusqu'à 96 caractères) autorisé à écrire des données dans le dossier spécifié dans le champ <b>Chemin d'accès au dossier réseau</b> . Si le nom d'utilisateur fait partie d'un domaine, saisissez le nom d'utilisateur de l'une des façons suivantes : <b>user@domain</b> <b>domain\user</b>

Option	Description
<b>Mot de passe</b>	Saisissez le mot de passe (jusqu'à 32 caractères) associé au nom d'utilisateur entré dans le champ <b>Nom utilisateur</b> . Saisissez le mot de passe à nouveau dans le champ <b>Retap nouveau mot passe</b> .
<b>Adresse du serveur Kerberos</b>	Lorsque vous sélectionnez <b>Kerberos</b> comme option <b>Méthode d'authentification</b> , vous devez taper l'adresse du serveur Kerberos (par exemple : kerberos.example.com; jusqu'à 64 caractères).



Vous devez configurer le SNTP (serveur de temps du réseau) ou définir la date, l'heure et le fuseau horaire correctement sur le panneau de commande. L'heure doit correspondre à celle utilisée par les serveurs Kerberos et CIFS.

## SharePoint

Option	Description
<b>Nom profil</b>	Saisissez un nom pour ce profil de serveur (jusqu'à 15 caractères alphanumériques). L'appareil affichera ce nom sur l'écran ACL.
<b>Adresse du site SharePoint</b>	Copiez et collez l'adresse de destination complète indiquée dans la barre d'adresse de votre navigateur (par exemple : http://AdresseSiteSharePoint/Partage%20Documents/Formulaires/TousÉléments.aspx) ou l'adresse IP (par exemple : http://192.168.0.1/Partage%20Documents/Formulaires/TousÉléments.aspx).
<b>SSL/TLS</b>	Si l'adresse saisie dans le champ <b>Adresse du site SharePoint</b> commence par « https:// », vous pouvez vérifier le certificat du serveur en cochant la case <b>Vérifier le certificat de serveur</b> .
<b>Méthode d'authentification</b>	Pour définir votre méthode d'authentification, sélectionnez <b>Auto</b> , <b>NTLMv2</b> , <b>Kerberos</b> , ou <b>Base</b> . Si vous choisissez <b>Auto</b> , la méthode d'authentification sera détectée automatiquement.
<b>Nom utilisateur</b>	Saisissez le nom d'utilisateur (jusqu'à 96 caractères) d'un utilisateur autorisé à écrire des données dans le dossier spécifié dans le champ <b>Adresse du site SharePoint</b> . Si le nom d'utilisateur fait partie d'un domaine, entrez le nom d'utilisateur sous l'une ou l'autre des formes suivantes : <ul style="list-style-type: none"> <li>• <b>user@domain</b></li> <li>• <b>domain\user</b></li> </ul>
<b>Mot de passe</b>	Saisissez le mot de passe (jusqu'à 32 caractères) associé au nom d'utilisateur entré dans le champ <b>Nom utilisateur</b> . Saisissez le mot de passe à nouveau dans le champ <b>Retap nouveau mot passe</b> .
<b>Adresse du serveur Kerberos</b>	Lorsque vous sélectionnez <b>Kerberos</b> comme option <b>Méthode d'authentification</b> , vous devez taper l'adresse du serveur Kerberos (par exemple : kerberos.example.com; jusqu'à 64 caractères).

7. Cliquez sur **Envoyer**.
8. Pour configurer la fonction Réadressage de télécopie, accédez au menu de navigation, puis cliquez sur **Paramètres télécopie > Options accès à distance**.
9. Sélectionnez **Transférer vers réseau** dans la liste déroulante **Ach/Sauve/Nuage/Réseau**.
10. Sélectionnez le type de fichier que vous souhaitez utiliser.
11. Pour imprimer une copie de sauvegarde des télécopies entrantes, sélectionnez **Marche** pour **Impression de sauvegarde**.
12. Sélectionnez le profil à utiliser dans la liste déroulante **Profil du réseau**.
13. Entrez un code d'accès à distance à trois chiffres dans le champ **Code d'accès à distance**, si nécessaire.



- Vous pouvez utiliser les chiffres 0 à 9, \* ou # pour le code d'accès à distance.
- Le code d'accès à distance doit être différent des codes à distance pour les fonctions de télécopie.

14. Cliquez sur **Envoyer**.



---

## Renseignements connexes

---

- Options de réception en mémoire
  - Fonctions réseau
-

## Réinitialiser les paramètres réseau à leurs réglages d'usine

Vous pouvez utiliser le panneau de commande de l'appareil pour réinitialiser les paramètres réseau de l'appareil à ses paramètres d'usine par défaut. Cette opération a pour effet de réinitialiser toutes les informations, telles que le mot de passe et l'adresse IP.



- Cette fonction permet de rétablir tous les réglages d'usine des paramètres réseau.
- Vous pouvez également rétablir les paramètres d'usine par défaut du serveur d'impression à l'aide de la Gestion à partir du Web.

1. Appuyez sur  [Paramètres] > [Tous param] > [Réseau] > [Réinit. réseau].



Si votre appareil affiche le menu [Tous param] sur l'écran d'accueil, sautez le menu [Paramètres].

2. [La machine redémarrera après la réinitialisation. Appuyez sur [OK] pendant 2 secondes pour confirmer.] s'affiche. Appuyez sur [OK] pendant deux secondes pour confirmer. L'appareil redémarre.



### Renseignements connexes

- [Fonctions réseau](#)

#### Sujets connexes :

- [Réinitialiser votre appareil](#)



## Sécurité

- Avant d'utiliser les fonctions de sécurité du réseau
- Configurer des certificats pour assurer la sécurité de l'appareil
- Utiliser SSL/TLS
- Utiliser SNMPv3
- Utiliser IPsec
- Utiliser l'authentification IEEE 802.1x pour un réseau câblé ou sans fil
- Utiliser l'authentification Active Directory
- Utiliser l'authentification LDAP
- Utiliser la fonctionnalité Verrouillage sécuritaire des fonctions 3.0
- Envoyer ou recevoir un courriel en toute sécurité
- Enregistrement du journal d'impression sur le réseau
- Bloquer l'accès aux paramètres de l'appareil depuis le panneau de commande
- Utiliser les fonctions de détection de réseau extérieur

## Avant d'utiliser les fonctions de sécurité du réseau

Votre appareil emploie quelques-uns des protocoles de sécurité et de cryptage les plus récents actuellement disponibles. Ces fonctions réseau peuvent être intégrées au plan de sécurité global de votre réseau de façon à contribuer à la protection de vos données et à empêcher tout accès non autorisé à l'appareil.



Il est conseillé de désactiver les protocoles Telnet, serveur FTP et TFTP. L'accès à l'appareil en utilisant ces protocoles n'est pas sécurisé.



### Renseignements connexes

- [Sécurité](#)
- [Sécurité du réseau](#)
  - [Désactiver les protocoles inutiles](#)

## Désactiver les protocoles inutiles

1. Démarrez votre navigateur Web.
2. Saisissez « <https://adresse IP de l'appareil> » dans la barre d'adresse de votre navigateur (où « adresse IP de l'appareil » correspond à l'adresse IP de votre appareil).

Par exemple :

<https://192.168.1.2>

3. Si nécessaire, saisissez le mot de passe dans le champ **Connexion**, puis cliquez sur **Connexion**.



Le mot de passe par défaut pour gérer les paramètres de cet appareil se trouve au dos de l'appareil et est indiqué par « **Pwd** ».

4. Accédez au menu de navigation, puis cliquez sur **Réseau > Réseau > Protocole**.



Commencez à partir de ☰ si le menu de navigation ne s'affiche pas sur le côté gauche de l'écran.

5. Décochez toutes les cases de protocole inutiles pour les désactiver.
6. Cliquez sur **Envoyer**.
7. Redémarrez votre appareil Brother pour activer la configuration.



### Renseignements connexes

- [Avant d'utiliser les fonctions de sécurité du réseau](#)

## Configurer des certificats pour assurer la sécurité de l'appareil

Vous devez configurer un certificat pour gérer votre appareil connecté à un réseau en toute sécurité à l'aide de SSL/TLS. Vous devez utiliser la Gestion à partir du Web pour configurer un certificat.

- [Fonctionnalités des certificats de sécurité prises en charge](#)
- [Comment créer et installer un certificat](#)
- [Créer un certificat auto-signé](#)
- [Créer une demande de signature de certificat \(CSR\) et installer un certificat d'une autorité de certification \(CA\)](#)
- [Importer et exporter le certificat et la clé privée](#)
- [Importer et exporter un certificat d'autorité de certification](#)
- [Gérer plusieurs certificats](#)

## Fonctionnalités des certificats de sécurité prises en charge

Votre appareil prend en charge l'utilisation de plusieurs certificats de sécurité, ce qui garantit la sécurité de gestion, d'authentification et de communication avec l'appareil. Vous pouvez utiliser les fonctions de certificat de sécurité suivantes avec l'appareil :

- Communication SSL/TLS
- Communication SSL pour SMTP/POP3/IMAP4 (uniquement disponible pour certains modèles)
- Authentification IEEE 802.1x
- IPsec

Votre appareil prend en charge ce qui suit :

- Certificat préinstallé

Votre appareil possède un certificat préinstallé auto-signé. Ce certificat vous permet d'utiliser la communication SSL/TLS sans créer ou installer un certificat différent.



Le certificat auto-signé préinstallé protège votre communication jusqu'à un certain niveau. Pour accroître le niveau de sécurité, nous vous recommandons d'utiliser un certificat émis par une organisation digne de confiance.

- Certificat auto-signé

Ce serveur d'impression émet son propre certificat. Ce certificat vous permet d'utiliser facilement la communication SSL/TLS sans créer ou installer un certificat différent d'une autorité de certification.

- Certificat d'une autorité de certification (CA)

Il existe deux méthodes d'installation d'un certificat issue d'une autorité de certification. Si vous avez déjà un certificat d'une autorité de certification ou si vous souhaitez utiliser un certificat d'une autorité de certification externe approuvée :

- Si vous utilisez une demande de signature de certificat (CSR) depuis ce serveur d'impression.
- Si vous importez un certificat et une clé privée.

- Certification d'une autorité de certification (AC)

Pour utiliser un certificat d'une autorité de certification qui identifie l'autorité de certification et possède sa propre clé privée, vous devez importer ce certificat depuis l'autorité de certification avant de configurer les fonctions de sécurité du réseau.



- Si vous comptez utiliser la communication SSL/TLS, nous vous recommandons de contacter d'abord votre administrateur système.
- Si vous restaurez les paramètres d'usine par défaut du serveur d'impression, le certificat et la clé privée installés sont supprimés. Si vous souhaitez conserver le même certificat et la clé privée après la réinitialisation du serveur d'impression, exportez-les avant la réinitialisation, puis réinstallez-les.



### Renseignements connexes

- [Configurer des certificats pour assurer la sécurité de l'appareil](#)

## Comment créer et installer un certificat

Vous disposez de deux options pour le certificat de sécurité : utiliser un certificat auto-signé ou utiliser un certificat d'une autorité de certification (AC).

### Option 1

#### Certificat auto-signé

1. Créez un certificat auto-signé à l'aide de la Gestion à partir du Web.
2. Installez le certificat auto-signé sur votre ordinateur.

### Option 2

#### Certificat d'une autorité de certification

1. Créez une demande de signature de certificat (CSR) à l'aide de la Gestion à partir du Web.
2. Installez le certificat émis par l'autorité de certification sur votre appareil Brother à l'aide de la Gestion à partir du Web.
3. Installez le certificat sur votre ordinateur.



#### Renseignements connexes

- [Configurer des certificats pour assurer la sécurité de l'appareil](#)

## Créer un certificat auto-signé

1. Démarrez votre navigateur Web.
2. Saisissez « `https://adresse IP de l'appareil` » dans la barre d'adresse de votre navigateur (où « adresse IP de l'appareil » correspond à l'adresse IP de votre appareil).

Par exemple :

`https://192.168.1.2`



- Si vous utilisez un DNS (Domain Name System) ou que vous avez activé un nom NetBIOS, vous pouvez saisir un autre nom (par ex. « ImprimantePartagée ») au lieu de l'adresse IP.

Par exemple : `https://SharedPrinter`

- Si vous activez un nom NetBIOS, vous pouvez aussi utiliser le nom de nœud.

Par exemple : `https://brn123456abcdef`

- Le nom NetBIOS figure dans le rapport de configuration réseau.

3. Si nécessaire, saisissez le mot de passe dans le champ **Connexion**, puis cliquez sur **Connexion**.



Le mot de passe par défaut pour gérer les paramètres de cet appareil se trouve au dos de l'appareil et est indiqué par « **Pwd** ».

4. Accédez au menu de navigation, puis cliquez sur **Réseau > Sécurité > Certificat**.



Commencez à partir de ☰ si le menu de navigation ne s'affiche pas sur le côté gauche de l'écran.

5. Cliquez sur **Créer un certificat auto signé**.
6. Entrez un **Nom commun** et une **Date de validité**.
  - La longueur du **Nom commun** doit être inférieure à 64 octets. Entrez un identifiant tel qu'une adresse IP, un nom de nœud et un nom de domaine à utiliser lorsque vous accédez à cet appareil par l'entremise de la communication SSL/TLS. Le nom de nœud s'affiche par défaut.
  - Un avertissement s'affiche si vous utilisez le protocole IPPS ou HTTPS et que vous entrez dans l'URL un nom différent du **Nom commun** qui a été utilisé pour le certificat auto-signé.
7. Sélectionnez votre réglage dans la liste déroulante **Algorithme de clé publique**. Le réglage par défaut est **RSA (2048 bits)**.
8. Sélectionnez votre réglage dans la liste déroulante **Algorithme de chiffrement**. Le réglage par défaut est **SHA256**.
9. Cliquez sur **Envoyer**.



### Renseignements connexes

- [Configurer des certificats pour assurer la sécurité de l'appareil](#)

## Créer une demande de signature de certificat (CSR) et installer un certificat d'une autorité de certification (CA)

Si vous avez déjà un certificat d'une autorité de certification externe (CA) approuvée, vous pouvez enregistrer le certificat et la clé privée sur l'appareil et les gérer à l'aide des fonctions d'importation et d'exportation. Si vous ne disposez pas d'un certificat d'une autorité de certification externe approuvée, créez une demande de signature de certificat (CSR), envoyez-la à une autorité de certification pour la faire authentifier, puis installez le certificat retourné sur votre appareil.

- [Créer une demande de signature de certificat \(CSR\)](#)
- [Installer un certificat sur votre appareil](#)



## Créer une demande de signature de certificat (CSR)

Une demande de signature de certificat (CSR) est une requête envoyée à une autorité de certification (AC) afin d'authentifier les informations d'identification figurant dans le certificat.

Avant de créer la demande CSR, nous vous recommandons d'installer un certificat racine de l'autorité de certification sur votre ordinateur.

1. Démarrez votre navigateur Web.
2. Saisissez « `https://adresse IP de l'appareil` » dans la barre d'adresse de votre navigateur (où « adresse IP de l'appareil » correspond à l'adresse IP de votre appareil).

Par exemple :

`https://192.168.1.2`



- Si vous utilisez un DNS (Domain Name System) ou que vous avez activé un nom NetBIOS, vous pouvez saisir un autre nom (par ex. « ImprimantePartagée ») au lieu de l'adresse IP.

Par exemple : `https://SharedPrinter`

- Si vous activez un nom NetBIOS, vous pouvez aussi utiliser le nom de nœud.  
Par exemple : `https://brn123456abcdef`
- Le nom NetBIOS figure dans le rapport de configuration réseau.

3. Si nécessaire, saisissez le mot de passe dans le champ **Connexion**, puis cliquez sur **Connexion**.



Le mot de passe par défaut pour gérer les paramètres de cet appareil se trouve au dos de l'appareil et est indiqué par « **Pwd** ».

4. Accédez au menu de navigation, puis cliquez sur **Réseau > Sécurité > Certificat**.



Commencez à partir de ☰ si le menu de navigation ne s'affiche pas sur le côté gauche de l'écran.

5. Cliquez sur **Créer un CSR**.
6. Saisissez un **Nom commun** (requis) et ajoutez d'autres informations sur votre **Organisation** (facultatif).



- Vous devez fournir les détails de votre entreprise pour que l'autorité de certification puisse confirmer et vérifier votre identité aux yeux du monde extérieur.
- La longueur du **Nom commun** doit être inférieure à 64 octets. Entrez un identifiant tel qu'une adresse IP, un nom de nœud et un nom de domaine à utiliser lorsque vous accédez à cet appareil par l'entremise de la communication SSL/TLS. Le nom de nœud s'affiche par défaut. Le **Nom commun** est obligatoire.
- Un avertissement s'affiche si vous saisissez dans l'URL un nom différent du Nom commun qui a été utilisé pour le certificat.
- La longueur des champs **Organisation**, **Unité d'organisation**, **Ville/localité** et **Département** doit être inférieure à 64 octets.
- Le champ **Pays** doit contenir un code de pays ISO 3166 à deux caractères.
- Si vous configurez une extension de certificat X.509v3, sélectionnez la case à cocher **Configurer la partition étendue**, puis sélectionnez **Automatique (Enregistrer IPv4)** ou **Manuel**.

7. Sélectionnez votre réglage dans la liste déroulante **Algorithme de clé publique**. Le réglage par défaut est **RSA (2048 bits)**.
8. Sélectionnez votre réglage dans la liste déroulante **Algorithme de chiffrement**. Le réglage par défaut est **SHA256**.
9. Cliquez sur **Envoyer**.

---

La demande CSR s'affiche sur votre écran. Enregistrez la demande CSR dans un fichier ou copiez et collez-la dans un formulaire CSR en ligne mis à votre disposition par une autorité de certification.

10. Cliquez sur **Enregistrer**.



- 
- Suivez la politique de votre autorité de certification concernant la méthode d'envoi d'une demande CSR.
  - Si vous utilisez l'Autorité de certification racine d'entreprise de Windows Server 2012/2012 R2/2016/2019/2022, nous vous recommandons d'utiliser le serveur Web pour le modèle de certificat afin de créer le certificat client en toute sécurité. Si vous créez un certificat client pour un environnement IEEE 802.1x avec l'authentification EAP-TLS, nous vous recommandons d'utiliser Utilisateur pour le modèle de certificat.
- 



### Renseignements connexes

- [Créer une demande de signature de certificat \(CSR\) et installer un certificat d'une autorité de certification \(CA\)](#)
-

## Installer un certificat sur votre appareil

Lorsque vous recevez un certificat d'une autorité de certification (CA, Certificate Authority), suivez les étapes ci-dessous pour l'installer sur le serveur d'impression :

Seul un certificat émis avec la demande de signature de certificat (CSR, Certificate Signing Request) de votre appareil peut être installé sur l'appareil. Si vous souhaitez créer une nouvelle demande de signature de certificat (CSR), veillez à installer le certificat avant de créer cette demande. Ne créez une nouvelle demande CSR qu'après avoir installé le certificat sur l'appareil, faute de quoi la demande CSR créée avant l'installation de la nouvelle demande CSR ne sera pas valide.

1. Démarrez votre navigateur Web.
2. Saisissez « `https://adresse IP de l'appareil` » dans la barre d'adresse de votre navigateur (où « adresse IP de l'appareil » correspond à l'adresse IP de votre appareil).

Par exemple :

`https://192.168.1.2`



- Si vous utilisez un DNS (Domain Name System) ou que vous avez activé un nom NetBIOS, vous pouvez saisir un autre nom (par ex. « ImprimantePartagée ») au lieu de l'adresse IP.

Par exemple : `https://SharedPrinter`

- Si vous activez un nom NetBIOS, vous pouvez aussi utiliser le nom de nœud.

Par exemple : `https://brn123456abcdef`

- Le nom NetBIOS figure dans le rapport de configuration réseau.

3. Si nécessaire, saisissez le mot de passe dans le champ **Connexion**, puis cliquez sur **Connexion**.



Le mot de passe par défaut pour gérer les paramètres de cet appareil se trouve au dos de l'appareil et est indiqué par « **Pwd** ».

4. Accédez au menu de navigation, puis cliquez sur **Réseau > Sécurité > Certificat**.



Commencez à partir de ☰ si le menu de navigation ne s'affiche pas sur le côté gauche de l'écran.

5. Cliquez sur **Installer le certificat**.
6. Accédez au fichier contenant le certificat émis par l'autorité de certification, puis cliquez sur **Envoyer**.  
Le certificat est correctement créé et enregistré dans la mémoire de votre appareil.

Pour utiliser la communication SSL/TLS, le certificat racine de l'autorité de certification doit être installé sur votre ordinateur. Communiquez avec votre administrateur réseau.



### Renseignements connexes

- [Créer une demande de signature de certificat \(CSR\) et installer un certificat d'une autorité de certification \(CA\)](#)

## Importer et exporter le certificat et la clé privée

Enregistrez le certificat et la clé privée sur votre appareil et gérez-les à l'aide des fonctions d'importation et d'exportation.

- [Importer un certificat et une clé privée](#)
- [Exporter le certificat et la clé privée](#)

## Importer un certificat et une clé privée

1. Démarrez votre navigateur Web.
2. Saisissez « `https://adresse IP de l'appareil` » dans la barre d'adresse de votre navigateur (où « adresse IP de l'appareil » correspond à l'adresse IP de votre appareil).

Par exemple :

`https://192.168.1.2`



- Si vous utilisez un DNS (Domain Name System) ou que vous avez activé un nom NetBIOS, vous pouvez saisir un autre nom (par ex. « ImprimantePartagée ») au lieu de l'adresse IP.

Par exemple : `https://SharedPrinter`

- Si vous activez un nom NetBIOS, vous pouvez aussi utiliser le nom de nœud.

Par exemple : `https://brn123456abcdef`

- Le nom NetBIOS figure dans le rapport de configuration réseau.

3. Si nécessaire, saisissez le mot de passe dans le champ **Connexion**, puis cliquez sur **Connexion**.



Le mot de passe par défaut pour gérer les paramètres de cet appareil se trouve au dos de l'appareil et est indiqué par « **Pwd** ».

4. Accédez au menu de navigation, puis cliquez sur **Réseau > Sécurité > Certificat**.



Commencez à partir de ☰ si le menu de navigation ne s'affiche pas sur le côté gauche de l'écran.

5. Cliquez sur **Importer le certificat et la clé privée**.
6. Accédez au fichier que vous souhaitez importer.
7. Saisissez le mot de passe si le fichier est crypté, puis cliquez sur **Envoyer**.

Le certificat et la clé privée sont importés sur votre appareil.



### Renseignements connexes

- [Importer et exporter le certificat et la clé privée](#)

## Exporter le certificat et la clé privée

1. Démarrez votre navigateur Web.
2. Saisissez « `https://adresse IP de l'appareil` » dans la barre d'adresse de votre navigateur (où « adresse IP de l'appareil » correspond à l'adresse IP de votre appareil).

Par exemple :

`https://192.168.1.2`



- Si vous utilisez un DNS (Domain Name System) ou que vous avez activé un nom NetBIOS, vous pouvez saisir un autre nom (par ex. « ImprimantePartagée ») au lieu de l'adresse IP.

Par exemple : `https://SharedPrinter`

- Si vous activez un nom NetBIOS, vous pouvez aussi utiliser le nom de nœud.

Par exemple : `https://brn123456abcdef`

- Le nom NetBIOS figure dans le rapport de configuration réseau.

3. Si nécessaire, saisissez le mot de passe dans le champ **Connexion**, puis cliquez sur **Connexion**.



Le mot de passe par défaut pour gérer les paramètres de cet appareil se trouve au dos de l'appareil et est indiqué par « **Pwd** ».

4. Accédez au menu de navigation, puis cliquez sur **Réseau > Sécurité > Certificat**.



Commencez à partir de ☰ si le menu de navigation ne s'affiche pas sur le côté gauche de l'écran.

5. Cliquez sur **Exporter** affiché avec **Liste des certificats**.
6. Entrez un mot de passe si vous souhaitez crypter le fichier.  
Si le mot de passe est laissé vide, la sortie ne sera pas cryptée.
7. Entrez le mot de passe de nouveau pour confirmer, puis cliquez sur **Envoyer**.
8. Cliquez sur **Enregistrer**.

Le certificat et la clé privée sont exportés vers votre ordinateur.

Vous pouvez également importer le certificat sur votre ordinateur.



### Renseignements connexes

- [Importer et exporter le certificat et la clé privée](#)

## Importer et exporter un certificat d'autorité de certification

Vous pouvez importer, exporter et enregistrer des certificats d'autorité de certification sur votre appareil Brother.

- [Importer un certificat d'autorité de certification](#)
- [Exporter un certificat d'autorité de certification](#)

## Importer un certificat d'autorité de certification

1. Démarrez votre navigateur Web.
2. Saisissez « `https://adresse IP de l'appareil` » dans la barre d'adresse de votre navigateur (où « adresse IP de l'appareil » correspond à l'adresse IP de votre appareil).

Par exemple :

`https://192.168.1.2`



- Si vous utilisez un DNS (Domain Name System) ou que vous avez activé un nom NetBIOS, vous pouvez saisir un autre nom (par ex. « ImprimantePartagée ») au lieu de l'adresse IP.

Par exemple : `https://SharedPrinter`

- Si vous activez un nom NetBIOS, vous pouvez aussi utiliser le nom de nœud.

Par exemple : `https://brn123456abcdef`

- Le nom NetBIOS figure dans le rapport de configuration réseau.

3. Si nécessaire, saisissez le mot de passe dans le champ **Connexion**, puis cliquez sur **Connexion**.



Le mot de passe par défaut pour gérer les paramètres de cet appareil se trouve au dos de l'appareil et est indiqué par « **Pwd** ».

4. Accédez au menu de navigation, puis cliquez sur **Réseau > Sécurité > Certificat AC**.



Commencez à partir de ☰ si le menu de navigation ne s'affiche pas sur le côté gauche de l'écran.

5. Cliquez sur **Importer un certificat AC**.
6. Accédez au fichier que vous souhaitez importer.
7. Cliquez sur **Envoyer**.



### Renseignements connexes

- [Importer et exporter un certificat d'autorité de certification](#)



## Exporter un certificat d'autorité de certification

1. Démarrez votre navigateur Web.
2. Saisissez « `https://adresse IP de l'appareil` » dans la barre d'adresse de votre navigateur (où « adresse IP de l'appareil » correspond à l'adresse IP de votre appareil).

Par exemple :

`https://192.168.1.2`



- Si vous utilisez un DNS (Domain Name System) ou que vous avez activé un nom NetBIOS, vous pouvez saisir un autre nom (par ex. « ImprimantePartagée ») au lieu de l'adresse IP.

Par exemple : `https://SharedPrinter`

- Si vous activez un nom NetBIOS, vous pouvez aussi utiliser le nom de nœud.

Par exemple : `https://brn123456abcdef`

- Le nom NetBIOS figure dans le rapport de configuration réseau.

3. Si nécessaire, saisissez le mot de passe dans le champ **Connexion**, puis cliquez sur **Connexion**.



Le mot de passe par défaut pour gérer les paramètres de cet appareil se trouve au dos de l'appareil et est indiqué par « **Pwd** ».

4. Accédez au menu de navigation, puis cliquez sur **Réseau** > **Sécurité** > **Certificat AC**.



Commencez à partir de ☰ si le menu de navigation ne s'affiche pas sur le côté gauche de l'écran.

5. Sélectionnez le certificat que vous souhaitez exporter et cliquez sur **Exporter**.
6. Cliquez sur **Envoyer**.
7. Cliquez sur ▼ près de **Enregistrer**, puis spécifiez l'emplacement où vous souhaitez enregistrer le fichier.



### Renseignements connexes

- [Importer et exporter un certificat d'autorité de certification](#)

## Gérer plusieurs certificats

La fonction de certificats multiples vous permet d'utiliser la Gestion à partir du Web pour gérer chaque certificat installé sur votre appareil. Dans la Gestion à partir du Web, accédez à l'écran **Certificat** ou **Certificat AC** pour afficher le contenu du certificat, supprimer ou exporter vos certificats.

	Nombre maximal de certificats enregistrés sur l'appareil Brother
Certificat auto-signé ou certificat émis par une autorité de certification	6
Certificat d'autorité de certification	9

Nous vous recommandons d'enregistrer un nombre de certificats inférieur au nombre maximal autorisé de façon à réserver un emplacement vide en cas d'expiration d'un certificat. Lorsqu'un certificat expire, importez un nouveau certificat dans l'emplacement réservé, puis supprimez le certificat qui a expiré. Cela vous évitera une erreur de configuration.



- Si vous utilisez HTTPS/IPPS, IEEE 802.1x ou un PDF signé, vous devez sélectionner le certificat que vous utilisez.
- Si vous utilisez SSL pour les communications SMTP/POP3/IMAP4 (uniquement disponible pour certains modèles), vous n'avez pas à choisir le certificat. Le certificat nécessaire sera choisi automatiquement.



### Renseignements connexes

- [Configurer des certificats pour assurer la sécurité de l'appareil](#)

## Utiliser SSL/TLS

- [Présentation de SSL/TLS](#)
- [Gérer votre appareil réseau en toute sécurité à l'aide de SSL/TLS](#)
- [Imprimer des documents en toute sécurité à l'aide de SSL/TLS](#)
- [Envoyer ou recevoir un courriel en toute sécurité](#)

## Présentation de SSL/TLS

La méthode SSL (Secure Socket Layer) ou TLS (Transport Layer Security) est une méthode efficace de protection des données envoyées sur un réseau local ou étendu (LAN ou WAN). Cette méthode fonctionne en cryptant les données (par exemple un travail d'impression) envoyées sur un réseau de manière à ce qu'une personne tentant de les capturer ne puisse pas les lire.

SSL/TLS peut être configuré sur des réseaux câblés ou sans fil et fonctionnera avec d'autres formes de sécurité telles que des clés WPA et des pare-feu.



### Renseignements connexes

- [Utiliser SSL/TLS](#)
  - [Bref historique du protocole SSL/TLS](#)
  - [Avantages que présente l'utilisation de SSL/TLS](#)

## Bref historique du protocole SSL/TLS

SSL/TLS a été créé initialement pour sécuriser les informations du trafic Internet, en particulier les données envoyées entre navigateurs Internet et serveurs. SSL est désormais utilisé avec d'autres applications, telles que Telnet, les imprimantes et les logiciels FTP avec l'objectif de devenir une solution universelle pour la sécurité en ligne. Les intentions du concept d'origine sont toujours utilisées aujourd'hui par de nombreux revendeurs et banques en ligne pour sécuriser les données sensibles, telles que les numéros de carte de crédit, les enregistrements de clients, etc.

SSL/TLS fait appel à des niveaux de chiffrement extrêmement élevés et est utilisé en toute confiance par les banques à travers le monde.



### Renseignements connexes

- [Présentation de SSL/TLS](#)

## Avantages que présente l'utilisation de SSL/TLS

L'un des principaux avantages de l'utilisation de SSL/TLS est de garantir une impression sécurisée sur un réseau IP en empêchant les utilisateurs non autorisés de lire les données envoyées à l'appareil. L'avantage le plus important de SSL est qu'il peut être utilisé pour imprimer des données confidentielles en toute sécurité. Par exemple, le service des ressources humaines (RH) d'une grande entreprise peut imprimer régulièrement des bulletins de paie. En l'absence de chiffrement, les données contenues dans ces bordereaux de paies peuvent être lues par les autres utilisateurs du réseau. Par contre, avec SSL/TLS, quiconque tentant d'acquies ces données ne verra qu'une page de code, et non le bordereau de paie réel.



### Renseignements connexes

- [Présentation de SSL/TLS](#)
-

## Gérer votre appareil réseau en toute sécurité à l'aide de SSL/TLS

- Configurer un certificat pour SSL/TLS et les protocoles disponibles
- Accéder à la Gestion à partir du Web à l'aide de SSL/TLS
- Installer le certificat autosigné pour les utilisateurs Windows disposant de droits d'administrateur
- Configurer des certificats pour assurer la sécurité de l'appareil

## Configurer un certificat pour SSL/TLS et les protocoles disponibles

Configurez un certificat sur votre appareil à l'aide de la Gestion à partir du Web avant d'utiliser la communication SSL/TLS.

1. Démarrez votre navigateur Web.
2. Saisissez « `https://adresse IP de l'appareil` » dans la barre d'adresse de votre navigateur (où « adresse IP de l'appareil » correspond à l'adresse IP de votre appareil).

Par exemple :

`https://192.168.1.2`



- Si vous utilisez un DNS (Domain Name System) ou que vous avez activé un nom NetBIOS, vous pouvez saisir un autre nom (par ex. « ImprimantePartagée ») au lieu de l'adresse IP.

Par exemple : `https://SharedPrinter`

- Si vous activez un nom NetBIOS, vous pouvez aussi utiliser le nom de nœud.

Par exemple : `https://brn123456abcdef`

- Le nom NetBIOS figure dans le rapport de configuration réseau.

3. Si nécessaire, saisissez le mot de passe dans le champ **Connexion**, puis cliquez sur **Connexion**.



Le mot de passe par défaut pour gérer les paramètres de cet appareil se trouve au dos de l'appareil et est indiqué par « **Pwd** ».

4. Accédez au menu de navigation, puis cliquez sur **Réseau > Réseau > Protocole**.



Commencez à partir de ☰ si le menu de navigation ne s'affiche pas sur le côté gauche de l'écran.

5. Cliquez sur **Paramètres du serveur HTTP**.
6. Sélectionnez le certificat que vous souhaitez configurer à partir de la liste déroulante **Sélectionnez le certificat**.
7. Cliquez sur **Envoyer**.
8. Cliquez sur **Oui** pour redémarrer votre serveur d'impression.



### Renseignements connexes

- [Gérer votre appareil réseau en toute sécurité à l'aide de SSL/TLS](#)



## Accéder à la Gestion à partir du Web à l'aide de SSL/TLS

Pour gérer en toute sécurité votre appareil réseau, utilisez la gestion à partir du Web à l'aide du protocole HTTPS.



- Pour utiliser le protocole HTTPS, HTTPS doit être activé sur votre appareil. Le protocole HTTPS est activé par défaut.
- Vous pouvez modifier les paramètres du protocole HTTPS à l'aide de la Gestion à partir du Web.

1. Démarrez votre navigateur Web.
2. Saisissez « `https://Nom commun` » dans la barre d'adresse de votre navigateur (où « Nom commun » est le nom commun que vous avez attribué au certificat; il pourrait s'agir de votre adresse IP, nom de nœud ou nom de domaine).
3. Si nécessaire, saisissez le mot de passe dans le champ **Connexion**, puis cliquez sur **Connexion**.



Le mot de passe par défaut pour gérer les paramètres de cet appareil se trouve au dos de l'appareil et est indiqué par « **Pwd** ».

4. Vous pouvez maintenant accéder à l'appareil à l'aide du protocole HTTPS.



### Renseignements connexes

- [Gérer votre appareil réseau en toute sécurité à l'aide de SSL/TLS](#)

## Installer le certificat autosigné pour les utilisateurs Windows disposant de droits d'administrateur

- Les étapes suivantes s'appliquent à Microsoft Edge. Si vous utilisez un autre navigateur, consultez la documentation de votre navigateur ou son aide en ligne pour obtenir des instructions sur la procédure d'installation de certificats.
- Vous devez avoir créé votre certificat autosigné à l'aide de la gestion à partir du Web.

1. Cliquez avec le bouton droit de la souris sur l'icône **Microsoft Edge**, puis cliquez sur **Exécuter en tant qu'administrateur**.

Si l'écran **Contrôle de compte d'utilisateur** s'affiche, cliquez sur **Oui**.

2. Saisissez « `https://adresse IP de l'appareil` » dans la barre d'adresse de votre navigateur (où « `adresse IP de l'appareil` » correspond à l'adresse IP de votre appareil).

Par exemple :

`https://192.168.1.2`



- Si vous utilisez un DNS (Domain Name System) ou que vous avez activé un nom NetBIOS, vous pouvez saisir un autre nom (par ex. « `ImprimantePartagée` ») au lieu de l'adresse IP.

Par exemple : `https://SharedPrinter`

- Si vous activez un nom NetBIOS, vous pouvez aussi utiliser le nom de nœud.

Par exemple : `https://brn123456abcdef`

- Le nom NetBIOS figure dans le rapport de configuration réseau.

3. Si la connexion n'est pas privée, cliquez sur le bouton **Avancé**, puis passez à la page Web.
4. Si nécessaire, saisissez le mot de passe dans le champ **Connexion**, puis cliquez sur **Connexion**.



Le mot de passe par défaut pour gérer les paramètres de cet appareil se trouve au dos de l'appareil et est indiqué par « **Pwd** ».

5. Accédez au menu de navigation, puis cliquez sur **Réseau > Sécurité > Certificat**.



Commencez à partir de ☰ si le menu de navigation ne s'affiche pas sur le côté gauche de l'écran.

6. Cliquez sur **Exporter**.
7. Pour chiffrer le fichier de sortie, saisissez un mot de passe dans le champ **Entrez un mot de passe**. Si le champ **Entrez un mot de passe** est vide, votre fichier exporté ne sera pas crypté.
8. Saisissez le mot de passe à nouveau dans le champ **Retap nouveau mot passe**, puis cliquez sur **Envoyer**.
9. Cliquez sur le fichier téléchargé pour l'ouvrir.
10. Lorsque l'écran **Assistant Importation de certificat** s'affiche, cliquez sur **Suivant**.
11. Cliquez sur **Suivant**.
12. Si nécessaire, saisissez le mot de passe, puis cliquez sur **Suivant**.
13. Sélectionnez **Placer tous les certificats dans le magasin suivant**, puis cliquez sur **Parcourir...**
14. Sélectionnez **Autorités de certification racines de confiance**, puis cliquez sur **OK**.
15. Cliquez sur **Suivant**.
16. Cliquez sur **Terminer**.
17. Cliquez sur **Oui**, si l'empreinte digitale (empreinte du pouce) est correcte.
18. Cliquez sur **OK**.



## Renseignements connexes

- Gérer votre appareil réseau en toute sécurité à l'aide de SSL/TLS

## Imprimer des documents en toute sécurité à l'aide de SSL/TLS

- Imprimer des documents à l'aide d'IPPS
- Configurer un certificat pour SSL/TLS et les protocoles disponibles
- Configurer des certificats pour assurer la sécurité de l'appareil

## Imprimer des documents à l'aide d'IPPS

Pour imprimer des documents en toute sécurité avec le protocole IPP, utilisez le protocole IPPS.

1. Démarrez votre navigateur Web.
2. Saisissez « `https://adresse IP de l'appareil` » dans la barre d'adresse de votre navigateur (où « adresse IP de l'appareil » correspond à l'adresse IP de votre appareil).

Par exemple :

`https://192.168.1.2`



- Si vous utilisez un DNS (Domain Name System) ou que vous avez activé un nom NetBIOS, vous pouvez saisir un autre nom (par ex. « ImprimantePartagée ») au lieu de l'adresse IP.

Par exemple : `https://SharedPrinter`

- Si vous activez un nom NetBIOS, vous pouvez aussi utiliser le nom de nœud.

Par exemple : `https://brn123456abcdef`

- Le nom NetBIOS figure dans le rapport de configuration réseau.

3. Si nécessaire, saisissez le mot de passe dans le champ **Connexion**, puis cliquez sur **Connexion**.



Le mot de passe par défaut pour gérer les paramètres de cet appareil se trouve au dos de l'appareil et est indiqué par « **Pwd** ».

4. Accédez au menu de navigation, puis cliquez sur **Réseau > Réseau > Protocole**.



Commencez à partir de ☰ si le menu de navigation ne s'affiche pas sur le côté gauche de l'écran.

5. Assurez-vous que la case à cocher **IPP** est sélectionnée.



Si la case à cocher **IPP** n'est pas sélectionnée, sélectionnez la case à cocher **IPP**, puis cliquez sur **Envoyer**.

Redémarrez votre appareil pour activer la configuration.

Après le redémarrage de l'appareil, revenez à la page Web de l'appareil, saisissez le mot de passe, accédez au menu de navigation, puis cliquez sur **Réseau > Réseau > Protocole**.

6. Cliquez sur **Paramètres du serveur HTTP**.
7. Sélectionnez la case à cocher **HTTPS** dans **IPP**, puis cliquez sur **Envoyer**.
8. Redémarrez votre appareil pour activer la configuration.

La communication à l'aide du protocole IPPS ne peut pas empêcher l'accès non autorisé au serveur d'impression.



### Renseignements connexes

- [Imprimer des documents en toute sécurité à l'aide de SSL/TLS](#)

## Utiliser SNMPv3

- [Gérer votre appareil réseau en toute sécurité à l'aide de SNMPv3](#)

## Gérer votre appareil réseau en toute sécurité à l'aide de SNMPv3

Le protocole SNMPv3 (Simple Network Management Protocol version 3) assure l'authentification utilisateur et le cryptage des données afin de gérer les périphériques réseau en toute sécurité.

1. Démarrez votre navigateur Web.
2. Saisissez « https://Nom commun » dans la barre d'adresse de votre navigateur (où « Nom commun » est le nom commun que vous avez attribué au certificat; il pourrait s'agir de votre adresse IP, nom de nœud ou nom de domaine).
3. Si nécessaire, saisissez le mot de passe dans le champ **Connexion**, puis cliquez sur **Connexion**.





Le mot de passe par défaut pour gérer les paramètres de cet appareil se trouve au dos de l'appareil et est indiqué par « **Pwd** ».

4. Accédez au menu de navigation, puis cliquez sur **Réseau > Réseau > Protocole**.



Commencez à partir de ☰ si le menu de navigation ne s'affiche pas sur le côté gauche de l'écran.

5. Assurez-vous que le paramètre **SNMP** est activé, puis cliquez sur **Paramètres avancés**.
6. Configurez les paramètres SNMP.

Option	Description
<b>Accès SNMP v1/v2c en lecture/écriture</b>	Le serveur d'impression utilise la version 1 et la version 2c du protocole SNMP. Ce mode vous permet d'utiliser toutes les applications de votre appareil. Toutefois, il n'est pas sécurisé car il n'authentifie pas l'utilisateur et ne crypte pas les données.
<b>Accès SNMPv3 en lecture/écriture et accès v1/v2c en lecture seule</b>	Le serveur d'impression utilise l'accès en lecture-écriture de la version 3 et l'accès en lecture seule de la version 1 et de la version 2c du protocole SNMP.  Lorsque vous utilisez le mode <b>Accès SNMPv3 en lecture/écriture et accès v1/v2c en lecture seule</b> , certaines applications de votre appareil qui accèdent au serveur d'impression ne fonctionnent pas correctement, car elles autorisent l'accès en lecture seule de la version 1 et la version 2c. Si vous souhaitez utiliser toutes les applications, nous vous recommandons d'utiliser le mode <b>Accès SNMP v1/v2c en lecture/écriture</b> .
<b>Accès SNMPv3 en lecture/écriture</b>	Le serveur d'impression utilise la version 3 du protocole SNMP. Si vous souhaitez gérer le serveur d'impression en toute sécurité, utilisez ce mode.  Lorsque vous utilisez le mode <b>Accès SNMPv3 en lecture/écriture</b> , notez ce qui suit : À l'exception de BRAdmin Professional, toutes les applications qui utilisent SNMPv1/v2c seront restreintes. Pour permettre l'utilisation des applications SNMPv1/v2c, utilisez le mode <b>Accès SNMPv3 en lecture/écriture et accès v1/v2c en lecture seule</b> ou <b>Accès SNMP v1/v2c en lecture/écriture</b> .

7. Cliquez sur **Envoyer**.



Si votre appareil affiche les options de paramètre de protocole, sélectionnez les options souhaitées.

8. Redémarrez votre appareil pour activer la configuration.



### Renseignements connexes

- [Utiliser SNMPv3](#)

## Utiliser IPsec

- [Présentation d'IPsec](#)
- [Configurer IPsec à l'aide de la Gestion à partir du Web](#)
- [Configurer un modèle d'adresse IPsec à l'aide de la Gestion à partir du Web](#)
- [Configurer un modèle IPsec à l'aide de la Gestion à partir du Web](#)



## Présentation d'IPsec

IPsec (Internet Protocol Security) est un protocole de sécurité qui se sert d'une fonction facultative de protocole Internet pour empêcher la manipulation et assurer la confidentialité des données transmises par paquets IP. IPsec chiffre les données transportées sur le réseau, telles que les données d'impression envoyées à partir d'un ordinateur vers une imprimante. Comme les données sont cryptées au niveau de la couche réseau, les applications qui emploient un protocole de niveau supérieur font appel à IPsec même si l'utilisateur n'en est pas conscient.

IPsec prend en charge les fonctions suivantes :

- Transmissions IPsec

Selon les conditions de configuration IPsec, l'ordinateur connecté au réseau envoie des données à un appareil spécifié et en reçoit de celui-ci à l'aide du protocole IPsec. Lorsque les appareils commencent à communiquer en utilisant IPsec, des clés sont d'abord échangées à l'aide d'IKE (Internet Key Exchange), puis les données chiffrées sont transmises à l'aide de ces clés.

De plus, IPsec utilise deux modes de fonctionnement : le mode Transport et le mode Tunnel. Le mode Transport sert principalement pour les communications entre les appareils, tandis que le mode Tunnel est utilisé dans des environnements tels qu'un réseau privé virtuel (VPN).



---

Pour les transmissions IPsec, les conditions suivantes doivent être remplies :

- Un ordinateur capable de communiquer à l'aide du protocole IPsec est connecté au réseau.
  - Votre appareil est configuré pour la communication IPsec.
  - L'ordinateur connecté à votre appareil est configuré pour les connexions IPsec.
- 

- Paramètres IPsec

Les paramètres qui sont nécessaires pour les connexions utilisant IPsec. Vous pouvez utiliser la Gestion à partir du Web pour configurer ces paramètres.



---

Pour configurer les paramètres IPsec, vous devez utiliser le navigateur d'un ordinateur connecté au réseau.

---



### Renseignements connexes

- [Utiliser IPsec](#)
-

## Configurer IPsec à l'aide de la Gestion à partir du Web

Les conditions de connexion IPsec comprennent deux types de **Modèle** : **Adresse** et **IPsec**. Vous pouvez configurer un maximum de 10 conditions de connexion.

1. Démarrez votre navigateur Web.
2. Saisissez « https://adresse IP de l'appareil » dans la barre d'adresse de votre navigateur (où « adresse IP de l'appareil » correspond à l'adresse IP de votre appareil).

Par exemple :

https://192.168.1.2

3. Si nécessaire, saisissez le mot de passe dans le champ **Connexion**, puis cliquez sur **Connexion**.



Le mot de passe par défaut pour gérer les paramètres de cet appareil se trouve au dos de l'appareil et est indiqué par « **Pwd** ».

4. Accédez au menu de navigation, puis cliquez sur **Réseau > Sécurité > IPsec**.



Commencez à partir de ☰ si le menu de navigation ne s'affiche pas sur le côté gauche de l'écran.

5. Configurez les paramètres.

Option	Description
<b>État</b>	Permet d'activer ou de désactiver IPsec.
<b>Mode de négociation</b>	Sélectionnez <b>Mode de négociation</b> pour IKE Phase 1. IKE est un protocole qui permet d'échanger des clés de cryptage pour assurer les communications cryptées à l'aide d'IPsec.  Dans le mode <b>Principal</b> , la vitesse de traitement est lente, mais la sécurité est élevée. Dans le mode <b>Agressif</b> , la vitesse de traitement est plus rapide que dans le mode <b>Principal</b> , mais la sécurité est plus faible.
<b>Tout le trafic non-IPsec</b>	Sélectionnez l'action à effectuer pour les paquets non-IPsec.  Lorsque vous utilisez Web Services, vous devez sélectionner <b>Autoriser</b> pour <b>Tout le trafic non-IPsec</b> . Si vous sélectionnez <b>Abandonner</b> , il n'est pas possible d'utiliser Web Services.
<b>Raccourci de diffusion/multidiffusion</b>	Sélectionnez <b>Activé</b> ou <b>Désactivé</b> .
<b>Raccourci du protocole</b>	Sélectionnez les cases à cocher de l'option ou des options souhaitées.
<b>Règles</b>	Sélectionnez la case à cocher <b>Activé</b> pour activer le modèle.  Lorsque vous sélectionnez plusieurs cases à cocher, les cases affichant les numéros les plus bas reçoivent la priorité en cas de conflit entre les paramètres des cases sélectionnées.  Cliquez sur la liste déroulante correspondante pour sélectionner le <b>Modèle d'adresse</b> utilisé pour les conditions de connexion IPsec. Pour ajouter un <b>Modèle d'adresse</b> , cliquez sur <b>Ajouter un modèle</b> .  Cliquez sur la liste déroulante correspondante pour sélectionner le <b>Modèle IPsec</b> utilisé pour les conditions de connexion IPsec. Pour ajouter un <b>Modèle IPsec</b> , cliquez sur <b>Ajouter un modèle</b> .

6. Cliquez sur **Envoyer**.

Si l'appareil nécessite un redémarrage pour activer les nouveaux paramètres, l'écran de confirmation du redémarrage s'affichera.

Si le modèle activé dans le tableau **Règles** contient un élément vide, un message d'erreur s'affiche. Confirmez vos choix, puis cliquez de nouveau sur **Envoyer**.



## Renseignements connexes

- Utiliser IPsec

### **Sujets connexes :**

- Configurer des certificats pour assurer la sécurité de l'appareil

## Configurer un modèle d'adresse IPsec à l'aide de la Gestion à partir du Web

1. Démarrez votre navigateur Web.
2. Saisissez « https://adresse IP de l'appareil » dans la barre d'adresse de votre navigateur (où « adresse IP de l'appareil » correspond à l'adresse IP de votre appareil).

Par exemple :

https://192.168.1.2

3. Si nécessaire, saisissez le mot de passe dans le champ **Connexion**, puis cliquez sur **Connexion**.



Le mot de passe par défaut pour gérer les paramètres de cet appareil se trouve au dos de l'appareil et est indiqué par « **Pwd** ».

4. Accédez au menu de navigation, puis cliquez sur **Réseau > Sécurité > Modèle d'adresse IPsec**.



Commencez à partir de ☰ si le menu de navigation ne s'affiche pas sur le côté gauche de l'écran.

5. Cliquez sur le bouton **Supprimer** pour supprimer un **Modèle d'adresse**. Lorsqu'un **Modèle d'adresse** est en cours d'utilisation, vous ne pouvez pas le supprimer.
6. Cliquez sur le **Modèle d'adresse** que vous souhaitez créer. Le **Modèle d'adresse IPsec** apparaît.
7. Configurez les paramètres.

Option	Description
<b>Nom du modèle</b>	Saisissez un nom pour le modèle (jusqu'à 16 caractères).
<b>Adresse IP locale</b>	<ul style="list-style-type: none"><li>• <b>Adresse IP</b> Spécifiez l'adresse IP. Sélectionnez <b>TOUTES les adresses IPv4</b>, <b>TOUTES les adresses IPv6</b>, <b>TOUTES les adresses IPv6 locales de lien</b> ou <b>Personnalisé</b> dans la liste déroulante. Si vous sélectionnez <b>Personnalisé</b> dans la liste déroulante, saisissez l'adresse IP (IPv4 ou IPv6) dans la zone de texte.</li><li>• <b>Plage d'adresses IP</b> Saisissez les adresses IP de début et de fin pour la plage d'adresses IP dans les zones de texte. Si les adresses IP de début et de fin ne sont pas normalisées pour IPv4 ou IPv6, ou que l'adresse IP de fin est inférieure à l'adresse de début, une erreur se produira.</li><li>• <b>Adresse IP / préfixe</b> Spécifiez l'adresse IP en utilisant une notation CIDR. Par exemple : 192.168.1.1/24 Comme le préfixe est spécifié sous la forme d'un masque de sous-réseau 24 bits (255.255.255.0) pour 192.168.1.1, les adresses 192.168.1.### sont valides.</li></ul>
<b>Adresse IP distante</b>	<ul style="list-style-type: none"><li>• <b>Tous</b> Si vous sélectionnez <b>Tous</b>, toutes les adresses IP sont activées.</li><li>• <b>Adresse IP</b> Saisissez l'adresse IP spécifiée (IPv4 ou IPv6) dans la zone de texte.</li><li>• <b>Plage d'adresses IP</b> Saisissez les première et dernière adresses IP de la plage d'adresses IP. Si les première et dernière adresses IP ne sont pas normalisées pour IPv4 ou IPv6, ou si la dernière adresse IP est inférieure à la première, une erreur se produira.</li><li>• <b>Adresse IP / préfixe</b></li></ul>

---

Option	Description
	Spécifiez l'adresse IP en utilisant une notation CIDR. Par exemple : 192.168.1.1/24 Comme le préfixe est spécifié sous la forme d'un masque de sous-réseau 24 bits (255.255.255.0) pour 192.168.1.1, les adresses 192.168.1.### sont valides.

8. Cliquez sur **Envoyer**.



---

Lorsque vous modifiez les paramètres du modèle actuellement utilisé, redémarrez votre appareil pour activer la configuration.

---



### Renseignements connexes

- [Utiliser IPsec](#)
-

## Configurer un modèle IPsec à l'aide de la Gestion à partir du Web

1. Démarrez votre navigateur Web.
2. Saisissez « <https://adresse IP de l'appareil> » dans la barre d'adresse de votre navigateur (où « adresse IP de l'appareil » correspond à l'adresse IP de votre appareil).  
Par exemple :  
<https://192.168.1.2>
3. Si nécessaire, saisissez le mot de passe dans le champ **Connexion**, puis cliquez sur **Connexion**.



Le mot de passe par défaut pour gérer les paramètres de cet appareil se trouve au dos de l'appareil et est indiqué par « **Pwd** ».

4. Accédez au menu de navigation, puis cliquez sur **Réseau > Sécurité > Modèle IPsec**.



Commencez à partir de ☰ si le menu de navigation ne s'affiche pas sur le côté gauche de l'écran.

5. Cliquez sur le bouton **Supprimer** pour supprimer un **Modèle IPsec**. Lorsqu'un **Modèle IPsec** est en cours d'utilisation, vous ne pouvez pas le supprimer.
6. Cliquez sur le **Modèle IPsec** que vous souhaitez créer. L'écran **Modèle IPsec** s'affiche. Les champs de configuration varient selon les paramètres **Utiliser un modèle prédéfini** et **Internet Key Exchange (IKE)** que vous sélectionnez.
7. Dans le champ **Nom du modèle**, saisissez un nom pour le modèle (jusqu'à 16 caractères).
8. Si vous avez sélectionné **Personnalisé** dans la liste déroulante **Utiliser un modèle prédéfini**, sélectionnez les options **Internet Key Exchange (IKE)**, puis modifiez les paramètres, si nécessaire.
9. Cliquez sur **Envoyer**.



### Renseignements connexes

- [Utiliser IPsec](#)
  - [Paramètres IKEv1 pour un modèle IPsec](#)
  - [Paramètres IKEv2 pour un modèle IPsec](#)
  - [Paramètres manuels pour un modèle IPsec](#)

## Paramètres IKEv1 pour un modèle IPsec

Option	Description
Nom du modèle	Saisissez un nom pour le modèle (jusqu'à 16 caractères).
Utiliser un modèle prédéfini	Sélectionnez <b>Personnalisé</b> , <b>Sécurité élevée IKEv1</b> ou <b>Sécurité moyenne IKEv1</b> . Les éléments des paramètres varient selon le modèle sélectionné.
Internet Key Exchange (IKE)	<p>IKE est un protocole de communication qui permet d'échanger des clés de cryptage pour assurer les communications cryptées à l'aide d'IPsec. Pour assurer des communications cryptées à ce moment uniquement, l'algorithme de cryptage nécessaire pour IPsec est déterminé et les clés de cryptage sont partagées. Pour IKE, les clés de cryptage sont échangées à l'aide de la méthode d'échange de clés Diffie-Hellman et la communication cryptée limitée à IKE est assurée.</p> <p>Si vous avez sélectionné <b>Personnalisé</b> dans <b>Utiliser un modèle prédéfini</b>, sélectionnez <b>IKEv1</b>.</p>
Type d'authentification	<ul style="list-style-type: none"> <li>• <b>Groupe Diffie-Hellman</b>            Cette méthode d'échange de clés permet d'échanger des clés secrètes de manière sécurisée sur un réseau non protégé. La méthode d'échange de clés Diffie-Hellman utilise un problème de logarithme discret, et non la clé secrète, pour envoyer et recevoir des informations ouvertes générées à l'aide d'un nombre aléatoire et de la clé secrète.            Sélectionnez <b>Groupe1</b>, <b>Groupe2</b>, <b>Groupe5</b> ou <b>Groupe14</b>.</li> <li>• <b>Cryptage</b>            Sélectionnez <b>DES</b>, <b>3DES</b>, <b>AES-CBC 128</b> ou <b>AES-CBC 256</b>.</li> <li>• <b>Hachage</b>            Sélectionnez <b>MD5</b>, <b>SHA1</b>, <b>SHA256</b>, <b>SHA384</b> ou <b>SHA512</b>.</li> <li>• <b>Durée de vie SA</b>            Spécifiez la durée de vie IKE SA.            Saisissez la durée (secondes) et le nombre de kilo-octets (Ko).</li> </ul>
Sécurité d'encapsulation	<ul style="list-style-type: none"> <li>• <b>Protocole</b>            Sélectionnez <b>ESP</b>, <b>AH</b> ou <b>AH+ESP</b>.</li> </ul> <hr/> <ul style="list-style-type: none"> <li>-  ESP est un protocole permettant d'assurer des communications cryptées à l'aide d'IPsec. ESP crypte la charge active (les contenus communiqués) et ajoute des informations supplémentaires. Le paquet IP comprend l'en-tête et la charge active cryptée, laquelle vient après l'en-tête. En plus des données cryptées, le paquet IP inclut également des informations relatives à la méthode de cryptage et à la clé de cryptage, les données d'authentification et d'autres informations.</li> <li>- AH, une partie intégrante du protocole IPsec, authentifie l'expéditeur et empêche la manipulation (afin d'assurer l'intégrité) des données. Dans le paquet IP, les données sont insérées immédiatement après l'en-tête. De plus, les paquets incluent des valeurs de hachage, qui sont calculées à l'aide d'une équation provenant des contenus communiqués, de la clé secrète et autres, afin d'empêcher la falsification de l'expéditeur et la manipulation des données. Contrairement au protocole ESP, les contenus communiqués ne sont pas cryptés et les données sont envoyées et reçues sous forme de texte ordinaire.</li> </ul>

Option	Description
	<ul style="list-style-type: none"> <li>• <b>Cryptage (Non disponible pour l'option AH.)</b> Sélectionnez <b>DES</b>, <b>3DES</b>, <b>AES-CBC 128</b> ou <b>AES-CBC 256</b>.</li> <li>• <b>Hachage</b> Sélectionnez <b>Aucun</b>, <b>MD5</b>, <b>SHA1</b>, <b>SHA256</b>, <b>SHA384</b> ou <b>SHA512</b>. <b>Aucun</b> peut être sélectionné uniquement lorsque <b>ESP</b> est sélectionné dans <b>Protocole</b>.</li> <li>• <b>Durée de vie SA</b> Spécifiez la durée de vie IKE SA. Saisissez la durée (secondes) et le nombre de kilo-octets (Ko).</li> <li>• <b>Mode d'encapsulation</b> Sélectionnez <b>Transport</b> ou <b>Tunnel</b>.</li> <li>• <b>Adresse IP routeur distant</b> Saisissez l'adresse IP (IPv4 ou IPv6) du routeur distant. Entrez uniquement cette information lorsque le mode <b>Tunnel</b> est sélectionné.</li> </ul> <hr/> <p> SA (Security Association) est une méthode de communication cryptée utilisant IPsec ou IPv6 et permettant d'échanger et de partager des informations, telles que la méthode de cryptage et la clé de cryptage, afin d'établir un canal de communication sécurisé avant le début de la communication. SA peut également désigner un canal de communication virtuel crypté préalablement établi. Le SA utilisé pour IPsec établit la méthode de cryptage, échange les clés et assure l'authentification mutuelle selon la procédure standard IKE (Internet Key Exchange). De plus, le SA est régulièrement mis à jour.</p>
<b>Confidentialité de transmission parfaite</b>	<p>PFS ne dérive pas les clés des clés précédentes qui ont été utilisées pour crypter des messages. De plus, si une clé utilisée pour crypter un message est dérivée d'une clé parente, cette clé parente n'est pas utilisée pour dériver d'autres clés. Par conséquent, même si une clé est compromise, le dommage est limité uniquement aux messages qui ont été cryptés à l'aide de cette clé.</p> <p>Sélectionnez <b>Activé</b> ou <b>Désactivé</b>.</p>
<b>Méthode d'authentification.</b>	<p>Sélectionnez la méthode d'authentification. Sélectionnez <b>Clé pré-partagée</b> ou <b>Certificats</b>.</p>
<b>Clé pré-partagée</b>	<p>Lors du cryptage de la communication, la clé de cryptage est échangée et partagée avant l'utilisation d'un autre canal.</p> <p>Si vous avez sélectionné <b>Clé pré-partagée</b> pour la <b>Méthode d'authentification.</b>, saisissez la <b>Clé pré-partagée</b> (jusqu'à 32 caractères).</p> <ul style="list-style-type: none"> <li>• <b>Local/Type d'identifiant/Identifiant</b> Sélectionnez le type d'identifiant de l'expéditeur, puis saisissez l'identifiant. Sélectionnez <b>Adresse IPv4</b>, <b>Adresse IPv6</b>, <b>FQDN</b>, <b>Adresse de courriel</b> ou <b>Certificat</b> pour le type. Si vous sélectionnez <b>Certificat</b>, saisissez le nom commun du certificat dans le champ <b>Identifiant</b>.</li> <li>• <b>Distant/Type d'identifiant/Identifiant</b> Sélectionnez le type d'identifiant du destinataire, puis saisissez l'identifiant. Sélectionnez <b>Adresse IPv4</b>, <b>Adresse IPv6</b>, <b>FQDN</b>, <b>Adresse de courriel</b> ou <b>Certificat</b> pour le type. Si vous sélectionnez <b>Certificat</b>, saisissez le nom commun du certificat dans le champ <b>Identifiant</b>.</li> </ul>



Option	Description
Certificat	<p>Si vous avez sélectionné <b>Certificats</b> pour <b>Méthode d'authentification.</b>, sélectionnez le certificat.</p> <hr/> <p> Vous pouvez uniquement sélectionner les certificats créés à l'aide de la page <b>Certificat</b> de l'écran de configuration de sécurité de la gestion à partir du Web.</p>



### Renseignements connexes

- [Configurer un modèle IPsec à l'aide de la Gestion à partir du Web](#)

## Paramètres IKEv2 pour un modèle IPsec

Option	Description
Nom du modèle	Saisissez un nom pour le modèle (jusqu'à 16 caractères).
Utiliser un modèle prédéfini	Sélectionnez <b>Personnalisé</b> , <b>Sécurité élevée IKEv2</b> ou <b>Sécurité moyenne IKEv2</b> . Les éléments des paramètres varient selon le modèle sélectionné.
Internet Key Exchange (IKE)	<p>IKE est un protocole de communication qui permet d'échanger des clés de cryptage pour assurer les communications cryptées à l'aide d'IPsec. Pour assurer des communications cryptées à ce moment uniquement, l'algorithme de cryptage nécessaire pour IPsec est déterminé et les clés de cryptage sont partagées. Pour IKE, les clés de cryptage sont échangées à l'aide de la méthode d'échange de clés Diffie-Hellman et la communication cryptée limitée à IKE est assurée.</p> <p>Si vous avez sélectionné <b>Personnalisé</b> dans <b>Utiliser un modèle prédéfini</b>, sélectionnez <b>IKEv2</b>.</p>
Type d'authentification	<ul style="list-style-type: none"> <li>• <b>Groupe Diffie-Hellman</b>                      Cette méthode d'échange de clés permet d'échanger des clés secrètes de manière sécurisée sur un réseau non protégé. La méthode d'échange de clés Diffie-Hellman utilise un problème de logarithme discret, et non la clé secrète, pour envoyer et recevoir des informations ouvertes générées à l'aide d'un nombre aléatoire et de la clé secrète.                      Sélectionnez <b>Groupe1</b>, <b>Groupe2</b>, <b>Groupe5</b> ou <b>Groupe14</b>.                 </li> <li>• <b>Cryptage</b>                      Sélectionnez <b>DES</b>, <b>3DES</b>, <b>AES-CBC 128</b> ou <b>AES-CBC 256</b>.                 </li> <li>• <b>Hachage</b>                      Sélectionnez <b>MD5</b>, <b>SHA1</b>, <b>SHA256</b>, <b>SHA384</b> ou <b>SHA512</b>.                 </li> <li>• <b>Durée de vie SA</b>                      Spécifiez la durée de vie IKE SA.                      Saisissez la durée (secondes) et le nombre de kilo-octets (Ko).                 </li> </ul>
Sécurité d'encapsulation	<ul style="list-style-type: none"> <li>• <b>Protocole</b>                      Sélectionnez <b>ESP</b>.  <hr/>  ESP est un protocole permettant d'assurer des communications cryptées à l'aide d'IPsec. ESP crypte la charge active (les contenus communiqués) et ajoute des informations supplémentaires. Le paquet IP comprend l'en-tête et la charge active cryptée, laquelle vient après l'en-tête. En plus des données cryptées, le paquet IP inclut également des informations relatives à la méthode de cryptage et à la clé de cryptage, les données d'authentification et d'autres informations.                 </li> <li>• <b>Cryptage</b>                      Sélectionnez <b>DES</b>, <b>3DES</b>, <b>AES-CBC 128</b> ou <b>AES-CBC 256</b>.                 </li> <li>• <b>Hachage</b>                      Sélectionnez <b>MD5</b>, <b>SHA1</b>, <b>SHA256</b>, <b>SHA384</b> ou <b>SHA512</b>.                 </li> <li>• <b>Durée de vie SA</b>                      Spécifiez la durée de vie IKE SA.                      Saisissez la durée (secondes) et le nombre de kilo-octets (Ko).                 </li> <li>• <b>Mode d'encapsulation</b>                      Sélectionnez <b>Transport</b> ou <b>Tunnel</b>.                 </li> </ul>

Option	Description
	<ul style="list-style-type: none"> <li>• <b>Adresse IP routeur distant</b> Saisissez l'adresse IP (IPv4 ou IPv6) du routeur distant. Entrez uniquement cette information lorsque le mode <b>Tunnel</b> est sélectionné.</li> </ul> <hr/>  SA (Security Association) est une méthode de communication cryptée utilisant IPsec ou IPv6 et permettant d'échanger et de partager des informations, telles que la méthode de cryptage et la clé de cryptage, afin d'établir un canal de communication sécurisé avant le début de la communication. SA peut également désigner un canal de communication virtuel crypté préalablement établi. Le SA utilisé pour IPsec établit la méthode de cryptage, échange les clés et assure l'authentification mutuelle selon la procédure standard IKE (Internet Key Exchange). De plus, le SA est régulièrement mis à jour.
<b>Confidentialité de transmission parfaite</b>	<p>PFS ne dérive pas les clés des clés précédentes qui ont été utilisées pour crypter des messages. De plus, si une clé utilisée pour crypter un message est dérivée d'une clé parente, cette clé parente n'est pas utilisée pour dériver d'autres clés. Par conséquent, même si une clé est compromise, le dommage est limité uniquement aux messages qui ont été cryptés à l'aide de cette clé.</p> <p>Sélectionnez <b>Activé</b> ou <b>Désactivé</b>.</p>
<b>Méthode d'authentification.</b>	<p>Sélectionnez la méthode d'authentification. Sélectionnez <b>Clé pré-partagée</b>, <b>Certificats</b>, <b>EAP - MD5</b>, ou <b>EAP - MS-CHAPv2</b>.</p> <hr/>  EAP est un protocole d'authentification constituant une extension de PPP. En utilisant EAP avec IEEE802.1x, une clé différente est utilisée pour l'authentification de l'utilisateur pendant chaque session. <p>Les paramètres suivants sont nécessaires uniquement lorsque <b>EAP - MD5</b> ou <b>EAP - MS-CHAPv2</b> est sélectionné dans <b>Méthode d'authentification.</b> :</p> <ul style="list-style-type: none"> <li>• <b>Mode</b> Sélectionnez <b>Mode serveur</b> ou <b>Mode client</b>.</li> <li>• <b>Certificat</b> Sélectionnez le certificat.</li> <li>• <b>Nom d'utilisateur</b> Saisissez le nom d'utilisateur (jusqu'à 32 caractères).</li> <li>• <b>Mot de passe</b> Saisissez le mot de passe (jusqu'à 32 caractères). Vous devez entrer le mot de passe deux fois pour le confirmer.</li> </ul>
<b>Clé pré-partagée</b>	<p>Lors du cryptage de la communication, la clé de cryptage est échangée et partagée avant l'utilisation d'un autre canal.</p> <p>Si vous avez sélectionné <b>Clé pré-partagée</b> pour la <b>Méthode d'authentification.</b>, saisissez la <b>Clé pré-partagée</b> (jusqu'à 32 caractères).</p> <ul style="list-style-type: none"> <li>• <b>Local/Type d'identifiant/Identifiant</b> Sélectionnez le type d'identifiant de l'expéditeur, puis saisissez l'identifiant. Sélectionnez <b>Adresse IPv4</b>, <b>Adresse IPv6</b>, <b>FQDN</b>, <b>Adresse de courriel</b> ou <b>Certificat</b> pour le type. Si vous sélectionnez <b>Certificat</b>, saisissez le nom commun du certificat dans le champ <b>Identifiant</b>.</li> </ul>



Option	Description
	<ul style="list-style-type: none"> <li>• <b>Distant/Type d'identifiant/Identifiant</b> Sélectionnez le type d'identifiant du destinataire, puis saisissez l'identifiant. Sélectionnez <b>Adresse IPv4</b>, <b>Adresse IPv6</b>, <b>FQDN</b>, <b>Adresse de courriel</b> ou <b>Certificat</b> pour le type. Si vous sélectionnez <b>Certificat</b>, saisissez le nom commun du certificat dans le champ <b>Identifiant</b>.</li> </ul>
<b>Certificat</b>	<p>Si vous avez sélectionné <b>Certificats</b> pour <b>Méthode d'authentification.</b>, sélectionnez le certificat.</p> <hr/> <p> Vous pouvez uniquement sélectionner les certificats créés à l'aide de la page <b>Certificat</b> de l'écran de configuration de sécurité de la gestion à partir du Web.</p>





### Renseignements connexes

- [Configurer un modèle IPsec à l'aide de la Gestion à partir du Web](#)

## Paramètres manuels pour un modèle IPsec

Option	Description
Nom du modèle	Saisissez un nom pour le modèle (jusqu'à 16 caractères).
Utiliser un modèle prédéfini	Sélectionnez <b>Personnalisé</b> .
Internet Key Exchange (IKE)	<p>IKE est un protocole de communication qui permet d'échanger des clés de cryptage pour assurer les communications cryptées à l'aide d'IPsec. Pour assurer des communications cryptées à ce moment uniquement, l'algorithme de cryptage nécessaire pour IPsec est déterminé et les clés de cryptage sont partagées. Pour IKE, les clés de cryptage sont échangées à l'aide de la méthode d'échange de clés Diffie-Hellman et la communication cryptée limitée à IKE est assurée.</p> <p>Sélectionnez <b>Manuel</b>.</p>
Clé d'authentification (ESP, AH)	<p>Saisissez les valeurs <b>Entrée/Sortie</b>.</p> <p>Ces paramètres sont nécessaires lorsque <b>Personnalisé</b> est sélectionné pour <b>Utiliser un modèle prédéfini</b>, que <b>Manuel</b> est sélectionné pour <b>Internet Key Exchange (IKE)</b> et qu'un paramètre autre que <b>Aucun</b> est sélectionné pour <b>Hachage</b> dans la section <b>Sécurité d'encapsulation</b>.</p> <hr/> <p> Le nombre de caractères que vous pouvez définir varie selon le paramètre sélectionné pour <b>Hachage</b> dans la section <b>Sécurité d'encapsulation</b>.</p> <p>Si la longueur de la clé d'authentification spécifiée est différente de l'algorithme de hachage sélectionné, une erreur se produira.</p> <ul style="list-style-type: none"> <li>• <b>MD5</b> : 128 bits (16 octets)</li> <li>• <b>SHA1</b> : 160 bits (20 octets)</li> <li>• <b>SHA256</b> : 256 bits (32 octets)</li> <li>• <b>SHA384</b> : 384 bits (48 octets)</li> <li>• <b>SHA512</b> : 512 bits (64 octets)</li> </ul> <p>Lorsque vous spécifiez la clé en code ASCII, encadrez les caractères à l'aide de guillemets doubles (« »).</p>
Clé de code (ESP)	<p>Saisissez les valeurs <b>Entrée/Sortie</b>.</p> <p>Ces paramètres sont nécessaires lorsque <b>Personnalisé</b> est sélectionné dans <b>Utiliser un modèle prédéfini</b>, que <b>Manuel</b> est sélectionné dans <b>Internet Key Exchange (IKE)</b> et que <b>ESP</b> est sélectionné dans <b>Protocole</b>, dans <b>Sécurité d'encapsulation</b>.</p> <hr/> <p> Le nombre de caractères que vous pouvez définir varie selon le paramètre sélectionné pour <b>Cryptage</b> dans la section <b>Sécurité d'encapsulation</b>.</p> <p>Si la longueur de la clé de code spécifiée est différente de l'algorithme de cryptage sélectionné, une erreur se produira.</p> <ul style="list-style-type: none"> <li>• <b>DES</b> : 64 bits (8 octets)</li> <li>• <b>3DES</b> : 192 bits (24 octets)</li> <li>• <b>AES-CBC 128</b> : 128 bits (16 octets)</li> <li>• <b>AES-CBC 256</b> : 256 bits (32 octets)</li> </ul> <p>Lorsque vous spécifiez la clé en code ASCII, encadrez les caractères à l'aide de guillemets doubles (« »).</p>
SPI	Ces paramètres permettent d'identifier les informations de sécurité. En général, un hôte utilise plusieurs SA (Security Associations – Associations de sécurité) pour différents types de communication IPsec. Par conséquent, il est nécessaire d'identifier le SA applicable

Option	Description
	<p>lors de la réception d'un paquet IPsec. Le paramètre SPI, qui identifie le SA, est inclus dans l'en-tête AH (Authentication Header – En-tête d'authentification) et ESP (Encapsulating Security Payload – Charge active de sécurité d'encapsulation).</p> <p>Ces paramètres sont nécessaires lorsque <b>Personnalisé</b> est sélectionné pour <b>Utiliser un modèle prédéfini</b> et que <b>Manuel</b> est sélectionné pour <b>Internet Key Exchange (IKE)</b>.</p> <p>Entrez les valeurs <b>Entrée/Sortie</b>. (3 à 10 caractères)</p>
<b>Sécurité d'encapsulation</b>	<ul style="list-style-type: none"> <li>• <b>Protocole</b> Sélectionnez <b>ESP</b> ou <b>AH</b>.</li> </ul> <hr/> <ul style="list-style-type: none"> <li>  <ul style="list-style-type: none"> <li>- ESP est un protocole permettant d'assurer des communications cryptées à l'aide d'IPsec. ESP crypte la charge active (les contenus communiqués) et ajoute des informations supplémentaires. Le paquet IP comprend l'en-tête et la charge active cryptée, laquelle vient après l'en-tête. En plus des données cryptées, le paquet IP inclut également des informations relatives à la méthode de cryptage et à la clé de cryptage, les données d'authentification et d'autres informations.</li> <li>- AH, une partie intégrante du protocole IPsec, authentifie l'expéditeur et empêche la manipulation des données (afin d'assurer l'intégrité des données). Dans le paquet IP, les données sont insérées immédiatement après l'en-tête. De plus, les paquets incluent des valeurs de hachage, qui sont calculées à l'aide d'une équation provenant des contenus communiqués, de la clé secrète et autres, afin d'empêcher la falsification de l'expéditeur et la manipulation des données. Contrairement au protocole ESP, les contenus communiqués ne sont pas cryptés et les données sont envoyées et reçues sous forme de texte ordinaire.</li> </ul> </li> </ul> <hr/> <ul style="list-style-type: none"> <li>• <b>Cryptage (Non disponible pour l'option AH.)</b> Sélectionnez <b>DES</b>, <b>3DES</b>, <b>AES-CBC 128</b> ou <b>AES-CBC 256</b>.</li> <li>• <b>Hachage</b> Sélectionnez <b>Aucun</b>, <b>MD5</b>, <b>SHA1</b>, <b>SHA256</b>, <b>SHA384</b> ou <b>SHA512</b>. <b>Aucun</b> peut être sélectionné uniquement lorsque <b>ESP</b> est sélectionné dans <b>Protocole</b>.</li> <li>• <b>Durée de vie SA</b> Spécifiez la durée de vie IKE SA. Saisissez la durée (secondes) et le nombre de kilo-octets (Ko).</li> <li>• <b>Mode d'encapsulation</b> Sélectionnez <b>Transport</b> ou <b>Tunnel</b>.</li> <li>• <b>Adresse IP routeur distant</b> Saisissez l'adresse IP (IPv4 ou IPv6) du routeur distant. Entrez uniquement cette information lorsque le mode <b>Tunnel</b> est sélectionné.</li> </ul>

Option	Description
	 SA (Security Association) est une méthode de communication cryptée utilisant IPsec ou IPv6 et permettant d'échanger et de partager des informations, telles que la méthode de cryptage et la clé de cryptage, afin d'établir un canal de communication sécurisé avant le début de la communication. SA peut également désigner un canal de communication virtuel crypté préalablement établi. Le SA utilisé pour IPsec établit la méthode de cryptage, échange les clés et assure l'authentification mutuelle selon la procédure standard IKE (Internet Key Exchange). De plus, le SA est régulièrement mis à jour.



### Renseignements connexes

- [Configurer un modèle IPsec à l'aide de la Gestion à partir du Web](#)

## Utiliser l'authentification IEEE 802.1x pour un réseau câblé ou sans fil

- [Qu'est-ce que l'authentification IEEE 802.1x?](#)
- [Configurer l'authentification IEEE 802.1x pour un réseau câblé ou sans fil à l'aide de la Gestion à partir du Web \(navigateur Web\)](#)
- [Méthodes d'authentification IEEE 802.1x](#)



## Qu'est-ce que l'authentification IEEE 802.1x?

IEEE 802.1x est une norme IEEE qui limite l'accès des appareils réseau non autorisés. Votre appareil Brother envoie une demande d'authentification à un serveur RADIUS (le serveur d'authentification) par le biais de votre point d'accès ou concentrateur de ports. Une fois votre demande vérifiée par le serveur RADIUS, votre appareil peut accéder au réseau.



### Renseignements connexes

- [Utiliser l'authentification IEEE 802.1x pour un réseau câblé ou sans fil](#)
-

## Configurer l'authentification IEEE 802.1x pour un réseau câblé ou sans fil à l'aide de la Gestion à partir du Web (navigateur Web)

- Si vous configurez votre appareil en utilisant l'authentification EAP-TLS, vous devez installer le certificat client fourni par une autorité de certification avant de démarrer la configuration. Contactez votre administrateur de réseau à propos du certificat client. Si vous avez installé plusieurs certificats, nous vous recommandons de prendre note du nom du certificat que vous souhaitez utiliser.
- Avant de vérifier le certificat du serveur, vous devez importer le certificat d'autorité de certification émis par l'autorité de certification qui a signé le certificat du serveur. Contactez votre administrateur de réseau ou votre fournisseur d'accès Internet (FAI) pour vérifier s'il est nécessaire d'importer un certificat d'autorité de certification.



Vous pouvez également configurer l'authentification IEEE 802.1x à l'aide de l'assistant de configuration sans fil à partir du panneau de commande (Réseau sans fil).

1. Démarrez votre navigateur Web.
2. Saisissez « `https://adresse IP de l'appareil` » dans la barre d'adresse de votre navigateur (où « adresse IP de l'appareil » correspond à l'adresse IP de votre appareil).

Par exemple :

`https://192.168.1.2`



- Si vous utilisez un DNS (Domain Name System) ou que vous avez activé un nom NetBIOS, vous pouvez saisir un autre nom (par ex. « ImprimantePartagée ») au lieu de l'adresse IP.

Par exemple : `https://SharedPrinter`

- Si vous activez un nom NetBIOS, vous pouvez aussi utiliser le nom de nœud.  
Par exemple : `https://brn123456abcdef`
- Le nom NetBIOS figure dans le rapport de configuration réseau.

3. Si nécessaire, saisissez le mot de passe dans le champ **Connexion**, puis cliquez sur **Connexion**.



Le mot de passe par défaut pour gérer les paramètres de cet appareil se trouve au dos de l'appareil et est indiqué par « **Pwd** ».

4. Accédez au menu de navigation, puis cliquez sur **Réseau**.



Commencez à partir de ☰ si le menu de navigation ne s'affiche pas sur le côté gauche de l'écran.

5. Effectuez l'une des opérations suivantes :
  - Pour le réseau câblé  
Cliquez sur **Câblé** > **État 802.1x authentification**.
  - Pour le réseau sans fil  
Cliquez sur **Sans fil** > **Sans fil (Entreprise)**.
6. Configurez les paramètres d'authentification IEEE 802.1x.



- Pour activer l'authentification IEEE 802.1x pour des réseaux câblés, sélectionnez **Activé** pour **État 802.1x câblé** à la page **État 802.1x authentification**.
- Si vous utilisez l'authentification **EAP-TLS**, vous devez sélectionner le certificat client installé (affiché avec le nom de certificat) pour la vérification à partir de la liste déroulante **Certificat client**.
- Si vous sélectionnez l'authentification **EAP-FAST**, **PEAP**, **EAP-TTLS** ou **EAP-TLS**, sélectionnez la méthode de vérification à partir de la liste déroulante **Vérification du certificat de serveur**. Vérifiez le certificat du serveur en utilisant, après importation dans l'appareil, le certificat d'autorité de certification émis par l'autorité de certification qui a signé le certificat du serveur.

Sélectionnez l'une des méthodes de vérification suivantes à partir de la liste déroulante **Vérification du certificat de serveur** :

Option	Description
<b>Aucune vérification</b>	Vous pouvez toujours faire confiance au certificat du serveur. La vérification n'est pas exécutée.
<b>Cert. AC</b>	Cette méthode de vérification permet de vérifier la fiabilité de l'autorité de certification du certificat du serveur en utilisant le certificat émis par l'autorité de certification qui a signé le certificat du serveur.
<b>Cert. AC + ID serveur</b>	Cette méthode de vérification permet de vérifier la valeur du nom commun <sup>1</sup> du certificat du serveur, en plus de la fiabilité de l'autorité de certification du certificat du serveur.

7. Lorsque vous terminez la configuration, cliquez sur **Envoyer**.

Pour des réseaux câblés : Après la configuration, connectez votre appareil au réseau pris en charge par IEEE 802.1x. Après quelques minutes, imprimez le rapport de configuration réseau pour vérifier l'état <**Wired IEEE 802.1x**>.

Option	Description
<b>Success</b>	La fonction IEEE 802.1x câblée est activée et l'authentification a réussi.
<b>Failed</b>	La fonction IEEE 802.1x câblée est activée; toutefois, l'authentification a échoué.
<b>Off</b>	La fonction IEEE 802.1x câblée n'est pas disponible.



## Renseignements connexes

- [Utiliser l'authentification IEEE 802.1x pour un réseau câblé ou sans fil](#)

### Sujets connexes :

- [Configurer des certificats pour assurer la sécurité de l'appareil](#)

<sup>1</sup> La vérification du nom commun compare le nom commun du certificat de serveur à la chaîne de caractères configurée pour **ID serveur**. Avant d'utiliser cette méthode, contactez votre administrateur système à propos du nom commun du certificat du serveur, puis configurez la valeur **ID serveur**.

## Méthodes d'authentification IEEE 802.1x

### EAP-FAST

Le protocole EAP-FAST (Extensible Authentication Protocol-Flexible Authentication via Secured Tunneling) a été mis au point par Cisco Systems, Inc. et utilise un nom d'utilisateur et un mot de passe pour l'authentification, ainsi que des algorithmes à clé symétrique pour créer un processus d'authentification en tunnel.

Votre appareil Brother prend en charge les méthodes d'authentification internes suivantes :

- EAP-FAST/NONE
- EAP-FAST/MS-CHAPv2
- EAP-FAST/GTC

### EAP-MD5 (Réseau câblé)

Le protocole EAP-MD5 (Extensible Authentication Protocol-Message Digest Algorithm 5) utilise un nom d'utilisateur et un mot de passe pour l'authentification Stimulation/Réponse.

### PEAP

Le protocole PEAP (Protected Extensible Authentication Protocol) est une version de la méthode EAP développée par Cisco Systems, Inc., Microsoft Corporation et RSA Security. PEAP crée un tunnel SSL (Secure Sockets Layer)/TLS (Transport Layer Security) crypté entre un client et un serveur d'authentification pour l'envoi d'un nom d'utilisateur et d'un mot de passe. PEAP assure une authentification mutuelle entre le serveur et le client.

Votre appareil Brother prend en charge les authentifications internes suivantes :

- PEAP/MS-CHAPv2
- PEAP/GTC

### EAP-TTLS

Le protocole EAP-TTLS (Extensible Authentication Protocol-Tunneled Transport Layer Security) a été mis au point par Funk Software et Certicom. Le protocole EAP-TTLS crée un tunnel SSL crypté similaire à celui de PEAP entre un client et un serveur d'authentification pour envoyer un nom d'utilisateur et un mot de passe. Le protocole EAP-TTLS procure une authentification mutuelle entre le serveur et le client.

Votre appareil Brother prend en charge les authentifications internes suivantes :

- EAP-TTLS/CHAP
- EAP-TTLS/MS-CHAP
- EAP-TTLS/MS-CHAPv2
- EAP-TTLS/PAP

### EAP-TLS

Le protocole EAP-TLS (Extensible Authentication Protocol-Transport Layer Security) nécessite une authentification par certificat numérique au niveau du client et du serveur d'authentification.



### Renseignements connexes

- [Utiliser l'authentification IEEE 802.1x pour un réseau câblé ou sans fil](#)

## Utiliser l'authentification Active Directory

- [Présentation de l'authentification Active Directory](#)
- [Configurer l'authentification Active Directory à l'aide de la Gestion à partir du Web](#)
- [Ouvrir une session pour modifier les paramètres de l'appareil à l'aide du panneau de commande de l'appareil \(Authentification Active Directory\)](#)

## Présentation de l'authentification Active Directory

L'authentification Active Directory limite l'utilisation de votre appareil. Lorsque l'authentification Active Directory est activée, le panneau de commande de l'appareil est verrouillé. Vous ne pouvez pas modifier les paramètres de l'appareil avant d'avoir entré un nom d'utilisateur et un mot de passe.

L'authentification Active Directory propose les fonctions suivantes :

- Enregistrement des données d'impression entrantes
- Enregistrement des données de télécopie entrantes
- (DCP-L5510DN/DCP-L5660DN/MFC-L5710DN/MFC-L5710DW/MFC-L5715DW/MFC-L5717DW/MFC-L5915DW/MFC-L6810DW/MFC-L6915DW) Obtention de l'adresse électronique à partir du serveur Active Directory en fonction de votre nom d'utilisateur lors de l'envoi de données numérisées à un serveur de messagerie.

Pour utiliser cette fonction, sélectionnez l'option **Marche** du paramètre **Obtenir l'adresse courriel** et la méthode d'authentification **LDAP + kerberos**. Votre adresse électronique est définie en tant qu'expéditeur lorsque l'appareil envoie des données numérisées à un serveur de messagerie, ou en tant que destinataire si vous souhaitez envoyer des données numérisées à votre adresse électronique.

Lorsque l'authentification Active Directory est activée, votre appareil enregistre toutes les données de télécopie entrantes. Après l'ouverture d'une session, l'appareil imprime les données de télécopie enregistrées.

Vous pouvez modifier les paramètres d'authentification Active Directory en utilisant la Gestion à partir du Web.



### Renseignements connexes

- [Utiliser l'authentification Active Directory](#)

## Configurer l'authentification Active Directory à l'aide de la Gestion à partir du Web

L'authentification Active Directory prend en charge l'authentification Kerberos et l'authentification NTLMv2. Vous devez configurer le protocole SNTP (serveur de temps du réseau) et la configuration du serveur DNS pour l'authentification.

1. Démarrez votre navigateur Web.
2. Saisissez « `https://adresse IP de l'appareil` » dans la barre d'adresse de votre navigateur (où « adresse IP de l'appareil » correspond à l'adresse IP de votre appareil).

Par exemple :

`https://192.168.1.2`

3. Si nécessaire, saisissez le mot de passe dans le champ **Connexion**, puis cliquez sur **Connexion**.



Le mot de passe par défaut pour gérer les paramètres de cet appareil se trouve au dos de l'appareil et est indiqué par « **Pwd** ».

4. Accédez au menu de navigation, puis cliquez sur **Administrateur** > **Fonction de restriction d'utilisateur** ou **Gestion des restrictions**.



Commencez à partir de ☰ si le menu de navigation ne s'affiche pas sur le côté gauche de l'écran.

5. Sélectionnez **Authentification du répertoire actif**.
6. Cliquez sur **Envoyer**.
7. Cliquez sur **Authentification du répertoire actif**.
8. Configurez les paramètres suivants :

Option	Description
<b>Stockage des données RX de télécopie</b>	Sélectionnez cette option pour enregistrer des données de télécopie entrantes. Vous pouvez imprimer toutes les données de télécopie entrantes après l'ouverture d'une session sur l'appareil.
<b>Mémoriser l'ID utilisateur</b>	Sélectionnez cette option pour enregistrer votre nom d'utilisateur.
<b>Adresse du serveur répertoire actif</b>	Saisissez l'adresse IP ou le nom de serveur (par exemple : <code>ad.exemple.com</code> ) du serveur Active Directory.
<b>Nom de domaine du service d'annuaire</b>	Saisissez le nom de domaine Active Directory.
<b>Protocole et méthode d'authentification</b>	Sélectionnez le protocole et la méthode d'authentification.
<b>SSL/TLS</b>	Sélectionnez l'option <b>SSL/TLS</b> .
<b>Port du serveur LDAP</b>	Saisissez le numéro de port pour connecter le serveur Active Directory via LDAP (disponible uniquement pour la méthode d'authentification <b>LDAP + kerberos</b> ou <b>LDAP + NTLMv2</b> ).
<b>Racine de recherche LDAP</b>	Saisissez la racine de recherche LDAP (disponible uniquement pour la méthode d'authentification <b>LDAP + kerberos</b> ou <b>LDAP + NTLMv2</b> ).
<b>Obtenir l'adresse courriel</b>	Sélectionnez cette option pour obtenir l'adresse électronique de l'utilisateur connecté à partir du serveur Active Directory (disponible

---

Option	Description
	uniquement pour la méthode d'authentification <b>LDAP + kerberos</b> ou <b>LDAP + NTLMv2</b> ).
<b>Obtenir le répertoire de base de l'utilisateur</b>	Sélectionnez cette option pour obtenir votre répertoire personnel en tant que destination Numérisation vers réseau (disponible uniquement pour la méthode d'authentification <b>LDAP + kerberos</b> ou <b>LDAP + NTLMv2</b> ).

9. Cliquez sur **Envoyer**.



### Renseignements connexes

- [Utiliser l'authentification Active Directory](#)
-



## Ouvrir une session pour modifier les paramètres de l'appareil à l'aide du panneau de commande de l'appareil (Authentification Active Directory)

Lorsque l'authentification Active Directory est activée, le panneau de commande de l'appareil est verrouillé jusqu'à ce que vous entriez votre nom d'utilisateur et le mot de passe sur le panneau de commande de l'appareil.

1. Sur le panneau de commande de l'appareil, entrez votre nom d'utilisateur.
2. Appuyez sur [OK].
3. Entrez votre mot de passe.
4. Appuyez sur [OK].
5. Appuyez à nouveau sur [OK].
6. Après authentification, le panneau de commande de l'appareil se déverrouille et l'écran ACL affiche l'écran d'accueil.



### Renseignements connexes

- [Utiliser l'authentification Active Directory](#)

## Utiliser l'authentification LDAP

- [Présentation de l'authentification LDAP](#)
- [Configurer l'authentification LDAP à l'aide de la Gestion à partir du Web](#)
- [Ouvrir une session pour modifier les paramètres de l'appareil à l'aide du panneau de commande de l'appareil \(Authentification LDAP\)](#)

## Présentation de l'authentification LDAP

L'authentification LDAP limite l'utilisation de votre appareil. Lorsque l'authentification LDAP est activée, le panneau de commande de l'appareil est verrouillé. Vous ne pouvez pas modifier les paramètres de l'appareil avant d'avoir entré un nom d'utilisateur et un mot de passe.

L'authentification LDAP propose les fonctions suivantes :

- Enregistrement des données d'impression entrantes
- Enregistrement des données de télécopie entrantes
- Obtention de l'adresse électronique à partir du serveur LDAP en fonction de votre nom d'utilisateur lors de l'envoi de données numérisées à un serveur de messagerie.

Pour utiliser cette fonction, sélectionnez l'option **Marche** du paramètre **Obtenir l'adresse courriel**. Votre adresse électronique est définie en tant qu'expéditeur lorsque l'appareil envoie des données numérisées à un serveur de messagerie, ou en tant que destinataire si vous souhaitez envoyer des données numérisées à votre adresse électronique.

Lorsque l'authentification LDAP est activée, votre appareil enregistre toutes les données de télécopie entrantes. Après l'ouverture d'une session, l'appareil imprime les données de télécopie enregistrées.

Vous pouvez modifier les paramètres d'authentification LDAP en utilisant la Gestion à partir du Web.



### Renseignements connexes

- [Utiliser l'authentification LDAP](#)

## Configurer l'authentification LDAP à l'aide de la Gestion à partir du Web

1. Démarrez votre navigateur Web.
2. Saisissez « https://adresse IP de l'appareil » dans la barre d'adresse de votre navigateur (où « adresse IP de l'appareil » correspond à l'adresse IP de votre appareil).

Par exemple :

https://192.168.1.2

3. Si nécessaire, saisissez le mot de passe dans le champ **Connexion**, puis cliquez sur **Connexion**.



Le mot de passe par défaut pour gérer les paramètres de cet appareil se trouve au dos de l'appareil et est indiqué par « **Pwd** ».

4. Accédez au menu de navigation, puis cliquez sur **Administrateur > Fonction de restriction d'utilisateur** ou **Gestion des restrictions**.



Commencez à partir de ☰ si le menu de navigation ne s'affiche pas sur le côté gauche de l'écran.

5. Sélectionnez **Authentification LDAP**.
6. Cliquez sur **Envoyer**.
7. Cliquez sur le menu **Authentification LDAP**.
8. Configurez les paramètres suivants :

Option	Description
<b>Stockage des données RX de télécopie</b>	Sélectionnez cette option pour enregistrer des données de télécopie entrantes. Vous pouvez imprimer toutes les données de télécopie entrantes après l'ouverture d'une session sur l'appareil.
<b>Mémoriser l'ID utilisateur</b>	Sélectionnez cette option pour enregistrer votre nom d'utilisateur.
<b>Adresse du serveur LDAP</b>	Saisissez l'adresse IP ou le nom de serveur (par exemple : ldap.exemple.com) du serveur LDAP.
<b>SSL/TLS</b>	Sélectionnez l'option <b>SSL/TLS</b> pour utiliser LDAP sur SSL/TLS.
<b>Port du serveur LDAP</b>	Saisissez le numéro de port du serveur LDAP.
<b>Racine de recherche LDAP</b>	Saisissez le répertoire racine de recherche LDAP.
<b>Attribut nom (Clé de recherche)</b>	Saisissez l'attribut que vous souhaitez utiliser comme clé de recherche.
<b>Obtenir l'adresse courriel</b>	Sélectionnez cette option pour obtenir l'adresse électronique de l'utilisateur connecté à partir du serveur LDAP.
<b>Obtenir le répertoire de base de l'utilisateur</b>	Sélectionnez cette option pour obtenir votre répertoire personnel en tant que destination Numérisation vers réseau.

9. Cliquez sur **Envoyer**.



### Renseignements connexes

- [Utiliser l'authentification LDAP](#)

## Ouvrir une session pour modifier les paramètres de l'appareil à l'aide du panneau de commande de l'appareil (Authentification LDAP)

Lorsque l'authentification LDAP est activée, le panneau de commande de l'appareil est verrouillé jusqu'à ce que vous entriez votre nom d'utilisateur et le mot de passe sur le panneau de commande de l'appareil.

1. Sur le panneau de commande de l'appareil, entrez votre nom d'utilisateur.
2. Appuyez sur [OK].
3. Entrez votre mot de passe.
4. Appuyez sur [OK].
5. Appuyez à nouveau sur [OK].
6. Après authentification, le panneau de commande de l'appareil se déverrouille et l'écran ACL affiche l'écran d'accueil.



### Renseignements connexes

- [Utiliser l'authentification LDAP](#)

## Utiliser la fonctionnalité Verrouillage sécuritaire des fonctions 3.0

La fonctionnalité Verrouillage sécuritaire des fonctions 3.0 renforce la sécurité en limitant les fonctions disponibles sur votre appareil.

- [Avant d'utiliser le verrouillage sécuritaire des fonctions 3.0](#)
- [Configurer le verrouillage sécuritaire des fonctions 3.0 à l'aide de la Gestion à partir du Web](#)
- [Numériser à l'aide du verrouillage sécuritaire des fonctions 3.0](#)
- [Configurer le mode public pour le verrouillage sécuritaire des fonctions 3.0](#)
- [Configurer les paramètres d'écran d'accueil personnel à l'aide de la Gestion à partir du Web](#)
- [Fonctionnalités supplémentaires du verrouillage sécuritaire des fonctions 3.0](#)
- [Enregistrer une nouvelle carte d'identification à l'aide du panneau de commande de l'appareil](#)
- [Enregistrer un lecteur de carte à circuit intégré \(CI\) externe](#)

## Avant d'utiliser le verrouillage sécuritaire des fonctions 3.0

Utilisez la fonctionnalité Verrouillage sécuritaire des fonctions pour configurer des mots de passe, fixer des limites de page spécifiques selon les utilisateurs et donner accès à l'ensemble ou à une partie des fonctions répertoriées ici.

Vous pouvez configurer et modifier les paramètres suivants de Verrouillage sécuritaire des fonctions 3.0 à l'aide de la Gestion à partir du Web :

- **Imprimer**

L'impression inclut les tâches d'impression envoyées via AirPrint, Brother iPrint&Scan et Brother Mobile Connect.

Si vous enregistrez les noms de connexion des utilisateurs à l'avance, les utilisateurs n'ont pas à entrer leurs mots de passe lorsqu'ils utilisent la fonction d'impression.

- **Copie**

- **Numériser**

La numérisation inclut les travaux de numérisation envoyés à partir Brother iPrint&Scan et Brother Mobile Connect.

- **Envoi** (modèles pris en charge uniquement)
- **Réception** (modèles pris en charge uniquement)
- Impression directe USB (modèles pris en charge uniquement)
- Numérisation vers USB (modèles pris en charge uniquement)
- **Web Connect** (modèles pris en charge uniquement)
- **Applis** (modèles pris en charge uniquement)
- **Limites de page**
- **Compteurs de pages**
- **ID carte (ID NFC)** (modèles pris en charge uniquement)

Si vous enregistrez à l'avance les identifiants de cartes des utilisateurs, les utilisateurs enregistrés peuvent activer l'appareil en posant leur carte enregistrée sur le symbole NFC de celui-ci.



Modèles à écran tactile ACL :

Lorsque Verrouillage sécuritaire des fonctions est activé, l'appareil entre automatiquement en mode public et l'accès à certaines de ses fonctions est réservé aux utilisateurs autorisés uniquement. Pour accéder aux fonctions à accès restreint de l'appareil, appuyez sur , sélectionnez votre nom d'utilisateur et entrez votre mot de passe.



### Renseignements connexes

- [Utiliser la fonctionnalité Verrouillage sécuritaire des fonctions 3.0](#)

## Configurer le verrouillage sécuritaire des fonctions 3.0 à l'aide de la Gestion à partir du Web

1. Démarrez votre navigateur Web.
2. Saisissez « <https://adresse IP de l'appareil> » dans la barre d'adresse de votre navigateur (où « adresse IP de l'appareil » correspond à l'adresse IP de votre appareil).  
Par exemple :  
<https://192.168.1.2>
3. Si nécessaire, saisissez le mot de passe dans le champ **Connexion**, puis cliquez sur **Connexion**.



Le mot de passe par défaut pour gérer les paramètres de cet appareil se trouve au dos de l'appareil et est indiqué par « **Pwd** ».

4. Accédez au menu de navigation, puis cliquez sur **Administrateur > Fonction de restriction d'utilisateur** ou **Gestion des restrictions**.



Commencez à partir de ☰ si le menu de navigation ne s'affiche pas sur le côté gauche de l'écran.

5. Sélectionnez **Blocage sécuritaire fonctions**.
6. Cliquez sur **Envoyer**.
7. Cliquez sur le menu **Fonctions restreintes**.
8. Dans le champ **Liste d'utilisateurs/Fonctions restreintes**, entrez un nom de groupe ou un nom d'utilisateur.
9. Dans la colonne **Imprimer** et les autres colonnes, cochez une case pour autoriser la fonction indiquée, ou décochez une case pour l'interdire.
10. Pour configurer le nombre de pages maximum, cochez la case **Marche** dans la colonne **Limites de page**, puis entrez le nombre maximum dans le champ **Nb max de pages**.
11. Cliquez sur **Envoyer**.
12. Cliquez sur le menu **Liste d'utilisateurs**.
13. Dans le champ **Liste d'utilisateurs**, saisissez le nom d'utilisateur.
14. Saisissez un mot de passe dans le champ **Mot de passe**.



Le nombre de caractères à définir dépend de votre modèle.

15. (DCP-L5510DN/DCP-L5660DN/MFC-L5710DN/MFC-L5710DW/MFC-L5715DW/MFC-L5717DW/MFC-L5915DW/MFC-L6810DW/MFC-L6915DW) Dans le champ **Adresse de courriel**, saisissez l'adresse de courriel de l'utilisateur (disponible sur certains modèles).
16. Pour enregistrer l'identifiant de carte de l'utilisateur, saisissez le numéro de carte dans le champ **ID carte (ID NFC)** (disponible sur certains modèles).
17. Sélectionnez **Liste d'utilisateurs/Fonctions restreintes** dans la liste déroulante pour chaque utilisateur.
18. (Pour MFC-L6915DW) Sélectionnez **Écran d'accueil** dans la liste déroulante pour chaque utilisateur.
19. Cliquez sur **Envoyer**.



Vous pouvez également modifier les paramètres de blocage par liste d'utilisateurs dans le menu **Blocage sécuritaire fonctions**.



### Renseignements connexes

- [Utiliser la fonctionnalité Verrouillage sécuritaire des fonctions 3.0](#)



## Numériser à l'aide du verrouillage sécuritaire des fonctions 3.0

### Configuration des restrictions de numérisation (pour les administrateurs)

Verrouillage sécuritaire des fonctions 3.0 permet à un administrateur de limiter l'accès à la fonction de numérisation à certains utilisateurs. Lorsque la fonction de numérisation est désactivée pour le paramètre d'utilisateurs publics, seuls les utilisateurs dont la case **Numériser** est cochée pourront effectuer des numérisations.

### Utilisation de la fonction de numérisation (pour les utilisateurs restreints)

- Pour numériser à l'aide du panneau de commande de l'appareil :  
Les utilisateurs restreints doivent entrer leur mot de passe sur le panneau de commande de l'appareil pour accéder au mode de numérisation.
- Pour numériser à partir d'un ordinateur :  
Les utilisateurs restreints doivent entrer leur mot de passe sur le panneau de commande de l'appareil pour pouvoir effectuer une numérisation à partir de leur ordinateur. Si le mot de passe n'est pas entré sur le panneau de commande de l'appareil, un message d'erreur s'affiche sur l'ordinateur de l'utilisateur.



### Renseignements connexes

- [Utiliser la fonctionnalité Verrouillage sécuritaire des fonctions 3.0](#)

## Configurer le mode public pour le verrouillage sécuritaire des fonctions 3.0

Utilisez l'écran de verrouillage sécuritaire des fonctions pour configurer le mode public qui limite les fonctions disponibles pour les utilisateurs publics. Les utilisateurs publics ne seront pas obligés d'entrer un mot de passe pour accéder aux fonctions rendues accessibles par les paramètres du mode public.



Le mode public inclut les travaux d'impression envoyés via Brother iPrint&Scan et Brother Mobile Connect.

1. Démarrez votre navigateur Web.
2. Saisissez « <https://adresse IP de l'appareil> » dans la barre d'adresse de votre navigateur (où « adresse IP de l'appareil » correspond à l'adresse IP de votre appareil).

Par exemple :

<https://192.168.1.2>

3. Si nécessaire, saisissez le mot de passe dans le champ **Connexion**, puis cliquez sur **Connexion**.



Le mot de passe par défaut pour gérer les paramètres de cet appareil se trouve au dos de l'appareil et est indiqué par « **Pwd** ».

4. Accédez au menu de navigation, puis cliquez sur **Administrateur** > **Fonction de restriction d'utilisateur** ou **Gestion des restrictions**.



Commencez à partir de ☰ si le menu de navigation ne s'affiche pas sur le côté gauche de l'écran.

5. Sélectionnez **Blocage sécuritaire fonctions**.
6. Cliquez sur **Envoyer**.
7. Cliquez sur le menu **Fonctions restreintes**.
8. Sur la ligne **Mode public**, cochez une case pour autoriser la fonction indiquée, ou décochez une case pour l'interdire.
9. Cliquez sur **Envoyer**.



### Renseignements connexes

- [Utiliser la fonctionnalité Verrouillage sécuritaire des fonctions 3.0](#)

## Configurer les paramètres d'écran d'accueil personnel à l'aide de la Gestion à partir du Web

Modèles associés : MFC-L6915DW

En tant qu'administrateur, vous pouvez spécifier quels onglets les utilisateurs peuvent afficher sur leurs écrans de page d'accueil. Ces onglets fournissent un accès rapide aux raccourcis favoris des utilisateurs qu'ils peuvent affecter à leurs onglets personnels d'écran d'accueil à partir du panneau de commande de l'appareil.

1. Démarrez votre navigateur Web.
2. Saisissez « <https://adresse IP de l'appareil> » dans la barre d'adresse de votre navigateur (où « adresse IP de l'appareil » correspond à l'adresse IP de votre appareil).

Par exemple :

<https://192.168.1.2>

3. Si nécessaire, saisissez le mot de passe dans le champ **Connexion**, puis cliquez sur **Connexion**.



Le mot de passe par défaut pour gérer les paramètres de cet appareil se trouve au dos de l'appareil et est indiqué par « **Pwd** ».

4. Accédez au menu de navigation, puis cliquez sur **Administrateur > Fonction de restriction d'utilisateur** ou **Gestion des restrictions**.



Commencez à partir de ☰ si le menu de navigation ne s'affiche pas sur le côté gauche de l'écran.

5. Sélectionnez **Blocage sécuritaire fonctions**.
6. Dans le champ **Paramètres d'onglet**, sélectionnez **Personnel** pour les noms d'onglet que vous souhaitez utiliser dans votre écran d'accueil personnel.
7. Cliquez sur **Envoyer**.
8. Cliquez sur le menu **Fonctions restreintes**.
9. Dans le champ **Liste d'utilisateurs/Fonctions restreintes**, entrez un nom de groupe ou un nom d'utilisateur.
10. Cliquez sur **Envoyer**.
11. Cliquez sur le menu **Liste d'utilisateurs**.
12. Dans le champ **Liste d'utilisateurs**, saisissez le nom d'utilisateur.
13. Saisissez un mot de passe dans le champ **Mot de passe**.



Le nombre de caractères à définir dépend du modèle utilisé.

14. Pour enregistrer l'identifiant de carte de l'utilisateur, saisissez le numéro de carte dans le champ **ID carte (ID NFC)** (disponible sur certains modèles).
15. Sélectionnez **Liste d'utilisateurs/Fonctions restreintes** dans la liste déroulante pour chaque utilisateur.
16. Sélectionnez le nom d'onglet dans la liste déroulante **Écran d'accueil** pour chaque utilisateur.
17. Cliquez sur **Envoyer**.



### Renseignements connexes

- [Utiliser la fonctionnalité Verrouillage sécuritaire des fonctions 3.0](#)

#### Sujets connexes :

- [Enregistrer vos réglages favoris en tant que raccourci](#)

## Fonctionnalités supplémentaires du verrouillage sécuritaire des fonctions 3.0

Configurez les fonctions suivantes dans l'écran de verrouillage sécuritaire des fonctions :

### Réinit. tous les compteurs

Cliquez sur **Réinit. tous les compteurs**, dans la colonne **Compteurs de pages**, pour remettre à zéro le compteur de pages.

### Exporter vers un fichier CSV

Cliquez sur **Exporter vers un fichier CSV** pour exporter le compteur de pages actuel et de dernière page en incluant les informations **Liste d'utilisateurs/Fonctions restreintes** en tant que fichier CSV.

### ID carte (ID NFC) (modèles pris en charge uniquement)

Cliquez sur le menu **Liste d'utilisateurs** puis saisissez un identifiant de carte d'utilisateur dans le champ **ID carte (ID NFC)**. Vous pouvez utiliser votre carte à CI pour l'authentification.

### Enregistrement dernier compteur

Cliquez sur **Enregistrement dernier compteur** si vous souhaitez que l'appareil mémorise le nombre de pages après la remise à zéro du compteur.



### Renseignements connexes

- [Utiliser la fonctionnalité Verrouillage sécuritaire des fonctions 3.0](#)

## Enregistrer une nouvelle carte d'identification à l'aide du panneau de commande de l'appareil

**Modèles associés :** MFC-L6810DW/MFC-L6915DW

1. Touchez le symbole NFC (Near-Field Communication, communication en champ proche) de l'appareil avec une carte à circuit intégré (carte à CI) enregistrée.
2. Touchez votre identifiant d'utilisateur sur l'appareil.
3. Appuyez sur [Enregistrer carte].
4. Touchez le symbole NFC avec une nouvelle carte à CI.  
Le numéro de la nouvelle carte à CI est enregistré sur l'appareil.



Pour les types de carte à CI pris en charge, rendez-vous sur [support.brother.com](http://support.brother.com) et cliquez sur la page **FAQ et Diagnostic**.

5. Appuyez sur [OK].



### Renseignements connexes

- [Utiliser la fonctionnalité Verrouillage sécuritaire des fonctions 3.0](#)

## Enregistrer un lecteur de carte à circuit intégré (CI) externe

Modèles associés : MFC-L6810DW/MFC-L6915DW

Lorsque vous connectez un lecteur de carte IC externe, utilisez la Gestion à partir du Web pour enregistrer le lecteur de carte. Votre appareil prend en charge les lecteurs de carte IC externes prenant en charge le pilote de classe HID.

1. Démarrez votre navigateur Web.
2. Saisissez « <https://adresse IP de l'appareil> » dans la barre d'adresse de votre navigateur (où « adresse IP de l'appareil » correspond à l'adresse IP de votre appareil).

Par exemple :

<https://192.168.1.2>

3. Si nécessaire, saisissez le mot de passe dans le champ **Connexion**, puis cliquez sur **Connexion**.



Le mot de passe par défaut pour gérer les paramètres de cet appareil se trouve au dos de l'appareil et est indiqué par « **Pwd** ».

4. Accédez au menu de navigation, puis cliquez sur **Administrateur > Lecteur de carte externe**.



Commencez à partir de ☰ si le menu de navigation ne s'affiche pas sur le côté gauche de l'écran.

5. Entrez les informations nécessaires.
6. Cliquez sur **Envoyer**.
7. Redémarrez votre appareil Brother pour activer la configuration.



### Renseignements connexes

- [Utiliser la fonctionnalité Verrouillage sécuritaire des fonctions 3.0](#)

## Envoyer ou recevoir un courriel en toute sécurité

- Configurer l'envoi ou la réception de courriel à l'aide de la Gestion à partir du Web
- Envoyer un courriel en utilisant l'authentification utilisateur
- Envoyer ou recevoir un courriel en toute sécurité en utilisant SSL/TLS

## Configurer l'envoi ou la réception de courriel à l'aide de la Gestion à partir du Web

Il est conseillé d'utiliser la Gestion à partir du Web pour configurer l'envoi sécurisé de courriel en utilisant l'authentification utilisateur, ou l'envoi et la réception de courriel à l'aide de SSL/TLS.

1. Démarrez votre navigateur Web.
2. Saisissez « <https://adresse IP de l'appareil> » dans la barre d'adresse de votre navigateur (où « adresse IP de l'appareil » correspond à l'adresse IP de votre appareil).  
Par exemple :  
`https://192.168.1.2`
3. Si nécessaire, saisissez le mot de passe dans le champ **Connexion**, puis cliquez sur **Connexion**.



Le mot de passe par défaut pour gérer les paramètres de cet appareil se trouve au dos de l'appareil et est indiqué par « **Pwd** ».

4. Accédez au menu de navigation, puis cliquez sur **Réseau > Réseau > Protocole**.



Commencez à partir de ☰ si le menu de navigation ne s'affiche pas sur le côté gauche de l'écran.

5. Dans le champ **Client POP3/IMAP4/SMTP**, cliquez sur **Paramètres avancés** et vérifiez que le statut de **Client POP3/IMAP4/SMTP** est **Activé**.
6. Configurez les paramètres **Client POP3/IMAP4/SMTP**.
  - Vérifiez si les paramètres de courriel sont corrects après la configuration en envoyant un courriel de test.
  - Si vous ne connaissez pas les paramètres du serveur POP3/IMAP4/SMTP, contactez votre administrateur réseau ou votre fournisseur d'accès Internet (FAI).
7. Lorsque vous avez terminé, cliquez sur **Envoyer**.  
La boîte de dialogue **Tester la configuration de réception/d'envoi de courriel** s'affiche.
8. Suivez les instructions de la boîte de dialogue pour tester les paramètres actuels.



### Renseignements connexes

- [Envoyer ou recevoir un courriel en toute sécurité](#)



## Envoyer un courriel en utilisant l'authentification utilisateur

Votre appareil prend en charge la méthode SMTP-AUTH pour l'envoi de courriel par l'intermédiaire d'un serveur de messagerie exigeant une authentification de l'utilisateur. Cette méthode empêche que des utilisateurs non autorisés n'accèdent au serveur de messagerie.

Vous pouvez utiliser les méthodes SMTP-AUTH pour la notification de courriel, les rapports de courriel et l'envoi d'I-Fax.



---

Il est conseillé d'utiliser la Gestion à partir du Web pour configurer l'authentification SMTP.

---

### Paramètres du serveur de messagerie

Vous devez configurer la méthode d'authentification SMTP de votre appareil de manière à ce qu'elle corresponde à la méthode utilisée par votre serveur de messagerie. Pour plus de détails sur les paramètres de votre serveur de messagerie, contactez votre administrateur réseau ou votre fournisseur d'accès Internet (FAI).



---

Pour activer l'authentification du serveur SMTP : dans l'écran **Client POP3/IMAP4/SMTP** de la Gestion à partir du Web, sous **Méthode d'authentification du serveur**, vous devez sélectionner **SMTP-AUTH**.

---



### Renseignements connexes

- [Envoyer ou recevoir un courriel en toute sécurité](#)
-

## Envoyer ou recevoir un courriel en toute sécurité en utilisant SSL/TLS

Votre appareil prend en charge les méthodes de communication SSL/TLS. Pour utiliser un serveur de messagerie utilisant la communication SSL/TLS, vous devez configurer les paramètres suivants.



Il est conseillé d'utiliser la Gestion à partir du Web pour configurer SSL/TLS.

### Vérifier le certificat du serveur

Sous **SSL/TLS**, si vous choisissez **SSL** ou **TLS**, la case à cocher **Vérifier le certificat de serveur** est automatiquement cochée.



- Avant de vérifier le certificat du serveur, vous devez importer le certificat d'autorité de certification émis par l'autorité de certification qui a signé le certificat du serveur. Contactez votre administrateur réseau ou votre fournisseur d'accès Internet (FAI) pour vérifier s'il est nécessaire d'importer un certificat d'autorité de certification.
- Si vous n'avez pas besoin de vérifier le certificat de serveur, décochez la case **Vérifier le certificat de serveur**.

### Numéro de port

Si vous sélectionnez **SSL** ou **TLS**, la valeur **Port** sera modifiée en fonction du protocole utilisé. Pour modifier manuellement le numéro de port, saisissez le numéro de port après avoir sélectionné les paramètres de **SSL/TLS**.

Vous devez configurer la méthode de communication de votre appareil pour qu'elle corresponde à la méthode utilisée par votre serveur de messagerie. Pour plus de détails sur les paramètres du serveur de messagerie, contactez votre administrateur de réseau ou votre FAI.

Dans la plupart des cas, les services Webmail sécurisés nécessitent les paramètres suivants :

SMTP	<b>Port</b>	25
	<b>Méthode d'authentification du serveur</b>	<b>SMTP-AUTH</b>
	<b>SSL/TLS</b>	<b>TLS</b>
POP3	<b>Port</b>	995
	<b>SSL/TLS</b>	<b>SSL</b>
IMAP4	<b>Port</b>	993
	<b>SSL/TLS</b>	<b>SSL</b>



### Renseignements connexes

- [Envoyer ou recevoir un courriel en toute sécurité](#)

#### Sujets connexes :

- [Configurer des certificats pour assurer la sécurité de l'appareil](#)

## Enregistrement du journal d'impression sur le réseau

- [Aperçu de la fonction d'enregistrement du journal d'impression sur le réseau](#)
- [Configurer les paramètres d'enregistrement du journal d'impression sur le réseau à l'aide de la Gestion à partir du Web](#)
- [Utiliser le paramètre de détection d'erreur de l'enregistrement du journal d'impression sur le réseau](#)
- [Utiliser l'enregistrement du journal d'impression sur le réseau avec le verrouillage sécuritaire des fonctions 3.0](#)

## Aperçu de la fonction d'enregistrement du journal d'impression sur le réseau

La fonction d'enregistrement du journal d'impression sur le réseau vous permet d'enregistrer le fichier du journal d'impression de votre appareil sur un serveur réseau à l'aide du protocole CIFS (Common Internet File System). Pour chaque tâche d'impression, vous pouvez consigner l'identifiant, le type de tâche d'impression, le nom de la tâche, le nom d'utilisateur, la date, l'heure et le nombre de pages imprimées. CIFS est un protocole fonctionnant sur TCP/IP qui permet aux ordinateurs d'un réseau de partager des fichiers via Intranet ou Internet.

Les fonctions d'impression suivantes sont consignées dans le journal d'impression :

- Tâches d'impression depuis votre ordinateur
- Impression directe USB (modèles pris en charge uniquement)
- Copie
- Télécopie reçue (modèles pris en charge uniquement)
- Impression Web Connect (modes pris en charge uniquement)



- La fonction d'enregistrement du journal d'impression sur le réseau prend en charge l'authentification Kerberos et l'authentification NTLMv2. Vous devez configurer le protocole SNTP (serveur de temps du réseau) ou régler correctement la date, l'heure et le fuseau horaire sur le panneau de commande pour l'authentification.
- Vous pouvez régler le type de fichier à TXT ou CSV lorsque vous enregistrez un fichier sur le serveur.



### Renseignements connexes

- [Enregistrement du journal d'impression sur le réseau](#)

## Configurer les paramètres d'enregistrement du journal d'impression sur le réseau à l'aide de la Gestion à partir du Web

1. Démarrez votre navigateur Web.
2. Saisissez « `https://adresse IP de l'appareil` » dans la barre d'adresse de votre navigateur (où « adresse IP de l'appareil » correspond à l'adresse IP de votre appareil).

Par exemple :

`https://192.168.1.2`

3. Si nécessaire, saisissez le mot de passe dans le champ **Connexion**, puis cliquez sur **Connexion**.



Le mot de passe par défaut pour gérer les paramètres de cet appareil se trouve au dos de l'appareil et est indiqué par « **Pwd** ».

4. Accédez au menu de navigation, puis cliquez sur **Administrateur > Enreg journal d'impr sur réseau**.



Commencez à partir de ☰ si le menu de navigation ne s'affiche pas sur le côté gauche de l'écran.

5. Dans le champ **Imprimer le journal**, cliquez sur **Marche**.
6. Configurez les paramètres suivants :

Option	Description
<b>Chemin d'accès au dossier réseau</b>	Saisissez le dossier de destination où votre journal d'impression sera enregistré sur le serveur CIFS (exemple: <code>\\NomOrdinateur\DossierPartagé</code> ).
<b>Nom de fichier</b>	Saisissez le nom de fichier à utiliser pour le journal d'impression (avec 32 caractères maximum).
<b>Type fichier</b>	Sélectionnez l'option <b>TXT</b> ou <b>CSV</b> pour le type de fichier du journal d'impression.
<b>Origine de l'horloge du journal</b>	Sélectionnez la source de synchronisation pour le journal d'impression.
<b>Méthode d'authentification</b>	<p>Sélectionnez la méthode d'authentification requise pour accéder au serveur CIFS : <b>Auto</b>, <b>Kerberos</b> ou <b>NTLMv2</b>. Kerberos est un protocole d'authentification qui permet aux appareils et aux personnes de prouver leur identité en toute sécurité aux serveurs du réseau à l'aide d'une identification unique. NTLMv2 est la méthode d'authentification utilisée par Windows pour se connecter aux serveurs.</p> <ul style="list-style-type: none"><li>• <b>Auto</b> : Si vous sélectionnez <b>Auto</b>, la méthode d'authentification NTLMv2 sera utilisée.</li><li>• <b>Kerberos</b> : Sélectionnez l'option <b>Kerberos</b> pour utiliser l'authentification Kerberos exclusivement.</li><li>• <b>NTLMv2</b> : Sélectionnez l'option <b>NTLMv2</b> pour utiliser l'authentification NTLMv2 exclusivement.</li></ul> <p> Pour l'authentification <b>Kerberos</b> et <b>NTLMv2</b>, vous devez également configurer les paramètres <b>Date et Heure</b> ou le protocole SNTP (serveur de temps du réseau) et le serveur DNS.</p> <ul style="list-style-type: none"><li>• Vous pouvez également configurer les paramètres <i>Date et heure</i> à partir du panneau de commande de l'appareil.</li></ul>
<b>Nom utilisateur</b>	Saisissez le nom d'utilisateur pour l'authentification (avec 96 caractères maximum).

Option	Description
	 Si le nom d'utilisateur fait partie d'un domaine, entrez-le sous l'un des formats suivants : utilisateur@domaine ou domaine\utilisateur.
<b>Mot de passe</b>	Saisissez le mot de passe pour l'authentification (avec 32 caractères maximum).
<b>Adresse du serveur Kerberos</b> (si nécessaire)	Saisissez l'adresse d'hôte du centre de distribution de clés (KDC) (par exemple : kerberos.exemple.com; avec 64 caractères maximum) ou l'adresse IP (par exemple : 192.168.56.189).
<b>Réglage de la détection d'erreurs</b>	Choisissez la mesure devant être prise lorsque le journal d'impression ne peut pas être enregistré sur le serveur en raison d'une erreur de réseau.

7. Dans le champ **État de la connexion**, confirmez le plus récent état du journal.



Vous pouvez également confirmer l'état d'erreur à l'écran ACL de votre appareil.

8. Cliquez sur **Envoyer** pour afficher la page **Test d'impression du journal au réseau**.

Pour tester vos paramètres, cliquez sur **Oui**, puis passez à l'étape suivante.

Pour sauter le test, cliquez sur **Non**. Vos paramètres seront soumis automatiquement.

9. L'appareil testera vos paramètres.

10. Si vos paramètres sont acceptés, **Test OK** s'affiche à l'écran.

Si **Erreur de test** s'affiche, vérifiez tous les paramètres, puis cliquez sur **Envoyer** pour afficher à nouveau la page Test.



## Renseignements connexes

- [Enregistrement du journal d'impression sur le réseau](#)

## Utiliser le paramètre de détection d'erreur de l'enregistrement du journal d'impression sur le réseau

Utilisez les paramètres de détection d'erreur pour déterminer la mesure à prendre lorsque le journal d'impression ne peut pas être enregistré sur le serveur en raison d'une erreur de réseau.

1. Démarrez votre navigateur Web.
2. Saisissez « `https://adresse IP de l'appareil` » dans la barre d'adresse de votre navigateur (où « adresse IP de l'appareil » correspond à l'adresse IP de votre appareil).

Par exemple :

`https://192.168.1.2`

3. Si nécessaire, saisissez le mot de passe dans le champ **Connexion**, puis cliquez sur **Connexion**.



Le mot de passe par défaut pour gérer les paramètres de cet appareil se trouve au dos de l'appareil et est indiqué par « **Pwd** ».

4. Accédez au menu de navigation, puis cliquez sur **Administrateur > Enreg journal d'impr sur réseau**.



Commencez à partir de ☰ si le menu de navigation ne s'affiche pas sur le côté gauche de l'écran.

5. Dans la section **Réglage de la détection d'erreurs**, sélectionnez l'option **Annuler l'impr.** ou **Ignorer Journal & Impr.**

Option	Description
<b>Annuler l'impr.</b>	Si vous sélectionnez l'option <b>Annuler l'impr.</b> , les tâches d'impression sont annulées lorsque le journal d'impression ne peut pas être enregistré sur le serveur.
	 Même si vous sélectionnez l'option <b>Annuler l'impr.</b> , votre appareil peut imprimer une télécopie reçue. (Pour les modèles MFC)

### Ignorer Journal & Impr

Si vous sélectionnez l'option **Ignorer Journal & Impr**, l'appareil imprime la documentation même si le journal d'impression ne peut pas être enregistré sur le serveur.

Lorsque la fonction d'enregistrement du journal d'impression reprend son fonctionnement normal, le journal d'impression est enregistré comme suit :

```
Id, Type, Job Name, User Name, Date, Time, Print Pages
```

```
1, Print(xxxxxxx), "Document01.doc", "user01", 03/03/20xx, 14:01:32, 52
```

```
2, Print(xxxxxxx), "Document02.doc", "user01", 03/03/20xx, 14:45:30, ?
```

```
3, <ERROR>, ?, ?, ?, ?, ?
```

```
4, Print(xxxxxxx), "Report01.xls", "user02", 03/03/20xx, 19:30:40, 4
```

- a. Si le journal d'impression ne peut pas être enregistré à la fin de l'impression, le nombre de pages imprimées n'est pas enregistré.
- b. Si le journal d'impression ne peut pas être enregistré au début et à la fin de l'impression, le journal d'impression de la tâche n'est pas enregistré. Lorsque la fonction reprend son fonctionnement normal, l'erreur est signalée dans le journal d'impression.

6. Cliquez sur **Envoyer** pour afficher la page **Test d'impression du journal au réseau**.

Pour tester vos paramètres, cliquez sur **Oui**, puis passez à l'étape suivante.

Pour sauter le test, cliquez sur **Non**. Vos paramètres seront soumis automatiquement.

7. L'appareil testera vos paramètres.
8. Si vos paramètres sont acceptés, **Test OK** s'affiche à l'écran.

---

Si **Erreur de test** s'affiche, vérifiez tous les paramètres, puis cliquez sur **Envoyer** pour afficher à nouveau la page Test.



### **Renseignements connexes**

- [Enregistrement du journal d'impression sur le réseau](#)
-



## Utiliser l'enregistrement du journal d'impression sur le réseau avec le verrouillage sécuritaire des fonctions 3.0

Lorsque la fonction Secure Function Lock 3.0 est activée, les noms des utilisateurs enregistrés pour la copie, la réception de télécopie (pour les modèles MFC), l'impression Web Connect et l'impression directe USB (si disponible) sont consignés dans le rapport de la fonction d'enregistrement du journal d'impression sur le réseau. Lorsque l'authentification Active Directory est activée, le nom de l'utilisateur est consignés dans le rapport de la fonction d'enregistrement du journal d'impression sur le réseau :

```
Id, Type, Job Name, User Name, Date, Time, Print Pages
1, Copy, -, -, 04/04/20xx, 09:05:12, 3
2, Fax, -, -, 04/04/20xx, 09:45:30, 5
3, Copy, -, "BOB", 04/04/20xx, 10:20:30, 4
4, Fax, -, "BOB", 04/04/20xx, 10:35:12, 3
5, USB Direct, -, "JOHN", 04/04/20xx, 11:15:43, 6
```



### Renseignements connexes

- [Enregistrement du journal d'impression sur le réseau](#)

## **Bloquer l'accès aux paramètres de l'appareil depuis le panneau de commande**

Avant d'activer le verrouillage des paramètres sur l'appareil, notez votre mot de passe et sauvegardez-le. Si vous oubliez le mot de passe, vous devez réinitialiser tous les mots de passe enregistrés dans l'appareil en contactant votre administrateur ou le service à la clientèle Brother.

- [Présentation du verrouillage des paramètres](#)

## Présentation du verrouillage des paramètres

Utilisez la fonction de verrouillage des paramètres pour bloquer l'accès non autorisé aux paramètres de l'appareil.

Lorsque le verrouillage des paramètres est activé, vous ne pouvez pas accéder aux paramètres de l'appareil sans entrer le mot de passe.

- [Régler le mot de passe du verrouillage des paramètres](#)
- [Modifier le mot de passe du verrouillage des paramètres](#)
- [Activer le verrouillage des paramètres](#)
- [Limiter des paramètres spécifiques de l'appareil](#)

## Régler le mot de passe du verrouillage des paramètres

>> DCP-L5510DN/DCP-L5660DN/MFC-L5710DN/MFC-L5710DW/MFC-L5715DW/MFC-L5717DW/  
MFC-L5915DW/MFC-L6810DW/MFC-L6915DW  
>> MFC-L6810DW/MFC-L6915DW

### DCP-L5510DN/DCP-L5660DN/MFC-L5710DN/MFC-L5710DW/MFC-L5715DW/ MFC-L5717DW/MFC-L5915DW/MFC-L6810DW/MFC-L6915DW

1. Appuyez sur  [Paramètres] > [Tous param] > [Prog. Général] > [Verr. param.].



Si votre appareil affiche le menu [Tous param] sur l'écran d'accueil, sautez le menu [Paramètres].

2. Entrez un numéro à quatre chiffres comme mot de passe.
3. Appuyez sur [OK].
4. Lorsque l'écran ACL affiche [Vérif:], entrez de nouveau le mot de passe.
5. Appuyez sur [OK].
6. Appuyez sur .

### MFC-L6810DW/MFC-L6915DW

1. Appuyez sur  [Paramètres d'administration].
2. Saisissez le mot de passe actuel de l'administrateur, puis appuyez sur [OK].
3. Appuyez sur [Mot de passe].
4. Saisissez une nouvelle fois le mot de passe actuel de l'administrateur, puis appuyez sur [OK].
5. Saisissez le mot de passe que vous souhaitez utiliser (8 à 32 caractères), puis appuyez sur [OK].



Le mot de passe est également valide pour les autres fonctions [Paramètres d'administration] et la connexion à la Gestion à partir du Web.

6. Lorsque l'écran ACL affiche [Vérif], saisissez de nouveau le mot de passe, puis appuyez sur [OK].
7. Lorsque l'appareil vous invite à sélectionner l'étape suivante, faites votre choix.
8. Appuyez sur .



### Renseignements connexes

- [Présentation du verrouillage des paramètres](#)

#### Sujets connexes :

- [Comment entrer du texte sur votre appareil](#)

## Modifier le mot de passe du verrouillage des paramètres

>> DCP-L5510DN/DCP-L5660DN/MFC-L5710DN/MFC-L5710DW/MFC-L5715DW/MFC-L5717DW/  
MFC-L5915DW/MFC-L6810DW/MFC-L6915DW  
>> MFC-L6810DW/MFC-L6915DW

### DCP-L5510DN/DCP-L5660DN/MFC-L5710DN/MFC-L5710DW/MFC-L5715DW/ MFC-L5717DW/MFC-L5915DW/MFC-L6810DW/MFC-L6915DW



1. Appuyez sur  [Paramètres] > [Tous param] > [Prog. Général] > [Verr. param.] > [Config mot passe].



Si votre appareil affiche le menu [Tous param] sur l'écran d'accueil, sautez le menu [Paramètres].

2. Entrez le mot de passe actuel à quatre chiffres.
3. Appuyez sur [OK].
4. Entrez un nouveau mot de passe à quatre chiffres.
5. Appuyez sur [OK].
6. Lorsque l'écran ACL affiche [Vérif:], entrez de nouveau le mot de passe.
7. Appuyez sur [OK].
8. Appuyez sur .

### MFC-L6810DW/MFC-L6915DW

1. Appuyez sur  [Paramètres d'administration].
2. Saisissez le mot de passe actuel, puis appuyez sur [OK].
3. Appuyez sur [Mot de passe].
4. Saisissez de nouveau le mot de passe actuel, puis appuyez sur [OK].
5. Saisissez un nouveau mot de passe que vous souhaitez utiliser (8 à 32 caractères), puis appuyez sur [OK].
6. Lorsque l'écran ACL affiche [Vérif:], saisissez de nouveau le mot de passe, puis appuyez sur [OK].
7. Appuyez sur .



### Renseignements connexes

- [Présentation du verrouillage des paramètres](#)

## Activer le verrouillage des paramètres

>> DCP-L5510DN/DCP-L5660DN/MFC-L5710DN/MFC-L5710DW/MFC-L5715DW/MFC-L5717DW/  
MFC-L5915DW/MFC-L6810DW/MFC-L6915DW  
>> MFC-L6810DW/MFC-L6915DW

### DCP-L5510DN/DCP-L5660DN/MFC-L5710DN/MFC-L5710DW/MFC-L5715DW/ MFC-L5717DW/MFC-L5915DW/MFC-L6810DW/MFC-L6915DW

1. Appuyez sur  [Paramètres] > [Tous param] > [Prog. Général] > [Verr. param.] > [Bl. stop⇒Marche].
2. Entrez le mot de passe actuel à quatre chiffres.
3. Appuyez sur [OK].



Pour désactiver le verrouillage des paramètres, appuyez sur  à l'écran ACL, entrez le mot de passe actuel à quatre chiffres, puis appuyez sur [OK].

### MFC-L6810DW/MFC-L6915DW

1. Appuyez sur  [Paramètres d'administration].
2. Saisissez le mot de passe actuel, puis appuyez sur [OK].
3. Appuyez sur [Gestion des restrictions] > [Verr. param.] > [Activé].
4. Lorsque l'appareil vous invite à sélectionner l'étape suivante, faites votre choix, puis appuyez sur [OK].



Pour désactiver le verrouillage des paramètres, répétez les étapes 1 et 2, puis appuyez sur [Gestion des restrictions] > [Verr. param.] > [Désac].

5. Appuyez sur .

### Renseignements connexes

- [Présentation du verrouillage des paramètres](#)

## limiter des paramètres spécifiques de l'appareil

Modèles associés : MFC-L6810DW/MFC-L6915DW

1. Appuyez sur  [Paramètres d'administration].
2. Entrez le mot de passe d'administrateur actuel, puis appuyez sur [OK].
3. Appuyez sur [Gestion des restrictions] > [Détails Param verr].
4. Lorsque l'appareil vous invite à sélectionner l'étape suivante, faites votre choix, puis appuyez sur [OK].



Pour désactiver le verrouillage des paramètres, répétez les étapes 1 et 2, puis appuyez sur [Gestion des restrictions] > [Verr. param.] > [Désac].

5. Appuyez sur .



### Renseignements connexes

- [Présentation du verrouillage des paramètres](#)

## Utiliser les fonctions de détection de réseau extérieur

Lorsque vous utilisez l'appareil sur un réseau privé, vous pouvez utiliser la fonction de détection de réseau extérieur pour éviter tout risque de subir des attaques inattendues du réseau extérieur.

- [Activer la détection d'adresse IP de réseau extérieur](#)
- [Bloquer les communications du réseau extérieur](#)



## Activer la détection d'adresse IP de réseau extérieur

Cette fonction permet de vérifier l'adresse IP de l'appareil. Lorsque l'appareil reçoit une adresse IP de réseau extérieur, il affiche un message d'avertissement.

1. Appuyez sur  [Paramètres] > [Tous param] > [Réseau] > [Détection globale] > [Permettre la détection] > [Activ].



Si votre appareil affiche le menu [Tous param] sur l'écran d'accueil, sautez le menu [Paramètres].

2. Appuyez sur .



### Renseignements connexes

- [Utiliser les fonctions de détection de réseau extérieur](#)

## Bloquer les communications du réseau extérieur



Lorsque vous activez cette fonction, elle limite la réception de tâches d'appareils possédant des adresses IP de réseau extérieur

1. Appuyez sur  [Paramètres] > [Tous param] > [Réseau] > [Détection globale] > [Refuser l'accès] > [Activ].



Si votre appareil affiche le menu [Tous param] sur l'écran d'accueil, sautez le menu [Paramètres].

2. Appuyez sur .



### Renseignements connexes

- [Utiliser les fonctions de détection de réseau extérieur](#)

## Administrateur

- [Fonctions réseau](#)
- [Fonctions de sécurité](#)
- [Outils de gestion Brother](#)

## Fonctions réseau

- [Modification des paramètres de l'appareil en utilisant l'application de gestion sur le Web](#)
- [Imprimer le rapport de configuration réseau](#)
- [Synchroniser l'heure avec le serveur SNTP à l'aide de Gestion à partir du Web](#)
- [Enregistrement du journal d'impression sur le réseau](#)

## Fonctions de sécurité

Votre appareil emploie quelques-uns des protocoles de sécurité réseau et de cryptage les plus récents. Ces fonctions réseau peuvent être intégrées au plan de sécurité global de votre réseau de façon à contribuer à la protection de vos données et à empêcher tout accès non autorisé à l'appareil.

- [Sécurité du réseau](#)
- [Authentification de l'utilisateur](#)

## Sécurité du réseau

- Avant d'utiliser les fonctions de sécurité du réseau
- Configurer des certificats pour assurer la sécurité de l'appareil
- Utiliser SSL/TLS
- Utiliser SNMPv3
- Utiliser IPsec
- Utiliser l'authentification IEEE 802.1x pour un réseau câblé ou sans fil

## Avant d'utiliser les fonctions de sécurité du réseau

Votre appareil emploie quelques-uns des protocoles de sécurité et de cryptage les plus récents actuellement disponibles. Ces fonctions réseau peuvent être intégrées au plan de sécurité global de votre réseau de façon à contribuer à la protection de vos données et à empêcher tout accès non autorisé à l'appareil.



Il est conseillé de désactiver les protocoles Telnet, serveur FTP et TFTP. L'accès à l'appareil en utilisant ces protocoles n'est pas sécurisé.



### Renseignements connexes

- [Sécurité](#)
- [Sécurité du réseau](#)
  - [Désactiver les protocoles inutiles](#)

## Authentification de l'utilisateur

- Utiliser l'authentification Active Directory
- Utiliser l'authentification LDAP
- Utiliser la fonctionnalité Verrouillage sécuritaire des fonctions 3.0



## Outils de gestion Brother

Utilisez l'un des outils de gestion Brother pour configurer les paramètres réseau de votre appareil Brother. Accédez à la page **Téléchargements** de votre modèle à l'adresse [support.brother.com](http://support.brother.com) pour télécharger les outils.



### Renseignements connexes

- [Administrateur](#)
-

## Mobile/Web Connect

- [Brother Web Connect](#)
- [AirPrint](#)
- [Mopria™ Print Service et Mopria™ Scan](#)
- [Brother Mobile Connect](#)

## Brother Web Connect

- [Présentation de Brother Web Connect](#)
- [Services en ligne utilisés avec Brother Web Connect](#)
- [Configurer Brother Web Connect](#)
- [Numériser et envoyer des documents à l'aide de Brother Web Connect](#)
- [Télécharger et imprimer des documents à l'aide de Brother Web Connect](#)
- [Transmettre des télécopies vers le nuage ou un courriel](#)

## Présentation de Brother Web Connect

Certains sites Web fournissent des services qui permettent aux utilisateurs de charger et d'afficher des images et des fichiers sur les sites Web. Votre appareil Brother peut numériser des images et les charger sur ces services, ainsi que télécharger et imprimer des images qui sont déjà chargées sur ces services.

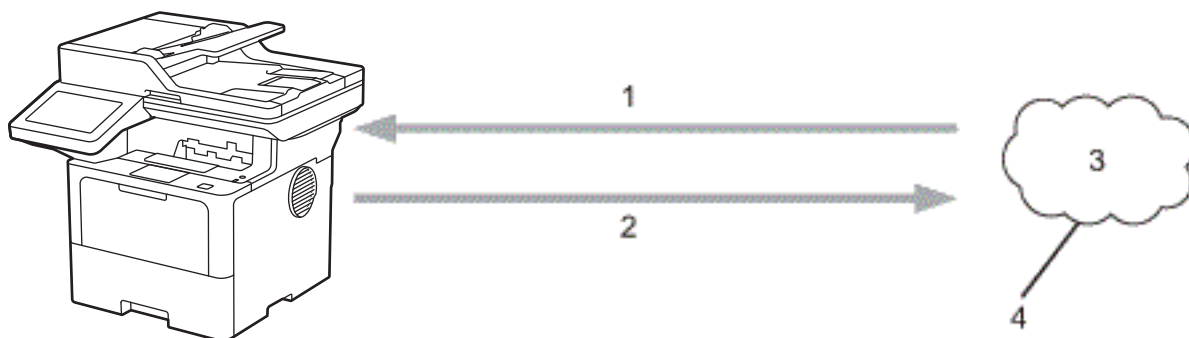

1. Impression
2. Numérisation
3. Photos, images, documents et autres fichiers
4. Service Web

Pour utiliser Brother Web Connect, votre appareil Brother doit être connecté à un réseau capable d'accéder à Internet par l'intermédiaire d'une connexion câblée ou sans fil.

Si votre réseau utilise un serveur proxy, l'appareil doit également être configuré de façon à utiliser un serveur proxy. En cas de doute au sujet de votre configuration réseau, consultez votre administrateur réseau.



Un serveur proxy est un ordinateur qui fait office d'intermédiaire entre les ordinateurs sans connexion Internet directe et Internet.



### Renseignements connexes

- [Brother Web Connect](#)
  - [Configurer les paramètres de serveur proxy à l'aide du panneau de commande de l'appareil](#)

## Configurer les paramètres de serveur proxy à l'aide du panneau de commande de l'appareil

Si votre réseau fait appel à un serveur proxy, les informations suivantes doivent être configurées sur l'appareil :

- Adresse du serveur proxy
- Numéro de port
- Nom d'utilisateur
- Mot de passe

1. Appuyez sur  [Paramètres] > [Tous param] > [Réseau] > [Param connexion Web] > [Param Proxy] > [Connexion proxy] > [Activé].



Si votre appareil affiche le menu [Tous param] sur l'écran d'accueil, sautez le menu [Paramètres].

2. Appuyez sur l'option à configurer, puis entrez les informations sur le serveur proxy.
3. Appuyez sur [OK].
4. Appuyez sur .



### Renseignements connexes

- [Présentation de Brother Web Connect](#)

#### Sujets connexes :

- [Configurer les paramètres de serveur proxy à l'aide de Gestion à partir du Web](#)

## Services en ligne utilisés avec Brother Web Connect

Utilisez Brother Web Connect pour accéder aux services à partir de votre appareil Brother :

Pour utiliser Brother Web Connect, vous devez disposer d'un compte auprès du service en ligne que vous souhaitez utiliser. Si vous ne possédez pas encore de compte, utilisez un ordinateur pour accéder au site Web du service et en créer un.

Si vous disposez déjà d'un compte, il n'est pas nécessaire d'en créer un autre.

### Google Drive™

Un service de stockage de documents, d'édition, de partage et de synchronisation de fichiers en ligne.

URL : [drive.google.com](http://drive.google.com)

### Evernote®

Un service de stockage et de gestion de fichiers en ligne.

URL : [www.evernote.com](http://www.evernote.com)

### Dropbox

Un service de stockage, de partage et de synchronisation de fichiers en ligne.

URL : [www.dropbox.com](http://www.dropbox.com)

### OneDrive

Un service de stockage, de partage et de gestion de fichiers en ligne.

URL : [onedrive.live.com](http://onedrive.live.com)

### Box

Un service d'édition et de partage de documents en ligne.

URL : [www.box.com](http://www.box.com)

### OneNote

Un service d'édition et de partage de documents en ligne.

URL : [www.onenote.com](http://www.onenote.com)

### SharePoint Online

Un service de stockage, de partage et de gestion de contenu en ligne.

Pour plus d'information sur ces différents services, consultez leur site Web.

Le tableau suivant indique quels types de fichiers peuvent être utilisés avec chaque fonctionnalité de Brother Web Connect :

Services accessibles	Google Drive™ Evernote® Dropbox OneDrive Box OneNote SharePoint Online
Téléchargement et impression d'images <sup>1</sup>	JPEG PDF DOCX XLSX PPTX
Envoi d'images numérisées	JPEG

<b>Services accessibles</b>	<b>Google Drive™</b> <b>Evernote®</b> <b>Dropbox</b> <b>OneDrive</b> <b>Box</b> <b>OneNote</b> <b>SharePoint Online</b>
	PDF <sup>2</sup> DOCX XLSX PPTX TIFF XPS
Réadressage de télécopie vers les services en ligne (disponible sur certains modèles)	JPEG PDF TIFF

<sup>1</sup> Les formats DOC/XLS/PPT sont également disponibles pour le téléchargement et l'impression d'images.

<sup>2</sup> Comprend les PDF avec recherche, les PDF signés, les PDF sécurisés, le format d'archivage PDF/A et les PDF à compression élevée.



(Pour Hong Kong, Taïwan et la Corée)

Brother Web Connect prend uniquement en charge les noms de fichier en anglais. Les fichiers nommés dans une langue locale ne seront pas téléchargés.



### Renseignements connexes

- [Brother Web Connect](#)

## Configurer Brother Web Connect

- Procédure de configuration de Brother Web Connect
- Créer un compte pour chaque service en ligne avant d'utiliser Brother Web Connect
- Faire une demande d'accès à Brother Web Connect
- Enregistrer un compte sur votre appareil Brother pour Brother Web Connect



## Procédure de configuration de Brother Web Connect

Utilisez la procédure suivante pour configurer les paramètres de Brother Web Connect :

### Étape 1 : Créez un compte auprès du service que vous souhaitez utiliser.

Accédez au site Web du service à l'aide d'un ordinateur et créez-y un compte. (Si vous disposez déjà d'un compte, il n'est pas nécessaire d'en créer un nouveau.)

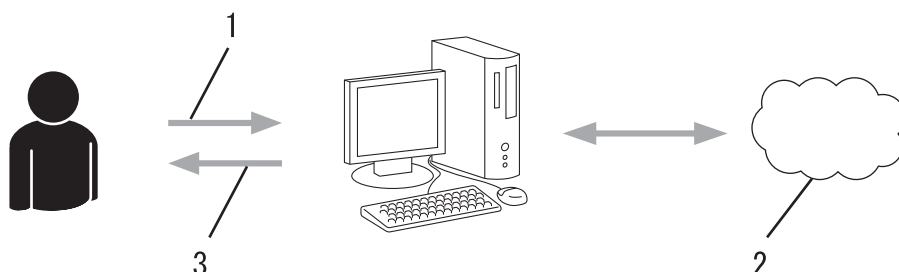

1. Enregistrement de l'utilisateur
2. Service Web
3. Obtention d'un compte

### Étape 2 : Demandez un accès à Brother Web Connect.

Accédez à Brother Web Connect à l'aide d'un ordinateur et obtenez un ID provisoire.

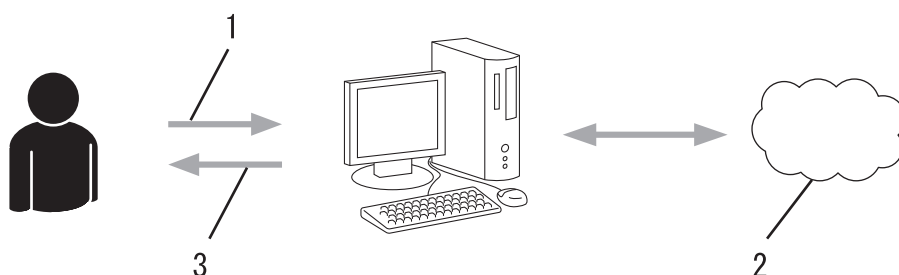

1. Saisie des informations du compte
2. Page de l'application Brother Web Connect
3. Obtention d'un ID provisoire

### Étape 3 : Enregistrez les informations de compte sur votre appareil afin de pouvoir accéder au service que vous souhaitez utiliser.

Entrez l'ID provisoire pour activer le service sur votre appareil. Indiquez le nom du compte tel qu'il doit être affiché sur l'appareil, et entrez un code NIP si vous voulez en utiliser un.

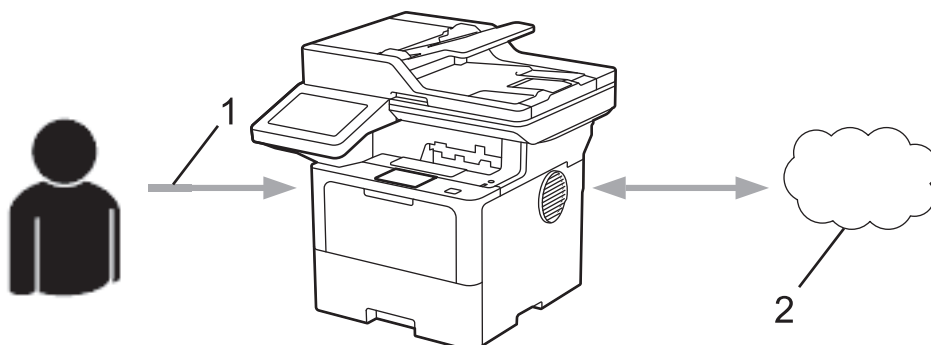

1. Saisie de l'ID provisoire
2. Service Web

Votre appareil Brother peut à présent utiliser le service.



## Renseignements connexes

- [Configurer Brother Web Connect](#)

## Créer un compte pour chaque service en ligne avant d'utiliser Brother Web Connect

Pour utiliser Brother Web Connect afin d'accéder à un service en ligne, vous devez posséder un compte sur ce service. Si vous ne possédez pas encore de compte, utilisez un ordinateur pour accéder au site Web du service et en créer un. Après l'avoir créé, connectez-vous et utilisez ce compte une première fois avec un ordinateur avant d'employer la fonctionnalité Brother Web Connect. Sinon vous risquez de ne pas pouvoir accéder à ce service à l'aide de Brother Web Connect.

Si vous disposez déjà d'un compte, il n'est pas nécessaire d'en créer un autre.

Après avoir créé un compte sur le service en ligne que vous souhaitez utiliser, faites une demande d'accès à Brother Web Connect.





### Renseignements connexes

- [Configurer Brother Web Connect](#)

## Faire une demande d'accès à Brother Web Connect

Pour utiliser Brother Web Connect afin d'accéder à des services en ligne, vous devez d'abord demander une autorisation d'accès à Brother Web Connect en utilisant un ordinateur sur lequel le logiciel Brother est installé.

1. Accédez au site Web de l'application Brother Web Connect :

Option	Description
Windows	Lancez  ( <b>Brother Utilities</b> ), puis cliquez sur la liste déroulante et sélectionnez le nom de votre modèle (si vous ne l'avez pas déjà sélectionné). Cliquez sur <b>Autres options</b> dans la barre de navigation de gauche, puis cliquez sur <b>Brother Web Connect</b> .
	 Vous pouvez aussi accéder directement au site Web : Saisissez <a href="http://bwc.brother.com">bwc.brother.com</a> dans la barre d'adresse de votre navigateur Web.
Mac	Saisissez <a href="http://bwc.brother.com">bwc.brother.com</a> dans la barre d'adresse de votre navigateur Web.

La page Brother Web Connect est lancée.

2. Sélectionnez le service que vous souhaitez utiliser.
3. Suivez les instructions à l'écran et demandez un accès.

 Lorsque vous utilisez SharePoint en ligne, suivez les instructions à l'écran pour enregistrer une bibliothèque de documents.

Au terme de l'opération, votre ID provisoire apparaît.

### Se connecter avec Brother Web Connect

#### Enregistrement terminé.

Veuillez entrer l'ID provisoire suivant sur l'écran ACL de votre appareil.

**ID provisoire (11 chiffres)**

**XXX XXXX XXXX**

REMARQUE : l'ID provisoire expirera dans 24 heures.

4. Prenez note de votre ID provisoire, car vous en aurez besoin pour enregistrer des comptes sur l'appareil. L'ID provisoire n'est valide que pendant 24 heures.
5. Fermez le navigateur Web.

Maintenant que vous disposez d'un ID d'accès à Brother Web Connect, vous devez enregistrer cet ID sur votre appareil, puis utiliser votre appareil pour accéder au service Web que vous souhaitez utiliser.



## Renseignements connexes

- [Configurer Brother Web Connect](#)

### **Sujets connexes :**

- [Enregistrer un compte sur votre appareil Brother pour Brother Web Connect](#)

## Enregistrer un compte sur votre appareil Brother pour Brother Web Connect

Vous devez entrer les informations de votre compte Brother Web Connect et configurer votre appareil de façon à ce qu'il puisse utiliser Brother Web Connect pour accéder au service souhaité.

- Vous devez faire une demande d'accès à Brother Web Connect pour enregistrer un compte sur votre appareil.
- Avant d'enregistrer un compte, assurez-vous que la date et l'heure ont été réglées correctement sur l'appareil.

1. Faites glisser le doigt pour afficher l'option [Web].
2. Appuyez sur [Web].



- Si les informations concernant la connexion Internet s'affichent à l'écran ACL de l'appareil, lisez-les et appuyez sur [OK]. Si vous souhaitez afficher à nouveau ces informations, appuyez sur [Oui].
- Il peut arriver que des mises à jour ou des annonces relatives aux fonctionnalités Brother Web Connect s'affichent sur l'écran ACL. Prenez connaissance de ces informations, puis appuyez sur [OK].

3. Si des informations relatives au contrat de licence s'affichent, faites votre sélection et suivez les instructions à l'écran.
4. Sélectionnez le service auprès duquel vous souhaitez vous inscrire.
5. Appuyez sur le nom du service.
6. Si des informations relatives à Brother Web Connect s'affichent, appuyez sur [OK].
7. Appuyez sur [Enregistrer/Supprimer un compte].
8. Appuyez sur [Enregistrer un compte].  
L'appareil vous invite à entrer l'ID provisoire que vous avez reçu lorsque vous avez demandé un accès à Brother Web Connect.
9. Appuyez sur [OK].
10. Entrez l'ID provisoire sur l'écran ACL.
11. Appuyez sur [OK].



Un message d'erreur s'affiche sur l'écran ACL si les informations entrées ne correspondent pas à l'ID provisoire que vous avez reçu lors de votre demande d'accès ou si l'ID provisoire a expiré. Entrez correctement l'ID provisoire ou effectuez une nouvelle demande d'accès afin de recevoir un nouvel ID provisoire.

L'appareil vous invite à entrer le nom du compte que vous souhaitez afficher sur l'écran ACL.

12. Appuyez sur [OK].
13. Entrez le nom à l'aide de l'écran ACL.
14. Appuyez sur [OK].
15. Effectuez l'une des opérations suivantes :
  - Pour définir un code NIP pour le compte, appuyez sur [Oui]. (Le code NIP interdit tout accès non autorisé au compte.) Entrez un code à quatre chiffres, puis appuyez sur [OK].
  - Si vous ne voulez pas définir de code NIP, appuyez sur [Non].
16. Lorsque les informations sur le compte que vous venez d'entrer s'affichent, vérifiez si elles sont correctes.
17. Appuyez sur [Oui] pour enregistrer les informations entrées.
18. Appuyez sur [OK].

---

19. Appuyez sur .

L'enregistrement est terminé et votre appareil peut maintenant accéder au service.



### **Renseignements connexes**

- [Configurer Brother Web Connect](#)

#### **Sujets connexes :**

- [Comment entrer du texte sur votre appareil](#)
  - [Faire une demande d'accès à Brother Web Connect](#)
-

## Numériser et envoyer des documents à l'aide de Brother Web Connect

Envoyez vos photos et documents numérisés directement à un service Web sans passer par un ordinateur.

Les documents envoyés sont enregistrés dans un album appelé **From\_BrotherDevice**.

Pour plus d'information sur les limitations, notamment en ce qui concerne la taille des documents ou le nombre de documents pouvant être envoyés, consultez le site Web du service concerné.

Si vous disposez de droits d'utilisateur limités pour Web Connect par la fonction Verrouillage sécuritaire des fonctions (disponible pour certains modèles), vous ne pouvez pas envoyer les données numérisées.

1. Chargez votre document.
2. Faites glisser le doigt pour afficher l'option [Web].
3. Appuyez sur [Web].



- Vous pouvez également appuyer sur [Numéris.] > [vers Web].
- Si les informations concernant la connexion Internet s'affichent à l'écran ACL de l'appareil, lisez-les et appuyez sur [OK]. Si vous souhaitez afficher à nouveau ces informations, appuyez sur [Oui].
- Il peut arriver que des mises à jour ou des annonces relatives aux fonctionnalités Brother Web Connect s'affichent sur l'écran ACL. Prenez connaissance de ces informations, puis appuyez sur [OK].

4. Sélectionnez le service qui héberge le compte vers lequel vous souhaitez effectuer l'envoi.
5. Appuyez sur le nom de votre compte.
6. Suivez les instructions à l'écran pour terminer cette opération.



### Renseignements connexes

- [Brother Web Connect](#)



## Télécharger et imprimer des documents à l'aide de Brother Web Connect

Les documents qui ont été envoyés sur votre compte peuvent être téléchargés directement sur votre appareil, puis imprimés. Les documents que d'autres utilisateurs ont chargés sur leurs propres comptes à des fins de partage peuvent aussi être téléchargés sur votre appareil et imprimés, pour autant que vous disposiez des autorisations appropriées.

Si les droits d'utilisateur dont vous disposez sont limités pour la connexion Web parce que la fonctionnalité Verrouillage sécuritaire des fonctions (disponible sur certains modèles) est activée, vous ne pouvez pas télécharger les données.

La limitation du nombre de pages de la fonctionnalité Verrouillage sécuritaire des fonctions s'applique uniquement aux tâches d'impression envoyées avec Brother Web Connect.



---

Pour Hong Kong, Taïwan et la Corée :

Brother Web Connect prend uniquement en charge les noms de fichier en anglais. Les fichiers nommés dans une langue locale ne seront pas téléchargés.

---



### Renseignements connexes

- [Brother Web Connect](#)
    - [Téléchargement et impression à l'aide de services Web](#)
-

## Téléchargement et impression à l'aide de services Web

1. Faites glisser le doigt pour afficher l'option [Web].
2. Appuyez sur [Web].



- Si les informations concernant la connexion Internet s'affichent à l'écran ACL de l'appareil, lisez-les et appuyez sur [OK]. Si vous souhaitez afficher à nouveau ces informations, appuyez sur [Oui].
- Il peut arriver que des mises à jour ou des annonces relatives aux fonctionnalités Brother Web Connect s'affichent sur l'écran ACL. Prenez connaissance de ces informations, puis appuyez sur [OK].

3. Sélectionnez le service qui héberge le document que vous voulez télécharger et imprimer.
4. Si l'écran de saisie du code NIP s'affiche, entrez les quatre chiffres du code NIP, puis appuyez sur [OK].



En fonction du service, il peut être nécessaire de sélectionner le nom du compte dans une liste.

5. Appuyez sur [Téléch. pour impr.].
6. Sélectionnez l'album souhaité. Certains services n'exigent pas que les documents soient enregistrés dans des albums. Pour les documents qui ne sont pas enregistrés dans des albums, sélectionnez [Afficher les photos non triées] ou [Afficher les fichiers non triés] pour choisir des documents.



L'album est une collection d'images. Le nom qui lui est donné peut varier en fonction du service que vous utilisez. Si vous utilisez Evernote®, vous devez sélectionner le carnet de notes, puis sélectionner la note.

7. Sélectionnez la vignette du document à imprimer. Confirmez le document sur l'écran ACL, puis appuyez sur [OK]. Sélectionnez d'autres documents à imprimer (vous pouvez sélectionner jusqu'à 10 documents).
8. Lorsque vous terminez, appuyez sur [OK].
9. Suivez les instructions à l'écran pour terminer cette opération.



### Renseignements connexes

- [Télécharger et imprimer des documents à l'aide de Brother Web Connect](#)

#### Sujets connexes :

- [Comment entrer du texte sur votre appareil](#)

## Transmettre des télécopies vers le nuage ou un courriel

**Modèles associés :** MFC-L5710DN/MFC-L5710DW/MFC-L5715DW/MFC-L5717DW/MFC-L5915DW/  
MFC-L6810DW/MFC-L6915DW

- Utilisez la fonction de transmission de télécopie vers le nuage pour transférer automatiquement vos télécopies entrantes vers vos comptes avec les services en ligne disponibles.

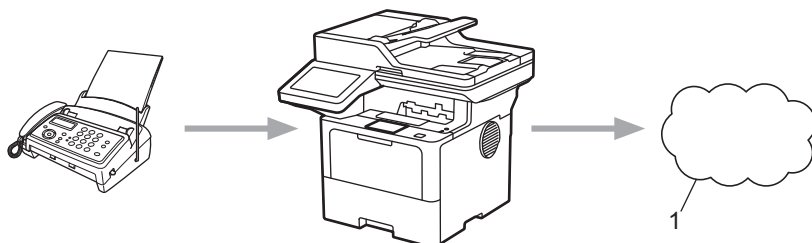

### 1. Service Web

- Utilisez la fonction de transmission de télécopie vers un courriel pour transférer automatiquement vos télécopies entrantes à une boîte de réception sous forme de pièces jointes de courriel.

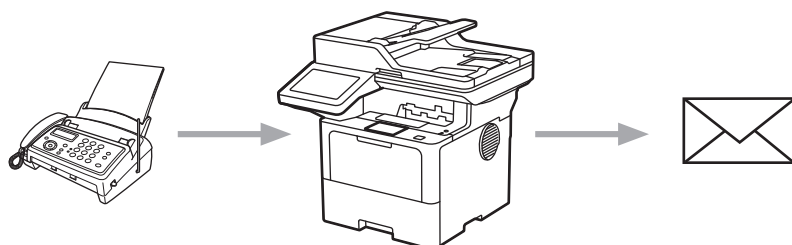

### Renseignements connexes

- [Brother Web Connect](#)
  - [Utiliser la fonction de réadressage de télécopie pour transférer une télécopie vers le nuage ou une adresse électronique](#)
  - [Arrêter d'utiliser la fonction de réadressage de télécopie pour transférer une télécopie vers une adresse électronique ou un emplacement sur le nuage](#)

## Utiliser la fonction de réadressage de télécopie pour transférer une télécopie vers le nuage ou une adresse électronique

**Modèles associés :** MFC-L5710DN/MFC-L5710DW/MFC-L5715DW/MFC-L5717DW/MFC-L5915DW/MFC-L6810DW/MFC-L6915DW

Activez la fonction de réadressage de télécopie pour transmettre automatiquement les télécopies entrantes à un service en ligne ou à une boîte de réception sous forme de pièces jointes de courriel.

- Si vous disposez de droits d'utilisateur limités pour les applications ou la réception de télécopies en raison de la fonction Verrouillage sécuritaire des fonctions (disponible sur certains modèles), vous ne pouvez pas envoyer les télécopies entrantes.
- Cette fonction est disponible uniquement pour les télécopies en noir et blanc.
- Si vous activez la fonction de réadressage de télécopie vers le nuage, vous ne pouvez pas utiliser les fonctions suivantes :
  - [Réaddr. téléc]
  - [Mémoriser fax]
  - [Récept PC FAX]
  - [Transférer vers réseau]

1. Faites glisser le doigt pour afficher l'option [Applis].
2. Appuyez sur [Applis].



- Si les informations concernant la connexion Internet s'affichent à l'écran ACL de l'appareil, lisez-les et appuyez sur [OK]. Si vous souhaitez afficher à nouveau ces informations, appuyez sur [Oui].
- Il peut arriver que des mises à jour ou des annonces relatives aux fonctionnalités Brother Web Connect s'affichent sur l'écran ACL. Prenez connaissance de ces informations, puis appuyez sur [OK].

3. Sélectionnez [TransFax à Nuag/Cour].



Si les informations concernant [TransFax à Nuag/Cour] s'affichent, lisez-les, puis appuyez sur [OK].

4. Appuyez sur [Activé].
5. Appuyez sur [Transférer vers nuage] ou [Transf vers Courriel].
  - Si vous avez sélectionné [Transférer vers nuage], choisissez le service en ligne qui doit recevoir les télécopies, puis spécifiez le nom de votre compte.
  - Si vous avez sélectionné [Transf vers Courriel], entrez l'adresse de courriel qui doit recevoir les télécopies sous forme de pièces jointes de courriel.
6. Suivez les instructions à l'écran pour terminer cette opération.



### Renseignements connexes

- [Transmettre des télécopies vers le nuage ou un courriel](#)

## Arrêter d'utiliser la fonction de réadressage de télécopie pour transférer une télécopie vers une adresse électronique ou un emplacement sur le nuage

**Modèles associés :** MFC-L5710DN/MFC-L5710DW/MFC-L5715DW/MFC-L5717DW/MFC-L5915DW/MFC-L6810DW/MFC-L6915DW

Désactivez la fonction de réadressage des télécopies lorsque vous souhaitez empêcher les télécopies entrantes d'être automatiquement transmises à un service en ligne ou à une boîte de réception en tant que pièces jointes de courriel.

S'il reste des télécopies reçues dans la mémoire de l'appareil, vous ne pouvez pas désactiver la fonction de réadressage de télécopie vers le nuage.

1. Faites glisser le doigt pour afficher l'option [Applis].
2. Appuyez sur [Applis].



- Si les informations concernant la connexion Internet s'affichent à l'écran ACL de l'appareil, lisez-les et appuyez sur [OK]. Si vous souhaitez afficher à nouveau ces informations, appuyez sur [Oui].
- Il peut arriver que des mises à jour ou des annonces relatives aux fonctionnalités Brother Web Connect s'affichent sur l'écran ACL. Prenez connaissance de ces informations, puis appuyez sur [OK].

3. Sélectionnez [TransFax à Nuag/Cour].



Si les informations concernant [TransFax à Nuag/Cour] s'affichent, lisez-les, puis appuyez sur [OK].

4. Appuyez sur [Désactivé].
5. Appuyez sur [OK].



### Renseignements connexes

- [Transmettre des télécopies vers le nuage ou un courriel](#)

## AirPrint

- [Présentation d'AirPrint](#)
- [Avant d'utiliser AirPrint \(macOS\)](#)
- [Imprimer à l'aide d'AirPrint](#)
- [Numériser à l'aide d'AirPrint \(macOS\)](#)
- [Envoyer une télécopie à l'aide d'AirPrint \(macOS\)](#)

## Présentation d'AirPrint

AirPrint est une solution d'impression pour les systèmes d'exploitation Apple qui vous permet d'imprimer sans fil des photos, des courriels, des pages Web et des documents à partir de votre iPad, iPhone, iPod touch et ordinateur Mac sans que vous ayez besoin d'installer un pilote.

AirPrint permet également d'envoyer des télécopies directement depuis votre ordinateur Mac sans les imprimer et de numériser des documents vers votre ordinateur Mac. (MFC-L5710DN/MFC-L5710DW/ MFC-L5715DW/MFC-L5717DW/MFC-L5915DW/MFC-L6810DW/ MFC-L6915DW)

AirPrint permet également de numériser des documents sur votre ordinateur Mac.

Pour plus d'information, visitez le site Web d'Apple.

L'utilisation du badge « Works with Apple » signifie que l'accessoire a été conçu pour fonctionner spécifiquement avec la technologie identifiée dans le badge et a été certifié par le développeur pour satisfaire aux normes de performance d'Apple.



### ✓ Renseignements connexes

- [AirPrint](#)

#### Sujets connexes :

- [Problèmes liés à AirPrint](#)

## Avant d'utiliser AirPrint (macOS)

Avant d'imprimer à l'aide de macOS, ajoutez votre appareil à la liste des imprimantes sur votre ordinateur Mac.

1. Sélectionnez **Préférences Système** dans le menu Pomme.
2. Cliquez sur **Imprimantes et scanners**.
3. Cliquez sur l'icône + sous le volet Imprimantes à gauche.  
L'écran **Ajouter une imprimante** s'affiche.
4. Effectuez l'une des opérations suivantes :
  - macOS v12  
Sélectionnez votre appareil, puis sélectionnez le nom de votre modèle dans le menu contextuel **Utiliser**.
  - macOS v11  
Sélectionnez votre appareil, puis sélectionnez **AirPrint** dans le menu contextuel **Utiliser**.
5. Cliquez sur **Ajouter une imprimante**.



### Renseignements connexes

- [AirPrint](#)





## Imprimer à l'aide d'AirPrint

- [Imprimer à partir d'iPad, d'iPhone ou d'iPod touch](#)
- [Imprimer à l'aide d'AirPrint \(macOS\)](#)

## Imprimer à partir d'iPad, d'iPhone ou d'iPod touch

La procédure d'impression peut varier d'une application à l'autre. Dans l'exemple ci-dessous, nous utilisons Safari.

1. Vérifiez que votre appareil est allumé.
2. Chargez le papier dans le bac à papier et modifiez les réglages du bac à papier sur l'appareil.
3. Utilisez Safari pour ouvrir la page à imprimer.
4. Touchez  ou .
5. Touchez **Imprimer**.
6. Vérifiez que votre appareil est sélectionné.
7. Si un autre appareil est sélectionné (ou si aucun appareil n'est sélectionné), appuyez sur **Imprimante**.  
La liste des appareils disponibles s'affiche.
8. Touchez le nom de votre appareil dans la liste.
9. Sélectionnez les options souhaitées, comme le nombre de pages à imprimer et l'impression recto-verso (si votre appareil la prend en charge).
10. Touchez **Imprimer**.



### Renseignements connexes

- [Imprimer à l'aide d'AirPrint](#)

## Imprimer à l'aide d'AirPrint (macOS)

La procédure d'impression peut varier d'une application à l'autre. Dans l'exemple ci-dessous, nous utilisons Safari. Avant d'imprimer, assurez-vous que votre appareil figure dans la liste des imprimantes sur votre ordinateur Mac.

1. Vérifiez que votre appareil est allumé.
2. Chargez le papier dans le bac à papier et modifiez les réglages du bac à papier sur l'appareil.
3. Sur votre ordinateur Mac, utilisez Safari pour ouvrir la page à imprimer.
4. Cliquez sur le menu **Fichier**, puis sélectionnez **Imprimer**.
5. Vérifiez que votre appareil est sélectionné. Si un autre appareil est sélectionné (ou si aucun appareil n'est sélectionné), cliquez sur le menu contextuel **Imprimante** et sélectionnez votre appareil.
6. Sélectionnez les options souhaitées, comme le nombre de pages à imprimer et l'impression recto-verso (si votre appareil la prend en charge).
7. Cliquez sur **Imprimer**.



### Renseignements connexes

- [Imprimer à l'aide d'AirPrint](#)

#### Sujets connexes :

- [Avant d'utiliser AirPrint \(macOS\)](#)

## Numériser à l'aide d'AirPrint (macOS)

Avant de numériser, assurez-vous que votre appareil figure dans la liste des scanners sur votre ordinateur Mac.

1. Chargez votre document.
2. Sélectionnez **Préférences Système** dans le menu Pomme.
3. Cliquez sur **Imprimantes et scanners**.
4. Sélectionnez votre appareil dans la liste des scanners.
5. Cliquez sur l'onglet **Numériser**, puis cliquez sur le bouton **Ouvrir le scanner...**  
L'écran Scanner s'affiche.
6. Si vous placez le document dans l'ADF (chargeur automatique de documents), cochez la case **Utiliser le bac auto**, puis sélectionnez le format de votre document dans le menu contextuel du paramètre de taille de numérisation.
7. Sélectionnez le dossier de destination ou l'application de destination dans le menu contextuel de configuration de la destination.
8. Cliquez sur **Afficher les détails** pour modifier les paramètres de numérisation, si nécessaire.  
Vous pouvez recadrer l'image manuellement en déplaçant le pointeur de la souris sur la partie que vous souhaitez numériser lorsque vous effectuez la numérisation à partir de la vitre du scanner.
9. Cliquez sur **Numériser**.



### Renseignements connexes

- [AirPrint](#)

#### Sujets connexes :

- [Avant d'utiliser AirPrint \(macOS\)](#)

## Envoyer une télécopie à l'aide d'AirPrint (macOS)

**Modèles associés :** MFC-L5710DN/MFC-L5710DW/MFC-L5715DW/MFC-L5717DW/MFC-L5915DW/  
MFC-L6810DW/MFC-L6915DW

Assurez-vous que votre appareil figure dans la liste des imprimantes sur votre ordinateur Mac. Dans l'exemple ci-dessous, nous utilisons Apple TextEdit.



AirPrint prend uniquement en charge les documents de télécopie en noir et blanc.

1. Vérifiez que votre appareil est allumé.
2. Sur votre ordinateur Mac, ouvrez le fichier à envoyer en tant que télécopie.
3. Cliquez sur le menu **Fichier**, puis sélectionnez **Imprimer**.
4. Cliquez sur le menu contextuel **Imprimante**, puis sélectionnez la ligne de votre modèle dont le nom contient - **Fax**.
5. Tapez les informations du destinataire de la télécopie.
6. Cliquez sur **Faxer**.



### Renseignements connexes

- [AirPrint](#)

#### Sujets connexes :

- [PC-FAX pour Mac](#)
- [Avant d'utiliser AirPrint \(macOS\)](#)

## Mopria™ Print Service et Mopria™ Scan

Mopria™ Print Service est une fonctionnalité d'impression et Mopria™ Scan est une fonctionnalité de numérisation pour appareils mobiles Android™, toutes deux développées par la Mopria Alliance™. Ce service vous permet de vous connecter au même réseau que votre appareil pour imprimer et numériser sans configuration supplémentaire.

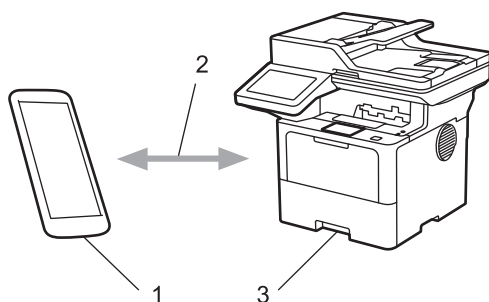

1. Appareils mobiles Android™
2. Connexion Wi-Fi®
3. Votre appareil

Vous devez télécharger Mopria™ Print Service ou Mopria™ Scan depuis Google Play™ pour ensuite l'installer sur votre appareil Android™. Avant d'utiliser ces fonctionnalités Mopria™, assurez-vous de les activer sur votre appareil mobile.

### Renseignements connexes

- [Mobile/Web Connect](#)

## Brother Mobile Connect

Utilisez Brother Mobile Connect pour imprimer et numériser à partir de votre appareil mobile.

- Pour les appareils Android™ :  
Brother Mobile Connect vous permet d'utiliser les fonctions de votre appareil Brother directement à partir de votre appareil Android™.  
Téléchargez et installez Brother Mobile Connect à partir de Google Play™.
- Pour tous les appareils prenant en charge iOS ou iPadOS, y compris les iPhone, iPad et iPod touch:  
Brother Mobile Connect vous permet d'utiliser les fonctions de votre appareil Brother directement à partir de votre appareil iOS ou iPadOS.  
Téléchargez et installez Brother Mobile Connect depuis l'App Store.



### Renseignements connexes

- [Mobile/Web Connect](#)

#### Sujets connexes :

- [Brother iPrint&Scan](#)
- [Accédez à Brother iPrint&Scan \(Windows/Mac\)](#)

## Brother iPrint&Scan

- [Accédez à Brother iPrint&Scan \(Windows/Mac\)](#)
- [Numériser à l'aide de Brother iPrint&Scan \(Windows/Mac\)](#)



## Accédez à Brother iPrint&Scan (Windows/Mac)

Utilisez Brother iPrint&Scan pour Windows et Mac pour imprimer et numériser à partir de votre ordinateur. L'écran suivant présente un exemple de Brother iPrint&Scan pour Windows. L'écran réel peut varier selon la version de l'application.

- Pour Windows  
Accédez à la page **Téléchargements** de votre modèle à l'adresse [support.brother.com](http://support.brother.com) pour télécharger l'application la plus récente.
- Pour Mac  
Téléchargez et installez Brother iPrint&Scan depuis l'App Store.

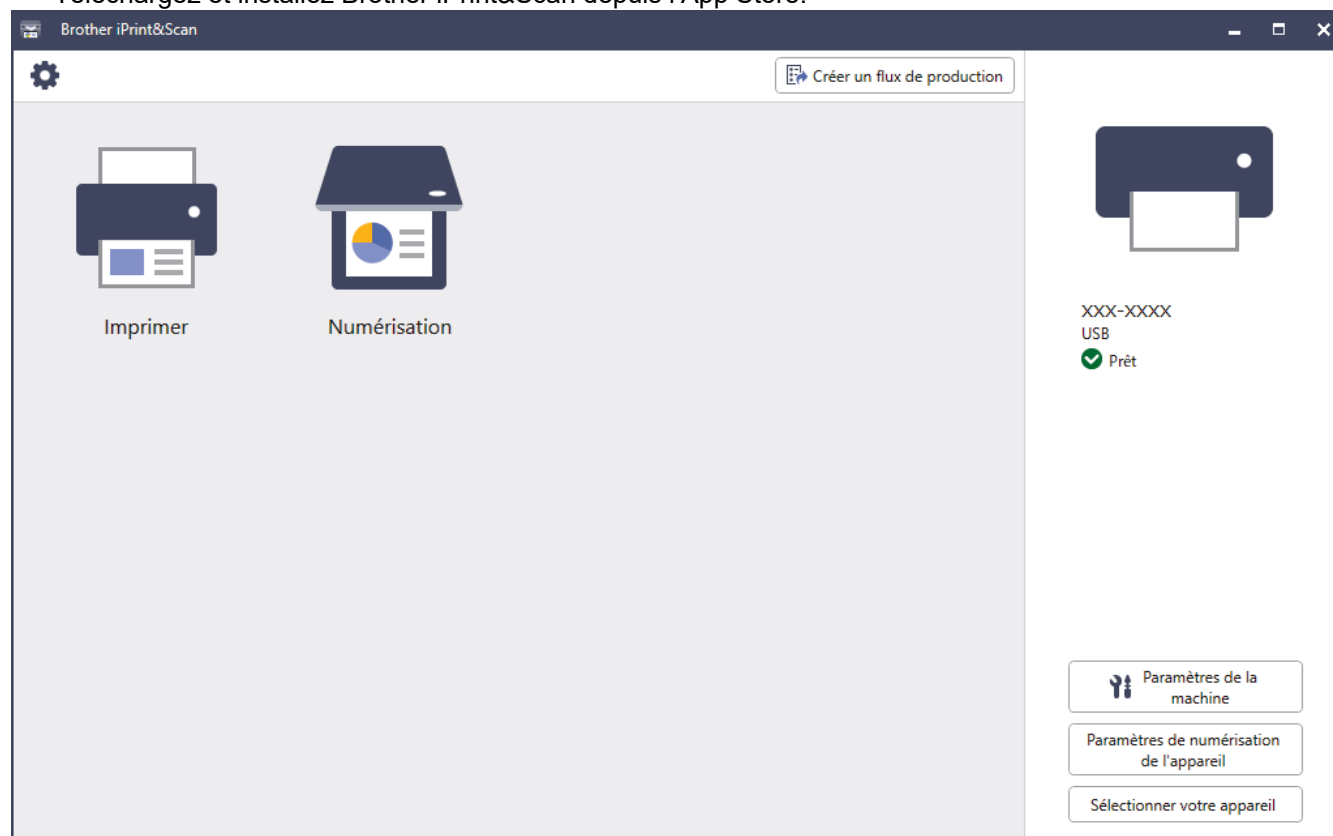

Si vous y êtes invité, installez le pilote et les logiciels nécessaires à l'utilisation de votre appareil. Téléchargez le programme d'installation à partir de la page **Téléchargements** de votre modèle à l'adresse [support.brother.com](http://support.brother.com).



### Renseignements connexes

- [Brother iPrint&Scan](#)

#### Sujets connexes :

- [Brother Mobile Connect](#)
- [Numériser à l'aide de Brother iPrint&Scan \(Windows/Mac\)](#)

## Dépannage

Utilisez cette section pour résoudre des problèmes courants que vous pourriez rencontrer lors de l'utilisation de votre appareil. Vous pouvez corriger vous-même la plupart des problèmes.

### IMPORTANT

Pour obtenir une assistance technique, vous devez appeler le service à la clientèle du pays où vous avez acheté l'appareil. Tous les appels doivent être effectués depuis ce pays.



Pour toute aide supplémentaire, rendez-vous sur [support.brother.com](http://support.brother.com).

Vérifiez tout d'abord les points suivants :

- Le cordon d'alimentation de l'appareil est correctement branché et l'appareil est sous tension. >>> *Guide d'installation rapide*
- Tous les matériaux de protection ont été retirés. >>> *Guide d'installation rapide*
- Le papier a été chargé correctement dans le bac à papier.
- Les câbles d'interface sont correctement raccordés à l'appareil et à l'ordinateur, ou la connexion sans fil est configurée à la fois sur l'appareil et sur votre ordinateur.
- Messages d'erreur et d'entretien

Si les vérifications ne vous ont pas permis de résoudre le problème, identifiez le problème, puis >>> *Renseignements connexes*



### Renseignements connexes



- [Messages d'erreur et d'entretien](#)
- [Messages d'erreur lors de l'utilisation de la fonction Brother Web Connect](#)
- [Bourrages de document](#)
- [Bourrages papier](#)
- [Problèmes d'impression](#)
- [Améliorer la qualité d'impression](#)
- [Problèmes de téléphone et de télécopieur](#)
- [Problèmes réseau](#)
- [Problèmes liés à AirPrint](#)
- [Autres problèmes](#)
- [Consulter les informations sur l'appareil](#)
- [Réinitialiser votre appareil](#)



## Messages d'erreur et d'entretien



Comme avec tout appareil de bureau sophistiqué, des erreurs peuvent survenir et il peut être nécessaire de remplacer des fournitures. Lorsque cela se produit, votre appareil identifie l'erreur ou l'entretien régulier nécessaire et affiche le message approprié. Le tableau explique les messages d'erreur et d'entretien les plus fréquents.





Suivez les instructions dans la colonne **Action** pour résoudre l'erreur et faire disparaître le message.



Vous pouvez corriger la plupart de ces erreurs et effectuer l'entretien périodique vous-même. Si vous avez besoin d'autres conseils : rendez-vous sur [support.brother.com](http://support.brother.com), et cliquez sur la page **FAQ et Diagnostic**.

Message d'erreur	Cause	Action
0 papier dans B1 0 papier dans B2 0 papier dans B3	L'appareil ne parvient pas à charger le papier du bac à papier indiqué.	Retirez le bac à papier indiqué à l'écran ACL et enlevez tout le papier coincé.
Accès refusé	La fonction que vous souhaitez utiliser est bloquée par Secure Function Lock 3.0.	Contactez votre administrateur pour vérifier vos paramètres de verrouillage sécuritaire des fonctions.
Appareil de stockage non reconnu	L'appareil ne peut pas lire la clé USB ni y écrire.	Maintenez enfoncé  pour éteindre l'appareil, puis rallumez l'appareil. Si le problème persiste, réinitialisez l'emplacement où les tâches sont enregistrées.
Aucun papier chargé, bac MU	Il n'y a plus de papier dans le bac MU ou le papier n'est pas chargé correctement dans le bac MU.	Effectuez l'une des opérations suivantes : <ul style="list-style-type: none"> <li>Placez du papier dans le bac MU. Vérifiez que les guides-papier sont réglés au bon format de papier.</li> <li>Si du papier est chargé dans le bac, retirez le papier et chargez-le à nouveau. Vérifiez que les guides-papier sont réglés au bon format de papier.</li> </ul>
Aucune Réponse	Un appareil USB non pris en charge a été connecté au port accessoire USB.	<ul style="list-style-type: none"> <li>Débranchez l'appareil du port accessoire USB.</li> <li>Maintenez enfoncé  pour éteindre l'appareil, puis rallumez-le.</li> </ul>
Auto-diagnostic	L'unité de fusion ne fonctionne pas correctement. L'unité de fusion est trop chaude.	Maintenez enfoncé  pour éteindre l'appareil, patientez quelques secondes, puis rallumez-le. Laissez l'appareil allumé et inactif pendant 15 minutes.
Bac de sortie plein	Le bac de sortie est plein.	Retirez le papier imprimé du bac de sortie face vers le bas.
Bac retiré	Le bac à papier standard n'est pas installé ou n'est pas installé correctement.	Réinstallez le bac à papier standard.
Bourr arr	Le papier est coincé dans la partie arrière de l'appareil.	Ouvrez le couvercle de l'unité de fusion et retirez tout le papier coincé. Fermez le couvercle de l'unité de fusion. Si le message d'erreur persiste, appuyez sur Réessayer.
Bourr bac MU	Le papier est coincé dans le bac MU.	Retirez tout le papier coincé à l'intérieur et autour du bac MU. Appuyez sur Réessayer.
Bourr bac1 Bourr bac2 Bourr bac3	Le papier est coincé dans le bac à papier indiqué.	Retirez le bac à papier et enlevez tout le papier coincé, comme affiché dans l'animation à l'écran ACL.

Message d'erreur	Cause	Action
Bouurr recto verso	Le papier est coincé dans le bac recto-verso ou à l'intérieur du capot arrière.	Retirez le bac recto-verso et ouvrez le capot arrière pour enlever tout le papier coincé.
Bourrage interne	Le papier est coincé à l'intérieur de l'appareil.	Ouvrez le capot avant, retirez l'ensemble de cartouche de toner et d'unité de tambour, puis enlevez tout le papier coincé. Fermez le capot avant.
Cartouche toner incorr.	La cartouche de toner installée ne convient pas à l'appareil.	Retirez la cartouche de toner de l'unité du tambour et installez une cartouche de toner de la bonne référence. <b>»» Renseignements connexes: Remplacer la cartouche de toner</b>
Clé USB non détectée	L'appareil ne détecte pas de clé USB.	Branchez une clé USB sur le port accessoire USB.
Conc non pris chg	Un concentrateur USB est connecté au port accessoire USB.	Déconnectez le concentrateur USB du port accessoire USB.
Couvercle ouvert	Le capot avant n'est pas complètement fermé.	Ouvrez le capot avant de l'appareil, puis fermez-le fermement.
Couvercle ouvert	Le couvercle de l'unité de fusion n'est pas complètement fermé ou il y avait du papier coincé à l'arrière de l'appareil quand vous l'avez allumé.	Fermez le couvercle de l'unité de fusion situé à l'intérieur du capot arrière de l'appareil. Vérifiez que du papier n'est pas coincé à l'intérieur de l'arrière de l'appareil, puis fermez le couvercle de l'unité de fusion.
Couvercle ouvert	Le capot du chargeur automatique de documents n'est pas complètement fermé.	Refermez le capot. Si le message d'erreur persiste, appuyez sur  .
Déconnecté	L'appel a été interrompu par votre correspondant ou par son télécopieur.	Essayez d'envoyer ou de recevoir à nouveau la télécopie. Si les appels sont interrompus plusieurs fois et que vous utilisez un système VoIP (Voix sur IP), essayez de changer le paramètre Compatibilité à De base (pour VoIP).
Détection impos.	<p>Votre appareil ne peut pas détecter l'unité du tambour.</p> <p>Votre appareil ne peut pas détecter la cartouche de toner.</p>	Retirez l'ensemble de cartouche de toner et d'unité de tambour. Retirez la cartouche de toner de l'unité de tambour, puis réinstallez la cartouche de toner dans l'unité de tambour. Réinstallez l'ensemble constitué par la cartouche de toner et l'unité du tambour dans l'appareil.
Donn impr pleines	La mémoire de l'appareil est pleine.	Appuyez sur  , puis supprimez les données d'impression sécurisée enregistrées préalablement.
Échec initialisat. écran tactile	Une pression a été exercée sur l'écran tactile pendant l'allumage de l'appareil.	Assurez-vous que rien ne touche l'écran tactile.
	Des corps étrangers sont peut-être coincés entre la partie inférieure de l'écran tactile et son cadre.	Insérez un morceau de papier rigide entre la partie inférieure de l'écran tactile et son cadre, puis faites-le glisser de l'avant vers l'arrière pour déloger les résidus.
Erreur comm	Erreur de communication causée par la mauvaise qualité de la ligne téléphonique.	Envoyez la télécopie à nouveau ou branchez l'appareil sur une autre ligne téléphonique. Si le problème persiste, contactez l'opérateur téléphonique pour faire vérifier la ligne téléphonique.

Message d'erreur	Cause	Action
Erreur de tambour	L'unité du tambour n'est pas installée correctement.	Réinstallez l'ensemble constitué par la cartouche de toner et l'unité du tambour. Si le problème persiste, remplacez l'unité du tambour par une neuve. ➤➤ <i>Renseignements connexes: Remplacer l'unité de tambour</i>
Erreur format	Le bac à papier que vous avez sélectionné ne prend pas en charge le format de papier défini dans le pilote de l'imprimante.	Modifiez le paramètre concerné dans le pilote d'imprimante ou les réglages du bac de l'appareil de telle sorte que le format de papier sélectionné dans le pilote corresponde à celui du papier chargé dans le bac sélectionné.
Erreur taille recto-verso	Le format de papier spécifié dans le réglage du format de papier de l'appareil ne convient pas à l'impression recto-verso automatique. Le format du papier dans le bac ne convient pas à l'impression recto-verso automatique.	Appuyez sur  (si nécessaire). Chargez du papier de format adéquat dans le bac, puis configurez le bac pour ce format de papier. Choisissez un format de papier convenant à l'impression recto-verso. Les formats de papier qui conviennent à l'impression recto-verso automatique sont Lettre, Légal, Légal Mexique, Légal Inde et Folio.
Fournitures Changer encre	Lorsque l'écran ACL affiche ce message, vous pouvez continuer d'imprimer. La cartouche de toner approche de sa fin de vie.	Commandez dès maintenant une nouvelle cartouche de toner afin qu'elle soit disponible lorsque l'écran ACL affiche <i>Remplacer toner</i> .
Fournitures Remp. tambour	Il faut remplacer le tambour.	Remplacez l'unité du tambour par une nouvelle. ➤➤ <i>Renseignements connexes: Remplacer l'unité de tambour</i>
Fournitures Tamb presq. fini	L'unité de tambour approche de sa fin de vie.	Commandez une nouvelle unité du tambour avant que l'écran ACL n'affiche <i>Remp. tambour</i> .
Impress. imposs. ##	L'appareil présente un problème d'ordre mécanique.	<ul style="list-style-type: none"> <li>Maintenez enfoncé  pour éteindre l'appareil, patientez quelques minutes, puis rallumez-le.</li> <li>Si le problème persiste, appelez le service à la clientèle Brother ou votre revendeur Brother local.</li> </ul> <p>Contactez le service à la clientèle Brother au : 1-877-BROTHER (1-877-276-8437) (<b>aux États-Unis</b>) <a href="http://www.brother.ca/support">www.brother.ca/support</a> (<b>au Canada</b>) ou pour localiser un centre de service autorisé Brother, visitez : <a href="http://www.brother-usa.com/support">www.brother-usa.com/support</a></p>
Limite dépassée	Vous avez atteint la limite d'impression imposée par Secure Function Lock 3.0.	Communiquez avec votre administrateur pour vérifier les paramètres de la fonction de verrouillage sécuritaire des fonctions.
Mauvais tambour	L'unité du tambour installée ne convient pas à l'appareil.	Retirez l'unité du tambour et installez une unité du tambour de la bonne référence. ➤➤ <i>Renseignements connexes: Remplacer l'unité de tambour</i>

Message d'erreur	Cause	Action
Mémoire épuisée	La mémoire de l'appareil est saturée.	<p><b>Si une opération d'envoi de télécopie ou de copie est en cours</b></p> <p>Effectuez l'une des opérations suivantes :</p> <ul style="list-style-type: none"> <li>• Appuyez sur <b>Envoyer</b> maintenant pour envoyer les pages numérisées jusqu'ici.</li> <li>• Appuyez sur <b>Impression partielle</b> pour copier les pages numérisées jusqu'ici.</li> <li>• Appuyez sur <b>Quitter</b> ou  et attendez que les autres opérations en cours se terminent, puis réessayez.</li> </ul> <p><b>Si une opération de numérisation est en cours, effectuez l'une des opérations suivantes :</b></p> <ul style="list-style-type: none"> <li>• Divisez le document en plusieurs parties.</li> <li>• Réduisez la résolution.</li> <li>• Réduisez la taille du fichier.</li> <li>• Sélectionnez le type de fichier PDF à compression élevée.</li> <li>• Supprimez les télécopies de la mémoire.</li> </ul> <p><b>Si une opération d'impression est en cours</b></p> <p>Appuyez sur  et réduisez la résolution d'impression.</p>
Mémoire téléc saturée	La mémoire de télécopie de l'appareil est pleine.	<p>Si vous utilisez la fonction d'aperçu de télécopie, supprimez toutes les données de télécopies reçues inutiles.</p> <p>Si vous utilisez la fonction de réception dans la mémoire et que vous n'utilisez pas la fonction d'aperçu de télécopie, imprimez les données de télécopies reçues. Pour imprimer les données de télécopies, appuyez sur  Paramètres &gt; Tous param &gt; Fax &gt; Impr. Document.</p>
Mode sd en march	L'appareil est réglé en mode de sonnerie spéciale. Vous ne pouvez pas passer du mode de réception manuelle à un autre mode.	Réglez Sonnerie spéciale à Désac.
Niv papier bas Niveau de papier bas B1 Niveau de papier bas B2 Niveau de papier bas B3	Le bac à papier est presque vide.	Placez du papier dans le bac à papier indiqué à l'écran ACL.
Numéris. imposs.	Le document est trop long pour la numérisation recto-verso.	<p>Appuyez sur . Pour une numérisation recto-verso, utilisez le format de papier Lettre, Légal ou Folio. Les autres formats de papier doivent être dans les limites suivantes :</p> <p>Longueur : 5,8 à 14,0 po. (147,3 à 355,6 mm) Largeur : 4,1 à 8,5 po. (105 à 215,9 mm)</p>

Message d'erreur	Cause	Action
Numéris. imposs. ##	L'appareil présente un problème d'ordre mécanique.	<ul style="list-style-type: none"> <li>Maintenez enfoncé  pour éteindre l'appareil, puis rallumez-le.</li> <li>Si le problème persiste, appelez le service à la clientèle Brother ou votre revendeur Brother local.</li> </ul> <p>Contactez le service à la clientèle Brother au :  <b>1-877-BROTHER (1-877-276-8437) (aux États-Unis)</b>  <a href="http://www.brother.ca/support">www.brother.ca/support</a> (au Canada)  ou pour localiser un centre de service autorisé Brother, visitez :  <a href="http://www.brother-usa.com/support">www.brother-usa.com/support</a></p>
Original coincé	Le document n'a pas été introduit correctement, ou le document numérisé à l'aide du chargeur automatique de documents était trop long.	Retirez le papier coincé du chargeur automatique de documents (ADF). Dégagez tous les morceaux de papier ou résidus sur le chemin du papier du chargeur automatique de documents (ADF). Appuyez sur  .
Pas de papier	Il n'y a plus de papier dans l'appareil ou le papier n'est pas chargé correctement dans les bacs à papier.	<ul style="list-style-type: none"> <li>Remettez du papier dans les bacs à papier. Vérifiez que les guides-papier sont réglés au bon format de papier.</li> <li>Si du papier est chargé dans le bac, retirez le papier et chargez-le à nouveau. Vérifiez que les guides-papier sont réglés au bon format de papier.</li> <li>Ne remplissez pas excessivement le bac à papier.</li> </ul>
Pas de papier Pas papier B1 Pas papier B2 Pas papier B3 Aucun bac papier 1 Aucun bac papier 2 Aucun bac papier 3	L'appareil ne parvient pas à charger le papier du bac à papier indiqué.	Effectuez l'une des opérations suivantes : <ul style="list-style-type: none"> <li>Placez du papier dans le bac à papier indiqué à l'écran ACL. Vérifiez que les guides-papier sont réglés au bon format de papier.</li> <li>Si du papier est chargé dans le bac, retirez le papier et chargez-le à nouveau. Vérifiez que les guides-papier sont réglés au bon format de papier.</li> <li>Ne remplissez pas excessivement le bac à papier.</li> </ul>
Pas de tambour	L'unité du tambour n'est pas installée correctement.	Réinstallez l'ensemble de cartouche de toner et d'unité de tambour. ➤➤ <i>Renseignements connexes: Remplacer l'unité de tambour</i>
Pas de toner	La cartouche de toner n'est pas installée ou n'est pas installée correctement.	Retirez l'ensemble de cartouche de toner et d'unité de tambour. Retirez la cartouche de toner de l'unité de tambour, puis réinstallez la cartouche de toner dans l'unité de tambour. Réinstallez l'ensemble constitué par la cartouche de toner et l'unité du tambour dans l'appareil. Si le problème persiste, remplacez la cartouche de toner par une neuve. ➤➤ <i>Renseignements connexes: Remplacer la cartouche de toner</i>
Pas rép/occupé	Le numéro composé ne répond pas ou est occupé.	Vérifiez le numéro et composez-le à nouveau.

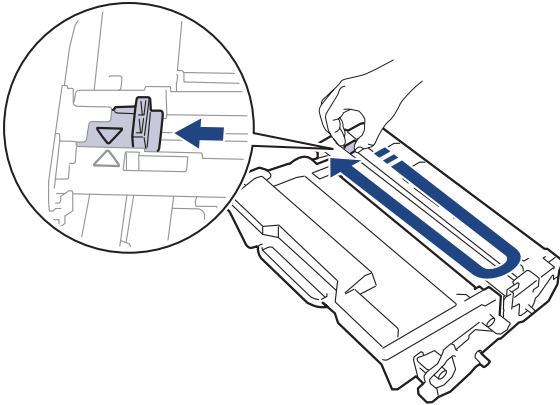
Message d'erreur	Cause	Action
Périph inutilisable	Un appareil USB non pris en charge a été connecté au port accessoire USB.	Débranchez l'appareil du port accessoire USB.
Périph inutilisable Retirez le périphérique. Mettez hors tension, puis de nouveau sous tension.	Un appareil USB défectueux ou à forte consommation d'énergie a été connecté au port accessoire USB.	<ul style="list-style-type: none"> <li>Débranchez l'appareil du port accessoire USB.</li> <li>Maintenez enfoncé  pour éteindre l'appareil, puis rallumez-le.</li> </ul>
Recto verso désact	Le capot arrière de l'appareil n'est pas fermé complètement.	Fermez le capot arrière de l'appareil jusqu'à ce qu'il se verrouille en position fermée.
	Le bac recto-verso n'est pas installé complètement.	Installez le bac recto-verso fermement dans l'appareil.
Refroidissement	La température à l'intérieur de l'appareil est trop élevée. L'appareil interrompt la tâche d'impression en cours et passe en mode de refroidissement.	<p>Patiencez jusqu'à ce que l'appareil ait refroidi. Assurez-vous que toutes les ouvertures de l'appareil sont exemptes d'obstructions.</p> <p>Une fois refroidi, l'appareil reprendra l'impression.</p> <p>Si le ventilateur ne tourne pas, débranchez l'appareil de la source de courant pendant quelques minutes, puis rebranchez-le.</p>
Remplacer toner	La cartouche de toner approche de sa fin de vie nominale. Une fois que l'impression s'est arrêtée, les télécopies sont enregistrées dans la mémoire de l'appareil jusqu'à saturation de celle-ci.	<p>Remplacez la cartouche de toner par une neuve.</p> <p>➤➤ <i>Renseignements connexes: Remplacer la cartouche de toner</i></p>
Stockage Plein	La clé USB que vous utilisez ne dispose pas d'un espace suffisant pour enregistrer les données d'impression.	Supprimez de la clé USB les données d'impression enregistrées précédemment.
Taille erronée	Le papier dans le bac ne correspond pas au bon format.	Chargez du papier de format adéquat dans le bac indiqué à l'écran ACL, puis configurez le format de papier pour le bac.
Tambour!	Le fil corona de l'unité du tambour doit être nettoyé.	<p>Nettoyez le fil corona de l'unité du tambour.</p>  <p>➤➤ <i>Renseignements connexes: Nettoyer le fil corona</i></p> <p>Si le problème persiste, remplacez l'unité du tambour par une neuve.</p>
	L'unité de tambour ou l'ensemble de cartouche de toner et d'unité de tambour n'est pas installé correctement.	Retirez l'unité de tambour, retirez la cartouche de toner de l'unité de tambour, puis réinsérez la cartouche de toner dans l'unité de tambour. Réinstallez l'unité de tambour dans l'appareil.



Message d'erreur	Cause	Action
Télécopie reçue ##	Une télécopie reçue non imprimée est en attente d'impression sur du papier de format adéquat.	Pour imprimer la télécopie reçue, chargez du papier de format adéquat dans le bac indiqué à l'écran ACL. Les formats de papier disponibles pour l'impression de télécopie sont Lettre, Légal, Folio, Légal Mexique, Légal Inde et A4.
Trop de bacs	Le nombre de bacs en option installés dépasse le nombre maximum.	Réduisez le nombre de bacs en option.
Type de support incorrect	Le type de support spécifié dans le pilote d'imprimante est différent du type de papier spécifié dans le menu de l'appareil.	Chargez le type de papier approprié dans le bac indiqué à l'écran ACL, puis sélectionnez le type de support approprié dans le paramètre du type de papier de l'appareil. Appuyez sur Réessayer.
Vérifier B1 Vérifier B2 Vérifier B3	Le bac à papier n'est pas installé ou n'est pas installé correctement.	Réinstallez le bac à papier indiqué à l'écran ACL.
Vérifier format papier MU Vérifier format papier B1 Vérifier format papier B2 Vérifier format papier B3	Le bac spécifié a manqué de papier pendant la copie et l'appareil ne pouvait pas charger de papier du même format à partir du bac de priorité suivante.	Placez le papier dans le bac à papier.



## Renseignements connexes

- Dépannage
  - Impossible d'imprimer ou de numériser et de transférer les télécopies

### Sujets connexes :

- Charger du papier et imprimer à l'aide du bac à papier
- Charger du papier et imprimer à l'aide du bac multi-usages (bac MU)
- Remplacer les consommables
- Remplacer la cartouche de toner
- Remplacer l'unité de tambour
- Nettoyer le fil corona
- Imprimer une télécopie enregistrée dans la mémoire de l'appareil
- Impression sécurisée à l'aide d'une clé USB

## Impossible d'imprimer ou de numériser et de transférer les télécopies

**Modèles associés :** MFC-L5710DN/MFC-L5710DW/MFC-L5715DW/MFC-L5717DW/MFC-L5915DW/  
MFC-L6810DW/MFC-L6915DW

Si l'écran ACL affiche :

- [Impress. imposs.] ##
- [Numéris. imposs.] ##

Nous vous recommandons de transférer vos télécopies vers un autre télécopieur ou sur votre ordinateur.

Vous pouvez aussi transférer le rapport du journal des télécopies pour vérifier si des télécopies doivent être transférées.



Si un message d'erreur s'affiche à l'écran ACL après le transfert des télécopies, débranchez votre appareil Brother de la source d'alimentation pendant plusieurs minutes, puis rebranchez-le.



### Renseignements connexes

- [Messages d'erreur et d'entretien](#)
  - [Transférer des télécopies vers un autre télécopieur](#)
  - [Transférer des télécopies sur votre ordinateur](#)
  - [Transférer le rapport du journal des télécopies vers un autre télécopieur](#)

## Transférer des télécopies vers un autre télécopieur

**Modèles associés :** MFC-L5710DN/MFC-L5710DW/MFC-L5715DW/MFC-L5717DW/MFC-L5915DW/MFC-L6810DW/MFC-L6915DW

Vous devez configurer l'identifiant de poste (ID station) avant de pouvoir transférer des télécopies vers un autre télécopieur.

1. Appuyez sur  [Paramètres] > [Tous param] > [Service] > [Transf données] > [Transf télécop].



Si votre appareil affiche le menu [Tous param] sur l'écran d'accueil, sautez le menu [Paramètres].

2. Effectuez l'une des opérations suivantes :
  - Si l'écran ACL affiche [Aucune donnée], il n'y a aucune télécopie dans la mémoire de l'appareil. Appuyez sur [Fermer]. Appuyez sur .
  - Entrez le numéro du télécopieur auquel les télécopies seront réadressées.
3. Appuyez sur [Dém. Télécopie].



### Renseignements connexes



- [Impossible d'imprimer ou de numériser et de transférer les télécopies](#)

#### Sujets connexes :

- [Régler votre identification de poste](#)

## Transférer des télécopies sur votre ordinateur

**Modèles associés :** MFC-L5710DN/MFC-L5710DW/MFC-L5715DW/MFC-L5717DW/MFC-L5915DW/  
MFC-L6810DW/MFC-L6915DW

1. Vérifiez que vous avez installé le logiciel et les pilotes sur votre ordinateur.
2. Lancez  (**Brother Utilities**), puis cliquez sur la liste déroulante et sélectionnez le nom de votre modèle (si vous ne l'avez pas déjà sélectionné). Cliquez sur **PC-FAX** dans la barre de navigation de gauche, puis cliquez sur **Recevoir**.  
La fenêtre **PC-FAX Receive (Réception par PC-Fax)** s'affiche.
3. Assurez-vous d'avoir configuré [Récept PC FAX] sur l'appareil.  
Si des télécopies sont dans la mémoire de l'appareil lorsque vous configurez la réception PC-Fax, l'écran ACL affiche [Envoÿ Fax au PC?].
4. Effectuez l'une des opérations suivantes :
  - Pour transférer toutes les télécopies sur votre ordinateur, appuyez sur [Oui].
  - Pour quitter et laisser les télécopies dans la mémoire, appuyez sur [Non].
5. Appuyez sur .



### Renseignements connexes

- [Impossible d'imprimer ou de numériser et de transférer les télécopies](#)

## Transférer le rapport du journal des télécopies vers un autre télécopieur

**Modèles associés :** MFC-L5710DN/MFC-L5710DW/MFC-L5715DW/MFC-L5717DW/MFC-L5915DW/  
MFC-L6810DW/MFC-L6915DW

Vous devez configurer l'identifiant de poste (ID station) avant de pouvoir transférer le rapport du journal de télécopie vers un autre télécopieur.

1. Appuyez sur  [Paramètres] > [Tous param] > [Service] > [Transf données] > [Reporter le transfert].



Si votre appareil affiche le menu [Tous param] sur l'écran d'accueil, sautez le menu [Paramètres].

2. Saisissez le numéro du télécopieur auquel transférer le rapport du journal des télécopies.
3. Appuyez sur [Dém. Télécopie].



### Renseignements connexes

- [Impossible d'imprimer ou de numériser et de transférer les télécopies](#)

#### Sujets connexes :

- [Régler votre identification de poste](#)

## Messages d'erreur lors de l'utilisation de la fonction Brother Web Connect

Votre appareil affiche un message d'erreur lorsqu'une erreur se produit. Les messages d'erreur les plus fréquents sont présentés dans le tableau.

Vous serez en mesure de corriger vous-même la plupart de ces erreurs. Si, après avoir consulté ce tableau, vous avez toujours besoin d'aide, consultez les plus récents conseils de dépannage sur [support.brother.com](http://support.brother.com)

### Erreur de connexion

Messages d'erreur	Cause	Action
Erreur de connexion 02 Échec connexion réseau. Vérifier que connexion réseau est bonne.	L'appareil n'est pas connecté à un réseau.	<ul style="list-style-type: none"> <li>Assurez-vous que l'adresse IP éligible est assignée à votre appareil.</li> <li>Vérifiez que votre point d'accès/routeur est activé et que la connexion Internet est établie.</li> <li>Assurez-vous que le routeur/point d'accès sans fil est activé.</li> <li>Si vous avez appuyé sur le bouton Web peu après la mise sous tension de l'appareil, un échec de connexion peut être dû au fait que la connexion réseau n'avait pas encore été établie. Patientez un instant, puis réessayez.</li> </ul>
Erreur de connexion 03 Échec de la connexion au serveur. Vérifiez les param. réseau.	<ul style="list-style-type: none"> <li>Les paramètres du réseau ou du serveur sont incorrects.</li> <li>Un problème est survenu sur le réseau ou le serveur.</li> </ul>	<ul style="list-style-type: none"> <li>Vérifiez si les paramètres réseau sont corrects ou patientez un instant et réessayez.</li> <li>Si vous avez appuyé sur le bouton Web peu après la mise sous tension de l'appareil, un échec de connexion peut être dû au fait que la connexion réseau n'avait pas encore été établie. Patientez un instant, puis réessayez.</li> </ul> <p>➤➤ <i>Renseignements connexes: Configurer la date et l'heure à l'aide de la Gestion à partir du Web.</i></p>
Erreur de connexion 07 Échec connex au serveur. date&heure incorr	Les paramètres de date et d'heure sont incorrects.	Réglez la date et l'heure. Notez que si le cordon d'alimentation de l'appareil est débranché, il peut arriver que les réglages d'usine par défaut des paramètres de date et d'heure soient rétablis.

### Erreur d'authentification

Messages d'erreur	Cause	Action
Erreur authentification 01 Code NIP incorrect. Entrez correctement le code NIP.	Le code NIP que vous avez entré pour accéder au compte est incorrect. Le code NIP est le numéro à quatre chiffres qui a été entré lors de l'enregistrement du compte sur l'appareil.	Entrez le bon code NIP.
Erreur authentification 02	L'ID provisoire qui a été entré est incorrect.	Entrez le bon ID provisoire.

Messages d'erreur	Cause	Action
ID incorrect ou expiré ou ID prov. déjà utilisé. Entrez l'ID correct ou renvoyez l'ID provisoire. Celui-ci est valide 24 h après son émission.	L'ID provisoire qui a été entré a expiré. Un ID provisoire n'est valide que pendant 24 heures.	Demandez un nouvel accès à Brother Web Connect afin d'obtenir un nouvel ID provisoire, que vous utiliserez pour enregistrer le compte sur l'appareil.
Erreur authentification 03 Ce nom d'affichage a déjà été enregistré. Entrez-en un autre.	Le nom que vous avez entré comme nom d'affichage a déjà été enregistré pour un autre utilisateur du service.	Entrez un nom d'affichage différent.

## Erreur de serveur

Messages d'erreur	Cause	Action
Erreur serveur 01 Échec d'authentification. Effectuez ce qui suit : 1. Allez à <a href="http://bwc.brother.com">http://bwc.brother.com</a> pour obtenir un nouvel ID temporaire. 2. Appuyez sur OK et entrez votre nouvel ID temporaire à l'écran suivant.	Les informations d'authentification enregistrées sur l'appareil (requis pour accéder au service) ont expiré ou ne sont pas valides.	Demandez un nouvel accès à Brother Web Connect pour obtenir un nouvel ID provisoire, que vous utiliserez pour enregistrer le compte sur l'appareil.
Erreur serveur 03 Chargement impossible. Fichier non pris en charge ou données corrompues. Vérifiez les données du fichier.	Le fichier que vous tentez d'envoyer peut présenter l'un des problèmes suivants : <ul style="list-style-type: none"> <li>Le fichier dépasse la limite du service en matière de nombre de pixels, de taille de fichier, etc.</li> <li>Le type de fichier n'est pas pris en charge.</li> <li>Le fichier est endommagé.</li> </ul>	<ul style="list-style-type: none"> <li>Vérifiez les limitations du service en matière de taille ou de format.</li> <li>Enregistrez le fichier sous un type différent.</li> <li>Si possible, procurez-vous une nouvelle version, non endommagée, du fichier.</li> </ul>
Erreur serveur 13 Service provisoirement indisponible. Réessayez ultérieurement.	Le service a rencontré un problème et ne peut pas être utilisé pour l'instant.	Patiencez un instant, puis réessayez. Si le message s'affiche à nouveau, accédez au service depuis un ordinateur afin de vérifier s'il est bel et bien indisponible.



### Renseignements connexes

- [Dépannage](#)

#### Sujets connexes :

- [Configurer la date et l'heure à l'aide de la Gestion à partir du Web](#)

## **Bourrages de document**

- Le document est coincé dans la partie supérieure du chargeur automatique de documents
- Le document est coincé sous le capot
- Retrait de petits morceaux de papier coincés dans le chargeur automatique de documents (ADF)



## Le document est coincé dans la partie supérieure du chargeur automatique de documents

1. Retirez du chargeur tout papier qui n'est pas coincé.
2. Ouvrez le capot du chargeur.
3. Retirez le document coincé en tirant vers la gauche. Si le document se troue ou se déchire, veillez à bien retirer tous les débris ou morceaux de papier pour éviter de futurs bourrages.

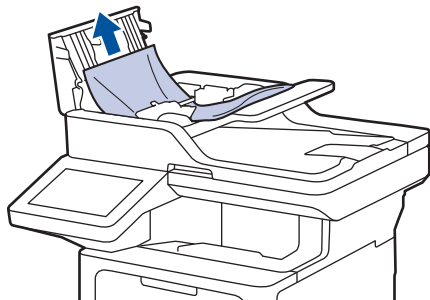

4. Refermez le capot.
5. Appuyez sur .





### Renseignements connexes

- [Bourrages de document](#)

## Le document est coincé sous le capot

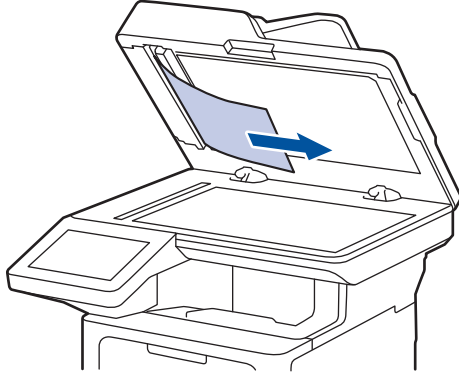
1. Retirez du chargeur tout papier qui n'est pas coincé.
2. Levez le capot.
3. Retirez le document coincé en tirant vers la droite. Si le document se troue ou se déchire, veillez à bien retirer tous les débris ou morceaux de papier pour éviter de futurs bourrages.



4. Refermez le capot.
5. Appuyez sur .

### Renseignements connexes

- [Bourrages de document](#)

## Retrait de petits morceaux de papier coincés dans le chargeur automatique de documents (ADF)

1. Levez le capot.
2. Insérez un morceau de papier rigide, par exemple du carton, dans le chargeur automatique de documents afin d'en faire sortir les petits débris de papier.

(DCP-L5510DN)

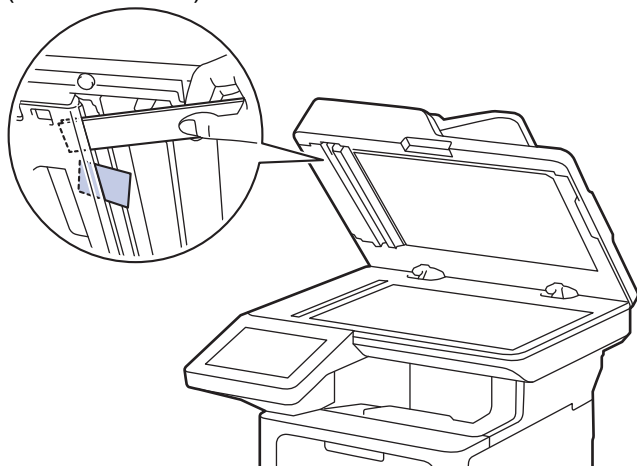

(DCP-L5660DN/MFC-L5710DN/MFC-L5710DW/MFC-L5715DW/MFC-L5717DW/MFC-L5915DW/  
MFC-L6810DW/MFC-L6915DW)

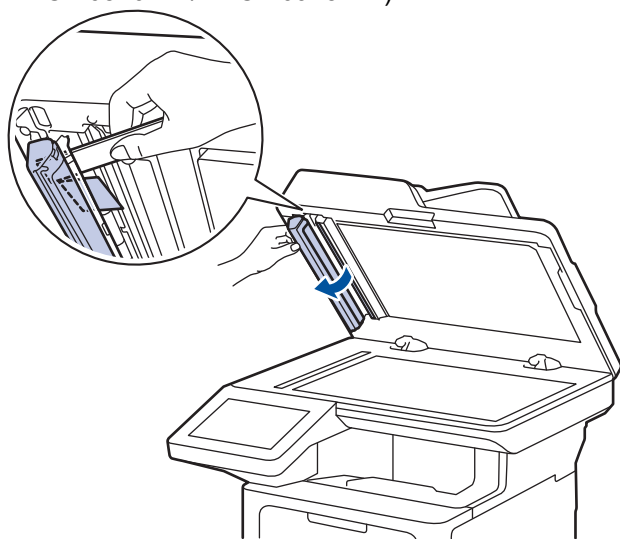

3. Refermez le capot.
4. Appuyez sur .

### ✓ Renseignements connexes

- [Bourrages de document](#)

## Bourrages papier

Lorsque vous ajoutez de nouvelles feuilles de papier, retirez toujours les feuilles restantes du bac à papier, ventilez-les, puis alignez la pile. Vous contribuerez ainsi à empêcher les bourrages de papier.

- [Éliminer les bourrages de papier](#)
- [Papier coincé dans le bac MU](#)
- [Papier coincé dans le bac à papier](#)
- [Le papier est coincé à l'arrière de l'appareil](#)
- [Papier coincé à l'intérieur de l'appareil](#)
- [Papier coincé dans le bac recto-verso](#)

## Éliminer les bourrages de papier

En cas de bourrage de papier ou si plusieurs feuilles de papier sont fréquemment insérées en même temps, faites ce qui suit :

- Nettoyez les rouleaux de prise de papier et le chemin du séparateur des bacs à papier.
  - *Renseignements connexes: Nettoyer les rouleaux d'entraînement du papier*
- Chargez correctement le papier dans le bac.
  - *Renseignements connexes: Charger du papier*
- Réglez les bons formats et types de papier sur votre appareil.
  - *Renseignements connexes: Réglages du papier*
- Réglez les bons formats et types de papier sur votre ordinateur.
  - *Renseignements connexes: Imprimer un document (Windows)*
  - *Renseignements connexes: Imprimer à l'aide d'AirPrint*
- Utilisez le papier recommandé.
  - *Renseignements connexes: Utilisation de papier spécial*
  - *Renseignements connexes: Support d'impression recommandé*



### Renseignements connexes

- [Bourrages papier](#)

#### Sujets connexes :

- [Nettoyer les rouleaux d'entraînement du papier](#)
- [Charger du papier](#)
- [Réglages du papier](#)
- [Imprimer un document \(Windows\)](#)
- [Imprimer à l'aide d'AirPrint](#)
- [Utilisation de papier spécial](#)
- [Support d'impression recommandé](#)

## Papier coincé dans le bac MU

Si le panneau de commande de l'appareil ou le Status Monitor indique qu'il y a un bourrage dans le bac MU, suivez ces étapes :

1. Retirez le papier du bac MU.
2. Retirez lentement tout papier coincé dans et autour du bac MU.

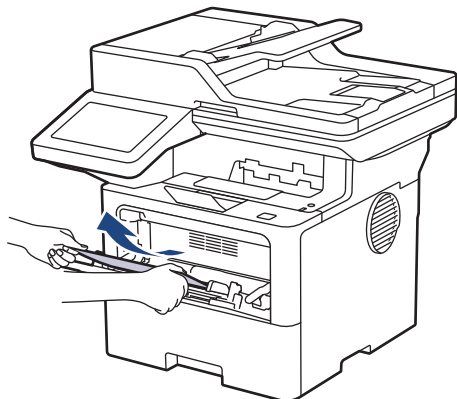

3. Ventilez la pile de papier, puis remettez-la dans le bac MU.
4. Rechargez du papier dans le bac MU et assurez-vous que le papier reste sous le repère de papier maximum (1) des deux côtés du bac.

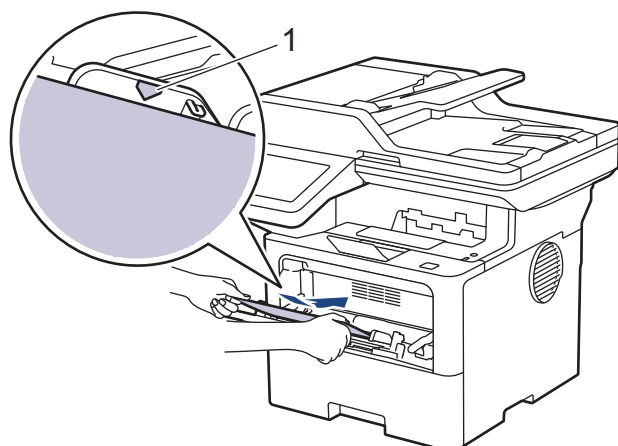

5. Suivez les instructions à l'écran ACL de l'appareil.



### Renseignements connexes

- [Bourrages papier](#)

## Papier coincé dans le bac à papier

Si le panneau de commande de l'appareil ou le Status Monitor indique qu'il y a un bouchage dans le bac à papier, suivez ces étapes :

1. Retirez complètement le bac à papier de l'appareil.

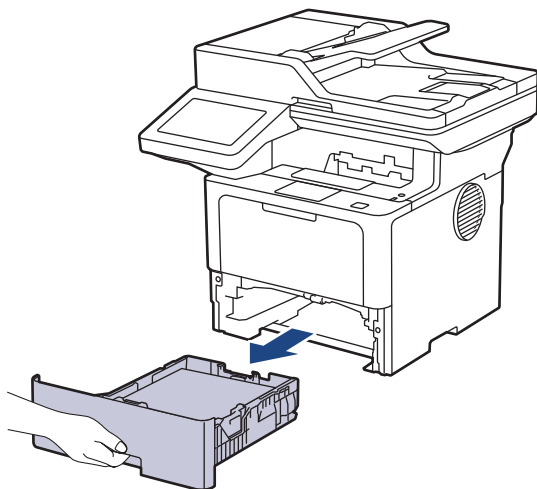

2. Retirez lentement le papier coincé.

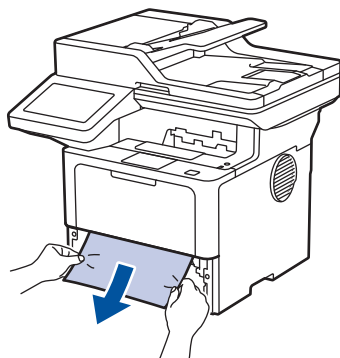

Vous pouvez dégager le papier plus facilement en utilisant vos deux mains pour tirer le papier coincé vers le bas.

3. Ventilez bien la pile de papier pour éviter de causer d'autres bouchages, puis faites coulisser les guides-papier pour les ajuster au format de papier. Chargez du papier dans le bac à papier.

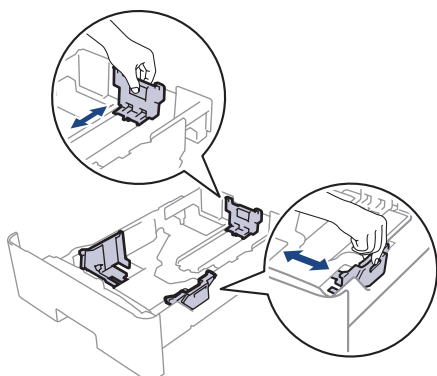

---

4. Assurez-vous que le papier est sous le repère de papier maximum (▼▼▼).

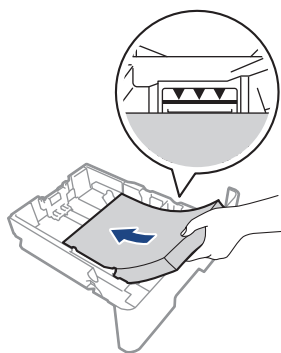

5. Remettez fermement le bac à papier dans l'appareil.



### **Renseignements connexes**

- [Bourrages papier](#)
-



## Le papier est coincé à l'arrière de l'appareil

Si le panneau de commande de l'appareil ou le Status Monitor indique qu'il y a un bouchage à l'arrière de l'appareil (Bouchage arrière), suivez les étapes ci-dessous :

1. Laissez l'appareil allumé pendant 10 minutes pour permettre au ventilateur interne de refroidir les pièces extrêmement chaudes à l'intérieur.
2. Ouvrez le capot arrière.

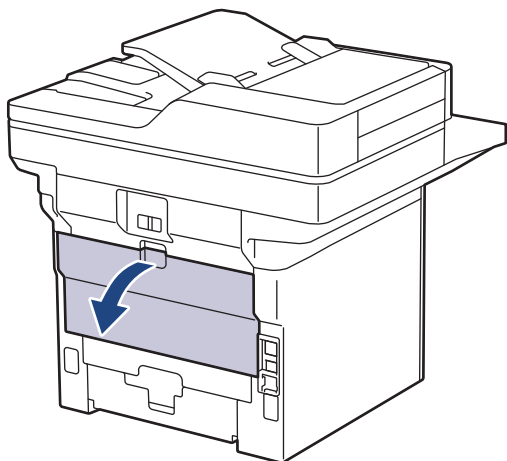

3. Tirez vers vous les leviers verts sur les côtés gauche et droit pour déverrouiller le couvercle de l'unité de fusion.

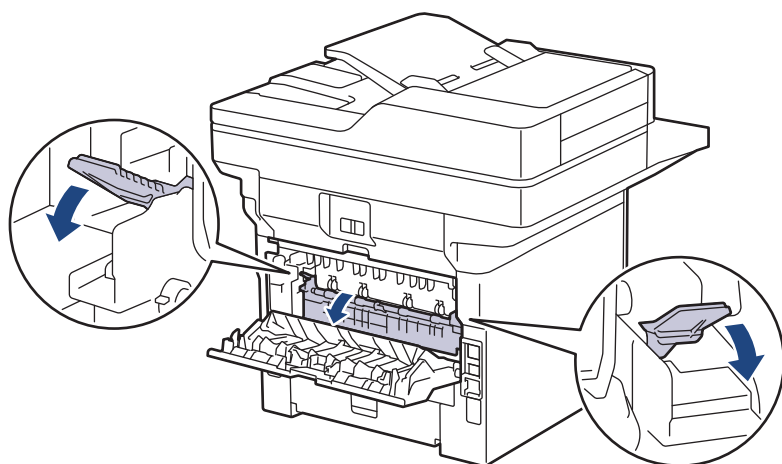

### **⚠ AVERTISSEMENT**

#### **SURFACE CHAUDE**

Les pièces internes de l'appareil seront extrêmement chaudes. Attendez que l'appareil refroidisse avant de les toucher.

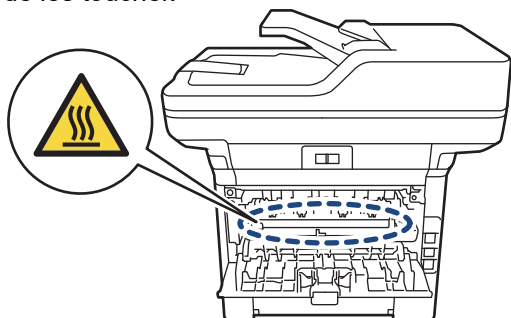

---

4. Servez-vous de vos deux mains pour retirer doucement le papier coincé de l'appareil.

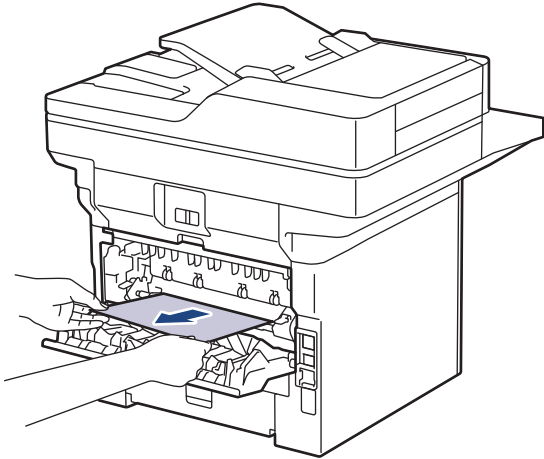

5. Fermez le couvercle de l'unité de fusion.

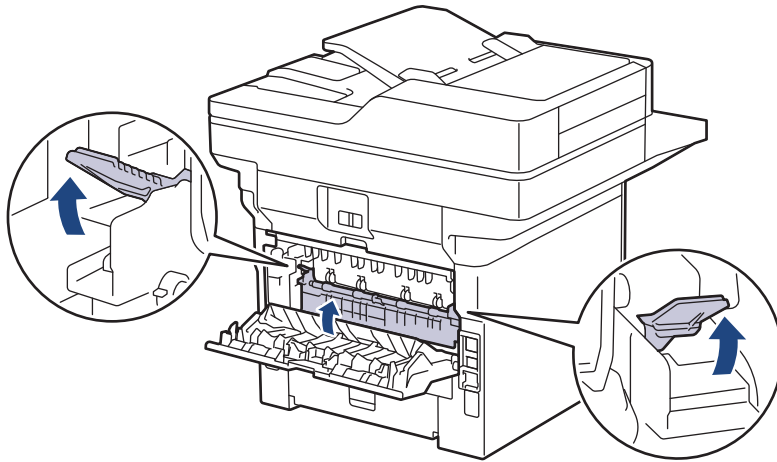

6. Fermez le capot arrière jusqu'à ce qu'il se verrouille en position fermée.

### Renseignements connexes

- [Bourrages papier](#)
-

## Papier coincé à l'intérieur de l'appareil

Si le panneau de commande de l'appareil ou le Status Monitor indique qu'il y a un bouchage à l'intérieur de l'appareil, suivez ces étapes :

1. Laissez l'appareil allumé pendant 10 minutes pour permettre au ventilateur interne de refroidir les pièces extrêmement chaudes à l'intérieur.
2. Ouvrez le capot avant.

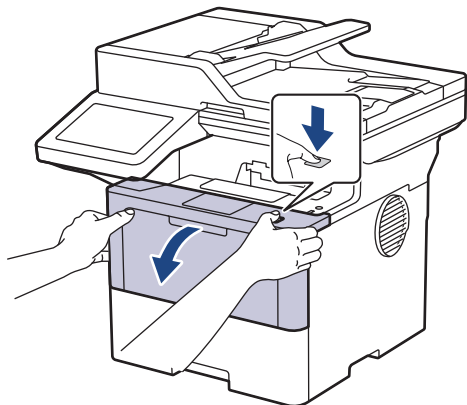

3. Retirez l'ensemble de cartouche de toner et d'unité de tambour.

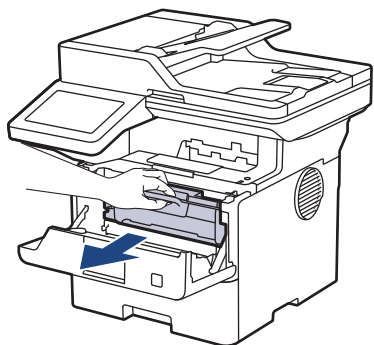

### AVERTISSEMENT

#### SURFACE CHAUDE

Les pièces internes de l'appareil seront extrêmement chaudes. Attendez que l'appareil refroidisse avant de les toucher.

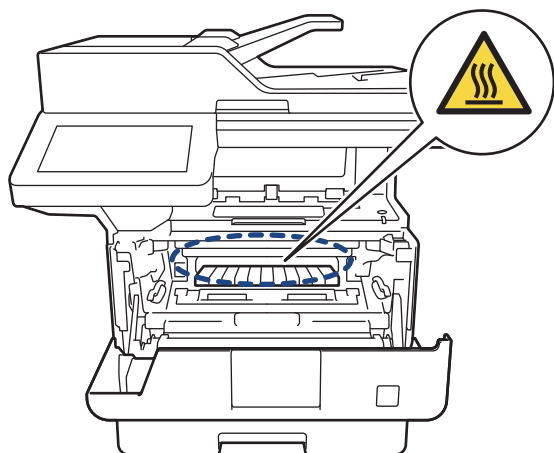

---

4. Retirez lentement le papier coincé.

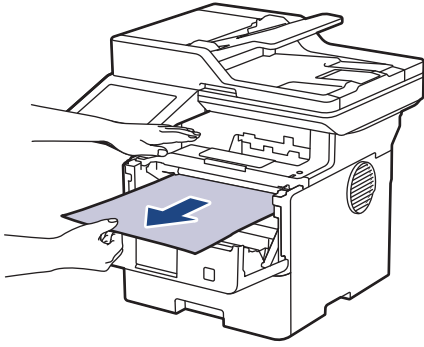

5. Installez l'ensemble de cartouche de toner et d'unité de tambour dans l'appareil.

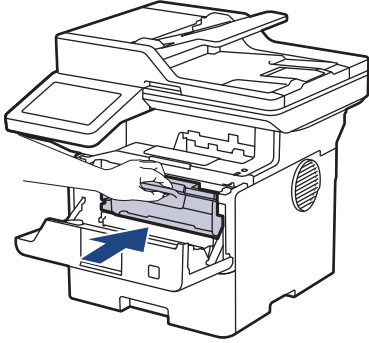

6. Fermez le capot avant.



### Renseignements connexes

- [Bourrages papier](#)
-

## Papier coincé dans le bac recto-verso

Si le panneau de commande de l'appareil ou le Status Monitor indique qu'il y a un bouchage dans le bac à papier recto-verso, suivez ces étapes :

1. Laissez l'appareil allumé pendant 10 minutes pour permettre au ventilateur interne de refroidir les pièces extrêmement chaudes à l'intérieur.
2. Retirez complètement le bac à papier de l'appareil.

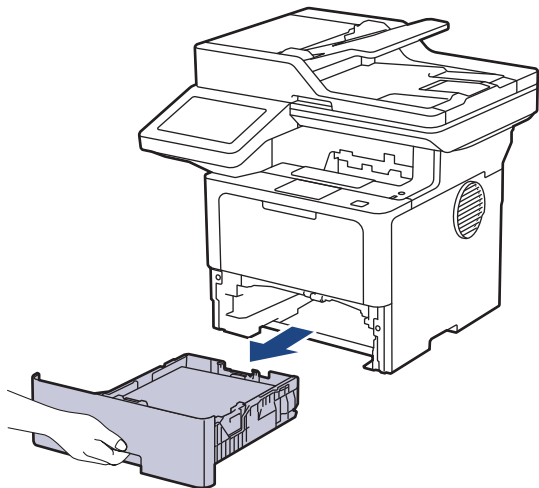

3. À l'arrière de l'appareil, retirez complètement le bac recto-verso de l'appareil.

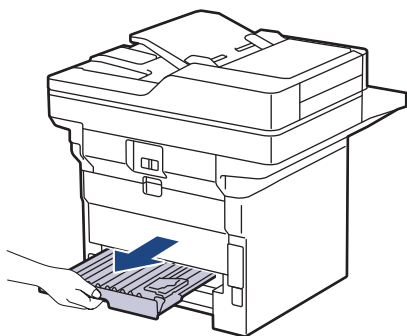

4. Retirez le papier coincé de l'appareil ou du bac recto-verso.

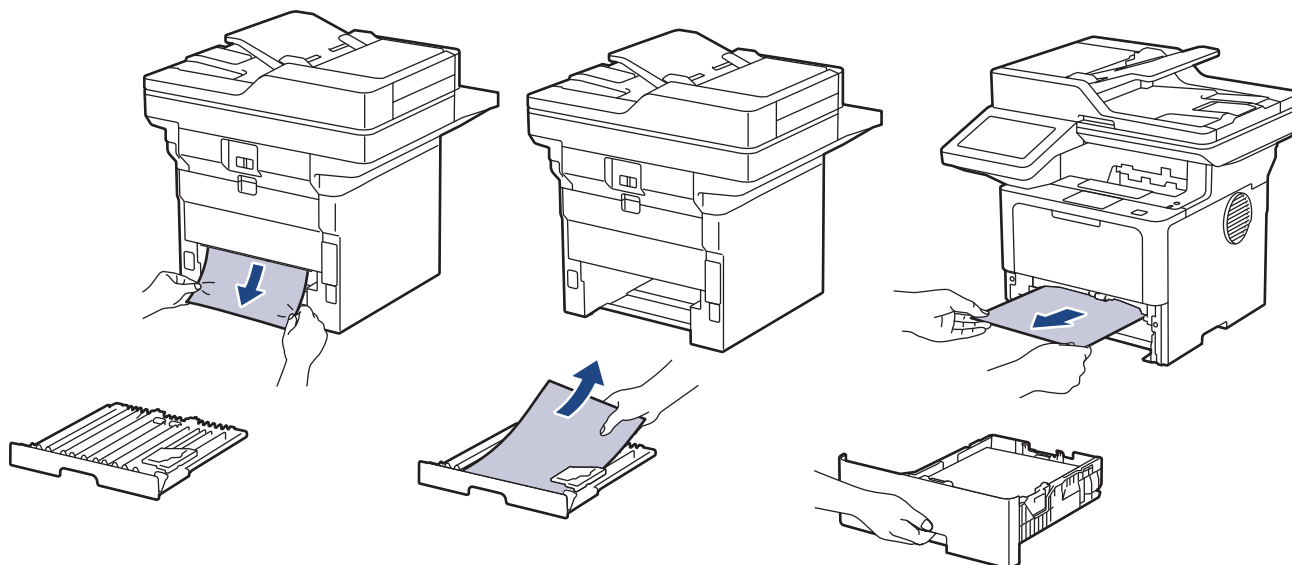

5. Retirez le papier qui pourrait être coincé sous l'appareil en raison de l'électricité statique.

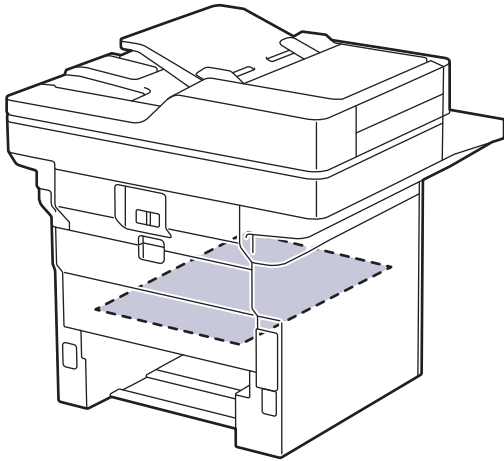

6. Si le papier n'est pas coincé dans le bac recto-verso, ouvrez le capot arrière.

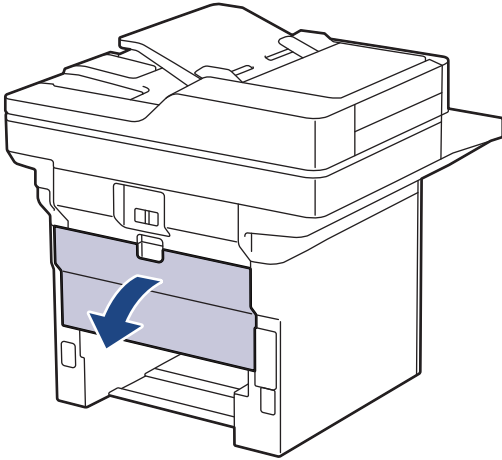

7. Tirez vers vous les leviers verts sur les côtés gauche et droit pour déverrouiller le couvercle de l'unité de fusion.

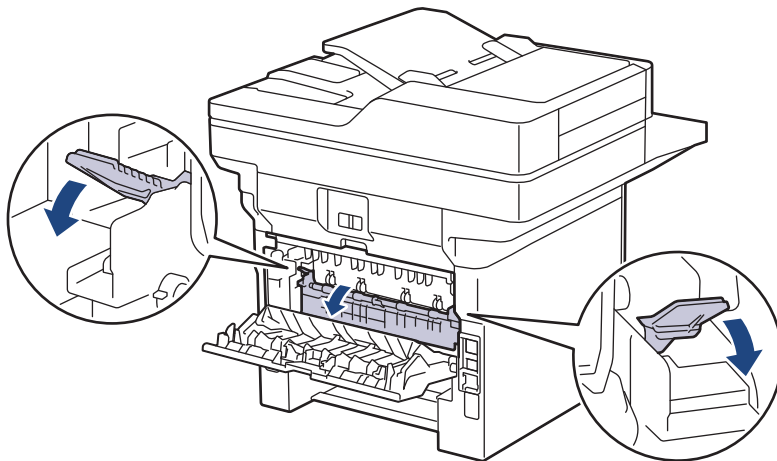

## **⚠ AVERTISSEMENT**

### **SURFACE CHAUDE**

Les pièces internes de l'appareil seront extrêmement chaudes. Attendez que l'appareil refroidisse avant de les toucher.

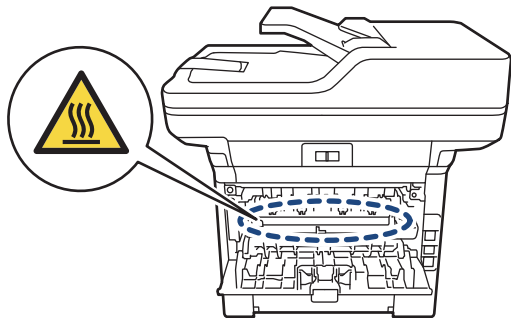

8. Utilisez vos deux mains pour retirer doucement le papier coincé à l'arrière de l'appareil.

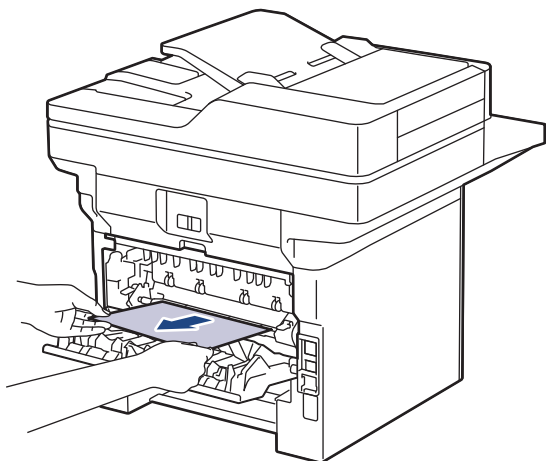

9. Fermez le couvercle de l'unité de fusion.

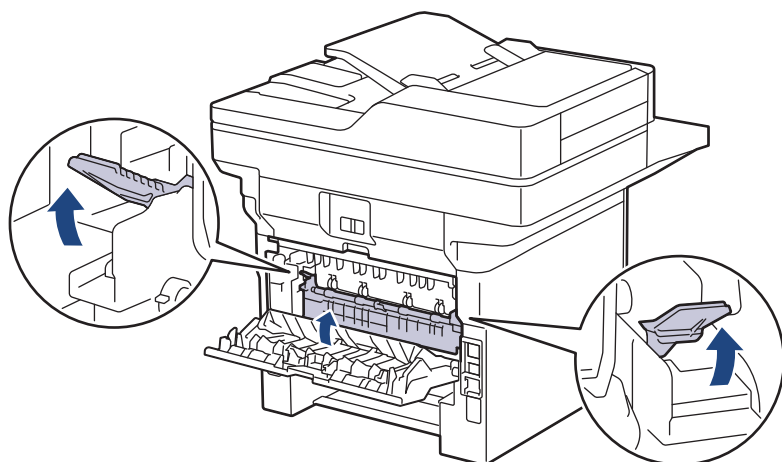

10. Fermez le capot arrière jusqu'à ce qu'il se verrouille en position fermée.

11. Poussez le bac recto-verso fermement pour le réinstaller dans la partie arrière de l'appareil.

12. Poussez le bac à papier fermement pour le réinstaller dans la partie avant de l'appareil.





### Renseignements connexes

- [Bourrages papier](#)

## Problèmes d'impression

Si, après avoir consulté ce tableau, vous avez toujours besoin d'aide, consultez les plus récents conseils de dépannage sur [support.brother.com/faqs](http://support.brother.com/faqs).

Problèmes	Suggestions
Aucune impression	<p>Assurez-vous que l'appareil n'est pas en mode éteint.</p> <p>Si l'appareil est en mode éteint, appuyez sur , puis envoyez de nouveau les données d'impression.</p> <p>Vérifiez que le pilote d'imprimante adéquat a été installé et sélectionné.</p> <p>Vérifiez si le Status Monitor ou le panneau de commande de l'appareil affiche une erreur.</p> <p>Vérifiez que l'appareil est en ligne :</p> <ul style="list-style-type: none"> <li>Windows 11           <p>Cliquez sur  &gt; <b>Toutes les applications &gt; Outils Windows &gt; Panneau de configuration</b>. Dans le groupe <b>Matériel et audio</b>, cliquez sur <b>Afficher les périphériques et imprimantes</b>. Cliquez avec le bouton droit de la souris sur l'icône de votre modèle, puis cliquez sur <b>Afficher les travaux d'impression en cours</b>. Si les options du pilote d'imprimante s'affichent, sélectionnez votre pilote d'imprimante. Cliquez sur <b>Imprimante</b> dans la barre de menus et assurez-vous que <b>Utiliser l'imprimante hors connexion</b> n'est pas sélectionné.</p> </li> <li>Windows 10, Windows Server 2016, Windows Server 2019 et Windows Server 2022           <p>Cliquez sur  &gt; <b>Système Windows &gt; Panneau de configuration</b>. Dans le groupe <b>Matériel et audio (Matériel)</b>, cliquez sur <b>Afficher les périphériques et imprimantes</b>. Cliquez avec le bouton droit de la souris sur le nom de votre modèle. Cliquez sur <b>Afficher les travaux d'impression en cours</b>. Si les options du pilote d'imprimante s'affichent, sélectionnez votre pilote d'imprimante. Cliquez sur <b>Imprimante</b> dans la barre de menus et assurez-vous que <b>Utiliser l'imprimante hors connexion</b> n'est pas sélectionné.</p> </li> <li>Windows Server 2012 R2           <p>Cliquez sur <b>Panneau de configuration</b> dans l'écran <b>Start</b>. Dans le groupe <b>Matériel</b>, cliquez sur <b>Afficher les périphériques et imprimantes</b>. Cliquez avec le bouton droit de la souris sur le nom de votre modèle. Cliquez sur <b>Afficher les travaux d'impression en cours</b>. Si les options du pilote d'imprimante s'affichent, sélectionnez votre pilote d'imprimante. Cliquez sur <b>Imprimante</b> dans la barre de menus et assurez-vous que <b>Utiliser l'imprimante hors connexion</b> n'est pas sélectionné.</p> </li> <li>Windows Server 2012           <p>Déplacez votre souris vers le coin inférieur droit du bureau. Lorsque la barre de menus apparaît, cliquez sur <b>Paramètres &gt; Panneau de configuration</b>. Dans le groupe <b>Matériel</b>, cliquez sur <b>Afficher les périphériques et imprimantes</b>. Cliquez avec le bouton droit de la souris sur le nom de votre modèle. Cliquez sur <b>Afficher les travaux d'impression en</b></p> </li> </ul>



Problèmes	Suggestions
	<p><b>cours</b>. Si les options du pilote d'imprimante s'affichent, sélectionnez votre pilote d'imprimante. Cliquez sur <b>Imprimante</b> dans la barre de menus et assurez-vous que <b>Utiliser l'imprimante hors connexion</b> n'est pas sélectionné.</p>
L'appareil n'imprime pas ou a cessé d'imprimer.	<p>Annulez la tâche d'impression et effacez-la de la mémoire de l'appareil. Il se peut que le tirage soit incomplet. Envoyez de nouveau les données d'impression.  <b>»» Renseignements connexes: Annuler une tâche d'impression</b></p>
Les en-têtes ou les pieds de page apparaissent lorsque le document s'affiche à l'écran, mais ils n'apparaissent pas sur la copie imprimée.	<p>Il y a une zone non imprimable en haut et en bas de la page. Dans ce but, ajustez les marges supérieures et inférieures sur votre document.</p>
L'appareil imprime de manière inattendue ou imprime du texte déformé.	<p>Annulez la tâche d'impression et effacez-la de la mémoire de l'appareil. Il se peut que le tirage soit incomplet. Envoyez de nouveau les données d'impression.  <b>»» Renseignements connexes: Annuler une tâche d'impression</b></p>
	<p>Vérifiez les paramètres de votre application pour vérifier qu'ils sont compatibles avec votre appareil.</p>
	<p>Confirmez que le pilote d'imprimante Brother est sélectionné dans la fenêtre Imprimer de votre application.</p>
L'appareil imprime les premières pages correctement, puis il manque du texte sur certaines pages.	<p>Vérifiez les paramètres de votre application pour vérifier qu'ils sont compatibles avec votre appareil.</p>
	<p>Votre appareil ne reçoit pas toutes les données envoyées à partir de l'ordinateur. Assurez-vous que le câble d'interface est connecté correctement.</p>
L'appareil n'imprime pas des deux côtés de la feuille, même si le paramètre du pilote d'imprimante est réglé à Recto-verso et l'appareil prend en charge l'impression recto-verso automatique.	<p>Vérifiez le paramètre du format de papier dans le pilote d'imprimante. Vous devez sélectionner du papier de format Lettre, Légal, Folio, Légal Mexique ou Légal Inde. Le grammage pris en charge est de 16 à 28 lb (60 à 105 g/m<sup>2</sup>)</p>
La vitesse d'impression est trop lente.	<p>Réduisez la résolution dans les paramètres du pilote de l'imprimante.</p>
	<p>Si vous avez activé le mode silencieux, désactivez-le dans le pilote d'imprimante ou le menu de l'appareil.</p>
	<p>Lors d'une impression prolongée, la vitesse d'impression peut être réduite automatiquement pour abaisser la température interne de l'appareil.</p>
L'appareil ne charge pas le papier.	<p>S'il y a du papier dans le bac à papier, assurez-vous qu'il est bien droit. Si le papier est gondolé, aplatissez-le. Il s'avère parfois utile d'enlever le papier, de renverser la pile et de la remettre dans le bac à papier.</p>
	<p>Bien ajuster la pile de papier et la replacer dans le bac à papier.</p>
	<p>Réduisez la quantité de papier contenue dans le bac à papier et recommencez l'opération.</p>
	<p>(Pour les modèles avec bac MU) Assurez-vous que <b>Bac MU</b> n'est pas sélectionné comme <b>Alimentation</b> dans le pilote d'imprimante.</p>
	<p>Nettoyez les rouleaux d'entraînement du papier.</p>
L'appareil ne charge pas le papier à partir du bac MU. (Pour les modèles avec bac MU)	<p>Ventilez bien le papier et remettez-le dans le bac MU.</p>
	<p>Assurez-vous que <b>Bac MU</b> est sélectionné comme <b>Alimentation</b> dans le pilote d'imprimante.</p>

---

Problèmes	Suggestions
L'appareil ne charge pas les enveloppes.	Chargez des enveloppes dans le bac MU. Votre application doit être configurée pour imprimer sur le format d'enveloppe que vous utilisez. Cela est généralement effectué à partir du menu Mise en page ou Configuration du document de votre application.
La position d'impression est mal alignée avec l'en-tête ou les objets préimprimés.	Ajustez la position d'impression à l'aide du paramètre Position d'impression pour chaque bac à papier.



## Renseignements connexes

- [Dépannage](#)



### Sujets connexes :



- [Surveiller l'état de l'appareil depuis votre ordinateur \(Windows\)](#)
  - [Annuler une tâche d'impression](#)
  - [Charger du papier et imprimer à l'aide du bac à papier](#)
  - [Nettoyer les rouleaux d'entraînement du papier](#)
  - [Charger du papier et imprimer à l'aide du bac multi-usages \(bac MU\)](#)
-

## Améliorer la qualité d'impression

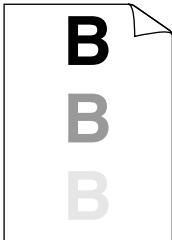

Si vous rencontrez un problème de qualité d'impression, commencez par imprimer une page de test. Si le tirage est correct, c'est que le problème ne trouve probablement pas son origine dans l'appareil. Vérifiez les branchements du câble d'interface et essayez d'imprimer un autre document. Si l'impression ou la page de test imprimée par l'appareil présente un problème de qualité, vérifiez les exemples de qualité d'impression médiocre et suivez les recommandations dans le tableau.

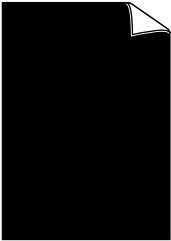
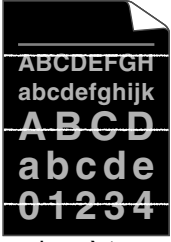
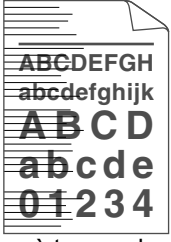

1. Pour obtenir la meilleure qualité d'impression, nous vous conseillons d'utiliser le support d'impression recommandé. Assurez-vous d'utiliser un type de papier conforme aux spécifications.
2. Vérifiez si la cartouche de toner et l'unité de tambour sont installées correctement.

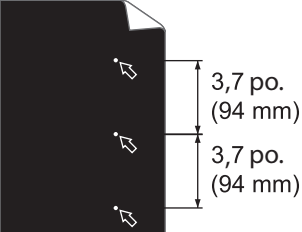
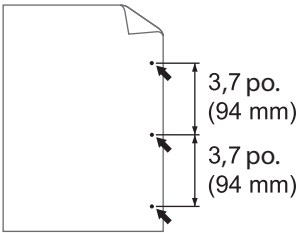
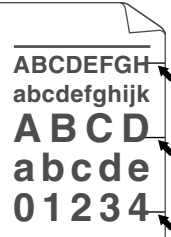
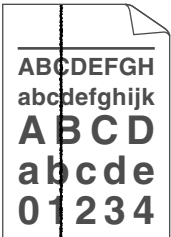
Exemples de qualité d'impression médiocre	Recommandations
 <p>Impression pâle</p>	<ul style="list-style-type: none"> <li>• Si l'appareil affiche l'état Remplacer toner, installez une nouvelle cartouche de toner.</li> <li>• Vérifiez l'environnement de l'appareil. Des conditions telles que l'humidité, des températures élevées, etc. peuvent être à l'origine de ce problème d'impression.</li> <li>• Si la page entière est trop claire, c'est peut-être que le mode d'économie de toner est activé. Désactivez le mode d'économie de toner dans les réglages du menu de l'appareil ou dans le pilote d'imprimante.</li> <li>• Nettoyez l'unité de tambour.</li> <li>• Nettoyez le fil corona sur l'unité de tambour.</li> <li>• Remplacez la cartouche de toner par une nouvelle cartouche de toner.</li> <li>• Remplacez l'unité de tambour par une nouvelle unité de tambour.</li> </ul>
 <p>Arrière-plan gris</p>	<ul style="list-style-type: none"> <li>• Vérifiez l'environnement de l'appareil. Des conditions telles que des températures élevées et un taux d'humidité élevé peuvent augmenter l'ombrage d'arrière-plan.</li> <li>• Nettoyez l'unité de tambour.</li> <li>• Remplacez la cartouche de toner par une nouvelle cartouche de toner.</li> <li>• Remplacez l'unité de tambour par une nouvelle unité de tambour.</li> </ul>
 <p>Images fantômes</p>	<ul style="list-style-type: none"> <li>• Vérifiez l'environnement de l'appareil. Des conditions telles qu'un taux d'humidité faible et des températures basses peuvent être à l'origine de ce problème de qualité d'impression.</li> <li>• Sélectionnez le type de support adéquat dans le pilote d'imprimante.</li> <li>• Nettoyez l'unité de tambour.</li> <li>• Remplacez l'unité de tambour par une nouvelle unité de tambour.</li> <li>• Remplacez la cartouche de toner par une nouvelle cartouche de toner.</li> <li>• L'unité de fusion est peut-être contaminée. Contactez le service à la clientèle Brother. 1-877-BROTHER (1-877-276-8437) (aux États-Unis) <a href="http://www.brother.ca/support">www.brother.ca/support</a> (au Canada)</li> </ul>

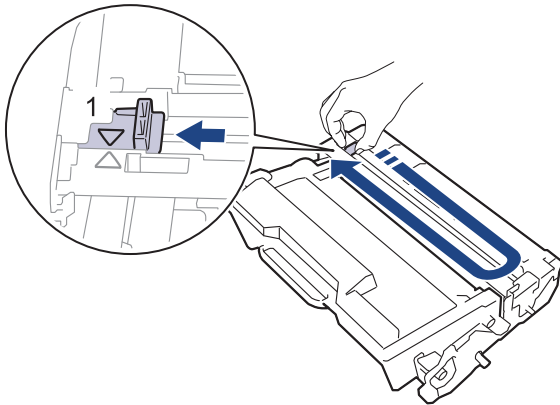
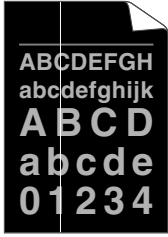
Exemples de qualité d'impression médiocre	Recommandations
 <p>Tâches du toner</p>	<ul style="list-style-type: none"> <li>Assurez-vous que le paramètre du type de support dans le pilote correspond au type de papier utilisé.</li> <li>Nettoyez l'unité de tambour.</li> <li>La cartouche de toner est peut-être endommagée. Remplacez la cartouche de toner par une nouvelle cartouche de toner.</li> <li>L'unité de tambour est peut-être endommagée. Remplacez l'unité de tambour par une nouvelle unité de tambour.</li> <li>L'unité de fusion est peut-être contaminée. Contactez le service à la clientèle Brother. 1-877-BROTHER (1-877-276-8437) (aux États-Unis) <a href="http://www.brother.ca/support">www.brother.ca/support</a> (au Canada)</li> </ul>
 <p>Zones non imprimées</p>	<ul style="list-style-type: none"> <li>Sélectionnez le mode <b>Papier épais</b> dans le pilote d'imprimante ou utilisez du papier plus mince que celui utilisé actuellement.</li> <li>Sélectionnez le type de support approprié dans les options relatives au type de papier sur l'appareil.</li> <li>Vérifiez l'environnement de l'appareil. Des conditions telles qu'un taux d'humidité élevé peuvent causer des zones non imprimées.</li> <li>L'unité de tambour est peut-être endommagée. Remplacez l'unité de tambour par une nouvelle unité de tambour.</li> </ul>
 <p>Tout est noir</p>	<ul style="list-style-type: none"> <li>Nettoyez le fil corona à l'intérieur de l'unité de tambour.</li> <li>L'unité de tambour est peut-être endommagée. Remplacez l'unité de tambour par une nouvelle unité de tambour.</li> </ul>
 <p>Lignes blanches à travers la page</p>	<ul style="list-style-type: none"> <li>Sélectionnez le type de support adéquat dans le pilote d'imprimante.</li> <li>Sélectionnez le type de support approprié dans les options relatives au type de papier sur l'appareil.</li> <li>Le problème peut se corriger de lui-même. Imprimez plusieurs pages vierges pour résoudre ce problème, notamment si l'appareil n'a pas été utilisé pendant longtemps.</li> <li>Nettoyez l'unité de tambour.</li> <li>L'unité de tambour est peut-être endommagée. Remplacez l'unité de tambour par une nouvelle unité de tambour.</li> </ul>
 <p>Lignes à travers la page</p>	<ul style="list-style-type: none"> <li>Nettoyez l'unité de tambour.</li> <li>L'unité de tambour est peut-être endommagée. Remplacez l'unité de tambour par une nouvelle unité de tambour.</li> </ul>

Exemples de qualité d'impression médiocre	Recommandations
 <p>Rayures, bandes ou lignes blanches à travers la page</p>	<ul style="list-style-type: none"> <li>• Vérifiez l'environnement de l'appareil. Des conditions telles qu'un taux d'humidité élevé et des températures élevées peuvent être à l'origine de ce problème de qualité d'impression.</li> <li>• Nettoyez l'unité de tambour.</li> <li>• Si le problème n'est pas résolu après l'impression de quelques pages, remplacez l'unité de tambour par une nouvelle unité de tambour.</li> </ul>
 <p>Points blancs sur texte et graphiques noirs à des intervalles de 3,7 po. (94 mm)</p>  <p>Points noirs à des intervalles de 3,7 po. (94 mm)</p>	<ul style="list-style-type: none"> <li>• Effectuez de 10 à 15 copies d'une feuille de papier vierge. Si le problème n'est pas résolu après l'impression des pages vierges, il est possible qu'un corps étranger, tel que de la colle provenant d'une étiquette, soit coincé sur le tambour. Nettoyez l'unité de tambour.</li> <li>➤➤ <i>Renseignements connexes: Nettoyer l'unité de tambour</i></li> <li>• L'unité de tambour est peut-être endommagée. Remplacez l'unité de tambour par une nouvelle unité de tambour.</li> </ul>
 <p>Marques de toner noir sur la page</p>	<ul style="list-style-type: none"> <li>• Si vous utilisez des feuilles d'étiquettes pour imprimante laser, la colle des feuilles peut parfois se coincer sur la surface du tambour. Nettoyez l'unité de tambour.</li> <li>➤➤ <i>Renseignements connexes: Nettoyer l'unité de tambour</i></li> <li>• Si vous avez utilisé du papier avec des trombones ou des agrafes, l'unité de tambour est peut-être endommagée.</li> <li>• Si l'unité de tambour déballée est exposée à la lumière directe du soleil (ou celle de la pièce pendant de longues durées), l'unité risque d'être endommagée.</li> <li>• Nettoyez l'unité de tambour.</li> <li>• La cartouche de toner est peut-être endommagée. Remplacez la cartouche de toner par une nouvelle cartouche de toner.</li> <li>• L'unité de tambour est peut-être endommagée. Remplacez l'unité de tambour par une nouvelle unité de tambour.</li> </ul>
 <p>Lignes noires sur la page Des taches de toner apparaissent sur les pages imprimées</p>	<ul style="list-style-type: none"> <li>• Nettoyez le fil corona à l'intérieur de l'unité de tambour en faisant coulisser la languette verte.</li> </ul>

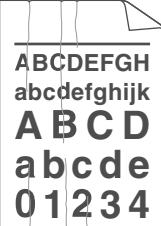
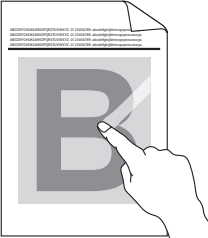
Exemples de qualité d'impression médiocre	Recommandations
	<p> Assurez-vous que la languette verte du fil corona est à la position d'origine (1).</p>  <ul style="list-style-type: none"> <li>• Essuyez la bande de la vitre du scanner à l'aide d'un chiffon doux non pelucheux et sec.</li> <li>• La cartouche de toner est peut-être endommagée. Remplacez la cartouche de toner par une nouvelle cartouche de toner.</li> <li>• L'unité de tambour est peut-être endommagée. Remplacez l'unité de tambour par une nouvelle unité de tambour.</li> <li>• L'unité de fusion est peut-être contaminée. Contactez le service à la clientèle Brother. 1-877-BROTHER (1-877-276-8437) (aux États-Unis) <a href="http://www.brother.ca/support">www.brother.ca/support</a> (au Canada)</li> </ul>
 <p>Lignes blanches en bas de page</p>	<ul style="list-style-type: none"> <li>• Vérifiez qu'aucun corps étranger tel qu'un morceau de papier déchiré, des notes autocollantes ou de la poussière ne se trouve à l'intérieur de l'appareil ou autour de la cartouche de toner et de l'unité du tambour.</li> <li>• La cartouche de toner est peut-être endommagée. Remplacez la cartouche de toner par une nouvelle cartouche de toner.</li> <li>• L'unité de tambour est peut-être endommagée. Remplacez l'unité de tambour par une nouvelle unité de tambour.</li> </ul>
 <p>Image oblique</p>	<ul style="list-style-type: none"> <li>• Placez le document correctement dans le chargeur automatique de documents (ADF) ou sur la vitre du scanner si l'impression de travers se produit uniquement lorsque vous effectuez des copies.</li> <li>• Vérifiez que le papier ou autre support d'impression est chargé correctement dans le bac à papier et que les guides ne sont ni trop serrés ni trop relâchés contre la pile de papier.</li> <li>• Réglez les guides-papier correctement.</li> <li>• Le bac à papier est peut-être trop rempli.</li> <li>• Vérifiez le type et la qualité du papier.</li> <li>• Vérifiez qu'il n'y a aucun objet libre, tel que du papier déchiré, à l'intérieur de l'appareil.</li> <li>• Si le problème se produit uniquement lors de l'impression recto-verso automatique, vérifiez qu'il n'y a aucun papier déchiré dans le bac recto-verso. Vérifiez que le bac recto-verso est inséré</li> </ul>

Exemples de qualité d'impression médiocre	Recommandations
 <p>Image gondolée ou ondulée</p>	<p>complètement et que le capot arrière est complètement fermé.</p> <ul style="list-style-type: none"> <li>• Vérifiez le type et la qualité du papier. Des températures élevées et un taux d'humidité élevé peuvent être à l'origine de l'ondulation du papier.</li> <li>• Si l'appareil est rarement utilisé, il est possible que le papier soit resté trop longtemps dans le bac à papier. Retournez la pile de papier dans le bac d'alimentation. Ventilez également la pile de papier et faites-lui faire une rotation de 180° dans le bac à papier.</li> <li>• Ouvrez le capot arrière (bac de sortie face vers le haut) pour que le papier imprimé soit acheminé au bac de sortie face vers le haut.</li> <li>• Sélectionnez le mode <b>Réduire l'ondulation du papier</b> dans le pilote d'imprimante lorsque vous n'utilisez pas le support d'impression que nous recommandons.</li> </ul>
 <p>Froissements ou plis</p>	<ul style="list-style-type: none"> <li>• Assurez-vous que le papier est chargé correctement.</li> <li>• Vérifiez le type et la qualité du papier.</li> <li>• Retournez la pile de papier dans le bac ou faites-lui faire une rotation de 180° dans le bac d'entrée.</li> </ul>
 <p>Mauvaise fixation</p>	<ul style="list-style-type: none"> <li>• Assurez-vous que le paramètre du type de support dans le pilote d'imprimante correspond au type de papier utilisé.</li> <li>• Sélectionnez le mode <b>Améliorer la tenue du toner</b> dans le pilote d'imprimante.</li> </ul> <p>Si cette sélection n'améliore pas suffisamment la fixation, choisissez un réglage épais dans le paramètre du pilote d'imprimante de <b>Type de support</b>. Si vous imprimez une enveloppe, sélectionnez <b>Env. épaisses</b> dans le paramètre du type de support.</p>
 <p>Plis sur les enveloppes</p>	<ul style="list-style-type: none"> <li>• Assurez-vous que les enveloppes sont imprimées avec le capot arrière (bac de sortie face vers le haut) ouvert.</li> <li>• (Pour les modèles avec bac MU) Assurez-vous que les enveloppes soient chargées uniquement à partir du bac MU.</li> </ul>



## Renseignements connexes

- [Dépannage](#)

### Sujets connexes :

- [Impression test](#)
- [Nettoyer l'unité de tambour](#)
- [Support d'impression recommandé](#)
- [Réduire la consommation de toner](#)

- 
- Remplacer la cartouche de toner
  - Remplacer l'unité de tambour
  - Nettoyer le scanner
-



## Problèmes de téléphone et de télécopieur

**Modèles associés :** MFC-L5710DN/MFC-L5710DW/MFC-L5715DW/MFC-L5717DW/MFC-L5915DW/MFC-L6810DW/MFC-L6915DW

### Ligne téléphonique ou connexions

Problèmes	Suggestions
La numérotation ne fonctionne pas. (Aucune tonalité)	Vérifiez toutes les connexions de cordons de ligne téléphonique. Vérifiez que le cordon de la ligne téléphonique est branché sur la prise téléphonique murale et la prise LINE de l'appareil. Vérifiez que votre appareil émet une tonalité en appuyant sur le bouton Raccrocher en mode Fax. Si vous vous abonnez à des services DSL, VoIP ou magicJack, appelez votre fournisseur de service pour obtenir les instructions de connexion.
	(Disponible uniquement dans certains pays.) Modifiez le paramètre Tonalité/Impulsion.
	Envoyez une télécopie manuelle en appuyant sur le bouton Tonalité, pour ensuite composer le numéro. Attendez d'entendre les tonalités de réception de télécopie avant d'appuyer sur le bouton de démarrage.
	Si vous n'entendez pas de tonalité, connectez un téléphone en état de marche et un cordon de ligne téléphonique à la prise. décrochez ensuite le combiné du téléphone externe, puis vérifiez si vous entendez une tonalité. S'il n'y a toujours pas de tonalité, demandez à votre opérateur téléphonique de vérifier la ligne et/ou la prise murale.
L'appareil ne répond pas aux appels.	Assurez-vous que l'appareil est réglé sur le mode de réception qui convient à votre configuration.  Vérifiez la tonalité. Si cela est possible, appelez votre appareil pour savoir s'il répond. S'il n'y a toujours pas de réponse, assurez-vous que le cordon téléphonique est bien branché sur la prise téléphonique murale et sur la prise LINE de l'appareil. Vérifiez que votre appareil émet une tonalité en appuyant sur le bouton Raccrocher en mode Fax. Si aucune sonnerie ne retentit quand vous appelez votre appareil, demandez à votre opérateur téléphonique de vérifier la ligne.

### Gestion des appels entrants

Problèmes	Suggestions
Envoi d'un appel de télécopie vers l'appareil.	Si vous avez utilisé un téléphone supplémentaire pour répondre, appuyez sur votre code de réception de télécopie (le réglage d'usine par défaut est *51). Si vous avez utilisé le téléphone externe (connecté à la prise EXT) pour répondre, appuyez sur le bouton Marche pour recevoir la télécopie.  Raccrochez dès que l'appareil répond à l'appel.
Services personnalisés sur une seule ligne.	Si vous disposez des fonctions Appel en attente, Messagerie vocale, répondeur, système d'alarme ou autre fonction personnalisée sur une seule ligne téléphonique avec votre appareil, des problèmes peuvent se produire lors de l'envoi ou de la réception de télécopies.  <b>Par exemple :</b> si vous êtes abonné à un service de mise en attente des appels ou à un autre service personnalisé et que vous recevez ou envoyez une télécopie durant l'émission du signal de ce service, ce signal peut temporairement interrompre ou gêner la transmission des télécopies. La fonction ECM (Error Correction Mode, c.-à-d. mode de correction des erreurs) de Brother aide à résoudre ce problème. Cet état est imputable au réseau téléphonique et commun à tous les périphériques émetteurs ou récepteurs d'informations sur une ligne partagée sur laquelle des services personnalisés sont activés. Si vos activités ne tolèrent aucune interruption, nous vous recommandons d'utiliser une ligne téléphonique distincte, exempte de services personnalisés.

### Réception de télécopies

Problèmes	Suggestions
Impossible de recevoir une télécopie.	<p>Vérifiez toutes les connexions de cordons de ligne téléphonique. Vérifiez que le cordon de ligne téléphonique est branché dans la prise téléphonique murale et la prise LINE de l'appareil. Si vous vous abonnez à des services DSL, VoIP ou magicJack, appelez votre fournisseur de service pour obtenir les instructions de connexion. Si vous utilisez un système VoIP, essayez de modifier le réglage VoIP sur <i>De base (pour VoIP)</i>. Ce réglage réduit la vitesse du modem et désactive le mode ECM (mode de correction d'erreur).</p>
	<p>Vérifiez que votre appareil émet une tonalité en appuyant sur le bouton Raccrocher en mode Fax. Si vous entendez des parasites ou des interférences sur votre ligne de télécopieur, contactez votre fournisseur de service téléphonique local.</p>
	<p>Assurez-vous que l'appareil est dans le bon mode de réception. Ce mode dépend des autres appareils et des services téléphoniques actifs qui sont sur la même ligne que l'appareil Brother.</p> <ul style="list-style-type: none"> <li>• Si vous utilisez une ligne de télécopie dédiée et que vous souhaitez que votre appareil Brother réponde automatiquement à toutes les télécopies entrantes, sélectionnez le mode Fax uniquement.</li> <li>• Si votre appareil Brother partage une ligne avec un répondeur téléphonique externe, sélectionnez le mode Répondeur externe. En mode Répondeur externe, l'appareil Brother reçoit automatiquement les télécopies entrantes, tandis que les personnes qui appellent ont la possibilité de laisser un message sur le répondeur.</li> <li>• Si votre appareil Brother partage la ligne avec un service de messagerie vocale ►► <i>Renseignements connexes: Messagerie vocale</i></li> <li>• Si votre appareil Brother est raccordé à une ligne sur laquelle le service d'abonné Sonnerie spéciale est activé ►► <i>Renseignements connexes: Sonnerie spéciale</i></li> <li>• Si votre appareil Brother partage une ligne avec d'autres téléphones et que vous souhaitez qu'il réponde automatiquement à toutes les télécopies entrantes, sélectionnez le mode Fax/Tél. En mode Fax/Tél, votre appareil Brother reçoit automatiquement les télécopies et émet une pseudo-sonnerie double pour vous avertir de répondre aux appels vocaux.</li> <li>• Si vous ne souhaitez pas que votre appareil Brother réponde automatiquement aux télécopies entrantes, sélectionnez le mode Manuel. En mode Manuel, vous devez répondre vous-même à tous les appels entrants et activer l'appareil pour qu'il puisse recevoir les télécopies.</li> </ul>
	<p>Il se peut qu'un autre périphérique ou service chez vous réponde à l'appel avant que votre appareil Brother réagisse. Pour le vérifier, diminuez le réglage de longueur de sonnerie :</p> <ul style="list-style-type: none"> <li>• Si le mode de réception est réglé sur Fax seulement ou Fax/Tél, réduisez la longueur de sonnerie à la valeur minimale (à l'exclusion de « 0 »). ►► <i>Renseignements connexes: Configurer le nombre de sonneries nécessaires pour que l'appareil réponde (Durée de sonnerie)</i></li> <li>• Si le mode de réception est réglé sur Répondeur externe, réduisez le nombre de sonneries programmé sur votre répondeur à deux.</li> <li>• Si le mode de réception est réglé à Manuel, NE réglez PAS le paramètre de durée de sonnerie.</li> </ul>
	<p>Demandez à un correspondant de vous envoyer une télécopie test :</p> <ul style="list-style-type: none"> <li>• Si vous recevez la télécopie test sans problème, votre appareil fonctionne correctement. Pensez à réinitialiser la durée de sonnerie ou le répondeur téléphonique pour restaurer les réglages d'origine. Si des problèmes de réception se produisent après la réinitialisation de la durée de sonnerie, cela signifie qu'une personne, un périphérique ou un service d'abonné répond à l'appel de télécopie avant que l'appareil n'ait la possibilité de répondre.</li> <li>• Si vous n'avez pas reçu la télécopie, cela signifie qu'un autre périphérique ou service d'abonné interfère peut-être avec la réception de télécopie, ou qu'il y a un problème avec votre ligne de télécopie.</li> </ul>

Problèmes	Suggestions
Impossible de recevoir une télécopie.	Si vous utilisez un répondeur téléphonique (mode Répondeur externe) sur la même ligne que l'appareil Brother, vérifiez que le répondeur est correctement configuré.
	<ol style="list-style-type: none"> <li>1. Branchez le cordon de ligne téléphonique directement de la prise téléphonique murale à la prise LINE de votre appareil.</li> <li>2. Retirez le capuchon de protection de la prise EXT. de votre appareil, puis branchez le cordon de ligne téléphonique du répondeur dans la prise EXT.</li> <li>3. Réglez votre répondeur de façon à ce qu'il réponde dans les 4 sonneries. Si vous rencontrez des problèmes de réception de télécopies ou de messages vocaux, réglez votre répondeur de façon à ce qu'il réponde dans les 2 ou 3 sonneries.</li> <li>4. Enregistrez le message sortant sur votre répondeur. <ul style="list-style-type: none"> <li>• Enregistrez un silence de cinq secondes au début du message sortant.</li> <li>• Assurez-vous que le message ne dépasse pas 20 secondes.</li> <li>• Terminez votre message sortant en indiquant votre code de réception de télécopie à l'intention des correspondants qui souhaitent envoyer des télécopies manuellement. Par exemple : « Après le signal sonore, laissez un message ou appuyez sur *51 et Démarrer pour envoyer une télécopie. »</li> </ul> </li> <li>5. Configurez votre répondeur téléphonique pour qu'il réponde aux appels.</li> <li>6. Réglez le mode de réception de votre appareil Brother sur Répondeur externe.  <b>➤ Renseignements connexes: Choisir le mode de réception approprié</b> </li> </ol>
	Assurez-vous que la fonction Réception facile de l'appareil Brother est activée. Réception facile est une fonction permettant de recevoir une télécopie même si vous avez répondu à l'appel sur un téléphone supplémentaire ou un téléphone externe.
	Si des erreurs de transmission se produisent régulièrement en raison d'interférences possibles sur la ligne téléphonique ou si vous utilisez un système VoIP, essayez de modifier le réglage Compatibilité sur <i>De base (pour VoIP)</i> .
	Communiquez avec votre administrateur pour vérifier les paramètres de la fonction de verrouillage sécuritaire des fonctions.

## Envoi de télécopies

Problèmes	Suggestions
Impossible d'envoyer une télécopie.	Vérifiez toutes les connexions de cordons de ligne téléphonique. Vérifiez que le cordon de ligne téléphonique est branché dans la prise téléphonique murale et la prise LINE de l'appareil. Vérifiez que votre appareil émet une tonalité en appuyant sur le bouton Raccrocher en mode Fax. Si vous vous abonnez à des services DSL, VoIP ou magicJack, appelez votre fournisseur de service pour obtenir les instructions de connexion.
	Assurez-vous d'avoir appuyé sur Fax pendant que l'appareil est en mode Fax.
	Imprimez le rapport de vérification de l'envoi pour vérifier s'il contient des erreurs.
	Communiquez avec votre administrateur pour vérifier les paramètres de la fonction de verrouillage sécuritaire des fonctions.
	Demandez à votre correspondant de vérifier si le télécopieur récepteur a du papier.
Mauvaise qualité des télécopies envoyées.	Essayez de changer la résolution et choisissez Fin ou Super fin. Effectuez une copie pour vérifier le bon fonctionnement du scanner de votre appareil. Si la qualité de la copie est mauvaise, nettoyez le scanner.
Le rapport de vérification de l'envoi indique « RESULT:NG ».	Des interférences ou du bruit ont probablement affecté la ligne pendant la transmission. Essayez d'envoyer la télécopie à nouveau. Si vous envoyez un message par PC-Fax et que le rapport de vérification de l'envoi affiche RESULT:NG, il se peut que la mémoire de votre appareil soit saturée. Pour libérer de la mémoire, vous pouvez désactiver la mise en mémoire de télécopie, imprimer les télécopies enregistrées en mémoire ou annuler une tâche de télécopie différée ou de relève. Si le problème persiste, demandez à votre opérateur téléphonique de vérifier votre ligne téléphonique.
	Si des erreurs de transmission se produisent régulièrement en raison d'interférences possibles sur la ligne téléphonique ou si vous utilisez un système VoIP, essayez de modifier le réglage Compatibilité sur <i>De base (pour VoIP)</i> .

Problèmes	Suggestions
Les télécopies envoyées sont vides.	Veillez à charger le document correctement. Lorsque vous utilisez le chargeur automatique de documents (ADF), le document doit être placé face vers le haut. Lorsque vous utilisez la vitre du scanner, le document doit être placé face vers le bas.
Des stries verticales noires apparaissent lors de l'envoi d'une télécopie.	Les stries verticales noires qui apparaissent sur les télécopies que vous envoyez sont généralement causées par de la saleté ou par du liquide correcteur sur la bande de verre. Nettoyez la bande de verre.

### Impression des télécopies reçues

Problèmes	Suggestions
<ul style="list-style-type: none"> <li>• Impressions condensées</li> <li>• Stries horizontales</li> <li>• Les phrases du haut et du bas sont coupées</li> <li>• Lignes manquantes</li> </ul> 	<p>Ces phénomènes sont généralement causés par une connexion téléphonique de mauvaise qualité. Effectuez un essai de copie : si la copie est bonne, c'est qu'il s'agit probablement d'une mauvaise connexion due à la présence de parasites ou d'interférences sur la ligne téléphonique. Demandez au correspondant de renvoyer la télécopie.</p>
Stries verticales noires lors de la réception de télécopies	<p>Il est possible que le fil corona soit sale. Nettoyez le fil corona dans l'unité de tambour.</p> <p>Le scanner de l'expéditeur est peut-être encrassé. Demandez à votre correspondant de réaliser une copie pour déterminer si le problème provient de son télécopieur. Essayez de recevoir une télécopie provenant d'un autre télécopieur.</p>
Les télécopies reçues apparaissent coupées ou comportent des pages blanches.	<p>Les marges de gauche et de droite sont coupées ou une page simple s'imprime sur deux pages.</p> <p>Si les télécopies reçues sont divisées et imprimées sur deux pages, ou si vous recevez une page blanche supplémentaire, il se peut que le réglage du format de papier ne soit pas adapté au papier que vous utilisez.</p> <p>Activez la fonction de réduction automatique.</p>



### Renseignements connexes

- [Dépannage](#)
  - [Configurer la détection de tonalité](#)
  - [Régler la compatibilité de la ligne téléphonique pour gérer les interférences et les systèmes VoIP](#)

#### Sujets connexes :

- [Messagerie vocale](#)
- [Sonnerie spéciale](#)
- [Configurer le nombre de sonneries nécessaires pour que l'appareil réponde \(Durée de sonnerie\)](#)
- [Choisir le mode de réception approprié](#)

## Configurer la détection de tonalité

**Modèles associés :** MFC-L5710DN/MFC-L5710DW/MFC-L5715DW/MFC-L5717DW/MFC-L5915DW/  
MFC-L6810DW/MFC-L6915DW

Régler la tonalité à [Détection] raccourcit la pause de détection de tonalité.

1. Appuyez sur  [Paramètres] > [Tous param] > [Réglage init.] > [Tonalité].



Si votre appareil affiche le menu [Tous param] sur l'écran d'accueil, sautez le menu [Paramètres].

2. Appuyez sur [Détection] ou [Non détecté].

3. Appuyez sur .



### Renseignements connexes

- [Problèmes de téléphone et de télécopieur](#)

## Régler la compatibilité de la ligne téléphonique pour gérer les interférences et les systèmes VoIP

**Modèles associés :** MFC-L5710DN/MFC-L5710DW/MFC-L5715DW/MFC-L5717DW/MFC-L5915DW/MFC-L6810DW/MFC-L6915DW

Les problèmes d'envoi et de réception de télécopies en raison d'interférences possibles sur la ligne téléphonique peuvent être résolus en réduisant la vitesse du modem afin d'éviter les erreurs survenant lors de la transmission de télécopie. Si vous utilisez un service Voix sur IP (VoIP), nous vous recommandons de changer le paramètre de compatibilité à De base (pour VoIP).



- VoIP est un type de système téléphonique qui utilise une connexion Internet plutôt qu'une ligne téléphonique conventionnelle.
- Les compagnies de téléphone offrent fréquemment la VoIP en même temps que les services Internet et câble.

>> [MFC-L5710DN/MFC-L5710DW/MFC-L5715DW/MFC-L5717DW](#)  
>> [MFC-L5915DW/MFC-L6810DW/MFC-L6915DW](#)

### MFC-L5710DN/MFC-L5710DW/MFC-L5715DW/MFC-L5717DW

1. Appuyez sur  [Paramètres] > [Tous param] > [Réglage init.] > [Compatibilité].



Si votre appareil affiche le menu [Tous param] sur l'écran d'accueil, sautez le menu [Paramètres].

- Appuyez sur l'option souhaitée.
  - Sélectionnez [Haute] pour régler la vitesse du modem à 33600 bit/s.
  - Sélectionnez [Normal] pour régler la vitesse du modem à 14400 bit/s.
  - Sélectionnez [De base (VoIP)] pour réduire la vitesse du modem à 9600 bit/s et désactiver le mode de correction des erreurs (ECM). À moins que votre ligne téléphonique ne présente un problème d'interférence récurrent, il pourrait être préférable d'utiliser cette option uniquement en cas de besoin.
- Appuyez sur .

### MFC-L5915DW/MFC-L6810DW/MFC-L6915DW

1. Appuyez sur  [Paramètres] > [Tous param] > [Réglage init.] > [Compatibilité].



Si votre appareil affiche le menu [Tous param] sur l'écran d'accueil, sautez le menu [Paramètres].

- Appuyez sur l'option souhaitée.
  - Sélectionnez [Haute] pour régler la vitesse du modem à 33600 bit/s.
  - Sélectionnez [Normal] pour régler la vitesse du modem à 14400 bit/s.
  - Sélectionnez [De base (VoIP)] pour réduire la vitesse du modem à 9600 bit/s et désactiver le mode de correction des erreurs (ECM). À moins que votre ligne téléphonique ne présente un problème d'interférence récurrent, il pourrait être préférable d'utiliser cette option uniquement en cas de besoin.
- Appuyez sur .



### Renseignements connexes

- [Problèmes de téléphone et de télécopieur](#)

## Problèmes réseau

- Messages d'erreur
- Utiliser l'outil de réparation de connexion réseau (Windows)
- Vérifier les paramètres réseau de votre appareil
- Je ne parviens pas à terminer la configuration du réseau sans fil
- Mon appareil ne peut pas imprimer, numériser ou utiliser la fonction PC-FAX sur le réseau
- Je veux vérifier le bon fonctionnement de mes périphériques réseau

## Messages d'erreur

Les messages d'erreur les plus fréquents sont présentés dans le tableau.

Messages d'erreur	Cause	Action
Atteinte du nombre maximal d'appareils déjà connectés en utilisant Wi-Fi Direct.	Quatre appareils mobiles sont déjà connectés au réseau Wi-Fi Direct lorsque l'appareil Brother est le propriétaire de groupe.	Une fois la connexion entre votre appareil Brother et l'autre appareil mobile désactivée, réessayez de configurer les paramètres Wi-Fi Direct. Vous pouvez confirmer l'état de connexion en imprimant le rapport de configuration réseau.
Erreur d'authentification, contactez votre administrateur.	Votre paramètre d'authentification pour la fonction d'enregistrement du journal d'impression sur le réseau est incorrect.	<ul style="list-style-type: none"> <li>Assurez-vous que <b>Nom utilisateur</b> et <b>Mot de passe</b> dans <b>Paramètre d'authentification</b> sont corrects. Si le nom d'utilisateur fait partie d'un domaine, entrez-le sous l'un des formats suivants : utilisateur@domaine ou domaineutilisateur.</li> <li>Assurez-vous que l'heure du serveur de fichier de journal correspond à celle du serveur SNTP ou des paramètres <b>Date et Heure</b>.</li> <li>Assurez-vous que les paramètres de serveur de temps SNTP sont configurés correctement de manière à ce que l'heure corresponde à l'heure utilisée pour l'authentification par Kerberos ou NTLMv2. S'il n'y a pas de serveur SNTP, assurez-vous que les paramètres <b>Date et Heure</b> et <b>Fuseau horaire</b> sont réglés adéquatement à l'aide de la Gestion à partir du Web ou du panneau de commande de manière à ce que l'heure de l'appareil corresponde à l'heure utilisée par le serveur d'authentification.</li> </ul>
Vérif ID utilisateur et mot passe.	Erreur d'authentification Kerberos.	Assurez-vous d'avoir entré le nom d'utilisateur et le mot de passe adéquats pour le serveur Kerberos. Pour plus d'informations sur les paramètres de serveur Kerberos, contactez votre administrateur réseau.
	Les réglages de date, d'heure et de fuseau horaire de l'appareil Brother sont incorrects.	Confirmez les réglages de date, d'heure et de fuseau horaire de votre appareil.
	La configuration du serveur DNS est incorrecte.	Contactez votre administrateur réseau pour obtenir des informations sur les paramètres du serveur DNS.
	L'appareil Brother ne parvient pas à se connecter au serveur Kerberos.	Contactez votre administrateur réseau pour obtenir des informations sur les paramètres du serveur Kerberos.
Erreur connexion	D'autres appareils tentent de se connecter au réseau Wi-Fi Direct au même moment.	Vérifiez qu'aucun autre appareil ne tente de se connecter au réseau Wi-Fi Direct, puis réessayez de configurer les paramètres Wi-Fi Direct.
Échec de connexion	L'appareil Brother et votre appareil mobile ne peuvent pas communiquer pendant la configuration du réseau Wi-Fi Direct.	<ul style="list-style-type: none"> <li>Rapprochez l'appareil mobile de votre appareil Brother.</li> <li>Déplacez votre appareil Brother et l'appareil mobile dans une zone exempte de toute obstruction.</li> <li>Si vous utilisez la méthode d'amorçage (NIP) de WPS, assurez-vous d'avoir entré le bon NIP.</li> </ul>
Erreur accès fichier, contactez votre administrateur.	L'appareil Brother ne peut pas accéder au dossier de destination de la fonction	<ul style="list-style-type: none"> <li>Vérifiez que le nom du dossier de destination est correct.</li> <li>Vérifiez que le dossier de destination permet l'écriture.</li> </ul>



Messages d'erreur	Cause	Action
Erreur accès fichier, contactez votre administrateur.	d'enregistrement du journal d'impression sur le réseau.	<ul style="list-style-type: none"> <li>Vérifiez que le fichier du journal d'impression n'est pas verrouillé. S'il l'est, contactez l'administrateur réseau.</li> </ul>
	Dans la gestion à partir du Web, vous avez sélectionné l'option <b>Annuler l'impr.</b> dans la section <b>Réglage de la détection d'erreurs</b> de la fonctionnalité <b>Enreg journal d'impr sur réseau</b> .	Attendez environ 60 secondes jusqu'à ce que ce message disparaisse de l'écran ACL.
Aucun périph.	Lors de la configuration du réseau Wi-Fi Direct, l'appareil Brother ne parvient pas à trouver votre appareil mobile.	<ul style="list-style-type: none"> <li>Vérifiez que votre appareil Brother et l'appareil mobile sont en mode Wi-Fi Direct.</li> <li>Rapprochez l'appareil mobile de votre appareil Brother.</li> <li>Déplacez votre appareil Brother et l'appareil mobile dans une zone exempte de toute obstruction.</li> <li>Si vous configurez manuellement le réseau Wi-Fi Direct, assurez-vous d'avoir entré le bon mot de passe.</li> <li>Si l'appareil mobile est doté d'une page de configuration permettant d'obtenir une adresse IP, vérifiez que l'adresse IP de l'appareil mobile a été configurée par DHCP.</li> </ul>
Serveur désactivé, contactez votre administrateur.	L'appareil Brother ne parvient pas à se connecter au serveur de la fonction d'enregistrement du journal d'impression sur le réseau.	<ul style="list-style-type: none"> <li>Vérifiez que votre adresse de serveur est correcte.</li> <li>Vérifiez que votre serveur est connecté au réseau.</li> <li>Vérifiez que l'appareil est connecté au réseau.</li> </ul>
Serveur désact.	L'appareil Brother ne parvient pas à se connecter au serveur LDAP.	<ul style="list-style-type: none"> <li>Vérifiez que votre adresse de serveur est correcte.</li> <li>Vérifiez que votre serveur est connecté au réseau.</li> <li>Vérifiez que l'appareil est connecté au réseau.</li> </ul>
	L'appareil Brother ne parvient pas à se connecter au serveur Active Directory.	<ul style="list-style-type: none"> <li>Vérifiez que votre adresse de serveur est correcte.</li> <li>Vérifiez que votre serveur est connecté au réseau.</li> <li>Vérifiez que l'appareil est connecté au réseau.</li> </ul>
Date et heure incorr, contactez votre administrateur.	L'appareil Brother n'obtient pas l'heure du serveur de temps SNTP ou vous n'avez pas configuré la date et l'heure pour l'appareil.	<ul style="list-style-type: none"> <li>Vérifiez que les paramètres permettant d'accéder au serveur de temps SNTP sont configurés correctement dans la Gestion à partir du Web.</li> <li>Confirmez que les paramètres <b>Date et Heure</b> de votre appareil sont configurés correctement dans la Gestion à partir du Web.</li> </ul>
Erreur interne	Le protocole LDAP de l'appareil Brother est désactivé.	Confirmez votre méthode d'authentification, puis activez le paramètre de protocole nécessaire dans la gestion à partir du Web.
	Le protocole CIFS de l'appareil Brother est désactivé.	



## Renseignements connexes

- [Problèmes réseau](#)

### Sujets connexes :

- [Imprimer le rapport de configuration réseau](#)

## Utiliser l'outil de réparation de connexion réseau (Windows)

Utilisez l'outil de réparation de connexion réseau pour corriger les paramètres réseau de l'appareil Brother. Il lui attribuera l'adresse IP et le masque de sous-réseau appropriés.

Assurez-vous que votre appareil est allumé et connecté au même réseau que votre ordinateur.

1. Lancez  (**Brother Utilities**), puis cliquez sur la liste déroulante et sélectionnez le nom de votre modèle (si vous ne l'avez pas déjà sélectionné).
2. Cliquez sur **Outils** dans la barre de navigation de gauche, puis cliquez sur **Outil de réparation de la connexion réseau**.
3. Suivez les instructions affichées à l'écran.
4. Prenez connaissance du diagnostic en imprimant le rapport de configuration réseau ou la page des paramètres d'imprimante.



L'outil de réparation de connexion réseau démarre automatiquement si vous sélectionnez l'option **Activer l'outil de réparation de la connexion** dans Status Monitor. Cliquez avec le bouton droit de la souris sur l'écran Status Monitor, puis cliquez sur **Autres paramètres > Activer l'outil de réparation de la connexion**. Cette méthode n'est pas recommandée si votre administrateur réseau a configuré l'adresse IP à Statique, car elle modifiera automatiquement l'adresse IP.

Si une adresse IP et un masque de sous-réseau adéquats ne sont toujours pas attribués après l'utilisation de l'outil de réparation de connexion réseau, demandez ces informations à votre administrateur réseau.



### Renseignements connexes

- [Problèmes réseau](#)

#### Sujets connexes :

- [Imprimer le rapport de configuration réseau](#)
- [Mon appareil ne peut pas imprimer, numériser ou utiliser la fonction PC-FAX sur le réseau](#)
- [Je veux vérifier le bon fonctionnement de mes périphériques réseau](#)

## Vérifier les paramètres réseau de votre appareil

- [Imprimer le rapport de configuration réseau](#)

## Je ne parviens pas à terminer la configuration du réseau sans fil

**Modèles associés :** MFC-L5710DW/MFC-L5715DW/MFC-L5717DW/MFC-L5915DW/MFC-L6810DW/MFC-L6915DW

Mettez votre routeur sans fil hors tension puis à nouveau sous tension. Essayez ensuite de configurer à nouveau les paramètres sans fil. Si vous ne parvenez pas à résoudre le problème, suivez les instructions ci-dessous :

Étudiez le problème à l'aide du rapport WLAN.

Cause	Action	Interface
Vos paramètres de sécurité (SSID/clé de réseau) ne sont pas corrects.	<p>Confirmez les paramètres de sécurité à l'aide de <b>Aide à la configuration sans fil</b> (Windows). Pour plus d'information et pour télécharger l'utilitaire, accédez à la page <b>Téléchargements</b> de votre modèle à l'adresse <a href="http://support.brother.com">support.brother.com</a>.</p> <p>Faites votre sélection et vérifiez que vous utilisez les paramètres de sécurité corrects.</p> <ul style="list-style-type: none"> <li>- Consultez les instructions fournies avec votre point d'accès/routeur LAN sans fil pour plus d'informations sur la façon de trouver les paramètres de sécurité.</li> <li>- Le nom du fabricant ou le numéro de modèle du point d'accès/routeur LAN sans fil peut être utilisé comme paramètre de sécurité par défaut.</li> <li>- Consultez le fabricant de votre point d'accès/routeur, votre fournisseur Internet ou votre administrateur réseau.</li> </ul>	Sans fil
L'adresse MAC de votre appareil Brother n'est pas autorisée.	Confirmez que le filtre autorise l'adresse MAC de l'appareil Brother. Vous pouvez trouver l'adresse MAC sur le panneau de commande de votre appareil Brother.	Sans fil
Votre routeur/point d'accès réseau sans fil est en mode furtif (il ne diffuse pas le SSID).	<ul style="list-style-type: none"> <li>• Saisissez manuellement le bon SSID ou la clé de réseau.</li> <li>• Vérifiez le SSID ou la clé de réseau dans les instructions fournies avec votre point d'accès/routeur LAN sans fil et reconfigurez le réseau sans fil.</li> </ul>	Sans fil
Votre appareil essaye de se connecter à un réseau Wi-Fi 5 GHz. Le réglage actuel du canal sur votre routeur/point d'accès LAN sans fil n'est pas pris en charge.	<p>Changez le canal sur votre routeur/point d'accès LAN sans fil pour un canal pris en charge par votre appareil.</p> <ol style="list-style-type: none"> <li>1. Confirmez les canaux pris en charge par votre appareil. États-Unis, Canada, Mexique et pays des Caraïbes : &gt;&gt;&gt; <i>Renseignements connexes: Canaux pris en charge par les appareils Brother pour les réseaux Wi-Fi 5 GHz (États-Unis, Canada, Mexique et pays des Caraïbes uniquement)</i> Tous les autres pays : allez à <a href="http://support.brother.com/g/d/a5m6/">support.brother.com/g/d/a5m6/</a>, sélectionnez votre modèle, puis cliquez sur <b>Télécharger</b> pour plus d'informations.</li> <li>2. Vérifiez le réglage du canal de votre routeur/point d'accès LAN sans fil. Assurez-vous qu'il est réglé sur l'un des canaux pris en charge par votre appareil et qu'il n'est pas réglé sur « Auto » ou « Automatique ». Pour plus d'informations sur la modification du réglage du canal, reportez-vous aux instructions fournies avec votre routeur/point d'accès LAN sans fil.</li> <li>3. Essayez à nouveau de connecter votre appareil à votre réseau Wi-Fi.</li> </ol>	Sans fil
Vos paramètres de sécurité (SSID/mot de passe) sont incorrects.	<p>Confirmez le SSID et le mot de passe.</p> <p>Lorsque vous configurez le réseau manuellement, le SSID et le mot de passe s'affichent sur votre appareil Brother. Si votre appareil mobile prend en charge la configuration manuelle, le SSID et le mot de passe s'affichent sur son écran.</p>	Wi-Fi Direct

Cause	Action	Interface
Vous utilisez Android™ 4.0.	Si votre appareil mobile se déconnecte (environ six minutes après avoir utilisé Wi-Fi Direct), essayez la configuration par simple pression sur un bouton à l'aide de WPS (recommandé) et configurez l'appareil Brother en tant que propriétaire de groupe.	Wi-Fi Direct
Votre appareil Brother est situé trop loin de votre appareil mobile.	Placez votre appareil Brother dans un rayon d'environ 3,3 pieds (1 mètre) de l'appareil mobile lorsque vous configurez les paramètres du réseau Wi-Fi Direct.	Wi-Fi Direct
Il y a des obstacles (murs ou meubles, par exemple) entre votre appareil et l'appareil mobile.	Placez votre appareil Brother dans une zone sans obstruction.	Wi-Fi Direct
Un ordinateur sans fil, un appareil Bluetooth®, un four à micro-ondes ou un téléphone numérique sans fil se trouve à proximité de l'appareil Brother ou de l'appareil mobile.	Éloignez les autres appareils de l'appareil Brother ou de l'appareil mobile.	Wi-Fi Direct
Vous avez vérifié et essayé toutes les solutions ci-dessus, mais votre appareil Brother ne parvient toujours pas à finaliser la configuration Wi-Fi Direct.	<ul style="list-style-type: none"> <li>Éteignez et rallumez votre appareil Brother. Réessayez alors de configurer les paramètres Wi-Fi Direct.</li> <li>Si vous utilisez votre appareil Brother en tant que client, confirmez le nombre d'appareils autorisés sur le réseau Wi-Fi Direct actuel, puis vérifiez le nombre d'appareils connectés.</li> </ul>	Wi-Fi Direct

### Pour Windows

Si votre connexion sans fil a été interrompue et que vous avez effectué toutes les vérifications ci-dessus, il est conseillé d'utiliser l'outil de réparation de connexion réseau.



### Renseignements connexes



- [Problèmes réseau](#)

#### Sujets connexes :

- [Configurer votre appareil pour un réseau sans fil lorsque le SSID n'est pas diffusé](#)
- [Canaux pris en charge par les appareils Brother pour les réseaux Wi-Fi 5 GHz \(États-Unis, Canada, Mexique et pays des Caraïbes uniquement\)](#)
- [Utiliser Wi-Fi Direct®](#)

## Mon appareil ne peut pas imprimer, numériser ou utiliser la fonction PC-FAX sur le réseau

Cause	Action	Interface
Votre logiciel de sécurité bloque l'accès de votre appareil au réseau. (La fonction de numérisation réseau ne fonctionne pas. )	<ul style="list-style-type: none"> <li>• Windows Configurez le logiciel de sécurité/pare-feu tiers de manière à autoriser la numérisation en réseau. Pour ajouter le port 54925 pour la numérisation en réseau, saisissez les informations ci-dessous :                             <ul style="list-style-type: none"> <li>- Dans <b>Nom</b> : Saisissez la description de votre choix, par exemple Brother NetScan.</li> <li>- Dans <b>Numéro de port</b> : Saisissez 54925.</li> <li>- Dans <b>Protocole</b> : UDP est sélectionné.</li> </ul>                             Consultez le mode d'emploi fourni avec votre logiciel de sécurité/pare-feu tiers ou adressez-vous à l'éditeur du logiciel.                         </li> <li>• Mac (Brother iPrint&amp;Scan) Dans la barre de menus <b>Finder</b> cliquez sur <b>Aller &gt; Applications</b>, puis double-cliquez sur l'icône Brother iPrint&amp;Scan. La fenêtre de Brother iPrint&amp;Scan s'affiche. Cliquez sur le bouton <b>Sélectionner votre appareil</b>, puis suivez les instructions à l'écran pour sélectionner à nouveau votre équipement réseau.</li> </ul>	Câblé/sans fil
Votre logiciel de sécurité bloque l'accès de votre appareil au réseau. (La fonction Réception PC-Fax réseau ne fonctionne pas.) (Windows)	<p>Configurez le logiciel de sécurité/pare-feu tiers de manière à autoriser la réception de PC-FAX. Pour ajouter le port 54926 pour la réception de PC-FAX, entrez les informations ci-dessous :</p> <ul style="list-style-type: none"> <li>• Dans <b>Nom</b> : Saisissez la description de votre choix, par exemple Brother PC-FAX Rx.</li> <li>• Dans <b>Numéro de port</b> : Saisissez 54926.</li> <li>• Dans <b>Protocole</b> : UDP est sélectionné.</li> </ul> <p>Consultez le mode d'emploi fourni avec votre logiciel de sécurité/pare-feu tiers ou adressez-vous à l'éditeur du logiciel.</p>	Câblé/sans fil
Votre logiciel de sécurité bloque l'accès de votre appareil au réseau.	<p>Certains logiciels de sécurité peuvent bloquer l'accès sans afficher de boîte de dialogue d'avertissement de sécurité, même après une installation réussie.</p> <p>Pour autoriser l'accès, consultez les instructions de votre logiciel de sécurité ou adressez-vous à l'éditeur du logiciel.</p>	Câblé/Sans fil
Votre appareil Brother n'a pas reçu d'adresse IP disponible.	<ul style="list-style-type: none"> <li>• Vérifiez l'adresse IP et le masque de sous-réseau. Assurez-vous que l'adresse IP et le masque de sous-réseau de l'ordinateur et de l'appareil Brother sont bien corrects et situés sur le même réseau. Pour plus d'information sur la vérification de l'adresse IP et du masque de sous-réseau, consultez votre administrateur réseau.</li> <li>• Windows Vérifiez l'adresse IP et le masque de sous-réseau à l'aide de l'outil de réparation de connexion réseau.</li> </ul>	Câblé/sans fil

Cause	Action	Interface
<p>Une tâche d'impression qui a échoué se trouve toujours dans la file d'attente d'impression de l'ordinateur.</p>	<ul style="list-style-type: none"> <li>• Si une tâche d'impression qui a échoué se trouve toujours dans la file d'attente d'impression de l'ordinateur, supprimez-la.</li> <li>• Sinon, double-cliquez sur l'icône de l'imprimante dans le dossier suivant et annulez tous les documents : <ul style="list-style-type: none"> <li>- Windows 11</li> <li> <p> Cliquez sur  &gt; <b>Toutes les applications &gt; Outils Windows &gt; Panneau de configuration.</b> Dans le groupe <b>Matériel et audio</b>, cliquez sur <b>Afficher les périphériques et imprimantes.</b></p> </li> <li>- Windows 10, Windows Server 2016, Windows Server 2019 et Windows Server 2022</li> <li> <p> Cliquez sur  &gt; <b>Système Windows &gt; Panneau de configuration.</b> Dans le groupe <b>Matériel et audio (Matériel)</b>, cliquez sur <b>Afficher les périphériques et imprimantes.</b></p> </li> <li>- Windows Server 2012 R2</li> <li> <p> Cliquez sur <b>Panneau de configuration</b> dans l'écran <b>Start.</b> Dans le groupe <b>Matériel</b>, cliquez sur <b>Afficher les périphériques et imprimantes.</b></p> </li> <li>- Windows Server 2012</li> <li> <p> Déplacez votre souris vers le coin inférieur droit du bureau. Lorsque la barre de menus apparaît, cliquez sur <b>Paramètres &gt; Panneau de configuration.</b> Dans le groupe <b>Matériel</b>, cliquez sur <b>Afficher les périphériques et imprimantes &gt; Imprimante.</b></p> </li> <li>- Mac</li> <li> <p> Cliquez sur <b>Préférences Système &gt; Imprimantes et scanners.</b></p> </li> </ul> </li> </ul>	<p>Câblé/sans fil</p>
<p>Votre appareil n'est pas connecté au réseau sans fil.</p>	<p>Imprimez le rapport WLAN pour vérifier le code d'erreur figurant sur le rapport imprimé.</p> <p>➤➤ <i>Renseignements connexes: Imprimer le rapport WLAN</i></p>	<p>Sans fil</p>

Si vous avez vérifié et essayé toutes les solutions ci-dessus, mais que les problèmes persistent, désinstallez les pilotes (Windows) et les logiciels, puis réinstallez leurs dernières versions.

## ✓ Renseignements connexes

- [Problèmes réseau](#)

### Sujets connexes :

- [Imprimer le rapport WLAN](#)
- [Codes d'erreur du rapport WLAN](#)
- [Utiliser l'outil de réparation de connexion réseau \(Windows\)](#)
- [Je veux vérifier le bon fonctionnement de mes périphériques réseau](#)

## Je veux vérifier le bon fonctionnement de mes périphériques réseau

Vérification	Action	Interface
Vérifiez que votre appareil Brother, votre point d'accès/routeur ou votre concentrateur réseau est sous tension.	<p><b>Vérifiez les éléments suivants :</b></p> <ul style="list-style-type: none"> <li>Le cordon d'alimentation est branché correctement et l'appareil Brother est sous tension.</li> <li>Le routeur/point d'accès ou le concentrateur est allumé et sa DEL de liaison clignote.</li> <li>Tous les emballages de protection ont été retirés de l'appareil.</li> <li>L'ensemble constitué par la cartouche de toner et l'unité du tambour n'est pas installé correctement.</li> <li>Le capot de l'appareil est complètement fermé.</li> <li>Le papier a été chargé correctement dans le bac à papier.</li> <li>(Pour les réseaux câblés) Un câble réseau est bien connecté à l'appareil Brother et au routeur ou au concentrateur.</li> </ul>	Câblé/sans fil
Vérifiez <b>Link Status</b> dans le rapport de configuration réseau ou la page des paramètres de l'imprimante.	Imprimez le rapport de configuration du réseau et vérifiez que <b>Ethernet Link Status</b> ou <b>Wireless Link Status</b> est sur <b>Link OK</b> .	Câblé/sans fil
Vérifiez que vous pouvez effectuer un « ping » vers l'appareil Brother depuis votre ordinateur.	<p>Effectuez un « ping » vers l'appareil Brother depuis votre ordinateur en utilisant l'adresse IP ou le nom du nœud à l'invite de commande Windows ou depuis l'application Terminal de Mac :</p> <p>ping &lt;ipaddress&gt; ou &lt;nodename&gt;.</p> <ul style="list-style-type: none"> <li>Réussite : Votre appareil Brother fonctionne correctement et est connecté au même réseau que votre ordinateur.</li> <li>Échec : Votre appareil Brother n'est pas connecté au même réseau que votre ordinateur.</li> </ul> <p>Windows :</p> <p>Demandez l'adresse IP et le masque de sous-réseau à votre administrateur réseau, puis utilisez l'outil de réparation de connexion réseau.</p> <p>Mac :</p> <p>Vérifiez que l'adresse IP et le masque de sous-réseau sont définis correctement.</p>	Câblé/sans fil
Vérifiez que votre appareil Brother est connecté au réseau sans fil.	<p>Imprimez le rapport WLAN pour vérifier le code d'erreur figurant sur le rapport imprimé.</p> <p>►► <i>Renseignements connexes: Imprimer le rapport WLAN</i></p>	Sans fil

Si vous avez vérifié et essayé toutes les solutions ci-dessus, mais que vous avez toujours des problèmes, consultez les instructions fournies avec votre routeur/point d'accès sans fil pour trouver les informations relatives au SSID (nom du réseau) et à la clé de réseau (mot de passe) et définissez-les correctement.



### Renseignements connexes

- [Problèmes réseau](#)

#### Sujets connexes :

- [Imprimer le rapport de configuration réseau](#)
- [Imprimer le rapport WLAN](#)
- [Codes d'erreur du rapport WLAN](#)
- [Utiliser l'outil de réparation de connexion réseau \(Windows\)](#)



- 
- Mon appareil ne peut pas imprimer, numériser ou utiliser la fonction PC-FAX sur le réseau
-

## Problèmes liés à AirPrint

Problèmes	Suggestions
Mon appareil n'est pas affiché dans la liste des imprimantes.	Vérifiez que votre appareil est allumé.
	Assurez-vous que votre appareil et votre appareil mobile sont connectés au même réseau.
	Rapprochez votre appareil mobile du routeur/point d'accès sans fil, ou de votre appareil.
Impossible d'imprimer.	Vérifiez que votre appareil est allumé.
	Assurez-vous que votre appareil et votre appareil mobile sont connectés au même réseau.
J'essaie d'imprimer un document de plusieurs pages à partir d'un appareil iOS, mais SEULE la première page est imprimée.	Vérifiez que vous exécutez la dernière version d'OS.









### Renseignements connexes

- [Dépannage](#)

#### Sujets connexes :

- [Présentation d'AirPrint](#)

## Autres problèmes

Difficultés	Suggestions
L'appareil ne s'allume pas.	<p>Des conditions défavorables pour la prise de courant (comme la foudre ou la surtension) peuvent avoir déclenché les mécanismes de sécurité internes de l'appareil. Débranchez le cordon d'alimentation. Patientez pendant dix minutes, puis branchez le cordon d'alimentation et appuyez sur  pour allumer l'appareil.</p> <p>Si le problème n'est pas résolu, maintenez enfoncé  pour éteindre l'appareil. Si vous utilisez une batterie de secours ou un parasurtenseur, déconnectez-le pour vous assurer qu'il ne s'agit pas de la source du problème. Branchez le cordon d'alimentation de l'appareil directement dans une autre prise de courant en état de marche, puis appuyez sur  pour allumer l'appareil.</p>
L'appareil est incapable d'imprimer des données EPS sous forme binaire avec le pilote d'imprimante BR-Script3.	<p><b>(Windows)</b></p> <p>Pour imprimer des données EPS, procédez ainsi :</p> <ol style="list-style-type: none"> <li>Windows 11 :            Cliquez sur  &gt; <b>Toutes les applications &gt; Outils Windows &gt; Panneau de configuration</b>. Dans le groupe <b>Matériel et audio</b>, cliquez sur <b>Afficher les périphériques et imprimantes</b>.            Pour Windows 10, Windows Server 2016, Windows Server 2019 et Windows Server 2022 :            Cliquez sur  &gt; <b>Système Windows &gt; Panneau de configuration</b>. Dans le groupe <b>Matériel et audio (Matériel)</b>, cliquez sur <b>Afficher les périphériques et imprimantes</b>.            Pour Windows Server 2012 :            Déplacez votre souris vers le coin inférieur droit du bureau. Lorsque la barre de menus apparaît, cliquez sur <b>Paramètres &gt; Panneau de configuration</b>. Dans le groupe <b>Matériel</b>, cliquez sur <b>Afficher les périphériques et imprimantes</b>.            Pour Windows Server 2012 R2 :            Cliquez sur <b>Panneau de configuration</b> dans l'écran <b>Start</b>. Dans le groupe <b>Matériel</b>, cliquez sur <b>Afficher les périphériques et imprimantes</b>.         </li> <li>Cliquez avec le bouton droit de la souris sur l'icône de votre modèle dont le nom contient <b>BR-Script3</b>, sélectionnez <b>Propriétés de l'imprimante</b>.  <div style="border: 1px solid black; padding: 5px; margin-top: 10px;"> <p> Si votre modèle dont le nom contient <b>BR-Script3</b> n'apparaît pas, cliquez avec le bouton droit de la souris sur l'icône de votre modèle, sélectionnez <b>Propriétés de l'imprimante</b>, puis sélectionnez la ligne de votre modèle dont le nom contient <b>BR-Script3</b>.</p> </div> </li> <li>Dans l'onglet <b>Paramètres du périphérique</b>, choisissez TBCP (Tagged Binary Communication Protocol, protocole de communication binaire balisé) dans <b>Protocole de sortie</b>.</li> </ol>
Impossible d'installer le logiciel Brother.	<b>(Windows)</b>

Difficultés	Suggestions
	<p>Si un avertissement de sécurité s'affiche à l'écran de l'ordinateur durant l'installation, modifiez les réglages de votre logiciel de sécurité pour permettre au programme de configuration du produit Brother, ou à un autre programme, de s'exécuter.</p> <p><b>(Mac)</b></p> <p>Si vous utilisez un pare-feu ou un logiciel de sécurité antivirus ou anti-logiciels espions, désactivez-le temporairement, puis installez le logiciel Brother.</p>

## Difficultés liées à la copie

Difficultés	Suggestions
Il n'est pas possible de réaliser une copie.	<p>Assurez-vous d'avoir appuyé sur Copie pendant que l'appareil est en mode Copie.</p> <p>Communiquez avec votre administrateur pour vérifier les paramètres de la fonction de verrouillage sécuritaire des fonctions.</p>
Des lignes verticales noires apparaissent sur les copies.	Les lignes verticales noires sur les copies sont généralement causées par des saletés ou des traces de fluide de correction sur la bande de verre ou lorsque le fil corona est sale. Nettoyez la bande de verre et la vitre du scanner, ainsi que la barre blanche et la surface en plastique blanc au-dessus.
Les copies sont vides.	Vérifiez si vous chargez le document correctement.

## Difficultés liées à la numérisation

Difficultés	Suggestions
Des erreurs TWAIN ou WIA surviennent quand vous commencez la numérisation. (Windows)	Assurez-vous que le pilote Brother TWAIN ou WIA est sélectionné comme source principale dans votre application de numérisation. Par exemple, dans Nuance™ PaperPort™ 14SE, cliquez sur <b>Bureau &gt; Paramètres de numérisation &gt; Sélectionner...</b> pour sélectionner le pilote TWAIN/WIA Brother.
La reconnaissance optique de caractères (ROC) ne fonctionne pas.	Essayez d'augmenter la résolution de numérisation.
Numérisation impossible.	Communiquez avec votre administrateur pour vérifier les paramètres de la fonction de verrouillage sécuritaire des fonctions.

## Difficultés liées au logiciel

Difficultés	Suggestions
Impossible d'installer le logiciel ou d'imprimer.	<p>(Windows)</p> <p>Exécutez à nouveau le programme d'installation. Ce programme sert à réparer et à réinstaller le logiciel.</p>



### Renseignements connexes

- [Dépannage](#)

## Consulter les informations sur l'appareil

Suivez ces instructions pour vérifier le numéro de série de l'appareil et la version du micrologiciel.

1. Appuyez sur  [Paramètres] > [Tous param] > [Info. machine].



Si votre appareil affiche le menu [Tous param] sur l'écran d'accueil, sautez le menu [Paramètres].

2. Appuyez sur l'une des options suivantes :

Option	Description
No. série	Permet de vérifier le numéro de série de votre appareil.
Vers micrologiciel	Vérifier la version du micrologiciel de l'appareil.
MàJ micrologiciel	Mettre à jour le micrologiciel de l'appareil.
Vérif auto microlog	Afficher les informations du micrologiciel à l'écran d'accueil principal.
Compteur page	Permet de vérifier le nombre total de pages imprimées par l'appareil.
Vie pièces	Permet de vérifier le pourcentage de durée de vie restante des consommables.

3. Appuyez sur .



### Renseignements connexes

- [Dépannage](#)

## Réinitialiser votre appareil

1. Appuyez sur  [Paramètres] > [Tous param] > [Réglage init.] > [Réinitialiser].



Si votre appareil affiche le menu [Tous param] sur l'écran d'accueil, sautez le menu [Paramètres].

2. Appuyez sur la fonction de réinitialisation à utiliser.



- Les paramètres de réseau, les paramètres de sécurité et les données du carnet d'adresses ne seront pas réinitialisés par [Réinit. appareil].
- Si vous mettez l'appareil hors service ou au rebut, nous vous recommandons d'effectuer une [Réinit usine] pour effacer les données personnelles de l'appareil.

3. [La machine redémarrera après la réinitialisation. Appuyez sur [OK] pendant 2 secondes pour confirmer.] s'affiche. Appuyez sur [OK] pendant deux secondes pour confirmer.



Vous pouvez également réinitialiser les paramètres réseau en appuyant sur  [Paramètres] > [Tous param] > [Réseau] > [Réinit. réseau].

L'appareil redémarre.



### Renseignements connexes

- [Dépannage](#)
  - [Description des fonctions de réinitialisation](#)

#### Sujets connexes :

- [Réinitialiser les paramètres réseau à leurs réglages d'usine](#)

## Description des fonctions de réinitialisation

Les fonctions de réinitialisation suivantes sont disponibles :



Débranchez le câble d'interface avant de choisir la fonction de réinitialisation des paramètres réseau, de réinitialisation de tous les paramètres ou de rétablissement des réglages d'usine.

### 1. Réinitialisation de l'appareil

Permet de réinitialiser tous les paramètres de l'appareil que vous avez modifiés, tels que la date et l'heure ainsi que la durée de sonnerie.

Le carnet d'adresses, les rapports de télécopie et l'historique des appels sont conservés. (Pour les modèles avec fonction facsimile)

### 2. Réinitialisation des paramètres réseau (Pour les modèles réseau)

Réinitialisez le serveur d'impression pour rétablir les réglages d'usine par défaut (y compris le mot de passe et les informations d'adresse IP).

### 3. Réinitialisation du carnet d'adresses et des paramètres de télécopie

Cette fonction réinitialise les paramètres suivants :



Les paramètres suivants, à l'exception du carnet d'adresses et du mot de passe de verrouillage des paramètres, s'appliquent aux modèles avec fonction facsimile.

- Carnet d'adresses  
(Adresses et groupes)
- Tâches de télécopie programmées en mémoire  
(Télécopie différée)
- Identification de poste  
(nom et numéro)
- Message de page de garde
- Paramètres de réception de télécopie  
(Code d'accès à distance, Mise en mémoire de télécopie, Réadressage de télécopie et Réception PC-Fax (Windows seulement))
- Rapport  
(Rapport de vérification de l'envoi / Index liste tél / Journal des télécopies)
- Mot de passe du verrouillage des paramètres (modèles disponibles uniquement)

### 4. Réinitialisation de tous les paramètres

Permet de réinitialiser tous les paramètres de l'appareil aux réglages définis en usine.

La réinitialisation de tous les paramètres prend moins de temps que le rétablissement des réglages d'usine.

### 5. Rétablissement des réglages d'usine

Utilisez la fonction de réinitialisation des paramètres pour rétablir tous les réglages d'origine de l'appareil tels que définis en usine.

Le rétablissement des réglages d'usine prend plus de temps que la réinitialisation de tous les paramètres.

Nous vous recommandons vivement d'effectuer cette opération lorsque vous mettez l'appareil au rebut.



## Renseignements connexes

- [Réinitialiser votre appareil](#)

## Entretien périodique

- Remplacer les consommables
- Nettoyer l'appareil
- Vérifier la durée de vie restante de la pièce
- Emballer l'appareil et la cartouche de toner ensemble
- Remplacer les pièces d'entretien périodique



## Remplacer les consommables

Vous devez remplacer les consommables lorsque l'appareil indique qu'ils ont atteint leur fin de vie.

### IMPORTANT

Pour éviter les problèmes de qualité d'impression, NE touchez PAS aux pièces présentées en gris dans les illustrations.

#### Cartouche de toner

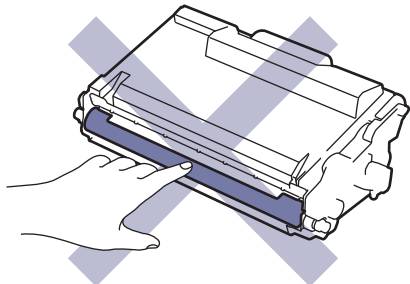

#### Unité de tambour

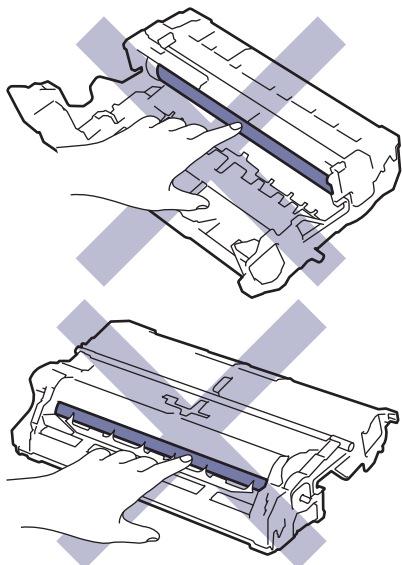

### REMARQUE

- Veuillez fermer hermétiquement les consommables usagés dans un sac afin d'éviter que de la poudre de toner ne s'échappe de la cartouche.
- Brother s'engage à minimiser l'impact environnemental dû au gaspillage. Pour de plus amples renseignements sur les options de recyclage, communiquez avec votre bureau de recyclage local ou visitez :  
Au Canada : [www.brother.ca/en/environment](http://www.brother.ca/en/environment)
- Nous vous recommandons de placer les consommables usagés et neufs sur un morceau de papier pour éviter toute éclaboussure ou dispersion de leur contenu.
- L'utilisation d'un papier qui ne correspond pas exactement au support d'impression recommandé peut réduire la durée de vie des consommables et des pièces de l'appareil.
- La durée de vie prévue de chacune des cartouches de toner est basée sur la norme ISO/IEC 19752. La fréquence de remplacement varie selon le volume d'impression, le pourcentage de couverture, les types de supports utilisés et la mise en marche/arrêt de l'appareil.
- La fréquence de remplacement des consommables autres que les cartouches de toner varie selon le volume d'impression, les types de supports utilisés et la mise en marche/arrêt de l'appareil.

- 
- Manipulez la cartouche de toner avec soin. Si du toner se répand sur vos mains ou vos vêtements, essuyez immédiatement les éclaboussures ou nettoyez-les à l'eau froide.
- 



La cartouche de toner et l'unité de tambour sont munies d'une puce à circuit intégré (CI). NE touchez PAS ces surfaces. Le fait de toucher les puces CI pourrait causer une contamination ou des dommages et compromettre la capacité de l'appareil à détecter ces composants.

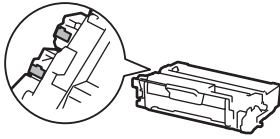

### Renseignements connexes

- [Entretien périodique](#)
  - [Remplacer la cartouche de toner](#)
  - [Remplacer l'unité de tambour](#)

#### Sujets connexes :

- [Messages d'erreur et d'entretien](#)
-

## Remplacer la cartouche de toner

1. Assurez-vous que l'appareil est allumé.
2. Ouvrez le capot avant.

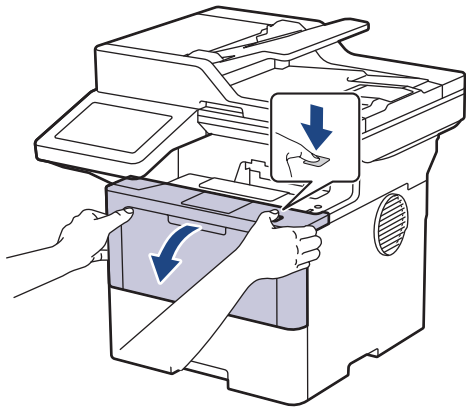

3. Retirez l'ensemble de cartouche de toner et d'unité de tambour de l'appareil.

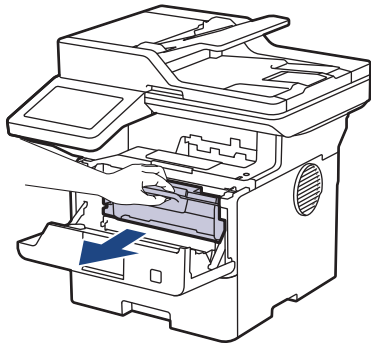

4. Poussez vers le bas le levier de verrouillage vert et retirez la cartouche de toner de l'unité de tambour.

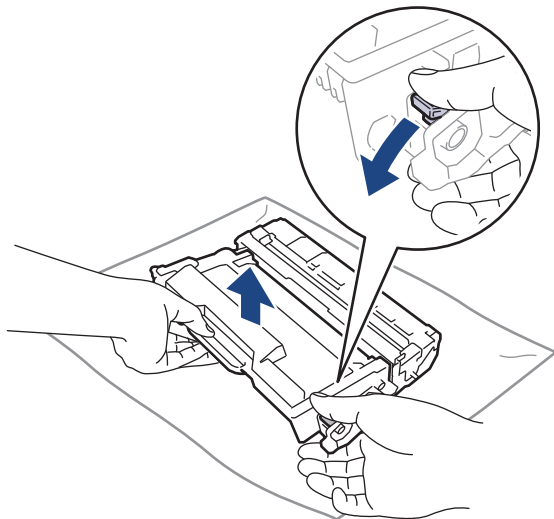

5. Déballez la nouvelle cartouche de toner.

6. Retirez le couvercle de protection.

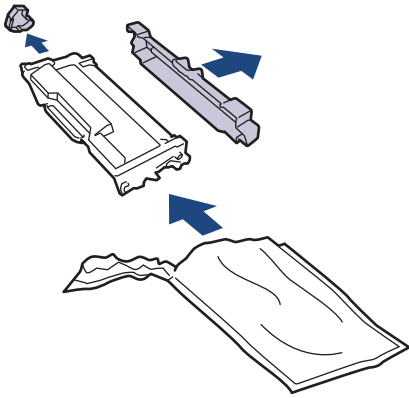

7. Tenez la cartouche de toner par la poignée et secouez-la plusieurs fois de gauche à droite, comme illustré. Poussez-la ensuite fermement dans l'unité du tambour jusqu'à ce qu'elle se mette en place.

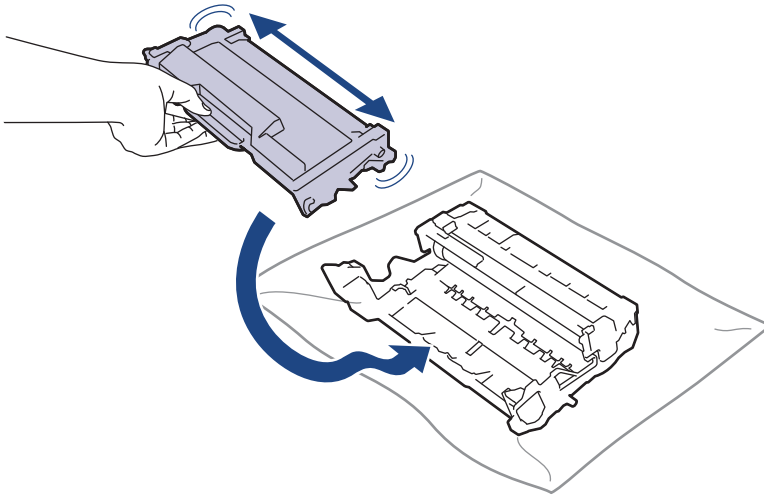

Assurez-vous d'insérer correctement la cartouche de toner, sinon elle pourrait se séparer de l'unité de tambour.

8. Nettoyez le fil corona à l'intérieur de l'unité de tambour en faisant coulisser délicatement la languette verte de gauche à droite et de droite à gauche à plusieurs reprises.

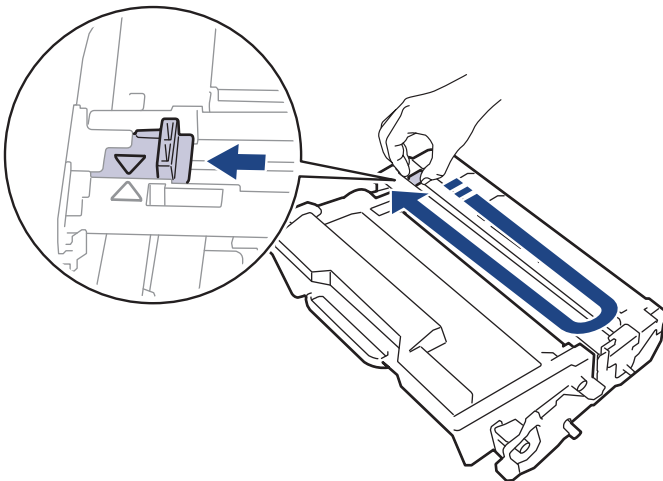

Veillez à ramener la languette à la position d'origine (▲). La flèche sur la languette doit être alignée avec la flèche sur l'unité de tambour. Sinon, les pages imprimées pourraient être marquées d'une bande verticale.

---

9. Réinstallez l'ensemble de cartouche de toner et d'unité de tambour dans l'appareil.

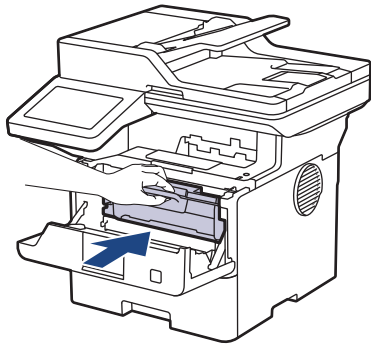

10. Fermez le capot avant de l'appareil.



- Après le remplacement d'une cartouche de toner, n'éteignez PAS l'appareil ou n'ouvrez PAS le capot avant tant que l'écran de l'appareil n'est pas revenu en mode Prêt.
- La cartouche de toner fournie avec votre appareil Brother est une cartouche de toner de démarrage.
- Il est souhaitable de conserver une nouvelle cartouche de toner à proximité lorsque l'avertissement de niveau de toner bas s'affiche.
- NE déballez PAS la nouvelle cartouche de toner avant d'être prêt à l'installer.
- Si une cartouche de toner reste déballée pendant une longue période de temps, la durée de vie du toner sera raccourcie.
- Nous recommandons d'utiliser des consommables Brother authentiques afin de garantir une qualité et des performances d'impression stables. Les consommables non authentiques ne généreront pas nécessairement tous des problèmes de qualité, mais il est possible que certains aient un effet négatif sur la qualité d'impression ou entraînent un dysfonctionnement de l'appareil. Brother peut vous facturer la réparation de votre appareil s'il s'avère que des consommables non authentiques sont à l'origine du dommage, même si l'appareil est toujours couvert par la garantie.



### Renseignements connexes

- [Remplacer les consommables](#)

#### Sujets connexes :

- [Messages d'erreur et d'entretien](#)
  - [Améliorer la qualité d'impression](#)
-

## Remplacer l'unité de tambour

1. Assurez-vous que l'appareil est allumé.
2. Ouvrez le capot avant.

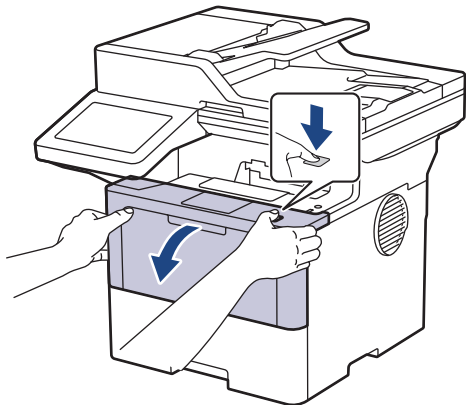

3. Retirez l'ensemble de cartouche de toner et d'unité de tambour de l'appareil.

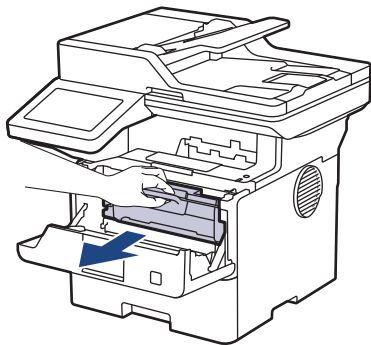

4. Poussez vers le bas le levier de verrouillage vert et retirez la cartouche de toner de l'unité de tambour.

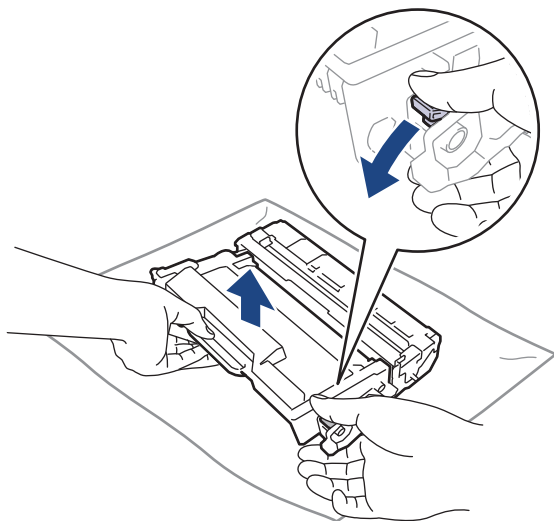

5. Déballez la nouvelle unité de tambour.

6. Retirez le couvercle de protection.

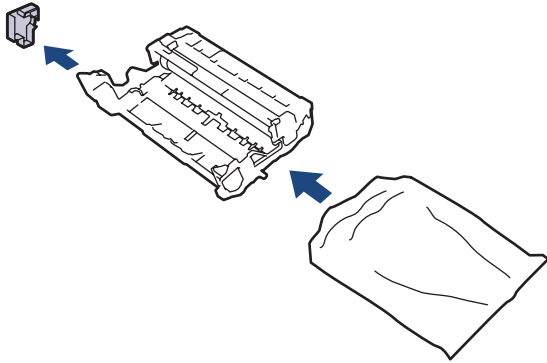

7. Poussez la cartouche de toner fermement dans la nouvelle unité de tambour jusqu'à ce qu'elle se mette en place.

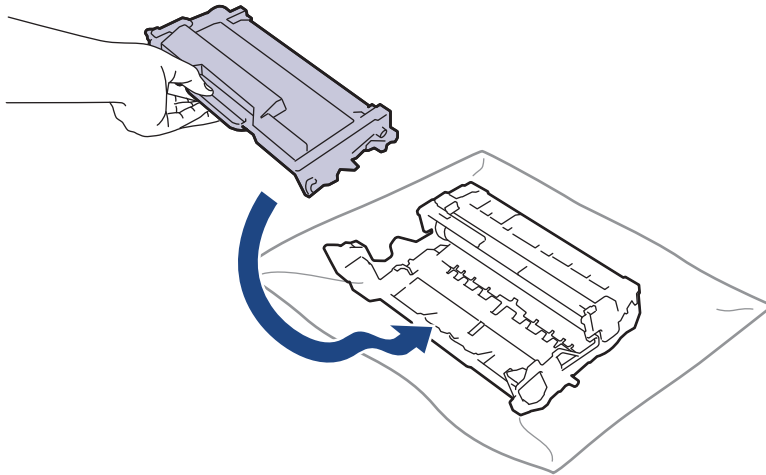

Assurez-vous d'insérer correctement la cartouche de toner, sinon elle pourrait se séparer de l'unité de tambour.

8. Réinstallez l'ensemble de cartouche de toner et d'unité de tambour dans l'appareil.

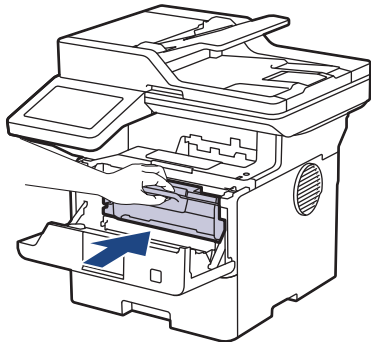

9. Fermez le capot avant de l'appareil.

## REMARQUE

- L'usure du tambour est causée par l'utilisation et la rotation du tambour, ainsi que par son interaction avec le papier, le toner et les autres matériaux sur le chemin du papier. Lors de la conception de ce produit, Brother a décidé d'utiliser le nombre de rotations du tambour comme élément permettant d'en déterminer la durée de vie de manière raisonnable. Lorsqu'un tambour atteint la limite de rotation établie en usine qui correspond au rendement nominal, l'écran ACL du produit vous indique de remplacer le tambour. Le produit continue de fonctionner, mais la qualité d'impression peut ne pas être optimale.
- Si une unité de tambour déballée est exposée à la lumière directe du soleil (ou celle de la pièce pendant de longues durées), elle risque d'être endommagée.
- De nombreux facteurs permettent de déterminer la durée de service du tambour, tels que la température ambiante, le taux d'humidité, le type de papier, le type de toner, etc. Pour DR925, dans des conditions idéales, la durée de vie moyenne d'un tambour est estimée à environ 75 000 pages en se basant sur

---

trois pages par tâche et 45 000 pages en se basant sur une page par tâche (pages recto A4/Lettre). Pour DR920, dans des conditions idéales, la durée de vie moyenne d'un tambour est estimée à environ 45 000 pages en se basant sur une page par tâche et 75 000 pages en se basant sur trois pages par tâche (pages recto A4/Lettre). Le nombre de pages pourrait être affecté par divers facteurs, y compris, mais sans limitation, le type et le format du support.

Comme la durée de vie réelle du tambour est liée à de nombreux impondérables, il n'est pas possible de garantir la quantité minimale de pages qui sera imprimée par le tambour.

- L'appareil doit être utilisé dans un environnement propre et non poussiéreux, équipé d'une ventilation adéquate.

Nous recommandons d'utiliser des consommables Brother authentiques afin de garantir une qualité et des performances d'impression stables. Les consommables non authentiques ne généreront pas nécessairement tous des problèmes de qualité, mais il est possible que certains aient un effet négatif sur la qualité d'impression ou entraînent un dysfonctionnement de l'appareil. Brother peut vous facturer la réparation de votre appareil s'il s'avère que des consommables non authentiques sont à l'origine du dommage, même si l'appareil est toujours couvert par la garantie.



## Renseignements connexes

- [Remplacer les consommables](#)

### Sujets connexes :

- [Messages d'erreur et d'entretien](#)
  - [Améliorer la qualité d'impression](#)
-



## Nettoyer l'appareil

Nettoyez régulièrement l'intérieur et l'extérieur de l'appareil avec un chiffon sec et non pelucheux.

Lorsque vous remplacez la cartouche de toner ou l'unité de tambour, assurez-vous de nettoyer l'intérieur de l'appareil. Si des pages imprimées sont maculées de toner, nettoyez l'intérieur de l'appareil avec un chiffon non pelucheux et sec.

### **⚠ AVERTISSEMENT**

N'utilisez PAS de substances inflammables, d'aérosol, de liquides ou de solvants organiques contenant de l'alcool ou de l'ammoniaque pour nettoyer l'intérieur ou l'extérieur du produit. Cela risquerait de provoquer un incendie. Utilisez plutôt un chiffon propre et sec.



### **IMPORTANT**

- N'utilisez PAS d'alcool isopropylique pour nettoyer la poussière du panneau de commande. Cela pourrait fissurer le panneau.
- Pour éviter les problèmes de qualité d'impression, ne JAMAIS toucher les pièces présentées en gris sur les illustrations.

#### **Cartouche de toner**

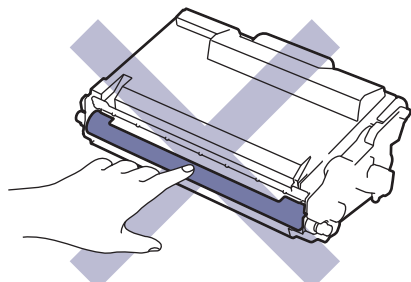

#### **Unité de tambour**

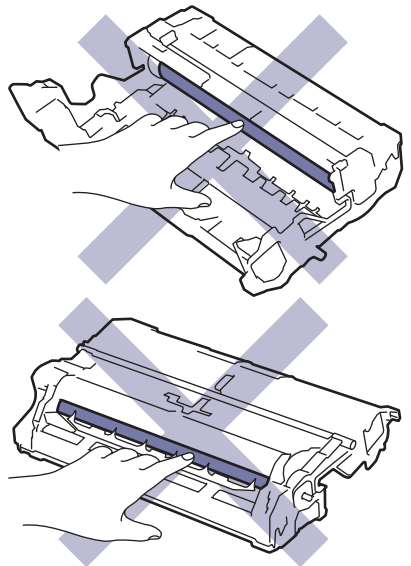



La cartouche de toner et l'unité de tambour sont munies d'une puce CI. NE touchez PAS ces surfaces. Le fait de toucher les puces CI pourrait causer une contamination ou des dommages et compromettre la capacité de l'appareil à détecter ces pièces.

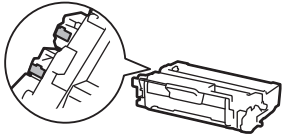

## Renseignements connexes

- **Entretien périodique**
    - Nettoyer le scanner
    - Nettoyer l'écran tactile ACL
    - Nettoyer le fil corona
    - Nettoyer l'unité de tambour
    - Nettoyer les rouleaux d'entraînement du papier
-

## Nettoyer le scanner

Avant de commencer la procédure de nettoyage ►► *Renseignements connexes: Nettoyer l'appareil*

1. Maintenez enfoncé  pour éteindre l'appareil.
2. Soulevez le capot document (1). Nettoyez la surface en plastique blanc (2) et la vitre du scanner (3) en dessous avec un chiffon doux non pelucheux humecté d'eau.

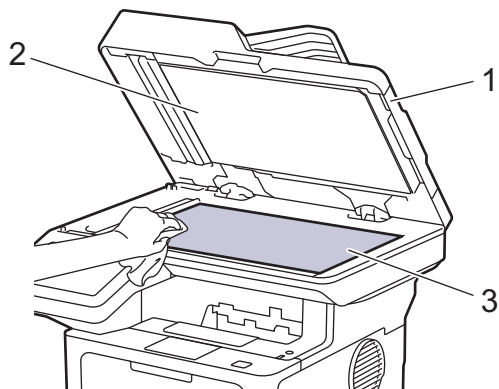

3. Dans le chargeur automatique de documents (ADF), nettoyez la barre blanche (1) et la bande de la vitre du scanner (2) en dessous avec un chiffon doux non pelucheux humecté d'eau.

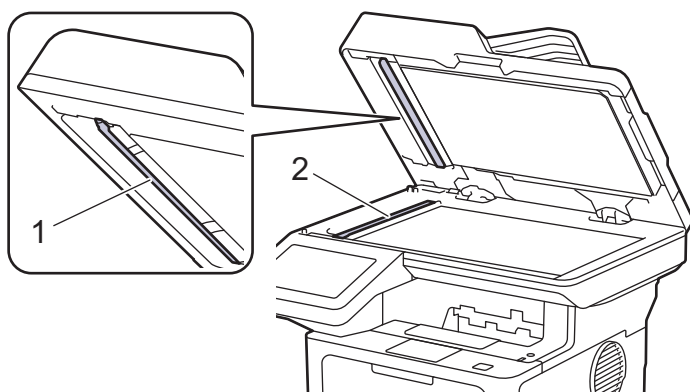

4. (Pour les modèles avec numérisation recto-verso automatique) Ouvrez le capot de la vitre du scanner (1), puis nettoyez l'autre barre blanche (2) et la bande de la vitre du scanner (3).

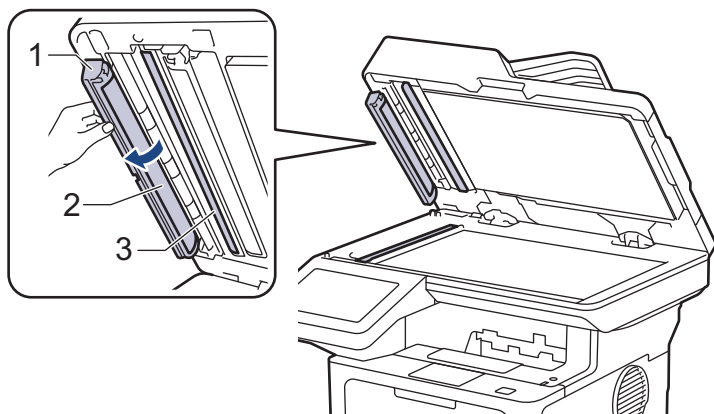

5. Refermez le capot document.
6. Appuyez sur  pour allumer l'appareil.

### Renseignements connexes

- [Nettoyer l'appareil](#)

---

**Sujets connexes :**

- Améliorer la qualité d'impression
-

## Nettoyer l'écran tactile ACL

Avant de commencer la procédure de nettoyage ►► *Renseignements connexes: Nettoyer l'appareil*

### IMPORTANT

N'utilisez aucun type de nettoyant liquide (y compris l'éthanol).

1. Maintenez enfoncé  pour éteindre l'appareil.
2. Nettoyez l'écran tactile à l'aide d'un chiffon non pelucheux, doux et sec.

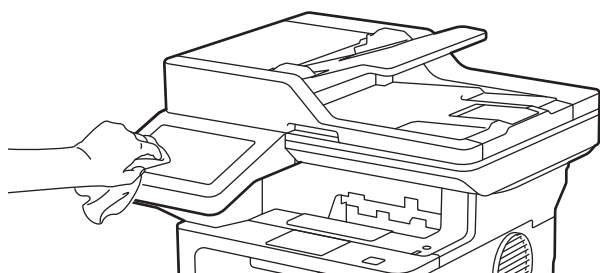

3. Appuyez sur  pour allumer l'appareil.



### Renseignements connexes

- [Nettoyer l'appareil](#)

## Nettoyer le fil corona

Si vous rencontrez des problèmes de qualité d'impression ou si le panneau de commande affiche l'état [Tambour!], nettoyez le fil corona.

1. Ouvrez le capot avant.

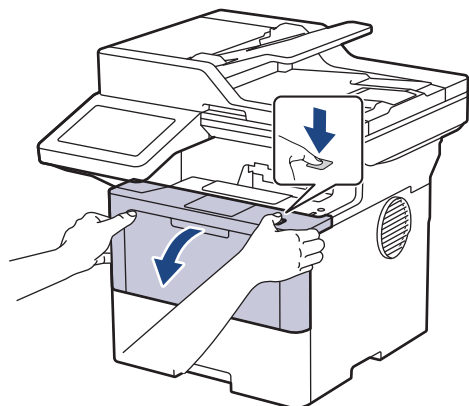

2. Retirez l'ensemble de cartouche de toner et d'unité de tambour de l'appareil.

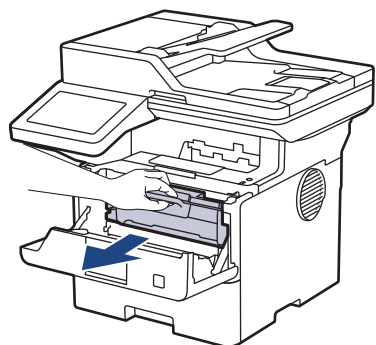

3. Nettoyez le fil corona à l'intérieur de l'unité de tambour en faisant coulisser délicatement la languette verte de gauche à droite et de droite à gauche à plusieurs reprises.

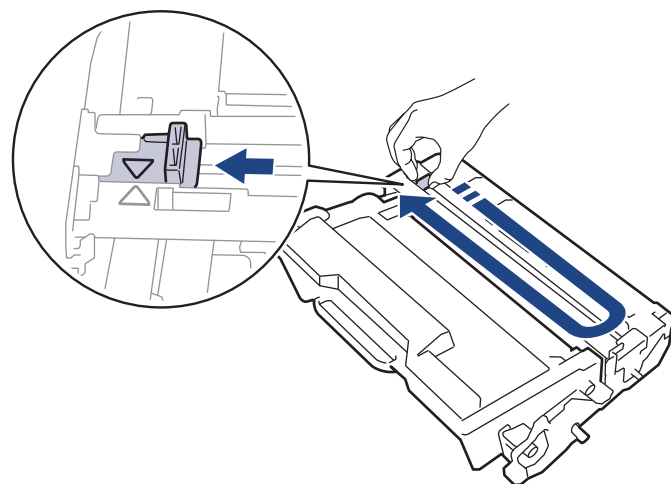

Veillez à ramener la languette à la position d'origine (▲). La flèche sur la languette doit être alignée avec la flèche sur l'unité de tambour. Sinon, les pages imprimées pourraient être marquées d'une bande verticale.

---

4. Réinstallez l'ensemble de cartouche de toner et d'unité de tambour dans l'appareil.

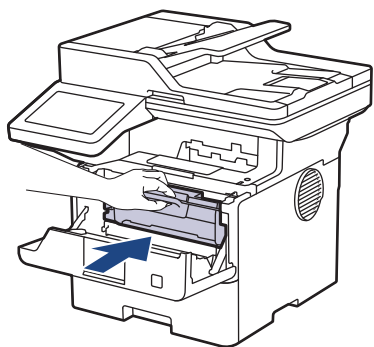

5. Fermez le capot avant de l'appareil.

### Renseignements connexes



- [Nettoyer l'appareil](#)

#### **Sujets connexes :**

- [Messages d'erreur et d'entretien](#)
-

## Nettoyer l'unité de tambour

Si votre impression est marquée par des points ou d'autres marques répétées à des intervalles de 3,7 po. (94 mm), il est possible qu'un corps étranger, tel que de la colle provenant d'une étiquette, soit coincé sur la surface du tambour.

1. Assurez-vous que l'appareil est en mode Prêt.
2. Appuyez sur  [Paramètres] > [Tous param] > [Imp. Rapports] > [Imp. Pts tamb.].
3. Appuyez sur [Oui].  
L'appareil imprime la feuille de vérification des points du tambour.
4. Appuyez sur .
5. Maintenez enfoncé  pour éteindre l'appareil.
6. Ouvrez le capot avant.

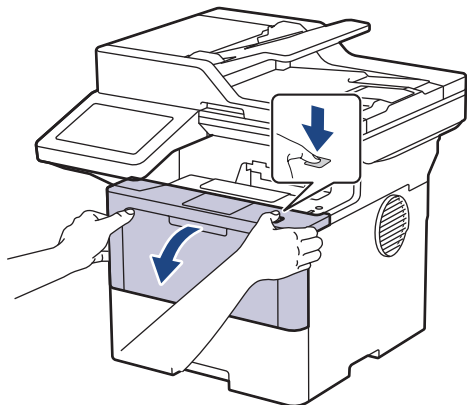

7. Retirez l'ensemble de cartouche de toner et d'unité de tambour de l'appareil.

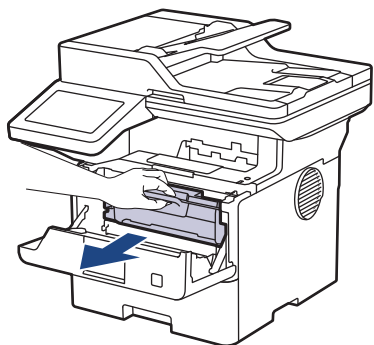

8. Poussez vers le bas le levier de verrouillage vert et retirez la cartouche de toner de l'unité de tambour.

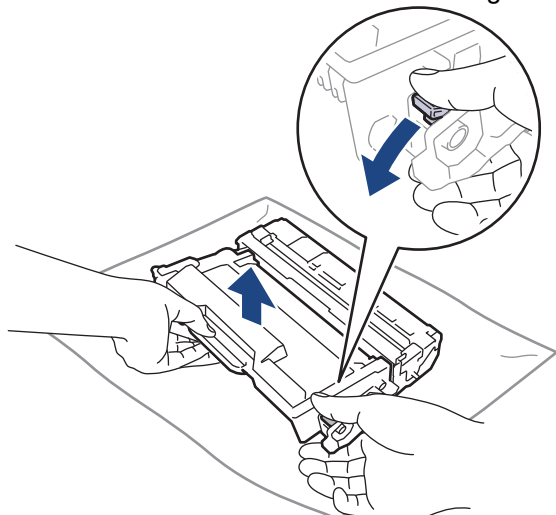



9. Tournez l'unité du tambour comme sur l'illustration. Assurez-vous que l'engrenage de l'unité du tambour (1) se trouve du côté gauche.

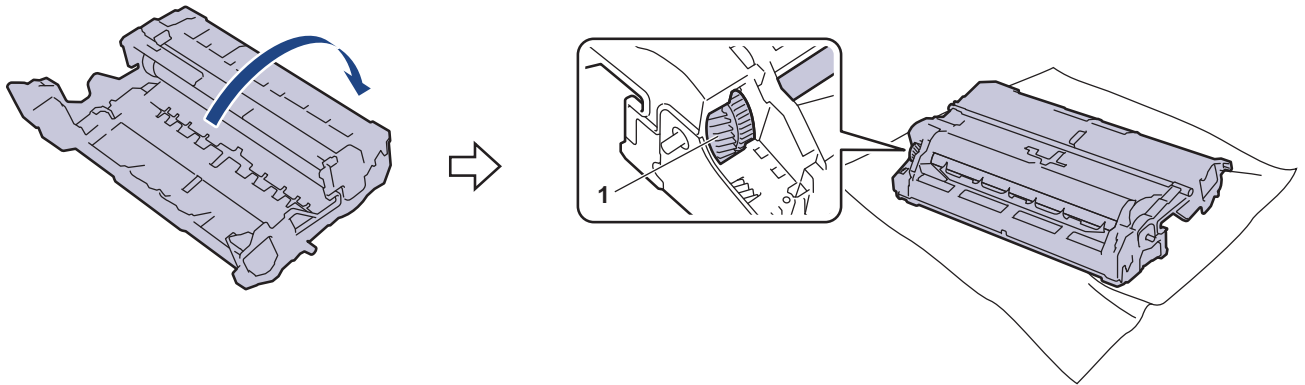

10. Utilisez les marqueurs numérotés en regard du rouleau du tambour pour repérer la marque sur le tambour. Par exemple, un point dans la colonne 2 de la feuille de vérification signifie qu'une marque se trouve dans la région « 2 » du tambour.

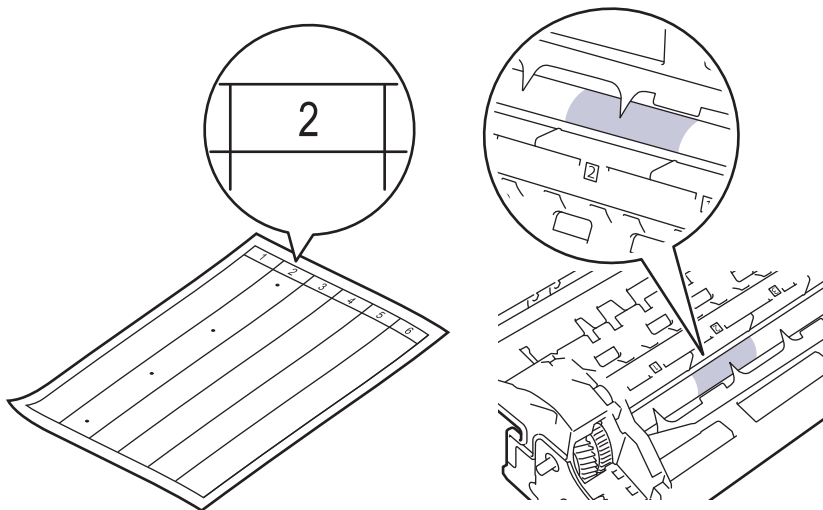

11. Tournez le bord de l'unité du tambour vers vous tout en examinant la surface du tambour pour repérer la marque.

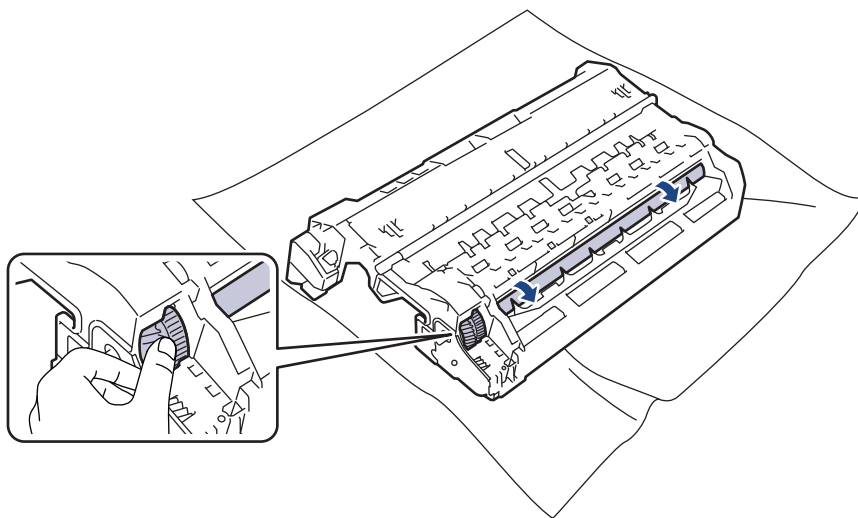

## IMPORTANT

Pour éviter les problèmes de qualité d'impression, NE touchez PAS à la surface de l'unité de tambour, uniquement au bord.

12. Essuyez délicatement la surface de l'unité du tambour à l'aide d'un coton-tige sec pour éliminer la marque ou le corps étranger de la surface.

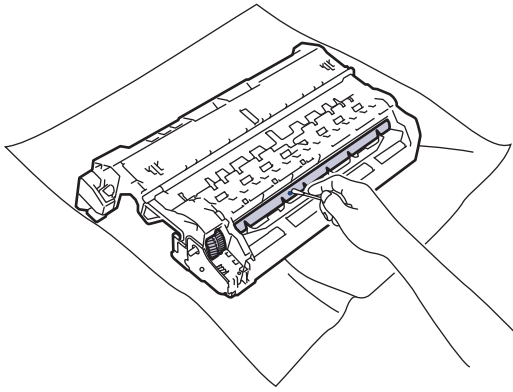

## REMARQUE

NE nettoyez PAS la surface du tambour photosensible à l'aide d'un objet tranchant ou d'un liquide.

13. Poussez la cartouche de toner fermement dans l'unité du tambour jusqu'à ce qu'elle se mette en place.

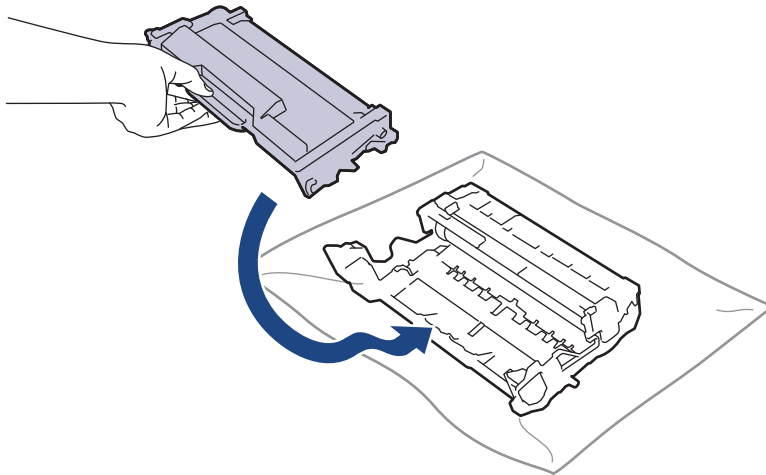

Assurez-vous d'insérer correctement la cartouche de toner, sinon elle pourrait se séparer de l'unité de tambour.

14. Réinstallez l'ensemble de cartouche de toner et d'unité de tambour dans l'appareil.

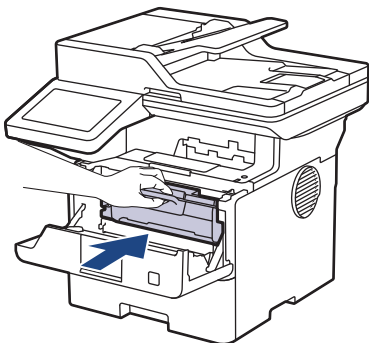

15. Fermez le capot avant de l'appareil.  
16. Appuyez sur  pour allumer l'appareil.

## ✓ Renseignements connexes

- Nettoyer l'appareil

### Sujets connexes :

- Améliorer la qualité d'impression

## Nettoyer les rouleaux d'entraînement du papier

Le nettoyage régulier des rouleaux d'entraînement du papier peut éviter les bourrages papier en garantissant une alimentation correcte du papier.

Avant de commencer la procédure de nettoyage ►► *Renseignements connexes: Nettoyer l'appareil*

Si vous rencontrez des problèmes d'alimentation du papier, nettoyez les rouleaux de chargement comme suit :

1. Maintenez enfoncé  pour éteindre l'appareil.
2. Retirez complètement le bac à papier de l'appareil.

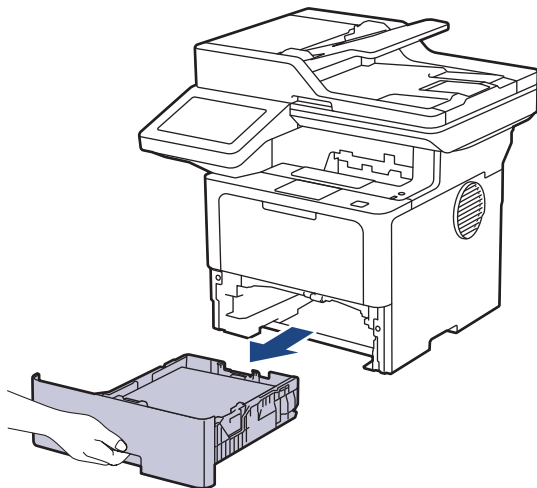

3. Si du papier est chargé ou quelque chose est coincé dans le bac à papier, retirez-le.
4. Essorez fermement un chiffon non pelucheux imbibé d'eau tiède, puis utilisez-le pour essuyer le chemin du séparateur sur le bac à papier afin d'enlever la poussière.

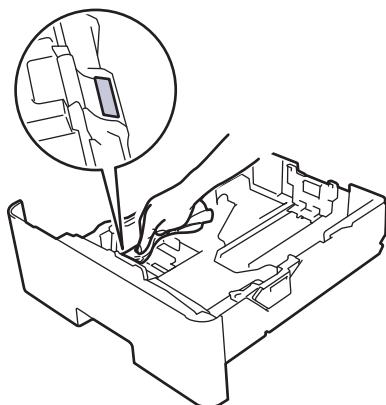

5. Essuyez les deux rouleaux de chargement à l'intérieur de l'appareil pour enlever la poussière.

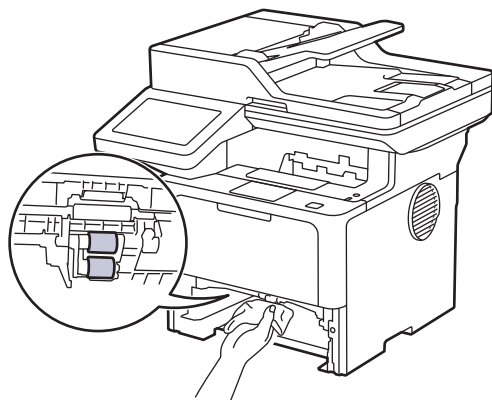

6. Rechargez le papier et réinsérez fermement le bac à papier dans l'appareil.

---

7. Appuyez sur  pour allumer l'appareil.





### Renseignements connexes

- Nettoyer l'appareil

#### Sujets connexes :

- Problèmes d'impression
-

## Vérifier la durée de vie restante de la pièce

1. Appuyez sur  [Paramètres] > [Tous param] > [Info. machine] > [Vie pièces].
2. Appuyez sur la pièce de l'appareil que vous souhaitez vérifier.  
L'écran ACL affiche la durée de vie restante approximative de la pièce.
3. Appuyez sur .



Pour afficher la durée de vie restante approximative de la cartouche de toner, appuyez sur  à l'écran ACL.



### Renseignements connexes

- [Entretien périodique](#)

## Emballer l'appareil et la cartouche de toner ensemble

### ⚠ AVERTISSEMENT

- Lorsque vous déplacez l'appareil, transportez-le comme sur l'illustration.  
DCP-L5510DN/MFC-L5710DN/MFC-L5710DW/MFC-L5715DW/MFC-L5717DW :

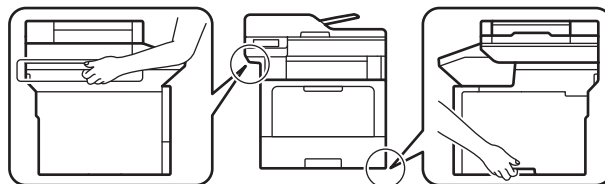

DCP-L5660DN/MFC-L5915DW/MFC-L6810DW/MFC-L6915DW :

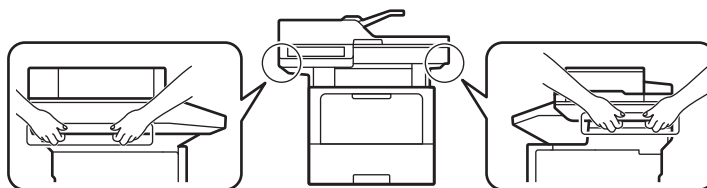

- Pour éviter d'éventuelles blessures, soyez au moins deux personnes pour soulever le produit en le tenant à l'avant et à l'arrière.



- Si l'appareil est muni de bac(s) en option, retirez le(s) bac(s) en option AVANT de déplacer l'appareil. Tenter de déplacer l'appareil sans retirer le(s) bac(s) en option pourrait vous causer des blessures ou endommager l'appareil.
- Emballer le(s) bac(s) en option séparément dans la boîte d'origine avec les matériaux d'emballage d'origine.



Si vous devez transporter votre appareil, remballer-le dans son emballage d'origine pour éviter de l'endommager. L'appareil doit être assuré adéquatement auprès du transporteur.

- Maintenez enfoncé  pour éteindre l'appareil. Laissez l'appareil éteint pendant au moins 10 minutes pour qu'il refroidisse.
- Déconnectez tous les câbles, puis débranchez le cordon d'alimentation de la prise d'alimentation CA.



Certains modèles sont équipés d'un cordon d'alimentation CA non amovible. Si votre cordon est non amovible, pliez-le délicatement et déposez-le sur le dessus de l'appareil afin de faciliter l'emballage.

- Placez l'appareil dans le sac dans lequel il a été fourni.
- Emballer l'appareil, les documents imprimés et le cordon d'alimentation CA (si applicable) dans la boîte d'origine avec les matériaux d'emballage d'origine, comme illustré. (Les matériaux d'emballage peuvent

varier selon votre pays ou le modèle.) Si vous retournez votre appareil à Brother dans le cadre du service d'échange, emballez uniquement l'appareil.

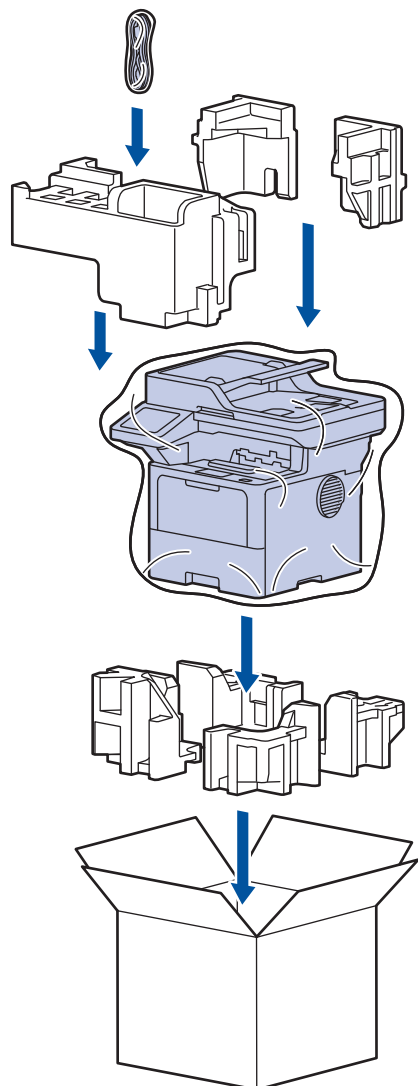

5. Fermez la boîte et appliquez du ruban adhésif.
6. Si vous disposez d'un bac inférieur, remballage-le comme illustré.

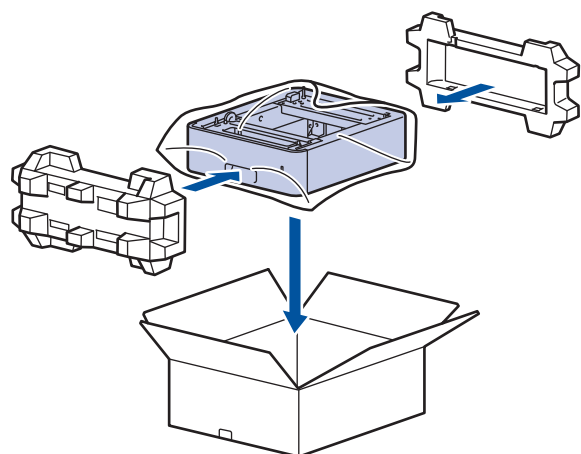

## ✓ Renseignements connexes

- [Entretien périodique](#)

## Remplacer les pièces d'entretien périodique

Remplacez les pièces suivantes régulièrement pour maintenir une qualité d'impression optimale. Les pièces indiquées ci-dessous doivent être remplacées après l'impression d'environ 50 000 pages <sup>1</sup> pour les kits d'alimentation du papier du bac MU et d'environ 200 000 pages <sup>1</sup> pour les kits d'alimentation du papier du bac à papier standard, les kits d'alimentation du papier du bac à papier en option, l'unité de fusion et l'unité laser.

Communiquez avec le service à la clientèle Brother ou un centre de service autorisé de Brother lorsque les messages suivants s'affichent à l'écran ACL :

Message à l'écran ACL	Description
Maintenance Remplacer fusion <sup>2</sup>	Remplacez l'unité de fusion.
Maintenance Rempl. laser <sup>2</sup>	Remplacez l'unité laser.
Maintenance Remp Kit AL 1 <sup>2 3</sup>	Remplacez la trousse de chargement de papier pour le bac à papier standard.
Maintenance Remp Kit AL 2 <sup>2 3 4</sup>	Remplacez la trousse de chargement de papier pour le bac en option.
Maintenance Remp Kit AL MU <sup>2 3</sup>	Remplacez la trousse de chargement de papier pour le bac multi-usages (MU).



### Renseignements connexes

- [Entretien périodique](#)

<sup>1</sup> Pages recto de format Lettre ou A4.

<sup>2</sup> La fréquence de remplacement dépend de la complexité des pages imprimées, le pourcentage de couverture et le type de support utilisé.

<sup>3</sup> Le kit comprend l'assemblage de rouleaux, le chemin de séparation ainsi que le ressort du chemin de séparation pour le bac à papier ou le bac MU.

<sup>4</sup> Si vous utilisez le(s) bac(s) en option avec votre appareil, ce message s'affiche à l'écran ACL. Lorsque l'appareil est muni de plusieurs bacs en option, l'appareil affiche les messages en utilisant les numéros correspondant à chaque bac en option.



## ■ Réglages de l'appareil

Personnalisez les réglages et fonctionnalités de l'appareil pour maximiser son efficacité.

- [Modification des paramètres de l'appareil depuis le panneau de commande](#)
- [Modification des paramètres de l'appareil en utilisant l'application de gestion sur le Web](#)

## Modification des paramètres de l'appareil depuis le panneau de commande

- [En cas de panne de courant \(mémoire permanente\)](#)
- [Paramètres généraux](#)
- [Enregistrer vos réglages favoris en tant que raccourci](#)
- [Imprimer des rapports](#)
- [Tableaux des réglages et des fonctions](#)

## En cas de panne de courant (mémoire permanente)

Vos réglages de menu sont enregistrés de manière permanente et ne sont donc pas perdus en cas de panne de courant. Les paramétrages temporaires (Contraste et mode Outre-mer par exemple) sont perdus.

En cas de panne de courant, l'appareil conserve la date et l'heure ainsi que les tâches de télécopie programmées (par exemple, Télécopie différée) pendant environ 60 heures. Les autres tâches de télécopie dans la mémoire de l'appareil ne seront pas perdues.



### Renseignements connexes

- [Modification des paramètres de l'appareil depuis le panneau de commande](#)
-

## Paramètres généraux

- Régler le volume de l'appareil
- Passer automatiquement à l'heure d'été
- Activer le compte à rebours pour le mode Veille
- À propos du mode Veille profonde
- Régler le mode de désactivation automatique
- Régler la date et l'heure
- Régler le fuseau horaire
- Régler la luminosité du rétroéclairage de l'écran ACL
- Modifier la durée pendant laquelle le rétroéclairage de l'écran ACL demeure allumé
- Régler votre identification de poste
- Régler le mode de numérotation par tonalités ou impulsions (Pour le Canada)
- Réduire la consommation de toner
- Ajouter un préfixe à chaque numéro de télécopieur
- Empêcher la numérotation d'un numéro incorrect (Limitation de numérotation)
- Réduire le bruit d'impression
- Améliorer la sortie d'impression
- Changer la langue sur l'écran ACL

## Régler le volume de l'appareil

1. Effectuez l'une des opérations suivantes :

- Pour les modèles MFC :

Appuyez sur  [Paramètres] > [Tous param] > [Prog. Général] > [Volume].

- Pour les modèles DCP :

Appuyez sur  [Paramètres] > [Tous param] > [Prog. Général] > [Bip].



Si votre appareil affiche le menu [Tous param] sur l'écran d'accueil, sautez le menu [Paramètres].

2. Appuyez sur l'une des options suivantes (modèles MFC) :

(Les options varient en fonction de votre appareil.)

- [Sonnerie]

Permet de régler le volume de la sonnerie.

- [Bip]

Réglez le volume du bip émis lorsque vous appuyez sur un bouton, en cas d'erreur ou après l'envoi ou la réception d'une télécopie.

- [Haut-parleur]

Permet de régler le volume du haut-parleur.

3. Sélectionnez l'option [Désac], [Bas], [Moyen] ou [Haut], puis appuyez sur l'option souhaitée.

4. Appuyez sur .



### Renseignements connexes

- [Paramètres généraux](#)

## Passer automatiquement à l'heure d'été

Vous pouvez régler l'appareil pour qu'il passe automatiquement à l'heure d'été.

Il avancera lui-même d'une heure au printemps et reculera d'une heure à l'automne. Assurez-vous que la date et l'heure actuelles ont été réglées dans le paramètre Date et heure.

Cette fonction est uniquement disponible dans certains pays.

1. Appuyez sur  [Paramètres] > [Tous param] > [Réglage init.] > [Date et heure] > [H avancée auto].



Si votre appareil affiche le menu [Tous param] sur l'écran d'accueil, sautez le menu [Paramètres].

2. Appuyez sur [Activ] ou [Désac].
3. Appuyez sur .



### Renseignements connexes

- [Paramètres généraux](#)

## Activer le compte à rebours pour le mode Veille

Le réglage du mode Veille (ou mode d'économie d'énergie) peut réduire la consommation électrique. Lorsque l'appareil est en mode de veille il fonctionne comme s'il était éteint. L'appareil est réactivé et démarre l'impression lorsqu'il reçoit une tâche d'impression ou une télécopie. Utilisez ces instructions pour définir un délai (compte à rebours) avant le passage de l'appareil en mode de veille.

- Vous pouvez choisir le délai d'inactivité requis pour que l'appareil passe en Mode veille.
- La minuterie redémarre lorsque l'appareil exécute une opération quelconque, par exemple s'il reçoit une tâche d'impression.

1. Appuyez sur  [Paramètres] > [Tous param] > [Prog. Général] > [Écologie] > [Durée de veille].



Si votre appareil affiche le menu [Tous param] sur l'écran d'accueil, sautez le menu [Paramètres].

2. Entrez la durée d'inactivité requise (maximum 50 minutes) pour que l'appareil passe en Mode veille, puis appuyez sur [OK].
3. Appuyez sur .



### Renseignements connexes

- [Paramètres généraux](#)

## À propos du mode Veille profonde

Lorsque l'appareil est en Mode veille et qu'il ne reçoit pas de tâches pendant une certaine durée, l'appareil passe automatiquement en Mode veille profonde. La durée varie selon votre modèle et vos paramètres spécifiques.

Le mode veille profonde consomme moins d'énergie que le mode veille.

Modèles applicables	Écran ACL de l'appareil en Mode veille profonde	Conditions dans lesquelles l'appareil se réveille
DCP-L5510DN/DCP-L5660DN/ MFC-L5710DN/MFC-L5710DW/ MFC-L5715DW/ MFC-L5717DW/ MFC-L5915DW/ MFC-L6810DW/MFC-L6915DW	Le rétroéclairage de l'écran ACL s'éteint et le témoin DEL d'alimentation clignote.	<ul style="list-style-type: none"><li>L'appareil reçoit une tâche.</li><li>Quelqu'un appuie sur  ou l'écran tactile ACL.</li></ul>



### Renseignements connexes

- [Paramètres généraux](#)



## Régler le mode de désactivation automatique

Lorsque l'appareil est en Mode veille profonde pendant un certain temps, selon votre modèle et les paramètres, il passe automatiquement en mode éteint. L'appareil ne passe pas en mode éteint lorsqu'il est connecté à un réseau ou une ligne téléphonique, ou encore s'il contient des données d'impression sécurisée en mémoire (disponible sur certains modèles).

Pour démarrer l'impression, appuyez sur  à partir du panneau de commande, puis envoyez une tâche d'impression.

1. Appuyez sur  [Paramètres] > [Tous param] > [Prog. Général] > [Écologie] > [Arrêt auto].



Si votre appareil affiche le menu [Tous param] sur l'écran d'accueil, sautez le menu [Paramètres].

2. Appuyez sur l'option [Désac], [1heure], [2heures], [4heures] ou [8heures] souhaitée.
3. Appuyez sur .



### Renseignements connexes

- [Paramètres généraux](#)

## Régler la date et l'heure

1. Appuyez sur  [Paramètres] > [Tous param] > [Réglage init.] > [Date et heure] > [Date].



Si votre appareil affiche le menu [Tous param] sur l'écran d'accueil, sautez le menu [Paramètres].

2. Entrez les deux derniers chiffres de l'année en utilisant l'écran ACL, puis appuyez sur [OK].
3. Entrez les deux chiffres du mois en utilisant l'écran ACL, puis appuyez sur [OK].
4. Entrez les deux chiffres du jour en utilisant l'écran ACL, puis appuyez sur [OK].
5. Appuyez sur [Type d'horloge].
6. Appuyez sur [horloge 12 h] ou [horloge 24 h].
7. Appuyez sur [Heure].
8. Pour entrer l'heure, procédez de l'une des façons suivantes :
  - Si vous avez sélectionné [horloge 12 h] comme format dans le paramètre [Type d'horloge], entrez l'heure (au format 12 heures) à l'aide de l'écran ACL.  
Appuyez sur   pour sélectionner [AM] ou [PM].  
Appuyez sur [OK].
  - Si vous avez sélectionné [horloge 24 h] comme format dans le paramètre [Type d'horloge], entrez l'heure (au format 24 heures) à l'aide de l'écran ACL.  
Appuyez sur [OK].  
(Par exemple : entrez 19:45 pour 7:45 p.m.)
9. Appuyez sur .



### Renseignements connexes

- [Paramètres généraux](#)

## Régler le fuseau horaire

Réglez le fuseau horaire de votre emplacement sur l'appareil.

Par exemple, le fuseau horaire pour l'heure normale de l'est des États-Unis et du Canada est UTC-05:00. L'heure du Pacifique aux États-Unis et au Canada est UTC-08:00.

1. Appuyez sur  [Paramètres] > [Tous param] > [Réglage init.] > [Date et heure] > [Fuseau horaire].



Si votre appareil affiche le menu [Tous param] sur l'écran d'accueil, sautez le menu [Paramètres].

2. Entrez votre fuseau horaire.
3. Appuyez sur [OK].
4. Appuyez sur .



### Renseignements connexes

- [Paramètres généraux](#)

## Régler la luminosité du rétroéclairage de l'écran ACL

Si vous avez de la difficulté à lire l'écran ACL, modifier le réglage de la luminosité pourrait vous aider.

1. Appuyez sur  [Paramètres] > [Tous param] > [Prog. Général] > [Param ACL] > [Pann. lumineux].



Si votre appareil affiche le menu [Tous param] sur l'écran d'accueil, sautez le menu [Paramètres].

2. Appuyez sur l'option [Pâle], [Moyen] ou [Foncé].
3. Appuyez sur .



### Renseignements connexes

- [Paramètres généraux](#)

## Modifier la durée pendant laquelle le rétroéclairage de l'écran ACL demeure allumé

Réglez la durée pendant laquelle le rétroéclairage ACL demeure allumé.

1. Appuyez sur  [Paramètres] > [Tous param] > [Prog. Général] > [Param ACL] > [Min. veilleuse].



Si votre appareil affiche le menu [Tous param] sur l'écran d'accueil, sautez le menu [Paramètres].

2. Appuyez sur l'option [10 sec], [20 sec] ou [30 sec].
3. Appuyez sur .



### Renseignements connexes

- [Paramètres généraux](#)

## Régler votre identification de poste

**Modèles associés :** MFC-L5710DN/MFC-L5710DW/MFC-L5715DW/MFC-L5717DW/MFC-L5915DW/MFC-L6810DW/MFC-L6915DW

Réglez l'appareil de manière à imprimer votre identification de poste ainsi que la date et l'heure dans le haut de chaque télécopie que vous envoyez.

1. Appuyez sur  [Paramètres] > [Tous param] > [Réglage init.] > [Id station] > [Fax].



Si votre appareil affiche le menu [Tous param] sur l'écran d'accueil, sautez le menu [Paramètres].

2. Entrez votre numéro de télécopieur (jusqu'à 20 chiffres) à l'aide de l'écran ACL, puis appuyez sur [OK].

3. Appuyez sur [Tél].

4. Entrez votre numéro de téléphone (jusqu'à 20 chiffres) à l'aide de l'écran ACL, puis appuyez sur [OK].

5. Appuyez sur [Nom].

6. Entrez votre nom (jusqu'à 20 caractères) à l'aide de l'écran ACL, puis appuyez sur [OK].



• Appuyez sur  pour alterner entre les lettres, les chiffres et les caractères spéciaux. (Les caractères disponibles peuvent varier selon votre pays.)

Si votre appareil affiche , appuyez sur .

• Si vous entrez un caractère incorrect, appuyez sur ◀ ou ▶ pour déplacer le curseur sur celui-ci, puis appuyez sur . Appuyez sur le bon caractère.

• Pour entrer un espace, appuyez sur [Espace] ou ▶.

• Pour de l'information plus détaillée >> *Renseignements connexes*

7. Appuyez sur .



### Renseignements connexes

- [Paramètres généraux](#)

#### Sujets connexes :

- [Comment entrer du texte sur votre appareil](#)
- [Transférer des télécopies vers un autre télécopieur](#)
- [Transférer le rapport du journal des télécopies vers un autre télécopieur](#)

## Régler le mode de numérotation par tonalités ou impulsions (Pour le Canada)

**Modèles associés :** MFC-L5710DN/MFC-L5710DW/MFC-L5715DW/MFC-L5717DW/MFC-L5915DW/MFC-L6810DW/MFC-L6915DW

Votre appareil est configuré pour un service de numérotation par tonalité. Si vous utilisez un service de numérotation par impulsions (cadran), vous devez modifier le mode de numérotation.

Cette fonction n'est pas disponible dans certains pays.

1. Appuyez sur  [Paramètres] > [Tous param] > [Réglage init.] > [Tonal/Impuls.].



Si votre appareil affiche le menu [Tous param] sur l'écran d'accueil, sautez le menu [Paramètres].

2. Appuyez sur [Tonal.] ou [Impuls.].

3. Appuyez sur .



### Renseignements connexes

- [Paramètres généraux](#)

## Réduire la consommation de toner

L'utilisation de la fonction d'économie de toner pourrait réduire la consommation de toner. Lorsque l'économie de toner est activée, l'impression est plus claire sur vos documents.

Nous ne recommandons PAS d'utiliser la fonction d'économie de toner pour imprimer des photos ou des images en échelle de gris.

1. Appuyez sur  [Paramètres] > [Tous param] > [Prog. Général] > [Écologie] > [Économie de toner].



Si votre appareil affiche le menu [Tous param] sur l'écran d'accueil, sautez le menu [Paramètres].

2. Appuyez sur [Activ] ou [Désac].
3. Appuyez sur .



### Renseignements connexes

- [Paramètres généraux](#)

#### Sujets connexes :

- [Améliorer la qualité d'impression](#)



## Ajouter un préfixe à chaque numéro de télécopieur

**Modèles associés :** MFC-L5710DN/MFC-L5710DW/MFC-L5715DW/MFC-L5717DW/MFC-L5915DW/  
MFC-L6810DW/MFC-L6915DW

Le réglage de préfixe de numérotation compose automatiquement un numéro prédéfini avant le numéro de télécopieur dont vous lancez la numérotation. Par exemple : si votre système téléphonique exige qu'un « 9 » soit composé pour appeler un numéro extérieur, vous pouvez utiliser ce réglage pour que l'appareil compose le 9 automatiquement pour chaque télécopie que vous envoyez.



- Utilisez les chiffres et les symboles 0 à 9, # et \*. (Vous ne pouvez pas utiliser ! avec d'autres chiffres ou symboles.)
- Si votre système téléphonique requiert un rappel de type pause minutée (signal crochet commutateur), appuyez sur ! à l'écran ACL.
- (Canada seulement) Si le mode de numérotation par impulsions est activé, # et \* ne sont pas disponibles.

1. Appuyez sur  [Paramètres] > [Tous param] > [Réglage init.] > [Préfixe comp.].



Si votre appareil affiche le menu [Tous param] sur l'écran d'accueil, sautez le menu [Paramètres].

2. Appuyez sur [Activ] ou [Désac].

Option	Description
Activ	Pour activer le paramètre de numéro de préfixe, sélectionnez <b>Activ</b> . Si vous avez sélectionné <b>Activ</b> , passez à l'étape suivante pour définir un numéro de préfixe.
Désac	Pour désactiver le paramètre de numéro de préfixe, sélectionnez <b>Désac</b> . Si vous avez sélectionné <b>Désac</b> , appuyez sur  pour quitter.

3. Appuyez sur [Préfixe comp.].

4. Entrez un numéro de préfixe (jusqu'à cinq chiffres) à l'aide de l'écran ACL, puis appuyez sur [OK].



Pour modifier le numéro de préfixe, appuyez sur ◀ ou ▶ pour déplacer le curseur sous le chiffre à supprimer, puis appuyez sur . Appuyez ensuite sur le bon chiffre.

Répétez l'opération jusqu'à ce que le numéro de préfixe soit correct, puis appuyez sur [OK].

5. Appuyez sur .



### Renseignements connexes

- [Paramètres généraux](#)

## Empêcher la numérotation d'un numéro incorrect (Limitation de numérotation)

**Modèles associés :** MFC-L5710DN/MFC-L5710DW/MFC-L5715DW/MFC-L5717DW/MFC-L5915DW/MFC-L6810DW/MFC-L6915DW

Cette fonction empêche les utilisateurs d'envoyer une télécopie ou d'effectuer un appel à un numéro incorrect par erreur. Vous pouvez régler l'appareil de manière à limiter la numérotation lorsque vous utilisez le pavé numérique, le carnet d'adresses, les raccourcis et la recherche LDAP.

1. Appuyez sur  [Paramètres] > [Tous param] > [Fax] > [Restr compos].



Si votre appareil affiche le menu [Tous param] sur l'écran d'accueil, sautez le menu [Paramètres].

2. Appuyez sur l'une des options suivantes :

- [Pavé num.]
- [Carnet d'adresses]



Si vous combinez des numéros du carnet d'adresses lors de la numérotation, les numéros seront reconnus comme une entrée du pavé numérique et ne seront pas limités.

- [Raccourcis]
- [Serveur LDAP]

3. Appuyez sur l'une des options suivantes :

Option	Description
Saisir no 2 fois	L'appareil vous invite à entrer de nouveau le numéro et, si vous entrez le même numéro correctement, l'appareil démarre la numérotation. Si vous entrez un numéro incorrect, l'écran ACL affiche un message d'erreur.
Activ	L'appareil limite tous les envois de télécopie et les appels sortants pour cette méthode de numérotation.
Désac	L'appareil ne limite pas la méthode de numérotation.



- Le paramètre [Saisir no 2 fois] ne fonctionne pas si vous utilisez un téléphone externe ou si vous appuyez sur [Crochet] avant d'entrer le numéro. Il ne vous sera pas demandé de saisir à nouveau le numéro.
- Si vous choisissez [Activ] ou [Saisir no 2 fois], vous ne pouvez pas utiliser la fonction de diffusion.

4. Appuyez sur .



### Renseignements connexes

- [Paramètres généraux](#)

## Réduire le bruit d'impression

Le réglage du mode silencieux permet de réduire le bruit d'impression. Lorsqu'il est activé, la vitesse d'impression diminue. Le réglage d'usine est Désactivé.

1. Appuyez sur  [Paramètres] > [Tous param] > [Prog. Général] > [Écologie] > [Mode silence].



Si votre appareil affiche le menu [Tous param] sur l'écran d'accueil, sautez le menu [Paramètres].

2. Appuyez sur [Activ] ou [Désac].
3. Appuyez sur .



### Renseignements connexes

- [Paramètres généraux](#)

## Améliorer la sortie d'impression

Lorsque la page imprimée est gondolée ou que le toner ne se fixe pas correctement au papier, vous pouvez améliorer la sortie d'impression.

1. Appuyez sur  [Paramètres] > [Tous param] > [Prog. Général] > [Améliorer les résultats].



Si votre appareil affiche le menu [Tous param] sur l'écran d'accueil, sautez le menu [Paramètres].

2. Appuyez sur [Désac], [Réduire la courbure du papier] ou [Améliorer la fixation du toner].
3. Appuyez sur .



### Renseignements connexes

- [Paramètres généraux](#)

## Changer la langue sur l'écran ACL

Modifiez la langue de l'écran ACL, si nécessaire.

Cette fonction n'est pas disponible dans certains pays.

1. Appuyez sur  [Paramètres] > [Tous param] > [Réglage init.] > [Langue locale].



Si votre appareil affiche le menu [Tous param] sur l'écran d'accueil, sautez le menu [Paramètres].

2. Appuyez sur la langue de votre choix.
3. Appuyez sur .



### Renseignements connexes

- [Paramètres généraux](#)

## Enregistrer vos réglages favoris en tant que raccourci

- [Ajouts de raccourcis](#)
- [Modifier ou supprimer des raccourcis](#)
- [Attribuer un raccourci à une carte d'identification](#)

## Ajouts de raccourcis

Vous pouvez ajouter les réglages de télécopie, de copie, de numérisation, de connexion Web et d'applications que vous utilisez le plus fréquemment en les enregistrant comme raccourcis. Vous pourrez ensuite appuyer sur le raccourci pour appliquer ces réglages, plutôt qu'en les entrant de nouveau manuellement.



Selon le modèle, certains menus de raccourcis ne sont pas disponibles.

Ces instructions expliquent comment ajouter un raccourci de copie. Les procédures d'ajout d'un raccourci de télécopie, de numérisation, de connexion Web ou d'applications sont très similaires.

>> [DCP-L5510DN/DCP-L5660DN/MFC-L5710DN/MFC-L5710DW/MFC-L5715DW/MFC-L5717DW](#)  
>> [MFC-L5915DW/MFC-L6810DW/MFC-L6915DW](#)

### DCP-L5510DN/DCP-L5660DN/MFC-L5710DN/MFC-L5710DW/MFC-L5715DW/ MFC-L5717DW

1. Appuyez sur [Raccourcis]. (Si [Raccourcis] est affiché.)
2. Appuyez sur un onglet.



Faites glisser le doigt pour afficher l'onglet, si nécessaire.

3. Appuyez sur pour ajouter un nouveau raccourci.
4. Appuyez sur [Copie].
5. Appuyez sur le profil de copie souhaité.
6. Appuyez sur [Options].
7. Faites glisser le doigt vers le haut ou le bas, ou appuyez sur ▲ ou ▼ pour afficher les réglages disponibles, puis appuyez sur le réglage à modifier.
8. Faites glisser le doigt vers le haut ou le bas, ou appuyez sur ▲ ou ▼ pour afficher les options disponibles pour le réglage, puis appuyez sur l'option souhaitée.  
Répétez ces deux étapes jusqu'à ce que vous ayez sélectionné tous les paramètres et toutes les options de votre choix.
9. Une fois la modification des paramètres terminée, appuyez sur [OK]. (Si le bouton [OK] est affiché.)
10. Appuyez sur [OK].
11. Vérifiez et confirmez la liste affichant les paramètres sélectionnés, puis appuyez sur [OK].
12. Entrez un nom pour le raccourci à l'aide de l'écran ACL, puis appuyez sur [OK].

### MFC-L5915DW/MFC-L6810DW/MFC-L6915DW

1. Appuyez sur [Raccourcis]. (Si [Raccourcis] est affiché.)
2. Appuyez sur un onglet.



Faites glisser le doigt pour afficher l'onglet, si nécessaire.

3. Appuyez sur pour ajouter un nouveau raccourci.
4. Appuyez sur [Copie].
5. Appuyez sur > pour accéder aux paramètres de copie prédéfinis.
6. Faites glisser le doigt vers le haut ou le bas, ou appuyez sur ▲ ou ▼ pour afficher les paramètres de copie prédéfinis, puis appuyez sur le paramètre de copie souhaité.

- 
7. Appuyez sur [Options].
  8. Faites glisser le doigt vers le haut ou le bas, ou appuyez sur ▲ ou ▼ pour afficher les réglages disponibles, puis appuyez sur le réglage à modifier.
  9. Faites glisser le doigt vers le haut ou le bas, ou appuyez sur ▲ ou ▼ pour afficher les options disponibles pour le réglage, puis appuyez sur l'option souhaitée.  
Répétez ces deux étapes jusqu'à ce que vous ayez sélectionné tous les paramètres et toutes les options de votre choix.
  10. Une fois la modification des paramètres terminée, appuyez sur [OK]. (Si le bouton [OK] est affiché.)
  11. Appuyez sur [Enr. en tant que racc].
  12. Vérifiez et confirmez la liste affichant les paramètres sélectionnés, puis appuyez sur [OK].
  13. Entrez un nom pour le raccourci à l'aide de l'écran ACL, puis appuyez sur [OK].



### **Renseignements connexes**

- [Enregistrer vos réglages favoris en tant que raccourci](#)
-



## Modifier ou supprimer des raccourcis

 Vous ne pouvez pas modifier un raccourci de connexion Web ou un raccourci vers les applications. Si vous devez modifier un raccourci, supprimez-le, puis ajoutez un nouveau raccourci.

1. Appuyez sur **+** [Raccourcis]. (Si **+** [Raccourcis] est affiché.)
2. Appuyez sur un onglet pour afficher le raccourci que vous souhaitez modifier.

 Faites glisser le doigt pour afficher l'onglet, si nécessaire.



3. Appuyez sur le raccourci que vous souhaitez modifier.  
Les paramètres du raccourci sélectionné s'affichent.

 Pour supprimer le raccourci ou modifier son nom, appuyez sur le raccourci et maintenez la pression jusqu'à ce que les options s'affichent, puis suivez les menus à l'écran.

4. Appuyez sur [Options].
5. Modifiez les paramètres du raccourci, si nécessaire.
6. Appuyez sur [OK] (si nécessaire).
7. Lorsque vous avez terminé, appuyez sur [Enr. en tant que racc.].
8. Vérifiez et confirmez la liste affichant les paramètres sélectionnés, puis appuyez sur [OK].
9. Effectuez l'une des opérations suivantes :
  - Pour remplacer le raccourci, appuyez sur [Oui].
  - Si vous ne souhaitez pas remplacer le raccourci, appuyez sur [Non] pour entrer un nouveau nom de raccourci.

Appuyez sur **+** pour ajouter un nouveau raccourci.

Entrez un nouveau nom à l'aide de l'écran ACL, puis appuyez sur [OK].

 Pour modifier le nom, maintenez enfoncé  pour supprimer le nom actuel.

### Renseignements connexes

- [Enregistrer vos réglages favoris en tant que raccourci](#)

## Attribuer un raccourci à une carte d'identification

**Modèles associés :** MFC-L6810DW/MFC-L6915DW

Vous pouvez attribuer un raccourci d'appareil à votre carte d'identification. Lorsque vous touchez votre carte d'identification sur le symbole NFC de l'appareil, votre raccourci personnel s'affiche automatiquement à l'écran tactile.



- Vous ne pouvez pas utiliser la même carte d'identification pour différents raccourcis.
- Pour utiliser la carte d'identification pour un autre raccourci, annulez d'abord l'enregistrement de la carte, puis enregistrez-la avec le nouveau raccourci.

1. Appuyez sur l'onglet qui contient le raccourci que vous souhaitez attribuer à votre carte d'identification.
2. Exercez une pression prolongée sur le raccourci jusqu'à ce que les options s'affichent.
3. Appuyez sur [Enregistrer Carte/NFC].
4. Touchez la carte d'identification sur le symbole NFC.
5. Appuyez sur [Enregistrer].

Le raccourci est attribué à la carte d'identification.



### Renseignements connexes

- [Enregistrer vos réglages favoris en tant que raccourci](#)

## Imprimer des rapports

- [Rapports](#)
- [Imprimer un rapport](#)

## Rapports

Les rapports suivants sont disponibles :

### Transmission (Pour les modèles avec fonction de télécopie)

Le rapport Transmission imprime un rapport de vérification de l'envoi pour votre dernier envoi.

### Carnet d'adresses

Le rapport Carnet d'adresses imprime la liste des noms et des numéros enregistrés dans la mémoire du carnet d'adresses.

### Journal des télécopies (Pour les modèles avec fonction de télécopie)

Le rapport Journal fax imprime une liste d'informations concernant les 200 dernières télécopies reçues et envoyées. (TX signifie Transmission (envoi), RX signifie Réception.)

### Réglages de l'utilisateur

Le rapport Réglages de l'utilisateur imprime la liste de vos réglages actuels.

### Paramètres d'imprimante

Le rapport des paramètres d'imprimante imprime une liste de vos paramètres d'imprimante actuels.

### Configuration réseau (Modèles avec fonctionnalité de réseau)

Le rapport Configuration réseau imprime la liste de vos paramètres réseau actuels.

### Impression de la liste de fichiers

L'option Impression de la liste de fichiers permet d'imprimer une liste des polices de caractères et le paramètre de macro/flux enregistré dans l'appareil.

### Impression des points du tambour

L'option Impression des points du tambour permet d'imprimer la feuille des points du tambour, qui s'avère utile lorsque vous devez nettoyer l'unité de tambour.

### Rapport WLAN (Modèles avec fonctionnalité de réseau sans fil)

Le rapport WLAN imprime le diagnostic de connectivité du réseau local sans fil.



## Renseignements connexes

- [Imprimer des rapports](#)

## Imprimer un rapport

1. Appuyez sur  [Paramètres] > [Tous param] > [Imp. Rapports].



Si votre appareil affiche le menu [Tous param] sur l'écran d'accueil, sautez le menu [Paramètres].

2. Faites glisser le doigt vers le haut ou le bas, ou appuyez sur ▲ ou ▼ pour afficher le rapport que vous souhaitez imprimer, puis appuyez dessus.

3. Effectuez l'une des opérations suivantes :

- Si vous choisissez [Transmission], procédez de l'une des façons suivantes :
  - Pour afficher le rapport de vérification de l'envoi, appuyez sur [Af sur écran ACL].
  - Pour imprimer le rapport de vérification de l'envoi, appuyez sur [Imp. rapport].
- Si vous choisissez d'autres rapports, passez à l'étape suivante.

4. Appuyez sur [Oui].

5. Appuyez sur .



### Renseignements connexes

- [Imprimer des rapports](#)

## Tableaux des réglages et des fonctions

Les tableaux des réglages vous aident à comprendre la sélection des menus et les options de programmation proposées par votre appareil.

- [Tableaux de paramètres \(MFC-L5915DW/MFC-L6810DW/MFC-L6915DW\)](#)
- [Tableaux de paramètres \(MFC-L5710DN/MFC-L5710DW/MFC-L5715DW/MFC-L5717DW\)](#)
- [Tableaux de paramètres \(DCP-L5510DN/DCP-L5660DN\)](#)
- [Tableaux des fonctions \(MFC-L5915DW/MFC-L6810DW/MFC-L6915DW\)](#)
- [Tableaux des fonctions \(MFC-L5710DN/MFC-L5710DW/MFC-L5715DW/MFC-L5717DW\)](#)
- [Tableaux des fonctions \(DCP-L5510DN/DCP-L5660DN\)](#)

## Tableaux de paramètres (MFC-L5915DW/MFC-L6810DW/MFC-L6915DW)

Modèles associés : MFC-L5915DW/MFC-L6810DW/MFC-L6915DW

>> [Prog. Général]  
 >> [Param raccourci]  
 >> [Fax]  
 >> [Imp.]  
 >> [Réseau]  
 >> [Imp. Rapports]  
 >> [Info. machine]  
 >> [Réglage init.]  
 >> [Paramètres d'administration]

### [Prog. Général]

[Tous param] > [Prog. Général]

Niveau 3	Niveau 4	Niveau 5	Niveau 6	Descriptions
Réglage bac	Type papier	Bac MU	-	Permet de sélectionner le type de papier qui correspond au papier dans le bac MU.
		Bac 1	-	Permet de sélectionner le type de papier qui correspond au papier dans le bac à papier standard.
		Bac 2 <sup>1</sup>	-	Permet de sélectionner le type de papier qui correspond au papier dans le bac en option (bac 2).
		Bac 3 <sup>1</sup>	-	Permet de sélectionner le type de papier qui correspond au papier dans le bac en option (bac 3).
		Bac 4 <sup>1 2</sup>	-	Permet de sélectionner le type de papier qui correspond au papier dans le bac en option (bac 4).
		Bac 5 <sup>1 2</sup>	-	Permet de sélectionner le type de papier qui correspond au papier dans le bac en option (bac 5).
	Format pap.	Bac MU	-	Sélectionner le format du papier chargé dans le bac MU.
		Bac 1	-	Sélectionner le format du papier chargé dans le bac à papier standard.
		Bac 2 <sup>1</sup>	-	Sélectionner le format du papier chargé dans le bac en option (bac 2).
		Bac 3 <sup>1</sup>	-	Sélectionner le format du papier chargé dans le bac en option (bac 3).
		Bac 4 <sup>1 2</sup>	-	Sélectionner le format du papier chargé dans le bac en option (bac 4).
		Bac 5 <sup>1 2</sup>	-	Sélectionner le format du papier chargé dans le bac en option (bac 5).
	Usage bac : Copie	-	-	Sélectionner le bac à utiliser pour faire une copie.

Niveau 3	Niveau 4	Niveau 5	Niveau 6	Descriptions
Réglage bac	Usage bac : Fax	-	-	Sélectionner le bac à utiliser pour imprimer une télécopie.
	Usage bac : Impr	-	-	Sélectionnez le bac à utiliser pour imprimer.
	Position impr	Bac MU	X Offset	Ajuster la position de début d'impression (généralement dans le coin supérieur gauche d'une page) du papier chargé dans le bac MU horizontalement de -500 (gauche) à +500 (droite) points lors d'une impression en 300 ppp.
			Y Offset	Ajuster la position de début d'impression (généralement dans le coin supérieur gauche d'une page) du papier chargé dans le bac MU verticalement de -500 (haut) à +500 (bas) points lors d'une impression en 300 ppp.
		Bac 1	X Offset	Ajuster la position de début d'impression (généralement dans le coin supérieur gauche d'une page) du papier chargé dans le bac à papier standard horizontalement de -500 (gauche) à +500 (droite) points lors d'une impression en 300 ppp.
			Y Offset	Ajuster la position de début d'impression (généralement dans le coin supérieur gauche d'une page) du papier chargé dans le bac à papier standard verticalement de -500 (haut) à +500 (bas) points lors d'une impression en 300 ppp.
		Bac 2 <sup>1</sup>	X Offset	Ajuster la position de début d'impression (généralement dans le coin supérieur gauche d'une page) du papier chargé dans le bac en option (Bac 2) horizontalement de -500 (gauche) à +500 (droite) points lors d'une impression en 300 ppp.
			Y Offset	Ajuster la position de début d'impression (généralement dans le coin supérieur gauche d'une page) du papier chargé dans le bac en option (Bac 2) verticalement de -500 (haut) à +500 (bas) points lors d'une impression en 300 ppp.
		Bac 3 <sup>1</sup>	X Offset	Ajuster la position de début d'impression (généralement dans le coin supérieur gauche d'une page) du papier chargé dans le bac en option (Bac 3) horizontalement de -500 (gauche) à +500 (droite) points lors d'une impression en 300 ppp.
			Y Offset	Ajuster la position de début d'impression (généralement dans le coin supérieur gauche d'une page) du papier chargé dans le bac en option (Bac 3) verticalement de -500 (haut) à +500 (bas) points lors d'une impression en 300 ppp.
		Bac 4 <sup>1 2</sup>	X Offset	Ajuster la position de début d'impression (généralement dans le coin supérieur gauche d'une page) du papier chargé dans le bac en option (Bac 4) horizontalement de -500 (gauche) à +500 (droite) points lors d'une impression en 300 ppp.
			Y Offset	Ajuster la position de début d'impression (généralement dans le coin supérieur gauche



Niveau 3	Niveau 4	Niveau 5	Niveau 6	Descriptions	
Réglage bac	Position impr	Bac 4 <sup>1 2</sup>		d'une page) du papier chargé dans le bac en option (Bac 4) verticalement de -500 (haut) à +500 (bas) points lors d'une impression en 300 ppp.	
		Bac 5 <sup>1 2</sup>	X Offset	Déplacer la position de début d'impression (dans le coin supérieur gauche des pages) du papier chargé dans le bac en option (bac 5) horizontalement de -500 (gauche) à +500 (droite) points en 300 ppp.	
			Y Offset	Déplacer la position de début d'impression (dans le coin supérieur gauche des pages) du papier chargé dans le bac en option (bac 5) verticalement de -500 (gauche) à +500 (droite) points en 300 ppp.	
	Ignorer bac <sup>1</sup>	-	-	Sélectionner un bac particulier si vous savez qu'il contient le papier au format incorrect.	
	Bac séparateur <sup>1</sup>	-	-	Sélectionnez le bac contenant le papier utilisé comme papier séparateur, qui est inséré entre les tâches d'impression.	
	Avis papier bas (disponible sur certains modèles)	Avis papier bas	-	-	Permet d'afficher un message indiquant que le bac à papier est presque vide.
		Niveau d'avis	-	-	Permet de sélectionner le niveau de papier minimum qui déclenchera le message.
Vérif. papier	-	-	-	Permet d'afficher un message rappelant de vérifier le type de papier et le format de papier.	
Volume	Sonnerie	-	-	Permet de régler le volume de la sonnerie.	
	Bip	-	-	Permet de régler le volume du signal sonore.	
	Haut-parleur	-	-	Permet de régler le volume du haut-parleur.	
Param ACL	Pann. lumineux	-	-	Permet de régler la luminosité du rétroéclairage de l'écran ACL.	
	Min. veilleuse	-	-	Régler la durée pendant laquelle le rétroéclairage de l'écran ACL reste allumé après un retour à l'écran d'accueil.	
Paramètres avis	Alerte document (disponible sur certains modèles)	-	-	Permet de sélectionner de vous avertir lorsque le document est laissé sur la vitre du scanner.	
	Résult num. (Saut pg vierge)	-	-	Permet d'afficher le nombre total de pages numérisées et de pages ignorées lorsque la numérisation est terminée.	
Écologie	Mode Éco	-	-	Activer les réglages suivants de l'appareil en même temps : <ul style="list-style-type: none"> <li>Impr recto verso : Bord long <sup>3</sup></li> <li>Durée de veille : 0 Min</li> <li>Min. veilleuse : 10 sec</li> <li>Mode silence : Activ <sup>3</sup></li> <li>Économie de toner : Activ <sup>3</sup></li> </ul>	
	Économie de toner	-	-	Permet d'accroître le rendement de pages de la cartouche de toner.	
	Durée de veille	-	-	Définir la durée requise pour que l'appareil passe en mode d'économie d'énergie.	
	Mode silence	-	-	Permet de diminuer le bruit de l'impression.	

Niveau 3	Niveau 4	Niveau 5	Niveau 6	Descriptions
Écologie	Arrêt auto	-	-	Réglez le nombre d'heures pendant lesquelles l'appareil restera en mode Veille avant de passer en mode Extinction.
Améliorer les résultats	-	-	-	Activer la fonction Réduire la courbure du papier ou la fonction Améliorer la fixation du toner pour améliorer la sortie d'impression.
Eff Don Stockees	ID Macro=	-	-	Permet de supprimer les données des macros enregistrées.
	ID de flux	-	-	Supprimer les données de flux enregistrées.
	ID Police=	-	-	Supprimer les données des polices de caractères enregistrées.
	Suppr. tout	-	-	Rétablir les paramètres d'usine par défaut des macros et flux ainsi que des polices de caractères de l'appareil.
	Initialiser la clé USB (Uniquement disponible lorsque la clé USB est sélectionnée dans le menu Emplacement d'enregistrement des tâches.)	-	-	Initialisez la clé USB pour l'impression via support USB. L'initialisation de la clé USB prend plus de 40 minutes. Le processus d'initialisation ne rend pas les données totalement irrécupérables.

1 Disponible lorsque vous installez le(s) bac(s) en option.

2 Modèles pris en charge uniquement.

3 La modification de ce réglage est possible uniquement après avoir modifié certains paramètres de l'appareil à l'aide de la gestion à partir du Web.

## [Param raccourci]

[Tous param] > [Param raccourci]

Niveau 3	Niveau 4	Descriptions
(Sélectionnez un bouton de raccourci)	Renommer	Permet de modifier le nom du raccourci.
	Modifier	Permet de modifier les paramètres de raccourci.
	Suppr	Permet de supprimer le raccourci.
	Enregistrer Carte/NFC	Attribuer un raccourci à une carte d'identification.
	Supprimer Carte/NFC	Supprimer un raccourci d'une carte d'identification.

## [Fax]

[Tous param] > [Fax]

Niveau 3	Niveau 4	Niveau 5	Descriptions
Réglage récep.	Long.Sonnerie	-	Permet de définir le nombre de sonneries nécessaire pour que l'appareil réponde en mode Fax ou Fax/Tél.
	Mode Réception	-	Permet de sélectionner le mode de réception qui correspond le mieux à vos besoins.
	Durée sonn.F/T	-	Permet de régler la durée de la pseudo-sonnerie double en mode Fax/Tél.

Niveau 3	Niveau 4	Niveau 5	Descriptions	
Réglage récep.	Aperçu Télécop	-	Permet d'afficher les télécopies reçues à l'écran ACL.	
	Récep facile	-	Permet de recevoir des télécopies automatiquement lorsque vous répondez à un appel ou entendez des tonalités de télécopieur.	
	Code distance	Code distance	-	Permet de répondre aux appels sur un téléphone supplémentaire ou externe et d'utiliser des codes pour activer ou désactiver les codes à distance. Vous pouvez personnaliser les codes.
		Récept fax		
		Répondeur		
	Auto-réduction	-	Permet de réduire la taille des télécopies entrantes.	
	Récept PC FAX	-	Permet de configurer l'appareil pour qu'il envoie les télécopies vers votre ordinateur. Si vous activez cette fonction, vous pouvez activer la fonction de sécurité Impression de sauvegarde.	
	Récept.mémoire	Désac	-	-
		Réaddr. téléc	-	Permet de configurer l'appareil de façon à réadresser des télécopies ou à enregistrer des télécopies entrantes dans la mémoire (pour pouvoir les récupérer à distance). Si vous sélectionnez la fonction de réadressage ou d'enregistrement de télécopies, vous pouvez activer la fonction de sécurité Impression de sauvegarde.
		Mémoriser fax		
		Transférer vers nuage	-	Permet de transférer les télécopies entrantes vers le service en ligne.
Transférer vers réseau	-	Permet de transférer les télécopies entrantes vers une destination sur le réseau.		
Horodat téléc	-	Permet d'imprimer l'heure et la date de réception dans le haut des télécopies entrantes.		
Recto-verso	-	Permet d'imprimer les télécopies entrantes sur les deux côtés du papier.		
Config. envoi	Envoi par lot	-	Permet de combiner les télécopies différées destinées au même numéro et prévues à la même heure en un seul envoi.	
	Note pg couv	5.	Permet de configurer vos propres commentaires pour la page de garde de télécopie.	
		6.		
	Recomp auto	-	Configurez l'appareil de manière à ce qu'il recompose le dernier numéro de télécopieur au bout de cinq minutes, si la télécopie n'est pas passée parce que la ligne était occupée.	
Destination	-	Permet de configurer l'appareil pour qu'il affiche les informations de destination à l'écran ACL pendant la numérotation d'une télécopie.		
Réglage rapp	Transmission	-	Permet de sélectionner la configuration initiale du rapport de vérification de l'envoi.	
	Intervalle act	Intervalle act	Permet de définir l'intervalle d'impression automatique du journal des télécopies.	
		Heure	Si vous sélectionnez une option autre que Désactivé ou Toutes les 50 télécopies, vous pouvez spécifier l'intervalle souhaité pour l'option.	
Jour	Si vous sélectionnez Tous les 7 jours, vous pouvez définir le jour de la semaine.			
Impr. Document	-	-	Permet d'imprimer les télécopies entrantes qui ont été enregistrées dans la mémoire de l'appareil.	

Niveau 3	Niveau 4	Niveau 5	Descriptions
Accès à dist	-	-	Permet de définir votre propre code pour la récupération à distance.
Restr compos	Pavé num.	-	Permet de limiter la numérotation lorsque le pavé numérique est utilisé.
	Carnet d'adresses	-	Permet de limiter la numérotation lorsque le carnet d'adresses est utilisé.
	Raccourcis	-	Permet de limiter la numérotation lorsqu'un raccourci est utilisé.
	Serveur LDAP	-	Permet de limiter la numérotation de numéros de serveur LDAP.
Trav. en att.	-	-	Permet de vérifier les tâches enregistrées dans la mémoire de l'appareil et d'annuler des tâches sélectionnées.
Divers	Spéciale	Spéciale	Permet d'activer le service d'abonné à la sonnerie spéciale de l'opérateur téléphonique afin d'enregistrer votre nouveau type de sonnerie sur l'appareil.
		Type sonnerie	Permet d'enregistrer votre nouveau modèle de sonnerie sur l'appareil.

[Imp.]

[Tous param] > [Imp.]

Niveau 3	Niveau 4	Niveau 5	Descriptions
Émulation	-	-	Permet de sélectionner le mode d'émulation.
Résolution	-	-	Permet de sélectionner une résolution d'impression.
Densité	-	-	Augmenter ou réduire la densité d'impression.
Param. Impr.	-	-	Permet de définir les paramètres d'impression Texte ou Graphiques.
Options d'impression	Liste polices	HP LaserJet	Permet d'imprimer la liste des polices internes de l'appareil.
		BR-Script 3	
	Test imp.	-	Permet d'imprimer une page de test.
Recto-verso	Impr recto verso	-	Permet d'activer ou de désactiver l'impression recto verso et de choisir le bord long ou le bord court.
	Une seule image	-	Pour une tâche d'impression dont la dernière page est une image recto, sélectionnez l'option <i>Aliment recto</i> pour réduire le temps d'impression. Lorsque vous utilisez du papier d'en-tête ou pré-imprimé, vous devez sélectionner l'option <i>Aliment rec-ver</i> . Si vous sélectionnez <i>Aliment recto</i> pour le papier d'en-tête ou pré-imprimé, la dernière page sera imprimée au verso.
Continuation auto	-	-	Sélectionnez ce réglage si vous souhaitez que l'appareil supprime les erreurs de format de papier ou les erreurs de type de support et utilise le papier des autres bacs.
Type papier	-	-	Définir le type de papier.
Format pap.	-	-	Régler le format du papier.
Copies	-	-	Permet de définir le nombre de pages imprimées.

Niveau 3	Niveau 4	Niveau 5	Descriptions
Orientation	-	-	Permet de définir l'orientation portrait ou paysage pour l'impression des pages.
Position impr	-	-	Permet d'accéder aux menus de réglage de la position d'impression.
FF auto	-	-	Permet à l'appareil d'imprimer automatiquement les données restantes.
HP LaserJet	No police	No police	Définir le numéro de la police de caractères.
		N° police logic	Permet de définir le numéro de la police de caractères téléchargeable. Ce menu s'affiche si une police de caractères téléchargeable est installée sur votre appareil Brother.
	Pas police	-	Définir le pas de la police de caractères. (Disponible uniquement pour certaines polices de caractères.)
	Point police	-	Définir la taille de la police de caractères. (Disponible uniquement pour certaines polices de caractères.)
	Ens symboles	-	Sélectionner le jeu de symboles ou de caractères.
	Table impr	-	Imprimer la table de code.
	LF auto	-	ACTIVÉ : CR -> CR+LF, DÉSACTIVÉ : CR -> CR
	Retour char auto	-	ACTIVÉ : LF -> LF+CR, FF -> FF+CR ou VT -> VT+CR DÉSACTIVÉ : LF -> LF, FF -> FF ou VT -> VT
	WRAP auto	-	Permet de définir s'il convient d'insérer un saut de ligne et un retour chariot lorsque la position du chariot atteint la marge de droite.
	Saut page auto	-	Permet de définir s'il convient d'insérer un saut de ligne et un retour chariot lorsque la position du chariot atteint la marge du bas.
	Marge gauche	-	Définir la marge de gauche de la colonne 0 à 70 colonnes à 1 car/po.
	Marge droite	-	Permet de définir la marge de droite de la colonne 10 à 80 colonnes à 1 car/po.
	Marge sup.	-	Définir la distance de la marge du haut à partir du bord supérieur de la feuille.
	Marge inférieure	-	Définir la distance de la marge du bas à partir du bord inférieur de la feuille.
	Lignes	-	Définir le nombre de lignes sur chaque page.
Commande bac	-	Sélectionnez ce réglage si une non-concordance de bac s'affiche lorsque vous utilisez les pilotes HP.	
Epson FX-850	No police	No police	Définir le numéro de la police de caractères.
		N° police logic	Permet de définir le numéro de la police de caractères téléchargeable. Ce menu s'affiche si une police de caractères téléchargeable est installée sur votre appareil Brother.
	Pas police	-	Définir le pas de la police de caractères. (Disponible uniquement pour certaines polices de caractères.)
	Point police	-	Définir la taille de la police de caractères. (Disponible uniquement pour certaines polices de caractères.)

Niveau 3	Niveau 4	Niveau 5	Descriptions
Epson FX-850	Jeu caractères	-	Sélectionner le jeu de symboles ou de caractères.
	Table impr	-	Imprimer la table de code. Si Modif. émulation s'affiche à l'écran ACL, choisissez l'option souhaitée.
	LF auto	-	ACTIVÉ : CR -> CR+LF, DÉSACTIVÉ : CR -> CR
	Masque auto	-	Permet de définir les marges du haut et du bas à deux lignes chacune. Lorsque vous réglez Masque auto à Activ, ce paramètre remplace les paramètres Marge sup. et Marge inférieure.
	Marge gauche	-	Définir la marge de gauche de la colonne 0 à 70 colonnes à 1 car/po.
	Marge droite	-	Permet de définir la marge de droite de la colonne 10 à 80 colonnes à 1 car/po.
	Marge sup.	-	Définir la distance de la marge du haut à partir du bord supérieur de la feuille.
	Marge inférieure	-	Définir la distance de la marge du bas à partir du bord inférieur de la feuille.
	Lignes	-	Définir le nombre de lignes sur chaque page.
IBM Proprinter	No police	No police	Définir le numéro de la police de caractères.
		N° police logic	Permet de définir le numéro de la police de caractères téléchargeable. Ce menu s'affiche si une police de caractères téléchargeable est installée sur votre appareil Brother.
	Pas police	-	Définir le pas de la police de caractères. (Disponible uniquement pour certaines polices de caractères.)
	Point police	-	Définir la taille de la police de caractères. (Disponible uniquement pour certaines polices de caractères.)
	Jeu caractères	-	Sélectionner le jeu de symboles ou de caractères.
	Table impr	-	Imprimer la table de code. Si Modif. émulation s'affiche à l'écran ACL, choisissez l'option souhaitée.
	LF auto	-	ACTIVÉ : CR -> CR+LF, DÉSACTIVÉ : CR -> CR
	Retour char auto	-	ACTIVÉ : LF -> LF+CR, FF -> FF+CR ou VT -> VT+CR DÉSACTIVÉ : LF -> LF, FF -> FF ou VT -> VT
	Masque auto	-	Permet de définir les marges du haut et du bas à deux lignes chacune. Lorsque vous réglez Masque auto à Activ, ce paramètre remplace les paramètres Marge sup. et Marge inférieure.
	Marge gauche	-	Définir la marge de gauche de la colonne 0 à 70 colonnes à 1 car/po.
	Marge droite	-	Permet de définir la marge de droite de la colonne 10 à 80 colonnes à 1 car/po.
	Marge sup.	-	Définir la distance de la marge du haut à partir du bord supérieur de la feuille.
Marge inférieure	-	Définir la distance de la marge du bas à partir du bord inférieur de la feuille.	

Niveau 3	Niveau 4	Niveau 5	Descriptions
IBM Proprinter	Lignes	-	Définir le nombre de lignes sur chaque page.
BR-Script 3	Erreur impr.	-	Permet de déterminer si l'appareil doit imprimer l'information d'une erreur lorsqu'elle se produit.
PDF	Plus pages	-	Permet de définir la disposition des pages pour l'impression de plusieurs pages.
	Opt. d'impr. PDF	-	Permet de configurer le paramètre d'impression PDF pour imprimer soit les commentaires (annotations), soit les tampons dans le fichier PDF, avec le texte.
	Ajuster à la page PDF	-	Permet de sélectionner si l'appareil met à l'échelle ou redimensionne les pages dans le fichier PDF pour assurer la correspondance avec le format de papier sélectionné.
Menu carbone	Copie carbone	-	Permet d'activer ou de désactiver la fonction de copie carbone.
	Copies	-	Permet de définir le nombre de pages imprimées.
	Bac copie1	-	Permet de sélectionner le bac à utiliser pour Copie 1.
	Macro copie1	-	Permet de sélectionner une macro ou un flux pour Copie 1.
	Bac copie2... Bac copie8	-	Permet de sélectionner le bac à utiliser pour Copie 2 à Copie 8.
	Macro copie2... Macro copie8	-	Permet de sélectionner une macro ou un flux pour Copie 2 à Copie 8.
Empl. travail enr. (disponible sur certains modèles)	-	-	Sélectionner l'emplacement où les tâches d'impression doivent être enregistrées.
Réinitialiser l'imprimante	-	-	Permet de rétablir les paramètres d'usine par défaut de l'appareil.

## [Réseau]

### [Tous param] > [Réseau]

Niveau 3	Niveau 4	Niveau 5	Niveau 6	Descriptions	
LAN câblé	TCP/IP	Méthode amorce	Tent. amorçage IP	Permet de sélectionner la méthode d'amorçage (BOOT) qui convient le mieux à vos besoins.	
		Adresse IP	-	Entrez l'adresse IP.	
		Masq.ss.réseau	-	Entrez le masque de sous-réseau.	
		Passerelle	-	Entrez l'adresse de la passerelle.	
		Nom du nœud	-	Entrez le nom du nœud. (32 caractères max.)	
		Configuration WINS	-	Permet de sélectionner le mode de configuration WINS.	
		Serveur WINS	Primaire	-	Permet de spécifier l'adresse IP du serveur WINS primaire.
			Secondaire	-	Permet de spécifier l'adresse IP du serveur WINS secondaire.

Niveau 3	Niveau 4	Niveau 5	Niveau 6	Descriptions
LAN câblé	TCP/IP	Serveur DNS	Primaire	Permet de spécifier l'adresse IP du serveur DNS primaire.
			Secondaire	Permet de spécifier l'adresse IP du serveur DNS secondaire.
		APIPA	-	Permet de configurer l'appareil pour qu'il attribue automatiquement l'adresse IP à partir de la plage d'adresses locale.
		IPv6	-	Permet d'activer ou de désactiver le protocole IPv6.
	Ethernet	-	-	Permet de sélectionner le mode Ethernet.
	État câblé	-	-	Permet de voir l'état actuel du réseau câblé.
	Adresse MAC	-	-	Permet d'afficher l'adresse MAC de l'appareil.
	Valeurs par défaut (Pour les modèles en réseau sans fil)	-	-	Permet de rétablir les réglages d'usine des paramètres de réseau câblé.
Câblé activé (Pour les modèles en réseau sans fil)	-	-	Permet d'activer ou de désactiver manuellement l'interface de réseau LAN câblé.	
WLAN (Wi-Fi) (Pour les modèles en réseau sans fil)	Trouver réseau Wi-Fi	-	-	Configurer manuellement les paramètres du réseau sans fil.
	TCP/IP	Méthode amorce	Tent. amorçage IP	Permet de sélectionner la méthode d'amorçage (BOOT) qui convient le mieux à vos besoins.
		Adresse IP	-	Entrez l'adresse IP.
		Masq. ss. réseau	-	Entrez le masque de sous-réseau.
		Passerelle	-	Entrez l'adresse de la passerelle.
		Nom du nœud	-	Entrez le nom du nœud. (32 caractères max.)
		Configuration WINS	-	Permet de sélectionner le mode de configuration WINS.
		Serveur WINS	Primaire	Permet de spécifier l'adresse IP du serveur WINS primaire.
			Secondaire	Permet de spécifier l'adresse IP du serveur WINS secondaire.
		Serveur DNS	Primaire	Permet de spécifier l'adresse IP du serveur DNS primaire.
			Secondaire	Permet de spécifier l'adresse IP du serveur DNS secondaire.
		APIPA	-	Permet de configurer l'appareil pour qu'il attribue automatiquement l'adresse IP à partir de la plage d'adresses locale.



Niveau 3	Niveau 4	Niveau 5	Niveau 6	Descriptions
<b>WLAN (Wi-Fi)</b> (Pour les modèles en réseau sans fil)	<b>TCP/IP</b>	<b>IPv6</b>	-	Permet d'activer ou de désactiver le protocole IPv6.
	<b>Bout-poussoir/WPS</b>	-	-	Permet de configurer les paramètres de votre réseau sans fil par simple pression sur un bouton.
	<b>Code NIP/WPS</b>	-	-	Permet de configurer les paramètres de votre réseau sans fil à l'aide de WPS et d'un code NIP.
	<b>Statut WLAN</b>	<b>État</b>	-	Permet de voir l'état actuel du réseau sans fil.
		<b>Signal</b>	-	Permet de voir l'intensité actuelle du signal du réseau sans fil.
		<b>SSID</b>	-	Permet d'afficher le SSID actuel.
		<b>Mode de comm.</b>	-	Permet d'afficher le mode de communication actuel.
	<b>Adresse MAC</b>	-	-	Permet d'afficher l'adresse MAC de l'appareil.
	<b>Valeurs par défaut</b>	-	-	Permet de rétablir les réglages d'usine des paramètres de réseau sans fil.
	<b>RL sfil actv.</b>	-	-	Active ou désactive l'interface sans fil.
<b>Wi-Fi Direct</b> (Pour les modèles en réseau sans fil)	<b>Manuel</b>	-	-	Permet de configurer manuellement vos paramètres réseau Wi-Fi Direct.
	<b>Propr. groupe</b>	-	-	Permet de configurer votre appareil en tant que propriétaire du groupe.
	<b>Bout-poussoir</b>	-	-	Permet de configurer les paramètres de votre réseau Wi-Fi Direct par simple pression sur un bouton.
	<b>Code NIP</b>	-	-	Permet de configurer les paramètres de votre réseau Wi-Fi Direct à l'aide de WPS et d'un code NIP.
	<b>Données appareil</b>	<b>Nom périph.</b>	-	Permet de voir le nom de périphérique de votre appareil.
		<b>SSID</b>	-	Permet d'afficher le SSID du propriétaire du groupe. Si l'appareil n'est pas connecté, l'écran ACL affiche Non connecté.
		<b>Adresse IP</b>	-	Permet d'afficher l'adresse IP actuelle de votre appareil.
	<b>Inform. sur l'état</b>	<b>État</b>	-	Permet de voir l'état actuel du réseau Wi-Fi Direct.
		<b>Signal</b>	-	Permet de voir l'intensité actuelle du signal du réseau Wi-Fi Direct. Lorsque votre appareil fait fonction de propriétaire de

Niveau 3	Niveau 4	Niveau 5	Niveau 6	Descriptions	
<b>Wi-Fi Direct</b> (Pour les modèles en réseau sans fil)	<b>Inform. sur l'état</b>			groupe, l'écran ACL indique toujours un signal puissant.	
	<b>Activ. interf.</b>	-	-	Permet d'activer ou de désactiver la connexion Wi-Fi Direct.	
<b>NFC</b> (disponible sur certains modèles)	-	-	-	Permet d'activer ou de désactiver la fonction NFC.	
<b>Courriel</b>	<b>Adresse courr</b>	-	-	Permet d'entrer l'adresse électronique. (255 caractères max.)	
	<b>Config. serv.</b>	<b>SMTP</b>	<b>Serveur</b>	Entrez le nom et l'adresse du serveur SMTP.	
			<b>Port</b>	Entrez le numéro de port SMTP.	
			<b>Autori pr SMTP</b>	Permet de sélectionner la méthode de sécurité pour la notification de courriel.	
			<b>SSL/TLS</b>	Permet d'envoyer ou de recevoir un courriel par l'entremise d'un serveur de messagerie qui nécessite la communication SSL/TLS sécurisée.	
			<b>Vérifier cert.</b>	Permet de vérifier automatiquement le certificat du serveur SMTP.	
			<b>POP3/IMAP4</b>	<b>Protocole</b>	Permet de sélectionner le protocole permettant de recevoir un courriel depuis le serveur.
				<b>Serveur</b>	Entrez le nom et l'adresse du serveur.
				<b>Port</b>	Entrez le numéro de port.
				<b>Nom BaL</b>	Permet d'entrer l'adresse de boîte aux lettres. (255 caractères max.)
		<b>Mot de passe BaL</b>		Permet de saisir le mot de passe de connexion au serveur. (128 caractères max.)	
		<b>Sélect dossier</b>		Permet de sélectionner le dossier spécifié dans la boîte aux lettres en utilisant le protocole IMAP4.	
		<b>SSL/TLS</b>	Permet d'envoyer ou de recevoir un courriel par l'entremise d'un serveur de messagerie qui nécessite la communication SSL/TLS sécurisée.		
		<b>Vérifier cert.</b>	Permet de vérifier automatiquement le certificat du serveur SMTP.		
		<b>APOP</b>	Permet d'activer ou de désactiver APOP.		

Niveau 3	Niveau 4	Niveau 5	Niveau 6	Descriptions
Courriel	Config Rc cour	Réception auto	Réception auto	Permet de vérifier automatiquement si le serveur a reçu de nouveaux messages.
			Période RC	Permet de définir l'intervalle de vérification des nouveaux messages sur le serveur.
		En-tête	-	Permet de sélectionner le contenu de l'en-tête de courriel à imprimer.
		Eff/Lire courriel erreur	-	Le serveur POP3 supprime automatiquement les courriels d'erreur. Le serveur IMAP4 supprime automatiquement les courriels d'erreur une fois que vous les avez lus.
		Avis	-	Permet de recevoir des messages de notification.
	Config TX cour	Sujet émetteur	-	Permet d'afficher le sujet.
		Limite taille	Limite taille	Permet de limiter la taille des documents envoyés par courriel.
			Taille max. (Mo)	
		Avis	-	Permet d'envoyer des messages de notification.
	Config.Relai	Diffusion relais	-	Permet de réacheminer un document vers un autre télécopieur.
		Domaine relai	Relai ##	Permet d'enregistrer le nom de domaine.
		Rapport Relais	-	Permet d'imprimer le rapport de diffusion par réacheminement.
	Réglage rapp	Courriel	Transmission	Permet de sélectionner la configuration initiale du rapport de vérification de l'envoi.
		IFAX	Transmission	
	Réception manuelle	-	-	Permet de vérifier manuellement si le serveur POP3 ou IMAP4 a reçu de nouveaux messages.
Param connexion Web	Param Proxy	Connexion proxy	-	Permet de modifier les paramètres de connexion Web.
		Adresse	-	
		Port	-	
		Nom utilisateur	-	
		Mot de passe	-	
Gestion basée sur le Web	-	-	-	Activer ou désactiver la gestion à partir du Web. Si vous activez cette fonction, la méthode de connexion doit être configurée de façon à utiliser la gestion à partir du Web.
Télécopie vers serveur	Télécopie vers serveur	-	-	Permet de sélectionner le type de connexion réseau.
	Préfixe	-	-	
	Suffixe	-	-	

Niveau 3	Niveau 4	Niveau 5	Niveau 6	Descriptions
Ipsec	-	-	-	IPsec est une fonction de sécurité facultative du protocole IP qui fournit des services d'authentification et de cryptage. Nous vous recommandons de communiquer avec votre administrateur de réseau avant de modifier ce paramètre.
Détection globale	Permettre la détection	-	-	Permet d'activer ou de désactiver la détection de réseau extérieur, une fonction qui détecte si l'utilisateur se connecte accidentellement à un réseau extérieur et l'en avertit.
	Refuser l'accès	-	-	Désactiver les connexions au réseau extérieur.
Réinit. réseau	-	-	-	Permet de rétablir tous les paramètres réseau par défaut.

### [Imp. Rapports]

[Tous param] > [Imp. Rapports]

Niveau 3	Niveau 4	Descriptions
Transmission	Af sur écran ACL	Permet d'afficher un rapport de vérification de l'envoi pour votre dernière télécopie envoyée.
	Imp. rapport	Permet d'imprimer un rapport de vérification de l'envoi pour votre dernière télécopie envoyée.
Carnet d'adresses	-	Permet d'imprimer une liste des noms et des numéros mémorisés dans le carnet d'adresses.
Journal fax	-	Permet d'imprimer une liste présentant les informations des 200 dernières télécopies reçues et envoyées. (TX signifie transmission (envoi). RX signifie réception.)
Réglages util	-	Permet d'imprimer la liste des réglages utilisateur.
Param imprimante	-	Permet d'imprimer la liste des réglages de l'imprimante.
Configuration réseau	-	Permet d'imprimer la liste de vos paramètres réseau.
Impr liste fichiers	-	Permet d'imprimer une liste des données enregistrées dans la mémoire de l'appareil.
Imp. Pts tamb.	-	Permet d'imprimer la feuille de contrôle des points du tambour.
Rapport WLAN (Pour les modèles en réseau sans fil)	-	Permet d'imprimer les résultats de la connexion LAN sans fil.

### [Info. machine]

[Tous param] > [Info. machine]

Niveau 3	Niveau 4	Descriptions
No. série	-	Permet de vérifier le numéro de série de votre appareil.
Vers micrologiciel	Version maint	Vérifier la version du micrologiciel de l'appareil.
	Version de la sécurité	

Niveau 3	Niveau 4	Descriptions
MàJ micrologiciel	-	Mettre à jour le micrologiciel de l'appareil.
Vérif auto microlog	-	Afficher les informations du micrologiciel à l'écran d'accueil principal.
Compteur page	Total	Permet de vérifier le nombre total de pages imprimées par l'appareil.
	Fax	
	Copie	
	Impr	
	Autre	
Vie pièces <sup>1</sup>	Tambour	Permet d'afficher la durée de vie restante de l'unité de tambour.
	Fusion	Permet d'afficher la durée de vie restante de l'unité de fusion.
	Laser	Permet d'afficher la durée de vie restante de l'unité laser.
	Kit AL MU	Permet d'afficher la durée de vie restante de la trousse de chargement de papier MU.
	Kit AL 1	Permet d'afficher la durée de vie restante de la trousse de chargement de papier 1.
	Kit AL 2 <sup>2</sup>	Permet d'afficher la durée de vie restante de la trousse de chargement de papier 2.
	Kit AL 3 <sup>2</sup>	Permet d'afficher la durée de vie restante de la trousse de chargement de papier 3.
	Kit AL 4 <sup>2 3</sup>	Permet d'afficher la durée de vie restante de la trousse de chargement de papier 4.
Kit AL 5 <sup>2 3</sup>	Permet d'afficher la durée de vie restante de la trousse de chargement de papier 5.	

<sup>1</sup> La durée de vie des pièces est approximative et peut varier selon le type d'utilisation.

<sup>2</sup> Disponible lorsque vous installez le(s) bac(s) en option.

<sup>3</sup> Modèles pris en charge uniquement.

## [Réglage init.]

### [Tous param] > [Réglage init.]

Niveau 3	Niveau 4	Descriptions
Date et heure	Date	Permet d'ajouter la date et l'heure à l'écran et dans l'en-tête des télécopies envoyées.
	Heure	
	Type d'horloge	Permet de sélectionner le format de l'heure (12 heures ou 24 heures).
	H avancée auto	Permet de configurer l'appareil de telle sorte qu'il passe automatiquement à l'heure d'été.
	Fuseau horaire	Permet de définir votre fuseau horaire.
Id station	Fax	Permet de saisir votre nom et numéro de télécopieur pour les imprimer sur chaque page télécopiée.
	Tél	
	Nom	
Tonal/Impuls.	-	Permet de sélectionner le mode de numérotation.
Tonalité	-	Raccourcir la pause de détection de tonalité.
Préfixe comp.	-	Permet de définir un numéro de préfixe à ajouter devant le numéro de télécopieur à chaque numérotation.
Compatibilité	-	Permet d'ajuster l'égalisation pour les problèmes de transmission.

Niveau 3	Niveau 4	Descriptions
		Les fournisseurs de service VoIP utilisent différentes normes pour assurer la prise en charge de la télécopie. Si vous rencontrez régulièrement des erreurs de transmission de télécopie, sélectionnez De base (pour VoIP).
Réinitialiser	Réinit. appareil	Permet de rétablir tous les paramètres de l'appareil que vous avez modifiés.
	Réinit. réseau	Permet de rétablir tous les paramètres réseau par défaut.
	Carnet adresses et télécopie	Permet d'effacer tous les numéros de téléphone et les réglages de télécopie mémorisés.
	Tous param	Permet de rétablir tous les réglages d'origine de l'appareil.
	Réinit usine	Permet de rétablir tous les réglages par défaut.
Langue locale	-	Permet de modifier la langue de l'écran ACL.

### [Paramètres d'administration]



### [Paramètres d'administration]

Niveau 2	Niveau 3	Niveau 4	Niveau 5	Descriptions	
Paramètres d'écran d'accueil	Icônes	-	-	Permet de supprimer des icônes, d'ajouter des icônes ou de déplacer des icônes à d'autres endroits sur les écrans d'accueil.	
	Couleur arrière-plan	-	-	Permet de modifier la couleur d'arrière-plan de l'écran tactile au blanc ou noir.	
	Tabulations	Renommer		Tabulation 1	Permet de modifier le nom des onglets.
				Tabulation 2	
				Tabulation 3	
				Tabulation 4	
				Tabulation 5	
				Tabulation 6	
				Tabulation 7	
				Tabulation 8	
	Écran d'accueil principal	-	-	Permet de définir votre écran d'accueil principal.	
Afficher l'information	Adresse IP	-	-	Afficher ou non l'adresse IP de l'appareil sur les écrans d'accueil.	
Réinitialisation des paramètres de l'écran d'accueil	-	-	-	Permet de rétablir les réglages d'usine des paramètres d'écran d'accueil.	
Autres paramètres d'écran	Copie d'écran	-	-	Permet de définir les réglages par défaut de l'écran de copie.	

Niveau 2	Niveau 3	Niveau 4	Niveau 5	Descriptions
Autres paramètres d'écran	Écran num.	-	-	Permet de définir les réglages par défaut de l'écran de numérisation.
Gestion des restrictions	Fonction de restriction d'utilisateur	-	-	Activer ou désactiver des fonctions de limitation, comme le verrouillage sécuritaire des fonctions.
	Verr. param.	-	-	Permet d'empêcher les utilisateurs non autorisés de modifier les réglages de l'appareil.
	Détails Param verr	-	-	Permet de sélectionner les paramètres spécifiques de l'appareil pour lesquels vous souhaitez empêcher les modifications par des utilisateurs non autorisés.
Mot de passe	-	-	-	Permet d'enregistrer ou de modifier le mot de passe utilisé pour la connexion au menu des paramètres administrateur.



### Renseignements connexes

- [Tableaux des réglages et des fonctions](#)

## Tableaux de paramètres (MFC-L5710DN/MFC-L5710DW/MFC-L5715DW/MFC-L5717DW)

Modèles associés : MFC-L5710DN/MFC-L5710DW/MFC-L5715DW/MFC-L5717DW

>> [Paramètres]  
 >> [Prog. Général]  
 >> [Param raccourci]  
 >> [Fax]  
 >> [Imp.]  
 >> [Réseau] (MFC-L5710DW/MFC-L5715DW/MFC-L5717DW)  
 >> [Réseau] (MFC-L5710DN)  
 >> [Imp. Rapports]  
 >> [Info. machine]  
 >> [Réglage init.]

### [Paramètres]

#### [Paramètres]

Niveau 1	Niveau 2	Descriptions
 Date et heure	-	Permet d'accéder aux menus de réglage de la date et de l'heure.
Toner	Vie du toner	Permet de voir la durée de vie restante approximative du toner.
	Test imp.	Permet d'imprimer une page de test.
	Vérification de la cartouche de toner	Permet de consulter à l'écran ACL les informations concernant la cartouche de toner installée, par exemple pour vérifier si la cartouche est authentique.
Réseau	LAN câblé	Permet d'accéder aux menus des réglages du réseau local câblé.
	WLAN (Wi-Fi) (Pour les modèles en réseau sans fil)	Permet d'accéder aux menus des réglages du réseau local sans fil.
Aperçu Télécop	-	Permet d'afficher les télécopies reçues à l'écran ACL.
Param. Bac	-	Permet d'accéder aux menus de réglage du bac.
Mode Éco	-	Accéder au menu de réglage du mode économique.
Tous param	-	Permet de configurer les réglages détaillés.

### [Prog. Général]

[Tous param] > [Prog. Général]

Niveau 3	Niveau 4	Niveau 5	Niveau 6	Descriptions
Réglage bac	Type papier	Bac MU	-	Permet de sélectionner le type de papier qui correspond au papier dans le bac MU.



Niveau 3	Niveau 4	Niveau 5	Niveau 6	Descriptions
Réglage bac	Type papier	Bac 1	-	Permet de sélectionner le type de papier qui correspond au papier dans le bac à papier standard.
		Bac 2 <sup>1</sup>	-	Permet de sélectionner le type de papier qui correspond au papier dans le bac en option (bac 2).
		Bac 3 <sup>1</sup>	-	Permet de sélectionner le type de papier qui correspond au papier dans le bac en option (bac 3).
	Format pap.	Bac MU	-	Sélectionner le format du papier chargé dans le bac MU.
		Bac 1	-	Sélectionner le format du papier chargé dans le bac à papier standard.
		Bac 2 <sup>1</sup>	-	Sélectionner le format du papier chargé dans le bac en option (bac 2).
		Bac 3 <sup>1</sup>	-	Sélectionner le format du papier chargé dans le bac en option (bac 3).
	Usage bac : Copie	-	-	Sélectionner le bac à utiliser pour faire une copie.
	Usage bac : Fax	-	-	Sélectionner le bac à utiliser pour imprimer une télécopie.
	Usage bac : Impr	-	-	Sélectionnez le bac à utiliser pour imprimer.
	Position impr	Bac MU	X Offset	Ajuster la position de début d'impression (généralement dans le coin supérieur gauche d'une page) du papier chargé dans le bac MU horizontalement de -500 (gauche) à +500 (droite) points lors d'une impression en 300 ppp.
			Y Offset	Ajuster la position de début d'impression (généralement dans le coin supérieur gauche d'une page) du papier chargé dans le bac MU verticalement de -500 (haut) à +500 (bas) points lors d'une impression en 300 ppp.
		Bac 1	X Offset	Ajuster la position de début d'impression (généralement dans le coin supérieur gauche d'une page) du papier chargé dans le bac à papier standard horizontalement de -500 (gauche) à +500 (droite) points lors d'une impression en 300 ppp.
			Y Offset	Ajuster la position de début d'impression (généralement dans le coin supérieur gauche d'une page) du papier chargé dans le bac à papier standard verticalement de -500 (haut) à +500 (bas) points lors d'une impression en 300 ppp.
		Bac 2 <sup>1</sup>	X Offset	Ajuster la position de début d'impression (généralement dans le coin supérieur gauche d'une page) du papier chargé dans le bac en option (Bac 2) horizontalement de -500 (gauche) à +500 (droite) points lors d'une impression en 300 ppp.
Y Offset			Ajuster la position de début d'impression (généralement dans le coin supérieur gauche d'une page) du papier chargé dans le bac en option (Bac 2) verticalement de -500 (haut) à +500 (bas) points lors d'une impression en 300 ppp.	

Niveau 3	Niveau 4	Niveau 5	Niveau 6	Descriptions
Réglage bac	Position impr	Bac 3 <sup>1</sup>	X Offset	Ajuster la position de début d'impression (généralement dans le coin supérieur gauche d'une page) du papier chargé dans le bac en option (Bac 3) horizontalement de -500 (gauche) à +500 (droite) points lors d'une impression en 300 ppp.
			Y Offset	Ajuster la position de début d'impression (généralement dans le coin supérieur gauche d'une page) du papier chargé dans le bac en option (Bac 3) verticalement de -500 (haut) à +500 (bas) points lors d'une impression en 300 ppp.
	Ignorer bac <sup>1</sup>	-	-	Sélectionner un bac particulier si vous savez qu'il contient le papier au format incorrect.
	Bac séparateur <sup>1</sup>	-	-	Sélectionnez le bac contenant le papier utilisé comme papier séparateur, qui est inséré entre les tâches d'impression.
	Vérif. papier	-	-	Permet d'afficher un message rappelant de vérifier le type de papier et le format de papier.
Volume	Sonnerie	-	-	Permet de régler le volume de la sonnerie.
	Bip	-	-	Permet de régler le volume du signal sonore.
	Haut-parleur	-	-	Permet de régler le volume du haut-parleur.
Param ACL	Pann. lumineux	-	-	Permet de régler la luminosité du rétroéclairage de l'écran ACL.
	Min. veilleuse	-	-	Régler la durée pendant laquelle le rétroéclairage de l'écran ACL reste allumé après un retour à l'écran d'accueil.
Param. écran	Écran d'accueil	-	-	Permet de définir l'écran d'accueil principal.
	Écran num.	-	-	Permet de définir l'écran de numérisation par défaut.
	Afficher l'information	Adresse IP	-	Afficher ou non l'adresse IP de l'appareil dans l'écran d'accueil.
Paramètres avis	Résult num. (Saut pg vierge)	-	-	Permet d'afficher le nombre total de pages numérisées et de pages ignorées lorsque la numérisation est terminée.
Écologie	Mode Éco	-	-	Activer les réglages suivants de l'appareil en même temps : <ul style="list-style-type: none"> <li>Impr recto verso : Bord long<sup>2</sup></li> <li>Durée de veille : 0 Min</li> <li>Min. veilleuse : 10 sec</li> <li>Mode silence : Activ<sup>2</sup></li> <li>Économie de toner : Activ<sup>2</sup></li> </ul>
	Économie de toner	-	-	Permet d'accroître le rendement de pages de la cartouche de toner.
	Durée de veille	-	-	Définir la durée requise pour que l'appareil passe en mode d'économie d'énergie.
	Mode silence	-	-	Permet de diminuer le bruit de l'impression.
	Arrêt auto	-	-	Réglez le nombre d'heures pendant lesquelles l'appareil restera en mode Veille avant de passer en mode Extinction.

Niveau 3	Niveau 4	Niveau 5	Niveau 6	Descriptions
Améliorer les résultats	-	-	-	Activer la fonction Réduire la courbure du papier ou la fonction Améliorer la fixation du toner pour améliorer la sortie d'impression.
Verr. param.	Confg mot passe	-	-	Permet d'empêcher les utilisateurs non autorisés de modifier les réglages de l'appareil.
	Bl. stop⇒Marche	-	-	
Eff Don Stockees	ID Macro=	-	-	Permet de supprimer les données des macros enregistrées.
	ID de flux	-	-	Supprimer les données de flux enregistrées.
	ID Police=	-	-	Supprimer les données des polices de caractères enregistrées.
	Suppr. tout	-	-	Rétablir les paramètres d'usine par défaut des macros et flux ainsi que des polices de caractères de l'appareil.

1 Disponible lorsque vous installez le(s) bac(s) en option.

2 La modification de ce réglage est possible uniquement après avoir modifié certains paramètres de l'appareil à l'aide de la gestion à partir du Web.

### [Param raccourci]

#### [Tous param] > [Param raccourci]

Niveau 3	Niveau 4	Descriptions
(Sélectionnez un bouton de raccourci)	Renommer	Permet de modifier le nom du raccourci.
	Modifier	Permet de modifier les paramètres de raccourci.
	Suppr	Permet de supprimer le raccourci.
	Enregistrer Carte/NFC	Attribuer un raccourci à une carte d'identification.
	Supprimer Carte/NFC	Supprimer un raccourci d'une carte d'identification.

### [Fax]

#### [Tous param] > [Fax]

Niveau 3	Niveau 4	Niveau 5	Descriptions
Réglage récep.	Long.Sonnerie	-	Permet de définir le nombre de sonneries nécessaire pour que l'appareil réponde en mode Fax ou Fax/Tél.
	Mode Réception	-	Permet de sélectionner le mode de réception qui correspond le mieux à vos besoins.
	Durée sonn.F/T	-	Permet de régler la durée de la pseudo-sonnerie double en mode Fax/Tél.
	Aperçu Télécop	-	Permet d'afficher les télécopies reçues à l'écran ACL.
	Récep facile	-	Permet de recevoir des télécopies automatiquement lorsque vous répondez à un appel ou entendez des tonalités de télécopieur.
	Code distance	Code distance Récept fax Répondeur	

Niveau 3	Niveau 4	Niveau 5	Descriptions	
Réglage récep.	Auto-réduction	-	Permet de réduire la taille des télécopies entrantes.	
	Récept PC FAX	-	Permet de configurer l'appareil pour qu'il envoie les télécopies vers votre ordinateur. Si vous activez cette fonction, vous pouvez activer la fonction de sécurité Impression de sauvegarde.	
	Récept.mémoire	Désac	-	
		Réaddr. téléc		Permet de configurer l'appareil de façon à réadresser des télécopies ou à enregistrer des télécopies entrantes dans la mémoire (pour pouvoir les récupérer à distance). Si vous sélectionnez la fonction de réadressage ou d'enregistrement de télécopies, vous pouvez activer la fonction de sécurité Impression de sauvegarde.
		Mémoriser fax		
		Transférer vers nuage		Permet de transférer les télécopies entrantes vers le service en ligne.
		Transférer vers réseau		Permet de transférer les télécopies entrantes vers une destination sur le réseau.
Horodat téléc	-	Permet d'imprimer l'heure et la date de réception dans le haut des télécopies entrantes.		
Recto-verso	-	Permet d'imprimer les télécopies entrantes sur les deux côtés du papier.		
Config. envoi	Envoi par lot	-	Permet de combiner les télécopies différées destinées au même numéro et prévues à la même heure en un seul envoi.	
	Note pg couv	5.	Permet de configurer vos propres commentaires pour la page de garde de télécopie.	
		6.		
	Recomp auto	-	Configurez l'appareil de manière à ce qu'il recompose le dernier numéro de télécopieur au bout de cinq minutes, si la télécopie n'est pas passée parce que la ligne était occupée.	
Destination	-	Permet de configurer l'appareil pour qu'il affiche les informations de destination à l'écran ACL pendant la numérotation d'une télécopie.		
Réglage rapp	Transmission	-	Permet de sélectionner la configuration initiale du rapport de vérification de l'envoi.	
	Intervalle act	Intervalle act	Permet de définir l'intervalle d'impression automatique du journal des télécopies.	
		Heure	Si vous sélectionnez une option autre que Désactivé ou Toutes les 50 télécopies, vous pouvez spécifier l'intervalle souhaité pour l'option.	
	Jour	Si vous sélectionnez Tous les 7 jours, vous pouvez définir le jour de la semaine.		
Impr. Document	-	-	Permet d'imprimer les télécopies entrantes qui ont été enregistrées dans la mémoire de l'appareil.	
Accès à dist	-	-	Permet de définir votre propre code pour la récupération à distance.	
Restr compos	Pavé num.	-	Permet de limiter la numérotation lorsque le pavé numérique est utilisé.	
	Carnet d'adresses	-	Permet de limiter la numérotation lorsque le carnet d'adresses est utilisé.	
	Raccourcis	-	Permet de limiter la numérotation lorsqu'un raccourci est utilisé.	

Niveau 3	Niveau 4	Niveau 5	Descriptions
Restr compos	Serveur LDAP	-	Permet de limiter la numérotation de numéros de serveur LDAP.
Trav. en att.	-	-	Permet de vérifier les tâches enregistrées dans la mémoire de l'appareil et d'annuler des tâches sélectionnées.
Divers	Spéciale	Spéciale	Permet d'activer le service d'abonné à la sonnerie spéciale de l'opérateur téléphonique afin d'enregistrer votre nouveau type de sonnerie sur l'appareil.
		Type sonnerie	Permet d'enregistrer votre nouveau modèle de sonnerie sur l'appareil.

[ Imp. ]

[ Tous param ] > [ Imp. ]

Niveau 3	Niveau 4	Niveau 5	Descriptions
Émulation	-	-	Permet de sélectionner le mode d'émulation.
Résolution	-	-	Permet de sélectionner une résolution d'impression.
Densité	-	-	Augmenter ou réduire la densité d'impression.
Param. Impr.	-	-	Permet de définir les paramètres d'impression Texte ou Graphiques.
Options d'impression	Liste polices	HP LaserJet BR-Script 3	Permet d'imprimer la liste des polices internes de l'appareil.
	Test imp.	-	Permet d'imprimer une page de test.
Recto-verso	Impr recto verso	-	Permet d'activer ou de désactiver l'impression recto verso et de choisir le bord long ou le bord court.
	Une seule image	-	Pour une tâche d'impression dont la dernière page est une image recto, sélectionnez l'option Aliment recto pour réduire le temps d'impression. Lorsque vous utilisez du papier d'en-tête ou pré-imprimé, vous devez sélectionner l'option Aliment rec-ver. Si vous sélectionnez Aliment recto pour le papier d'en-tête ou pré-imprimé, la dernière page sera imprimée au verso.
Continuation auto	-	-	Sélectionnez ce réglage si vous souhaitez que l'appareil supprime les erreurs de format de papier ou les erreurs de type de support et utilise le papier des autres bacs.
Type papier	-	-	Définir le type de papier.
Format pap.	-	-	Régler le format du papier.
Copies	-	-	Permet de définir le nombre de pages imprimées.
Orientation	-	-	Permet de définir l'orientation portrait ou paysage pour l'impression des pages.
Position impr	-	-	Permet d'accéder aux menus de réglage de la position d'impression.
FF auto	-	-	Permet à l'appareil d'imprimer automatiquement les données restantes.
HP LaserJet	No police	No police	Définir le numéro de la police de caractères.
		N° police logic	Permet de définir le numéro de la police de caractères téléchargeable.

Niveau 3	Niveau 4	Niveau 5	Descriptions
HP LaserJet	No police		Ce menu s'affiche si une police de caractères téléchargeable est installée sur votre appareil Brother.
	Pas police	-	Définir le pas de la police de caractères. (Disponible uniquement pour certaines polices de caractères.)
	Point police	-	Définir la taille de la police de caractères. (Disponible uniquement pour certaines polices de caractères.)
	Ens symboles	-	Sélectionner le jeu de symboles ou de caractères.
	Table impr	-	Imprimer la table de code.
	LF auto	-	ACTIVÉ : CR -> CR+LF, DÉSACTIVÉ : CR -> CR
	Retour char auto	-	ACTIVÉ : LF -> LF+CR, FF -> FF+CR ou VT -> VT+CR DÉSACTIVÉ : LF -> LF, FF -> FF ou VT -> VT
	WRAP auto	-	Permet de définir s'il convient d'insérer un saut de ligne et un retour chariot lorsque la position du chariot atteint la marge de droite.
	Saut page auto	-	Permet de définir s'il convient d'insérer un saut de ligne et un retour chariot lorsque la position du chariot atteint la marge du bas.
	Marge gauche	-	Définir la marge de gauche de la colonne 0 à 70 colonnes à 1 car/po.
	Marge droite	-	Permet de définir la marge de droite de la colonne 10 à 80 colonnes à 1 car/po.
	Marge sup.	-	Définir la distance de la marge du haut à partir du bord supérieur de la feuille.
	Marge inférieure	-	Définir la distance de la marge du bas à partir du bord inférieur de la feuille.
	Lignes	-	Définir le nombre de lignes sur chaque page.
Commande bac	-	Sélectionnez ce réglage si une non-concordance de bac s'affiche lorsque vous utilisez les pilotes HP.	
Epson FX-850	No police	No police	Définir le numéro de la police de caractères.
		N° police logic	Permet de définir le numéro de la police de caractères téléchargeable. Ce menu s'affiche si une police de caractères téléchargeable est installée sur votre appareil Brother.
	Pas police	-	Définir le pas de la police de caractères. (Disponible uniquement pour certaines polices de caractères.)
	Point police	-	Définir la taille de la police de caractères. (Disponible uniquement pour certaines polices de caractères.)
	Jeu caractères	-	Sélectionner le jeu de symboles ou de caractères.
	Table impr	-	Imprimer la table de code. Si Modif. émulation s'affiche à l'écran ACL, choisissez l'option souhaitée.
	LF auto	-	ACTIVÉ : CR -> CR+LF, DÉSACTIVÉ : CR -> CR
	Masque auto	-	Permet de définir les marges du haut et du bas à deux lignes chacune. Lorsque vous réglez Masque auto à

Niveau 3	Niveau 4	Niveau 5	Descriptions
Epson FX-850			Activ, ce paramètre remplace les paramètres <i>Marge sup.</i> et <i>Marge inférieure</i> .
	Marge gauche	-	Définir la marge de gauche de la colonne 0 à 70 colonnes à 1 car/po.
	Marge droite	-	Permet de définir la marge de droite de la colonne 10 à 80 colonnes à 1 car/po.
	Marge sup.	-	Définir la distance de la marge du haut à partir du bord supérieur de la feuille.
	Marge inférieure	-	Définir la distance de la marge du bas à partir du bord inférieur de la feuille.
	Lignes	-	Définir le nombre de lignes sur chaque page.
IBM Proprinter	No police	No police	Définir le numéro de la police de caractères.
		N° police logic	Permet de définir le numéro de la police de caractères téléchargeable. Ce menu s'affiche si une police de caractères téléchargeable est installée sur votre appareil Brother.
	Pas police	-	Définir le pas de la police de caractères. (Disponible uniquement pour certaines polices de caractères.)
	Point police	-	Définir la taille de la police de caractères. (Disponible uniquement pour certaines polices de caractères.)
	Jeu caractères	-	Sélectionner le jeu de symboles ou de caractères.
	Table impr	-	Imprimer la table de code. Si <i>Modif. émulation</i> s'affiche à l'écran ACL, choisissez l'option souhaitée.
	LF auto	-	ACTIVÉ : CR -> CR+LF, DÉSACTIVÉ : CR -> CR
	Retour char auto	-	ACTIVÉ : LF -> LF+CR, FF -> FF+CR ou VT -> VT+CR DÉSACTIVÉ : LF -> LF, FF -> FF ou VT -> VT
	Masque auto	-	Permet de définir les marges du haut et du bas à deux lignes chacune. Lorsque vous réglez <i>Masque auto</i> à <i>Activ</i> , ce paramètre remplace les paramètres <i>Marge sup.</i> et <i>Marge inférieure</i> .
	Marge gauche	-	Définir la marge de gauche de la colonne 0 à 70 colonnes à 1 car/po.
	Marge droite	-	Permet de définir la marge de droite de la colonne 10 à 80 colonnes à 1 car/po.
	Marge sup.	-	Définir la distance de la marge du haut à partir du bord supérieur de la feuille.
	Marge inférieure	-	Définir la distance de la marge du bas à partir du bord inférieur de la feuille.
	Lignes	-	Définir le nombre de lignes sur chaque page.
BR-Script 3	Erreur impr.	-	Permet de déterminer si l'appareil doit imprimer l'information d'une erreur lorsqu'elle se produit.
PDF	Plus pages	-	Permet de définir la disposition des pages pour l'impression de plusieurs pages.
	Opt. d'impr. PDF	-	Permet de configurer le paramètre d'impression PDF pour imprimer soit les commentaires (annotations), soit les tampons dans le fichier PDF, avec le texte.

Niveau 3	Niveau 4	Niveau 5	Descriptions
PDF	Ajuster à la page PDF	-	Permet de sélectionner si l'appareil met à l'échelle ou redimensionne les pages dans le fichier PDF pour assurer la correspondance avec le format de papier sélectionné.
Menu carbone	Copie carbone	-	Permet d'activer ou de désactiver la fonction de copie carbone.
	Copies	-	Permet de définir le nombre de pages imprimées.
	Bac copie1	-	Permet de sélectionner le bac à utiliser pour Copie 1.
	Macro copie1	-	Permet de sélectionner une macro ou un flux pour Copie 1.
	Bac copie2... Bac copie8	-	Permet de sélectionner le bac à utiliser pour Copie 2 à Copie 8.
	Macro copie2... Macro copie8	-	Permet de sélectionner une macro ou un flux pour Copie 2 à Copie 8.
Réinitialiser l'imprimante	-	-	Permet de rétablir les paramètres d'usine par défaut de l'appareil.

### [Réseau] (MFC-L5710DW/MFC-L5715DW/MFC-L5717DW)

[Tous param] > [Réseau]

Niveau 3	Niveau 4	Niveau 5	Niveau 6	Descriptions
LAN câblé	TCP/IP	Méthode amorce	Tent. amorçage IP	Permet de sélectionner la méthode d'amorçage (BOOT) qui convient le mieux à vos besoins.
		Adresse IP	-	Entrez l'adresse IP.
		Masq. ss. réseau	-	Entrez le masque de sous-réseau.
		Passerelle	-	Entrez l'adresse de la passerelle.
		Nom du nœud	-	Entrez le nom du nœud. (32 caractères max.)
		Configuration WINS	-	Permet de sélectionner le mode de configuration WINS.
		Serveur WINS	Primaire	Permet de spécifier l'adresse IP du serveur WINS primaire.
			Secondaire	Permet de spécifier l'adresse IP du serveur WINS secondaire.
		Serveur DNS	Primaire	Permet de spécifier l'adresse IP du serveur DNS primaire.
			Secondaire	Permet de spécifier l'adresse IP du serveur DNS secondaire.
		APIPA	-	Permet de configurer l'appareil pour qu'il attribue automatiquement l'adresse IP à partir de la plage d'adresses locale.
		IPv6	-	Permet d'activer ou de désactiver le protocole IPv6.
		Ethernet	-	-
	État câblé	-	-	Permet de voir l'état actuel du réseau câblé.



Niveau 3	Niveau 4	Niveau 5	Niveau 6	Descriptions	
LAN câblé	Adresse MAC	-	-	Permet d'afficher l'adresse MAC de l'appareil.	
	Valeurs par défaut	-	-	Permet de rétablir les réglages d'usine des paramètres de réseau câblé.	
	Câblé activé	-	-	Permet d'activer ou de désactiver manuellement l'interface de réseau LAN câblé.	
WLAN (Wi-Fi)	Trouver réseau Wi-Fi	-	-	Configurer manuellement les paramètres du réseau sans fil.	
	TCP/IP	Méthode amorce	Tent. amorçage IP	-	Permet de sélectionner la méthode d'amorçage (BOOT) qui convient le mieux à vos besoins.
		Adresse IP	-	-	Entrez l'adresse IP.
		Masq. ss. réseau	-	-	Entrez le masque de sous-réseau.
		Passerelle	-	-	Entrez l'adresse de la passerelle.
		Nom du nœud	-	-	Entrez le nom du nœud. (32 caractères max.)
		Configuration WINS	-	-	Permet de sélectionner le mode de configuration WINS.
		Serveur WINS	Primaire	-	Permet de spécifier l'adresse IP du serveur WINS primaire.
			Secondaire	-	Permet de spécifier l'adresse IP du serveur WINS secondaire.
		Serveur DNS	Primaire	-	Permet de spécifier l'adresse IP du serveur DNS primaire.
			Secondaire	-	Permet de spécifier l'adresse IP du serveur DNS secondaire.
	APIPA	-	-	Permet de configurer l'appareil pour qu'il attribue automatiquement l'adresse IP à partir de la plage d'adresses locale.	
	IPv6	-	-	Permet d'activer ou de désactiver le protocole IPv6.	
	Bout-poussoir/WPS	-	-	Permet de configurer les paramètres de votre réseau sans fil par simple pression sur un bouton.	
	Code NIP/WPS	-	-	Permet de configurer les paramètres de votre réseau sans fil à l'aide de WPS et d'un code NIP.	
	Statut WLAN	État	-	-	Permet de voir l'état actuel du réseau sans fil.
		Signal	-	-	Permet de voir l'intensité actuelle du signal du réseau sans fil.
SSID		-	-	Permet d'afficher le SSID actuel.	
Mode de comm.		-	-	Permet d'afficher le mode de communication actuel.	
Adresse MAC	-	-	Permet d'afficher l'adresse MAC de l'appareil.		

Niveau 3	Niveau 4	Niveau 5	Niveau 6	Descriptions	
WLAN (Wi-Fi)	Valeurs par défaut	-	-	Permet de rétablir les réglages d'usine des paramètres de réseau sans fil.	
	RL sfil actv.	-	-	Active ou désactive l'interface sans fil.	
Wi-Fi Direct	Manuel	-	-	Permet de configurer manuellement vos paramètres réseau Wi-Fi Direct.	
	Propr. groupe	-	-	Permet de configurer votre appareil en tant que propriétaire du groupe.	
	Bout-poussoir	-	-	Permet de configurer les paramètres de votre réseau Wi-Fi Direct par simple pression sur un bouton.	
	Code NIP	-	-	Permet de configurer les paramètres de votre réseau Wi-Fi Direct à l'aide de WPS et d'un code NIP.	
	Données appareil	Nom périph.	-	-	Permet de voir le nom de périphérique de votre appareil.
		SSID	-	-	Permet d'afficher le SSID du propriétaire du groupe. Si l'appareil n'est pas connecté, l'écran ACL affiche Non connecté.
		Adresse IP	-	-	Permet d'afficher l'adresse IP actuelle de votre appareil.
	Inform. sur l'état	État	-	-	Permet de voir l'état actuel du réseau Wi-Fi Direct.
		Signal	-	-	Permet de voir l'intensité actuelle du signal du réseau Wi-Fi Direct. Lorsque votre appareil fait fonction de propriétaire de groupe, l'écran ACL indique toujours un signal puissant.
	Activ. interf.	-	-	-	Permet d'activer ou de désactiver la connexion Wi-Fi Direct.
Courriel	Adresse courr	-	-	Permet d'entrer l'adresse électronique. (255 caractères max.)	
	Config. serv.	SMTP	Serveur	Entrez le nom et l'adresse du serveur SMTP.	
			Port	Entrez le numéro de port SMTP.	
			Autori pr SMTP	Permet de sélectionner la méthode de sécurité pour la notification de courriel.	
			SSL/TLS	Permet d'envoyer ou de recevoir un courriel par l'entremise d'un serveur de messagerie qui nécessite la communication SSL/TLS sécurisée.	
			Vérifier cert.	Permet de vérifier automatiquement le certificat du serveur SMTP.	

Niveau 3	Niveau 4	Niveau 5	Niveau 6	Descriptions
Courriel	Config. serv.	POP3/IMAP4	Protocole	Permet de sélectionner le protocole permettant de recevoir un courriel depuis le serveur.
			Serveur	Entrez le nom et l'adresse du serveur.
			Port	Entrez le numéro de port.
			Nom BaL	Permet d'entrer l'adresse de boîte aux lettres. (255 caractères max.)
			Mot de passe BaL	Permet de saisir le mot de passe de connexion au serveur. (128 caractères max.)
			Sélect dossier	Permet de sélectionner le dossier spécifié dans la boîte aux lettres en utilisant le protocole IMAP4.
			SSL/TLS	Permet d'envoyer ou de recevoir un courriel par l'entremise d'un serveur de messagerie qui nécessite la communication SSL/TLS sécurisée.
			Vérifier cert.	Permet de vérifier automatiquement le certificat du serveur SMTP.
			APOP	Permet d'activer ou de désactiver APOP.
	Config Rc cour	Réception auto	Réception auto	Permet de vérifier automatiquement si le serveur a reçu de nouveaux messages.
			Période RC	Permet de définir l'intervalle de vérification des nouveaux messages sur le serveur.
		En-tête	-	Permet de sélectionner le contenu de l'en-tête de courriel à imprimer.
		Eff/Lire courriel erreur	-	Le serveur POP3 supprime automatiquement les courriels d'erreur. Le serveur IMAP4 supprime automatiquement les courriels d'erreur une fois que vous les avez lus.
		Avis	-	Permet de recevoir des messages de notification.
	Config TX cour	Sujet émetteur	-	Permet d'afficher le sujet.
		Limite taille	Limite taille	Permet de limiter la taille des documents envoyés par courriel.
			Taille max. (Mo)	
	Avis	-	Permet d'envoyer des messages de notification.	
	Config.Relai	Diffusion relais	-	Permet de réacheminer un document vers un autre télécopieur.
Domaine relai		Relai ##	Permet d'enregistrer le nom de domaine.	

Niveau 3	Niveau 4	Niveau 5	Niveau 6	Descriptions
Courriel	Config.Relai	Rapport Relais	-	Permet d'imprimer le rapport de diffusion par réacheminement.
	Réglage rapp	Courriel	Transmission	Permet de sélectionner la configuration initiale du rapport de vérification de l'envoi.
		IFAX	Transmission	
	Réception manuelle	-	-	Permet de vérifier manuellement si le serveur POP3 ou IMAP4 a reçu de nouveaux messages.
Param connexion Web	Param Proxy	Connexion proxy	-	Permet de modifier les paramètres de connexion Web.
		Adresse	-	
		Port	-	
		Nom utilisateur	-	
		Mot de passe	-	
Gestion basée sur le Web	-	-	-	Activer ou désactiver la gestion à partir du Web. Si vous activez cette fonction, la méthode de connexion doit être configurée de façon à utiliser la gestion à partir du Web.
Télécopie vers serveur	Télécopie vers serveur	-	-	Permet de sélectionner le type de connexion réseau.
	Préfixe	-	-	
	Suffixe	-	-	
Ipssec	-	-	-	IPsec est une fonction de sécurité facultative du protocole IP qui fournit des services d'authentification et de cryptage. Nous vous recommandons de communiquer avec votre administrateur de réseau avant de modifier ce paramètre.
Détection globale	Permettre la détection	-	-	Permet d'activer ou de désactiver la détection de réseau extérieur, une fonction qui détecte si l'utilisateur se connecte accidentellement à un réseau extérieur et l'en avertit.
	Refuser l'accès	-	-	Désactiver les connexions au réseau extérieur.
Réinit. réseau	-	-	-	Permet de rétablir tous les paramètres réseau par défaut.

## [Réseau] (MFC-L5710DN)

### [Tous param] > [Réseau]

Niveau 3	Niveau 4	Niveau 5	Niveau 6	Descriptions
LAN câblé	TCP/IP	Méthode amorce	Tent. amorçage IP	Permet de sélectionner la méthode d'amorçage (BOOT) qui convient le mieux à vos besoins.
		Adresse IP	-	Entrez l'adresse IP.
		Masq. ss. réseau	-	Entrez le masque de sous-réseau.

Niveau 3	Niveau 4	Niveau 5	Niveau 6	Descriptions
LAN câblé	TCP/IP	Passerelle	-	Entrez l'adresse de la passerelle.
		Nom du nœud	-	Entrez le nom du nœud. (32 caractères max.)
		Configuration WINS	-	Permet de sélectionner le mode de configuration WINS.
		Serveur WINS	Primaire	Permet de spécifier l'adresse IP du serveur WINS primaire.
			Secondaire	Permet de spécifier l'adresse IP du serveur WINS secondaire.
		Serveur DNS	Primaire	Permet de spécifier l'adresse IP du serveur DNS primaire.
			Secondaire	Permet de spécifier l'adresse IP du serveur DNS secondaire.
	APIPA	-	Permet de configurer l'appareil pour qu'il attribue automatiquement l'adresse IP à partir de la plage d'adresses locale.	
	IPv6	-	Permet d'activer ou de désactiver le protocole IPv6.	
	Ethernet	-	-	Permet de sélectionner le mode Ethernet.
État câblé	-	-	Permet de voir l'état actuel du réseau câblé.	
Adresse MAC	-	-	Permet d'afficher l'adresse MAC de l'appareil.	
Câblé activé	-	-	Permet d'activer ou de désactiver manuellement l'interface de réseau LAN câblé.	
Courriel	Adresse courr	-	-	Permet d'entrer l'adresse électronique. (255 caractères max.)
	Config. serv.	SMTP	Serveur	Entrez le nom et l'adresse du serveur SMTP.
			Port	Entrez le numéro de port SMTP.
			Autori pr SMTP	Permet de sélectionner la méthode de sécurité pour la notification de courriel.
			SSL/TLS	Permet d'envoyer ou de recevoir un courriel par l'entremise d'un serveur de messagerie qui nécessite la communication SSL/TLS sécurisée.
			Vérifier cert.	Permet de vérifier automatiquement le certificat du serveur SMTP.
	POP3/IMAP4	Protocole		Permet de sélectionner le protocole permettant de recevoir un courriel depuis le serveur.
			Serveur	Entrez le nom et l'adresse du serveur.
			Port	Entrez le numéro de port.

Niveau 3	Niveau 4	Niveau 5	Niveau 6	Descriptions
Courriel	Config. serv.	POP3/IMAP4	Nom BaL	Permet d'entrer l'adresse de boîte aux lettres. (255 caractères max.)
			Mot de passe BaL	Permet de saisir le mot de passe de connexion au serveur. (128 caractères max.)
			Sélect dossier	Permet de sélectionner le dossier spécifié dans la boîte aux lettres en utilisant le protocole IMAP4.
			SSL/TLS	Permet d'envoyer ou de recevoir un courriel par l'entremise d'un serveur de messagerie qui nécessite la communication SSL/TLS sécurisée.
			Vérifier cert.	Permet de vérifier automatiquement le certificat du serveur SMTP.
			APOP	Permet d'activer ou de désactiver APOP.
	Config Rc cour	Réception auto	Réception auto	Permet de vérifier automatiquement si le serveur a reçu de nouveaux messages.
			Période RC	Permet de définir l'intervalle de vérification des nouveaux messages sur le serveur.
		En-tête	-	Permet de sélectionner le contenu de l'en-tête de courriel à imprimer.
		Eff/Lire courriel erreur	-	Le serveur POP3 supprime automatiquement les courriels d'erreur. Le serveur IMAP4 supprime automatiquement les courriels d'erreur une fois que vous les avez lus.
		Avis	-	Permet de recevoir des messages de notification.
	Config TX cour	Sujet émetteur	-	Permet d'afficher le sujet.
		Limite taille	Limite taille	Permet de limiter la taille des documents envoyés par courriel.
			Taille max. (Mo)	
	Avis	-	Permet d'envoyer des messages de notification.	
	Config.Relai	Diffusion relais	-	Permet de réacheminer un document vers un autre télécopieur.
		Domaine relai	Relai ##	Permet d'enregistrer le nom de domaine.
		Rapport Relais	-	Permet d'imprimer le rapport de diffusion par réacheminement.
	Réglage rapp	Courriel	Transmission	Permet de sélectionner la configuration initiale du rapport de vérification de l'envoi.
		IFAX	Transmission	

Niveau 3	Niveau 4	Niveau 5	Niveau 6	Descriptions
Courriel	Réception manuelle	-	-	Permet de vérifier manuellement si le serveur POP3 ou IMAP4 a reçu de nouveaux messages.
Param connexion Web	Param Proxy	Connexion proxy	-	Permet de modifier les paramètres de connexion Web.
		Adresse	-	
		Port	-	
		Nom utilisateur	-	
		Mot de passe	-	
Gestion basée sur le Web	-	-	-	Activer ou désactiver la gestion à partir du Web. Si vous activez cette fonction, la méthode de connexion doit être configurée de façon à utiliser la gestion à partir du Web.
Télécopie vers serveur	Télécopie vers serveur	-	-	Permet de sélectionner le type de connexion réseau.
	Préfixe	-	-	
	Suffixe	-	-	
Ipssec	-	-	-	IPsec est une fonction de sécurité facultative du protocole IP qui fournit des services d'authentification et de cryptage. Nous vous recommandons de communiquer avec votre administrateur de réseau avant de modifier ce paramètre.
Détection globale	Permettre la détection	-	-	Permet d'activer ou de désactiver la détection de réseau extérieur, une fonction qui détecte si l'utilisateur se connecte accidentellement à un réseau extérieur et l'en avertit.
	Refuser l'accès	-	-	Désactiver les connexions au réseau extérieur.
Réinit. réseau	-	-	-	Permet de rétablir tous les paramètres réseau par défaut.

### [Imp. Rapports]

#### [Tous param] > [Imp. Rapports]

Niveau 3	Niveau 4	Descriptions
Transmission	Af sur écran ACL	Permet d'afficher un rapport de vérification de l'envoi pour votre dernière télécopie envoyée.
	Imp. rapport	Permet d'imprimer un rapport de vérification de l'envoi pour votre dernière télécopie envoyée.
Carnet d'adresses	-	Permet d'imprimer une liste des noms et des numéros mémorisés dans le carnet d'adresses.
Journal fax	-	Permet d'imprimer une liste présentant les informations des 200 dernières télécopies reçues et envoyées. (TX signifie transmission (envoi). RX signifie réception.)
Réglages util	-	Permet d'imprimer la liste des réglages utilisateur.

Niveau 3	Niveau 4	Descriptions
Param imprimante	-	Permet d'imprimer la liste des réglages de l'imprimante.
Configuration réseau	-	Permet d'imprimer la liste de vos paramètres réseau.
Impr liste fichiers	-	Permet d'imprimer une liste des données enregistrées dans la mémoire de l'appareil.
Imp. Pts tamb.	-	Permet d'imprimer la feuille de contrôle des points du tambour.
Rapport WLAN (Pour les modèles en réseau sans fil)	-	Permet d'imprimer les résultats de la connexion LAN sans fil.

### [Info. machine]

[Tous param] > [Info. machine]

Niveau 3	Niveau 4	Descriptions
No. série	-	Permet de vérifier le numéro de série de votre appareil.
Vers micrologiciel	Version maint	Vérifier la version du micrologiciel de l'appareil.
	Version de la sécurité	
MàJ micrologiciel	-	Mettre à jour le micrologiciel de l'appareil.
Vérif auto microlog	-	Afficher les informations du micrologiciel à l'écran d'accueil principal.
Compteur page	Total	Permet de vérifier le nombre total de pages imprimées par l'appareil.
	Fax	
	Copie	
	Impr	
	Autre	
Vie pièces <sup>1</sup>	Tambour	Permet d'afficher la durée de vie restante de l'unité de tambour.
	Fusion	Permet d'afficher la durée de vie restante de l'unité de fusion.
	Laser	Permet d'afficher la durée de vie restante de l'unité laser.
	Kit AL MU	Permet d'afficher la durée de vie restante de la trousse de chargement de papier MU.
	Kit AL 1	Permet d'afficher la durée de vie restante de la trousse de chargement de papier 1.
	Kit AL 2 <sup>2</sup>	Permet d'afficher la durée de vie restante de la trousse de chargement de papier 2.
	Kit AL 3 <sup>2</sup>	Permet d'afficher la durée de vie restante de la trousse de chargement de papier 3.

<sup>1</sup> La durée de vie des pièces est approximative et peut varier selon le type d'utilisation.

<sup>2</sup> Disponible lorsque vous installez le(s) bac(s) en option.

### [Réglage init.]

[Tous param] > [Réglage init.]

Niveau 3	Niveau 4	Descriptions
Date et heure	Date	Permet d'ajouter la date et l'heure à l'écran et dans l'en-tête des télécopies envoyées.
	Heure	
	Type d'horloge	Permet de sélectionner le format de l'heure (12 heures ou 24 heures).



Niveau 3	Niveau 4	Descriptions
Date et heure	H avancée auto	Permet de configurer l'appareil de telle sorte qu'il passe automatiquement à l'heure d'été.
	Fuseau horaire	Permet de définir votre fuseau horaire.
Id station	Fax	Permet de saisir votre nom et numéro de télécopieur pour les imprimer sur chaque page télécopiée.
	Tél	
	Nom	
Tonal/Impuls.	-	Permet de sélectionner le mode de numérotation.
Tonalité	-	Raccourcir la pause de détection de tonalité.
Préfixe comp.	-	Permet de définir un numéro de préfixe à ajouter devant le numéro de télécopieur à chaque numérotation.
Compatibilité	-	Permet d'ajuster l'égalisation pour les problèmes de transmission. Les fournisseurs de service VoIP utilisent différentes normes pour assurer la prise en charge de la télécopie. Si vous rencontrez régulièrement des erreurs de transmission de télécopie, sélectionnez De base (pour VoIP).
Réinitialiser	Réinit. appareil	Permet de rétablir tous les paramètres de l'appareil que vous avez modifiés.
	Réinit. réseau	Permet de rétablir tous les paramètres réseau par défaut.
	Carnet adresses et télécopie	Permet d'effacer tous les numéros de téléphone et les réglages de télécopie mémorisés.
	Tous param	Permet de rétablir tous les réglages d'origine de l'appareil.
	Réinit usine	Permet de rétablir tous les réglages par défaut.
Langue locale	-	Permet de modifier la langue de l'écran ACL.



## Renseignements connexes

- [Tableaux des réglages et des fonctions](#)

## Tableaux de paramètres (DCP-L5510DN/DCP-L5660DN)

Modèles associés : DCP-L5510DN/DCP-L5660DN

>> [Paramètres]  
 >> [Prog. Général]  
 >> [Param raccourci]  
 >> [Imp.]  
 >> [Réseau] (DCP-L5510DN/DCP-L5660DN)  
 >> [Imp. Rapports]  
 >> [Info. machine]  
 >> [Réglage init.]

### [Paramètres]



### [Paramètres]

Niveau 1	Niveau 2	Descriptions
 <b>Date et heure</b>	-	Permet d'accéder aux menus de réglage de la date et de l'heure.
<b>Toner</b>	<b>Vie du toner</b>	Permet de voir la durée de vie restante approximative du toner.
	<b>Test imp.</b>	Permet d'imprimer une page de test.
	<b>Vérification de la cartouche de toner</b>	Permet de consulter à l'écran ACL les informations concernant la cartouche de toner installée, par exemple pour vérifier si la cartouche est authentique.
<b>Réseau</b>	<b>LAN câblé</b>	Permet d'accéder aux menus des réglages du réseau local câblé.
	<b>WLAN (Wi-Fi)</b> (Pour les modèles en réseau sans fil)	Permet d'accéder aux menus des réglages du réseau local sans fil.
<b>Wi-Fi Direct</b> (Pour les modèles en réseau sans fil)	-	Permet d'accéder aux menus de configuration Wi-Fi Direct.
<b>Param. Bac</b>	-	Permet d'accéder aux menus de réglage du bac.
<b>Mode Éco</b>	-	Accéder au menu de réglage du mode économique.
<b>Tous param</b>	-	Permet de configurer les réglages détaillés.

### [Prog. Général]

[Tous param] > [Prog. Général]

Niveau 3	Niveau 4	Niveau 5	Niveau 6	Descriptions
<b>Réglage bac</b>	<b>Type papier</b>	<b>Bac MU</b>	-	Permet de sélectionner le type de papier qui correspond au papier dans le bac MU.
		<b>Bac 1</b>	-	Permet de sélectionner le type de papier qui correspond au papier dans le bac à papier standard.

Niveau 3	Niveau 4	Niveau 5	Niveau 6	Descriptions
Réglage bac	Type papier	Bac 2 <sup>1</sup>	-	Permet de sélectionner le type de papier qui correspond au papier dans le bac en option (bac 2).
		Bac 3 <sup>1</sup>	-	Permet de sélectionner le type de papier qui correspond au papier dans le bac en option (bac 3).
	Format pap.	Bac MU	-	Sélectionner le format du papier chargé dans le bac MU.
		Bac 1	-	Sélectionner le format du papier chargé dans le bac à papier standard.
		Bac 2 <sup>1</sup>	-	Sélectionner le format du papier chargé dans le bac en option (bac 2).
		Bac 3 <sup>1</sup>	-	Sélectionner le format du papier chargé dans le bac en option (bac 3).
	Usage bac : Copie	-	-	Sélectionner le bac à utiliser pour faire une copie.
	Usage bac : Impr	-	-	Sélectionnez le bac à utiliser pour imprimer.
	Position impr	Bac MU	X Offset	Ajuster la position de début d'impression (généralement dans le coin supérieur gauche d'une page) du papier chargé dans le bac MU horizontalement de -500 (gauche) à +500 (droite) points lors d'une impression en 300 ppp.
			Y Offset	Ajuster la position de début d'impression (généralement dans le coin supérieur gauche d'une page) du papier chargé dans le bac MU verticalement de -500 (haut) à +500 (bas) points lors d'une impression en 300 ppp.
		Bac 1	X Offset	Ajuster la position de début d'impression (généralement dans le coin supérieur gauche d'une page) du papier chargé dans le bac à papier standard horizontalement de -500 (gauche) à +500 (droite) points lors d'une impression en 300 ppp.
			Y Offset	Ajuster la position de début d'impression (généralement dans le coin supérieur gauche d'une page) du papier chargé dans le bac à papier standard verticalement de -500 (haut) à +500 (bas) points lors d'une impression en 300 ppp.
		Bac 2 <sup>1</sup>	X Offset	Ajuster la position de début d'impression (généralement dans le coin supérieur gauche d'une page) du papier chargé dans le bac en option (Bac 2) horizontalement de -500 (gauche) à +500 (droite) points lors d'une impression en 300 ppp.
			Y Offset	Ajuster la position de début d'impression (généralement dans le coin supérieur gauche d'une page) du papier chargé dans le bac en option (Bac 2) verticalement de -500 (haut) à +500 (bas) points lors d'une impression en 300 ppp.
Bac 3 <sup>1</sup>		X Offset	Ajuster la position de début d'impression (généralement dans le coin supérieur gauche d'une page) du papier chargé dans le bac en option (Bac 3) horizontalement de -500 (gauche)	

Niveau 3	Niveau 4	Niveau 5	Niveau 6	Descriptions
Réglage bac	Position impr	Bac 3 <sup>1</sup>		à +500 (droite) points lors d'une impression en 300 ppp.
			Y Offset	Ajuster la position de début d'impression (généralement dans le coin supérieur gauche d'une page) du papier chargé dans le bac en option (Bac 3) verticalement de -500 (haut) à +500 (bas) points lors d'une impression en 300 ppp.
	Ignorer bac <sup>1</sup>	-	-	Sélectionner un bac particulier si vous savez qu'il contient le papier au format incorrect.
	Bac séparateur <sup>1</sup>	-	-	Sélectionnez le bac contenant le papier utilisé comme papier séparateur, qui est inséré entre les tâches d'impression.
	Vérif. papier	-	-	Permet d'afficher un message rappelant de vérifier le type de papier et le format de papier.
Bip	-	-	-	Permet de régler le volume du signal sonore.
Param ACL	Pann. lumineux	-	-	Permet de régler la luminosité du rétroéclairage de l'écran ACL.
	Min. veilleuse	-	-	Régler la durée pendant laquelle le rétroéclairage de l'écran ACL reste allumé après un retour à l'écran d'accueil.
Param. écran	Écran d'accueil	-	-	Permet de définir l'écran d'accueil principal.
	Écran num.	-	-	Permet de définir l'écran de numérisation par défaut.
	Afficher l'information	Adresse IP	-	Afficher ou non l'adresse IP de l'appareil dans l'écran d'accueil.
Paramètres avis	Résult num. (Saut pg vierge)	-	-	Permet d'afficher le nombre total de pages numérisées et de pages ignorées lorsque la numérisation est terminée.
Écologie	Mode Éco	-	-	Activer les réglages suivants de l'appareil en même temps : <ul style="list-style-type: none"> <li>• Impr recto verso : Bord long<sup>2</sup></li> <li>• Durée de veille : 0 Min</li> <li>• Min. veilleuse : 10 sec</li> <li>• Mode silence : Activ<sup>2</sup></li> <li>• Économie de toner : Activ<sup>2</sup></li> </ul>
	Économie de toner	-	-	Permet d'accroître le rendement de pages de la cartouche de toner.
	Durée de veille	-	-	Définir la durée requise pour que l'appareil passe en mode d'économie d'énergie.
	Mode silence	-	-	Permet de diminuer le bruit de l'impression.
	Arrêt auto	-	-	Réglez le nombre d'heures pendant lesquelles l'appareil restera en mode Veille avant de passer en mode Extinction.
Améliorer les résultats	-	-	-	Activer la fonction Réduire la courbure du papier ou la fonction Améliorer la fixation du toner pour améliorer la sortie d'impression.
Verr. param.	Config mot passe	-	-	Permet d'empêcher les utilisateurs non autorisés de modifier les réglages de l'appareil.
	Bl. stop ⇒ Marche	-	-	

Niveau 3	Niveau 4	Niveau 5	Niveau 6	Descriptions
Eff Don Stockees	ID Macro=	-	-	Permet de supprimer les données des macros enregistrées.
	ID de flux	-	-	Permet de supprimer les données de flux enregistrées.
	ID Police=	-	-	Supprimer les données des polices de caractères enregistrées.
	Suppr. tout	-	-	Rétablir les paramètres d'usine par défaut des macros et flux ainsi que des polices de caractères de l'appareil.

1 Disponible lorsque vous installez le(s) bac(s) en option.

2 La modification de ce réglage est possible uniquement après avoir modifié certains paramètres de l'appareil à l'aide de la gestion à partir du Web.

### [Param raccourci]

[Tous param] > [Param raccourci]

Niveau 3	Niveau 4	Descriptions
(Sélectionnez un bouton de raccourci)	Renommer	Permet de modifier le nom du raccourci.
	Modifier	Permet de modifier les paramètres de raccourci.
	Suppr	Permet de supprimer le raccourci.
	Enregistrer Carte/NFC	Attribuer un raccourci à une carte d'identification.
	Supprimer Carte/NFC	Supprimer un raccourci d'une carte d'identification.

### [Imp.]

[Tous param] > [Imp.]

Niveau 3	Niveau 4	Niveau 5	Descriptions
Émulation	-	-	Permet de sélectionner le mode d'émulation.
Résolution	-	-	Permet de sélectionner une résolution d'impression.
Densité	-	-	Augmenter ou réduire la densité d'impression.
Param. Impr.	-	-	Permet de définir les paramètres d'impression Texte ou Graphiques.
Options d'impression	Liste polices	HP LaserJet  BR-Script 3	Permet d'imprimer la liste des polices internes de l'appareil.
	Test imp.	-	Permet d'imprimer une page de test.
Recto-verso	Impr recto verso	-	Permet d'activer ou de désactiver l'impression recto verso et de choisir le bord long ou le bord court.
	Une seule image	-	Pour une tâche d'impression dont la dernière page est une image recto, sélectionnez l'option <i>Aliment recto</i> pour réduire le temps d'impression. Lorsque vous utilisez du papier d'en-tête ou pré-imprimé, vous devez sélectionner l'option <i>Aliment rec-ver</i> . Si vous sélectionnez <i>Aliment recto</i> pour le papier d'en-tête ou pré-imprimé, la dernière page sera imprimée au verso.

Niveau 3	Niveau 4	Niveau 5	Descriptions
Continuation auto	-	-	Sélectionnez ce réglage si vous souhaitez que l'appareil supprime les erreurs de format de papier ou les erreurs de type de support et utilise le papier des autres bacs.
Type papier	-	-	Définir le type de papier.
Format pap.	-	-	Régler le format du papier.
Copies	-	-	Permet de définir le nombre de pages imprimées.
Orientation	-	-	Permet de définir l'orientation portrait ou paysage pour l'impression des pages.
Position impr	-	-	Permet d'accéder aux menus de réglage de la position d'impression.
FF auto	-	-	Permet à l'appareil d'imprimer automatiquement les données restantes.
HP LaserJet	No police	No police	Définir le numéro de la police de caractères.
		N° police logic	Permet de définir le numéro de la police de caractères téléchargeable. Ce menu s'affiche si une police de caractères téléchargeable est installée sur votre appareil Brother.
	Pas police	-	Définir le pas de la police de caractères. (Disponible uniquement pour certaines polices de caractères.)
	Point police	-	Définir la taille de la police de caractères. (Disponible uniquement pour certaines polices de caractères.)
	Ens symboles	-	Sélectionner le jeu de symboles ou de caractères.
	Table impr	-	Imprimer la table de code.
	LF auto	-	ACTIVÉ : CR -> CR+LF, DÉACTIVÉ : CR -> CR
	Retour char auto	-	ACTIVÉ : LF -> LF+CR, FF -> FF+CR ou VT -> VT+CR DÉACTIVÉ : LF -> LF, FF -> FF ou VT -> VT
	WRAP auto	-	Permet de définir s'il convient d'insérer un saut de ligne et un retour chariot lorsque la position du chariot atteint la marge de droite.
	Saut page auto	-	Permet de définir s'il convient d'insérer un saut de ligne et un retour chariot lorsque la position du chariot atteint la marge du bas.
	Marge gauche	-	Définir la marge de gauche de la colonne 0 à 70 colonnes à 1 car/po.
	Marge droite	-	Permet de définir la marge de droite de la colonne 10 à 80 colonnes à 1 car/po.
	Marge sup.	-	Définir la distance de la marge du haut à partir du bord supérieur de la feuille.
	Marge inférieure	-	Définir la distance de la marge du bas à partir du bord inférieur de la feuille.
	Lignes	-	Définir le nombre de lignes sur chaque page.
Commande bac	-	Sélectionnez ce réglage si une non-concordance de bac s'affiche lorsque vous utilisez les pilotes HP.	
Epson FX-850	No police	No police	Définir le numéro de la police de caractères.
		N° police logic	Permet de définir le numéro de la police de caractères téléchargeable.

Niveau 3	Niveau 4	Niveau 5	Descriptions
Epson FX-850	No police		Ce menu s'affiche si une police de caractères téléchargeable est installée sur votre appareil Brother.
	Pas police	-	Définir le pas de la police de caractères. (Disponible uniquement pour certaines polices de caractères.)
	Point police	-	Définir la taille de la police de caractères. (Disponible uniquement pour certaines polices de caractères.)
	Jeu caractères	-	Sélectionner le jeu de symboles ou de caractères.
	Table impr	-	Imprimer la table de code. Si Modif. émulation s'affiche à l'écran ACL, choisissez l'option souhaitée.
	LF auto	-	ACTIVÉ : CR -> CR+LF, DÉSACTIVÉ : CR -> CR
	Masque auto	-	Permet de définir les marges du haut et du bas à deux lignes chacune. Lorsque vous réglez Masque auto à Activ, ce paramètre remplace les paramètres Marge sup. et Marge inférieure.
	Marge gauche	-	Définir la marge de gauche de la colonne 0 à 70 colonnes à 1 car/po.
	Marge droite	-	Permet de définir la marge de droite de la colonne 10 à 80 colonnes à 1 car/po.
	Marge sup.	-	Définir la distance de la marge du haut à partir du bord supérieur de la feuille.
	Marge inférieure	-	Définir la distance de la marge du bas à partir du bord inférieur de la feuille.
Lignes	-	Définir le nombre de lignes sur chaque page.	
IBM Proprinter	No police	No police	Définir le numéro de la police de caractères.
		N° police logic	Permet de définir le numéro de la police de caractères téléchargeable. Ce menu s'affiche si une police de caractères téléchargeable est installée sur votre appareil Brother.
	Pas police	-	Définir le pas de la police de caractères. (Disponible uniquement pour certaines polices de caractères.)
	Point police	-	Définir la taille de la police de caractères. (Disponible uniquement pour certaines polices de caractères.)
	Jeu caractères	-	Sélectionner le jeu de symboles ou de caractères.
	Table impr	-	Imprimer la table de code. Si Modif. émulation s'affiche à l'écran ACL, choisissez l'option souhaitée.
	LF auto	-	ACTIVÉ : CR -> CR+LF, DÉSACTIVÉ : CR -> CR
	Retour char auto	-	ACTIVÉ : LF -> LF+CR, FF -> FF+CR ou VT -> VT+CR DÉSACTIVÉ : LF -> LF, FF -> FF ou VT -> VT
Masque auto	-	Permet de définir les marges du haut et du bas à deux lignes chacune. Lorsque vous réglez Masque auto à Activ, ce paramètre remplace les paramètres Marge sup. et Marge inférieure.	

Niveau 3	Niveau 4	Niveau 5	Descriptions
IBM Proprinter	Marge gauche	-	Définir la marge de gauche de la colonne 0 à 70 colonnes à 1 car/po.
	Marge droite	-	Permet de définir la marge de droite de la colonne 10 à 80 colonnes à 1 car/po.
	Marge sup.	-	Définir la distance de la marge du haut à partir du bord supérieur de la feuille.
	Marge inférieure	-	Définir la distance de la marge du bas à partir du bord inférieur de la feuille.
	Lignes	-	Définir le nombre de lignes sur chaque page.
BR-Script 3	Erreur impr.	-	Permet de déterminer si l'appareil doit imprimer l'information d'une erreur lorsqu'elle se produit.
PDF	Plus pages	-	Permet de définir la disposition des pages pour l'impression de plusieurs pages.
	Opt. d'impr. PDF	-	Permet de configurer le paramètre d'impression PDF pour imprimer soit les commentaires (annotations), soit les tampons dans le fichier PDF, avec le texte.
	Ajuster à la page PDF	-	Permet de sélectionner si l'appareil met à l'échelle ou redimensionne les pages dans le fichier PDF pour assurer la correspondance avec le format de papier sélectionné.
Menu carbone	Copie carbone	-	Permet d'activer ou de désactiver la fonction de copie carbone.
	Copies	-	Permet de définir le nombre de pages imprimées.
	Bac copie1	-	Permet de sélectionner le bac à utiliser pour Copie 1.
	Macro copie1	-	Permet de sélectionner une macro ou un flux pour Copie 1.
	Bac copie2... Bac copie8	-	Permet de sélectionner le bac à utiliser pour Copie 2 à Copie 8.
	Macro copie2... Macro copie8	-	Permet de sélectionner une macro ou un flux pour Copie 2 à Copie 8.
Réinitialiser l'imprimante	-	-	Permet de rétablir les paramètres d'usine par défaut de l'appareil.

### [Réseau] (DCP-L5510DN/DCP-L5660DN)

[Tous param] > [Réseau]

Niveau 3	Niveau 4	Niveau 5	Niveau 6	Descriptions
LAN câblé	TCP/IP	Méthode amorce	Tent. amorçage IP	Permet de sélectionner la méthode d'amorçage (BOOT) qui convient le mieux à vos besoins.
		Adresse IP	-	Entrez l'adresse IP.
		Masq.ss.réseau	-	Entrez le masque de sous-réseau.
		Passerelle	-	Entrez l'adresse de la passerelle.
		Nom du nœud	-	Entrez le nom du nœud. (32 caractères max.)
		Configuration WINS	-	Permet de sélectionner le mode de configuration WINS.
		Serveur WINS	Primaire	Permet de spécifier l'adresse IP du serveur WINS primaire.



Niveau 3	Niveau 4	Niveau 5	Niveau 6	Descriptions
LAN câblé	TCP/IP	Serveur WINS	Secondaire	Permet de spécifier l'adresse IP du serveur WINS secondaire.
		Serveur DNS	Primaire	Permet de spécifier l'adresse IP du serveur DNS primaire.
			Secondaire	Permet de spécifier l'adresse IP du serveur DNS secondaire.
		APIPA	-	Permet de configurer l'appareil pour qu'il attribue automatiquement l'adresse IP à partir de la plage d'adresses locale.
		IPv6	-	Permet d'activer ou de désactiver le protocole IPv6.
	Ethernet	-	-	Permet de sélectionner le mode Ethernet.
	État câblé	-	-	Permet de voir l'état actuel du réseau câblé.
	Adresse MAC	-	-	Permet d'afficher l'adresse MAC de l'appareil.
Câblé activé	-	-	Permet d'activer ou de désactiver manuellement l'interface de réseau LAN câblé.	
Courriel	Adresse courr	-	-	Permet d'entrer l'adresse électronique. (255 caractères max.)
	Config. serv.	SMTP	Serveur	Entrez le nom et l'adresse du serveur SMTP.
			Port	Entrez le numéro de port SMTP.
			Autori pr SMTP	Permet de sélectionner la méthode de sécurité pour la notification de courriel.
			SSL/TLS	Permet d'envoyer ou de recevoir un courriel par l'entremise d'un serveur de messagerie qui nécessite la communication SSL/TLS sécurisée.
			Vérifier cert.	Permet de vérifier automatiquement le certificat du serveur SMTP.
	Config TX cour	Sujet émetteur	-	Permet d'afficher le sujet.
			Limite taille	Limite taille
			Taille max. (Mo)	Permet de limiter la taille des documents envoyés par courriel.
		Avis	-	Permet d'envoyer des messages de notification.
Param connexion Web	Param Proxy	Connexion proxy	-	Permet de modifier les paramètres de connexion Web.
		Adresse	-	
		Port	-	
		Nom utilisateur	-	
		Mot de passe	-	
Gestion basée sur le Web	-	-	-	Activer ou désactiver la gestion à partir du Web. Si vous activez cette fonction, la méthode de connexion doit être

Niveau 3	Niveau 4	Niveau 5	Niveau 6	Descriptions
				configurée de façon à utiliser la gestion à partir du Web.
Ipsec	-	-	-	IPsec est une fonction de sécurité facultative du protocole IP qui fournit des services d'authentification et de cryptage. Nous vous recommandons de communiquer avec votre administrateur de réseau avant de modifier ce paramètre.
Détection globale	Permettre la détection	-	-	Permet d'activer ou de désactiver la détection de réseau extérieur, une fonction qui détecte si l'utilisateur se connecte accidentellement à un réseau extérieur et l'en avertit.
	Refuser l'accès	-	-	Désactiver les connexions au réseau extérieur.
Réinit. réseau	-	-	-	Permet de rétablir tous les paramètres réseau par défaut.

### [Imp. Rapports]

[Tous param] > [Imp. Rapports]

Niveau 3	Niveau 4	Descriptions
Carnet d'adresses	-	Permet d'imprimer une liste des noms et des numéros mémorisés dans le carnet d'adresses.
Réglages util	-	Permet d'imprimer la liste des réglages utilisateur.
Param imprimante	-	Permet d'imprimer la liste des réglages de l'imprimante.
Configuration réseau	-	Permet d'imprimer la liste de vos paramètres réseau.
Impr liste fichiers	-	Permet d'imprimer une liste des données enregistrées dans la mémoire de l'appareil.
Imp. Pts tamb.	-	Permet d'imprimer la feuille de contrôle des points du tambour.

### [Info. machine]

[Tous param] > [Info. machine]

Niveau 3	Niveau 4	Descriptions
No. série	-	Permet de vérifier le numéro de série de votre appareil.
Vers micrologiciel	Version maint	Vérifier la version du micrologiciel de l'appareil.
	Version de la sécurité	
MàJ micrologiciel	-	Mettre à jour le micrologiciel de l'appareil.
Vérif auto microlog	-	Afficher les informations du micrologiciel à l'écran d'accueil principal.
Compteur page	Total	Permet de vérifier le nombre total de pages imprimées par l'appareil.
	Copie	
	Impr	
	Autre	
Vie pièces <sup>1</sup>	Tambour	Permet d'afficher la durée de vie restante de l'unité de tambour.
	Fusion	Permet d'afficher la durée de vie restante de l'unité de fusion.

Niveau 3	Niveau 4	Descriptions
Vie pièces <sup>1</sup>	Laser	Permet d'afficher la durée de vie restante de l'unité laser.
	Kit AL MU	Permet d'afficher la durée de vie restante de la trousse de chargement de papier MU.
	Kit AL 1	Permet d'afficher la durée de vie restante de la trousse de chargement de papier 1.
	Kit AL 2 <sup>2</sup>	Permet d'afficher la durée de vie restante de la trousse de chargement de papier 2.
	Kit AL 3 <sup>2</sup>	Permet d'afficher la durée de vie restante de la trousse de chargement de papier 3.

<sup>1</sup> La durée de vie des pièces est approximative et peut varier selon le type d'utilisation.

<sup>2</sup> Disponible lorsque vous installez le(s) bac(s) en option.

## [Réglage init.]

[Tous param] > [Réglage init.]

Niveau 3	Niveau 4	Descriptions
Date et heure	Date	Permet d'ajouter la date et l'heure à l'écran.
	Heure	
	Type d'horloge	Permet de sélectionner le format de l'heure (12 heures ou 24 heures).
	H avancée auto	Permet de configurer l'appareil de telle sorte qu'il passe automatiquement à l'heure d'été.
	Fuseau horaire	Permet de définir votre fuseau horaire.
Réinitialiser	Réinit. appareil	Permet de rétablir tous les paramètres de l'appareil que vous avez modifiés.
	Réinit. réseau	Permet de rétablir tous les paramètres réseau par défaut.
	Carnet d'adresses	Effacer toutes les adresses électroniques enregistrées.
	Tous param	Permet de rétablir tous les réglages d'origine de l'appareil.
	Réinit usine	Permet de rétablir tous les réglages par défaut.
Langue locale	-	Permet de modifier la langue de l'écran ACL.



## Renseignements connexes

- [Tableaux des réglages et des fonctions](#)

## Tableaux des fonctions (MFC-L5915DW/MFC-L6810DW/MFC-L6915DW)

Modèles associés : MFC-L5915DW/MFC-L6810DW/MFC-L6915DW

- >> Configuration de réseau câblé
- >> Configuration Wi-Fi®
- >> [Toner]
- >> [Paramètres d'administration]
- >> [Fax] (Lorsque la fonction d'aperçu de télécopie est Désactivée)
- >> [Fax] (Lorsque la fonction d'aperçu de télécopie est Activée)
- >> [Copie]
- >> [Numéris.]
- >> [Raccourcis]
- >> [Impr. sécurisée]
- >> [Web]
- >> [Applis]
- >> [USB]
- >> [ID copie 2 en 1]

### Configuration de réseau câblé

#### (Configuration de réseau câblé)

Niveau 3	Descriptions
TCP/IP	Permet de modifier les paramètres TCP/IP.
Ethernet	Permet de sélectionner le mode Ethernet.
État câblé	Permet de voir l'état actuel du réseau câblé.
Adresse MAC	Permet d'afficher l'adresse MAC de l'appareil.
Valeurs par défaut (Pour les modèles en réseau sans fil)	Permet de rétablir les réglages d'usine des paramètres de réseau câblé.
Câblé activé (Pour les modèles en réseau sans fil)	Permet d'activer ou de désactiver manuellement l'interface de réseau LAN câblé.

### Configuration Wi-Fi®

#### (Configuration Wi-Fi®)

Pour les modèles en réseau sans fil

Niveau 3	Descriptions
Trouver réseau Wi-Fi	Configurer manuellement les paramètres du réseau sans fil.
TCP/IP <sup>1</sup>	Permet de modifier les paramètres TCP/IP.
Bout-poussoir/WPS	Permet de configurer les paramètres de votre réseau sans fil par simple pression sur un bouton.
Code NIP/WPS <sup>1</sup>	Permet de configurer les paramètres de réseau sans fil à l'aide de WPS avec un code NIP.
Statut WLAN <sup>1</sup>	Permet d'afficher l'état de connexion du réseau sans fil.

Niveau 3	Descriptions
Adresse MAC <sup>1</sup>	Afficher l'adresse MAC de l'appareil.
Valeurs par défaut <sup>1</sup>	Rétablir les paramètres d'usine par défaut pour les paramètres de réseau sans fil de l'appareil.
RL sfil actv. <sup>1</sup>	Permet d'activer ou de désactiver l'interface sans fil.

<sup>1</sup> Disponible après qu'une connexion Wi-Fi® a été configurée.

## [Toner]

### [Toner]

Niveau 2	Descriptions
Vie du toner	Permet de voir la durée de vie restante approximative du toner.
Test imp.	Permet d'imprimer une page de test.
Vérification de la cartouche de toner	Permet de consulter à l'écran ACL les informations concernant la cartouche de toner installée, par exemple pour vérifier si la cartouche est authentique.

## [Paramètres d'administration]



### [Paramètres d'administration]

Niveau 2	Descriptions
Paramètres d'administration	Permet de modifier les paramètres de l'écran et de limiter l'utilisation de l'appareil.

## [Fax] (Lorsque la fonction d'aperçu de télécopie est Désactivée)



### [Fax] (Lorsque la fonction d'aperçu de télécopie est Désactivée)

Niveau 3	Niveau 4	Niveau 5	Niveau 6	Descriptions
Recomp / Pause	-	-	-	Permet de recomposer le dernier numéro appelé. Lorsque vous saisissez un numéro de télécopieur ou de téléphone sur l'écran tactile, la fonction de renumérotation passe sur Pause sur l'écran ACL. Appuyez sur Pause lorsque vous devez insérer une pause pendant la composition de numéros, tels que les codes d'accès et les numéros de carte de crédit. Vous pouvez également enregistrer une pause lors de la configuration d'adresses.
Crochet	-	-	-	Appuyez avant de composer si vous souhaitez vérifier qu'un télécopieur a bien répondu, puis appuyez sur Démarrer télécopie.
Carnet d'adresses	 (Rech)	-	-	Permet d'effectuer une recherche dans le carnet d'adresses.
	Modifier	Aj nouvel. adresse	Nom Adresse	Permet de mémoriser des numéros de carnet d'adresses, de configurer des numéros de groupe pour la diffusion, de

Niveau 3	Niveau 4	Niveau 5	Niveau 6	Descriptions
Carnet d'adresses	Modifier	Conf. groupes	Nom	modifier et de supprimer les numéros de carnet d'adresses.
			Ajouter/ Eff.	
		Changer	(Sélectionner l'adresse)	
		Suppr	(Sélectionner l'adresse)	
	(Sélectionner le carnet d'adresses)	Appliquer	-	Permet de lancer l'envoi d'une télécopie à l'aide du carnet d'adresses.
Hist appels	Appel sortant	(Sélectionner l'appel sortant)	Appliquer	Permet de choisir un numéro dans l'historique des appels sortants et de lui envoyer une télécopie, l'ajouter au carnet d'adresses ou le supprimer.
			Modifier	
Dém. Télécopie	-	-	-	Permet d'envoyer une télécopie.
Options	Résolut téléc	-	-	Permet de régler la résolution des télécopies sortantes.
	Contraste	-	-	Permet d'ajuster le contraste.
	Télec. recto-verso (Pour les modèles avec numérisation recto-verso automatique)	-	-	Permet de configurer le format de numérisation recto verso.
	Format num vitre	-	-	Permet d'ajuster la zone de numérisation de la vitre du scanner à la taille du document.
	Télédiffusion	Ajouter numéro	Ajouter numéro	Permet d'envoyer la même télécopie à plusieurs numéros de télécopieur.
			Ajouter dep carnet adresses	
			Recher ds carnet adresses	
	Aperçu	-	-	Permet de visualiser une télécopie avant de l'envoyer.
	Télec. diff.	Télec. diff.	-	Permet de régler l'heure à laquelle les télécopies différées doivent être envoyées.
		Entr.heure	-	
	Envoi tps réel	-	-	Permet d'envoyer une télécopie sans utiliser la mémoire.
	Configuration page couv.	Configuration page couv.	-	Réglez l'appareil pour qu'il envoie automatiquement une page de couverture préprogrammée.
		Note pg couv	-	
		Pages totales	-	
Mode International	-	-	Réglez l'option sur Activé si vous avez des difficultés à envoyer des télécopies à l'étranger.	
Déf nv param par déf	-	-	Permet d'enregistrer vos réglages comme réglages par défaut.	

Niveau 3	Niveau 4	Niveau 5	Niveau 6	Descriptions
Options	Réinit usine	-	-	Permet de rétablir tous les réglages par défaut.
Enr. en tant que racc	-	-	-	Permet d'enregistrer les réglages actuels en tant que raccourci.

### [Fax] (Lorsque la fonction d'aperçu de télécopie est Activée)



### [Fax] (Lorsque la fonction d'aperçu de télécopie est Activée)

Niveau 3	Niveau 4	Niveau 5	Descriptions
Envoi de télécopies	Recomp / Pause	-	Permet de recomposer le dernier numéro appelé. Lorsque vous saisissez un numéro de télécopieur ou de téléphone sur l'écran tactile, la fonction de renumérotation passe sur Pause sur l'écran ACL. Appuyez sur Pause lorsque vous devez insérer une pause pendant la composition de numéros, tels que les codes d'accès et les numéros de carte de crédit. Vous pouvez également enregistrer une pause lors de la configuration d'adresses.
	Crochet	-	Appuyez avant de composer si vous souhaitez vérifier qu'un télécopieur a bien répondu, puis appuyez sur Démarrer télécopie.
	Carnet d'adresses	-	Permet de sélectionner l'adresse du destinataire dans le carnet d'adresses.
	Hist appels	-	Permet de choisir un numéro dans l'historique des appels sortants et de lui envoyer une télécopie, l'ajouter au carnet d'adresses ou le supprimer.
	Dém. Télécopie	-	Permet d'envoyer une télécopie.
	Options	-	Permet de sélectionner vos réglages.
	Enr. en tant que racc	-	Permet d'enregistrer les réglages actuels en tant que raccourci.
Télécopies reçues	Impr/Suppr	Impr tout (nouv fax)	Permet d'imprimer les nouvelles télécopies reçues.
		Impr tout (anciens fax)	Permet d'imprimer les anciennes télécopies reçues.
		Suppr tout (nouv fax)	Permet de supprimer les nouvelles télécopies reçues.
		Suppr tout (anciens fax)	Permet de supprimer les anciennes télécopies reçues.
Carnet d'adresses	-	-	Permet de sélectionner l'adresse du destinataire dans le carnet d'adresses.
Hist appels	-	-	Permet de choisir un numéro dans l'historique des appels sortants et de lui envoyer une télécopie, l'ajouter au carnet d'adresses ou le supprimer.

[Copie]



[Copie]

Niveau 3	Niveau 4	Niveau 5	Descriptions
Marche	-	-	Permet d'effectuer une copie en noir et blanc ou échelle de gris.
ID	-	-	Permet de faire une copie de votre carte d'identification.
Interrup.	-	-	Interrompt une tâche d'impression par une tâche de copie.
> (plus d'options de copie)	Reçu	Marche	Configurer les réglages prédéfinis pour la copie d'un accusé de réception.
		ID	
		Interrup.	
		Enr. en tant que racc	
		> (plus d'options de copie)	
		Options	
	Normal	Marche	Configurer les réglages prédéfinis pour les copies normales.
		ID	
		Interrup.	
		Enr. en tant que racc	
		> (plus d'options de copie)	
		Options	
	R/V (1⇒2)	Marche	Configurer les réglages prédéfinis pour les copies recto-verso (1⇒2).
		ID	
		Interrup.	
		Enr. en tant que racc	
		> (plus d'options de copie)	
		Options	
	R/V (2⇒2)	Marche	Configurer les réglages prédéfinis pour les copies recto-verso (2⇒2).
		ID	
		Interrup.	
		Enr. en tant que racc	
		> (plus d'options de copie)	
		Options	
2en1 (ID)		Marche	Permet de définir les paramètres de copie prédéfinis de 2 en 1 (ID).
		ID	
		Interrup.	



Niveau 3	Niveau 4	Niveau 5	Descriptions
> (plus d'options de copie)	2en1 (ID)	Enr. en tant que racc	Permet de définir les paramètres de copie prédéfinis de 2 en 1 (ID).
		> (plus d'options de copie)	
		Options	
	2en1	Marche	Permet de définir les paramètres de copie prédéfinis de 2 en 1.
		ID	
		Interrup.	
		Enr. en tant que racc	
		> (plus d'options de copie)	
		Options	
	Éco. papier	Marche	Configurer les réglages prédéfinis pour l'économie de papier.
		ID	
		Interrup.	
		Enr. en tant que racc	
		> (plus d'options de copie)	
		Options	
Options	Qualité	-	Permet de sélectionner la résolution de copie pour votre type de document.
	Usage bac	-	Sélectionner le bac à papier à utiliser.
	Agrandir/ Réduire	100%	-
		Agrandir	Sélectionnez un taux d'agrandissement pour la copie suivante.
		Réduire	Sélectionnez un taux de réduction pour la copie suivante.
		Auto	Ajustez le format de copie en fonction du format de papier défini.
		Person (25-400%)	Entrez un taux d'agrandissement ou de réduction.
	Densité	-	Permet d'ajuster la densité.
	Copie Rec- ver	Visualis	Permet de désactiver ou d'activer la copie recto verso et de sélectionner la rotation sur le bord long ou sur le bord court.
	Recto-verso Cop dispo Pages	-	Permet de sélectionner une option de mise en page lorsque vous effectuez des copies recto verso N en 1 d'un document recto verso.
	Contraste	-	Permet d'ajuster le contraste.
Empiler/ Trier	-	Sélectionnez cette option pour empiler ou trier les copies en plusieurs exemplaires.	
2en1/1en1	-	Si vous sélectionnez 2 en 1 (ID), vous pouvez sélectionner les options de mise en page.	
Visual. page	-	Permet d'effectuer des copies de type N dans 1 et 2 en 1.	

Niveau 3	Niveau 4	Niveau 5	Descriptions
Options	Redress. auto.	-	Configurez l'appareil de manière à ce que celui-ci corrige automatiquement l'inclinaison du document.
Enr. en tant que racc	-	-	Permet d'enregistrer les réglages actuels en tant que raccourci.

[Numéris.]



[Numéris.]

Niveau 3	Niveau 4	Niveau 5	Niveau 6	Descriptions		
vers USB	Actions de numér	-	-	Numérisez des documents vers une clé USB.		
	Options	Num. recto-verso (Pour les modèles avec numérisation recto-verso automatique)	-		-	
		Réglage couleur	-		-	
		Résolution	-		-	
		Type fichier	-		-	
		Format de doc.	-		-	
		Luminosité	-		-	
		Contraste	-		-	
		Nom fichier	-		-	
		Style nom fich.	-		-	
		Redress. auto.	-		-	
		Ign pages vierges	-		-	
		Sensibilité saut page vierge	-		-	
		Suppr couleur arrière-plan	-		-	
		Régl. de marge (seulement disponible sur certains modèles)	-		-	
		Séparation du document	Séparation du document		-	Séparation du document
					-	Copies
	-		Nombre de pages			
TIFF compressé N/B	-	-	-			
Déf nv param par déf	-	-	-			
Réinit usine	-	-	-			

Niveau 3	Niveau 4	Niveau 5	Niveau 6	Descriptions
vers USB	Enr. en tant que racc	-	-	Numérisez des documents vers une clé USB.
	Marche	-	-	
à Mon courriel	-	-	-	Permet de numériser un document noir et blanc ou couleur vers votre adresse électronique.
à Mon dossier	-	-	-	Permet d'envoyer les données numérisées vers votre dossier dans un serveur CIFS sur votre réseau local ou sur Internet.
vers ordinateur	vers fichier	Actions de numér	-	Permet de numériser des documents et de les enregistrer dans un dossier sur votre ordinateur.
		(Sélectionner USB ou PC)	Options	
			Enr. en tant que racc	
		Marche		
	vers ROC	Actions de numér	-	Permet de convertir votre document numérisé en fichier texte éditable.
		(Sélectionner USB ou PC)	Options	
			Enr. en tant que racc	
		Marche		
	vers image	Actions de numér	-	Permet de numériser des photos ou des graphiques dans votre application graphique.
		(Sélectionner USB ou PC)	Options	
			Enr. en tant que racc	
		Marche		
vers courriel	Actions de numér	-	Permet d'envoyer un document numérisé sous forme de pièce jointe de courriel.	
	(Sélectionner USB ou PC)	Options		
		Enr. en tant que racc		
	Marche			
vers app. mob.	Actions de numér	-	-	Numériser des documents vers une application mobile.
	(Sélectionner le nom du profil)	Options	-	
		Enr. en tant que racc	-	
	Marche	-		
vers serv courr	Actions de numér	-	-	Permet de numériser un document noir et blanc ou couleur vers votre serveur de messagerie.
	Annuler	-	-	
	Manuel	-	-	

Niveau 3	Niveau 4	Niveau 5	Niveau 6	Descriptions
vers serv courr	Carnet d'adresses	 (Rech)	-	Permet de numériser un document noir et blanc ou couleur vers votre serveur de messagerie.
		Modifier	-	
		(Sélectionner le carnet d'adresses)	-	
	Suivant	Destinations	-	
		Options	-	
		Enr. en tant que racc	-	
		Marche	-	
Destinations	(Sélectionner l'adresse)	-		
vers FTP/SFTP	Actions de numér	-	-	Permet d'envoyer les données numérisées via FTP/SFTP.
	(Sélectionner le nom du profil)	Options	-	
		Enr. en tant que racc	-	
		Marche	-	
vers réseau	Actions de numér	-	-	Permet d'envoyer des données numérisées à un serveur CIFS sur votre réseau local ou sur Internet.
	(Sélectionner le nom du profil)	Options	-	
		Enr. en tant que racc	-	
		Marche	-	
vers SharePoint	Actions de numér	-	-	Permet d'envoyer les données numérisées via un serveur SharePoint.
	(Sélectionner le nom du profil)	Options	-	
		Enr. en tant que racc	-	
		Marche	-	
vers Web	-	-	-	Permet de télécharger des données numérisées vers un service Internet.
Num WS (Apparaît lorsque vous installez un scanner Web Services, qui s'affiche dans l'explorateur du réseau de votre ordinateur.)	Actions de numér	-	-	Permet de numériser des données en utilisant le protocole Web Services.
	Numéris.	-	-	
	Num. courriel	-	-	
	Num pr télécopie	-	-	
	Num pr impression	-	-	

## [Raccourcis]

### + [Raccourcis]

Niveau 3	Niveau 4	Niveau 5	Descriptions	
Ajouter raccourci	Copie	-	Sélectionnez les paramètres souhaités.	
	Fax	-	Sélectionnez les paramètres souhaités.	
	Numéris.	vers fichier		Permet de numériser un document noir et blanc ou couleur vers votre ordinateur.
		vers ROC		Permet de convertir votre document numérisé en fichier texte éditable.
		vers image		Permet de numériser une image couleur et de l'envoyer dans votre application graphique.
		vers USB		Numérisez des documents vers une clé USB.
		vers courriel		Permet de numériser un document noir et blanc ou couleur et de l'envoyer dans votre application de messagerie.
		vers serv courr		Permet de numériser un document noir et blanc ou couleur vers l'adresse électronique souhaitée.
		vers réseau		Permet d'envoyer des données numérisées à un serveur CIFS sur votre réseau local ou sur Internet.
		vers FTP/SFTP		Permet d'envoyer les données numérisées via FTP/SFTP.
vers SharePoint		Permet d'envoyer les données numérisées via un serveur SharePoint.		
Web	-	Permet de connecter l'appareil Brother à un service Internet. Des services Web peuvent avoir été ajoutés et certains noms de service peuvent avoir été modifiés par le fournisseur depuis la publication du présent document.		
Applis	-	Permet de connecter l'appareil Brother au service Applis Brother.		
Ces listes s'affichent lorsque vous appuyez sur chaque nom de raccourci pendant deux secondes.	Renommer	-	Permet de modifier le nom du raccourci.	
	Modifier	-	Permet de modifier les paramètres de raccourci.	
	Suppr	-	Permet de supprimer le raccourci.	
	Enregistrer Carte/NFC	-	Attribuer un raccourci à une carte d'identification.	
	Supprimer Carte/NFC	-	Supprimer un raccourci d'une carte d'identification.	

## [Impr. sécurisée]



### [Impr. sécurisée]

Niveau 2	Descriptions
Impr. sécurisée	Vous pouvez imprimer des données d'impression enregistrées dans la mémoire de l'appareil lorsque vous entrez votre mot de passe à quatre chiffres.

Niveau 2	Descriptions
	Cette fonction est active uniquement lorsque l'appareil contient des données d'impression sécurisées.

## [Web]



### [Web]

Niveau 2	Descriptions
Web	Permet de connecter l'appareil Brother à un service Internet.

## [Applis]



### [Applis]

Niveau 2	Descriptions
Applis	Permet de connecter l'appareil Brother au service Applis Brother.

## [USB]



### [USB]

Niveau 2	Niveau 3	Descriptions
USB	Numéris. USB	Numérisez des documents vers une clé USB.
	Impr. directe	Permet d'imprimer les données directement à partir d'une clé USB.

## [ID copie 2 en 1]



### [ID copie 2 en 1]

Niveau 2	Descriptions
ID copie 2 en 1	Permet de copier les deux faces d'une carte d'identification sur une seule page.



## Renseignements connexes

- [Tableaux des réglages et des fonctions](#)

## Tableaux des fonctions (MFC-L5710DN/MFC-L5710DW/MFC-L5715DW/MFC-L5717DW)

Modèles associés : MFC-L5710DN/MFC-L5710DW/MFC-L5715DW/MFC-L5717DW

>> Configuration Wi-Fi®  
>> [Toner]  
>> [Fax] (Lorsque la fonction d'aperçu de télécopie est Désactivée)  
>> [Fax] (Lorsque la fonction d'aperçu de télécopie est Activée)  
>> [Copie]  
>> [Numéris.]  
>> [Raccourcis]  
>> [Impr. sécurisée]  
>> [Web]  
>> [Applis]  
>> [USB]  
>> [ID copie 2 en 1]

### Configuration Wi-Fi®



#### (Configuration Wi-Fi®)

(Pour les modèles en réseau sans fil)

Niveau 3	Descriptions
Trouver réseau Wi-Fi	Configurer manuellement les paramètres du réseau sans fil.
TCP/IP <sup>1</sup>	Permet de modifier les paramètres TCP/IP.
Bout-poussoir/WPS	Permet de configurer les paramètres de votre réseau sans fil par simple pression sur un bouton.
Code NIP/WPS <sup>1</sup>	Permet de configurer les paramètres de réseau sans fil à l'aide de WPS avec un code NIP.
Statut WLAN <sup>1</sup>	Permet d'afficher l'état de connexion du réseau sans fil.
Adresse MAC <sup>1</sup>	Afficher l'adresse MAC de l'appareil.
Valeurs par défaut <sup>1</sup>	Rétablir les paramètres d'usine par défaut pour les paramètres de réseau sans fil de l'appareil.
RL sfil actv. <sup>1</sup>	Permet d'activer ou de désactiver l'interface sans fil.

<sup>1</sup> Disponible après qu'une connexion Wi-Fi® a été configurée.

### [Toner]





#### [Toner]

Niveau 2	Descriptions
Vie du toner	Permet de voir la durée de vie restante approximative du toner.
Test imp.	Permet d'imprimer une page de test.
Vérification de la cartouche de toner	Permet de consulter à l'écran ACL les informations concernant la cartouche de toner installée, par exemple pour vérifier si la cartouche est authentique.

**[Fax] (Lorsque la fonction d'aperçu de télécopie est Désactivée)**



**[Fax] (Lorsque la fonction d'aperçu de télécopie est Désactivée)**

Niveau 3	Niveau 4	Niveau 5	Niveau 6	Descriptions
Recomp / Pause	-	-	-	Permet de recomposer le dernier numéro appelé. Lorsque vous saisissez un numéro de télécopieur ou de téléphone sur l'écran tactile, la fonction de renumérotation passe sur Pause sur l'écran ACL. Appuyez sur Pause lorsque vous devez insérer une pause pendant la composition de numéros, tels que les codes d'accès et les numéros de carte de crédit. Vous pouvez également enregistrer une pause lors de la configuration d'adresses.
Crochet	-	-	-	Appuyez avant de composer si vous souhaitez vérifier qu'un télécopieur a bien répondu, puis appuyez sur Démarrer télécopie.
Carnet d'adresses	 (Rech)	-	-	Permet d'effectuer une recherche dans le carnet d'adresses.
	Modifier	Aj nouvel. adresse	Nom Adresse	Permet de mémoriser des numéros de carnet d'adresses, de configurer des numéros de groupe pour la diffusion, de modifier et de supprimer les numéros de carnet d'adresses.
		Conf. groupes	Nom Ajouter/ Eff.	
		Changer	(Sélectionner l'adresse)	
		Suppr	(Sélectionner l'adresse)	
(Sélectionner le carnet d'adresses)	Appliquer	-	Permet de lancer l'envoi d'une télécopie à l'aide du carnet d'adresses.	
Hist appels	Recomp	-	-	Permet de recomposer le dernier numéro appelé.
	Appel sortant	(Sélectionner l'appel sortant)	Appliquer Modifier	Permet de choisir un numéro dans l'historique des appels sortants et de lui envoyer une télécopie, l'ajouter au carnet d'adresses ou le supprimer.
Dém. Télécopie	-	-	-	Permet d'envoyer une télécopie.
 Options	Résolut téléc	-	-	Permet de régler la résolution des télécopies sortantes.
	Contraste	-	-	Permet d'ajuster le contraste.
	Télec. recto-verso (Pour les modèles avec numérisation recto-verso automatique)	-	-	Permet de configurer le format de numérisation recto verso.



Niveau 3	Niveau 4	Niveau 5	Niveau 6	Descriptions
 Options	Format num vitre	-	-	Permet d'ajuster la zone de numérisation de la vitre du scanner à la taille du document.
	Télédiffusion	Ajouter numéro	Ajouter numéro	Permet d'envoyer la même télécopie à plusieurs numéros de télécopieur.
			Ajouter dep carnet adresses	
			Recher ds carnet adresses	
	Aperçu	-	-	Permet de visualiser une télécopie avant de l'envoyer.
	Télec. diff.	Télec. diff.	-	Permet de régler l'heure à laquelle les télécopies différées doivent être envoyées.
		Entr.heure	-	
	Envoi tps réel	-	-	Permet d'envoyer une télécopie sans utiliser la mémoire.
	Configuration page couv.	Configuration page couv.	-	Réglez l'appareil pour qu'il envoie automatiquement une page de couverture préprogrammée.
		Note pg couv	-	
		Pages totales	-	
Mode International	-	-	Réglez l'option sur Activé si vous avez des difficultés à envoyer des télécopies à l'étranger.	
Hist appels	-	-	Permet de choisir un numéro dans l'historique des appels sortants et de lui envoyer une télécopie, l'ajouter au carnet d'adresses ou le supprimer.	
Carnet d'adresses	-	-	Permet de sélectionner l'adresse du destinataire dans le carnet d'adresses.	
Déf nv param par déf	-	-	Permet d'enregistrer vos réglages comme réglages par défaut.	
Réinit usine	-	-	Permet de rétablir tous les réglages par défaut.	
Enr. en tant que racc	-	-	-	Permet d'enregistrer les réglages actuels en tant que raccourci.

### [Fax] (Lorsque la fonction d'aperçu de télécopie est Activée)



### [Fax] (Lorsque la fonction d'aperçu de télécopie est Activée)

Niveau 3	Niveau 4	Niveau 5	Descriptions
Envoi de télécopies	Recomp / Pause	-	Permet de recomposer le dernier numéro appelé. Lorsque vous saisissez un numéro de télécopieur ou de téléphone sur l'écran tactile, la fonction de renumérotation passe sur Pause sur l'écran ACL. Appuyez sur Pause lorsque vous devez insérer une pause pendant la composition de numéros, tels que les codes d'accès et les numéros de carte de crédit. Vous pouvez également enregistrer une pause lors de la configuration d'adresses.

Niveau 3	Niveau 4	Niveau 5	Descriptions
Envoi de télécopies	Crochet	-	Appuyez avant de composer si vous souhaitez vérifier qu'un télécopieur a bien répondu, puis appuyez sur Démarrer télécopie.
	Carnet d'adresses	-	Permet de sélectionner l'adresse du destinataire dans le carnet d'adresses.
	Hist appels	-	Permet de choisir un numéro dans l'historique des appels sortants et de lui envoyer une télécopie, l'ajouter au carnet d'adresses ou le supprimer.
	Dém. Télécopie	-	Permet d'envoyer une télécopie.
	 Options	-	Permet de sélectionner vos réglages.
	Enr. en tant que racc	-	Permet d'enregistrer les réglages actuels en tant que raccourci.
Télécopies reçues	Impr/Suppr	Impr tout (nouv fax)	Permet d'imprimer les nouvelles télécopies reçues.
		Impr tout (anciens fax)	Permet d'imprimer les anciennes télécopies reçues.
		Suppr tout (nouv fax)	Permet de supprimer les nouvelles télécopies reçues.
		Suppr tout (anciens fax)	Permet de supprimer les anciennes télécopies reçues.
Carnet d'adresses	-	-	Permet de sélectionner l'adresse du destinataire dans le carnet d'adresses.
Hist appels	-	-	Permet de choisir un numéro dans l'historique des appels sortants et de lui envoyer une télécopie, l'ajouter au carnet d'adresses ou le supprimer.

[Copie]



[Copie]

Niveau 3	Niveau 4	Niveau 5	Descriptions	
Marche	-	-	Permet d'effectuer une copie en noir et blanc ou échelle de gris.	
ID	-	-	Permet de faire une copie de votre carte d'identification.	
 Options	Qualité	-	Permet de sélectionner la résolution de copie pour votre type de document.	
	Usage bac	-	Sélectionner le bac à papier à utiliser.	
	Agrandir/ Réduire	100%	-	-
		Agrandir	-	Sélectionnez un taux d'agrandissement pour la copie suivante.
		Réduire	-	Sélectionnez un taux de réduction pour la copie suivante.
		Auto	-	Ajustez le format de copie en fonction du format de papier défini.
Person (25-400%)	-	Entrez un taux d'agrandissement ou de réduction.		





Niveau 3	Niveau 4	Niveau 5	Descriptions
 Options	Densité	-	Permet d'ajuster la densité.
	Copie Rec-vers	Visualis	Permet de désactiver ou d'activer la copie recto verso et de sélectionner la rotation sur le bord long ou sur le bord court.
	Recto-verso Cop dispo Pages	-	Permet de sélectionner une option de mise en page lorsque vous effectuez des copies recto verso N en 1 d'un document recto verso.
	Contraste	-	Permet d'ajuster le contraste.
	Empiler/Trier	-	Sélectionnez cette option pour empiler ou trier les copies en plusieurs exemplaires.
	2en1/1en1	-	Si vous sélectionnez 2 en 1 (ID), vous pouvez sélectionner les options de mise en page.
	Visual. page	-	Permet d'effectuer des copies de type N dans 1 et 2 en 1.
	Redress. auto.	-	Configurez l'appareil de manière à ce que celui-ci corrige automatiquement l'inclinaison du document.
Enr. en tant que racc	-	-	Permet d'enregistrer les réglages actuels en tant que raccourci.







### [Numéris.]



### [Numéris.]

Niveau 3	Niveau 4	Niveau 5	Niveau 6	Descriptions	
vers USB	Autres actions Num vers	-	-	Numériser des documents vers une clé USB.	
	 Options	Num. recto-verso (Pour les modèles avec numérisation recto-verso automatique)	-		-
		Réglage couleur	-		-
		Résolution	-		-
		Type fichier	-		-
		Format de doc.	-		-
		Luminosité	-		-
		Contraste	-		-
		Nom fichier	-		-
		Style nom fich.	-		-
		Taille fichier	-		-
		Redress. auto.	-		-
		Ign pages vierges	-		-
		Sensibilité saut page vierge	-		-
Suppr couleur arrière-plan	-	-			

Niveau 3	Niveau 4	Niveau 5	Niveau 6	Descriptions		
vers USB	 Options	Régl. de marge (seulement disponible sur certains modèles)	-	Numérisez des documents vers une clé USB.		
		Séparation du document	Séparation du document		Copies Nombre de pages	
			TIFF compressé N/B			-
			Déf nv param par déf			-
		Réinit usine	-			
		Enr. en tant que racc	-		-	
	Marche	-	-			
à Mon courriel	-	-	-	Permet de numériser un document noir et blanc ou couleur vers votre adresse électronique.		
à Mon dossier	-	-	-	Permet d'envoyer les données numérisées vers votre dossier dans un serveur CIFS sur votre réseau local ou sur Internet.		
vers ordinateur	vers fichier	Autres actions Num vers	-	Permet de numériser des documents et de les enregistrer dans un dossier sur votre ordinateur.		
		(Sélectionner USB ou PC)	 Options			
			Enr. en tant que racc			
	Marche					
	vers ROC	Autres actions Num vers	-	Permet de convertir votre document numérisé en fichier texte éditable.		
		(Sélectionner USB ou PC)	 Options			
			Enr. en tant que racc			
	Marche					
	vers image	Autres actions Num vers	-	Permet de numériser des photos ou des graphiques dans votre application graphique.		
		(Sélectionner USB ou PC)	 Options			
			Enr. en tant que racc			
	Marche					
vers courriel	Autres actions Num vers	-	Permet d'envoyer un document numérisé sous forme de pièce jointe de courriel.			

Niveau 3	Niveau 4	Niveau 5	Niveau 6	Descriptions
vers ordinateur	vers courriel	(Sélectionner USB ou PC)	 Options	Permet d'envoyer un document numérisé sous forme de pièce jointe de courriel.
			Enr. en tant que racc	
			Marche	
vers app. mob.	Autres actions Num vers	-	-	Numériser des documents vers une application mobile.
	(Sélectionner le nom du profil)	 Options	-	
		Enr. en tant que racc	-	
		Marche	-	
vers serv courr	Autres actions Num vers	-	-	Permet de numériser un document noir et blanc ou couleur vers votre serveur de messagerie.
	Annuler	-	-	
	Manuel	-	-	
	Carnet d'adresses	 (Rech)	-	
		Modifier	-	
		(Sélectionner le carnet d'adresses)	-	
	Suivant	Destinations	-	
		 Options	-	
		Enr. en tant que racc	-	
		Marche	-	
Destinations	(Sélectionner l'adresse)	-		
vers FTP/SFTP	Autres actions Num vers	-	-	Permet d'envoyer les données numérisées via FTP/SFTP.
	(Sélectionner le nom du profil)	 Options	-	
		Enr. en tant que racc	-	
		Marche	-	
vers réseau	Autres actions Num vers	-	-	Permet d'envoyer des données numérisées à un serveur CIFS sur votre réseau local ou sur Internet.
	(Sélectionner le nom du profil)	 Options	-	
		Enr. en tant que racc	-	
		Marche	-	
vers SharePoint	Autres actions Num vers	-	-	Permet d'envoyer les données numérisées via un serveur SharePoint.
	(Sélectionner le nom du profil)	 Options	-	
		Enr. en tant que racc	-	

Niveau 3	Niveau 4	Niveau 5	Niveau 6	Descriptions
<b>vers SharePoint</b>	(Sélectionner le nom du profil)	<b>Marche</b>	-	Permet d'envoyer les données numérisées via un serveur SharePoint.
<b>vers Web</b>	-	-	-	Permet de télécharger des données numérisées vers un service Internet.
<b>Num WS</b> (Apparaît lorsque vous installez un scanner Web Services, qui s'affiche dans l'explorateur du réseau de votre ordinateur.)	<b>Autres actions Num vers</b>	-	-	Permet de numériser des données en utilisant le protocole Web Services.
	<b>Numéris.</b>	-	-	
	<b>Num. courriel</b>	-	-	
	<b>Num pr télécopie</b>	-	-	
	<b>Num pr impression</b>	-	-	

### [Raccourcis]

#### + [Raccourcis]

Niveau 3	Niveau 4	Niveau 5	Descriptions	
+ Ajouter raccourci	<b>Copie</b>	-	Sélectionnez les paramètres souhaités.	
	<b>Fax</b>	-	Sélectionnez les paramètres souhaités.	
	<b>Numéris.</b>	<b>vers fichier</b>	-	Permet de numériser un document noir et blanc ou couleur vers votre ordinateur.
		<b>vers ROC</b>	-	Permet de convertir votre document numérisé en fichier texte éditable.
		<b>vers image</b>	-	Permet de numériser une image couleur et de l'envoyer dans votre application graphique.
		<b>vers USB</b>	-	Numérisez des documents vers une clé USB.
		<b>vers courriel</b>	-	Permet de numériser un document noir et blanc ou couleur et de l'envoyer dans votre application de messagerie.
		<b>vers serv courr</b>	-	Permet de numériser un document noir et blanc ou couleur vers l'adresse électronique souhaitée.
		<b>vers réseau</b>	-	Permet d'envoyer des données numérisées à un serveur CIFS sur votre réseau local ou sur Internet.
		<b>vers FTP/SFTP</b>	-	Permet d'envoyer les données numérisées via FTP/SFTP.
		<b>vers SharePoint</b>	-	Permet d'envoyer les données numérisées via un serveur SharePoint.
	<b>Web</b>	-	Permet de connecter l'appareil Brother à un service Internet. Des services Web peuvent avoir été ajoutés et certains noms de service peuvent avoir été modifiés par le fournisseur depuis la publication du présent document.	
	<b>Applis</b>	-	Permet de connecter l'appareil Brother au service Applis Brother.	

Niveau 3	Niveau 4	Niveau 5	Descriptions
Ces listes s'affichent lorsque vous appuyez sur chaque nom de raccourci pendant deux secondes.	Renommer	-	Permet de modifier le nom du raccourci.
	Modifier	-	Permet de modifier les paramètres de raccourci.
	Suppr	-	Permet de supprimer le raccourci.
	Enregistrer Carte/NFC	-	Attribuer un raccourci à une carte d'identification.
	Supprimer Carte/NFC	-	Supprimer un raccourci d'une carte d'identification.

### [Impr. sécurisée]



### [Impr. sécurisée]

Niveau 2	Descriptions
Impr. sécurisée	Vous pouvez imprimer des données d'impression enregistrées dans la mémoire de l'appareil lorsque vous entrez votre mot de passe à quatre chiffres. Cette fonction est active uniquement lorsque l'appareil contient des données d'impression sécurisées.

### [Web]



### [Web]

Niveau 2	Descriptions
Web	Permet de connecter l'appareil Brother à un service Internet.

### [Applis]



### [Applis]

Niveau 2	Descriptions
Applis	Permet de connecter l'appareil Brother au service Applis Brother.

### [USB]



### [USB]

Niveau 2	Niveau 3	Descriptions
USB	Numéris. USB	Numérisez des documents vers une clé USB.
	Impr. directe	Permet d'imprimer les données directement à partir d'une clé USB.

### [ID copie 2 en 1]



### [ID copie 2 en 1]

Niveau 2	Descriptions
ID copie 2 en 1	Permet de copier les deux faces d'une carte d'identification sur une seule page.



---

## Renseignements connexes

---

- Tableaux des réglages et des fonctions
-



## Tableaux des fonctions (DCP-L5510DN/DCP-L5660DN)

Modèles associés : DCP-L5510DN/DCP-L5660DN

- >> Configuration Wi-Fi®
- >> [Toner]
- >> [Copie]
- >> [Numéris.]
- >> [Raccourcis]
- >> [Impr. sécurisée]
- >> [Web]
- >> [Applis]
- >> [USB]
- >> [ID copie 2 en 1]

### Configuration Wi-Fi®



#### (Configuration Wi-Fi®)

(Pour les modèles en réseau sans fil)

Niveau 3	Descriptions
Trouver réseau Wi-Fi	Configurer manuellement les paramètres du réseau sans fil.
TCP/IP <sup>1</sup>	Permet de modifier les paramètres TCP/IP.
Bout-poussoir/WPS	Permet de configurer les paramètres de votre réseau sans fil par simple pression sur un bouton.
Code NIP/WPS <sup>1</sup>	Permet de configurer les paramètres de réseau sans fil à l'aide de WPS avec un code NIP.
Statut WLAN <sup>1</sup>	Permet d'afficher l'état de connexion du réseau sans fil.
Adresse MAC <sup>1</sup>	Afficher l'adresse MAC de l'appareil.
Valeurs par défaut <sup>1</sup>	Rétablir les paramètres d'usine par défaut pour les paramètres de réseau sans fil de l'appareil.
RL sfil actv. <sup>1</sup>	Permet d'activer ou de désactiver l'interface sans fil.

<sup>1</sup> Disponible après qu'une connexion Wi-Fi® a été configurée.

### [Toner]



#### [Toner]

Niveau 2	Descriptions
Vie du toner	Permet de voir la durée de vie restante approximative du toner.
Test imp.	Permet d'imprimer une page de test.
Vérification de la cartouche de toner	Permet de consulter à l'écran ACL les informations concernant la cartouche de toner installée, par exemple pour vérifier si la cartouche est authentique.

## [Copie]



### [Copie]



Niveau 3	Niveau 4	Niveau 5	Descriptions	
Marche	-	-	Permet d'effectuer une copie en noir et blanc ou échelle de gris.	
ID	-	-	Permet de faire une copie de votre carte d'identification.	
 Options	Qualité	-	Permet de sélectionner la résolution de copie pour votre type de document.	
	Usage bac	-	Sélectionner le bac à papier à utiliser.	
	Agrandir/ Réduire	100%	-	
		Agrandir		Sélectionnez un taux d'agrandissement pour la copie suivante.
		Réduire		Sélectionnez un taux de réduction pour la copie suivante.
		Auto		Ajustez le format de copie en fonction du format de papier défini.
	Person (25-400%)		Entrez un taux d'agrandissement ou de réduction.	
	Densité	-	Permet d'ajuster la densité.	
	Copie Rec-ver	Visualis		Permet de désactiver ou d'activer la copie recto verso et de sélectionner la rotation sur le bord long ou sur le bord court.
	Recto-verso Cop dispo Pages	-		Permet de sélectionner une option de mise en page lorsque vous effectuez des copies recto verso N en 1 d'un document recto verso.
	Contraste	-		Permet d'ajuster le contraste.
	Empiler/Trier	-		Sélectionnez cette option pour empiler ou trier les copies en plusieurs exemplaires.
	2en1/1en1	-		Si vous sélectionnez 2 en 1 (ID), vous pouvez sélectionner les options de mise en page.
Visual. page	-		Permet d'effectuer des copies de type N dans 1 et 2 en 1.	
Redress. auto.	-		Configurez l'appareil de manière à ce que celui-ci corrige automatiquement l'inclinaison du document.	
Enr. en tant que racc	-	-	Permet d'enregistrer les réglages actuels en tant que raccourci.	

## [Numéris.]





### [Numéris.]

Niveau 3	Niveau 4	Niveau 5	Niveau 6	Descriptions
vers USB	Autres actions Num vers	-	-	Numérisez des documents vers une clé USB.
	 Options	Num. recto- verso (Pour les modèles avec numérisation)	-	

Niveau 3	Niveau 4	Niveau 5	Niveau 6	Descriptions
vers USB	 Options	recto-verso automatique)		Numériser des documents vers une clé USB.
		Réglage couleur	-	
		Résolution	-	
		Type fichier	-	
		Format de doc.	-	
		Luminosité	-	
		Contraste	-	
		Nom fichier	-	
		Style nom fich.	-	
		Taille fichier	-	
		Redress. auto.	-	
		Ign pages vierges	-	
		Sensibilité saut page vierge	-	
		Suppr couleur arrière-plan	-	
		Régl. de marge (seulement disponible sur certains modèles)	-	
Séparation du document	Séparation du document			
	Copies			
	Nombre de pages			
TIFF compressé N/B	-			
Déf nv param par déf	-			
Réinit usine	-			
Enr. en tant que racc	-	-		
Marche	-	-		
à Mon courriel	-	-	-	Permet de numériser un document noir et blanc ou couleur vers votre adresse électronique.
à Mon dossier	-	-	-	Permet d'envoyer les données numérisées vers votre dossier dans un serveur CIFS sur votre réseau local ou sur Internet.
vers ordinateur	vers fichier	Autres actions Num vers	-	Permet de numériser des documents et de les enregistrer dans un dossier sur votre ordinateur.
		(Sélectionner USB ou PC)	 Options	

Niveau 3	Niveau 4	Niveau 5	Niveau 6	Descriptions	
vers ordinateur	vers fichier	(Sélectionner USB ou PC)	Enr. en tant que racc	Permet de numériser des documents et de les enregistrer dans un dossier sur votre ordinateur.	
			Marche		
	vers ROC	Autres actions Num vers  (Sélectionner USB ou PC)	-	Options  Enr. en tant que racc  Marche	Permet de convertir votre document numérisé en fichier texte éditable.
	vers image	Autres actions Num vers  (Sélectionner USB ou PC)	-	Options  Enr. en tant que racc  Marche	Permet de numériser des photos ou des graphiques dans votre application graphique.
	vers courriel	Autres actions Num vers  (Sélectionner USB ou PC)	-	Options  Enr. en tant que racc  Marche	Permet d'envoyer un document numérisé sous forme de pièce jointe de courriel.
vers app. mob.	Autres actions Num vers  (Sélectionner le nom du profil)	-	Options  Enr. en tant que racc  Marche	Numériser des documents vers une application mobile.	
vers serv courr	Autres actions Num vers	-	-	Permet de numériser un document noir et blanc ou couleur vers votre serveur de messagerie.	
		-			
	Annuler	-	-		
	Manuel	-	-		
	Carnet d'adresses	 (Rech)	-		-
		Modifier	-		-
		(Sélectionner le carnet d'adresses)	-		-
	Suivant	Destinations	-		Options  Enr. en tant que racc  Marche

Niveau 3	Niveau 4	Niveau 5	Niveau 6	Descriptions
vers serv courr	Destinations	(Sélectionner l'adresse)	-	Permet de numériser un document noir et blanc ou couleur vers votre serveur de messagerie.
vers FTP/SFTP	Autres actions Num vers	-	-	Permet d'envoyer les données numérisées via FTP/SFTP.
	(Sélectionner le nom du profil)	 Options	-	
		Enr. en tant que racc	-	
vers réseau	Autres actions Num vers	-	-	Permet d'envoyer des données numérisées à un serveur CIFS sur votre réseau local ou sur Internet.
	(Sélectionner le nom du profil)	 Options	-	
		Enr. en tant que racc	-	
vers SharePoint	Autres actions Num vers	-	-	Permet d'envoyer les données numérisées via un serveur SharePoint.
	(Sélectionner le nom du profil)	 Options	-	
		Enr. en tant que racc	-	
vers Web	-	-	-	Permet de télécharger des données numérisées vers un service Internet.
Num WS (Apparaît lorsque vous installez un scanner Web Services, qui s'affiche dans l'explorateur du réseau de votre ordinateur.)	Autres actions Num vers	-	-	Permet de numériser des données en utilisant le protocole Web Services.
	Numéris.	-	-	
	Num. courriel	-	-	
	Num pr télécopie	-	-	
	Num pr impression	-	-	

### [Raccourcis]

### + [Raccourcis]

Niveau 3	Niveau 4	Niveau 5	Descriptions
Ajouter raccourci	Copie	-	Sélectionnez les paramètres souhaités.
	Numéris.	vers fichier	Permet de numériser un document noir et blanc ou couleur vers votre ordinateur.
		vers ROC	Permet de convertir votre document numérisé en fichier texte éditable.
		vers image	Permet de numériser une image couleur et de l'envoyer dans votre application graphique.
		vers USB	Numérisez des documents vers une clé USB.

Niveau 3	Niveau 4	Niveau 5	Descriptions
Ajouter raccourci	Numéris.	vers courriel	Permet de numériser un document noir et blanc ou couleur et de l'envoyer dans votre application de messagerie.
		vers serv courr	Permet de numériser un document noir et blanc ou couleur vers l'adresse électronique souhaitée.
		vers réseau	Permet d'envoyer des données numérisées à un serveur CIFS sur votre réseau local ou sur Internet.
		vers FTP/SFTP	Permet d'envoyer les données numérisées via FTP/SFTP.
		vers SharePoint	Permet d'envoyer les données numérisées via un serveur SharePoint.
Ces listes s'affichent lorsque vous appuyez sur chaque nom de raccourci pendant deux secondes.	Web	-	Permet de connecter l'appareil Brother à un service Internet.  Des services Web peuvent avoir été ajoutés et certains noms de service peuvent avoir été modifiés par le fournisseur depuis la publication du présent document.
	Applis	-	Permet de connecter l'appareil Brother au service Applis Brother.
	Renommer	-	Permet de modifier le nom du raccourci.
	Modifier	-	Permet de modifier les paramètres de raccourci.
	Suppr	-	Permet de supprimer le raccourci.
	Enregistrer Carte/NFC	-	Attribuer un raccourci à une carte d'identification.
	Supprimer Carte/NFC	-	Supprimer un raccourci d'une carte d'identification.

[Impr. sécurisée]



[Impr. sécurisée]

Niveau 2	Descriptions
Impr. sécurisée	Vous pouvez imprimer des données d'impression enregistrées dans la mémoire de l'appareil lorsque vous entrez votre mot de passe à quatre chiffres.  Cette fonction est active uniquement lorsque l'appareil contient des données d'impression sécurisées.

[Web]



[Web]

Niveau 2	Descriptions
Web	Permet de connecter l'appareil Brother à un service Internet.

## [Applis]



### [Applis]

Niveau 2	Descriptions
Applis	Permet de connecter l'appareil Brother au service Applis Brother.

## [USB]



### [USB]

Niveau 2	Niveau 3	Descriptions
USB	Numéris. USB	Numérisez des documents vers une clé USB.
	Impr. directe	Permet d'imprimer les données directement à partir d'une clé USB.

## [ID copie 2 en 1]



### [ID copie 2 en 1]

Niveau 2	Descriptions
ID copie 2 en 1	Permet de copier les deux faces d'une carte d'identification sur une seule page.



### Renseignements connexes

- [Tableaux des réglages et des fonctions](#)

## Modification des paramètres de l'appareil en utilisant l'application de gestion sur le Web

La Gestion à partir du Web est un utilitaire qui emploie un navigateur Web standard pour gérer votre appareil à l'aide du protocole HTTP (Hyper Text Transfer Protocol) ou HTTPS (Hyper Text Transfer Protocol over Secure Socket Layer).

- [Qu'est-ce que la Gestion à partir du Web ?](#)
- [Accéder à la Gestion à partir du Web](#)
- [Définir ou changer un mot de passe de connexion pour l'application de gestion sur le Web](#)
- [Configurer le carnet d'adresses de votre appareil avec la Gestion à partir du Web](#)



## Qu'est-ce que la Gestion à partir du Web ?

L'application de gestion à partir du Web est un utilitaire qui emploie un navigateur Web standard pour gérer votre appareil à l'aide du protocole HTTP (Hyper Text Transfer Protocol) ou HTTPS (Hyper Text Transfer Protocol over Secure Socket Layer).



- Nous vous recommandons d'utiliser la dernière version des navigateurs web suivants :
  - Microsoft Edge, Firefox et Google Chrome™ pour Windows
  - Safari, Firefox et Google Chrome™ pour Mac
  - Google Chrome™ pour Android™
  - Safari et Google Chrome™ pour iOS
- Assurez-vous que JavaScript et les cookies sont toujours activés, quel que soit le navigateur utilisé.
- Assurez-vous que l'appareil est allumé et connecté au même réseau que l'ordinateur, et que le réseau prend en charge le protocole TCP/IP.

brother

État

État du périphérique

Veille

Rafraîchissement autom

Désactivé  
 Activé

Niveau de toner

BK

Langage Web

Auto

Emplacement du périphérique

Contact :

Emplacement :

L'écran réel peut différer de celui qui est illustré ci-dessus.



### Renseignements connexes

- [Modification des paramètres de l'appareil en utilisant l'application de gestion sur le Web](#)

## Accéder à la Gestion à partir du Web

- Nous vous recommandons d'utiliser la dernière version des navigateurs web suivants :
  - Microsoft Edge, Firefox et Google Chrome™ pour Windows
  - Safari, Firefox et Google Chrome™ pour Mac
  - Google Chrome™ pour Android™
  - Safari et Google Chrome™ pour iOS
- Assurez-vous que JavaScript et les cookies sont toujours activés, quel que soit le navigateur utilisé.
- Nous vous recommandons d'utiliser le protocole de sécurité HTTPS lorsque vous configurez les paramètres à l'aide de la Gestion à partir du Web.
- Lorsque vous utilisez HTTPS pour la configuration à l'aide de la Gestion à partir du Web, votre navigateur affiche une boîte de dialogue d'avertissement. Pour éviter d'afficher la boîte de dialogue d'avertissement, vous pouvez installer un certificat auto-signé pour utiliser la communication SSL/TLS. Pour plus d'informations, >> *Renseignements connexes*
- Le mot de passe par défaut pour gérer les paramètres de cet appareil se trouve au dos de l'appareil et est indiqué par « **Pwd** ». Nous vous conseillons de modifier immédiatement le mot de passe par défaut pour protéger votre appareil contre les accès non autorisés.  
Vous pouvez également trouver le mot de passe par défaut dans le rapport de configuration réseau.

>> [Accédez à la gestion à partir du Web depuis votre navigateur Web](#)

>> [Accédez à la gestion à partir du Web depuis Brother iPrint&Scan \(Windows/Mac\)](#)

>> [Accédez à la gestion à partir du Web depuis Brother Utilities \(Windows\)](#)

### Accédez à la gestion à partir du Web depuis votre navigateur Web

1. Démarrez votre navigateur Web.
2. Saisissez « <https://adresse IP de l'appareil> » dans la barre d'adresse de votre navigateur (où « adresse IP de l'appareil » correspond à l'adresse IP de votre appareil).

Par exemple :

<https://192.168.1.2>



- Si vous utilisez un DNS (Domain Name System) ou que vous avez activé un nom NetBIOS, vous pouvez saisir un autre nom (par ex. « ImprimantePartagée ») au lieu de l'adresse IP.

Par exemple : <https://SharedPrinter>

- Si vous activez un nom NetBIOS, vous pouvez aussi utiliser le nom de nœud.

Par exemple : <https://brn123456abcdef>

- Le nom NetBIOS figure dans le rapport de configuration réseau.

3. Si nécessaire, saisissez le mot de passe dans le champ **Connexion**, puis cliquez sur **Connexion**.



Le mot de passe par défaut pour gérer les paramètres de cet appareil se trouve au dos de l'appareil et est indiqué par « **Pwd** ».

4. Si vous souhaitez épingler le menu de navigation sur le côté gauche de l'écran, cliquez sur ☰, puis sur 📌.

Vous pouvez maintenant modifier les paramètres de l'appareil.

### Accédez à la gestion à partir du Web depuis Brother iPrint&Scan (Windows/Mac)

1. Démarrez Brother iPrint&Scan.
  - Windows

Lancez  (**Brother iPrint&Scan**).

- Mac

Dans la barre de menus **Finder**, cliquez sur **Aller > Applications**, puis double-cliquez sur l'icône iPrint&Scan.

L'écran Brother iPrint&Scan s'affiche.

2. Si votre appareil Brother n'est pas sélectionné, cliquez sur le bouton **Sélectionner votre appareil**, puis sélectionnez le nom de votre modèle dans la liste. Cliquez sur **OK**.
3. Cliquez sur  (**Paramètres de la machine**).
4. Cliquez sur **Tous les paramètres**.  
La page gestion à partir du Web s'affiche.
5. Si nécessaire, saisissez le mot de passe dans le champ **Connexion**, puis cliquez sur **Connexion**.



Le mot de passe par défaut pour gérer les paramètres de cet appareil se trouve au dos de l'appareil et est indiqué par « **Pwd** ».

6. Si vous souhaitez épingler le menu de navigation sur le côté gauche de l'écran, cliquez sur , puis sur .

Vous pouvez maintenant modifier les paramètres de l'appareil.





Vous pouvez également accéder à la Gestion à partir du Web à partir de Brother Mobile Connect pour les appareils mobiles.

## Accédez à la gestion à partir du Web depuis Brother Utilities (Windows)

1. Lancez  (**Brother Utilities**), puis cliquez sur la liste déroulante et sélectionnez le nom de votre modèle (si vous ne l'avez pas déjà sélectionné).
2. Cliquez sur **Outils** dans la barre de navigation de gauche, puis cliquez sur **Paramètres de la machine**.  
La page gestion à partir du Web s'affiche.
3. Si nécessaire, saisissez le mot de passe dans le champ **Connexion**, puis cliquez sur **Connexion**.



Le mot de passe par défaut pour gérer les paramètres de cet appareil se trouve au dos de l'appareil et est indiqué par « **Pwd** ».

4. Si vous souhaitez épingler le menu de navigation sur le côté gauche de l'écran, cliquez sur , puis sur .

Vous pouvez maintenant modifier les paramètres de l'appareil.

Si vous modifiez les paramètres du protocole, vous devez redémarrer l'appareil après avoir cliqué sur **Envoyer** pour activer la configuration.

Après avoir configuré les paramètres, cliquez sur **Déconnexion**.



### Renseignements connexes

- [Modification des paramètres de l'appareil en utilisant l'application de gestion sur le Web](#)

#### Sujets connexes :

- [Imprimer le rapport de configuration réseau](#)
- [Créer un certificat auto-signé](#)
- [Installer le certificat autosigné pour les utilisateurs Windows disposant de droits d'administrateur](#)
- [Utiliser SSL/TLS](#)

## Définir ou changer un mot de passe de connexion pour l'application de gestion sur le Web

Le mot de passe par défaut pour gérer les paramètres de cet appareil se trouve au dos de l'appareil et est indiqué par « **Pwd** ». Nous vous conseillons de modifier immédiatement le mot de passe par défaut pour protéger votre appareil contre les accès non autorisés.

1. Démarrez votre navigateur Web.
2. Saisissez « `https://adresse IP de l'appareil` » dans la barre d'adresse de votre navigateur (où « adresse IP de l'appareil » correspond à l'adresse IP de votre appareil).

Par exemple :

`https://192.168.1.2`



- Si vous utilisez un DNS (Domain Name System) ou que vous avez activé un nom NetBIOS, vous pouvez saisir un autre nom (par ex. « ImprimantePartagée ») au lieu de l'adresse IP.

Par exemple : `https://SharedPrinter`

- Si vous activez un nom NetBIOS, vous pouvez aussi utiliser le nom de nœud.

Par exemple : `https://brn123456abcdef`

- Le nom NetBIOS figure dans le rapport de configuration réseau.

3. Effectuez l'une des opérations suivantes :
  - Si vous avez défini précédemment votre propre mot de passe, tapez-le puis cliquez sur **Connexion**.
  - Si vous n'avez pas défini précédemment votre propre mot de passe, saisissez le mot de passe de connexion par défaut, puis cliquez sur **Connexion**.
4. Accédez au menu de navigation, puis cliquez sur **Administrateur > Mot de passe de connexion**.



- Le mot de passe par défaut pour gérer les paramètres de cet appareil se trouve au dos de l'appareil et est indiqué par « **Pwd** ».

- Commencez à partir de ☰ si le menu de navigation ne s'affiche pas sur le côté gauche de l'écran.

5. Pour modifier le mot de passe, saisissez le mot de passe actuel dans le champ **Entrer ancien mot passe**.
6. Conformément aux instructions **Mot de passe de connexion** à l'écran, tapez le nouveau mot de passe dans le champ **Entrer nouveau mot de passe**.
7. Saisissez une nouvelle fois ce nouveau mot de passe dans le champ **Confirmer nouveau mot de passe**.
8. Cliquez sur **Envoyer**.



Vous pouvez également modifier les paramètres de blocage dans le menu **Mot de passe de connexion**.



### Renseignements connexes

- [Modification des paramètres de l'appareil en utilisant l'application de gestion sur le Web](#)

## Configurer le carnet d'adresses de votre appareil avec la Gestion à partir du Web

**Modèles associés :** MFC-L5710DN/MFC-L5710DW/MFC-L5715DW/MFC-L5717DW/MFC-L5915DW/MFC-L6810DW/MFC-L6915DW

- Nous vous recommandons d'utiliser le protocole de sécurité HTTPS lorsque vous configurez les paramètres à l'aide de la Gestion à partir du Web.
- Lorsque vous utilisez HTTPS pour la configuration à l'aide de la Gestion à partir du Web, votre navigateur affiche une boîte de dialogue d'avertissement.

1. Démarrez votre navigateur Web.
2. Saisissez « `https://adresse IP de l'appareil` » dans la barre d'adresse de votre navigateur (où « adresse IP de l'appareil » correspond à l'adresse IP de votre appareil).

Par exemple :

`https://192.168.1.2`



- Si vous utilisez un DNS (Domain Name System) ou que vous avez activé un nom NetBIOS, vous pouvez saisir un autre nom (par ex. « ImprimantePartagée ») au lieu de l'adresse IP.

Par exemple : `https://SharedPrinter`

- Si vous activez un nom NetBIOS, vous pouvez aussi utiliser le nom de nœud.

Par exemple : `https://brn123456abcdef`

- Le nom NetBIOS figure dans le rapport de configuration réseau.

3. Si nécessaire, saisissez le mot de passe dans le champ **Connexion**, puis cliquez sur **Connexion**.



Le mot de passe par défaut pour gérer les paramètres de cet appareil se trouve au dos de l'appareil et est indiqué par « **Pwd** ».

4. Accédez au menu de navigation, puis cliquez sur **Carnet d'adresses**.



Commencez à partir de ☰ si le menu de navigation ne s'affiche pas sur le côté gauche de l'écran.

5. Ajoutez ou mettez à jour les informations du carnet d'adresses selon vos besoins.
6. Cliquez sur **Envoyer**.



### Renseignements connexes

- [Modification des paramètres de l'appareil en utilisant l'application de gestion sur le Web](#)

## Annexe

- [Spécifications](#)
- [Canaux pris en charge par les appareils Brother pour les réseaux Wi-Fi 5 GHz \(États-Unis, Canada, Mexique et pays des Caraïbes uniquement\)](#)
- [Consommables](#)
- [Accessoires](#)
- [Aide et support client de Brother](#)

## Spécifications

- >> Spécifications générales
- >> Spécifications de format de document
- >> Spécifications des supports d'impression
- >> Caractéristiques techniques du télécopieur
- >> Spécifications de copie
- >> Caractéristiques techniques du scanner
- >> Spécifications de l'imprimante
- >> Caractéristiques techniques de l'interface
- >> Spécifications de fonction d'impression directe
- >> Fonctions de sécurité et protocoles pris en charge
- >> Caractéristiques de la configuration requise pour l'ordinateur

### Spécifications générales

<b>Type d'imprimante</b>		Laser
<b>Méthode d'impression</b>		Imprimante laser électrophotographique
<b>Volume de la mémoire</b>	<b>Standard</b>	<ul style="list-style-type: none"> <li>• (DCP-L5510DN/DCP-L5660DN/MFC-L5710DN/MFC-L5710DW/MFC-L5715DW/MFC-L5717DW/MFC-L5915DW) 512 MB</li> <li>• (MFC-L6810DW) 1 GB</li> <li>• (MFC-L6915DW) 2 GB</li> </ul>
<b>Affichage de l'appareil</b>		<ul style="list-style-type: none"> <li>• (DCP-L5510DN/DCP-L5660DN/MFC-L5710DN/MFC-L5710DW/MFC-L5715DW/MFC-L5717DW) 3,5 po. TFT Couleur écran tactile ACL 2,76 x 2,07 po. (70,08 x 52,56 mm) <sup>1</sup></li> <li>• (MFC-L5915DW) 5,0 po. TFT Couleur écran tactile ACL 4,25 x 2,55 po. (108,00 x 64,8 mm) <sup>1</sup></li> <li>• (MFC-L6810DW/MFC-L6915DW) 7,0 po. TFT Couleur écran tactile ACL 6,06 x 3,37 po. (153,84 x 85,63 mm) <sup>1</sup></li> </ul>
<b>Source d'alimentation</b>		110 V à 120 V CA 50/60 Hz
<b>Consommation électrique</b> (Moyenne)	<b>Crête</b>	Environ 1 280 W
	<b>Impression</b> <sup>2</sup>	<ul style="list-style-type: none"> <li>• (DCP-L5510DN/DCP-L5660DN/MFC-L5710DN/MFC-L5710DW/MFC-L5715DW/MFC-L5717DW/MFC-L5915DW) Environ 680 W à 77 °F (25 °C)</li> <li>• (MFC-L6810DW/MFC-L6915DW) Environ 720 W à 77 °F (25 °C)</li> </ul>
	<b>Impression (Mode silencieux)</b> <sup>2</sup>	Environ 460 W à 77 °F (25 °C)
	<b>Copie</b> <sup>2</sup>	Environ 720 W à 77 °F (25 °C)
	<b>Copie (Mode silencieux)</b> <sup>2</sup>	Environ 470 W à 77 °F (25 °C)
	<b>Prêt</b> <sup>2</sup>	Environ 31 W à 77 °F (25 °C)

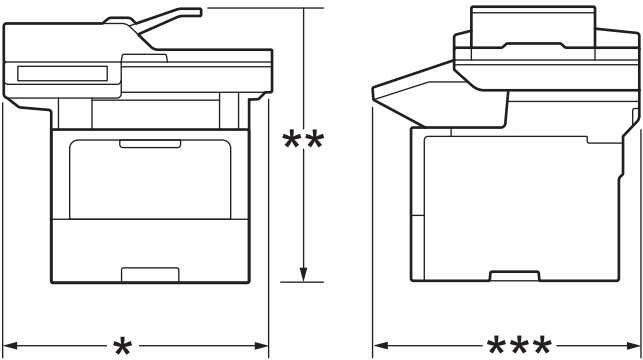
<b>Consommation électrique</b> (Moyenne)	<b>Veille</b> <sup>2</sup>	<ul style="list-style-type: none"> <li>• (DCP-L5510DN/DCP-L5660DN/MFC-L5710DN/MFC-L5710DW/MFC-L5715DW/MFC-L5717DW) Environ 5,9 W</li> <li>• (MFC-L5915DW) Environ 6,2 W</li> <li>• (MFC-L6810DW/MFC-L6915DW) Environ 6,6 W</li> </ul>
	<b>Veille profonde</b> <sup>2</sup>	<ul style="list-style-type: none"> <li>• (DCP-L5510DN/DCP-L5660DN/MFC-L5710DN/MFC-L5710DW/MFC-L5715DW/MFC-L5717DW) Environ 0,6 W</li> <li>• (MFC-L5915DW) Environ 0,8 W</li> <li>• (MFC-L6810DW/MFC-L6915DW) Environ 0,7 W</li> </ul>
	<b>Éteint</b> <sup>3 4</sup>	Environ 0,04 W
<b>Dimensions</b> (Vue de schéma typique) 		Unité : po. (mm) <ul style="list-style-type: none"> <li>• (DCP-L5510DN/MFC-L5710DN/MFC-L5710DW/MFC-L5715DW/MFC-L5717DW) <ul style="list-style-type: none"> <li>* : 16,4 (417)</li> <li>** : 17,6 (448)</li> <li>*** : 18,1 (461)</li> </ul> </li> <li>• (DCP-L5660DN) <ul style="list-style-type: none"> <li>* : 19,5 (495)</li> <li>** : 19,1 (486)</li> <li>*** : 18,1 (460)</li> </ul> </li> <li>• (MFC-L5915DW) <ul style="list-style-type: none"> <li>* : 19,5 (495)</li> <li>** : 19,1 (486)</li> <li>*** : 18,6 (473)</li> </ul> </li> <li>• (MFC-L6810DW/MFC-L6915DW) <ul style="list-style-type: none"> <li>* : 19,5 (495)</li> <li>** : 20,4 (518)</li> <li>*** : 19,5 (495)</li> </ul> </li> </ul>
<b>Poids (avec consommables)</b>		<ul style="list-style-type: none"> <li>• (DCP-L5510DN/MFC-L5710DN/MFC-L5710DW) 36,0 lb (16,3 kg)</li> <li>• (MFC-L5715DW/MFC-L5717DW) 36,1 lb (16,4 kg)</li> <li>• (DCP-L5660DN) 37,3 lb (16,9 kg)</li> <li>• (MFC-L5915DW) 38,3 lb (17,4 kg)</li> <li>• (MFC-L6810DW) 43,2 lb (19,6 kg)</li> <li>• (MFC-L6915DW) 43,4 lb (19,7 kg)</li> </ul>



<b>Niveau de bruit</b>	<b>Pression sonore</b> <sup>5</sup>	<b>Impression</b>	LpAm = 54,0 dB (A)
		<b>Impression (Mode silencieux)</b>	LpAm = 50 dB (A)
		<b>Prêt</b>	LpAm = Jusqu'à 35,0 dB (A)
	<b>Puissance sonore</b>	<b>Impression</b> <sup>5</sup>	<ul style="list-style-type: none"> <li>(DCP-L5510DN/DCP-L5660DN/MFC-L5710DN/MFC-L5710DW/MFC-L5715DW/MFC-L5717DW/MFC-L5915DW)</li> <li>LWAc = 7,02 B (A)</li> <li>(MFC-L6810DW/MFC-L6915DW)</li> <li>LWAc = 7,06 B (A)</li> </ul>
		<b>Impression (Mode silencieux)</b>	LWAc = 6,54 B (A)
		<b>Prêt</b>	LWAc = Jusqu'à 4,9 B (A)
<b>Température</b>	<b>Fonctionnement</b>	De 50°F à 90,5°F (10°C à 32,5°C)	
	<b>Entreposage</b>	De 32°F à 104°F (0°C à 40°C)	
<b>Humidité</b>	<b>Fonctionnement</b>	20 à 80% (sans condensation)	
	<b>Entreposage</b>	35 à 85% (sans condensation)	
<b>Chargeur automatique de documents (ADF)</b>			<ul style="list-style-type: none"> <li>(DCP-L5510DN/MFC-L5710DN/MFC-L5710DW/MFC-L5715DW/MFC-L5717DW)</li> <li>Jusqu'à 50 feuilles</li> <li>(DCP-L5660DN/MFC-L5915DW)</li> <li>Jusqu'à 70 feuilles</li> <li>(MFC-L6810DW/MFC-L6915DW)</li> <li>Jusqu'à 80 feuilles</li> </ul> <p>Pour des résultats optimaux, nous recommandons :</p> <ul style="list-style-type: none"> <li>Température : 68 °F à 86 °F (20 °C à 30 °C)</li> <li>Humidité : 50% à 70%</li> <li>Papier : 20 lb (80 g/m<sup>2</sup>)</li> </ul>

1 Mesuré en diagonale.

2 Mesure effectuée lorsque l'appareil est connecté au réseau avec la même méthode de connexion que le programme de test ENERGY STAR Ver. 3.1.

3 Mesure effectuée conformément à la norme IEC 62301 Édition 2.0

4 La consommation électrique varie légèrement selon l'environnement d'utilisation.

5 Mesure effectuée conformément à la méthode décrite dans le document ISO 7779.

## Spécifications de format de document

<b>Format de document</b>	<b>Largeur de l'ADF</b>	4,1 po. à 8,5 po. (105 mm à 215,9 mm)
	<b>Longueur de l'ADF</b>	5,8 po. à 14,0 po. (147,3 mm à 355,6 mm)
	<b>Largeur de la vitre du scanner</b>	Maximum 8,5 po. (216 mm)
	<b>Longueur de la vitre du scanner</b>	<ul style="list-style-type: none"> <li>(DCP-L5510DN/MFC-L5710DN/MFC-L5710DW/MFC-L5715DW/MFC-L5717DW)</li> <li>Maximum 11,8 po. (300 mm)</li> <li>(DCP-L5660DN/MFC-L5915DW/MFC-L6810DW/MFC-L6915DW)</li> <li>Maximum 14 po. (355,6 mm)</li> </ul>

## Spécifications des supports d'impression

Alimentation de papier	Bac à papier (Standard)	Type de papier	Papier ordinaire, papier d'en-tête, papier couleur, papier fin, papier recyclé, papier épais
		Format de papier	A4, Lettre, B5 (JIS), A5, A5 (bord long), A6, Exécutif, Légal, Légal Mexique, Légal Inde, Folio, 16K (195 x 270 mm), A4 Court (Papier 270mm)
		Grammage du papier	16 à 43 lb (60 à 163 g/m <sup>2</sup> ) <sup>1</sup>
		Capacité de papier maximale	<ul style="list-style-type: none"> <li>(DCP-L5510DN/DCP-L5660DN/MFC-L5710DN/MFC-L5710DW/MFC-L5715DW/MFC-L5717DW/MFC-L5915DW) Jusqu'à 250 feuilles de papier ordinaire 20 lb (80 g/m<sup>2</sup>)</li> <li>(MFC-L6810DW/MFC-L6915DW) Jusqu'à 520 feuilles de papier ordinaire 20 lb (80 g/m<sup>2</sup>)</li> </ul>
	Bac multi-usages (bac MU)	Type de papier	Papier ordinaire, papier d'en-tête, papier couleur, papier fin, papier épais, papier plus épais, papier recyclé, papier de qualité supérieure, étiquettes, enveloppes, enveloppes minces, enveloppes épaisses
		Format de papier	<ul style="list-style-type: none"> <li>Largeur : 2,75 à 8,5 po. (69,8 à 215,9 mm)</li> <li>Longueur : 5 à 14 po. (127 à 355,6 mm)</li> <li>Enveloppe : COM-10, DL, C5, Monarch</li> </ul>
		Grammage du papier	16 à 60 lb (60 à 230 g/m <sup>2</sup> ) <sup>1</sup>
		Capacité de papier maximale	<ul style="list-style-type: none"> <li>Jusqu'à 100 feuilles de papier ordinaire 20 lb (80 g/m<sup>2</sup>)</li> <li>Enveloppe : jusqu'à 0,43 po. (11 mm) d'épaisseur</li> </ul>
	Bac à papier 2, 3 (En option) <sup>2</sup>	Type de papier	Papier ordinaire, papier d'en-tête, papier couleur, papier fin, papier recyclé, papier épais
		Format de papier	A4, Lettre, B5 (JIS), A5, Exécutif, Légal, Légal Mexique, Légal Inde, Folio, 16K (195 x 270 mm), A4 Court (Papier 270mm)
		Grammage du papier	16 à 32 lb (60 à 120 g/m <sup>2</sup> ) <sup>1</sup>
		Capacité de papier maximale	<ul style="list-style-type: none"> <li>LT-5505 Jusqu'à 250 feuilles de papier ordinaire 20 lb (80 g/m<sup>2</sup>)</li> <li>LT-6505 Jusqu'à 520 feuilles de papier ordinaire 20 lb (80 g/m<sup>2</sup>)</li> </ul>
Sortie papier <sup>3</sup>	Bac de sortie face imprimée vers le bas	<ul style="list-style-type: none"> <li>(DCP-L5510DN/DCP-L5660DN/MFC-L5710DN/MFC-L5710DW/MFC-L5715DW/MFC-L5717DW/MFC-L5915DW) Jusqu'à 150 feuilles de papier ordinaire 20 lb (80 g/m<sup>2</sup>) (acheminement face vers le bas au bac de sortie face imprimée vers le bas)</li> <li>(MFC-L6810DW/MFC-L6915DW)</li> </ul>	

<b>Sortie papier</b> <sup>3</sup>			Jusqu'à 250 feuilles de papier ordinaire 20 lb (80 g/m <sup>2</sup> ) (acheminement face vers le bas au bac de sortie face imprimée vers le bas)
	<b>Bac de sortie face vers le haut</b>		<ul style="list-style-type: none"> <li>(DCP-L5510DN/DCP-L5660DN/MFC-L5710DN/MFC-L5710DW/MFC-L5715DW/MFC-L5717DW/MFC-L5915DW) Une feuille (acheminement face vers le haut au bac de sortie face vers le haut)</li> <li>(MFC-L6810DW/MFC-L6915DW) Jusqu'à 10 feuilles (acheminement face vers le haut au bac de sortie face vers le haut)</li> </ul>
<b>Recto-verso</b>	<b>Impression recto-verso automatique</b>	<b>Type de papier</b>	Papier ordinaire, papier d'en-tête, papier couleur, papier fin, papier recyclé
		<b>Format de papier</b>	Lettre, Légal, Légal Mexique, Légal Inde, Folio
		<b>Grammage du papier</b>	16 à 28 lb (60 à 105 g/m <sup>2</sup> )

<sup>1</sup> Pour le papier 28 lb (105 g/m<sup>2</sup>) et au-dessus, ouvrez le capot arrière pour utiliser le bac de sortie face vers le haut.

<sup>2</sup> Nombre maximum de bacs inférieurs : jusqu'à deux bacs inférieurs.

<sup>3</sup> Pour les étiquettes, nous vous recommandons de retirer les feuilles imprimées du bac de sortie immédiatement après leur sortie de l'appareil pour éviter le risque de maculage.

## Caractéristiques techniques du télécopieur

### REMARQUE

Cette fonction est disponible pour les modèles MFC.

<b>Compatibilité</b>		ITU-T Super groupe 3
<b>Système d'encodage</b>		MH / MR / MMR / JBIG
<b>Vitesse du modem</b>		33 600 bit/s (avec repli automatique)
<b>Réception d'impression recto-verso</b>		Oui
<b>Envoi recto-verso automatique</b>		(MFC-L5710DN/MFC-L5710DW/MFC-L5715DW/MFC-L5717DW/MFC-L5915DW/MFC-L6810DW/MFC-L6915DW) Oui (à partir de l'ADF)
<b>Largeur de numérisation</b>		Maximum 8,19 po. (208 mm)
<b>Largeur d'impression</b>		Maximum 8,17 po. (207,4 mm)
<b>Échelle de gris</b>		8 bits / 256 niveaux
<b>Résolution</b>	<b>Horizontal</b>	203 ppp
	<b>Vertical</b>	Standard : 98 ppp Fin : 196 ppp Super fin : 392 ppp Photo : 196 ppp
<b>Carnet d'adresses</b> <sup>1</sup>		300 emplacements
<b>Groupes</b> <sup>1</sup>		Jusqu'à 20
<b>Diffusion</b>		350 emplacements
<b>Recomposition automatique</b>		1 fois à des intervalles de 5 minutes
<b>Envoi à partir de la mémoire</b>		Jusqu'à 500 pages <sup>2</sup>
<b>Réception sans papier</b>		Jusqu'à 500 pages <sup>2</sup>

1 Disponible pour les modèles DCP et MFC

2 L'indication « pages » renvoie au document « tableau d'essais UIT-T n° 1 » (lettre commerciale typique, résolution standard, code JBIG).

## Spécifications de copie

<b>Largeur de copie</b>	Maximum 8,27 po. (210 mm)
<b>Copie recto-verso automatique</b>	(DCP-L5660DN/MFC-L5710DN/MFC-L5710DW/MFC-L5715DW/ MFC-L5717DW/MFC-L5915DW/MFC-L6810DW/MFC-L6915DW) Oui (à partir de l'ADF)
<b>Trier les copies</b>	Oui
<b>Empiler les copies</b>	Jusqu'à 999 pages
<b>Agrandissement/Réduction</b>	25 à 400 % (par incréments de 1 %)
<b>Résolution</b>	Maximum 1200 x 600 ppp
<b>Temps de sortie de la première copie</b> <sup>1</sup>	Moins de 8,7 secondes à 73,4 °F (23 °C)

<sup>1</sup> À partir du mode Prêt et du bac standard.

## Caractéristiques techniques du scanner

<b>Couleur / Noir</b>	Oui / Oui
<b>Compatibilité TWAIN</b>	Oui (Windows 10 / Windows 11)
<b>Compatibilité WIA</b>	Oui (Windows 10 / Windows 11)
<b>Profondeur de couleur</b>	<ul style="list-style-type: none"> <li>Traitement de couleur 48 bits (Entrée)</li> <li>Traitement de couleur 24 bits (Sortie)</li> </ul>
<b>Échelle de gris</b>	<ul style="list-style-type: none"> <li>Traitement de couleur 16 bits (Entrée)</li> <li>Traitement de couleur 8 bits (Sortie)</li> </ul>
<b>Résolution</b> <sup>1</sup>	<ul style="list-style-type: none"> <li>Jusqu'à 19200 x 19200 ppp (résolution interpolée)</li> <li>Jusqu'à 1200 x 1200 ppp (à partir de la vitre du scanner)</li> <li>Jusqu'à 600 x 600 ppp (à partir de l'ADF)</li> </ul>
<b>Largeur de numérisation</b>	Maximum 8,27 po. (210 mm)
<b>Numérisation recto-verso automatique</b>	(DCP-L5660DN/MFC-L5710DN/MFC-L5710DW/MFC-L5715DW/MFC-L5717DW/ MFC-L5915DW/MFC-L6810DW/MFC-L6915DW) Oui (à partir de l'ADF)

<sup>1</sup> Numérisation de 1200 x 1200 ppp maximum avec le pilote WIA sous Windows 10 et Windows 11 (sélection possible d'une résolution jusqu'à 19200 x 19200 ppp avec l'utilitaire de numérisation)

## Spécifications de l'imprimante

<b>Impression recto-verso automatique</b>	Oui
<b>Émulation</b>	PCL6, BR-Script3, IBM Proprinter XL, Epson FX-850, PDF version 1.7, XPS version 1.0
<b>Résolution</b>	Jusqu'à 1200 x 1200 ppp
<b>Vitesse d'impression</b> <sup>1</sup>	<b>Impression recto</b> <sup>2 3</sup> <ul style="list-style-type: none"> <li>(DCP-L5510DN/MFC-L5710DN/MFC-L5710DW/ MFC-L5715DW/MFC-L5717DW) Jusqu'à 48 pages/minute (format Lettre) Jusqu'à 46 pages/minute (format A4)</li> <li>(DCP-L5660DN/MFC-L5915DW) Jusqu'à 50 pages/minute (format Lettre)</li> </ul>

<b>Vitesse d'impression</b> <sup>1</sup>		Jusqu'à 48 pages/minute (format A4) <ul style="list-style-type: none"> <li>(MFC-L6810DW/MFC-L6915DW)</li> </ul> Jusqu'à 52 pages/minute (format Lettre) Jusqu'à 50 pages/minute (format A4)
	<b>Impression recto-verso</b>	Jusqu'à 24 côtés/minute (Jusqu'à 12 feuilles/minute) (format Lettre) Jusqu'à 24 côtés/minute (Jusqu'à 12 feuilles/minute) (format A4)
<b>Temps de sortie de la première impression</b> <sup>4 5 6</sup>		Moins de 6,7 secondes à 73,4 °F (23 °C)

- La vitesse d'impression peut être plus lente si l'appareil est connecté à un réseau local sans fil.
- Les vitesses d'impression de « Impression recto » ont été mesurées conformément à la norme ISO/CEI 24734.
- Cette vitesse est basée sur l'impression recto. Si le paramètre d'impression par défaut de votre modèle est « recto-verso », changez-le à « recto » pour obtenir ces résultats.
- Impression à partir du mode Prêt et du bac standard.
- La durée entre le moment où l'appareil démarre et le moment où la sortie du papier est terminée (sauf quand l'appareil est allumé ou quand une erreur est corrigée)
- Cela s'applique lors de l'impression sur papier A4 ou Lettre à partir du bac standard. Cela peut cependant prendre plus de temps, selon le format du papier et la quantité de données d'impression.

## Caractéristiques techniques de l'interface

<b>USB</b>	<ul style="list-style-type: none"> <li>Type : Port USB Type-B Version : USB 2.0 haute vitesse <sup>1 2</sup> Utilisez un câble d'interface USB 2.0 dont la longueur ne dépasse pas 6 pieds (2 mètres).</li> <li>Type : Port USB Type-A (avant) <sup>3</sup> (MFC-L6810DW/MFC-L6915DW)</li> <li>Type : Port USB Type-A (arrière) <sup>3</sup> Version : USB 2.0 haute vitesse Branchez une clé USB pour l'impression de stockage USB.</li> </ul>
<b>Réseau local</b>	10Base-T/100Base-TX/1000Base-T <sup>4</sup>
<b>Réseau sans fil</b>	(MFC-L5710DW/MFC-L5715DW/MFC-L5717DW/MFC-L5915DW/MFC-L6810DW/MFC-L6915DW) IEEE 802.11a/b/g/n (Mode Infrastructure) IEEE 802.11a/g/n (Wi-Fi Direct®)
<b>NFC</b> <sup>5</sup>	(MFC-L6810DW/MFC-L6915DW) Oui

- Votre appareil est équipé d'une interface haute vitesse USB 2.0. Il peut également être branché à un ordinateur doté d'une interface USB 1.1.
- Les concentrateurs USB de tiers ne sont pas pris en charge.
- Port hôte USB
- Utilisez un câble réseau de catégorie 5e (ou plus).
- Lorsque vous connectez un lecteur de carte IC externe, utilisez un appareil prenant en charge le pilote de classe HID.

## Spécifications de fonction d'impression directe

<b>Compatibilité</b>	PDF version 1.7, JPEG, Exif+JPEG, PRN (créé par le pilote d'imprimante de l'appareil), TIFF (numérisé par les modèles Brother), XPS version 1.0
<b>Interface</b>	Interface directe USB : Avant x1, Arrière x1 (MFC-L6810DW/MFC-L6915DW)

## Fonctions de sécurité et protocoles pris en charge

Les fonctions de sécurité et protocoles pris en charge peuvent varier selon les modèles.

### Ethernet

10Base-T/100Base-TX/1000Base-T

## Protocoles (IPv4)

ARP, RARP, BOOTP, DHCP, APIPA (Auto IP), résolution de noms WINS/NetBIOS, programme de résolution DNS, mDNS, répondeur LLMNR, LPR/LPD, Custom Raw Port/Port9100, POP3, client SMTP, IPP/IPPS, client et serveur FTP, client CIFS, serveur TELNET, SNMPv1/v2c/v3, serveur HTTP/HTTPS, client et serveur TFTP, ICMP, Web Services (Impression/Numérisation), client SNTP, LDAP, IMAP4, Syslog

## Protocoles (IPv6)

NDP, RA, programme de résolution DNS, mDNS, répondeur LLMNR, LPR/LPD, Custom Raw Port/Port9100, IPP/IPPS, POP3, client SMTP, client et serveur FTP, client CIFS, serveur TELNET, SNMPv1/v2c/v3, serveur HTTP/HTTPS, client et serveur TFTP, ICMPv6, client SNTP, LDAP, Web Services (Impression/Numérisation), IMAP4, Syslog

## Sécurité de réseau (câblé)

APOP, SMTP-AUTH, SSL/TLS (IPP, HTTP, SMTP, FTP, POP3, IMAP4, LDAP), SNMP v3 802.1x (EAP-MD5, EAP-FAST, PEAP, EAP-TLS, EAP-TTLS), Kerberos, IPsec

## Sécurité de réseau (sans fil)

APOP, SMTP-AUTH, SSL/TLS (IPP, HTTP, SMTP, FTP, POP3, IMAP4, LDAP), SNMP v3, 802.1x (EAP-FAST, PEAP, EAP-TLS, EAP-TTLS), Kerberos, IPsec

## Sécurité du réseau sans fil

WEP 64/128 bits, WPA-PSK (TKIP/AES), WPA2-PSK (TKIP/AES), WPA3-SAE (AES) (Wi-Fi Direct prend uniquement en charge WPA2-PSK (AES))

## Certification sans fil

Licence de marque de certification Wi-Fi (WPA3™ - Entreprise, Personnel), licence de marque d'identifiant Wi-Fi Protected Setup™ (WPS), Wi-Fi CERTIFIED™ Wi-Fi Direct

## Caractéristiques de la configuration requise pour l'ordinateur

Systèmes d'exploitation et fonctions logicielles pris en charge

Pour le dernier modèle de système d'exploitation pris en charge, accédez à la page **Systèmes d'exploitation pris en charge** de votre modèle à l'adresse [support.brother.com/os](http://support.brother.com/os).

Plateforme informatique et version du système d'exploitation		Interface de l'ordinateur			Processeur	Espace libre sur le disque dur pour l'installation <sup>1</sup>	
		USB <sup>2</sup>	10Base-T/ 100Base-TX/ 1000Base-T (Ethernet)	Sans fil 802.11a/b/ g/n		Pour les pilotes	Pour les applications (pilotes inclus)
Système d'exploitation Windows	Windows 10 Édition Familiale / 10 Pro / 10 Éducation / 10 Entreprise <sup>3 4</sup>	Impression PC-Fax <sup>5</sup> Numérisation			Processeur 32 bits (x86) ou 64 bits (x64)	80 Mo	1,8 Go
	Windows 11 Édition Familiale / 11 Pro / 11 Éducation / 11 Entreprise <sup>3 4</sup>				Processeur 64 bits (x64)		
	Windows Server 2012	Impression Numérisation	Impression	Processeur 64 bits (x64)	80 Mo		
	Windows Server 2012 R2						
	Windows Server 2016						

	Windows Server 2019				
	Windows Server 2022				
Système d'exploitation Mac <sup>6</sup>	macOS v11	Impression	Processeur 64 bits	Sans objet	500 Mo
	macOS v12	PC-Fax (envoi) <sup>5 7</sup>			
	macOS v13	Numérisation			
Chrome OS		Impression Numérisation	Sans objet	Sans objet	Sans objet

<sup>1</sup> Une connexion Internet est requise pour installer le logiciel si le disque d'installation n'est pas fourni.

<sup>2</sup> Les ports USB tiers ne sont pas pris en charge.

<sup>3</sup> Pour WIA, résolution 1200x1200. L'utilitaire scanner de Brother permet des résolutions jusqu'à 19200 x 19200 ppp.

<sup>4</sup> PaperPort™ 14SE prend en charge Windows 10 et Windows 11.

<sup>5</sup> PC-Fax prend en charge uniquement le noir et blanc.

<sup>6</sup> Clause de non-responsabilité macOS

Capacité AirPrint : l'impression ou la numérisation via Mac nécessite AirPrint. Les pilotes Mac ne sont pas fournis.

<sup>7</sup> AirPrint uniquement.

Pour les dernières mises à jour de pilote, accédez à la page **Téléchargements** de votre modèle à l'adresse [support.brother.com](https://support.brother.com).

Toutes les marques de commerce et tous les noms de marques et de produits sont la propriété de leurs sociétés respectives.



## Renseignements connexes

- [Annexe](#)

## Canaux pris en charge par les appareils Brother pour les réseaux Wi-Fi 5 GHz (États-Unis, Canada, Mexique et pays des Caraïbes uniquement)

Lorsque vous connectez votre appareil à un réseau Wi-Fi 5 GHz, assurez-vous que votre point d'accès/routeur LAN sans fil est réglé sur l'un des canaux disponibles dans votre pays et répertoriés dans le tableau ci-dessous (canal recommandé : W52). Pour plus d'information sur la modification du paramètre du canal, consultez les instructions fournies avec votre point d'accès/routeur LAN sans fil.

Wi-Fi 5 GHz Channels	5.18 - 5.24 GHz (36/40/44/48)
	5.26 - 5.32 GHz (52/56/60/64)
	5.5 - 5.72 GHz (100/104/108/112/116/132/136/140/144)
	5.745 - 5.825 GHz (149/153/157/161/165)



### Renseignements connexes

- [Annexe](#)

#### Sujets connexes :

- [Je ne parviens pas à terminer la configuration du réseau sans fil](#)



## Consommables

Lorsqu'il est nécessaire de remplacer un consommable tel que la cartouche de toner ou l'unité de tambour, un message d'erreur s'affiche sur le panneau de commande de votre appareil ou dans le Status Monitor. Pour plus d'informations sur les consommables de votre appareil, visitez le site [www.brother.com/original](http://www.brother.com/original) ou contactez votre revendeur Brother local.

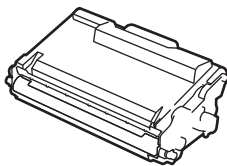

- La cartouche de toner et l'unité de tambour sont deux pièces distinctes.
- Le numéro de référence du consommable (N°) varie en fonction de votre pays ou région.

Consommable	Référence de consommable	Durée de vie approximative (Rendement)	Modèles applicables
<b>Cartouche de toner</b> 	Toner standard : TN920 (Non disponible au Mexique)	Environ 3 000 pages <sup>1 2</sup>	DCP-L5510DN/MFC-L5710DN/ MFC-L5710DW/MFC-L5715DW/ MFC-L5717DW/MFC-L5915DW/ MFC-L6810DW/MFC-L6915DW
	Toner haut rendement : TN920XL	Environ 6 000 pages <sup>1 2</sup>	DCP-L5510DN/DCP-L5660DN/ MFC-L5710DN/MFC-L5710DW/ MFC-L5715DW/MFC-L5717DW/ MFC-L5915DW/MFC-L6810DW/ MFC-L6915DW
	Toner à très haut rendement : TN920XXL	Environ 11 000 pages <sup>1 2</sup>	DCP-L5510DN/DCP-L5660DN/ MFC-L5710DN/MFC-L5710DW/ MFC-L5715DW/MFC-L5717DW/ MFC-L5915DW/MFC-L6810DW/ MFC-L6915DW
	Toner à ultra haut rendement : TN920UXXL	Environ 18 000 pages <sup>1 2</sup>	MFC-L5715DW/MFC-L5915DW/ MFC-L6810DW/MFC-L6915DW
	Toner rendement maximum : TN925	Environ 25 000 pages <sup>1 2</sup>	MFC-L6915DW
	Toner Value High Yield (haut rendement de valeur) : TN920V (Disponible uniquement aux États-Unis)	Environ 6 600 pages <sup>1 2</sup>	DCP-L5510DN/MFC-L5710DN/ MFC-L5710DW/MFC-L5717DW/ MFC-L5915DW/MFC-L6810DW
	Toner de démarrage : (Fourni avec votre appareil)	Environ 3 000 pages <sup>1 2</sup>	DCP-L5510DN/DCP-L5660DN/ MFC-L5710DN/MFC-L5710DW/ MFC-L5915DW
		Environ 4 000 pages <sup>1 2</sup>	MFC-L5717DW
Environ 6 000 pages <sup>1 2</sup>		MFC-L5715DW	
Environ 8 000 pages <sup>1 2</sup>		MFC-L6810DW	
Environ 11 000 pages <sup>1 2</sup>		MFC-L6915DW	
<b>Unité de tambour</b>	DR920	Environ 45 000 pages <sup>3</sup>	DCP-L5510DN/DCP-L5660DN/ MFC-L5710DN/MFC-L5710DW/ MFC-L5717DW/MFC-L5915DW/ MFC-L6810DW

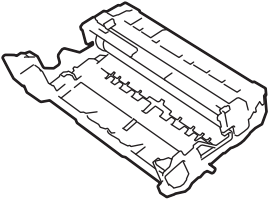
Consommable	Référence de consommable	Durée de vie approximative (Rendement)	Modèles applicables
			
	DR925	Environ 75 000 pages <sup>4</sup>	MFC-L5715DW/MFC-L6915DW

<sup>1</sup> Pages recto de format Lettre ou A4

<sup>2</sup> Le rendement approximatif de la cartouche est déclaré conformément à la norme ISO/IEC 19752.

<sup>3</sup> Environ 45 000 pages sur une base d'une page par tâche et 75 000 pages sur une base de trois pages par tâche (pages recto format A4/Lettre) Le nombre de pages pourrait être affecté par divers facteurs, y compris, mais sans limitation, le type et le format du support.

<sup>4</sup> Environ 75 000 pages sur une base de trois pages par tâche et 45 000 pages sur une base d'une page par tâche (pages recto format A4/Lettre) Le nombre de pages pourrait être affecté par divers facteurs, y compris, mais sans limitation, le type et le format du support.



## Renseignements connexes

- [Annexe](#)

## Accessoires

La disponibilité des accessoires peut varier selon votre pays ou région. Pour plus d'informations sur les accessoires de votre appareil, rendez-vous au [www.brother.com/original](http://www.brother.com/original) ou contactez votre revendeur Brother ou le Service à la clientèle Brother.

Référence	Articles	Modèles applicables
LT-5505	Bac inférieur (250 feuilles)	DCP-L5510DN/DCP-L5660DN/MFC-L5710DN/ MFC-L5710DW/MFC-L5715DW/MFC-L5717DW/ MFC-L5915DW/MFC-L6810DW/MFC-L6915DW <sup>1</sup>
LT-6505	Bac inférieur (520 feuilles)	DCP-L5510DN/DCP-L5660DN/MFC-L5710DN/ MFC-L5710DW/MFC-L5715DW/MFC-L5717DW/ MFC-L5915DW/MFC-L6810DW/MFC-L6915DW <sup>1</sup>
TT-4000	Tour de bacs <sup>2</sup>	MFC-L6915DW
CH-1000	Support pour lecteur de cartes	DCP-L5510DN/DCP-L5660DN/MFC-L5710DN/ MFC-L5710DW/MFC-L5715DW/MFC-L5717DW/ MFC-L5915DW/MFC-L6810DW/MFC-L6915DW

<sup>1</sup> Nombre maximum de bacs inférieurs : jusqu'à deux bacs inférieurs.

<sup>2</sup> Seulement disponible lorsque le bac inférieur n'est pas installé sur l'appareil.



### Renseignements connexes

- [Annexe](#)

## Aide et support client de Brother

### IMPORTANT

Pour obtenir une aide technique, il est impératif d'appeler le numéro du pays où vous avez acheté votre appareil. Tous les appels doivent être effectués **depuis** ce pays.

- >> [FAQ \(Foire aux questions\)](#)
- >> [Pour le service à la clientèle](#)
- >> [Commande d'accessoires et de consommables](#)

### FAQ (Foire aux questions)

Pour plus d'information sur votre appareil Brother, rendez-vous sur le site Web de soutien Brother à l'adresse [support.brother.com](http://support.brother.com). Pour une aide et des conseils supplémentaires, accédez à la page **FAQ et Diagnostic** de votre modèle; pour les derniers pilotes et logiciels, accédez à la page **Téléchargements** de votre modèle.

### Pour le service à la clientèle

#### Aux États-Unis :

[www.brother-usa.com/support](http://www.brother-usa.com/support) (Libre-service/Courriel/Clavardage)  
1-877-BROTHER (1-877-276-8437)

#### Au Canada :

[www.brother.ca/support](http://www.brother.ca/support)  
(Vidéos libre-service, Courriel, Clavardage, aide via Facebook et Twitter)

### Localisateur de centre de service (États-Unis uniquement)

Pour connaître l'emplacement d'un centre de service autorisé de Brother, composez le 1-877-BROTHER (1-877-276-8437) ou visitez le site [www.brother-usa.com/support](http://www.brother-usa.com/support).

### Adresses des centres de service (Canada uniquement)

Pour connaître l'emplacement d'un centre de service autorisé Brother, visitez le site [www.brother.ca/support](http://www.brother.ca/support).

### Commande d'accessoires et de consommables

Nous recommandons d'utiliser des consommables Brother authentiques, qui sont disponibles auprès de la plupart des revendeurs Brother. Si vous ne trouvez pas les consommables recherchés, commandez-les directement de Brother si vous possédez un compte PayPal ou une carte de crédit Visa, MasterCard, Discover ou American Express. Vous pouvez visiter notre site Web pour consulter la gamme complète des accessoires et des fournitures de marque Brother en vente.

### REMARQUE

Au Canada, seules les cartes Visa et MasterCard sont acceptées.

#### Aux États-Unis :

1-877-BROTHER (1-877-276-8437)

[www.brother-usa.com/support](http://www.brother-usa.com/support)

---

Au Canada :

[www.brother.ca](http://www.brother.ca)



### Renseignements connexes

- [Annexe](#)
-

La Corporation Internationale Brother (Canada) Ltée  
1 rue Hôtel de Ville,  
Dollard-des-Ormeaux, QC, Canada H9B 3H6

**brother**

Ces appareils sont homologués pour une utilisation dans le pays d'achat uniquement. Les filiales locales de Brother ou leurs revendeurs ne peuvent fournir une assistance que pour les appareils achetés dans leur propre pays.



CAN-FRE  
Version A