



Online Használati Útmutató

MFC-J3540DW

MFC-J3940DW

MFC-J6955DW

MFC-J6957DW

Tartalomjegyzék

A készülék használata előtt.....	1
A jelzések áttekintése	2
Védjegyek	3
Nyílt forráskódú licencekkel kapcsolatos megjegyzések	4
Szerzői jog és licenc	5
Fontos megjegyzések	6
Az Ön készülékének bemutatása.....	7
A készülék használata előtt.....	8
A kezelőpanel áttekintése	9
Az érintőképernyős LCD áttekintése.....	12
A beállítások képernyő áttekintése	15
A készenléti képernyő beállítása.....	17
Állítsa be az alapértelmezett funkció képernyőket	18
Szöveg bevitele a Brother készüléken	19
A Brother Utilities elérése (Windows).....	20
A Brother szoftver és illesztőprogramok eltávolítása (Windows)	21
A Brother iPrint&Scan elérése (Windows/Mac).....	22
USB / Ethernet portok helyei a Brother készüléken	23
Papírkezelés	24
Papír betöltése	25
A papír betöltésének áttekintése	26
Töltsön papírt az 1. papírtálcába / 2. papírtálcába / 3. papírtálcába	29
Papír betöltése a többcélú tálcába (TC tálca)	44
Papír betöltése a kézi adagoló nyílásába.....	52
Nem nyomtatható terület	55
Papírbeállítások.....	56
Használható nyomathordozó.....	62
Dokumentumok betöltése	69
Dokumentumok betöltése az automatikus dokumentumadagolóba (ADF)	70
Dokumentumok betöltése a szkennerrüvegre	72
Nem szkennelhető terület.....	73
Nyomtatás.....	74
Nyomtatás a számítógépről (Windows)	75
Fénykép nyomtatása (Windows)	76
Dokumentum nyomtatása (Windows)	77
Nyomtatási feladat visszavonása (Windows).....	78
Több oldal nyomtatása egyetlen papírlapra (N-az-1-ben) (Windows).....	79
Nyomtatás plakátként (Windows).....	80
Automatikus nyomtatás a lap mindkét oldalára (Automatikus kétoldalas nyomtatás) (Windows).....	81
Automatikus nyomtatás füzetként (Windows)	84
Biztonságos nyomtatás (Windows)	86
Színes dokumentum nyomtatása szürkeárnyalatban (Windows).....	87
Nyomtatás hosszú papírra (Windows)	88
Megelőzi az elmosódott nyomatokat és a papírelakadásokat (Windows).....	89
Előre beállított nyomtatási profil használata (Windows).....	90

Nyomatató alapértelmezett beállításainak módosítása (Windows).....	93
Nyomatási beállítások (Windows)	94
Nyomatás a számítógépről (Mac)	99
Nyomatás a Brother iPrint&Scan (Windows/Mac) használatával.....	100
Fényképek és dokumentumok nyomtatása a Brother iPrint&Scan (Windows/Mac) használatával .	101
Automatikus nyomtatás a lap mindkét oldalára a Brother iPrint&Scan (Automatikus 2 oldalas nyomatás) használatával (Windows/Mac).....	103
Több oldal nyomtatása egyetlen papírlapra a Brother iPrint&Scan (N-az-1-ben) használatával (Windows/Mac).....	105
Színes dokumentum nyomtatása Szürkeárnyaltos módban a Brother iPrint&Scan (Windows/ Mac) használatával	106
Adatok közvetlen nyomtatása USB flash meghajtóról	107
Kompatibilis USB flash meghajtó	108
Fényképek nyomtatása közvetlenül egy USB flash meghajtóról.....	109
PDF-fájl nyomtatása közvetlenül USB flash meghajtóról	119
E-mail csatolmány nyomtatása	121
Szkennelés.....	122
Szkennelés a készülék Scan (Szkennelés) gombjának használatával.....	123
Többoldalas Letter vagy A4 méretű dokumentumok szkennelése	124
Fényképek és grafikák szkennelése	125
Szkennelt adatok mentése mappába PDF-fájlként	127
Szkennelt adatok mentése USB flash meghajtóra	129
Több névjegy és fénykép szkennelése (Automatikus vágás).....	132
Szkennelés szerkeszthető szövegfájlba OCR használatával.....	133
A szkennelt adatok mentése e-mail csatolmányként	135
Szkennelt adatok küldése e-mail címzettnek	137
Szkennelés FTP-re.....	139
Szkennelés SSH FTP-re (SFTP-re)	143
Hálózatra szkennelés (Windows)	150
Szkennelés SharePoint-ra.....	155
Webszolgáltatások a hálózaton végzett szkenneléshez (Windows 7, Windows 8.1, és Windows 10)	159
Szkennelési beállítások módosítása a Brother iPrint&Scan segítségével	163
Szkennelés a Brother iPrint&Scan (Windows/Mac) használatával	164
Szkennelés a számítógépről (Windows).....	165
Szkennelés a Nuance™ PaperPort™ 14SE vagy egyéb Windows alkalmazást használva	166
A Windows faxoló és képolvasó alkalmazással történő szkennelés	171
Szkennelés a számítógépről (Mac).....	175
Szkennelési beállítások konfigurálása a Web alapú kezelővel	176
A szkennelési fájlnev beállítása a Webalapú kezelővel	177
Szkennelési feladat e-mail jelentésének beállítása a Web alapú kezelővel.....	178
Másolás	179
Dokumentum másolása	180
Másolt képek nagyítása vagy kicsinyítése	182
Másolatok szortírozása	184
Másolás oldalelrendezéssel (N-az-1-ben vagy Poszter).....	185
Másolás a papír mindkét oldalára (2 oldalas másolás).....	188
Igazolvány másolása.....	191

A3 parancsikonok másolásának használata	193
Másolási beállítások	195
Fax	198
Fax küldése	199
Fax küldése a Brother készülékről	200
2 oldalas fax küldése az ADF-ből	202
Kézi faxküldés	203
Faxküldés a beszélgetés végén	204
Ugyanannak a faxüzenetnek az elküldése egynél több címzettnek (üzenetszórás)	205
Fax küldése valós időben	208
Fax küldése egy megadott időpontban (késleltetett fax)	209
A fax automatikus újrahívás beállítás módosítása	210
Folyamatban levő faxolás törlése	211
Függőben lévő fax ellenőrzése és törlése	212
Fax opciók	213
Fax fogadása	215
Fogadási mód beállításai	216
A Fax észlelésének beállítása	221
Faxelőnézet	222
Túl nagy méretű fax oldalméretének lecsökkentése	226
A faxfogadási bélyeg beállítása	227
Fax fogadása a telefonbeszélgetés végén	228
Memóriába történő fogadás beállításai	229
Távoli fax lekérés	236
Hangműveletek és faxszámok	242
Hangműveletek	243
Faxszámok tárolása	245
Körfaxolás csoportok beállítása	249
Telefonos szolgáltatások és külső készülékek	253
Telefonvonal-típus kiválasztása	254
Voice Over Internet Protocol (VoIP-/telefonvonal interferencia)	256
Külső TAD (Telefonos üzenetrögzítő készülék)	257
Külső és mellékefontok	261
Faxjelentések	266
Az Átviteli igazolási jelentés stílusának beállítása	267
A faxnapló naplózási időközének beállítása	268
PC-FAX	269
PC-FAX Windows rendszerhez	270
PC-FAX Mac rendszerhez	289
Hálózat	290
A támogatott alapvető hálózati funkciók	291
A hálózati beállítások konfigurálása	292
Hálózati beállítások konfigurálása a kezelőpanel használatával	293
Vezeték nélküli hálózati beállítások	294
Vezeték nélküli hálózat használata	295
A Wi-Fi Direct® használata	308
Vezeték nélküli helyi hálózat engedélyezése/tiltása	312

A WLAN jelentés kinyomtatása	313
Hálózati funkciók	317
A hálózati konfiguráció jelentés kinyomtatása.....	318
Faxolás az interneten (I-Fax)	319
LDAP-keresési művelet konfigurálása és végrehajtása	342
Az idő szinkronizálása az SNTP-kiszolgálóval a Web alapú kezelő használatával	346
A hálózati beállítások visszaállítása a gyári alapértékekre	350
Biztonság	351
A Hálózatbiztonsági funkciók használata előtt	352
Tanúsítványok konfigurálása az eszközbiztonság számára.....	353
A támogatott biztonsági tanúsítványok funkciói	354
Elvégzendő lépések a tanúsítvány létrehozása és telepítése során	355
Önaláírt tanúsítvány létrehozása.....	356
Tanúsítvány aláírási kérés (CSR) létrehozása és hitelesítésszolgáltatótól (CA) származó tanúsítvány telepítése	357
A tanúsítvány és a saját kulcs importálása és exportálása	361
Egy CA tanúsítvány exportálása és importálása	364
Több tanúsítvány kezelése.....	367
Használjon SSL/TLS-t.....	368
Az SSL/TLS bemutatása	369
A hálózati készülék biztonságos felügyelete SSL/TLS használatával.....	372
Dokumentumok biztonságos nyomtatása SSL/TLS használatával	377
Használjon SNMPv3-at	379
Hálózati készülék biztonságos felügyelete SNMPv3 használatával.....	380
IPsec használata	382
Az IPsec bemutatása	383
Az IPsec konfigurálása a Web alapú kezelővel.....	384
IPsec címsablon konfigurálása a Web alapú kezelővel	386
IPsec sablon konfigurálása a Web alapú kezelővel	388
IEEE 802.1x hitelesítés használata vezetékes vagy vezeték nélküli hálózathoz.....	398
Mi az az IEEE 802.1x hitelesítés?	399
Az IEEE 802.1x hitelesítés beállítása vezetékes vagy vezeték nélküli hálózathoz a Web alapú kezelő (böngésző) használatával	400
IEEE 802.1x hitelesítési módszerek.....	402
Az Active Directory-hitelesítés használata	403
Az Active Directory hitelesítés bemutatása	404
Az Active Directory hitelesítés konfigurálása a Web alapú kezelővel	405
Bejelentkezés készülék beállításainak a módosításához a készülék kezelőpanelén (Active Directory hitelesítés).....	407
LDAP-hitelesítés használata	408
Bevezetés LDAP hitelesítéshez	409
Az LDAP hitelesítés konfigurálása a Web alapú kezelővel	410
A készülék beállításainak a készülék kezelőpanelén keresztül történő módosításához bejelentkezés szükséges (LDAP-hitelesítés)	412
A Secure Function Lock (Biztonságos funkciózár) 3.0 használata	413
A Secure Function Lock 3.0 használata előtt.....	414
A Secure Function Lock 3.0 konfigurálása a Web alapú kezelővel.....	415
Szkenelés a Secure Function Lock 3.0 használatával	416

Nyilvános mód konfigurálása a Secure Function Lock 3.0 szolgáltatáshoz	417
A Secure Function Lock 3.0 további funkciói	418
Új IC kártya regisztrálása a készülék vezérlőpaneljével	419
Regisztráljon egy külső IC kártyaolvasót.....	420
E-mail biztonságos küldése és fogadása.....	421
E-mail küldés és fogadás konfigurálása Web alapú kezelés használatával	422
E-mail küldése felhasználói hitelesítéssel	423
E-mail biztonságos küldése vagy fogadása SSL/TLS használatával	424
Rendszergazda	425
Hálózati funkciók	426
Biztonsági funkciók	427
Hálózati biztonság	428
Felhasználó hitelesítése	430
Brother kezelő eszközök	431
Mobil/Webes csatlakozás	432
Brother Web Connect (Brother webes csatlakozás)	433
A Brother Web Connect áttekintése	434
A Brother Web Connect (Brother webes csatlakozás) lehetőséggel használható online szolgáltatások.....	437
A Brother Web Connect beállítása	439
Dokumentumok szkennelése és feltöltése a Brother Web Connect használatával	447
Dokumentumok feltöltése külső memóriaeszköztől a Brother Web Connect segítségével	448
Dokumentumok letöltése és nyomtatása a Brother Web Connect segítségével.....	449
Dokumentumok letöltése és mentése külső memóriaeszközre a Brother Web Connect segítségével	452
Fax továbbítása felhőbe vagy e-mail címre.....	453
AirPrint	456
AirPrint áttekintés	457
Az AirPrint (macOS) használata előtt.....	458
Nyomtatás az AirPrint használatával.....	459
Az AirPrint (macOS) használatával történő szkennelés	462
Az AirPrint (macOS) használatával történő faxküldés.....	463
Mopria™ nyomtatási szolgáltatás és Mopria™ szkennelés	464
Brother Mobile Connect	465
Nyomtatás a Near-Field Communication (NFC) protokoll használatával	466
Hibakeresés	467
Hiba és karbantartási üzenetek kijelzése.....	468
Faxok vagy faxnapló jelentés továbbítása	476
A Brother Web Connect funkció használatakor megjelenő hibaüzenetek.....	480
Dokumentum-elakadások	482
A dokumentum az ADF egység felső részén akadt el.....	483
A dokumentum az ADF- egység alsó részén akadt el	484
Dokumentum akadt el az ADF egység belsejében	485
Az ADF-ben elakadt papírdarabok eltávolítása	486
Nyomtatóelakadás vagy papírelakadás	487
A papír a készülék elejében akadt el.....	488
A papír a készülék hátsó részében akadt el.....	493

Papírdarabok eltávolítása.....	498
Ha problémája van a készülékkel	499
Papírkezeléssel és nyomtatással kapcsolatos problémák	500
Telefon- és faxproblémák	507
További problémák	514
Hálózati problémák.....	516
AirPrint problémák.....	525
A készülék állapotának ellenőrzése	526
A készülék alaphelyzetbe állítása	527
Funkciók alapállapotba történő visszaállításának áttekintése	528
Szokásos karbantartás	529
A festékkazetták cseréje	530
A Brother készülék tisztítása	533
A nyomtatófej tisztítása a Brother készüléken	534
A nyomtatófej tisztítása a Web alapú kezelés segítségével.....	535
A nyomtatófej tisztítása a számítógépről (Windows).....	536
A nyomtatófej fűvókáinak automatikus érzékelése és állapotuk javítása	537
A szkennertisztítás	538
Tisztítsa meg az ADF dokumentumérzékelőt.....	540
A készülék LCD képernyőjének tisztítása	541
A készülék burkolatának tisztítása	542
A készülék nyomtatólemezőjének tisztítása.....	544
A papíradagoló hengerek tisztítása	545
Alapi támasztórész tisztítása	547
Tisztítsa meg az 1. papírtálca papírfelszedő görgőit.....	549
Tisztítsa meg a 2. és a 3. papírtálca papírfelszedő görgőit.....	551
A Brother készülék ellenőrzése.....	552
Nyomtatás minőségének ellenőrzése	553
A Brother készülék nyomtatási igazításának ellenőrzése	555
Ellenőrizze a tintaszintet (Oldal alapú mérték).....	556
A készülék állapotának ellenőrzése a számítógépről (Windows).....	558
A készülék állapotának ellenőrzése a Brother iPrint&Scan használatával (Windows/Mac).....	563
A papíradagolás helyes beállítása a függőleges vonalak megszüntetése érdekében	565
A nyomtatási beállítások módosítása a nyomtatási minőség javítása érdekében	566
A készülék becsomagolása és szállítása	567
Készülék beállításai	570
A készülék beállításainak módosítása a kezelőpanelről	571
Áramkimaradás esetén (tárolás a memóriában)	572
Általános beállítások	573
Mentse el kedvenc beállításait parancsikon formájában	588
Jelentések nyomtatása.....	595
Beállítási és funkcióablakok	598
A készülék beállításainak módosítása a Web alapú kezeléssel	622
Mi a Web alapú kezelés?	623
A Web alapú kezelés elérése	625
A Web alapú kezelés bejelentkezési jelszavának beállítása vagy módosítása	628
Készülék címjegyzékének beállítása a Webalapú kezelő segítségével.....	629





Függelék	630
Műszaki adatok	631
Kellékanyag műszaki adatok.....	640
Környezetvédelmi és megfelelőségi információk	642
Információk az újrahasznosított papírról	643
Pótalkatrészek elérhetősége	644
Vegyianyagok (EU REACH)	645
Brother Súgó és ügyfélszolgálat	646

A készülék használata előtt

- [A jelzések áttekintése](#)
- [Védjegyek](#)
- [Nyílt forráskódú licencekkel kapcsolatos megjegyzések](#)
- [Szerzői jog és licenc](#)
- [Fontos megjegyzések](#)

A jelzések áttekintése

Ez a használati útmutató a következő szimbólumokat és egyezményes jeleket használja:

 FIGYELEM	A FIGYELEM jelzés esetlegesen fellépő veszélyes helyzetre hívja fel a figyelmet, amelyet ha nem kerülnek el, akár halálhoz vagy súlyos sérüléshez is vezethet.
 VIGYÁZAT	A VIGYÁZAT veszélyes helyzetet jelez, amely bekövetkezte esetén kisebb sérülést okozhat.
FONTOS	A FONTOS veszélyes helyzetet jelez, amely bekövetkezte esetén a tulajdon megrongálásához vagy a termék alkalmasságának elvesztéséhez vezethet.
MEGJEGYZÉS	A MEGJEGYZÉS a működési környezetet, a telepítési feltételeket és a használat speciális feltételeit határozza meg.
	A tippikonok hasznos ötleteket és kiegészítő információkat kínálnak.
	Az Áramütés-veszély ikon áramütés lehetőségére figyelmeztet.
Félkövér	Félkövér betűkkel a készülék kezelőpanelén található vagy a számítógép képernyőjén megjelenő gombokat jelöltük.
<i>Dőlt</i>	A dőlt betűstílus egy fontos pont kiemelésére szolgál, vagy kapcsolódó témákhoz irányít.
Courier New	Courier New betűtípusban jelennek meg a készülék LCD-kijelzőjén látható üzenetek.



Kapcsolódó tájékoztatás

- [A készülék használata előtt](#)

Védjegyek

Az Apple, App Store, AirPrint, Mac, macOS, iPadOS, iPad, iPhone, iPod touch és a Safari az Apple Inc. bejegyzett védjegye az Egyesült Államokban és más országokban.

A Nuance és a PaperPort a Nuance Communications Inc., illetve leányvállalatainak védjegye vagy bejegyzett védjegye az Amerikai Egyesült Államokban és/vagy más országokban.

A Wi-Fi[®], Wi-Fi Alliance[®] és a Wi-Fi Direct[®] a Wi-Fi Alliance[®] bejegyzett védjegye.

A WPA[™], WPA2[™], WPA3[™], és a Wi-Fi Protected Setup[™] a Wi-Fi Alliance[®] bejegyzett védjegye.

Az Android, a Google Chrome, a Google Drive és a Google Play a Google LLC védjegyei.

Az EVERNOTE az Evernote Corporation védjegye és használata licencszerződéssel történik.

A Bluetooth[®] szójvédjegy a Bluetooth SIG Inc. bejegyzett védjegye, és az ilyen védjegyek használatára a Brother Industries, Ltd. licencszerződéssel rendelkezik. Az itt használt többi védjegy és terméknév a vonatkozó tulajdonosoké.

A Mopria[™] és a Mopria[™] logó a Mopria Alliance, Inc. bejegyzett védjegye és/vagy védjegye, illetve szolgáltatásneve az Egyesült Államokban és más országokban. Engedély nélküli felhasználásuk szigorúan tilos.

Az Adobe[®] az Adobe Systems Incorporated Egyesült Államokban és/vagy más országokban bejegyzett védjegye.

Mindazon cégek, amelyek szoftvereinek nevei szerepelnek a kézikönyvben, rendelkeznek a tulajdonukban levő programhoz tartozó Szoftverlicenc-szerződéssel.

Szoftvervédjegyek

FlashFX[®] a Datalight, Inc. bejegyzett védjegye.

FlashFX[®] Pro[™] a Datalight, Inc. védjegye.

FlashFX[®] Tera[™] a Datalight, Inc. védjegye.

Reliance[™] a Datalight, Inc. védjegye.

Reliance Nitro[™] a Datalight, Inc. védjegye.

Datalight[®] a Datalight, Inc. bejegyzett védjegye.

A Brother-termékeken, kapcsolódó dokumentumokon és egyéb anyagokon feltüntetett minden vállalati márkanév és terméknév a megfelelő vállalat védjegye vagy bejegyzett védjegye.



Kapcsolódó tájékoztatás

- [A készülék használata előtt](#)

Nyílt forráskódú licencekkel kapcsolatos megjegyzések

A termék nyílt forráskódú szoftvert tartalmaz.

Az adott modellre vonatkozó nyílt forráskódú licencekkel kapcsolatos megjegyzések és a szerzői jogokra vonatkozó információk a modell **Kézikönyvek** oldalán, support.brother.com/manuals.



Kapcsolódó tájékoztatás

- [A készülék használata előtt](#)
-

Szerzői jog és licenc

©2021 Brother Industries, Ltd. Minden jog fenntartva.

Ez a termék a következő eladók által kifejlesztett szoftvereket tartalmazza:

Ez a termék a ZUKEN ELMIC, Inc. által kifejlesztett „KASAGO TCP/IP” szoftvert tartalmazza.

Copyright 1989-2020 Datalight, Inc. Minden jog fenntartva.

FlashFX® Copyright 1998-2020 Datalight, Inc.



Kapcsolódó tájékoztatás

- [A készülék használata előtt](#)
-

Fontos megjegyzések

- Ellenőrizze support.brother.com a Brother illesztőprogramok és szoftverek frissítéseit.
- A készülék teljesítményének karbantartásához lásd az support.brother.com elérhetőségeket a legújabb firmware frissítésért. Ellenkező esetben előfordulhat, hogy a készülék néhány funkciója nem lesz elérhető.
- Ne használja a terméket a vásárlás országától eltérő országban, mert megsértheti az adott ország vezeték nélküli távközlési és rádiófrekvenciákra vonatkozó előírásait.
- Mielőtt a gépét másnak adná, kicserélné vagy megsemmisítené, erősen javasoljuk, hogy állítsa vissza a beállításokat gyári alap beállításra, hogy eltávolítson minden személyes adatot.
- A Windows 10 ebben a dokumentumban a Windows 10 Home, Windows 10 Pro, Windows 10 Education és a Windows 10 Enterprise verziókat jelenti.
- Ebben a dokumentumban a Windows Server 2008 a Windows Server 2008 és Windows Server 2008 R2 kiadásokat jelenti.
- Ebben a Használati útmutatóban, ha nincs másképp megadva, az MFC-J6955DW LCD üzenetei használatosak.
- Ebben a Használati útmutatóban, ha nincs másképp megadva, az MFC-J6955DW illusztrációi használatosak.
- A Használati útmutató képernyőképei és ábrái csak illusztrációk, és eltérhetnek a valós termék aktuális használata során tapasztalható képernyőképektől.
- Ha nincs másképp megadva, a kézikönyv képernyői a Windows 10 rendszerből származnak. A számítógépen megjelenő képernyők a használt operációs rendszertől függően ezektől eltérhetnek.
- A jelen útmutató tartalma és a termékek műszaki adatai előzetes bejelentés nélkül is változhatnak.
- Ebben a dokumentumban az XXX-XXXX az Ön készülékére vonatkozó modell nevet jelenti.



Kapcsolódó tájékoztatás

- [A készülék használata előtt](#)

Kapcsolódó témák:

- [A készülék alaphelyzetbe állítása](#)

Az Ön készülékének bemutatása

- A készülék használata előtt
- A kezelőpanel áttekintése
- Az érintőképernyős LCD áttekintése
- Szöveg bevitele a Brother készüléken
- A Brother Utilities elérése (Windows)
- A Brother iPrint&Scan elérése (Windows/Mac)
- USB / Ethernet portok helyei a Brother készüléken

A készülék használata előtt

Mielőtt bármilyen nyomtatási műveletet végrehajtana, ellenőrizze a következőket:

- Bizonyosodjon meg arról, hogy telepítette a készülékhez szükséges megfelelő szoftvert és illesztőprogramokat.
- USB- vagy hálózati kábel használata esetén: ellenőrizze, hogy az interfész kábel biztosan csatlakozik-e.

A megfelelő papírtípus kiválasztása

A kiváló minőségű nyomtatás érdekében fontos, hogy a megfelelő papírtípust válassza. Papír vásárlása előtt mindenképpen olvassa el a használható papírokról szóló információkat, és határozza meg a nyomtatható területet a nyomtató illesztőprogramjának vagy a nyomtatáshoz használt alkalmazásnak a beállításai alapján.

Egyidejű nyomtatás, szkennelés és faxolás

A készülék nyomtathat a számítógépről, miközben a memóriából faxot küld vagy fogad, vagy miközben beszkenyel egy dokumentumot a számítógépbe. A fax küldése nem áll le a számítógépről végzett nyomtatás során. Amikor azonban a készülék másolást végez, vagy papír formátumú faxot fogad, akkor a nyomtatást felfüggeszti, és azt a másolás, illetve a fax fogadásának befejezése után folytatja.

Tűzfal (Windows)

Ha a számítógépet tűzfal védi, és nem tud a hálózaton keresztül nyomtatni, beolvasni vagy PC-FAX faxolást végezni, előfordulhat, hogy konfigurálnia kell a tűzfal beállításait. Ha Windows tűzfalat használ, és a Brother szoftvert és az illesztőprogramot a CD-ről telepítette, akkor a szükséges tűzfalbeállítások már megtörténtek. Ha más személyes tűzfalprogramot használ, olvassa el annak Használati útmutatóját, vagy forduljon a szoftver gyártójához.



Kapcsolódó tájékoztatás

- [Az Ön készülékének bemutatása](#)

A kezelőpanel áttekintése

>> MFC-J3540DW

>> MFC-J3940DW/MFC-J6955DW/MFC-J6957DW

MFC-J3540DW

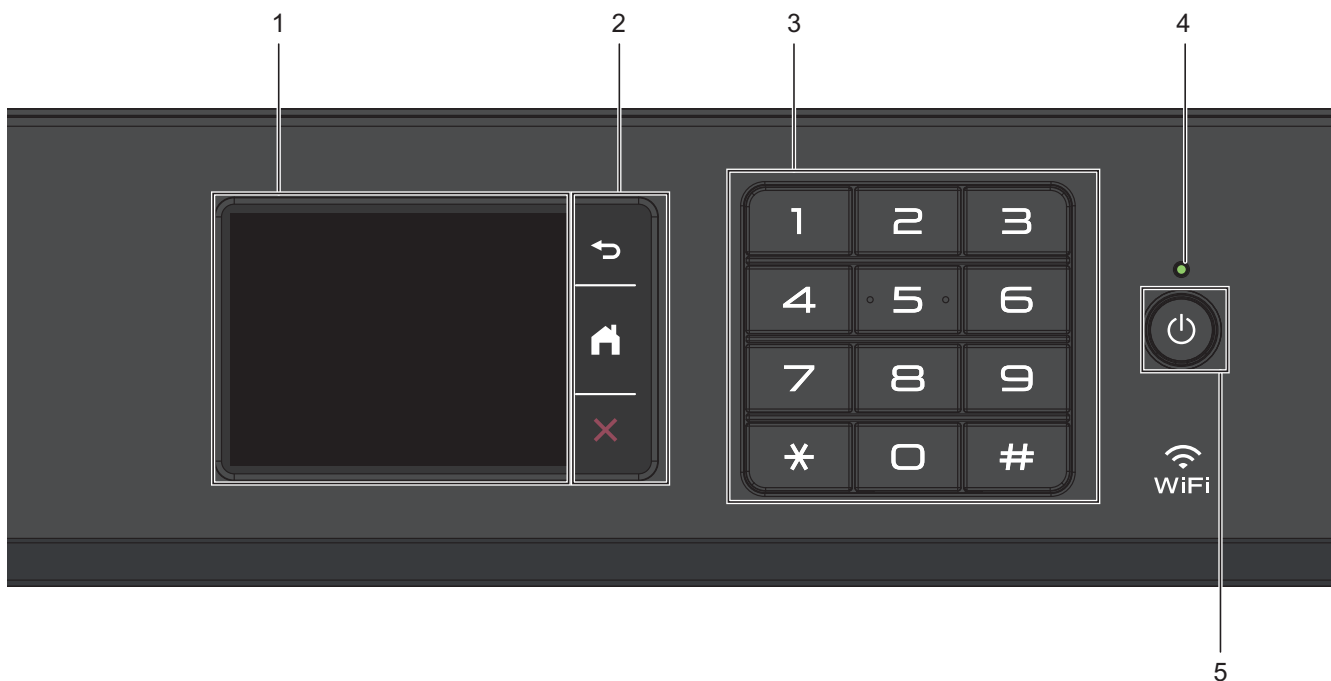

1. Érintőképernyős folyadékkristályos kijelző (LCD)

A menük és lehetőségek eléréséhez csak meg kell nyomnia azokat az érintőképernyőn.

2. Menügombok



(Vissza)

Nyomja meg az előző menüre való visszatéréshez.



(Kezdőképernyő)

Nyomja meg a Kezdőképernyőre való visszatéréshez.



(Mégse)

Nyomja meg egy művelet megszakításához.

3. Tárcsázó

Nyomja meg a számgombokat egy telefon- vagy faxszám hívásához, valamint a másolatok példányszámának megadásához.

4. LED-es bekapcsolásjelző

A LED a készülék tápellátásának állapotától függően világít.

Ha a készülék Alvó üzemmódban van, a LED villog.

5. Be-/kikapcsoló

Nyomja meg a  gombot a készülék bekapcsolásához.

Nyomja meg és tartsa lenyomva a(z)  lehetőséget a készülék kikapcsolásához. Az érintőképernyőn a(z) [Leállítás] üzenet jelenik meg, és a kikapcsolás előtt még néhány másodpercig látható. A csatlakoztatott külső telefon vagy telefonos üzenetrögzítő készülék (TAD) mindig elérhető marad.

Ha a  gombbal kikapcsolja a készüléket, az a nyomtatási minőség fenntartása érdekében a nyomtatófej tisztítását bizonyos időszakonként továbbra is elvégzi majd. A nyomtatófej élettartamának meghosszabbítása, a tintapatron hatékony használatának biztosítása és a nyomtatási minőség fenntartása érdekében javasoljuk, hogy a készülék folyamatosan csatlakozzék az elektromos hálózathoz.

MFC-J3940DW/MFC-J6955DW/MFC-J6957DW

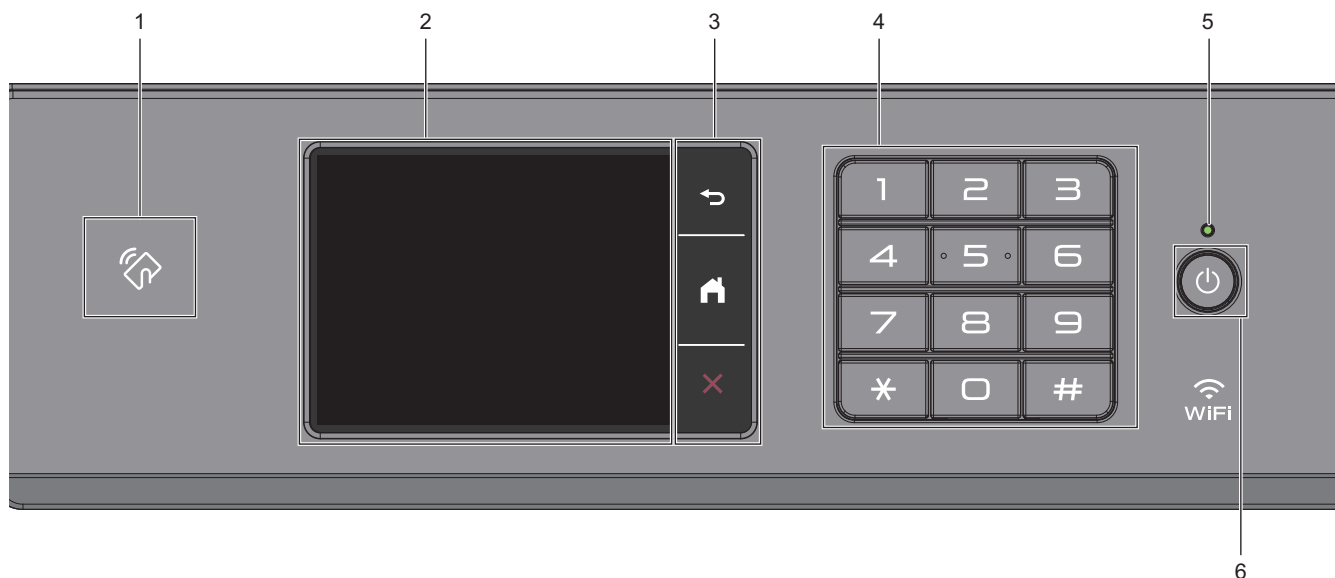

1. NFC-szimbólum (Near Field Communication)

(MFC-J6955DW/MFC-J6957DW)

Használhat kártyahitelesítést, ha az IC-kártyát hozzáérinti az NFC-szimbólumhoz a vezérlőpulton.

(MFC-J3940DW)

Ha NFC-képes Android™ eszköze van, akkor úgy is nyomtathat az eszközéről, hogy hozzáérinti az NFC szimbólumhoz.

2. Érintőképernyős folyadékkristályos kijelző (LCD)

A menük és lehetőségek eléréséhez csak meg kell nyomnia azokat az érintőképernyőn.

3. Menügombok

 (Vissza)

Nyomja meg az előző menüre való visszatéréshez.

 (Kezdőképernyő)

Nyomja meg a Kezdőképernyőre való visszatéréshez.

 (Mégse)

Nyomja meg egy művelet megszakításához.

4. Tárcsázó

Nyomja meg a számgombokat egy telefon- vagy faxszám hívásához, valamint a másolatok példányszámának megadásához.

5. LED-es bekapcsolásjelző

A LED a készülék tápellátásának állapotától függően világít.

Ha a készülék Alvó üzemmódban van, a LED villog.

6. Be-/kikapcsoló

Nyomja meg a  gombot a készülék bekapcsolásához.

Nyomja meg és tartsa lenyomva a(z)  lehetőséget a készülék kikapcsolásához. Az érintőképernyőn a(z) [Leállítás] üzenet jelenik meg, és a kikapcsolás előtt még néhány másodpercig látható. A csatlakoztatott külső telefon vagy telefonos üzenetrögzítő készülék (TAD) mindig elérhető marad.

Ha a  gombbal kikapcsolja a készüléket, az a nyomtatási minőség fenntartása érdekében a nyomtatófej tisztítását bizonyos időszakonként továbbra is elvégzi majd. A nyomtatófej élettartamának meghosszabbítása, a tintapatron hatékony használatának biztosítása és a nyomtatási minőség fenntartása érdekében javasoljuk, hogy a készülék folyamatosan csatlakozzék az elektromos hálózathoz.



Kapcsolódó tájékoztatás

- [Az Ön készülékének bemutatása](#)

Kapcsolódó témák:

- [Nyomtatás a Near-Field Communication \(NFC\) protokoll használatával](#)
-

Az érintőképernyős LCD áttekintése

Ujjával nyomja meg a ◀▶ vagy ▲▼ lehetőséget az LCD képernyőn, hogy megjelenítse és elérje a készülék opcióit.



(MFC-J3940DW/MFC-J6955DW/MFC-J6957DW) Az LCD-n történő balra, jobbra, fel vagy le irányú görgetéssel is elérheti a készülék összes opcióját, és így válogathat azok között.

A kezdőképernyők között a ◀ vagy ▶ gombbal válthat.

A kezdőképernyőkből különböző beállításokat érhet el.

Kezdőképernyő



Ezen a képernyőn a készülék aktuális állapota látszik, amikor a készülék épp nincs használatban. Amikor ez látható, a készülék készen áll a következő parancsra.

1. Dátum és idő

Megjeleníti a készüléken beállított időt és dátumot.

2. Csendes mód

Ez az ikon akkor jelenik meg, ha a [Csendes mód] beállítás értéke [Be].

A csendes mód beállítással csökkenthető a nyomtatási zaj. Ha bekapcsolja a csendes módot, a nyomtatás lassabbá válik.

3. Módok:

Nyomja meg a fax üzemmódra váltáshoz.

[Fax] / [Másolás] / [Szkennelés] / [Bizt. nyomt.] (MFC-J6955DW/MFC-J6957DW) / [Web] / [Alkalmaz.] / [USB] / [A3 más. parancsik.] / [Szoftver letöltése] / [Nyomtató- fej tiszt.]

4. [Tinta]

Megjeleníti az elérhető tinta becsült mennyiségét. Nyomja meg a [Tinta] menübe történő belépéshez.

Amennyiben egy festékkazetta élettartama végéhez közelít vagy probléma lépett fel vele kapcsolatban, egy hiba ikon jelenik meg a megfelelő szín jelzésénél.



5. [Beállítások]

Nyomja meg a [Beállítások] menübe történő belépéshez.

6. Vezeték nélküli állapot

A következő táblázatban mindegyik ikon a vezeték nélküli hálózat állapotát jelzi:

	<ul style="list-style-type: none">• Készüléke nem csatlakozott a vezeték nélküli hozzáférési ponthoz/routerhez. Nyomja meg ezt a gombot a vezeték nélküli beállítások konfigurálásához. További részletes információ a >> Gyors telepítési útmutató• A vezeték nélküli beállítás le van tiltva.
---	--

	A vezeték nélküli hálózat csatlakoztatva van. Egy háromszintes jelző mutatja a vezeték nélküli jel pillanatnyi erősségét mindegyik kezdőképernyőn.
	A vezeték nélküli hozzáférési pont/router nem észlelhető.

 A vezeték nélküli beállítások konfigurálását a Vezeték nélküli állapot gomb megnyomásával végezheti.

7. + [Par. ikonok]

Hozzon létre parancsikonokat az olyan gyakran használt művelethez, mint a fax küldése, másolás, beolvasás, a Web Connect és az Apps szolgáltatások.

 Három parancsikonfűl áll rendelkezésre, melyek mindegyikén hat parancsikon lehet.

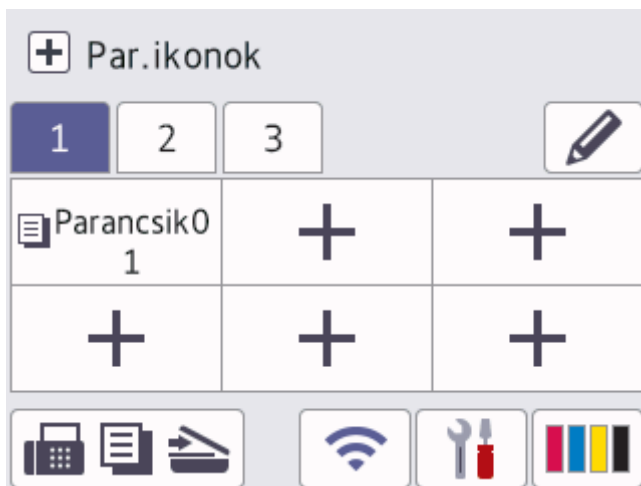

• Nyomja meg a képernyő alján látható  gombot a kezdőképernyő megjelenítéséhez.

8. Információ ikon

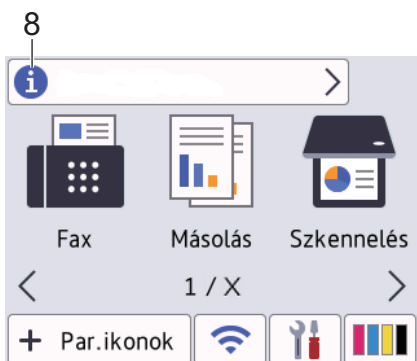





A Brother vállalattól származó új információk az információs menüsorban jelennek meg, ha az értesítési beállítások, mint pl. az [Üzenet a Brothertól] és a [Firmw. auto. ellen.], [Be] értékre vannak állítva.

(Internetkapcsolat szükséges, és az adatforgalomért lehet, hogy fizetnie kell.)

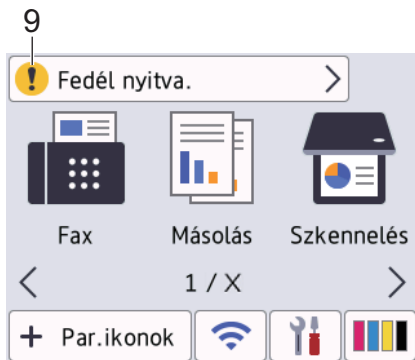
Nyomja meg a  lehetőséget a részletek megtekintéséhez.

9. Figyelmeztető ikon



A  figyelmeztető ikon minden hiba- vagy karbantartási üzenet esetén megjelenik; nyomja meg a  gombot a részletek megtekintéséhez, majd a  gombot a kezdőképernyőre való visszatéréshez.

FONTOS

NE nyomja meg az LCD kijelzőt éles tárggyal, például tollal vagy tűvel. Ez megrongálhatja a készüléket.

MEGJEGYZÉS

NE érintse meg az LCD kijelzőt közvetlenül a tápkábel bedugása vagy a készülék bekapcsolása után. Ez hibát okozhat.



Ez a termék az ARPHIC TECHNOLOGY CO., LTD. által kifejlesztett betűkészletet használja.



Kapcsolódó tájékoztatás

- Az Ön készülékének bemutatása
 - A beállítások képernyő áttekintése
 - A készenléti képernyő beállítása
 - Állítsa be az alapértelmezett funkció képernyőket

Kapcsolódó témák:

- Nyomtatási zaj csökkentése
- Ellenőrizze a tintaszintet (Oldal alapú mérték)
- A3 parancsikonok másolásának használata
- Hiba és karbantartási üzenetek kijelzése

A beállítások képernyő áttekintése

Az érintőképernyőről leolvasható a készülék aktuális állapota, ha megnyomja a  [Beállítások] gombot.

A Beállítások menüvel érheti el a Brother készülék beállításait.



1. [Karbantartás]

Nyomja meg az alábbi menübe történő belépéshez:

- [Javítsa a nyomt. minőséget]
- [Nyomtatófej tisztítása]
- [Táv.el a papírdarabkákat]
- [Tinta mennyis.]
- [Festékpátron modell]
- [Nyomtatási opciók]
- [Festékkazetta ellenőrzése]
- [Nyomtatási minőség automa- tikus ellenőrzése]

2. Fogadási üzemmód

Megjeleníti a jelenlegi Fogadási üzemmódot.

3. [Dátum/idő]

Megjeleníti a dátumot és az időt.

Nyomja meg a [Dátum/idő] menübe történő belépéshez.

4. [Hálózat]

Nyomja meg hálózati kapcsolat beállításához.

Ha vezeték nélküli kapcsolatot használ, akkor a képernyőn egy háromszintes jelző  mutatja a vezeték nélküli jel pillanatnyi erősségét.

5. [Foxelőnézet]

Megjeleníti a Fax előnézet beállítást.

Nyomja meg a [Foxelőnézet] menübe történő belépéshez.

6. [Össz. beáll.]

Nyomja meg a készülék összes beállítását tartalmazó menü eléréséhez.

7. [Wi-Fi Direct]

Nyomja meg Wi-Fi Direct hálózati kapcsolat beállításához.

8. [Tálcabeállítás]

Nyomja meg a [Tálcabeállítás] menübe történő belépéshez.

Ezeket az opciókat a papír méretének és típusának módosítására használja.



Kapcsolódó tájékoztatás

- Az érintőképernyős LCD áttekintése



Kapcsolódó témák:

- Ellenőrizze a tintaszintet (Oldal alapú mérték)

A készenléti képernyő beállítása

Módosíthatja a készenléti képernyő beállítását úgy, hogy egy adott kezdőképernyőt vagy parancsikon képernyőt jelenítsen meg.

Ha a készülék készenléti állapotban van vagy megnyomja a  gombot, akkor a készülék visszalép az Ön által beállított képernyőre.

1. Nyomja meg a  [Beállítások] > [Össz. beáll.] > [Ált. beáll.] > [Képernyő-beál.] > [Kezdőképernyő] gombot.
2. Nyomja meg a(z) ▲ vagy a(z) ▼ gombot a képernyő opcióinak megjelenítéséhez, majd nyomja meg a kívánt opciót.
3. Nyomja meg a  gombot.

A készülék visszalép az új kezdőképernyőre.





Kapcsolódó tájékoztatás

- [Az érintőképernyős LCD áttekintése](#)

Állítsa be az alapértelmezett funkció képernyőket

A Képernyő beállítások segítségével beállíthatja a Szkennelés alapértelmezett képernyőjét.

1. Nyomja meg a  [Beállítások] > [Össz. beáll.] > [Ált. beáll.] > [Képernyő-beál.] > [Szkennelési képernyő] gombot.
2. Nyomja meg a ▲ vagy ▼ gombot a szkennelés opciók megjelenítéséhez, majd válassza ki az alapértelmezett képernyőként beállítani kívánt opciót.
3. Nyomja meg a  gombot.



Kapcsolódó tájékoztatás



- [Az érintőképernyős LCD áttekintése](#)

Szöveg bevitele a Brother készüléken

- Az elérhető karakterek függhetnek az adott országtól.
- A billentyűzet elrendezése a használt funkció függvényében eltérő lehet.

Ha szöveget kell beírnia a Brother készüléken, egy billentyűzet jelenik meg az érintőképernyőn.





- A  megnyomásával válthat a betűk, a számok és a speciális karakterek beviteli módjai között.
- A  megnyomásával válthat a kis- és nagybetűk között.
- Ha a kurzort balra vagy jobbra kívánja mozgatni, nyomja meg a ◀ vagy ▶ gombot.

Szóköz beszúrása

- Szóköz beviteléhez nyomja meg a [Szóköz] gombot. A kurzor mozgatásához nyomja meg a ▶ gombot.

Javítások végrehajtása

- Ha egy téves karaktert gépelt be és ki akarja azt javítani, nyomja meg a ◀ vagy ▶ gombot a téves karakter kijelöléséhez. Nyomja meg a  gombot, és gépelje be a megfelelő karaktert.
- Egy karakter beszúrásához nyomja meg a ◀ vagy ▶ gombot a kurzor megfelelő helyre történő mozgatásához, és vigye be a karaktert.
- Nyomja meg a  gombot, ha ki akar törölni egy karaktert, vagy nyomja le és tartsa lenyomva a  gombot, ha az összes karaktert törölni kívánja.

✓ Kapcsolódó tájékoztatás

- [Az Ön készülékének bemutatása](#)

Kapcsolódó témák:

- [Ugyanannak a faxüzenetnek az elküldése egynél több címzettnek \(üzenetszórás\)](#)
- [Kimenő hívások listában lévő számok mentése a Címjegyzékbe](#)
- [Üzenetszórás csoportnév módosítása](#)
- [Az állomásazonosító beállítása](#)
- [Parancsikonok módosítása vagy törlése](#)

A Brother Utilities elérése (Windows)

A **Brother Utilities** egy olyan alkalmazásindító, melyen keresztül kényelmesen hozzáférhet a számítógépére telepített összes Brother alkalmazáshoz.

1. Tegye az alábbiak valamelyikét:

- Windows 10

Kattintson a(z)  > **Brother** > **Brother Utilities** elemre.

- Windows 8.1

Vigye az egérmutatót a **Start** képernyő bal alsó sarkába, és kattintson a  elemre (ha érintőképernyős eszközt használ, pöccintsen felfelé a **Start** képernyő aljától kiindulva az **Alkalmazások** képernyő megjelenítéséhez).

Amikor megjelenik az **Alkalmazások** képernyő, kattintson vagy koppintson a  (**Brother Utilities**) elemre.

- Windows 7

Kattintson a  (**Start**) > **Minden program** > **Brother** > **Brother Utilities** elemre.

2. Válassza ki a készüléket.

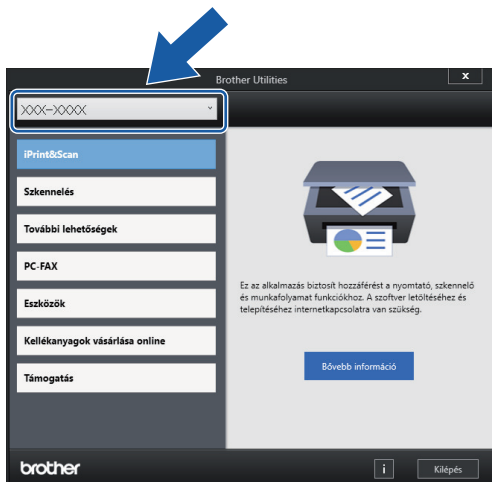

3. Válassza ki a használni kívánt műveletet.

Kapcsolódó tájékoztatás

- [Az Ön készülékének bemutatása](#)
 - [A Brother szoftver és illesztőprogramok eltávolítása \(Windows\)](#)

A Brother szoftver és illesztőprogramok eltávolítása (Windows)

1. Tegye az alábbiak valamelyikét:

- Windows 10

Kattintson a(z)  > **Brother** > **Brother Utilities** elemre.

- Windows 8.1

Vigye az egérmutatót a **Start** képernyő bal alsó sarkába, és kattintson a  elemre (ha érintőképernyős eszközt használ, pöccintsen felfelé a **Start** képernyő aljától kiindulva az **Alkalmazások** képernyő megjelenítéséhez).

Amikor megjelenik az **Alkalmazások** képernyő, kattintson vagy koppintson a  (**Brother Utilities**) elemre.

- Windows 7

Kattintson a  (**Start**) > **Minden program** > **Brother** > **Brother Utilities** elemre.

2. Kattintson a legördülő listára, majd válassza ki a modell nevét (ha még nincs kiválasztva). Kattintson a bal oldali navigációs sáv **Eszközök** gombjára, majd kattintson a **Eltávolítás** gombra.

A szoftver és az illesztőprogramok eltávolításához kövesse a párbeszédpanelen megjelenő utasításokat.

Kapcsolódó tájékoztatás

- [A Brother Utilities elérése \(Windows\)](#)

A Brother iPrint&Scan elérése (Windows/Mac)

Ha szeretne a számítógépéről nyomtatni és beolvasni, használja a Windows és Mac operációs rendszerekhez optimalizált Brother iPrint&Scan alkalmazást.

Az alábbi képernyőn a Windows rendszerhez optimalizált Brother iPrint&Scan példáját láthatja. A tényleges képernyő az alkalmazás verziójától függően eltérő lehet.

- Windows esetén

Lépjen az Ön által használt modell **Letöltések** oldalára az alábbi honlapon: support.brother.com a legújabb verziójú alkalmazás letöltéséhez.

- Mac esetén

Töltse le és telepítse a Brother iPrint&Scan alkalmazást az App Store boltból.

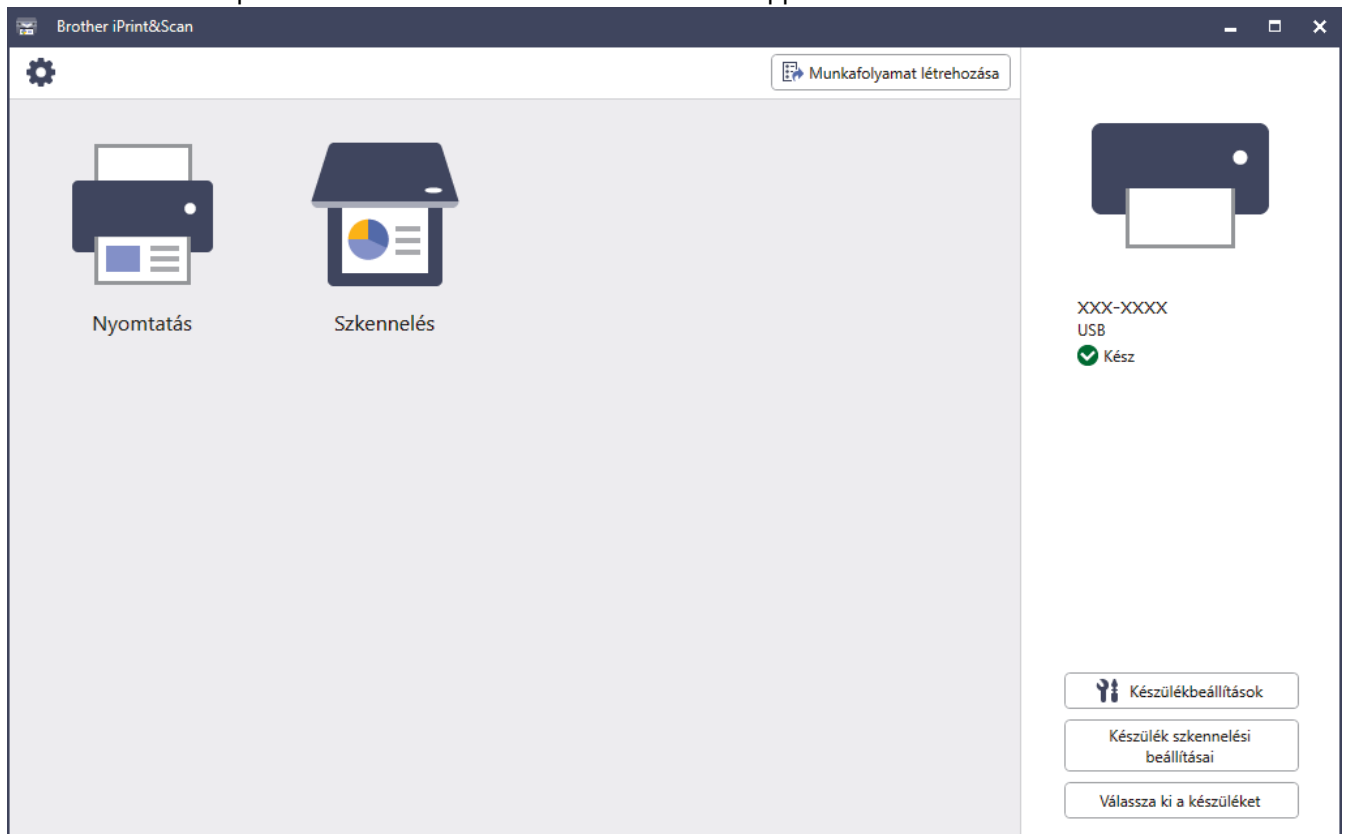

Ha megjelenítésre kerül, akkor telepítse a készülék használatához szükséges illesztőprogramot és szoftvert. Töltse le a telepítőt a modell **Letöltések** oldaláról az alábbi oldalról: support.brother.com.



Kapcsolódó tájékoztatás

- [Az Ön készülékének bemutatása](#)

USB / Ethernet portok helyei a Brother készüléken

Az USB és Ethernet portok a készülék belsejében találhatók..

A készülék használatához szükséges illesztőprogramok és szoftverek telepítéséhez lépjen a **Letöltések** oldalra az alábbi honlapon: support.brother.com.

1. Két kézzel fogja meg a szkennert fedelét (1) a készülék két oldalánál az ujjak számára kialakított tartókat használva és nyissa fel azt.

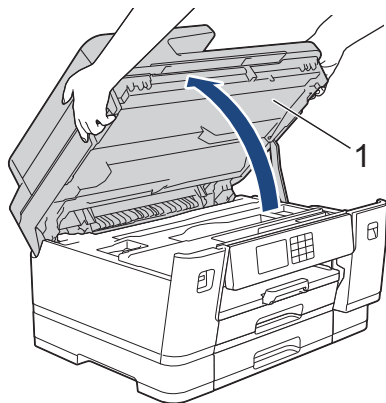

2. Keresse meg a készülék belsejében a megfelelő portot (a használni kívánt kábel alapján) az ábrán látható módon.

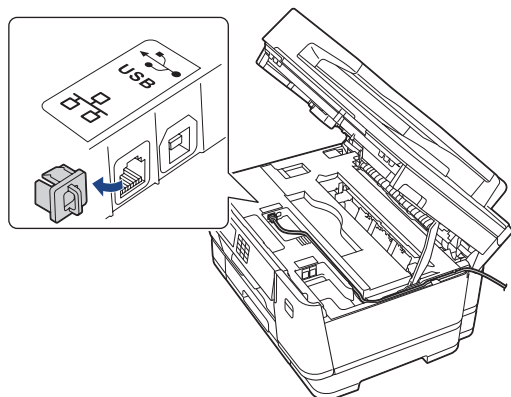

Óvatosan igazítsa a kábelt a kábelcsatornába, és vezesse ki készülék hátulján.

3. Mindkét oldalát egyszerre fogva, óvatosan zárja le a szkennert fedelét.

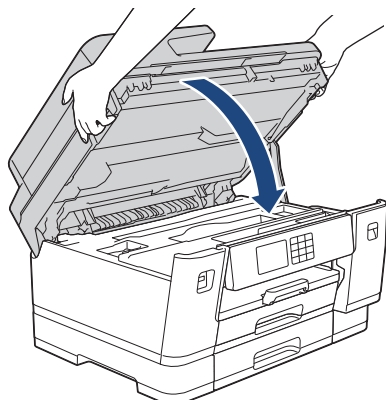

Kapcsolódó tájékoztatás

- [Az Ön készülékének bemutatása](#)

Papírkezelés

- [Papír betöltése](#)
- [Dokumentumok betöltése](#)

Papír betöltése

- A papír betöltésének áttekintése
- Töltsön papírt az 1. papírtálcába / 2. papírtálcába / 3. papírtálcába
- Papír betöltése a többcélú tálcába (TC tálca)
- Papír betöltése a kézi adagoló nyílásába
- Nem nyomtatható terület
- Papírbeállítások
- Használható nyomathordozó
- Hiba és karbantartási üzenetek kijelzése
- Papírkezeléssel és nyomtatással kapcsolatos problémák

A papír betöltésének áttekintése

1. Töltsön papírt a papírtálcába az alábbi módon.



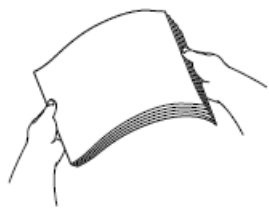

Legyezze át alaposan a papírköteget.

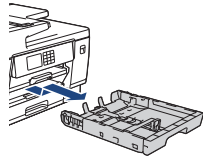
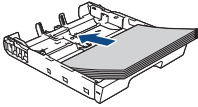
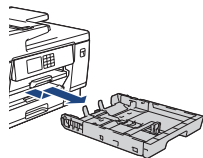
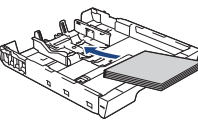
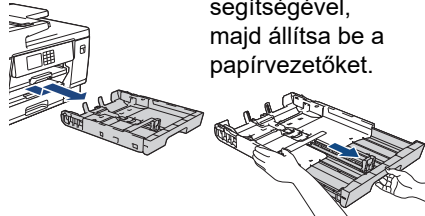

A papírméret meghatározza a papír tájolását a betöltéskor.

Papírtálca

1. papírtálca	2. papírtálca ¹ 3. papírtálca ²	Papír betöltése
A4 Letter Executive	A4 Letter (Csak normál papír és újrahasznosított papír)	 <p>Állítsa be a papírvezetőket.</p>  <p>Fekvő tájolás</p>
A5 A6 Fénykép Fénykép L Fénykép 2L Kartotéklap Borítékok	-	 <p>Állítsa be a papírvezetőket.</p>  <p>Álló tájolás</p>
A3 Ledger Legal Folio Mexikó Legal Indiai Legal	A3 Ledger Legal Folio Mexikó Legal Indiai Legal (Csak normál papír és újrahasznosított papír)	 <p>Húzza ki a tálcát a zöld csúszka segítségével, majd állítsa be a papírvezetőket.</p>  <p>Álló tájolás</p>

¹ A 2. papírtálca csak MFC-J3940DW/MFC-J6955DW/MFC-J6957DW használata esetén elérhető.

² A 3. papírtálca csak MFC-J6957DW használata esetén elérhető.

Többcélú tálca

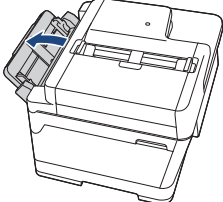
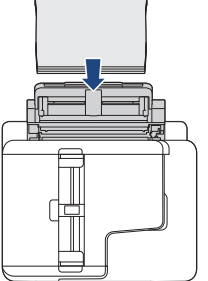
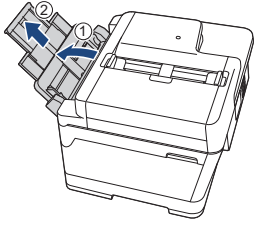
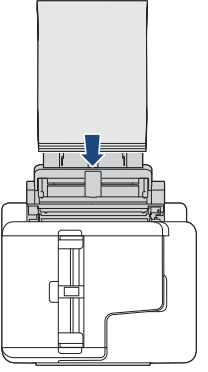



Többcélú tálca ¹	Papír betöltése	
A4 Letter Executive		<p data-bbox="837 380 1061 436">Állítsa be a TC tálca papírvezetőit.</p> <p data-bbox="853 459 1045 504">➔</p> <p data-bbox="1252 280 1412 302">Fekvő tájolás</p> 
A3 Ledger Legal Folio Mexikó Legal Indiai Legal A5 A6 Fénykép Fénykép L Fénykép 2L Kartotéklap Borítékok Hosszú papír ^{2 3}		<p data-bbox="837 817 1061 873">Állítsa be a TC tálca papírvezetőit.</p> <p data-bbox="853 896 1045 940">➔</p> <p data-bbox="1268 672 1396 694">Álló tájolás</p> 

1 A TC tálca csak MFC-J3940DW/MFC-J6955DW/MFC-J6957DW esetén érhető el.

2 Szélesség: 88,9 - 297 mm / Magasság: 431,9 - 1200 mm.

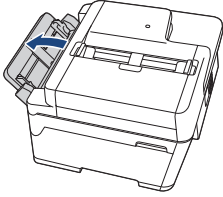
3 Egyszerre csak egyetlen hosszú papírt tölthet a TC tálcába. A papír sérülésének elkerüléséhez NE húzza ki a papírtámaszt (2) hosszú papír betöltésekor.

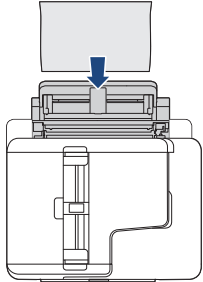
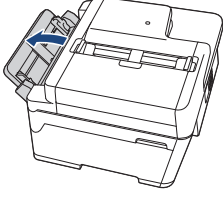
Kézi adagoló nyílás

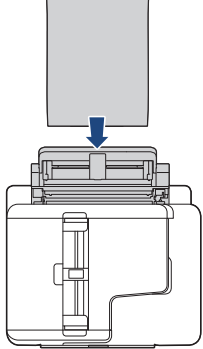
Kézi adagoló nyílás ^{1 2}	Papír betöltése	
A4 Letter Executive	 <p data-bbox="837 383 1166 443">Állítsa be a kézi adagolónyílás papírvezetőit.</p> 	<p data-bbox="1257 277 1401 304">Fekvő tájolás</p> 
A3 Ledger Legal Folio Mexikó Legal Indiai Legal A5 A6 Fénykép Fénykép L Fénykép 2L Kartotéklap Borítékok	 <p data-bbox="837 801 1166 862">Állítsa be a kézi adagolónyílás papírvezetőit.</p> 	<p data-bbox="1273 660 1385 687">Álló tájolás</p> 

- 1 A Kézi adagoló nyílás csak MFC-J3540DW esetén érhető el.
- 2 Egyszerre csak egyetlen papírlapot tölthet a kézi adagolónyílásba.

2. Hajtsa le a papírtartó szárnyat.

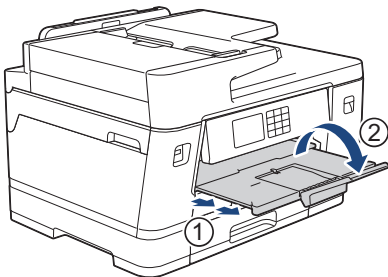

3. Szükség esetén módosítsa a papírméret beállítását a készülék menüjében.

✓ Kapcsolódó tájékoztatás

- [Papír betöltése](#)

Töltsön papírt az 1. papírtálcába / 2. papírtálcába / 3. papírtálcába

- Töltsön A4, Letter, vagy Executive méretű papírt az 1. papírtálcába / 2. papírtálcába / 3. papírtálcába
- Töltsön A3, Ledger, vagy Legal méretű papírt az 1. papírtálcába / 2. papírtálcába / 3. papírtálcába
- Fotó papír betöltése az 1. papírtálcába
- Borítékok betöltése az 1. papírtálcába

Töltsön A4, Letter, vagy Executive méretű papírt az 1. papírtálcába / 2. papírtálcába / 3. papírtálcába

- Ha a [Ellenőrizze a papírt] beállítás értéke [Be] és kihúzza a papírtálcát a készülékből, akkor egy üzenet jelenik meg az LCD kijelzőn, amely lehetővé teszi, hogy módosítsa a papírméret és a papírtípus beállításait.
- Amikor eltérő méretű papírt tölt a tálcába, módosítania kell a papírméret beállítást a készüléken vagy a számítógépen is.

Ezzel lehetővé teszi, hogy a készülék automatikusan adagolhassa a papírt a megfelelő tálcából, ha a nyomtató-illesztőprogramban (Windows) vagy a készüléken az Automatikus adagolóválasztás van kiválasztva. (MFC-J3940DW/MFC-J6955DW/MFC-J6957DW)

- A 2. papírtálca esetében csak normál papírtípust használhat. (MFC-J3940DW/MFC-J6955DW)
- A 2. és 3. tálca esetében csak normál papírtípust használhat. (MFC-J6957DW)

Ezek az utasítások bemutatják, hogy miként tölthet papírt az 1. tálcába.

- (MFC-J3940DW/MFC-J6955DW) A 2. tálcára vonatkozó lépések hasonlóak.
 - (MFC-J6957DW) A 2. és a 3. tálcára vonatkozó lépések hasonlóak.
1. Ha a papírtartó szárny (1) nyitva van, csukja le, majd zárja be a papírtartót (2).

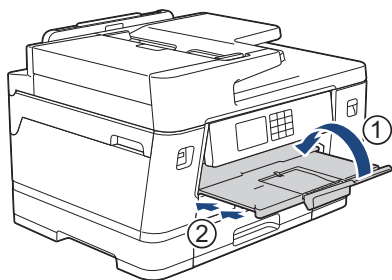

2. A nyíl által mutatott módon teljesen húzza ki a papírtálcát a készülékből.

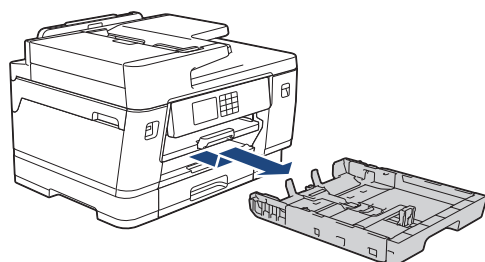

(MFC-J3940DW/MFC-J6955DW/MFC-J6957DW)

Ha papírt tölt a 2. vagy a 3. tálcába (MFC-J6957DW), akkor távolítsa el a tálca felső fedelét (1).

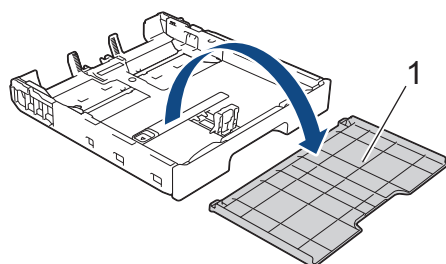

3. Óvatosan nyomja meg és csúsztassa el a szélső papírvezetőket (1) és a hosszanti papírvezetőt (2), hogy azok illeszkedjenek a használni kívánt papír méretéhez.

Győződjön meg arról, hogy a szélső papírvezetőn (1) és a hosszanti papírvezetőn (2) látható háromszög jelzések (3) pontosan illeszkedjenek az Ön által használt papír méretéhez tartozó jelzésekhez.

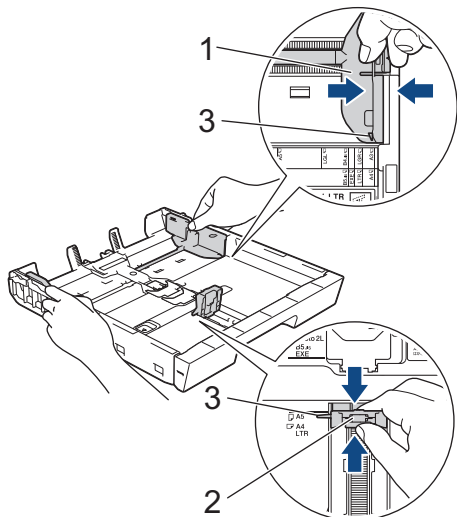

 Ha Executive méretű papírt tölt az 1. tálcába, akkor emelje meg az ütközőt (4).

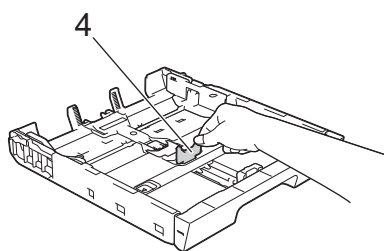

4. A papírelakadás és a félreadagolás elkerülése érdekében alaposan pörgesse át a papírköteget.

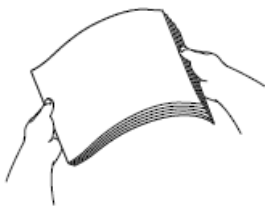

 Mindig ügyeljen arra, hogy a papír széle ne hajoljon fel, illetve ne gyűrődjön meg.

5. Óvatosan töltsön papírt a papírtálcába, nyomtatandó oldalával **lefelé**.

Fekvő tájolás

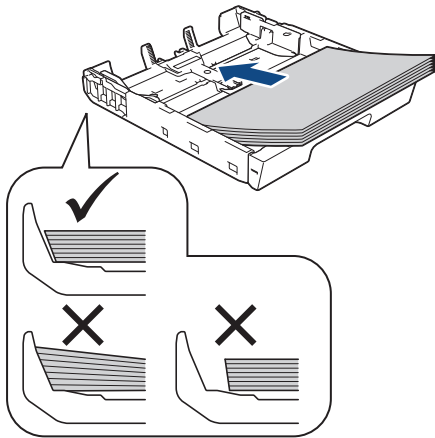

FONTOS

Ügyeljen rá, hogy a papírlapot ne csúsztassa be túlságosan, mivel a tálca másik végén levő éle megemelkedhet és papíradagolási problémákat okozhat.



Ha már a tálca kiürülése előtt szeretne további papírt betölteni, akkor távolítsa el a papírt a tálcából, és keverje össze a hozzáadni kívánt papírral. A papírbetöltési hibák elkerülése érdekében mindig pörgesse át, levegőztesse át a papírköteget.

6. Ügyeljen rá, hogy a hosszanti papírvezető (1) hozzáérjen a papír széleihez.

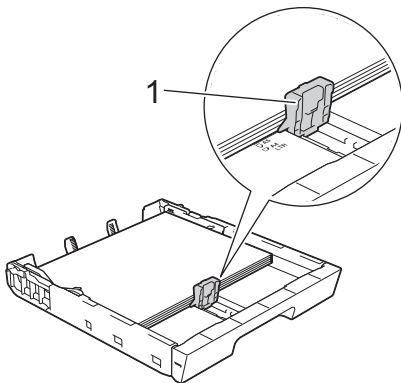

7. Óvatosan igazítsa a szélső papírvezetőket (1) a papírhoz.
Győződjön meg arról, hogy a papírvezetők hozzáérnek a papír széleihez.

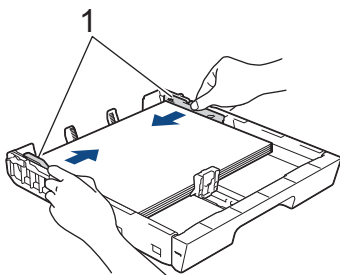

8. Ellenőrizze, hogy a papírlap nem gyűrődött-e fel a tálcában, és a legfelső lap a maximum jelzés (1) alatt van-e.

Ha túl sok papírt tölt a papírtálcába, az papírelakadást okozhat.

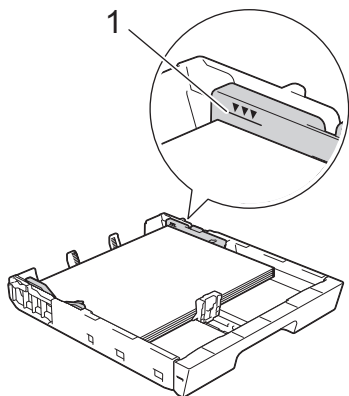

(MFC-J3940DW/MFC-J6955DW/MFC-J6957DW)

Ha papírt tölt a 2. vagy a 3. tálcába (MFC-J6957DW), akkor tegye a helyére a tálca felső fedelét.

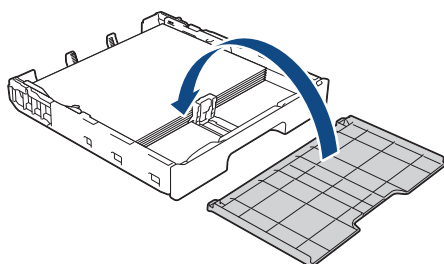

9. Lassú mozdulattal tolja ütközésig a papírtálcát a készülékbe.

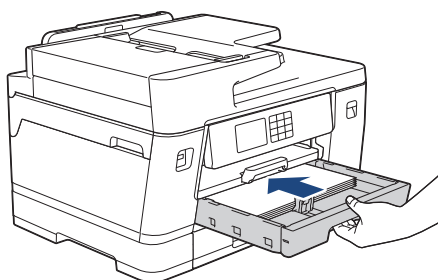

FONTOS

NE nyomja a papírtálcát erősen vagy túl gyorsan a készülékbe. Ha így tesz, azzal papírelakadást vagy papírbehúzási problémákat okozhat.

10. A papírtartót addig húzza ki, amíg az a helyére nem kattán.

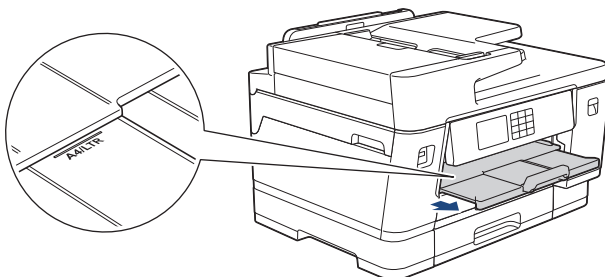

11. Szükség esetén módosítsa a papírméret beállítását a készülék menüjében.



Kapcsolódó tájékoztatás

- Töltsön papírt az 1. papírtálcába / 2. papírtálcába / 3. papírtálcába

Kapcsolódó témák:

- A Papír ellenőrzése beállítás módosítása
- A papírméret és papírtípus módosítása

-
- Válassza a megfelelő nyomtatási médiát
-

Töltsön A3, Ledger, vagy Legal méretű papírt az 1. papírtálcába / 2. papírtálcába / 3. papírtálcába

- Ha a [Ellenőrizze a papírt] beállítás értéke [Be] és kihúzza a papírtálcát a készülékből, akkor egy üzenet jelenik meg az LCD kijelzőn, amely lehetővé teszi, hogy módosítsa a papírméret és a papírtípus beállításait.
- Amikor eltérő méretű papírt tölt a tálcába, módosítania kell a papírméret beállítást a készüléken vagy a számítógépen is.

Ezzel lehetővé teszi, hogy a készülék automatikusan adagolhassa a papírt a megfelelő tálcából, ha a nyomtató-illesztőprogramban (Windows) vagy a készüléken az Automatikus adagolóválasztás van kiválasztva. (MFC-J3940DW/MFC-J6955DW/MFC-J6957DW)

- A 2. papírtálca esetében csak normál papírtípust használhat. (MFC-J3940DW/MFC-J6955DW)
- A 2. és 3. tálca esetében csak normál papírtípust használhat. (MFC-J6957DW)

Ezek az utasítások bemutatják, hogy miként tölthet papírt az 1. tálcába.

- (MFC-J3940DW/MFC-J6955DW) A 2. tálcára vonatkozó lépések hasonlóak.
 - (MFC-J6957DW) A 2. és a 3. tálcára vonatkozó lépések hasonlóak.
1. Ha a papírtartó szárny (1) nyitva van, csukja le, majd zárja be a papírtartót (2).

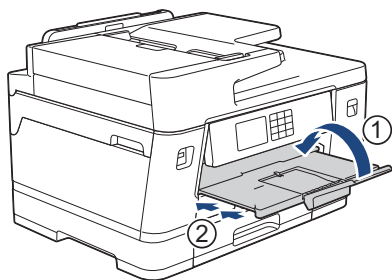

2. A nyíl által mutatott módon teljesen húzza ki a papírtálcát a készülékből.

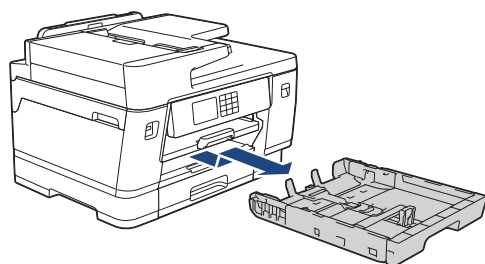

(MFC-J3940DW/MFC-J6955DW/MFC-J6957DW)

Ha papírt tölt a 2. vagy a 3. tálcába (MFC-J6957DW), akkor távolítsa el a tálca felső fedelét (1).

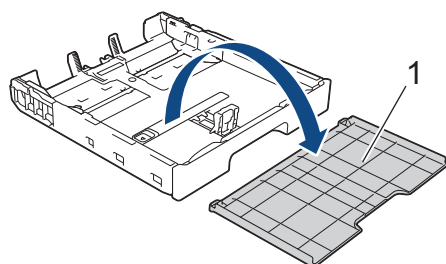

3. Helyezze a tálcát sík felületre.

Húzza balra a zöld csúszkát, majd húzza ki a tálcát, amíg az a helyére nem kattant.

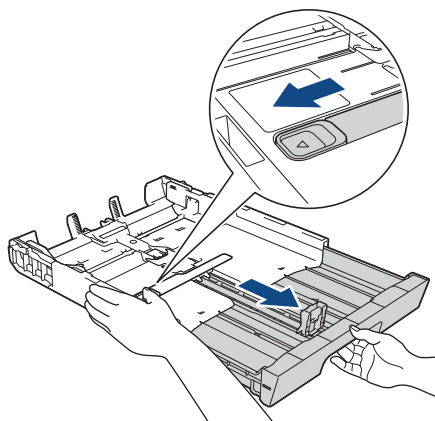

4. Óvatosan nyomja meg és csúsztassa el a szélső papírvetőköt (1) és a hosszanti papírvetöt (2), hogy azok illeszkedjenek a használni kívánt papír méretéhez.

Győződjön meg arról, hogy a szélső papírvetőn (1) és a hosszanti papírvetőn (2) látható háromszög jelzések (3) pontosan illeszkedjenek az Ön által használt papír méretéhez tartozó jelzésekhez.

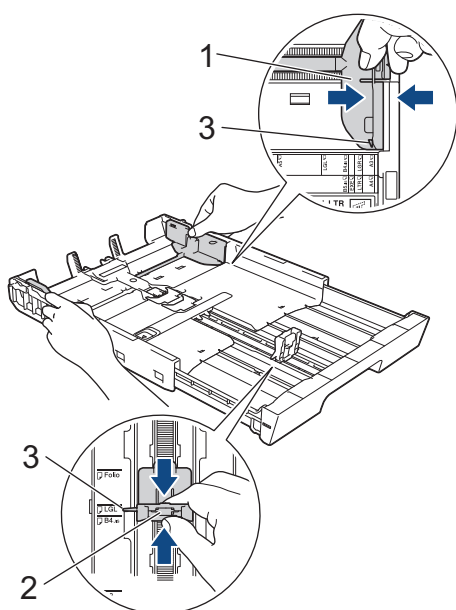

5. A papírelakadás és a félreadagolás elkerülése érdekében alaposan pörgesse át a papírköteget.



Mindig ügyeljen arra, hogy a papír széle ne hajoljon fel, illetve ne gyűrődjön meg.

6. Óvatosan töltsön papírt a papírtálcába, nyomtatandó oldalával **lefelé**.

Álló tájolás

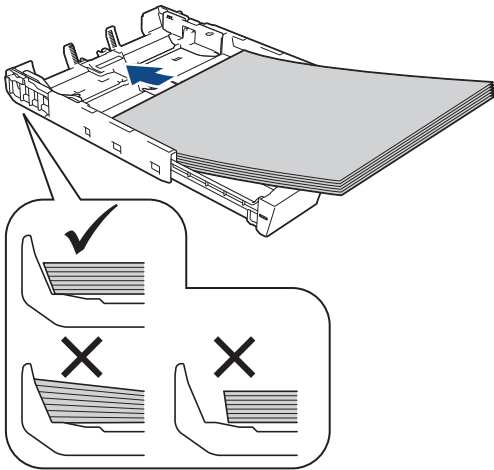

FONTOS

Ügyeljen rá, hogy a papírlapot ne csúsztassa be túlságosan, mivel a tálca másik végén levő éle megemelkedhet és papíradagolási problémákat okozhat.



Ha már a tálca kiürülése előtt szeretne további papírt betölteni, akkor távolítsa el a papírt a tálcából, és keverje össze a hozzáadni kívánt papírral. A papírbetöltési hibák elkerülése érdekében mindig pörgesse át, levegőztesse át a papírköteget.

7. Ügyeljen rá, hogy a hosszanti papírvezető (1) hozzáérjen a papír széleihez.

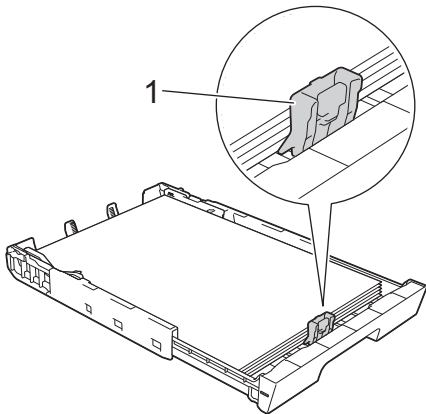

8. Óvatosan igazítsa a szélső papírvezetőket (1) a papírhoz.
Győződjön meg arról, hogy a papírvezetők hozzáérnek a papír széleihez.

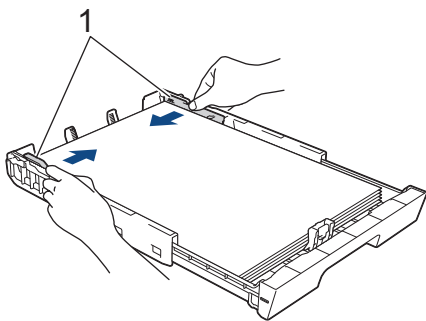

9. Ellenőrizze, hogy a papírlap nem gyűrődött-e fel a tálcában, és a legfelső lap a maximum jelzés (1) alatt van-e.

Ha túl sok papírt tölt a papírtálcába, az papírelakadást okozhat.

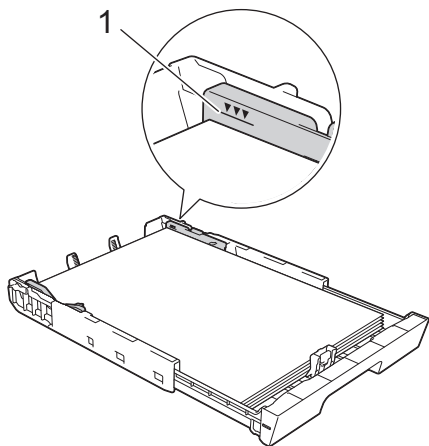

(MFC-J3940DW/MFC-J6955DW/MFC-J6957DW)

Ha papírt tölt a 2. vagy a 3. tálcába (MFC-J6957DW), akkor tegye a helyére a tálca felső fedelét.

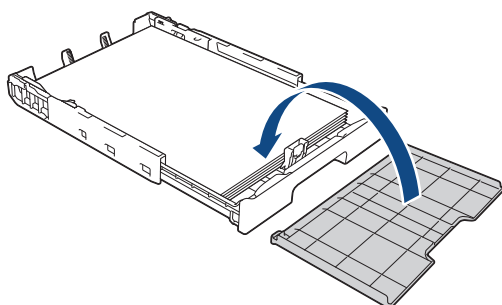

10. Lassú mozdulattal tolja ütközésig a papírtálcát a készülékbe.

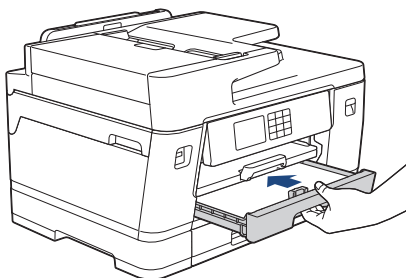

FONTOS

NE nyomja a papírtálcát erősen vagy túl gyorsan a készülékbe. Ha így tesz, azzal papírelakadást vagy papírbehúzási problémákat okozhat.

11. Húzza ki a papírtartót (1), amíg az a helyére nem kattán, majd hajtsa ki a papírtartó szárnyat (2).

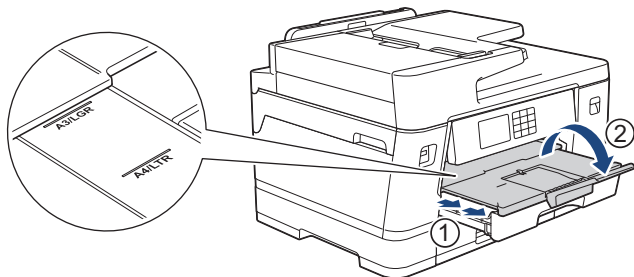

12. Szükség esetén módosítsa a papírméret beállítását a készülék menüjében.

⚠ VIGYÁZAT

Úgy helyezze el a készüléket, hogy a tálca ne nyúljon túl az asztal felületén, és ne ütközhesen bele senki sem véletlenül. A készülék leeshet és sérülést okozhat.

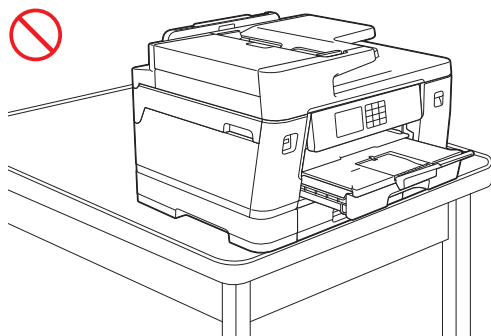
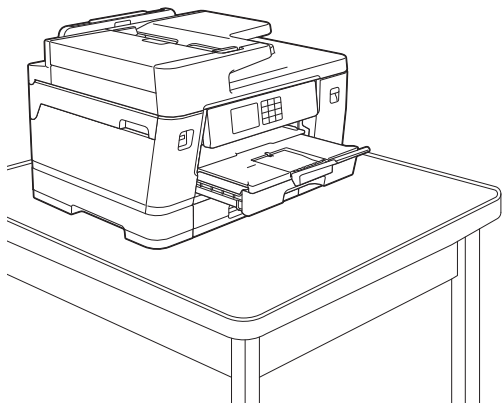

Mielőtt összecsúsztatná a tálcát, vegye ki belőle a papírt.

Helyezze a tálcát sík felületre.

Állítsa a zöld csúszkát a bal oldalra, majd tolja előre a tálcát úgy, hogy az összecsússzon és a helyére kattanjon. Tegyen papírt a tálcába.

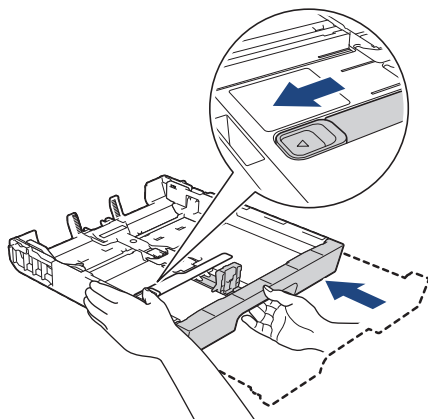

Kapcsolódó tájékoztatás

- Töltön papírt az 1. papírtálcába / 2. papírtálcába / 3. papírtálcába
-

Fotó papír betöltése az 1. papírtálcába

- Ha a [Ellenőrizze a papírt] beállítás értéke [Be] és kihúzza a papírtálcát a készülékből, akkor egy üzenet jelenik meg az LCD kijelzőn, amely lehetővé teszi, hogy módosítsa a papírméret és a papírtípus beállításait.
- Amikor eltérő méretű papírt tölt a tálcába, módosítania kell a papírméret beállítást a készüléken vagy a számítógépen is.

Ezzel lehetővé teszi, hogy a készülék automatikusan adagolhassa a papírt a megfelelő tálcából, ha a nyomtató-illesztőprogramban (Windows) vagy a készüléken az Automatikus adagolóválasztás van kiválasztva. (MFC-J3940DW/MFC-J6955DW/MFC-J6957DW)

1. Ha a papírtartó szárny (1) nyitva van, csukja le, majd zárja be a papírtartót (2).

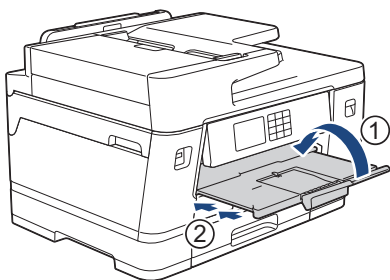

2. A nyíl által mutatott módon teljesen húzza ki a papírtálcát a készülékből.

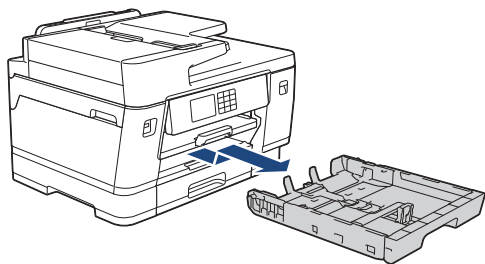

3. Tegye az alábbiak valamelyikét:

- Ha Fotó L (9 × 13 cm) papírt tölt a papírtálcába, akkor emelje fel a Fotó L papírok ütközőjét (1).
- Ha Fotó papírt (10 × 15 cm) tölt a papírtálcába, akkor emelje fel a Fotó papírok ütközőjét (2).
- Ha Fotó 2L (13 × 18 cm) papírt tölt a papírtálcába, akkor emelje fel a Fotó 2L papírok ütközőjét (3).

Óvatosan nyomja meg és csúsztassa el a szélső papírvezetőket (4) úgy, hogy azok illeszkedjenek a papír méretéhez.

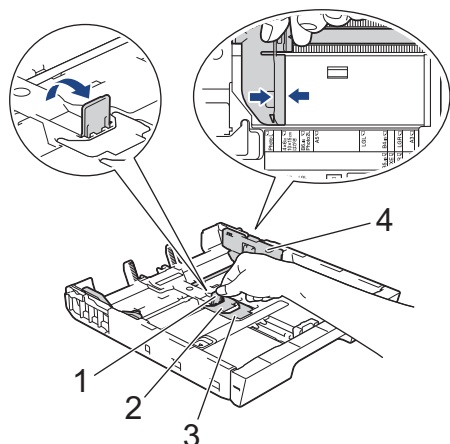

4. Maximum 20 fotópapír lapot töltsön be a papírtálcába, nyomtatandó oldalukkal **lefelé**.
Több mint 20 fotópapír papírelakadást okozhat.

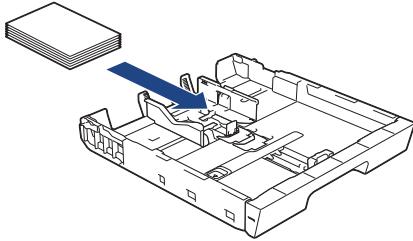

5. Óvatosan igazítsa a szélső papírvezetőket (1) a papírhoz.

Győződjön meg arról, hogy a papírvezetők hozzáérnek-e a papír széleihez és a papír nem gyűrődött-e a tálcában.

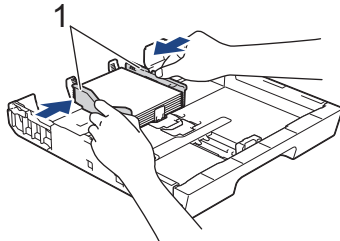

6. Lassú mozdulattal tolja ütközésig a papírtálcát a készülékbe.

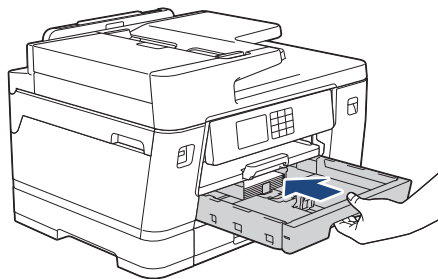

FONTOS

NE nyomja a papírtálcát erősen vagy túl gyorsan a készülékbe. Ha így tesz, azzal papírelakadást vagy papírbehúzási problémákat okozhat.

7. A papírtartót addig húzza ki, amíg az a helyére nem kattann.

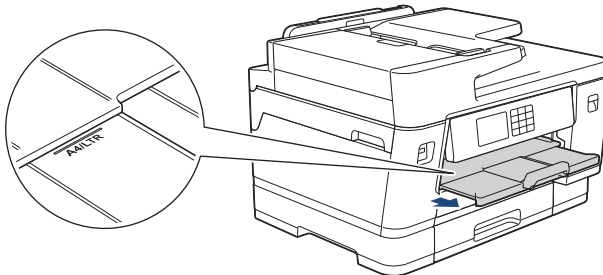

8. Szükség esetén módosítsa a papírméret beállítását a készülék menüjében.



Kapcsolódó tájékoztatás

- Töltsön papírt az 1. papírtálcába / 2. papírtálcába / 3. papírtálcába

Kapcsolódó témák:

- A Papír ellenőrzése beállítás módosítása
- A papírméret és papírtípus módosítása
- Válassza a megfelelő nyomtatási médiát

Borítékok betöltése az 1. papírtálcába

- Ha a [Ellenőrizze a papírt] beállítás értéke [Be] és kihúzza a papírtálcát a készülékből, akkor egy üzenet jelenik meg az LCD kijelzőn, amely lehetővé teszi, hogy módosítsa a papírméret és a papírtípus beállításait.
- Különböző méretű borítékokat tölthet a készülékbe. ►► *Kapcsolódó tájékoztatás: A papír típusa és a papír mérete a felhasználás szerint*
- Amikor eltérő méretű papírt tölt a tálcába, módosítania kell a papírméret beállítást a készüléken vagy a számítógépen is.

Ezzel lehetővé teszi, hogy a készülék automatikusan adagolhassa a papírt a megfelelő tálcából, ha a nyomtató-illesztőprogramban (Windows) vagy a készüléken az Automatikus adagolóválasztás van kiválasztva. (MFC-J3940DW/MFC-J6955DW/MFC-J6957DW)

- Adagolás előtt nyomja le a borítékok sarkait és oldalait, hogy a lehető legjobban kisimuljanak.

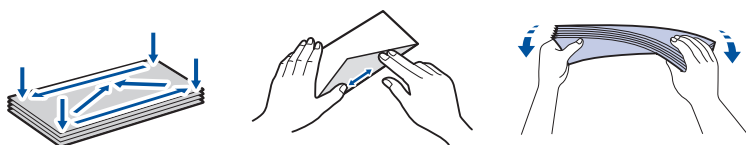

1. Ha a papírtartó szárny (1) nyitva van, csukja le, majd zárja be a papírtartót (2).

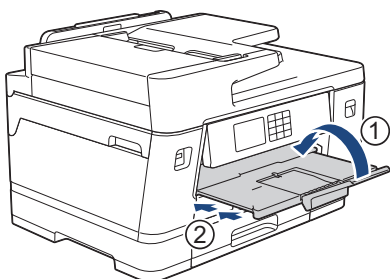

2. A nyíl által mutatott módon teljesen húzza ki a papírtálcát a készülékből.

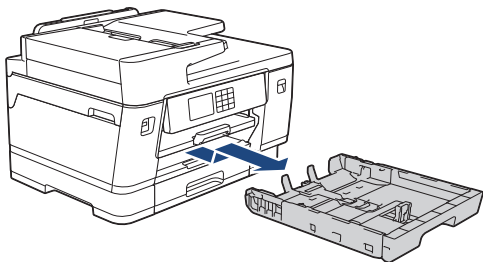

3. Maximum 10 borítékot töltsön be a papírtálcába, nyomtatandó oldalukkal **lefelé**. 10-nél több boríték betöltése papírelakadást okozhat.

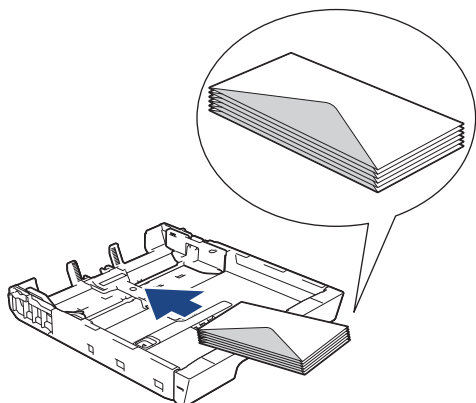

4. Óvatosan nyomja meg és csúsztassa el a szélső papírvezetőket (1) és a hosszanti papírvezetőt (2), hogy azok illeszkedjenek a használni kívánt boríték méretéhez.

Ellenőrizze, hogy a borítékok simán feküdjenek a tálcában.

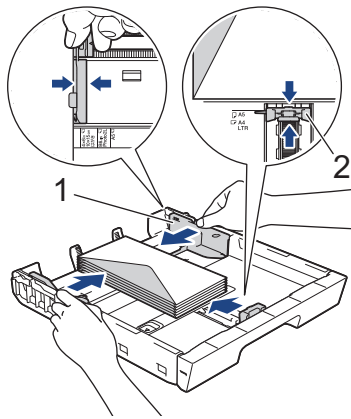

FONTOS

Ha borítékokból egyszerre többet húz be a készülék, akkor egyszerre mindig csak egy borítékot helyezzen a papírtálcára.

5. Lassú mozdulattal tolja ütközésig a papírtálcát a készülékbe.

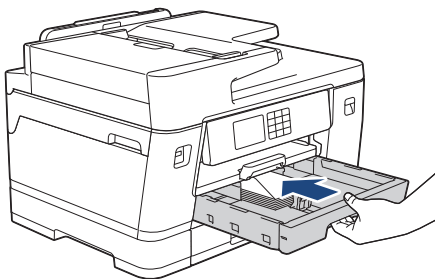

FONTOS

NE nyomja a papírtálcát erősen vagy túl gyorsan a készülékbe. Ha így tesz, azzal papírelakadást vagy papírbehúzási problémákat okozhat.

6. Húzza ki a papírtartót (1), amíg az a helyére nem kattann, majd hajtsa ki a papírtartó szárnyat (2).

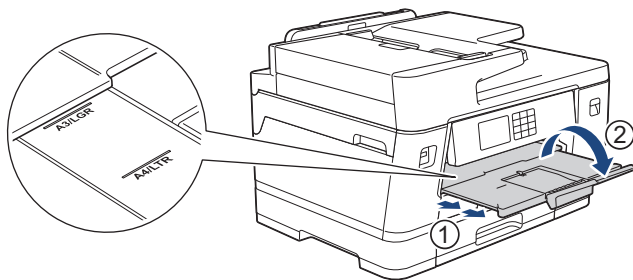

7. Szükség esetén módosítsa a papírméret beállítását a készülék menüjében.



Kapcsolódó tájékoztatás

- Töltse papírt az 1. papírtálcába / 2. papírtálcába / 3. papírtálcába

Kapcsolódó témák:

- A papír típusa és a papír mérete a felhasználás szerint
- A Papír ellenőrzése beállítás módosítása
- A papírméret és papírtípus módosítása
- Válassza a megfelelő nyomtatási médiát

Papír betöltése a többcélú tálcába (TC tálca)

Kapcsolódó modellek: MFC-J3940DW/MFC-J6955DW/MFC-J6957DW

- [Töltsön be a Többcélú tálcába \(TC tálca\) írógéppapírt, fotópapírt, vagy borítékokat](#)
- [Hosszú papír betöltése a Többcélú tálcába \(TC tálca\)](#)

Töltsön be a Többcélú tálcába (TC tálca) írógéppapírt, fotópapírt, vagy borítékokat

Kapcsolódó modellek: MFC-J3940DW/MFC-J6955DW/MFC-J6957DW

A TC tálcat használhatja különleges nyomathordozóhoz, például fotópapírhoz vagy borítékokhoz.

- Ha a [Ellenőrizze a papírt] beállítás értéke [Be] és beállítja a papírt a TC tálcában, akkor egy üzenet jelenik meg az LCD kijelzőn, mely lehetővé teszi, hogy módosítsa a papírméret és a papírtípus beállításait.
- Amikor eltérő méretű papírt tölt a tálcába, módosítania kell a papírméret beállítást a készüléken vagy a számítógépen is.

Ezzel lehetővé teszi, hogy a készülék automatikusan adagolhassa a papírt a megfelelő tálcából, ha a nyomtató-illesztőprogramban (Windows) vagy a készüléken az Automatikus adagolóválasztás van kiválasztva.

MEGJEGYZÉS

A por készülékbe való jutásának megelőzése érdekében mindig ellenőrizze, hogy a TC tálca le legyen zárva, ha nem használja.

1. Nyissa fel a TC tálcat.

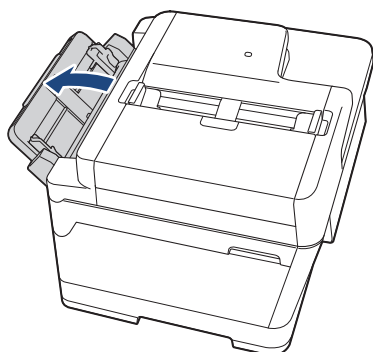

Ha A4 vagy Letter méretű papírnál nagyobbakat kíván betölteni, akkor két kézzel megfogva húzza ki a papírtartót addig, amíg az a helyére nem kattán.

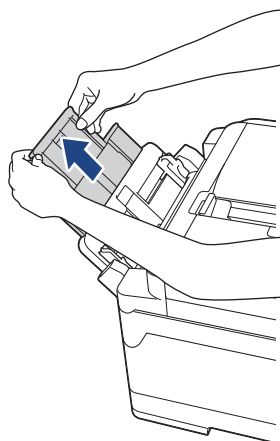

2. Óvatosan nyomja meg és csúsztassa el a TC tálcá papírvezetőit úgy, hogy azok illeszkedjenek a használt papír méretéhez.

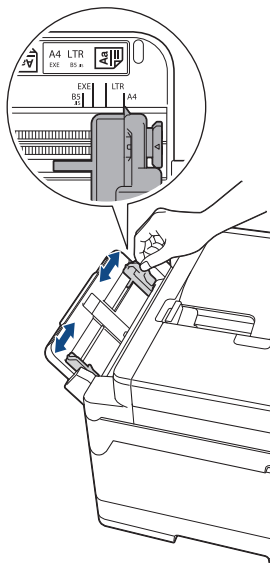

3. A papírelakadás és a félreadagolás elkerülése érdekében alaposan pörgesse át a papírköteget.



Mindig ügyeljen arra, hogy a papír széle ne hajoljon fel, illetve ne gyűrődjön meg.

4. Óvatosan helyezze be a papírt a TC tálcába, nyomtatandó oldalával **felfelé**.
- A4, Letter, vagy Executive használatokor

Fekvő tájolás

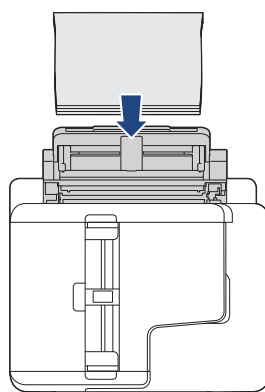
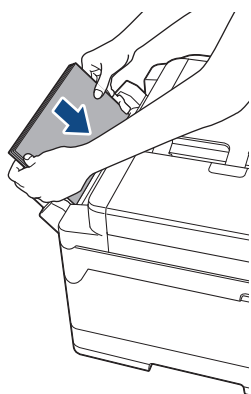

- A3, Ledger, Legal, Folio, Mexico Legal, India Legal, A5, A6, borítékok, Fotó, Fotó L, Fotó 2L, vagy Kartotéklap használatokor

Álló tájolás

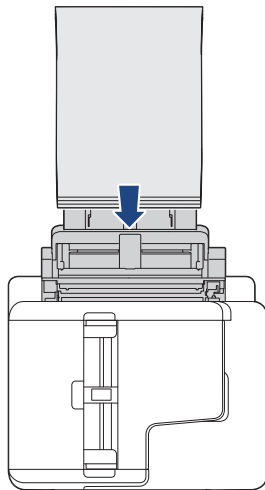
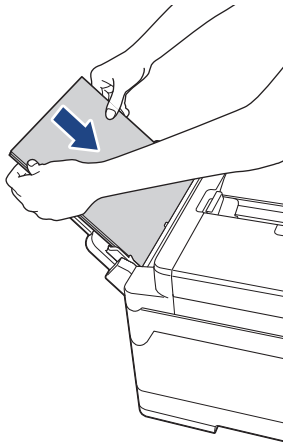

Ha borítékokat használ, akkor a borítékokat nyomtatandó oldalukkal **felfelé** töltsse be úgy, hogy a borítékok füle a bal oldalon legyen betöltéskor, ahogy az ábrán is látható.

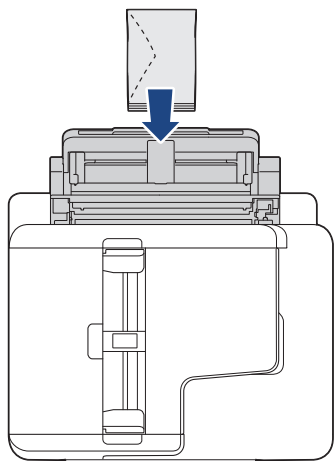

Ha nem tudja betölteni a papírt a TC tálcába, akkor nyomja a kioldókart (1) a készülék hátulja felé, majd így töltsse be a papírt.

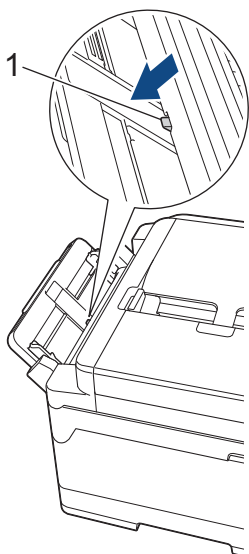

5. Mind a két kezét használva óvatosan állítsa be a TC tálca papírvezetőit a behelyezett papírhoz.

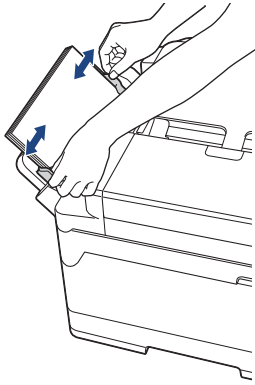

- A papírvezetőket NE nyomja rá túl szorosan a papírra. Különben a papír meggyűrődhet és elakadhat.
- Helyezze a papírt a TC tálca középsébe a papírvezetők közé. Ha a papír nincs középen, húzza ki és tegye vissza úgy, hogy középen legyen.

6. Tegye az alábbiak valamelyikét:

- A4, Letter, vagy kisebb papírméretek használatakor a papírtartót addig húzza ki, amíg az a helyére nem kattann.

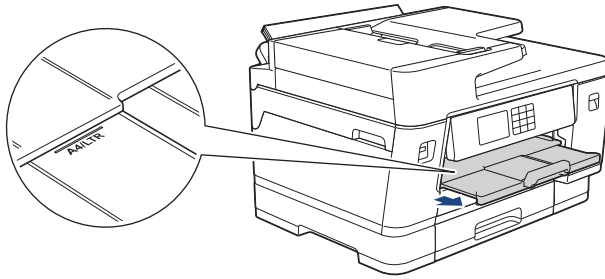

- A4 és Letter méretű papír, vagy borítékok használatakor húzza ki a papírtartót (1), majd hajtsa ki a papírtartó szárnyat (2).

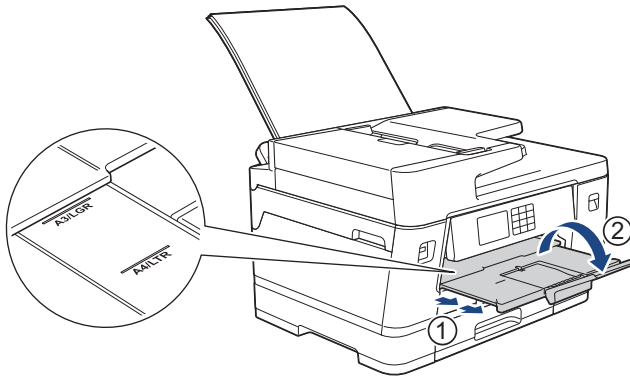

7. Szükség esetén módosítsa a papírméret beállítását a készülék menüjében.



Mielőtt bezárná a TC tálcat, győződjön meg arról, hogy a nyomtatás befejeződött.



Kapcsolódó tájékoztatás

- [Papír betöltése a többcélú tálcába \(TC tálca\)](#)

Kapcsolódó témák:

- [Válassza a megfelelő nyomtatási médiát](#)
- [Hiba és karbantartási üzenetek kijelzése](#)

Hosszú papír betöltése a Többcélú tálcába (TC tálca)

Kapcsolódó modellek: MFC-J3940DW/MFC-J6955DW/MFC-J6957DW

Egyszerre **egy** hosszú papírt töltsön be a TC tálcába.

- A TC tálcát használja a hosszú papírra történő nyomtatáshoz (Szélesség: 88,9 - 297 mm / Magasság: 431,9 - 1200 mm).
- Csak akkor használjon hosszú papírt, ha a számítógépről vagy az AirPrint használatával nyomtat. Ne használjon hosszú papírt másoláskor vagy faxoláskor.
- Ha a [Ellenőrizze a papírt] beállítás értéke [Be] és beállítja a papírt a TC tálcában, akkor egy üzenet jelenik meg az LCD kijelzőn, mely lehetővé teszi, hogy módosítsa a papírméret és a papírtípus beállításait.
- Amikor eltérő méretű papírt tölt a tálcába, módosítania kell a papírméret beállítást a készüléken vagy a számítógépen is.

Ezzel lehetővé teszi, hogy a készülék automatikusan adagolhassa a papírt a megfelelő tálcából, ha a nyomtató-illesztőprogramban (Windows) vagy a készüléken az Automatikus adagolóválasztás van kiválasztva.

MEGJEGYZÉS

A por készülékbe való jutásának megelőzése érdekében mindig ellenőrizze, hogy a TC tálca le legyen zárva, ha nem használja.

1. Nyissa fel a TC tálcát.

FONTOS

A papír sérülésének elkerüléséhez **NE** húzza ki a papírtámaszt hosszú papír betöltésekor.

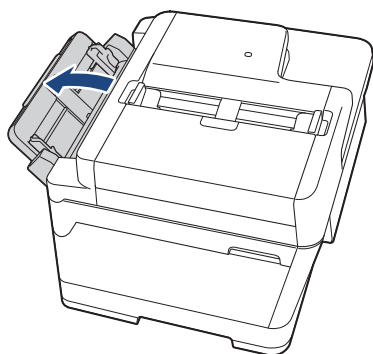

-
2. Óvatosan nyomja meg és csúsztassa el a TC tálca papírvezetőit úgy, hogy azok illeszkedjenek a használt papír méretéhez.

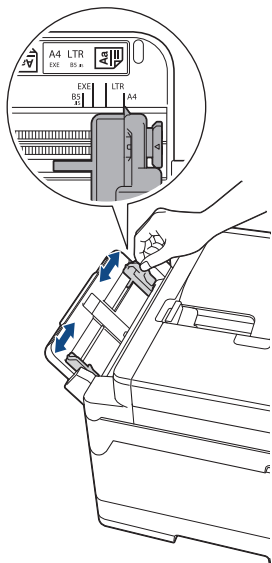

3. Egyszerre csak **egy** papírt töltsön a TC tálcába, nyomtatandó oldalával **felfelé**. Mind a két kezét használva tegyen egy papírlapot a TC tálcába, amíg a papír elülső éle el nem éri a papíradagoló hengereket.

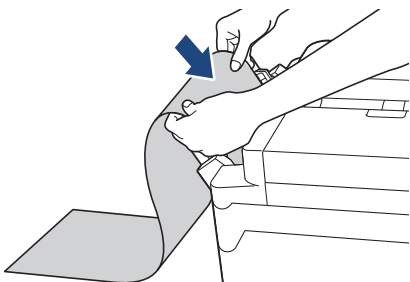

Ha nem tudja betölteni a papírt a TC tálcába, akkor nyomja a kioldókart (1) a készülék hátulja felé, majd így töltsse be a papírt.

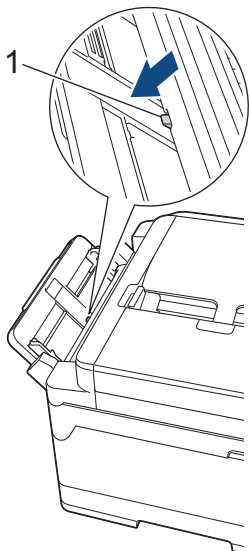

4. Mind a két kezét használva óvatosan állítsa be a TC tálca papírvezetőit a behelyezett papírhoz.

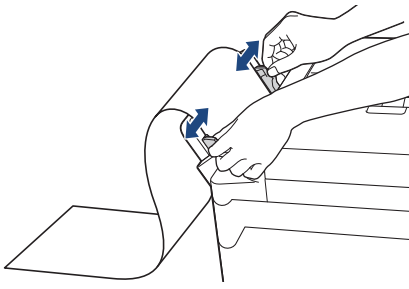

FONTOS

Soha NE tegyen egyszerre egynél több papírt a TC tálcába. Ellenkező esetben papírelakadásra számíthat. Több oldal nyomtatása esetén ne tegye be a következő papírt addig, amíg az érintőképernyő a következő lap behelyezésére vonatkozó üzenetet meg nem jeleníti.

5. Húzza ki a papírtartót (1), amíg az a helyére nem kattann, majd hajtsa ki a papírtartó szárnyat (2).

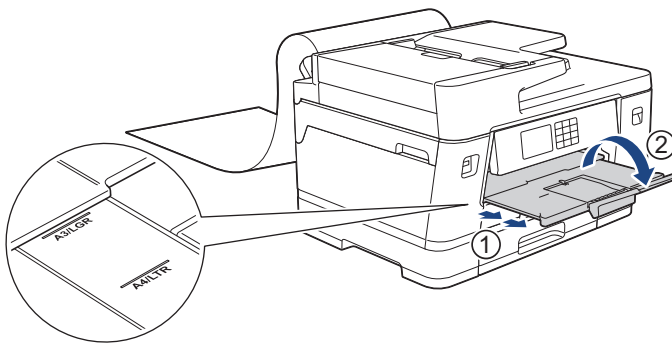

Ha hosszú papírt tölt a TC tálcába, akkor a készülék megtartja a nyomtatott oldalt, így az nem esik le. Ha a nyomtatás befejeződött, akkor távolítsa el a kinyomtatott oldalt és nyomja meg az [OK] gombot.

6. Módosítsa a papírméret beállítását [Felhasználó által megadott méret] lehetőségre, és adja meg az aktuális méretet a készülék érintőképernyőjén.



Mielőtt bezárná a TC tálcát, győződjön meg arról, hogy a nyomtatás befejeződött.



Kapcsolódó tájékoztatás

- Papír betöltése a többcélú tálcába (TC tálca)

Kapcsolódó témák:

- Válassza a megfelelő nyomtatási médiát
- Hiba és karbantartási üzenetek kijelzése
- Nyomtatás hosszú papírra (Windows)

Papír betöltése a kézi adagoló nyílásába

Kapcsolódó modellek: MFC-J3540DW

Egyszerre csak egy különleges nyomathordozót töltsön ebbe a nyílásba.



A készülék automatikusan átvált kézi adagolás üzemmódba, ha papírt helyez a kézi adagolónyílásba.

1. Nyissa ki a kézi adagoló fedőlapját.

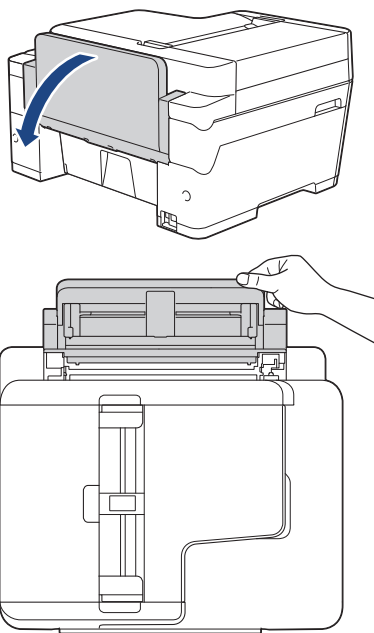

2. Csúsztassa a kézi adagolónyílás papírvezetőit a használni kívánt papír szélességéhez.

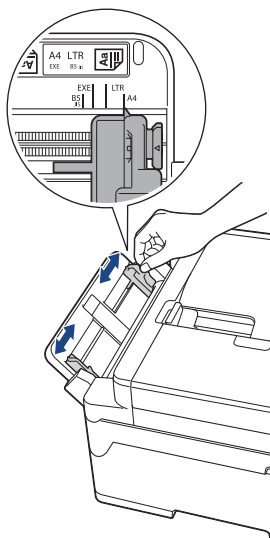

3. Egyszerre csak egy papírt töltsön a kézi adagolónyílásba, nyomtatandó oldalával **felfelé**.

Mind a két kezét használva tegyen egy papírlapot a kézi adagolónyílásba, amíg az elülső éle el nem éri a papíradagoló hengereket. Amikor érzi, hogy a készülék húzza a papírt, engedje el azt. Az LCD a(z) [Kézi adagoló nyílás üzembész] üzenetet jeleníti meg.

Olvassa el az LCD-n megjelenített utasításokat, majd nyomja meg az [OK] gombot.

-
- A4, Letter, vagy Executive használatokor

Fekvő tájolás

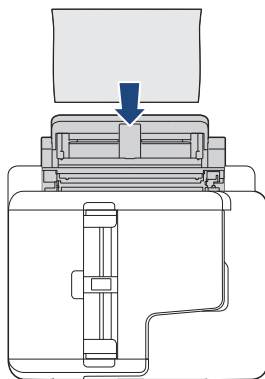
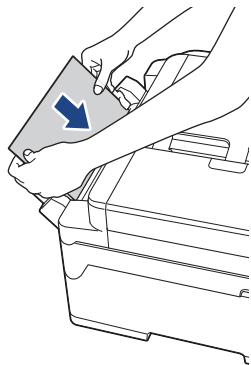

- A3, Ledger, Legal, Folio, Mexico Legal, India Legal, A5, A6, borítékok, Fotó, Fotó L, Fotó 2L, vagy Kartotéklap használatokor

Álló tájolás

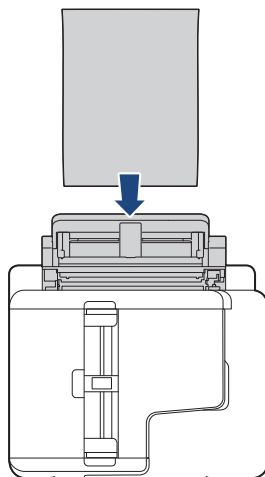
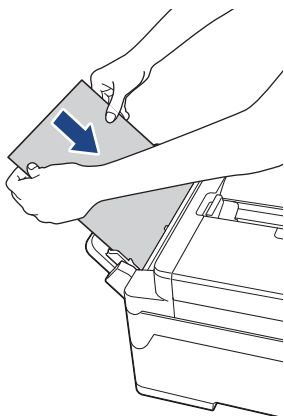

- Ha borítékokat használ, akkor a borítékokat nyomtatandó oldalukkal **felfelé** töltsse be úgy, hogy a borítékok füle a bal oldalon legyen betöltéskor, ahogy az ábrán is látható.

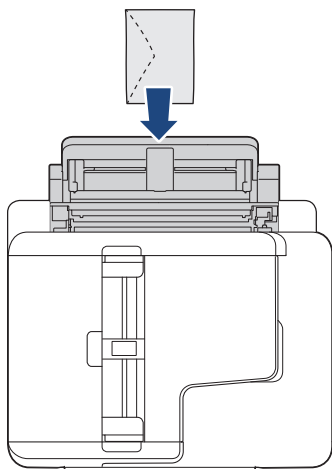

- Ha borítékot vagy vastag papírt tölt be, tolja addig a borítékot a kézi adagolónyílásba, amíg nem érzi, hogy a papíradagoló hengerek megragadták a borítékot.
-

FONTOS

- Soha NE tegyen egynél több papírt a kézi adagolónyílásba. Ellenkező esetben papírelakadásra számíthat. Több oldal nyomtatása esetén ne tegye be a következő papírt addig, amíg az érintőképernyő a következő lap behelyezésére vonatkozó üzenetet meg nem jeleníti.
- NE töltsön papírt a kézi adagolónyílásba, ha papírtálcából nyomtat. Ellenkező esetben papírelakadásra számíthat.

4. Tegye az alábbiak valamelyikét:

- A4 vagy Letter vagy ennél kisebb méretű papír használatakor
A papírtartót addig húzza ki, amíg az a helyére nem kattann.

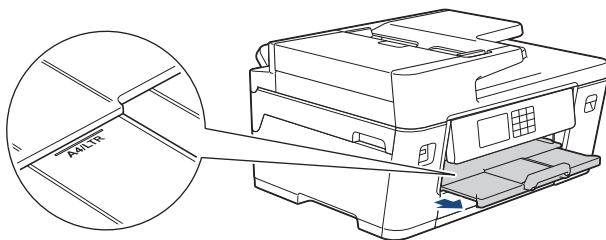

- A4 vagy Letter vagy ennél nagyobb méretű papír, vagy borítékok használatakor
Húzza ki a papírtartót (1), amíg az a helyére nem kattann, majd hajtsa ki a papírtartó szárnyat (2).

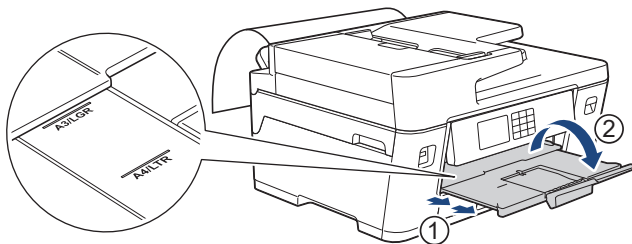

- Ha a dokumentum nem fér ki egy oldalra, akkor az LCD-n megjelenik egy üzenet, hogy töltsön be még egy lapot. Helyezzen egy másik lapot a kézi adagolónyílásba, majd nyomja meg az [OK] gombot.
- Ha A4 vagy Letter méretnél nagyobb méretű papírt töltött a kézi adagolónyílásba, akkor a készülék megtartja a nyomtatott oldalt, így az nem esik le. Ha a nyomtatás befejeződött, akkor távolítsa el a kinyomtatott oldalt és nyomja meg az [OK] gombot.
- Várja meg a nyomtatás befejeződését, mielőtt becsukná a kézi adagolónyílás fedelét.
- A készülék kiadja a kézi adagolónyílásba töltött papírt, ha tesztoldalt, faxot vagy jelentést nyomtat.
- A készülék kiadja a kézi adagolónyílásba töltött papírt, ha a készülék tisztítási folyamatot hajt végre. Várja meg, amíg a készülék végez a tisztítással, majd helyezze be ismét a papírt a kézi adagolónyílásba.



Kapcsolódó tájékoztatás

- [Papír betöltése](#)

Kapcsolódó témák:

- [Hiba és karbantartási üzenetek kijelzése](#)
- [Válassza a megfelelő nyomtatási médiát](#)

Nem nyomtatható terület

A nem nyomtatható terület az éppen használt alkalmazástól függ. Az alábbi ábrán lévő számok az írógéppapíron és borítékokon lévő nem nyomtatható területeket mutatják. A készülék csak akkor tud az írógéppapír satírozott részeire nyomtatni, ha a szegély nélküli nyomtatási funkció elérhető és be van kapcsolva.

Írógéppapír

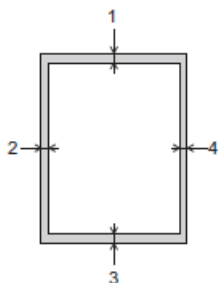

Borítékok

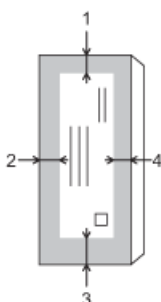

	Fent (1)	Bal oldalt (2)	Lent (3)	Jobb oldalt (4)
Írógéppapír	3 mm	3 mm	3 mm ¹	3 mm
Borítékok	12 mm	3 mm	12 mm	3 mm



A Szegély nélküli nyomtatás funkció borítékok és 2 oldalas nyomtatás esetében nem érhető el.

✓ Kapcsolódó tájékoztatás

- [Papír betöltése](#)

Kapcsolódó témák:

- [Papírkezeléssel és nyomtatással kapcsolatos problémák](#)

¹ (MFC-J3940DW/MFC-J6955DW/MFC-J6957DW) 5 mm hosszú papír használatakor.

Papírbeállítások

- A papírméret és papírtípus módosítása
- A Papír ellenőrzése beállítás módosítása
- Állítson be egy alapértelmezett tálcát a feladatnak megfelelően
- A Papírtálca prioritás módosítása
- A Papír alacsony értesítés beállítás módosítása
- Túl nagy méretű fax oldalméretének lecsökkentése

A papírméret és papírtípus módosítása

Állítsa be a papírméret és a papírtípus értékeit a papírtálca számára

- A legjobb nyomtatási minőség eléréséhez állítsa be a készüléket a használt papírtípusnak megfelelően.
- Amikor módosítja a tálcába töltött papír méretét, akkor egyúttal módosítani kell a papírméret-beállításokat az LCD-n is.

1. (MFC-J3940DW/MFC-J6955DW/MFC-J6957DW) Nyomja meg a(z)  [Beállítások] > [Össz. beáll.] > [Ált. beáll.] > [Tálcabeállítás] gombot. Nyomja meg a kívánt tálcá opciót.
2. (MFC-J3540DW) Nyomja meg a(z)  [Beállítások] > [Össz. beáll.] > [Ált. beáll.] gombot.
3. Nyomja meg a [Papír típus] gombot.
4. Nyomja meg a ▲ vagy ▼ gombot a papírtípus opciók megjelenítéséhez, majd nyomja meg a beállítani kívánt opciót.



- (MFC-J3940DW/MFC-J6955DW) Csak a 2. tálcában használjon normál papírt.
- (MFC-J6957DW) Csak a 2. és a 3. tálcában használjon normál papírt.

5. Nyomja meg a [Papírméret] gombot.
6. Nyomja meg a ▲ vagy ▼ gombot a papírméret opciók megjelenítéséhez, majd nyomja meg a beállítani kívánt opciót.
7. Nyomja meg a  gombot.



A készülék a lapokat nyomtatott oldalukkal felfelé adja ki a készülék elején található papírtálcára. Ha fényes papírt használ, minden lapot azonnal távolítsa el az elmaszatólódás vagy a papírelakadás elkerülése érdekében.



Kapcsolódó tájékoztatás

- [Papírbeállítások](#)



Kapcsolódó témák:

- [Fotó papír betöltése az 1. papírtálcába](#)
- [Borítékok betöltése az 1. papírtálcába](#)
- [Használható nyomathordozó](#)
- [Hiba és karbantartási üzenetek kijelzése](#)
- [Papírkezeléssel és nyomtatással kapcsolatos problémák](#)
- [Töltsön A4, Letter, vagy Executive méretű papírt az 1. papírtálcába / 2. papírtálcába / 3. papírtálcába](#)

A Papír ellenőrzése beállítás módosítása

Ha ez a beállítás [Be] értékre van állítva, és a papírtálca ki van húzva a készülékből, vagy papírt tölt a TC tálcába, akkor az LCD-n megjelenik egy üzenet, amely lehetővé teszi a papírméret és papírtípus beállításait.

Az alapértelmezett beállítás a(z) [Be].

1. Nyomja meg az  [Beállítások] > [Össz. beáll.] > [Ált. beáll.] gombot.
2. (MFC-J3940DW/MFC-J6955DW/MFC-J6957DW) Nyomja meg a(z) [Tálcabeállítás] gombot.
3. Nyomja meg a(z) ▲ vagy ▼ gombot a(z) [Ell. a papírt] lehetőség megjelenítéséhez, majd nyomja meg.
4. Nyomja meg a [Be] vagy a [Ki] gombot.
5. Nyomja meg a  gombot.

✓ Kapcsolódó tájékoztatás

- [Papírbeállítások](#)

Kapcsolódó témák:

- [Fotó papír betöltése az 1. papírtálcába](#)
- [Borítékok betöltése az 1. papírtálcába](#)
- [Hiba és karbantartási üzenetek kijelzése](#)
- [Töltsön A4, Letter, vagy Executive méretű papírt az 1. papírtálcába / 2. papírtálcába / 3. papírtálcába](#)

Állítson be egy alapértelmezett tálcát a feladatnak megfelelően

Kapcsolódó modellek: MFC-J3940DW/MFC-J6955DW/MFC-J6957DW

Módosíthatja a készülék által az egyes módokban használt alapértelmezett tálcát.

A készülék az Ön által megadott prioritási sorrend alapján a legmegfelelőbb tálcát használja a papír behúzására.



Egyes tálcák a típustól függően nem elérhetők.

1. Nyomja meg az  [Beállítások] > [Össz. beáll.] > [Ált. beáll.] > [Tálcabeállítás] gombot.
 - Másolás módban való nyomtatáshoz nyomja meg a [Tálcabeállítás: Másolás] > [Tálca kiválaszt.] gombot.
 - A fogadott faxok nyomtatásához nyomja meg a [Tálcabeállítás: Fax] > [Tálca kiválaszt.] gombot.
 - Fényképek nyomtatásához nyomja meg a [Tálcabeállítás: JPEG nyomt. (Média)] > [Tálca kiválaszt.] gombot.
2. Nyomja meg a kívánt tálca opciót.



Az [Aut adagoló vál.] lehetőség beállítja, hogy a készülék a megadott papírtípusnak és papírméretnek legjobban megfelelő tálcát használja a papír behúzására.

3. Nyomja meg a  gombot.



Kapcsolódó tájékoztatás



- [Papírbeállítások](#)

A Papírtálca prioritás módosítása

Kapcsolódó modellek: MFC-J3940DW/MFC-J6955DW/MFC-J6957DW

Módosíthatja az alapértelmezett tálcaprioritást, hogy a készülék azt használja az egyes módokban.

Ha az [Aut adagoló vál.] került kiválasztásra a tálcaválasztás beállításainál, akkor a készülék a papírtípusnak és a papírméretnek leginkább megfelelő tálcából adagolja a papírt a tálcaprioritás beállításnak megfelelően.

1. Nyomja meg az  [Beállítások] > [Össz. beáll.] > [Ált. beáll.] > [Tálcabeállítás] gombot.
2. Nyomja meg az [Tálcabeállítás: Másolás], **a(z)** [Tálcabeállítás: Fax], **a(z)** [Tálcabeállítás: Nyomtat] vagy **a(z)** [Tálcabeállítás: JPEG nyomt. (Média)] lehetőséget.
3. Nyomja meg a [Tálca prioritás] gombot.
4. Nyomja meg a kívánt opciót.
5. Nyomja meg a  gombot.



Kapcsolódó tájékoztatás

- [Papírbeállítások](#)

A Papír alacsony értesítés beállítás módosítása



Kapcsolódó modellek: MFC-J6955DW/MFC-J6957DW

Ha a Kevés papír figyelmeztetés beállítás értéke [Be], akkor a készülék megjelenít egy üzenetet, melyben tájékoztatja Önt arról, hogy a papírtálca már majdnem kiürült.

Az alapértelmezett beállítás a(z) [Be].

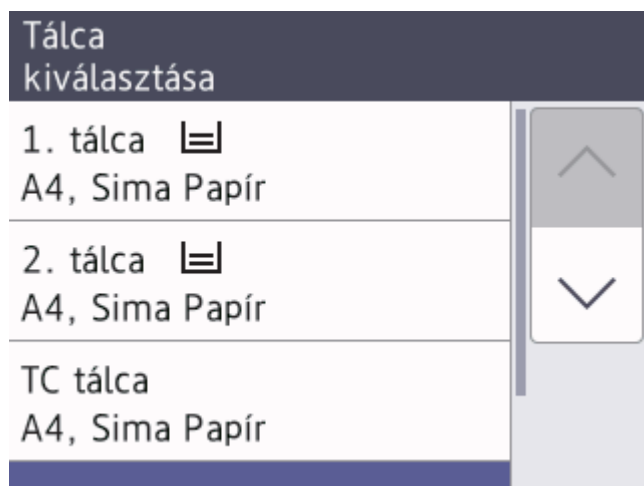
Továbbá láthatóvá válik egy ikon, ami megjeleníti a Másolás mód Tálcaválasztás lehetőségében még használható papír mennyiségét.



1. Nyomja meg a  [Beállítások] > [Össz. beáll.] > [Ált. beáll.] > [Tálcabeállítás] > [Kevés pap. figy.] gombot.
2. Nyomja meg a [Be] vagy a [Ki] gombot.
3. Nyomja meg a  gombot.

Kapcsolódó tájékoztatás

- [Papírbeállítások](#)

Használható nyomathordozó

A nyomtatási minőség függ a használt papírfajtától.

A kiválasztott beállítások mellett legjobb nyomtatási minőség érdekében mindig a betöltendő papírnak megfelelő papírfajtát állítsa be.

Használhat normál papírt, tintasugaras papírt (bevonatos papírt), fényes papírt, újrahasznosított papírt és borítékot.

Javasoljuk, hogy nagyobb mennyiség beszerzése előtt próbálja ki a különféle papírtípusokat.

A legjobb eredmény érdekében használjon Brother papírt.

- Ha tintasugaras papírt (bevonatos papírt) és fényes papírt használ, ügyeljen arra, hogy a megfelelő nyomtatási média legyen kiválasztva a nyomtató-illesztőprogramban, a nyomtatáshoz használt alkalmazásban, vagy a készülék papírtípus beállításában.
- Ha fotópapírra nyomtat, töltsön be egy külön lapot ugyanabból a fotópapírból a papírtálcára.
- Fotópapír használatakor minden lapot egyesével távolítson el az elmaszatólódás vagy a papírelakadás elkerülése érdekében.
- Közvetlenül a nyomtatás után ne érjen a nyomtatott felülethez, mert előfordulhat, hogy az nem teljesen száraz, és foltot hagy az ujján.



Kapcsolódó tájékoztatás

- [Papír betöltése](#)
 - [Ajánlott nyomathordozó](#)
 - [Nyomtatási média kezelése és használata](#)
 - [Válassza a megfelelő nyomtatási médiát](#)

Kapcsolódó témák:

- [Papírkezeléssel és nyomtatással kapcsolatos problémák](#)
- [A papírméret és papírtípus módosítása](#)

Ajánlott nyomathordozó

A legjobb nyomtatási minőség érdekében javasoljuk, hogy csak a táblázatban felsorolt Brother papírt használja. Egyes országokban a Brother papír nem elérhető.

Ha országában nem kapható Brother papír, javasoljuk, hogy nagyobb mennyiség beszerzése előtt próbáljon ki különféle papírtípusokat.

Brother papír

Papírtípus	Tétel
Sima A3-as	BP60PA3
A3-as fényes fotópapír	BP71GA3
A3-as tintasugaras (matt)	BP60MA3
Sima A4-es	BP60PA
A4-es fényes fotópapír	BP71GA4
A4-es tintasugaras (matt)	BP60MA
10x15 cm fényes fotópapír	BP71GP



Kapcsolódó tájékoztatás

- [Használható nyomathordozó](#)

Nyomatási média kezelése és használata

- A papírt tárolja eredeti csomagolásában, lezárt állapotban. A papírt tartsa sík felületen, valamint nedvességtől, közvetlen napsütéstől és hőforrástól távol.
- Kerülje a fotópapír fényes (bevont) oldalának megérintését.
- Bizonyos borítékok megkívánják, hogy az alkalmazásban beállítsa a margók értékét. Sok boríték nyomtatása előtt végezzen próbanyomatást.

FONTOS

NE használja a következő papírtípusokat:

- Sérült, felpördült, hullámos vagy szabálytalan alakú

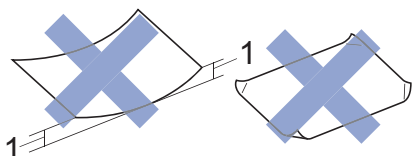

1. **2 mm vagy annál nagyobb felpödrődés elakadást okozhat.**

- Különösen fényes vagy erősen mintázott
- Olyan papír, amelyet egymásra helyezéskor nem lehet egyenletesen elrendezni
- Rövid rostszálú papír

NE használjon olyan borítékot, mely:

- Gyenge konstrukciójú
- Nyílások vannak rajta
- Domborított (kiemelkedő írás van rajta)
- Amelyek kapcsosak vagy tűzöttek
- Amelyek belseje előnyomott
- Öntapadós
- Kettős hajtókája van

Öntapadós Dupla fül

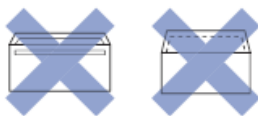

Az esetlegesen előforduló papíradagolási problémák oka lehet a használt boríték vastagsága, mérete vagy a fül alakja.



Kapcsolódó tájékoztatás

- [Használható nyomathordozó](#)

Kapcsolódó témák:

- [Töltsön papírt az 1. papírtálcába / 2. papírtálcába / 3. papírtálcába](#)

Válassza a megfelelő nyomtatási médiát

- A papír típusa és a papír mérete a felhasználás szerint
- Papír tájolása és a papírtálcák papírkapacitása
- Töltsön A4, Letter, vagy Executive méretű papírt az 1. papírtálcába / 2. papírtálcába / 3. papírtálcába
- Töltsön A3, Ledger, vagy Legal méretű papírt az 1. papírtálcába / 2. papírtálcába / 3. papírtálcába
- Fotó papír betöltése az 1. papírtálcába
- Borítékok betöltése az 1. papírtálcába
- Töltsön be a Többcélú tálcába (TC tálca) írógéppapírt, fotópapírt, vagy borítékokat
- Hosszú papír betöltése a Többcélú tálcába (TC tálca)
- Papír betöltése a kézi adagoló nyílásába

A papír típusa és a papír mérete a felhasználás szerint

Papírtípus	Papírméret		Használat				
			Fax	Másolás	Közvetlen nyomtatás		Nyomtató
					JPEG nyomtatás	PDF nyomtatás ¹	
Írógéppapír	A3	297 x 420 mm	Igen	Igen	Igen	Igen	Igen
	A4	210 x 297 mm	Igen	Igen	Igen	Igen	Igen
	Ledger	279,4 x 431,8 mm	Igen	Igen	Igen	Igen	Igen
	Letter	215,9 x 279,4 mm	Igen	Igen	Igen	Igen	Igen
	Legal	215,9 x 355,6 mm	Igen	Igen	-	Igen	Igen
	Mexikó Legal	215,9 x 339,85 mm	Igen	Igen	-	Igen	Igen
	Indiai Legal	215 x 345 mm	Igen	Igen	-	Igen	Igen
	Folio	215,9 x 330,2 mm	Igen	Igen	-	Igen	Igen
	Executive	184,1 x 266,7 mm	-	-	-	-	Igen
	A5	148 x 210 mm	-	Igen	-	Igen	Igen
	A6	105 x 148 mm	-	Igen	-	Igen	Igen
	Hosszú papír	Szélesség: 88,9 - 297 mm Magasság: 431,9 - 1200 mm	-	-	-	-	Igen
Kártya	Fénykép	10 x 15 cm	-	Igen	Igen	-	Igen
	Fénykép L	9 x 13 cm	-	-	-	-	Igen
	Fénykép 2L	13 x 18 cm	-	-	Igen	-	Igen
	Kartotéklap	13 x 20 cm	-	-	-	-	Igen
Borítékok	C5 boríték	162 x 229 mm	-	-	-	-	Igen
	DL boríték	110 x 220 mm	-	-	-	-	Igen
	Com-10	104,7 x 241,3 mm	-	-	-	-	Igen
	Monarch	98,4 x 190,5 mm	-	-	-	-	Igen

¹ A PDF nyomtatás csak MFC-J6955DW/MFC-J6957DW esetén érhető el.



Kapcsolódó tájékoztatás

- [Válassza a megfelelő nyomtatási médiát](#)

Kapcsolódó témák:

- [Borítékok betöltése az 1. papírtálcába](#)

Papír tájolója és a papírtálcák papírkapacitása

	Papírméret	Papírtípusok	Lapok száma	Súly	Vastagság
1. papírtálca	<Fekvő> A4, Letter, Executive <Álló> A3, Ledger, Legal, Mexico Legal, India Legal, Folio, A5, A6, borítékok (C5, Com-10, DL, Monarch), Fotó (10 x 15 cm), Fotó L (9 x 13 cm), Fotó 2L (13 x 18 cm), kartotéklap (13 x 20 cm)	Normál papír, újrahasznosított papír	250 ¹	64–120 g/m ²	0,08–0,15 mm
		Tintasugaras papír	20	64–200 g/m ²	0,08–0,25 mm
		Fényes papír ²	20	Legfeljebb 220 g/m ²	Legfeljebb 0,25 mm
		Képeslap ²	20	Legfeljebb 200 g/m ²	Legfeljebb 0,25 mm
		Kartotéklap	30	Legfeljebb 120 g/m ²	Legfeljebb 0,15 mm
		Borítékok	10	80–95 g/m ²	Legfeljebb 0,52 mm
#2. papírtálca (MFC-J3940DW/ MFC-J6955DW/ MFC-J6957DW)	<Fekvő> A4, Letter <Álló> A3, Ledger, Legal, Mexico Legal, India Legal, Folio	Normál papír, újrahasznosított papír	250 ¹	64–120 g/m ²	0,08–0,15 mm
#3. papírtálca (MFC-J6957DW)	<Fekvő> A4, Letter <Álló> A3, Ledger, Legal, Mexico Legal, India Legal, Folio	Normál papír, újrahasznosított papír	250 ¹	64–120 g/m ²	0,08–0,15 mm
Többcélú tálca (TC tálca) ³ (MFC-J3940DW/ MFC-J6955DW/ MFC-J6957DW)	<Fekvő> A4, Letter, Executive <Álló> A3, Ledger, Legal, Mexico Legal, India Legal, Folio, A5, A6, borítékok (C5, Com-10, DL, Monarch), Fotó (10 x 15 cm), Fotó L (9 x 13 cm), Fotó 2L (13 x 18 cm), kartotéklap (13 x 20 cm)	Normál papír, újrahasznosított papír	100 ¹	64–120 g/m ²	0,08–0,15 mm
		Tintasugaras papír	20 (Legfeljebb A4/Letter) 5 (Nagyobb, mint A4/Letter)	64–200 g/m ²	0,08–0,25 mm
		Fényes papír, Képeslap ²	20 (Legfeljebb A4/Letter) 5 (Nagyobb, mint A4/Letter)	Legfeljebb 220 g/m ²	Legfeljebb 0,3 mm
		Kartotéklap	50	Legfeljebb 120 g/m ²	Legfeljebb 0,15 mm
		Borítékok	20 (Legfeljebb A4/Letter) 5 (Nagyobb, mint A4/Letter)	80–95 g/m ²	Legfeljebb 0,52 mm
		Hosszú papír (Szélesség: 88,9 - 297 mm /	Normál papír, újrahasznosított papír, tintasugaras papír, fényes papír	1	64 - 220 g/m ²

	Papírméret	Papírtípusok	Lapok száma	Súly	Vastagság
	Magasság: 431,9 - 1200 mm)				
Kézi adagoló nyílás (MFC-J3540DW)	<Fekvő> A4, Letter, Executive <Álló> A3, Ledger, Legal, Mexico Legal, India Legal, Folio, A5, A6, borítékok (C5, Com-10, DL, Monarch), Fotó (10 x 15 cm), Fotó L (9 x 13 cm), Fotó 2L (13 x 18 cm), kartotéklap (13 x 20 cm)	Normál papír, újrahasznosított papír	1	64–120 g/m ²	0,08–0,15 mm
		Tintasugaras papír	1	64–200 g/m ²	0,08–0,25 mm
		Fényes papír ²	1	Legfeljebb 220 g/m ²	Legfeljebb 0,25 mm
		Képeslap ²	1	Legfeljebb 200 g/m ²	Legfeljebb 0,25 mm
		Kartotéklap	1	Legfeljebb 120 g/m ²	Legfeljebb 0,15 mm
		Borítékok	1	80–95 g/m ²	Legfeljebb 0,52 mm

¹ Normál papír használatokor 80 g/m²

² BP71 260 g/m² papír, speciálisan a Brother tintasugaras készülékeihez.

³ Fényes papírokhoz a TC tálca használata javasolt.



Kapcsolódó tájékoztatás

- Válassza a megfelelő nyomtatási médiát

Dokumentumok betöltése

- [Dokumentumok betöltése az automatikus dokumentumadagolóba \(ADF\)](#)
- [Dokumentumok betöltése a szkennervegre](#)
- [Nem szkennelhető terület](#)

Dokumentumok betöltése az automatikus dokumentumadagolóba (ADF)

Az ADF több lapot tud tárolni, amelyeket egyesével adagol.

Olyan papírt használjon, melynek súlya és mérete a táblázatban megadottnál nem nagyobb. Mindig pörgesse át a lapokat, mielőtt behelyezné őket az ADF-be.

Dokumentumméretek és -súlyok

Hosszúság: ¹	148–431,8 mm
Szélesség:	105–297 mm
Papírsúly:	64–120 g/m ²

¹ Maximum 900 mm a hosszú papír funkció használatakor.

FONTOS

- NE vegye ki a dokumentumot, ha az éppen behúzás alatt van.
- NE használjon felpödrödött, meggyűrődött, hajtogatott, szakadt, kapcsozott, összefűzött, ragasztott papírt.
- NE használjon kartonpapírt, újságot vagy ruhaanyagot.
- Győződjön meg arról, hogy a folyékony hibajavítóval javított vagy tintával írt dokumentumok teljesen megszáradtak-e.



(MFC-J3940DW/MFC-J6955DW/MFC-J6957DW)

Az ADF használatával 2 oldalas dokumentumok faxolhatók, másolhatók vagy szkennelhetők, egészen A3-as papírméretig.

1. Jól pörgesse át a lapokat.
2. Állítsa a papírvezetőket (1) a dokumentum méretéhez.

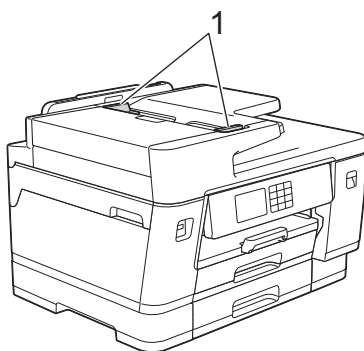

3. Helyezze a dokumentumot **felfelé fordítva** az ADF-be az illusztráción látható módon úgy, hogy a betöltésnél érezze a papíradagoló rögzítőit, és a készülék sípoló hangot adjon ki.

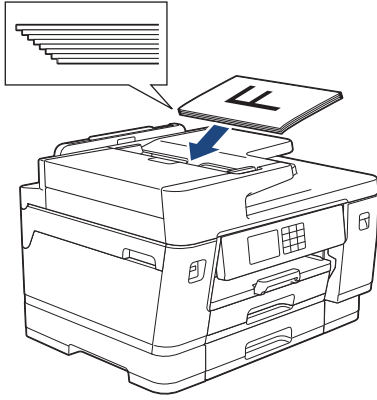

Ha kis méretű papírt töltött be, és nem tudja eltávolítani, emelje meg az ADF dokumentumtartóját (1), és így távolítsa el a dokumentumot.

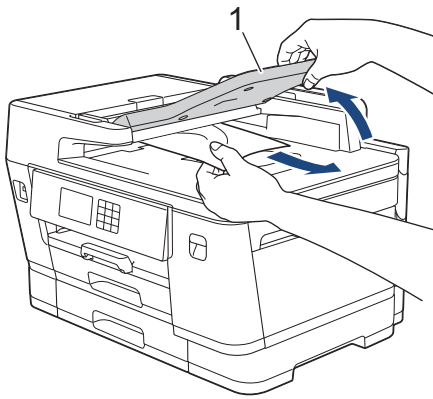

FONTOS

NE hagyjon dokumentumokat a szkennervegen. Ellenkező esetben az ADF-ben papírbegyűródés történhet.



Kapcsolódó tájékoztatás

- [Dokumentumok betöltése](#)

Kapcsolódó témák:

- [Hiba és karbantartási üzenetek kijelzése](#)
- [Telefon- és faxproblémák](#)
- [További problémák](#)
- [Dokumentum másolása](#)

Dokumentumok betöltése a szkennerrüvegre

A szkennerrüveget különálló lapok faxolására, másolására vagy szkennelésére használhatja.

Támogatott dokumentumméretek

Hosszúság:	Legfeljebb 431,8 mm
Szélesség:	Legfeljebb 297 mm
Súly:	Legfeljebb 2 kg



A szkennerrüveg használatához az ADF-nek üresnek kell lennie.

1. Emelje fel a dokumentumfedelelet.
2. Helyezze a dokumentumot **lefelé fordítva** a szkennerrüveg bal felső sarkába az illusztráción látható módon.

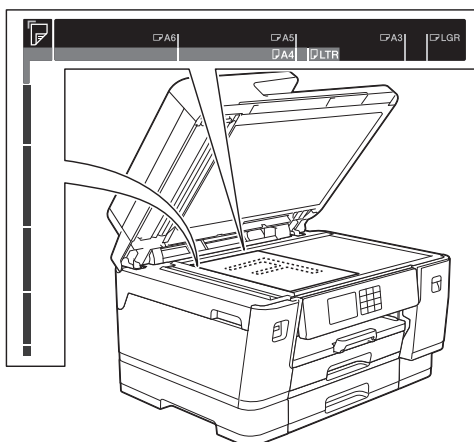

3. Zárja vissza a dokumentumfedelelet.

FONTOS

Ha könyvet vagy vastagabb dokumentumot másol, **NE** zárja vagy nyomja le a dokumentum fedelelet erővel.



Kapcsolódó tájékoztatás

- [Dokumentumok betöltése](#)

Kapcsolódó témák:

- [Telefon- és faxproblémák](#)
- [További problémák](#)
- [Dokumentum másolása](#)

Nem szkennelhető terület

A nem szkennelhető terület a használt alkalmazás beállításaitól függ. Az alábbi ábrák a nem szkennelhető méreteket mutatják be.

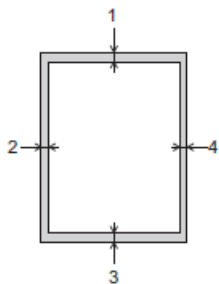

Használat	Dokumentumméret	Fent (1) Lent (3)	Bal oldalt (2) Jobb oldalt (4)
Fax	A3	3 mm	4,5 mm
	A4		3 mm
	Ledger		3,7 mm
	Letter		4 mm
	Legal		
Másolás	Minden papírméret		3 mm
Scan (Beolvasás)		1 mm	1 mm

✓ Kapcsolódó tájékoztatás

- [Dokumentumok betöltése](#)

Nyomtatás

- [Nyomtatás a számítógépről \(Windows\)](#)
- [Nyomtatás a számítógépről \(Mac\)](#)
- [Nyomtatás a Brother iPrint&Scan \(Windows/Mac\) használatával](#)
- [Adatok közvetlen nyomtatása USB flash meghajtóról](#)
- [E-mail csatolmány nyomtatása](#)

Nyomtatás a számítógépről (Windows)

- [Fénykép nyomtatása \(Windows\)](#)
- [Dokumentum nyomtatása \(Windows\)](#)
- [Nyomtatási feladat visszavonása \(Windows\)](#)
- [Több oldal nyomtatása egyetlen papírlapra \(N-az-1-ben\) \(Windows\)](#)
- [Nyomtatás plakátként \(Windows\)](#)
- [Automatikus nyomtatás a lap mindkét oldalára \(Automatikus kétoldalas nyomtatás\) \(Windows\)](#)
- [Automatikus nyomtatás füzetként \(Windows\)](#)
- [Biztonságos nyomtatás \(Windows\)](#)
- [Színes dokumentum nyomtatása szürkeárnyalatban \(Windows\)](#)
- [Nyomtatás hosszú papírra \(Windows\)](#)
- [Megelőzi az elmosódott nyomatokat és a papírelakadásokat \(Windows\)](#)
- [Előre beállított nyomtatási profil használata \(Windows\)](#)
- [Nyomtató alapértelmezett beállításainak módosítása \(Windows\)](#)
- [Nyomtatási beállítások \(Windows\)](#)

Fénykép nyomtatása (Windows)



1. Kattintson a **Nyomtatás** parancsra az alkalmazásban.
2. Válassza a **Brother XXX-XXXX Printer** lehetőséget (ahol az XXX-XXXX a modell nevét jelöli), majd kattintson a nyomtatás tulajdonságai vagy a beállítások gombra.
Megjelenik a nyomtató-illesztőprogram ablaka.
3. Ellenőrizze, hogy a megfelelő papírt helyezte-e a papírtálcába.

FONTOS

- A legjobb eredmény érdekében használjon Brother papírt.
- Ha fotópapírra nyomtat, töltsön be egy külön lapot ugyanabból a fotópapírból a papírtálcára.

4. Kattintson a **Alapvető** fülre.
5. Kattintson a **Médiatípus** legördülő listára, és válassza ki a használt papírtípust.

FONTOS

A választott beállítások alapján elérhető legjobb nyomtatási minőség érdekében mindig úgy állítsa be a **Médiatípus** opciót, hogy az megfeleljen a betöltött papír típusának.

6. Kattintson a **Papírméret** legördülő listára, és válassza ki a papírméretet.
7. Szükség esetén jelölje be a **Szegélynélküli** jelölőnégyzetet.
8. Válassza ki a **Színes/ Szürkeárnyalat** beállítás **Színes** értékét.
9. A(z) **Oldalbeállítás** mezőben válassza ki a(z) **Álló** vagy **Fekvő** lehetőséget a nyomatok tájolásának megadásához.



Ha az alkalmazás tartalmaz hasonló beállítást, akkor azt javasoljuk, hogy állítsa be a tájolást az alkalmazással.

10. Adja meg a **Másolatok** mezőben, hogy hány másolatot kíván készíteni (1-999).
11. Szükség esetén módosítsa az egyéb nyomtatóbeállításokat is.
12. Kattintson az **OK** gombra.
13. Fejezze be a nyomtatást.



Kapcsolódó tájékoztatás

- [Nyomtatás a számítógépről \(Windows\)](#)

Kapcsolódó témák:

- [Nyomtatási beállítások \(Windows\)](#)

Dokumentum nyomtatása (Windows)

1. Kattintson a Nyomtatás parancsra az alkalmazásban.
2. Válassza a **Brother XXX-XXXX Printer** lehetőséget (ahol az XXX-XXXX a modell nevét jelöli), majd kattintson a nyomtatás tulajdonságai vagy a beállítások gombra.
Megjelenik a nyomtató-illesztőprogram ablaka.
3. Ellenőrizze, hogy a megfelelő méretű papírt helyezte-e a papírtálcába.
4. Kattintson a **Alapvető** fülre.
5. Kattintson a **Médiatípus** legördülő listára, és válassza ki a használt papírtípust.

FONTOS

A választott beállítások alapján elérhető legjobb nyomtatási minőség érdekében mindig úgy állítsa be a **Médiatípus** opciót, hogy az megfeleljen a betöltött papír típusának.

6. Kattintson a **Papírméret** legördülő listára, és válassza ki a papírméretet.
7. A **Színes/ Szürkeárnyalat** esetében válassza a **Színes** vagy **Szürkeárnyalat** opciót.
8. A(z) **Oldalbeállítás** mezőben válassza ki a(z) **Álló** vagy **Fekvő** lehetőséget a nyomatok tájolásának megadásához.



Ha az alkalmazás tartalmaz hasonló beállítást, akkor azt javasoljuk, hogy állítsa be a tájolást az alkalmazással.

9. Adja meg a **Másolatok** mezőben, hogy hány másolatot kíván készíteni (1-999).
10. Ha több oldalt szeretne nyomtatni egyetlen papírlapra vagy a dokumentum egy oldalát szeretné több papírlapra nyomtatni, kattintson a **Összetett Oldal** legördülő listára, és adja meg a lehetőségeket.
11. Szükség esetén módosítsa az egyéb nyomtatóbeállításokat is.
12. Kattintson az **OK** gombra.
13. Fejezze be a nyomtatást.



Kapcsolódó tájékoztatás

- [Nyomtatás a számítógépről \(Windows\)](#)

Kapcsolódó témák:

- [Ellenőrizze a tintaszintet \(Oldal alapú mérték\)](#)
- [Nyomtatási beállítások \(Windows\)](#)

Nyomtatási feladat visszavonása (Windows)

Ha nyomtatási feladatot küldött a nyomtatási sorba, és azt a rendszer nem nyomtatta ki, vagy tévedésből küldte a nyomtatási sorba, akkor elképzelhető, hogy törölni kell azt, hogy a következő feladatok nyomtathatók legyenek.

1. Kattintson duplán a nyomtató ikonra  a tálcán.
2. Válassza ki a visszavonni kívánt nyomtatási feladatot.
3. Kattintson a **Dokumentum** menüre.
4. Válassza a **Mégszakítás** lehetőséget.
5. Kattintson az **Igen** gombra.



Kapcsolódó tájékoztatás

- [Nyomtatás a számítógépről \(Windows\)](#)

Kapcsolódó témák:

- [A készülék állapotának ellenőrzése a számítógépről \(Windows\)](#)

Több oldal nyomtatása egyetlen papírlapra (N-az-1-ben) (Windows)



1. Kattintson a Nyomtatás parancsra az alkalmazásban.
2. Válassza a **Brother XXX-XXXX Printer** lehetőséget (ahol az XXX-XXXX a modell nevét jelöli), majd kattintson a nyomtatás tulajdonságai vagy a beállítások gombra.
Megjelenik a nyomtató-illesztőprogram ablaka.
3. Kattintson a **Alapvető** fülre.
4. A(z) **Oldalbeállítás** mezőben válasza ki a(z) **Álló** vagy **Fekvő** lehetőséget a nyomatok tájolásának megadásához.



Ha az alkalmazás tartalmaz hasonló beállítást, akkor azt javasoljuk, hogy állítsa be a tájolást az alkalmazással.

5. Kattintson a **Összetett Oldal** legördülő listára, és válassza a **2 az 1-ben**, **4 az 1-ben**, **9 az 1-ben** vagy **16 az 1-ben** opciót.
6. Kattintson az **Oldal sorrend** legördülő listára, és válassza ki az oldalak sorrendjét.
7. Kattintson a **Határvonal** legördülő listára, és válassza ki a szegélyvonal típusát.
8. Szükség esetén módosítsa az egyéb nyomtatóbeállításokat is.
9. Kattintson az **OK** gombra, majd fejezze be a nyomtatási műveletet.



Kapcsolódó tájékoztatás

- [Nyomtatás a számítógépről \(Windows\)](#)

Kapcsolódó témák:

- [Nyomtatási beállítások \(Windows\)](#)

Nyomtatás plakátként (Windows)

Nagyíthatja a nyomtatási méretet, és plakát üzemmódban nyomtathatja ki a dokumentumot.

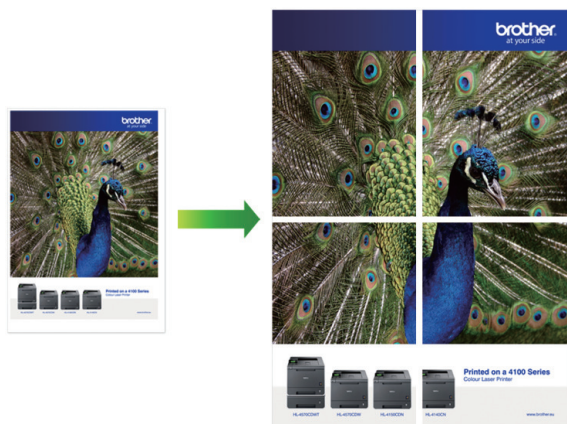

1. Kattintson a Nyomtatás parancsra az alkalmazásban.
2. Válassza a **Brother XXX-XXXX Printer** lehetőséget (ahol az XXX-XXXX a modell nevét jelöli), majd kattintson a nyomtatás tulajdonságai vagy a beállítások gombra.
Megjelenik a nyomtató-illesztőprogram ablaka.
3. Kattintson a **Alapvető** fülre.
4. Kattintson a **Összetett Oldal** legördülő listára, és válassza az **1 oldal 2x2 oldalon** vagy **1 oldal 3x3 oldalon** opciót.
5. Szükség esetén módosítsa az egyéb nyomtatóbeállításokat is.
6. Kattintson az **OK** gombra.
7. Fejezze be a nyomtatást.

✓ Kapcsolódó tájékoztatás

- [Nyomtatás a számítógépről \(Windows\)](#)

Kapcsolódó témák:

- [Nyomtatási beállítások \(Windows\)](#)

Automatikus nyomtatás a lap mindkét oldalára (Automatikus kétoldalas nyomtatás) (Windows)



- Ellenőrizze, hogy megfelelően van-e lezárva az elakadás-megszüntető fedél.
- Ha a papír gyűrött, simítsa ki, majd helyezze vissza a papírtálcára.
- Hagyományos papírt használjon. NE használjon finom írópapírt.
- Ha a papír vékony, meggyűrődhet.

1. Kattintson a Nyomtatás parancsra az alkalmazásban.
2. Válassza a **Brother XXX-XXXX Printer** lehetőséget (ahol az XXX-XXXX a modell nevét jelöli), majd kattintson a nyomtatás tulajdonságai vagy a beállítások gombra.
Megjelenik a nyomtató-illesztőprogram ablaka.
3. Kattintson a **Alapvető** fülre.
4. A(z) **Oldalbeállítás** mezőben válasza ki a(z) **Álló** vagy **Fekvő** lehetőséget a nyomatok tájolásának megadásához.



Ha az alkalmazás tartalmaz hasonló beállítást, akkor azt javasoljuk, hogy állítsa be a tájolást az alkalmazással.

5. Kattintson a **Kétoldalas / Brosúra** legördülő listára, és válassza a **Kétoldalas** opciót.
6. Kattintson a **Kétoldalas beállítások** gombra.
7. Válassza a **Kétoldalas típusa** menü egyik opcióját.
Ha a kétoldalas nyomtatás van kiválasztva, a kétoldalas kötés négy típusa érhető el mindegyik tájoláshoz:

Álló tájolás lehetősége	Leírás
Hosszú oldal (bal)	
Hosszú oldal (jobb)	

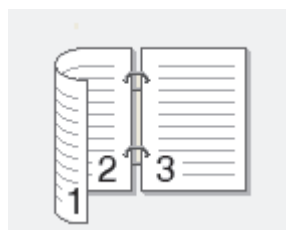

Álló tájolás lehetősége**Leírás**

Rövid oldal (fent)

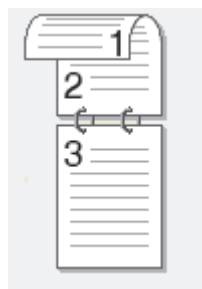

Rövid oldal (lent)

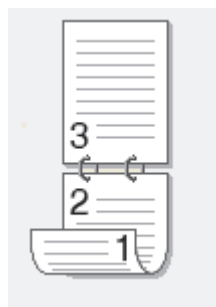
**Fekvő tájolás lehetősége****Leírás**

Hosszú oldal (fent)

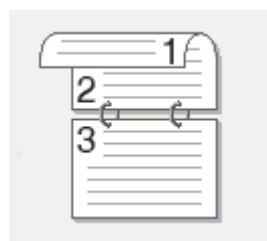

Hosszú oldal (lent)

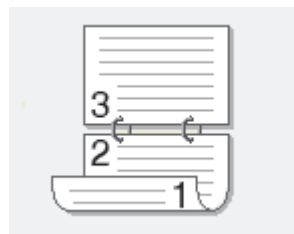

Rövid oldal (jobb)

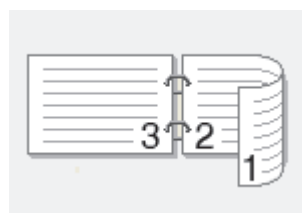

Rövid oldal (bal)

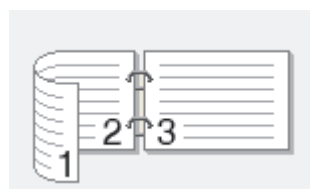

8. Jelölje be a **Ofszetbekötés** jelölőnégyzetet, ha meg szeretné adni a kötéshez tartozó margó hüvelykben vagy milliméterben mérve.
9. Az **OK** gombra kattintva térhet vissza a nyomtató illesztőprogramjának ablakához.
10. Szükség esetén módosítsa az egyéb nyomtatóbeállításokat is.



A szegély nélküli funkció ennél az opciónál nem használható.

11. Kattintson ismét az **OK** gombra, majd folytassa a nyomtatási műveletet.



Kapcsolódó tájékoztatás

- [Nyomtatás a számítógépről \(Windows\)](#)

Kapcsolódó témák:

- [Nyomtatási beállítások \(Windows\)](#)
- [Automatikus nyomtatás füzetként \(Windows\)](#)

Automatikus nyomtatás füzetként (Windows)

Ezen opcióval füzet formátumban nyomtathat dokumentumokat kétoldalas nyomtatással. A rendszer a megfelelő oldalszámok alapján rendezi a dokumentumot, és lehetővé teszi, hogy a nyomtatott oldalak sorrendjének módosítása nélkül behajthassa a nyomtatok közepét.



- Ellenőrizze, hogy megfelelően van-e lezárva az elakadás-megszüntető fedél.
- Ha a papír gyűrött, simítsa ki, majd helyezze vissza a papírtálcára.
- Hagyományos papírt használjon. NE használjon finom írópapírt.
- Ha a papír vékony, meggyűrődhet.

1. Kattintson a **Nyomtatás** parancsra az alkalmazásban.
2. Válassza a **Brother XXX-XXXX Printer** lehetőséget (ahol az XXX-XXXX a modell nevét jelöli), majd kattintson a nyomtatás tulajdonságai vagy a beállítások gombra.
Megjelenik a nyomtató-illesztőprogram ablaka.
3. Kattintson a **Alapvető** fülre.
4. A(z) **Oldalbeállítás** mezőben válassza ki a(z) **Álló** vagy **Fekvő** lehetőséget a nyomatok tájolásának megadásához.



Ha az alkalmazás tartalmaz hasonló beállítást, akkor azt javasoljuk, hogy állítsa be a tájolást az alkalmazással.



5. Kattintson a **Kétoldalas / Brosúra** legördülő listára, és válassza a **Brosúra** opciót.
6. Kattintson a **Kétoldalas beállítások** gombra.
7. Válassza a **Kétoldalas típusa** menü egyik opcióját.

Mindegyik tájolási beállításhoz két különböző kétoldalas kötési irány tartozik:

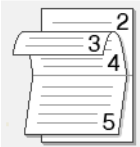
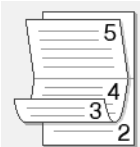
Álló tájolás lehetősége	Leírás
Bal oldali kötegelés	
Jobb oldali kötegelés	

Fekvő tájolás lehetősége	Leírás
Felső oldali kötegelés	
Alsó oldali köteglés	

8. Válassza ki a **Brosúra nyomtató módszer** menü egyik opcióját.

Opció	Leírás
Minden oldalt egyszerre	Minden oldalt füzet formájában nyomtat (négy oldalt minden papírra, oldalanként két oldalt). Hajtsa be középen a nyomtatot a füzet létrehozásához. 
Felosztás szettekre	Ez a lehetőség a teljes füzetet kisebb, egyedülálló füzetkészletekben nyomtatja, lehetővé téve, hogy a kisebb, egyedülálló füzeteket behajthassa középen a nyomtatott oldalak sorrendjének módosítása nélkül. Az egyes kisebb füzetcsomagok lapjainak számát 1 és 15 közötti értékre állíthatja be. Ez az opció segíthet, amikor egy sok oldalt tartalmazó nyomtatott füzetet kell összehajtania. 

9. Jelölje be a **Ofszetbekötés** jelölőnégyzetet, ha meg szeretné adni a kötéshez tartozó margót hüvelykben vagy milliméterben mérve.
10. Az **OK** gombra kattintva térhet vissza a nyomtató illesztőprogramjának ablakához.
11. Szükség esetén módosítsa az egyéb nyomtatóbeállításokat is.



A szegély nélküli funkció ennél az opciónál nem használható.

12. Kattintson az **OK** gombra.
13. Fejezze be a nyomtatást.



Kapcsolódó tájékoztatás

- [Nyomtatás a számítógépről \(Windows\)](#)

Kapcsolódó témák:

- [Nyomtatási beállítások \(Windows\)](#)
- [Automatikus nyomtatás a lap mindkét oldalára \(Automatikus kétoldalas nyomtatás\) \(Windows\)](#)

Biztonságos nyomtatás (Windows)

Kapcsolódó modellek: MFC-J6955DW/MFC-J6957DW

A Biztonságos nyomtatás használatával biztosíthatja, hogy a rendszer ne nyomtassa ki a bizalmas vagy kényes dokumentumokat, amíg be nem írja a jelszót a készülék kezelőpanelén.

Amikor kikapcsolja a készüléket, törli a titkosított adatokat a készülékről.

1. Kattintson a Nyomtatás parancsra az alkalmazásban.
2. Válassza a **Brother XXX-XXXX Printer** lehetőséget (ahol az XXX-XXXX a modell nevét jelöli), majd kattintson a nyomtatás tulajdonságai vagy a beállítások gombra.
Megjelenik a nyomtató-illesztőprogram ablaka.
3. Kattintson a **Haladó** fülre.
4. Kattintson a **Beállítások** gombra a **Biztonsági Nyomtatás** mezőben.
5. Jelölje be a **Biztonsági Nyomtatás** jelölőnégyzetet.
6. Írja be négyjegyű jelszavát a **Jelszó** mezőbe.
7. Szükség esetén adja meg az alábbi adatokat a szövegmezőben: **Felhasználó Név** és **Munka Név**.
8. Kattintson az **OK** gombra a **Biztonsági Nyomtatás beállítások** ablak bezárásához.
9. Kattintson az **OK** gombra.
10. Fejezze be a nyomtatást.
11. A készülék kezelőpanelén nyomja meg a ◀ vagy ▶ gombot a [Bizt. nyomt.] opció megjelenítéséhez, majd nyomja meg a [Bizt. nyomt.] elemet.
12. Nyomja meg a ▲ vagy ▼ gombot a felhasználónevek megjelenítéséhez, majd nyomja meg a kívánt felhasználónevet.
13. Adja meg négy számjegyű jelszavát, majd nyomja meg az [OK] gombot.
14. A ▲ vagy ▼ gombbal jelenítse meg a nyomtatási feladatot, majd nyomja meg a feladatot.
15. Adja meg, hogy hány másolatot kíván készíteni.
16. Nyomja meg a [Indítás] gombot.
A készülék kinyomtatja az adatokat.

A titkosított adatok kinyomtatása után a rendszer törli azokat a készülék memóriájából.



Kapcsolódó tájékoztatás

- [Nyomtatás a számítógépről \(Windows\)](#)

Színes dokumentum nyomtatása szürkeárnyalatban (Windows)

Szürkeárnyaltos módban a nyomtatási sebesség gyorsabb, mint színes módban. Ha dokumentuma színes, a Szürkeárnyaltos mód választása esetén 256 szürkeárnyalat áll rendelkezésre dokumentuma nyomtatásához.

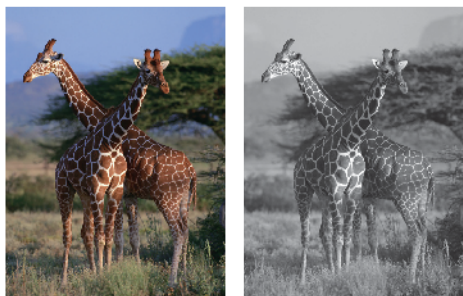

1. Kattintson a Nyomtatás parancsra az alkalmazásban.
2. Válassza a **Brother XXX-XXXX Printer** lehetőséget (ahol az XXX-XXXX a modell nevét jelöli), majd kattintson a nyomtatás tulajdonságai vagy a beállítások gombra.
Megjelenik a nyomtató-illesztőprogram ablaka.
3. Kattintson a **Alapvető** fülre.
4. Válassza ki a **Színes/ Szürkeárnyalat** beállítás **Szürkeárnyalat** értékét.
5. Szükség esetén módosítsa az egyéb nyomtatóbeállításokat is.
6. Kattintson az **OK** gombra.
7. Fejezze be a nyomtatást.



Kapcsolódó tájékoztatás

- [Nyomtatás a számítógépről \(Windows\)](#)

Nyomtatás hosszú papírra (Windows)

Kapcsolódó modellek: MFC-J3940DW/MFC-J6955DW/MFC-J6957DW

1. Kattintson a Nyomtatás parancsra az alkalmazásban.
2. Válassza a **Brother XXX-XXXX Printer** lehetőséget (ahol az XXX-XXXX a modell nevét jelöli), majd kattintson a nyomtatás tulajdonságai vagy a beállítások gombra.
Megjelenik a nyomtató-illesztőprogram ablaka.
3. Ellenőrizze, hogy a TC tálcába **egy lap** hosszú papír legyen betöltve (szélesség: 88,9 - 297 mm / magasság: 431,9 - 1200 mm).
4. Kattintson a **Alapvető** fülre.
5. Kattintson a **Médiatípus** legördülő listára, és válassza ki a használt papírtípust.

FONTOS

A választott beállítások alapján elérhető legjobb nyomtatási minőség érdekében mindig úgy állítsa be a **Médiatípus** opciót, hogy az megfeleljen a betöltött papír típusának.

6. Kattintson a(z) **Papírméret** legördülő listára, és válassza a(z) **Felhasználói Beállítás...** elemet. Adja meg a szélesség és a magasság értékeit, valamint a többi információt a(z) **Felhasználó Által Választott Méret** ablakban, majd kattintson a(z) **OK** lehetőségre.
7. A **Színes/ Szürkeárnyalat** esetében válassza a **Színes** vagy **Szürkeárnyalat** opciót.
8. A(z) **Oldalbeállítás** mezőben válassza ki a(z) **Álló** vagy **Fekvő** lehetőséget a nyomatok tájolásának megadásához.



Ha az alkalmazás tartalmaz hasonló beállítást, akkor azt javasoljuk, hogy állítsa be a tájolást az alkalmazással.

9. Adja meg a **Másolatok** mezőben, hogy hány másolatot kíván készíteni (1-999).
10. Szükség esetén módosítsa az egyéb nyomtatóbeállításokat is.
11. Kattintson az **OK** gombra.
12. Fejezze be a nyomtatást.



Kapcsolódó tájékoztatás

- [Nyomtatás a számítógépről \(Windows\)](#)

Kapcsolódó témák:

- [Hosszú papír betöltése a Többcélú tálcába \(TC tálca\)](#)

Megelőzi az elmosódott nyomatokat és a papírelakadásokat (Windows)

Bizonyos nyomtatási felületek esetén hosszabb száradási időre van szükség. Módosítsa a **Elmosódottság csökkentése** értéket, ha elmosódott nyomatokat vagy papírelakadással kapcsolatos problémákat tapasztal.

1. Kattintson a Nyomtatás parancsra az alkalmazásban.
2. Válassza a **Brother XXX-XXXX Printer** lehetőséget (ahol az XXX-XXXX a modell nevét jelöli), majd kattintson a nyomtatás tulajdonságai vagy a beállítások gombra.

Megjelenik a nyomtató-illesztőprogram ablaka.

3. Kattintson a **Haladó** fülre.
4. Kattintson az **Egyéb nyomtatóopciók** gombra.
5. A képernyő bal oldalán válassza a **Elmosódottság csökkentése** lehetőséget.
6. Válassza a következő lehetőségek egyikét:

Médiatípus	Beállítás	Leírás
Sima papír	Kétoldalas nyomtatás vagy Egyoldalas nyomtatás	Kikapcsol / Bekapcsol Válassza a Kikapcsol lehetőséget normál sebességgel, standard mennyiségű tintával való nyomtatáshoz. Válassza a(z) Bekapcsol lehetőséget kisebb sebességgel, kevesebb tintával való nyomtatáshoz. A nyomatok világosabbak lehetnek, mint ahogy az a nyomtatási előnézetben látható.
Fényes papír	Kikapcsol / Bekapcsol	Válassza a Kikapcsol lehetőséget normál sebességgel, standard mennyiségű tintával való nyomtatáshoz. Válassza a(z) Bekapcsol lehetőséget kisebb sebességgel, kevesebb tintával való nyomtatáshoz. A nyomatok világosabbak lehetnek, mint ahogy az a nyomtatási előnézetben látható.

7. Az **OK** gombra kattintva térhet vissza a nyomtató illesztőprogramjának ablakához.
8. Kattintson az **OK** gombra.
9. Fejezze be a nyomtatást.

✓ Kapcsolódó tájékoztatás

- [Nyomtatás a számítógépről \(Windows\)](#)

Kapcsolódó témák:

- [Papírkezeléssel és nyomtatással kapcsolatos problémák](#)
- [A nyomtatási beállítások módosítása a nyomtatási minőség javítása érdekében](#)

Előre beállított nyomtatási profil használata (Windows)

A **Nyomtatási profilok** előbeállítások, amelyekkel gyorsan elérheti a gyakran használt nyomtatási konfigurációkat.

1. Kattintson a Nyomtatás parancsra az alkalmazásban.
2. Válassza a **Brother XXX-XXXX Printer** lehetőséget (ahol az XXX-XXXX a modell nevét jelöli), majd kattintson a nyomtatás tulajdonságai vagy a beállítások gombra.
Megjelenik a nyomtató-illesztőprogram ablaka.
3. Kattintson az **Nyomtatási profilok** fülre.

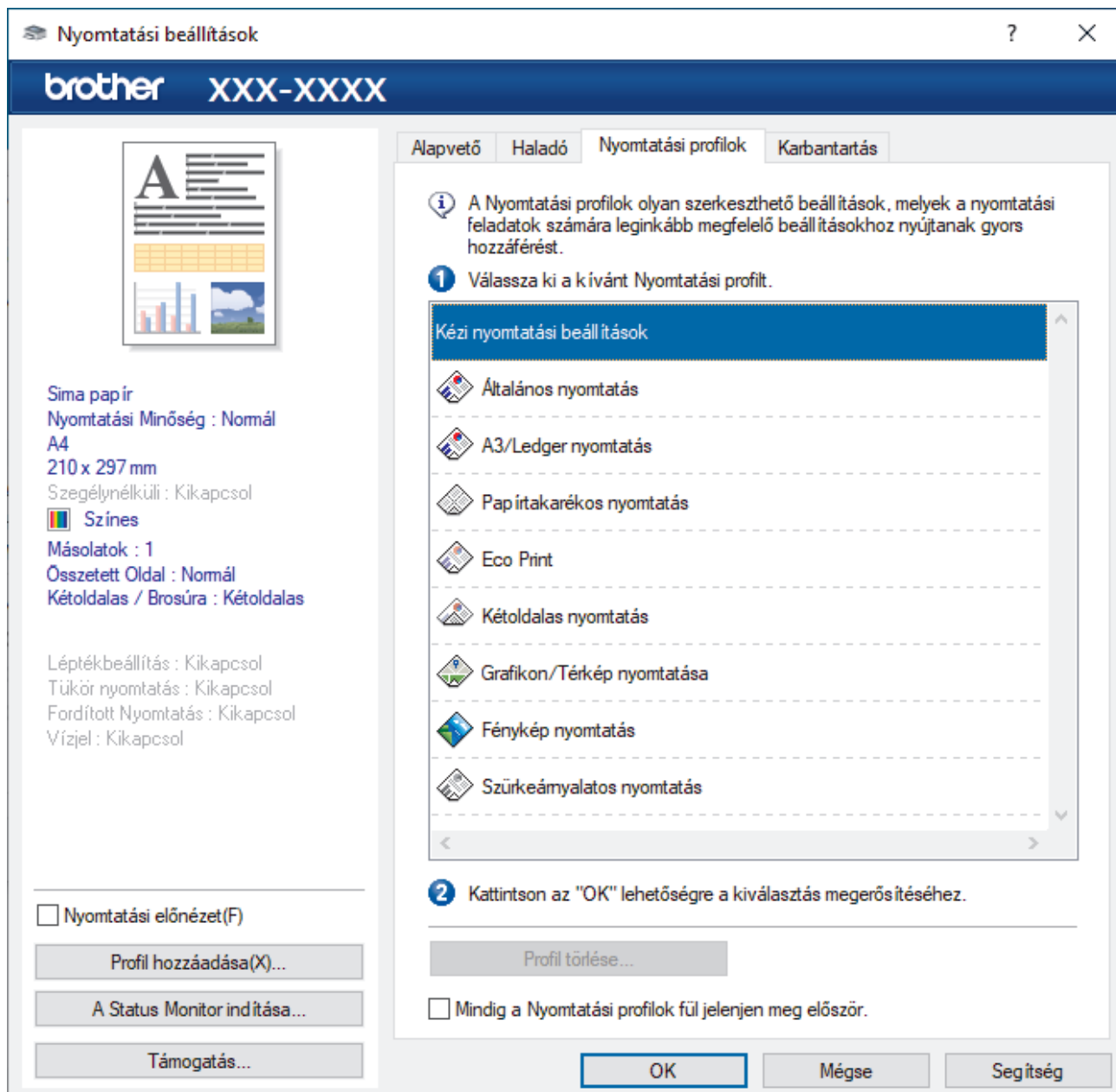

4. Válassza ki a profilját a nyomtatási profil listából.
A profilbeállítások a nyomtató-illesztőprogram ablakának bal oldalán láthatók.
5. Tegye az alábbiak valamelyikét:
 - Ha a beállítások megfelelőek a nyomtatási feladathoz, kattintson az **OK** gombra.
 - Ha módosítani szeretné a beállításokat, lépjen vissza az **Alapvető** vagy a **Haladó** lapra, és módosítsa a beállításokat, majd kattintson az **OK** gombra.



Ha minden nyomtatás alkalmával meg kívánja jeleníteni a **Nyomtatási profilok** lapot az ablak előtt, jelölje be a **Mindig a Nyomtatási profilok fül jelenjen meg először.** jelölőnégyzetet.



Kapcsolódó tájékoztatás

- [Nyomtatás a számítógépről \(Windows\)](#)
 - [Nyomtatási profil létrehozása vagy törlése \(Windows\)](#)

Kapcsolódó témák:

- [Nyomtatási beállítások \(Windows\)](#)
-

Nyomtatási profil létrehozása vagy törlése (Windows)

Hozzáadhat akár 20 új, testreszabott beállításokat tartalmazó profilt.

1. Kattintson a Nyomtatás parancsra az alkalmazásban.
2. Válassza a **Brother XXX-XXXX Printer** lehetőséget (ahol az XXX-XXXX a modell nevét jelöli), majd kattintson a nyomtatás tulajdonságai vagy a beállítások gombra.

Megjelenik a nyomtató-illesztőprogram ablaka.

3. Tegye az alábbiak valamelyikét:

Új nyomtatási profil létrehozása:

- a. Kattintson a **Alapvető**, majd az **Haladó** fülre, és konfigurálja az új nyomtatási profil nyomtatási beállításait.
- b. Kattintson a **Nyomtatási profilok** fülre.
- c. Kattintson a(z) **Profil hozzáadása** gombra.
Megjelenik a(z) **Profil hozzáadása** párbeszédablak.
- d. Írja be az új nyomtatási profil nevét a **Név** mezőbe.
- e. Az ikonlistában kattintson a profilhoz használni kívánt ikonra.
- f. Kattintson a(z) **OK** gombra.

Az új nyomtatási profil neve megjelenik a **Nyomtatási profilok** lap listáján.

A létrehozott nyomtatási profil törlése:

- a. Kattintson a **Nyomtatási profilok** fülre.
- b. Kattintson a(z) **Profil törlése** gombra.
Megjelenik a(z) **Profil törlése** párbeszédablak.
- c. Válassza ki a törölni kívánt profilt.
- d. Kattintson a(z) **Törlés** gombra.
- e. Kattintson a(z) **Igen** gombra.
- f. Kattintson a(z) **Bezárás** gombra.



Kapcsolódó tájékoztatás

- [Előre beállított nyomtatási profil használata \(Windows\)](#)

Nyomtató alapértelmezett beállításainak módosítása (Windows)

Ha módosítja egy alkalmazás nyomtatási beállításait, akkor csak az adott alkalmazással nyomtatott dokumentumokra fog hatást gyakorolni. Ha minden Windows alkalmazásra végre kívánja hajtani a nyomtatási beállítások módosítását, akkor a nyomtató-illesztőprogramot kell konfigurálnia.

1. Tegye az alábbiak valamelyikét:

- Windows Server 2008 esetén

Kattintson a  (Start) > **Vezérlőpult** > **Hardver és hang** > **Nyomtatók** elemre.

- Windows 7 és Windows Server 2008 R2 esetén

Kattintson a(z)  (Start) > **Eszközök és nyomtatók** elemre.

- Windows 8.1 esetén

Vigye az egeret az asztal jobb alsó sarkába. Amikor megjelenik a menüsor, kattintson a **Beállítások** lehetőségre, majd kattintson a **Vezérlőpult** gombra. A **Hardver és hang** csoportban kattintson a **Eszközök és nyomtatók megtekintése** elemre.

- Windows 10, Windows Server 2016, és Windows Server 2019 esetén

Kattintson a(z)  > **Windows Rendszer** > **Vezérlőpult** elemre. A **Hardver és hang** csoportban kattintson a **Eszközök és nyomtatók megtekintése** elemre.

- Windows Server 2012 esetén

Vigye az egeret az asztal jobb alsó sarkába. Amikor megjelenik a menüsor, kattintson a **Beállítások** lehetőségre, majd kattintson a **Vezérlőpult** gombra. A **Hardver** csoportban kattintson a **Eszközök és nyomtatók megtekintése** elemre.

- Windows Server 2012 R2 esetén

Kattintson a **Vezérlőpult** elemre a **Start** képernyőn. A **Hardver** csoportban kattintson a **Eszközök és nyomtatók megtekintése** elemre.

2. Kattintson a jobb gombbal a **Brother XXX-XXXX Printer** ikonra (ahol az XXX-XXXX az Ön modelljének neve), majd válassza ki a **Nyomtató tulajdonságai** opciót. Ha megjelennek a nyomtató-illesztőprogram lehetőségei, válassza ki a használt nyomtató-illesztőprogramot.

Megjelenik a nyomtató tulajdonságainak párbeszédpanele.

3. Kattintson a **Általános** fülre, majd kattintson a **Nyomtatási beállítások...** vagy **Beállítások...** gombra.

Megjelenik a nyomtató illesztőprogramjának párbeszédpanele.

4. Válassza ki az összes Windows programhoz alapértelmezettként használni kívánt nyomtatási beállításokat.

5. Kattintson az **OK** gombra.

6. Zárja be a nyomtató tulajdonságai párbeszédpanelt.



Kapcsolódó tájékoztatás

- [Nyomtatás a számítógépről \(Windows\)](#)

Kapcsolódó témák:

- [Nyomtatási beállítások \(Windows\)](#)

Nyomtatási beállítások (Windows)

>> Alapvető fül

>> Haladó fül

Alapvető fül

1. Médiatípus

Válassza ki a használni kívánt média típusát. A legjobb nyomtatási eredmények érdekében a készülék automatikusan, a kijelölt nyomathordozó típusának megfelelően módosítja a nyomtatási beállításait.

2. Nyomtatási Minőség

Válassza ki a kívánt nyomtatási minőséget. Mivel a nyomtatási minőség és sebesség összefügg egymással, ezért minél jobb a minőség, annál hosszabb ideig tart a dokumentum kinyomtatása.

3. Papírméret

Válassza ki a használni kívánt papír méretét. Szabványos méretek közül választhat, de egyedi méretet is létrehozhat.

Szegély nélküli

Ezt a lehetőséget kiválasztva szegély nélkül nyomtathat képeket. Mivel a létrehozott képadat valamivel nagyobb, mint az éppen használt papírtípus, a kép szélei le fognak maradni.

Bizonyos típusú és minőségű nyomathordozók együttes használata esetén, illetve bizonyos alkalmazásokban nem lehet kiválasztani a Szegély nélküli lehetőséget.

4. Színes/ Szürkeárnyalat

A színes és a szürkeárnyalatos nyomtatás közül választhat. A nyomtatási sebesség szürkeárnyalatos módban gyorsabb, mint színes módban. Ha a dokumentumban vannak színes oldalak, de Ön a szürkeárnyalatos nyomtatást választotta, a dokumentum a szürkeárnyalatos mód 256 árnyalatában lesz kinyomtatva.

5. Oldalbeállítás

Válassza ki a nyomtatás tájolását (álló vagy fekvő).

Ha az alkalmazás tartalmaz hasonló beállítást, akkor azt javasoljuk, hogy állítsa be a tájolást az alkalmazással.

6. Másolatok

A mezőbe írja be a kinyomtatni kívánt példányszámot (1-999).

Leválogatás

Ezt a lehetőséget akkor válassza, ha több oldalas dokumentumcsomagokat az eredeti dokumentum oldalainak sorrendjében kíván kinyomtatni. Ha ez a lehetőség van kiválasztva, a dokumentum egy teljes példányát nyomtatja ki, majd a kiválasztott példányszámtól függően újranyomtatja. Ha ez a lehetőség nincs kiválasztva, a dokumentumot oldalanként csoportosítva nyomtatja ki a megadott példányszámban.

Fordított sorrend

Ezt a lehetőséget kiválasztva a dokumentum fordított oldalsorrendben nyomtatható ki. A dokumentum utolsó oldala lesz elsőként kinyomtatva.

7. Összetett Oldal

Ezt a lehetőséget kiválasztva több oldalt nyomtathat ki egy papírlapra, illetve a dokumentum egy oldalát több papírlapra is kinyomtathatja.

Oldal sorrend

Ha több oldalt egyetlen papírlapra nyomtat, meg kell adnia az oldalak sorrendjét.

Határvonal

Ha több oldalt egyetlen papírlapra nyomtat, ki kell választania a használni kívánt szegély típusát.

8. Kétoldalas / Brosúra

Ezt a lehetőséget kiválasztva a papírlap mindkét oldalára nyomtathat, illetve füzet formátumban, 2 oldalas nyomtatással nyomtathat ki dokumentumokat.

Kétoldalas beállítások gomb

Erre a gombra kattintva választhatja ki a 2 oldalas fűzés típusát. Az egyes tájolásokhoz négyféle 2 oldalas fűzés típus közül lehet választani.

9. (MFC-J3940DW/MFC-J6955DW/MFC-J6957DW) Papírforrás

A nyomtatás feltételeinek vagy céljának megfelelő papírforrás-beállítást válasszon.

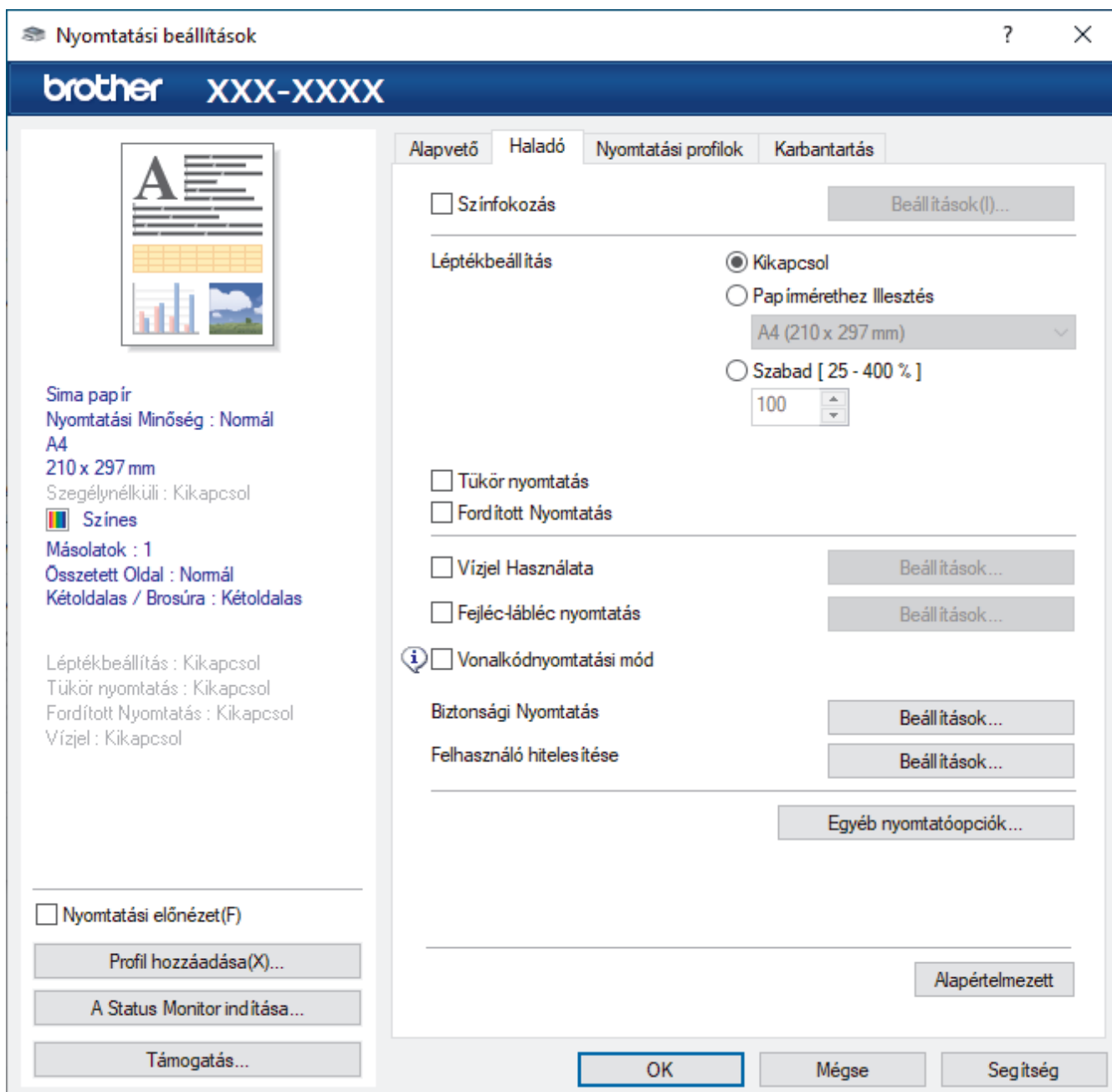

1. Színfokozás

Válassza ezt az opciót a Szín javítási funkció használatához. A funkció elemzi a képet, hogy javítani tudjon az élességén, a fehéregyensúlyán és a szín telítettségén. A folyamat a kép méretétől és a számítógép beállításaitól függően akár több percig is tarthat.

2. Léptékbeállítás

Ezeket a lehetőségeket kiválasztva csökkentheti vagy növelheti a dokumentum oldalainak méretét.

Papírmérethez Illesztés

Ezt a lehetőséget kiválasztva csökkentheti vagy növelheti a dokumentum oldalait, hogy ráférjenek egy adott papírméretre. Ha ezt a lehetőséget választja, ki kell választania a kívánt papírméretet a legördülő listából.

Szabad [25 - 400 %]

Ezt a lehetőséget kiválasztva kézzel csökkentheti vagy növelheti a dokumentum oldalait. Ha ezt a lehetőséget választja, be kell írnia egy értéket a mezőbe.

3. Tükör nyomtatás

Ezt a lehetőséget kiválasztva az oldalon lévő kinyomtatott kép vízszintesen balról jobbra fordul.

4. Fordított Nyomtatás

Ezt a lehetőséget kiválasztva a kinyomtatott kép 180 fokkal elforgatható.

5. Vízjel Használata

Ezt a lehetőséget kiválasztva a dokumentumon lévő logót vagy szöveget vízjelként nyomtathatja ki. Választhat az előre beállított vízjelek közül, hozzáadhat új vízjelet adhat hozzá, vagy saját készítésű képfájlt is használhat.

6. Fejléc-lábléc nyomtatás

Ezt a lehetőséget kiválasztva rányomtathatja a dátumot, az időt vagy a számítógép-felhasználó nevét a dokumentumra.

7. Vonalkódnymtatási mód

Válassza ezt az opciót a vonalkódok legmegfelelőbb minőségű és felbontású nyomtatásához.

8. (MFC-J6955DW/MFC-J6957DW) Biztonsági Nyomtatás

A funkció biztosítja, hogy a rendszer ne nyomtassa ki a bizalmas vagy kényes dokumentumokat, amíg be nem írja a jelszót a készülék kezelőpaneljén.

9. Felhasználó hitelesítése

A funkcióval felhasználónként hagyhatja jóvá a korlátozásokat.

10. Egyéb nyomtatóopciók gomb

Speciális színbeállítások

Ezt az eljárást kiválasztva a készülék pontok segítségével jelenít meg féltónusokat.

A nyomtatás színét be lehet úgy állítani, hogy a lehető legpontosabb mása legyen a számítógép képernyőjén megjelenő színnek.

Elmosódottság csökkentése

Bizonyos nyomtatási felületek esetén hosszabb száradási időre van szükség. Módosítsa ezt az értéket, ha elmosódott nyomtatásokat vagy papírelakadással kapcsolatos problémákat tapasztal.

Nyomtató színadatok kinyerése

Ezt a lehetőséget kiválasztva optimalizálni tudja a nyomtatási minőséget az eszköz gyári beállításainak használatával. Ezek a beállítások kifejezetten a Brother készülékre érvényesek. Akkor használja ezt a lehetőséget, ha lecserélte a készüléket, vagy módosította a készülék hálózati címét.

Nyomtatás archiválás

Ezt a lehetőséget kiválasztva PDF-ként mentheti a nyomtatási adatokat a számítógépre.

Egyetlen vonalak csökkentése

Ezt a lehetőséget kiválasztva módosíthatja a nyomtatási beállításokat, ha a nyomtatott szöveg elmosódottá válik, vagy kifakulnak a képek.



Kapcsolódó tájékoztatás

- [Nyomtatás a számítógépről \(Windows\)](#)

Kapcsolódó témák:

- [Hiba és karbantartási üzenetek kijelzése](#)
- [Papírkezeléssel és nyomtatással kapcsolatos problémák](#)
- [Fénykép nyomtatása \(Windows\)](#)
- [Dokumentum nyomtatása \(Windows\)](#)
- [Több oldal nyomtatása egyetlen papírlapra \(N-az-1-ben\) \(Windows\)](#)
- [Nyomtatás plakátként \(Windows\)](#)
- [Automatikus nyomtatás a lap mindkét oldalára \(Automatikus kétoldalas nyomtatás\) \(Windows\)](#)
- [Automatikus nyomtatás füzetként \(Windows\)](#)
- [Előre beállított nyomtatási profil használata \(Windows\)](#)
- [Nyomtató alapértelmezett beállításainak módosítása \(Windows\)](#)

-
- A nyomtatási beállítások módosítása a nyomtatási minőség javítása érdekében
-

Nyomtatás a számítógépről (Mac)

- [Az AirPrint \(macOS\) használatával történő nyomtatás](#)

Nyomtatás a Brother iPrint&Scan (Windows/Mac) használatával

- Fényképek és dokumentumok nyomtatása a Brother iPrint&Scan (Windows/Mac) használatával
- Automatikus nyomtatás a lap mindkét oldalára a Brother iPrint&Scan (Automatikus 2 oldalas nyomtatás) használatával (Windows/Mac)
- Több oldal nyomtatása egyetlen papírlapra a Brother iPrint&Scan (N-az-1-ben) használatával (Windows/Mac)
- Színes dokumentum nyomtatása Szürkeárnyaltos módban a Brother iPrint&Scan (Windows/Mac) használatával

Fényképek és dokumentumok nyomtatása a Brother iPrint&Scan (Windows/Mac) használatával



1. Ellenőrizze, hogy a megfelelő papírt helyezte-e a papírtálcába.

FONTOS

Fényképek nyomtatásához:

- A legjobb eredmény érdekében használjon Brother papírt.
- Ha fotópapírra nyomtat, töltsön be egy külön lapot ugyanabból a fotópapírból a papírtálcára.

2. Indítsa el a Brother iPrint&Scan alkalmazást.

- Windows

Indítsa el az  (Brother iPrint&Scan) lehetőséget.

- Mac

A **Finder (Kereső)** menüsorban kattintson a **Go (Mehet) > Applications (Programok)** lehetőségre, majd kattintson duplán az iPrint&Scan ikonra.

Megjelenik a Brother iPrint&Scan képernyője.

3. Ha az Ön Brother készüléke nincs kiválasztva, akkor kattintson a **Válassza ki a készüléket** gombra, majd válassza ki a modell nevét a listából. Kattintson az **OK** gombra.

4. Kattintson a **Nyomtatás** lehetőségre.

5. Tegye az alábbiak egyikét:

- Windows

Kattintson a **Fotó** vagy **Dokumentum** elemre.

- Mac

Kattintson a **Fotó** vagy **PDF** elemre.

6. Válassza ki a nyomtatni kívánt fájlt, és tegye az alábbiak egyikét:

- Windows

Kattintson a **Következő** gombra.

- Mac

Kattintson a **Megnyitás** lehetőségre, majd ha megjelenik, a **Következő**-ra.

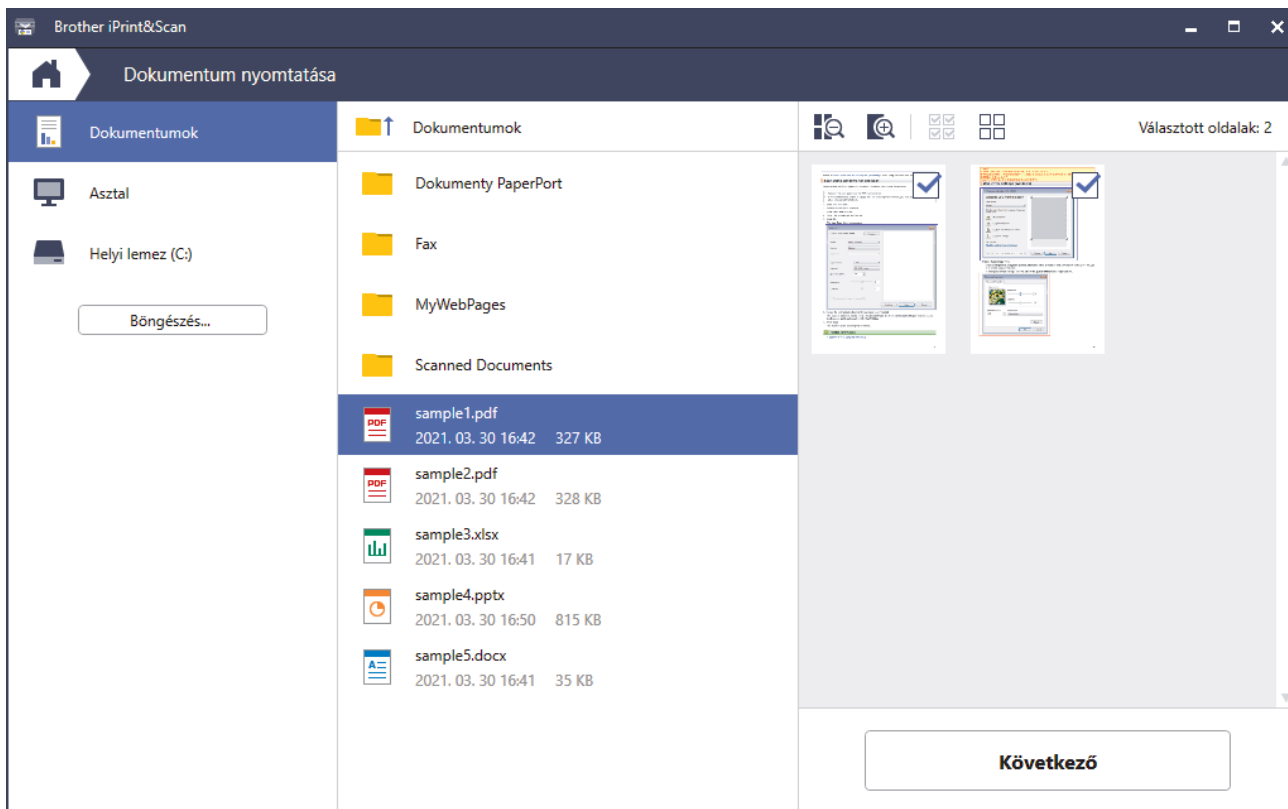

- A tényleges képernyő az alkalmazás verziójától függően eltérő lehet.
- Használja a legújabb alkalmazást. ►► *Kapcsolódó tájékoztatás*
- Ha több oldalból álló dokumentumot nyomtat, akkor megadhatja azokat az oldalakat, amiket ki szeretne nyomtatni.

7. Szükség esetén módosítsa a többi nyomtatóbeállítást is.

8. Kattintson a **Nyomtatás** lehetőségre.

FONTOS

Fényképek nyomtatásához:

A választott beállítások alapján elérhető legjobb nyomtatási minőség érdekében mindig úgy állítsa be a **Médiatípus** opciót, hogy az megfeleljen a betöltött papír típusának.



Kapcsolódó tájékoztatás

- [Nyomtatás a Brother iPrint&Scan \(Windows/Mac\) használatával](#)

Automatikus nyomtatás a lap mindkét oldalára a Brother iPrint&Scan (Automatikus 2 oldalas nyomtatás) használatával (Windows/Mac)



- Ellenőrizze, hogy megfelelően van-e lezárva az elakadás-megszüntető fedél.
- Ha a papír gyűrött, simítsa ki, majd helyezze vissza a papírtálcára.
- Hagyományos papírt használjon. NE használjon finom írópapírt.
- Ha a papír vékony, meggyűrődhet.

1. Indítsa el a Brother iPrint&Scan alkalmazást.

- Windows

Indítsa el az  (Brother iPrint&Scan) lehetőséget.

- Mac

A **Finder (Kereső)** menüsorban kattintson a **Go (Mehet) > Applications (Programok)** lehetőségre, majd kattintson duplán az iPrint&Scan ikonra.

Megjelenik a Brother iPrint&Scan képernyője.

2. Ha az Ön Brother készüléke nincs kiválasztva, akkor kattintson a **Válassza ki a készüléket** gombra, majd válassza ki a modell nevét a listából. Kattintson az **OK** gombra.

3. Kattintson a **Nyomtatás** lehetőségre.

4. Tegye az alábbiak egyikét:

- Windows

Kattintson a **Dokumentum** gombra.

- Mac

Kattintson a **PDF** gombra.

5. Válassza ki a nyomtatni kívánt fájlt, és tegye az alábbiak egyikét:

- Windows

Kattintson a **Következő** gombra.

- Mac

Kattintson a **Megnyitás** lehetőségre, majd ha megjelenik, a **Következő**-ra.



Ha több oldalból álló dokumentumot nyomtat, akkor megadhatja azokat az oldalakat, amiket ki szeretne nyomtatni.

6. Válassza a **Kétoldalas** legördülő lista egyik opcióját.

Két különböző 2 oldalas kötési irány áll rendelkezésre:

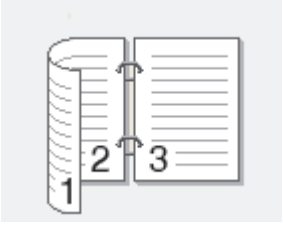
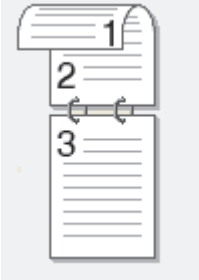
Beállítás	Leírás
Be (forgatás a hosszú szélre)	
Be (forgatás a rövid szélre)	

7. Szükség esetén módosítsa a többi nyomtatóbeállítást is.
8. Kattintson a **Nyomtatás** lehetőségre.

Kapcsolódó tájékoztatás

- [Nyomtatás a Brother iPrint&Scan \(Windows/Mac\) használatával](#)

Több oldal nyomtatása egyetlen papírlapra a Brother iPrint&Scan (N-az-1-ben) használatával (Windows/Mac)



1. Indítsa el az  (Brother iPrint&Scan) lehetőséget.
Megjelenik a Brother iPrint&Scan képernyője.
2. Ha az Ön Brother készüléke nincs kiválasztva, akkor kattintson a **Válassza ki a készüléket** gombra, majd válassza ki a modell nevét a listából. Kattintson az **OK** gombra.
3. Kattintson a **Nyomtatás** lehetőségre.
4. Tegye az alábbiak egyikét:
 - Windows
Kattintson a **Dokumentum** gombra.
 - Mac
Kattintson a **PDF** gombra.
5. Válassza ki a nyomtatni kívánt fájlt, és tegye az alábbiak egyikét:
 - Windows
Kattintson a **Következő** gombra.
 - Mac
Kattintson a **Megnyitás** lehetőségre, majd ha megjelenik, a **Következő**-ra.



Ha több oldalból álló dokumentumot nyomtat, akkor megadhatja azokat az oldalakat, amiket ki szeretne nyomtatni.

6. Kattintson az **Elrendezés** legördülő listára, majd válassza ki az egyes lapokra nyomtatni kívánt oldalak számát.
7. Szükség esetén módosítsa az egyéb nyomtatóbeállításokat is.
8. Kattintson a **Nyomtatás** lehetőségre.





Kapcsolódó tájékoztatás

- [Nyomtatás a Brother iPrint&Scan \(Windows/Mac\) használatával](#)

Színes dokumentum nyomtatása Szürkeárnyaltos módban a Brother iPrint&Scan (Windows/Mac) használatával

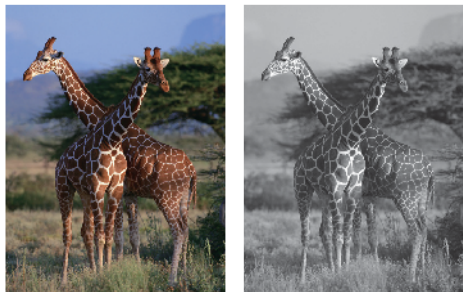
Szürkeárnyaltos módban a nyomtatási sebesség gyorsabb, mint színes módban. Ha dokumentuma színes, a Szürkeárnyaltos mód választása esetén 256 szürkeárnyalat áll rendelkezésre dokumentuma nyomtatásához.



1. Indítsa el a Brother iPrint&Scan alkalmazást.
 - Windows
Indítsa el az  (Brother iPrint&Scan) lehetőséget.
 - Mac
A **Finder (Kereső)** menüsorban kattintson a **Go (Mehet) > Applications (Programok)** lehetőségre, majd kattintson duplán az iPrint&Scan ikonra.
Megjelenik a Brother iPrint&Scan képernyője.
 2. Ha az Ön Brother készüléke nincs kiválasztva, akkor kattintson a **Válassza ki a készüléket** gombra, majd válassza ki a modell nevét a listából. Kattintson az **OK** gombra.
 3. Kattintson a **Nyomtatás** lehetőségre.
 4. Tegye az alábbiak egyikét:
 - Windows
Kattintson a **Fotó** vagy **Dokumentum** elemre.
 - Mac
Kattintson a **Fotó** vagy **PDF** elemre.
 5. Válassza ki a nyomtatni kívánt fájlt, és tegye az alábbiak egyikét:
 - Windows
Kattintson a **Következő** gombra.
 - Mac
Kattintson a **Megnyitás** lehetőségre, majd ha megjelenik, a **Következő**-ra.
-
-  Ha több oldalból álló dokumentumot nyomtat, akkor megadhatja azokat az oldalakat, amiket ki szeretne nyomtatni.
-
6. Kattintson a(z) **Színes / Fekete-fehér** legördülő listára, majd válassza a(z) **Fekete-fehér** lehetőséget.
 7. Szükség esetén módosítsa a többi nyomtatóbeállítást is.
 8. Kattintson a **Nyomtatás** lehetőségre.

✓ Kapcsolódó tájékoztatás

- [Nyomtatás a Brother iPrint&Scan \(Windows/Mac\) használatával](#)

Adatok közvetlen nyomtatása USB flash meghajtóról

- [Kompatibilis USB flash meghajtó](#)
- [Fényképek nyomtatása közvetlenül egy USB flash meghajtóról](#)
- [PDF-fájl nyomtatása közvetlenül USB flash meghajtóról](#)

Kompatibilis USB flash meghajtó

Brother készüléke az adattároló eszközökben leggyakrabban használt médiához való foglalattal (bemenettel) rendelkezik.

FONTOS

A közvetlen USB interfész csak USB flash meghajtókat, és olyan USB eszközöket támogat, amelyek az USB háttértár szabványt használják. A többi USB-eszköz a nem támogatott kategóriába esik.

Kompatibilis adathordozó	
USB Flash meghajtó	
Kompatibilis USB Flash meghajtók	
USB-osztály	USB-háttértár osztály
USB-háttértár alosztály	SCSI vagy SFF-8070i
Átviteli protokoll	Csak tömeges átvitel
Formátum ¹	FAT12/FAT16/FAT32/exFAT
Szekterméret	Maximum 4096 bájt
Titkosítás	A titkosított eszközök nem támogatottak.

¹ Az NTFS formátum nem támogatott.

✓ Kapcsolódó tájékoztatás

- [Adatok közvetlen nyomtatása USB flash meghajtóról](#)
- [Szkenelt adatok mentése USB flash meghajtóra](#)

Fényképek nyomtatása közvetlenül egy USB flash meghajtóról

USB Flash memóriameghajtóról akkor is nyomtathat közvetlenül fényképeket, ha készüléke nem csatlakozik számítógéphez.

- [Fontos információk a fényképanyomtatásról](#)
- [Fényképek nyomtatása USB flash meghajtóról a Brother készüléken](#)

Fontos információk a fényképnymtatásról

Készüléke kompatibilis a modern digitális fényképezőgépek képformátumaival, és az USB flash meghajtókkal. A fényképek nyomtatási problémáinak elkerülése érdekében olvassa el az alábbi pontokat:

- A fájlformátum kizárólag .JPG lehet (más fájlformátumokat, mint például .JPEG, .TIF, .GIF stb. a készülék nem ismer fel).
- A közvetlen fényképnymtatásnak a számítógépet használó fényképnymtatási műveletektől elkülönülten kell történnie. (Egyidejű működtetés nem lehetséges.)
- A készülék legfeljebb 999 fájl olvasására képes ¹ egy USB flash meghajtón.

Ügyeljen a következőkre:

- Egy indexlap vagy kép nyomtatása során a készülék az összes érvényes képet kinyomtatja, még akkor is, ha egy vagy több kép sérült. A sérült képeket nem nyomtatja ki.
- Ez a készülék Windows által formázott USB flash meghajtók használatát támogatja.



Kapcsolódó tájékoztatás

- [Fényképek nyomtatása közvetlenül egy USB flash meghajtóról](#)

¹ Az USB flash meghajtó mappái is beleszámítanak.

Fényképek nyomtatása USB flash meghajtóról a Brother készüléken

- Fényképek előnézete és nyomtatása USB Flash memóriameghajtóról
- Indexlap (miniatűrök) nyomtatása USB flash meghajtóról
- Fényképek nyomtatása a képek száma alapján
- Fényképnyomtatás automatikus kivágással
- Keret nélküli fényképek nyomtatása USB flash memóriameghajtóról
- Dátum nyomtatása a fényképek adataiból
- Beállítások fényképnyomtatáshoz

Fényképek előnézete és nyomtatása USB Flash memóriameghajtóról

Nyomtatás előtt megtekintheti a fényképeket az LCD képernyőn, vagy kinyomtathatja USB flash memóriameghajtón tárolt fényképeit.

Ha a fotók nagyméretű fájlok, az egyes fotók megjelenítése némi késleltetéssel történik az érintőképernyőn.

1. Helyezze az USB flash memóriameghajtót az USB-nyílásba.

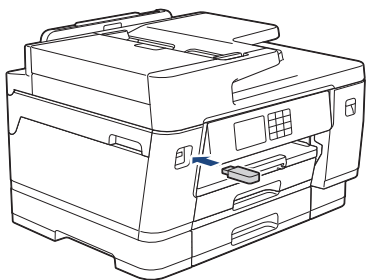

2. Nyomja meg a [JPEG nyomtatása] > [Fájlok kiválasztása] gombot.
3. Nyomja meg a ◀ vagy ▶ gombot a nyomtatni kívánt fotó megjelenítéséhez, majd nyomja meg azt.



Az összes fénykép kinyomtatásához nyomja meg az [Össz.ny.], majd az [Igen] gombot.

4. Adja meg a másolatok számát a lenti módszerek egyikével:
 - Nyomja meg a [-] vagy [+] gombot az érintőképernyőn.
 - Nyomja meg a **x01** gombot a billentyűzet érintőképernyőn történő megjelenítéséhez, majd adja meg a másolatok számát az érintőképernyő billentyűzetét használva. Nyomja meg az [OK] gombot.
 - Adja meg a számgombokkal a másolatok számát.
5. Nyomja meg az [OK] gombot.
6. Ismételje az utolsó három lépést addig, amíg minden kinyomtatni kívánt fényképet ki nem választott.
7. Nyomja meg az [OK] gombot.
8. Olvassa el és hagyja jóvá az opciók megjelenített listáját.
9. A nyomtatási beállítások módosításához nyomja meg a  [Nyomt. beállítások] lehetőséget.
Ha befejezte, nyomja meg az [OK] gombot.
10. Nyomja meg a [Indítás] gombot.



Kapcsolódó tájékoztatás

- Fényképek nyomtatása USB flash meghajtóról a Brother készüléken

Kapcsolódó témák:

- Beállítások fényképnyomtatáshoz

Indexlap (miniatűrök) nyomtatása USB flash meghajtóról

Az indexlap nyomtatásával USB flash meghajtóján lévő összes képről kis, előnézeti verziókat tekinthet meg.



- A készülék számokat rendel a képekhez (pl. 1., 2., 3. stb.).
A készülék nem ismer fel más számot vagy fájlnevet, csak amit a digitális fényképezőgép vagy a számítógép használt a képek azonosítására.
- Az indexlapon csak a 20 karakteres vagy annál rövidebb fájlnevek jelennek meg helyesen.
- A fájlnevek nem nyomtathatók megfelelően, ha nem csak alfanumerikus karaktereket tartalmaznak, de ezek a nem alfanumerikus karakterek nincsenek hatással a fényképnymtatási beállításokra.

1. Helyezze az USB flash memóriameghajtót az USB-nyílásba.
2. Nyomja meg az [JPEG nyomtatása] > [Indexnyomtatás] > [Index nyomtatása] gombot.
3. Ha szükséges a nyomtatási beállítások módosítása, nyomja meg a  [Nyomt. beállítások] gombot.
Ha befejezte, nyomja meg az [OK] gombot.

Beállítás	Leírás
Papír típus	Adja meg a papírtípust.
Papírméret	Válassza ki a papírméretet.

4. Nyomja meg a [Indítás] gombot.



Kapcsolódó tájékoztatás

- [Fényképek nyomtatása USB flash meghajtóról a Brother készüléken](#)

Kapcsolódó témák:

- [Fényképek nyomtatása a képek száma alapján](#)

Fényképek nyomtatása a képek száma alapján

Ahhoz, hogy egy adott képet ki tudjon nyomtatni, ki kell nyomtatnia az indexlapot (miniatűröket) tartalmazó lapot, és ismernie kell az adott kép számát.

1. Helyezze az USB flash memóriameghajtót az USB-nyílásba.
2. Nyomja meg az [JPEG nyomtatása] > [Indexnyomtatás] > [Fotók nyomtatása] gombot.
3. Adja meg a kinyomtatni kívánt képek számát a fényképek indexlapját használva. Miután kiválasztotta a kép számát, nyomja meg ismét az [OK] gombot.
 - Egyszerre több számot is beírhat a vessző vagy kötőjel használatával. Például adja meg az **1, 3, 6** számokat ahhoz, hogy az 1., 3., és 6., képeket nyomtassa ki. Intervallumokat a kötőjel használatával adhat meg. Például nyomja meg sorban az **1–5** gombokat az 1.–5. képek nyomtatásához.
 - A nyomtatandó képszám megadásához (vesszőkkel és kötőjelekkel együtt) legfeljebb 12 karaktert használhat.
4. Adja meg a másolatok számát a lenti módszerek egyikével:
 - Nyomja meg a [-] vagy [+] gombot az érintőképernyőn.
 - Nyomja meg a **x01** gombot a billentyűzet érintőképernyőn történő megjelenítéséhez, majd adja meg a másolatok számát az érintőképernyő billentyűzetét használva. Nyomja meg az [OK] gombot.
 - Adja meg a számgombokkal a másolatok számát.
5. A nyomtatási beállítások módosításához nyomja meg a  [Nyomt. beállítások] lehetőséget.
Ha befejezte, nyomja meg az [OK] gombot.
6. Nyomja meg a [Indítás] gombot.

✓ Kapcsolódó tájékoztatás

- [Fényképek nyomtatása USB flash meghajtóról a Brother készüléken](#)

Kapcsolódó témák:

- [Indexlap \(miniatűrök\) nyomtatása USB flash meghajtóról](#)
- [Beállítások fényképnymtatáshoz](#)

Fényképnyomtatás automatikus kivágással

Ha a fénykép túl hosszú vagy túl széles ahhoz, hogy elférjen a kiválasztott elrendezésben, a kép egy részét a rendszer levágja.

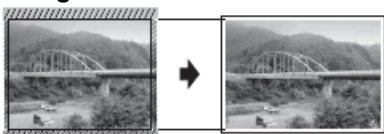

- A gyári beállítás: Be. A teljes kép kinyomtatásához módosítsa ezt a beállítást ki értékre.
- Ha a [Levágás] beállítást kikapcsolta, akkor a [Szeg. nélkül] lehetőséget is kapcsolja ki.

Levágás:Be



Levágás:Ki



1. Helyezze az USB flash memóriameghajtót az USB-nyílásba.
2. Nyomja meg a [JPEG nyomtatása] > [Fájlok kiválasztása] gombot.
3. Nyomja meg a ◀ vagy ▶ gombot az egyes fényképek megjelenítéséhez. Amikor a kívánt fénykép megjelenik, nyomja meg azt, majd nyomja meg az [OK] gombot.
4. Nyomja meg az [OK] gombot.
5. Nyomja meg a(z)  [Nyomt. beállítások] > [Levágás] gombot.
6. Nyomja meg a [Be] (vagy a [Ki]) gombot.
7. Ha befejezte, nyomja meg a  vagy az [OK] gombot.
8. Nyomja meg a [Indítás] gombot.

✓ Kapcsolódó tájékoztatás



- [Fényképek nyomtatása USB flash meghajtóról a Brother készüléken](#)

Kapcsolódó témák:

- [További problémák](#)

Keret nélküli fényképek nyomtatása USB flash memóriameghajtóról

Ez a funkció a nyomtatható területet megnöveli a papír széléig. A nyomtatási idő megnő.

1. Helyezze az USB flash memóriameghajtót az USB-nyílásba.
2. Nyomja meg a [JPEG nyomtatása] > [Fájlok kiválasztása] gombot.
3. Nyomja meg a ◀ vagy ▶ gombot az egyes fényképek megjelenítéséhez. Amikor a kívánt fénykép megjelenik, nyomja meg azt, majd nyomja meg az [OK] gombot.
4. Nyomja meg az [OK] gombot.
5. Nyomja meg a(z)  [Nyomt. beállítások] > [Szeg. nélkül] gombot.
6. Nyomja meg a [Be] (vagy a [Ki]) gombot.
7. Ha befejezte, nyomja meg a  vagy az [OK] gombot.
8. Nyomja meg a [Indítás] gombot.

Kapcsolódó tájékoztatás



- [Fényképek nyomtatása USB flash meghajtóról a Brother készüléken](#)

Kapcsolódó témák:

- [További problémák](#)

Dátum nyomtatása a fényképek adataiból

Nyomtassa ki a fénykép adatai között tárolt dátuminformációt, amennyiben tárolta azt. A dátum a jobb alsó sarokba kerül. A beállítás használatához a fényképpadatoknak tartalmazniuk kell a dátuminformációkat.

1. Helyezze az USB flash memóriameghajtót az USB-nyílásba.
2. Nyomja meg a [JPEG nyomtatása] > [Fájlok kiválasztása] gombot.
3. Nyomja meg a ◀ vagy ▶ gombot az egyes fényképek megjelenítéséhez. Amikor a kívánt fénykép megjelenik, nyomja meg azt, majd nyomja meg az [OK] gombot.
4. Nyomja meg az [OK] gombot.
5. Nyomja meg a(z)  [Nyomt. beállítások] > [Dátum nyomt.] gombot.
6. Nyomja meg a [Be] (vagy a [Ki]) gombot.
7. Ha befejezte, nyomja meg a  vagy az [OK] gombot.
8. Nyomja meg a [Indítás] gombot.



Kapcsolódó tájékoztatás

- [Fényképek nyomtatása USB flash meghajtóról a Brother készüléken](#)

Beállítások fényképnyomtatáshoz

Nyomja meg a  [Nyomt. beállítások] lehetőséget a táblázatban látható beállítások megjelenítéséhez.

Opció	Leírás
Nyomtatási minőség	Válassza ki a nyomtatási felbontást a dokumentum típusához. Ha a Tintasug. p. opciót választja a Papír típus részben, akkor csak a Finom lehetőséget választhatja.
(MFC-J3940DW/MFC-J6955DW/ MFC-J6957DW) Tálca kiválaszt.	Válassza ki a papírtálcát.
Papír típus	Adja meg a papírtípust.
Papírméret	Válassza ki a papírméretet.
Nyomt. elrendezés	Adja meg a nyomtatási elrendezést.
Fényerő	Beállítja a világosságot.
Kontraszt	Beállítja a kontrasztot. A kontraszt növelésével a kép élesebbnek és élénkebbnek látszik.
Levágás	Körbevágja a szélén a képet, hogy megfeleljen a papírméretnek és a nyomtatási méretnek. Ha az egész képet ki akarja nyomtatni, vagy ha nem szeretne levágást, kapcsolja ki ezt a funkciót.
Szeg. nélkül	Kibővíti a nyomtatható területet a papír széleiig.
Dátum nyomt.	Rányomtatja a dátumot a fotókra.
Új alapért.beáll	A leggyakrabban használt nyomtatási beállításokat úgy mentheti el, ha alapértelmezettként állítja be őket.
Gyári beállítások visszaáll.	Minden módosított értéket visszaállít a gyári beállításra.



Kapcsolódó tájékoztatás

- [Fényképek nyomtatása USB flash meghajtóról a Brother készüléken](#)

Kapcsolódó témák:

- [Fényképek előnézete és nyomtatása USB Flash memóriameghajtóról](#)
- [Fényképek nyomtatása a képek száma alapján](#)

PDF-fájl nyomtatása közvetlenül USB flash meghajtóról

Kapcsolódó modellek: MFC-J6955DW/MFC-J6957DW

Kinyomtathat egy PDF-fájlt közvetlenül USB flash meghajtóról.



A 2 GB vagy nagyobb méretű PDF-fájlok nem nyomtathatóak.

FONTOS

A készülék károsodásának elkerülése érdekében NE csatlakoztasson USB flash meghajtón kívül más eszközt a közvetlen USB-interfészhez.

1. Helyezze az USB flash memóriameghajtót az USB-nyílásba.

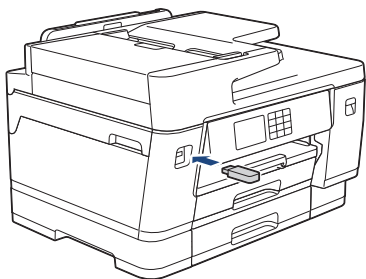

2. Nyomja meg az [PDF nyomtatása] gombot.



Ha a készülék Secure Function Lock (Biztonságos funkciózár) lehetősége Be állapotban van, előfordulhat, hogy nem fér hozzá a közvetlen nyomtatáshoz.

3. Nyomja meg a ▲ vagy ▼ gombot a nyomtatni kívánt PDF fájl megjelenítéséhez, majd nyomja meg azt.
4. Adja meg a másolatok számát a lenti módszerek egyikével:
 - Nyomja meg a [-] vagy [+] gombot az érintőképernyőn.
 - Nyomja meg a ×001 gombot a billentyűzet érintőképernyőn történő megjelenítéséhez, majd adja meg a másolatok számát az érintőképernyő billentyűzetét használva. Nyomja meg a(z) [OK] gombot.
 - Adja meg a számgombokkal a másolatok számát.
5. Olvassa el és hagyja jóvá az opciók megjelenített listáját.
6. A nyomtatási beállítások módosításához nyomja meg a  [Nyomt. beállítások] lehetőséget.
Ha befejezte, nyomja meg az [OK] gombot.

Beállítás	Leírás
Nyomt. minőség	Válassza ki a nyomtatási felbontást a dokumentum típusához.
Tálca kiválaszt.	Válassza ki a papírtálcát.
Papírméret	Válassza ki a papírméretet.
Több oldal	Ezt a lehetőséget beállítva több oldalt nyomtathat ki egy papírlapra, illetve a dokumentum egy oldalát több papírlapra is kinyomtathatja.
Kétoldalas	Adja meg a 2 oldalas kötés típusát.

Beállítás	Leírás
Leválogatás	Ezt a lehetőséget akkor állítsa be, ha többoldalas dokumentumcsomagokat az eredeti dokumentum oldalainak sorrendjében kíván kinyomtatni.
PDF opció	Akkor válassza ezt a lehetőséget, ha megjegyzéseket vagy pecsétet tartalmazó PDF-fájlt kíván nyomtatni.
Új alapért.beáll	A leggyakrabban használt nyomtatási beállításokat úgy mentheti el, ha alapértelmezettként állítja be őket.
Gyári beállítások visszaáll.	Minden módosított értéket visszaállít a gyári beállításra.

7. Nyomja meg a(z) [Mono indítás] vagy [Színes indítás] gombot.

FONTOS

NE távolítsa el az USB flash meghajtót a közvetlen USB-interfészről, amíg a nyomtatás be nem fejeződött.



Kapcsolódó tájékoztatás

- [Adatok közvetlen nyomtatása USB flash meghajtóról](#)

E-mail csatolmány nyomtatása

Kinyomtathat fájlokat úgy, hogy e-mail-ben elküldi a Brother készülékre.

- E-mailenként maximum 10 dokumentumot csatolhat, összesen 20 MB méretben.
- Ez a funkció az alábbi formátumokat támogatja:
 - Dokumentum fájlok: PDF, TXT, Microsoft Word fájlok, Microsoft Excel fájlok, és Microsoft PowerPoint fájlok
 - Kép fájlok: JPEG, BMP, GIF, PNG, és TIFF
- A készülék alapértelmezés szerint az e-mail tartalmát és a csatolmányokat is kinyomtatja. Ha csak a csatolmányokat szeretné kinyomtatni, akkor végezze el az ehhez szükséges beállításokat.

1. Használja a ◀ vagy a ▶ gombot az [Alkalmaz.] megjelenítéséhez.

Nyomja meg a(z) [Alkalmaz.] gombot.



- Ha internetes kapcsolatra vonatkozó információ jelenik meg a készülék LCD kijelzőjén, olvassa el az információt, és nyomja meg az [OK] gombot.
- Alkalmanként frissítések vagy a Brother Web Connect funkcióival kapcsolatos bejelentések jelenhetnek meg az LCD-kijelzőn. Olvassa el az információt, majd nyomja meg a(z) [OK] gombot.

2. Nyomja meg a(z) ▲ vagy ▼ gombot a(z) [Online funkciók] lehetőség megjelenítéséhez, majd nyomja meg.



- Ha ez a funkció le van zárva, akkor a hozzáféréshez vegye fel a kapcsolatot a hálózat rendszergazdájával.
- Ha megjelenik a [Online funkciók] funkcióra vonatkozó információ, olvassa el azt, majd nyomja meg az [OK] gombot.

3. Nyomja meg a(z) [Engedélyezés] gombot.

Kövesse a képernyőn megjelenő utasításokat. Az online funkciók elérhetőek.

4. Nyomja meg a(z) ▲ vagy ▼ gombot a(z) [E-mailes nyomtatás] lehetőség megjelenítéséhez, majd nyomja meg.



Ha megjelenik a [E-mailes nyomtatás] funkcióra vonatkozó információ, olvassa el azt, majd nyomja meg az [OK] gombot.

5. Nyomja meg a(z) [Engedélyezés] gombot.

Kövesse a képernyőn megjelenő utasításokat. A készülék kinyomtatja a tájékoztató lapot.

6. Küldjön e-mail-t a lapon található e-mail címre. A készülék kinyomtatja az e-mail csatolmányait.



A beállítások módosításához (beleértve az e-mail címet és a nyomtató beállításait) érje el a Web alapú kezelés lehetőséget, kattintson a **Online Functions (Online funkciók) > Online Functions Settings (Online funkciók beállításai)** lehetőségre a bal oldali navigációs menüben, majd kattintson a **Online Functions Settings Page (Online funkciók beállításai oldal)** gombra.



Kapcsolódó tájékoztató

- [Nyomtatás](#)

Kapcsolódó témák:

- [A Web alapú kezelés elérése](#)

Szkennelés

- Szkennelés a készülék Scan (Szkennelés) gombjának használatával
- Szkennelés a Brother iPrint&Scan (Windows/Mac) használatával
- Szkennelés a számítógépről (Windows)
- Szkennelés a számítógépről (Mac)
- Szkennelési beállítások konfigurálása a Web alapú kezelővel

Szkennelés a készülék Scan (Szkennelés) gombjának használatával

- Többoldalas Letter vagy A4 méretű dokumentumok szkennelése
- Fényképek és grafikák szkennelése
- Szkennelt adatok mentése mappába PDF-fájlként
- Szkennelt adatok mentése USB flash meghajtóra
- Több névjegy és fénykép szkennelése (Automatikus vágás)
- Szkennelés szerkeszthető szövegfájlba OCR használatával
- A szkennelt adatok mentése e-mail csatolmányként
- Szkennelt adatok küldése e-mail címzettnek
- Szkennelés FTP-re
- Szkennelés SSH FTP-re (SFTP-re)
- Hálózatra szkennelés (Windows)
- Szkennelés SharePoint-ra
- Webszolgáltatások a hálózaton végzett szkenneléshez (Windows 7, Windows 8.1, és Windows 10)
- Szkennelési beállítások módosítása a Brother iPrint&Scan segítségével

Többoldalas Letter vagy A4 méretű dokumentumok szkennelése

Ha többoldalas A4 vagy Letter méretű dokumentumot szkennel, akkor álló dokumentumok esetén a rövidebb oldalt, fekvő dokumentumok esetén a hosszabb oldalt igazítsa felülre.

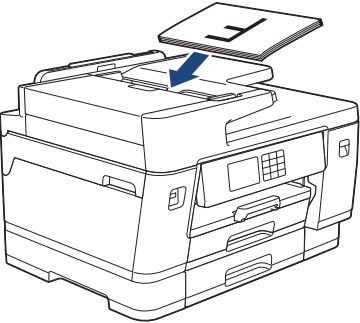
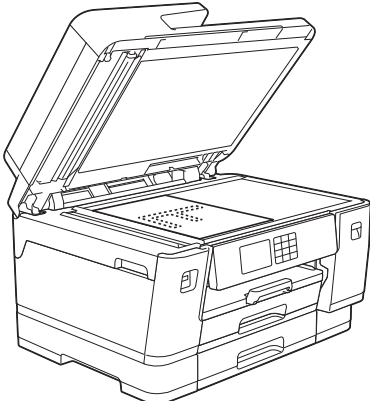
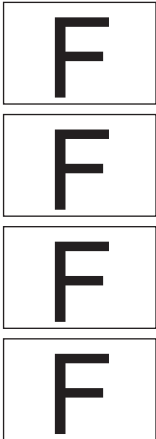
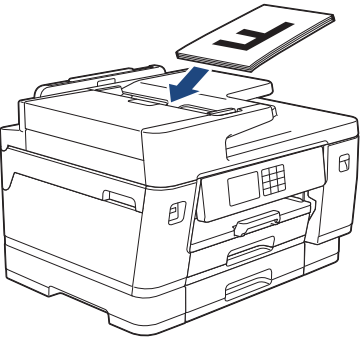
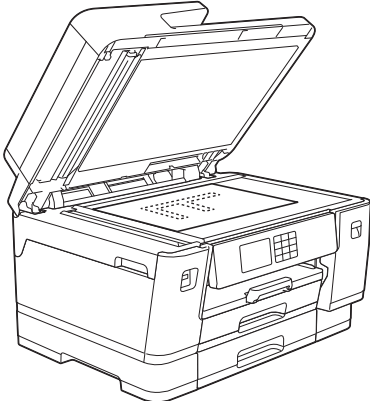
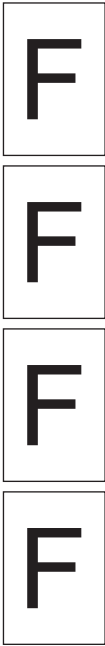
A dokumentum tájolása	Szkennelés eredménye
<p>Hosszú éllel előre</p> <p>ADF</p>  <p>Szkennerüveg</p> 	
<p>Rövid éllel előre</p> <p>ADF</p>  <p>Szkennerüveg</p> 	

✓ Kapcsolódó tájékoztatás

- Szkennelés a készülék Scan (Szkennelés) gombjának használatával

Fényképek és grafikák szkennelése

A szkennelt fényképeket vagy grafikákat közvetlenül a számítógépre küldheti.

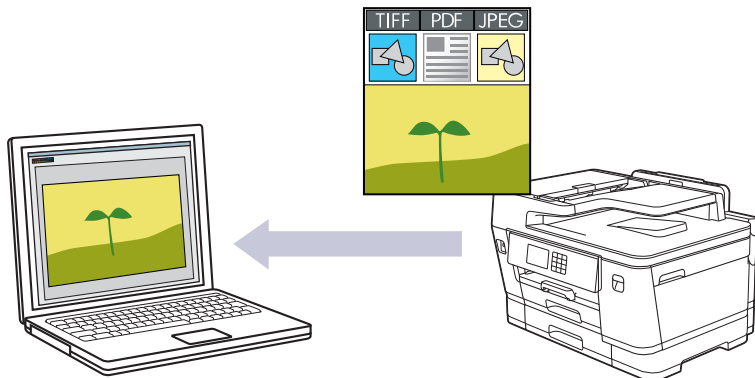

A készülék Szkennelés gombjával ideiglenes módosításokat végezhet a szkennelés beállításában. A végleges módosításokhoz használja a Brother iPrint&Scan szoftvert.

1. Töltse be a dokumentumot.
2. Nyomja meg a [Szkennelés] > [számítógépre] > [Képbe] gombot.
3. Ha a készülék hálózaton keresztül csatlakozik, nyomja meg a ▲ vagy ▼ gombot a célszámítógép kiválasztásához, majd válassza ki a számítógép nevét.



Ha az LCD képernyőn megjelenő üzenet a számítógép PIN-kódjának megadását kéri, írja be a négyjegyű PIN-kódot, majd nyomja meg az [OK] gombot.

4. A beállítások módosításához nyomja meg a(z)  [Opciók] lehetőséget.



A(z)  [Opciók] lehetőség használatához a készüléket egy olyan számítógéphez kell csatlakoztatni, melyre telepítette a Brother iPrint&Scan szoftvert.

5. Nyomja meg a(z) [Szkennelési beállítások] > [Beáll.: eszköz] gombot.
6. Válassza ki a módosítani kívánt szkennelési beállításokat, majd nyomja meg az [OK] gombot.

Beállítás	Leírás
Kétold. szken (MFC-J3940DW/MFC-J6955DW/ MFC-J6957DW)	A 2 oldalas beolvasási mód kiválasztása.
Színbeállítás	A dokumentum színéhez tartozó formátum kiválasztása.
Felbontás	A dokumentum beolvasási felbontásának kiválasztása.
Fájltípus	A dokumentum fájlformátumának kiválasztása.
Dok.méret	Válassza ki a dokumentum méretét.
Fényerő	Válassza ki a fényerősség szintjét.
Kontraszt	Adja meg a kontraszt értékét.
Auto. igazítás	Javítsa a szkennelt dokumentumok ferdeségét.

Beállítás	Leírás
Üres old. kihagy.	Ha a Be lehetőség van kiválasztva, akkor az üres oldalakat a készülék kihagyja.
Háttérszín eltávolítása	Az eltávolított háttérszín mennyiségének módosítása.



A beállítások parancsiként történő mentéséhez nyomja meg a [Mentés pik-ként] gombot. A rendszer rákérdez, hogy kíván-e egygombos parancsikont létrehozni az aktuális elemből. Kövesse az LCD-n megjelenő utasításokat.

7. Nyomja meg a [Indítás] gombot.

A készülék megkezdí a szkennelést. Ha a készülék szkennerrüvegét használja, az LCD kijelzón megjelenő utasításokat követve végezheti el a szkennelési feladatot.



Kapcsolódó tájékoztatás

- [Szkennelés a készülék Scan \(Szkennelés\) gombjának használatával](#)
-

Szkennelt adatok mentése mappába PDF-fájlként

Dokumentumokat szkennelhet, és a számítógép mappáiba mentheti azokat PDF-fájlként.

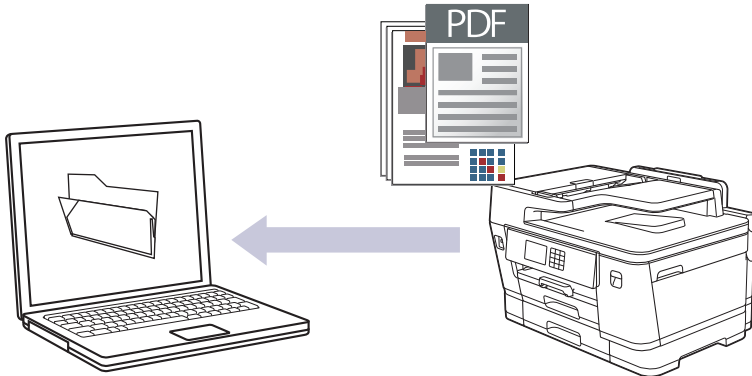

A készülék Szkennelés gombjával ideiglenes módosításokat végezhet a szkennelés beállításában. A végleges módosításokhoz használja a Brother iPrint&Scan szoftvert.

1. Töltse be a dokumentumot.
2. Nyomja meg a [Szkennelés] > [számítógépre] > [Fájlba] gombot.
3. Ha a készülék hálózaton keresztül csatlakozik, nyomja meg a ▲ vagy ▼ gombot a célszámítógép kiválasztásához, majd válassza ki a számítógép nevét.



Ha az LCD képernyőn megjelenő üzenet a számítógép PIN-kódjának megadását kéri, írja be a négyjegyű PIN-kódot, majd nyomja meg az [OK] gombot.

4. A beállítások módosításához nyomja meg a(z)  [Opciók] lehetőséget.



A(z)  [Opciók] lehetőség használatához a készüléket egy olyan számítógéphez kell csatlakoztatni, melyre telepítette a Brother iPrint&Scan szoftvert.

5. Nyomja meg a(z) [Szkennelési beállítások] > [Beáll.: eszköz] gombot.
6. Válassza ki a módosítani kívánt szkennelési beállításokat, majd nyomja meg az [OK] gombot.

Beállítás	Leírás
Kétold. szken (MFC-J3940DW/MFC-J6955DW/ MFC-J6957DW)	A 2 oldalas beolvasási mód kiválasztása.
Színbeállítás	A dokumentum színéhez tartozó formátum kiválasztása.
Felbontás	A dokumentum beolvasási felbontásának kiválasztása.
Fájltípus	A dokumentum fájlformátumának kiválasztása.
Dok.méret	Válassza ki a dokumentum méretét.
Fényerő	Válassza ki a fényerősség szintjét.
Kontraszt	Adja meg a kontraszt értékét.
Auto. igazítás	Javítsa a szkennelt dokumentumok ferdeségét.

Beállítás	Leírás
Üres old. kihagy.	Ha a Be lehetőség van kiválasztva, akkor az üres oldalakat a készülék kihagyja.
Háttérszín eltávolítása	Az eltávolított háttérszín mennyiségének módosítása.



A beállítások parancsiként történő mentéséhez nyomja meg a [Mentés pik-ként] gombot. A rendszer rákérdez, hogy kíván-e egygombos parancsikont létrehozni az aktuális elemből. Kövesse az LCD-n megjelenő utasításokat.

7. Nyomja meg az [Indítás] gombot.

A készülék megkezdí a szkennelést. Ha a készülék szkennerrüvegét használja, az LCD kijelzőn megjelenő utasításokat követve végezheti el a szkennelési feladatot.



Kapcsolódó tájékoztatás

- Szkenneles a készülék Scan (Szkennelés) gombjának használatával
-

Szkennelt adatok mentése USB flash meghajtóra

Szkennelje a dokumentumokat számítógép használata nélkül, és mentse őket közvetlenül USB flash meghajtóra.

1. Töltse be a dokumentumot.
2. Helyezze az USB flash memóriameghajtót az USB-nyílásba.

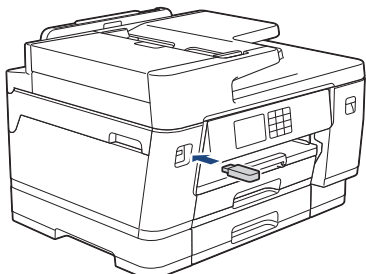

3. Nyomja meg a(z) ▲ vagy ▼ gombot a(z) [Szkennelés médiára] lehetőség megjelenítéséhez, majd nyomja meg.
4. A beállítások módosításához nyomja meg az  [Opciók] gombot, és lépjen a következő lépésre.



- Ha saját alapbeállításokat szeretne beállítani: a beállítások módosítása után nyomja meg a [Új alapért.beáll] opciót, majd nyomja meg a [Igen] gombot.
- A gyári alapbeállítások visszaállítása: nyomja meg a [Gyári beállítások visszaáll.], majd nyomja meg a [Igen] gombot.

5. Válassza ki a módosítani kívánt szkennelési beállításokat, majd nyomja meg az [OK] gombot.

Beállítás	Leírás
Kétold. szken (MFC-J3940DW/ MFC-J6955DW/ MFC-J6957DW)	A 2 oldalas beolvasási mód kiválasztása.
Színbeállítás	A dokumentum színéhez tartozó formátum kiválasztása.
Felbontás	A dokumentum beolvasási felbontásának kiválasztása.
Fájltípus	A dokumentum fájlformátumának kiválasztása.
Dok.méret	Válassza ki a dokumentum méretét.
Fényerő	Válassza ki a fényerősség szintjét.
Kontraszt	Adja meg a kontraszt értékét.
Fájl név	Átnevezi a fájlt.
Fájlnév stílusa	Adja meg a sorrendet a dátum, a számláló és egyéb elemek megjelenéséhez a fájlnevekben.
Auto méretezés	A szkennerrüvegre helyezett dokumentumokat szkennelni be egy USB flash memóriameghajtóra. A készülék beszkenneli mindegyik dokumentumot, és különálló fájlokat vagy egy többoldalas fájlt hoz létre.
Auto. igazítás	Javítsa a szkennelt dokumentumok ferdeségét.

Beállítás	Leírás
Üres old. kihagy.	Ha a Be lehetőség van kiválasztva, akkor az üres oldalakat a készülék kihagyja.
Üres lap kihagy. érzékenység.	Állítsa be az üres oldal kihagyása érzékenységet a szkennelt adatokhoz. Minél nagyobb az érzékenység, annál könnyebben érzékeli a készülék az üres oldalakat.
Háttérszín eltávolítása	Az eltávolított háttérszín mennyiségének módosítása.
Margó beállításai	Állítsa be a dokumentum margóit.



A beállítások parancsiként történő mentéséhez nyomja meg a [Mentés pik-ként] gombot. A rendszer rákérdez, hogy kíván-e egygombos parancsikont létrehozni az aktuális elemből. Kövesse az LCD-n megjelenő utasításokat.

- Nyomja meg a [Indítás] gombot.
- Ha a szkennerveget használja, akkor állítsa be a következő oldalt és nyomja meg a [Folytatás] gombot. Ha nincs több szkennelésre váró oldal, nyomja meg a [Befejezés] gombot. A szkennelés befejezése után mindenképpen a [Befejezés] beállítást válassza, mielőtt eltávolítaná az USB flash meghajtót a készülékből.

FONTOS

Az adatok beolvasása közben az LCD-kijelzőn egy üzenet jelenik meg. Az adatok olvasása közben NE húzza ki a hálózati tápkábelt, és NE távolítsa el az USB flash meghajtót a készülékből. Az adatok elveszhetnek, vagy károsodhat az USB flash meghajtó.



Kapcsolódó tájékoztatás

- Szkennelés a készülék Scan (Szkennelés) gombjának használatával
 - Kompatibilis USB flash meghajtó

Kompatibilis USB flash meghajtó

Brother készüléke az adattároló eszközökben leggyakrabban használt médiához való foglalattal (bemenettel) rendelkezik.

FONTOS

A közvetlen USB interfész csak USB flash meghajtókat, és olyan USB eszközöket támogat, amelyek az USB háttértár szabványt használják. A többi USB-eszköz a nem támogatott kategóriába esik.

Kompatibilis adathordozó	
USB Flash meghajtó	

Kompatibilis USB Flash meghajtók	
USB-osztály	USB-háttértár osztály
USB-háttértár alosztály	SCSI vagy SFF-8070i
Átviteli protokoll	Csak tömeges átvitel
Formátum ¹	FAT12/FAT16/FAT32/exFAT
Szekterméret	Maximum 4096 bájt
Titkosítás	A titkosított eszközök nem támogatottak.

¹ Az NTFS formátum nem támogatott.

✓ Kapcsolódó tájékoztatás

- Adatok közvetlen nyomtatása USB flash meghajtóról
- Szkenelt adatok mentése USB flash meghajtóra

Több névjegy és fénykép szkennelése (Automatikus vágás)

Lehetőség van a szkennerrüvegre helyezett több dokumentum szkennelésére. A készülék szkenneli az egyes dokumentumokat, és az automatikus vágás funkció segítségével külön fájlokat vagy egy többoldalas fájlt hoz létre.

Útmutató az automatikus vágáshoz

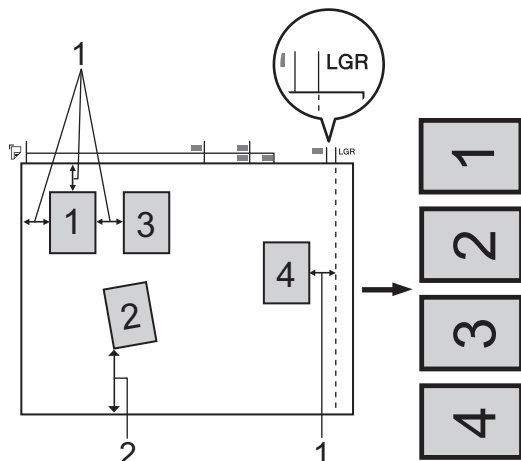

1. 10 mm vagy nagyobb
 2. 20 mm vagy nagyobb (alul)
- Ez a beállítás csak téglalap vagy négyzet alakú dokumentumok esetében használható.
 - Ha a dokumentum túl hosszú vagy túl széles, akkor ez a funkció nem fog az itt leírtak szerint működni.
 - A dokumentumokat a szkennerrüveg széleitől távol kell elhelyezni az ábrán látható módon.
 - A dokumentumokat legalább 10 mm távolságra kell egymástól elhelyezni.
 - Az Automatikus vágás kiigazítja a szkennerrüvegen lévő dokumentum ferdeségét, de ha ez a ferdeség meghaladja a 45 fokot 300 x 300 dpi-nél kisebb felbontásnál, vagy a 10 fokot 600 x 600 dpi felbontásnál, akkor ez a funkció nem fog működni.
 - Az Automatikus vágás használatakor az ADF-nek üresnek kell lennie.
 - Az Automatikus vágás funkció legfeljebb 32 dokumentum esetében használható azok méretétől függően.



Ha az Automatikus kivágás funkcióval szeretné szkennelni a dokumentumokat, a szkennerrüvegre kell helyeznie a dokumentumokat.

1. Helyezze a dokumentumokat a szkennerrüvegre.
2. Helyezze be az USB flash meghajtót a készülékbe.
3. Nyomja meg a(z) [Szkennelés médiára] >  [Opciók] > [Auto méretezés] gombot.
4. Nyomja meg az [Be] gombot.
5. Nyomja meg az [OK] gombot.
6. Nyomja meg a [Indítás] gombot.

A készülék megkezdte a szkennelést. Kövesse az LCD képernyőn megjelenő utasításokat a szkennelés befejezéséhez.



Kapcsolódó tájékoztatás

- [Szkennelés a készülék Scan \(Szkennelés\) gombjának használatával](#)

Szkennelés szerkeszthető szövegfájlba OCR használatával

A készülék optikai karakterfelismerés (OCR, optical character recognition) technológiával a szkennelt dokumentumokban lévő karaktereket szöveggé tudja konvertálni. Ezt a szöveget megszokott szövegszerkesztő alkalmazásával szerkesztheti.

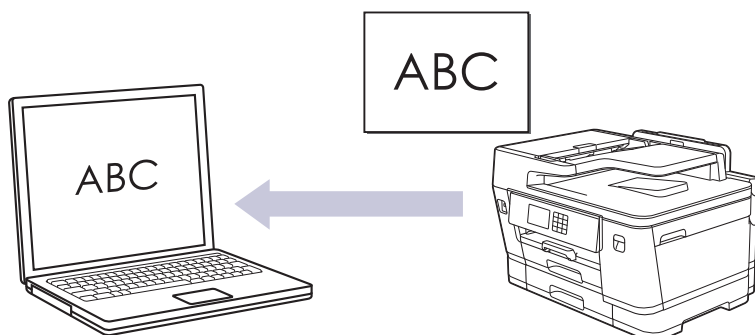

- A Szkennelés OCR-hez funkció csak adott nyelvekhez érhető el.
- A készülék Szkennelés gombjával ideiglenes módosításokat végezhet a szkennelés beállításában. A végleges módosításokhoz használja a Brother iPrint&Scan szoftvert.

1. Töltse be a dokumentumot.
2. Nyomja meg a [Szkennelés] > [számítógépre] > [OCR-be] gombot.
3. Ha a készülék hálózaton keresztül csatlakozik, nyomja meg a ▲ vagy ▼ gombot a célszámítógép kiválasztásához, majd válassza ki a számítógép nevét.



Ha az LCD képernyőn megjelenő üzenet a számítógép PIN-kódjának megadását kéri, írja be a négyjegyű PIN-kódot, majd nyomja meg az [OK] gombot.

4. A beállítások módosításához nyomja meg a(z)  [Opciók] lehetőséget.



A(z)  [Opciók] lehetőség használatához a készüléket egy olyan számítógéphez kell csatlakoztatni, melyre telepítette a Brother iPrint&Scan szoftvert.

5. Nyomja meg a(z) [Szkennelési beállítások] > [Beáll.: eszköz] gombot.
6. Válassza ki a módosítani kívánt szkennelési beállításokat, majd nyomja meg az [OK] gombot.

Beállítás	Leírás
Kétold. szken (MFC-J3940DW/MFC-J6955DW/ MFC-J6957DW)	A 2 oldalas beolvasási mód kiválasztása.
Színbeállítás	A dokumentum színéhez tartozó formátum kiválasztása.
Felbontás	A dokumentum beolvasási felbontásának kiválasztása.
Fájltípus	A dokumentum fájlformátumának kiválasztása.
Dok.méret	Válassza ki a dokumentum méretét.
Fényerő	Válassza ki a fényerősség szintjét.
Kontraszt	Adja meg a kontraszt értékét.

Beállítás	Leírás
Auto. igazítás	Javítsa a szkennelt dokumentumok ferdeségét.
Üres old. kihagy.	Ha a Be lehetőség van kiválasztva, akkor az üres oldalakat a készülék kihagyja.
Háttérszín eltávolítása	Az eltávolított háttérszín mennyiségének módosítása.



A beállítások parancsiként történő mentéséhez nyomja meg a [Mentés pik-ként] gombot. A rendszer rákérdez, hogy kíván-e egygombos parancsikont létrehozni az aktuális elemből. Kövesse az LCD-n megjelenő utasításokat.

7. Nyomja meg a [Indítás] gombot.

A készülék megkezdí a szkennelést. Ha a készülék szkennerrüvegét használja, az LCD kijelzőn megjelenő utasításokat követve végezheti el a szkennelési feladatot.



Kapcsolódó tájékoztatás

- [Szkennelés a készülék Scan \(Szkennelés\) gombjának használatával](#)
-

A szkennelt adatok mentése e-mail csatolmányként

Szkennelt dokumentum küldése a készülékről e-mail alkalmazásba, csatolmányként.

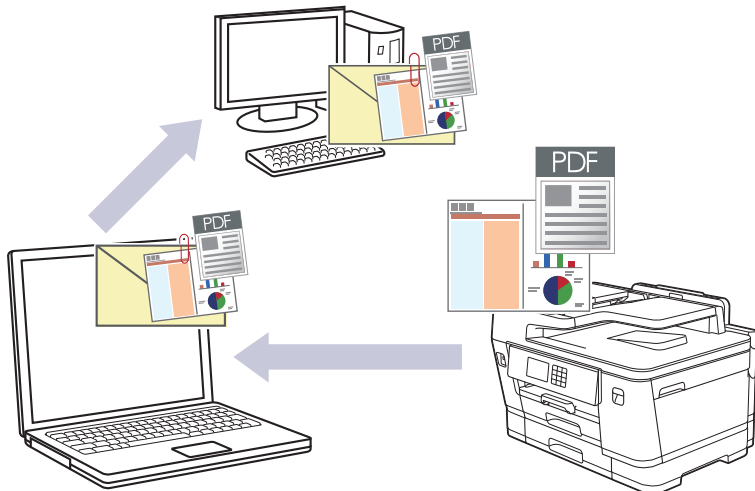

- A készülék Szkenelés gombjával ideiglenes módosításokat végezhet a szkennelés beállításaiban. A végleges módosításokhoz használja a Brother iPrint&Scan szoftvert.
- Ha a Szkenelés e-mailbe funkciót a készülék Szkenelés gombjával használná, akkor győződjön meg arról, hogy az alábbi alkalmazások egyike ki legyen választva a Brother iPrint&Scan lehetőségben:
 - Windows: Microsoft Outlook
 - Mac: Apple MailEgyéb alkalmazások és Webmail szolgáltatások esetén használja a Szkenelés képbe vagy a Szkenelés fájlba funkciót a dokumentumok szkenneléséhez, majd csatolja a szkennelt fájlt e-mail üzenethez.

1. Töltse be a dokumentumot.
2. Nyomja meg a [Szkenelés] > [számítógépre] > [E-mailbe] gombot.
3. Ha a készülék hálózaton keresztül csatlakozik, nyomja meg a ▲ vagy ▼ gombot a célszámítógép kiválasztásához, majd válassza ki a számítógép nevét.



Ha az LCD képernyőn megjelenő üzenet a számítógép PIN-kódjának megadását kéri, írja be a négyjegyű PIN-kódot, majd nyomja meg az [OK] gombot.

4. A beállítások módosításához nyomja meg a(z)  [Opciók] lehetőséget.



A(z)  [Opciók] lehetőség használatához a készüléket egy olyan számítógéphez kell csatlakoztatni, melyre telepítette a Brother iPrint&Scan szoftvert.

5. Nyomja meg a(z) [Szkenelési beállítások] > [Beáll.: eszköz] gombot.
6. Válassza ki a módosítani kívánt szkennelési beállításokat, majd nyomja meg az [OK] gombot.

Beállítás	Leírás
Kétold. szken (MFC-J3940DW/MFC-J6955DW/ MFC-J6957DW)	A 2 oldalas beolvasási mód kiválasztása.
Színbeállítás	A dokumentum színéhez tartozó formátum kiválasztása.
Felbontás	A dokumentum beolvasási felbontásának kiválasztása.

Beállítás	Leírás
Fájltípus	A dokumentum fájlformátumának kiválasztása.
Dok.méret	Válassza ki a dokumentum méretét.
Fényerő	Válassza ki a fényerősség szintjét.
Kontraszt	Adja meg a kontraszt értékét.
Auto. igazítás	Javítsa a szkennelt dokumentumok ferdeségét.
Üres old. kihagy.	Ha a Be lehetőség van kiválasztva, akkor az üres oldalakat a készülék kihagyja.
Háttérszín eltávolítása	Az eltávolított háttérszín mennyiségének módosítása.



A beállítások parancsiként történő mentéséhez nyomja meg a [Mentés pik-ként] gombot. A rendszer rákérdez, hogy kíván-e egygombos parancsikont létrehozni az aktuális elemből. Kövesse az LCD-n megjelenő utasításokat.

7. Nyomja meg a [Indítás] gombot.

A készülék szkenneli a dokumentumot, és fájl mellékletként menti. Ezután megnyitja az e-mail alkalmazást, és megnyit egy új, üres e-mail üzenetet a csatolt szkennelt fájlal.



Kapcsolódó tájékoztatás

- Szkenelés a készülék Scan (Szkennelés) gombjának használatával

Szkenelt adatok küldése e-mail címzettnek

Küldje a szkenelt adatokat számítógép használata nélkül, közvetlenül Brother készülékéről egy e-mail címzetthez.

- A szkenelt adatok e-mail címzetthez történő küldéséhez be kell állítania a készülékét, hogy kommunikálni tudjon az e-mailek küldéséhez és fogadásához használt hálózati és e-mail kiszolgálóval.
- Ezeket az elemeket konfigurálhatja a készülék kezelőpaneléről vagy a Webalapú kezelő használatával.
- A Szkenelés E-mail kiszolgálóra funkció használatához a készüléket egy olyan hálózatra kell csatlakoztatni, amelyről eléri az SMTP kiszolgálót. A továbblépés előtt az alábbi SMTP e-mail beállításokra van szüksége:
 - Kiszolgáló címe
 - Port száma
 - Felhasználónév
 - Titkosítás típusa (SSL vagy TLS)
 - E-mail kiszolgáló tanúsítvány (ha használatban van)

Ha nem ismeri ezeket a beállításokat, akkor lépjen kapcsolatba az e-mail szolgáltatójával vagy a hálózati rendszergazdjával.

1. Töltse be a dokumentumot.
2. Nyomja meg a [Szkenelés] > [e-mail-kiszolgálóra] gombot.



(MFC-J6955DW/MFC-J6957DW)

- Amennyiben e-mail-címét hozzárendelte felhasználóazonosítójához, megjelenik a [Saját e-mailre] gomb, amikor bejelentkezik a készülékbe Secure Function Lock (Biztonságos funkciózár), Active Directory hitelesítés vagy LDAP hitelesítés segítségével.
- A szkenelt adatok elküldéséhez az e-mail-címére nyomja meg a [Saját e-mailre] gombot. Amikor az e-mail-címe megjelenik az LCD-n, nyomja meg a [Tovább] gombot.
- Ha engedélyezni szeretné ezt a funkciót a Web alapú kezelésben, akkor kattintson a(z) **Scan (Beolvasás) > Scan to E-mail Server (Szkenelés e-mail kiszolgálóra)** lehetőségre a bal oldali navigációs menüben. A(z) **Send to My E-mail (Küldés a saját e-mail címre)** mezőben válassza a(z) **On (Bekapcsolva)** lehetőséget.

3. A cél e-mail cím megadásához tegye az alábbiak valamelyikét:
 - Az e-mail cím kézi megadásához nyomja meg a [Kézi] gombot, majd gépelje be az e-mail címet az LCD karaktergombjait használva. Ha befejezte, nyomja meg az [OK] gombot.
 - Ha az e-mail cím szerepel a készülék címjegyzékében, nyomja meg az [Címjegyzék] lehetőséget, majd válassza ki az e-mail címet.
Nyomja meg az [OK] gombot.
4. Erősítse meg az e-mail címet, majd nyomja meg az [Tovább] gombot.
5. A beállítások módosításához nyomja meg az  [Opciók] gombot, és lépjen a következő lépésre.



- Ha saját alapbeállításokat szeretne beállítani: a beállítások módosítása után nyomja meg a [Új alapért.beáll] opciót, majd nyomja meg a [Igen] gombot.
- A gyári alapbeállítások visszaállítása: nyomja meg a [Gyári beállítások visszaáll.], majd nyomja meg a [Igen] gombot.

6. Válassza ki a módosítani kívánt szkenelési beállításokat, majd nyomja meg az [OK] gombot.

Beállítás	Leírás
Kétold. szken (MFC-J3940DW/MFC-J6955DW/ MFC-J6957DW)	A 2 oldalas beolvasási mód kiválasztása.
Színbeállítás	A dokumentum színéhez tartozó formátum kiválasztása.
Felbontás	A dokumentum beolvasási felbontásának kiválasztása.
Fájltípus	A dokumentum fájlformátumának kiválasztása.
Dok.méret	Válassza ki a dokumentum méretét.
Fényerő	Válassza ki a fényerősség szintjét.
Kontraszt	Adja meg a kontraszt értékét.
Margó beállításai	Állítsa be a dokumentum margóit.
Előnézet (MFC-J6955DW/MFC-J6957DW)	A szkennelt adatok mentése előtt megtekintheti a szkennelés előnézetét az LCD-n.



- A beállítások parancsiként történő mentéséhez nyomja meg a [Mentés pik-ként] gombot. A rendszer rákérdez, hogy kíván-e egygombos parancsikont létrehozni az aktuális elemből. Kövesse az LCD-n megjelenő utasításokat.
- (MFC-J6955DW/MFC-J6957DW) Ha a szkennelési adatok mentése előtt megnézné a szkennelés előnézetét, akkor nyomja meg a , majd a [Előnézet] gombot. A készülék beszkeneli a dokumentumot, és a szkennelés eredményét megjeleníti az LCD-n. Ha a szkennelés eredménye megfelelő, akkor nyomja meg az [Indítás] lehetőséget a mentéshez és a feldolgozás befejezéséhez.

7. Nyomja meg a [Indítás] gombot.

A készülék megkezdte a szkennelést. Ha a készülék szkennervegét használja, az LCD kijelzőn megjelenő utasításokat követve végezheti el a szkennelési feladatot.



Kapcsolódó tájékoztatás

- [Szkennelés a készülék Scan \(Szkennelés\) gombjának használatával](#)

Szkennelés FTP-re

Dokumentumokat közvetlenül FTP-kiszolgálóra is szkennelhet, ha meg szeretné másokkal osztani a szkennelt adatokat. Az egyszerűség kedvéért akár különböző profilokat is konfigurálhat a kedvenc Szkennelés FTP-re céljai mentéséhez.

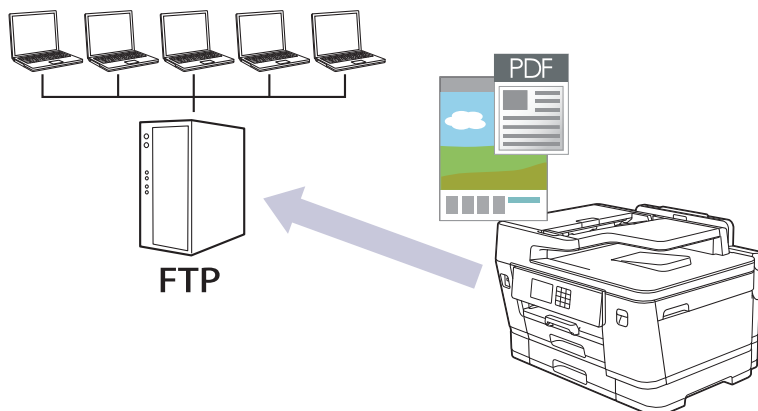

- Beolvasás FTP-re profil beállítása
- Beolvasott adatok feltöltése FTP-kiszolgálóra

Beolvasás FTP-re profil beállítása

Ha Szkenelés FTP-re profilt állít be, közvetlenül egy FTP-helyre szkenelheti és töltheti fel a szkenelt adatokat.

Azt javasoljuk, hogy használjon Microsoft Internet Explorer 11/Microsoft Edge-t a Windows-hoz, Safari 13-at a Mac-hez, Google Chrome™-ot az Android-hoz (4.x vagy újabb), és a Google Chrome™/Safari böngészőt az iOS-hez (10.x vagy újabb). Bármelyik böngészőt is használja, mindig gondoskodjon róla, hogy a JavaScript és a cookie-k engedélyezve legyenek.

1. Indítsa el a webböngészőt.
2. Írja be a „https://készülék IP-címe” címet a böngésző címsorába (ahol a „készülék IP-címe” a készülék IP-címe).
Például:
https://192.168.1.2
3. Szükség esetén írja be a jelszót a **Login (Bejelentkezés)** mezőbe, majd kattintson a **Login (Bejelentkezés)** lehetőségre.



A készülék beállításainak elvégzéséhez szükséges alapértelmezett jelszó a készülék hátulján található a „Pwd” kifejezés mellett.

4. (MFC-J3540DW/MFC-J3940DW) Lépjen a navigációs menübe, majd kattintson az **Scan (Beolvasás) > Scan to FTP/Network (Szkenelés FTP-re/Hálózatra)** lehetőségre.



Kezdjen a ☰ lehetőséggel, ha a navigációs menü nem kerül megjelenítésre a képernyő bal oldalán.

5. (MFC-J6955DW/MFC-J6957DW) Lépjen a navigációs menübe, majd kattintson az **Scan (Beolvasás) > Scan to FTP/SFTP/Network/SharePoint (Szkenelés FTP-re/SFTP-re/Hálózatra/SharePoint rendszerbe)** lehetőségre.



Kezdjen a ☰ lehetőséggel, ha a navigációs menü nem kerül megjelenítésre a képernyő bal oldalán.

6. Válassza az **FTP** opciót, majd kattintson a **Submit (Küldés)** gombra.
7. (MFC-J3540DW/MFC-J3940DW) Kattintson a **Scan to FTP/Network Profile (Szkenelés FTP-re/Hálózatra profil)** menüre.
8. (MFC-J6955DW/MFC-J6957DW) Kattintson a **Scan to FTP/SFTP/Network/SharePoint Profile (Szkenelés FTP-re/SFTP-re/Hálózatra/SharePoint profilba)** menüre.
9. Válassza ki a beállítani vagy módosítani kívánt profilt.



A következő karakterek: ?, /, \, ", :, <, >, | vagy * használata küldési hibát okozhat.

Beállítás	Leírás
Profile Name (Profil neve)	Írja be a kiszolgálóprofil nevét (legfeljebb 15 alfanumerikus karakter). A készülék megjeleníti ezt a nevet az LCD-kijelzőn.
Host Address (Állomás címe)	Írja be a gazdagép címét (pl. ftp.example.com; legfeljebb 64 karakter), vagy az IP-címet (pl. 192.23.56.189).
Port Number (Port száma)	Módosítsa az FTP-kiszolgálóhoz való hozzáférésre használt Port Number (Port száma) beállítását. Az alapértelmezett beállítás a 21-es port. A legtöbb esetben ez a beállítás nem igényel módosítást.
Username (Felhasználónév)	Írja be a felhasználónevet (legfeljebb 32 karakter), amely engedéllyel rendelkezik az adatok FTP-kiszolgálóra írásához.
Password (Jelszó)	Írja be a(z) Username (Felhasználónév) mezőben megadott felhasználónévhez társított jelszót (legfeljebb 32 karakter). Írja be

Beállítás	Leírás
	újra a jelszót a(z) Retype password (Jelszó újbóli megadása) mezőbe.
SSL/TLS	Állítsa be a(z) SSL/TLS lehetőséget, ha az SSL/TLS kommunikáció segítségével biztonságosan szeretne szkennelni. Szükség esetén változtassa meg a CA Certificate (CA tanúsítvány) beállítását.
Store Directory (Tárolómappa)	Írja be annak a FTP-kiszolgáló mappájának az elérési útját (legfeljebb 60 karakter), ahová küldeni akarja a szkennelt adatokat. Ne írjon perjelet az útvonal elejére (pl. brother/abc).
File Name (Fájlnév)	Válasszon egy fájlnévet az előre megadott nevek, vagy a felhasználó által definiált nevek közül. A felhasználók által megadható nevek és fájlnév stílusok a Scan File Name (Fájlnév szkennelése) menüben, a navigációs menüben állíthatók be.
Quality (Minőség)	Válasszon ki egy minőségi beállítást. Ha a(z) User Select (Felhasználó kiválasztása) opciót választja, a készülék a szkennelési profil minden használatakor megkéri a felhasználót, hogy válasszon egy beállítást.
File Type (Fájltípus)	Válassza ki a szkennelt dokumentum kívánt fájltypusát. Ha a(z) User Select (Felhasználó kiválasztása) opciót választja, a készülék a szkennelési profil minden használatakor megkéri a felhasználót, hogy válasszon egy beállítást.
Document Size (Dokumentumméret)	Válassza ki a dokumentum méretét a listából. Meg kell győződnie arról, hogy a szkennelt fájl a megfelelő méretű.
Auto Deskew (Automatikus visszaforgatás)	Válassza a(z) On (Bekapcsolva) lehetőséget annak beállítására, hogy a készülék a ferde dokumentumokat automatikusan javítsa az oldalak szkennelésekor.
Skip Blank Page (Üres oldalak kihagyása)	Válassza a(z) On (Bekapcsolva) opciót, ha el kívánja távolítani a dokumentum üres oldalait a szkennelési eredményekből.
Skip Blank Page Sensitivity (Üres oldal kihagyása érzékenység)	Állítsa be az üres oldal kihagyása érzékenységet a szkennelt adatokhoz. Minél nagyobb az érzékenység, annál könnyebben érzékeli a készülék az üres oldalakat.
2-sided Scan (2-oldalas szkennelés) (MFC-J3940DW/MFC-J6955DW/ MFC-J6957DW)	Válassza a(z) Long Edge (Hosszú oldal) vagy Short Edge (Rövid oldal) lehetőséget a dokumentum mindkét oldalának szkenneléséhez, az eredeti dokumentum tájolásától függően.
Remove Background Color (Háttérszín eltávolítása)	Az eltávolított háttérszín mennyiségének módosítása.
Margin Settings (Margóbeállítások)	Állítsa be a dokumentum margóit.
Brightness (Fényerő)	Válassza ki a fényerősség szintjét.
Contrast (Kontraszt)	Adja meg a kontraszt értékét.
Passive Mode (Passzív mód)	Az FTP-kiszolgáló és a hálózati tűzfal konfigurációjától függően engedélyezze vagy tiltsa le a Passive Mode (Passzív mód) lehetőséget. Az alapértelmezett beállítás a bekapcsolt állapot. A legtöbb esetben ezt a beállítást nem kell módosítani.

10. Kattintson a **Submit (Küldés)** gombra.



Kapcsolódó tájékoztatás

- [Szkennelés FTP-re](#)

Kapcsolódó témák:

- [A Web alapú kezelés elérése](#)

Beolvasott adatok feltöltése FTP-kiszolgálóra

>> MFC-J3540DW/MFC-J3940DW

>> MFC-J6955DW/MFC-J6957DW

MFC-J3540DW/MFC-J3940DW

1. Töltse be a dokumentumot.
2. Nyomja meg a(z) [Szkennelés] > [az FTP-hez] gombot.
3. A Web alapú kezelés használatával beállított kiszolgálóprofilok jelennek meg. Válassza ki a kívánt profilt. Ha a profil hiányos (például hiányzik a bejelentkezési felhasználónév és jelszó, illetve nem választotta ki a minőséget vagy a fájl típust), akkor meg kell adnia a hiányzó információkat.
4. Nyomja meg a [Indítás] gombot.

A készülék megkezdte a szkennelést. Ha a szkennerrüveget használja, kövesse az érintőképernyőn megjelenő utasításokat a szkennelési feladat elvégzéséhez.

MFC-J6955DW/MFC-J6957DW

1. Töltse be a dokumentumot.
2. Nyomja meg a(z) [Szkennelés] > [FTP/SFTP-re] gombot.
3. A Web alapú kezelés használatával beállított kiszolgálóprofilok jelennek meg. Válassza ki a kívánt profilt. Ha a profil hiányos (például hiányzik a bejelentkezési felhasználónév és jelszó, illetve nem választotta ki a minőséget vagy a fájl típust), akkor meg kell adnia a hiányzó információkat.



Ha a szkennelési adatok mentése előtt megnézné a szkennelés előnézetét, akkor nyomja meg a , majd a [Előnézet] gombot. A készülék beszkenne a dokumentumot, és a szkennelés eredményét megjeleníti az LCD-n. Ha a szkennelés eredménye megfelelő, akkor nyomja meg az [Indítás] lehetőséget a mentéshez és a feldolgozás befejezéséhez.

4. Nyomja meg a [Indítás] gombot.

A készülék megkezdte a szkennelést. Ha a szkennerrüveget használja, kövesse az érintőképernyőn megjelenő utasításokat a szkennelési feladat elvégzéséhez.

Kapcsolódó tájékoztatás

- [Szkennelés FTP-re](#)

Szkennelés SSH FTP-re (SFTP-re)

Kapcsolódó modellek: MFC-J6955DW/MFC-J6957DW

Dokumentumokat közvetlenül SFTP-kiszolgálóra is szkennelhet, amely az FTP-kiszolgáló biztonságos verziója. Az egyszerűség kedvéért akár különböző profilokat is konfigurálhat a kedvenc Szkennelés SFTP-re céljai mentéséhez.

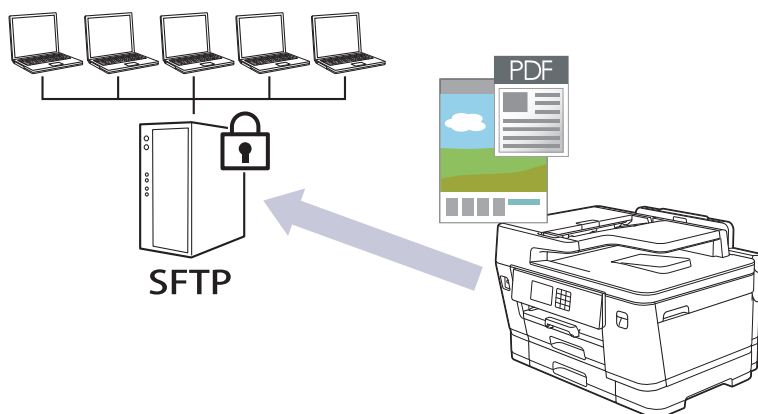

- [Szkennelés SFTP-re profil beállítása](#)
- [Ügyfélkulcspár létrehozása a Web alapú kezelővel](#)
- [Ügyfélkulcspár exportálása a Web alapú kezelővel](#)
- [Kiszolgálói nyilvános kulcs importálása a Web alapú kezelővel](#)
- [Szkennelt adatok feltöltése SFTP-kiszolgálóra](#)

Szkenelés SFTP-re profil beállítása

Kapcsolódó modellek: MFC-J6955DW/MFC-J6957DW

Ha Szkenelés SFTP-re profilt állít be, közvetlenül egy SFTP-helyre szkenelheti és töltheti fel a szkenelt adatokat.

Azt javasoljuk, hogy használjon Microsoft Internet Explorer 11/Microsoft Edge-t a Windows-hoz, Safari 13-at a Mac-hez, Google Chrome™-ot az Android-hoz (4.x vagy újabb), és a Google Chrome™/Safari böngészőt az iOS-hez (10.x vagy újabb). Bármelyik böngészőt is használja, mindig gondoskodjon róla, hogy a JavaScript és a cookie-k engedélyezve legyenek.

1. Indítsa el a webböngészőt.
2. Írja be a „https://készülék IP-címe” címet a böngésző címsorába (ahol a „készülék IP-címe” a készülék IP-címe).
Például:
https://192.168.1.2
3. Szükség esetén írja be a jelszót a **Login (Bejelentkezés)** mezőbe, majd kattintson a **Login (Bejelentkezés)** lehetőségre.



A készülék beállításainak elvégzéséhez szükséges alapértelmezett jelszó a készülék hátulján található a „Pwd” kifejezés mellett.

4. Lépjen a navigációs menübe, majd kattintson az **Scan (Beolvasás) > Scan to FTP/SFTP/Network/SharePoint (Szkenelés FTP-re/SFTP-re/Hálózatra/SharePoint rendszerbe)** lehetőségre.



Kezdjen a ☰ lehetőséggel, ha a navigációs menü nem kerül megjelenítésre a képernyő bal oldalán.

5. Válassza az **SFTP** opciót, majd kattintson a **Submit (Küldés)** gombra.
6. Kattintson a **Scan to FTP/SFTP/Network/SharePoint Profile (Szkenelés FTP-re/SFTP-re/Hálózatra/SharePoint profilba)** menüre.
7. Válassza ki a beállítani vagy módosítani kívánt profilt.



A következő karakterek: ?, /, \, ", :, <, >, | vagy * használata küldési hibát okozhat.

Beállítás	Leírás
Profile Name (Profil neve)	Írja be a kiszolgálóprofil nevét (legfeljebb 15 alfanumerikus karakter). A készülék megjeleníti ezt a nevet az LCD-kijelzőn.
Host Address (Állomás címe)	Írja be a gazdagép címét (pl. ftp.example.com; legfeljebb 64 karakter), vagy az IP-címet (pl. 192.23.56.189).
Username (Felhasználónév)	Írja be a felhasználónevet (legfeljebb 32 karakter), amely engedéllyel rendelkezik az adatok SFTP-kiszolgálóra írásához.
Auth. Method (Hitelesítési Módszer)	Jelölje ki az Password (Jelszó) vagy a Public Key (Nyilvános kulcs) lehetőséget. Tegye az alábbiak valamelyikét: <ul style="list-style-type: none">• Ha a Password (Jelszó) lehetőséget választja, írja be azt a jelszót (legfeljebb 32 karakter), amely a Username (Felhasználónév) mezőben megadott felhasználónévhez tartozik. Írja be újra a jelszót a(z) Retype password (Jelszó újbóli megadása) mezőbe.• Ha a Public Key (Nyilvános kulcs) lehetőséget választja, válassza ki a hitelesítés típusát a Client Key Pair (Kliens kulcspár) legördülő listából.

Beállítás	Leírás
Server Public Key (Kiszolgáló nyilvános kulcs)	Válassza ki a hitelesítés típusát.
Store Directory (Tárolómappa)	Írja be annak az SFTP-kiszolgáló mappának az elérési útját (legfeljebb 60 karakter), ahová küldeni akarja a szkennelt adatokat. Ne írjon perjelet az útvonal elejére (pl. brother/abc).
File Name (Fájlnév)	Válasszon egy fájlnévet az előre megadott nevek, vagy a felhasználó által definiált nevek közül. A felhasználók által megadható nevek és fájlnév stílusok a Scan File Name (Fájlnév szkennelése) menüben, a navigációs menüben állíthatók be.
Quality (Minőség)	Válasszon ki egy minőségi beállítást. Ha a(z) User Select (Felhasználó kiválasztása) opciót választja, a készülék a szkennelési profil minden használatakor megkéri a felhasználót, hogy válasszon egy beállítást.
File Type (Fájltípus)	Válassza ki a szkennelt dokumentum kívánt fájltypusát. Ha a(z) User Select (Felhasználó kiválasztása) opciót választja, a készülék a szkennelési profil minden használatakor megkéri a felhasználót, hogy válasszon egy beállítást.
Document Size (Dokumentumméret)	Válassza ki a dokumentum méretét a listából. Meg kell győződnie arról, hogy a szkennelt fájl a megfelelő méretű.
Auto Deskew (Automatikus visszaforgatás)	Válassza a(z) On (Bekapcsolva) lehetőséget annak beállítására, hogy a készülék a ferde dokumentumokat automatikusan javítsa az oldalak szkennelésekor.
Skip Blank Page (Üres oldalak kihagyása)	Válassza a(z) On (Bekapcsolva) opciót, ha el kívánja távolítani a dokumentum üres oldalait a szkennelési eredményekből.
Skip Blank Page Sensitivity (Üres oldal kihagyása érzékenység)	Állítsa be az üres oldal kihagyása érzékenységet a szkennelt adatokhoz. Minél nagyobb az érzékenység, annál könnyebben érzékeli a készülék az üres oldalakat.
2-sided Scan (2-oldalas szkennelés)	Válassza a(z) Long Edge (Hosszú oldal) vagy Short Edge (Rövid oldal) lehetőséget a dokumentum mindkét oldalának szkenneléséhez, az eredeti dokumentum tájolásától függően.
Remove Background Color (Háttérszín eltávolítása)	Az eltávolított háttérszín mennyiségének módosítása.
Margin Settings (Margóbeállítások)	Állítsa be a dokumentum margóit.
Brightness (Fényerő)	Válassza ki a fényerősség szintjét.
Contrast (Kontraszt)	Adja meg a kontraszt értékét.
Port Number (Port száma)	Módosítsa az SFTP-kiszolgálóhoz való hozzáférésre használt Port Number (Port száma) beállítását. Az alapértelmezett beállítás a 22-es port. A legtöbb esetben ezt a beállítást nem kell módosítani.

8. Kattintson a **Submit (Küldés)** gombra.



Kapcsolódó tájékoztatás

- [Szkennelés SSH FTP-re \(SFTP-re\)](#)

Kapcsolódó témák:

- [A Web alapú kezelés elérése](#)

Ügyfélkulcspár létrehozása a Web alapú kezelővel

Kapcsolódó modellek: MFC-J6955DW/MFC-J6957DW

1. Indítsa el a webböngészőt.
2. Írja be a „https://készülék IP-címe” címet a böngésző címsorába (ahol a „készülék IP-címe” a készülék IP-címe).

Például:

https://192.168.1.2



Ha tartománynévrendszert használ, vagy NetBIOS nevet engedélyez, az IP-cím helyett más nevet, pl. a „Megosztott_nyomtato” elnevezést is beírhat.

Például:

https://SharedPrinter

Ha engedélyezi a NetBIOS-név használatát, akkor a csomópontnevet is használhatja.

Például:

https://brnxxxxxxxxxxxx

A NetBIOS név a Hálózati konfigurációs jelentésben található meg.

3. Szükség esetén írja be a jelszót a **Login (Bejelentkezés)** mezőbe, majd kattintson a **Login (Bejelentkezés)** lehetőségre.



A készülék beállításainak elvégzéséhez szükséges alapértelmezett jelszó a készülék hátulján található a „Pwd” kifejezés mellett.

4. Lépjen a navigációs menübe, majd kattintson az **Network (Hálózat) > Security (Biztonság) > Client Key Pair (Kliens kulcspár)** lehetőségre.



Kezdjen a ☰ lehetőséggel, ha a navigációs menü nem kerül megjelenítésre a képernyő bal oldalán.

5. Kattintson a **Create New Client Key Pair (Új kliens kulcspár létrehozása)** gombra.
6. A **Client Key Pair Name (Kliens kulcspár név)** mezőbe írja be a kívánt nevet (legfeljebb 20 karakter).
7. Kattintson a **Public Key Algorithm (Nyilvános kulcsú titkosítási algoritmus)** legördülő listára, és válassza ki a kívánt algoritmust.
8. Kattintson a **Submit (Küldés)** gombra.

Létrejön az ügyfélkulcspár, és a rendszer elmenti a készülék memóriájába. Az ügyfélkulcspár neve és nyilvánoskulcs-algoritmus megjelenik a **Client Key Pair List (Kliens kulcspár lista)** listában.



Kapcsolódó tájékoztatás

- [Szkenelés SSH FTP-re \(SFTP-re\)](#)

Kapcsolódó témák:

- [A Web alapú kezelés elérése](#)

Ügyfélkulcspár exportálása a Web alapú kezelővel

Kapcsolódó modellek: MFC-J6955DW/MFC-J6957DW

1. Indítsa el a webböngészőt.
2. Írja be a „https://készülék IP-címe” címet a böngésző címsorába (ahol a „készülék IP-címe” a készülék IP-címe).

Például:

https://192.168.1.2



Ha tartománynévrendszert használ, vagy NetBIOS nevet engedélyez, az IP-cím helyett más nevet, pl. a „Megosztott_nyomtato” elnevezést is beírhat.

Például:

https://SharedPrinter

Ha engedélyezi a NetBIOS-név használatát, akkor a csomópontnevet is használhatja.

Például:

https://brnxxxxxxxxxxxx

A NetBIOS név a Hálózati konfigurációs jelentésben található meg.

3. Szükség esetén írja be a jelszót a **Login (Bejelentkezés)** mezőbe, majd kattintson a **Login (Bejelentkezés)** lehetőségre.



A készülék beállításainak elvégzéséhez szükséges alapértelmezett jelszó a készülék hátulján található a „Pwd” kifejezés mellett.

4. Lépjen a navigációs menübe, majd kattintson az **Network (Hálózat) > Security (Biztonság) > Client Key Pair (Kliens kulcspár)** lehetőségre.



Kezdjen a ☰ lehetőséggel, ha a navigációs menü nem kerül megjelenítésre a képernyő bal oldalán.

5. Kattintson a **Export Public Key (Nyilvános kulcs exportálása)** területén található **Client Key Pair List (Kliens kulcspár lista)** lehetőségre.
6. Kattintson a **Submit (Küldés)** gombra.
7. Adja meg azt a helyet, ahova a fájlt menteni kívánja.

Az ügyfélkulcspár a számítógépre exportálása megtörténik.



Kapcsolódó tájékoztatás

- [Szkenelés SSH FTP-re \(SFTP-re\)](#)

Kapcsolódó témák:

- [A Web alapú kezelés elérése](#)

Kiszolgálói nyilvános kulcs importálása a Web alapú kezelővel

Kapcsolódó modellek: MFC-J6955DW/MFC-J6957DW

1. Indítsa el a webböngészőt.
2. Írja be a „https://készülék IP-címe” címet a böngésző címsorába (ahol a „készülék IP-címe” a készülék IP-címe).

Például:

https://192.168.1.2



Ha tartománynévrendszert használ, vagy NetBIOS nevet engedélyez, az IP-cím helyett más nevet, pl. a „Megosztott_nyomtato” elnevezést is beírhat.

Például:

https://SharedPrinter

Ha engedélyezi a NetBIOS-név használatát, akkor a csomópontnevet is használhatja.

Például:

https://brnxxxxxxxxxxxx

A NetBIOS név a Hálózati konfigurációs jelentésben található meg.

3. Szükség esetén írja be a jelszót a **Login (Bejelentkezés)** mezőbe, majd kattintson a **Login (Bejelentkezés)** lehetőségre.



A készülék beállításainak elvégzéséhez szükséges alapértelmezett jelszó a készülék hátulján található a „PwD” kifejezés mellett.

4. Lépjen a navigációs menübe, majd kattintson az **Network (Hálózat) > Security (Biztonság) > Server Public Key (Kiszolgáló nyilvános kulcs)** lehetőségre.



Kezdjen a ☰ lehetőséggel, ha a navigációs menü nem kerül megjelenítésre a képernyő bal oldalán.

5. Kattintson a(z) **Import Server Public Key (Nyilvános kulcs importálása)** elemre.
6. Adja meg az importálandó fájlt.
7. Kattintson a **Submit (Küldés)** gombra.

A kiszolgálói nyilvános kulcs a készülékre importálása megtörténik.



Kapcsolódó tájékoztatás

- [Szkennelés SSH FTP-re \(SFTP-re\)](#)

Kapcsolódó témák:

- [A Web alapú kezelés elérése](#)

Szkennelt adatok feltöltése SFTP-kiszolgálóra

Kapcsolódó modellek: MFC-J6955DW/MFC-J6957DW

1. Töltse be a dokumentumot.
2. Nyomja meg a [Szkennelés] > [FTP/SFTP-re] gombot.
3. A Web alapú kezelés használatával beállított kiszolgálóprofilok jelennek meg. Válassza ki a kívánt profilt. Ha a profil hiányos (például hiányzik a bejelentkezési felhasználónév és jelszó, illetve nem választotta ki a minőséget vagy a fájltypust), akkor meg kell adnia a hiányzó információkat.



Ha a szkennelési adatok mentése előtt megnézné a szkennelés előnézetét, akkor nyomja meg a , majd a [Előnézet] gombot. A készülék beszkenne a dokumentumot, és a szkennelés eredményét megjeleníti az LCD-n. Ha a szkennelés eredménye megfelelő, akkor nyomja meg az [Indítás] lehetőséget a mentéshez és a feldolgozás befejezéséhez.

4. Nyomja meg a [Indítás] gombot.

A készülék megkezdte a szkennelést. Ha a szkennerveget használja, kövesse az érintőképernyőn megjelenő utasításokat a szkennelési feladat elvégzéséhez.



Kapcsolódó tájékoztatás

- [Szkennelés SSH FTP-re \(SFTP-re\)](#)

Hálózatra szkennelés (Windows)

Dokumentumokat szkennelhet közvetlenül a helyi hálózaton található CIFS-kiszolgálóra. Az egyszerűség kedvéért különböző profilokat is konfigurálhat kedvenc Szkennelés hálózatra céljai mentéséhez.

- [Beolvasás hálózatra profil beállítása](#)
- [Szkennelt adatok feltöltése CIFS-kiszolgálóra](#)

Beolvasás hálózatra profil beállítása

Ha Szkenelés hálózatra profilt állít be, közvetlenül egy CIFS-kiszolgálón lévő mappába szkenelheti és töltheti fel a szkennelt adatokat.

Azt javasoljuk, hogy használjon Microsoft Internet Explorer 11/Microsoft Edge-t a Windows-hoz, Safari 13-at a Mac-hez, Google Chrome™-ot az Android-hoz (4.x vagy újabb), és a Google Chrome™/Safari böngészőt az iOS-hez (10.x vagy újabb). Bármelyik böngészőt is használja, mindig gondoskodjon róla, hogy a JavaScript és a cookie-k engedélyezve legyenek.

1. Indítsa el a webböngészőt.
2. Írja be a „https://készülék IP-címe” címet a böngésző címsorába (ahol a „készülék IP-címe” a készülék IP-címe).
Például:
https://192.168.1.2
3. Szükség esetén írja be a jelszót a **Login (Bejelentkezés)** mezőbe, majd kattintson a **Login (Bejelentkezés)** lehetőségre.



A készülék beállításainak elvégzéséhez szükséges alapértelmezett jelszó a készülék hátulján található a „Pwd” kifejezés mellett.

4. (MFC-J3540DW/MFC-J3940DW) Lépjen a navigációs menübe, majd kattintson az **Scan (Beolvasás) > Scan to FTP/Network (Szkenelés FTP-re/Hálózatra)** lehetőségre.



Kezdjen a ≡ lehetőséggel, ha a navigációs menü nem kerül megjelenítésre a képernyő bal oldalán.

5. (MFC-J6955DW/MFC-J6957DW) Lépjen a navigációs menübe, majd kattintson az **Scan (Beolvasás) > Scan to FTP/SFTP/Network/SharePoint (Szkenelés FTP-re/SFTP-re/Hálózatra/SharePoint rendszerbe)** lehetőségre.



Kezdjen a ≡ lehetőséggel, ha a navigációs menü nem kerül megjelenítésre a képernyő bal oldalán.

6. Válassza az **Network (Hálózat)** opciót, majd kattintson a **Submit (Küldés)** gombra.



(MFC-J6955DW/MFC-J6957DW)

Ha az adatokat a CIFS-kiszolgáló egy meghatározott mappájába kívánja továbbítani, akkor válassza a(z) **On (Bekapcsolva)** értéket a(z) **Send to My Folder (Küldés a saját mappába)** opció számára.

7. (MFC-J3540DW/MFC-J3940DW) Kattintson a **Scan to FTP/Network Profile (Szkenelés FTP-re/Hálózatra profil)** menüre.
8. (MFC-J6955DW/MFC-J6957DW) Kattintson a **Scan to FTP/SFTP/Network/SharePoint Profile (Szkenelés FTP-re/SFTP-re/Hálózatra/SharePoint profilba)** menüre.
9. Válassza ki a beállítani vagy módosítani kívánt profilt.



A következő karakterek: ?, /, \, ", :, <, >, | vagy * használata küldési hibát okozhat.

Beállítás	Leírás
Profile Name (Profil neve)	Írja be a kiszolgálóprofil nevét (legfeljebb 15 alfanumerikus karakter). A készülék megjeleníti ezt a nevet az LCD-kijelzőn.
Network Folder Path (Hálózati mappa elérési út)	Írja be az útvonalat az CIFS-kiszolgáló azon mappájához, amelybe a szkennelt adatokat küldeni szeretné.
File Name (Fájlnév)	Válasszon egy fájlnévet az előre megadott nevek, vagy a felhasználó által definiált nevek közül. A felhasználók által megadható nevek és

Beállítás	Leírás
	fájlnév stílusok a Scan File Name (Fájlnév szkennelése) menüben, a navigációs menüben állíthatók be.
Quality (Minőség)	Válasszon ki egy minőségi beállítást. Ha a(z) User Select (Felhasználó kiválasztása) opciót választja, a készülék a szkennelési profil minden használatakor megkéri a felhasználót, hogy válasszon egy beállítást.
File Type (Fájltípus)	Válassza ki a szkennelt dokumentum kívánt fájltypusát. Ha a(z) User Select (Felhasználó kiválasztása) opciót választja, a készülék a szkennelési profil minden használatakor megkéri a felhasználót, hogy válasszon egy beállítást.
Document Size (Dokumentumméret)	Válassza ki a dokumentum méretét a listából. Meg kell győződnie arról, hogy a szkennelt fájl a megfelelő méretű.
Auto Deskew (Automatikus visszaforgatás)	Válassza a(z) On (Bekapcsolva) lehetőséget annak beállítására, hogy a készülék a ferde dokumentumokat automatikusan javítsa az oldalak szkennelésekor.
Skip Blank Page (Üres oldalak kihagyása)	Válassza a(z) On (Bekapcsolva) opciót, ha el kívánja távolítani a dokumentum üres oldalait a szkennelési eredményekből.
Skip Blank Page Sensitivity (Üres oldal kihagyása érzékenység)	Állítsa be az üres oldal kihagyása érzékenységet a szkennelt adatokhoz. Minél nagyobb az érzékenység, annál könnyebben érzékeli a készülék az üres oldalakat.
2-sided Scan (2-oldalas szkennelés) (MFC-J3940DW/MFC-J6955DW/ MFC-J6957DW)	Válassza a(z) Long Edge (Hosszú oldal) vagy Short Edge (Rövid oldal) lehetőséget a dokumentum mindkét oldalának szkenneléséhez, az eredeti dokumentum tájolásától függően.
Remove Background Color (Háttérszín eltávolítása)	Az eltávolított háttérszín mennyiségének módosítása.
Margin Settings (Margóbeállítások)	Állítsa be a dokumentum margóit.
Brightness (Fényerő)	Válassza ki a fényerősség szintjét.
Contrast (Kontraszt)	Adja meg a kontraszt értékét.
Use PIN for Authentication (PIN használata a hitelesítéshez)	Ha PIN-kóddal szeretné védeni a profilt, akkor válassza a(z) On (Bekapcsolva) lehetőséget, és írja be négy számjegyű PIN-kódját a PIN Code (PIN-kód) mezőbe.
Auth. Method (Hitelesítés Módszer)	Válassza ki a hitelesítési módszert.
Username (Felhasználónév)	A mezőben adja meg a felhasználónevet (legfeljebb 96 karakter), amely engedéllyel rendelkezik az adatok Network Folder Path (Hálózati mappa elérési út) mezőben megadott mappába írásához. Ha a felhasználónév egy domain része, akkor a következő módok egyike szerint írja be a felhasználónevet: user@domain domain\user (domain\felhasználó)
Password (Jelszó)	Írja be a(z) Username (Felhasználónév) mezőben megadott felhasználónévhez társított jelszót (legfeljebb 32 karakter). Írja be újra a jelszót a(z) Retype password (Jelszó újbóli megadása) mezőbe.
Kerberos Server Address (Kerberos kiszolgáló címe)	Adja meg a Kerberos-kiszolgáló címét (például: kerberos.example.com., maximum 64 karakter).

10. Kattintson a **Submit (Küldés)** gombra.

11. Konfigurálnia kell az SNTP protokollt (hálózati időkiszolgáló), vagy pontosan be kell állítania a dátumot, időt és időzónát a kezelőpanelen. Az időnek egyeznie kell a Kerberos-kiszolgáló és a CIFS kiszolgáló által használt idővel.



Kapcsolódó tájékoztatás

- [Hálózatra szkennelés \(Windows\)](#)

Kapcsolódó témák:

- A dátum és az idő konfigurálása Web alapú kezelés használatával
 - A Web alapú kezelés elérése
-

Szkennelt adatok feltöltése CIFS-kiszolgálóra

1. Töltse be a dokumentumot.
2. Nyomja meg a(z) [Szkennelés] > [hálózatba] gombot.



(MFC-J6955DW/MFC-J6957DW)

- Amennyiben regisztrálta a felhasználói azonosítóját, megjelenik a(z) [a SajátMappába] opció, amikor bejelentkezik a készülékbe az Active Directory hitelesítés vagy az LDAP hitelesítés segítségével.
- Ha szeretné elküldeni a beolvasott adatokat a CIFS-kiszolgáló kijelölt mappájába, nyomja meg a(z) [a SajátMappába] lehetőséget.
- Ha engedélyezni szeretné ezt a funkciót a Web alapú kezelésben, akkor lépjen a navigációs menübe, majd kattintson a **Scan (Beolvasás) > Scan to FTP/SFTP/Network/SharePoint (Szkennelés FTP-re/SFTP-re/Hálózatra/SharePoint rendszerbe)** lehetőségre. A(z) **Send to My Folder (Küldés a saját mappába)** mezőben válassza a(z) **On (Bekapcsolva)** lehetőséget.

3. A Web alapú kezelés használatával beállított kiszolgálóprofilok jelennek meg. Válassza ki a kívánt profilt. Ha a profil hiányos (például hiányzik a bejelentkezési felhasználónév és jelszó, illetve nem választotta ki a minőséget vagy a fájltypust), akkor meg kell adnia a hiányzó információkat.



(MFC-J6955DW/MFC-J6957DW) Ha a szkennelési adatok mentése előtt megnézné a szkennelés előnézetét, akkor nyomja meg a , majd a [Előnézet] gombot. A készülék beszkeneli a dokumentumot, és a szkennelés eredményét megjeleníti az LCD-n. Ha a szkennelés eredménye megfelelő, akkor nyomja meg az [Indítás] lehetőséget a mentéshez és a feldolgozás befejezéséhez.

4. Nyomja meg a [Indítás] gombot.

A készülék megkezdi a szkennelést. Ha a szkennerveget használja, kövesse az érintőképernyőn megjelenő utasításokat a szkennelési feladat elvégzéséhez.



Kapcsolódó tájékoztatás

- [Hálózatra szkennelés \(Windows\)](#)

Szkennelés SharePoint-ra

Kapcsolódó modellek: MFC-J6955DW/MFC-J6957DW

Dokumentumokat közvetlenül SharePoint-kiszolgálóra is szkennelhet, ha meg szeretné másokkal osztani a szkennelt adatokat. Az egyszerűség kedvéért akár különböző profilokat is konfigurálhat a kedvenc Szkennelés SharePoint-ra céljai mentéséhez.

- [Szkennelés SharePoint-ra profil beállítása](#)
- [Szkennelt adatok feltöltése SharePoint-kiszolgálóra](#)

Szkennelés SharePoint-ra profil beállítása

Kapcsolódó modellek: MFC-J6955DW/MFC-J6957DW

Ha Szkennelés SharePoint-ba profilt állít be, közvetlenül egy SharePoint-helyre szkennelheti és töltheti fel a szkennelt adatokat.

Azt javasoljuk, hogy használjon Microsoft Internet Explorer 11/Microsoft Edge-t a Windows-hoz, Safari 13-at a Mac-hez, Google Chrome™-ot az Android-hoz (4.x vagy újabb), és a Google Chrome™/Safari böngészőt az iOS-hez (10.x vagy újabb). Bármelyik böngészőt is használja, mindig gondoskodjon róla, hogy a JavaScript és a cookie-k engedélyezve legyenek.

1. Indítsa el a webböngészőt.
2. Írja be a „https://készülék IP-címe” címet a böngésző címsorába (ahol a „készülék IP-címe” a készülék IP-címe).
Például:
https://192.168.1.2
3. Szükség esetén írja be a jelszót a **Login (Bejelentkezés)** mezőbe, majd kattintson a **Login (Bejelentkezés)** lehetőségre.



A készülék beállításainak elvégzéséhez szükséges alapértelmezett jelszó a készülék hátulján található a „Pwd” kifejezés mellett.

4. Lépjen a navigációs menübe, majd kattintson az **Scan (Beolvasás) > Scan to FTP/SFTP/Network/SharePoint (Szkennelés FTP-re/SFTP-re/Hálózatra/SharePoint rendszerbe)** lehetőségre.



Kezdjen a ☰ lehetőséggel, ha a navigációs menü nem kerül megjelenítésre a képernyő bal oldalán.

5. Válassza ki a **SharePoint** opciót, majd kattintson a **Submit (Küldés)** gombra.
6. Kattintson a **Scan to FTP/SFTP/Network/SharePoint Profile (Szkennelés FTP-re/SFTP-re/Hálózatra/SharePoint profilba)** menüre.
7. Válassza ki a beállítani vagy módosítani kívánt profilt.



A következő karakterek: ?, /, \, ", :, <, >, | vagy * használata küldési hibát okozhat.

Beállítás	Leírás
Profile Name (Profil neve)	Írja be a kiszolgálóprofil nevét (legfeljebb 15 alfanumerikus karakter). A készülék megjeleníti ezt a nevet az LCD-kijelzőn.
SharePoint Site Address (SharePoint oldal címe)	Másolja és illessze be a böngésző címsorában látható teljes címet (például: http://SharePointOldalCíme/Megosztott%20Dokumentumok/Úrlapok/AllItems.aspx) vagy az IP-címet (például: http://192.168.0.1/Megosztott%20Dokumentumok/Úrlapok/AllItems.aspx).
File Name (Fájlnév)	Válasszon egy fájlnévet az előre megadott nevek, vagy a felhasználó által definiált nevek közül. A felhasználók által megadható nevek és fájlnév stílusok a Scan File Name (Fájlnév szkennelése) menüben, a navigációs menüben állíthatók be.
Quality (Minőség)	Válasszon ki egy minőségi beállítást. Ha a(z) User Select (Felhasználó kiválasztása) opciót választja, a készülék a szkennelési profil minden használatakor megkéri a felhasználót, hogy válasszon egy beállítást.
File Type (Fájltípus)	Válassza ki a szkennelt dokumentum kívánt fájltypusát. Ha a(z) User Select (Felhasználó kiválasztása) opciót választja, a készülék a

Beállítás	Leírás
	szkenelési profil minden használatkor megkéri a felhasználót, hogy válasszon egy beállítást.
Document Size (Dokumentumméret)	Válassza ki a dokumentum méretét a listából. Meg kell győződnie arról, hogy a szkennelt fájl a megfelelő méretű.
Auto Deskew (Automatikus visszaforgatás)	Válassza a(z) On (Bekapcsolva) lehetőséget annak beállítására, hogy a készülék a ferde dokumentumokat automatikusan javítsa az oldalak szkennelésekor.
Skip Blank Page (Üres oldalak kihagyása)	Válassza a(z) On (Bekapcsolva) opciót, ha el kívánja távolítani a dokumentum üres oldalait a szkennelési eredményekből.
Skip Blank Page Sensitivity (Üres oldal kihagyása érzékenysége)	Állítsa be az üres oldal kihagyása érzékenységet a szkennelt adatokhoz. Minél nagyobb az érzékenység, annál könnyebben érzékeli a készülék az üres oldalakat.
2-sided Scan (2-oldalas szkennelés)	Válassza a(z) Long Edge (Hosszú oldal) vagy Short Edge (Rövid oldal) lehetőséget a dokumentum mindkét oldalának szkenneléséhez, az eredeti dokumentum tájolásától függően.
Remove Background Color (Háttérszín eltávolítása)	Az eltávolított háttérszín mennyiségének módosítása.
Margin Settings (Margóbeállítások)	Állítsa be a dokumentum margóit.
Brightness (Fényerő)	Válassza ki a fényerősség szintjét.
Contrast (Kontraszt)	Adja meg a kontraszt értékét.
Use PIN for Authentication (PIN használata a hitelesítéshez)	Ha PIN-kóddal szeretné védeni a profilt, akkor válassza a(z) On (Bekapcsolva) lehetőséget, és írja be négy számjegyű PIN-kódját a PIN Code (PIN-kód) mezőbe.
Auth. Method (Hitelesítés Módszer)	Válassza ki a hitelesítési módszert. Ha az Auto (Automatikus) módot választja, a hitelesítési módszer észlelése automatikusan történik.
Username (Felhasználónév)	A mezőben adja meg a felhasználónevet (legfeljebb 96 karakter), amely engedéllyel rendelkezik az adatok SharePoint Site Address (SharePoint oldal címe) mezőben megadott mappába írásához. Ha a felhasználónév egy domain része, akkor a következő módok egyike szerint írja be a felhasználónevet: user@domain domain\user (domain\felhasználó)
Password (Jelszó)	Írja be a(z) Username (Felhasználónév) mezőben megadott felhasználónévhez társított jelszót (legfeljebb 32 karakter). Írja be újra a jelszót a(z) Retype password (Jelszó újbóli megadása) mezőbe.
Kerberos Server Address (Kerberos kiszolgáló címe)	Adja meg a Kerberos-kiszolgáló címét (például: kerberos.example.com, maximum 64 karakter).

8. Kattintson a **Submit (Küldés)** gombra.

✓ Kapcsolódó tájékoztatás

- [Szkennelés SharePoint-ra](#)

Kapcsolódó témák:

- [A Web alapú kezelés elérése](#)

Szkennelt adatok feltöltése SharePoint-kiszolgálóra

Kapcsolódó modellek: MFC-J6955DW/MFC-J6957DW

1. Töltse be a dokumentumot.
2. Nyomja meg a [Szkennelés] > [SharePointba] gombot.
3. A Web alapú kezelés használatával beállított kiszolgálóprofilok jelennek meg. Válassza ki a kívánt profilt. Ha a profil hiányos (például hiányzik a bejelentkezési felhasználónév és jelszó, illetve nem választotta ki a minőséget vagy a fájltypust), akkor meg kell adnia a hiányzó információkat.



Ha a szkennelési adatok mentése előtt megnézné a szkennelés előnézetét, akkor nyomja meg a , majd a [Előnézet] gombot. A készülék beszkenne a dokumentumot, és a szkennelés eredményét megjeleníti az LCD-n. Ha a szkennelés eredménye megfelelő, akkor nyomja meg az [Indítás] lehetőséget a mentéshez és a feldolgozás befejezéséhez.

4. Nyomja meg a [Indítás] gombot.

A készülék megkezd a szkennelést. Ha a szkennerveget használja, kövesse az érintőképernyőn megjelenő utasításokat a szkennelési feladat elvégzéséhez.



Kapcsolódó tájékoztatás

- [Szkennelés SharePoint-ra](#)

Webszolgáltatások a hálózaton végzett szkenneléshez (Windows 7, Windows 8.1, és Windows 10)

A Webszolgáltatások protokoll lehetővé teszi a Windows 7, Windows 8.1 és Windows 10 felhasználók számára, hogy a hálózaton lévő Brother készülékkel szkenneljenek. Az illesztőprogramot a Webszolgáltatások segítségével kell telepítenie.

- [Webszolgáltatások használata szkenneléshez használt illesztőprogramok telepítéséhez \(Windows 7, Windows 8.1 és Windows 10\)](#)
- [Szkennelés webszolgáltatásokkal az Ön készülékéről \(Windows 7, Windows 8.1, és Windows 10\)](#)
- [Szkennelési beállítások konfigurálása webszolgáltatások számára](#)

■ Kezdőlap > Szkenelés > Szkenelés a készülék Scan (Szkenelés) gombjának használatával > Webszolgáltatások a hálózaton végzett szkeneléshez (Windows 7, Windows 8.1, és Windows 10) > Webszolgáltatások használata szkeneléshez használt illesztőprogramok telepítéséhez (Windows 7, Windows 8.1 és Windows 10)

Webszolgáltatások használata szkeneléshez használt illesztőprogramok telepítéséhez (Windows 7, Windows 8.1 és Windows 10)

- Bizonyosodjon meg arról, hogy telepítette a készülékhez szükséges megfelelő szoftvert és illesztőprogramokat.
- Ellenőrizze, hogy a gazdaszámítógép és a Brother készülék ugyanazon az alhálózaton van-e, vagy az útválasztó megfelelően van-e konfigurálva a két eszköz közötti adattovábbításhoz.
- A beállítás konfigurálása előtt konfigurálnia kell az IP-címet a Brother készüléken.

1. Tegye az alábbiak valamelyikét:

- Windows 10

Kattintson a(z)  > **Windows Rendszer** > **Vezérlőpult** elemre. A **Hardver és hang** csoportban kattintson a **Eszköz hozzáadása** elemre.

- Windows 8.1

Mozgassa az egérmutatót az asztal jobb alsó sarkába. Amikor a menüsor megjelenik, kattintson a(z) **Beállítások** > **Gépház** > **Gép és eszközök** > **Eszközök** > **Eszköz telepítése** elemekre.

Megjelenik a készülék Webszolgáltatásokhoz tartozó neve.

- Windows 7

Kattintson a  (**Start**) > **Vezérlőpult** > **Hálózat és internet** > **Hálózati számítógépek és eszközök megtekintése** gombra.

A nyomtatóikonnal megjelenik a készülék hálózati szolgáltatásokhoz tartozó neve.

Jobb kattintással válassza ki azt a gépet, amelyet telepíteni kíván.



- A Brother készülék webszolgáltatási neve a használt modell neve és a készülék MAC-címe (Ethernet-cím) együtt (pl. Brother XXX-XXXX (ahol az XXX-XXXX a modell neve) [XXXXXXXXXXXXX] (MAC-cím / Ethernet-cím)).

- Windows 8.1/Windows 10

Vigye az egeret a készülék neve fölé, ha a készülék információit kívánja megjeleníteni.

2. Tegye az alábbiak valamelyikét:

- Windows 8.1/Windows 10

Jelölje ki a telepíteni kívánt készüléket, majd kövesse a képernyőn megjelenő utasításokat.

- Windows 7

Kattintson a **Telepítés** lehetőségre a megjelenített menüben.



Az illesztőprogramok eltávolításához kattintson a **Eltávolítás** vagy  (**Eszköz eltávolítása**) lehetőségre.



Kapcsolódó tájékoztatás

- [Webszolgáltatások a hálózaton végzett szkeneléshez \(Windows 7, Windows 8.1, és Windows 10\)](#)

■ Kezdőlap > Szkennelés > Szkennelés a készülék Scan (Szkennelés) gombjának használatával > Webszolgáltatások a hálózaton végzett szkenneléshez (Windows 7, Windows 8.1, és Windows 10) > Szkennelés webszolgáltatásokkal az Ön készülékéről (Windows 7, Windows 8.1, és Windows 10)

Szkennelés webszolgáltatásokkal az Ön készülékéről (Windows 7, Windows 8.1, és Windows 10)

Ha telepítette a webszolgáltatások használatával történő szkennelés illesztőprogramját, elérheti a Brother készülék LCD-kijelzőjén a szkennelés webszolgáltatással menüt.

- Az LCD kijelzőn megjelenő üzenetekben bizonyos karakterek helyett szóközők láthatók, amikor az operációs rendszer és a Brother készülék nyelvi beállításai eltérnek.
- Ha az LCD a kevés memória hibaüzenetet jeleníti meg, akkor válasszon kisebb méretet a **Papírméret** beállításban, vagy alacsonyabb felbontást a **Felbontás (DPI)** beállításban.

1. Töltse be a dokumentumot.
2. Nyomja meg az [Szkennelés] > [WS szkennelés] gombot.
3. Nyomja meg a ▲ vagy ▼ gombot a kívánt szkennelési típus kiválasztásához, majd nyomja meg azt.
4. Nyomja meg a ▲ vagy ▼ gombot a célszámítógép megjelenítéséhez, majd válassza ki a számítógép nevét.
5. Nyomja meg a [Indítás] gombot.
A készülék megkezdí a szkennelést.



Kapcsolódó tájékoztatás

- [Webszolgáltatások a hálózaton végzett szkenneléshez \(Windows 7, Windows 8.1, és Windows 10\)](#)

Szkennelési beállítások konfigurálása webszolgáltatások számára

1. Tegye az alábbiak egyikét:

- Windows 10

Kattintson a(z)  > **Windows Rendszer** > **Vezérlőpult** elemre. A **Hardver és hang** csoportban kattintson a **Eszközök és nyomtatók megtekintése** elemre.

- Windows 8.1

Vigye az egeret az asztal jobb alsó sarkába. Amikor megjelenik a menüsor, kattintson a **Beállítások** lehetőségre, majd kattintson a **Vezérlőpult** gombra. A **Hardver és hang** csoportban kattintson a **Eszközök és nyomtatók megtekintése** elemre.

- Windows 7

Kattintson a  (Start) > **Eszközök és nyomtatók** elemre.

2. A jobb gombbal kattintson a készülék ikonjára, és válassza a **Beolvasási profilok...** lehetőséget. Megjelenik a(z) **Beolvasási profilok** párbeszédablak.
3. Válassza ki a használni kívánt szkennelési profilt.
4. Győződjön meg róla, hogy a **Képolvasó** listából kiválasztott szkennelő egy olyan készülék, amely támogatja a webszolgáltatásokon keresztüli beolvasást, majd kattintson a **Beállítás alapértelmezettként** gombra.
5. Kattintson a **Szerkesztés...** gombra.
Megjelenik az **Alapértelmezett profil szerkesztése** párbeszédpanel.
6. Válassza ki a **Forrás, Papírméret, Színformátum, Fájltípus, Felbontás (DPI), Fényerő és Kontraszt** beállításokat.
7. Kattintson a **Profil mentése** gombra.
Ezeket a beállításokat akkor alkalmazza a rendszer, amikor a szkenneléshez a webszolgáltatások protokollt használja.

Ha a rendszer felszólítja, hogy válasszon alkalmazást a szkenneléshez, válassza a Windows faxoló és képolvasó lehetőséget a listából.



Kapcsolódó tájékoztatás

- [Webszolgáltatások a hálózaton végzett szkenneléshez \(Windows 7, Windows 8.1, és Windows 10\)](#)

Szkennelési beállítások módosítása a Brother iPrint&Scan segítségével

A Brother iPrint&Scan lehetővé teszi a készülék Szkennelés gomb beállításainak módosítását.

1. Indítsa el a Brother iPrint&Scan alkalmazást.

- Windows

Indítsa el az  (Brother iPrint&Scan) lehetőséget.

- Mac

A **Finder (Kereső)** menüsorban kattintson a **Go (Mehet) > Applications (Programok)** lehetőségre, majd kattintson duplán az iPrint&Scan ikonra.

Megjelenik a Brother iPrint&Scan képernyője.

2. Ha az Ön Brother készüléke nincs kiválasztva, akkor kattintson a **Válassza ki a készüléket** gombra, majd válassza ki a modell nevét a listából. Kattintson az **OK** gombra.

3. Kattintson a **Készülék szkennelési beállításai** gombra, majd kövesse a képernyőn megjelenő utasításokat a szkennelési beállítások, így például a dokumentumméret, a szín, és a felbontás módosításához.



Kapcsolódó tájékoztatás

- [Szkennelés a készülék Scan \(Szkennelés\) gombjának használatával](#)

Kapcsolódó témák:

- [Szkennelés a Brother iPrint&Scan \(Windows/Mac\) használatával](#)

Szkenelés a Brother iPrint&Scan (Windows/Mac) használatával

1. Indítsa el a Brother iPrint&Scan alkalmazást.

- Windows

Indítsa el az  (Brother iPrint&Scan) lehetőséget.

- Mac

A **Finder (Kereső)** menüsorban kattintson a **Go (Mehet) > Applications (Programok)** lehetőségre, majd kattintson duplán az iPrint&Scan ikonra.

Megjelenik a Brother iPrint&Scan képernyője.

2. Ha az Ön Brother készüléke nincs kiválasztva, akkor kattintson a **Válassza ki a készüléket** gombra, majd válassza ki a modell nevét a listából. Kattintson az **OK** gombra.

3. Kattintson a **Szkenelés** ikonra, majd kövesse a képernyőn megjelenő utasításokat a dokumentumok beolvasásához.



Kapcsolódó tájékoztatás

- [Szkenelés](#)

Szkenelés a számítógépről (Windows)

A számítógéppel több módon szkenelhet fényképeket és dokumentumokat a készüléken. A készülékhez biztosított szoftver alkalmazásokat vagy a kedvenc szkenelő alkalmazását is használhatja.

- [Szkenelés a Nuance™ PaperPort™ 14SE vagy egyéb Windows alkalmazást használva](#)
- [A Windows faxoló és képolvasó alkalmazással történő szkenelés](#)

Szkenelés a Nuance™ PaperPort™ 14SE vagy egyéb Windows alkalmazást használva



Szkeneléshez használhatja a Nuance™ PaperPort™ 14SE alkalmazást.

- A Nuance™ PaperPort™ 14SE alkalmazás letöltéséhez kattintson a  **(Brother Utilities)** lehetőségre, válassza ki a **További lehetőségek** opciót a bal navigációs sávban, majd kattintson a **PaperPort** elemre.
- A Nuance™ PaperPort™ 14SE az alábbi rendszereket támogatja: Windows 7, Windows 8.1, Windows 10 Home, Windows 10 Pro, Windows 10 Education és Windows 10 Enterprise.
- Az egyes alkalmazások részletes használati utasításai tekintetében kattintson az alkalmazás **Súgó** menüjére, majd kattintson a **Az első lépéseket ismertető útmutató** elemre a **Súgó** szalagon.



Ezen lépésekben a szkenneléssel kapcsolatos utasítások a PaperPort™ 14SE alkalmazásra vonatkoznak. Ezek a lépések a többi Windows alkalmazás esetében is hasonlóak. A PaperPort™ 14SE támogatja a TWAIN és WIA illesztőprogramokat is; ezekben lépésekben a TWAIN illesztőprogram (ajánlott) szerepel.

A készülék modelljétől függően lehet, hogy a Nuance™ PaperPort™ 14SE nem szerepel a csomagban. Ha nem szerepel a csomagban, más alkalmazói szoftverekkel szkenneljen.

1. Töltse be a dokumentumot.
2. Indítsa el a PaperPort™ 14SE programot.
Tegye az alábbiak valamelyikét:
 - Windows 10
Kattintson a(z)  > **Nuance PaperPort 14** > **PaperPort** elemre.
 - Windows 8.1
Kattintson a  **(PaperPort)** elemre.
 - Windows 7
A számítógépen kattintson a  **(Start)** > **Minden program** > **Nuance PaperPort 14** > **PaperPort** elemre.
3. Kattintson a **Asztal** menüre, majd kattintson a **Szkenelési beállítások** lehetőségre a **Asztal** szalagon. A képernyő bal oldalán megjelenik a **Szkenelés vagy fénykép beolvasása** panel.
4. Kattintson a **Kijelölés** lehetőségre.
5. A rendelkezésre álló szkennerek listájában válassza ki a(z) **TWAIN: TW-Brother XXX-XXXX** vagy a(z) **TWAIN: TW-Brother XXX-XXXX LAN** lehetőséget (ahol az XXX-XXXX az Ön modelljének neve).
6. Jelölje be a **Szkenner párbeszédpaneljének megjelenítése** jelölőnégyzetet a **Szkenelés vagy fénykép beolvasása** panelen.
7. Kattintson a **Szkenelés** lehetőségre.
Megjelenik a szkennerbeállítási párbeszédablak.

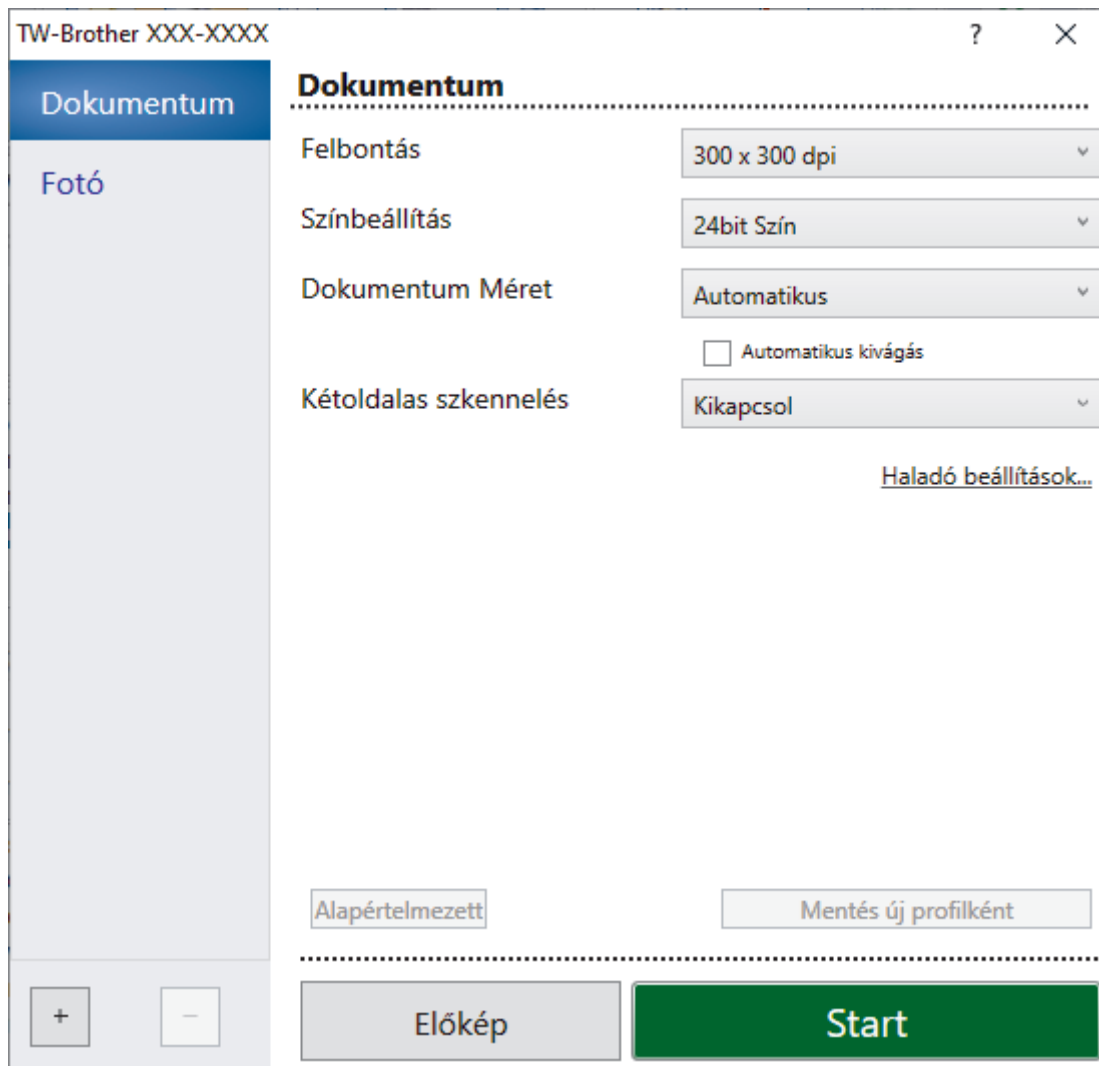

8. Szükség szerint módosítsa a szkennerbeállítási párbeszédablakban található értékeket.
9. Kattintson a(z) **Dokumentum Méret** legördülő listára, majd válassza ki a dokumentum méretét.



A dokumentum mindkét oldalának szkennelése (MFC-J3940DW/MFC-J6955DW/MFC-J6957DW):
 Az automatikus kétoldalas szkennelés csak az ADF-fel használható.
 Az Előzetes szkennelés nem használható a képek előnézetének megtekintéséhez.

10. Kattintson a(z) **Előkép** lehetőségre a kép előnézetéhez és a nem kívánt területek beolvasás előtti levágásához.
11. Kattintson a **Start** lehetőségre.
 A készülék megkezdi a beolvasást.



Kapcsolódó tájékoztatás

- [Szkennelés a számítógépről \(Windows\)](#)
 - [TWAIN illesztőprogram beállítások \(Windows\)](#)

TWAIN illesztőprogram beállítások (Windows)

TW-Brother XXX-XXXX

Dokumentum

Felbontás: 300 x 300 dpi

Színbeállítás: 24bit Szín

Dokumentum Méret: Automatikus

Automatikus kivágás

Kétoldalas szkennelés: Kikapcsol

[Haladó beállítások...](#)

Alapértelmezett Mentés új profilként

+ - Előkép **Start**

Vegye figyelembe, hogy az elemek neve és a hozzájuk rendelhető értékek készüléktől függően változhatnak.

1. Szkennelés

Válassza a **Fotó**, vagy **Dokumentum** lehetőséget a szkennelni kívánt dokumentum típusától függően.

Szkennelés (Képtípus)		Felbontás	Színbeállítás
Fotó	Fényképek beszkenneléséhez használható.	300 x 300 dpi	24bit Szín
Dokumentum	Szöveges dokumentumok szkenneléséhez használható.	300 x 300 dpi	24bit Szín

2. Felbontás

Válasszon ki egy beolvasási felbontást a **Felbontás** legördülő listából. A nagyobb felbontás több memóriát és átviteli időt igényel, de jobb minőségű képet ad.

3. Színbeállítás

Kiválaszthatja a szkennelési színmélységet.

- **Fekete-Fehér**

Szöveghez vagy vonalas grafikákhoz használható.

- **Szürke(Hibás Szétoosztás)**

Fényképekhez vagy grafikához használható. (A hibadiffúzió egy módszer a szimulált szürke képek létrehozására valódi szürke pontok használata nélkül. A fekete pontok speciális mintába rendeződnek, ami szürke hatást kelt.)

- **Valódi Szürke**

Fényképekhez vagy grafikához használható. Ez a mód pontosabb, mivel 256 szürke árnyalatot használ.

- **24bit Szín**

A színek legpontosabb reprodukciójával hozhat létre így képeket. Ez a mód akár 16,8 millió színt is használhat a kép szkenneléséhez, de több memóriát és a leghosszabb átviteli időt igényli.

4. Dokumentum Méret

Az előre beállított szkennelési méretek közül válassza ki a dokumentum pontos méretét.

Ha az **Egyéni** beállítást választja, megjelenik az **Egyéni Dokumentum Méret** párbeszédpanel, ahol megadhatja a dokumentum méretét.

5. Automatikus kivágás

A szkennelőre helyezett több dokumentum szkennelése. A készülék beszkennele mindegyik dokumentumot, és különálló fájlokat vagy egy többoldalas fájlt hoz létre.

6. (MFC-J3940DW/MFC-J6955DW/MFC-J6957DW) Kétoldalas szkennelés

Szkennelje a dokumentum mindkét oldalát. Az Automatikus 2 oldalas szkennelés funkció használatakor ki kell választania a **Hosszú-élű kötés** vagy **Rövid-élű kötés** opciót a **Kétoldalas szkennelés** legördülő listából, hogy az oldalak forgatásakor ezek a kívánt irányba nézzenek.

7. Haladó beállítások

Adjon meg speciális beállításokat: kattintson a **Haladó beállítások** linkre a szkennelő beállítás párbeszédpanelen.

- **Dokumentum javítása**

- **Automatikus visszaforgatás**

Állítsa be a készüléket a dokumentum ferdeségének az automatikus kijavítására az oldalak szkennelőregről történő szkennelésekor.

- **Margók beállításai**

Állítsa be a dokumentum margóit.

- **Kép elforgatása**

Elforgatja a szkennelt képet.

- **Szél megtöltése**

Kitölti a szkennelt kép négy oldalának széleit a kiválasztott szint és tartományt használva.

- **Üres oldalak kihagyása**

Távolítsa el a dokumentum üres oldalait a szkennelés eredményeiből.

- **Minőségjavítás**

- **A diffúzió beállítása - szürke**

Állítsa be a diffúziót a **Szürke(Hibás Szétoosztás)** opció **Színbeállítás** legördülő listából történő kiválasztásakor.

- **Szintónus beállítása**

Állítsa be a szín árnyalatát.

- **Háttérfeldolgozás**

- **Átszivárgás / minta eltávolítása**

Festék-átszivárgás megelőzése.

- **Háttérszín eltávolítása**

A szkennelt adatok jobb olvashatóságának érdekében távolítsa el a dokumentumok alap színét.

- **Szín eltávolítása**

Válasszon egy színt, amit el kíván távolítani a szkennelt képből.

-
- **Szélek megerősítése**
Élesítse a karaktereket az eredetin.
 - **Zajcsökkentés**
Ezzel az opcióval javíthat a szkennelt képek minőségén. A **Zajcsökkentés** opció csak akkor érhető el, ha kiválasztja a **24bit Szín** opciót és a **300 x 300 dpi**, **400 x 400 dpi** vagy **600 x 600 dpi** szkennelési felbontást.
 - **B&W Minőségjavítás**
 - **B&W(fekete-fehér) küszöb igazítása**
Állítsa be a határértéket egy monokróm kép létrehozásához.
 - **Karakterek javítása**
Az eredeti dokumentum hibás vagy sérült karaktereit javítja, és könnyebben olvashatóvá teszi.
 - **Fekete-fehér inverzió**
Cserélje fel a fekete és fehér színeket egy monokróm képen.
 - **Adagolás szabályozása**
 - **Elrendezés**
Válassza ki a nyomtatási elrendezést.
 - **Folyamatos szkennelés**
Akkor válassza ezt az opciót, ha több oldalt kíván szkennelni. Egy lap szkennelése után választhat a szkennelés befejezése és folytatása közül.



Kapcsolódó tájékoztatás

- [Szkennelés a Nuance™ PaperPort™ 14SE vagy egyéb Windows alkalmazást használva](#)
-

A Windows faxoló és képolvasó alkalmazással történő szkenelés

A Windows faxoló és képolvasó alkalmazás is egy lehetőség, melynek segítségével szkenelhet.

- A Windows faxoló és képolvasó alkalmazáshoz a WIA szkennert illesztőprogram szükséges.
- Ha a dokumentum előszkenelése után egy oldal egy részét ki szeretné vágni, akkor a szkennert üvegét használva (síkágyas szkennert) kell szkenelnie.

1. Töltse be a dokumentumot.
2. Indítsa el a Windows faxoló és képolvasó alkalmazást.
3. Kattintson a(z) **Fájl** > **Új** > **Beolvasás** elemre.
4. Válassza ki a használni kívánt szkennert.
5. Kattintson a **OK** gombra.

Megjelenik a **Új beolvasás** párbeszédpanel.

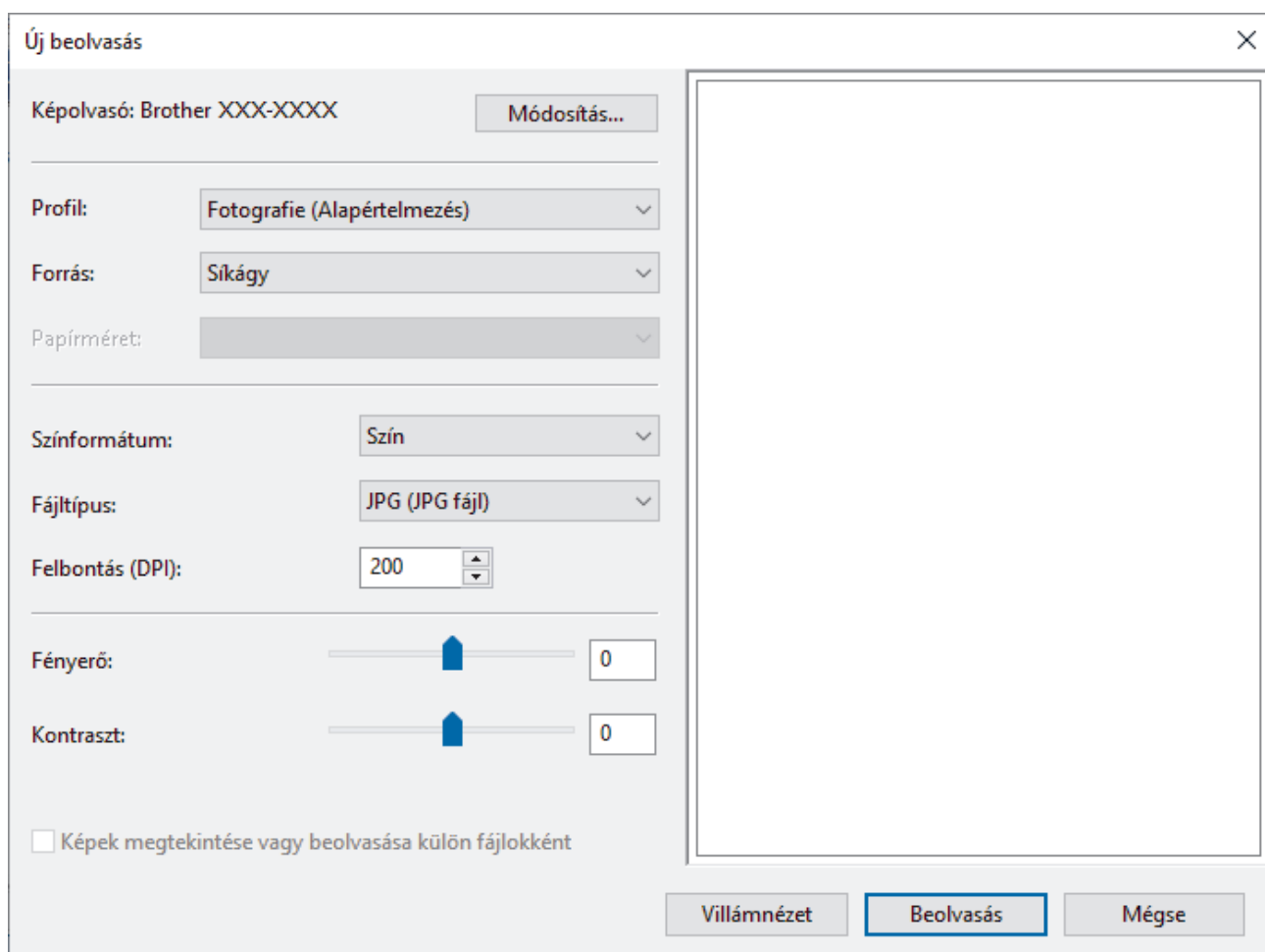

6. Végezze el a párbeszédablak beállításait, ha szükséges.

A szkennert maximális beállítható felbontása 1200 dpi. Ha nagyobb felbontáson szeretne szkenelni, használja a **Szkennert Segédprogram** által biztosított **Brother Utilities** szoftvert.

Ha készüléke támogatja a kétoldalas szkenelést, és a dokumentum mindkét oldalát be szeretné szkenelni, válassza a **Adagoló (mindkét oldal beolvasása)** lehetőséget a **Forrás** beállításához.

7. Kattintson a **Beolvasás** gombra.

A készülék megkezdte a dokumentumszkenelését.



Kapcsolódó tájékoztatás

- Szkennelés a számítógépről (Windows)
- WIA illesztőprogram beállítások (Windows)

WIA illesztőprogram beállítások (Windows)

Új beolvasás

Képolvasó: Brother XXX-XXXX Módosítás...

Profil: Fotografie (Alapértelmezés) ▾

Forrás: Síkágý ▾

Papírméret: ▾

Színformátum: Szín ▾

Fájltípus: JPG (JPG fájl) ▾

Felbontás (DPI): 200 ▾

Fényerő: 0

Kontraszt: 0

Képek megtekintése vagy beolvasása külön fájlként

Villámnézet Beolvasás Mégse

Profil

Válassza ki a használni kívánt szkennelési profilt a **Profil** legördülő listából.

Forrás

Válassza ki a **Síkágý**, **Adagoló (egy oldal beolvasása)**, vagy **Adagoló (mindkét oldal beolvasása)** opciót a legördülő listából.

Papírméret

A **Papírméret** opció akkor érhető el, ha a **Adagoló (egy oldal beolvasása)** vagy **Adagoló (mindkét oldal beolvasása)** lehetőséget választja a **Forrás** legördülő listából.

Színformátum

Válassza ki a színes szkennelés formátumot a **Színformátum** legördülő listából.

Fájltípus

Válasszon ki egy fájlformátumot a **Fájltípus** legördülő listából.

Felbontás (DPI)

Állítson be egy szkennelési felbontást a **Felbontás (DPI)** mezőben. A nagyobb felbontás több memóriát és átviteli időt igényel, de jobb minőségű képet ad.

Fényesség

A **Fényesség** beállításához, vagyis a kép világosításához vagy sötétítéséhez húzza a csúszkát jobbra vagy balra. Ha a szkennelt kép túl világos, állítsa lejjebb a fényerősséget, és szkennelje be ismét a dokumentumot.

Ha a szkennelt kép túl sötét, állítsa feljebb a fényerősséget, és szkennelje be ismét a dokumentumot. A fényerő szintjének meghatározásához a mezőben is megadhat egy értéket.

Kontraszt

Növelheti vagy csökkentheti a **Kontraszt** szintjét a csúszka jobbra vagy balra történő eltolásával. A növelés kiemeli a kép sötét és világos területeit, míg a csökkentés több részletet jelenít meg a szürke területeken. A kontraszt szintjének meghatározásához a mezőben is megadhat egy értéket.



Kapcsolódó tájékoztatás

- [A Windows faxoló és képolvasó alkalmazással történő szkennelés](#)

Szkenelés a számítógépről (Mac)

- [Az AirPrint \(macOS\) használatával történő szkenelés](#)

Szkenelési beállítások konfigurálása a Web alapú kezelővel

- [A szkenelési fájlnev beállítása a Webalapú kezelővel](#)
- [Szkenelési feladat e-mail jelentésének beállítása a Web alapú kezelővel](#)

A szkennelési fájlnev beállítása a Webalapú kezelővel

Állítson be fájlnevet a szkennelt adatokhoz a Webalapú kezelővel.

1. Indítsa el a webböngészőt.
2. Írja be a „https://készülék IP-címe” címet a böngésző címsorába (ahol a „készülék IP-címe” a készülék IP-címe).
Például:
https://192.168.1.2
3. Szükség esetén írja be a jelszót a **Login (Bejelentkezés)** mezőbe, majd kattintson a **Login (Bejelentkezés)** lehetőségre.



A készülék beállításainak elvégzéséhez szükséges alapértelmezett jelszó a készülék hátulján található a „Pwd” kifejezés mellett.

4. Lépjen a navigációs menübe, majd kattintson a **Scan (Beolvasás) > Scan File Name (Fájlnev szkennelése)** lehetőségre.



Kezdjen a ☰ lehetőséggel, ha a navigációs menü nem kerül megjelenítésre a képernyő bal oldalán.

5. Válassza ki a(z) **File Name Style (Fájlnev stílus)** opciót a legördülő listából.
6. Ha azt a lehetőséget választotta, hogy a dátum szerepeljen a(z) **File Name Style (Fájlnev stílus)** mezőben, akkor válassza ki a(z) **Date (Dátum)** formátumát a legördülő listából.
7. A(z) **Time (Idő)** mezőben válassza ki a(z) **On (Bekapcsolva)** beállítást, ha szeretné, hogy az időadatok szerepeljenek a fájlnevben.
8. A **Counter (Számláló)** mezőben válassza az **Continuous (Folyamatos)** vagy a **Reset after each job (Alaphelyzetbe állítás minden feladat után)** lehetőséget.



Ha a(z) **Reset after each job (Alaphelyzetbe állítás minden feladat után)** lehetőséget választja, egyes fájlnevek duplán fordulhatnak elő.

9. Ha szeretne felhasználói fájlnevhez tartozó előtagot létrehozni, adjon meg egy fájlnevet az egyes szkennelési funkciók felhasználói mezőiben.



A küldési hibák elkerülése érdekében ne használja az alábbi karaktereket: ? / \ *

10. Kattintson a(z) **Submit (Küldés)** gombra.



Kapcsolódó tájékoztatás

- [Szkennelési beállítások konfigurálása a Web alapú kezelővel](#)

Szkenelési feladat e-mail jelentésének beállítása a Web alapú kezelővel

Egy dokumentum szkenelésékor a készülék szkenelési feladat e-mail jelentést küld automatikusan a regisztrált e-mail-címre.

1. Indítsa el a webböngészőt.
2. Írja be a „https://készülék IP-címe” címet a böngésző címsorába (ahol a „készülék IP-címe” a készülék IP-címe).
Például:
https://192.168.1.2
3. Szükség esetén írja be a jelszót a **Login (Bejelentkezés)** mezőbe, majd kattintson a **Login (Bejelentkezés)** lehetőségre.



A készülék beállításainak elvégzéséhez szükséges alapértelmezett jelszó a készülék hátulján található a „PwD” kifejezés mellett.

4. Lépjen a navigációs menübe, majd kattintson az **Scan (Beolvasás) > Scan Job e-mail report (Szkenelési feladat e-mail jelentés)** lehetőségre.



Kezdjen a ☰ lehetőséggel, ha a navigációs menü nem kerül megjelenítésre a képernyő bal oldalán.

5. A **Administrator Address (Adminisztrátor cím)** mezőben írja be az e-mail-címét.
6. A kívánt szkenelési funkciókhoz válassza ki a **On (Bekapcsolva)** lehetőséget a szkenelési feladat e-mail jelentés küldéséhez.
7. Kattintson a(z) **Submit (Küldés)** gombra.



Kapcsolódó tájékoztatás

- [Szkenelési beállítások konfigurálása a Web alapú kezelővel](#)

Kapcsolódó témák:

- [A Web alapú kezelés elérése](#)

Másolás

- Dokumentum másolása
- Másolt képek nagyítása vagy kicsinyítése
- Másolatok szortírozása
- Másolás oldalelrendezéssel (N-az-1-ben vagy Poszter)
- Másolás a papír mindkét oldalára (2 oldalas másolás)
- Igazolvány másolása
- A3 parancsikonok másolásának használata
- Másolási beállítások

Dokumentum másolása

1. Ellenőrizze, hogy a megfelelő méretű papírt helyezte-e a papírtálcába.
2. Töltse be a dokumentumot.
3. Nyomja meg a  [Másolás] gombot.









Az érintőképernyőn megjelenő üzenet:



4. Szükség esetén módosítsa a másolási beállításokat.



Ha nem A4 méretű normál papírt tölt be, módosítania kell a [Papírméret] és a [Papír típus] beállítását a  [Opciók] gomb megnyomásával.

Beállítás	Leírás
 (Másolatok száma)	<p>Adja meg a másolatok számát a lenti módszerek egyikével:</p> <ul style="list-style-type: none"> • Nyomja meg a - vagy + gombot az érintőképernyőn. • Nyomja meg a  gombot a billentyűzet érintőképernyőn történő megjelenítéséhez, majd adja meg a másolatok számát az érintőképernyő billentyűzetét használva. Nyomja meg a(z) OK gombot. • Adja meg a számgombokkal a másolatok számát.
 (Opciók)	<p>Nyomja meg a  [Opciók] gombot, ha csak a következő másolás beállításait kívánja módosítani.</p> <p>Amikor befejezte a beállítások módosítását, nyomja meg a OK gombot.</p>
ID	<p>Ha [2az1-ben ID Füg.] tájolásban szeretne igazolványmásolatot készíteni, akkor jelölje be az [ID] jelölőnégyzetet.</p>
Jelenlegi beállítások jelzései	<p>Nyomja meg a képernyőn a jelzett területet, ha csak a következő másoláshoz szeretné módosítani ezeket a beállításokat.</p> <ul style="list-style-type: none"> •  Dok.méret •  Nagyít/Kicsinyít •  Tálca kiválaszt. (MFC-J3940DW/MFC-J6955DW/MFC-J6957DW) •  Papírméret (MFC-J3540DW)

Beállítás	Leírás
 (Előnézet) (MFC-J6955DW/ MFC-J6957DW)	Megnézheti a másolás eredményének előnézetét, mielőtt a készülék megkezdene a nyomtatást.



- Ha végzett az opciók kiválasztásával, a [Mentés pik-ként] gomb megnyomásával el is mentheti a beállításokat.
- (MFC-J6955DW/MFC-J6957DW) Ha a nyomtatás előtt meg szeretné nézni a másolás előnézetét, akkor nyomja meg a  gombot, majd a [Mono Előnézet] vagy [Színes előnézet] gombot. A készülék beszkenne a dokumentumot, és a másolás eredményének **első lapját (egyik oldalát)** megjeleníti az LCD-n. Ha a másolás eredménye megfelelő, akkor nyomja meg az [Indítás] lehetőséget a nyomtatáshoz és a feldolgozás befejezéséhez.

5. Nyomja meg a [Mono indítás] vagy a [Színes indítás] gombot.



A másolás leállításához nyomja meg a  gombot.



Kapcsolódó tájékoztatás

- [Másolás](#)



Kapcsolódó témák:

- [Dokumentumok betöltése az automatikus dokumentumadagolóba \(ADF\)](#)
- [Dokumentumok betöltése a szkennervegre](#)
- [Másolási beállítások](#)

Másolt képek nagyítása vagy kicsinyítése

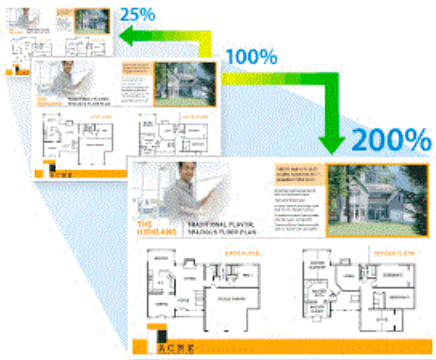
Válassza ki a nagyítás vagy a kicsinyítés arányát a másolt adatok átméretezéséhez.



1. Töltse be a dokumentumot.
2. Nyomja meg a  [Másolás] gombot.
3. Adja meg a másolatok számát a lenti módszerek egyikével:
 - Nyomja meg a [-] vagy [+] gombot az érintőképernyőn.
 - Nyomja meg a **x001** gombot a billentyűzet érintőképernyőn történő megjelenítéséhez, majd adja meg a másolatok számát az érintőképernyő billentyűzetét használva. Nyomja meg az [OK] gombot.
 - Adja meg a számgombokkal a másolatok számát.
4. Nyomja meg a(z)  [Opciók] > [Nagyít/Kicsinyít] gombot.
5. Nyomja meg a ▲ vagy ▼ gombot az elérhető opciók megjelenítéséhez, majd nyomja meg a módosítani kívánt opciót.
6. Tegye az alábbiak egyikét:
 - Ha a [Nagyítás] vagy [Kicsinyítés] lehetőséget választotta, akkor nyomja meg a használni kívánt nagyítási vagy kicsinyítési arányt.
 - Ha az [Egyéni (25-400%)] lehetőséget választotta, akkor nyomja meg a  (backspace) gombot a megjelenített százalék törléséhez, vagy nyomja meg a ◀ gombot a kurzor mozgatásához, majd adjon meg egy nagyítási vagy kicsinyítési arányt a [25%] – [400%] értékek között.
Nyomja meg a [OK] gombot.
 - Ha a [100%] vagy az [Oldalhoz igazítás] opciót jelölte ki, ugorjon a következő lépésre.
7. Olvassa el és hagyja jóvá a kiválasztott beállítások megjelenített listáját, majd nyomja meg az [OK] gombot.



(MFC-J6955DW/MFC-J6957DW) Ha a nyomtatás előtt meg szeretné nézni a másolás előnézetét, akkor nyomja meg a  gombot, majd a [Mono Előnézet] vagy [Színes előnézet] gombot. A készülék beszkenne a dokumentumot, és a másolás eredményének **első lapját (egyik oldalát)** megjeleníti az LCD-n. Ha a másolás eredménye megfelelő, akkor nyomja meg az [Indítás] lehetőséget a nyomtatáshoz és a feldolgozás befejezéséhez.

8. Ha befejezte a beállítások módosítását, nyomja meg a(z) [Mono indítás] vagy [Színes indítás] gombot.



Ha a [Oldalhoz igazítás] lehetőséget választotta, a készülék a beállított papírmérethez igazítja a másolási méretet.

- A [Oldalhoz igazítás] funkció nem működik megfelelően, ha a szkennervegen levő dokumentum el van fordítva. A bal oldali és a felső dokumentumvezető használatával helyezze a dokumentumot lefelé fordítva a bal felső sarokba a szkennervegen.
 - A [Oldalhoz igazítás] opció nem használható Legal méretű dokumentumok esetében.
-





Kapcsolódó tájékoztatás

- [Másolás](#)
-

Másolatok szortírozása

Több másolat rendezése. Az oldalak abban a sorrendben kerülnek gyűjtésre, ahogy adagolásra kerülnek, tehát: 1, 2, 3 és így tovább.

1. Töltse be a dokumentumot.
2. Nyomja meg a  [Másolás] gombot.
3. Adja meg a másolatok számát a lenti módszerek egyikével:
 - Nyomja meg a [-] vagy [+] gombot az érintőképernyőn.
 - Nyomja meg a **x001** gombot a billentyűzet érintőképernyőn történő megjelenítéséhez, majd adja meg a másolatok számát az érintőképernyő billentyűzetét használva. Nyomja meg az [OK] gombot.
 - Adja meg a számgombokkal a másolatok számát.
4. Nyomja meg a(z)  [Opciók] > [Köteg/rendez] > [Rendezés] gombot.
5. Olvassa át és erősítse meg a kiválasztott beállítások megjelenített listáját, majd nyomja meg az [OK] gombot.



(MFC-J6955DW/MFC-J6957DW) Ha a nyomtatás előtt meg szeretné nézni a másolás előnézetét, akkor nyomja meg a  gombot, majd a [Mono Előnézet] vagy [Színes előnézet] gombot. A készülék beszkenne a dokumentumot, és a másolás eredményének **első lapját (egyik oldalát)** megjeleníti az LCD-n. Ha a másolás eredménye megfelelő, akkor nyomja meg az [Indítás] lehetőséget a nyomtatáshoz és a feldolgozás befejezéséhez.

6. Ha befejezte a beállítások módosítását, nyomja meg a [Mono indítás] vagy [Színes indítás] gombot. Ha az ADF-be helyezte a dokumentumot, a készülék szkenneli a dokumentumot, és elkezd a nyomtatást.
7. Ha a szkennerrüveget használja, ismételje meg a következő lépéseket a dokumentum minden egyes oldalánál:
 - Helyezze a következő oldalt a szkennerrüvegre, és nyomja meg az [Folytatás] gombot az oldal beolvasásához.
 - Az összes oldal szkennelése után a befejezéshez nyomja meg a(z) [Befejezés] gombot.



Kapcsolódó tájékoztatás

- [Másolás](#)

Másolás oldalelrendezéssel (N-az-1-ben vagy Poszter)



Az N-az-1-ben másolat papírt takarít meg, mivel a dokumentum két vagy négy oldalát egy oldalra másolja. A poszter funkció szakaszokra osztja a dokumentumot, majd felnagyítja azokat, így Ön összeállíthat belőlük egy posztert. Poszter nyomtatásához használja a szkennerrüveget.









- Bizonyosodjon meg arról, hogy a papírméret beállítása A4, A3, Letter vagy Ledger.
- Egyszerre csak egy posztermásolatot készíthet.



Az 1-ről 2-re funkció egy A3 vagy Ledger méretű oldalt két A4 vagy Letter oldalra másol. Egyszerre csak egy 1-ről 2-re másolatot készíthet.

1. Töltse be a dokumentumot.
2. Nyomja meg a  [Másolás] gombot.
3. Adja meg a másolatok számát a lenti módszerek egyikével:
 - Nyomja meg a [-] vagy [+] gombot az érintőképernyőn.
 - Nyomja meg a **x001** gombot a billentyűzet érintőképernyőn történő megjelenítéséhez, majd adja meg a másolatok számát az érintőképernyő billentyűzetét használva. Nyomja meg az [OK] gombot.
 - Adja meg a számgombokkal a másolatok számát.
4. Nyomja meg a(z)  [Opciók] > [Oldalelrendezés] gombot.
5. Nyomja meg a ▲ vagy ▼ gombot az opciók megjelenítéséhez, majd nyomja meg a kívánt opciót.

Beállítás	Leírás
Ki (1az1-ben)	-

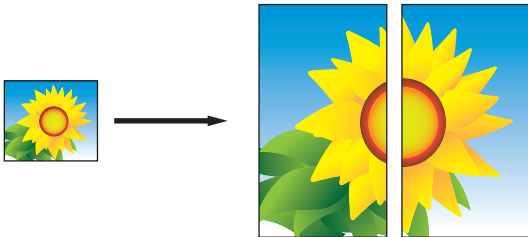
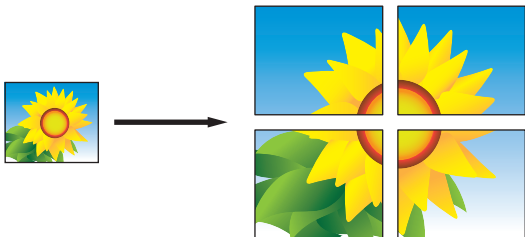
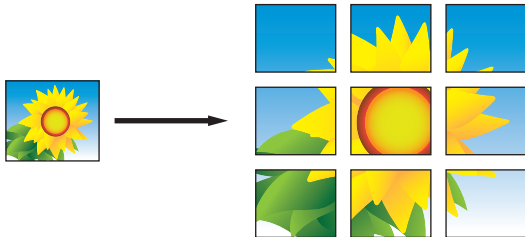
Beállítás	Leírás
2az1-ben (Álló)	
2az1-ben (Fekvő)	
2az1-ben ID Függ. (Ha a szkennerveget használja)	
2az1-ben ID Vízsz. (Ha a szkennerveget használja)	
4az1-ben (Álló)	
4az1-ben (Fekvő)	
1 2-re (Ha a szkennerveget használja)	
Poszter (2x1) (Ha a szkennerveget használja)	
Poszter (2x2) (Ha a szkennerveget használja)	
Poszter (3x3) (Ha a szkennerveget használja)	

6. Olvassa át és erősítse meg a kiválasztott beállítások megjelenített listáját, majd nyomja meg az [OK] gombot.



(MFC-J6955DW/MFC-J6957DW) Ha a nyomtatás előtt meg szeretné nézni a másolás előnézetét, akkor nyomja meg a  gombot, majd a [Mono Előnézet] vagy [Színes előnézet] gombot. A készülék beszkeneli a dokumentumot, és a másolás eredményének **első lapját (egyik oldalát)** megjeleníti az LCD-n. Ha a másolás eredménye megfelelő, akkor nyomja meg az [Indítás] lehetőséget a nyomtatáshoz és a feldolgozás befejezéséhez.

7. Ha befejezte a beállítások módosítását, nyomja meg a(z) [Mono indítás] vagy [Színes indítás] gombot. Ha a dokumentumot az ADF-be helyezte, posztert készít, vagy 2 az 1-ben másolatot készít, akkor a készülék beszkeneli az oldalakat és megkezdí a nyomtatást.
8. Ha a szkennerrüveget használja, ismételje meg a következő lépéseket a dokumentum minden egyes oldalánál:
 - Helyezze a következő oldalt a szkennerrüvegre, és nyomja meg az [Folytatás] gombot az oldal beolvasásához.
 - Az összes oldal szkennelése után a befejezéshez nyomja meg a(z) [Befejezés] gombot.



Kapcsolódó tájékoztatás

- [Másolás](#)

Másolás a papír mindkét oldalára (2 oldalas másolás)

Csökkentse a felhasznált papír mennyiségét azáltal, hogy a papír mindkét oldalát felhasználja a másoláshoz.

- A 2 oldalas másolás elkezdése előtt ki kell választani a 2 oldalas másolat elrendezését a következő opciók közül.
- Az eredeti dokumentum elrendezése határozza meg, hogy a 2 oldalas másolat melyik elrendezését kell választani.
- (MFC-J3940DW/MFC-J6955DW/MFC-J6957DW)
Maximum A3 méretű 2 oldalas dokumentumokat másolhat automatikusan az ADF használatával.
- (MFC-J3540DW)
Amikor manuálisan kétoldalas másolatokat készít kétoldalas dokumentumokról, használja a szkennerveget.
- Kizárólag A4, Letter, A5, A3, Ledger, Legal, Folio, Mexico Legal, vagy India Legal méretű normál papírt használhat.

Álló

1 oldalas 2 oldalásra (tükrözés a hosszú él mentén)

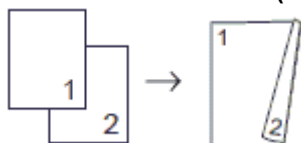

1 oldalas 2 oldalásra (tükrözés a rövid él mentén)

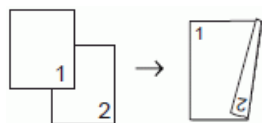

2 oldalas 2 oldalásra

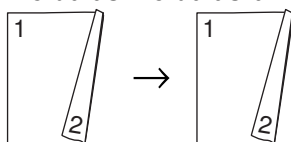

2 oldalas 1 oldalásra (tükrözés a hosszú él mentén)

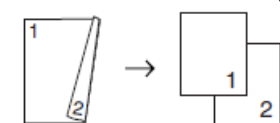

2 oldalas 1 oldalásra (tükrözés a rövid él mentén)

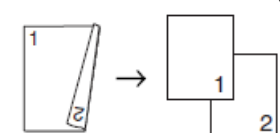

Fekvő

1 oldalas 2 oldalásra (tükrözés a hosszú él mentén)

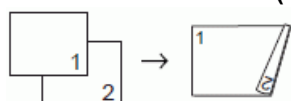

1 oldalas 2 oldalásra (tükrözés a rövid él mentén)

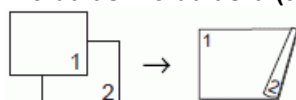

2 oldalas 2 oldalásra

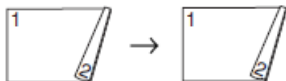

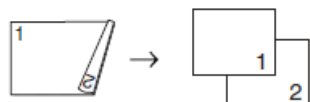

2 oldalas 1 oldalasra (tükrözés a hosszú él mentén)

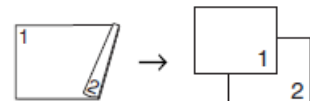

2 oldalas 1 oldalasra (tükrözés a rövid él mentén)



1. Töltse be a dokumentumot.
2. Nyomja meg a  [Másolás] gombot.
3. Adja meg a másolatok számát a lenti módszerek egyikével:
 - Nyomja meg a [-] vagy [+] gombot az érintőképernyőn.
 - Nyomja meg a **x001** gombot a billentyűzet érintőképernyőn történő megjelenítéséhez, majd adja meg a másolatok számát az érintőképernyő billentyűzetét használva. Nyomja meg az [OK] gombot.
 - Adja meg a számgombokkal a másolatok számát.
4. Több másolat leválogatásához nyomja meg a(z)  [Opciók] > [Köteg/rendez] > [Rendezés] gombot.
5. Nyomja meg a ▲ vagy ▼ gombot a [Kétold. más.] opció megjelenítéséhez, majd nyomja meg azt.
6. Tegye az alábbiak egyikét:
 - 2 oldalas másolatok készítéséhez egyoldalas dokumentumokról kövesse az alábbi lépéseket:
 - a. Az elrendezési opciók módosításához nyomja meg a [Elrendezés], majd nyomja meg a [Hosszú oldali hajtás] vagy [Rövid oldali hajtás] elemet.
 - b. Nyomja meg a [Egyold. ⇒ Kétold.] gombot.
 - (MFC-J3940DW/MFC-J6955DW/MFC-J6957DW)
Kétoldalas dokumentumok 2 oldalas másolatainak az automatikus készítéséhez nyomja meg a [Kétold. ⇒ Kétold.] gombot.



Töltse be a dokumentumot az ADF-be az automatikus 2 oldalas másolás funkció használatához.

- (MFC-J3540DW)
Kétoldalas dokumentumok 2 oldalas másolatainak a manuális készítéséhez nyomja meg a [Kétold. ⇒ Kétold.] gombot.



Használja a szkennerveget 2 oldalas másolatok manuális készítéséhez kétoldalas dokumentumokról.

- (MFC-J3940DW/MFC-J6955DW/MFC-J6957DW)
1 oldalas másolatok készítéséhez 2 oldalas dokumentumokról kövesse az alábbi lépéseket:
 - a. Az elrendezési opciók módosításához nyomja meg a [Elrendezés], majd nyomja meg a [Hosszú oldali hajtás] vagy [Rövid oldali hajtás] elemet.
 - b. Nyomja meg a(z) ▲ vagy ▼ gombot a(z) [Kétold. ⇒ Egyold.] lehetőség megjelenítéséhez, majd nyomja meg azt.



Töltse be a dokumentumot az ADF-be az automatikus 2 oldalas másolás funkció használatához.

7. Tekintse át az érintőképernyő beállításait, majd nyomja meg a(z) [OK] gombot.



(MFC-J6955DW/MFC-J6957DW) Ha a nyomtatás előtt meg szeretné nézni a másolás előnézetét, akkor nyomja meg a  gombot, majd a [Mono Előnézet] vagy [Színes előnézet] gombot. A készülék beszkeneli a dokumentumot, és a másolás eredményének **első lapját (egyik oldalát)** megjeleníti az LCD-n. Ha a másolás eredménye megfelelő, akkor nyomja meg az [Indítás] lehetőséget a nyomtatáshoz és a feldolgozás befejezéséhez.

8. Nyomja meg a [Mono indítás] vagy a [Színes indítás] gombot. Ha az ADF-be helyezte a dokumentumot, a készülék szkenneli az oldalakat, és elkezdi a nyomtatást.
9. Ha a szkennerveget használja, ismétlje meg a következő lépéseket a dokumentum minden egyes oldalánál:
 - Helyezze a következő oldalt a szkennervegre, és nyomja meg az [Folytatás] gombot az oldal beolvasásához.
 - Az összes oldal szkennelése után a befejezéshez nyomja meg a(z) [Befejezés] gombot.

NE érjen a kinyomtatott oldalhoz addig, amíg az másodszor ki nem jön a készülékből. A készülék először az egyik oldalt fogja kinyomtatni és kiadni, majd visszahúzza a papírt, hogy kinyomtassa a másik oldalt.



Ha elmosódott nyomatokat vagy papírelakadást észlel, akkor nyomja meg a  [Tinta] > [Nyomtatási opciók] > [Elkenődés csökkentése] gombot és módosítsa a beállításokat.



Kapcsolódó tájékoztatás

- [Másolás](#)

Kapcsolódó témák:

- [A nyomtatási beállítások módosítása a nyomtatási minőség javítása érdekében](#)

Igazolvány másolása

A [2az1 (ID)] funkció segítségével az azonosítókártya mindkét oldalát egy oldalra másolhatja, megőrizve az eredeti kártyaméretet.



- Győződjön meg arról, hogy a papírméret beállítása A4 vagy Letter.
- Az igazolványok másolása csak a vonatkozó törvények által engedélyezett módon és mértékben végezhető. További részletes információ a ►► *Termékbiztonsági útmutató*

1. Személyazonosító igazolványát helyezze a szkennerrüveg bal felső sarkába, lefelé fordítva azt.

2 az 1-ben igazolványmásolás (Függőleges)

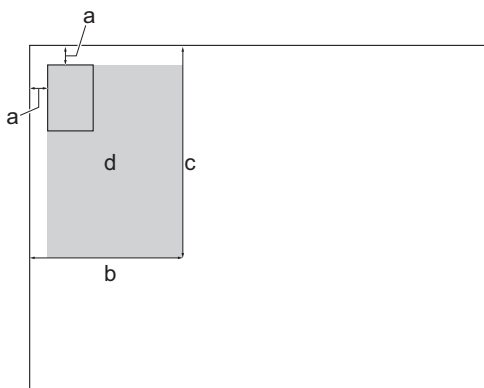

2 az 1-ben igazolványmásolás (Vízszintes)

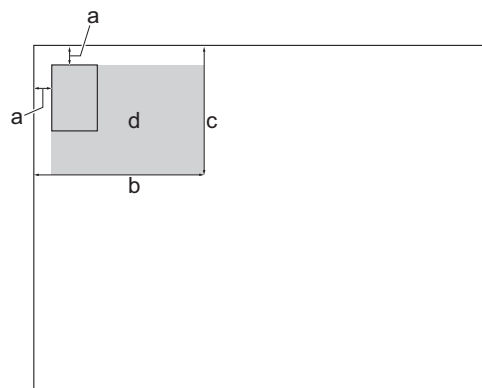

- a. 3 mm vagy nagyobb (felül, balra)
- b. 145 mm
- c. 2 az 1-ben igazolványmásolás (Függőleges): 207 mm
2 az 1-ben igazolványmásolás (Vízszintes): 102 mm
- d. Szkennelhető terület

2. Nyomja meg a  [Másolás] gombot.

3. Adja meg a másolatok számát a lenti módszerek egyikével:

- Nyomja meg a [-] vagy [+] gombot az érintőképernyőn.
- Nyomja meg a **x001** gombot a billentyűzet érintőképernyőn történő megjelenítéséhez, majd adja meg a másolatok számát az érintőképernyő billentyűzetét használva. Nyomja meg az [OK] gombot.
- Adja meg a számgombokkal a másolatok számát.

4. Nyomja meg a  [Opciók] > [Oldalelrendezés] > [2az1-ben ID Függ.] vagy [2az1-ben ID Vízsz.] gombot.



A(z) [2az1-ben ID Függ.] beállításához a(z) [ID] gombot is megnyomhatja.

5. Olvassa el és erősítse meg a kiválasztott beállítások megjelenített listáját. Amikor befejezte a beállítások módosítását, nyomja meg a [OK] gombot.



(MFC-J6955DW/MFC-J6957DW) Ha a nyomtatás előtt meg szeretné nézni a másolás előnézetét, akkor nyomja meg a  gombot, majd a [Mono Előnézet] vagy [Színes előnézet] gombot. A készülék beszkeneli a dokumentumot, és a másolás eredményének **első lapját (egyik oldalát)** megjeleníti az LCD-n. Ha a másolás eredménye megfelelő, akkor nyomja meg az [Indítás] lehetőséget a nyomtatáshoz és a feldolgozás befejezéséhez.

6. Nyomja meg a [Mono indítás] vagy a [Színes indítás] gombot.

A készülék elkezd az igazolvány egyik oldalának szkennelését.

7. Miután a készülék szkennelte az első oldalt, fordítsa meg az azonosítókártyát, majd kattintson a [Folytatás] gombra a másik oldal szkenneléséhez.









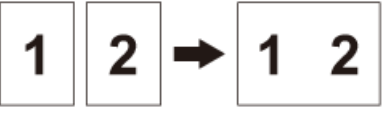

Kapcsolódó tájékoztatás

- [Másolás](#)

A3 parancsikonok másolásának használata

Dokumentumait A3-as vagy Ledger méretű papírra másolhatja például a Megjegyzés formátumot használva. 2 az 1-ben típusú és nagyított vagy kicsinyített másolatokat is készíthet.

1. Töltse be a dokumentumot.
2. Nyomja meg a ◀ vagy ▶ gombot a [A3 más. parancsik.] opció megjelenítéséhez, majd nyomja meg azt.
3. Ha az információ megjelenik az érintőképernyőn, akkor olvassa el, majd nyomja meg az [OK] gombot a jóváhagyáshoz.
4. Nyomja meg a ◀ vagy ▶ gombot az opciók megjelenítéséhez, majd nyomja meg a kívánt opciót.

Opció	Leírás
A3 2az1-ben	
A3	
A4⇒A3	
A3⇒A4	
A4+Jegy (f)	
A4+Jegy (á)	
A4 + Rács	
A4 + Üres	
A4 közép	

5. Adja meg a másolatok számát a lenti módszerek egyikével:
 - Nyomja meg a [-] vagy [+] gombot az érintőképernyőn.
 - Nyomja meg a **x001** gombot a billentyűzet érintőképernyőn történő megjelenítéséhez, majd adja meg a másolatok számát az érintőképernyő billentyűzetét használva. Nyomja meg az [OK] gombot.

-
- Adja meg a számgombokkal a másolatok számát.
6. A beállítások módosításához nyomja meg a(z)  [Opciók] lehetőséget.
 7. Ha végzett a beállítások módosításával, nyomja meg az [OK] gombot.
 8. Nyomja meg a [Mono indítás] vagy a [Színes indítás] gombot.
 9. Ha a szkennerveget használja a [A3 2az1-ben] lehetőség kiválasztásánál, ismétlje meg az alábbi lépéseket a dokumentum minden egyes oldalánál:
 - Helyezze a következő oldalt a szkennervegre, és nyomja meg az [Folytatás] gombot az oldal beolvasásához.
 - Az összes oldal szkennelése után a befejezéshez nyomja meg a(z) [Befejezés] gombot.

Kapcsolódó tájékoztatás

- [Másolás](#)



Kapcsolódó témák:

- [Az érintőképernyős LCD áttekintése](#)
-

Másolási beállítások

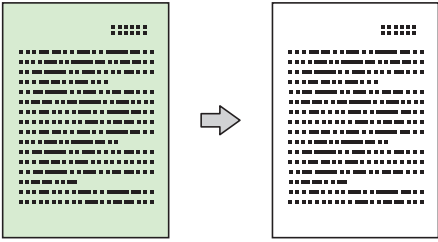
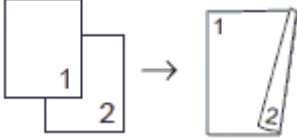
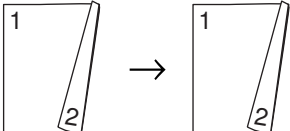
A másolási beállítások módosításához nyomja meg a(z)  [Opciók] lehetőséget.

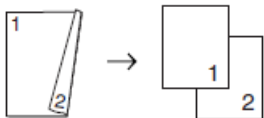
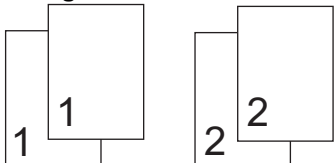
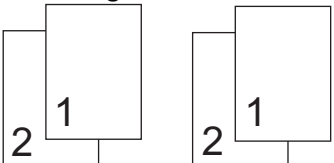
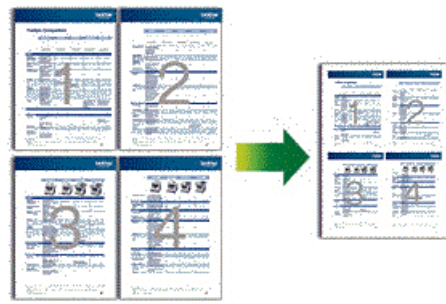
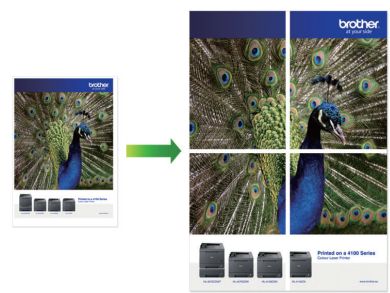
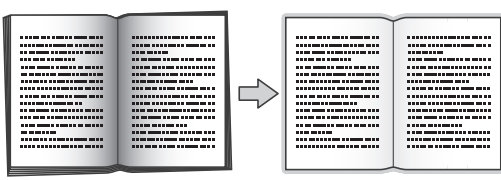
Beállítás	Leírás	
Minőség	A dokumentumtípus másolási felbontásának kiválasztása.	
Dok.méret	Válassza ki a dokumentum méretét.	
Tálca kiválaszt. (MFC-J3940DW/ MFC-J6955DW/ MFC-J6957DW)	Kiválasztja a dokumentumhoz a legjobb papírméretű tálcat.	
Papír típus	Válassza ki a papírtípust. Ha speciális papírra másol, állítsa be a készüléket a használt papírtípusnak megfelelően a legjobb nyomtatási minőség eléréséhez.	
Papírméret	Válasszon ki egy papírméretet. Ha nem A4-es méretű papírra készít másolatot, módosítania kell a Papírméret beállítását.	
Nagyít/Kicsinyít	100%	-
	Oldalhoz igazítás	Módosítja a másolat méretét, hogy az ráférjen a beállított papírméretre.
	Nagyítás	A következő másolat nagyítási arányának kiválasztása.
	Kicsinyítés	A következő másolat kicsinyítési arányának kiválasztása.
	Egyéni (25-400%)	Adja meg a nagyítás vagy kicsinyítés arányát.
Színmélység	Csökkentse sűrűséget a szöveg sötétebbé tételéhez. Csökkentse a sűrűséget a szöveg világosabbá tételéhez.	
Háttérszín eltávolítása	Eltávolítja a dokumentum háttérének színét másolatokról. A fehér még szembetűnőbbé válik. Ez tintát takarít meg és egyes másolatok könnyebben olvashatók. 	
Kétold. más.	Ezt akkor jelölje be, ha a lap mindkét oldalára kíván másolni. 1 oldalas → 2 oldalas  2 oldalas → 2 oldalas 	

Beállítás	Leírás
	<p>2 oldalas → 1 oldalas (MFC-J3940DW/MFC-J6955DW/MFC-J6957DW)</p> 
Köteg/rendez	Adja meg a másolatok kötegeléséhez vagy szétválogatásához.
	<p>Kötegelés</p>  <p>Szétválogatás</p> 
Oldalelrendezés	Lehetőség van N-az-1-ben, 2 az 1-ben ID, 1 a 2-be vagy posztermásolatok készítésére.
	<p>4 az 1-ben</p>  <p>Poszter</p> 
Auto. igazítás	Beállítja a készüléket a ferde másolatok automatikus korrekciójára.
Speciális beállítások	<p>Könyv másolás Szkennervegről történő másolásakor kijavítja a sötét kereteket és az elfordulást.</p> 
	<p>Vízjel másolása Szöveget helyez a dokumentumba vízjelként.</p> 
Előnézet (MFC-J6955DW/ MFC-J6957DW)	Megnézheti a másolás eredményének előnézetét, mielőtt a készülék megkezdene a nyomtatást.
Új alapért.beáll	A leggyakrabban használt nyomtatási beállításokat mentheti el a segítségével, alapértelmezettként beállítva azokat.
Gyári beállítások visszaáll.	Minden módosított másolási beállítást visszaállít a gyári alapértelmezett értékre.



Az aktuális beállításokat elmentheti a [Mentés pik-ként] megnyomásával.



Kapcsolódó tájékoztatás

- Másolás

Kapcsolódó témák:

- Dokumentum másolása

Fax

- Fax küldése
- Fax fogadása
- Hangműveletek és faxszámok
- Telefonos szolgáltatások és külső készülékek
- Faxjelentések
- PC-FAX

Fax küldése

- Fax küldése a Brother készülékről
- 2 oldalas fax küldése az ADF-ből
- Kézi faxküldés
- Faxküldés a beszélgetés végén
- Ugyanannak a faxüzenetnek az elküldése egynél több címzettnek (üzenetszórás)
- Fax küldése valós időben
- Fax küldése egy megadott időpontban (késleltetett fax)
- A fax automatikus újrahívás beállítás módosítása
- Folyamatban levő faxolás törlése
- Függetlenül lévő fax ellenőrzése és törlése
- Fax opciók

Fax küldése a Brother készülékről

1. Helyezze a dokumentumot az ADF-be vagy a szkennertüvegére.
2. Nyomja meg a  [Fax] gombot.



Ha a [Faxelőnézet] értéke [Be], nyomja meg a  [Fax] > [Faxok küldése] gombot.

Az érintőképernyőn megjelenő üzenet:

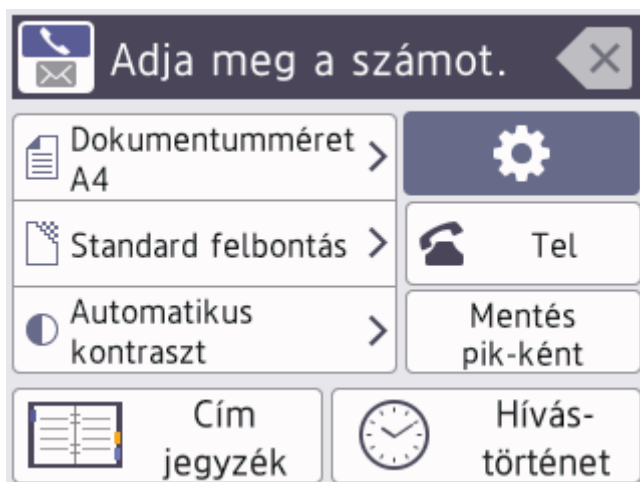





3. Adja meg a faxszámot a lenti módszerek egyikével:
 - Számgombok (Írja be a faxszámot manuálisan.)
Nyomja meg az egyes számjegyeket a tárcsázón.
 - Híváselőzmények (Válasszon ki egy számot a Híváselőzményekből.)
Nyomja meg a(z) [Hívás-történet] gombot.
Nyomja meg a(z) [Ismét] vagy [Kimenő hívás] gombot.
Ha a [Kimenő hívás], lehetőséget választja, akkor válassza ki a kívánt számot, és nyomja meg az [Alkalmaz] gombot.
 - [Cím jegyzék] (Válasszon egy számot a címjegyzékből.)
Nyomja meg a(z) [Cím jegyzék] gombot.
Tegye az alábbiak egyikét:
 - Válassza ki a kívánt számot, majd nyomja meg az [Alkalmaz] gombot.
 - Nyomja meg a  gombot, majd adja meg a név első betűjét, és nyomja meg az [OK] gombot.
Nyomja meg a tárcsázni kívánt nevet. Ha a név két számmal rendelkezik, nyomja meg a kívánt számot. Nyomja meg a [Alkalmaz] gombot.



Ha az LDAP keresés elérhető, akkor az eredmény megjelenik az érintőképernyőn  jelöléssel.

4. Szükség esetén módosítsa a faxbeállításokat.

Beállítás	Leírás
 Opciók	Nyomja meg a  Opciók gombot, ha csak a következő faxolás beállításait kívánja módosítani. Ha befejezte, nyomja meg az OK gombot.

Beállítás	Leírás
Jelenlegi beállítások jelzései	<p>Nyomja meg a következő ikonokat, ha ezeket a beállításokat csak a következő faxhoz akarja módosítani:</p> <ul style="list-style-type: none">  Dok.méret  Fax felbontása  Kontraszt

5. Nyomja meg a(z) [Fax indítása] gombot.

- Ha az ADF-et használja, akkor a készülék elkezd a szkennelést és a dokumentum küldését.
- Ha a szkennerveget használja, és [Mono] van kiválasztva a [Színbeállítás] részben, akkor a készülék megkezd az első oldal szkennelését.

Előre a következő lépésre.

- Ha a szkennerveget használja, és [Színes] van kiválasztva a [Színbeállítás] részben, az érintőképernyőn megjelenő üzenet megkérdezi, hogy kíván-e színes faxot küldeni.

Nyomja meg az [Igen (Színes fax)] gombot a jóváhagyáshoz. A készülék megkezd a hívást és a dokumentum küldését.

6. Ha az érintőképernyőn megjelenik a [Következő Oldal?] üzenet, tegye a következők egyikét:

- Nyomja meg a [Nem] gombot, ha végzett szkenneléssel. A készülék megkezd a dokumentum küldését.
- Nyomja meg az [Igen] gombot, ha még egy lapot be akar olvasni. Helyezze a következő lapot a szkennervegre, majd nyomja meg az [OK] gombot. A készülék megkezd az oldal szkennelését.

Minden további oldal esetében ismétlje meg ezt a lépést.



Kapcsolódó tájékoztatás

- [Fax küldése](#)

Kapcsolódó témák:

- [Fax opciók](#)

2 oldalas fax küldése az ADF-ből

Kapcsolódó modellek: MFC-J3940DW/MFC-J6955DW/MFC-J6957DW

Ki kell választania a 2 oldalas szkennelési formátumot mielőtt 2 oldalas faxot küldene. Válassz a Hosszú él vagy Rövid él lehetőséget a dokumentum tájolásától függően.

1. Töltse be a dokumentumot az ADF-be.

2. Nyomja meg a  [Fax] gombot.



Ha a [Faxelőnézet] értéke [Be], nyomja meg a  [Fax] > [Faxok küldése] gombot.

3. Nyomja meg a(z)  [Opciók] > [Kétoldalas fax] gombot.

4. Tegye az alábbiak valamelyikét:

- Ha a dokumentum a Hosszú oldala mentén tükrözött, nyomja meg a [Kétold. szken: Hosszú él] lehetőséget.
- Ha a dokumentum a Rövid oldala mentén tükrözött, nyomja meg a [Kétold. szken: Rövid él] lehetőséget.

5. Nyomja meg a [OK] gombot.

6. Írja be a faxszámot.

7. Nyomja meg a [Fax indítása] gombot.



Kapcsolódó tájékoztatás

- [Fax küldése](#)

Kézi faxküldés

A Kézi átvitel lehetővé teszi a tárcsázási, csengetési és faxfogadási hangok meghallását egy fax küldése közben.

1. Töltse be a dokumentumot.
2. A tárcsázási hang meghallgatásához vegye fel a külső telefon kézibeszélőjét.
3. Tárcsázza a faxeszámot a külső telefont használva.
4. Ha faxhangot hall, nyomja meg a  majd a [Fax indítása] gombokat.

A szkennerveg használatakor, nyomja meg a [Küldés] gombot.

5. Helyezze vissza a külső telefon kagylóját.



Kapcsolódó tájékoztatás

- [Fax küldése](#)

Faxküldés a beszélgetés végén

A beszélgetés végén, mielőtt a hívást bármelyik fél megszakítaná, a másik félnek faxot küldhet.

1. Kérje meg a másik felet, hogy várja meg a fax hangot (sípólást), majd nyomja meg az Indítás gombot a hívás megszakítása előtt.
2. Töltse be a dokumentumot.
3. Nyomja meg a  lehetőséget a [Fax indítása] gomb megjelenítéséhez.
4. Nyomja meg a [Fax indítása] gombot.
A szkennerveg használatakor, nyomja meg a [Küldés] gombot.
5. Tegye vissza a külső telefon kagylóját.

Kapcsolódó tájékoztatás

- [Fax küldése](#)

Ugyanannak a faxüzenetnek az elküldése egynél több címzettnek (üzenetszórás)

Az Üzenetszórás szolgáltatással egyszerre elküldheti ugyanazt a faxot több faxszámra.

- Ez a funkció csak egyszínű faxok esetén érhető el.
- A Címjegyzék számai csak akkor használhatók körfaxoláshoz, ha már megtalálhatók a készülék memóriájában.
- A csoportszámok is csak akkor használhatók körfaxoláshoz, ha már megtalálhatók a készülék memóriájában. A csoportszámok az egyszerűbb hívás érdekében több, a Címjegyzékben tárolt számot tartalmaznak.

Egyetlen körfaxolás során használhat csoportokat, a Címjegyzékben tárolt számokat, valamint akár 50 kézilég tárcsázott számot is.

Ha egyetlen címjegyzékbeli számot sem használt fel csoportokhoz, akkor akár 250 különböző számra is elküldheti a faxot.

1. Töltse be a dokumentumot.
2. Nyomja meg a  [Fax] gombot.



Ha a [Faxelőnézet] értéke [Be], nyomja meg a  [Fax] > [Faxok küldése] gombot.

3. Nyomja meg a(z)  [Opciók] > [Körfaxolás] gombot.
4. Nyomja meg a [Szám hozzáad.] gombot.

A következő módokon adhat hozzá számokat az üzenetszóráshoz:

- Nyomja meg a(z) [Szám hozzáad.] gombot, és adjon meg egy faxszámot az LCD-n. Nyomja meg az [OK] gombot.



Ha e-mail cím használatával szeretne körfaxolást végrehajtani, akkor nyomja meg a  gombot, adja meg az e-mail címet és nyomja meg az [OK] gombot.

- Nyomja meg a [Hozzáadás a címjegyzékből] gombot. Nyomja meg a ▲ vagy ▼ gombot azon számok megjelenítéséhez, melyeket hozzá kíván adni a körfaxhoz. Jelölje be a hozzáadni kívánt számok jelölőnégyzetét.
Ha befejezte, nyomja meg az [OK] gombot.
- Nyomja meg az [Keresés a címjegyzékben] gombot. Nyomja meg a név első betűjét, és nyomja meg az [OK] gombot. Nyomja meg a nevet, majd nyomja meg a hozzáadni kívánt számot.

Ismételje meg ezt a lépést a további faxszámok hozzáadásához.

5. Ha befejezte, nyomja meg az [OK] gombot.
6. Nyomja meg a [Fax indítása] gombot.
7. Tegye az alábbiak valamelyikét:
 - Ha az ADF-et használja, akkor a készülék elkezd a szkennelést és a dokumentum küldését.
 - Ha a szkennerveget használja, akkor a készülék megkezd az első oldal szkennelését.
Ha az érintőképernyőn megjelenik a [Következő Oldal?] üzenet, tegye a következők egyikét:
 - Nyomja meg a [Nem] gombot, ha végzett szkenneléssel. A készülék megkezd a dokumentum küldését.
 - Nyomja meg az [Igen] gombot, ha még egy lapot be akar olvasni. Helyezze a következő lapot a szkennervegre, majd nyomja meg az [OK] gombot. A készülék megkezd az oldal szkennelését.

Minden további oldal esetében ismételje meg ezt a lépést.



Kapcsolódó tájékoztatás



- Fax küldése
 - Folyamatban levő üzenetszórás törlése

Kapcsolódó témák:

- Körfaxolás csoportok beállítása
 - Szöveg bevitele a Brother készüléken
-

Folyamatban levő üzenetszórás törlése

Több fax üzenetszórása közben törölheti az aktuálisan küldött faxot vagy akár az egész üzenetszórási feladatot is.

1. A  gomb megnyomásával térhet vissza a kezdőlap képernyőre.
2. Nyomja meg az  gombot.
3. Tegye az alábbiak valamelyikét:
 - A teljes körfax megszakításához nyomja meg a [Teljes körfax] gombot. Nyomja meg az [Igen] gombot a megerősítéshez, vagy a [Nem] gombot a visszavonás nélkül történő kilépéshez.
 - Az aktuálisan tárcsázott szám törléséhez nyomja meg a nevet vagy a számot az érintőképernyőn. Nyomja meg az [Igen] gombot a megerősítéshez, vagy a [Nem] gombot a visszavonás nélkül történő kilépéshez.
 - A visszavonás nélkül történő kilépéshez nyomja meg a  gombot.



Kapcsolódó tájékoztatás

- [Ugyanannak a faxüzenetnek az elküldése egynél több címzettnek \(üzenetszórás\)](#)

Fax küldése valós időben

Amikor faxot küld, a készülék először beolvassa a dokumentumot a memóriába, mielőtt azt elküldi. Amint a telefonvonal szabad, a készülék elkezd a tárcsázást és a küldést. Ha egy fontos dokumentumot azonnal el akar küldeni anélkül, hogy megvárna, amíg a készülék beolvassa a szkennelt dokumentumot a memóriájából, kapcsolja be a(z) [Valós idejű átvitel] opciót.

- Ha színes faxot küld, vagy a készülék memóriája tele van és monokróm faxot küld az ADF-ről, akkor a készülék a dokumentumot a közvetlen küldés funkcióval küldi el (akkor is, ha a [Valós idejű átvitel] beállítás értéke [Ki]).
- Közvetlen küldéskor, szkennerveg használatakor az automatikus újrahrívás nem működik.

1. Töltse be a dokumentumot.
2. Nyomja meg a  [Fax] gombot.



Ha a [Faxelőnézet] értéke [Be], nyomja meg a  [Fax] > [Faxok küldése] gombot.

3. Nyomja meg a(z)  [Opciók] > [Valós idejű átvitel] gombot.
4. Nyomja meg a [Be] gombot.
5. Nyomja meg a [OK] gombot.
6. Írja be a faxszámot.
7. Nyomja meg a [Fax indítása] gombot.



Kapcsolódó tájékoztatás

- [Fax küldése](#)

Fax küldése egy megadott időpontban (késleltetett fax)

Legfeljebb 50 olyan faxot tárolhat a készülék memóriájában, amelyet a következő huszonnégy órás időszakon belül késleltetve küldhet el.

Ez a funkció csak egyszínű faxok esetén érhető el.

1. Töltse be a dokumentumot.
2. Nyomja meg a  [Fax] gombot.



Ha a [Faxelőnézet] értéke [Be], nyomja meg a  [Fax] > [Faxok küldése] gombot.

3. Nyomja meg a(z)  [Opciók] > [Késleltetett fax] gombot.
4. Nyomja meg az [Késleltetett fax] gombot.
5. Nyomja meg az [Be] gombot.
6. Nyomja meg a [Idő] gombot.
7. Adja meg a fax küldésének idejét az érintőképernyő használatával. Nyomja meg az [OK] gombot.



A memóriába menthető szkennelt oldalak száma az adatok mennyiségétől és típusától függ.

8. Nyomja meg a [OK] gombot.
9. Írja be a faxszámot.
10. Nyomja meg a [Fax indítása] gombot.
Ha a szkennerrüveget használja, ugorjon a következő lépésre.
11. Ha az érintőképernyőn megjelenik a [Következő Oldal?] üzenet, tegye a következők egyikét:
 - Nyomja meg a [Nem] gombot, ha végzett az oldalak szkennelésével.
 - Nyomja meg az [Igen] gombot, ha még egy lapot be akar olvasni. Helyezze a következő lapot a szkennerrüvegre, majd nyomja meg az [OK] gombot. A készülék megkezdí az oldal szkennelését.

Minden további oldal esetében ismétlje meg ezt a lépést.





Kapcsolódó tájékoztatás

- [Fax küldése](#)

A fax automatikus újrahívás beállítás módosítása

Ha automatikusan küld faxot és a vonal foglalt, miközben a fax automatikus újrahívás beállítása [Be], a készülék öt perces időközönként maximum háromszor megismétli a hívást.



A fax automatikus újrahívás alapértelmezett beállítása [Be].

1. Nyomja meg a  [Beállítások] > [Össz. beáll.] > [Alapbeáll.] > [Fax auto. újrah.] gombot.
2. Nyomja meg a [Be] vagy a [Ki] gombot.
3. Nyomja meg a  gombot.

Kapcsolódó tájékoztatás

- [Fax küldése](#)

Folyamatban levő faxolás törlése

1. A  gomb megnyomásával térhet vissza a kezdőlap képernyőre.
2. Nyomja meg a  gombot egy már feldolgozás alatt álló fax törléséhez.
3. Ha megnyomja a  gombot miközben a készülék tárcsáz vagy küldést végez, akkor az érintőképernyőn a [Munka Leáll?] üzenet jelenik meg. Nyomja meg a [Igen] gombot.



Kapcsolódó tájékoztatás



- [Fax küldése](#)

Kapcsolódó témák:

- [Telefon- és faxproblémák](#)

Függőben lévő fax ellenőrzése és törlése

Kövesse ezeket a lépéseket a készülék memóriájában lévő és küldésre váró faxok megtekintéséhez és törléséhez. Ha nincsenek faxfeladatok a memóriában, az LCD-kijelző a [Nincs várak. fel.] üzenetet jeleníti meg. Küldés előtt törölheti a faxfeladatot.

1. Nyomja meg a  [Beállítások] > [Össz. beáll.] > [Fax] > [Feladattörlés] gombot.
2. Végezze el az alábbiakat minden ellenőrizni vagy törölni kívánt faxfeladat esetében:
 - a. A várakozó feladatok listájának tallózásához nyomja meg a ▲ vagy ▼ gombot. Szükség esetén nyomja meg a törölni kívánt feladatot.
 - b. Nyomja meg a [OK] gombot.
 - c. Nyomja meg az [Igen] gombot a megerősítéshez, vagy a [Nem] gombot a visszavonás nélkül történő kilépéshez.
3. Ha befejezte, nyomja meg az  gombot.

Kapcsolódó tájékoztatás

- [Fax küldése](#)

Kapcsolódó témák:

- [Telefon- és faxproblémák](#)

Fax opciók

A faxküldés beállításainak módosításához nyomja meg a(z)  [Opciók] lehetőséget.

Lehetőség	Leírás
Fax felbontása	A kimenő faxok felbontásának beállítása. A fax minősége gyakran javítható a fax felbontásának módosításával.
Kontraszt	Beállítja a kontrasztot. Ha a dokumentum nagyon világos vagy nagyon sötét, a kontraszt módosítása javíthat a fax minőségén.
Kétoldalas fax (MFC-J3940DW/MFC-J6955DW/ MFC-J6957DW)	A 2 oldalas szkennelési formátum beállítása.
Dok.méret	Állítsa be a kimenő faxok alapértelmezett dokumentumméretét.
Hosszú szken	Hosszú dokumentumot szkennel az ADF használatával.
Körfaxolás (csak monokróm)	Ugyanazon faxüzenet elküldése egyszerre egynél több faxszámra.
Előnézet (csak monokróm)	Küldés előtt megtekintheti a faxot.
Színbeállítás	Beállítja, hogy a faxok fekete-fehér vagy színes formában kerüljenek-e elküldésre. <ul style="list-style-type: none"> Színes faxokat a készülék memóriája nem képes tárolni, és a készülék ezeket azonnal továbbítja. Több oldalból álló színes faxok átviteléhez használja az ADF-et. Nem tud színes faxot küldeni, ha a(z) Előnézet lehetőség Be értékre van állítva.
Késleltetett fax (csak monokróm)	Azon időpont beállítása, amikor a készülék elküldi a késleltetett faxokat.
Körfax (csak monokróm)	A gazdaságos működés érdekében az egy időpontra ütemezett és azonos számra küldött faxokat egyszerre küldje el az átviteli idő lerövidítése érdekében.
Valós idejű átvitel	Küldjön el faxot azonnal anélkül, hogy a készülékre várjon, míg a készülék előhívja a beszkenelt dokumentumot a memóriából.
Tengertúli-mód	Kapcsolja be, ha nem tud faxot küldeni tengeren túlra.
Hívástört.	Válasszon ki egy számot a Híváselőzményekből.
Címjegyzék	Válasszon egy számot a címjegyzékből.
Új alapért.beáll	A beállítások mentése alapértelmezett beállításokként.
Gyári beállítások visszaáll.	Az összes beállítás visszaállítása a gyári beállításokra.



Az aktuális beállításokat elmentheti a [Mentés pik-ként] megnyomásával.

A rendszer rákérdez, hogy kíván-e egygombos parancsikont létrehozni az aktuális elemből. Kövesse az LCD-n megjelenő utasításokat.



Kapcsolódó tájékoztatás

- Fax küldése

Kapcsolódó témák:

- Fax küldése a Brother készülékről
-

Fax fogadása

- Fogadási mód beállításai
- A Fax észlelésének beállítása
- Faxelőnézet
- Túl nagy méretű fax oldalméretének lecsökkentése
- A faxfogadási bélyeg beállítása
- Fax fogadása a telefonbeszélgetés végén
- Memóriába történő fogadás beállításai
- Távoli fax lekérés

Fogadási mód beállításai

- Fogadási módok áttekintése
- A megfelelő Vételi mód kiválasztása
- Azon csengetések számának beállítása, amely után a készülék válaszol (Csengetési késleltetés)
- Az F/T csengetés (pszeudo/kettős csengetés) idejének beállítása

Fogadási módok áttekintése

Néhány vételi mód automatikusan végzi a hívások fogadását ([Csak fax] és [Fax/Tel]). Előfordulhat, hogy meg kívánja változtatni a csengetési késleltetést ezen üzemmódok használata előtt.

Csak fax

A [Csak fax] módban minden hívás automatikusan faxként kerül fogadásra.

Fax/Tel

A [Fax/Tel] üzemmód megkönnyíti a bejövő hívások automatikus kezelését annak felismerésével, hogy fax- vagy hanghívás érkezik-e, és ezeket a hívásokat a következő módok egyike szerint kezeli:

- A faxokat automatikusan fogadja.
- A telefonhívások F/T-csengetéssel érkeznek, amely a hívás fogadására figyelmeztet. Az F/T-csengetés egy pszeudo/kettős csengetés, amelyet a készülék ad ki.

Kézikönyv

A [Kézi] mód kikapcsol valamennyi automatikus hívásfogadási funkciót.

Fax [Kézi] üzemmódban történő fogadásához emelje fel a külső telefon kézibeszélőjét. Ha meghallja a faxhangot (rövid, ismétlődő sípolások), akkor nyomja meg a Start gombot, majd válassza a [Fogadás] lehetőséget a fax fogadásához. A Fax észlelése szolgáltatást is használhatja faxok fogadásához úgy, hogy felemeli a kézibeszélőt ugyanazon a vonalon, amelyiken a készülék is van.

Külső TAD (telefonos üzenetrögzítő)

[Külső Tel/Ü.R.] módban egy külső üzenetrögzítő készülék kezelheti a bejövő hívásokat.

A bejövő hívások kezelésére a következő módokon van lehetőség:

- A faxokat automatikusan fogadja.
- A hanghívást kezdeményező személyek üzenetet hagyhatnak a külső telefonos üzenetrögzítőn.



Kapcsolódó tájékoztatás

- [Fogadási mód beállításai](#)

Kapcsolódó témák:



- [Azon csengetések számának beállítása, amely után a készülék válaszol \(Csengetési késleltetés\)](#)
- [Az F/T csengetés \(pszeudo/kettős csengetés\) idejének beállítása](#)
- [A Fax észlelésének beállítása](#)
- [Külső TAD \(telefonos üzenetrögzítő\) készülék csatlakoztatása](#)

A megfelelő Vételi mód kiválasztása

Válasszon fogadási módot attól függően, hogy milyen külső készülék csatlakozik a berendezéshez, és milyen szolgáltatások érhetőek el a hálózaton.

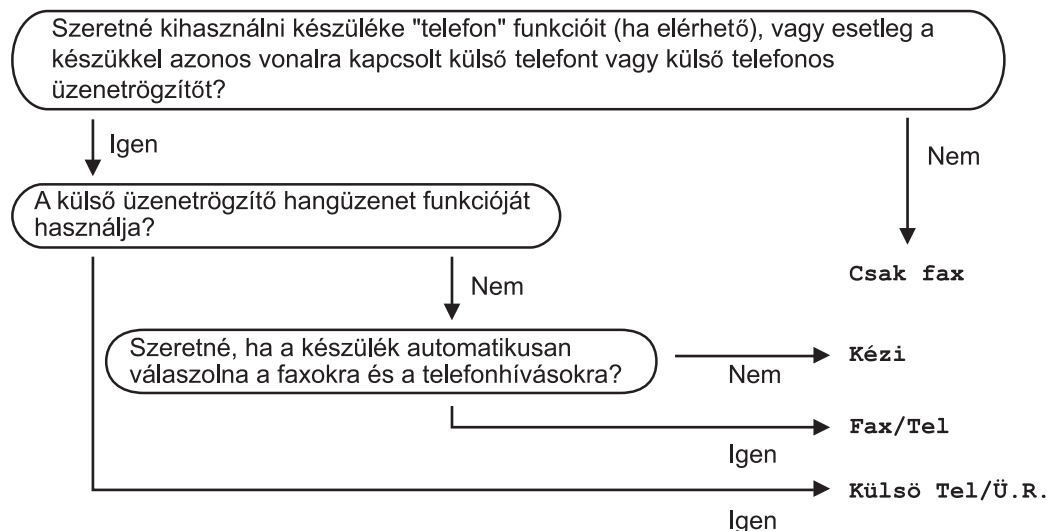
Alapértelmezés szerint a készülék automatikusan fogad minden kapott faxot. Az alábbi ábra segít a megfelelő üzemmód kiválasztásában.



1. Nyomja meg a  [Beállítások] > [Össz. beáll.] > [Fax] > [Fogadás beáll.] > [Fogadás Mód] gombot.
2. Nyomja meg a ▲ vagy ▼ gombot a [Csak fax], [Fax/Tel], [Külső Tel/Ü.R.] vagy [Kézi] opciók megjelenítéséhez, majd nyomja meg a kívánt opciót.
3. Nyomja meg a  gombot.

Kapcsolódó tájékoztatás

- [Fogadási mód beállításai](#)

Kapcsolódó témák:

- [Külső TAD \(telefonos üzenetrögzítő\) készülék csatlakoztatása](#)
- [Telefon- és faxproblémák](#)
- [Távoli lehívási parancsok](#)

Azon csengetések számának beállítása, amely után a készülék válaszol (Csengetési késleltetés)

Ha valaki hívja a készüléket, Ön normális telefoncsengést hall majd. A csengetések száma a csengetési késleltetés beállításban határozható meg.

- A csengetési késleltetés beállítása meghatározza a hívás fogadását megelőző csengetések számát [Csak fax] és [Fax/Tel] módban.
- Ha külső telefont vagy mellékállomást használ a készülékkel azonos vonalon, válassza a maximális csengetésszámot.

1. Nyomja meg a  [Beállítások] > [Össz. beáll.] > [Fax] > [Fogadás beáll.] > [Késleltetés] gombot.

2. A megfelelő gomb megnyomásával állítsa be, hogy a készülék hányat csengjen, mielőtt fogadja a hívást..



Ha a [0] lehetőséget választja, akkor a készülék azonnal fogadja a hívást, és a vonal nem fog csengeni. (csak egyes országokban érhető el.)

3. Nyomja meg a  gombot.



Kapcsolódó tájékoztatás

- [Fogadási mód beállításai](#)



Kapcsolódó témák:

- [Fogadási módok áttekintése](#)
- [Üzemeltetés külső vagy melléktelefonról](#)
- [A Fax észlelésének beállítása](#)
- [Telefon- és faxproblémák](#)

Az F/T csengetés (pszeudo/kettős csengetés) idejének beállítása

Ha a Fogadási módot [Fax/Tel] értékre állítja, és a hívás egy faxhívás, akkor a készülék automatikusan fogadja azt. Ha azonban a hívás hanghívás, a készülék az F/T csengéssel (ál-/dupla csengetés) jelez majd, olyan hosszán, ahogyan az F/T csengetési idő beállításában megadta. Ha az F/T csengetést hallja, az azt jelenti, hogy a másik oldalon egy hívó személy várja, hogy vegye fel a kagylót.

Mivel az F/T-csengetés kizárólag a Brother készülékeken létező beállítás, a mellékállomások és a külső telefonok nem csengetnek; Ön azonban bármelyik telefonon válaszolhat a hívásra.

1. Nyomja meg a  [Beállítások] > [Össz. beáll.] > [Fax] > [Fogadás beáll.] > [F/T cseng. idő] gombot.
2. Nyomogatással állítsa be, hogy a készülék mennyi ideig csöngessen bejövő hanghívás esetén.
3. Nyomja meg a  gombot.



A készülék akkor is csengetni fog a beállított ideig, ha a pszeudo/kettős csengetés közben a hívó fél leteszi a telefont.



Kapcsolódó tájékoztatás

- [Fogadási mód beállításai](#)

Kapcsolódó témák:

- [Fogadási módok áttekintése](#)
- [Üzemeltetés külső vagy melléktelefonról](#)



A Fax észlelésének beállítása

Ha a Fax észlelés funkció be van kapcsolva: A készülék automatikusan fogadni tudja a faxhívást akkor is, ha a felhasználó fogadja a hívást. Ha a fax fogadását jelző üzenet jelenik meg az LCD-n, vagy ha „ciripelő” hangot hall a telefonvonalon a kézibeszélőben, akkor tegye a helyére a kézibeszélőt. A további feladatokat a készülék ellátja.

Ha a Fax észlelés funkció ki van kapcsolva: Ha a készülék közelében van és felvette a kézibeszélőt faxhívás közben, akkor nyomja meg a Start gombot, majd a [Fogadás] gombot a fax fogadásához. Ha a hívást egy mellékállomással vagy külső telefontal fogadta, nyomja meg a *51 gombokat.



- Ha a Fax észlelés funkció beállítása [Be], de a készülék nem kapcsol egy faxhívást, amikor felveszi egy melléken vagy külső telefonon a kézibeszélőt, nyomja meg a távoli aktiválási kódot: *51.
- Ha számítógépről küld faxokat ugyanazon a telefonvonalon, és a készülék ezeket megszakítja, állítsa a Fax észlelését [Ki] értékre.

1. Nyomja meg a  [Beállítások] > [Össz. beáll.] > [Fax] > [Fogadás beáll.] > [Fax észlelés] gombot.
2. Nyomja meg a [Be] (vagy a [Ki]) gombot.
3. Nyomja meg a  gombot.



Kapcsolódó tájékoztatás

- [Fax fogadása](#)

Kapcsolódó témák:

- [Fogadási módok áttekintése](#)
- [Azon csengetések számának beállítása, amely után a készülék válaszol \(Csengetési késleltetés\)](#)
- [Üzemeltetés külső vagy melléktelefonról](#)
- [Távoli hozzáférési kódok](#)
- [Telefon- és faxproblémák](#)

Faxelőnézet

Használja a faxelőnézet funkciót a fogadott faxok LCD-n történő megtekintéséhez.

- [Fax előnézet bekapcsolása](#)
- [Új faxok előnézete](#)

Fax előnézet bekapcsolása

- Ez a funkció csak egyszínű faxok esetén érhető el.
- A Fax előnézet bekapcsolásakor a Fax továbbítása, PC-FAX fogadás és a Továbbítás felhőbe műveletekhez akkor sem nyomtatja ki a fogadott faxok biztonsági másolatát, ha a Biztonsági másolat nyomtatása be van kapcsolva.
- Bár a nyomtatott faxokon látható a fogadás dátuma és ideje, ha a faxfogadási bélyeg funkció be van kapcsolva, a faxelőnézet képernyő nem jeleníti meg a fogadás dátumát és idejét.

1. Nyomja meg a  [Beállítások] gombot.

2. Nyomja meg a  [Faxelőnézet] gombot.

3. Nyomja meg a [Be] (vagy a [Ki]) gombot.

Az érintőképernyő egy üzenetben informálja Önt arról, hogy a továbbiakban fogadott faxok nem kerülnek kinyomtatásra.

4. Nyomja meg a [Igen] gombot.

5. Nyomja meg a  gombot.



Ha faxok vannak a memóriában, amikor a Fax előnézetet kikapcsolja, tegye az alábbiak egyikét:

- Ha nem akarja kinyomtatni a tárolt faxokat, nyomja meg a [Folytatás] gombot.
Nyomja meg az [Igen] gombot a jóváhagyáshoz.
A faxok törlésre kerülnek.
- Az összes tárolt fax kinyomtatásához nyomja meg a [Törlés előtt az összes fax nyomtatása] gombot.
- Ha nem akarja kikapcsolni a fax előnézetét, nyomja meg a [Mégse] gombot.





Kapcsolódó tájékoztatás

- [Faxelőnézet](#)

Új faxok előnézete

Fax fogadásakor előugró üzenet jelenik meg az LCD-kijelzőn.

- Ez a funkció csak egyszínű faxok esetén érhető el.
- Az előnézetben már megtekintett fax megjelenítéséhez nyomja meg a  [Fax] és  [Fogadott faxok] gombot.

1. Nyomja meg a  gombot az új faxok megtekintéséhez.

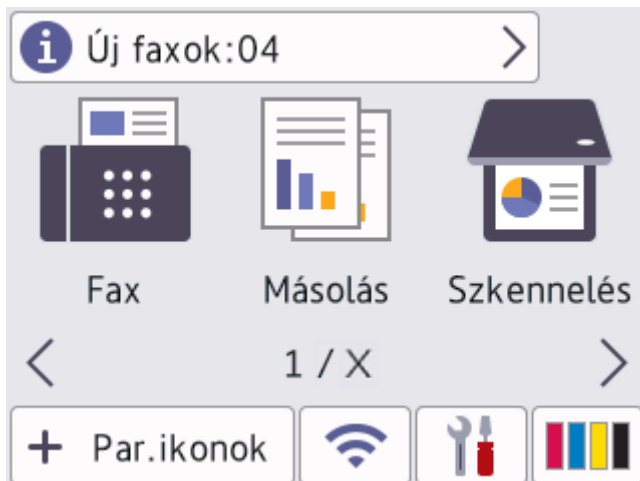

2. A faxok listájában a régi és új faxok is szerepelnek. Egy zöld jelzés látható az új faxok mellett. Nyomja meg a kívánt faxot.

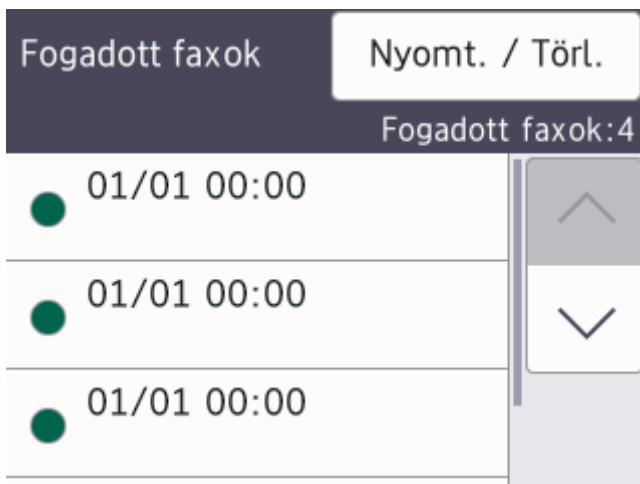











 Ha nyomtatni vagy törölni kívánja az összes faxot a listában, akkor nyomja meg a [Nyomt. / Törl.] gombot.

Tegye az alábbiak valamelyikét:

- Nyomja meg a [Összes nyomtatása (Új faxok)] gombot a még meg nem tekintett faxok kinyomtatásához.
- Nyomja meg az [Összes nyomtatása (Régi faxok)] gombot a már megtekintett faxok kinyomtatásához.
- Nyomja meg a [Összes törlése (Új faxok)] gombot a még meg nem tekintett faxok törléséhez.
- Nyomja meg az [Összes törlése (Régi faxok)] gombot a már megtekintett faxok törléséhez.

3. A táblázatban látható gombok megnyomásával az alábbi műveleteket hajthatja végre:

Gomb	Eredmény
	Fax nagyítása.
	Fax kicsinyítése.
 vagy 	Függőleges görgetés.
 vagy 	Vízszintes görgetés.
	Fax elforgatása az óramutató járásával megegyező irányba.
	Fax törlése. Nyomja meg az Igen gombot a jóváhagyáshoz.
	Visszalépés az előző oldalra.
	Tovább lépés a következő oldalra.
	Visszalépés a faxlistához.

Indítás

Fax nyomtatása.

Ha a fax egyoldalas, a nyomtatás azonnal kezdetét veszi. Az érintőképernyőn megjelenő üzenet megkérdezi, hogy törölni kívánja-e a faxot a készülék memóriájából. A fax törléséhez nyomja meg az **Igen** gombot. A fax memóriában történő tárolásához nyomja meg a **Nem** gombot.

Ha a fax több oldalból áll, akkor tegye a következők egyikét:

- Nyomja meg a **Összes nyomtatás** gombot a teljes üzenet nyomtatásához. Az érintőképernyőn megjelenő üzenet megkérdezi, hogy törölni kívánja-e a faxot a készülék memóriájából. A fax törléséhez nyomja meg az **Igen** gombot. A fax memóriában történő tárolásához nyomja meg a **Nem** gombot.
- Nyomja meg a **Jelen old. nyomt.** gombot csak a megjelenített oldal nyomtatásához.
- Nyomja meg a **Nyomt. az akt. lapról** gombot a megjelenített oldaltól az utolsó oldalig történő nyomtatáshoz.

- Ha a fax nagy, akkor némi késleltetéssel jelenik csak meg.
- Az érintőképernyő kijelzi a faxüzenet aktuális, valamint teljes oldalszámát.



4. Nyomja meg a  gombot.

Kapcsolódó tájékoztatás

- [Faxelőnézet](#)

Túl nagy méretű fax oldalméretének lecsökkentése

Ha az [Aut.kicsinyít.] funkció [Be] értékre van állítva, akkor az Ön Brother készüléke lekicsinyít minden bejövő faxoldalt úgy, hogy ráférjenek a használt papírra. A készülék a kicsinyítési arányt a fax oldalméretét és az Ön által használt papírméret beállítást használva számolja ki.

1. Nyomja meg a  [Beállítások] > [Össz. beáll.] > [Fax] > [Fogadás beáll.] > [Aut.kicsinyít.] gombot.
2. Nyomja meg a [Be] (vagy a [Ki]) gombot.
3. Nyomja meg a  gombot.

Kapcsolódó tájékoztatás

- [Fax fogadása](#)



Kapcsolódó témák:

- [Papírbeállítások](#)
- [Papírkezeléssel és nyomtatással kapcsolatos problémák](#)

A faxfogadási bélyeg beállítása

Beállíthatja készülékét, hogy minden egyes faxoldal érkezési napját és idejét kinyomtassa a lap felső részére. Ellenőrizze, hogy a készüléken a pontos dátum és idő legyen beállítva.

Ez a funkció csak egyszínű faxok esetén érhető el.

1. Nyomja meg a  [Beállítások] > [Össz. beáll.] > [Fax] > [Fogadás beáll.] > [Faxfogadási bélyeg] gombot.
2. Nyomja meg a [Be] (vagy a [Ki]) gombot.
3. Nyomja meg a  gombot.

Kapcsolódó tájékoztatás

- [Fax fogadása](#)

Fax fogadása a telefonbeszélgetés végén

Ha a készülékhez csatlakoztatott telefonon beszél, és a másik fél is a faxkészülékéhez csatlakoztatott telefonon beszél, a beszélgetés végén, a vonal bontása előtt a másik fél faxot küldhet Önnek.

A készülék ADF adagolójának üresnek kell lennie.

1. Kérje meg a másik felet a fax betöltésére, majd a Start vagy a Küldés gomb megnyomására.
2. Nyomja meg a  lehetőséget a [Fax indítása] gomb megjelenítéséhez.
3. Ha CNG-hangokat hall (rövid, ismétlődő sípoló hangok), nyomja meg a [Fax indítása] gombot.
4. A fax fogadásához nyomja meg a [Fogadás] gombot.
5. Tegye le a külső telefont.



Kapcsolódó tájékoztatás

- [Fax fogadása](#)

Memóriába történő fogadás beállításai

A Fogadás memóriába funkció használatával akkor is irányíthatja a bejövő faxokat, amikor nincs a készüléknél. Egyszerre csak egy Fogadás memóriába beállítást használhat.

A memóriába történő fogadásnál a következő beállításokat lehet megadni:

- Fax továbbítása
- Fax tárolása
- PC-Fax fogadása
- Továbbítás a felhőbe
A készülék egy online szolgáltatáshoz továbbítja a fogadott faxokat.

- Ki

Ez a funkció csak egyszínű faxok esetén érhető el.

- [Beérkezett faxok továbbítása egy másik készülékre](#)
- [Fogadott faxok tárolása a készülék memóriájában](#)
- [A fogadott faxokat a PC-Fax fogadás használatával továbbítsa számítógépére \(Csak Windows esetében\)](#)
- [Fogadási memória beállításainak módosítása](#)
- [Fogadási memória kikapcsolása](#)
- [A készülék memóriájában tárolt faxok nyomtatása](#)
- [A Fax továbbítása felhőbe vagy e-mail címre funkció bekapcsolása](#)

Beérkezett faxok továbbítása egy másik készülékre

A Fax továbbítása funkcióval a készülék a beérkezett faxokat automatikusan továbbítja egy másik készülékre.

Ez a funkció csak egyszínű faxok esetén érhető el.

1. Nyomja meg a  [Beállítások] > [Össz. beáll.] > [Fax] > [Fogadás beáll.] > [Memóriavétel] gombot.
2. Nyomja meg a ▲ vagy ▼ gombot a [Fax továbbítása] opció megjelenítéséhez, majd nyomja meg azt.
3. Adja meg a továbbításhoz használandó faxszámot (maximum 20 számjegy) a számgombok használatával. Nyomja meg a [OK] gombot.



Ha e-mail cím használatával szeretne faxtovábbítást végrehajtani, akkor nyomja meg a  gombot, adja meg az e-mail címet és nyomja meg az [OK] gombot.

4. Nyomja meg a [Biztons. nyomt.: Be] vagy a [Biztons. nyomt.: Ki] gombot.



- Ha a [Biztons. nyomt.: Be] opciót választja, a készülék az Ön készülékén is ki fogja nyomtatni a faxot, hogy Önnek is legyen arról másolata.
- Ha a fax előnézet be van kapcsolva, a fogadott faxokról nem kerül biztonsági másolat nyomtatásra.
- Ha színes faxot fogad, akkor a készülék csak a színes faxot nyomtatja ki, és nem továbbítja azt a faxtovábbítási funkcióban megadott számra.

5. Nyomja meg a  gombot.





Kapcsolódó tájékoztatás

- [Memóriába történő fogadás beállításai](#)

Fogadott faxok tárolása a készülék memóriájában

A fax tárolása funkcióval a bejövő faxok a készülék memóriájában tárolhatók. A távoli hozzáférés parancsokkal lehívhatja a faxkészüléke memóriájában tárolt faxokat, amikor Ön a készüléktől távol található. Készüléke minden tárolt faxból nyomtat egy biztonsági másolatot.

Ez a funkció csak egyszínű faxok esetén érhető el.

1. Nyomja meg a  [Beállítások] > [Össz. beáll.] > [Fax] > [Fogadás beáll.] > [Memóriavétel] gombot.
2. Nyomja meg a ▲ vagy ▼ gombot a [Fax tárolása] opció megjelenítéséhez, majd nyomja meg azt.
3. Nyomja meg a  gombot.

✓ Kapcsolódó tájékoztatás

- [Memóriába történő fogadás beállításai](#)

Kapcsolódó témák:

- [Faxok továbbítása távolról](#)
- [A készülék memóriájában tárolt faxok nyomtatása](#)
- [Távoli lehívási parancsok](#)

A fogadott faxokat a PC-Fax fogadás használatával továbbítsa számítógépére (Csak Windows esetében)

Ha bekapcsolja a PC-Fax fogadás funkciót, akkor a készülék automatikusan tárolja a bejövő faxokat a memóriában, és elküldi azokat a számítógépére. A számítógépén megnézheti és tárolhatja ezeket a faxokat.

- Ez a funkció csak egyszínű faxok esetén érhető el. Ha színes faxot fogad, akkor a készülék kinyomtatja a színes faxot, de nem küldi el a számítógépére.
- A PC-FAX fogadás beállítása előtt a számítógépére fel kell telepíteni a Brother szoftvert és illesztőprogramokat. Figyeljen arra, hogy a számítógép csatlakoztatva legyen, és be legyen kapcsolva. Egy PC-FAX-fogadó szoftver futtatására van szükség a számítógépen.

A készülék akkor is fogadja és tárolja a faxokat a memóriájában, ha kikapcsolja a számítógépet. Ha elindítja a számítógépet, és a PC-FAX-fogadó szoftver fut, akkor a készülék automatikusan továbbítja a faxokat a számítógépére.

1. Nyomja meg a  [Beállítások] > [Össz. beáll.] > [Fax] > [Fogadás beáll.] > [PC fax fogadás] gombot.
2. Nyomja meg a(z) [Be] gombot.
Az érintőképernyőn megjelenik a(z) [Indítsa el a PC-FAX fogadása programot a számítógépen.] üzenetet
3. Nyomja meg az [OK] gombot.
4. Nyomja meg a(z) [<USB>] gombot, vagy annak a számítógépnek a nevét, melyen hálózati csatlakozás esetén a faxokat fogadni kívánja. Nyomja meg a [OK] gombot.
5. Nyomja meg a [Biztons. nyomt.: Be] vagy a [Biztons. nyomt.: Ki] gombot.



Ha a fax előnézet be van kapcsolva, a fogadott faxokról nem kerül biztonsági másolat nyomtatásra.

6. Nyomja meg a  gombot.

A célállomásként kiválasztott számítógép módosításához ismételje meg ezeket a lépéseket.



Kapcsolódó tájékoztatás

- [Memóriába történő fogadás beállításai](#)

Kapcsolódó témák:

- [Faxok vagy faxnapló jelentés továbbítása](#)
- [Faxok átküldése a számítógépére](#)
- [Faxok fogadása a PC-FAX fogadással \(Windows\)](#)

Fogadási memória beállításainak módosítása

Ha beérkezett faxok maradtak a készülék memóriájában, amikor módosítja a fogadási memóriát, a készülék LCD kijelzője felteszi a következő kérdések egyikét:

- **Ha minden fogadott fax kinyomtatásra került, akkor az érintőképernyőn megjelenő üzenet: [Összes dokumentum törlése?]**
 - Ha az [Igen] gombot nyomja meg, a beállítás módosítása előtt a memóriában tárolt faxokat a készülék törölni fogja.
 - Ha a [Nem] gombot nyomja meg, a memóriában tárolt faxok nem vesznek el, és a beállítás megmarad.
- **Ha ki nem nyomtatott faxok vannak a készülék memóriájában, akkor az érintőképernyőn megjelenő üzenet: [Minden fax nyomtatása?]**
 - Ha az [Igen] gombot nyomja meg, a beállítás módosítása előtt a memóriában tárolt faxokat a készülék ki fogja nyomtatni.
 - Ha a [Nem] gombot nyomja meg, a memóriában tárolt faxok nem kerülnek nyomtatásra, és a beállítás megmarad.
- Ha fogadott faxok vannak a készülék memóriájában, amikor a [PC fax fogadás] lehetőségre vált egy másik opcióról ([Fax továbbítása], [Továbbítás felhőbe], vagy [Fax tárolása]), akkor nyomja meg az [<USB>] gombot, vagy a számítógép nevét ha hálózatot használ, végül nyomja meg az [OK] gombot. A készülék megkérdezi, hogy be akarja-e kapcsolni a Biztonsági másolat nyomtatása funkciót. Az érintőképernyőn megjelenő üzenet:
[Faxküldés PC-nek]
 - Ha az [Igen] gombot nyomja meg, a memóriában található faxokat a készülék a számítógépre küldi, mielőtt a beállítás módosul.
 - Ha a [Nem] gombot nyomja meg, a memóriában tárolt faxok nem vesznek el, és a beállítás megmarad.

✓ Kapcsolódó tájékoztatás

- [Memóriába történő fogadás beállításai](#)

Kapcsolódó témák:

- [Fogadási memória kikapcsolása](#)

Fogadási memória kikapcsolása

Kapcsolja ki a Fogadás memóriába funkciót, ha nem akarja, hogy a készülék mentse vagy továbbítsa a bejövő faxokat.

1. Nyomja meg a  [Beállítások] > [Össz. beáll.] > [Fax] > [Fogadás beáll.] > [Memóriavétel] gombot.
2. Nyomja meg az [Ki] gombot.



Az érintőképernyő a [Minden fax nyomtatása?] vagy [Összes dokumentum törlése?] üzenetet jeleníti meg, ha fogadott faxok vannak a készülék memóriájában.

3. Nyomja meg a  gombot.



Kapcsolódó tájékoztatás

- [Memóriába történő fogadás beállításai](#)

Kapcsolódó témák:

- [Fogadási memória beállításainak módosítása](#)
- [Hiba és karbantartási üzenetek kijelzése](#)
- [Telefon- és faxproblémák](#)

A készülék memóriájában tárolt faxok nyomtatása

- Ez a funkció csak egyszínű faxok esetén érhető el.
- A fax kinyomtatása után a készülék törli azt a memóriából.

A [Fax tárolása] beállítás használatakor kinyomtathat minden faxot a memóriából.

1. Nyomja meg a  [Beállítások] > [Össz. beáll.] > [Fax] > [Fax nyomtatása] gombot.



Úgy is kinyomtathatja a faxokat a memóriából, hogy megnyomja a [Tárolt faxok] gombot az érintőképernyőn.

2. Nyomja meg a [Igen] gombot.



Kapcsolódó tájékoztatás

- [Memóriába történő fogadás beállításai](#)

Kapcsolódó témák:

- [Fogadott faxok tárolása a készülék memóriájában](#)
- [Hiba és karbantartási üzenetek kijelzése](#)
- [Telefon- és faxproblémák](#)

Távoli fax lekérés

A távoli lekérés segítségével bármely nyomógombos telefonról vagy faxkészülekről felhívhatja készülékét, és a távoli hozzáférési kóddal és távoli parancsokkal lekérheti faxüzeneteit.

- [Távoli hozzáférési kód beállítása](#)
- [A távoli hozzáférési kód használata](#)
- [Távoli lehívási parancsok](#)
- [Faxok továbbítása távolról](#)
- [A fax továbbítási szám módosítása](#)

Távoli hozzáférési kód beállítása

Állítson be egy távoli hozzáférési kódot, és akkor is vezérelheti a készülékét, amikor távol van tőle.

1. Nyomja meg a  [Beállítások] > [Össz. beáll.] > [Fax] > [Táv.hozzáfér.] gombot.
2. A számgombok [0] - [9], [*], vagy [#] értékeit használva adja meg a három számjegyű kódot (Az előre beállított „*” nem változtatható meg).

Nyomja meg a(z) [OK] gombot.



- NE használjon a távoli aktiválás kódjával (*51) vagy a távoli kikapcsolás kódjával (#51) megegyező kódot.
- A kód törléséhez nyomja meg és tartsa lenyomva a  gombot az inaktív beállítás (- - - *) visszaállításához, majd nyomja meg az [OK] gombot.

3. Nyomja meg a  gombot.



Kapcsolódó tájékoztatás

- [Távoli fax lekérés](#)

Kapcsolódó témák:

- [A távoli hozzáférési kód használata](#)
- [Üzemeltetés külső vagy melléktelefonról](#)
- [Távoli hozzáférési kódok](#)

A távoli hozzáférési kód használata

1. Ha nincs a Brother készülék közelében, akkor tárcsázza a saját faxszámát egy nyomógombos telefonról vagy egy másik faxkészülekről.
2. Ha a készüléke fogadja a hívást, azonnal írja be a három számjegyből álló távoli hozzáférési kódját, majd a * karaktert.
3. Az Ön Brother készüléke jelzi, ha vannak fogadott faxüzenetek:
 - Egy hosszú sípolás - a készülék legalább egy faxot fogadott
 - Nincs sípolás - a készülék nem fogadott faxot
4. Ha a készülék két rövid sípszót hallat, adjon meg egy parancsot.
 - Ha 30 másodpercnél hosszabb ideig nem ad ki parancsot, a készülék megszakítja a hívást.
 - Ha érvénytelen parancsot ad meg, a készülék hármat sípol.
5. Ha végzett, nyomja meg a 9, majd a 0 gombot a készülék kikapcsolásához.
6. Szakítsa meg a hívást.



Elképzeltető, hogy ez a funkció nem minden országban érhető el vagy nem támogatja a helyi telefontársaság.



Kapcsolódó tájékoztatás

- [Távoli fax lekérés](#)

Kapcsolódó témák:

- [Távoli hozzáférési kód beállítása](#)

Távoli lehívási parancsok

A táblázatban látható távoli parancsok segítségével érheti el a fax parancsait és beállításait, amikor távol van a készülékétől. Amikor felhívja a készüléket, és megadja a távoli hozzáférési kódot (három számjegyet, majd utána a *-ot), a rendszer két rövid hangjelzést ad, és önnek meg kell adnia egy távoli parancsot (1. oszlop), majd egy beállítást (2. oszlop) a parancshoz.

Távoli utasítások	Beállítások	Művelet részletei
95	A faxtovábbítási és faxtárolási beállítások módosítása	
	1 Ki	Kiválaszthatja a <i>Ki</i> lehetőséget, miután lekérte vagy törölte az összes üzenetét.
	2 Faxtovábbítás	Egy hosszú sípszó azt jelenti, hogy a módosítás sikerült. Ha három rövid sípszót hall, a módosítás nem hajtható végre, mert valamit nem állított be (pl. nem regisztrált faxtovábbítási számot). A faxtovábbítási számát a 4-es szám beütésével regisztrálhatja. Miután regisztrálta a számot, a továbbítás működni fog.
	4 Faxtovábbítási szám	
	6 Faxtárolás	
96	Fax lekérése	
	2 Minden fax visszakeresése	Írja be a távoli faxkészülék számát, ahol fogadja a tárolt faxüzeneteket.
	3 Faxok törlése a memóriából	Ha egy hosszú sípolást hall, a faxüzenetek töröltek a memóriából.
97	A fogadási állapot ellenőrzése	
	1 Fax	Ellenőrizheti, hogy a készüléke fogadott-e bármilyen faxot. Ha igen, azt egy hosszú sípszó jelzi. Ha nem, három rövid sípszót fog hallani.
98	Vételi mód módosítása	
	1 Külső TAD (üzenetrögzítő)	Egy hosszú sípszó jelentése: a módosítás elfogadva.
	2 Fax/Tel	
	3 Csak fax	
90	Kilépés	Nyomja meg a 9 0 gombokat a távoli lekérés leállításához. Várjon a hosszú sípolásra, majd tegye le a kagylót.



Kapcsolódó tájékoztatás

- [Távoli fax lekérés](#)

Kapcsolódó témák:

- [A fax továbbítási szám módosítása](#)
- [Fogadott faxok tárolása a készülék memóriájában](#)
- [Faxok továbbítása távolról](#)

Faxok továbbítása távolról

Bármely nyomógombos telefonról vagy faxkészülékről hívhatja a készülékét, és bejövő faxüzeneteit elküldheti egy másik készülékre.

A funkció használata előtt be kell kapcsolnia a Faxtárolás vagy Fax előnézet lehetőségeket.

1. Hívja a faxszámát.
2. Ha válaszol a készüléke, írja be távoli hozzáférési kódját (három számjegy, majd *). Ha egy hosszú sípszót hall, az azt jelenti, hogy Önnek üzenete van.
3. Amikor meghallja a két rövid sípszót, nyomja meg a 9, 6, 2 gombokat.
4. Várja meg a hosszú hangjelzést, és ezután használja a tárcsázó felületet a távoli faxkészülék számának beírásához (legfeljebb 20 számjegy), majd nyomja meg: # # .



A * és # karakterek nem használhatók tárcsázandó számként, de a # jel megnyomásával szünetet iktathat a faxszámba.

5. Tegye le a kagylót, miután hallotta, hogy hosszan sípolt a készüléke. Az Ön Brother készüléke minden beérkező faxot a megadott faxszámra fog továbbítani. A másik faxkészülék a vétel után kinyomtatja a faxüzeneteket.



Kapcsolódó tájékoztatás

- [Távoli fax lekérés](#)

Kapcsolódó témák:

- [Fogadott faxok tárolása a készülék memóriájában](#)
- [Távoli lehívási parancsok](#)

A fax továbbítási szám módosítása

1. Hívja a faxszámát.
2. Ha válaszol a készüléke, írja be távoli hozzáférési kódját (három számjegy, majd *). Ha egy hosszú sípszót hall, az azt jelenti, hogy Önnek üzenete van.
3. Amikor meghallja a két rövid sípszót, nyomja meg a 9, 5, 4 gombokat.
4. Várjon a hosszú sípoló hangjelzésre, a számgombok segítségével adja meg annak a faxkészüléknek a számát, melyre a faxüzeneteket továbbítani kívánja (legfeljebb 20 számjegyet használva), majd: # #.



A * és # karakterek nem használhatók tárcsázandó számként, de a # jel megnyomásával szünetet iktathat a faxszámba.

5. Ha végzett, nyomja meg a 9 0 gombokat a Távoli hozzáférés leállításához.
6. Tegye le a kagylót, miután hallotta, hogy hosszan sípolt a készüléke.



Kapcsolódó tájékoztatás

- [Távoli fax lekérés](#)

Kapcsolódó témák:

- [Távoli lehívási parancsok](#)

Hangműveletek és faxszámok

- [Hangműveletek](#)
- [Faxszámok tárolása](#)
- [Körfaxolás csoportok beállítása](#)

Hangműveletek

- Hanghívás fogadása Fax/Tel vételi módban

Hanghívás fogadása Fax/Tel vételi módban

Ha a készülék Fax/Tel módban van, az F/T-csengést (pszeudo/kettős csengetés) használja arra, hogy figyelmeztesse Önt egy hanghívás fogadására.

Ha a készülék közelében van, vegye fel a külső telefon kézibeszélőjét, majd nyomja meg a [Felvesz] gombot a hívás fogadásához.

Amennyiben egy melléktelefonnál tartózkodik, emelje fel a kézibeszélőt az F/T csengés alatt, majd adja meg a #51 kódot a pszeudo/kettős csengetések között. Ha senki nincs a vonalban, vagy ha valaki faxolni akar Önnek, a hívást küldje vissza készülékhez a *51 gombok megnyomásával.







Kapcsolódó tájékoztatás

- [Hangműveletek](#)

Faxeszámok tárolása

- Számok rögzítése a Címjegyzékben
- Kimenő hívások listában lévő számok mentése a Címjegyzékbe
- Címjegyzék neveinek vagy számainak módosítása vagy törlése

Számok rögzítése a Címjegyzékben

1. Nyomja meg a  [Fax] > [Cím jegyzék] gombot.
 2. Tegye a következőket:
 - a. Nyomja meg az [Szerk.] > [Új cím hozzáadása] > [Név] gombot.
 - b. Írja be a nevet (legfeljebb 16 karakter) az érintőképernyő használatával. Nyomja meg a [OK] gombot.
 - c. Nyomja meg az [1. cím] gombot.
 - d. Adja meg az első fax- vagy telefonszámot (maximum 20 számjegy) az érintőképernyő használatával. Nyomja meg a [OK] gombot.
 - 
 - Nyomja meg a [Szünet] gombot egy szünet beillesztéséhez két szám közé. Nyomja meg annyiszor a [Szünet] gombot, amennyi a szünet hosszához szükséges.
 - Ha tárolni szeretne egy e-mail-címet az Internet Fax vagy a Szkennelés e-mail kiszolgálóra funkcióval való használatra, akkor nyomja meg a  lehetőséget, és adja meg az e-mail-címet, majd nyomja meg az [OK] gombot.
 - e. A második fax- vagy telefonszám tárolásához nyomja meg a(z) [2. cím] gombot. Adja meg a második fax- vagy telefonszámot (maximum 20 számjegy) az érintőképernyő használatával. Nyomja meg a [OK] gombot.
 - f. Nyomja meg az [OK] gombot a jóváhagyáshoz.
- Ha újabb számot szeretne menteni a címjegyzékbe, ismételje meg ezeket a lépéseket.
3. Nyomja meg a  gombot.



Kapcsolódó tájékoztatás

- [Faxeszámok tárolása](#)

Kapcsolódó témák:

- [Körfaxolás csoportok beállítása](#)

Kimenő hívások listában lévő számok mentése a Címjegyzékbe

Kimásolhatja a Kimenő hívások listában lévő számokat, és elmentheti azokat a Címjegyzékbe.

1. Nyomja meg a  [Fax] > [Hívás- történet] > [Kimenő hívás] gombot.
2. Nyomja meg a ▲ vagy ▼ gombot a tárolni kívánt szám megjelenítéséhez, majd nyomja meg azt.
3. Nyomja meg az [Szerk.] > [Hozzáadás a címjegyzékhez] > [Név] gombot.



A szám kimenő hívások előzményei listából való törléséhez nyomja meg a [Szerk.] > [Törlés] gombot. Nyomja meg az [Igen] gombot a jóváhagyáshoz.

4. Írja be a nevet (legfeljebb 16 karakter) az érintőképernyő használatával. Nyomja meg az [OK] gombot.
5. A második fax- vagy telefonszám tárolásához nyomja meg a(z) [2. cím] gombot. Adja meg a második fax- vagy telefonszámot (maximum 20 számjegy) az érintőképernyő használatával. Nyomja meg a [OK] gombot.
6. A tárolni kívánt fax- vagy telefonszám jóváhagyásához nyomja meg az [OK] gombot.
7. Nyomja meg a  gombot.



Kapcsolódó tájékoztatás

- [Faxeszámok tárolása](#)

Kapcsolódó témák:

- [Szöveg bevitele a Brother készüléken](#)

Címjegyzék neveinek vagy számainak módosítása vagy törlése

1. Nyomja meg a  [Fax] > [Cím jegyzék] > [Szerk.] gombot.
2. Tegye az alábbiak valamelyikét:
 - A nevek vagy fax- vagy telefonszámok szerkesztéséhez nyomja meg a(z) [Változtatás] gombot. Nyomja meg a ▲ vagy ▼ gombot a módosítani kívánt szám megjelenítéséhez, majd nyomja meg azt.
 - A név módosításához nyomja meg a(z) [Név] gombot. Írja be az új nevet (legfeljebb 16 karakter) az érintőképernyő használatával. Nyomja meg a [OK] gombot.
 - Az első fax- vagy telefonszám módosításához, nyomja meg az [1. cím] gombot. Adja meg az új fax- vagy telefonszámot (maximum 20 számjegy) az érintőképernyő használatával. Nyomja meg az [OK] gombot.
 - A második fax- vagy telefonszám módosításához, nyomja meg az [2. cím] gombot. Adja meg az új fax- vagy telefonszámot (maximum 20 számjegy) az érintőképernyő használatával. Nyomja meg az [OK] gombot.

A befejezéshez nyomja meg az [OK] gombot.



Egy karakter módosításához a ◀ vagy ▶ gombok megnyomásával mozgassa a kurzort a módosítani kívánt karakter kiemeléséhez, majd nyomja meg a  gombot. Adja meg az új karaktert.

- Számok törléséhez nyomja meg a ▲ vagy ▼ gombot a [Törlés] megjelenítéséhez, majd nyomja meg a megjelenített elemet. Jelölje ki a törölni kívánt fax- vagy telefonszámokat a megnyomásukkal, hogy megjelenjenek a vörös pipák, majd nyomja meg az [OK] gombot.
3. Nyomja meg a  gombot.





Kapcsolódó tájékoztatás

- [Faxeszámok tárolása](#)

Körfaxolás csoportok beállítása

A Címjegyzékben tárolható csoportokkal ugyanazt a faxüzenetet küldheti el több faxeszámra, vagy üzenetszórással körfax üzenetet küldhet.

Először minden faxeszámot el kell tárolnia a Címjegyzékben. Ezután számokként felveheti azokat a csoportba. Minden csoport egy Címjegyzékben tárolt számot használ. Maximum hat csoportot tárolhat, vagy maximum 198 számot rendelhet egyetlen nagy csoportba.

1. Nyomja meg a  [Fax] > [Cím jegyzék] gombot.
2. Tegye a következőket:
 - a. Nyomja meg az [Szerk.] > [Csoportok beáll.] > [Név] gombot.
 - b. Írja be a csoport nevét (legfeljebb 16 karakter) az érintőképernyő használatával. Nyomja meg a [OK] gombot.
 - c. Nyomja meg a [Hozzáad/Töröl] gombot.
 - d. Úgy tud a csoporthoz Címjegyzékben tárolt számokat hozzáadni, ha megnyomja őket és megjeleníti a hozzájuk tartozó pipa jelzést. Nyomja meg a [OK] gombot.
 - e. Olvassa el és hagyja jóvá a kiválasztott nevek és számok megjelenített listáját, majd nyomja meg az [OK] gombot a csoport mentéséhez.Egy másik üzenetszórási csoport tárolásához ismételje meg ezeket a lépéseket.
3. Nyomja meg a  gombot.



Kapcsolódó tájékoztatás

- [Hangműveletek és faxeszámok](#)
 - [Üzenetszórás csoportnév módosítása](#)
 - [Üzenetszórás csoport törlése](#)
 - [Üzenetszórás csoporttag hozzáadása vagy törlése](#)

Kapcsolódó témák:

- [Ugyanannak a faxüzenetnek az elküldése egynél több címzettnek \(üzenetszórás\)](#)
- [Számok rögzítése a Címjegyzékben](#)

Üzenetszórás csoportnév módosítása

1. Nyomja meg a  [Fax] > [Cím jegyzék] > [Szerk.] > [Változtatás] gombot.
2. Nyomja meg a ▲ vagy ▼ gombot a módosítani kívánt csoport megjelenítéséhez, majd nyomja meg azt.
3. Nyomja meg az [Név] gombot.
4. Írja be az új csoport nevét (legfeljebb 16 karakter) az érintőképernyő használatával. Nyomja meg az [OK] gombot.



Egy karakter módosításához nyomja meg a ◀ vagy a ▶ gombokat a kurzor helytelen karakterre történő mozgatásához, majd nyomja meg a  gombot.

Írja be az új karaktert.

5. Nyomja meg a [OK] gombot.
6. Nyomja meg a  gombot.





Kapcsolódó tájékoztatás

- [Körfaxolás csoportok beállítása](#)

Kapcsolódó témák:

- [Szöveg bevitele a Brother készüléken](#)

Üzenetszórás csoport törlése



1. Nyomja meg a  [Fax] > [Cím jegyzék] > [Szerk.] > [Törlés] gombot.
2. Nyomja meg a ▲ vagy ▼ gombot a törölni kívánt csoport megjelenítéséhez, majd nyomja meg azt.
3. Nyomja meg a [OK] gombot.
4. Nyomja meg a  gombot.



Kapcsolódó tájékoztatás

- [Körfaxolás csoportok beállítása](#)

Üzenetszórás csoporttag hozzáadása vagy törlése

1. Nyomja meg a  [Fax] > [Cím jegyzék] > [Szerk.] > [Változtatás] gombot.
2. Nyomja meg a ▲ vagy ▼ gombot a módosítani kívánt csoport megjelenítéséhez, majd nyomja meg azt.
3. Nyomja meg a(z) ▲ vagy ▼ gombot a(z) [Hozzáad/Töröl] megjelenítéséhez, majd nyomja meg azt.
4. Nyomja meg a ▲ vagy ▼ gombot a hozzáadni vagy törölni kívánt szám megjelenítéséhez.
5. Végezze el az alábbiakat minden módosítani kívánt szám esetében:
 - Egy szám csoporthoz való hozzáadásához jelölje be a hozzáadni kívánt számhoz tartozó jelölőnégyzetet.
 - Egy szám csoportból való törléséhez nyomja meg a szám jelölőnégyzetét, hogy megszüntesse annak kijelölését.
6. Nyomja meg a [OK] gombot.
7. Nyomja meg a [OK] gombot.
8. Nyomja meg a  gombot.



Kapcsolódó tájékoztatás

- [Körfaxolás csoportok beállítása](#)

Telefonos szolgáltatások és külső készülékek

- [Telefonvonal-típus kiválasztása](#)
- [Voice Over Internet Protocol \(VoIP-/telefonvonal interferencia\)](#)
- [Külső TAD \(Telefonos üzenetrögzítő készülék\)](#)
- [Külső és melléktelefonok](#)

Telefonvonal-típus kiválasztása

Ha olyan vezetékhez csatlakoztatja a készüléket faxok küldésére és fogadására, amelyen PBX- vagy ISDN-szolgáltatás működik, olyan telefonvonal típust állítson be, amely a vonali szolgáltatásoknak megfelelő.

1. Nyomja meg a  [Beállítások] > [Össz. beáll.] > [Alapbeáll.] > [Tel.von.beáll] gombot.
2. Nyomja meg a [Normál], [PBX] vagy [ISDN] gombot.
3. Ha a [PBX] lehetőséget választotta, tegye az alábbiakat:
 - a. Nyomja meg a [Be] vagy a [Mindig] gombot.



- Ha a [Be] lehetőséget választja, a készülék csak akkor tárcsáz előhívószámot a faxszám előtt, ha megnyomja az [R] gombot.
- Ha a [Mindig] lehetőséget választja, a készülék mindig tárcsázza az előhívószámot a faxszám előtt.

- b. Nyomja meg az [Előhívószám] gombot.
- c. Adja meg az előhívószámot az érintőképernyő segítségével, majd nyomja meg az [OK] gombot.



A 0-9, #, * és ! karaktereket használhatja. Nem használhatja a ! jelet bármilyen más számmal vagy karakterrel együtt.

4. Nyomja meg a  gombot.



Kapcsolódó tájékoztatás

- [Telefonos szolgáltatások és külső készülékek](#)
 - [PBX és ÁTKAPCSOLÁS](#)

Kapcsolódó témák:

- [Telefon- és faxproblémák](#)

PBX és ÁTKAPCSOLÁS

A készülék [Tel.von.beáll] alapbeállítása [Normál] módra van állítva, ami lehetővé teszi, hogy a szabványos PSTN (Nyilvános kapcsolt telefonhálózat) vonalhoz csatlakozzon. Mindemellett, számos irodában használatos egy központi telefonrendszer vagy házi alközpont (PBX). A készülék a legtöbb alközpont típushoz csatlakoztatható. A készülék újratárcsázási funkciója csak időzített szüneteltetésű újrAhívást (TBR) támogat. A TBR a legtöbb alközponti rendszerrel működik, és lehetővé teszi, hogy hozzáférjen külső vonalhoz, vagy átirányítsa a hívásokat egy másik mellékre. Nyomja meg az [R] gombot a funkció használatához.



Beprogramozhatja a [R] gomb megnyomását egy Címjegyzékben tárolt szám részeként. Címjegyzék szám programozásakor nyomja meg először az [R] gombot (az LCD-n a „!” jelenik meg), majd adja meg a telefonszámot. Ezzel elkerülheti, hogy az [R] gombot minden alkalommal meg kelljen nyomnia, mielőtt a Címjegyzékből tárcsázna. A telefonvonal típusát azonban PBX-re kell állítani a készüléken, ha szeretné használni ezt a funkciót.



Kapcsolódó tájékoztatás

- [Telefonvonal-típus kiválasztása](#)

Voice Over Internet Protocol (VoIP-/telefonvonal interferencia)

A VoIP a telefonrendszereknek egy olyan típusa, amely internetes kapcsolatot használ a hagyományos telefonvonal helyett. A telefonos szolgáltatók gyakran együtt kínálják a VoIP szolgáltatást az Internettel és kábeltévével.

Lehet, hogy az Ön készüléke nem működik egyes VoIP rendszereken. Amennyiben szeretné készülékét VoIP-rendszeren keresztül faxok küldésére és fogadására használni, ellenőrizze, hogy a telefonvezeték csatlakoztatva van-e a készülék LINE feliratú csatlakozóaljzatába. A telefonvezeték másik vége csatlakozhat egy modemhez, telefonadapterhez, elosztóhoz (splitter) vagy más hasonló eszközhöz.

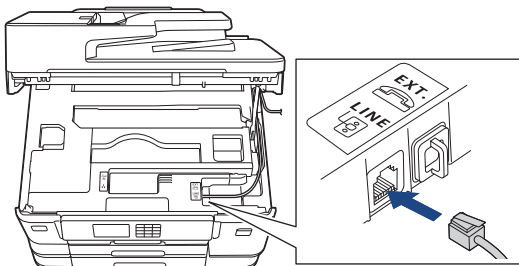

 Ha kérdése van a készülék VoIP rendszerhez való csatlakoztatásával kapcsolatban, kérjük, vegye fel a kapcsolatot a VoIP szolgáltatójával.

Miután csatlakoztatta készülékét a VoIP rendszerhez, ellenőrizze, van-e tárcsahang. Ezután emelje fel a külső telefon kézibeszélőjét, és várja meg a tárcsahangot. Ha nincs tárcsahang, kérjük, vegye fel a kapcsolatot a VoIP szolgáltatójával.

Ha gondja van a faxok fogadásával vagy küldésével a VoIP-rendszeren, azt ajánljuk, módosítsa a készülék modemsebességének beállítását [Alap (VoIP-hoz)] értékre.

Kapcsolódó tájékoztatás

- [Telefonos szolgáltatások és külső készülékek](#)

Kapcsolódó témák:

- [Telefonvonal interferencia / VoIP](#)

Külső TAD (Telefonos üzenetrögzítő készülék)

Egy külső telefonos üzenetrögzítő készüléket (TAD) ugyanarra a vonalra csatlakoztathat, mint a készülékét. Amikor a TAD válaszol egy hívásra, a készüléke „figyel” a küldő faxkészülék által küldött CNG (faxhívási) hangokra. Ha meghallja azokat, átveszi a hívást és fogadja a faxot. Ha nem hallja azokat, hagyja, hogy a TAD rögzítse a hangüzenetet, és az LCD kijelzőn a(z) [TeLeFon] üzenet jelenik meg.

A külső TAD-nak négy csengetésen belül kell válaszolnia (mi két csengetés beállítását javasoljuk). Ez azért van, mert készüléke nem képes a CNG hangokat addig meghallani, amíg a külső TAD nem fogadja a hívást. A küldő készülék ezt követően már csak kb. 8-10 másodpercig küld CNG hangokat. Nem javasoljuk a távolsági beszélgetési díj-csökkentő funkció használatát a külső TAD egységen, ha annak aktiválása több mint 4 csengetést igényel.

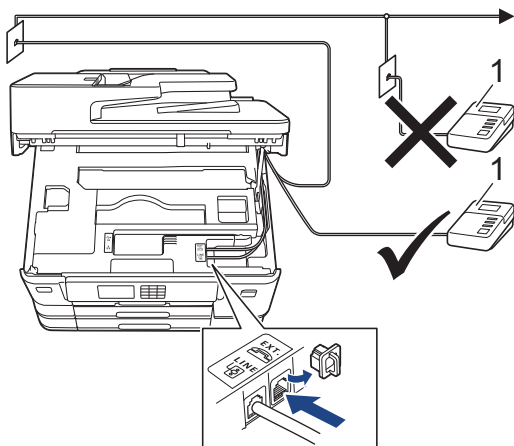

1 TAD

FONTOS

NE csatlakoztasson másutt TAD készüléket ugyanarra a telefonvonalra.



Ha problémája adódik a faxok fogadásakor, csökkentse a csengetési késleltetés beállítását a külső TAD egységen.



Kapcsolódó tájékoztatás

- Telefonos szolgáltatások és külső készülékek
 - Külső TAD (telefonos üzenetrögzítő) készülék csatlakoztatása
 - Kimenő üzenet (OGM) felvétele a külső TAD (telefonos üzenetrögzítő) készüléken
 - Többvonalas kapcsolatok (PBX)

Kapcsolódó témák:

- Telefon- és faxproblémák

Külső TAD (telefonos üzenetrögzítő) készülék csatlakoztatása

1. Állítsa a külső üzenetrögzítőt (TAD) a csengetési számok minimális értékére. További információért hívja a telefonszolgáltatóját. (A készülék Csengetési késleltetés beállítása erre nem vonatkozik.)
2. Rögzítse a kimenő üzenetet a külső TAD (telefonos üzenetrögzítő) készüléken.
3. Állítsa be a külső TAD (telefonos üzenetrögzítő) készüléket a hívások fogadására.
4. Állítsa a fogadási üzemmódot [Külső Tel/Ü.R.] értékre.



Kapcsolódó tájékoztatás

- [Külső TAD \(Telefonos üzenetrögzítő készülék\)](#)

Kapcsolódó témák:

- [Fogadási módok áttekintése](#)
- [A megfelelő Vételi mód kiválasztása](#)
- [Telefon- és faxproblémák](#)

Kimenő üzenet (OGM) felvétele a külső TAD (telefonos üzenetrögzítő) készüléken

1. Rögzítsen öt másodperc csendet az üzenet elején. Ez lehetővé teszi készülékének, hogy faxhangokat észleljen.



Javasoljuk, hogy a kimenő üzenetet öt másodperc szünettel indítsa, mert a készülék nem képes faxhangokat hangos beszéden keresztül meghallani. Megpróbálhatja ezt a szünetet kihagyni, de ha faxfogadási gondjai adódnak, vegye fel újra az üzenetét, és tegye bele a szünetet.

2. Korlátozza a beszédet 20 másodpercre.
3. A 20 másodperces üzenet végén adja meg a távoli aktiválás kódját a kézi faxok küldéséhez. Például: „A sípszó után hagyjon üzenetet, vagy nyomja meg a *51 gombokat, és Start gomb megnyomásával küldje el a faxot.”



Kapcsolódó tájékoztatás

- [Külső TAD \(Telefonos üzenetrögzítő készülék\)](#)

Többvonalas kapcsolatok (PBX)

Javasoljuk, hogy a PBX-et telepítő szolgáltatót kérje fel a készülék csatlakoztatására is. Ha többvonalas rendszert használ, javasoljuk, hogy kérje meg a telepítőt, hogy az egységet a rendszer utolsó vonalához csatlakoztassa. Ez megelőzi, hogy a készülék minden egyes, a rendszerre érkező telefonhíváskor bekapcsoljon. Ha minden bejövő hívást telefonközpontos vesz fel, javasoljuk, hogy a Fogadási módot [Kézi] üzemmódra állítsa.

Nem garantálható, hogy készüléke PBX-re kapcsolva minden körülmények között megfelelően fog működni. A faxok küldésével vagy fogadásával kapcsolatos összes problémát először a PBX-et kezelő cégnek jelentsen.



Kapcsolódó tájékoztatás

- [Külső TAD \(Telefonos üzenetrögzítő készülék\)](#)

Külső és mellékelefonok

- Külső vagy Mellékelefon csatlakoztatása
- Üzemeltetés külső vagy mellékelefonról
- Távoli hozzáférési kódok

Külső vagy Melléktelefon csatlakoztatása

Közvetlenül csatlakoztathat egy különálló telefonkészüléket készülékéhez, ahogy az alábbi ábra mutatja.

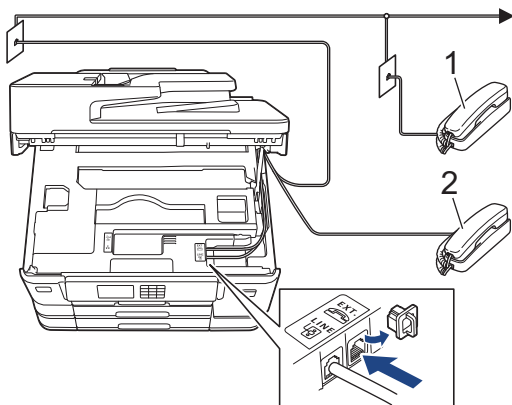

- 1 Mellékállomás
- 2 Külső telefon



Kérjük, ügyeljen rá, hogy három méternél hosszabb kábelt ne használjon a külső telefonhoz.



Kapcsolódó tájékoztatás

- [Külső és melléktelefonok](#)

Üzemeltetés külső vagy mellékelefonról

Ha külső- vagy mellékelefonon válaszol faxhívásra, akkor a távoli aktiválás kódjával utasíthatja a készüléket a hívás fogadására. Ha megnyomja a távoli aktiválási kódot, ***51**, a készülék elindítja a fax fogadását.

Ha a készülék hanghívást fogad, és ál-/dupla csengetéssel csörög, hogy Ön vegye át, akkor a Távoli kikapcsolási kód: **#51**.

Ha fogad egy hívást, de senki sincs a vonalban:

Valószínű, hogy kézzel küldött faxot kap.

Nyomja meg a ***51** gombkombinációt, és várja meg a ciripelő hangot, vagy amíg az LCD kijelzőn megjelenik a [Fogadás] üzenet, majd tegye le a kézibeszélőt.



A fax-észlelési funkciót is használhatja arra, hogy a készülék automatikusan fogadja a hívást.



Kapcsolódó tájékoztatás

- [Külső és mellékelefonok](#)

Kapcsolódó témák:

- [Azon csengetések számának beállítása, amely után a készülék válaszol \(Csengetési késleltetés\)](#)
- [A Fax észlelésének beállítása](#)
- [Távoli hozzáférési kód beállítása](#)
- [Az F/T csengetés \(pszeudo/kettős csengetés\) idejének beállítása](#)

Távoli hozzáférési kódok

Távoli aktiválás kódja

Ha mellék- vagy külső telefonon fogad faxhívást, utasíthatja a készüléket a hívás fogadására a távoli aktiválás kódjának megnyomásával: *51. Várja meg a ciripelő hangot, majd tegye le a kézibeszélőt.

Ha külső telefonról fogad faxhívást, nyomja meg a Start gombot, majd válassza a fogadás opciót, hogy a készülék fogadja a faxot.

Távoli kikapcsolási kód

Ha hanghívást kap, és a készülék F/T módban van, akkor F/T csengetéssel (pszeudo/dupla csengetés) jelez majd a kezdeti csengetési késleltetés után. Ha egy melléktelefonon fogadja a hívást, kikapcsolhatja az F/T-csengetést a #51 megnyomásával (ügyeljen rá, hogy a csengetések között nyomja meg a kódot).

Ha a készülék fogadja a hanghívást, és pszeudo/kettős csengetést hallat, akkor fogadhatja a hívást a külső telefonon a [Felvesz] megnyomásával.



Kapcsolódó tájékoztatás



- [Külső és melléktelefonok](#)
 - [Távoli kódok módosítása](#)

Kapcsolódó témák:

- [Távoli hozzáférési kód beállítása](#)
- [A Fax észlelésének beállítása](#)

Távoli kódok módosítása

Az előre beállított Távoli aktiválási kód ***51**. Az előre beállított Távoli kikapcsolási kód **#51**. Ha mindig megszakad a kapcsolat a külső TAD (telefonos üzenetrögzítő) elérésekor, próbálja megváltoztatni a háromjegyű távoli kódokat a 0-9 számok, illetve a * és a # jelek használatával.

1. Nyomja meg a  [Beállítások] > [Össz. beáll.] > [Fax] > [Fogadás beáll.] > [Táv kódok] gombot.
2. Tegye az alábbiak valamelyikét:
 - A távoli aktiválási kód módosításához nyomja meg az [Akt.kód] gombot. Adja meg az új kódot, majd nyomja meg az [OK] gombot.
 - A Távoli kikapcsolási kód módosításához nyomja meg a(z) [Inakt.kód] gombot. Írja be az új kódot, majd nyomja meg az [OK] gombot.
 - Ha nem akarja módosítani a kódokat, akkor ugorjon a következő lépésre.
 - A távoli kódok [Ki] (vagy [Be]) értékűre módosításához nyomja meg a [Táv kódok] gombot. Nyomja meg a [Ki] (vagy a [Be]) gombot.
3. Nyomja meg a  gombot.



Kapcsolódó tájékoztatás

- [Távoli hozzáférési kódok](#)

Faxjelentések



- [Az Átviteli igazolási jelentés stílusának beállítása](#)
- [A faxnapló naplózási időközének beállítása](#)
- [Jelentések nyomtatása](#)

Az Átviteli igazolási jelentés stílusának beállítása

Az Átvitel-igazolási jelentést annak bizonyítékeként használhatja, hogy elküldte a faxot. Ez a jelentés tartalmazza a fogadó nevét vagy faxszámát, az átvitel idejét és dátumát, az átvitel hosszát, az elküldött oldalak számát, és azt, hogy az átvitel sikeres volt-e.

Különböző beállítások állnak rendelkezésre az Átviteli igazoláshoz:

Opció	Leírás
Be	Minden elküldött fax után jelentést nyomtat.
Be (+Kép)	Minden elküldött fax után jelentést nyomtat. A fax első oldalának egy része megjelenik a jelentésben.
Csak hiba	Jelentést nyomtat, ha a faxküldés átviteli hiba miatt sikertelen.
Csak hiba (+Kép)	Jelentést nyomtat, ha a faxküldés átviteli hiba miatt sikertelen. A fax első oldalának egy része megjelenik a jelentésben.
Ki	A jelentés nem kerül kinyomtatásra.



1. Nyomja meg a  [Beállítások] > [Össz. beáll.] > [Fax] > [Jelentés beáll.] > [Adásigazolás] gombot.
2. Nyomja meg a kívánt opciót.
Ha az [Be (+Kép)] vagy [Csak hiba (+Kép)] lehetőséget választotta, a kép nem jelenik meg az Átviteli igazoláson, ha a valós idejű átvitelnél az [Be] beállítás van érvényben. Színes fax küldése esetén a kép nem fog megjelenni a jelentésben.
3. Nyomja meg a  gombot.
Ha az átvitel sikeres volt, akkor az [OK] jelenik meg az [EREDM] mellett a küldés-igazolási jelentésben. Ha a küldés sikertelen, a [HIBA] üzenet jelenik meg az [EREDM] mellett.

Kapcsolódó tájékoztatás

- [Faxjelentések](#)

A faxnapló naplózási időközének beállítása

Beállíthatja a készülékét, hogy az milyen időszakonként nyomtasson faxnaplót (minden 50. fax után, 6, 12, vagy 24 óránként, 2 vagy 7 naponta).

1. Nyomja meg a  [Beállítások] > [Össz. beáll.] > [Fax] > [Jelentés beáll.] > [Napló időköz] gombot.
2. Nyomja meg az [Napló időköz] gombot.
3. A kívánt intervallum kiválasztásához nyomja meg a ▲ vagy ▼ gombot.
 - 6, 12, 24 óra, 2 vagy 7 nap
A készülék a megadott intervallumokban kinyomtatja a jelentést, majd töröl minden faxfeladatot a napló memóriából. Ha a memória megtelik a maximális 200 feladattal, mielőtt az Ön által megadott idő elérkezne, a készülék korábbi naplót nyomtat ki, majd töröl minden faxfeladatot a memóriából. Ha egy külön jelentést kíván nyomtatni az automatikus nyomtatás előtt, akkor ezt megteheti a feladatok törlése nélkül.
 - Minden 50. fax
A készülék kinyomtatja a naplót, amikor már eltárolt 50 faxfeladatot.
4. Ha 6, 12, 24 órát, 2 vagy 7 napot választott ki, akkor nyomja meg az [Idő] gombot, és adja meg az időt az érintőképernyőt használva. Nyomja meg a [OK] gombot.
5. Ha az [7naponta] lehetőséget választotta, nyomja meg a [Nap] lehetőséget. Nyomja meg a ▲ vagy ▼ gombot a [Hétfőnként], [Keddenként], [Szerdánként], [Csütörtökönként], [Péntekenként], [Szombatonként] vagy [Vasárnaponként] lehetőség megjelenítéséhez, majd nyomja meg a hétnapos visszaszámlálás első napját.
6. Nyomja meg a  gombot.



Kapcsolódó tájékoztatás

- [Faxjelentések](#)

Kapcsolódó témák:

- [Állítsa be a készülék automatikus kikapcsolási funkcióját](#)

PC-FAX

- [PC-FAX Windows rendszerhez](#)
- [PC-FAX Mac rendszerhez](#)

PC-FAX Windows rendszerhez

- [A PC-FAX áttekintése \(Windows\)](#)
- [Fax küldése PC-FAX használatával \(Windows\)](#)
- [Faxok fogadása a számítógépen \(Windows\)](#)

A PC-FAX áttekintése (Windows)

A Brother PC-FAX szoftverével közvetlenül a számítógépről küldhet faxokat, így csökkentheti a papírfogyasztást, és időt takaríthat meg.

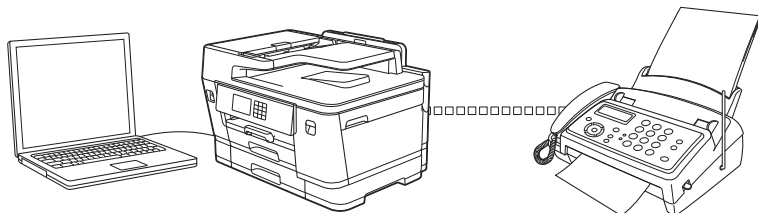

- [A PC-FAX konfigurálása \(Windows\)](#)
- [A PC-Fax címjegyzék konfigurálása \(Windows\)](#)

A PC-FAX konfigurálása (Windows)

Mielőtt elkezdi faxok küldésére használni a PC-FAX programot, a **PC-FAX Beállítás** párbeszédpanel mindegyik lapján személyre kell szabnia a küldési opciókat.

1. Indítsa el a  (**Brother Utilities**) elemet, majd kattintson a legördülő listára, és válassza ki a modell nevét (ha még nincs kiválasztva).
2. Kattintson a bal oldali navigációs sáv **PC-FAX** gombjára, majd kattintson a **Küldés beállítása** gombra. Megjelenik a(z) **PC-FAX Beállítás** párbeszédablak.

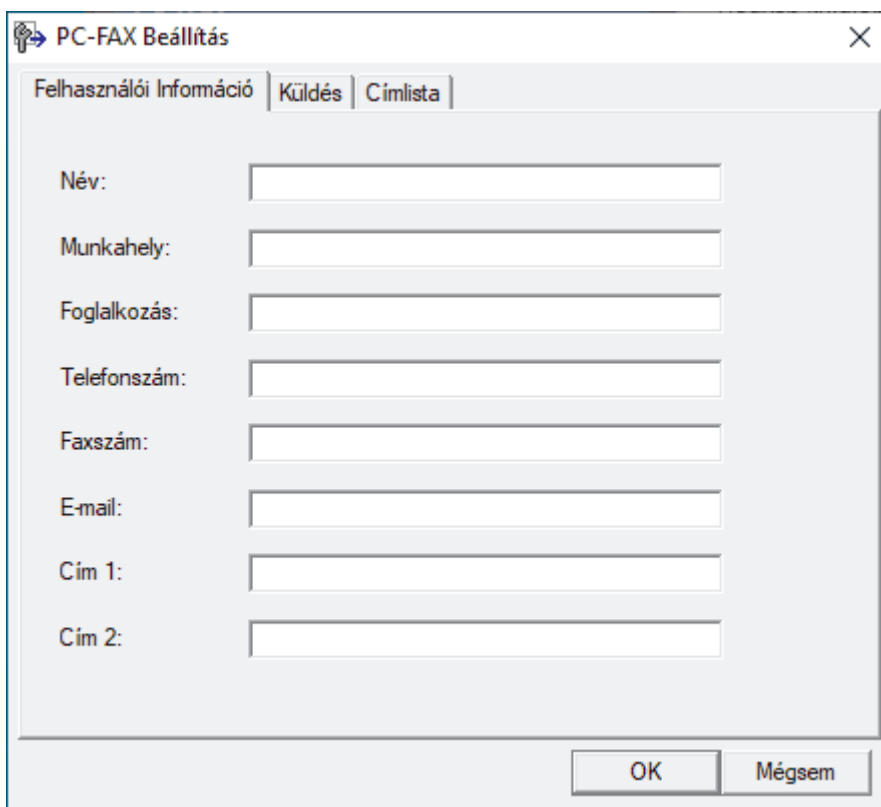

3. Tegye az alábbiak valamelyikét:
 - Kattintson a(z) **Felhasználói Információ** fülre, majd írja be a mezőkbe saját felhasználói adatait.



Mindegyik Microsoft-fiók rendelkezhet saját testre szabott **Felhasználói Információ** képernyővel az egyéni faxfejlécekhez és fedőlapokhoz.

- Kattintson a **Küldés** fülre, majd adja meg a külső vonal eléréséhez szükséges számot az **Külső vonal kilépés** mezőben (ha szükség van rá). Jelölje be az **Fejléc tartalma** jelölőnégyzetet a fejléc-információk hozzáadásához.
 - Kattintson az **Címlista** fülre, és válassza ki a PC-FAX programhoz használni kívánt címjegyzéket a **Válasszon címjegyzéket** legördülő listából.
4. Kattintson a **OK** gombra.



Kapcsolódó tájékoztatás

- [A PC-FAX áttekintése \(Windows\)](#)

A PC-Fax címjegyzék konfigurálása (Windows)

Tagok és csoportok hozzáadásával, szerkesztésével vagy törlésével személyre szabhatja a **Címjegyzék** lehetőséget.

- [Címzett hozzáadása a PC-FAX címjegyzékhez \(Windows\)](#)
- [Csoport létrehozása a PC-FAX címjegyzékben \(Windows\)](#)
- [Csoporttag vagy csoport információinak szerkesztése a PC-FAX címjegyzékben \(Windows\)](#)
- [Csoporttag vagy csoport törlése a PC-FAX címjegyzékből \(Windows\)](#)
- [A PC-FAX címjegyzék exportálása \(Windows\)](#)
- [Az információk importálása a PC-FAX címjegyzékbe \(Windows\)](#)

Címzett hozzáadása a PC-FAX címjegyzékhez (Windows)

Ha faxot szeretne küldeni a Brother PC-Fax szoftverrel, adjon hozzá új személyeket faxinformációikkal együtt a PC-Fax címjegyzékéhez.

1. Indítsa el a  (**Brother Utilities**) elemet, majd kattintson a legördülő listára, és válassza ki a modell nevét (ha még nincs kiválasztva).
2. Kattintson a bal oldali navigációs sáv **PC-FAX** gombjára, majd kattintson a **Címlista (Küldés)** gombra. Megjelenik a(z) **Címjegyzék** párbeszédablak.

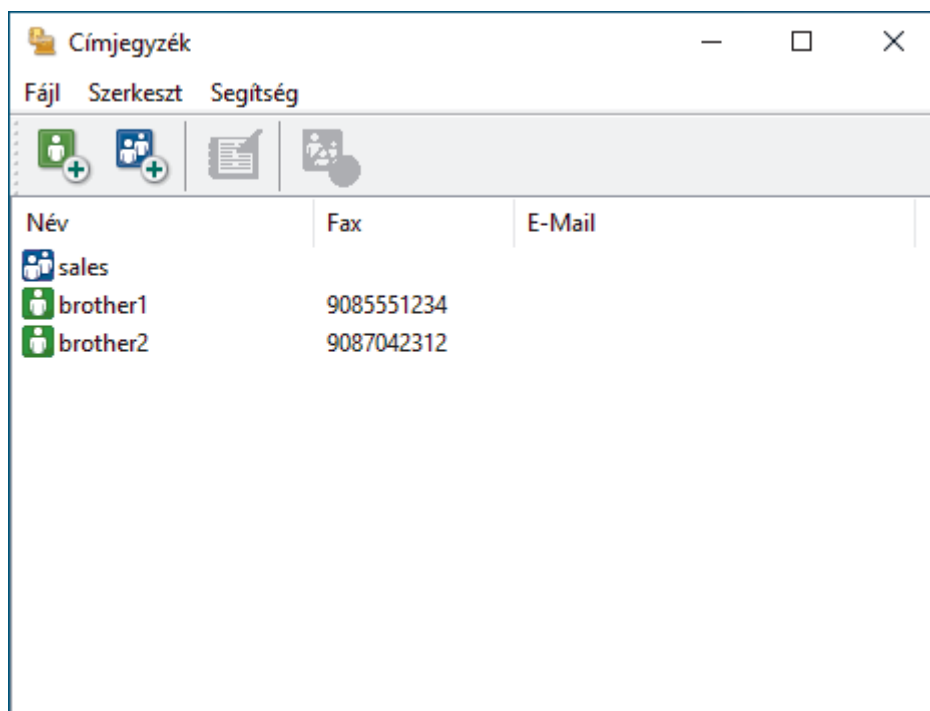

3. Kattintson a  gombra.
Megjelenik a(z) **Címjegyzék Címzett Beállítás** párbeszédablak.
4. Írja be a címzett adatait a megfelelő mezőkbe. Csak a **Név** mező kötelező.
5. Kattintson a **OK** gombra.

Kapcsolódó tájékoztatás

- [A PC-Fax címjegyzék konfigurálása \(Windows\)](#)

Csoport létrehozása a PC-FAX címjegyzékben (Windows)

Létrehozhat csoportot, hogy egyszerre több címzettnek is elküldhesse körfaxban ugyanazt a PC-FAX-ot.

1. Indítsa el a  (**Brother Utilities**) elemet, majd kattintson a legördülő listára, és válassza ki a modell nevét (ha még nincs kiválasztva).
2. Kattintson a bal oldali navigációs sáv **PC-FAX** gombjára, majd kattintson a **Címlista (Küldés)** gombra. Megjelenik a(z) **Címjegyzék** párbeszédablak.

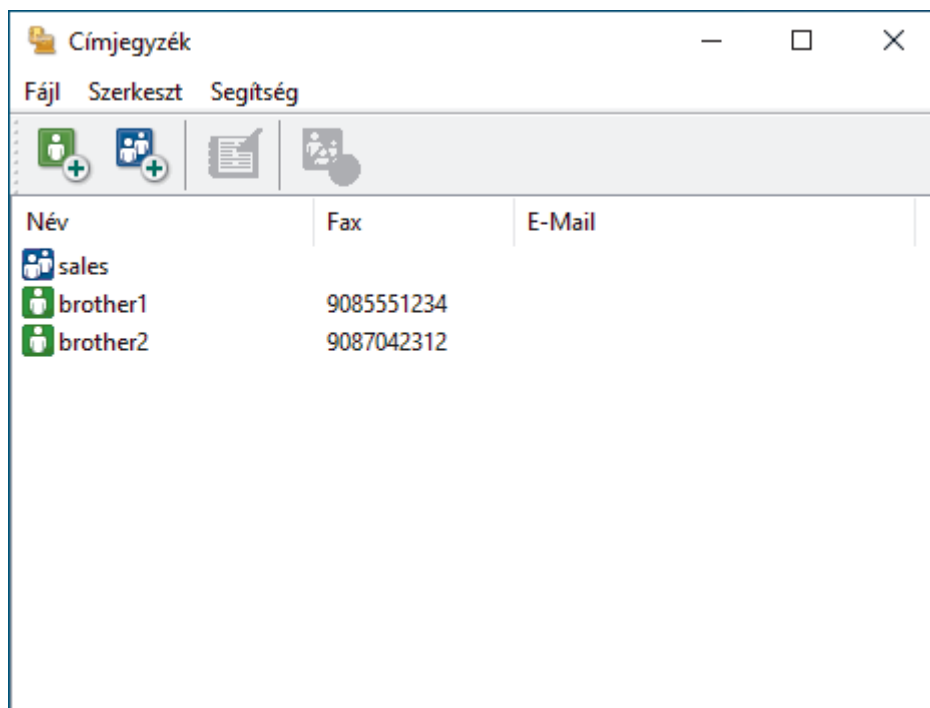

3. Kattintson a  gombra.
Megjelenik a(z) **Címjegyzék Csoport Beállítás** párbeszédablak.
4. Írja be az új csoport nevét a **Csoport neve** mezőbe.
5. Az **Elérhető nevek** mezőben jelölje ki a csoporthoz hozzáadni kívánt személyek nevét, majd kattintson az **Hozzáad** elemre.
A csoporthoz hozzáadott tagok megjelennek a **Csoport tagjai** mezőben.
6. Ha befejezte, nyomja meg a **OK** gombot.

 Legfeljebb 50 tag lehet egy csoportban.

✓ Kapcsolódó tájékoztatás

- [A PC-Fax címjegyzék konfigurálása \(Windows\)](#)

Csoporttag vagy csoport információinak szerkesztése a PC-FAX címjegyzékben (Windows)

1. Indítsa el a  (Brother Utilities) elemet, majd kattintson a legördülő listára, és válassza ki a modell nevét (ha még nincs kiválasztva).
2. Kattintson a bal oldali navigációs sáv **PC-FAX** gombjára, majd kattintson a **Címlista (Küldés)** gombra. Megjelenik a(z) **Címjegyzék** párbeszédablak.

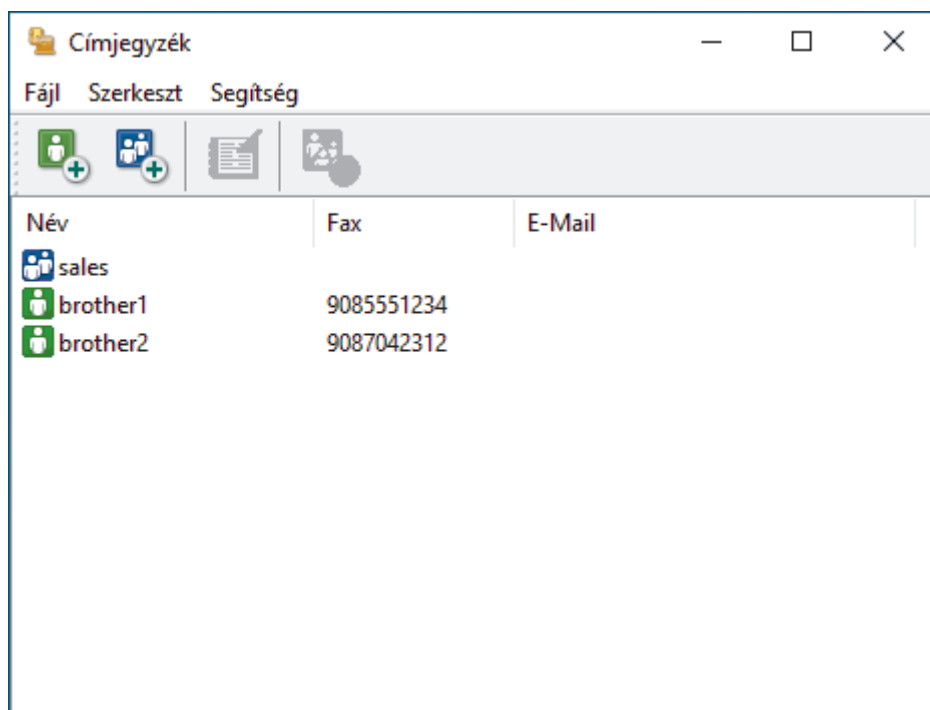

3. Válassza ki a módosítani kívánt tagot vagy csoportot.
4. Kattintson a  (Tulajdonságok) elemre.
5. Módosítsa a tag vagy a csoport adatait.
6. Kattintson a **OK** gombra.

✓ Kapcsolódó tájékoztatás

- A PC-Fax címjegyzék konfigurálása (Windows)

Csoporttag vagy csoport törlése a PC-FAX címjegyzékből (Windows)

1. Indítsa el a  (Brother Utilities) elemet, majd kattintson a legördülő listára, és válassza ki a modell nevét (ha még nincs kiválasztva).
2. Kattintson a bal oldali navigációs sáv **PC-FAX** gombjára, majd kattintson a **Címlista (Küldés)** gombra. Megjelenik a(z) **Címjegyzék** párbeszédablak.

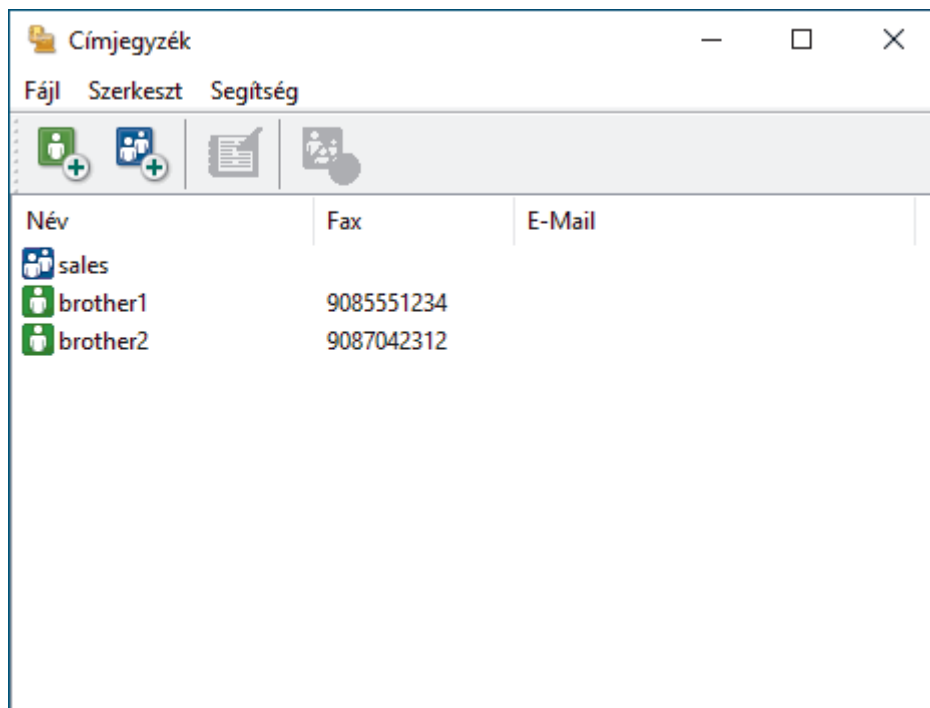

3. Válassza ki a törölni kívánt tagot vagy csoportot.
4. Kattintson a  (Törlés) elemre.
5. Amikor megjelenik a megerősítést kérő párbeszédpanel, kattintson az **OK** gombra.

✓ Kapcsolódó tájékoztatás

- [A PC-Fax címjegyzék konfigurálása \(Windows\)](#)

A PC-FAX címjegyzék exportálása (Windows)

Exportálhatja a címjegyzéket ASCII szöveges fájlba (*.csv) vagy vCard névkártyába (elektronikus névjegybe), és elmentheti azt a számítógépre.

Nem exportálhatja a csoportbeállításokat a **Címjegyzék** adatainak exportálásakor.

1. Indítsa el a  (**Brother Utilities**) elemet, majd kattintson a legördülő listára, és válassza ki a modell nevét (ha még nincs kiválasztva).
2. Kattintson a bal oldali navigációs sáv **PC-FAX** gombjára, majd kattintson a **Címlista (Küldés)** gombra. Megjelenik a(z) **Címjegyzék** párbeszédablak.

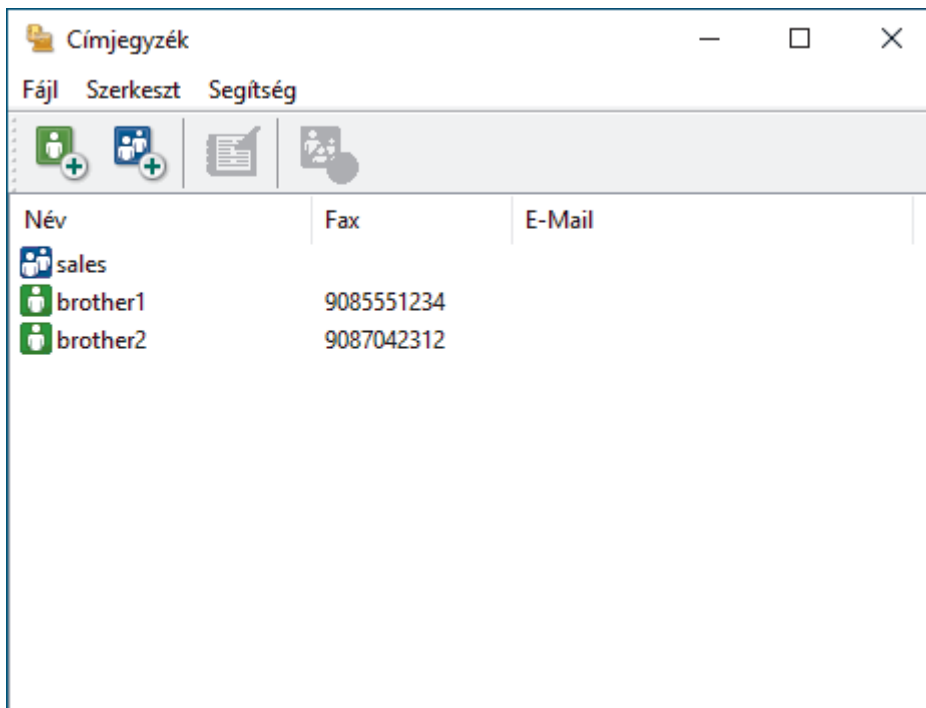

3. Kattintson a(z) **Fájl > Export** gombra.
4. Válassza a következők egyikét:
 - **Szöveg**
Megjelenik a(z) **Tételeket kiválaszt** párbeszédablak. Előre a következő lépésre.
 - **vCard**
Mielőtt kiválasztaná ezt a opciót, ki kell jelölnie azt a tagot, akit exportálni szeretne a címjegyzékből. Keresse meg a mappát, ahová a vCard kártyát menteni szeretné, írja be a vCard kártya nevét a **Fájlnev** mezőbe, majd kattintson a **Mentés** gombra.
5. Az **Elérhető tételek** mezőben válassza ki az exportálni kívánt adatokat, majd kattintson az **Hozzáad** gombra.



Olyan sorrendben válassza ki és adja hozzá az elemeket, ahogy azokat meg kívánja jeleníteni.

6. Ha ASCII-fájlba exportál, a **Karaktert elválaszt** szakaszban válassza a **Tabulátor** vagy a **Vessző** opciót az adatmezők elkülönítéséhez.
7. Kattintson a **OK** gombra.
8. Keresse meg azt a mappát a számítógépen, ahová az adatokat menteni szeretné, írja be a fájlnevet, majd kattintson a **Mentés** gombra.



Kapcsolódó tájékoztatás

- A PC-Fax címjegyzék konfigurálása (Windows)

Az információk importálása a PC-FAX címjegyzékbe (Windows)

A címjegyzékbe ASCII-szövegfájlokat (*.csv) vagy vCard elektronikus névjegyeket importálhat.

1. Indítsa el a  (**Brother Utilities**) elemet, majd kattintson a legördülő listára, és válassza ki a modell nevét (ha még nincs kiválasztva).
2. Kattintson a bal oldali navigációs sáv **PC-FAX** gombjára, majd kattintson a **Címlista (Küldés)** gombra. Megjelenik a(z) **Címjegyzék** párbeszédablak.

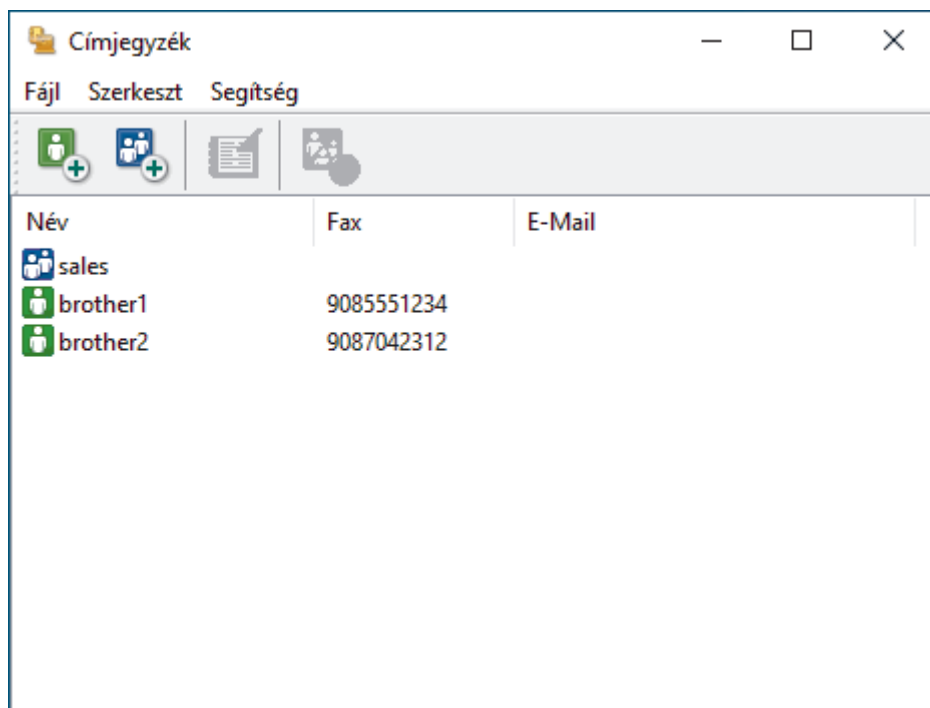

3. Kattintson a(z) **Fájl > Import** gombra.
4. Válassza a következők egyikét:
 - **Szöveg**
Megjelenik a(z) **Tételeket kiválaszt** párbeszédablak. Folytassa a 5. lépéssel.
 - **vCard**
Folytassa a 8. lépéssel.
5. Az **Elérhető tételek** mezőben jelölje ki az importálni kívánt adatokat, majd kattintson a(z) **Hozzáad** gombra.



Az **Elérhető tételek** listából abban a sorrendben válassza ki és adja hozzá a mezőket, ahogyan azok az importált szöveges fájlban fel vannak sorolva.

6. Ha ASCII-fájlt importál, a(z) **Karaktert elválaszt** szakasz alatt jelölje ki a(z) **Tabulátor** vagy a(z) **Vessző** opciót az adatmezők elkülönítéséhez.
7. Kattintson a **OK** gombra.
8. Keresse meg a mappát, ahová az adatokat importálni szeretné, írja be a fájlnevet, majd kattintson az **Megnyitás** gombra.



Kapcsolódó tájékoztatás

- [A PC-Fax címjegyzék konfigurálása \(Windows\)](#)

Fax küldése PC-FAX használatával (Windows)

A PC-FAX csak monokróm faxok küldését támogatja. Akkor is monokróm faxot küld, ha az eredeti adatok színesek és a fogadó fax támogatja a színes faxokat.

1. Egy tetszőleges programmal hozzon létre egy fájlt a számítógépén.
2. Kattintson a Nyomatás parancsra az alkalmazásban.
3. Válassza ki a **Brother PC-FAX** nyomtatót, majd fejezze be a nyomtatási műveletet.

Megjelenik a **Brother PC-FAX** párbeszédpanel.

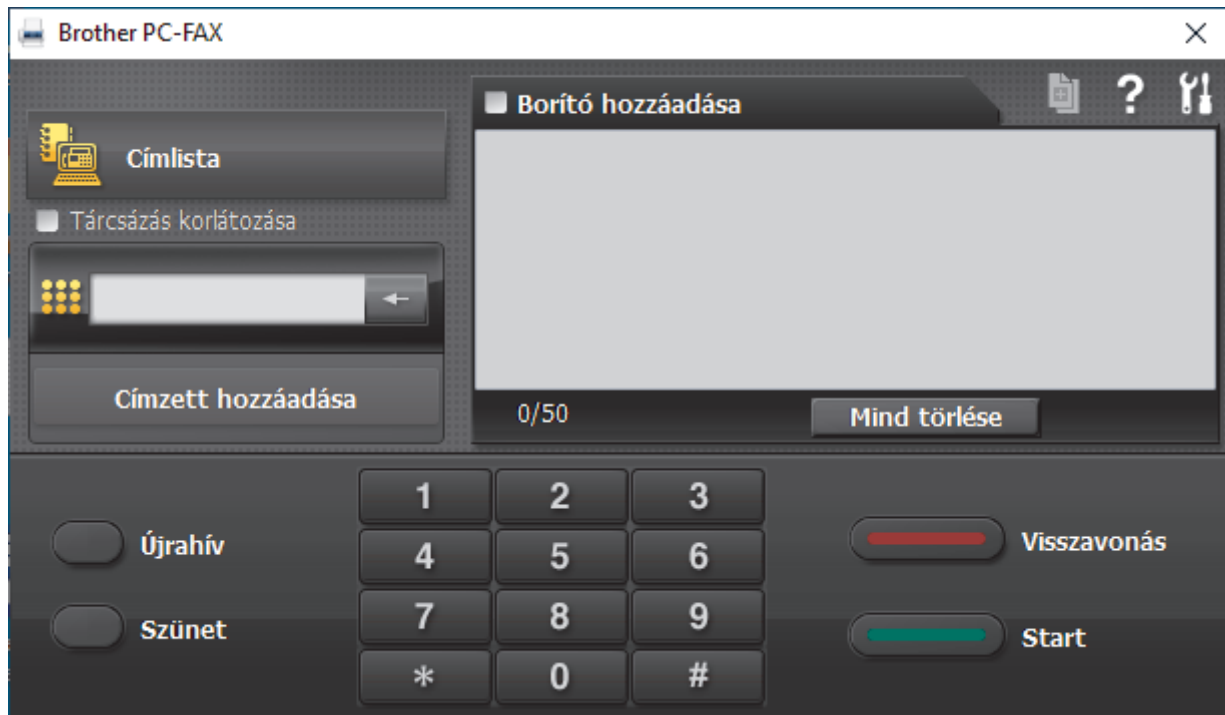

4. Írjon be egy faxszámot a következő módszerek egyikének használatával:
 - A szám beírásához kattintson a tárcsázó számaira, majd kattintson a(z) **Címzett hozzáadása** lehetőségre.

Ha bejelöli a(z) **Tárcsázás korlátozása** jelölőnégyzetet, akkor megjelenik egy megerősítést kérő párbeszédablak, ahol ismét meg kell adnia a faxszámot a billentyűzettel. Ez a funkció segít megakadályozni a nem megfelelő célnak küldött faxokat.

- Kattintson a **Címlista** gombra, és válasszon ki egy csoportot vagy egy tagot a címjegyzékből.

Ha hibázik, az összes bevitt adat törléséhez kattintson a(z) **Mind törlése** gombra.

5. Fedőlap csatolásához jelölje be a(z) **Borító hozzáadása** jelölőnégyzetet. Egy fedőlap létrehozásához vagy szerkesztéséhez kattinthat a(z)  gombra is.
6. Kattintson a **Start** elemre a fax elküldéséhez.

A faxátvitel megszakításához kattintson a **Visszavonás** gombra.

Egy szám újrahívásához kattintson a(z) **Újrahív** lehetőségre az utolsó öt faxszám megjelenítéséhez, jelöljön ki egy számot, majd kattintson a(z) **Start** lehetőségre.

✓ Kapcsolódó tájékoztatás

- [PC-FAX Windows rendszerhez](#)

Faxok fogadása a számítógépen (Windows)

A Brother PC-FAX szoftverrel fogadhat faxokat a számítógépen, megjelenítheti azokat, és kinyomtathatja a kívánt faxokat.

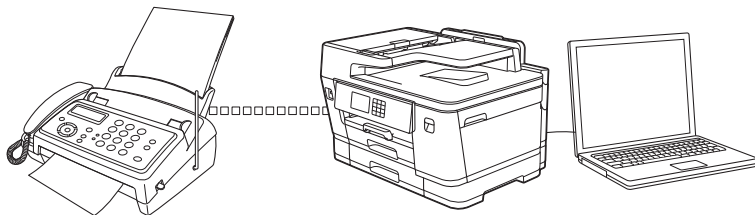

- [Faxok fogadása a PC-FAX fogadással \(Windows\)](#)

Faxok fogadása a PC-FAX fogadással (Windows)

A Brother PC-FAX fogadószoftver lehetővé teszi a faxok megtekintését és tárolását számítógépen. A szoftvert a készülék szoftverének és illesztőprogramjainak telepítésekor a telepítő automatikusan telepíti, amely a helyi vagy hálózati csatlakoztatott eszközökkel is működik.

A PC-FAX fogadás csak a monokróm faxokat támogatja. Amikor színes faxot fogad, a készülék kinyomtatja a színes faxot, de nem küldi el a számítógépre.

A számítógép kikapcsolása esetén a készülék tovább fogadja és tárolja a faxokat a készülék memóriájában. A készülék LCD-jén megjelenik a tárolt fogadott faxok száma. Az alkalmazás indításakor a szoftver áttölti az összes fogadott faxot azonnal a számítógépre. Engedélyezheti a Biztonsági másolat nyomtatása opciót, ha szeretné, hogy a készülék kinyomtassa a fax másolatát, mielőtt azt a számítógépre küldené, vagy mielőtt a számítógépet kikapcsolná. A Biztonsági másolat nyomtatása beállításokat a készülékről konfigurálhatja.

✓ Kapcsolódó tájékoztatás

- [Faxok fogadása a számítógépen \(Windows\)](#)
 - [A Brother PC-FAX fogadás futtatása a számítógépen \(Windows\)](#)
 - [Beérkezett PC-FAX üzenetek megtekintése \(Windows\)](#)

Kapcsolódó témák:

- [A fogadott faxokat a PC-Fax fogadás használatával továbbítsa számítógépére \(Csak Windows esetében\)](#)

■ Kezdőlap > Fax > PC-FAX > PC-FAX Windows rendszerhez > Faxok fogadása a számítógépen (Windows) > Faxok fogadása a PC-FAX fogadással (Windows) > A Brother PC-FAX fogadás futtatása a számítógépen (Windows)

A Brother PC-FAX fogadás futtatása a számítógépen (Windows)



Javasoljuk, hogy jelölje be az **PC-FAX Receive program indítása a számítógép indításakor** jelölőnégyzetet, hogy a szoftver elinduljon, és továbbítsa a faxokat a számítógép bekapcsolásakor.

1. Indítsa el a  (**Brother Utilities**) elemet, majd kattintson a legördülő listára, és válassza ki a modell nevét (ha még nincs kiválasztva).
2. Kattintson a bal oldali navigációs sáv **PC-FAX** gombjára, majd kattintson a **Fogadás** gombra.
3. Erősítse meg az üzenetet, és kattintson az **Igen** gombra.

Megjelenik a(z) **PC-FAX Receive (PC-FAX vétel)** ablak. A  (**PC-FAX vétel**) ikon ugyancsak megjelenik a számítógép tálcáján.



Kapcsolódó tájékoztatás

- [Faxok fogadása a PC-FAX fogadással \(Windows\)](#)
 - [A számítógép beállítása PC-FAX fogadására \(Windows\)](#)
 - [A készülék hozzáadása PC-FAX fogadásához \(Windows\)](#)

A számítógép beállítása PC-FAX fogadására (Windows)

1. Kattintson duplán a  (PC-FAX vétel) ikonra a számítógép tálcján.

Megjelenik a(z) **PC-FAX Receive (PC-FAX vétel)** ablak.

2. Kattintson a(z) **Beállítások** gombra.
3. Igény szerint konfigurálja az alábbi opciókat:

Beállítások

Konfigurálja a beállításokat, hogy a PC-FAX fogadás automatikusan elinduljon Windows indításakor.

Mentés

Konfigurálja a PC-FAX fájlok mentésének az útvonalát, majd válassza ki a fogadott dokumentumformátumot.

Feltöltés a

Konfigurálja a kiszolgálóra mutató útvonalat, és válassza ki az opciót az automatikus vagy manuális feltöltéshez (kizárólag csak rendszergazdák számára elérhető).

Készülék

Válassza ki azt a készüléket, amelyen a PC-FAX fájlokat fogadni kívánja.

Zár (kizárólag csak rendszergazdák számára elérhető)

Korlátozza, hogy a rendszergazdai előjogokkal nem rendelkező felhasználók konfigurálhassák a fent leírt beállítási opciókat.

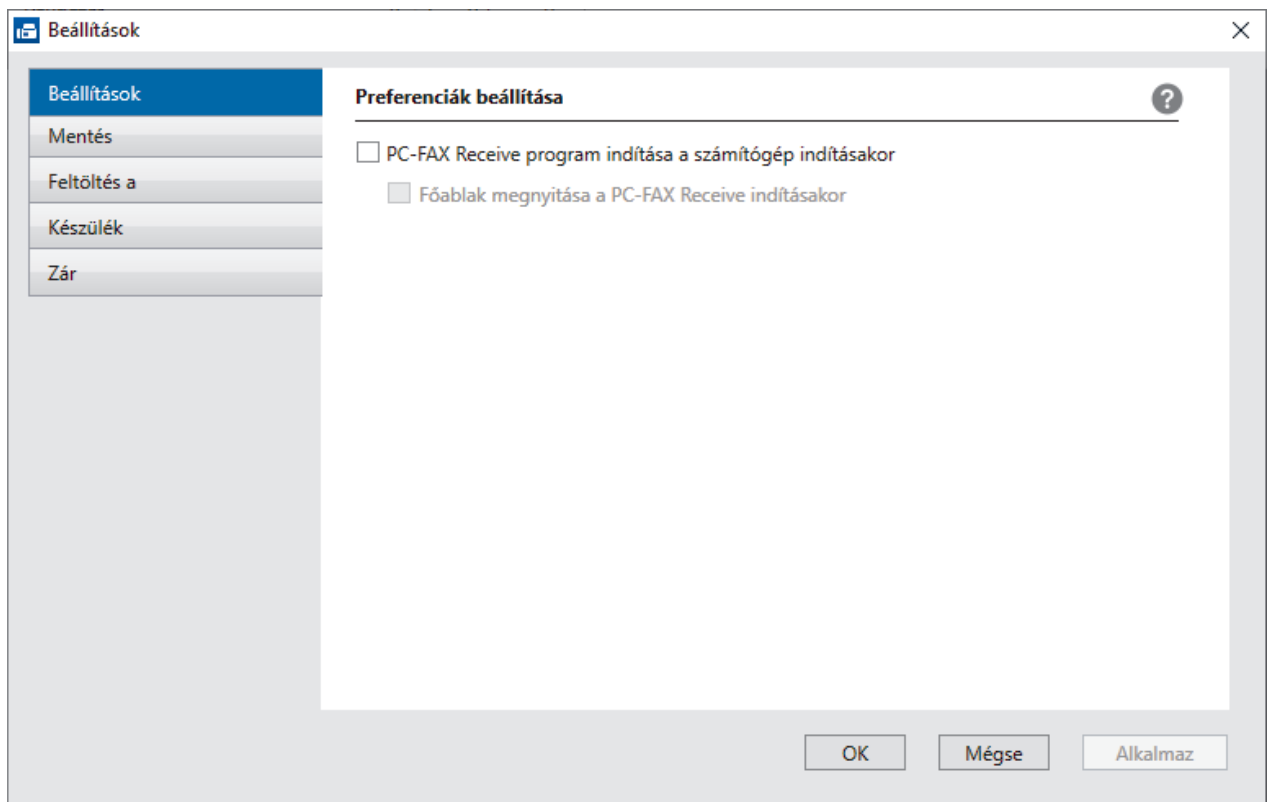

4. Kattintson a(z) **OK** gombra.



Kapcsolódó tájékoztatás

- [A Brother PC-FAX fogadás futtatása a számítógépen \(Windows\)](#)

A készülék hozzáadása PC-FAX fogadásához (Windows)

Ha a hálózati felhasználóra vonatkozó utasításokat követve telepítette a készüléket, akkor a készüléknek a hálózatra történő konfigurálása már meg kellett történnie.

1. Kattintson duplán a  (PC-FAX vétel) ikonra a számítógép tálcáján.

Megjelenik a(z) **PC-FAX Receive (PC-FAX vétel)** ablak.

2. Kattintson a(z) **Beállítások** gombra.
3. Kattintson a(z) **Készülék > Hozzáad** gombra.

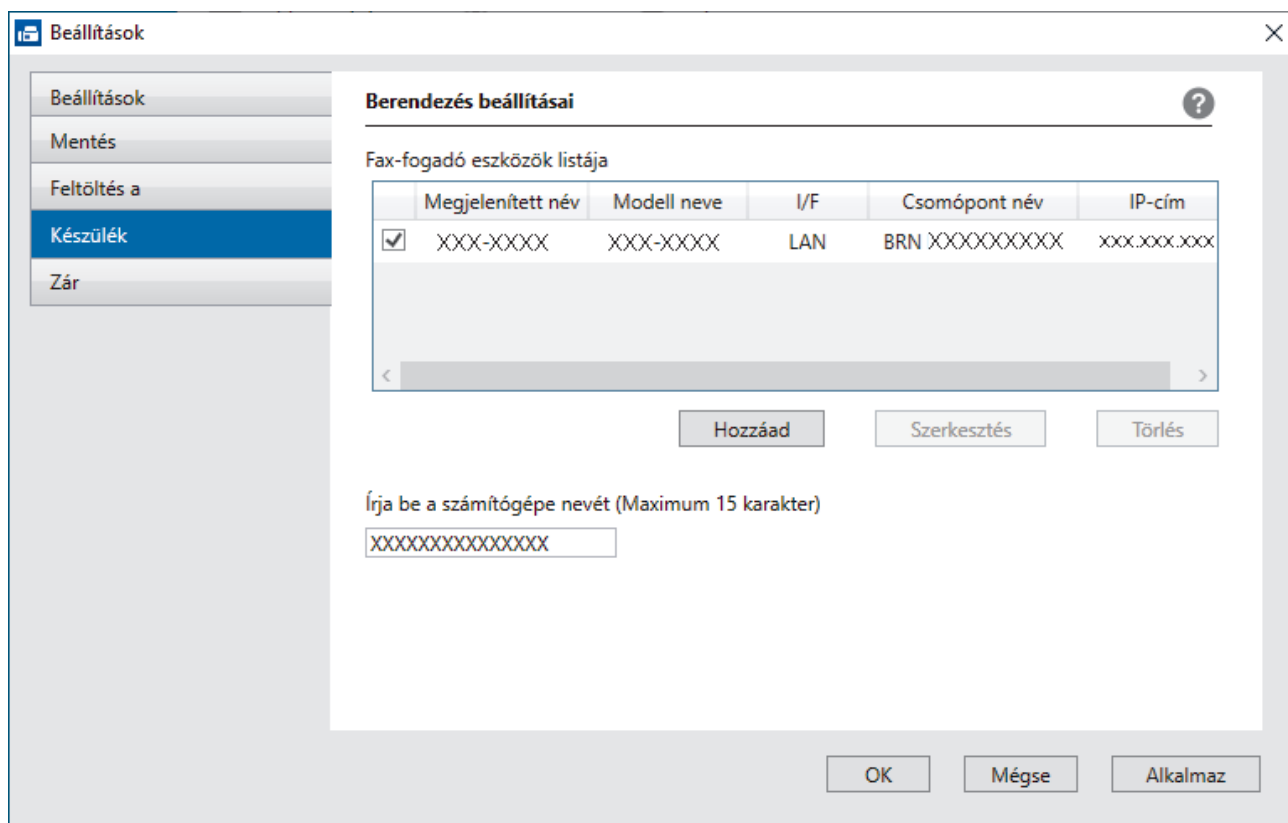

4. Válassza ki a megfelelő csatlakozási módot.

Az alábbi automatikus keresési eredmények közül válassza ki a számítógépét.

Megjelenik a csatlakoztatott készülékek listája. Válassza ki a kívánt készüléket. Kattintson a **Rendben** gombra.

Adja meg a berendezés IP címét

Írja be a készülék IP-címét az **IP-cím** mezőbe, majd kattintson az **OK** gombra.



5. A készülék LCD-kijelzőjén megjelenő számítógépnév módosításához írja be az új nevet a **Írja be a számítógépe nevét (Maximum 15 karakter)** mezőbe.
6. Kattintson a(z) **OK** gombra.

Kapcsolódó tájékoztatás

- [A Brother PC-FAX fogadás futtatása a számítógépen \(Windows\)](#)

Beérkezett PC-FAX üzenetek megtekintése (Windows)

Fogadási állapot

Ikon	Megjelenített állapot
	Készenléti üzemmód Nincsenek olvasatlan üzenetek
	Üzenetek fogadása
	Beérkezett üzenetek Olvasatlan üzenetek

1. Kattintson duplán a  (PC-FAX vétel) ikonra a számítógép tálcján.

Megjelenik a(z) **PC-FAX Receive (PC-FAX vétel)** ablak.

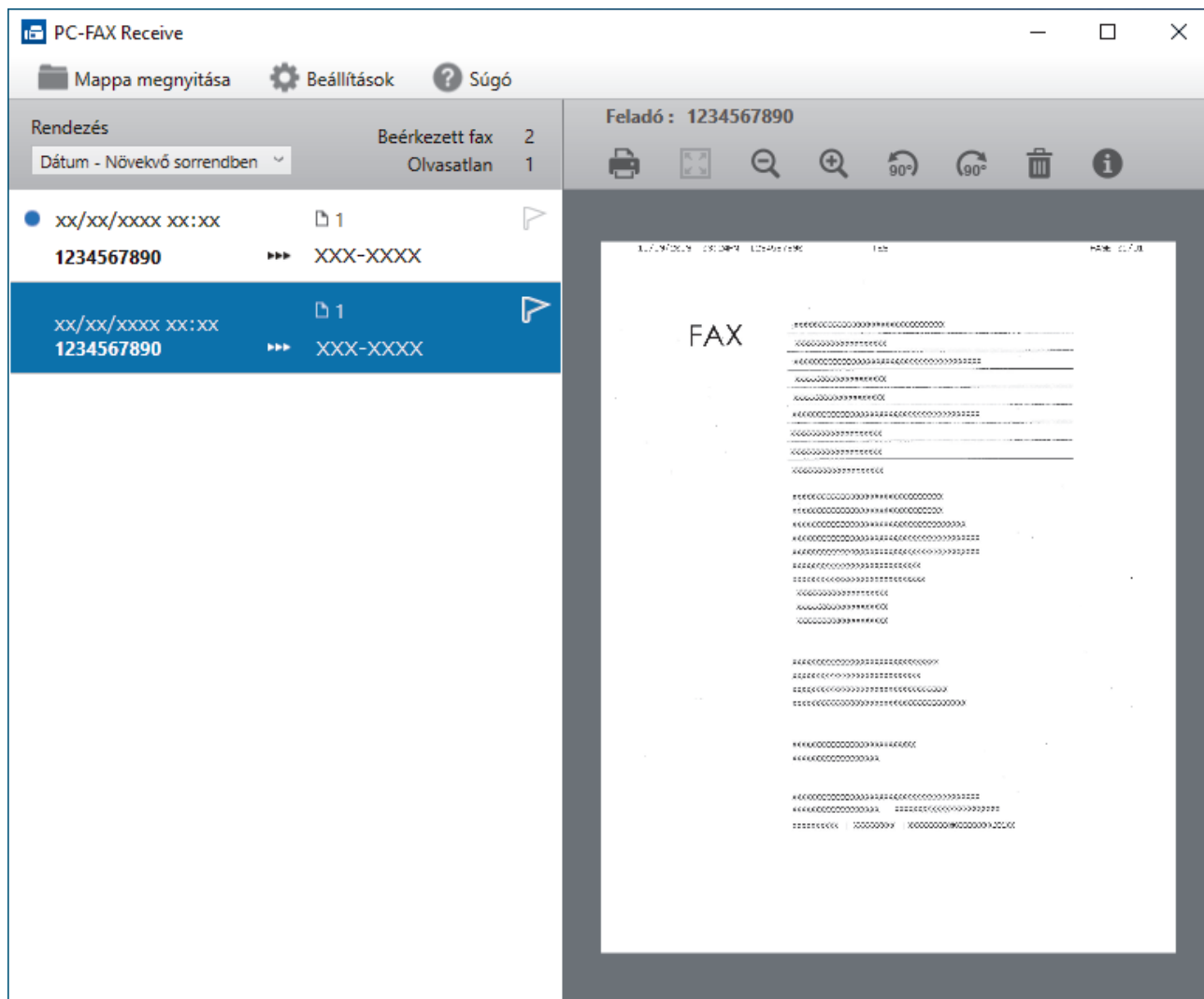

2. Kattintson a listában bármely faxra a megtekintéshez.
3. Ha végzett, zárja be az ablakot.



Az ablak bezárását követően is aktív a PC-FAX fogadás, és a  (PC-FAX vétel) ikon megmarad a számítógép eszköztálcájában. A PC-FAX fogadása bezárásához kattintson a számítógép eszköztálcájában található ikonra és a **Bezárás** parancsra.



Kapcsolódó tájékoztatás

- Faxok fogadása a PC-FAX fogadással (Windows)

PC-FAX Mac rendszerhez

- Az AirPrint (macOS) használatával történő faxküldés

Hálózat

- A támogatott alapvető hálózati funkciók
- A hálózati beállítások konfigurálása
- Vezeték nélküli hálózati beállítások
- Hálózati funkciók

A támogatott alapvető hálózati funkciók

A készülék az operációs rendszertől függően számos funkciót támogat. A következő táblázat az egyes operációs rendszerek által támogatott hálózati funkciókat és csatlakozási lehetőségeket mutatja be.

Operációs rendszerek	Windows	Windows Server	macOS
Nyomtatás	Igen	Igen	Igen
Beolvasás	Igen	Nem	Igen
PC fax küldése	Igen	Nem	Igen
PC Fax fogadás	Igen	Nem	Nem
Web alapú kezelés ¹	Igen	Igen	Igen
Status Monitor	Igen	Nem	Nem
Illesztőprogram-telepítési varázsló	Igen	Igen	Nem

¹ készülék beállításainak elvégzéséhez szükséges jelszó a készülék hátulján található a „PwD” kifejezés mellett. Javasoljuk, hogy azonnal módosítsa az alapértelmezett jelszót, hogy megakadályozza a készülékhez történő illetéktelen hozzáférést.



Ha a készüléket külső hálózathoz, például az Internethez csatlakoztatja, akkor ügyeljen arra, hogy a hálózati környezet tűzfalal vagy egyéb megoldással védve legyen annak érdekében, hogy megelőzhesse a helytelen konfiguráció okozta információszivárgást és az engedély nélküli hozzáférést.



Kapcsolódó tájékoztatás

- [Hálózat](#)

Kapcsolódó témák:

- [A Web alapú kezelés bejelentkezési jelszavának beállítása vagy módosítása](#)

A hálózati beállítások konfigurálása

- [Hálózati beállítások konfigurálása a kezelőpanel használatával](#)
- [A készülék beállításainak módosítása a Web alapú kezeléssel](#)

Hálózati beállítások konfigurálása a kezelőpanel használatával

A készülék hálózati beállításaihoz használja a kezelőpanel [Hálózat] menüpontjait.



- A kezelőpanel használatával elvégezhető hálózati beállításokkal kapcsolatos további információkért >> *Kapcsolódó tájékoztatás: Beállítások táblázata*
- A Brother készülék hálózati beállításainak megadásához és módosításához kezelési segédprogramokat (pl. Web alapú kezelés) is használhat.

1. Nyomja meg az  [Beállítások] > [Hálózat] gombot.
2. A ▲ vagy ▼ gombbal jelenítse meg a hálózat opciót, majd nyomja meg. Ismétlje meg ezt a lépést addig, amíg el nem éri a beállítani kívánt menüt, majd kövesse az LCD érintőképernyőn megjelenő utasításokat.



Kapcsolódó tájékoztatás

- [A hálózati beállítások konfigurálása](#)

Kapcsolódó témák:

- [Beállítások táblázata \(2,7 hüvelyk \(67,5 mm\) / 3,5 hüvelyk \(87,6 mm\) érintőképernyős modellek\)](#)

Vezeték nélküli hálózati beállítások

- [Vezeték nélküli hálózat használata](#)
- [A Wi-Fi Direct® használata](#)
- [Vezeték nélküli helyi hálózat engedélyezése/tiltása](#)
- [A WLAN jelentés kinyomtatása](#)

Vezeték nélküli hálózat használata

- A készülék vezeték nélküli hálózathoz való konfigurálása előtt
- A készülék beállítása számítógépről a vezeték nélküli hálózaton történő használatához a Beállítás varázsló segítségével
- A készülék beállítása mobil eszközről a vezeték nélküli hálózaton történő használatához a Beállítás varázsló segítségével
- A készülék konfigurálása vezeték nélküli hálózathoz a készülék kezelőpultjának beállítási varázslója használatával
- A készülék konfigurálása vezeték nélküli hálózathoz a Wi-Fi Protected Setup™ (WPS) egyetlen gombnyomásos módszerének használatával
- A készülék konfigurálása vezeték nélküli hálózathoz a Wi-Fi Protected Setup™ (WPS) PIN-módszerének használatával
- A készülék konfigurálása vezeték nélküli hálózathoz, ha az SSID azonosító szórása le van tiltva
- A készülék konfigurálása vállalati vezeték nélküli hálózathoz

A készülék vezeték nélküli hálózathoz való konfigurálása előtt

Mielőtt megkísérelné vezeték nélküli hálózat konfigurálását, ellenőrizze a következőket:

- Ha vállalati vezeték nélküli hálózatot használ, akkor ismernie kell a felhasználói azonosítót és a jelszót.
- Az optimális napi használat érdekében a készüléket a lehető legközelebb helyezze a vezeték nélküli LAN hozzáférési ponthoz / routerhez, a lehető legkevesebb akadállyal a két eszköz között. Ha a két készülék között nagy méretű tárgyak vagy falak vannak, vagy más elektronikus készülékek által generált interferencia, az befolyásolhatja a dokumentumok adatátviteli sebességét.

Ezek okok miatt a vezeték nélküli kapcsolat nem minden dokumentumtípus és alkalmazás esetében optimális. Ha nagy fájlokat nyomtat, például többoldalas dokumentumokat szöveggel és ábrákkal vegyesen, megfontolandó a vezetékes Ethernet kapcsolat használata a gyorsabb adatátvitel érdekében (csak a támogatott modellek esetében) vagy az USB használata a leggyorsabb átviteli sebességhez.

- Annak ellenére, hogy az Ön készüléke a vezetékes és a vezeték nélküli hálózatokat egyaránt támogatja (csak bizonyos modellek esetében), egyszerre csak egy csatlakozási mód használható. Vezeték nélküli hálózati kapcsolat és Wi-Fi Direct-kapcsolat, illetve vezetékes hálózati kapcsolat (csak a támogatott modellek esetében) és Wi-Fi Direct-kapcsolat azonban használható egy időben.
- Ha van elérhető hálózat a közelben, akkor a vezeték nélküli LAN lehetővé teszi az egyszerű és gyors LAN csatlakozást. Azonban, ha a biztonsági beállítások nincsenek megfelelően elvégezve, akkor a rádiós jeleket ártó szándékú harmadik fél is foghatja, és az alábbi súlyos problémákat okozhatja:
 - Személyes vagy bizalmas adatok eltulajdonítása
 - Adatok engedély nélküli továbbítása bizonyos egyéneket megszemélyesítő felek számára
 - Lehallgatott kommunikáció tartalmának engedély nélküli megosztása



Ellenőrizze, hogy ismert-e Ön számára a vezeték nélküli router / hozzáférési pont hálózati neve (SSID) és hálózati kulcsa (jelszó). Ha nem találja ezeket az adatokat, akkor konzultáljon a vezeték nélküli router / hozzáférési pont gyártójával, a rendszergazdával vagy internetszolgáltatójával. A Brother nem tud segíteni ezzel kapcsolatban.



Kapcsolódó tájékoztatás

- [Vezeték nélküli hálózat használata](#)

► Kezdőlap > Hálózat > Vezeték nélküli hálózati beállítások > Vezeték nélküli hálózat használata > A készülék beállítása számítógépről a vezeték nélküli hálózaton történő használatához a Beállítás varázsló segítségével

A készülék beállítása számítógépről a vezeték nélküli hálózaton történő használatához a Beállítás varázsló segítségével

1. Tegye az alábbiak valamelyikét:
 - Windows
Töltse le a telepítőt a modell **Letöltések** oldaláról a support.brother.com honlapon.
 - Mac
 - a. Töltse le a telepítőt a modell **Letöltések** oldaláról a support.brother.com honlapon.
 - b. Indítsa el a telepítőt, majd kattintson kétszer a **Start Here Mac** ikonra.
2. Kövesse a képernyőn megjelenő utasításokat.
3. Válassza a **Vezeték nélküli hálózati kapcsolat (Wi-Fi)** lehetőséget, majd kattintson a **Tovább** gombra.
4. Kövesse a képernyőn megjelenő utasításokat.

Befejezte a vezeték nélküli hálózat beállítását.



Kapcsolódó tájékoztatás

- [Vezeték nélküli hálózat használata](#)

▲ Kezdőlap > Hálózat > Vezeték nélküli hálózati beállítások > Vezeték nélküli hálózat használata > A készülék beállítása mobileszközről a vezeték nélküli hálózaton történő használatához a Beállítás varázsló segítségével

A készülék beállítása mobileszközről a vezeték nélküli hálózaton történő használatához a Beállítás varázsló segítségével

1. Tegye az alábbiak valamelyikét:
 - Android™ eszközök
Töltse le a Brother Mobile Connect alkalmazást a Google Play™ webhelyről, és telepítse azt.
 - iOS vagy iPadOS támogatású eszközök, többek között iPhone, iPad és iPod touch
Töltse le és telepítse a Brother Mobile Connect alkalmazást az App Store boltból.
2. Indítsa el a Brother Mobile Connect alkalmazást, majd kövesse a képernyőn megjelenő utasításokat a mobileszköz Brother készülékhez történő csatlakoztatásához.



Kapcsolódó tájékoztatás

- [Vezeték nélküli hálózat használata](#)

A készülék konfigurálása vezeték nélküli hálózathoz a készülék kezelőpultjának beállítási varázslója használatával

A készülék beállítása előtt ajánlatos feljegyezni a vezeték nélküli hálózat beállításait. A beállítás folytatása előtt szüksége lesz erre az információra.

1. Ellenőrizze és jegyezze fel azon számítógép vezeték nélküli hálózati beállításait, amelyhez csatlakozik.

Hálózatnév (SSID)

Hálózati kulcs (jelszó)

Például:

Hálózatnév (SSID)
HELLO

Hálózati kulcs (jelszó)
12345



- Lehetséges, hogy a hozzáférési pont/útválasztó több WEP-kulcs használatát is támogatja, a Brother készülék azonban csak az első WEP-kulcs használatát támogatja.
- Ha segítségre van szüksége a beállításhoz, és kapcsolatba akar lépni a Brother ügyfélszolgálatával, akkor győződjön meg róla, hogy kéznél van az SSID (hálózatnév) és a hálózati kulcs (jelszó). Ezen adatok megkeresésében nem tudunk segíteni.
- Ha nem tudja ezeket az adatokat (SSID azonosító és hálózati kulcs), akkor a vezeték nélküli beállítás nem folytatható.

Hogyan találhatom meg ezt az információt?

- Tekintse meg a vezeték nélküli hozzáférési ponthoz/útválasztóhoz mellékelt dokumentációt.
- A kezdeti SSID a gyártó neve vagy a modell neve is lehet.
- Ha nem ismeri a biztonsági információkat, forduljon a router gyártójához, rendszergazdjához vagy internetszolgáltatójához.

2. Nyomja meg a  [Beállítások] > [Hálózat] > [WLAN (Wi-Fi)] > [Wi-Fi hálózat keresése] gombot.
3. Amikor megjelenik a(z) [WLAN engedélyezése?] üzenet, nyomja meg az [Igen] gombot.
A vezeték nélküli beállítások varázsló elindul. A megszakításhoz nyomja meg a [Nem] gombot.
4. A készülék keresi az Ön hálózatát, és megjeleníti a rendelkezésre álló SSID azonosítók listáját. Amikor megjelenik az SSID-k listája, a(z) ▲ vagy a(z) ▼ gomb megnyomásával válassza ki a kívánt SSID-t. Nyomja meg a(z) [OK] gombot.
5. Tegye az alábbiak valamelyikét:
 - Ha olyan azonosítási módot és titkosítási módszert használ, amely hálózati kulcsot igényel, akkor adja meg az első lépésben leírt hálózati kulcsot, és nyomja meg az [OK] gombot a beállítások elfogadásához.
 - Ha a nyitott rendszer hitelesítési módszert használja, és nem használ titkosítási módszert, folytassa a következő lépéssel.
6. A készülék megkísérli a csatlakozást a kiválasztott vezeték nélküli készülékhez.

Ha a vezeték nélküli eszköz sikeresen csatlakozott, az LCD-n megjelenik a [Kapcsolódott] üzenet.

Befejezte a vezeték nélküli hálózat beállítását. A készülék használatához szükséges illesztőprogramok és szoftverek telepítéséhez lépjen fel az Ön által használt modell **Letöltések** oldalára: support.brother.com.



Kapcsolódó tájékoztatás

- [Vezeték nélküli hálózat használata](#)
-

A készülék konfigurálása vezeték nélküli hálózathoz a Wi-Fi Protected Setup™ (WPS) egyetlen gombnyomásos módszerének használatával

Ha a vezeték nélküli hozzáférési pont vagy router támogatja a WPS (nyomógombos konfigurálás) módot, akkor a készüléke vezérlőpanel menüjéből elérhető WPS funkció segítségével beállíthatja a vezeték nélküli hálózatot.

1. Nyomja meg a  [Beállítások] > [Hálózat] > [WLAN (Wi-Fi)] > [WPS/nyomógomb] gombot.
2. Amikor megjelenik a(z) [WLAN engedélyezése?] üzenet, nyomja meg az [Igen] gombot.
A vezeték nélküli beállítások varázsló elindul. A megszakításhoz nyomja meg a [Nem] gombot.
3. Amikor megjelenik a WPS indítására felszólító üzenet az érintőképernyőn, nyomja meg a WPS gombot a vezeték nélküli hozzáférési ponton vagy routeren. Ezután nyomja meg a [OK] gombot a készüléken. A készülék megpróbál csatlakozni a vezeték nélküli hálózathoz.

Ha a vezeték nélküli eszköz sikeresen csatlakozott, az LCD-n megjelenik a [Kapcsolódott] üzenet.

Befejezte a vezeték nélküli hálózat beállítását. A készülék használatához szükséges illesztőprogramok és szoftverek telepítéséhez lépjen fel az Ön által használt modell **Letöltések** oldalára: support.brother.com.



Kapcsolódó tájékoztatás

- [Vezeték nélküli hálózat használata](#)

A készülék konfigurálása vezeték nélküli hálózathoz a Wi-Fi Protected Setup™ (WPS) PIN-módszerének használatával

Ha a vezeték nélküli LAN hozzáférési pontja vagy routere támogatja a WPS módot, a Personal Identification Number (PIN) módszer használatával konfigurálhatja a vezeték nélküli hálózat beállításokat.

A PIN-módszer a Wi-Fi Alliance® által kifejlesztett egyik kapcsolódási mód. Egy PIN elküldésével, amelyet egy Jelentkező (az Ön készüléke) hozott létre a Registrar (a vezeték nélküli LAN-t irányító eszköz) számára, beállíthatja a vezeték nélküli hálózatot és a biztonsági beállításokat. A WPS-mód elérésével kapcsolatos további információkért lásd a vezeték nélküli hozzáférési ponthoz/routerhez kapott útmutatót.

A - típus

Kapcsolódás, ha a vezeték nélküli LAN hozzáférési pont/router (1) regisztrálként is működik.

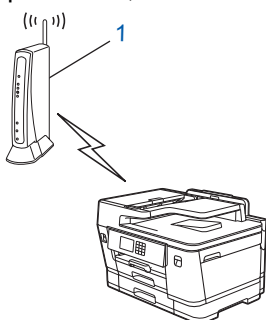

B - típus

Kapcsolódás, ha egy másik (2) eszköz, például egy számítógép működik regisztrálként.

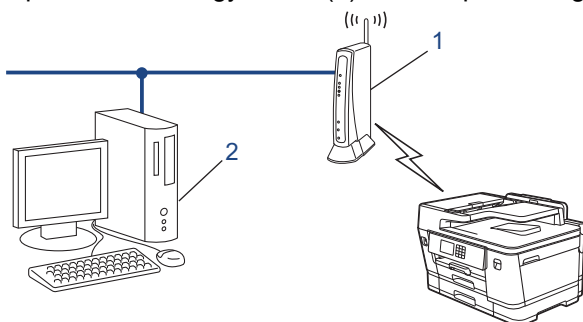

1. Nyomja meg a  [Beállítások] > [Hálózat] > [WLAN (Wi-Fi)] > [WPS/PIN-kód] gombot.
2. Amikor megjelenik a(z) [WLAN engedélyezése?] üzenet, nyomja meg az [Igen] gombot.
A vezeték nélküli beállítások varázsló elindul. A megszakításhoz nyomja meg a [Nem] gombot.
3. Az LCD megjeleníti a nyolc számjegyből álló PIN-kódot és a készülék elkezd a vezeték nélküli LAN hozzáférési pont/router keresését.
4. Egy hálózaton lévő számítógépről írja be a Registrálként használt eszköz IP-címét a böngésző címezőjébe. (Például: http://192.168.1.2)
5. Lépjen a WPS beállítási oldalra és adja meg a PIN-kódot, majd kövesse a képernyőn megjelenő utasításokat.



- A Registrar általában a vezeték nélküli LAN hozzáférési pont/router.
- A beállítási oldal a vezeték nélküli LAN hozzáférési pont/router márkájától függően eltérő lehet. További információkért lásd a vezeték nélküli LAN hozzáférési ponthoz/routerhez kapott útmutatót.

Ha a vezeték nélküli eszköz sikeresen csatlakozott, az LCD-n megjelenik a [Kapcsolódott] üzenet.

Ha Windows 7, Windows 8.1 vagy Windows 10 operációs rendszert használó számítógépet használ Registrarként, akkor a következő lépéseket tegye meg:

6. Tegye az alábbiak valamelyikét:

- Windows 10

Kattintson a(z)  > **Windows Rendszer** > **Vezérlőpult** elemre. A **Hardver és hang** csoportban kattintson a **Eszköz hozzáadása** elemre.

- Windows 8.1

Vigye az egeret az asztal jobb alsó sarkába. Amikor a menüsor megjelenik, kattintson a **Beállítások** > **Vezérlőpult** > **Hardver és hang** > **Eszközök és nyomtatók** > **Eszköz telepítése** elemekre.

- Windows 7

Kattintson a  (**Start**) > **Eszközök és nyomtatók** > **Eszköz hozzáadása** elemre.



- Ha Windows 7, Windows 8.1 vagy Windows 10 operációs rendszert használó számítógépet szeretne használni Registrarként, akkor előbb regisztrálnia kell azt a hálózaton. További információkért lásd a vezeték nélküli LAN hozzáférési ponthoz/routerhez kapott útmutatót.
- Ha Windows 7, Windows 8.1, vagy Windows 10 számítógépet használ registrarként, akkor a képernyőn megjelenő utasításokat követve telepítheti a nyomtató-illesztőprogramot a vezeték nélküli konfiguráció befejeztével. A készülék használatához szükséges illesztőprogramok és szoftverek telepítéséhez lépjen a **Letöltések** oldalra az alábbi honlapon: support.brother.com.

7. Válassza ki a készülékét és kattintson a **Tovább** gombra.

8. Írja be a készülék LCD kijelzőjén megjelenő PIN-kódot, majd kattintson a **Tovább** gombra.

9. (Windows 7) Válassza ki hálózatát, majd kattintson a(z) **Tovább** elemre.

10. Kattintson a **Bezárás** gombra.



Kapcsolódó tájékoztatás

- [Vezeték nélküli hálózat használata](#)
-

A készülék konfigurálása vezeték nélküli hálózathoz, ha az SSID azonosító szórása le van tiltva

A készülék beállítása előtt ajánlatos feljegyezni a vezeték nélküli hálózat beállításait. A beállítás folytatása előtt szüksége lesz erre az információra.

1. Ellenőrizze és jegyezze fel a vezeték nélküli hálózat aktuális beállításait.

Hálózatnév (SSID)		
Hitelesítési módszer	Titkosítási mód	Hálózati kulcs (jelszó)
Nyílt rendszer	NINCS	-
	WEP	
Osztott kulcs	WEP	
WPA/WPA2-PSK/WPA3-SAE	TKIP (WPA/WPA2-PSK protokollok számára)	
	AES	
WPA3-SAE	AES	

Például:

Hálózatnév (SSID)		
HELLO		
Hitelesítési módszer	Titkosítási mód	Hálózati kulcs (jelszó)
WPA2-PSK	AES	12345678



Ha a router WEP titkosítást használ, első WEP-kulcsként írja be a használt kulcsot. A Brother készülék csak az első WEP-kulcs használatát támogatja.

2. Nyomja meg a  [Beállítások] > [Hálózat] > [WLAN (Wi-Fi)] > [Wi-Fi hálózat keresése] gombot.
3. Amikor megjelenik a(z) [WLAN engedélyezése?] üzenet, nyomja meg az [Igen] gombot.
A vezeték nélküli beállítások varázsló elindul. A megszakításhoz nyomja meg a [Nem] gombot.
4. A készülék keresi az Ön hálózatát, és megjeleníti a rendelkezésre álló SSID azonosítók listáját. Nyomja meg a(z) ▲ vagy ▼ gombot a(z) [Új SSID] lehetőség megjelenítéséhez, majd nyomja meg.
5. Nyomja meg az [OK] gombot.
6. Írja be az SSID nevét, majd nyomja meg az [OK] gombot.



További információ arról, hogyan írhat be szöveget, ►► [Kapcsolódó tájékoztatás](#)

7. A ▲ vagy ▼ gombbal válassza ki a hitelesítési módszert, majd nyomja meg azt.
8. Tegye az alábbiak valamelyikét:
 - Ha a [Nyitott rendsz.] opciót választotta, akkor nyomja meg a [Nincs] vagy [WEP] gombot.
Ha a [WEP] lehetőséget választotta a titkosítási típusok közül, adja meg a WEP-kulcsot, majd nyomja meg az [OK] gombot.
 - Ha a [Megoszt Key] lehetőséget választotta, adja meg a WEP-kulcsot, majd nyomja meg az [OK] gombot.

- Ha a [WPA/WPA2-PSK/WPA3-SAE] opciót választotta, akkor nyomja meg a [TKIP+AES] vagy [AES] gombot.
Adja meg a WPA-kulcsot, majd nyomja meg az [OK] gombot.
- Ha a [WPA3-SAE] opciót választotta, akkor nyomja meg a [AES] gombot.
Adja meg a WPA-kulcsot, majd nyomja meg az [OK] gombot.



- További információ arról, hogyan írhat be szöveget ►► *Kapcsolódó tájékoztatás*
- A Brother készülék csak az első WEP-kulcs használatát támogatja.

9. A készülék megkísérli a csatlakozást a kiválasztott vezeték nélküli készülékhez.

Ha a vezeték nélküli eszköz sikeresen csatlakozott, az LCD-n megjelenik a [Kapcsolódott] üzenet.

Befejezte a vezeték nélküli hálózat beállítását. A készülék használatához szükséges illesztőprogramok és szoftverek telepítéséhez lépjen fel az Ön által használt modell **Letöltések** oldalára: support.brother.com.



Kapcsolódó tájékoztatás

- [Vezeték nélküli hálózat használata](#)

Kapcsolódó témák:

- [Ha problémát tapasztal a készülék hálózatával](#)
- [Szöveg bevitele a Brother készüléken](#)

A készülék konfigurálása vállalati vezeték nélküli hálózathoz

A készülék beállítása előtt ajánlatos feljegyezni a vezeték nélküli hálózat beállításait. A beállítás folytatása előtt szüksége lesz erre az információra.

1. Ellenőrizze és jegyezze fel a vezeték nélküli hálózat aktuális beállításait.

Hálózat neve (SSID)			
Hitelesítési módszer	Titkosítási mód	Felhasználói azonosító	Jelszó
EAP-FAST/NONE	AES		
	TKIP		
EAP-FAST/MS-CHAPv2	AES		
	TKIP		
EAP-FAST/GTC	AES		
	TKIP		
PEAP/MS-CHAPv2	AES		
	TKIP		
PEAP/GTC	AES		
	TKIP		
EAP-TTLS/CHAP	AES		
	TKIP		
EAP-TTLS/MS-CHAP	AES		
	TKIP		
EAP-TTLS/MS-CHAPv2	AES		
	TKIP		
EAP-TTLS/PAP	AES		
	TKIP		
EAP-TLS	AES		-
	TKIP		-

Például:

Hálózat neve (SSID)			
HELLO			
Hitelesítési módszer	Titkosítási mód	Felhasználói azonosító	Jelszó
EAP-FAST/MS-CHAPv2	AES	Brother	12345678



- Ha készülékét EAP-TLS hitelesítés használatára állítja be, akkor a konfiguráció megkezdése előtt előbb a CA által kiadott kliens tanúsítványt kell telepítenie. A klienstanúsítvánnyal kapcsolatban keresse a hálózati rendszergazdát. Ha egynél több tanúsítványt telepített, azt ajánljuk, hogy írja fel a használni kívánt tanúsítvány nevét.
- Ha a készülékét a kiszolgálói tanúsítvány köznapi nevét használva hitelesíti, azt ajánljuk, hogy írja fel a köznapi nevet a konfiguráció megkezdése előtt. A kiszolgálói tanúsítvány köznapi nevével kapcsolatban keresse a hálózati rendszergazdát.

-
2. Nyomja meg a  [Beállítások] > [Hálózat] > [WLAN (Wi-Fi)] > [Wi-Fi hálózat keresése] gombot.
 3. Amikor megjelenik a(z) [WLAN engedélyezése?] üzenet, nyomja meg az [Igen] gombot.
A vezeték nélküli beállítások varázsló elindul. A megszakításhoz nyomja meg a [Nem] gombot.
 4. A készülék keresi az Ön hálózatát, és megjeleníti a rendelkezésre álló SSID azonosítók listáját. Nyomja meg a(z) ▲ vagy ▼ gombot a(z) [Új SSID] lehetőség megjelenítéséhez, majd nyomja meg.
 5. Nyomja meg az [OK] gombot.
 6. Írja be az SSID nevét, majd nyomja meg az [OK] gombot.



További információ arról, hogyan írhat be szöveget, ►► [Kapcsolódó tájékoztatás](#)

7. A ▲ vagy ▼ gombbal válassza ki a hitelesítési módszert, majd nyomja meg azt.
8. Tegye az alábbiak valamelyikét:
 - Ha az [EAP-FAST], [PEAP] vagy [EAP-TTLS] opciót választotta, válassza a [NONE], [CHAP], [MS-CHAP], [MS-CHAPv2], [GTC] vagy [PAP] belső hitelesítési módszert.



A belső hitelesítési módszerek opciói a hitelesítési módszertől függően változnak.

Válassza ki a [TKIP+AES] vagy az [AES] titkosítási típust.

Válassza ki a [Nincs ellenőrzés], [CA] vagy [CA + kiszolgálóazonosító] ellenőrzési módszert.

- Ha a [CA + kiszolgálóazonosító] opciót választotta, írja be a kiszolgálóazonosítót, a felhasználói azonosítót és jelszót (ha szükséges), majd nyomja meg az [OK] gombot az egyes opciókhoz.
- Egyéb opció esetén írja be a felhasználói azonosítót és a jelszót, majd nyomja meg az [OK] gombot az egyes opciókhoz.



Ha nem importált CA tanúsítványt a készülékre, akkor a készülék a [Nincs ellenőrzés] üzenetet jeleníti meg.

- Ha az [EAP-TLS] opciót választotta, válassza ki a [TKIP+AES] vagy az [AES] titkosítási típust.
A készülék megjeleníti a rendelkezésre álló ügyféltanúsítványok listáját, majd válassza ki a tanúsítványt.
Válassza ki a [Nincs ellenőrzés], [CA] vagy [CA + kiszolgálóazonosító] ellenőrzési módszert.
 - Ha a [CA + kiszolgálóazonosító] opciót választotta, írja be a kiszolgálóazonosítót és a felhasználói azonosítót, majd nyomja meg az [OK] gombot az egyes opciókhoz.
 - Egyéb opció esetén írja be a felhasználói azonosítót, majd nyomja meg az [OK] gombot.
9. A készülék megkísérli a csatlakozást a kiválasztott vezeték nélküli készülékhez.

Ha a vezeték nélküli eszköz sikeresen csatlakozott, az LCD-n megjelenik a [Kapcsolódott] üzenet.

Befejezte a vezeték nélküli hálózat beállítását. A készülék használatához szükséges illesztőprogramok és szoftverek telepítéséhez lépjen fel az Ön által használt modell **Letöltések** oldalára: support.brother.com.



Kapcsolódó tájékoztatás

- [Vezeték nélküli hálózat használata](#)

Kapcsolódó témák:

- [Szöveg bevitele a Brother készüléken](#)
-

A Wi-Fi Direct[®] használata

- A Wi-Fi Direct funkció áttekintése
- A Wi-Fi Direct hálózat beállítása nyomógombos módszerrel
- A Wi-Fi Direct hálózat manuális beállítása
- Ha problémát tapasztal a készülék hálózatával

A Wi-Fi Direct funkció áttekintése

A Wi-Fi Direct a Wi-Fi Alliance® által fejlesztett egyik Vezeték nélküli konfigurációs módszer. Lehetővé teszi, hogy mobileszközét biztonságosan, vezeték nélküli router/hozzáférési pont nélkül csatlakoztathassa Brother készülékéhez.

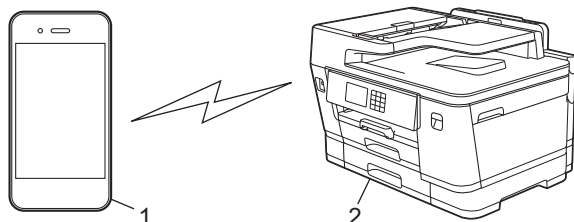

1. Mobileszköz
2. Az Ön Brother készüléke



- A Wi-Fi Direct funkciót egyszerre használhatja a vezetékes vagy vezeték nélküli hálózati csatlakozással.
- A Wi-Fi Direct protokollt támogató eszköz Csoport tulajdonos tulajdonságúvá válhat. A Wi-Fi Direct hálózat beállításakor a Csoport tulajdonos tulajdonságú eszköz lesz a hozzáférési pont.



Kapcsolódó tájékoztatás

- [A Wi-Fi Direct® használata](#)

Kapcsolódó témák:

- [A Wi-Fi Direct hálózat beállítása nyomógombos módszerrel](#)
- [A Wi-Fi Direct hálózat manuális beállítása](#)

A Wi-Fi Direct hálózat beállítása nyomógombos módszerrel



Amikor a készülék fogadja a mobilkészíték által küldött Wi-Fi Direct kérését, az LCD-kijelzőn a [Wi-Fi Direct kapcsolódási kérés érkezett. A csatlakozáshoz nyomja meg az [OK] gombot.] üzenet jelenik meg. Nyomja meg az [OK] gombot a csatlakozáshoz.

1. Nyomja meg az  [Beállítások] > [Hálózat] > [Wi-Fi Direct] gombot.
2. Ha a mobilkészíték nem támogatja a Wi-Fi Direct funkciót, akkor nyomja meg a [Csoporttulajdonos] > [Be] gombot.
3. Nyomja meg a(z) [Nyomógomb] gombot.
4. Ha megjelenik a(z) [Aktiválja a Wi-Fi Directet egy másik eszközön. Ezután nyomja meg az [OK] gombot.] üzenet, aktiválja a Wi-Fi Direct lehetőséget a mobilkészítékön (a részleteket lásd a mobilkészíték használati útmutatójában). Nyomja meg az [OK] gombot a Brother készüléken.
5. Tegye az alábbiak valamelyikét:
 - Ha a mobilkészíték megjeleníti a Wi-Fi Direct megoldást támogató készülékek listáját, válassza ki az Ön Brother készülékét.
 - Ha a Brother készülék megjeleníti a Wi-Fi Direct megoldást támogató készülékek listáját, válassza ki a mobilkészítékét. Az elérhető eszközök ismételt kereséséhez nyomja meg a(z) [Újra beolvas] lehetőséget.

Ha a mobilkészíték sikeresen csatlakozik, akkor a készüléken a(z) [Kapcsolódott] üzenet jelenik meg.



Kapcsolódó tájékoztatás

- [A Wi-Fi Direct® használata](#)

Kapcsolódó témák:

- [A Wi-Fi Direct funkció áttekintése](#)
- [A Wi-Fi Direct hálózat manuális beállítása](#)

A Wi-Fi Direct hálózat manuális beállítása

A Wi-Fi Direct hálózatot a készülék kezelőpaneljének segítségével manuálisan beállíthatja.

1. Nyomja meg az  [Beállítások] > [Hálózat] > [Wi-Fi Direct] > [Kézi] gombot.
2. A készülék megjeleníti az SSID (hálózati név) és jelszó (hálózati kulcs) értékeit. Ugorjon a mobilkészíték vezeték nélküli hálózati beállításainak képernyőjére, válassza ki az SSID-t, és adja meg a jelszót.

Ha a mobilkészíték sikeresen csatlakozik, akkor a készüléken a(z) [Kapcsolódott] üzenet jelenik meg.





Kapcsolódó tájékoztatás

- [A Wi-Fi Direct® használata](#)

Kapcsolódó témák:

- [A Wi-Fi Direct funkció áttekintése](#)
- [A Wi-Fi Direct hálózat beállítása nyomógombos módszerrel](#)

Vezeték nélküli helyi hálózat engedélyezése/tiltása

1. Nyomja meg az  [Beállítások] > [Hálózat] > [Hálózati I/F] gombot.
2. Tegye az alábbiak valamelyikét:
 - A Wi-Fi engedélyezéséhez válassza a [WLAN (Wi-Fi)] lehetőséget.
 - A Wi-Fi letiltásához válassza a [Vezetékes LAN] lehetőséget.
3. Nyomja meg a  gombot.

Kapcsolódó tájékoztatás

- [Vezeték nélküli hálózati beállítások](#)

A WLAN jelentés kinyomtatása

A WLAN jelentés a készülék vezeték nélküli állapotát mutatja. Ha a vezeték nélküli csatlakozás sikertelen, ellenőrizze a hibakódot a nyomtatott jelentésen.

1. Nyomja meg a  [Beállítások] > [Össz. beáll.] > [Jelent.nyomt.] > [WLAN jelentés] > [Igen] gombot.

A készülék kinyomtatja a WLAN-jelentést.

Ha a WLAN jelentés nem nyomtatódik ki, ellenőrizze a készülék hibáit. Ha nincs látható hiba, várjon egy percig, majd próbálja meg újból kinyomtatni a jelentést.

Kapcsolódó tájékoztatás

- [Vezeték nélküli hálózati beállítások](#)
 - [Vezeték nélküli LAN jelentés hibakódjai](#)

Kapcsolódó témák:

- [Az IEEE 802.1x hitelesítés beállítása vezetékes vagy vezeték nélküli hálózathoz a Web alapú kezelő \(böngésző\) használatával](#)
- [Ha problémát tapasztal a készülék hálózatával](#)

Vezeték nélküli LAN jelentés hibakódjai

Ha a Vezeték nélküli LAN jelentés sikertelen csatlakozást jelez, ellenőrizze a hibakódot a nyomtatott jelentésen, és tekintse meg a táblázat megfelelő utasításait:

Hibakód	A probléma és a javasolt megoldás
TS-01	<p>A WLAN (Wi-Fi) nincs engedélyezve.</p> <p>Ellenőrizze az alábbi pontokat, és állítsa be újra a vezeték nélküli kapcsolatot:</p> <ul style="list-style-type: none">• Engedélyezze a WLAN-beállítást a készüléken.• Ha hálózati kábel csatlakozik a készülékre, csatlakoztassa le.
TS-02	<p>A vezeték nélküli router/hozzáférési pont nem érzékelhető.</p> <p>Ellenőrizze az alábbi pontokat, és állítsa be újra a vezeték nélküli kapcsolatot:</p> <ul style="list-style-type: none">• Gondoskodjon arról, hogy a vezeték nélküli router/hozzáférési pont be legyen kapcsolva.• A vezeték nélküli beállítások idejére ideiglenesen helyezze a készüléket a vezeték nélküli hozzáférési pont / router közelébe.• Ha a vezeték nélküli router/hozzáférési pont MAC-címszűrést használ, ellenőrizze, hogy a készülék MAC-címe engedélyezve van-e a szűrőben. A MAC-címet a Hálózatkonfigurációs jelentés kinyomtatásával találhatja meg.• Ha a hálózati nevet (SSID) és a biztonsági információkat (hitelesítési módszer/titkosítási módszer) kézzel adta meg, az információk helytelenek lehetnek. Ellenőrizze újra a hálózati nevet és a biztonsági információkat, és adja meg újra a helyes információkat.• Indítsa újra a vezeték nélküli routert/hozzáférési pontot. Ha nem találja a hálózati nevet (SSID) és a biztonsági információkat, olvassa el a vezeték nélküli router/hozzáférési pont dokumentációját, vagy forduljon a router gyártójához, a rendszergazdához vagy az internet-szolgáltatóhoz.
TS-03	<p>A megadott vezeték nélküli vállalati hálózati és biztonsági beállítások helytelenek lehetnek.</p> <p>Ellenőrizze az alábbi pontokat, és állítsa be újra a vezeték nélküli kapcsolatot:</p> <p>Ellenőrizze az alábbi információkat:</p> <ul style="list-style-type: none">- A készülék konfigurálásához választott hálózati név (SSID).- A készülék konfigurálásához választott biztonsági információk (azaz a hitelesítés módja, a titkosítás módja vagy a felhasználói azonosító). <p>Ha továbbra sem találja a hálózati nevet (SSID) és a biztonsági információkat, olvassa el a vezeték nélküli router/hozzáférési pont dokumentációját, vagy forduljon a router gyártójához, a rendszergazdához vagy az internet-szolgáltatóhoz.</p>
TS-04	<p>A készülék nem támogatja a kiválasztott vezeték nélküli router/hozzáférési pont hitelesítési és titkosítási módját.</p> <p>Infrastruktúra módhoz (leggyakoribb)</p> <p>Módosítsa a vezeték nélküli router / hozzáférési pont által használt hitelesítési és titkosítási módszereket. A készülék az alábbi hitelesítési és titkosítási módokat támogatja:</p> <ul style="list-style-type: none">• WPA-Personal: TKIP / AES• WPA2-Personal: TKIP / AES• WPA3-Personal: AES• OPEN: WEP / NONE (titkosítás nélkül)• Megosztott kulcs: WEP <p>Ha nem oldódott meg a probléma, akkor elképzelhető, hogy a hálózat nevét (SSID) vagy a biztonsági beállítás adatait nem helyesen írta be. Ellenőrizze, hogy a hálózat minden vezeték nélküli hálózati beállítása helyes-e.</p>

Hibakód	A probléma és a javasolt megoldás
TS-05	<p>A hálózati név (SSID) és a hálózati kulcs (jelszó) helytelen.</p> <p>Ellenőrizze az alábbi pontokat, és állítsa be újra a vezeték nélküli kapcsolatot:</p> <ul style="list-style-type: none"> • Ellenőrizze, hogy a hálózati név (SSID) és a hálózati kulcs (jelszó) helyes-e. • Ha a hálózati kulcs nagy- és kisbetűket tartalmaz, ellenőrizze, hogy helyesen adta-e meg. • Ha nem találja a hálózati név (SSID) és a biztonsági információk részleteit, akkor forduljon a vezeték nélküli router / hozzáférési pont dokumentációihoz, vagy vegye fel a kapcsolatot a router gyártójával, a rendszergazdával vagy internetszolgáltatójával. • Ha a vezeték nélküli router / hozzáférési pont több WEP kulccsal bíró WEP titkosítást használ, akkor írja le ezeket és csak az első WEP kulcsot használja.
TS-06	<p>A vezeték nélküli biztonsági információk (hitelesítési mód/titkosítási mód/hálózati kulcs (jelszó)) helytelenek.</p> <p>Ellenőrizze az alábbi pontokat, és állítsa be újra a vezeték nélküli kapcsolatot:</p> <ul style="list-style-type: none"> • Ellenőrizze a hálózati kulcsot. Ha a hálózati kulcs nagy- és kisbetűket tartalmaz, ellenőrizze, hogy helyesen adta-e meg. • Ellenőrizze, hogy a megadott hitelesítési módszer és a vezeték nélküli router / hozzáférési pont által támogatott hitelesítési vagy titkosítási módszer megegyezik-e. • Miután ellenőrizte a hálózati kulcsot, hitelesítési módot és titkosítási módot, indítsa újra a vezeték nélküli routert/hozzáférési pontot és a készüléket. • Ha a vezeték nélküli routeren/hozzáférési ponton be van kapcsolva a Lopakodó mód, előfordulhat, hogy le kell tiltani a vezeték nélküli hálózat csatlakoztatásához. <p>Ha nem találja a hálózati nevet (SSID) és a biztonsági információkat, olvassa el a vezeték nélküli router/hozzáférési pont dokumentációját, vagy forduljon a router gyártójához, a rendszergazdához vagy az internet-szolgáltatóhoz.</p>
TS-07	<p>A készülék nem képes olyan vezeték nélküli routert/hozzáférési pontot érzékelni, amelyen engedélyezve van a WPS (Wi-Fi Protected Setup).</p> <p>Ellenőrizze az alábbi pontokat, és próbálkozzon újra:</p> <ul style="list-style-type: none"> • Ha le szeretné ellenőrizni, hogy a vezeték nélküli router / hozzáférési pont támogatja-e a WPS szabványt, akkor keresse a WPS szimbólumot a router / hozzáférési pont külsején. További információkért lásd a vezeték nélküli routerhez / hozzáférési ponthoz kapott dokumentációt. • A WPS-funkciót használó vezeték nélküli kapcsolat beállításához konfigurálni kell a készüléket és a vezeték nélküli routert/hozzáférési pontot is. Bővebb információért lásd a felhasználói útmutatót. • Ha nem tudja, hogyan kell a WPS használatával beállítani a vezeték nélküli hozzáférési pontot / routert, akkor forduljon a vezeték nélküli router / hozzáférési pont dokumentációjához, vagy kérjen segítséget a router gyártójától, a rendszergazdától vagy az internetszolgáltatótól.
TS-08	<p>Két vagy több olyan vezeték nélküli router vagy hozzáférési pont érzékelhető, amelyen engedélyezve van a WPS-funkció.</p> <p>Ellenőrizze az alábbi pontokat, és próbálkozzon újra:</p> <ul style="list-style-type: none"> • Ellenőrizze, hogy a hatótávon belül csak egyetlen olyan vezeték nélküli router / hozzáférési pont legyen, melyen a WPS be van kapcsolva, majd próbáljon ismét csatlakozni. • Pár perc várakozás után próbáljon ismét csatlakozni, hogy elkerülje az interferenciát más hozzáférési pontokkal / routerekkel.



A vezeték nélküli biztonsági információk (SSID/hitelesítési módszer/titkosítási módszer/hálózati kulcs) WLAN hozzáférési pont/router segítségével történő ellenőrzéséhez:

1. Előfordulhat, hogy a WLAN hozzáférési pont/router címkéjén meg vannak adva az alapértelmezett biztonsági beállítások, Előfordulhat, hogy a WLAN hozzáférési pont/router gyártójának neve vagy típusa van használatban a biztonsági beállítások alapértelmezett értékeként.
 2. Azzal kapcsolatban, hogy hogyan lehet megtalálni a biztonsági beállításokat, lásd a vezeték nélküli LAN hozzáférési ponthoz/routerhez mellékelt utasításokat.
- Ha a WLAN hozzáférési pont/router nem teszi közzé az SSID-jét, akkor az SSID nem észlelhető automatikusan. Kézzel kell megadnia az SSID-nevet.
 - A hálózati kulcs jelszóként, biztonsági kulcsként vagy titkosítási kulcsként is ismert.

Ha nem tudja a WLAN hozzáférési pont/router SSID-jét és vezeték nélküli biztonsági beállításait, vagy hogy hogyan módosíthatja a konfigurációt, akkor tekintse meg a WLAN hozzáférési pont/router dokumentációját, kérjen segítséget a hozzáférési pont/router gyártójától, az internetszolgáltatótól vagy a hálózati rendszergazdától.



Kapcsolódó tájékoztatás

- [A WLAN jelentés kinyomtatása](#)

Kapcsolódó témák:

- [Ha problémát tapasztal a készülék hálózatával](#)
-

Hálózati funkciók

- A hálózati konfiguráció jelentés kinyomtatása
- Faxolás az interneten (I-Fax)
- LDAP-keresési művelet konfigurálása és végrehajtása
- Az idő szinkronizálása az SNTP-kiszolgálóval a Web alapú kezelő használatával
- A hálózati beállítások visszaállítása a gyári alapértékekre

A hálózati konfiguráció jelentés kinyomtatása

A Hálózati konfiguráció jelentése megjeleníti a hálózati beállításokat, beleértve a hálózati nyomtatókiszolgáló beállításait.



- Csomópontnév: A csomópontnév megjelenik az aktuális hálózati beállítások jelentésén. Az alapértelmezett Csomópontnév vezetékes hálózat esetében „BRNxxxxxxxxxx”, vagy vezeték nélküli hálózat esetében „BRWxxxxxxxxxx” (ahol az „xxxxxxxxxx” a készülék MAC-címe / Ethernet-címe).
- Ha az IP-cím a hálózati konfigurációs jelentésben 0.0.0.0, várjon egy percet és próbálja újra.
- A jelentésben megtalálja a készülék beállításait, így az IP-címet, az alhálózati maszkot, a csomópont nevét és a MAC-címet, tehát például:
 - IP-cím: 192.168.0.5
 - Alhálózati maszk: 255.255.255.0
 - Csomópontnév: BRN000ca0000499
 - MAC-cím: 00-0c-a0-00-04-99

1. Nyomja meg a  [Beállítások] > [Össz. beáll.] > [Jelent.nyomt.] > [Hálózati konfiguráció] > [Igen] gombot.

A készülék kinyomtatja az aktuális Hálózati konfigurációs jelentést.



Kapcsolódó tájékoztatás

- [Hálózati funkciók](#)

Kapcsolódó témák:

- [Ellenőrizze a készülék hálózati beállításait](#)
- [A hálózati kapcsolatjavító eszköz használata \(Windows\)](#)
- [Az IEEE 802.1x hitelesítés beállítása vezetékes vagy vezeték nélküli hálózathoz a Web alapú kezelő \(böngésző\) használatával](#)
- [Hiba és karbantartási üzenetek kijelzése](#)
- [Ha problémát tapasztal a készülék hálózatával](#)

Faxolás az interneten (I-Fax)

A Brother által készített I-FAX programmal faxdokumentumokat küldhet és fogadhat az Internetet használva átviteli eszközként. A dokumentumok átvitele e-mail üzenethez csatolt TIFF fájlok formájában történik. Számítógépe akkor küldhet és fogadhat dokumentumokat, ha rendelkezik olyan alkalmazással, amely alkalmas a TIFF fájlok létrehozására és megtekintésére. Erre a célra bármely TIFF megtekintő program megfelel. A Brother készüléken keresztül küldött dokumentumok automatikusan átalakításra kerülnek TIFF formátumra. Ha üzeneteket kíván fogadni és küldeni a Brother készülékén, akkor ehhez az szükséges, hogy számítógépén az e-mail alkalmazás támogassa a MIME-szabványt (többcélú internetes levelezési kiterjesztést).

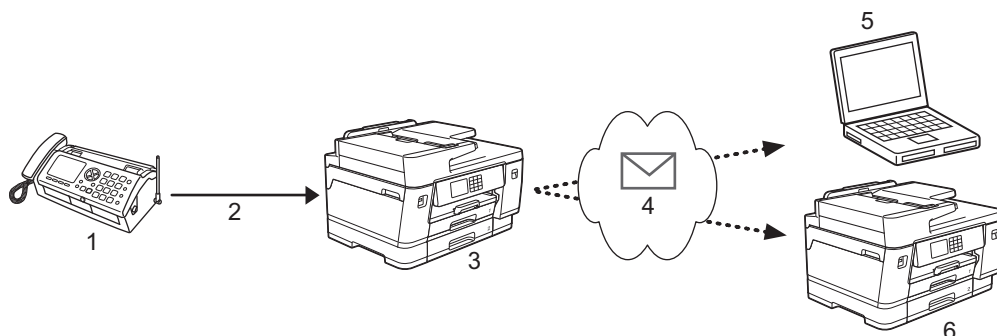

1. Fax (küldő)
2. Telefonvonal
3. Az Ön Brother készüléke (címezett/küldő)
4. Az Internet
5. Egy számítógép fogad egy továbbított e-mailt
6. Egy faxkészülék fogad egy továbbított faxot



- Az I-Fax funkció a dokumentumok küldését és fogadását csak Letter vagy A4 formátumban és monokróm módban támogatja.
- Ha dokumentumának formátuma Ledger vagy A3, akkor az küldéskor automatikusan kicsinyítésre kerül Letter vagy A4 formátumra.



Kapcsolódó tájékoztatás

- [Hálózati funkciók](#)
 - [Internet Fax \(I-Fax\) funkcióra vonatkozó fontos tájékoztatás](#)
 - [Konfigurálja Brother készülékét e-mail vagy I-Fax használatára](#)
 - [I-Fax küldése](#)
 - [A kiszolgáló manuális lekérdezése](#)
 - [I-Fax opciók](#)

Kapcsolódó témák:

- [Beérkezett e-mail és faxüzenetek továbbítása](#)

Internet Fax (I-Fax) funkcióra vonatkozó fontos tájékoztatás

A LAN-on történő I-Fax kommunikáció nagyban hasonlít az e-mailen keresztüli kommunikációhoz; azonban a szokványos telefonvonalat használó faxkommunikációtól eltér. A következőket fontos tudni az I-Fax használata során:

- Az olyan tényezők, mint a címzett helye, a helyi hálózat struktúrája és a hálózat (például az internet) terheltsége azt okozhatja, hogy a rendszernek a szokásosnál hosszabb időt vehet igénybe a hibaüzenet küldése.
- Bizalmas dokumentumok küldése esetén a hagyományos telefonvonal használatát ajánljuk az internettel szemben (a biztonsági szint miatt).
- Ha a fogadó levelezőrendszere nem MIME-kompatibilis, nem használhatja az I-Fax szolgáltatást dokumentumok küldésére. Ha lehetséges, erről tájékozódjon előre és arra is számítson, hogy egyes szerverek nem fognak hibaüzenetet visszaküldeni.
- Ha egy dokumentum túl nagy ahhoz, hogy az I-Fax szolgáltatással küldje el, lehet, hogy nem fog eljutni a címzetthez.
- A beérkezett internetes levelek esetében nem módosíthatja a szöveg betűtípusát vagy méretét.



Kapcsolódó tájékoztatás

- [Faxolás az interneten \(I-Fax\)](#)

Konfigurálja Brother készülékét e-mail vagy I-Fax használatára

Az I-Fax használata előtt konfigurálja be Brother készülékét, hogy az kommunikálni tudjon a hálózati és a levélszolgáltatóval. Ezeket az elemeket a készülék kezelőpaneljét vagy a Web alapú kezelést használva konfigurálhatja. Az opcionális elemek beállításához javasolt a Web alapú kezelés használata.

1. Indítsa el a webböngészőt.
2. Írja be a „https://készülék IP-címe” címet a böngésző címsorába (ahol a „készülék IP-címe” a készülék IP-címe).
Például:
https://192.168.1.2
3. Szükség esetén írja be a jelszót a **Login (Bejelentkezés)** mezőbe, majd kattintson a **Login (Bejelentkezés)** lehetőségre.



A készülék beállításainak elvégzéséhez szükséges alapértelmezett jelszó a készülék hátulján található a „Pwd” kifejezés mellett.

4. Lépjen a navigációs menübe, majd kattintson az **Network (Hálózat) > Network (Hálózat) > Protocol (Protokoll)** lehetőségre.



Kezdjen a ☰ lehetőséggel, ha a navigációs menü nem kerül megjelenítésre a képernyő bal oldalán.

5. A **POP3/IMAP4/SMTP Client (POP3/IMAP4/SMTP kliens)** mezőben kattintson a(z) **Advanced Settings (Speciális beállítások)** lehetőségre és szükség esetén végezze el a beállításokat.



Ha ezen elemek egyikében is bizonytalan, vegye fel a kapcsolatot a rendszergazdával.

6. Ha befejezte, nyomja meg a **Submit (Küldés)** gombot.
Megjelenik a **Test Send/Receive E-mail Configuration (E-mail konfiguráció küldésének/fogadásának tesztelése)** párbeszédpanel.
7. Ha tesztelni kívánja a jelenlegi beállításokat, kövesse a párbeszédpanelen megjelenő utasításokat.



Kapcsolódó tájékoztatás

- [Faxolás az interneten \(I-Fax\)](#)
 - [Az e-mail vagy I-Fax kezdeti beállításai](#)
 - [I-Fax automatikus fogadása](#)
 - [Így jelennek meg a beérkezett I-Faxok a számítógépén](#)

Kapcsolódó témák:

- [A Web alapú kezelés elérése](#)
- [I-Fax opciók](#)

Az e-mail vagy I-Fax kezdeti beállításai

I-Fax küldése előtt szükség esetén használja a Web alapú kezelés lehetőséget a küldési és fogadási opciók beállításához.

1. Indítsa el a webböngészőt.
2. Írja be a „https://készülék IP-címe” címet a böngésző címsorába (ahol a „készülék IP-címe” a készülék IP-címe).
Például:
https://192.168.1.2
3. Szükség esetén írja be a jelszót a **Login (Bejelentkezés)** mezőbe, majd kattintson a **Login (Bejelentkezés)** lehetőségre.



A készülék beállításainak elvégzéséhez szükséges alapértelmezett jelszó a készülék hátulján található a „**Pwd**” kifejezés mellett.

4. Lépjen a navigációs menübe, majd kattintson az **Fax > E-mail Send (E-mail küldése)** lehetőségre.



Kezdjen a ☰ lehetőséggel, ha a navigációs menü nem kerül megjelenítésre a képernyő bal oldalán.

5. Adja meg a kívánt beállításokat.

E-mail Send

E-mail Subject

Size Limit

Off
 On

Maximum Size

 MB

Request Delivery Notification (Send)

Off
 On

[POP3/IMAP4/SMTP Client>>](#)

6. Ha befejezte, nyomja meg a **Submit (Küldés)** gombot.

Kapcsolódó tájékoztatás

- Konfigurálja Brother készülékét e-mail vagy I-Fax használatára

Kapcsolódó témák:

- A Web alapú kezelés elérése
- Beérkezett e-mail és faxüzenetek továbbítása

I-Fax automatikus fogadása

Automatikus I-Fax fogadáskor használja a Web alapú kezelés lehetőséget a fogadási beállítások elvégzéséhez.

1. Indítsa el a webböngészőt.
2. Írja be a „https://készülék IP-címe” címet a böngésző címsorába (ahol a „készülék IP-címe” a készülék IP-címe).
Például:
https://192.168.1.2
3. Szükség esetén írja be a jelszót a **Login (Bejelentkezés)** mezőbe, majd kattintson a **Login (Bejelentkezés)** lehetőségre.



A készülék beállításainak elvégzéséhez szükséges alapértelmezett jelszó a készülék hátulján található a „PwD” kifejezés mellett.

4. Lépjen a navigációs menübe, majd kattintson az **Fax > E-mail Receive (E-mail fogadása)** lehetőségre.



Kezdjen a ☰ lehetőséggel, ha a navigációs menü nem kerül megjelenítésre a képernyő bal oldalán.

5. Adja meg a kívánt beállításokat.

E-mail Receive

Auto Polling

Off
 On

Polling Frequency

10 Mins ▾

Print Mail Header

None ▾

Delete/Read Receive Error Mail

Off
 On

Send Delivery Notification (Receive)

Off ▾

[POP3/IMAP4/SMTP Client>>](#)



E-mail üzeneteket két módon fogadhat:

- POP3/IMAP4 fogadás rendszeres időközönként
- POP3/IMAP4 fogadás manuális kezdeményezéssel

Ha POP3/IMAP4 kiszolgáló használatával fogad e-mail üzeneteket, a készülék az adatok fogadásához lekérdezi az e-mail kiszolgálót. A lekérdezés történhet előre megadott időközönként (például beállíthatja a készüléket arra, hogy tízpercenként kérdezze le az e-mail kiszolgálót), vagy manuálisan is lekérdezheti a kiszolgálót.

6. Ha befejezte, nyomja meg a **Submit (Küldés)** gombot.



- Ha a készülék elkezd az e-mail adatok fogadását, az LCD kijelzőn a [Fogadás] üzenet jelenik meg. Az e-mail automatikusan nyomtatásra kerül.
- Ha a készülékből az adatok fogadása közben kifogy a papír, a beérkezett adatok a készülék memóriájában kerülnek tárolásra. Miután újra feltöltötte papírral a készüléket, az adatok automatikusan nyomtatásra kerülnek.
- Ha a fogadott üzenet nem egyszerű szöveg formátumú, vagy a csatolt fájl nem TIFF formátumú, a következő hibaüzenet kerül nyomtatásra: „**CSATOLT FÁJL NEM TÁMOGATOTT.**”.
- Ha a fogadott üzenet túl nagy, a következő hibaüzenet kerül nyomtatásra: „**TÚL NAGY E-MAIL ADAT.**”.
- Ha a **Delete/Read Receive Error Mail (Fogadási hibaüzenetek törlése/olvasása)** értéke **On (Be)** (alapértelmezett), akkor az e-mail hibaüzenet automatikusan törlésre (POP3) vagy olvasásra (IMAP4) kerül az e-mail kiszolgálóról.



Kapcsolódó tájékoztatás

- [Konfigurálja Brother készülékét e-mail vagy I-Fax használatára](#)

Kapcsolódó témák:

- [A Web alapú kezelés elérése](#)
- [Így jelennek meg a beérkezett I-Faxok a számítógépén](#)
- [Beérkezett e-mail és faxüzenetek továbbítása](#)

Így jelennek meg a beérkezett I-Faxok a számítógépén

Amikor a számítógépre beérkezik egy I-Fax dokumentum, a dokumentum egy e-mail üzenethez kerül csatolásra, melynek Tárgy: sorában olvashatja az értesítést, hogy egy I-Fax érkezett az e-mail kiszolgálóra. Megvárhatja, amíg Brother készüléke lekérdezi az e-mail kiszolgálót, vagy manuálisan is lekérdezheti a beérkező adatokat.



Kapcsolódó tájékoztatás

- [Konfigurálja Brother készülékét e-mail vagy I-Fax használatára](#)

Kapcsolódó témák:



- [I-Fax automatikus fogadása](#)
-

I-Fax küldése

Az I-Fax küldése olyan, mint egy normál fax küldése. Ellenőrizze, hogy a címzett adatai el vannak-e mentve levelezési rendszerének címjegyzékében, és töltsen be az I-Faxolni kívánt dokumentumot a Brother készülékbe.



Ha a számítógépen, ahová küldeni kívánja a dokumentumot, nem Windows fut, akkor kérje meg a számítógép tulajdonosát, hogy telepítsen a gépére TIFF fájlok megjelenítésére képes szoftvert.

1. Töltsen be a dokumentumot.
2. Tegye az alábbiak valamelyikét:
 - Ha a [Faxelőnézet] értéke [Ki], akkor nyomja meg a [Fax] gombot.
 - Ha a [Faxelőnézet] értéke [Be], akkor nyomja meg a [Fax], majd a [Faxok küldése] gombot.
3. A faxküldési beállítások módosításához nyomja meg a(z)  [Opciók] gombot.
4. A faxbeállítások közötti görgetéshez használja a ▲ vagy ▼ gombot. Ha megjelenik a kívánt beállítás, nyomja meg és válassza ki. Ha végzett a beállítások módosításával, nyomja meg az [OK] gombot.
5. Tegye az alábbiak valamelyikét:
 - Nyomja meg a  gombot és írja be az e-mail címet.
 - Nyomja meg az [Cím jegyzék] gombot, válassza ki a címzett e-mail címét, majd nyomja meg az [Alkalmaz] gombot.
6. Nyomja meg a [Fax indítása] gombot.

A készülék megkezdte a szkennelést. A dokumentum szkennelése után a készülék el is küldi azt a címzettnek az SMTP-szerveren keresztül. Szkennelés közben a  gomb megnyomásával visszavonhatja a küldési műveletet. Az átvitel után a készülék visszatér készenléti üzemmódba.



Kapcsolódó tájékoztatás

- [Faxolás az interneten \(I-Fax\)](#)

A kiszolgáló manuális lekérdezése

1. Nyomja meg a  [Beállítások] > [Össz. beáll.] > [Hálózat] > [E-mail/IFAX] > [Kézi fogadás] > [Igen] gombot.
2. Az LCD-n megjelenik a [Fogadás] üzenet és a készülék kinyomtatja az adatokat az e-mail szerverről.



Kapcsolódó tájékoztatás

- [Faxolás az interneten \(I-Fax\)](#)

Kapcsolódó témák:

- [Beérkezett e-mail és faxüzenetek továbbítása](#)

I-Fax opciók

- Beérkezett e-mail és faxüzenetek továbbítása
- Szórással történő közvetítés beállítása a Brother készüléken
- Internet Fax (I-Fax) visszaigazoló e-mail
- Konfigurálja Brother készülékét e-mail vagy I-Fax használatára

Beérkezett e-mail és faxüzenetek továbbítása

A Brother I-Fax segítségével e-mail vagy faxüzeneteket továbbíthat egy másik számítógépre, faxkészülékre vagy egy másik I-Fax készülékre. Engedélyezze a továbbítás funkciót a Web alapú kezelés használatával.

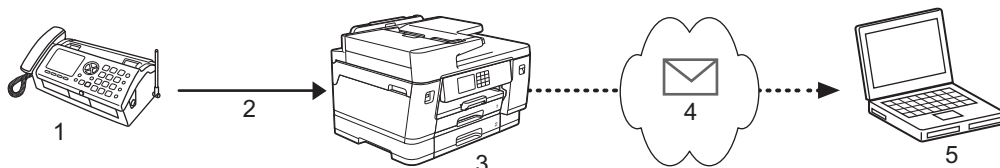

1. Fax (küldő)
2. Telefonvonal
3. Az Ön Brother készüléke (címezett/küldő)
4. Az Internet
5. Egy számítógép fogad egy továbbított e-mailt

1. Indítsa el a webböngészőt.
2. Írja be a „https://készülék IP-címe” címet a böngésző címsorába (ahol a „készülék IP-címe” a készülék IP-címe).
Például:
https://192.168.1.2
3. Szükség esetén írja be a jelszót a **Login (Bejelentkezés)** mezőbe, majd kattintson a **Login (Bejelentkezés)** lehetőségre.



A készülék beállításainak elvégzéséhez szükséges alapértelmezett jelszó a készülék hátulján található a „PwD” kifejezés mellett.

4. Lépjen a navigációs menübe, majd kattintson az **Fax > Remote Fax Options (Távoli fax opciók)** lehetőségre.



Kezdjen a ☰ lehetőséggel, ha a navigációs menü nem kerül megjelenítésre a képernyő bal oldalán.

5. A **Fax Forward (Faxüzenetek továbbítása)** mezőben válassza a **Fwd/Store/Cloud (Továbbítás/Tárolás/Felhő)** lehetőséget.
6. Válassza ki a **E-mail Address (E-mail cím)** opciót a **Fax Forward # (Faxüzenetek továbbítása #)** lehetőségben, majd írja be a fogadó e-mail címét.
7. Ha befejezte, nyomja meg a **Submit (Küldés)** gombot.



Kapcsolódó tájékoztatás

- [I-Fax opciók](#)

Kapcsolódó témák:

- [A Web alapú kezelés elérése](#)
- [A kiszolgáló manuális lekérdezése](#)
- [Faxolás az interneten \(I-Fax\)](#)
- [Az e-mail vagy I-Fax kezdeti beállításai](#)
- [I-Fax automatikus fogadása](#)

Szórással történő közvetítés beállítása a Brother készüléken

A Szórással történő közvetítés az, amikor a Brother készülékre beérkezik egy üzenet az internetről, amit az egy másik faxkészülékre továbbít a hagyományos telefonvonalon. Ha egy dokumentumot messzire vagy külföldre kell faxolnia, használja a "Szórással történő közvetítés" funkciót, hogy csökkentse a kommunikációs költségeket.

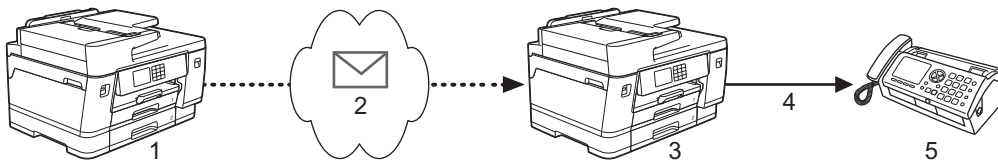

1. Internet-képes faxkészülék
2. Az Internet
3. Az Ön Brother készüléke
4. Telefonvonal
5. Faxkészülék

1. Indítsa el a webböngészőt.
2. Írja be a „https://készülék IP-címe” címet a böngésző címsorába (ahol a „készülék IP-címe” a készülék IP-címe).
Például:
https://192.168.1.2
3. Szükség esetén írja be a jelszót a **Login (Bejelentkezés)** mezőbe, majd kattintson a **Login (Bejelentkezés)** lehetőségre.

 A készülék beállításainak elvégzéséhez szükséges alapértelmezett jelszó a készülék hátulján található a „PwD” kifejezés mellett.

4. Lépjen a navigációs menübe, majd kattintson az **Fax > Relay Function (Közvetítés funkció)** lehetőségre.

 Kezdjen a ☰ lehetőséggel, ha a navigációs menü nem kerül megjelenítésre a képernyő bal oldalán.

5. Konfigurálja a beállításokat szükség szerint.

Relay Function

Relay Broadcast Function

Off
 On

Relay Domain

Relay Broadcast Report

Off
 On

- **Relay Broadcast Function (Szórással történő közvetítés funkció)**

Állítsa a **Relay Broadcast Function (Szórással történő közvetítés funkció)** beállítást **On (Be)** értékűre.

- **Relay Domain (Szórást végző domain)**

Végezze el készüléke domain nevének konfigurálását azon a készüléken, amelyik a dokumentumot fogja küldeni a hagyományos faxkészülékre. A készülék továbbító üzenetszóró eszközként történő használatához meg kell adnia egy megbízható tartománynevet (a név „@” jel után következő részét) a készüléken. Gondosan válassza ki a megbízható domaint: a megbízható domainon belül bármelyik felhasználó használhatja majd a Szórással történő közvetítést. Legfeljebb öt tartományt jegyezhet be.

- **Relay Broadcast Report (Szórással történő közvetítési jelentés)**

Adja meg, hogy szeretne-e nyomtatott jelentést, miután a készülék befejezte a körfax továbbítását.

6. Ha befejezte, nyomja meg a **Submit (Küldés)** gombot.



Kapcsolódó tájékoztatás

- I-Fax opciók
 - Szórással történő közvetítés a Brother készülékről
 - Szórással történő közvetítés a számítógépről

Kapcsolódó témák:

- A Web alapú kezelés elérése

Szórással történő közvetítés a Brother készülékről

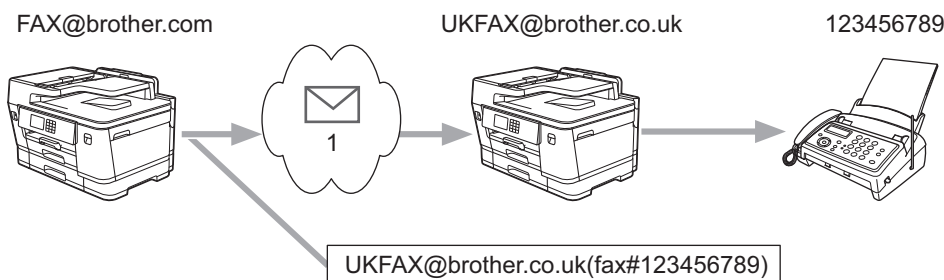

A Körfax továbbítása funkcióval továbbíthat e-mailt a számítógépről egy hagyományos faxkészülékre.

Ellenőrizze, hogy a **POP3/IMAP4/SMTP Client (POP3/IMAP4/SMTP kliens)** és **SMTP Server (SMTP kiszolgáló)** jelölőnégyzetek ki legyenek jelölve a Web alapú kezelésben. Ha a **POP3/IMAP4/SMTP Client (POP3/IMAP4/SMTP kliens)** és **SMTP Server (SMTP kiszolgáló)** jelölőnégyzetek nincsenek kijelölve, akkor jelölje ki a **POP3/IMAP4/SMTP Client (POP3/IMAP4/SMTP kliens)** és **SMTP Server (SMTP kiszolgáló)** jelölőnégyzeteket. Kattintson a **Submit (Küldés)** lehetőségre és indítsa újra a készüléket.



1. Az Internet

Ebben a példában készülékének e-mail címe FAX@brother.com, és Ön egy dokumentumot kíván küldeni a készülékéről egy hagyományos angolai faxkészülékre, amelynek e-mail címe UKFAX@brother.co.uk, és azt szeretné, hogy a készülék a dokumentumot hagyományos telefonvonalat használva küldje el.

1. Töltse be a dokumentumot.
2. Tegye az alábbiak valamelyikét:
 - Ha a [Faxelőnézet] értéke [Ki], akkor nyomja meg a [Fax] gombot.
 - Ha a [Faxelőnézet] értéke [Be], akkor nyomja meg a [Fax], majd a [Faxok küldése] gombot.
3. Nyomja meg a(z)  [Opciók] > [Körfaxolás] > [Szám hozzáad.] gombot.
4. Az alábbi módokon adhat hozzá e-mail címeket a szóráshoz:
 - Nyomja meg az [Szám hozzáad.] és a  gombot, írja be az e-mail címet, és nyomja meg az [OK] gombot.
 - Nyomja meg a [Hozzáadás a címjegyzékből] gombot. Jelölje be annak az e-mail címnek a jelölőnégyzetét, amelyet hozzá szeretne adni a szóráshoz. Miután bejelölte az összes kívánt e-mail címet, nyomja meg az [OK] gombot.
 - Nyomja meg a [Keresés a címjegyzékben] gombot. Írja be a nevet és nyomja meg az [OK] gombot. Megjelennek a keresési találatok. Nyomja meg a nevet, majd azt az e-mail címet, amelyet hozzá szeretne adni a szóráshoz.

A következő példa bemutatja az e-mail cím és a telefonszám megadásának módját:

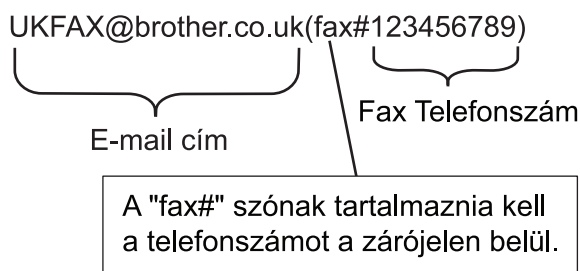

Miután megadta az összes faxszámot, nyomja meg az [OK] gombot.

5. Nyomja meg a [Fax indítása] gombot.



Kapcsolódó tájékoztatás

- Szórással történő közvetítés beállítása a Brother készüléken

Szórással történő közvetítés a számítógépről

A körfaxtovábbítás funkcióval e-mailt küldhet számítógépről egy hagyományos faxkészülékre.

- Egyes e-mail alkalmazások nem támogatják a több faxszámra történő e-mail küldést. Ha az Ön e-mail alkalmazása nem támogatja több faxszám megadását, akkor egyszerre csak egy faxkészülék felé mehet az adás.

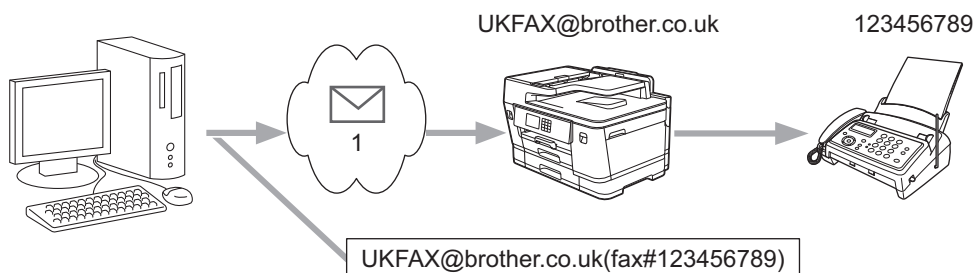

1. Az Internet

- Ellenőrizze, hogy a **POP3/IMAP4/SMTP Client (POP3/IMAP4/SMTP kliens)** és **SMTP Server (SMTP kiszolgáló)** jelölőnégyzetek ki legyenek jelölve a Web alapú kezelésben. Ha a **POP3/IMAP4/SMTP Client (POP3/IMAP4/SMTP kliens)** és **SMTP Server (SMTP kiszolgáló)** jelölőnégyzetek nincsenek kijelölve, akkor jelölje ki a **POP3/IMAP4/SMTP Client (POP3/IMAP4/SMTP kliens)** és **SMTP Server (SMTP kiszolgáló)** jelölőnégyzeteket. Kattintson a **Submit (Küldés)** lehetőségre és indítsa újra a készüléket.

Amennyiben hagyományos faxkészülékre küld e-mailt, a faxkészülék faxszámának megadási módja a használt levelezőprogramtól függően változik.

1. E-mail alkalmazásában hozzon létre egy új e-mail üzenetet, és gépelje be a szórást végző készülék e-mail címét és az első faxkészülék faxszámát a "Címzett" mezőbe.

A következő példa bemutatja az e-mail cím és a faxszám megadásának módját:

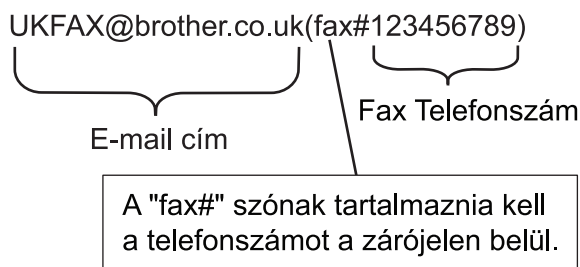

Microsoft Outlook esetében a címadatokat az alábbi módon kell beírni a címjegyzékbe:

Név: fax#123456789

E-mail cím: UKFAX@brother.co.uk

2. Gépelje be a szórást végző készülék e-mail címét és a második faxkészülék faxszámát a "Címzett" mezőbe.
3. Küldje el az e-mailt.



Kapcsolódó tájékoztatás

- Szórással történő közvetítés beállítása a Brother készüléken

Internet Fax (I-Fax) visszaigazoló e-mail

- A küldést megerősíti üzenet lehetővé teszi, hogy Ön értesítést kérjen az I-Fax vagy e-mail üzenetét fogadó és feldolgozó fogadó állomástól.
- A fogadást megerősítő e-mail lehetővé teszi, hogy egy szabványüzenetet küldjön vissza a küldő állomásnak, ha az I-Fax vagy az e-mail megérkezett és feldolgozásra került.

A funkció használatához adja meg a [Értesítés] beállításait a készülék vezérlőpanel menüjének [Levél fogadás] és [Levél küldés] lehetőségénél.



Kapcsolódó tájékoztatás

- I-Fax opciók
 - Az átvitelt megerősítő e-mail küldési értesítőjének engedélyezése
 - Az átvitelt megerősítő e-mail fogadási értesítőjének engedélyezése
 - I-FAX hiba levél

Az átvitelt megerősítő e-mail küldési értesítőjének engedélyezése

1. Nyomja meg a  [Beállítások] > [Össz. beáll.] > [Hálózat] > [E-mail/IFAX] > [Levél küldés] > [Értesítés] gombot.
2. [Be] érték esetén egy kiegészítő információs mező is elküldésre kerül a képadattal együtt. A mező neve MDN (Message Disposition Notification).



A fogadó állomásnak természetesen támogatnia kell az MDN mezők használatát ahhoz, hogy az ilyen értesítések küldése lehetséges legyen, mert ha nem, ez a kérés figyelmen kívül hagyásra kerül.

3. Nyomja meg a  gombot.



Kapcsolódó tájékoztatás

- [Internet Fax \(I-Fax\) visszaigazoló e-mail](#)

Az átvitelt megerősítő e-mail fogadási értesítőjének engedélyezése

1. Nyomja meg a  [Beállítások] > [Össz. beáll.] > [Hálózat] > [E-mail/IFAX] > [Levél fogadás] > [Értesítés] gombot.
2. Nyomja meg a három lehetséges beállítás egyikét:

Opció	Leírás
Fogadási értesítés Be	Ha a Fogadási értesítés értéke Be, akkor egy előre meghatározott üzenet kerül elküldésre a feladónak, mely jelzi az üzenet sikeres fogadását és feldolgozását. Ezek az előre definiált üzenetek a küldő állomás által igényelt működés pontos paramétereitől függenek. Példa: SIKERES: Fogadás <Email cím>
Fogadási értesítés MDN	Ha a Fogadási értesítés értéke MDN, akkor egy üzenet kerül elküldésre a feladónak, mely jelzi az üzenet sikeres fogadását és feldolgozását, ha a küldő állomás az MDN mezővel visszaigazolást kért.
Fogadási értesítés Ki	Ha a Fogadási értesítés értéke Ki, a fogadási értesítések minden formája le van tiltva és a küldő állomás kérelmeitől függetlenül semmilyen üzenet nem kerül visszaküldésre.



- Az átvitelt megerősítő e-mail küldéséhez a Feladónak be kell állítani az alábbiakat:
 - Állítsa a [Értesítés] menüpont [Levél küldés] beállítását [Be] értékre.
 - Állítsa a [Fejléc] menüpont [Levél fogadás] beállítását [Összes] vagy [Tárgy+honon +hova] értékre.
- Az átvitelt megerősítő e-mail küldéséhez a fogadónak be kell állítani az alábbiakat:
Állítsa a a [Értesítés] menüpont [Levél fogadás] beállítását [Be] értékre.

3. Nyomja meg a  gombot.



Kapcsolódó tájékoztatás

- [Internet Fax \(I-Fax\) visszaigazololó e-mail](#)

I-FAX hiba levél

Ha I-Fax küldése közben kézbesítési hiba lép fel, a levelezőkiszolgáló visszaküldi a hibaüzenetet a Brother készüléknek, amely kinyomtatja a hibaüzenetet.

Ha I-FAX fogadása közben hiba lép fel, a készülék kinyomtat egy hibaüzenetet, például „A készüléknek küldött üzenet nem TIFF formátumú”.

A hibaüzenet fogadásához és készüléken történő kinyomtatásához a [Levél fogadás] beállításaiban állítsa a [Fejléc] lehetőséget [Összes] vagy [Tárgy+honnan+hova] értékre.



Kapcsolódó tájékoztatás

- [Internet Fax \(I-Fax\) visszaigazoló e-mail](#)

LDAP-keresési művelet konfigurálása és végrehajtása

Az LDAP funkció lehetővé teszi információk, mint például faxszámok és e-mail címek keresését a kiszolgálón. Ha a Fax, I-Fax, vagy a Beolvasás e-mail kiszolgálóra funkciót használja, akkor az LDAP-kereséssel megtalálhat faxszámokat vagy e-mail címeket.



- Az LDAP funkció nem támogatja az egyszerűsített kínai, a hagyományos kínai és a koreai nyelvet.
- Az LDAP funkció az LDAPv3 protokollt támogatja.
- Az LDAP funkció nem támogatja az SSL/TLS protokollt.
- Az egyszerű hitelesítést kell választania az LDAP kiszolgálóval való kommunikációhoz.



Kapcsolódó tájékoztatás

- [Hálózati funkciók](#)
 - [Az LDAP konfiguráció módosítása Web alapú kezelés használatával](#)
 - [LDAP keresés végrehajtása a készülék kezelőpaneljének a használatával](#)

Kapcsolódó témák:

- [Az SNMP protokoll konfigurálása a Web alapú kezelő használatával](#)

Az LDAP konfiguráció módosítása Web alapú kezelés használatával

A Web alapú kezelő használatával konfigurálja az LDAP beállításokat egy webböngészőben.

1. Indítsa el a webböngészőt.
2. Írja be a „https://készülék IP-címe” címet a böngésző címsorába (ahol a „készülék IP-címe” a készülék IP-címe).
Például:
https://192.168.1.2
3. Szükség esetén írja be a jelszót a **Login (Bejelentkezés)** mezőbe, majd kattintson a **Login (Bejelentkezés)** lehetőségre.



A készülék beállításainak elvégzéséhez szükséges alapértelmezett jelszó a készülék hátulján található a „Pwd” kifejezés mellett.

4. Lépjen a navigációs menübe, majd kattintson az **Network (Hálózat) > Network (Hálózat) > Protocol (Protokoll)** lehetőségre.



Kezdjen a ☰ lehetőséggel, ha a navigációs menü nem kerül megjelenítésre a képernyő bal oldalán.

5. Jelölje be az **LDAP** jelölőnégyzetet, majd kattintson a **Submit (Küldés)** elemre.
6. Indítsa újra Brother készülékét a konfiguráció aktiválásához.
7. A számítógépen futó Web alapú kezelés programban lépjen a navigációs menübe, majd kattintson a **Address Book (Címjegyzék) > LDAP** lehetőségre.

- **LDAP Search (LDAP keresés)**
- **LDAP Server Address (LDAP szerver címe)**
- **Port** (Az alapértelmezett portszám a 389.)
- **Authentication (Hitelesítés)**
- **Username (Felhasználónév)**

Ezen lehetőség elérhetősége a használt hitelesítési módszertől függ.

- **Password (Jelszó)**

Ezen lehetőség elérhetősége a használt hitelesítési módszertől függ.



- Ha az LDAP-kiszolgáló támogatja a Kerberos-hitelesítést, akkor azt javasoljuk, hogy a Kerberos-t válassza a hitelesítési beállítások közül. Magas szintű hitelesítést biztosít az LDAP kiszolgáló és az Ön készüléke között.
- Konfigurálnia kell az SNTP protokollt (hálózati időkiszolgáló), vagy pontosan be kell állítania a dátumot, időt és időzónát a kezelőpanelen a Kerberos hitelesítéshez.

- **Kerberos Server Address (Kerberos kiszolgáló címe)**
Ezen lehetőség elérhetősége a használt hitelesítési módszertől függ.
- **Search Root (Gyökér keresése)**
- **Timeout for LDAP (Időtúllépés az LDAP-nál)**
- **Attribute of Name (Search Key) (Név kiterjedése (Keresési kulcs))**
- **Attribute of E-mail (E-mail attribútum)**
- **Attribute of Fax Number (Faxszám kiterjedése)**

8. Ha befejezte, nyomja meg a **Submit (Küldés)** gombot. Győződjön meg róla, hogy a **Status (Állapot)** mezőben az **OK** felirat látható.



Kapcsolódó tájékoztatás

- [LDAP-keresési művelet konfigurálása és végrehajtása](#)

Kapcsolódó témák:

- A Web alapú kezelés elérése
 - Az idő szinkronizálása az SNTP-kiszolgálóval a Web alapú kezelő használatával
-

LDAP keresés végrehajtása a készülék kezelőpaneljének a használatával

Az LDAP-beállítások konfigurálása után használhatja az LDAP-keresési funkciót faxszámok vagy e-mail címek kereséséhez a következőkkel való használathoz:

- Fax küldése
- Internet Fax (I-Fax) küldése
- Beolvasás e-mail kiszolgálóra



- Az LDAP funkció az LDAPv3 protokollt támogatja.
- Az LDAP funkció nem támogatja az SSL/TLS protokollt.
- Az LDAP kiszolgálóhoz való csatlakozáshoz szüksége lehet a Kerberos hitelesítésre vagy az egyszerű hitelesítésre, ez a hálózati rendszergazda által beállított biztonsági követelmények függvénye.
- Konfigurálnia kell az SNTP protokollt (hálózati időkiszolgáló), vagy pontosan be kell állítania a dátumot, időt és időzónát a kezelőpanelen a Kerberos hitelesítéshez.

1. A kereséshez nyomja meg a  gombot.
2. Adja meg a keresési kifejezés első néhány karakterét az LCD használatával.



- Legfeljebb 15 karaktert vihet be.
- További információ arról, hogyan írhat be szöveget, ►► [Kapcsolódó tájékoztatás](#)

3. Nyomja meg a(z) [OK] gombot.

Az LDAP-keresés eredménye megjelenik az LCD kijelzőn; a helyi címjegyzékben lévő találatok előtt a  ikon jelenik meg.

Ha sem a szerveren, sem a helyi címjegyzékben nincs találat a keresésre, akkor az LCD kijelzőn 60 másodpercig a [Nincsenek eredmények.] üzenet jelenik meg.

4. A ▲ vagy ▼ gombbal jelenítse meg a kívánt nevet.
5. Nyomja meg a nevet.
A név részleteinek megtekintéséhez nyomja meg a [Részlet] gombot.
6. Ha a találatok között egynél több faxszám vagy e-mail cím szerepel, a készülék arra kéri majd, hogy válasszon ki egyet. Nyomja meg a [Alkalmaz] gombot. Tegye az alábbiak valamelyikét:
 - Ha faxot és I-Faxot küld, nyomja meg a [Fax indítása] gombot.
 - Ha e-mail kiszolgálóra olvas be, töltsen be a dokumentumot, nyomja meg az [Tovább] gombot, majd nyomja meg a [Indítás] gombot.



Kapcsolódó tájékoztatás

- [LDAP-keresési művelet konfigurálása és végrehajtása](#)

Kapcsolódó témák:

- [Szöveg bevitele a Brother készüléken](#)
- [Az idő szinkronizálása az SNTP-kiszolgálóval a Web alapú kezelő használatával](#)

Az idő szinkronizálása az SNTP-kiszolgálóval a Web alapú kezelő használatával

A hálózati időkiszolgáló protokollal (SNTP) szinkronizálni lehet a készülék által a hitelesítéshez használt időbeállítást és az SNTP időkiszolgálót. (Ez nem a készüléke LCD kijelzőjén látható idő.) A készülék idejét automatikusan és manuálisan is szinkronizálhatja az SNTP időkiszolgáló által biztosított UTC (Coordinated Universal Time) idővel.

- [A dátum és az idő konfigurálása Web alapú kezelés használatával](#)
- [Az SNTP protokoll konfigurálása a Web alapú kezelő használatával](#)
- [Az LDAP konfiguráció módosítása Web alapú kezelés használatával](#)
- [LDAP keresés végrehajtása a készülék kezelőpaneljének a használatával](#)

A dátum és az idő konfigurálása Web alapú kezelés használatával

Konfigurálja a dátum és az idő beállítást az SNTP időkiszolgáló által használt idő szinkronizálásához.

Ez a funkció egyes országokban nem érhető el.

1. Indítsa el a webböngészőt.
2. Írja be a „https://készülék IP-címe” címet a böngésző címsorába (ahol a „készülék IP-címe” a készülék IP-címe).
Például:
https://192.168.1.2
3. Szükség esetén írja be a jelszót a **Login (Bejelentkezés)** mezőbe, majd kattintson a **Login (Bejelentkezés)** lehetőségre.



A készülék beállításainak elvégzéséhez szükséges alapértelmezett jelszó a készülék hátulján található a „Pwd” kifejezés mellett.

4. Lépjen a navigációs menübe, majd kattintson az **Administrator (Rendszergazda) > Date&Time (Dátum és idő)** lehetőségre.



Kezdjen a ☰ lehetőséggel, ha a navigációs menü nem kerül megjelenítésre a képernyő bal oldalán.

5. Ellenőrizze az **Time Zone (Időzóna)** beállításokat.



Jelölje ki a saját helye és az UTC közötti időkülönbséget a(z) **Time Zone (Időzóna)** legördülő listából. Például az időzóna Keleti idő esetén az Amerikai Egyesült államokban és Kanadában UTC-05:00.

6. Jelölje be a **Synchronize with SNTP server (Szinkronizálás az SNTP szerverrel)** jelölőnégyzetet.
7. Kattintson a **Submit (Küldés)** gombra.



A dátum és idő konfigurálását kézzel is elvégezheti.



Kapcsolódó tájékoztatás

- [Az idő szinkronizálása az SNTP-kiszolgálóval a Web alapú kezelő használatával](#)

Kapcsolódó témák:

- [Beolvasás hálózatra profil beállítása](#)
- [A Web alapú kezelés elérése](#)

Az SNTP protokoll konfigurálása a Web alapú kezelő használatával

Konfigurálja az SNTP protokollt a készülék által az SNTP-időkiszolgálóval való hitelesítésre használt idő szinkronizálására.

1. Indítsa el a webböngészőt.
2. Írja be a „https://készülék IP-címe” címet a böngésző címsorába (ahol a „készülék IP-címe” a készülék IP-címe).
Például:
https://192.168.1.2
3. Szükség esetén írja be a jelszót a **Login (Bejelentkezés)** mezőbe, majd kattintson a **Login (Bejelentkezés)** lehetőségre.



A készülék beállításainak elvégzéséhez szükséges alapértelmezett jelszó a készülék hátulján található a „Pwd” kifejezés mellett.

4. Lépjen a navigációs menübe, majd kattintson az **Network (Hálózat) > Network (Hálózat) > Protocol (Protokoll)** lehetőségre.



Kezdjen a ☰ lehetőséggel, ha a navigációs menü nem kerül megjelenítésre a képernyő bal oldalán.

5. A beállítások aktiválásához jelölje be az **SNTP** jelölőnégyzetet.
6. Kattintson a **Submit (Küldés)** gombra.
7. Indítsa újra Brother készülékét a konfiguráció aktiválásához.
8. Az SNTP jelölőnégyzet mellett kattintson a **Advanced Settings (Speciális beállítások)** lehetőségre.
9. Konfigurálja be a beállításait.

Beállítás	Leírás
Status (Állapot)	Azt jeleníti meg, hogy az SNTP engedélyezve vagy tiltva van-e.
Synchronization Status (Szinkronizációs állapot)	Erősítse meg a legfrissebb szinkronizációs állapotot.
SNTP Server Method (SNTP-kiszolgáló módja)	Jelölje ki az AUTO (AUTOMATIKUS) vagy a STATIC (STATIKUS) lehetőséget. <ul style="list-style-type: none">• AUTO (AUTOMATIKUS) Ha a hálózatban van DHCP-kiszolgáló, az SNTP kiszolgáló automatikusan megkapja a címet az adott kiszolgálótól.• STATIC (STATIKUS) Írja be a használni kívánt címet.
Primary SNTP Server Address (Elsődleges SNTP szerver címe) Secondary SNTP Server Address (Másodlagos SNTP szerver címe)	Írja be a kiszolgáló címét (legfeljebb 64 karakterben). A másodlagos SNTP kiszolgáló címe az elsődleges SNTP kiszolgáló címének biztonsági tartaléka. Ha az elsődleges kiszolgáló nem érhető el, akkor a készülék a másodlagos SNTP kiszolgálóhoz fordul.
Primary SNTP Server Port (Elsődleges SNTP szerver port) Secondary SNTP Server Port (Másodlagos SNTP szerver port)	Írja be a port számát (1-65535). A másodlagos SNTP kiszolgáló portja az elsődleges SNTP kiszolgáló portjának biztonsági tartaléka. Ha az elsődleges port nem érhető el, akkor a készülék a másodlagos SNTP porthoz fordul.
Synchronization Interval (Szinkronizációs időköz)	Adja meg, hogy hány óra teljen el a szerver szinkronizációs kísérletei között (1-168 óra).

10. Kattintson a **Submit (Küldés)** gombra.



Kapcsolódó tájékoztatás

- [Az idő szinkronizálása az SNTP-kiszolgálóval a Web alapú kezelő használatával](#)

Kapcsolódó témák:

- [A Web alapú kezelés elérése](#)
-

A hálózati beállítások visszaállítása a gyári alapértékekre

Használhatja a készülék kezelőpaneljét a készülék hálózati beállításainak gyári alapértékekre történő visszaállításához. Ez a művelet minden információt, például a jelszót és az IP-címet is visszaállítja a gyári értékeire.



- Ez a funkció visszaállítja a vezetékes (csak a támogatott modelleknél) és vezeték nélküli hálózati beállításokat a gyári alapbeállításokra.
- A Web alapú kezelés segítségével is visszaállíthatja a nyomtatókiszolgáló beállításait gyári alapértelmezett értékeikre.

1. Nyomja meg az  [Beállítások] > [Össz. beáll.] > [Hálózat] > [Hálózat törlés] gombot.
2. Megjelenik a visszaállítást megerősítő üzenet. Tartsa lenyomva két másodpercig az [OK] gombot.
A készülék újraindul.



Kapcsolódó tájékoztatás

- [Hálózati funkciók](#)

Kapcsolódó témák:

- [Faxok vagy faxnapló jelentés továbbítása](#)

Biztonság

- A Hálózatbiztonsági funkciók használata előtt
- Tanúsítványok konfigurálása az eszközbiztonság számára
- Használjon SSL/TLS-t
- Használjon SNMPv3-at
- IPsec használata
- IEEE 802.1x hitelesítés használata vezetékes vagy vezeték nélküli hálózathoz
- Az Active Directory-hitelesítés használata
- LDAP-hitelesítés használata
- A Secure Function Lock (Biztonságos funkciózár) 3.0 használata
- E-mail biztonságos küldése és fogadása

A Hálózatbiztonsági funkciók használata előtt

Az Ön készüléke a ma elérhető legújabb hálózati biztonsági és titkosítási protokollokat használja. Ezek a hálózati funkciók integrálhatók az Ön általános hálózati biztonsági tervébe, ami így segíti adatainak védelmét és megakadályozza a készülékhez való jogosulatlan hozzáférést.



Javasoljuk az FTP és TFTP protokollok letiltását. A készülék elérése ezeken a protokollokon keresztül nem biztonságos. Ugyanakkor számítsen arra, hogy ha letiltja az FTP-t, akkor a Szkennelés FTP-re funkció is lesz tiltva.



Kapcsolódó tájékoztatás

- [Biztonság](#)

Tanúsítványok konfigurálása az eszközbiztonság számára

A hálózati készülék SSL/TLS használatával történő biztonságos felügyeletéhez konfigurálnia kell egy tanúsítványt. A tanúsítványt Web alapú kezelés használatával kell konfigurálnia.

- [A támogatott biztonsági tanúsítványok funkciói](#)
- [Elvégzendő lépések a tanúsítvány létrehozása és telepítése során](#)
- [Önaláírt tanúsítvány létrehozása](#)
- [Tanúsítvány aláírási kérés \(CSR\) létrehozása és hitelesítésszolgáltatótól \(CA\) származó tanúsítvány telepítése](#)
- [A tanúsítvány és a saját kulcs importálása és exportálása](#)
- [Egy CA tanúsítvány exportálása és importálása](#)
- [Több tanúsítvány kezelése](#)

A támogatott biztonsági tanúsítványok funkciói

Az Ön készüléke támogatja számos biztonsági tanúsítvány használatát, melyek lehetővé teszik a készülék biztonságos kezelését, azonosítását és a biztonságos kommunikációt. A készüléken a következő biztonsági tanúsítvány funkciók használhatók:

- SSL/TLS kommunikáció
- IEEE 802.1x hitelesítés
- IPsec

A Brother készülék a következőt támogatja:

- Előre telepített tanúsítvány
Készüléke egy előre telepített, önálírt tanúsítvánnyal rendelkezik. Ez a tanúsítvány lehetővé teszi az SSL/TLS kommunikáció használatát anélkül, hogy egy másik tanúsítványt kellene létrehoznia vagy telepítenie.



Az előre telepített, önálírt tanúsítvány a kommunikáció védelmét egy adott szintig képes biztosítani. Azt javasoljuk, hogy egy olyan tanúsítványt használjon, amit egy megbízható szervezet adott ki.

- Önálírt tanúsítvány
Ez a nyomtatószervert ki tud adni egy saját tanúsítványt. Ezzel a tanúsítvánnyal könnyedén használni tudja az SSL/TLS kommunikációt anélkül, hogy egy másik CA által kiadott tanúsítványt kellene létrehoznia vagy telepítenie.
- Egy Tanúsítványszolgáltató (CA) által kiadott tanúsítvány
Kétféle módon telepíthet egy CA által kiadott tanúsítványt. Ha már rendelkezik egy CA által kiadott tanúsítvánnyal, vagy ha egy külső, megbízható CA tanúsítványát kívánja használni:
 - Ha ettől a nyomtató-kiszolgálótól származó Hitelesítési kérelmet (CSR) használ.
 - Ha importálja a tanúsítványt és a privát kulcsot.
- Hitelesítésszolgáltató (CA) tanúsítványa
Olyan CA-tanúsítvány használatához, amely azonosítja magát a CA (hitelesítésszolgáltató) szervezetet, és tartalmazza annak saját kulcsát, importálnia kell az adott CA-tanúsítványt a hitelesítésszolgáltatóról, mielőtt beállítaná a hálózat biztonsági funkcióit.



- Ha SSL/TLS kommunikációt fog használni, akkor azt javasoljuk, hogy először vegye fel a kapcsolatot a rendszergazdával.
- Amikor visszaállítja a nyomtatószervert gyári alapbeállításaira, a telepített tanúsítvány és privát kulcs törlésre kerül. Ha meg kívánja tartani ugyanazt a tanúsítványt és privát kulcsot a nyomtatószervert visszaállítása után is, akkor a visszaállítás előtt exportálja őket, majd telepítse fel újra.



Kapcsolódó tájékoztatás

- [Tanúsítványok konfigurálása az eszközbiztonság számára](#)

Kapcsolódó témák:

- [Az IEEE 802.1x hitelesítés beállítása vezetékes vagy vezeték nélküli hálózathoz a Web alapú kezelő \(böngésző\) használatával](#)

Elvégzendő lépések a tanúsítvány létrehozása és telepítése során

A biztonsági tanúsítvány kiválasztásakor kétféle lehetősége van: használhat önaláírt tanúsítvány vagy egy CA által kiadott tanúsítvány.

1. opció

Önaláírt tanúsítvány

1. Hozzon létre önaláírt tanúsítványt a Web alapú kezelővel.
2. Az önaláírt tanúsítvány telepítése a számítógépre.

2. opció

Hitelesítésszolgáltatótól származó tanúsítvány

1. Hozzon létre egy tanúsítvány-aláírási kérelmet (CSR) a Web alapú kezelés használatával.
2. Telepítse a Web alapú kezeléssel a Brother készülékhez a CA által kibocsátott tanúsítványt.
3. Telepítse a számítógépre a tanúsítványt.



Kapcsolódó tájékoztatás

- [Tanúsítványok konfigurálása az eszközbiztonság számára](#)

Önálírt tanúsítvány létrehozása

1. Indítsa el a webböngészőt.
2. Írja be a „https://készülék IP-címe” címet a böngésző címsorába (ahol a „készülék IP-címe” a készülék IP-címe).

Például:

https://192.168.1.2



Ha tartománynévrendszert használ, vagy NetBIOS nevet engedélyez, az IP-cím helyett más nevet, pl. a „Megosztott_nyomtato” elnevezést is beírhat.

Például:

https://SharedPrinter

Ha engedélyezi a NetBIOS-név használatát, akkor a csomópontnevet is használhatja.

Például:

https://brnxxxxxxxxxxxxx

A NetBIOS név a Hálózati konfigurációs jelentésben található meg.

3. Szükség esetén írja be a jelszót a **Login (Bejelentkezés)** mezőbe, majd kattintson a **Login (Bejelentkezés)** lehetőségre.



A készülék beállításainak elvégzéséhez szükséges alapértelmezett jelszó a készülék hátulján található a „PwD” kifejezés mellett.

4. Lépjen a navigációs menübe, majd kattintson az **Network (Hálózat) > Security (Biztonság) > Certificate (Tanúsítvány)** lehetőségre.



Kezdjen a ☰ lehetőséggel, ha a navigációs menü nem kerül megjelenítésre a képernyő bal oldalán.

5. Kattintson a **Create Self-Signed Certificate (Önálírt tanúsítvány létrehozása)** gombra.
6. Adjon meg egy **Common Name (Közös név)** és egy **Valid Date (Érvényes dátum)** értéket.
 - A **Common Name (Közös név)** hossza kisebb mint 64 bájtt. Adjon meg egy azonosítót, amelyet az SSL/TLS kommunikáció során használni kíván a készülék elérésére. Ez lehet egy IP-cím, csomópontnév vagy tartománynév. Alapértelmezés szerint a csomópont neve jelenik meg.
 - Egy figyelmeztetés jelenik meg, ha IPPS vagy HTTPS protokollt használ, és az URL-címként beírt név nem ugyanaz, mint az önálírt tanúsítványhoz megadott **Common Name (Közös név)**.
7. Válassza ki a beállítást a **Public Key Algorithm (Nyilvános kulcsú titkosítási algoritmus)** legördülő listából. Az alapértelmezett beállítás a(z) **RSA(2048bit) (RSA (2048 bit))**.
8. Válassza ki a beállítást a **Digest Algorithm (Digest algoritmus)** legördülő listából. Az alapértelmezett beállítás a(z) **SHA256**.
9. Kattintson a **Submit (Küldés)** gombra.



Kapcsolódó tájékoztatás

- [Tanúsítványok konfigurálása az eszközbiztonság számára](#)

Kapcsolódó témák:

- [A Web alapú kezelés elérése](#)

Tanúsítvány aláírási kérés (CSR) létrehozása és hitelesítésszolgáltatótól (CA) származó tanúsítvány telepítése

Ha már rendelkezik külső, megbízható hitelesítésszolgáltatótól származó tanúsítvánnyal, a tanúsítványt és a saját kulcsot a készüléken tárolhatja, illetve importálással és exportálással kezelheti őket. Ha nem rendelkezik tanúsítvánnyal külső megbízható CA-tól, akkor hozzon létre egy tanúsítvány-aláírási kérelmet (CSR), küldje el egy CA-nak a hitelesítéshez, majd telepítse a visszakapott tanúsítványt a készüléken.

- [Tanúsítvány-aláírási kérelem \(CSR\) létrehozása](#)
- [Tanúsítvány telepítése az Ön készülékén](#)

Tanúsítvány-aláírási kérelem (CSR) létrehozása

A tanúsítvány-aláírási kérelem (CSR) egy hitelesítésszolgáltató (CA) számára küldött, a tanúsítványban található hitelesítő adatok megerősítésére irányuló kérés.

Javasoljuk, hogy tanúsítvány-aláírási kérelem létrehozása előtt telepítse számítógépére a hitelesítésszolgáltató legfelső szintű tanúsítványát.

1. Indítsa el a webböngészőt.
2. Írja be a „https://készülék IP-címe” címet a böngésző címsorába (ahol a „készülék IP-címe” a készülék IP-címe).

Például:

https://192.168.1.2



Ha tartománynévrendszert használ, vagy NetBIOS nevet engedélyez, az IP-cím helyett más nevet, pl. a „Megosztott_nyomtato” elnevezést is beírhat.

Például:

https://SharedPrinter

Ha engedélyezi a NetBIOS-név használatát, akkor a csomópontnevet is használhatja.

Például:

https://brnxxxxxxxxxxxx

A NetBIOS név a Hálózati konfigurációs jelentésben található meg.

3. Szükség esetén írja be a jelszót a **Login (Bejelentkezés)** mezőbe, majd kattintson a **Login (Bejelentkezés)** lehetőségre.



A készülék beállításainak elvégzéséhez szükséges alapértelmezett jelszó a készülék hátulján található a „PwD” kifejezés mellett.

4. Lépjen a navigációs menübe, majd kattintson az **Network (Hálózat) > Security (Biztonság) > Certificate (Tanúsítvány)** lehetőségre.



Kezdjen a ☰ lehetőséggel, ha a navigációs menü nem kerül megjelenítésre a képernyő bal oldalán.

5. Kattintson a **Create CSR (CSR létrehozása)** gombra.
6. Adjon meg egy **Common Name (Közös név)** (kötelező) elemet, majd adjon meg további **Organization (Szervezet)** adatokat (opcionális).



- A vállalati adatokra azért van szükség, hogy a hitelesítésszolgáltató megerősíthesse azonosságát, és igazolhassa azt a külvilág számára.
- A **Common Name (Közös név)** hossza kisebb mint 64 bájtt. Adjon meg egy azonosítót, amelyet az SSL/TLS kommunikáció során használni kíván a készülék elérésére. Ez lehet egy IP-cím, csomópontnév vagy tartománynév. Alapértelmezés szerint a csomópont neve jelenik meg. A **Common Name (Közös név)** megadása kötelező.
- Egy figyelmeztetés jelenik meg, ha olyan nevet ír be az URL-címként, amely különbözik attól a köznapi névtől, amelyet a tanúsítványnál megadott.
- Az **Organization (Szervezet)**, **Organization Unit (Szervezeti egység)**, **City/Locality (Város/település)** és **State/Province (Állam/tartomány)** hossza nem haladhatja meg a 64 bájtot.
- A(z) **Country/Region (Ország/régió)** értékének egy kétkarakteres ISO 3166 országcódnak kell lennie.
- Ha az X.509v3 tanúsítvány bővítését állítja be, jelölje be a **Configure extended partition (Kiterjesztett partíció konfigurálása)** jelölőnégyzetet, majd válassza az **Auto (Register IPv4) (Automatikus (IPv4 címet regisztrál))** vagy **Manual (Manuális)** lehetőséget.

-
7. Válassza ki a beállítást a **Public Key Algorithm (Nyilvános kulcsú titkosítási algoritmus)** legördülő listából. Az alapértelmezett beállítás a(z) **RSA(2048bit) (RSA (2048 bit))**.
 8. Válassza ki a beállítást a **Digest Algorithm (Digest algoritmus)** legördülő listából. Az alapértelmezett beállítás a(z) **SHA256**.
 9. Kattintson a **Submit (Küldés)** gombra.
A képernyőn megjelenik a tanúsítvány-aláírási kérelem. Mentse el a tanúsítvány-aláírási kérelmet fájlként, vagy másolja és illesz be egy online tanúsítvány-aláírási kérelem űrlapba, amelyet egy hitelesítésszolgáltató biztosít.
 10. Kattintson a(z) **Mentés** gombra.



-
- Kövesse a hitelesítésszolgáltató irányelveit a tanúsítvány-aláírási kérelem elküldésekor a hitelesítésszolgáltatónak.
 - Ha a Windows Server 2008/2008 R2/2012/2012 R2/2016/2019 vállalati legfelső szintű hitelesítésszolgáltató szolgáltatását használja, a tanúsítványok létrehozásakor javasoljuk a webkiszolgáló használatát a tanúsítványsablonokhoz az ügyféltanúsítvány biztonságos létrehozása érdekében. Ha egy IEEE 802.1x környezetben hoz létre ügyféltanúsítványt EAP-TLS hitelesítéssel, akkor javasoljuk a Felhasználói tanúsítványsablon használatát.
-



Kapcsolódó tájékoztatás

- [Tanúsítvány aláírási kérés \(CSR\) létrehozása és hitelesítésszolgáltatótól \(CA\) származó tanúsítvány telepítése](#)

Kapcsolódó témák:

- [A Web alapú kezelés elérése](#)
-

Tanúsítvány telepítése az Ön készülékén

Ha megkapja a tanúsítványt a hitelesítésszolgáltatótól, a nyomtatókiszolgálóra történő telepítéskor kövesse az alábbi lépéseket:

Csak olyan tanúsítvány telepíthető, amelyet e készülék tanúsítvány-aláírási kérelmével bocsátottak ki. Ha újabb tanúsítvány-aláírási kérelmet szeretne létrehozni, előtte győződjön meg arról, hogy telepítve van a tanúsítvány. Csak a tanúsítvány készüléken való telepítése után hozzon létre másik CSR-t. Ha nem így tesz, a telepítés előtt létrehozott CSR érvénytelen lesz.

1. Indítsa el a webböngészőt.
2. Írja be a „https://készülék IP-címe” címet a böngésző címsorába (ahol a „készülék IP-címe” a készülék IP-címe).

Például:

https://192.168.1.2



Ha tartománynévrendszert használ, vagy NetBIOS nevet engedélyez, az IP-cím helyett más nevet, pl. a „Megosztott_nyomtato” elnevezést is beírhat.

Például:

https://SharedPrinter

Ha engedélyezi a NetBIOS-név használatát, akkor a csomópontnevet is használhatja.

Például:

https://brnxxxxxxxxxxxxx

A NetBIOS név a Hálózati konfigurációs jelentésben található meg.

3. Szükség esetén írja be a jelszót a **Login (Bejelentkezés)** mezőbe, majd kattintson a **Login (Bejelentkezés)** lehetőségre.



A készülék beállításainak elvégzéséhez szükséges alapértelmezett jelszó a készülék hátulján található a „PwD” kifejezés mellett.

4. Lépjen a navigációs menübe, majd kattintson az **Network (Hálózat) > Security (Biztonság) > Certificate (Tanúsítvány)** lehetőségre.



Kezdjen a ☰ lehetőséggel, ha a navigációs menü nem kerül megjelenítésre a képernyő bal oldalán.

5. Kattintson a **Install Certificate (Bizonyítvány telepítése)** gombra.
6. Keresse meg a CA által kiadott tanúsítványt tartalmazó fájlt, majd kattintson a **Submit (Küldés)** gombra.
A tanúsítvány sikeresen létrejött, és a készülék sikeresen mentette azt a memóriába.

Az SSL/TLS kommunikáció használatához a hitelesítésszolgáltató legfelső szintű tanúsítványát a számítógépre kell telepíteni. Vegye fel a kapcsolatot a hálózati rendszergazdával.



Kapcsolódó tájékoztatás

- [Tanúsítvány aláírási kérés \(CSR\) létrehozása és hitelesítésszolgáltatótól \(CA\) származó tanúsítvány telepítése](#)

Kapcsolódó témák:

- [A Web alapú kezelés elérése](#)

A tanúsítvány és a saját kulcs importálása és exportálása

A tanúsítványt és a saját kulcsot a készüléken tárolhatja, illetve importálással és exportálással kezelheti őket.

- [A tanúsítvány és a saját kulcs importálása](#)
- [A tanúsítvány és a saját kulcs exportálása](#)

A tanúsítvány és a saját kulcs importálása

1. Indítsa el a webböngészőt.
2. Írja be a „https://készülék IP-címe” címet a böngésző címsorába (ahol a „készülék IP-címe” a készülék IP-címe).

Például:

https://192.168.1.2



Ha tartománynévrendszert használ, vagy NetBIOS nevet engedélyez, az IP-cím helyett más nevet, pl. a „Megosztott_nyomtato” elnevezést is beírhat.

Például:

https://SharedPrinter

Ha engedélyezi a NetBIOS-név használatát, akkor a csomópontnevet is használhatja.

Például:

https://brnxxxxxxxxxxxx

A NetBIOS név a Hálózati konfigurációs jelentésben található meg.

3. Szükség esetén írja be a jelszót a **Login (Bejelentkezés)** mezőbe, majd kattintson a **Login (Bejelentkezés)** lehetőségre.



A készülék beállításainak elvégzéséhez szükséges alapértelmezett jelszó a készülék hátulján található a „PwD” kifejezés mellett.

4. Lépjen a navigációs menübe, majd kattintson az **Network (Hálózat) > Security (Biztonság) > Certificate (Tanúsítvány)** lehetőségre.



Kezdjen a ☰ lehetőséggel, ha a navigációs menü nem kerül megjelenítésre a képernyő bal oldalán.

5. Kattintson a **Import Certificate and Private Key (Tanúsítvány és privát kulcs importálása)** gombra.
6. Keresse meg az importálni kívánt fájlt.
7. Ha a fájl titkosított, adja meg a jelszót, majd kattintson a **Submit (Küldés)** gombra.

Sikeresen importálta a készülékre a tanúsítványt és a saját kulcsot.



Kapcsolódó tájékoztatás

- [A tanúsítvány és a saját kulcs importálása és exportálása](#)

Kapcsolódó témák:

- [A Web alapú kezelés elérése](#)

A tanúsítvány és a saját kulcs exportálása

1. Indítsa el a webböngészőt.
2. Írja be a „https://készülék IP-címe” címet a böngésző címsorába (ahol a „készülék IP-címe” a készülék IP-címe).

Például:

https://192.168.1.2



Ha tartománynévrendszert használ, vagy NetBIOS nevet engedélyez, az IP-cím helyett más nevet, pl. a „Megosztott_nyomtato” elnevezést is beírhat.

Például:

https://SharedPrinter

Ha engedélyezi a NetBIOS-név használatát, akkor a csomópontnevet is használhatja.

Például:

https://brnxxxxxxxxxxxxx

A NetBIOS név a Hálózati konfigurációs jelentésben található meg.

3. Szükség esetén írja be a jelszót a **Login (Bejelentkezés)** mezőbe, majd kattintson a **Login (Bejelentkezés)** lehetőségre.



A készülék beállításainak elvégzéséhez szükséges alapértelmezett jelszó a készülék hátulján található a „PwD” kifejezés mellett.

4. Lépjen a navigációs menübe, majd kattintson az **Network (Hálózat) > Security (Biztonság) > Certificate (Tanúsítvány)** lehetőségre.



Kezdjen a ☰ lehetőséggel, ha a navigációs menü nem kerül megjelenítésre a képernyő bal oldalán.

5. Kattintson a **Export (Exportálás)** területén található **Certificate List (Tanúsítvány lista)** lehetőségre.
6. Ha a fájlt titkosítani kívánja, írjon be egy jelszót.
Ha üres jelszót használ, a kimenet nem lesz titkosítva.
7. A megerősítéshez adja meg újra a jelszót, majd kattintson a **Submit (Küldés)** gombra.
8. Kattintson a(z) **Mentés** gombra.

A tanúsítványt és a saját kulcsot sikeresen exportálta a számítógépre.

A tanúsítványt is importálhatja a számítógépén.



Kapcsolódó tájékoztatás

- [A tanúsítvány és a saját kulcs importálása és exportálása](#)

Kapcsolódó témák:

- [A Web alapú kezelés elérése](#)

Egy CA tanúsítvány exportálása és importálása

Brother készülékére importálhatja, exportálhatja és tárolhatja a CA tanúsítványokat.

- [CA tanúsítvány importálása](#)
- [CA tanúsítvány exportálása](#)

CA tanúsítvány importálása

1. Indítsa el a webböngészőt.
2. Írja be a „https://készülék IP-címe” címet a böngésző címsorába (ahol a „készülék IP-címe” a készülék IP-címe).

Például:

https://192.168.1.2



Ha tartománynévrendszert használ, vagy NetBIOS nevet engedélyez, az IP-cím helyett más nevet, pl. a „Megosztott_nyomtato” elnevezést is beírhat.

Például:

https://SharedPrinter

Ha engedélyezi a NetBIOS-név használatát, akkor a csomópontnevet is használhatja.

Például:

https://brnxxxxxxxxxxxxx

A NetBIOS név a Hálózati konfigurációs jelentésben található meg.

3. Szükség esetén írja be a jelszót a **Login (Bejelentkezés)** mezőbe, majd kattintson a **Login (Bejelentkezés)** lehetőségre.



A készülék beállításainak elvégzéséhez szükséges alapértelmezett jelszó a készülék hátulján található a „PwD” kifejezés mellett.

4. Lépjen a navigációs menübe, majd kattintson az **Network (Hálózat) > Security (Biztonság) > CA Certificate (CA tanúsítvány)** lehetőségre.



Kezdjen a ☰ lehetőséggel, ha a navigációs menü nem kerül megjelenítésre a képernyő bal oldalán.

5. Kattintson a(z) **Import CA Certificate (CA tanúsítvány importálása)** gombra.
6. Böngésszen az importálni kívánt fájlhoz.
7. Kattintson a **Submit (Küldés)** gombra.



Kapcsolódó tájékoztatás

- [Egy CA tanúsítvány exportálása és importálása](#)

Kapcsolódó témák:

- [A Web alapú kezelés elérése](#)

CA tanúsítvány exportálása

1. Indítsa el a webböngészőt.
2. Írja be a „https://készülék IP-címe” címet a böngésző címsorába (ahol a „készülék IP-címe” a készülék IP-címe).

Például:

https://192.168.1.2



Ha tartománynévrendszert használ, vagy NetBIOS nevet engedélyez, az IP-cím helyett más nevet, pl. a „Megosztott_nyomtato” elnevezést is beírhat.

Például:

https://SharedPrinter

Ha engedélyezi a NetBIOS-név használatát, akkor a csomópontnevet is használhatja.

Például:

https://brnxxxxxxxxxxxxx

A NetBIOS név a Hálózati konfigurációs jelentésben található meg.

3. Szükség esetén írja be a jelszót a **Login (Bejelentkezés)** mezőbe, majd kattintson a **Login (Bejelentkezés)** lehetőségre.



A készülék beállításainak elvégzéséhez szükséges alapértelmezett jelszó a készülék hátulján található a „PwD” kifejezés mellett.

4. Lépjen a navigációs menübe, majd kattintson az **Network (Hálózat) > Security (Biztonság) > CA Certificate (CA tanúsítvány)** lehetőségre.



Kezdjen a ☰ lehetőséggel, ha a navigációs menü nem kerül megjelenítésre a képernyő bal oldalán.

5. Válassza ki az exportálni kívánt tanúsítványt, és kattintson az **Export (Exportálás)** lehetőségre.
6. Kattintson a **Submit (Küldés)** gombra.
7. Kattintson a(z) ▼ lehetőségre a(z) **Mentés** mellett, majd adja meg azt az helyet, ahová a fájlt menteni szeretné.



Kapcsolódó tájékoztatás

- [Egy CA tanúsítvány exportálása és importálása](#)

Kapcsolódó témák:

- [A Web alapú kezelés elérése](#)

Több tanúsítvány kezelése

A több tanúsítvány kezelése funkció lehetővé teszi, hogy Web alapú kezeléssel kezelhessen minden egyes készülékére feltelepített tanúsítványt. A Web alapú kezelésben navigáljon a **Certificate (Tanúsítvány)** vagy **CA Certificate (CA tanúsítvány)** képernyőre, ha megtekinteni, törölni vagy exportálni kívánja tanúsítványait.

	A Brother készüléken tárolt tanúsítványok maximális száma
Önaláírt tanúsítvány vagy egy CA által kiadott tanúsítvány	5
CA Certificate (CA-tanúsítvány)	6

Azt javasoljuk, hogy a lehetségesnél kevesebb tanúsítványt tároljon, hogy legyen egy üres helye, ha lejár egy tanúsítvány. Ha lejár egy tanúsítvány, importáljon egy új tanúsítványt az üres helyre, majd törölje a lejárt tanúsítványt. Így el tudja kerülni a konfigurációs hibákat.



- HTTPS/IPPS vagy IEEE 802.1x használata esetén meg kell adnia, hogy melyik tanúsítványt használja.
- Ha SSL-protokollt használ az SMTP/POP3/IMAP4-kommunikációkhoz (csak bizonyos modellek esetén érhető el), nem kell kiválasztania a tanúsítványt. A szükséges tanúsítvány automatikusan kiválasztásra kerül.



Kapcsolódó tájékoztatás

- [Tanúsítványok konfigurálása az eszközbiztonság számára](#)

Használjon SSL/TLS-t

- [Az SSL/TLS bemutatása](#)
- [A hálózati készülék biztonságos felügyelete SSL/TLS használatával](#)
- [Dokumentumok biztonságos nyomtatása SSL/TLS használatával](#)
- [E-mail biztonságos küldése vagy fogadása SSL/TLS használatával](#)

Az SSL/TLS bemutatása

Az SSL (Biztonságos adatcsomagolási réteg) vagy a TLS (Átviteli réteg biztonsága) hatékony módja a helyi vagy nagytávolságú hálózatokon (LAN vagy WAN) keresztül küldött adatok védelmének. Titkosítja a hálózaton keresztül küldött adatokat, például a nyomtatási feladatokat, így az illetéktelen személyek nem olvashatják el azokat.

Az SSL/TLS-t be lehet konfigurálni vezetékess és vezeték nélküli hálózati használatra is, valamint használható olyan egyéb biztonsági rendszerekkel, mint a WPA kulcsok és a tűzfalak.



Kapcsolódó tájékoztatás

- [Használjon SSL/TLS-t](#)
 - [Az SSL/TLS rövid története](#)
 - [Az SSL/TLS használatának előnyei](#)

Az SSL/TLS rövid története

Az SSL/TLS titkosítást eredetileg az internetes forgalmi adatok, különösen a böngészők és a kiszolgálók közötti adatforgalom védelmére fejlesztették ki. Ha például az Internet Explorer böngészőt használja az internetes banki ügyintézéshez, és a böngészőben a `https://` karakterláncot és egy kis lakat ikont lát, akkor az SSL protokollt használja. Az SSL protokollt később további alkalmazások, például a Telnet, nyomtatók és az FTP-szoftverek is alkalmazni kezdték annak érdekében, hogy egy univerzális online biztonsági megoldás jöhessen létre. A mai napig számos online áruház és bank használja ezt a protokollt eredeti rendeltetésének megfelelően a bizalmas adatok, például a hitelkártyaszámok, ügyfélrekordok stb. védelmére.

Az SSL/TLS rendkívül magas szintű titkosítást alkalmaz, és a bankok világszerte bizalommal alkalmazzák.



Kapcsolódó tájékoztatás

- [Az SSL/TLS bemutatása](#)

Az SSL/TLS használatának előnyei

Az SSL/TLS használatának elsődleges előnye, hogy biztonságos nyomtatást biztosít IP-hálózaton keresztül azáltal, hogy korlátozza a készülékre küldött adatok jogosulatlan felhasználók általi olvasását. Az SSL legnagyobb előnye, hogy használatával biztonságosan nyomtathatók a bizalmas természetű adatok. Egy nagyvállalat HR részlege például rendszeres gyakorisággal nyomtathat bérelszámolási dokumentumokat. Az ilyen dokumentumban foglalt adatokhoz titkosítás nélkül hozzáférhetnek más hálózati felhasználók is. Az SSL/TLS használatával azonban az illetéktelen személyek csak egy értelmezhetetlen karakterhalmazt látnak, nem a tényleges bérelszámolási dokumentumot.



Kapcsolódó tájékoztatás

- [Az SSL/TLS bemutatása](#)
-

A hálózati készülék biztonságos felügyelete SSL/TLS használatával

- Tanúsítvány konfigurálása az SSL/TLS és az elérhető protokollok számára
- SSL/TLS használatával történő hozzáférés a Web alapú kezeléshez
- Önálírt tanúsítvány telepítése rendszergazdai jogokkal rendelkező Windows-felhasználók számára
- Tanúsítványok konfigurálása az eszközbiztonság számára

Tanúsítvány konfigurálása az SSL/TLS és az elérhető protokollok számára

Az SSL/TLS kommunikáció használata előtt konfiguráljon egy tanúsítványt a készüléken a Web alapú kezelés segítségével.

1. Indítsa el a webböngészőt.
2. Írja be a „https://készülék IP-címe” címet a böngésző címsorába (ahol a „készülék IP-címe” a készülék IP-címe).

Például:

https://192.168.1.2



Ha tartománynévrendszert használ, vagy NetBIOS nevet engedélyez, az IP-cím helyett más nevet, pl. a „Megosztott_nyomtato” elnevezést is beírhat.

Például:

https://SharedPrinter

Ha engedélyezi a NetBIOS-név használatát, akkor a csomópontnevet is használhatja.

Például:

https://brnxxxxxxxxxxxx

A NetBIOS név a Hálózati konfigurációs jelentésben található meg.

3. Szükség esetén írja be a jelszót a **Login (Bejelentkezés)** mezőbe, majd kattintson a **Login (Bejelentkezés)** lehetőségre.



A készülék beállításainak elvégzéséhez szükséges alapértelmezett jelszó a készülék hátulján található a „Pwd” kifejezés mellett.

4. Lépjen a navigációs menübe, majd kattintson az **Network (Hálózat) > Network (Hálózat) > Protocol (Protokoll)** lehetőségre.



Kezdjen a ☰ lehetőséggel, ha a navigációs menü nem kerül megjelenítésre a képernyő bal oldalán.

5. Kattintson a **HTTP Server Settings (HTTP kiszolgáló beállításai)** gombra.
6. Válassza ki a konfigurálni kívánt tanúsítványt a **Select the Certificate (Válassza ki a tanúsítványt)** legördülő listából.
7. Kattintson a **Submit (Küldés)** gombra.
8. Kattintson a **Yes (Igen)** gombra a nyomtatókiszolgáló újraindításához.



Kapcsolódó tájékoztatás

- [A hálózati készülék biztonságos felügyelete SSL/TLS használatával](#)

Kapcsolódó témák:

- [Dokumentumok biztonságos nyomtatása SSL/TLS használatával](#)
- [A Web alapú kezelés elérése](#)

SSL/TLS használatával történő hozzáférés a Web alapú kezeléshez

A hálózati készülék biztonságos kezeléséhez a kezelőalkalmazásokat biztonsági protokollokkal kell használnia.



- A HTTPS protokoll a használatához a HTTPS-t engedélyezni kell a készülékén. A HTTPS protokoll alapértelmezés szerint engedélyezett.
- A HTTPS protokollbeállításokat módosíthatja a Web alapú kezelő képernyőn.

1. Indítsa el a webböngészőt.
2. Írja be a „https://készülék IP-címe” címet a böngésző címsorába (ahol a „készülék IP-címe” a készülék IP-címe).
Például:
https://192.168.1.2
3. Szükség esetén írja be a jelszót a **Login (Bejelentkezés)** mezőbe, majd kattintson a **Login (Bejelentkezés)** lehetőségre.



A készülék beállításainak elvégzéséhez szükséges alapértelmezett jelszó a készülék hátulján található a „Pwd” kifejezés mellett.

4. Most már hozzáférhet a készülékhez a HTTPS használatával.



Kapcsolódó tájékoztatás

- [A hálózati készülék biztonságos felügyelete SSL/TLS használatával](#)

Kapcsolódó témák:

- [A Web alapú kezelés elérése](#)

Önálírt tanúsítvány telepítése rendszergazdai jogokkal rendelkező Windows-felhasználók számára

A következő lépések a Microsoft Internet Explorer használata esetén érvényesek. Ha másik webböngészőt használ, akkor a tanúsítványok telepítéséhez tekintse meg a webböngésző dokumentációját.

1. Tegye az alábbiak valamelyikét:



- Windows 10, Windows Server 2016, és Windows Server 2019

Kattintson a(z)  > **Windows Kellékek** gombra.

- Windows 8.1

Kattintson a jobb gombbal a tálcára  (**Internet Explorer**) ikonjára.

- Windows Server 2012 és Windows Server 2012 R2

Kattintson a  (**Internet Explorer**) lehetőségre, majd kattintson a jobb gombbal a tálcán megjelenő  (**Internet Explorer**) ikonra.

- Windows 7 és Windows Server 2008

Kattintson a  (**Start**) > **Minden program** elemre.

2. Kattintson a jobb gombbal az **Internet Explorer** elemre, majd kattintson a **Futtatás rendszergazdaként** parancsra.



Ha megjelenik a(z) **Egyebek** opció, kattintson a(z) **Egyebek** elemre.

Ha megjelenik a(z) **Felhasználói fiókok felügyelete** képernyő, kattintson a(z) **Igen** elemre.

3. A készülék eléréséhez írja be a „https://készülék IP-címe” címet a böngésző címsorába (ahol a „készülék IP-címe” a készülék IP-címe vagy a csomópont neve, amit hozzárendelt a tanúsítványhoz).

4. Kattintson a **További információ** gombra.

5. Kattintson a **Tovább lépés a webhelyre (nem ajánlott)** gombra.

6. Kattintson a(z) **Tanúsítványhiba** lehetőségre, majd kattintson a **Tanúsítvány megtekintése** gombra.

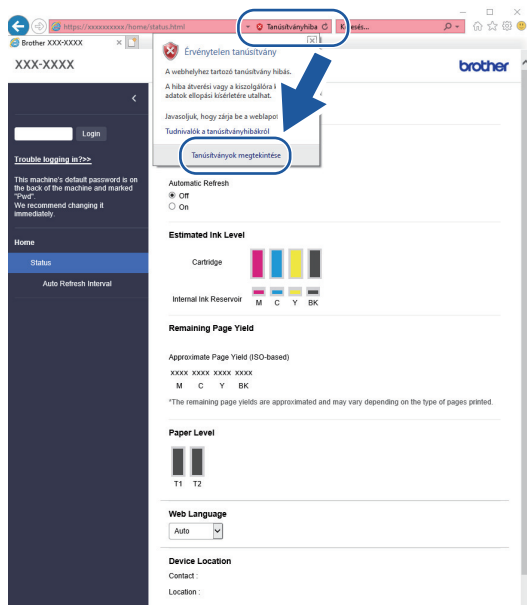

7. Kattintson a(z) **Tanúsítvány telepítése...** gombra.

8. Amikor megjelenik a **Tanúsítványimportáló varázsló**, kattintson a **Tovább** gombra.

-
9. Jelölje be a **Minden tanúsítvány tárolása ebben a tárolóban** jelölőnégyzetet, majd kattintson a **Tallózás...** gombra.
 10. Jelölje be a **Megbízható gyökérhitelesítő hatóságok** jelölőnégyzetet, majd kattintson az **OK** gombra.
 11. Kattintson a **Tovább** gombra.
 12. Kattintson a **Befejezés** gombra.
 13. Ha az ujjenyomat megfelelő, kattintson az **Igen** gombra.
 14. Kattintson a **OK** gombra.



Kapcsolódó tájékoztatás

- [A hálózati készülék biztonságos felügyelete SSL/TLS használatával](#)
-

Dokumentumok biztonságos nyomtatása SSL/TLS használatával

- [Dokumentumok nyomtatása SSL/TLS használatával](#)
- [Tanúsítvány konfigurálása az SSL/TLS és az elérhető protokollok számára](#)
- [Tanúsítványok konfigurálása az eszközbiztonság számára](#)

Dokumentumok nyomtatása SSL/TLS használatával

A dokumentumok IPP protokollal történő biztonságos nyomtatásához használja az IPPS protokollt.

1. Indítsa el a webböngészőt.
2. Írja be a „https://készülék IP-címe” címet a böngésző címsorába (ahol a „készülék IP-címe” a készülék IP-címe).

Például:

https://192.168.1.2



Ha tartománynévrendszert használ, vagy NetBIOS nevet engedélyez, az IP-cím helyett más nevet, pl. a „Megosztott_nyomtato” elnevezést is beírhat.

Például:

https://SharedPrinter

Ha engedélyezi a NetBIOS-név használatát, akkor a csomópontnevet is használhatja.

Például:

https://brnxxxxxxxxxxxx

A NetBIOS név a Hálózati konfigurációs jelentésben található meg.

3. Szükség esetén írja be a jelszót a **Login (Bejelentkezés)** mezőbe, majd kattintson a **Login (Bejelentkezés)** lehetőségre.



A készülék beállításainak elvégzéséhez szükséges alapértelmezett jelszó a készülék hátulján található a „PwD” kifejezés mellett.

4. Lépjen a navigációs menübe, majd kattintson az **Network (Hálózat) > Network (Hálózat) > Protocol (Protokoll)** lehetőségre.



Kezdjen a ☰ lehetőséggel, ha a navigációs menü nem kerül megjelenítésre a képernyő bal oldalán.

5. Ellenőrizze, hogy be van-e jelölve a **IPP** jelölőnégyzet.



Amennyiben a **IPP** jelölőnégyzet nincs kiválasztva, jelölje be a **IPP** négyzetet, majd kattintson a **Submit (Küldés)** lehetőségre.

A konfiguráció aktiválásához indítsa újra a készüléket.

Miután a készülék újraindul, térjen vissza a készülék weboldalára, írja be a jelszót, lépjen a navigációs menübe, majd kattintson a **Network (Hálózat) > Network (Hálózat) > Protocol (Protokoll)** lehetőségekre.

6. Kattintson a **HTTP Server Settings (HTTP szerver beállításai)** gombra.
7. Jelölje be a **HTTPS (Port 443)** jelölőnégyzetet a **IPP** területen, majd kattintson a **Submit (Küldés)** elemre.
8. A konfiguráció aktiválásához indítsa újra a készüléket.

Az IPPS használatával végzett kommunikáció nem képes a nyomtatókiszolgálóhoz való jogosulatlan hozzáférés megakadályozására.



Kapcsolódó tájékoztatás

- [Dokumentumok biztonságos nyomtatása SSL/TLS használatával](#)

Kapcsolódó témák:

- [A Web alapú kezelés elérése](#)

Használjon SNMPv3-at

- [Hálózati készülék biztonságos felügyelete SNMPv3 használatával](#)

Hálózati készülék biztonságos felügyelete SNMPv3 használatával

Az SNMPv3 (Simple Network Management Protocol version 3) biztosítja a felhasználók hitelesítését és az adatok titkosítását annak érdekében, hogy a hálózati eszközöket biztonságosan lehessen felügyelni. A hálózati eszköz biztonságos felügyeletének megoldásához BRAdmin Professional 4 alkalmazása esetén javasolt az SNMPv3 protokoll használata.

1. Indítsa el a webböngészőt.
2. Írja be a „https://készülék IP-címe” címet a böngésző címsorába (ahol a „készülék IP-címe” a készülék IP-címe).
Például:
https://192.168.1.2
3. Szükség esetén írja be a jelszót a **Login (Bejelentkezés)** mezőbe, majd kattintson a **Login (Bejelentkezés)** lehetőségre.



A készülék beállításainak elvégzéséhez szükséges alapértelmezett jelszó a készülék hátulján található a „Pwd” kifejezés mellett.

4. Lépjen a navigációs menübe, majd kattintson az **Network (Hálózat) > Network (Hálózat) > Protocol (Protokoll)** lehetőségre.



Kezdjen a ☰ lehetőséggel, ha a navigációs menü nem kerül megjelenítésre a képernyő bal oldalán.

5. Győződjön meg arról, hogy a **SNMP** beállítás engedélyezve van, majd kattintson a **Advanced Settings (Speciális beállítások)** lehetőségre.
6. Konfigurálja az SNMP beállításokat. A **SNMP Mode of Operation (SNMP működési mód)** három opcióval rendelkezik.

Beállítás	Leírás
SNMP v1/v2c read-write access (SNMP v1/v2c olvasási és írási hozzáféréssel)	A nyomtatókiszolgáló az SNMP protokoll 1-es és 2c verzióját használja. Ebben a módban az összes Brother alkalmazás használható. Ez a mód azonban nem biztonságos, mert nem hitelesíti a felhasználót és nem titkosítja az adatokat.
SNMPv3 read-write access and v1/v2c read-only access (SNMPv3 olvasási és írási hozzáféréssel, és v1/v2c csak olvasási hozzáféréssel)	A nyomtatókiszolgáló az SNMP protokoll 3-as verziója esetén olvasási és írási hozzáférést, az 1-es és a 2c verziókhoz pedig csak olvasási hozzáférést biztosít.  Ha az SNMPv3 read-write access and v1/v2c read-only access (SNMPv3 olvasási és írási hozzáféréssel, és v1/v2c csak olvasási hozzáféréssel) módot használja, néhány nyomtatókiszolgálóhoz hozzáférő Brother alkalmazás (például a BRAdmin Light) nem fog megfelelően működni, mert azok az 1-es és a 2c verzió használatával csak olvasási hozzáférésre jogosultak. Ha az összes alkalmazást használni kívánja, akkor javasolt az SNMP v1/v2c read-write access (SNMP v1/v2c olvasási és írási hozzáféréssel) mód használata.
SNMPv3 read-write access (SNMPv3 olvasási és írási hozzáféréssel)	A nyomtatókiszolgáló az SNMP protokoll 3-as verzióját használja. Használja ezt a módot, ha a nyomtatókiszolgálót biztonságosan kívánja kezelni.

Beállítás

Leírás



Amennyiben az **SNMPv3 read-write access (SNMPv3 olvasási és írási hozzáféréssel)** módot használja, vegye figyelembe az alábbiakat:

- A nyomtatókiszolgáló kezelése csak a BRAdmin Professional vagy a Web alapú kezelő révén lehetséges.
- A BRAdmin Professional kivételével az összes SNMPv1/v2c protokollt használó alkalmazás használata korlátozva lesz. Az SNMPv1/v2c alkalmazások engedélyezéséhez használja az **SNMPv3 read-write access and v1/v2c read-only access (SNMPv3 olvasási és írási hozzáféréssel, és v1/v2c csak olvasási hozzáféréssel)** vagy az **SNMP v1/v2c read-write access (SNMP v1/v2c olvasási és írási hozzáféréssel)** módot.

7. Kattintson a **Submit (Küldés)** gombra.



Kapcsolódó tájékoztatás

- [Használjon SNMPv3-at](#)

Kapcsolódó témák:

- [A Web alapú kezelés elérése](#)

IPsec használata

- [Az IPsec bemutatása](#)
- [Az IPsec konfigurálása a Web alapú kezelővel](#)
- [IPsec címsablon konfigurálása a Web alapú kezelővel](#)
- [IPsec sablon konfigurálása a Web alapú kezelővel](#)

Az IPsec bemutatása

Az IPsec (Internet Protocol Security – Internetbiztonsági protokoll) egy olyan biztonsági protokoll, amely egy kiegészítő internetprotokoll-funkciót használ az adatmanipuláció megelőzéséhez és az IP-csomagokként átvitt adatok védelmének biztosításához. Az IPsec titkosítja a hálózaton keresztül továbbított adatokat, így például a számítógépekről egy nyomtatóra küldött adatokat. Mivel az adatok titkosítása a hálózati rétegben történik, a magasabb szintű protokollt használó alkalmazások IPsec funkciót használnak még akkor is, ha erről a felhasználó nem tud.

Az IPsec a következő funkciókat támogatja

- IPsec-átvitel

Az IPsec beállításoknak megfelelően a hálózatra csatlakoztatott számítógép adatokat küld és adatokat fogad a megadott eszközzel IPsec segítségével felépített kapcsolaton keresztül. Amikor az eszközök IPsec használatával kommunikálni kezdenek, a kulcsok először az internetes kulcscsere (IKE) használatával vannak kicserélve, majd a titkosított adatok a kulcsok használatával vannak elküldve.

Ezenfelül az IPsec két működési móddal rendelkezik: az Átvitel móddal és a Csatorna móddal. Az Átviteli mód többnyire az eszközök közötti kommunikáció, a Bújtatás mód pedig például a virtuális magánhálózat (VPN) és a hasonló környezetek esetén használatos.



Az IPsec-átvitelnél a következő feltételek szükségesek:

- IPsec-alapú kommunikációra alkalmas számítógép csatlakozik a hálózathoz.
- Készülékét IPsec-kommunikációhoz kell konfigurálni.
- A készülékéhez csatlakozó számítógép IPsec-kapcsolatokhoz van konfigurálva.

- IPsec-beállítások

Az IPsec protokollt használó kapcsolatok esetében szükséges beállítások. Ezen beállítások a Web alapú kezelő használatával konfigurálhatók.



Az IPsec-beállítások konfigurálásához egy, a hálózathoz csatlakoztatott számítógép böngészőjét kell használnia.



Kapcsolódó tájékoztatás

- [IPsec használata](#)
-

Az IPsec konfigurálása a Web alapú kezelővel

Az IPsec csatlakozás feltételei két **Template (Sablon)** típusra oszthatók: **Address (Cím)** és **IPsec**. Legfeljebb 10 kapcsolatfeltételt konfigurálhat.

1. Indítsa el a webböngészőt.
2. Írja be a „https://készülék IP-címe” címet a böngésző címsorába (ahol a „készülék IP-címe” a készülék IP-címe).
Például:
https://192.168.1.2
3. Szükség esetén írja be a jelszót a **Login (Bejelentkezés)** mezőbe, majd kattintson a **Login (Bejelentkezés)** lehetőségre.



A készülék beállításainak elvégzéséhez szükséges alapértelmezett jelszó a készülék hátulján található a „Pwd” kifejezés mellett.

4. Lépjen a navigációs menübe, majd kattintson az **Network (Hálózat) > Security (Biztonság) > IPsec** lehetőségre.



Kezdjen a ☰ lehetőséggel, ha a navigációs menü nem kerül megjelenítésre a képernyő bal oldalán.

5. Konfigurálja be a beállításait.

Beállítás	Leírás
Status (Állapot)	Engedélyezze vagy tiltsa le az IPsec opciót.
Negotiation Mode (Tárgyalási mód)	Válassza ki az IKE 1. fázisának Negotiation Mode (Tárgyalási mód) beállítását. Az IKE egy protokoll, amely titkosítási kulcsok cseréjére szolgál az IPsec-alapú titkosított kommunikáció kivitelezése érdekében. A Main (Fő) módban a feldolgozási sebesség alacsony, a biztonsági szint azonban magas. Az Aggressive (Agresszív) módban a feldolgozási sebesség gyorsabb, mint Main (Fő) módban, a biztonsági szint azonban alacsonyabb.
All Non-IPsec Traffic (Minden nem IPsec forgalom)	Adja meg a nem IPsec csomagok esetén érvényes akciót. A Webszolgáltatások használatakor az Allow (Engedélyezés) lehetőséget kell kiválasztania az All Non-IPsec Traffic (Minden nem IPsec forgalom) beállításhoz. Ha kiválasztja a Drop (Ejtés) lehetőséget, a webszolgáltatások nem használhatók.
Broadcast/Multicast Bypass (Broadcast/Multicast átjárás)	Jelölje ki az Enabled (Engedélyezve) vagy a Disabled (Letiltva) lehetőséget.
Protocol Bypass (Átjárási protokoll)	Jelölje be a kívánt opciók jelölőnégyzetét.
Rules (Szabályok)	Jelölje be az Enabled (Engedélyezve) jelölőnégyzetet a sablon aktiválásához. Ha több jelölőnégyzet is bejelöl, akkor az alacsonyabb számmal jelölt jelölőnégyzetek kapnak prioritást abban az esetben, ha a jelölőnégyzetek használatával megadott beállítások ütköznek egymással. A kapcsolódó legördülő listára kattintva válassza ki az IPsec kapcsolati feltételekhez használt Address Template (Címsablon) opciót. Address Template (Címsablon) hozzáadásához kattintson az Add Template (Sablon hozzáadása) lehetőségre. A kapcsolódó legördülő listára kattintva válassza ki az IPsec kapcsolati feltételekhez használt IPsec Template (IPsec sablon) opciót. IPsec Template (IPsec sablon) hozzáadásához kattintson az Add Template (Sablon hozzáadása) lehetőségre.

6. Kattintson a **Submit (Küldés)** gombra.

Ha a készüléket újra kell indítani az új beállítások rögzítéséhez, megjelenik az újraindítást megerősítő képernyő.

Ha üres elem található az engedélyezett sablonon a **Rules (Szabályok)** táblázatban, megjelenik egy hibaüzenet. Hagyja jóvá a választásokat, és kattintson ismét a **Submit (Küldés)** lehetőségre.



Kapcsolódó tájékoztatás

- [IPsec használata](#)

Kapcsolódó témák:

- [A Web alapú kezelés elérése](#)
 - [Tanúsítványok konfigurálása az eszközbiztonság számára](#)
-

IPsec címsablon konfigurálása a Web alapú kezelővel

1. Indítsa el a webböngészőt.
2. Írja be a „https://készülék IP-címe” címet a böngésző címsorába (ahol a „készülék IP-címe” a készülék IP-címe).
Például:
https://192.168.1.2
3. Szükség esetén írja be a jelszót a **Login (Bejelentkezés)** mezőbe, majd kattintson a **Login (Bejelentkezés)** lehetőségre.



A készülék beállításainak elvégzéséhez szükséges alapértelmezett jelszó a készülék hátulján található a „Pwd” kifejezés mellett.

4. Lépjen a navigációs menübe, majd kattintson az **Network (Hálózat) > Security (Biztonság) > IPsec Address Template (IPsec címsablon)** lehetőségre.



Kezdjen a ☰ lehetőséggel, ha a navigációs menü nem kerül megjelenítésre a képernyő bal oldalán.

5. Kattintson a **Delete (Törlés)** gombra, ha törölni szeretne egy **Address Template (Címsablon)**-t. Ha egy **Address Template (Címsablon)** használatban van, nem lehet törölni.
6. Kattintson a létrehozni kívánt **Address Template (Címsablon)** elemre. Megjelenik az **IPsec Address Template (IPsec címsablon)**.
7. Konfigurálja be a beállításait.

Beállítás	Leírás
Template Name (Sablon neve)	Írja be a sablon nevét (legfeljebb 16 karakter).
Local IP Address (Helyi IP-cím)	<ul style="list-style-type: none"> • IP Address (IP-cím) Adja meg az IP-címet. Válassza ki az ALL IPv4 Address (MINDEN IPv4 cím), ALL IPv6 Address (MINDEN IPv6 cím), ALL Link Local IPv6 (MINDEN link local IPv6 cím) vagy Custom (Egyéni) elemet a legördülő listából. Ha a Custom (Egyéni) lehetőséget választotta ki a legördülő listából, írja be a meghatározott IP-címet (IPv4 vagy IPv6) a szövegmezőbe. • IP Address Range (IP-cím tartomány) A szövegmezőkben adja meg az IP-címtartomány kezdő és befejező IP-címét. Ha a kezdő és záró IP-cím nem szabványos IPv4 vagy IPv6 IP-cím, vagy a záró IP-cím kisebb, mint a kezdő cím, akkor hibaüzenet jelenik meg. • IP Address / Prefix (IP-cím / prefix) Adja meg az IP-címet CIDR jelöléssel. Például: 192.168.1.1/24 Mivel a 192.168.1.1 cím előtagja 24 bites alhálózati maszk (255.255.255.0) formájában van megadva, a 192.168.1.xxx címek érvényesek.
Remote IP Address (Távoli IP-cím)	<ul style="list-style-type: none"> • Any (Bármely) Ha az Any (Bármely) beállítást választja, minden IP-cím engedélyezve van. • IP Address (IP-cím) Írja be a meghatározott IP-címet (IPv4 vagy IPv6) a szövegmezőbe. • IP Address Range (IP-cím tartomány)

Beállítás	Leírás
	<p>Írja be a kezdő és a záró IP-címet az IP-címtartomány számára. Ha a kezdő és záró IP-cím nem szabványos IPv4 vagy IPv6 IP-cím, vagy a záró IP-cím kisebb, mint a kezdő cím, akkor hibaüzenet jelenik meg.</p> <ul style="list-style-type: none">• IP Address / Prefix (IP-cím / prefix) Adja meg az IP-címet CIDR jelöléssel. Például: 192.168.1.1/24 Mivel a 192.168.1.1 cím előtagja 24 bites alhálózati maszk (255.255.255.0) formájában van megadva, a 192.168.1.xxx címek érvényesek.

8. Kattintson a **Submit (Küldés)** gombra.



Az aktuálisan használt sablon beállításainak a módosításakor indítsa újra a készüléket a konfiguráció alkalmazásához.



Kapcsolódó tájékoztatás

- [IPsec használata](#)

Kapcsolódó témák:

- [A Web alapú kezelés elérése](#)

IPsec sablon konfigurálása a Web alapú kezelővel

1. Indítsa el a webböngészőt.
2. Írja be a „https://készülék IP-címe” címet a böngésző címsorába (ahol a „készülék IP-címe” a készülék IP-címe).
Például:
https://192.168.1.2
3. Szükség esetén írja be a jelszót a **Login (Bejelentkezés)** mezőbe, majd kattintson a **Login (Bejelentkezés)** lehetőségre.



A készülék beállításainak elvégzéséhez szükséges alapértelmezett jelszó a készülék hátulján található a „Pwd” kifejezés mellett.

4. Lépjen a navigációs menübe, majd kattintson az **Network (Hálózat) > Security (Biztonság) > IPsec Template (IPsec sablon)** lehetőségre.



Kezdjen a ☰ lehetőséggel, ha a navigációs menü nem kerül megjelenítésre a képernyő bal oldalán.

5. Kattintson a **Delete (Törlés)** gombra, ha törölni szeretne egy **IPsec Template (IPsec sablon)**-t. Ha egy **IPsec Template (IPsec sablon)** használatban van, nem lehet törölni.
6. Kattintson a létrehozni kívánt **IPsec Template (IPsec sablon)** elemre. Megjelenik az **IPsec Template (IPsec sablon)** képernyő. A konfigurációs mezők különböznek a kiválasztott **Use Prefixed Template (Előre megadott sablon használata)** és az **Internet Key Exchange (IKE)** alapján.
7. A **Template Name (Sablon neve)** mezőbe írja be a sablon nevét (legfeljebb 16 karakter).
8. Amennyiben a **Custom (Egyéni)** opciót választotta ki a **Use Prefixed Template (Előre megadott sablon használata)** legördülő listából, válassza ki a **Internet Key Exchange (IKE)** opciókat, majd szükség szerint módosítsa a beállításokat.
9. Kattintson a **Submit (Küldés)** gombra.



Kapcsolódó tájékoztatás



- [IPsec használata](#)
 - [IPsec sablonok IKEv1-beállításai](#)
 - [IPsec sablonok IKEv2-beállításai](#)
 - [IPsec sablonok kézi beállításai](#)

Kapcsolódó témák:

- [A Web alapú kezelés elérése](#)

IPsec sablonok IKEv1-beállításai

Beállítás	Leírás
Template Name (Sablon neve)	Írja be a sablon nevét (legfeljebb 16 karakter).
Use Prefixed Template (Előre megadott sablon használata)	Válassza a Custom (Egyéni) , IKEv1 High Security (IKEv1 magas biztonság) vagy IKEv1 Medium Security (IKEv1 közepes biztonság) lehetőséget. A beállítási elemek a kiválasztott sablontól függően eltérnek.
Internet Key Exchange (IKE)	<p>Az IKE egy kommunikációs protokoll, amely titkosítási kulcsok cseréjére szolgál az IPsec-alapú titkosított kommunikáció kivitelezése érdekében. A titkosított kommunikáció kizárólag az adott alkalomkor való kivitelezéséhez a rendszer meghatározza az IPsec használatához szükséges titkosítási algoritmust, majd megosztja a titkosítási kulcsokat. Az IKE esetében a titkosítási kulcsok cseréje a Diffie-Hellman kulcscserélési módszer használatával történik, és az internetes kulcscserére korlátozott titkosított kommunikáció valósul meg.</p> <p>Amennyiben a Custom (Egyéni) opciót választotta ki a Use Prefixed Template (Előre megadott sablon használata) területen, válassza a IKEv1 lehetőséget.</p>
Authentication Type (Hitelesítés típusa)	<ul style="list-style-type: none"> • Diffie-Hellman Group (Diffie-Hellman csoport) Ez a kulcscserélési módszer lehetővé teszi a titkos kulcsok nem védett hálózaton keresztül történő biztonságos cseréjét. A Diffie-Hellman kulcscserélési módszer a titkos kulcs helyett egy diszkrét logaritmus problémát használ a nyílt információ küldésére és fogadására, amely egy véletlenszerű szám és a titkos kulcs használatával jött létre. Válassza a(z) Group1 (1. csoport), Group2 (2. csoport), Group5 (5. csoport), vagy Group14 (14. csoport) lehetőséget. • Encryption (Titkosítás) Válassza a(z) DES, 3DES, AES-CBC 128, vagy AES-CBC 256 lehetőséget. • Hash Válassz a(z) MD5, SHA1, SHA256, SHA384 vagy SHA512 lehetőséget. • SA Lifetime (SA élettartam) Adja meg az IKE SA-élettartamot. Írja be az időt (másodpercben) és a kilobájtok (Kbájt) számát.
Encapsulating Security (Beágyazási biztonság)	<ul style="list-style-type: none"> • Protocol (Protokoll) Válassza a(z) ESP, AH, vagy AH+ESP lehetőséget.

Beállítás	Leírás
	<p> - Az ESP egy, az IPsec használatával kivitelezett titkosított kommunikációhoz kifejlesztett protokoll. Az ESP titkosítja az adatokat (küldött tartalmat), és további információkat ad hozzá. Az IP-csomagok a fejlécből és a titkosított adatokból állnak, amelyeket a fejléc követ. A titkosított adatok mellett az IP-csomag információkat tartalmaz a titkosítási módszerrel, a titkosítási kulccsal, a hitelesítési adatokkal stb. kapcsolatban is.</p> <p>- Az AH az IPsec protokoll része, amely hitelesíti a feladót, és megakadályozza az adatok manipulálását (biztosítja az adatok teljességét). Az IP-csomagban az adatok közvetlenül a fejléc után állnak. A csomagok továbbá kivonatértékeket is tartalmaznak, amelyek kiszámítása az adatküldő hamisításának, valamint az adatok manipulálásának megakadályozása érdekében a kommunikált tartalmakból, titkos kulcsból stb. származó egyenlet használatával történik. Az ESP protokollal ellentétben a kommunikált tartalmak nincsenek titkosítva, és az adatok fogadása és küldése egyszerű szöveg formátumban történik.</p> <hr/> <ul style="list-style-type: none"> • Encryption (Titkosítás) Válassza a DES, a 3DES, az AES-CBC 128 vagy az AES-CBC 256 lehetőséget. • Hash Válassza a(z) None (Nincs), MD5, SHA1, SHA256, SHA384 vagy SHA512 lehetőséget. • SA Lifetime (SA élettartam) Adja meg az IKE SA élettartamát. Adja meg az időtartamot (másodperc) és a kilobájtok számát (Kbájt). • Encapsulation Mode (Beágyazási mód) Válassza az Transport (Átvitel) vagy a Tunnel (Alagút) lehetőséget. • Remote Router IP-Address (Távoli router IP-cím) Írja be a távoli router IP-címét (IPv4 vagy IPv6). Csak akkor adja meg ezt az információt, ha a Tunnel (Alagút) mód van kiválasztva. <hr/> <p> Az SA (Biztonsági társítás) egy IPsec vagy IPv6 szabványt használó titkosított kommunikációs módszer, amely információt (például a titkosítási módszert és a titkosítási kulcsot) cserél és oszt meg, és ezáltal biztonságos kommunikációs csatornát hoz létre a kommunikáció megkezdése előtt. Az SA egy létrejött virtuális titkosított kommunikációs csatornára is utalhat. Az IPsec-kommunikációhoz használt SA megállapítja a titkosítási módszert, kicseréli a kulcsokat, valamint kölcsönös hitelesítést végez az IKE (internetes kulcscsere) szabványos eljárásnak megfelelően. Az SA továbbá rendszeresen frissül.</p>
Perfect Forward Secrecy (PFS)	<p>A PFS nem származtat kulcsokat a korábbi, üzenetek titkosítására használt kulcsokból. Továbbá ha egy üzenet titkosítására használt kulcs egy szülőkulcsból származott, a rendszer a szülőkulcsot nem használja más kulcsok származtatására. Így egy kulcs feltörésekor a sérülés kizárólag azokra az üzenetekre korlátozódik, amelyek titkosítása az adott kulcs használatával történt.</p> <p>Válassza az Enabled (Engedélyezve) vagy a Disabled (Letiltva) lehetőséget.</p>
Authentication Method (Hitelesítési módszer)	<p>Válassza ki a hitelesítési módszert. Válassza ki a Pre-Shared Key (Előre megosztott kulcs) vagy a Certificates (Tanúsítványok) lehetőséget.</p>



Beállítás	Leírás
Pre-Shared Key (Előre megosztott kulcs)	<p>A kommunikáció titkosításakor a titkosítási kulcs cseréje és megosztása előzetesen, egy másik csatorna használatával történik.</p> <p>Ha az Pre-Shared Key (Előre megosztott kulcs) beállításaként a Authentication Method (Hitelesítési módszer) lehetőséget választotta, adja meg a Pre-Shared Key (Előre megosztott kulcs) értékét (legfeljebb 32 karakter).</p> <ul style="list-style-type: none"> • Local/ID Type/ID (Helyi/Azonosító Típus/Azonosító) Válassza ki a feladó azonosítójának típusát, majd adja meg az azonosítót. Válassza ki az IPv4 Address (IPv4 cím), IPv6 Address (IPv6 cím), FQDN, E-mail Address (E-mail cím) vagy Certificate (Tanúsítvány) lehetőséget a típushoz. Ha a Certificate (Tanúsítvány) lehetőséget választja, írja be a tanúsítvány közös nevét az ID (Azonosító) mezőbe. • Remote/ID Type/ID (Távoli/Azonosító Típus/Azonosító) Válassza ki a fogadó azonosítójának típusát, majd adja meg az azonosítót. Válassza ki az IPv4 Address (IPv4 cím), IPv6 Address (IPv6 cím), FQDN, E-mail Address (E-mail cím) vagy Certificate (Tanúsítvány) lehetőséget a típushoz. Ha a Certificate (Tanúsítvány) lehetőséget választja, írja be a tanúsítvány közös nevét az ID (Azonosító) mezőbe.
Certificate (Tanúsítvány)	<p>Ha az Authentication Method (Hitelesítési módszer) beállításaként a Certificates (Tanúsítványok) lehetőséget választotta, válassza ki a tanúsítványt.</p> <p> Csak azokat a tanúsítványokat választhatja ki, amelyeket a Web alapú kezelő Biztonsági konfiguráció képernyőjének Certificate (Tanúsítvány) lapján hoztak létre.</p>

Kapcsolódó tájékoztatás

- [IPsec sablon konfigurálása a Web alapú kezelővel](#)

IPsec sablonok IKEv2-beállításai

Beállítás	Leírás
Template Name (Sablon neve)	Írja be a sablon nevét (legfeljebb 16 karakter).
Use Prefixed Template (Előre megadott sablon használata)	Válassza a Custom (Egyéni) , a IKEv2 High Security (IKEv2 magas biztonság) vagy a IKEv2 Medium Security (IKEv2 közepes biztonság) lehetőséget. A beállítási elemek a kiválasztott sablontól függően eltérnek.
Internet Key Exchange (IKE)	<p>Az IKE egy kommunikációs protokoll, amely titkosítási kulcsok cseréjére szolgál az IPsec-alapú titkosított kommunikáció kivitelezése érdekében. A titkosított kommunikáció kizárólag az adott alkalomkor való kivitelezéséhez a rendszer meghatározza az IPsec használatához szükséges titkosítási algoritmust, majd megosztja a titkosítási kulcsokat. Az IKE esetében a titkosítási kulcsok cseréje a Diffie-Hellman kulcscserélési módszer használatával történik, és az internetes kulcscserére korlátozott titkosított kommunikáció valósul meg.</p> <p>Amennyiben a Custom (Egyéni) opciót választotta ki a Use Prefixed Template (Előre megadott sablon használata) területen, válassza a IKEv2 lehetőséget.</p>
Authentication Type (Hitelesítés típusa)	<ul style="list-style-type: none"> Diffie-Hellman Group (Diffie-Hellman csoport) Ez a kulcscserélési módszer lehetővé teszi a titkos kulcsok nem védett hálózaton keresztül történő biztonságos cseréjét. A Diffie-Hellman kulcscserélési módszer a titkos kulcs helyett egy diszkrét logaritmus problémát használ a nyílt információ küldésére és fogadására, amely egy véletlenszerű szám és a titkos kulcs használatával jött létre. Válassza a(z) Group1 (1. csoport), Group2 (2. csoport), Group5 (5. csoport), vagy Group14 (14. csoport) lehetőséget. Encryption (Titkosítás) Válassza a(z) DES, 3DES, AES-CBC 128, vagy AES-CBC 256 lehetőséget. Hash Válassz a(z) MD5, SHA1, SHA256, SHA384 vagy SHA512 lehetőséget. SA Lifetime (SA élettartam) Adja meg az IKE SA-élettartamot. Írja be az időt (másodpercben) és a kilobájtok (Kbájt) számát.
Encapsulating Security (Beágyazási biztonság)	<ul style="list-style-type: none"> Protocol (Protokoll) Válassza ki a ESP elemet. <hr/>  Az ESP egy, az IPsec használatával kivitelezett titkosított kommunikációhoz kifejlesztett protokoll. Az ESP titkosítja az adatokat (küldött tartalmat), és további információkat ad hozzá. Az IP-csomagok a fejlécből és a titkosított adatokból állnak, amelyeket a fejléc követ. A titkosított adatok mellett az IP-csomag információkat tartalmaz a titkosítási módszerrel, a titkosítási kulccsal, a hitelesítési adatokkal stb. kapcsolatban is. Encryption (Titkosítás) Válassza a DES, a 3DES, az AES-CBC 128 vagy az AES-CBC 256 lehetőséget. Hash Válassza a(z) MD5, SHA1, SHA256, SHA384 vagy SHA512 lehetőséget.

Beállítás	Leírás
	<ul style="list-style-type: none"> • SA Lifetime (SA élettartam) Adja meg az IKE SA élettartamát. Adja meg az időtartamot (másodperc) és a kilobájtok számát (Kbajt). • Encapsulation Mode (Beágyazási mód) Válassza az Transport (Átvitel) vagy a Tunnel (Alagút) lehetőséget. • Remote Router IP-Address (Távoli router IP-cím) Írja be a távoli router IP-címét (IPv4 vagy IPv6). Csak akkor adja meg ezt az információt, ha a Tunnel (Alagút) mód van kiválasztva. <hr/> <p> Az SA (Biztonsági társítás) egy IPsec vagy IPv6 szabványt használó titkosított kommunikációs módszer, amely információt (például a titkosítási módszert és a titkosítási kulcsot) cserél és oszt meg, és ezáltal biztonságos kommunikációs csatornát hoz létre a kommunikáció megkezdése előtt. Az SA egy létrejött virtuális titkosított kommunikációs csatornára is utalhat. Az IPsec-kommunikációhoz használt SA megállapítja a titkosítási módszert, kicseréli a kulcsokat, valamint kölcsönös hitelesítést végez az IKE (internetes kulcscsere) szabványos eljárásnak megfelelően. Az SA továbbá rendszeresen frissül.</p>
Perfect Forward Secrecy (PFS)	<p>A PFS nem származtat kulcsokat a korábbi, üzenetek titkosítására használt kulcsokból. Továbbá ha egy üzenet titkosítására használt kulcs egy szülőkulcsból származott, a rendszer a szülőkulcsot nem használja más kulcsok származtatására. Így egy kulcs feltörésekor a sérülés kizárólag azokra az üzenetekre korlátozódik, amelyek titkosítása az adott kulcs használatával történt.</p> <p>Válassza az Enabled (Engedélyezve) vagy a Disabled (Letiltva) lehetőséget.</p>
Authentication Method (Hitelesítési módszer)	<p>Válassza ki a hitelesítési módot. Válassza a Pre-Shared Key (Előre megosztott kulcs), a Certificates (Tanúsítványok), az EAP - MD5 vagy az EAP - MS-CHAPv2 lehetőséget.</p> <hr/> <p> Az EAP egy olyan hitelesítési protokoll, amely a PPP kiterjesztése. Az EAP és az IEEE802.1x együttes használatával a rendszer különböző kulcsot használ a felhasználók hitelesítésére az egyes munkamenetek során.</p> <p>A következő beállítások csak akkor szükségesek, ha az EAP - MD5 vagy EAP - MS-CHAPv2 lehetőség van kiválasztva a Authentication Method (Hitelesítési módszer) beállításában:</p> <ul style="list-style-type: none"> • Mode (Üzem mód) Jelölje ki az Server-Mode (Kiszolgáló-mód) vagy a Client-Mode (Kliens-mód) lehetőséget. • Certificate (Tanúsítvány) Válassza ki a tanúsítványt. • User Name (Felhasználói név) Írja be a felhasználónevet (legfeljebb 32 karakter). • Password (Jelszó) Írja be a jelszót (legfeljebb 32 karakter). A jelszót kétszer kell megadni a megerősítéshez.
Pre-Shared Key (Előre megosztott kulcs)	<p>A kommunikáció titkosításakor a titkosítási kulcs cseréje és megosztása előzetesen, egy másik csatorna használatával történik. Ha az Pre-Shared Key (Előre megosztott kulcs) beállításaként a Authentication Method (Hitelesítési módszer) lehetőséget</p>



Beállítás	Leírás
	<p>választotta, adja meg a Pre-Shared Key (Előre megosztott kulcs) értékét (legfeljebb 32 karakter).</p> <ul style="list-style-type: none"> Local/ID Type/ID (Helyi/Azonosító Típus/Azonosító) Válassza ki a feladó azonosítójának típusát, majd adja meg az azonosítót. Válassza ki az IPv4 Address (IPv4 cím), IPv6 Address (IPv6 cím), FQDN, E-mail Address (E-mail cím) vagy Certificate (Tanúsítvány) lehetőséget a típushoz. Ha a Certificate (Tanúsítvány) lehetőséget választja, írja be a tanúsítvány közös nevét az ID (Azonosító) mezőbe. Remote/ID Type/ID (Távoli/Azonosító Típus/Azonosító) Válassza ki a fogadó azonosítójának típusát, majd adja meg az azonosítót. Válassza ki az IPv4 Address (IPv4 cím), IPv6 Address (IPv6 cím), FQDN, E-mail Address (E-mail cím) vagy Certificate (Tanúsítvány) lehetőséget a típushoz. Ha a Certificate (Tanúsítvány) lehetőséget választja, írja be a tanúsítvány közös nevét az ID (Azonosító) mezőbe.
Certificate (Tanúsítvány)	<p>Ha az Authentication Method (Hitelesítési módszer) beállításaként a Certificates (Tanúsítványok) lehetőséget választotta, válassza ki a tanúsítványt.</p> <p> Csak azokat a tanúsítványokat választhatja ki, amelyeket a Web alapú kezelő Biztonsági konfiguráció képernyőjének Certificate (Tanúsítvány) lapján hoztak létre.</p>

Kapcsolódó tájékoztatás

- [IPsec sablon konfigurálása a Web alapú kezelővel](#)

IPsec sablonok kézi beállításai

Beállítás	Leírás
Template Name (Sablon neve)	Írja be a sablon nevét (legfeljebb 16 karakter).
Use Prefixed Template (Előre megadott sablon használata)	Jelölje ki a(z) Custom (Egyéni) elemet.
Internet Key Exchange (IKE)	<p>Az IKE egy kommunikációs protokoll, amely titkosítási kulcsok cseréjére szolgál az IPsec-alapú titkosított kommunikáció kivitelezése érdekében. A titkosított kommunikáció kizárólag az adott alkalomkor való kivitelezéséhez a rendszer meghatározza az IPsec használatához szükséges titkosítási algoritmust, majd megosztja a titkosítási kulcsokat. Az IKE esetében a titkosítási kulcsok cseréje a Diffie-Hellman kulcscserélési módszer használatával történik, és az internetes kulcscserére korlátozott titkosított kommunikáció valósul meg.</p> <p>Jelölje ki a(z) Manual (Manuális) elemet.</p>
Authentication Key (ESP, AH) (Hitelesítési kulcs (ESP, AH))	<p>Adja meg az In/Out (Be/ki) értékeket.</p> <p>Ezek a beállítások akkor szükségesek, ha a Custom (Egyéni) lehetőség van kiválasztva a Use Prefixed Template (Előre megadott sablon használata) beállításhoz, a Manual (Manuális) lehetőség van kiválasztva az Internet Key Exchange (IKE) beállításhoz, valamint nem a None (Nincs) lehetőség van kiválasztva a Hash beállításhoz az Encapsulating Security (Beágyazási biztonság) szakaszban.</p> <p> A beállítható karakterek száma attól függően változik, hogy milyen beállításokat adott meg a Hash lehetőséghez a Encapsulating Security (Beágyazási biztonság) szakaszban.</p> <p>Ha a megadott hitelesítési kulcs különbözik a kiválasztott kivonatoló algoritmustól, hibaüzenet jelenik meg.</p> <ul style="list-style-type: none"> • MD5: 128 bit (16 bájtt) • SHA1: 160 bit (20 bájtt) • SHA256: 256 bit (32 bájtt) • SHA384: 384 bit (48 bájtt) • SHA512: 512 bit (64 bájtt) <p>Ha a kulcsot ASCII kódban adja meg, a karaktereket tegye dupla idézőjelek ("") közé.</p>
Code key (ESP) (Kódkulcs (ESP))	<p>Adja meg az In/Out (Be/ki) értékeket.</p> <p>Ezek a beállítások akkor szükségesek, ha a Custom (Egyéni) lehetőség van kiválasztva a Use Prefixed Template (Előre megadott sablon használata) beállításban, a Manual (Manuális) lehetőség van kiválasztva az Internet Key Exchange (IKE) beállításban, valamint az ESP lehetőség van kiválasztva a Protocol (Protokoll) beállításban az Encapsulating Security (Beágyazási biztonság) területen.</p>

Beállítás	Leírás
	<p> A beállítható karakterek száma attól függően változik, hogy milyen beállításokat adott meg az Encryption (Titkosítás) lehetőséghez az Encapsulating Security (Beágyazási biztonság) szakaszban.</p> <p>Ha a megadott kódkulcs különbözik a kiválasztott titkosítási algoritmustól, hibaüzenet jelenik meg.</p> <ul style="list-style-type: none"> • DES: 64 bit (8 bájt) • 3DES: 192 bit (24 bájt) • AES-CBC 128: 128 bit (16 bájt) • AES-CBC 256: 256 bit (32 bájt) <p>Ha a kulcsot ASCII kódban adja meg, a karaktereket tegye dupla idézőjelek (") közé.</p>
SPI	<p>Ezek a paraméterek a biztonsági adatok azonosítására szolgálnak. Egy gazdagép általában több biztonsági társítással (SA) rendelkezik az IPsec-kommunikáció különböző típusai számára. Ezért az IPsec-csomagok fogadásakor meg kell határozni az alkalmazandó biztonsági társítást. Az SPI paraméter, amely meghatározza a biztonsági társítást, a hitelesítési fejlécben (AH) és az ESP (Encapsulating Security Payload) fejlécben található.</p> <p>Ezek a beállítások akkor szükségesek, amikor a Custom (Egyéni) lehetőség van megadva a Use Prefixed Template (Előre megadott sablon használata) beállításhoz, illetve a Manual (Manuális) lehetőség van megadva az Internet Key Exchange (IKE) beállításhoz. Írja be az In/Out (Be/ki) értékeket. (3-10 karakter)</p>
Encapsulating Security (Beágyazási biztonság)	<ul style="list-style-type: none"> • Protocol (Protokoll) Válassza ki a ESP vagy a AH lehetőséget. <hr/> <p></p> <ul style="list-style-type: none"> - Az ESP egy, az IPsec használatával kivitelezett titkosított kommunikációhoz kifejlesztett protokoll. Az ESP titkosítja az adatokat (küldött tartalmat), és további információkat ad hozzá. Az IP-csomagok a fejlécből és a titkosított adatokból állnak, amelyeket a fejléc követ. A titkosított adatok mellett az IP-csomag információkat tartalmaz a titkosítási módszerrel, a titkosítási kulccsal, a hitelesítési adatokkal stb. kapcsolatban is. - Az AH az IPsec protokoll része, amely hitelesíti a feladót, és megakadályozza az adatok manipulálását (biztosítja az adatok teljességét). Az IP-csomagban az adatok közvetlenül a fejléc után állnak. A csomagok továbbá kivonatértékeket is tartalmaznak, amelyek kiszámítása az adatküldő hamisításának, valamint az adatok manipulálásának megakadályozása érdekében a kommunikált tartalmakból, titkos kulcsból stb. származó egyenlet használatával történik. Az ESP protokollal ellentétben a kommunikált tartalmak nincsenek titkosítva, és az adatok fogadása és küldése egyszerű szöveg formátumban történik. <hr/> <ul style="list-style-type: none"> • Encryption (Titkosítás) Válassza a DES, a 3DES, az AES-CBC 128 vagy az AES-CBC 256 lehetőséget. • Hash Válassza a None (Nincs), MD5, SHA1, SHA256, SHA384 vagy SHA512 lehetőséget. A None (Nincs) opció csak akkor választható ki, ha az ESP lehetőség van kiválasztva a Protocol (Protokoll) beállításokban. • SA Lifetime (SA élettartam) Adja meg az IKE SA élettartamát.

Beállítás	Leírás
	<p>Adja meg az időtartamot (másodperc) és a kilobájtok számát (Kbájt).</p> <ul style="list-style-type: none"> • Encapsulation Mode (Beágyazási mód) Válassza az Transport (Átvitel) vagy a Tunnel (Alagút) lehetőséget. • Remote Router IP-Address (Távoli router IP-cím) Írja be a távoli router IP-címét (IPv4 vagy IPv6). Csak akkor adja meg ezt az információt, ha a Tunnel (Alagút) mód van kiválasztva. <hr/> <p> Az SA (Biztonsági társítás) egy IPsec vagy IPv6 szabványt használó titkosított kommunikációs módszer, amely információt (például a titkosítási módszert és a titkosítási kulcsot) cserél és oszt meg, és ezáltal biztonságos kommunikációs csatornát hoz létre a kommunikáció megkezdése előtt. Az SA egy létrejött virtuális titkosított kommunikációs csatornára is utalhat. Az IPsec-kommunikációhoz használt SA megállapítja a titkosítási módszert, kicseréli a kulcsokat, valamint kölcsönös hitelesítést végez az IKE (internetes kulcscsere) szabványos eljárásnak megfelelően. Az SA továbbá rendszeresen frissül.</p>



Kapcsolódó tájékoztatás

- [IPsec sablon konfigurálása a Web alapú kezelővel](#)

IEEE 802.1x hitelesítés használata vezetékes vagy vezeték nélküli hálózathoz

- [Mi az az IEEE 802.1x hitelesítés?](#)
- [Az IEEE 802.1x hitelesítés beállítása vezetékes vagy vezeték nélküli hálózathoz a Web alapú kezelő \(böngésző\) használatával](#)
- [IEEE 802.1x hitelesítési módszerek](#)

Mi az az IEEE 802.1x hitelesítés?

Az IEEE 802.1x az IEEE vezetékes és vezeték nélküli hálózatokkal kapcsolatos egyik szabványa, amely korlátozza a jogosulatlan hálózati eszközökről történő hozzáférést. Brother készüléke (a kérelmező) hitelesítési kérést küld egy RADIUS kiszolgálónak (hitelesítési kiszolgálónak) a hozzáférési ponton vagy HUB-on keresztül. Miután a RADIUS kiszolgáló ellenőrizte a kérést, az adott készülék hozzáférhet a hálózathoz.



Kapcsolódó tájékoztatás

- [IEEE 802.1x hitelesítés használata vezetékes vagy vezeték nélküli hálózathoz](#)

Az IEEE 802.1x hitelesítés beállítása vezetékes vagy vezeték nélküli hálózathoz a Web alapú kezelő (böngésző) használatával

- Ha készülékét EAP-TLS hitelesítés használatára állítja be, akkor a konfiguráció megkezdése előtt előbb a CA által kiadott kliens tanúsítványt kell telepítenie. A klienstanúsítvánnyal kapcsolatban keresse a hálózati rendszergazdát. Ha egynél több tanúsítványt telepített, azt ajánljuk, hogy írja fel a használni kívánt tanúsítvány nevét.
- A kiszolgáló tanúsítványának ellenőrzése előtt először importálnia kell a CA tanúsítványt attól a CA-tól, amelyik aláírta a kiszolgáló tanúsítványát. Vegye fel a kapcsolatot a hálózat rendszergazdjával vagy az internetszolgáltatóval, hogy biztos lehessen abban, hogy a CA tanúsítvány importálása valóban szükséges.



Az IEEE 802.1x hitelesítést a vezeték nélküli beállítási varázslót használva, a kezelőpanelen keresztül (Vezeték nélküli hálózat) is konfigurálhatja.

1. Indítsa el a webböngészőt.
2. Írja be a „https://készülék IP-címe” címet a böngésző címsorába (ahol a „készülék IP-címe” a készülék IP-címe).

Például:

https://192.168.1.2



Ha tartománynévrendszert használ, vagy NetBIOS nevet engedélyez, az IP-cím helyett más nevet, pl. a „Megosztott_nyomtato” elnevezést is beírhat.

Például:

https://SharedPrinter

Ha engedélyezi a NetBIOS-név használatát, akkor a csomópontnevet is használhatja.

Például:

https://brnxxxxxxxxxxxxx

A NetBIOS név a Hálózati konfigurációs jelentésben található meg.

3. Szükség esetén írja be a jelszót a **Login (Bejelentkezés)** mezőbe, majd kattintson a **Login (Bejelentkezés)** lehetőségre.



A készülék beállításainak elvégzéséhez szükséges alapértelmezett jelszó a készülék hátulján található a „Pw” kifejezés mellett.

4. Lépjen a navigációs menübe, majd kattintson a **Network (Hálózat)** lehetőségre.



Kezdjen a ☰ lehetőséggel, ha a navigációs menü nem kerül megjelenítésre a képernyő bal oldalán.

5. Tegye az alábbiak valamelyikét:
 - Vezetékes hálózat esetében
Kattintson a(z) **Wired (Vezetékes) > Wired 802.1x Authentication (Vezetékes IEEE 802.1x hitelesítés)** gombra.
 - Vezeték nélküli hálózat esetében
Kattintson a(z) **Wireless (Vezeték nélküli) > Wireless (Enterprise) (Vezeték nélküli (vállalati))** gombra.
6. Konfigurálja az IEEE 802.1x hitelesítési beállításokat.



- Az IEEE 802.1x hitelesítés engedélyezéséhez a vezetékes hálózaton, válassza ki a **Enabled (Engedélyezve)** opciót a **Wired 802.1x status (Vezetékes IEEE 802.1x állapot)** elemhez a **Wired 802.1x Authentication (Vezetékes IEEE 802.1x hitelesítés)** oldalon.
- Ha **EAP-TLS** hitelesítést használ, az ellenőrzésre a telepített ügyféltanúsítványt kell kiválasztania (a tanúsítvány neve szerint megjelenítve) a **Client Certificate (Kliens tanúsítvány)** legördülő listából.
- Ha az **EAP-FAST**, **PEAP**, **EAP-TTLS** vagy **EAP-TLS** hitelesítést választja, az ellenőrzési módszert a **Server Certificate Verification (Kiszolgáló tanúsítvány)** legördülő listából választhatja ki. A kiszolgálói tanúsítványt a tanúsítványt aláíró hitelesítésszolgáltató által kiadott CA-tanúsítvány használatával ellenőrizheti, amelyet előzőleg importálni kell a készüléken.

A **Server Certificate Verification (Kiszolgáló tanúsítvány)** legördülő listából a következő ellenőrzési módszerek egyikét válassza ki:

Beállítás	Leírás
No Verification (Nincs megerősítés)	A kiszolgálói tanúsítvány mindig megbízható. A készülék nem hajtja végre az ellenőrzést.
CA Cert. (CA tanúsítvány)	A kiszolgálói tanúsítvány CA megbízhatóságának ellenőrzésére használt módszer, a kiszolgálói tanúsítványt aláíró hitelesítésszolgáltató által kiadott CA-tanúsítvány felhasználásával.
CA Cert. + ServerID (CA tanúsítvány + Kiszolgáló azonosító)	A kiszolgálói tanúsítvány közös nevének ellenőrzésére használt módszer ¹ , a kiszolgálói tanúsítvány CA megbízhatósága mellett.

7. A konfiguráció befejezését követően kattintson a **Submit (Küldés)** lehetőségre.

Vezetékes hálózatok esetén: A beállítás után csatlakoztassa a készülékét az IEEE 802.1x hitelesítést támogató hálózatra. Néhány perc múlva nyomtassa ki a Hálózati konfiguráció jelentést, és ellenőrizze a **<Wired IEEE 802.1x>** állapotát.

Beállítás	Leírás
Success	A vezetékes IEEE 802.1x funkció engedélyezve van, és a hitelesítés sikeres volt.
Failed	A vezetékes IEEE 802.1x funkció engedélyezve van, azonban a hitelesítés sikertelen volt.
Off	A vezetékes IEEE 802.1x funkció nem áll rendelkezésre.



Kapcsolódó tájékoztatás

- [IEEE 802.1x hitelesítés használata vezetékes vagy vezeték nélküli hálózathoz](#)

Kapcsolódó témák:

- [A hálózati konfiguráció jelentés kinyomtatása](#)
- [A WLAN jelentés kinyomtatása](#)
- [A Web alapú kezelés elérése](#)
- [Tanúsítványok konfigurálása az eszközbiztonság számára](#)
- [A támogatott biztonsági tanúsítványok funkciói](#)

¹ A közös név ellenőrzése a kiszolgálói tanúsítvány közös nevét veti össze a **Server ID (Kiszolgáló azonosító)** elemhez beállított karakterlánccal. Mielőtt ezt a módszert használná, kérdezze meg a rendszeradminisztrátort a kiszolgálói tanúsítvány közös nevről, majd konfigurálja a kiszolgálói tanúsítvány **Server ID (Kiszolgáló azonosító)**.

IEEE 802.1x hitelesítési módszerek

EAP-FAST

Az Extensible Authentication Protocol-Flexible Authentication via Secured Tunneling (EAP-FAST) protokollt a Cisco Systems, Inc. fejlesztette ki, amely egy felhasználói azonosítót és egy jelszót használ a hitelesítésre, valamint szimmetrikus kulcsalgoritmusok segítségével hozza létre a bújtatott hitelesítési folyamatot.

A Brother készülék a következő belső hitelesítési módszereket támogatja:

- EAP-FAST/NONE
- EAP-FAST/MS-CHAPv2
- EAP-FAST/GTC

EAP-MD5 (vezetékes hálózat)

Az Extensible Authentication Protocol-Message Digest Algorithm 5 (EAP-MD5) módszer egy felhasználói azonosítót és jelszót használ a kihívás és válaszvárás alapú hitelesítéshez.

PEAP

A Protected Extensible Authentication Protocol (PEAP) az EAP-módszer egyik, a Cisco Systems, Inc., a Microsoft Corporation és RSA Security által fejlesztett változata. A PEAP titkosított SSL (Secure Sockets Layer, Biztonságos adatcsomagolási réteg)/TLS (Átviteli réteg biztonsága) alagutat hoz létre az ügyfél és a hitelesítő kiszolgáló között a felhasználói azonosító és a jelszó elküldéséhez. A PEAP kölcsönös hitelesítést tesz lehetővé a kiszolgáló és az ügyfél között.

A Brother készülék a következő belső hitelesítési lehetőségeket támogatja:

- PEAP/MS-CHAPv2
- PEAP/GTC

EAP-TTLS

Az EAP-TTLS (Extensible Authentication Protocol-Tunneled Transport Layer Security) protokollt a Funk Software és a Certicom fejlesztette ki. Az EAP-TTLS a PEAP módszerhez hasonló titkosított SSL alagutat hoz létre egy ügyfél és egy hitelesítési kiszolgáló között a felhasználói azonosító és jelszó átküldésére. Az EAP-TTLS kölcsönös hitelesítést tesz lehetővé a kiszolgáló és az ügyfél között.

A Brother készülék a következő belső hitelesítési lehetőségeket támogatja:

- EAP-TTLS/CHAP
- EAP-TTLS/MS-CHAP
- EAP-TTLS/MS-CHAPv2
- EAP-TTLS/PAP

EAP-TLS

Az EAP-TLS (Extensible Authentication Protocol Transport Layer Security) protokoll digitális tanúsítványon alapuló hitelesítést igényel mind az ügyfél-, mind a hitelesítő kiszolgáló oldalán.



Kapcsolódó tájékoztatás

- [IEEE 802.1x hitelesítés használata vezetékes vagy vezeték nélküli hálózathoz](#)

Az Active Directory-hitelesítés használata

Kapcsolódó modellek: MFC-J6955DW/MFC-J6957DW

- [Az Active Directory hitelesítés bemutatása](#)
- [Az Active Directory hitelesítés konfigurálása a Web alapú kezelővel](#)
- [Bejelentkezés készülék beállításainak a módosításához a készülék kezelőpanelén \(Active Directory hitelesítés\)](#)

Az Active Directory hitelesítés bemutatása

Kapcsolódó modellek: MFC-J6955DW/MFC-J6957DW

Az Active Directory hitelesítés korlátozza a készülék használatát. Ha az Active Directory hitelesítés engedélyezett, a készülék vezérlőpultja zárolt állapotra vált. A készülék beállításait csak akkor módosíthatja, ha megadott egy felhasználói azonosítót és jelszót.

Az Active Directory hitelesítés a következő funkciókat kínálja:

- Bejövő faxadatok tárolása
- A felhasználói azonosítója alapján szerzi be az e-mail címet az Active Directory kiszolgálóról, amikor a beolvasott adatokat egy e-mail kiszolgálónak küldi el. A funkció használatához válassza ki a(z) **On (Bekapcsolva)** opciót a(z) **Get Mail Address (E-mail cím megszerzése)** beállításhoz és a(z) **LDAP + kerberos** hitelesítési módszert. Az e-mail-címe feladóként jelenik meg, amikor a készülék szkennelt adatokat küld egy e-mail kiszolgáló felé, vagy címzettként, amennyiben a szkennelt adatokat saját e-mail-címére kívánja küldeni.

Ha az Active Directory hitelesítés engedélyezve van, készüléke minden bejövő faxadatot tárol. A bejelentkezést követően a készülék kinyomtatja a tárolt faxadatokat.

Az Active Directory hitelesítés beállításait a Web alapú kezelés segítségével módosíthatja.



Kapcsolódó tájékoztatás

- [Az Active Directory-hitelesítés használata](#)

Az Active Directory hitelesítés konfigurálása a Web alapú kezelővel

Kapcsolódó modellek: MFC-J6955DW/MFC-J6957DW

Az Active Directory hitelesítés támogatja a Kerberos-hitelesítést és az NTLMv2-hitelesítést. A hitelesítéshez konfigurálnia kell az SNTP protokollt (hálózati időkiszolgáló) és a DNS kiszolgáló konfigurációt.

1. Indítsa el a webböngészőt.
2. Írja be a „https://készülék IP-címe” címet a böngésző címsorába (ahol a „készülék IP-címe” a készülék IP-címe).
Például:
https://192.168.1.2
3. Szükség esetén írja be a jelszót a **Login (Bejelentkezés)** mezőbe, majd kattintson a **Login (Bejelentkezés)** lehetőségre.



A készülék beállításainak elvégzéséhez szükséges alapértelmezett jelszó a készülék hátulján található a „PwD” kifejezés mellett.

4. Lépjen a navigációs menübe, majd kattintson az **Administrator (Rendszergazda) > User Restriction Function (Felhasználói hitelesítés funkció)** lehetőségre.



Kezdjen a ≡ lehetőséggel, ha a navigációs menü nem kerül megjelenítésre a képernyő bal oldalán.

5. Jelölje ki a(z) **Active Directory Authentication (Active Directory hitelesítés)** elemet.
6. Kattintson a **Submit (Küldés)** gombra.
7. Válassza a(z) **Active Directory Authentication (Active Directory hitelesítés)** menüt.
8. Konfigurálja a következő beállításokat:

Beállítás	Leírás
Storage Fax RX Data (Fogadott faxadatok tárolása)	A lehetőség kiválasztásával tárolhatja a bejövő faxadatokat. A készülékre való bejelentkezést követően az összes bejövő faxadatot kinyomtathatja.
Remember User ID (Felhasználói azonosító megjegyzése)	Az opció kiválasztása esetén elmentheti a felhasználóazonosítót.
Active Directory Server Address (Active Directory kiszolgáló cím)	Írja be az Active Directory-kiszolgáló IP-címét vagy kiszolgálónevét (például: ad.example.com).
Active Directory Domain Name (Active Directory tartomány név)	Írja be az Active Directory tartománynevét.
Protocol & Authentication Method (Protokoll és hitelesítési módszer)	elölje ki a protokollt és a azonosítási módot.
LDAP Server Port (LDAP-kiszolgáló port)	Írja be az Active Directory kiszolgálóhoz LDAP-n keresztül történő csatlakozáshoz használandó portszámot (csak az LDAP + kerberos hitelesítési módszer esetén).
LDAP Search Root (LDAP keresés kezdete)	Írja be az LDAP-keresés gyökerét (csak az LDAP + kerberos hitelesítési módszer esetén érhető el).

Beállítás	Leírás
Get Mail Address (E-mail cím megszerzése)	Az opció kiválasztása esetén a készülék lekéri a bejelentkezett felhasználó e-mail-címét az Active Directory kiszolgálótól. (kizárólag a(z) LDAP + kerberos hitelesítési módszer esetén támogatott)
Get User's Home Directory (Felhasználó kezdőkönyvtár megszerzése)	Az opció kiválasztása esetén az Ön kezdőkönyvtárát állítja be a készülék célként hálózatra történő szkenneléshez. (kizárólag a(z) LDAP + kerberos hitelesítési módszer esetén támogatott)

9. Kattintson a **Submit (Küldés)** gombra.



Kapcsolódó tájékoztatás

- [Az Active Directory-hitelesítés használata](#)

Kapcsolódó témák:

- [A Web alapú kezelés elérése](#)
-

Bejelentkezés készülék beállításainak a módosításához a készülék kezelőpanelén (Active Directory hitelesítés)

Kapcsolódó modellek: MFC-J6955DW/MFC-J6957DW

Ha az Active Directory hitelesítés engedélyezve van, a készülék kezelőpanele zárolt állapotban marad, amíg meg nem adja felhasználói azonosítóját és jelszavát a kezelőpanelen.

1. A készülék kezelőpanelén az érintőképernyő használatával adja meg a felhasználóazonosítót és a jelszót.
2. Nyomja meg az [OK] gombot.
3. Sikeres hitelesítés esetén a készülék kezelőpanelének zárolása megszűnik.



Kapcsolódó tájékoztatás

- [Az Active Directory-hitelesítés használata](#)

LDAP-hitelesítés használata

Kapcsolódó modellek: MFC-J6955DW/MFC-J6957DW

- [Bevezetés LDAP hitelesítéshez](#)
- [Az LDAP hitelesítés konfigurálása a Web alapú kezelővel](#)
- [A készülék beállításainak a készülék kezelőpanelén keresztül történő módosításához bejelentkezés szükséges \(LDAP-hitelesítés\)](#)

Bevezetés LDAP hitelesítéshez

Kapcsolódó modellek: MFC-J6955DW/MFC-J6957DW

Az LDAP-hitelesítés korlátozza a készülék használatát. Ha az LDAP hitelesítés engedélyezett, a készülék vezérlőpultja zárolt állapotra vált. A készülék beállításait csak akkor módosíthatja, ha megadott egy felhasználói azonosítót és jelszót.

Az LDAP hitelesítés a következő funkciókat kínálja:

- Bejövő faxadatok tárolása
- Lekéri az e-mail-címet az LDAP-kiszolgálótól a felhasználóazonosító alapján, amikor szkennelt adatokat továbbít egy e-mail kiszolgáló felé. Ennek a funkciónak a használatához válassza ki a(z) **On (Bekapcsolva)** opciót a(z) **Get Mail Address (E-mail cím megszerzése)** beállításhoz. Az e-mail-címe feladóként jelenik meg, amikor a készülék szkennelt adatokat küld egy e-mail kiszolgáló felé, vagy címzettként, amennyiben a szkennelt adatokat saját e-mail-címére kívánja küldeni.

Ha az LDAP-hitelesítés engedélyezve van, készüléke minden bejövő faxadatot tárol. A bejelentkezést követően a készülék kinyomtatja a tárolt faxadatokot.

Az LDAP hitelesítés beállításait a Web alapú kezelés segítségével módosíthatja.



Kapcsolódó tájékoztatás

- [LDAP-hitelesítés használata](#)

Az LDAP hitelesítés konfigurálása a Web alapú kezelővel

Kapcsolódó modellek: MFC-J6955DW/MFC-J6957DW

1. Indítsa el a webböngészőt.
2. Írja be a „https://készülék IP-címe” címet a böngésző címsorába (ahol a „készülék IP-címe” a készülék IP-címe).
Például:
https://192.168.1.2
3. Szükség esetén írja be a jelszót a **Login (Bejelentkezés)** mezőbe, majd kattintson a **Login (Bejelentkezés)** lehetőségre.



A készülék beállításainak elvégzéséhez szükséges alapértelmezett jelszó a készülék hátulján található a „Pwd” kifejezés mellett.

4. Lépjen a navigációs menübe, majd kattintson az **Administrator (Rendszergazda) > User Restriction Function (Felhasználói hitelesítés funkció)** lehetőségre.



Kezdjen a ☰ lehetőséggel, ha a navigációs menü nem kerül megjelenítésre a képernyő bal oldalán.

5. Jelölje ki a(z) **LDAP Authentication (LDAP hitelesítés)** elemet.
6. Kattintson a **Submit (Küldés)** gombra.
7. Kattintson a **LDAP Authentication (LDAP hitelesítés)** menüre.
8. Konfigurálja a következő beállításokat:

Beállítás	Leírás
Storage Fax RX Data (Fogadott faxadatok tárolása)	A lehetőség kiválasztásával tárolhatja a bejövő faxadatokat. A készülékre való bejelentkezést követően az összes bejövő faxadatot kinyomtathatja.
Remember User ID (Felhasználói azonosító megjegyzése)	Az opció kiválasztása esetén elmentheti a felhasználóazonosítót.
LDAP Server Address (LDAP-kiszolgáló cím)	Írja be az LDAP-kiszolgáló IP-címét vagy a kiszolgáló nevét (például: ldap.example.com).
LDAP Server Port (LDAP-kiszolgáló port)	Írja be az LDAP-kiszolgáló portszámát.
LDAP Search Root (LDAP keresés kezdete)	Írja be az LDAP-keresés gyökérvérfát.
Attribute of Name (Search Key) (Névattribútum (keresési kulcs))	Írja be a keresési kulcsként használni kívánt attribútumot.
Get Mail Address (E-mail cím megszerzése)	Az opció kiválasztása esetén a készülék lekéri a bejelentkezett felhasználó e-mail-címét az LDAP-kiszolgálótól.
Get User's Home Directory (Felhasználó kezdőkönyvtár megszerzése)	Az opció kiválasztása esetén az Ön kezdőkönyvtárát állítja be a készülék célként hálózatra történő szkenneléshez.

9. Kattintson a **Submit (Küldés)** gombra.



Kapcsolódó tájékoztatás

- [LDAP-hitelesítés használata](#)

Kapcsolódó témák:

- [A Web alapú kezelés elérése](#)
-

A készülék beállításainak a készülék kezelőpanelén keresztül történő módosításához bejelentkezés szükséges (LDAP-hitelesítés)

Kapcsolódó modellek: MFC-J6955DW/MFC-J6957DW

Ha az Active Directory engedélyezve van, a készülék kezelőpanelje zárolt állapotban marad, amíg meg nem adja felhasználói azonosítóját, tartománynevét és jelszavát a kezelőpanelen.

1. A készülék kezelőpanelén az érintőképernyő használatával adja meg a felhasználóazonosítót és a jelszót.
2. Nyomja meg a [OK] gombot.
3. Sikeres hitelesítés esetén a készülék kezelőpanelének zárolása megszűnik.

✓ Kapcsolódó tájékoztatás

- [LDAP-hitelesítés használata](#)

A Secure Function Lock (Biztonságos funkciózár) 3.0 használata

A Secure Function Lock (Biztonságos funkciózár) 3.0 szolgáltatás növeli a biztonságot a készüléken elérhető funkciók korlátozásával.

- [A Secure Function Lock 3.0 használata előtt](#)
- [A Secure Function Lock 3.0 konfigurálása a Web alapú kezelővel](#)
- [Szkenelés a Secure Function Lock 3.0 használatával](#)
- [Nyilvános mód konfigurálása a Secure Function Lock 3.0 szolgáltatáshoz](#)
- [A Secure Function Lock 3.0 további funkciói](#)
- [Új IC kártya regisztrálása a készülék vezérlőpaneljével](#)
- [Regisztráljon egy külső IC kártyaolvasót](#)

A Secure Function Lock 3.0 használata előtt

A Secure Function Lock használatával jelszavakat állíthat be, felhasználói oldalakat korlátozhat és az itt felsorolt funkciók egy részéhez vagy az összeshez is engedélyezheti a hozzáférést.

A Secure Function Lock 3.0 (Biztonságos funkciózár) következő beállításait konfigurálhatja és módosíthatja a Web alapú kezelés segítségével:

- **Print (Nyomtatás)**

A nyomtatás az AirPrint, a Brother iPrint&Scan, és a Brother Mobile Connect által küldött nyomtatási feladatokat foglalja magában.

Ha előre beregisztrálja a felhasználók bejelentkezési nevét, akkor a felhasználóknak nem kell majd megadniuk a jelszót a nyomtatás funkció használatakor.
- **Copy (Másolás)**
- **Scan (Szkennelés)**

A szkennelés a Brother iPrint&Scan, és a Brother Mobile Connect által küldött szkennelési feladatokat foglalja magában.
- **Fax (csak a támogatott modellek esetében)**
 - **Send (Küldés)**
 - **Receive (Fogadás)**
- **Media (Média)**
 - **Print from (Nyomtatás innen:)**
 - **Scan to (Szkennelés ide:)**
- **Web Connect (Webes csatlakozás) (csak a támogatott modellek esetében)**
 - **Upload (Feltöltés)**
 - **Download (Letöltés)**
- **Apps (Alkalmazások) (csak a támogatott modellek esetében)**
- **Page Limits (*) (Oldalkorlátok (*))**
- **Color Print (Színes nyomtatás)**
- **Page Counters (Oldalszámlálók)**
- **Card ID (NFC ID) (Kártyaazonosító (NFC azonosító)) (csak a támogatott modellek esetében)**



Kapcsolódó tájékoztatás

- [A Secure Function Lock \(Biztonságos funkciózár\) 3.0 használata](#)

A Secure Function Lock 3.0 konfigurálása a Web alapú kezelővel

1. Indítsa el a webböngészőt.
2. Írja be a „https://készülék IP-címe” címet a böngésző címsorába (ahol a „készülék IP-címe” a készülék IP-címe).
Például:
https://192.168.1.2
3. Szükség esetén írja be a jelszót a **Login (Bejelentkezés)** mezőbe, majd kattintson a **Login (Bejelentkezés)** lehetőségre.



A készülék beállításainak elvégzéséhez szükséges alapértelmezett jelszó a készülék hátulján található a „Pwd” kifejezés mellett.

4. Lépjen a navigációs menübe, majd kattintson a(z) **Administrator (Rendszergazda) > Restriction Management (Korlátozás-kezelés)** vagy **User Restriction Function (Felhasználói hitelesítés funkció)** lehetőségre.



Kezdjen a ☰ lehetőséggel, ha a navigációs menü nem kerül megjelenítésre a képernyő bal oldalán.

5. Jelölje ki a(z) **Secure Function Lock (Biztonságos funkciózár)** elemet.
6. Kattintson a **Submit (Küldés)** gombra.
7. Kattintson a **Restricted Functions (Korlátozott funkciók)** menüre.
8. A **User List / Restricted Functions (Felhasználói lista / Korlátozott funkciók)** mezőbe írja be a csoport vagy felhasználó nevét.
9. A **Print (Nyomtasd)** és a többi oszlopban jelölje be a jelölőnégyzetet, ha engedélyez egy funkciót, és szüntesse meg a bejelölést, ha korlátozni akarja a funkciót.
10. A maximális oldalszám konfigurálásához jelölje be az **On (Bekapcsolva)** jelölőnégyzetet a **Page Limits (Oldalkorlátok)** oszlopban, és adja meg a maximális oldalszámot a **Max. Pages (Oldalak max. száma)** mezőben.
11. Kattintson a **Submit (Küldés)** gombra.
12. Kattintson a **User List (Felhasználói lista)** menüre.
13. A **User List (Felhasználói lista)** mezőben adja meg a felhasználónevet.
14. A **PIN Number (PIN kód)** mezőben adjon meg egy jelszót.



A megadható karakterek száma a modelltől függően eltérő lehet.

15. A **E-mail Address (E-mail cím)** mezőben írja be a felhasználó e-mail-címét (csak bizonyos modellekhez érhető el).
16. A felhasználó kártyaazonosítójának a regisztrálásához írja be a kártyaszámot a **Card ID (NFC ID) (Kártyaazonosító (NFC azonosító))** mezőbe (csak bizonyos modellekhez érhető el).
17. Válassza ki a **User List / Restricted Functions (Felhasználói lista / Korlátozott funkciók)** beállításokat az egyes felhasználók számára a legördülő listából.
18. Kattintson a **Submit (Küldés)** gombra.



A **Secure Function Lock (Biztonságos funkciózár)** menüben is módosíthatók a felhasználói lista alapú funkciózár beállításai.



Kapcsolódó tájékoztatás

- [A Secure Function Lock \(Biztonságos funkciózár\) 3.0 használata](#)

Kapcsolódó témák:

- [A Web alapú kezelés elérése](#)

Szkennelés a Secure Function Lock 3.0 használatával

Szkennelési korlátozások beállítása (rendszergazdák esetében)

A Secure Function Lock (Biztonságos funkciózár) 3.0 lehetővé teszi a rendszergazdák számára, hogy egyes felhasználók szkenneléshez való hozzáférését korlátozzák. Ha a Szkennelés funkció a nyilvános felhasználók számára Ki van kapcsolva, akkor csak azok a felhasználók tudnak szkennelni, akiknél a **Scan (Beolvasás)** jelölőnégyzet be van jelölve.

A Szkennelés funkció használata (korlátozott felhasználók esetében)

- Szkennelés a készülék kezelőpanelének használatával:
A korlátozott felhasználóknak meg kell adniuk a jelszavukat a készülék kezelőpaneljén, hogy beléphessenek a Szkennelés üzemmódba.
- Szkennelés számítógépről:
A korlátozott felhasználóknak meg kell adniuk a jelszavukat a készülék kezelőpaneljén, hogy szkennelni tudjanak a számítógépről. Ha nem adják meg a jelszót a készülék kezelőpaneljén, egy hibaüzenet jelenik meg a felhasználó számítógépén.



Ha a készülék támogatja az IC kártya alapú hitelesítést, akkor a korlátozott felhasználók úgy is elérhetik a Szkennelés üzemmódot, hogy regisztrált IC kártyájukat hozzáérintik a készülék kezelőpaneljén levő NFC szimbólumhoz.



Kapcsolódó tájékoztatás

- [A Secure Function Lock \(Biztonságos funkciózár\) 3.0 használata](#)

Nyilvános mód konfigurálása a Secure Function Lock 3.0 szolgáltatáshoz

Használja a Secure Function Lock (Biztonságos funkciózár) képernyőt a Nyilvános mód beállításához, amely korlátozza a nyilvános felhasználók számára elérhető funkciókat. A nyilvános felhasználóknak nem kell majd jelszót beírniuk ahhoz, hogy a Nyilvános módnál beállított funkciókat elérjék.



A Nyilvános mód a Brother iPrint&Scan, és a Brother Mobile Connect által küldött nyomtatási feladatokat foglalja magában.

1. Indítsa el a webböngészőt.
2. Írja be a „https://készülék IP-címe” címet a böngésző címsorába (ahol a „készülék IP-címe” a készülék IP-címe).
Például:
https://192.168.1.2
3. Szükség esetén írja be a jelszót a **Login (Bejelentkezés)** mezőbe, majd kattintson a **Login (Bejelentkezés)** lehetőségre.



A készülék beállításainak elvégzéséhez szükséges alapértelmezett jelszó a készülék hátulján található a „PwD” kifejezés mellett.

4. Lépjen a navigációs menübe, majd kattintson a(z) **Administrator (Rendszergazda) > Restriction Management (Korlátozás-kezelés)** vagy **User Restriction Function (Felhasználói hitelesítés funkció)** lehetőségre.



Kezdjen a ☰ lehetőséggel, ha a navigációs menü nem kerül megjelenítésre a képernyő bal oldalán.

5. Válassza a **Secure Function Lock (Biztonságos funkciózár)** lehetőséget.
6. Kattintson a **Submit (Küldés)** gombra.
7. Kattintson a **Restricted Functions (Korlátozott funkciók)** menüre.
8. A **Public Mode (Nyilvános mód)** sorban jelölje be a jelölőnégyzetet, ha engedélyez egy funkciót, és szüntesse meg a bejelölést, ha korlátozni akarja a funkciót.
9. Kattintson a **Submit (Küldés)** gombra.



Kapcsolódó tájékoztatás

- [A Secure Function Lock \(Biztonságos funkciózár\) 3.0 használata](#)

Kapcsolódó témák:

- [A Web alapú kezelés elérése](#)

A Secure Function Lock 3.0 további funkciói

Konfigurálja a következő tulajdonságokat a Secure Function Lock képernyőn:

All Counter Reset (Minden számláló nullázása)

Kattintson az **All Counter Reset (Minden számláló nullázása)** lehetőségre a **Page Counters (Oldalszámlálók)** oszlopban az oldalszámláló alaphelyzetbe állításához.

Export to CSV file (Exportálás CSV fájlba)

Kattintson a(z) **Export to CSV file (Exportálás CSV fájlba)** lehetőségre a jelenlegi és az utolsó oldalszámláló, valamint a(z) **User List / Restricted Functions (Felhasználói lista / Korlátozott funkciók)** információk CSV-fájlként történő exportálásához.

Card ID (NFC ID) (Kártyaazonosító (NFC azonosító)) (csak a támogatott modellek esetében)

Kattintson a **User List (Felhasználói lista)** menüre, majd írjon be egy felhasználói kártyaazonosítót a **Card ID (NFC ID) (Kártyaazonosító (NFC azonosító))** mezőbe. IC kártyáját használhatja hitelesítésre.

Last Counter Record (Utolsó számlálóérték)

Kattintson a **Last Counter Record (Utolsó számlálóérték)** lehetőségre, ha azt szeretné, hogy a készülék megtartsa az oldalszámot a számláló nullázása után.

Counter Auto Reset (Számológép automatikus nullázása)

Kattintson a(z) **Counter Auto Reset (Számológép automatikus nullázása)** lehetőségre az oldalszámláló visszaállításai közötti időintervallum konfigurálásához. Adjon meg egy napi, heti vagy havi intervallumot.



Kapcsolódó tájékoztatás

- [A Secure Function Lock \(Biztonságos funkciózár\) 3.0 használata](#)

Új IC kártya regisztrálása a készülék vezérlőpaneljével

Kapcsolódó modellek: MFC-J6955DW/MFC-J6957DW

1. Érintse meg a készülék vezérlőpaneljén lévő Near-Field Communication (NFC) szimbólumot egy regisztrált integrált áramköri lapot tartalmazó Integrated Circuit (IC) kártyával.
2. Nyomja meg a  XXXX gombot a képernyő bal felső részén.
3. Nyomja meg a [Regisztrálja a kártyát] gombot.
4. Érintse az NFC szimbólumhoz az új IC kártyát.
Az új IC kártya számát ezzel regisztrálta a készülékben.
5. Nyomja meg a [OK] gombot.



Kapcsolódó tájékoztatás

- [A Secure Function Lock \(Biztonságos funkciózár\) 3.0 használata](#)

Regisztráljon egy külső IC kártyaolvasót

Külső IC (integrált áramkör) kártyaolvasó csatlakoztatásakor használja a Web alapú kezelést a kártyaolvasó regisztrálásához. A készülék HIT osztályú illesztőprogram segítségével támogatja a külső IC kártyaolvasókat.

1. Indítsa el a webböngészőt.
2. Írja be a „https://készülék IP-címe” címet a böngésző címsorába (ahol a „készülék IP-címe” a készülék IP-címe).
Például:
https://192.168.1.2
3. Szükség esetén írja be a jelszót a **Login (Bejelentkezés)** mezőbe, majd kattintson a **Login (Bejelentkezés)** lehetőségre.



A készülék beállításainak elvégzéséhez szükséges alapértelmezett jelszó a készülék hátulján található a „Pwd” kifejezés mellett.

4. Lépjen a navigációs menübe, majd kattintson az **Administrator (Rendszergazda) > External Card Reader (Külső kártya-olvasó)** lehetőségre.



Kezdjen a ☰ lehetőséggel, ha a navigációs menü nem kerül megjelenítésre a képernyő bal oldalán.

5. Adja meg a szükséges információkat, majd kattintson a(z) **Submit (Küldés)** gombra.
6. Indítsa újra Brother készülékét a konfiguráció aktiválásához.
7. Csatlakoztassa a kártyaolvasót a készülékhez.

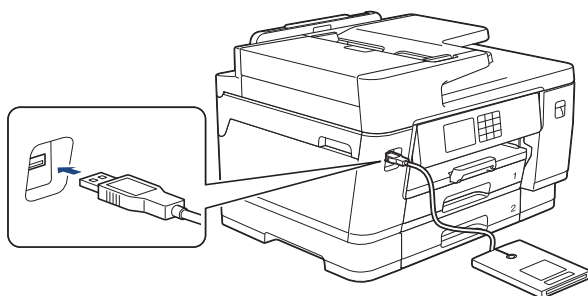

8. Érintse a kártyát a kártyaolvasóhoz a kártya alapú hitelesítés használatakor.



Kapcsolódó tájékoztatás

- [A Secure Function Lock \(Biztonságos funkciózár\) 3.0 használata](#)

Kapcsolódó témák:

- [A Web alapú kezelés elérése](#)

E-mail biztonságos küldése és fogadása

- E-mail küldés és fogadás konfigurálása Web alapú kezelés használatával
- E-mail küldése felhasználói hitelesítéssel
- E-mail biztonságos küldése vagy fogadása SSL/TLS használatával

E-mail küldés és fogadás konfigurálása Web alapú kezeléssel

A Web alapú kezelő használatát javasoljuk az e-mail üzenetek felhasználói hitelesítéssel való biztonságos küldésének vagy az e-mail üzenetek SSL/TLS alapú küldésének és fogadásának konfigurálásához.

1. Indítsa el a webböngészőt.
2. Írja be a „https://készülék IP-címe” címet a böngésző címsorába (ahol a „készülék IP-címe” a készülék IP-címe).
Például:
https://192.168.1.2
3. Szükség esetén írja be a jelszót a **Login (Bejelentkezés)** mezőbe, majd kattintson a **Login (Bejelentkezés)** lehetőségre.



A készülék beállításainak elvégzéséhez szükséges alapértelmezett jelszó a készülék hátulján található a „Pwd” kifejezés mellett.

4. Lépjen a navigációs menübe, majd kattintson az **Network (Hálózat) > Network (Hálózat) > Protocol (Protokoll)** lehetőségre.



Kezdjen a ☰ lehetőséggel, ha a navigációs menü nem kerül megjelenítésre a képernyő bal oldalán.

5. A **POP3/IMAP4/SMTP Client (POP3/IMAP4/SMTP kliens)** mezőben kattintson a(z) **Advanced Settings (Speciális beállítások)** gombra, és győződjön meg arról, hogy a **POP3/IMAP4/SMTP Client (POP3/IMAP4/SMTP kliens)** állapota **Enabled (Engedélyezve)**.
6. Konfigurálja a **POP3/IMAP4/SMTP Client (POP3/IMAP4/SMTP kliens)** beállításokat.
 - A konfigurálás után egy tesztlevél elküldésével ellenőrizze, hogy az e-mail beállítások helyesek-e.
 - Ha nem ismeri a POP3/IMAP4/SMTP-kiszolgáló beállításait, forduljon a hálózati rendszergazdához vagy az internetszolgáltatóhoz (ISP).
7. Ha befejezte, kattintson a(z) **Submit (Küldés)** gombra.
Megjelenik a(z) **Test Send/Receive E-mail Configuration (E-mail konfiguráció küldésének/fogadásának tesztelése)** párbeszédablak.
8. Ha tesztelni kívánja a jelenlegi beállításokat, kövesse a párbeszédpanelen megjelenő utasításokat.



Kapcsolódó tájékoztatás

- [E-mail biztonságos küldése és fogadása](#)

Kapcsolódó témák:

- [A Web alapú kezelés elérése](#)
- [E-mail biztonságos küldése vagy fogadása SSL/TLS használatával](#)

E-mail küldése felhasználói hitelesítéssel

Készüléke az SMTP-AUTH módszert támogatja e-mailek küldéséhez felhasználói hitelesítést igénylő e-mail kiszolgálókon. Ez a módszer meggátolja a jogosulatlan felhasználók hozzáférését az e-mail szerverhez.

Az SMTP-AUTH módszert használhatja e-mail értesítés, e-mail jelentések és I-Fax küldése céljából is.



Az SMTP hitelesítés beállításához ajánlott a Webalapú felügyelet használata.

E-mail szerver beállításai

A készülék SMTP-hitelesítési módszerét úgy kell beállítani, hogy egyezzen az e-mail kiszolgálója által használt módszerrel. Az e-mail kiszolgáló beállítására vonatkozó részletekért vegye fel a kapcsolatot a hálózati rendszergazdával vagy az internetszolgáltatóval.



Az SMTP-kiszolgálói hitelesítés engedélyezése: a Webalapú kezelő **POP3/IMAP4/SMTP Client (POP3/IMAP4/SMTP kliens)** képernyőjén, a(z) **Server Authentication Method (Kiszolgáló hitelesítési módszere)** alatt ki kell jelölnie az **SMTP-AUTH** lehetőséget.



Kapcsolódó tájékoztatás

- [E-mail biztonságos küldése és fogadása](#)

E-mail biztonságos küldése vagy fogadása SSL/TLS használatával

Az Ön Brother készüléke támogatja az SSL/TLS kommunikációs módszereket. SSL/TLS kommunikációt használó e-mail kiszolgáló alkalmazásához el kell végeznie az alábbi beállításokat.



Az SSL/TLS konfigurálásához a Web alapú kezelést ajánljuk.

Szervertanúsítvány ellenőrzése

Ha az **SSL/TLS** területen az **SSL** vagy a **TLS** lehetőséget választja, a készülék automatikusan bejelöli a **Verify Server Certificate (Kiszolgálói tanúsítvány ellenőrzése)** jelölőnégyzetet.



- A kiszolgáló tanúsítványának ellenőrzése előtt először importálnia kell a CA tanúsítványt attól a CA-tól, amelyik aláírta a kiszolgáló tanúsítványát. Érdeklődjön a hálózati rendszergazdánál vagy az internetszolgáltatójánál (ISP) arról, hogy a CA tanúsítvány importálása szükséges-e.
- Ha nem kell ellenőriznie a szerver tanúsítványát, vegye ki a bejelölést a **Verify Server Certificate (Kiszolgálói tanúsítvány ellenőrzése)** jelölőnégyzetből.

Portszám

Ha a(z) **SSL** vagy **TLS** lehetőséget választja, a **Port** érték megváltozik, hogy egyezzen a protokollal. A portszám kézi módosításához adja meg a portszámot az **SSL/TLS** beállítások kiválasztása után.

A készülék kommunikációs módszerét úgy kell beállítani, hogy egyezzen az e-mail kiszolgálója által használt módszerrel. Az e-mail szerver beállítására vonatkozó részletekért vegye fel a kapcsolatot a hálózati rendszergazdával vagy az internetszolgáltatóval.

A legtöbb esetben a biztonságos webmail szolgáltatások a következő beállításokat igénylik:

SMTP	Port	25
	Server Authentication Method (Kiszolgáló hitelesítési módszer)	SMTP-AUTH
	SSL/TLS	TLS
POP3	Port	995
	SSL/TLS	SSL
IMAP4	Port	993
	SSL/TLS	SSL



Kapcsolódó tájékoztatás

- [E-mail biztonságos küldése és fogadása](#)

Kapcsolódó témák:

- [Tanúsítványok konfigurálása az eszközbiztonság számára](#)
- [E-mail küldés és fogadás konfigurálása Web alapú kezelés használatával](#)

Rendszergazda

- [Hálózati funkciók](#)
- [Biztonsági funkciók](#)
- [Brother kezelő eszközök](#)

Hálózati funkciók

- A készülék beállításainak módosítása a Web alapú kezeléssel
- A hálózati konfiguráció jelentés kinyomtatása
- Az idő szinkronizálása az SNTP-kiszolgálóval a Web alapú kezelő használatával

Biztonsági funkciók

Az Ön készüléke a ma elérhető legújabb hálózati biztonsági és titkosítási protokollokat használja. Ezek a hálózati funkciók integrálhatók az Ön általános hálózati biztonsági tervébe, ami így segíti adatainak védelmét és megakadályozza a készülékhez való jogosulatlan hozzáférést.

- [Hálózati biztonság](#)
- [Felhasználó hitelesítése](#)

Hálózati biztonság

- A szükségtelen protokollok letiltása
- Tanúsítványok konfigurálása az eszközbiztonság számára
- Használjon SSL/TLS-t
- Használjon SNMPv3-at
- IPsec használata
- IEEE 802.1x hitelesítés használata vezetékes vagy vezeték nélküli hálózathoz

A szükségtelen protokollok letiltása

1. Indítsa el a webböngészőt.
2. Írja be a „https://készülék IP-címe” címet a böngésző címsorába (ahol a „készülék IP-címe” a készülék IP-címe).
Például:
https://192.168.1.2
3. Szükség esetén írja be a jelszót a **Login (Bejelentkezés)** mezőbe, majd kattintson a **Login (Bejelentkezés)** lehetőségre.



A készülék beállításainak elvégzéséhez szükséges alapértelmezett jelszó a készülék hátulján található a „PwD” kifejezés mellett.

4. Lépjen a navigációs menübe, majd kattintson az **Network (Hálózat) > Network (Hálózat) > Protocol (Protokoll)** lehetőségre.



Kezdjen a ☰ lehetőséggel, ha a navigációs menü nem kerül megjelenítésre a képernyő bal oldalán.

5. A szükségtelen protokollok letiltásához szüntesse meg a hozzájuk tartozó jelölőnégyzetek kijelölését.
6. Kattintson a **Submit (Küldés)** gombra.
7. Indítsa újra Brother készülékét a konfiguráció aktiválásához.



Kapcsolódó tájékoztatás

- [Hálózati biztonság](#)

Kapcsolódó témák:

- [A Web alapú kezelés elérése](#)

Felhasználó hitelesítése

- [Az Active Directory-hitelesítés használata](#)
- [LDAP-hitelesítés használata](#)
- [A Secure Function Lock \(Biztonságos funkciózár\) 3.0 használata](#)

Brother kezelő eszközök

Használja a Brother kezelő eszközök egyikét a Brother készülék hálózati beállításainak elvégzéséhez.

Keresse fel az Ön modelljéhez tartozó **Letöltések** weboldalt a support.brother.com honlapon az eszközök letöltéséhez.



Kapcsolódó tájékoztatás

- [Rendszergazda](#)
-

Mobil/Webes csatlakozás

- [Brother Web Connect \(Brother webes csatlakozás\)](#)
- [AirPrint](#)
- [Mopria™ nyomtatási szolgáltatás és Mopria™ szkennelés](#)
- [Brother Mobile Connect](#)
- [Nyomtatás a Near-Field Communication \(NFC\) protokoll használatával](#)

Brother Web Connect (Brother webes csatlakozás)

- [A Brother Web Connect áttekintése](#)
- [A Brother Web Connect \(Brother webes csatlakozás\) lehetőséggel használható online szolgáltatások](#)
- [A Brother Web Connect beállítása](#)
- [Dokumentumok szkennelése és feltöltése a Brother Web Connect használatával](#)
- [Dokumentumok feltöltése külső memóriaeszkörről a Brother Web Connect segítségével](#)
- [Dokumentumok letöltése és nyomtatása a Brother Web Connect segítségével](#)
- [Dokumentumok letöltése és mentése külső memóriaeszközre a Brother Web Connect segítségével](#)
- [Fax továbbítása felhőbe vagy e-mail címre](#)

A Brother Web Connect áttekintése

Bizonyos weboldalak olyan szolgáltatásokat kínálnak, melyekkel képek és fájlok tölthetők fel és tekinthetők meg a weboldalon. Brother készülékével a beszkenelt képeket feltöltheti ezekre a szolgáltatásokra, és a szolgáltatásokon elérhető képeket letöltheti vagy kinyomtathatja.

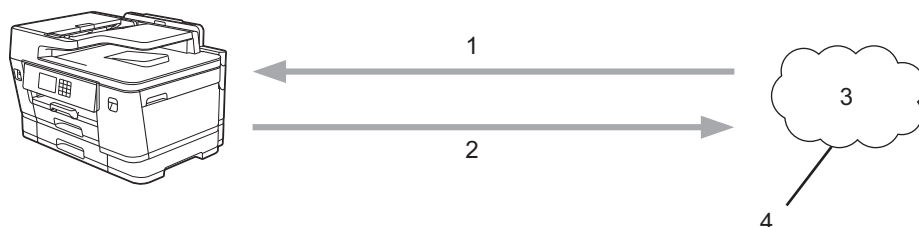



1. Nyomtatás
2. Szkennelés
3. Fényképek, képek, dokumentumok és egyéb fájlok
4. Webes szolgáltatások

A Brother Web Connect használatához Brother készülékének csatlakoznia kell egy olyan hálózathoz, amely internet-hozzáféréssel rendelkezik, ami lehet vezetékes vagy vezeték nélküli kapcsolat is.

A proxykiszolgálót használó hálózati beállításoknál a készüléket is konfigurálni kell a proxykiszolgáló használatára. Ha nem biztos benne, milyen hálózati konfigurációt használ, kérdezze meg a hálózati rendszergazdától.



A proxykiszolgáló egy olyan számítógép, amely közvetlen internetkapcsolat nélküli számítógépek és az internet között lát el összekötő szerepet.

Nyomja meg a(z)  (Web) vagy  (Alkalmazások) lehetőséget az érintőképernyőn a Brother Web Connect használatához.

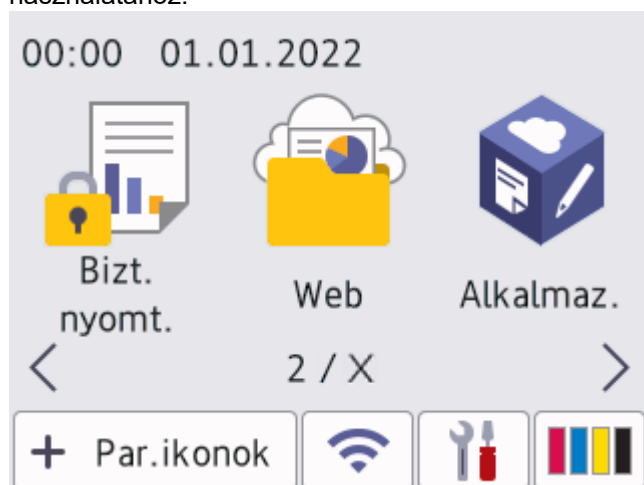



✓ Kapcsolódó tájékoztatás

- Brother Web Connect (Brother webes csatlakozás)
 - A proxykiszolgáló beállítások konfigurálása a készülék kezelőpanelének használatával
 - A proxykiszolgáló beállításainak konfigurálása web alapú kezelő használatával

A proxykiszolgáló beállítások konfigurálása a készülék kezelőpanelének használatával

Ha a hálózat proxykiszolgálót használ, a készüléken a következő proxykiszolgáló-adatokat kell konfigurálni:

- Proxykiszolgáló címe
- Port száma
- Felhasználónév
- Jelszó

1. Nyomja meg a  [Beállítások] > [Össz. beáll.] > [Hálózat] > [Webes kapcsolat beállításai] > [Proxybeállítások] > [Proxy kapcsolat] gombot.
2. Nyomja meg a [Be] gombot.
3. Nyomja meg a beállítani kívánt opciót, majd adja meg a proxykiszolgáló-információt.
Nyomja meg a [OK] gombot.
4. Nyomja meg a  gombot.



Kapcsolódó tájékoztatás

- [A Brother Web Connect áttekintése](#)

A proxykiszolgáló beállításainak konfigurálása web alapú kezelő használatával

Ha a hálózat proxykiszolgálót használ, a készüléken a következő proxykiszolgáló-adatokat kell konfigurálni web alapú kezelés használatával:

- Proxykiszolgáló címe
- Port száma
- Felhasználónév
- Jelszó

 Azt javasoljuk, hogy használjon Microsoft Internet Explorer 11/Microsoft Edge-t a Windows-hoz, Safari 13-at a Mac-hez, Google Chrome™-ot az Android-hoz (4.x vagy újabb), és a Google Chrome™/Safari böngészőt az iOS-hez (10.x vagy újabb). Bármelyik böngészőt is használja, mindig gondoskodjon róla, hogy a JavaScript és a cookie-k engedélyezve legyenek.

1. Indítsa el a webböngészőt.
2. Írja be a „https://készülék IP-címe” címet a böngésző címsorába (ahol a „készülék IP-címe” a készülék IP-címe).
Például:
https://192.168.1.2
3. Szükség esetén írja be a jelszót a **Login (Bejelentkezés)** mezőbe, majd kattintson a **Login (Bejelentkezés)** lehetőségre.

 A készülék beállításainak elvégzéséhez szükséges alapértelmezett jelszó a készülék hátulján található a „PwD” kifejezés mellett.

4. Lépjen a navigációs menübe, majd kattintson az **Network (Hálózat) > Network (Hálózat) > Protocol (Protokoll)** lehetőségre.

 Kezdjen a ☰ lehetőséggel, ha a navigációs menü nem kerül megjelenítésre a képernyő bal oldalán.

5. Győződjön meg róla, hogy a **Proxy** jelölőnégyzet be van jelölve, majd kattintson a következőre: **Submit (Küldés)**.
6. A **Proxy** mezőben kattintson a(z) **Advanced Settings (Speciális beállítások)** lehetőségre.
7. Adja meg a proxykiszolgáló adatait.
8. Kattintson a **Submit (Küldés)** gombra.

Kapcsolódó tájékoztatás

- [A Brother Web Connect áttekintése](#)

Kapcsolódó témák:

- [A Web alapú kezelés elérése](#)

A Brother Web Connect (Brother webes csatlakozás) lehetőséggel használható online szolgáltatások

A Brother Web Connect segítségével különböző online szolgáltatásokhoz férhet hozzá a Brother készülékről. Néhány webes szolgáltatás ezek közül üzleti verziókat is kínál.

A Brother Web Connect használatához rendelkeznie kell egy fiókkal használni kívánt online szolgáltatásban. Ha még nem rendelkezik fiókkal, akkor látogassa meg egy számítógépről a szolgáltató weboldalát, és hozzon létre egy fiókot.

A Brother Creative Center használatához nem szükséges létrehoznia fiókot. (A Brother CreativeCenter csak bizonyos modellekhez érhető el.)

Google Drive™

Online dokumentumkezelő, -szerkesztő, -megosztó és fájlszinkronizáló szolgáltatás.

URL-cím: drive.google.com

Evernote®

Egy online fájl tároló és fájlkezelő szolgáltatás.

URL-cím: www.evernote.com

Dropbox

Egy online fájlkezelő, fájl megosztó és -szinkronizáló szolgáltatás.

URL-cím: www.dropbox.com

OneDrive

Online fájlkezelő, fájl megosztó és -tároló szolgáltatás.

URL-cím: <https://onedrive.live.com>

Box

Egy online dokumentumszerkesztő és -megosztó szolgáltatás.

URL-cím: www.box.com

OneNote

Egy online dokumentumszerkesztő és -megosztó szolgáltatás.

URL-cím: www.onenote.com

Brother Creative Center

Olyan webhely, amely különböző, a Brother készülékeken kinyomtatható sablonokat, például üdvözlőkártyákat, brosúrákat és naptárakat kínál. (csak bizonyos országokban és modellekhez érhető el)

<https://www.creativecenter.brother/>

A szolgáltatásokra vonatkozó további részletekért lásd az adott szolgáltatás webhelyét.

A következő táblázat azt tartalmazza, hogy milyen fájl típusokat lehet az egyes Brother Web Connect szolgáltatásokban használni:

Elérhető szolgáltatások	Google Drive™ Evernote® Dropbox OneDrive Box	OneNote	Brother Creative Center
Képek letöltése és nyomtatása vagy médiára mentése	JPEG PDF DOCX XLSX	JPEG PDF DOCX XLSX	(Csak nyomtatás)

Elérhető szolgáltatások	Google Drive™ Evernote® Dropbox OneDrive Box	OneNote	Brother Creative Center
	PPTX	PPTX	
Beszkennt képek feltöltése	JPEG PDF DOCX XLSX PPTX TIFF	JPEG PDF DOCX XLSX PPTX TIFF	-
Médiára mentett képek feltöltése	JPG	-	-
Fax továbbítása az online szolgáltatásokhoz	JPEG PDF TIFF	JPEG PDF TIFF	-



- Nem minden szolgáltatás érhető el minden országban.
- Hong Kong, Tajvan és Korea esetében:
A Brother Web Connect csak angol nyelven írt fájlneveket támogat. A helyi nyelven elnevezett fájlok nem töltődnek le.



Kapcsolódó tájékoztatás

- [Brother Web Connect \(Brother webes csatlakozás\)](#)

A Brother Web Connect beállítása

- A Brother Web Connect telepítésének áttekintése
- Hozzon létre egy felhasználói fiókot minden online szolgáltatás számára mielőtt a Brother Web Connect (Brother webes csatlakozás) lehetőséget használná
- Brother Web Connect hozzáférés igénylése
- Regisztráljon egy felhasználói fiókot a Brother készülékén a Brother Web Connect számára
- A Brother Web Connect beállítása a Brother CreativeCenter szolgáltatáshoz

A Brother Web Connect telepítésének áttekintése

Adja meg a Brother Web Connect beállításait a következő lépések végrehajtásával (a Brother CreativeCenter használatához ezek a lépések nem szükségesek):

1. lépés: Hozzon létre fiókot a használni kívánt szolgáltatáshoz.

Egy számítógépről érje el a szolgáltatás weboldalát, és hozzon létre egy fiókot. (Ha már van egy fiókja, akkor nem kell egy másik fiókot létrehoznia.)

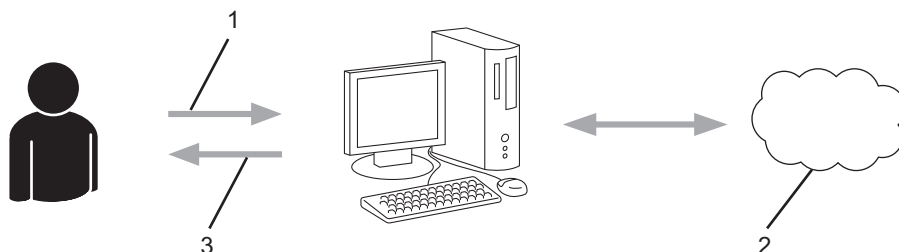

1. Felhasználói regisztráció
2. Webszolgáltatás
3. Fiók beszerzése

2. lépés: Igényeljen hozzáférést a Brother Web Connect alkalmazáshoz.

Indítsa el a Brother Web Connect alkalmazást egy számítógépről, és szerezzen egy ideiglenes azonosítót.

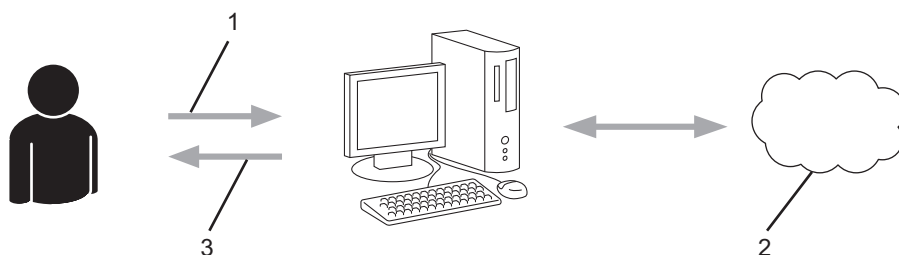

1. A fiókadatok megadása
2. A Brother Web Connect alkalmazás oldala
3. Ideiglenes azonosító beszerzése

3. lépés: Regisztrálja a fiókadatokat a készülékén, hogy elérhesse a használni kívánt szolgáltatást.

Adja meg az ideiglenes azonosítót a szolgáltatás engedélyezéséhez a készüléken. Adja meg a fiók nevét, ahogy azt a készüléken is szeretné kijelezve látni, és adjon meg egy PIN-kódot is, ha ilyet szeretne használni.

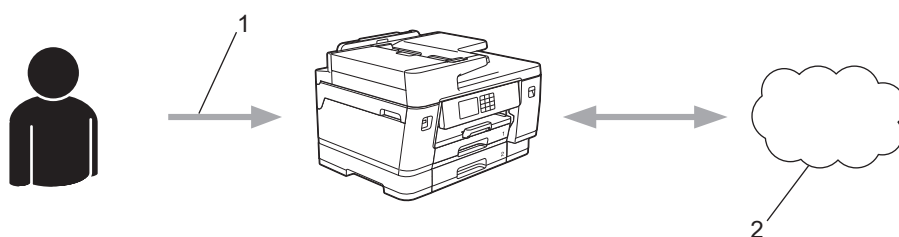

1. Ideiglenes azonosító megadása
2. Webszolgáltatás

A Brother készülék most már használhatja a szolgáltatást.



Kapcsolódó tájékoztatás

- [A Brother Web Connect beállítása](#)

▲ Kezdőlap > Mobil/Webes csatlakozás > Brother Web Connect (Brother webes csatlakozás) > A Brother Web Connect beállítása > Hozzon létre egy felhasználói fiókot minden online szolgáltatás számára mielőtt a Brother Web Connect (Brother webes csatlakozás) lehetőséget használná

Hozzon létre egy felhasználói fiókot minden online szolgáltatás számára mielőtt a Brother Web Connect (Brother webes csatlakozás) lehetőséget használná

Ha a Brother Web Connect használatával szeretne elérni egy online szolgáltatást, akkor rendelkeznie kell egy fiókkal az adott szolgáltatásnál. Ha még nem rendelkezik fiókkal, akkor látogassa meg egy számítógépről a szolgáltató weboldalát, és hozzon létre egy fiókot. Miután létrehozta a fiókot, jelentkezzen be és használja egyszer a fiókot egy számítógépről, mielőtt a Brother Web Connect szolgáltatást használná. Ha nem így tesz, nem biztos, hogy el fogja majd tudni érni a szolgáltatást a Brother Web Connect használatával.

Ha már van egy fiókja, akkor nem kell egy másik fiókot létrehoznia.

Ha létrehozott egy fiókot a használni kívánt online szolgáltatáshoz, akkor igényeljen Brother Web Connect-hozzáférést.



Kapcsolódó tájékoztatás

- [A Brother Web Connect beállítása](#)
-

Brother Web Connect hozzáférés igénylése

Ha a Brother Web Connect használatával szeretné elérni az online szolgáltatásokat, akkor először igényelnie kell egy Brother Web Connect hozzáférést egy olyan számítógépről, amelyiken telepítve van a Brother szoftver.

1. A Brother Web Connect alkalmazás webhelyének megnyitása:

Beállítás	Leírás
Windows	<p>Indítsa el a  (Brother Utilities) elemet, majd kattintson a legördülő listára, és válassza ki a modell nevét (ha még nincs kiválasztva).</p> <p>Kattintson a bal oldali navigációs sáv További lehetőségek gombjára, majd kattintson a Brother Web Connect gombra.</p>
Mac	<p>Típus bwc.brother.com elérési útvonalat a böngésző címsorába.</p>



A webhelyet közvetlenül is elérheti:

Típus bwc.brother.com elérési útvonalat a böngésző címsorába.

Megnyílik a Brother Web Connect oldala.

2. Válassza ki a használni kívánt szolgáltatást.
3. Kövesse a képernyőn megjelenő utasításokat, és igényelje a hozzáférést.
Ennek végeztével megjelenik az ideiglenes azonosítója.

Kapcsolódjon a Brother Web Connect-hez

A regisztráció befejeződött.

Kérjük, írja be a következő ideiglenes azonosítót készüléke LCD kijelzőjén.

Ideiglenes azonosító (11 számjegy)

XXX XXXX XXXX

MEGJEGYZÉS : Az ideiglenes azonosító 24 órán belül lejár.

4. Jegyezze meg az ideiglenes azonosítót, mert szüksége lesz rá, amikor regisztrálja a fiókokat a készülékén.
Az ideiglenes azonosító 24 óráig érvényes.
5. Zárja be a böngészőt.

Most, hogy rendelkezik Brother Web Connect hozzáférési azonosítóval, regisztrálnia kell az azonosítót a készülékén. Ezután hozzá tud majd férni a készülékről a kívánt webes szolgáltatásokhoz.



Kapcsolódó tájékoztatás

- [A Brother Web Connect beállítása](#)

Regisztráljon egy felhasználói fiókot a Brother készülékén a Brother Web Connect számára

Meg kell adnia a Brother Web Connect fiók adatait, és konfigurálnia kell a készüléket, hogy az képes legyen a Brother Web Connect használatával elérni a kívánt szolgáltatást.

- Ha fiókot szeretne regisztrálni a készülékén, Brother Web Connect hozzáférést kell igényelnie.
- Fiók regisztrálása előtt ellenőrizze, hogy helyes dátum és idő van-e beállítva a készülék kezelőpanelén.

1. Használja a ◀ vagy a ▶ gombot az [Web] megjelenítéséhez.

Nyomja meg a(z) [Web] gombot.



- Ha megjelenik az internetes kapcsolatra vonatkozó információ a készülék LCD-kijelzőjén, olvassa el az információt, és nyomja meg az [OK] gombot.
- Alkalmanként frissítések vagy a Brother Web Connect funkcióival kapcsolatos bejelentések jelenhetnek meg az LCD-kijelzőn. Olvassa el az információt, majd nyomja meg a(z) [OK] gombot.

2. Nyomja meg a ▲ vagy ▼ gombot annak a szolgáltatásnak a megjelenítéséhez, amelyhez regisztrálni kíván.

Nyomja meg a szolgáltatás nevét.

3. Ha a Brother Web Connect-re vonatkozó információ megjelenik, nyomja meg az [OK] gombot.

4. Nyomja meg a [Regisztrálás/Törlés] > [Fiók regisztrálása] gombot.

5. Egy üzenet jelenik meg, arra kérve Önt, hogy adja meg a Brother Web Connect hozzáférés igénylésekor kapott ideiglenes azonosítóját.

Nyomja meg az [OK] gombot.

6. Írja be az ideiglenes azonosítót az LCD-kijelzőn, majd nyomja meg az [OK] gombot.



Hibaüzenet fog megjelenni az LCD kijelzőn, ha a megadott információ nem egyezik a hozzáférés igénylésekor kapott ideiglenes azonosítóval, vagy ha az ideiglenes azonosító lejárt. Írja be a helyes ideiglenes azonosítót, vagy igényeljen új hozzáférést, amelyhez új ideiglenes azonosító is jár.

7. Egy üzenet jelenik meg, arra kérve Önt, hogy adjon meg egy nevet a fiókhhoz, amit majd az LCD kijelzőn is látni fog.

Nyomja meg az [OK] gombot.

8. Írja be a nevet az LCD kijelzőn, majd nyomja meg az [OK] gombot.

9. Tegye az alábbiak valamelyikét:

- Ha meg akar adni egy PIN-kódot a fiókhhoz, nyomja meg a [Igen] gombot. (A PIN-kód megakadályozza a jogosulatlan hozzáférést a fiókhhoz.) Írjon be egy négyjegyű számot, majd nyomja meg az [OK] gombot.
- Ha nem akar PIN-kódot beállítani, nyomja meg a [Nem] gombot.



Amikor megjelenik a megadott fiókinformáció, igazolja vissza, hogy az helyes.

10. Nyomja meg az [Igen] gombot, ha a megadott információkat kívánja regisztrálni.

11. Nyomja meg a [OK] gombot.

A fiók regisztrációja befejeződött, és a készülék eléri a szolgáltatást.

12. Nyomja meg a  gombot.



Kapcsolódó tájékoztatás

- [A Brother Web Connect beállítása](#)

A Brother Web Connect beállítása a Brother CreativeCenter szolgáltatáshoz

A Brother Web Connect úgy van beállítva, hogy automatikusan együttműködjék a Brother CreativeCenter szolgáltatással. A <https://www.creativecenter.brother/> weboldalon elérhető naptárak, névjegykártyák, poszterek és üdvözlőkártyák létrehozásához nem szükséges konfiguráció.



A Brother CreativeCenter egyes országokban nem érhető el.



Kapcsolódó tájékoztatás

- [A Brother Web Connect beállítása](#)

Dokumentumok szkennelése és feltöltése a Brother Web Connect használatával

A beolvasott fényképeket és dokumentumokat számítógép használata nélkül, közvetlenül is feltöltheti egy webszolgáltatásra.

- JPEG vagy kereshető PDF fájlok szkennelésekor és feltöltésekor a monokróm szkennelés nem használható.
- Microsoft Office fájlok szkennelésekor és feltöltésekor a monokróm szkennelés és a szürke szkennelés nem használható.
- JPEG fájlok szkennelése és feltöltése esetén minden oldal külön fájlként kerül feltöltésre.
- A feltöltött képek egy **From_BrotherDevice** nevű albumba kerülnek.

A korlátozásokra vonatkozó információkért, mint pl. a feltölthető dokumentumok mérete vagy száma, lásd az adott szolgáltatás weboldalát.

Ha a (csak egyes modelleken elérhető) Secure Function Lock (Biztonságos funkciózár) funkcióval korlátozták az Ön számára a Web Connect használatát, akkor nem tudja feltölteni a beolvasott adatokat.

1. Töltse be a dokumentumot.
2. Használja a ◀ vagy a ▶ gombot az [Web] megjelenítéséhez.

Nyomja meg a(z) [Web] gombot.



- Megnyomhatja a [Szkennelés] > [webre] gombot is.
- Ha megjelenik az internetes kapcsolatra vonatkozó információ a készülék LCD-kijelzőjén, olvassa el az információt, és nyomja meg az [OK] gombot.
- Alkalmanként frissítések vagy a Brother Web Connect funkcióival kapcsolatos bejelentések jelenhetnek meg az LCD-kijelzőn. Olvassa el az információt, majd nyomja meg a(z) [OK] gombot.

3. Nyomja meg a ▲ vagy ▼ gombot annak a szolgáltatásnak a megjelenítéséhez, ahová fel kíván tölteni.
Nyomja meg a szolgáltatás nevét.
4. Nyomja meg a ▲ vagy ▼ gombot a fiók nevének megjelenítéséhez, majd nyomja meg azt.
5. Ha megjelenik a PIN-kód beviteli képernyője, írja be a négy számjegyű PIN-kódot, és nyomja meg az [OK] gombot.
6. Használja a ▲ vagy a ▼ gombot az [Feltölt: Szkenner] megjelenítéséhez.
Nyomja meg a(z) [Feltölt: Szkenner] gombot.



Ha megnyomta a [Szkennelés] > [webre] lehetőséget, ez az opció nem fog megjelenni.

7. A műveletet a képernyőn megjelenő utasításokat követve végezheti el.



Kapcsolódó tájékoztatás

- [Brother Web Connect \(Brother webes csatlakozás\)](#)

Dokumentumok feltöltése külső memóriaeszközzől a Brother Web Connect segítségével

A készülékhez csatlakoztatott adathordozóra, például USB flash meghajtóra mentett dokumentumok közvetlenül is feltölthetők különböző webszolgáltatásokba.

A feltöltött képek egy **From_BrotherDevice** nevű albumba kerülnek.

A korlátozásokra vonatkozó információkért, mint pl. a feltölthető dokumentumok mérete vagy száma, lásd az adott szolgáltatás weboldalát.

Ha a (csak egyes típusokon elérhető) Secure Function Lock (Biztonságos funkciózár) funkcióval korlátozták az Ön számára a Web Connect használatát, akkor nem tudja feltölteni az adathordozón elmentett dokumentumokat.

FONTOS

NE távolítsa el az USB flash meghajtót, amíg az LCD-kijelzőn látható az üzenet. Ellenkező esetben az USB flash meghajtó vagy az USB flash meghajtón tárolt adatok sérülhetnek.



(Hong Kong, Tajvan és Korea esetében)

A Brother Web Connect csak az angol nyelven írt fájlneveket támogatja. A helyi nyelven elnevezett fájlok nem kerülnek feltöltésre.

1. Helyezze be az USB flash meghajtót a készülékbe.
Az LCD kijelző automatikusan megváltozik.
2. Nyomja meg a(z) ▲ vagy ▼ gombot a(z) [Web] lehetőség megjelenítéséhez, majd nyomja meg.



- Ha megjelenik az internetes kapcsolatra vonatkozó információ a készülék LCD-kijelzőjén, olvassa el az információt, és nyomja meg az [OK] gombot.
- Alkalmanként frissítések vagy a Brother Web Connect funkcióival kapcsolatos bejelentések jelenhetnek meg az LCD-kijelzőn. Olvassa el az információt, majd nyomja meg a(z) [OK] gombot.

3. Nyomja meg a ▲ vagy ▼ gombot annak a szolgáltatásnak a megjelenítéséhez, ahová fel kíván tölteni.
Nyomja meg a szolgáltatás nevét.
4. Nyomja meg a ▲ vagy ▼ gombot a fiók nevének megjelenítéséhez, majd nyomja meg azt.
5. Ha megjelenik a PIN-kód beviteli képernyője, írja be a négy számjegű PIN-kódot, és nyomja meg az [OK] gombot.
6. Használja a ▲ vagy a ▼ gombot az [Feltöltés: Média] megjelenítéséhez.
Nyomja meg a [Feltöltés: Média] gombot.
7. A műveletet a képernyőn megjelenő utasításokat követve végezheti el.



Kapcsolódó tájékoztatás

- [Brother Web Connect \(Brother webes csatlakozás\)](#)

Dokumentumok letöltése és nyomtatása a Brother Web Connect segítségével

A fiókjába feltöltött dokumentumokat közvetlenül letöltheti és kinyomtathatja a készüléken. Más felhasználók saját fiókjukba feltöltött nyilvános dokumentumait a készülékre letöltheti és kinyomtathatja, amennyiben rendelkezik megtekintési jogosultsággal az adott dokumentumokhoz.

Más felhasználók dokumentumainak letöltéséhez hozzáférési engedéllyel kell rendelkeznie a megfelelő albumok vagy dokumentumok megtekintésére.

Ha a (csak egyes modelleken elérhető) Secure Function Lock funkcióval korlátozták az Ön számára a Web Connect használatát, akkor nem tud adatokat letölteni.

A Secure Function Lock lapfelhasználási korlátozás funkció a Web Connect szolgáltatást használó nyomtatási feladatra is vonatkozik.



Hong Kong, Tajvan és Korea esetében:

A Brother Web Connect csak angol nyelven írt fájlneveket támogat. A helyi nyelven elnevezett fájlok nem töltődnek le.



Kapcsolódó tájékoztatás

- [Brother Web Connect \(Brother webes csatlakozás\)](#)
 - [Letöltés és nyomtatás a webszolgáltatások használatával](#)
 - [Brother CreativeCenter sablonok letöltése és nyomtatása](#)

Letöltés és nyomtatás a webszolgáltatások használatával

A Brother CreativeCenter sablonokkal kapcsolatos információkért ►► *Kapcsolódó tájékoztatás*

1. Használja a ◀ vagy a ▶ gombot az [Web] megjelenítéséhez.

Nyomja meg a(z) [Web] gombot.



- Ha megjelenik az internetes kapcsolatra vonatkozó információ a készülék LCD-kijelzőjén, olvassa el az információt, és nyomja meg az [OK] gombot.
- Alkalmanként frissítések vagy a Brother Web Connect funkcióival kapcsolatos bejelentések jelenhetnek meg az LCD-kijelzőn. Olvassa el az információt, majd nyomja meg a(z) [OK] gombot.

2. Nyomja meg a ▲ vagy ▼ gombot annak a szolgáltatásnak a megjelenítéséhez, ahol a letölteni és kinyomtatni kívánt dokumentum található.

Nyomja meg a szolgáltatás nevét.

3. Nyomja meg a ▲ vagy ▼ gombot a fiók nevének megjelenítéséhez, majd nyomja meg azt. Ha megjelenik a PIN-kód beviteli képernyője, írja be a négy számjegyű PIN-kódot, és nyomja meg az [OK] gombot.

4. Használja a ▲ vagy a ▼ gombot az [Letölt: Nyomtatás] megjelenítéséhez.

Nyomja meg a [Letölt: Nyomtatás] gombot.

5. Nyomja meg a ▲ vagy ▼ gombot a kívánt album megjelenítéséhez, majd nyomja meg azt.



- Egy album a dokumentumok gyűjteménye. Mindazonáltal, a tényleges fogalom használata szolgáltatónként változhat. Evernote® használata esetén először ki kell választania a jegyzetfüzetet, majd a jegyzetet.
- Nem minden szolgáltatásnál kell a dokumentumokat albumokba menteni. Az albumokba nem mentett dokumentumok esetében válassza a(z) [Szort.-lan fájlok] lehetőséget a dokumentumok kiválasztásához.

6. Nyomja meg a kinyomtatandó fájl nevét. Hagyja jóvá a dokumentumot az LCD kijelzőn, és nyomja meg az [OK] gombot. Válassza ki a többi nyomtatandó dokumentumot (legfeljebb 10 dokumentumot választhat).

7. Ha befejezte, nyomja meg az [OK] gombot.

8. A műveletet a képernyőn megjelenő utasításokat követve végezheti el.



Kapcsolódó tájékoztatás

- [Dokumentumok letöltése és nyomtatása a Brother Web Connect segítségével](#)

Kapcsolódó témák:

- [Brother CreativeCenter sablonok letöltése és nyomtatása](#)

Brother CreativeCenter sablonok letöltése és nyomtatása

A Brother CreativeCenter egyes országokban nem érhető el.

1. Nyomja meg a ◀ vagy ▶ gombot a [Alkalmaz.] megjelenítéséhez.

Nyomja meg a [Alkalmaz.] gombot.



- Ha internetes kapcsolatra vonatkozó információ jelenik meg a készülék LCD kijelzőjén, olvassa el az információt, és nyomja meg az [OK] gombot.
- Alkalmanként frissítések vagy a Brother Web Connect funkcióival kapcsolatos bejelentések jelenhetnek meg az LCD-kijelzőn. Olvassa el az információt, majd nyomja meg a(z) [OK] gombot.

2. Használja a ▲ vagy a ▼ gombot az ["Creative Center" sablonok nyomtat] megjelenítéséhez.

Nyomja meg a ["Creative Center" sablonok nyomtat] gombot.

3. A ▲ vagy ▼ gombbal jelenítse meg a kívánt kategóriát, majd nyomja meg azt.
4. Válassza ki a kívánt fájlt. Adja meg, hogy hány másolatot kíván nyomtatni, majd nyomja meg az [OK] gombot. Ismétlje meg ezt a lépést mindaddig, amíg az összes nyomtatni kívánt fájl ki nem választotta.
5. Ha befejezte, nyomja meg az [OK] gombot.



Ha a javasolt nyomtatási beállításokra vonatkozó információ jelenik meg a készülék LCD-kijelzőjén, olvassa el azt, majd nyomja meg az [OK] gombot.

6. A műveletet a képernyőn megjelenő utasításokat követve végezheti el.



Kapcsolódó tájékoztatás

- [Dokumentumok letöltése és nyomtatása a Brother Web Connect segítségével](#)

Kapcsolódó témák:

- [Letöltés és nyomtatás a webszolgáltatások használatával](#)

Dokumentumok letöltése és mentése külső memóriaeszközre a Brother Web Connect segítségével

A JPEG, PDF és Microsoft fájlokat le lehet tölteni egy szolgáltatósról, és közvetlenül el lehet menteni a készülékhez csatlakoztatott adathordozóra. Más felhasználók saját fiókjukba feltöltött nyilvános dokumentumait is letöltheti a készülékére, amennyiben rendelkezik megtekintési jogosultsággal az adott dokumentumok vonatkozásában.

- Ügyeljen arra, hogy elegendő szabad tárterület legyen az USB flash meghajtón.
- Más felhasználók dokumentumainak letöltéséhez hozzáférési engedéllyel kell rendelkeznie a megfelelő albumok vagy dokumentumok megtekintésére.
- A letöltött fájlok az aktuális dátum szerint kerülnek elnevezésre. Például, ha az első kép július 1-én került mentésre, a neve 07010001.jpg lesz. Felhívjuk figyelmét, hogy a földrajzi területtől függ a dátum formátuma, és így a fájl neve is.
- A képek a „BROTHER” mappában kerülnek mentésre, amely a használt média gyökérfájlkönyvtárban található.

FONTOS

NE távolítsa el az USB flash memóriát, amíg az LCD-kijelzőn látható az üzenet. Ellenkező esetben az USB flash meghajtó vagy az USB flash meghajtón tárolt adatok sérülhetnek.

1. Helyezze be az USB flash meghajtót a készülékbe.
Az LCD kijelző automatikusan megváltozik.
2. Nyomja meg a(z) ▲ vagy ▼ gombot a(z) [Web] lehetőség megjelenítéséhez, majd nyomja meg.
 - Ha megjelenik az internetes kapcsolatra vonatkozó információ a készülék LCD-kijelzőjén, olvassa el az információt, és nyomja meg az [OK] gombot.
 - Alkalmanként frissítések vagy a Brother Web Connect funkcióival kapcsolatos bejelentések jelenhetnek meg az LCD-kijelzőn. Olvassa el az információt, majd nyomja meg a(z) [OK] gombot.
3. Nyomja meg a ▲ vagy ▼ gombot annak a szolgáltatásnak a megjelenítéséhez, ahol a letölteni kívánt dokumentum található.
Nyomja meg a szolgáltatás nevét.
4. Nyomja meg a ▲ vagy ▼ gombot a fiók nevének megjelenítéséhez, majd nyomja meg azt. Ha megjelenik a PIN-kód beviteli képernyője, írja be a négy számjegyű PIN-kódot, és nyomja meg az [OK] gombot.
5. Használja a ▲ vagy a ▼ gombot az [Letöltés: Média] megjelenítéséhez.
Nyomja meg a [Letöltés: Média] gombot.
6. A műveletet a képernyőn megjelenő utasításokat követve végezheti el.
 - Egy album a dokumentumok gyűjteménye. Mindazonáltal, a tényleges fogalom használata szolgáltatóként változhat. Evernote® használata esetén először ki kell választania a jegyzetfüzetet, majd a jegyzetet.
 - Nem minden szolgáltatásnál kell a dokumentumokat albumokba menteni. Az albumokba nem mentett dokumentumok esetében válassza a(z) [Szort.-lan fájlok] lehetőséget a dokumentumok kiválasztásához.



Kapcsolódó tájékoztatás

- [Brother Web Connect \(Brother webes csatlakozás\)](#)

Fax továbbítása felhőbe vagy e-mail címre

- A Fax továbbítása felhőbe funkció használatával automatikusan továbbíthatja bejövő faxait fiókjába az elérhető online szolgáltatásokon keresztül.

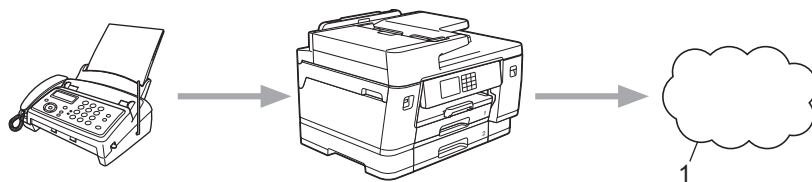

1. Webszolgáltatás

- A Fax továbbítása e-mailbe funkció segítségével automatikusan, levélcsatolmányként továbbíthatja bejövő faxait.

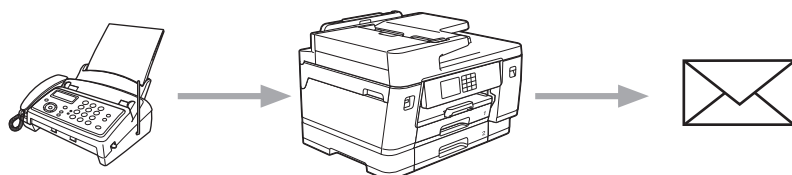

✓ Kapcsolódó tájékoztatás

- Brother Web Connect (Brother webes csatlakozás)
 - A Fax továbbítása felhőbe vagy e-mail címre funkció bekapcsolása
 - A Fax továbbítása felhőbe vagy e-mail címre funkció kikapcsolása

A Fax továbbítása felhőbe vagy e-mail címre funkció bekapcsolása

Kapcsolja be a Fax továbbítása funkciót, ha azt akarja, hogy a bejövő faxok automatikusan egy online szolgáltatásba vagy egy e-mail postafiókba érkezzenek.

- Ez a funkció csak monokróm faxok esetében érhető el.
- Ha bekapcsolja ezt a funkciót, akkor a következő funkciókat nem fogja tudni használni:
 - Fogadás memóriába ([Fax továbbítása], [Fax tárolása])
 - [PC fax fogadás]

1. Nyomja meg a ◀ vagy ▶ gombot a [Alkalmaz.] megjelenítéséhez.

Nyomja meg a [Alkalmaz.] gombot.



- Ha internetes kapcsolatra vonatkozó információ jelenik meg a készülék LCD kijelzőjén, olvassa el az információt, és nyomja meg az [OK] gombot.
- Alkalmanként frissítések vagy a Brother Web Connect funkcióival kapcsolatos bejelentések jelenhetnek meg az LCD-kijelzőn. Olvassa el az információt, majd nyomja meg a(z) [OK] gombot.

2. Használja a ▲ vagy a ▼ gombot az [Faxtovábbítás felhőbe/e-mailbe] megjelenítéséhez.

Nyomja meg a [Faxtovábbítás felhőbe/e-mailbe] gombot.



Ha megjelenik a [Faxtovábbítás felhőbe/e-mailbe] funkcióra vonatkozó információ, olvassa el azt, majd nyomja meg az [OK] gombot.

3. Nyomja meg a [Be] gombot.

4. Nyomja meg a [Továbbítás felhőbe] vagy a [Továbbítás e-mailbe] gombot.

- Ha a [Továbbítás felhőbe] lehetőséget választotta, akkor adja meg azt az online szolgáltatást, amelybe továbbítani kívánja a bejövő faxokat, majd adja meg a fiók nevét.
- Ha a [Továbbítás e-mailbe] lehetőséget választotta, akkor adja meg azt az e-mail címet, amelyre csatolmányként továbbítani kívánja a bejövő faxokat.

5. A műveletet a képernyőn megjelenő utasításokat követve végezheti el.



Kapcsolódó tájékoztatás

- [Fax továbbítása felhőbe vagy e-mail címre](#)

Kapcsolódó témák:

- [Memóriába történő fogadás beállításai](#)

A Fax továbbítása felhőbe vagy e-mail címre funkció kikapcsolása

Kapcsolja ki a Fax továbbítása funkciót, ha nem akarja, hogy a bejövő faxok automatikusan egy online szolgáltatásba vagy egy e-mail postafiókba érkezzenek.

Ha még vannak fogadott faxok a készülék memóriájában, akkor nem tudja kikapcsolni a Fax továbbítása funkciót.

1. Nyomja meg a ◀ vagy ▶ gombot a [Alkalmaz.] megjelenítéséhez.

Nyomja meg a [Alkalmaz.] gombot.



- Ha internetes kapcsolatra vonatkozó információ jelenik meg a készülék LCD kijelzőjén, olvassa el az információt, és nyomja meg az [OK] gombot.
- Alkalmanként frissítések vagy a Brother Web Connect funkcióival kapcsolatos bejelentések jelenhetnek meg az LCD-kijelzőn. Olvassa el az információt, majd nyomja meg a(z) [OK] gombot.

2. Használja a ▲ vagy a ▼ gombot az [Faxtovábbítás felhőbe/e-mailbe] megjelenítéséhez.

Nyomja meg a [Faxtovábbítás felhőbe/e-mailbe] gombot.



Ha megjelenik a [Faxtovábbítás felhőbe/e-mailbe] funkcióra vonatkozó információ, olvassa el azt, majd nyomja meg az [OK] gombot.

3. Nyomja meg a [Ki] gombot.
4. Nyomja meg a [OK] gombot.



Kapcsolódó tájékoztatás

- [Fax továbbítása felhőbe vagy e-mail címre](#)

AirPrint

- [AirPrint áttekintés](#)
- [Az AirPrint \(macOS\) használata előtt](#)
- [Nyomtatás az AirPrint használatával](#)
- [Az AirPrint \(macOS\) használatával történő szkennelés](#)
- [Az AirPrint \(macOS\) használatával történő faxküldés](#)

AirPrint áttekintés

Az AirPrint egy Apple operációs rendszerekhez tervezett nyomtatási megoldás, melynek segítségével illesztőprogram telepítése és vezetékes használata nélkül nyomtathat fényképeket, e-maileket, weboldalakokat és dokumentumokat iPad, iPhone vagy iPod touch készülékéről és Mac számítógépéről.

Az AirPrint segítségével Mac számítógépéről nyomtatás nélkül, közvetlenül küldhet faxot, és dokumentumokat szkennelhet be Mac számítógépére.

További információkért lásd az Apple weboldalát.

Az Apple logóval ellátott termékek használata azt jelenti, hogy az adott kiegészítő kifejezetten a logó által azonosított technológiával való együttműködésre lett tervezve, a fejlesztő pedig tanúsítja, hogy termék megfelel az Apple teljesítményelvárásainak.



✓ Kapcsolódó tájékoztatás

- [AirPrint](#)

Az AirPrint (macOS) használata előtt

Mielőtt macOS rendszer használatával nyomtatna, adja hozzá a készülékét a nyomtatók listájához a Mac számítógépen.

1. Válassza az Apple menü **System Preferences (Rendszerbeállítások)** pontját.
2. Kattintson a(z) **Printers & Scanners (Nyomtatók és szkennerek)** gombra.
3. Kattintson a + ikonra a Nyomtatók panel alatt, a bal oldalon.
Megjelenik a **Add (Hozzáadás)** képernyő.
4. Válassza ki a készüléket, és válassza a **Use (Használat)** helyi menü **AirPrint** pontját.
5. Kattintson az **Add (Hozzáadás)** gombra.



Kapcsolódó tájékoztatás



- [AirPrint](#)

Nyomtatás az AirPrint használatával

- Nyomtatás iPadről, iPhone-ról és iPod touchról
- Az AirPrint (macOS) használatával történő nyomtatás

Nyomtatás iPadről, iPhone-ról és iPod touchról

A nyomtatás folyamata alkalmazásonként eltérő lehet. Az alábbi példában Safarit használunk.

1. Ellenőrizze, hogy a készülék be van-e kapcsolva.
Ellenőrizze, hogy a papírtálcába a megfelelő papírt töltötte-e be, és módosítsa a papírtálca papír beállításait a készüléken.
2. Safari használatával nyissa meg a nyomtatni kívánt oldalt.
3. Koppintson a  vagy  elemre.
4. Érintse meg a **Print (Nyomtatás)** elemet.
5. Győződjön meg arról, hogy az Ön készüléke van-e kiválasztva.
6. Ha egy másik készülék van kiválasztva (vagy egyáltalán nincs kiválasztva nyomtató), akkor koppintson a **Printer (Nyomtató)** elemre.
Megjelenik az elérhető készülékek listája.
7. Érintse meg készüléke nevét a listában.
8. Adja meg a kívánt beállításokat, például a nyomtatni kívánt oldalak számát vagy a 2 oldalas nyomtatást (ha a készülék támogatja).
9. Érintse meg a **Print (Nyomtatás)** elemet.



Kapcsolódó tájékoztatás

- [Nyomtatás az AirPrint használatával](#)

Az AirPrint (macOS) használatával történő nyomtatás

A nyomtatás folyamata alkalmazásonként eltérő lehet. Az alábbi példában Safarit használunk. Nyomtatás előtt győződjön meg róla, hogy a készülék látható a Mac számítógépének nyomtatólistájában.

1. Ellenőrizze, hogy a készülék be van-e kapcsolva.
Ellenőrizze, hogy a papírtálcába a megfelelő papírt töltötte-e be, és módosítsa a papírtálca papír beállításait a készüléken.
2. A Mac számítógépen Safari használatával nyissa meg a nyomtatni kívánt oldalt.
3. Kattintson a **File (Fájl)** menüre, és válassza az **Print (Nyomtasd)** lehetőséget.
4. Győződjön meg arról, hogy az Ön készüléke van-e kiválasztva. Ha egy másik készülék van kiválasztva (vagy egyáltalán nincs kiválasztva nyomtató), kattintson a **Printer (Nyomtató)** helyi menüre, és válassza ki a készülékét.
5. Adja meg a kívánt beállításokat, például a nyomtatni kívánt oldalak számát vagy a 2 oldalas nyomtatást (ha a készülék támogatja).
6. Kattintson a **Print (Nyomtatás)** gombra.

✓ Kapcsolódó tájékoztatás

- [Nyomtatás az AirPrint használatával](#)

Kapcsolódó témák:

- [Az AirPrint \(macOS\) használata előtt](#)

Az AirPrint (macOS) használatával történő szkennelés

Szkennelés előtt győződjön meg arról, hogy a készülék látható a Mac számítógépének szkennelőlistájában.

1. Helyezze be a dokumentumot.
2. Válassza az Apple menü **System Preferences (Rendszerbeállítások)** pontját.
3. Kattintson a **Printers & Scanners (Nyomtatók és szkennerek)** gombra.
4. Válassza ki a készüléket a szkennelőlistán.
5. Kattintson a **Scan (Szkennelés)** fülre, majd kattintson az **Open Scanner... (Nyissa ki a szkennert...)** gombra.
Megjelenik a Szkenner képernyő.
6. Ha az ADF-be helyezte a dokumentumot, jelölje be a **Use Document Feeder (Használja az automatikus dokumentumadagolót)** jelölőnégyzetet, majd válassza ki a dokumentum méretét a beolvasási méret beállítása helyi menüből.
7. Válassza ki a célmappát vagy -alkalmazást a célbeállítási helyi menüből.
8. Szükség esetén kattintson a **Show Details (Részletek megjelenítése)** elemre a beolvasási beállítások módosításához.
Kézzel is kivághatja a képet, ha az egérmutatót a beolvasni kívánt részt fölé húzza, amikor a szkennelőlétről szkennel.
9. Kattintson a **Scan (Szkennelés)** gombra.



Kapcsolódó tájékoztatás

- [AirPrint](#)

Kapcsolódó témák:

- [Az AirPrint \(macOS\) használata előtt](#)

Az AirPrint (macOS) használatával történő faxküldés

Győződjön meg róla, hogy az Ön készüléke látható a Mac számítógépének nyomtatólistájában. Az alábbi példában az Apple Szövegszerkesztőt használjuk.



- Az AirPrint csak monokróm faxdokumentumokat támogat.
- Készüléke támogatja a Secure Function Lock (Biztonságos funkciózár) funkciót. Nem lehetséges az AirPrinten keresztüli faxküldés, ha a faxadás mindegyik felhasználó esetében korlátozva van.

1. Ellenőrizze, hogy a készülék be van-e kapcsolva.
2. A Mac számítógépen nyissa meg a faxban elküldeni kívánt fájlt.
3. Kattintson a **File (Fájl)** menüre, és válassza az **Print (Nyomtatás)** lehetőséget.
4. Kattintson a **Printer (Nyomtató)** helyi menüre, majd válassza a **Brother XXX-XXXX - Fax** lehetőséget (ahol az XXX-XXXX az Ön modelljének a neve).
5. Írja be a fax címzettjének információit.
6. Kattintson a(z) **Fax** gombra.



Kapcsolódó tájékoztatás

- [AirPrint](#)

Kapcsolódó témák:

- [Az AirPrint \(macOS\) használata előtt](#)

Mopria™ nyomtatási szolgáltatás és Mopria™ szkennelés

A Mopria™ nyomtatási szolgáltatás és a Mopria™ szkennelés egy Android™ mobilkészüléken használható nyomtatási és szkennelési funkció, melyet a Mopria Alliance™ fejlesztett. Ezzel a szolgáltatással csatlakozhat a készülék által használt hálózathoz, majd további telepítés nélkül nyomtathat és szkennelhet.

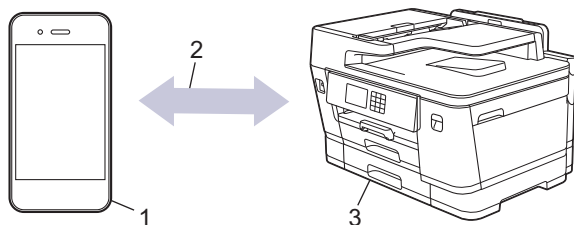

1. Android™ mobilkészülék
2. Wi-Fi®-kapcsolat
3. Az Ön készüléke

Le kell töltenie a Mopria™ Print Service vagy a Mopria™ Scan alkalmazást a Google Play™ áruházból, és telepítenie kell Android™ eszközére. A szolgáltatás használata előtt be kell azt kapcsolnia.

✓ Kapcsolódó tájékoztatás

- [Mobil/Webes csatlakozás](#)

Brother Mobile Connect

A Brother Mobile Connect segítségével mobileszközökről nyomtathat és szkennelhet.

- Android™ eszközök esetén

A Brother Mobile Connect segítségével közvetlenül az Android™ eszközéről használhatja a Brother készülék funkcióit.

Töltse le a Brother Mobile Connect alkalmazást a Google Play™ webhelyről, és telepítse azt.

- Az összes iOS vagy iPadOS támogatású eszköz, többek között iPhone, iPad és iPod touch

A Brother Mobile Connect segítségével közvetlenül az iOS vagy iPadOS eszközéről használhatja a Brother készülék funkcióit.

Töltse le és telepítse a Brother Mobile Connect alkalmazást az App Store boltból.



Kapcsolódó tájékoztatás

- [Mobil/Webes csatlakozás](#)

Nyomtatás a Near-Field Communication (NFC) protokoll használatával

Kapcsolódó modellek: MFC-J3940DW

A Near Field Communication (NFC) funkció bizonyos egyszerű tranzakciókat támogat, és lehetővé teszi az adatátvitelt és a két készülék közötti vezeték nélküli kapcsolatot, ha azok egymás közelében vannak.

Ha az Ön Android™ eszköze NFC-kompatibilis, azt a készülék kezelőpanelén látható NFC szimbólumhoz érintve közvetlenül használhatja nyomtatási feladatokat (fényképek, PDF-fájlok, és szöveges dokumentumok nyomtatásának) elvégzésére.

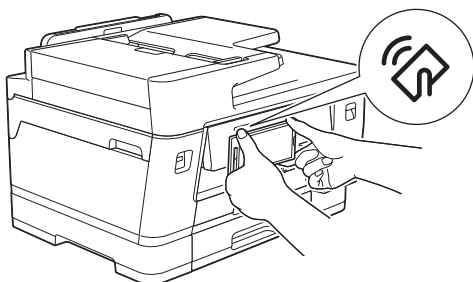

A funkció használatához töltsse le és telepítse a Brother Mobile Connect alkalmazást az Android™ eszközére.

✓ Kapcsolódó tájékoztatás

- [Mobil/Webes csatlakozás](#)

Kapcsolódó témák:

- [A kezelőpanel áttekintése](#)

Hibakeresés

Ha úgy véli, nem működik megfelelően a készülék, tekintse meg először az lenti pontokat a probléma azonosításához, majd kövesse a hibakeresésre vonatkozó tanácsokat.

A legtöbb problémát önállóan is meg tudja oldani. Ha további segítségre van szüksége, látogasson el a support.brother.com oldalra a legfrissebb GYIK-ért és hibaelhárítási tanácsokért:

1. Látogassa meg a support.brother.com webhelyet.
2. Kattintson a **GYIK és hibaelhárítás** lehetőségre és keressen rá az Ön típusának nevére.

Először ellenőrizze az alábbiakat:

- A készülék hálózati tápkábele megfelelően van csatlakoztatva, és a készülék be van kapcsolva.
- A készülék valamennyi védőalkatrésze el van távolítva.
- A tintapatronok megfelelően vannak behelyezve.
- A szkennер fedele és az elakadás-mentesítő fedél teljesen zárva van.
- A papír megfelelően van behelyezve a papírtálcába.
- Az interfészkábelek megfelelően vannak csatlakoztatva a készülékhez és a számítógéphez, vagy a vezeték nélküli kapcsolat a készüléken és a számítógépen egyaránt üzemel.
- (Hálózati modellek esetében) A hozzáférési pont (vezeték nélküli kapcsolathoz), a router vagy a hub be van kapcsolva, és a kapcsolatot mutató jelzőfény villog.
- A készülék LCD kijelzője üzeneteket jelenít meg.

Ha az ellenőrzésekkel nem oldotta meg a problémát, akkor azonosítsa a problémát, majd ►► *Kapcsolódó tájékoztatás*



Kapcsolódó tájékoztatás

- [Hiba és karbantartási üzenetek kijelzése](#)
- [Dokumentum-elakadások](#)
- [Nyomtatóelakadás vagy papírelakadás](#)
- [Ha problémája van a készülékkel](#)
- [A készülék állapotának ellenőrzése](#)
- [A készülék alaphelyzetbe állítása](#)

Kapcsolódó témák:

- [Papírkezeléssel és nyomtatással kapcsolatos problémák](#)
- [Telefon- és faxproblémák](#)
- [További problémák](#)
- [Hálózati problémák](#)
- [AirPrint problémák](#)

Hiba és karbantartási üzenetek kijelzése

Mint minden összetett irodai termék esetében, hibák léphetnek fel, és a kellékeket pótolni kell. Ha ez történik, a készülék azonosítja a hibát vagy a szükséges rendszeres karbantartást, és megjeleníti a megfelelő üzenetet. A leggyakrabban előforduló hiba- és karbantartási üzeneteket az alábbi táblázat foglalja össze.

A legtöbb hibát maga a felhasználó is javíthatja, illetve elvégezheti a rendszeres karbantartást. Ha további tanácsokra van szüksége, akkor keresse fel az Ön által használt modellhez tartozó **GYIK és hibaelhárítás** oldalt a support.brother.com.





- (MFC-J3940DW)

Ha az érintőképernyő hibákat jelenít meg, és az Ön Android™-eszköze támogatja az NFC-protokollt, akkor az eszközt a kezelőpanelen látható NFC-szimbólumhoz érintve könnyedén elérheti és böngészheti az Ön eszközére vonatkozó legfrissebb GYIK-et. (Az Ön mobiltelefon szolgáltatója által küldött üzenetért és az adatforgalomért lehet, hogy fizetnie kell.)

Győződjön meg arról, hogy az NFC-funkció az Ön Brother készülékén és Android™ eszközén egyaránt Be van kapcsolva.

- A *vonatkozó információk* referenciáit az oldal alján találja.

Hibaüzenet	Ok	Intézkedés
A memóriában maradt adat	Nyomatási adatok maradtak a készülék memóriájában.	Nyomja meg a  gombot. A készülék megszakítja a műveletet és törli azt a memóriából. Próbálja újra nyomtatni.
A Wi-Fi Direct segítségével csatlakoztatható eszközök száma elérte a maximumot.	A maximális számú mobileszköz már csatlakozott a Wi-Fi Direct hálózathoz, miközben a Brother készülék a Csoport tulajdonos.	Miután megszűnik a meglévő kapcsolat a Brother készülék és a másik mobileszköz között, próbálja meg újrakonfigurálni a Wi-Fi Direct beállításait. A kapcsolódási állapotot a Hálózati konfiguráció jelentés kinyomtatásával is ellenőrizheti. ►► <i>Kapcsolódó tájékoztatás: A hálózati konfiguráció jelentés kinyomtatása</i>
Adath. megtelt.	A használt USB flash meghajtón nincs elég hely a dokumentumok szkenneléséhez.	Törölje a szükségtelen fájlokat az USB flash meghajtóról, hogy legyen elegendő szabad hely, majd próbálja újra.
Alacsony hőmérs.	A helyiség hőmérséklete túl alacsony.	A helyiség befűtése után várjon, amíg a készülék eléri a szobahőmérsékletet. Ha a készülék bemelegedett, próbálja újra.
Csak mono nyomt.	Egy vagy több színes tintapatron élettartama végére ért. Körülbelül négy hétig használhatja a készüléket monokróm üzemmódban, a nyomtatott oldalak számától függően. Ha ez az üzenet olvasható az LCD-n, akkor az egyes műveletek az alábbiak szerint zajlanak: <ul style="list-style-type: none"> • Nyomtatás Ha a média típusa Sima papír értékre van állítva, és Szürkeárnyalat van megadva a nyomtató-illesztőprogramban, akkor a készülék monokróm nyomtatóként használható. • Másolás Ha a papír típusa Sima Papír értékre van állítva, akkor monokróm módban készíthet másolatokat. 	Cserélje ki a tintapatronokat. ►► <i>Kapcsolódó tájékoztatás: A festékkazetták cseréje</i> Ugyan az Ok oszlop felsorolja a készülék használati lehetőségeit, de előfordulhat, hogy nem fogja tudni használni a készüléket, amíg ki nem cserél egy vagy több festékkazettát, ha a következő feltételek valamelyike fennáll: Ha kihúzza a készüléket a fali csatlakozóból, vagy kiveszi a festékkazettát.

Hibaüzenet	Ok	Intézkedés
	<ul style="list-style-type: none"> Faxolás <p>Ha a papírtípus Sima Papír lehetőségre van beállítva, a készülék monokróm üzemmódban fogadja és nyomtatja ki a faxokat.</p>	
Csatlak. hiba	Más eszközök is csatlakozni próbálnak egyidejűleg a Wi-Fi Direct hálózathoz.	Győződjön meg arról, hogy nincsenek más, a Wi-Fi Direct hálózathoz csatlakozni próbáló eszközök, majd próbálja meg újrap konfigurálni a Wi-Fi Direct beállításokat.
Csatlakozási hiba	A Brother eszköz és a mobilkészítő nem képes kommunikálni a Wi-Fi Direct hálózat konfigurációja során.	<ul style="list-style-type: none"> Vigye közelebb a mobilkészítőt a Brother készülékhez. Vigye a Brother készüléket és a mobilkészítőt egy akadálymentes helyre. Ha a WPS PIN-módszerét használja, győződjön meg róla, hogy a helyes PIN-kódot írta be.
Dokumentum elak./túl hosszú	A dokumentumot nem megfelelően helyezték vagy adagolták be, vagy az ADF-en keresztül beolvasott dokumentum túl hosszú volt.	<p>Távolítsa el az elakadt dokumentumot, majd nyomja meg a  gombot.</p> <p>Helyezze be megfelelően a dokumentumot az ADF-be.</p> <p>➤➤ <i>Kapcsolódó tájékoztatás: Dokumentumok betöltése az automatikus dokumentumadagolóba (ADF)</i></p> <p>➤➤ <i>Kapcsolódó tájékoztatás: Dokumentum-elakadások</i></p>
Elakadás elől/hátul Elakadás elől Elakadás hátul Elakadás a TC tálca Elakadás a kézi adagoló nyílásban Elakadás elől/TC tálca	Papírelakadás a gép belsejében.	<p>Óvatosan távolítsa el az elakadt papírt.</p> <p>➤➤ <i>Kapcsolódó tájékoztatás: Nyomtatóelakadás vagy papírelakadás</i></p> <p>Ha a papír ismételten elakad, kezdjen el egy újabb papírelakadás-elhárítási műveletet.</p> <p>➤➤ <i>Kapcsolódó tájékoztatás: Papírdarabok eltávolítása</i></p>
Elak. elől/kézi adagoló nyílásnál Elakadás 2. tálca Elakadás 3. tálca Ismétlődő elakadás XX	A papírvezetők nem a megfelelő papírméretre vannak beállítva.	Győződjön meg arról, hogy a papírvezetők a megfelelő papírméretre vannak beállítva.
	A készülék papírtartója nincs a helyén.	Ellenőrizze, hogy a papírtartó teljesen be van-e helyezve a készülékbe. ➤➤ <i>Kapcsolódó tájékoztatás: A papír a készülék elejében akadt el</i>
	Egynél több papírt helyezett a kézi adagolónyílásba. -VAGY- Egy másik papírlap volt a kézi adagolónyílásban, mielőtt az érintőképernyőn megjelent volna az újabb papírlap betöltésére figyelmeztető üzenet.	NE tegyen egyszerre egynél több papírt a kézi adagolónyílásba. Várjon addig, amíg az érintőképernyőn meg nem jelenik az újabb papírlap betöltésére figyelmeztető üzenet, mielőtt behelyezné a következő papírlapot a kézi adagolónyílásba. Óvatosan távolítsa el az elakadt papírt. ➤➤ <i>Kapcsolódó tájékoztatás: Nyomtatóelakadás vagy papírelakadás</i>
	Papírpórgyűjtő össze a papírfelszedő görgők felületén.	Tisztítsa meg a papírfelszedő görgőket. ➤➤ <i>Kapcsolódó tájékoztatás: Tisztítsa meg az 1. papírtálca papírfelszedő görgőit</i>

Hibaüzenet	Ok	Intézkedés
		vagy <i>Tisztítsa meg a 2. és a 3. papírtálca papírfelszedő görgőit</i>
Elfogyott a faxmemória	A fax memóriája megtelt.	Tegye az alábbiak egyikét: <ul style="list-style-type: none"> • Törölje a memóriából az adatokat. Többletmemória nyeréséhez kikapcsolhatja a Fogadás memóriába funkciót. <p>➤➤ <i>Kapcsolódó tájékoztatás: Fogadási memória kikapcsolása</i></p> • A memóriában tárolt faxok nyomtatása. <p>➤➤ <i>Kapcsolódó tájékoztatás: A készülék memóriájában tárolt faxok nyomtatása</i></p>
Elosztó nem haszn.	Egy elosztót vagy elosztóval kapcsolódó USB flash meghajtót csatlakoztattak az USB direkt interfészhez.	A készülék nem támogatja az elosztókat, ideértve a beépített elosztóval rendelkező USB flash memóriameghajtókat is. Húzza ki az eszközt a közvetlen USB interfészből.
Érintőpanel indítása sikertelen	Az inicializálás befejezése előtt megnyomta az érintőképernyőt.	Győződjön meg arról, hogy semmi nem ér az érintőképernyőhöz, különösen a készülék csatlakoztatásakor.
	Előfordulhat, hogy szennyeződés található az érintőképernyő alsó része és a keret között.	Helyezzen egy kemény papírlapot az érintőképernyő alsó része és annak kerete közé, majd csúsztassa azt előre és hátra a szennyeződés kitolásához.
Fedél nyitva.	A szkennel fedele nincs zárt helyzetben rögzítve.	Emelje fel a szkennel fedelét, majd hajtsa vissza. Ellenőrizze, hogy a telefonvezeték és az interfészkábel (ha használ) megfelelően van-e átvezetve a kábelcsatornán, illetve kivezetve a készülék hátulján.
	A festékkazetta fedele nincs zárt helyzetben rögzítve.	Zárja le úgy a festékkazetta fedelét, hogy az megfelelően bezáródjon.
Helytelen tintaszín	Egy tintapatron rossz helyre lett beszerelve.	Ellenőrizze, melyik festékkazetta nincs a megfelelő színes festékkazetta helyén, és tegye a megfelelő helyre.
Hibás festékkazetta	A használt festékkazetta modell nem kompatibilis az Ön készülékével.	Ellenőrizze a készülékben használandó festékkazetta típusát.
Hibás papírméret	A papírméret beállítása nem egyezik a tálcába helyezett papír méretével. -VAGY- A papír tájolása nem megfelelő a papírmérethez. -VAGY- Nem a használt papírméretnek megfelelően állította be a papírvezetőket a tálcán.	<ol style="list-style-type: none"> 1. Ellenőrizze, hogy a készülék kijelzőjén kiválasztott papírméret megfelel-e a papírtálcában lévő papír méretének. <p>➤➤ <i>Kapcsolódó tájékoztatás: A papírméret és papírtípus módosítása</i></p> 2. Ellenőrizze, hogy a papírt a megfelelő tájolásban töltötte be és állítsa be a papírvezetőket a papírméret jelzőknek megfelelően. <p>➤➤ <i>Kapcsolódó tájékoztatás: Papír betöltése</i></p> 3. A papír méretének és a papír tájolásának ellenőrzése után kövesse az LCD-képernyőn megjelenő utasításokat.

Hibaüzenet	Ok	Intézkedés
		Ha a számítógépéről nyomtat, akkor ügyeljen arra, hogy a nyomtató-illesztőprogramban vagy a nyomtatáshoz használt alkalmazásban kiválasztott papírméret megegyezzen a tálcába töltött papír méretével. ➤➤ Kapcsolódó tájékoztatás: Nyomtatási beállítások (Windows)
Ismét nincs adagolt papír	A készülékből kifogyott a papír, vagy a papírt nem megfelelően helyezték a papírtálcába.	Tegye az alábbiak egyikét: <ul style="list-style-type: none"> • Töltse fel a papírtálcát, majd kövesse az LCD-képernyőn megjelenő utasításokat. • Vegye ki, majd helyezze ismét be a papírt, majd kövesse az LCD-képernyőn megjelenő utasításokat. ➤➤ Kapcsolódó tájékoztatás: Papír betöltése
	Papírpör gyűlt össze a papírfelszedő görgők felületén.	Tisztítsa meg a papírfelszedő görgőket. ➤➤ Kapcsolódó tájékoztatás: Tisztítsa meg az 1. papírtálca papírfelszedő görgőit vagy Tisztítsa meg a 2. és a 3. papírtálca papírfelszedő görgőit
Ismét papírelakadás	Idegen tárgy, például kapocs vagy papírdarab van a készülékben.	Távolítson el minden idegen objektumot és papírdarabot a készülékből. ➤➤ Kapcsolódó tájékoztatás: Papírdarabok eltávolítása
Kevés a papír - 1. tálca Kevés a papír - 2. tálca Kevés a papír - 3. tálca	A papírtálca majdnem üres.	Helyezzen ismét papírt az LCD-n megjelölt papírtálcába.
Kevés a tinta	A tintaszint alacsony. Ha a küldő készülék képes konverziót végezni, akkor a színes fax az Ön készülékén monokróm faxként kerül kinyomtatásra.	Készítsen elő egy új festékkazettát. Folytathatja a nyomtatást, amíg az érintőképernyőn a Tintacsere meg nem jelenik. ➤➤ Kapcsolódó tájékoztatás: A festékkazetták cseréje Akkor is szkennelhet, ha a tintaszint alacsony vagy ha már cserélni kell a festéket.
Komm. hiba	A rossz minőségű telefonvonal kommunikációs hibát okozott.	Küldje el újra a faxüzenetet, vagy csatlakoztassa a készüléket egy másik telefonvonalhoz. Ha a probléma továbbra is fennáll, lépjen kapcsolatba a telefonos szolgáltató céggel, és kérje a vonal ellenőrzését.
Küldési hiba Hibás dok.méret-beállítások	A dokumentumméret opció nem egyezik meg a faxdokumentum méretével.	Válassza ki a megfelelő dokumentumméret-opciót, majd nyomja meg ismét a Fax indítása gombot.
Magas a hőm.	A helyiség hőmérséklete túl magas.	A helyiség lehűlése után várjon, amíg a készülék eléri a szobahőmérsékletet. Próbálja újra, ha a készülék lehűlt.
Memória megtelt	A készülék memóriája megtelt.	Ha faxküldési vagy másolási művelet van folyamatban:

Hibaüzenet	Ok	Intézkedés
		<ul style="list-style-type: none"> Nyomja meg a(z)  vagy Kilépés gombot, és várja meg, amíg a folyamatban lévő műveletek befejeződnek, majd próbálkozzon újra. Nyomja meg a Részleges nyomtatás gombot az eddig beszkenelt oldalak másolásához. Törölje a memóriában tárolt adatokat. Többletmemória nyéréséhez kikapcsolhatja a Fogadás memóriába funkciót. <ul style="list-style-type: none"> ➤➤ Kapcsolódó tájékoztatás: Fogadási memória kikapcsolása A memóriában tárolt bejövő faxok nyomtatása. <ul style="list-style-type: none"> ➤➤ Kapcsolódó tájékoztatás: A készülék memóriájában tárolt faxok nyomtatása
Nem detektálható	Túl gyorsan helyezte be az új festékatronot, és a készülék nem ismerte fel.	Vegye ki az új festékkazettát, és helyezze be ismét lassan és óvatosan, amíg a helyére nem kattán.
	Valamelyik festékkazetta nincs a helyén.	➤➤ Kapcsolódó tájékoztatás: A festékkazetták cseréje
	Nem megfelelő Brother festékkazettát helyezett be.	Ellenőrizze a tintapatronokon feltüntetett modellszámot és a megfelelő tintapatronokat helyezze be.
Nem érzékelhető papírtálca Nem érzékelhető az 1. papírtálca Nem érzékelhető az 2. papírtálca Nem érzékelhető az 3. papírtálca	A papírtálca nincs teljesen behelyezve.	Lassú mozdulattal tolja ütközésig a papírtálcát a készülékbe.
	A papírtálca megfelelő behelyezését papír vagy idegen objektum akadályozza.	Húzza ki a papírtálcát a készülékből, majd távolítsa el az elakadt papírt vagy idegen tárgyat. Ha nem találja vagy nem tudja eltávolítani az elakadt papírt ➤➤ Kapcsolódó tájékoztatás: Nyomtatóelakadás vagy papírelakadás
Nem használható eszköz Húzza ki a készüléket a fali aljzatból, és kapcsolja ki, majd be	Hibás eszköz csatlakozik az USB direkt interfészhez.	Húzza ki az eszközt a közvetlen USB interfészből. Kapcsolja ki, majd vissza a készüléket.
Nem használható eszköz Válassza le az USB-eszközt.	Nem támogatott USB-eszközt vagy USB flash meghajtót csatlakoztattak az USB direkt interfészhez.	Húzza ki az eszközt a közvetlen USB interfészből.
Nem lehet beolvasni XX	Mechanikai probléma.	Áramtalanítsa a készüléket, és várjon néhány percet, mielőtt újra csatlakoztatja. (Ha nem tudja kinyomtatni a dokumentumokat és a fogadott faxokat, akkor továbbítsa azokat egy másik faxkészülékre vagy a számítógépre.) ➤➤ Kapcsolódó tájékoztatás: Faxok vagy faxnapló jelentés továbbítása
Nem lehet törölni XX Nem lehet inicializálni XX Nyomtatás hiba XX	Mechanikai probléma. -VAGY- Idegen tárgy, például kapocs vagy papírdarab van a készülékben.	Nyissa ki a szkennert fedelét és távolítsa el minden idegen tárgyat és papírdarabot a készülék belsejéből. Ha a hibaüzenet továbbra is fennáll, áramtalanítsa a

Hibaüzenet	Ok	Intézkedés
		<p>készüléket, és várjon néhány percet, mielőtt újra csatlakoztatja.</p> <p>Megpróbálkozhat újból a papírelakadás-elhárítás művelettel is.</p> <p>➤➤ <i>Kapcsolódó tájékoztatás: Papírdarabok eltávolítása</i></p> <p>(Ha nem tudja kinyomtatni a dokumentumokat és a fogadott faxokat, akkor továbbítsa azokat egy másik faxkészülékre vagy a számítógépre.)</p> <p>➤➤ <i>Kapcsolódó tájékoztatás: Faxok vagy faxnapló jelentés továbbítása</i></p>
Nincs eszköz	A Wi-Fi Direct hálózat konfigurálásakor a Brother eszköz nem találja a mobil eszközt.	<ul style="list-style-type: none"> • Ellenőrizze, hogy a készülék és a mobil eszköz is Wi-Fi Direct üzemmódban van-e. • Vigye közelebb a mobil eszközt a Brother készülékhez. • Vigye a Brother készüléket és a mobil eszközt egy akadálymentes helyre. • Ha kézzel konfigurálja a Wi-Fi Direct hálózatot, győződjön meg róla, hogy a helyes jelszót írta be. • Ha a mobil eszköz rendelkezik az IP-cím beszerzésének módját konfiguráló oldallal, ellenőrizze, hogy a mobil eszköze IP-címe DHCP protokollon keresztül lett-e beállítva.
Nincs fájl	A médiameghajtóban levő USB flash meghajtón nincs .JPG-fájl.	Helyezze újra be az USB flash memóriameghajtót a nyílásba.
Nincs pap.ad.	A készülékből kifogyott a papír, vagy a papírt nem megfelelően helyezték a papírtálcába.	<p>Tegye az alábbiak egyikét:</p> <ul style="list-style-type: none"> • Töltse fel a papírtálcát, majd kövesse az LCD-képernyőn megjelenő utasításokat. • Vegye ki, majd helyezze ismét be a papírt, majd kövesse az LCD-képernyőn megjelenő utasításokat. <p>➤➤ <i>Kapcsolódó tájékoztatás: Papír betöltése</i></p>
	A papír nem középre volt helyezve a kézi adagolónyílásban. A papír nem középre volt helyezve a TC tálcában.	<p>Vegye ki a papírt és helyezze be újra a kézi adagolónyílás közepére, majd kövesse az LCD-képernyőn megjelenő utasításokat.</p> <p>Vegye ki a papírt és helyezze be újra a TC tálca közepére, majd kövesse az LCD-képernyőn megjelenő utasításokat.</p> <p>➤➤ <i>Kapcsolódó tájékoztatás: Papír betöltése a kézi adagoló nyílásába</i></p> <p>➤➤ <i>Kapcsolódó tájékoztatás: Papír betöltése a többcélú tálcába (TC tálca)</i></p>
	A papírelakadás-megszüntető fedél nincs megfelelően lezárva.	<p>Ügyeljen arra, hogy a papírelakadás-megszüntető fedél mindkét végén le legyen zárva.</p> <p>➤➤ <i>Kapcsolódó tájékoztatás: Nyomtatóelakadás vagy papírelakadás</i></p>

Hibaüzenet	Ok	Intézkedés
	Papírpor gyűlt össze a papírfelszedő görgők felületén.	Tisztítsa meg a papírfelszedő görgőket. ➤ Kapcsolódó tájékoztatás: <i>Tisztítsa meg az 1. papírtálca papírfelszedő görgőit vagy Tisztítsa meg a 2. és a 3. papírtálca papírfelszedő görgőit</i>
Nincs v./foglalt	A hívott szám nem válaszol vagy foglalt.	Ellenőrizze a számot, és tárcsázzon újra.
Nincs válasz	A csatlakoztatott USB eszköz nem reagál.	Húzza ki az eszközt a közvetlen USB interfészből.
Rossz tálcabeáll.	A készülék számára megadott papírméret- és tálcakiválasztási beállítások nem egyeznek a tálcán lévő papír méretével.	Kövesse az érintőképernyőn megjelenő utasításokat, majd próbáljon meg újra nyomtatni. Konfigurálja a tálca papírméret-beállításait az LCD-képernyőn megjelenő utasítások szerint.
Tálcabeállítások 1. tálca beállításai 2. tálca beállításai 3. tálca beállításai TC tálca beállítás	Ez az üzenet akkor jelenik meg, ha a papírtípus és -méret megerősítésére szolgáló beállítás engedélyezve van.	Ha nem szeretné, hogy ez a megerősítési üzenet megjelenjen, módosítsa a beállítást Ki értékre. ➤ Kapcsolódó tájékoztatás: <i>A Papír ellenőrzése beállítás módosítása</i>
Tinta behelyezése	Valamelyik festékkazetta nincs a helyén.	Távolítsa el a festékkazettát, és helyezze be ismét lassan és óvatosan, amíg a helyére nem kattán. ➤ Kapcsolódó tájékoztatás: <i>A festékkazetták cseréje</i>
Tinta kimenet majdn. tele	A tintafelszívó doboz hamarosan megtelik.	A tintafelszívó dobozt hamarosan ki kell cserélni. Lépjen kapcsolatba a Brother ügyfélszolgálattal vagy egy helyi Brother kereskedővel.
Tintacsere	Egy vagy több festékkazetta élettartama végéhez ért. A készülék leállítja a nyomtatást. Amennyiben van elérhető memória, a monokróm faxok a memóriában tárolódnak. Ha a küldő készülék képes konverziót végezni, akkor a színes fax a memóriában monokróm faxként kerül elmentésre.	Cserélje ki a festékkazettákat. ➤ Kapcsolódó tájékoztatás: <i>A festékkazetták cseréje</i> Akkor is szkennelhet, ha a tintaszint alacsony vagy ha már cserélni kell a festéket.
Tintafelszívó párna tele van	A tintafelszívó doboz megtelt. Ezek a tartozékok rendszeres karbantartást igényelnek, és bizonyos idő elteltével, a Brother készülék optimális teljesítményének biztosítása érdekében akár le is kell őket cserélni. Mivel ezek a tartozékok rendszeres karbantartást igényelnek, a cserére nem vonatkozik garancia. A csere szükségessége és a cseréig hátralévő idő a tintarendszer tisztításához szükséges átmosások és átöblítések számától függ. Ezek a dobozok a különböző atmosféris és átöblítési művelet során adott mennyiségű tintát fognak fel. A tisztító átmosások és átöblítések tényleges száma különböző körülményektől függ. Például a készülék gyakori be- és kikapcsolása számos tisztítási ciklust eredményez, mivel a készülék a bekapcsoláskor automatikus tisztítást hajt végre.	A tintafelszívó dobozt ki kell cserélni. A készülék szervizelése érdekében forduljon a Brother ügyfélszolgálathoz vagy a helyi hivatalos Brother szervizközponthoz. A készülék az alábbiak után mindig végrehajt egy tisztítási műveletet: <ul style="list-style-type: none"> • Kihúzza, majd visszadugja a hálózati tápkábelt. • Megszüntet egy papírelakadást. • 30 napnál hosszabb ideig nem használja a készüléket (ritka használat). • Ugyanazon színű festékkazetták 12 alkalommal kerültek cserére.

Hibaüzenet	Ok	Intézkedés
Vonalhiba	A másik személy vagy annak a faxkészüléke leállította a hívást.	Próbálja meg újra küldeni vagy fogadni. Ha a hívás többször megszakad, és VoIP (internetes hanghívás) rendszert használ, próbálja Egyszerű beállításra módosítani a kompatibilitást a VoIP esetében. ➤➤ Kapcsolódó tájékoztatás: <i>Telefonvonal interferencia / VoIP</i>



Kapcsolódó tájékoztatás

- Hibakeresés
 - Faxok vagy faxnapló jelentés továbbítása
 - A Brother Web Connect funkció használatakor megjelenő hibaüzenetek

Kapcsolódó témák:

- Az érintőképernyős LCD áttekintése
- A hálózati konfiguráció jelentés kinyomtatása
- A festékkazetták cseréje
- Telefonvonal interferencia / VoIP
- Dokumentumok betöltése az automatikus dokumentumadagolóba (ADF)
- Dokumentum-elakadások
- Papír betöltése
- Papír betöltése a kézi adagoló nyílásába
- Nyomtatóelakadás vagy papírelakadás
- Papírdarabok eltávolítása
- Tisztítsa meg az 1. papírtálca papírfelszedő görgőit
- Tisztítsa meg a 2. és a 3. papírtálca papírfelszedő görgőit
- Fogadási memória kikapcsolása
- A készülék memóriájában tárolt faxok nyomtatása
- Nyomtatási beállítások (Windows)
- Papírkezeléssel és nyomtatással kapcsolatos problémák
- A Papír ellenőrzése beállítás módosítása
- Papír betöltése a többcélú tálcába (TC tálca)
- A papír a készülék elejében akadt el
- A papírméret és papírtípus módosítása

Faxok vagy faxnapló jelentés továbbítása

Ha a kijelző ezt mutatja:

- [Nem lehet törölni XX]
- [Nem lehet inicializálni XX]
- [Nyomtatás hiba XX]
- [Nem lehet beolvasni XX]

Javasoljuk, hogy továbbítsa a faxokat egy másik faxkészülékre vagy a számítógépre.

➤➤ *Kapcsolódó tájékoztatás: Faxok továbbítása egy másik faxkészülékre*

➤➤ *Kapcsolódó tájékoztatás: Faxok átküldése a számítógépre*

Átmásolhatja a Faxnaplót is, hogy lássa, van-e áthelyezendő fax.

➤➤ *Kapcsolódó tájékoztatás: Faxnaplójelentés továbbítása másik faxkészülékre*



Kapcsolódó tájékoztatás



- Hiba és karbantartási üzenetek kijelzése
 - Faxok továbbítása egy másik faxkészülékre
 - Faxok átküldése a számítógépre
 - Faxnaplójelentés továbbítása másik faxkészülékre

Kapcsolódó témák:

- A fogadott faxokat a PC-Fax fogadás használatával továbbítsa számítógépre (Csak Windows esetében)
- A hálózati beállítások visszaállítása a gyári alapértékekre
- A készülék alaphelyzetbe állítása
- Funkciók alapállapotba történő visszaállításának áttekintése
- A papír a készülék elejében akadt el
- A papír a készülék hátsó részében akadt el

Faxok továbbítása egy másik faxkészülékre

Amíg nem állította be az állomásazonosítót, addig nem léphet faxtovábbítási üzemmódba.

1. Nyomja meg a  gombot a hiba ideiglenes törléséhez.
2. Nyomja meg a  [Beállítások] > [Össz. beáll.] > [Műsz. segély] > [Adatátvitel] > [Fax átvitel] gombot.
3. Tegye az alábbiak valamelyikét:
 - Ha az érintőképernyőn megjelenik a [Nincs adat] üzenet, akkor nem maradt fax a készülék memóriájában.
Nyomja meg a [Bezárás], majd az  gombot.
 - Írja be azt a faxszámot, amelyre a faxokat továbbítani kell.
4. Nyomja meg az [Fax indítása] gombot.



Kapcsolódó tájékoztatás



- [Faxok vagy faxnapló jelentés továbbítása](#)

Kapcsolódó témák:

- [Az állomásazonosító beállítása](#)

Faxok átküldése a számítógépre

Átküldheti a faxokat a készülék memóriájából a számítógépre.

1. Nyomja meg a  gombot a hiba ideiglenes törléséhez.
2. Győződjön meg arról, hogy telepítette a Brother szoftvert és illesztőprogramokat a számítógépre, majd kapcsolja be a **PC-FAX fogadás** opciót.
3. Indítsa el a  (**Brother Utilities**) elemet, majd kattintson a legördülő listára, és válassza ki a modell nevét (ha még nincs kiválasztva).
4. Kattintson a bal oldali navigációs sáv **PC-FAX** gombjára, majd kattintson a **Fogadás** gombra.
5. Olvassa el figyelmesen az utasításokat a számítógépén.

A készülék memóriájában lévő faxok automatikusan a számítógépre kerülnek.



Ha a készülék memóriájában lévő faxok nem kerülnek a számítógépre:

Győződjön meg arról, hogy beállította-e a(z) [PC fax fogadás] lehetőséget a készüléken.

Ha faxok vannak a készülék memóriájában a PC-FAX fogadás beállításakor, akkor az érintőképernyőn megjelenik egy üzenet, ami rákérdez arra, hogy kívánja-e a faxokat a számítógépre továbbítani.

Ha a Fax előnézet ki van kapcsolva, akkor a készülék megkérdezi, hogy kíván-e biztonsági másolatokat nyomtatni.

Nyomja meg az [Igen] gombot a memóriában lévő összes fax számítógépre való küldéséhez.



Kapcsolódó tájékoztatás



- [Faxok vagy faxnapló jelentés továbbítása](#)

Kapcsolódó témák:

- [A fogadott faxokat a PC-Fax fogadás használatával továbbítsa számítógépére \(Csak Windows esetében\)](#)

Faxnaplójelentés továbbítása másik faxkészülékre

Amíg nem állította be az állomásazonosítót, addig nem léphet faxtovábbítási üzemmódba.

1. Nyomja meg a  gombot a hiba ideiglenes törléséhez.
2. Nyomja meg a  [Beállítások] > [Össz. beáll.] > [Műsz. segély] > [Adatátvitel] > [Jelentésátvitel] gombot.
3. Adja meg azt a faxszámot, ahová a faxnaplót szeretné küldeni.
4. Nyomja meg az [Fax indítása] gombot.



Kapcsolódó tájékoztatás

- [Faxok vagy faxnapló jelentés továbbítása](#)

Kapcsolódó témák:

- [Az állomásazonosító beállítása](#)

A Brother Web Connect funkció használatakor megjelenő hibaüzenetek

Hiba esetén a Brother készülék hibaüzenetet jelenít meg. A leggyakrabban előforduló hibaüzeneteket alábbi táblázatban olvashatja.

A legtöbb problémát saját maga is elháríthatja. Ha további tanácsokra van szüksége, akkor keresse fel az Ön által használt modellhez tartozó **GYIK és hibaelhárítás** oldalt a support.brother.com.

Csatlakozási hiba

Hibaüzenetek	Ok	Intézkedés
Csatlak. hiba 02	A készülék nem csatlakozik a hálózathoz.	<ul style="list-style-type: none">Ellenőrizze a hálózati kapcsolatot.Ha a Web vagy Alkalmaz . opciót közvetlenül a készülék bekapcsolása után nyomták meg, akkor lehet, hogy a hálózati kapcsolat még nem jött létre. Várjon, és próbálja meg újra.
Csatlak. hiba 03	<ul style="list-style-type: none">A hálózat vagy a kiszolgáló beállításai nem megfelelőek.Probléma van a hálózattal vagy a kiszolgálóval.	<ul style="list-style-type: none">Ellenőrizze, hogy megfelelőek-e a hálózati beállítások, vagy várjon, és próbálja meg újra.Ha a Web vagy Alkalmaz . opciót közvetlenül a készülék bekapcsolása után nyomták meg, akkor lehet, hogy a hálózati kapcsolat még nem jött létre. Várjon, és próbálja meg újra.
Csatlak. hiba 07	A dátum és az idő beállítása nem helyes.	Állítsa be a helyes dátumot és időt. Vegye figyelembe, hogy ha a készülék hálózati tápkábele nincs csatlakoztatva, a dátum- és időbeállítás visszaállhat a gyári alapbeállításra.

Hitelesítési hiba.

Hibaüzenetek	Ok	Intézkedés
Hitelesítési hiba 01	A fiók eléréséhez megadott PIN-kód helytelen. A PIN-kód az a négyjegyű szám, amelyet a készüléken adott meg, amikor a fiókot regisztrálta rajta.	Írja be a helyes PIN-kódot.
Hitelesítési hiba 02	A megadott ideiglenes azonosító nem megfelelő. A megadott ideiglenes azonosító lejárt. Egy ideiglenes azonosító 24 óráig érvényes.	Írja be a helyes ideiglenes azonosítót. Igényeljen újra Brother Web Connect (webes csatlakozás) hozzáférést és szerezzen egy ideiglenes azonosítót, majd az új ideiglenes azonosítóval regisztrálja a fiókot a készüléken.
Hitelesítési hiba 03	A kijelzőhöz megadott név már regisztrálva van a szolgáltatás egy másik felhasználójához.	Adjon meg egy másik nevet.

Kiszolgáló hiba

Hibaüzenetek	Ok	Intézkedés
Szerver hiba 01	A készüléknek a szolgáltatás eléréséhez szükséges hitelesítési információja lejárt vagy érvénytelen.	Igényeljen újra Brother Web Connect (webes csatlakozás) hozzáférést egy ideiglenes azonosító szerzéséhez, majd az új ideiglenes azonosítóval regisztrálja a fiókot a készüléken.
Szerver hiba 03	Probléma léphetett fel annál a fájlnál, amit most próbál feltölteni, úgymint: <ul style="list-style-type: none">• A fájl képpontszáma, mérete stb. meghaladja a szolgáltatás ezekre megszabott határértékeit.• A fájl típus nem támogatott.• A fájl hibás.	A fájl nem használható: <ul style="list-style-type: none">• Nézze meg a szolgáltatás méretre és formátumra vonatkozó korlátozásait.• Mentse el a fájlt egy másik formátumban.• Ha lehetséges, szerezze be a fájl egy új, hibamentes verzióját.
Szerver hiba 13	Probléma lépett fel a szolgáltatással és jelenleg nem lehet használni.	Várjon, és próbálja meg újra. Ha újra ezt az üzenetet kapja, próbálja meg elérni a szolgáltatást egy számítógépről, hogy ellenőrizze annak elérhetőségét.

Parancsikonhiba

Hibaüzenetek	Ok	Intézkedés
Parancsikon hiba 02	A parancsikon nem használható, mert a fiókot törölték a parancsikon regisztrálása után.	Törölje a parancsikont, majd regisztrálja ismét a fiókot és a parancsikont.



Kapcsolódó tájékoztatás

- [Hiba és karbantartási üzenetek kijelzése](#)

Dokumentum-elakadások

- A dokumentum az ADF egység felső részén akadt el
- A dokumentum az ADF- egység alsó részén akadt el
- Dokumentum akadt el az ADF egység belsejében
- Az ADF-ben elakadt papírdarabok eltávolítása
- Hiba és karbantartási üzenetek kijelzése

A dokumentum az ADF egység felső részén akadt el

1. Vegye ki az ADF-ből az összes nem elakadt papírt.
2. Nyissa fel az ADF fedelét.
3. Felfelé húzva távolítsa el az elakadt dokumentumot.

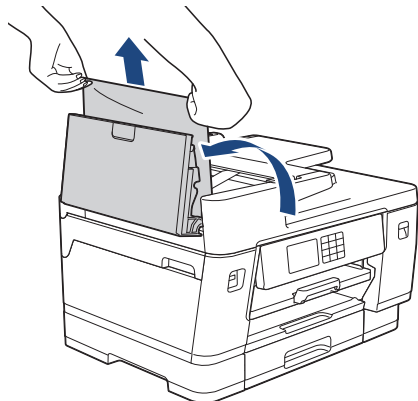

4. Zárja vissza az ADF fedelét.
5. Nyomja meg a  gombot.

FONTOS

A dokumentumok jövőbeni elakadásának elkerülése érdekében megfelelően zárja le az ADF fedelét úgy, hogy lenyomja azt a középső részén.

✓ Kapcsolódó tájékoztatás

- [Dokumentum-elakadások](#)

A dokumentum az ADF- egység alsó részén akadt el

1. Vegye ki az ADF-ből az összes nem elakadt papírt.
2. Emelje fel az ADF dokumentumtartót, és vegye ki az elakadt papírt.

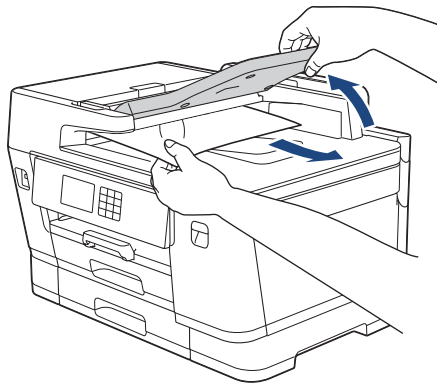

3. Nyomja meg a  gombot.





Kapcsolódó tájékoztatás

- [Dokumentum-elakadások](#)

Dokumentum akadt el az ADF egység belsejében

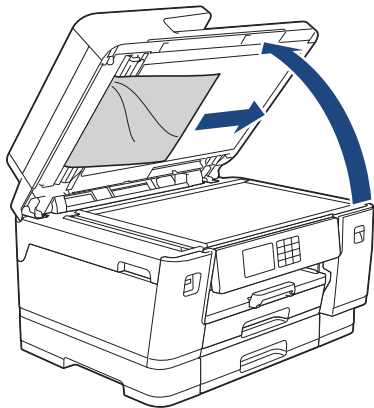
1. Vegye ki az ADF-ből az összes nem elakadt papírt.
2. Emelje fel a dokumentumfedelelet.
3. Jobbra húzza ki az elakadt dokumentumot.



4. Zárja vissza a dokumentumfedelelet.
5. Nyomja meg a  gombot.

Kapcsolódó tájékoztatás

- [Dokumentum-elakadások](#)

Az ADF-ben elakadt papírdarabok eltávolítása

1. Emelje fel a dokumentumfedelelet.
2. Helyezzen egy darabka merev papírt, pl. kártyalapot az ADF-be és tolja ki vele az ott lévő papírdarabkákat.

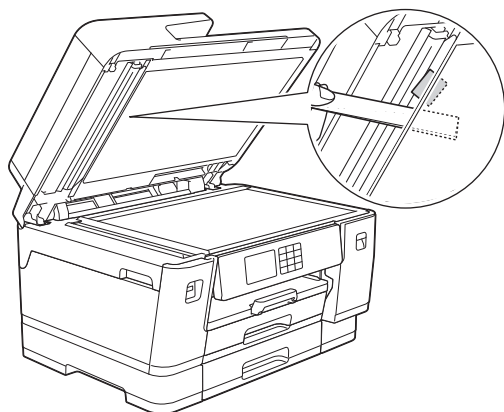

3. Zárja vissza a dokumentumfedelelet.
4. Nyomja meg a  gombot.



Kapcsolódó tájékoztatás

- [Dokumentum-elakadások](#)

Nyomtatóelakadás vagy papírelakadás

Az elakadt papír felderítése és eltávolítása.

- A papír a készülék elejében akadt el
- A papír a készülék hátsó részében akadt el
- Papírdarabok eltávolítása
- Hiba és karbantartási üzenetek kijelzése
- Papírkezeléssel és nyomtatással kapcsolatos problémák

A papír a készülék elejében akadt el

Ha az LCD a következő papírelakadási üzeneteket jeleníti meg, akkor kövesse az alábbi lépéseket:

- [Elakadás elöl/hátul], [Ismétlődő elakadás elöl/hátul]
 - [Elakadás elöl], [Ismétlődő elakadás elöl]
 - [Elakadás elöl/TC tálca], [Ism. elak. elöl/TC tálca]
 - [Elak. elöl/kézi adagoló nyílásnál], [Ism. elak. elöl/kézi adagolásnál]
1. Húzza ki a készülék tápkábelét az elektromos aljzatból.
 2. Ha a papír a TC tálcába van töltve, akkor távolítsa el a papírt. (MFC-J3940DW/MFC-J6955DW/MFC-J6957DW)
 3. A nyíl által mutatott módon teljesen húzza ki a 1. papírtálcát (1) a készülékből.

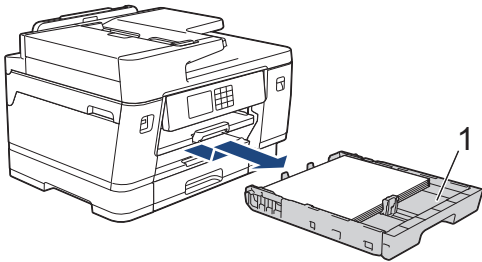

Ha az LCD-n továbbra is papírelakadás üzenetek jelennek meg ismétlődően, például [Ismétlődő elakadás elöl/hátul], akkor emelje meg a papírtámszt (1), majd az ábrán látható nyílnak megfelelő szögben húzza ki teljesen a készülékből.

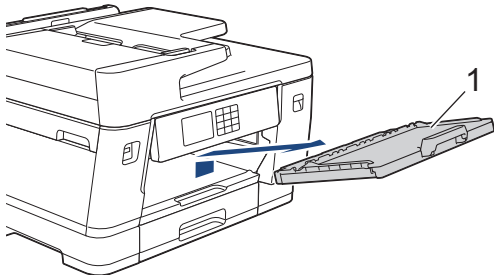

Ha végzett, folytassa a következő lépéssel.

4. Távolítsa el lassan az elakadt papírt (1).

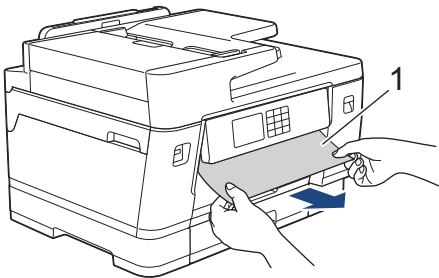



Ha az LCD-n továbbra is papírelakadás üzenetek jelennek meg ismétlődően, például [Ismétlődő elakadás elöl/hátul], akkor tegye az alábbiakat:

- a. Emelje fel a fedelet és vegye ki az elakadt papírt.

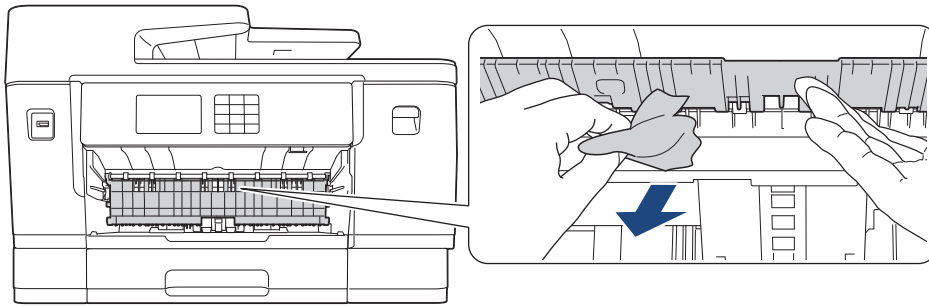

- b. Alaposan nézzen körül a készülék belsejében (1), hogy ne maradjon egy papírdarab se benne.

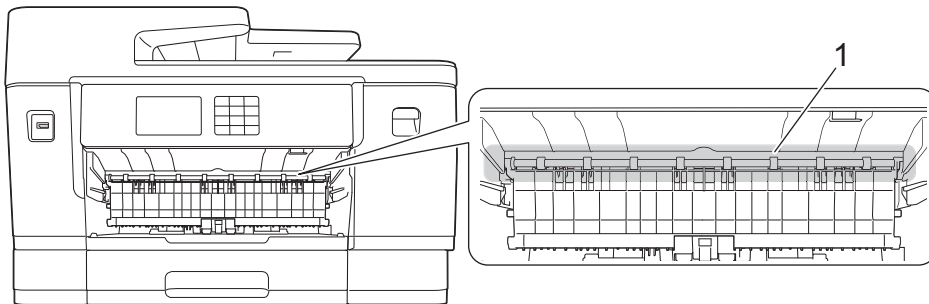

Ha végzett, folytassa a következő lépéssel.

5. Két kézzel fogja meg a szkennert fedelét (1) a készülék két oldalánál az ujjak számára kialakított tartókat használva és nyissa fel azt.

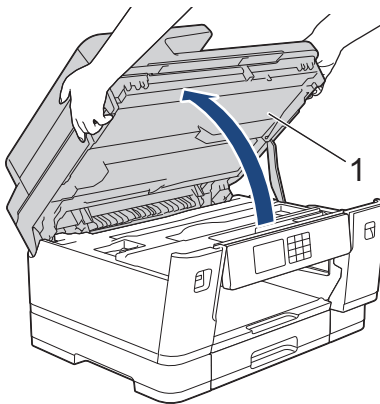

6. Lassan húzza ki a készülékből az elakadt papírt (1).

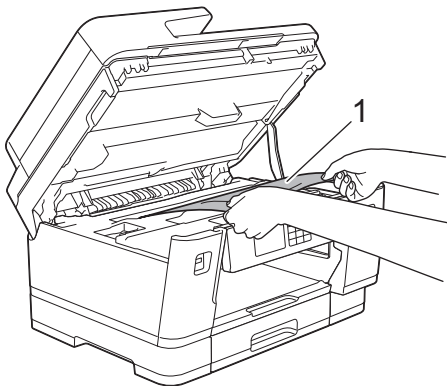



Ha az LCD kijelző ismétli a papírelakadással kapcsolatos üzeneteket (például [Ismétlődő elakadás elől/hátul]), akkor mozgassa a nyomtatófejet, és távolítsa el az itt lévő papírt is. Győződjön meg arról, hogy nem maradtak-e papírdarabok a készülék sarkaiban: (1) és (2).

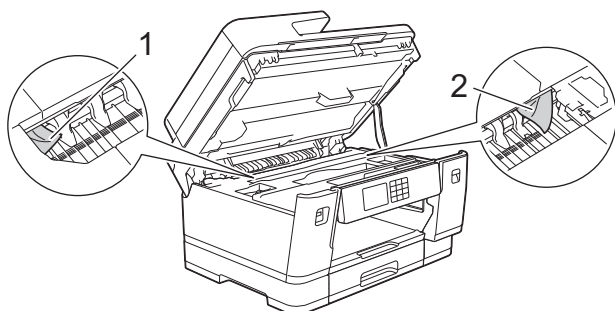

Ha végezt, folytassa a következő lépéssel.

FONTOS

- Ha a nyomtatófej a jobb sarokban állt meg, mint az illusztráción, akkor a nyomtatófejet nem lehet elmozdítani. Zárja be a szkennert fedelét, majd csatlakoztassa ismét a tápkábelt. Nyissa ki ismét a szkennert fedelét, majd tartsa lenyomva a  lehetőséget addig, amíg a nyomtatófej középre nem mozdul. Majd áramtalanítsa a készüléket és távolítsa el a papírt.

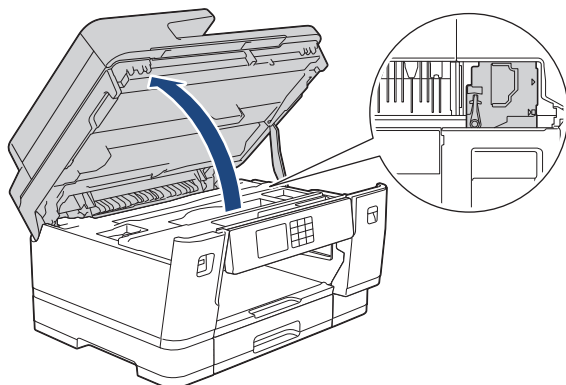

- Ha a papír a nyomtatófej alá szorult, akkor húzza ki a készüléket a fali tápcsatlakozóból, majd mozgassa a nyomtatófejet úgy, hogy a papírt el lehessen távolítani.
- Ha festék kerül a bőrére vagy a ruhájára, azonnal mossa le szappannal vagy egyéb tisztítószerrel.

7. Mindkét oldalát egyszerre fogva, óvatosan zárja le a szkennert fedelét.

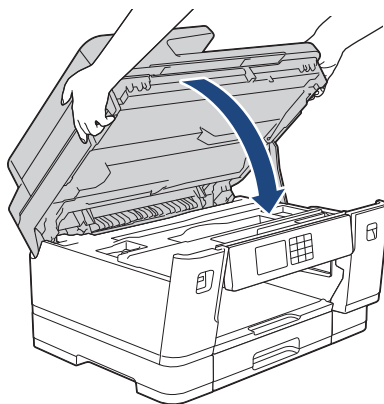

8. Ha az LCD-n megjelenített üzenet [Elakadás elől/hátul] vagy [Ismétlődő elakadás elől/hátul] volt, akkor tegye az alábbiakat:

a. Nyissa ki a papírelakadás-megszüntető fedelet (1) a készülék hátoldalán.

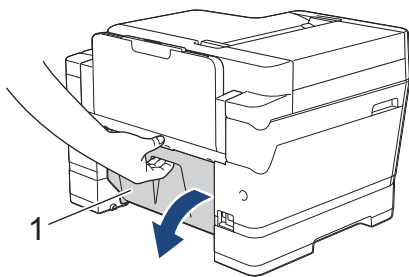

b. Alaposan nézzen körül a készülék belsejében, hogy ne maradjon egyetlen elakadt papírdarab sem benne.

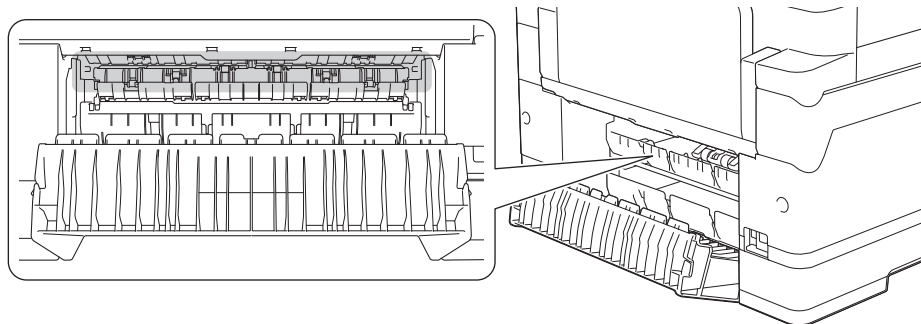

c. Zárja be a papírelakadás-megszüntető fedelet. Győződjön meg arról, hogy megfelelően zárta le a fedelet.

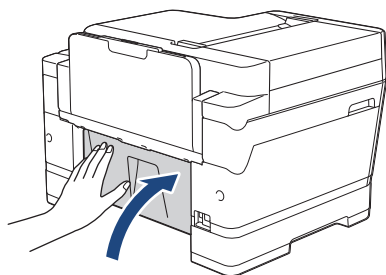

9. Ha az LCD-n megjelenített üzenet [Elakadás elől/TC tálca] vagy [Ism. elak. elől/TC tálca] volt, akkor nagyon figyelmesen nézzen körül a TC tálcában az elakadt papír keresésekor. Nyomja a kioldókart (1) a készülék hátulja felé, majd lassan húzza ki az elakadt papírt a TC tálcából.

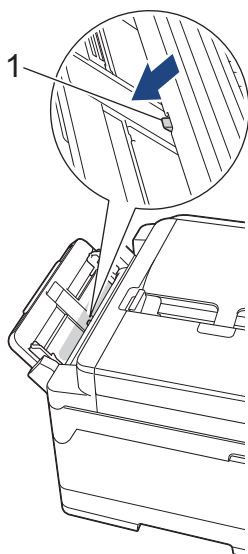

10. Ha az LCD-n megjelenített üzenet [Elak. elöl/kézi adagoló nyílásnál] vagy [Ism. elak. elöl/kézi adagolásnál] volt, akkor nagyon figyelmesen nézzen körül a kézi adagolónyílásban az elakadt papír keresésekor, és ha talál, akkor lassan húzza ki azt a készülékből.

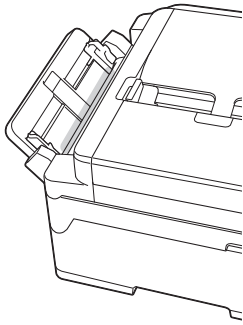

11. Ha az LCD ismétlődően papírelakadással kapcsolatos üzeneteket jelenít meg, például [Ismétlődő elakadás elöl/hátul] jelenít meg, és a papírtámasz el van távolítva, akkor tegye azt óvatosan vissza a készülékbe. Ellenőrizze, hogy a papírtámasz megfelelően illeszkedik-e a hornyokba.

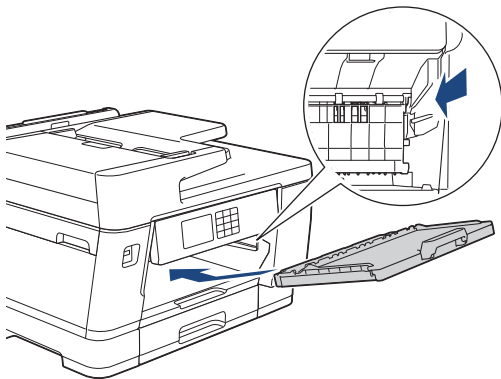

12. Lassan tolja vissza az 1. tálcát teljesen a készülékbe.

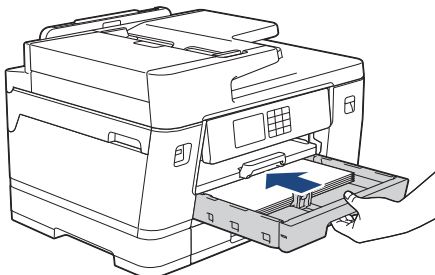

13. Csatlakoztassa ismét a tápkábelt.



Ha ismét elakad a papír, akkor előfordulhat, hogy egy kis papírdarab elakadt a készülékben.

➤ **Kapcsolódó tájékoztatás:** *Papírdarabok eltávolítása*



Kapcsolódó tájékoztatás

- Nyomtatóelakadás vagy papírelakadás

Kapcsolódó témák:

- Faxok vagy faxnapló jelentés továbbítása
- Hiba és karbantartási üzenetek kijelzése
- Papírdarabok eltávolítása

A papír a készülék hátsó részében akadt el

Ha az LCD a következő papírelakadási üzeneteket jeleníti meg, akkor kövesse az alábbi lépéseket:

- [Elakadás hátul], [Ismétlődő elakadás hátul]
 - [Elakadás a TC tálca], [Ism. elak. a TC tálca]
 - [Elakadás a kézi adagoló nyílásban], [Ism. elak. a kézi ad. nyílásban]
 - [Elakadás 2. tálca], [2. tálca ismétlődő elakadás]
 - [Elakadás 3. tálca], [3. tálca ismétlődő elakadás]
1. Húzza ki a készülék tápkábelét az elektromos aljzatból.
 2. Ha a papír a TC tálcába van töltve, akkor távolítsa el a papírt. (MFC-J3940DW/MFC-J6955DW/MFC-J6957DW)
 3. A nyíl által mutatott módon teljesen húzza ki a 1. papírtálcát (1) a készülékből.

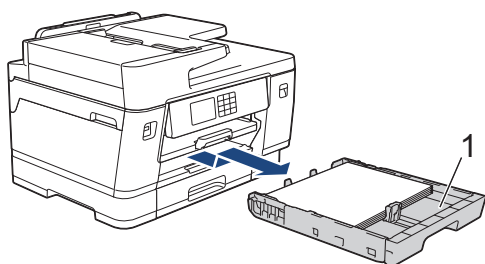

(MFC-J3940DW/MFC-J6955DW/MFC-J6957DW) Ha az LCD [Elakadás 2. tálca] vagy [2. tálca ismétlődő elakadás] üzenet jelenít meg, akkor szintén húzza ki teljesen a 2. tálcát (2) a készülékből, az ábrán látható nyílnak megfelelően.

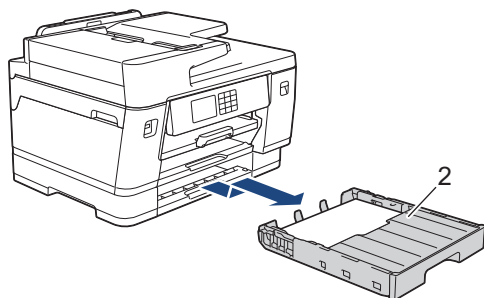

(MFC-J6957DW) Ha az LCD [Elakadás 3. tálca] vagy [3. tálca ismétlődő elakadás] üzenet jelenít meg, akkor szintén húzza ki teljesen a 3. tálcát (3) a készülékből, az ábrán látható nyílnak megfelelően.

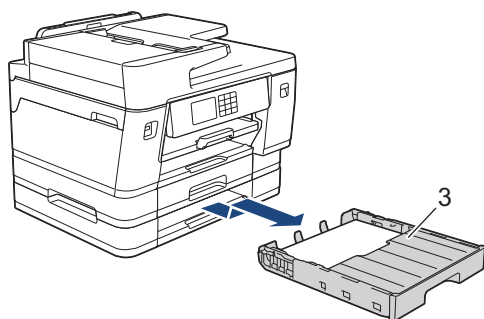

Ha végzett, folytassa a következő lépéssel.

4. Ha az LCD [Elakadás hátul], [Ismétlődő elakadás hátul], [Elakadás 2. tálca], [2. tálca ismétlődő elakadás], [Elakadás 3. tálca] vagy [3. tálca ismétlődő elakadás] üzenet jelenít meg, akkor tegye a következőket:

a. Nyissa ki a papírelakadás-megszüntető fedelet (1) a készülék hátoldalán.

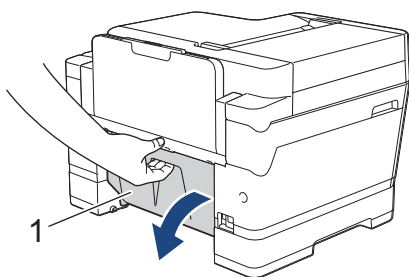

b. Lassan húzza ki a készülékből az elakadt papírt.

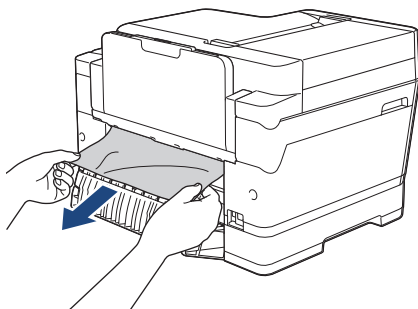

c. Zárja be a papírelakadás-megszüntető fedelet. Győződjön meg arról, hogy megfelelően zárta le a fedelet.

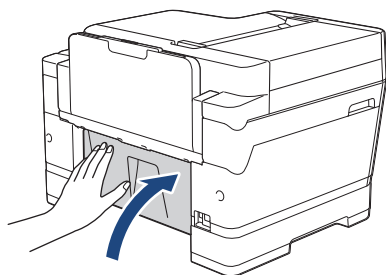

5. Ha az LCD [Elakadás a TC tálca] vagy [Ism. elak. a TC tálca] üzenetet jelenít meg, akkor nyomja a kioldókart (1) a készülék hátulja felé, majd lassan húzza ki az elakadt papírt a TC tálcából.

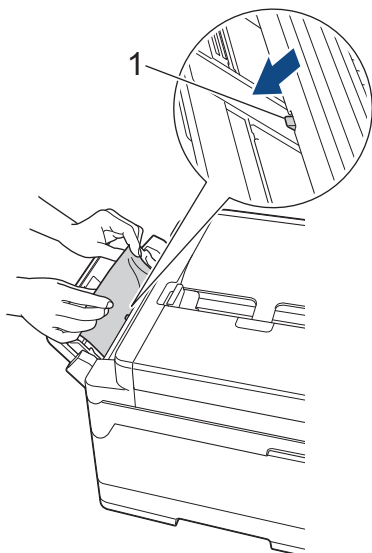

-
6. Ha az LCD [Elakadás a kézi adagoló nyílásban] vagy [Ism. elak. a kézi ad. nyílásban] üzenetet jelenít meg, akkor lassan húzza ki az elakadt papírt a kézi adagolónyílásból.

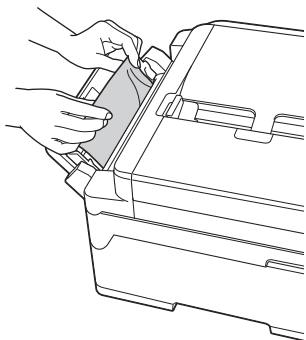

7. Két kézzel fogja meg a szkennert fedelét (1) a készülék két oldalánál az ujjak számára kialakított tartókat használva és nyissa fel azt.

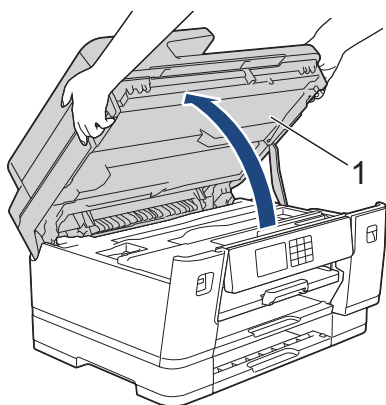

8. Lassan húzza ki a készülékből az elakadt papírt (1).

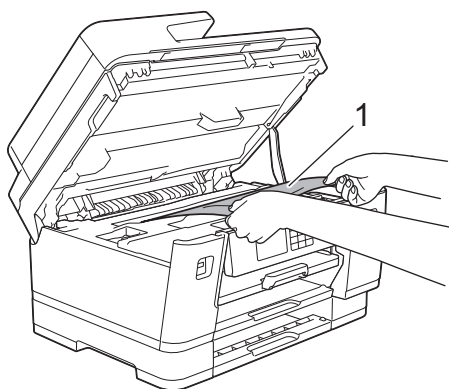

Ha az LCD kijelző ismétli a papírelakadással kapcsolatos üzeneteket (például [Ismétlődő elakadás hátul]), akkor mozgassa a nyomtatófejet, és távolítsa el az itt lévő papírt is. Győződjön meg arról, hogy nem maradtak-e papírdarabok a készülék sarkaiban: (1) és (2).

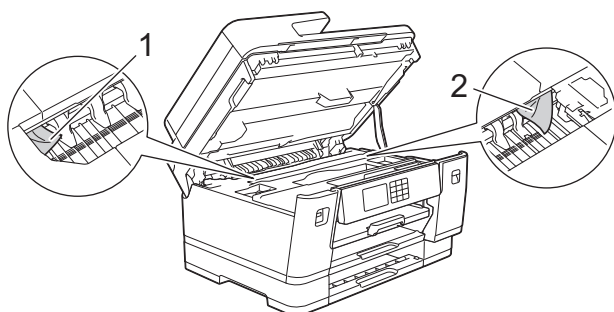

Ha végzett, folytassa a következő lépéssel.

FONTOS

- Ha a nyomtatófej a jobb sarokban állt meg, mint az illusztráción, akkor a nyomtatófejet nem lehet elmozdítani. Zárja be a szkennert fedelét, majd csatlakoztassa ismét a tápkábelt. Nyissa ki ismét a szkennert fedelét, majd tartsa lenyomva a  lehetőséget addig, amíg a nyomtatófej középre nem mozdul. Majd áramtalanítsa a készüléket és távolítsa el a papírt.

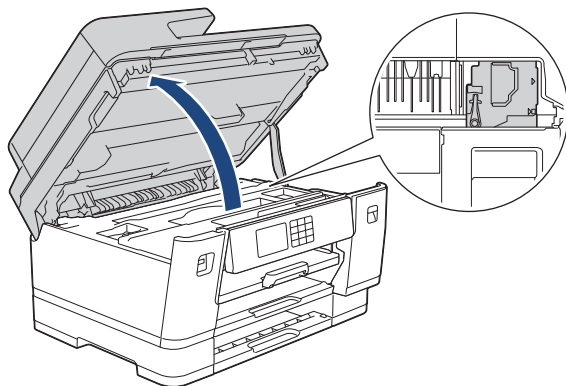

- Ha a papír a nyomtatófej alá szorult, akkor húzza ki a készüléket a fali tápcsatlakozóból, majd mozgassa a nyomtatófejet úgy, hogy a papírt el lehessen távolítani.
- Ha festék kerül a bőrére vagy a ruhájára, azonnal mossa le szappannal vagy egyéb tisztítószerrel.

9. Mindkét oldalát egyszerre fogva, óvatosan zárja le a szkennert fedelét.

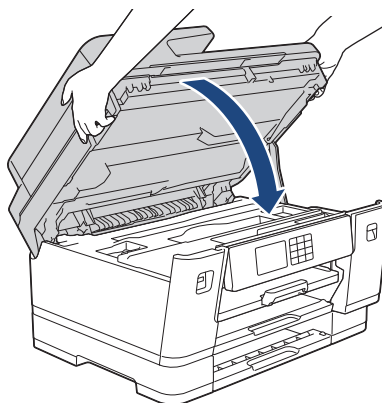

10. Lassan tolja vissza a papírtálcákat teljesen a készülékbe.

- MFC-J3540DW

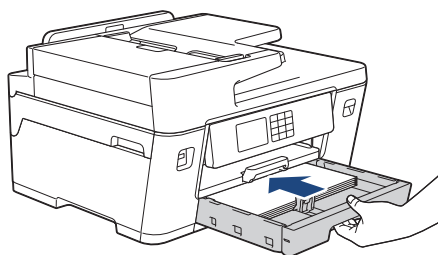

- MFC-J3940DW/MFC-J6955DW

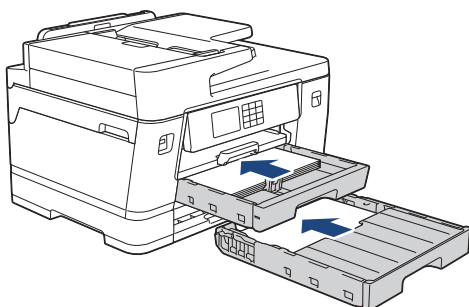

- MFC-J6957DW

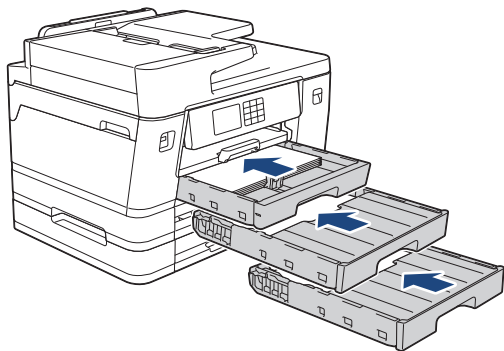

11. Csatlakoztassa ismét a tápkábelt.



Ha ismét elakad a papír, akkor előfordulhat, hogy egy kis papírdarab elakadt a készülékben.

➤➤ *Kapcsolódó tájékoztatás: Papírdarabok eltávolítása*



Kapcsolódó tájékoztatás

- Nyomtatóelakadás vagy papírelakadás

Kapcsolódó témák:

- Faxok vagy faxnapló jelentés továbbítása
- Papírdarabok eltávolítása

Papírdarabok eltávolítása

1. Ha egymás után többször tapasztal papírelakadást (3-szor, vagy még több alkalommal), akkor a készülék egy LCD üzenetben megkérdezi, hogy el kívánja-e távolítani a papírdarabokat.
A [Igen] gomb megnyomásával térhet vissza a kezdőlap képernyőre.
2. Nyomja meg az  [Beállítások] > [Karbantartás] > [Táv.el a papírdarabkákat] gombot.
3. (MFC-J3540DW) Kövesse az LCD-n megjelenő utasításokat az elakadt papír megkereséséhez és eltávolításához.

 A folyamat közben a kézi adagolónyílásba be kell töltenie egy karbantartási lapot (a készülékhez mellékelt) fekvő tájolásban. (Ha nincs karbantartási lap, akkor használjon egy vastagabb A4 vagy Letter méretű papírt, például fényes papírt.)

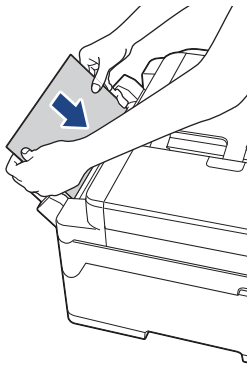

4. (MFC-J3940DW/MFC-J6955DW/MFC-J6957DW) Kövesse az LCD-n megjelenő utasításokat az elakadt papír megkereséséhez és eltávolításához.

 A folyamat közben be kell töltenie egy karbantartási lapot (a készülékhez mellékelt) fekvő tájolásban az ábrán mutatott módon úgy, hogy kezével már érezze, a készülék megragadta a papírt. (Ha nincs karbantartási lap, akkor használjon egy vastagabb A4 vagy Letter méretű papírt, például fényes papírt.)

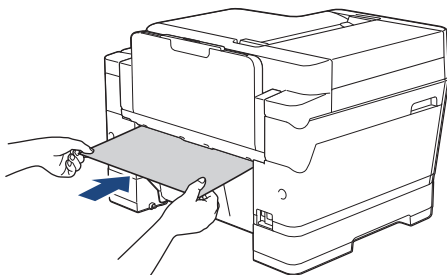

Kapcsolódó tájékoztatás

- [Nyomatóelakadás vagy papírelakadás](#)

Kapcsolódó témák:

- [Hiba és karbantartási üzenetek kijelzése](#)
- [Papírkezeléssel és nyomatással kapcsolatos problémák](#)
- [A papír a készülék elejében akadt el](#)
- [A papír a készülék hátsó részében akadt el](#)

Ha problémája van a készülékkel



Műszaki segítségért forduljon a Brother ügyfélszolgálathoz.

Ha az a benyomása, hogy probléma van a készülékkel, nézze át a következő pontokat. A legtöbb problémát önállóan is meg tudja oldani.

Ha további segítségre van szüksége, akkor keresse fel az Ön által használt modellhez tartozó **GYIK és hibaelhárítás** oldalt a support.brother.com.

- [Papírkezeléssel és nyomtatással kapcsolatos problémák](#)
- [Telefon- és faxproblémák](#)
- [További problémák](#)
- [Hálózati problémák](#)
- [AirPrint problémák](#)

Papírkezeléssel és nyomtatással kapcsolatos problémák

Ha a táblázat átnézése után további segítségre van szüksége, akkor lásd a **GYIK és hibaelhárítástanácsokat**: support.brother.com.

>> Nyomtatási problémák





>> Nyomtatási minőséggel kapcsolatos problémák

>> Papírkezelési problémák

>> Fogadott faxok nyomtatása

Nyomtatási problémák





Problémák	Javaslatok
A készülék nem nyomtat.	<p>(Windows)</p> <p>Ellenőrizze, hogy a megfelelő nyomtató-illesztőprogram van-e telepítve és kiválasztva.</p> <p>Nézze meg, hogy a készülék kijelzőjén nem jelent-e meg hibaüzenet.</p> <p>►► <i>Kapcsolódó tájékoztatás: Hiba és karbantartási üzenetek kijelzése</i></p> <p>Ellenőrizze, hogy a készülék online állapotban van-e:</p> <ul style="list-style-type: none">Windows 10, Windows Server 2016, és Windows Server 2019 <p>Kattintson a(z)  > Windows Rendszer > Vezérlőpult elemre. A Hardver és hang csoportban kattintson a(z) Eszközök és nyomtatók megtekintése elemre. Kattintson a jobb egérgombbal a Brother XXX-XXXX Printer lehetőségre (ahol az XXXX a modell nevét jelöli). Kattintson a(z) Aktuális nyomtatási feladatok megtekintése gombra. Ha megjelennek a nyomtató-illesztőprogram lehetőségei, válassza ki a használt nyomtató-illesztőprogramot. Kattintson a(z) Nyomtató ikonra a menüsoron, és győződjön meg arról, hogy a(z) Kapcsolat nélküli használat jelölőnégyzet nincs bejelölve.</p> <ul style="list-style-type: none">Windows 8.1 <p>Vigye az egeret az asztal jobb alsó sarkába. Amikor megjelenik a menüsor, kattintson a Beállítások > Vezérlőpult lehetőségre. A Hardver és hang csoportban kattintson a(z) Eszközök és nyomtatók megtekintése elemre. Kattintson a jobb egérgombbal a Brother XXX-XXXX Printer lehetőségre (ahol az XXXX a modell nevét jelöli). Kattintson a(z) Aktuális nyomtatási feladatok megtekintése gombra. Ha megjelennek a nyomtató-illesztőprogram lehetőségei, válassza ki a használt nyomtató-illesztőprogramot. Kattintson a(z) Nyomtató ikonra a menüsoron, és győződjön meg arról, hogy a(z) Kapcsolat nélküli használat jelölőnégyzet nincs bejelölve.</p> <ul style="list-style-type: none">Windows Server 2012 R2 <p>Kattintson a Vezérlőpult elemre a Start képernyőn. A Hardver csoportban kattintson a(z) Eszközök és nyomtatók megtekintése elemre. Kattintson a jobb egérgombbal a Brother XXX-XXXX Printer lehetőségre (ahol az XXXX a modell nevét jelöli). Kattintson a(z) Aktuális nyomtatási feladatok megtekintése gombra. Ha megjelennek a nyomtató-illesztőprogram lehetőségei, válassza ki a használt nyomtató-illesztőprogramot. Kattintson a(z) Nyomtató ikonra a menüsoron, és győződjön meg arról, hogy a(z) Kapcsolat nélküli használat jelölőnégyzet nincs bejelölve.</p> <ul style="list-style-type: none">Windows Server 2012 <p>Vigye az egeret az asztal jobb alsó sarkába. Amikor megjelenik a menüsor, kattintson a Beállítások > Vezérlőpult lehetőségre. A Hardver csoportban kattintson a(z) Eszközök és nyomtatók megtekintése elemre. Kattintson a jobb egérgombbal a Brother XXX-XXXX Printer lehetőségre (ahol az XXXX a modell nevét jelöli). Kattintson a(z) Aktuális nyomtatási feladatok megtekintése gombra. Ha megjelennek a nyomtató-illesztőprogram lehetőségei, válassza ki a használt nyomtató-illesztőprogramot. Kattintson</p>

Problémák	Javaslatok
	<p>a(z) Nyomtató ikonra a menüsoron, és győződjön meg arról, hogy a(z) Kapcsolat nélküli használat jelölőnégyzet nincs bejelölve.</p> <ul style="list-style-type: none"> Windows 7 és Windows Server 2008 R2 <p>Kattintson a(z)  (Start) > Eszközök és nyomtatók elemre. Kattintson a jobb egérgombbal a Brother XXX-XXXX Printer lehetőségre (ahol az XXXX a modell nevét jelöli), majd kattintson a Aktuális nyomtatási feladatok megtekintése részre. Ha megjelennek a nyomtató-illesztőprogram lehetőségei, válassza ki a használt nyomtató-illesztőprogramot. A menüsoron kattintson a Nyomtató lehetőségre. Győződjön meg arról, hogy a Kapcsolat nélküli használat elem nincs kiválasztva.</p> <ul style="list-style-type: none"> Windows Server 2008 <p>Kattintson a  (Start) > Vezérlőpult > Hardver és hang > Nyomtatók elemre. Kattintson a jobb egérgombbal a Brother XXX-XXXX Printer lehetőségre (ahol az XXXX a modell nevét jelöli). Győződjön meg arról, hogy a A nyomtató használata online módban elem nem szerepel a listában. Ha szerepel a listában, kattintson erre az opcióra az illesztőprogram online állapotra történő beállításához.</p> <p>Egy vagy több festékkazetta élettartama lejárt. ►► <i>Kapcsolódó tájékoztatás: A festékkazetták cseréje</i></p> <p>Ha régi, nem nyomtatott adatok maradnak a nyomtató-illesztőprogram várakozásisor-kezelőjében, akkor az megakadályozza az új nyomtatási feladatok nyomtatását. Nyissa meg a nyomtató ikont, és törölje az összes adatot a következőképpen:</p> <ul style="list-style-type: none"> Windows 10, Windows Server 2016, és Windows Server 2019 <p>Kattintson a(z)  > Windows Rendszer > Vezérlőpult elemre. A Hardver és hang csoportban kattintson a(z) Eszközök és nyomtatók megtekintése > Nyomtatók elemre.</p> <ul style="list-style-type: none"> Windows 8.1 <p>Vigye az egeret az asztal jobb alsó sarkába. Amikor megjelenik a menüsor, kattintson a Beállítások > Vezérlőpult lehetőségre. A Hardver és hang csoportban kattintson a(z) Eszközök és nyomtatók megtekintése > Nyomtatók elemre.</p> <ul style="list-style-type: none"> Windows Server 2012 R2 <p>Kattintson a Vezérlőpult elemre a Start képernyőn. A Hardver csoportban kattintson a Eszközök és nyomtatók megtekintése > Nyomtató elemre.</p> <ul style="list-style-type: none"> Windows Server 2012 <p>Vigye az egeret az asztal jobb alsó sarkába. Amikor a menüsor megjelenik, kattintson a Beállítások > Vezérlőpult elemekre. A(z) Hardver csoportban kattintson a(z) Eszközök és nyomtatók megtekintése > Nyomtató elemre.</p> <ul style="list-style-type: none"> Windows 7 és Windows Server 2008 R2 <p>Kattintson a(z) /Start > Eszközök és nyomtatók > Nyomtatók és faxok gombokra.</p> <ul style="list-style-type: none"> Windows Server 2008 <p>Kattintson a  (Start) > Vezérlőpult > Hardver és hang > Nyomtatók elemre.</p> <ul style="list-style-type: none"> Mac <p>Kattintson a(z) System Preferences (Rendszerbeállítások) > Printers & Scanners (Nyomtatók és szkennerek) elemre.</p>
<p>A fejlécek vagy láblécek látszanak, ha a dokumentumot a képernyőn jeleníti meg, de nem látszanak a kinyomtatott oldalon.</p>	<p>Az oldal felső vagy alsó részén nem nyomtatható terület van. Állítsa be a felső és az alsó margót a dokumentumában úgy, hogy lehetővé tegye a felső és alsó terület nyomtatását is.</p> <p>►► <i>Kapcsolódó tájékoztatás: Nem nyomtatható terület</i></p>

Problémák	Javaslatok
A készülék nem tud „Oldalelrendezés” nyomtatást végezni.	(Windows) Ellenőrizze, hogy az alkalmazásban és a nyomtató-illesztőprogramban ugyanúgy van-e beállítva a papírméret.
A nyomtatás túl lassú.	(Windows) Próbálja meg módosítani a nyomtató-illesztőprogram beállításait. A legnagyobb felbontás hosszabb adatfeldolgozási, küldési és nyomtatási időt igényel. Próbálkozzon a többi minőségi beállítással a nyomtató-illesztőprogramban a következőképpen: Szüntesse meg a nyomtató-illesztőprogram Haladó fülén a Színfokozás jelölőnégyzet bejelölését. Kapcsolja ki a Szegély nélküli funkciót. A szegély nélküli nyomtatás funkcióval a nyomtatás lassabban halad, mint normál nyomtatás esetén. ➤➤ <i>Kapcsolódó tájékoztatás: Nyomtatási beállítások (Windows)</i> Kapcsolja ki a Csendes mód beállítását. A nyomtatás lassabb Csendes módban. ➤➤ <i>Kapcsolódó tájékoztatás: Nyomtatási zaj csökkentése</i> Ellenőrizze, hogy a nyomtató-illesztőprogramok Média típus, a használt alkalmazás, vagy a készülék menü Papírtípus beállításai megfelelnek-e a használt papírnak. ➤➤ <i>Kapcsolódó tájékoztatás: A papírméret és papírtípus módosítása</i> ➤➤ <i>Kapcsolódó tájékoztatás: Nyomtatási beállítások (Windows)</i>

Nyomtatási minőséggel kapcsolatos problémák

Problémák	Javaslatok
Gyenge a nyomtatás minősége.	Ellenőrizze a nyomtatási minőséget. ➤➤ <i>Kapcsolódó tájékoztatás: Nyomtatás minőségének ellenőrzése</i> Ellenőrizze, hogy a nyomtató-illesztőprogramok Média típus, a használt alkalmazás, vagy a készülék menü Papírtípus beállításai megfelelnek-e a használt papírnak. ➤➤ <i>Kapcsolódó tájékoztatás: A papírméret és papírtípus módosítása</i> ➤➤ <i>Kapcsolódó tájékoztatás: Nyomtatási beállítások (Windows)</i> Ellenőrizze festékkazetta frissességét. Az alábbiak okozhatnak eltörmődést: • A festékkazettán feltüntetett lejárat dátum már elmúlt. • A festékkazetta nem megfelelően lett tárolva használat előtt. Ellenőrizze, hogy a javasolt papírtípusok egyikét használja-e. ➤➤ <i>Kapcsolódó tájékoztatás: Használható nyomathordozó</i> A készülék használatának javasolt hőmérséklete 20–33°C között van.
Fehér vonalak jelennek meg a szövegben vagy grafikában. 	Tisztítsa meg a nyomtatófejet. ➤➤ <i>Kapcsolódó tájékoztatás: A nyomtatófej tisztítása a Brother készüléken</i> ➤➤ <i>Kapcsolódó tájékoztatás: A nyomtatófej tisztítása a Web alapú kezelés segítségével</i> ➤➤ <i>Kapcsolódó tájékoztatás: A nyomtatófej tisztítása a számítógépről (Windows)</i> Ellenőrizze és módosítsa a papírbehúzás beállításait. ➤➤ <i>Kapcsolódó tájékoztatás: A papíradagolás helyes beállítása a függőleges vonalak megszüntetése érdekében</i> Törekedjen az ajánlott papírtípusok használatára. ➤➤ <i>Kapcsolódó tájékoztatás: Használható nyomathordozó</i> A nyomtatófej élettartamának meghosszabbítása, a festékkazetta leggazdaságosabb használata és a nyomtatási minőség fenntartása érdekében nem javasolt a készülék tápellátásának gyakori megszüntetése és/vagy a készülék huzamos ideig történő tárolása tápellátás nélkül. Azt javasoljuk, hogy

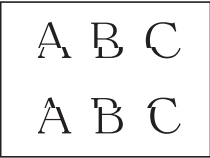
Problémák	Javaslatok
	használja a  lehetőséget a készülék kikapcsolásához. A  használata lehetővé teszi a készülék fogyasztásának csökkentését, amivel rendszeres, de kevésbé gyakori nyomtatófej tisztítás érhető el.
Sötét vonalak jelennek meg szabályos intervallumokban. 	Ellenőrizze és módosítsa a papírbehúzás beállításait. >> Kapcsolódó tájékoztatás: A papíradagolás helyes beállítása a függőleges vonalak megszüntetése érdekében
A készülék üres oldalakat nyomtat.	Ellenőrizze a nyomtatási minőséget. >> Kapcsolódó tájékoztatás: Nyomtatás minőségének ellenőrzése A nyomtatófej élettartamának meghosszabbítása, a festékkazetta leggazdaságosabb használata és a nyomtatási minőség fenntartása érdekében nem javasolt a készülék tápellátásának gyakori megszüntetése és/vagy a készülék huzamos ideig történő tárolása tápellátás nélkül. Azt javasoljuk, hogy használja a  lehetőséget a készülék kikapcsolásához. A  használata lehetővé teszi a készülék fogyasztásának csökkentését, amivel rendszeres, de kevésbé gyakori nyomtatófej tisztítás érhető el.
A karakterek és a sorok elmosódottak. 	Ellenőrizze az igazítási beállításokat. >> Kapcsolódó tájékoztatás: A Brother készülék nyomtatási igazításának ellenőrzése Módosítsa a nyomtatási beállításokat. >> Kapcsolódó tájékoztatás: A nyomtatási beállítások módosítása a nyomtatási minőség javítása érdekében
A kinyomtatott szöveg vagy kép ferde.	Ellenőrizze, hogy a papír helyesen van-e betöltve a tálcába, és hogy a papírvezetők megfelelően vannak-e beállítva. >> Kapcsolódó tájékoztatás: Papír betöltése Ellenőrizze, hogy megfelelően van-e lezárva az elakadás-megszüntető fedél.
Elkenődés vagy tintafolt van a nyomtatott oldal felső középső részén.	Ellenőrizze, hogy a papír nem túl vastag vagy nincs-e felgyűrődve. >> Kapcsolódó tájékoztatás: Használható nyomathordozó
A nyomat koszosnak tűnik vagy a tinta elfolyik.	Győződjön meg arról, hogy az ajánlott papírtípusokat használja. Ne érjen a papírhoz, amíg a tinta meg nem szárad. >> Kapcsolódó tájékoztatás: Használható nyomathordozó Győződjön meg róla, hogy a nyomtatási felület lefelé néz a papírtálcában. Ha fotópapírt használ, akkor ellenőrizze, hogy a fotópapír fényes oldalával lefelé nézzen a tálcában, és azt is, hogy a megfelelő papírtípust állította be. Amennyiben számítógépről nyomtat fotót, állítsa be a nyomtató-illesztőprogramban vagy a nyomtatáshoz használt alkalmazásban a médiatípust.
A tinta elmosódott vagy nedves fényes fotópapír használatakor.	Feltétlenül ellenőrizze a papír elejét és hátulját. A papírt fényes (nyomtatási) felülettel lefelé helyezze a készülékbe. >> Kapcsolódó tájékoztatás: A papírméret és papírtípus módosítása Fényes fotópapír használata esetén győződjön meg arról, hogy a papírtípus beállítása megfelelő-e.
Az oldal hátulján vagy alján tintafoltok vannak.	Ellenőrizze, hogy a nyomtató tálcá nem tintás-e. >> Kapcsolódó tájékoztatás: A készülék nyomtatólemezeinek tisztítása Feltétlenül használja a papírtartó fülét. >> Kapcsolódó tájékoztatás: Papír betöltése

Problémák	Javaslatok
	Ellenőrizze, hogy a papíradagoló hengerek nem tintásak-e. ►► <i>Kapcsolódó tájékoztatás: A papíradagoló hengerek tisztítása</i>
A nyomtatott oldalak gyűröttek.	(Windows) A nyomtató-illesztőprogramban válassza a Haladó fület, kattintson az Egyéb nyomtatóopciók , majd a Speciális színbeállítások lehetőségre. Törölje a jelet a(z) Kétirányú nyomtatás jelölőnégyzetből.
Az Automatikus 2 oldalas nyomtatás funkció használatakor folt vagy szennyeződés jelenik meg a hátsó oldalon.	(Windows) Módosítsa az Elkenődés csökkentése opció értékét a nyomtató-illesztőprogram tulajdonságai vagy beállításai között. ►► <i>Kapcsolódó tájékoztatás: Megelőzi az elmosódott nyomtatokat és a papírelakadásokat (Windows)</i>

Papírkezelési problémák

Problémák	Javaslatok
A készülék nem adagol papírt.	Győződjön meg róla, hogy a papírtálcá teljesen, kattanásig a helyére legyen nyomva.
	Győződjön meg arról, hogy az elakadás megszüntetésére szolgáló fedél a készülék hátulján megfelelően le van zárva.
	Ha a készülék LCD-kijelzőjén papírelakadásra figyelmeztető üzenet jelenik meg és a probléma továbbra is fennáll ►► <i>Kapcsolódó tájékoztatás: Hiba és karbantartási üzenetek kijelzése</i>
	Ha a papírtálcá üres, töltsön be új köteg papírt a papírtálcába.
	Ha van papír a tálcában, ellenőrizze, hogy egyenesek-e a lapok. Ha a papír meggyűrődött, simítsa ki. Sokszor hasznos lehet, ha kiveszi a papírt, megfordítja a köteget, és úgy teszi vissza a papírtálcába.
	Tegyen kevesebb lapot a papírtálcára, majd próbálja meg újra a műveletet.
	Tisztítsa meg a papírfelszedő görgőket. ►► <i>Kapcsolódó tájékoztatás: Tisztítsa meg az 1. papírtálcá papírfelszedő görgőit vagy Tisztítsa meg a 2. és a 3. papírtálcá papírfelszedő görgőit</i>
	Ellenőrizze, hogy a papír megfelelő-e a készülékhez. ►► <i>Kapcsolódó tájékoztatás: Papír tájolása és a papírtálcák papírkapacitása</i>
A fotópapírt a készülék nem megfelelően húzza be.	Ha fotópapírra nyomtat, töltsön be egy külön lapot ugyanabból a fotópapírból a papírtálcára.
A készülék egyszerre több oldalt vesz fel.	<ul style="list-style-type: none"> Győződjön meg arról, hogy a papír megfelelően van elhelyezve a papírtálcában. Távolítsa el az összes papírt a tálcából és alaposan pörgesse át a papírköteget, majd helyezze vissza a tálcába. Ügyeljen arra, hogy ne nyomja be túlságosan a papírt. ►► <i>Kapcsolódó tájékoztatás: Papír betöltése</i>
	Ellenőrizze, hogy megfelelően van-e lezárva az elakadás-megszüntető fedél. ►► <i>Kapcsolódó tájékoztatás: Nyomtatóelakadás vagy papírelakadás</i>
	Ellenőrizze, hogy a papírtálcá alappanelje nem piszkos-e. ►► <i>Kapcsolódó tájékoztatás: Alapi támasztórész tisztítása</i>
Papírelakadás lép fel.	►► <i>Kapcsolódó tájékoztatás: Nyomtatóelakadás vagy papírelakadás</i> Győződjön meg arról, hogy a papírvezetők a megfelelő papírméretre vannak beállítva.
	Használja a papírelakadást megelőző beállításokat. Másoláshoz:

Problémák	Javaslatok
	<p>➤➤ <i>Kapcsolódó tájékoztatás: A nyomtatási beállítások módosítása a nyomtatási minőség javítása érdekében</i></p> <p>Nyomtatáshoz:</p> <p>➤➤ <i>Kapcsolódó tájékoztatás: Megelőzi az elmosódott nyomatokat és a papírelakadásokat (Windows)</i></p>
Ismét papírelakadás történik.	<p>Ha ismételt papírelakadás lép fel, lehet, hogy egy kis darab papír van beszorulva a készülékbe. Győződjön meg róla, hogy nincs elakadt papír a készülékben.</p> <p>➤➤ <i>Kapcsolódó tájékoztatás: Papírdarabok eltávolítása</i></p>
A papír elakad a 2 oldalas nyomtatás használatakor.	<p>Ha papírelakadás gyakran előfordul 2 oldalas nyomtatás közben, akkor lehetséges, hogy a papíradagoló hengerek beszennyeződtek tintával. Tisztítsa meg a papíradagoló hengereket.</p> <p>➤➤ <i>Kapcsolódó tájékoztatás: A papíradagoló hengerek tisztítása</i></p>

Fogadott faxok nyomtatása

Problémák	Javaslatok
<ul style="list-style-type: none"> • Összesűrűsödött nyomtatás • Vízszintes csíkok • Hiányzik az alsó és felső mondatok egy része • Hiányzó sorok 	<p>Ennek oka általában a rossz telefonkapcsolat. Készítsen egy másolatot; ha a másolatot rendben találja, akkor a hiba valószínűleg a kapcsolatban volt, a telefonvonal statikus- vagy interferenzavarai miatt. Kérje meg a másik felet, hogy küldje el újra a faxot.</p>
Fekete vonalak fogadáskor.	<p>Lehet, hogy a küldő szkennerte elszennyeződött. Kérje meg a küldő felet, hogy készítsen egy másolatot annak eldöntésére, hogy a probléma a küldő készüléken van-e. Próbálja meg a fogadást másik faxkészülekről.</p>
A jobb és bal oldali margó hiányzik, vagy a készülék egy oldalt két oldalra nyomtatott.	<p>Ha a fogadott faxot a készülék két lapra osztva nyomtatja, vagy ha egy üres oldalt is kiad, akkor valószínű, hogy a papírméret beállítása nem felel meg a használt papírnak.</p> <p>➤➤ <i>Kapcsolódó tájékoztatás: A papírméret és papírtípus módosítása</i></p> <p>Kapcsolja be az „Aut.kicsinyít.” lehetőséget.</p> <p>➤➤ <i>Kapcsolódó tájékoztatás: Túl nagy méretű fax oldalméretének lecsökkentése</i></p>
A fogadott színes faxnyomatokat csak fekete-fehérben nyomtatja a készülék.	<p>Cserélje ki azokat a színes festékkazettákat, amelyek élettartama lejárt, majd kérje meg a küldő felet, hogy ismételt küldje el a színes faxot.</p> <p>➤➤ <i>Kapcsolódó tájékoztatás: A festékkazetták cseréje</i></p>

✓ Kapcsolódó tájékoztatás

- Ha problémája van a készülékkel

Kapcsolódó témák:

- [Hibakeresés](#)
- [Hiba és karbantartási üzenetek kijelzése](#)
- [A festékkazetták cseréje](#)
- [Nyomtatás minőségének ellenőrzése](#)
- [Használható nyomathordozó](#)
- [A nyomtatófej tisztítása a Brother készüléken](#)
- [A nyomtatófej tisztítása a Web alapú kezelés segítségével](#)
- [A nyomtatófej tisztítása a számítógépről \(Windows\)](#)
- [A Brother készülék nyomtatási igazításának ellenőrzése](#)
- [Papír betöltése](#)
- [A készülék nyomtatólemezének tisztítása](#)

-
- A papíradagoló hengerek tisztítása
 - Tisztítsa meg az 1. papírtálca papírfelszedő görgőit
 - Tisztítsa meg a 2. és a 3. papírtálca papírfelszedő görgőit
 - Nyomtatóelakadás vagy papírelakadás
 - Túl nagy méretű fax oldalméretének lecsökkentése
 - Nyomtatási beállítások (Windows)
 - Megelőzi az elmosódott nyomatokat és a papírelakadásokat (Windows)
 - Alapi támasztórész tisztítása
 - A nyomtatási beállítások módosítása a nyomtatási minőség javítása érdekében
 - Nyomtatási zaj csökkentése
 - Papírdarabok eltávolítása
 - A papíradagolás helyes beállítása a függőleges vonalak megszüntetése érdekében
 - Nem nyomtatható terület
 - A papírméret és papírtípus módosítása
 - Papír tájolása és a papírtálcák papírkapacitása
-

Telefon- és faxproblémák

- >> Telefonvonal vagy összeköttetés
- >> Bejövő hívások kezelése
- >> Faxok fogadása
- >> Faxok küldése

Telefonvonal vagy összeköttetés

Problémák	Javaslatok
A hívás nem működik. (nincs tárcsahang).	<p>Ellenőrizze az összes vezeték csatlakozását. Ellenőrizze, hogy a telefonkábel egyik vége a készülék LINE felirattal jelölt aljzatához, míg a másik vége a fali telefonaljzathoz legyen csatlakoztatva. Ha DSL, illetve VoIP szolgáltatásokra fizet elő, akkor a csatlakozással kapcsolatos bővebb információért vegye fel a kapcsolatot szolgáltatójával.</p> <p>Ha VoIP rendszert használ, próbálja meg módosítani a VoIP beállítását <i>Egyszerű beállításra (a VoIP esetében)</i>. Ezzel csökkenteni tudja a modem sebességét és kikapcsolja a Hibajavító módot (ECM-et).</p> <p>➤➤ <i>Kapcsolódó tájékoztatás: Telefonvonal interferencia / VoIP</i></p> <p>(Csak egyes országokban érhető el.) A Hang/Impulzus beállítás módosítása. ➤➤ <i>Kapcsolódó tájékoztatás: A Hang vagy Impulzus tárcsázási mód</i></p> <p>Ha nincs tárcsahang, akkor csatlakoztasson egy biztosan működő telefont és telefonkábel a aljzathoz. Ezután emelje fel a külső telefon kagylóját, és figyeljen a tárcsahangra. Ha továbbra sincs tárcsahang, kérje meg a telefonos szolgáltatót, hogy ellenőrizze a vonalat és/vagy a fali aljzatot.</p>
A készülék nem fogadja a hívásokat.	<p>Győződjön meg arról, hogy készüléke az Ön beállításának megfelelő fogadási üzemmódban van-e.</p> <p>➤➤ <i>Kapcsolódó tájékoztatás: A megfelelő Vételi mód kiválasztása</i></p> <p>Ellenőrizze a tárcsahangot. Ha lehet, hívja fel a készüléket, hogy hallja, fogadja-e a hívást. Ha továbbra sincs válasz, ellenőrizze, hogy a telefonkábel egyik vége a készülék LINE felirattal jelölt aljzatához, míg a másik vége a fali telefonaljzathoz van-e csatlakoztatva. Ha a készülék híváskor nem csöng ki, forduljon telefonszolgáltatójához, hogy ellenőrizzék a vonalat.</p>

Bejövő hívások kezelése

Problémák	Javaslatok
A készülék egy hangot CNG hangként „hall”.	<p>Ha a Faxérzékelés On (Be) állapotra van beállítva, akkor a készülék érzékenyebb a hangokra. Bizonyos hangokat vagy zenét a vonalon tévesen egy faxkészülék hívásaként értelmezhet, és faxfogadási hangokkal válaszol.</p> <p>Inaktíválja a készüléket a  megnyomásával. A probléma elkerüléséhez kapcsolja Ki a Fax érzékelés lehetőségét.</p> <p>➤➤ <i>Kapcsolódó tájékoztatás: A Fax észlelésének beállítása</i></p>
Faxhívás küldése a készülékre.	<p>Ha egy külső vagy melléktelefonról válaszolt, nyomja meg a Távoli aktiválási kód gombot (*51). Ha külső telefonról válaszolt, nyomja meg a Start gombot a fax fogadásához.</p> <p>Ha a készüléke válaszol, tegye le a kagylót.</p>
Egyéni funkciók egyetlen vonalon.	<p>Ha ugyanazon a vonalon hívásvárakoztatást, hangpostát, üzenetrögzítőt, riasztórendszert vagy egyéb egyéni szolgáltatást is igénybe vesz, akkor probléma léphet fel a faxok küldésekor vagy fogadásakor.</p> <p>Például: Ha hívásvárakoztatásra vagy egyéb egyéni szolgáltatásra fizet elő, és annak jele fax küldésekor vagy fogadásakor átmegy a vonalon, az átmenetileg megzavarhatja, vagy megghiúsíthatja a műveletet. A Brother ECM (Hibajavítási</p>

Problémák	Javaslatok
	mód) funkciójának segítségével ez a probléma kiküszöbölhető. Ez az állapot a telefonrendszerrel kapcsolatos, és általános azoknál a készülékeknél, amelyek információkat küldenek és fogadnak a testreszabott szolgáltatásokkal azonos vonalon. Ha a legkisebb megszakítás sem engedhető meg cége számára, akkor azt javasoljuk, hogy egy külön telefonvonalat tartson fenn erre a célra.

Faxok fogadása

Problémák	Javaslatok
Fax fogadása sikertelen.	<p>Ellenőrizze az összes vezeték csatlakozását. Ellenőrizze, hogy a telefonkábel egyik vége a készülék LINE felirattal jelölt aljzatához, míg a másik vége a fali telefonaljzathoz legyen csatlakoztatva. Ha DSL, illetve VoIP szolgáltatásokra fizet elő, akkor a csatlakozással kapcsolatos bővebb információért vegye fel a kapcsolatot szolgáltatójával. Ha VoIP rendszert használ, próbálja meg módosítani a VoIP beállítását <i>Egyszerű beállításra (a VoIP esetében)</i>. Ezzel csökkenteni tudja a modem sebességét és kikapcsolja a Hibajavító módot (ECM-et).</p> <p>➤➤ <i>Kapcsolódó tájékoztatás: Telefonvonal interferencia / VoIP</i></p> <p>Ellenőrizze, hogy a készülék a megfelelő Vételi módban legyen. Ez azoktól a külső eszközöktől és telefonos előfizetési szolgáltatásoktól függ, amelyek ugyanazt a vonalat használják, mint a Brother készülék.</p> <p>➤➤ <i>Kapcsolódó tájékoztatás: A megfelelő Vételi mód kiválasztása</i></p> <ul style="list-style-type: none"> • Ha közvetlen faxvonala van, és Brother készülékét úgy kívánja beállítani, hogy az a bejövő faxokat automatikusan fogadja, akkor a Csak Fax módot kell választania. • Ha Brother készüléke egy külső üzenetrögzítővel megegyező vonalra van kötve, akkor a külső TAD (telefonos üzenetrögzítő) módot kell választania. Külső TAD (telefonos üzenetrögzítő) módban Brother készüléke automatikusan fogadja a bejövő faxokat, a hanghívások kezdeményezői számára pedig lehetőséget nyújt az üzenetrögzítő használatára. • Ha Brother készüléke egyéb telefonokkal osztozik egyetlen telefonvonalon, és a készüléket úgy kívánja beállítani, hogy az automatikusan fogadja a bejövő faxokat, akkor a Fax/Tel. üzemmódot kell használnia. Fax/Tel. üzemmódban a Brother készülék automatikusan fogadja a faxokat, és ál/kettős csengetéssel jelzi a megválaszolandó hanghívásokat. • Ha nem szeretné, hogy Brother készüléke automatikusan fogadja a bejövő faxokat, akkor a Kézi módot kell választania. Kézi módban minden bejövő hívást fogadnia kell, és aktiválnia kell a készüléket a faxok fogadásához. <p>Előfordulhat, hogy egy másik eszköz vagy helyi szolgáltatás a Brother készülék előtt fogadja a hívást. Ezt úgy tudja letesztelni, hogy csökkenti a Csengetési késleltetés beállítás nagyságát:</p> <ul style="list-style-type: none"> • Ha a fogadási üzemmód Csak Fax vagy Fax/Tel. lehetőségre van állítva, akkor csökkentse a csengetés késleltetését a 0-nál nagyobb legkisebb értékre. <p>➤➤ <i>Kapcsolódó tájékoztatás: Azon csengetések számának beállítása, amely után a készülék válaszol (Csengetési késleltetés)</i></p> <ul style="list-style-type: none"> • Ha a fogadási üzemmód külső TAD (telefonos üzenetrögzítő) lehetőségre van állítva, akkor csökkentse kettőre az üzenetrögzítő készülékben beállított csengetések számát. • Ha a fogadási üzemmód Kézi lehetőségre van állítva, akkor NE módosítsa a csengetési késleltetés beállításait. <p>Kérjen meg valakit, hogy próbaként küldjön egy faxot:</p> <ul style="list-style-type: none"> • Ha sikerül a próbafax fogadása, akkor készüléke megfelelően működik. Ne felejtse el a csengetés késleltetését vagy az üzenetrögzítő beállítását az eredeti értékekre állítani. Ha az átviteli problémák jelentkeznek a csengetési késleltetés alapértelmezett értékre történő állítása után, akkor a személy/ eszköz/előfizetői szolgáltatás az előtt fogja fogadni a faxhívást, hogy a készülék beindítaná az automatikus fogadást.

Problémák	Javaslatok
	<ul style="list-style-type: none"> Ha nem tudta fogadni a faxot, akkor egy másik eszköz vagy előfizetői szolgáltatás zavarhatja a fax vételét, vagy probléma lépett fel a faxvonalon.
	<p>Ha üzenetrögzítő készüléket használ (külső TAD (telefonos üzenetrögzítő) mód) a Brother készülékkel megegyező telefonvonalon, akkor ellenőrizze, hogy az üzenetrögzítő megfelelően van-e beállítva.</p> <p>➤➤ <i>Kapcsolódó tájékoztatás: Külső TAD (telefonos üzenetrögzítő) készülék csatlakoztatása</i></p> <ol style="list-style-type: none"> A külső TAD (telefonos üzenetrögzítő) csatlakoztatását a következőkben bemutatott módon kell végrehajtani: <ul style="list-style-type: none"> ➤➤ <i>Kapcsolódó tájékoztatás: Külső TAD (Telefonos üzenetrögzítő készülék)</i> Állítsa be úgy az üzenetrögzítő készüléket, hogy a hívásokat egy vagy két csengetés után fogadja. Rögzítse kimenő üzenetét az üzenetrögzítő készüléken. <ul style="list-style-type: none"> Rögzítsen öt másodpercnyi szünetet a kimenő üzenet megkezdése előtt. Az üzenet ne legyen 20 másodpercnél hosszabb. A kimenő üzenetet a Távoli aktiválási kóddal fejezze be a kézi faxküldés támogatásához. Példa: „A sípszó után hagyjon üzenetet, vagy nyomja meg a *51 gombokat, és Start gomb megnyomásával küldje el a faxot.” Állítsa be az üzenetrögzítő készüléket a hívások fogadására. Állítsa a Brother készülék fogadási üzemmódját Külső TAD (telefonos üzenetrögzítő) üzemmódra <ul style="list-style-type: none"> ➤➤ <i>Kapcsolódó tájékoztatás: A megfelelő Vételi mód kiválasztása</i>
	<p>Ellenőrizze, hogy a Brother készülék Fax észlelése nevű funkciója be van-e kapcsolva. A Fax észlelése funkció lehetővé teszi a fax vételét akkor is, ha a hívást egy külső- vagy melléktelefonon fogadta.</p> <p>➤➤ <i>Kapcsolódó tájékoztatás: A Fax észlelésének beállítása</i></p>
	<p>Ha gyakran fordulnak elő átviteli hibák a telefonvonal esetleges zavara vagy VoIP rendszer használata miatt, módosítsa a kompatibilitási beállításokat <i>Egyszerű beállításra (a VoIP esetében)</i>.</p> <p>➤➤ <i>Kapcsolódó tájékoztatás: Telefonvonal interferencia / VoIP</i></p>
	<p>Ha PBX vagy ISDN vonalhoz csatlakoztatja a készülékét, a Telefonvonal típusának menübeállítását állítsa be a telefonvonal típusa szerint.</p> <p>➤➤ <i>Kapcsolódó tájékoztatás: Telefonvonal-típus kiválasztása</i></p>

Faxok küldése

Problémák	Javaslatok
Nem tud faxot küldeni.	<p>Ellenőrizze az összes vezeték csatlakozását. Ellenőrizze, hogy a telefonkábel egyik vége a készülék LINE felirattal jelölt aljzatához, míg a másik vége a fali telefonaljzathoz legyen csatlakoztatva. Ha DSL, illetve VoIP szolgáltatásokra fizet elő, akkor a csatlakozással kapcsolatos bővebb információért vegye fel a kapcsolatot szolgáltatójával.</p> <p>Ha VoIP rendszert használ, próbálja meg módosítani a VoIP beállítását <i>Egyszerű beállításra (a VoIP esetében)</i>. Ezzel csökkenteni tudja a modem sebességét és kikapcsolja a Hibajavító módot (ECM-et).</p> <p>➤➤ <i>Kapcsolódó tájékoztatás: Telefonvonal interferencia / VoIP</i></p>
	<p>Nyomtassa ki a küldésigazolási jelentést, és nézze meg, nincs-e benne hibaüzenet.</p> <p>➤➤ <i>Kapcsolódó tájékoztatás: Jelentések nyomtatása</i></p>
	<p>Lépjön kapcsolatba a rendszergazdával a Biztonsági zárolás funkció beállításainak ellenőrzéséhez.</p>
	<p>Kérje meg a másik felet, hogy ellenőrizze, van-e papír a fogadó készülékben.</p>

Problémák	Javaslatok
Gyenge az átküldött dokumentumok minősége.	Próbálja meg módosítani a felbontást Finom vagy Szuperfinom értékre. Készítsen egy másolatot, így ellenőrizve, hogy megfelelően működik-e a készülék szkennert funkciója. Ha nem megfelelő a másolat minősége, tisztítsa meg a szkennert. >> Kapcsolódó tájékoztatás: A szkennert tisztítása
Az Átviteli igazolásban a következő szerepel: RESULT:NG.	Valószínűleg átmeneti zaj vagy statikus zavar van a vonalban. Próbálja meg újra elküldeni a faxot. Ha PC-Fax üzenet küldésekor a RESULT:NG jelenik meg az Átviteli igazolásban, valószínűleg megtelt a készülék memóriája. Többlet memória felszabadítására kikapcsolhatja a Fax tárolása funkciót, kinyomtathatja a memóriában levő faxüzeneteket, vagy törölheti a késleltetett faxot. Ha a probléma továbbra is fennáll, hívja fel a telefonos szolgáltatót, és kérje meg őket, hogy vizsgálják meg a vonalat. >> Kapcsolódó tájékoztatás: A Fogadás memóriába funkció kikapcsolása >> Kapcsolódó tájékoztatás: A készülék memóriájában tárolt faxok nyomtatása >> Kapcsolódó tájékoztatás: Folyamatban levő faxolás törlése >> Kapcsolódó tájékoztatás: Függőben lévő fax ellenőrzése és törlése
	Ha PBX vagy ISDN vonalhoz csatlakoztatja a készülékét, a Telefonvonal típusának menübeállítását állítsa be a telefonvonal típusa szerint. >> Kapcsolódó tájékoztatás: Telefonvonal-típus kiválasztása
	Ha gyakran fordulnak elő átviteli hibák a telefonvonal esetleges zavara vagy VoIP rendszer használata miatt, módosítsa a kompatibilitási beállításokat Egyszerű beállításra (a VoIP esetében). >> Kapcsolódó tájékoztatás: Telefonvonal interferencia / VoIP
Az elküldött faxok üresek.	Ellenőrizze, hogy a dokumentumot megfelelően töltötte-e be. >> Kapcsolódó tájékoztatás: Dokumentumok betöltése az automatikus dokumentumadagolóba (ADF) >> Kapcsolódó tájékoztatás: Dokumentumok betöltése a szkennertüvegre
Az elküldött fax mérete eltér a dokumentum méretétől.	Lehetséges, hogy a készülék nem tudja megfelelően érzékelni néhány dokumentum méretét, pl. a sötét színű dokumentumok vagy írásvetítő fólia esetén. Válassza ki az aktuális dokumentum méretének megfelelő dokumentumméretet. (MFC-J6955DW/MFC-J6957DW)Az ADF dokumentumérzékelő rossz dokumentumméretet észlelhet. Tisztítsa meg az ADF dokumentumérzékelőt. >> Kapcsolódó tájékoztatás: Tisztítsa meg az ADF dokumentumérzékelőt
Függőleges fekete vonalak küldéskor	A küldött faxok esetében megjelenő fekete függőleges vonalakat tipikusan az üvegfelületre kenődött hibajavító folyadék vagy piszok okozza. Tisztítsa meg az üvegsávot. >> Kapcsolódó tájékoztatás: A szkennert tisztítása



Kapcsolódó tájékoztatás

- Ha problémája van a készülékkel
 - Tárcsahangészlelés beállítása
 - Telefonvonal interferencia / VoIP



Kapcsolódó témák:

- Hibakeresés
- A Hang vagy Impulzus tárcsázási mód
- A megfelelő Vételi mód kiválasztása
- A Fax észlelésének beállítása
- Azon csengetések számának beállítása, amely után a készülék válaszol (Csengetési késleltetés)
- Külső TAD (telefonos üzenetrögzítő) készülék csatlakoztatása

-
- Külső TAD (Telefonos üzenetrögzítő készülék)
 - Telefonvonal-típus kiválasztása
 - Jelentések nyomtatása
 - A szkennertisztító
 - Tisztítsa meg az ADF dokumentumérzékelőt
 - Fogadási memória kikapcsolása
 - A készülék memóriájában tárolt faxok nyomtatása
 - Folyamatban levő faxolás törlése
 - Függőben lévő fax ellenőrzése és törlése
 - Dokumentumok betöltése az automatikus dokumentumadagolóba (ADF)
 - Dokumentumok betöltése a szkennervegre
-

Tárcsahangészlelés beállítása

Ha átállítja a Tárcsahangot a(z) [Érzékelés] értékre, akkor rövidebb lesz a Tárcsahangészlelési szünet.



1. Nyomja meg az  [Beállítások] > [Össz. beáll.] > [Alapbeáll.] > [Tárcsahang] gombot.
2. Nyomja meg a [Érzékelés] vagy a [Nincs érzékelés] gombot.
3. Nyomja meg a  gombot.

Kapcsolódó tájékoztatás

- [Telefon- és faxproblémák](#)

Telefonvonal interferencia / VoIP

Ha problémája adódik a faxok fogadásával vagy küldésével a telefonvonal interferenciája miatt vagy mert VoIP rendszert használ, akkor ajánlatos csökkenteni a modem sebességét a faxműveleteknél előforduló hibák minimalizálásához.

1. Nyomja meg az  [Beállítások] > [Össz. beáll.] > [Alapbeáll.] > [Kompatibilitás] gombot.
2. Nyomja meg a kívánt opciót.
 - Az [Alap (VoIP-hoz)] lehetőség 9600 bps értékre csökkenti a modem sebességét és kikapcsolja a színes fax-fogadást és az Error Correction Mode (ECM) módot, a színes fax-küldés kivételével. Ha az interferencia nem visszatérő probléma a telefonvonalon, akkor ezt a módszert érdemes csak szükség szerint alkalmazni.
A legtöbb VoIP szolgáltatással való kompatibilitás javítása érdekében a Brother azt javasolja, hogy állítsák át a kompatibilitást [Alap (VoIP-hoz)] értékre.
 - A [Normál] lehetőség 14 400 bps értékre állítja a modem sebességét.
 - A [Gyors] lehetőség 33 600 bps értékre állítja a modem sebességét.
3. Nyomja meg a  gombot.



A VoIP (Voice over IP) a telefonrendszereknek egy olyan típusa, amely internetes kapcsolatot használ a hagyományos telefonvonal helyett.



Kapcsolódó tájékoztatás

- [Telefon- és faxproblémák](#)

Kapcsolódó témák:

- [Voice Over Internet Protocol \(VoIP-/telefonvonal interferencia\)](#)
- [Hiba és karbantartási üzenetek kijelzése](#)

További problémák

- >> Másolási problémák
- >> Szkennelési problémák
- >> Problémák a közvetlen fotónyomtatással
- >> Szoftverproblémák

Másolási problémák

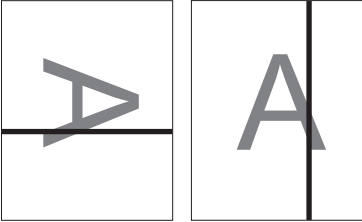
Problémák	Javaslatok
Nem lehet másolni.	Lépjen kapcsolatba a rendszergazdával a Biztonsági zárolás funkció beállításainak ellenőrzéséhez.
Fekete vonalak vagy csíkok jelennek meg a másolatokon. 	A másolatokon megjelenő fekete vonalakat általában az üvegre került szennyeződés vagy hibajavító folyadék okozza. Tisztítsa meg az üvegcsíkot, a szkennerveget, a fehér rudat és a fölötte található fehér műanyagot. >> <i>Kapcsolódó tájékoztatás: A szkennertisztítása</i>
Fekete foltok vagy pöttyök jelennek meg a másolatokon.	A másolatokon megjelenő fekete foltokat és pöttyöket általában a szkennervegre került szennyeződés vagy hibajavító folyadék okozza. Tisztítsa meg a szkennerveget és a fölötte levő fehér műanyagot. >> <i>Kapcsolódó tájékoztatás: A szkennertisztítása</i>
A másolatok üresek.	Ellenőrizze, hogy a dokumentumot megfelelően töltötte-e be. >> <i>Kapcsolódó tájékoztatás: Dokumentumok betöltése az automatikus dokumentumadagolóba (ADF)</i> >> <i>Kapcsolódó tájékoztatás: Dokumentumok betöltése a szkennervegre</i>
Rossz minőségű másolatok az ADF használatakor	Próbálkozzon a szkennerveg használatával. >> <i>Kapcsolódó tájékoztatás: Dokumentumok betöltése a szkennervegre</i>
A másolatok papírmérete nagyobb, mint ami az ADF használatakor várható lenne. (MFC-J6955DW/MFC-J6957DW)	Az ADF dokumentumérzékelő rossz dokumentumméretet észlelhet. Tisztítsa meg az ADF dokumentumérzékelőt. >> <i>Kapcsolódó tájékoztatás: Tisztítsa meg az ADF dokumentumérzékelőt</i>
A laphoz igazítás funkció nem működik megfelelően.	Ellenőrizze, hogy a dokumentum nem fordult el a szkennervegen. Igazítsa meg a dokumentumot, majd próbálja meg újra. Lehetséges, hogy a készülék nem tudja megfelelően érzékelni néhány dokumentum méretét, pl. a sötét színű dokumentumok vagy írásvetítő fólia esetén. Ezért lehetséges, hogy az Illesztés az oldalhoz funkció nem működik. Az Illesztés az oldalhoz lehetőségtől eltérő nagyítást vagy kicsinyítést adjon meg az aktuális dokumentum vagy papír méretének megfelelően.
A 2-oldalas szkennelés funkció használatakor folt vagy szennyeződés jelenik meg a hátsó oldalon.	Módosítsa a nyomtatási beállításokat. >> <i>Kapcsolódó tájékoztatás: A nyomtatási beállítások módosítása a nyomtatási minőség javítása érdekében</i>

Szkennelési problémák

Problémák	Javaslatok
TWAIN vagy WIA hibaüzenet jelenik meg a szkennelés megkezdésekor. (Windows)	Ellenőrizze, hogy elsődleges forrásként a Brother TWAIN vagy WIA illesztőprogram van-e kiválasztva a szkennelési alkalmazásban. Például a Nuance™ PaperPort™ 14SE esetében kattintson a(z) Asztal > Szkennelési

Problémák	Javaslatok
	beállítások > Kijelölés elemre a Brother TWAIN/WIA illesztőprogram kiválasztásához.
Az OCR (optikai karakterfelismerés) funkció nem működik.	Próbálja meg növelni a lapolvasás felbontását.
Gyenge beolvasási eredmény ADF használatakor. (Fekete vonalak jelennek meg a szkennelt adatokon.)	Tisztítsa meg a fehér rudat és az alatta lévő üvegsávot. >> Kapcsolódó tájékoztatás: A szkennertisztítás Próbálkozzon a szkennerveg használatával. >> Kapcsolódó tájékoztatás: Dokumentumok betöltése a szkennervegre
A szkennelés eredményeinek mérete eltér a dokumentum méretétől.	Lehetséges, hogy a készülék nem tudja megfelelően érzékelni néhány dokumentum méretét, pl. a sötét színű dokumentumok vagy írásvetítő fólia esetén. Válassza ki az aktuális dokumentum méretének megfelelő dokumentumméretet. (MFC-J6955DW/MFC-J6957DW) Az ADF dokumentumérzékelő rossz dokumentumméretet észlelhet. Tisztítsa meg az ADF dokumentumérzékelőt. >> Kapcsolódó tájékoztatás: Tisztítsa meg az ADF dokumentumérzékelőt

Problémák a közvetlen fotónyomtatással

Problémák	Javaslatok
A kinyomtatott fotó egy része hiányzik.	Bizonyosodjon meg, hogy a szegély nélküli nyomtatás és a körülvágás ki van-e kapcsolva. >> Kapcsolódó tájékoztatás: Keret nélküli fényképek nyomtatása USB flash memóriameghajtóról >> Kapcsolódó tájékoztatás: Fényképanyomtatás automatikus kivágással

Szoftverproblémák

Problémák	Javaslatok
Nyomtatás nem lehetséges.	Távolítsa el az illesztőprogramokat (Windows) és a Brother szoftvert, majd telepítse mindkettőből a legújabb verziót.
„Az eszköz foglalt.” jelenik meg a számítógép képernyőjén.	Ellenőrizze, hogy nincs-e hibaüzenet a készülék kijelzőjén.

Kapcsolódó tájékoztatás

- Ha problémája van a készülékkel

Kapcsolódó témák:

- [Hibakeresés](#)
- [A szkennertisztítás](#)
- [Dokumentumok betöltése az automatikus dokumentumadagolóba \(ADF\)](#)
- [Dokumentumok betöltése a szkennervegre](#)
- [Keret nélküli fényképek nyomtatása USB flash memóriameghajtóról](#)
- [Fényképanyomtatás automatikus kivágással](#)
- [Tisztítsa meg az ADF dokumentumérzékelőt](#)
- [A nyomtatási beállítások módosítása a nyomtatási minőség javítása érdekében](#)

Hálózati problémák

- [A hálózati kapcsolatjavító eszköz használata \(Windows\)](#)
- [Ellenőrizze a készülék hálózati beállításait](#)
- [Ha problémát tapasztal a készülék hálózatával](#)
- [Hibakeresés](#)

A hálózati kapcsolatjavító eszköz használata (Windows)

Használja a hálózati csatlakozás javítása eszközt a Brother készülék hálózati beállításainak javításához. A megfelelő IP-címet és Alhálózati maszkot fogja kiosztani.

Ellenőrizze, hogy a készülék be van-e kapcsolva, és hogy ugyanazon hálózathoz van-e csatlakoztatva, mint a számítógép.

1. Indítsa el a  (**Brother Utilities**) elemet, majd kattintson a legördülő listára, és válassza ki a modell nevét (ha még nincs kiválasztva).
2. Kattintson a bal oldali navigációs sáv **Eszközök** gombjára, majd kattintson a **Hálózati kapcsolat javító eszköz** gombra.
3. Kövesse a képernyőn megjelenő utasításokat.
4. Ellenőrizze a diagnózist a hálózati beállítások jelentésének kinyomtatásával.



Ha a Status Monitor **A Hálózati kapcsolat javító eszköz engedélyezése** opcióját bejelöli, akkor automatikusan elindul a hálózati csatlakozás javítása eszköz. Kattintson a jobb gombbal a Status Monitor képernyőjén, majd kattintson az **Egyéb beállítások > A Hálózati kapcsolat javító eszköz engedélyezése** lehetőségre. Ez nem ajánlott, ha a hálózati rendszergazda statikus IP-címet állított be, mivel automatikusan módosítja az IP-címet.

Ha a készülék a hálózati csatlakozás javítása eszköz futtatása után sem kap megfelelő IP-címet és alhálózati maszkot, akkor kérjen információt a hálózati rendszergazdától.



Kapcsolódó tájékoztatás

- [Hálózati problémák](#)

Kapcsolódó témák:

- [A hálózati konfiguráció jelentés kinyomtatása](#)
- [Ha problémát tapasztal a készülék hálózatával](#)

Ellenőrizze a készülék hálózati beállításait

- [A hálózati konfiguráció jelentés kinyomtatása](#)
- [A készülék beállításainak módosítása a Web alapú kezeléssel](#)

Ha problémát tapasztal a készülék hálózatával



Műszaki segítségért forduljon a Brother vevőszolgálathoz.

Ha az a benyomása, hogy probléma van a készülékkel, nézze át a következő pontokat. A legtöbb problémát önállóan is meg tudja oldani.

Ha további segítségre van szüksége, akkor keresse fel az Ön által használt modellhez tartozó **GYIK és hibaelhárítás** oldalt a support.brother.com címen.

>> Nem tudom befejezni a vezeték nélküli hálózat beállítását.

>> A Brother készülék nem tud a hálózaton keresztül nyomtatni, szkennelni vagy PC-FAX üzenetet fogadni.

>> Szeretném ellenőrizni, hogy a hálózati eszközeim megfelelően működnek-e

Nem tudom befejezni a vezeték nélküli hálózat beállítását.

Kapcsolja ki, majd ismét be a vezeték nélküli routert. Ezután próbálja újra a vezeték nélküli beállítások konfigurálását. Ha nem tudja megoldani a problémát, kövesse a lenti utasításokat:

A WLAN-jelentés segítségével vizsgálja meg a problémát.

Ok	Intézkedés	Interfész
A biztonsági beállítások (SSID/Hálózati kulcs) nem megfelelőek.	Erősítse meg a biztonsági beállításokat a(z) Vezeték nélküli beállítás Súly használatával. További információkért és a segédprogram letöltéséhez keresse fel az Ön modelljéhez tartozó Letöltések oldalt a support.brother.com címen. Válassza ki és erősítse meg, hogy a megfelelő biztonsági beállításokat használja. <ul style="list-style-type: none">- Azzal kapcsolatban, hogy hogyan lehet megtalálni a biztonsági beállításokat, lásd a vezeték nélküli LAN hozzáférési ponthoz/routerhez mellékelt utasításokat.- Előfordulhat, hogy a vezeték nélküli LAN hozzáférési pont/router gyártójának neve vagy a modellszám van használatban a biztonsági beállítások alapértelmezett értékeként.- Forduljon internetszolgáltatójához, hálózati rendszergazdájához, vagy a hozzáférési pont/router gyártójához.	Vezeték nélküli
A Brother készülék MAC-címe nem engedélyezett.	Ellenőrizze, hogy a szűrő engedélyezi a Brother készülék MAC-címét. A készülék MAC-címe a Brother készülék vezérlőpaneljén tekinthető meg.	Vezeték nélküli
A vezeték nélküli LAN hozzáférési pont/router lopakodó módban működik (nem sugározza az SSID értékét).	<ul style="list-style-type: none">• Írja be manuálisan a megfelelő SSID nevet vagy hálózati kulcsot.• Ellenőrizze az SSID nevet vagy hálózati kulcsot a vezeték nélküli LAN hozzáférési ponthoz/routerhez mellékelt használati utasításban, és konfigurálja újra a vezeték nélküli hálózat beállítását.	Vezeték nélküli
Az Ön által használt vezeték nélküli LAN hozzáférési pont/router aktuális csatornáját a készülék nem támogatja az 5 GHz-es Wi-Fi hálózathoz való csatlakozáshoz.	Módosítsa a vezeték nélküli LAN hozzáférési pont/router csatornáját a készülék által támogatott csatornák egyikére. Ítsa <ol style="list-style-type: none">1. Győződjön meg arról, hogy a csatornákat támogatja a készüléke. Lásd a Channels Supported by Brother Machines for 5 GHz Wi-Fi Networks című dokumentumot a support.brother.com/manuals weboldalon.2. Ellenőrizze a vezeték nélküli LAN hozzáférési pont/router csatornabeállításait. Ellenőrizze, hogy a beállított csatorna a készülék által támogatott csatornák egyike legyen, és ne az „Auto” vagy „Automatikus” lehetőség. A csatornabeállítás módosításával kapcsolatos további információkért lásd a vezeték nélküli LAN hozzáférési ponthoz/routerhez kapott útmutatót.3. Próbálja meg készülékét ismét csatlakoztatni a Wi-Fi hálózathoz.	Vezeték nélküli

Ok	Intézkedés	Interfész
A biztonsági beállítások (SSID/jelszó) nem megfelelők.	Erősítse meg az SSID-t és a jelszót. A hálózat kézi konfigurálásakor az SSID és a jelszó megjelenik a Brother készüléken. Ha a mobilkészüléke támogatja a kézi konfigurálást, az SSID és a jelszó megjelenik a mobilkészüléke kijelzőjén.	Wi-Fi Direct
Android™ 4.0 szoftvert használ.	Amikor mobilkészüléke (a Wi-Fi Direct használata után körülbelül hat perccel) lekapcsolódik, próbálkozzon a WPS egy gombos konfiguráció használatával (javasolt), és állítsa be a Brother készüléket csoport tulajdonosként.	Wi-Fi Direct
A Brother készülék túl messze van a mobilkészüléktől.	A Wi-Fi Direct hálózat beállítása alkalmával vigye a Brother készüléket a mobilkészüléktől körülbelül 1 méteren belülre.	Wi-Fi Direct
Akadály (például fal vagy bútor) van a készülék és a mobilkészülék között.	Vigye a Brother készüléket egy akadálymentes helyre.	Wi-Fi Direct
Vezeték nélküli számítógép, Bluetooth®-eszköz, mikrohullámú sütő vagy digitális vezeték nélküli telefon található a Brother készülék vagy a mobilkészülék közelében.	Távolítsa el az egyéb eszközöket a Brother készülék vagy a mobilkészülék közeléből.	Wi-Fi Direct
Ha a fenti műveleteket mind ellenőrizte és kipróbálta, de a Brother készüléke még mindig nem tudja befejezni a Wi-Fi Direct konfigurációját.	<ul style="list-style-type: none"> Kapcsolja ki, majd be a Brother készülékét. Ezután próbálkozzon a Wi-Fi Direct-beállítások újbóli konfigurálásával. Ha a Brother készüléket ügyfélként használja, ellenőrizze, hány eszköz engedélyezett a jelenlegi Wi-Fi Direct hálózatban, majd ellenőrizze, hány eszköz van csatlakoztatva. 	Wi-Fi Direct

Windows esetén

Ha vezeték nélküli kapcsolata megszakadt és az összes fenti lehetőséget ellenőrizte, akkor a Hálózati kapcsolatjavító eszköz használatát javasoljuk.

A Brother készülék nem tud a hálózaton keresztül nyomtatni, szkennelni vagy PC-FAX üzenetet fogadni.

Ok	Intézkedés	Interfész
A biztonsági szoftvere nem engedi a készüléknek a csatlakozást a hálózathoz. (A hálózati beolvasás funkció nem működik.)	<ul style="list-style-type: none"> Windows A hálózati beolvasás engedélyezéséhez konfigurálja a harmadik féltől származó biztonsági/tűzfal-szoftvert. Adja hozzá az 54925-ös portot a hálózati beolvasáshoz az alábbi információk megadásával: <ul style="list-style-type: none"> A Név mezőben: Írja be a kívánt leírást, például: Brother NetScan. A Port száma mezőben: Írja be ezt: 54925. Írja be ezt: 137. Írja be ezt: 161. A Protokoll területen: Jelölje be az UDP elemet. Tekintse meg a harmadik féltől származó biztonsági/tűzfal-szoftverhez kapott kézikönyvet, vagy lépjen kapcsolatba a szoftvergyártóval. Mac (Brother iPrint&Scan) A(z) Finder (Kereső) menüsorban kattintson a(z) Go (Mehet) > Applications (Programok) lehetőségre, majd kattintson duplán a 	Vezetékes/ Vezeték nélküli

Ok	Intézkedés	Interfész
	<p>Brother iPrint&Scan ikonra. Megjelenik a Brother iPrint&Scan ablak. Kattintson a(z) Válassza ki a készüléket gombra, majd kövesse a képernyőn megjelenő utasításokat a hálózati készülék újbóli kiválasztásához.</p>	
<p>A biztonsági szoftvere nem engedi a készüléknek a csatlakozást a hálózathoz. (A hálózati PC-fax fogadás funkció nem működik.) (Windows)</p>	<p>A PC-FAX fogadás engedélyezéséhez konfigurálja a harmadik féltől származó biztonsági/tűzfalszoftvert. Hálózati PC-Faxfogadáshoz adja meg az 54926 portszámot az alábbi adatok begépelésével:</p> <ul style="list-style-type: none"> • A Név mezőben: Írja be a kívánt leírást, például: Brother PC-FAX Rx. • A Port száma mezőben: Írja be ezt: 54926. • A Protokoll területen: Jelölje be az UDP elemet. <p>Tekintse meg a harmadik féltől származó biztonsági/tűzfalszoftverhez kapott kézikönyvet, vagy lépjen kapcsolatba a szoftvergyártóval.</p>	<p>Vezetékes/ Vezeték nélküli</p>
<p>A biztonsági szoftvere nem engedi a készüléknek a csatlakozást a hálózathoz.</p>	<p>Egyes biztonsági szoftverek biztonsági riasztási párbeszédablak megjelenítése nélkül blokkolják a hozzáférést, még sikeres telepítés után is.</p> <p>A hozzáférés engedélyezéséhez tekintse meg a biztonsági szoftver használati utasításait, vagy kérdezze meg a szoftver gyártóját.</p>	<p>Vezetékes/ Vezeték nélküli</p>
<p>Brother készüléke nem kapott elérhető IP-címet.</p>	<ul style="list-style-type: none"> • Ellenőrizze az IP-cím és az alhálózati maszk helyességét. Ellenőrizze, hogy számítógépe és a Brother készülék IP-címe és alhálózati maszkja helyesen van beállítva, és ugyanazon a hálózaton található. Az IP-cím és az alhálózati maszk ellenőrzésével kapcsolatos további információkért forduljon a hálózati rendszergazdához. • Windows Erősítse meg az IP-címet és az alhálózati maszkot a Hálózati kapcsolatjavító eszköz segítségével. • Mac A hálózati eszközeit ellenőrizheti a ping paranccsal. A hálózati beállítások megerősítéséről további információkat a következő részben talál: ►► <i>Kapcsolódó tájékoztatás: Ping parancs használata a hálózati eszközök ellenőrzéséhez.</i> 	<p>Vezetékes/ Vezeték nélküli</p>
<p>A sikertelen nyomtatási feladat még mindig a számítógép nyomtatási sorában van.</p>	<ul style="list-style-type: none"> • Ha a sikertelen nyomtatási feladat még mindig a számítógép nyomtatási sorában van, törölje. • Ha nem, akkor kattintson duplán a következő mappában lévő nyomtatóikonra, majd törölje az összes dokumentumot: <ul style="list-style-type: none"> - Windows 10, Windows Server 2016, és Windows Server 2019 Kattintson a(z)  > Windows Rendszer > Vezérlőpult elemre. A Hardver és hang csoportban kattintson a(z) Eszközök és nyomtatók megtekintése elemre. - Windows 8.1 Vigye az egeret az asztal jobb alsó sarkába. Amikor megjelenik a menüsor, kattintson a Beállítások > Vezérlőpult lehetőségre. A Hardver és hang csoportban kattintson a(z) Eszközök és nyomtatók megtekintése elemre. - Windows Server 2012 R2 Kattintson a Vezérlőpult elemre a Start képernyőn. A Hardver csoportban kattintson a Eszközök és nyomtatók megtekintése elemre. - Windows Server 2012 Vigye az egeret az asztal jobb alsó sarkába. Amikor megjelenik a menüsor, kattintson a Beállítások > Vezérlőpult lehetőségre. 	<p>Vezetékes/ Vezeték nélküli</p>

Ok	Intézkedés	Interfész
	<p>A Hardver csoportban kattintson a(z) Eszközök és nyomtatók megtekintése > Nyomtató elemre.</p> <ul style="list-style-type: none"> - Windows 7 <p>Kattintson a(z)  (Start) > Eszközök és nyomtatók elemre.</p> <ul style="list-style-type: none"> - Windows Server 2008 <p>Kattintson a(z) Start > Vezérlőpult > Nyomtatók elemre.</p> <ul style="list-style-type: none"> - Mac <p>Kattintson a(z) System Preferences (Rendszerbeállítások) > Printers & Scanners (Nyomtatók és szkennerek) gombra.</p>	
Brother készüléke nem csatlakozik vezeték nélküli hálózatra.	Nyomtassa ki a WLAN jelentést, és ellenőrizze a hibakódot a nyomtatott jelentésen.	Vezeték nélküli

Ha az összes fenti lépést ellenőrizte és kipróbálta, de a Brother készüléke továbbra sem nyomtat vagy szkennel, akkor távolítsa el az illesztőprogramokat (Windows) és a Brother szoftvert, majd telepítse újra őket.

Szeretném ellenőrizni, hogy a hálózati eszközeim megfelelően működnek-e

Ellenőrzés	Intézkedés	Interfész
Ellenőrizze, hogy be van-e kapcsolva a Brother készülék, a hozzáférési pont/router vagy a hálózati hub.	<p>Ellenőrizze a következőket:</p> <ul style="list-style-type: none"> • A hálózati tápkábel megfelelően csatlakoztatva van, és a Brother készülék be van kapcsolva. • A hozzáférési pont, router vagy hub be van kapcsolva, és a csatlakozás (link) jelzőfénye villog. • Minden védőcsomagolást eltávolított a készülékről. • A tintapatronok megfelelően vannak behelyezve. • A szkennер fedele és az elakadás-mentesítő fedél teljesen zárva van. • A papír megfelelően van behelyezve a papírtálcába. • (Vezetékes hálózat esetében) A hálózati kábel megfelelően csatlakoztatva van a Brother készülékhez és a routerhez vagy hubhoz. 	Vezetékes/ Vezeték nélküli
Ellenőrizze, hogy tudja-e „pingelni” a Brother készüléket a számítógépről.	<p>Pingelje meg a Brother készüléket a számítógépről az IP-címet vagy a csomópontnevet használva a Windows parancssorból vagy a Mac Terminal alkalmazásból:</p> <p>ping <ipaddress> vagy <nodename>.</p> <ul style="list-style-type: none"> • Sikeres: Az Ön Brother készüléke megfelelően működik és a számítógéppel megegyező hálózaton van. • Sikertelen: Az Ön Brother készüléke nem a számítógéppel megegyező hálózaton van. <p>Windows:</p> <p>Kérdezze meg rendszergazdájától az IP-cím és az alhálózati maszk értékét, majd használja a Hálózati csatlakozás helyreállító segédprogramot.</p> <p>Mac:</p> <p>Ellenőrizze, hogy az IP-cím és az alhálózati maszk a megfelelő értékre vannak-e beállítva.</p>	Vezetékes/ Vezeték nélküli
Ellenőrizze, hogy a Brother készülék csatlakoztatva van-e a vezeték nélküli hálózathoz.	Nyomtassa ki a WLAN jelentést, és ellenőrizze a hibakódot a nyomtatott jelentésen.	Vezeték nélküli

Ha az összes fenti lehetőséget ellenőrizte és kipróbálta, de a probléma továbbra is fennáll, akkor ellenőrizze az SSID nevet (hálózat neve) és a hálózati kulcsot (jelszó) a vezeték nélküli LAN hozzáférési ponthoz/routerhez mellékelt használati utasításban, és végezze el megfelelő beállításukat.



Kapcsolódó tájékoztatás

- Hálózati problémák
 - Ping parancs használata a hálózati eszközök ellenőrzéséhez

Kapcsolódó témák:

- A készülék konfigurálása vezeték nélküli hálózathoz, ha az SSID azonosító szórása le van tiltva
 - A Wi-Fi Direct® használata
 - A WLAN jelentés kinyomtatása
 - Vezeték nélküli LAN jelentés hibakódjai
 - A hálózati konfiguráció jelentés kinyomtatása
 - A hálózati kapcsolatjavító eszköz használata (Windows)
-

Ping parancs használata a hálózati eszközök ellenőrzéséhez

Ellenőrizze az IP-címeket a számítógépén és a Brother készülékén, majd győződjön meg a hálózat megfelelő működéséről.

- >> [Az IP-cím beállítása a számítógépen \(Windows\)](#)
- >> [Az IP-cím beállítása a számítógépen \(Mac\)](#)
- >> [Az IP-cím beállítása a Brother készüléken](#)

Az IP-cím beállítása a számítógépen (Windows)

1. Tegye az alábbiak valamelyikét:

- Windows 10

Kattintson a(z)  > **Windows Rendszer** > **Parancssor** elemre.

- Windows 8.1

Vigye az egeret az asztal jobb alsó sarkába. Amikor megjelenik a menüsor, kattintson a(z) **Keresés** > **Parancssor** elemre.

- Windows 7

Kattintson a  (**Start**) > **Minden program** > **Kellékek** > **Parancssor** elemre.

- Gépelje be az „ipconfig” parancsot, majd nyomja meg az Enter gombot a billentyűzeten.
- Ellenőrizze az IPv4-címet és alhálózati maszkot.
- Gépelje be az „exit” parancsot, majd nyomja meg az Enter gombot a billentyűzeten.

Az IP-cím beállítása a számítógépen (Mac)

- Válassza ki a **System Preferences (Rendszerbeállítások)** lehetőséget az Apple Menüből.
- Kattintson a(z) **Network (Hálózat)** > **Advanced (Speciális)** > **TCP/IP** elemre.
- Ellenőrizze az IPv4-címet és alhálózati maszkot.

Az IP-cím beállítása a Brother készüléken

Nyomtasson ki egy hálózati konfigurációs jelentést, és ellenőrizze az IP-cím és az alhálózati maszk helyességét. Ellenőrizze a számítógép és a Brother készülék IP címét is. Győződjön meg arról, hogy az alhálózatok megegyeznek. Például, ha az alhálózati maszk „255.255.255.0”, akkor csak az állomásazonosító címrészeknek kell különbözniük.

	Hálózati cím	Állomáscím	
IP-cím	192.168.100.	250	Állítsa be az utolsó, alhálózatban „0”-ként látható számot az 1–254 közül választott értékre.
Alhálózati maszk	255.255.255.	0	Általában nincs probléma a „255.255.255.0” alhálózati maszk használatával. Minden számítógépén ugyanazt az értéket használja.

✓ Kapcsolódó tájékoztatás

- [Ha problémát tapasztal a készülék hálózatával](#)

AirPrint problémák

Probléma	Javaslatok
A készülékem nem jelenik meg a nyomtatók listájában.	Ellenőrizze, hogy a készülék be van-e kapcsolva.
	Ellenőrizze a hálózati beállításokat.
	Helyezze a mobileszközt közelebb a vezeték nélküli hozzáférési ponthoz / routerhez vagy a készülékéhez.
Nem tudok nyomtatni.	Ellenőrizze, hogy a készülék be van-e kapcsolva.
	Ellenőrizze a hálózati beállításokat.
Többoldalas dokumentumot próbálok nyomtatni egy iOS eszközről, de CSAK az első oldal kerül kinyomtatásra.	Ellenőrizze, hogy az operációs rendszer legújabb verzióját használja-e.



Kapcsolódó tájékoztatás

- [Ha problémája van a készülékkel](#)

Kapcsolódó témák:

- [Hibakeresés](#)

A készülék állapotának ellenőrzése

Kövesse ezeket az utasításokat a készülék sorozatszámának, firmware-verziójának és firmware-frissítésének megtekintéséhez.

1. Nyomja meg az  [Beállítások] > [Össz. beáll.] > [Gép információ] gombot.
2. Nyomja meg a következő lehetőségek egyikét:

Beállítás	Leírás
Gyári szám	Ellenőrizze a készülék sorozatszámát.
Firmware verzió	Ellenőrizze a készülék firmware verzióját.
Firmware frissítése	Frissítse a készüléket a legújabb firmware-re.
Firmw. auto. ellen.	Firmware információt tekinthet meg a kezdőképernyőn.
Lapszám	Ellenőrizze a készülék által kinyomtatott oldalak teljes számát.

3. Nyomja meg a  gombot.

Kapcsolódó tájékoztatás

- [Hibakeresés](#)

A készülék alaphelyzetbe állítása

1. Nyomja meg az  [Beállítások] > [Össz. beáll.] > [Alapbeáll.] > [Újraindít] gombot.
2. Nyomja meg a használni kívánt visszaállítási műveletet.
3. A készülék újraindításához nyomja meg az [OK] gombot, és tartsa lenyomva két másodpercig.
4. Várja meg, amíg a készülék újraindul és a LED-es bekapcsolásjelző világítani kezd, mielőtt lecsatlakoztatná a készüléket az áramforrásról.



Kapcsolódó tájékoztatás

- [Hibakeresés](#)
 - [Funkciók alapállapotba történő visszaállításának áttekintése](#)

Kapcsolódó témák:

- [Faxok vagy faxnapló jelentés továbbítása](#)

Funkciók alapállapotba történő visszaállításának áttekintése

A következő alaphelyzetre visszaállító funkciók állnak rendelkezésre:

1. [Készülék visszaállítása]

Visszaállíthatja alaphelyzetbe a készülék korábban módosított beállításait.

A címjegyzék, a faxjelentések és a hívási előzmények megmaradnak.

2. [Hálózat]

Visszaállítja a nyomtatókiszolgáló beállításait az alapértelmezett gyári értékekre (beleértve a jelszót és az IP-címet is).

3. [Címjegyzék és fax]

A Címjegyzék és Fax lehetőség az alábbi beállításokat állítja alaphelyzetbe:

- Címjegyzék és Csoportok beállítása
- Beprogramozott faxfeladatok a memóriában
Késleltetett fax és késleltetett kötegelt küldés
- Állomásazonosító
Szám és név
- Fogadás memóriába beállítások
Fax továbbítása
- Jelentés
Küldés-igazolási jelentés, címjegyzék és faxnapló
- Előzmények
Kimenő hívás
- Faxok a memóriában

4. [Minden beállítás]

Az alaphelyzetbe állítás funkcióval a készülék valamennyi beállítása visszaállítható a gyári értékre.

A készülék selejtezésekor nyomatékosan javasoljuk a művelet elvégzését.



Húzza ki a csatlakozókábelt, mielőtt a [Hálózat] vagy [Minden beállítás] lehetőséget választaná.



Kapcsolódó tájékoztatás

- [A készülék alaphelyzetbe állítása](#)

Kapcsolódó témák:

- [Faxok vagy faxnapló jelentés továbbítása](#)

Szokásos karbantartás

- [A festékkazetták cseréje](#)
- [A Brother készülék tisztítása](#)
- [A Brother készülék ellenőrzése](#)
- [A papíradagolás helyes beállítása a függőleges vonalak megszüntetése érdekében](#)
- [A nyomtatási beállítások módosítása a nyomtatási minőség javítása érdekében](#)
- [A készülék becsomagolása és szállítása](#)

A festékkazetták cseréje

Az Ön Brother készüléke festékpont-számlálóval rendelkezik. A festékpontszámláló automatikusan figyeli a tinta szintjét mind a négy festékkazettában. Ha a készülék azt észleli, hogy valamelyik festékkazetta kifogyóban van, akkor erről egy üzenetben ad tájékoztatást.

Az LCD kijelző megmutatja, hogy melyik festékkazetta szorul cserére. Kövesse az LCD kijelző üzeneteit a tintapatronok megfelelő sorrendben való cseréjéhez.

Attól függetlenül, hogy a készülék jelzi, hogy egy festékkazetta kiürült és cserélnie kell, valamennyi tinta még marad a festékkazettában. (MFC-J3540DW/MFC-J3940DW) Valamennyi tintát hagyni kell a festékkazettában ahhoz, hogy a kiszáradás miatt a nyomtatófej ne károsodjon.

! VIGYÁZAT

Ha a tinta a szemébe kerül, akkor azonnal öblítse ki vízzel. Amennyiben nem így tesz, a szeme bevörösödhet vagy enyhén begyulladhat. Ha a szokásostól eltérő állapotot tapasztal, keresse fel orvosát.

FONTOS

Eredeti Brother kellékanyagok használatát javasoljuk, melyekkel biztosítható az állandó nyomtatási minőség és teljesítmény. Bár nem minden nem eredeti kellékanyag okoz minőségproblémákat, előfordulhat, hogy egyes típusok negatívan befolyásolják a nyomtatási minőséget, vagy esetleg a készülék meghibásodását eredményezhetik. A Brother még élő jótállás esetén is díjat számíthat fel a készülék javításáért, ha a készülékben bizonyíthatóan nem eredeti kellékanyagot használtak.

1. Nyissa ki a festékpátron fedelét (1).

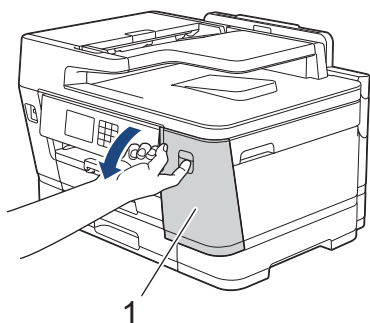

2. Nyomja meg a reteszkioldó kart az LCD képernyőn feltüntetett színű festékkazetta kioldásához, és az ábrán látható módon távolítsa el azt a készülékből.

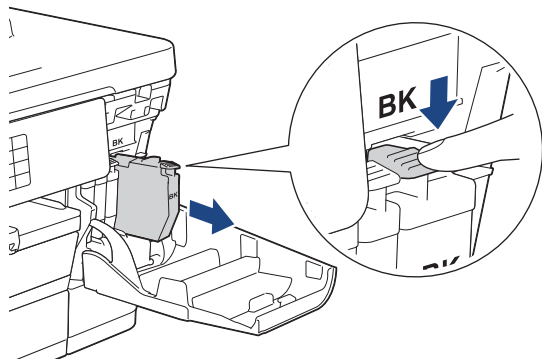

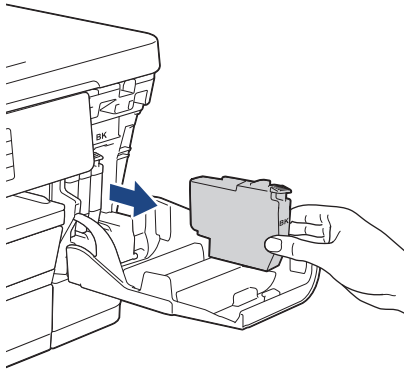

3. Bontsa ki az LCD kijelzőn jelzett színhez tartozó új festékkazetta csomagolását, és vegye elő a festékkazettát.

FONTOS

- NE érjen a festékkazettához a jelzett területen (1); ellenkező esetben a készülék esetleg nem lesz képes észlelni a kazettát.

(MFC-J3540DW/MFC-J3940DW)

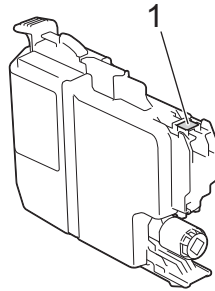

(MFC-J6955DW/MFC-J6957DW)

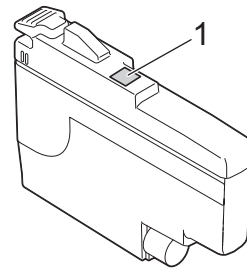

- A készülékbe való behelyezés előtt gyorsan rázza meg a **feketé** festékkazettát az ábrán látható módon vízszintes irányban, 15-ször.

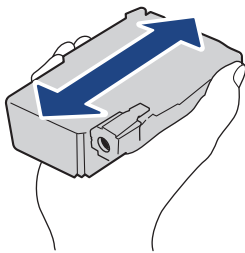

4. Helyezze be a tintapatront a címkén látható nyíl irányába.
Minden színnek megvan a maga megfelelő helyzete.

(MFC-J3540DW/MFC-J3940DW)

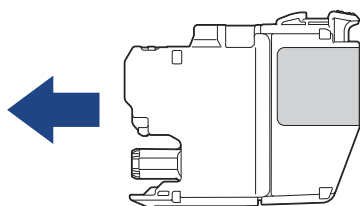

(MFC-J6955DW/MFC-J6957DW)

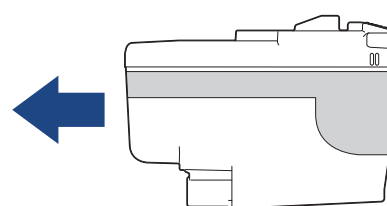

5. Óvatosan nyomja meg a festékkazetta hátulját a „PUSH” („Nyomja meg”) helyen jelölt részen, amíg a helyére nem rögzül, majd csukja be a kazetta fedelét.

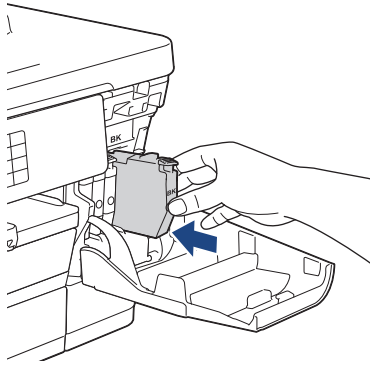

A készülék alaphelyzetbe állítja a festékpont-számlálót.



Ha a készülék nem érzékeli a telepítés után a festékkazettát, akkor ellenőrizze, hogy a festékkazettát megfelelően helyezte-e be. Távolítsa el a festékkazettát, és helyezze be ismét lassan, amíg a helyére nem kattán.

FONTOS

- NE rázza a festékkazettákat, miután telepítette azokat a készülékbe. Ha tinta kerül a bőrére vagy ruházatára, akkor szappannal vagy egyéb tisztítószerrel azonnal mossa le a foltot.
- NE vegye ki a festékkazettákat, ha azokat nem kell cserélni; ellenkező esetben a készülék nem fogja tudni, mennyi tinta maradt a kazettában.
- NE nyúljon a festékkazetta behelyező nyílásaihoz; ellenkező esetben a tinta foltot hagyhat a bőren.
- Ha a festékkazetták beszerelése során véletlenül felcseréli a különböző színű kazetták pozícióját, akkor az LCD kijelző a [Helytelen tintaszín] üzenetet jeleníti meg.
Ellenőrizze, melyik festékkazetta nincs a megfelelő színű festékkazetta helyén, és tegye a megfelelő helyre.
- A felbontatlan festékkazettákat a csomagoláson feltüntetett lejáratási időn belül használja fel.
- NE szerelje szét és ne bontsa fel a festékkazettát, mert az a tinta kiömlésével járhat.



Kapcsolódó tájékoztatás

- Szokásos karbantartás

Kapcsolódó témák:

- Hiba és karbantartási üzenetek kijelzése
- Papírkezeléssel és nyomtatással kapcsolatos problémák
- A készülék becsomagolása és szállítása

A Brother készülék tisztítása

- A nyomtatófej tisztítása a Brother készüléken
- A nyomtatófej tisztítása a Web alapú kezelés segítségével
- A nyomtatófej tisztítása a számítógépről (Windows)
- A nyomtatófej fúvókáinak automatikus érzékelése és állapotuk javítása
- A szkener tisztítása
- Tisztítsa meg az ADF dokumentumérzékelőt
- A készülék LCD képernyőjének tisztítása
- A készülék burkolatának tisztítása
- A készülék nyomtatólemezeinek tisztítása
- A papíradagoló hengerek tisztítása
- Alapi támasztórész tisztítása
- Tisztítsa meg az 1. papírtálca papírfelszedő görgőit
- Tisztítsa meg a 2. és a 3. papírtálca papírfelszedő görgőit

A nyomtatófej tisztítása a Brother készüléken

A jó nyomtatási minőség megőrzése érdekében a készülék szükség szerint automatikusan megtisztítja a nyomtatófejet. Amennyiben gondjai vannak a nyomtatási minőséggel, a tisztítási műveletet manuálisan is elindíthatja.

- Végezze el a nyomtatófej tisztítását, ha a nyomatokon, a szövegben vagy a képeken vízszintes vonal vagy üres folt látszik.
- A nyomtatófej tisztításához a készülék felhasznál bizonyos mennyiségű tintát.
- A túl gyakori tisztítás a tinta szükségtelen felhasználásával jár.



FONTOS

NE érintse meg a nyomtatófejet. A nyomtatófej megérintése maradandó károsodást okozhat, és érvénytelenítheti a nyomtatófej szavatosságát.

1. Nyomja meg az  [Tinta] > [Nyomtatófej tisztítása] gombot.
2. Nyomja meg a(z) [Indítás] gombot.
A készülék megtisztítja a nyomtatófejet.

MEGJEGYZÉS

Ha többször megtisztította a nyomtatófejet és a nyomtatás minősége nem javult, akkor próbálja ki a speciális tisztítás módszerét. A speciális tisztítás módszer jelenti a legerősebb nyomtatófej tisztítási módszert, de ez is fogyasztja a legtöbb tintát a művelet során.

1. Nyomja meg az  [Tinta] > [Nyomtatófej tisztítása] gombot.
2. Tartsa lenyomva öt másodpercig a  gombot.
A készülék megkezdi a tisztítási folyamatot.



- A speciális tisztítás módszer nagy mennyiségű tintát igényel a nyomtatófej tisztításához.
- Csak akkor próbálja ki a speciális tisztítás módszerét, ha több alkalommal is elvégezte a nyomtatófej tisztítását, de a nyomtatási minőség nem javult.
- A nyomtatófej tisztítása a számítógépről is elvégezhető.



Kapcsolódó tájékoztatás

- [A Brother készülék tisztítása](#)

Kapcsolódó témák:

- [Papírkezeléssel és nyomtatással kapcsolatos problémák](#)
- [A nyomtatófej tisztítása a számítógépről \(Windows\)](#)
- [A nyomtatófej tisztítása a Web alapú kezelés segítségével](#)

A nyomtatófej tisztítása a Web alapú kezelés segítségével

A jó nyomtatási minőség megőrzése érdekében a készülék szükség szerint automatikusan megtisztítja a nyomtatófejet. Amennyiben gondjai vannak a nyomtatási minőséggel, a tisztítási műveletet manuálisan is elindíthatja.

1. Indítsa el a webböngészőt.
2. Írja be a „https://készülék IP-címe” címet a böngésző címsorába (ahol a „készülék IP-címe” a készülék IP-címe).
Például:
https://192.168.1.2
3. Szükség esetén írja be a jelszót a **Login (Bejelentkezés)** mezőbe, majd kattintson a **Login (Bejelentkezés)** lehetőségre.



A készülék beállításainak elvégzéséhez szükséges alapértelmezett jelszó a készülék hátulján található a „Pwd” kifejezés mellett.

4. Lépjen a navigációs menübe, majd kattintson az **General (Általános) > Print Head Cleaning (Nyomtatófej tisztítása)** lehetőségre.



Kezdjen a ☰ lehetőséggel, ha a navigációs menü nem kerül megjelenítésre a képernyő bal oldalán.

5. Ha problémákat tapasztal a nyomtatás minőségével kapcsolatban, akkor próbálja meg többször végrehajtani a nyomtatófej tisztítási folyamatát. Ha a nyomtatási minőség nem javul, akkor használja a **Special (Speciális)** lehetőséget. A **Special (Speciális)** opció használja a legerősebb nyomtatófej tisztítási módszert, de ez is fogyaszta a legtöbb tintát a művelet során.
6. Kattintson a **Start** gombra.



A **Special (Speciális)** opció nagy mennyiségű tintát igényel a nyomtatófej tisztításához.

7. Kattintson a **Yes (Igen)** gombra.
A készülék megkezdja a tisztítási folyamatot.



(Windows) A nyomtatófej tisztítását a nyomtató-illesztőprogram használatával is elvégezheti.



Kapcsolódó tájékoztatás

- [A Brother készülék tisztítása](#)

Kapcsolódó témák:

- [Papírkezeléssel és nyomtatással kapcsolatos problémák](#)
- [A Web alapú kezelés elérése](#)
- [A nyomtatófej tisztítása a Brother készüléken](#)
- [A nyomtatófej tisztítása a számítógépről \(Windows\)](#)

A nyomtatófej tisztítása a számítógépről (Windows)

A jó nyomtatási minőség megőrzése érdekében a készülék szükség szerint automatikusan megtisztítja a nyomtatófejet. Amennyiben gondjai vannak a nyomtatási minőséggel, a tisztítási műveletet manuálisan is elindíthatja.

1. Tegye az alábbiak valamelyikét:

- Windows 10, Windows Server 2016, és Windows Server 2019 esetén

Kattintson a(z)  > **Windows Rendszer** > **Vezérlőpult** elemre. A **Hardver és hang** csoportban kattintson a **Eszközök és nyomtatók megtekintése** elemre.

- Windows 8.1 esetén

Vigye az egeret az asztal jobb alsó sarkába. Amikor megjelenik a menüsor, kattintson a **Beállítások** lehetőségre, majd kattintson a **Vezérlőpult** gombra. A **Hardver és hang** csoportban kattintson a **Eszközök és nyomtatók megtekintése** elemre.

- Windows Server 2012 R2 esetén

Kattintson a **Vezérlőpult** elemre a **Start** képernyőn. A **Hardver** csoportban kattintson a **Eszközök és nyomtatók megtekintése** elemre.

- Windows Server 2012 esetén

Helyezze az egeret az asztal jobb alsó sarkába. Amikor megjelenik a menüsor, kattintson a **Beállítások** lehetőségre, majd kattintson a **Vezérlőpult** gombra. A **Hardver** csoportban kattintson az **Eszközök és nyomtatók megtekintése** elemre.

- Windows 7 és Windows Server 2008 R2 esetén

Kattintson a(z)  (**Start**) > **Eszközök és nyomtatók** elemre.

- Windows Server 2008 esetén

Kattintson a  (**Start**) > **Vezérlőpult** > **Hardver és hang** > **Nyomtatók** elemre.

2. Kattintson a jobb gombbal a **Brother XXX-XXXX Printer** ikonra (ahol az XXX-XXXX az Ön modelljének neve), majd válassza ki a **Nyomtatási beállítások** opciót. Ha megjelennek a nyomtató-illesztőprogram opciói, válassza ki a használt nyomtató-illesztőprogramot.

Megjelenik a nyomtató illesztőprogramjának párbeszédpanele.

3. Kattintson a **Karbantartás** fülre.

4. Válassza a következő opciók egyikét:

Opció	Leírás
Nyomtatási minőség ellenőrzése...	Ezen opció választásával nyomtathat egy tesztoldalt a nyomtatási minőség ellenőrzése céljából.
Nyomtatófej tisztítás...	Ezen opció választásával manuálisan elindíthatja a tisztítási folyamatot. Ezt akkor válassza, ha a tesztoldalon vonalak vagy üres helyek jelennek meg a szövegben vagy az ábrákon.

5. Kattintson a **Start** gombra.

✓ Kapcsolódó tájékoztatás



- [A Brother készülék tisztítása](#)

Kapcsolódó témák:

- [Papírkezeléssel és nyomtatással kapcsolatos problémák](#)
- [A nyomtatófej tisztítása a Brother készüléken](#)
- [A nyomtatófej tisztítása a Web alapú kezelés segítségével](#)

A nyomtatófej fűvókáinak automatikus érzékelése és állapotuk javítása

Ha fakó vagy csíkos színek és szöveg jelenik meg a nyomatokon, vagy ha hiányos a szöveg, akkor lehet, hogy eltömődtek a nyomtatófej fűvókái. Ha a beállítás értéke [Be], akkor a készülék automatikusan érzékeli a nyomtatófej fűvókáinak állapotát, és szükség esetén végrehajtja a nyomtatófej tisztításának folyamatát.

- Az alapértelmezett beállítás a(z) [Be].
 - A nyomtatófej tisztításához a készülék felhasznál bizonyos mennyiségű tintát.
1. Nyomja meg az  [Tinta] > [Nyomtatási minőség automa- tikus ellenőrzése] gombot.
 2. Nyomja meg a [Be] vagy a [Ki] gombot.
 3. Nyomja meg a(z)  gombot.

Kapcsolódó tájékoztatás

- [A Brother készülék tisztítása](#)

A szkennertisztítás

1. Húzza ki a készülék tápkábelét az elektromos aljzatból.
2. Emelje fel a dokumentumfedelelet (1). A szkennerrüveget (2) és a fehér műanyagot (3) tisztítsa meg puha, vízzel megnedvesített, szálmentes ruhával.

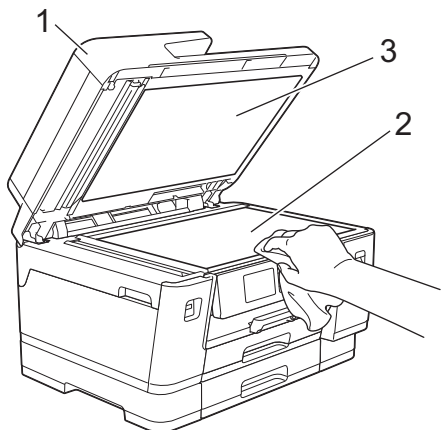

3. Az ADF-ben lévő fehér rudat (1) és az üveg-sávot (2) vízzel enyhén megnedvesített szálmentes ruhával tisztítsa meg.

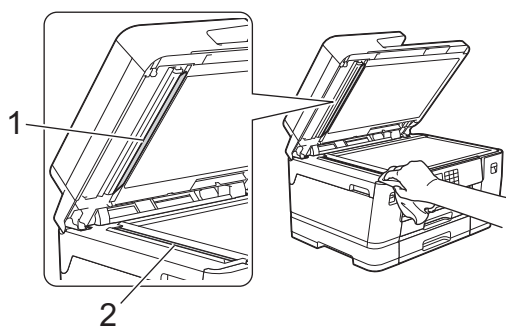

4. (MFC-J3940DW/MFC-J6955DW/MFC-J6957DW) Nyissa ki a szkennerrüveget (1), majd tisztítsa meg a fehér rudat (2) és az üveg-sávot (3) egy puha, vízzel megnedvesített, szálmentes ruhával.

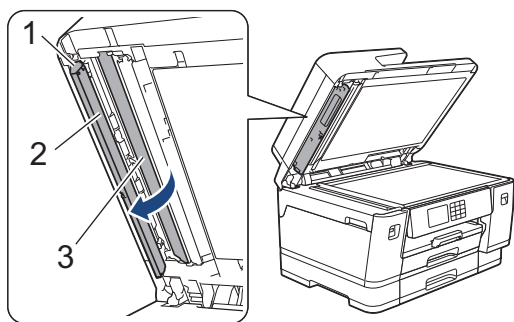



Ha szennyeződést vagy törmeléket érez ujjával, akkor tisztítsa meg újra a felületet. Előfordulhat, hogy háromszor-négyszer meg kell ezt ismételnie. Ellenőrzésképpen minden tisztítás után készítsen egy fénymásolatot.



Ha szennyeződés vagy hibajavító folyadék maradt az üvegsávon, a másolatokon függőleges vonalak jelennek meg.



Az üvegsáv megtisztítása után a függőleges vonal eltűnik.



Kapcsolódó tájékoztatás

- [A Brother készülék tisztítása](#)

Kapcsolódó témák:

- [Telefon- és faxproblémák](#)
- [További problémák](#)

Tisztítsa meg az ADF dokumentumérzékelőt

Kapcsolódó modellek: MFC-J6955DW/MFC-J6957DW

Az ADF dokumentumérzékelő időszakos tisztításával megelőzhető, hogy a készülék helytelenül érzékelje a dokumentumméretet.

1. Az ADF dokumentumérzékelőt (1) száraz, puha, szálmentes kendővel tisztítsa.

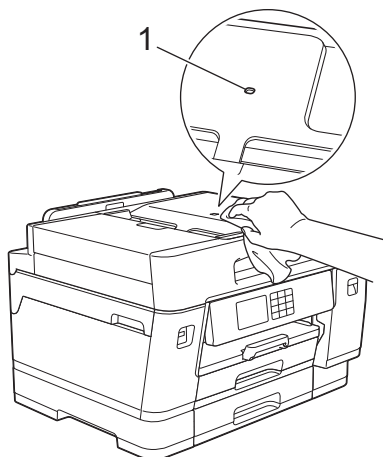

✓ Kapcsolódó tájékoztatás

- [A Brother készülék tisztítása](#)

Kapcsolódó témák:

- [Telefon- és faxproblémák](#)
- [További problémák](#)

A készülék LCD képernyőjének tisztítása

FONTOS

NE használjon semmilyen folyékony tisztítószeret (etanolt sem).

1. Nyomja meg és tartsa lenyomva a  gombot a készülék kikapcsolásához. Az LCD-n a [Leállítás] jelenik meg néhány másodpercre, mielőtt a készülék kikapcsol.
2. Tisztítsa meg az LCD-t egy száraz, puha, szálmentes kendővel.

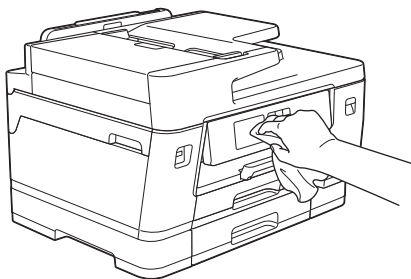

Kapcsolódó tájékoztatás

- [A Brother készülék tisztítása](#)

A készülék burkolatának tisztítása

FONTOS

- Az illékony folyadékokkal, például hígítóval vagy benzinnel végzett tisztítás károsítja a készülék külső felületét.
- NE használjon ammóniát tartalmazó tisztítószeret.
- A vezérlőpanel tisztításához NE használjon izopropil-alkoholt. Megrepsztheti a panelt.

1. Ha a papírtartó szárny nyitva van, csukja le, majd zárja be a papírtartót.
2. A nyíl által mutatott módon teljesen húzza ki a papírtálcákat (1) a készülékből.

- 1. papírtálca

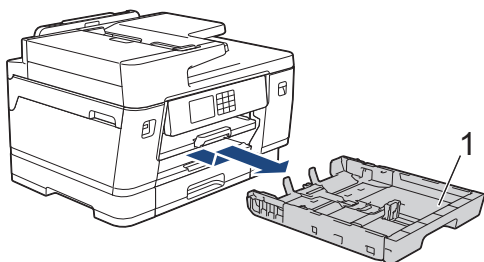

- 2. tálca (MFC-J3940DW/MFC-J6955DW/MFC-J6957DW)

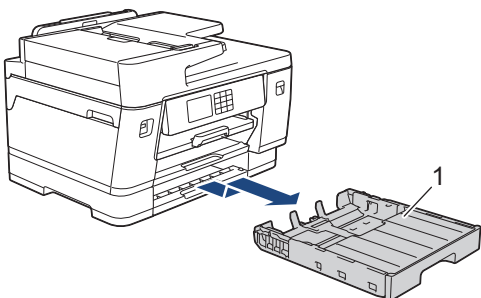

- 3. tálca (MFC-J6957DW)

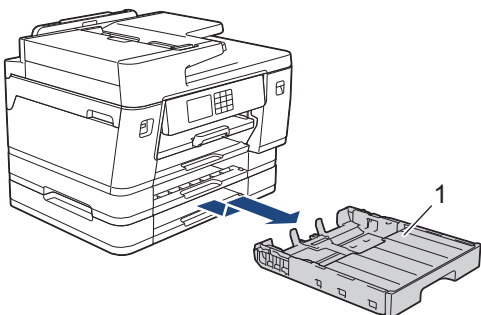

3. Emelje fel a papírtámaszt (1), majd a nyíllal jelölt szögben és módon húzza ki teljesen a készülékből.

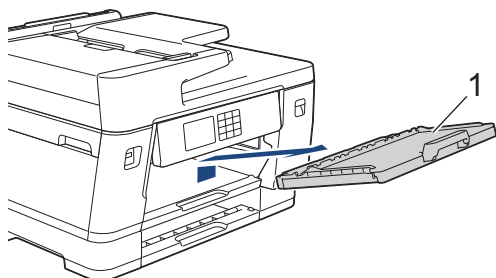

-
4. Törölje le a port a készülék külsejéről egy száraz, szálmentes kendővel.

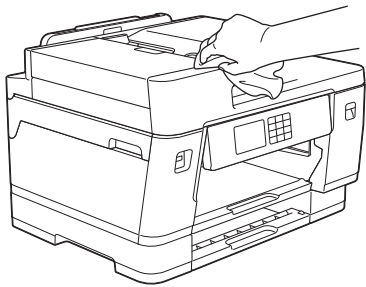

5. Távolítsa el mindent, ami a papírtálca belsejében esetleg megakadt. Törölje le a port a papírtálca külsejéről és belsejéről egy száraz, szálmentes kendővel.

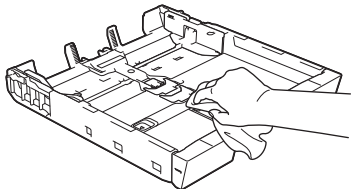

6. Törölje le a port a papírtartó szárnyról egy száraz, szálmentes kendővel.

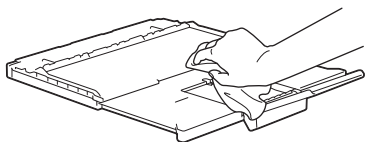

7. Helyezze vissza határozottan a papírtámaszt a készülékbe. Ellenőrizze, hogy a papírtámasz megfelelően illeszkedik-e a hornyokba.

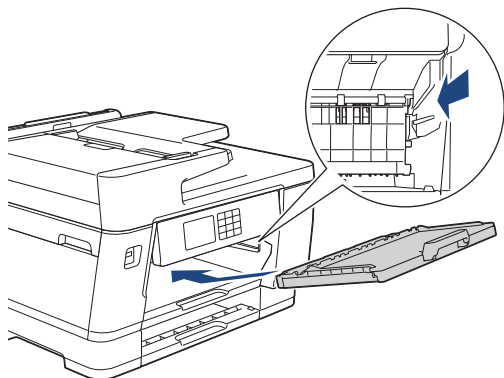

8. Lassú mozdulattal tolja ütközésig a papírtálcát a készülékbe.



Kapcsolódó tájékoztatás

- [A Brother készülék tisztítása](#)
-

A készülék nyomatólemezének tisztítása

⚠ FIGYELEM

⚡ Az áramütés elkerülése érdekében a nyomatólemez tisztítása előtt feltétlenül húzza ki a készülék tápkábelét az elektromos csatlakozóaljzatból.

1. Két kézzel, a készülék két oldalán található ujjtámaszokat használva emelje fel nyitott pozícióba a szkennert fedelét.
2. Tisztítsa meg a készülék nyomatólemezét (1) és annak környezetét; puha, száraz, szőszmentes ruhával törölje le a szétszóródott tintát.

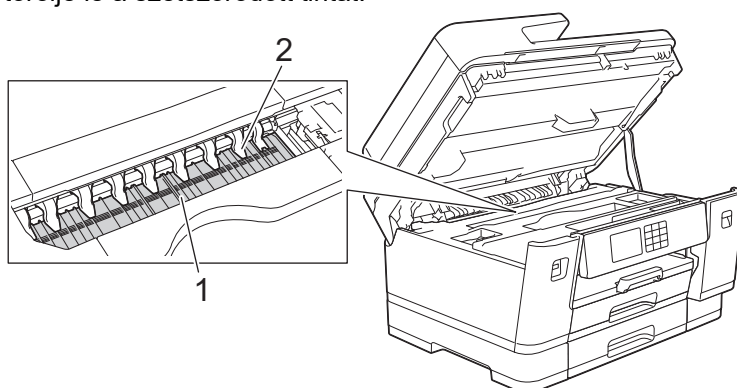

FONTOS

NE hajlítsa meg és ne nyomja meg túlságosan a kilenc fület (2). Könnyen megsérülhetnek.

3. Mindkét oldalát egyszerre fogva, óvatosan zárja le a szkennert fedelét.

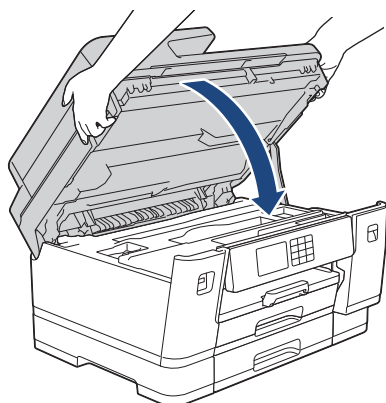

4. Csatlakoztassa ismét a tápkábelét.

✓ Kapcsolódó tájékoztatás

- [A Brother készülék tisztítása](#)

Kapcsolódó témák:

- [Papírkezeléssel és nyomtatással kapcsolatos problémák](#)

A papíradagoló hengerek tisztítása

Ha a papíradagoló hengerek tintával szennyeződtek, vagy papírpor rakódott rájuk, akkor papírbehúzási problémák léphetnek fel.

1. Húzza ki a készülék tápkábelét az elektromos aljzatból.
2. Ha a papírtartó szárny nyitva van, csukja le, majd zárja be a papírtartót.
3. A nyíl által mutatott módon teljesen húzza ki a papírtálcát (1) a készülékből.

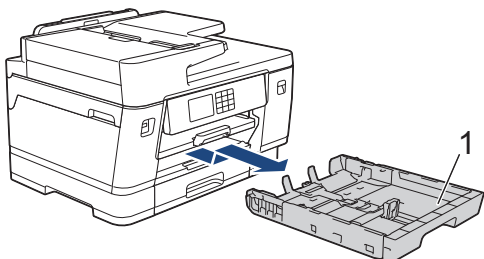

4. Emelje fel a papírtámaszt (1), majd a nyíllal jelölt szögben és módon húzza ki teljesen a készülékből.

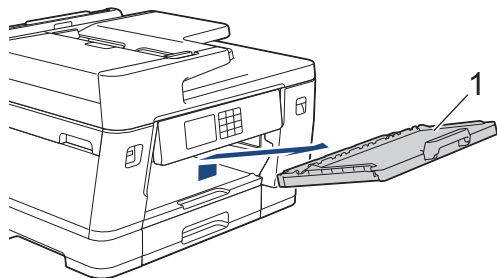

5. Oldalirányú, oda-vissza mozdulatokkal, tisztítsa meg a papíradagoló hengerek elülső oldalát (1) egy puha, szálmentes, vízzel megnedvesített kendővel. A tisztítás után törölje le alaposan a nedvességet a görgőkről egy száraz, szőszmentes, puha ruhával.

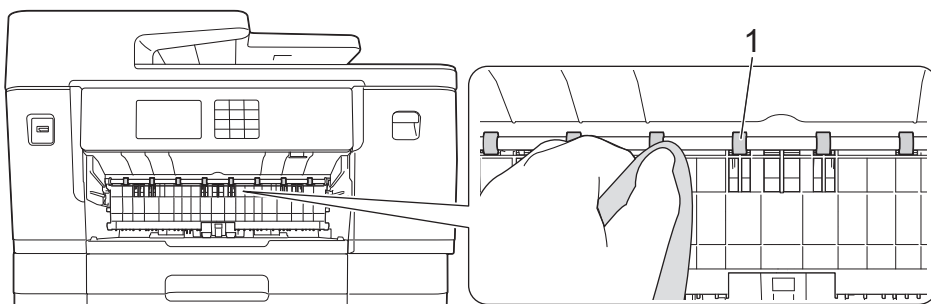

6. Emelje föl a szárnyat (2), és ezt követően tisztítsa meg a papíradagoló hengerek hátoldalát (1) egy puha, szálmentes, vízzel megnedvesített kendővel. A tisztítás után törölje le alaposan a nedvességet a görgőkről egy száraz, szőszmentes, puha ruhával.

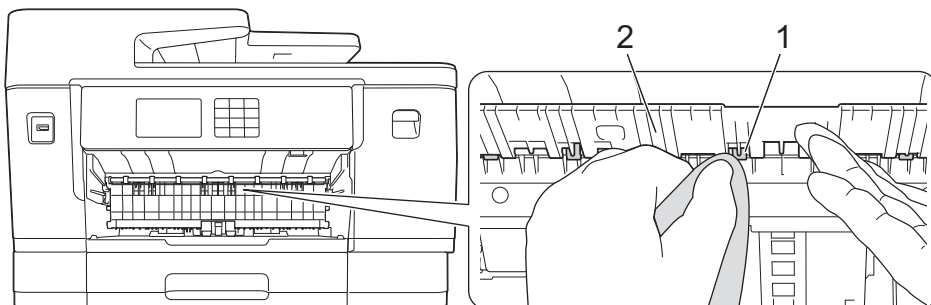

-
7. Helyezze vissza határozottan a papírtámaszt a készülékbe. Ellenőrizze, hogy a papírtámasz megfelelően illeszkedik-e a hornyokba.

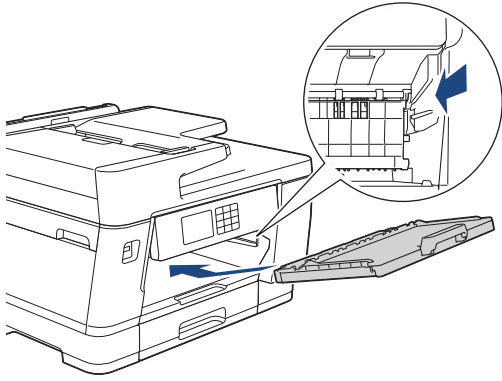

8. Lassú mozdulattal tolja ütközésig a papírtálcát a készülékbe.
9. Csatlakoztassa ismét a tápkábelt.



Csak akkor használja a készüléket, ha hengerek már megszáradtak. Ha a készüléket úgy használja, hogy a hengerek még nem száradtak meg, papíradagolási problémák merülhetnek fel.



Kapcsolódó tájékoztatás

- [A Brother készülék tisztítása](#)

Kapcsolódó témák:

- [Papírkezeléssel és nyomtatással kapcsolatos problémák](#)
-

Alapi támasztórész tisztítása

Az alapi támasztórész tisztításával megelőzhető, hogy a készülék több ív papírt adagoljon, amikor csak néhány ív papír maradt a tálcában.

1. Ha a papírtartó szárny nyitva van, csukja le, majd zárja be a papírtartót.
2. A nyíl által mutatott módon teljesen húzza ki a papírtálcákat (1) a készülékből.
 - 1. papírtálca

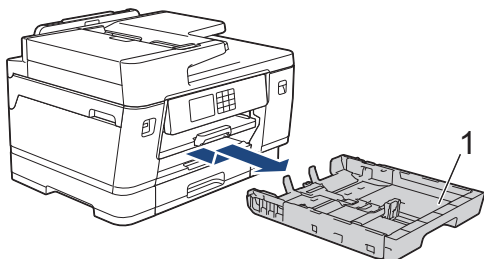

- 2. tálca (MFC-J3940DW/MFC-J6955DW/MFC-J6957DW)

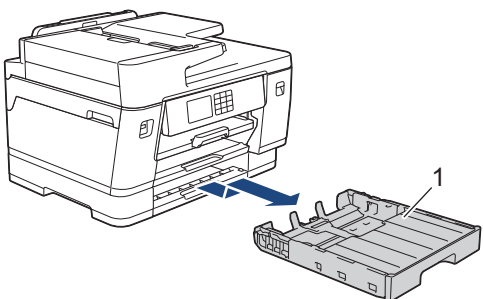

- 3. tálca (MFC-J6957DW)

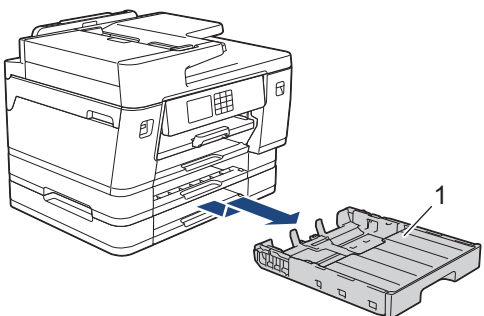

3. Tisztítsa meg az alappanelt (1) egy puha, vízzel megnedvesített, szálmentes ruhával. Tisztítás után törölje le alaposan a nedvességet a panelről egy száraz, puha, szálmentes kendővel.

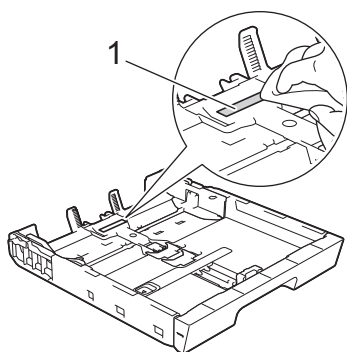

4. Lassú mozdulattal tojja ütközésig a papírtálcát a készülékbe.



Kapcsolódó tájékoztatás

- [A Brother készülék tisztítása](#)

Kapcsolódó témák:

- Papírkezeléssel és nyomtatással kapcsolatos problémák
-

Tisztítsa meg az 1. papírtálca papírfelszedő görgőit

A papírfelszedő görgők rendszeres tisztításával megelőzheti a papírelakadásokat a papír helyes adagolásának biztosításával.

1. Húzza ki a készülék tápkábelét az elektromos aljzathból.
2. Ha a papírtartó szárny nyitva van, csukja le, majd zárja be a papírtartót.
3. A nyíl által mutatott módon teljesen húzza ki a papírtálcát (1) a készülékből.

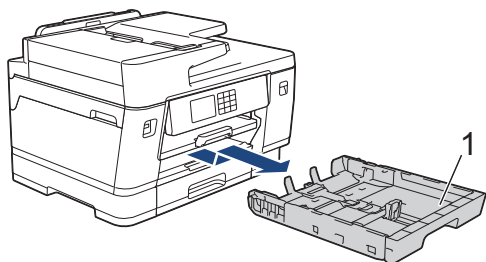

4. Emelje fel a papírtámaszt (1), majd a nyíllal jelölt szögben és módon húzza ki teljesen a készülékből.

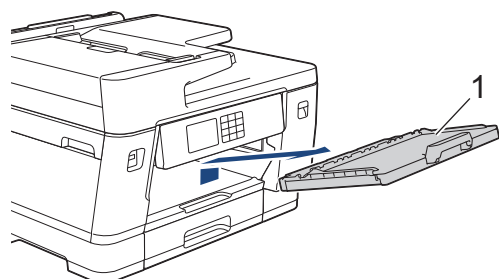

5. Tisztítsa meg a papírfelszedő görgőket (1) egy puha, szálmentes, vízzel megnedvesített kendővel. Lassan forgassa el a hengereket, hogy a teljes felületük meg legyen tisztítva. A tisztítás után törölje le alaposan a nedvességet a görgőkről egy száraz, szőszmentes, puha ruhával.

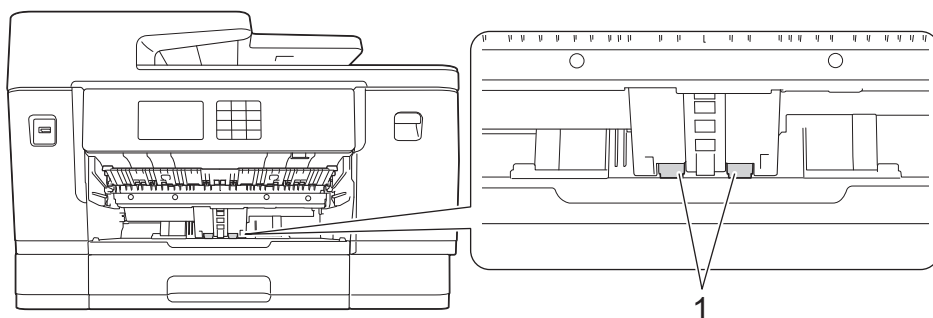

6. Helyezze vissza határozottan a papírtámaszt a készülékbe. Ellenőrizze, hogy a papírtámasz megfelelően illeszkedik-e a hornyokba.

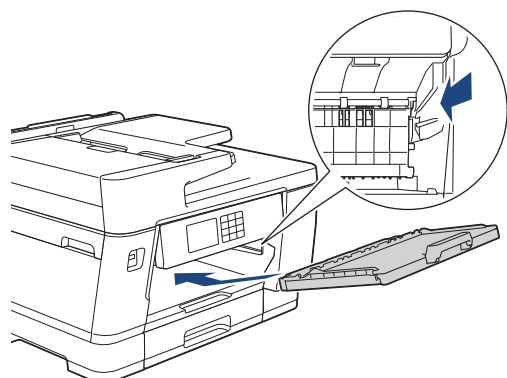

7. Lassú mozdulattal tolja ütközésig a papírtálcát a készülékbe.
8. Csatlakoztassa ismét a tápkábelt.



Kapcsolódó tájékoztatás

- A Brother készülék tisztítása

Kapcsolódó témák:

- Hiba és karbantartási üzenetek kijelzése
- Papírkezeléssel és nyomtatással kapcsolatos problémák

Tisztítsa meg a 2. és a 3. papírtálca papírfelszedő görgőit

Kapcsolódó modellek: MFC-J3940DW/MFC-J6955DW/MFC-J6957DW

Ezek az utasítások írják le a 2. tálcá papírfelszedő görgőinek tisztítására szolgáló lépéseket. (MFC-J6957DW) A 3. tálcára vonatkozó lépések hasonlóak.

1. Húzza ki a készülék tápkábelét az elektromos aljzatból.
2. Ha a papírtartó szárny nyitva van, csukja le, majd zárja be a papírtartót.
3. A nyíl által mutatott módon teljesen húzza ki a 2. tálcát (1) a készülékből.

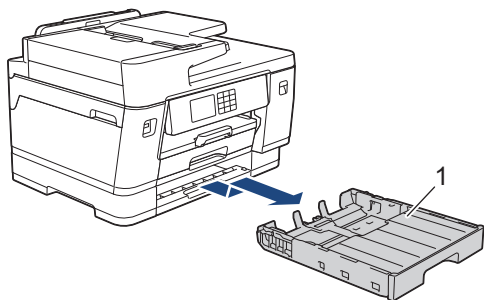

4. Tisztítsa meg a 2. tálcá papírfelszedő görgőit (1) egy puha, szálmentes, vízzel enyhén megnedvesített ruhával. Lassan forgassa el a hengereket, hogy a teljes felületük meg legyen tisztítva. A tisztítás után törölje le alaposan a nedvességet a görgőkről egy száraz, szőszmentes, puha ruhával.

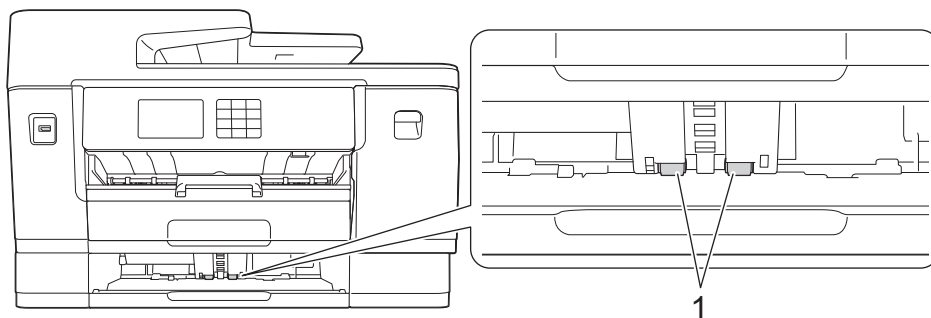

5. Lassú mozdulattal tolja ütközésig a 2. tálcát a készülékbe.
6. Csatlakoztassa ismét a tápkábelét.

✓ Kapcsolódó tájékoztatás

- [A Brother készülék tisztítása](#)

Kapcsolódó témák:



- [Hiba és karbantartási üzenetek kijelzése](#)
- [Papírkezeléssel és nyomtatással kapcsolatos problémák](#)

A Brother készülék ellenőrzése

- Nyomtatás minőségének ellenőrzése
- A Brother készülék nyomtatási igazításának ellenőrzése
- Ellenőrizze a tintaszintet (Oldal alapú mérték)
- A készülék állapotának ellenőrzése a számítógépről (Windows)
- A készülék állapotának ellenőrzése a Brother iPrint&Scan használatával (Windows/Mac)

Nyomtatás minőségének ellenőrzése

Ha fakó vagy csíkos színek és szöveg jelenik meg a nyomatokon, vagy ha hiányos a szöveg, akkor lehet, hogy eltömődtek a nyomtatófej fúvókái. Nyomtassa ki az ellenőrző lapot, és tekintse meg a fúvóka-ellenőrzési mintát.

1. Nyomja meg az  [Tinta] > [Javítsa a nyomt. minőséget] > [Nyomt. minőség ellenőrz.] gombot.
2. Nyomja meg a(z) [Indítás] gombot.
A készülék kinyomtatja az ellenőrző lapot.
3. Ellenőrizze a kinyomtatott oldalon található négy színes négyzet minőségét.
4. Ha az LCD kijelzőn megjelenő üzenet a nyomtatási minőség ellenőrzését kéri, tegye az alábbiak egyikét:
 - Ha minden vonal tiszta és látható, akkor nyomja meg a [Nem] gombot, majd a  gombot a nyomtatási minőség ellenőrzésének befejezéséhez.
 - Ha hiányoznak vonalak (lásd **Gyenge minőség** alább), nyomja meg az [Igen] gombot.

OK

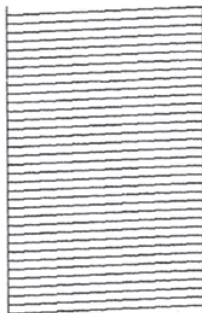

Gyenge minőség

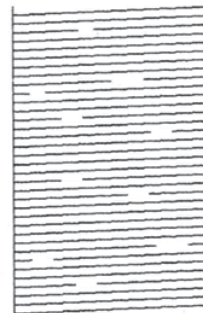

5. Ha az LCD kijelzőn megjelenő üzenet a nyomtatási minőség ellenőrzését kéri minden színhez, nyomja meg annak a mintának a számát (1–4), amelyik a legjobban illeszkedik a nyomtatási eredményhez.
6. Tegye az alábbiak valamelyikét:
 - Ha szükségessé válik a nyomtatófej tisztítása, nyomja meg az [Indítás] gombot a tisztítási folyamat elkezdéséhez.
 - Ha a nyomtatófej tisztítására nincs szükség, az érintőképernyőn újra a menü képernyő jelenik meg. Nyomja meg a(z)  gombot.
7. A tisztítási folyamat befejezése után az LCD kijelzőn megjelenő üzenet megkérdezi, hogy újra kinyomtatja-e az ellenőrző lapot. Nyomja meg a [Igen], majd az [Indítás] gombot.
A készülék ismét kinyomtatja az ellenőrző lapot. Ismét ellenőrizze a kinyomtatott oldalon található négy színes négyzet minőségét.

Ha többször megtisztította a nyomtatófejet és a nyomtatás minősége nem javult, akkor próbálja ki a speciális tisztítás módszerét. >> *Kapcsolódó tájékoztatás*

FONTOS

NE érintse meg a nyomtatófejet. A nyomtatófej megérintése maradandó károsodást okozhat, és érvénytelenítheti a nyomtatófej szavatosságát.



Ha a nyomtatófej fűvókája eltömődött, akkor a kinyomtatott minta az alábbi képhez hasonlóan néz ki:



A nyomtatófej fűvókáinak megtisztítása után a vonalak eltűnnek:



Kapcsolódó tájékoztatás

- A Brother készülék ellenőrzése

Kapcsolódó témák:

- Papírkezeléssel és nyomtatással kapcsolatos problémák
- A nyomtatófej tisztítása a Brother készüléken
- A Brother készülék nyomtatási igazításának ellenőrzése
- A papíradagolás helyes beállítása a függőleges vonalak megszüntetése érdekében

A Brother készülék nyomtatási igazításának ellenőrzése

Ha a készülék szállítását követően a kinyomtatott szöveg elmosódottá válik, vagy a képek halványak, be kell állítani az igazítási beállításokat.

A nyomtatás igazítási beállítások módosítása előtt a  [Tinta] > [Javítsa a nyomt. minőséget] > [Nyomt. minőség ellenőrz.] megnyomásával ellenőrizze a nyomtatási minőséget.

1. Nyomja meg az  [Tinta] > [Javítsa a nyomt. minőséget] > [Oldal igazítás] gombot.
2. Nyomja meg a [Tovább] gombot.
3. Ha a nyomtatási minőség ellenőrzésének befejeződésével az LCD képernyőn megjelenik egy megerősítést kérő üzenet, akkor nyomja meg az [Igen] gombot.
4. Nyomja meg a(z) [Auto] vagy [Kézi] gombot.
 - Ha az [Auto] módot választja, a nyomtatás igazítási beállításokat a készülék a nyomtatás ellenőrzésére szolgáló lap beolvasásával automatikusan elvégzi.
 - Ha az [Kézi] módot választja, a nyomtatás ellenőrzésére szolgáló lapon szereplő adatokat kézzel kell megadnia.
5. Adja meg azt a papírméretet, amelyre ki szeretné nyomtatni a nyomtatás ellenőrzésére szolgáló lap adatait. Ha a [Kézi] módot választja, akkor a következő lépésben az alábbi két lehetőség közül válasszon: [Alap illesztés] vagy [Speciális illesztés].
6. Töltse a megadott méretű papírt a tálcába, majd nyomja meg a [Indítás] gombot.
A készülék kinyomtatja az ellenőrző lapot.
7. Kövesse az LCD-kijelzőn látható utasításokat.



Ha a nyomtatási igazítás beállítása nem megfelelő, a szöveg ilyen elmosódott vagy görbe.

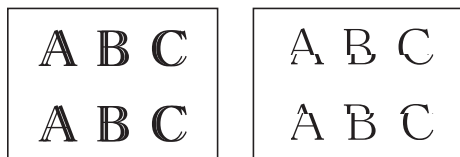

A nyomtatási igazítás megfelelő beállítása után a szöveg így néz ki.



Kapcsolódó tájékoztatás

- [A Brother készülék ellenőrzése](#)

Kapcsolódó témák:

- [Papírkezeléssel és nyomtatással kapcsolatos problémák](#)

Ellenőrizze a tintaszintet (Oldal alapú mérték)

Habár a tintaszintet jelző ikon megjelenik a készülék LCD kijelzőjén, az egyes kazettákban maradt tinta becsült mennyiségét egy nagyobb ábrán is megtekintheti.

>> [MFC-J3540DW/MFC-J3940DW](#)

>> [MFC-J6955DW/MFC-J6957DW](#)

MFC-J3540DW/MFC-J3940DW

1. Nyomja meg az  [Tinta] > [Tinta mennyis.] gombot.



Az érintőképernyő megjeleníti a tinta szintjét és az oldalnyomtatás értékét ¹.



- Megjeleníti a kazetta tintaszintjét.
- Nyomja meg a becsült oldalkapacitások megjelenítési beállításainak módosításához.
- Az oldal alapú mérték ¹ azt a becsült oldalszámot jelzi, amely a kazettákban lévő tintamennyiséggel még kinyomtatható.



- Amikor a festékkazetta élettartama végéhez közelít vagy probléma merül fel, a következő ikonok egyike jelenik meg:

	A tintaszint alacsony.
	A festékkazettát ki kell cserélni.
	Probléma van a tintapatronnal.

- A festékkazetták típusszámának ellenőrzéséhez vagy kinyomtatásához nyomja meg a  (Vissza) gombot, hogy visszatérjen a [Tinta] menübe.

Nyomja meg a [Festékkazetta modell] gombot, és kövesse az érintőképernyőn megjelenő utasításokat.

2. Nyomja meg a(z)  gombot.



- A tintaszinteket számítógépéről is ellenőrizheti.
- A becsült kapacitások meghatározásához használt mérési módszerekkel kapcsolatos részletes információkért tájékozódjon a support.brother.com/yield weboldalon.

MFC-J6955DW/MFC-J6957DW

1. Nyomja meg az  [Tinta] > [Tinta mennyis.] gombot.

¹ Az oldalnyomtatási érték csak tájékoztatósi célt szolgáló becsült érték, és nem jelzi pontosan a ténylegesen hátralévő oldalak mennyiségét. Az aktuális kazettakapacitásokkal kapcsolatban lásd: support.brother.com/yield.

Az érintőképernyő megjeleníti a tinta szintjét és az oldalnyomtatás értékét ².



- Megjeleníti a kazetta tintaszintjét.
- Megjeleníti a belső tintatárolóban lévő tinta szintjét.
- Nyomja meg a becsült oldalkapacitások megjelenítési beállításainak módosításához.
- Az oldal alapú mérték ² azt a becsült oldalszámot jelzi, amely a kazettákban lévő tintamennyiséggel még kinyomtatható.



- Amikor a festékkazetta élettartama végéhez közelít vagy probléma merül fel, a következő ikonok egyike jelenik meg:

	A tintaszint alacsony.
	A festékkazettát ki kell cserélni.
	Probléma van a tintapatronnal.

- A festékkazetták típuszámának ellenőrzéséhez vagy kinyomtatásához nyomja meg a (Vissza) gombot, hogy visszatérjen a [Tinta] menübe.
Nyomja meg a [Festékkazetta modell] gombot, és kövesse az érintőképernyőn megjelenő utasításokat.

2. Nyomja meg a(z) gombot.



- A tintaszinteket számítógépről is ellenőrizheti.
- A becsült kapacitások meghatározásához használt mérési módszerekkel kapcsolatos részletes információkért tájékozódjon a support.brother.com/yield weboldalon.



Kapcsolódó tájékoztatás

- [A Brother készülék ellenőrzése](#)

Kapcsolódó témák:



- [Az érintőképernyős LCD áttekintése](#)
- [A beállítások képernyő áttekintése](#)
- [Dokumentum nyomtatása \(Windows\)](#)
- [A készülék állapotának ellenőrzése a számítógépről \(Windows\)](#)
- [A készülék állapotának ellenőrzése a Brother iPrint&Scan használatával \(Windows/Mac\)](#)

² Az oldalnyomtatási érték csak tájékoztatói célt szolgáló becsült érték, és nem jelzi pontosan a ténylegesen hátralévő oldalak mennyiségét. Az aktuális kazettakapacitásokkal kapcsolatban lásd: support.brother.com/yield.

A készülék állapotának ellenőrzése a számítógépről (Windows)

A Status Monitor segédprogram egy konfigurálható szoftverfejlesztő-eszköz, amely egy vagy több készülék állapotát felügyeli, lehetővé téve a hibákról történő azonnali értesítést.

Tegye az alábbiak valamelyikét:

- Kattintson duplán a  ikonra a tálcán.
- Indítsa el a  (Brother Utilities) elemet, majd kattintson a legördülő listára, és válassza ki a modell nevét (ha még nincs kiválasztva). Kattintson a bal oldali navigációs sáv **Eszközök** gombjára, majd kattintson a **Status Monitor** gombra.

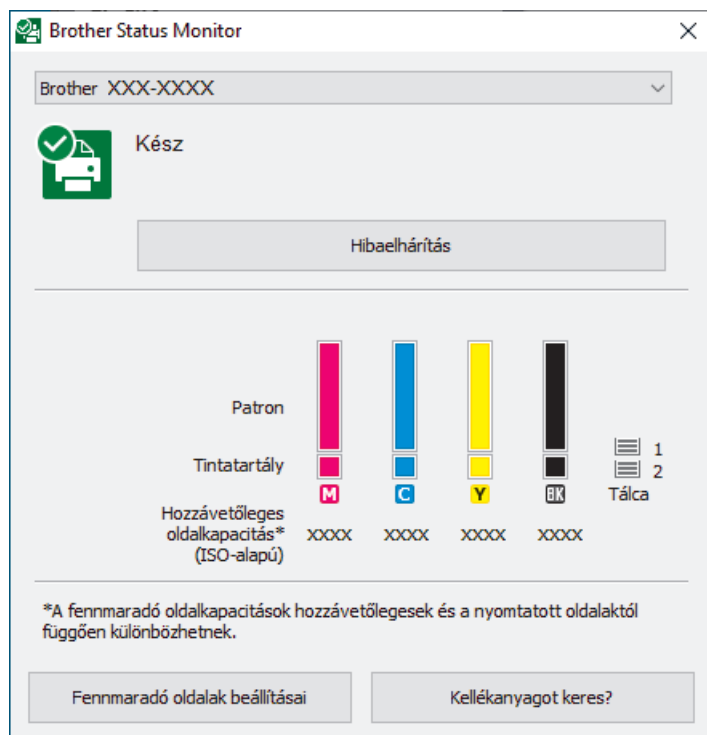

A tényleges képernyő eltérhet a fenti ábrától.

Hibaelhárítás

Kattintson a **Hibaelhárítás** gombra a hibaelhárítási webhely eléréséhez.



Fennmaradó oldalak beállításai

Nyomja meg a(z) **Fennmaradó oldalak beállításai** gombot a becsült oldalkapacitások megjelenítési beállításainak módosításához.

Kellékanyagot keres?

Kattintson a **Kellékanyagot keres?** gombra az eredeti Brother kellékanyagokkal kapcsolatos információk megtekintéséhez.

Hibaikonok

Ikön	Leírás
	A tintaszint alacsony.
	A festékkazettát ki kell cserélni.
	Probléma van a tintapatronnal.



A tinta mennyiségét a Web alapú kezelés segítségével is ellenőrizheti.



Kapcsolódó tájékoztatás

- A Brother készülék ellenőrzése
 - A Status Monitor jelzései és jelentésük (Windows)
 - A Status Monitor megjelenítésének kikapcsolása (Windows)
 - A Status Monitor kikapcsolása (Windows)

Kapcsolódó témák:

- Nyomtatási feladat visszavonása (Windows)
- Ellenőrizze a tintaszintet (Oldal alapú mérték)

A Status Monitor jelzései és jelentésük (Windows)

Amint elindítja a számítógépet, a **Brother Status Monitor** ikon megjelenik a tálcán.

- A zöld ikon a normál készenléti állapotot jelenti.



- A sárga ikon figyelmeztetést jelent.



- A vörös ikon azt jelzi, hogy hiba történt.



- A szürke ikon azt jelzi, hogy a készülék offline módban van.



✓ Kapcsolódó tájékoztatás

- [A készülék állapotának ellenőrzése a számítógépről \(Windows\)](#)

A Status Monitor megjelenítésének kikapcsolása (Windows)

A Status Monitor megjelenítése funkció azt jelzi, hogy probléma van a számítógépe által felügyelt egyik eszközzel. Az alapértelmezett beállítás a(z) **Csak az ezen számítógépről történő nyomtatás esetén**. A kikapcsolásához kövesse ezeket a lépéseket:

1. Kattintson a jobb egérgombbal a  (**Brother Status Monitor**) ikonra vagy ablakra, válassza a **Status Monitor beállítások** opciót, végül kattintson az **Opciók** lehetőségre.
Megjelenik a **Opciók** ablak.
2. Kattintson az **Status Monitor megjelenítése** fülre, majd válassza a **Ki** értéket a **Status Monitor kijelző opciók** számára.
3. Kattintson az **OK** gombra.



Ha a Status Monitor megjelenítése funkció ki is van kapcsolva, a készülék állapotát bármikor ellenőrizheti a Status Monitor megjelenítésével.



Kapcsolódó tájékoztatás

- [A készülék állapotának ellenőrzése a számítógépről \(Windows\)](#)

A Status Monitor kikapcsolása (Windows)

1. A jobb gombbal kattintson ismét a  (Brother Status Monitor) ikonra vagy ablakra, és válassza a **Kilépés** lehetőséget.
2. Kattintson az **OK** gombra.

Kapcsolódó tájékoztatás

- [A készülék állapotának ellenőrzése a számítógépről \(Windows\)](#)

A készülék állapotának ellenőrzése a Brother iPrint&Scan használatával (Windows/Mac)

A Brother iPrint&Scan segítségével lehetősége van a Brother készülék állapotának folyamatos ellenőrzésére.

1. Indítsa el a Brother iPrint&Scan alkalmazást.

- Windows

Indítsa el az  (Brother iPrint&Scan) lehetőséget.

- Mac



A **Finder (Kereső)** menüsorban kattintson a **Go (Mehet) > Applications (Programok)** lehetőségre, majd kattintson duplán az iPrint&Scan ikonra.

Megjelenik a Brother iPrint&Scan képernyője.

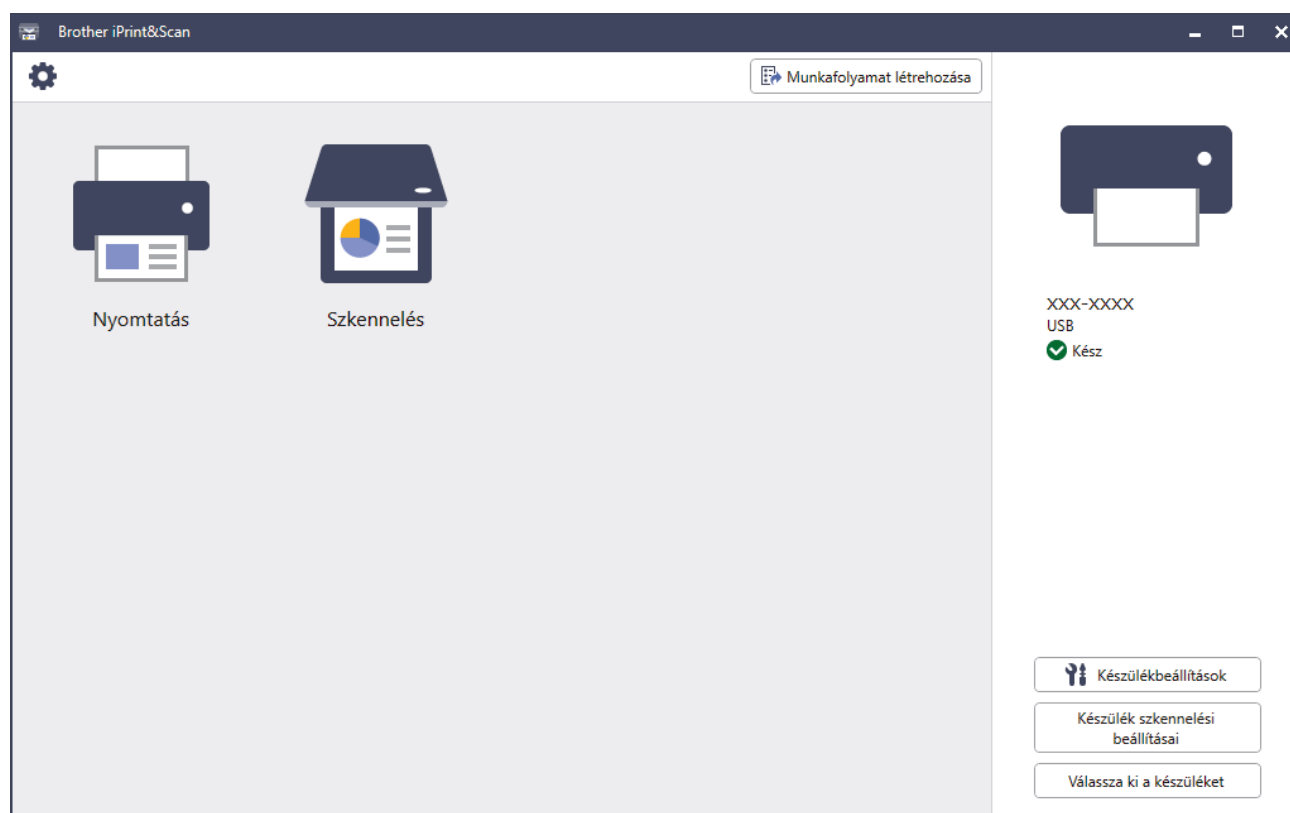
2. Ha az Ön Brother készüléke nincs kiválasztva, akkor kattintson a **Válassza ki a készüléket** gombra, majd válassza ki a modell nevét a listából. Kattintson az **OK** gombra.





Státuszikonok

Ikon	Leírás
	A zöld ikon a normál készenléti állapotot jelenti.
	A sárga ikon figyelmeztetést jelez.
	A vörös ikon azt jelzi, hogy hiba történt.

Ikon	Leírás
	A szürke ikon azt jelzi, hogy a készülék offline módban van.

Hibaikonok

Ikon	Leírás
	A tintaszint alacsony.
	A festékkazettát ki kell cserélni.
	Probléma van a tintapatronnal.



- A tényleges képernyő az alkalmazás verziójától függően eltérő lehet.
- A még felhasználható tinta mennyisége becsült érték, és eltérhet a valóban még felhasználható tinta mennyiségétől.
- A még felhasználható tinta mennyiségét a Web alapú kezelés segítségével is ellenőrizheti.





Kapcsolódó tájékoztatás

- [A Brother készülék ellenőrzése](#)

A papíradagolás helyes beállítása a függőleges vonalak megszüntetése érdekében

A papíradagolás beállítása a függőleges vonalak csökkentése érdekében.

A papír behúzására vonatkozó beállítások módosítása előtt a  [Tinta] > [Javítsa a nyomt. minőséget] > [Nyomt. minőség ellenőrz.] megnyomásával ellenőrizze a nyomtatási minőséget.

1. Nyomja meg az  [Tinta] > [Javítsa a nyomt. minőséget] > [Helyes papíradagolás] gombot.
2. Nyomja meg a [Tovább] gombot.
3. Ha a nyomtatási minőség ellenőrzésének befejeződésével az LCD képernyőn megjelenik egy megerősítést kérő üzenet, akkor nyomja meg az [Igen] gombot.
4. Nyomja meg a(z) [Auto] vagy [Kézi] gombot.
 - Ha az [Auto] módot választja, a papír behúzására vonatkozó beállításokat a készülék a nyomtatás ellenőrzésére szolgáló lap beolvasásával automatikusan elvégzi.
 - Ha az [Kézi] módot választja, a nyomtatás ellenőrzésére szolgáló lapon szereplő adatokat kézzel kell megadnia.
5. Adja meg azt a papírméretet, amelyre ki szeretné nyomtatni a nyomtatás ellenőrzésére szolgáló lap adatait.
6. Töltse a megadott méretű papírt a tálcába, majd nyomja meg a [Indítás] gombot.

A készülék kinyomtatja az ellenőrző lapot.
7. Kövesse az LCD-kijelzőn látható utasításokat.



Kapcsolódó tájékoztatás

- [Szokásos karbantartás](#)

Kapcsolódó témák:

- [Papírkezeléssel és nyomtatással kapcsolatos problémák](#)

A nyomtatási beállítások módosítása a nyomtatási minőség javítása érdekében

Ha a nyomatok nem olyan minőségűek, amilyent Ön elvár, akkor módosítsa a nyomtatási beállításokat a Brother készülékén a nyomtatási minőség javítása érdekében. A nyomtatási sebesség csökkenhet ezeknek a beállításoknak a használatakor.



- Ezek az utasítások lehetővé teszik a nyomtatási minőség javítását azokban az esetekben, amikor a készüléket másolásra, vagy médiáról vagy mobileszközről történő nyomtatásra használja.
- Amennyiben számítógépről való nyomtatás esetén rosszabb nyomtatási minőséget tapasztal, módosítsa a beállításokat a nyomtató-illesztőprogramban vagy a nyomtatáshoz használt alkalmazásban.

- Nyomja meg az  [Tinta] > [Nyomtatási opciók] gombot.
- Nyomja meg a következő lehetőségek egyikét:

Beállítás	Leírás
Elkenődés csökkentése	A papírtípusnak megfelelően és az 1 vagy 2 oldalas nyomtatás során akkor válassza ezt az opciót, ha a nyomatok elmosódottak vagy papírelakadást tapasztal.
Egyenetlen sorok csökkentése	A papírméretnek megfelelően akkor válassza ezt az opciót, ha egyenetlen vonalakat tapasztal.
Nyomt. Jav.	Válassza ezt az opciót, ha elmosódott nyomatok okozta problémákat tapasztal.

- Kövesse az LCD-n a menüket.
- Nyomja meg a  gombot.



Kapcsolódó tájékoztatás

- [Szokásos karbantartás](#)

Kapcsolódó témák:

- [Papírkezeléssel és nyomtatással kapcsolatos problémák](#)
- [További problémák](#)
- [Megelőzi az elmosódott nyomatokat és a papírelakadásokat \(Windows\)](#)
- [Nyomtatási beállítások \(Windows\)](#)
- [Másolás a papír mindkét oldalára \(2 oldalas másolás\)](#)

A készülék becsomagolása és szállítása

- A készülék szállítása során használja a hozzá kapott csomagolóanyagokat. Ne döntse meg vagy fordítsa fejjel lefelé a készüléket. Ha nem csomagolja be a készüléket megfelelően, a jótállás nem terjed ki a szállítás közben bekövetkező károkra.
- A készüléket a szállítónál megfelelően biztosítani is kell.

FONTOS

Fontos, hogy a készülék nyomtatófejét hagyja teljesen „leállni” nyomtatás után. Mielőtt kikapcsolná a készüléket, figyeljen arra, hogy minden mechanikai zaj megszűnt-e. Ha nem hagy időt a folyamat befejezéséhez, az nyomtatási problémákat eredményezhet és károsíthatja a nyomtatófejet.

1. Húzza ki a készülék tápkábelét az elektromos aljzathoz.
2. Két kézzel, a készülék két oldalán található ujjtámaszokat használva emelje fel nyitott pozícióba a szkennert fedelét. Ezután húzza ki a telefonvezetékét a fali telefonaljzathoz, majd a készülékből.
3. Húzza ki az interfész kábelt a készülékből, ha be volt dugva.
4. (MFC-J3540DW/MFC-J3940DW) Távolítsa el a narancssárga védőcsomagolást a készülék belsejében található tárolóhelyről.

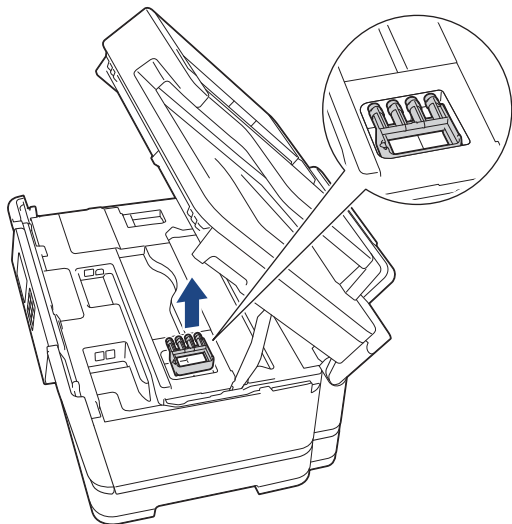

5. Mindkét oldalát egyszerre fogva, óvatosan zárja le a szkennert fedelét.

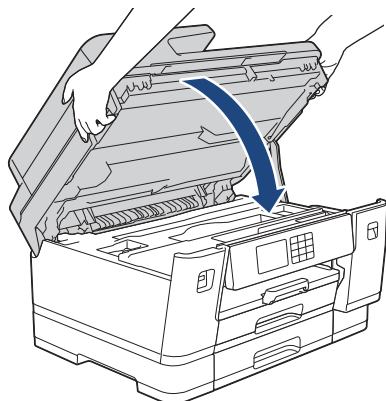

6. Nyissa ki a festékkazetta fedelét.

7. Nyomja meg a tintakioldó karokat a festékpátronok kioldásához és vegye ki az összes festékpátront.

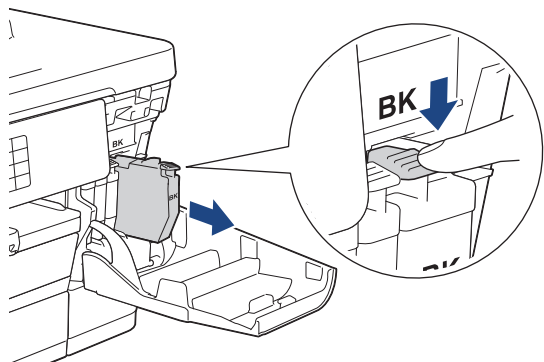

8. (MFC-J3540DW/MFC-J3940DW) Tegye fel el a narancssárga színű, védelemként funkcionáló csomagolóelemet.

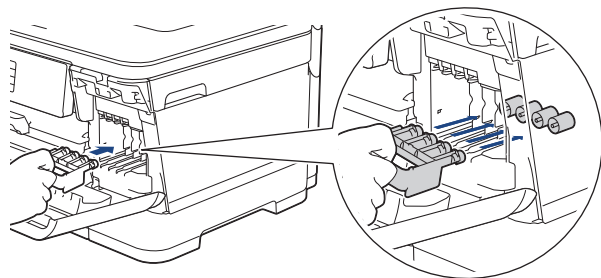

FONTOS

- Győződjön meg arról, hogy a narancssárga védőelem bal oldalán található műanyag fül (1) biztosan a helyére kattan-e (2).

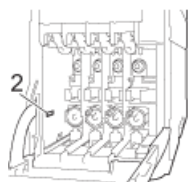
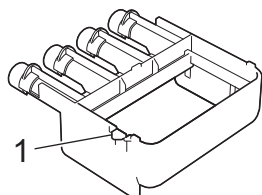

- Ha nem találja a narancssárga védőelemet, szállítsa a készüléket anélkül. Szállítás közben NE hagyja a készülékben a festékkazettákat.

9. Zárja be a festékkazetta fedelét.

10. A készüléket csomagolja be a nejlonba.

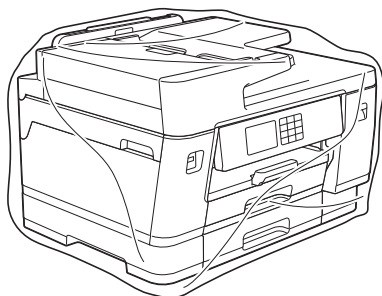

11. A készüléket az eredeti csomagolóanyagokat használva helyezze az eredeti dobozába a lentebb látható módon. (Az eredeti csomagolóanyagok országtól függően eltérhetnek.)

A használt festékkazettákat ne tegye a dobozba.

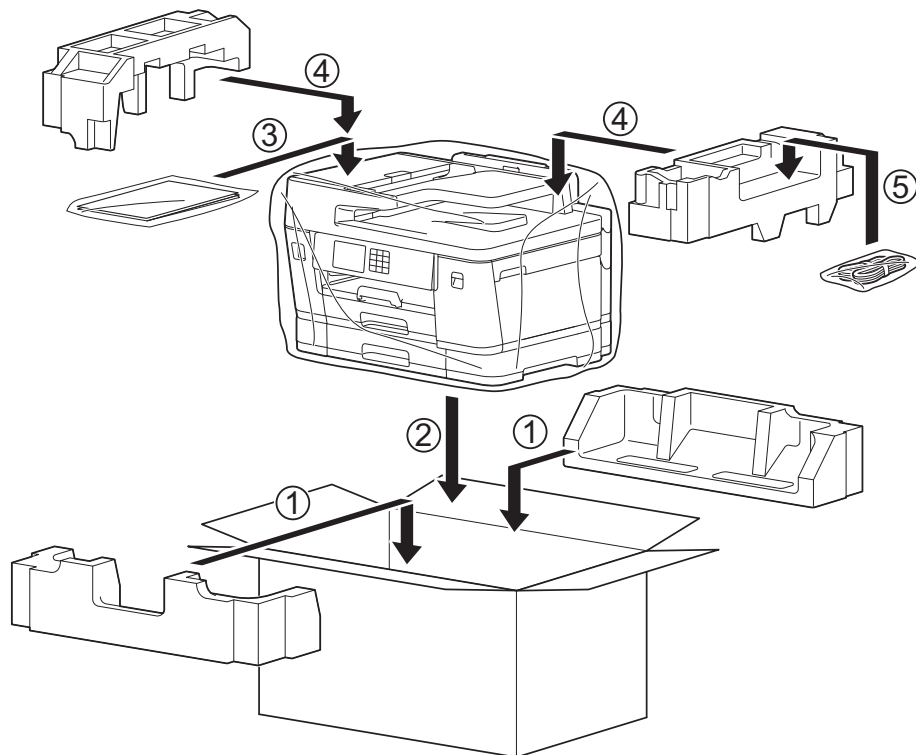

12. Csukja vissza dobozt, és zárja le ragasztószalaggal.

✓ Kapcsolódó tájékoztatás

- Szokásos karbantartás

Kapcsolódó témák:

- A festékkazetták cseréje

Készülék beállításai

Beállítások és funkciók Testreszabása a készülék hatékonyabb munkaeszközzé tétele érdekében.

- [A készülék beállításainak módosítása a kezelőpanelről](#)
- [A készülék beállításainak módosítása a Web alapú kezeléssel](#)

A készülék beállításainak módosítása a kezelőpanelről

- [Áramkimaradás esetén \(tárolás a memóriában\)](#)
- [Általános beállítások](#)
- [Mentse el kedvenc beállításait parancsikon formájában](#)
- [Jelentések nyomtatása](#)
- [Beállítási és funkció táblázatok](#)

Áramkimaradás esetén (tárolás a memóriában)

- A menübeállítások tartósan tárolva vannak, és nem vesznek el.
- Az ideiglenes beállítások (például a kontraszt és a tengerentúli üzemmód) elvesznek.
- A dátum és az idő beállításait, valamint a beprogramozott időzített faxolási feladatokat (például: késleltetett fax) körülbelül 24 órán keresztül őrzi meg a készülék.
- A készülék memóriájában lévő egyéb faxfeladatok nem vesznek el.



Kapcsolódó tájékoztatás

- [A készülék beállításainak módosítása a kezelőpanelről](#)

Általános beállítások

- A készülék hangerejének beállítása
- A nyári időszámítás elejének és végének módosítása
- Alvó üzemmód visszaszámlálásának beállítása
- Állítsa be a készülék automatikus kikapcsolási funkcióját
- Dátum és idő beállítása
- Időzóna beállítása
- Az LCD-háttérvilágítás fényerejének beállítása
- Az LCD-háttérvilágítás időtartamának módosítása
- Az állomásazonosító beállítása
- A Hang vagy Impulzus tárcsázási mód
- Helytelen szám tárcsázásának megakadályozása (Híváskorlátozás)
- Nyomtatási zaj csökkentése
- Az LCD-n megjelenített nyelv módosítása
- A billentyűzet beállításainak módosítása

A készülék hangerejének beállítása

1. Nyomja meg az  [Beállítások] > [Össz. beáll.] > [Ált. beáll.] > [Hangerősség] gombot.
2. Nyomja meg a következő lehetőségek egyikét:

Beállítás	Leírás
Csengő	A csengetés hangerejének beállítása.
Sípolás	Állítsa be a hangerőt, amikor megnyom egy gombot, ha hibát követett el, vagy fax küldése vagy fogadása után.
Hangszóró	A hangszóró hangerejének beállítása.

3. Nyomja meg a ▲ vagy ▼ gombot a [Ki], [Alacsony], [Közép], vagy [Hangos] megjelenítéséhez, majd nyomja meg a kívánt opciót.
4. Nyomja meg a  gombot.



Kapcsolódó tájékoztatás

- [Általános beállítások](#)

A nyári időszámítás elejének és végének módosítása

Beprogramozhatja a készüléket, hogy automatikusan váltson nyári időszámításra.

Egy órával előre állítja magát tavasszal, és egy órával vissza ősszel. Ellenőrizze, hogy a készülékben a pontos [Dátum/idő] érték van-e beállítva.

1. Nyomja meg a  [Beállítások] gombot.
2. Nyomja meg az  [Dátum/idő] > [Aut nyá. időszak] gombot.
3. Nyomja meg a [Be] vagy a [Ki] gombot.
4. Nyomja meg a  gombot.



Kapcsolódó tájékoztatás

- [Általános beállítások](#)

Alvó üzemmód visszaszámlálásának beállítása

Az Alvó üzemmód (vagy Energiatakarékos mód) beállítással csökkenthető az energiafogyasztás. Amikor a készülék Alvó üzemmódban van, akkor úgy működik, mintha ki lenne kapcsolva. Ha a készülék nyomtatási feladatot kap, felébred, és megkezdí a nyomtatást vagy a faxolást. Ennek az útmutatásnak az alapján állíthatja be a késleltetést (visszaszámlálást), amely nyomán a készülék Alvó üzemmódba vált.

- Az időzítő újraindul, ha a készüléken bármilyen műveletet végrehajtanak, például faxot fogadnak vagy nyomtatási feladatot végeznek.
- A gyári beállítás három perc.

1. Nyomja meg az  [Beállítások] > [Össz. beáll.] > [Ált. beáll.] > [Készenléti idő] gombot.
2. Adja meg az érintőképernyőn beállítani kívánt percek értékét (1-60), majd nyomja meg az [OK] gombot.
3. Nyomja meg a  gombot.



Amikor a készülék Alvó üzemmódba lép, az LCD háttérvilágítása kikapcsol.



Kapcsolódó tájékoztatás

- [Általános beállítások](#)

Kapcsolódó témák:

- [Állítsa be a készülék automatikus kikapcsolási funkcióját](#)

Állítsa be a készülék automatikus kikapcsolási funkcióját



Az Automatikus kikapcsolás funkció csökkentheti az energiafelhasználást. Állítsa be, hogy a készülék alvó üzemmódban mennyi idő után kapcsoljon ki automatikusan. Ha ez a funkció [Ki] értékre van állítva, akkor a készüléket kézzel kell kikapcsolnia.

Ha ki szeretné kapcsolni a készüléket miután az automatikus kikapcsolás funkciót kikapcsolta, nyomja meg a  gombot.



A készülék nem fog automatikusan kikapcsolni, ha:

- A készülék telefonvonalra van csatlakoztatva.
- A készülék vezetékes hálózatra van csatlakoztatva.
- A készülék vezeték nélküli hálózatra van csatlakoztatva.
- [WLAN (Wi-Fi)] értékre van állítva a(z) [Hálózati I/F] beállítás.
- A készülék memóriájában biztonságos nyomtatási feladatok vannak. (MFC-J6955DW/MFC-J6957DW)

1. Nyomja meg az  [Beállítások] > [Össz. beáll.] > [Ált. beáll.] > [Auto. kikapcs.] gombot.
2. Nyomja meg a ▲ vagy ▼ gombot a [Ki], [1óra], [2óra], [4óra], vagy [8óra] opciók megjelenítéséhez, majd nyomja meg a kívánt opciót.
3. Nyomja meg a  gombot.



Kapcsolódó tájékoztatás



- [Általános beállítások](#)

Kapcsolódó témák:

- [A faxnapló naplózási időközének beállítása](#)
- [Alvó üzemmód visszaszámlálásának beállítása](#)

Dátum és idő beállítása

Az LCD-kijelző megjeleníti a dátumot és az időt. Ha azok nem pontosak, adja meg őket. Ha beállítja az állomásazonosítót (ID), akkor minden kimenő faxhoz hozzárendelheti a dátumot és az időt.

1. Nyomja meg a  [Beállítások] gombot.
2. Nyomja meg a  [Dátum/idő] gombot.
3. Nyomja meg az [Dátum] gombot.
4. Adja meg az év utolsó két számjegyét az érintőképernyőn, majd nyomja meg az [OK] gombot.
5. Adja meg a hónap két számjegyét az érintőképernyőn, majd nyomja meg az [OK] gombot.
6. Adja meg a nap két számjegyét az érintőképernyőn, majd nyomja meg az [OK] gombot.
7. Nyomja meg az [Idő] gombot.
8. Az érintőképernyőt használva adja meg az időt (24 órás formátumban).
Nyomja meg az [OK] gombot.
(Pl.: ha délután 7:45 van, írja be, hogy 19:45.)
9. Nyomja meg a  gombot.

Kapcsolódó tájékoztatás

- [Általános beállítások](#)

Kapcsolódó témák:

- [Az állomásazonosító beállítása](#)

Időzóna beállítása

Az aktuális helyhez tartozó időzóna beállítása a készüléken.



1. Nyomja meg a  [Beállítások] gombot.
2. Nyomja meg az  [Dátum/idő] > [Időzóna] gombot.
3. Adja meg az időzónát.
4. Nyomja meg az [OK] gombot.
5. Nyomja meg a  gombot.

Kapcsolódó tájékoztatás

- [Általános beállítások](#)

Az LCD-háttérvilágítás fényerejének beállítása

Ha az LCD nehezen olvasható, a fényerőbeállítás módosítása segíthet.

1. Nyomja meg az  [Beállítások] > [Össz. beáll.] > [Ált. beáll.] > [LCD Beáll.] > [Hátsóvilágítás] gombot.
2. Nyomja meg az [Világos], [Közép] vagy [Sötét] opciót.
3. Nyomja meg a  gombot.





Kapcsolódó tájékoztatás

- [Általános beállítások](#)

Az LCD-háttérvilágítás időtartamának módosítása

Állítsa be az LCD háttérvilágítás működésének az idejét.

1. Nyomja meg az  [Beállítások] > [Össz. beáll.] > [Ált. beáll.] > [LCD Beáll.] > [Dim Időzítő] gombot.
2. Nyomja meg a ▲ vagy ▼ gombot a [10 mp], [30 mp], [1Min], [2Perc], [3Perc], vagy [5Perc] opciók megjelenítéséhez, majd nyomja meg a kívánt opciót.
3. Nyomja meg a  gombot.

Kapcsolódó tájékoztatás



- [Általános beállítások](#)

Az állomásazonosító beállítása

Állítsa be a készülék állomásazonosítóját, ha azt akarja, hogy a dátum és az idő minden egyes küldésre kerülő faxon megjelenjen.

1. Nyomja meg az  [Beállítások] > [Össz. beáll.] > [Alapbeáll.] > [Áll.azonosító.] gombot.
2. Nyomja meg az [Fax] gombot.
3. Adja meg a faxszámát (max. 20 számjegy hosszúságban) az érintőképernyőn, majd nyomja meg az [OK] gombot.
4. Nyomja meg az [Név] gombot.
5. Adja meg a nevét (max. 20 karakter hosszúságban) az érintőképernyőn, majd nyomja meg az [OK] gombot.



- Nyomja meg a  gombot a betűk, számok és speciális szimbólumok közötti váltáshoz. (Az elérhető karakterek eltérhetnek az országtól függően.)
- Ha egy téves karaktert gépelt be és ki akarja azt javítani, nyomja meg a ◀ vagy ▶ gombot és mozgassa a kurzort a téves karakterre. Nyomja meg a  gombot, és gépelje be a helyes karaktert.
- Szóköz beviteléhez nyomja meg a [Szóköz] gombot.

6. Nyomja meg a  gombot.

Kapcsolódó tájékoztatás

- [Általános beállítások](#)



Kapcsolódó témák:

- [Faxok továbbítása egy másik faxkészülékre](#)
- [Faxnaplójelentés továbbítása másik faxkészülékre](#)
- [Szöveg bevitele a Brother készüléken](#)
- [Dátum és idő beállítása](#)

A Hang vagy Impulzus tárcsázási mód

A készülék gyári beállítása a hangtárcsázási szolgáltatás. Amennyiben telefonszolgáltatója csak impulzusalapú (kör-) tárcsázást biztosít, át kell állítania a készülék tárcsázási módját.

Egyes országokban ez a funkció nem elérhető.

1. Nyomja meg az  [Beállítások] > [Össz. beáll.] > [Alapbeáll.] > [Hang/Impulzus] gombot.
2. Nyomja meg a [Hang] vagy a [Impulzus] gombot.
3. Nyomja meg a  gombot.

Kapcsolódó tájékoztatás

- [Általános beállítások](#)

Kapcsolódó témák:

- [Telefon- és faxproblémák](#)

Helytelen szám tárcsázásának megakadályozása (Híváskorlátozás)

Ez a funkció megakadályozza, hogy a felhasználók véletlenül rossz számra küldjenek faxot, vagy rossz számot hívjanak. Beállíthatja a készüléket úgy, hogy korlátozza a számgombokkal, Címjegyzékkel, parancsikonnal és LDAP-keresés segítségével történő tárcsázást.

1. Nyomja meg a  [Beállítások] > [Össz. beáll.] > [Fax] > [Híváskorlátozás] gombot.
2. Nyomja meg a következő lehetőségek egyikét:
 - [Táracs. gombok]
 - [Címjegyzék]



Ha a címjegyzék számait kombinálja a tárcsázáskor, a címet a rendszer a számbillentyűzeten megadott bevitelként fogja értelmezni, és nem fogja korlátozni azt.

- [Par. ikonok]
 - [LDAP kiszolgáló]
3. Nyomja meg a következő lehetőségek egyikét:

Beállítás	Leírás
Írja be kétszer:#	A készülék felszólítja a szám ismételt bevételére. Ha ugyanazt a számot helyesen írja be, a készülék elkezd a tárcsázást. Ha másodjára is rossz számot ad meg, az érintőképernyőn hibaüzenet jelenik meg.
Be	A készülék minden faxküldést és kimenő hívást korlátozni fog az adott tárcsázási módszer esetén.
Ki	A készülék nem korlátozza a tárcsázási módszert.



- A [Írja be kétszer:#] beállítás nem fog működni, ha külső telefont használ a szám megadása előtt. Nem kap felkérést a szám újbóli megadására.
- Ha a [Be] vagy [Írja be kétszer:#] lehetőséget választja, akkor az üzenetszórás szolgáltatás nem lesz használható.

4. Nyomja meg a  gombot.



Kapcsolódó tájékoztatás

- [Általános beállítások](#)



Nyomatatási zaj csökkentése

A csendes mód beállítással csökkenthető a nyomatatási zaj. Ha bekapcsolja a Csendes módot, a nyomatatás lassabbá válik.

A gyári beállítás az [Ki].



A Csendes mód beállítás bekapcsolásakor a  megjelenik a kezdőképernyőn.

1. Nyomja meg az  [Össz. beáll.] [Ált. beáll.] > [Beállítások] > [Csendes mód] gombot.
2. Nyomja meg a [Be] vagy a [Ki] gombot.
3. Nyomja meg a  gombot.



Kapcsolódó tájékoztatás

- [Általános beállítások](#)



Kapcsolódó témák:

- [Az érintőképernyős LCD áttekintése](#)
- [Papírkezeléssel és nyomatatással kapcsolatos problémák](#)

Az LCD-n megjelenített nyelv módosítása

Szükség esetén módosítsa az LCD nyelvét.

Egyes országokban ez a funkció nem elérhető.



1. Nyomja meg az  [Beállítások] > [Össz. beáll.] > [Alapbeáll.] > [Helyi nyelv] gombot.
2. Nyomja meg a használni kívánt nyelvet.
3. Nyomja meg a  gombot.

✓ Kapcsolódó tájékoztatás

- [Általános beállítások](#)

A billentyűzet beállításainak módosítása

Kiválaszthatja az LCD billentyűzetének típusát.

1. Nyomja meg az  [Beállítások] > [Össz. beáll.] > [Ált. beáll.] > [Billentyűzet beállítások] gombot.
2. Nyomja meg a [QWERTY] vagy a [ABC] gombot.
3. Nyomja meg a  gombot.



Kapcsolódó tájékoztatás

- [Általános beállítások](#)

Mentse el kedvenc beállításait parancsikon formájában

- [Parancsikonok hozzáadása](#)
- [Parancsikonok módosítása vagy törlése](#)
- [Hozzárendel egy parancsikont egy IC kártyához](#)









Parancsikonok hozzáadása

Parancsikonokként beállítva hozzáadhatja a leggyakrabban használt faxolás, másolás, szkennelés, Web Connect és Apps beállításokat. Később a parancsikon megnyomásával alkalmazhatja ezeket a beállításokat, így nem kell ismét megadnia ezeket.



Néhány parancsikonmenü a modelltől függően nem érhető el.

Ezek az utasítások a másolás parancsikon hozzáadásában nyújtanak útmutatást. A faxolás, szkennelés, Web Connect vagy Apps parancsikonok hozzáadása rendkívül hasonló.

1. Ha megjelenik a kezdőképernyő, nyomja meg a  [Par.ikonok] gombot.
2. Nyomjon meg egy fület [1] és [3] között.
3. Nyomja meg a  gombot ott, ahol még nem adott hozzá parancsikonot.
4. Használja a  vagy a  gombot az [Másolás] megjelenítéséhez.
5. Nyomja meg a [Másolás] gombot.
6. Nyomja meg a(z)  [Opciók] gombot.
7. Nyomja meg a  vagy  gombot az elérhető beállítások megjelenítéséhez, majd nyomja meg a módosítani kívánt beállítást.
8. Nyomja meg a  vagy  gombot a beállításhoz rendelkezésre álló lehetőségek megjelenítéséhez, majd nyomja meg a kívánt lehetőséget.
Ismételje az utolsó két lépést addig, amíg minden, a parancsikonhoz szánt beállítást ki nem választott. Ha befejezte, nyomja meg az [OK] gombot.
9. Nyomja meg a(z) [OK] gombot.
10. Olvassa át és erősítse meg a kiválasztott beállítások megjelenített listáját, majd nyomja meg az [OK] gombot.
11. Adjon egy nevet a parancsikonnak az LCD-kijelzőn, majd nyomja meg az [OK] gombot.



Faxolás vagy szkennelés parancsikonokhoz való hozzáadásakor a program megkérdezi, hogy egygombos parancsikonot kíván-e létrehozni. Kövesse az LCD-n megjelenő utasításokat.



Kapcsolódó tájékoztatás

- [Mentse el kedvenc beállításait parancsikon formájában](#)

Parancsikonok módosítása vagy törlése

Módosíthatja a beállításokat egy parancsikonban.

A Web Connect parancsikonok és az Alkalmazás parancsikonok nem módosíthatók. Amennyiben módosítania kívánja ezeket, törölje a parancsikonokat, és adjon hozzá új parancsikonokat.

1. Ha megjelenik a kezdőképernyő, nyomja meg a  [Par.ikonok] gombot.
2. Nyomjon meg egy fület [1] és [3] között a módosítani kívánt parancsikon megjelenítéséhez.
3. Nyomja meg és tartsa lenyomva a módosítani kívánt parancsikonot.
4. Nyomja meg a [Szerk.] gombot.



A parancsikon törléséhez nyomja meg a [Törlés] gombot. A parancsikon nevének szerkesztéséhez nyomja meg az [Átnevezés] gombot és kövesse az LCD menüket.

5. Nyomja meg a(z)  [Opciók] gombot.
6. Nyomja meg a ▲ vagy ▼ gombot az elérhető beállítások megjelenítéséhez, majd nyomja meg a módosítani kívánt beállítást.
7. Módosítsa a kiválasztott parancsikonhoz tartozó beállításokat. Nyomja meg a [OK] gombot.
8. Nyomja meg a [OK] gombot, ha befejezte a beállítások módosítását.
9. Nyomja meg a [OK] gombot a jóváhagyáshoz.



Faxolás vagy szkennelés parancsikonok módosításakor a program megkérdezi, hogy egygombos parancsikon kíván-e létrehozni. Kövesse az LCD-n megjelenő utasításokat.



Kapcsolódó tájékoztatás

- [Mentse el kedvenc beállításait parancsikon formájában](#)

Kapcsolódó témák:

- [Szöveg bevitele a Brother készüléken](#)

Hozzárendel egy parancsikont egy IC kártyához

- Hozzárendel egy parancsikont egy IC kártyához az NFC segítségével
- Hozzárendel egy parancsikont egy IC kártyához egy IC kártya-olvasó segítségével

■ Kezdőlap > Készülék beállításai > A készülék beállításainak módosítása a kezelőpanelről > Mentse el kedvenc beállításait parancsikon formájában > Hozzárendel egy parancsikont egy IC kártyához > Hozzárendel egy parancsikont egy IC kártyához az NFC segítségével

Hozzárendel egy parancsikont egy IC kártyához az NFC segítségével

Kapcsolódó modellek: MFC-J6955DW/MFC-J6957DW

Egy parancsikont rendelhet az IC kártyájához. Ha az IC kártyájával megérinti a készülék NFC ikonját, a személyes parancsikonja automatikusan megjelenik az érintőképernyőn.



- Nem használhatja ugyanazt az IC kártyát eltérő parancsikonokhoz.
- Ha az IC kártyát egy másik parancsikonhoz akarja használni, akkor először törölje a kártya regisztrációját, majd regisztrálja egy új parancsikkal.

1. Ha megjelenik a kezdőképernyő, nyomja meg a **+** [Par.ikonok] gombot.
2. Nyomja meg azt a parancsikont tartalmazó fület, amelyet hozzá szeretne rendelni az IC kártyájához.
3. Nyomja meg és tartsa nyomva a parancsikont, amíg az opciók meg nem jelennek.
4. Nyomja meg a(z) **▲** vagy **▼** gombot a(z) [Regisztrálja a kártyát/NFC-t] lehetőség megjelenítéséhez, majd nyomja meg.
5. Az IC kártyáját érintse az NFC szimbólumhoz.
6. Nyomja meg a [Regisztrál] gombot.
A parancsikon hozzá lett rendelve az IC kártyához.



Kapcsolódó tájékoztatás

- [Hozzárendel egy parancsikont egy IC kártyához](#)

Hozzárendel egy parancsikont egy IC kártyához egy IC kártya-olvasó segítségével

Egy parancsikont rendelhet az IC kártyájához. Ha IC kártyájával megérinti a készülékhez csatlakoztatott IC kártya-olvasót, akkor az Ön személyes parancsikonja automatikusan megjelenik az érintőképernyőn.



- Nem használhatja ugyanazt az IC kártyát eltérő parancsikonokhoz.
- Ha az IC kártyát egy másik parancsikonhoz akarja használni, akkor először törölje a kártya regisztrációját, majd regisztrálja egy új parancsikonnal.

Mielőtt egy parancsikont IC kártyához rendelne, regisztráljon egy külső IC kártya-olvasót. Használja a Web alapú kezelés lehetőséget a kártya-olvasó regisztrálásához. A készülék a HID-osztályú illesztőprogramokat támogató külső IC kártya-olvasók használatára alkalmas.

1. Indítsa el a webböngészőt.
2. Írja be a „https://készülék IP-címe” címet a böngésző címsorába (ahol a „készülék IP-címe” a készülék IP-címe).
Például:
https://192.168.1.2
3. Szükség esetén írja be a jelszót a **Login (Bejelentkezés)** mezőbe, majd kattintson a **Login (Bejelentkezés)** lehetőségre.



A készülék beállításainak elvégzéséhez szükséges alapértelmezett jelszó a készülék hátulján található a „Pwd” kifejezés mellett.

4. Lépjen a navigációs menübe, majd kattintson az **Administrator (Rendszergazda) > External Card Reader (Külső kártya-olvasó)** lehetőségre.



Kezdjen a ☰ lehetőséggel, ha a navigációs menü nem kerül megjelenítésre a képernyő bal oldalán.

5. Adja meg a szükséges információkat, majd kattintson a(z) **Submit (Küldés)** gombra.
6. Indítsa újra Brother készülékét a konfiguráció aktiválásához.
7. Csatlakoztassa a kártyaolvasót a készülékhez.

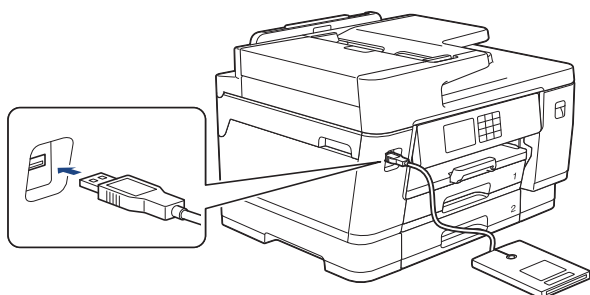

8. Ha megjelenik a kezdőképernyő, nyomja meg a **+** [Par.ikonok] gombot az LCD-n.
9. Nyomjon meg egy fület [1] és [3] között azon parancsikon képernyő kiválasztásához, amely tartalmazza az IC kártyához regisztrálni kívánt parancsikont.
10. Nyomja meg és tartsa nyomva a parancsikont, amíg az opciók meg nem jelennek.
11. Nyomja meg a(z) **▲** vagy **▼** gombot a(z) [Regisztrálja a kártyát/NFC-t] lehetőség megjelenítéséhez, majd nyomja meg.
12. Érintse az IC kártyát a készülékhez csatlakoztatott IC kártya-olvasóhoz.
13. Nyomja meg a [Regisztrál] gombot.

A parancsikon hozzá lett rendelve az IC kártyához.



Kapcsolódó tájékoztatás

- Hozzárendel egy parancsikont egy IC kártyához

Kapcsolódó témák:

- A Web alapú kezelés elérése

Jelentések nyomtatása

- [Jelentések](#)
- [Jelentés nyomtatása](#)
- [Faxjelentések](#)
- [Telefon- és faxproblémák](#)

Jelentések

A következő jelentések állnak rendelkezésre:

Átvitel ellenőrzése

Az Átvitel ellenőrzése funkció kinyomtatja a küldés-igazolási jelentést az utoljára elvégzett kommunikációs folyamatra vonatkozóan.

Címjegyzék

A Címjegyzék jelentés kinyomtatja a címjegyzék-memóriában tárolt nevek és számok listáját.

Faxnapló

A Faxnaplók kinyomtatja az utolsó 200 bejövő és kimenő fax adatainak listáját. (A TX jelentése: küldés, az RX jelentése: fogadás)

Felhasználói beállítások

A Felhasználói beállítások jelentés kinyomtatja az aktuális beállítások listáját.

Hálózati konfiguráció (hálózati modellek)

A Hálózati konfiguráció jelentés kinyomtatja az aktuális hálózati beállítások listáját.

WLAN jelentés (vezeték nélküli modellek)



A WLAN jelentés a vezeték nélküli LAN-kapcsolat diagnosztikai eredményeit nyomtatja ki.



Kapcsolódó tájékoztatás

- [Jelentések nyomtatása](#)

Jelentés nyomtatása

1. Nyomja meg az  [Beállítások] > [Össz. beáll.] > [Jelent.nyomt.] gombot.
2. Nyomja meg a ▲ vagy ▼ gombot a jelentés opciók megjelenítéséhez, majd nyomja meg a kívánt opciót.
3. Nyomja meg a [Igen] gombot.
4. Nyomja meg a  gombot.



Kapcsolódó tájékoztatás

- [Jelentések nyomtatása](#)

Beállítási és funkciótáblázatok

- Beállítások táblázata (2,7 hüvelyk (67,5 mm) / 3,5 hüvelyk (87,6 mm) érintőképernyős modellek)
- Funkciók táblázata (2,7 hüvelyk (67,5 mm) / 3,5 hüvelyk (87,6 mm) érintőképernyős modellek)

Beállítások táblázata (2,7 hüvelyk (67,5 mm) / 3,5 hüvelyk (87,6 mm) érintőképernyős modellek)

Ezek a táblázatok segítik a készülék menüinek használatát és opcióinak megértését.

>> [Beállítások]
 >> [Ált. beáll.]
 >> [Parancsikon beáll.]
 >> [Fax]
 >> [Nyomtató]
 >> [Hálózat]
 >> [Jelent.nyomt.]
 >> [Gép információ]
 >> [Alapbeáll.]

[Beállítások]



[Beállítások]

1. szint	2. szint	3. szint	Leírások
 (Dátum/idő)	-	-	Nyissa meg a Dátum és idő beállítási menüket.
Karbantartás	-	-	A karbantartási beállítások menü elérése.
Hálózat	Vezetékes LAN	-	Megnyitja a Vezetékes LAN beállítások menüket.
	WLAN (Wi-Fi)	-	Megnyitja a WLAN beállítására szolgáló menüket.
	Wi-Fi Direct	-	Hozzáférés a Wi-Fi Direct beállítások menüihez.
	Hálózati I/F	-	Kiválasztja a hálózati kommunikáció típusát.
Tálcabeállítás	-	-	Hozzáférhet a tálcabeállítási menükhöz.
Faxelőnézet	-	-	Tekintse meg a fogadott faxokat az LCD-n.
Wi-Fi Direct	-	-	Hozzáférés a Wi-Fi Direct beállítások menüihez.
Össz. beáll.	-	-	Adja meg a részletes beállításokat.

[Ált. beáll.]



[Össz. beáll.] > [Ált. beáll.]

3. szint	4. szint	5. szint	Leírások
Karbantartás	Javítsa a nyomt. minőséget	Nyomt. minőség ellenőrz.	Az LCD képernyőn megjelenő utasításoknak megfelelően ellenőrizheti és javíthatja a nyomtatási minőséget, a nyomtatási igazítást és a behúzást.
		Oldal igazítás	
		Helyes papíradagolás	
	Nyomtatófej tisztítása	-	Az LCD képernyőn megjelenő utasításoknak megfelelően hajtsa végre a nyomtatófej tisztítását.
	Táv.el a papírdarabkákat	-	Az LCD képernyőn megjelenő utasításokat követve távolítsa el a papírdarabot a készülékből.

3. szint	4. szint	5. szint	Leírások	
Karbantartás	Tinta mennyis.	-	A tintamennyiség ellenőrzése.	
	Festécpatron modell	-	Ellenőrizheti a kazetták számait.	
	Nyomtatási opciók	Elkenődés csökkentése		Csökkenti a papíron tapasztalható elkenődést vagy a papírelakadások számát nyomtatáskor.
		Egyenetlen sorok csökkentése		Csökkenti a papíron lévő egyenetlen vonalakat nyomtatás során.
		Nyomt. Jav.		A nyomtatási minőség javítása és az elmosódottság csökkentése.
	Festékkazetta ellenőrzése	-	Festékkazetta-információk megtekintése.	
Nyomtatási minőség automa- tikus ellenőrzése	-	Automatikusan érzékeli a nyomtatófej állapotát, és szükség esetén végrehajtja a nyomtatófej tisztításának folyamatát.		
Papír típus (MFC-J3540DW)	-	-	A papírtálcán lévő papír típusát állíthatja be.	
Papírméret (MFC-J3540DW)	-	-	A papírtálcán lévő papír méretének beállítása.	
Ell. a papírt (MFC-J3540DW)	-	-	Ellenőrizzze a papírtípust és papírméretet, ha kihúzza a készülékből a tálcát.	
Tálcabeállítás (MFC-J3940DW/ MFC-J6955DW/ MFC-J6957DW)	1. tálca	Papír típus	Beállítja az 1. papírtálcán a papír típusát.	
		Papírméret	Beállítja a 1. papírtálcán a papír méretét.	
	2. tálca	Papírméret	Beállítja a 2. papírtálcán a papír méretét.	
	3. tálca (MFC-J6957DW)	Papírméret	Beállítja a 3. papírtálcán a papír méretét.	
	TC tálca	Papír típus	A TC tálcán lévő papír típusának beállítása.	
		Papírméret	A TC tálcán lévő papír típusát állítja be.	
	Tálcabeállítás: Másolás	Tálca kiválaszt.	Kiválaszthatja a másoláshoz használatos tálcát.	
		Tálca prioritás	Tálca-prioritást módosíthat a másoláshoz.	
	Tálcabeállítás: Fax	Tálca kiválaszt.	Kiválaszthatja a faxoláshoz használatos tálcát.	
		Tálca prioritás	Tálca-prioritást módosíthat a faxoláshoz.	
	Tálcabeállítás: Nyomtat	Tálca prioritás	Módosíthatja a tálca-prioritást a számítógépről történő nyomtatáshoz.	
	Tálcabeállítás: JPEG nyomt. (Média)	Tálca kiválaszt.	Válassza ki a tálcát, ha egy USB flash meghajtóról kíván fényképeket nyomtatni.	
		Tálca prioritás	Módosítsa a tálca prioritását, ha egy USB flash meghajtóról kíván fényképeket nyomtatni.	
	Tálca kihagyása (MFC-J6957DW)	-	Az olyan tálcák kiválasztása, amelyeket nem kíván használni, ha nem megfelelő méretű papír van beléjük töltve.	
Kevés pap. figy. (MFC-J6955DW/ MFC-J6957DW)	-	Annak megadása, hogy üzenet jelenjen-e meg, amikor a papírtálca majdnem üres.		

3. szint	4. szint	5. szint	Leírások
Tálcabeállítás (MFC-J3940DW/ MFC-J6955DW/ MFC-J6957DW)	Ell. a papírt	-	Ellenőrizze a papírtípust és papírméretet, ha kihúzza a készülékből a tálcát, vagy beállítja a papírt a TC tálcában.
Csendes mód	-	-	Csökkenti a nyomtatás zaját.
Hangerősség	Csengő	-	A csengetés hangerejének beállítása.
	Sípolás	-	Hangjelzés hangerejének beállítása.
	Hangszóró	-	A hangszóró hangerejének beállítása.
LCD Beáll.	Hátsóvilágítás	-	Az LCD kijelző háttérvilágításának fényerejét állítja.
	Dim Időzítő	-	Annak beállítása, hogy az LCD háttérvilágítása meddig világítson az utolsó gombnyomás után.
Képernyő-beál.	Kezdőképernyő	-	Beállíthatja, hogy melyik képernyő jelenjen meg, ha megnyomja a  gombot.
	Szkennelési képernyő	-	Állítsa be a Szkennelés alapértelmezett beállításait.
Értesítési beállítások	Dokumentum riasztás	-	Figyelmeztetést jelenít meg, ha dokumentumot felejtett a szkennervegen.
	Másolási tipp	-	A dokumentum elhelyezésére vonatkozó segítséget jelenít meg, amikor kinyitja a dokumentumfedelelet.
	Szken. eredm. (Üres kihagy.)	-	A művelet befejezése után megjeleníti az üres oldal kihagyása funkcióval készült szkennelés eredményét.
Billentyűzet beállítások	-	-	Kiválaszthatja a billentyűzet típusát az LCD-hez.
Készenléti idő	-	-	Kiválaszthatja, hogy a készülék mennyi ideig tartó tétlenség után lépjen Alvó üzemmódba.
Auto. kikapcs.	-	-	Megadja, hogy a készülék mennyi ideig várakozzon, mielőtt automatikusan kikapcsolja önmagát az alvó üzemmódba való váltás után. Ki beállítás esetén a készülék nem kapcsol ki automatikusan.

[Parancsikon beáll.]



[Össz. beáll.] > [Parancsikon beáll.]

3. szint	4. szint	Leírások
(Válasszon egy parancsikon gombot.)	Átnevezés	A parancsikon nevének módosítása.
	Szerk.	Módosítsa a parancsikon beállításokat.
	Törlés	A parancsikon törlése.
	Regisztrálja a kártyát/ NFC-t	Hozzárendel egy parancsikont egy IC kártyához.
	Kártya/NFC törlése	Töröl egy parancsikont egy IC kártyáról.



3. szint	4. szint	5. szint	Leírások
Fogadás beáll.	Késleltetés	-	Beállítja, hány csengetés után válaszoljon a készülék Csak fax vagy Fax/Tel üzemmódban.
	Fogadás Mód	-	Kiválaszthatja az igényeinek legmegfelelőbb Fogadási üzemmódot.
	F/T cseng. idő	-	Beállítja a pseudo/kettős csengetés hosszát Fax/Tel üzemmódban.
	Faxelőnézet	-	Tekintse meg a fogadott faxokat az LCD-n.
	Fax észlelés	-	Faxüzenetek automatikus fogadása, amikor hívásra válaszol vagy faxhangokat hall.
	Távkódok	-	A hívást egy mellékállomással vagy külső telefontal fogadhatja, és kódokat használhat a Távoli hozzáférési kódok be- és kikapcsolásához. Személyre szabottan állíthatja be ezeket a kódokat.
	Aut.kicsinyít.	-	Csökkenti a beérkező faxok méretét.
	PC fax fogadás	-	A készülék olyan beállítása, hogy faxokat küldjön a számítógépre. Bekapcsolhatja a Biztonsági nyomtatás nevű biztonsági funkciót.
	Memóriavétel	-	A készülék olyan beállítása, hogy továbbítsa a faxüzeneteket, és a bejövő faxokat a készülék memóriájában (így akkor is le tudja kérni azokat, ha nincs a készülék közelében) vagy a felhőszolgáltatásban tárolja. Ha a Fax továbbítása vagy a Továbbítás a felhőbe lehetőséget választotta, akkor bekapcsolhatja a Biztonsági nyomtatás nevű biztonsági funkciót.
Faxfogadási bélyeg	-	A fogadási nap és idő nyomtatása a bejövő faxok felső részére.	
Jelentés beáll.	Adásigazolás	-	Elvégezheti a Küldés-igazolási jelentés kezdeti beállítását.
	Napló időköz	-	Állítsa be a faxnapló automatikus nyomtatási időközét. Ha nem a Kikapcsolva vagy Minden 50 faxnál beállítást választja, megadhatja az opcióra vonatkozó időt. Ha a 7 naponta lehetőséget választja, beállíthatja a hét napját is.
Fax nyomtatása	-	-	A készülék memóriájában tárolt bejövő faxok nyomtatása.
Táv.hozzáfér.	-	-	A távoli visszakereséshez beállíthatja saját kódját.
Híváskorlátozás	Táracs. gombok	-	Korlátozza a tárcsázás funkciót a tárcsázó billentyűzet használatakor.
	Címjegyzék	-	Korlátozza a tárcsázás funkciót a Címjegyzék használatakor.
	Par. ikonok	-	Korlátozza a tárcsázás funkciót a parancsikon használatakor.
	LDAP kiszolgáló	-	LDAP keresés használata esetén korlátozza a tárcsázást.
Feladattörlés	-	-	Annak ellenőrzése, hogy melyik ütemezett feladatok vannak a készülék memóriában, és a kiválasztott feladatok törlése.

[Nyomtató]



[Össz. beáll.] > [Nyomtató]

(MFC-J6955DW/MFC-J6957DW)

3. szint	4. szint	5. szint	Leírások
Emuláció	-	-	Az emuláció módjának kiválasztása.
Nyomatási opciók	Betűtípus lista	HP LaserJet BR-Script 3	A készülék belső betűtípuslistájának nyomtatása.
	Tesztoldal nyomtatása	-	Tesztoldal nyomtatása.
Kétoldalas	2 old. nyomtatás	-	2 oldalas nyomtatás engedélyezése vagy letiltása és a hosszú oldal vagy a rövid oldal kiválasztása.
HP tálcaparancs	-	-	Válassza a HP LaserJet-emuláció megfelelő verzióját.
Nyomtató visszaállítása	-	-	Visszaállítja a nyomtató beállításait a gyári alapbeállításokra.

[Hálózat]



[Össz. beáll.] > [Hálózat]

3. szint	4. szint	5. szint	6. szint	Leírások
Vezetékes LAN	TCP/IP	Bootolás módja	-	Kiválaszthatja a legmegfelelőbb bootolási módot.
		IP cím	-	Adja meg az IP-címet.
		Alhálózat.maszk	-	Megadhatja az alhálózati maszkot.
		Átjáró	-	Adja meg az átjáró címét.
		Csomópont név	-	Adja meg a csomópont nevét.
		WINS konfiguráció	-	A WINS konfigurációs mód kiválasztása.
		WINS szerver	-	Az elsődleges vagy másodlagos WINS-kiszolgáló IP-címének megadása.
		DNS-kiszolgáló	-	Az elsődleges vagy másodlagos DNS-kiszolgáló IP-címének megadása.
		APIPA	-	Beállítja a készüléket, hogy automatikusan ossza ki az IP-címet a helyi címtartományból.
	IPv6	-	Be- vagy kikapcsolja az IPv6 protokollt.	
	Ethernet	-	-	Kiválasztja az Ethernet csatlakozási módot.

3. szint	4. szint	5. szint	6. szint	Leírások	
Vezetékes LAN	Vezetékes állapot	-	-	Megjeleníti az aktuális vezetékes állapotot.	
	MAC cím	-	-	Tekintse meg a készülék MAC-címét.	
WLAN (Wi-Fi)	Wi-Fi hálózat keresése	-	-	A vezeték nélküli hálózat beállításainak kézi konfigurálása.	
	TCP/IP	Bootolás módja	-	-	Kiválaszthatja a legmegfelelőbb bootolási módot.
		IP cím	-	-	Adja meg az IP-címet.
		Alhálózat.maszk	-	-	Megadhatja az alhálózati maszkot.
		Átjáró	-	-	Adja meg az átjáró címét.
		Csomópont név	-	-	Adja meg a csomópont nevét.
		WINS konfiguráció	-	-	A WINS konfigurációs mód kiválasztása.
		WINS szerver	-	-	Az elsődleges vagy másodlagos WINS-kiszolgáló IP-címének megadása.
		DNS-kiszolgáló	-	-	Az elsődleges vagy másodlagos DNS-kiszolgáló IP-címének megadása.
		APIPA	-	-	Beállítja a készüléket, hogy automatikusan ossza ki az IP-címet a helyi címtartományból.
	IPv6	-	-	Be- vagy kikapcsolja az IPv6 protokollt.	
	WPS/nyomógomb	-	-	A vezeték nélküli hálózat beállításainak megadása az egyetlen gombnyomásos módszerrel.	
	WPS/PIN-kód	-	-	Megadja a vezeték nélküli hálózat beállításait a WPS és egy PIN-kód használatával.	
	WLAN állapot	Állapot	-	-	Megtekintheti a vezeték nélküli hálózat aktuális állapotát.
		Jelzés	-	-	Megtekintheti a vezeték nélküli hálózat aktuális jelerősségét.
		SSID	-	-	Az aktuális SSID azonosító megtekintése.
Párbeszéd Mód		-	-	Megmutatja az aktuális Kommunikációs módot.	
MAC cím	-	-	Tekintse meg a készülék MAC-címét.		

3. szint	4. szint	5. szint	6. szint	Leírások	
Wi-Fi Direct	Kézi	-	-	Konfigurálja manuálisan a Wi-Fi Direct hálózat beállításait.	
	Csoporttulajdonos	-	-	Beállíthatja készülékét Csoporttulajdonosként.	
	Nyomógomb	-	-	Az egygombos módszerrel megadhatja a Wi-Fi Direct hálózat beállításait.	
	PIN kód	-	-	A WPS és egy PIN-kód segítségével megadhatja a Wi-Fi Direct hálózat beállításait.	
	Eszközinformációk	Eszköznév	-	-	Tekintse meg a készülék eszköznévét.
		SSID	-	-	Tekintse meg a Csoport tulajdonos SSID azonosítóját. Amikor a készülék nincs csatlakoztatva, az LCD-kijelzőn a Nincs csatlakoztatva felirat jelenik meg.
		IP cím	-	-	Tekintse meg a készülék aktuális IP-címét.
	Állapotinformációk	Állapot	-	-	Tekintse meg az aktuális Wi-Fi Direct hálózat állapotát.
		Jelzés	-	-	Tekintse meg a jelenlegi Wi-Fi Direct hálózat jelerősségét. Amikor a készüléke tölti be a Csoport tulajdonos szerepét, az LCD-kijelzőn mindig erős jel látható.
	I/F engedélyezése	-	-	Kapcsolja be vagy ki a Wi-Fi Direct kapcsolatot.	
NFC (MFC-J3940DW/ MFC-J6955DW/ MFC-J6957DW)	-	-	-	Be vagy ki értékre állítja az NFC-funkciót.	
E-mail/IFAX	Email cím	-	-	Adja meg az e-mail-címet. (Legfeljebb 60 karakter)	
	Kiszolgáló beállítása	SMTP	Szerver	Beírhatja az SMTP-szerver nevét és címét.	
			Port	Megadhatja az SMTP port számát.	
			SMTP engedély	Kiválasztja az e-mail értesítéshez használt biztonsági módszert.	
SSL/TLS			Küldjön vagy fogadjon e-mailt egy SSL/TLS-kommunikációt igénylő e-mail kiszolgálón keresztül.		

3. szint	4. szint	5. szint	6. szint	Leírások
E-mail/IFAX	Kiszolgáló beállítása	SMTP	Ellenőrizze a tanúsítványt	SMTP-kiszolgálói tanúsítvány automatikus megerősítése.
		POP3/IMAP4	Protokoll	Kiválasztja az e-mailek kiszolgálóról történő fogadásához használt protokollt.
			Szerver	Adja meg a kiszolgáló nevét és címét.
			Port	Adja meg a portszámot.
			Postafiók neve	Adja meg a postafiók nevét. (Legfeljebb 60 karakter)
			Postafiók jelszava	Adja meg a kiszolgálóra történő belépéshez szükséges jelszót. (legfeljebb 128 karakter)
			Mappaválasztás	Válassza ki a meghatározott mappát a postafiókban IMAP4 protokoll használatával.
			SSL/TLS	Küldjön vagy fogadjon e-mailt egy SSL/TLS-kommunikációt igénylő e-mail kiszolgálón keresztül.
			Ellenőrizze a tanúsítványt	Kiszolgálói tanúsítvány automatikus megerősítése.
			APOP	Be- vagy kikapcsolja az APOP protokollt.
Levél fogadás	Auto lehívás	Auto lehívás	A kiszolgáló automatikus ellenőrzése új üzenetek szempontjából.	
		Lehívási időköz	Új üzenetek ellenőrzési gyakoriságának beállítása a kiszolgálón.	
	Fejléc	-	Annak kiválasztása, hogy az e-mail fejlécének mely elemei nyomtatandók ki.	
	Levél törlés/olvasás hiba	-	Állítsa be, hogy a készülék automatikusan törölje a hibás leveleket.	
	Értesítés	-	Értesítési üzenetek fogadása.	
Levél küldés	Tárgy	-	Tekintse meg a tárgyat.	
	Max. Méret	Max. Méret	Korlátozhatja az e-mail dokumentumok méretét.	
		Max. méret (MB)		
Értesítés	-	Értesítési üzenetek küldése.		
Közvetít beáll	Üzenettovábbít.	-	A dokumentum továbbítása egy másik faxkészülékre.	

3. szint	4. szint	5. szint	6. szint	Leírások
E-mail/IFAX	Közvetít beáll	Relay domain	-	A tartománynév regisztrálása.
		Relay jelentés	-	A továbbított üzenetszórési jelentés kinyomtatása.
	Kézi fogadás	-	-	A POP3- vagy IMAP4-kiszolgáló manuális ellenőrzése új üzenetek szempontjából.
Üzenet a Brothertől	Üzenet a Brothertől	-	-	Üzeneteket és értesítéseket jelenít meg a Brothertől.
	Állapot	-	-	
Webes kapcsolat beállításai	Proxybeállítások	Proxy kapcsolat	-	Módosítja a webkapcsolat beállításait.
		Cím	-	
		Port	-	
		Felhasználónév	-	
		Jelszó	-	
Hálózati I/F	-	-	-	Kiválasztja a hálózati kommunikáció típusát.
IPsec	-	-	-	IPsec az IP protokoll egy opcionális biztonsági funkciója, amely hitelesítési és titkosítási szolgáltatásokat biztosít. Javasoljuk, hogy a beállítás módosítása előtt beszéljen a hálózati rendszergazdával.
Hálózat törlés	-	-	-	Az összes hálózati beállítás visszaállítása a gyári beállításokra.

[Jelent.nyomt.]



[Össz. beáll.] > [Jelent.nyomt.]

3. szint	Leírások
Adásigaz. Ell.	Kinyomtatja az utolsó átvitel küldés-igazolási jelentését.
Címjegyzék	A címjegyzékben tárolt nevek és számok listájának nyomtatása.
Fax Napló	Kinyomtatja az utolsó 200 bejövő és kimenő fax adatainak listáját. (TX jelentése: Küldés. RX jelentése: Fogadás.)
Felhasz.Beáll.	Kinyomtatja a beállítások listáját.
Hálózati konfiguráció	Kinyomtatja a hálózati beállítások listáját.
WLAN jelentés	Nyomtassa ki a vezeték nélküli LAN csatlakozási eredményeket.

[Gép információ]



[Össz. beáll.] > [Gép információ]

3. szint	4. szint	Leírások
Gyári szám	-	Ellenőrizze a készülék sorozatszámát.
Firmware verzió	Fő verzió	Ellenőrizze a készülék firmware verzióját.
	Biztonságos verzió	
Firmware frissítése	-	Frissítse a készüléket a legújabb firmware-re.
Firmw. auto. ellen.	-	Firmware információt tekinthet meg a kezdőképernyőn.
Lapszám	-	Ellenőrizze a készülék által kinyomtatott oldalak teljes számát.

[Alapbeáll.]



[Össz. beáll.] > [Alapbeáll.]

3. szint	4. szint	Leírások
Dátum/idő	Dátum	A dátum és az idő hozzáadása a képernyőhöz és a küldött faxok fejlécéhez.
	Idő	
	Aut nyá. időszak	Beállítja a készüléket, hogy automatikusan váltson téli/nyári időszámításra.
	Időzóna	Az időzóna beállítása.
Áll.azonosító.	Fax	Megadhatja, hogy a küldött fax minden oldalán milyen név és faxszám jelenjen meg.
	Név	
Hang/Impulzus (Csak egyes országokban érhető el.)	-	A tárcsázási mód kiválasztása.
Fax auto. újrah.	-	Beállítja, hogy a készülék az utolsó faxszámot újratárcsázza, ha a fax a foglalt vonal miatt nem ment át.
Tárcsahang	-	Lerövidíti a tárcsahang-érzékelési szünetet.
Tel.von.beáll	-	Beállítja a telefonvonal típusát.
Kompatibilitás	-	Átviteli problémák esetén állítsa be a kiegyenlítést. A VoIP szolgáltatók számos szabvány használatával biztosítanak faxtámogatást. Ha rendszeresen találkozik faxküldési problémákkal, próbálja ki az Alap (VoIP-hoz) beállítást.
Újraindít	Készülék visszaállítása	Visszaállítja az összes módosított készülékbeállítást, így például a dátumot és a pontos időt.
	Hálózat	Az összes hálózati beállítás visszaállítása a gyári beállításokra.
	Címjegyzék és fax	Minden tárolt telefonszám és faxbeállítás törlése.
	Minden beállítás	A készülék összes beállításának visszaállítása a gyári alapbeállításokra.
Helyi nyelv (Csak egyes országokban érhető el.)	-	Módosítja az LCD nyelvét.



Kapcsolódó tájékoztatás

- Beállítási és funkciótáblázatok

Funkciók táblázata (2,7 hüvelyk (67,5 mm) / 3,5 hüvelyk (87,6 mm) érintőképernyős modellek)



Ezek a táblázatok segítik a készülék funkcióinak használatát és az ideiglenes opcióinak megértését.

- >>  [Fax]
- >>  [Másolás]
- >>  [Szkennelés]
- >>  [Bizt. nyomt.]
- >>  [Web]
- >>  [Alkalmaz.]
- >>  [USB]
- >>  [A3 más. parancsik.]
- >>  [Szoftver letöltése]
- >>  [Nyomtató- fej tiszt.]
- >>  [Par. ikonok]
- >>  [Tinta]
- >>  Wi-Fi beállítás
- >> Ha behelyezett egy USB flash meghajtót az USB-nyílásba

[Fax]



(Ha [Faxelőnézet] értéke [Ki])



3. szint	4. szint	5. szint	Leírások
Tel / R	-	-	A Tel beállítás R értékre változik, ha alközpont van kiválasztva a telefonvonal típusaként. Az R beállítást arra használhatja, hogy hozzáférjen a külső vonalhoz, vagy átkapcsolja a hívást egy másik mellékre, amikor alközponthoz csatlakozik.
Cím jegyzék	 (Keresés:)	-	Ha az LDAP ki van kapcsolva, a keresést a Helyi Címjegyzékben végzi. Ha az LDAP be van kapcsolva, a keresést a Helyi Címjegyzéken és az LDAP szerveren végzi.
		Részlet (Ez csak akkor jelenik meg, ha az LDAP be van kapcsolva.)	Részletes információt jelenít meg a kiválasztott címről.
	Szerk.	-	A címjegyzék számainak tárolása, csoportszámok megadása körfaxoláshoz, a címjegyzék számainak módosítása és törlése.
	-	Alkalmaz	Fax küldésének indítása a Címjegyzék használatával.
Hívás-történet	Ismét	-	Az utolsó hívott szám újratárcsázása.

3. szint	4. szint	5. szint	Leírások
Hívás-történet	Kimenő hívás	Alkalmaz Szerk.	Szám kiválasztása a kimenő hívások előzményeiből, majd fax küldése a számra, a szám hozzáadása a címjegyzékhez vagy annak törlése.
 Opciók	Fax felbontása	-	A kimenő faxok felbontásának beállítása.
	Kontraszt	-	Beállítja a kontrasztot.
	Kétoldalas fax (MFC-J3940DW/ MFC-J6955DW/ MFC-J6957DW)	-	A 2 oldalas szkennelési formátum beállítása.
	Dok.méret	-	Állítsa be a kimenő faxok alapértelmezett dokumentumméretét.
	Hosszú szken	-	Hosszú dokumentumot szkennel az ADF használatával.
	Körfaxolás	Szám hozzáad.	Ugyanazon faxüzenet elküldése egynél több faxszámra.
	Előnézet	-	Küldés előtt megtekintheti a faxot.
	Színbeállítás	-	Beállítja, hogy a faxok fekete-fehér vagy színes formában kerüljenek-e elküldésre.
	Késleltetett fax	Késleltetett fax Idő	Azon időpont beállítása, amikor a készülék elküldi a késleltetett faxokat.
	Körfax	-	Ugyanarra a faxszámra küldendő késleltetett faxüzenetek egyszerre történő elküldése.
	Valós idejű átvitel	-	Fax küldése a memória használata nélkül.
	Tengertúli-mód	-	Kapcsolja be, ha nem tud faxot küldeni tengeren túlra.
	Hívástört.	Ismét	Az utolsó hívott szám újratárcsázása.
		Kimenő hívás	Szám kiválasztása a kimenő hívások előzményeiből, majd fax küldése a számra, a szám hozzáadása a címjegyzékhez vagy annak törlése.
	Címjegyzék	 (Keresés:)	Ha az LDAP ki van kapcsolva, a keresést a Helyi Címjegyzékben végzi. Ha az LDAP be van kapcsolva, a keresést a Helyi Címjegyzéken és az LDAP szerveren végzi.
Szerk.		A címjegyzék számainak tárolása, csoportszámok megadása körfaxoláshoz, a címjegyzék számainak módosítása és törlése.	
Új alapért.beáll		-	A beállítások mentése alapértelmezett beállításokként.
Gyári beállítások visszaáll.	-	Az összes beállítás visszaállítása a gyári beállításokra.	
Mentés pik-ként	-	-	Az aktuális beállítások mentése parancsiként.

(Ha [Faxelőnézet] értéke [Be])

3. szint	4. szint	5. szint	6. szint	Leírások
Faxok küldése	Tel / R	-	-	A Tel beállítás R értékre változik, ha alközpont van kiválasztva a telefonvonal típusaként. Az R

3. szint	4. szint	5. szint	6. szint	Leírások	
Faxok küldése				beállítást arra használhatja, hogy hozzáférjen a külső vonalhoz, vagy átkapcsolja a hívást egy másik mellékre, amikor alközpontoz csatlakozik.	
	Cím jegyzék	 (Keresés:)	-	Ha az LDAP ki van kapcsolva, a keresést a Helyi Címjegyzékben végzi. Ha az LDAP be van kapcsolva, a keresést a Helyi Címjegyzéken és az LDAP szerveren végzi.	
			Részlet (Ez csak akkor jelenik meg, ha az LDAP be van kapcsolva.)	Részletes információt jelenít meg a kiválasztott címről.	
			Szerk.	-	A címjegyzék számainak tárolása, csoportszámok megadása körfaxoláshoz, a címjegyzék számainak módosítása és törlése.
			-	Alkalmaz	Fax küldésének indítása a Címjegyzék használatával.
	Hívás- történet	Ismét	-	Az utolsó hívott szám újratárcsázása.	
		Kimenő hívás	Alkalmaz Szerk.	Szám kiválasztása a kimenő hívások előzményeiből, majd fax küldése a számra, a szám hozzáadása a címjegyzékhez vagy annak törlése.	
	 Opciók	Fax felbontása	-	A kimenő faxok felbontásának beállítása.	
		Kontraszt	-	Beállítja a kontrasztot.	
		Kétoldalas fax (MFC-J3940DW/ MFC-J6955DW/ MFC-J6957DW)	-	A 2 oldalas szkennelési formátum beállítása.	
		Dok.méret	-	Állítsa be a kimenő faxok alapértelmezett dokumentumméretét.	
		Hosszú szken	-	Hosszú dokumentumot szkennel az ADF használatával.	
		Körfaxolás	Szám hozzáad.	Ugyanazon faxüzenet elküldése egynél több faxeszámra.	
Előnézet		-	Küldés előtt megtekintheti a faxot.		
Színbeállítás		-	Beállítja, hogy a faxok fekete-fehér vagy színes formában kerüljenek-e elküldésre.		
Késleltetett fax		Késleltetett fax	-	Azon időpont beállítása, amikor a készülék elküldi a késleltetett faxokat.	
		Idő	-		
Körfax	-	Ugyanarra a faxeszámra küldendő késleltetett faxüzenetek egyszerre történő elküldése.			

3. szint	4. szint	5. szint	6. szint	Leírások
Faxok küldése	 Opciók	Valós idejű átvitel	-	Fax küldése a memória használata nélkül.
		Tengertúli-mód	-	Kapcsolja be, ha nem tud faxot küldeni tengeren túlra.
		Hívástört.	Ismét	Az utolsó hívott szám újratárcsázása.
			Kimenő hívás	Szám kiválasztása a kimenő hívások előzményeiből, majd fax küldése a számra, a szám hozzáadása a címjegyzékhez vagy annak törlése.
		Címjegyzék	 (Keresés:)	Ha az LDAP ki van kapcsolva, a keresést a Helyi Címjegyzékben végzi. Ha az LDAP be van kapcsolva, a keresést a Helyi Címjegyzéken és az LDAP szerveren végzi.
			Szerk.	A címjegyzék számainak tárolása, csoportszámok megadása körfaxoláshoz, a címjegyzék számainak módosítása és törlése.
	Új alapért.beáll	-	A beállítások mentése alapértelmezett beállításokként.	
Gyári beállítások visszaáll.	-	Az összes beállítás visszaállítása a gyári beállításokra.		
Mentés pik-ként	-	-	Az aktuális beállítások mentése parancsiként.	
Fogadott faxok	Nyomt. / Törl.	Összes nyomtatása (Új faxok)	-	Az új fogadott faxok kinyomtatása.
		Összes nyomtatása (Régi faxok)	-	A régi fogadott faxok kinyomtatása.
		Összes törlése (Új faxok)	-	Az új fogadott faxok törlése.
		Összes törlése (Régi faxok)	-	A régi fogadott faxok törlése.
Cím jegyzék	 (Keresés:)	-	-	Ha az LDAP ki van kapcsolva, a keresést a Helyi Címjegyzékben végzi. Ha az LDAP be van kapcsolva, a keresést a Helyi Címjegyzéken és az LDAP szerveren végzi.
		Részlet (Ez csak akkor jelenik meg, ha az LDAP be van kapcsolva.)	-	Részletes információt jelenít meg a kiválasztott címről.
	Szerk.	-	-	A címjegyzék számainak tárolása, csoportszámok megadása körfaxoláshoz, a címjegyzék számainak módosítása és törlése.

3. szint	4. szint	5. szint	6. szint	Leírások
Cím jegyzék	-	Alkalmaz	-	Fax küldésének indítása a Címjegyzék használatával.
Hívás-történet	Ismét	-	-	Az utolsó hívott szám újratárcsázása.
	Kimenő hívás	Alkalmaz	-	Szám kiválasztása a kimenő hívások előzményeiből, majd fax küldése a számra, a szám hozzáadása a címjegyzékhez vagy annak törlése.
Szerk.		-		





[Másolás]











3. szint	4. szint	5. szint	Leírások	
Mentés pik-ként	-	-	Az aktuális beállítások mentése parancsiként.	
ID	-	-	Igazolmánymásolatot készíthet.	
Előnézet (MFC-J6955DW/ MFC-J6957DW)	-	-	Megnézheti az LCD-n a másolás eredményének előnézetét, mielőtt a készülék megkezdene a nyomtatást.	
Opciók	Minőség	-	Válassza ki a Másolási felbontást a dokumentumtípushoz.	
	Dok.méret	-	Válassza ki a kívánt dokumentumméretet.	
	Tálca kiválaszt. (MFC-J3940DW/MFC-J6955DW/ MFC-J6957DW)	-	Kiválaszthatja a másoláshoz használni kívánt tálcát.	
	Papír típus	-	Kiválaszthatja a tálcában lévő papírhoz leginkább megfelelő papírtípust.	
	Papírméret	-	Kiválaszthatja a tálcában lévő papírhoz leginkább megfelelő papírméretet.	
	Nagyít/Kicsinyít	100%	-	
		Oldalhoz igazítás		Módosítsa a másolat méretét, hogy az ráférjen a beállított papírméretre.
		Nagyítás		A következő másolat nagyítási arányának kiválasztása.
		Kicsinyítés		A következő másolat kicsinyítési arányának kiválasztása.
	Egyéni (25-400 %)		Adja meg a nagyítás vagy kicsinyítés arányát.	
Színmélység	-	-	A mélység beállítása.	
Háttérszín eltávolítása	Fekete másolás beállításai		Az eltávolított háttérszín mennyiségének módosítása.	
	Színes másolás beállításai			
Kétold. más.	-	-	Ki- vagy bekapcsolhatja a 2 oldalas másolást, és kiválaszthatja a hosszú vagy rövid él mentén történő lapozást.	





3. szint	4. szint	5. szint	Leírások
 Opciók	Köteg/rendez	-	Adja meg a másolatok kötegeléséhez vagy szétválogatásához.
	Oldalelrendezés	-	Lehetőség van N az 1-ben, 2 az 1-ben ID, 1 a 2-be vagy posztermásolatok készítésére.
	Auto. igazítás	-	Beállítja a készüléket a ferde másolat korrekciójára.
	Speciális beállítások	-	Adja meg a másolás speciális beállításait.
	Előnézet (MFC-J6955DW/MFC-J6957DW)	-	Megnézheti az LCD-n másolási eredmény előnézetét, mielőtt a készülék megkezdené a nyomtatást.
	Új alapért.beáll	-	A beállítások mentése alapértelmezett beállításokként.
	Gyári beállítások visszaáll.	-	Az összes beállítás visszaállítása a gyári beállításokra.



[Szkenelés]

3. szint	4. szint	5. szint	6. szint	Leírások
médiára (Ha USB flash meghajtó van behelyezve)	Egyéb szkenelés ide műveletek	-	-	Szkenelje a dokumentumokat számítógép használata nélkül, és mentse őket közvetlenül USB flash meghajtóra.
	 Opciók	-	-	
	Mentés pik-ként	-	-	
Saját e-mailre (MFC-J6955DW/ MFC-J6957DW)	-	-	-	Olvasson be egy monokróm vagy színes dokumentumot az e-mail-címére.
a SajátMappába (MFC-J6955DW/ MFC-J6957DW)	-	-	-	Beolvasott adatok küldése a helyi hálózaton vagy az interneten található CIFS-kiszolgálóra.
számítógépre	Fájlba	Egyéb szkenelés ide műveletek	-	Dokumentumokat szkenelhet, és a számítógép mappáiba mentheti azokat.
		(Válasszon USB és PC közül)	 Opciók Mentés pik-ként	
	OCR-be	Egyéb szkenelés ide műveletek	-	Alakítsa át szkenelt dokumentumait szerkeszthető szövegfájlá.
		(Válasszon USB és PC közül)	 Opciók Mentés pik-ként	
	Képbe	Egyéb szkenelés ide műveletek	-	Fényképeket és grafikákat szkenelhet grafikai alkalmazásaiba.

3. szint	4. szint	5. szint	6. szint	Leírások		
számítógépre	Képbe	(Válasszon USB és PC közül)	 Opciók	Fényképeket és grafikákat szkennelhet grafikai alkalmazásaiba.		
			Mentés pik-ként			
	E-mailbe	Egyéb szkennelés ide műveletek (Válasszon USB és PC közül)	-		Elküldheti a beszkennelt dokumentumot egy e-mailhez csatolva.	
			 Opciók			
		Mentés pik-ként				
e-mail-kiszolgálóra	Egyéb szkennelés ide műveletek	-	-	A szkennelt adatokat egy levelezőkiszolgálóra küldi azáltal, hogy engedélyezi a készülék, illetve a hálózat és a levelezőkiszolgáló közötti kommunikációt.		
					Kézi	Tovább
	 Előnézet (MFC-J6955DW/ MFC-J6957DW)					
	 Opciók					
			Célállomások			
		Új cím	-			
		 Célállomások	-			
	Cím jegyzék	Tovább	-		-	Mentés pik-ként
						 Előnézet (MFC-J6955DW/ MFC-J6957DW)
						 Opciók
Célállomások						
Új cím				-		
	 Célállomások	-				
az FTP-hez (MFC-J3540DW/ MFC-J3940DW)	Egyéb szkennelés ide műveletek	-	-	Dokumentumokat szkennelhet közvetlenül FTP-kiszolgálóra is.		
					(Profilnév kiválasztása)	 Opciók
		Mentés pik-ként	-			
FTP/SFTP-re (MFC-J6955DW/ MFC-J6957DW)	Egyéb szkennelés ide műveletek	-	-	Küldjön szkennelt adatokat FTP/SFTP-n keresztül.		
					(Profilnév kiválasztása)	 Előnézet

3. szint	4. szint	5. szint	6. szint	Leírások
FTP/SFTP-re (MFC-J6955DW/ MFC-J6957DW)	(Profilnév kiválasztása)	 Opciók	-	Küldjön szkennelt adatokat FTP/SFTP-n keresztül.
		Mentés pik- ként	-	
hálózatba	Egyéb szkennelés ide műveletek	-	-	Dokumentumokat szkennelhet közvetlenül a helyi hálózaton található CIFS-szerverre.
		 Előnézet (MFC-J6955DW/ MFC-J6957DW)	-	
		 Opciók	-	
		Mentés pik- ként	-	
SharePointba (MFC-J6955DW/ MFC-J6957DW)	Egyéb szkennelés ide műveletek	-	-	Küldjön szkennelt adatokat egy SharePoint-kiszolgálón keresztül.
		 Előnézet	-	
		 Opciók	-	
		Mentés pik- ként	-	
webre	-	-	-	Feltöltheti a szkennelt adatokat egy internetes szolgáltatáshoz.
WS szkennelés (A szkennő webes szolgáltatásokkal funkció telepítésekor jelenik meg a hálózat tallózóban.)	Egyéb szkennelés ide műveletek	-	-	Adatok szkennelése a webszolgáltatás protokolljának segítségével.
		Szkennelés	-	
		Szkennelés e-mailhez	-	
		Szkennelés fax.	-	
		Szkennelés nyomt.	-	

 [Bizt. nyomt.]

(MFC-J6955DW/MFC-J6957DW)

1. szint	2. szint	3. szint	Leírások
Bizt. nyomt.	(Válassza a Felhasználó lehetőséget)	-	Ha beírja négy számjegyből álló jelszavát, kinyomtathatja a készülék memóriájába mentett adatokat. Csak abban az esetben aktív, amikor a készülék biztonságos nyomtatási adatokkal rendelkezik.

**[Web]**

1. szint	Leírások
Web	A Brother készülék csatlakoztatása egy internetszolgáltatáshoz.

**[Alkalmaz.]**

1. szint	Leírások
Alkalmaz.	Összekapcsolja a Brother készüléket a Brother Apps szolgáltatással.

**[USB]**

3. szint	4. szint	5. szint	6. szint	Leírások
PDF nyomtatása (MFC-J6955DW/ MFC-J6957DW)	(Válasszon egy PDF fájlt.)	Nyomt. beállítások	-	PDF-fájl nyomtatása közvetlenül USB flash meghajtóról.
JPEG nyomtatása	Fájlok kiválasztása	OK	Nyomt. beállítások	A beállításokkal módosíthatja a fényképeit.
		Össz.ny.	-	Kinyomtathatja az USB flash meghajtón található összes fényképet.
	Indexnyomtatás	Index nyomtatása	Nyomt. beállítások	Bélyegképoldal nyomtatása.
		Fotók nyomtatása	Nyomt. beállítások	Indexszámok kiválasztásával nyomtathat fényképeket.
Szkennelés médiára	-	-	-	Dokumentumok szkennelése USB flash meghajtóra.
Web	-	-	-	A Brother készülék csatlakoztatása egy internetszolgáltatáshoz.

**[A3 más. parancsik.]**

2. szint	3. szint	4. szint	Leírások
A3 2az1-ben A3 A4⇒A3 A3⇒A4 A4+Jegy (f) A4+Jegy (á) A4 + Rács A4 + Üres A4 közép	Opciók	Minőség	Válassza ki a Másolási felbontást a dokumentumtípushoz.
		Dok.méret	Válassza ki a kívánt dokumentumméretet.
		Tálca kiválaszt. (MFC-J3940DW/ MFC-J6955DW/ MFC-J6957DW)	Állítsa be, hogy a készülék automatikusan válassza ki a legmegfelelőbb papírt tartalmazó tálcát.
		Papír típus	Az elérhető papírtípus megtekintése.
		Papírméret	A papírtálcán lévő papír méretének beállítása.
		Színmélység	A mélység beállítása.
		Auto. igazítás	Beállítja a készüléket a ferde másolat korrekciójára.



[Szoftver letöltése]

1. szint	Leírások
Szoftver letöltése	Megjeleníti a mobil eszközökhez és számítógépekhez való szoftverek letöltési és telepítési információit.



[Nyomtató- fej tiszt.]

1. szint	Leírások
Nyomtató- fej tiszt.	Az LCD képernyőn megjelenő utasításoknak megfelelően hajtsa végre a nyomtatófej tisztítását.



[Par. ikonok]

2. szint	3. szint	4. szint	Leírások	
+ Parancsikön hozzáadása	Másolás	-	Módosítja a Másolási beállításokat.	
	Fax	-	Módosítja a Fax opciók beállításait.	
	Szkennelés	médiára		Szkennelje a dokumentumokat számítógép használata nélkül, és mentse őket közvetlenül USB flash meghajtóra.
		számítógépre (Fájlba)		Dokumentumokat szkennelhet, és a számítógép mappáiba mentheti azokat.
		számítógépre (OCR)		Alakítsa át szkennelt dokumentumait szerkeszthető szövegfájlá.
		számítógépre (Képbe)		Fényképeket és grafikákat szkennelhet grafikai alkalmazásaiba.
		számítógépre (E-mailbe)		Elküldheti a beszkenelt dokumentumot egy e-mailhez csatolva.
		e-mail-kiszolgálóra		Szkenneljen be egy monokróm vagy színes dokumentumot az e-mail kiszolgálóra.
		hálózatba		Szkennelt adatok küldése a helyi hálózaton vagy az interneten található CIFS-kiszolgálóra.
		az FTP-hez (MFC-J3540DW/ MFC-J3940DW)		Szkennelt adatok küldése FTP-n keresztül.
FTP/SFTP-re (MFC-J6955DW/ MFC-J6957DW)		Küldjön szkennelt adatokat FTP/SFTP-n keresztül.		
SharePointba (MFC-J6955DW/ MFC-J6957DW)		Küldjön szkennelt adatokat egy SharePoint-kiszolgálón keresztül.		
Web	-		A Brother készülék csatlakoztatása egy internetszolgáltatáshoz.	

2. szint	3. szint	4. szint	Leírások
+ Parancsikon hozzáadása	Alkalmaz.	-	Összekapcsolja a Brother készüléket a Brother Apps szolgáltatással.
Ez a lista akkor jelenik meg, ha megnyom egy parancsikont, és 2 másodpercig nyomva is tartja azt.	Átnevezés	-	A parancsikon nevének módosítása.
	Szerk.	-	Módosítsa a parancsikon beállításokat.
	Törlés	-	A parancsikon törlése.
	Regisztrálja a kártyát/NFC-t	-	Hozzárendel egy parancsikont egy IC kártyához.
	Kártya/NFC törlése	-	Töröl egy parancsikont egy IC kártyáról.
 Szerk./Törl.	(Válasszon parancsikon gombot.)	Átnevezés	A parancsikon nevének módosítása.
		Szerk.	Módosítsa a parancsikon beállításokat.
		Törlés	A parancsikon törlése.
		Regisztrálja a kártyát/NFC-t	Hozzárendel egy parancsikont egy IC kártyához.
		Kártya/NFC törlése	Töröl egy parancsikont egy IC kártyáról.



[Tinta]

2. szint	3. szint	Leírások
Tinta mennyis.	-	A tintamennyiség ellenőrzése.
Festékpátron modell	-	Ellenőrizheti a kazetták számait.
Javítsa a nyomt. minőséget	Nyomt. minőség ellenőrz.	Az LCD képernyőn megjelenő utasításoknak megfelelően ellenőrizheti és javíthatja a nyomtatási minőséget, a nyomtatási igazítást és a behúzást.
	Oldal igazítás	
	Helyes papíradagolás	
Nyomtatófej tisztítása	-	Az LCD képernyőn megjelenő utasításoknak megfelelően hajtsa végre a nyomtatófej tisztítását.
Táv.el a papírdarabkákat	-	Az LCD képernyőn megjelenő utasításokat követve távolítsa el a papírdarabot a készülékből.
Nyomtatási opciók	Elkenődés csökkentése	Csökkenti a papíron tapasztalható elkenődést vagy a papírelakadások számát nyomtatáskor.
	Egyenetlen sorok csökkentése	Csökkenti a papíron lévő egyenetlen vonalakat nyomtatás során.
	Nyomt. Jav.	A nyomtatási minőség javítása és az elmosódottság csökkentése.
Festékkazetta ellenőrzése	-	Festékkazetta-információk megtekintése.
Nyomtatási minőség automa- tikus ellenőrzése	-	Automatikusan érzékeli a nyomtatófej állapotát, és szükség esetén végrehajtja a nyomtatófej tisztításának folyamatát.



Wi-Fi beállítás

2. szint	Leírások
Wi-Fi hálózat keresése	A vezeték nélküli hálózat beállításainak kézi konfigurálása.
WPS/nyomógomb	A vezeték nélküli hálózat beállításainak megadása az egyetlen gombnyomásos módszerrel.

Ha behelyezett egy USB flash meghajtót az USB-nyílásba

1. szint	Leírások
PDF nyomtatása (MFC-J6955DW/MFC-J6957DW)	PDF-fájl nyomtatása közvetlenül USB flash meghajtóról.
JPEG nyomtatása	Kiválasztja a fotó menüt.
Szkennelés médiára	Dokumentumok szkennelése USB flash meghajtóra.
Web	A Brother készülék csatlakoztatása egy internetszolgáltatáshoz.



Kapcsolódó tájékoztatás

- [Beállítási és funkciótáblázatok](#)

A készülék beállításainak módosítása a Web alapú kezeléssel

A Web alapú kezelés egy olyan segédprogram, amely egy szokványos webböngészőt használ a készülék HTTP és HTTPS protokollal történő kezeléséhez.

- [Mi a Web alapú kezelés?](#)
- [A Web alapú kezelés elérése](#)
- [A Web alapú kezelés bejelentkezési jelszavának beállítása vagy módosítása](#)
- [Készülék címjegyzékének beállítása a Webalapú kezelő segítségével](#)

Mi a Web alapú kezelés?

A Web alapú kezelés egy olyan segédprogram, amely egy szokványos webböngészőt használ a készülék HTTP és HTTPS protokollal történő kezeléséhez.



- Azt javasoljuk, hogy használjon Microsoft Internet Explorer 11/Microsoft Edge-t a Windows-hoz, Safari 13-at a Mac-hez, Google Chrome™-ot az Android-hoz (4.x vagy újabb), és a Google Chrome™/Safari böngészőt az iOS-hez (10.x vagy újabb). Bármelyik böngészőt is használja, mindig gondoskodjon róla, hogy a JavaScript és a cookie-k engedélyezve legyenek.
- A TCP/IP protokollt kell használnia a hálózaton és érvényes, beprogramozott IP-címmel kell rendelkeznie a nyomtatókiszolgálónak és a számítógépének.

The screenshot shows the Brother device's web interface. At the top left, the device ID 'XXX-XXXX' is displayed. The Brother logo is in the top right. A dark blue sidebar on the left contains a 'Logout' button and a warning: 'This machine's default password is on the back of the machine and marked "Pwd". We recommend changing it immediately.' Below this are menu items: Home, Status (highlighted), Auto Refresh Interval, General, Address Book, Fax, Print, Scan, Administrator, Online Functions, and Network. The main content area is titled 'Status' and includes: 'Device Status' (Kész), 'Automatic Refresh' (Off selected), 'Estimated Ink Level' (Cartridge and Internal Ink Reservoir levels for M, C, Y, BK), 'Remaining Page Yield' (Approximate Page Yield (ISO-based) with values for M, C, Y, BK and a note that yields are approximated), 'Paper Level' (T1, T2), 'Web Language' (Auto selected), and 'Device Location' (Contact and Location fields).

A tényleges képernyő eltérhet a fenti ábrán bemutatott képernyőtől.



Kapcsolódó tájékoztatás

- A készülék beállításainak módosítása a Web alapú kezeléssel

A Web alapú kezelés elérése

- Azt javasoljuk, hogy használjon Microsoft Internet Explorer 11/Microsoft Edge-t a Windows-hoz, Safari 13-at a Mac-hez, Google Chrome™-ot az Android-hoz (4.x vagy újabb), és a Google Chrome™/Safari böngészőt az iOS-hez (10.x vagy újabb). Bármelyik böngészőt is használja, mindig gondoskodjon róla, hogy a JavaScript és a cookie-k engedélyezve legyenek.
- készülék beállításainak elvégzéséhez szükséges jelszó a készülék hátulján található a „PwD” kifejezés mellett. Javasoljuk, hogy azonnal módosítsa az alapértelmezett jelszót, hogy megakadályozza a készülékhez történő illetéktelen hozzáférést. Az alapértelmezett jelszót a hálózati beállítások jelentésben is megtalálhatja.
- Ha a jelszót többször helytelenül adja meg, akkor egy ideig nem fog tudni bejelentkezni. A felhasználók kizárására vonatkozó beállítások a Web alapú kezelés segítségével módosíthatók.
- Maximum nyolc számítógép vagy mobileszköz léphet egyszerre a Web alapú kezelés lehetőségbe. Ha egy kilencedik eszközzel próbál belépni, akkor az első eszközt a rendszer kilépteti.
- A HTTPS biztonsági protokoll használata javasolt a beállítások Web alapú kezeléssel történő konfigurálásához. Ha HTTP-t alkalmaz a beállítások elvégzésére a Web alapú kezelés használatakor, akkor kövesse a képernyőn megjelenő utasításokat a biztonságos HTTPS kapcsolatra váltáshoz.
- Amikor HTTPS protokollt használ a Webalapú felügyelettel történő konfigurálásához, a böngészője egy figyelmeztetési párbeszédablakot jelenít meg. Ha el szeretné kerülni a figyelmeztető párbeszédablak megjelenítését, akkor telepíthet egy önálírt tanúsítványt az SSL/TLS kommunikáció használatához. További részletekért ►► *Kapcsolódó tájékoztatás*

>> [Indítás böngészőből](#)

>> [Indítás a Brother iPrint&Scan \(Windows/Mac\) alkalmazásból](#)

>> [Indítás a Brother Utilities \(Windows\) alkalmazásból](#)

>> [Indítás a Brother Mobile Connect alkalmazásból](#)

Indítás böngészőből

1. Indítsa el a webböngészőt.
2. Írja be a „https://készülék IP-címe” címet a böngésző címsorába (ahol a „készülék IP-címe” a készülék IP-címe).

Például:

https://192.168.1.2



Ha tartománynévrendszert használ, vagy NetBIOS nevet engedélyez, az IP-cím helyett más nevet, pl. a „Megosztott_nyomtato” elnevezést is beírhat.

Például:

https://SharedPrinter

Ha engedélyezi a NetBIOS-név használatát, akkor a csomópontnevet is használhatja.

Például:

https://brnxxxxxxxxxxxxx

A NetBIOS név a Hálózati konfigurációs jelentésben található meg.

3. Szükség esetén írja be a jelszót a **Login (Bejelentkezés)** mezőbe, majd kattintson a **Login (Bejelentkezés)** lehetőségre.
4. Ha rögzíteni szeretné a navigációs menüt a képernyő bal oldalán, akkor kattintson a ≡ opcióra, majd a  lehetőségre.

Most módosíthatja a készülék beállításait.

Ha módosítja a protokoll beállításait, újra kell indítania a készüléket a **Submit (Küldés)** gombra történő kattintás után, hogy aktiválja a konfigurációt.

A beállítások elvégzése után kattintson a **Logout (Kijelentkezés)** gombra.

Indítás a Brother iPrint&Scan (Windows/Mac) alkalmazásból

1. Indítsa el a Brother iPrint&Scan alkalmazást.

- Windows

Indítsa el az  (Brother iPrint&Scan) lehetőséget.

- Mac

A **Finder (Kereső)** menüsorban kattintson a **Go (Mehet) > Applications (Programok)** lehetőségre, majd kattintson duplán az iPrint&Scan ikonra.

Megjelenik a Brother iPrint&Scan képernyője.



2. Ha az Ön Brother készüléke nincs kiválasztva, akkor kattintson a **Válassza ki a készüléket** gombra, majd válassza ki a modell nevét a listából. Kattintson az **OK** gombra.

3. Kattintson a(z)  (**Készülékbeállítások**) elemre.

4. Kattintson a **Összes beállítás** gombra.

Megjelenik a Web alapú kezelés.

5. Szükség esetén írja be a jelszót a **Login (Bejelentkezés)** mezőbe, majd kattintson a **Login (Bejelentkezés)** lehetőségre.

6. Ha rögzíteni szeretné a navigációs menüt a képernyő bal oldalán, akkor kattintson a  opcióra, majd a  lehetőségre.

Most módosíthatja a készülék beállításait.

Ha módosítja a protokoll beállításait, újra kell indítania a készüléket a **Submit (Küldés)** gombra történő kattintás után, hogy aktiválja a konfigurációt.

A beállítások elvégzése után kattintson a **Logout (Kijelentkezés)** gombra.



Indítás a Brother Utilities (Windows) alkalmazásból

1. Indítsa el a  (**Brother Utilities**) elemet, majd kattintson a legördülő listára, és válassza ki a modell nevét (ha még nincs kiválasztva).

2. Kattintson a bal oldali navigációs sáv **Eszközök** gombjára, majd kattintson a **Készülékbeállítások** gombra.

Megjelenik a Web alapú kezelés.

3. Szükség esetén írja be a jelszót a **Login (Bejelentkezés)** mezőbe, majd kattintson a **Login (Bejelentkezés)** lehetőségre.

4. Ha rögzíteni szeretné a navigációs menüt a képernyő bal oldalán, akkor kattintson a  opcióra, majd a  lehetőségre.

Most módosíthatja a készülék beállításait.

Ha módosítja a protokoll beállításait, újra kell indítania a készüléket a **Submit (Küldés)** gombra történő kattintás után, hogy aktiválja a konfigurációt.

A beállítások elvégzése után kattintson a **Logout (Kijelentkezés)** gombra.

Indítás a Brother Mobile Connect alkalmazásból

Telepítenie kell, és be kell állítania a Brother Mobile Connect alkalmazást a mobilkészülékén.

1. Indítsa el a Brother Mobile Connect alkalmazást a mobilkészülékén.

2. Érintse meg az Ön modelljének a nevét a képernyő felső részén.

3. Érintse meg a **All Machine Settings (A készülék összes beállítása)** elemet.

Megjelenik a Web alapú kezelés.

-
4. Szükség esetén írja be a jelszót a **Login (Bejelentkezés)** mezőbe, majd érintse meg a **Login (Bejelentkezés)** lehetőséget.
 5. Ha rögzíteni szeretné a navigációs menüt a képernyő bal oldalán, akkor érintse meg a ☰ opciót, majd a ✖ lehetőséget.

Most módosíthatja a készülék beállításait.

Ha módosítja a protokoll beállításait, akkor újra kell indítania a készüléket a **Submit (Küldés)** gomb megérintése után, hogy aktiválja a konfigurációt.

A beállítások elvégzése után érintse meg a **Logout (Kijelentkezés)** gombot.



Kapcsolódó tájékoztatás

- [A készülék beállításainak módosítása a Web alapú kezeléssel](#)

Kapcsolódó témák:

- [A hálózati konfiguráció jelentés kinyomtatása](#)
 - [Önaláírt tanúsítvány létrehozása](#)
 - [Önaláírt tanúsítvány telepítése rendszergazdai jogokkal rendelkező Windows-felhasználók számára](#)
-

A Web alapú kezelés bejelentkezési jelszavának beállítása vagy módosítása

készülék beállításainak elvégzéséhez szükséges jelszó a készülék hátulján található a „PwD” kifejezés mellett. Javasoljuk, hogy azonnal módosítsa az alapértelmezett jelszót, hogy megakadályozza a készülékhez történő illetéktelen hozzáférést.

1. Indítsa el a webböngészőt.
2. Írja be a „https://készülék IP-címe” címet a böngésző címsorába (ahol a „készülék IP-címe” a készülék IP-címe).

Például:

https://192.168.1.2



Ha tartománynévrendszert használ, vagy NetBIOS nevet engedélyez, az IP-cím helyett más nevet, pl. a „Megosztott_nyomtato” elnevezést is beírhat.

Például:

https://SharedPrinter

Ha engedélyezi a NetBIOS-név használatát, akkor a csomópontnevet is használhatja.

Például:

https://brnxxxxxxxxxxxx

A NetBIOS név a Hálózati konfigurációs jelentésben található meg.

3. Tegye az alábbiak valamelyikét:
 - Ha korábban már beállított jelszót, akkor írja be azt, majd kattintson a(z) **Login (Bejelentkezés)** lehetőségre.
 - Ha korábban még nem állított be jelszót, akkor írja be az alapértelmezett bejelentkezési jelszót, majd kattintson a **Login (Bejelentkezés)** lehetőségre.
4. Lépjen a navigációs menübe, majd kattintson az **Administrator (Rendszergazda) > Login Password (Bejelentkezési jelszó)** lehetőségre.



Kezdjen a ☰ lehetőséggel, ha a navigációs menü nem kerül megjelenítésre a képernyő bal oldalán.

5. Amennyiben módosítani kívánja a jelszót, adja meg az aktuális jelszavát a(z) **Enter Old Password (Adja meg a régi jelszót)** mezőben.
6. Kövesse a képernyőn megjelenő **Login Password (Bejelentkezési jelszó)** utasításokat, majd adja meg a jelszavát az **Enter New Password (Adja meg az új jelszót)** mezőben.
7. Írja be újra a jelszót a **Confirm New Password (Új jelszó jóváhagyása)** mezőbe.
8. Kattintson a **Submit (Küldés)** gombra.



A **Login Password (Bejelentkezési jelszó)** menün keresztül is módosítható a funkciózár beállításai.



Kapcsolódó tájékoztatás

- [A készülék beállításainak módosítása a Web alapú kezeléssel](#)

Kapcsolódó témák:

- [A Web alapú kezelés elérése](#)

Készülék címjegyzékének beállítása a Webalapú kezelő segítségével

- A HTTPS biztonsági protokoll használata javasolt a beállítások Web alapú kezelővel történő konfigurálásához.
- Amikor HTTPS protokollt használ a Web alapú kezelővel történő konfigurálásához, a böngészője egy figyelmeztetési párbeszédpanelt jelenít meg.

1. Indítsa el a webböngészőt.
2. Írja be a „https://készülék IP-címe” címet a böngésző címsorába (ahol a „készülék IP-címe” a készülék IP-címe).

Például:

https://192.168.1.2



Ha tartománynévrendszert használ, vagy NetBIOS nevet engedélyez, az IP-cím helyett más nevet, pl. a „Megosztott_nyomtato” elnevezést is beírhat.

Például:

https://SharedPrinter

Ha engedélyezi a NetBIOS-név használatát, akkor a csomópontnevet is használhatja.

Például:

https://brnxxxxxxxxxxxx

A NetBIOS név a Hálózati konfigurációs jelentésben található meg.

3. Szükség esetén írja be a jelszót a **Login (Bejelentkezés)** mezőbe, majd kattintson a **Login (Bejelentkezés)** lehetőségre.



A készülék beállításainak elvégzéséhez szükséges alapértelmezett jelszó a készülék hátulján található a „Pwd” kifejezés mellett.

4. Lépjen a navigációs menübe, majd kattintson az **Address Book (Címjegyzék) > Address XX-XX (Cím XX-XX)** lehetőségre.



Kezdjen a ☰ lehetőséggel, ha a navigációs menü nem kerül megjelenítésre a képernyő bal oldalán.

5. Ha szükséges, adja hozzá vagy frissítse a címjegyzék-adatokat.
6. Kattintson a **Submit (Küldés)** gombra.



Kapcsolódó tájékoztatás

- [A készülék beállításainak módosítása a Web alapú kezeléssel](#)

Kapcsolódó témák:

- [A Web alapú kezelés elérése](#)

Függelék

- Műszaki adatok
- Kellékanyag műszaki adatok
- Környezetvédelmi és megfelelőségi információk
- Brother Súgó és ügyfélszolgálat

Műszaki adatok

- >> Általános specifikáció
- >> Dokumentumméret műszaki adatok
- >> Nyomathordozók adatai
- >> Faxjellemzők
- >> Másolás műszaki adatok
- >> USB flash meghajtó műszaki adatok
- >> A szkennel műszaki adatai
- >> A nyomtató műszaki adatai
- >> Interfész műszaki adatai
- >> Hálózati műszaki adatok
- >> Számítógépre vonatkozó követelmények specifikációja

Általános specifikáció

Nyomtató típusa		Tintasugaras
Nyomtatófej	Monokróm	Piezo, 420 szórófejjel × 1
	Színes	Piezo, 420 szórófejjel × 3
Memóriakapacitás		<ul style="list-style-type: none"> • MFC-J3540DW/MFC-J3940DW 256 MB • MFC-J6955DW/MFC-J6957DW 512 MB
LCD (folyadékkristályos kijelző) ¹		<ul style="list-style-type: none"> • MFC-J3540DW 2,7 hüvelyk (67,5 mm) színes TFT LCD érintőképernyő • MFC-J3940DW/MFC-J6955DW/MFC-J6957DW 3,5 hüvelykes (87,6 mm) színes TFT LCD érintőképernyő
Áramforrás		Váltóáram, 220–240 V, 50/60 Hz
Energiafelvétel ²		<ul style="list-style-type: none"> • MFC-J3540DW Másolás ³: Körülbelül 29 W Üzemkész ⁴: Körülbelül 5 W Alvás ⁴: Körülbelül 0,9 W Kikapcsolva ^{4 5}: Körülbelül 0,03 W • MFC-J3940DW Másolás ³: Körülbelül 29 W Üzemkész ⁴: Körülbelül 5,5 W Alvás ⁴: Körülbelül 0,9 W Kikapcsolva ^{4 5}: Körülbelül 0,03 W • MFC-J6955DW/MFC-J6957DW Másolás ³: Körülbelül 31 W Üzemkész ⁴: Körülbelül 6 W Alvás ⁴: Körülbelül 0,9 W Kikapcsolva ^{4 5}: Körülbelül 0,03 W

Méretek

• MFC-J3540DW

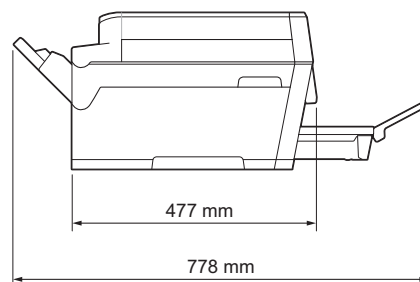
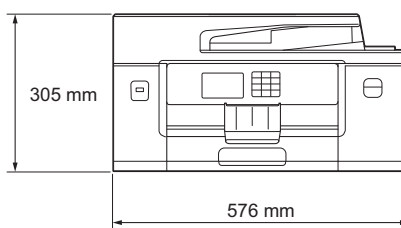

• MFC-J3940DW/MFC-J6955DW

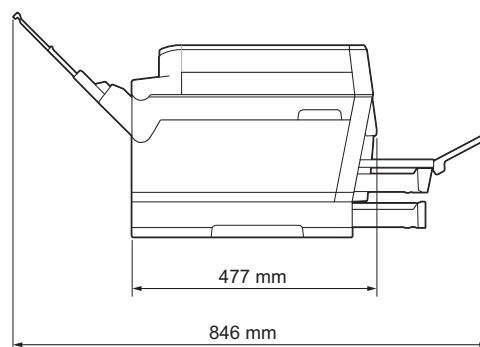
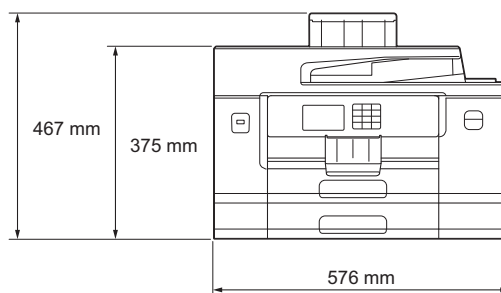

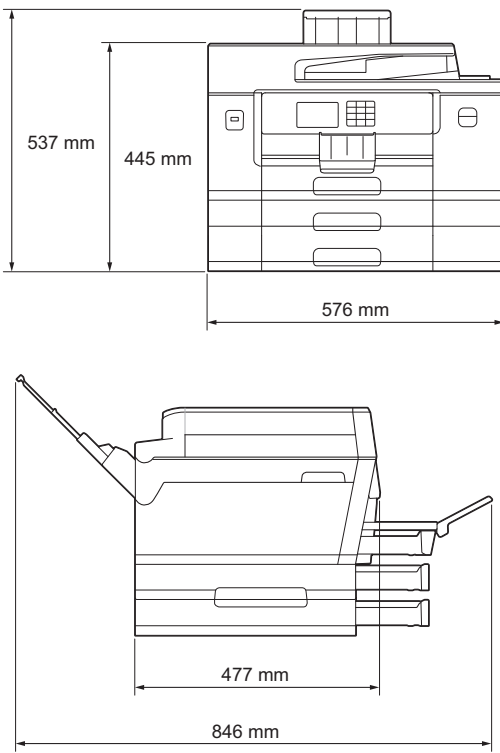
			<ul style="list-style-type: none"> MFC-J6957DW 
Súly			<ul style="list-style-type: none"> MFC-J3540DW 19,8 kg MFC-J3940DW 23,4 kg MFC-J6955DW 24,0 kg MFC-J6957DW 27,5 kg
Zajszint	Hangnyomás ⁶	Működés	<ul style="list-style-type: none"> Nyomatás 50,0 dB(A) (körülbelül) Másolás (a szkennerveget használva) 51,5 dB(A) (körülbelül)
	Hangerő ⁷	Nyomatás ⁸	<ul style="list-style-type: none"> MFC-J3540DW/MFC-J3940DW LWAd = 6,54 B(A) (Fekete-fehér) LWAd = 6,54 B(A) (Színes) MFC-J6955DW/MFC-J6957DW LWAd = 6,60 B(A) (Fekete-fehér) LWAd = 6,64 B(A) (Színes)
Hőmérséklet	Működés	10–35°C	
	Legjobb nyomtatási minőség	20–33°C	
Páratartalom	Működés	20–80% (kondenzáció nélkül)	
	Legjobb nyomtatási minőség	20–80% (kondenzáció nélkül)	
Automatikus dokumentumadagoló (ADF)			Legfeljebb 50 oldal Papír: 80 g/m ²

¹ Átlósan mérve.

² A készülék USB-interfész használatával történő csatlakoztatásakor mérve. A teljesítményfelvétel a készülék működési környezetétől és a használat módjától is függ.

³ ADF használata esetén, egyoldalas nyomtatásakor és szkenneléskor, felbontás: normál / dokumentum: ISO/IEC 24712 nyomtatott minta.

- 4 A mérések az IEC 62301 szabvány 2.0 kiadása alapján készültek.
- 5 A nyomtatófej karbantartása érdekében a készülék időnként bekapcsol, elvégzi a szükséges automatikus műveleteket, majd kikapcsol.
- 6 A zaj függ a nyomtatási körülményektől.
- 7 A mérés a DE-UZ 205 szerinti módszerek megfelelően történt.
- 8 Nyomtatási sebesség:
- MFC-J3540DW/MFC-J3940DW
28 ipm (Monokróm) / 28 ipm (Színes)
 - MFC-J6955DW/MFC-J6957DW
30 ipm (Monokróm) / 30 ipm (Színes)
- Ezek a nyomtatási sebességek az ISO/IEC 24734 specifikációnak megfelelően kerültek lemérésre.

Dokumentumméret műszaki adatok

Dokumentumméret	ADF szélesség	105–297 mm
	ADF hosszúság ¹	148–431,8 mm
	Szkennerüveg szélessége	max. 297 mm
	Szkennerüveg hosszúsága	max. 431,8 mm

¹ Maximum 900 mm a hosszú papír funkció használatakor.

Nyomathordozók adatai

Papírbemenet	1. papírtálca	Papírtípus ¹	Normál papír, tintasugaras papír (bevonatos papír), fényes papír, újrahasznosított papír	
		Papír méret	(Fekvő) A4, Letter, Executive (Álló) A3, Ledger, Legal, Mexico Legal, India Legal, Folio, A5, A6, borítékok (C5, Com-10, DL, Monarch), Fotó (10 x 15 cm), Fotó L (9 x 13 cm), Fotó 2L (13 x 18 cm), kartotéklap (13 x 20 cm)	
		Maximális papírkapacitás	Max. 250 lap 80 g/m ² súlyú normál papír	
	2. papírtálca (MFC-J3940DW/ MFC-J6955DW/ MFC-J6957DW)	Papírtípus	Normál papír, újrahasznosított papír	
		Papír méret	(Fekvő) A4, Letter (Álló) A3, Ledger, Legal, Mexico Legal, India Legal, Folio	
		Maximális papírkapacitás	Max. 250 lap 80 g/m ² súlyú normál papír	
	#3. papírtálca (MFC-J6957DW)	Papírtípus	Normál papír, újrahasznosított papír	
		Papír méret	(Fekvő) A4, Letter (Álló) A3, Ledger, Legal, Mexico Legal, India Legal, Folio	
		Maximális papírkapacitás	Max. 250 lap 80 g/m ² súlyú normál papír	
	Többcélú tálca (TC tálca) ² (MFC-J3940DW/ MFC-J6955DW/ MFC-J6957DW)	Papírtípus ¹	Normál papír, tintasugaras papír (bevonatos papír), fényes papír, újrahasznosított papír	
		Papírméret / Maximális papírkapacitás	(Fekvő) A4, Letter, Executive (Álló) A3, Ledger, Legal, Mexico Legal, India Legal, Folio,	Max. 100 lap 80 g/m ² súlyú normál papír

			A5, A6, borítékok (C5, Com-10, DL, Monarch), Fotó (10 x 15 cm), Fotó L (9 x 13 cm), Fotó 2L (13 x 18 cm), kartotéklap (13 x 20 cm)	
			Hosszú papír (Szélesség: 88,9 - 297 mm / Magasság: 431,9 - 1200 mm)	Legfeljebb 1 lap
	Kézi adagoló nyílás (MFC-J3540DW)	Papírtípus ¹	Normál papír, tintasugaras papír (bevonatos papír), fényes papír, újrahasznosított papír	
		Papír méret	(Fekvő) A4, Letter, Executive (Álló) A3, Ledger, Legal, Mexico Legal, India Legal, Folio, A5, A6, borítékok (C5, Com-10, DL, Monarch), Fotó (10 x 15 cm), Fotó L (9 x 13 cm), Fotó 2L (13 x 18 cm), kartotéklap (13 x 20 cm)	
		Maximális papírkapacitás	Max. 1 lap	
Papírkimenet ¹			<ul style="list-style-type: none"> Legfeljebb A4/Letter méretű papír Max. 100 lap 80 g/m² súlyú normál papír (nyomatott oldalával felfelé kerül a kimeneti tálcára) A4/Letter méretnél nagyobb papír esetén Max. 50 lap 80 g/m² súlyú normál papír (nyomatott oldalával felfelé kerül a kimeneti tálcára) 	

¹ Az elmaszatólódás elkerülése érdekében fényes papír használata esetén célszerű a nyomtatott lapokat azonnal eltávolítani a kimeneti tálcából.

² Fényes papírokhoz a TC tálca használata javasolt.

Faxjellemzők

Kompatibilitás	ITU-T Super Group 3
Modem sebesség	Automatikus visszaszabályozás: 33 600 bps
Szkennelési szélesség (Egyoldalas dokumentum)	288 mm (A3)
Szkennelési szélesség és hosszúság (Kétoldalas dokumentum) (MFC-J3940DW/MFC-J6955DW/MFC-J6957DW)	Szélesség: 288 mm (A3) (ADF) Hosszúság: 425,8 mm (ADF)
Nyomatási szélesség	291 mm (A3)
Szürkeárnyalatos	Monokróm: 8 bit (256 szint) Színes: 24 bit (8 bit színenként/ 256 szint)
Felbontás (Vízszintes)	203 dpi
Felbontás (Függőleges)	Normál: 98 dpi (monokróm) 196 dpi (színes)
	Finom: 196 dpi (monokróm) 196 dpi (színes)
	Szuperfinom:

Felbontás (Függőleges)	392 dpi (monokróm)
	Fotó: 196 dpi (monokróm)
Címjegyzék	100 név x 2 szám vagy e-mail cím
Csoportok	Legfeljebb 6
Üzenetszórás	250 (200 címjegyzék/50 kézi hívás)
Automatikus újratárcsázás	3-szor, 5 perces időközönként
Küldés memóriából	Legfeljebb 150 oldal ¹
Papír nélküli fogadás	Legfeljebb 150 oldal ¹

¹ Az „oldal” itt ezt jelenti: „1-es sz. ITU-T tesztgrafikon” (tipikus üzleti levél, normál felbontás, MMR kód).

Másolás műszaki adatok

Színes/Monokróm	Igen/Igen	
Másolási szélesség	291 mm ¹	
Több másolat	Kötegel vagy rendez 999 oldalig	
Nagyítás/kicsinyítés	25–400% (1%-os lépésközzel)	
Felbontás	Nyomatás maximum 1200 × 4800 dpi felbontásig	
Automatikus 2-oldalas (MFC-J3940DW/MFC-J6955DW/ MFC-J6957DW)	Papírtípus	Normál papír, újrahasznosított papír
	Papírméret	A3, Ledger, Legal, Mexico Legal, India Legal, Folio, A4, A5, Letter

¹ A3-as méretű papírra másolás esetén.

USB flash meghajtó műszaki adatok

Kompatibilis adathordozók	USB Flash meghajtó ¹	
JPEG nyomtatás	Felbontás	Legfeljebb 1200 x 4800 dpi
	Papírtípus	Normál papír, tintasugaras papír (bevonatos papír), fényes papír, újrahasznosított papír
	Papírméret	A4, Letter, A3, Ledger, Fotó (10 x 15 cm), Fotó 2L (13 x 18 cm)
	Fájlformátum	JPEG (A progresszív JPEG-formátum nem támogatott)
PDF nyomtatás (MFC-J6955DW/MFC-J6957DW)	Felbontás	Legfeljebb 1200 x 1800 dpi
	Papírtípus	Normál papír, újrahasznosított papír
	Papírméret	A4, Letter, A3, Ledger, Legal, Mexico Legal, India Legal, Folio, A5, A6
	Fájlformátum	PDF 1.7 verzió
Szkennelés médiára	Fájlformátum	JPEG, PDF (színes, szürkeárnyaltos) TIFF, PDF (Monokróm)

¹ Az USB flash meghajtó nem tartozék. Teljes sebességű USB 2.0. USB háttértár szabvány. Támogatott formátumok: FAT12/FAT16/FAT32/exFAT

A szkennelő műszaki adatai

Színes/Monokróm	Igen/Igen
------------------------	-----------

TWAIN kompatibilis	Igen (Windows 7 SP1 / Windows 8.1 / Windows 10)
WIA kompatibilis	Igen (Windows 7 SP1 / Windows 8.1 / Windows 10)
Szín mélység	48 bites színfeldolgozás (bemenet) 24 bites színfeldolgozás (kimenet)
Szürkeárnyalat	16 bites színfeldolgozás (bemenet) 8 bites színfeldolgozás (kimenet)
Felbontás	Legfeljebb 19 200 x 19 200 dpi (interpolált) ¹ Legfeljebb 1200 x 2400 dpi (optikai)(a szkennervegről) Legfeljebb 600 x 600 dpi (optikai) (az ADF-ből)
Szkennelési szélesség és hosszúság (Egyoldalas dokumentum)	(Szkennerveg) Szélesség: Legfeljebb 295 mm Hosszúság: Legfeljebb 429,8 mm (ADF) Szélesség: Legfeljebb 295 mm Hosszúság: Legfeljebb 429,8 mm
Szkennelési szélesség és hosszúság (Kétoldalas dokumentum) (MFC-J3940DW/MFC-J6955DW/MFC-J6957DW)	Szélesség: Legfeljebb 295 mm (ADF) Hosszúság: Legfeljebb 429,8 mm (ADF)

¹ Legfeljebb 1200 × 1200 dpi felbontású szkennelés a WIA illesztőprogrammal Windows 7 SP1, Windows 8.1 és Windows 10 operációs rendszeren (akár 19200 × 19200 dpi is választható a szkennerveg segédprogrammal).

A nyomtató műszaki adatai

Emuláció (MFC-J6955DW/MFC-J6957DW)	PCL6, BR-Script3, PDF 1.7-es verzió, XPS 1.0-ás verzió	
Felbontás	Legfeljebb 1200 x 4800 dpi	
Nyomatási szélesség ¹	291 mm Szegély nélküli ² : 297 mm	
Szegély nélküli	A4, Letter, A3, Ledger, A6, Fotó (10 x 15 cm), Fotó L (9 x 13 cm), Fotó 2L (13 x 18 cm), kartotéklap (13 x 20 cm)	
Automatikus 2-oldalas	Papírtípus	Normál papír, újrahasznosított papír
	Papírméret	A3, Ledger, Legal, Mexico Legal, India Legal, Folio, A4, A5, Letter, Executive
Nyomatási sebesség	Lásd az Ön által használt modell oldalát a helyi Brother weboldalon.	

¹ A3 méretű papírra nyomtatás esetén.

² Ha a Szegély nélküli szolgáltatás be van kapcsolva.

Interfész műszaki adatai

USB ^{1 2}	Maximum 5 m hosszú USB 2.0 interfészkábelt használjon.
LAN	Ethernet UTP kábelt használjon, amely CAT5 vagy magasabb kategóriás.
Vezeték nélküli LAN	IEEE 802.11a/b/g/n (infrastruktúra mód) IEEE 802.11a/g/n (Wi-Fi Direct mód)
NFC (MFC-J3940DW/MFC-J6955DW/ MFC-J6957DW)	Igen

- 1 A készülék nagy sebességű USB 2.0 interfésszel van ellátva. A készülék csatlakoztatható olyan számítógéphez is, amely USB 1.1 interfésszel rendelkezik.
- 2 Más gyártók USB-portjait a rendszer nem támogatja.

Hálózati műszaki adatok



A készülék a hálózathoz kötve hálózati nyomtatás, hálózati szkennelés, PC-Fax küldés, és PC-Fax fogadás (csak Windows) funkciókat képes ellátni.

Hálózatbiztonság (vezetékes hálózat)		APOP, SMTP-AUTH, SSL/TLS (IPPS, HTTPS, FTPS, SMTP, POP3, IMAP4), SNMP v3, 802.1x (EAP-MD5, EAP-FAST, PEAP, EAP-TLS, EAP-TTLS), Kerberos, IPsec
Hálózatbiztonság (vezeték nélküli hálózat)		APOP, SMTP-AUTH, SSL/TLS (IPPS, HTTPS, FTPS, SMTP, POP3, IMAP4), SNMP v3, 802.1x (EAP-FAST, PEAP, EAP-TLS, EAP-TTLS), Kerberos, IPsec
Vezeték nélküli hálózati biztonság ¹		WEP 64/128 bit, WPA-PSK (TKIP/AES), WPA2-PSK (TKIP/AES), WPA3-SAE (AES)
Vezeték nélküli beállítást támogató segédprogram	WPS	Igen

¹ Wi-Fi Direct csak WPA2-PSK (AES) szabványokat támogat.

Számítógépre vonatkozó követelmények specifikációja

Támogatott operációs rendszerek és szoftverfunkciók

Számítógépesplatform- és operációsrendszer- verzió		PC-interfész			Processzor	Merevlemez kapacitás a telepítéshez ¹	
		USB ²	Vezetékes LAN	WLAN (Wi-Fi)		Az illesztőprogramokhoz	Az alkalmazások vonatkozásában (Az illesztőprogramokkal együtt)
Windows operációs rendszer	Windows 7 SP1 ^{3 4 5} Windows 8.1 ^{3 4}	Nyomtatás PC Fax ⁶ Beolvasás			32 bites (x86) vagy 64 bites (x64) processzor	650 MB	1,3 GB
	Windows 10 Home ^{3 4} Windows 10 Pro ^{3 4} Windows 10 Education ^{3 4} Windows 10 Enterprise ^{3 4}						
	Windows Server 2008 ⁵		Nyomtatás Beolvasás	Nyomtatás			50 MB
	Windows Server 2008 R2 ⁵				64 bites (x64) processzor		

	Windows Server 2012 Windows Server 2012 R2 Windows Server 2016 Windows Server 2019				
Mac operációs rendszer ⁷	macOS v10.14.6 macOS v10.15.x macOS v11	Nyomtatás PC-Fax (küldés) ^{6 8} Beolvasás	64 bites processzor	N/A	550 MB

- 1 Ha a Brother telepítőlemez nem elérhető, akkor a szoftver telepítéséhez Internetkapcsolatra van szükség.
- 2 Más gyártók USB-portjait a rendszer nem támogatja.
- 3 WIA és 1200 x 1200 felbontás esetén. Brother szkennelő segédprogrammal a felbontás megnövelhető 19 200 x 19 200 dpi-re.
- 4 A Nuance™ PaperPort™ 14SE az alábbi rendszereket támogatja: Windows 7 SP1, Windows 8.1, Windows 10 Home, Windows 10 Pro, Windows 10 Education és Windows 10 Enterprise.
- 5 A Windows 7 SP1 / Windows Server 2008 / Windows Server 2008 R2 rendszerek 2023 január 10-ig rendelkeznek a kiterjesztett biztonsági frissítések adta védelemmel.
- 6 A PC-Fax funkciót a rendszer csak fekete-fehérben támogatja.
- 7 Mac OS korlátozások
AirPrint képesség: a nyomtatáshoz vagy szkenneléshez macOS rendszeren szükség van az AirPrint használatára. A Mac illesztőprogramok nem tartozékaik a készüléknek.
- 8 Csak AirPrint.

A legújabb illesztőprogramokért látogassa meg modell **Letöltések** oldalát a support.brother.com honlapon
Az összes védjegy, márka és terméknév a megfelelő vállalatok tulajdona.



Kapcsolódó tájékoztatás

- [Függelék](#)

Kellékanyag műszaki adatok

>> MFC-J3540DW/MFC-J3940DW

>> MFC-J6955DW/MFC-J6957DW

MFC-J3540DW/MFC-J3940DW

Tinta	A készülék fekete, sárga, ciánkék és magenta tintapatronokkal működik, amelyek a nyomtatófejtől elkülönülő elemek.
A festékkazetta élettartama	Amikor az első alkalommal helyezi be a tintapatronokat, a készülék elhasznál valamennyi tintát a szállítócsövek feltöltésére, hogy kiváló minőségű nyomatok készülhessenek. Erre a folyamatra csak egyszer kerül sor. A folyamat befejeztével a készülékhez biztosított kazetták az LC462 kazettákhoz képest kevesebb tintát fognak tartalmazni (kb. 65%-kal) ¹ . Az összes alábbi festékkazettával ki lehet nyomtatni a megadott számú oldalt.
Fogyóeszközök cseréje	<Fekete> LC462XLBK <Sárga> LC462XLY <Cián> LC462XLC <Magenta> LC462XLM Fekete - Körülbelül 3000 oldal ¹ Sárga, Ciánkék és Magenta – Körülbelül 1500 oldal ¹
	<Fekete> LC462BK <Sárga> LC462Y <Cián> LC462C <Magenta> LC462M Fekete, Sárga, Cián és Magenta – Körülbelül 550 oldal ¹

¹ Valamennyi csere kazetta megadott kapacitása összhangban van az ISO/IEC 24711 szabvánnyal. A kapacitással kapcsolatos további információkért lásd: www.brother.com/pageyield.

MFC-J6955DW/MFC-J6957DW

Tinta	A készülék fekete, sárga, ciánkék és magenta tintapatronokkal működik, amelyek a nyomtatófejtől elkülönülő elemek.
A festékkazetta élettartama	Amikor az első alkalommal helyezi be a tintapatronokat, a készülék elhasznál valamennyi tintát a szállítócsövek feltöltésére, hogy kiváló minőségű nyomatok készülhessenek. Erre a folyamatra csak egyszer kerül sor. A folyamat befejeztével a készülékhez biztosított kazetták az LC427 típusú kazettákhoz képest kevesebb tinta kapacitással rendelkeznek (kb. 75% csökkenés fekete, és 65% csökkenés a többi szín esetén) ¹ . Az összes későbbi tintapatronnal ki lehet nyomtatni a megadott számú oldalt.
Fogyóeszközök cseréje	<Fekete> LC427XLBK <Sárga> LC427XLY <Cián> LC427XLC <Magenta> LC427XLM Fekete - Körülbelül 6000 oldal ¹ Sárga, Ciánkék és Magenta – Körülbelül 5000 oldal ¹
	<Fekete> LC427BK <Sárga> LC427Y <Cián> LC427C <Magenta> LC427M Fekete - Körülbelül 3000 oldal ¹ Sárga, Ciánkék és Magenta – Körülbelül 1500 oldal ¹

1 Valamennyi csere kazetta megadott kapacitása összhangban van az ISO/IEC 24711 szabvánnyal. A kapacitással kapcsolatos további információkért lásd: www.brother.com/pageyield.



Kapcsolódó tájékoztatás

- Függelék
-

Környezetvédelmi és megfelelőségi információk

- [Információk az újrahasznosított papírról](#)
- [Pótalkatrészek elérhetősége](#)
- [Vegyianyagok \(EU REACH\)](#)

Információk az újrahasznosított papírról

- Az újrahasznosított papír ugyanolyan minőségű, mint az eredeti, erdei forrásból gyártott papír. A modern újrahasznosított papírok gyártását szabályzó előírások biztosítják, hogy megfeleljen a különböző nyomtatási eljárások legszigorúbb minőségi követelményeinek is. A Brother képekezelő eszközök képesek az EN 12281:2002 szabványnak megfelelő újrahasznosított papír kezelésére.
- Az újrahasznosított papír vásárlása védi a természeti erőforrásokat, és elősegíti a környezettudatos gazdaságot. A papír a cellulózrostjaiból készül. A papír begyűjtése és újrahasznosítása több életciklussal megnöveli a rostok élettartamát, így csökkentve az erőforrások felhasználását.
- Az újrahasznosított papír gyártása rövidebb. A rostok már fel vannak dolgozva, így kevesebb víz, vegyszer és energia szükséges.
- A papír újrahasznosításának megvan az az előnye, hogy a papír nem kerül az egyéb megsemmisítési helyekre, például szemétkukába és szemétkébe. A szemétkukában lévő hulladék metángázt termel, amely erős üvegházhatással rendelkezik.



Kapcsolódó tájékoztatás

- [Környezetvédelmi és megfelelőségi információk](#)

Pótalkatrészek elérhetősége

A Brother garantálja, hogy a pótalkatrészek a termék forgalmazásának befejezése után legalább hét évig elérhetőek maradnak.

A cserealkatrészek beszerzéséhez lépjen kapcsolatba a Brother-forgalmazóval vagy -kereskedővel.



Kapcsolódó tájékoztatás

- [Környezetvédelmi és megfelelőségi információk](#)

Vegyi anyagok (EU REACH)

A REACH rendeletben előírt, a termékekben használt vegyi anyagokra vonatkozó információk a <https://www.brother.eu/reach> oldalon található.



Kapcsolódó tájékoztatás

- Környezetvédelmi és megfelelőségi információk
-

Brother Súlyó és ügyfélszolgálat

Ha segítségre van szüksége a Brother termék használatával kapcsolatban, látogasson el a support.brother.com oldalra a Gyakran ismételt kérdések és a hibakeresési tippek megismeréséhez. A készüléke teljesítményének javítása érdekében letöltheti a legfrissebb szoftvereket, illesztőprogramokat és firmware-t, valamint a felhasználói dokumentációt is, hogy megismerje, miként hozhatja ki a legtöbbet a Brother termékéből.

További termék- és ügyfélszolgálati információk elérhetők a Brother helyi irodájának hivatalos weboldalán. Látogasson el a www.brother.com weboldalra, ahol megtalálhatja a helyi Brother iroda kapcsolatfelvételi részleteit, illetve regisztrálhatja az új termékét.



Kapcsolódó tájékoztatás

- [Függelék](#)

brother



HUN
A verzió