



# Guide de l'utilisateur en ligne

**MFC-J6540DW**

**MFC-J6555DW**

**MFC-J6740DW**

**MFC-J6940DW**

**MFC-J6955DW**

## Table des matières

<b>Avant d'utiliser votre appareil</b> .....	<b>1</b>
Définitions des remarques .....	2
Avis d'exclusion de garanties (États-Unis et Canada) .....	3
Marques de commerce .....	4
Remarques sur les licences libres .....	5
Droit d'auteur et licence .....	6
Remarques importantes.....	7
<b>Présentation de votre appareil</b> .....	<b>8</b>
Avant d'utiliser votre appareil .....	9
Description du panneau de commande .....	10
Description de l'écran tactile ACL .....	13
Description de l'écran de réglages .....	16
Configurer l'écran Prêt.....	18
Définir les écrans de fonction par défaut.....	19
Entrer du texte sur votre appareil Brother .....	20
Accéder aux utilitaires Brother (Windows) .....	21
Désinstaller le logiciel Brother et les pilotes (Windows) .....	22
Accédez à Brother iPrint&Scan (Windows/Mac).....	23
Emplacements des ports USB/Ethernet sur votre appareil Brother .....	24
<b>Manipulation du papier</b> .....	<b>25</b>
Charger du papier .....	26
Présentation du chargement du papier .....	27
Charger du papier dans le bac à papier 1/bac à papier 2 .....	30
Charger du papier dans le bac multi-usages (bac MU).....	45
Charger du papier dans la fente d'alimentation manuelle .....	53
Zone non imprimable.....	56
Réglages du papier .....	57
Supports d'impression compatibles.....	63
Chargement des documents .....	71
Charger des documents dans le chargeur automatique de documents (ADF) .....	72
Charger des documents sur la vitre du scanner .....	74
Zone non numérisable.....	75
<b>Imprimer</b> .....	<b>76</b>
Imprimer à partir de votre ordinateur (Windows).....	77
Imprimer une photo (Windows) .....	78
Imprimer un document (Windows) .....	79
Annuler une tâche d'impression (Windows) .....	80
Imprimer plusieurs pages sur une seule feuille de papier (N en 1) (Windows) .....	81
Imprimer une affiche (Windows).....	82
Imprimer automatiquement sur les deux côtés du papier (impression recto-verso automatique) (Windows) .....	83
Imprimer un livret automatiquement (Windows).....	86
Impression sécurisée (Windows) .....	88
Imprimer un document couleur dans l'échelle de gris (Windows) .....	89
Imprimer un papier long (Windows) .....	90

Éviter les impressions présentant des traînées et les bourrages papier (Windows).....	91
Utiliser un profil d'impression prédéfini (Windows).....	92
Modifier les paramètres d'impression par défaut (Windows) .....	95
Paramètres d'impression (Windows).....	96
Imprimer à partir de votre ordinateur (Mac) .....	101
Imprimer à l'aide de Brother iPrint&Scan (Windows/Mac) .....	102
Imprimer des photos ou des documents à l'aide de Brother iPrint&Scan (Windows/Mac) .....	103
Imprimer automatiquement sur les deux côtés du papier à l'aide de Brother iPrint&Scan (impression recto-verso automatique) (Windows/Mac).....	105
Imprimer plusieurs pages sur une seule feuille de papier à l'aide de Brother iPrint&Scan (N dans 1) (Windows/Mac) .....	107
Imprimer un document couleur en échelle de gris à l'aide de Brother iPrint&Scan (Windows/Mac)	108
Imprimer des données directement depuis une clé USB .....	109
Clés USB compatibles.....	110
Imprimer des photos directement depuis une clé USB .....	111
Imprimer un fichier PDF directement depuis une clé USB .....	121
Imprimer une pièce jointe de courriel .....	123
<b>Numériser .....</b>	<b>124</b>
Numériser avec le bouton de numérisation de l'appareil .....	125
Numériser des documents de format Lettre ou A4 comportant plusieurs pages .....	126
Numériser des photos et des graphiques.....	127
Enregistrer des données numérisées dans un dossier comme fichier PDF.....	129
Enregistrer les données numérisées sur une clé USB.....	131
Numériser plusieurs cartes de visite et plusieurs photos (Rognage automatique) .....	134
Numériser vers un fichier texte modifiable à l'aide de la fonction ROC.....	135
Enregistrer les données numérisées comme pièce jointe de courriel .....	137
Envoyer des données numérisées à un destinataire de courriel.....	139
Numériser vers un FTP .....	141
Numériser vers un SSH FTP (SFTP) .....	145
Numériser vers le réseau (Windows) .....	152
Numériser vers SharePoint .....	156
Utiliser les services Web pour numériser sur le réseau (Windows 7, Windows 8.1 et Windows 10)	160
Modifier les paramètres de numérisation à l'aide de Brother iPrint&Scan .....	164
Numériser à l'aide de Brother iPrint&Scan (Windows/Mac).....	165
Numériser à partir de votre ordinateur (Windows) .....	166
Numériser avec Nuance™ PaperPort™ 14SE ou d'autres applications Windows.....	167
Numériser avec Télécopie et numérisation Windows .....	172
Numériser à partir de votre ordinateur (Mac).....	176
Configurer les paramètres de numérisation à l'aide de la Gestion à partir du Web.....	177
Définir le nom de fichier numérisé à l'aide de la Gestion à partir du Web.....	178
Régler le rapport courriel de tâche de numérisation à l'aide de la Gestion à partir du Web .....	179
<b>Copie .....</b>	<b>180</b>
Copier un document .....	181
Agrandir ou réduire les images copiées.....	183
Trier les copies .....	185
Effectuer des copies à l'aide de la fonction Mise en page (N dans 1 ou Affiche).....	186
Copier sur les deux côtés du papier (copie recto verso).....	189

Copier une carte d'identité .....	192
Utiliser les raccourcis de copie Registre .....	194
Paramètres de copie .....	196
<b>Télécopieur .....</b>	<b>199</b>
Envoyer une télécopie.....	200
Envoyer une télécopie depuis votre appareil Brother.....	201
Envoyer une télécopie recto verso depuis le chargeur automatique de documents .....	203
Envoyer une télécopie manuellement .....	204
Envoyer une télécopie à la fin d'une conversation téléphonique.....	205
Envoyer la même télécopie à plusieurs destinataires (diffusion) .....	206
Envoyer une télécopie en temps réel .....	209
Envoyer une télécopie à une heure spécifiée (télécopie différée).....	210
Modifier le réglage de recomposition automatique de numéro de télécopieur .....	211
Annuler une télécopie en cours .....	212
Vérifier et annuler une télécopie en attente.....	213
Options de télécopie.....	214
Recevoir une télécopie.....	216
Réglages du mode de réception .....	217
Activer la réception facile .....	223
Aperçu de télécopie.....	224
Réduire le format de page d'une télécopie entrante surdimensionnée .....	228
Configurer l'horodatage de réception de télécopie.....	229
Recevoir une télécopie à la fin d'une conversation téléphonique.....	230
Options de réception en mémoire .....	231
Récupération à distance des télécopies.....	238
Fonctionnalités vocales et numéros de télécopieur .....	244
Opérations vocales.....	245
Enregistrement de numéros de télécopieur .....	253
Configurer des groupes de diffusion.....	258
Composer des codes d'accès et des numéros de carte de crédit.....	262
Services téléphoniques et appareils externes.....	263
Messagerie vocale .....	264
Sonnerie spéciale.....	265
ID appelant .....	269
Voice Over Internet Protocol (VoIP/interférence sur la ligne téléphonique) .....	271
Répondeur (REP) externe.....	272
Téléphones externes et téléphones supplémentaires.....	276
Rapports des télécopies .....	282
Définir le style du rapport de vérification de transmission .....	283
Définir l'intervalle du journal des photocopies .....	284
PC-FAX .....	285
PC-FAX pour Windows .....	286
PC-FAX pour Mac .....	307
<b>Réseau .....</b>	<b>308</b>
Fonctions de réseau de base prises en charge .....	309
Configurer les paramètres réseau.....	310
Configurer les paramètres réseau à l'aide du panneau de commande.....	311



Paramètres réseau sans fil .....	312
Utiliser le réseau sans fil .....	313
Utiliser Wi-Fi Direct® .....	327
Activer ou désactiver le réseau LAN sans fil .....	331
Imprimer le rapport WLAN .....	332
Fonctions réseau .....	336
Imprimer le rapport de configuration réseau .....	337
Opérations de télécopie à partir d'Internet (I-Fax) .....	338
Configuration et utilisation de la recherche LDAP .....	358
Synchroniser l'heure avec le serveur SNTP à l'aide de la Gestion à partir du Web .....	362
Réinitialiser les paramètres réseau à leur valeur par défaut .....	366
<b>Sécurité .....</b>	<b>367</b>
Avant d'utiliser les fonctions de sécurité du réseau .....	368
Configurer des certificats pour assurer la sécurité de l'appareil .....	369
Fonctionnalités des certificats de sécurité prises en charge .....	370
Guide étape par étape pour la création et l'installation d'un certificat .....	371
Créer un certificat auto-signé .....	372
Créer une demande de signature de certificat (CSR) et installer un certificat d'une autorité de certification (CA) .....	373
Importer et exporter le certificat et la clé privée .....	377
Importer et exporter un certificat d'autorité de certification .....	380
Gérer plusieurs certificats .....	383
Utiliser SSL/TLS .....	384
Présentation de SSL/TLS .....	385
Gérer votre appareil réseau en toute sécurité à l'aide de SSL/TLS .....	388
Imprimer des documents en toute sécurité à l'aide de SSL/TLS .....	393
Utiliser SNMPv3 .....	395
Gérer votre appareil réseau en toute sécurité à l'aide de SNMPv3 .....	396
Utiliser IPsec .....	398
Présentation d'IPsec .....	399
Configurer IPsec à l'aide de la Gestion à partir du Web .....	400
Configurer un modèle d'adresse IPsec à l'aide de la Gestion à partir du Web .....	402
Configurer un modèle IPsec à l'aide de la Gestion à partir du Web .....	404
Utiliser l'authentification IEEE 802.1x pour un réseau câblé ou sans fil .....	414
Qu'est-ce que l'authentification IEEE 802.1x? .....	415
Configurer l'authentification IEEE 802.1x pour un réseau câblé ou sans fil à l'aide de la Gestion à partir du Web (navigateur Web) .....	416
Méthodes d'authentification IEEE 802.1x .....	418
Utiliser l'authentification Active Directory .....	419
Présentation de l'authentification Active Directory .....	420
Configurer l'authentification Active Directory à l'aide de la Gestion à partir du Web .....	421
Ouvrir une session pour modifier les paramètres de l'appareil à l'aide du panneau de commande de l'appareil (Authentification Active Directory) .....	423
Utiliser l'authentification LDAP .....	424
Présentation de l'authentification LDAP .....	425
Configurer l'authentification LDAP à l'aide de la Gestion à partir du Web .....	426
Ouvrir une session pour modifier les paramètres de l'appareil à l'aide du panneau de commande de l'appareil (Authentification LDAP) .....	427

Utiliser la fonctionnalité Verrouillage sécuritaire des fonctions 3.0 .....	428
Avant d'utiliser Secure Function Lock 3.0 .....	429
Configurer le verrouillage sécuritaire des fonctions 3.0 à l'aide de la Gestion à partir du Web .....	430
Numériser à l'aide du verrouillage sécuritaire des fonctions 3.0 .....	431
Configurer le mode public pour le verrouillage sécuritaire des fonctions 3.0 .....	432
Fonctionnalités supplémentaires du verrouillage sécuritaire des fonctions 3.0 .....	433
Enregistrer une nouvelle carte à CI à l'aide du panneau de commande de l'appareil .....	434
Enregistrer un lecteur de carte IC externe .....	435
Envoyer ou recevoir un courriel en toute sécurité.....	436
Configurer l'envoi ou la réception de courriels à l'aide de la gestion à partir du Web .....	437
Envoyer un courriel en utilisant l'authentification utilisateur .....	438
Envoyer ou recevoir un courriel en toute sécurité en utilisant SSL/TLS .....	439
<b>Administrateur.....</b>	<b>440</b>
Fonctions réseau.....	441
Fonctions de sécurité .....	442
Sécurité du réseau .....	443
Authentification de l'utilisateur .....	445
Outils de gestion Brother.....	446
<b>Mobile/Web Connect.....</b>	<b>447</b>
Brother Web Connect.....	448
Présentation de Brother Web Connect.....	449
Services en ligne utilisés avec Brother Web Connect.....	452
Configurer Brother Web Connect .....	454
Numériser et envoyer des documents à l'aide de Brother Web Connect.....	462
Envoyer un document à partir d'un périphérique de mémoire externe à l'aide de Brother Web Connect.....	463
Télécharger et imprimer des documents à l'aide de Brother Web Connect.....	464
Télécharger et enregistrer un document à partir d'un appareil de mémoire externe à l'aide de Brother Web Connect.....	467
Transmettre des télécopies vers le nuage ou un courriel.....	468
AirPrint .....	471
Présentation d'AirPrint.....	472
Avant d'utiliser AirPrint (macOS).....	473
Imprimer à l'aide d'AirPrint .....	474
Numériser à l'aide d'AirPrint (macOS) .....	477
Envoyer une télécopie à l'aide d'AirPrint (macOS) .....	478
Mopria™ Print Service et Mopria™ Scan.....	479
Brother Mobile Connect .....	480
Imprimer à l'aide de NFC (Near-Field Communication) .....	481
<b>Dépannage.....</b>	<b>482</b>
Messages d'erreur et d'entretien.....	483
Transférer vos télécopies ou le rapport du journal des télécopies .....	492
Messages d'erreur lors de l'utilisation de la fonction Brother Web Connect .....	496
Bourrages de document.....	498
Le document est coincé dans la partie supérieure du chargeur automatique de documents .....	499
Le document est coincé en bas du chargeur automatique de documents .....	500
Le document est coincé à l'intérieur du chargeur automatique de documents .....	501

Retirer les petits morceaux de papier coincés dans le chargeur automatique de documents .....	502
Bourrage d'imprimante ou bourrage papier .....	503
Le papier est coincé à l'avant de l'appareil.....	504
Le papier est coincé à l'arrière de l'appareil .....	509
Retirer des débris de papier .....	514
Si vous rencontrez des difficultés avec votre appareil .....	515
Manipulation du papier et problèmes d'impression .....	516
Problèmes de téléphone et de télécopieur .....	523
Autres problèmes .....	530
Problèmes réseau .....	532
Problèmes liés à AirPrint .....	541
Consulter les informations sur l'appareil .....	542
Réinitialiser votre appareil.....	543
Description des fonctions de réinitialisation .....	544
<b>Entretien périodique .....</b>	<b>545</b>
Remplacer les cartouches d'encre .....	546
Nettoyer votre appareil Brother .....	549
Nettoyer la tête d'impression depuis votre appareil Brother .....	550
Nettoyer la tête d'impression à l'aide de la Gestion à partir du Web.....	551
Nettoyer la tête d'impression depuis votre ordinateur (Windows) .....	552
Détection et amélioration automatique de l'état des buses de la tête d'impression .....	553
Nettoyer le scanner .....	554
Nettoyer le capteur de document du chargeur automatique de documents.....	556
Nettoyer l'écran ACL de l'appareil .....	557
Nettoyer l'extérieur de l'appareil.....	558
Nettoyer le cylindre de l'imprimante .....	560
Nettoyer les rouleaux d'alimentation du papier .....	561
Nettoyer la plaque de base .....	563
Nettoyer les rouleaux d'entraînement du papier du bac à papier 1.....	564
Nettoyer les rouleaux d'entraînement du papier du bac à papier 2.....	566
Vérifier votre appareil Brother .....	567
Vérifier la qualité d'impression .....	568
Vérifier l'alignement d'impression depuis votre appareil Brother .....	570
Vérifier le volume d'encre (Jauge de page).....	571
Surveiller l'état de l'appareil depuis votre ordinateur (Windows).....	573
Vérifier l'état de l'appareil à l'aide de Brother iPrint&Scan (Windows/Mac) .....	578
Corriger l'alimentation du papier pour éliminer les lignes verticales .....	580
Modifier les options d'impression pour améliorer les résultats d'impression .....	581
Emballer et expédier votre appareil .....	582
<b>Réglages de l'appareil .....</b>	<b>585</b>
Modification des paramètres de l'appareil depuis le panneau de commande .....	586
En cas de panne de courant (mémoire permanente).....	587
Paramètres généraux.....	588
Enregistrer vos réglages favoris en tant que raccourci .....	604
Imprimer des rapports .....	611
Tableaux des réglages et des fonctions .....	614
Modification des paramètres de l'appareil en utilisant l'application de gestion sur le Web .....	638

---

■ Accueil > Table des matières





Qu'est-ce que la Gestion à partir du Web ? .....	639
Accéder à la Gestion à partir du Web.....	640
Définir ou changer un mot de passe de connexion pour l'application de gestion sur le Web .....	643
Configurer le carnet d'adresses de votre appareil avec la Gestion à partir du Web .....	644
<b>Annexe .....</b>	<b>645</b>
Spécifications .....	646
Spécifications des consommables .....	655
Aide et support client de Brother .....	657

## Avant d'utiliser votre appareil

- [Définitions des remarques](#)
- [Avis d'exclusion de garanties \(États-Unis et Canada\)](#)
- [Marques de commerce](#)
- [Remarques sur les licences libres](#)
- [Droit d'auteur et licence](#)
- [Remarques importantes](#)

## Définitions des remarques

Le présent guide de l'utilisateur utilise les symboles et conventions suivants :

 <b>AVERTISSEMENT</b>	AVERTISSEMENT signale une situation potentiellement dangereuse susceptible d'entraîner des blessures physiques graves, voire mortelles.
 <b>ATTENTION</b>	ATTENTION indique une situation potentiellement dangereuse qui, si elle n'est pas évitée, peut provoquer des blessures mineures ou modérées.
<b>IMPORTANT</b>	IMPORTANT indique une situation potentiellement dangereuse qui, si elle n'est pas évitée, peut provoquer des dommages matériels ou une perte de fonctionnalité du produit.
<b>REMARQUE</b>	REMARQUE précise l'environnement d'exploitation, les conditions d'installation ou des conditions d'utilisation spéciales.
	Les icônes de conseils offrent des trucs pratiques et des informations supplémentaires.
	Les icônes de danger électrique vous avertissent d'un danger d'électrocution.
<b>Caractères gras</b>	Les caractères gras identifient les boutons sur le panneau de commande de l'appareil ou sur l'écran de l'ordinateur.
<i>Caractères italiques</i>	Les caractères italiques mettent en valeur un point important ou signalent un sujet connexe.
Courier New	La police Courier New sert à identifier les messages affichés à l'écran ACL de l'appareil.



### Renseignements connexes

- [Avant d'utiliser votre appareil](#)

## Avis d'exclusion de garanties (États-Unis et Canada)

LE OU LES BAILLEURS DE LICENCES DE BROTHER ET LEURS DIRECTEURS, REPRÉSENTANTS, EMPLOYÉS OU AGENTS (COLLECTIVEMENT NOMMÉS BAILLEURS DE LICENCES DE BROTHER) N'ASSURENT AUCUNE GARANTIE, EXPRESSE OU TACITE, Y COMPRIS, MAIS NON DE FAÇON LIMITATIVE, LES GARANTIES TACITES DE QUALITÉ MARCHANDE ET D'ADAPTATION À UN USAGE PARTICULIER, À L'ÉGARD DU LOGICIEL. LE OU LES BAILLEURS DE LICENCES DE BROTHER N'ASSURENT AUCUNE GARANTIE ET NE FONT AUCUNE DÉCLARATION À L'ÉGARD DE L'UTILISATION OU DES RÉSULTATS DÉCOULANT DE L'UTILISATION DU LOGICIEL POUR CE QUI EST DE L'EXACTITUDE, DE LA FIABILITÉ, DE LA MISE À NIVEAU OU AUTRE DE CE DERNIER. TOUT RISQUE LIÉ AUX RÉSULTATS ET AUX PERFORMANCES DU LOGICIEL EST INTÉGRALEMENT ASSUMÉ PAR VOUS. L'EXCLUSION DES GARANTIES TACITES N'EST PAS AUTORISÉE DANS CERTAINS ÉTATS DES ÉTATS-UNIS OU DANS CERTAINES PROVINCES DU CANADA. L'EXCLUSION CI-DESSUS PEUT NE PAS S'APPLIQUER À VOTRE CAS.

EN AUCUN CAS, LE OU LES BAILLEURS DE LICENCES DE BROTHER NE SAURAIENT ÊTRE TENUS RESPONSABLES DES DOMMAGES ACCESSOIRES, ACCIDENTELS OU INDIRECTS (Y COMPRIS LES DOMMAGES-INTÉRÊTS POUR LA PERTE DE BÉNÉFICES, L'INTERRUPTION DES AFFAIRES, LA PERTE D'INFORMATIONS COMMERCIALES OU AUTRE) DÉCOULANT DE L'UTILISATION OU DE L'IMPOSSIBILITÉ D'UTILISER CE LOGICIEL MÊME SI LES BAILLEURS DE LICENCES DE BROTHER ONT ÉTÉ AVISÉS DE LA POSSIBILITÉ DE CES DOMMAGES. CERTAINS ÉTATS DES ÉTATS-UNIS OU CERTAINES PROVINCES DU CANADA N'AUTORISANT PAS L'EXCLUSION OU LA LIMITATION DES RESPONSABILITÉS POUR LES DOMMAGES ACCESSOIRES OU ACCIDENTELS, LES LIMITATIONS CI-DESSUS PEUVENT NE PAS S'APPLIQUER À VOTRE CAS. DANS TOUS LES CAS, LA RESPONSABILITÉ QUE LES CONCÉDANTS DE LICENCES DE BROTHER ONT ENVERS VOUS À L'ÉGARD DES DOMMAGES RÉELS, QUELLE QU'EN SOIT L'ORIGINE ET QUELLE QUE SOIT LA FORME DE L'ACTION (CONTRAT, TORT (Y COMPRIS LA NÉGLIGENCE ET LA RESPONSABILITÉ ASSOCIÉE AUX PRODUITS OU AUTRE), SERA LIMITÉE À 50 \$.



### Renseignements connexes

- [Avant d'utiliser votre appareil](#)

## Marques de commerce

Apple, App Store, AirPrint, Mac, macOS, iPadOS, iPad, iPhone, iPod touch et Safari sont des marques de commerce d'Apple Inc. déposées aux États-Unis et dans d'autres pays.

Nuance et PaperPort sont des marques de commerce ou des marques déposées de Nuance Communications, Inc. ou de ses sociétés affiliées aux États-Unis et dans d'autres pays.

Wi-Fi<sup>®</sup>, Wi-Fi Alliance<sup>®</sup> et Wi-Fi Direct<sup>®</sup> sont des marques déposées de Wi-Fi Alliance<sup>®</sup>.

WPA<sup>™</sup>, WPA2<sup>™</sup>, WPA3<sup>™</sup> et Wi-Fi Protected Setup<sup>™</sup> sont des marques de commerce de Wi-Fi Alliance<sup>®</sup>.

Android, Google Chrome, Google Drive et Google Play sont des marques de commerce de Google LLC.

EVERNOTE est une marque de commerce d'Evernote Corporation et est utilisée sous licence.

La marque de mot Bluetooth<sup>®/MD</sup> est une marque déposée qui appartient à Bluetooth SIG, Inc. et est utilisée sous licence uniquement par Brother Industries, Ltd. Les autres marques de commerce et noms de commerce appartiennent à leurs propriétaires respectifs.

Mopria<sup>™</sup> et le logo Mopria<sup>™</sup> sont des marques de commerce et/ou des marques de service de Mopria Alliance, Inc. déposées ou non aux États-Unis et dans d'autres pays. Toute utilisation non autorisée est strictement interdite.

Adobe<sup>®</sup> est une marque déposée d'Adobe Systems Incorporated aux États-Unis et/ou dans d'autres pays.

Chaque société dont un logiciel est mentionné dans ce manuel possède un contrat de licence de logiciel spécifique à ses propres programmes.

### Marques de commerce de logiciels

FlashFX<sup>®</sup> est une marque déposée de Datalight, Inc.

FlashFX<sup>®</sup> Pro<sup>™</sup> est une marque de commerce de Datalight, Inc.

FlashFX<sup>®</sup> Tera<sup>™</sup> est une marque de commerce de Datalight, Inc.

Reliance<sup>™</sup> est une marque de commerce de Datalight, Inc.

Reliance Nitro<sup>™</sup> est une marque de commerce de Datalight, Inc.

Datalight<sup>®</sup> est une marque déposée de Datalight, Inc.

**Tous les noms de marque et de produit de compagnies apparaissant sur les produits Brother, dans les documents connexes et la documentation sont tous des marques de commerce ou des marques déposées de ces compagnies respectives.**



### Renseignements connexes

- [Avant d'utiliser votre appareil](#)



## Remarques sur les licences libres

Ce produit comprend des logiciels Open Source.

Pour consulter les remarques sur les licences Open Source et les informations relatives aux droits d'auteur et de copie, accédez à la page **Manuels** de votre modèle à l'adresse [support.brother.com/manuals](https://support.brother.com/manuals).



### Renseignements connexes

- [Avant d'utiliser votre appareil](#)
-

## **Droit d'auteur et licence**

©2021 Brother Industries, Ltd. Tous droits réservés.

Ce produit contient du logiciel conçu par les fournisseurs suivants :

Ce produit contient le logiciel « KASAGO TCP/IP » conçu par ZUKEN ELMIC, Inc.

Copyright 1989-2020 Datalight, Inc. Tous droits réservés.

FlashFX® Copyright 1998-2020 Datalight, Inc.



### **Renseignements connexes**

- [Avant d'utiliser votre appareil](#)

## Remarques importantes

- Consultez le site [support.brother.com](http://support.brother.com) pour voir les mises à jour de pilotes et de logiciels Brother.
- Pour assurer à votre appareil un fonctionnement toujours optimal, consultez régulièrement le site [support.brother.com](http://support.brother.com) afin d'obtenir la version la plus récente de son microprogramme. Sinon, certaines fonctions de votre appareil ne seront pas disponibles.
- N'utilisez pas ce produit à l'extérieur du pays d'achat, puisqu'il pourrait violer les règlements de télécommunication sans fil et d'alimentation de ce pays.
- Avant de transmettre l'appareil à un tiers, de le remplacer ou de le mettre au rebut, nous vous recommandons vivement de rétablir ses paramètres d'usine par défaut afin d'effacer toutes les informations personnelles qu'il peut contenir.
- Windows 10 dans ce document représente Windows 10 Édition Familiale, Windows 10 Pro, Windows 10 Éducation et Windows 10 Entreprise.
- Windows Server 2008 dans le présent document représente Windows Server 2008 et Windows Server 2008 R2.
- Dans ce Guide de l'utilisateur, les messages de l'écran ACL du MFC-J6955DW sont utilisés, sauf mention contraire.
- Dans ce Guide de l'utilisateur, les illustrations du MFC-J6955DW sont utilisées, sauf mention contraire.
- Les écrans ou images présentés dans ce Guide de l'utilisateur le sont à titre d'illustration seulement et peuvent différer de ceux des produits réels.
- Sauf indication contraire, les écrans de ce manuel sont tirés de Windows 10. Les écrans affichés à votre ordinateur peuvent varier en fonction de votre système d'exploitation.
- Le contenu du présent guide et les caractéristiques de ce produit peuvent être modifiés sans préavis.
- Dans ce document, XXX-XXXX représente le nom de modèle de votre appareil.



### Renseignements connexes

- [Avant d'utiliser votre appareil](#)

#### Sujets connexes :

- [Réinitialiser votre appareil](#)

## Présentation de votre appareil

- [Avant d'utiliser votre appareil](#)
- [Description du panneau de commande](#)
- [Description de l'écran tactile ACL](#)
- [Entrer du texte sur votre appareil Brother](#)
- [Accéder aux utilitaires Brother \(Windows\)](#)
- [Accédez à Brother iPrint&Scan \(Windows/Mac\)](#)
- [Emplacements des ports USB/Ethernet sur votre appareil Brother](#)

## Avant d'utiliser votre appareil

Avant de tenter toute opération d'impression, confirmez les points suivants :

- Vérifiez si vous avez installé les bons logiciels et pilotes pour votre appareil.
- Pour les utilisateurs avec câble réseau ou câble USB : assurez-vous que le câble d'interface est protégé physiquement.

### Sélection du bon type de papier

Pour une impression de haute qualité, il est important de sélectionner le bon type de papier. Assurez-vous de lire les informations sur les papiers compatibles avant d'acheter du papier, et déterminez la zone imprimable en fonction des réglages du pilote de l'imprimante ou de l'application utilisée pour imprimer.

### Impression, numérisation et télécopie simultanées

L'appareil peut imprimer des données provenant de l'ordinateur et simultanément envoyer ou recevoir des télécopies en mémoire, ou encore numériser un document vers l'ordinateur. L'envoi de télécopies ne sera pas interrompu lors de l'impression à partir de l'ordinateur. Néanmoins, quand l'appareil effectue une photocopie ou reçoit une télécopie sur papier, il interrompt l'impression et la reprend une fois l'opération terminée.

### Pare-feu (Windows)

Si votre ordinateur est protégé par un pare-feu et qu'il vous est impossible d'imprimer sur le réseau, de numériser sur le réseau ou d'utiliser PC-Fax, il peut être nécessaire de configurer les paramètres du pare-feu. Si vous utilisez le pare-feu Windows et que vous avez installé les pilotes en suivant les étapes du programme d'installation, les réglages de pare-feu requis ont déjà été définis. Si vous utilisez tout autre logiciel de pare-feu personnel, consultez le Guide de l'utilisateur de votre logiciel ou contactez le fabricant du logiciel.



### Renseignements connexes

- [Présentation de votre appareil](#)

## Description du panneau de commande

>> MFC-J6540DW/MFC-J6740DW

>> MFC-J6555DW/MFC-J6940DW/MFC-J6955DW

### MFC-J6540DW/MFC-J6740DW

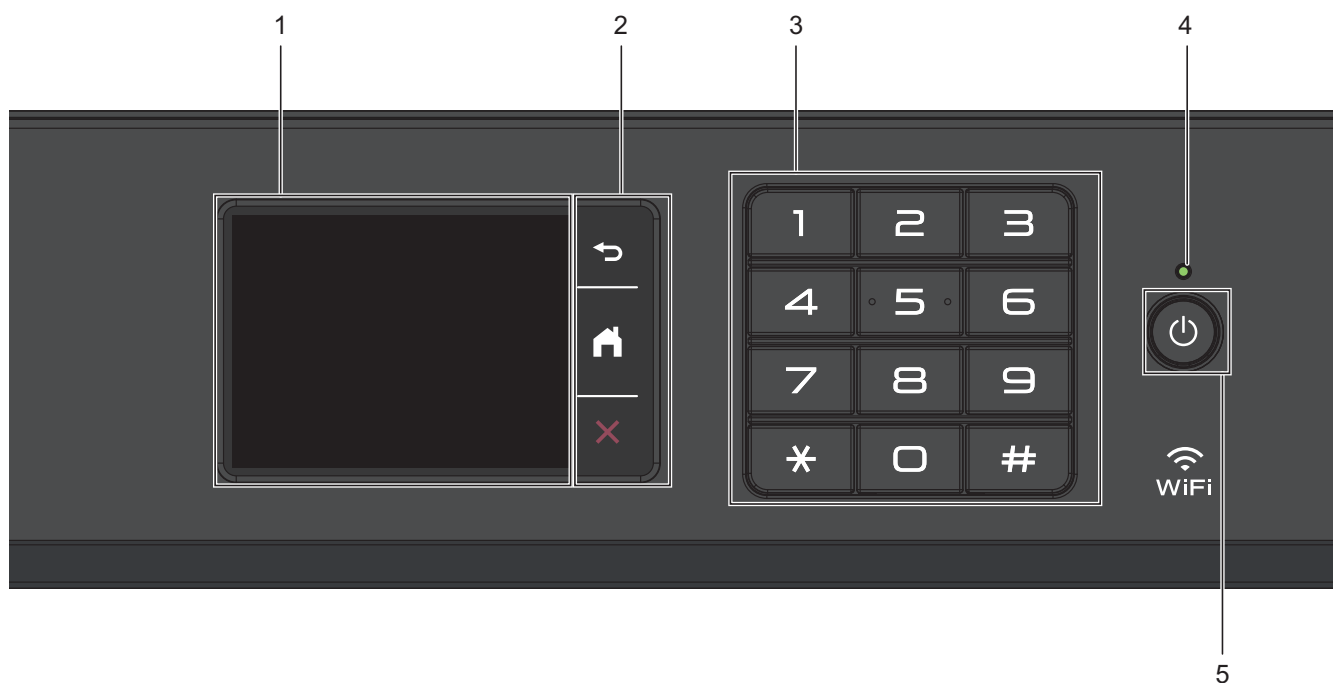

#### 1. Écran tactile à cristaux liquides (ACL)

Accédez aux menus et options en appuyant sur les éléments souhaités sur l'écran tactile.

#### 2. Boutons de menu



Appuyez pour retourner au menu précédent.

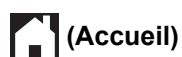

Appuyez pour retourner à l'écran d'accueil.



Appuyez pour annuler une opération.

#### 3. Pavé numérique

Appuyez sur les numéros pour composer des numéros de téléphone ou de télécopie, et pour saisir le nombre de copies.

#### 4. Témoin d'alimentation DEL

Le témoin d'alimentation DEL s'allume en fonction de l'état d'alimentation de l'appareil.

Lorsque l'appareil est en mode Veille, le témoin DEL clignote.

#### 5. Marche/Arrêt

Appuyez sur  pour allumer l'appareil.

Maintenez enfoncé  pour éteindre l'appareil. L'écran tactile affiche [Fermer] et reste allumé pendant quelques secondes avant de s'éteindre. Un téléphone externe ou un répondeur téléphonique (REP) connecté reste toujours disponible.

Si vous éteignez l'appareil à l'aide de la touche , il continuera à nettoyer périodiquement la tête d'impression pour garantir la qualité d'impression. Pour prolonger la durée de vie de la tête d'impression, améliorer le rendement de l'encre et maintenir la qualité d'impression, laissez votre appareil branché à une source d'alimentation en permanence.

## MFC-J6555DW/MFC-J6940DW/MFC-J6955DW

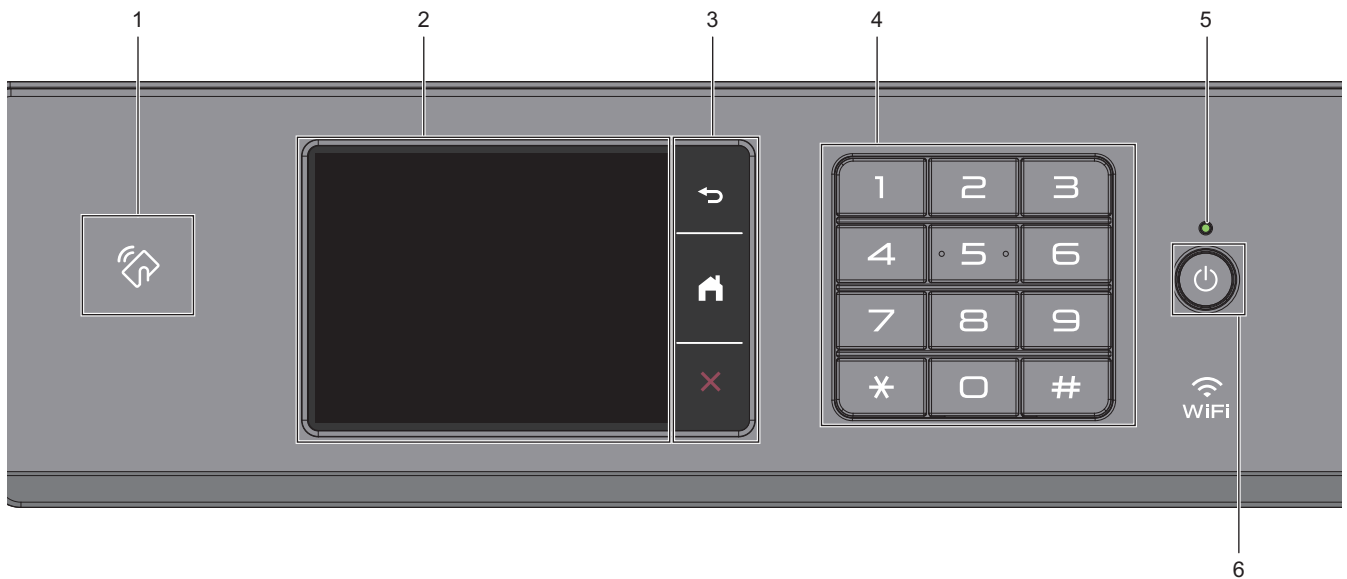

### 1. Symbole NFC (Communication en champ proche)

#### (MFC-J6955DW)

Vous pouvez utiliser l'authentification par carte en touchant le symbole NFC sur le panneau de commande avec la carte IC.

#### (MFC-J6940DW)

Si votre appareil Android™ prend en charge la fonction NFC, vous pouvez imprimer des documents depuis votre appareil en lui faisant toucher le symbole NFC.

### 2. Écran tactile à cristaux liquides (ACL)

Accédez aux menus et options en appuyant sur les éléments souhaités sur l'écran tactile.

### 3. Boutons de menu

#### (Retour)

Appuyez pour retourner au menu précédent.

#### (Accueil)

Appuyez pour retourner à l'écran d'accueil.

#### (Annuler)

Appuyez pour annuler une opération.

### 4. Pavé numérique

Appuyez sur les numéros pour composer des numéros de téléphone ou de télécopie, et pour saisir le nombre de copies.

### 5. Témoin d'alimentation DEL

Le témoin d'alimentation DEL s'allume en fonction de l'état d'alimentation de l'appareil.

Lorsque l'appareil est en mode Veille, le témoin DEL clignote.

---

## 6. Marche/Arrêt

Appuyez sur  pour allumer l'appareil.

Maintenez enfoncé  pour éteindre l'appareil. L'écran tactile affiche [Fermer] et reste allumé pendant quelques secondes avant de s'éteindre. Un téléphone externe ou un répondeur téléphonique (REP) connecté reste toujours disponible.

Si vous éteignez l'appareil à l'aide de la touche , il continuera à nettoyer périodiquement la tête d'impression pour garantir la qualité d'impression. Pour prolonger la durée de vie de la tête d'impression, améliorer le rendement de l'encre et maintenir la qualité d'impression, laissez votre appareil branché à une source d'alimentation en permanence.



### Renseignements connexes

- [Présentation de votre appareil](#)

#### Sujets connexes :

- [Imprimer à l'aide de NFC \(Near-Field Communication\)](#)
-



## Description de l'écran tactile ACL

Appuyez avec le doigt sur ◀▶ ou ▲▼ à l'écran ACL pour afficher les options de l'appareil et y accéder.



(MFC-J6555DW/MFC-J6940DW/MFC-J6955DW) Vous pouvez également accéder à toutes les options de l'appareil en balayant vers la gauche, la droite, le haut ou le bas sur l'écran ACL pour les parcourir.

Vous pouvez changer de page d'accueil en appuyant sur ◀ ou ▶.

Les écrans d'accueil permettent d'accéder aux différents paramètres.

### Écran d'accueil

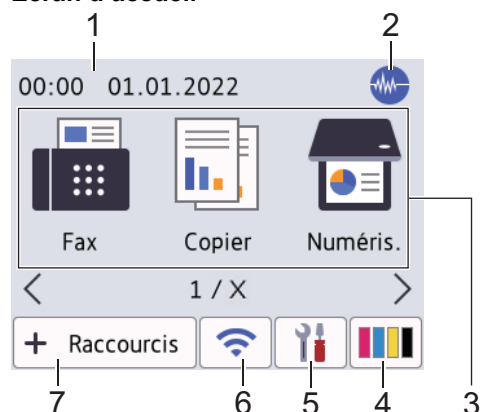

Cet écran affiche l'état de l'appareil quand ce dernier est inactif. Il s'affiche lorsque votre appareil est prêt pour la commande suivante.

#### 1. Date et heure

Affiche la date et l'heure réglées sur votre appareil.

#### 2. Mode Silencieux

Cette icône s'affiche lorsque le réglage [Mode silence] est défini sur [Activ].

Le réglage du mode Silencieux permet de réduire le bruit d'impression. Lorsqu'il est activé, la vitesse d'impression diminue.

#### 3. Modes :

Appuyez pour passer d'un mode à l'autre.

[Fax] / [Copier] / [Numéris.] / [Impression sécurisée] (MFC-J6955DW) / [Web] / [Applis] / [USB] / [Raccourcis copie Regis] / [Téléch. Logiciel] / [Nettoyage têtes d'imp]

#### 4. [Encre]

Affiche le volume approximatif d'encre disponible. Appuyez sur ce bouton pour accéder au menu [Encre].

Lorsqu'une cartouche d'encre arrive en fin de vie ou présente un problème, une icône d'erreur s'affiche sur l'indicateur de la couleur d'encre concernée.



#### 5. [Paramètres]

Appuyez pour accéder au menu [Paramètres].

#### 6. État de la connexion sans fil

Chaque icône dans le tableau suivant indique l'état du réseau sans fil :

	<ul style="list-style-type: none"><li>• Votre appareil n'est pas connecté au point d'accès/routeur sans fil. Appuyez sur ce bouton pour configurer les paramètres sans fil. Pour de l'information plus détaillée ►► <i>Guide d'installation rapide</i></li><li>• Le paramètre sans fil est désactivé.</li></ul>
-------------------------------------------------------------------------------------	-----------------------------------------------------------------------------------------------------------------------------------------------------------------------------------------------------------------------------------------------------------------------------------------------------------------

	Le réseau sans fil est connecté. Un indicateur à trois niveaux dans chacun des écrans d'accueil affiche l'intensité actuelle du signal sans fil.
	Impossible de détecter le point d'accès/routeur sans fil.



Vous pouvez configurer les paramètres sans fil en appuyant sur le bouton d'état sans fil.

## 7. + [Raccourcis]

Créez des raccourcis pour les opérations fréquemment utilisées, telles que l'envoi d'une télécopie, la copie, la numérisation, la connexion Web et les services Apps.



- Trois onglets Raccourcis sont disponibles avec six raccourcis sur chaque onglet.

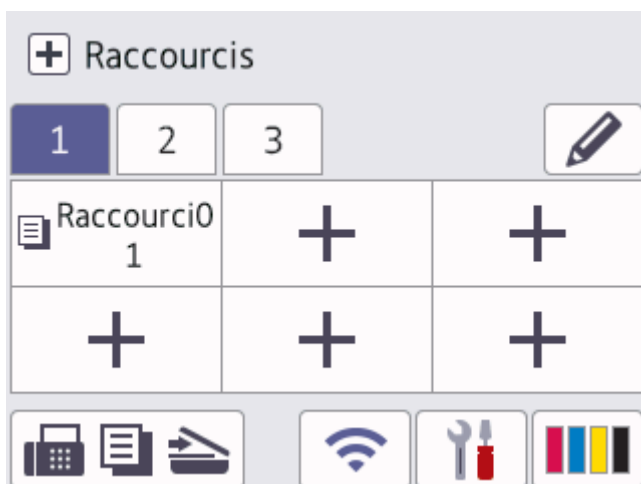

- Appuyez sur  qui s'affiche au bas de l'écran pour accéder aux écrans d'accueil.

## 8. Icône d'information

8

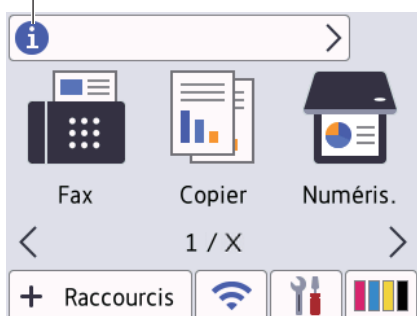



Les nouvelles informations de Brother s'affichent dans la barre d'informations lorsque les paramètres de notification tels que [Message de Brother] et [Vérif auto microlog] sont définis sur [Activ]. (Une connexion Internet est nécessaire et des frais pour les données peuvent s'appliquer.)

Appuyez sur  pour afficher les détails.

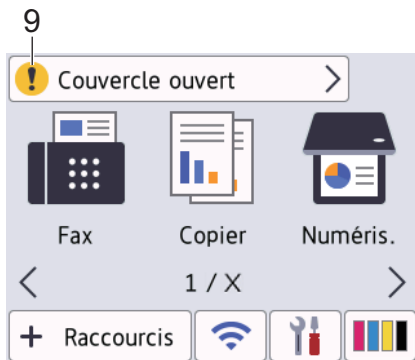
## 9. Icône d'avertissement



L'icône d'avertissement  apparaît en cas de message d'erreur ou d'entretien. Appuyez sur  pour afficher les détails, puis appuyez sur  pour revenir à l'écran d'accueil.

## IMPORTANT

N'appuyez PAS sur l'écran ACL avec un objet pointu tel qu'un stylo ou un stylet. Vous risquez d'endommager l'appareil.

## REMARQUE

Ne touchez PAS l'écran ACL immédiatement après avoir branché le cordon d'alimentation ou mis l'appareil sous tension. Ceci pourrait provoquer une erreur.



Ce produit emploie une police conçue par ARPHIC TECHNOLOGY CO., LTD.



## Renseignements connexes

- [Présentation de votre appareil](#)
  - [Description de l'écran de réglages](#)
  - [Configurer l'écran Prêt](#)
  - [Définir les écrans de fonction par défaut](#)

### Sujets connexes :

- [Réduire le bruit d'impression](#)
- [Vérifier le volume d'encre \(Jauge de page\)](#)
- [Utiliser les raccourcis de copie Registre](#)
- [Messages d'erreur et d'entretien](#)

## Description de l'écran de réglages

L'écran tactile indique l'état de l'appareil lorsque vous appuyez sur  [Paramètres].

Utilisez le menu Paramètres pour accéder à tous les paramètres de votre appareil Brother.

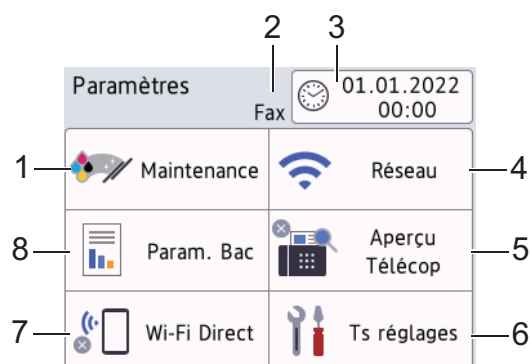

### 1. [Maintenance]

Appuyez pour accéder aux menus suivants :

- [Amél qualité impression]
- [Nettoyage tête impr]
- [Retirer retailles papier]
- [Volume encre]
- [Modèle cart encre]
- [Options d'impression]
- [Vérif. cart. encre]
- [Autovérif qualité impr]

### 2. Mode de réception

Affiche le mode de réception actuel.

### 3. [Date et heure]

Affiche la date et l'heure.

Appuyez pour accéder au menu [Date et heure].

### 4. [Réseau]

Appuyez pour établir une connexion réseau.

Si vous utilisez une connexion sans fil, un indicateur à trois niveaux  sur l'écran affiche l'intensité actuelle du signal sans fil.

### 5. [Aperçu Télécop]

Affiche le réglage d'aperçu de télécopie.

Appuyez pour accéder au menu [Aperçu Télécop].

### 6. [Ts réglages]

Appuyez pour accéder au menu de tous les réglages de votre appareil.

### 7. [Wi-Fi Direct]

Appuyez pour établir une connexion réseau Wi-Fi Direct.

### 8. [Param. Bac]

Appuyez pour accéder au menu [Param. Bac].

Utilisez ces options pour modifier le format et le type de papier.



## Renseignements connexes

- Description de l'écran tactile ACL



### **Sujets connexes :**

- Vérifier le volume d'encre (Jauge de page)
- Sonnerie spéciale

## Configurer l'écran Prêt

Vous pouvez modifier les réglages de l'écran Prêt de façon à afficher un écran d'accueil ou un écran de raccourci spécifique.

Lorsque l'appareil est inactif ou que vous appuyez sur , l'appareil revient à l'écran que vous avez configuré.

1. Appuyez sur  [Paramètres] > [Ts réglages] > [Prog. Général] > [Param. écran] > [Écran d'accueil].
2. Appuyez sur ▲ ou ▼ pour afficher les options d'écran, puis sélectionnez l'option souhaitée.
3. Appuyez sur .

L'appareil accède à votre nouvel écran Page d'accueil.





### Renseignements connexes

- [Description de l'écran tactile ACL](#)

## Définir les écrans de fonction par défaut

Vous pouvez définir l'écran de numérisation par défaut dans les paramètres de l'écran.

1. Appuyez sur  [Paramètres] > [Ts réglages] > [Prog. Général] > [Param. écran] > [Écran num.].
2. Appuyez sur ▲ ou ▼ pour afficher les options de numérisation, puis sélectionnez l'option que vous souhaitez définir comme écran par défaut.
3. Appuyez sur .



### Renseignements connexes



- [Description de l'écran tactile ACL](#)

## Entrer du texte sur votre appareil Brother

- Les caractères disponibles peuvent varier selon votre pays.
- La disposition du clavier peut varier selon la fonction que vous configurez.

Lorsque vous avez besoin d'entrer un texte sur votre appareil Brother, un clavier s'affiche sur l'écran tactile.





- Appuyez sur  pour basculer entre les lettres, les chiffres et les caractères spéciaux.
- Appuyez sur  pour basculer entre minuscules et majuscules.
- Pour déplacer le curseur vers la gauche ou vers la droite, appuyez sur ◀ ou sur ▶.

### Insertion d'espaces

- Pour entrer un espace, appuyez sur [Espace]. Vous pouvez également appuyer sur ▶ pour déplacer le curseur.

### Apporter des corrections

- Si vous avez commis une erreur de frappe et que vous souhaitez la corriger, appuyez sur ◀ ou sur ▶ pour mettre le caractère incorrect en surbrillance. Appuyez sur , puis entrez le bon caractère.
- Pour insérer un caractère, appuyez sur ◀ ou sur ▶ pour déplacer le curseur jusqu'au bon emplacement, puis entrez le caractère.
- Appuyez sur  pour chaque caractère que vous souhaitez effacer, ou appuyez sur  et maintenez enfoncé pour effacer tous les caractères.

## ✓ Renseignements connexes

- [Présentation de votre appareil](#)

### Sujets connexes :

- [Envoyer la même télécopie à plusieurs destinataires \(diffusion\)](#)
- [Enregistrer des numéros d'appels sortants dans le carnet d'adresses](#)
- [Enregistrer des numéros de l'historique des identifications de la ligne appelante dans le carnet d'adresses](#)
- [Modifier un nom de groupe de diffusion](#)
- [Régler votre identifiant de poste](#)
- [Modifier ou supprimer des raccourcis](#)



## Accéder aux utilitaires Brother (Windows)

**Brother Utilities (Utilitaires Brother)** est un programme de lancement d'applications qui permet d'accéder facilement à toutes les applications Brother installées sur votre ordinateur.

1. Effectuez l'une des opérations suivantes :

- Windows 10

Cliquez sur  > **Brother** > **Brother Utilities (Utilitaires Brother)**.

- Windows 8.1

Déplacez votre souris vers le coin inférieur gauche de l'écran **Accueil** et cliquez sur  (si vous utilisez un appareil tactile, faites glisser vers le haut à partir du bas de l'écran **Accueil** pour afficher l'écran **Applications**).

Si l'écran **Applications** s'affiche, appuyez ou cliquez sur  (**Brother Utilities (Utilitaires Brother)**).

- Windows 7

Cliquez sur  (**Démarrer**) > **Tous les programmes** > **Brother** > **Brother Utilities (Utilitaires Brother)**.

2. Sélectionnez votre appareil.

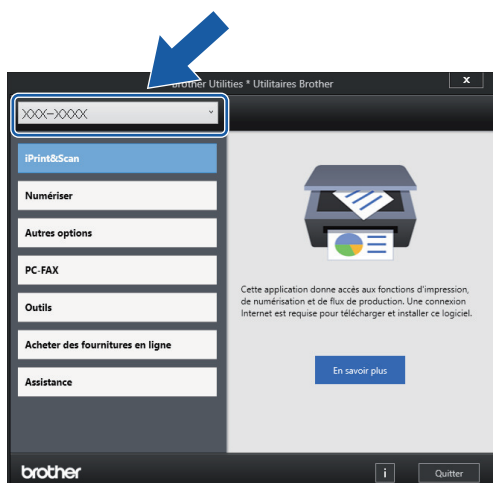

3. Sélectionnez l'opération que vous souhaitez utiliser.

### Renseignements connexes

- [Présentation de votre appareil](#)
  - [Désinstaller le logiciel Brother et les pilotes \(Windows\)](#)

## Désinstaller le logiciel Brother et les pilotes (Windows)

1. Effectuez l'une des opérations suivantes :

- Windows 10

Cliquez sur  > **Brother** > **Brother Utilities (Utilitaires Brother)**.

- Windows 8.1

Déplacez votre souris vers le coin inférieur gauche de l'écran **Accueil** et cliquez sur  (si vous utilisez un appareil tactile, faites glisser vers le haut à partir du bas de l'écran **Accueil** pour afficher l'écran **Applications**).

Si l'écran **Applications** s'affiche, appuyez ou cliquez sur  (**Brother Utilities (Utilitaires Brother)**).

- Windows 7

Cliquez sur  (**Démarrer**) > **Tous les programmes** > **Brother** > **Brother Utilities (Utilitaires Brother)**.

2. Cliquez sur la liste déroulante puis sélectionnez votre nom de modèle (s'il n'a pas déjà été sélectionné). Cliquez sur **Outils** dans la barre de navigation de gauche, puis cliquez sur **Désinstaller**.

Suivez les instructions de la boîte de dialogue pour désinstaller les logiciels et les pilotes.



### Renseignements connexes

- [Accéder aux utilitaires Brother \(Windows\)](#)

## Accédez à Brother iPrint&Scan (Windows/Mac)

Utilisez Brother iPrint&Scan pour Windows et Mac pour imprimer et numériser à partir de votre ordinateur. L'écran suivant présente un exemple de Brother iPrint&Scan pour Windows. L'écran réel peut varier selon la version de l'application.

- Pour Windows  
Accédez à la page **Téléchargements** de votre modèle à l'adresse [support.brother.com](http://support.brother.com) pour télécharger l'application la plus récente.
- Pour Mac  
Téléchargez et installez Brother iPrint&Scan depuis l'App Store.

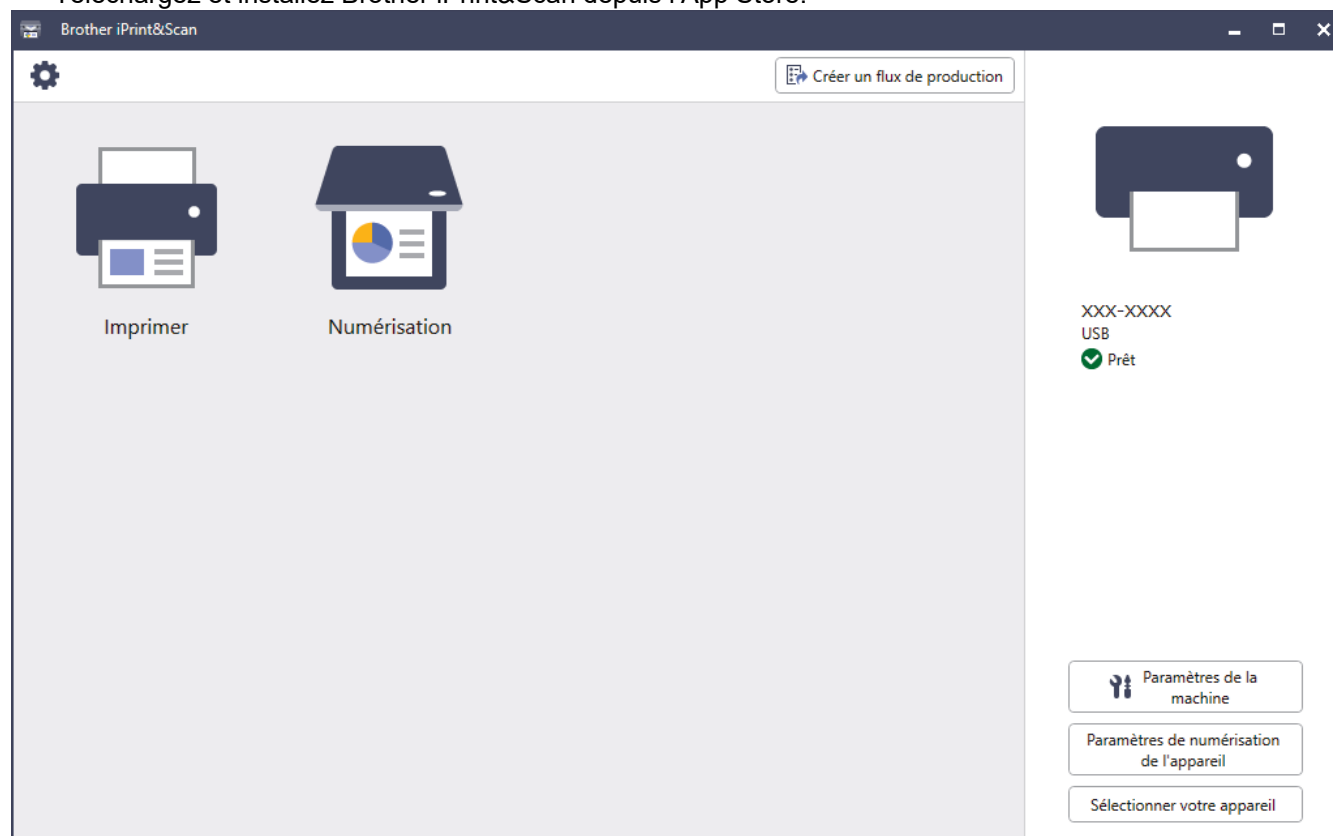

Si vous y êtes invité, installez le pilote et les logiciels nécessaires à l'utilisation de votre appareil. Téléchargez le programme d'installation à partir de la page **Téléchargements** de votre modèle à l'adresse [support.brother.com](http://support.brother.com).



### Renseignements connexes

- [Présentation de votre appareil](#)

## Emplacements des ports USB/Ethernet sur votre appareil Brother

Les ports USB et Ethernet sont situés à l'intérieur de l'appareil.

Pour installer le pilote et les logiciels nécessaires à l'utilisation de votre appareil, accédez à la page **Téléchargements** de votre modèle à l'adresse [support.brother.com](http://support.brother.com).

1. À l'aide des deux mains, utilisez les prises des deux côtés de l'appareil pour soulever le capot du scanner (1) et le mettre en position ouverte.

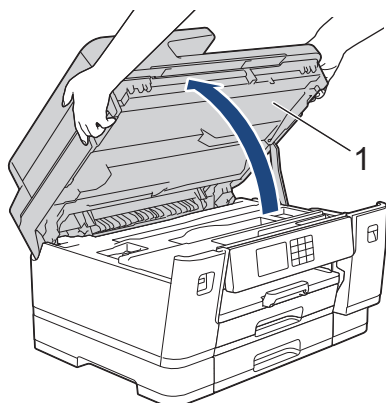

2. Localisez le bon port (en fonction du câble que vous utilisez) à l'intérieur de l'appareil comme indiqué.

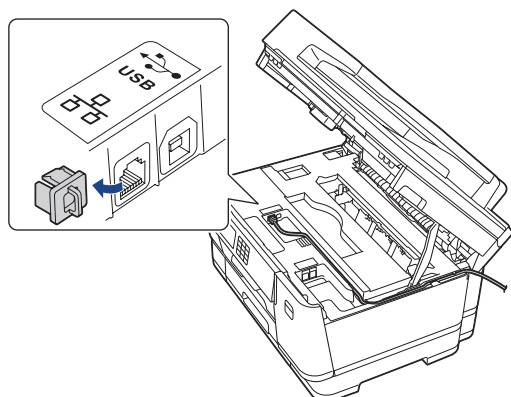

Faites passer le câble avec précaution par le chemin des câbles en le faisant ressortir à l'arrière de l'appareil.

3. Fermez délicatement le capot du scanner par les prises de chaque côté.

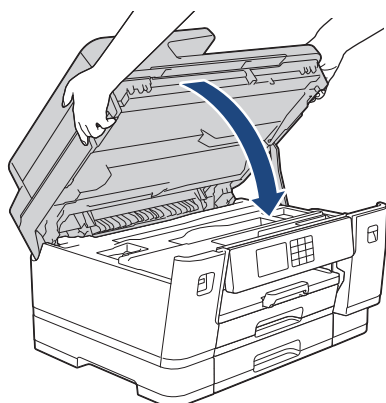

### Renseignements connexes

- [Présentation de votre appareil](#)

## Manipulation du papier

- [Charger du papier](#)
- [Chargement des documents](#)

## Charger du papier

- Présentation du chargement du papier
- Charger du papier dans le bac à papier 1/bac à papier 2
- Charger du papier dans le bac multi-usages (bac MU)
- Charger du papier dans la fente d'alimentation manuelle
- Zone non imprimable
- Réglages du papier
- Supports d'impression compatibles
- Messages d'erreur et d'entretien
- Manipulation du papier et problèmes d'impression

## Présentation du chargement du papier

1. Chargez du papier dans le bac à papier comme suit.



Ventilez bien la pile de papier.

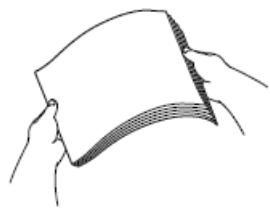

Le format du papier détermine l'orientation lors du chargement du papier.

### Bac à papier

Bac 1	Bac 2 <sup>1</sup>	Comment charger du papier
Lettre A4 Exécutif	Lettre A4 (Papier ordinaire et papier recyclé uniquement)	<p>Réglez les guides-papier.</p> <p>Orientation Paysage</p>
A5 A6 Photo Photo L Photo 2L Fiche Enveloppes	-	<p>Réglez les guides-papier.</p> <p>Orientation Portrait</p>
Registre A3 Legal Folio Mexique Légal Légal (Inde)	Registre A3 Legal Folio Mexique Légal Légal (Inde) (Papier ordinaire et papier recyclé uniquement)	<p>Dépliez le bac à l'aide du curseur vert, puis réglez les guides-papier.</p> <p>Orientation Portrait</p>

<sup>1</sup> Le bac 2 est uniquement disponible pour MFC-J6740DW/MFC-J6940DW/MFC-J6955DW.

## Bac MU

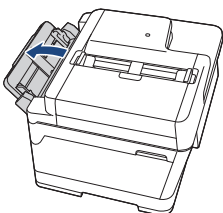
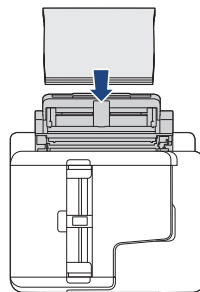
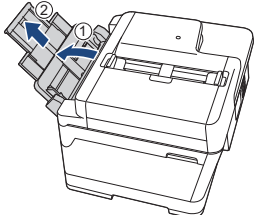
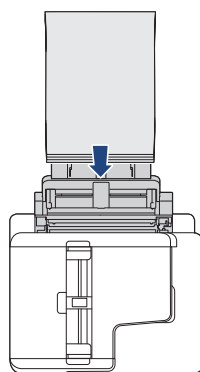
Bac MU <sup>1</sup>	Comment charger du papier	
Lettre A4 Exécutif		<p>Réglez les guides-papier du bac MU.</p> <p style="text-align: center;">➔</p> <p style="text-align: right;">Orientation Paysage</p> 
Registre A3 Legal Folio Mexique Légal Légal (Inde) A5 A6 Photo Photo L Photo 2L Fiche Enveloppes Papier long <sup>2 3</sup>		<p>Réglez les guides-papier du bac MU.</p> <p style="text-align: center;">➔</p> <p style="text-align: right;">Orientation Portrait</p> 

1 Le bac MU est disponible uniquement pour MFC-J6555DW/MFC-J6940DW/MFC-J6955DW.

2 Largeur : 88,9 - 297 mm (3,5 - 11,7 po (88,9 - 297 mm) / Hauteur : 431,9 - 1200 mm (17 - 47,2 po (431,9 - 1200 mm).

3 Chargez une seule feuille de papier long dans le bac MU à la fois. Pour éviter d'endommager le papier, NE tirez PAS vers le haut le support papier (2) lors du chargement du papier long.

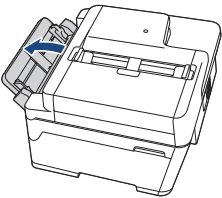
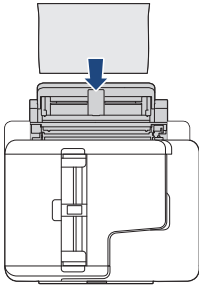
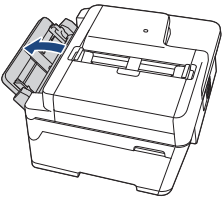
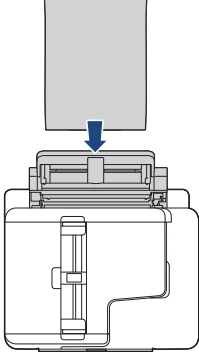

## Fente d'alimentation manuelle

Fente d'alimentation manuelle <sup>1 2</sup>	Comment charger du papier	
Lettre A4 Exécutif		<p data-bbox="836 412 1166 465">Régalez les guides-papier de la fente d'alimentation manuelle.</p> <p data-bbox="852 483 1038 533">➔</p> <p data-bbox="1219 309 1437 331">Orientation Paysage</p> 
Registre A3 Legal Folio Mexique Légal Légal (Inde) A5 A6 Photo Photo L Photo 2L Fiche Enveloppes		<p data-bbox="836 824 1166 878">Régalez les guides-papier de la fente d'alimentation manuelle.</p> <p data-bbox="852 896 1038 945">➔</p> <p data-bbox="1219 689 1422 712">Orientation Portrait</p> 

1 La fente d'alimentation manuelle est uniquement disponible pour MFC-J6540DW/MFC-J6740DW.

2 Vous ne pouvez charger qu'une seule feuille de papier à la fois dans la fente d'alimentation manuelle.

2. Dépliez le volet du support papier.

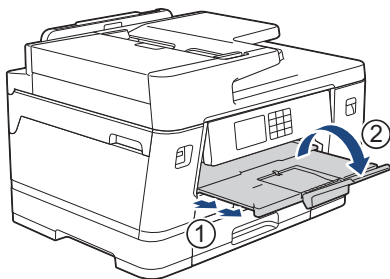

3. Modifiez le paramètre de format du papier dans le menu de l'appareil, si nécessaire.



### Renseignements connexes

- [Charger du papier](#)

## **Charger du papier dans le bac à papier 1/bac à papier 2**

- Charger du papier de format Lettre, A4 ou Exécutif dans le bac à papier 1/bac à papier 2
- Charger du papier de format Registre, Légal ou A3 dans le bac à papier 1/bac à papier 2
- Charger du papier photo dans le bac à papier 1
- Charger des enveloppes dans le bac à papier 1

## Charger du papier de format Lettre, A4 ou Exécutif dans le bac à papier 1/bac à papier 2

- Si le paramètre [Vérifier papier] est réglé sur [Activ] et que vous retirez le bac à papier de l'appareil, le message qui s'affiche à l'écran ACL vous permet de modifier le format et le type de papier.
- Lorsque vous chargez un format de papier différent dans le bac, vous devez modifier le paramètre de format de papier sur l'appareil ou sur l'ordinateur.

L'appareil peut ainsi charger automatiquement le papier depuis le bac approprié si la sélection automatique de bac a été configurée dans le pilote d'imprimante (Windows) ou sur l'appareil. (MFC-J6555DW/MFC-J6740DW/MFC-J6940DW/MFC-J6955DW)

- Vous ne pouvez utiliser que du papier ordinaire dans le bac 2. (MFC-J6740DW/MFC-J6940DW/MFC-J6955DW)

Ces instructions décrivent comment charger du papier dans le bac 1.

(MFC-J6740DW/MFC-J6940DW/MFC-J6955DW) La procédure pour le bac 2 est très similaire.

1. Si le volet du support papier (1) est ouvert, fermez-le puis fermez le support papier (2).

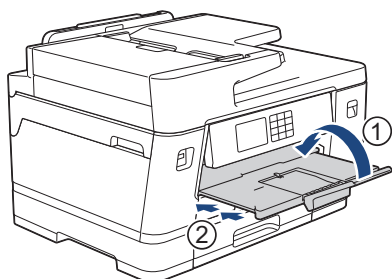

2. Retirez le bac à papier complètement de l'appareil comme indiqué par la flèche.

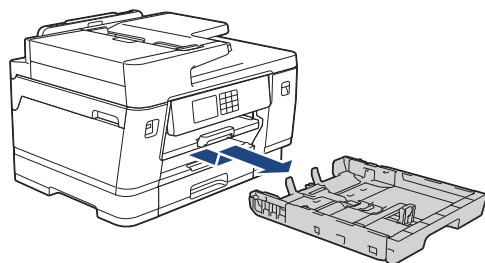

(MFC-J6740DW/MFC-J6940DW/MFC-J6955DW)

Lorsque vous chargez du papier dans le bac 2, retirez le capot supérieur du bac (1).

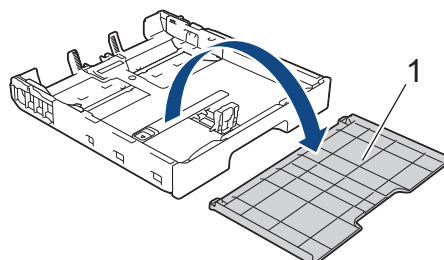

3. Appuyez avec précaution sur les guides de largeur du papier (1) puis sur les guides de longueur du papier (2) et faites-les coulisser pour les adapter au format du papier.

Assurez-vous que les marques triangulaires (3) sur le guide de largeur du papier (1) et le guide de longueur du papier (2) sont alignées avec les marques correspondant au papier que vous utilisez.

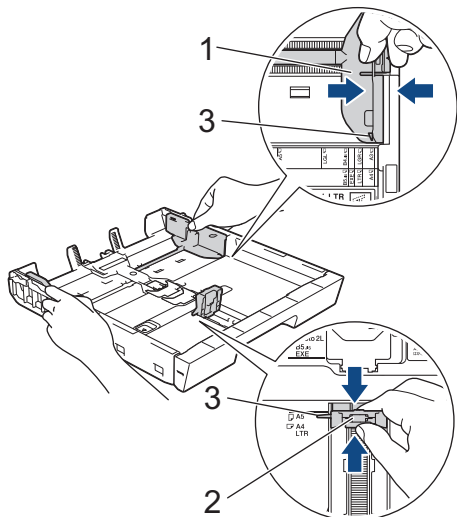

 Si vous chargez du papier de format Exécutif dans le bac 1, soulevez la butée (4).

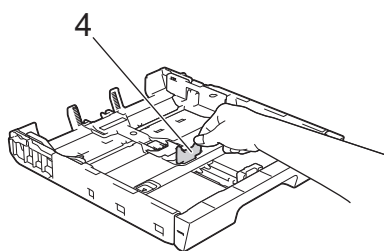

4. Ventilez bien les feuilles afin d'éviter les bourrages et les problèmes d'alimentation.

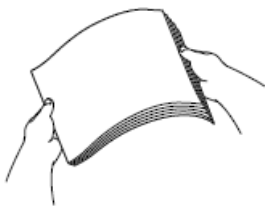

 Assurez-vous toujours que le papier n'est pas gondolé ou froissé.

5. Chargez avec précaution le papier dans le bac à papier en tournant la face imprimée **vers le bas**.

#### Orientation Paysage

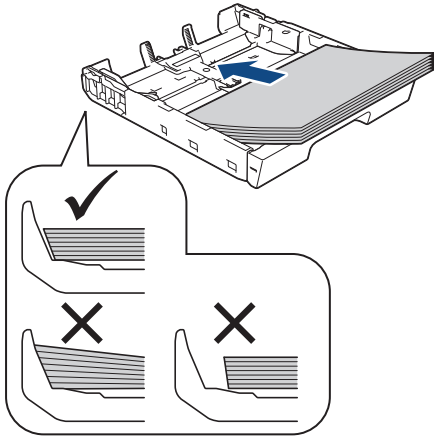

### IMPORTANT

Prenez soin de ne pas pousser le papier trop loin; il pourrait se soulever à l'arrière du bac et occasionner des problèmes d'alimentation du papier.



Pour ajouter du papier avant que le bac soit vide, retirez le papier du bac et combinez-le avec le papier que vous ajoutez. Veillez à toujours bien ventiler la pile de papier pour éviter que l'appareil n'entraîne plusieurs pages à la fois.

6. Assurez-vous que le guide de longueur du papier (1) touche les bords du papier.

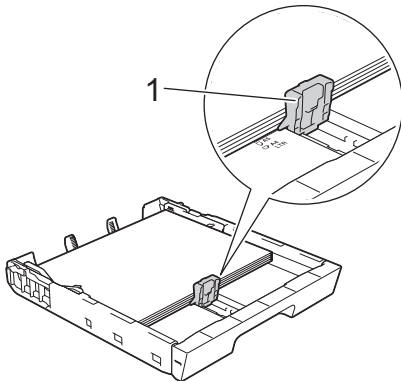

7. Ajustez avec précaution les guides-papier (1) pour les adapter au papier.  
Assurez-vous que les guide-papier touchent les bords du papier.

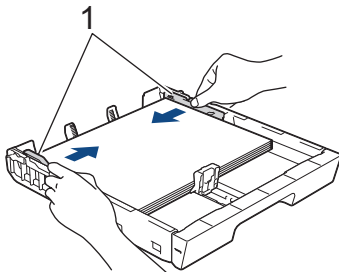

8. Assurez-vous que les feuilles sont posées bien à plat dans le bac et qu'elles se trouvent en dessous de la marque de hauteur maximale (1).

Un remplissage excessif du bac à papier risque de provoquer des bourrages papier.

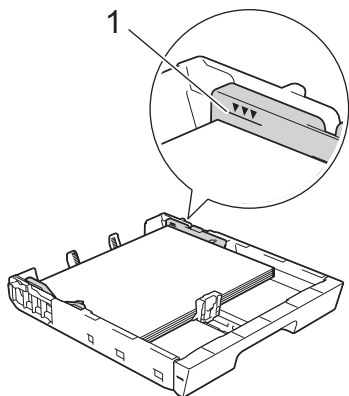

(MFC-J6740DW/MFC-J6940DW/MFC-J6955DW)

Lorsque vous chargez du papier dans le bac 2, retirez le capot supérieur du bac.

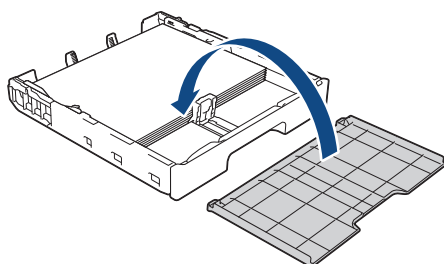

9. Poussez lentement le bac à papier jusqu'à ce qu'il soit complètement introduit dans l'appareil.

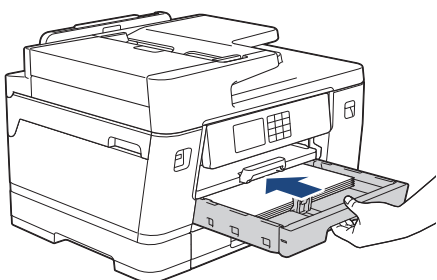

## IMPORTANT

Ne poussez PAS le bac à papier dans l'appareil avec force ou de manière rapide. Ceci pourrait provoquer des bourrages papier ou des problèmes d'alimentation du papier.

10. Tirez le support papier jusqu'à ce qu'il se verrouille en place.

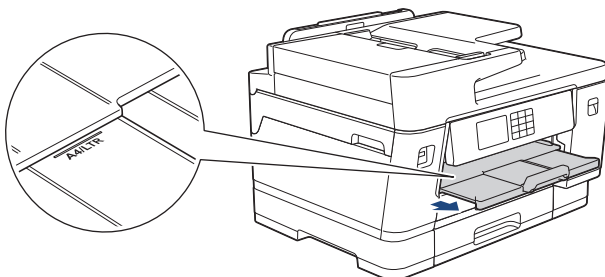

11. Modifiez le paramètre de format du papier dans le menu de l'appareil, si nécessaire.



## Renseignements connexes

- [Charger du papier dans le bac à papier 1/bac à papier 2](#)

### Sujets connexes :

- [Modifier le paramètre de vérification du papier](#)
- [Modifier le format et le type de papier](#)

- 
- Choisir le support d'impression approprié
-

## Charger du papier de format Registre, Légal ou A3 dans le bac à papier 1/bac à papier 2

- Si le paramètre [Vérifier papier] est réglé sur [Activ] et que vous retirez le bac à papier de l'appareil, le message qui s'affiche à l'écran ACL vous permet de modifier le format et le type de papier.
- Lorsque vous chargez un format de papier différent dans le bac, vous devez modifier le paramètre de format de papier sur l'appareil ou sur l'ordinateur.

L'appareil peut ainsi charger automatiquement le papier depuis le bac approprié si la sélection automatique de bac a été configurée dans le pilote d'imprimante (Windows) ou sur l'appareil. (MFC-J6555DW/MFC-J6740DW/MFC-J6940DW/MFC-J6955DW)

- Vous ne pouvez utiliser que du papier ordinaire dans le bac 2. (MFC-J6740DW/MFC-J6940DW/MFC-J6955DW)

Ces instructions décrivent comment charger du papier dans le bac 1.

(MFC-J6740DW/MFC-J6940DW/MFC-J6955DW) La procédure pour le bac 2 est très similaire.

1. Si le volet du support papier (1) est ouvert, fermez-le puis fermez le support papier (2).

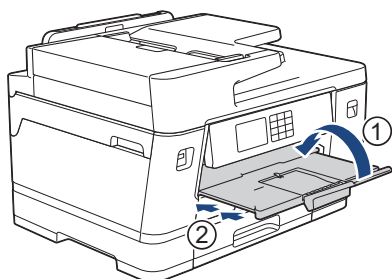

2. Retirez le bac à papier complètement de l'appareil comme indiqué par la flèche.

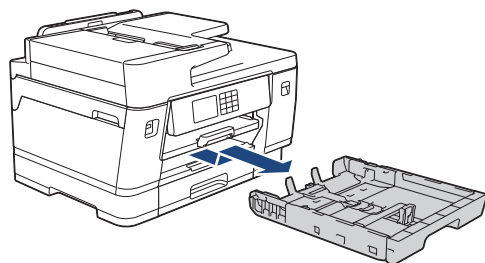

(MFC-J6740DW/MFC-J6940DW/MFC-J6955DW)

Lorsque vous chargez du papier dans le bac 2, retirez le capot supérieur du bac (1).

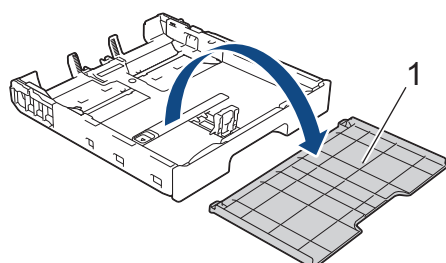

3. Installez le bac sur une surface plane.

Poussez le curseur vert vers la gauche puis déployez le bac jusqu'à ce qu'il se verrouille en place.



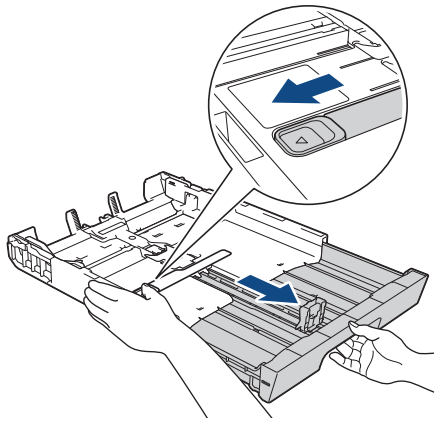

4. Appuyez avec précaution sur les guides de largeur du papier (1) puis sur les guides de longueur du papier (2) et faites-les coulisser pour les adapter au format du papier.  
Assurez-vous que les marques triangulaires (3) sur le guide de largeur du papier (1) et le guide de longueur du papier (2) sont alignées avec les marques correspondant au papier que vous utilisez.

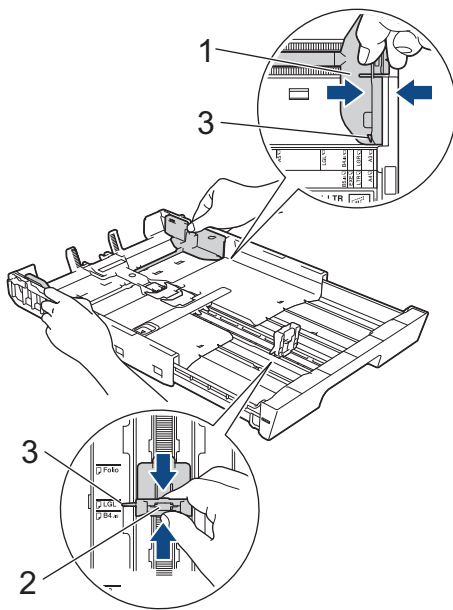

5. Ventilez bien les feuilles afin d'éviter les bourrages et les problèmes d'alimentation.

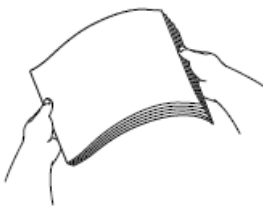

Assurez-vous toujours que le papier n'est pas gondolé ou froissé.

6. Chargez avec précaution le papier dans le bac à papier en tournant la face imprimée **vers le bas**.

#### Orientation Portrait

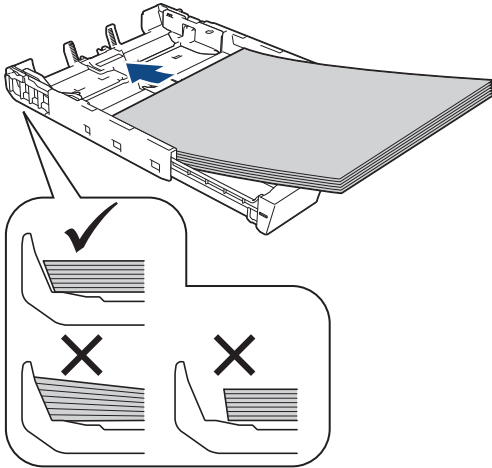

### IMPORTANT

Prenez soin de ne pas pousser le papier trop loin; il pourrait se soulever à l'arrière du bac et occasionner des problèmes d'alimentation du papier.



Pour ajouter du papier avant que le bac soit vide, retirez le papier du bac et combinez-le avec le papier que vous ajoutez. Veillez à toujours bien ventiler la pile de papier pour éviter que l'appareil n'entraîne plusieurs pages à la fois.

7. Assurez-vous que le guide de longueur du papier (1) touche les bords du papier.

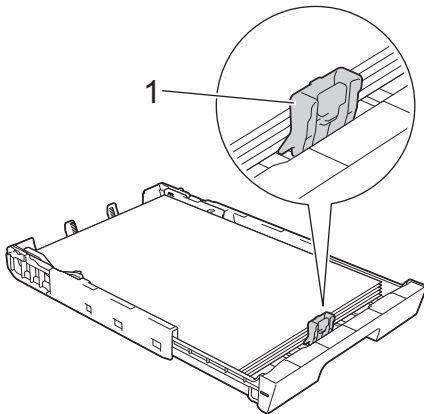

8. Ajustez avec précaution les guides-papier (1) pour les adapter au papier. Assurez-vous que les guide-papier touchent les bords du papier.

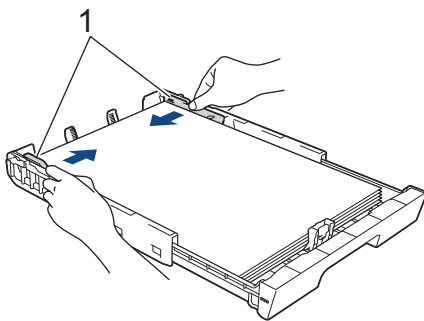

9. Assurez-vous que les feuilles sont posées bien à plat dans le bac et qu'elles se trouvent en dessous de la marque de hauteur maximale (1).

Un remplissage excessif du bac à papier risque de provoquer des brouillages papier.

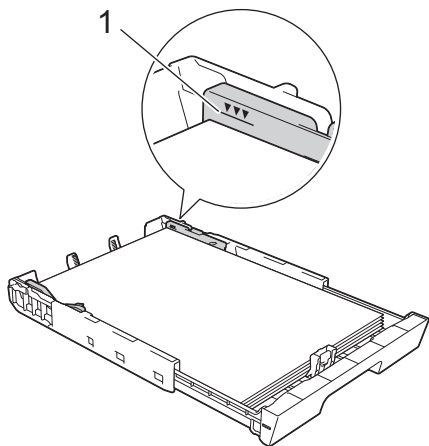

(MFC-J6740DW/MFC-J6940DW/MFC-J6955DW)

Lorsque vous chargez du papier dans le bac 2, retirez le capot supérieur du bac.

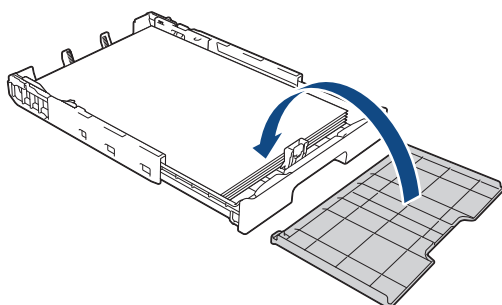

10. Poussez lentement le bac à papier jusqu'à ce qu'il soit complètement introduit dans l'appareil.

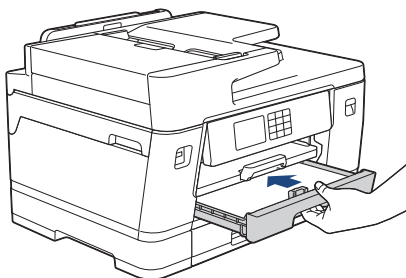

## IMPORTANT

Ne poussez PAS le bac à papier dans l'appareil avec force ou de manière rapide. Ceci pourrait provoquer des brouillages papier ou des problèmes d'alimentation du papier.

11. Tirez sur le support papier (1) jusqu'à ce qu'il se verrouille en place puis déployez le volet du support papier (2).

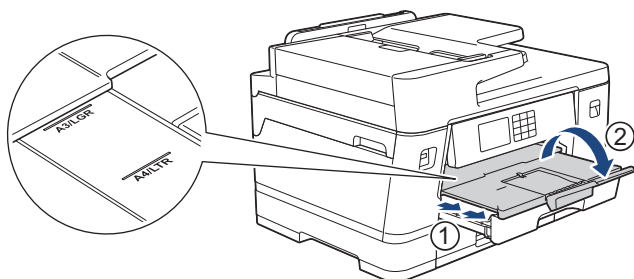

12. Modifiez le paramètre de format du papier dans le menu de l'appareil, si nécessaire.

## ATTENTION

Positionnez l'appareil de manière à ce que le bac ne dépasse pas du bord de la table ou du bureau, là où quelqu'un pourrait le heurter. L'appareil pourrait tomber et provoquer des blessures.

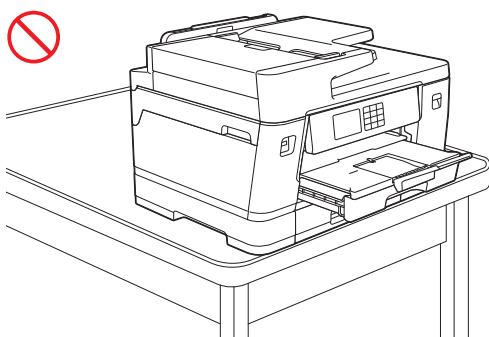
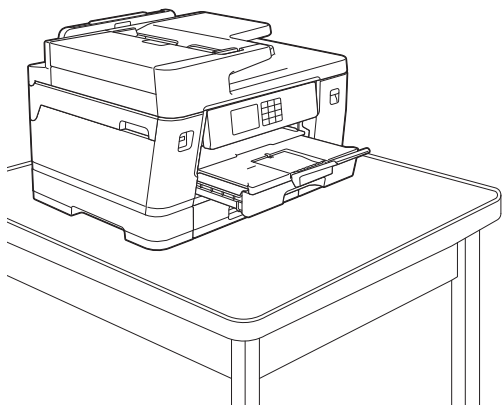

Avant de replier le bac à papier, retirez le papier du bac.

Installez le bac sur une surface plane.

Poussez le curseur vert vers la gauche puis poussez l'avant du bac pour le replier jusqu'à ce qu'il se verrouille en place. Insérez du papier dans le bac.

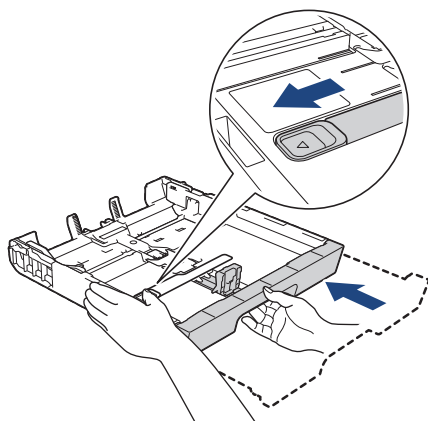

### Renseignements connexes

- [Charger du papier dans le bac à papier 1/bac à papier 2](#)

## Charger du papier photo dans le bac à papier 1

- Si le paramètre [Vérifier papier] est réglé sur [Activ] et que vous retirez le bac à papier de l'appareil, le message qui s'affiche à l'écran ACL vous permet de modifier le format et le type de papier.
- Lorsque vous chargez un format de papier différent dans le bac, vous devez modifier le paramètre de format de papier sur l'appareil ou sur l'ordinateur.

L'appareil peut ainsi charger automatiquement le papier depuis le bac approprié si la sélection automatique de bac a été configurée dans le pilote d'imprimante (Windows) ou sur l'appareil. (MFC-J6555DW/MFC-J6740DW/MFC-J6940DW/MFC-J6955DW)

1. Si le volet du support papier (1) est ouvert, fermez-le puis fermez le support papier (2).

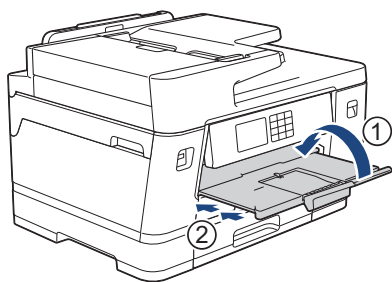

2. Retirez le bac à papier complètement de l'appareil comme indiqué par la flèche.

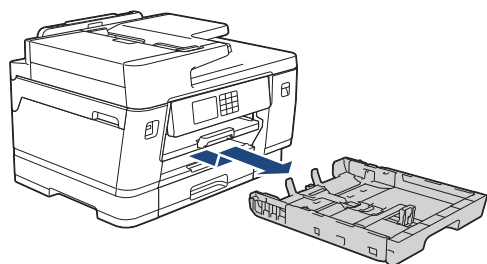

3. Effectuez l'une des opérations suivantes :

- Si vous chargez du papier Photo L (3,5 x 5 po)/(9 x 13 cm) dans le bac à papier, soulevez la butée du papier Photo L (1).
- Si vous chargez du papier Photo (4 x 6 po)/(10 x 15 cm) dans le bac à papier, soulevez la butée du papier Photo (2).
- Si vous chargez du papier Photo 2L (5 x 7 po)/(13 x 18 cm) dans le bac à papier, soulevez la butée du papier Photo 2L (3).

Appuyez avec précaution sur les guides de largeur du papier et faites-les coulisser (4) pour les adapter au format du papier.

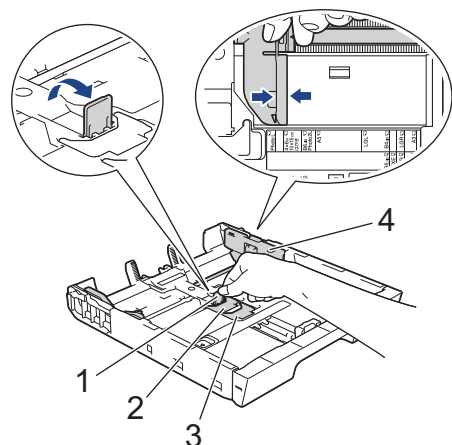

4. Chargez 20 feuilles de papier photo maximum dans le bac à papier, face imprimée **vers le bas**. Des bourrages papier peuvent se produire si vous chargez plus de 20 feuilles de papier photo.

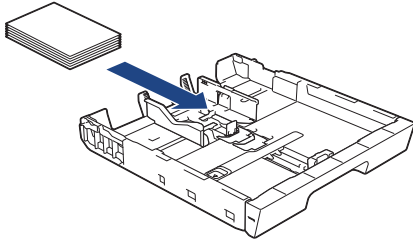

5. Ajustez avec précaution les guides-papier (1) pour les adapter au papier. Assurez-vous que les guide-papier touchent les bords du papier et que le papier est bien posé à plat dans le bac.

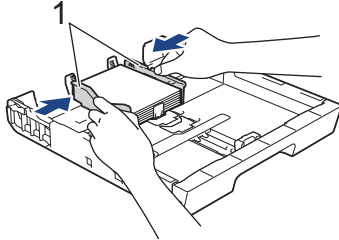

6. Poussez lentement le bac à papier jusqu'à ce qu'il soit complètement introduit dans l'appareil.

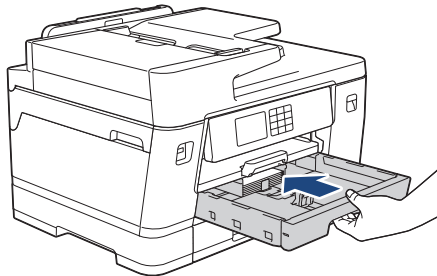

## IMPORTANT

Ne poussez PAS le bac à papier dans l'appareil avec force ou de manière rapide. Ceci pourrait provoquer des bourrages papier ou des problèmes d'alimentation du papier.

7. Tirez le support papier jusqu'à ce qu'il se verrouille en place.

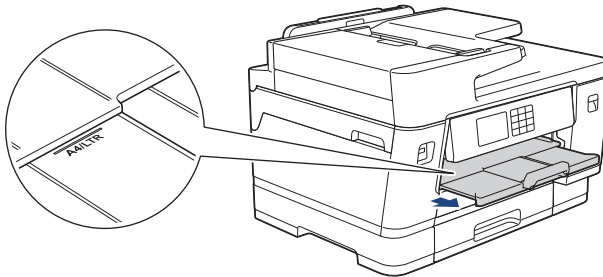

8. Modifiez le paramètre de format du papier dans le menu de l'appareil, si nécessaire.



## Renseignements connexes

- [Charger du papier dans le bac à papier 1/bac à papier 2](#)

### Sujets connexes :

- [Modifier le paramètre de vérification du papier](#)
- [Modifier le format et le type de papier](#)
- [Choisir le support d'impression approprié](#)

## Charger des enveloppes dans le bac à papier 1

- Si le paramètre [Vérifier papier] est réglé sur [Activ] et que vous retirez le bac à papier de l'appareil, le message qui s'affiche à l'écran ACL vous permet de modifier le format et le type de papier.
- Vous pouvez charger des enveloppes de différents formats. >> *Renseignements connexes: Type de papier et format de papier pour chaque opération*
- Lorsque vous chargez un format de papier différent dans le bac, vous devez modifier le paramètre de format de papier sur l'appareil ou sur l'ordinateur.

L'appareil peut ainsi charger automatiquement le papier depuis le bac approprié si la sélection automatique de bac a été configurée dans le pilote d'imprimante (Windows) ou sur l'appareil. (MFC-J6555DW/MFC-J6740DW/MFC-J6940DW/MFC-J6955DW)

- Avant de charger les enveloppes dans le bac, aplatissez autant que possible les coins et les côtés des enveloppes.

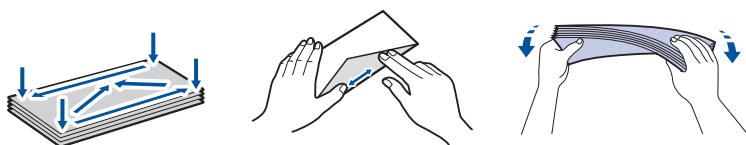

1. Si le volet du support papier (1) est ouvert, fermez-le puis fermez le support papier (2).

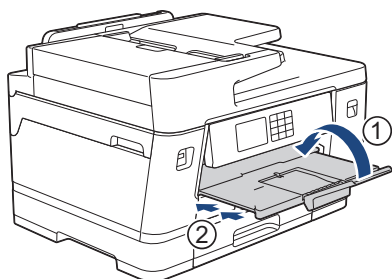

2. Retirez le bac à papier complètement de l'appareil comme indiqué par la flèche.

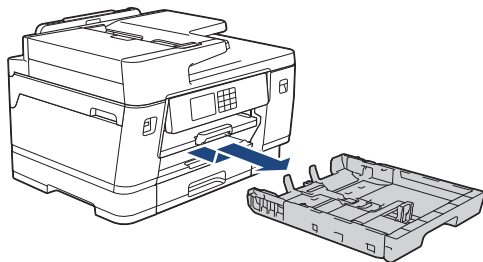

3. Chargez 10 enveloppes maximum dans le bac à papier, face imprimée **vers le bas**. Des bourrages papier peuvent se produire si vous chargez plus de 10 enveloppes.

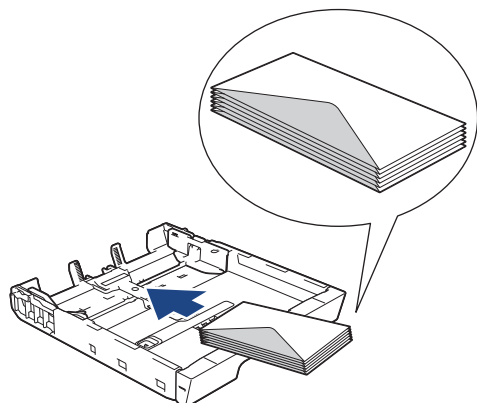

4. Appuyez avec précaution sur les guides de largeur du papier (1) et les guides de longueur du papier (2) et faites-les coulisser pour les adapter au format des enveloppes.

Assurez-vous que les enveloppes sont posées bien à plat dans le bac.

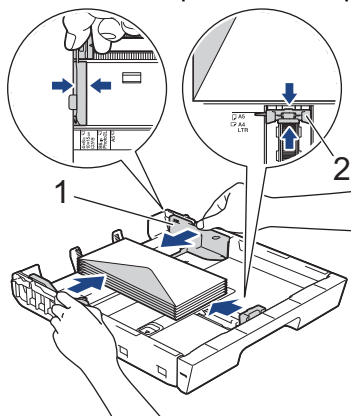

## IMPORTANT

Si l'appareil prend simultanément plusieurs enveloppes, ne chargez dans le bac à papier qu'une seule enveloppe à la fois.

5. Poussez lentement le bac à papier jusqu'à ce qu'il soit complètement introduit dans l'appareil.

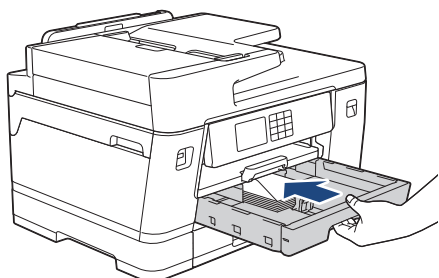

## IMPORTANT

Ne poussez PAS le bac à papier dans l'appareil avec force ou de manière rapide. Ceci pourrait provoquer des bourrages papier ou des problèmes d'alimentation du papier.

6. Tirez sur le support papier (1) jusqu'à ce qu'il se verrouille en place puis déployez le volet du support papier (2).

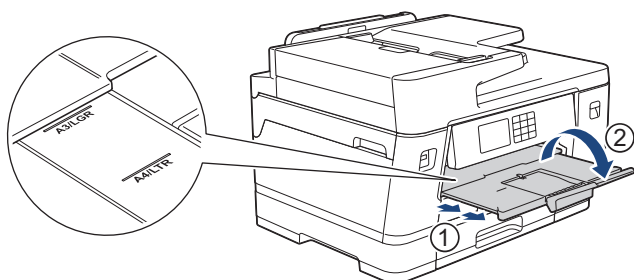

7. Modifiez le paramètre de format du papier dans le menu de l'appareil, si nécessaire.

## ✓ Renseignements connexes

- Charger du papier dans le bac à papier 1/bac à papier 2

### Sujets connexes :

- Type de papier et format de papier pour chaque opération
- Modifier le paramètre de vérification du papier
- Modifier le format et le type de papier
- Choisir le support d'impression approprié



## Charger du papier dans le bac multi-usages (bac MU)

**Modèles associés :** MFC-J6555DW/MFC-J6940DW/MFC-J6955DW

- Chargez du papier découpé, du papier photo ou des enveloppes dans le bac multi-usages (bac MU)
- Chargez du papier long dans le bac multi-usages (bac MU)

## Chargez du papier découpé, du papier photo ou des enveloppes dans le bac multi-usages (bac MU)

**Modèles associés :** MFC-J6555DW/MFC-J6940DW/MFC-J6955DW

Utilisez le bac MU pour les supports d'impression spéciaux, tels que le papier photo ou les enveloppes.

- Si le paramètre [Vérifier papier] est réglé sur [Activ] et que vous configurez le papier du bac MU, le message qui s'affiche à l'écran ACL vous permet de modifier le format et le type de papier.
- Lorsque vous chargez un format de papier différent dans le bac, vous devez modifier le paramètre de format de papier sur l'appareil ou sur l'ordinateur.

L'appareil peut ainsi charger automatiquement le papier depuis le bac approprié si la sélection automatique de bac a été configurée dans le pilote d'imprimante (Windows) ou sur l'appareil.

### REMARQUE

Pour empêcher la poussière de pénétrer dans l'appareil, veillez à fermer le bac MU si vous ne l'utilisez pas.

1. Ouvrez le bac MU.

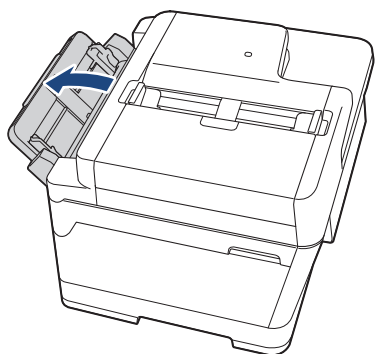

Si vous souhaitez charger du papier d'une largeur supérieure au format Lettre ou A4, tirez le support papier des deux mains vers le haut jusqu'à ce qu'il se verrouille en place.

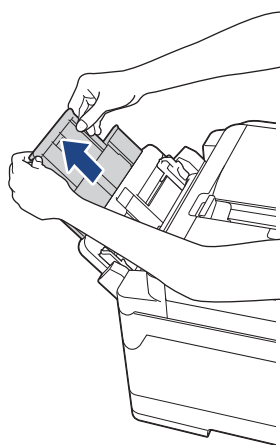

- Appuyez sans forcer sur les guides-papier du bac MU et faites-les coulisser en fonction de la largeur de papier utilisé.

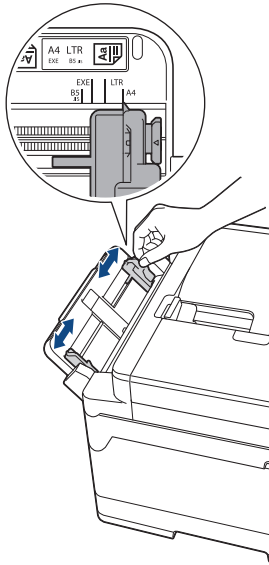

- Ventilez bien les feuilles afin d'éviter les bourrages et les problèmes d'alimentation.

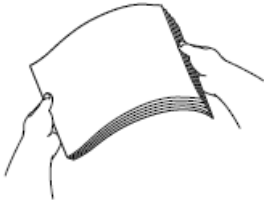

Assurez-vous toujours que le papier n'est pas gondolé ou froissé.

- Chargez soigneusement le papier dans le bac MU, surface d'impression **vers le haut**.
  - Utilisation de papier Lettre, A4 ou Exécutif

#### Orientation Paysage

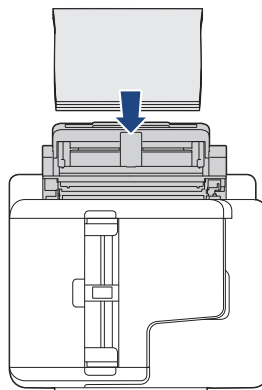
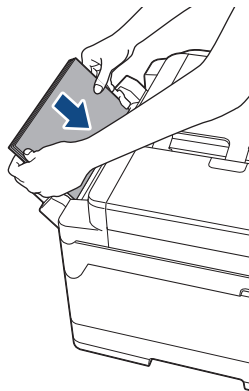

- Utilisation de papier de format Registre, A3, Légal, Folio, Mexique Légal, Inde Légal, A5, A6, enveloppes, Photo, Photo L, Photo 2L ou Fiche

#### Orientation Portrait

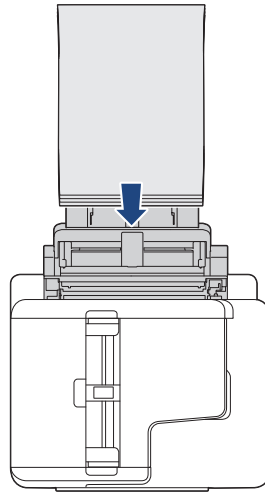
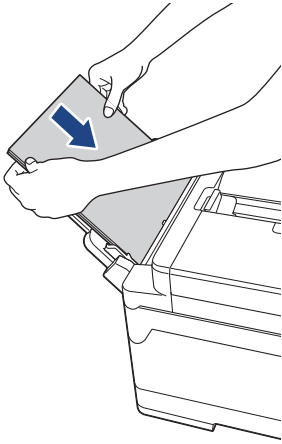

Si vous utilisez des enveloppes, chargez-les face imprimée **vers le haut** et le rabat sur la gauche comme le montre l'illustration.

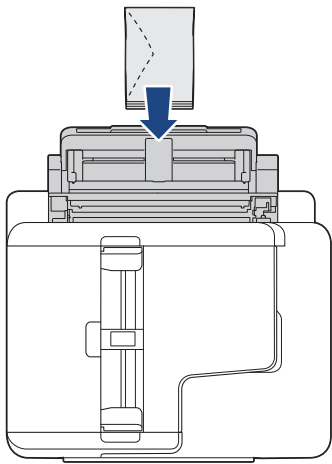

Si vous rencontrez des difficultés lors du chargement de papier dans le bac MU, poussez le levier de déblocage (1) vers l'arrière de l'appareil, puis chargez le papier.

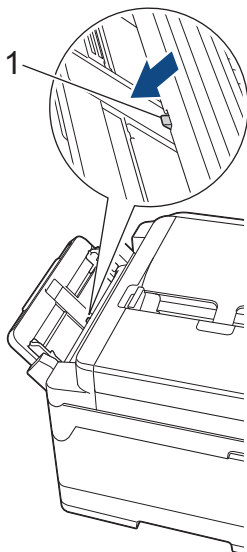

5. À l'aide des deux mains, ajustez sans forcer les guides-papier du bac MU en fonction du papier.

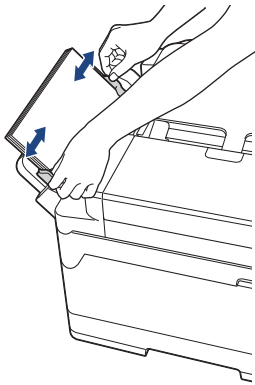

- N'appuyez PAS trop fort les guide-papier contre le papier. Vous risqueriez de plier le papier et de provoquer un bouchage.
- Placez le papier au centre du bac MU, entre les guide-papier. Si le papier n'est pas centré, retirez-le et chargez-le à nouveau au centre.

6. Effectuez l'une des opérations suivantes :

- Lorsque vous utilisez du papier Lettre, A4 ou d'un format plus petit, tirez le support papier jusqu'à ce qu'il se verrouille en place.

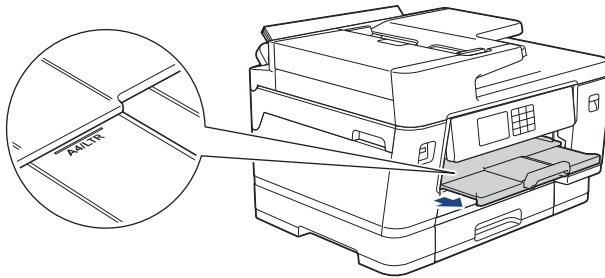

- Lorsque vous utilisez du papier d'une largeur supérieure à Lettre, A4 ou des enveloppes, tirez le support papier (1) jusqu'à ce qu'il se verrouille en place, puis déployez le volet du support papier (2).

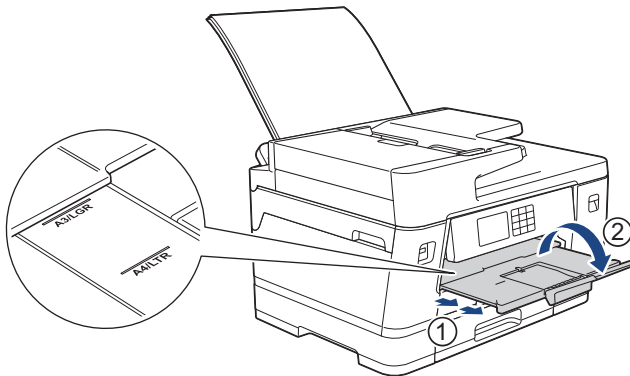

7. Modifiez le paramètre de format du papier dans le menu de l'appareil, si nécessaire.



Assurez-vous que l'impression est terminée avant de refermer le bac MU.



## Renseignements connexes

- Charger du papier dans le bac multi-usages (bac MU)

### Sujets connexes :

- Choisir le support d'impression approprié
- Messages d'erreur et d'entretien

## Chargez du papier long dans le bac multi-usages (bac MU)

Modèles associés : MFC-J6555DW/MFC-J6940DW/MFC-J6955DW

Chargez **une feuille** de papier long à la fois en utilisant le bac MU.

- Utilisez le bac MU pour imprimer un papier long (largeur : 3,5 - 11,7 po (88,9 - 297 mm) / hauteur : 17 - 47,2 po (431,9 - 1200 mm)).
- Utilisez du papier long uniquement lors de l'impression à partir de votre ordinateur ou lors de l'impression à l'aide d'AirPrint. Ne pas utiliser de papier long lors de la copie ou de la télécopie.
- Si le paramètre [Vérifier papier] est réglé sur [Activ] et que vous configurez le papier du bac MU, le message qui s'affiche à l'écran ACL vous permet de modifier le format et le type de papier.
- Lorsque vous chargez un format de papier différent dans le bac, vous devez modifier le paramètre de format de papier sur l'appareil ou sur l'ordinateur.

L'appareil peut ainsi charger automatiquement le papier depuis le bac approprié si la sélection automatique de bac a été configurée dans le pilote d'imprimante (Windows) ou sur l'appareil.

### REMARQUE

Pour empêcher la poussière de pénétrer dans l'appareil, veillez à fermer le bac MU si vous ne l'utilisez pas.

1. Ouvrez le bac MU.

### IMPORTANT

Pour éviter d'endommager le papier, NE tirez PAS vers le haut le support papier lors du chargement du papier long.

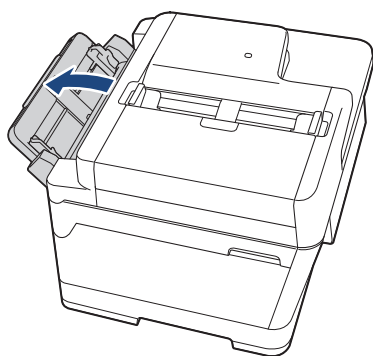

- 
2. Appuyez sans forcer sur les guides-papier du bac MU et faites-les coulisser en fonction de la largeur de papier utilisé.

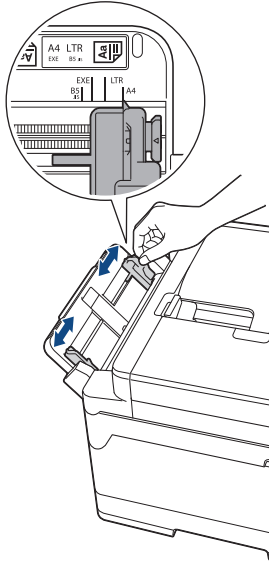

3. Chargez **une seule feuille de papier** dans le bac MU, avec la face imprimée **vers le haut**. À l'aide des deux mains, poussez une feuille de papier dans le bac MU jusqu'à ce que le bord avant touche les rouleaux d'alimentation du papier.

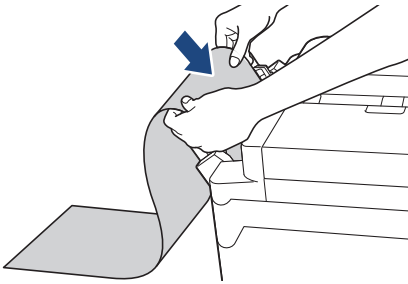

Si vous rencontrez des difficultés lors du chargement de papier dans le bac MU, poussez le levier de déblocage (1) vers l'arrière de l'appareil, puis chargez le papier.

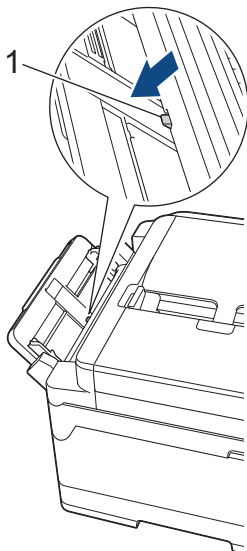

4. À l'aide des deux mains, ajustez sans forcer les guides-papier du bac MU en fonction du papier.

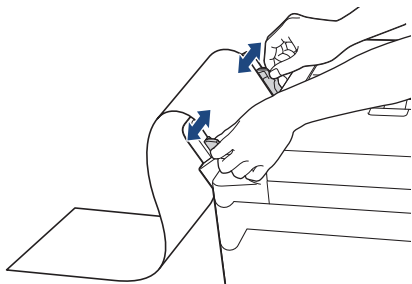

## IMPORTANT

NE chargez PAS plus d'une feuille de papier long à la fois dans le bac MU. Vous risquez sinon de provoquer un bouchage papier. Lorsque vous imprimez plusieurs pages, ne chargez la feuille de papier suivante que lorsque l'écran tactile affiche un message vous y invitant.

5. Tirez sur le support papier (1) jusqu'à ce qu'il se verrouille en place puis déployez le volet du support papier (2).

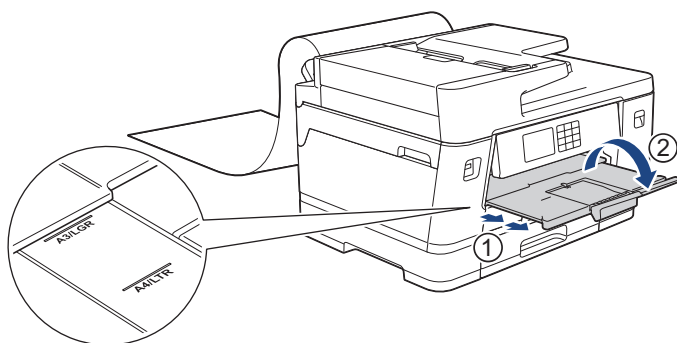

Lorsque vous chargez du papier de format long dans le bac MU, l'appareil retient la page imprimée après l'impression pour éviter qu'elle ne tombe. Une fois l'impression terminée, enlevez la page imprimée et appuyez sur [OK].

6. Modifiez le paramètre de format du papier à [Taille définie par l'util] et entrez le format réel à l'aide de l'écran tactile de l'appareil.



Assurez-vous que l'impression est terminée avant de refermer le bac MU.



## Renseignements connexes

- [Charger du papier dans le bac multi-usages \(bac MU\)](#)

### Sujets connexes :

- [Choisir le support d'impression approprié](#)
- [Messages d'erreur et d'entretien](#)
- [Imprimer un papier long \(Windows\)](#)



## Charger du papier dans la fente d'alimentation manuelle

Modèles associés : MFC-J6540DW/MFC-J6740DW

Chargez le support d'impression spécial dans cette fente une feuille à la fois.



L'appareil active automatiquement le mode d'alimentation automatique lorsque vous insérez du papier dans la fente d'alimentation manuelle.

1. Ouvrez le couvercle de la fente d'alimentation manuelle.

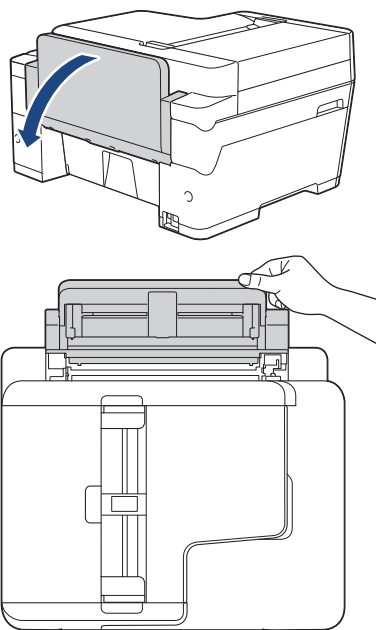

2. Faites glisser les guides-papier de la fente d'alimentation manuelle en fonction de la largeur du papier utilisé.

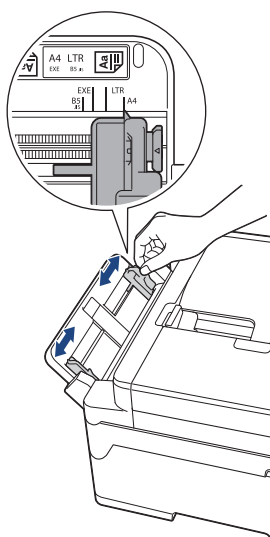

3. Chargez une seule feuille de papier dans la fente d'alimentation manuelle, avec la face imprimée **vers le haut**.

À l'aide des deux mains, poussez une feuille de papier dans la fente d'alimentation manuelle jusqu'à ce que le bord avant touche les rouleaux d'alimentation du papier. Lâchez le papier lorsque vous sentez que l'appareil tire le papier. L'écran ACL affiche [Fente insert manu prête].

Lisez l'instruction affichée sur l'écran ACL, puis appuyez sur [OK].

- 
- Utilisation de papier Lettre, A4 ou Exécutif

#### Orientation Paysage

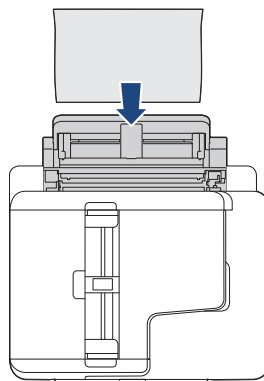
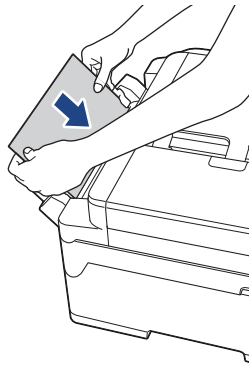

- Utilisation de papier de format Registre, A3, Légal, Folio, Mexique Légal, Inde Légal, A5, A6, enveloppes, Photo, Photo L, Photo 2L ou Fiche

#### Orientation Portrait

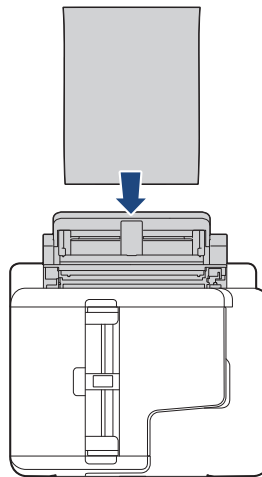
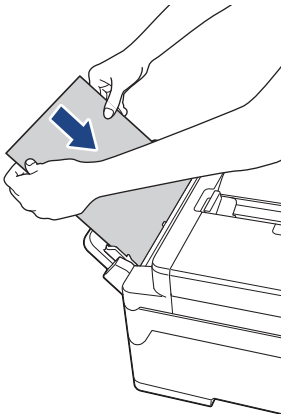

- Si vous utilisez des enveloppes, chargez-les face imprimée **vers le haut** et le rabat sur la gauche comme le montre l'illustration.

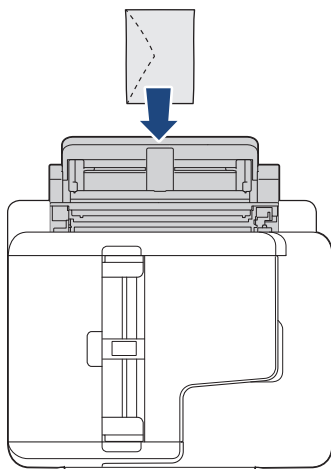

- Lorsque vous chargez une enveloppe ou une feuille de papier épais, poussez l'enveloppe dans la fente d'alimentation manuelle jusqu'à ce que vous sentiez que les rouleaux d'alimentation du papier l'entraînent.
-

## IMPORTANT

- NE chargez PAS plus d'une feuille de papier à la fois dans la fente d'alimentation manuelle. Vous risquez sinon de provoquer un bourrage papier. Lorsque vous imprimez plusieurs pages, ne chargez la feuille de papier suivante que lorsque l'écran tactile affiche un message vous y invitant.
- Ne chargez PAS de papier dans la fente d'alimentation manuelle lorsque vous imprimez à partir du bac à papier. Vous risquez sinon de provoquer un bourrage papier.

### 4. Effectuez l'une des opérations suivantes :

- Si vous utilisez du papier de format Lettre ou A4, ou plus petit  
Tirez le support papier jusqu'à ce qu'il se verrouille en place.

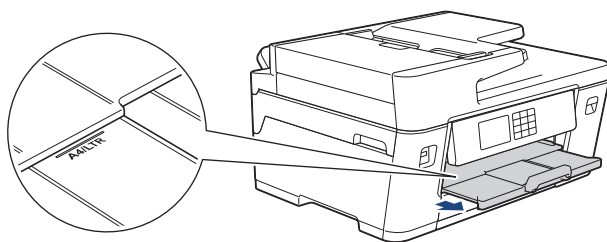

- Si vous utilisez du papier d'un format supérieur au format Lettre ou A4, ou des enveloppes  
Tirez sur le support papier (1) jusqu'à ce qu'il se verrouille en place puis dépliez le volet du support papier (2).

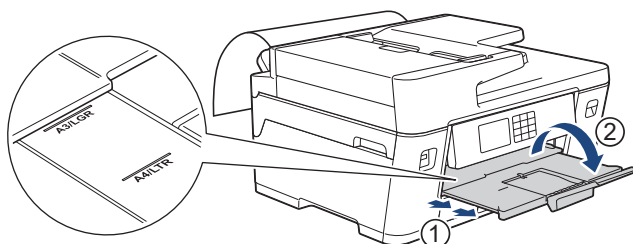

- Si le document ne tient pas sur une feuille, l'écran ACL vous invite à charger une autre feuille de papier. Placez une autre feuille de papier dans la fente d'alimentation manuelle, puis appuyez sur [OK].
- Lorsque vous chargez du papier de format supérieur au format Lettre ou A4 dans la fente d'alimentation manuelle, l'appareil retient la page imprimée après l'impression pour éviter qu'elle ne tombe. Une fois l'impression terminée, enlevez la page imprimée et appuyez sur [OK].
- Assurez-vous que l'impression est terminée avant de refermer le couvercle de la fente d'alimentation manuelle.
- L'appareil éjecte le papier chargé dans la fente d'alimentation manuelle pendant l'impression d'une page de test, d'une télécopie ou d'un rapport.
- L'appareil éjecte le papier chargé dans la fente d'alimentation manuelle pendant le processus de nettoyage de l'appareil. Attendez que l'appareil ait terminé son nettoyage, puis chargez du papier dans la fente d'alimentation manuelle.



### Renseignements connexes

- [Charger du papier](#)

#### Sujets connexes :

- [Messages d'erreur et d'entretien](#)
- [Choisir le support d'impression approprié](#)

## Zone non imprimable

La zone non imprimable dépend des paramètres de l'application que vous utilisez. Les chiffres ci-dessous présentent les zones non imprimables sur les enveloppes et les feuilles découpées. L'appareil ne peut imprimer dans les parties grises des feuilles découpées que lorsque la fonction d'impression Sans bordure est disponible et a été activée.

### Feuille découpée

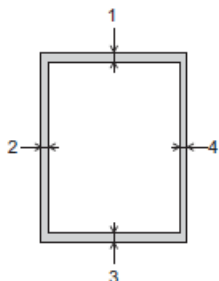

### Enveloppes

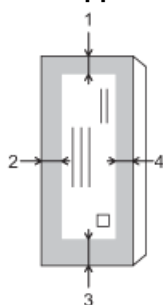

	Haut (1)	Gauche (2)	Bas (3)	Droite (4)
Feuille découpée	0,12 po (3 mm)	0,12 po (3 mm)	0,12 po (3 mm) <sup>1</sup>	0,12 po (3 mm)
Enveloppes	0,47 po (12 mm)	0,12 po (3 mm)	0,47 po (12 mm)	0,12 po (3 mm)



La fonction d'impression Sans bordure n'est pas disponible pour les enveloppes, l'impression recto-verso et certains formats de papier tels que les formats Légal et Exécutif.

### ✓ Renseignements connexes

- [Charger du papier](#)

#### Sujets connexes :

- [Manipulation du papier et problèmes d'impression](#)

<sup>1</sup> (MFC-J6555DW/MFC-J6940DW/MFC-J6955DW) 0,20 po (5 mm) lors de l'utilisation du papier long.



## Réglages du papier

- Modifier le format et le type de papier
- Modifier le paramètre de vérification du papier
- Définir un bac par défaut en fonction de votre tâche
- Modifier la priorité des bacs à papier
- Modifier le réglage de l'avis de niveau de papier faible
- Réduire le format de page d'une télécopie entrante surdimensionnée

## Modifier le format et le type de papier

Configurez les paramètres de format et de type de papier pour le bac à papier.

- Pour obtenir la meilleure qualité d'impression possible, réglez l'appareil pour le type de papier que vous utilisez.
- Si vous chargez un autre format de papier dans le bac, vous devez en même temps modifier le réglage du format de papier sur l'écran ACL.

1. (MFC-J6555DW/MFC-J6740DW/MFC-J6940DW/MFC-J6955DW) Appuyez sur  [Paramètres] > [Ts réglages] > [Prog. Général] > [Param. Bac]. Appuyez sur l'option de bac souhaitée.
2. (MFC-J6540DW) Appuyez sur  [Paramètres] > [Ts réglages] > [Prog. Général].
3. Appuyez sur [Type papier].
4. Appuyez sur ▲ ou ▼ pour afficher les options de type de papier, puis appuyez sur l'option souhaitée.



(MFC-J6740DW/MFC-J6940DW/MFC-J6955DW) Utilisez du papier ordinaire uniquement dans le bac 2.

5. Appuyez sur [Format pap.].
6. Appuyez sur ▲ ou ▼ pour afficher les options de format de papier, puis appuyez sur l'option souhaitée.
7. Appuyez sur .



L'appareil éjecte le papier, face imprimée vers le haut, dans le bac à papier à l'avant de l'appareil. Si vous imprimez sur du papier glacé, enlevez chaque feuille immédiatement pour éviter tout bourrage ou maculage.



### Renseignements connexes

- [Réglages du papier](#)



#### Sujets connexes :

- [Charger du papier photo dans le bac à papier 1](#)
- [Charger des enveloppes dans le bac à papier 1](#)
- [Supports d'impression compatibles](#)
- [Messages d'erreur et d'entretien](#)
- [Manipulation du papier et problèmes d'impression](#)
- [Charger du papier de format Lettre, A4 ou Exécutif dans le bac à papier 1/bac à papier 2](#)

## Modifier le paramètre de vérification du papier

Si ce réglage est sur [Activ] et que le bac à papier est retiré de l'appareil ou que du papier est chargé dans le bac MU, un message s'affiche sur l'écran ACL vous permettant de modifier le réglage de format et de type de papier.

Le réglage par défaut est [Activ].

1. Appuyez sur  [Paramètres] > [Ts réglages] > [Prog. Général].
2. (MFC-J6555DW/MFC-J6740DW/MFC-J6940DW/MFC-J6955DW) Appuyez sur [Param. Bac].
3. Appuyez sur ▲ ou ▼ pour afficher l'option [Vérif. papier], puis appuyez sur celle-ci.
4. Appuyez sur [Activ] ou [Désac].
5. Appuyez sur .

### Renseignements connexes

- [Réglages du papier](#)

#### Sujets connexes :

- [Charger du papier photo dans le bac à papier 1](#)
- [Charger des enveloppes dans le bac à papier 1](#)
- [Messages d'erreur et d'entretien](#)
- [Charger du papier de format Lettre, A4 ou Exécutif dans le bac à papier 1/bac à papier 2](#)

## Définir un bac par défaut en fonction de votre tâche

**Modèles associés :** MFC-J6555DW/MFC-J6740DW/MFC-J6940DW/MFC-J6955DW

Vous pouvez changer la priorité de bac par défaut utilisée par l'appareil pour chaque mode.

L'appareil charge le papier depuis le bac le plus approprié en se basant sur l'ordre de priorité de bac que vous avez défini.



Suivant le modèle, certains bacs ne sont pas disponibles.

1. Appuyez sur  [Paramètres] > [Ts réglages] > [Prog. Général] > [Param. Bac].
  - Pour imprimer en mode Copie, appuyez sur [Param. Bac: Copie] > [Sélect bac].
  - Pour imprimer les télécopies reçues, appuyez sur [Param. Bac: Téléc] > [Sélect bac].
  - Pour imprimer des photos, appuyez sur [Param. Bac: Impr. JPEG (supp)] > [Sélect bac]. (MFC-J6555DW/MFC-J6940DW/MFC-J6955DW)
2. Appuyez sur l'option de bac souhaitée.



[Sél auto plateau] configure votre appareil de manière à charger du papier à partir du bac le plus adapté au type et au format de papier que vous avez définis.

3. Appuyez sur .



### Renseignements connexes

- [Réglages du papier](#)





## Modifier la priorité des bacs à papier

**Modèles associés :** MFC-J6555DW/MFC-J6940DW/MFC-J6955DW

Vous pouvez changer la priorité de bac par défaut utilisée par l'appareil pour chaque mode.

Lorsque [Sél auto plateau] est sélectionné dans les paramètres de sélection de bac, l'appareil charge le papier depuis le bac le plus approprié au type et au format de papier selon le réglage de priorité des bacs.

1. Appuyez sur  [Paramètres] > [Ts réglages] > [Prog. Général] > [Param. Bac].
2. Appuyez sur l'option [Param. Bac: Copie], [Param. Bac: Téléc], [Param. Bac: Impr] ou [Param. Bac: Impr. JPEG (supp)].
3. Appuyez sur [Priorité bac].
4. Appuyez sur l'option souhaitée.
5. Appuyez sur .



### Renseignements connexes

- [Réglages du papier](#)

## Modifier le réglage de l'avis de niveau de papier faible



Modèles associés : MFC-J6955DW

Si l'avis de niveau de papier faible est réglé sur [Activ], l'appareil affiche un message vous indiquant que le bac à papier est presque vide.

Le réglage par défaut est [Activ].

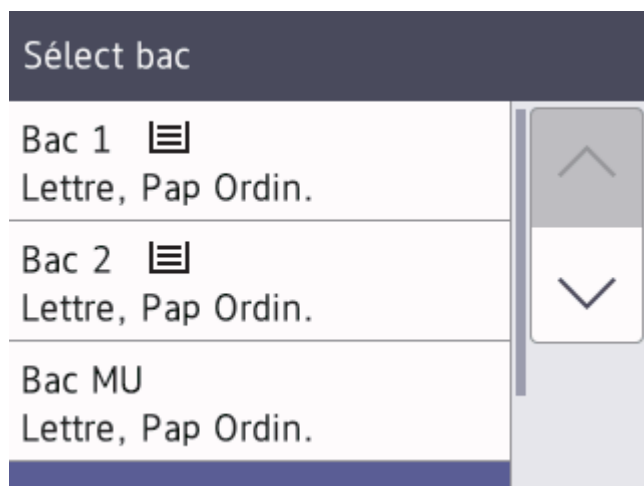
Vous pouvez en outre voir l'icône qui affiche la quantité restante de papier dans l'option de sélection de bac en mode Copie.



1. Appuyez sur  [Paramètres] > [Ts réglages] > [Prog. Général] > [Param. Bac] > [Avis papier bas].
2. Appuyez sur [Activ] ou [Désac].
3. Appuyez sur .

### Renseignements connexes

- [Réglages du papier](#)

## Supports d'impression compatibles

La qualité d'impression peut dépendre du type de papier utilisé dans l'appareil.

Pour obtenir la meilleure qualité d'impression avec les paramètres que vous avez sélectionnés, définissez toujours le type de papier pour qu'il corresponde à celui que vous chargez.

Vous pouvez utiliser du papier ordinaire, du papier jet d'encre (papier couché), du papier glacé, du papier recyclé et des enveloppes.

Nous vous conseillons d'essayer divers types de papier avant d'en acheter en grande quantité.

Pour obtenir les meilleurs résultats, utilisez du papier Brother.

- Lorsque vous imprimez sur du papier jet d'encre (papier couché) et du papier glacé, n'oubliez pas de sélectionner le support d'impression approprié dans le pilote d'imprimante ou dans l'application que vous utilisez pour imprimer, ou dans le paramètre Type de papier sur l'appareil.
- Lorsque vous imprimez sur du papier photo, chargez une feuille supplémentaire de ce même papier dans le bac.
- Si vous imprimez sur du papier photo, enlevez chaque feuille immédiatement pour éviter tout bourrage ou maculage.
- Évitez de toucher la surface imprimée du papier immédiatement après l'impression, car il peut arriver que la surface ne soit pas tout à fait sèche et qu'elle vous salisse les doigts.



### Renseignements connexes

- [Charger du papier](#)
  - [Supports d'impression recommandés](#)
  - [Manipuler et utiliser les supports d'impression](#)
  - [Choisir le support d'impression approprié](#)

#### Sujets connexes :

- [Manipulation du papier et problèmes d'impression](#)
- [Modifier le format et le type de papier](#)

## Supports d'impression recommandés

Pour obtenir la meilleure qualité d'impression, nous vous conseillons d'utiliser le papier Brother indiqué dans le tableau.

Le papier Brother peut ne pas être disponible dans tous les pays.

### Papier Brother

Type de papier	Article
Papier photo glacé Premium Plus	
Registre	BP71GLGR
Lettre	BP71GLTR
4 x 6 po	BP71GP20
Papier jet d'encre ordinaire	
Registre	BP60PLGR (États-Unis uniquement)



### Renseignements connexes

- [Supports d'impression compatibles](#)

## Manipuler et utiliser les supports d'impression

- Entreposez le papier dans son emballage d'origine bien fermé. Conservez-le à plat, à l'abri de l'humidité, de la lumière directe du soleil et de la chaleur.
- Évitez de toucher le côté brillant (couché) du papier photo.
- Certains formats d'enveloppes nécessitent des réglages de marge dans l'application. Veillez à effectuer un test d'impression avant d'imprimer un grand nombre d'enveloppes.

### IMPORTANT

N'utilisez PAS les types de papier suivants :

- Papier endommagé, gondolé, froissé ou de forme irrégulière

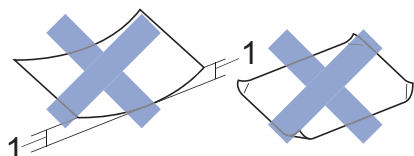

1. Une courbure de **0,08 po (2 mm) ou plus importante peut occasionner des bourrages.**

- Papier à surface extrêmement brillante ou de texture très épaisse
- Papier impossible à empiler uniformément
- Papier à court grain

N'utilisez PAS les enveloppes suivantes :

- Enveloppes mal fermées
- Enveloppes à fenêtres
- Enveloppes qui présentent une gravure en relief (écriture en relief)
- Enveloppes qui comportent des attaches ou des agrafes
- Enveloppes préimprimées à l'intérieur
- Enveloppes autocollantes
- Enveloppes avec rabats doubles

#### Autocollantes Double rabat

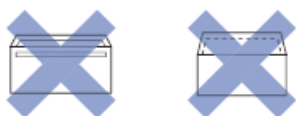

L'épaisseur, le format et la forme du rabat des enveloppes que vous utilisez peuvent causer des problèmes d'alimentation.



### Renseignements connexes

- [Supports d'impression compatibles](#)

#### Sujets connexes :

- [Charger du papier dans le bac à papier 1/bac à papier 2](#)

## Choisir le support d'impression approprié

- Type de papier et format de papier pour chaque opération
- Orientation du papier et capacité des bacs à papier
- Charger du papier de format Lettre, A4 ou Exécutif dans le bac à papier 1/bac à papier 2
- Charger du papier de format Registre, Légal ou A3 dans le bac à papier 1/bac à papier 2
- Charger du papier photo dans le bac à papier 1
- Charger des enveloppes dans le bac à papier 1
- Chargez du papier découpé, du papier photo ou des enveloppes dans le bac multi-usages (bac MU)
- Chargez du papier long dans le bac multi-usages (bac MU)
- Charger du papier dans la fente d'alimentation manuelle

## Type de papier et format de papier pour chaque opération

Type de papier	Format du papier		Utilisation				
			Télécopieur	Copie	Impression directe		Imprimante
					Impression JPEG	Impression PDF <sup>1</sup>	
Feuille découpée	Registre	11 × 17 po (279,4 × 431,8 mm)	Oui	Oui	Oui	Oui	Oui
	Lettre	8 1/2 × 11 po (215,9 × 279,4 mm)	Oui	Oui	Oui	Oui	Oui
	A3	11,7 × 16,5 po (297 × 420 mm)	Oui	Oui	Oui	Oui	Oui
	A4	8,3 × 11,7 po (210 × 297 mm)	Oui	Oui	Oui	Oui	Oui
	Légal	8 1/2 × 14 po (215,9 × 355,6 mm)	Oui	Oui	-	Oui	Oui
	Mexique Légal	8,5 × 13,38 po (215,9 × 339,85 mm)	Oui	Oui	-	Oui	Oui
	Inde Légal	8,46 × 13,58 po (215 × 345 mm)	Oui	Oui	-	Oui	Oui
	Folio	8 1/2 × 13 po (215,9 × 330,2 mm)	Oui	Oui	-	Oui	Oui
	Exécutif	7 1/4 × 10 1/2 po (184,1 × 266,7 mm)	-	Oui	-	Oui	Oui
	A5	5,8 × 8,3 po (148 × 210 mm)	-	Oui	-	Oui	Oui
	A6	4,1 × 5,8 po (105 × 148 mm)	-	Oui	-	Oui	Oui
	Papier long	Largeur : 88,9 - 297 mm (3,5 - 11,7 po (88,9 - 297 mm)) Hauteur : 17 - 47,2 po (431,9 - 1200 mm)	-	-	-	-	Oui
Cartes	Photo	4 × 6 po (10 × 15 cm)	-	Oui	Oui	-	Oui
	Photo L	3,5 × 5 po (9 × 13 cm)	-	-	-	-	Oui
	Photo 2L	5 × 7 po (13 × 18 cm)	-	-	Oui	-	Oui
	Fiche	5 × 8 po (13 × 20 cm)	-	-	-	-	Oui
Enveloppes	Enveloppe C5	6,4 × 9 po (162 × 229 mm)	-	-	-	-	Oui
	Enveloppe DL	4,3 × 8,7 po (110 × 220 mm)	-	-	-	-	Oui
	Com-10	4 1/8 × 9 1/2 po (104,7 × 241,3 mm)	-	-	-	-	Oui
	Monarch	3 7/8 × 7 1/2 po (98,4 × 190,5 mm)	-	-	-	-	Oui

<sup>1</sup> L'impression PDF est disponible uniquement pour MFC-J6955DW.



### Renseignements connexes

- [Choisir le support d'impression approprié](#)

---

**Sujets connexes :**

- Charger des enveloppes dans le bac à papier 1
-



## Orientation du papier et capacité des bacs à papier

	Format de papier	Types de papier	Nbre de copies	Grammage	Épaisseur
Bac à papier 1	<Paysage> Lettre, Exécutif, A4 <Portrait> Registre, A3, Légal, Mexique Légal, Inde Légal, Folio, A5, A6, Enveloppes (C5, Com-10, DL, Monarch), Photo (4 × 6 po)/(10 × 15 cm), Photo L (3,5 × 5 po)/(9 × 13 cm), Photo 2L (5 × 7 po)/(13 × 18 cm), Fiche (5 × 8 po)/(13 × 20 cm)	Papier ordinaire, Papier recyclé	250 <sup>1</sup>	17 à 32 lb (64 à 120 g/m <sup>2</sup> )	3 à 6 mil (0,08 à 0,15 mm)
		Papier jet d'encre	20	17 à 53 lb (64 à 200 g/m <sup>2</sup> )	3 à 10 mil (0,08 à 0,25 mm)
		Papier glacé <sup>2</sup>	20	Jusqu'à 58 lb (jusqu'à 220 g/m <sup>2</sup> )	Jusqu'à 10 mil (jusqu'à 0,25 mm)
		Carte photo <sup>2</sup>	20	Jusqu'à 53 lb (jusqu'à 200 g/m <sup>2</sup> )	Jusqu'à 10 mil (jusqu'à 0,25 mm)
		Fiche	30	Jusqu'à 32 lb (jusqu'à 120 g/m <sup>2</sup> )	Jusqu'à 6 mil (jusqu'à 0,15 mm)
		Enveloppes	10	20 à 25 lb (80 à 95 g/m <sup>2</sup> )	Jusqu'à 20 mil (jusqu'à 0,52 mm)
Bac à papier 2 (MFC-J6740DW/ MFC-J6940DW/ MFC-J6955DW)	<Paysage> Lettre, A4 <Portrait> Registre, A3, Légal, Mexique Légal, Inde Légal, Folio	Papier ordinaire, Papier recyclé	250 <sup>1</sup>	17 à 32 lb (64 à 120 g/m <sup>2</sup> )	3 à 6 mil (0,08 à 0,15 mm)
Bac multi-usages (bac MU) <sup>3</sup> (MFC-J6555DW/ MFC-J6940DW/ MFC-J6955DW)	<Paysage> Lettre, Exécutif, A4 <Portrait> Registre, A3, Légal, Mexique Légal, Inde Légal, Folio, A5, A6, Enveloppes (C5, Com-10, DL, Monarch), Photo (4 × 6 po)/(10 × 15 cm), Photo L (3,5 × 5 po)/(9 × 13 cm), Photo 2L (5 × 7 po)/(13 × 18 cm), Fiche (5 × 8 po)/(13 × 20 cm)	Papier ordinaire, Papier recyclé	100 <sup>1</sup>	17 à 32 lb (64 à 120 g/m <sup>2</sup> )	3 à 6 mil (0,08 à 0,15 mm)
		Papier jet d'encre	20 (Jusqu'au format Lettre/A4) 5 (Au-delà du format Lettre/A4)	17 à 53 lb (64 à 200 g/m <sup>2</sup> )	3 à 10 mil (0,08 à 0,25 mm)
		Papier glacé, carte photo <sup>2</sup>	20 (Jusqu'au format Lettre/A4) 5 (Au-delà du format Lettre/A4)	Jusqu'à 58 lb (jusqu'à 220 g/m <sup>2</sup> )	Jusqu'à 12 mil (jusqu'à 0,3 mm)
		Fiche	50	Jusqu'à 32 lb (jusqu'à 120 g/m <sup>2</sup> )	Jusqu'à 6 mil (jusqu'à 0,15 mm)
		Enveloppes	20 (Jusqu'au format Lettre/A4)	20 à 25 lb (80 à 95 g/m <sup>2</sup> )	Jusqu'à 20 mil (jusqu'à 0,52 mm)

	Format de papier	Types de papier	Nbre de copies	Grammage	Épaisseur
			5 (Au-delà du format Lettre/A4)		
	Papier long (Largeur : 88,9 - 297 mm (3,5 - 11,7 po (88,9 - 297 mm) / Hauteur : 431,9 - 1200 mm (17 - 47,2 po (431,9 - 1200 mm)))	Papier ordinaire, Papier recyclé, Papier jet d'encre, Papier glacé	1	17 à 58 lb (64 à 220 g/m <sup>2</sup> )	3 à 10 mil (0,08 à 0,25 mm)
Fente d'alimentation manuelle (MFC-J6540DW/ MFC-J6740DW)	<Paysage> Lettre, Exécutif, A4 <Portrait> Registre, A3, Légal, Mexique Légal, Inde Légal, Folio, A5, A6, Enveloppes (C5, Com-10, DL, Monarch), Photo (4 × 6 po)/(10 × 15 cm), Photo L (3,5 × 5 po)/(9 × 13 cm), Photo 2L (5 × 7 po)/(13 × 18 cm), Fiche (5 × 8 po)/(13 × 20 cm)	Papier ordinaire, Papier recyclé	1	17 à 32 lb (64 à 120 g/m <sup>2</sup> )	3 à 6 mil (0,08 à 0,15 mm)
		Papier jet d'encre	1	17 à 53 lb (64 à 200 g/m <sup>2</sup> )	3 à 10 mil (0,08 à 0,25 mm)
		Papier glacé <sup>2</sup>	1	Jusqu'à 58 lb (jusqu'à 220 g/m <sup>2</sup> )	Jusqu'à 10 mil (jusqu'à 0,25 mm)
		Carte photo <sup>2</sup>	1	Jusqu'à 53 lb (jusqu'à 200 g/m <sup>2</sup> )	Jusqu'à 10 mil (jusqu'à 0,25 mm)
		Fiche	1	Jusqu'à 32 lb (jusqu'à 120 g/m <sup>2</sup> )	Jusqu'à 6 mil (jusqu'à 0,15 mm)
		Enveloppes	1	20 à 25 lb (80 à 95 g/m <sup>2</sup> )	Jusqu'à 20 mil (jusqu'à 0,52 mm)

<sup>1</sup> En cas d'utilisation de papier ordinaire 20 lb (80 g/m<sup>2</sup>)

<sup>2</sup> BP71 69 lb (260 g/m<sup>2</sup>) est spécialement conçu pour les appareils à jet d'encre Brother.

<sup>3</sup> Nous vous recommandons d'utiliser le bac MU pour le papier glacé.



## Renseignements connexes

- Choisir le support d'impression approprié

## **Chargement des documents**

- [Charger des documents dans le chargeur automatique de documents \(ADF\)](#)
- [Charger des documents sur la vitre du scanner](#)
- [Zone non numérisable](#)

## Charger des documents dans le chargeur automatique de documents (ADF)

Le chargeur automatique de documents peut recevoir plusieurs pages et les introduire individuellement.

Utilisez du papier dont les caractéristiques de taille et de grammage sont conformes au tableau. Ventilez toujours les pages avant de les placer dans le chargeur automatique de documents.

### Formats et poids des documents

Longueur : <sup>1</sup>	5,8 à 17,0 po (148 à 431,8 mm)
Largeur :	4,1 à 11,7 po (105 à 297 mm)
Grammage du papier :	17 à 32 lb (64 à 120 g/m <sup>2</sup> )

<sup>1</sup> jusqu'à 35,4 po (900 mm) si vous utilisez la fonction de papier long.

### IMPORTANT

- Ne tirez PAS sur le document quand il est entraîné.
- N'utilisez PAS de papier gondolé, froissé, plié, déchiré ou comportant des agrafes, des trombones, des collages ou du ruban adhésif.
- N'utilisez PAS de carton, de papier journal ou de tissu.
- Assurez-vous que les documents comportant du liquide correcteur ou écrits à l'encre sont parfaitement secs.



(MFC-J6940DW/MFC-J6955DW)

Vous pouvez envoyer par télécopie, copier ou numériser vos documents recto verso jusqu'au format Registre en utilisant le chargeur automatique de documents.

1. Ventilez bien les pages.
2. Ajustez les guides-papier (1) pour les adapter au format du document.

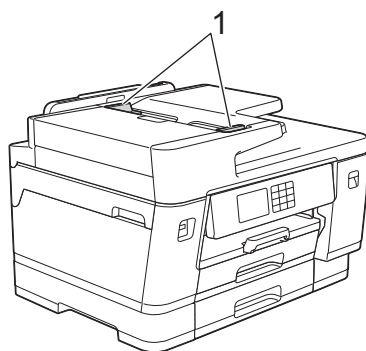

3. Placez votre document **face vers le haut** dans le chargeur automatique de documents comme montré sur l'illustration jusqu'à ce que vous sentiez le document toucher les butées d'alimentation et que l'appareil émette un signal sonore.

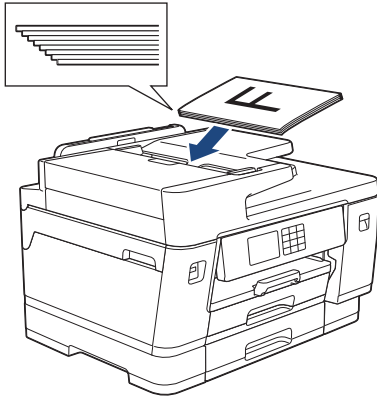

Si vous avez chargé un document de petite taille et que vous ne parvenez pas à le retirer, soulevez le support de document du chargeur automatique de documents (1), puis retirez le document.

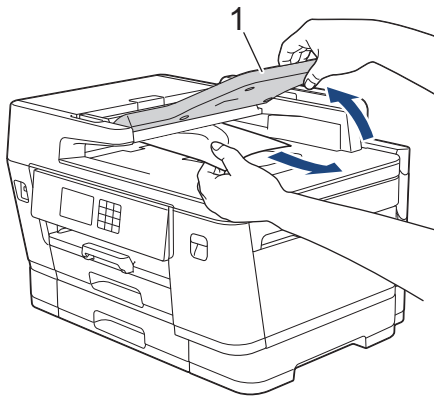

## IMPORTANT

Ne laissez PAS de document sur la vitre du scanner. Vous pourriez provoquer un bouchage dans le chargeur automatique de documents.



## Renseignements connexes

- [Chargement des documents](#)

### Sujets connexes :

- [Messages d'erreur et d'entretien](#)
- [Problèmes de téléphone et de télécopieur](#)
- [Autres problèmes](#)
- [Copier un document](#)

## Charger des documents sur la vitre du scanner

Utilisez la vitre du scanner pour envoyer une télécopie, copier ou numériser une page à la fois.

### Formats de document pris en charge

Longueur :	Jusqu'à 17,0 po (431,8 mm)
Largeur :	Jusqu'à 11,7 po (297 mm)
Poids :	Jusqu'à 4,4 lb (2 kg)



Pour que vous puissiez utiliser la vitre de scanner, le chargeur automatique de documents doit être vide.

1. Levez le capot.
2. Placez le document **face vers le bas** dans le coin supérieur gauche de la vitre du scanner comme montré sur l'illustration.

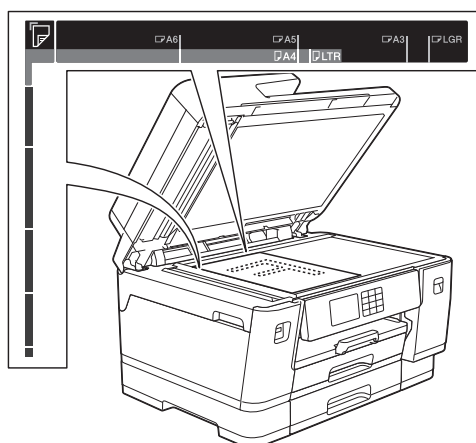

3. Refermez le capot.

### IMPORTANT

Si vous numérisez un livre ou un document épais, veillez à ne PAS fermer brusquement le capot et à ne pas exercer de pression dessus.



### Renseignements connexes

- [Chargement des documents](#)

#### Sujets connexes :

- [Problèmes de téléphone et de télécopieur](#)
- [Autres problèmes](#)
- [Copier un document](#)

## Zone non numérisable

La zone non numérisable d'une page varie selon les paramètres de l'application utilisée. Les valeurs ci-dessous représentent les mesures de zones non numérisables typiques.

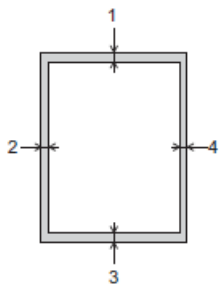

Utilisation	Taille document	Haut (1) Bas (3)	Gauche (2) Droite (4)
Télécopier	Registre	0,12 po (3 mm)	0,15 po (3,7 mm)
	Lettre		0,16 po (4 mm)
	Legal		
	A3		0,18 po (4,5 mm)
	A4		0,12 po (3 mm)
Copier	Tous les formats de papier		0,12 po (3 mm)
Numérisation		0,04 po (1 mm)	0,04 po (1 mm)

### ✓ Renseignements connexes

- [Chargement des documents](#)

## Imprimer

- [Imprimer à partir de votre ordinateur \(Windows\)](#)
- [Imprimer à partir de votre ordinateur \(Mac\)](#)
- [Imprimer à l'aide de Brother iPrint&Scan \(Windows/Mac\)](#)
- [Imprimer des données directement depuis une clé USB](#)
- [Imprimer une pièce jointe de courriel](#)



## **Imprimer à partir de votre ordinateur (Windows)**

- [Imprimer une photo \(Windows\)](#)
- [Imprimer un document \(Windows\)](#)
- [Annuler une tâche d'impression \(Windows\)](#)
- [Imprimer plusieurs pages sur une seule feuille de papier \(N en 1\) \(Windows\)](#)
- [Imprimer une affiche \(Windows\)](#)
- [Imprimer automatiquement sur les deux côtés du papier \(impression recto-verso automatique\) \(Windows\)](#)
- [Imprimer un livret automatiquement \(Windows\)](#)
- [Impression sécurisée \(Windows\)](#)
- [Imprimer un document couleur dans l'échelle de gris \(Windows\)](#)
- [Imprimer un papier long \(Windows\)](#)
- [Éviter les impressions présentant des traînées et les bourrages papier \(Windows\)](#)
- [Utiliser un profil d'impression prédéfini \(Windows\)](#)
- [Modifier les paramètres d'impression par défaut \(Windows\)](#)
- [Paramètres d'impression \(Windows\)](#)

## Imprimer une photo (Windows)



1. Sélectionnez la commande d'impression dans votre application.
2. Sélectionnez **Brother XXX-XXXX Printer** (où XXX-XXXX est le nom de votre modèle), puis cliquez sur les propriétés d'impression ou sur le bouton de préférences.  
La fenêtre du pilote d'imprimante s'affiche.
3. Assurez-vous d'avoir chargé le bon support dans le bac à papier.

### IMPORTANT

- Pour obtenir les meilleurs résultats, utilisez du papier Brother.
- Lorsque vous imprimez sur du papier photo, chargez une feuille supplémentaire de ce même papier dans le bac.

4. Cliquez sur l'onglet **Elémentaire**.
5. Cliquez sur la liste déroulante **Type de support**, puis sélectionnez le type de papier utilisé.

### IMPORTANT

Pour obtenir la meilleure qualité d'impression avec les paramètres que vous avez sélectionnés, définissez systématiquement l'option **Type de support** pour qu'elle corresponde au type de papier que vous chargez.

6. Cliquez sur la liste déroulante **Format papier**, puis sélectionnez le format de papier.
7. Sélectionnez la case à cocher **Mode sans bordure**, si nécessaire.
8. Pour **Couleur / Échelle de gris**, sélectionnez **Couleur**.
9. Dans le champ **Orientation**, sélectionnez l'option **Portrait** ou **Paysage** pour définir l'orientation de votre impression.



Si votre application comporte un réglage similaire, il est conseillé de définir l'orientation à l'aide de l'application.

10. Tapez le nombre de copies souhaité (1-999) dans le champ **Copies**.
11. Modifiez d'autres paramètres d'impression si nécessaire.
12. Cliquez sur **OK**.
13. Effectuez votre opération d'impression.



### Renseignements connexes

- [Imprimer à partir de votre ordinateur \(Windows\)](#)

#### Sujets connexes :

- [Paramètres d'impression \(Windows\)](#)

## Imprimer un document (Windows)

1. Sélectionnez la commande d'impression dans votre application.
2. Sélectionnez **Brother XXX-XXXX Printer** (où XXX-XXXX est le nom de votre modèle), puis cliquez sur les propriétés d'impression ou sur le bouton de préférences.  
La fenêtre du pilote d'imprimante s'affiche.
3. Assurez-vous de charger le papier de format adéquat dans le bac à papier.
4. Cliquez sur l'onglet **Elémentaire**.
5. Cliquez sur la liste déroulante **Type de support**, puis sélectionnez le type de papier utilisé.

### IMPORTANT

Pour obtenir la meilleure qualité d'impression avec les paramètres que vous avez sélectionnés, définissez systématiquement l'option **Type de support** pour qu'elle corresponde au type de papier que vous chargez.

6. Cliquez sur la liste déroulante **Format papier**, puis sélectionnez le format de papier.
7. Pour **Couleur / Échelle de gris**, sélectionnez l'option **Couleur** ou **Échelle de gris**.
8. Dans le champ **Orientation**, sélectionnez l'option **Portrait** ou **Paysage** pour définir l'orientation de votre impression.



Si votre application comporte un réglage similaire, il est conseillé de définir l'orientation à l'aide de l'application.

9. Tapez le nombre de copies souhaité (1-999) dans le champ **Copies**.
10. Pour imprimer plusieurs pages sur une seule feuille de papier ou imprimer une page de votre document sur plusieurs feuilles, cliquez sur la liste déroulante **Imp. multi-pages**, puis sélectionnez vos options.
11. Modifiez d'autres paramètres d'impression si nécessaire.
12. Cliquez sur **OK**.
13. Effectuez votre opération d'impression.



### Renseignements connexes

- [Imprimer à partir de votre ordinateur \(Windows\)](#)

#### Sujets connexes :

- [Vérifier le volume d'encre \(Jauge de page\)](#)
- [Paramètres d'impression \(Windows\)](#)

## Annuler une tâche d'impression (Windows)

Si une tâche d'impression a été envoyée dans la file d'attente d'impression et ne s'est pas déroulée correctement, ou si elle a été envoyée dans la file d'attente d'impression par erreur, vous devrez peut-être la supprimer pour permettre les impressions suivantes.

1. Double-cliquez sur l'icône de l'imprimante  dans la barre des tâches.
2. Sélectionnez la tâche d'impression que vous souhaitez annuler.
3. Cliquez sur le menu **Document**.
4. Sélectionnez **Annuler**.
5. Cliquez sur **Oui**.

### Renseignements connexes

- [Imprimer à partir de votre ordinateur \(Windows\)](#)

#### **Sujets connexes :**

- [Surveiller l'état de l'appareil depuis votre ordinateur \(Windows\)](#)

## Imprimer plusieurs pages sur une seule feuille de papier (N en 1) (Windows)



1. Sélectionnez la commande d'impression dans votre application.
2. Sélectionnez **Brother XXX-XXXX Printer** (où XXX-XXXX est le nom de votre modèle), puis cliquez sur les propriétés d'impression ou sur le bouton de préférences.  
La fenêtre du pilote d'imprimante s'affiche.
3. Cliquez sur l'onglet **Elémentaire**.
4. Dans le champ **Orientation**, sélectionnez l'option **Portrait** ou **Paysage** pour définir l'orientation de votre impression.



Si votre application comporte un réglage similaire, il est conseillé de définir l'orientation à l'aide de l'application.

5. Cliquez sur la liste déroulante **Imp. multi-pages**, puis sélectionnez l'option **2 en 1**, **4 en 1**, **9 en 1** ou **16 en 1**.
6. Cliquez sur la liste déroulante **Ordre des pages**, puis sélectionnez l'ordre des pages.
7. Cliquez sur la liste déroulante **Bordure**, puis sélectionnez le type de bordure.
8. Modifiez d'autres paramètres d'impression si nécessaire.
9. Cliquez sur **OK**, puis terminez votre opération d'impression.



### Renseignements connexes

- [Imprimer à partir de votre ordinateur \(Windows\)](#)

#### Sujets connexes :

- [Paramètres d'impression \(Windows\)](#)

## Imprimer une affiche (Windows)

Agrandissez le format d'impression et imprimez le document en mode affiche.

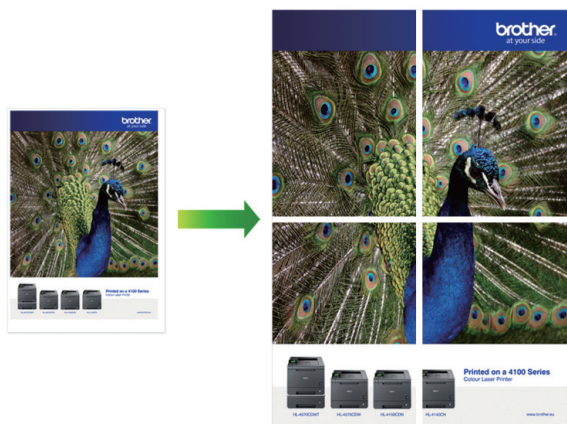

1. Sélectionnez la commande d'impression dans votre application.
2. Sélectionnez **Brother XXX-XXXX Printer** (où XXX-XXXX est le nom de votre modèle), puis cliquez sur les propriétés d'impression ou sur le bouton de préférences.  
La fenêtre du pilote d'imprimante s'affiche.
3. Cliquez sur l'onglet **Elémentaire**.
4. Cliquez sur la liste déroulante **Imp. multi-pages**, puis sélectionnez l'option **1 page sur 2x2 feuilles** ou **1 page sur 3x3 feuilles**.
5. Modifiez d'autres paramètres d'impression si nécessaire.
6. Cliquez sur **OK**.
7. Effectuez votre opération d'impression.



### Renseignements connexes

- [Imprimer à partir de votre ordinateur \(Windows\)](#)

#### Sujets connexes :

- [Paramètres d'impression \(Windows\)](#)

## Imprimer automatiquement sur les deux côtés du papier (impression recto-verso automatique) (Windows)



- Assurez-vous que le couvercle d'élimination des brouillages est fermé.
- Si le papier est gondolé, aplatissez-le et remettez-le dans le bac à papier.
- Utilisez du papier ordinaire. N'utilisez PAS de papier de qualité supérieure.
- Si le papier est fin, il peut se froisser.



1. Sélectionnez la commande d'impression dans votre application.
2. Sélectionnez **Brother XXX-XXXX Printer** (où XXX-XXXX est le nom de votre modèle), puis cliquez sur les propriétés d'impression ou sur le bouton de préférences.  
La fenêtre du pilote d'imprimante s'affiche.
3. Cliquez sur l'onglet **Elémentaire**.
4. Dans le champ **Orientation**, sélectionnez l'option **Portrait** ou **Paysage** pour définir l'orientation de votre impression.



Si votre application comporte un réglage similaire, il est conseillé de définir l'orientation à l'aide de l'application.

5. Cliquez sur la liste déroulante **Recto verso/Livret**, puis sélectionnez **Recto verso**.
6. Cliquez sur le bouton **Paramètres recto verso**.
7. Sélectionnez l'une des options du menu **Type de recto verso**.

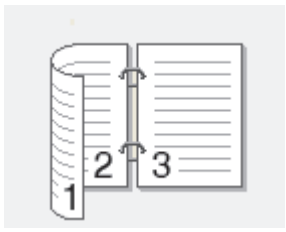
Lorsque vous sélectionnez le mode recto-verso, quatre types de reliure recto-verso sont disponibles pour chaque orientation :

Option pour Portrait	Description
Tranche longue (gauche)	
Tranche longue (droite)	

Option pour Portrait	Description
----------------------	-------------

Tranche courte (haut)

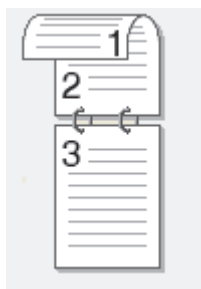

Tranche courte (bas)

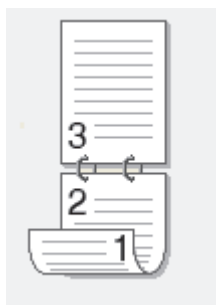

Option pour Paysage	Description
---------------------	-------------

Tranche longue (haut)



Tranche longue (bas)

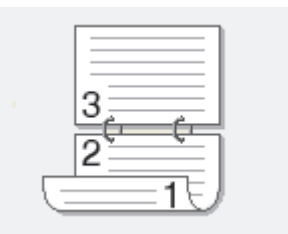

Tranche courte (droite)

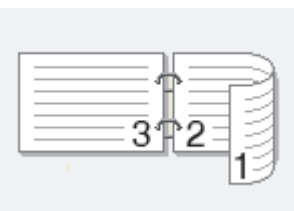

Tranche courte (gauche)

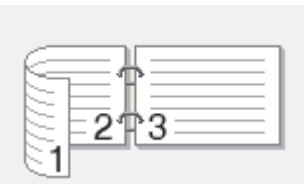

- Activez la case à cocher **Marge de reliure** pour définir le décalage pour la reliure, en pouces ou en millimètres.
- Cliquez sur **OK** pour revenir à la fenêtre du pilote d'imprimante.
- Modifiez d'autres paramètres d'impression si nécessaire.



La fonction Sans bordure n'est pas disponible lorsque vous utilisez cette option.

- Cliquez à nouveau sur **OK**, puis terminez votre opération d'impression.





## Renseignements connexes

- [Imprimer à partir de votre ordinateur \(Windows\)](#)

### **Sujets connexes :**

- [Paramètres d'impression \(Windows\)](#)
  - [Imprimer un livret automatiquement \(Windows\)](#)
-

## Imprimer un livret automatiquement (Windows)

Utilisez cette option pour imprimer un document au format Livret en utilisant l'impression recto-verso. Les pages du document seront disposées en fonction du nombre de pages correct, ce qui vous permettra de plier la sortie d'impression au centre sans changer l'ordre des pages imprimées.



- Assurez-vous que le couvercle d'élimination des brouillages est fermé.
- Si le papier est gondolé, aplatissez-le et remettez-le dans le bac à papier.
- Utilisez du papier ordinaire. N'utilisez PAS de papier de qualité supérieure.
- Si le papier est fin, il peut se froisser.

1. Sélectionnez la commande d'impression dans votre application.
2. Sélectionnez **Brother XXX-XXXX Printer** (où XXX-XXXX est le nom de votre modèle), puis cliquez sur les propriétés d'impression ou sur le bouton de préférences.

La fenêtre du pilote d'imprimante s'affiche.

3. Cliquez sur l'onglet **Elémentaire**.
4. Dans le champ **Orientation**, sélectionnez l'option **Portrait** ou **Paysage** pour définir l'orientation de votre impression.



Si votre application comporte un réglage similaire, il est conseillé de définir l'orientation à l'aide de l'application.

5. Cliquez sur la liste déroulante **Recto verso/Livret**, puis sélectionnez l'option **Livret**.
6. Cliquez sur le bouton **Paramètres recto verso**.
7. Sélectionnez l'une des options du menu **Type de recto verso**.

Il existe deux types de sens de reliure pour l'impression recto-verso dans chaque orientation :

Option pour Portrait	Description
<b>Reliure gauche</b>	
<b>Reliure droite</b>	

Option pour Paysage	Description
---------------------	-------------

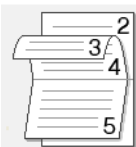

Reliure haut

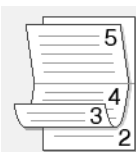

Reliure bas



8. Sélectionnez une des options du menu **Méthode d'impression livret**.

Option	Description
<b>Toutes les pages à la fois</b>	Chaque page sera imprimée au format Livret (quatre pages sur chaque feuille de papier, deux pages par côté). Pliez votre page imprimée au milieu pour créer le livret. 
<b>Fractionner en jeux</b>	Cette option imprime le livret complet en ensembles de livrets individuels plus petits, ce qui vous permet de plier chaque ensemble au centre sans changer l'ordre des pages imprimées. Vous pouvez spécifier le nombre de feuilles dans chaque ensemble de livrets plus petit (de 1 à 15). Cette option peut s'avérer utile lorsque vous pliez un livret imprimé comportant un grand nombre de pages. 

9. Activez la case à cocher **Marge de reliure** pour définir le décalage pour la reliure, en pouces ou en millimètres.

10. Cliquez sur **OK** pour revenir à la fenêtre du pilote d'imprimante.

11. Modifiez d'autres paramètres d'impression si nécessaire.



La fonction Sans bordure n'est pas disponible lorsque vous utilisez cette option.

12. Cliquez sur **OK**.

13. Effectuez votre opération d'impression.



### Renseignements connexes

- [Imprimer à partir de votre ordinateur \(Windows\)](#)

#### Sujets connexes :

- [Paramètres d'impression \(Windows\)](#)
- [Imprimer automatiquement sur les deux côtés du papier \(impression recto-verso automatique\) \(Windows\)](#)

## Impression sécurisée (Windows)

Modèles associés : MFC-J6955DW

Utilisez l'impression sécurisée pour assurer que les documents confidentiels ou sensibles ne puissent pas être imprimés avant qu'un mot de passe ne soit entré sur le panneau de commande de l'appareil.

Les données sécurisées sont effacées de l'appareil lorsque vous l'éteignez.

1. Sélectionnez la commande d'impression dans votre application.
2. Sélectionnez **Brother XXX-XXXX Printer** (où XXX-XXXX est le nom de votre modèle), puis cliquez sur les propriétés d'impression ou sur le bouton de préférences.  
La fenêtre du pilote d'imprimante s'affiche.
3. Cliquez sur l'onglet **Avancé**.
4. Cliquez sur le bouton **Paramètres** dans le champ **Impression sécurisée**.
5. Cochez la case **Impression sécurisée**.
6. Saisissez votre mot de passe à quatre chiffres dans le champ **Mot de passe**.
7. Saisissez le **Nom d'utilisateur** et le **Nom de la tâche** dans le champ de texte, si nécessaire.
8. Cliquez sur **OK** pour fermer la fenêtre **Paramètres d'impression sécurisée**.
9. Cliquez sur **OK**.
10. Effectuez votre opération d'impression.
11. Sur le panneau de commande de l'appareil, appuyez sur ◀ ou ▶ pour afficher l'option [Impression sécurisée], puis appuyez sur [Impression sécurisée].
12. Appuyez sur ▲ ou ▼ pour afficher les noms d'utilisateur, puis appuyez sur votre nom d'utilisateur.
13. Entrez votre mot de passe à quatre chiffres, puis appuyez sur [OK].
14. Appuyez sur ▲ ou ▼ pour afficher la tâche d'impression, puis appuyez sur celle-ci.
15. Entrez le nombre de copies souhaité.
16. Appuyez sur [Marche].  
L'appareil imprime les données.

Une fois imprimées, les données sécurisées sont effacées de la mémoire de l'appareil.



### Renseignements connexes

- [Imprimer à partir de votre ordinateur \(Windows\)](#)

## Imprimer un document couleur dans l'échelle de gris (Windows)

Avec le mode Échelle de gris, la vitesse de traitement de l'impression est plus élevée qu'avec le mode Couleur. Si votre document contient de la couleur, sélectionner le mode Échelle de gris permet d'imprimer votre document dans 256 niveaux de l'échelle de gris.

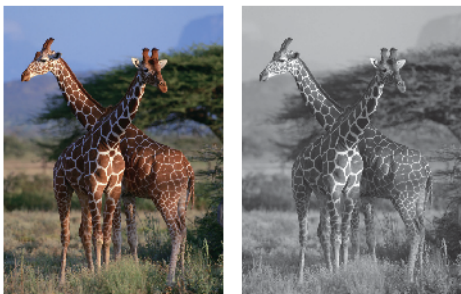

1. Sélectionnez la commande d'impression dans votre application.
2. Sélectionnez **Brother XXX-XXXX Printer** (où XXX-XXXX est le nom de votre modèle), puis cliquez sur les propriétés d'impression ou sur le bouton de préférences.  
La fenêtre du pilote d'imprimante s'affiche.
3. Cliquez sur l'onglet **Elémentaire**.
4. Pour **Couleur / Échelle de gris**, sélectionnez **Échelle de gris**.
5. Modifiez d'autres paramètres d'impression si nécessaire.
6. Cliquez sur **OK**.
7. Effectuez votre opération d'impression.



### Renseignements connexes

- [Imprimer à partir de votre ordinateur \(Windows\)](#)

## Imprimer un papier long (Windows)

**Modèles associés :** MFC-J6555DW/MFC-J6940DW/MFC-J6955DW

1. Sélectionnez la commande d'impression dans votre application.
2. Sélectionnez **Brother XXX-XXXX Printer** (où XXX-XXXX est le nom de votre modèle), puis cliquez sur les propriétés d'impression ou sur le bouton de préférences.  
La fenêtre du pilote d'imprimante s'affiche.
3. Assurez-vous d'avoir chargé **une seule feuille** de papier long (largeur : 3,5 - 11,7 po (88,9 - 297 mm) / hauteur : 17 - 47,2 po (431,9 - 1200 mm)) dans le bac MU.
4. Cliquez sur l'onglet **Elémentaire**.
5. Cliquez sur la liste déroulante **Type de support**, puis sélectionnez le type de papier utilisé.

### IMPORTANT

Pour obtenir la meilleure qualité d'impression avec les paramètres que vous avez sélectionnés, définissez systématiquement l'option **Type de support** pour qu'elle corresponde au type de papier que vous chargez.

6. Cliquez sur la liste déroulante **Format papier**, sélectionnez **Défini par l'utilisateur...** Saisissez la largeur, la hauteur et d'autres informations dans la fenêtre **Taille définie par l'utilisateur**, puis cliquez sur **OK**.
7. Pour **Couleur / Échelle de gris**, sélectionnez l'option **Couleur** ou **Échelle de gris**.
8. Dans le champ **Orientation**, sélectionnez l'option **Portrait** ou **Paysage** pour définir l'orientation de votre impression.



Si votre application comporte un réglage similaire, il est conseillé de définir l'orientation à l'aide de l'application.

9. Tapez le nombre de copies souhaité (1-999) dans le champ **Copies**.
10. Modifiez d'autres paramètres d'impression si nécessaire.
11. Cliquez sur **OK**.
12. Effectuez votre opération d'impression.



### Renseignements connexes

- [Imprimer à partir de votre ordinateur \(Windows\)](#)

#### Sujets connexes :

- [Chargez du papier long dans le bac multi-usages \(bac MU\)](#)

## Éviter les impressions présentant des traînées et les bourrages papier (Windows)

Certains types de support d'impression peuvent nécessiter un temps de séchage plus long. Modifiez l'option **Réduire les taches** si vous rencontrez des problèmes de traînées sur les impressions ou de bourrages papier.

1. Sélectionnez la commande d'impression dans votre application.
2. Sélectionnez **Brother XXX-XXXX Printer** (où XXX-XXXX est le nom de votre modèle), puis cliquez sur les propriétés d'impression ou sur le bouton de préférences.

La fenêtre du pilote d'imprimante s'affiche.

3. Cliquez sur l'onglet **Avancé**.
4. Cliquez sur le bouton **Autres options d'impression**.
5. Sélectionnez l'option **Réduire les taches** sur le côté gauche de l'écran.
6. Sélectionnez l'une des options suivantes :

Type de support	Option	Description
Papier ordinaire	Impression recto verso ou Impression recto seulement  Désactivé / Activé	Sélectionnez <b>Désactivé</b> pour imprimer à vitesse normale en utilisant une quantité d'encre normale.  Sélectionnez <b>Activé</b> pour imprimer à une vitesse plus lente en utilisant moins d'encre. Les impressions sont plus claires que dans l'aperçu avant impression.
Papier brillant	Désactivé / Activé	Sélectionnez <b>Désactivé</b> pour imprimer à vitesse normale en utilisant une quantité d'encre normale.  Sélectionnez <b>Activé</b> pour imprimer à une vitesse plus lente en utilisant moins d'encre. Les impressions sont plus claires que dans l'aperçu avant impression.

7. Cliquez sur **OK** pour revenir à la fenêtre du pilote d'imprimante.
8. Cliquez sur **OK**.
9. Effectuez votre opération d'impression.



### Renseignements connexes

- [Imprimer à partir de votre ordinateur \(Windows\)](#)

#### Sujets connexes :

- [Manipulation du papier et problèmes d'impression](#)
- [Modifier les options d'impression pour améliorer les résultats d'impression](#)

## Utiliser un profil d'impression prédéfini (Windows)

Les **Profils d'impression** sont des paramètres prédéfinis qui vous donnent un accès rapide à des configurations d'impression utilisées couramment.

1. Sélectionnez la commande d'impression dans votre application.
2. Sélectionnez **Brother XXX-XXXX Printer** (où XXX-XXXX est le nom de votre modèle), puis cliquez sur les propriétés d'impression ou sur le bouton de préférences.

La fenêtre du pilote d'imprimante s'affiche.

3. Cliquez sur l'onglet **Profils d'impression**.

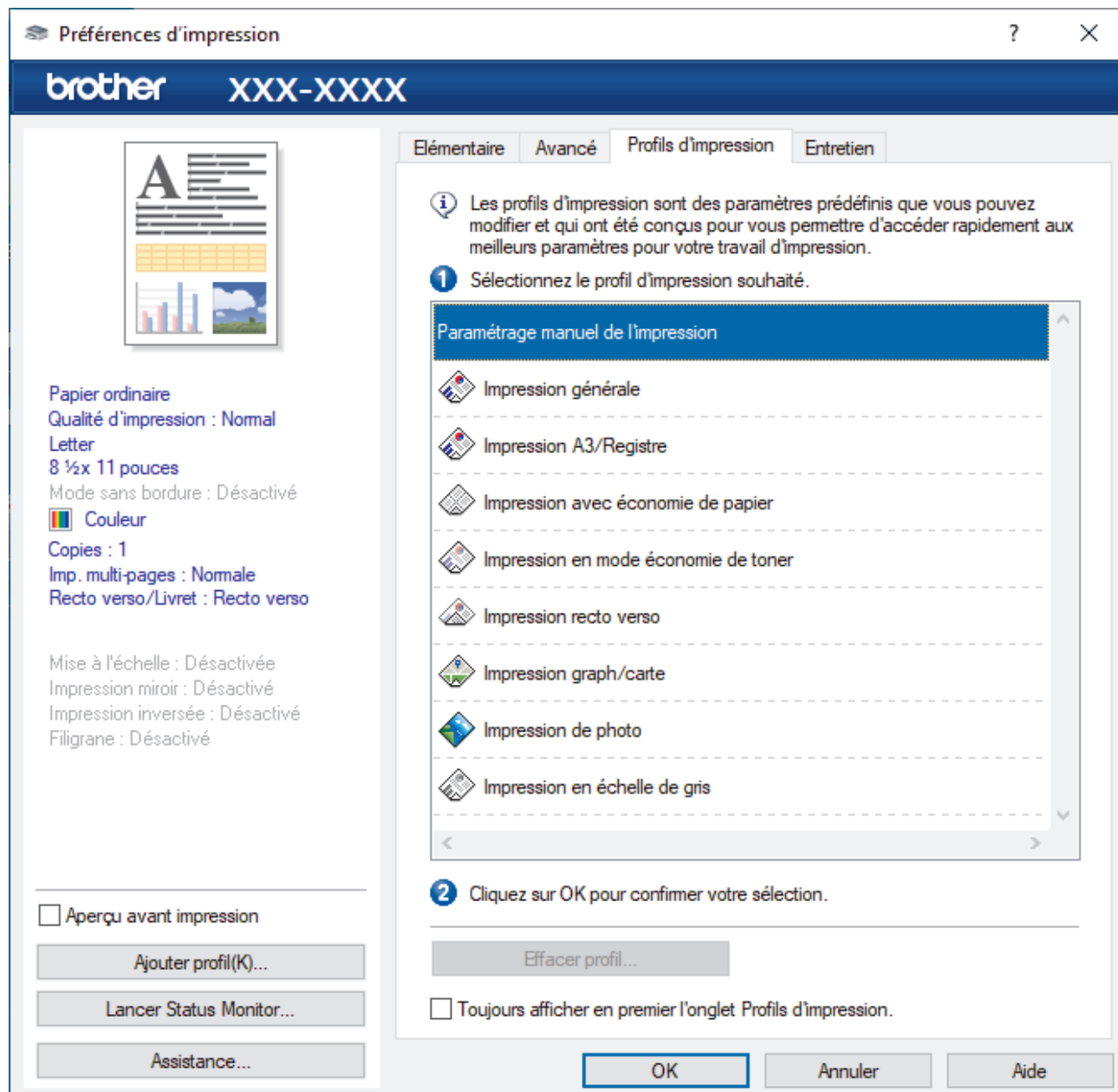

4. Sélectionnez votre profil dans la liste des profils d'impression.  
Les paramètres du profil sont indiqués sur le côté gauche de la fenêtre du pilote d'imprimante.
5. Effectuez l'une des opérations suivantes :
  - Si les paramètres sont adaptés à votre tâche d'impression, cliquez sur **OK**.
  - Pour modifier les paramètres, revenez à l'onglet **Elémentaire** ou **Avancé**, modifier les paramètres puis cliquez sur **OK**.





---

Pour afficher l'onglet **Profils d'impression** à l'avant de la fenêtre à la prochaine impression, sélectionnez la case à cocher **Toujours afficher en premier l'onglet Profils d'impression..**

---



### **Renseignements connexes**

- [Imprimer à partir de votre ordinateur \(Windows\)](#)
  - [Créer ou supprimer votre profil d'impression \(Windows\)](#)

#### **Sujets connexes :**

- [Paramètres d'impression \(Windows\)](#)
-

## Créer ou supprimer votre profil d'impression (Windows)

Vous pouvez ajouter jusqu'à 20 nouveaux profils d'impression au moyen des paramètres personnalisés.

1. Sélectionnez la commande d'impression dans votre application.
2. Sélectionnez **Brother XXX-XXXX Printer** (où XXX-XXXX est le nom de votre modèle), puis cliquez sur les propriétés d'impression ou sur le bouton de préférences.

La fenêtre du pilote d'imprimante s'affiche.

3. Effectuez l'une des opérations suivantes :

### **Pour créer un nouveau profil d'impression :**

- a. Cliquez sur l'onglet **Elémentaire** et l'onglet **Avancé**, puis configurez les paramètres d'impression souhaités pour le nouveau profil d'impression.
- b. Cliquez sur l'onglet **Profils d'impression**.
- c. Cliquez sur **Ajouter profil**.  
La boîte de dialogue **Ajouter profil** s'affiche.
- d. Tapez le nom du nouveau profil dans le champ **Nom**.
- e. Dans la liste des icônes, cliquez sur l'icône à utiliser pour représenter ce profil.
- f. Cliquez sur **OK**.

Le nom du nouveau profil d'impression est ajouté à la liste dans l'onglet **Profils d'impression**.

### **Pour supprimer un profil d'impression que vous avez créé :**

- a. Cliquez sur l'onglet **Profils d'impression**.
- b. Cliquez sur **Effacer profil**.  
La boîte de dialogue **Effacer profil** s'affiche.
- c. Sélectionnez le profil à supprimer.
- d. Cliquez sur **Effacer**.
- e. Cliquez sur **Oui**.
- f. Cliquez sur **Fermer**.



### **Renseignements connexes**

- [Utiliser un profil d'impression prédéfini \(Windows\)](#)

## Modifier les paramètres d'impression par défaut (Windows)

Lorsque vous modifiez les paramètres d'impression d'une application, les modifications s'appliquent uniquement aux documents imprimés à l'aide de cette application. Pour modifier les paramètres d'impression pour toutes les applications Windows, vous devez configurer les propriétés du pilote d'imprimante.

1. Effectuez l'une des opérations suivantes :

- Pour Windows Server 2008

Cliquez sur  (**Démarrer**) > **Panneau de configuration** > **Matériel et audio** > **Imprimantes**.

- Pour Windows 7 et Windows Server 2008 R2

Cliquez sur  (**Démarrer**) > **Périphériques et imprimantes**.

- Pour Windows 8.1

Déplacez votre souris vers le coin inférieur droit du bureau. Lorsque la barre de menus s'affiche, cliquez sur **Paramètres**, puis cliquez sur **Panneau de configuration**. Dans le groupe **Matériel et audio**, cliquez sur **Afficher les périphériques et imprimantes**.

- Pour Windows 10, Windows Server 2016 et Windows Server 2019

Cliquez sur  > **Système Windows** > **Panneau de configuration**. Dans le groupe **Matériel et audio**, cliquez sur **Afficher les périphériques et imprimantes**.

- Pour Windows Server 2012

Déplacez votre souris vers le coin inférieur droit du bureau. Lorsque la barre de menus s'affiche, cliquez sur **Paramètres**, puis cliquez sur **Panneau de configuration**. Dans le groupe **Matériel**, cliquez sur **Afficher les périphériques et imprimantes**.

- Pour Windows Server 2012 R2

Cliquez sur **Panneau de configuration** dans l'écran **démarrer**. Dans le groupe **Matériel**, cliquez sur **Afficher les périphériques et imprimantes**.

2. Cliquez droit sur l'icône **Brother XXX-XXXX Printer** (où XXX-XXXX est le nom de votre modèle), puis sélectionnez **Propriétés de l'imprimante**. Si les options du pilote d'imprimante s'affichent, sélectionnez votre pilote d'imprimante.

La boîte de dialogue des propriétés de l'imprimante s'affiche.

3. Cliquez sur l'onglet **Général**, puis cliquez sur le bouton **Options d'impression** ou **Préférences...**

La boîte de dialogue du pilote d'imprimante s'affiche.

4. Sélectionnez les paramètres d'impression que vous souhaitez utiliser par défaut pour tous vos programmes Windows.

5. Cliquez sur **OK**.

6. Fermez la boîte de dialogue des propriétés de l'imprimante.



### Renseignements connexes

- [Imprimer à partir de votre ordinateur \(Windows\)](#)

#### Sujets connexes :

- [Paramètres d'impression \(Windows\)](#)

## Paramètres d'impression (Windows)

>> Onglet **Elémentaire**

>> Onglet **Avancé**

### Onglet Elémentaire

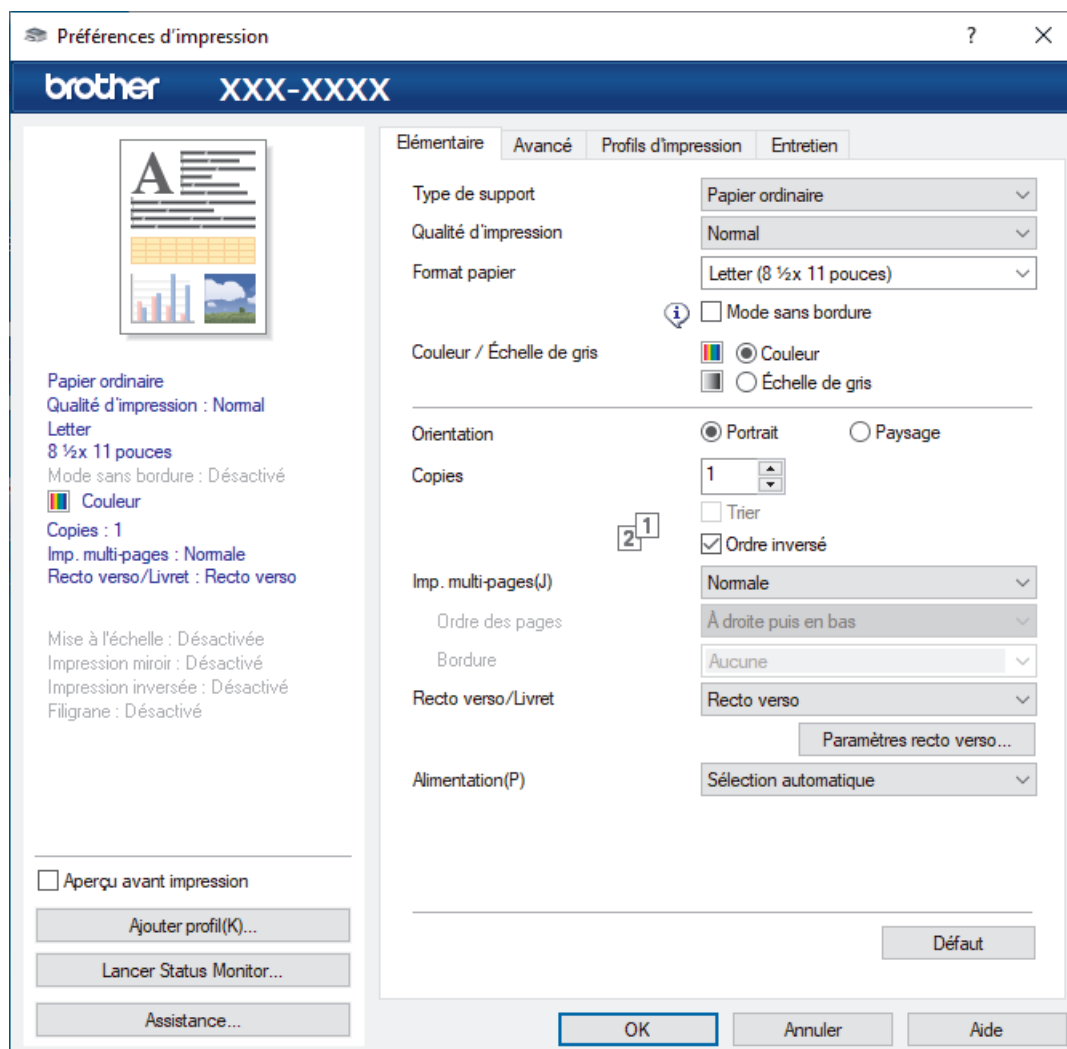

#### 1. Type de support

Sélectionnez le type de support à utiliser. Pour obtenir les meilleurs résultats d'impression possibles, l'appareil ajuste automatiquement ses paramètres d'impression en fonction du type de support sélectionné.

#### 2. Qualité d'impression

Sélectionnez la qualité d'impression souhaitée. La qualité d'impression et la vitesse d'impression étant liées, plus la qualité est élevée, plus il faudra de temps pour imprimer le document.

#### 3. Format papier

Sélectionnez le format de papier à utiliser. Vous pouvez choisir parmi les formats de papier standards ou créer un format de papier personnalisé.

#### Mode sans bordure

Sélectionnez cette option pour imprimer les photos sans bordures. Comme les données d'image sont créées avec une taille légèrement supérieure au format du papier que vous utilisez, les bords des photos seront quelque peu rognés.

Il peut être impossible de sélectionner l'impression sans marges pour certaines combinaisons de type et de qualité de support, ou à partir de certaines applications.

---

#### 4. Couleur / Échelle de gris

Sélectionnez l'impression en couleur ou échelle de gris. L'impression est plus rapide en nuances de gris qu'en couleur. Si votre document contient de la couleur et que vous sélectionnez le mode nuances de gris, votre document sera imprimé à l'aide de 256 niveaux de gris.

#### 5. Orientation

Sélectionnez l'orientation (portrait ou paysage) de votre impression.

Si votre application comporte un réglage similaire, il est conseillé de définir l'orientation à l'aide de l'application.

#### 6. Copies

Tapez le nombre de copies (1 à 999) à imprimer dans ce champ.

##### Trier

Sélectionnez cette option pour imprimer des jeux de documents à plusieurs pages dans l'ordre original des pages. Lorsque cette option est sélectionnée, un exemplaire complet du document est imprimé puis réimprimé selon le nombre de copies que vous avez choisi. Si cette option n'est pas sélectionnée, chaque page est imprimée autant de fois qu'indiqué avant de passer à l'impression de la page suivante du document.

##### Ordre inversé

Sélectionnez cette option pour imprimer votre document dans l'ordre inverse. La dernière page de votre document est imprimée en premier.

#### 7. Imp. multi-pages

Sélectionnez cette option pour imprimer plusieurs pages sur une seule feuille de papier ou pour imprimer une page de votre document sur plusieurs feuilles.

##### Ordre des pages

Sélectionnez l'ordre des pages lorsque vous imprimez plusieurs pages sur une seule feuille de papier.

##### Bordure

Sélectionnez le type de bordure à utiliser lorsque vous imprimez plusieurs pages sur une seule feuille de papier.

#### 8. Recto verso/Livret

Sélectionnez cette option pour imprimer sur les deux faces du papier ou imprimer un document en format Livret à l'aide de l'impression recto verso.

##### Bouton Paramètres recto verso

Cliquez sur ce bouton pour sélectionner le type de reliure recto verso. Quatre types de reliure recto verso sont disponibles pour chaque orientation.

#### 9. (MFC-J6555DW/MFC-J6740DW/MFC-J6940DW/MFC-J6955DW) Alimentation

Sélectionnez la source de papier qui répond le mieux à vos objectifs ou à vos conditions d'impression.

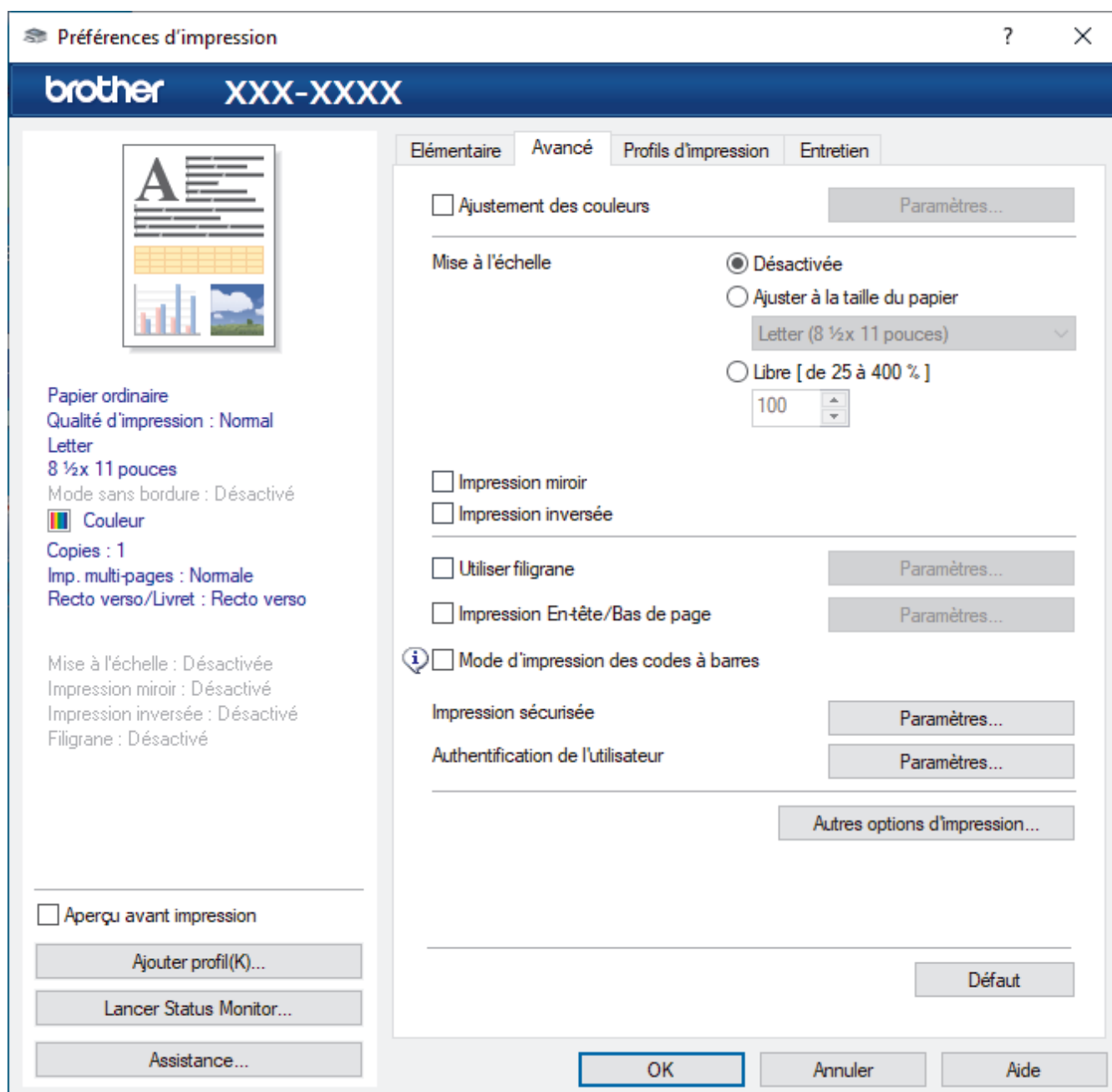

### 1. Ajustement des couleurs

Sélectionnez cette option pour utiliser la fonction d'amélioration des couleurs. Cette fonctionnalité analyse l'image pour en améliorer la netteté, la balance des blancs et la densité de couleur. Ce processus peut prendre plusieurs minutes en fonction du format d'image et des caractéristiques de votre ordinateur.

### 2. Mise à l'échelle

Sélectionnez ces options pour augmenter ou réduire la taille des pages de votre document.

#### Ajuster à la taille du papier

Sélectionnez cette option pour agrandir ou réduire les pages du document afin de les faire tenir sur un format de papier précis. Lorsque vous sélectionnez cette option, sélectionnez le format de papier désiré dans la liste déroulante.

#### Libre [ de 25 à 400 % ]

Sélectionnez cette option pour agrandir ou réduire manuellement les pages du document. Lorsque vous sélectionnez cette option, tapez une valeur dans le champ.

### 3. Impression miroir

Sélectionnez cette option pour inverser horizontalement l'image imprimée sur la page, de gauche à droite.

#### 4. Impression inversée

Sélectionnez cette option pour faire pivoter l'image imprimée de 180 degrés.

#### 5. Utiliser filigrane

Sélectionnez cette option pour imprimer un logo ou du texte sur votre document sous la forme d'un filigrane. Sélectionnez l'un des filigranes prédéfinis, ajoutez un nouveau filigrane ou utilisez un fichier d'image que vous avez créé.

#### 6. Impression En-tête/Bas de page

Sélectionnez cette option pour imprimer la date, l'heure et le nom de l'utilisateur connecté au PC sur le document.

#### 7. Mode d'impression des codes à barres

Sélectionnez cette option pour imprimer des codes à barres selon la qualité et la résolution les plus adaptées.

#### 8. (MFC-J6955DW) Impression sécurisée

Cette fonctionnalité garantit que les documents confidentiels ou sensibles ne puissent pas être imprimés avant qu'un mot de passe ne soit entré sur le panneau de commande de l'appareil.

#### 9. Authentification de l'utilisateur

Cette fonctionnalité permet de confirmer les restrictions pour chaque utilisateur.

#### 10. Bouton Autres options d'impression

##### Paramètres de couleur avancés

Sélectionnez la méthode utilisée par l'appareil pour disposer les points afin de restituer les demi-tons.

La couleur des pages imprimées peut être ajustée afin d'obtenir les couleurs les plus proches possibles de celles qui sont affichées sur l'écran de l'ordinateur.

##### Réduire les taches

Certains types de support d'impression peuvent nécessiter un temps de séchage plus long. Modifiez cette option si vous rencontrez des problèmes de traînées sur les impressions ou de bourrages papier.

##### Récupérer les données de couleurs de l'imprimante

Sélectionnez cette option pour optimiser la qualité de l'impression en utilisant les paramètres d'usine par défaut de l'appareil qui sont spécialement conçus pour votre appareil Brother. Utilisez cette option si vous avez remplacé l'appareil ou si vous avez modifié l'adresse réseau de l'appareil.

##### Imprimer l'archive

Sélectionnez cette option pour enregistrer les données d'impression sur votre ordinateur sous la forme d'un fichier PDF.

##### Réduire les lignes inégales

Sélectionnez cette option pour ajuster l'alignement d'impression si le texte imprimé devient flou ou si les images sont ternes après avoir transporté l'appareil.



### Renseignements connexes

- [Imprimer à partir de votre ordinateur \(Windows\)](#)

#### Sujets connexes :

- [Messages d'erreur et d'entretien](#)
- [Manipulation du papier et problèmes d'impression](#)
- [Imprimer une photo \(Windows\)](#)
- [Imprimer un document \(Windows\)](#)
- [Imprimer plusieurs pages sur une seule feuille de papier \(N en 1\) \(Windows\)](#)
- [Imprimer une affiche \(Windows\)](#)
- [Imprimer automatiquement sur les deux côtés du papier \(impression recto-verso automatique\) \(Windows\)](#)
- [Imprimer un livret automatiquement \(Windows\)](#)
- [Utiliser un profil d'impression prédéfini \(Windows\)](#)

- 
- Modifier les paramètres d'impression par défaut (Windows)
  - Modifier les options d'impression pour améliorer les résultats d'impression
-



## **Imprimer à partir de votre ordinateur (Mac)**

- [Imprimer à l'aide d'AirPrint \(macOS\)](#)

## **Imprimer à l'aide de Brother iPrint&Scan (Windows/Mac)**

- [Imprimer des photos ou des documents à l'aide de Brother iPrint&Scan \(Windows/Mac\)](#)
- [Imprimer automatiquement sur les deux côtés du papier à l'aide de Brother iPrint&Scan \(impression recto-verso automatique\) \(Windows/Mac\)](#)
- [Imprimer plusieurs pages sur une seule feuille de papier à l'aide de Brother iPrint&Scan \(N dans 1\) \(Windows/Mac\)](#)
- [Imprimer un document couleur en échelle de gris à l'aide de Brother iPrint&Scan \(Windows/Mac\)](#)

## Imprimer des photos ou des documents à l'aide de Brother iPrint&Scan (Windows/Mac)



1. Assurez-vous d'avoir chargé le bon support dans le bac à papier.

### IMPORTANT

Pour l'impression de photos :

- Pour obtenir les meilleurs résultats, utilisez du papier Brother.
- Lorsque vous imprimez sur du papier photo, chargez une feuille supplémentaire de ce même papier dans le bac.

2. Lancez Brother iPrint&Scan.

- Windows

Lancer  (Brother iPrint&Scan).

- Mac

Dans la barre de menus **Finder**, cliquez sur **Aller > Applications**, puis double-cliquez sur l'icône iPrint&Scan.

L'écran de Brother iPrint&Scan s'affiche.

3. Si votre machine Brother n'est pas sélectionnée, cliquez sur le bouton **Sélectionner votre appareil**, puis sélectionnez le nom de votre modèle dans la liste. Cliquer **OK**.

4. Cliquez sur **Imprimer**.

5. Effectuez l'une des opérations suivantes :

- Windows

Cliquez sur **Photo** ou **Document**.

- Mac

Cliquez sur **Photo** ou **PDF**.

6. Sélectionnez le fichier à imprimer, puis effectuez l'une des opérations suivantes :

- Windows

Cliquez sur **Suivant**.

- Mac

Cliquez sur **Ouvrir**, puis cliquez sur **Suivant** si vous y êtes invité.

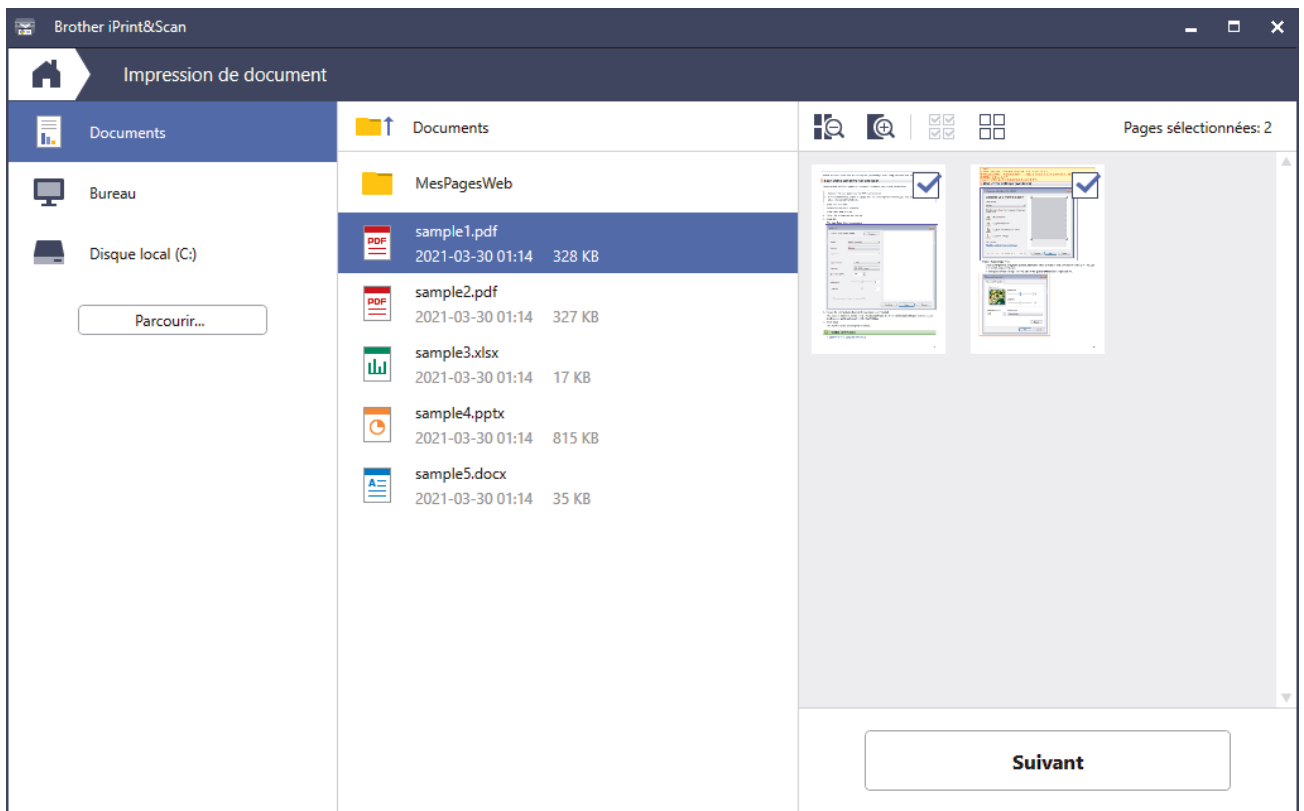

- L'écran réel peut varier selon la version de l'application.
- Utilisez l'application la plus récente. ►► *Renseignements connexes*
- Si le document à imprimer contient un grand nombre de pages, vous pouvez également sélectionner les pages à imprimer.

7. Modifiez d'autres paramètres d'impression, si nécessaire.

8. Cliquez sur **Imprimer**.

## IMPORTANT

Pour l'impression de photos :

Pour obtenir la meilleure qualité d'impression avec les paramètres que vous avez sélectionnés, définissez systématiquement l'option **Type de support** pour qu'elle corresponde au type de papier que vous chargez.



## Renseignements connexes

- [Imprimer à l'aide de Brother iPrint&Scan \(Windows/Mac\)](#)

## Imprimer automatiquement sur les deux côtés du papier à l'aide de Brother iPrint&Scan (impression recto-verso automatique) (Windows/Mac)



- Assurez-vous que le couvercle d'élimination des bourrages est fermé.
- Si le papier est gondolé, aplatissez-le et remettez-le dans le bac à papier.
- Utilisez du papier ordinaire. N'utilisez PAS de papier de qualité supérieure.
- Si le papier est fin, il peut se froisser.

1. Lancez Brother iPrint&Scan.

- Windows

Lancer  (**Brother iPrint&Scan**).

- Mac

Dans la barre de menus **Finder**, cliquez sur **Aller > Applications**, puis double-cliquez sur l'icône iPrint&Scan.

L'écran de Brother iPrint&Scan s'affiche.

2. Si votre machine Brother n'est pas sélectionnée, cliquez sur le bouton **Sélectionner votre appareil**, puis sélectionnez le nom de votre modèle dans la liste. Cliquer **OK**.

3. Cliquez sur **Imprimer**.

4. Effectuez l'une des opérations suivantes :

- Windows

Cliquez sur **Document**.

- Mac

Cliquez sur **PDF**.

5. Sélectionnez le fichier à imprimer, puis effectuez l'une des opérations suivantes :

- Windows

Cliquez sur **Suivant**.

- Mac

Cliquez sur **Ouvrir**, puis cliquez sur **Suivant** si vous y êtes invité.





Si le document à imprimer contient un grand nombre de pages, vous pouvez également sélectionner les pages à imprimer.

6. Sélectionnez l'une des options de la liste déroulante **Recto verso**.

Deux types de reliure recto verso sont disponibles :

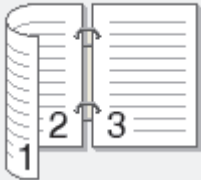
---

Option	Description
On (Retourner sur le bord long)	
On (Retourner sur le bord court)	

7. Modifiez d'autres paramètres d'impression, si nécessaire.
8. Cliquez sur **Imprimer**.

### Renseignements connexes

- [Imprimer à l'aide de Brother iPrint&Scan \(Windows/Mac\)](#)
-

## Imprimer plusieurs pages sur une seule feuille de papier à l'aide de Brother iPrint&Scan (N dans 1) (Windows/Mac)



1. Lancer  (**Brother iPrint&Scan**).

L'écran de Brother iPrint&Scan s'affiche.

2. Si votre machine Brother n'est pas sélectionnée, cliquez sur le bouton **Sélectionner votre appareil**, puis sélectionnez le nom de votre modèle dans la liste. Cliquez **OK**.
3. Cliquez sur **Imprimer**.
4. Effectuez l'une des opérations suivantes :
  - Windows  
Cliquez sur **Document**.
  - Mac  
Cliquez sur **PDF**.
5. Sélectionnez le fichier à imprimer, puis effectuez l'une des opérations suivantes :
  - Windows  
Cliquez sur **Suivant**.
  - Mac  
Cliquez sur **Ouvrir**, puis cliquez sur **Suivant** si vous y êtes invité.



---

Si le document à imprimer contient un grand nombre de pages, vous pouvez également sélectionner les pages à imprimer.

---

6. Cliquez sur la liste déroulante **Présentation**, puis sélectionnez le nombre de pages à imprimer sur chaque feuille.
7. Modifiez d'autres paramètres d'impression si nécessaire.
8. Cliquez sur **Imprimer**.





### Renseignements connexes

- [Imprimer à l'aide de Brother iPrint&Scan \(Windows/Mac\)](#)
-

## Imprimer un document couleur en échelle de gris à l'aide de Brother iPrint&Scan (Windows/Mac)

Avec le mode Échelle de gris, la vitesse de traitement de l'impression est plus élevée qu'avec le mode Couleur. Si votre document contient de la couleur, sélectionner le mode Échelle de gris permet d'imprimer votre document dans 256 niveaux de l'échelle de gris.



1. Lancez Brother iPrint&Scan.
    - Windows  
Lancer  (Brother iPrint&Scan).
    - Mac  
Dans la barre de menus **Finder**, cliquez sur **Aller > Applications**, puis double-cliquez sur l'icône iPrint&Scan.  
L'écran de Brother iPrint&Scan s'affiche.
  2. Si votre machine Brother n'est pas sélectionnée, cliquez sur le bouton **Sélectionner votre appareil**, puis sélectionnez le nom de votre modèle dans la liste. Cliquez **OK**.
  3. Cliquez sur **Imprimer**.
  4. Effectuez l'une des opérations suivantes :
    - Windows  
Cliquez sur **Photo** ou **Document**.
    - Mac  
Cliquez sur **Photo** ou **PDF**.
  5. Sélectionnez le fichier à imprimer, puis effectuez l'une des opérations suivantes :
    - Windows  
Cliquez sur **Suivant**.
    - Mac  
Cliquez sur **Ouvrir**, puis cliquez sur **Suivant** si vous y êtes invité.
- 
-  Si le document à imprimer contient un grand nombre de pages, vous pouvez également sélectionner les pages à imprimer.
- 
6. Cliquez sur la liste déroulante **Couleur / Mono**, puis sélectionnez l'option **Mono**.
  7. Modifiez d'autres paramètres d'impression, si nécessaire.
  8. Cliquez sur **Imprimer**.



### Renseignements connexes

- [Imprimer à l'aide de Brother iPrint&Scan \(Windows/Mac\)](#)



## **Imprimer des données directement depuis une clé USB**

- [Clés USB compatibles](#)
- [Imprimer des photos directement depuis une clé USB](#)
- [Imprimer un fichier PDF directement depuis une clé USB](#)

## Clés USB compatibles

Votre appareil Brother inclut un lecteur (logement) destiné aux supports courants de stockage de données.

### IMPORTANT

L'interface USB directe prend uniquement en charge les clés USB et les appareils USB qui utilisent la norme de stockage de masse USB. Les autres dispositifs USB ne sont pas pris en charge.

Fichiers multimédias compatibles	
Clé USB	

Clés USB compatibles	
Classe USB	Classe de stockage de masse USB
Sous-classe de stockage de masse USB	SCSI ou SFF-8070i
Protocole de transfert	Transfert volumineux seulement
Format <sup>1</sup>	FAT12/FAT16/FAT32/exFAT
Taille de secteur	Max. 4096 Octets
Cryptage	Les appareils cryptés ne sont pas pris en charge.

<sup>1</sup> Le format NTFS n'est pas pris en charge.



### Renseignements connexes

- [Imprimer des données directement depuis une clé USB](#)
- [Enregistrer les données numérisées sur une clé USB](#)

## **Imprimer des photos directement depuis une clé USB**

Vous pouvez imprimer des photos directement depuis une clé USB même si votre appareil n'est pas connecté à votre ordinateur.

- [Informations importantes sur l'impression photo](#)
- [Imprimer des photos depuis une clé USB sur l'appareil Brother](#)

## Informations importantes sur l'impression photo

Votre appareil a été conçu afin d'être compatible avec les fichiers d'image des appareils photo numériques modernes et les clés USB. Pour éviter les problèmes d'impression de photos, lisez les points ci-dessous :

- Les fichiers d'image doivent porter l'extension .JPG (les autres extensions, comme .JPEG, .TIF ou .GIF, ne sont pas reconnues).
- L'impression photo directe doit se dérouler indépendamment des opérations d'impression photo réalisées à l'aide de l'ordinateur. (l'impression simultanée n'est pas disponible).
- L'appareil peut lire jusqu'à 999 fichiers. <sup>1</sup> sur une clé USB.

Tenez compte des remarques suivantes :

- Lors de l'impression d'une page d'index ou d'une image, l'appareil imprime toutes les images valides, même si une ou plusieurs images ont été endommagées. Les images endommagées ne sont pas imprimées.
- Votre appareil prend en charge les clés USB formatées par Windows.



### Renseignements connexes

- [Imprimer des photos directement depuis une clé USB](#)

<sup>1</sup> Les dossiers à l'intérieur d'une clé USB sont également comptabilisés.

## **Imprimer des photos depuis une clé USB sur l'appareil Brother**

- [Prévisualiser et imprimer des photos depuis une clé USB](#)
- [Imprimer une page d'index photo \(miniatures\) à partir d'une clé USB](#)
- [Impression de photos en utilisant le numéro de l'image](#)
- [Imprimer des photos avec recadrage automatique](#)
- [Imprimer des photos sans bordures depuis une clé USB](#)
- [Impression de la date à partir des données de votre photo](#)
- [Paramètres d'impression pour les photos](#)

## Prévisualiser et imprimer des photos depuis une clé USB

Vous pouvez prévisualiser vos photos à l'écran ACL avant de les imprimer ou imprimer les images enregistrées sur une clé USB.

Si vos photos sont des fichiers volumineux, leur affichage peut ne pas être instantané.

1. Insérez une clé USB dans la fente USB.

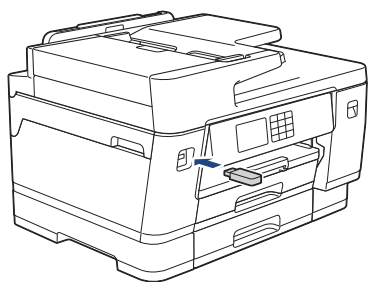

2. Appuyez sur [Impression JPEG] > [Sélectionner des fichiers].
3. Appuyez sur ◀ ou ▶ pour afficher la photo à imprimer, puis appuyez dessus.



Pour imprimer toutes les photos, appuyez sur [Impr tt], puis appuyez sur [Oui] pour confirmer.

4. Entrez le nombre de copies de l'une des manières suivantes :
  - Appuyez sur [-] ou [+] sur l'écran tactile.
  - Appuyez sur **x01** pour afficher le clavier sur l'écran tactile, puis entrez le nombre de copies à l'aide du clavier de l'écran tactile. Appuyez sur [OK].
  - Entrez le nombre de copies à l'aide du pavé numérique.
5. Appuyez sur [OK].
6. Répétez les trois dernières étapes jusqu'à ce que vous ayez sélectionné toutes les photos à imprimer.
7. Appuyez sur [OK].
8. Vérifiez et confirmez la liste des options qui s'affiche.
9. Pour modifier les paramètres d'impression, appuyez sur  [Param. impress].  
Lorsque vous terminez, appuyez sur [OK].
10. Appuyez sur [Marche].



### Renseignements connexes

- [Imprimer des photos depuis une clé USB sur l'appareil Brother](#)

#### Sujets connexes :

- [Paramètres d'impression pour les photos](#)

## Imprimer une page d'index photo (miniatures) à partir d'une clé USB

Imprimez une page d'index photo pour voir un aperçu miniature de toutes les photos enregistrées sur votre clé USB.



- L'appareil attribue des numéros aux images (n° 1, n° 2, n° 3, etc.).  
L'appareil ne reconnaît pas les autres numéros ou noms de fichier utilisés par votre appareil photo numérique ou votre ordinateur pour identifier les photos.
- Seuls les noms de fichier comportant au maximum 20 caractères seront imprimés correctement sur l'index.
- Les noms de fichier ne peuvent pas être imprimés correctement s'ils contiennent des caractères non alphanumériques, par contre les caractères non alphanumériques n'affectent pas les paramètres d'impression photo.

1. Insérez une clé USB dans la fente USB.
2. Appuyez sur [Impression JPEG] > [Impr. index] > [Imp feuille index].
3. Si vous souhaitez modifier les paramètres d'impression, appuyez sur  [Param. impress].  
Lorsque vous terminez, appuyez sur [OK].

Option	Description
Type papier	Sélectionnez le type de papier.
Format pap.	Sélectionnez le format de papier.

4. Appuyez sur [Marche].



### Renseignements connexes

- [Imprimer des photos depuis une clé USB sur l'appareil Brother](#)

#### Sujets connexes :

- [Impression de photos en utilisant le numéro de l'image](#)

## Impression de photos en utilisant le numéro de l'image

Avant de passer à l'impression d'une image individuelle, il vous faudra imprimer la page d'index photo (miniatures) pour connaître son numéro d'image.

1. Insérez une clé USB dans la fente USB.
2. Appuyez sur [Impression JPEG] > [Impr. index] > [Imprimer photos].
3. Saisissez les numéros d'image que vous souhaitez imprimer à l'aide de la page d'index photo. Une fois les numéros d'image sélectionnés, appuyez sur [OK].



- Vous pouvez entrer plusieurs numéros à la fois en utilisant une virgule ou un tiret. Par exemple, entrez **1, 3, 6** pour imprimer les images n° 1, n° 3 et n° 6. Pour imprimer toutes les images comprises dans un intervalle, utilisez le tiret. Par exemple, saisissez **1-5** pour imprimer les images 1 à 5.
- Vous pouvez entrer jusqu'à 12 caractères (virgules et traits d'union compris) pour les numéros d'image que vous souhaitez imprimer.

4. Entrez le nombre de copies de l'une des manières suivantes :
  - Appuyez sur [-] ou [+] sur l'écran tactile.
  - Appuyez sur **x01** pour afficher le clavier sur l'écran tactile, puis entrez le nombre de copies à l'aide du clavier de l'écran tactile. Appuyez sur [OK].
  - Entrez le nombre de copies à l'aide du pavé numérique.
5. Pour modifier les paramètres d'impression, appuyez sur  [Param. impress].  
Lorsque vous terminez, appuyez sur [OK].
6. Appuyez sur [Marche].



### Renseignements connexes

- [Imprimer des photos depuis une clé USB sur l'appareil Brother](#)

#### Sujets connexes :

- [Imprimer une page d'index photo \(miniatures\) à partir d'une clé USB](#)
- [Paramètres d'impression pour les photos](#)



## Imprimer des photos avec recadrage automatique

Si la photo est trop longue ou trop large pour tenir dans l'espace de la mise en page, une partie de l'image sera coupée.

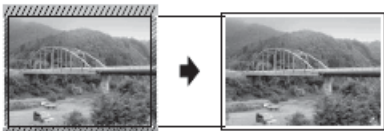

- Le réglage d'usine est Activé. Pour imprimer l'image dans son intégralité, modifiez ce réglage sur Désactivé.
- Si vous désactivez le paramètre [Couper], désactivez également le paramètre [Sans bordure].

### Recadrage : Activé



### Recadrage : Désactivé



1. Insérez une clé USB dans la fente USB.
2. Appuyez sur [Impression JPEG] > [Sélectionner des fichiers].
3. Appuyez sur ◀ ou ▶ pour afficher chaque photo. Lorsque la photo souhaitée s'affiche, appuyez dessus, puis appuyez sur [OK].
4. Appuyez sur [OK].
5. Appuyez sur  [Param. impress] > [Couper].
6. Appuyez sur [Activ] (ou [Désac]).
7. Lorsque vous avez terminé, appuyez sur  ou [OK].
8. Appuyez sur [Marche].



### Renseignements connexes

- [Imprimer des photos depuis une clé USB sur l'appareil Brother](#)

#### Sujets connexes :



- [Autres problèmes](#)

---

[Accueil](#) > [Imprimer](#) > [Imprimer des données directement depuis une clé USB](#) > [Imprimer des photos directement depuis une clé USB](#) > [Imprimer des photos depuis une clé USB sur l'appareil Brother](#) > [Imprimer des photos sans bordures depuis une clé USB](#)

## Imprimer des photos sans bordures depuis une clé USB

Cette fonction permet d'agrandir la zone imprimable jusqu'aux bords du papier. La durée d'impression sera plus longue.

1. Insérez une clé USB dans la fente USB.
2. Appuyez sur [Impression JPEG] > [Sélectionner des fichiers].
3. Appuyez sur ◀ ou ▶ pour afficher chaque photo. Lorsque la photo souhaitée s'affiche, appuyez dessus, puis appuyez sur [OK].
4. Appuyez sur [OK].
5. Appuyez sur  [Param. impress] > [Sans bordure].
6. Appuyez sur [Activ] (ou [Désac]).
7. Lorsque vous avez terminé, appuyez sur  ou [OK].
8. Appuyez sur [Marche].



### Renseignements connexes



- [Imprimer des photos depuis une clé USB sur l'appareil Brother](#)

#### Sujets connexes :

- [Autres problèmes](#)
-

## Impression de la date à partir des données de votre photo

Vous pouvez imprimer la date, pour autant qu'elle figure déjà dans les informations de votre photo. La date est imprimée dans le coin inférieur droit. Pour utiliser ce réglage, les données de la photo doivent inclure la date.

1. Insérez une clé USB dans la fente USB.
2. Appuyez sur [Impression JPEG] > [Sélectionner des fichiers].
3. Appuyez sur ◀ ou ▶ pour afficher chaque photo. Lorsque la photo souhaitée s'affiche, appuyez dessus, puis appuyez sur [OK].
4. Appuyez sur [OK].
5. Appuyez sur  [Param. impress] > [Imprimer date].
6. Appuyez sur [Activ] (ou [Désac]).
7. Lorsque vous avez terminé, appuyez sur  ou [OK].
8. Appuyez sur [Marche].



### Renseignements connexes

- [Imprimer des photos depuis une clé USB sur l'appareil Brother](#)

## Paramètres d'impression pour les photos

Appuyez sur  [Param. impress] pour afficher les réglages indiqués dans le tableau.

Option	Description
Qualité Impres	Sélectionnez la résolution d'impression en fonction du type de document. Lorsque vous sélectionnez l'option Papi. jet encre dans le réglage Type papier, vous pouvez uniquement sélectionner Fin.
(MFC-J6555DW/MFC-J6940DW/MFC-J6955DW) Sélect bac	Sélectionnez le bac.
Type papier	Sélectionnez le type de papier.
Format pap.	Sélectionnez le format de papier.
Mise page impr	Sélectionnez la mise en page d'impression.
Luminosité	Permet d'ajuster la luminosité.
Contraste	Permet d'ajuster le contraste. Le fait d'augmenter le contraste donne aux images un aspect plus net et percutant.
Couper	Permet de recadrer l'image en ne gardant que la partie délimitée par les marges en fonction du format de papier ou d'impression. Désactivez cette fonction lorsque vous voulez imprimer des images entières ou éviter un rognage indésirable.
Sans bordure	Permet d'agrandir la zone imprimable en fonction des bords du papier.
Imprimer date	Permet d'imprimer la date sur la photo.
Déf nv param par déf	Vous pouvez enregistrer les réglages d'impression que vous utilisez le plus souvent en les définissant comme réglages par défaut.
Réinit usine	Permet de rétablir les paramètres d'usine par défaut des réglages d'impression que vous aviez modifiés.



### Renseignements connexes

- [Imprimer des photos depuis une clé USB sur l'appareil Brother](#)

#### Sujets connexes :

- [Prévisualiser et imprimer des photos depuis une clé USB](#)
- [Impression de photos en utilisant le numéro de l'image](#)

## Imprimer un fichier PDF directement depuis une clé USB

Modèles associés : MFC-J6955DW

Vous pouvez imprimer un fichier PDF directement depuis une clé USB.



Il n'est pas possible d'imprimer des fichiers PDF d'une taille supérieure ou égale à 2 Go.

### IMPORTANT

Pour éviter d'endommager votre appareil, ne connectez PAS un appareil autre qu'une clé USB à l'interface USB directe.

1. Insérez une clé USB dans la fente USB.

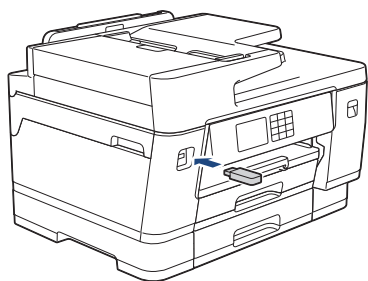

2. Appuyez sur [Impression PDF].



Si votre appareil n'a pas été configuré pour activer le Verrouillage sécuritaire des fonctions, vous ne pourrez pas accéder à Direct Print.

3. Appuyez sur ▲ ou ▼ pour afficher le fichier PDF à imprimer, puis appuyez dessus.
4. Entrez le nombre de copies de l'une des manières suivantes :
  - Appuyez sur [-] ou [+] sur l'écran tactile.
  - Appuyez sur  $\times 001$  pour afficher le clavier sur l'écran tactile, puis entrez le nombre de copies à l'aide du clavier de l'écran tactile. Appuyez sur [OK].
  - Entrez le nombre de copies à l'aide du pavé numérique.
5. Vérifiez et confirmez la liste des options qui s'affiche.
6. Pour modifier les paramètres d'impression, appuyez sur  [Param. impress].

Lorsque vous terminez, appuyez sur [OK].

Option	Description
Qualité Impres	Sélectionnez la résolution d'impression en fonction du type de document.
Sélect bac	Sélectionnez le bac.
Format pap.	Sélectionnez le format de papier.
Multipage	Configurez cette option pour imprimer plusieurs pages sur une seule feuille de papier ou imprimez une page de votre document sur plusieurs feuilles.
Recto-verso	Sélectionnez le type de reliure recto verso.

Option	Description
Assembler	Activez cette option pour imprimer des ensembles de documents multipage dans l'ordre original des pages.
Option PDF	Sélectionnez cette option pour imprimer un fichier PDF avec les balises et les marquages.
Déf nv param par déf	Vous pouvez enregistrer les réglages d'impression que vous utilisez le plus souvent en les définissant comme réglages par défaut.
Réinit usine	Permet de rétablir les paramètres d'usine par défaut des réglages d'impression que vous aviez modifiés.

7. Appuyez sur [Mono Marche] ou [Coul. Marche].

## IMPORTANT

Ne retirez PAS la clé USB de l'interface USB directe avant que l'appareil ait fini d'imprimer.



### Renseignements connexes

- [Imprimer des données directement depuis une clé USB](#)

## Imprimer une pièce jointe de courriel

Vous pouvez imprimer des fichiers en les envoyant par courriel à votre appareil Brother.

- Vous pouvez joindre au courriel jusqu'à 10 documents, pour un total de 20 Mo.
- Cette fonctionnalité prend en charge les formats suivants :
  - Fichiers de documents : PDF, TXT, fichiers Microsoft Word, fichiers Microsoft Excel et fichiers Microsoft PowerPoint
  - Fichiers de type image : JPEG, BMP, GIF, PNG et TIFF
- L'appareil imprime par défaut à la fois le courriel et ses pièces jointes. Pour imprimer uniquement les pièces jointes du courriel, modifiez les réglages selon vos besoins.

1. Appuyez sur ◀ ou ▶ pour afficher [Applis].

Appuyez sur [Applis].



- Si des informations relatives à la connexion Internet apparaissent à l'écran ACL de l'appareil, lisez-les puis appuyez sur [OK].
- Il peut arriver que des mises à jour ou des annonces relatives aux fonctionnalités Brother Web Connect s'affichent sur l'écran ACL. Prenez connaissance de ces informations, puis appuyez sur [OK].

2. Appuyez sur ▲ ou ▼ pour afficher l'option [Les fonctions en ligne], puis appuyez sur celle-ci.



- Si cette fonction est verrouillée, contactez votre administrateur réseau pour y accéder.
- Si des informations relatives à [Les fonctions en ligne] s'affichent, lisez-les, puis appuyez sur [OK].

3. Appuyez sur [Activer].

Suivez les instructions à l'écran. Les fonctions en ligne sont activées.

4. Appuyez sur ▲ ou ▼ pour afficher l'option [Impression par courriel], puis appuyez sur celle-ci.



- Si des informations relatives à [Impression par courriel] s'affichent, lisez-les, puis appuyez sur [OK].

5. Appuyez sur [Activer].

Suivez les instructions à l'écran. L'appareil imprime la feuille d'instructions.

6. Envoyez votre courriel à l'adresse électronique figurant sur la feuille. L'appareil imprime les pièces jointes du courriel.



- Pour modifier les paramètres, y compris l'adresse électronique et les paramètres d'impression, accédez à la Gestion à partir du Web, cliquez sur **Fonctions en ligne > Paramètres des fonctions en ligne** dans le menu de navigation de gauche, puis cliquez sur le bouton **Pages des paramètres des fonctions en ligne**.



### Renseignements connexes

- [Imprimer](#)

#### Sujets connexes :

- [Accéder à la Gestion à partir du Web](#)

## Numériser

- Numériser avec le bouton de numérisation de l'appareil
- Numériser à l'aide de Brother iPrint&Scan (Windows/Mac)
- Numériser à partir de votre ordinateur (Windows)
- Numériser à partir de votre ordinateur (Mac)
- Configurer les paramètres de numérisation à l'aide de la Gestion à partir du Web







## Numériser avec le bouton de numérisation de l'appareil

- Numériser des documents de format Lettre ou A4 comportant plusieurs pages
- Numériser des photos et des graphiques
- Enregistrer des données numérisées dans un dossier comme fichier PDF
- Enregistrer les données numérisées sur une clé USB
- Numériser plusieurs cartes de visite et plusieurs photos (Rognage automatique)
- Numériser vers un fichier texte modifiable à l'aide de la fonction ROC
- Enregistrer les données numérisées comme pièce jointe de courriel
- Envoyer des données numérisées à un destinataire de courriel
- Numériser vers un FTP
- Numériser vers un SSH FTP (SFTP)
- Numériser vers le réseau (Windows)
- Numériser vers SharePoint
- Utiliser les services Web pour numériser sur le réseau (Windows 7, Windows 8.1 et Windows 10)
- Modifier les paramètres de numérisation à l'aide de Brother iPrint&Scan

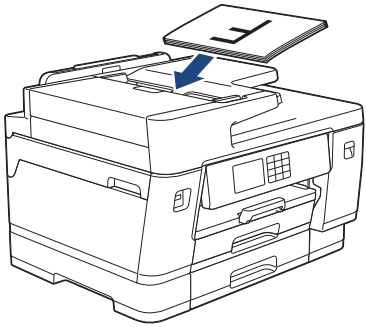
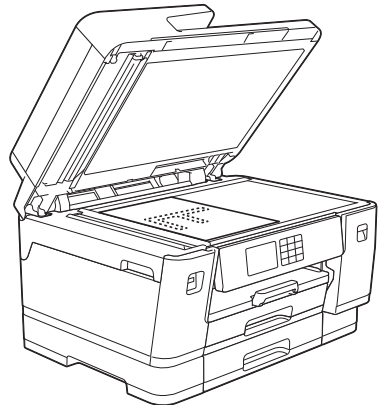
## Numériser des documents de format Lettre ou A4 comportant plusieurs pages

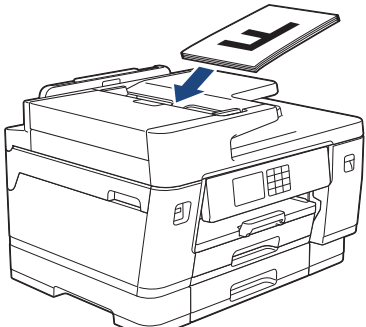
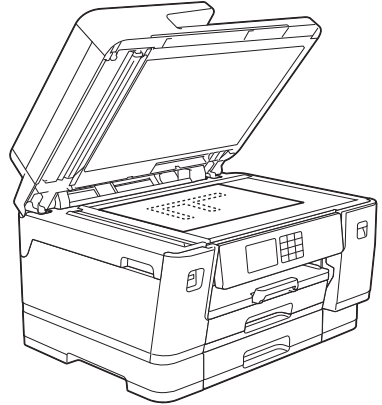
Lorsque vous numérisez un document de format Lettre ou A4 comportant plusieurs pages, positionnez le bord court en haut pour les documents en mode Portrait, et le bord long en haut pour les documents en mode Paysage.

Orientation du document	Résultat de la numérisation
<p>Bord long en premier</p> <p><b>Chargeur automatique de documents</b></p>  <p><b>Vitre du scanner</b></p> 	
<p>Bord court en premier</p> <p><b>Chargeur automatique de documents</b></p>  <p><b>Vitre du scanner</b></p> 	



### Renseignements connexes

- [Numériser avec le bouton de numérisation de l'appareil](#)

## Numériser des photos et des graphiques

Permet d'envoyer des graphiques ou des photos numérisées directement vers votre ordinateur.

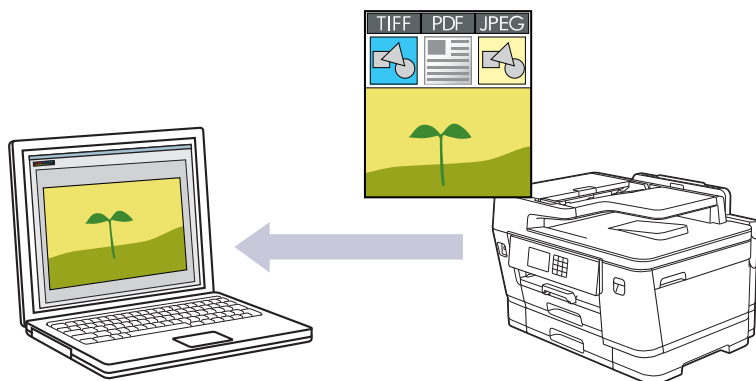

Utilisez le bouton de numérisation de l'appareil pour apporter des modifications temporaires aux paramètres de numérisation. Pour introduire des modifications permanentes, utilisez Brother iPrint&Scan.

1. Chargez votre document.
2. Appuyez sur [Numéris.] > [vers ordinateur] > [vers image].
3. Si l'appareil est connecté au réseau, appuyez sur ▲ ou ▼ pour afficher l'ordinateur vers lequel vous souhaitez envoyer les données, puis sélectionnez le nom de l'ordinateur.



Si le message à l'écran ACL vous invite à saisir un NIP, utilisez l'écran ACL pour saisir le NIP à quatre chiffres de l'ordinateur, puis appuyez sur [OK].

4. Pour modifier les paramètres, appuyez sur  [Options].



Pour utiliser  [Options], vous devez connecter à l'appareil un ordinateur sur lequel Brother iPrint&Scan est installé.

5. Appuyez sur [Param numér] > [Déf sur périph].
6. Sélectionnez les paramètres de numérisation que vous souhaitez modifier, puis appuyez sur [OK].

Option	Description
Num. recto-verso (MFC-J6940DW/ MFC-J6955DW)	Permet de sélectionner le mode de numérisation recto verso.
Réglage couleur	Permet de sélectionner le format de couleur du document.
Résolution	Permet de sélectionner la résolution de numérisation du document.
Type fichier	Permet de sélectionner le format de fichier du document.
Taille doc	Permet de sélectionner le format de votre document.
Luminosité	Permet de sélectionner le niveau de luminosité.
Contraste	Permet de sélectionner le niveau de contraste.
Redress. auto.	Permet de redresser les documents qui sont de travers lors de la numérisation.

---

Option	Description
Ign pages vierges	Lorsque l'option est activée, les pages blanches sont ignorées.
Suppr couleur arrière-plan	Permet de changer la quantité de couleur d'arrière-plan à supprimer.

---



Pour enregistrer les paramètres en tant que raccourci, appuyez sur [Enr. en tant que racc]. Il vous sera demandé si vous souhaitez en faire un raccourci à touche unique. Suivez les instructions affichées à l'écran ACL.

---

7. Appuyez sur [Marche].

L'appareil lance la numérisation. Si vous utilisez la vitre du scanner de l'appareil, suivez les instructions affichées à l'écran ACL pour mener à bien la tâche de numérisation.



### Renseignements connexes

- [Numériser avec le bouton de numérisation de l'appareil](#)
-

## Enregistrer des données numérisées dans un dossier comme fichier PDF

Permet de numériser des documents et de les enregistrer en tant que fichiers PDF dans un dossier sur votre ordinateur.

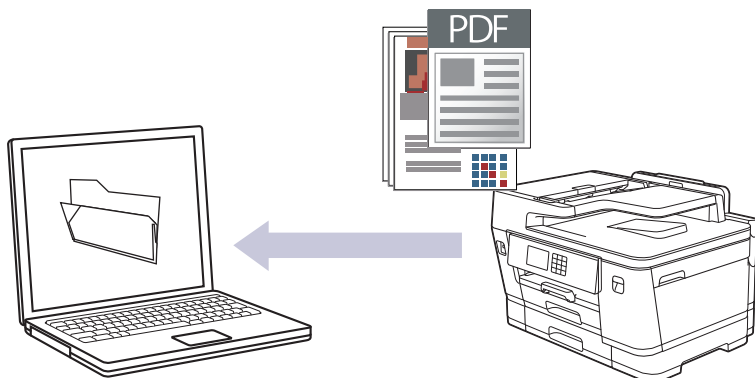

Utilisez le bouton de numérisation de l'appareil pour apporter des modifications temporaires aux paramètres de numérisation. Pour introduire des modifications permanentes, utilisez Brother iPrint&Scan.

1. Chargez votre document.
2. Appuyez sur [Numéris.] > [vers ordinateur] > [vers fichier].
3. Si l'appareil est connecté au réseau, appuyez sur ▲ ou ▼ pour afficher l'ordinateur vers lequel vous souhaitez envoyer les données, puis sélectionnez le nom de l'ordinateur.



Si le message à l'écran ACL vous invite à saisir un NIP, utilisez l'écran ACL pour saisir le NIP à quatre chiffres de l'ordinateur, puis appuyez sur [OK].

4. Pour modifier les paramètres, appuyez sur  [Options].



Pour utiliser  [Options], vous devez connecter à l'appareil un ordinateur sur lequel Brother iPrint&Scan est installé.

5. Appuyez sur [Param numér] > [Déf sur périph].
6. Sélectionnez les paramètres de numérisation que vous souhaitez modifier, puis appuyez sur [OK].

Option	Description
Num. recto-verso (MFC-J6940DW/ MFC-J6955DW)	Permet de sélectionner le mode de numérisation recto verso.
Réglage couleur	Permet de sélectionner le format de couleur du document.
Résolution	Permet de sélectionner la résolution de numérisation du document.
Type fichier	Permet de sélectionner le format de fichier du document.
Taille doc	Permet de sélectionner le format de votre document.
Luminosité	Permet de sélectionner le niveau de luminosité.
Contraste	Permet de sélectionner le niveau de contraste.

---

Option	Description
Redress. auto.	Permet de redresser les documents qui sont de travers lors de la numérisation.
Ign pages vierges	Lorsque l'option est activée, les pages blanches sont ignorées.
Suppr couleur arrière-plan	Permet de changer la quantité de couleur d'arrière-plan à supprimer.



Pour enregistrer les paramètres en tant que raccourci, appuyez sur [Enr. en tant que racc]. Il vous sera demandé si vous souhaitez en faire un raccourci à touche unique. Suivez les instructions affichées à l'écran ACL.

7. Appuyez sur [Marche].

L'appareil lance la numérisation. Si vous utilisez la vitre du scanner de l'appareil, suivez les instructions affichées à l'écran ACL pour mener à bien la tâche de numérisation.



### Renseignements connexes

- [Numériser avec le bouton de numérisation de l'appareil](#)

## Enregistrer les données numérisées sur une clé USB

Permet de numériser des documents et de les enregistrer directement sur une clé USB sans utiliser d'ordinateur.

1. Chargez votre document.
2. Insérez une clé USB dans la fente USB.

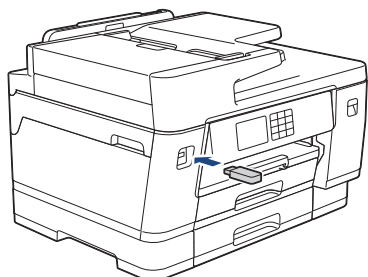

3. Appuyez sur ▲ ou ▼ pour afficher l'option [Num. v. support], puis appuyez sur celle-ci.
4. Pour modifier les paramètres, appuyez sur  [Options], puis passez à l'étape suivante.



- Pour définir vos propres réglages par défaut : après avoir modifié les paramètres, appuyez sur l'option [Déf nv param par déf], puis appuyez sur [Oui].
- Pour restaurer les paramètres d'usine par défaut : appuyez sur l'option [Réinit usine], puis appuyez sur [Oui].

5. Sélectionnez les paramètres de numérisation que vous souhaitez modifier, puis appuyez sur [OK].

Option	Description
Num. recto-verso (MFC-J6940DW/ MFC-J6955DW)	Permet de sélectionner le mode de numérisation recto verso.
Réglage couleur	Permet de sélectionner le format de couleur du document.
Résolution	Permet de sélectionner la résolution de numérisation du document.
Type fichier	Permet de sélectionner le format de fichier du document.
Taille doc	Permet de sélectionner le format de votre document.
Luminosité	Permet de sélectionner le niveau de luminosité.
Contraste	Permet de sélectionner le niveau de contraste.
Nom fichier	Permet de renommer le fichier.
Style nom fich.	Permet de sélectionner l'ordre dans lequel la date, le numéro de compteur et autres éléments s'affichent dans les noms de fichiers.
Rognage auto	Permet de numériser plusieurs documents placés sur la vitre du scanner sur clé USB. L'appareil numérise chaque document et crée des fichiers séparés ou un fichier multipage unique.
Redress. auto.	Permet de redresser les documents qui sont de travers lors de la numérisation.
Ign pages vierges	Lorsque l'option est activée, les pages blanches sont ignorées.

---

Option	Description
Sensibilité saut page vierge	Permet de sélectionner le niveau de sensibilité pour la détection des pages blanches dans les données numérisées. Plus la sensibilité est élevée, plus l'appareil détectera facilement les pages blanches.
Suppr couleur arrière-plan	Permet de changer la quantité de couleur d'arrière-plan à supprimer.
Régl. de marge	Permet de régler les marges du document.

---



Pour enregistrer les paramètres en tant que raccourci, appuyez sur [Enr. en tant que racc]. Il vous sera demandé si vous souhaitez en faire un raccourci à touche unique. Suivez les instructions affichées à l'écran ACL.

---

- Appuyez sur [Marche].
- Si vous utilisez la vitre du scanner, chargez la page suivante, puis appuyez sur [Continuer]. S'il ne reste aucune page à numériser, appuyez sur [Finir]. Une fois la numérisation terminée, assurez-vous de choisir [Finir] avant de retirer la clé USB de l'appareil.

## IMPORTANT

L'écran ACL affiche un message pendant la lecture des données. Ne débranchez PAS le cordon d'alimentation et ne retirez pas la carte mémoire ou la clé USB de l'appareil pendant la lecture des données. Vous pourriez perdre des données ou endommager la clé USB.

---



## Renseignements connexes

- Numériser avec le bouton de numérisation de l'appareil
    - Clés USB compatibles
-



## Clés USB compatibles

Votre appareil Brother inclut un lecteur (logement) destiné aux supports courants de stockage de données.

### IMPORTANT

L'interface USB directe prend uniquement en charge les clés USB et les appareils USB qui utilisent la norme de stockage de masse USB. Les autres dispositifs USB ne sont pas pris en charge.

Fichiers multimédias compatibles	
Clé USB	

Clés USB compatibles	
Classe USB	Classe de stockage de masse USB
Sous-classe de stockage de masse USB	SCSI ou SFF-8070i
Protocole de transfert	Transfert volumineux seulement
Format <sup>1</sup>	FAT12/FAT16/FAT32/exFAT
Taille de secteur	Max. 4096 Octets
Cryptage	Les appareils cryptés ne sont pas pris en charge.

<sup>1</sup> Le format NTFS n'est pas pris en charge.



### Renseignements connexes

- [Imprimer des données directement depuis une clé USB](#)
- [Enregistrer les données numérisées sur une clé USB](#)

## Numériser plusieurs cartes de visite et plusieurs photos (Rognage automatique)

Vous pouvez numériser plusieurs documents placés sur la vitre du scanner. L'appareil numérisera chaque document et utilisera la fonctionnalité Rognage automatique pour créer des fichiers séparés ou un fichier de plusieurs pages.

### Instructions pour le rognage automatique

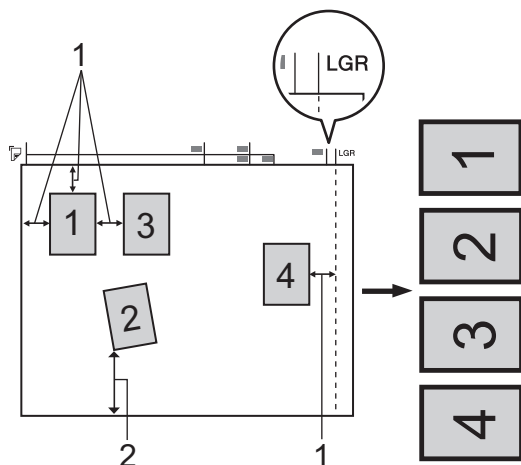

1. 0,4 po (10 mm) ou plus long
2. 0,8 po (20 mm) ou plus long (bas)
  - Ce paramètre n'est disponible que pour les documents de forme rectangulaire ou carrée.
  - Si votre document est trop long ou trop large, cette fonction ne marchera pas comme décrit ici.
  - Vous devez éloigner les documents des bords de la vitre du scanner, comme illustré.
  - Les documents doivent être éloignés d'au moins 0,4 po (10 mm) l'un de l'autre.
  - Rognage automatique corrige le biais du document sur la vitre du scanner, mais si votre document est incliné de plus de 45 degrés à moins de 300 x 300 ppp ou de plus de 10 degrés à 600 x 600 ppp, cette option ne fonctionnera pas.
  - Pour pouvoir utiliser la fonction Rognage automatique, le chargeur automatique de documents doit être vide.
  - La fonction de rognage automatique peut prendre en charge un maximum de 32 documents selon leur format.



Pour numériser des documents en utilisant la fonction de recadrage automatique, vous devez placer les documents sur la vitre du scanner.

1. Chargez les documents sur la vitre du scanner.
2. Insérez une clé USB dans l'appareil.
3. Appuyez sur [Num. v. support] >  [Options] > [Rognage auto].
4. Appuyez sur [Activ].
5. Appuyez sur [OK].
6. Appuyez sur [Marche].

L'appareil lance la numérisation. Suivez les instructions affichées à l'écran ACL pour terminer la tâche de numérisation.



### Renseignements connexes

- [Numériser avec le bouton de numérisation de l'appareil](#)

## Numériser vers un fichier texte modifiable à l'aide de la fonction ROC

Votre appareil peut convertir les caractères d'un document numérisé en texte à l'aide de la technologie de reconnaissance optique de caractères (ROC). Vous pouvez modifier ce texte avec votre application de traitement de texte favorite.

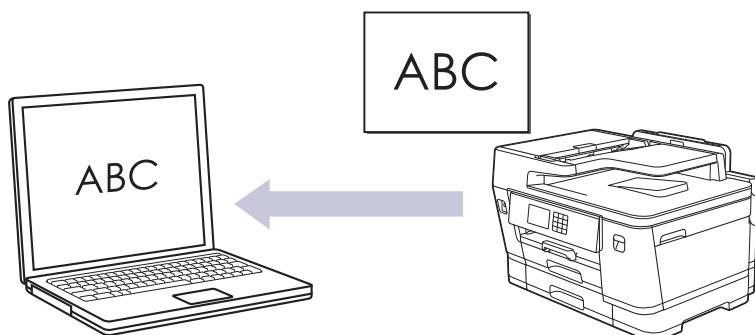

- La fonction Numérisation vers ROC est disponible pour certaines langues.
- Utilisez le bouton de numérisation de l'appareil pour apporter des modifications temporaires aux paramètres de numérisation. Pour introduire des modifications permanentes, utilisez Brother iPrint&Scan.

1. Chargez votre document.
2. Appuyez sur [Numéris.] > [vers ordinateur] > [vers ROC].
3. Si l'appareil est connecté au réseau, appuyez sur ▲ ou ▼ pour afficher l'ordinateur vers lequel vous souhaitez envoyer les données, puis sélectionnez le nom de l'ordinateur.



Si le message à l'écran ACL vous invite à saisir un NIP, utilisez l'écran ACL pour saisir le NIP à quatre chiffres de l'ordinateur, puis appuyez sur [OK].

4. Pour modifier les paramètres, appuyez sur  [Options].



Pour utiliser  [Options], vous devez connecter à l'appareil un ordinateur sur lequel Brother iPrint&Scan est installé.

5. Appuyez sur [Param numér] > [Déf sur périph].
6. Sélectionnez les paramètres de numérisation que vous souhaitez modifier, puis appuyez sur [OK].

Option	Description
Num. recto-verso (MFC-J6940DW/ MFC-J6955DW)	Permet de sélectionner le mode de numérisation recto verso.
Réglage couleur	Permet de sélectionner le format de couleur du document.
Résolution	Permet de sélectionner la résolution de numérisation du document.
Type fichier	Permet de sélectionner le format de fichier du document.
Taille doc	Permet de sélectionner le format de votre document.
Luminosité	Permet de sélectionner le niveau de luminosité.
Contraste	Permet de sélectionner le niveau de contraste.

---

Option	Description
Redress. auto.	Permet de redresser les documents qui sont de travers lors de la numérisation.
Ign pages vierges	Lorsque l'option est activée, les pages blanches sont ignorées.
Suppr couleur arrière-plan	Permet de changer la quantité de couleur d'arrière-plan à supprimer.



Pour enregistrer les paramètres en tant que raccourci, appuyez sur [Enr. en tant que racc]. Il vous sera demandé si vous souhaitez en faire un raccourci à touche unique. Suivez les instructions affichées à l'écran ACL.

7. Appuyez sur [Marche].

L'appareil lance la numérisation. Si vous utilisez la vitre du scanner de l'appareil, suivez les instructions affichées à l'écran ACL pour mener à bien la tâche de numérisation.



### Renseignements connexes

- [Numériser avec le bouton de numérisation de l'appareil](#)
-

## Enregistrer les données numérisées comme pièce jointe de courriel

Envoyez les données numérisées de votre appareil dans votre application de messagerie sous forme de pièce jointe.

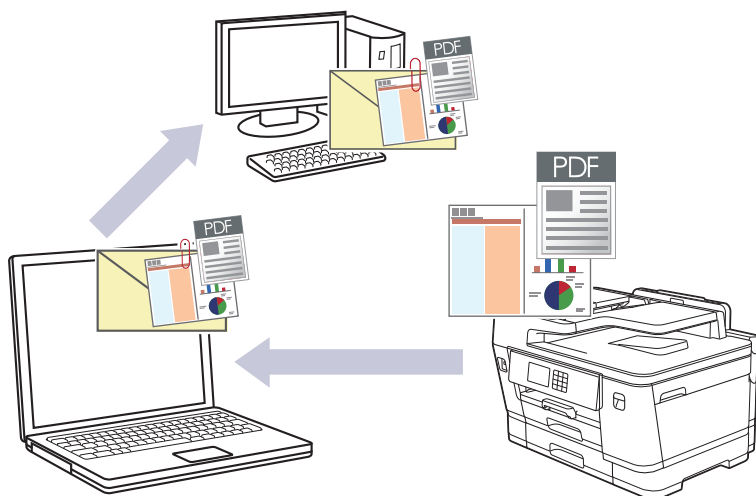

- Utilisez le bouton de numérisation de l'appareil pour apporter des modifications temporaires aux paramètres de numérisation. Pour effectuer des modifications permanentes, utilisez Brother iPrint&Scan.
  - Pour numériser vers le courrier électronique à l'aide du bouton de numérisation de la machine, assurez-vous de sélectionner l'une de ces applications dans Brother iPrint&Scan :
    - Windows : Microsoft Outlook
    - Mac : Apple Mail
- Pour d'autres applications et services de messagerie Web, utilisez la fonction Numérisation vers image ou Numérisation vers fichier pour numériser un document et joindre le fichier numérisé à un message électronique.

1. Chargez votre document.
2. Appuyez sur [Numéris.] > [vers ordinateur] > [vers courriel].
3. Si l'appareil est connecté au réseau, appuyez sur ▲ ou ▼ pour afficher l'ordinateur vers lequel vous souhaitez envoyer les données, puis sélectionnez le nom de l'ordinateur.



Si le message à l'écran ACL vous invite à saisir un NIP, utilisez l'écran ACL pour saisir le NIP à quatre chiffres de l'ordinateur, puis appuyez sur [OK].

4. Pour modifier les paramètres, appuyez sur  [Options].



Pour utiliser  [Options], vous devez connecter à l'appareil un ordinateur sur lequel Brother iPrint&Scan est installé.

5. Appuyez sur [Param numér] > [Déf sur périph].
6. Sélectionnez les paramètres de numérisation que vous souhaitez modifier, puis appuyez sur [OK].

Option	Description
Num. recto-verso (MFC-J6940DW/ MFC-J6955DW)	Permet de sélectionner le mode de numérisation recto verso.
Réglage couleur	Permet de sélectionner le format de couleur du document.

Option	Description
Résolution	Permet de sélectionner la résolution de numérisation du document.
Type fichier	Permet de sélectionner le format de fichier du document.
Taille doc	Permet de sélectionner le format de votre document.
Luminosité	Permet de sélectionner le niveau de luminosité.
Contraste	Permet de sélectionner le niveau de contraste.
Redress. auto.	Permet de redresser les documents qui sont de travers lors de la numérisation.
Ign pages vierges	Lorsque l'option est activée, les pages blanches sont ignorées.
Suppr couleur arrière-plan	Permet de changer la quantité de couleur d'arrière-plan à supprimer.



Pour enregistrer les paramètres en tant que raccourci, appuyez sur [Enr. en tant que racc]. Il vous sera demandé si vous souhaitez en faire un raccourci à touche unique. Suivez les instructions affichées à l'écran ACL.

#### 7. Appuyez sur [Marche].

L'appareil numérise le document et l'enregistre sous forme de pièce jointe. Il démarre ensuite votre application de messagerie et ouvre un nouveau courriel vide avec le fichier numérisé joint.



### Renseignements connexes

- [Numériser avec le bouton de numérisation de l'appareil](#)

## Envoyer des données numérisées à un destinataire de courriel

Envoyer des données numérisées directement de votre appareil Brother par courriel à un destinataire sans utiliser d'ordinateur.

- Pour envoyer des données numérisées par courriel à un destinataire, vous devez configurer votre appareil pour qu'il communique avec votre réseau et avec le serveur de messagerie utilisé pour envoyer et recevoir des courriels.
- Vous pouvez configurer ces éléments en utilisant le panneau de commande de l'appareil ou la Gestion à partir du Web.
- Pour utiliser la fonction de numérisation vers serveur de messagerie, votre appareil doit être connecté à un réseau et avoir accès à un serveur SMTP. Vous aurez besoin des paramètres de messagerie SMTP suivants avant de poursuivre :
  - Adresse du serveur
  - Numéro de port
  - Nom d'utilisateur
  - Type de cryptage (SSL ou TLS)
  - Certificat de serveur de messagerie (si utilisé)

Si vous ne disposez pas de ces paramètres, contactez votre fournisseur de services de messagerie ou votre administrateur réseau.

1. Chargez votre document.
2. Appuyez sur [Numéris.] > [vers serv courr].



(MFC-J6555DW/MFC-J6955DW)

- Si vous avez enregistré votre adresse électronique avec votre nom d'utilisateur, le bouton [vers Mon courriel] s'affiche lorsque vous ouvrez une session sur l'appareil en utilisant la fonction Verrouillage sécuritaire des fonctions, l'authentification Active Directory ou l'authentification LDAP.
- Pour envoyer des données numérisées à votre adresse électronique, appuyez sur [vers Mon courriel]. Lorsque votre adresse électronique s'affiche à l'écran ACL, appuyez sur [Suivant].
- Pour activer cette fonctionnalité dans la gestion à partir du Web, cliquez sur **Numériser > Num vers serveur de messagerie** dans le menu de navigation de gauche. Dans le champ **Envoyer à Mon courriel**, sélectionnez **Activé**.

3. Effectuez l'une des actions suivantes pour saisir l'adresse électronique de destination :
  - Pour entrer manuellement l'adresse électronique, appuyez sur [Manuel], puis entrez l'adresse électronique à l'aide des boutons de caractères sur l'écran ACL. Une fois que vous avez terminé, appuyez sur [OK].
  - Si l'adresse électronique est enregistrée dans le carnet d'adresses de l'appareil, appuyez sur [Carnet d'adr.], puis sélectionnez l'adresse électronique.  
Appuyez sur [OK].
4. Confirmez l'adresse électronique, puis appuyez sur [Suivant].
5. Pour modifier les paramètres, appuyez sur  [Options], puis passez à l'étape suivante.



- Pour définir vos propres réglages par défaut : après avoir modifié les paramètres, appuyez sur l'option [Déf nv param par déf], puis appuyez sur [Oui].
- Pour restaurer les paramètres d'usine par défaut : appuyez sur l'option [Réinit usine], puis appuyez sur [Oui].

6. Sélectionnez les paramètres de numérisation que vous souhaitez modifier, puis appuyez sur [OK].

Option	Description
Num. recto-verso (MFC-J6940DW/ MFC-J6955DW)	Permet de sélectionner le mode de numérisation recto verso.
Réglage couleur	Permet de sélectionner le format de couleur du document.
Résolution	Permet de sélectionner la résolution de numérisation du document.
Type fichier	Permet de sélectionner le format de fichier du document.
Taille doc	Permet de sélectionner le format de votre document.
Luminosité	Permet de sélectionner le niveau de luminosité.
Contraste	Permet de sélectionner le niveau de contraste.
Régl. de marge	Permet de régler les marges du document.
Aperçu (MFC-J6955DW)	Prévisualisez un résultat de numérisation sur l'écran ACL avant que les données numérisées ne soient enregistrées.



- Pour enregistrer les paramètres en tant que raccourci, appuyez sur [Enr. en tant que racc]. Il vous sera demandé si vous souhaitez en faire un raccourci à touche unique. Suivez les instructions affichées à l'écran ACL.
- (MFC-J6955DW) Pour prévisualiser les résultats numérisés avant que les données numérisées ne soient enregistrées, appuyez sur  puis appuyez sur [Aperçu]. L'appareil numérise le document et affiche les résultats numérisés sur l'écran ACL. Si les résultats numérisés sont corrects, appuyez sur [Marche] pour les enregistrer et terminer le traitement.

#### 7. Appuyez sur [Marche].

L'appareil lance la numérisation. Si vous utilisez la vitre du scanner de l'appareil, suivez les instructions affichées à l'écran ACL pour mener à bien la tâche de numérisation.



### Renseignements connexes

- [Numériser avec le bouton de numérisation de l'appareil](#)



## Numériser vers un FTP

Numérisez les documents directement vers un serveur FTP lorsque vous avez besoin de partager les informations numérisées. Pour votre commodité, configurez différents profils pour sauvegarder vos destinations préférées de numérisation vers FTP.

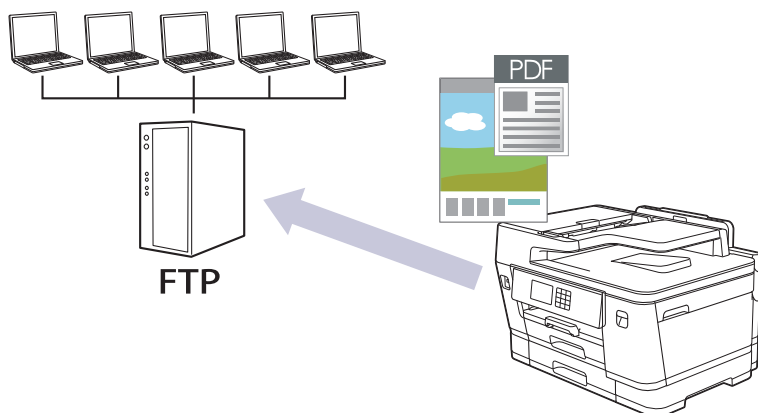

- Configurer un profil de Numérisation vers FTP
- Envoyer des données numérisées vers un serveur FTP

## Configurer un profil de Numérisation vers FTP

Configurez un profil Numérisation vers FTP pour pouvoir numériser et envoyer les données numérisées directement vers un site FTP.

Nous vous recommandons Microsoft Internet Explorer 11/Microsoft Edge pour Windows, Safari 13 pour Mac, Google Chrome™ pour Android (4.x ou supérieur) et Google Chrome™/Safari pour iOS (10.x ou supérieur). Assurez-vous que JavaScript et les cookies sont toujours activés dans le navigateur utilisé.

1. Démarrez votre navigateur Web.
2. Saisissez « https://adresse IP de l'appareil » dans la barre d'adresse de votre navigateur (où « adresse IP de l'appareil » correspond à l'adresse IP de l'appareil).

Par exemple :

https://192.168.1.2

3. Si nécessaire, saisissez le mot de passe dans le champ **Connexion**, puis cliquez sur **Connexion**.



Le mot de passe par défaut pour gérer les paramètres de cet appareil se trouve au dos de l'appareil et est indiqué par « **Pwd** ».

4. (MFC-J6540DW/MFC-J6740DW/MFC-J6940DW) Accédez au menu de navigation, puis cliquez sur **Numériser > Num vers FTP/réseau**.



Commencez à partir de ≡ si le menu de navigation ne s'affiche pas sur le côté gauche de l'écran.

5. (MFC-J6555DW/MFC-J6955DW) Accédez au menu de navigation, puis cliquez sur **Numériser > Numérisation vers FTP/SFTP/réseau/SharePoint**.



Commencez à partir de ≡ si le menu de navigation ne s'affiche pas sur le côté gauche de l'écran.

6. Sélectionnez l'option **FTP**, puis cliquez sur **Envoyer**.
7. (MFC-J6540DW/MFC-J6740DW/MFC-J6940DW) Cliquez sur le menu **Num vers profil FTP/réseau**.
8. (MFC-J6555DW/MFC-J6955DW) Cliquez sur le menu **Numérisation vers profil FTP/SFTP/réseau/SharePoint**.
9. Sélectionnez le profil que vous désirez configurer ou modifier.



Le fait d'utiliser les caractères ?, /, \, ", :, <, >, | ou \* peut causer une erreur d'envoi.

Option	Description
<b>Nom profil</b>	Saisissez un nom pour ce profil de serveur (jusqu'à 15 caractères alphanumériques). L'appareil affichera ce nom sur l'écran ACL.
<b>Adresse de l'hôte</b>	Saisissez l'adresse d'hôte (par exemple : ftp.exemple.com ; avec 64 caractères maximum) ou l'adresse IP (par exemple : 192.23.56.189).
<b>Numéro de port</b>	Modifiez le réglage <b>Numéro de port</b> utilisé pour accéder au serveur FTP. Par défaut, il s'agit du port 21. Il n'est généralement pas nécessaire de modifier ce paramètre.
<b>Nom utilisateur</b>	Saisissez le nom d'un utilisateur (jusqu'à 32 caractères) qui est autorisé à écrire des données sur le serveur FTP.
<b>Mot de passe</b>	Saisissez le mot de passe (jusqu'à 32 caractères) associé au nom d'utilisateur entré dans le champ <b>Nom utilisateur</b> . Saisissez le mot de passe à nouveau dans le champ <b>Retapez le mot de passe</b> .

Option	Description
<b>SSL/TLS</b>	Réglez l'option <b>SSL/TLS</b> pour numériser en toute sécurité via la communication SSL/TLS. Modifiez le paramètre <b>Certificat AC</b> , si nécessaire.
<b>Répertoire mémorisation</b>	Saisissez le chemin d'accès (jusqu'à 60 caractères) du dossier sur le serveur FTP vers lequel vous désirez envoyer vos données numérisées. N'ajoutez pas une barre oblique au début du chemin d'accès (par exemple : brother/abc).
<b>Nom de fichier</b>	Sélectionnez un nom de fichier parmi les noms prédéfinis fournis ou les noms définis par l'utilisateur. Vous pouvez configurer les noms définis par l'utilisateur et le style des noms de fichier dans le menu <b>Nom du fichier de numérisation</b> , dans le menu de navigation.
<b>Qualité</b>	Sélectionnez un réglage de qualité. Si vous sélectionnez l'option <b>Sélection utilisateur</b> , l'appareil demandera aux utilisateurs de sélectionner un réglage chaque fois qu'ils utiliseront le profil de numérisation.
<b>Type fichier</b>	Sélectionnez le type de fichier à utiliser pour le document numérisé. Si vous sélectionnez l'option <b>Sélection utilisateur</b> , l'appareil demandera aux utilisateurs de sélectionner un réglage chaque fois qu'ils utiliseront le profil de numérisation.
<b>Taille du document</b>	Sélectionnez le format du document dans la liste. Ceci est nécessaire pour s'assurer que le format du fichier numérisé est correct.
<b>Redressement automatique</b>	Sélectionnez <b>Activé</b> pour configurer l'appareil pour qu'il redresse automatiquement les documents à mesure que les pages sont numérisées.
<b>Ignorer les pages vierges</b>	Sélectionnez l'option <b>Activé</b> pour supprimer les pages blanches du document des résultats de la numérisation.
<b>Sensibilité saut de page vierge</b>	Permet de sélectionner le niveau de sensibilité pour la détection des pages blanches dans les données numérisées. Plus la sensibilité est élevée, plus l'appareil détectera facilement les pages blanches.
<b>Numérisation recto verso</b> (MFC-J6940DW/MFC-J6955DW)	Sélectionnez <b>Tranche longue</b> ou <b>Tranche courte</b> pour numériser les deux côtés du document, en fonction de la disposition de votre original.
<b>Supprimer la couleur d'arrière-plan</b>	Permet de changer la quantité de couleur d'arrière-plan à supprimer.
<b>Réglages de marge</b>	Permet de régler les marges du document.
<b>Luminosité</b>	Permet de sélectionner le niveau de luminosité.
<b>Contraste</b>	Permet de sélectionner le niveau de contraste.
<b>Mode passif</b>	Activez ou désactivez l'option <b>Mode passif</b> selon la configuration de votre serveur FTP et du pare-feu de votre réseau. Elle est activée par défaut. Il n'est généralement pas nécessaire de modifier ce paramètre.

10. Cliquez sur **Envoyer**.



### Renseignements connexes

- [Numériser vers un FTP](#)

#### Sujets connexes :

- [Accéder à la Gestion à partir du Web](#)

## Envoyer des données numérisées vers un serveur FTP

>> MFC-J6540DW/MFC-J6740DW/MFC-J6940DW

>> MFC-J6555DW/MFC-J6955DW

### MFC-J6540DW/MFC-J6740DW/MFC-J6940DW

1. Chargez votre document.
2. Appuyez sur [Numéris.] > [vers FTP].
3. Les profils de serveur que vous avez configurés à l'aide de la Gestion à partir du Web sont indiqués. Sélectionnez le profil souhaité. Si le profil n'est pas complet (par exemple, si l'identifiant et le mot de passe sont manquants ou si la qualité ou le type de fichier n'est pas spécifié), il vous sera demandé d'entrer toutes les informations manquantes.
4. Appuyez sur [Marche].  
L'appareil lance la numérisation. Si vous utilisez la vitre du scanner, suivez les instructions affichées à l'écran tactile pour mener à bien la tâche de numérisation.

### MFC-J6555DW/MFC-J6955DW

1. Chargez votre document.
2. Appuyez sur [Numéris.] > [vers FTP/SFTP].
3. Les profils de serveur que vous avez configurés à l'aide de la Gestion à partir du Web sont indiqués. Sélectionnez le profil souhaité. Si le profil n'est pas complet (par exemple, si l'identifiant et le mot de passe sont manquants ou si la qualité ou le type de fichier n'est pas spécifié), il vous sera demandé d'entrer toutes les informations manquantes.



(MFC-J6955DW) Pour prévisualiser les résultats numérisés avant que les données numérisées ne soient enregistrées, appuyez sur  puis appuyez sur [Aperçu]. L'appareil numérise le document et affiche les résultats numérisés sur l'écran ACL. Si les résultats numérisés sont corrects, appuyez sur [Marche] pour les enregistrer et terminer le traitement.

4. Appuyez sur [Marche].  
L'appareil lance la numérisation. Si vous utilisez la vitre du scanner, suivez les instructions affichées à l'écran tactile pour mener à bien la tâche de numérisation.

### ✓ Renseignements connexes

- [Numériser vers un FTP](#)

## Numériser vers un SSH FTP (SFTP)

**Modèles associés :** MFC-J6555DW/MFC-J6955DW

Numérisez des documents directement vers un serveur SFTP, une version sécurisée d'un serveur FTP. Pour plus de commodité, configurez différents profils pour sauvegarder vos destinations préférées de Numériser vers un SFTP.

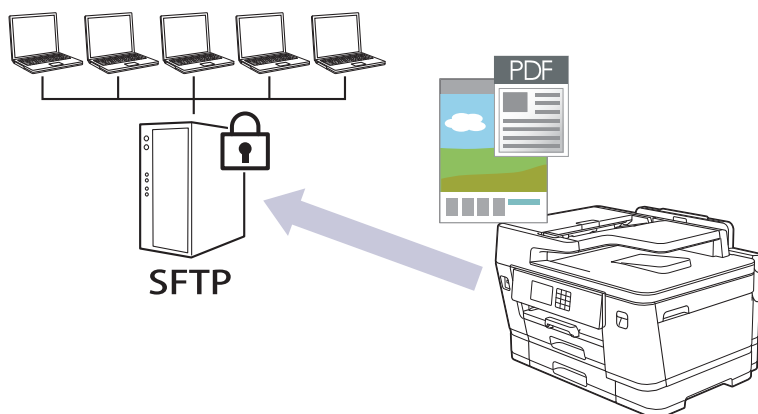

- Configurer un profil Numérisation vers SFTP
- Créer une paire de clés client à l'aide de la Gestion à partir du Web
- Exporter une paire de clés client à l'aide de la Gestion à partir du Web
- Importer une clé publique de serveur à l'aide de la Gestion à partir du Web
- Envoyer des données numérisées vers un serveur SFTP

## Configurer un profil Numérisation vers SFTP

Modèles associés : MFC-J6555DW/MFC-J6955DW

Configurez un profil Numérisation vers SFTP pour numériser et envoyer les données numérisées directement vers un site SFTP.

Nous vous recommandons Microsoft Internet Explorer 11/Microsoft Edge pour Windows, Safari 13 pour Mac, Google Chrome™ pour Android (4.x ou supérieur) et Google Chrome™/Safari pour iOS (10.x ou supérieur). Assurez-vous que JavaScript et les cookies sont toujours activés dans le navigateur utilisé.

1. Démarrez votre navigateur Web.
2. Saisissez « https://adresse IP de l'appareil » dans la barre d'adresse de votre navigateur (où « adresse IP de l'appareil » correspond à l'adresse IP de l'appareil).

Par exemple :

https://192.168.1.2

3. Si nécessaire, saisissez le mot de passe dans le champ **Connexion**, puis cliquez sur **Connexion**.



Le mot de passe par défaut pour gérer les paramètres de cet appareil se trouve au dos de l'appareil et est indiqué par « **Pwd** ».

4. Accédez au menu de navigation, puis cliquez sur **Numériser > Numérisation vers FTP/SFTP/réseau/SharePoint**.



Commencez à partir de ☰ si le menu de navigation ne s'affiche pas sur le côté gauche de l'écran.

5. Sélectionnez l'option **SFTP**, puis cliquez sur **Envoyer**.
6. Cliquez sur le menu **Numérisation vers profil FTP/SFTP/réseau/SharePoint**.
7. Sélectionnez le profil que vous désirez configurer ou modifier.



Le fait d'utiliser les caractères ?, /, \, ", :, <, >, | ou \* peut causer une erreur d'envoi.

Option	Description
<b>Nom profil</b>	Saisissez un nom pour ce profil de serveur (jusqu'à 15 caractères alphanumériques). L'appareil affichera ce nom sur l'écran ACL.
<b>Adresse de l'hôte</b>	Saisissez l'adresse d'hôte (par exemple : ftp.exemple.com ; avec 64 caractères maximum) ou l'adresse IP (par exemple : 192.23.56.189).
<b>Nom utilisateur</b>	Saisissez le nom d'un utilisateur (jusqu'à 32 caractères) qui est autorisé à écrire des données sur le serveur SFTP.
<b>Méthode d'authentification</b>	Sélectionnez <b>Mot de passe</b> ou <b>Clé publique</b> . Effectuez l'une des opérations suivantes : <ul style="list-style-type: none"><li>• Lorsque vous sélectionnez <b>Mot de passe</b>, saisissez le mot de passe (jusqu'à 32 caractères) associé au nom d'utilisateur entré dans le champ <b>Nom utilisateur</b>. Saisissez le mot de passe à nouveau dans le champ <b>Retapez le mot de passe</b>.</li><li>• Lorsque vous sélectionnez <b>Clé publique</b>, sélectionnez le type d'authentification dans la liste déroulante <b>Paire de clés client</b>.</li></ul>
<b>Clé publique du serveur</b>	Sélectionnez le type d'authentification.
<b>Répertoire mémorisation</b>	Saisissez le chemin d'accès (jusqu'à 60 caractères) du dossier sur le serveur SFTP vers lequel vous souhaitez envoyer vos données

Option	Description
	numérisées. N'ajoutez pas une barre oblique au début du chemin d'accès (par exemple : brother/abc).
<b>Nom de fichier</b>	Sélectionnez un nom de fichier parmi les noms prédéfinis fournis ou les noms définis par l'utilisateur. Vous pouvez configurer les noms définis par l'utilisateur et le style des noms de fichier dans le menu <b>Nom du fichier de numérisation</b> , dans le menu de navigation.
<b>Qualité</b>	Sélectionnez un réglage de qualité. Si vous sélectionnez l'option <b>Sélection utilisateur</b> , l'appareil demandera aux utilisateurs de sélectionner un réglage chaque fois qu'ils utiliseront le profil de numérisation.
<b>Type fichier</b>	Sélectionnez le type de fichier à utiliser pour le document numérisé. Si vous sélectionnez l'option <b>Sélection utilisateur</b> , l'appareil demandera aux utilisateurs de sélectionner un réglage chaque fois qu'ils utiliseront le profil de numérisation.
<b>Taille du document</b>	Sélectionnez le format du document dans la liste. Ceci est nécessaire pour s'assurer que le format du fichier numérisé est correct.
<b>Redressement automatique</b>	Sélectionnez <b>Activé</b> pour configurer l'appareil pour qu'il redresse automatiquement les documents à mesure que les pages sont numérisées.
<b>Ignorer les pages vierges</b>	Sélectionnez l'option <b>Activé</b> pour supprimer les pages blanches du document des résultats de la numérisation.
<b>Sensibilité saut de page vierge</b>	Permet de sélectionner le niveau de sensibilité pour la détection des pages blanches dans les données numérisées. Plus la sensibilité est élevée, plus l'appareil détectera facilement les pages blanches.
<b>Numérisation recto verso (MFC-J6955DW)</b>	Sélectionnez <b>Tranche longue</b> ou <b>Tranche courte</b> pour numériser les deux côtés du document, en fonction de la disposition de votre original.
<b>Supprimer la couleur d'arrière-plan</b>	Permet de changer la quantité de couleur d'arrière-plan à supprimer.
<b>Réglages de marge</b>	Permet de régler les marges du document.
<b>Luminosité</b>	Permet de sélectionner le niveau de luminosité.
<b>Contraste</b>	Permet de sélectionner le niveau de contraste.
<b>Numéro de port</b>	Modifiez le réglage <b>Numéro de port</b> utilisé pour accéder au serveur SFTP. Par défaut, il s'agit du port 22. Il n'est généralement pas nécessaire de modifier ce paramètre.

8. Cliquez sur **Envoyer**.

### Renseignements connexes

- [Numériser vers un SSH FTP \(SFTP\)](#)

#### Sujets connexes :

- [Accéder à la Gestion à partir du Web](#)

## Créer une paire de clés client à l'aide de la Gestion à partir du Web

Modèles associés : MFC-J6555DW/MFC-J6955DW

1. Démarrez votre navigateur Web.
2. Saisissez « `https://adresse IP de l'appareil` » dans la barre d'adresse de votre navigateur (où « adresse IP de l'appareil » correspond à l'adresse IP de l'appareil).

Par exemple :

`https://192.168.1.2`



Si vous utilisez un DNS (Domain Name System) ou que vous avez activé un nom NetBIOS, vous pouvez saisir un autre nom (par ex. « ImprimantePartagée ») au lieu de l'adresse IP.

Par exemple :

`https://ImprimantePartagée`

Si vous activez un nom NetBIOS, vous pouvez aussi utiliser le nom de nœud.

Par exemple :

`https://brnxxxxxxxxxxxx`

Le nom NetBIOS figure dans le rapport de configuration réseau.

3. Si nécessaire, saisissez le mot de passe dans le champ **Connexion**, puis cliquez sur **Connexion**.



Le mot de passe par défaut pour gérer les paramètres de cet appareil se trouve au dos de l'appareil et est indiqué par « **Pwd** ».

4. Accédez au menu de navigation, puis cliquez sur **Réseau > Sécurité > Paire de clés client**.



Commencez à partir de ☰ si le menu de navigation ne s'affiche pas sur le côté gauche de l'écran.

5. Cliquez sur **Créer une nouvelle paire de clés client**.
6. Dans le champ **Nom de la paire de clés client**, saisissez le nom (jusqu'à 20 caractères) souhaité.
7. Cliquez sur la liste déroulante **Algorithme de clé publique**, puis sélectionnez l'algorithme souhaité.
8. Cliquez sur **Envoyer**.

La paire de clés client est créée et enregistrée dans la mémoire de votre appareil. Le nom de la paire de clés client et l'algorithme de clé publique s'affichent dans la **Liste des paires de clés client**.



### Renseignements connexes

- [Numériser vers un SSH FTP \(SFTP\)](#)

#### Sujets connexes :

- [Accéder à la Gestion à partir du Web](#)



## Exporter une paire de clés client à l'aide de la Gestion à partir du Web

**Modèles associés :** MFC-J6555DW/MFC-J6955DW

1. Démarrez votre navigateur Web.
2. Saisissez « <https://adresse IP de l'appareil> » dans la barre d'adresse de votre navigateur (où « adresse IP de l'appareil » correspond à l'adresse IP de l'appareil).

Par exemple :

<https://192.168.1.2>



Si vous utilisez un DNS (Domain Name System) ou que vous avez activé un nom NetBIOS, vous pouvez saisir un autre nom (par ex. « ImprimantePartagée ») au lieu de l'adresse IP.

Par exemple :

<https://ImprimantePartagée>

Si vous activez un nom NetBIOS, vous pouvez aussi utiliser le nom de nœud.

Par exemple :

<https://brnxxxxxxxxxxx>

Le nom NetBIOS figure dans le rapport de configuration réseau.

3. Si nécessaire, saisissez le mot de passe dans le champ **Connexion**, puis cliquez sur **Connexion**.



Le mot de passe par défaut pour gérer les paramètres de cet appareil se trouve au dos de l'appareil et est indiqué par « **Pwd** ».

4. Accédez au menu de navigation, puis cliquez sur **Réseau > Sécurité > Paire de clés client**.



Commencez à partir de ☰ si le menu de navigation ne s'affiche pas sur le côté gauche de l'écran.

5. Cliquez sur **Exporter la clé publique** affiché avec **Liste des paires de clés client**.
6. Cliquez sur **Envoyer**.
7. Spécifiez l'emplacement où vous souhaitez enregistrer le fichier.

La paire de clés client est exportée vers votre ordinateur.



### Renseignements connexes

- [Numériser vers un SSH FTP \(SFTP\)](#)

#### Sujets connexes :

- [Accéder à la Gestion à partir du Web](#)

## Importer une clé publique de serveur à l'aide de la Gestion à partir du Web

**Modèles associés :** MFC-J6555DW/MFC-J6955DW

1. Démarrez votre navigateur Web.
2. Saisissez « <https://adresse IP de l'appareil> » dans la barre d'adresse de votre navigateur (où « adresse IP de l'appareil » correspond à l'adresse IP de l'appareil).

Par exemple :

<https://192.168.1.2>



Si vous utilisez un DNS (Domain Name System) ou que vous avez activé un nom NetBIOS, vous pouvez saisir un autre nom (par ex. « ImprimantePartagée ») au lieu de l'adresse IP.

Par exemple :

<https://ImprimantePartagée>

Si vous activez un nom NetBIOS, vous pouvez aussi utiliser le nom de nœud.

Par exemple :

<https://brnxxxxxxxxxxxx>

Le nom NetBIOS figure dans le rapport de configuration réseau.

3. Si nécessaire, saisissez le mot de passe dans le champ **Connexion**, puis cliquez sur **Connexion**.



Le mot de passe par défaut pour gérer les paramètres de cet appareil se trouve au dos de l'appareil et est indiqué par « **Pwd** ».

4. Accédez au menu de navigation, puis cliquez sur **Réseau > Sécurité > Clé publique du serveur**.



Commencez à partir de ☰ si le menu de navigation ne s'affiche pas sur le côté gauche de l'écran.

5. Cliquez sur **Importer une clé publique du serveur**.
6. Spécifiez le fichier que vous souhaitez importer.
7. Cliquez sur **Envoyer**.

La clé publique de serveur est importée sur votre appareil.



### Renseignements connexes

- [Numériser vers un SSH FTP \(SFTP\)](#)

#### Sujets connexes :

- [Accéder à la Gestion à partir du Web](#)

## Envoyer des données numérisées vers un serveur SFTP

Modèles associés : MFC-J6555DW/MFC-J6955DW

1. Chargez votre document.
2. Appuyez sur [Numéris.] > [vers FTP/SFTP].
3. Les profils de serveur que vous avez configurés à l'aide de la Gestion à partir du Web sont indiqués. Sélectionnez le profil souhaité. Si le profil n'est pas complet (par exemple, si l'identifiant et le mot de passe sont manquants ou si la qualité ou le type de fichier n'est pas spécifié), il vous sera demandé d'entrer toutes les informations manquantes.



(MFC-J6955DW) Pour prévisualiser les résultats numérisés avant que les données numérisées ne soient enregistrées, appuyez sur  puis appuyez sur [Aperçu]. L'appareil numérise le document et affiche les résultats numérisés sur l'écran ACL. Si les résultats numérisés sont corrects, appuyez sur [Marche] pour les enregistrer et terminer le traitement.

4. Appuyez sur [Marche].  
L'appareil lance la numérisation. Si vous utilisez la vitre du scanner, suivez les instructions affichées à l'écran tactile pour mener à bien la tâche de numérisation.



### Renseignements connexes

- [Numériser vers un SSH FTP \(SFTP\)](#)

## Numériser vers le réseau (Windows)

Numérisez des documents directement vers un serveur CIFS sur votre réseau local. Pour plus de commodité, vous pouvez configurer différents profils pour sauvegarder vos destinations préférées de Numériser vers le réseau.

- [Configurer un profil Numérisation vers réseau](#)
- [Envoyer des données numérisées vers un serveur CIFS](#)

## Configurer un profil Numérisation vers réseau

Configurez un profil Numérisation vers réseau pour pouvoir numériser et envoyer les données numérisées directement vers un dossier sur un serveur CIFS.

Nous vous recommandons Microsoft Internet Explorer 11/Microsoft Edge pour Windows, Safari 13 pour Mac, Google Chrome™ pour Android (4.x ou supérieur) et Google Chrome™/Safari pour iOS (10.x ou supérieur). Assurez-vous que JavaScript et les cookies sont toujours activés dans le navigateur utilisé.

1. Démarrez votre navigateur Web.
2. Saisissez « https://adresse IP de l'appareil » dans la barre d'adresse de votre navigateur (où « adresse IP de l'appareil » correspond à l'adresse IP de l'appareil).

Par exemple :

https://192.168.1.2

3. Si nécessaire, saisissez le mot de passe dans le champ **Connexion**, puis cliquez sur **Connexion**.



Le mot de passe par défaut pour gérer les paramètres de cet appareil se trouve au dos de l'appareil et est indiqué par « **Pwd** ».

4. (MFC-J6540DW/MFC-J6740DW/MFC-J6940DW) Accédez au menu de navigation, puis cliquez sur **Numériser > Num vers FTP/réseau**.



Commencez à partir de ≡ si le menu de navigation ne s'affiche pas sur le côté gauche de l'écran.

5. (MFC-J6555DW/MFC-J6955DW) Accédez au menu de navigation, puis cliquez sur **Numériser > Numérisation vers FTP/SFTP/réseau/SharePoint**.



Commencez à partir de ≡ si le menu de navigation ne s'affiche pas sur le côté gauche de l'écran.

6. Sélectionnez l'option **Réseau**, puis cliquez sur **Envoyer**.



(MFC-J6555DW/MFC-J6955DW)

Si vous souhaitez envoyer les données dans le dossier que vous avez choisi sur le serveur CIFS, sélectionnez **Activé** pour l'option **Envoyer à mon dossier**.

7. (MFC-J6540DW/MFC-J6740DW/MFC-J6940DW) Cliquez sur le menu **Num vers profil FTP/réseau**.
8. (MFC-J6555DW/MFC-J6955DW) Cliquez sur le menu **Numérisation vers profil FTP/SFTP/réseau/SharePoint**.
9. Sélectionnez le profil que vous désirez configurer ou modifier.



Le fait d'utiliser les caractères ?, /, \, ", :, <, >, | ou \* peut causer une erreur d'envoi.

Option	Description
<b>Nom profil</b>	Saisissez un nom pour ce profil de serveur (jusqu'à 15 caractères alphanumériques). L'appareil affichera ce nom sur l'écran ACL.
<b>Chemin d'accès au dossier réseau</b>	Saisissez le chemin d'accès du dossier sur le serveur CIFS vers lequel vous désirez envoyer vos données numérisées.
<b>Nom de fichier</b>	Sélectionnez un nom de fichier parmi les noms prédéfinis fournis ou les noms définis par l'utilisateur. Vous pouvez configurer les noms définis par l'utilisateur et le style des noms de fichier dans le menu <b>Nom du fichier de numérisation</b> , dans le menu de navigation.
<b>Qualité</b>	Sélectionnez un réglage de qualité. Si vous sélectionnez l'option <b>Sélection utilisateur</b> , l'appareil demandera aux utilisateurs de

Option	Description
	sélectionner un réglage chaque fois qu'ils utiliseront le profil de numérisation.
<b>Type fichier</b>	Sélectionnez le type de fichier à utiliser pour le document numérisé. Si vous sélectionnez l'option <b>Sélection utilisateur</b> , l'appareil demandera aux utilisateurs de sélectionner un réglage chaque fois qu'ils utiliseront le profil de numérisation.
<b>Taille du document</b>	Sélectionnez le format du document dans la liste. Ceci est nécessaire pour s'assurer que le format du fichier numérisé est correct.
<b>Redressement automatique</b>	Sélectionnez <b>Activé</b> pour configurer l'appareil pour qu'il redresse automatiquement les documents à mesure que les pages sont numérisées.
<b>Ignorer les pages vierges</b>	Sélectionnez l'option <b>Activé</b> pour supprimer les pages blanches du document des résultats de la numérisation.
<b>Sensibilité saut de page vierge</b>	Permet de sélectionner le niveau de sensibilité pour la détection des pages blanches dans les données numérisées. Plus la sensibilité est élevée, plus l'appareil détectera facilement les pages blanches.
<b>Numérisation recto verso</b> (MFC-J6940DW/MFC-J6955DW)	Sélectionnez <b>Tranche longue</b> ou <b>Tranche courte</b> pour numériser les deux côtés du document, en fonction de la disposition de votre original.
<b>Supprimer la couleur d'arrière-plan</b>	Permet de changer la quantité de couleur d'arrière-plan à supprimer.
<b>Réglages de marge</b>	Permet de régler les marges du document.
<b>Luminosité</b>	Permet de sélectionner le niveau de luminosité.
<b>Contraste</b>	Permet de sélectionner le niveau de contraste.
<b>Utiliser le code NIP pour authentification</b>	Pour protéger ce profil par un NIP, sélectionnez <b>Activé</b> , puis tapez un NIP à quatre chiffres dans le champ <b>Code NIP</b> .
<b>Méthode d'authentification</b>	Sélectionnez la méthode d'authentification.
<b>Nom utilisateur</b>	Saisissez un nom d'utilisateur (jusqu'à 96 caractères) autorisé à écrire des données dans le dossier spécifié dans le champ <b>Chemin d'accès au dossier réseau</b> . Si le nom d'utilisateur fait partie d'un domaine, saisissez le nom d'utilisateur de l'une des façons suivantes : <b>utilisateur@domaine</b> <b>domaine\utilisateur</b>
<b>Mot de passe</b>	Saisissez le mot de passe (jusqu'à 32 caractères) associé au nom d'utilisateur entré dans le champ <b>Nom utilisateur</b> . Saisissez le mot de passe à nouveau dans le champ <b>Retapez le mot de passe</b> .
<b>Adresse du serveur Kerberos</b>	Tapez l'adresse du serveur Kerberos (par exemple : kerberos.example.com ; jusqu'à 64 caractères).

10. Cliquez sur **Envoyer**.

11. Vous devez configurer le SNTP (serveur de temps du réseau) ou définir la date, l'heure et le fuseau horaire correctement sur le panneau de commande. L'heure doit correspondre à celle utilisée par les serveurs Kerberos et CIFS.



## Renseignements connexes

- [Numériser vers le réseau \(Windows\)](#)

### Sujets connexes :

- [Configurer la date et l'heure à l'aide de la Gestion à partir du Web](#)
- [Accéder à la Gestion à partir du Web](#)

## Envoyer des données numérisées vers un serveur CIFS

1. Chargez votre document.
2. Appuyez sur [Numéris.] > [vers réseau].



(MFC-J6555DW/MFC-J6955DW)

- Si vous avez enregistré votre nom d'utilisateur, l'option [à Mon dossier] s'affiche lorsque vous ouvrez une session sur l'appareil en utilisant l'authentification Active Directory ou l'authentification LDAP.
- Pour envoyer les données numérisées à votre dossier désigné sur le serveur CIFS, appuyez sur [à Mon dossier].
- Pour activer cette fonctionnalité dans la Gestion à partir du Web, accédez au menu de navigation, puis cliquez sur **Numériser > Numérisation vers FTP/SFTP/réseau/SharePoint**. Dans le champ **Envoyer à mon dossier**, sélectionnez **Activé**.

3. Les profils de serveur que vous avez configurés à l'aide de la Gestion à partir du Web sont indiqués. Sélectionnez le profil souhaité. Si le profil n'est pas complet (par exemple, si l'identifiant et le mot de passe sont manquants ou si la qualité ou le type de fichier n'est pas spécifié), il vous sera demandé d'entrer toutes les informations manquantes.



(MFC-J6955DW) Pour prévisualiser les résultats numérisés avant que les données numérisées ne soient enregistrées, appuyez sur  puis appuyez sur [Aperçu]. L'appareil numérise le document et affiche les résultats numérisés sur l'écran ACL. Si les résultats numérisés sont corrects, appuyez sur [Marche] pour les enregistrer et terminer le traitement.

4. Appuyez sur [Marche].

L'appareil lance la numérisation. Si vous utilisez la vitre du scanner, suivez les instructions affichées à l'écran tactile pour mener à bien la tâche de numérisation.



### Renseignements connexes

- [Numériser vers le réseau \(Windows\)](#)

## Numériser vers SharePoint

**Modèles associés :** MFC-J6555DW/MFC-J6955DW

Numérisez des documents directement vers un serveur SharePoint lorsque vous devez partager les informations numérisées. Pour plus de commodité, configurez différents profils pour sauvegarder vos destinations préférées de numérisation vers SharePoint.

- [Configurer un profil Numérisation vers SharePoint](#)
- [Envoyer des données numérisées vers un serveur SharePoint](#)



## Configurer un profil Numérisation vers SharePoint

Modèles associés : MFC-J6555DW/MFC-J6955DW

Configurez un profil Numérisation vers SharePoint pour pouvoir numériser et envoyer les données numérisées directement vers un emplacement SharePoint.

Nous vous recommandons Microsoft Internet Explorer 11/Microsoft Edge pour Windows, Safari 13 pour Mac, Google Chrome™ pour Android (4.x ou supérieur) et Google Chrome™/Safari pour iOS (10.x ou supérieur). Assurez-vous que JavaScript et les cookies sont toujours activés dans le navigateur utilisé.

1. Démarrez votre navigateur Web.
2. Saisissez « https://adresse IP de l'appareil » dans la barre d'adresse de votre navigateur (où « adresse IP de l'appareil » correspond à l'adresse IP de l'appareil).

Par exemple :

https://192.168.1.2

3. Si nécessaire, saisissez le mot de passe dans le champ **Connexion**, puis cliquez sur **Connexion**.



Le mot de passe par défaut pour gérer les paramètres de cet appareil se trouve au dos de l'appareil et est indiqué par « **Pwd** ».

4. Accédez au menu de navigation, puis cliquez sur **Numériser > Numérisation vers FTP/SFTP/réseau/SharePoint**.



Commencez à partir de ☰ si le menu de navigation ne s'affiche pas sur le côté gauche de l'écran.

5. Sélectionnez l'option **SharePoint**, puis cliquez sur **Envoyer**.
6. Cliquez sur le menu **Numérisation vers profil FTP/SFTP/réseau/SharePoint**.
7. Sélectionnez le profil que vous désirez configurer ou modifier.



Le fait d'utiliser les caractères ?, /, \, ", :, <, >, | ou \* peut causer une erreur d'envoi.

Option	Description
<b>Nom profil</b>	Saisissez un nom pour ce profil de serveur (jusqu'à 15 caractères alphanumériques). L'appareil affichera ce nom sur l'écran ACL.
<b>Adresse du site SharePoint</b>	Copiez et collez l'adresse de destination complète indiquée dans la barre d'adresse de votre navigateur (par exemple : http://AdresseSiteSharePoint/Partage%20Documents/Formulaires/TousÉléments.aspx) ou l'adresse IP (par exemple : http://192.168.0.1/Partage%20Documents/Formulaires/TousÉléments.aspx).
<b>Nom de fichier</b>	Sélectionnez un nom de fichier parmi les noms prédéfinis fournis ou les noms définis par l'utilisateur. Vous pouvez configurer les noms définis par l'utilisateur et le style des noms de fichier dans le menu <b>Nom du fichier de numérisation</b> , dans le menu de navigation.
<b>Qualité</b>	Sélectionnez un réglage de qualité. Si vous sélectionnez l'option <b>Sélection utilisateur</b> , l'appareil demandera aux utilisateurs de sélectionner un réglage chaque fois qu'ils utiliseront le profil de numérisation.
<b>Type fichier</b>	Sélectionnez le type de fichier à utiliser pour le document numérisé. Si vous sélectionnez l'option <b>Sélection utilisateur</b> , l'appareil demandera aux utilisateurs de sélectionner un réglage chaque fois qu'ils utiliseront le profil de numérisation.

Option	Description
<b>Taille du document</b>	Sélectionnez le format du document dans la liste. Ceci est nécessaire pour s'assurer que le format du fichier numérisé est correct.
<b>Redressement automatique</b>	Sélectionnez <b>Activé</b> pour configurer l'appareil pour qu'il redresse automatiquement les documents à mesure que les pages sont numérisées.
<b>Ignorer les pages vierges</b>	Sélectionnez l'option <b>Activé</b> pour supprimer les pages blanches du document des résultats de la numérisation.
<b>Sensibilité saut de page vierge</b>	Permet de sélectionner le niveau de sensibilité pour la détection des pages blanches dans les données numérisées. Plus la sensibilité est élevée, plus l'appareil détectera facilement les pages blanches.
<b>Numérisation recto verso(MFC-J6955DW)</b>	Sélectionnez <b>Tranche longue</b> ou <b>Tranche courte</b> pour numériser les deux côtés du document, en fonction de la disposition de votre original.
<b>Supprimer la couleur d'arrière-plan</b>	Permet de changer la quantité de couleur d'arrière-plan à supprimer.
<b>Réglages de marge</b>	Permet de régler les marges du document.
<b>Luminosité</b>	Permet de sélectionner le niveau de luminosité.
<b>Contraste</b>	Permet de sélectionner le niveau de contraste.
<b>Utiliser le code NIP pour authentification</b>	Pour protéger ce profil par un NIP, sélectionnez <b>Activé</b> , puis tapez un NIP à quatre chiffres dans le champ <b>Code NIP</b> .
<b>Méthode d'authentification</b>	Sélectionnez la méthode d'authentification. Si vous choisissez <b>Auto</b> , la méthode d'authentification sera détectée automatiquement.
<b>Nom utilisateur</b>	Saisissez un nom d'utilisateur (jusqu'à 96 caractères) autorisé à écrire des données dans le dossier spécifié dans le champ <b>Adresse du site SharePoint</b> . Si le nom d'utilisateur fait partie d'un domaine, saisissez le nom d'utilisateur de l'une des façons suivantes : <b>utilisateur@domaine</b> <b>domaine\utilisateur</b>
<b>Mot de passe</b>	Saisissez le mot de passe (jusqu'à 32 caractères) associé au nom d'utilisateur entré dans le champ <b>Nom utilisateur</b> . Saisissez le mot de passe à nouveau dans le champ <b>Retapez le mot de passe</b> .
<b>Adresse du serveur Kerberos</b>	Tapez l'adresse du serveur Kerberos (par exemple : kerberos.example.com ; jusqu'à 64 caractères).

8. Cliquez sur **Envoyer**.



### Renseignements connexes

- [Numériser vers SharePoint](#)

#### Sujets connexes :

- [Accéder à la Gestion à partir du Web](#)

## Envoyer des données numérisées vers un serveur SharePoint

Modèles associés : MFC-J6555DW/MFC-J6955DW

1. Chargez votre document.
2. Appuyez sur [Numéris.] > [vers SharePoint].
3. Les profils de serveur que vous avez configurés à l'aide de la Gestion à partir du Web sont indiqués. Sélectionnez le profil souhaité. Si le profil n'est pas complet (par exemple, si l'identifiant et le mot de passe sont manquants ou si la qualité ou le type de fichier n'est pas spécifié), il vous sera demandé d'entrer toutes les informations manquantes.



(MFC-J6955DW) Pour prévisualiser les résultats numérisés avant que les données numérisées ne soient enregistrées, appuyez sur  puis appuyez sur [Aperçu]. L'appareil numérise le document et affiche les résultats numérisés sur l'écran ACL. Si les résultats numérisés sont corrects, appuyez sur [Marche] pour les enregistrer et terminer le traitement.

4. Appuyez sur [Marche].  
L'appareil lance la numérisation. Si vous utilisez la vitre du scanner, suivez les instructions affichées à l'écran tactile pour mener à bien la tâche de numérisation.



### Renseignements connexes

- [Numériser vers SharePoint](#)

## Utiliser les services Web pour numériser sur le réseau (Windows 7, Windows 8.1 et Windows 10)

Le protocole Web Services permet aux utilisateurs de Windows 7, Windows 8,1 et Windows 10 de numériser en utilisant un appareil Brother sur le réseau. Vous devez installer le pilote par l'intermédiaire des services Web.

- [Utiliser les services Web pour installer les pilotes de numérisation \(Windows 7, Windows 8.1 et Windows 10\)](#)
- [Numériser avec les services Web depuis votre appareil \(Windows 7, Windows 8.1 et Windows 10\)](#)
- [Configurer les paramètres de numérisation pour les services Web](#)

## Utiliser les services Web pour installer les pilotes de numérisation (Windows 7, Windows 8.1 et Windows 10)

- Vérifiez si vous avez installé les bons logiciels et pilotes pour votre appareil.
- Vérifiez que l'ordinateur hôte et l'appareil Brother sont sur le même sous-réseau, ou que le routeur est correctement configuré pour transmettre les données entre les deux appareils.
- Vous devez configurer l'adresse IP sur votre appareil Brother avant de configurer ce réglage.

### 1. Effectuez l'une des opérations suivantes :

- Windows 10

Cliquez sur  > **Système Windows > Panneau de configuration**. Dans le groupe **Matériel et audio**, cliquez sur **Ajouter un périphérique**.

- Windows 8.1

Déplacez votre souris vers le coin inférieur droit du bureau. Lorsque la barre de menus apparaît, cliquez sur **Paramètres > Modifier les paramètres du PC > PC et périphériques > Périphériques > Ajouter un périphérique**.

Le nom de l'appareil pour les services Web apparaît.

- Windows 7

Cliquez sur  (**Démarrer**) > **Panneau de configuration > Réseau et Internet > Afficher les ordinateurs et les périphériques réseau**.

Le nom de l'appareil pour les services Web apparaît avec l'icône de l'imprimante.

Cliquez avec le bouton droit de la souris sur l'appareil à installer.



- Le nom de l'appareil Brother pour les services Web correspond au nom du modèle suivi de l'adresse MAC (adresse Ethernet) de l'appareil (par exemple Brother XXX-XXXX (où XXX-XXXX est le nom de votre modèle) [XXXXXXXXXXXXXXXX] (adresse MAC / adresse Ethernet)).

- Windows 8.1/Windows 10

Déplacez votre souris au dessus du nom de l'appareil pour afficher les informations sur l'appareil.

### 2. Effectuez l'une des opérations suivantes :

- Windows 8.1/Windows 10

Sélectionnez l'appareil que vous souhaitez installer, puis suivez les instructions à l'écran.

- Windows 7

Cliquez sur **Installer** dans le menu affiché.



Pour désinstaller les pilotes, cliquez sur **Désinstaller** ou  (**supprimer le périphérique**).



### Renseignements connexes

- [Utiliser les services Web pour numériser sur le réseau \(Windows 7, Windows 8.1 et Windows 10\)](#)

▲ [Accueil](#) > [Numériser](#) > [Numériser avec le bouton de numérisation de l'appareil](#) > [Utiliser les services Web pour numériser sur le réseau \(Windows 7, Windows 8.1 et Windows 10\)](#) > [Numériser avec les services Web depuis votre appareil \(Windows 7, Windows 8.1 et Windows 10\)](#)

## Numériser avec les services Web depuis votre appareil (Windows 7, Windows 8.1 et Windows 10)

Si vous avez installé le pilote pour la numérisation à partir des services Web, vous pouvez accéder au menu de numérisation des services Web à l'écran ACL de l'appareil Brother.

- Certains caractères dans les messages affichés à l'écran ACL peuvent être remplacés par des espaces si la configuration des langues de votre système d'exploitation et celle de votre appareil Brother diffèrent.
- Si l'écran ACL affiche un message d'erreur de mémoire insuffisante, choisissez un format plus petit dans le réglage **Format papier** ou une résolution plus faible dans le réglage **Résolution (ppp)**.

1. Chargez votre document.
2. Appuyez sur [Numéris.] > [Num WS].
3. Appuyez sur ▲ ou ▼ pour sélectionner le type de numérisation souhaité, puis appuyez dessus.
4. Appuyez sur ▲ ou ▼ pour afficher l'ordinateur vers lequel vous souhaitez envoyer les données, puis sélectionnez le nom de l'ordinateur.
5. Appuyez sur [Marche].  
L'appareil lance la numérisation.



### Renseignements connexes

- [Utiliser les services Web pour numériser sur le réseau \(Windows 7, Windows 8.1 et Windows 10\)](#)

## Configurer les paramètres de numérisation pour les services Web

1. Effectuez l'une des opérations suivantes :

- Windows 10

Cliquez sur  > **Système Windows** > **Panneau de configuration**. Dans le groupe **Matériel et audio**, cliquez sur **Afficher les périphériques et imprimantes**.

- Windows 8.1

Déplacez votre souris vers le coin inférieur droit du bureau. Lorsque la barre de menus s'affiche, cliquez sur **Paramètres**, puis cliquez sur **Panneau de configuration**. Dans le groupe **Matériel et audio**, cliquez sur **Afficher les périphériques et imprimantes**.

- Windows 7

Cliquez sur  (**Démarrer**) > **Périphériques et imprimantes**.

2. Faites un clic droit sur l'icône de l'appareil, puis sélectionnez **Profils de numérisation....** La boîte de dialogue **Profils de numérisation** s'affiche.

3. Sélectionnez le profil de scanner que vous souhaitez utiliser.

4. Assurez-vous que le scanner sélectionné dans la liste **Scanneur** est un appareil qui prend en charge les services Web pour la numérisation, puis cliquez sur le bouton **Par défaut**.

5. Cliquez sur **Modifier....**

La boîte de dialogue **Modifier le profil par défaut** s'affiche.

6. Sélectionnez les paramètres **Source**, **Format papier**, **Format de couleurs**, **Type de fichier**, **Résolution (ppp)**, **Luminosité** et **Contraste**.

7. Cliquez sur le bouton **Enregistrer le profil**.

Ces paramètres seront appliqués lors de la numérisation au moyen du protocole des services Web.

Si vous êtes invité à sélectionner une application de numérisation, sélectionnez Télécopie et numérisation Windows dans la liste.



### Renseignements connexes

- [Utiliser les services Web pour numériser sur le réseau \(Windows 7, Windows 8.1 et Windows 10\)](#)

## Modifier les paramètres de numérisation à l'aide de Brother iPrint&Scan

Brother iPrint&Scan vous permet de modifier les paramètres du bouton de numérisation de l'appareil.

1. Lancez Brother iPrint&Scan.

- Windows

Lancer  (Brother iPrint&Scan).

- Mac

Dans la barre de menus **Finder**, cliquez sur **Aller > Applications**, puis double-cliquez sur l'icône iPrint&Scan.

L'écran de Brother iPrint&Scan s'affiche.

2. Si votre machine Brother n'est pas sélectionnée, cliquez sur le bouton **Sélectionner votre appareil**, puis sélectionnez le nom de votre modèle dans la liste. Cliquer **OK**.
3. Cliquez sur le bouton **Paramètres de numérisation de l'appareil**, puis suivez les instructions affichées à l'écran pour modifier les paramètres de numérisation tels que le format de document, la couleur et la résolution.



### Renseignements connexes

- [Numériser avec le bouton de numérisation de l'appareil](#)

#### Sujets connexes :

- [Numériser à l'aide de Brother iPrint&Scan \(Windows/Mac\)](#)



## Numériser à l'aide de Brother iPrint&Scan (Windows/Mac)

1. Lancez Brother iPrint&Scan.

- Windows

Lancer  (**Brother iPrint&Scan**).

- Mac

Dans la barre de menus **Finder**, cliquez sur **Aller > Applications**, puis double-cliquez sur l'icône iPrint&Scan.

L'écran de Brother iPrint&Scan s'affiche.

2. Si votre machine Brother n'est pas sélectionnée, cliquez sur le bouton **Sélectionner votre appareil**, puis sélectionnez le nom de votre modèle dans la liste. Cliquer **OK**.
3. Cliquez sur l'icône **Numérisation**, puis suivez les instructions à l'écran pour numériser vos documents.



### Renseignements connexes

- [Numériser](#)

## **Numériser à partir de votre ordinateur (Windows)**

Il existe plusieurs manières d'utiliser votre ordinateur pour numériser des photos et des documents sur votre appareil. Utilisez les applications fournies ou votre application de numérisation préférée.

- [Numériser avec Nuance™ PaperPort™ 14SE ou d'autres applications Windows](#)
- [Numériser avec Télécopie et numérisation Windows](#)

## Numériser avec Nuance™ PaperPort™ 14SE ou d'autres applications Windows

Vous pouvez utiliser l'application Nuance™ PaperPort™ 14SE pour la numérisation.

- Pour télécharger l'application Nuance™ PaperPort™ 14SE, cliquez sur  (**Brother Utilities (Utilitaires Brother)**), sélectionnez **Autres options** dans la barre de navigation de gauche, puis cliquez sur **PaperPort**.
- Nuance™ PaperPort™ 14SE prend en charge Windows 7, Windows 8.1, Windows 10 Édition Familiale, Windows 10 Pro, Windows 10 Éducation et Windows 10 Entreprise.
- Pour des instructions détaillées sur l'utilisation de chaque application, cliquez sur le menu **Aide** de l'application, puis cliquez sur **Guide de mise en route** dans le ruban **Aide**.



Les instructions suivantes s'appliquent à la numérisation avec PaperPort™ 14SE. Pour d'autres applications Windows, les étapes seront similaires. PaperPort™ 14SE prend en charge à la fois les pilotes TWAIN et WIA; le pilote TWAIN (recommandé) est utilisé dans ces étapes.

Selon le modèle de votre appareil, il se peut que Nuance™ PaperPort™ 14SE ne soit pas inclus. S'il est exclus, vous pourrez utiliser d'autres applications logicielles qui prennent en charge la numérisation.

1. Chargez votre document.

2. Démarrez PaperPort™ 14SE.

Effectuez l'une des opérations suivantes :

- Windows 10

Cliquez sur  > **Nuance PaperPort 14 > PaperPort**.

- Windows 8.1

Cliquez sur  (**PaperPort**).

- Windows 7

Sur votre ordinateur, cliquez sur  (**démarrer**) > **Tous les programmes > Nuance PaperPort 14 > PaperPort**.

3. Cliquez sur le menu **Bureau**, puis cliquez sur **Paramètres de numérisation** dans le ruban **Bureau**.

Le panneau **Numériser ou importer une photo** s'affiche sur le côté gauche de l'écran.

4. Cliquez sur **Sélectionner...**

5. Dans la liste des scanners disponibles, sélectionnez **TWAIN: TW-Brother XXX-XXXX** ou **TWAIN: TW-Brother XXX-XXXX LAN** (où XXX-XXXX est le nom de votre modèle).

6. Sélectionnez la case à cocher **Afficher la boîte de dialogue du scanner** dans le panneau **Numériser ou importer une photo**.

7. Cliquez sur **Numériser**.

La boîte de dialogue Configuration du Scanner s'affiche.

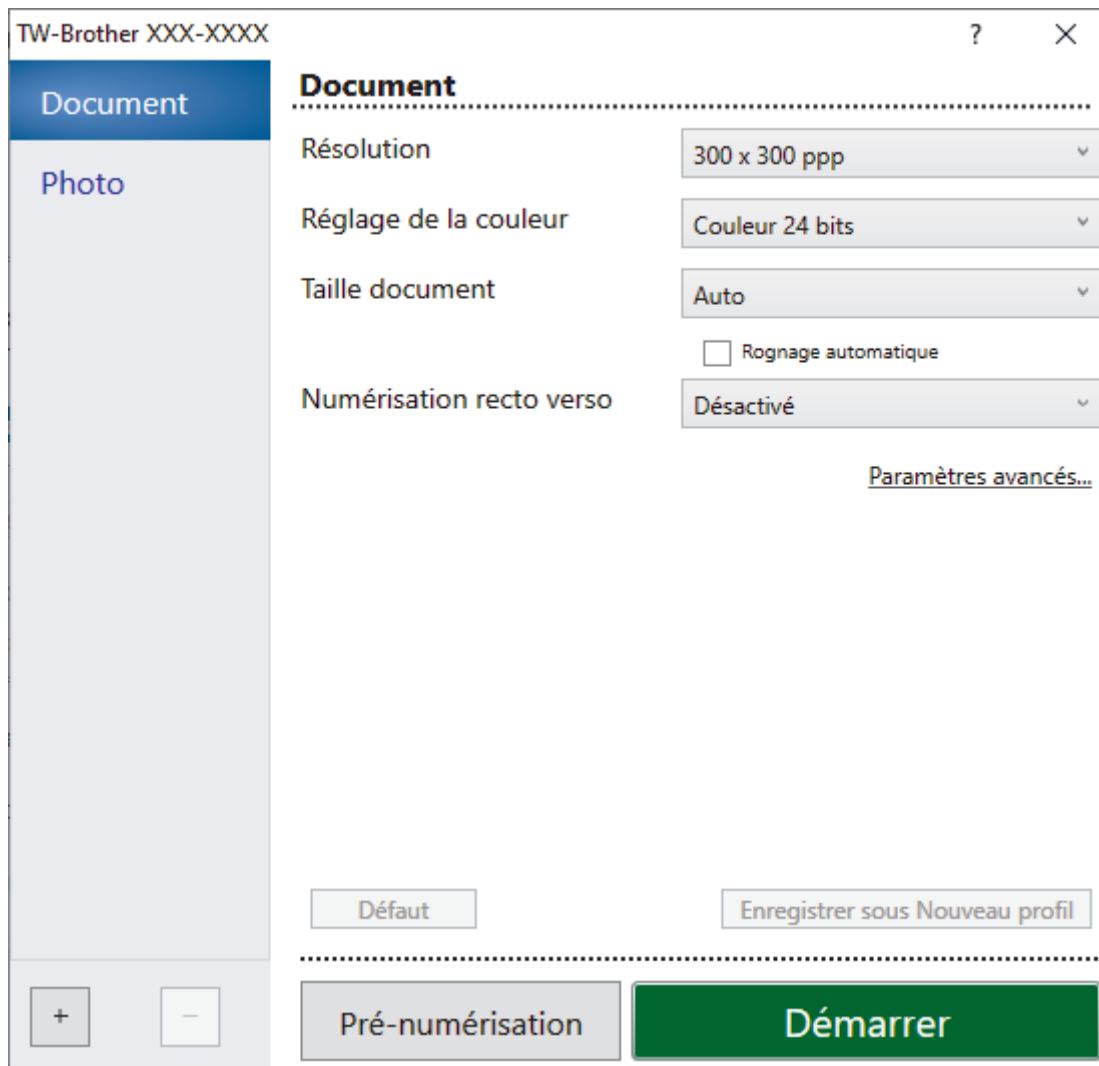

8. Réglez les paramètres dans la boîte de dialogue de configuration du scanner, si nécessaire.
9. Cliquez sur la liste déroulante **Taille document**, puis sélectionnez le format de votre document.



Pour numériser les deux faces du document (MFC-J6940DW/MFC-J6955DW) :

La numérisation recto-verso automatique est uniquement disponible lorsque vous utilisez le chargeur automatique de documents (ADF).

Vous ne pouvez pas utiliser la prénumérisation pour prévisualiser une image.

10. Cliquez sur **Pré-numérisation** pour prévisualiser votre image et rogner les parties inutiles avant la numérisation.
11. Cliquez sur **Démarrer**.  
L'appareil lance la numérisation.



### Renseignements connexes

- [Numériser à partir de votre ordinateur \(Windows\)](#)
  - [Paramètres du pilote TWAIN \(Windows\)](#)

## Paramètres du pilote TWAIN (Windows)



Notez que les noms d'éléments et les valeurs attribuables peuvent varier en fonction des appareils.

### 1. Numérisation

Sélectionnez l'option **Photo** ou **Document** selon le type de document que vous souhaitez numériser.

Numérisation (type d'image)		Résolution	Réglage de couleur
<b>Photo</b>	Utilisez ce paramètre pour numériser des photos.	300 x 300 ppp	<b>Couleur 24 bits</b>
<b>Document</b>	Numérisation de documents de type texte.	300 x 300 ppp	<b>Couleur 24 bits</b>

### 2. Résolution

Sélectionnez une résolution de numérisation dans la liste déroulante **Résolution**. Les résolutions élevées exigent davantage de mémoire et augmentent le temps de transfert, mais permettent d'obtenir une image numérisée plus nette.

### 3. Réglage de la couleur

Sélectionnez parmi un éventail de profondeurs de couleur pour la numérisation.

- **Noir et blanc**

Utilisez ce mode pour du texte ou des images de dessin au trait.

- **Gris (Diffusion d'erreur)**

Utilisez ce mode pour les photographies ou les graphiques. (La diffusion d'erreur est une méthode permettant de créer des images grises simulées sans utiliser de points réellement gris. Des points noirs sont disposés selon un motif spécifique pour donner un aspect gris.)

- **Gris véritable**

Utilisez ce mode pour les photographies ou les graphiques. Ce mode offre des images d'une plus grande précision, car il utilise jusqu'à 256 teintes de gris.

- **Couleur 24 bits**

Crée une image avec la reproduction la plus précise des couleurs. Ce mode utilise jusqu'à 16,8 millions de couleurs pour numériser l'image. Il exige toutefois une capacité élevée de mémoire et un temps de transfert prolongé.

#### 4. Taille document

Sélectionnez le format exact de votre document dans une sélection de formats de numérisation prédéfinis.

Si vous sélectionnez **Format personnalisé**, la boîte de dialogue **Taille de document personnalisée** s'affiche pour vous permettre de spécifier le format du document.

#### 5. Rognage automatique

Vous pouvez numériser plusieurs documents placés sur la vitre du scanner. L'appareil numérisera chaque document et créera des fichiers distincts ou un seul fichier de plusieurs pages.

#### 6. (MFC-J6940DW/MFC-J6955DW) Numérisation recto verso

Numérisez les deux côtés du document. Lorsque vous utilisez la fonction de numérisation recto-verso automatique, vous devez sélectionner l'option **Reliure sur le bord long** ou **Reliure sur le bord court** dans la liste déroulante **Numérisation recto verso**, afin qu'au moment de tourner les pages, elles soient orientées comme vous le souhaitez.

#### 7. Paramètres avancés

Configurez les paramètres avancés en cliquant sur le lien **Paramètres avancés** dans la boîte de dialogue de configuration du scanner.

- **Correction de documents**

- **Auto-réalignement**

Réglez l'appareil de manière à redresser automatiquement les documents en biais au moment où les pages sont numérisées à partir de la vitre du scanner.

- **Paramètres des marges**

Permet de régler les marges du document.

- **Faire pivoter l'image**

Pivotez l'image numérisée.

- **Remplissage du bord**

Remplissez les bords sur les quatre côtés de l'image numérisée à l'aide de la couleur et de la plage sélectionnées.

- **Ignorer les pages vierges**

Supprimez les pages vierges du document des résultats de la numérisation.

- **Qualité de l'image**

- **Réglage de la diffusion - Gris**

Réglez la diffusion lorsque vous sélectionnez l'option **Gris (Diffusion d'erreur)** dans la liste déroulante **Réglage de la couleur**.

- **Ajustement du ton de la couleur**

Réglez la teinte des couleurs.

- **Traitement de l'arrière-plan**

- **Supprimer les déteintes/motifs**

Évitez que l'encre ne transperce le papier.

- **Supprimer la couleur d'arrière-plan**

Supprimez la couleur de base des documents pour améliorer la lisibilité des données numérisées.

- 
- **Suppression de la couleur**  
Sélectionnez une couleur à supprimer de l'image numérisée.
  - **Accentuation du bord**  
Affinez les caractères de l'original.
  - **Réduire le bruit**  
Cette option améliore et rehausse la qualité des images numérisées. L'option **Réduire le bruit** est disponible lorsque vous sélectionnez l'option **Couleur 24 bits** et la résolution de numérisation **300 x 300 ppp**, **400 x 400 ppp** ou **600 x 600 ppp**.
  - **Qualité de l'image noir et blanc**
    - **Ajustement du seuil N&B**  
Régalez le seuil de génération d'une image noir et blanc.
    - **Correction de caractère**  
Corrigez les caractères interrompus ou incomplets de l'original pour améliorer leur lisibilité.
    - **Inversion noir/blanc**  
Inversez le noir et le blanc d'une image noir et blanc.
  - **Contrôle de l'alimentation papier**
    - **Présentation**  
Sélectionnez la mise en page.
    - **Num continue**  
Sélectionnez cette option pour numériser plusieurs pages. Après la numérisation d'une page, sélectionnez l'option pour continuer la numérisation ou la terminer.



## Renseignements connexes

- Numériser avec Nuance™ PaperPort™ 14SE ou d'autres applications Windows
-

## Numériser avec Télécopie et numérisation Windows

L'application Télécopie et numérisation Windows est une autre option que vous pouvez utiliser pour la numérisation.

- Télécopie et numérisation Windows utilise le pilote de scanner WIA.
- Si vous souhaitez recadrer une partie de la page après la pré-numérisation du document, vous devez numériser en utilisant la vitre du scanner (que vous pouvez également nommer scanner à plat).

1. Chargez votre document.
2. Lancez Télécopie et numérisation Windows.
3. Cliquez sur **Fichier > Nouveau > Numériser**.
4. Sélectionnez le scanner que vous souhaitez utiliser.
5. Cliquez sur **OK**.

La boîte de dialogue **Nouvelle numérisation** s'affiche.

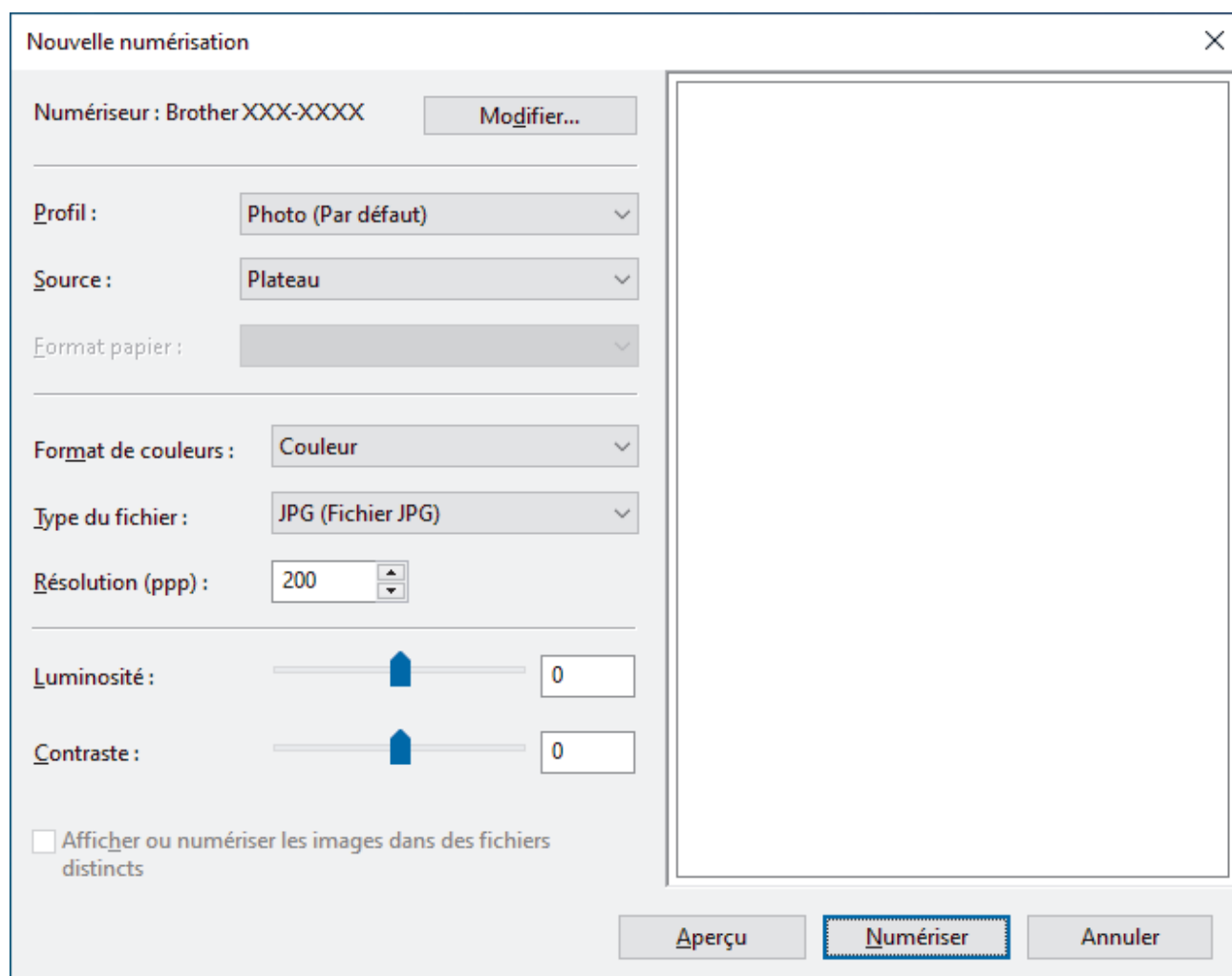

6. Si nécessaire, modifiez les paramètres de la boîte de dialogue.

La résolution du scanner peut être réglée à 1200 ppp maximum. Si vous souhaitez numériser à une résolution supérieure, utilisez le logiciel **Utilitaire du scanner de Brother Utilities (Utilitaires Brother)**.

Si votre appareil prend en charge la numérisation recto verso et que vous souhaitez utiliser cette fonction, sélectionnez **Chargeur (numérisation recto verso)** comme **Source**.

7. Cliquez sur **Numériser**.

L'appareil commence la numérisation du document.





## Renseignements connexes

- Numériser à partir de votre ordinateur (Windows)
  - Paramètres du pilote WIA (Windows)
-

## Paramètres du pilote WIA (Windows)

Nouvelle numérisation

Numérisateur : Brother XXX-XXXX Modifier...

Profil : Photo (Par défaut)

Source : Plateau

Format papier :

Format de couleurs : Couleur

Type du fichier : JPG (Fichier JPG)

Résolution (ppp) : 200

Luminosité : 0

Contraste : 0

Afficher ou numériser les images dans des fichiers distincts

Aperçu Numériser Annuler

### Profil

Sélectionnez le profil de numérisation à utiliser dans la liste déroulante **Profil**.

### Source

Sélectionnez l'option **Plateau**, **Chargeur (numérisation d'une face)** ou **Chargeur (numérisation recto verso)** dans la liste déroulante.

### Format de papier

L'option **Format de papier** est disponible si vous sélectionnez l'option **Chargeur (numérisation d'une face)** ou **Chargeur (numérisation recto verso)** dans la liste déroulante **Source**.

### Format de couleurs

Sélectionnez un format de numérisation en couleur dans la liste déroulante **Format de couleurs**.

### Type du fichier

Sélectionnez un format de fichier dans la liste déroulante **Type du fichier**.

### Résolution (ppp)

Définissez une résolution de numérisation dans le champ **Résolution (ppp)**. Les résolutions élevées exigent davantage de mémoire et augmentent le temps de transfert, mais permettent d'obtenir une image numérisée plus nette.

---

## Luminosité

Définissez le niveau **Luminosité** en déplaçant le curseur vers la droite ou la gauche pour éclaircir ou assombrir l'image. Si l'image numérisée est trop claire, réduisez la luminosité et renumérisez le document. Si l'image est trop foncée, augmentez la luminosité et renumérisez le document. Vous pouvez également taper une valeur dans le champ pour définir le niveau de luminosité.

## Contraste

Augmentez ou diminuez le niveau de **Contraste** en déplaçant le curseur vers la droite ou la gauche. Une augmentation accentue les zones sombres et claires de l'image, alors qu'une diminution révèle davantage de détails dans les zones grises. Vous pouvez également taper une valeur dans le champ pour définir le niveau de contraste.



## Renseignements connexes

- [Numériser avec Télécopie et numérisation Windows](#)
-

## **Numériser à partir de votre ordinateur (Mac)**

- [Numériser à l'aide d'AirPrint \(macOS\)](#)

## Configurer les paramètres de numérisation à l'aide de la Gestion à partir du Web

- [Définir le nom de fichier numérisé à l'aide de la Gestion à partir du Web](#)
- [Régler le rapport courriel de tâche de numérisation à l'aide de la Gestion à partir du Web](#)

## Définir le nom de fichier numérisé à l'aide de la Gestion à partir du Web

Configurez un nom de fichier pour les données numérisées à l'aide de la Gestion à partir du Web.

1. Démarrez votre navigateur Web.
2. Saisissez « <https://adresse IP de l'appareil> » dans la barre d'adresse de votre navigateur (où « adresse IP de l'appareil » correspond à l'adresse IP de l'appareil).

Par exemple :

<https://192.168.1.2>

3. Si nécessaire, saisissez le mot de passe dans le champ **Connexion**, puis cliquez sur **Connexion**.



Le mot de passe par défaut pour gérer les paramètres de cet appareil se trouve au dos de l'appareil et est indiqué par « **Pwd** ».

4. Accédez au menu de navigation, puis cliquez sur **Numériser > Nom du fichier de numérisation**.



Commencez à partir de ☰ si le menu de navigation ne s'affiche pas sur le côté gauche de l'écran.

5. Sélectionnez le **Style de nom de fichier** dans la liste déroulante.
6. Si vous avez sélectionné l'option pour inclure la date dans le champ **Style de nom de fichier**, sélectionnez le format **Date** dans la liste déroulante.
7. Dans le champ **Heure**, sélectionnez **Activé** pour inclure l'information horaire dans le nom de fichier.
8. Dans le champ **Compteur**, sélectionnez **Continu** ou **Réinitialisez après chaque travail**.



Lorsque vous sélectionnez **Réinitialisez après chaque travail**, la duplication des noms de fichiers peut se produire.

9. Si vous souhaitez créer un préfixe de nom de fichier défini par l'utilisateur, saisissez un nom de fichier dans les champs définis par l'utilisateur de chaque fonction de numérisation.



N'utilisez pas les caractères suivants pour éviter d'envoyer des erreurs : ? / \ \*

10. Cliquez sur **Envoyer**.



### Renseignements connexes

- [Configurer les paramètres de numérisation à l'aide de la Gestion à partir du Web](#)

## Régler le rapport courriel de tâche de numérisation à l'aide de la Gestion à partir du Web

Lorsque vous numérisez un document, l'appareil envoie automatiquement un rapport courriel de tâche de numérisation à l'adresse électronique enregistrée.

1. Démarrez votre navigateur Web.
2. Saisissez « <https://adresse IP de l'appareil> » dans la barre d'adresse de votre navigateur (où « adresse IP de l'appareil » correspond à l'adresse IP de l'appareil).

Par exemple :

<https://192.168.1.2>

3. Si nécessaire, saisissez le mot de passe dans le champ **Connexion**, puis cliquez sur **Connexion**.



Le mot de passe par défaut pour gérer les paramètres de cet appareil se trouve au dos de l'appareil et est indiqué par « **Pwd** ».

4. Accédez au menu de navigation, puis cliquez sur **Numériser > Num. rapport courriel tâches**.



Commencez à partir de ☰ si le menu de navigation ne s'affiche pas sur le côté gauche de l'écran.

5. Dans le champ **Adresse de l'administrateur**, saisissez l'adresse électronique.
6. Pour les fonctions de numérisation souhaitées, sélectionnez **Activé** pour envoyer un rapport courriel de tâche de numérisation.
7. Cliquez sur **Envoyer**.



### Renseignements connexes

- [Configurer les paramètres de numérisation à l'aide de la Gestion à partir du Web](#)

#### Sujets connexes :

- [Accéder à la Gestion à partir du Web](#)

## Copie

- Copier un document
- Agrandir ou réduire les images copiées
- Trier les copies
- Effectuer des copies à l'aide de la fonction Mise en page (N dans 1 ou Affiche)
- Copier sur les deux côtés du papier (copie recto verso)
- Copier une carte d'identité
- Utiliser les raccourcis de copie Registre
- Paramètres de copie



## Copier un document

1. Assurez-vous de charger le papier de format adéquat dans le bac à papier.
2. Chargez le document.
3. Appuyez sur  [Copier].



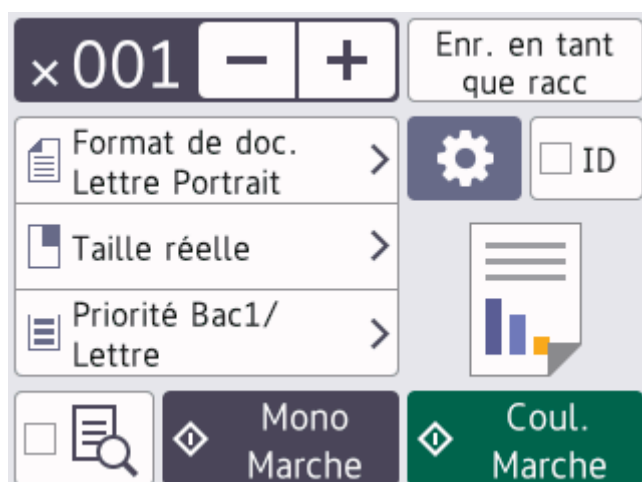





L'écran tactile affiche :



4. Modifiez les paramètres de copie, si nécessaire.



Lorsque vous chargez du papier autre que du papier ordinaire de format Lettre, vous devez modifier les paramètres [Format pap.] et [Type papier] en appuyant sur  [Options].

Option	Description
 (Nombre de copies)	Entrez le nombre de copies de l'une des manières suivantes : <ul style="list-style-type: none"> <li>• Appuyez sur – ou + sur l'écran tactile.</li> <li>• Appuyez sur  pour afficher le clavier sur l'écran tactile, puis entrez le nombre de copies à l'aide du clavier de l'écran tactile. Appuyez sur OK.</li> <li>• Entrez le nombre de copies à l'aide du pavé numérique.</li> </ul>
 (Options)	Appuyez sur  [Options] pour modifier les paramètres de copie pour la copie suivante uniquement. Une fois la modification des paramètres terminée, appuyez sur OK.
ID	Pour copier une carte d'identité avec la disposition [2en1 ID Vertical], activez la case à cocher [ID].
Indications de paramètres actuels	Appuyez sur la zone indiquée à l'écran pour modifier les paramètres pour la copie suivante uniquement. <ul style="list-style-type: none"> <li>•  Taille doc</li> <li>•  Agrandir/Réduire</li> <li>•  Sélect bac (MFC-J6555DW/MFC-J6740DW/MFC-J6940DW/MFC-J6955DW)</li> <li>•  Format pap. (MFC-J6540DW)</li> </ul>

---

Option	Description
 (Aperçu) (MFC-J6955DW)	Prévisualisez le résultat copié sur l'écran ACL avant que l'appareil ne démarre l'impression.

---



- Une fois que vous avez fini de sélectionner les nouvelles options, vous pouvez les enregistrer en appuyant sur [Enr. en tant que racc].
  - (MFC-J6955DW) Pour prévisualiser le résultat copié avant que l'appareil ne démarre l'impression, appuyez sur,  puis sur [Aperçu mono] ou [Aperçu couleur]. L'appareil numérise le document et affiche **uniquement la première page (un côté)** du résultat copié sur l'écran ACL. Si le résultat copié est correct, appuyez sur [Marche] pour l'imprimer et terminer le traitement.
- 

5. Appuyez sur [Mono Marche] ou [Coul. Marche].



Pour interrompre la copie, appuyez sur .

---



## Renseignements connexes

- [Copie](#)



### Sujets connexes :

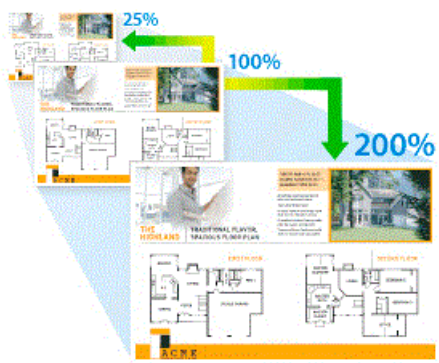

- [Charger des documents dans le chargeur automatique de documents \(ADF\)](#)
  - [Charger des documents sur la vitre du scanner](#)
  - [Paramètres de copie](#)
-

## Agrandir ou réduire les images copiées

Sélectionnez un taux d'agrandissement ou de réduction afin de redimensionner les données copiées.



1. Chargez votre document.
2. Appuyez sur  [Copier].
3. Entrez le nombre de copies de l'une des manières suivantes :
  - Appuyez sur [-] ou [+] sur l'écran tactile.
  - Appuyez sur **x001** pour afficher le clavier sur l'écran tactile, puis entrez le nombre de copies à l'aide du clavier de l'écran tactile. Appuyez sur [OK].
  - Entrez le nombre de copies à l'aide du pavé numérique.
4. Appuyez sur  [Options] > [Agrandir/Réduire].
5. Appuyez sur ▲ ou ▼ pour afficher les options disponibles, puis appuyez sur l'option à modifier.
6. Effectuez l'une des opérations suivantes :
  - Si vous avez sélectionné l'option [Agrandir] ou [Réduire], appuyez sur le taux d'agrandissement ou de réduction à utiliser.
  - Si vous avez sélectionné l'option [Person (25-400%)], appuyez sur  (retour arrière) pour effacer le pourcentage affiché, ou appuyez sur ◀ pour déplacer le curseur, puis entrez un taux d'agrandissement ou de réduction de [25%] à [400%].  
Appuyez sur [OK].
  - Si vous avez sélectionné [100%] ou l'option [Ajuster page], passez à l'étape suivante.
7. Vérifiez et confirmez la liste des options que vous avez sélectionnées, puis appuyez sur [OK].

 (MFC-J6955DW) Pour prévisualiser le résultat copié avant que l'appareil ne démarre l'impression, appuyez sur  puis appuyez sur [Aperçu mono] ou [Aperçu couleur]. L'appareil numérise le document et affiche **uniquement la première page (un côté)** du résultat copié sur l'écran ACL. Si le résultat copié est correct, appuyez sur [Marche] pour l'imprimer et terminer le traitement.

8. Une fois la modification des paramètres terminée, appuyez sur [Mono Marche] ou [Coul. Marche].

 Si vous avez sélectionné l'option [Ajuster page], l'appareil adapte automatiquement le format de copie au format de papier défini sur l'appareil.

- L'option [Ajuster page] ne fonctionne pas correctement quand le document sur la vitre du scanner est incliné. En vous aidant des lignes de repère situées sur la gauche et le dessus, placez le document face vers le bas dans le coin supérieur gauche de la vitre du scanner.
- L'option [Ajuster page] n'est pas disponible pour les documents au format Légal.





## Renseignements connexes

- Copie

## Trier les copies

Vous pouvez trier les copies multiples. Les pages seront empilées dans l'ordre selon lequel elles sont entraînées, c'est-à-dire 1, 2, 3, et ainsi de suite.

1. Chargez votre document.
2. Appuyez sur  [Copier].
3. Entrez le nombre de copies de l'une des manières suivantes :
  - Appuyez sur [-] ou [+] sur l'écran tactile.
  - Appuyez sur **x001** pour afficher le clavier sur l'écran tactile, puis entrez le nombre de copies à l'aide du clavier de l'écran tactile. Appuyez sur [OK].
  - Entrez le nombre de copies à l'aide du pavé numérique.
4. Appuyez sur  [Options] > [Empiler/Trier] > [Trier].
5. Vérifiez et confirmez la liste affichant les paramètres sélectionnés, puis appuyez sur [OK].



(MFC-J6955DW) Pour prévisualiser le résultat copié avant que l'appareil ne démarre l'impression, appuyez sur  puis appuyez sur [Aperçu mono] ou [Aperçu couleur]. L'appareil numérise le document et affiche **uniquement la première page (un côté)** du résultat copié sur l'écran ACL. Si le résultat copié est correct, appuyez sur [Marche] pour l'imprimer et terminer le traitement.

6. Une fois la modification des paramètres terminée, appuyez sur [Mono Marche] ou [Coul. Marche]. Si vous avez placé le document dans le chargeur automatique de documents, l'appareil numérise le document et commence à imprimer.
7. Si vous utilisez la vitre du scanner, répétez les étapes suivantes pour chaque page du document :
  - Placez la page suivante sur la vitre du scanner, puis appuyez sur [Continuer] pour numériser la page.
  - Après la numérisation de toutes les pages, appuyez sur [Finir].



### Renseignements connexes

- [Copie](#)

## Effectuer des copies à l'aide de la fonction Mise en page (N dans 1 ou Affiche)

L'option de copie N dans 1 permet d'économiser du papier en copiant deux ou quatre pages de votre document sur une seule page de copie. L'option Affiche divise votre document en sections, puis les agrandit pour que vous puissiez les assembler en une affiche. Pour imprimer une affiche, utilisez la vitre du scanner.











- Veillez à régler le format du papier sur Lettre, Registre, A4, A3 ou Exécutif.
- La copie de type Affiche n'est pas disponible pour le papier de format Exécutif.
- Vous ne pouvez effectuer qu'une seule copie Affiche à la fois.

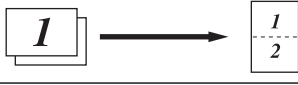

La fonction 1 sur 2 copie une feuille papier de format Registre ou A3 sur deux feuilles de format Lettre ou A4.

Vous ne pouvez effectuer qu'une seule copie 1 sur 2 à la fois.

1. Chargez votre document.
2. Appuyez sur  [Copier].
3. Entrez le nombre de copies de l'une des manières suivantes :
  - Appuyez sur [-] ou [+] sur l'écran tactile.
  - Appuyez sur **x001** pour afficher le clavier sur l'écran tactile, puis entrez le nombre de copies à l'aide du clavier de l'écran tactile. Appuyez sur [OK].
  - Entrez le nombre de copies à l'aide du pavé numérique.
4. Appuyez sur  [Options] > [Visual. page].
5. Appuyez sur ▲ ou ▼ pour afficher les options, puis appuyez sur l'option souhaitée.

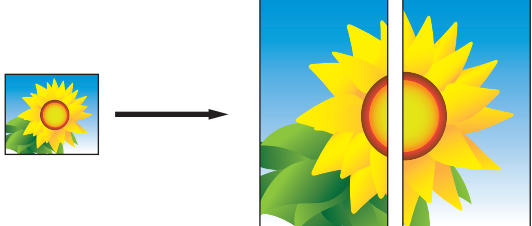
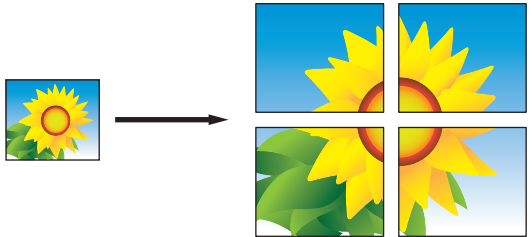
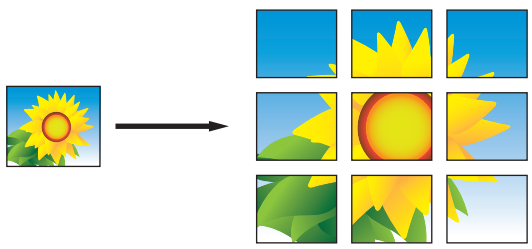
Option	Description
Dés (1en1)	-
2en1 (Portrait)	
2en1 (paysage)	
2en1 ID Vertical (À l'aide de la vitre du scanner)	
2en1 ID Horizontal (À l'aide de la vitre du scanner)	
4en1 (Portrait)	
4en1 (Paysage)	
1à2 (À l'aide de la vitre du scanner)	
Affiche (2x1) (À l'aide de la vitre du scanner)	
Affiche (2x2) (À l'aide de la vitre du scanner)	
Affiche (3x3) (À l'aide de la vitre du scanner)	

6. Vérifiez et confirmez la liste affichant les paramètres sélectionnés, puis appuyez sur [OK].



---

(MFC-J6955DW) Pour prévisualiser le résultat copié avant que l'appareil ne démarre l'impression, appuyez sur  puis appuyez sur [Aperçu mono] ou [Aperçu couleur]. L'appareil numérise le document et affiche **uniquement la première page (un côté)** du résultat copié sur l'écran ACL. Si le résultat copié est correct, appuyez sur [Marche] pour l'imprimer et terminer le traitement.

---

7. Une fois la modification des paramètres terminée, appuyez sur [Mono Marche] ou [Coul. Marche]. Si vous avez placé le document dans le chargeur automatique de documents ou si vous réalisez une affiche ou une copie 1 en 2, l'appareil numérise les pages et commence à imprimer.
8. Si vous utilisez la vitre du scanner, répétez les étapes suivantes pour chaque page du document :
  - Placez la page suivante sur la vitre du scanner, puis appuyez sur [Continuer] pour numériser la page.
  - Après la numérisation de toutes les pages, appuyez sur [Finir].



### Renseignements connexes

- [Copie](#)
-



## Copier sur les deux côtés du papier (copie recto verso)

Réduisez la quantité de papier utilisée en copiant sur les deux côtés du papier.

- Vous devez choisir la disposition de copie recto-verso parmi les options suivantes avant de pouvoir démarrer la copie recto-verso.
- La disposition de votre document d'origine détermine la disposition de copie recto-verso que vous devez choisir.
- (MFC-J6940DW/MFC-J6955DW)  
Vous pouvez copier automatiquement des documents recto-verso jusqu'au format Registre à l'aide du chargeur automatique de documents.
- (MFC-J6540DW/MFC-J6555DW/MFC-J6740DW)  
Lorsque vous effectuez des copies recto-verso manuellement à partir d'un document recto-verso, utilisez la vitre du scanner.
- Vous ne pouvez utiliser que du papier ordinaire au format Lettre, A4, Exécutif, A5, Registre, A3, Légal, Folio, Mexique Légal ou Inde Légal.

### Portrait

#### 1 côté à 2 côtés (bord long)

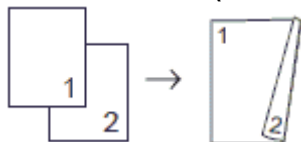

#### 1 côté à 2 côtés (bord court)

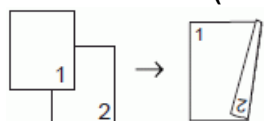

#### 2 côtés à 2 côtés

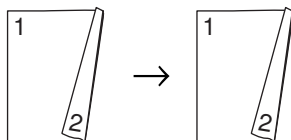

#### 2 côtés à 1 côté (bord long)



#### 2 côtés à 1 côté (bord court)

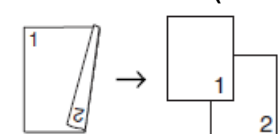

### Paysage

#### 1 côté à 2 côtés (bord long)

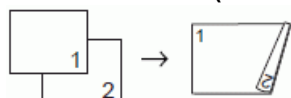

#### 1 côté à 2 côtés (bord court)

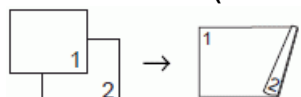

## 2 côtés à 2 côtés

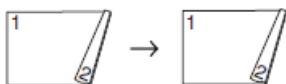

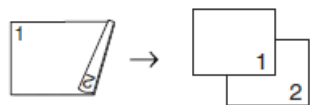

## 2 côtés à 1 côté (bord long)

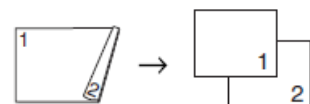

## 2 côtés à 1 côté (bord court)



1. Chargez votre document.
2. Appuyez sur  [Copier].
3. Entrez le nombre de copies de l'une des manières suivantes :
  - Appuyez sur [-] ou [+] sur l'écran tactile.
  - Appuyez sur **x001** pour afficher le clavier sur l'écran tactile, puis entrez le nombre de copies à l'aide du clavier de l'écran tactile. Appuyez sur [OK].
  - Entrez le nombre de copies à l'aide du pavé numérique.
4. Pour trier plusieurs copies, appuyez sur  [Options] > [Empiler/Trier] > [Trier].
5. Appuyez sur ▲ ou ▼ pour afficher l'option [Copie Rec-ver], puis appuyez dessus.
6. Effectuez l'une des opérations suivantes :
  - Pour effectuer des copies recto-verso à partir d'un document recto, suivez ces étapes :
    - a. Pour modifier les options de disposition, appuyez sur [Visualis], puis appuyez sur [Retour bord long] ou [Retour bord court].
    - b. Appuyez sur [Rec⇒Rec-ver].
  - (MFC-J6940DW/MFC-J6955DW)  
Pour effectuer automatiquement des copies recto-verso d'un document recto-verso, appuyez sur [Rec-ver⇒Rec-ver].



---

Placez votre document dans le chargeur automatique de documents (ADF) pour utiliser la fonction de copie recto-verso automatique.

- (MFC-J6540DW/MFC-J6555DW/MFC-J6740DW)  
Pour effectuer manuellement des copies recto-verso d'un document recto-verso, appuyez sur [Rec-ver⇒Rec-ver].



---

Utilisez la vitre du scanner pour effectuer manuellement des copies recto-verso d'un document recto-verso.

- (MFC-J6940DW/MFC-J6955DW)  
Pour effectuer des copies recto à partir d'un document recto-verso, suivez ces étapes :
  - a. Pour modifier les options de disposition, appuyez sur [Visualis], puis appuyez sur [Retour bord long] ou [Retour bord court].
  - b. Appuyez sur ▲ ou ▼ pour afficher l'option [Rec-ver⇒Rec], puis appuyez sur celle-ci.



---

Placez votre document dans le chargeur automatique de documents (ADF) pour utiliser la fonction de copie recto-verso automatique.

7. Vérifiez vos paramètres sur l'écran tactile, puis appuyez sur [OK].



---

(MFC-J6955DW) Pour prévisualiser le résultat copié avant que l'appareil ne démarre l'impression, appuyez sur  puis appuyez sur [Aperçu mono] ou [Aperçu couleur]. L'appareil numérise le document et affiche **uniquement la première page (un côté)** du résultat copié sur l'écran ACL. Si le résultat copié est correct, appuyez sur [Marche] pour l'imprimer et terminer le traitement.

---

8. Appuyez sur [Mono Marche] ou [Coul. Marche]. Si vous avez placé le document dans le chargeur automatique de documents, l'appareil numérise les pages et commence à imprimer.
9. Si vous utilisez la vitre du scanner, répétez les étapes suivantes pour chaque page du document :
  - Placez la page suivante sur la vitre du scanner, puis appuyez sur [Continuer] pour numériser la page.
  - Après la numérisation de toutes les pages, appuyez sur [Finir].

Ne touchez PAS la feuille imprimée tant qu'elle n'a pas été éjectée pour la deuxième fois. L'appareil imprime le premier côté et éjecte la feuille, puis l'entraîne à nouveau pour imprimer le deuxième côté.



---

Si vous rencontrez des problèmes de traînées sur les impressions ou de bourrages papier, appuyez sur  [Encre] > [Options d'impression] > [Réduire le maculage], puis modifiez les réglages.

---



## Renseignements connexes

- [Copie](#)

### Sujets connexes :

- [Modifier les options d'impression pour améliorer les résultats d'impression](#)
-

## Copier une carte d'identité

Utilisez la fonction [2en1 (ID)] pour copier les deux côtés d'une carte d'identité sur une seule page en conservant la taille originale de la carte.



- Veillez à régler le format du papier sur Lettre ou A4.
  - Vous ne pouvez copier une carte d'identité que si cela est autorisé par les lois en vigueur. Pour de l'information plus détaillée ►► *Guide de sécurité du produit*
1. Placez votre carte d'identité, face imprimée vers le bas, à proximité de l'angle supérieur gauche de la vitre du scanner.

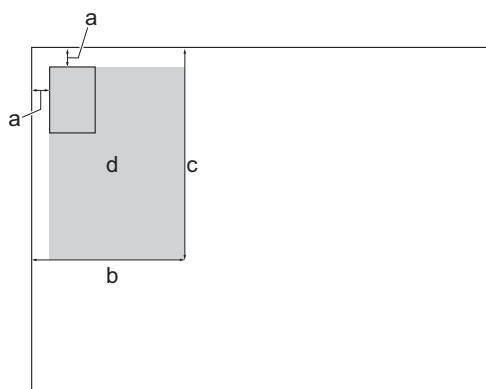

Carte d'identité 2 en 1 (vertical)

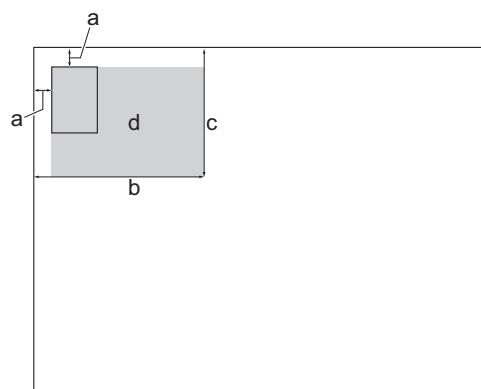

Carte d'identité 2 en 1 (horizontal)



- a. 0,12 po (3 mm) ou davantage (haut, gauche)
- b. 5,4 po (137 mm)
- c. Carte d'identité 2 en 1 (vertical) : 8,4 po (213 mm)  
Carte d'identité 2 en 1 (horizontal) : 4,1 po (105 mm)
- d. Zone numérisable

2. Appuyez sur  [Copier].
3. Entrez le nombre de copies de l'une des manières suivantes :
  - Appuyez sur [-] ou [+] sur l'écran tactile.
  - Appuyez sur **x001** pour afficher le clavier sur l'écran tactile, puis entrez le nombre de copies à l'aide du clavier de l'écran tactile. Appuyez sur [OK].
  - Entrez le nombre de copies à l'aide du pavé numérique.
4. Appuyez sur  [Options] > [Visual. page] > [2en1 ID Vertical] ou [2en1 ID Horizontal].



Vous pouvez également appuyer sur [ID] pour le réglage [2en1 ID Vertical].

5. Vérifiez et confirmez la liste des réglages que vous avez sélectionnés. Une fois la modification des paramètres terminée, appuyez sur [OK].



---

(MFC-J6955DW) Pour prévisualiser le résultat copié avant que l'appareil ne démarre l'impression, appuyez sur  puis appuyez sur [Aperçu mono] ou [Aperçu couleur]. L'appareil numérise le document et affiche **uniquement la première page (un côté)** du résultat copié sur l'écran ACL. Si le résultat copié est correct, appuyez sur [Marche] pour l'imprimer et terminer le traitement.

---

6. Appuyez sur [Mono Marche] ou [Coul. Marche].

L'appareil commence à numériser un côté de la carte d'identité.

7. Une fois que l'appareil a numérisé le premier côté, retournez la carte d'identité puis appuyez sur [Continuer] pour numériser l'autre côté.









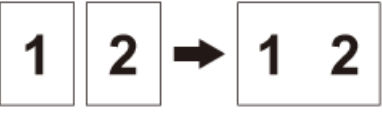

## Renseignements connexes

- [Copie](#)
-

## Utiliser les raccourcis de copie Registre

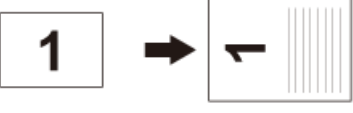
Vous pouvez copier votre document au format Registre ou A3 dans un format de type Note. Vous pouvez également réaliser des copies 2 en 1, des copies agrandies et des copies réduites.

1. Chargez votre document.
2. Appuyez sur ◀ ou ▶ pour afficher l'option [Raccourcis copie Regis], puis appuyez dessus.
3. Si des informations apparaissent sur l'écran tactile, lisez-les, puis appuyez sur [OK] pour confirmer.
4. Appuyez sur ◀ ou ▶ pour afficher les options, puis appuyez sur l'option souhaitée.

Option	Description
Regist. 2en1	
Registre	
Lettre⇒Regist	
Registre⇒Lettre	
Lettre + Note (H)	
Lettre + Note (P)	
Lettre + quad	
Lettre + Vierge	
Lettre Centre	

5. Entrez le nombre de copies de l'une des manières suivantes :
  - Appuyez sur [-] ou [+] sur l'écran tactile.
  - Appuyez sur **x001** pour afficher le clavier sur l'écran tactile, puis entrez le nombre de copies à l'aide du clavier de l'écran tactile. Appuyez sur [OK].
  - Entrez le nombre de copies à l'aide du pavé numérique.

- 
6. Pour modifier les paramètres, appuyez sur  [Options].
  7. Une fois la modification des paramètres terminée, appuyez sur [OK].
  8. Appuyez sur [Mono Marche] ou [Coul. Marche].
  9. Si vous utilisez la vitre du scanner lorsque vous choisissez l'option [Regist. 2en1], répétez les étapes suivantes pour chaque page du document :
    - Placez la page suivante sur la vitre du scanner, puis appuyez sur [Continuer] pour numériser la page.
    - Après la numérisation de toutes les pages, appuyez sur [Finir].



## Renseignements connexes

- [Copie](#)

### Sujets connexes :



- [Description de l'écran tactile ACL](#)
-

## Paramètres de copie

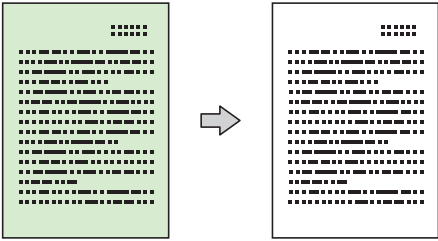
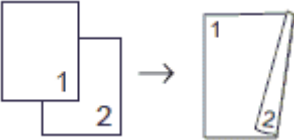
Pour modifier les paramètres de copie, appuyez sur  [Options].

Option	Description	
<b>Qualité</b>	Sélectionnez la résolution de copie en fonction du type de document.	
<b>Taille doc</b>	Permet de sélectionner le format de votre document.	
<b>Sélect bac</b> (MFC-J6555DW/ MFC-J6740DW/ MFC-J6940DW/ MFC-J6955DW)	Sélectionnez le bac contenant le type et le format de papier les plus adaptés pour votre document.	
<b>Type papier</b>	Sélectionnez un type de papier. Si vous effectuez des copies sur du papier spécial, réglez l'appareil pour le type de papier utilisé afin d'obtenir la meilleure qualité d'impression.	
<b>Format pap.</b>	Sélectionnez un format de papier. Si vous copiez sur du papier d'un format autre que Lettre, vous devez modifier le paramètre du format de papier.	
<b>Agrandir/Réduire</b>	100%	-
	Ajuster page	Ajustez le format de copie en fonction du format de papier défini.
	Agrandir	Sélectionnez un taux d'agrandissement pour la copie suivante.
	Réduire	Sélectionnez un taux de réduction pour la copie suivante.
	Person (25-400%)	Entrez un taux d'agrandissement ou de réduction.
<b>Densité</b>	Augmentez la densité pour assombrir le texte. Diminuez la densité pour éclaircir le texte.	
<b>Suppr couleur arrière-plan</b>	Permet de supprimer la couleur d'arrière-plan du document dans les copies. Le blanc devient plus visible, ce qui permet d'économiser de l'encre et d'améliorer la lisibilité de certaines copies.  	
<b>Copie Rec-ver</b>	Sélectionnez cette option pour copier sur les deux côtés du papier. <b>Recto → recto verso</b> 	

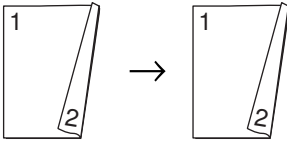
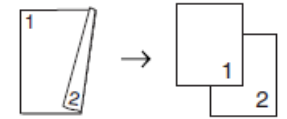
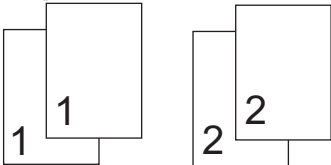
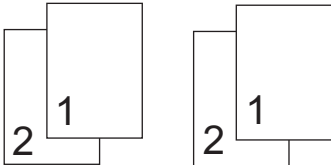
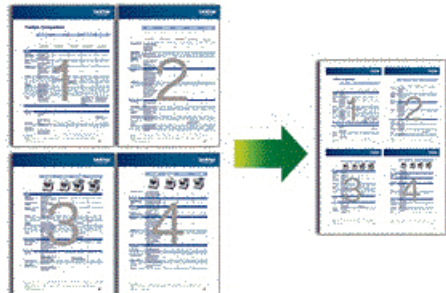
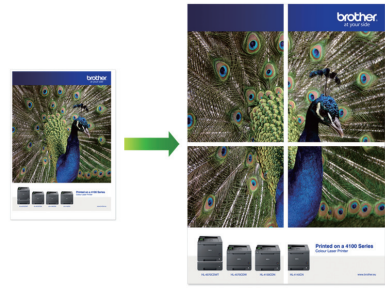
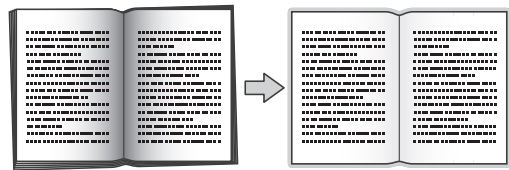

Option	Description
	<p><b>Recto-verso → recto-verso</b></p>  <p><b>Recto verso → Recto</b> (MFC-J6940DW/MFC-J6955DW)</p> 
<b>Empiler/Trier</b>	<p>Sélectionnez cette option pour empiler ou trier les copies en plusieurs exemplaires.</p> <p><b>Empiler</b></p>  <p><b>Trier</b></p> 
<b>Visual. page</b>	<p>Permet d'effectuer des copies N dans 1, 2 en 1 (ID), 1 en 2 ou Affiche.</p> <p><b>4 en 1</b></p>  <p><b>Affiche</b></p> 
<b>Redress. auto.</b>	<p>Régler l'appareil de manière à corriger automatiquement les copies de travers.</p>
<b>Paramètres avancés</b>	<p><b>Copie livre</b></p> <p>Corrige les bords sombres et les inclinaisons lors de la copie à partir de la vitre du scanner.</p>  <p><b>Copie filigrane</b></p> <p>Place un texte comme filigrane dans votre document.</p> 
<b>Aperçu</b> (MFC-J6955DW)	<p>Prévisualisez le résultat copié sur l'écran ACL avant que l'appareil ne démarre l'impression.</p>
<b>Déf nv param par déf</b>	<p>Permet d'enregistrer les réglages de copie que vous utilisez le plus souvent en les définissant comme réglages par défaut.</p>

---

Option	Description
Réinit usine	Permet de réinitialiser les paramètres de copie que vous avez modifiés pour rétablir les réglages d'usine.



Vous pouvez enregistrer les réglages actuels en appuyant sur [Enr. en tant que racc].



### Renseignements connexes

- [Copie](#)

#### Sujets connexes :

- [Copier un document](#)
-

## Télécopieur

- [Envoyer une télécopie](#)
- [Recevoir une télécopie](#)
- [Fonctionnalités vocales et numéros de télécopieur](#)
- [Services téléphoniques et appareils externes](#)
- [Rapports des télécopies](#)
- [PC-FAX](#)

## Envoyer une télécopie

- Envoyer une télécopie depuis votre appareil Brother
- Envoyer une télécopie recto verso depuis le chargeur automatique de documents
- Envoyer une télécopie manuellement
- Envoyer une télécopie à la fin d'une conversation téléphonique
- Envoyer la même télécopie à plusieurs destinataires (diffusion)
- Envoyer une télécopie en temps réel
- Envoyer une télécopie à une heure spécifiée (télécopie différée)
- Modifier le réglage de recomposition automatique de numéro de télécopieur
- Annuler une télécopie en cours
- Vérifier et annuler une télécopie en attente
- Options de télécopie

## Envoyer une télécopie depuis votre appareil Brother

1. Chargez votre document dans le chargeur automatique de documents ou placez-le sur la vitre du scanner.
2. Appuyez sur  [Fax].



Si [Aperçu Télécop] est réglé sur [Activ], appuyez sur  [Fax] > [Envoi de télécopies].

L'écran tactile affiche :







3. Entrez le numéro de télécopieur de l'une des manières suivantes :
  - Pavé numérique (composez le numéro de télécopieur manuellement.)  
Appuyez sur tous les chiffres du numéro à l'aide du pavé numérique.
  - Historique des appels (Permet de sélectionner un numéro dans l'historique des appels.)  
Appuyez sur [Histo appels].  
Appuyez sur [Recomp], [Appel sortant] ou [Hist Ident app.].  
Si vous sélectionnez [Appel sortant] ou [Hist Ident app.], sélectionnez le numéro souhaité, puis appuyez sur [Appliquer].
  - [Carnet d'adresses] (Permet de sélectionner un numéro dans le carnet d'adresses.)  
Appuyez sur [Carnet d'adresses].  
Effectuez l'une des opérations suivantes :
    - Sélectionnez le numéro souhaité, puis appuyez sur [Appliquer].
    - Appuyez sur , puis entrez la première lettre du nom et appuyez sur [OK]. Appuyez sur le nom à appeler. Si le nom comporte deux numéros, appuyez sur le numéro souhaité. Appuyez sur [Appliquer].



Si la recherche LDAP est disponible, le résultat s'affiche sur l'écran tactile avec .

4. Modifiez les paramètres de télécopie, si nécessaire.

Option	Description
 Options	Appuyez sur  Options pour modifier les paramètres de télécopie pour la télécopie suivante seulement. Lorsque vous terminez, appuyez sur OK.

Option	Description
Indications de paramètres actuels	<p>Appuyez sur les icônes suivantes pour modifier ces paramètres pour la télécopie suivante uniquement :</p> <ul style="list-style-type: none"> <li>•  Taille doc</li> <li>•  Résolut téléc</li> <li>•  Contraste</li> </ul>

5. Appuyez sur [Démarr. télécopie].

- Si vous utilisez le chargeur automatique de documents, l'appareil numérise le document et commence à l'envoyer.
- Si vous utilisez la vitre du scanner et que vous avez sélectionné [Mono] dans [Réglage couleur], l'appareil commence à numériser la première page.  
Allez à l'étape suivante.
- Si vous utilisez la vitre du scanner et que vous avez sélectionné [Couleur] dans [Réglage couleur], l'écran tactile demande si vous souhaitez envoyer une télécopie couleur.  
Appuyez sur [Oui Téléc coul.] pour confirmer. L'appareil se met à composer le numéro, puis envoie le document.

6. Lorsque le message [Page suivante?] s'affiche sur l'écran tactile, effectuez l'une des opérations suivantes :

- Appuyez sur [Non] une fois que vous avez fini de numériser les pages. L'appareil se met à envoyer le document.
- Appuyez sur [Oui] pour numériser une autre page. Placez la page suivante sur la vitre du scanner et appuyez sur [OK]. L'appareil commence à numériser la page.

Répétez cette étape pour chaque page supplémentaire.



## Renseignements connexes

- [Envoyer une télécopie](#)

### Sujets connexes :

- [Options de télécopie](#)

## Envoyer une télécopie recto verso depuis le chargeur automatique de documents

Modèles associés : MFC-J6940DW/MFC-J6955DW

Vous devez sélectionner un format de numérisation recto verso avant d'envoyer une télécopie recto verso. Sélectionnez le bord long ou le bord court, en fonction de la disposition de votre document.

1. Chargez votre document dans le chargeur automatique de documents.
2. Appuyez sur  [Fax].



Si [Aperçu Télécop] est réglé sur [Activ], appuyez sur  [Fax] > [Envoi de télécopies].

3. Appuyez sur  [Options] > [Télec. recto-verso].
4. Effectuez l'une des opérations suivantes :
  - Si votre document est aligné sur le bord long, appuyez sur l'option [Num recto verso : Bord long].
  - Si votre document est aligné sur le bord court, appuyez sur l'option [Num recto verso : Bord court].
5. Appuyez sur [OK].
6. Composez le numéro de télécopieur.
7. Appuyez sur [Démarr. télécopie].



### Renseignements connexes

- [Envoyer une télécopie](#)

## Envoyer une télécopie manuellement

L'envoi manuel de télécopies permet d'entendre les tonalités de numérotation, de sonnerie et de réception de télécopie pendant l'envoi d'une télécopie.

1. Chargez votre document.
2. Appuyez sur  [Fax].



Si [Aperçu Télécop] est réglé sur [Activ], appuyez sur  [Fax] > [Envoi de télécopies].

3. Appuyez sur [Crochet] et écoutez la tonalité de numérotation.
4. Composez le numéro de télécopieur.
5. Lorsque vous entendez les tonalités de télécopie, appuyez sur [Démarr. télécopie].  
Si vous utilisez la vitre du scanner, appuyez sur [Envoi].



### Renseignements connexes

- [Envoyer une télécopie](#)



## Envoyer une télécopie à la fin d'une conversation téléphonique

À la fin d'une conversation téléphonique, vous avez la possibilité d'envoyer une télécopie à votre correspondant avant de raccrocher.

1. Demandez à votre correspondant d'attendre la tonalité de télécopie (signaux sonores) et d'appuyer sur la touche Marche avant de raccrocher.
2. Chargez votre document.
3. Appuyez sur  pour afficher le bouton [Démarr. Télécopie].
4. Appuyez sur [Démarr. Télécopie].  
Si vous utilisez la vitre du scanner, appuyez sur [Envoi].
5. Raccrochez le combiné du téléphone externe.



### Renseignements connexes

- [Envoyer une télécopie](#)

## Envoyer la même télécopie à plusieurs destinataires (diffusion)

Utilisez la fonction de diffusion pour envoyer la même télécopie à plusieurs numéros de télécopieur en même temps.

- Cette fonction est seulement disponible pour les télécopies noir et blanc.
- Les numéros du carnet d'adresses doivent être mémorisés dans l'appareil avant leur utilisation dans une diffusion.
- Les numéros de groupe doivent également être mémorisés dans l'appareil pour pouvoir être utilisés dans une diffusion. Les numéros de groupe contiennent de nombreux numéros de carnet d'adresses mémorisés, de façon à faciliter la numérotation.

Vous pouvez inclure dans une même diffusion des groupes, des numéros du carnet d'adresses et jusqu'à 50 numéros composés manuellement.

Si vous n'avez pas utilisé de numéros du carnet d'adresses pour les groupes, vous pouvez diffuser des télécopies vers un maximum de 250 numéros différents.

1. Chargez votre document.

2. Appuyez sur  [Fax].



Si [Aperçu Télécop] est réglé sur [Activ], appuyez sur  [Fax] > [Envoi de télécopies].

3. Appuyez sur  [Options] > [Télédiffusion].

4. Appuyez sur [Ajouter numéro].

Vous pouvez ajouter des numéros à la diffusion de différentes façons :

- Appuyez sur [Ajouter numéro] puis entrez un numéro de télécopie à l'aide du pavé numérique. Appuyez sur [OK].



Pour effectuer une télédiffusion en utilisant une adresse électronique, appuyez sur , saisissez l'adresse électronique et appuyez sur [OK].

- Appuyez sur [Ajouter dep carnet adresses]. Appuyez sur ▲ ou ▼ pour afficher les numéros à ajouter à la diffusion. Cochez les cases en face des numéros à ajouter. Lorsque vous avez terminé, appuyez sur [OK].
- Appuyez sur [Recher ds carnet adresses]. Entrez la première lettre du nom et appuyez sur [OK]. Appuyez sur le nom, puis sur le numéro à ajouter.

Répétez cette étape pour entrer des numéros de télécopieur supplémentaires.

5. Lorsque vous avez terminé, appuyez sur [OK].

6. Appuyez sur [Démarr. télécopie].

7. Effectuez l'une des opérations suivantes :

- Si vous utilisez le chargeur automatique de documents, l'appareil numérise le document et commence à l'envoyer.
- Si vous utilisez la vitre du scanner, l'appareil commence à numériser la première page.

Lorsque le message [Page suivante?] s'affiche sur l'écran tactile, effectuez l'une des opérations suivantes :

- Appuyez sur [Non] une fois que vous avez fini de numériser les pages. L'appareil se met à envoyer le document.

- 
- Appuyez sur [Oui] pour numériser une autre page. Placez la page suivante sur la vitre du scanner et appuyez sur [OK]. L'appareil commence à numériser la page.

Répétez cette étape pour chaque page supplémentaire.



### **Renseignements connexes**



- Envoyer une télécopie
  - Annuler une diffusion en cours

#### **Sujets connexes :**

- Configurer des groupes de diffusion
  - Entrer du texte sur votre appareil Brother
-

## Annuler une diffusion en cours

Pendant la diffusion de plusieurs télécopies, vous pouvez annuler la télécopie en cours d'envoi ou la tâche de diffusion toute entière.

1. Appuyez sur  pour revenir à l'écran de démarrage.
2. Appuyez sur .
3. Effectuez l'une des opérations suivantes :
  - Pour annuler la totalité de la diffusion, appuyez sur [Toute la diffusion]. Appuyez sur [Oui] pour confirmer ou sur [Non] pour quitter sans annuler.
  - Pour annuler le numéro actuel en cours de numérotation, appuyez sur le nom ou le numéro sur l'écran tactile. Appuyez sur [Oui] pour confirmer ou appuyez sur [Non] pour quitter sans l'annuler.
  - Pour quitter sans annuler, appuyez sur .



### Renseignements connexes

- [Envoyer la même télécopie à plusieurs destinataires \(diffusion\)](#)

## Envoyer une télécopie en temps réel

En règle générale, à chaque envoi d'une télécopie, l'appareil numérise le document et le met en mémoire avant de l'envoyer. Dès que la ligne téléphonique est libre, l'appareil commence à composer le numéro pour effectuer l'envoi. Si vous souhaitez transmettre un document important immédiatement sans attendre que l'appareil récupère le document numérisé depuis la mémoire, activez [Envoi tps réel].

- Si vous envoyez une télécopie couleur ou si la mémoire de l'appareil est saturée et que vous envoyez une télécopie noir et blanc à partir du chargeur automatique de documents, l'appareil envoie le document en temps réel (même si la fonction [Envoi tps réel] est réglée sur [Désac]).
- En mode Envoi en temps réel, la fonction de recomposition automatique ne fonctionne pas si vous utilisez la vitre du scanner.

1. Chargez votre document.

2. Appuyez sur  [Fax].



Si [Aperçu Télécop] est réglé sur [Activ], appuyez sur  [Fax] > [Envoi de télécopies].

3. Appuyez sur  [Options] > [Envoi tps réel].

4. Appuyez sur [Activ].

5. Appuyez sur [OK].

6. Composez le numéro de télécopieur.

7. Appuyez sur [Démarr. télécopie].



### Renseignements connexes

- [Envoyer une télécopie](#)

## Envoyer une télécopie à une heure spécifiée (télécopie différée)

Vous pouvez mémoriser sur l'appareil jusqu'à 50 télécopies à envoyer dans les vingt-quatre heures à venir.

Cette fonction est seulement disponible pour les télécopies noir et blanc.

1. Chargez votre document.

2. Appuyez sur  [Fax].



Si [Aperçu Télécop] est réglé sur [Activ], appuyez sur  [Fax] > [Envoi de télécopies].

3. Appuyez sur  [Options] > [Télec. diff.].

4. Appuyez sur [Télec. diff.].

5. Appuyez sur [Activ].

6. Appuyez sur [Entr.heure].

7. À l'aide de l'écran tactile, saisissez l'heure souhaitée d'envoi de la télécopie. Appuyez sur [OK].



Le nombre de pages pouvant être numérisées et mémorisées varie en fonction de la quantité et du type de données.

8. Appuyez sur [OK].

9. Composez le numéro de télécopieur.

10. Appuyez sur [Démarr. télécopie].

Si vous utilisez la vitre du scanner, passez à l'étape suivante.

11. Lorsque le message [Page suivante?] s'affiche sur l'écran tactile, effectuez l'une des opérations suivantes :

- Appuyez sur [Non] lorsque vous avez terminé de numériser les pages.
- Appuyez sur [Oui] pour numériser une autre page. Placez la page suivante sur la vitre du scanner et appuyez sur [OK]. L'appareil commence à numériser la page.

Répétez cette étape pour chaque page supplémentaire.





### Renseignements connexes

- [Envoyer une télécopie](#)

## Modifier le réglage de recomposition automatique de numéro de télécopieur

Si la ligne est occupée lorsque vous envoyez une télécopie automatiquement et que la fonction de recomposition automatique de numéro de télécopieur est réglée sur [Activ], l'appareil recompile le numéro une unique fois après cinq minutes.

Le réglage par défaut de la recomposition automatique de numéro de télécopieur est [Activ].



1. Appuyez sur  [Paramètres] > [Ts réglages] > [Réglage init.] > [Recomp. auto télécopie].
2. Appuyez sur [Activ] ou [Désac].
3. Appuyez sur .



### Renseignements connexes

- [Envoyer une télécopie](#)

## Annuler une télécopie en cours

1. Appuyez sur  pour revenir à l'écran de démarrage.
2. Appuyez sur  pour annuler une télécopie qui est déjà en cours.
3. Lorsque vous appuyez sur  alors que l'appareil est en cours de numérotation ou d'envoi, l'écran tactile affiche [Annuler tâche?]. Appuyez sur [Oui].



### Renseignements connexes

- [Envoyer une télécopie](#)



#### Sujets connexes :

- [Problèmes de téléphone et de télécopieur](#)



## Vérifier et annuler une télécopie en attente

Suivez cette procédure pour afficher ou pour annuler les télécopies mémorisées sur l'appareil et en attente d'envoi. S'il n'y a pas de tâches de télécopie en mémoire, l'écran ACL affiche [Aucun trav att.]. Vous pouvez annuler une tâche de télécopie avant qu'elle soit envoyée.

1. Appuyez sur  [Paramètres] > [Ts réglages] > [Fax] > [Trav. en att.].
2. Effectuez la procédure suivante pour chaque tâche de télécopie à vérifier ou à annuler :
  - a. Appuyez sur ▲ ou sur ▼ pour faire défiler les tâches en attente. Si nécessaire, appuyez sur la tâche à annuler.
  - b. Appuyez sur [OK].
  - c. Appuyez sur [Oui] pour confirmer ou sur [Non] pour quitter sans annuler.
3. Lorsque vous avez terminé, appuyez sur .



### Renseignements connexes

- [Envoyer une télécopie](#)

#### Sujets connexes :

- [Problèmes de téléphone et de télécopieur](#)

## Options de télécopie

Pour modifier les paramètres d'envoi de télécopie, appuyez sur  [Options].

Option	Description
Résolut téléc	Permet de régler la résolution des télécopies sortantes. Vous pouvez souvent améliorer la qualité d'une télécopie en changeant sa résolution.
Contraste	Permet d'ajuster le contraste. Si votre document est très pâle ou très foncé, vous pouvez améliorer la qualité de la télécopie en modifiant le contraste.
Télec. recto-verso (MFC-J6940DW/MFC-J6955DW)	Permet de configurer le format de numérisation recto verso.
Taille doc	Permet de définir le format de document des télécopies sortantes.
Num pap long	Permet de numériser un document long en utilisant le chargeur automatique de documents.
Télédiffusion (noir et blanc uniquement)	Permet d'envoyer la même télécopie à plusieurs numéros de télécopieur en même temps.
Aperçu (noir et blanc uniquement)	Permet de visualiser une télécopie avant de l'envoyer.
Réglage couleur	Permet de configurer si les télécopies sont envoyées en noir et blanc ou en couleur. <ul style="list-style-type: none"> <li>Les télécopies couleur ne peuvent pas être mémorisées dans l'appareil. Celui-ci les envoie immédiatement.</li> <li>Utilisez le chargeur automatique de documents pour envoyer des télécopies couleur de plusieurs pages.</li> <li>Vous ne pouvez pas envoyer une télécopie couleur lorsque la fonction Aperçu est réglée sur Activ.</li> </ul>
Télec. diff. (noir et blanc uniquement)	Permet de régler l'heure à laquelle les télécopies différées doivent être envoyées.
Envoi par lot (noir et blanc uniquement)	Vous pouvez réaliser des économies en envoyant toutes les télécopies différées programmées pour la même heure et le même numéro de télécopieur sous la forme d'une seule télécopie, de manière à réduire le temps de transmission.
Envoi tps réel	Permet d'envoyer une télécopie immédiatement, sans attendre que l'appareil récupère la numérisation dans sa mémoire.
Mode International	Réglez l'option sur Activé si vous avez des difficultés à envoyer des télécopies à l'étranger.
Hist appels	Permet de sélectionner un numéro dans l'historique des appels.
Carnet d'adr.	Permet de sélectionner un numéro dans le carnet d'adresses.
Déf nv param par déf	Permet d'enregistrer vos réglages comme réglages par défaut.
Réinit usine	Permet de rétablir tous les réglages par défaut.



Vous pouvez enregistrer les réglages actuels en appuyant sur [Enr. en tant que racc].

Il vous sera demandé si vous souhaitez en faire un raccourci à touche unique. Suivez les instructions affichées à l'écran ACL.



---

## Renseignements connexes

---

- [Envoyer une télécopie](#)

### **Sujets connexes :**

- [Envoyer une télécopie depuis votre appareil Brother](#)
-

## Recevoir une télécopie

- Réglages du mode de réception
- Activer la réception facile
- Aperçu de télécopie
- Réduire le format de page d'une télécopie entrante surdimensionnée
- Configurer l'horodatage de réception de télécopie
- Recevoir une télécopie à la fin d'une conversation téléphonique
- Options de réception en mémoire
- Récupération à distance des télécopies

## Réglages du mode de réception

- Présentation des modes de réception
- Choisir le mode de réception approprié
- Configurer le nombre de sonneries nécessaires pour que l'appareil réponde (Durée de sonnerie)
- Configurer la durée de la sonnerie F/T (pseudo-sonnerie double)

## Présentation des modes de réception

Certains modes de réception assurent une réponse automatique ([Télécopie seul.] et [Télec/Tél]). Vous souhaitez peut-être changer la longueur de sonnerie avant d'utiliser ces modes.

### Fax seulement

Le mode [Télécopie seul.] répond automatiquement à chaque appel en tant que télécopie.

### Fax/Tél

Le mode [Télec/Tél] vous aide à gérer les appels entrants, en reconnaissant s'il s'agit de télécopies ou d'appels vocaux, et en les traitant de l'une des manières suivantes :

- Les télécopies sont reçues automatiquement.
- Les appels vocaux déclenchent la sonnerie F/T pour que vous répondiez à l'appel. La sonnerie F/T est une pseudo-sonnerie double émise par votre appareil.

### Manuel

Le mode [Manuel] désactive toutes les fonctions de réponse automatique (à moins que vous n'utilisiez la fonction Sonnerie spéciale).

Pour recevoir une télécopie en mode [Manuel], décrochez le combiné du téléphone externe ou appuyez sur le bouton Raccrocher. Lorsque vous entendez les tonalités du télécopieur (signaux sonores courts répétés), appuyez sur le bouton Marche, puis sélectionnez [Réception] pour recevoir une télécopie. Vous pouvez aussi utiliser la fonction Réception facile pour recevoir des télécopies en décrochant un combiné sur la même ligne que l'appareil.

### Répondeur externe

Le mode [Répondeur ext] permet à un répondeur externe de gérer tous vos appels entrants.

Les appels entrants sont traités comme suit :

- Les télécopies sont reçues automatiquement.
- Les correspondants peuvent enregistrer un message sur le répondeur externe.



### Renseignements connexes

- [Réglages du mode de réception](#)

#### Sujets connexes :

- [Configurer le nombre de sonneries nécessaires pour que l'appareil réponde \(Durée de sonnerie\)](#)
- [Configurer la durée de la sonnerie F/T \(pseudo-sonnerie double\)](#)
- [Activer la réception facile](#)
- [Connecter un répondeur externe REP](#)

## Choisir le mode de réception approprié

Le mode de réception adéquat est déterminé par les appareils externes et les services téléphoniques d'abonné (messagerie vocale, sonnerie spéciale, etc.) que vous utiliserez sur la même ligne que votre appareil.

### Comptez-vous utiliser un numéro à sonnerie spéciale pour la réception de télécopies? (États-Unis et Canada uniquement)

Brother utilise l'expression « Sonnerie spéciale », mais les opérateurs téléphoniques présentent ce service sous différents noms, tels que Custom Ringing, Personalized Ring, Sonnerie ado (Teen Ring), Sonnerie personnalisée (Ident-A-Ring), Appel personnalisé (Ident-A-Call), Data Ident-A-Call, Smart Ring, Télécopie SimpleBiz et Sonnerie de second numéro.

### Comptez-vous utiliser une messagerie vocale sur la même ligne téléphonique que votre appareil Brother?

Si vous utilisez la messagerie vocale sur la même ligne téléphonique que votre appareil Brother, il est fort possible que la messagerie vocale et l'appareil Brother entrent en conflit lors de la réception d'appels entrants. Sélectionnez le mode manuel comme mode de réception.



Si vous ne souhaitez pas répondre manuellement à chaque appel pour déterminer s'il s'agit d'un appel vocal ou d'une télécopie, contactez votre opérateur téléphonique et demandez-lui des informations sur les services de sonnerie distincte.

### Comptez-vous utiliser un répondeur téléphonique sur la même ligne téléphonique que votre appareil Brother?

Votre répondeur téléphonique (REP) externe répond automatiquement à chaque appel. Les messages vocaux sont enregistrés sur le répondeur (REP) externe et les messages de télécopie sont imprimés. Sélectionnez [Répondeur ext] comme mode de réception.

### Comptez-vous utiliser votre appareil Brother sur une ligne dédiée aux télécopies?

Votre appareil traite automatiquement chaque appel reçu comme une télécopie. Sélectionnez [Télécopie seul.] comme mode de réception.

### Comptez-vous utiliser votre appareil Brother sur la même ligne que votre téléphone?

#### • Voulez-vous recevoir des appels vocaux et des télécopies automatiquement?

Sélectionnez le mode [Télec/Tél] lorsque votre appareil Brother et vos téléphones partagent la même ligne.

**Remarque importante :** Vous ne pouvez pas recevoir de messages vocaux sur votre messagerie vocale ou sur un répondeur si vous sélectionnez le mode [Télec/Tél].

#### • Vous pensez ne recevoir que très peu de télécopies?

Sélectionnez [Manuel] comme mode de réception. Vous contrôlez ainsi la ligne téléphonique et devez répondre vous-même à chaque appel.

1. Appuyez sur  [Paramètres] > [Ts réglages] > [Fax] > [Réglage récep.] > [Mode Réception].



Si vous ne pouvez pas modifier l'option [Mode Réception], assurez-vous que la fonctionnalité de sonnerie spéciale est réglée sur [Désac].

2. Appuyez sur ▲ ou sur ▼ pour afficher l'option [Télécopie seul.], [Télec/Tél], [Répondeur ext] ou [Manuel], puis appuyez sur l'option souhaitée.
3. Appuyez sur .



## Renseignements connexes

- [Réglages du mode de réception](#)

---

**Sujets connexes :**

- [Sonnerie spéciale](#)
  - [Messagerie vocale](#)
  - [Enregistrer le type de sonnerie spéciale](#)
  - [Désactiver la sonnerie spéciale](#)
  - [Connecter un répondeur externe REP](#)
  - [Problèmes de téléphone et de télécopieur](#)
  - [Commandes de récupération à distance](#)
-



## Configurer le nombre de sonneries nécessaires pour que l'appareil réponde (Durée de sonnerie)

Lorsque quelqu'un appelle votre appareil, vous entendez la sonnerie normale du téléphone. Le nombre de sonneries est défini dans l'option de durée de sonnerie.

- Le réglage de la longueur de la sonnerie détermine le nombre de sonneries qu'émettra l'appareil avant que celui-ci réponde à l'appel en mode [Télécopie seul.] et [Télec/Tél].
- Si des téléphones externes ou supplémentaires sont utilisés sur la même ligne que l'appareil, définissez le réglage de longueur de sonnerie sur [4].

1. Appuyez sur  [Paramètres] > [Ts réglages] > [Fax] > [Réglage récep.] > [Long.Sonnerie].
2. Appuyez sur le nombre de sonneries souhaitées avant que l'appareil réponde.



Si vous choisissez [0], l'appareil répond immédiatement et la ligne ne sonne pas du tout. (disponible uniquement dans certains pays)

3. Appuyez sur .



### Renseignements connexes

- [Réglages du mode de réception](#)



#### Sujets connexes :

- [Présentation des modes de réception](#)
- [Opérations depuis des téléphones externes et supplémentaires](#)
- [Activer la réception facile](#)
- [Problèmes de téléphone et de télécopieur](#)

## Configurer la durée de la sonnerie F/T (pseudo-sonnerie double)

Lorsque vous réglez le mode de réception sur [Télec/Tél], si l'appel est une télécopie, votre appareil la reçoit automatiquement. Toutefois, s'il s'agit d'un appel vocal, l'appareil laissera retentir la sonnerie F/T (pseudo-sonnerie double) pendant la durée que vous avez configurée dans l'option Durée de la sonnerie F/T. La sonnerie du télécopieur/téléphone est émise lors de la réception d'un appel vocal sur la ligne.

Comme la sonnerie F/T est un réglage spécifique à votre appareil Brother, les téléphones supplémentaires et externes ne sonnent pas; vous pouvez néanmoins répondre à l'appel de l'appareil sur n'importe quel téléphone.

1. Appuyez sur  [Paramètres] > [Ts réglages] > [Fax] > [Réglage récep.] > [Durée sonn. F/T].
2. Appuyez pour sélectionner la durée pendant laquelle l'appareil doit émettre une double sonnerie pour vous signaler l'arrivée d'un appel vocal.
3. Appuyez sur .



L'appareil continuera à sonner tout au long de la durée spécifiée même si l'appelant raccroche pendant que la pseudo-sonnerie double sonne.



### Renseignements connexes

- [Réglages du mode de réception](#)

#### Sujets connexes :

- [Présentation des modes de réception](#)
- [Opérations depuis des téléphones externes et supplémentaires](#)



## Activer la réception facile

**Si le mode Réception facile est activé :** L'appareil peut recevoir une télécopie automatiquement même si vous répondez à l'appel. Lorsque le message indiquant que votre appareil est en train de recevoir une télécopie s'affiche sur l'écran ACL ou lorsque vous entendez un déclic sur la ligne téléphonique quand vous utilisez le combiné, raccrochez le combiné. L'appareil prend la relève.

**Si le mode Réception facile est désactivé :** Si vous êtes à proximité de l'appareil et que vous répondez en premier à un appel de télécopieur en décrochant le combiné externe, appuyez sur le bouton Marche, puis sélectionnez [Réception] pour recevoir la télécopie. Si vous avez utilisé un téléphone supplémentaire pour répondre, appuyez sur \*51.



- Si la fonction Réception facile est réglée sur [Activ], mais que votre appareil n'établit pas la connexion pour prendre un appel de télécopie lorsque vous décrochez un combiné de téléphone externe ou supplémentaire, composez le code de réception de télécopie \*51.
- Si vous envoyez des télécopies à partir d'un ordinateur qui partage la ligne téléphonique avec l'appareil et que ce dernier intercepte vos télécopies, réglez la fonction Réception facile sur [Désac].

1. Appuyez sur  [Paramètres] > [Ts réglages] > [Fax] > [Réglage récep.] > [Récep facile].
2. Appuyez sur [Activ] (ou [Désac]).
3. Appuyez sur .



### Renseignements connexes

- [Recevoir une télécopie](#)

#### Sujets connexes :

- [Présentation des modes de réception](#)
- [Configurer le nombre de sonneries nécessaires pour que l'appareil réponde \(Durée de sonnerie\)](#)
- [Opérations depuis des téléphones externes et supplémentaires](#)
- [Utiliser des codes d'accès à distance](#)
- [Problèmes de téléphone et de télécopieur](#)

## Aperçu de télécopie

Utilisez la fonction d'aperçu de télécopie pour afficher les télécopies reçues sur l'écran ACL.

- [Activer la fonction d'aperçu de télécopie](#)
- [Obtenir un aperçu des nouvelles télécopies](#)

## Activer la fonction d'aperçu de télécopie

- Cette fonction est seulement disponible pour les télécopies noir et blanc.
- Lorsque la fonction d'aperçu de télécopie est activée, aucune copie de sauvegarde des télécopies reçues n'est imprimée pour les opérations de réadressage de télécopie, de réception PC-Fax et de réadressage dans le cloud, même si vous activez la fonction d'impression de sauvegarde.
- Bien que les télécopies imprimées affichent la date et l'heure de réception lorsque la fonction d'horodatage de réception de télécopie est activée, l'écran d'aperçu de télécopie n'affiche pas la date et l'heure de réception.

1. Appuyez sur  [Paramètres].

2. Appuyez sur  [Aperçu Télécop].

3. Appuyez sur [Activ] (ou [Désac]).

L'écran tactile affiche un message indiquant que les futures télécopies reçues ne seront pas imprimées.

4. Appuyez sur [Oui].

5. Appuyez sur .



Si des télécopies ont été mémorisées lorsque vous désactivez la fonction d'aperçu de télécopie, effectuez l'une des opérations suivantes :

- Si vous ne souhaitez pas imprimer les télécopies mémorisées, appuyez sur [Continuer]. Appuyez sur [Oui] pour confirmer. Vos télécopies seront supprimées.
- Pour imprimer toutes les télécopies mémorisées, appuyez sur [Impr ttes téléc avant suppr].
- Si vous ne souhaitez pas désactiver la fonction d'aperçu de télécopie, appuyez sur [Annuler].





### Renseignements connexes

- [Aperçu de télécopie](#)

## Obtenir un aperçu des nouvelles télécopies

Lors de la réception d'une télécopie, un message s'affiche à l'écran ACL.

- Cette fonction est seulement disponible pour les télécopies noir et blanc.

- Pour afficher une télécopie que vous avez déjà prévisualisée, appuyez sur  [Fax] et  [Télécopies reçues].

1. Appuyez sur  pour afficher les nouvelles télécopies.

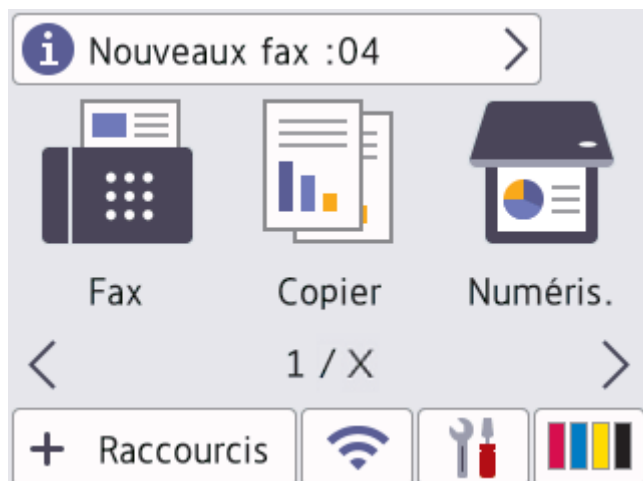

2. La liste des télécopies comprend à la fois les anciennes et les nouvelles télécopies. Une marque verte s'affiche en regard des nouvelles télécopies.

Appuyez sur la télécopie souhaitée.









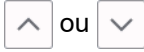
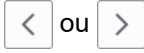

Si vous souhaitez imprimer ou supprimer toutes les télécopies de la liste, appuyez sur [Impr/Suppr].

Effectuez l'une des opérations suivantes :

- Appuyez sur [Impr tout (nouv fax)] pour imprimer toutes les télécopies que vous n'avez pas encore visualisées.
- Appuyez sur [Impr tout (anc fax)] pour imprimer toutes les télécopies que vous avez visualisées.
- Appuyez sur [Suppr tout (nouv fax)] pour supprimer toutes les télécopies que vous n'avez pas encore visualisées.
- Appuyez sur [Suppr tout (anciens fax)] pour supprimer toutes les télécopies que vous avez visualisées.

3. Effectuez les opérations suivantes en appuyant sur les boutons affichés dans le tableau :

Bouton	Résultat
	Agrandir la télécopie.
	Réduire la télécopie.
	Faire défiler verticalement.
	Faire défiler horizontalement.
	Faire pivoter la télécopie dans le sens des aiguilles d'une montre.
	Supprimer la télécopie. Appuyez sur <b>Oui</b> pour confirmer.
	Revenir à la page précédente.
	Aller à la page suivante.
	Revenir à la liste des télécopies.

Marche

Imprimer la télécopie.

Si la télécopie ne comprend qu'une seule page, l'impression démarre. Un message s'affiche à l'écran tactile et vous demande si vous souhaitez supprimer la télécopie de la mémoire de l'appareil. Pour supprimer la télécopie, appuyez sur **Oui**. Pour conserver la télécopie dans la mémoire de l'appareil, appuyez sur **Non**.

Si la télécopie comprend plusieurs pages, procédez de l'une des façons suivantes :

- Appuyez sur **Imp toutes pages** pour imprimer le message entier. Un message s'affiche à l'écran tactile et vous demande si vous souhaitez supprimer la télécopie de la mémoire de l'appareil. Pour supprimer la télécopie, appuyez sur **Oui**. Pour conserver la télécopie dans la mémoire de l'appareil, appuyez sur **Non**.
- Appuyez sur **Imp page cour. seul.** pour imprimer uniquement la page affichée.
- Appuyez sur **Imp depuis pge actu.** pour imprimer de la page affichée jusqu'à la dernière page.

- S'il s'agit d'une télécopie volumineuse, son affichage peut demander un certain temps.
- L'écran tactile affiche le numéro actuel de la page ainsi que le nombre total de pages de la télécopie.

4. Appuyez sur .





## Renseignements connexes

- [Aperçu de télécopie](#)

## Réduire le format de page d'une télécopie entrante surdimensionnée

Lorsque la fonction [Auto-réduction] est réglée sur [Activ], votre appareil Brother réduit toute page de télécopie entrante surdimensionnée en fonction de votre papier. L'appareil calcule le taux de réduction en se servant du format de page de la télécopie et de votre réglage Format du papier.

1. Appuyez sur  [Paramètres] > [Ts réglages] > [Fax] > [Réglage récep.] > [Auto-réduction].
2. Appuyez sur [Activ] (ou [Désac]).
3. Appuyez sur .



### Renseignements connexes

- [Recevoir une télécopie](#)

#### Sujets connexes :



- [Réglages du papier](#)
- [Manipulation du papier et problèmes d'impression](#)



## Configurer l'horodatage de réception de télécopie

Réglez l'appareil de manière à imprimer la date et l'heure de réception en haut de chaque page de télécopie entrante. Assurez-vous que la date et l'heure actuelles ont bien été réglées sur l'appareil.

Cette fonction est seulement disponible pour les télécopies noir et blanc.

1. Appuyez sur  [Paramètres] > [Ts réglages] > [Fax] > [Réglage récep.] > [Horodat téléc].
2. Appuyez sur [Activ] (ou [Désac]).
3. Appuyez sur .



### Renseignements connexes

- [Recevoir une télécopie](#)

## Recevoir une télécopie à la fin d'une conversation téléphonique

Si vous parlez sur le téléphone connecté à votre appareil et que votre correspondant parle également sur un téléphone connecté à son télécopieur, à la fin de la conversation votre correspondant peut vous envoyer une télécopie avant que vous raccrochiez tous les deux.

Le chargeur automatique de documents de votre appareil doit être vide.

1. Demandez à votre correspondant de charger la télécopie et d'appuyer sur la touche Marche ou Envoi.
2. Appuyez sur  pour afficher le bouton [Démarr. Télécopie].
3. Lorsque vous entendez les tonalités d'appel (CNG) (bips lents, répétés), appuyez sur [Démarr. Télécopie].
4. Appuyez sur [Réception] pour recevoir la télécopie.
5. Reposez le combiné externe.



### Renseignements connexes

- [Recevoir une télécopie](#)

## Options de réception en mémoire

Utilisez les options de réception en mémoire pour rediriger les télécopies entrantes lorsque vous n'êtes pas à proximité de l'appareil. Vous ne pouvez utiliser qu'une seule option de réception en mémoire à la fois.

La fonction de réception en mémoire peut être réglée sur :

- Réadressage de télécopie
- Mémorisation de télécopie
- Réception PC-Fax
- Transférer sur le cloud

L'appareil transfère les télécopies reçues vers les services en ligne.

- Arrêt

Cette fonction est seulement disponible pour les télécopies noir et blanc.

- [Réadresser des télécopies entrantes à un autre appareil](#)
- [Enregistrer les télécopies entrantes dans la mémoire de l'appareil](#)
- [Utilisez la fonction Réception PC-Fax pour transférer les télécopies reçues vers votre ordinateur \(Windows uniquement\)](#)
- [Modifier les options de réception en mémoire](#)
- [Désactiver la réception dans la mémoire](#)
- [Imprimer une télécopie enregistrée dans la mémoire de l'appareil](#)
- [Activer la transmission des télécopies vers le nuage ou un courriel](#)

## Réadresser des télécopies entrantes à un autre appareil

Utilisez la fonction de réadressage de télécopie pour transférer automatiquement vos télécopies entrantes vers un autre appareil.

Cette fonction est seulement disponible pour les télécopies noir et blanc.

1. Appuyez sur  [Paramètres] > [Ts réglages] > [Fax] > [Réglage récep.] > [Récept.mémoire].
2. Appuyez sur ▲ ou ▼ pour afficher l'option [Réaddr. téléc], puis appuyez dessus.
3. Entrez le numéro de réadressage de télécopie (jusqu'à 20 chiffres) à l'aide du pavé de numérotation. Appuyez sur [OK].



Pour transférer une télécopie vers une adresse électronique, appuyez sur , saisissez l'adresse électronique, puis appuyez sur [OK].

4. Appuyez sur [Imp sauve: Activ] ou [Imp sauve: Désact].



- Si vous sélectionnez [Imp sauve: Activ], l'appareil imprime les télécopies reçues sur votre appareil afin que vous disposiez d'une copie.
- Lorsque la fonction d'aperçu de télécopie est activée, aucune copie de sauvegarde des télécopies reçues n'est imprimée.
- Si vous recevez une télécopie couleur, votre appareil imprime uniquement la télécopie couleur et ne la transmet pas au numéro de réadressage de télécopie que vous avez programmé.

5. Appuyez sur .





### Renseignements connexes

- [Options de réception en mémoire](#)

## Enregistrer les télécopies entrantes dans la mémoire de l'appareil

Utilisez la fonction de mémorisation de télécopie pour enregistrer les télécopies entrantes dans la mémoire de l'appareil. Vous pouvez utiliser les commandes de récupération à distance pour récupérer des télécopies mémorisées à partir de votre télécopieur lorsque vous êtes à un autre endroit. L'appareil imprime une copie de sauvegarde de chaque télécopie mémorisée.

Cette fonction est seulement disponible pour les télécopies noir et blanc.

1. Appuyez sur  [Paramètres] > [Ts réglages] > [Fax] > [Réglage récep.] > [Récept.mémoire].
2. Appuyez sur ▲ ou ▼ pour afficher l'option [Mémoriser fax], puis appuyez dessus.
3. Appuyez sur .

### Renseignements connexes

- [Options de réception en mémoire](#)

#### Sujets connexes :

- [Réadresser des télécopies à un numéro distant](#)
- [Imprimer une télécopie enregistrée dans la mémoire de l'appareil](#)
- [Commandes de récupération à distance](#)

## Utilisez la fonction Réception PC-Fax pour transférer les télécopies reçues vers votre ordinateur (Windows uniquement)

Activez la fonction Réception PC-Fax pour enregistrer automatiquement les télécopies entrantes dans la mémoire de l'appareil, puis les envoyer vers votre ordinateur. Utilisez votre ordinateur pour afficher et enregistrer ces télécopies.

- Cette fonction est seulement disponible pour les télécopies noir et blanc. Lorsque vous recevez une télécopie couleur, votre appareil imprime cette télécopie couleur mais ne l'envoie pas à l'ordinateur.
- Avant de pouvoir configurer la fonction Réception PC-Fax, vous devez installer les logiciels et les pilotes Brother sur l'ordinateur. Assurez-vous que votre ordinateur est connecté et allumé. Le logiciel de réception PC-FAX doit être en cours d'exécution sur votre ordinateur.

Même si l'ordinateur est éteint, votre appareil continue à recevoir et à stocker vos télécopies en mémoire. Lorsque vous allumez l'ordinateur, l'appareil transfère automatiquement les télécopies sur votre ordinateur si le logiciel Réception PC-Fax est activé.

1. Appuyez sur  [Paramètres] > [Ts réglages] > [Fax] > [Réglage récep.] > [Récept PC FAX].
2. Appuyez sur [Activ].  
L'écran tactile affiche le message [Lancer le logiciel de réception de PC-Fax sur l'ordinateur.].
3. Appuyez sur [OK].
4. Appuyez sur [<USB>] ou appuyez sur le nom de l'ordinateur destinataire qui doit recevoir les télécopies, si vous êtes sur un réseau. Appuyez sur [OK].
5. Appuyez sur [Imp sauve: Activ] ou [Imp sauve: Désact].



Lorsque la fonction d'aperçu de télécopie est activée, aucune copie de sauvegarde des télécopies reçues n'est imprimée.

6. Appuyez sur .

Pour modifier l'ordinateur de destination, répétez ces étapes.



### Renseignements connexes

- [Options de réception en mémoire](#)

#### Sujets connexes :

- [Transférer vos télécopies ou le rapport du journal des télécopies](#)
- [Transférer des télécopies sur votre ordinateur](#)
- [Recevoir des télécopies à l'aide de la fonction de réception PC-FAX \(Windows\)](#)

## Modifier les options de réception en mémoire

Si des télécopies se trouvent dans la mémoire de votre appareil lorsque vous modifiez l'option de réception en mémoire, l'écran ACL affiche l'une des questions suivantes :

- **Si les télécopies reçues ont déjà été imprimées, l'écran tactile affiche [Supprimer toutes les télécopies?]**
  - Si vous appuyez sur [Oui], les télécopies en mémoire sont effacées avant la modification du réglage.
  - Si vous appuyez sur [Non], les télécopies en mémoire ne sont pas effacées et le mode reste inchangé.
- **Si des télécopies non imprimées sont dans la mémoire de l'appareil, l'écran tactile affiche [Imprimer toutes les télécopies?]**
  - Si vous appuyez sur [Oui], les télécopies en mémoire sont imprimées avant la modification du réglage.
  - Si vous appuyez sur [Non], les télécopies en mémoire ne sont pas imprimées et le mode reste inchangé.
- Si les télécopies reçues restent dans la mémoire de l'appareil lorsque vous passez à [Récept PC FAX] depuis une autre option ([Réaddr. téléc], [Transférer vers nuage], ou [Mémoriser fax]), appuyez sur [<USB>] ou sur le nom de l'ordinateur si vous êtes sur un réseau, puis appuyez sur [OK]. Vous serez invité à confirmer si vous voulez activer l'impression de sauvegarde.

L'écran tactile affiche :

[Envoy Fax au PC?]

- Si vous appuyez sur [Oui], les télécopies en mémoire seront envoyées à votre ordinateur avant la modification du paramètre.
- Si vous appuyez sur [Non], les télécopies en mémoire ne sont pas effacées et le mode reste inchangé.



### Renseignements connexes

- [Options de réception en mémoire](#)

#### Sujets connexes :

- [Désactiver la réception dans la mémoire](#)

## Désactiver la réception dans la mémoire

Désactivez la fonction Réception dans la mémoire si vous ne souhaitez pas que l'appareil enregistre ou transfère les télécopies entrantes.

1. Appuyez sur  [Paramètres] > [Ts réglages] > [Fax] > [Réglage récep.] > [Récept.mémoire].
2. Appuyez sur [Désac].



L'écran tactile affiche [Imprimer toutes les télécopies?] ou [Supprimer toutes les télécopies?] s'il reste des télécopies reçues dans la mémoire de l'appareil.

3. Appuyez sur .



### Renseignements connexes

- [Options de réception en mémoire](#)

#### Sujets connexes :

- [Modifier les options de réception en mémoire](#)
- [Messages d'erreur et d'entretien](#)
- [Problèmes de téléphone et de télécopieur](#)



## Imprimer une télécopie enregistrée dans la mémoire de l'appareil

- Cette fonction est seulement disponible pour les télécopies noir et blanc.
- Une fois imprimée, la télécopie est effacée de la mémoire de l'appareil.

Si vous sélectionnez [Mémoriser fax], vous pouvez imprimer toutes les télécopies depuis la mémoire.

1. Appuyez sur  [Paramètres] > [Ts réglages] > [Fax] > [Impr. Fax].



Vous pouvez également imprimer les télécopies à partir de la mémoire en appuyant sur [Télécop. enr.] sur l'écran tactile.

2. Appuyez sur [Oui].



### Renseignements connexes

- [Options de réception en mémoire](#)

#### Sujets connexes :

- [Enregistrer les télécopies entrantes dans la mémoire de l'appareil](#)
- [Messages d'erreur et d'entretien](#)
- [Problèmes de téléphone et de télécopieur](#)

## Récupération à distance des télécopies

Vous pouvez utiliser la fonction de récupération à distance pour appeler votre appareil depuis n'importe quel téléphone à clavier ou télécopieur, puis utiliser un code et des commandes d'accès à distance pour récupérer des télécopies.

- [Configurer un code d'accès à distance](#)
- [Utiliser votre code d'accès à distance](#)
- [Commandes de récupération à distance](#)
- [Réadresser des télécopies à un numéro distant](#)
- [Modifier le numéro de réadressage de télécopie](#)

## Configurer un code d'accès à distance

Configurez un code d'accès à distance pour accéder à votre appareil et le contrôler même si vous n'êtes pas sur place.

1. Appuyez sur  [Paramètres] > [Ts réglages] > [Fax] > [Accès à dist].
2. Entrez un code à trois chiffres en utilisant les chiffres [0] à [9], [\*] ou [#] à l'aide du pavé numérique (le caractère prédéfini « \* » ne peut pas être modifié).

Appuyez sur [OK].



- N'utilisez PAS le même code que pour votre code de réception de télécopie (\*51) ou le code de réponse de téléphone (#51).
- Pour supprimer votre code, exercez une pression prolongée sur  pour rétablir le réglage inactif (- - - \*), puis appuyez sur [OK].

3. Appuyez sur .



### Renseignements connexes

- [Récupération à distance des télécopies](#)

#### Sujets connexes :

- [Utiliser votre code d'accès à distance](#)
- [Opérations depuis des téléphones externes et supplémentaires](#)
- [Utiliser des codes d'accès à distance](#)

## Utiliser votre code d'accès à distance

1. Lorsque vous n'êtes pas à proximité de votre appareil Brother, composez le numéro de votre télécopieur depuis un téléphone à clavier ou un télécopieur.
2. Lorsque votre appareil répond, entrez immédiatement votre code d'accès à distance à trois chiffres, suivi de \*.
3. L'appareil Brother signale s'il a reçu des télécopies :
  - Un bip long : l'appareil a reçu au moins une télécopie
  - Pas de bip : l'appareil n'a pas reçu de télécopie
4. Lorsque l'appareil émet deux bips courts, entrez une commande.
  - L'appareil raccroche si vous attendez plus de 30 secondes pour entrer une commande.
  - L'appareil émet trois bips si vous entrez une commande incorrecte.
5. Une fois que vous avez terminé, appuyez sur 9, puis appuyez sur 0 pour désactiver l'appareil.
6. Raccrochez.



Il se peut que cette fonction ne soit pas disponible dans certains pays ou ne soit pas prise en charge par votre opérateur téléphonique local.



### Renseignements connexes

- [Récupération à distance des télécopies](#)

#### Sujets connexes :

- [Configurer un code d'accès à distance](#)

## Commandes de récupération à distance

Les commandes à distance décrites dans ce tableau permettent d'accéder aux commandes et options de télécopie lorsque vous n'êtes pas à proximité de votre appareil. Lorsque vous appelez l'appareil et que vous entrez votre code d'accès à distance (trois chiffres suivis de \*), le système émet deux bips courts. Vous devez alors entrer une commande à distance (colonne 1) suivie de l'une des options (colonne 2) de cette commande.

Commandes à distance	Options	Fonctionnement
95	<b>Modifier les réglages Réadressage de télécopie ou Mémorisation de télécopie</b>	
	1 Désactivé	Vous pouvez sélectionner <i>Désactivé</i> après avoir récupéré ou effacé tous vos messages.
	2 Réadressage de télécopie	Un bip long indique que la modification est acceptée. Trois bips courts signalent que vous ne pouvez pas apporter de modification parce qu'il manque un paramètre (par exemple, un numéro de réadressage n'a pas été enregistré). Vous pouvez enregistrer votre numéro de réadressage de télécopie en entrant 4. Le réadressage de télécopie fonctionnera une fois le numéro enregistré.
	4 Numéro de réadressage de télécopie	
6 Mémorisation de télécopie		
96	<b>Récupération d'une télécopie</b>	
	2 Récupération de toutes les télécopies	Saisissez le numéro d'un télécopieur distant qui doit recevoir les télécopies en mémoire.
	3 Effacement des télécopies de la mémoire	Un bip long indique que des télécopies ont été effacées de la mémoire.
97	<b>Vérification de l'état de réception</b>	
	1 Télécopie	Vous pouvez vérifier si l'appareil a reçu une ou plusieurs télécopies. Si c'est le cas, vous entendrez un bip long. Dans le cas contraire, vous entendrez trois bips courts.
98	<b>Modification du mode de réception</b>	
	1 Répondeur externe	Un bip long indique que la modification a été acceptée.
	2 Fax/Tél	
	3 Fax seulement	
90	<b>Sortie</b>	Appuyez sur <b>9 0</b> pour arrêter la récupération à distance. Attendez le bip long, puis raccrochez.



### Renseignements connexes

- [Récupération à distance des télécopies](#)

#### Sujets connexes :

- [Modifier le numéro de réadressage de télécopie](#)
- [Enregistrer les télécopies entrantes dans la mémoire de l'appareil](#)
- [Réadresser des télécopies à un numéro distant](#)
- [Choisir le mode de réception approprié](#)

## Réadresser des télécopies à un numéro distant

Appelez votre appareil à partir de n'importe quel télécopieur ou téléphone à clavier pour réadresser les télécopies entrantes à un autre appareil.

Avant d'utiliser cette fonction, vous devez activer le mode Mémoire de télécopie ou Aperçu de télécopie .

1. Composez votre numéro de télécopieur.
2. Lorsque votre appareil répond, entrez votre code d'accès à distance (trois chiffres suivis de \*). Un bip long indique que vous avez reçu des messages.
3. Lorsque vous entendez deux bips courts, appuyez sur 9 6 2.
4. Attendez le bip long, puis utilisez le pavé numérique pour composer le numéro du télécopieur distant (maximum 20 chiffres) où envoyer vos télécopies, suivi de ##.



Vous ne pouvez pas utiliser \* et # comme numéros de composition, mais vous pouvez appuyer sur # pour insérer une pause dans le numéro de télécopieur.

5. Raccrochez après avoir entendu un bip long. Votre appareil Brother transfère toutes les télécopies entrantes vers le numéro de télécopieur que vous avez saisi. L'autre télécopieur imprimera alors vos télécopies.



### Renseignements connexes

- [Récupération à distance des télécopies](#)

#### Sujets connexes :

- [Enregistrer les télécopies entrantes dans la mémoire de l'appareil](#)
- [Commandes de récupération à distance](#)

## Modifier le numéro de réadressage de télécopie

1. Composez votre numéro de télécopieur.
2. Lorsque votre appareil répond, entrez votre code d'accès à distance (trois chiffres suivis de \*). Un bip long indique que vous avez reçu des messages.
3. Lorsque vous entendez deux bips courts, appuyez sur 9 5 4.
4. Attendez le bip long, entrez le nouveau numéro (maximum 20 chiffres) du télécopieur distant vers lequel vous voulez réadresser vos télécopies à l'aide du pavé de numérotation, puis entrez ##.



Vous ne pouvez pas utiliser \* et # comme numéros de composition, mais vous pouvez appuyer sur # pour insérer une pause dans le numéro de télécopieur.

5. Quand vous avez terminé, appuyez sur 9 0 pour mettre fin à l'accès à distance.
6. Raccrochez après avoir entendu un bip long.



### Renseignements connexes

- [Récupération à distance des télécopies](#)

#### Sujets connexes :

- [Commandes de récupération à distance](#)

## **Fonctionnalités vocales et numéros de télécopieur**

- [Opérations vocales](#)
- [Enregistrement de numéros de télécopieur](#)
- [Configurer des groupes de diffusion](#)
- [Composer des codes d'accès et des numéros de carte de crédit](#)



## Opérations vocales

- Émission de signaux de type tonalité (Pour le Canada)
- Répondre à un appel vocal en mode de réception Fax/Tél
- Considérations à propos des lignes téléphoniques spéciales

## Émission de signaux de type tonalité (Pour le Canada)

Si vous utilisez un service de numérotation par impulsions, mais que vous devez émettre des signaux de type tonalité (par exemple pour les opérations bancaires par téléphone), suivez la procédure ci-après. Si vous disposez d'un service de numérotation par tonalités, vous n'avez pas besoin de cette option pour émettre des signaux de type tonalité.

Cette fonction est uniquement disponible au Canada.

1. Appuyez sur  [Fax].



Si [Aperçu Télécop] est réglé sur [Activ], appuyez sur  [Fax] > [Envoi de télécopies].

2. Appuyez sur [Crochet].
3. Appuyez sur la touche # à l'aide du pavé numérique. Tous les chiffres composés par la suite seront émis sous forme de tonalités.

Lorsque votre appel est terminé, l'appareil revient au mode de numérotation à impulsions.



### Renseignements connexes

- [Opérations vocales](#)

## Répondre à un appel vocal en mode de réception Fax/Tél

Lorsque l'appareil est en mode Fax/Tél, il émet la sonnerie du télécopieur/téléphone (pseudo-sonnerie double) pour vous inviter à répondre à un appel vocal.

Si vous vous trouvez devant l'appareil, décrochez le combiné du téléphone externe, puis appuyez sur le bouton [Décrocher] pour répondre.

Si vous êtes à un téléphone supplémentaire, décrochez le combiné durant la pseudo sonnerie/double sonnerie puis appuyez sur #51 entre les pseudo sonneries/doubles sonneries. Si personne ne répond, ou si quelqu'un veut vous envoyer une télécopie, renvoyez l'appel au télécopieur en appuyant sur \*51.



### Renseignements connexes

- [Opérations vocales](#)

## Considérations à propos des lignes téléphoniques spéciales

- Lignes téléphoniques de substitution
- Système de téléphone à deux lignes
- Convertir une prise téléphonique murale
- Installation de l'appareil, d'un répondeur externe à deux lignes et d'un téléphone à deux lignes

## Lignes téléphoniques de substitution

Un système téléphonique de substitution est un groupe de deux ou plusieurs lignes téléphoniques distinctes capable de transmettre l'appel entrant à une autre ligne si la première est occupée.

Cette fonction est seulement disponible aux États-Unis et au Canada.

Les appels sont normalement transmis de façon descendante à la prochaine ligne téléphonique qui n'est pas occupée, dans un ordre préétabli.

Votre appareil peut fonctionner dans un système de substitution uniquement s'il possède le dernier numéro de la séquence, afin qu'il soit impossible de transmettre l'appel à une ligne inférieure. Ne configurez pas l'appareil sur le numéro d'une autre ligne; si les autres lignes étaient occupées et qu'un deuxième appel de télécopieur était reçu, ce dernier serait transféré vers une ligne ne servant pas à connecter un télécopieur. **Pour optimiser le fonctionnement de votre appareil, connectez-le à une ligne dédiée.**



### Renseignements connexes

- [Considérations à propos des lignes téléphoniques spéciales](#)

## Systeme de telephone à deux lignes

Un système téléphonique à deux lignes consiste simplement en deux numéros de téléphone distincts qui partagent la même prise murale.

Cette fonction est seulement disponible aux États-Unis et au Canada.

Les deux numéros peuvent posséder chacun leur propre prise téléphonique (RJ11) ou être combinés sur une seule prise (RJ14). Votre appareil, quant à lui, doit être branché sur une prise téléphonique RJ11. Il se peut que les prises RJ11 et RJ14 aient une taille et un aspect identiques et qu'elles soient toutes les deux pourvues de quatre fils (noir, rouge, vert, jaune). Pour savoir de quelle prise il s'agit, branchez un téléphone à deux lignes sur l'une d'elles et vérifiez s'il est possible d'accéder à l'une et à l'autre des deux lignes. Si c'est le cas, vous devez séparer la ligne pour votre appareil.



### Renseignements connexes

- [Considérations à propos des lignes téléphoniques spéciales](#)

## Convertir une prise téléphonique murale

Cette fonction est seulement disponible aux États-Unis et au Canada.

Il existe trois méthodes de conversion en prise RJ11. Les deux premières méthodes peuvent nécessiter l'intervention de votre opérateur téléphonique. Vous pouvez transformer une prise murale RJ14 unique en double prise murale RJ11. Vous pouvez également faire poser une prise murale de type RJ11 et y associer un des numéros de téléphone.

La troisième méthode est la plus simple : achetez un adaptateur triplex. Vous pouvez brancher un adaptateur triplex sur une prise RJ14. L'adaptateur triplex sépare les fils en trois prises distinctes : deux prises de type RJ11 (ligne 1, ligne 2) et une prise de type RJ14 (lignes 1 et 2). Si votre appareil est relié à la ligne 1, branchez-le sur la prise L1 de l'adaptateur triplex. Si votre appareil est sur la ligne 2, branchez-le sur la prise L2 de l'adaptateur triplex.

### Adaptateur triplex

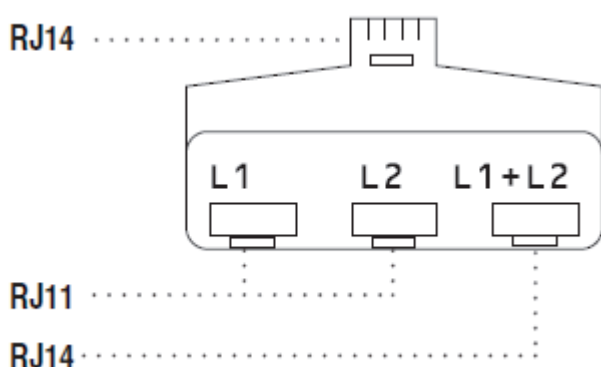

### Renseignements connexes

- [Considérations à propos des lignes téléphoniques spéciales](#)

## Installation de l'appareil, d'un répondeur externe à deux lignes et d'un téléphone à deux lignes

Lorsque vous installez un répondeur téléphonique externe à deux lignes et un téléphone à deux lignes, veillez à ce que votre appareil soit relié à une ligne isolée sur la prise murale et sur le répondeur.

- Cette fonction est seulement disponible aux États-Unis et au Canada.
- La connexion la plus courante, dont vous trouverez la description ci-dessous, est de raccorder l'appareil à la ligne 2. Le panneau arrière du répondeur à deux lignes doit être doté de deux prises téléphoniques : l'une repérée L1 ou L1/L2, et l'autre L2. Vous devez avoir au moins trois cordons téléphoniques : le cordon livré avec votre appareil et deux autres cordons pour votre répondeur externe à deux lignes. Si vous ajoutez un téléphone à deux lignes, il vous faudra un quatrième cordon.

1. Placez le répondeur à deux lignes et le téléphone à deux lignes à côté de votre appareil.
2. Branchez une extrémité du cordon téléphonique de votre appareil dans la prise L2 de l'adaptateur triplex. Branchez l'autre extrémité dans la prise LINE de l'appareil.
3. Branchez une extrémité du premier cordon téléphonique du répondeur dans la prise L1 de l'adaptateur triplex. Branchez l'autre extrémité sur la prise L1 ou L1/L2 du répondeur à deux lignes.
4. Branchez une extrémité du second cordon téléphonique du répondeur sur la prise L2 du répondeur à deux lignes. Branchez l'autre extrémité dans la prise EXT de l'appareil.

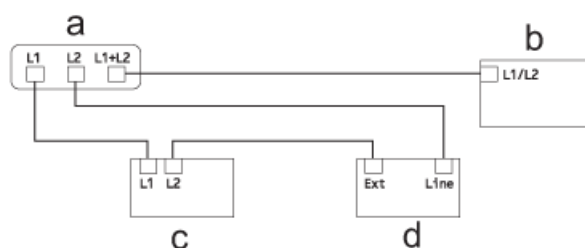

- a. Adaptateur triplex
- b. Téléphone à deux lignes
- c. Répondeur externe à deux lignes
- d. Appareil

Vous pouvez garder les téléphones à deux lignes branchés sur les autres prises murales comme d'habitude. Il existe des méthodes pour ajouter un téléphone à deux lignes à la prise murale de l'appareil. Vous pouvez brancher le cordon téléphonique du téléphone à deux lignes sur la prise L1+L2 de l'adaptateur triplex. Vous pouvez aussi brancher le téléphone à deux lignes sur la prise TEL du répondeur à deux lignes.

### ✓ Renseignements connexes

- [Considérations à propos des lignes téléphoniques spéciales](#)



## Enregistrement de numéros de télécopieur

- Mémoriser des numéros de carnet d'adresses
- Enregistrer des numéros d'appels sortants dans le carnet d'adresses
- Enregistrer des numéros de l'historique des identifications de la ligne appelante dans le carnet d'adresses
- Modifier ou supprimer des noms ou des numéros du carnet d'adresses

## Mémoriser des numéros de carnet d'adresses

1. Appuyez sur  [Fax] > [Carnet d'adresses].
2. Procédez comme suit :
  - a. Appuyez sur [Modifier] > [Aj nouvel. adresse] > [Nom].
  - b. Entrez le nom (maximum 16 caractères) à l'aide de l'écran tactile. Appuyez sur [OK].
  - c. Appuyez sur [Adresse 1].
  - d. Entrez le premier numéro de télécopieur ou de téléphone (maximum 20 chiffres) à l'aide de l'écran tactile. Appuyez sur [OK].



- Appuyez sur [Pause] pour insérer une pause entre des numéros. Vous pouvez appuyer sur [Pause] autant de fois que nécessaire pour augmenter la durée de la pause.
- Pour mémoriser une adresse électronique à utiliser avec le programme Télécopie Internet ou le serveur Numérisation vers courriel, appuyez sur  et entrez l'adresse électronique, puis appuyez sur [OK].

- e. Pour mémoriser le second numéro de télécopieur ou de téléphone, appuyez sur [Adresse 2]. Entrez le second numéro de télécopieur ou de téléphone (jusqu'à 20 chiffres) à l'aide de l'écran tactile. Appuyez sur [OK].
- f. Appuyez sur [OK] pour confirmer.

Pour mémoriser un autre numéro du carnet d'adresses, répétez ces étapes.

3. Appuyez sur .



### Renseignements connexes

- [Enregistrement de numéros de télécopieur](#)

#### Sujets connexes :

- [Composer des codes d'accès et des numéros de carte de crédit](#)
- [Configurer des groupes de diffusion](#)

## Enregistrer des numéros d'appels sortants dans le carnet d'adresses

Vous pouvez copier des numéros de l'historique des appels sortants et les enregistrer dans le carnet d'adresses.

1. Appuyez sur  [Fax] > [Histo appels] > [Appel sortant].
2. Appuyez sur ▲ ou sur ▼ pour afficher le numéro à mémoriser, puis appuyez dessus.
3. Appuyez sur [Modifier] > [Ajouter au carnet adr] > [Nom].



Pour supprimer le numéro de la liste de l'historique des appels sortants, appuyez sur [Modifier] > [Suppr]. Appuyez sur [Oui] pour confirmer.

4. Entrez le nom (jusqu'à 16 caractères) à l'aide de l'écran tactile. Appuyez sur [OK].
5. Pour mémoriser le second numéro de télécopieur ou de téléphone, appuyez sur [Adresse 2]. Entrez le second numéro de télécopieur ou de téléphone (jusqu'à 20 chiffres) à l'aide de l'écran tactile. Appuyez sur [OK].
6. Appuyez sur [OK] pour confirmer le numéro de télécopieur ou de téléphone à mémoriser.
7. Appuyez sur .



### Renseignements connexes

- [Enregistrement de numéros de télécopieur](#)

#### Sujets connexes :

- [Entrer du texte sur votre appareil Brother](#)

## Enregistrer des numéros de l'historique des identifications de la ligne appelante dans le carnet d'adresses

Si votre opérateur téléphonique propose un service d'abonné permettant l'identification de la ligne appelante, vous pouvez copier des numéros de l'historique des identifications de la ligne appelante et les enregistrer dans le carnet d'adresses.

1. Appuyez sur  [Fax] > [Histo appels] > [Hist Ident app.].
2. Appuyez sur ▲ ou sur ▼ pour afficher le nom ou le numéro à mémoriser, puis appuyez dessus.
3. Appuyez sur [Modifier] > [Ajouter au carnet adr] > [Nom].



---

Pour supprimer le numéro de la liste de l'historique des identifications de l'appelant, appuyez sur [Modifier] > [Suppr]. Appuyez sur [Oui] pour confirmer.

---

4. Entrez le nom (jusqu'à 16 caractères) à l'aide de l'écran tactile. Appuyez sur [OK].
5. Pour mémoriser le second numéro de télécopieur ou de téléphone, appuyez sur [Adresse 2]. Entrez le second numéro de télécopieur ou de téléphone (jusqu'à 20 chiffres) à l'aide de l'écran tactile. Appuyez sur [OK].
6. Appuyez sur [OK] pour confirmer le numéro de télécopieur ou de téléphone à mémoriser.
7. Appuyez sur .



### Renseignements connexes

- [Enregistrement de numéros de télécopieur](#)

#### Sujets connexes :

- [ID appelant](#)
  - [Entrer du texte sur votre appareil Brother](#)
-

## Modifier ou supprimer des noms ou des numéros du carnet d'adresses

1. Appuyez sur  [Fax] > [Carnet d'adresses] > [Modifier].
2. Effectuez l'une des opérations suivantes :
  - Appuyez sur [Changer] pour modifier les noms ou les numéros de télécopieur ou téléphone.  
Appuyez sur ▲ ou sur ▼ pour afficher le numéro à modifier, puis appuyez dessus.
    - Pour modifier le nom, appuyez sur [Nom]. Entrez le nouveau nom (jusqu'à 16 caractères) à l'aide de l'écran tactile. Appuyez sur [OK].
    - Pour modifier le premier numéro de télécopie ou de téléphone, appuyez sur [Adresse 1]. Entrez le nouveau numéro de télécopieur ou de téléphone (jusqu'à 20 chiffres) à l'aide de l'écran tactile. Appuyez sur [OK].
    - Pour modifier le second numéro de télécopie ou de téléphone, appuyez sur [Adresse 2]. Entrez le nouveau numéro de télécopieur ou de téléphone (jusqu'à 20 chiffres) à l'aide de l'écran tactile. Appuyez sur [OK].

Appuyez sur [OK] pour terminer.



Pour modifier un caractère, appuyez sur ◀ ou sur ▶ pour sélectionner le caractère à modifier à l'aide du curseur, puis appuyez sur . Saisissez le nouveau caractère.

- Pour supprimer des numéros, appuyez sur ▲ ou ▼ pour afficher [Suppr], puis appuyez dessus.  
Sélectionnez les numéros de télécopie ou de téléphone que vous souhaitez supprimer en appuyant dessus pour afficher des coches, puis appuyez sur [OK].
3. Appuyez sur .



### Renseignements connexes

- [Enregistrement de numéros de télécopieur](#)

## Configurer des groupes de diffusion

Créer un groupe à enregistrer dans le carnet d'adresses et l'utiliser pour un envoi permet de diffuser une même télécopie à un grand nombre de numéros de télécopieur, c.-à-d. de réaliser une diffusion.

Vous devez tout d'abord mémoriser chaque numéro de télécopieur dans le carnet d'adresses. Vous pouvez ensuite inclure ces numéros dans un groupe. Chaque groupe utilise un numéro de carnet d'adresses. Vous pouvez mémoriser jusqu'à six groupes ou attribuer jusqu'à 198 numéros à un grand groupe.

1. Appuyez sur  [Fax] > [Carnet d'adresses].
2. Procédez comme suit :
  - a. Appuyez sur [Modifier] > [Config. groupes] > [Nom].
  - b. Entrez le nom du groupe (jusqu'à 16 caractères) à l'aide de l'écran tactile. Appuyez sur [OK].
  - c. Appuyez sur [Ajouter/Eff.].
  - d. Ajoutez des numéros de carnet d'adresses au groupe en appuyant dessus pour afficher une coche. Appuyez sur [OK].
  - e. Vérifiez et confirmez la liste des noms et des numéros sélectionnés qui s'affiche, puis appuyez sur [OK] pour enregistrer votre groupe.

Pour mémoriser un autre groupe de diffusion, répétez ces étapes.
3. Appuyez sur .



### Renseignements connexes

- [Fonctionnalités vocales et numéros de télécopieur](#)
  - [Modifier un nom de groupe de diffusion](#)
  - [Supprimer un nom de groupe de diffusion](#)
  - [Ajouter ou supprimer un membre de groupe de diffusion](#)

#### Sujets connexes :

- [Envoyer la même télécopie à plusieurs destinataires \(diffusion\)](#)
- [Mémoriser des numéros de carnet d'adresses](#)

## Modifier un nom de groupe de diffusion

1. Appuyez sur  [Fax] > [Carnet d'adresses] > [Modifier] > [Changer].
2. Appuyez sur ▲ ou sur ▼ pour afficher le groupe à modifier, puis appuyez dessus.
3. Appuyez sur [Nom].
4. Entrez le nouveau nom du groupe (jusqu'à 16 caractères) à l'aide de l'écran tactile. Appuyez sur [OK].



Pour modifier un caractère, appuyez sur ◀ ou sur ▶ en sélectionnant le caractère incorrect à l'aide du curseur puis appuyez sur .

Saisissez le nouveau caractère.

5. Appuyez sur [OK].
6. Appuyez sur .





### Renseignements connexes

- [Configurer des groupes de diffusion](#)

#### Sujets connexes :

- [Entrer du texte sur votre appareil Brother](#)

## Supprimer un nom de groupe de diffusion

1. Appuyez sur  [Fax] > [Carnet d'adresses] > [Modifier] > [Suppr].
2. Appuyez sur ▲ ou ▼ pour afficher le groupe que vous souhaitez supprimer, puis appuyez dessus.
3. Appuyez sur [OK].
4. Appuyez sur .





### Renseignements connexes

- [Configurer des groupes de diffusion](#)



## Ajouter ou supprimer un membre de groupe de diffusion

1. Appuyez sur  [Fax] > [Carnet d'adresses] > [Modifier] > [Changer].
2. Appuyez sur ▲ ou sur ▼ pour afficher le groupe à modifier, puis appuyez dessus.
3. Appuyez sur ▲ ou sur ▼ pour afficher [Ajouter/Eff.], puis appuyez dessus.
4. Appuyez sur ▲ ou ▼ pour afficher le numéro à ajouter ou à supprimer.
5. Effectuez l'opération suivante pour chaque numéro à modifier :
  - Pour ajouter un numéro au groupe, appuyez sur la case à cocher du numéro pour y ajouter une coche.
  - Pour supprimer un numéro du groupe, appuyez sur la case à cocher du numéro pour en retirer la coche.
6. Appuyez sur [OK].
7. Appuyez sur [OK].
8. Appuyez sur .



### Renseignements connexes



- [Configurer des groupes de diffusion](#)

## Composer des codes d'accès et des numéros de carte de crédit

Il peut arriver que vous souhaitiez choisir parmi plusieurs fournisseurs de services interurbains lorsque vous envoyez une télécopie. Les tarifs peuvent varier selon l'heure et la destination. Pour bénéficier de tarifs réduits, vous pouvez enregistrer les codes d'accès des fournisseurs de services interurbains ainsi que des numéros de cartes de crédit en tant que numéros de carnet d'adresses.

Vous pouvez enregistrer ces longues séquences de numérotation en les subdivisant et en les enregistrant comme des numéros de carnet d'adresses à utiliser de façon combinée. Vous pouvez même inclure une numérotation manuelle.

Par exemple, vous pouvez avoir enregistré « 555 » dans votre carnet d'adresses Brother 1 et « 7000 » dans votre carnet d'adresses Brother 2. Vous pouvez combiner les deux pour composer « 555-7000 » si vous appuyez sur la touche suivante :

1. Appuyez sur  [Fax] > [Carnet d'adresses].
2. Appuyez sur ▲ ou ▼ pour afficher le numéro de Brother 1.
3. Appuyez sur le numéro.
4. Appuyez sur [Appliquer].
5. Appuyez sur  [Options].
6. Appuyez sur ▲ ou ▼ pour afficher l'option [Carnet d'adr.], puis appuyez dessus.
7. Prenez connaissance du message affiché sur l'écran tactile, puis appuyez sur [OK].
8. Appuyez sur ▲ ou ▼ pour afficher le numéro de Brother 2.
9. Appuyez sur le numéro.
10. Appuyez sur [Appliquer].
11. Appuyez sur [Démarr. télécopie].

Le numéro « 555-7000 » est composé.

Pour modifier un numéro de manière temporaire, vous pouvez remplacer une partie du numéro en appuyant dessus à l'aide de l'écran tactile. Par exemple, pour remplacer le numéro par « 555-7001 », vous pourriez entrer le numéro (Brother 1 : 555) en utilisant le carnet d'adresses, appuyer sur [Appliquer], puis composer 7001 à l'aide du pavé numérique.



Si vous devez attendre une tonalité ou un signal à un stade quelconque de la séquence de numérotation, créez une pause dans le numéro en appuyant sur [Pause].



### Renseignements connexes

- [Fonctionnalités vocales et numéros de télécopieur](#)

#### Sujets connexes :

- [Mémoriser des numéros de carnet d'adresses](#)

## Services téléphoniques et appareils externes

- [Messagerie vocale](#)
- [Sonnerie spéciale](#)
- [ID appelant](#)
- [Voice Over Internet Protocol \(VoIP/interférence sur la ligne téléphonique\)](#)
- [Répondeur \(REP\) externe](#)
- [Téléphones externes et téléphones supplémentaires](#)

## Messagerie vocale

Cette fonction est seulement disponible aux États-Unis et au Canada.

Si vous utilisez un système de messagerie vocale sur la même ligne téléphonique que l'appareil Brother, la messagerie vocale et l'appareil Brother entreront en conflit lors de la réception d'appels entrants.

Par exemple, si votre messagerie vocale est réglée pour répondre au bout de quatre sonneries, et l'appareil Brother au bout de deux sonneries, c'est l'appareil Brother qui répondra en premier. Vos correspondants ne pourront donc pas laisser de message sur votre messagerie vocale.

Inversement, si l'appareil Brother est réglé pour répondre au bout de quatre sonneries et la messagerie vocale au bout de deux sonneries, c'est la messagerie vocale qui répondra en premier. L'appareil Brother ne pourra donc pas recevoir de télécopie dans la mesure où la messagerie vocale ne pourra pas rediriger la télécopie vers l'appareil Brother.

Pour éviter les conflits entre l'appareil Brother et le service de messagerie vocale, effectuez l'une des opérations suivantes :

- Abonnez-vous au service de sonnerie spéciale auprès de votre opérateur téléphonique. La sonnerie spéciale est une fonctionnalité de votre appareil Brother qui permet à une personne ne disposant que d'une seule ligne de recevoir des télécopies et des appels vocaux sur deux numéros de téléphone distincts.

Brother utilise le terme « sonnerie spéciale », mais les opérateurs téléphoniques commercialisent ce service sous divers noms, tels que Custom Ringing, Personalized Ring, Smart Ring, Ident-A-Ring, Ident-A-Call, Data Ident-A-Call, Teen Ring et SimpleBiz Fax & Alternate Number Ringing. Ce service établit un second numéro de téléphone sur la même ligne que le numéro existant et chaque numéro possède sa propre sonnerie. En règle générale, le numéro original utilise le type de sonnerie normal et permet de recevoir les appels vocaux, tandis que le second numéro utilise un type de sonnerie différent et sert à recevoir les télécopies.

- Réglez le mode de réception de votre appareil Brother sur « Manuel ». En mode manuel, vous devez répondre à chaque appel entrant pour pouvoir recevoir une télécopie. Si l'appel entrant est un appel téléphonique, répondez à l'appel comme vous le feriez normalement. Si vous entendez les tonalités d'envoi de télécopie, vous devez transférer l'appel à l'appareil Brother.

Les appels de télécopie ou les appels vocaux sans réponse sont transmis à la messagerie vocale.



### Renseignements connexes

- [Services téléphoniques et appareils externes](#)

#### Sujets connexes :

- [Choisir le mode de réception approprié](#)
- [Sonnerie spéciale](#)
- [Opérations depuis des téléphones externes et supplémentaires](#)
- [Problèmes de téléphone et de télécopieur](#)

## Sonnerie spéciale

Cette fonction est seulement disponible aux États-Unis et au Canada.

La sonnerie spéciale est une fonctionnalité de votre appareil Brother qui permet à une personne ne disposant que d'une seule ligne de recevoir des télécopies et des appels vocaux sur deux numéros de téléphone distincts. Brother utilise le terme « sonnerie spéciale », mais les opérateurs téléphoniques commercialisent ce service sous divers noms, tels que Custom Ringing, Personalized Ring, Smart Ring, Ident-A-Ring, Ident-A-Call, Data Ident-A-Call, Teen Ring et SimpleBiz Fax & Alternate Number Ringing. Ce service établit un second numéro de téléphone sur la même ligne que le numéro existant et chaque numéro possède sa propre sonnerie. En règle générale, le numéro original utilise le type de sonnerie normal et permet de recevoir les appels vocaux, tandis que le second numéro utilise un type de sonnerie différent et sert à recevoir les télécopies.



- Avant de pouvoir configurer la sonnerie spéciale sur votre appareil, vous devez vous abonner au service de sonnerie spéciale proposé par votre opérateur téléphonique.
- Contactez votre opérateur téléphonique pour connaître la disponibilité et les tarifs de ce service.

### Quels sont les avantages de la « sonnerie spéciale » de votre opérateur téléphonique?

Le service de sonnerie spéciale de votre opérateur vous permet d'utiliser plusieurs numéros de téléphone sur une même ligne. **Si vous avez besoin de plus d'un numéro de téléphone, ce service est plus économique que de payer une ligne supplémentaire.** Chaque numéro de téléphone possède sa propre sonnerie spéciale, ce qui vous permet d'identifier le numéro qui sonne. C'est un moyen pratique d'affecter un numéro distinct à votre appareil.



Contactez votre opérateur téléphonique pour connaître la disponibilité et les tarifs de ce service.

### Quels sont les avantages de la « sonnerie spéciale » de l'appareil Brother?

L'appareil Brother possède une fonctionnalité de sonnerie spéciale qui vous permet de bénéficier pleinement du service de sonnerie spéciale proposé par votre opérateur téléphonique. Le nouveau numéro affecté à votre ligne téléphonique existante est réservé à la réception de télécopies.



Avant de pouvoir configurer la sonnerie spéciale sur votre appareil, vous devez vous abonner au service de sonnerie spéciale proposé par votre opérateur téléphonique.

### Utilisez-vous un service de messagerie vocale?

Si la ligne téléphonique sur laquelle vous désirez installer votre nouvel appareil est munie d'un système de messagerie vocale, il y a de fortes chances que celui-ci et l'appareil entrent en conflit lors de la réception d'appels. **Toutefois, comme la fonctionnalité de sonnerie spéciale vous permet d'utiliser plusieurs numéros sur votre ligne téléphonique, vous pouvez utiliser la messagerie vocale conjointement avec l'appareil sans aucun problème d'interférence.** Chacun d'entre eux ayant un numéro de téléphone propre, ni l'un ni l'autre ne sera source de conflit.





Si vous optez pour le service de sonnerie spéciale de votre opérateur téléphonique, vous devez enregistrer le type de sonnerie associé au nouveau numéro qui vous aura été attribué. Ainsi, votre appareil sera capable de distinguer les appels téléphoniques des télécopies.



Vous pouvez modifier ou annuler le type de sonnerie spéciale à tout moment. Vous pouvez également le désactiver temporairement pour le réactiver ultérieurement. Lorsque vous changez de numéro de télécopieur, n'oubliez pas de réinitialiser cette fonction.

### Avant de choisir le type de sonnerie à enregistrer

Vous ne pouvez enregistrer qu'un seul type de sonnerie spéciale sur votre appareil. Certains types de sonnerie ne peuvent pas être enregistrés. Les types de sonnerie spéciale ci-dessous sont pris en charge par l'appareil Brother. Enregistrez celui que votre opérateur téléphonique vous a attribué.

Type de sonnerie	Description	
1	court-court ou long-long	
2	court-long-court	
3	court-court-long	
4	très long	



- Le type de sonnerie 1 est souvent appelé court-court et est le plus fréquemment utilisé.
- Si le type de sonnerie reçu ne figure pas dans ce tableau, **contactez votre opérateur téléphonique et demandez-lui l'un des types affichés.**

- L'appareil ne répond qu'aux appels destinés au numéro qui lui a été assigné.
- Les deux premiers coups de sonnerie sur l'appareil sont silencieux. pour que le télécopieur puisse identifier le type de sonnerie (en le comparant au type enregistré). (Les autres téléphones reliés à la même ligne émettent une sonnerie.)
- Si vous programmez l'appareil correctement, il reconnaît le type de sonnerie enregistré du « numéro de télécopieur » après deux coups de sonnerie et répond par une tonalité de télécopie. Si l'appareil détecte qu'il s'agit d'un « numéro vocal », il ne répond pas.



### Renseignements connexes

- [Services téléphoniques et appareils externes](#)
  - [Enregistrer le type de sonnerie spéciale](#)
  - [Désactiver la sonnerie spéciale](#)

#### Sujets connexes :



- [Description de l'écran de réglages](#)
- [Choisir le mode de réception approprié](#)
- [Messagerie vocale](#)
- [Problèmes de téléphone et de télécopieur](#)

## Enregistrer le type de sonnerie spéciale

Cette fonction est seulement disponible aux États-Unis et au Canada.

Une fois la fonctionnalité de sonnerie spéciale réglée sur [Activ], le numéro de la sonnerie spéciale reçoit automatiquement les télécopies. Le mode de réception est automatiquement réglé sur [Manuel] et vous ne pouvez pas le changer sur un autre mode de réception tant que la sonnerie spéciale est réglée sur [Activ]. Ainsi, l'appareil Brother répond uniquement au numéro de la sonnerie spéciale et n'intervient pas en cas d'appel à destination de votre numéro principal.

Lorsque la sonnerie spéciale est activée, l'écran ACL indique [SD] comme mode de réception.

1. Appuyez sur  [Paramètres] > [Ts réglages] > [Fax] > [Divers] > [Spéciale].
2. Effectuez l'une des opérations suivantes :
  - Si vous n'avez pas enregistré la sonnerie spéciale, appuyez sur [Spéciale], puis sur [Activ].
  - Si vous avez déjà enregistré la sonnerie spéciale et que vous souhaitez modifier son type, allez à l'étape suivante.
3. Appuyez sur [Type sonnerie].
4. Appuyez sur le type de sonnerie enregistré souhaité. (Vous pouvez entendre chaque type en appuyant sur les quatre boutons. Assurez-vous de sélectionner le type que votre opérateur téléphonique vous a attribué.) Appuyez sur [OK].
5. Appuyez sur .

La sonnerie spéciale est maintenant réglée à [Activ].



Si vous ne souhaitez pas recevoir de télécopies sur votre numéro de sonnerie spéciale, vous pouvez désactiver la sonnerie spéciale. L'appareil reste en mode de réception [Manuel] si bien que vous devez configurer à nouveau le mode de réception.



### Renseignements connexes



- [Sonnerie spéciale](#)

#### Sujets connexes :

- [Choisir le mode de réception approprié](#)

## Désactiver la sonnerie spéciale

Cette fonction est seulement disponible aux États-Unis et au Canada.

1. Appuyez sur  [Paramètres] > [Ts réglages] > [Fax] > [Divers] > [Spéciale] > [Spéciale].
2. Appuyez sur [Désac].
3. Appuyez sur .

Lorsque vous désactivez la sonnerie spéciale, l'appareil reste en mode [Manuel]. Vous devez donc configurer à nouveau le mode de réception.



### Renseignements connexes

- [Sonnerie spéciale](#)

#### Sujets connexes :

- [Choisir le mode de réception approprié](#)
- [Messages d'erreur et d'entretien](#)



## ID appelant

La fonction d'identification de l'appelant vous permet d'utiliser le service d'abonné d'identification de la ligne appelante offert par de nombreux opérateurs téléphonique locaux. Ce service affiche le numéro de téléphone (ou le nom, s'il est disponible) de l'appelant lorsque la ligne sonne.

- Le message [# Non dispo] s'affiche si l'appel a été émis en dehors de votre zone de service d'identification de l'appelant.
- Le message [Appel privé] signifie que l'appelant a bloqué de façon intentionnelle toute transmission d'information concernant son identification.

Contactez votre opérateur téléphonique pour plus d'information.

Dès que vous répondez à un appel, les informations d'identification de l'appelant disparaissent de l'écran ACL, mais sont enregistrées dans la mémoire d'identification de l'appelant.

Vous pouvez consulter la liste ou sélectionner un numéro et lui envoyer une télécopie, l'ajouter au carnet d'adresses ou le supprimer de l'historique.

Vous pouvez imprimer la liste des informations d'identification de l'appelant reçues par votre appareil.



- Cette fonction n'est pas disponible dans certains pays.
- Cette fonction peut ne pas être disponible dans certaines régions des États-Unis et du Canada.
- Le service d'identification de l'appelant varie selon les différents opérateurs de télécommunications. Contactez votre opérateur téléphonique local pour savoir si le service est disponible dans votre région.



### Renseignements connexes

- [Services téléphoniques et appareils externes](#)
  - [Configurer votre indicatif régional](#)

#### Sujets connexes :



- [Enregistrer des numéros de l'historique des identifications de la ligne appelante dans le carnet d'adresses](#)
- [Imprimer un rapport](#)
- [Messages d'erreur et d'entretien](#)

## Configurer votre indicatif régional

Lors du renvoi d'appels depuis l'historique d'identification de l'appelant, votre appareil numérote le « 1 » suivi de l'indicatif régional. Si votre système de numérotation local nécessite que le « 1 » ne soit pas utilisé pour les appels effectués au sein de votre indicatif régional, entrez votre indicatif régional dans ce paramètre.

Cette fonction est seulement disponible aux États-Unis.

Les appels renvoyés à partir de l'historique des identifications de la ligne appelante vers des numéros *dans* la même zone sont numérotés en utilisant 10 chiffres seulement (indicatif régional + numéro à sept chiffres). Si votre système de numérotation ne suit pas le système habituel « 1 + indicatif régional + numéro à sept chiffres » pour les appels à destination *d'autres zones*, le renvoi d'appels à partir de l'historique des identifications de la ligne appelante peut être problématique, et il se peut que vous ne puissiez pas renvoyer des appels vers ces numéros à l'aide de l'historique des identifications de la ligne appelante.

1. Appuyez sur  [Paramètres] > [Ts réglages] > [Fax] > [Divers] > [Code régional].
2. Entrez votre indicatif régional (numéro à trois chiffres), puis appuyez sur [OK].
3. Appuyez sur .



### Renseignements connexes

- [ID appelant](#)

## Voice Over Internet Protocol (VoIP/interférence sur la ligne téléphonique)

Le protocole VoIP est un type de système téléphonique qui utilise une connexion Internet au lieu d'une ligne téléphonique traditionnelle. Les compagnies de téléphone offrent fréquemment la VoIP en même temps que les services Internet et câble.

Il se peut que votre appareil ne fonctionne pas avec certains systèmes VoIP. Si vous souhaitez utiliser votre appareil pour envoyer et recevoir des télécopies sur un système VoIP, branchez une extrémité du cordon téléphonique sur la prise LINE sur votre appareil. Branchez l'autre extrémité du cordon téléphonique à un modem, un boîtier d'interface, un adaptateur téléphonique, un séparateur ou autre appareil de ce type.

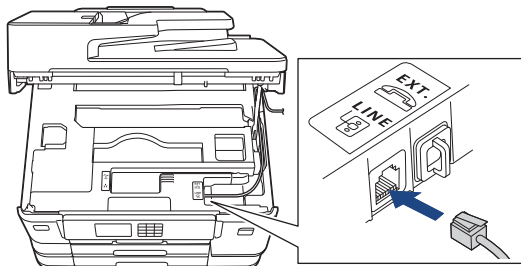

 Si vous avez des questions sur les modalités de connexion de votre appareil au système VoIP, contactez votre fournisseur de services VoIP.

Après avoir connecté votre appareil au système VoIP, appuyez sur le bouton Raccrocher pour vérifier que l'appareil émet une tonalité. Si l'appareil n'émet pas de tonalité, appelez votre fournisseur de services VoIP.

Si vous avez des problèmes à recevoir ou à envoyer des télécopies sur un système VoIP, nous vous recommandons de modifier la vitesse du modem de l'appareil sur le réglage [De base (VoIP)].

### Renseignements connexes

- [Services téléphoniques et appareils externes](#)

#### Sujets connexes :

- [Interférences sur la ligne téléphonique/VoIP](#)

## Répondeur (REP) externe

Vous pouvez connecter un répondeur (REP) externe à la même ligne que votre appareil. Lorsque le répondeur répond à un appel, votre appareil scrute la ligne pour détecter les tonalités CNG (appel de télécopie) envoyées par un télécopieur émetteur. S'il les entend, il prend la relève pour recevoir la télécopie. S'il ne les entend pas, il laisse votre répondeur prendre un message vocal et l'écran ACL affiche [Téléphone].

Le répondeur externe doit répondre aux appels dans un délai maximum de quatre sonneries (nous recommandons de le régler sur deux sonneries). La raison en est que votre appareil ne peut pas entendre les tonalités CNG avant que le répondeur externe ait répondu à l'appel. L'appareil émetteur envoie des tonalités CNG pendant huit à dix secondes de plus seulement. Nous ne recommandons pas d'utiliser la fonctionnalité d'économie de coûts de votre répondeur externe s'il faut plus de quatre sonneries pour l'activer.

À moins que vous n'utilisiez une sonnerie spéciale, le répondeur doit être branché sur la prise EXT de l'appareil.

- **Si vous êtes abonné au service de sonnerie spéciale proposé par votre opérateur téléphonique :**

Vous pouvez brancher un répondeur externe sur une prise murale distincte. Pour ce faire, il faut que vous soyez abonné au service de sonnerie spéciale offert par votre opérateur téléphonique et que vous ayez enregistré le type de sonnerie spéciale dans l'appareil ; de plus, vous devez assigner à l'appareil le numéro associé à la sonnerie spéciale pour recevoir les télécopies. Il est recommandé de régler le répondeur externe sur au moins quatre sonneries lorsque vous êtes abonné au service de sonnerie spéciale. Vous ne pouvez pas utiliser le réglage d'économie de coûts.

- **Si vous n'êtes pas abonné au service de sonnerie spéciale :**

Vous devez brancher votre répondeur sur la prise EXT. de l'appareil. Si votre répondeur est branché sur une prise murale, ce dernier et l'appareil essaieront tous deux de contrôler la ligne téléphonique. (Voir l'illustration.)

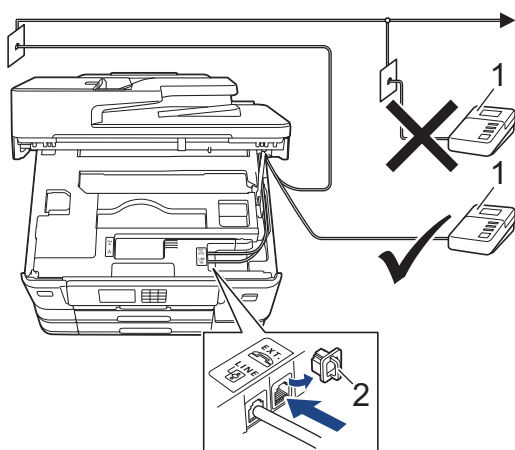

1 REP

2 Capuchon de protection

### IMPORTANT

NE raccordez PAS un répondeur ailleurs sur la même ligne téléphonique.



Si vous rencontrez des problèmes de réception de télécopie, réduisez la longueur de sonnerie sur votre répondeur externe.



### Renseignements connexes

- Services téléphoniques et appareils externes
  - Connecter un répondeur externe REP
  - Enregistrer un message sortant (OGM) sur le répondeur externe REP
  - Branchements multilignes (autocommutateur privé)

## Connecter un répondeur externe REP

Le répondeur externe doit être branché sur la prise EXT. Si vous branchez le répondeur externe sur une prise murale, votre appareil ne pourra pas fonctionner correctement (à moins que vous n'utilisiez la sonnerie spéciale).

1. Branchez le cordon téléphonique de la prise téléphonique murale dans la prise marquée LINE.
2. Enlevez le capuchon de protection (1) de la prise EXT, puis branchez le cordon téléphonique de votre répondeur externe sur la prise EXT.

Assurez-vous que le cordon est connecté au répondeur sur la prise de ligne téléphonique du répondeur, et non à la prise du combiné.

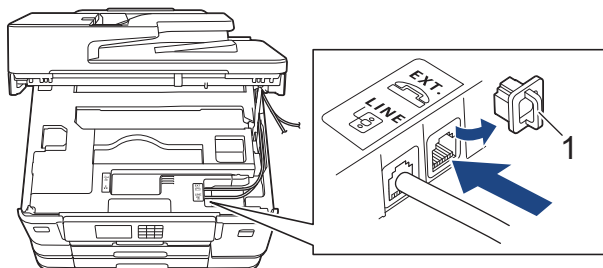

3. Réglez votre REP externe sur le nombre minimum de sonneries autorisées. Pour plus d'information, contactez votre opérateur téléphonique. (Le paramétrage de la longueur de sonnerie de l'appareil n'est pas pris en compte.)
4. Enregistrez le message sortant sur votre répondeur externe.
5. Mettez le répondeur en mode de réception des appels.
6. Réglez le mode de réception de votre appareil sur [Répondeur ext].

### ✓ Renseignements connexes

- [Répondeur \(REP\) externe](#)

#### Sujets connexes :

- [Présentation des modes de réception](#)
- [Choisir le mode de réception approprié](#)
- [Problèmes de téléphone et de télécopieur](#)

## Enregistrer un message sortant (OGM) sur le répondeur externe REP

1. Enregistrez un silence de cinq secondes en début de message. Votre appareil a ainsi le temps de capter les tonalités de télécopie.



Votre appareil ne pouvant pas détecter la tonalité de télécopie en présence de voix fortes, nous vous recommandons de commencer votre message sortant par un silence de cinq secondes. Vous pouvez, si vous préférez, ne pas enregistrer cette pause. Cependant, si votre appareil ne reçoit pas les télécopies correctement, il est conseillé de réenregistrer le message sortant en commençant par cette pause.

2. Assurez-vous que le message ne dépasse pas 20 secondes.
3. À la fin de votre message d'une durée maximale de 20 secondes, indiquez votre code de réception de télécopie à l'intention des correspondants qui souhaitent vous envoyer une télécopie manuellement. Par exemple, « Après le bip, laissez un message ou appuyez sur \*51 et Marche pour envoyer une télécopie ».



### Renseignements connexes

- [Répondeur \(REP\) externe](#)

## Branchements multilignes (autocommutateur privé)

Nous vous conseillons de demander à la compagnie qui a installé votre autocommutateur privé (PBX) de brancher votre appareil. Si vous avez un système multilignes, nous vous recommandons de demander à l'installateur de brancher l'unité sur la dernière ligne du système. Cela évitera que l'appareil ne s'enclenche chaque fois que le système reçoit des appels téléphoniques. Si tous les appels entrants sont pris en charge par un standardiste, il est conseillé de régler le mode de réception sur [Manuel].

Nous ne pouvons pas garantir le bon fonctionnement de votre appareil en toutes circonstances s'il est relié à un autocommutateur privé. Si vous rencontrez des problèmes lors de l'envoi ou de la réception de télécopies, contactez d'abord la compagnie qui s'occupe de votre autocommutateur privé.



### Renseignements connexes

- [Répondeur \(REP\) externe](#)

## **Téléphones externes et téléphones supplémentaires**

- Brancher un téléphone externe ou un téléphone supplémentaire
- Opérations depuis des téléphones externes et supplémentaires
- Utiliser un téléphone externe sans fil d'une autre marque que Brother
- Utiliser des codes d'accès à distance



## Brancher un téléphone externe ou un téléphone supplémentaire

Vous pouvez brancher un autre téléphone sur votre appareil comme indiqué dans le schéma ci-dessous.

Branchez le cordon téléphonique sur la prise marquée EXT.

Avant de brancher un téléphone externe, retirez le capuchon de protection (3) de la prise EXT de l'appareil.

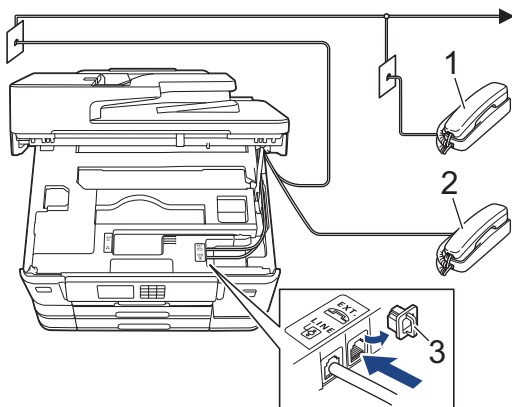

- 1 Téléphone supplémentaire
- 2 Téléphone externe
- 3 Capuchon de protection



### Renseignements connexes

- [Téléphones externes et téléphones supplémentaires](#)

## Opérations depuis des téléphones externes et supplémentaires

### Utiliser des téléphones supplémentaires

Si vous répondez à un appel de télécopie sur un téléphone supplémentaire, vous pouvez forcer l'appareil à recevoir la télécopie en saisissant le code de réception de télécopie **\*51**.

Si l'appareil reçoit un appel vocal et émet la pseudo-sonnerie double pour vous inviter à y répondre, vous pouvez prendre l'appel sur un téléphone supplémentaire en composant le code de réponse de téléphone **#51**.

### Utiliser un téléphone externe (branché sur la prise EXT de l'appareil)

Si vous répondez à un appel de télécopie sur le téléphone externe branché sur la prise EXT de l'appareil, vous pouvez forcer l'appareil à recevoir la télécopie en appuyant sur le bouton Marche, puis en sélectionnant l'option de réception.

Si l'appareil reçoit un appel vocal et émet la pseudo-sonnerie double pour vous inviter à y répondre, vous pouvez basculer l'appel sur le téléphone externe en appuyant sur [Décrocher].

### Si vous répondez à un appel et que personne n'est en ligne :

Vous devriez supposer que vous recevez une télécopie manuelle.

Appuyez sur **\*51** et attendez la tonalité de réception de télécopie (son strident) ou le message [Réception] à l'écran ACL, puis raccrochez.



Vous pouvez également utiliser la fonction Réception facile pour que l'appareil réponde automatiquement à l'appel.



### Renseignements connexes

- [Téléphones externes et téléphones supplémentaires](#)

#### Sujets connexes :

- [Configurer le nombre de sonneries nécessaires pour que l'appareil réponde \(Durée de sonnerie\)](#)
- [Activer la réception facile](#)
- [Configurer un code d'accès à distance](#)
- [Messagerie vocale](#)
- [Configurer la durée de la sonnerie F/T \(pseudo-sonnerie double\)](#)

## Utiliser un téléphone externe sans fil d'une autre marque que Brother

Si votre téléphone sans fil d'une marque autre que Brother est branché sur la prise EXT de l'appareil et que vous vous déplacez souvent avec le combiné sans fil, il vous est plus facile de répondre aux appels durant la longueur de sonnerie.

Si vous laissez l'appareil répondre en premier, vous serez obligé de vous déplacer jusqu'à l'appareil et d'appuyer sur [Décrocher] afin de transférer l'appel vers le combiné sans fil.



### Renseignements connexes

- [Téléphones externes et téléphones supplémentaires](#)

## Utiliser des codes d'accès à distance

### Code de réception de télécopie

Si vous répondez à un appel de télécopie sur un téléphone supplémentaire, vous pouvez demander à l'appareil de prendre l'appel en composant le code de réception de télécopie \*51. Attendez d'entendre le son strident, puis raccrochez le combiné.

Si vous répondez à un appel de télécopie sur un téléphone supplémentaire, vous pouvez forcer l'appareil à recevoir la télécopie en appuyant sur le bouton Marche puis en sélectionnant l'option de réception.

### Code de réponse de téléphone

Si vous recevez un appel vocal et que l'appareil se trouve en mode F/T il laissera retentir la sonnerie F/T (pseudo-sonnerie double) après la longueur de sonnerie initiale. Si vous répondez à l'appel sur un téléphone supplémentaire, vous pouvez désactiver la sonnerie F/T en appuyant sur #51 (n'oubliez pas d'appuyer sur ces touches entre les sonneries).

Si l'appareil reçoit un appel vocal et émet la pseudo-sonnerie double pour vous inviter à y répondre, vous pouvez basculer l'appel sur le téléphone externe en appuyant sur [Décrocher].



### Renseignements connexes



- [Téléphones externes et téléphones supplémentaires](#)
  - [Modifier les codes d'accès à distance](#)

#### Sujets connexes :

- [Configurer un code d'accès à distance](#)
- [Activer la réception facile](#)

## Modifier les codes d'accès à distance

Le code de réception de télécopie préprogrammé est \*51. Le code de réponse de téléphone préprogrammé est #51. Si vous n'arrivez jamais à maintenir la connexion pour accéder à votre répondeur externe à distance, essayez de remplacer les codes à distance à trois chiffres par ### et 999 par exemple.

1. Appuyez sur  [Paramètres] > [Ts réglages] > [Fax] > [Réglage récep.] > [Code distance].
2. Effectuez l'une des opérations suivantes :
  - Pour modifier le code de réception de télécopie, appuyez sur [Récept fax]. Entrez le nouveau code, puis appuyez sur [OK].
  - Pour modifier le code de réponse de téléphone, appuyez sur [Répondeur]. Entrez le nouveau code, puis appuyez sur [OK].
  - Si vous ne souhaitez pas modifier les codes, passez à l'étape suivante.
  - Pour régler les codes à distance sur [Désac] (ou [Activ]), appuyez sur [Code distance]. Appuyez sur [Désac] (ou [Activ]).
3. Appuyez sur .



### Renseignements connexes

- [Utiliser des codes d'accès à distance](#)

## Rapports des télécopies

- Définir le style du rapport de vérification de transmission
- Définir l'intervalle du journal des photocopies
- Imprimer des rapports

## Définir le style du rapport de vérification de transmission

Vous pouvez utiliser le rapport de vérification de l'envoi comme preuve d'émission des télécopies. Ce rapport indique le nom du destinataire ou son numéro de télécopieur, la date, l'heure et la durée de la transmission, le nombre de pages envoyées, ainsi que le résultat de la transmission.

Plusieurs réglages sont disponibles pour le rapport de vérification de l'envoi :

Option	Description
Activé	Imprime un rapport après chaque télécopie que vous envoyez.
Activ (+Image)	Imprime un rapport après chaque télécopie que vous envoyez. Une partie de la première page de la télécopie figure sur le rapport.
Erreur seulement	Imprime un rapport si la télécopie n'a pas pu être envoyée suite à une erreur de transmission.
Erreur seulement (+Image)	Imprime un rapport si la télécopie n'a pas pu être envoyée suite à une erreur de transmission. Une partie de la première page de la télécopie figure sur le rapport.
Désac	Le rapport ne sera pas imprimé.

1. Appuyez sur  [Paramètres] > [Ts réglages] > [Fax] > [Réglage rapp] > [Transmission].

2. Appuyez sur l'option souhaitée.

Si vous sélectionnez [Activ (+Image)] ou [Erreur seulement (+Image)], l'image n'apparaîtra pas dans le rapport de vérification de l'envoi si Envoi en temps réel est réglé à [Activé]. L'image n'apparaît pas sur le rapport lorsque vous envoyez une télécopie en couleur.

3. Appuyez sur .

Si la transmission a réussi, [OK] apparaît à côté de [RÉSULTAT] sur le rapport de vérification de l'envoi. Si la transmission a échoué, [ERREUR] apparaît à côté de [RÉSULTAT].





### Renseignements connexes

- [Rapports des télécopies](#)

## Définir l'intervalle du journal des photocopies

Vous pouvez configurer l'appareil de sorte qu'il imprime un journal des télécopies à des intervalles précis (après chaque lot de 50 télécopies; toutes les 6, 12 ou 24 heures; tous les 2 ou 7 jours).

1. Appuyez sur  [Paramètres] > [Ts réglages] > [Fax] > [Réglage rapp] > [Intervalle act].
2. Appuyez sur [Intervalle act].
3. Appuyez sur ▲ ou ▼ pour sélectionner un intervalle.
  - 6, 12, 24 heures, 2 ou 7 jours  
L'appareil imprimera le rapport à l'intervalle sélectionné, puis supprimera toutes les tâches de télécopie de la mémoire du journal. Si la mémoire de l'appareil est saturée (sa capacité de 200 tâches a été atteinte) avant le moment spécifié, celui-ci imprimera le rapport du journal plus tôt, puis supprimera toutes les télécopies de la mémoire. Si vous voulez un rapport supplémentaire avant l'échéance programmée, vous pouvez l'imprimer sans effacer les tâches.
  - Toutes les 50 télécopies  
L'appareil imprimera le journal dès qu'il aura enregistré 50 télécopies dans sa mémoire.
4. Si vous avez sélectionné 6, 12 ou 24 heures, 2 ou 7 jours, appuyez sur [Heure] et saisissez l'heure du jour à l'aide de l'écran tactile. Appuyez sur [OK].
5. Si vous avez sélectionné [Tous les 7 jours], appuyez sur [Jour]. Appuyez sur ▲ ou ▼ pour afficher l'option [Chaque lundi], [Chaque mardi], [Chaque mercredi], [Chaque jeudi], [Chaque vendredi], [Chaque samedi] ou [Chaque dimanche], puis appuyez sur le premier jour du décompte de sept jours.
6. Appuyez sur .



### Renseignements connexes

- [Rapports des télécopies](#)

#### Sujets connexes :

- [Activer la fonction d'extinction automatique de l'appareil](#)



## PC-FAX

- [PC-FAX pour Windows](#)
- [PC-FAX pour Mac](#)

## PC-FAX pour Windows

- [Présentation de PC-FAX \(Windows\)](#)
- [Envoyer une télécopie avec PC-FAX \(Windows\)](#)
- [Recevoir des télécopies sur votre ordinateur \(Windows\)](#)

## Présentation de PC-FAX (Windows)

Réduisez votre consommation de papier et gagnez du temps en utilisant le logiciel Brother PC-FAX pour envoyer des fax directement depuis votre ordinateur.

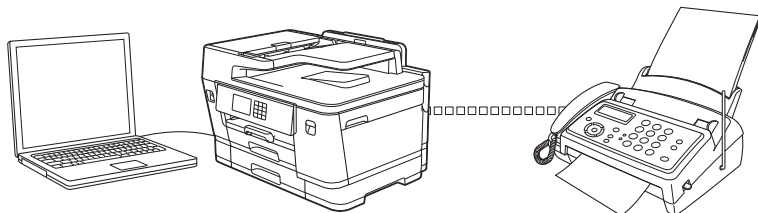

- [Configurer PC-FAX \(Windows\)](#)
- [Configurer votre carnet d'adresses PC-Fax \(Windows\)](#)

## Configurer PC-FAX (Windows)

Avant d'envoyer des télécopies à l'aide de PC-FAX, personnalisez les options d'envoi dans chaque onglet de la boîte de dialogue **Configuration PC-Fax**.

1. Lancez  (**Brother Utilities (Utilitaires Brother)**), puis cliquez sur la liste déroulante et sélectionnez le nom de votre modèle (si vous ne l'avez pas déjà sélectionné).
2. Cliquez sur **PC-FAX** dans la barre de navigation de gauche, puis cliquez sur **Configurer l'envoi**.

La boîte de dialogue **Configuration PC-Fax** s'affiche.

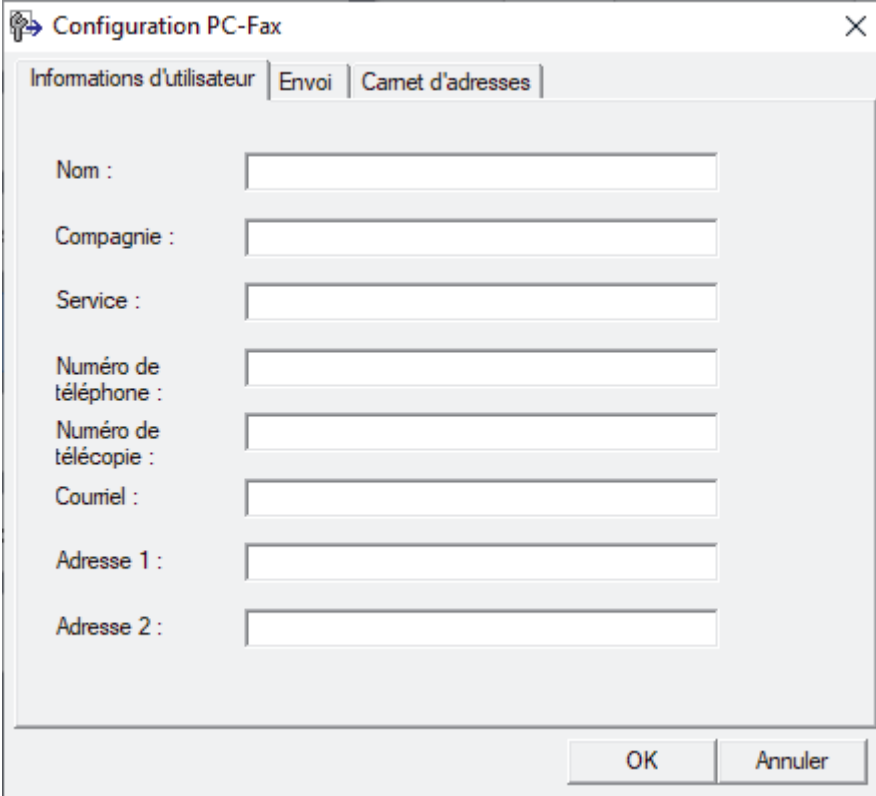

3. Effectuez l'une des opérations suivantes :
  - Cliquez sur l'onglet **Informations d'utilisateur**, puis saisissez vos informations d'utilisateur dans les champs.



Chaque compte Microsoft peut avoir son propre écran personnalisé **Informations d'utilisateur** pour des pages de garde et des en-têtes de télécopie personnalisés.

- Cliquez sur l'onglet **Envoi**, puis saisissez le numéro à composer pour obtenir une ligne extérieure (si nécessaire) dans le champ **Accès ligne extérieure**. Sélectionnez la case à cocher **Inclure l'en-tête** pour ajouter l'en-tête.
  - Cliquez sur l'onglet **Carnet d'adresses**, puis sélectionnez le carnet d'adresses que vous souhaitez utiliser avec PC-FAX dans la liste déroulante **Sélectionnez le carnet d'adresses**.
4. Cliquez sur **OK**.



### Renseignements connexes

- [Présentation de PC-FAX \(Windows\)](#)

## Configurer votre carnet d'adresses PC-Fax (Windows)

Ajoutez, modifiez et supprimez des membres et des groupes pour personnaliser votre **Carnet d'adresses**.

- [Ajouter un membre à votre carnet d'adresses PC-FAX \(Windows\)](#)
- [Créer un groupe dans votre carnet d'adresses PC-FAX \(Windows\)](#)
- [Modifier un membre ou un groupe dans votre carnet d'adresses PC-FAX \(Windows\)](#)
- [Supprimer un membre ou un groupe dans votre carnet d'adresses PC-FAX \(Windows\)](#)
- [Exporter votre carnet d'adresses PC-FAX \(Windows\)](#)
- [Importer les informations dans votre carnet d'adresses PC-FAX \(Windows\)](#)

## Ajouter un membre à votre carnet d'adresses PC-FAX (Windows)

Ajoutez de nouveaux contacts et leurs coordonnées de télécopie dans le carnet d'adresses PC-Fax si vous souhaitez leur envoyer une télécopie à l'aide du logiciel Brother PC-Fax.

1. Lancez  (**Brother Utilities (Utilitaires Brother)**), puis cliquez sur la liste déroulante et sélectionnez le nom de votre modèle (si vous ne l'avez pas déjà sélectionné).
2. Cliquez sur **PC-FAX** dans la barre de navigation de gauche, puis cliquez sur **Carnet d'adresses (envoi)**.

La boîte de dialogue **Carnet d'adresses** s'affiche.

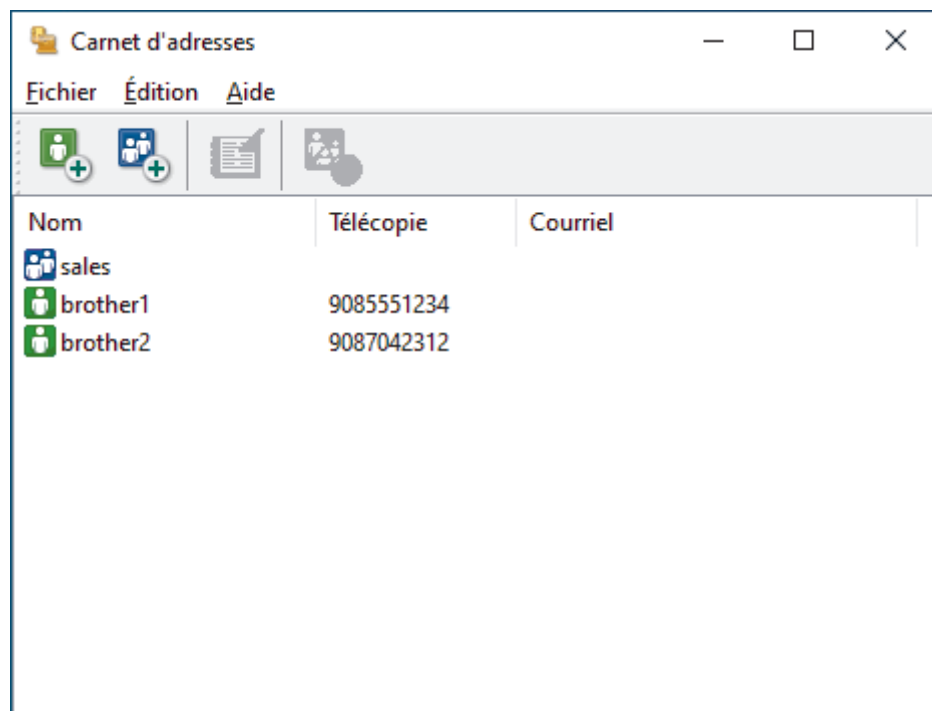

3. Cliquez sur .

La boîte de dialogue **Configuration des membres du carnet d'adresses** s'affiche.

4. Saisissez les informations concernant les membres dans les champs correspondants. Seul le champ **Nom** est obligatoire.
5. Cliquez sur **OK**.

### Renseignements connexes

- [Configurer votre carnet d'adresses PC-Fax \(Windows\)](#)

## Créer un groupe dans votre carnet d'adresses PC-FAX (Windows)

Créez un groupe afin de diffuser le même document PC-FAX à plusieurs destinataires en même temps.

1. Lancez  (**Brother Utilities (Utilitaires Brother)**), puis cliquez sur la liste déroulante et sélectionnez le nom de votre modèle (si vous ne l'avez pas déjà sélectionné).
2. Cliquez sur **PC-FAX** dans la barre de navigation de gauche, puis cliquez sur **Carnet d'adresses (envoi)**.

La boîte de dialogue **Carnet d'adresses** s'affiche.

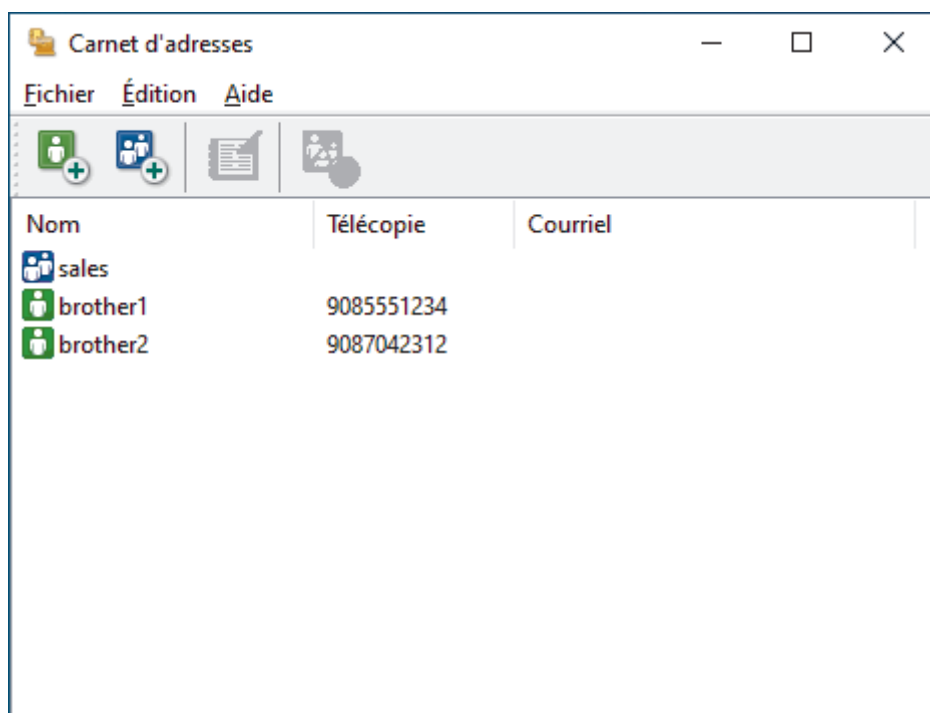

3. Cliquez sur .

La boîte de dialogue **Configuration des groupes du carnet d'adresses** s'affiche.

4. Saisissez le nom du nouveau groupe dans le champ **Nom de groupe**.
5. Dans le champ **Noms disponibles**, sélectionnez chaque nom que vous souhaitez inclure dans le groupe, puis cliquez sur **Ajouter >>**.

Les membres ajoutés au groupe s'affichent dans la zone **Membres du groupe**.

6. Lorsque vous avez terminé, cliquez sur **OK**.



Chaque groupe peut compter jusqu'à 50 membres.





### Renseignements connexes

- [Configurer votre carnet d'adresses PC-Fax \(Windows\)](#)

## Modifier un membre ou un groupe dans votre carnet d'adresses PC-FAX (Windows)

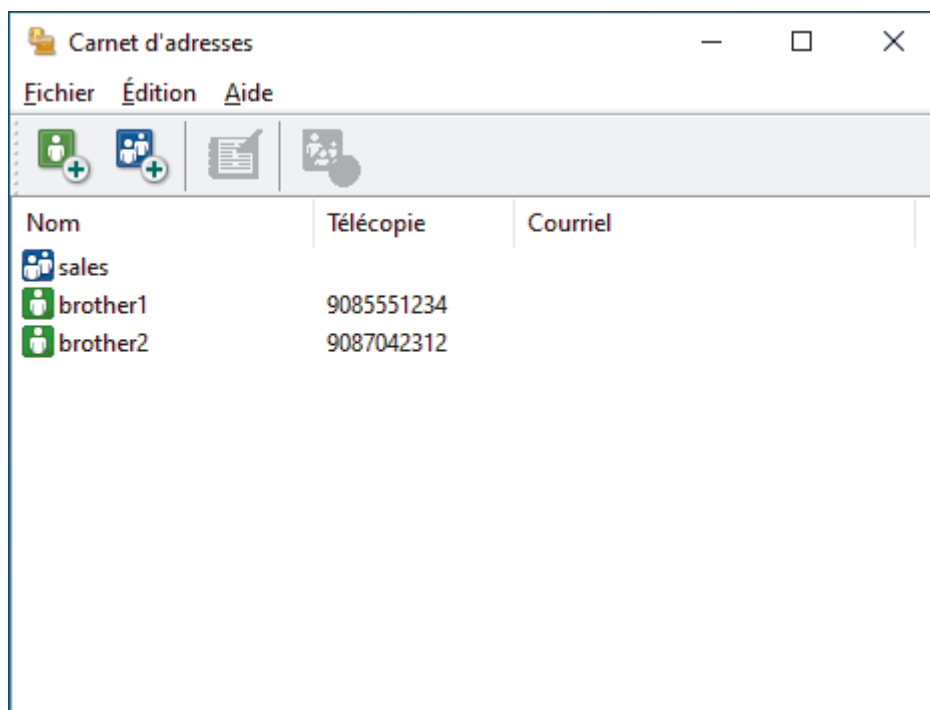
1. Lancez  (**Brother Utilities (Utilitaires Brother)**), puis cliquez sur la liste déroulante et sélectionnez le nom de votre modèle (si vous ne l'avez pas déjà sélectionné).
2. Cliquez sur **PC-FAX** dans la barre de navigation de gauche, puis cliquez sur **Carnet d'adresses (envoi)**. La boîte de dialogue **Carnet d'adresses** s'affiche.



3. Sélectionnez le membre ou le groupe que vous souhaitez modifier.
4. Cliquez sur  (**Propriétés**).
5. Modifiez les informations du membre ou du groupe.
6. Cliquez sur **OK**.

### Renseignements connexes

- [Configurer votre carnet d'adresses PC-Fax \(Windows\)](#)



## Supprimer un membre ou un groupe dans votre carnet d'adresses PC-FAX (Windows)

1. Lancez  (**Brother Utilities (Utilitaires Brother)**), puis cliquez sur la liste déroulante et sélectionnez le nom de votre modèle (si vous ne l'avez pas déjà sélectionné).
2. Cliquez sur **PC-FAX** dans la barre de navigation de gauche, puis cliquez sur **Carnet d'adresses (envoi)**. La boîte de dialogue **Carnet d'adresses** s'affiche.

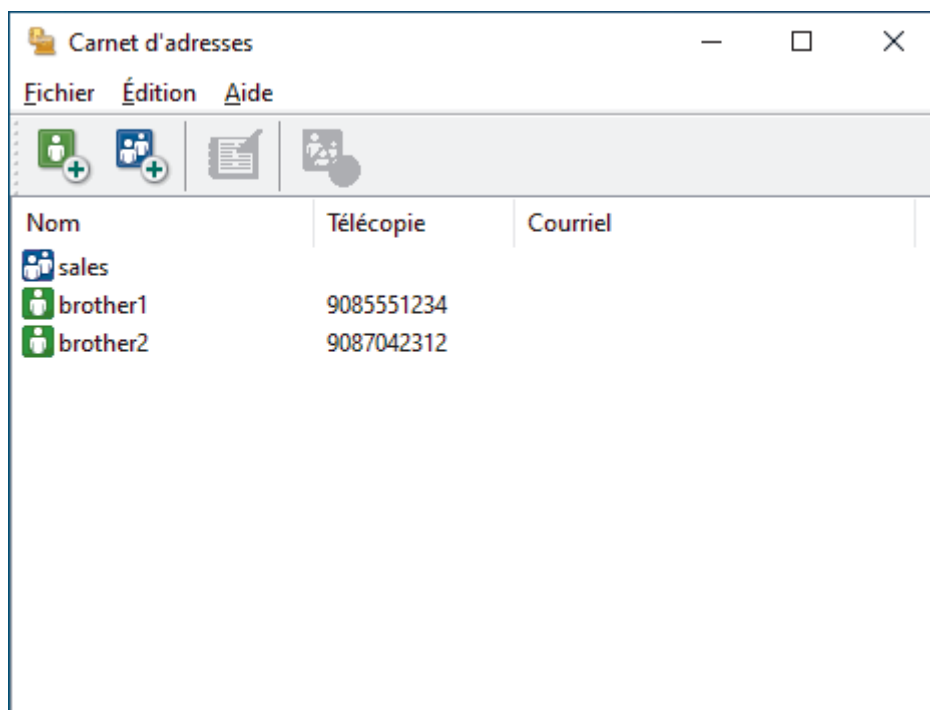

3. Sélectionnez le membre ou le groupe que vous souhaitez supprimer.
4. Cliquez sur  (**Supprimer**).
5. Lorsque la boîte de dialogue de confirmation apparaît, cliquez sur **OK**.

### Renseignements connexes

- [Configurer votre carnet d'adresses PC-Fax \(Windows\)](#)

## Exporter votre carnet d'adresses PC-FAX (Windows)

Vous pouvez exporter le carnet d'adresses vers un fichier texte ASCII (\*.csv) ou une vCard (une carte de visite électronique) qu'il est possible de sauvegarder sur votre ordinateur.

Vous ne pouvez pas exporter les paramètres de groupe lorsque vous exportez les données **Carnet d'adresses**.

1. Lancez  (**Brother Utilities (Utilitaires Brother)**), puis cliquez sur la liste déroulante et sélectionnez le nom de votre modèle (si vous ne l'avez pas déjà sélectionné).
2. Cliquez sur **PC-FAX** dans la barre de navigation de gauche, puis cliquez sur **Carnet d'adresses (envoi)**.

La boîte de dialogue **Carnet d'adresses** s'affiche.

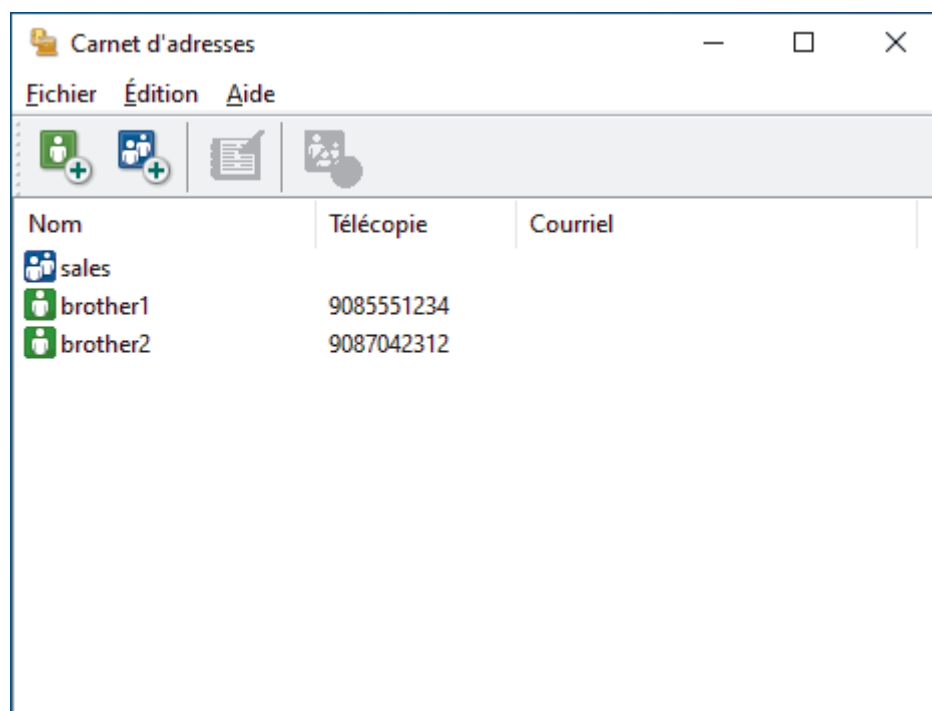

3. Cliquez sur **Fichier > Exporter**.
4. Sélectionnez l'une des options suivantes :
  - **Texte**  
La boîte de dialogue **Éléments sélectionnés** s'affiche. Allez à l'étape suivante.
  - **vCard**  
Vous devez sélectionner le membre que vous souhaitez exporter à partir de votre carnet d'adresses avant de sélectionner cette option.  
Accédez au dossier dans lequel vous souhaitez sauvegarder la vCard, saisissez le nom de la vCard dans le champ **Nom du fichier**, puis cliquez sur **Enregistrer**.
5. Dans le champ **Éléments Disponibles**, sélectionnez les données que vous souhaitez exporter, puis cliquez sur **Ajouter >>**.



Sélectionnez et ajoutez les éléments dans l'ordre dans lequel vous souhaitez les voir affichés.

6. Lors de l'exportation vers un fichier ASCII, sous la section **Caractère de séparation**, sélectionnez l'option **Tabulation** ou **Virgule** pour séparer les champs de données.
7. Cliquez sur **OK**.
8. Accédez au dossier de votre ordinateur dans lequel vous souhaitez sauvegarder les données, saisissez le nom du fichier, puis cliquez sur **Enregistrer**.



## Renseignements connexes

- [Configurer votre carnet d'adresses PC-Fax \(Windows\)](#)

## Importer les informations dans votre carnet d'adresses PC-FAX (Windows)

Vous pouvez importer des fichiers texte ASCII (\*.csv) ou des vCard (cartes de visite électroniques) dans votre carnet d'adresses.

1. Lancez  (**Brother Utilities (Utilitaires Brother)**), puis cliquez sur la liste déroulante et sélectionnez le nom de votre modèle (si vous ne l'avez pas déjà sélectionné).
2. Cliquez sur **PC-FAX** dans la barre de navigation de gauche, puis cliquez sur **Carnet d'adresses (envoi)**.

La boîte de dialogue **Carnet d'adresses** s'affiche.

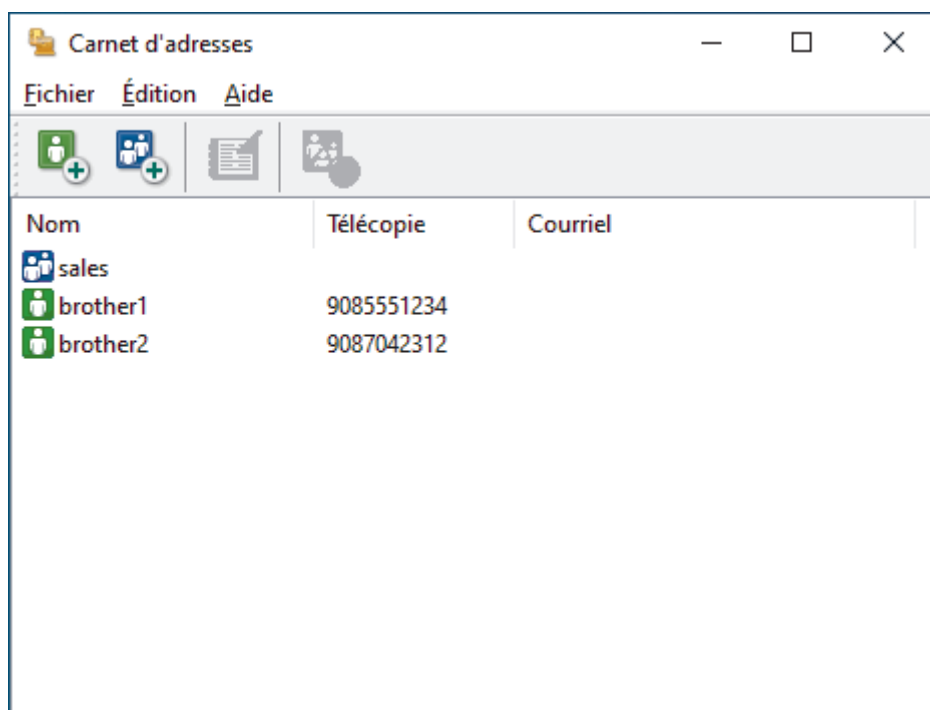

3. Cliquez sur **Fichier > Importer**.
4. Sélectionnez l'une des options suivantes :
  - **Texte**  
La boîte de dialogue **Éléments sélectionnés** s'affiche. Passez à l'étape 5.
  - **vCard**  
Passez à l'étape 8.
5. Dans le champ **Éléments Disponibles**, sélectionnez les données que vous souhaitez importer, puis cliquez sur **Ajouter >>**.



Vous devez sélectionner et ajouter les champs de la liste **Éléments Disponibles** dans l'ordre dans lequel ils sont énumérés dans le fichier texte importé.

6. Si vous importez un fichier ASCII, sous la section **Caractère de séparation**, sélectionnez l'option **Tabulation** ou **Virgule** pour séparer les champs de données.
7. Cliquez sur **OK**.
8. Accédez au dossier dans lequel vous souhaitez importer les données, saisissez le nom du fichier, puis cliquez sur **Ouvrir**.



### Renseignements connexes

- [Configurer votre carnet d'adresses PC-Fax \(Windows\)](#)

## Envoyer une télécopie avec PC-FAX (Windows)

PC-FAX prend en charge les télécopies en noir et blanc uniquement. Une télécopie en noir et blanc sera envoyée même si les données originales sont en couleur et que le télécopieur destinataire prend en charge les télécopies en couleur.

1. Créez un fichier à l'aide d'une application sur votre ordinateur.
2. Sélectionnez la commande d'impression dans votre application.
3. Sélectionnez **Brother PC-FAX** comme imprimante, puis terminez votre opération d'impression.

La boîte de dialogue **Brother PC-FAX** s'affiche.

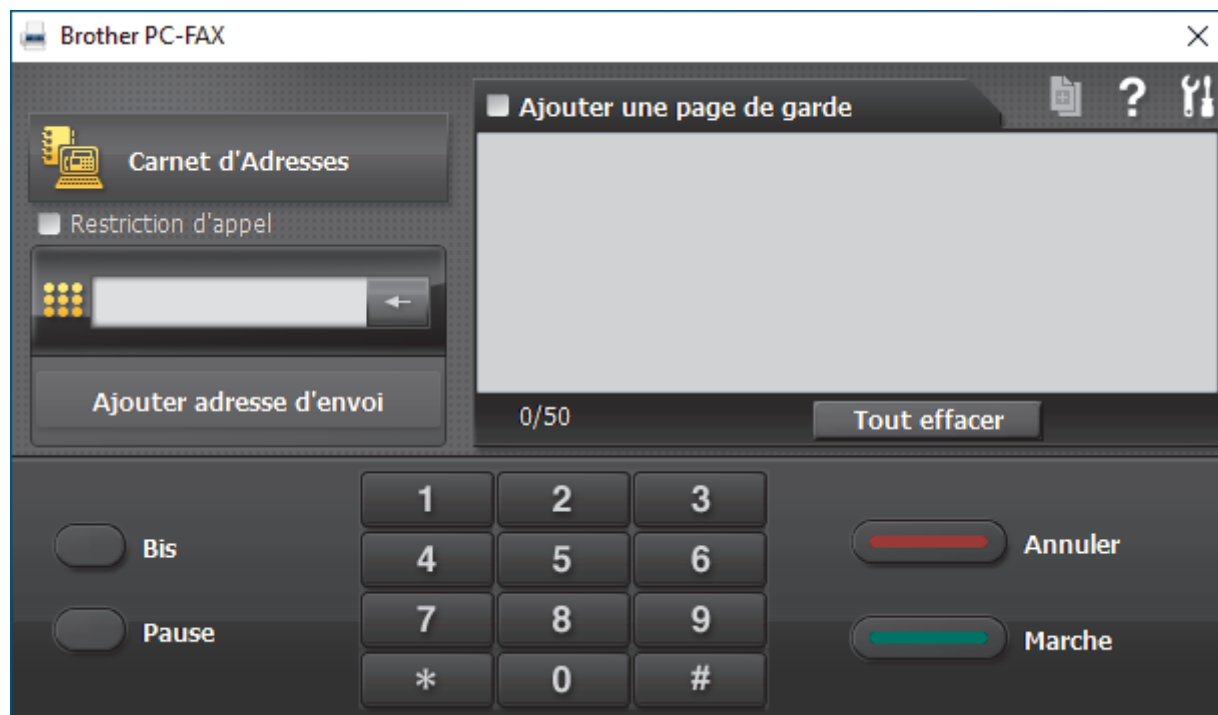



4. Saisissez un numéro de télécopieur en utilisant l'une des méthodes suivantes :
  - Cliquez sur les numéros du pavé numérique pour entrer le numéro, puis cliquez sur **Ajouter adresse d'envoi**.

 Si vous sélectionnez la case à cocher **Restriction d'appel**, une boîte de dialogue de confirmation s'affichera pour vous permettre de saisir de nouveau le numéro de télécopieur en utilisant le clavier. Cette fonction aide à éviter les envois à la mauvaise destination.

- Cliquez sur le bouton **Carnet d'Adresses**, puis sélectionnez un membre ou un groupe dans le carnet d'adresses.

 En cas d'erreur, cliquez sur **Tout effacer** pour supprimer toutes les entrées.

5. Pour inclure une page de garde, sélectionnez la case à cocher **Ajouter une page de garde**. Vous pouvez également cliquer sur  pour créer ou modifier une page de garde.
6. Cliquez sur **Marche** pour envoyer la télécopie.

 Pour annuler la télécopie, cliquez sur **Annuler**.

- Pour recomposer un numéro, cliquez sur **Bis** pour afficher les cinq derniers numéros de télécopieur, sélectionnez un numéro, puis cliquez sur **Marche**.



## Renseignements connexes

- [PC-FAX pour Windows](#)

## Recevoir des télécopies sur votre ordinateur (Windows)

Utilisez le logiciel PC-FAX de Brother pour recevoir des télécopies sur votre ordinateur, les sélectionner et imprimer uniquement celles que vous souhaitez.

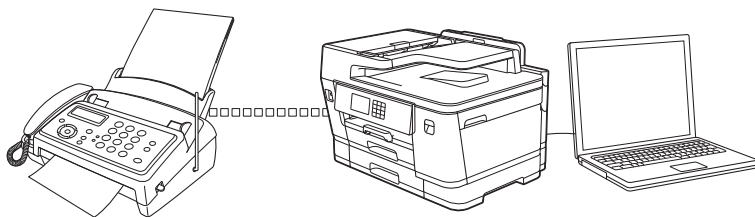

- [Recevoir des télécopies à l'aide de la fonction de réception PC-FAX \(Windows\)](#)

## Recevoir des télécopies à l'aide de la fonction de réception PC-FAX (Windows)

Le logiciel de réception PC-FAX de Brother vous permet d'afficher et de stocker des télécopies sur votre ordinateur. Il est automatiquement installé en même temps que les logiciels et les pilotes de votre machine et fonctionne avec les appareils connectés localement ou en réseau.

La fonction de réception PC-FAX prend en charge les télécopies en noir et blanc uniquement. Lorsque vous recevez une télécopie couleur, l'appareil l'imprime localement mais ne l'envoie pas à l'ordinateur.

Si vous éteignez l'ordinateur, l'appareil continue à recevoir et à enregistrer les télécopies dans la mémoire de l'appareil. L'écran ACL de l'appareil indiquera le nombre de télécopies reçues. Lorsque vous démarrez cette application, le logiciel transfère toutes les télécopies reçues vers votre ordinateur en une seule fois. Vous pouvez activer l'option d'impression de sauvegarde si vous voulez que l'appareil imprime une copie de la télécopie avant que celle-ci ne soit envoyée à l'ordinateur ou avant d'éteindre l'ordinateur. Vous pouvez configurer les réglages d'impression de sauvegarde depuis votre appareil.



### Renseignements connexes

- [Recevoir des télécopies sur votre ordinateur \(Windows\)](#)
  - [Exécuter la fonction de réception PC-FAX de Brother sur votre ordinateur \(Windows\)](#)
  - [Voir les messages PC-FAX reçus \(Windows\)](#)

#### Sujets connexes :

- [Utilisez la fonction Réception PC-Fax pour transférer les télécopies reçues vers votre ordinateur \(Windows uniquement\)](#)





▲ [Accueil](#) > [Télécopieur](#) > [PC-FAX](#) > [PC-FAX pour Windows](#) > [Recevoir des télécopies sur votre ordinateur \(Windows\)](#) > [Recevoir des télécopies à l'aide de la fonction de réception PC-FAX \(Windows\)](#) > Exécuter la fonction de réception PC-FAX de Brother sur votre ordinateur (Windows)

## Exécuter la fonction de réception PC-FAX de Brother sur votre ordinateur (Windows)



Nous vous recommandons de cocher la case **Lancer PC-FAX Receive au démarrage de l'ordinateur** pour que le logiciel s'exécute automatiquement et puisse transférer toutes les télécopies après le démarrage de l'ordinateur.

1. Lancez  (**Brother Utilities (Utilitaires Brother)**), puis cliquez sur la liste déroulante et sélectionnez le nom de votre modèle (si vous ne l'avez pas déjà sélectionné).
2. Cliquez sur **PC-FAX** dans la barre de navigation de gauche, puis cliquez sur **Recevoir**.
3. Confirmez le message et cliquez sur **Oui**.

La fenêtre **PC-FAX Receive (Réception par PC-FAX)** s'affiche. L'icône  (**Réception par PC-FAX**) s'affiche également dans la barre des tâches de votre ordinateur.



### Renseignements connexes

- [Recevoir des télécopies à l'aide de la fonction de réception PC-FAX \(Windows\)](#)
  - [Configurer votre ordinateur pour la réception de télécopies par PC-FAX \(Windows\)](#)
  - [Ajouter votre appareil pour la réception de télécopies par PC-FAX \(Windows\)](#)

■ Accueil > Télécopieur > PC-FAX > PC-FAX pour Windows > Recevoir des télécopies sur votre ordinateur (Windows) > Recevoir des télécopies à l'aide de la fonction de réception PC-FAX (Windows) > Exécuter la fonction de réception PC-FAX de Brother sur votre ordinateur (Windows) > Configurer votre ordinateur pour la réception de télécopies par PC-FAX (Windows)

## Configurer votre ordinateur pour la réception de télécopies par PC-FAX (Windows)

1. Double-cliquez sur l'icône  (**Réception par PC-FAX**) dans la barre des tâches de votre ordinateur.  
La fenêtre **PC-FAX Receive (Réception par PC-FAX)** s'affiche.
2. Cliquez sur **Paramètres**.
3. Configurez ces options comme vous le souhaitez :

### Préférences

Configurez le démarrage automatique de la fonction Réception PC-FAX au démarrage de Windows.

### Enregistrer

Configurez le chemin d'enregistrement des fichiers PC-FAX et sélectionnez le format de document reçu.

### Téléverser vers

Configurez le chemin d'accès au serveur et sélectionnez l'option d'envoi automatique ou manuel (disponibles uniquement pour les administrateurs).

### Périphérique

Sélectionnez l'appareil devant recevoir les fichiers PC-FAX.

### Verrouiller (disponibles uniquement pour les administrateurs)

Empêchez les utilisateurs qui ne possèdent pas de privilèges d'administrateur de configurer les options des paramètres affichés ci-dessus.

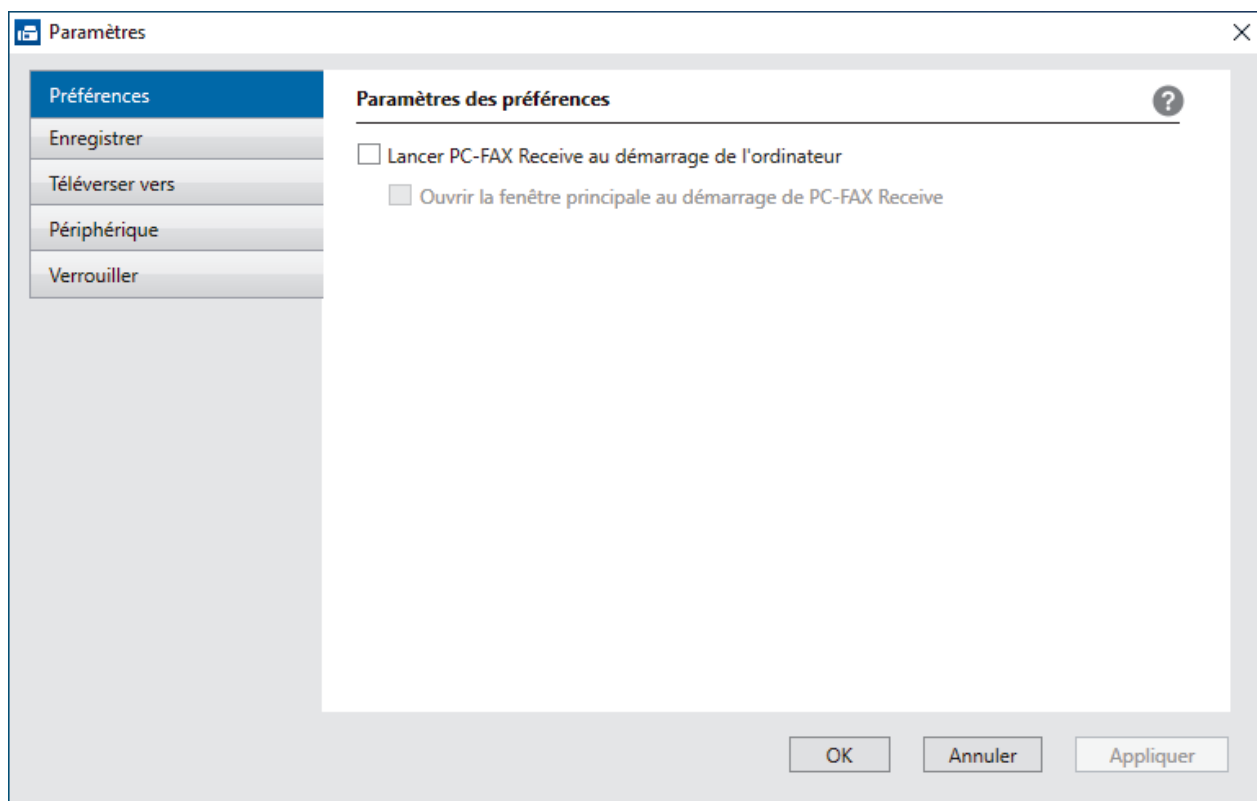

4. Cliquez sur **OK**.



## Renseignements connexes

- Exécuter la fonction de réception PC-FAX de Brother sur votre ordinateur (Windows)

■ Accueil > Télécopieur > PC-FAX > PC-FAX pour Windows > Recevoir des télécopies sur votre ordinateur (Windows) > Recevoir des télécopies à l'aide de la fonction de réception PC-FAX (Windows) > Exécuter la fonction de réception PC-FAX de Brother sur votre ordinateur (Windows) > Ajouter votre appareil pour la réception de télécopies par PC-FAX (Windows)

## Ajouter votre appareil pour la réception de télécopies par PC-FAX (Windows)

Si vous avez installé l'appareil en suivant les instructions destinées à un utilisateur réseau, l'appareil devrait déjà être configuré pour votre réseau.

1. Double-cliquez sur l'icône  (**Réception par PC-FAX**) dans la barre des tâches de votre ordinateur.  
La fenêtre **PC-FAX Receive (Réception par PC-FAX)** s'affiche.
2. Cliquez sur **Paramètres**.
3. Cliquez sur **Périphérique > Ajouter**.

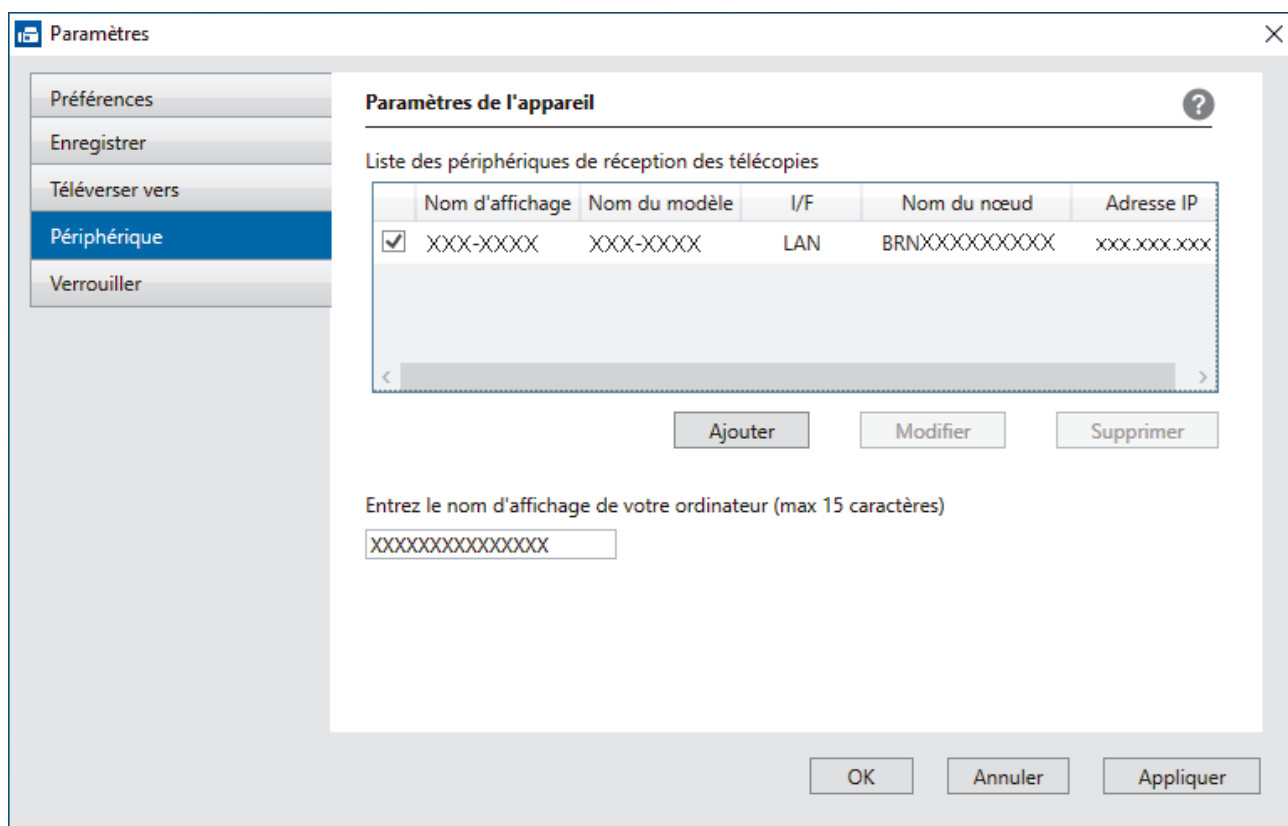

4. Sélectionnez la méthode de connexion appropriée.

**Sélectionnez votre appareil dans les résultats de la recherche automatique ci-dessous.**

La liste des appareils connectés s'affiche. Sélectionnez l'appareil souhaité. Cliquez sur **OK**.

**Spécifiez votre appareil par adresse IP**

Saisissez l'adresse IP de l'appareil dans le champ **Adresse IP**, puis cliquez sur **OK**.

5. Pour changer le nom d'ordinateur qui apparaîtra à l'écran ACL de l'appareil, saisissez le nouveau nom dans le champ **Entrez le nom d'affichage de votre ordinateur (max 15 caractères)**.
6. Cliquez sur **OK**.





### Renseignements connexes

- [Exécuter la fonction de réception PC-FAX de Brother sur votre ordinateur \(Windows\)](#)

## Voir les messages PC-FAX reçus (Windows)

### Statut de réception

Icône	Statut indiqué
	Mode d'attente Aucun message non lu
	Réception de messages
	Messages reçus Messages non lus

1. Double-cliquez sur l'icône  (Réception par PC-FAX) dans la barre des tâches de votre ordinateur.

La fenêtre **PC-FAX Receive (Réception par PC-FAX)** s'affiche.

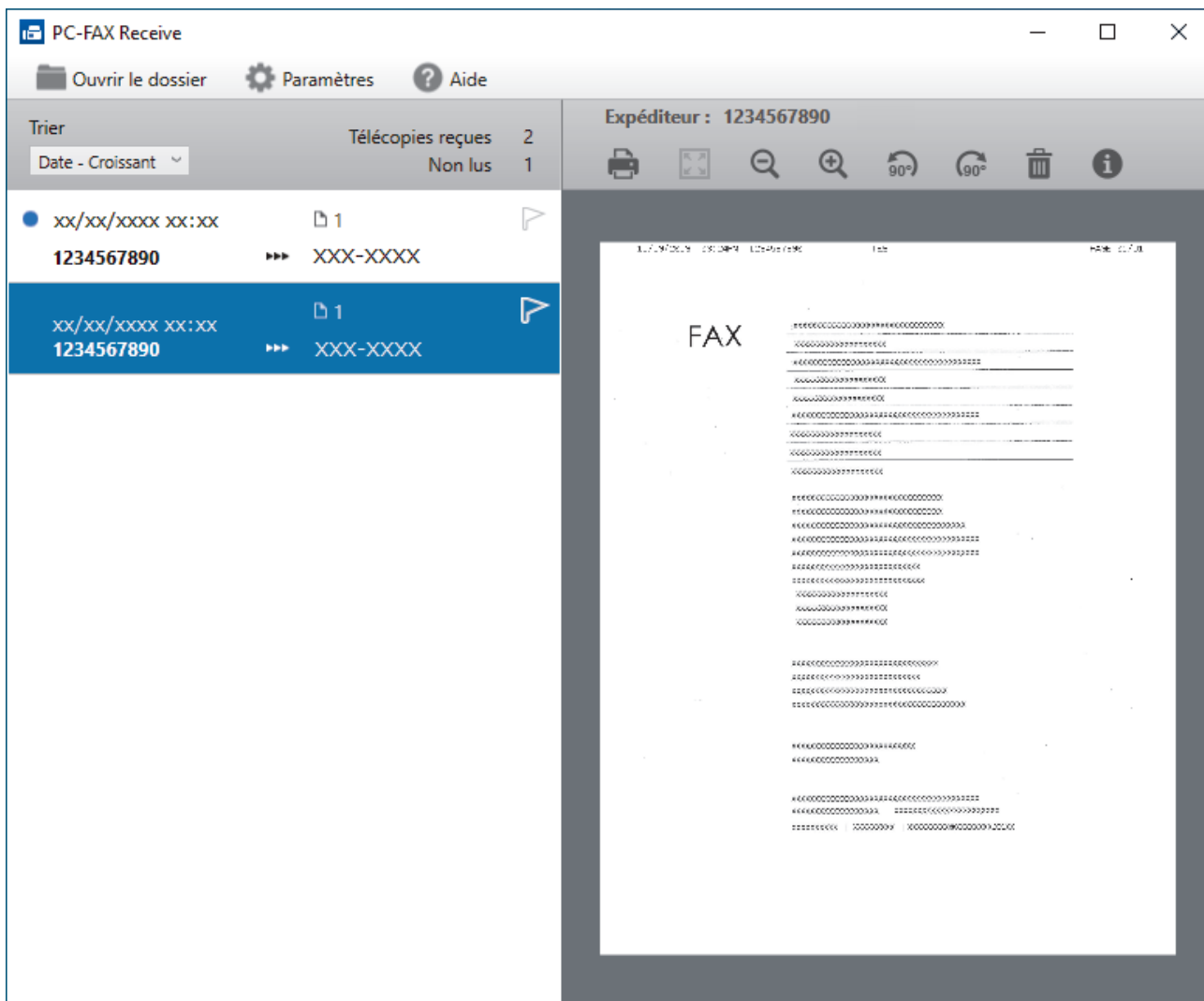

2. Cliquez sur l'une des télécopies dans la liste pour l'afficher.
3. Lorsque l'opération est terminée, fermez la fenêtre.



Même après avoir fermé la fenêtre, la fonction Réception PC-Fax est active et l'icône  (Réception par PC-FAX) reste dans la barre des tâches de l'ordinateur. Pour fermer Réception PC-FAX, cliquez sur l'icône dans la barre des tâches de l'ordinateur, puis cliquez sur **Fermer**.



## Renseignements connexes

- Recevoir des télécopies à l'aide de la fonction de réception PC-FAX (Windows)

## PC-FAX pour Mac

- Envoyer une télécopie à l'aide d'AirPrint (macOS)

## 📌 Réseau

- [Fonctions de réseau de base prises en charge](#)
- [Configurer les paramètres réseau](#)
- [Paramètres réseau sans fil](#)
- [Fonctions réseau](#)



## Fonctions de réseau de base prises en charge

L'appareil prend en charge diverses fonctions selon le système d'exploitation. Utilisez ce tableau pour connaître les fonctions et les connexions réseau qui sont prises en charge par chaque système d'exploitation.

Systèmes d'exploitation	Windows	Windows Server	macOS
Impression	Oui	Oui	Oui
Numérisation	Oui	Non	Oui
Envoi PC-FAX	Oui	Non	Oui
Réception PC-FAX	Oui	Non	Non
Gestion à partir du Web <sup>1</sup>	Oui	Oui	Oui
Status Monitor	Oui	Non	Non
Assistant de déploiement de pilote	Oui	Oui	Non

<sup>1</sup> Le mot de passe par défaut pour gérer les paramètres de cet appareil se trouve au dos de l'appareil et est indiqué par « **Pwd** ». Nous vous conseillons de modifier immédiatement le mot de passe par défaut pour protéger votre appareil contre les accès non autorisés.



Lorsque vous connectez votre appareil à un réseau extérieur tel qu'Internet, assurez-vous que votre environnement réseau est protégé par un pare-feu distinct ou par un autre moyen afin d'empêcher les fuites d'informations qui seraient la conséquence d'une configuration inadéquate ainsi que les accès non autorisés par des tiers malveillants.



### Renseignements connexes

- [Réseau](#)

#### Sujets connexes :

- [Définir ou changer un mot de passe de connexion pour l'application de gestion sur le Web](#)

## Configurer les paramètres réseau

- Configurer les paramètres réseau à l'aide du panneau de commande
- Modification des paramètres de l'appareil en utilisant l'application de gestion sur le Web

## Configurer les paramètres réseau à l'aide du panneau de commande

Pour configurer l'appareil pour votre réseau, utilisez les sélections de menu [Réseau] du panneau de commande.



- Pour plus d'informations sur les paramètres réseau que vous pouvez configurer à l'aide du panneau de commande >> *Renseignements connexes: Tableaux de paramètres*
- Vous pouvez également utiliser des utilitaires de gestion tels que la Gestion à partir du Web pour configurer et modifier les paramètres réseau de votre appareil Brother.

1. Appuyez sur  [Paramètres] > [Réseau].
2. Appuyez sur ▲ ou ▼ pour afficher l'option de réseau souhaitée, puis appuyez sur celle-ci. Répétez cette opération jusqu'à ce que vous accédiez au menu que vous souhaitez configurer, puis suivez les instructions de l'écran tactile ACL.



### Renseignements connexes

- [Configurer les paramètres réseau](#)

#### Sujets connexes :

- [Tableaux des paramètres \(modèles à écran tactile 2,7 po / 3,5 po\)](#)

## Paramètres réseau sans fil

- [Utiliser le réseau sans fil](#)
- [Utiliser Wi-Fi Direct®](#)
- [Activer ou désactiver le réseau LAN sans fil](#)
- [Imprimer le rapport WLAN](#)

## Utiliser le réseau sans fil

- Avant de configurer votre appareil pour un réseau sans fil
- Configurer votre appareil pour un réseau sans fil à l'aide de l'assistant de configuration de votre ordinateur
- Configurer votre appareil pour un réseau sans fil à l'aide de l'assistant de configuration de votre appareil mobile
- Configurer votre appareil pour un réseau sans fil à l'aide de l'Assistant de configuration du panneau de commande de l'appareil
- Configurer votre appareil pour un réseau sans fil à l'aide de la méthode par pression sur un bouton de Wi-Fi Protected Setup™ (WPS)
- Configurer votre appareil pour un réseau sans fil à l'aide de la méthode d'amorçage (NIP) de Wi-Fi Protected Setup™ (WPS)
- Configurer votre appareil pour un réseau sans fil lorsque le SSID n'est pas diffusé
- Configurer votre appareil pour un réseau sans fil d'entreprise

## Avant de configurer votre appareil pour un réseau sans fil

Avant de tenter de configurer un réseau sans fil, confirmez les points suivants :

- Si vous utilisez le réseau sans fil d'une entreprise, vous devez connaître le nom d'utilisateur et le mot de passe.
- Pour obtenir les meilleurs résultats lors de l'impression quotidienne de documents, placez l'appareil le plus près possible du routeur/point d'accès sans fil, avec aussi peu d'obstacles que possible. De gros objets et des murs entre les deux appareils, ainsi que les interférences d'autres appareils électroniques, peuvent influencer sur la vitesse de transfert des données de vos documents.

En raison de ces facteurs, le sans-fil n'est peut-être pas la meilleure méthode de connexion pour tous les types de documents et d'applications. Si vous imprimez des fichiers volumineux, comme des documents à plusieurs pages comportant à la fois du texte et de grands graphiques, il est conseillé de choisir l'Ethernet câblé pour un transfert de données plus rapide (modèles pris en charge uniquement) ou l'USB pour le débit le plus rapide.

- Même si l'appareil peut aussi bien être utilisé sur un réseau câblé que sans fil (modèles pris en charge uniquement), vous ne pouvez utiliser qu'une méthode de connexion à la fois. Toutefois, une connexion réseau sans fil et une connexion Wi-Fi Direct, ou encore une connexion réseau câblée (modèles pris en charge uniquement) et une connexion Wi-Fi Direct peuvent être utilisées en même temps.
- Si un tel signal est disponible à proximité, le réseau local sans fil vous permet d'établir une connexion au réseau local en toute liberté. Si toutefois les paramètres de sécurité ne sont pas configurés correctement, le signal pourra être intercepté par des tiers malveillants et entraîner, potentiellement :
  - le vol d'informations personnelles ou confidentielles;
  - la transmission indésirable d'informations à des parties se faisant passer pour les personnes concernées;
  - la diffusion des informations contenues dans la communication interceptée.



Assurez-vous de connaître le nom du réseau (SSID) et la clé de réseau (mot de passe) de votre routeur/point d'accès sans fil. Si vous ne trouvez pas ces informations, contactez le fabricant de votre routeur/point d'accès sans fil, votre administrateur système ou votre fournisseur Internet. Brother n'est pas en mesure de vous fournir ces informations.



### Renseignements connexes

- [Utiliser le réseau sans fil](#)

## Configurer votre appareil pour un réseau sans fil à l'aide de l'assistant de configuration de votre ordinateur

1. Effectuez l'une des opérations suivantes :
  - Windows  
Téléchargez le programme d'installation à partir de la page **Téléchargements** de votre modèle à l'adresse [support.brother.com](http://support.brother.com).
  - Mac
    - a. Téléchargez le programme d'installation à partir de la page **Téléchargements** de votre modèle à l'adresse [support.brother.com](http://support.brother.com).
    - b. Lancez le programme d'installation, puis double-cliquez sur l'icône **Start Here Mac**.
2. Suivez les instructions à l'écran.
3. Sélectionnez **Connexion réseau sans fil (Wi-Fi)**, puis cliquez sur **Suivant**.
4. Suivez les instructions à l'écran.

Vous avez terminé la configuration du réseau sans fil.



### Renseignements connexes

- [Utiliser le réseau sans fil](#)

## Configurer votre appareil pour un réseau sans fil à l'aide de l'assistant de configuration de votre appareil mobile

1. Effectuez l'une des opérations suivantes :
  - Appareils Android™  
Téléchargez et installez Brother Mobile Connect à partir de Google Play™.
  - Tous les appareils prenant en charge iOS ou iPadOS, y compris les iPhone, iPad et iPod touch  
Téléchargez et installez Brother Mobile Connect depuis l'App Store.
2. Lancez Brother Mobile Connect, puis suivez les instructions affichées à l'écran pour connecter votre appareil mobile à votre appareil Brother.



### Renseignements connexes

- [Utiliser le réseau sans fil](#)



## Configurer votre appareil pour un réseau sans fil à l'aide de l'Assistant de configuration du panneau de commande de l'appareil

Avant de configurer votre appareil, il est recommandé de noter les paramètres de votre réseau sans fil. Vous aurez besoin de ces informations pour poursuivre la configuration.

1. Vérifiez et enregistrez les paramètres de réseau sans fil actuels de l'ordinateur avec lequel vous établissez la connexion.

Nom du réseau (SSID)

Clé de réseau (mot de passe)

Par exemple :

Nom du réseau (SSID)
HELLO

Clé de réseau (mot de passe)
12345



- Votre point d'accès/routeur pourrait prendre en charge l'utilisation de plusieurs clés WEP, mais votre appareil Brother ne prend en charge que l'utilisation de la première clé WEP.
- Si vous avez besoin d'aide lors de la configuration et que vous souhaitez contacter le Service à la clientèle Brother, assurez-vous d'avoir votre SSID (nom du réseau) et votre clé de réseau (Mot de passe) à disposition. Il ne nous est pas possible de vous indiquer où trouver ces informations.
- Si vous n'avez pas connaissance de ces informations (SSID et clé de réseau), vous ne pouvez pas continuer la configuration sans fil.

### Où puis-je trouver ces informations?

- Consultez la documentation fournie avec votre point d'accès/routeur sans fil.
- Le SSID initial peut être le nom du fabricant ou le nom du modèle.
- Si vous ne connaissez pas les informations de sécurité, contactez le fabricant du routeur, votre administrateur système ou votre fournisseur d'accès Internet.

2. Appuyez sur  [Paramètres] > [Réseau] > [WLAN (Wi-Fi)] > [Trouver réseau Wi-Fi].
3. Lorsque [Activer WLAN?] s'affiche, appuyez sur [Oui].  
L'assistant de configuration sans fil démarre. Pour annuler, appuyez sur [Non].
4. L'appareil recherche votre réseau et affiche la liste des SSID disponibles. Lorsqu'une liste de SSID s'affiche, appuyez sur ▲ ou ▼ pour sélectionner le SSID souhaité. Appuyez sur [OK].
5. Effectuez l'une des opérations suivantes :
  - Si vous utilisez une méthode d'authentification et de cryptage qui nécessite une clé de réseau, entrez la clé de réseau que vous avez notée à la première étape, puis appuyez sur [OK] pour appliquer vos paramètres.
  - Si votre méthode d'authentification est Système ouvert et que votre mode de cryptage est Aucun, passez à l'étape suivante.
6. L'appareil va tenter de se connecter à l'appareil sans fil que vous avez sélectionné.

Si votre appareil sans fil est connecté avec succès, l'écran ACL affiche [Connecté].

---

Vous avez terminé la configuration du réseau sans fil. Pour installer les pilotes et les logiciels nécessaires à l'utilisation de votre appareil, accédez à la page **Téléchargements** de votre modèle à l'adresse [support.brother.com](http://support.brother.com).



### **Renseignements connexes**

- Utiliser le réseau sans fil
-

## Configurer votre appareil pour un réseau sans fil à l'aide de la méthode par pression sur un bouton de Wi-Fi Protected Setup™ (WPS)

Si votre point d'accès/routeur sans fil prend en charge WPS (Configuration par bouton poussoir), vous pouvez utiliser WPS à partir du menu du panneau de commande de votre appareil pour configurer vos paramètres de réseau sans fil.

1. Appuyez sur  [Paramètres] > [Réseau] > [WLAN (Wi-Fi)] > [Bout-poussoir/WPS].
2. Lorsque [Activer WLAN?] s'affiche, appuyez sur [Oui].  
L'assistant de configuration sans fil démarre. Pour annuler, appuyez sur [Non].
3. Lorsque l'écran tactile vous indique de démarrer WPS, appuyez sur le bouton WPS de votre point d'accès/routeur sans fil. Appuyez ensuite sur [OK] sur votre appareil. Votre appareil tente automatiquement de se connecter à votre réseau sans fil.

Si votre appareil sans fil est connecté avec succès, l'écran ACL affiche [Connecté].

Vous avez terminé la configuration du réseau sans fil. Pour installer les pilotes et les logiciels nécessaires à l'utilisation de votre appareil, accédez à la page **Téléchargements** de votre modèle à l'adresse [support.brother.com](http://support.brother.com).



### Renseignements connexes

- [Utiliser le réseau sans fil](#)

## Configurer votre appareil pour un réseau sans fil à l'aide de la méthode d'amorçage (NIP) de Wi-Fi Protected Setup™ (WPS)

Si votre point d'accès/routeur LAN sans fil prend en charge WPS, vous pouvez utiliser la méthode d'amorçage NIP (numéro d'identification personnel) pour configurer vos paramètres de réseau sans fil.

La méthode d'amorçage (NIP) constitue l'une des méthodes de connexion mises en place par la Wi-Fi Alliance®. En soumettant un NIP créé par un Inscrit (votre appareil) au Registraire (un appareil qui gère le LAN sans fil), vous pouvez configurer le réseau sans fil et les paramètres de sécurité. Pour plus d'informations sur l'accès au mode WPS, reportez-vous aux instructions fournies avec votre point d'accès/routeur sans fil.

### Type A

Connexion lorsque le point d'accès/routeur LAN sans fil (1) sert également de registraire.

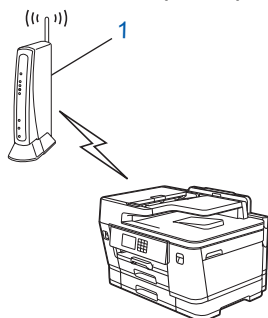

### Type B

Connexion lorsqu'un autre appareil (2), comme un ordinateur, est utilisé comme registraire.

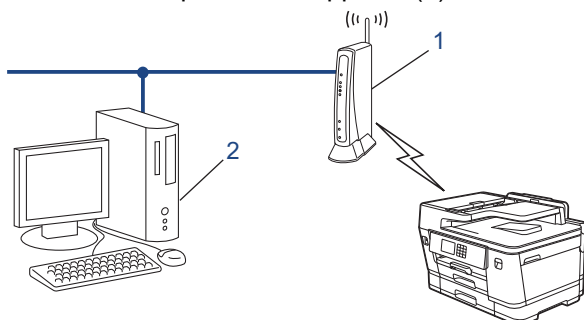

1. Appuyez sur  [Paramètres] > [Réseau] > [WLAN (Wi-Fi)] > [Code NIP/WPS].
2. Lorsque [Activer WLAN?] s'affiche, appuyez sur [Oui].  
L'assistant de configuration sans fil démarre. Pour annuler, appuyez sur [Non].
3. L'écran ACL affiche un NIP à huit chiffres et l'appareil lance la recherche d'un point d'accès/routeur LAN sans fil.
4. En utilisant un ordinateur connecté au réseau, entrez l'adresse IP de l'appareil que vous utilisez comme registraire dans la barre d'adresse de votre navigateur. (Par exemple : <http://192.168.1.2>)
5. Accédez à la page des paramètres WPS et saisissez le code NIP, puis suivez les instructions affichées à l'écran.



- Le registraire est généralement le point d'accès/routeur LAN sans fil.
- La page de configuration varie selon la marque du routeur/point d'accès réseau sans fil. Pour plus d'informations, reportez-vous aux instructions fournies avec votre point d'accès/routeur LAN sans fil.

Si votre appareil sans fil est connecté avec succès, l'écran ACL affiche [Connecté].

**Si vous utilisez un ordinateur Windows 7, Windows 8.1 ou Windows 10 comme registraire, suivez les étapes ci-après :**

6. Effectuez l'une des opérations suivantes :

- 
- Windows 10

Cliquez sur  > **Système Windows** > **Panneau de configuration**. Dans le groupe **Matériel et audio**, cliquez sur **Ajouter un périphérique**.

- Windows 8.1

Déplacez votre souris vers le coin inférieur droit du bureau. Quand la barre de menu apparaît, cliquez sur **Paramètres** > **Panneau de configuration** > **Matériel et audio** > **Périphériques et imprimantes** > **Ajoutez un périphérique**.

- Windows 7

Cliquez sur  (**Démarrer**) > **Périphériques et imprimantes** > **Ajouter un périphérique**.



- Pour utiliser un ordinateur Windows 7, Windows 8.1 ou Windows 10 comme registraire, vous devez l'enregistrer à l'avance sur votre réseau. Pour plus d'informations, reportez-vous aux instructions fournies avec votre point d'accès/routeur LAN sans fil.
- Si vous utilisez Windows 7, Windows 8.1 ou Windows 10 comme registraire, vous pouvez installer le pilote d'imprimante après la configuration sans fil en suivant les instructions à l'écran. Pour installer le pilote et les logiciels nécessaires à l'utilisation de votre appareil, accédez à la page **Téléchargements** de votre modèle à l'adresse [support.brother.com](http://support.brother.com).

---

7. Sélectionnez votre appareil et cliquez sur **Suivant**.

8. Saisissez le NIP affiché sur l'écran ACL de l'appareil, puis cliquez sur **Suivant**.

9. (Windows 7) Sélectionnez votre réseau, puis cliquez sur **Suivant**.

10. Cliquez sur **Fermer**.



### Renseignements connexes

- [Utiliser le réseau sans fil](#)
-

## Configurer votre appareil pour un réseau sans fil lorsque le SSID n'est pas diffusé

Avant de configurer votre appareil, il est recommandé de noter les paramètres de votre réseau sans fil. Vous aurez besoin de ces informations pour poursuivre la configuration.

1. Vérifiez et notez les paramètres actuels du réseau sans fil.

Nom du réseau (SSID)		
Méthode d'authentification	Mode de cryptage	Clé de réseau (mot de passe)
Système ouvert	AUCUN	-
	WEP	
Clé partagée	WEP	
WPA/WPA2-PSK/WPA3-SAE	TKIP (pour WPA/WPA2-PSK)	
	AES	
WPA3-SAE	AES	

Par exemple :

Nom du réseau (SSID)		
HELLO		
Méthode d'authentification	Mode de cryptage	Clé de réseau (mot de passe)
WPA2-PSK	AES	12345678

 Si votre routeur utilise le cryptage WEP, saisissez la clé employée comme première clé WEP. Votre appareil Brother ne prend en charge que l'emploi de la première clé WEP.

2. Appuyez sur  [Paramètres] > [Réseau] > [WLAN (Wi-Fi)] > [Trouver réseau Wi-Fi].
3. Lorsque [Activer WLAN?] s'affiche, appuyez sur [Oui].  
L'assistant de configuration sans fil démarre. Pour annuler, appuyez sur [Non].
4. L'appareil recherche votre réseau et affiche la liste des SSID disponibles. Appuyez sur ▲ ou ▼ pour afficher l'option [<Nouveau SSID>], puis appuyez sur celle-ci.
5. Appuyez sur [OK].
6. Saisissez le nom du SSID, puis appuyez sur [OK].

 Pour plus d'information sur la saisie de texte, ►► [Renseignements connexes](#)

7. Appuyez sur ▲ ou ▼ pour sélectionner la Méthode d'authentification, puis appuyez sur celle-ci.
8. Effectuez l'une des opérations suivantes :
  - Si vous avez sélectionné l'option [Système ouvert], appuyez sur [Aucun] ou sur [WEP].  
Si vous avez sélectionné l'option [WEP] comme type de cryptage, saisissez la clé WEP, puis appuyez sur [OK].
  - Si vous avez sélectionné l'option [Touche partagée], saisissez la clé WEP, puis appuyez sur [OK].
  - Si vous avez sélectionné l'option [WPA/WPA2-PSK/WPA3-SAE], appuyez sur [TKIP+AES] ou sur [AES].  
Saisissez la clé WPA, puis appuyez sur [OK].

- 
- Si vous avez sélectionné l'option [WPA3-SAE], appuyez sur [AES].  
Saisissez la clé WPA, puis appuyez sur [OK].



- 
- Pour plus d'information sur la saisie de texte, ►► *Renseignements connexes*
  - Votre appareil Brother ne prend en charge que l'emploi de la première clé WEP.
- 

9. L'appareil va tenter de se connecter à l'appareil sans fil que vous avez sélectionné.

Si votre appareil sans fil est connecté avec succès, l'écran ACL affiche [Connecté].

Vous avez terminé la configuration du réseau sans fil. Pour installer les pilotes et les logiciels nécessaires à l'utilisation de votre appareil, accédez à la page **Téléchargements** de votre modèle à l'adresse [support.brother.com](http://support.brother.com).



### **Renseignements connexes**

- [Utiliser le réseau sans fil](#)

#### **Sujets connexes :**

- [Si vous rencontrez des difficultés avec le réseau de votre appareil](#)
  - [Entrer du texte sur votre appareil Brother](#)
-

## Configurer votre appareil pour un réseau sans fil d'entreprise

Avant de configurer votre appareil, il est recommandé de noter les paramètres de votre réseau sans fil. Vous aurez besoin de ces informations pour poursuivre la configuration.

1. Vérifiez et notez les paramètres actuels du réseau sans fil.

Nom du réseau (SSID)

Méthode d'authentification	Mode de cryptage	Nom d'utilisateur	Mot de passe
EAP-FAST/NONE	AES		
	TKIP		
EAP-FAST/MS-CHAPv2	AES		
	TKIP		
EAP-FAST/GTC	AES		
	TKIP		
PEAP/MS-CHAPv2	AES		
	TKIP		
PEAP/GTC	AES		
	TKIP		
EAP-TTLS/CHAP	AES		
	TKIP		
EAP-TTLS/MS-CHAP	AES		
	TKIP		
EAP-TTLS/MS-CHAPv2	AES		
	TKIP		
EAP-TTLS/PAP	AES		
	TKIP		
EAP-TLS	AES		-
	TKIP		-

Par exemple :

Nom du réseau (SSID)
HELLO

Méthode d'authentification	Mode de cryptage	Nom d'utilisateur	Mot de passe
EAP-FAST/MS-CHAPv2	AES	Brother	12345678





- Si vous configurez votre appareil en utilisant l'authentification EAP-TLS, vous devez installer le certificat client fourni par une autorité de certification avant de commencer la configuration. Contactez votre administrateur de réseau à propos du certificat client. Si vous avez installé plusieurs certificats, nous vous recommandons de prendre note du nom du certificat que vous souhaitez utiliser.
- Si vous vérifiez votre appareil en utilisant le nom commun du certificat du serveur, nous vous recommandons de prendre note du nom commun avant de commencer la configuration. Contactez votre administrateur de réseau à propos du nom commun du certificat du serveur.

2. Appuyez sur  [Paramètres] > [Réseau] > [WLAN (Wi-Fi)] > [Trouver réseau Wi-Fi].
3. Lorsque [Activer WLAN?] s'affiche, appuyez sur [Oui].  
L'assistant de configuration sans fil démarre. Pour annuler, appuyez sur [Non].
4. L'appareil recherche votre réseau et affiche la liste des SSID disponibles. Appuyez sur ▲ ou ▼ pour afficher l'option [<Nouveau SSID>], puis appuyez sur celle-ci.
5. Appuyez sur [OK].
6. Saisissez le nom du SSID, puis appuyez sur [OK].



Pour plus d'information sur la saisie de texte, ►► *Renseignements connexes*

7. Appuyez sur ▲ ou ▼ pour sélectionner la Méthode d'authentification, puis appuyez sur celle-ci.
8. Effectuez l'une des opérations suivantes :
  - Si vous avez sélectionné l'option [EAP-FAST], [PEAP] ou [EAP-TTLS], sélectionnez la méthode d'authentification interne [NONE], [CHAP], [MS-CHAP], [MS-CHAPv2], [GTC] ou [PAP].



Les choix de méthode d'authentification interne varient selon la méthode d'authentification sélectionnée.

Sélectionnez le type de cryptage [TKIP+AES] ou [AES].

Sélectionnez la méthode de vérification [Pas de vérif.], [CA] ou [CA + ID serveur].

- Si vous avez sélectionné l'option [CA + ID serveur], entrez le nom du serveur, le nom d'utilisateur et le mot de passe (si requis), puis appuyez sur [OK] pour chaque option.
- Pour les autres sélections, entrez le nom d'utilisateur et le mot de passe, puis appuyez sur [OK] pour chaque option.



Si vous n'avez pas importé de certificat d'autorité de certification dans votre appareil, ce dernier affiche [Pas de vérif.].

- Si vous avez sélectionné l'option [EAP-TLS], sélectionnez le type de cryptage [TKIP+AES] ou [AES].  
L'appareil affiche la liste des certificats client disponibles, parmi lesquels vous pouvez sélectionner le certificat.  
Sélectionnez la méthode de vérification [Pas de vérif.], [CA] ou [CA + ID serveur].
    - Si vous avez sélectionné l'option [CA + ID serveur], entrez le nom du serveur et le nom d'utilisateur, puis appuyez sur [OK] pour chaque option.
    - Pour les autres sélections, entrez le nom d'utilisateur, puis appuyez sur [OK].
9. L'appareil va tenter de se connecter à l'appareil sans fil que vous avez sélectionné.

Si votre appareil sans fil est connecté avec succès, l'écran ACL affiche [Connecté].

Vous avez terminé la configuration du réseau sans fil. Pour installer les pilotes et les logiciels nécessaires à l'utilisation de votre appareil, accédez à la page **Téléchargements** de votre modèle à l'adresse [support.brother.com](http://support.brother.com).



## Renseignements connexes

- [Utiliser le réseau sans fil](#)

---

**Sujets connexes :**

- Entrer du texte sur votre appareil Brother
-

## Utiliser Wi-Fi Direct®

- [Aperçu de Wi-Fi Direct](#)
- [Configurer votre réseau Wi-Fi Direct par pression sur un bouton](#)
- [Configurer un réseau Wi-Fi Direct manuellement](#)
- [Si vous rencontrez des difficultés avec le réseau de votre appareil](#)

## Aperçu de Wi-Fi Direct

Wi-Fi Direct est l'une des méthodes de configuration sans fil mises au point par la Wi-Fi Alliance®. C'est un système qui vous permet d'établir une connexion sécurisée entre votre appareil mobile et votre appareil Brother sans utiliser de routeur/point d'accès sans fil.

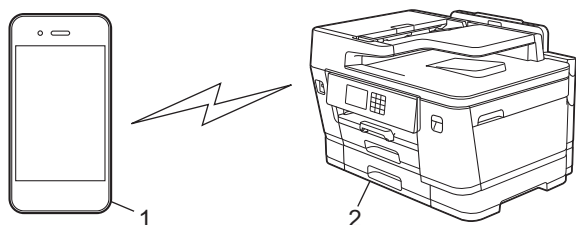

1. Appareil mobile
2. Votre appareil Brother



- Vous pouvez utiliser Wi-Fi Direct en même temps qu'une connexion réseau câblée ou sans fil.
- L'appareil pris en charge par la connexion Wi-Fi Direct peut devenir un propriétaire de groupe. Lors de la configuration du réseau Wi-Fi Direct, le propriétaire de groupe sert de point d'accès.



### Renseignements connexes

- [Utiliser Wi-Fi Direct®](#)

#### Sujets connexes :

- [Configurer votre réseau Wi-Fi Direct par pression sur un bouton](#)
- [Configurer un réseau Wi-Fi Direct manuellement](#)

## Configurer votre réseau Wi-Fi Direct par pression sur un bouton



Lorsque l'appareil reçoit la demande Wi-Fi Direct de votre appareil mobile, le message [Dde connexion Wi-Fi Direct reçue. App. sur [OK] pour connecter.] s'affiche à l'écran ACL. Appuyez sur [OK] pour établir la connexion.

1. Appuyez sur  [Paramètres] > [Réseau] > [Wi-Fi Direct].
2. Si votre appareil mobile ne prend pas en charge Wi-Fi Direct, appuyez sur [Propriétés de groupe] > [Activer].
3. Appuyez sur [Bouton-poussoir].
4. Lorsque le message [Activer Wi-Fi Direct sur autre périph. Puis app sur [OK].] apparaît, activez la fonction Wi-Fi Direct de votre appareil mobile (pour plus d'information, consultez le guide de l'utilisateur de votre appareil mobile). Appuyez sur [OK] sur votre appareil Brother.
5. Effectuez l'une des opérations suivantes :
  - Si votre appareil mobile affiche une liste d'appareils dont la fonction Wi-Fi Direct est activée, sélectionnez votre appareil Brother.
  - Si votre appareil Brother affiche une liste d'appareils mobiles dont la fonction Wi-Fi Direct est activée, sélectionnez votre appareil mobile. Pour rechercher à nouveau les appareils disponibles, appuyez sur [Renumériser].

Lorsque votre appareil mobile se connecte avec succès, l'appareil affiche [Connecté].



### Renseignements connexes

- [Utiliser Wi-Fi Direct®](#)

#### Sujets connexes :

- [Aperçu de Wi-Fi Direct](#)
- [Configurer un réseau Wi-Fi Direct manuellement](#)

## Configurer un réseau Wi-Fi Direct manuellement

Configurez le réglage Wi-Fi Direct à l'aide du panneau de commande de l'appareil.

1. Appuyez sur  [Paramètres] > [Réseau] > [Wi-Fi Direct] > [Manuel].
2. L'appareil affiche le SSID (nom du réseau) et le mot de passe (clé de réseau). Accédez à l'écran des paramètres de réseau sans fil de votre appareil mobile, sélectionnez le SSID, puis entrez le mot de passe.

Lorsque votre appareil mobile se connecte avec succès, l'appareil affiche [Connecté].





### Renseignements connexes

- [Utiliser Wi-Fi Direct®](#)

#### Sujets connexes :

- [Aperçu de Wi-Fi Direct](#)
- [Configurer votre réseau Wi-Fi Direct par pression sur un bouton](#)

## Activer ou désactiver le réseau LAN sans fil

1. Appuyez sur  [Paramètres] > [Réseau] > [I/F Réseau].
2. Effectuez l'une des opérations suivantes :
  - Pour activer le mode Wi-Fi, sélectionnez [WLAN (Wi-Fi)].
  - Pour désactiver le mode Wi-Fi, sélectionnez [LAN câblé].
3. Appuyez sur .

### Renseignements connexes

- [Paramètres réseau sans fil](#)

## Imprimer le rapport WLAN

Le rapport WLAN présente l'état sans fil de votre appareil. Si la connexion sans fil échoue, consultez le code d'erreur figurant sur le rapport imprimé.

1. Appuyez sur  [Paramètres] > [Ts réglages] > [Imp. Rapports] > [Rapport WLAN] > [Oui].

L'appareil imprime alors le rapport WLAN.

Si le rapport WLAN ne s'imprime pas, faites une recherche d'erreurs sur votre appareil. S'il n'y a pas d'erreurs visibles, patientez une minute, puis essayez d'imprimer à nouveau le rapport.

### Renseignements connexes

- [Paramètres réseau sans fil](#)
  - [Codes d'erreur du rapport WLAN](#)

#### **Sujets connexes :**

- [Configurer l'authentification IEEE 802.1x pour un réseau câblé ou sans fil à l'aide de la Gestion à partir du Web \(navigateur Web\)](#)
- [Si vous rencontrez des difficultés avec le réseau de votre appareil](#)



## Codes d'erreur du rapport WLAN

Si le rapport WLAN indique que la connexion a échoué, vérifiez le code d'erreur sur le rapport imprimé et reportez-vous aux instructions correspondantes dans le tableau suivant :

Code d'erreur	Problème et solutions recommandées
TS-01	<p>Le WLAN (Wi-Fi) n'est pas activé.</p> <p>Vérifiez les points suivants et essayez de configurer à nouveau votre connexion sans fil :</p> <ul style="list-style-type: none"><li>• Activez le paramètre WLAN sur votre machine.</li><li>• Si un câble réseau est connecté à votre appareil, débranchez-le.</li></ul>
TS-02	<p>Impossible de détecter votre point d'accès/routeur sans fil.</p> <p>Vérifiez les points suivants et essayez de configurer à nouveau votre connexion sans fil :</p> <ul style="list-style-type: none"><li>• Assurez-vous que le routeur/point d'accès sans fil est activé.</li><li>• Rapprochez temporairement votre appareil du routeur/point d'accès sans fil lorsque vous configurez les paramètres sans fil.</li><li>• Si votre routeur/point d'accès sans fil utilise le filtrage des adresses MAC, vérifiez que l'adresse MAC de l'appareil est autorisée dans le filtre. Vous pouvez trouver l'adresse MAC en imprimant le rapport de configuration réseau.</li><li>• Si vous avez entré manuellement le nom du réseau (SSID) et les informations de sécurité (méthode d'authentification/méthode de cryptage), les informations peuvent être incorrectes. Vérifiez à nouveau le nom du réseau et les informations de sécurité et saisissez à nouveau les informations correctes.</li><li>• Redémarrez votre routeur/point d'accès sans fil. Si vous ne trouvez pas le nom du réseau (SSID) et les informations de sécurité, consultez la documentation fournie avec votre routeur/point d'accès sans fil, ou contactez le fabricant du routeur, votre administrateur système ou votre fournisseur de services Internet.</li></ul>
TS-03	<p>Le réseau d'entreprise sans fil et les paramètres de sécurité que vous avez entrés peuvent être incorrects.</p> <p>Vérifiez les points suivants et essayez de configurer à nouveau votre connexion sans fil :</p> <p>Vérifiez les informations suivantes :</p> <ul style="list-style-type: none"><li>- Nom du réseau (SSID) que vous avez sélectionné pour configurer votre appareil.</li><li>- Informations de sécurité que vous avez sélectionnées pour configurer votre appareil (telles que la méthode d'authentification, la méthode de cryptage ou l'ID utilisateur).</li></ul> <p>Si vous ne trouvez toujours pas le nom du réseau (SSID) et les informations de sécurité, consultez la documentation fournie avec votre routeur/point d'accès sans fil, ou contactez le fabricant du routeur, votre administrateur système ou votre fournisseur de services Internet.</p>

Code d'erreur	Problème et solutions recommandées
TS-04	<p>Votre appareil ne prend pas en charge les méthodes d'authentification et de cryptage utilisées par le routeur/point d'accès sans fil sélectionné.</p> <p>Pour le mode infrastructure (le plus courant)</p> <p>Modifiez les méthodes d'authentification et de cryptage du routeur/point d'accès sans fil. Votre appareil prend en charge les méthodes d'authentification et de cryptage suivantes :</p> <ul style="list-style-type: none"> <li>• WPA-Personal : TKIP/AES</li> <li>• WPA2-Personal : TKIP/AES</li> <li>• WPA3-Personnel : AES</li> <li>• OPEN : WEP/NONE (sans cryptage)</li> <li>• Clé partagée : WEP</li> </ul> <p>Si votre problème n'est pas résolu, le nom du réseau (SSID) ou les paramètres de sécurité que vous avez entrés peuvent être incorrects. Vérifiez que tous les paramètres de réseau sans fil sont corrects pour votre réseau.</p>
TS-05	<p>Le nom de réseau (SSID) et la clé de réseau (mot de passe) sont incorrects.</p> <p>Vérifiez les points suivants et essayez de configurer à nouveau votre connexion sans fil :</p> <ul style="list-style-type: none"> <li>• Confirmez le nom de réseau (SSID) et la clé de réseau (mot de passe).</li> <li>• Si votre clé réseau contient des lettres majuscules et minuscules, assurez-vous de les saisir correctement.</li> <li>• Si vous ne trouvez pas le nom du réseau (SSID) et les informations de sécurité, consultez la documentation fournie avec votre routeur/point d'accès sans fil, ou contactez le fabricant du routeur, votre administrateur système ou votre fournisseur de services Internet.</li> <li>• Si votre routeur/point d'accès sans fil utilise le cryptage WEP avec plusieurs clés WEP, notez et utilisez uniquement la première clé WEP.</li> </ul>
TS-06	<p>Les informations de sécurité sans fil (méthode d'authentification/méthode de cryptage/clé réseau (mot de passe)) sont incorrectes.</p> <p>Vérifiez les points suivants et essayez de configurer à nouveau votre connexion sans fil :</p> <ul style="list-style-type: none"> <li>• Confirmez la clé de réseau. Si votre clé réseau contient des lettres majuscules et minuscules, assurez-vous de les saisir correctement.</li> <li>• Confirmez si la méthode d'authentification entrée et la méthode d'authentification ou la méthode de cryptage prise en charge par le routeur/point d'accès sans fil sont les mêmes.</li> <li>• Si la clé réseau, la méthode d'authentification et la méthode de cryptage ont été confirmées, redémarrez votre routeur/point d'accès sans fil et la machine.</li> <li>• Si le mode furtif de votre routeur/point d'accès sans fil est activé, vous devrez peut-être le désactiver pour vous connecter au réseau sans fil.</li> </ul> <p>Si vous ne trouvez pas le nom du réseau (SSID) et les informations de sécurité, consultez la documentation fournie avec votre routeur/point d'accès sans fil, ou contactez le fabricant du routeur, votre administrateur système ou votre fournisseur de services Internet.</p>

Code d'erreur	Problème et solutions recommandées
TS-07	<p>L'appareil ne peut pas détecter un routeur/point d'accès sans fil sur lequel WPS (Wi-Fi Protected Setup) est activé.</p> <p>Vérifiez les points suivants et réessayez :</p> <ul style="list-style-type: none"> <li>• Pour vérifier si votre routeur/point d'accès sans fil prend en charge WPS, recherchez le symbole WPS affiché sur le routeur/point d'accès. Pour plus d'informations, consultez la documentation fournie avec votre routeur/point d'accès sans fil.</li> <li>• Pour configurer votre connexion sans fil à l'aide de WPS, vous devez configurer à la fois votre appareil et le routeur/point d'accès sans fil. Pour plus d'informations, consultez le guide de l'utilisateur.</li> <li>• Si vous ne savez pas comment configurer votre routeur/point d'accès sans fil à l'aide de WPS, consultez la documentation fournie avec votre routeur/point d'accès sans fil, ou contactez le fabricant du routeur, votre administrateur système ou votre fournisseur de services Internet.</li> </ul>
TS-08	<p>Deux ou plusieurs routeurs sans fil ou points d'accès dont le WPS est activé sont détectés.</p> <p>Vérifiez les points suivants et réessayez :</p> <ul style="list-style-type: none"> <li>• Assurez-vous que seul un routeur/point d'accès sans fil à portée a le WPS activé, puis essayez de vous reconnecter.</li> <li>• Essayez de vous reconnecter après quelques minutes pour éviter les interférences avec d'autres points d'accès/routeurs.</li> </ul>



Comment confirmer les informations de sécurité sans fil (SSID/méthode d'authentification/méthode de cryptage/clé de réseau) de votre point d'accès/routeur WLAN :

1. Les paramètres de sécurité par défaut peuvent être renseignés sur une étiquette apposée sur le routeur/point d'accès WLAN. Sinon, le nom du fabricant ou le numéro de modèle du point d'accès/routeur WLAN peut être utilisé comme paramètre de sécurité par défaut.
2. Consultez la documentation fournie avec votre point d'accès/routeur WLAN pour plus d'informations sur la façon de trouver les paramètres de sécurité.
  - Si le point d'accès/routeur WLAN est configuré de manière à ne pas diffuser le SSID, le SSID ne sera pas automatiquement détecté. Vous devrez entrer le nom SSID manuellement.
  - La clé de réseau peut également être désignée par les termes mot de passe, clé de sécurité ou clé de cryptage.

Si vous ne connaissez pas le SSID et les paramètres de sécurité sans fil de votre point d'accès/routeur WLAN ou ne savez pas comment modifier la configuration, consultez la documentation qui accompagne votre point d'accès/routeur WLAN, renseignez-vous auprès du fabricant de votre point d'accès/routeur ou demandez à votre fournisseur d'accès Internet ou administrateur réseau.



## Renseignements connexes

- [Imprimer le rapport WLAN](#)

### Sujets connexes :

- [Si vous rencontrez des difficultés avec le réseau de votre appareil](#)

## Fonctions réseau

- Imprimer le rapport de configuration réseau
- Opérations de télécopie à partir d'Internet (I-Fax)
- Configuration et utilisation de la recherche LDAP
- Synchroniser l'heure avec le serveur SNTP à l'aide de la Gestion à partir du Web
- Réinitialiser les paramètres réseau à leur valeur par défaut

## Imprimer le rapport de configuration réseau

Le rapport de configuration réseau dresse la liste de la configuration réseau, notamment les paramètres du serveur d'impression réseau.



- Nom du nœud : le nom du nœud apparaît dans le rapport de configuration réseau actuel. Le nom du nœud par défaut est « BRNxxxxxxxxxxx » pour un réseau câblé ou « BRWxxxxxxxxxxx » pour un réseau sans fil (où « xxxxxxxxxxxx » correspond à l'adresse MAC/adresse Ethernet de votre appareil).
- Si l'adresse IP figurant sur le rapport de configuration réseau est 0.0.0.0, attendez une minute, puis réessayez de l'imprimer.
- Vous pouvez trouver les paramètres de votre appareil, comme l'adresse IP, le masque de sous-réseau, le nom du nœud et l'adresse MAC, sur le rapport, par exemple :
  - Adresse IP : 192.168.0.5
  - Masque de sous-réseau : 255.255.255.0
  - Nom de nœud : BRN000ca0000499
  - Adresse MAC : 00-0c-a0-00-04-99

1. Appuyez sur  [Paramètres] > [Ts réglages] > [Imp. Rapports] > [Configuration réseau] > [Oui].

L'appareil imprime le rapport de configuration réseau actuel.



### Renseignements connexes

- [Fonctions réseau](#)

#### Sujets connexes :

- [Vérifier les paramètres réseau de votre appareil](#)
- [Utiliser l'outil de réparation de connexion réseau \(Windows\)](#)
- [Configurer l'authentification IEEE 802.1x pour un réseau câblé ou sans fil à l'aide de la Gestion à partir du Web \(navigateur Web\)](#)
- [Messages d'erreur et d'entretien](#)
- [Si vous rencontrez des difficultés avec le réseau de votre appareil](#)

## Opérations de télécopie à partir d'Internet (I-Fax)

Le programme I-Fax de Brother vous permet d'envoyer et de recevoir des télécopies en employant Internet comme mécanisme de transport. Les documents sont transmis par courriel sous forme de fichiers joints au format TIFF. Votre ordinateur peut envoyer et recevoir des documents à condition qu'il dispose d'une application capable de générer et d'afficher des fichiers TIFF. Vous pouvez utiliser n'importe quelle application de visionneuse TIFF. Les documents transmis par l'intermédiaire de l'appareil Brother sont automatiquement convertis au format TIFF. Si vous souhaitez envoyer et recevoir des messages avec votre appareil Brother, l'application de courriel installée sur votre ordinateur doit prendre en charge le format MIME (Multipurpose Internet Mail Extensions).

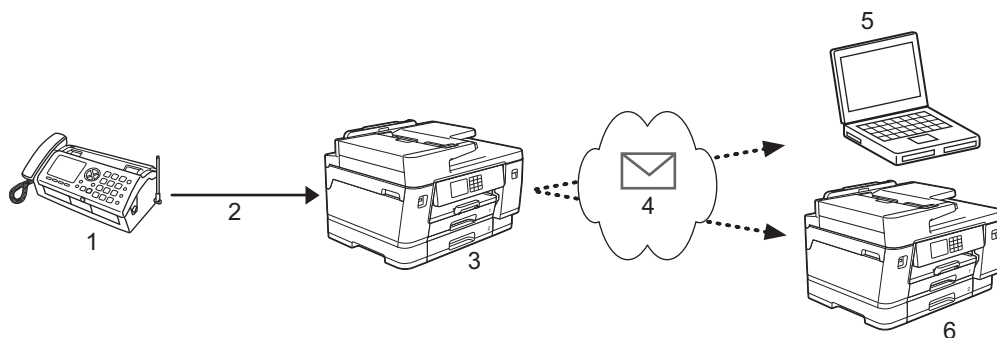

1. Télécopie (expéditeur)
2. Ligne téléphonique
3. Votre appareil Brother (destinataire/expéditeur)
4. Internet
5. Un ordinateur reçoit un courriel transféré
6. Un télécopieur reçoit une télécopie transférée



- I-Fax prend en charge l'envoi et la réception de documents au format Lettre ou A4 et en noir et blanc uniquement.
- Si votre document est au format Registre ou A3, il sera automatiquement réduit au format Lettre ou A4 lors de l'envoi.



### Renseignements connexes

- [Fonctions réseau](#)
  - [Informations importantes concernant la fonction Internet Fax \(I-Fax\)](#)
  - [Configurer votre appareil Brother pour le courriel ou I-Fax](#)
  - [Envoyer un I-Fax](#)
  - [Relève manuelle du serveur](#)
  - [Options I-Fax](#)

#### Sujets connexes :

- [Transfert de courriels et de télécopies reçus](#)

## Informations importantes concernant la fonction Internet Fax (I-Fax)

La fonction de communication I-Fax sur un réseau local est très similaire à la communication par courriel. Toutefois, elle est à distinguer des échanges de télécopies par lignes téléphoniques classiques. En cas d'utilisation de la fonction I-Fax, tenez compte des points suivants :

- Selon divers facteurs tels que l'emplacement du destinataire, la structure du réseau local et le trafic présent sur le circuit (tel qu'Internet), le système pourrait prendre plus de temps qu'à l'habitude pour envoyer un message d'erreur.
- Pour envoyer des documents revêtant un caractère confidentiel, du fait du piètre niveau de sécurité d'une transmission par Internet, nous vous conseillons d'utiliser les lignes téléphoniques classiques.
- Si le système de messagerie du destinataire n'est pas compatible avec le format MIME, vous ne pourrez pas lui transmettre des documents I-Fax. Si possible, vérifiez au préalable, et notez que certains serveurs n'enverront pas de réponse d'erreur.
- Si un document est trop volumineux pour être envoyé par I-Fax, il est possible qu'il n'arrive pas au destinataire.
- Vous ne pouvez pas modifier la police et la taille du texte des courriels reçus par Internet.



### Renseignements connexes

- [Opérations de télécopie à partir d'Internet \(I-Fax\)](#)

## Configurer votre appareil Brother pour le courriel ou I-Fax

Avant d'utiliser I-Fax, configurez votre appareil Brother de manière à ce qu'il communique avec votre réseau et votre serveur de messagerie. Vous pouvez configurer ces éléments en utilisant le panneau de commande de l'appareil ou la Gestion à partir du Web. Il est conseillé d'utiliser l'application de gestion sur le Web pour configurer les éléments optionnels.

1. Démarrez votre navigateur Web.
2. Saisissez « <https://adresse IP de l'appareil> » dans la barre d'adresse de votre navigateur (où « adresse IP de l'appareil » correspond à l'adresse IP de l'appareil).

Par exemple :

<https://192.168.1.2>

3. Si nécessaire, saisissez le mot de passe dans le champ **Connexion**, puis cliquez sur **Connexion**.



Le mot de passe par défaut pour gérer les paramètres de cet appareil se trouve au dos de l'appareil et est indiqué par « **Pwd** ».

4. Accédez au menu de navigation, puis cliquez sur **Réseau > Réseau > Protocole**.



Commencez à partir de ☰ si le menu de navigation ne s'affiche pas sur le côté gauche de l'écran.

5. Dans le champ **Client POP3/IMAP4/SMTP**, cliquez sur **Paramètres avancés** et configurez les paramètres nécessaires.



Si vous avez des doutes concernant l'un ou l'autre de ces éléments, consultez votre administrateur système.

6. Lorsque vous avez terminé, cliquez sur **Envoyer**.  
La boîte de dialogue **Tester la configuration de réception/d'envoi de courriel** s'affiche.
7. Suivez les instructions dans la boîte de dialogue pour tester les paramètres actuels.



### Renseignements connexes

- [Opérations de télécopie à partir d'Internet \(I-Fax\)](#)
  - [Configuration initiale pour le courriel ou I-Fax](#)
  - [Recevoir un I-Fax automatiquement](#)
  - [Mode d'affichage des I-Fax reçus sur un ordinateur](#)

#### Sujets connexes :

- [Accéder à la Gestion à partir du Web](#)
- [Options I-Fax](#)



## Configuration initiale pour le courriel ou I-Fax

Avant d'envoyer un I-Fax, utilisez l'application de gestion sur le Web pour configurer les options d'envoi et de réception, si nécessaire.

1. Démarrez votre navigateur Web.
2. Saisissez « https://adresse IP de l'appareil » dans la barre d'adresse de votre navigateur (où « adresse IP de l'appareil » correspond à l'adresse IP de l'appareil).

Par exemple :

https://192.168.1.2

3. Si nécessaire, saisissez le mot de passe dans le champ **Connexion**, puis cliquez sur **Connexion**.



Le mot de passe par défaut pour gérer les paramètres de cet appareil se trouve au dos de l'appareil et est indiqué par « **Pwd** ».

4. Accédez au menu de navigation, puis cliquez sur **Fax > Config. Envoi courriel**.



Commencez à partir de ☰ si le menu de navigation ne s'affiche pas sur le côté gauche de l'écran.

5. Configurez les paramètres voulus.

**Config. Envoi courriel**

**Objet du courriel**  
Internet Fax Job

**Limite taille**  
 Désactivé  
 Activé

**Taille maximale**  
1 Mo

**Demande d'avis de réception (envoi)**  
 Désactivé  
 Activé

[Client POP3/IMAP4/SMTP>>](#)

Annuler Envoyer

6. Lorsque vous avez terminé, cliquez sur **Envoyer**.



### Renseignements connexes

- [Configurer votre appareil Brother pour le courriel ou I-Fax](#)

#### Sujets connexes :

- [Accéder à la Gestion à partir du Web](#)
- [Transfert de courriels et de télécopies reçus](#)

## Recevoir un I-Fax automatiquement

Pour recevoir un I-Fax automatiquement, utilisez l'application de gestion sur le Web pour configurer les options de réception, si nécessaire.

1. Démarrez votre navigateur Web.
2. Saisissez « <https://adresse IP de l'appareil> » dans la barre d'adresse de votre navigateur (où « adresse IP de l'appareil » correspond à l'adresse IP de l'appareil).

Par exemple :

<https://192.168.1.2>

3. Si nécessaire, saisissez le mot de passe dans le champ **Connexion**, puis cliquez sur **Connexion**.



Le mot de passe par défaut pour gérer les paramètres de cet appareil se trouve au dos de l'appareil et est indiqué par « **Pwd** ».

4. Accédez au menu de navigation, puis cliquez sur **Fax > Config. Réception courriel**.



Commencez à partir de ☰ si le menu de navigation ne s'affiche pas sur le côté gauche de l'écran.

5. Configurez les paramètres voulus.

**Config. Réception courriel**

**Réception automatique**  
 Désactivé  
 Activé

**Fréquence d'interrogation**  
10 min ▼

**Imprimer en-tête message**  
Aucun ▼

**Supprimer/Lire le courriel d'erreur de réception**  
 Désactivé  
 Activé

**Envoy notifiat réception**  
Désactivé ▼

[Client POP3/IMAP4/SMTP>>](#)

Annuler Envoyer



Vous pouvez recevoir des courriels de deux façons :

- Réception POP3/IMAP4 à intervalles réguliers
- Réception POP3/IMAP4, démarrée manuellement

Lorsque la réception POP3/IMAP4 est utilisée, l'appareil interroge le serveur de messagerie pour recevoir les données. L'interrogation peut se produire à des intervalles définis (par exemple, vous pouvez configurer l'appareil de manière à ce qu'il interroge le serveur de messagerie toutes les dix minutes) ou vous pouvez interroger manuellement le serveur.

6. Lorsque vous avez terminé, cliquez sur **Envoyer**.



- Si votre appareil commence à recevoir des données de courriel, l'écran ACL affiche [Réception]. Le courriel est automatiquement imprimé.
- Si votre appareil vient à manquer de papier en cours de réception de données, les données reçues seront conservées dans la mémoire de l'appareil. Ces données seront imprimées automatiquement quand du papier sera chargé dans l'appareil.
- Si le message reçu n'est pas au format texte ordinaire, ou si un fichier joint n'est pas au format TIFF, le message d'erreur « **LE FORMAT DU FICHIER JOINT N'EST PAS PRIS EN CHARGE.** » est imprimé.
- Si le message reçu est trop volumineux, le message d'erreur « **FICHIER COURRIEL TROP GRAND.** » est imprimé.
- Si **Supprimer/Lire le courriel d'erreur de réception** est réglé sur **Activé** (réglage par défaut), le message d'erreur est automatiquement supprimé (POP3) ou lu (IMAP4) du serveur de messagerie.



## Renseignements connexes

- [Configurer votre appareil Brother pour le courriel ou I-Fax](#)

### Sujets connexes :

- [Accéder à la Gestion à partir du Web](#)
- [Mode d'affichage des I-Fax reçus sur un ordinateur](#)
- [Transfert de courriels et de télécopies reçus](#)

## Mode d'affichage des I-Fax reçus sur un ordinateur

Lorsqu'un ordinateur reçoit un document I-Fax, le document est joint à un courriel informant dans sa ligne d'objet que le serveur de messagerie a reçu un document I-Fax. Vous pouvez soit attendre que l'appareil Brother interroge le serveur de messagerie, soit interroger le serveur de messagerie manuellement pour recevoir les données entrantes.



### Renseignements connexes

- [Configurer votre appareil Brother pour le courriel ou I-Fax](#)

#### Sujets connexes :



- [Recevoir un I-Fax automatiquement](#)
-

## Envoyer un I-Fax

L'envoi d'un I-Fax n'est pas différent de l'envoi d'une télécopie normale. Assurez-vous que les informations du destinataire sont enregistrées dans le carnet d'adresses électroniques et chargez le document que I-Fax doit envoyer dans l'appareil Brother.



Si l'ordinateur auquel vous souhaitez envoyer un document ne tourne pas sous Windows, demandez à son propriétaire d'installer un logiciel capable de lire les fichiers TIFF.

1. Chargez votre document.
2. Effectuez l'une des opérations suivantes :
  - Si [Aperçu Télécop] est réglé sur [Désac], appuyez sur [Fax].
  - Si [Aperçu Télécop] est réglé sur [Activ], appuyez sur [Fax], puis appuyez sur [Envoi de télécopies].
3. Pour modifier les paramètres d'envoi de télécopie, appuyez sur  [Options].
4. Appuyez sur ▲ ou sur ▼ pour faire défiler les paramètres de télécopie. Lorsque le paramètre souhaité est affiché, appuyez dessus et sélectionnez votre préférence. Une fois la modification des paramètres terminée, appuyez sur [OK].
5. Effectuez l'une des opérations suivantes :
  - Appuyez sur , puis entrez l'adresse électronique.
  - Appuyez sur [Carnet d'adresses], choisissez l'adresse électronique du destinataire, puis appuyez sur [Appliquer].
6. Appuyez sur [Démarr. télécopie].

L'appareil lance la numérisation. Une fois numérisé, le document est transmis au destinataire par le biais de votre serveur SMTP. Vous pouvez annuler la transmission en appuyant sur  pendant la numérisation. Une fois la transmission terminée, l'appareil passe en mode d'attente.



### Renseignements connexes

- [Opérations de télécopie à partir d'Internet \(I-Fax\)](#)

## Relève manuelle du serveur

1. Appuyez sur  [Paramètres] > [Ts réglages] > [Réseau] > [Courriel/IFAX] > [Réception manuelle] > [Oui].
2. L'écran ACL affiche [Réception] et votre appareil imprime les données à partir du serveur de courriel.



### Renseignements connexes

- [Opérations de télécopie à partir d'Internet \(I-Fax\)](#)

#### Sujets connexes :

- [Transfert de courriels et de télécopies reçus](#)

## Options I-Fax

- [Transfert de courriels et de télécopies reçus](#)
- [Configurer la diffusion par relais sur votre appareil Brother](#)
- [Message de vérification Internet Fax \(I-Fax\)](#)
- [Configurer votre appareil Brother pour le courriel ou I-Fax](#)

## Transfert de courriels et de télécopies reçus

Utilisez Brother I-Fax pour transférer des courriels ou des télécopies standard vers un autre ordinateur, un télécopieur ou un autre appareil I-Fax. Activez la fonction de transfert à l'aide de l'application de gestion sur le Web.

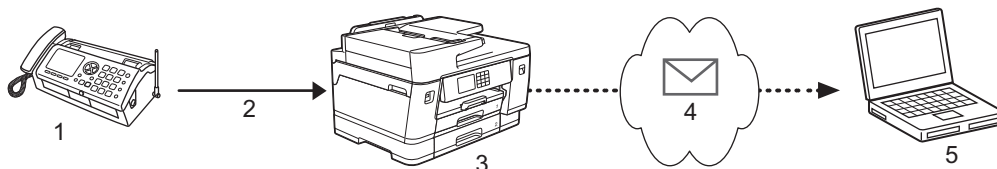



1. Télécopie (expéditeur)
2. Ligne téléphonique
3. Votre appareil Brother (destinataire/expéditeur)
4. Internet
5. Un ordinateur reçoit un courriel transféré

1. Démarrez votre navigateur Web.
2. Saisissez « <https://adresse IP de l'appareil> » dans la barre d'adresse de votre navigateur (où « adresse IP de l'appareil » correspond à l'adresse IP de l'appareil).  
Par exemple :  
`https://192.168.1.2`
3. Si nécessaire, saisissez le mot de passe dans le champ **Connexion**, puis cliquez sur **Connexion**.

 Le mot de passe par défaut pour gérer les paramètres de cet appareil se trouve au dos de l'appareil et est indiqué par « **Pwd** ».

4. Accédez au menu de navigation, puis cliquez sur **Fax > Options accès à distance**.

 Commencez à partir de  si le menu de navigation ne s'affiche pas sur le côté gauche de l'écran.

5. Sélectionnez **Retransmission fax** dans le champ **Ach/Sauve/Nuage**.
6. Sélectionnez l'option **Adresse de courriel** dans **No retransmission fax**, puis saisissez l'adresse électronique du destinataire.
7. Lorsque vous avez terminé, cliquez sur **Envoyer**.

### Renseignements connexes

- [Options I-Fax](#)

#### Sujets connexes :

- [Accéder à la Gestion à partir du Web](#)
- [Relève manuelle du serveur](#)
- [Opérations de télécopie à partir d'Internet \(I-Fax\)](#)
- [Configuration initiale pour le courriel ou I-Fax](#)
- [Recevoir un I-Fax automatiquement](#)



## Configurer la diffusion par relais sur votre appareil Brother

Une diffusion par relais permet à l'appareil Brother de recevoir un message par Internet puis de le retransmettre à un autre télécopieur par l'intermédiaire de lignes téléphoniques traditionnelles. Si vous devez envoyer un document par télécopie sur une longue distance ou à l'étranger, utilisez la fonction de diffusion par relais pour économiser sur les frais de communication.

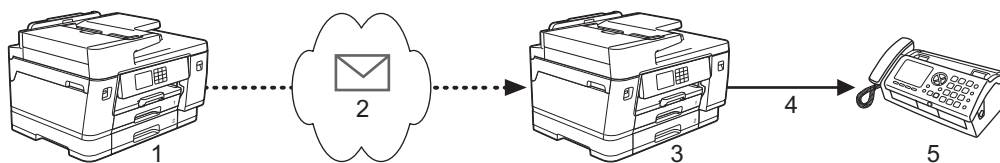

1. Télécopieur Internet
2. Internet
3. Votre appareil Brother
4. Ligne téléphonique
5. Télécopieur

1. Démarrez votre navigateur Web.
2. Saisissez « <https://adresse IP de l'appareil> » dans la barre d'adresse de votre navigateur (où « adresse IP de l'appareil » correspond à l'adresse IP de l'appareil).  
Par exemple :  
<https://192.168.1.2>
3. Si nécessaire, saisissez le mot de passe dans le champ **Connexion**, puis cliquez sur **Connexion**.

---

 Le mot de passe par défaut pour gérer les paramètres de cet appareil se trouve au dos de l'appareil et est indiqué par « **Pwd** ».

---

4. Accédez au menu de navigation, puis cliquez sur **Fax > Configuration de relai**.

---

 Commencez à partir de ☰ si le menu de navigation ne s'affiche pas sur le côté gauche de l'écran.

---

5. Configurez les paramètres, le cas échéant.

### Configuration de relai

---

**Fonction de relais**

Désactivé  
 Activé

---

**Domaines de relais**

---

**Rapport de relais**

Désactivé  
 Activé

---

- **Fonction de relais**

Réglez la **Fonction de relais** sur **Activé**.

- **Domaines de relais**

Configurez le nom de domaine de votre appareil sur l'appareil qui diffusera le document vers le télécopieur classique. Pour utiliser votre appareil comme station relais, vous devez spécifier le nom de domaine approuvé (la partie du nom qui suit le signe « @ ») sur l'appareil. Procédez avec précaution lors de la sélection des domaines approuvés : tout utilisateur d'un tel domaine sera en mesure d'envoyer des diffusions par relais. Vous pouvez enregistrer jusqu'à cinq noms de domaine.

- **Rapport de relais**

Spécifiez si vous souhaitez imprimer un rapport une fois que l'appareil a terminé la diffusion par relais.

6. Lorsque vous avez terminé, cliquez sur **Envoyer**.



## Renseignements connexes

- [Options I-Fax](#)
  - [Diffusion par relais à partir de votre appareil Brother](#)
  - [Diffusion relais à partir de votre ordinateur](#)

### Sujets connexes :

- [Accéder à la Gestion à partir du Web](#)

## Diffusion par relais à partir de votre appareil Brother

Utilisez la fonction de diffusion relais pour envoyer un courriel depuis votre appareil à un télécopieur traditionnel.

Vérifiez si les cases à cocher **Client POP3/IMAP4/SMTP** et **Serveur SMTP** sont bien activées dans la Gestion à partir du Web. Si les cases à cocher **Client POP3/IMAP4/SMTP** et **Serveur SMTP** ne sont pas activées, activez les cases à cocher **Client POP3/IMAP4/SMTP** et **Serveur SMTP**. Cliquez sur **Envoyer**, puis redémarrez l'appareil.

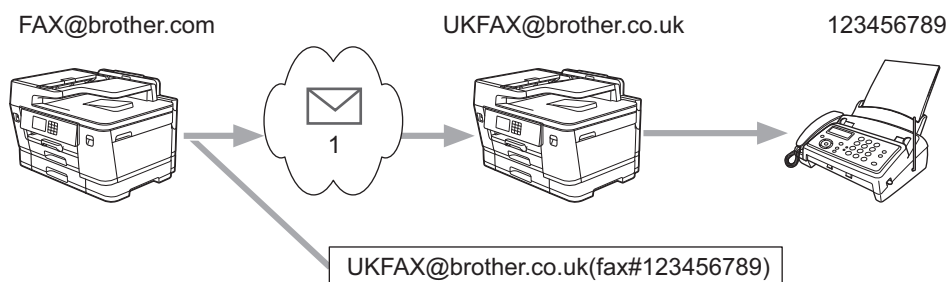

### 1. Internet

Dans cet exemple, l'adresse électronique de votre appareil est FAX@brother.com, vous souhaitez envoyer un document de cet appareil à un télécopieur ordinaire situé en Angleterre dont l'adresse électronique est UKFAX@brother.co.uk, et vous voulez que votre appareil envoie le document par une ligne téléphonique classique.

1. Chargez votre document.

2. Effectuez l'une des opérations suivantes :

- Si [Aperçu Télécop] est réglé sur [Désac], appuyez sur [Fax].
- Si [Aperçu Télécop] est réglé sur [Activ], appuyez sur [Fax], puis appuyez sur [Envoi de télécopies].

3. Appuyez sur  [Options] > [Télédiffusion] > [Ajouter numéro].

4. Vous pouvez ajouter des adresses électroniques à la diffusion comme suit :

- Appuyez sur [Ajouter numéro] et sur , entrez l'adresse électronique, puis appuyez sur [OK].
- Appuyez sur [Ajouter dep carnet adresses]. Activez la case à cocher de l'adresse électronique que vous souhaitez ajouter à la diffusion. Après avoir coché toutes les adresses électroniques désirées, appuyez sur [OK].
- Appuyez sur [Recher ds carnet adresses]. Entrez le nom et appuyez sur [OK]. Les résultats de la recherche s'affichent. Appuyez sur le nom puis sur l'adresse électronique que vous souhaitez ajouter à la diffusion.

L'exemple suivant indique comment saisir l'adresse électronique et le numéro de téléphone :

UKFAX@brother.co.uk(fax#123456789)

Adresse électronique

Numéro de télécopieur

Le mot « fax# » doit être inclus dans le numéro de téléphone à l'intérieur des parenthèses.

Après avoir saisi tous les numéros de télécopie, appuyez sur [OK].

---

5. Appuyez sur [Démarr. télécopie].

 **Renseignements connexes**

- [Configurer la diffusion par relais sur votre appareil Brother](#)
-

## Diffusion relais à partir de votre ordinateur

Utilisez la fonction de diffusion par relais pour envoyer un courriel depuis votre ordinateur à un télécopieur traditionnel.

- Certains logiciels de messagerie ne prennent pas en charge l'envoi d'un courriel à plusieurs numéros de télécopieur. Si votre logiciel de messagerie ne prend pas en charge l'envoi à plusieurs numéros de télécopieur, vous ne pouvez rerouter un message qu'à un télécopieur à la fois.

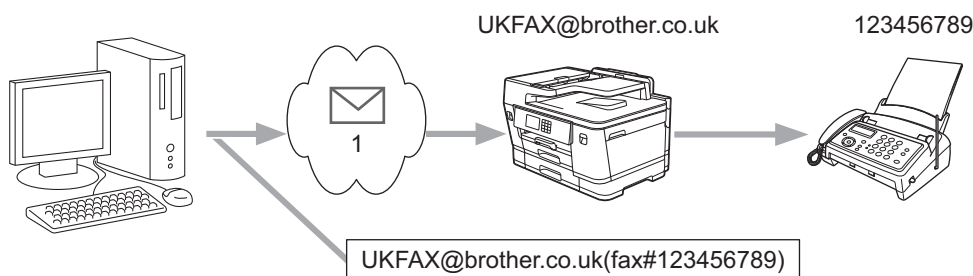

### 1. Internet

- Vérifiez si les cases à cocher **Client POP3/IMAP4/SMTP** et **Serveur SMTP** sont bien activées dans la Gestion à partir du Web. Si les cases à cocher **Client POP3/IMAP4/SMTP** et **Serveur SMTP** ne sont pas activées, activez les cases à cocher **Client POP3/IMAP4/SMTP** et **Serveur SMTP**. Cliquez sur **Envoyer**, puis redémarrez l'appareil.

Si vous envoyez un courriel à un télécopieur traditionnel, la méthode de saisie du numéro du télécopieur varie en fonction du logiciel de messagerie que vous utilisez.

1. Dans votre logiciel de messagerie, créez un nouveau message et entrez l'adresse électronique de l'appareil relais ainsi que le numéro du premier télécopieur dans la boîte « À ».

L'exemple suivant indique comment saisir l'adresse électronique et le numéro de télécopieur :

UKFAX@brother.co.uk(fax#123456789)

Adresse électronique

Numéro de télécopieur

Le mot « fax# » doit être inclus dans le numéro de téléphone à l'intérieur des parenthèses.



Pour Microsoft Outlook, vous devez saisir les données de l'adresse dans le carnet d'adresses comme suit :

Nom : fax#123456789

Adresse électronique : UKFAX@brother.co.uk

2. Saisissez l'adresse de l'appareil relais ainsi que le numéro du second télécopieur dans la boîte « À ».
3. Envoyez le courriel.



### Renseignements connexes

- [Configurer la diffusion par relais sur votre appareil Brother](#)

## Message de vérification Internet Fax (I-Fax)

- Le message de vérification pour l'envoi permet de demander un avis du poste récepteur où votre I-Fax ou votre courriel a été reçu et traité.
- Le message de vérification pour la réception permet de transmettre un rapport par défaut au poste d'origine après avoir correctement reçu et traité l'I-Fax ou le courriel.

Pour utiliser cette fonctionnalité, activez les options [Avis] dans les options [Config Rc cour] et [Config TX cour] du menu du panneau de commande de votre appareil.



### Renseignements connexes

- Options I-Fax
  - Activer les notifications d'envoi pour le message de vérification de transmission
  - Activer les notifications de réception pour le message de vérification de transmission
  - Message d'erreur I-FAX

## Activer les notifications d'envoi pour le message de vérification de transmission

1. Appuyez sur  [Paramètres] > [Ts réglages] > [Réseau] > [Courriel/IFAX] > [Config TX cour] > [Avis].
2. Lorsque cette option est définie sur [Activ], un champ d'information supplémentaire est envoyé avec les données de l'image. Ce champ est nommé MDN (Message Disposition Notification).



Le destinataire doit prendre en charge le champ MDN pour pouvoir envoyer un rapport de notification, sinon la demande sera ignorée.

3. Appuyez sur .



### Renseignements connexes

- [Message de vérification Internet Fax \(I-Fax\)](#)

## Activer les notifications de réception pour le message de vérification de transmission

1. Appuyez sur  [Paramètres] > [Ts réglages] > [Réseau] > [Courriel/IFAX] > [Config Rc cour] > [Avis].
2. Appuyez sur l'un des trois paramètres possibles :

Option	Description
Avis de réception Activ	Lorsque la notification de réception est réglée sur <i>Activ</i> , un message fixe est renvoyé à l'expéditeur pour indiquer que le message a bien été reçu et traité. Ces messages fixes dépendent de l'opération demandée par l'expéditeur. Exemple : Réussite: Reçu de <Adresse courr>
Avis de réception MDN	Lorsque la notification de réception est définie sur <i>MDN</i> , un rapport indiquant que le message a bien été reçu et traité est renvoyé à l'expéditeur si la station d'origine a envoyé une demande de confirmation sur le champ <i>MDN</i> .
Avis de réception Désac	Lorsque la notification de réception est réglée sur <i>Désac</i> , toutes les formes de notification de réception sont désactivées et aucun message n'est renvoyé à l'expéditeur, indépendamment de la demande.



- Pour envoyer le message de vérification de transmission, l'expéditeur doit configurer les paramètres suivants :
  - Définissez [Avis] dans [Config TX cour] sur [Activ].
  - Définissez [En-tête] dans [Config Rc cour] sur [Tous] ou sur [Sujet+DE+A].
- Pour recevoir le message de vérification de transmission, le destinataire doit configurer les paramètres suivants :  
Définissez [Avis] dans [Config Rc cour] sur [Activ].

3. Appuyez sur .



### Renseignements connexes

- [Message de vérification Internet Fax \(I-Fax\)](#)



## Message d'erreur I-FAX

S'il se produit une erreur de remise lors de l'envoi d'un I-Fax, le serveur de messagerie renverra un avis d'erreur à l'appareil Brother et le message d'erreur sera imprimé.

S'il se produit une erreur lors de la réception d'un I-Fax, un message d'erreur sera imprimé, par exemple « Le message transmis à l'appareil n'était pas au format TIFF ».

Pour recevoir le message d'erreur et l'imprimer sur votre appareil, dans [Config Rc cour], réglez l'option [En-tête] sur [Tous] ou [Sujet+DE+A].



### Renseignements connexes

- [Message de vérification Internet Fax \(I-Fax\)](#)

## Configuration et utilisation de la recherche LDAP

La fonction LDAP vous permet d'effectuer une recherche d'informations, par exemple des numéros de télécopieur ou des adresses électroniques sur votre serveur. Lorsque vous utilisez la fonction d'envoi de télécopies, d'I-Fax ou de numérisation vers serveur de messagerie, vous pouvez faire appel à la recherche LDAP pour trouver des numéros de télécopieur ou des adresses électroniques.



- La fonction LDAP ne prend pas en charge le chinois simplifié, le chinois traditionnel et le coréen.
- La fonction LDAP prend en charge LDAPv3.
- La fonction LDAP ne prend pas en charge SSL/TLS.
- Vous devez utiliser l'authentification simple pour communiquer avec votre serveur LDAP.



### Renseignements connexes

- [Fonctions réseau](#)
  - [Modifier la configuration LDAP à l'aide de la Gestion à partir du Web](#)
  - [Effectuer une recherche LDAP à l'aide du panneau de commande de votre appareil](#)

#### Sujets connexes :

- [Configurer le protocole SNTP à l'aide de la Gestion à partir du Web](#)

## Modifier la configuration LDAP à l'aide de la Gestion à partir du Web

Utilisez la Gestion à partir du Web pour configurer vos paramètres LDAP dans un navigateur Web.

1. Démarrez votre navigateur Web.
2. Saisissez « https://adresse IP de l'appareil » dans la barre d'adresse de votre navigateur (où « adresse IP de l'appareil » correspond à l'adresse IP de l'appareil).

Par exemple :

https://192.168.1.2

3. Si nécessaire, saisissez le mot de passe dans le champ **Connexion**, puis cliquez sur **Connexion**.



Le mot de passe par défaut pour gérer les paramètres de cet appareil se trouve au dos de l'appareil et est indiqué par « **Pwd** ».

4. Accédez au menu de navigation, puis cliquez sur **Réseau > Réseau > Protocole**.



Commencez à partir de ☰ si le menu de navigation ne s'affiche pas sur le côté gauche de l'écran.

5. Cochez la case **LDAP** puis cliquez sur **Envoyer**.
6. Redémarrez votre appareil Brother pour activer la configuration.
7. Sur votre ordinateur, dans la Gestion à partir du Web, accédez au menu de navigation, puis cliquez sur **Carnet d'adresses > LDAP**.

- **Recherche LDAP**
- **Adresse du serveur LDAP**
- **Port** (le numéro de port par défaut est 389.)
- **Authentification**
- **Nom d'utilisateur**

Cette sélection est disponible selon la méthode d'authentification utilisée.

- **Mot de passe**

Cette sélection est disponible selon la méthode d'authentification utilisée.



- Si le serveur LDAP prend en charge l'authentification Kerberos, il est conseillé de sélectionner Kerberos pour les paramètres d'authentification. Il assure une authentification robuste entre le serveur LDAP et votre appareil.
- Vous devez configurer le protocole SNTP (serveur de temps du réseau) ou vous devez régler correctement la date, l'heure et le fuseau horaire dans le panneau de commande pour l'authentification Kerberos.

- **Adresse du serveur Kerberos**

Cette sélection est disponible selon la méthode d'authentification utilisée.

- **Racine de recherche**
- **Délai d'attente pour LDAP**
- **Attribut nom (Clé de recherche)**
- **Attribut Courriel**
- **Attribut numéro de fax**

8. Lorsque vous avez terminé, cliquez sur **Envoyer**. Assurez-vous que le champ **État** affiche **OK**.



### Renseignements connexes

- [Configuration et utilisation de la recherche LDAP](#)

---

**Sujets connexes :**

- [Accéder à la Gestion à partir du Web](#)
  - [Synchroniser l'heure avec le serveur SNTP à l'aide de la Gestion à partir du Web](#)
-

## Effectuer une recherche LDAP à l'aide du panneau de commande de votre appareil

Une fois que vous avez configuré les paramètres LDAP, vous pouvez utiliser la fonction de recherche LDAP pour trouver des numéros de télécopieur ou des adresses électroniques à utiliser dans les cas suivants :

- Envoi de télécopie
- Envoi de télécopie Internet (I-Fax)
- Numérisation vers serveur de messagerie



- La fonction LDAP prend en charge LDAPv3.
- La fonction LDAP ne prend pas en charge SSL/TLS.
- Vous devrez peut-être utiliser l'authentification Kerberos ou l'authentification simple pour vous connecter à votre serveur LDAP, selon la politique de sécurité définie par votre administrateur réseau.
- Vous devez configurer le protocole SNTP (serveur de temps du réseau) ou vous devez régler correctement la date, l'heure et le fuseau horaire dans le panneau de commande pour l'authentification Kerberos.

1. Appuyez sur  pour lancer la recherche.
2. Entrez les caractères initiaux de votre recherche à l'aide de l'écran ACL.



- Vous pouvez utiliser jusqu'à 15 caractères.
- Pour plus d'information sur la saisie de texte, >> *Renseignements connexes*

3. Appuyez sur [OK].

Les résultats de la recherche LDAP s'affichent sur l'écran ACL; l'icône  apparaît avant les résultats de la recherche dans le carnet d'adresses local.

S'il n'y a pas de résultat correspondant sur le serveur ou dans le carnet d'adresses local, l'écran ACL affiche [Résultats introuvables.] pendant 60 secondes environ.

4. Appuyez sur ▲ ou sur ▼ pour afficher le nom souhaité.
5. Appuyez sur le nom.  
Pour afficher les détails du nom, appuyez sur [Détails].
6. Si le résultat comprend plusieurs numéros de télécopieur ou adresses électroniques, l'appareil vous invite à en sélectionner un seul. Appuyez sur [Appliquer]. Effectuez l'une des opérations suivantes :
  - Si vous envoyez une télécopie et un I-Fax, appuyez sur [Démarr. télécopie].
  - Si vous effectuez une opération de numérisation vers le serveur de messagerie, chargez votre document, appuyez sur [Suivant], puis appuyez sur [Marche].



### Renseignements connexes

- [Configuration et utilisation de la recherche LDAP](#)

#### Sujets connexes :

- [Entrer du texte sur votre appareil Brother](#)
- [Synchroniser l'heure avec le serveur SNTP à l'aide de la Gestion à partir du Web](#)

## Synchroniser l'heure avec le serveur SNTP à l'aide de la Gestion à partir du Web

Le protocole SNTP (Simple Network Time Protocol) est utilisé pour synchroniser l'heure utilisée par l'appareil pour l'authentification avec le serveur de temps SNTP. (Cette heure n'est pas l'heure affichée sur l'écran ACL de l'appareil.) Vous pouvez synchroniser automatiquement ou manuellement l'heure de l'appareil avec l'heure UTC (Temps Universel Coordonné) fournie par le serveur de temps SNTP.

- [Configurer la date et l'heure à l'aide de la Gestion à partir du Web](#)
- [Configurer le protocole SNTP à l'aide de la Gestion à partir du Web](#)
- [Modifier la configuration LDAP à l'aide de la Gestion à partir du Web](#)
- [Effectuer une recherche LDAP à l'aide du panneau de commande de votre appareil](#)

## Configurer la date et l'heure à l'aide de la Gestion à partir du Web

Configurez la date et l'heure pour synchroniser l'heure utilisée par l'appareil avec le serveur de temps SNTP.

Cette fonction n'est pas disponible dans certains pays.

1. Démarrez votre navigateur Web.
2. Saisissez « <https://adresse IP de l'appareil> » dans la barre d'adresse de votre navigateur (où « adresse IP de l'appareil » correspond à l'adresse IP de l'appareil).

Par exemple :

<https://192.168.1.2>

3. Si nécessaire, saisissez le mot de passe dans le champ **Connexion**, puis cliquez sur **Connexion**.



Le mot de passe par défaut pour gérer les paramètres de cet appareil se trouve au dos de l'appareil et est indiqué par « **Pwd** ».

4. Accédez au menu de navigation, puis cliquez sur **Administrateur > Date et Heure**.



Commencez à partir de ☰ si le menu de navigation ne s'affiche pas sur le côté gauche de l'écran.

5. Vérifiez les réglages **Fuseau horaire**.



Sélectionnez le décalage horaire entre votre emplacement géographique et l'heure UTC dans la liste déroulante **Fuseau horaire**. Par exemple, le fuseau horaire pour l'heure normale de l'Est des États-Unis et du Canada est UTC-05:00.

6. Cochez la case **Synchroniser avec serveur SNTP**.
7. Cliquez sur **Envoyer**.



Vous pouvez aussi configurer manuellement la date et l'heure.



### Renseignements connexes

- [Synchroniser l'heure avec le serveur SNTP à l'aide de la Gestion à partir du Web](#)

#### Sujets connexes :

- [Configurer un profil Numérisation vers réseau](#)
- [Accéder à la Gestion à partir du Web](#)

## Configurer le protocole SNTP à l'aide de la Gestion à partir du Web

Configurez le protocole SNTP pour synchroniser l'heure utilisée par l'appareil pour l'authentification avec l'heure mémorisée par le serveur de temps SNTP.

1. Démarrez votre navigateur Web.
2. Saisissez « <https://adresse IP de l'appareil> » dans la barre d'adresse de votre navigateur (où « adresse IP de l'appareil » correspond à l'adresse IP de l'appareil).

Par exemple :

<https://192.168.1.2>

3. Si nécessaire, saisissez le mot de passe dans le champ **Connexion**, puis cliquez sur **Connexion**.



Le mot de passe par défaut pour gérer les paramètres de cet appareil se trouve au dos de l'appareil et est indiqué par « **Pwd** ».

4. Accédez au menu de navigation, puis cliquez sur **Réseau > Réseau > Protocole**.



Commencez à partir de ☰ si le menu de navigation ne s'affiche pas sur le côté gauche de l'écran.

5. Cochez la case **SNTP** pour activer les paramètres.
6. Cliquez sur **Envoyer**.
7. Redémarrez votre appareil Brother pour activer la configuration.
8. Près de la case à cocher SNTP, cliquez sur **Paramètres avancés**.
9. Configurez les paramètres.

Option	Description
<b>État</b>	Indique si le protocole SNTP est activé ou désactivé.
<b>État de la synchronisation</b>	Confirmez l'état de la dernière synchronisation.
<b>Méthode du serveur SNTP</b>	Sélectionnez <b>AUTO</b> ou <b>STATIQUE</b> . <ul style="list-style-type: none"><li>• <b>AUTO</b> Si votre réseau comprend un serveur DHCP, le serveur SNTP obtient automatiquement l'adresse auprès de ce serveur.</li><li>• <b>STATIQUE</b> Saisissez l'adresse que vous souhaitez utiliser.</li></ul>
<b>Adresse du serveur SNTP principal</b> <b>Adresse du serveur SNTP secondaire</b>	Entrez l'adresse du serveur (jusqu'à 64 caractères). L'adresse du serveur SNTP secondaire est utilisée comme sécurité pour compléter l'adresse du serveur SNTP primaire. Si le serveur primaire n'est pas disponible, l'appareil contacte le serveur SNTP secondaire.
<b>Port du serveur SNTP principal</b> <b>Port du serveur SNTP secondaire</b>	Entrez le numéro de port (1-65535). Le port du serveur SNTP secondaire est utilisé comme sécurité pour compléter le port du serveur SNTP primaire. Si le port primaire n'est pas disponible, l'appareil contacte le port SNTP secondaire.
<b>Intervalle de synchronisation</b>	Entrez le nombre d'heures entre les différentes tentatives de synchronisation du serveur (1 à 168 heures).

10. Cliquez sur **Envoyer**.



### Renseignements connexes

- [Synchroniser l'heure avec le serveur SNTP à l'aide de la Gestion à partir du Web](#)



---

**Sujets connexes :**

- [Accéder à la Gestion à partir du Web](#)
-

## Réinitialiser les paramètres réseau à leur valeur par défaut

Vous pouvez utiliser le panneau de commande de l'appareil pour réinitialiser les paramètres réseau de l'appareil à ses paramètres d'usine par défaut. Cette opération a pour effet de réinitialiser toutes les informations, telles que le mot de passe et l'adresse IP.



- Cette fonction rétablit les paramètres d'usine par défaut de tous les paramètres de réseau câblé (modèles pris en charge uniquement) et sans fil.
- Vous pouvez également rétablir les paramètres d'usine par défaut du serveur d'impression à l'aide de la Gestion à partir du Web.

1. Appuyez sur  [Paramètres] > [Ts réglages] > [Réseau] > [Réinit. réseau].
2. Le message de confirmation de la réinitialisation s'affiche. Appuyez sur [OK] pendant deux secondes. L'appareil redémarre.



### Renseignements connexes

- [Fonctions réseau](#)

#### Sujets connexes :

- [Transférer vos télécopies ou le rapport du journal des télécopies](#)

## Sécurité

- Avant d'utiliser les fonctions de sécurité du réseau
- Configurer des certificats pour assurer la sécurité de l'appareil
- Utiliser SSL/TLS
- Utiliser SNMPv3
- Utiliser IPsec
- Utiliser l'authentification IEEE 802.1x pour un réseau câblé ou sans fil
- Utiliser l'authentification Active Directory
- Utiliser l'authentification LDAP
- Utiliser la fonctionnalité Verrouillage sécuritaire des fonctions 3.0
- Envoyer ou recevoir un courriel en toute sécurité

## Avant d'utiliser les fonctions de sécurité du réseau

Votre appareil emploie quelques-uns des protocoles de sécurité et de cryptage les plus récents actuellement disponibles. Ces fonctions réseau peuvent être intégrées au plan de sécurité global de votre réseau de façon à contribuer à la protection de vos données et à empêcher tout accès non autorisé à l'appareil.



Il est conseillé de désactiver les protocoles FTP et TFTP. L'accès à l'appareil en utilisant ces protocoles n'est pas sécurisé. Notez toutefois que si vous désactivez FTP, la fonction de numérisation vers FTP sera désactivée.



### Renseignements connexes

- [Sécurité](#)

## Configurer des certificats pour assurer la sécurité de l'appareil

Vous devez configurer un certificat pour gérer votre appareil connecté à un réseau en toute sécurité à l'aide de SSL/TLS. Vous devez utiliser la Gestion à partir du Web pour configurer un certificat.

- [Fonctionnalités des certificats de sécurité prises en charge](#)
- [Guide étape par étape pour la création et l'installation d'un certificat](#)
- [Créer un certificat auto-signé](#)
- [Créer une demande de signature de certificat \(CSR\) et installer un certificat d'une autorité de certification \(CA\)](#)
- [Importer et exporter le certificat et la clé privée](#)
- [Importer et exporter un certificat d'autorité de certification](#)
- [Gérer plusieurs certificats](#)

## Fonctionnalités des certificats de sécurité prises en charge

Votre appareil prend en charge l'utilisation de plusieurs certificats de sécurité, ce qui garantit la sécurité de l'authentification et de la communication avec l'appareil. Les fonctionnalités de certificat de sécurité suivantes peuvent être utilisées avec l'appareil :

- Communication SSL/TLS
- Authentification IEEE 802.1x
- IPSec

L'appareil Brother prend en charge les certificats suivants :

- Certificat préinstallé

Votre appareil possède un certificat préinstallé auto-signé. Ce certificat vous permet d'utiliser la communication SSL/TLS sans créer ou installer un certificat différent.



Le certificat auto-signé préinstallé protège votre communication jusqu'à un certain niveau. Pour accroître le niveau de sécurité, nous vous recommandons d'utiliser un certificat émis par une organisation digne de confiance.

- Certificat auto-signé

Ce serveur d'impression émet son propre certificat. Ce certificat vous permet d'utiliser facilement la communication SSL/TLS sans créer ou installer un certificat différent d'une autorité de certification.

- Certificat d'une autorité de certification (CA)

Il existe deux méthodes d'installation d'un certificat issue d'une autorité de certification. Si vous avez déjà un certificat d'une autorité de certification ou si vous souhaitez utiliser un certificat d'une autorité de certification externe approuvée :

- Si vous utilisez une demande de signature de certificat (CSR) depuis ce serveur d'impression.
- Si vous importez un certificat et une clé privée.

- Certificat d'une autorité de certification (AC)

Pour utiliser un certificat d'une autorité de certification qui identifie l'autorité de certification et possède sa propre clé privée, vous devez importer ce certificat depuis l'autorité de certification avant de configurer les fonctions de sécurité du réseau.



- Si vous comptez utiliser la communication SSL/TLS, nous vous recommandons de contacter d'abord votre administrateur système.
- Si vous restaurez les paramètres d'usine par défaut du serveur d'impression, le certificat et la clé privée installés sont supprimés. Si vous souhaitez conserver le même certificat et la clé privée après la réinitialisation du serveur d'impression, exportez-les avant la réinitialisation, puis réinstallez-les.



### Renseignements connexes

- [Configurer des certificats pour assurer la sécurité de l'appareil](#)

#### Sujets connexes :

- [Configurer l'authentification IEEE 802.1x pour un réseau câblé ou sans fil à l'aide de la Gestion à partir du Web \(navigateur Web\)](#)

## Guide étape par étape pour la création et l'installation d'un certificat

Vous disposez de deux options pour le certificat de sécurité : utiliser un certificat auto-signé ou utiliser un certificat d'une autorité de certification (AC).

### Option 1

#### Certificat auto-signé

1. Créez un certificat auto-signé à l'aide de la Gestion à partir du Web.
2. Installez le certificat auto-signé sur votre ordinateur.

### Option 2

#### Certificat d'une autorité de certification

1. Créez une demande de signature de certificat (CSR) à l'aide de la Gestion à partir du Web.
2. Installez le certificat émis par l'autorité de certification sur votre appareil Brother à l'aide de la Gestion à partir du Web.
3. Installez le certificat sur votre ordinateur.



#### Renseignements connexes

- [Configurer des certificats pour assurer la sécurité de l'appareil](#)

## Créer un certificat auto-signé

1. Démarrez votre navigateur Web.
2. Saisissez « <https://adresse IP de l'appareil> » dans la barre d'adresse de votre navigateur (où « adresse IP de l'appareil » correspond à l'adresse IP de l'appareil).

Par exemple :

<https://192.168.1.2>



Si vous utilisez un DNS (Domain Name System) ou que vous avez activé un nom NetBIOS, vous pouvez saisir un autre nom (par ex. « ImprimantePartagée ») au lieu de l'adresse IP.

Par exemple :

<https://ImprimantePartagée>

Si vous activez un nom NetBIOS, vous pouvez aussi utiliser le nom de nœud.

Par exemple :

<https://brnxxxxxxxxxxxx>

Le nom NetBIOS figure dans le rapport de configuration réseau.

3. Si nécessaire, saisissez le mot de passe dans le champ **Connexion**, puis cliquez sur **Connexion**.



Le mot de passe par défaut pour gérer les paramètres de cet appareil se trouve au dos de l'appareil et est indiqué par « **Pwd** ».

4. Accédez au menu de navigation, puis cliquez sur **Réseau > Sécurité > Certificat**.



Commencez à partir de ☰ si le menu de navigation ne s'affiche pas sur le côté gauche de l'écran.

5. Cliquez sur **Créer un certificat auto signé**.
6. Entrez un **Nom commun** et une **Date de validité**.
  - La longueur du **Nom commun** doit être inférieure à 64 octets. Entrez un identifiant tel qu'une adresse IP, un nom de nœud et un nom de domaine à utiliser lorsque vous accédez à cet appareil par l'entremise de la communication SSL/TLS. Le nom de nœud s'affiche par défaut.
  - Un avertissement s'affiche si vous utilisez le protocole IPPS ou HTTPS et que vous entrez dans l'URL un nom différent du **Nom commun** qui a été utilisé pour le certificat auto-signé.
7. Sélectionnez votre réglage dans la liste déroulante **Algorithme de clé publique**. Le réglage par défaut est **RSA (2048 bits)**.
8. Sélectionnez votre réglage dans la liste déroulante **Algorithme de chiffrement**. Le réglage par défaut est **SHA256**.
9. Cliquez sur **Envoyer**.



### Renseignements connexes

- [Configurer des certificats pour assurer la sécurité de l'appareil](#)

#### Sujets connexes :

- [Accéder à la Gestion à partir du Web](#)



## Créer une demande de signature de certificat (CSR) et installer un certificat d'une autorité de certification (CA)

Si vous avez déjà un certificat d'une autorité de certification externe approuvée, vous pouvez enregistrer le certificat et la clé privée sur l'appareil et les gérer à l'aide des fonctions d'importation et d'exportation. Si vous ne disposez pas d'un certificat d'une autorité de certification externe approuvée, créez une demande de signature de certificat (CSR), envoyez-la à une autorité de certification pour la faire authentifier, puis installez le certificat retourné sur votre appareil.

- [Créer une demande de signature de certificat \(CSR\)](#)
- [Installer un certificat sur votre appareil](#)

## Créer une demande de signature de certificat (CSR)

Une demande de signature de certificat (CSR) est une requête envoyée à une autorité de certification (AC) afin d'authentifier les informations d'identification figurant dans le certificat.

Avant de créer la demande CSR, nous vous recommandons d'installer un certificat racine de l'autorité de certification sur votre ordinateur.

1. Démarrez votre navigateur Web.
2. Saisissez « `https://adresse IP de l'appareil` » dans la barre d'adresse de votre navigateur (où « adresse IP de l'appareil » correspond à l'adresse IP de l'appareil).

Par exemple :

`https://192.168.1.2`



Si vous utilisez un DNS (Domain Name System) ou que vous avez activé un nom NetBIOS, vous pouvez saisir un autre nom (par ex. « ImprimantePartagée ») au lieu de l'adresse IP.

Par exemple :

`https://ImprimantePartagée`

Si vous activez un nom NetBIOS, vous pouvez aussi utiliser le nom de nœud.

Par exemple :

`https://brnxxxxxxxxxxxxx`

Le nom NetBIOS figure dans le rapport de configuration réseau.

3. Si nécessaire, saisissez le mot de passe dans le champ **Connexion**, puis cliquez sur **Connexion**.



Le mot de passe par défaut pour gérer les paramètres de cet appareil se trouve au dos de l'appareil et est indiqué par « **Pwd** ».

4. Accédez au menu de navigation, puis cliquez sur **Réseau > Sécurité > Certificat**.



Commencez à partir de ☰ si le menu de navigation ne s'affiche pas sur le côté gauche de l'écran.

5. Cliquez sur **Créer un CSR**.
6. Saisissez un **Nom commun** (requis) et ajoutez d'autres informations sur votre **Organisation** (facultatif).



- Vous devez fournir les détails de votre entreprise pour que l'autorité de certification puisse confirmer et vérifier votre identité aux yeux du monde extérieur.
- La longueur du **Nom commun** doit être inférieure à 64 octets. Entrez un identifiant tel qu'une adresse IP, un nom de nœud et un nom de domaine à utiliser lorsque vous accédez à cet appareil par l'entremise de la communication SSL/TLS. Le nom de nœud s'affiche par défaut. Le **Nom commun** est obligatoire.
- Un avertissement s'affiche si vous saisissez dans l'URL un nom différent du Nom commun qui a été utilisé pour le certificat.
- La longueur des champs **Organisation**, **Unité d'organisation**, **Ville/localité** et **Département** doit être inférieure à 64 octets.
- Le champ **Pays** doit contenir un code de pays ISO 3166 à deux caractères.
- Si vous configurez une extension de certificat X.509v3, sélectionnez la case à cocher **Configurer la partition étendue**, puis sélectionnez **Automatique (Enregistrer IPv4)** ou **Manuel**.

7. Sélectionnez votre réglage dans la liste déroulante **Algorithme de clé publique**. Le réglage par défaut est **RSA (2048 bits)**.

- 
8. Sélectionnez votre réglage dans la liste déroulante **Algorithme de chiffrement**. Le réglage par défaut est **SHA256**.
  9. Cliquez sur **Envoyer**.  
La demande CSR s'affiche sur votre écran. Enregistrez la demande CSR dans un fichier ou copiez et collez-la dans un formulaire CSR en ligne mis à votre disposition par une autorité de certification.
  10. Cliquez sur **Enregistrer**.



- 
- Suivez la politique de votre autorité de certification concernant la méthode d'envoi d'une demande CSR.
  - Si vous utilisez l'autorité de certification racine d'entreprise de Windows Server 2008/2008 R2/2012/2012 R2/2016/2019, nous vous recommandons d'utiliser le serveur Web pour le modèle de certificat afin de créer le certificat client en toute sécurité. Si vous créez un certificat client pour un environnement IEEE 802.1x avec l'authentification EAP-TLS, nous vous recommandons d'utiliser Utilisateur pour le modèle de certificat.
- 



### Renseignements connexes

- [Créer une demande de signature de certificat \(CSR\) et installer un certificat d'une autorité de certification \(CA\)](#)

#### Sujets connexes :

- [Accéder à la Gestion à partir du Web](#)
-

## Installer un certificat sur votre appareil

Lorsque vous recevez un certificat d'une autorité de certification, suivez les étapes ci-dessous pour l'installer sur le serveur d'impression :

Seul un certificat émis avec la demande CSR de votre appareil peut être installé sur l'appareil. Lorsque vous souhaitez créer une autre demande CSR, assurez-vous d'installer d'abord le certificat. Créez une autre demande CSR uniquement après avoir installé le certificat sur l'appareil. Sinon, la demande CSR créée avant l'installation ne sera pas valide.

1. Démarrez votre navigateur Web.
2. Saisissez « <https://adresse IP de l'appareil> » dans la barre d'adresse de votre navigateur (où « adresse IP de l'appareil » correspond à l'adresse IP de l'appareil).

Par exemple :

<https://192.168.1.2>



Si vous utilisez un DNS (Domain Name System) ou que vous avez activé un nom NetBIOS, vous pouvez saisir un autre nom (par ex. « ImprimantePartagée ») au lieu de l'adresse IP.

Par exemple :

<https://ImprimantePartagée>

Si vous activez un nom NetBIOS, vous pouvez aussi utiliser le nom de nœud.

Par exemple :

<https://brnxxxxxxxxxxxxx>

Le nom NetBIOS figure dans le rapport de configuration réseau.

3. Si nécessaire, saisissez le mot de passe dans le champ **Connexion**, puis cliquez sur **Connexion**.



Le mot de passe par défaut pour gérer les paramètres de cet appareil se trouve au dos de l'appareil et est indiqué par « **Pwd** ».

4. Accédez au menu de navigation, puis cliquez sur **Réseau > Sécurité > Certificat**.



Commencez à partir de ☰ si le menu de navigation ne s'affiche pas sur le côté gauche de l'écran.

5. Cliquez sur **Installer le certificat**.
6. Accédez au fichier contenant le certificat émis par l'autorité de certification, puis cliquez sur **Envoyer**.  
Le certificat est correctement créé et enregistré dans la mémoire de votre appareil.

Pour utiliser la communication SSL/TLS, le certificat racine de l'autorité de certification doit être installé sur votre ordinateur. Communiquez avec votre administrateur réseau.



### Renseignements connexes

- [Créer une demande de signature de certificat \(CSR\) et installer un certificat d'une autorité de certification \(CA\)](#)

#### Sujets connexes :

- [Accéder à la Gestion à partir du Web](#)

## Importer et exporter le certificat et la clé privée

Enregistrez le certificat et la clé privée sur votre appareil et gérez-les à l'aide des fonctions d'importation et d'exportation.

- [Importer un certificat et une clé privée](#)
- [Exporter le certificat et la clé privée](#)

## Importer un certificat et une clé privée

1. Démarrez votre navigateur Web.
2. Saisissez « <https://adresse IP de l'appareil> » dans la barre d'adresse de votre navigateur (où « adresse IP de l'appareil » correspond à l'adresse IP de l'appareil).

Par exemple :

<https://192.168.1.2>



Si vous utilisez un DNS (Domain Name System) ou que vous avez activé un nom NetBIOS, vous pouvez saisir un autre nom (par ex. « ImprimantePartagée ») au lieu de l'adresse IP.

Par exemple :

<https://ImprimantePartagée>

Si vous activez un nom NetBIOS, vous pouvez aussi utiliser le nom de nœud.

Par exemple :

<https://brnxxxxxxxxxxxxx>

Le nom NetBIOS figure dans le rapport de configuration réseau.

3. Si nécessaire, saisissez le mot de passe dans le champ **Connexion**, puis cliquez sur **Connexion**.



Le mot de passe par défaut pour gérer les paramètres de cet appareil se trouve au dos de l'appareil et est indiqué par « **Pwd** ».

4. Accédez au menu de navigation, puis cliquez sur **Réseau > Sécurité > Certificat**.



Commencez à partir de ☰ si le menu de navigation ne s'affiche pas sur le côté gauche de l'écran.

5. Cliquez sur **Importer le certificat et la clé privée**.
6. Accédez au fichier que vous souhaitez importer.
7. Saisissez le mot de passe si le fichier est crypté, puis cliquez sur **Envoyer**.

Le certificat et la clé privée sont importés sur votre appareil.



### Renseignements connexes

- [Importer et exporter le certificat et la clé privée](#)

#### Sujets connexes :

- [Accéder à la Gestion à partir du Web](#)

## Exporter le certificat et la clé privée

1. Démarrez votre navigateur Web.
2. Saisissez « <https://adresse IP de l'appareil> » dans la barre d'adresse de votre navigateur (où « adresse IP de l'appareil » correspond à l'adresse IP de l'appareil).

Par exemple :

<https://192.168.1.2>



Si vous utilisez un DNS (Domain Name System) ou que vous avez activé un nom NetBIOS, vous pouvez saisir un autre nom (par ex. « ImprimantePartagée ») au lieu de l'adresse IP.

Par exemple :

<https://ImprimantePartagée>

Si vous activez un nom NetBIOS, vous pouvez aussi utiliser le nom de nœud.

Par exemple :

<https://brnxxxxxxxxxxxxx>

Le nom NetBIOS figure dans le rapport de configuration réseau.

3. Si nécessaire, saisissez le mot de passe dans le champ **Connexion**, puis cliquez sur **Connexion**.



Le mot de passe par défaut pour gérer les paramètres de cet appareil se trouve au dos de l'appareil et est indiqué par « **Pwd** ».

4. Accédez au menu de navigation, puis cliquez sur **Réseau > Sécurité > Certificat**.



Commencez à partir de ☰ si le menu de navigation ne s'affiche pas sur le côté gauche de l'écran.

5. Cliquez sur **Exporter** affiché avec **Liste des certificats**.
6. Entrez un mot de passe si vous souhaitez crypter le fichier.  
Si le mot de passe est laissé vide, la sortie ne sera pas cryptée.
7. Entrez le mot de passe de nouveau pour confirmer, puis cliquez sur **Envoyer**.
8. Cliquez sur **Enregistrer**.

Le certificat et la clé privée sont exportés vers votre ordinateur.

Vous pouvez également importer le certificat sur votre ordinateur.



### Renseignements connexes

- [Importer et exporter le certificat et la clé privée](#)

#### Sujets connexes :

- [Accéder à la Gestion à partir du Web](#)

## Importer et exporter un certificat d'autorité de certification

Vous pouvez importer, exporter ou enregistrer des certificats d'autorité de certification sur votre appareil Brother.

- [Importer un certificat d'autorité de certification](#)
- [Exporter un certificat d'autorité de certification](#)



## Importer un certificat d'autorité de certification

1. Démarrez votre navigateur Web.
2. Saisissez « `https://adresse IP de l'appareil` » dans la barre d'adresse de votre navigateur (où « adresse IP de l'appareil » correspond à l'adresse IP de l'appareil).

Par exemple :

`https://192.168.1.2`



Si vous utilisez un DNS (Domain Name System) ou que vous avez activé un nom NetBIOS, vous pouvez saisir un autre nom (par ex. « ImprimantePartagée ») au lieu de l'adresse IP.

Par exemple :

`https://ImprimantePartagée`

Si vous activez un nom NetBIOS, vous pouvez aussi utiliser le nom de nœud.

Par exemple :

`https://brnxxxxxxxxxxxxx`

Le nom NetBIOS figure dans le rapport de configuration réseau.

3. Si nécessaire, saisissez le mot de passe dans le champ **Connexion**, puis cliquez sur **Connexion**.



Le mot de passe par défaut pour gérer les paramètres de cet appareil se trouve au dos de l'appareil et est indiqué par « **Pwd** ».

4. Accédez au menu de navigation, puis cliquez sur **Réseau > Sécurité > Certificat AC**.



Commencez à partir de ☰ si le menu de navigation ne s'affiche pas sur le côté gauche de l'écran.

5. Cliquez sur **Importer un certificat AC**.
6. Accédez au fichier que vous souhaitez importer.
7. Cliquez sur **Envoyer**.



### Renseignements connexes

- [Importer et exporter un certificat d'autorité de certification](#)

#### Sujets connexes :

- [Accéder à la Gestion à partir du Web](#)

## Exporter un certificat d'autorité de certification

1. Démarrez votre navigateur Web.
2. Saisissez « `https://adresse IP de l'appareil` » dans la barre d'adresse de votre navigateur (où « adresse IP de l'appareil » correspond à l'adresse IP de l'appareil).

Par exemple :

`https://192.168.1.2`



Si vous utilisez un DNS (Domain Name System) ou que vous avez activé un nom NetBIOS, vous pouvez saisir un autre nom (par ex. « ImprimantePartagée ») au lieu de l'adresse IP.

Par exemple :

`https://ImprimantePartagée`

Si vous activez un nom NetBIOS, vous pouvez aussi utiliser le nom de nœud.

Par exemple :

`https://brnxxxxxxxxxxxxx`

Le nom NetBIOS figure dans le rapport de configuration réseau.

3. Si nécessaire, saisissez le mot de passe dans le champ **Connexion**, puis cliquez sur **Connexion**.



Le mot de passe par défaut pour gérer les paramètres de cet appareil se trouve au dos de l'appareil et est indiqué par « **Pwd** ».

4. Accédez au menu de navigation, puis cliquez sur **Réseau > Sécurité > Certificat AC**.



Commencez à partir de ☰ si le menu de navigation ne s'affiche pas sur le côté gauche de l'écran.

5. Sélectionnez le certificat que vous souhaitez exporter et cliquez sur **Exporter**.
6. Cliquez sur **Envoyer**.
7. Cliquez sur ▼ près de **Enregistrer**, puis spécifiez l'emplacement où vous souhaitez enregistrer le fichier.



### Renseignements connexes

- [Importer et exporter un certificat d'autorité de certification](#)

#### Sujets connexes :

- [Accéder à la Gestion à partir du Web](#)

## Gérer plusieurs certificats

La fonction de certificats multiples vous permet d'utiliser la Gestion à partir du Web pour gérer chaque certificat installé sur votre appareil. Dans la Gestion à partir du Web, accédez à l'écran **Certificat** ou **Certificat AC** pour afficher le contenu du certificat, supprimer ou exporter vos certificats.

	Nombre maximal de certificats enregistrés sur l'appareil Brother
Certificat auto-signé ou certificat émis par une autorité de certification	5
Certificat d'autorité de certification	6

Nous vous recommandons d'enregistrer un nombre de certificats inférieur au nombre maximal autorisé de façon à réserver un emplacement vide en cas d'expiration d'un certificat. Lorsqu'un certificat expire, importez un nouveau certificat dans l'emplacement réservé, puis supprimez le certificat qui a expiré. Cela vous évitera une erreur de configuration.



- Si vous utilisez HTTPS/IPPS ou IEEE 802.1x, vous devez sélectionner le certificat que vous utilisez.
- Si vous utilisez SSL pour les communications SMTP/POP3/IMAP4 (uniquement disponible pour certains modèles), vous n'avez pas à choisir le certificat. Le certificat nécessaire sera choisi automatiquement.



### Renseignements connexes

- [Configurer des certificats pour assurer la sécurité de l'appareil](#)

## Utiliser SSL/TLS

- [Présentation de SSL/TLS](#)
- [Gérer votre appareil réseau en toute sécurité à l'aide de SSL/TLS](#)
- [Imprimer des documents en toute sécurité à l'aide de SSL/TLS](#)
- [Envoyer ou recevoir un courriel en toute sécurité en utilisant SSL/TLS](#)

## Présentation de SSL/TLS

La méthode SSL (Secure Socket Layer) ou TLS (Transport Layer Security) est une méthode efficace de protection des données envoyées sur un réseau local ou étendu (LAN ou WAN). Cette méthode fonctionne en cryptant les données (par exemple un travail d'impression) envoyées sur un réseau de manière à ce qu'une personne tentant de les capturer ne puisse pas les lire.

SSL/TLS peut être configuré sur des réseaux câblés ou sans fil et fonctionnera avec d'autres formes de sécurité telles que des clés WPA et des pare-feu.

### ✓ Renseignements connexes

- [Utiliser SSL/TLS](#)
    - [Bref historique du protocole SSL/TLS](#)
    - [Avantages que présente l'utilisation de SSL/TLS](#)
-

## Bref historique du protocole SSL/TLS

SSL/TLS a été créé initialement pour sécuriser les informations du trafic Internet, en particulier les données envoyées entre navigateurs Internet et serveurs. Par exemple, lorsque vous utilisez Internet Explorer pour des opérations bancaires en ligne et que vous voyez s'afficher une adresse <https://> et une petite icône de verrou dans le navigateur Internet, vous êtes en train d'utiliser SSL. SSL a été par la suite développé de manière à être compatible avec d'autres applications, telles que Telnet, les imprimantes et les logiciels FTP avec l'objectif de devenir une solution universelle pour la sécurité en ligne. Les intentions du concept d'origine sont toujours utilisées aujourd'hui par de nombreux revendeurs et banques en ligne pour sécuriser les données sensibles, telles que les numéros de carte de crédit, les enregistrements de clients, etc.

SSL/TLS fait appel à des niveaux de chiffrement extrêmement élevés et est utilisé en toute confiance par les banques à travers le monde.



### Renseignements connexes

- [Présentation de SSL/TLS](#)

## Avantages que présente l'utilisation de SSL/TLS

L'un des principaux avantages de l'utilisation de SSL/TLS est de garantir une impression sécurisée sur un réseau IP en empêchant les utilisateurs non autorisés de lire les données envoyées à l'appareil. L'argument de vente clé de SSL est qu'il peut être utilisé pour imprimer des données confidentielles en toute sécurité. Par exemple, il se peut que le département des ressources humaines d'une grande entreprise imprime régulièrement les bulletins de salaires. En l'absence de chiffrement, les données contenues dans ces bulletins de salaires peuvent être lues par les autres utilisateurs du réseau. Par contre, avec SSL/TLS, quiconque tentant d'acquérir ces données ne verra qu'une page brouillée de code, et non le bulletin de salaire réel.



### Renseignements connexes

- [Présentation de SSL/TLS](#)
-

## Gérer votre appareil réseau en toute sécurité à l'aide de SSL/TLS

- Configurer un certificat pour SSL/TLS et les protocoles disponibles
- Accéder à la Gestion à partir du Web à l'aide de SSL/TLS
- Installer le certificat auto-signé pour les utilisateurs Windows avec droits d'administrateur
- Configurer des certificats pour assurer la sécurité de l'appareil



## Configurer un certificat pour SSL/TLS et les protocoles disponibles

Configurez un certificat sur votre appareil à l'aide de la Gestion à partir du Web avant d'utiliser la communication SSL/TLS.

1. Démarrez votre navigateur Web.
2. Saisissez « <https://adresse IP de l'appareil> » dans la barre d'adresse de votre navigateur (où « adresse IP de l'appareil » correspond à l'adresse IP de l'appareil).

Par exemple :

<https://192.168.1.2>



Si vous utilisez un DNS (Domain Name System) ou que vous avez activé un nom NetBIOS, vous pouvez saisir un autre nom (par ex. « ImprimantePartagée ») au lieu de l'adresse IP.

Par exemple :

<https://ImprimantePartagée>

Si vous activez un nom NetBIOS, vous pouvez aussi utiliser le nom de nœud.

Par exemple :

<https://brnxxxxxxxxxxxxx>

Le nom NetBIOS figure dans le rapport de configuration réseau.

3. Si nécessaire, saisissez le mot de passe dans le champ **Connexion**, puis cliquez sur **Connexion**.



Le mot de passe par défaut pour gérer les paramètres de cet appareil se trouve au dos de l'appareil et est indiqué par « **Pwd** ».

4. Accédez au menu de navigation, puis cliquez sur **Réseau > Réseau > Protocole**.



Commencez à partir de ☰ si le menu de navigation ne s'affiche pas sur le côté gauche de l'écran.

5. Cliquez sur **Paramètres du serveur HTTP**.
6. Sélectionnez le certificat que vous souhaitez configurer à partir de la liste déroulante **Sélectionnez le certificat**.
7. Cliquez sur **Envoyer**.
8. Cliquez sur **Oui** pour redémarrer votre serveur d'impression.



### Renseignements connexes

- [Gérer votre appareil réseau en toute sécurité à l'aide de SSL/TLS](#)

#### Sujets connexes :

- [Imprimer des documents en toute sécurité à l'aide de SSL/TLS](#)
- [Accéder à la Gestion à partir du Web](#)

## Accéder à la Gestion à partir du Web à l'aide de SSL/TLS

Pour gérer votre appareil réseau en toute sécurité, vous devez utiliser des utilitaires de gestion avec des protocoles de sécurité.



- Pour utiliser le protocole HTTPS, HTTPS doit être activé sur votre appareil. Le protocole HTTPS est activé par défaut.
- Vous pouvez modifier les paramètres du protocole HTTPS à l'aide de l'écran de Gestion à partir du Web.

1. Démarrez votre navigateur Web.
2. Saisissez « `https://adresse IP de l'appareil` » dans la barre d'adresse de votre navigateur (où « adresse IP de l'appareil » correspond à l'adresse IP de l'appareil).

Par exemple :

`https://192.168.1.2`

3. Si nécessaire, saisissez le mot de passe dans le champ **Connexion**, puis cliquez sur **Connexion**.



Le mot de passe par défaut pour gérer les paramètres de cet appareil se trouve au dos de l'appareil et est indiqué par « **Pwd** ».

4. Vous pouvez maintenant accéder à l'appareil à l'aide du protocole HTTPS.



### Renseignements connexes

- [Gérer votre appareil réseau en toute sécurité à l'aide de SSL/TLS](#)

#### Sujets connexes :

- [Accéder à la Gestion à partir du Web](#)

## Installer le certificat auto-signé pour les utilisateurs Windows avec droits d'administrateur

Les étapes suivantes s'appliquent à Microsoft Internet Explorer. Si vous utilisez un autre navigateur Web, consultez la documentation de votre navigateur Web afin d'obtenir de l'aide pour l'installation des certificats.

1. Effectuez l'une des opérations suivantes :



- Windows 10, Windows Server 2016 et Windows Server 2019

Cliquez sur  > **Accessoires Windows**.

- Windows 8.1

Cliquez avec le bouton droit de la souris sur l'icône  (**Internet Explorer**) dans la barre des tâches.

- Windows Server 2012 et Windows Server 2012 R2

Cliquez sur  (**Internet Explorer**), puis cliquez avec le bouton droit de la souris sur l'icône  (**Internet Explorer**) s'affichant dans la barre des tâches.

- Windows 7 et Windows Server 2008

Cliquez sur  (**Démarrer**) > **Tous les programmes**.

2. Cliquez avec le bouton droit de la souris sur **Internet Explorer**, puis cliquez sur **Exécuter en tant qu'administrateur**.



Si l'option **Plus** s'affiche, cliquez sur **Plus**.

Si l'écran **Contrôle de compte d'utilisateur** s'affiche, cliquez sur **Oui**.

- Tapez « https://adresse IP de l'appareil » dans la barre d'adresse de votre navigateur pour accéder à votre appareil (où « adresse IP de l'appareil » est l'adresse IP de l'appareil ou le nom de nœud que vous avez attribué au certificat).
- Cliquez sur **Plus d'informations**.
- Cliquez sur **Accéder à la page Web (Non recommandé)**.
- Cliquez sur **Erreur de certificat**, puis cliquez sur **Afficher le certificat**.

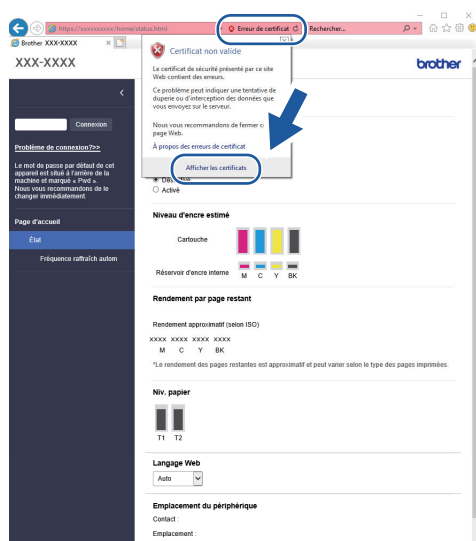

- Cliquez sur **Installer le certificat...**
- Lorsque l'écran **Assistant Importation de certificat** s'affiche, cliquez sur **Suivant**.
- Sélectionnez **Placer tous les certificats dans le magasin suivant**, puis cliquez sur **Parcourir...**

- 
10. Sélectionnez **Autorités de certification racines de confiance**, puis cliquez sur **OK**.
  11. Cliquez sur **Suivant**.
  12. Cliquez sur **Terminer**.
  13. Cliquez sur **Oui**, si l’empreinte digitale (empreinte du pouce) est correcte.
  14. Cliquez sur **OK**.



### **Renseignements connexes**

- [Gérer votre appareil réseau en toute sécurité à l'aide de SSL/TLS](#)
-

## Imprimer des documents en toute sécurité à l'aide de SSL/TLS

- Imprimer des documents à l'aide de SSL/TLS
- Configurer un certificat pour SSL/TLS et les protocoles disponibles
- Configurer des certificats pour assurer la sécurité de l'appareil

## Imprimer des documents à l'aide de SSL/TLS

Pour imprimer des documents en toute sécurité avec le protocole IPP, utilisez le protocole IPPS.

1. Démarrez votre navigateur Web.
2. Saisissez « <https://adresse IP de l'appareil> » dans la barre d'adresse de votre navigateur (où « adresse IP de l'appareil » correspond à l'adresse IP de l'appareil).

Par exemple :

<https://192.168.1.2>



Si vous utilisez un DNS (Domain Name System) ou que vous avez activé un nom NetBIOS, vous pouvez saisir un autre nom (par ex. « ImprimantePartagée ») au lieu de l'adresse IP.

Par exemple :

<https://ImprimantePartagée>

Si vous activez un nom NetBIOS, vous pouvez aussi utiliser le nom de nœud.

Par exemple :

<https://brnxxxxxxxxxxxx>

Le nom NetBIOS figure dans le rapport de configuration réseau.

3. Si nécessaire, saisissez le mot de passe dans le champ **Connexion**, puis cliquez sur **Connexion**.



Le mot de passe par défaut pour gérer les paramètres de cet appareil se trouve au dos de l'appareil et est indiqué par « **Pwd** ».

4. Accédez au menu de navigation, puis cliquez sur **Réseau > Réseau > Protocole**.



Commencez à partir de ☰ si le menu de navigation ne s'affiche pas sur le côté gauche de l'écran.

5. Assurez-vous que la case à cocher **IPP** est sélectionnée.



Si la case à cocher **IPP** n'est pas sélectionnée, sélectionnez la case à cocher **IPP**, puis cliquez sur **Envoyer**.

Redémarrez votre appareil pour activer la configuration.

Après le redémarrage de l'appareil, revenez à la page Web de l'appareil, saisissez le mot de passe, accédez au menu de navigation, puis cliquez sur **Réseau > Réseau > Protocole**.

6. Cliquez sur **Paramètres du serveur HTTP**.
7. Sélectionnez la case à cocher **HTTPS (Port 443)** dans **IPP**, puis cliquez sur **Envoyer**.
8. Redémarrez votre appareil pour activer la configuration.

La communication à l'aide du protocole IPPS ne peut pas empêcher l'accès non autorisé au serveur d'impression.



### Renseignements connexes

- [Imprimer des documents en toute sécurité à l'aide de SSL/TLS](#)

#### Sujets connexes :

- [Accéder à la Gestion à partir du Web](#)

## Utiliser SNMPv3

- Gérer votre appareil réseau en toute sécurité à l'aide de SNMPv3

## Gérer votre appareil réseau en toute sécurité à l'aide de SNMPv3

Le protocole SNMPv3 (Simple Network Management Protocol version 3) assure l'authentification utilisateur et le cryptage des données afin de gérer les périphériques réseau en toute sécurité. Pour gérer votre appareil réseau en toute sécurité, nous vous recommandons d'utiliser le protocole SNMPv3 lorsque vous utilisez BRAdmin Professional 4.

1. Démarrez votre navigateur Web.
2. Saisissez « <https://adresse IP de l'appareil> » dans la barre d'adresse de votre navigateur (où « adresse IP de l'appareil » correspond à l'adresse IP de l'appareil).

Par exemple :

<https://192.168.1.2>

3. Si nécessaire, saisissez le mot de passe dans le champ **Connexion**, puis cliquez sur **Connexion**.





Le mot de passe par défaut pour gérer les paramètres de cet appareil se trouve au dos de l'appareil et est indiqué par « **Pwd** ».

4. Accédez au menu de navigation, puis cliquez sur **Réseau > Réseau > Protocole**.



Commencez à partir de ☰ si le menu de navigation ne s'affiche pas sur le côté gauche de l'écran.

5. Assurez-vous que le paramètre **SNMP** est activé, puis cliquez sur **Paramètres avancés**.
6. Configurez les paramètres SNMP. Il existe trois options pour **Mode de fonctionnement SNMP**.

Option	Description
<b>Accès SNMP v1/v2c en lecture/écriture</b>	Le serveur d'impression utilise la version 1 et la version 2c du protocole SNMP. Ce mode vous permet d'utiliser toutes les applications Brother. Toutefois, il n'est pas sécurisé car il n'authentifie pas l'utilisateur et ne crypte pas les données.
<b>Accès SNMPv3 en lecture/écriture et accès v1/v2c en lecture seule</b>	Le serveur d'impression utilise l'accès en lecture-écriture de la version 3 et l'accès en lecture seule de la version 1 et de la version 2c du protocole SNMP.  Lorsque vous utilisez le mode <b>Accès SNMPv3 en lecture/écriture et accès v1/v2c en lecture seule</b> , certaines applications Brother (par exemple, BRAdmin Light) qui accèdent au serveur d'impression ne fonctionnent pas correctement, car elles autorisent l'accès en lecture seule de la version 1 et la version 2c. Si vous souhaitez utiliser toutes les applications, nous vous recommandons d'utiliser le mode <b>Accès SNMP v1/v2c en lecture/écriture</b> .
<b>Accès SNMPv3 en lecture/écriture</b>	Le serveur d'impression utilise la version 3 du protocole SNMP. Si vous souhaitez gérer le serveur d'impression en toute sécurité, utilisez ce mode.  Lorsque vous utilisez le mode <b>Accès SNMPv3 en lecture/écriture</b> , notez ce qui suit : <ul style="list-style-type: none"><li>• Vous pouvez utiliser uniquement BRAdmin Professional ou la Gestion à partir du Web pour gérer le serveur d'impression.</li><li>• À l'exception de BRAdmin Professional, toutes les applications qui utilisent SNMPv1/v2c seront restreintes. Pour permettre l'utilisation des applications SNMPv1/v2c, utilisez le mode <b>Accès SNMPv3 en lecture/écriture et accès v1/v2c en lecture seule</b> ou <b>Accès SNMP v1/v2c en lecture/écriture</b>.</li></ul>

7. Cliquez sur **Envoyer**.





## Renseignements connexes

- [Utiliser SNMPv3](#)

### **Sujets connexes :**

- [Accéder à la Gestion à partir du Web](#)
-

## Utiliser IPsec

- [Présentation d'IPsec](#)
- [Configurer IPsec à l'aide de la Gestion à partir du Web](#)
- [Configurer un modèle d'adresse IPsec à l'aide de la Gestion à partir du Web](#)
- [Configurer un modèle IPsec à l'aide de la Gestion à partir du Web](#)

## Présentation d'IPsec

IPsec (Internet Protocol Security) est un protocole de sécurité qui se sert d'une fonction facultative de protocole Internet pour empêcher la manipulation et assurer la confidentialité des données transmises par paquets IP. IPsec crypte les données transportées sur le réseau, telles que les données d'impression envoyées à partir d'un ordinateur vers une imprimante. Comme les données sont cryptées au niveau de la couche réseau, les applications qui emploient un protocole de niveau supérieur font appel à IPsec même si l'utilisateur n'en est pas conscient.

IPsec prend en charge les fonctions suivantes :

- Transmissions IPsec

Selon les conditions de configuration IPsec, l'ordinateur connecté au réseau envoie des données au périphérique spécifié et en reçoit des données à l'aide du protocole IPsec. Lorsque les appareils commencent à communiquer en utilisant IPsec, des clés sont d'abord échangées à l'aide de IKE (Internet Key Exchange), puis les données cryptées sont transmises à l'aide de ces clés.

De plus, IPsec utilise deux modes de fonctionnement : le mode Transport et le mode Tunnel. Le mode Transport sert principalement pour les communications entre les appareils, tandis que le mode Tunnel est utilisé dans des environnements tels qu'un réseau privé virtuel (VPN).



---

Pour les transmissions IPsec, les conditions suivantes doivent être remplies :

- Un ordinateur capable de communiquer à l'aide du protocole IPsec est connecté au réseau.
  - Votre appareil est configuré pour la communication IPsec.
  - L'ordinateur connecté à votre appareil est configuré pour les connexions IPsec.
- 

- Paramètres IPsec

Les paramètres qui sont nécessaires pour les connexions utilisant IPsec. Vous pouvez utiliser la Gestion à partir du Web pour configurer ces paramètres.



---

Pour configurer les paramètres IPsec, vous devez utiliser le navigateur d'un ordinateur connecté au réseau.

---



### Renseignements connexes

- [Utiliser IPsec](#)
-

## Configurer IPsec à l'aide de la Gestion à partir du Web

Les conditions de connexion IPsec comprennent deux types de **Modèle** : **Adresse** et **IPsec**. Vous pouvez configurer un maximum de 10 conditions de connexion.

1. Démarrez votre navigateur Web.
2. Saisissez « https://adresse IP de l'appareil » dans la barre d'adresse de votre navigateur (où « adresse IP de l'appareil » correspond à l'adresse IP de l'appareil).

Par exemple :

https://192.168.1.2

3. Si nécessaire, saisissez le mot de passe dans le champ **Connexion**, puis cliquez sur **Connexion**.



Le mot de passe par défaut pour gérer les paramètres de cet appareil se trouve au dos de l'appareil et est indiqué par « **Pwd** ».

4. Accédez au menu de navigation, puis cliquez sur **Réseau > Sécurité > IPsec**.



Commencez à partir de ☰ si le menu de navigation ne s'affiche pas sur le côté gauche de l'écran.

5. Configurez les paramètres.

Option	Description
<b>État</b>	Permet d'activer ou de désactiver IPsec.
<b>Mode de négociation</b>	Sélectionnez <b>Mode de négociation</b> pour IKE Phase 1. IKE est un protocole qui permet d'échanger des clés de cryptage pour assurer les communications cryptées à l'aide d'IPsec.  Dans le mode <b>Principal</b> , la vitesse de traitement est lente, mais la sécurité est élevée. Dans le mode <b>Agressif</b> , la vitesse de traitement est plus rapide que dans le mode <b>Principal</b> , mais la sécurité est plus faible.
<b>Tout le trafic non-IPsec</b>	Sélectionnez l'action à effectuer pour les paquets non-IPsec. Lorsque vous utilisez Web Services, vous devez sélectionner <b>Autoriser</b> pour <b>Tout le trafic non-IPsec</b> . Si vous sélectionnez <b>Abandonner</b> , il n'est pas possible d'utiliser Web Services.
<b>Raccourci de diffusion/multidiffusion</b>	Sélectionnez <b>Activé</b> ou <b>Désactivé</b> .
<b>Raccourci du protocole</b>	Sélectionnez la case à cocher de l'option ou des options souhaitées.
<b>Règles</b>	Sélectionnez la case à cocher <b>Activé</b> pour activer le modèle. Lorsque vous sélectionnez plusieurs cases à cocher, les cases affichant les numéros les plus bas reçoivent la priorité en cas de conflit entre les paramètres des cases sélectionnées.  Cliquez sur la liste déroulante correspondante pour sélectionner le <b>Modèle d'adresse</b> utilisé pour les conditions de connexion IPsec. Pour ajouter un <b>Modèle d'adresse</b> , cliquez sur <b>Ajouter un modèle</b> .  Cliquez sur la liste déroulante correspondante pour sélectionner le <b>Modèle IPsec</b> utilisé pour les conditions de connexion IPsec. Pour ajouter un <b>Modèle IPsec</b> , cliquez sur <b>Ajouter un modèle</b> .

6. Cliquez sur **Envoyer**.

Si l'appareil doit être redémarré pour enregistrer les nouveaux paramètres, l'écran de confirmation de redémarrage s'affichera.

Si le modèle activé dans le tableau **Règles** contient un élément vide, un message d'erreur s'affiche. Confirmez vos choix, puis cliquez de nouveau sur **Envoyer**.



### Renseignements connexes

- [Utiliser IPsec](#)

---

**Sujets connexes :**

- [Accéder à la Gestion à partir du Web](#)
  - [Configurer des certificats pour assurer la sécurité de l'appareil](#)
-

## Configurer un modèle d'adresse IPsec à l'aide de la Gestion à partir du Web

1. Démarrez votre navigateur Web.
2. Saisissez « `https://adresse IP de l'appareil` » dans la barre d'adresse de votre navigateur (où « adresse IP de l'appareil » correspond à l'adresse IP de l'appareil).

Par exemple :

`https://192.168.1.2`

3. Si nécessaire, saisissez le mot de passe dans le champ **Connexion**, puis cliquez sur **Connexion**.



Le mot de passe par défaut pour gérer les paramètres de cet appareil se trouve au dos de l'appareil et est indiqué par « **Pwd** ».

4. Accédez au menu de navigation, puis cliquez sur **Réseau > Sécurité > Modèle d'adresse IPsec**.



Commencez à partir de  si le menu de navigation ne s'affiche pas sur le côté gauche de l'écran.

5. Cliquez sur le bouton **Supprimer** pour supprimer un **Modèle d'adresse**. Lorsqu'un **Modèle d'adresse** est en cours d'utilisation, vous ne pouvez pas le supprimer.
6. Cliquez sur le **Modèle d'adresse** que vous souhaitez créer. Le **Modèle d'adresse IPsec** apparaît.
7. Configurez les paramètres.

Option	Description
<b>Nom du modèle</b>	Saisissez un nom pour le modèle (jusqu'à 16 caractères).
<b>Adresse IP locale</b>	<ul style="list-style-type: none"><li>• <b>Adresse IP</b> Spécifiez l'adresse IP. Sélectionnez <b>TOUTES les adresses IPv4</b>, <b>TOUTES les adresses IPv6</b>, <b>TOUTES les adresses IPv6 locales de lien</b> ou <b>Personnalisé</b> dans la liste déroulante. Si vous sélectionnez <b>Personnalisé</b> dans la liste déroulante, saisissez l'adresse IP (IPv4 ou IPv6) dans la zone de texte.</li><li>• <b>Plage d'adresses IP</b> Saisissez les adresses IP de début et de fin pour la plage d'adresses IP dans les zones de texte. Si les adresses IP de début et de fin ne sont pas normalisées pour IPv4 ou IPv6, ou que l'adresse IP de fin est inférieure à l'adresse de début, une erreur se produira.</li><li>• <b>Adresse IP / préfixe</b> Spécifiez l'adresse IP en utilisant une notation CIDR. Par exemple : 192.168.1.1/24 Comme le préfixe est spécifié sous la forme d'un masque de sous-réseau 24 bits (255.255.255.0) pour 192.168.1.1, les adresses 192.168.1.xxx sont valides.</li></ul>
<b>Adresse IP distante</b>	<ul style="list-style-type: none"><li>• <b>Quelconque</b> Si vous sélectionnez <b>Quelconque</b>, toutes les adresses IP sont activées.</li><li>• <b>Adresse IP</b> Saisissez l'adresse IP spécifiée (IPv4 ou IPv6) dans la zone de texte.</li><li>• <b>Plage d'adresses IP</b> Saisissez les adresses IP de début et de fin pour la plage d'adresses IP. Si les adresses IP de début et de fin ne sont pas normalisées pour IPv4 ou IPv6, ou que l'adresse IP de fin est inférieure à l'adresse de début, une erreur se produira.</li></ul>

---

Option	Description
	<ul style="list-style-type: none"><li>• <b>Adresse IP / préfixe</b> Spécifiez l'adresse IP en utilisant une notation CIDR. Par exemple : 192.168.1.1/24 Comme le préfixe est spécifié sous la forme d'un masque de sous-réseau 24 bits (255.255.255.0) pour 192.168.1.1, les adresses 192.168.1.xxx sont valides.</li></ul>

8. Cliquez sur **Envoyer**.



Lorsque vous modifiez les paramètres du modèle actuellement utilisé, redémarrez votre appareil pour activer la configuration.

---



### Renseignements connexes

- [Utiliser IPsec](#)

#### Sujets connexes :

- [Accéder à la Gestion à partir du Web](#)
-

## Configurer un modèle IPsec à l'aide de la Gestion à partir du Web

1. Démarrez votre navigateur Web.
2. Saisissez « <https://adresse IP de l'appareil> » dans la barre d'adresse de votre navigateur (où « adresse IP de l'appareil » correspond à l'adresse IP de l'appareil).

Par exemple :

<https://192.168.1.2>

3. Si nécessaire, saisissez le mot de passe dans le champ **Connexion**, puis cliquez sur **Connexion**.



Le mot de passe par défaut pour gérer les paramètres de cet appareil se trouve au dos de l'appareil et est indiqué par « **Pwd** ».

4. Accédez au menu de navigation, puis cliquez sur **Réseau > Sécurité > Modèle IPsec**.



Commencez à partir de ☰ si le menu de navigation ne s'affiche pas sur le côté gauche de l'écran.

5. Cliquez sur le bouton **Supprimer** pour supprimer un **Modèle IPsec**. Lorsqu'un **Modèle IPsec** est en cours d'utilisation, vous ne pouvez pas le supprimer.
6. Cliquez sur le **Modèle IPsec** que vous souhaitez créer. L'écran **Modèle IPsec** s'affiche. Les champs de configuration varient selon vos sélections **Utiliser un modèle prédéfini** et **Internet Key Exchange (IKE)**.
7. Dans le champ **Nom du modèle**, saisissez un nom pour le modèle (jusqu'à 16 caractères).
8. Si vous avez sélectionné **Personnalisé** dans la liste déroulante **Utiliser un modèle prédéfini**, sélectionnez les options **Internet Key Exchange (IKE)**, puis modifiez les paramètres, si nécessaire.
9. Cliquez sur **Envoyer**.



### Renseignements connexes

- [Utiliser IPsec](#)
  - [Paramètres IKEv1 pour un modèle IPsec](#)
  - [Paramètres IKEv2 pour un modèle IPsec](#)
  - [Paramètres manuels pour un modèle IPsec](#)

### Sujets connexes :

- [Accéder à la Gestion à partir du Web](#)



## Paramètres IKEv1 pour un modèle IPsec

Option	Description
Nom du modèle	Saisissez un nom pour le modèle (jusqu'à 16 caractères).
Utiliser un modèle prédéfini	Sélectionnez <b>Personnalisé</b> , <b>Sécurité élevée IKEv1</b> ou <b>Sécurité moyenne IKEv1</b> . Les éléments des paramètres varient selon le modèle sélectionné.
Internet Key Exchange (IKE)	<p>IKE est un protocole de communication qui permet d'échanger des clés de cryptage pour assurer les communications cryptées à l'aide d'IPsec. Pour assurer des communications cryptées à ce moment uniquement, l'algorithme de cryptage nécessaire pour IPsec est déterminé et les clés de cryptage sont partagées. Pour IKE, les clés de cryptage sont échangées à l'aide de la méthode d'échange de clés Diffie-Hellman et la communication cryptée limitée à IKE est assurée.</p> <p>Si vous avez sélectionné <b>Personnalisé</b> dans <b>Utiliser un modèle prédéfini</b>, sélectionnez <b>IKEv1</b>.</p>
Type d'authentification	<ul style="list-style-type: none"> <li>• <b>Groupe Diffie-Hellman</b>            Cette méthode d'échange de clés permet d'échanger des clés secrètes de manière sécurisée sur un réseau non protégé. La méthode d'échange de clés Diffie-Hellman utilise un problème de logarithme discret, et non la clé secrète, pour envoyer et recevoir des informations ouvertes générées à l'aide d'un nombre aléatoire et de la clé secrète.            Sélectionnez <b>Groupe1</b>, <b>Groupe2</b>, <b>Groupe5</b> ou <b>Groupe14</b>.</li> <li>• <b>Cryptage</b>            Sélectionnez <b>DES</b>, <b>3DES</b>, <b>AES-CBC 128</b> ou <b>AES-CBC 256</b>.</li> <li>• <b>Hachage</b>            Sélectionnez <b>MD5</b>, <b>SHA1</b>, <b>SHA256</b>, <b>SHA384</b> ou <b>SHA512</b>.</li> <li>• <b>Durée de vie SA</b>            Spécifiez la durée de vie IKE SA.            Saisissez la durée (secondes) et le nombre de kilo-octets (Ko).</li> </ul>
Sécurité d'encapsulation	<ul style="list-style-type: none"> <li>• <b>Protocole</b>            Sélectionnez <b>ESP</b>, <b>AH</b> ou <b>AH+ESP</b>.</li> </ul> <hr/> <ul style="list-style-type: none"> <li>- ESP est un protocole permettant d'assurer des communications cryptées à l'aide d'IPsec. ESP crypte la charge active (les contenus communiqués) et ajoute des informations supplémentaires. Le paquet IP comprend l'en-tête et la charge active cryptée, laquelle vient après l'en-tête. En plus des données cryptées, le paquet IP inclut également des informations relatives à la méthode de cryptage et à la clé de cryptage, les données d'authentification et d'autres informations.</li> <li>- AH, une partie intégrante du protocole IPsec, authentifie l'expéditeur et empêche la manipulation (afin d'assurer l'intégrité) des données. Dans le paquet IP, les données sont insérées immédiatement après l'en-tête. De plus, les paquets incluent des valeurs de hachage, qui sont calculées à l'aide d'une équation provenant des contenus communiqués, de la clé secrète et autres, afin d'empêcher la falsification de l'expéditeur et la manipulation des données. Contrairement au protocole ESP, les contenus communiqués ne sont pas cryptés et les données sont envoyées et reçues sous forme de texte ordinaire.</li> </ul>

Option	Description
	<ul style="list-style-type: none"> <li>• <b>Cryptage</b> Sélectionnez <b>DES</b>, <b>3DES</b>, <b>AES-CBC 128</b> ou <b>AES-CBC 256</b>.</li> <li>• <b>Hachage</b> Sélectionnez <b>Aucun</b>, <b>MD5</b>, <b>SHA1</b>, <b>SHA256</b>, <b>SHA384</b> ou <b>SHA512</b>.</li> <li>• <b>Durée de vie SA</b> Spécifiez la durée de vie IKE SA. Saisissez la durée (secondes) et le nombre de kilo-octets (Ko).</li> <li>• <b>Mode d'encapsulation</b> Sélectionnez <b>Transport</b> ou <b>Tunnel</b>.</li> <li>• <b>Adresse IP routeur distant</b> Saisissez l'adresse IP (IPv4 ou IPv6) du routeur distant. Entrez uniquement cette information lorsque le mode <b>Tunnel</b> est sélectionné.</li> </ul> <hr/> <p> SA (Security Association) est une méthode de communication cryptée utilisant IPsec ou IPv6 et permettant d'échanger et de partager des informations, telles que la méthode de cryptage et la clé de cryptage, afin d'établir un canal de communication sécurisé avant le début de la communication. SA peut également désigner un canal de communication virtuel crypté préalablement établi. Le SA utilisé pour IPsec établit la méthode de cryptage, échange les clés et assure l'authentification mutuelle selon la procédure standard IKE (Internet Key Exchange). De plus, le SA est régulièrement mis à jour.</p>
<b>Confidentialité de transmission parfaite (PFS)</b>	<p>PFS ne dérive pas les clés des clés précédentes qui ont été utilisées pour crypter des messages. De plus, si une clé utilisée pour crypter un message est dérivée d'une clé parente, cette clé parente n'est pas utilisée pour dériver d'autres clés. Par conséquent, même si une clé est compromise, le dommage est limité uniquement aux messages qui ont été cryptés à l'aide de cette clé.</p> <p>Sélectionnez <b>Activé</b> ou <b>Désactivé</b>.</p>
<b>Méthode d'authentification</b>	<p>Sélectionnez la méthode d'authentification. Sélectionnez <b>Clé pré-partagée</b> ou <b>Certificats</b>.</p>
<b>Clé pré-partagée</b>	<p>Lors du cryptage de la communication, la clé de cryptage est échangée et partagée avant l'utilisation d'un autre canal.</p> <p>Si vous avez sélectionné <b>Clé pré-partagée</b> pour la <b>Méthode d'authentification</b>, saisissez la <b>Clé pré-partagée</b> (jusqu'à 32 caractères).</p> <ul style="list-style-type: none"> <li>• <b>Local/Type d'identifiant/ID</b> Sélectionnez le type d'identifiant de l'expéditeur, puis saisissez l'identifiant. Sélectionnez <b>Adresse IPv4</b>, <b>Adresse IPv6</b>, <b>FQDN</b>, <b>Adresse de courriel</b> ou <b>Certificat</b> pour le type. Si vous sélectionnez <b>Certificat</b>, saisissez le nom commun du certificat dans le champ <b>ID</b>.</li> <li>• <b>Distant/Type d'identifiant/ID</b> Sélectionnez le type d'identifiant du destinataire, puis saisissez l'identifiant. Sélectionnez <b>Adresse IPv4</b>, <b>Adresse IPv6</b>, <b>FQDN</b>, <b>Adresse de courriel</b> ou <b>Certificat</b> pour le type. Si vous sélectionnez <b>Certificat</b>, saisissez le nom commun du certificat dans le champ <b>ID</b>.</li> </ul>
<b>Certificat</b>	<p>Si vous avez sélectionné <b>Certificats</b> pour <b>Méthode d'authentification</b>, sélectionnez le certificat.</p>

---

Option	Description
	 Vous pouvez sélectionner uniquement les certificats qui ont été créés à l'aide de la page <b>Certificat</b> de l'écran de configuration de sécurité de la Gestion à partir du Web.



### Renseignements connexes

- [Configurer un modèle IPsec à l'aide de la Gestion à partir du Web](#)
-

## Paramètres IKEv2 pour un modèle IPsec

Option	Description
Nom du modèle	Saisissez un nom pour le modèle (jusqu'à 16 caractères).
Utiliser un modèle prédéfini	Sélectionnez <b>Personnalisé</b> , <b>Sécurité élevée IKEv2</b> ou <b>Sécurité moyenne IKEv2</b> . Les éléments des paramètres varient selon le modèle sélectionné.
Internet Key Exchange (IKE)	<p>IKE est un protocole de communication qui permet d'échanger des clés de cryptage pour assurer les communications cryptées à l'aide d'IPsec. Pour assurer des communications cryptées à ce moment uniquement, l'algorithme de cryptage nécessaire pour IPsec est déterminé et les clés de cryptage sont partagées. Pour IKE, les clés de cryptage sont échangées à l'aide de la méthode d'échange de clés Diffie-Hellman et la communication cryptée limitée à IKE est assurée.</p> <p>Si vous avez sélectionné <b>Personnalisé</b> dans <b>Utiliser un modèle prédéfini</b>, sélectionnez <b>IKEv2</b>.</p>
Type d'authentification	<ul style="list-style-type: none"> <li>• <b>Groupe Diffie-Hellman</b>                      Cette méthode d'échange de clés permet d'échanger des clés secrètes de manière sécurisée sur un réseau non protégé. La méthode d'échange de clés Diffie-Hellman utilise un problème de logarithme discret, et non la clé secrète, pour envoyer et recevoir des informations ouvertes générées à l'aide d'un nombre aléatoire et de la clé secrète.                      Sélectionnez <b>Groupe1</b>, <b>Groupe2</b>, <b>Groupe5</b> ou <b>Groupe14</b>.                 </li> <li>• <b>Cryptage</b>                      Sélectionnez <b>DES</b>, <b>3DES</b>, <b>AES-CBC 128</b> ou <b>AES-CBC 256</b>.                 </li> <li>• <b>Hachage</b>                      Sélectionnez <b>MD5</b>, <b>SHA1</b>, <b>SHA256</b>, <b>SHA384</b> ou <b>SHA512</b>.                 </li> <li>• <b>Durée de vie SA</b>                      Spécifiez la durée de vie IKE SA.                      Saisissez la durée (secondes) et le nombre de kilo-octets (Ko).                 </li> </ul>
Sécurité d'encapsulation	<ul style="list-style-type: none"> <li>• <b>Protocole</b>                      Sélectionnez <b>ESP</b>.  <hr/>  ESP est un protocole permettant d'assurer des communications cryptées à l'aide d'IPsec. ESP crypte la charge active (les contenus communiqués) et ajoute des informations supplémentaires. Le paquet IP comprend l'en-tête et la charge active cryptée, laquelle vient après l'en-tête. En plus des données cryptées, le paquet IP inclut également des informations relatives à la méthode de cryptage et à la clé de cryptage, les données d'authentification et d'autres informations.                 </li> <li>• <b>Cryptage</b>                      Sélectionnez <b>DES</b>, <b>3DES</b>, <b>AES-CBC 128</b> ou <b>AES-CBC 256</b>.                 </li> <li>• <b>Hachage</b>                      Sélectionnez <b>MD5</b>, <b>SHA1</b>, <b>SHA256</b>, <b>SHA384</b> ou <b>SHA512</b>.                 </li> <li>• <b>Durée de vie SA</b>                      Spécifiez la durée de vie IKE SA.                      Saisissez la durée (secondes) et le nombre de kilo-octets (Ko).                 </li> <li>• <b>Mode d'encapsulation</b>                      Sélectionnez <b>Transport</b> ou <b>Tunnel</b>.                 </li> </ul>

Option	Description
	<ul style="list-style-type: none"> <li>• <b>Adresse IP routeur distant</b> Saisissez l'adresse IP (IPv4 ou IPv6) du routeur distant. Entrez uniquement cette information lorsque le mode <b>Tunnel</b> est sélectionné.</li> </ul> <hr/>  SA (Security Association) est une méthode de communication cryptée utilisant IPsec ou IPv6 et permettant d'échanger et de partager des informations, telles que la méthode de cryptage et la clé de cryptage, afin d'établir un canal de communication sécurisé avant le début de la communication. SA peut également désigner un canal de communication virtuel crypté préalablement établi. Le SA utilisé pour IPsec établit la méthode de cryptage, échange les clés et assure l'authentification mutuelle selon la procédure standard IKE (Internet Key Exchange). De plus, le SA est régulièrement mis à jour.
<b>Confidentialité de transmission parfaite (PFS)</b>	<p>PFS ne dérive pas les clés des clés précédentes qui ont été utilisées pour crypter des messages. De plus, si une clé utilisée pour crypter un message est dérivée d'une clé parente, cette clé parente n'est pas utilisée pour dériver d'autres clés. Par conséquent, même si une clé est compromise, le dommage est limité uniquement aux messages qui ont été cryptés à l'aide de cette clé.</p> <p>Sélectionnez <b>Activé</b> ou <b>Désactivé</b>.</p>
<b>Méthode d'authentification</b>	<p>Sélectionnez la méthode d'authentification. Sélectionnez <b>Clé pré-partagée</b>, <b>Certificats</b>, <b>EAP - MD5</b> ou <b>EAP - MS-CHAPv2</b>.</p> <hr/>  EAP est un protocole d'authentification constituant une extension de PPP. En utilisant EAP avec IEEE802.1x, une clé différente est utilisée pour l'authentification de l'utilisateur pendant chaque session. <p>Les paramètres suivants sont nécessaires uniquement lorsque <b>EAP - MD5</b> ou <b>EAP - MS-CHAPv2</b> est sélectionné dans <b>Méthode d'authentification</b> :</p> <ul style="list-style-type: none"> <li>• <b>Mode</b> Sélectionnez <b>Mode serveur</b> ou <b>Mode client</b>.</li> <li>• <b>Certificat</b> Sélectionnez le certificat.</li> <li>• <b>Nom d'utilisateur</b> Saisissez le nom d'utilisateur (jusqu'à 32 caractères).</li> <li>• <b>Mot de passe</b> Saisissez le mot de passe (jusqu'à 32 caractères). Vous devez entrer le mot de passe deux fois pour le confirmer.</li> </ul>
<b>Clé pré-partagée</b>	<p>Lors du cryptage de la communication, la clé de cryptage est échangée et partagée avant l'utilisation d'un autre canal.</p> <p>Si vous avez sélectionné <b>Clé pré-partagée</b> pour la <b>Méthode d'authentification</b>, saisissez la <b>Clé pré-partagée</b> (jusqu'à 32 caractères).</p> <ul style="list-style-type: none"> <li>• <b>Local/Type d'identifiant/ID</b> Sélectionnez le type d'identifiant de l'expéditeur, puis saisissez l'identifiant. Sélectionnez <b>Adresse IPv4</b>, <b>Adresse IPv6</b>, <b>FQDN</b>, <b>Adresse de courriel</b> ou <b>Certificat</b> pour le type. Si vous sélectionnez <b>Certificat</b>, saisissez le nom commun du certificat dans le champ <b>ID</b>.</li> </ul>



Option	Description
	<ul style="list-style-type: none"> <li>• <b>Distant/Type d'identifiant/ID</b> Sélectionnez le type d'identifiant du destinataire, puis saisissez l'identifiant. Sélectionnez <b>Adresse IPv4</b>, <b>Adresse IPv6</b>, <b>FQDN</b>, <b>Adresse de courriel</b> ou <b>Certificat</b> pour le type. Si vous sélectionnez <b>Certificat</b>, saisissez le nom commun du certificat dans le champ <b>ID</b>.</li> </ul>
<b>Certificat</b>	<p>Si vous avez sélectionné <b>Certificats</b> pour <b>Méthode d'authentification</b>, sélectionnez le certificat.</p> <p> Vous pouvez sélectionner uniquement les certificats qui ont été créés à l'aide de la page <b>Certificat</b> de l'écran de configuration de sécurité de la Gestion à partir du Web.</p>



### Renseignements connexes

- [Configurer un modèle IPsec à l'aide de la Gestion à partir du Web](#)

## Paramètres manuels pour un modèle IPsec

Option	Description
Nom du modèle	Saisissez un nom pour le modèle (jusqu'à 16 caractères).
Utiliser un modèle prédéfini	Sélectionnez <b>Personnalisé</b> .
Internet Key Exchange (IKE)	<p>IKE est un protocole de communication qui permet d'échanger des clés de cryptage pour assurer les communications cryptées à l'aide d'IPsec. Pour assurer des communications cryptées à ce moment uniquement, l'algorithme de cryptage nécessaire pour IPsec est déterminé et les clés de cryptage sont partagées. Pour IKE, les clés de cryptage sont échangées à l'aide de la méthode d'échange de clés Diffie-Hellman et la communication cryptée limitée à IKE est assurée.</p> <p>Sélectionnez <b>Manuel</b>.</p>
Clé d'authentification (ESP, AH)	<p>Saisissez les valeurs <b>Entrée/Sortie</b>.</p> <p>Ces paramètres sont nécessaires lorsque <b>Personnalisé</b> est sélectionné pour <b>Utiliser un modèle prédéfini</b>, que <b>Manuel</b> est sélectionné pour <b>Internet Key Exchange (IKE)</b> et qu'un paramètre autre que <b>Aucun</b> est sélectionné pour <b>Hachage</b> dans la section <b>Sécurité d'encapsulation</b>.</p> <p> Le nombre de caractères que vous pouvez définir varie selon le paramètre sélectionné pour <b>Hachage</b> dans la section <b>Sécurité d'encapsulation</b>.</p> <p>Si la longueur de la clé d'authentification spécifiée est différente de l'algorithme de hachage sélectionné, une erreur se produira.</p> <ul style="list-style-type: none"> <li>• <b>MD5</b> : 128 bits (16 octets)</li> <li>• <b>SHA1</b> : 160 bits (20 octets)</li> <li>• <b>SHA256</b> : 256 bits (32 octets)</li> <li>• <b>SHA384</b> : 384 bits (48 octets)</li> <li>• <b>SHA512</b> : 512 bits (64 octets)</li> </ul> <p>Lorsque vous spécifiez la clé en code ASCII, encadrez les caractères à l'aide de guillemets doubles (« »).</p>
Clé de code (ESP)	<p>Saisissez les valeurs <b>Entrée/Sortie</b>.</p> <p>Ces paramètres sont nécessaires lorsque <b>Personnalisé</b> est sélectionné dans <b>Utiliser un modèle prédéfini</b>, que <b>Manuel</b> est sélectionné dans <b>Internet Key Exchange (IKE)</b> et que <b>ESP</b> est sélectionné dans <b>Protocole</b>, dans <b>Sécurité d'encapsulation</b>.</p> <p> Le nombre de caractères que vous pouvez définir varie selon le paramètre sélectionné pour <b>Cryptage</b> dans la section <b>Sécurité d'encapsulation</b>.</p> <p>Si la longueur de la clé de code spécifiée est différente de l'algorithme de cryptage sélectionné, une erreur se produira.</p> <ul style="list-style-type: none"> <li>• <b>DES</b> : 64 bits (8 octets)</li> <li>• <b>3DES</b> : 192 bits (24 octets)</li> <li>• <b>AES-CBC 128</b> : 128 bits (16 octets)</li> <li>• <b>AES-CBC 256</b> : 256 bits (32 octets)</li> </ul> <p>Lorsque vous spécifiez la clé en code ASCII, encadrez les caractères à l'aide de guillemets doubles (« »).</p>
SPI	Ces paramètres permettent d'identifier les informations de sécurité. En général, un hôte utilise plusieurs SA (Security Associations – Associations de sécurité) pour différents types de communication IPsec. Par conséquent, il est nécessaire d'identifier le SA applicable

Option	Description
	<p>lors de la réception d'un paquet IPsec. Le paramètre SPI, qui identifie le SA, est inclus dans l'en-tête AH (Authentication Header – En-tête d'authentification) et ESP (Encapsulating Security Payload – Charge active de sécurité d'encapsulation).</p> <p>Ces paramètres sont nécessaires lorsque <b>Personnalisé</b> est sélectionné pour <b>Utiliser un modèle prédéfini</b> et que <b>Manuel</b> est sélectionné pour <b>Internet Key Exchange (IKE)</b>.</p> <p>Entrez les valeurs <b>Entrée/Sortie</b>. (3 à 10 caractères)</p>
<b>Sécurité d'encapsulation</b>	<ul style="list-style-type: none"> <li>• <b>Protocole</b> Sélectionnez <b>ESP</b> ou <b>AH</b>.</li> </ul> <hr/> <ul style="list-style-type: none"> <li>  <ul style="list-style-type: none"> <li>- ESP est un protocole permettant d'assurer des communications cryptées à l'aide d'IPsec. ESP crypte la charge active (les contenus communiqués) et ajoute des informations supplémentaires. Le paquet IP comprend l'en-tête et la charge active cryptée, laquelle vient après l'en-tête. En plus des données cryptées, le paquet IP inclut également des informations relatives à la méthode de cryptage et à la clé de cryptage, les données d'authentification et d'autres informations.</li> <li>- AH, une partie intégrante du protocole IPsec, authentifie l'expéditeur et empêche la manipulation des données (afin d'assurer l'intégrité des données). Dans le paquet IP, les données sont insérées immédiatement après l'en-tête. De plus, les paquets incluent des valeurs de hachage, qui sont calculées à l'aide d'une équation provenant des contenus communiqués, de la clé secrète et autres, afin d'empêcher la falsification de l'expéditeur et la manipulation des données. Contrairement au protocole ESP, les contenus communiqués ne sont pas cryptés et les données sont envoyées et reçues sous forme de texte ordinaire.</li> </ul> </li> </ul> <hr/> <ul style="list-style-type: none"> <li>• <b>Cryptage</b> Sélectionnez <b>DES</b>, <b>3DES</b>, <b>AES-CBC 128</b> ou <b>AES-CBC 256</b>.</li> <li>• <b>Hachage</b> Sélectionnez <b>Aucun</b>, <b>MD5</b>, <b>SHA1</b>, <b>SHA256</b>, <b>SHA384</b> ou <b>SHA512</b>. <b>Aucun</b> peut être sélectionné uniquement lorsque <b>ESP</b> est sélectionné dans <b>Protocole</b>.</li> <li>• <b>Durée de vie SA</b> Spécifiez la durée de vie IKE SA. Saisissez la durée (secondes) et le nombre de kilo-octets (Ko).</li> <li>• <b>Mode d'encapsulation</b> Sélectionnez <b>Transport</b> ou <b>Tunnel</b>.</li> <li>• <b>Adresse IP routeur distant</b> Saisissez l'adresse IP (IPv4 ou IPv6) du routeur distant. Entrez uniquement cette information lorsque le mode <b>Tunnel</b> est sélectionné.</li> </ul>



Option	Description
	 SA (Security Association) est une méthode de communication cryptée utilisant IPsec ou IPv6 et permettant d'échanger et de partager des informations, telles que la méthode de cryptage et la clé de cryptage, afin d'établir un canal de communication sécurisé avant le début de la communication. SA peut également désigner un canal de communication virtuel crypté préalablement établi. Le SA utilisé pour IPsec établit la méthode de cryptage, échange les clés et assure l'authentification mutuelle selon la procédure standard IKE (Internet Key Exchange). De plus, le SA est régulièrement mis à jour.



### Renseignements connexes

- [Configurer un modèle IPsec à l'aide de la Gestion à partir du Web](#)

## Utiliser l'authentification IEEE 802.1x pour un réseau câblé ou sans fil

- [Qu'est-ce que l'authentification IEEE 802.1x?](#)
- [Configurer l'authentification IEEE 802.1x pour un réseau câblé ou sans fil à l'aide de la Gestion à partir du Web \(navigateur Web\)](#)
- [Méthodes d'authentification IEEE 802.1x](#)

## Qu'est-ce que l'authentification IEEE 802.1x?

IEEE 802.1x est une norme IEEE pour les réseaux câblés et sans fil qui limite l'accès des appareils réseau non autorisés. Votre appareil Brother (demandeur) envoie une demande d'authentification à un serveur RADIUS (le serveur d'authentification) par le biais de votre point d'accès ou concentrateur de ports. Une fois votre demande vérifiée par le serveur RADIUS, votre appareil peut accéder au réseau.



### Renseignements connexes

- [Utiliser l'authentification IEEE 802.1x pour un réseau câblé ou sans fil](#)
-

## Configurer l'authentification IEEE 802.1x pour un réseau câblé ou sans fil à l'aide de la Gestion à partir du Web (navigateur Web)

- Si vous configurez votre appareil en utilisant l'authentification EAP-TLS, vous devez installer le certificat client fourni par une autorité de certification avant de démarrer la configuration. Contactez votre administrateur de réseau à propos du certificat client. Si vous avez installé plusieurs certificats, nous vous recommandons de prendre note du nom du certificat que vous souhaitez utiliser.
- Avant de vérifier le certificat du serveur, vous devez importer le certificat d'autorité de certification émis par l'autorité de certification qui a signé le certificat du serveur. Contactez votre administrateur de réseau ou votre fournisseur d'accès Internet (FAI) pour vérifier s'il est nécessaire d'importer un certificat d'autorité de certification.



Vous pouvez également configurer l'authentification IEEE 802.1x à l'aide de l'assistant de configuration sans fil à partir du panneau de commande (Réseau sans fil).

1. Démarrez votre navigateur Web.
2. Saisissez « `https://adresse IP de l'appareil` » dans la barre d'adresse de votre navigateur (où « adresse IP de l'appareil » correspond à l'adresse IP de l'appareil).

Par exemple :

`https://192.168.1.2`



Si vous utilisez un DNS (Domain Name System) ou que vous avez activé un nom NetBIOS, vous pouvez saisir un autre nom (par ex. « ImprimantePartagée ») au lieu de l'adresse IP.

Par exemple :

`https://ImprimantePartagée`

Si vous activez un nom NetBIOS, vous pouvez aussi utiliser le nom de nœud.

Par exemple :

`https://brnxxxxxxxxxxxxx`

Le nom NetBIOS figure dans le rapport de configuration réseau.

3. Si nécessaire, saisissez le mot de passe dans le champ **Connexion**, puis cliquez sur **Connexion**.



Le mot de passe par défaut pour gérer les paramètres de cet appareil se trouve au dos de l'appareil et est indiqué par « **Pwd** ».

4. Accédez au menu de navigation, puis cliquez sur **Réseau**.



Commencez à partir de ☰ si le menu de navigation ne s'affiche pas sur le côté gauche de l'écran.

5. Effectuez l'une des opérations suivantes :
  - Pour le réseau câblé  
Cliquez sur **Câblé** > **État 802.1x authentification**.
  - Pour le réseau sans fil  
Cliquez sur **Sans fil** > **Sans fil (Entreprise)**.
6. Configurez les paramètres d'authentification IEEE 802.1x.



- Pour activer l'authentification IEEE 802.1x pour des réseaux câblés, sélectionnez **Activé** pour **État 802.1x câblé** à la page **État 802.1x authentification**.
- Si vous utilisez l'authentification **EAP-TLS**, vous devez sélectionner le certificat client installé (affiché avec le nom de certificat) pour la vérification à partir de la liste déroulante **Certificat client**.
- Si vous sélectionnez l'authentification **EAP-FAST**, **PEAP**, **EAP-TTLS** ou **EAP-TLS**, sélectionnez la méthode de vérification à partir de la liste déroulante **Vérification du certificat de serveur**. Vérifiez le certificat du serveur en utilisant, après importation dans l'appareil, le certificat d'autorité de certification émis par l'autorité de certification qui a signé le certificat du serveur.

Sélectionnez l'une des méthodes de vérification suivantes à partir de la liste déroulante **Vérification du certificat de serveur** :

Option	Description
<b>Aucune vérification</b>	Vous pouvez toujours faire confiance au certificat du serveur. La vérification n'est pas exécutée.
<b>Cert. AC</b>	Cette méthode de vérification permet de vérifier la fiabilité de l'autorité de certification du certificat du serveur en utilisant le certificat émis par l'autorité de certification qui a signé le certificat du serveur.
<b>Cert. AC + ID serveur</b>	Cette méthode de vérification permet de vérifier la valeur du nom commun <sup>1</sup> du certificat du serveur, en plus de la fiabilité de l'autorité de certification du certificat du serveur.

7. Lorsque vous terminez la configuration, cliquez sur **Envoyer**.

Pour des réseaux câblés : Après la configuration, connectez votre appareil au réseau pris en charge par IEEE 802.1x. Après quelques minutes, imprimez le rapport de configuration réseau pour vérifier l'état <**Wired IEEE 802.1x**>.

Option	Description
<b>Success</b>	La fonction IEEE 802.1x câblée est activée et l'authentification a réussi.
<b>Failed</b>	La fonction IEEE 802.1x câblée est activée; toutefois, l'authentification a échoué.
<b>Off</b>	La fonction IEEE 802.1x câblée n'est pas disponible.



## Renseignements connexes

- [Utiliser l'authentification IEEE 802.1x pour un réseau câblé ou sans fil](#)

### Sujets connexes :

- [Imprimer le rapport de configuration réseau](#)
- [Imprimer le rapport WLAN](#)
- [Accéder à la Gestion à partir du Web](#)
- [Configurer des certificats pour assurer la sécurité de l'appareil](#)
- [Fonctionnalités des certificats de sécurité prises en charge](#)

<sup>1</sup> La vérification du nom commun compare le nom commun du certificat de serveur à la chaîne de caractères configurée pour **ID serveur**. Avant d'utiliser cette méthode, contactez votre administrateur système à propos du nom commun du certificat du serveur, puis configurez la valeur **ID serveur**.

## Méthodes d'authentification IEEE 802.1x

### EAP-FAST

Le protocole EAP-FAST (Extensible Authentication Protocol-Flexible Authentication via Secured Tunneling) a été mis au point par Cisco Systems, Inc. et utilise un nom d'utilisateur et un mot de passe pour l'authentification, ainsi que des algorithmes à clé symétrique pour créer un processus d'authentification en tunnel.

L'appareil Brother prend en charge les méthodes d'authentification interne suivantes :

- EAP-FAST/NONE
- EAP-FAST/MS-CHAPv2
- EAP-FAST/GTC

### EAP-MD5 (Réseau câblé)

Le protocole EAP-MD5 (Extensible Authentication Protocol-Message Digest Algorithm 5) utilise un nom d'utilisateur et un mot de passe pour l'authentification Stimulation/Réponse.

### PEAP

Le protocole PEAP (Protected Extensible Authentication Protocol) est une version de la méthode EAP développée par Cisco Systems, Inc., Microsoft Corporation et RSA Security. PEAP crée un tunnel SSL (Secure Sockets Layer)/TLS (Transport Layer Security) crypté entre un client et un serveur d'authentification pour l'envoi d'un nom d'utilisateur et d'un mot de passe. PEAP assure une authentification mutuelle entre le serveur et le client.

L'appareil Brother prend en charge les authentifications internes suivantes :

- PEAP/MS-CHAPv2
- PEAP/GTC

### EAP-TTLS

Le protocole EAP-TTLS (Extensible Authentication Protocol-Tunneled Transport Layer Security) a été mis au point par Funk Software et Certicom. Le protocole EAP-TTLS crée un tunnel SSL crypté similaire à celui de PEAP entre un client et un serveur d'authentification pour envoyer un nom d'utilisateur et un mot de passe. Le protocole EAP-TTLS procure une authentification mutuelle entre le serveur et le client.

L'appareil Brother prend en charge les authentifications internes suivantes :

- EAP-TTLS/CHAP
- EAP-TTLS/MS-CHAP
- EAP-TTLS/MS-CHAPv2
- EAP-TTLS/PAP

### EAP-TLS

Le protocole EAP-TLS (Extensible Authentication Protocol-Transport Layer Security) nécessite une authentification par certificat numérique au niveau du client et du serveur d'authentification.



### Renseignements connexes

- [Utiliser l'authentification IEEE 802.1x pour un réseau câblé ou sans fil](#)

## Utiliser l'authentification Active Directory

**Modèles associés :** MFC-J6555DW/MFC-J6955DW

- [Présentation de l'authentification Active Directory](#)
- [Configurer l'authentification Active Directory à l'aide de la Gestion à partir du Web](#)
- [Ouvrir une session pour modifier les paramètres de l'appareil à l'aide du panneau de commande de l'appareil \(Authentification Active Directory\)](#)

## Présentation de l'authentification Active Directory

Modèles associés : MFC-J6555DW/MFC-J6955DW

L'authentification Active Directory limite l'utilisation de votre appareil. Lorsque l'authentification Active Directory est activée, le panneau de commande de l'appareil est verrouillé. Vous ne pouvez pas modifier les paramètres de l'appareil avant d'avoir entré un nom d'utilisateur et un mot de passe.

L'authentification Active Directory propose les fonctions suivantes :

- Enregistrement des données de télécopie entrantes
- Obtention de l'adresse électronique à partir du serveur Active Directory en fonction de votre nom d'utilisateur lors de l'envoi de données numérisées à un serveur de messagerie. Pour utiliser cette fonction, sélectionnez l'option **Activé** du paramètre **Obtenir l'adresse courriel** et la méthode d'authentification **LDAP + kerberos**. Votre adresse électronique est définie en tant qu'expéditeur lorsque l'appareil envoie des données numérisées à un serveur de messagerie, ou en tant que destinataire si vous souhaitez envoyer des données numérisées à votre adresse électronique.

Lorsque l'authentification Active Directory est activée, votre appareil enregistre toutes les données de télécopie entrantes. Après l'ouverture d'une session, l'appareil imprime les données de télécopie enregistrées.

Vous pouvez modifier les paramètres d'authentification Active Directory en utilisant la Gestion à partir du Web.



### Renseignements connexes

- [Utiliser l'authentification Active Directory](#)



## Configurer l'authentification Active Directory à l'aide de la Gestion à partir du Web

Modèles associés : MFC-J6555DW/MFC-J6955DW

L'authentification Active Directory prend en charge l'authentification Kerberos et l'authentification NTLMv2. Vous devez configurer le protocole SNTP (serveur de temps du réseau) et la configuration du serveur DNS pour l'authentification.

1. Démarrez votre navigateur Web.
2. Saisissez « https://adresse IP de l'appareil » dans la barre d'adresse de votre navigateur (où « adresse IP de l'appareil » correspond à l'adresse IP de l'appareil).  
Par exemple :  
https://192.168.1.2
3. Si nécessaire, saisissez le mot de passe dans le champ **Connexion**, puis cliquez sur **Connexion**.



Le mot de passe par défaut pour gérer les paramètres de cet appareil se trouve au dos de l'appareil et est indiqué par « **Pwd** ».

4. Accédez au menu de navigation, puis cliquez sur **Administrateur > Fonction de restriction d'utilisateur**.



Commencez à partir de ☰ si le menu de navigation ne s'affiche pas sur le côté gauche de l'écran.

5. Sélectionnez **Authentification Active Directory**.
6. Cliquez sur **Envoyer**.
7. Sélectionnez le menu **Authentification Active Directory**.
8. Configurez les paramètres suivants :

Option	Description
<b>Stockage des données RX de télécopie</b>	Sélectionnez cette option pour enregistrer des données de télécopie entrantes. Vous pouvez imprimer toutes les données de télécopie entrantes après l'ouverture d'une session sur l'appareil.
<b>Mémoriser l'ID utilisateur</b>	Sélectionnez cette option pour enregistrer votre nom d'utilisateur.
<b>Adresse du serveur Active Directory</b>	Saisissez l'adresse IP ou le nom de serveur (par exemple : ad.exemple.com) du serveur Active Directory.
<b>Nom de domaine du Active Directory</b>	Saisissez le nom de domaine Active Directory.
<b>Protocole et méthode d'authentification</b>	Sélectionnez le protocole et la méthode d'authentification.
<b>Port du serveur LDAP</b>	Saisissez le numéro de port pour connecter le serveur Active Directory via LDAP (disponible uniquement pour la méthode d'authentification <b>LDAP + kerberos</b> ).
<b>Racine de recherche LDAP</b>	Saisissez la racine de recherche LDAP (disponible uniquement pour la méthode d'authentification <b>LDAP + kerberos</b> ).
<b>Obtenir l'adresse courriel</b>	Sélectionnez cette option pour obtenir l'adresse électronique de l'utilisateur connecté à partir du serveur Active Directory. (disponible uniquement pour la méthode d'authentification <b>LDAP + kerberos</b> )

---

Option	Description
<b>Obtenir le répertoire de base de l'utilisateur</b>	Sélectionnez cette option pour obtenir votre répertoire personnel en tant que destination Numérisation vers réseau. (disponible uniquement pour la méthode d'authentification <b>LDAP + kerberos</b> )

---

9. Cliquez sur **Envoyer**.

### Renseignements connexes

- [Utiliser l'authentification Active Directory](#)

#### **Sujets connexes :**

- [Accéder à la Gestion à partir du Web](#)
-

## Ouvrir une session pour modifier les paramètres de l'appareil à l'aide du panneau de commande de l'appareil (Authentification Active Directory)

Modèles associés : MFC-J6555DW/MFC-J6955DW

Lorsque l'authentification Active Directory est activée, le panneau de commande de l'appareil est verrouillé jusqu'à ce que vous entriez votre nom d'utilisateur et le mot de passe sur le panneau de commande de l'appareil.

1. Sur le panneau de commande de l'appareil, utilisez l'écran tactile pour entrer votre nom d'utilisateur et mot de passe.
2. Appuyez sur [OK].
3. Lorsque l'authentification est réussie, le panneau de commande de l'appareil est déverrouillé.



### Renseignements connexes

- [Utiliser l'authentification Active Directory](#)

## Utiliser l'authentification LDAP

**Modèles associés :** MFC-J6555DW/MFC-J6955DW

- [Présentation de l'authentification LDAP](#)
- [Configurer l'authentification LDAP à l'aide de la Gestion à partir du Web](#)
- [Ouvrir une session pour modifier les paramètres de l'appareil à l'aide du panneau de commande de l'appareil \(Authentification LDAP\)](#)

## Présentation de l'authentification LDAP

Modèles associés : MFC-J6555DW/MFC-J6955DW

L'authentification LDAP limite l'utilisation de votre appareil. Lorsque l'authentification LDAP est activée, le panneau de commande de l'appareil est verrouillé. Vous ne pouvez pas modifier les paramètres de l'appareil avant d'avoir entré un nom d'utilisateur et un mot de passe.

L'authentification LDAP propose les fonctions suivantes :

- Enregistrement des données de télécopie entrantes
- Obtention de l'adresse électronique à partir du serveur LDAP en fonction de votre nom d'utilisateur lors de l'envoi de données numérisées à un serveur de messagerie. Pour utiliser cette fonction, sélectionnez l'option **Activé** du paramètre **Obtenir l'adresse courriel**. Votre adresse électronique est définie en tant qu'expéditeur lorsque l'appareil envoie des données numérisées à un serveur de messagerie, ou en tant que destinataire si vous souhaitez envoyer des données numérisées à votre adresse électronique.

Lorsque l'authentification LDAP est activée, votre appareil enregistre toutes les données de télécopie entrantes. Après l'ouverture d'une session, l'appareil imprime les données de télécopie enregistrées.

Vous pouvez modifier les paramètres d'authentification LDAP en utilisant la Gestion à partir du Web.



### Renseignements connexes

- [Utiliser l'authentification LDAP](#)

## Configurer l'authentification LDAP à l'aide de la Gestion à partir du Web

Modèles associés : MFC-J6555DW/MFC-J6955DW

1. Démarrez votre navigateur Web.
2. Saisissez « <https://adresse IP de l'appareil> » dans la barre d'adresse de votre navigateur (où « adresse IP de l'appareil » correspond à l'adresse IP de l'appareil).  
Par exemple :  
<https://192.168.1.2>
3. Si nécessaire, saisissez le mot de passe dans le champ **Connexion**, puis cliquez sur **Connexion**.



Le mot de passe par défaut pour gérer les paramètres de cet appareil se trouve au dos de l'appareil et est indiqué par « **Pwd** ».

4. Accédez au menu de navigation, puis cliquez sur **Administrateur** > **Fonction de restriction d'utilisateur**.



Commencez à partir de ☰ si le menu de navigation ne s'affiche pas sur le côté gauche de l'écran.

5. Sélectionnez **Authentification LDAP**.
6. Cliquez sur **Envoyer**.
7. Cliquez sur le menu **Authentification LDAP**.
8. Configurez les paramètres suivants :

Option	Description
<b>Stockage des données RX de télécopie</b>	Sélectionnez cette option pour enregistrer des données de télécopie entrantes. Vous pouvez imprimer toutes les données de télécopie entrantes après l'ouverture d'une session sur l'appareil.
<b>Mémoriser l'ID utilisateur</b>	Sélectionnez cette option pour enregistrer votre nom d'utilisateur.
<b>Adresse du serveur LDAP</b>	Saisissez l'adresse IP ou le nom de serveur (par exemple : <a href="https://ldap.exemple.com">ldap.exemple.com</a> ) du serveur LDAP.
<b>Port du serveur LDAP</b>	Saisissez le numéro de port du serveur LDAP.
<b>Racine de recherche LDAP</b>	Saisissez le répertoire racine de recherche LDAP.
<b>Attribut nom (Clé de recherche)</b>	Saisissez l'attribut que vous souhaitez utiliser comme clé de recherche.
<b>Obtenir l'adresse courriel</b>	Sélectionnez cette option pour obtenir l'adresse électronique de l'utilisateur connecté à partir du serveur LDAP.
<b>Obtenir le répertoire de base de l'utilisateur</b>	Sélectionnez cette option pour obtenir votre répertoire personnel en tant que destination Numérisation vers réseau.

9. Cliquez sur **Envoyer**.



### Renseignements connexes

- [Utiliser l'authentification LDAP](#)

#### Sujets connexes :

- [Accéder à la Gestion à partir du Web](#)

## Ouvrir une session pour modifier les paramètres de l'appareil à l'aide du panneau de commande de l'appareil (Authentification LDAP)

**Modèles associés :** MFC-J6555DW/MFC-J6955DW

Lorsque l'authentification LDAP est activée, le panneau de commande de l'appareil est verrouillé jusqu'à ce que vous entriez votre nom d'utilisateur et le mot de passe sur le panneau de commande de l'appareil.

1. Sur le panneau de commande de l'appareil, utilisez l'écran tactile pour entrer votre nom d'utilisateur et mot de passe.
2. Appuyez sur [OK].
3. Lorsque l'authentification est réussie, le panneau de commande de l'appareil est déverrouillé.



### Renseignements connexes

- [Utiliser l'authentification LDAP](#)

## Utiliser la fonctionnalité Verrouillage sécuritaire des fonctions 3.0

La fonctionnalité Verrouillage sécuritaire des fonctions 3.0 renforce la sécurité en limitant les fonctions disponibles sur votre appareil.

- [Avant d'utiliser Secure Function Lock 3.0](#)
- [Configurer le verrouillage sécuritaire des fonctions 3.0 à l'aide de la Gestion à partir du Web](#)
- [Numériser à l'aide du verrouillage sécuritaire des fonctions 3.0](#)
- [Configurer le mode public pour le verrouillage sécuritaire des fonctions 3.0](#)
- [Fonctionnalités supplémentaires du verrouillage sécuritaire des fonctions 3.0](#)
- [Enregistrer une nouvelle carte à CI à l'aide du panneau de commande de l'appareil](#)
- [Enregistrer un lecteur de carte IC externe](#)



## Avant d'utiliser Secure Function Lock 3.0

Utilisez la fonctionnalité Verrouillage sécuritaire des fonctions pour configurer des mots de passe, fixer des limites de page spécifiques selon les utilisateurs et donner accès à l'ensemble ou à une partie des fonctions répertoriées ici.

Vous pouvez configurer et modifier les paramètres suivants de Verrouillage sécuritaire des fonctions 3.0 à l'aide de la Gestion à partir du Web :

- **Imprimer**

L'impression inclut les travaux d'impression envoyés via AirPrint, Brother iPrint&Scan et Brother Mobile Connect.

Si vous enregistrez les noms de connexion des utilisateurs à l'avance, les utilisateurs n'auront pas à entrer leurs mots de passe lorsqu'ils utilisent la fonction d'impression.

- **Copie**

- **Numériser**

La numérisation inclut les travaux de numérisation envoyés via Brother iPrint&Scan et Brother Mobile Connect.

- **Fax** (modèles pris en charge uniquement)

- **Envoi**

- **Réception**

- **Support**

- **Imprimer de**

- **Num. vers**

- **Connect. Web** (modèles pris en charge uniquement)

- **Charger**

- **Télécharger**

- **Applis** (modèles pris en charge uniquement)

- **Limites de page(\*)**

- **Impression couleur**

- **Compteurs de pages**

- **ID carte (ID NFC)** (modèles pris en charge uniquement)



### Renseignements connexes

- [Utiliser la fonctionnalité Verrouillage sécuritaire des fonctions 3.0](#)

## Configurer le verrouillage sécuritaire des fonctions 3.0 à l'aide de la Gestion à partir du Web

1. Démarrez votre navigateur Web.
2. Saisissez « <https://adresse IP de l'appareil> » dans la barre d'adresse de votre navigateur (où « adresse IP de l'appareil » correspond à l'adresse IP de l'appareil).  
Par exemple :  
<https://192.168.1.2>
3. Si nécessaire, saisissez le mot de passe dans le champ **Connexion**, puis cliquez sur **Connexion**.



Le mot de passe par défaut pour gérer les paramètres de cet appareil se trouve au dos de l'appareil et est indiqué par « **Pwd** ».

4. Accédez au menu de navigation, puis cliquez sur **Administrateur** > **Gestion des restrictions** ou **Fonction de restriction d'utilisateur**.



Commencez à partir de ☰ si le menu de navigation ne s'affiche pas sur le côté gauche de l'écran.

5. Sélectionnez **Verrouillage sécuritaire des fonctions**.
6. Cliquez sur **Envoyer**.
7. Cliquez sur le menu **Fonctions restreintes**.
8. Dans le champ **Liste d'utilisateurs/Fonctions restreintes**, entrez un nom de groupe ou un nom d'utilisateur.
9. Dans la colonne **Imprimer** et les autres colonnes, cochez une case pour autoriser la fonction indiquée, ou décochez une case pour l'interdire.
10. Pour configurer le nombre de pages maximum, cochez la case **Activé** dans la colonne **Limites de page**, puis entrez le nombre maximum dans le champ **Nb max de pages**.
11. Cliquez sur **Envoyer**.
12. Cliquez sur le menu **Liste d'utilisateurs**.
13. Dans le champ **Liste d'utilisateurs**, saisissez le nom d'utilisateur.
14. Saisissez un mot de passe dans le champ **Mot de passe**.



Le nombre de caractères à définir dépend du modèle utilisé.

15. Dans le champ **Adresse de courriel**, saisissez l'adresse de courriel de l'utilisateur (seulement disponible sur certains modèles).
16. Pour enregistrer l'identifiant de carte de l'utilisateur, saisissez le numéro de carte dans le champ **ID carte (ID NFC)** (seulement disponible sur certains modèles).
17. Sélectionnez **Liste d'utilisateurs/Fonctions restreintes** dans la liste déroulante pour chaque utilisateur.
18. Cliquez sur **Envoyer**.



Vous pouvez également modifier les paramètres de blocage par liste d'utilisateurs dans le menu **Verrouillage sécuritaire des fonctions**.



### Renseignements connexes

- [Utiliser la fonctionnalité Verrouillage sécuritaire des fonctions 3.0](#)

#### Sujets connexes :

- [Accéder à la Gestion à partir du Web](#)

## Numériser à l'aide du verrouillage sécuritaire des fonctions 3.0

### Configuration des restrictions de numérisation (pour les administrateurs)

Verrouillage sécuritaire des fonctions 3.0 permet à un administrateur de limiter l'accès à la fonction de numérisation à certains utilisateurs. Lorsque la fonction de numérisation est désactivée pour le paramètre d'utilisateurs publics, seuls les utilisateurs dont la case **Numériser** est cochée pourront effectuer des numérisations.

### Utilisation de la fonction de numérisation (pour les utilisateurs restreints)

- Pour numériser à l'aide du panneau de commande de l'appareil :  
Les utilisateurs restreints doivent entrer leur mot de passe sur le panneau de commande de l'appareil pour accéder au mode de numérisation.
- Pour numériser à partir d'un ordinateur :  
Les utilisateurs restreints doivent entrer leur mot de passe sur le panneau de commande de l'appareil pour pouvoir effectuer une numérisation à partir de leur ordinateur. Si le mot de passe n'est pas entré sur le panneau de commande de l'appareil, un message d'erreur s'affiche sur l'ordinateur de l'utilisateur.



Si l'appareil prend en charge l'authentification par carte à CI, les utilisateurs disposant d'un accès restreint pourront également accéder au mode Numériser en approchant leurs cartes à CI enregistrées du symbole NFC sur le panneau de commande de l'appareil.



### Renseignements connexes

- [Utiliser la fonctionnalité Verrouillage sécuritaire des fonctions 3.0](#)

## Configurer le mode public pour le verrouillage sécuritaire des fonctions 3.0

Utilisez l'écran de verrouillage sécuritaire des fonctions pour configurer le mode public qui limite les fonctions disponibles pour les utilisateurs publics. Les utilisateurs publics ne seront pas obligés d'entrer un mot de passe pour accéder aux fonctions rendues accessibles par les paramètres du mode public.



Le mode public inclut les travaux d'impression envoyés via Brother iPrint&Scan et Brother Mobile Connect.

1. Démarrez votre navigateur Web.
2. Saisissez « <https://adresse IP de l'appareil> » dans la barre d'adresse de votre navigateur (où « adresse IP de l'appareil » correspond à l'adresse IP de l'appareil).

Par exemple :

<https://192.168.1.2>

3. Si nécessaire, saisissez le mot de passe dans le champ **Connexion**, puis cliquez sur **Connexion**.



Le mot de passe par défaut pour gérer les paramètres de cet appareil se trouve au dos de l'appareil et est indiqué par « **Pwd** ».

4. Accédez au menu de navigation, puis cliquez sur **Administrateur** > **Gestion des restrictions** ou **Fonction de restriction d'utilisateur**.



Commencez à partir de ☰ si le menu de navigation ne s'affiche pas sur le côté gauche de l'écran.

5. Sélectionnez **Verrouillage sécuritaire des fonctions**.
6. Cliquez sur **Envoyer**.
7. Cliquez sur le menu **Fonctions restreintes**.
8. Sur la ligne **Mode public**, cochez une case pour autoriser la fonction indiquée, ou décochez une case pour l'interdire.
9. Cliquez sur **Envoyer**.



### Renseignements connexes

- [Utiliser la fonctionnalité Verrouillage sécuritaire des fonctions 3.0](#)

#### Sujets connexes :

- [Accéder à la Gestion à partir du Web](#)

## Fonctionnalités supplémentaires du verrouillage sécuritaire des fonctions 3.0

Configurez les fonctions suivantes dans l'écran de verrouillage sécuritaire des fonctions :

### Réinitialiser tous les compteurs

Cliquez sur **Réinitialiser tous les compteurs**, dans la colonne **Compteurs de pages**, pour remettre à zéro le compteur de pages.

### Exporter vers un fichier CSV

Cliquez sur **Exporter vers un fichier CSV** pour exporter le compteur de pages actuel et de dernière page en incluant les informations **Liste d'utilisateurs/Fonctions restreintes** en tant que fichier CSV.

### ID carte (ID NFC) (modèles pris en charge uniquement)

Cliquez sur le menu **Liste d'utilisateurs** puis saisissez un identifiant de carte d'utilisateur dans le champ **ID carte (ID NFC)**. Vous pouvez utiliser votre carte à CI pour l'authentification.

### Enregistrement dernier compteur

Cliquez sur **Enregistrement dernier compteur** si vous souhaitez que l'appareil mémorise le nombre de pages après la remise à zéro du compteur.

### Initialisation auto du compteur

Cliquez sur **Initialisation auto du compteur** pour configurer l'intervalle souhaité entre les remises à zéro du compteur de pages. Choisissez un intervalle quotidien, hebdomadaire ou mensuel.



### Renseignements connexes

- [Utiliser la fonctionnalité Verrouillage sécuritaire des fonctions 3.0](#)

## Enregistrer une nouvelle carte à CI à l'aide du panneau de commande de l'appareil

Modèles associés : MFC-J6955DW

1. Touchez le symbole NFC (Near-Field Communication) sur le panneau de commande de l'appareil avec une carte à circuit intégré (carte à CI) enregistrée.
2. Appuyez sur  XXXX qui s'affiche en haut à gauche de l'écran.
3. Appuyez sur [Enregistrer carte].
4. Touchez le symbole NFC avec une nouvelle carte à CI.  
Le numéro de la nouvelle carte à CI est ainsi enregistré sur l'appareil.
5. Appuyez sur [OK].



### Renseignements connexes

- [Utiliser la fonctionnalité Verrouillage sécuritaire des fonctions 3.0](#)

## Enregistrer un lecteur de carte IC externe

Lorsque vous connectez un lecteur de carte à CI (circuit intégré) externe, utilisez la Gestion à partir du Web pour enregistrer le lecteur de carte. Votre appareil prend en charge les lecteurs de carte IC externes prenant en charge le pilote de classe HID.

1. Démarrez votre navigateur Web.
2. Saisissez « <https://adresse IP de l'appareil> » dans la barre d'adresse de votre navigateur (où « adresse IP de l'appareil » correspond à l'adresse IP de l'appareil).

Par exemple :

<https://192.168.1.2>

3. Si nécessaire, saisissez le mot de passe dans le champ **Connexion**, puis cliquez sur **Connexion**.



Le mot de passe par défaut pour gérer les paramètres de cet appareil se trouve au dos de l'appareil et est indiqué par « **Pwd** ».

4. Accédez au menu de navigation, puis cliquez sur **Administrateur** > **Lecteur de carte externe**.



Commencez à partir de ☰ si le menu de navigation ne s'affiche pas sur le côté gauche de l'écran.

5. Saisissez les informations requises, puis cliquez sur **Envoyer**.
6. Redémarrez votre appareil Brother pour activer la configuration.
7. Connectez le lecteur de carte à votre appareil.

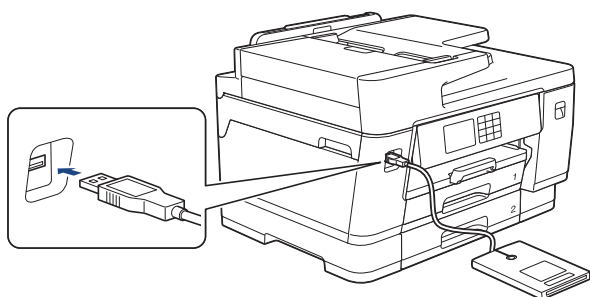

8. Pour utiliser l'authentification par carte, touchez le lecteur de carte avec la carte.



### Renseignements connexes

- [Utiliser la fonctionnalité Verrouillage sécuritaire des fonctions 3.0](#)

#### Sujets connexes :

- [Accéder à la Gestion à partir du Web](#)

## Envoyer ou recevoir un courriel en toute sécurité

- Configurer l'envoi ou la réception de courriels à l'aide de la gestion à partir du Web
- Envoyer un courriel en utilisant l'authentification utilisateur
- Envoyer ou recevoir un courriel en toute sécurité en utilisant SSL/TLS



## Configurer l'envoi ou la réception de courriels à l'aide de la gestion à partir du Web

Il est conseillé d'utiliser la Gestion à partir du Web pour configurer l'envoi sécurisé de courriel en utilisant l'authentification utilisateur, ou l'envoi et la réception de courriel à l'aide de SSL/TLS.

1. Démarrez votre navigateur Web.
2. Saisissez « <https://adresse IP de l'appareil> » dans la barre d'adresse de votre navigateur (où « adresse IP de l'appareil » correspond à l'adresse IP de l'appareil).  
Par exemple :  
`https://192.168.1.2`
3. Si nécessaire, saisissez le mot de passe dans le champ **Connexion**, puis cliquez sur **Connexion**.



Le mot de passe par défaut pour gérer les paramètres de cet appareil se trouve au dos de l'appareil et est indiqué par « **Pwd** ».

4. Accédez au menu de navigation, puis cliquez sur **Réseau > Réseau > Protocole**.



Commencez à partir de ☰ si le menu de navigation ne s'affiche pas sur le côté gauche de l'écran.

5. Dans le champ **Client POP3/IMAP4/SMTP**, cliquez sur **Paramètres avancés** et vérifiez que le statut de **Client POP3/IMAP4/SMTP** est **Activé**.
6. Configurez les paramètres **Client POP3/IMAP4/SMTP**.
  - Vérifiez si les paramètres de courriel sont corrects après la configuration en envoyant un courriel de test.
  - Si vous ne connaissez pas les paramètres du serveur POP3/IMAP4/SMTP, contactez votre administrateur réseau ou votre fournisseur d'accès Internet (FAI).
7. Lorsque vous avez terminé, cliquez sur **Envoyer**.  
La boîte de dialogue **Tester la configuration de réception/d'envoi de courriel** s'affiche.
8. Suivez les instructions de la boîte de dialogue pour tester les paramètres actuels.



### Renseignements connexes

- [Envoyer ou recevoir un courriel en toute sécurité](#)

#### Sujets connexes :

- [Accéder à la Gestion à partir du Web](#)
- [Envoyer ou recevoir un courriel en toute sécurité en utilisant SSL/TLS](#)

## Envoyer un courriel en utilisant l'authentification utilisateur

Votre appareil prend en charge la méthode SMTP-AUTH pour l'envoi de courriel par l'intermédiaire d'un serveur de messagerie exigeant une authentification de l'utilisateur. Cette méthode empêche que des utilisateurs non autorisés n'accèdent au serveur de messagerie.

Vous pouvez utiliser les méthodes SMTP-AUTH pour la notification de courriel, les rapports de courriel et l'envoi d'I-Fax.



---

Il est conseillé d'utiliser la Gestion à partir du Web pour configurer l'authentification SMTP.

---

### Paramètres du serveur de messagerie

Vous devez configurer la méthode d'authentification SMTP de votre appareil de manière à ce qu'elle corresponde à la méthode utilisée par votre serveur de messagerie. Pour plus de détails sur les paramètres de votre serveur de messagerie, contactez votre administrateur réseau ou votre fournisseur d'accès Internet (FAI).



---

Pour activer l'authentification du serveur SMTP : dans l'écran **Client POP3/IMAP4/SMTP** de la Gestion à partir du Web, sous **Méthode d'authentification du serveur**, vous devez sélectionner **SMTP-AUTH**.

---



### Renseignements connexes

- [Envoyer ou recevoir un courriel en toute sécurité](#)
-

## Envoyer ou recevoir un courriel en toute sécurité en utilisant SSL/TLS

Votre appareil Brother prend en charge les méthodes de communication SSL/TLS. Pour utiliser un serveur de messagerie utilisant la communication SSL/TLS, vous devez configurer les paramètres suivants.



Il est conseillé d'utiliser la Gestion à partir du Web pour configurer SSL/TLS.

### Vérifier le certificat du serveur

Sous **SSL/TLS**, si vous choisissez **SSL** ou **TLS**, la case à cocher **Vérifier le certificat de serveur** est automatiquement sélectionnée.



- Avant de vérifier le certificat du serveur, vous devez importer le certificat d'autorité de certification émis par l'autorité de certification qui a signé le certificat du serveur. Contactez votre administrateur réseau ou votre fournisseur d'accès Internet (FAI) pour vérifier s'il est nécessaire d'importer un certificat d'autorité de certification.
- Si vous n'avez pas besoin de vérifier le certificat de serveur, décochez la case **Vérifier le certificat de serveur**.

### Numéro de port

Si vous sélectionnez **SSL** ou **TLS**, la valeur **Port** sera modifiée en fonction du protocole utilisé. Pour modifier manuellement le numéro de port, saisissez le numéro de port après avoir sélectionné les paramètres de **SSL/TLS**.

Vous devez configurer la méthode de communication de votre appareil pour qu'elle corresponde à la méthode utilisée par votre serveur de messagerie. Pour plus de détails sur les paramètres du serveur de messagerie, contactez votre administrateur de réseau ou votre FAI.

Dans la plupart des cas, les services Webmail sécurisés nécessitent les paramètres suivants :

SMTP	<b>Port</b>	25
	<b>Méthode d'authentification du serveur</b>	<b>SMTP-AUTH</b>
	<b>SSL/TLS</b>	<b>TLS</b>
POP3	<b>Port</b>	995
	<b>SSL/TLS</b>	<b>SSL</b>
IMAP4	<b>Port</b>	993
	<b>SSL/TLS</b>	<b>SSL</b>



### Renseignements connexes

- [Envoyer ou recevoir un courriel en toute sécurité](#)

#### Sujets connexes :

- [Configurer des certificats pour assurer la sécurité de l'appareil](#)
- [Configurer l'envoi ou la réception de courriels à l'aide de la gestion à partir du Web](#)

## Administrateur

- [Fonctions réseau](#)
- [Fonctions de sécurité](#)
- [Outils de gestion Brother](#)

## Fonctions réseau

- [Modification des paramètres de l'appareil en utilisant l'application de gestion sur le Web](#)
- [Imprimer le rapport de configuration réseau](#)
- [Synchroniser l'heure avec le serveur SNTP à l'aide de la Gestion à partir du Web](#)

## Fonctions de sécurité

Votre appareil emploie quelques-uns des protocoles de sécurité réseau et de cryptage les plus récents. Ces fonctions réseau peuvent être intégrées au plan de sécurité global de votre réseau de façon à contribuer à la protection de vos données et à empêcher tout accès non autorisé à l'appareil.

- [Sécurité du réseau](#)
- [Authentification de l'utilisateur](#)

## Sécurité du réseau

- Désactiver les protocoles inutiles
- Configurer des certificats pour assurer la sécurité de l'appareil
- Utiliser SSL/TLS
- Utiliser SNMPv3
- Utiliser IPsec
- Utiliser l'authentification IEEE 802.1x pour un réseau câblé ou sans fil

## Désactiver les protocoles inutiles

1. Démarrez votre navigateur Web.
2. Saisissez « <https://adresse IP de l'appareil> » dans la barre d'adresse de votre navigateur (où « adresse IP de l'appareil » correspond à l'adresse IP de l'appareil).

Par exemple :

<https://192.168.1.2>

3. Si nécessaire, saisissez le mot de passe dans le champ **Connexion**, puis cliquez sur **Connexion**.



Le mot de passe par défaut pour gérer les paramètres de cet appareil se trouve au dos de l'appareil et est indiqué par « **Pwd** ».

4. Accédez au menu de navigation, puis cliquez sur **Réseau** > **Réseau** > **Protocole**.



Commencez à partir de ☰ si le menu de navigation ne s'affiche pas sur le côté gauche de l'écran.

5. Décochez toutes les cases de protocole inutiles pour les désactiver.
6. Cliquez sur **Envoyer**.
7. Redémarrez votre appareil Brother pour activer la configuration.



### Renseignements connexes

- [Sécurité du réseau](#)

#### Sujets connexes :

- [Accéder à la Gestion à partir du Web](#)



## Authentification de l'utilisateur

- [Utiliser l'authentification Active Directory](#)
- [Utiliser l'authentification LDAP](#)
- [Utiliser la fonctionnalité Verrouillage sécuritaire des fonctions 3.0](#)

## Outils de gestion Brother

Utilisez l'un des outils de gestion Brother pour configurer les paramètres réseau de votre appareil Brother. Accédez à la page **Téléchargements** de votre modèle à l'adresse [support.brother.com](http://support.brother.com) pour télécharger les outils.



### Renseignements connexes

- [Administrateur](#)
-

## Mobile/Web Connect

- [Brother Web Connect](#)
- [AirPrint](#)
- [Mopria™ Print Service et Mopria™ Scan](#)
- [Brother Mobile Connect](#)
- [Imprimer à l'aide de NFC \(Near-Field Communication\)](#)

## Brother Web Connect

- [Présentation de Brother Web Connect](#)
- [Services en ligne utilisés avec Brother Web Connect](#)
- [Configurer Brother Web Connect](#)
- [Numériser et envoyer des documents à l'aide de Brother Web Connect](#)
- [Envoyer un document à partir d'un périphérique de mémoire externe à l'aide de Brother Web Connect](#)
- [Télécharger et imprimer des documents à l'aide de Brother Web Connect](#)
- [Télécharger et enregistrer un document à partir d'un appareil de mémoire externe à l'aide de Brother Web Connect](#)
- [Transmettre des télécopies vers le nuage ou un courriel](#)

## Présentation de Brother Web Connect

Certains sites Web fournissent des services qui permettent aux utilisateurs de charger et d'afficher des images et des fichiers sur le site Web. Votre appareil Brother peut numériser des images et les charger sur ces services, et également télécharger et imprimer des images qui sont déjà chargées sur ces services.

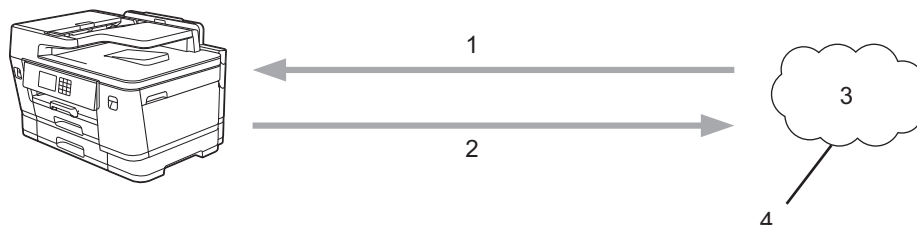



1. Impression
2. Numérisation
3. Photos, images, documents et autres fichiers
4. Service Web

Pour utiliser Brother Web Connect, votre appareil Brother doit être connecté à un réseau capable d'accéder à Internet par l'intermédiaire d'une connexion câblée ou sans fil.

Si votre réseau utilise un serveur proxy, l'appareil doit également être configuré de façon à utiliser un serveur proxy. En cas de doute au sujet de votre configuration réseau, consultez votre administrateur réseau.



Un serveur proxy est un ordinateur qui fait office d'intermédiaire entre les ordinateurs sans connexion Internet directe et Internet.

Appuyez sur  (Web) ou  (Applications) sur l'écran tactile pour utiliser Brother Web Connect.

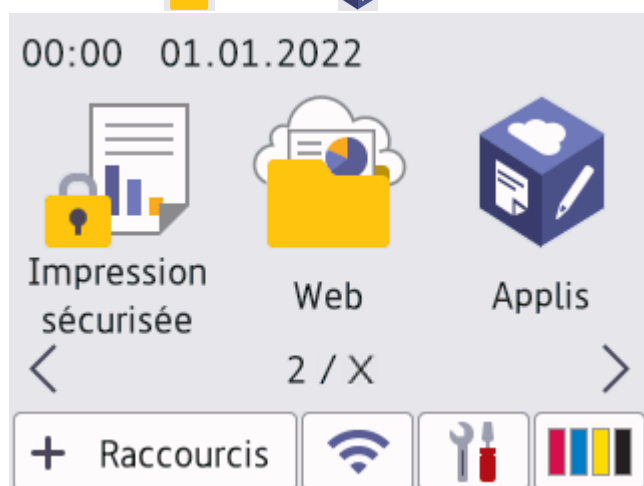



### Renseignements connexes

- [Brother Web Connect](#)
  - [Configurer les paramètres de serveur proxy à l'aide du panneau de commande de l'appareil](#)
  - [Configurer les paramètres de serveur proxy à l'aide de Gestion à partir du Web](#)

## Configurer les paramètres de serveur proxy à l'aide du panneau de commande de l'appareil

Si votre réseau fait appel à un serveur proxy, les informations suivantes doivent être configurées sur l'appareil :

- Adresse du serveur proxy
- Numéro de port
- Nom d'utilisateur
- Mot de passe

1. Appuyez sur  [Paramètres] > [Ts réglages] > [Réseau] > [Param connexion Web] > [Param Proxy] > [Connexion proxy].
2. Appuyez sur [Activ].
3. Appuyez sur l'option à configurer, puis entrez les informations sur le serveur proxy.  
Appuyez sur [OK].
4. Appuyez sur .



### Renseignements connexes

- [Présentation de Brother Web Connect](#)

## Configurer les paramètres de serveur proxy à l'aide de Gestion à partir du Web

Si votre réseau fait appel à un serveur proxy, les informations de serveur proxy suivantes doivent être configurées à l'aide de l'application de gestion sur le Web :

- Adresse du serveur proxy
- Numéro de port
- Nom d'utilisateur
- Mot de passe



Nous vous recommandons Microsoft Internet Explorer 11/Microsoft Edge pour Windows, Safari 13 pour Mac, Google Chrome™ pour Android (4.x ou supérieur) et Google Chrome™/Safari pour iOS (10.x ou supérieur). Assurez-vous que JavaScript et les cookies sont toujours activés dans le navigateur utilisé.

1. Démarrez votre navigateur Web.
2. Saisissez « <https://adresse IP de l'appareil> » dans la barre d'adresse de votre navigateur (où « adresse IP de l'appareil » correspond à l'adresse IP de l'appareil).

Par exemple :

<https://192.168.1.2>

3. Si nécessaire, saisissez le mot de passe dans le champ **Connexion**, puis cliquez sur **Connexion**.



Le mot de passe par défaut pour gérer les paramètres de cet appareil se trouve au dos de l'appareil et est indiqué par « **Pwd** ».

4. Accédez au menu de navigation, puis cliquez sur **Réseau > Réseau > Protocole**.



Commencez à partir de ☰ si le menu de navigation ne s'affiche pas sur le côté gauche de l'écran.

5. Vérifiez que la case **Proxy** est cochée, puis cliquez sur **Envoyer**.
6. Dans le champ **Proxy**, cliquez sur **Paramètres avancés**.
7. Entrez les informations de serveur proxy.
8. Cliquez sur **Envoyer**.



### Renseignements connexes

- [Présentation de Brother Web Connect](#)

#### Sujets connexes :

- [Accéder à la Gestion à partir du Web](#)

## Services en ligne utilisés avec Brother Web Connect

Utilisez Brother Web Connect pour accéder aux services en ligne à partir de votre appareil Brother. Certains de ces services Web proposent des versions professionnelles.

Pour utiliser Brother Web Connect, vous devez disposer d'un compte auprès du service en ligne que vous souhaitez utiliser. Si vous ne possédez pas encore de compte, utilisez un ordinateur pour accéder au site Web du service et en créer un.

Il n'est pas nécessaire de créer un compte pour utiliser Brother Creative Center. (Brother CentreCréatif est uniquement disponible sur certains modèles.)

### Google Drive™

Un service de stockage de documents, d'édition, de partage et de synchronisation de fichiers en ligne.

URL : [drive.google.com](http://drive.google.com)

### Evernote®

Un service de stockage et de gestion de fichiers en ligne.

URL : [www.evernote.com](http://www.evernote.com)

### Dropbox

Un service de stockage, de partage et de synchronisation de fichiers en ligne.

URL : [www.dropbox.com](http://www.dropbox.com)

### OneDrive

Un service de stockage, de partage et de gestion de fichiers en ligne.

URL : <https://onedrive.live.com>

### Box

Un service d'édition et de partage de documents en ligne.

URL : [www.box.com](http://www.box.com)

### OneNote

Un service d'édition et de partage de documents en ligne.

URL : [www.onenote.com](http://www.onenote.com)

### Brother Creative Center

Un site Web offrant divers modèles, tels que des cartes de vœux, des brochures et des calendriers, que vous pouvez imprimer sur votre appareil Brother. (Disponible seulement dans certains pays et sur certains modèles)

<https://www.creativecenter.brother/>

Pour plus d'information sur ces différents services, consultez leur site Web.

Le tableau suivant indique quels types de fichiers peuvent être utilisés avec chaque fonctionnalité de Brother Web Connect :

Services accessibles	Google Drive™ Evernote® Dropbox OneDrive Box	OneNote	Brother Creative Center
Téléchargement et impression d'images, ou enregistrement sur support	JPEG PDF DOCX XLSX	JPEG PDF DOCX XLSX	(Impression uniquement)



Services accessibles	Google Drive™ Evernote® Dropbox OneDrive Box	OneNote	Brother Creative Center
	PPTX	PPTX	
Envoi d'images numérisées	JPEG PDF DOCX XLSX PPTX TIFF	JPEG PDF DOCX XLSX PPTX TIFF	-
Envoi d'images enregistrées sur un support	JPG	-	-
Réadressage de télécopie vers les services en ligne	JPEG PDF TIFF	JPEG PDF TIFF	-



- Tous les services ne sont pas offerts dans tous les pays.
- Pour Hong Kong, Taiwan et la Corée :  
Brother Web Connect prend uniquement en charge les noms de fichier en anglais. Les fichiers nommés dans une langue locale ne seront pas téléchargés.



### Renseignements connexes

- [Brother Web Connect](#)

## Configurer Brother Web Connect

- Procédure de configuration de Brother Web Connect
- Créer un compte pour chaque service en ligne avant d'utiliser Brother Web Connect
- Faire une demande d'accès à Brother Web Connect
- Enregistrer un compte sur votre appareil Brother pour Brother Web Connect
- Configurer Brother Web Connect pour Brother CentreCréatif

## Procédure de configuration de Brother Web Connect

Utilisez la procédure suivante pour configurer les paramètres de Brother Web Connect (lors de l'utilisation de CentreCréatif Brother, cette procédure n'est pas nécessaire) :

### Étape 1 : Créez un compte auprès du service que vous souhaitez utiliser.

Accédez au site Web du service à l'aide d'un ordinateur et créez-y un compte. (Si vous disposez déjà d'un compte, il n'est pas nécessaire d'en créer un nouveau.)

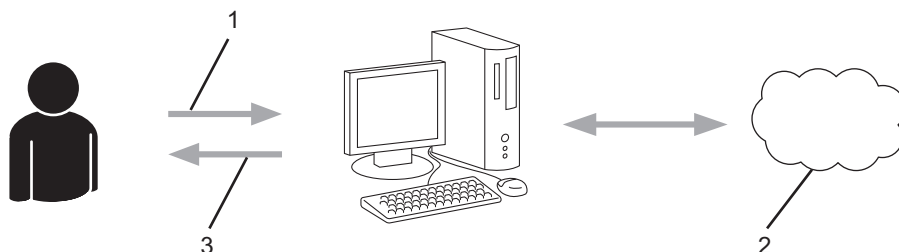

1. Enregistrement de l'utilisateur
2. Service Web
3. Obtention d'un compte

### Étape 2 : Demandez un accès à Brother Web Connect.

Accédez à Brother Web Connect à l'aide d'un ordinateur et obtenez un ID provisoire.

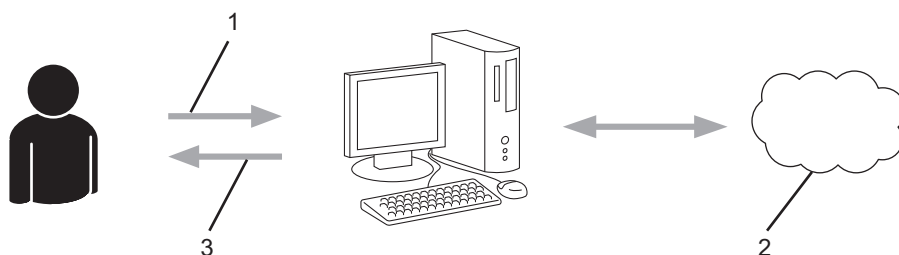

1. Saisie des informations du compte
2. Page de l'application Brother Web Connect
3. Obtention d'un ID provisoire

### Étape 3 : Enregistrez les informations de compte sur votre appareil afin de pouvoir accéder au service que vous souhaitez utiliser.

Entrez l'ID provisoire pour activer le service sur votre appareil. Indiquez le nom du compte tel qu'il doit être affiché sur l'appareil, et entrez un code NIP si vous voulez en utiliser un.

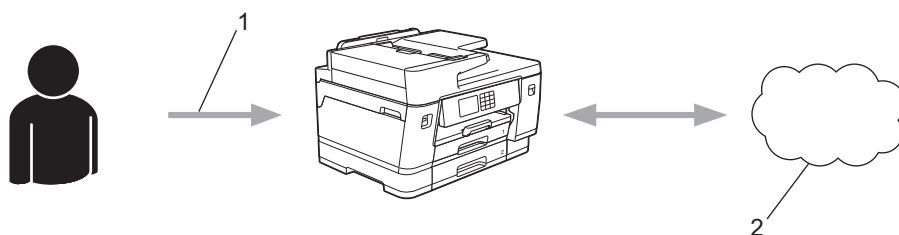

1. Saisie de l'ID provisoire
2. Service Web

Votre appareil Brother peut à présent utiliser le service.



## Renseignements connexes

- [Configurer Brother Web Connect](#)

## Créer un compte pour chaque service en ligne avant d'utiliser Brother Web Connect

Pour utiliser Brother Web Connect afin d'accéder à un service en ligne, vous devez posséder un compte sur ce service. Si vous ne possédez pas encore de compte, utilisez un ordinateur pour accéder au site Web du service et en créer un. Après l'avoir créé, connectez-vous et utilisez ce compte une première fois avec un ordinateur avant d'employer la fonctionnalité Brother Web Connect. Sinon, vous risquez de ne pas pouvoir accéder à ce service à l'aide de Brother Web Connect.

Si vous disposez déjà d'un compte, il n'est pas nécessaire d'en créer un autre.

Après avoir créé un compte sur le service en ligne que vous souhaitez utiliser, faites une demande d'accès à Brother Web Connect.





### Renseignements connexes

- [Configurer Brother Web Connect](#)

## Faire une demande d'accès à Brother Web Connect

Pour utiliser Brother Web Connect afin d'accéder à des services en ligne, vous devez d'abord demander une autorisation d'accès à Brother Web Connect en utilisant un ordinateur sur lequel le logiciel Brother est installé.

1. Accédez au site Web de l'application Brother Web Connect :

Option	Description
Windows	Lancez  ( <b>Brother Utilities (Utilitaires Brother)</b> ), puis cliquez sur la liste déroulante et sélectionnez le nom de votre modèle (si vous ne l'avez pas déjà sélectionné). Cliquez sur <b>Autres options</b> dans la barre de navigation de gauche, puis cliquez sur <b>Brother Web Connect</b> .
	 Vous pouvez aussi accéder directement au site Web : Type <a href="http://bwc.brother.com">bwc.brother.com</a> dans la barre d'adresse de votre navigateur Web.
Mac	Type <a href="http://bwc.brother.com">bwc.brother.com</a> dans la barre d'adresse de votre navigateur Web.

La page Brother Web Connect est lancée.

2. Sélectionnez le service que vous souhaitez utiliser.
3. Suivez les instructions à l'écran et demandez un accès.

Au terme de l'opération, votre ID provisoire s'affiche.

### Se connecter avec Brother Web Connect

**Enregistrement terminé.**

Veuillez entrer l'ID provisoire suivant sur l'écran ACL de votre appareil.

**ID provisoire (11 chiffres)**

**XXX XXXX XXXX**

REMARQUE : l'ID provisoire expirera dans 24 heures.

4. Prenez note de votre ID provisoire, car vous en aurez besoin pour enregistrer des comptes sur l'appareil. L'ID provisoire n'est valide que pendant 24 heures.
5. Fermez le navigateur Web.

Maintenant que vous disposez d'un ID d'accès à Brother Web Connect, vous devez enregistrer cet ID sur votre appareil, puis utiliser votre appareil pour accéder au service Web que vous souhaitez utiliser.



### Renseignements connexes

- [Configurer Brother Web Connect](#)

## Enregistrer un compte sur votre appareil Brother pour Brother Web Connect

Vous devez entrer les informations de votre compte Brother Web Connect et configurer votre appareil de façon à ce qu'il puisse utiliser Brother Web Connect pour accéder au service souhaité.

- Vous devez faire une demande d'accès à Brother Web Connect pour enregistrer un compte sur votre appareil.
- Avant d'enregistrer un compte, assurez-vous que la date et l'heure ont été réglées correctement sur le panneau de commande de l'appareil.

1. Appuyez sur ◀ ou ▶ pour afficher [Web].

Appuyez sur [Web].



- Si des informations relatives à la connexion Internet s'affichent sur l'écran ACL de l'appareil, lisez les informations et appuyez sur [OK].
- Il peut arriver que des mises à jour ou des annonces relatives aux fonctionnalités Brother Web Connect s'affichent sur l'écran ACL. Prenez connaissance de ces informations, puis appuyez sur [OK].

2. Appuyez sur ▲ ou sur ▼ pour afficher le service auquel vous souhaitez vous inscrire.

Appuyez sur le nom du service.

3. Si des informations relatives à Brother Web Connect s'affichent, appuyez sur [OK].

4. Appuyez sur [Enregis./Supprimer] > [Enregistrer un compte].

5. L'appareil vous invite à entrer l'ID provisoire que vous avez reçu lorsque vous avez demandé un accès à Brother Web Connect.

Appuyez sur [OK].

6. Entrez l'ID provisoire sur l'écran ACL, puis appuyez sur [OK].



Un message d'erreur s'affiche sur l'écran ACL si les informations entrées ne correspondent pas à l'ID provisoire que vous avez reçu lors de votre demande d'accès ou si l'ID provisoire a expiré. Entrez correctement l'ID provisoire ou effectuez une nouvelle demande d'accès pour recevoir un nouvel ID provisoire.

7. L'appareil vous invite à entrer le nom du compte que vous voulez afficher sur l'écran ACL.

Appuyez sur [OK].

8. Entrez le nom sur l'écran ACL, puis appuyez sur [OK].

9. Effectuez l'une des opérations suivantes :

- Pour définir un code NIP pour le compte, appuyez sur [Oui]. (Un code NIP interdit tout accès non autorisé au compte.) Entrez un code à quatre chiffres, puis appuyez sur [OK].
- Si vous ne voulez pas définir de code NIP, appuyez sur [Non].



Lorsque les informations sur le compte que vous venez d'entrer s'affichent, vérifiez si elles sont correctes.

10. Appuyez sur [Oui] pour enregistrer les informations entrées.

11. Appuyez sur [OK].

L'enregistrement du compte est terminé et votre appareil peut maintenant accéder au service.

12. Appuyez sur .



## Renseignements connexes

- [Configurer Brother Web Connect](#)



## Configurer Brother Web Connect pour Brother CentreCréatif

Brother Web Connect est configuré pour utiliser automatiquement Brother CentreCréatif. Aucune configuration n'est nécessaire pour créer les calendriers, cartes de visite, affiches et cartes de vœux disponibles sur le site <https://www.creativecenter.brother/>.



Brother CentreCréatif n'est pas disponible dans tous les pays.



### Renseignements connexes

- [Configurer Brother Web Connect](#)

## Numériser et envoyer des documents à l'aide de Brother Web Connect

Envoyez vos photos et documents numérisés directement à un service Web sans passer par un ordinateur.

- Lorsque vous numérisez et envoyez des fichiers JPEG ou PDF avec possibilité de recherche, la numérisation en noir et blanc n'est pas disponible.
- Lorsque vous numérisez et envoyez des fichiers Microsoft Office, la numérisation en noir et blanc et en niveaux de gris n'est pas disponible.
- Lorsque vous numérisez et envoyez des fichiers JPEG, chaque page est envoyée sous la forme d'un fichier distinct.
- Les documents envoyés sont enregistrés dans un album appelé **From\_BrotherDevice**.

Pour plus d'information sur les limitations, notamment en ce qui concerne la taille des documents ou le nombre de documents pouvant être envoyés, consultez le site Web du service concerné.

Si vous disposez de droits d'utilisateur limités pour Web Connect par la fonction Verrouillage sécuritaire des fonctions (disponible pour certains modèles), vous ne pouvez pas envoyer les données numérisées.

1. Chargez votre document.
2. Appuyez sur ◀ ou ▶ pour afficher [Web].

Appuyez sur [Web].



- Vous pouvez également appuyer sur [Numéris.] > [vers Web].
- Si des informations relatives à la connexion Internet s'affichent sur l'écran ACL de l'appareil, lisez les informations et appuyez sur [OK].
- Il peut arriver que des mises à jour ou des annonces relatives aux fonctionnalités Brother Web Connect s'affichent sur l'écran ACL. Prenez connaissance de ces informations, puis appuyez sur [OK].

3. Appuyez sur ▲ ou ▼ pour afficher le service qui héberge le compte vers lequel vous souhaitez effectuer l'envoi.

Appuyez sur le nom du service.

4. Appuyez sur ▲ ou sur ▼ pour afficher le nom de votre compte, puis appuyez dessus.
5. Si l'écran de saisie du code NIP s'affiche, entrez les quatre chiffres du code NIP, puis appuyez sur [OK].
6. Appuyez sur ▲ ou ▼ pour afficher [Téléch(amont):scan].

Appuyez sur [Téléch(amont):scan].



Si vous avez appuyé sur [Numéris.] > [vers Web], cette option ne s'affiche pas.

7. Suivez les instructions à l'écran pour terminer cette opération.



### Renseignements connexes

- [Brother Web Connect](#)

## Envoyer un document à partir d'un périphérique de mémoire externe à l'aide de Brother Web Connect

Les documents enregistrés sur un support (tel qu'une clé USB) connecté à l'appareil peuvent être envoyés directement à un service Web.

Les documents envoyés sont enregistrés dans un album appelé **From\_BrotherDevice**.

Pour plus d'information sur les limitations, notamment en ce qui concerne la taille des documents ou le nombre de documents pouvant être envoyés, consultez le site Web du service concerné.

Si vous disposez de droits d'utilisateur limités pour Web Connect par la fonction Verrouillage sécuritaire des fonctions (disponible pour certains modèles), vous ne pouvez pas envoyer les documents enregistrés sur les supports.

### IMPORTANT

Ne retirez PAS la clé USB pendant que le message est affiché sur l'écran ACL. Sinon, la clé USB ou les données enregistrées sur la clé USB pourraient être endommagées.



(Pour Hong Kong, Taïwan et la Corée)

Brother Web Connect prend uniquement en charge les noms de fichier en anglais. Les fichiers nommés dans la langue locale ne seront pas envoyés.

1. Insérez une clé USB dans l'appareil.  
L'écran ACL change automatiquement.
2. Appuyez sur ▲ ou ▼ pour afficher l'option [Web], puis appuyez sur celle-ci.



- Si des informations relatives à la connexion Internet s'affichent sur l'écran ACL de l'appareil, lisez les informations et appuyez sur [OK].
- Il peut arriver que des mises à jour ou des annonces relatives aux fonctionnalités Brother Web Connect s'affichent sur l'écran ACL. Prenez connaissance de ces informations, puis appuyez sur [OK].

3. Appuyez sur ▲ ou ▼ pour afficher le service qui héberge le compte vers lequel vous souhaitez effectuer l'envoi.  
Appuyez sur le nom du service.
4. Appuyez sur ▲ ou sur ▼ pour afficher le nom de votre compte, puis appuyez dessus.
5. Si l'écran de saisie du code NIP s'affiche, entrez les quatre chiffres du code NIP, puis appuyez sur [OK].
6. Appuyez sur ▲ ou ▼ pour afficher [Téléch (amont) : supp].  
Appuyez sur [Téléch (amont) : supp].
7. Suivez les instructions à l'écran pour terminer cette opération.



### Renseignements connexes

- [Brother Web Connect](#)

## Télécharger et imprimer des documents à l'aide de Brother Web Connect

Les documents qui ont été envoyés sur votre compte peuvent être téléchargés directement sur votre appareil, puis imprimés. Les documents que d'autres utilisateurs ont chargés sur leurs propres comptes à des fins de partage peuvent aussi être téléchargés sur votre appareil et imprimés, pour autant que vous disposiez des autorisations appropriées.

Pour télécharger les documents d'autres utilisateurs, vous devez disposer d'autorisations d'accès aux albums ou aux documents en question.

Si les droits d'utilisateur dont vous disposez sont limités pour Web Connect par la fonctionnalité Verrouillage sécuritaire des fonctions (disponible sur certains modèles), vous ne pouvez pas télécharger les données.

La limitation du nombre de pages de la fonctionnalité Verrouillage sécuritaire des fonctions s'applique aux travaux d'impression avec Web Connect.



---

Pour Hong Kong, Taïwan et la Corée :

Brother Web Connect prend uniquement en charge les noms de fichier en anglais. Les fichiers nommés dans une langue locale ne seront pas téléchargés.

---



### Renseignements connexes

- [Brother Web Connect](#)
    - [Téléchargement et impression à l'aide de services Web](#)
    - [Téléchargement et impression de modèles CentreCréatif Brother](#)
-

## Téléchargement et impression à l'aide de services Web

Pour des informations sur les modèles du CentreCréatif Brother >> *Renseignements connexes*

1. Appuyez sur ◀ ou ▶ pour afficher [Web].

Appuyez sur [Web].



- Si des informations relatives à la connexion Internet s'affichent sur l'écran ACL de l'appareil, lisez les informations et appuyez sur [OK].
- Il peut arriver que des mises à jour ou des annonces relatives aux fonctionnalités Brother Web Connect s'affichent sur l'écran ACL. Prenez connaissance de ces informations, puis appuyez sur [OK].

2. Appuyez sur ▲ ou sur ▼ pour afficher le service qui héberge le document que vous voulez télécharger et imprimer.

Appuyez sur le nom du service.

3. Appuyez sur ▲ ou sur ▼ pour afficher le nom de votre compte, puis appuyez dessus. Si l'écran de saisie du code NIP s'affiche, entrez les quatre chiffres du code NIP, puis appuyez sur [OK].

4. Appuyez sur ▲ ou ▼ pour afficher [Téléch : imprimer].

Appuyez sur [Téléch : imprimer].

5. Appuyez sur ▲ ou ▼ pour afficher l'album souhaité, puis appuyez dessus.



- L'album est une collection de documents. Le nom qui lui est donné peut cependant varier en fonction du service que vous utilisez. Si vous utilisez Evernote<sup>®</sup>, vous devez sélectionner le carnet de notes, puis sélectionner la note.
- Certains services n'exigent pas que les documents soient enregistrés dans des albums. Pour les documents qui ne sont pas enregistrés dans des albums, sélectionnez [Affic. non triés] pour choisir des documents.

6. Appuyez sur le nom du fichier à imprimer. Confirmez le document à l'écran ACL, puis appuyez sur [OK]. Sélectionnez d'autres documents à imprimer (vous pouvez sélectionner jusqu'à 10 documents).

7. Une fois l'opération terminée, appuyez sur [OK].

8. Suivez les instructions à l'écran pour terminer cette opération.



### Renseignements connexes

- [Télécharger et imprimer des documents à l'aide de Brother Web Connect](#)

#### Sujets connexes :

- [Téléchargement et impression de modèles CentreCréatif Brother](#)

## Téléchargement et impression de modèles CentreCréatif Brother

CentreCréatif Brother n'est pas disponible dans tous les pays.

1. Appuyez sur ◀ ou sur ▶ pour afficher [Applis].

Appuyez sur [Applis].



- Si des informations relatives à la connexion Internet apparaissent à l'écran ACL de l'appareil, lisez-les puis appuyez sur [OK].
- Il peut arriver que des mises à jour ou des annonces relatives aux fonctionnalités Brother Web Connect s'affichent sur l'écran ACL. Prenez connaissance de ces informations, puis appuyez sur [OK].

2. Appuyez sur ▲ ou ▼ pour afficher [Impr des modèles <CentreCréatif>].

Appuyez sur [Impr des modèles <CentreCréatif>].

3. Appuyez sur ▲ ou ▼ pour afficher la catégorie désirée, puis appuyez dessus.
4. Sélectionnez le fichier désiré. Entrez le nombre de copies à imprimer, puis appuyez sur [OK]. Répétez cette étape jusqu'à ce que vous ayez sélectionné tous les fichiers à imprimer.
5. Une fois l'opération terminée, appuyez sur [OK].



Si des informations relatives aux paramètres d'impression recommandés s'affichent sur l'écran ACL de l'appareil, lisez les informations et appuyez sur [OK].

6. Suivez les instructions à l'écran pour terminer cette opération.



### Renseignements connexes

- [Télécharger et imprimer des documents à l'aide de Brother Web Connect](#)

#### Sujets connexes :

- [Téléchargement et impression à l'aide de services Web](#)

## Télécharger et enregistrer un document à partir d'un appareil de mémoire externe à l'aide de Brother Web Connect

Les fichiers JPEG, PDF et Microsoft Office peuvent être téléchargés depuis un service et être enregistrés directement sur un support connecté à l'appareil. Les documents que d'autres utilisateurs ont chargés sur leurs propres comptes à des fins de partage peuvent aussi être téléchargés sur votre appareil, pour autant que vous disposiez des autorisations appropriées.

- Assurez-vous qu'il reste suffisamment d'espace disponible sur la clé USB.
- Pour télécharger les documents d'autres utilisateurs, vous devez disposer d'autorisations d'accès aux albums ou aux documents en question.
- Les fichiers téléchargés sont renommés sur la base de la date actuelle. Par exemple, la première image enregistrée le 1er juillet sera nommée 07010001.jpg. Notez que les paramètres régionaux influent également sur le format de date du nom de fichier.
- Les images sont enregistrées dans le dossier « BROTHER », qui se trouve à la racine du support.

### IMPORTANT

Ne retirez PAS la clé USB pendant que le message est affiché sur l'écran ACL. Sinon, la clé USB ou les données enregistrées sur la clé USB pourraient être endommagées.

1. Insérez une clé USB dans l'appareil.  
L'écran ACL change automatiquement.
2. Appuyez sur ▲ ou ▼ pour afficher l'option [Web], puis appuyez sur celle-ci.



- Si des informations relatives à la connexion Internet s'affichent sur l'écran ACL de l'appareil, lisez les informations et appuyez sur [OK].
- Il peut arriver que des mises à jour ou des annonces relatives aux fonctionnalités Brother Web Connect s'affichent sur l'écran ACL. Prenez connaissance de ces informations, puis appuyez sur [OK].

3. Appuyez sur ▲ ou sur ▼ pour afficher le service qui héberge le document que vous voulez télécharger.  
Appuyez sur le nom du service.
4. Appuyez sur ▲ ou sur ▼ pour afficher le nom de votre compte, puis appuyez dessus. Si l'écran de saisie du code NIP s'affiche, entrez les quatre chiffres du code NIP, puis appuyez sur [OK].
5. Appuyez sur ▲ ou ▼ pour afficher [Téléch : support].  
Appuyez sur [Téléch : support].
6. Suivez les instructions à l'écran pour terminer cette opération.



- L'album est une collection de documents. Le nom qui lui est donné peut cependant varier en fonction du service que vous utilisez. Si vous utilisez Evernote®, vous devez sélectionner le carnet de notes, puis sélectionner la note.
- Certains services n'exigent pas que les documents soient enregistrés dans des albums. Pour les documents qui ne sont pas enregistrés dans des albums, sélectionnez [Aff fic. non triés] pour choisir des documents.



### Renseignements connexes

- [Brother Web Connect](#)

## Transmettre des télécopies vers le nuage ou un courriel

- Utilisez la fonction de transmission de télécopie vers le nuage pour transférer automatiquement vos télécopies entrantes vers vos comptes avec les services en ligne disponibles.

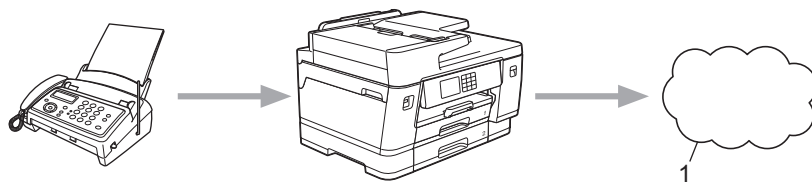

### 1. Service Web

- Utilisez la fonction de transmission de télécopie vers un courriel pour transférer automatiquement vos télécopies entrantes à une boîte de réception sous forme de pièces jointes de courriel.

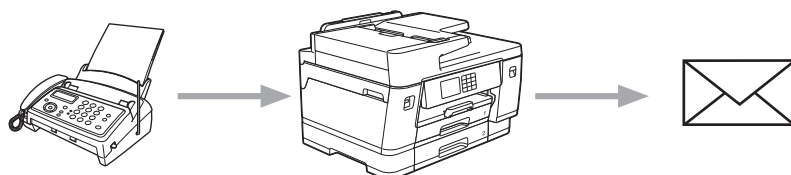

### Renseignements connexes

- [Brother Web Connect](#)
  - [Activer la transmission des télécopies vers le nuage ou un courriel](#)
  - [Désactiver la transmission des télécopies vers le nuage ou un courriel](#)



## Activer la transmission des télécopies vers le nuage ou un courriel

Activez la transmission des télécopies pour transmettre automatiquement les télécopies entrantes à un service en ligne ou à une boîte de réception sous forme de pièces jointes de courriel.

- Cette fonction est disponible uniquement pour les télécopies en noir et blanc.
- Si vous activez cette fonctionnalité, vous ne pourrez pas utiliser les fonctions suivantes :
  - Réception dans la mémoire([Réaddr. téléc],[Mémoriser fax])
  - [Récept PC FAX]

1. Appuyez sur ◀ ou sur ▶ pour afficher [Applis].

Appuyez sur [Applis].



- Si des informations relatives à la connexion Internet apparaissent à l'écran ACL de l'appareil, lisez-les puis appuyez sur [OK].
- Il peut arriver que des mises à jour ou des annonces relatives aux fonctionnalités Brother Web Connect s'affichent sur l'écran ACL. Prenez connaissance de ces informations, puis appuyez sur [OK].

2. Appuyez sur ▲ ou ▼ pour afficher [TransFax à Nuag/Cour].

Appuyez sur [TransFax à Nuag/Cour].



Si des informations relatives à [TransFax à Nuag/Cour] s'affichent, lisez-les, puis appuyez sur [OK].

3. Appuyez sur [Activé].

4. Appuyez sur [Transférer vers nuage] ou [Transf vers Courriel].

- Si vous avez sélectionné [Transférer vers nuage], choisissez le service en ligne qui doit recevoir les télécopies, puis spécifiez le nom de votre compte.
- Si vous avez sélectionné [Transf vers Courriel], sélectionnez l'adresse de courriel qui doit recevoir les télécopies sous forme de pièces jointes de courriel.

5. Suivez les instructions à l'écran pour terminer cette opération.



### Renseignements connexes

- [Transmettre des télécopies vers le nuage ou un courriel](#)

#### Sujets connexes :

- [Options de réception en mémoire](#)

## Désactiver la transmission des télécopies vers le nuage ou un courriel

Désactivez la transmission des télécopies lorsque vous souhaitez empêcher les télécopies entrantes d'être transmises à un service en ligne ou à une boîte de réception en tant que pièces jointes de courriel.

S'il reste des télécopies reçues dans la mémoire de votre appareil, vous ne pouvez pas désactiver la transmission des télécopies.

1. Appuyez sur ◀ ou sur ▶ pour afficher [Applis].

Appuyez sur [Applis].



- Si des informations relatives à la connexion Internet apparaissent à l'écran ACL de l'appareil, lisez-les puis appuyez sur [OK].
- Il peut arriver que des mises à jour ou des annonces relatives aux fonctionnalités Brother Web Connect s'affichent sur l'écran ACL. Prenez connaissance de ces informations, puis appuyez sur [OK].

2. Appuyez sur ▲ ou ▼ pour afficher [TransFax à Nuag/Cour].

Appuyez sur [TransFax à Nuag/Cour].



Si des informations relatives à [TransFax à Nuag/Cour] s'affichent, lisez-les, puis appuyez sur [OK].

3. Appuyez sur [Désactivé].

4. Appuyez sur [OK].



### Renseignements connexes

- [Transmettre des télécopies vers le nuage ou un courriel](#)

## AirPrint

- [Présentation d'AirPrint](#)
- [Avant d'utiliser AirPrint \(macOS\)](#)
- [Imprimer à l'aide d'AirPrint](#)
- [Numériser à l'aide d'AirPrint \(macOS\)](#)
- [Envoyer une télécopie à l'aide d'AirPrint \(macOS\)](#)

## Présentation d'AirPrint

AirPrint est une solution d'impression pour les systèmes d'exploitation Apple qui vous permet d'imprimer sans fil des photos, des courriels, des pages Web et des documents à partir de votre iPad, iPhone, iPod touch et ordinateur Mac sans que vous ayez besoin d'installer un pilote.

AirPrint permet également d'envoyer des télécopies directement depuis votre ordinateur Mac sans les imprimer et de numériser des documents vers votre ordinateur Mac.

Pour plus d'information, visitez le site Web d'Apple.

L'utilisation du badge « Works with Apple » signifie que l'accessoire a été conçu pour fonctionner spécifiquement avec la technologie identifiée dans le badge et a été certifié par le développeur pour satisfaire aux normes de performance d'Apple.



### Renseignements connexes

- [AirPrint](#)

## Avant d'utiliser AirPrint (macOS)

Avant d'imprimer à l'aide de macOS, ajoutez votre appareil à la liste des imprimantes sur votre ordinateur Mac.

1. Sélectionnez **Préférences Système...** dans le menu Pomme.
2. Cliquez sur **Imprimantes et scanners**.
3. Cliquez sur l'icône + sous le volet Imprimantes à gauche.  
L'écran **Ajouter** s'affiche.
4. Sélectionnez votre appareil, puis sélectionnez **AirPrint** dans le menu contextuel **Utiliser**.
5. Cliquez sur **Ajouter**.



### Renseignements connexes



- [AirPrint](#)

## Imprimer à l'aide d'AirPrint

- [Imprimer à partir d'iPad, d'iPhone ou d'iPod touch](#)
- [Imprimer à l'aide d'AirPrint \(macOS\)](#)

## Imprimer à partir d'iPad, d'iPhone ou d'iPod touch

La procédure d'impression peut varier d'une application à l'autre. Dans l'exemple ci-dessous, nous utilisons Safari.

1. Vérifiez que votre appareil est allumé.  
Assurez-vous que vous avez chargé le papier approprié dans le bac à papier et que vous avez changé les paramètres du papier pour le bac à papier sur votre appareil.
2. Utilisez Safari pour ouvrir la page à imprimer.
3. Touchez  ou .
4. Touchez **Imprimer**.
5. Vérifiez que votre appareil est sélectionné.
6. Si un autre appareil est sélectionné (ou si aucune imprimante n'est sélectionnée), touchez **Imprimante**.  
La liste des appareils disponibles s'affiche.
7. Touchez le nom de votre appareil dans la liste.
8. Sélectionnez les options souhaitées, comme le nombre de pages à imprimer et l'impression recto-verso (si votre appareil la prend en charge).
9. Touchez **Imprimer**.



### Renseignements connexes

- [Imprimer à l'aide d'AirPrint](#)

## Imprimer à l'aide d'AirPrint (macOS)

La procédure d'impression peut varier d'une application à l'autre. Dans l'exemple ci-dessous, nous utilisons Safari. Avant d'imprimer, assurez-vous que votre appareil figure dans la liste des imprimantes sur votre ordinateur Mac.

1. Vérifiez que votre appareil est allumé.  
Assurez-vous que vous avez chargé le papier approprié dans le bac à papier et que vous avez changé les paramètres du papier pour le bac à papier sur votre appareil.
2. Sur votre ordinateur Mac, utilisez Safari pour ouvrir la page à imprimer.
3. Cliquez sur le menu **Fichier**, puis sélectionnez **Imprimer**.
4. Vérifiez que votre appareil est sélectionné. Si un autre appareil est sélectionné (ou si aucune imprimante n'est sélectionnée), cliquez sur le menu contextuel **Imprimante** et sélectionnez votre appareil.
5. Sélectionnez les options souhaitées, comme le nombre de pages à imprimer et l'impression recto-verso (si votre appareil la prend en charge).
6. Cliquez sur **Imprimer**.



### Renseignements connexes

- [Imprimer à l'aide d'AirPrint](#)

#### Sujets connexes :

- [Avant d'utiliser AirPrint \(macOS\)](#)



## Numériser à l'aide d'AirPrint (macOS)

Avant de numériser, assurez-vous que votre appareil figure dans la liste des scanners sur votre ordinateur Mac.

1. Chargez votre document.
2. Sélectionnez **Préférences Système...** dans le menu Pomme.
3. Cliquez sur **Imprimantes et scanners**.
4. Sélectionnez votre appareil dans la liste des scanners.
5. Cliquez sur l'onglet **Numériser**, puis cliquez sur le bouton **Ouvrir le scanner...**  
L'écran Scanner s'affiche.
6. Si vous placez le document dans l'ADF (chargeur automatique de documents), cochez la case **Utiliser le bac auto**, puis sélectionnez le format de votre document dans le menu contextuel du paramètre de taille de numérisation.
7. Sélectionnez le dossier de destination ou l'application de destination dans le menu contextuel de configuration de la destination.
8. Cliquez sur **Afficher les détails** pour modifier les paramètres de numérisation, si nécessaire.  
Vous pouvez recadrer l'image manuellement en déplaçant le pointeur de la souris sur la partie que vous souhaitez numériser lorsque vous effectuez la numérisation à partir de la vitre du scanner.
9. Cliquez sur **Numériser**.



### Renseignements connexes

- [AirPrint](#)

#### Sujets connexes :

- [Avant d'utiliser AirPrint \(macOS\)](#)

## Envoyer une télécopie à l'aide d'AirPrint (macOS)

Assurez-vous que votre appareil figure dans la liste des imprimantes sur votre ordinateur Mac. Dans l'exemple ci-dessous, nous utilisons Apple TextEdit.



- AirPrint prend uniquement en charge les documents de télécopie en noir et blanc.
- Votre appareil prend en charge la fonction Verrouillage sécuritaire des fonctions. L'envoi de télécopies via AirPrint n'est pas disponible en cas de limitation de l'envoi de télécopies pour chaque utilisateur.

1. Vérifiez que votre appareil est allumé.
2. Sur votre ordinateur Mac, ouvrez le fichier à envoyer en tant que télécopie.
3. Cliquez sur le menu **Fichier**, puis sélectionnez **Imprimer**.
4. Cliquez sur le menu contextuel **Imprimante**, puis sélectionnez **Brother XXX-XXXX - Fax** (où XXX-XXXX est le nom de votre modèle).
5. Tapez les informations du destinataire de la télécopie.
6. Cliquez sur **Faxer**.



### Renseignements connexes

- [AirPrint](#)

#### Sujets connexes :

- [Avant d'utiliser AirPrint \(macOS\)](#)

## Mopria™ Print Service et Mopria™ Scan

Mopria™ Print Service est une fonctionnalité d'impression et Mopria™ Scan est une fonctionnalité de numérisation pour appareils mobiles Android™, toutes deux développées par la Mopria Alliance™. Ce service vous permet de vous connecter au même réseau que votre appareil pour imprimer et numériser sans configuration supplémentaire.

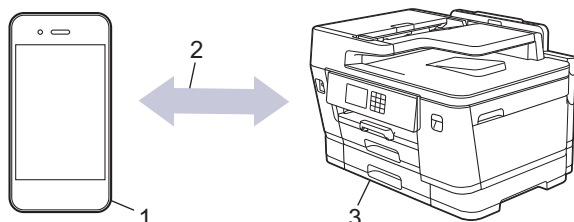

1. Appareils mobiles Android™
2. Connexion Wi-Fi®
3. Votre appareil

Vous devez télécharger Mopria™ Print Service ou Mopria™ Scan depuis Google Play™ pour ensuite l'installer sur votre appareil Android™. Avant d'utiliser ce service, vous devez l'activer.



### Renseignements connexes

- [Mobile/Web Connect](#)

## Brother Mobile Connect

Utilisez Brother Mobile Connect pour imprimer et numériser à partir de votre appareil mobile.

- Pour les appareils Android™  
Brother Mobile Connect vous permet d'utiliser les fonctions de votre appareil Brother directement à partir de votre appareil Android™.  
Téléchargez et installez Brother Mobile Connect à partir de Google Play™.
- Pour tous les appareils prenant en charge iOS ou iPadOS, y compris les iPhone, iPad et iPod touch  
Brother Mobile Connect vous permet d'utiliser les fonctions de votre appareil Brother directement à partir de votre appareil iOS ou iPadOS.  
Téléchargez et installez Brother Mobile Connect depuis l'App Store.



### Renseignements connexes

- [Mobile/Web Connect](#)

## Imprimer à l'aide de NFC (Near-Field Communication)

Modèles associés : MFC-J6940DW

La fonction NFC (Communication en champ proche) simplifie les transactions, l'échange de données et les connexions sans fil entre deux appareils situés à faible distance l'un de l'autre.

Si votre appareil Android™ est compatible avec la fonction NFC, vous pouvez imprimer des données (photos, fichiers PDF et fichiers texte) à partir de l'appareil en le mettant en contact avec le symbole NFC sur le panneau de commande de l'appareil.

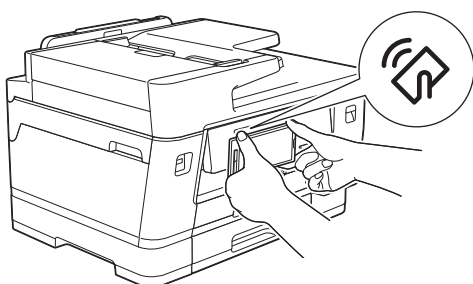

Vous devez télécharger et installer Brother Mobile Connect sur votre appareil Android™ pour pouvoir utiliser cette fonctionnalité.

### ✓ Renseignements connexes

- [Mobile/Web Connect](#)

#### Sujets connexes :

- [Description du panneau de commande](#)

## Dépannage

Si vous pensez que votre appareil présente un problème, vérifiez d'abord chacun des points ci-dessous, puis essayez d'identifier le problème et suivez nos conseils de dépannage.

Vous pouvez corriger vous-même la plupart des problèmes. Pour toute aide supplémentaire, rendez-vous sur [support.brother.com](http://support.brother.com) pour consulter la FAQ et les conseils de dépannage les plus récents :

1. Visitez notre site Web [support.brother.com](http://support.brother.com).
2. Cliquez sur **FAQ et Diagnostic** et recherchez le nom de votre modèle.

Vérifiez tout d'abord les points suivants :

- Le cordon d'alimentation de l'appareil est correctement branché et l'appareil est sous tension.
- Tous les éléments de protection de l'appareil ont été retirés.
- Les cartouches d'encre sont installées correctement.
- Le couvercle du scanner et le couvercle d'élimination des brouillages papier sont bien fermés.
- Le papier a été chargé correctement dans le bac à papier.
- Les câbles d'interface sont correctement raccordés à l'appareil et à l'ordinateur, ou la connexion sans fil est configurée à la fois sur l'appareil et sur votre ordinateur.
- (Pour les modèles réseau) Le point d'accès (sans fil), le routeur ou le concentrateur est allumé et son indicateur de liaison clignote.
- L'écran ACL de l'appareil affiche des messages.

Si vous ne parvenez pas à résoudre le problème en effectuant les vérifications, identifiez le problème, puis ►► *Renseignements connexes*



### Renseignements connexes

- [Messages d'erreur et d'entretien](#)
- [Brouillages de document](#)
- [Brouillage d'imprimante ou brouillage papier](#)
- [Si vous rencontrez des difficultés avec votre appareil](#)
- [Consulter les informations sur l'appareil](#)
- [Réinitialiser votre appareil](#)

#### Sujets connexes :

- [Manipulation du papier et problèmes d'impression](#)
- [Problèmes de téléphone et de télécopieur](#)
- [Autres problèmes](#)
- [Problèmes réseau](#)
- [Problèmes liés à AirPrint](#)

## Messages d'erreur et d'entretien

Comme avec tout appareil de bureau sophistiqué, des erreurs peuvent survenir et il peut être nécessaire de remplacer des fournitures. Lorsque cela se produit, votre appareil identifie l'erreur ou l'entretien régulier nécessaire et affiche le message approprié. Le tableau explique les messages d'erreur et d'entretien les plus fréquents.

Vous pouvez corriger la plupart de ces erreurs et effectuer l'entretien périodique vous-même. Si vous souhaitez obtenir davantage de conseils, accédez à la page **FAQ et Diagnostic** de votre modèle à l'adresse [support.brother.com](http://support.brother.com).



• (MFC-J6940DW)

Si l'écran tactile affiche des erreurs et que votre appareil Android™ prend en charge la fonction NFC, touchez le symbole NFC du panneau de commande avec votre appareil mobile et consultez la FAQ actualisée à partir de votre appareil. (Les tarifs pour les messages et les données de votre fournisseur de téléphonie mobile peuvent s'appliquer.)

Assurez-vous que les réglages NFC de votre appareil Brother et de l'appareil Android™ sont activés.

- Les références à des *Renseignements connexes* se trouvent au bas de cette page.

Message d'erreur	Cause	Action
Absorb encre quasi plein	La boîte d'absorption d'encre est presque pleine.	La boîte d'absorption d'encre doit bientôt être remplacée. Contactez le service à la clientèle Brother ou un centre de service autorisé Brother pour demander l'entretien de votre appareil.
Absorbeur encre plein	La boîte d'absorption d'encre est pleine. Ces composants sont des éléments à entretien périodique qu'il peut être nécessaire de remplacer après un certain temps afin de garantir des performances optimales à votre appareil Brother. De ce fait, leur remplacement n'est pas couvert par la garantie. La nécessité de remplacer ces éléments et l'intervalle de remplacement dépendent du nombre de purges et de rinçages requis pour nettoyer le système d'encre. Ces boîtes recueillent une certaine quantité d'encre pendant les différentes opérations de purge et de rinçage. Le nombre de purges et de rinçages effectués par un appareil pour son nettoyage varie selon différentes situations. Par exemple, les mises sous tension et hors tension fréquentes de l'appareil provoquent de nombreux cycles de nettoyage, car l'appareil effectue automatiquement un nettoyage à sa mise sous tension.	La boîte d'absorption d'encre doit être remplacée. Contactez le service à la clientèle Brother ou un centre de service autorisé Brother pour demander l'entretien de votre appareil. L'appareil procède à un auto-nettoyage dans les cas suivants : <ul style="list-style-type: none"> <li>• Vous avez débranché puis rebranché le cordon d'alimentation.</li> <li>• Vous avez résolu un bourrage papier.</li> <li>• L'appareil est resté inactif pendant plus de 30 jours (usage peu fréquent).</li> <li>• Une cartouche d'encre d'une couleur particulière a été remplacée 12 fois.</li> </ul>
Atteinte du nombre maximal d'appareils déjà connectés en utilisant Wi-Fi Direct.	Le nombre maximum d'appareils mobiles connectés au réseau Wi-Fi Direct lorsque l'appareil Brother est le propriétaire de groupe a déjà été atteint.	Une fois la connexion entre votre appareil Brother et l'autre appareil mobile désactivée, réessayez de configurer les paramètres Wi-Fi Direct. Vous pouvez confirmer l'état de connexion en imprimant le rapport de configuration réseau. <b>&gt;&gt; Renseignements connexes: Imprimer le rapport de configuration réseau</b>

Message d'erreur	Cause	Action
Aucun fichier	La clé USB dans le lecteur pour support ne contient pas de fichier .JPEG.	Insérez la bonne clé USB dans la fente.
Aucun périph.	Lors de la configuration du réseau Wi-Fi Direct, l'appareil Brother ne parvient pas à trouver votre appareil mobile.	<ul style="list-style-type: none"> <li>• Vérifiez que votre appareil Brother et l'appareil mobile sont en mode Wi-Fi Direct.</li> <li>• Rapprochez l'appareil mobile de votre appareil Brother.</li> <li>• Déplacez votre appareil Brother et l'appareil mobile dans une zone exempte de toute obstruction.</li> <li>• Si vous configurez manuellement le réseau Wi-Fi Direct, assurez-vous d'avoir entré le bon mot de passe.</li> <li>• Si votre appareil mobile est doté d'une page de configuration sur la manière d'obtenir une adresse IP, vérifiez que l'adresse IP de votre appareil mobile a été configurée par DHCP.</li> </ul>
Aucune Réponse	Le périphérique USB connecté ne répond pas.	Débranchez le périphérique de l'interface USB directe.
Bac papier non détecté	Le bac à papier n'est pas entièrement inséré.	Poussez lentement le bac à papier jusqu'à ce qu'il soit complètement introduit dans l'appareil.
Bac papier 1 non détecté	Du papier ou un corps étranger a empêché l'insertion correcte du bac à papier.	Retirez le bac à papier de l'appareil, et retirez le papier coincé ou le corps étranger. Si vous ne trouvez pas le papier coincé ou que vous ne parvenez pas à le retirer >> <i>Renseignements connexes: Bourrage d'imprimante ou bourrage papier</i>
Bac papier 2 non détecté		
Bourr papier répétitifs	Un corps étranger tel qu'un trombone ou un morceau de papier déchiré s'est logé dans l'appareil.	Retirez les corps étrangers et les morceaux de papier qui se trouvent dans l'appareil. >> <i>Renseignements connexes: Retirer des débris de papier</i>
Bourrage avant/arrière	Le papier est coincé dans l'appareil.	Retirez délicatement le papier coincé. >> <i>Renseignements connexes: Bourrage d'imprimante ou bourrage papier</i>
Bourrage avant		En cas de bourrages papier répétés, essayez une autre opération de dégagement de bourrage papier. >> <i>Renseignements connexes: Retirer des débris de papier</i>
Bourr arr	Les guides-papier ne sont pas réglés à la bonne taille de papier.	Assurez-vous que les guides-papier sont réglés à la bonne taille de papier.
Bourrage bac MU		
Bourrage fente alim. manuelle	Le support papier de l'appareil n'est pas correctement installé.	Assurez-vous que le support papier est complètement inséré dans l'appareil. >> <i>Renseignements connexes: Le papier est coincé à l'avant de l'appareil</i>
Bourrage avant/Bac MU		
Bour. avant/Fente d'alim. man.	Plus d'une feuille de papier a été introduite dans la fente d'alimentation manuelle. <b>OU</b> Une autre feuille de papier a été chargée dans la fente d'alimentation manuelle	N'insérez pas plus d'une feuille de papier dans la fente d'alimentation manuelle à la fois. Attendez que l'écran tactile vous invite à charger une autre feuille de papier avant de charger la feuille de papier suivante dans la fente d'alimentation manuelle.
Bourr bac2		
Répéter bourrage XX		



Message d'erreur	Cause	Action
	avant que l'écran tactile vous ait invité à charger une autre feuille de papier.	Retirez délicatement le papier coincé. <b>»» Renseignements connexes:</b> <i>Bourrage d'imprimante ou bourrage papier</i>
	De la poussière de papier s'est accumulée à la surface des rouleaux d'entraînement du papier.	Nettoyez les rouleaux d'entraînement du papier. <b>»» Renseignements connexes:</b> <i>Nettoyer les rouleaux d'entraînement du papier du bac à papier 1 ou Nettoyer les rouleaux d'entraînement du papier du bac à papier 2</i>
Cartouche d'encre incorr	Le numéro de modèle de la cartouche d'encre n'est pas compatible avec votre appareil.	Vérifiez si le numéro de modèle de la cartouche est compatible avec votre appareil.
Concen. non util	Un concentrateur de ports ou une clé USB avec concentrateur a été connecté(e) à l'interface USB directe.	Les concentrateurs de ports, y compris les clés USB équipées d'un concentrateur de ports intégré, ne sont pas pris en charge. Débranchez le périphérique de l'interface USB directe.
Coul. encre incorr.	Une cartouche d'encre a été installée au mauvais endroit.	Vérifiez quelles cartouches d'encre ne correspondent pas à leur emplacement en fonction de leur couleur et installez-les au bon endroit.
Couvercle ouvert	Le couvercle du scanner n'est pas verrouillé en position fermée.	Soulevez le couvercle du scanner puis refermez-le à nouveau.  Assurez-vous que le cordon de la ligne téléphonique et le câble d'interface (le cas échéant) ont été correctement acheminés dans la rainure du câble en ressortant par l'arrière de l'appareil.
	Le couvercle de cartouche d'encre n'est pas verrouillé en position fermée.	Refermez bien le couvercle de cartouche d'encre jusqu'à ce qu'il se verrouille en place.
Déconnecté	L'appel a été interrompu par votre correspondant ou par son télécopieur.	Essayez d'envoyer ou de recevoir à nouveau la télécopie.  Si les appels sont interrompus plusieurs fois et que vous utilisez un système VoIP (Voix sur IP), essayez de changer le paramètre Compatibilité à De base (pour VoIP).  <b>»» Renseignements connexes:</b> <i>Interférences sur la ligne téléphonique/ VoIP</i>
Détection impos.	Vous avez installé une nouvelle cartouche d'encre trop rapidement et l'appareil ne l'a pas détectée.	Retirez la nouvelle cartouche d'encre et réinstallez-la lentement et fermement jusqu'à ce qu'elle se verrouille en place.
	Une des cartouches d'encre est mal installée.	<b>»» Renseignements connexes:</b> <i>Remplacer les cartouches d'encre</i>
	Un modèle de cartouche d'encre Brother erroné a été installé.	Vérifiez les numéros de modèle des cartouches d'encre et installez les bonnes cartouches d'encre.
Document coincé/trop long	Le document n'a pas été introduit correctement, ou le document numérisé à l'aide du chargeur automatique de documents était trop long.	Retirez le document coincé, puis appuyez sur  . Placez le document dans le chargeur automatique de documents correctement.

Message d'erreur	Cause	Action
		<p>➤➤ <i>Renseignements connexes: Charger des documents dans le chargeur automatique de documents (ADF)</i></p> <p>➤➤ <i>Renseignements connexes: Bourrages de document</i></p>
Données restant. en mémoire	Des données d'impression sont restées dans la mémoire de l'appareil.	Appuyez sur  . L'appareil annulera la tâche et l'effacera de la mémoire. Essayez d'imprimer à nouveau.
Échec de connexion	L'appareil Brother et votre appareil mobile ne peuvent pas communiquer pendant la configuration du réseau Wi-Fi Direct.	<ul style="list-style-type: none"> <li>• Rapprochez l'appareil mobile de votre appareil Brother.</li> <li>• Déplacez votre appareil Brother et l'appareil mobile dans une zone exempte de toute obstruction.</li> <li>• Si vous utilisez la méthode d'amorçage (NIP) de WPS, assurez-vous d'avoir entré le bon NIP.</li> </ul>
Échec init. écran tactile	Une pression a été exercée sur l'écran tactile avant que l'initialisation de mise sous tension ne soit terminée.	Assurez-vous que rien ne touche ou repose sur l'écran tactile, plus particulièrement lors du branchement de l'appareil.
	Des corps étrangers sont peut-être coincés entre la partie inférieure de l'écran tactile et son cadre.	Insérez un morceau de papier cartonné entre la partie inférieure de l'écran tactile et son cadre et effectuez un mouvement de va-et-vient pour faire sortir les débris.
Erreur comm	Erreur de communication causée par la mauvaise qualité de la ligne téléphonique.	Envoyez la télécopie à nouveau ou branchez l'appareil sur une autre ligne téléphonique. Si le problème persiste, appelez la compagnie téléphonique pour faire vérifier votre ligne téléphonique.
Erreur connexion	D'autres appareils tentent de se connecter au réseau Wi-Fi Direct au même moment.	Vérifiez qu'aucun autre appareil ne tente de se connecter au réseau Wi-Fi Direct, puis réessayez de configurer les paramètres Wi-Fi Direct.
Erreur envoi Mauvais param. de format doc.	L'option de format de document ne correspond pas au format de votre télécopie.	Sélectionnez l'option de format de document correct, puis appuyez à nouveau sur Démarr. télécopie.
Format incorrect	Le paramètre de format papier ne correspond pas au format du papier chargé dans le bac. <b>OU</b> L'orientation du papier ne convient pas au format du papier. <b>OU</b> Les guides-papier du bac ne sont pas placés conformément aux marques correspondant au format de papier que vous utilisez.	<ol style="list-style-type: none"> <li>1. Vérifiez si le format de papier que vous avez sélectionné sur l'écran de l'appareil correspond au format du papier dans le bac. ➤➤ <i>Renseignements connexes: Modifier le format et le type de papier</i></li> <li>2. Veillez à ce que le papier soit bien chargé dans la bonne orientation et réglez les guides-papier sur les marques correspondant au format de papier que vous utilisez. ➤➤ <i>Renseignements connexes: Charger du papier</i></li> <li>3. Après avoir vérifié le format du papier et son orientation, suivez les instructions affichées à l'écran ACL.</li> </ol>
		Si vous imprimez depuis votre ordinateur, assurez-vous que le format de papier que vous avez sélectionné dans le pilote d'imprimante ou dans l'application

Message d'erreur	Cause	Action
		<p>correspond au format du papier chargé dans le bac.</p> <p>➤➤ <i>Renseignements connexes:</i> <i>Paramètres d'impression (Windows)</i></p>
Impr. mono uniq.	<p>Une ou plusieurs cartouches d'encre de couleur sont arrivées en fin de vie.</p> <p>Vous pouvez utiliser l'appareil en mode noir et blanc pendant environ quatre semaines, en fonction du nombre de pages que vous imprimez.</p> <p>Lorsque ce message apparaît à l'écran ACL, les différentes fonctions de l'appareil se comportent comme suit :</p> <ul style="list-style-type: none"> <li>• Impression Si le type de support est réglé sur <b>Papier ordinaire</b> et que vous avez sélectionné <b>Échelle de gris</b> dans le pilote d'imprimante, vous pouvez utiliser l'appareil en tant qu'imprimante noir et blanc.</li> <li>• Copie Si le type de papier est réglé sur <i>Pap Ordinaire</i>, vous pouvez effectuer des copies en noir et blanc.</li> <li>• Télécopie Si le type de papier est réglé sur <i>Pap Ordinaire</i>, l'appareil recevra et imprimera les télécopies en noir et blanc.</li> </ul>	<p>Remplacez les cartouches d'encre.</p> <p>➤➤ <i>Renseignements connexes:</i> <i>Remplacer les cartouches d'encre</i></p> <p>Bien que la colonne Cause indique des options permettant d'utiliser l'appareil après l'affichage de cette erreur, il se peut que vous ne puissiez pas utiliser l'appareil avant d'avoir remplacé une ou plusieurs cartouches dans le cas suivant :</p> <p>Si vous débranchez l'appareil ou retirez la cartouche d'encre.</p>
Install. encre	Une des cartouches d'encre est mal installée.	<p>Retirez la cartouche d'encre et réinstallez-la lentement et fermement jusqu'à ce qu'elle se verrouille en place.</p> <p>➤➤ <i>Renseignements connexes:</i> <i>Remplacer les cartouches d'encre</i></p>
Mémoire épuisée	La mémoire de l'appareil est saturée.	<p><b>Si une opération de copie ou d'envoi de télécopie est en cours :</b></p> <ul style="list-style-type: none"> <li>• Appuyez sur  ou <i>Quitter</i> et attendez que les autres opérations en cours se terminent, puis réessayez.</li> <li>• Appuyez sur <i>Impression partielle</i> pour copier les pages que vous avez numérisées jusqu'à présent.</li> <li>• Effacez les données de la mémoire. Pour obtenir de la mémoire supplémentaire, vous pouvez désactiver la fonction de réception en mémoire. ➤➤ <i>Renseignements connexes:</i> <i>Désactiver la réception dans la mémoire</i></li> <li>• Imprimez les télécopies enregistrées en mémoire. ➤➤ <i>Renseignements connexes:</i> <i>Imprimer une télécopie enregistrée dans la mémoire de l'appareil</i></li> </ul>

Message d'erreur	Cause	Action
Mémoire téléc saturée	La mémoire de télécopie est saturée.	Effectuez l'une des opérations suivantes : <ul style="list-style-type: none"> <li>• Effacez les données de la mémoire. Pour obtenir de la mémoire supplémentaire, vous pouvez désactiver la fonction de réception en mémoire. <p>➤➤ <i>Renseignements connexes: Désactiver la réception dans la mémoire</i></p> </li> <li>• Imprimez les télécopies qui se trouvent dans la mémoire. <p>➤➤ <i>Renseignements connexes: Imprimer une télécopie enregistrée dans la mémoire de l'appareil</i></p> </li> </ul>
Mode sd en march	L'appareil est en mode de sonnerie spéciale. Vous ne pouvez pas passer du mode de réception manuelle à un autre mode.	Réglez Sonnerie spéciale à Désactivé. <p>➤➤ <i>Renseignements connexes: Désactiver la sonnerie spéciale</i></p>
Nettoy. imposs. XX Échec initialisat. XX Impress. imposs. XX	L'appareil présente un problème d'ordre mécanique. <b>OU</b> Un corps étranger tel qu'un trombone ou un morceau de papier déchiré s'est logé dans l'appareil.	Ouvrez le couvercle du scanner et enlevez tout corps étranger ou débris de papier de l'intérieur de l'appareil. Si le message est toujours affiché, débranchez l'appareil de la source de courant pendant plusieurs minutes, puis rebranchez-le. Vous pouvez tenter d'autres méthodes de résolution des bourrages papier. <p>➤➤ <i>Renseignements connexes: Retirer des débris de papier</i></p> <p>(Si vous ne pouvez pas imprimer de documents ou les télécopies reçues, transférez-les vers un autre télécopieur ou vers votre ordinateur.)</p> <p>➤➤ <i>Renseignements connexes: Transférer vos télécopies ou le rapport du journal des télécopies</i></p>
Niv enc bas	Le niveau d'encre est faible. Si l'appareil expéditeur a la possibilité de la convertir, la télécopie couleur est imprimée sur votre appareil en tant que télécopie en noir et blanc.	Préparez une nouvelle cartouche d'encre. Vous pouvez continuer à imprimer jusqu'à ce que l'écran tactile affiche Remplac. Encre. <p>➤➤ <i>Renseignements connexes: Remplacer les cartouches d'encre</i></p> <p><b>Vous pouvez encore numériser même si le niveau d'encre est faible ou que l'encre a besoin d'être remplacée.</b></p>
Numéris. imposs. XX	L'appareil présente un problème d'ordre mécanique.	Débranchez l'appareil de la source de courant pendant plusieurs minutes, puis rebranchez-le. <p>(Si vous ne pouvez pas imprimer de documents ou les télécopies reçues, transférez-les vers un autre télécopieur ou vers votre ordinateur.)</p> <p>➤➤ <i>Renseignements connexes: Transférer vos télécopies ou le rapport du journal des télécopies</i></p>
Param bac incorrects	Les paramètres de format de papier et les paramètres de sélection de bac de l'appareil ne correspondent pas au format de papier dans le bac que vous utilisez.	Suivez les instructions affichées à l'écran tactile puis essayez d'imprimer à nouveau.

Message d'erreur	Cause	Action
		Configurez le réglage du format de papier pour le bac conformément aux instructions affichées sur l'écran ACL.
Param. bac Param. bac 1 Param. bac 2 Param. bac MU	Ce message s'affiche lorsque le paramètre de vérification du type et du format de papier est activé.	Si vous ne souhaitez pas afficher ce message de confirmation, désactivez le paramètre. ➤➤ <i>Renseignements connexes: Modifier le paramètre de vérification du papier</i>
Pas ID appelant	Absence d'historique des appels entrants. Vous n'avez pas reçu d'appels ou vous n'êtes pas abonné au service d'identification de la ligne appelante de votre opérateur téléphonique.	Pour utiliser cette fonction, contactez votre opérateur téléphonique. ➤➤ <i>Renseignements connexes: ID appelant</i>
Pas papier chargé répétitif	L'appareil est à court de papier ou le papier n'est pas chargé correctement dans le bac à papier.	Effectuez l'une des opérations suivantes : <ul style="list-style-type: none"> <li>• Réapprovisionnez le bac à papier, puis suivez les instructions affichées à l'écran ACL.</li> <li>• Retirez le papier puis chargez-le à nouveau, puis suivez les instructions affichées à l'écran ACL.</li> </ul> ➤➤ <i>Renseignements connexes: Charger du papier</i>
	De la poussière de papier s'est accumulée à la surface des rouleaux d'entraînement du papier.	Nettoyez les rouleaux d'entraînement du papier. ➤➤ <i>Renseignements connexes: Nettoyer les rouleaux d'entraînement du papier du bac à papier 1 ou Nettoyer les rouleaux d'entraînement du papier du bac à papier 2</i>
Pas rép/occupé	Le numéro composé ne répond pas ou est occupé.	Vérifiez le numéro et composez-le à nouveau.
Périph inutilisable Déconn périph du connecteur avant et éteindre appareil puis rallumer	Un périphérique défectueux est connecté à l'interface USB directe.	Débranchez le périphérique de l'interface USB directe. Éteignez l'appareil, puis rallumez-le.
Périph inutilisable Déconnecter périphérique USB.	Un périphérique USB ou une clé USB qui n'est pas pris(e) en charge a été connecté(e) à l'interface USB directe.	Débranchez le périphérique de l'interface USB directe.
Peu de papier Bac n °1 Peu de papier Bac n °2	Le bac à papier est presque vide.	Réapprovisionnez du papier dans le bac à papier comme indiqué sur l'écran ACL.
Remplac. Encre	La fin du cycle de vie d'une ou plusieurs cartouches d'encre est arrivée. Toutes les tâches d'impression seront interrompues. Les télécopies noir et blanc sont enregistrées dans la mémoire tant que l'espace mémoire n'est pas saturé. Si l'appareil de l'expéditeur peut effectuer la conversion, votre appareil recevra la télécopie couleur, qui sera enregistrée comme une télécopie noir et blanc.	Remplacez les cartouches d'encre. ➤➤ <i>Renseignements connexes: Remplacer les cartouches d'encre</i> <b>Vous pouvez encore numériser même si le niveau d'encre est faible ou que l'encre a besoin d'être remplacée.</b>
Support plein.	La clé USB que vous utilisez ne dispose pas de suffisamment d'espace pour numériser le document.	Supprimez les fichiers inutilisés de votre clé USB pour libérer de l'espace, puis réessayez.

Message d'erreur	Cause	Action
Temp basse	La température de la pièce est trop basse.	Après avoir réchauffé la pièce, laissez l'appareil chauffer jusqu'à la température ambiante. Réessayez une fois que l'appareil s'est réchauffé.
Températ élevée	La température de la pièce est trop élevée.	Après avoir refroidi la pièce, laissez l'appareil refroidir jusqu'à la température ambiante. Réessayez une fois que l'appareil a refroidi.
Vérifier papier	L'appareil est à court de papier ou le papier n'est pas chargé correctement dans le bac à papier.	Effectuez l'une des opérations suivantes : <ul style="list-style-type: none"> <li>• Réapprovisionnez le bac à papier, puis suivez les instructions affichées à l'écran ACL.</li> <li>• Retirez le papier puis chargez-le à nouveau, puis suivez les instructions affichées à l'écran ACL.</li> </ul> <p>➤➤ <i>Renseignements connexes: Charger du papier</i></p>
	Le papier n'a pas été inséré au centre de la fente d'alimentation manuelle. Le papier n'a pas été inséré au centre du bac MU.	Retirez le papier et réinsérez-le au centre de la fente d'alimentation manuelle, puis suivez les instructions affichées à l'écran ACL.  Retirez le papier et réinsérez-le au centre du bac MU, puis suivez les instructions affichées à l'écran ACL.  ➤➤ <i>Renseignements connexes: Charger du papier dans la fente d'alimentation manuelle</i>  ➤➤ <i>Renseignements connexes: Charger du papier dans le bac multi-usages (bac MU)</i>
	Le couvercle d'élimination des bourrages n'est pas fermé correctement.	Assurez-vous que le couvercle d'élimination des bourrages est bien fermé des deux côtés.  ➤➤ <i>Renseignements connexes: Bourrage d'imprimante ou bourrage papier</i>
	De la poussière de papier s'est accumulée à la surface des rouleaux d'entraînement du papier.	Nettoyez les rouleaux d'entraînement du papier.  ➤➤ <i>Renseignements connexes: Nettoyer les rouleaux d'entraînement du papier du bac à papier 1 ou Nettoyer les rouleaux d'entraînement du papier du bac à papier 2</i>



## Renseignements connexes

- [Dépannage](#)
  - [Transférer vos télécopies ou le rapport du journal des télécopies](#)
  - [Messages d'erreur lors de l'utilisation de la fonction Brother Web Connect](#)

### Sujets connexes :

- [Description de l'écran tactile ACL](#)
- [Imprimer le rapport de configuration réseau](#)
- [Remplacer les cartouches d'encre](#)
- [Interférences sur la ligne téléphonique/VoIP](#)
- [Charger des documents dans le chargeur automatique de documents \(ADF\)](#)

- 
- Bourrages de document
  - Désactiver la sonnerie spéciale
  - ID appelant
  - Charger du papier
  - Charger du papier dans la fente d'alimentation manuelle
  - Bourrage d'imprimante ou bourrage papier
  - Retirer des débris de papier
  - Nettoyer les rouleaux d'entraînement du papier du bac à papier 1
  - Nettoyer les rouleaux d'entraînement du papier du bac à papier 2
  - Désactiver la réception dans la mémoire
  - Imprimer une télécopie enregistrée dans la mémoire de l'appareil
  - Paramètres d'impression (Windows)
  - Manipulation du papier et problèmes d'impression
  - Modifier le paramètre de vérification du papier
  - Charger du papier dans le bac multi-usages (bac MU)
  - Le papier est coincé à l'avant de l'appareil
  - Modifier le format et le type de papier
-

## Transférer vos télécopies ou le rapport du journal des télécopies

Si l'écran ACL affiche :

- [Nettoy. imposs. XX]
- [Échec initialisat. XX]
- [Impress. imposs. XX]
- [Numéris. imposs. XX]

Nous vous recommandons de transférer vos télécopies vers un autre télécopieur ou sur votre ordinateur.

➤➤ *Renseignements connexes: Transférer des télécopies vers un autre télécopieur*

➤➤ *Renseignements connexes: Transférer des télécopies sur votre ordinateur*

Vous pouvez aussi transférer le rapport du journal des télécopies pour vérifier si des télécopies doivent être transférées.

➤➤ *Renseignements connexes: Transférer le rapport du journal des télécopies vers un autre télécopieur*



### Renseignements connexes

- [Messages d'erreur et d'entretien](#)
  - [Transférer des télécopies vers un autre télécopieur](#)
  - [Transférer des télécopies sur votre ordinateur](#)
  - [Transférer le rapport du journal des télécopies vers un autre télécopieur](#)



#### Sujets connexes :

- [Utilisez la fonction Réception PC-Fax pour transférer les télécopies reçues vers votre ordinateur \(Windows uniquement\)](#)
- [Réinitialiser les paramètres réseau à leur valeur par défaut](#)
- [Réinitialiser votre appareil](#)
- [Description des fonctions de réinitialisation](#)
- [Le papier est coincé à l'avant de l'appareil](#)
- [Le papier est coincé à l'arrière de l'appareil](#)



## Transférer des télécopies vers un autre télécopieur

Si vous n'avez pas configuré votre identification de poste, vous ne pouvez pas accéder au mode de transfert des télécopies.

1. Appuyez sur  pour mettre fin à l'erreur temporairement.
2. Appuyez sur  [Paramètres] > [Ts réglages] > [Service] > [Transf données] > [Transf télécop].
3. Effectuez l'une des opérations suivantes :
  - Si l'écran tactile indique [Aucune donnée], c'est qu'il n'y a plus aucune télécopie dans la mémoire de l'appareil.  
Appuyez sur [Fermer], puis appuyez sur .
  - Saisissez le numéro du télécopieur auquel transférer les télécopies.
4. Appuyez sur [Démarr. télécopie].



### Renseignements connexes



- [Transférer vos télécopies ou le rapport du journal des télécopies](#)

#### Sujets connexes :

- [Régler votre identifiant de poste](#)

## Transférer des télécopies sur votre ordinateur

Vous pouvez transférer les télécopies de la mémoire de l'appareil sur votre ordinateur.

1. Appuyez sur  pour mettre fin à l'erreur temporairement.
2. Vérifiez que vous avez installé les logiciels et les pilotes Brother sur votre ordinateur, puis activez la fonction **Réception PC-FAX** sur l'ordinateur.
3. Lancez  (**Brother Utilities (Utilitaires Brother)**), puis cliquez sur la liste déroulante et sélectionnez le nom de votre modèle (si vous ne l'avez pas déjà sélectionné).
4. Cliquez sur **PC-FAX** dans la barre de navigation de gauche, puis cliquez sur **Recevoir**.
5. Prenez connaissance des instructions sur votre ordinateur.

Les télécopies dans la mémoire de l'appareil seront envoyées automatiquement à votre ordinateur.



### Si les télécopies dans la mémoire de l'appareil ne sont pas envoyées à votre ordinateur :

Assurez-vous d'avoir configuré [Récept PC FAX] sur l'appareil.

Si des télécopies se trouvent dans la mémoire de l'appareil au moment où vous configurez le mode Réception PC-Fax, l'écran tactile vous invite à transférer les télécopies vers l'ordinateur.

Si la fonction d'aperçu de télécopie est désactivée, il vous sera demandé si vous souhaitez imprimer des copies de sauvegarde.

Appuyez sur [Oui] pour transférer toutes les télécopies de la mémoire vers votre ordinateur.



### Renseignements connexes



- [Transférer vos télécopies ou le rapport du journal des télécopies](#)

#### Sujets connexes :

- [Utilisez la fonction Réception PC-Fax pour transférer les télécopies reçues vers votre ordinateur \(Windows uniquement\)](#)

## Transférer le rapport du journal des télécopies vers un autre télécopieur

Si vous n'avez pas configuré votre identifiant de poste, vous ne pouvez pas accéder au mode de transfert des télécopies.

1. Appuyez sur  pour mettre fin à l'erreur temporairement.
2. Appuyez sur  [Paramètres] > [Ts réglages] > [Service] > [Transf données] > [Reporter le transfert].
3. Saisissez le numéro du télécopieur auquel transférer le rapport du journal des télécopies.
4. Appuyez sur [Démarr. télécopie].



### Renseignements connexes

- [Transférer vos télécopies ou le rapport du journal des télécopies](#)

#### Sujets connexes :

- [Régler votre identifiant de poste](#)

## Messages d'erreur lors de l'utilisation de la fonction Brother Web Connect

Votre appareil Brother affiche un message d'erreur lorsqu'une erreur se produit. Les messages d'erreur les plus fréquents sont présentés dans le tableau.

Vous serez en mesure de corriger vous-même la plupart de ces erreurs. Si vous souhaitez obtenir davantage de conseils, accédez à la page **FAQ et Diagnostic** de votre modèle à l'adresse [support.brother.com](http://support.brother.com).

### Erreur de connexion

Messages d'erreur	Cause	Action
Erreur connexion 02	L'appareil n'est pas connecté à un réseau.	<ul style="list-style-type: none"><li>Assurez-vous que la connexion réseau fonctionne.</li><li>Si vous avez appuyé sur l'option <b>Web</b> ou <b>Applis</b> peu après la mise sous tension de l'appareil, un échec de connexion peut être dû au fait que la connexion réseau n'avait pas encore été établie. Patientez un instant, puis réessayez.</li></ul>
Erreur connexion 03	<ul style="list-style-type: none"><li>Les paramètres du réseau ou du serveur sont incorrects.</li><li>Un problème est survenu sur le réseau ou le serveur.</li></ul>	<ul style="list-style-type: none"><li>Vérifiez si les paramètres réseau sont corrects ou patientez un instant et réessayez.</li><li>Si vous avez appuyé sur l'option <b>Web</b> ou <b>Applis</b> peu après la mise sous tension de l'appareil, un échec de connexion peut être dû au fait que la connexion réseau n'avait pas encore été établie. Patientez un instant, puis réessayez.</li></ul>
Erreur connexion 07	Les paramètres de date et d'heure sont incorrects.	Réglez la date et l'heure. Notez que si le cordon d'alimentation de l'appareil est débranché, il peut arriver que les réglages d'usine par défaut des paramètres de date et d'heure soient rétablis.

## Erreur d'authentification

Messages d'erreur	Cause	Action
Erreur authentification 01	Le code NIP que vous avez entré pour accéder au compte est incorrect. Le code NIP est le numéro à quatre chiffres qui a été entré lors de l'enregistrement du compte sur l'appareil.	Entrez le bon code NIP.
Erreur authentification 02	L'ID provisoire qui a été entré est incorrect.	Entrez le bon ID provisoire.
	L'ID provisoire qui a été entré a expiré. Un ID provisoire n'est valide que pendant 24 heures.	Demandez un nouvel accès à Brother Web Connect afin d'obtenir un nouvel ID provisoire, que vous utiliserez pour enregistrer le compte sur l'appareil.
Erreur authentification 03	Le nom que vous avez entré comme nom d'affichage a déjà été enregistré pour un autre utilisateur du service.	Entrez un nom d'affichage différent.

## Erreur de serveur

Messages d'erreur	Cause	Action
Erreur serveur 01	Les informations d'authentification enregistrées sur l'appareil (requis pour accéder au service) ont expiré ou ne sont pas valides.	Demandez un nouvel accès à Brother Web Connect pour obtenir un nouvel ID provisoire, que vous utiliserez pour enregistrer le compte sur l'appareil.
Erreur serveur 03	Le fichier que vous tentez d'envoyer peut présenter l'un des problèmes suivants : <ul style="list-style-type: none"><li>Le fichier dépasse la limite du service en matière de nombre de pixels, de taille de fichier, etc.</li><li>Le type de fichier n'est pas pris en charge.</li><li>Le fichier est endommagé.</li></ul>	Le fichier est inutilisable : <ul style="list-style-type: none"><li>Vérifiez les limitations du service en matière de taille ou de format.</li><li>Enregistrez le fichier sous un type différent.</li><li>Si possible, procurez-vous une nouvelle version, non endommagée, du fichier.</li></ul>
Erreur serveur 13	Le service a rencontré un problème et ne peut pas être utilisé pour l'instant.	Patientez un instant, puis réessayez. Si le message s'affiche à nouveau, accédez au service depuis un ordinateur afin de vérifier s'il est bel et bien indisponible.

## Erreur de raccourci

Messages d'erreur	Cause	Action
Erreur de raccourci 02	Ce raccourci ne peut pas être utilisé, car le compte a été supprimé après l'enregistrement du raccourci.	Supprimez le raccourci, puis enregistrez une nouvelle fois le compte et le raccourci.



### Renseignements connexes

- [Messages d'erreur et d'entretien](#)

## Bourrages de document

- Le document est coincé dans la partie supérieure du chargeur automatique de documents
- Le document est coincé en bas du chargeur automatique de documents
- Le document est coincé à l'intérieur du chargeur automatique de documents
- Retirer les petits morceaux de papier coincés dans le chargeur automatique de documents
- Messages d'erreur et d'entretien

## Le document est coincé dans la partie supérieure du chargeur automatique de documents

1. Retirez du chargeur tout papier qui n'est pas coincé.
2. Ouvrez le capot du chargeur.
3. Retirez le document coincé en le tirant vers le haut.

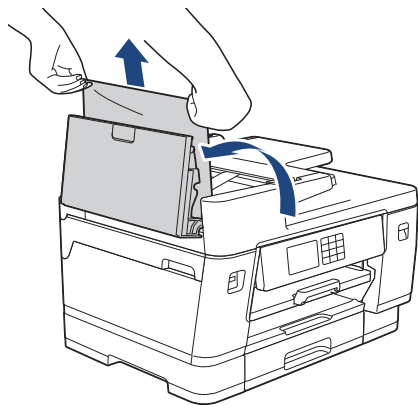

4. Refermez le capot.
5. Appuyez sur .

### IMPORTANT

Pour éviter de nouveaux bourrages de documents, fermez correctement le capot du chargeur automatique de documents en poussant dessus au centre.





### Renseignements connexes

- [Bourrages de document](#)

## Le document est coincé en bas du chargeur automatique de documents

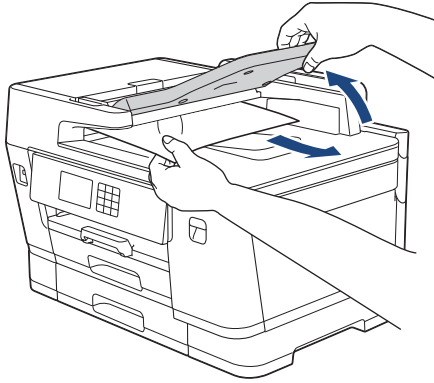
1. Retirez du chargeur tout papier qui n'est pas coincé.
2. Soulevez le support de document du chargeur automatique de documents et retirez le papier coincé.



3. Appuyez sur .



### Renseignements connexes

- [Bourrages de document](#)



## Le document est coincé à l'intérieur du chargeur automatique de documents

1. Retirez du chargeur tout papier qui n'est pas coincé.
2. Levez le capot.
3. Tirez le document coincé vers la droite pour le dégager.

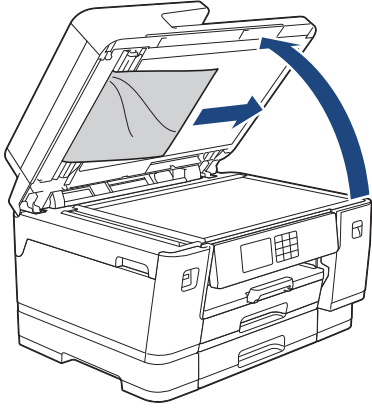

4. Refermez le capot.
5. Appuyez sur .

### Renseignements connexes

- [Bourrages de document](#)

## Retirer les petits morceaux de papier coincés dans le chargeur automatique de documents

1. Levez le capot.
2. Insérez un morceau de papier rigide, par exemple du carton, dans le chargeur automatique de documents afin d'en faire sortir les petits débris de papier.

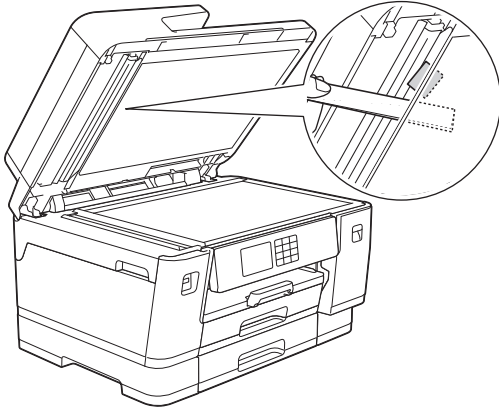

3. Refermez le capot.
4. Appuyez sur .



### Renseignements connexes

- [Bourrages de document](#)

## **Bourrage d'imprimante ou bourrage papier**

Localisez le papier coincé et retirez-le.

- [Le papier est coincé à l'avant de l'appareil](#)
- [Le papier est coincé à l'arrière de l'appareil](#)
- [Retirer des débris de papier](#)
- [Messages d'erreur et d'entretien](#)
- [Manipulation du papier et problèmes d'impression](#)

## Le papier est coincé à l'avant de l'appareil

Si l'écran ACL affiche les messages de bourrage papier suivants, procédez comme suit :

- [Bourrage avant/arrière], [Répéter bourrage avant/arrière]
  - [Bourrage avant], [Répéter bourrage avant]
  - [Bourrage avant/Bac MU], [Répéter bourrage avant/BAC MU]
  - [Bour. avant/Fente d'alim. man.], [Répéter bour. avant/Alim. Man.]
1. Débranchez l'appareil de la prise d'alimentation c.a.
  2. Si du papier est chargé dans le bac MU, retirez le papier. (MFC-J6555DW/MFC-J6940DW/MFC-J6955DW)
  3. Retirez le bac 1 (1) complètement de l'appareil comme indiqué par la flèche.

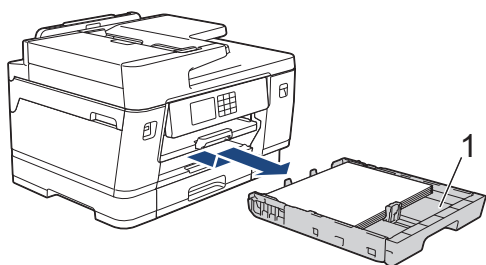

✎ Si votre écran ACL affiche des messages répétés de bourrage papier, par exemple [Répéter bourrage avant/arrière], soulevez le support papier (1), puis retirez-le entièrement de l'appareil de façon inclinée comme indiqué par la flèche.

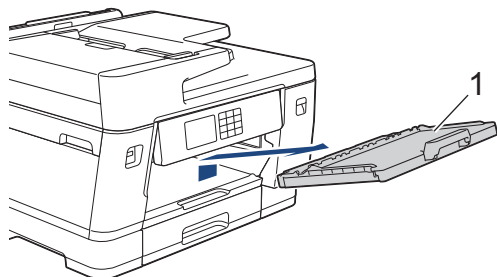

Une fois que vous avez terminé, passez à l'étape suivante.

4. Retirez lentement le papier coincé (1).

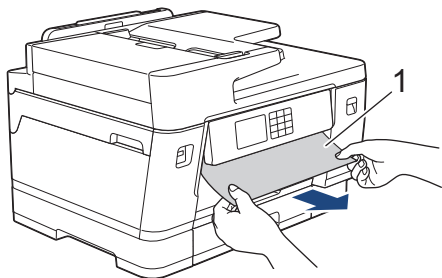



Si votre écran ACL affiche des messages répétés de bouchage papier, par exemple [Répéter bouchage avant/arrière], procédez comme suit :

- a. Soulevez le volet et retirez le papier coincé.

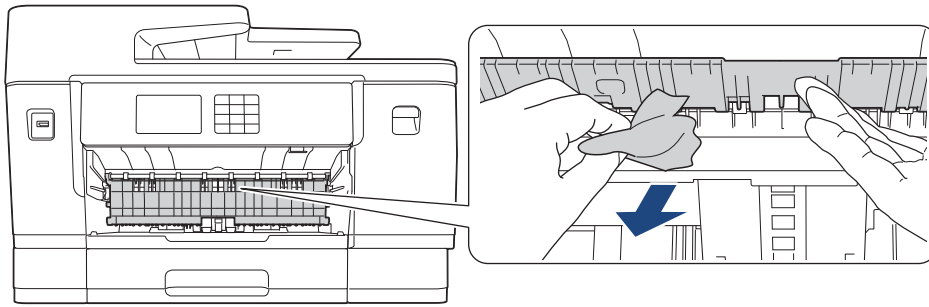

- b. Vérifiez soigneusement qu'il ne reste aucun morceau de papier à l'intérieur de l'appareil (1).

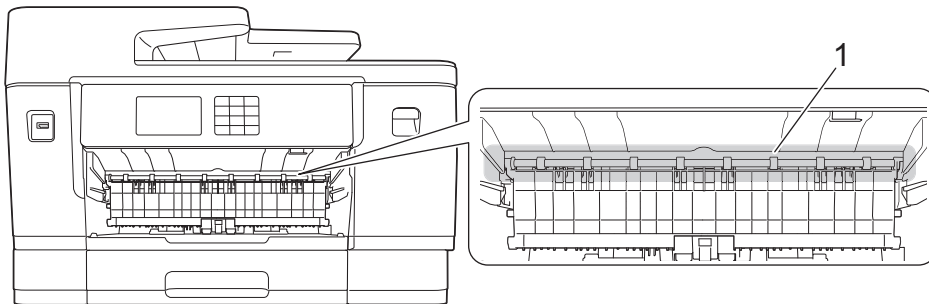

Une fois que vous avez terminé, passez à l'étape suivante.

5. À l'aide des deux mains, utilisez les prises des deux côtés de l'appareil pour soulever le couvercle du scanner (1) et le mettre en position ouverte.

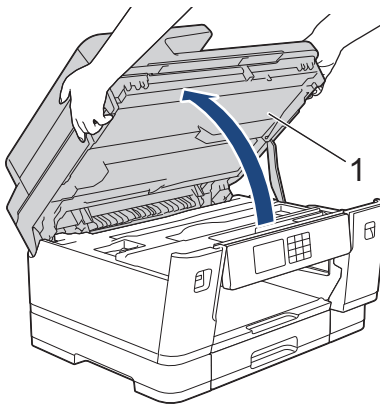

6. Retirez lentement le papier coincé (1) de l'appareil.

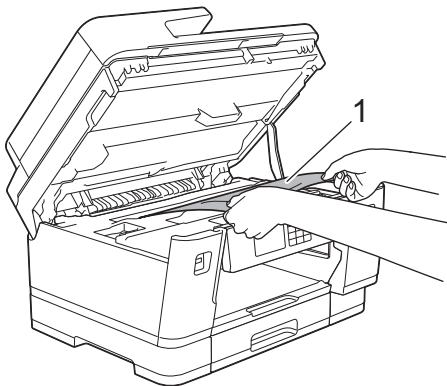



Si l'écran ACL affiche des messages répétés de bourrage papier, par exemple [Répéter bourrage avant/arrière], déplacez la tête d'impression puis retirez tout papier encore présent dans cette zone. Assurez-vous que des morceaux de papier ne sont pas coincés dans les coins de l'appareil (1) et (2).

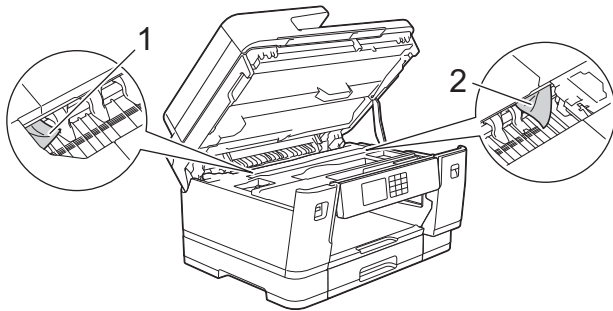

Une fois que vous avez terminé, passez à l'étape suivante.

## IMPORTANT

- Si la tête d'impression se trouve dans le coin droit comme montré sur l'illustration, vous ne pouvez pas déplacer la tête d'impression. Fermez le couvercle du scanner, puis rebranchez le cordon d'alimentation. Ouvrez à nouveau le capot du scanner, puis maintenez  enfoncé jusqu'à ce que la tête d'impression se déplace vers le centre. Débranchez ensuite l'appareil de la source d'alimentation, puis retirez le papier.

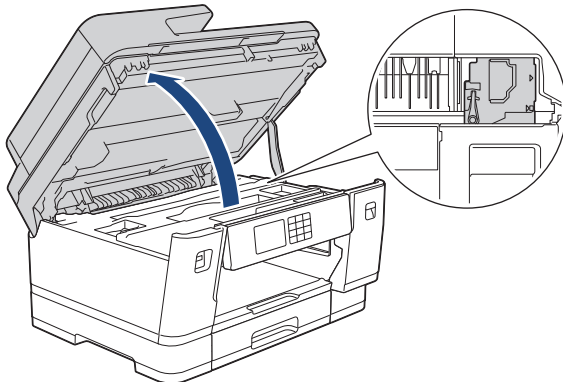

- Si le papier s'est bloqué sous la tête d'impression, débranchez l'appareil de la source d'alimentation, puis déplacez la tête d'impression et retirez le papier.
- Si de l'encre venait à éclabousser votre peau ou vos vêtements, lavez-les immédiatement avec du savon ou du détergent.

7. Fermez délicatement le couvercle du scanner par les prises de chaque côté.

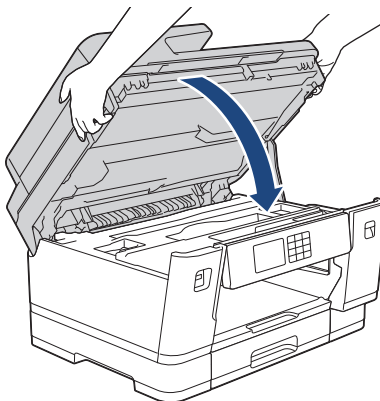

8. Si votre écran ACL affiche [Bourrage avant/arrière] ou [Répéter bourrage avant/arrière], procédez comme suit :

a. Ouvrez le couvercle d'élimination des brouages (1) à l'arrière de l'appareil.

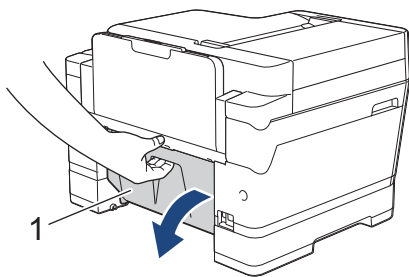

b. Vérifiez soigneusement qu'il ne reste pas de papier coincé à l'intérieur et le cas échéant, retirez-le lentement de l'appareil.

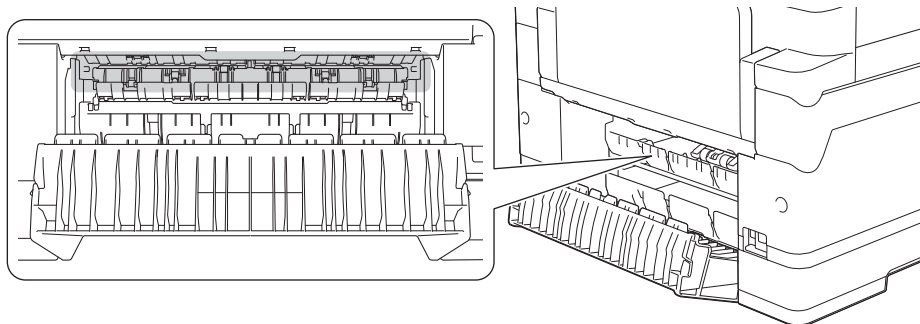

c. Refermez le couvercle d'élimination des brouages. Vérifiez que le couvercle est complètement fermé.

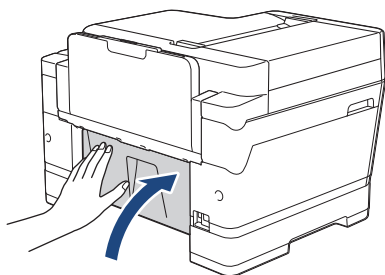

9. Si votre écran ACL affiche [Bourrage avant/Bac MU] ou [Répéter bourrage avant/BAC MU], vérifiez bien si il y a du papier coincé dans le bac MU. Poussez le levier de déblocage (1) vers l'arrière de l'appareil, puis tirez lentement le papier coincé du bac MU.

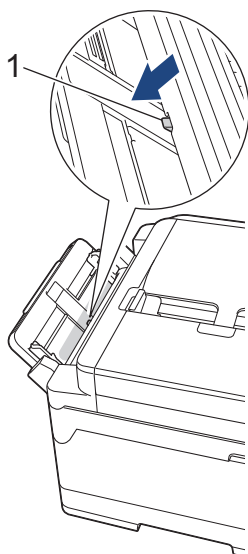

10. Si votre écran ACL affiche [Bour. avant/Fente d'alim. man.] ou [Répéter bour. avant/Alim. Man. ], vérifiez bien s'il y a du papier coincé dans la fente d'alimentation manuelle et retirez-le lentement de l'appareil.

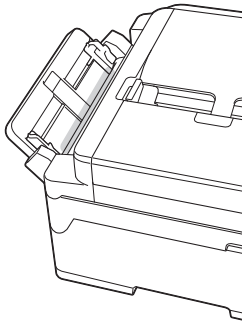

11. Si votre écran ACL affiche des messages répétés de bouchage papier, par exemple [Répéter bouchage avant/arrière], et que vous avez retiré le support papier, remplacez-le fermement dans l'appareil. Assurez-vous d'ajuster le support papier dans les rainures.

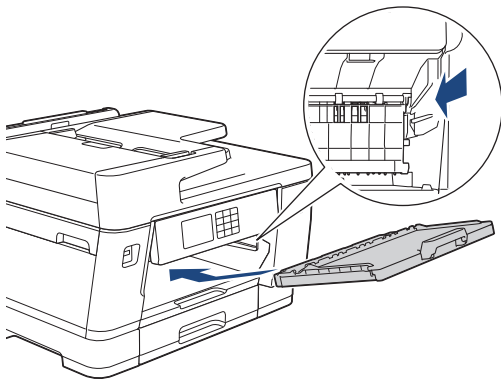

12. Poussez lentement le bac 1 jusqu'au fond dans l'appareil.

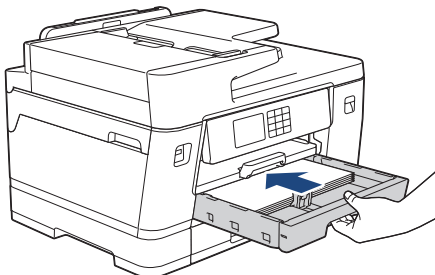

13. Rebranchez le cordon d'alimentation.



Des bouchages papier qui se répètent peuvent être dus à un petit morceau de papier qui serait coincé dans l'appareil.

➤➤ *Renseignements connexes: Retirer des débris de papier*



### Renseignements connexes

- Bouchage d'imprimante ou bouchage papier

#### Sujets connexes :

- Transférer vos télécopies ou le rapport du journal des télécopies
- Messages d'erreur et d'entretien
- Retirer des débris de papier



## Le papier est coincé à l'arrière de l'appareil

Si l'écran ACL affiche les messages de bourrage papier suivants, procédez comme suit :

- [Bourr arr], [Répéter bourrage arrière]
  - [Bourrage bac MU], [Répéter bourrage bac MU]
  - [Bourrage fente alim. manuelle], [Répéter bour. fente d'alim. man.]
  - [Bourr bac2], [Répéter Bourrage papier bac 2]
1. Débranchez l'appareil de la prise d'alimentation c.a.
  2. Si du papier est chargé dans le bac MU, retirez le papier. (MFC-J6555DW/MFC-J6940DW/MFC-J6955DW)
  3. Retirez le bac 1 (1) complètement de l'appareil comme indiqué par la flèche.

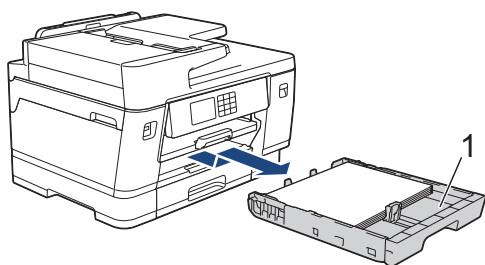

(MFC-J6740DW/MFC-J6940DW/MFC-J6955DW) Si votre écran ACL affiche [Bourr bac2] ou [Répéter Bourrage papier bac 2], retirez également le bac 2 (2) complètement de l'appareil comme montré par la flèche.

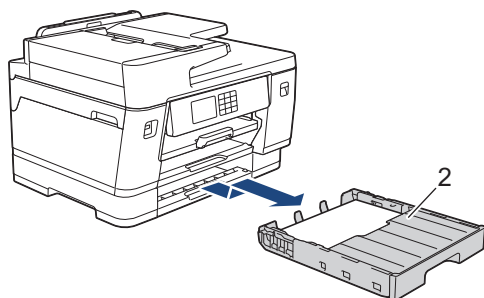

Une fois que vous avez terminé, passez à l'étape suivante.

4. Si votre écran ACL affiche [Bourr arr], [Répéter bourrage arrière], [Bourr bac2] ou [Répéter Bourrage papier bac 2], procédez comme suit :
  - a. Ouvrez le couvercle d'élimination des brouillages (1) à l'arrière de l'appareil.

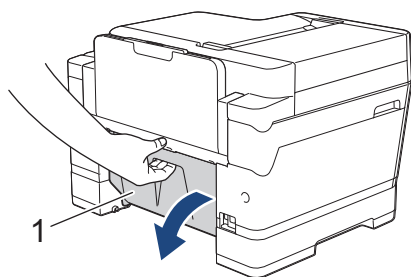

b. Retirez lentement le papier coincé.

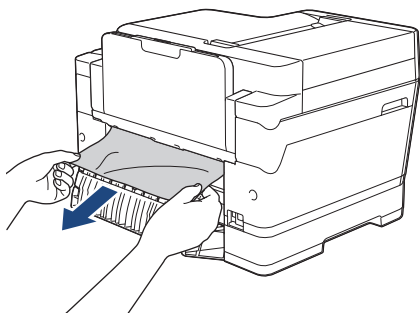

c. Refermez le couvercle d'élimination des brouillages. Vérifiez que le couvercle est complètement fermé.

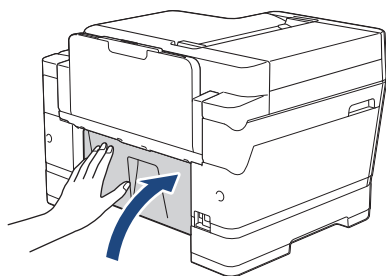

5. Si votre écran ACL affiche [Bourrage bac MU] ou [Répéter bourrage bac MU], poussez le levier de déblocage (1) vers l'arrière de l'appareil, puis tirez lentement le papier coincé du bac MU.

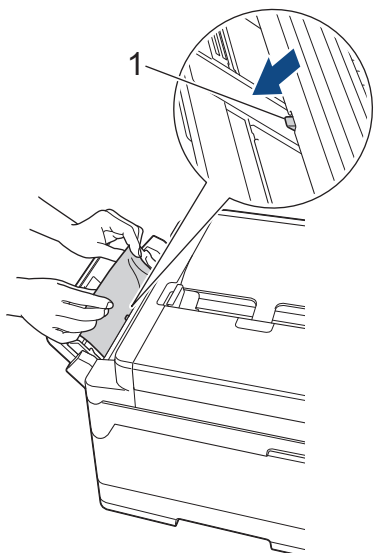

6. Si votre écran ACL affiche [Bourrage fente alim. manuelle] ou [Répéter bour. fente d'alim. man.], tirez lentement le papier coincé de la fente d'alimentation manuelle.

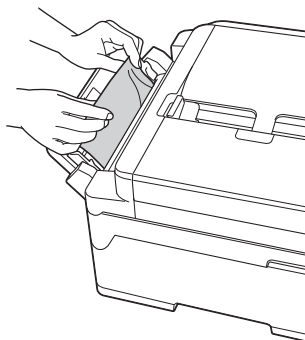

7. À l'aide des deux mains, utilisez les prises des deux côtés de l'appareil pour soulever le couvercle du scanner (1) et le mettre en position ouverte.

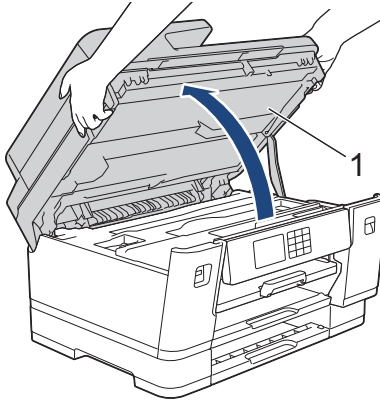

8. Retirez lentement le papier coincé (1) de l'appareil.

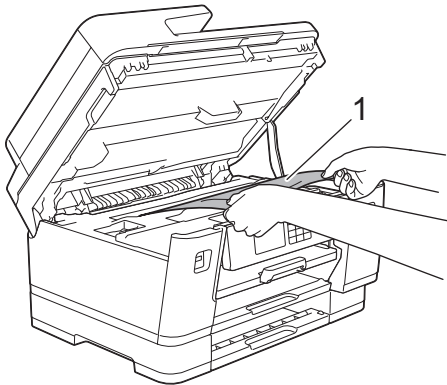

Si l'écran ACL affiche des messages répétés de bouchage papier, par exemple [Répéter bouchage arrière], déplacez la tête d'impression puis retirez tout papier encore présent dans cette zone. Assurez-vous que des morceaux de papier ne sont pas coincés dans les coins de l'appareil (1) et (2).

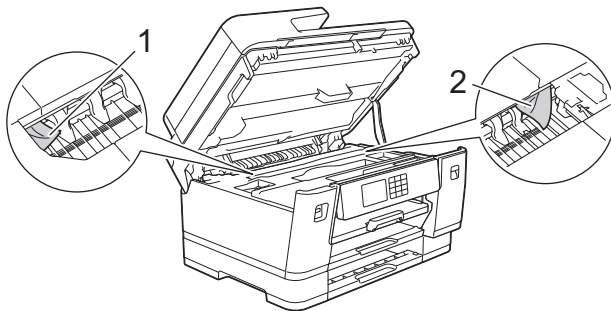

Une fois que vous avez terminé, passez à l'étape suivante.

## IMPORTANT

- Si la tête d'impression se trouve dans le coin droit comme montré sur l'illustration, vous ne pouvez pas déplacer la tête d'impression. Fermez le couvercle du scanner, puis rebranchez le cordon d'alimentation. Ouvrez à nouveau le capot du scanner, puis maintenez  enfoncé jusqu'à ce que la tête d'impression se déplace vers le centre. Débranchez ensuite l'appareil de la source d'alimentation, puis retirez le papier.

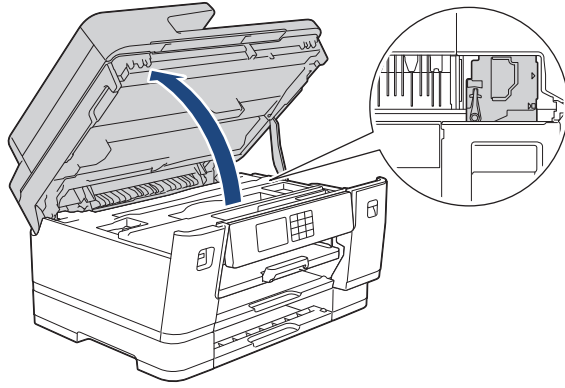

- Si le papier s'est bloqué sous la tête d'impression, débranchez l'appareil de la source d'alimentation, puis déplacez la tête d'impression et retirez le papier.
- Si de l'encre venait à éclabousser votre peau ou vos vêtements, lavez-les immédiatement avec du savon ou du détergent.

9. Fermez délicatement le couvercle du scanner par les prises de chaque côté.

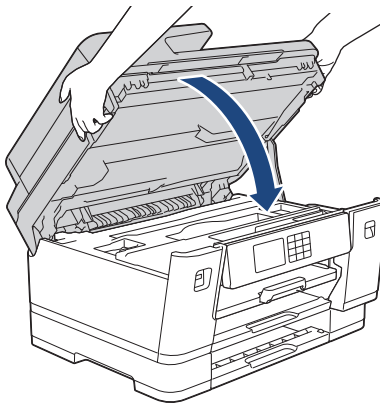

10. Poussez lentement le bac à papier jusqu'à ce qu'il soit complètement introduit dans l'appareil.

- MFC-J6540DW/MFC-J6555DW

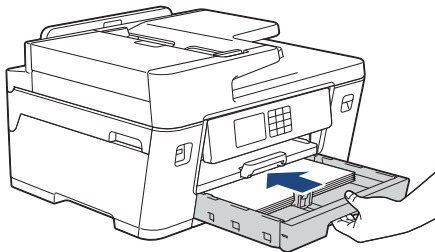

- MFC-J6740DW/MFC-J6940DW/MFC-J6955DW

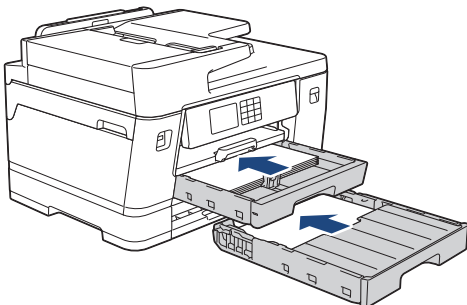

11. Rebranchez le cordon d'alimentation.



Des bourrages papier qui se répètent peuvent être dus à un petit morceau de papier qui serait coincé dans l'appareil.

➤➤ *Renseignements connexes: Retirer des débris de papier*



## Renseignements connexes

- Bourrage d'imprimante ou bourrage papier

### **Sujets connexes :**

- Transférer vos télécopies ou le rapport du journal des télécopies
- Retirer des débris de papier

## Retirer des débris de papier

1. En cas de bourrages papier répétés (3 fois ou plus), l'écran ACL affiche un message vous demandant si vous souhaitez retirer les morceaux.  
Appuyez sur [Oui] pour revenir à l'écran de démarrage.
2. Appuyez sur  [Paramètres] > [Maintenance] > [Retirer retailles papier].
3. (MFC-J6540DW/MFC-J6740DW) Suivez les instructions affichées sur l'écran ACL pour localiser et retirer le papier coincé.

 Pendant cette procédure, vous devez charger la Feuille d'entretien (fournie avec votre appareil) en orientation Paysage dans la fente d'alimentation manuelle. (Si vous n'êtes pas en possession de la Feuille d'entretien, utilisez une feuille de papier Lettre épaisse ou A4, par exemple du papier glacé.)

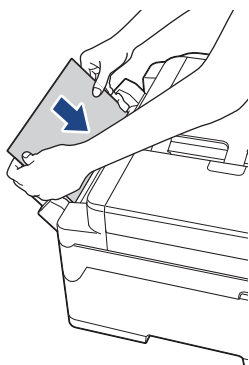

4. (MFC-J6555DW/MFC-J6940DW/MFC-J6955DW) Suivez les instructions affichées sur l'écran ACL pour localiser et retirer le papier coincé.

 Pendant la procédure, vous devez insérer la Feuille d'entretien (fournie avec l'appareil) dans l'appareil en orientation Paysage par l'ouverture comme montré, jusqu'à ce que vous sentiez que le papier est saisi. (Si vous n'êtes pas en possession de la Feuille d'entretien, utilisez une feuille de papier Lettre épaisse ou A4, par exemple du papier glacé.)

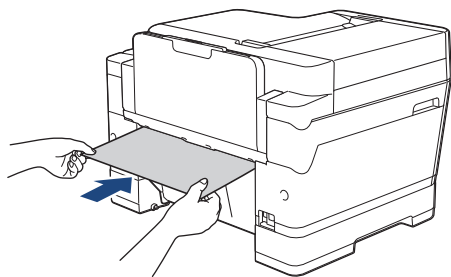

### Renseignements connexes

- [Bourrage d'imprimante ou bourrage papier](#)

#### Sujets connexes :

- [Messages d'erreur et d'entretien](#)
- [Manipulation du papier et problèmes d'impression](#)
- [Le papier est coincé à l'avant de l'appareil](#)
- [Le papier est coincé à l'arrière de l'appareil](#)

## Si vous rencontrez des difficultés avec votre appareil



Pour obtenir une assistance technique, vous devez appeler le service à la clientèle du pays où vous avez acheté l'appareil. Tous les appels doivent être effectués depuis ce pays.

Si vous pensez que votre appareil a un problème, consultez les rubriques suivantes. Vous pouvez corriger la plupart des problèmes vous-même.

Si vous avez besoin d'aide supplémentaire, accédez à la page **FAQ et Diagnostic** de votre modèle à l'adresse [support.brother.com](http://support.brother.com).

- [Manipulation du papier et problèmes d'impression](#)
- [Problèmes de téléphone et de télécopieur](#)
- [Autres problèmes](#)
- [Problèmes réseau](#)
- [Problèmes liés à AirPrint](#)

## Manipulation du papier et problèmes d'impression





Si, après avoir consulté ce tableau, vous avez toujours besoin d'aide, consultez les plus récents conseils **FAQ et Diagnostic** à l'adresse [support.brother.com](http://support.brother.com).

- >> Problèmes d'impression
- >> Problèmes de qualité d'impression
- >> Problèmes de manipulation du papier
- >> Impression de télécopies reçues

### Problèmes d'impression



Problèmes	Suggestions
Aucune impression	<p>(Windows)</p> <p>Vérifiez que le pilote d'imprimante adéquat a été installé et sélectionné.</p> <p>Vérifiez si l'affichage de l'appareil indique un message d'erreur.</p> <p>►► <i>Renseignements connexes: Messages d'erreur et d'entretien</i></p> <p>Vérifiez que l'appareil est en ligne :</p> <ul style="list-style-type: none"><li>Windows 10, Windows Server 2016 et Windows Server 2019</li></ul> <p> Cliquez sur  &gt; <b>Système Windows</b> &gt; <b>Panneau de configuration</b>. Dans le groupe <b>Matériel et audio</b>, cliquez sur <b>Afficher les périphériques et imprimantes</b>. Cliquez droit sur <b>Brother XXX-XXXX Printer</b> (où XXX-XXXX est le nom de votre modèle). Cliquez sur <b>Afficher les travaux d'impression en cours</b>. Si les options du pilote d'imprimante s'affichent, sélectionnez votre pilote d'imprimante. Cliquez sur <b>Imprimante</b> dans la barre de menus et assurez-vous que <b>Utiliser l'imprimante hors connexion</b> n'est pas sélectionné.</p> <ul style="list-style-type: none"><li>Windows 8.1</li></ul> <p>Déplacez votre souris vers le coin inférieur droit du bureau. Lorsque la barre de menus apparaît, cliquez sur <b>Paramètres</b> &gt; <b>Panneau de configuration</b>. Dans le groupe <b>Matériel et audio</b>, cliquez sur <b>Afficher les périphériques et imprimantes</b>. Cliquez droit sur <b>Brother XXX-XXXX Printer</b> (où XXX-XXXX est le nom de votre modèle). Cliquez sur <b>Afficher les travaux d'impression en cours</b>. Si les options du pilote d'imprimante s'affichent, sélectionnez votre pilote d'imprimante. Cliquez sur <b>Imprimante</b> dans la barre de menus et assurez-vous que <b>Utiliser l'imprimante hors connexion</b> n'est pas sélectionné.</p> <ul style="list-style-type: none"><li>Windows Server 2012 R2</li></ul> <p>Cliquez sur <b>Panneau de configuration</b> dans l'écran <b>démarrer</b>. Dans le groupe <b>Matériel</b>, cliquez sur <b>Afficher les périphériques et imprimantes</b>. Cliquez droit sur <b>Brother XXX-XXXX Printer</b> (où XXX-XXXX est le nom de votre modèle). Cliquez sur <b>Afficher les travaux d'impression en cours</b>. Si les options du pilote d'imprimante s'affichent, sélectionnez votre pilote d'imprimante. Cliquez sur <b>Imprimante</b> dans la barre de menus et assurez-vous que <b>Utiliser l'imprimante hors connexion</b> n'est pas sélectionné.</p> <ul style="list-style-type: none"><li>Windows Server 2012</li></ul> <p>Déplacez votre souris vers le coin inférieur droit du bureau. Lorsque la barre de menus apparaît, cliquez sur <b>Paramètres</b> &gt; <b>Panneau de configuration</b>. Dans le groupe <b>Matériel</b>, cliquez sur <b>Afficher les périphériques et imprimantes</b>. Cliquez droit sur <b>Brother XXX-XXXX Printer</b> (où XXX-XXXX est le nom de votre modèle). Cliquez sur <b>Afficher les travaux d'impression en cours</b>. Si les options du pilote d'imprimante s'affichent, sélectionnez votre pilote d'imprimante. Cliquez sur <b>Imprimante</b> dans la barre de menus et assurez-vous que <b>Utiliser l'imprimante hors connexion</b> n'est pas sélectionné.</p> <ul style="list-style-type: none"><li>Windows 7 et Windows Server 2008 R2</li></ul>





Problèmes	Suggestions
	<p>Cliquez sur  (<b>Démarrer</b>) &gt; <b>Périphériques et imprimantes</b>. Cliquez droit sur <b>Brother XXX-XXXX Printer</b> (où XXX-XXXX est le nom de votre modèle), puis cliquez sur <b>Afficher les travaux d'impression en cours</b>. Si les options du pilote d'imprimante s'affichent, sélectionnez votre pilote d'imprimante. Cliquez sur <b>Imprimante</b> dans la barre de menus. Assurez-vous que <b>Utiliser l'imprimante hors connexion</b> n'est pas sélectionné.</p> <ul style="list-style-type: none"> <li>Windows Server 2008</li> </ul> <p>Cliquez sur  (<b>Démarrer</b>) &gt; <b>Panneau de configuration</b> &gt; <b>Matériel et audio</b> &gt; <b>Imprimantes</b>. Cliquez droit sur <b>Brother XXX-XXXX Printer</b> (où XXX-XXXX est le nom de votre modèle). Assurez-vous que <b>Utiliser l'imprimante en ligne</b> ne s'affiche pas. Si elle s'affiche, cliquez sur cette option pour régler le pilote en mode En ligne.</p> <p>Une ou plusieurs cartouches d'encre ont atteint leur fin de vie.  &gt;&gt; <i>Renseignements connexes: Remplacer les cartouches d'encre</i></p> <p>S'il reste d'anciennes données non imprimées dans le spouleur du pilote d'imprimante, ces données empêcheront l'impression des nouvelles tâches d'impression. Ouvrez l'icône de l'imprimante et supprimez toutes les données en procédant comme suit :</p> <ul style="list-style-type: none"> <li>Windows 10, Windows Server 2016 et Windows Server 2019</li> </ul> <p>Cliquez sur  &gt; <b>Système Windows</b> &gt; <b>Panneau de configuration</b>. Dans le groupe <b>Matériel et audio</b>, cliquez sur <b>Afficher les périphériques et imprimantes</b> &gt; <b>Imprimantes</b>.</p> <ul style="list-style-type: none"> <li>Windows 8.1</li> </ul> <p>Déplacez votre souris vers le coin inférieur droit du bureau. Lorsque la barre de menus apparaît, cliquez sur <b>Paramètres</b> &gt; <b>Panneau de configuration</b>. Dans le groupe <b>Matériel et audio</b>, cliquez sur <b>Afficher les périphériques et imprimantes</b> &gt; <b>Imprimantes</b>.</p> <ul style="list-style-type: none"> <li>Windows Server 2012 R2</li> </ul> <p>Cliquez sur <b>Panneau de configuration</b> dans l'écran <b>démarrer</b>. Dans le groupe <b>Matériel</b>, cliquez sur <b>Afficher les périphériques et imprimantes</b> &gt; <b>Imprimantes</b>.</p> <ul style="list-style-type: none"> <li>Windows Server 2012</li> </ul> <p>Déplacez votre souris vers le coin inférieur droit du bureau. Quand la barre de menu apparaît, cliquez sur <b>Paramètres</b> &gt; <b>Panneau de configuration</b>. Dans le groupe <b>Matériel</b>, cliquez sur <b>Afficher les périphériques et imprimantes</b> &gt; <b>Imprimantes</b>.</p> <ul style="list-style-type: none"> <li>Windows 7 et Windows Server 2008 R2</li> </ul> <p>Cliquez sur  /<b>Démarrer</b> &gt; <b>Périphériques et imprimantes</b> &gt; <b>Imprimantes et télécopieurs</b>.</p> <ul style="list-style-type: none"> <li>Windows Server 2008</li> </ul> <p>Cliquez sur  (<b>Démarrer</b>) &gt; <b>Panneau de configuration</b> &gt; <b>Matériel et audio</b> &gt; <b>Imprimantes</b>.</p> <ul style="list-style-type: none"> <li>Mac</li> </ul> <p>Cliquez sur <b>Préférences Système...</b> &gt; <b>Imprimantes et scanners</b>.</p>
<p>Les en-têtes ou les notes de bas de page apparaissent lorsque le document s'affiche sur l'écran, mais n'apparaissent pas lorsque le document est imprimé.</p>	<p>Il y a une zone non imprimable en haut et en bas de la page. Dans ce but, ajustez les marges supérieures et inférieures sur votre document.  &gt;&gt; <i>Renseignements connexes: Zone non imprimable</i></p>
<p>Impossible d'imprimer la disposition de la page.</p>	<p>(Windows)  Vérifiez que le paramètre du format de papier dans l'application utilisée correspond à celui du pilote d'imprimante.</p>

Problèmes	Suggestions
La vitesse d'impression est trop lente.	(Windows) Essayez de modifier le paramètre du pilote d'imprimante. La résolution la plus haute nécessite un temps plus long pour le traitement, l'envoi et l'impression des données. Essayez les autres paramètres de qualité du pilote d'imprimante comme suit : Dans le pilote d'imprimante, désactivez la case à cocher <b>Ajustement des couleurs</b> dans l'onglet <b>Avancé</b> .
	Désactivez la fonction Sans bordure. L'impression sans bordure est plus lente que l'impression normale. ➤➤ <i>Renseignements connexes: Paramètres d'impression (Windows)</i>
	Désactivez le réglage Mode silencieux. L'impression est plus lente en mode silencieux. ➤➤ <i>Renseignements connexes: Réduire le bruit d'impression</i>
	Assurez-vous que le réglage Type de support dans les pilotes d'imprimante ou dans votre application, ou que le réglage Type de papier dans l'appareil correspond au type de papier que vous utilisez. ➤➤ <i>Renseignements connexes: Modifier le format et le type de papier</i> ➤➤ <i>Renseignements connexes: Paramètres d'impression (Windows)</i>

## Problèmes de qualité d'impression

Problèmes	Suggestions
Qualité d'impression médiocre	Vérifiez la qualité d'impression. ➤➤ <i>Renseignements connexes: Vérifier la qualité d'impression</i>
	Assurez-vous que le réglage Type de support dans les pilotes d'imprimante ou dans votre application, ou que le réglage Type de papier dans l'appareil correspond au type de papier que vous utilisez. ➤➤ <i>Renseignements connexes: Modifier le format et le type de papier</i> ➤➤ <i>Renseignements connexes: Paramètres d'impression (Windows)</i>
	Assurez-vous que les cartouches d'encre sont récentes. Elles peuvent être bouchées dans les cas suivants : <ul style="list-style-type: none"> <li>• La date d'expiration indiquée sur l'emballage de la cartouche est dépassée.</li> <li>• La cartouche d'encre n'a pas été entreposée correctement avant l'utilisation.</li> </ul>
	Assurez-vous que vous utilisez l'un des types de papier recommandés. ➤➤ <i>Renseignements connexes: Supports d'impression compatibles</i>
	La température ambiante recommandée pour votre appareil est comprise entre 68 °F à 91 °F (20 °C à 33 °C).
Des lignes blanches apparaissent dans le texte ou les images. 	Nettoyez la tête d'impression. ➤➤ <i>Renseignements connexes: Nettoyer la tête d'impression depuis votre appareil Brother</i> ➤➤ <i>Renseignements connexes: Nettoyer la tête d'impression à l'aide de la Gestion à partir du Web</i> ➤➤ <i>Renseignements connexes: Nettoyer la tête d'impression depuis votre ordinateur (Windows)</i>
	Vérifiez et ajustez l'alimentation papier. ➤➤ <i>Renseignements connexes: Corriger l'alimentation du papier pour éliminer les lignes verticales</i>
	Essayez d'utiliser les types de papier recommandés. ➤➤ <i>Renseignements connexes: Supports d'impression compatibles</i>
	Pour prolonger la durée de vie de la tête d'impression, optimiser l'utilisation des cartouches d'encre et maintenir la qualité d'impression, nous vous conseillons de débrancher fréquemment l'appareil et/ou de laisser l'appareil débranché pendant des périodes prolongées. Nous vous recommandons d'utiliser  pour

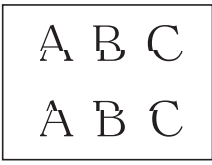
Problèmes	Suggestions
	<p>éteindre l'appareil. En utilisant , l'appareil reçoit une alimentation électrique minimale, ce qui permet d'effectuer des nettoyages périodiques, mais moins fréquents, de la tête d'impression.</p>
<p>Des lignes sombres apparaissent à intervalles réguliers.</p> 	<p>Vérifiez et ajustez l'alimentation papier.</p> <p>➤➤ <i>Renseignements connexes: Corriger l'alimentation du papier pour éliminer les lignes verticales</i></p>
<p>Impression de pages blanches.</p>	<p>Vérifiez la qualité d'impression.</p> <p>➤➤ <i>Renseignements connexes: Vérifier la qualité d'impression</i></p> <p>Pour prolonger la durée de vie de la tête d'impression, optimiser l'utilisation des cartouches d'encre et maintenir la qualité d'impression, nous vous déconseillons de débrancher fréquemment l'appareil et/ou de laisser l'appareil débranché pendant des périodes prolongées. Nous vous recommandons d'utiliser  pour éteindre l'appareil. En utilisant , l'appareil reçoit une alimentation électrique minimale, ce qui permet d'effectuer des nettoyages périodiques, mais moins fréquents, de la tête d'impression.</p>
<p>Caractères et lignes flous.</p> 	<p>Vérifiez l'alignement d'impression.</p> <p>➤➤ <i>Renseignements connexes: Vérifier l'alignement d'impression depuis votre appareil Brother</i></p> <p>Modifiez les options d'impression.</p> <p>➤➤ <i>Renseignements connexes: Modifier les options d'impression pour améliorer les résultats d'impression</i></p>
<p>Texte ou images imprimés en biais.</p>	<p>Assurez-vous que le papier est chargé correctement dans le bac à papier et que les guides-papier sont bien ajustés.</p> <p>➤➤ <i>Renseignements connexes: Charger du papier</i></p> <p>Assurez-vous que le couvercle d'élimination des bourrages est correctement fermé.</p>
<p>Des traînées ou des taches apparaissent en haut au centre de la page imprimée.</p>	<p>Assurez-vous que le papier n'est pas trop épais ni gondolé.</p> <p>➤➤ <i>Renseignements connexes: Supports d'impression compatibles</i></p>
<p>L'impression semble maculée ou l'encre semble couler.</p>	<p>Assurez-vous que vous utilisez les types de papier recommandés. Ne manipulez pas le papier tant que l'encre n'est pas sèche.</p> <p>➤➤ <i>Renseignements connexes: Supports d'impression compatibles</i></p> <p>Assurez-vous que la surface d'impression est tournée vers le bas dans le bac à papier.</p> <p>Si vous utilisez du papier photo, assurez-vous que le côté brillant du papier photo est orienté face vers le bas dans le bac et que vous avez défini le bon type de papier. Si vous imprimez une photo depuis votre ordinateur, configurez le type de support dans le pilote d'imprimante ou dans l'application que vous utilisez pour imprimer.</p>
<p>L'encre fait des taches ou ne sèche pas bien lorsque vous utilisez du papier photo glacé.</p>	<p>Veillez à vérifier les deux faces du papier. Placez la surface brillante (surface d'impression) vers le bas.</p> <p>➤➤ <i>Renseignements connexes: Modifier le format et le type de papier</i></p> <p>Si vous utilisez du papier photo glacé, assurez-vous que vous avez défini le bon type de papier.</p>
<p>Des taches apparaissent au verso ou au bas de la page.</p>	<p>Assurez-vous que le cylindre de l'imprimante n'est pas maculé d'encre.</p>

Problèmes	Suggestions
	<p>➤➤ <i>Renseignements connexes: Nettoyer le cylindre de l'imprimante</i></p> <p>Veillez à utiliser le volet du support papier.</p> <p>➤➤ <i>Renseignements connexes: Charger du papier</i></p> <p>Assurez-vous que les rouleaux d'alimentation du papier ne sont pas maculés d'encre.</p> <p>➤➤ <i>Renseignements connexes: Nettoyer les rouleaux d'alimentation du papier</i></p>
Les impressions sont froissées.	<p>(Windows)</p> <p>Dans le pilote d'imprimante, choisissez l'onglet <b>Avancé</b>, cliquez sur <b>Autres options d'impression</b>, puis cliquez sur <b>Paramètres de couleur avancés</b>. Désélectionnez la case à cocher <b>Impression bidirectionnelle</b>.</p>
Des traînées ou des taches apparaissent sur le verso de la page en impression recto-verso automatique.	<p>(Windows)</p> <p>Sélectionnez l'option Réduire les traînées dans les propriétés ou préférences du pilote d'imprimante.</p> <p>➤➤ <i>Renseignements connexes: Éviter les impressions présentant des traînées et les bourrages papier (Windows)</i></p>

## Problèmes de manipulation du papier

Problèmes	Suggestions
L'appareil ne charge pas le papier.	<p>Veillez à enfoncer complètement le bac à papier jusqu'à ce qu'il se verrouille en place.</p> <p>Assurez-vous que le couvercle d'élimination du bourrage est fermé à l'arrière de l'appareil.</p> <p>Si l'écran ACL de l'appareil affiche un message de bourrage papier et que le problème persiste ➤➤ <i>Renseignements connexes: Messages d'erreur et d'entretien</i></p> <p>Si le bac à papier est vide, chargez une nouvelle pile de papier dans le bac à papier.</p> <p>S'il y a du papier dans le bac à papier, assurez-vous qu'il est bien droit. Si le papier est gondolé, aplatissez-le. Il s'avère parfois utile d'enlever le papier, de renverser la pile et de la remettre dans le bac à papier.</p> <p>Réduisez la quantité de papier contenue dans le bac à papier et recommencez l'opération.</p> <p>Nettoyez les rouleaux d'entraînement du papier.</p> <p>➤➤ <i>Renseignements connexes: Nettoyer les rouleaux d'entraînement du papier du bac à papier 1 ou Nettoyer les rouleaux d'entraînement du papier du bac à papier 2</i></p> <p>Assurez-vous d'utiliser du papier dont les caractéristiques sont compatibles avec l'appareil.</p> <p>➤➤ <i>Renseignements connexes: Orientation du papier et capacité des bacs à papier</i></p>
Le papier photo n'est pas chargé correctement.	<p>Lorsque vous imprimez sur du papier photo, chargez une feuille supplémentaire de ce même papier dans le bac.</p>
L'appareil prend plusieurs pages à la fois.	<ul style="list-style-type: none"> <li>• Assurez-vous que le papier est chargé correctement dans le bac à papier.</li> <li>• Retirez tout le papier du bac et ventilez bien la pile de papier, puis remettez-la dans le bac.</li> <li>• Veillez à ne pas enfoncer trop le papier.</li> </ul> <p>➤➤ <i>Renseignements connexes: Charger du papier</i></p> <p>Assurez-vous que le couvercle d'élimination des bourrages est correctement fermé.</p> <p>➤➤ <i>Renseignements connexes: Bourrage d'imprimante ou bourrage papier</i></p>

Problèmes	Suggestions
	Assurez-vous que le patin de base du bac à papier n'est pas sale. >> <i>Renseignements connexes: Nettoyer la plaque de base</i>
Un bourrage papier s'est produit.	>> <i>Renseignements connexes: Bourrage d'imprimante ou bourrage papier</i> Assurez-vous que les guides-papier sont réglés à la bonne taille de papier. Utilisez les paramètres de prévention des bourrages. Pour la copie : >> <i>Renseignements connexes: Modifier les options d'impression pour améliorer les résultats d'impression</i> Pour l'impression : >> <i>Renseignements connexes: Éviter les impressions présentant des traînées et les bourrages papier (Windows)</i>
Le bourrage papier se répète.	Des bourrages papier qui se répètent peuvent être dus à un petit morceau de papier qui serait coincé dans l'appareil. Assurez-vous qu'il n'y a plus de papier coincé dans l'appareil. >> <i>Renseignements connexes: Retirer des débris de papier</i>
Des bourrages papier se produisent en impression recto-verso.	Si des bourrages papier se produisent fréquemment pendant l'impression recto-verso, il se peut que les rouleaux d'alimentation du papier soient tachés d'encre. Nettoyez les rouleaux d'alimentation du papier. >> <i>Renseignements connexes: Nettoyer les rouleaux d'alimentation du papier</i>

## Impression de télécopies reçues

Problèmes	Suggestions
<ul style="list-style-type: none"> <li>• Impressions condensées</li> <li>• Stries horizontales</li> <li>• Les phrases du haut et du bas sont coupées</li> <li>• Lignes manquantes</li> </ul>	Ces phénomènes sont généralement causés par une connexion téléphonique de mauvaise qualité. Effectuez une copie : si votre copie est bonne, il s'agit probablement d'une mauvaise connexion due à la présence de parasites ou d'interférences sur la ligne téléphonique. Demandez au correspondant de renvoyer la télécopie.
Lignes noires lors de la réception.	Le scanner de l'expéditeur est peut-être encrassé. Demandez à votre correspondant de réaliser une copie pour déterminer si le problème provient de son télécopieur. Essayez de recevoir une télécopie provenant d'un autre télécopieur.
Les marges de gauche et de droite sont coupées ou une page simple s'imprime sur deux pages.	Si les télécopies reçues sont divisées et imprimées sur deux pages, ou si vous recevez une page blanche supplémentaire, il se peut que le réglage du format de papier ne soit pas adapté au papier que vous utilisez. >> <i>Renseignements connexes: Modifier le format et le type de papier</i> Activez la fonction de réduction automatique. >> <i>Renseignements connexes: Réduire le format de page d'une télécopie entrante surdimensionnée</i>
Les télécopies couleur reçues ne s'impriment qu'en noir et blanc.	Remplacez les cartouches d'encre couleur qui sont arrivées en fin de vie, puis demandez à votre correspondant de vous envoyer à nouveau la télécopie couleur. >> <i>Renseignements connexes: Remplacer les cartouches d'encre</i>

### Renseignements connexes

- [Si vous rencontrez des difficultés avec votre appareil](#)

#### Sujets connexes :

- [Dépannage](#)
- [Messages d'erreur et d'entretien](#)
- [Remplacer les cartouches d'encre](#)

- 
- Vérifier la qualité d'impression
  - Supports d'impression compatibles
  - Nettoyer la tête d'impression depuis votre appareil Brother
  - Nettoyer la tête d'impression à l'aide de la Gestion à partir du Web
  - Nettoyer la tête d'impression depuis votre ordinateur (Windows)
  - Vérifier l'alignement d'impression depuis votre appareil Brother
  - Charger du papier
  - Nettoyer le cylindre de l'imprimante
  - Nettoyer les rouleaux d'alimentation du papier
  - Nettoyer les rouleaux d'entraînement du papier du bac à papier 1
  - Nettoyer les rouleaux d'entraînement du papier du bac à papier 2
  - Bourrage d'imprimante ou bourrage papier
  - Réduire le format de page d'une télécopie entrante surdimensionnée
  - Paramètres d'impression (Windows)
  - Éviter les impressions présentant des traînées et les bourrages papier (Windows)
  - Nettoyer la plaque de base
  - Modifier les options d'impression pour améliorer les résultats d'impression
  - Réduire le bruit d'impression
  - Retirer des débris de papier
  - Corriger l'alimentation du papier pour éliminer les lignes verticales
  - Zone non imprimable
  - Modifier le format et le type de papier
  - Orientation du papier et capacité des bacs à papier
-

## Problèmes de téléphone et de télécopieur

- >> Ligne téléphonique ou branchements
- >> Traitement des appels entrants
- >> Réception de télécopies
- >> Envoi de télécopies

### Ligne téléphonique ou branchements

Problèmes	Suggestions
La numérotation ne fonctionne pas. (Aucune tonalité)	Vérifiez toutes les connexions de cordons de ligne téléphonique. Vérifiez que le cordon de la ligne téléphonique est branché sur la prise téléphonique murale et la prise LINE de l'appareil. Vérifiez que votre appareil émet une tonalité en appuyant sur le bouton Raccrocher en mode Fax. Si vous vous abonnez à des services DSL, VoIP ou magicJack, appelez votre fournisseur de service pour obtenir les instructions de connexion.  Si vous utilisez un système VoIP, essayez de modifier le réglage VoIP sur <i>De base (pour VoIP)</i> . Ce réglage réduit la vitesse du modem et désactive le mode ECM (mode de correction d'erreur). <b>&gt;&gt; Renseignements connexes: Interférences sur la ligne téléphonique/VoIP</b>
	(Disponible uniquement dans certains pays.) Modifiez le paramètre Tonalité/Impulsion. <b>&gt;&gt; Renseignements connexes: Régler le mode de numérotation par tonalités ou impulsions</b>
	Envoyez une télécopie manuelle en appuyant sur le bouton Raccrocher et en composant le numéro. Attendez d'entendre les tonalités de réception de télécopie avant d'appuyer sur le bouton Marche.
	Si vous n'entendez pas de tonalité, connectez un téléphone en état de marche et un cordon de ligne téléphonique à la prise. Débranchez ensuite le combiné du téléphone externe, puis vérifiez si vous entendez une tonalité. S'il n'y a toujours pas de tonalité, demandez à votre opérateur téléphonique de vérifier la ligne et/ou la prise murale.
L'appareil ne répond pas aux appels.	Assurez-vous que l'appareil est réglé sur le mode de réception qui convient à votre configuration. <b>&gt;&gt; Renseignements connexes: Choisir le mode de réception approprié</b>  Vérifiez la tonalité. Si cela est possible, appelez votre appareil pour savoir s'il répond. S'il n'y a toujours pas de réponse, assurez-vous que le cordon téléphonique est bien branché sur la prise téléphonique murale et sur la prise LINE de l'appareil. Vérifiez que votre appareil émet une tonalité en appuyant sur le bouton Raccrocher en mode Fax. Si aucune sonnerie ne retentit quand vous appelez votre appareil, demandez à votre opérateur téléphonique de vérifier la ligne.

### Traitement des appels entrants

Problèmes	Suggestions
L'appareil « interprète » une voix comme une tonalité CNG.	Si Réception facile est activée, votre appareil est plus sensible aux sons. Il peut interpréter par erreur certaines voix ou de la musique sur la ligne comme un appel de télécopieur et répondre avec des tonalités de réception de télécopie. Désactivez l'appareil en appuyant sur  . Essayez d'éviter ce problème en désactivant Réception facile. <b>&gt;&gt; Renseignements connexes: Activer la réception facile</b>
Envoi d'un appel de télécopie vers l'appareil.	Si vous avez utilisé un téléphone supplémentaire pour répondre, appuyez sur votre code de réception de télécopie (le réglage d'usine par défaut est *51). Si



Problèmes	Suggestions
	vous avez utilisé le téléphone externe (connecté à la prise EXT) pour répondre, appuyez sur le bouton Marche pour recevoir la télécopie. Raccrochez dès que l'appareil répond à l'appel.
Services personnalisés sur une seule ligne.	Si vous disposez des fonctions Appel en attente, Appel en attente/Identification de l'appelant, Identification de l'appelant, Messagerie vocale, répondeur, système d'alarme ou autre fonction personnalisée sur une seule ligne téléphonique avec votre appareil, des problèmes peuvent se produire lors de l'envoi ou de la réception de télécopies. <b>Par exemple</b> : si vous êtes abonné à un service de mise en attente des appels ou à un autre service personnalisé et que vous recevez ou envoyez une télécopie durant l'émission du signal de ce service, ce signal peut temporairement interrompre ou gêner la transmission des télécopies. La fonction ECM (Error Correction Mode, c.-à-d. mode de correction des erreurs) de Brother aide à résoudre ce problème. Cet état est imputable au réseau téléphonique et commun à tous les périphériques émetteurs ou récepteurs d'informations sur une ligne partagée sur laquelle des services personnalisés sont activés. Si vos activités ne tolèrent aucune interruption, nous vous recommandons d'utiliser une ligne téléphonique distincte, exempte de services personnalisés.

## Réception de télécopies

Problèmes	Suggestions
Impossible de recevoir une télécopie.	Vérifiez que votre appareil émet une tonalité en appuyant sur le bouton Raccrocher en mode Fax. Si vous entendez des parasites ou des interférences sur votre ligne de télécopieur, contactez votre fournisseur de service téléphonique local.
	Vérifiez toutes les connexions de cordons de ligne téléphonique. Vérifiez que le cordon de ligne téléphonique est branché dans la prise téléphonique murale et la prise LINE de l'appareil. Si vous vous abonnez à des services DSL, VoIP ou magicJack, appelez votre fournisseur de service pour obtenir les instructions de connexion. Si vous utilisez un système VoIP, essayez de modifier le réglage VoIP sur <i>De base (pour VoIP)</i> . Ce réglage réduit la vitesse du modem et désactive le mode ECM (mode de correction d'erreur). ➤➤ <i>Renseignements connexes: Interférences sur la ligne téléphonique/VoIP</i>
	Assurez-vous que l'appareil est dans le bon mode de réception. Ce mode dépend des autres appareils et des services téléphoniques actifs qui sont sur la même ligne que l'appareil Brother. ➤➤ <i>Renseignements connexes: Choisir le mode de réception approprié</i> <ul style="list-style-type: none"> <li>• Si vous utilisez une ligne de télécopie dédiée et que vous souhaitez que votre appareil Brother réponde automatiquement à toutes les télécopies entrantes, sélectionnez le mode Fax uniquement.</li> <li>• Si votre appareil Brother partage une ligne avec un répondeur téléphonique externe, sélectionnez le mode Répondeur externe. En mode Répondeur externe, l'appareil Brother reçoit automatiquement les télécopies entrantes, tandis que les personnes qui appellent ont la possibilité de laisser un message sur le répondeur.</li> <li>• Si votre appareil Brother partage la ligne avec un service de messagerie vocale ➤➤ <i>Renseignements connexes: Messagerie vocale</i></li> <li>• Si votre appareil Brother est raccordé à une ligne sur laquelle le service d'abonné Sonnerie spéciale est activé ➤➤ <i>Renseignements connexes: Sonnerie spéciale</i></li> <li>• Si votre appareil Brother partage une ligne avec d'autres téléphones et que vous souhaitez qu'il réponde automatiquement à toutes les télécopies entrantes, sélectionnez le mode Fax/Tél. En mode Fax/Tél, votre appareil Brother reçoit automatiquement les télécopies et émet une pseudo-sonnerie double pour vous avertir de répondre aux appels vocaux.</li> <li>• Si vous ne souhaitez pas que votre appareil Brother réponde automatiquement aux télécopies entrantes, sélectionnez le mode Manuel. En</li> </ul>



Problèmes	Suggestions
	<p>mode Manuel, vous devez répondre vous-même à tous les appels entrants et activer l'appareil pour qu'il puisse recevoir les télécopies.</p> <p>Il se peut qu'un autre périphérique ou service chez vous réponde à l'appel avant que votre appareil Brother réagisse. Pour le vérifier, diminuez le réglage de longueur de sonnerie :</p> <ul style="list-style-type: none"> <li>• Si le mode de réception est réglé sur Fax seulement ou Fax/Tél, réduisez la durée de sonnerie à la durée la plus petite qui soit supérieure à 0.  <i>➤➤ Renseignements connexes: Configurer le nombre de sonneries nécessaires pour que l'appareil réponde (Durée de sonnerie)</i></li> <li>• Si le mode de réception est réglé sur Répondeur externe, réduisez le nombre de sonneries programmé sur votre répondeur à deux.</li> <li>• Si le mode de réception est réglé à Manuel, NE réglez PAS le paramètre de durée de sonnerie.</li> </ul> <p>Demandez à un correspondant de vous envoyer une télécopie test :</p> <ul style="list-style-type: none"> <li>• Si vous recevez la télécopie test sans problème, votre appareil fonctionne correctement. Pensez à réinitialiser la durée de sonnerie ou le répondeur téléphonique pour restaurer les réglages d'origine. Si des problèmes de réception se produisent après la réinitialisation de la durée de sonnerie, cela signifie qu'une personne, un périphérique ou un service d'abonné répond à l'appel de télécopie avant que l'appareil n'ait la possibilité de répondre.</li> <li>• Si vous n'avez pas reçu la télécopie, cela signifie qu'un autre périphérique ou service d'abonné interfère peut-être avec la réception de télécopie, ou qu'il y a un problème avec votre ligne de télécopie.</li> </ul> <p>Si vous utilisez un répondeur téléphonique (mode Répondeur externe) sur la même ligne que l'appareil Brother, vérifiez que le répondeur est correctement configuré.</p> <p><i>➤➤ Renseignements connexes: Connecter un répondeur externe REP</i></p> <ol style="list-style-type: none"> <li>1. Branchez le cordon téléphonique directement de la prise téléphonique murale à la prise marquée LINE de votre appareil Brother.</li> <li>2. Retirez le capuchon de protection de la prise EXT de votre appareil Brother, puis branchez le cordon de ligne téléphonique du répondeur sur la prise EXT.</li> <li>3. Réglez votre répondeur pour qu'il réponde dans un délai de quatre sonneries. Si vous rencontrez des problèmes de réception de télécopies ou de messages vocaux, réglez votre répondeur de façon à ce qu'il réponde dans les deux ou trois sonneries.</li> <li>4. Enregistrez le message sortant sur votre répondeur. <ul style="list-style-type: none"> <li>• Enregistrez un silence de cinq secondes au début du message sortant.</li> <li>• Assurez-vous que le message ne dépasse pas 20 secondes.</li> <li>• Terminez votre message sortant en indiquant votre code de réception de télécopie à l'intention des correspondants qui souhaitent envoyer des télécopies manuellement. Par exemple : « Après le signal sonore, laissez un message ou appuyez sur *51 et Démarrer pour envoyer une télécopie. »</li> </ul> </li> <li>5. Configurez votre répondeur téléphonique pour qu'il réponde aux appels.</li> <li>6. Réglez le mode de réception de votre appareil Brother sur Répondeur externe.  <i>➤➤ Renseignements connexes: Choisir le mode de réception approprié</i></li> </ol> <p>Assurez-vous que la fonction Réception facile de l'appareil Brother est activée. Réception facile est une fonction permettant de recevoir une télécopie même si vous avez répondu à l'appel sur un téléphone supplémentaire ou un téléphone externe.  <i>➤➤ Renseignements connexes: Activer la réception facile</i></p> <p>Si des erreurs de transmission se produisent régulièrement en raison d'interférences possibles sur la ligne téléphonique ou si vous utilisez un système VoIP, essayez de modifier le réglage Compatibilité sur <i>De base (pour VoIP)</i>.</p>

Problèmes	Suggestions
	<p>➤➤ <i>Renseignements connexes: Interférences sur la ligne téléphonique/VoIP</i></p>

## Envoi de télécopies

Problèmes	Suggestions
Impossible d'envoyer une télécopie.	<p>Vérifiez toutes les connexions de cordons de ligne téléphonique. Vérifiez que le cordon de ligne téléphonique est branché dans la prise téléphonique murale et la prise LINE de l'appareil. Vérifiez que votre appareil émet une tonalité en appuyant sur le bouton Raccrocher en mode Fax. Si vous vous abonnez à des services DSL, VoIP ou magicJack, appelez votre fournisseur de service pour obtenir les instructions de connexion.</p> <p>Si vous utilisez un système VoIP, essayez de modifier le réglage VoIP sur <i>De base (pour VoIP)</i>. Ce réglage réduit la vitesse du modem et désactive le mode ECM (mode de correction d'erreur).</p> <p>➤➤ <i>Renseignements connexes: Interférences sur la ligne téléphonique/VoIP</i></p>
	<p>Imprimez le rapport de vérification de l'envoi pour vérifier s'il contient des erreurs.</p> <p>➤➤ <i>Renseignements connexes: Imprimer des rapports</i></p>
	<p>Contactez votre administrateur pour vérifier vos paramètres de verrouillage sécuritaire des fonctions.</p>
	<p>Demandez à votre correspondant de vérifier si le télécopieur récepteur a du papier.</p>
Transmission de mauvaise qualité.	<p>Essayez de changer la résolution et choisissez Fin ou Super fin. Effectuez une copie pour vérifier le bon fonctionnement du scanner de votre appareil. Si la qualité de la copie est mauvaise, nettoyez le scanner.</p> <p>➤➤ <i>Renseignements connexes: Nettoyer le scanner</i></p>
Le rapport de vérification de l'envoi indique « RESULT:NG ».	<p>Des interférences ou du bruit ont probablement affecté la ligne pendant la transmission. Essayez d'envoyer la télécopie à nouveau. Si vous envoyez un message par PC-Fax et que le rapport de vérification de l'envoi affiche RESULT:NG, il se peut que la mémoire de votre appareil soit saturée.</p> <p>Pour libérer de la mémoire, vous pouvez désactiver la mise en mémoire des télécopies, imprimer les télécopies enregistrées en mémoire ou annuler une tâche de télécopie différée.</p> <p>Si le problème persiste, demandez à votre opérateur téléphonique de faire vérifier votre ligne.</p> <p>➤➤ <i>Renseignements connexes: Désactiver la fonction Réception dans la mémoire</i></p> <p>➤➤ <i>Renseignements connexes: Imprimer une télécopie enregistrée dans la mémoire de l'appareil</i></p> <p>➤➤ <i>Renseignements connexes: Annuler une télécopie en cours</i></p> <p>➤➤ <i>Renseignements connexes: Vérifier et annuler une télécopie en attente</i></p>
	<p>Si des erreurs de transmission se produisent régulièrement en raison d'interférences possibles sur la ligne téléphonique ou si vous utilisez un système VoIP, essayez de modifier le réglage Compatibilité sur <i>De base (pour VoIP)</i>.</p> <p>➤➤ <i>Renseignements connexes: Interférences sur la ligne téléphonique/VoIP</i></p>
Les télécopies envoyées sont vides.	<p>Veillez à charger le document correctement.</p> <p>➤➤ <i>Renseignements connexes: Charger des documents dans le chargeur automatique de documents (ADF)</i></p> <p>➤➤ <i>Renseignements connexes: Charger des documents sur la vitre du scanner</i></p>
Le format de la télécopie envoyée est différent du format du document.	<p>Il se peut que l'appareil ne détecte pas le format de document correctement pour certains documents, par exemple les documents de couleur foncée et les transparents. Sélectionnez l'option de format de document correcte en fonction du format de votre document.</p>

Problèmes	Suggestions
	(MFC-J6555DW/MFC-J6955DW) Il se peut que le capteur de document du chargeur automatique de documents détecte le format de papier erroné. Nettoyez le capteur de document du chargeur automatique de documents. <b>&gt;&gt; Renseignements connexes:</b> Nettoyer le capteur de document du chargeur automatique de documents
Des stries verticales noires apparaissent lors de l'envoi.	Les stries verticales noires qui apparaissent sur les télécopies que vous envoyez sont généralement causées par de la saleté ou par du liquide correcteur sur la bande de verre. Nettoyez la bande de verre. <b>&gt;&gt; Renseignements connexes:</b> Nettoyer le scanner



## Renseignements connexes



- Si vous rencontrez des difficultés avec votre appareil
  - Configurer la détection de tonalité
  - Interférences sur la ligne téléphonique/VoIP

### Sujets connexes :

- Dépannage
- Régler le mode de numérotation par tonalités ou impulsions
- Choisir le mode de réception approprié
- Activer la réception facile
- Messagerie vocale
- Sonnerie spéciale
- Configurer le nombre de sonneries nécessaires pour que l'appareil réponde (Durée de sonnerie)
- Connecter un répondeur externe REP
- Imprimer des rapports
- Nettoyer le scanner
- Nettoyer le capteur de document du chargeur automatique de documents
- Désactiver la réception dans la mémoire
- Imprimer une télécopie enregistrée dans la mémoire de l'appareil
- Annuler une télécopie en cours
- Vérifier et annuler une télécopie en attente
- Charger des documents dans le chargeur automatique de documents (ADF)
- Charger des documents sur la vitre du scanner

## Configurer la détection de tonalité

Régler la tonalité sur [Détection] raccourcit la pause de détection de tonalité.

1. Appuyez sur  [Paramètres] > [Ts réglages] > [Réglage init.] > [Tonalité].
2. Appuyez sur [Détection] ou [Non détecté].
3. Appuyez sur .





### Renseignements connexes

- [Problèmes de téléphone et de télécopieur](#)

## Interférences sur la ligne téléphonique/VoIP

Si vous rencontrez des problèmes d'envoi ou de réception de télécopie en raison d'interférences possibles sur la ligne téléphonique ou si vous utilisez un système VoIP, nous vous recommandons de modifier la vitesse du modem afin de réduire au maximum les erreurs lors des opérations de télécopie.

1. Appuyez sur  [Paramètres] > [Ts réglages] > [Réglage init.] > [Compatibilité].
2. Appuyez sur l'option souhaitée.
  - [De base (VoIP)] réduit la vitesse du modem à 9 600 bits/s et désactive la réception de télécopies couleur et le mode de correction d'erreurs (ECM), sauf pour l'envoi de télécopies couleur. À moins que les interférences ne constituent un problème récurrent lié à votre ligne téléphonique, vous pouvez ne recourir à ce réglage que lorsque c'est nécessaire.  
Pour améliorer la compatibilité avec la plupart des services VoIP, Brother recommande de changer le réglage de compatibilité pour choisir [De base (VoIP)].
  - [Normal] définit la vitesse du modem sur 14 400 bps.
  - [Haute] définit la vitesse du modem sur 33 600 bps.
3. Appuyez sur .



VoIP (Voix sur IP) est un type de système téléphonique qui utilise une connexion Internet au lieu d'une ligne téléphonique traditionnelle.



### Renseignements connexes

- [Problèmes de téléphone et de télécopieur](#)

#### Sujets connexes :

- [Voice Over Internet Protocol \(VoIP/interférence sur la ligne téléphonique\)](#)
- [Messages d'erreur et d'entretien](#)

## Autres problèmes

- >> Problèmes de copie
- >> Difficultés de numérisation
- >> Problèmes d'impression directe des photos
- >> Difficultés posées par le logiciel

### Problèmes de copie

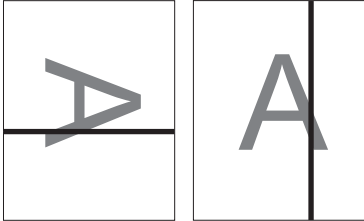
Problèmes	Suggestions
Il n'est pas possible de réaliser une copie.	Contactez votre administrateur pour vérifier vos paramètres de verrouillage sécuritaire des fonctions.
Des lignes noires ou des traînées apparaissent sur les copies. 	Les lignes noires sur les copies sont généralement provoquées par de la saleté ou du liquide correcteur sur la bande de verre. Nettoyez la bande de verre, la vitre du scanner ainsi que la barre blanche et le plastique blanc au-dessus. >> <i>Renseignements connexes: Nettoyer le scanner</i>
Des marques noires ou des taches apparaissent sur les copies.	Les marques noires ou les taches sur les copies sont généralement causées par de la saleté ou par du liquide correcteur sur la vitre du scanner. Nettoyez la vitre du scanner et le plastique blanc qui se trouve dessus. >> <i>Renseignements connexes: Nettoyer le scanner</i>
Les copies sont vides.	Vérifiez si vous chargez le document correctement. >> <i>Renseignements connexes: Charger des documents dans le chargeur automatique de documents (ADF)</i> >> <i>Renseignements connexes: Charger des documents sur la vitre du scanner</i>
Les résultats de copie sont mauvais avec le chargeur automatique de documents.	Essayez d'utiliser la vitre du scanner. >> <i>Renseignements connexes: Charger des documents sur la vitre du scanner</i>
Le format de papier des copies est plus grand que prévu lorsque vous utilisez le chargeur automatique de documents. (MFC-J6555DW/MFC-J6955DW)	Il se peut que le capteur de document du chargeur automatique de documents détecte le format de papier erroné. Nettoyez le capteur de document du chargeur automatique de documents. >> <i>Renseignements connexes: Nettoyer le capteur de document du chargeur automatique de documents</i>
L'ajustement à la page ne fonctionne pas correctement.	Assurez-vous que le document n'est pas disposé de travers sur la vitre du scanner. Repositionnez le document et réessayez.  Il se peut que l'appareil ne détecte pas le format de document correctement pour certains documents, par exemple les documents de couleur foncée et les transparents. L'option d'ajustement à la page peut ne pas fonctionner. Sélectionnez un facteur d'agrandissement ou de réduction autre que l'option Ajuster à la page en fonction des formats de votre document et du papier.
Des traînées ou des taches apparaissent sur le verso de la page en copie recto verso.	Modifiez les options d'impression. >> <i>Renseignements connexes: Modifier les options d'impression pour améliorer les résultats d'impression</i>

### Difficultés de numérisation

Problèmes	Suggestions
Des erreurs TWAIN ou WIA surviennent quand vous	Assurez-vous que le pilote Brother TWAIN ou WIA est sélectionné comme source principale dans votre application de numérisation. Par exemple, dans

Problèmes	Suggestions
commencez la numérisation. (Windows)	Nuance™ PaperPort™ 14SE, cliquez sur <b>Bureau &gt; Paramètres de numérisation &gt; Sélectionner...</b> pour choisir le pilote Brother TWAIN/WIA.
La reconnaissance optique de caractères (ROC) ne fonctionne pas.	Essayez d'augmenter la résolution de numérisation.
Résultats de numérisation médiocres lors de l'utilisation du chargeur automatique de documents. (Des lignes noires apparaissent dans les données numérisées.)	Nettoyez la barre blanche et la bande de verre qui se trouve en-dessous. <b>&gt;&gt; Renseignements connexes: Nettoyer le scanner</b>
	Essayez d'utiliser la vitre du scanner. <b>&gt;&gt; Renseignements connexes: Charger des documents sur la vitre du scanner</b>
Le format des résultats de numérisation est différent du format du document.	Il se peut que l'appareil ne détecte pas le format de document correctement pour certains documents, par exemple les documents de couleur foncée et les transparents. Sélectionnez l'option de format de document correcte en fonction du format de votre document.
	(MFC-J6555DW/MFC-J6955DW) Il se peut que le capteur de document du chargeur automatique de documents détecte le format de papier erroné. Nettoyez le capteur de document du chargeur automatique de documents. <b>&gt;&gt; Renseignements connexes: Nettoyer le capteur de document du chargeur automatique de documents</b>

## Problèmes d'impression directe des photos

Problèmes	Suggestions
Une partie de ma photo est manquante à l'impression.	Assurez-vous que les réglages d'impression Sans marge et Rognage sont désactivés. <b>&gt;&gt; Renseignements connexes: Imprimer des photos sans bordures depuis une clé USB</b> <b>&gt;&gt; Renseignements connexes: Imprimer des photos avec recadrage automatique</b>

## Difficultés posées par le logiciel

Problèmes	Suggestions
Impossible d'imprimer.	Désinstallez les pilotes (Windows) et les logiciels Brother, puis réinstallez leurs dernières versions.
« L'appareil est occupé. » s'affiche à l'écran de l'ordinateur.	Assurez-vous qu'aucun message d'erreur ne s'affiche à l'écran de l'appareil.

## Renseignements connexes

- [Si vous rencontrez des difficultés avec votre appareil](#)

### Sujets connexes :

- [Dépannage](#)
- [Nettoyer le scanner](#)
- [Charger des documents dans le chargeur automatique de documents \(ADF\)](#)
- [Charger des documents sur la vitre du scanner](#)
- [Imprimer des photos sans bordures depuis une clé USB](#)
- [Imprimer des photos avec recadrage automatique](#)
- [Nettoyer le capteur de document du chargeur automatique de documents](#)
- [Modifier les options d'impression pour améliorer les résultats d'impression](#)

## Problèmes réseau

- Utiliser l'outil de réparation de connexion réseau (Windows)
- Vérifier les paramètres réseau de votre appareil
- Si vous rencontrez des difficultés avec le réseau de votre appareil
- Dépannage



## Utiliser l'outil de réparation de connexion réseau (Windows)

Utilisez l'outil de réparation de connexion réseau pour corriger les paramètres réseau de l'appareil Brother. Il lui attribuera l'adresse IP et le masque de sous-réseau appropriés.

Assurez-vous que votre appareil est allumé et connecté au même réseau que votre ordinateur.

1. Lancez  (**Brother Utilities (Utilitaires Brother)**), puis cliquez sur la liste déroulante et sélectionnez le nom de votre modèle (si vous ne l'avez pas déjà sélectionné).
2. Cliquez sur **Outils** dans la barre de navigation de gauche, puis cliquez sur **Outil de réparation de la connexion réseau**.
3. Suivez les instructions affichées à l'écran.
4. Prenez connaissance du diagnostic en imprimant le rapport de configuration réseau.



L'outil de réparation de connexion réseau démarre automatiquement si vous sélectionnez l'option **Activer l'outil de réparation de la connexion** dans Status Monitor. Cliquez avec le bouton droit de la souris sur l'écran Status Monitor, puis cliquez sur **Autres paramètres > Activer l'outil de réparation de la connexion**. Cette méthode n'est pas recommandée si votre administrateur réseau a configuré l'adresse IP à Statique, car elle modifiera automatiquement l'adresse IP.

Si une adresse IP et un masque de sous-réseau adéquats ne sont toujours pas attribués après l'utilisation de l'outil de réparation de connexion réseau, demandez ces informations à votre administrateur réseau.



### Renseignements connexes

- [Problèmes réseau](#)

#### Sujets connexes :

- [Imprimer le rapport de configuration réseau](#)
- [Si vous rencontrez des difficultés avec le réseau de votre appareil](#)

## **Vérifier les paramètres réseau de votre appareil**

- [Imprimer le rapport de configuration réseau](#)
- [Modification des paramètres de l'appareil en utilisant l'application de gestion sur le Web](#)

## Si vous rencontrez des difficultés avec le réseau de votre appareil



Pour obtenir une assistance technique, vous devez appeler le service à la clientèle du pays où vous avez acheté l'appareil. Tous les appels doivent être effectués depuis ce pays.

Si vous pensez que votre appareil a un problème, consultez les rubriques suivantes. Vous pouvez corriger la plupart des problèmes vous-même.

Si vous avez besoin d'aide supplémentaire, accédez à la page **FAQ et Diagnostic** de votre modèle à l'adresse [support.brother.com](http://support.brother.com).

>> [Je ne parviens pas à terminer la configuration du réseau sans fil](#)

>> [Mon appareil Brother ne peut pas imprimer, numériser ou recevoir un PC-FAX sur le réseau](#)

>> [Je veux vérifier le bon fonctionnement de mes périphériques réseau](#)

### Je ne parviens pas à terminer la configuration du réseau sans fil

Mettez votre routeur sans fil hors tension puis à nouveau sous tension. Essayez ensuite de configurer à nouveau les paramètres sans fil. Si vous ne parvenez pas à résoudre le problème, suivez les instructions ci-dessous :

Étudiez le problème à l'aide du rapport WLAN.

Cause	Action	Interface
Vos paramètres de sécurité (SSID/clé de réseau) ne sont pas corrects.	Confirmez les paramètres de sécurité en utilisant <b>Aide à la configuration sans fil</b> . Pour plus d'information et pour télécharger l'utilitaire, accédez à la page <b>Téléchargements</b> de votre modèle à l'adresse <a href="http://support.brother.com">support.brother.com</a> . Faites votre sélection et vérifiez que vous utilisez les bons paramètres de sécurité. <ul style="list-style-type: none"><li>- Consultez les instructions fournies avec votre point d'accès/routeur LAN sans fil pour plus d'informations sur la façon de trouver les paramètres de sécurité.</li><li>- Le nom du fabricant ou le numéro de modèle du point d'accès/routeur LAN sans fil peut être utilisé comme paramètre de sécurité par défaut.</li><li>- Consultez le fabricant du point d'accès/routeur, votre fournisseur Internet ou votre administrateur réseau.</li></ul>	Sans fil
L'adresse MAC de votre appareil Brother n'est pas autorisée.	Confirmez que le filtre autorise l'adresse MAC de l'appareil Brother. Vous pouvez trouver l'adresse MAC sur le panneau de commande de votre appareil Brother.	Sans fil
Votre point d'accès/routeur LAN sans fil est en mode furtif (il ne diffuse pas le SSID).	<ul style="list-style-type: none"><li>• Saisissez manuellement le nom correct du SSID ou la clé de réseau.</li><li>• Vérifiez le nom du SSID ou la clé de réseau dans les instructions fournies avec votre point d'accès/routeur LAN sans fil et reconfigurez le réseau sans fil.</li></ul>	Sans fil
Le canal actuel de votre routeur/point d'accès LAN sans fil n'est pas pris en charge par votre appareil lorsque vous essayez de connecter votre appareil à un réseau Wi-Fi 5 GHz.	Changez le canal sur votre routeur/point d'accès LAN sans fil pour le canal pris en charge par votre appareil. <ol style="list-style-type: none"><li>1. Confirmez les canaux pris en charge par votre appareil. Consultez le document <b>Canaux pris en charge par les appareils Brother pour les réseaux Wi-Fi 5 GHz</b> à l'adresse <a href="http://support.brother.com/manuals">support.brother.com/manuals</a>.</li><li>2. Vérifiez le réglage du canal de votre routeur/point d'accès LAN sans fil. Assurez-vous qu'il est réglé sur l'un des canaux pris en charge par votre appareil et qu'il n'est pas réglé sur « Auto » ou « Automatique ». Pour plus d'informations sur la modification du réglage du canal, reportez-vous aux instructions fournies avec votre routeur/point d'accès LAN sans fil.</li></ol>	Sans fil

Cause	Action	Interface
	3. Essayez à nouveau de connecter votre appareil à votre réseau Wi-Fi.	
Vos paramètres de sécurité (SSID/mot de passe) sont incorrects.	Confirmez le SSID et le mot de passe. Lorsque vous configurez le réseau manuellement, le SSID et le mot de passe s'affichent sur votre appareil Brother. Si votre appareil mobile prend en charge la configuration manuelle, le SSID et le mot de passe s'affichent sur son écran.	Wi-Fi Direct
Vous utilisez Android™ 4.0.	Si votre appareil mobile se déconnecte (environ six minutes après avoir utilisé Wi-Fi Direct), essayez la configuration par simple pression sur un bouton à l'aide de WPS (recommandé) et configurez l'appareil Brother en tant que propriétaire de groupe.	Wi-Fi Direct
Votre appareil Brother est situé trop loin de votre appareil mobile.	Placez votre appareil Brother dans un rayon d'environ 3,3 pieds (1 mètre) de l'appareil mobile lorsque vous configurez les paramètres du réseau Wi-Fi Direct.	Wi-Fi Direct
Il y a des obstacles (murs ou meubles, par exemple) entre votre appareil et l'appareil mobile.	Déplacez votre appareil Brother dans une zone exempte de tout obstacle.	Wi-Fi Direct
Un ordinateur sans fil, un périphérique Bluetooth®/MD, un four à micro-ondes ou un téléphone numérique sans fil se trouve à proximité de l'appareil Brother ou de l'appareil mobile.	Éloignez les autres appareils de l'appareil Brother ou de l'appareil mobile.	Wi-Fi Direct
Vous avez vérifié et essayé toutes les solutions ci-dessus, mais votre appareil Brother ne parvient toujours pas à finaliser la configuration Wi-Fi Direct.	<ul style="list-style-type: none"> <li>Éteignez et rallumez votre appareil Brother. Réessayez alors de configurer les paramètres Wi-Fi Direct.</li> <li>Si vous utilisez votre appareil Brother en tant que client, confirmez le nombre d'appareils autorisés sur le réseau Wi-Fi Direct actuel, puis vérifiez le nombre d'appareils connectés.</li> </ul>	Wi-Fi Direct

### Pour Windows

Si votre connexion sans fil a été interrompue et que vous avez effectué toutes les vérifications ci-dessus, il est conseillé d'utiliser l'outil de réparation de connexion réseau.

## Mon appareil Brother ne peut pas imprimer, numériser ou recevoir un PC-FAX sur le réseau

Cause	Action	Interface
Votre logiciel de sécurité bloque l'accès de votre appareil au réseau. (La fonction de numérisation réseau ne marche pas.)	<ul style="list-style-type: none"> <li>Windows Configurez le logiciel de sécurité/pare-feu tiers de manière à autoriser la numérisation en réseau. Pour ajouter le port 54925 pour la numérisation en réseau, entrez les informations ci-dessous : <ul style="list-style-type: none"> <li>Dans <b>Nom</b> : Saisissez la description de votre choix, par exemple Brother NetScan.</li> <li>Dans <b>Numéro de port</b> : Saisissez 54925. Saisissez 137. Saisissez 161.</li> <li>Dans <b>Protocole</b> : UDP est sélectionné.</li> </ul> </li> </ul>	Câblé/sans fil

Cause	Action	Interface
	<p>Consultez le mode d'emploi fourni avec votre logiciel de sécurité/pare-feu tiers ou adressez-vous à l'éditeur du logiciel.</p> <ul style="list-style-type: none"> <li>• Mac (Brother iPrint&amp;Scan)</li> </ul> <p>Dans la barre de menus <b>Finder</b>, cliquez sur <b>Aller &gt; Applications</b>, puis double-cliquez sur l'icône Brother iPrint&amp;Scan. La fenêtre de Brother iPrint&amp;Scan s'affiche. Cliquez sur le bouton <b>Sélectionner votre appareil</b>, puis suivez les instructions à l'écran pour resélectionner votre appareil réseau.</p>	
<p>Votre logiciel de sécurité bloque l'accès de votre appareil au réseau. (La fonction Réception PC-Fax réseau ne fonctionne pas.) (Windows)</p>	<p>Configurez le logiciel de sécurité/pare-feu tiers de manière à autoriser la réception de PC-FAX. Pour ajouter le port 54926 pour la réception de PC-FAX, entrez les informations ci-dessous :</p> <ul style="list-style-type: none"> <li>• Dans <b>Nom</b> : Saisissez la description de votre choix, par exemple Brother PC-FAX Rx.</li> <li>• Dans <b>Numéro de port</b> : Saisissez 54926.</li> <li>• Dans <b>Protocole</b> : UDP est sélectionné.</li> </ul> <p>Consultez le mode d'emploi fourni avec votre logiciel de sécurité/pare-feu tiers ou adressez-vous à l'éditeur du logiciel.</p>	Câblé/sans fil
<p>Votre logiciel de sécurité bloque l'accès de votre appareil au réseau.</p>	<p>Certains logiciels de sécurité peuvent bloquer l'accès sans afficher de boîte de dialogue d'avertissement de sécurité, même après une installation réussie.</p> <p>Pour autoriser l'accès, consultez les instructions de votre logiciel de sécurité ou adressez-vous à l'éditeur du logiciel.</p>	Câblé/sans fil
<p>Votre appareil Brother n'a pas reçu d'adresse IP disponible.</p>	<ul style="list-style-type: none"> <li>• Vérifiez l'adresse IP et le masque de sous-réseau. Assurez-vous que l'adresse IP et le masque de sous-réseau de l'ordinateur et de l'appareil Brother sont bien corrects et situés sur le même réseau. Pour plus d'information sur la vérification de l'adresse IP et du masque de sous-réseau, consultez votre administrateur réseau.</li> <li>• Windows Vérifiez l'adresse IP et le masque de sous-réseau à l'aide de l'outil de réparation de connexion réseau.</li> <li>• Mac Contrôlez vos périphériques réseau à l'aide de la commande « ping ». Pour plus d'informations sur la façon de vérifier vos paramètres réseau &gt;&gt;&gt; <i>Renseignements connexes: Vérifier les périphériques réseau à l'aide de la commande « ping ».</i></li> </ul>	Câblé/sans fil
<p>La tâche d'impression qui a échoué se trouve toujours dans la file d'attente d'impression de votre ordinateur.</p>	<ul style="list-style-type: none"> <li>• Si la tâche d'impression qui a échoué se trouve toujours dans la file d'attente d'impression de votre ordinateur, supprimez-la.</li> <li>• Sinon, double-cliquez sur l'icône de l'imprimante dans le dossier suivant et annulez tous les documents : <ul style="list-style-type: none"> <li>- Windows 10, Windows Server 2016 et Windows Server 2019 Cliquez sur  &gt; <b>Système Windows &gt; Panneau de configuration</b>. Dans le groupe <b>Matériel et audio</b>, cliquez sur <b>Afficher les périphériques et imprimantes</b>.</li> <li>- Windows 8.1 Déplacez votre souris vers le coin inférieur droit du bureau. Lorsque la barre de menus apparaît, cliquez sur <b>Paramètres &gt; Panneau de configuration</b>. Dans le groupe <b>Matériel et audio</b>, cliquez sur <b>Afficher les périphériques et imprimantes</b>.</li> <li>- Windows Server 2012 R2</li> </ul> </li> </ul>	Câblé/sans fil

Cause	Action	Interface
	<p>Cliquez sur <b>Panneau de configuration</b> dans l'écran <b>démarrer</b>. Dans le groupe <b>Matériel</b>, cliquez sur <b>Afficher les périphériques et imprimantes</b>.</p> <ul style="list-style-type: none"> <li>- Windows Server 2012</li> </ul> <p>Déplacez votre souris vers le coin inférieur droit du bureau. Lorsque la barre de menus apparaît, cliquez sur <b>Paramètres &gt; Panneau de configuration</b>. Dans le groupe <b>Matériel</b>, cliquez sur <b>Afficher les périphériques et imprimantes &gt; Imprimantes</b>.</p> <ul style="list-style-type: none"> <li>- Windows 7</li> </ul> <p>Cliquez sur  (<b>Démarrer</b>) &gt; <b>Périphériques et imprimantes</b>.</p> <ul style="list-style-type: none"> <li>- Windows Server 2008</li> </ul> <p>Cliquez sur <b>Démarrer &gt; Panneau de configuration &gt; Imprimantes</b>.</p> <ul style="list-style-type: none"> <li>- Mac</li> </ul> <p>Cliquez sur <b>Préférences Système... &gt; Imprimantes et scanners</b>.</p>	
<p>Votre appareil Brother n'est pas connecté au réseau sans fil.</p>	<p>Imprimez le rapport WLAN pour vérifier le code d'erreur figurant sur le rapport imprimé.</p>	<p>Sans fil</p>

Si vous avez vérifié et essayé toutes les solutions ci-dessus, mais que votre appareil Brother n'imprime et ne numérise toujours pas, désinstallez les pilotes (Windows) et les logiciels Brother et réinstallez leurs dernières versions.

## Je veux vérifier le bon fonctionnement de mes périphériques réseau

Vérification	Action	Interface
<p>Vérifiez que votre appareil Brother, votre point d'accès/routeur ou votre concentrateur réseau est sous tension.</p>	<p><b>Vérifiez les éléments suivants :</b></p> <ul style="list-style-type: none"> <li>• Le cordon d'alimentation est branché correctement et l'appareil Brother est sous tension.</li> <li>• Le routeur/point d'accès ou le concentrateur est allumé et son témoin de liaison clignote.</li> <li>• Tous les emballages de protection ont été retirés de l'appareil.</li> <li>• Les cartouches d'encre sont installées correctement.</li> <li>• Le couvercle du scanner et le couvercle de dégagement des bourrages papier sont complètement refermés.</li> <li>• Le papier a été chargé correctement dans le bac à papier.</li> <li>• (Pour les réseaux câblés) Un câble réseau est bien connecté à l'appareil Brother et au routeur ou au concentrateur.</li> </ul>	<p>Câblé/sans fil</p>
<p>Vérifiez que vous pouvez effectuer un « ping » vers l'appareil Brother depuis votre ordinateur.</p>	<p>Effectuez un « ping » vers l'appareil Brother depuis votre ordinateur en utilisant l'adresse IP ou le nom du nœud à l'invite de commande Windows ou depuis l'application Terminal de Mac :</p> <p>ping &lt;ipaddress&gt; ou &lt;nodename&gt;.</p> <ul style="list-style-type: none"> <li>• Réussite : Votre appareil Brother fonctionne correctement et est connecté au même réseau que votre ordinateur.</li> <li>• Échec : Votre appareil Brother n'est pas connecté au même réseau que votre ordinateur.</li> </ul> <p>Windows :</p> <p>Demandez l'adresse IP et le masque de sous-réseau à votre administrateur réseau, puis utilisez l'outil de réparation de connexion réseau.</p> <p>Mac :</p>	<p>Câblé/sans fil</p>

Vérification	Action	Interface
	Vérifiez que l'adresse IP et le masque de sous-réseau sont définis correctement.	
Vérifiez que votre appareil Brother est connecté au réseau sans fil.	Imprimez le rapport WLAN pour vérifier le code d'erreur figurant sur le rapport imprimé.	Sans fil

Si vous avez vérifié et essayé toutes les solutions ci-dessus, mais que vous avez toujours des problèmes, consultez les instructions fournies avec votre routeur/point d'accès sans fil pour trouver les informations relatives au SSID (nom du réseau) et à la clé de réseau (mot de passe) et définissez-les correctement.



## Renseignements connexes

- [Problèmes réseau](#)
  - [Vérifier les périphériques réseau à l'aide de la commande « ping »](#)

### Sujets connexes :

- [Configurer votre appareil pour un réseau sans fil lorsque le SSID n'est pas diffusé](#)
- [Utiliser Wi-Fi Direct®](#)
- [Imprimer le rapport WLAN](#)
- [Codes d'erreur du rapport WLAN](#)
- [Imprimer le rapport de configuration réseau](#)
- [Utiliser l'outil de réparation de connexion réseau \(Windows\)](#)

## Vérifier les périphériques réseau à l'aide de la commande « ping »

Vérifiez les adresses IP de votre ordinateur et de votre appareil Brother, puis vérifiez si le réseau fonctionne correctement.

- >> [Configurer l'adresse IP sur votre ordinateur \(Windows\)](#)
- >> [Configurer l'adresse IP sur votre ordinateur \(Macintosh\)](#)
- >> [Configurer l'adresse IP sur votre appareil Brother](#)

### Configurer l'adresse IP sur votre ordinateur (Windows)

1. Effectuez l'une des opérations suivantes :

- Windows 10

Cliquez sur  > **Système Windows** > **Invite de commandes**.

- Windows 8.1

Déplacez votre souris vers le coin inférieur droit du bureau. Lorsque la barre de menus apparaît, cliquez sur **Rechercher** > **Invite de commandes**.

- Windows 7

Cliquez sur  (**Démarrer**) > **Tous les programmes** > **Accessoires** > **Invite de commandes**.

- Saisissez « ipconfig » puis appuyez sur la touche Entrée sur votre clavier.
- Vérifiez les valeurs de l'adresse IPv4 et du masque de sous-réseau.
- Saisissez « exit » puis appuyez sur la touche Entrée sur votre clavier.

### Configurer l'adresse IP sur votre ordinateur (Macintosh)

- Sélectionnez **Préférences Système...** dans le menu Apple.
- Cliquez sur **Réseau** > **Avancé** > **TCP/IP**.
- Vérifiez les valeurs de l'adresse IPv4 et du masque de sous-réseau.

### Configurer l'adresse IP sur votre appareil Brother

Imprimez le rapport de configuration réseau et vérifiez les valeurs de l'adresse IP et du masque de sous-réseau. Vérifiez les adresses IP de votre ordinateur et de votre appareil Brother. Vérifiez que les parties de l'adresse réseau sont identiques. Par exemple, si le masque de sous-réseau est « 255.255.255.0 », il est normal que les parties de l'adresse de l'hôte seulement soient différentes.

	Adresse réseau	Adresse de l'hôte	
Adresse IP	192.168.100.	250	Définissez le nombre final, qui correspond à « 0 » dans le masque de sous-réseau, sur 1–254.
Masque de sous-réseau	255.255.255.	0	En règle générale, il n'y a pas de problèmes lorsque le masque de sous-réseau est « 255.255.255.0 ». Utilisez la même valeur pour tous les ordinateurs.

#### Renseignements connexes

- [Si vous rencontrez des difficultés avec le réseau de votre appareil](#)



## Problèmes liés à AirPrint

Problème	Suggestions
Mon appareil n'est pas affiché dans la liste des imprimantes.	Vérifiez que votre appareil est allumé.
	Vérifiez les paramètres réseau.
	Rapprochez l'appareil mobile du routeur/point d'accès sans fil, ou de votre appareil.
Impossible d'imprimer.	Vérifiez que votre appareil est allumé.
	Vérifiez les paramètres réseau.
J'essaie d'imprimer un document de plusieurs pages à partir d'un appareil iOS, mais SEULE la première page est imprimée.	Vérifiez que vous exécutez la dernière version d'OS.



### Renseignements connexes

- [Si vous rencontrez des difficultés avec votre appareil](#)

#### Sujets connexes :

- [Dépannage](#)

## Consulter les informations sur l'appareil

Suivez ces instructions pour vérifier le numéro de série de l'appareil, la version du micrologiciel et s'il existe une mise à jour pour le micrologiciel.

1. Appuyez sur  [Paramètres] > [Ts réglages] > [Info. machine].
2. Appuyez sur l'une des options suivantes :

Option	Description
No. série	Permet de vérifier le numéro de série de votre appareil.
Vers micrologiciel	Permet de vérifier la version du micrologiciel de votre appareil.
MàJ micrologiciel	Permet de mettre le microprogramme de l'appareil à jour.
Vérif auto microlog	Permet d'afficher les informations sur l'écran Page d'accueil.
Compteur page	Permet de vérifier le nombre total de pages imprimées par l'appareil.

3. Appuyez sur .

### Renseignements connexes

- [Dépannage](#)

## Réinitialiser votre appareil

1. Appuyez sur  [Paramètres] > [Ts réglages] > [Réglage init.] > [Réinitialiser].
2. Appuyez sur l'option de réinitialisation que vous souhaitez utiliser.
3. Appuyez sur [OK] pendant deux secondes pour redémarrer l'appareil.
4. Attendez que l'appareil redémarre et que le voyant DEL d'alimentation s'allume avant de déconnecter l'appareil de la source d'alimentation.



### Renseignements connexes

- [Dépannage](#)
  - [Description des fonctions de réinitialisation](#)

#### Sujets connexes :

- [Transférer vos télécopies ou le rapport du journal des télécopies](#)

## Description des fonctions de réinitialisation

Les fonctions de réinitialisation suivantes sont disponibles :

1. [Réinit. appareil]

Vous pouvez réinitialiser tous les réglages de l'appareil que vous avez modifiés.

Le carnet d'adresses, les rapports de télécopie et l'historique des appels sont conservés.

2. [Réseau]

Réinitialisez le serveur d'impression pour rétablir les réglages d'usine par défaut (y compris le mot de passe et les informations d'adresse IP).

3. [Carnet adresses et télécopie]

Cette fonction réinitialise les réglages suivants :

- Carnet d'adresses et Configuration des groupes
- Tâches de télécopie programmées en mémoire  
Télécopie différée et Envoi par lot en différé
- Identification de poste  
Nom et Numéro
- Options de réception en mémoire  
Réadressage de télécopie
- Rapport  
Rapport de vérification de l'envoi, Carnet d'adresses et Journal des télécopies
- Historique  
Historique des identifications de la ligne appelante et Appel sortant
- Télécopies en mémoire

4. [Tous param]

Utilisez la fonction de réinitialisation pour rétablir tous les réglages d'origine de l'appareil tels que définis en usine.

Nous vous recommandons vivement d'effectuer cette opération lorsque vous mettez l'appareil au rebut.



Débranchez le câble d'interface avant de sélectionner [Réseau] ou [Tous param].



### Renseignements connexes

- [Réinitialiser votre appareil](#)

#### Sujets connexes :

- [Transférer vos télécopies ou le rapport du journal des télécopies](#)

## Entretien périodique

- Remplacer les cartouches d'encre
- Nettoyer votre appareil Brother
- Vérifier votre appareil Brother
- Corriger l'alimentation du papier pour éliminer les lignes verticales
- Modifier les options d'impression pour améliorer les résultats d'impression
- Emballer et expédier votre appareil

## Remplacer les cartouches d'encre

Votre appareil Brother est équipé d'un compteur de points d'encre. Le compteur de points d'encre contrôle automatiquement le niveau d'encre dans chacune des quatre cartouches d'encre. Dès qu'il détecte qu'il n'y a plus d'encre dans une cartouche, l'appareil affiche un message.

L'écran ACL affiche la cartouche d'encre qui doit être remplacée. Prenez soin de suivre les instructions affichées à l'écran ACL pour remplacer les cartouches d'encre dans le bon ordre.

Bien que l'appareil vous informe qu'une cartouche d'encre doit être remplacée, il y reste toujours une petite quantité d'encre. (MFC-J6540DW/MFC-J6740DW/MFC-J6940DW) Cette faible quantité d'encre restante est nécessaire pour empêcher que l'air ne dessèche ou n'endommage la tête d'impression.

### **ATTENTION**

Si de l'encre entre en contact avec votre œil, rincez-le immédiatement à l'eau. En l'absence d'intervention, vous risquez une rougeur ou une légère inflammation de l'œil. En cas d'anomalie, adressez-vous à votre médecin.

### **IMPORTANT**

Nous recommandons d'utiliser des consommables Brother authentiques afin de garantir une qualité et des performances d'impression stables. Les consommables non authentiques ne généreront pas nécessairement tous des problèmes de qualité, mais il est possible que certains aient un effet négatif sur la qualité d'impression ou entraînent un dysfonctionnement de l'appareil. Brother peut vous facturer la réparation de votre appareil s'il s'avère que des consommables non authentiques sont à l'origine du dommage, même si l'appareil est toujours couvert par la garantie.

1. Ouvrez le couvercle de cartouche d'encre (1).

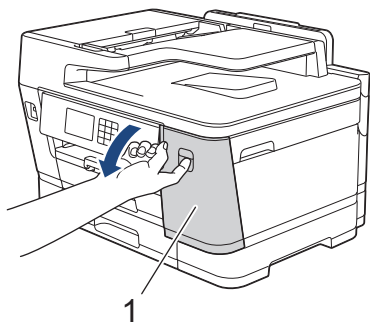

2. Appuyez sur le levier de déverrouillage afin de libérer la cartouche de couleur indiquée à l'écran ACL, puis retirez la cartouche d'encre de l'appareil, comme illustré.

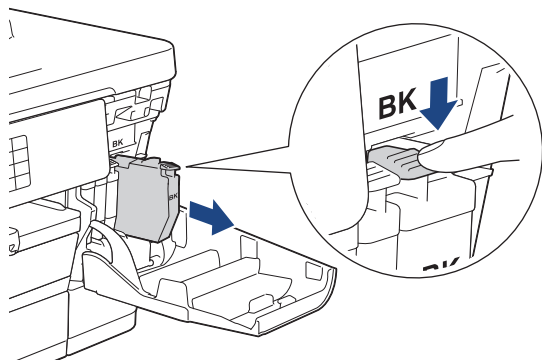

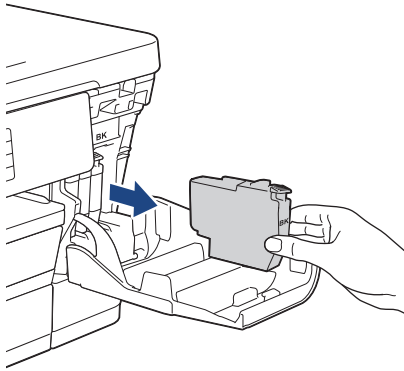

3. Ouvrez l'emballage de la nouvelle cartouche d'encre dont la couleur correspond à celle indiquée à l'écran ACL, puis retirez la cartouche d'encre.

## IMPORTANT

- Ne touchez PAS la cartouche d'encre dans la zone indiquée (1). Ceci peut empêcher l'appareil de détecter la cartouche.

(MFC-J6540DW/MFC-J6740DW/MFC-J6940DW)

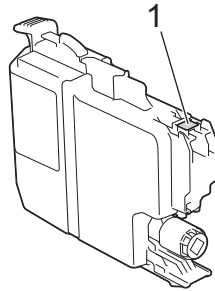

(MFC-J6555DW/MFC-J6955DW)

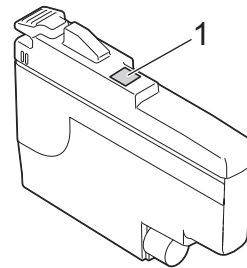

- Secouez rapidement la cartouche d'encre **noire** horizontalement 15 fois comme indiqué avant de l'insérer dans l'appareil.

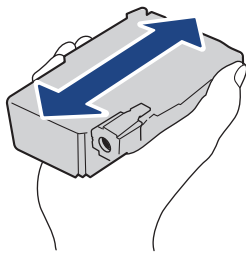

4. Insérez la cartouche d'encre dans le sens indiqué par la flèche sur l'étiquette.  
Chaque couleur possède un emplacement spécifique dans l'appareil.

(MFC-J6540DW/MFC-J6740DW/MFC-J6940DW)

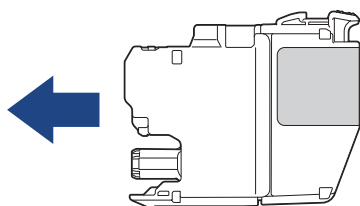

(MFC-J6555DW/MFC-J6955DW)

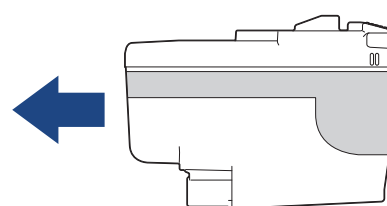

5. Appuyez avec soin à l'endroit marqué « PUSH » jusqu'à ce que la cartouche d'encre se verrouille en place, puis fermez le couvercle de cartouche d'encre.

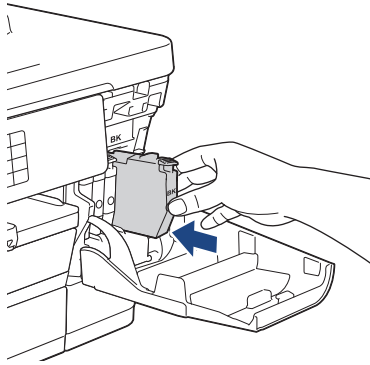

L'appareil réinitialise le compteur de points d'encre.



Si l'appareil ne détecte pas la cartouche d'encre après son installation, vérifiez si la cartouche est installée correctement. Retirez la cartouche d'encre et réinstallez-la lentement jusqu'à ce qu'elle se verrouille en place.

## IMPORTANT

- Ne secouez PAS les cartouches d'encre une fois qu'elles ont été installées dans l'appareil. Si de l'encre venait à tacher votre peau ou vos vêtements, lavez-les aussitôt avec du savon ou du détergent.
- Ne retirez PAS les cartouches d'encre si vous n'avez pas besoin de les remplacer, sinon l'appareil ne pourra plus détecter la quantité d'encre restante.
- Ne touchez PAS les fentes d'insertion de cartouche d'encre. De l'encre risquerait de tacher votre peau.
- Si vous mélangez les couleurs en installant une cartouche d'encre au mauvais endroit, l'écran ACL affiche [Coul. encre incorr.].  
Vérifiez quelles cartouches d'encre ne correspondent pas à leur emplacement en fonction de leur couleur et installez-les au bon endroit.
- Les cartouches d'encre non ouvertes doivent être utilisées avant la date d'expiration figurant sur la boîte.
- Ne démontez et ne modifiez PAS la cartouche d'encre; de l'encre risquerait de s'en échapper.



## Renseignements connexes

- [Entretien périodique](#)

### Sujets connexes :

- [Messages d'erreur et d'entretien](#)
- [Manipulation du papier et problèmes d'impression](#)
- [Emballer et expédier votre appareil](#)



## Nettoyer votre appareil Brother

- Nettoyer la tête d'impression depuis votre appareil Brother
- Nettoyer la tête d'impression à l'aide de la Gestion à partir du Web
- Nettoyer la tête d'impression depuis votre ordinateur (Windows)
- Détecter et améliorer automatiquement l'état des buses de la tête d'impression
- Nettoyer le scanner
- Nettoyer le capteur de document du chargeur automatique de documents
- Nettoyer l'écran ACL de l'appareil
- Nettoyer l'extérieur de l'appareil
- Nettoyer le cylindre de l'imprimante
- Nettoyer les rouleaux d'alimentation du papier
- Nettoyer la plaque de base
- Nettoyer les rouleaux d'entraînement du papier du bac à papier 1
- Nettoyer les rouleaux d'entraînement du papier du bac à papier 2

## Nettoyer la tête d'impression depuis votre appareil Brother

Pour assurer une qualité d'impression satisfaisante, l'appareil nettoie automatiquement la tête d'impression lorsque c'est nécessaire. En cas de problème de qualité d'impression, démarrez le processus de nettoyage manuellement.

- Nettoyez la tête d'impression si une ligne horizontale ou un espace blanc apparaît dans le texte ou les graphiques des documents imprimés.
- Le nettoyage de la tête d'impression consomme une certaine quantité d'encre.
- Des nettoyages trop fréquents épuisent l'encre inutilement.



### IMPORTANT

Ne touchez PAS la tête d'impression. sous peine de causer des dommages irréremédiables et d'annuler la garantie de la tête d'impression.

1. Appuyez sur  [Encre] > [Nettoyage tête impr].
2. Appuyez sur [Marche].  
L'appareil nettoie la tête d'impression.

### REMARQUE

Si vous ne constatez aucune amélioration de l'impression après plusieurs opérations de nettoyage de la tête d'impression, essayez de recourir à la méthode Nettoyage spécial. La méthode Nettoyage spécial est la plus efficace pour nettoyer la tête d'impression, mais c'est aussi celle qui consomme le plus d'encre.

1. Appuyez sur  [Encre] > [Nettoyage tête impr].
2. Appuyez sur  pendant cinq secondes.  
L'appareil lance le nettoyage.



- La méthode Nettoyage spécial nécessite une grande quantité d'encre pour nettoyer la tête d'impression.
- Ne recourez au nettoyage spécial que si vous avez déjà nettoyé plusieurs fois la tête d'impression sans amélioration de la qualité d'impression.
- Vous pouvez également nettoyer la tête d'impression à partir de votre ordinateur.



### Renseignements connexes

- [Nettoyer votre appareil Brother](#)

#### Sujets connexes :

- [Manipulation du papier et problèmes d'impression](#)
- [Nettoyer la tête d'impression depuis votre ordinateur \(Windows\)](#)
- [Nettoyer la tête d'impression à l'aide de la Gestion à partir du Web](#)

## Nettoyer la tête d'impression à l'aide de la Gestion à partir du Web

Pour assurer une qualité d'impression satisfaisante, l'appareil nettoie automatiquement la tête d'impression lorsque c'est nécessaire. En cas de problème de qualité d'impression, démarrez le processus de nettoyage manuellement.

1. Démarrez votre navigateur Web.
2. Saisissez « [https://adresse IP de l'appareil](#) » dans la barre d'adresse de votre navigateur (où « [adresse IP de l'appareil](#) » correspond à l'adresse IP de l'appareil).

Par exemple :

[https://192.168.1.2](#)

3. Si nécessaire, saisissez le mot de passe dans le champ **Connexion**, puis cliquez sur **Connexion**.



Le mot de passe par défaut pour gérer les paramètres de cet appareil se trouve au dos de l'appareil et est indiqué par « **Pwd** ».

4. Accédez au menu de navigation, puis cliquez sur **Général** > **Nettoyage tête impr.**



Commencez à partir de ☰ si le menu de navigation ne s'affiche pas sur le côté gauche de l'écran.

5. Si vous avez des problèmes de qualité d'impression, essayez de nettoyer la tête d'impression plusieurs fois. Si la qualité d'impression ne s'améliore pas, utilisez l'option **Spécial**. L'option **Spécial** est la plus efficace pour nettoyer la tête d'impression, mais c'est aussi celle qui consomme le plus d'encre.
6. Cliquez sur **Marche**.



L'option **Spécial** nécessite une grande quantité d'encre pour nettoyer la tête d'impression.

7. Cliquez sur **Oui**.

L'appareil lance le nettoyage.



(Windows) Vous pouvez également nettoyer la tête d'impression à l'aide du pilote d'imprimante.



### Renseignements connexes

- [Nettoyer votre appareil Brother](#)

#### Sujets connexes :

- [Manipulation du papier et problèmes d'impression](#)
- [Accéder à la Gestion à partir du Web](#)
- [Nettoyer la tête d'impression depuis votre appareil Brother](#)
- [Nettoyer la tête d'impression depuis votre ordinateur \(Windows\)](#)

## Nettoyer la tête d'impression depuis votre ordinateur (Windows)

Pour assurer une qualité d'impression satisfaisante, l'appareil nettoie automatiquement la tête d'impression lorsque c'est nécessaire. En cas de problème de qualité d'impression, démarrez le processus de nettoyage manuellement.

1. Effectuez l'une des opérations suivantes :

- Pour Windows 10, Windows Server 2016 et Windows Server 2019

Cliquez sur  > **Système Windows** > **Panneau de configuration**. Dans le groupe **Matériel et audio**, cliquez sur **Afficher les périphériques et imprimantes**.

- Pour Windows 8.1

Déplacez votre souris vers le coin inférieur droit du bureau. Lorsque la barre de menus s'affiche, cliquez sur **Paramètres**, puis cliquez sur **Panneau de configuration**. Dans le groupe **Matériel et audio**, cliquez sur **Afficher les périphériques et imprimantes**.

- Pour Windows Server 2012 R2

Cliquez sur **Panneau de configuration** dans l'écran **démarrer**. Dans le groupe **Matériel**, cliquez sur **Afficher les périphériques et imprimantes**.

- Pour Windows Server 2012

Déplacez votre souris dans le coin inférieur droit du bureau. Lorsque la barre de menus s'affiche, cliquez sur **Paramètres**, puis cliquez sur **Panneau de configuration**. Dans le groupe **Matériel**, cliquez sur **Afficher les périphériques et imprimantes**.

- Pour Windows 7 et Windows Server 2008 R2

Cliquez sur  (**Démarrer**) > **Périphériques et imprimantes**.

- Pour Windows Server 2008

Cliquez sur  (**Démarrer**) > **Panneau de configuration** > **Matériel et audio** > **Imprimantes**.

2. Cliquez droit sur l'icône **Brother XXX-XXXX Printer** (où XXX-XXXX est le nom de votre modèle), puis sélectionnez **Options d'impression**. Si les options du pilote d'imprimante s'affichent, sélectionnez votre pilote d'imprimante.

La boîte de dialogue du pilote d'imprimante s'affiche.

3. Cliquez sur l'onglet **Entretien**.

4. Sélectionnez l'une des options suivantes :

Option	Description
<b>Vérifier la qualité d'impression...</b>	Utilisez cette option pour imprimer la page de test et vérifier la qualité d'impression.
<b>Nettoyage de la tête d'impression...</b>	Utilisez cette option pour démarrer le processus de nettoyage manuellement. Sélectionnez cette option si une ligne ou des espaces blancs apparaissent sur le texte ou les graphiques de la page de test.

5. Cliquez sur **Démarrer**.



### Renseignements connexes

- [Nettoyer votre appareil Brother](#)



#### Sujets connexes :

- [Manipulation du papier et problèmes d'impression](#)
- [Nettoyer la tête d'impression depuis votre appareil Brother](#)
- [Nettoyer la tête d'impression à l'aide de la Gestion à partir du Web](#)

## Détecter et améliorer automatiquement l'état des buses de la tête d'impression

Si des couleurs et des textes décolorés ou striés apparaissent sur vos tirages ou s'il manque du texte, il se peut que certaines buses de la tête d'impression soient encrassées. Lorsque ce paramètre est [Activ], l'appareil détecte automatiquement l'état des buses de la tête d'impression et nettoie la tête d'impression, le cas échéant.

- Le réglage par défaut est [Activ].
- Le nettoyage de la tête d'impression consomme une certaine quantité d'encre.

1. Appuyez sur  [Encre] > [Autovérif qualité impr].
2. Appuyez sur [Activ] ou [Désac].
3. Appuyez sur .

### Renseignements connexes

- [Nettoyer votre appareil Brother](#)

## Nettoyer le scanner

1. Débranchez l'appareil de la prise d'alimentation c.a.
2. Levez le capot (1). Nettoyez la vitre du scanner (2) et le plastique blanc (3) avec un chiffon humide doux et non pelucheux.

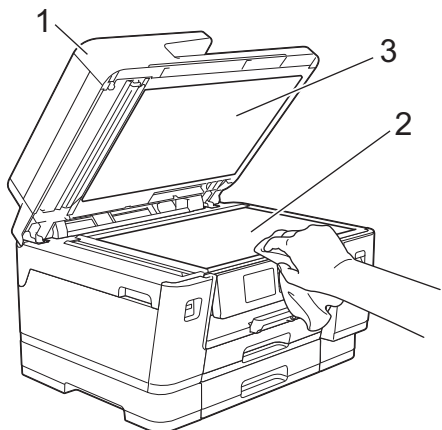

3. Dans le chargeur automatique de documents, nettoyez la barre blanche (1) et la bande de verre (2) avec un chiffon humide non pelucheux.

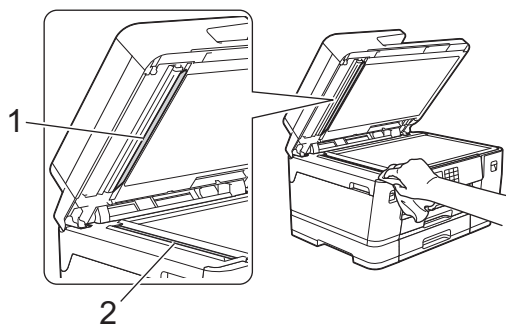

4. (MFC-J6940DW/MFC-J6955DW) Ouvrez le capot du scanner (1), puis nettoyez la barre blanche (2) et la bande de verre (3) avec un chiffon humide doux et non pelucheux.

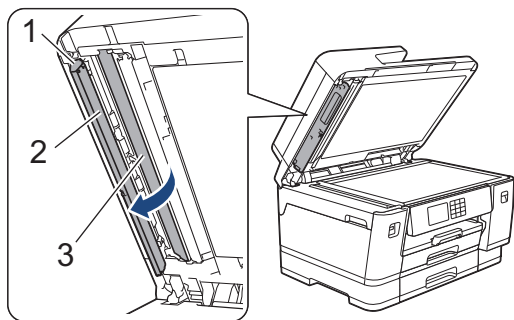



Si vous y détectez des saletés ou des particules, nettoyez à nouveau la vitre. Vous devrez peut-être répéter le processus de nettoyage à trois ou quatre reprises. Pour faire un test, effectuez une copie après chaque tentative de nettoyage.



En cas de présence de saleté ou de liquide correcteur sur la bande de verre, l'échantillon numérisé présente une ligne verticale.



La ligne verticale n'apparaît plus après le nettoyage de la bande de verre.



### Renseignements connexes

- [Nettoyer votre appareil Brother](#)

#### Sujets connexes :

- [Problèmes de téléphone et de télécopieur](#)
- [Autres problèmes](#)

## Nettoyer le capteur de document du chargeur automatique de documents

**Modèles associés :** MFC-J6555DW/MFC-J6955DW

Le nettoyage régulier du capteur de document du chargeur automatique de documents peut éviter que l'appareil ne détecte un format de document incorrect.

1. Nettoyez le capteur de document du chargeur automatique de documents (1) à l'aide d'un chiffon sec, doux et non pelucheux.

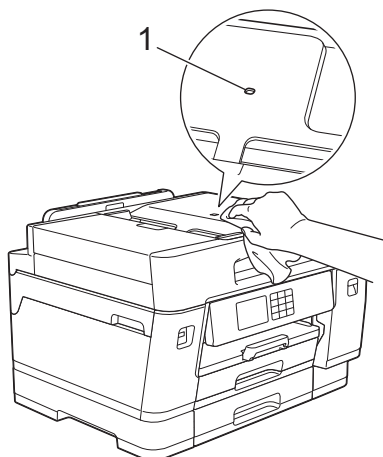

### ✓ Renseignements connexes

- [Nettoyer votre appareil Brother](#)

#### Sujets connexes :

- [Problèmes de téléphone et de télécopieur](#)
- [Autres problèmes](#)



## Nettoyer l'écran ACL de l'appareil

### IMPORTANT

N'utilisez PAS de produit de nettoyage liquide (ni de produit contenant de l'éthanol).

1. Maintenez la touche enfoncée  pour éteindre l'appareil. L'écran ACL affiche [Fermer] pendant quelques secondes avant que l'appareil s'éteigne.
2. Nettoyez l'écran ACL à l'aide d'un chiffon sec, doux et non pelucheux.

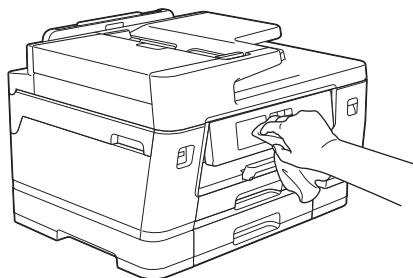

### ✓ Renseignements connexes

- [Nettoyer votre appareil Brother](#)

## Nettoyer l'extérieur de l'appareil

### IMPORTANT

- Ne nettoyez pas avec un liquide volatil comme du diluant ou du benzène sous peine d'endommager la surface extérieure de l'appareil.
- N'utilisez PAS de produits de nettoyage contenant de l'ammoniac.
- N'utilisez PAS d'alcool isopropylique pour nettoyer le panneau de commande. Le panneau pourrait se fissurer.

1. Si le volet du support papier est ouvert, fermez-le puis fermez le support papier.
2. Retirez les bacs à papier (1) complètement de l'appareil comme indiqué par la flèche.

- Bac 1

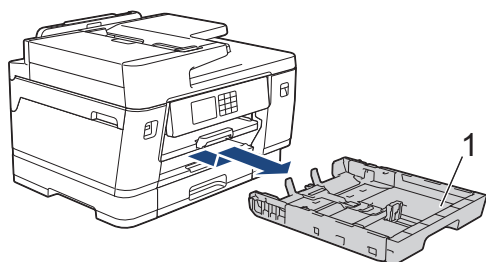

- Bac 2 (MFC-J6740DW/MFC-J6940DW/MFC-J6955DW)

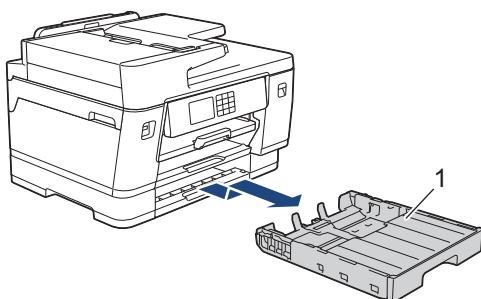

3. Soulevez le support papier (1), et tirez dessus à la perpendiculaire pour le sortir complètement de l'appareil comme indiqué par la flèche.

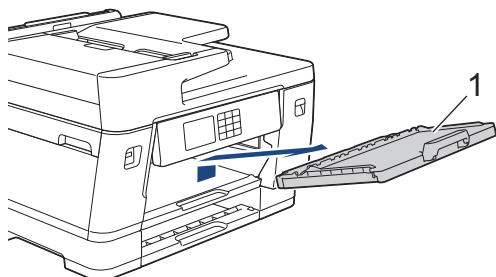

4. Essuyez l'extérieur de l'appareil à l'aide d'un chiffon non pelucheux et sec pour enlever la poussière.

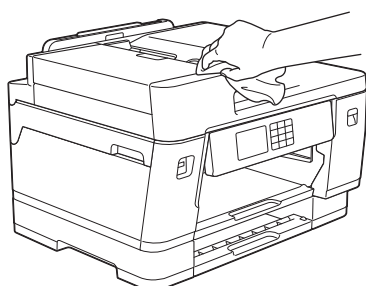

- 
5. Retirez tout ce qui pourrait se trouver coincé dans le bac à papier. Essayez l'intérieur et l'extérieur du bac à papier à l'aide d'un chiffon non pelucheux et sec pour enlever la poussière.

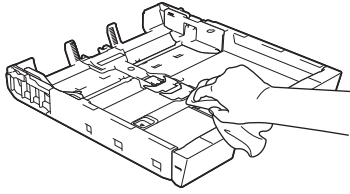

6. Essayez l'extérieur du support papier avec un chiffon sec et non pelucheux pour enlever la poussière.

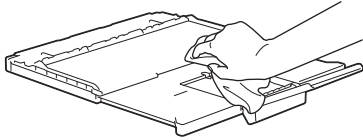

7. Remplacez le support papier fermement dans l'appareil. Assurez-vous d'ajuster le support papier dans les rainures.

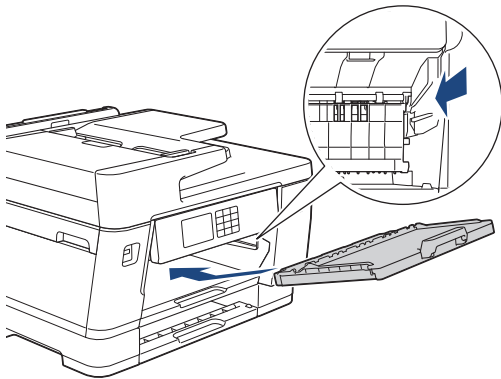

8. Poussez lentement le bac à papier jusqu'à ce qu'il soit complètement introduit dans l'appareil.



### Renseignements connexes

- [Nettoyer votre appareil Brother](#)
-

## Nettoyer le cylindre de l'imprimante

### ⚠ AVERTISSEMENT

⚡ Veillez à débrancher l'appareil de la prise d'alimentation c.a. avant de nettoyer le cylindre de l'imprimante pour éviter tout risque d'électrocution.

1. À l'aide des deux mains, utilisez les prises des deux côtés de l'appareil pour soulever le couvercle du scanner et le mettre en position ouverte.
2. Nettoyez le cylindre (1) de l'appareil et ses abords en essuyant les traces d'encre à l'aide d'un chiffon sec, doux et non pelucheux.

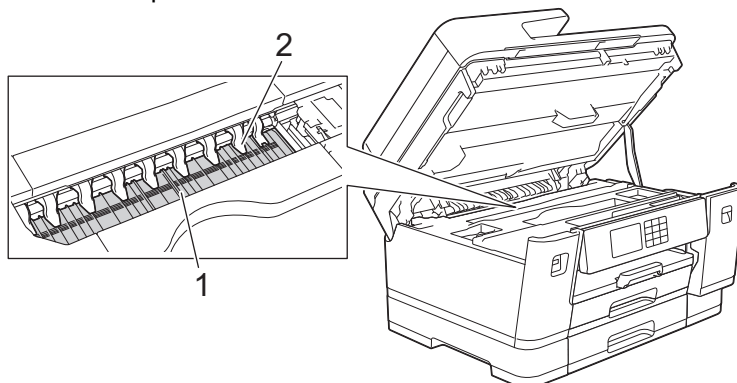

### IMPORTANT

NE pliez PAS et n'exercez PAS une pression excessive sur les neuf pattes (2). Vous risqueriez de les endommager.

3. Fermez délicatement le couvercle du scanner par les prises de chaque côté.

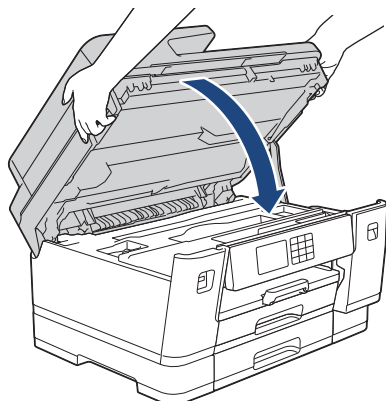

4. Rebranchez le cordon d'alimentation.

### ✓ Renseignements connexes

- [Nettoyer votre appareil Brother](#)

#### Sujets connexes :

- [Manipulation du papier et problèmes d'impression](#)

## Nettoyer les rouleaux d'alimentation du papier

Si les rouleaux d'alimentation du papier sont maculés d'encre ou si de la poussière de papier s'est accumulée, des problèmes d'alimentation du papier peuvent se produire.

1. Débranchez l'appareil de la prise d'alimentation c.a.
2. Si le volet du support papier est ouvert, fermez-le puis fermez le support papier.
3. Retirez le bac à papier (1) complètement de l'appareil comme indiqué par la flèche.

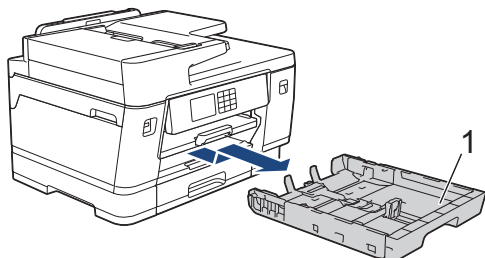

4. Soulevez le support papier (1), et tirez dessus à la perpendiculaire pour le sortir complètement de l'appareil comme indiqué par la flèche.

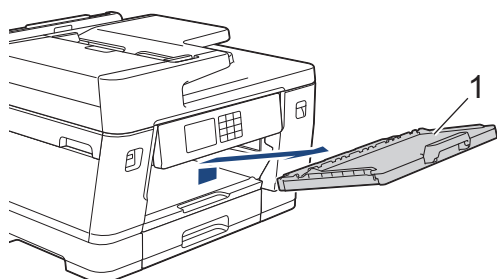

5. Nettoyez l'avant des rouleaux d'alimentation du papier (1) avec un chiffon doux non pelucheux humecté d'eau, en effectuant un mouvement de va-et-vient d'un côté à l'autre. À l'issue du nettoyage, essuyez les rouleaux avec un chiffon doux, non pelucheux et sec pour éliminer l'humidité.

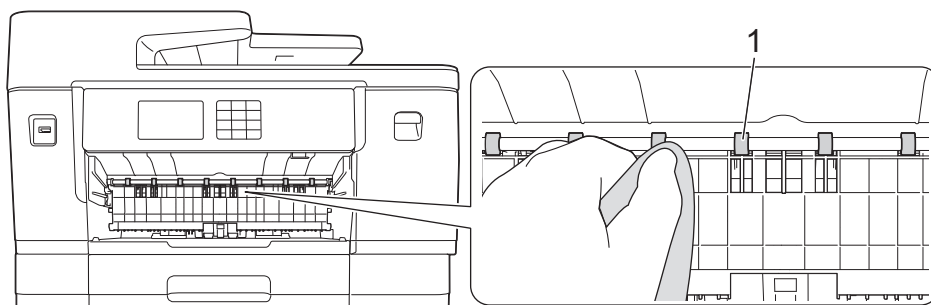

6. Soulevez le rabat (2), puis nettoyez la face arrière des rouleaux d'alimentation du papier (1) avec un chiffon doux non pelucheux humidifié avec de l'eau. À l'issue du nettoyage, essuyez les rouleaux avec un chiffon doux, non pelucheux et sec pour éliminer l'humidité.

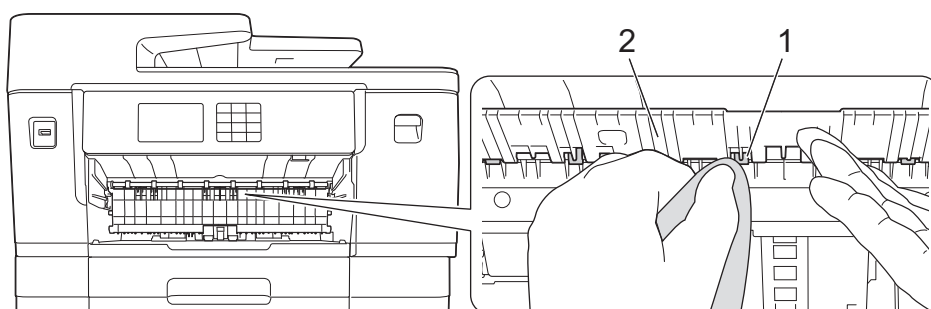

- 
7. Remplacez le support papier fermement dans l'appareil. Assurez-vous d'ajuster le support papier dans les rainures.

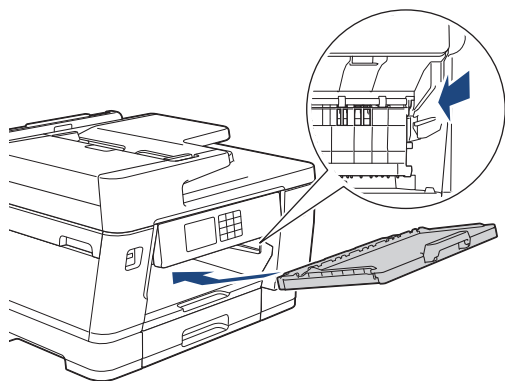

8. Poussez lentement le bac à papier jusqu'à ce qu'il soit complètement introduit dans l'appareil.
9. Rebranchez le cordon d'alimentation.



---

Attendez que les rouleaux soient secs avant d'utiliser l'appareil. Le non-respect de cette consigne risque de provoquer des problèmes d'alimentation du papier.

---



### Renseignements connexes

- Nettoyer votre appareil Brother

#### Sujets connexes :

- Manipulation du papier et problèmes d'impression
-

## Nettoyer la plaque de base

Nettoyer périodiquement la plaque de base pourrait éviter à l'appareil de charger plusieurs feuilles de papier lorsque le bac contient seulement quelques feuilles.

1. Si le volet du support papier est ouvert, fermez-le puis fermez le support papier.
  2. Retirez les bacs à papier (1) complètement de l'appareil comme indiqué par la flèche.
- Bac 1

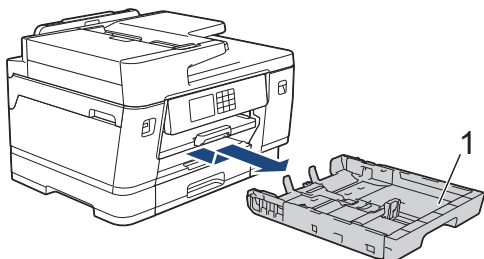

- Bac 2 (MFC-J6740DW/MFC-J6940DW/MFC-J6955DW)

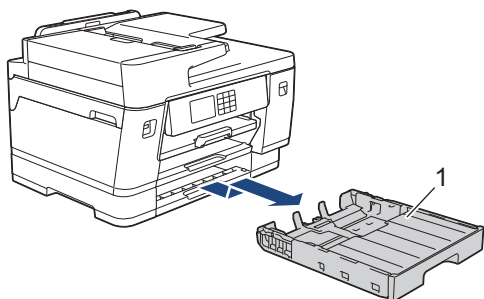

3. Nettoyez le patin de base (1) à l'aide d'un chiffon doux non pelucheux humecté d'eau.  
À l'issue du nettoyage, essuyez le patin avec un chiffon sec, doux et non pelucheux pour éliminer toute humidité.

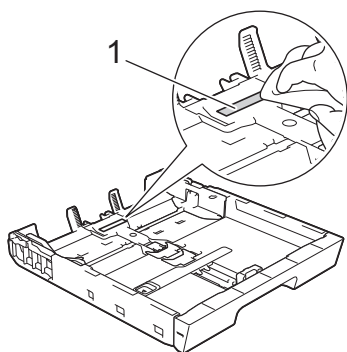

4. Poussez lentement le bac à papier jusqu'à ce qu'il soit complètement introduit dans l'appareil.



### Renseignements connexes

- [Nettoyer votre appareil Brother](#)

#### Sujets connexes :

- [Manipulation du papier et problèmes d'impression](#)

## Nettoyer les rouleaux d'entraînement du papier du bac à papier 1

Le nettoyage régulier des rouleaux d'entraînement du papier peut éviter les bourrages papier en garantissant une alimentation correcte du papier.

1. Débranchez l'appareil de la prise d'alimentation c.a.
2. Si le volet du support papier est ouvert, fermez-le puis fermez le support papier.
3. Retirez le bac à papier (1) complètement de l'appareil comme indiqué par la flèche.

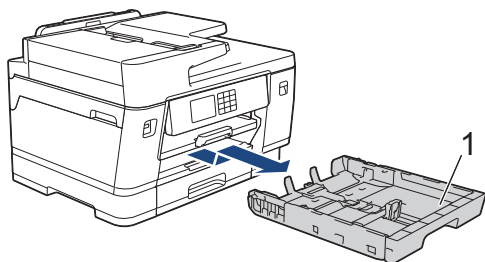

4. Soulevez le support papier (1), et tirez dessus à la perpendiculaire pour le sortir complètement de l'appareil comme indiqué par la flèche.

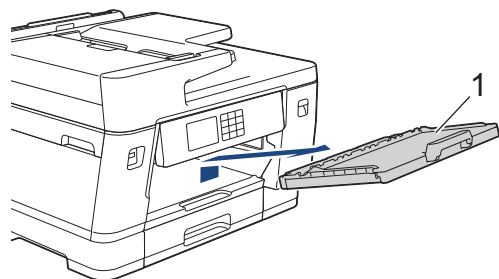

5. Nettoyez les rouleaux d'entraînement du papier (1) à l'aide d'un chiffon doux non pelucheux humecté d'eau. Faites tourner lentement les rouleaux afin de nettoyer toute la surface. À l'issue du nettoyage, essuyez les rouleaux avec un chiffon doux, non pelucheux et sec pour éliminer l'humidité.

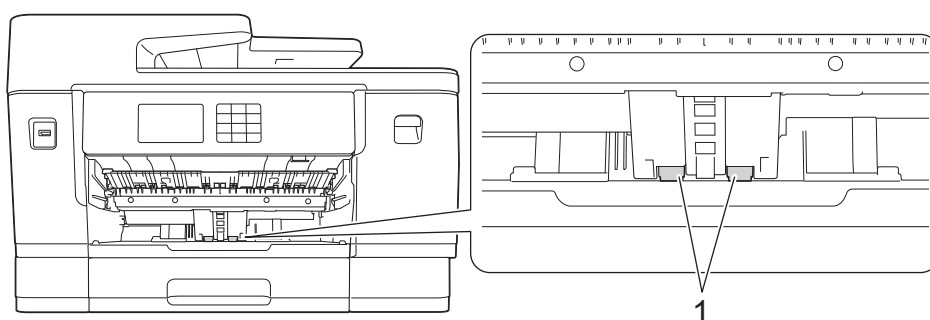

6. Remplacez le support papier fermement dans l'appareil. Assurez-vous d'ajuster le support papier dans les rainures.

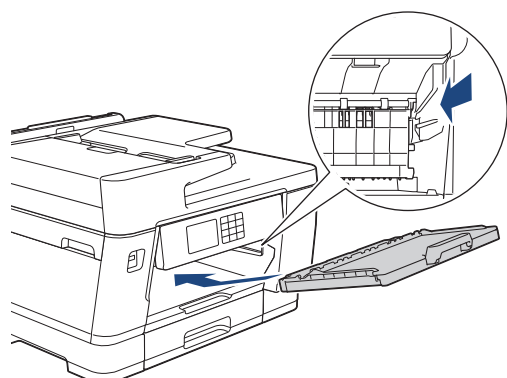

7. Poussez lentement le bac à papier jusqu'à ce qu'il soit complètement introduit dans l'appareil.



---

8. Rebranchez le cordon d'alimentation.



### **Renseignements connexes**

- Nettoyer votre appareil Brother

#### **Sujets connexes :**

- Messages d'erreur et d'entretien
  - Manipulation du papier et problèmes d'impression
-

## Nettoyer les rouleaux d'entraînement du papier du bac à papier 2

**Modèles associés :** MFC-J6740DW/MFC-J6940DW/MFC-J6955DW

1. Débranchez l'appareil de la prise d'alimentation c.a.
2. Si le volet du support papier est ouvert, fermez-le puis fermez le support papier.
3. Retirez le bac 2 (1) complètement de l'appareil comme indiqué par la flèche.

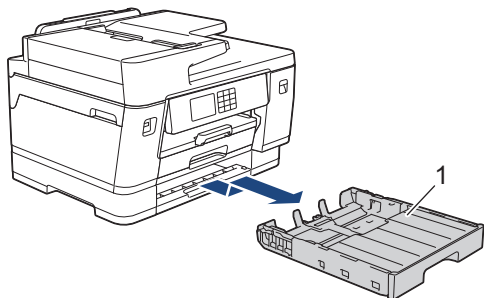

4. Nettoyez les rouleaux d'entraînement du papier pour le bac 2 (1) à l'aide d'un chiffon doux non pelucheux humecté d'eau. Faites tourner lentement les rouleaux afin de nettoyer toute la surface. À l'issue du nettoyage, essuyez les rouleaux avec un chiffon doux, non pelucheux et sec pour éliminer l'humidité.

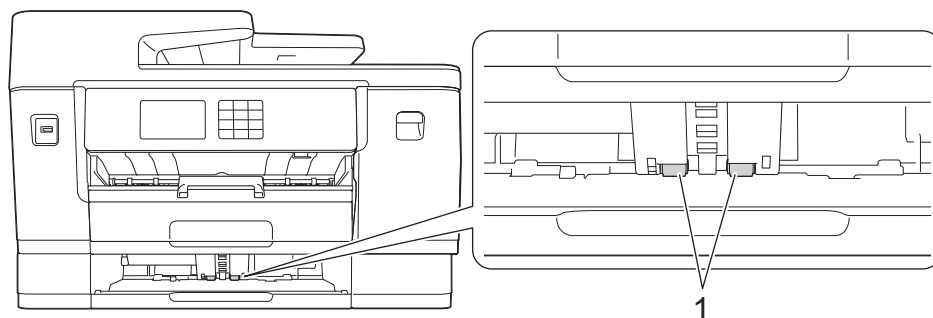

5. Poussez lentement le bac 2 jusqu'au fond de l'appareil.
6. Rebranchez le cordon d'alimentation.



### Renseignements connexes

- [Nettoyer votre appareil Brother](#)

#### Sujets connexes :



- [Messages d'erreur et d'entretien](#)
- [Manipulation du papier et problèmes d'impression](#)

## Vérifier votre appareil Brother

- [Vérifier la qualité d'impression](#)
- [Vérifier l'alignement d'impression depuis votre appareil Brother](#)
- [Vérifier le volume d'encre \(Jauge de page\)](#)
- [Surveiller l'état de l'appareil depuis votre ordinateur \(Windows\)](#)
- [Vérifier l'état de l'appareil à l'aide de Brother iPrint&Scan \(Windows/Mac\)](#)

## Vérifier la qualité d'impression

Si des couleurs et des textes décolorés ou striés apparaissent sur vos tirages ou s'il manque du texte, il se peut que certaines buses de la tête d'impression soient encrassées. Imprimez la feuille de contrôle et examinez le motif de contrôle des buses.

1. Appuyez sur  [Encre] > [Amél qualité impression] > [Vérifier qualité impr].
2. Appuyez sur [Marche].  
L'appareil imprime la feuille de contrôle.
3. Vérifiez la qualité des quatre blocs de couleur sur la feuille.
4. Lorsqu'un message sur l'écran ACL vous invite à vérifier la qualité d'impression, effectuez l'une des opérations suivantes :
  - Si toutes les lignes sont nettes et visibles, appuyez sur [Non] puis appuyez sur  pour terminer la vérification de la qualité d'impression.
  - S'il manque des lignes (voir **Qualité médiocre**, comme ci-dessous), appuyez sur [Oui].

OK

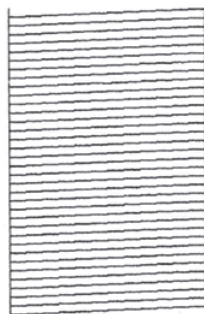

Médiocre

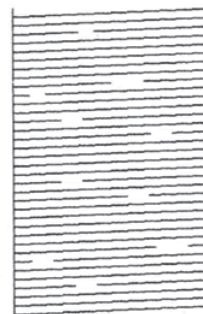

5. Lorsque le message sur l'écran ACL vous invite à vérifier la qualité d'impression de chaque couleur, appuyez sur le numéro du modèle (1-4) correspondant le plus au résultat de l'impression.
6. Effectuez l'une des opérations suivantes :
  - S'il est nécessaire de nettoyer la tête d'impression, appuyez sur [Marche] pour démarrer la procédure de nettoyage.
  - Si le nettoyage de la tête d'impression n'est pas nécessaire, l'écran de menu s'affiche à nouveau sur l'écran tactile. Appuyez sur .
7. Une fois la procédure de nettoyage terminée, l'écran ACL vous invite à imprimer à nouveau la feuille de contrôle. Appuyez sur [Oui], puis appuyez sur [Marche].  
L'appareil imprime une nouvelle fois la feuille de contrôle. Vérifiez à nouveau la qualité des quatre blocs de couleur sur la feuille.

Si vous ne constatez aucune amélioration de l'impression après plusieurs opérations de nettoyage de la tête d'impression, essayez de recourir à la méthode Nettoyage spécial. >> *Renseignements connexes*

### IMPORTANT

Ne touchez PAS la tête d'impression. sous peine de causer des dommages irréremédiables et d'annuler la garantie de la tête d'impression.



Lorsqu'une buse de la tête d'impression est encrassée, l'échantillon imprimé se présente comme ci-dessous :



Après le nettoyage de la buse de la tête d'impression, les lignes disparaissent :



### Renseignements connexes

- [Vérifier votre appareil Brother](#)

#### Sujets connexes :

- [Manipulation du papier et problèmes d'impression](#)
- [Nettoyer la tête d'impression depuis votre appareil Brother](#)
- [Vérifier l'alignement d'impression depuis votre appareil Brother](#)
- [Corriger l'alimentation du papier pour éliminer les lignes verticales](#)

## Vérifier l'alignement d'impression depuis votre appareil Brother

Si le texte imprimé devient flou ou si les images sont décolorées après le transport de l'appareil, ajustez l'alignement d'impression.

Avant de régler l'alignement d'impression, contrôlez la qualité d'impression en appuyant sur  [Encre] > [Amél qualité impression] > [Vérifier qualité impr].

1. Appuyez sur  [Encre] > [Amél qualité impression] > [Alignement].
2. Appuyez sur [Suivant].
3. Appuyez sur [Oui] après l'affichage d'un message de confirmation indiquant l'exécution d'un contrôle de la qualité d'impression sur l'écran ACL.
4. Appuyez sur [Auto] ou [Manuel].
  - Si vous sélectionnez le mode [Auto], l'alignement de l'impression est automatiquement réglé par numérisation de la feuille de contrôle.
  - Si vous sélectionnez le mode [Manuel], vous devez entrer manuellement les informations imprimées sur la feuille de contrôle.
5. Sélectionnez le format de papier sur lequel imprimer la feuille de contrôle.  
Si vous avez sélectionné le mode [Manuel], sélectionnez [Alignement de base] ou [Alignement avancé] à l'étape suivante.
6. Chargez du papier du format spécifié dans le bac, puis appuyez sur [Marche].  
L'appareil imprime la feuille de contrôle.
7. Suivez les instructions affichées à l'écran ACL.



Si l'impression n'est pas correctement alignée, le texte apparaît flou ou déformé comme ceci.

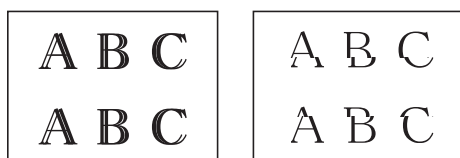

Une fois l'alignement rectifié, le texte se présente comme suit.



### Renseignements connexes

- [Vérifier votre appareil Brother](#)

#### Sujets connexes :

- [Manipulation du papier et problèmes d'impression](#)

## Vérifier le volume d'encre (Jauge de page)

Une icône de volume d'encre s'affiche sur l'écran ACL de l'appareil, mais vous pouvez aussi afficher un graphique plus grand indiquant le niveau approximatif d'encre restant dans chaque cartouche.

>> [MFC-J6540DW/MFC-J6740DW/MFC-J6940DW](#)

>> [MFC-J6555DW/MFC-J6955DW](#)

### MFC-J6540DW/MFC-J6740DW/MFC-J6940DW

1. Appuyez sur  [Encre] > [Volume encre].



L'écran tactile affiche le volume d'encre et la jauge de page <sup>1</sup>.



- Affiche le niveau de cartouche d'encre.
- Appuyez sur cette touche pour modifier les paramètres d'affichage du rendement approximatif de la page.
- La jauge de page <sup>1</sup> indique le nombre approximatif de pages restantes pouvant être imprimées avec les cartouches.



- Lorsque la cartouche d'encre arrive en fin de vie ou qu'elle présente un problème, l'une des icônes suivantes s'affiche :

	Le niveau d'encre est faible.
	La cartouche d'encre a besoin d'être remplacée.
	Il y a un problème avec la cartouche d'encre.

- Pour vérifier ou imprimer les numéros de modèle de cartouche d'encre, appuyez sur  (Retour) pour repasser à l'écran du menu [Encre].

Appuyez sur [Modèle cart encre] et suivez les instructions qui s'affichent sur l'écran tactile.

2. Appuyez sur .



- Vous pouvez également vérifier le volume d'encre à partir de votre ordinateur.
- Pour obtenir des informations détaillées sur les méthodes de mesure utilisées pour les rendements approximatifs, visitez le site [support.brother.com/yield](http://support.brother.com/yield).

### MFC-J6555DW/MFC-J6955DW

1. Appuyez sur  [Encre] > [Volume encre].

L'écran tactile affiche le volume d'encre et la jauge de page <sup>2</sup>.

<sup>1</sup> La jauge de page est indicative seulement. Elle n'affiche pas le nombre réel de pages restantes. Pour des informations sur le rendement réel des cartouches d'encre, visitez [support.brother.com/yield](http://support.brother.com/yield).

<sup>2</sup> La jauge de page est indicative seulement. Elle n'affiche pas le nombre réel de pages restantes. Pour des informations sur le rendement réel des cartouches d'encre, visitez [support.brother.com/yield](http://support.brother.com/yield).

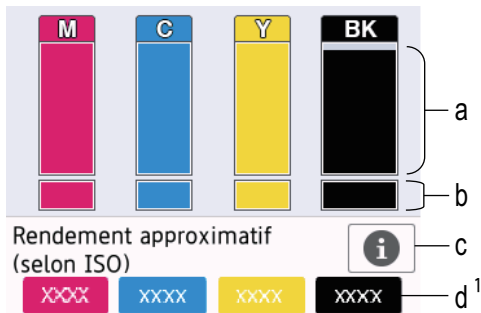

- Affiche le niveau de cartouche d'encre.
- Affiche le niveau d'encre restant dans le réservoir d'encre interne.
- Appuyez sur cette touche pour modifier les paramètres d'affichage du rendement approximatif de la page.
- La jauge de page<sup>2</sup> indique le nombre approximatif de pages restantes pouvant être imprimées avec les cartouches.



- Lorsque la cartouche d'encre arrive en fin de vie ou qu'elle présente un problème, l'une des icônes suivantes s'affiche :

	Le niveau d'encre est faible.
	La cartouche d'encre a besoin d'être remplacée.
	Il y a un problème avec la cartouche d'encre.

- Pour vérifier ou imprimer les numéros de modèle de cartouche d'encre, appuyez sur (Retour) pour repasser à l'écran du menu [Encre].

Appuyez sur [Modèle cart encre] et suivez les instructions qui s'affichent sur l'écran tactile.

2. Appuyez sur .



- Vous pouvez également vérifier le volume d'encre à partir de votre ordinateur.
- Pour obtenir des informations détaillées sur les méthodes de mesure utilisées pour les rendements approximatifs, visitez le site [support.brother.com/yield](http://support.brother.com/yield).



## Renseignements connexes

- [Vérifier votre appareil Brother](#)

### Sujets connexes :



- [Description de l'écran tactile ACL](#)
- [Description de l'écran de réglages](#)
- [Imprimer un document \(Windows\)](#)
- [Surveiller l'état de l'appareil depuis votre ordinateur \(Windows\)](#)
- [Vérifier l'état de l'appareil à l'aide de Brother iPrint&Scan \(Windows/Mac\)](#)



## Surveiller l'état de l'appareil depuis votre ordinateur (Windows)

L'utilitaire Status Monitor est un outil logiciel configurable qui permet de surveiller l'état d'un ou de plusieurs appareils et d'être prévenu immédiatement en cas d'erreurs.

Effectuez l'une des opérations suivantes :

- Double-cliquez sur l'icône  dans la barre des tâches.
- Lancez  (**Brother Utilities (Utilitaires Brother)**), puis cliquez sur la liste déroulante et sélectionnez le nom de votre modèle (si vous ne l'avez pas déjà sélectionné). Cliquez sur **Outils** dans la barre de navigation de gauche, puis cliquez sur **Status Monitor**.

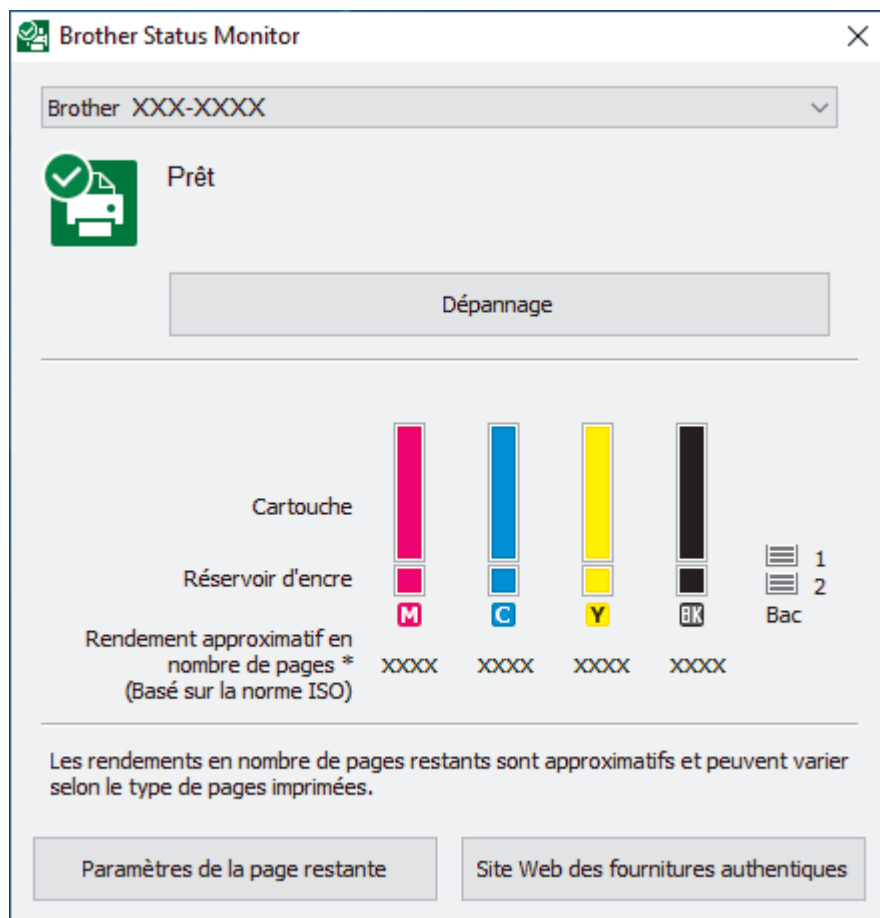

L'écran réel peut différer de celui qui est illustré ci-dessus.

### Dépannage

Cliquez sur le bouton **Dépannage** pour accéder au site Web de dépannage.

### Paramètres de la page restante

Appuyez sur la touche **Paramètres de la page restante** pour modifier les paramètres d'affichage du rendement approximatif de la page.



### Site Web des fournitures authentiques

Cliquez sur le bouton **Site Web des fournitures authentiques** pour plus d'informations sur les consommables authentiques Brother.

### Icônes d'erreur

Icône	Description
	Le niveau d'encre est faible.

---

Icône	Description
	La cartouche d'encre a besoin d'être remplacée.
	Il y a un problème avec la cartouche d'encre.



Vous pouvez également vérifier la quantité d'encre à l'aide de la Gestion à partir du Web.



## Renseignements connexes

- [Vérifier votre appareil Brother](#)
  - [Description et signification des indicateurs du Status Monitor \(Windows\)](#)
  - [Désactiver la fonction d'affichage du Status Monitor \(Windows\)](#)
  - [Désactiver le Status Monitor \(Windows\)](#)

### Sujets connexes :

- [Annuler une tâche d'impression \(Windows\)](#)
  - [Vérifier le volume d'encre \(Jauge de page\)](#)
-

## Description et signification des indicateurs du Status Monitor (Windows)

Au démarrage de votre ordinateur, l'icône **Brother Status Monitor** apparaît dans la barre des tâches.

- Une icône verte indique l'état d'attente normal.



- Une icône jaune indique un avertissement.



- Une icône rouge indique qu'une erreur s'est produite.



- L'icône grise indique que l'appareil est désactivé.



### Renseignements connexes

- [Surveiller l'état de l'appareil depuis votre ordinateur \(Windows\)](#)

## Désactiver la fonction d'affichage du Status Monitor (Windows)

La fonction d'affichage du Status Monitor vous informe qu'il y a un problème avec un périphérique surveillé par votre ordinateur. Le réglage par défaut est **Uniquement lors de l'impression à partir de cet ordinateur**. Pour la désactiver, suivez les étapes suivantes :

1. Cliquez avec le bouton droit de la souris sur l'icône ou la fenêtre  (**Brother Status Monitor**), sélectionnez l'option **Paramètres Status Monitor**, puis cliquez sur **Options**.  
La fenêtre **Options** s'affiche.
2. Cliquez sur l'onglet **Afficher Status Monitor**, puis sélectionnez **Désactivé** pour **Options d'affichage du moniteur d'état**.
3. Cliquez sur **OK**.



Même si la fonction d'affichage du Status Monitor est désactivée, vous pouvez vérifier l'état de l'appareil à tout moment en affichant le Status Monitor.



### Renseignements connexes

- [Surveiller l'état de l'appareil depuis votre ordinateur \(Windows\)](#)

## Désactiver le Status Monitor (Windows)

1. Cliquez avec le bouton droit de la souris sur l'icône ou la fenêtre  (**Brother Status Monitor**), puis sélectionnez **Sortie**.
2. Cliquez sur **OK**.

### Renseignements connexes

- [Surveiller l'état de l'appareil depuis votre ordinateur \(Windows\)](#)
-

## Vérifier l'état de l'appareil à l'aide de Brother iPrint&Scan (Windows/Mac)

Brother iPrint&Scan vous permet de vérifier l'état de votre appareil Brother.

1. Lancez Brother iPrint&Scan.

- Windows

Lancer  (Brother iPrint&Scan).

- Mac



Dans la barre de menus **Finder**, cliquez sur **Aller > Applications**, puis double-cliquez sur l'icône iPrint&Scan.

L'écran de Brother iPrint&Scan s'affiche.

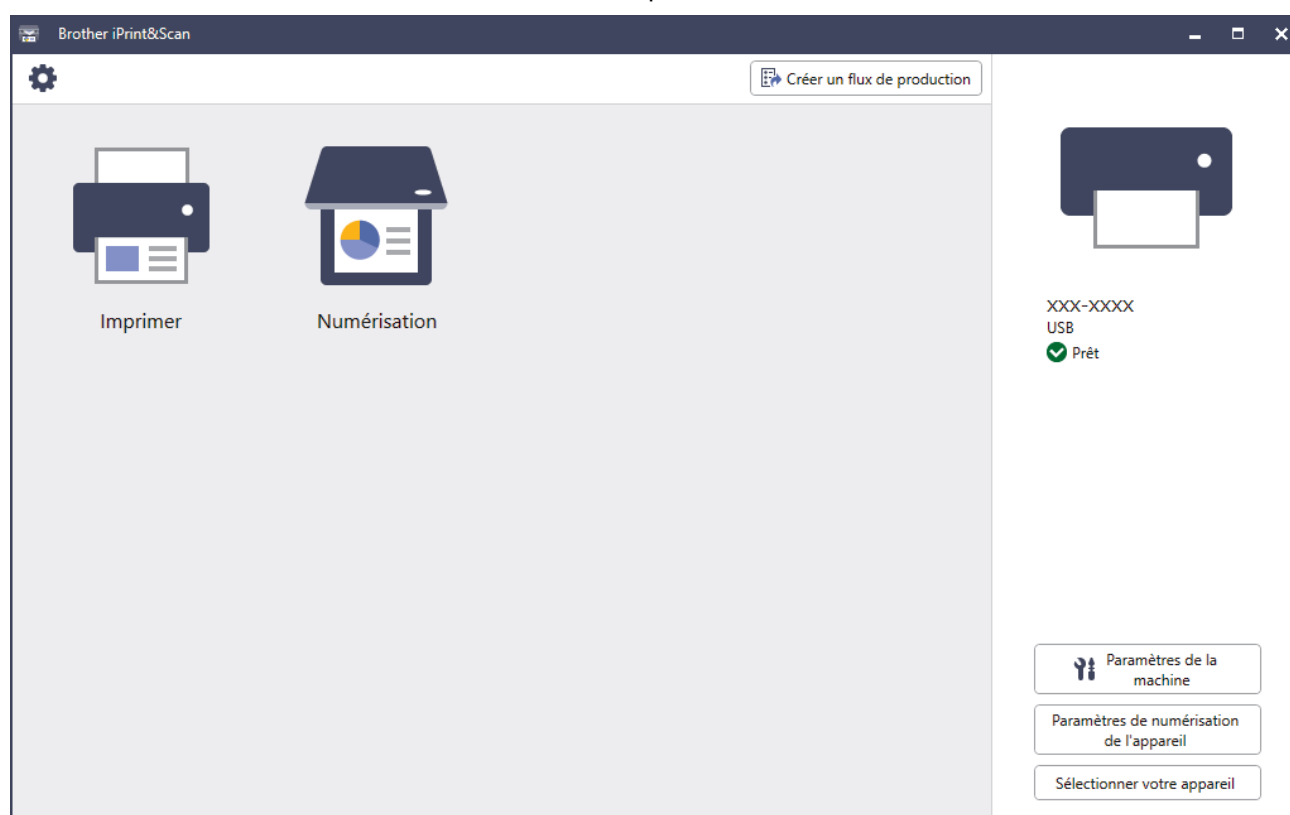
2. Si votre machine Brother n'est pas sélectionnée, cliquez sur le bouton **Sélectionner votre appareil**, puis sélectionnez le nom de votre modèle dans la liste. Cliquez **OK**.





### Icônes d'état

Icône	Description
	Une icône verte indique l'état d'attente normal.
	Une icône jaune indique un avertissement.
	Une icône rouge indique qu'une erreur s'est produite.

Icône	Description
	Une icône grise indique que l'appareil est hors ligne.

### Icônes d'erreur

Icône	Description
	Le niveau d'encre est faible.
	La cartouche d'encre a besoin d'être remplacée.
	Il y a un problème avec la cartouche d'encre.



- L'écran réel peut varier selon la version de l'application.
- La quantité d'encre restante est une estimation uniquement et peut différer de la quantité réelle d'encre restante.
- Vous pouvez également vérifier la quantité d'encre restante en utilisant la Gestion à partir du Web.





### Renseignements connexes

- [Vérifier votre appareil Brother](#)

## Corriger l'alimentation du papier pour éliminer les lignes verticales

Réglez l'alimentation du papier afin de réduire les lignes verticales.

Avant de régler l'avance du papier, effectuez un contrôle de la qualité d'impression en appuyant sur  [Encre] > [Amél qualité impression] > [Vérifier qualité impr].

1. Appuyez sur  [Encre] > [Amél qualité impression] > [Aliment bon papier].
2. Appuyez sur [Suivant].
3. Appuyez sur [Oui] après l'affichage d'un message de confirmation indiquant l'exécution d'un contrôle de la qualité d'impression sur l'écran ACL.
4. Appuyez sur [Auto] ou [Manuel].
  - Si vous sélectionnez le mode [Auto], l'avance du papier est automatiquement réglée par numérisation de la feuille de contrôle.
  - Si vous sélectionnez le mode [Manuel], vous devez entrer manuellement les informations imprimées sur la feuille de contrôle.
5. Sélectionnez le format de papier sur lequel imprimer la feuille de contrôle.
6. Chargez du papier du format spécifié dans le bac, puis appuyez sur [Marche].  
L'appareil imprime la feuille de contrôle.
7. Suivez les instructions affichées à l'écran ACL.



### Renseignements connexes

- [Entretien périodique](#)

#### Sujets connexes :

- [Manipulation du papier et problèmes d'impression](#)



## Modifier les options d'impression pour améliorer les résultats d'impression

Si vos tirages ne présentent pas les résultats attendus, modifiez les paramètres d'impression sur l'appareil Brother pour améliorer la qualité de l'impression. Avec ces réglages, l'impression peut être plus lente.



- Ces instructions vous permettent d'améliorer vos résultats d'impression lorsque vous utilisez votre appareil pour copier ou imprimer à partir de supports ou d'un appareil mobile.
- Si vous constatez une mauvaise qualité d'impression lors de l'impression depuis votre ordinateur, modifiez les paramètres dans le pilote d'imprimante ou dans l'application utilisée pour imprimer.

1. Appuyez sur  [Encre] > [Options d'impression].
2. Appuyez sur l'une des options suivantes :

Option	Description
Réduire le maculage	Sélectionnez cette option selon le type de papier et selon que vous utilisez l'impression recto ou recto-verso en cas de problèmes d'impressions présentant des traînées ou de bourrages papier.
Réduire les lignes inégales	Sélectionnez cette option selon votre format de papier si vous rencontrez des problèmes de lignes irrégulières.
Impr.améliorée	Sélectionnez cette option si les impressions sont floues.

3. Suivez les menus affichés à l'écran ACL.
4. Appuyez sur .



### Renseignements connexes

- [Entretien périodique](#)

#### Sujets connexes :

- [Manipulation du papier et problèmes d'impression](#)
- [Autres problèmes](#)
- [Éviter les impressions présentant des traînées et les bourrages papier \(Windows\)](#)
- [Paramètres d'impression \(Windows\)](#)
- [Copier sur les deux côtés du papier \(copie recto verso\)](#)

## Emballer et expédier votre appareil

- Pour transporter l'appareil, utilisez son emballage d'origine. Veillez à ne pas basculer ou renverser le produit. Tout appareil mal emballé risque d'invalider la garantie en ce qui concerne les dommages occasionnés lors du transport.
- L'appareil doit être assuré adéquatement auprès du transporteur.

### IMPORTANT

Il est important que la tête d'impression de l'appareil puisse retrouver sa position initiale après une tâche d'impression. Écoutez attentivement l'appareil avant de le débrancher pour vérifier que tous les bruits mécaniques se sont arrêtés. Si vous ne laissez pas l'appareil terminer ce processus de retour à la position initiale, il peut se produire des problèmes d'impression et la tête d'impression risque même d'être endommagée.

1. Débranchez l'appareil de la prise d'alimentation c.a.
2. À l'aide des deux mains, utilisez les prises des deux côtés de l'appareil pour soulever le couvercle du scanner et le mettre en position ouverte. Débranchez ensuite l'appareil de la prise téléphonique murale, puis retirez le cordon téléphonique de l'appareil.
3. Débranchez le câble d'interface de l'appareil, le cas échéant.
4. (MFC-J6540DW/MFC-J6740DW/MFC-J6940DW) Retirez l'élément de protection orange de son emplacement de rangement à l'intérieur de l'appareil.

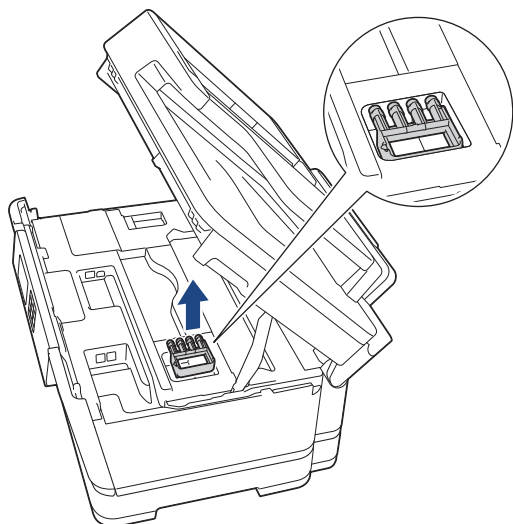

5. Fermez délicatement le couvercle du scanner par les prises de chaque côté.

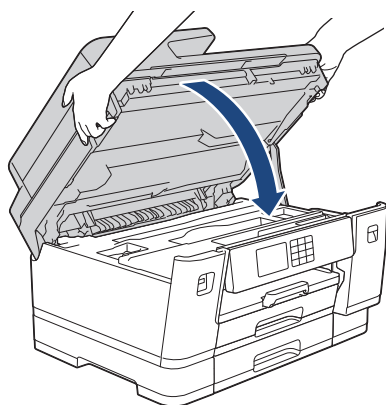

6. Ouvrez le couvercle de cartouche d'encre.

7. Poussez les leviers de déverrouillage des cartouches d'encre, puis retirez les cartouches.

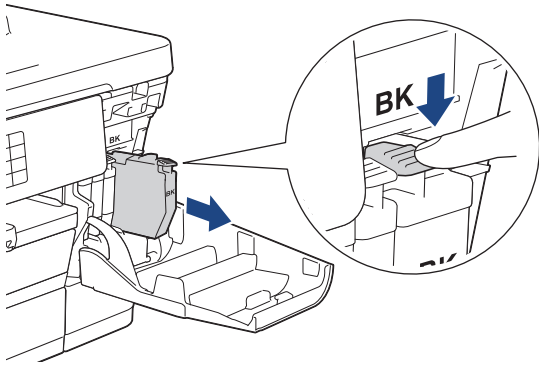

8. (MFC-J6540DW/MFC-J6740DW/MFC-J6940DW) Installez la pièce de protection orange.

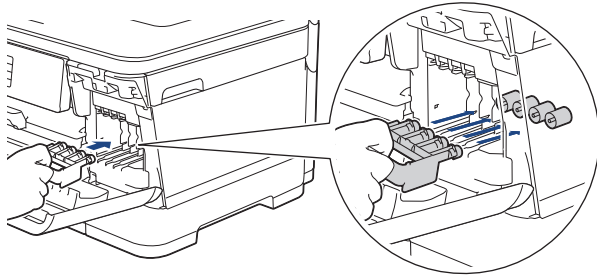

## IMPORTANT

- Assurez-vous que la languette de plastique sur le côté gauche de l'élément de protection orange (1) s'enclenche bien en place (2).

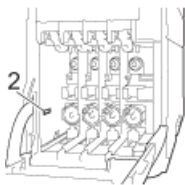
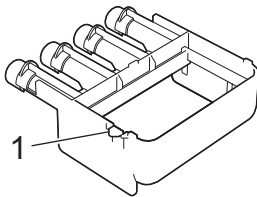

- Si vous ne trouvez pas l'élément de protection orange, expédiez l'appareil sans cet élément. Ne laissez PAS les cartouches d'encre dans l'appareil pendant l'expédition.

9. Fermez le couvercle de cartouche d'encre.

10. Emballez l'appareil dans le sac en plastique.

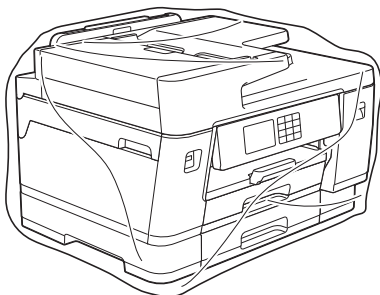

11. Emballez l'appareil dans la boîte d'origine en employant les matériaux d'emballage d'origine, comme illustré ci-dessous. (Le matériau d'emballage d'origine peut varier selon votre pays.)

N'emballez pas la cartouche d'encre usagée dans le carton.

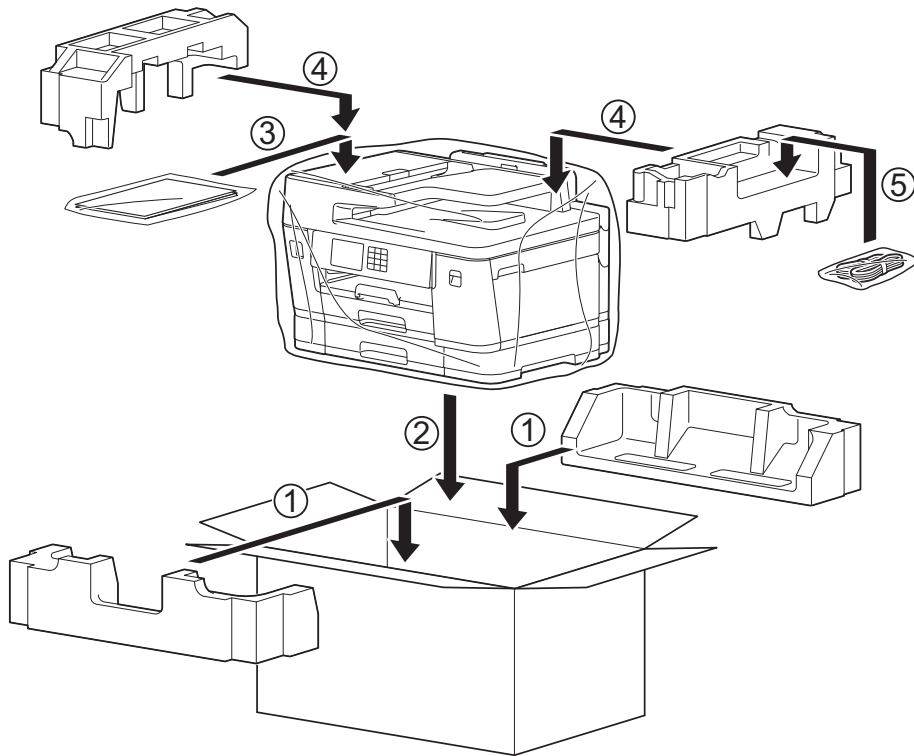

Si vous retournez votre appareil dans le cadre du service d'échange offert par Brother, emballez seulement l'appareil. Conservez toutes les pièces amovibles, ainsi que la documentation imprimée, pour pouvoir les utiliser avec votre appareil de rechange.

12. Fermez la boîte à l'aide de ruban adhésif.



### Renseignements connexes

- [Entretien périodique](#)

#### Sujets connexes :

- [Remplacer les cartouches d'encre](#)

## ■ Réglages de l'appareil

Personnalisez les réglages et fonctionnalités de l'appareil pour maximiser son efficacité.

- [Modification des paramètres de l'appareil depuis le panneau de commande](#)
- [Modification des paramètres de l'appareil en utilisant l'application de gestion sur le Web](#)

## Modification des paramètres de l'appareil depuis le panneau de commande

- [En cas de panne de courant \(mémoire permanente\)](#)
- [Paramètres généraux](#)
- [Enregistrer vos réglages favoris en tant que raccourci](#)
- [Imprimer des rapports](#)
- [Tableaux des réglages et des fonctions](#)

## En cas de panne de courant (mémoire permanente)

- Vos paramètres de menu sont mémorisés de manière permanente et ne seront pas perdus.
- Les paramétrages temporaires (par exemple Contraste et mode Outre-mer) sont perdus.
- La date et l'heure ainsi que les tâches de télécopie programmées (par exemple : télécopie différée) sont conservées pendant environ 24 heures.
- Les autres tâches de télécopie dans la mémoire de l'appareil ne seront pas perdues.



### Renseignements connexes

- [Modification des paramètres de l'appareil depuis le panneau de commande](#)
-

## Paramètres généraux

- Régler le volume de l'appareil
- Passer automatiquement à l'heure d'été
- Activer le compte à rebours pour le mode Veille
- Activer la fonction d'extinction automatique de l'appareil
- Régler la date et l'heure
- Régler le fuseau horaire
- Régler la luminosité du rétroéclairage de l'écran ACL
- Modifier la durée pendant laquelle le rétroéclairage de l'écran ACL demeure allumé
- Régler votre identifiant de poste
- Régler le mode de numérotation par tonalités ou impulsions
- Régler un indicatif à composer avant chaque numéro de télécopieur
- Empêcher la numérotation d'un numéro incorrect (Limitation de numérotation)
- Réduire le bruit d'impression
- Changer la langue affichée à l'écran ACL
- Modifier le réglage du clavier



## Régler le volume de l'appareil

1. Appuyez sur  [Paramètres] > [Ts réglages] > [Prog. Général] > [Volume].
2. Appuyez sur l'une des options suivantes :

Option	Description
Sonnerie	Permet de régler le volume de la sonnerie.
Bip	Réglez le volume des sons émis lorsque vous appuyez sur un bouton, en cas d'erreur ou après l'envoi ou la réception d'une télécopie.
Haut-parleur	Permet de régler le volume du haut-parleur.

3. Appuyez sur ▲ ou sur ▼ pour afficher l'option [Désac], [Bas], [Moyen] ou [Haut], puis appuyez sur l'option souhaitée.
4. Appuyez sur .

### Renseignements connexes



- [Paramètres généraux](#)

## Passer automatiquement à l'heure d'été

Vous pouvez régler l'appareil pour qu'il passe automatiquement à l'heure d'été.

Il avancera lui-même d'une heure au printemps et reculera d'une heure à l'automne. Assurez-vous que la date et l'heure actuelles ont été réglées dans le paramètre [Date et heure].

Cette fonction est seulement disponible aux États-Unis et au Canada.

1. Appuyez sur  [Paramètres].
2. Appuyez sur  [Date et heure] > [H avancée auto].
3. Appuyez sur [Activ] ou [Désac].
4. Appuyez sur .





### Renseignements connexes

- [Paramètres généraux](#)

## Activer le compte à rebours pour le mode Veille

Le réglage du mode Veille (ou mode d'économie d'énergie) peut réduire la consommation électrique. Lorsque l'appareil est en mode de veille il fonctionne comme s'il était éteint. L'appareil est réactivé et démarre l'impression lorsqu'il reçoit une tâche d'impression ou une télécopie. Utilisez ces instructions pour définir un délai (compte à rebours) avant le passage de l'appareil en mode de veille.

- La minuterie redémarre lorsque l'appareil exécute une opération quelconque, par exemple s'il reçoit une télécopie ou une tâche d'impression.
- Le réglage d'usine est de trois minutes.

1. Appuyez sur  [Paramètres] > [Ts réglages] > [Prog. Général] > [Durée de veille].
2. Entrez le nombre de minutes (1-60) à régler à l'écran tactile, puis appuyez sur [OK].
3. Appuyez sur .



Lorsque l'appareil passe en mode Veille, le rétroéclairage de l'écran ACL s'éteint.



### Renseignements connexes

- [Paramètres généraux](#)

#### Sujets connexes :

- [Activer la fonction d'extinction automatique de l'appareil](#)

## Activer la fonction d'extinction automatique de l'appareil



La fonction Mise hors tension automatique permet de réduire la consommation d'énergie. Réglez la durée pendant laquelle l'appareil doit être en mode Veille avant de s'éteindre automatiquement. Lorsque cette fonction est réglée sur [Désac], vous devez éteindre l'appareil manuellement.

Pour démarrer l'appareil après qu'il a été mis hors tension par la fonction Arrêt auto, appuyez sur .



L'appareil ne s'éteint pas automatiquement dans les cas suivants :

- L'appareil est connecté à une ligne téléphonique.
- L'appareil est connecté à un réseau câblé.
- L'appareil est connecté à un réseau sans fil.
- [WLAN (Wi-Fi)] est sélectionné dans le réglage [I/F Réseau].
- Les tâches de télécopie sécurisées sont mémorisées sur l'appareil. (MFC-J6955DW)

1. Appuyez sur  [Paramètres] > [Ts réglages] > [Prog. Général] > [Arrêt auto].
2. Appuyez sur ▲ ou sur ▼ pour afficher l'option [Désac], [1heure], [2heures], [4heures] ou [8heures], puis appuyez sur l'option souhaitée.
3. Appuyez sur .



### Renseignements connexes

- [Paramètres généraux](#)

#### Sujets connexes :

- [Définir l'intervalle du journal des photocopies](#)
- [Activer le compte à rebours pour le mode Veille](#)

## Régler la date et l'heure

L'écran ACL affiche la date et l'heure. Si elles sont incorrectes, entrez-les à nouveau. Vous pouvez ajouter la date et l'heure à chaque télécopie envoyée en définissant votre identifiant de poste.

1. Appuyez sur  [Paramètres].
2. Appuyez sur  [Date et heure].
3. Appuyez sur [Date].
4. Entrez les deux derniers chiffres de l'année à l'écran tactile, puis appuyez sur [OK].
5. Entrez les deux chiffres du mois à l'écran tactile, puis appuyez sur [OK].
6. Entrez les deux chiffres du jour à l'écran tactile, puis appuyez sur [OK].
7. Appuyez sur [Type d'horloge].
8. Appuyez sur [horloge 12 h] ou [horloge 24 h].
9. Appuyez sur [Heure].
10. Pour entrer l'heure, effectuez l'une des opérations suivantes :
  - Si vous avez sélectionné [horloge 12 h], entrez l'heure (au format 12 heures) à l'aide de l'écran tactile, puis appuyez sur [AM] ou [PM].  
Appuyez sur [OK].
  - Si vous avez sélectionné [horloge 24 h], entrez l'heure (au format 24 heures) à l'aide de l'écran tactile.  
Appuyez sur [OK].  
(Par exemple, entrez 19:45 au lieu de 7:45 PM.)
11. Appuyez sur .

### ✓ Renseignements connexes

- [Paramètres généraux](#)



#### Sujets connexes :

- [Régler votre identifiant de poste](#)

## Régler le fuseau horaire

Réglez le fuseau horaire de votre emplacement sur l'appareil.

Par exemple, le fuseau horaire pour l'heure normale de l'est des États-Unis et du Canada est UTC-05:00. L'heure du Pacifique aux États-Unis et au Canada est UTC-08:00.



1. Appuyez sur  [Paramètres].
2. Appuyez sur  [Date et heure] > [Fuseau horaire].
3. Entrez votre fuseau horaire.
4. Appuyez sur [OK].
5. Appuyez sur .

### Renseignements connexes

- [Paramètres généraux](#)

## Régler la luminosité du rétroéclairage de l'écran ACL

Si vous avez de la difficulté à lire l'écran ACL, modifier le réglage de la luminosité pourrait vous aider.

1. Appuyez sur  [Paramètres] > [Ts réglages] > [Prog. Général] > [Paramètres ACL] > [Pann. lumineux].
2. Appuyez sur l'option [Pâle], [Moyen] ou [Foncé].
3. Appuyez sur .





### Renseignements connexes

- [Paramètres généraux](#)

## Modifier la durée pendant laquelle le rétroéclairage de l'écran ACL demeure allumé

Réglez la durée pendant laquelle le rétroéclairage ACL reste allumé.

1. Appuyez sur  [Paramètres] > [Ts réglages] > [Prog. Général] > [Paramètres ACL] > [Min. veilleuse].
2. Appuyez sur ▲ ou ▼ pour afficher l'option [10 sec], [30 sec], [1Min], [2Min], [3Min] ou [5Min] puis appuyez sur l'option souhaitée.
3. Appuyez sur .



### Renseignements connexes

- [Paramètres généraux](#)



## Régler votre identifiant de poste

Réglez l'identifiant de poste de l'appareil si vous souhaitez faire figurer la date et l'heure sur chaque télécopie que vous envoyez.



### REMARQUE

(États-Unis uniquement)

Le Telephone Consumer Protection Act de 1991 déclare illégale l'utilisation d'un ordinateur ou d'un appareil électronique pour envoyer un message à partir d'un téléphone télécopieur, à moins que les messages ne contiennent clairement, dans une marge en haut ou en bas de chaque page transmise, ou sur la première page de la transmission, la date et l'heure d'envoi ainsi qu'une identification de l'entreprise ou autre entité ou individu à l'origine du message, et également le numéro de téléphone des appareils expéditeurs ou bien de l'entreprise, autre entité ou individu. Pour programmer ces informations sur votre télécopieur, reportez-vous à *Régler la date et l'heure* et *Régler votre identification de poste*.

1. Appuyez sur  [Paramètres] > [Ts réglages] > [Réglage init.] > [Id station].
2. Appuyez sur [Fax].
3. Entrez le numéro de télécopieur (jusqu'à 20 chiffres) à l'écran tactile, puis appuyez sur [OK].
4. Appuyez sur [Nom].
5. Entrez votre nom (20 caractères max.) sur l'écran tactile, puis appuyez sur [OK].



- Appuyez sur  pour basculer entre les lettres, les chiffres et les symboles spéciaux. (Les caractères disponibles peuvent varier selon votre pays.)
- Si vous avez commis une erreur de frappe et que vous souhaitez la corriger, appuyez sur ◀ ou sur ▶ pour amener le curseur sur le caractère. Appuyez sur , puis entrez le bon caractère.
- Pour entrer un espace, appuyez sur [Espace].

6. Appuyez sur .



### Renseignements connexes

- [Paramètres généraux](#)



#### Sujets connexes :

- [Transférer des télécopies vers un autre télécopieur](#)
- [Transférer le rapport du journal des télécopies vers un autre télécopieur](#)
- [Entrer du texte sur votre appareil Brother](#)
- [Régler la date et l'heure](#)

## Régler le mode de numérotation par tonalités ou impulsions

Votre appareil est configuré pour un service de numérotation par tonalité. Si vous utilisez un service de numérotation par impulsions (cadran), vous devez modifier le mode de numérotation.

Cette fonction n'est pas disponible dans certains pays.

1. Appuyez sur  [Paramètres] > [Ts réglages] > [Réglage init.] > [Tonal./Impuls.].
2. Appuyez sur [Tonal.] ou [Impuls.].
3. Appuyez sur .

### Renseignements connexes

- [Paramètres généraux](#)

#### Sujets connexes :

- [Problèmes de téléphone et de télécopieur](#)

## Régler un indicatif à composer avant chaque numéro de télécopieur

Le réglage de préfixe de numérotation compose automatiquement un numéro prédéfini avant le numéro de télécopieur dont vous lancez la numérotation. Par exemple : si votre système téléphonique exige qu'un « 9 » soit composé pour appeler un numéro extérieur, vous pouvez utiliser ce réglage pour que l'appareil compose le 9 automatiquement pour chaque télécopie que vous envoyez.



- Utilisez les chiffres et les symboles 0 à 9, # et \*. (Vous ne pouvez pas utiliser ! avec d'autres chiffres ou symboles.)
- Si votre système téléphonique requiert un rappel de type pause minutée (signal crochet commutateur), appuyez sur ! à l'écran ACL.
- Si le mode de numérotation à impulsions est activé, # et \* ne sont pas disponibles.

1. Appuyez sur  [Paramètres] > [Ts réglages] > [Réglage init.] > [Préfixe comp.].
2. Appuyez sur [Activ] ou [Désac].
  - Vous pouvez désactiver le numéro de l'indicatif en appuyant sur [Désac].
  - Le numéro de l'indicatif demeure inactif jusqu'à ce que vous appuyiez sur [Activ].
3. Appuyez sur [Préfixe comp.].
4. Entrez le numéro de l'indicatif (jusqu'à 5 chiffres) à l'aide de l'écran tactile, puis appuyez sur [OK].



Pour modifier le numéro de préfixe, appuyez sur ◀ ou ▶ pour déplacer le curseur de façon à mettre en surbrillance le chiffre à supprimer, puis appuyez sur le bouton de retour arrière . Appuyez ensuite sur le bon chiffre.

Répétez l'opération jusqu'à ce que le numéro de l'indicatif soit correct, puis appuyez sur [OK].

5. Appuyez sur .



### Renseignements connexes

- [Paramètres généraux](#)

## Empêcher la numérotation d'un numéro incorrect (Limitation de numérotation)

Cette fonction sert à empêcher l'envoi d'une télécopie ou l'appel d'un numéro par erreur. Vous pouvez configurer l'appareil de manière à limiter la numérotation lorsque vous utilisez le pavé numérique, le carnet d'adresses, les raccourcis et la recherche LDAP.

1. Appuyez sur  [Paramètres] > [Ts réglages] > [Fax] > [Restr compos].
2. Appuyez sur l'une des options suivantes :
  - [Pavé num.]
  - [Carnet d'adr.]



Si vous combinez des numéros du carnet d'adresses lors de la numérotation, l'adresse sera reconnue comme une entrée du pavé numérique et ne sera pas limitée.

- [Raccourcis]
  - [Serveur LDAP]
3. Appuyez sur l'une des options suivantes :

Option	Description
Saisir no 2 fois	L'appareil vous demande de saisir à nouveau le numéro. Si vous entrez à nouveau le même numéro correctement, l'appareil se met à composer le numéro. Si vous entrez à nouveau un numéro erroné, l'écran tactile affiche un message d'erreur.
Activ	L'appareil limite tous les envois de télécopie et les appels sortants pour cette méthode de numérotation.
Désac	L'appareil ne limite pas la méthode de numérotation.



- Le réglage [Saisir no 2 fois] ne fonctionnera pas si vous utilisez un téléphone externe ou si vous appuyez sur [Crochet] avant de saisir le numéro. Il ne vous sera pas demandé de saisir à nouveau le numéro.
- Si vous avez sélectionné [Activ] ou [Saisir no 2 fois], vous ne pouvez pas utiliser la fonction de télédiffusion.

4. Appuyez sur .



### Renseignements connexes

- [Paramètres généraux](#)



## Réduire le bruit d'impression

Le réglage du mode silencieux permet de réduire le bruit d'impression. Lorsqu'il est activé, la vitesse d'impression diminue.

Le réglage par défaut est [Désac].



Lorsque le réglage Mode silencieux est activé,  s'affiche sur l'écran Accueil.

1. Appuyez sur  [Paramètres] > [Ts réglages] > [Prog. Général] > [Mode silence].
2. Appuyez sur [Activ] ou [Désac].
3. Appuyez sur .



### Renseignements connexes

- [Paramètres généraux](#)



#### Sujets connexes :

- [Description de l'écran tactile ACL](#)
- [Manipulation du papier et problèmes d'impression](#)

## Changer la langue affichée à l'écran ACL

Modifiez la langue de l'écran ACL, si nécessaire.

Cette fonction n'est pas disponible dans certains pays.



1. Appuyez sur  [Paramètres] > [Ts réglages] > [Réglage init.] > [Langue locale].
2. Appuyez sur votre langue.
3. Appuyez sur .

### Renseignements connexes

- [Paramètres généraux](#)

## Modifier le réglage du clavier

Vous pouvez choisir le type de clavier de l'écran ACL.

1. Appuyez sur  [Paramètres] > [Ts réglages] > [Prog. Général] > [Paramètres clavier].
2. Appuyez sur [QWERTY] ou [ABC].
3. Appuyez sur .



### Renseignements connexes

- [Paramètres généraux](#)

## Enregistrer vos réglages favoris en tant que raccourci

- [Ajouter des raccourcis](#)
- [Modifier ou supprimer des raccourcis](#)
- [Attribuer un raccourci à une carte à CI](#)



## Ajouter des raccourcis

Vous pouvez ajouter les réglages de télécopie, de copie, de numérisation, de connexion Web et d'applications que vous utilisez le plus fréquemment en les enregistrant comme raccourcis. Vous pourrez ensuite appuyer sur le raccourci pour appliquer ces réglages, plutôt qu'en les entrant de nouveau manuellement.



Selon le modèle, certains menus de raccourcis ne sont pas disponibles.

Ces instructions expliquent comment ajouter un raccourci de copie. Les procédures d'ajout d'un raccourci de télécopie, de numérisation, de connexion Web ou d'applications sont très similaires.

1. Si l'écran d'accueil apparaît, appuyez sur **+** [Raccourcis].
2. Appuyez sur un onglet de [1] à [3].
3. Appuyez sur **+** là où vous n'avez pas ajouté de raccourci.
4. Appuyez sur **▲** ou sur **▼** pour afficher [Copier].
5. Appuyez sur [Copier].
6. Appuyez sur  [Options].
7. Appuyez sur **▲** ou **▼** pour afficher les réglages disponibles, puis appuyez sur le réglage à modifier.
8. Appuyez sur **▲** ou sur **▼** pour afficher les options disponibles pour le réglage, puis appuyez sur l'option souhaitée.  
Répétez les étapes précédentes et ces étapes jusqu'à ce que vous ayez sélectionné tous les réglages pour ce raccourci. Lorsque vous terminez, appuyez sur [OK].
9. Appuyez sur [OK].
10. Vérifiez et confirmez la liste des réglages que vous avez sélectionnés, puis appuyez sur [OK].
11. Entrez un nom pour le raccourci à l'aide de l'écran ACL, puis appuyez sur [OK].



Lorsque vous ajoutez les raccourcis de télécopie ou de numérisation, il vous est demandé si vous souhaitez les transformer en raccourci une pression. Suivez les instructions affichées à l'écran ACL.



### Renseignements connexes

- [Enregistrer vos réglages favoris en tant que raccourci](#)

## Modifier ou supprimer des raccourcis

Vous pouvez modifier les paramètres d'un raccourci.

Vous ne pouvez pas modifier un raccourci de connexion Web ou un raccourci vers les applications. Si vous devez modifier un raccourci, supprimez-le, puis ajoutez un nouveau raccourci.

1. Si l'écran d'accueil apparaît, appuyez sur  [Raccourcis].
2. Appuyez sur un onglet de [1] à [3] pour afficher le raccourci que vous souhaitez modifier.
3. Appuyez longuement sur le raccourci à modifier.
4. Appuyez sur [Modifier].



Pour supprimer le raccourci, appuyez sur [Suppr]. Pour modifier le nom du raccourci, appuyez sur [Renommer] et suivez les menus de l'écran ACL.

5. Appuyez sur  [Options].
6. Appuyez sur ▲ ou ▼ pour afficher les réglages disponibles, puis appuyez sur le réglage à modifier.
7. Modifiez les paramètres du raccourci que vous avez sélectionné. Appuyez sur [OK].
8. Lorsque vous avez fini de modifier les paramètres, appuyez sur [OK].
9. Appuyez sur [OK] pour confirmer.



Lorsque vous modifiez les raccourcis de télécopie ou de numérisation, il vous est demandé si vous souhaitez les transformer en raccourci une pression. Suivez les instructions affichées à l'écran ACL.



### Renseignements connexes

- [Enregistrer vos réglages favoris en tant que raccourci](#)

#### Sujets connexes :

- [Entrer du texte sur votre appareil Brother](#)

## Attribuer un raccourci à une carte à CI

- Attribuer un raccourci à une carte à CI par NFC
- Attribuer un raccourci à une carte à CI avec le lecteur de carte à CI

## Attribuer un raccourci à une carte à CI par NFC

Modèles associés : MFC-J6955DW

Vous pouvez attribuer un raccourci à votre carte à CI. Lorsque vous touchez le symbole NFC de l'appareil avec votre carte à CI, votre raccourci personnel s'affiche automatiquement à l'écran tactile.



- Vous ne pouvez pas utiliser la même carte à CI pour différents raccourcis.
- Pour utiliser la carte à CI pour un autre raccourci, annulez d'abord l'enregistrement de la carte, puis enregistrez-la pour le nouveau raccourci.

1. Si l'écran d'accueil apparaît, appuyez sur **+** [Raccourcis].
2. Appuyez sur l'onglet qui contient le raccourci que vous souhaitez attribuer à votre carte à CI.
3. Exercez une pression prolongée sur le raccourci jusqu'à ce que les options s'affichent.
4. Appuyez sur ▲ ou ▼ pour afficher l'option [Enregistrer Carte/NFC], puis appuyez sur celle-ci.
5. Touchez le symbole NFC avec la carte à CI.
6. Appuyez sur [Enregistrer].

Le raccourci est attribué à la carte à CI.



### Renseignements connexes

- [Attribuer un raccourci à une carte à CI](#)

## Attribuer un raccourci à une carte à CI avec le lecteur de carte à CI

Vous pouvez attribuer un raccourci à votre carte à CI. Lorsque vous touchez le lecteur de carte à CI avec votre carte à CI, le lecteur à CI étant connecté à votre appareil, votre raccourci personnel apparaît automatiquement à l'écran tactile.



- Vous ne pouvez pas utiliser la même carte à CI pour différents raccourcis.
- Pour utiliser la carte à CI pour un autre raccourci, annulez d'abord l'enregistrement de la carte, puis enregistrez-la pour le nouveau raccourci.

Avant d'attribuer un raccourci à une carte à CI, enregistrez un lecteur de carte à CI externe. Utilisez l'application de gestion sur le Web pour enregistrer le lecteur de carte. Votre appareil prend en charge les lecteurs de carte à CI compatibles avec les pilotes de classe HID.

1. Démarrez votre navigateur Web.
2. Saisissez « <https://adresse IP de l'appareil> » dans la barre d'adresse de votre navigateur (où « adresse IP de l'appareil » correspond à l'adresse IP de l'appareil).

Par exemple :

<https://192.168.1.2>

3. Si nécessaire, saisissez le mot de passe dans le champ **Connexion**, puis cliquez sur **Connexion**.



Le mot de passe par défaut pour gérer les paramètres de cet appareil se trouve au dos de l'appareil et est indiqué par « **Pwd** ».

4. Accédez au menu de navigation, puis cliquez sur **Administrateur > Lecteur de carte externe**.



Commencez à partir de ☰ si le menu de navigation ne s'affiche pas sur le côté gauche de l'écran.

5. Saisissez les informations requises, puis cliquez sur **Envoyer**.
6. Redémarrez votre appareil Brother pour activer la configuration.
7. Connectez le lecteur de carte à votre appareil.

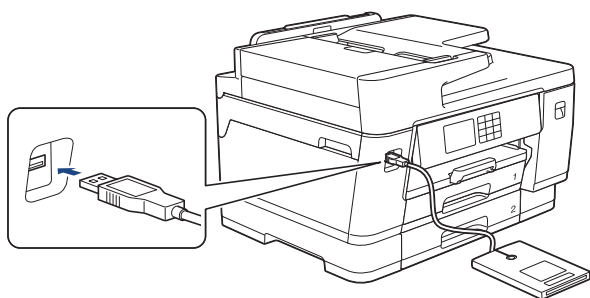

8. Si l'écran d'accueil apparaît, appuyez sur **+** [Raccourcis] sur l'écran ACL.
9. Appuyez sur un onglet de [1] à [3] pour sélectionner l'écran de raccourci qui contient le raccourci que vous souhaitez attribuer à votre carte à CI.
10. Exercez une pression prolongée sur le raccourci jusqu'à ce que les options s'affichent.
11. Appuyez sur ▲ ou ▼ pour afficher l'option [Enregistrer Carte/NFC], puis appuyez sur celle-ci.
12. Touchez le lecteur de carte à CI connecté à votre appareil avec la carte à CI.
13. Appuyez sur [Enregistrer].

Le raccourci est attribué à la carte à CI.



## Renseignements connexes

- [Attribuer un raccourci à une carte à CI](#)

### **Sujets connexes :**

- [Accéder à la Gestion à partir du Web](#)

## Imprimer des rapports

- [Rapports](#)
- [Imprimer un rapport](#)
- [Rapports des télécopies](#)
- [Problèmes de téléphone et de télécopieur](#)

## Rapports

Les rapports suivants sont disponibles :

### Rapport de vérification de l'envoi

Le rapport de vérification de l'envoi imprime le détail de la dernière télécopie envoyée depuis votre appareil.

### Carnet d'adresses

Le rapport Carnet d'adr. imprime la liste des noms et des numéros enregistrés dans la mémoire du carnet d'adresses.

### Journal des télécopies

Le rapport Journal fax imprime une liste d'informations concernant les 200 dernières télécopies reçues et envoyées. (TX signifie Transmission (envoi), RX signifie Réception.)

### Réglages de l'utilisateur

Le rapport Réglages de l'utilisateur imprime la liste de vos réglages actuels.

### Configuration réseau (modèles réseau)

Le rapport Configuration réseau imprime la liste de vos paramètres réseau actuels.

### Rapport WLAN (modèles sans fil)

Le rapport WLAN imprime le diagnostic de connectivité du réseau local sans fil.

### Historique des identifications de la ligne appelante

Le rapport Hist Ident app. imprime la liste des informations d'identification de l'appelant disponibles pour les 30 derniers appels de télécopie ou appels téléphoniques reçus.





## Renseignements connexes

- [Imprimer des rapports](#)



## Imprimer un rapport

1. Appuyez sur  [Paramètres] > [Ts réglages] > [Imp. Rapports].
2. Appuyez sur ▲ ou ▼ pour afficher les options de rapport, puis appuyez sur l'option souhaitée.
3. Appuyez sur [Oui].
4. Appuyez sur .



### Renseignements connexes

- [Imprimer des rapports](#)

#### Sujets connexes :

- [ID appelant](#)

## **Tableaux des réglages et des fonctions**

- Tableaux des paramètres (modèles à écran tactile 2,7 po / 3,5 po)
- Tableaux des fonctions (modèles à écran tactile de 2,7 po / 3,5 po)

## Tableaux des paramètres (modèles à écran tactile 2,7 po / 3,5 po)

Ces tableaux vous aideront à comprendre les sélections et les options du menu de votre appareil.

>> [Paramètres]  
 >> [Prog. Général]  
 >> [Param raccourci]  
 >> [Fax]  
 >> [Imp.]  
 >> [Réseau]  
 >> [Imp. Rapports]  
 >> [Info. machine]  
 >> [Réglage init.]

### [Paramètres]



#### [Paramètres]

Niveau 1	Niveau 2	Niveau 3	Descriptions
 (Date et heure)	-	-	Permet d'accéder aux menus de réglage de la date et de l'heure.
Maintenance	-	-	Permet d'accéder aux menus des paramètres d'entretien.
Réseau	LAN câblé	-	Permet d'accéder aux menus des réglages du réseau local câblé.
	WLAN (Wi-Fi)	-	Permet d'accéder aux menus des réglages du réseau local sans fil.
	Wi-Fi Direct	-	Permet d'accéder aux menus de configuration Wi-Fi Direct.
	I/F Réseau	-	Permet de sélectionner le type de connexion réseau.
Param. Bac	-	-	Permet d'accéder aux menus de réglage du bac.
Aperçu Télécop	-	-	Permet d'afficher les télécopies reçues à l'écran ACL.
Wi-Fi Direct	-	-	Permet d'accéder aux menus de configuration Wi-Fi Direct.
Ts réglages	-	-	Permet de configurer les réglages détaillés.

### [Prog. Général]



#### [Ts réglages] > [Prog. Général]

Niveau 3	Niveau 4	Niveau 5	Descriptions
Maintenance	Amél qualité impression	Vérifier qualité impr	Permet de vérifier et de corriger la qualité d'impression, l'alignement et l'alimentation du papier en suivant les instructions à l'écran ACL.
		Alignement	
		Aliment bon papier	
	Nettoyage tête impr	-	Permet de nettoyer la tête d'impression en suivant les instructions à l'écran ACL.
Retirer retailles papier	-	Permet de retirer un morceau de papier de l'appareil en suivant les instructions qui s'affichent à l'écran ACL.	
Volume encre	-	Permet de vérifier le volume d'encre disponible.	

Niveau 3	Niveau 4	Niveau 5	Descriptions
<b>Maintenance</b>	<b>Modèle cart encre</b>	-	Permet de consulter les numéros des cartouches d'encre.
	<b>Options d'impression</b>	<b>Réduire le maculage</b>	Permet de réduire le maculage sur le papier ou les bourrages papier pendant l'impression.
		<b>Réduire les lignes inégales</b>	Permet de réduire les lignes irrégulières sur le papier pendant l'impression.
		<b>Impr.améliorée</b>	Permet d'améliorer la qualité d'impression et de réduire le flou.
	<b>Vérif. cart. encre</b>	-	Permet de consulter les informations des cartouches d'encre.
	<b>Autovérif qualité impr</b>	-	Détecte automatiquement l'état de la tête d'impression et nettoie la tête d'impression si nécessaire.
<b>Type papier (MFC-J6540DW)</b>	-	-	Permet de configurer le type de papier dans le bac à papier.
<b>Format pap. (MFC-J6540DW)</b>	-	-	Permet de configurer le format de papier dans le bac à papier.
<b>Vérif. papier (MFC-J6540DW)</b>	-	-	Permet de vérifier le type et le format de papier lorsque vous retirez le bac de l'appareil.
<b>Param. Bac (MFC-J6555DW/ MFC-J6740DW/ MFC-J6940DW/ MFC-J6955DW)</b>	<b>Bac 1</b>	<b>Type papier</b>	Permet de configurer le type de papier dans le bac à papier 1.
		<b>Format pap.</b>	Permet de configurer le format de papier dans le bac à papier 1.
	<b>Bac 2 (MFC-J6740DW/ MFC-J6940DW/ MFC-J6955DW)</b>	<b>Format pap.</b>	Permet de configurer le format de papier dans le bac à papier 2.
	<b>Bac MU (MFC-J6555DW/ MFC-J6940DW/ MFC-J6955DW)</b>	<b>Type papier</b>	Permet de configurer le type de papier dans le bac MU.
		<b>Format pap.</b>	Permet de configurer le format de papier dans le bac MU.
	<b>Param. Bac: Copie</b>	<b>Sélect bac</b>	Sélectionnez le bac à utiliser pour la copie.
		<b>Priorité bac (Non disponible pour MFC-J6740DW)</b>	Permet de modifier la priorité des bacs pour la copie.
	<b>Param. Bac: Téléc</b>	<b>Sélect bac</b>	Sélectionnez le bac à utiliser pour la télécopie.
		<b>Priorité bac (Non disponible pour MFC-J6740DW)</b>	Permet de modifier la priorité des bacs pour la télécopie.
	<b>Param. Bac: Impr (Non disponible pour MFC-J6740DW)</b>	<b>Priorité bac</b>	Permet de modifier la priorité des bacs pour l'impression depuis votre ordinateur.
	<b>Param. Bac: Impr. JPEG (supp) (Non disponible pour MFC-J6740DW)</b>	<b>Sélect bac</b>	Sélectionnez le bac à utiliser pour l'impression de photos à partir d'une clé USB.
		<b>Priorité bac</b>	Modifiez la priorité des bacs pour l'impression photo à partir d'une clé USB.

Niveau 3	Niveau 4	Niveau 5	Descriptions
Param. Bac (MFC-J6555DW/ MFC-J6740DW/ MFC-J6940DW/ MFC-J6955DW)	Avis papier bas (MFC-J6955DW)	-	Permet d'afficher un message vous indiquant que le bac à papier est presque vide.
	Vérif. papier	-	Permet de vérifier le type et le format de papier lorsque vous retirez le bac de l'appareil ou que vous chargez du papier dans le bac MU. (Le bac MU n'est pas disponible pour MFC-J6740DW.)
Mode silence	-	-	Permet de diminuer le bruit de l'impression.
Volume	Sonnerie	-	Permet de régler le volume de la sonnerie.
	Bip	-	Permet de régler le volume du signal sonore.
	Haut-parleur	-	Permet de régler le volume du haut-parleur.
Paramètres ACL	Pann. lumineux	-	Permet de régler la luminosité du rétroéclairage de l'écran ACL.
	Min. veilleuse	-	Permet de régler la durée pendant laquelle le rétroéclairage de l'écran ACL reste allumé après la dernière pression avec le doigt.
Param. écran	Écran d'accueil	-	Permet de configurer l'écran qui s'affiche lorsque vous appuyez sur  .
	Écran num.	-	Permet de définir les réglages par défaut de l'écran de numérisation.
Paramètres avis	Alerte document	-	Affiche une alerte lorsqu'il reste un document dans la vitre du scanner.
	Conseil copie	-	Affiche le repère de positionnement du document lorsque vous ouvrez le couvercle du document.
	Résult num. (Saut pg vierge)	-	Affiche les résultats de la numérisation sans pages blanches lorsque l'opération est terminée.
Paramètres clavier	-	-	Permet de sélectionner le type de clavier de l'écran ACL.
Durée de veille	-	-	Permet de définir le délai d'inactivité requis pour que l'appareil passe en Mode veille.
Arrêt auto	-	-	Sélectionnez combien de temps l'appareil doit rester en mode Veille avant de s'éteindre automatiquement.  Lorsque cette fonction est désactivée, l'appareil ne s'éteint pas automatiquement.

### [Param raccourci]



[Ts réglages] > [Param raccourci]

Niveau 3	Niveau 4	Descriptions
(Sélectionnez un bouton de raccourci.)	Renommer	Permet de modifier le nom du raccourci.
	Modifier	Permet de modifier les paramètres de raccourci.
	Suppr	Permet de supprimer le raccourci.

Niveau 3	Niveau 4	Descriptions
(Sélectionnez un bouton de raccourci.)	<b>Enregistrer Carte/NFC</b>	Permet d'attribuer un raccourci à une carte IC.
	<b>Supprimer Carte/NFC</b>	Permet de supprimer un raccourci d'une carte IC.

## [Fax]



[Ts réglages] > [Fax]

Niveau 3	Niveau 4	Niveau 5	Descriptions
<b>Réglage récep.</b>	<b>Long. Sonnerie</b>	-	Permet de définir le nombre de sonneries que l'appareil doit attendre avant que celui-ci réponde à l'appel en mode Fax seulement ou Fax/Tél.
	<b>Mode Réception</b>	-	Permet de sélectionner le mode de réception qui correspond le mieux à vos besoins.
	<b>Durée sonn. F/T</b>	-	Permet de régler la durée de la pseudo-sonnerie double en mode Fax/Tél.
	<b>Aperçu Télécop</b>	-	Permet d'afficher les télécopies reçues à l'écran ACL.
	<b>Récep facile</b>	-	Permet de recevoir des télécopies automatiquement lorsque vous répondez à un appel ou entendez des tonalités de télécopieur.
	<b>Code distance</b>	-	Permet de répondre aux appels sur un téléphone supplémentaire ou externe et d'utiliser des codes pour activer ou désactiver les codes à distance. Vous pouvez personnaliser les codes.
	<b>Auto-réduction</b>	-	Permet de réduire la taille des télécopies entrantes.
	<b>Récept PC FAX</b>	-	Permet de configurer l'appareil pour qu'il envoie les télécopies vers votre ordinateur. Vous pouvez activer la fonction de sécurité Impression de sauvegarde.
	<b>Récept.mémoire</b>	-	Permet de configurer l'appareil de façon à réadresser des télécopies, à enregistrer des télécopies entrantes dans la mémoire (pour pouvoir les récupérer à distance) ou le service infonuagique. Si vous sélectionnez la fonction de réadressage de télécopies ou de transfert vers le nuage, vous pouvez activer la fonction de sécurité Impression de sauvegarde.
<b>Réglage rapp</b>	<b>Horodat téléc</b>	-	Permet d'imprimer l'heure et la date de réception dans le haut des télécopies entrantes.
	<b>Transmission</b>	-	Permet de sélectionner la configuration initiale du rapport de vérification de l'envoi.
	<b>Intervalle act</b>	-	Permet de définir l'intervalle d'impression automatique du journal des télécopies. Si vous sélectionnez une option autre que Désactivé ou Toutes les 50 télécopies, vous pouvez spécifier l'intervalle souhaité pour l'option. Si vous sélectionnez Tous les 7 jours, vous pouvez définir le jour de la semaine.
<b>Impr. Fax</b>	-	-	Permet d'imprimer les télécopies entrantes qui ont été enregistrées dans la mémoire de l'appareil.
<b>Accès à dist</b>	-	-	Permet de définir votre propre code pour la récupération à distance.

Niveau 3	Niveau 4	Niveau 5	Descriptions
Restr compos	Pavé num.	-	Permet de limiter la numérotation lorsque le pavé numérique est utilisé.
	Carnet d'adr.	-	Permet de limiter la numérotation lorsque le carnet d'adresses est utilisé.
	Raccourcis	-	Permet de limiter la numérotation lorsqu'un raccourci est utilisé.
	Serveur LDAP	-	Permet de limiter la numérotation lors de l'utilisation de la recherche LDAP.
Trav. en att.	-	-	Permet de vérifier les tâches enregistrées dans la mémoire de l'appareil et d'annuler des tâches sélectionnées.
Divers	Spéciale (États-Unis et Canada uniquement)	Spéciale Type sonnerie	Permet d'activer le service d'abonné à la sonnerie spéciale de l'opérateur téléphonique afin d'enregistrer votre nouveau type de sonnerie sur l'appareil.
	Code régional (États-Unis uniquement)	-	Permet de configurer votre indicatif régional à 3 chiffres uniquement si vous ne le composez pas dans votre propre zone téléphonique.

[ Imp. ]



[Ts réglages] > [Imp.]

(MFC-J6955DW)

Niveau 3	Niveau 4	Niveau 5	Descriptions
Émulation	-	-	Permet de sélectionner le mode d'émulation.
Options d'impression	Liste de polices	HP LaserJet BR-Script 3	Permet d'imprimer la liste des polices internes de l'appareil.
	Test imp.	-	Permet d'imprimer une page de test.
Recto-verso	Impr recto verso	-	Permet d'activer ou de désactiver l'impression recto verso et de choisir le bord long ou le bord court.
Commande bac HP	-	-	Permet de sélectionner la version adéquate de l'émulation HP LaserJet.
Réinitialiser l'imprimante	-	-	Permet de rétablir les réglages d'impression par défaut.

[Réseau]



[Ts réglages] > [Réseau]

Niveau 3	Niveau 4	Niveau 5	Niveau 6	Descriptions
LAN câblé	TCP/IP	Méthode amorce	-	Permet de sélectionner la méthode d'amorçage (BOOT) qui convient le mieux à vos besoins.
		Adresse IP	-	Entrez l'adresse IP.
		Masq. ss. réseau	-	Entrez le masque de sous-réseau.
		Passerelle	-	Entrez l'adresse de la passerelle.
		Nom du nœud	-	Entrez le nom du nœud.

Niveau 3	Niveau 4	Niveau 5	Niveau 6	Descriptions
LAN câblé	TCP/IP	Configuration WINS	-	Permet de sélectionner le mode de configuration WINS.
		Serveur WINS	-	Permet de spécifier l'adresse IP du serveur WINS primaire ou secondaire.
		Serveur DNS	-	Permet de spécifier l'adresse IP du serveur DNS primaire ou secondaire.
		APIPA	-	Permet de configurer l'appareil pour qu'il attribue automatiquement l'adresse IP à partir de la plage d'adresses locale.
		IPv6	-	Permet d'activer ou de désactiver le protocole IPv6.
	Ethernet	-	-	Permet de sélectionner le mode Ethernet.
	État câblé	-	-	Permet de voir l'état actuel du réseau câblé.
	Adresse MAC	-	-	Permet d'afficher l'adresse MAC de l'appareil.
WLAN (Wi-Fi)	Trouver réseau Wi-Fi	-	-	Permet de configurer vos paramètres de réseau sans fil manuellement.
	TCP/IP	Méthode amorce	-	Permet de sélectionner la méthode d'amorçage (BOOT) qui convient le mieux à vos besoins.
		Adresse IP	-	Entrez l'adresse IP.
		Masq. ss. réseau	-	Entrez le masque de sous-réseau.
		Passerelle	-	Entrez l'adresse de la passerelle.
		Nom du nœud	-	Entrez le nom du nœud.
		Configuration WINS	-	Permet de sélectionner le mode de configuration WINS.
		Serveur WINS	-	Permet de spécifier l'adresse IP du serveur WINS primaire ou secondaire.
		Serveur DNS	-	Permet de spécifier l'adresse IP du serveur DNS primaire ou secondaire.
		APIPA	-	Permet de configurer l'appareil pour qu'il attribue automatiquement l'adresse IP à partir de la plage d'adresses locale.
		IPv6	-	Permet d'activer ou de désactiver le protocole IPv6.
	Bout-poussoir/WPS	-	-	Permet de configurer les paramètres de votre réseau sans fil par simple pression sur un bouton.



Niveau 3	Niveau 4	Niveau 5	Niveau 6	Descriptions	
WLAN (Wi-Fi)	Code NIP/WPS	-	-	Permet de configurer les paramètres de votre réseau sans fil à l'aide de WPS et d'un code NIP.	
	Statut WLAN	État	-	Permet de voir l'état actuel du réseau sans fil.	
		Signal	-	Permet de voir l'intensité actuelle du signal du réseau sans fil.	
		SSID	-	Permet d'afficher le SSID actuel.	
		Mode de comm.	-	Permet d'afficher le mode de communication actuel.	
	Adresse MAC	-	-	Permet d'afficher l'adresse MAC de l'appareil.	
Wi-Fi Direct	Manuel	-	-	Permet de configurer manuellement vos paramètres réseau Wi-Fi Direct.	
	Propr. groupe	-	-	Permet de configurer votre appareil en tant que propriétaire du groupe.	
	Bout-poussoir	-	-	Permet de configurer les paramètres de votre réseau Wi-Fi Direct par simple pression sur un bouton.	
	Code NIP	-	-	Permet de configurer les paramètres de votre réseau Wi-Fi Direct à l'aide de WPS et d'un code NIP.	
	Données appareil	Nom périph.	-	-	Permet de voir le nom de périphérique de votre appareil.
		SSID	-	-	Permet d'afficher le SSID du propriétaire du groupe. Si l'appareil n'est pas connecté, l'écran ACL affiche Non connecté.
		Adresse IP	-	-	Permet d'afficher l'adresse IP actuelle de votre appareil.
	Inform. sur l'état	État	-	-	Permet de voir l'état actuel du réseau Wi-Fi Direct.
		Signal	-	-	Permet de voir l'intensité actuelle du signal du réseau Wi-Fi Direct. Lorsque votre appareil fait fonction de propriétaire de groupe, l'écran ACL indique toujours un signal puissant.
	Activ. interf.	-	-	-	Permet d'activer ou de désactiver la connexion Wi-Fi Direct.
NFC (MFC-J6940DW/ MFC-J6955DW)	-	-	-	Permet d'activer ou de désactiver la fonction NFC.	

Niveau 3	Niveau 4	Niveau 5	Niveau 6	Descriptions	
Courriel/IFAX	Adresse courr	-	-	Permet d'entrer l'adresse électronique. (60 caractères max.)	
	Config. serv.	SMTP	Serveur	Entrez le nom et l'adresse du serveur SMTP.	
			Port	Entrez le numéro de port SMTP.	
			Autori pr SMTP	Permet de sélectionner la méthode de sécurité pour la notification de courriel.	
			SSL/TLS	Permet d'envoyer ou de recevoir un courriel par l'entremise d'un serveur de messagerie qui nécessite la communication SSL/TLS sécurisée.	
			Vérifier certification	Permet de vérifier automatiquement le certificat du serveur SMTP.	
		POP3/IMAP4	Protocole	Permet de sélectionner le protocole permettant de recevoir un courriel depuis le serveur.	
			Serveur	Entrez le nom et l'adresse du serveur.	
			Port	Entrez le numéro de port.	
			Nom BaL	Permet d'entrer l'adresse de boîte aux lettres. (60 caractères max.)	
			Mot de passe BaL	Permet de saisir le mot de passe de connexion au serveur. (128 caractères max.)	
			Sélect dossier	Permet de sélectionner le dossier spécifié dans la boîte aux lettres en utilisant le protocole IMAP4.	
			SSL/TLS	Permet d'envoyer ou de recevoir un courriel par l'entremise d'un serveur de messagerie qui nécessite la communication SSL/TLS sécurisée.	
			Vérifier certification	Permet de vérifier automatiquement le certificat du serveur.	
			APOP	Permet d'activer ou de désactiver APOP.	
		Config Rc cour	Réception auto	Réception auto	Permet de vérifier automatiquement si le serveur a reçu de nouveaux messages.
				Période RC	Permet de définir l'intervalle de vérification des nouveaux messages sur le serveur.

Niveau 3	Niveau 4	Niveau 5	Niveau 6	Descriptions
Courriel/IFAX	Config Rc cour	En-tête	-	Permet de sélectionner le contenu de l'en-tête de courriel à imprimer.
		Eff/Lire courriel erreur	-	Permet de configurer l'appareil pour qu'il supprime automatiquement les courriers d'erreur.
		Avis	-	Permet de recevoir des messages de notification.
	Config TX cour	Sujet émetteur	-	Permet d'afficher le sujet.
		Limite taille	Limite taille	Permet de limiter la taille des documents envoyés par courriel.
			Taille max. (Mo)	
		Avis	-	Permet d'envoyer des messages de notification.
	Config.Relai	Diffusion relais	-	Permet de réacheminer un document vers un autre télécopieur.
		Domaine relai	-	Permet d'enregistrer le nom de domaine.
		Rapport Relais	-	Permet d'imprimer le rapport de diffusion par réacheminement.
	Réception manuelle	-	-	Permet de vérifier manuellement si de nouveaux messages sont arrivés sur le serveur POP3 ou IMAP4.
	Message de Brother	Message de Brother	-	-
État		-	-	
Param connexion Web	Param Proxy	Connexion proxy	-	Permet de modifier les paramètres de connexion Web.
		Adresse	-	
		Port	-	
		Nom utilisateur	-	
		Mot de passe	-	
I/F Réseau	-	-	-	Permet de sélectionner le type de connexion réseau.
Ipssec	-	-	-	IPsec est une fonction de sécurité facultative du protocole IP qui fournit des services d'authentification et de cryptage. Nous vous recommandons de communiquer avec votre administrateur de réseau avant de modifier ce paramètre.
Réinit. réseau	-	-	-	Permet de rétablir tous les paramètres réseau par défaut.

## [Imp. Rapports]



[Ts réglages] > [Imp. Rapports]

Niveau 3	Descriptions
Transmission	Permet d'imprimer un rapport de vérification de l'envoi à l'issue de chaque télécopie envoyée.
Carnet d'adr.	Permet d'imprimer une liste des noms et des numéros mémorisés dans le carnet d'adresses.
Journal fax	Imprimer une liste présentant les informations des 200 dernières télécopies reçues et envoyées. (TX signifie transmission (envoi). RX signifie réception.)
Réglages util	Permet d'imprimer la liste de vos réglages.
Configuration réseau	Permet d'imprimer la liste de vos paramètres réseau.
Rapport WLAN	Permet d'imprimer les résultats de la connexion LAN sans fil.
Hist Ident app.	Permet d'imprimer la liste des informations d'identification de la ligne appelante disponibles des 30 derniers appels de télécopieur et de téléphone reçus.

## [Info. machine]



[Ts réglages] > [Info. machine]

Niveau 3	Niveau 4	Descriptions
No. série	-	Permet de vérifier le numéro de série de votre appareil.
Vers micrologiciel	Version maint	Permet de vérifier la version du micrologiciel de votre appareil.
	Version de la sécurité	
MàJ micrologiciel	-	Permet de mettre le microprogramme de l'appareil à jour.
Vérif auto microlog	-	Permet d'afficher les informations sur l'écran Page d'accueil.
Compteur page	-	Permet de vérifier le nombre total de pages imprimées par l'appareil.

## [Réglage init.]



[Ts réglages] > [Réglage init.]

Niveau 3	Niveau 4	Descriptions
Date et heure	Date	Permet d'ajouter la date et l'heure à l'écran et dans l'en-tête des télécopies envoyées.
	Heure	
	Type d'horloge (États-Unis et Canada uniquement)	Permet de sélectionner le format de l'heure (12 heures ou 24 heures).
	H avancée auto (États-Unis et Canada uniquement)	Permet de configurer l'appareil de telle sorte qu'il passe automatiquement à l'heure d'été.
	Fuseau horaire	Permet de définir votre fuseau horaire.
Id station	Fax	Permet de saisir votre nom et numéro de télécopieur pour les imprimer sur chaque page télécopiée.

Niveau 3	Niveau 4	Descriptions
<b>Id station</b>	<b>Nom</b>	Permet de saisir votre nom et numéro de télécopieur pour les imprimer sur chaque page télécopiée.
<b>Tonal./Impuls.</b> (Disponible uniquement dans certains pays.)	-	Permet de sélectionner le mode de numérotation.
<b>Recomp. auto télécopie</b>	-	Permet de configurer l'appareil de manière à ce qu'il recompose le dernier numéro de télécopieur si la télécopie n'est pas passée parce que la ligne était occupée.
<b>Tonalité</b>	-	Permet de raccourcir la pause de détection de tonalité.
<b>Préfixe comp.</b>	-	Permet de définir un numéro de préfixe à ajouter devant le numéro de télécopieur à chaque numérotation.
<b>Compatibilité</b>	-	Permet d'ajuster l'égalisation pour les problèmes de transmission. Les fournisseurs de service VoIP utilisent différentes normes pour assurer la prise en charge de la télécopie. Si vous rencontrez régulièrement des erreurs de transmission de télécopie, sélectionnez De base (pour VoIP).
<b>Réinitialiser</b>	<b>Réinit. appareil</b>	Permet de rétablir tous les paramètres de l'appareil que vous avez modifiés, tels que la date et l'heure.
	<b>Réseau</b>	Permet de rétablir tous les paramètres réseau par défaut.
	<b>Carnet adresses et télécopie</b>	Permet d'effacer tous les numéros de téléphone et les réglages de télécopie mémorisés.
	<b>Tous param</b>	Permet de rétablir tous les réglages d'origine de l'appareil.
<b>Langue locale</b> (Disponible uniquement dans certains pays.)	-	Permet de modifier la langue de l'écran ACL.



## Renseignements connexes

- [Tableaux des réglages et des fonctions](#)

## Tableaux des fonctions (modèles à écran tactile de 2,7 po / 3,5 po)



Ces tableaux vous aideront à comprendre les sélections de fonction et les options temporaires de votre appareil.

- >>  [Fax]
- >>  [Copier]
- >>  [Numéris.]
- >>  [Impression sécurisée]
- >>  [Web]
- >>  [Applis]
- >>  [USB]
- >>  [Raccourcis copie Regis]
- >>  [Téléch. Logiciel]
- >>  [Nettoyage têtes d'imp]
- >>  [Raccourcis]
- >>  [Encre]
- >>  Configuration du Wi-Fi
- >> Lorsque vous avez inséré une clé USB dans la fente USB



### [Fax]

(Lorsque [Aperçu Télécop] est [Désac])



Niveau 3	Niveau 4	Niveau 5	Descriptions
Crochet	-	-	Appuyez avant de composer si vous souhaitez vérifier qu'un télécopieur a bien répondu, puis appuyez sur Démarrer télécopie.
Carnet d'adresses	 (Rech :)  Modifier	-	Lorsque LDAP est désactivé, la recherche s'effectue au sein du carnet d'adresses local. Lorsque LDAP est activé, la recherche s'effectue au sein du carnet d'adresses local et du serveur LDAP.
		Détails (S'affiche uniquement lorsque la recherche LDAP est activée.)	Permet d'afficher des informations détaillées sur l'adresse sélectionnée.
	-	Appliquer	Permet de lancer l'envoi d'une télécopie à l'aide du carnet d'adresses.
Histo appels	Recomp	-	Permet de recomposer le dernier numéro appelé.
	Appel sortant	Appliquer Modifier	Permet de choisir un numéro dans l'historique des appels sortants et de lui envoyer une télécopie, l'ajouter au carnet d'adresses ou le supprimer.

Niveau 3	Niveau 4	Niveau 5	Descriptions	
Histo appels	Hist Ident app.	Appliquer	Permet de sélectionner un numéro dans l'historique des identifications de l'appelant et de l'utiliser pour envoyer une télécopie, l'ajouter au carnet d'adresses ou le supprimer.	
		Modifier		
 Options	Résolut téléc	-	Permet de régler la résolution des télécopies sortantes.	
	Contraste	-	Permet d'ajuster le contraste.	
	Télec. recto-verso (MFC-J6940DW/ MFC-J6955DW)	-	Permet de configurer le format de numérisation recto verso.	
	Taille doc	-	Permet de définir le format de document des télécopies sortantes.	
	Num pap long	-	Permet de numériser un document long en utilisant le chargeur automatique de documents.	
	Télédiffusion	Ajouter numéro	Permet d'envoyer la même télécopie à plusieurs numéros de télécopieur.	
	Aperçu	-	Permet de visualiser une télécopie avant de l'envoyer.	
	Réglage couleur	-	Permet de configurer si les télécopies sont envoyées en noir et blanc ou en couleur.	
	Télec. diff.	Télec. diff.	Permet de régler l'heure à laquelle les télécopies différées doivent être envoyées.	
		Entr. heure		
	Envoi par lot	-	Permet de combiner les télécopies différées destinées au même numéro et prévues à la même heure en un seul envoi.	
	Envoi tps réel	-	Permet d'envoyer une télécopie sans utiliser la mémoire.	
	Mode International	-	Réglez l'option sur Activé si vous avez des difficultés à envoyer des télécopies à l'étranger.	
	Histo appels		Recomp	Permet de recomposer le dernier numéro appelé.
			Appel sortant	Permet de choisir un numéro dans l'historique des appels sortants et de lui envoyer une télécopie, l'ajouter au carnet d'adresses ou le supprimer.
Hist Ident app.			Permet de sélectionner un numéro dans l'historique des identifications de l'appelant et de l'utiliser pour envoyer une télécopie, l'ajouter au carnet d'adresses ou le supprimer.	
Carnet d'adr.	 (Rech :)		Lorsque LDAP est désactivé, la recherche s'effectue au sein du carnet d'adresses local. Lorsque LDAP est activé, la recherche s'effectue au sein du carnet d'adresses local et du serveur LDAP.	
	Modifier		Permet de mémoriser des numéros de carnet d'adresses, de configurer des numéros de groupe pour la diffusion, et de modifier et supprimer les numéros de carnet d'adresses.	
Déf nv param par déf	-		Permet d'enregistrer vos réglages comme réglages par défaut.	
Réinit usine	-		Permet de rétablir tous les réglages par défaut.	
Enr. en tant que racc	-	-	Permet d'enregistrer les réglages actuels en tant que raccourci.	

(Lorsque [Aperçu Télécop] est [Activ])

Niveau 3	Niveau 4	Niveau 5	Niveau 6	Descriptions
Envoi de télécopies	Crochet	-	-	Appuyez avant de composer si vous souhaitez vérifier qu'un télécopieur a bien répondu, puis appuyez sur Démarrer télécopie.
	Carnet d'adresses	 (Rech :)	-	Lorsque LDAP est désactivé, la recherche s'effectue au sein du carnet d'adresses local.  Lorsque LDAP est activé, la recherche s'effectue au sein du carnet d'adresses local et du serveur LDAP.
			Détails (S'affiche uniquement lorsque la recherche LDAP est activée.)	Permet d'afficher des informations détaillées sur l'adresse sélectionnée.
		Modifier	-	Permet de mémoriser des numéros de carnet d'adresses, de configurer des numéros de groupe pour la diffusion, et de modifier et supprimer les numéros de carnet d'adresses.
		-	Appliquer	Permet de lancer l'envoi d'une télécopie à l'aide du carnet d'adresses.
	Histo appels	Recomp	-	Permet de recomposer le dernier numéro appelé.
		Appel sortant	Appliquer	Permet de choisir un numéro dans l'historique des appels sortants et de lui envoyer une télécopie, l'ajouter au carnet d'adresses ou le supprimer.
			Modifier	
	Hist Ident app.	Appliquer	Permet de sélectionner un numéro dans l'historique des identifications de l'appelant et de l'utiliser pour envoyer une télécopie, l'ajouter au carnet d'adresses ou le supprimer.	
		Modifier		
	 Options	Résolut téléc	-	Permet de régler la résolution des télécopies sortantes.
		Contraste	-	Permet d'ajuster le contraste.
		Télec. recto-verso (MFC-J6940DW/ MFC-J6955DW)	-	Permet de configurer le format de numérisation recto verso.
Taille doc		-	Permet de définir le format de document des télécopies sortantes.	
Num pap long		-	Permet de numériser un document long en utilisant le chargeur automatique de documents.	





Niveau 3	Niveau 4	Niveau 5	Niveau 6	Descriptions
Envoi de télécopies	 Options	Télédiffusion	Ajouter numéro	Permet d'envoyer la même télécopie à plusieurs numéros de télécopieur.
		Aperçu	-	Permet de visualiser une télécopie avant de l'envoyer.
		Réglage couleur	-	Permet de configurer si les télécopies sont envoyées en noir et blanc ou en couleur.
		Télec. diff.	Télec. diff.	Permet de régler l'heure à laquelle les télécopies différées doivent être envoyées.
			Entr.heure	
		Envoi par lot	-	Permet de combiner les télécopies différées destinées au même numéro et prévues à la même heure en un seul envoi.
		Envoi tps réel	-	Permet d'envoyer une télécopie sans utiliser la mémoire.
		Mode International	-	Réglez l'option sur Activé si vous avez des difficultés à envoyer des télécopies à l'étranger.
		Hist appels	Recomp	Permet de recomposer le dernier numéro appelé.
			Appel sortant	Permet de choisir un numéro dans l'historique des appels sortants et de lui envoyer une télécopie, l'ajouter au carnet d'adresses ou le supprimer.
			Hist Ident app.	Permet de sélectionner un numéro dans l'historique des identifications de l'appelant et de l'utiliser pour envoyer une télécopie, l'ajouter au carnet d'adresses ou le supprimer.
		Carnet d'adr.	 (Rech :)	Lorsque LDAP est désactivé, la recherche s'effectue au sein du carnet d'adresses local.  Lorsque LDAP est activé, la recherche s'effectue au sein du carnet d'adresses local et du serveur LDAP.
			Modifier	Permet de mémoriser des numéros de carnet d'adresses, de configurer des numéros de groupe pour la diffusion, et de modifier et supprimer les numéros de carnet d'adresses.
		Déf nv param par déf	-	Permet d'enregistrer vos réglages comme réglages par défaut.
Réinit usine	-	Permet de rétablir tous les réglages par défaut.		
Enr. en tant que racc	-	-	Permet d'enregistrer les réglages actuels en tant que raccourci.	
Télécopies reçues	Impr/Suppr	Impr tout (nouveau fax)	-	Permet d'imprimer les nouvelles télécopies reçues.

Niveau 3	Niveau 4	Niveau 5	Niveau 6	Descriptions
Télécopies reçues	Impr/Suppr	Impr tout (anc fax)	-	Permet d'imprimer les anciennes télécopies reçues.
		Suppr tout (nouv fax)	-	Permet de supprimer les nouvelles télécopies reçues.
		Suppr tout (anciens fax)	-	Permet de supprimer les anciennes télécopies reçues.
Carnet d'adresses	 (Rech :)	-	-	Lorsque LDAP est désactivé, la recherche s'effectue au sein du carnet d'adresses local.  Lorsque LDAP est activé, la recherche s'effectue au sein du carnet d'adresses local et du serveur LDAP.
		Détails (S'affiche uniquement lorsque la recherche LDAP est activée.)	-	Permet d'afficher des informations détaillées sur l'adresse sélectionnée.
	Modifier	-	-	Permet de mémoriser des numéros de carnet d'adresses, de configurer des numéros de groupe pour la diffusion, et de modifier et supprimer les numéros de carnet d'adresses.
	-	Appliquer	-	Permet de lancer l'envoi d'une télécopie à l'aide du carnet d'adresses.
Histo appels	Recomp	-	-	Permet de recomposer le dernier numéro appelé.
	Appel sortant	Appliquer	-	Permet de choisir un numéro dans l'historique des appels sortants et de lui envoyer une télécopie, l'ajouter au carnet d'adresses ou le supprimer.
		Modifier	-	
	Hist Ident app.	Appliquer	-	Permet de sélectionner un numéro dans l'historique des identifications de l'appelant et de l'utiliser pour envoyer une télécopie, l'ajouter au carnet d'adresses ou le supprimer.
		Modifier	-	









[Copier]











Niveau 3	Niveau 4	Niveau 5	Descriptions
Enr. en tant que racc	-	-	Permet d'enregistrer les réglages actuels en tant que raccourci.
ID	-	-	Faites une copie de carte d'identité.
 Aperçu (MFC-J6955DW)	-	-	Prévisualisez le résultat copié sur l'écran ACL avant que l'appareil ne démarre l'impression.
 Options	Qualité	-	Permet de sélectionner la résolution de copie pour votre type de document.
	Taille doc	-	Sélectionnez l'option de format de document souhaitée.

Niveau 3	Niveau 4	Niveau 5	Descriptions	
 Options	Sélect bac (MFC-J6555DW/MFC-J6740DW/ MFC-J6940DW/MFC-J6955DW)	-	Permet de sélectionner le bac à utiliser pour le mode Copie.	
	Type papier	-	Permet de sélectionner le type de papier qui correspond au papier dans le bac.	
	Format pap.	-	Permet de sélectionner le format de papier qui correspond au papier dans le bac.	
	Agrandir/Réduire	100%	-	
		Ajuster page		Permet d'ajuster le format de copie en fonction du format de papier défini.
		Agrandir		Sélectionnez un taux d'agrandissement pour la copie suivante.
		Réduire		Sélectionnez un taux de réduction pour la copie suivante.
		Person (25-400 %)		Entrez un taux d'agrandissement ou de réduction.
	Densité	-	Permet d'ajuster la densité.	
	Suppr couleur arrière-plan	Param. copie NB		Permet de changer la quantité de couleur d'arrière-plan à supprimer.
		Param. copie coul.		
	Copie Rec-ver	-	Permet de désactiver ou d'activer la copie recto verso et de sélectionner la rotation sur le bord long ou sur le bord court.	
	Empiler/Trier	-	Sélectionnez cette option pour empiler ou trier les copies en plusieurs exemplaires.	
	Visual. page	-	Permet de réaliser des copies N dans 1, carte d'identité 2 dans 1, 1 dans 2 ou Affiche.	
	Redress. auto.	-	Réglez l'appareil de manière à corriger une copie qui est de travers.	
Paramètres avancés	-	Sélectionnez des paramètres de copie avancés.		
Aperçu (MFC-J6955DW)	-	Prévisualisez un résultat de copie sur l'écran ACL avant que l'appareil ne démarre l'impression.		
Déf nv param par déf	-	Permet d'enregistrer vos réglages comme réglages par défaut.		
Réinit usine	-	Permet de rétablir tous les réglages par défaut.		

 [Numéris.]

Niveau 3	Niveau 4	Niveau 5	Niveau 6	Descriptions
vers support (Quand une clé USB est introduite)	Autres actions Num vers	-	-	Permet de numériser des documents et de les enregistrer directement sur

Niveau 3	Niveau 4	Niveau 5	Niveau 6	Descriptions	
vers support (Quand une clé USB est introduite)	 Options	-	-	une clé USB sans utiliser d'ordinateur.	
	Enr. en tant que racc	-	-		
vers Mon courriel (MFC-J6555DW/ MFC-J6955DW)	-	-	-	Permet de numériser un document noir et blanc ou couleur vers votre adresse électronique.	
à Mon dossier (MFC-J6555DW/ MFC-J6955DW)	-	-	-	Permet d'envoyer les données numérisées vers votre dossier dans un serveur CIFS sur votre réseau local ou sur Internet.	
vers ordinateur	vers fichier	Autres actions Num vers	-	Permet de numériser des documents et de les enregistrer dans un dossier sur votre ordinateur.	
		(Sélectionner USB ou PC)	 Options Enr. en tant que racc		
	vers ROC	Autres actions Num vers	-	Permet de convertir votre document numérisé en fichier texte éditable.	
		(Sélectionner USB ou PC)	 Options Enr. en tant que racc		
	vers image	Autres actions Num vers	-	Permet de numériser des photos ou des graphiques dans votre application graphique.	
		(Sélectionner USB ou PC)	 Options Enr. en tant que racc		
	vers courriel	Autres actions Num vers	-	Permet d'envoyer un document numérisé sous forme de pièce jointe de courriel.	
		(Sélectionner USB ou PC)	 Options Enr. en tant que racc		
	vers serv courr	Autres actions Num vers	-	-	Permet d'envoyer les données numérisées à un serveur de messagerie en autorisant votre appareil à communiquer avec votre réseau et votre serveur de messagerie.
		Manuel	Suivant	Enr. en tant que racc	
				 Aperçu (MFC-J6955DW)	
				 Options Destinations	
Ajouter adresse	-	-			

Niveau 3	Niveau 4	Niveau 5	Niveau 6	Descriptions
vers serv courr	Manuel	 Destinations	-	Permet d'envoyer les données numérisées à un serveur de messagerie en autorisant votre appareil à communiquer avec votre réseau et votre serveur de messagerie.
	Carnet d'adresses	Suivant	Enr. en tant que racc	
			 Aperçu (MFC-J6955DW)	
			 Options	
		Destinations		
Ajouter adresse	-			
 Destinations	-			
vers FTP (MFC-J6540DW/ MFC-J6740DW/ MFC-J6940DW)	Autres actions Num vers	-	-	Permet de numériser des documents directement vers un serveur FTP.
	(Sélectionner le nom du profil)	 Options	-	
		Enr. en tant que racc	-	
vers FTP/SFTP (MFC-J6555DW/ MFC-J6955DW)	Autres actions Num vers	-	-	Permet d'envoyer les données numérisées via FTP/SFTP.
	(Sélectionner le nom du profil)	 Aperçu (MFC-J6955DW)	-	
		 Options	-	
		Enr. en tant que racc	-	
vers réseau	Autres actions Num vers	-	-	Permet de numériser des documents directement vers un serveur CIFS de votre réseau local.
	(Sélectionner le nom du profil)	 Aperçu (MFC-J6955DW)	-	
		 Options	-	
		Enr. en tant que racc	-	
vers SharePoint (MFC-J6555DW/ MFC-J6955DW)	Autres actions Num vers	-	-	Permet d'envoyer les données numérisées via un serveur SharePoint.
	(Sélectionner le nom du profil)	 Aperçu (MFC-J6955DW)	-	
		 Options	-	
		Enr. en tant que racc	-	
vers Web	-	-	-	Permet de télécharger des données numérisées vers un service Internet.

Niveau 3	Niveau 4	Niveau 5	Niveau 6	Descriptions
<b>Num WS</b> (Apparaît quand vous installez un scanner Web Services, qui s'affichera sur l'explorateur de réseau de votre ordinateur.)	<b>Autres actions</b> <b>Num vers</b>	-	-	Permet de numériser des données en utilisant le protocole Web Services.
	Numéris.	-	-	
	Num pr courriel	-	-	
	Num pr télécopie	-	-	
	Num pr impression	-	-	



### [Impression sécurisée]

(MFC-J6955DW)

Niveau 1	Niveau 2	Niveau 3	Descriptions
<b>Impression sécurisée</b>	(Sélectionner l'utilisateur)	-	Vous pouvez imprimer des données d'impression enregistrées dans la mémoire de l'appareil lorsque vous entrez votre mot de passe à quatre chiffres.  Cette fonction est active uniquement lorsque l'appareil contient des données d'impression sécurisées.



### [Web]

Niveau 1	Descriptions
<b>Web</b>	Permet de connecter l'appareil Brother à un service Internet.







### [Applis]

Niveau 1	Descriptions
<b>Applis</b>	Permet de connecter l'appareil Brother au service Applis Brother.



### [USB]

Niveau 3	Niveau 4	Niveau 5	Niveau 6	Descriptions
<b>Impression PDF</b> (MFC-J6955DW)	(Sélectionner un fichier PDF.)	 Param. <b>impress</b>	-	Imprimez un fichier PDF directement depuis une clé USB.
<b>Impression JPEG</b>	<b>Sélectionner des fichiers</b>	OK	 Param. <b>impress</b>	Ajustez vos photos sur la base de ces options.
		Impr tt	-	Permet d'imprimer toutes les photos qui se trouvent sur votre clé USB.
	<b>Impr. index</b>	<b>Imp feuille index</b>	 Param. <b>impress</b>	Permet d'imprimer une page de miniatures.
		<b>Imprimer photos</b>	 Param. <b>impress</b>	Permet d'imprimer des photos en choisissant les numéros d'index.

Niveau 3	Niveau 4	Niveau 5	Niveau 6	Descriptions
Num. v. support	-	-	-	Permet de numériser des documents vers une clé USB.
Web	-	-	-	Permet de connecter l'appareil Brother à un service Internet.



### [Raccourcis copie Regis]

Niveau 2	Niveau 3	Niveau 4	Descriptions
Regist. 2en1 Registre Lettre⇒Regist Registre⇒Lettre Lettre + Note (H) Lettre + Note (P) Lettre + quad Lettre + Vierge Lettre Centre	 Options	Qualité	Permet de sélectionner la résolution de copie pour votre type de document.
		Taille doc	Sélectionnez l'option de format de document souhaitée.
		Sélect bac (MFC-J6555DW/ MFC-J6740DW/ MFC-J6940DW/ MFC-J6955DW)	Permet de configurer l'appareil pour qu'il sélectionne automatiquement le bac contenant le papier le plus adapté.
		Type papier	Permet d'afficher le type de papier disponible.
		Format pap.	Permet de configurer le format de papier dans le bac à papier.
		Densité	Permet d'ajuster la densité.
		Redress. auto.	Réglez l'appareil de manière à corriger une copie qui est de travers.



### [Téléch. Logiciel]

Niveau 1	Descriptions
Téléch. Logiciel	Affiche les informations de téléchargement et d'installation de logiciels pour les appareils mobiles et les ordinateurs.





### [Nettoyage têtes d'imp]

Niveau 1	Descriptions
Nettoyage têtes d'imp	Permet de nettoyer la tête d'impression en suivant les instructions à l'écran ACL.



### [Raccourcis]

Niveau 2	Niveau 3	Niveau 4	Descriptions
 Ajouter raccourci	Copier	-	Permet de modifier les paramètres dans les options de copie.
	Fax	-	Permet de modifier les paramètres dans les options de télécopie.
	Numéris.	vers support	Permet de numériser des documents et de les enregistrer directement sur une clé USB sans utiliser d'ordinateur.

Niveau 2	Niveau 3	Niveau 4	Descriptions
+ Ajouter raccourci	Numéris.	vers ordinateur (fichier)	Permet de numériser des documents et de les enregistrer dans un dossier sur votre ordinateur.
		vers ordinateur (ROC)	Permet de convertir votre document numérisé en fichier texte éditable.
		vers ordinateur (image)	Permet de numériser des photos ou des graphiques dans votre application graphique.
		vers ordinateur (courriel)	Permet d'envoyer un document numérisé sous forme de pièce jointe de courriel.
		vers serv courr	Permet de numériser un document noir et blanc ou couleur vers votre serveur de messagerie.
		vers réseau	Permet d'envoyer des données numérisées à un serveur CIFS sur votre réseau local ou sur Internet.
		vers FTP (MFC-J6540DW/ MFC-J6740DW/ MFC-J6940DW)	Permet d'envoyer des données numérisées par FTP.
		vers FTP/SFTP (MFC-J6555DW/ MFC-J6955DW)	Permet d'envoyer les données numérisées via FTP/SFTP.
	vers SharePoint (MFC-J6555DW/ MFC-J6955DW)	Permet d'envoyer les données numérisées via un serveur SharePoint.	
	Web	-	Permet de connecter l'appareil Brother à un service Internet.
Applis	-	Permet de connecter l'appareil Brother au service Applis Brother.	
Cette liste apparaît lorsque vous appuyez sur chaque icône de raccourci pendant 2 secondes.	Renommer	-	Permet de modifier le nom du raccourci.
	Modifier	-	Permet de modifier les paramètres de raccourci.
	Suppr	-	Permet de supprimer le raccourci.
	Enregistrer Carte/NFC	-	Permet d'attribuer un raccourci à une carte IC.
	Supprimer Carte/NFC	-	Permet de supprimer un raccourci d'une carte IC.
 Modif/Suppr	(Sélectionnez le bouton de raccourci.)	Renommer	Permet de modifier le nom du raccourci.
		Modifier	Permet de modifier les paramètres de raccourci.
		Suppr	Permet de supprimer le raccourci.
		Enregistrer Carte/NFC	Permet d'attribuer un raccourci à une carte IC.
		Supprimer Carte/NFC	Permet de supprimer un raccourci d'une carte IC.





## [Encre]

Niveau 2	Niveau 3	Descriptions
Volume encre	-	Permet de vérifier le volume d'encre disponible.
Modèle cart encre	-	Permet de consulter les numéros des cartouches d'encre.
Amél qualité impression	Vérifier qualité impr	Permet de vérifier et de corriger la qualité d'impression, l'alignement et l'alimentation du papier en suivant les instructions à l'écran ACL.
	Alignement	
	Aliment bon papier	
Nettoyage tête impr	-	Permet de nettoyer la tête d'impression en suivant les instructions à l'écran ACL.
Retirer retailles papier	-	Permet de retirer un morceau de papier de l'appareil en suivant les instructions qui s'affichent à l'écran ACL.
Options d'impression	Réduire le maculage	Permet de réduire le maculage sur le papier ou les bourrages papier pendant l'impression.
	Réduire les lignes inégales	Permet de réduire les lignes irrégulières sur le papier pendant l'impression.
	Impr.améliorée	Permet d'améliorer la qualité d'impression et de réduire le flou.
Vérif. cart. encre	-	Permet de consulter les informations des cartouches d'encre.
Autovérif qualité impr	-	Détecte automatiquement l'état de la tête d'impression et nettoie la tête d'impression si nécessaire.



## Configuration du Wi-Fi

Niveau 2	Descriptions
Trouver réseau Wi-Fi	Permet de configurer vos paramètres de réseau sans fil manuellement.
Bout-poussoir/WPS	Permet de configurer les paramètres de votre réseau sans fil par simple pression sur un bouton.

## Lorsque vous avez inséré une clé USB dans la fente USB

Niveau 1	Descriptions
Impression PDF (MFC-J6955DW)	Imprimez un fichier PDF directement depuis une clé USB.
Impression JPEG	Permet de sélectionner le menu Photo.
Num. v. support	Permet de numériser des documents vers une clé USB.
Web	Permet de connecter l'appareil Brother à un service Internet.



### Renseignements connexes

- [Tableaux des réglages et des fonctions](#)

## Modification des paramètres de l'appareil en utilisant l'application de gestion sur le Web

La Gestion à partir du Web est un utilitaire qui emploie un navigateur Web standard pour gérer votre appareil à l'aide du protocole HTTP (Hyper Text Transfer Protocol) ou HTTPS (Hyper Text Transfer Protocol over Secure Socket Layer).

- [Qu'est-ce que la Gestion à partir du Web ?](#)
- [Accéder à la Gestion à partir du Web](#)
- [Définir ou changer un mot de passe de connexion pour l'application de gestion sur le Web](#)
- [Configurer le carnet d'adresses de votre appareil avec la Gestion à partir du Web](#)

## Qu'est-ce que la Gestion à partir du Web ?

L'application de gestion à partir du Web est un utilitaire qui emploie un navigateur Web standard pour gérer votre appareil à l'aide du protocole HTTP (Hyper Text Transfer Protocol) ou HTTPS (Hyper Text Transfer Protocol over Secure Socket Layer).



- Nous vous recommandons Microsoft Internet Explorer 11/Microsoft Edge pour Windows, Safari 13 pour Mac, Google Chrome™ pour Android (4.x ou supérieur) et Google Chrome™/Safari pour iOS (10.x ou supérieur). Assurez-vous que JavaScript et les cookies sont toujours activés dans le navigateur utilisé.
- Vous devez utiliser le protocole TCP/IP sur votre réseau et disposer d'une adresse IP valide programmée dans le serveur d'impression et dans votre ordinateur.

XXX-XXXX brother

**État**

État du périphérique  
Prêt

Rafraîchissement autom  
 Désactivé  
 Activé

Niveau d'encre estimé

Cartouche

Réservoir d'encre interne

Rendement par page restant

Rendement approximatif (selon ISO)  
xxxx xxxx xxxx xxxx  
M C Y BK

\*Le rendement des pages restantes est approximatif et peut varier selon le type des pages imprimées.

Niv. papier

T1 T2

Langage Web  
Auto

Emplacement du périphérique  
Contact :  
Emplacement :

L'écran réel peut différer de celui qui est illustré ci-dessus.



### Renseignements connexes

- [Modification des paramètres de l'appareil en utilisant l'application de gestion sur le Web](#)

## Accéder à la Gestion à partir du Web

- Nous vous recommandons Microsoft Internet Explorer 11/Microsoft Edge pour Windows, Safari 13 pour Mac, Google Chrome™ pour Android (4.x ou supérieur) et Google Chrome™/Safari pour iOS (10.x ou supérieur). Assurez-vous que JavaScript et les cookies sont toujours activés dans le navigateur utilisé.
- Le mot de passe par défaut pour gérer les paramètres de cet appareil se trouve au dos de l'appareil et est indiqué par « **Pwd** ». Nous vous conseillons de modifier immédiatement le mot de passe par défaut pour protéger votre appareil contre les accès non autorisés. Vous pouvez également trouver le mot de passe par défaut dans le rapport de configuration réseau.
- Si le mot de passe est saisi incorrectement plusieurs fois, vous ne pourrez pas vous connecter avant un certain délai. Les paramètres de blocage peuvent être modifiés dans la Gestion à partir du Web.
- Jusqu'à huit ordinateurs ou appareils mobiles peuvent être connectés simultanément à la Gestion à partir du Web. Si vous connectez un neuvième appareil, le premier sera déconnecté.
- Nous vous recommandons d'utiliser le protocole de sécurité HTTPS lorsque vous configurez les paramètres à l'aide de la Gestion à partir du Web. Si vous utilisez le protocole HTTP lors de la configuration des paramètres à l'aide de la Gestion à partir du Web, suivez les invites affichées à l'écran pour passer à une connexion HTTPS sécurisée.
- Lorsque vous utilisez HTTPS pour la configuration à l'aide de la Gestion à partir du Web, votre navigateur affiche une boîte de dialogue d'avertissement. Pour éviter d'afficher la boîte de dialogue d'avertissement, vous pouvez installer un certificat auto-signé pour utiliser la communication SSL/TLS. Pour des informations plus détaillées, >> *Renseignements connexes*

>> [Commencer à partir de votre navigateur Web](#)

>> [Commencer à partir de Brother iPrint&Scan \(Windows/Mac\)](#)

>> [Commencer à partir des utilitaires Brother \(Windows\)](#)

>> [Commencer à partir de Brother Mobile Connect](#)

## Commencer à partir de votre navigateur Web

1. Démarrez votre navigateur Web.
2. Saisissez « `https://adresse IP de l'appareil` » dans la barre d'adresse de votre navigateur (où « adresse IP de l'appareil » correspond à l'adresse IP de l'appareil).

Par exemple :

`https://192.168.1.2`



Si vous utilisez un DNS (Domain Name System) ou que vous avez activé un nom NetBIOS, vous pouvez saisir un autre nom (par ex. « ImprimantePartagée ») au lieu de l'adresse IP.

Par exemple :

`https://ImprimantePartagée`

Si vous activez un nom NetBIOS, vous pouvez aussi utiliser le nom de nœud.

Par exemple :

`https://brnxxxxxxxxxxxx`

Le nom NetBIOS figure dans le rapport de configuration réseau.



3. Si nécessaire, saisissez le mot de passe dans le champ **Connexion**, puis cliquez sur **Connexion**.
4. Si vous souhaitez épingler le menu de navigation sur le côté gauche de l'écran, cliquez sur ☰, puis sur 🌟.

Vous pouvez maintenant modifier les paramètres de l'appareil.

Si vous modifiez les paramètres du protocole, vous devez redémarrer l'appareil après avoir cliqué sur **Envoyer** pour activer la configuration.

Après avoir configuré les paramètres, cliquez sur **Déconnexion**.

## Commencer à partir de Brother iPrint&Scan (Windows/Mac)



1. Lancez Brother iPrint&Scan.
  - Windows  
Lancer  (**Brother iPrint&Scan**).
  - Mac  
Dans la barre de menus **Finder**, cliquez sur **Aller > Applications**, puis double-cliquez sur l'icône iPrint&Scan.  
L'écran de Brother iPrint&Scan s'affiche.
2. Si votre machine Brother n'est pas sélectionnée, cliquez sur le bouton **Sélectionner votre appareil**, puis sélectionnez le nom de votre modèle dans la liste. Cliquez **OK**.
3. Cliquez sur  (**Paramètres de la machine**).
4. Cliquez sur **Tous les paramètres**.  
Gestion à partir du Web s'affiche.
5. Si nécessaire, saisissez le mot de passe dans le champ **Connexion**, puis cliquez sur **Connexion**.
6. Si vous souhaitez épingler le menu de navigation sur le côté gauche de l'écran, cliquez sur ☰, puis sur .

Vous pouvez maintenant modifier les paramètres de l'appareil.

Si vous modifiez les paramètres du protocole, vous devez redémarrer l'appareil après avoir cliqué sur **Envoyer** pour activer la configuration.

Après avoir configuré les paramètres, cliquez sur **Déconnexion**.

## Commencer à partir des utilitaires Brother (Windows)

1. Lancez  (**Brother Utilities (Utilitaires Brother)**), puis cliquez sur la liste déroulante et sélectionnez le nom de votre modèle (si vous ne l'avez pas déjà sélectionné).
2. Cliquez sur **Outils** dans la barre de navigation de gauche, puis cliquez sur **Paramètres de la machine**.  
Gestion à partir du Web s'affiche.
3. Si nécessaire, saisissez le mot de passe dans le champ **Connexion**, puis cliquez sur **Connexion**.
4. Si vous souhaitez épingler le menu de navigation sur le côté gauche de l'écran, cliquez sur ☰, puis sur .

Vous pouvez maintenant modifier les paramètres de l'appareil.

Si vous modifiez les paramètres du protocole, vous devez redémarrer l'appareil après avoir cliqué sur **Envoyer** pour activer la configuration.

Après avoir configuré les paramètres, cliquez sur **Déconnexion**.

## Commencer à partir de Brother Mobile Connect

Vous devez installer et configurer Brother Mobile Connect sur votre appareil mobile.

1. Lancez Brother Mobile Connect sur votre appareil mobile.
2. Appuyez sur le nom de votre modèle dans le haut de l'écran.
3. Touchez **Tous les paramètres de la machine**.  
Gestion à partir du Web s'affiche.
4. Si nécessaire, saisissez le mot de passe dans le champ **Connexion**, puis appuyez sur **Connexion**.
5. Si vous souhaitez épingler le menu de navigation sur le côté gauche de l'écran, appuyez sur ☰, puis sur .

Vous pouvez maintenant modifier les paramètres de l'appareil.

---

Si vous modifiez les paramètres du protocole, vous devez redémarrer l'appareil après avoir appuyé sur **Envoyer** pour activer la configuration.

Après avoir configuré les paramètres, appuyez sur **Déconnexion**.



### **Renseignements connexes**

- [Modification des paramètres de l'appareil en utilisant l'application de gestion sur le Web](#)

#### **Sujets connexes :**

- [Imprimer le rapport de configuration réseau](#)
  - [Créer un certificat auto-signé](#)
  - [Installer le certificat auto-signé pour les utilisateurs Windows avec droits d'administrateur](#)
-

## Définir ou changer un mot de passe de connexion pour l'application de gestion sur le Web

Le mot de passe par défaut pour gérer les paramètres de cet appareil se trouve au dos de l'appareil et est indiqué par « **Pwd** ». Nous vous conseillons de modifier immédiatement le mot de passe par défaut pour protéger votre appareil contre les accès non autorisés.

1. Démarrez votre navigateur Web.
2. Saisissez « `https://adresse IP de l'appareil` » dans la barre d'adresse de votre navigateur (où « adresse IP de l'appareil » correspond à l'adresse IP de l'appareil).

Par exemple :

`https://192.168.1.2`



Si vous utilisez un DNS (Domain Name System) ou que vous avez activé un nom NetBIOS, vous pouvez saisir un autre nom (par ex. « ImprimantePartagée ») au lieu de l'adresse IP.

Par exemple :

`https://ImprimantePartagée`

Si vous activez un nom NetBIOS, vous pouvez aussi utiliser le nom de nœud.

Par exemple :

`https://brnxxxxxxxxxxxx`

Le nom NetBIOS figure dans le rapport de configuration réseau.

3. Effectuez l'une des opérations suivantes :
  - Si vous avez défini précédemment votre propre mot de passe, tapez-le puis cliquez sur **Connexion**.
  - Si vous n'avez pas défini précédemment votre propre mot de passe, saisissez le mot de passe de connexion par défaut, puis cliquez sur **Connexion**.
4. Accédez au menu de navigation, puis cliquez sur **Administrateur > Mot de passe de connexion**.



Commencez à partir de  si le menu de navigation ne s'affiche pas sur le côté gauche de l'écran.

5. Si vous souhaitez modifier le mot de passe, saisissez votre mot de passe actuel dans le champ **Entrer l'ancien mot de passe**.
6. Conformément aux instructions **Mot de passe de connexion** à l'écran, tapez votre mot de passe dans le champ **Entrer nouveau mot de passe**.
7. Saisissez à nouveau le mot de passe dans le champ **Confirmer nouveau mot de passe**.
8. Cliquez sur **Envoyer**.



Vous pouvez également modifier les paramètres de blocage dans le menu **Mot de passe de connexion**.



### Renseignements connexes

- [Modification des paramètres de l'appareil en utilisant l'application de gestion sur le Web](#)

#### Sujets connexes :

- [Accéder à la Gestion à partir du Web](#)

## Configurer le carnet d'adresses de votre appareil avec la Gestion à partir du Web

- Nous vous recommandons d'utiliser le protocole de sécurité HTTPS lorsque vous configurez les paramètres à l'aide de la Gestion à partir du Web.
- Lorsque vous utilisez HTTPS pour la configuration à l'aide de la Gestion à partir du Web, votre navigateur affiche une boîte de dialogue d'avertissement.

1. Démarrez votre navigateur Web.
2. Saisissez « `https://adresse IP de l'appareil` » dans la barre d'adresse de votre navigateur (où « adresse IP de l'appareil » correspond à l'adresse IP de l'appareil).

Par exemple :

`https://192.168.1.2`



Si vous utilisez un DNS (Domain Name System) ou que vous avez activé un nom NetBIOS, vous pouvez saisir un autre nom (par ex. « ImprimantePartagée ») au lieu de l'adresse IP.

Par exemple :

`https://ImprimantePartagée`

Si vous activez un nom NetBIOS, vous pouvez aussi utiliser le nom de nœud.

Par exemple :

`https://brnxxxxxxxxxxxx`

Le nom NetBIOS figure dans le rapport de configuration réseau.

3. Si nécessaire, saisissez le mot de passe dans le champ **Connexion**, puis cliquez sur **Connexion**.



Le mot de passe par défaut pour gérer les paramètres de cet appareil se trouve au dos de l'appareil et est indiqué par « **Pwd** ».

4. Accédez au menu de navigation, puis cliquez sur **Carnet d'adresses** > **Adresse XX-XX**.



Commencez à partir de ☰ si le menu de navigation ne s'affiche pas sur le côté gauche de l'écran.

5. Ajoutez ou mettez à jour les informations du carnet d'adresses selon vos besoins.
6. Cliquez sur **Envoyer**.



### Renseignements connexes

- [Modification des paramètres de l'appareil en utilisant l'application de gestion sur le Web](#)

#### Sujets connexes :

- [Accéder à la Gestion à partir du Web](#)



## Annexe

- [Spécifications](#)
- [Spécifications des consommables](#)
- [Aide et support client de Brother](#)

## Spécifications

- >> Spécifications générales
- >> Caractéristiques des formats de document
- >> Spécifications des supports d'impression
- >> Caractéristiques techniques du télécopieur
- >> Caractéristiques de la copie
- >> Spécification de la clé USB
- >> Caractéristiques techniques du scanner
- >> Caractéristiques techniques de l'imprimante
- >> Caractéristiques techniques de l'interface
- >> Spécifications du réseau
- >> Caractéristiques de la configuration requise pour l'ordinateur

### Spécifications générales

<b>Type d'imprimante</b>		Jet d'encre
<b>Tête d'impression</b>	<b>Noir</b>	Piézo-électrique 420 buses × 1
	<b>Couleur</b>	Piézo-électrique 420 buses × 3
<b>Volume de la mémoire</b>		<ul style="list-style-type: none"> <li>• MFC-J6540DW/MFC-J6555DW/MFC-J6740DW/MFC-J6940DW 256 Mo</li> <li>• MFC-J6955DW 512 Mo</li> </ul>
<b>Écran ACL (écran à cristaux liquides) <sup>1</sup></b>		<ul style="list-style-type: none"> <li>• MFC-J6540DW/MFC-J6740DW Écran ACL tactile TFT de 2,7 po (67,5 mm) couleur</li> <li>• MFC-J6555DW/MFC-J6940DW/MFC-J6955DW Écran tactile ACL TFT de 3,5 po (87,6 mm) couleur</li> </ul>
<b>Source d'alimentation</b>		100 à 120 V CA 50/60 Hz
<b>Consommation électrique <sup>2</sup></b>		<ul style="list-style-type: none"> <li>• MFC-J6540DW/MFC-J6555DW/MFC-J6940DW <b>Copie</b> <sup>3</sup> : Environ 30 W <b>Prêt</b> <sup>4</sup> : Environ 5 W <b>Veille</b> <sup>4</sup> : Environ 0,9 W <b>Éteint</b> <sup>4 5</sup> : Environ 0,02 W</li> <li>• MFC-J6955DW <b>Copie</b> <sup>3</sup> : Environ 30 W <b>Prêt</b> <sup>4</sup> : Environ 5,5 W <b>Veille</b> <sup>4</sup> : Environ 0,9 W <b>Éteint</b> <sup>4 5</sup> : Environ 0,02 W</li> </ul>

## Dimensions

- MFC-J6540DW

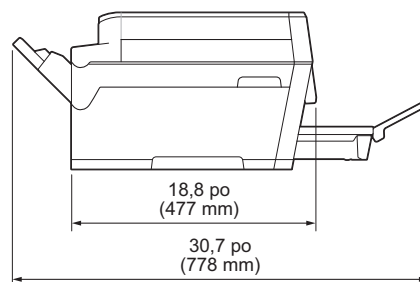
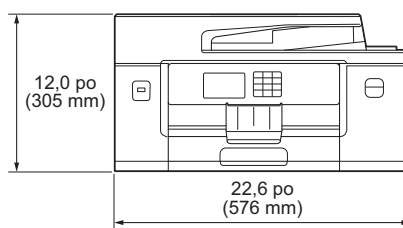

- MFC-J6555DW

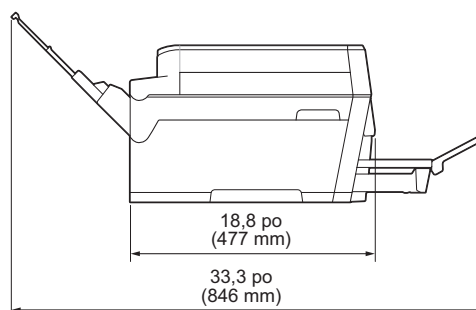
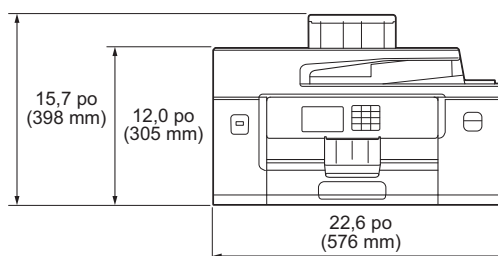

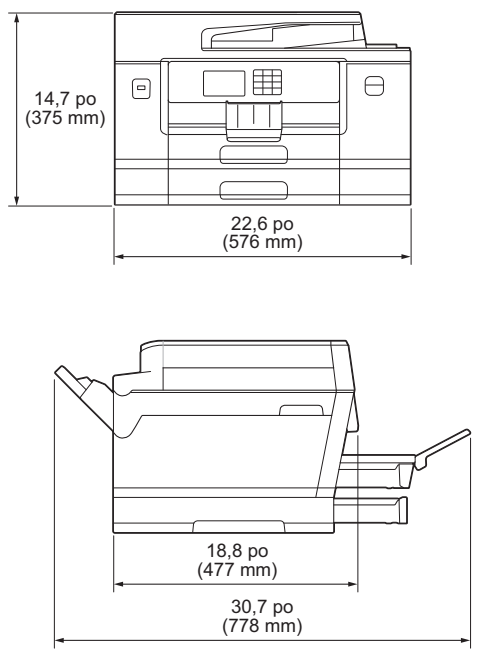
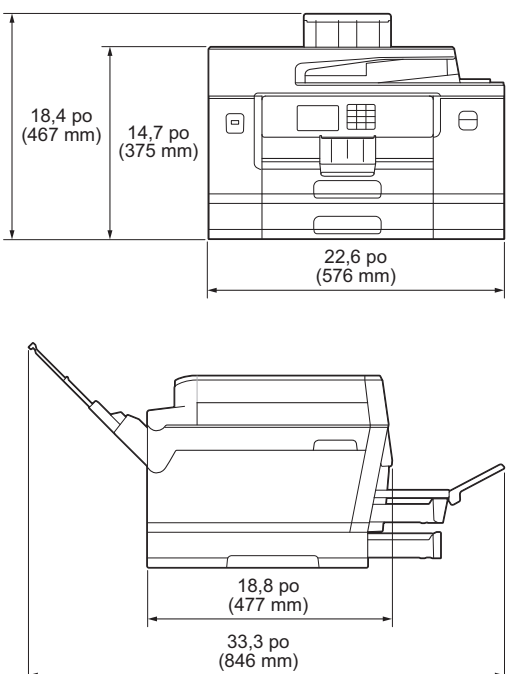
			<ul style="list-style-type: none"> <li>• MFC-J6740DW</li> </ul>  <ul style="list-style-type: none"> <li>• MFC-J6940DW/MFC-J6955DW</li> </ul> 
<b>Poids</b>			<ul style="list-style-type: none"> <li>• MFC-J6540DW 43,7 lb (19,8 kg)</li> <li>• MFC-J6555DW 44,3 lb (20,1 kg)</li> <li>• MFC-J6740DW 51,6 lb (23,4 kg)</li> <li>• MFC-J6940DW 51,6 lb (23,4 kg)</li> <li>• MFC-J6955DW 52,9 lb (24,0 kg)</li> </ul>
<b>Niveau de bruit</b>	<b>Pression sonore</b> 6	<b>Fonctionnement</b>	<ul style="list-style-type: none"> <li>• Impression 50,0 dB(A) (Environ)</li> <li>• Copie (à l'aide de la vitre du scanner)</li> </ul>

		51,5 dB(A) (Environ)
<b>Température</b>	<b>Fonctionnement</b>	50 à 95 °F (10 à 35 °C)
	<b>Meilleure qualité d'impression</b>	68 à 91 °F (20 à 33 °C)
<b>Humidité</b>	<b>Fonctionnement</b>	20 à 80 % (sans condensation)
	<b>Meilleure qualité d'impression</b>	20 à 80 % (sans condensation)
<b>Chargeur automatique de documents (ADF)</b>		50 pages maximum Papier : 20 lb (80 g/m <sup>2</sup> )

- Mesuré en diagonale.
- Mesure effectuée lorsque l'appareil est connecté à l'interface USB. La consommation électrique varie légèrement selon l'environnement d'utilisation ou l'usure des pièces.
- En cas d'utilisation du chargeur automatique de documents, impression et numérisation recto, résolution : standard / document : motif imprimé ISO/IEC 24712.
- Mesure effectuée selon la norme IEC 62301 2.0.
- Même s'il est éteint, l'appareil s'allume automatiquement à intervalles réguliers pour procéder à l'entretien de la tête d'impression, puis s'éteint de lui-même.
- Le bruit généré dépend des conditions d'impression.

## Caractéristiques des formats de document

<b>Format de document</b>	<b>Largeur de l'ADF</b>	4,1 à 11,7 po (105 à 297 mm)
	<b>Longueur du chargeur automatique de documents</b> <sup>1</sup>	5,8 à 17,0 po (148 à 431,8 mm)
	<b>Largeur de la vitre du scanner</b>	11,7 po (297 mm) maximum
	<b>Longueur de la vitre du scanner</b>	17,0 po (431,8 mm) maximum

<sup>1</sup> Jusqu'à 35,4 po (900 mm) si vous utilisez la fonction de papier long.

## Spécifications des supports d'impression

<b>Entrée papier</b>	<b>Bac à papier n° 1</b>	<b>Type de papier</b> <sup>1</sup>	Papier ordinaire, Papier jet d'encre (papier couché), Papier glacé, Papier recyclé	
		<b>Format de papier</b>	(Paysage) Lettre, Exécutif, A4 (Portrait) Registre, A3, Légal, Mexique Légal, Inde Légal, Folio, A5, A6, Enveloppes (C5, Com-10, DL, Monarch), Photo (4 × 6 po)/(10 × 15 cm), Photo L (3,5 × 5 po)/(9 × 13 cm), Photo 2L (5 × 7 po)/(13 × 18 cm), Fiche (5 × 8 po)/(13 × 20 cm)	
		<b>Capacité de papier maximale</b>	Jusqu'à 250 feuilles de papier ordinaire 20 lb (80 g/m <sup>2</sup> )	
	<b>Bac à papier n° 2</b> (MFC-J6740DW/ MFC-J6940DW/ MFC-J6955DW)	<b>Type de papier</b>	Papier ordinaire, Papier recyclé	
		<b>Format de papier</b>	(Paysage) Lettre, A4 (Portrait) Registre, A3, Légal, Mexique Légal, Inde Légal, Folio	
		<b>Capacité de papier maximale</b>	Jusqu'à 250 feuilles de papier ordinaire 20 lb (80 g/m <sup>2</sup> )	
	<b>Bac multi-usages (bac MU)</b> <sup>2</sup> (MFC-J6555DW/ MFC-J6940DW/ MFC-J6955DW)	<b>Type de papier</b> <sup>1</sup>	Papier ordinaire, Papier jet d'encre (papier couché), Papier glacé, Papier recyclé	
		<b>Format de papier / Capacité de papier maximale</b>	(Paysage) Lettre, Exécutif, A4 (Portrait)	Jusqu'à 100 feuilles de papier ordinaire de 20 lb (80 g/m <sup>2</sup> )

			<p>Registre, A3, Légal, Mexique Légal, Inde Légal, Folio, A5, A6, Enveloppes (C5, Com-10, DL, Monarch), Photo (4 × 6 po)/(10 × 15 cm), Photo L (3,5 × 5 po)/(9 × 13 cm), Photo 2L (5 × 7 po)/(13 × 18 cm), Fiche (5 × 8 po)/(13 × 20 cm)</p>	
			<p>Papier long (Largeur : 3,5 - 11,7 po (88,9 - 297 mm) / Hauteur : 17 - 47,2 po (431,9 - 1200 mm))</p>	1 feuille maximum
	<p><b>Fente d'alimentation manuelle</b> (MFC-J6540DW/ MFC-J6740DW)</p>	<p><b>Type de papier</b> <sup>1</sup></p>	<p>Papier ordinaire, Papier jet d'encre (papier couché), Papier glacé, Papier recyclé</p>	
		<p><b>Format de papier</b></p>	<p>(Paysage) Lettre, Exécutif, A4 (Portrait) Registre, A3, Légal, Mexique Légal, Inde Légal, Folio, A5, A6, Enveloppes (C5, Com-10, DL, Monarch), Photo (4 × 6 po)/(10 × 15 cm), Photo L (3,5 × 5 po)/(9 × 13 cm), Photo 2L (5 × 7 po)/(13 × 18 cm), Fiche (5 × 8 po)/(13 × 20 cm)</p>	
		<p><b>Capacité de papier maximale</b></p>	<p>1 feuille maximum</p>	
<p><b>Sortie papier</b> <sup>1</sup></p>			<ul style="list-style-type: none"> <li>Jusqu'au format Lettre/A4 Jusqu'à 100 feuilles de papier ordinaire de 20 lb (80 g/m<sup>2</sup>) (sortie des documents face imprimée vers le haut dans le bac de sortie)</li> <li>Au-delà du format Lettre/A4 Jusqu'à 50 feuilles de papier ordinaire de 20 lb (80 g/m<sup>2</sup>) (sortie des documents face imprimée vers le haut dans le bac de sortie)</li> </ul>	

<sup>1</sup> Pour du papier glacé, retirez immédiatement toutes les pages imprimées qui se trouveraient encore dans le bac de sortie afin d'éviter les problèmes de maculage.

<sup>2</sup> Nous vous recommandons d'utiliser le bac MU pour le papier glacé.

## Caractéristiques techniques du télécopieur

<b>Compatibilité</b>	UIT-T Super groupe 3
<b>Vitesse du modem</b>	Repli automatique : 33 600 bits/s
<b>Largeur de numérisation</b> (Document recto)	10,71 po (272 mm) (Registre)
<b>Largeur et longueur de numérisation</b> (Document recto verso) (MFC-J6940DW/MFC-J6955DW)	<p>Largeur : 10,71 po (272 mm) (Registre) (chargeur automatique de documents)</p> <p>Longueur : 16,76 po (425,8 mm) (chargeur automatique de documents)</p>
<b>Largeur d'impression</b>	10,76 po (273,4 mm) (Registre)
<b>Échelle de gris</b>	<p>Noir et blanc : 8 bits (256 niveaux)</p> <p>Couleur : 24 bits (8 bits par couleur/256 niveaux)</p>
<b>Résolution (Horizontal)</b>	203 ppp
<b>Résolution (Vertical)</b>	<p>Standard :</p> <p>98 ppp (noir)</p>

<b>Résolution (Vertical)</b>	196 ppp (couleur)
	Fine : 196 ppp (noir) 196 ppp (couleur)
	Super fine : 392 ppp (noir)
	Photo : 196 ppp (noir)
<b>Carnet d'adresses</b>	100 noms × 2 numéros ou adresses électroniques
<b>Groupes</b>	Jusqu'à 6
<b>Diffusion</b>	250 (200 numéros du carnet d'adresses/50 numéros manuels)
<b>Recomposition automatique</b>	1 fois après un délai de 5 minutes
<b>Envoi à partir de la mémoire</b>	150 pages maximum <sup>1</sup>
<b>Réception sans papier</b>	150 pages maximum <sup>1</sup>

<sup>1</sup> L'indication « pages » renvoie au « tableau d'essais UIT-T n° 1 » (lettre commerciale typique, résolution standard, code MMR).

## Caractéristiques de la copie

<b>Couleur/Noir</b>	Oui/Oui
<b>Largeur de copie</b>	10,76 po (273,4 mm) <sup>1</sup>
<b>Copies multiples</b>	Empilage/Tri d'un maximum de 999 pages
<b>Agrandissement/Réduction</b>	25 % à 400 % (par incréments de 1 %)
<b>Résolution</b>	Impression jusqu'à 1200 × 4800 ppp
<b>Recto verso automatique</b> (MFC-J6940DW/MFC-J6955DW)	<b>Type de papier</b> Papier ordinaire, Papier recyclé
	<b>Format du papier</b> Registre, A3, Légal, Mexique Légal, Inde Légal, Folio, Lettre, Exécutif, A4, A5

<sup>1</sup> En cas de copie sur du papier de format Registre.

## Spécification de la clé USB

<b>Supports compatibles</b>	Clé USB <sup>1</sup>	
<b>Impression JPEG</b>	<b>Résolution</b>	Jusqu'à 1200 × 4800 ppp
	<b>Type de papier</b>	Papier ordinaire, Papier jet d'encre (papier couché), Papier glacé, Papier recyclé
	<b>Format de papier</b>	Lettre, A4, Registre, A3, Photo (4 × 6 po)/(10 × 15 cm), Photo 2L (5 × 7 po)/(13 × 18 cm)
	<b>Format du fichier</b>	JPEG (le format JPEG progressif n'est pas pris en charge)
<b>Impression PDF</b> (MFC-J6955DW)	<b>Résolution</b>	Jusqu'à 1200 × 1800 ppp
	<b>Type de papier</b>	Papier ordinaire, Papier recyclé
	<b>Format de papier</b>	Lettre, A4, Registre, A3, Légal, Mexique Légal, Inde Légal, Folio, Exécutif, A5, A6
	<b>Format du fichier</b>	PDF version 1.7
<b>Numérisation vers support</b>	<b>Format du fichier</b>	JPEG, PDF (couleur, gris) TIFF, PDF (noir et blanc)

## Caractéristiques techniques du scanner

<b>Couleur/Noir</b>	Oui/Oui
<b>Compatibilité TWAIN</b>	Oui (Windows 7 SP1/Windows 8.1/Windows 10)
<b>Compatibilité WIA</b>	Oui (Windows 7 SP1/Windows 8.1/Windows 10)
<b>Profondeur de couleur</b>	Traitement des couleurs 48 bits (entrée) Traitement des couleurs 24 bits (sortie)
<b>Échelle de gris</b>	Traitement des couleurs 16 bits (entrée) Traitement des couleurs 8 bits (sortie)
<b>Résolution</b>	Jusqu'à 19 200 × 19 200 ppp (résolution interpolée) <sup>1</sup> Jusqu'à 1200 × 2400 ppp (résolution optique) (depuis la vitre du scanner) Jusqu'à 600 × 600 ppp (résolution optique) (depuis le chargeur automatique de documents)
<b>Largeur et longueur de numérisation</b> (Document recto)	(Vitre du scanner) Largeur : jusqu'à 11,61 po (295 mm) Longueur : jusqu'à 16,92 po (429,8 mm) (Chargeur automatique de documents) Largeur : jusqu'à 11,61 po (295 mm) Longueur : jusqu'à 16,92 po (429,8 mm)
<b>Largeur et longueur de numérisation</b> (Document recto verso) (MFC-J6940DW/MFC-J6955DW)	Largeur : jusqu'à 11,61 po (295 mm) (chargeur automatique de documents) Longueur : jusqu'à 16,92 po (429,8 mm) (chargeur automatique de documents)

<sup>1</sup> Numérisation de 1200 × 1200 ppp maximum avec le pilote WIA sous Windows 7 SP1, Windows 8.1 et Windows 10 (sélection possible d'une résolution jusqu'à 19200 × 19200 ppp avec l'utilitaire de numérisation).

## Caractéristiques techniques de l'imprimante

<b>Émulation</b> (MFC-J6955DW)	PCL6, BR-Script3, PDF version1.7, XPS version 1.0	
<b>Résolution</b>	Jusqu'à 1200 × 4800 ppp	
<b>Largeur d'impression</b> <sup>1</sup>	10,76 po (273,4 mm) Sans bordure <sup>2</sup> : 11 po (279,4 mm)	
<b>Sans bordure</b>	Lettre, A4, Registre, A3, A6, Photo (4 × 6 po)/(10 × 15 cm), Photo L (3,5 × 5 po)/(9 × 13 cm), Photo 2L (5 × 7 po)/(13 × 18 cm), Fiche (5 × 8 po)/(13 × 20 cm)	
<b>Recto verso automatique</b>	<b>Type de papier</b>	Papier ordinaire, Papier recyclé
	<b>Format du papier</b>	Registre, A3, Légal, Mexique Légal, Inde Légal, Folio, Lettre, Exécutif, A4, A5
<b>Vitesse d'impression</b>	Consultez la page de votre modèle sur votre site Web Brother local.	

<sup>1</sup> En cas d'impression sur du papier de format Registre.

<sup>2</sup> Lorsque le réglage Sans bordure est activé.



## Caractéristiques techniques de l'interface

<b>USB</b> <sup>1 2</sup>	Utilisez un câble d'interface USB 2.0 dont la longueur ne dépasse pas 16 pieds (5 m).
<b>Réseau local</b>	Utilisez un câble UTP Ethernet de catégorie 5 ou supérieure.
<b>Réseau sans fil</b>	IEEE 802.11a/b/g/n (mode Infrastructure) IEEE 802.11a/g/n (Wi-Fi Direct)
<b>NFC</b> (MFC-J6940DW/MFC-J6955DW)	Oui

- <sup>1</sup> Votre appareil est équipé d'une interface haute vitesse USB 2.0. Il peut également être branché à un ordinateur doté d'une interface USB 1.1.
- <sup>2</sup> Les ports USB tiers ne sont pas pris en charge.

## Spécifications du réseau



Vous pouvez raccorder votre appareil à un réseau pour utiliser les fonctionnalités d'impression réseau, de numérisation réseau, d'envoi PC-Fax et de réception PC-Fax (Windows seulement).

<b>Sécurité du réseau (câblé)</b>	APOP, SMTP-AUTH, SSL/TLS (IPPS, HTTPS, FTPS, SMTP, POP3, IMAP4), SNMP v3, 802.1x (EAP-MD5, EAP-FAST, PEAP, EAP-TLS, EAP-TTLS), Kerberos, IPsec	
<b>Sécurité de réseau (sans fil)</b>	APOP, SMTP-AUTH, SSL/TLS (IPPS, HTTPS, FTPS, SMTP, POP3, IMAP4), SNMP v3, 802.1x (EAP-FAST, PEAP, EAP-TLS, EAP-TTLS), Kerberos, IPsec	
<b>Sécurité du réseau sans fil</b> <sup>1</sup>	WEP 64/128 bit, WPA-PSK (TKIP/AES), WPA2-PSK (TKIP/AES), WPA3-SAE (AES)	
<b>Utilitaire de prise en charge du réseau sans fil</b>	<b>WPS</b>	Oui

- <sup>1</sup> Wi-Fi Direct prend en charge WPA2-PSK (AES) uniquement.

## Caractéristiques de la configuration requise pour l'ordinateur

### Systèmes d'exploitation et fonctions logicielles pris en charge

Plateforme informatique et version du système d'exploitation		Interface avec l'ordinateur			Processeur	Espace sur le disque dur pour l'installation <sup>1</sup>	
		USB <sup>2</sup>	Réseau LAN câblé	WLAN (Wi-Fi)		Pour les pilotes	Pour les applications (Pilotes inclus)
Système d'exploitation Windows	Windows 7 SP1 <sup>3 4 5</sup>	Impression PC-Fax <sup>6</sup> Numérisation			Processeur 32 bits (x86) ou 64 bits (x64)	650 Mo	1,3 Go
	Windows 8.1 <sup>3 4</sup>						
	Windows 10 Famille <sup>3 4</sup>						
	Windows 10 Professionnel <sup>3 4</sup>						
	Windows 10 Éducation <sup>3 4</sup>						

	Windows 10 Entreprise <sup>3 4</sup>				
	Windows Server 2008 <sup>5</sup>	Impression Numérisation	Impression	50 Mo	Sans objet
	Windows Server 2008 R2 <sup>5</sup> Windows Server 2012 Windows Server 2012 R2 Windows Server 2016 Windows Server 2019				
Système d'explo- itation Mac <sup>7</sup>	macOS v10.14.6 macOS v10.15.x macOS v11	Impression PC-Fax (envoi) <sup>6 8</sup> Numérisation	Processeur 64 bits	Sans objet	550 Mo

<sup>1</sup> Une connexion Internet est nécessaire pour installer le logiciel si le disque d'installation Brother n'est pas fourni.

<sup>2</sup> Les ports USB tiers ne sont pas pris en charge.

<sup>3</sup> Pour WIA, résolution 1200 x 1200. L'utilitaire scanner de Brother permet d'améliorer la résolution jusqu'à 19200 x 19200 ppp.

<sup>4</sup> Nuance™ PaperPort™ 14SE prend en charge Windows 7 SP1, Windows 8.1, Windows 10 Édition Familiale, Windows 10 Pro, Windows 10 Éducation et Windows 10 Entreprise.

<sup>5</sup> Windows 7 SP1 / Windows Server 2008 / Windows Server 2008 R2 pris en charge par les mises à jour de sécurité étendues jusqu'au 10 janvier 2023.

<sup>6</sup> PC-Fax prend en charge uniquement le noir et blanc.

<sup>7</sup> Avis de non-responsabilité Mac OS

Adapté à AirPrint : l'impression ou la numérisation via macOS nécessite l'utilisation d'AirPrint. Les pilotes Mac ne sont pas fournis pour cet appareil.

<sup>8</sup> AirPrint uniquement.

Pour les dernières mises à jour de pilote, accédez à la page **Téléchargements** de votre modèle à l'adresse [support.brother.com](http://support.brother.com).

Toutes les marques de commerce et tous les noms de marques et de produits sont la propriété de leurs sociétés respectives.



## Renseignements connexes

- [Annexe](#)

## Spécifications des consommables

>> [MFC-J6540DW/MFC-J6740DW/MFC-J6940DW](#)

>> [MFC-J6555DW/MFC-J6955DW](#)

### MFC-J6540DW/MFC-J6740DW/MFC-J6940DW

<b>Encre</b>	L'appareil utilise des cartouches d'encre noire, jaune, cyan et magenta individuelles, indépendantes de la tête d'impression.
<b>Durée de vie utile des cartouches d'encre</b>	Lorsque vous installez les cartouches d'encre pour la première fois, l'appareil consommera un peu plus d'encre pour remplir les tubes d'alimentation d'encre. C'est un processus qui n'a lieu qu'une seule fois pour permettre de réaliser des tirages de haute qualité. Les cartouches d'encre de rechange utilisées permettront d'imprimer le nombre de pages spécifié plus loin dans ce tableau. Le rendement de la cartouche de démarrage représente environ 65 % du rendement des cartouches de remplacement LC402. <sup>1</sup>
<b>Fournitures de remplacement</b>	<p>&lt;Noir&gt; LC402XLBK                  &lt;Jaune&gt; LC402XLY                  &lt;Cyan&gt; LC402XLC                  &lt;Magenta&gt; LC402XLM</p> <p>Noir - Environ 3000 pages <sup>1</sup>                  Jaune, cyan et magenta - Environ 1500 pages <sup>1</sup></p>
	<p>&lt;Noir&gt; LC402BK                  &lt;Jaune&gt; LC402Y                  &lt;Cyan&gt; LC402C                  &lt;Magenta&gt; LC402M</p> <p>Noir, jaune, cyan et magenta - Environ 550 pages <sup>1</sup></p>

<sup>1</sup> Toutes les cartouches de remplacement fournissent un rendement de page approximatif qui est indiqué conformément à la norme ISO/IEC 24711. Pour plus d'informations sur le rendement de page, reportez-vous au site [www.brother.com/pageyield](http://www.brother.com/pageyield).

### MFC-J6555DW/MFC-J6955DW

<b>Encre</b>	L'appareil utilise des cartouches d'encre noire, jaune, cyan et magenta individuelles, indépendantes de la tête d'impression.
<b>Durée de vie utile des cartouches d'encre</b>	<p>Lorsque vous installez les cartouches d'encre pour la première fois, l'appareil consommera un peu plus d'encre pour remplir les tubes d'alimentation d'encre. C'est un processus qui n'a lieu qu'une seule fois pour permettre de réaliser des tirages de haute qualité.</p> <p><b>MFC-J6555DW/MFC-J6955DW</b> : Utilisez d'abord les cartouches de démarrage fournies dans la boîte lors de la configuration initiale, après l'initialisation, les quatre cartouches fournissent jusqu'à un an d'encre sur la base de volumes d'impression mensuels moyens d'environ 300 pages à 60 % de pages noires / 40 % de pages en couleur conformément à la norme ISO/IEC 24711.</p> <p><b>MFC-J6555DW XL</b> : Utilisez d'abord les cartouches de démarrage dans la boîte fournies lors de la configuration initiale, après l'initialisation, les quatre cartouches fournissent jusqu'à deux ans d'encre sur la base de volumes d'impression mensuels moyens d'environ 300 pages à 60 % de pages noires / 40 % de pages en couleur conformément à la norme ISO/IEC 24711.</p>
<b>Fournitures de remplacement</b>	<p>&lt;Noir&gt; LC406XLBK                  &lt;Jaune&gt; LC406XLY                  &lt;Cyan&gt; LC406XLC                  &lt;Magenta&gt; LC406XLM</p> <p>Noir - Environ 6000 pages <sup>1</sup>                  Jaune, cyan et magenta - Environ 5000 pages <sup>1</sup></p>
	<Noir> LC406BK

---

<b>Fournitures de remplacement</b>	<Jaune> LC406Y <Cyan> LC406C <Magenta> LC406M Noir - Environ 3000 pages <sup>1</sup> Jaune, cyan et magenta - Environ 1500 pages <sup>1</sup>
------------------------------------	-----------------------------------------------------------------------------------------------------------------------------------------------------------

<sup>1</sup> Toutes les cartouches de remplacement fournissent un rendement de page approximatif qui est indiqué conformément à la norme ISO/IEC 24711. Pour plus d'informations sur le rendement de page, reportez-vous au site [www.brother.com/pageyield](http://www.brother.com/pageyield).



## Renseignements connexes

- [Annexe](#)
-

## Aide et support client de Brother

### IMPORTANT

Pour obtenir une aide technique, il est impératif d'appeler le numéro du pays où vous avez acheté votre appareil. Tous les appels doivent être effectués **depuis** ce pays.

- >> [FAQ \(Foire aux questions\)](#)
- >> [Pour le service à la clientèle](#)
- >> [Commande d'accessoires et de consommables](#)

### FAQ (Foire aux questions)

Pour plus d'information sur votre appareil Brother, rendez-vous sur le site Web de soutien Brother à l'adresse [support.brother.com](http://support.brother.com). Pour une aide et des conseils supplémentaires, accédez à la page **FAQ et Diagnostic** de votre modèle; pour les derniers pilotes et logiciels, accédez à la page **Téléchargements** de votre modèle.

### Pour le service à la clientèle

#### Aux États-Unis :

[www.brother-usa.com/support](http://www.brother-usa.com/support) (Libre-service/Courriel/Clavardage)  
1-877-BROTHER (1-877-276-8437)

#### Au Canada :

[www.brother.ca/support](http://www.brother.ca/support)  
(Vidéos libre-service, Courriel, Clavardage, aide via Facebook et Twitter)

### Localisateur de centre de service (États-Unis uniquement)

Pour connaître l'emplacement d'un centre de service autorisé de Brother, composez le 1-877-BROTHER (1-877-276-8437) ou visitez le site [www.brother-usa.com/support](http://www.brother-usa.com/support).

### Adresses des centres de service (Canada uniquement)

Pour connaître l'emplacement d'un centre de service autorisé Brother, visitez le site [www.brother.ca/support](http://www.brother.ca/support).

### Commande d'accessoires et de consommables

Nous recommandons d'utiliser des consommables Brother authentiques, qui sont disponibles auprès de la plupart des revendeurs Brother. Si vous ne trouvez pas les consommables recherchés, commandez-les directement de Brother si vous possédez un compte PayPal ou une carte de crédit Visa, MasterCard, Discover ou American Express. Vous pouvez visiter notre site Web pour consulter la gamme complète des accessoires et des fournitures de marque Brother en vente.

### REMARQUE

Au Canada, seules les cartes Visa et MasterCard sont acceptées.

#### Aux États-Unis :

1-877-BROTHER (1-877-276-8437)

[www.brother-usa.com/support](http://www.brother-usa.com/support)

---

Au Canada :

[www.brother.ca](http://www.brother.ca)



### Renseignements connexes

- [Annexe](#)
-

La Corporation Internationale Brother (Canada) Ltée  
1 rue Hôtel de Ville,  
Dollard-des-Ormeaux, QC, Canada H9B 3H6

**brother**



CAN-FRE  
Version B