



Online-bruksanvisning

MFC-J4340DW

MFC-J4440DW

MFC-J4540DW

Innehållsförteckning

Innan du använder maskinen.....	1
Definitioner av anmärkningar	2
Varumärken	3
Information om licens för öppen källkod.....	4
Upphovsrätt och licens	5
Viktiga meddelanden.....	6
Introduktion till maskinen	7
Innan du använder maskinen.....	8
Översikt över kontrollpanelen.....	9
Översikt av LCD-skärmen	13
Översikt över pekskärm-LCD	14
Översikt över skärmen för inställningar	17
Hantera pekskärmen.....	19
Ställ in beredskapsskärmen	20
Ställa in funktionskärmar av standardtyp	21
Ange text på din Brother-maskin.....	22
Öppna Brother Utilities (Windows).....	24
Avinstallera Brother-programvara och -drivrutiner (Windows).....	25
USB-/Ethernet-portplatser på din Brother-maskin.....	26
Pappershantering.....	27
Fylla på papper	28
Fyll på papper i pappersfack 1/pappersfack 2.....	29
Lägg papper i det manuella inmatningsfacket.....	38
Ej utskrivbart område	41
Pappersinställningar	42
Acceptabla utskriftsmedia	46
Lägga i dokument.....	52
Ladda dokument i dokumentmataren (ADF)	53
Ladda dokument på kopieringsglaset	55
Område som inte kan skannas.....	56
Utskrift.....	57
Skriva ut från din dator (Windows).....	58
Skriva ut ett fotografi (Windows)	59
Skriva ut ett dokument (Windows).....	60
Avbryta ett utskriftsjobb (Windows)	61
Skriva ut fler än en sida på ett enda pappersark (N på 1) (Windows).....	62
Skriva ut som en affisch (Windows)	63
Skriva ut på båda sidorna av papperet automatiskt (automatisk dubbelsidig utskrift) (Windows).....	64
Skriva ut som ett häfte automatiskt (Windows)	67
Skriva ut ett färgdokument i gråskala (Windows)	69
Förhindra suddiga utskrifter och pappersstopp (Windows)	70
Använd en förinställd utskriftsprofil (Windows).....	71
Ändra inställningar för standardutskrift (Windows).....	74
Utskriftsinställningar (Windows)	75
Skriva ut från din dator (Mac).....	79

Skriva ut med Brother iPrint&Scan (Windows/Mac).....	80
Skriv ut foton eller dokument med Brother iPrint&Scan (Windows/Mac)	81
Automatisk utskrift på båda sidor av pappret med Brother iPrint&Scan (automatisk dubbelsidig utskrift) (Windows/Mac).....	83
Skriva ut mer än en sida på ett enda pappersark med Brother iPrint&Scan (N på 1) (Windows/Mac)	85
Skriv ut ett färg-dokument i gråskala med Brother iPrint&Scan (Windows/Mac)	86
Skriva ut foton direkt från ett USB-minne.....	87
Kompatibelt USB-minne	88
Viktig information om fotoutskrift	89
Skriva ut foton från ett USB-minne på Brother-maskinen	90
Skriva ut en e-postbilaga.....	98
Skanna	100
Skanna med maskinens skanningsknapp.....	101
Skanna foton och grafik.....	102
Spara skannade data till en mapp som en PDF-fil	105
Spara skannade data till ett USB-minne	108
Skanna flera visitkort och fotografier (Autobeskrining).....	111
Skanna till en redigerbar textfil (OCR).....	112
Spara skannade data som en e-postbilaga	115
Skanna till FTP	118
Skanna till SSH FTP (SFTP)	122
Skanna till nätverk (Windows).....	129
Skanna till SharePoint	133
Webbtjänster för skanning i nätverket (Windows 7, Windows 8.1 och Windows 10).....	137
Ändra skanningsinställningar med Brother iPrint&Scan	141
Skanna med Brother iPrint&Scan (Windows/Mac).....	142
Skanna från din dator (Windows).....	143
Skanna med Nuance™ PaperPort™ 14SE eller andra Windows-program	144
Skanna med Windows Faxes och skanna	149
Skanna från din dator (Mac).....	152
Konfigurera skanningsinställningar med hjälp av webbaserad hantering	153
Ställ in e-postrapport för skanningsjobb via webbaserad hantering	154
Kopiering	155
Kopiera ett dokument	156
Förstora eller förminska kopierade bilder.....	158
Sortera kopior.....	160
Göra sidlayoutkopior (N på 1 eller Affisch).....	161
Kopiera på papprets båda sidor (dubbelsidig kopiering).....	165
Kopiera ett ID-kort.....	168
Kopieringsinställningar	170
Fax	174
Sända ett fax	175
Skicka ett fax från din Brother-maskin.....	176
Sända ett fax manuellt.....	179
Sända ett fax vid slutet av ett samtal.....	180
Skicka samma fax till mer än en mottagare (gruppsändning)	181

Sända ett fax i realtid.....	184
Sända ett fax på ett specificerat klockslag (fördröjt fax).....	185
Ändra inställningen Automatisk faxåteruppringning.....	186
Avbryta ett fax som håller på att skickas.....	187
Kontrollera och avbryta väntande fax.....	188
Faxalternativ.....	189
Ta emot ett fax.....	191
Inställningar för mottagningsläge.....	192
Ställa in faxavkänning.....	198
Faxförhandsgranskning.....	199
Krympa sidstorleken på ett överdimensionerat inkommande fax.....	203
Ställ in stämpel för mottagna fax.....	204
Ta emot ett fax vid slutet av ett telefonsamtal.....	205
Alternativ för minnesmottagning.....	206
Fjärråtkomst av fax.....	214
Röstfunktioner och faxnummer.....	220
Röstfunktioner.....	221
Lagra faxnummer.....	223
Konfigurera sändningsgrupper.....	231
Telefontjänster och externa enheter.....	236
Distinctive Ring.....	237
Nummerpresentation.....	240
Ställ in telefonlinjetypen.....	242
Voice Over Internet Protocol (VoIP/Telefonlinjestörning).....	244
Extern telefonsvarare (TAD).....	245
Extern telefon och sidoapparat.....	249
Faxrapporter.....	254
Ställa in korrekt stil för överföringsverifieringsrapporten.....	255
Ställa in intervall för faxjournalen.....	256
PC-FAX.....	258
PC-FAX för Windows.....	259
PC-FAX för Mac.....	277
Nätverk.....	278
Grundläggande nätverksfunktioner som kan användas.....	279
Konfigurera nätverksinställningar.....	280
Konfigurera nätverksinställningar med kontrollpanelen.....	281
Inställningar för trådlösa nätverk.....	282
Använda det trådlösa nätverket.....	283
Använd Wi-Fi Direct®.....	301
Aktivera/inaktivera trådlöst LAN.....	306
Skriva ut WLAN-rapporten.....	307
Nätverksfunktioner.....	311
Skriva ut nätverkskonfigurationsrapporten.....	312
Konfigurera och hantera LDAP-sökning.....	313
Synkronisera tid med SNTP-servern med hjälp av webbaserad hantering.....	317
Återställa nätverksinställningarna till fabriksinställningarna.....	321
Brothers hanteringsverktyg.....	322

Säkerhet	323
Innan du använder nätverkssäkerhetsfunktioner	324
Konfigurera certifikat för enhets säkerhet	325
Funktioner för säkerhetscertifikat som stöds.....	326
Steg-för-steg-guide för att skapa och installera ett certifikat	327
Skapa ett självsignerat certifikat.....	328
Skapa CSR och installera ett certifikat från en CA (Certificate Authority, certifikatmyndighet)	329
Importera och exportera certifikat och privat nyckel.....	333
Importera och exportera ett CA-certifikat	336
Hantera flera certifikat	339
Använda SSL/TLS.....	340
Introduktion till SSL/TLS.....	341
Hantera nätverksmaskinen säkert med SSL/TLS	344
Säker utskrift av dokument med SSL/TLS	349
Använda SNMPv3.....	351
Hantera nätverksmaskinen säkert med SNMPv3.....	352
Använd IPsec.....	354
Introduktion till IPsec	355
Konfigurera IPsec med hjälp av webbaserad hantering.....	356
Konfigurera en IPsec-adressmall med hjälp av webbaserad hantering	358
Konfigurera en IPsec-mall med hjälp av webbaserad hantering	360
Använda IEEE 802.1x-autentisering för ett trådbundet eller ett trådlöst nätverk	370
Vad är IEEE 802.1x-autentisering?	371
Konfigurera IEEE 802.1x-autentisering för ett trådbundet eller ett trådlöst nätverk med hjälp av webbaserad hantering (webbläsare).....	372
IEEE 802.1x-autentiseringsmetoder.....	374
Använda autentisering av Active Directory	375
Introduktion till autentisering av Active Directory.....	376
Konfigurera autentisering av Active Directory med hjälp av webbaserad hantering	377
Logga in för att ändra maskinens inställningar via maskinens kontrollpanel (autentisering av Active Directory)	379
Använda LDAP-autentisering.....	380
Introduktion till LDAP-autentisering	381
Konfigurera LDAP-autentisering med hjälp av webbaserad hantering.....	382
Logga in för att ändra maskinens inställningar via maskinens kontrollpanel (LDAP-autentisering)	383
Secure Function Lock 3.0 (säkert funktionslås).....	384
Innan du använder Secure Function Lock 3.0.....	385
Konfigurera Secure Function Lock 3.0 med hjälp av webbaserad hantering	386
Skanna med hjälp av Secure Function Lock 3.0	387
Konfigurera offentligt läge för Secure Function Lock 3.0	388
Ytterligare funktioner i Secure Function Lock 3.0.....	389
Registrera en extern IC-kortläsare	390
Skicka e-post säkert.....	391
Konfigurera e-postsändning med hjälp av webbaserad hantering	392
Skicka ett e-postmeddelande med användarautentisering	393
Skicka e-post säkert med SSL/TLS.....	394
Låsa maskininställningarna från kontrollpanelen	395
Använda sändningslåset	396

Mobile/Web Connect	400
Brother Web Connect.....	401
Översikt av Brother Web Connect.....	402
Onlinetjänster som används med Brother Web Connect	405
Ställa in Brother Web Connect	407
Skanna och överföra dokument med Brother Web Connect.....	415
Överför ett dokument från en extern minnesenhet via Brother Web Connect.....	417
Hämta och skriva ut dokument med hjälp av Brother Web Connect.....	418
Hämta och spara ett dokument på en extern minnesenhet med Brother Web Connect	422
Vidaresänd fax till Cloud eller en e-postadress	423
AirPrint	426
Översikt av AirPrint.....	427
Innan du använder AirPrint (macOS)	428
Skriva ut med AirPrint.....	429
Skanna med AirPrint (macOS).....	432
Skicka ett faxmeddelande med AirPrint (macOS).....	433
Mopria™ Print Service och Mopria™ Scan	434
Brother Mobile Connect	435
Skriva ut med Near-Field-kommunikation (NFC)	436
Brother iPrint&Scan för Windows och Mac	437
Brother iPrint&Scan, översikt för Windows och Mac.....	438
Felsökning	439
Fel- och underhållsmeddelanden.....	440
Överföra dina fax eller din faxjournalsrapport	453
Felmeddelanden när funktionen Brother Web Connect används.....	457
Dokumentstopp	459
Dokument fastnar längst upp i dokumentmataren.....	460
Dokument fastnar inuti dokumentmataren	461
Ta bort pappersbitar som fastnat i dokumentmataren	462
Skrivarstopp eller pappersstopp.....	463
Papper fastnar inuti maskinen och i dess främre del (stopp inuti/fram)	464
Papper fastnar i maskinens främre del (stopp fram)	470
Papper fastnar i maskinens bakre del (stopp bak/stopp fack 2).....	474
Om du har problem med maskinen	477
Pappershanterings- och utskriftsproblem	478
Problem med telefon och fax.....	484
Övriga problem	490
Nätverksproblem	492
Problem med AirPrint	500
Kontrollera maskininformation.....	501
Återställa maskinen.....	502
Överblick över återställningsfunktioner	503
Rutinunderhåll	504
Byta ut bläckpatronerna	505
Rengöra Brother-maskinen	508
Rengöra skannern.....	509
Rengöra skrivhuvudet från Brother-maskinen	511





Rengöra skrivhuvudet med hjälp av Webbaserad hantering.....	513
Rengör skrivhuvudet från datorn (Windows).....	514
Rengör LCD-skärmen	516
Rengöra maskinens utsida.....	517
Rengöra maskinens skrivarvals	519
Rengöra pappersmatarrullarna	520
Rengör basskivan.....	522
Rengöra pappersupplökningsrullarna för pappersfack 1	524
Rengör pappersupplökningsrullarna för pappersfack 2.....	526
Kontrollera Brother-maskinen	527
Kontrollera utskriftskvaliteten	528
Kontrollera utskriftsjusteringen från Brother-maskinen	531
Kontrollera bläcknivån (sidmätare).....	533
Övervaka maskinens status från datorn (Windows).....	535
Övervaka maskinens status med Brother iPrint&Scan (Windows/Mac).....	540
Korrigera pappersmatningen för att rensa vertikala linjer	542
Ändra utskriftsalternativen för att förbättra utskriftsresultaten.....	544
Packa och frakta maskinen	545
Maskininställningar.....	547
Ändra maskininställningarna via kontrollpanelen	548
Vid strömavbrott (minneslagring).....	549
Allmänna inställningar	550
Spara dina favoritinställningar som ett snabbval.....	564
Utskriftsrapporter	570
Tabeller över inställningar och funktioner	573
Ändra dina maskininställningar med hjälp av Webbaserad hantering	599
Vad är Webbaserad hantering?.....	600
Få åtkomst till Webbaserad hantering	601
Ställ in eller ändra ett lösenord för inloggning till webbaserad hantering	603
Ställa in din maskins adressbok med webbaserad hantering	604
Bilaga	605
Specifikationer.....	606
Specifikationer för förbrukningsmaterial.....	614
Information om återvunnet papper	616
Brothers hjälp och kundsupport	617

Innan du använder maskinen

- [Definitioner av anmärkningar](#)
- [Varumärken](#)
- [Information om licens för öppen källkod](#)
- [Upphovsrätt och licens](#)
- [Viktiga meddelanden](#)

Definitioner av anmärkningar

Följande symboler och anvisningar används i den här bruksanvisningen:

 VARNING	VARNING indikerar en potentiellt farlig situation som kan leda till allvarliga skador eller dödsfall.
 VAR FÖRSIKTIG	VAR FÖRSIKTIG informerar om en potentiell risk som kan orsaka mindre eller måttliga personsador.
VIKTIGT	VIKTIGT indikerar en potentiellt farlig situation som kan leda till skador på egendom eller utrustning.
OBS	OBS anger driftmiljön, villkor för installation, eller särskilda villkor för användningen.
	Tipsikoner ger dig hjälpfulla tips och ytterligare information.
	Ikonen upplyser dig om risken för elektrisk stöt.
Fetstil	Fetstil motsvarar knappar på maskinens kontrollpanel eller på datorskärmen.
<i>Kursiv</i>	Text med kursiv stil gör dig uppmärksam på en viktig punkt eller hänvisar dig till ett närliggande avsnitt.
Courier New	Meddelanden på maskinens LCD-skärm visas med typsnittet Courier New.



Närliggande information

- [Innan du använder maskinen](#)

Varumärken

Apple, App Store, AirPrint, Mac, iPad, iPhone, iPod touch, macOS, iPadOS och Safari är varumärken som tillhör Apple Inc. och är registrerade i USA och andra länder.

Nuance och PaperPort är varumärken eller registrerade varumärken som tillhör Nuance Communications, Inc. eller dess filialer i USA och/eller andra länder.

Wi-Fi[®], Wi-Fi Alliance[®] och Wi-Fi Direct[®] är registrerade varumärken som tillhör Wi-Fi Alliance[®].

WPA[™], WPA2[™] och Wi-Fi Protected Setup[™] är varumärken som tillhör Wi-Fi Alliance[®].

Android, Google Drive, Google Play och Google Chrome är varumärken som tillhör Google LLC.

EVERNOTE är ett varumärke som tillhör Evernote Corporation och används med licens.

Ordmärket Bluetooth[®] är ett registrerat varumärke som ägs av Bluetooth SIG, Inc. och all användning av sådana märken av Brother Industries, Ltd. sker med licens. Andra varumärken och varumärkesnamn tillhör respektive ägare.

Mopria[™] och Mopria[™]-logotypen är registrerade och/eller oregistrerade varumärken och servicemärken som tillhör Mopria Alliance, Inc. i USA och andra länder. Obehörig användning är strängt förbjuden.

Alla företag vars programvara nämns i denna handbok har ett programlicensavtal enligt egendomsprogrammet.

Varumärken för programvara

FlashFX[®] är ett registrerat varumärke som tillhör Datalight, Inc.

FlashFX[®] Pro[™] är ett varumärke som tillhör Datalight, Inc.

FlashFX[®] Tera[™] är ett varumärke som tillhör Datalight, Inc.

Reliance[™] är ett varumärke som tillhör Datalight, Inc.

Reliance Nitro[™] är ett varumärke som tillhör Datalight, Inc.

Datalight[®] är ett registrerat varumärke som tillhör Datalight, Inc.

Alla företags handelsnamn och produktnamn som omnämns på Brother-produkter, i relaterade dokument eller i annat material är varumärken eller registrerade varumärken som tillhör respektive företag.



Närliggande information

- [Innan du använder maskinen](#)

Information om licens för öppen källkod

I produkten ingår programvara med öppen källkod.

För att se anmärkningar om licensiering av öppen källkod och information om upphovsrätt går du till din modells **Manualer**-sida på support.brother.com/manuals.



Närliggande information

- [Innan du använder maskinen](#)

Upphovsrätt och licens

©2020 Brother Industries, Ltd. Med ensamrätt.

I denna produkt finns programvara som har utvecklats av följande leverantörer:

I denna produkt finns programvaran "KASAGO TCP/IP" som har utvecklats av ZUKEN ELMIC, Inc.

Copyright 1989-2020 Datalight, Inc. Med ensamrätt.

FlashFX® Copyright 1998-2020 Datalight, Inc.



Närliggande information

- [Innan du använder maskinen](#)

Viktiga meddelanden

- På support.brother.com finns uppdateringar av Brothers drivrutiner och programvara.
- Kontrollera om det finns uppgraderingar av firmware på support.brother.com för att hålla maskinens prestanda uppdaterad. Annars kan vissa av maskinens funktioner bli otillgängliga.
- Använd inte denna produkt i något annat land eftersom det kan strida mot lagar för trådlös telekommunikation och energiförbrukning i det landet.
- Vid byte eller kassering av din maskin rekommenderar Brother bestämt att du återställer den till fabriksinställningarna för att ta bort all personlig information.
- Windows 10 i detta dokument representerar Windows 10 Home, Windows 10 Pro, Windows 10 Education och Windows 10 Enterprise.
- I det här dokumentet står Windows Server 2008 för Windows Server 2008 och Windows Server 2008 R2.
- I denna bruksanvisning används LCD-meddelanden för MFC-J4340DW/MFC-J4540DW om inte annat anges.
- I denna bruksanvisning används bilderna på MFC-J4540DW om inte annat anges.
- Skärmbilderna i bruksanvisningen visas enbart i illustrationssyfte och kan se annorlunda ut än de faktiska skärmarna.
- Om inget annat anges är skärmbilderna i den här bruksanvisningen från Windows 10 och macOS v10.15.x. Skärmbilder på din dator kan se annorlunda ut beroende på ditt operativsystem.
- Innehållet i den här bruksanvisningen och produktspecifikationen kan ändras utan förvarning.
- I det här dokumentet representerar XXX-XXXX maskinens modellnamn.



Närliggande information

- [Innan du använder maskinen](#)

Liknande ämnen:

- [Återställa maskinen](#)

Introduktion till maskinen

- Innan du använder maskinen
- Översikt över kontrollpanelen
- Översikt av LCD-skärmen
- Översikt över pekskräms-LCD
- Översikt över skärmen för inställningar
- Hantera pekskrämen
- Ställ in beredskapsskrämen
- Ställa in funktionskrämar av standardtyp
- Ange text på din Brother-maskin
- Öppna Brother Utilities (Windows)
- USB-/Ethernet-portplatser på din Brother-maskin

Innan du använder maskinen

Kontrollera följande innan du försöker skriva ut:

- Säkerställ att du har installerat rätt programvara och drivrutiner för maskinen.
- För USB- eller nätverkskabelanvändare: Se till så att gränssnittskabeln är ordentligt isatt.

Välja korrekt papperstyp

Det är viktigt att välja rätt typ av papper för att få utskrifter av hög kvalitet. Se till att läsa informationen om godkänt papper innan du köper papper och att du avgör det utskrivbara området beroende inställningarna i skrivardrivrutinen eller i det program som du använder för att skriva ut.

Samtidig utskrift och faxning

Maskinen kan skriva ut från datorn medan den tar emot ett fax i minnet. När maskinen kopierar eller tar emot faxmeddelanden som skrivs ut på papper, avbryter den dock datorutskriften. Utskriftsarbetet återupptas efter avslutad kopiering eller faxmottagning.

Brandvägg (Windows)

Om din dator är skyddad av en brandvägg och du inte kan utföra nätverksutskrift, nätverksskanning eller PC-fax måste du kanske konfigurera brandväggsinställningarna. Om du använder Windows-brandväggen och har installerat drivrutinerna med hjälp av installationsprogrammet har brandväggen redan de rätta inställningarna. Om du använder en annan personlig brandvägg ska du läsa bruksanvisningen för programmet eller kontakta programvarutillverkaren.



Närliggande information

- [Introduktion till maskinen](#)

Översikt över kontrollpanelen

>> [MFC-J4340DW](#)

>> [MFC-J4440DW/MFC-J4540DW](#)

MFC-J4340DW

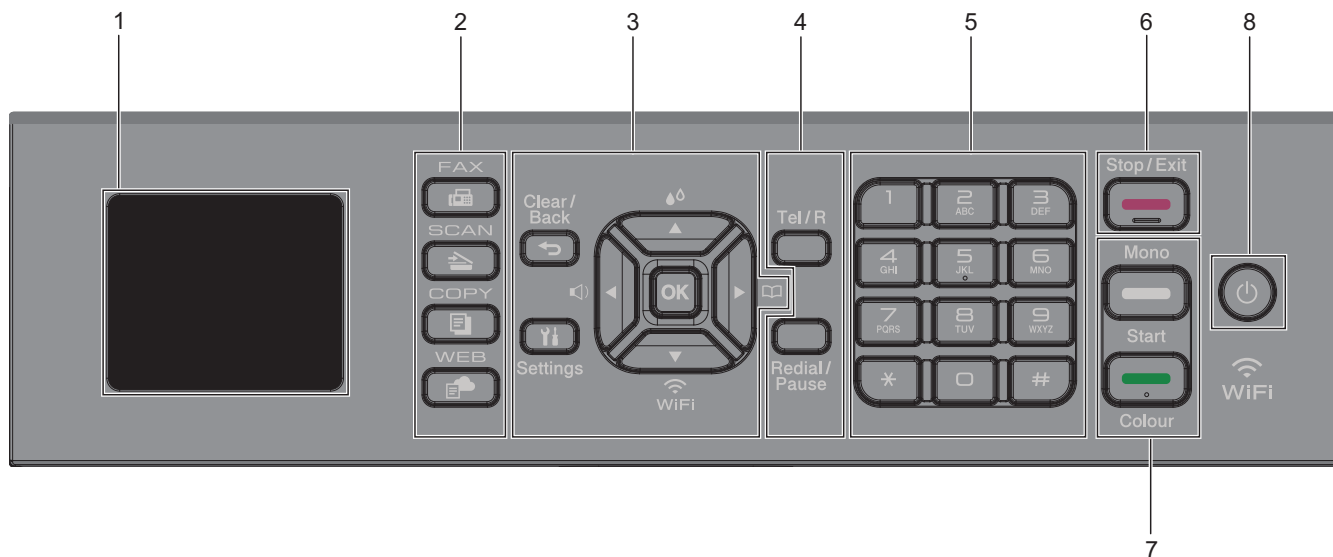

1. 1,8"(44,9 mm) skärm med flytande kristaller (LCD)

Visar meddelanden som hjälper dig att ställa in och använda maskinen.

2. Lägesknappar



FAX

Tryck för att växla till FAX-läge.



SCAN

Tryck för att växla till SCAN-läge.



COPY

Tryck för att växla till COPY-läge.



WEB

Tryck för att växla till WEB-läge.

3. Inställningsknappar



Clear/Back

Tryck för att gå tillbaka till föregående meny.



Settings

Tryck för att öppna huvudmenyn.

OK

Tryck för att välja en inställning.



Tryck för att öppna meny för justering av ringsignalsvolym när maskinen är inaktiv.



Tryck för att öppna menyn för bläck när maskinen är inaktiv.



- Tryck för att spara kortnummer och gruppnummer i maskinens minne.
- Tryck för att söka upp och slå nummer som finns i maskinens minne.



Tryck för att konfigurera de trådlösa inställningarna medan maskinen är i beredskapsläge.



Tryck för att bläddra igenom menyerna och alternativen.



- Tryck för att flytta markören åt vänster eller höger på LCD-skärmen.
- Tryck för att antingen bekräfta eller avbryta en pågående procedur.

4. Telefonknappar

Tel/R

Om maskinen befinner sig i Fax-/Tel-läget (F/T) och du lyfter på luren på en extern telefon under F/T-signalen (dubbelsignal), trycker du på **Tel/R** för att prata.

När maskinen är ansluten till en telefonväxel, trycker du för att komma ut på en extern linje eller flytta ett samtal till en annan sidoapparat.

Redial/Pause

- Tryck för att ringa senast slagna nummer igen.
- Tryck för att välja och ringa numren från historiken över utgående samtal eller från nummerpresentationshistoriken.
- Tryck för att infoga en paus när du slår nummer.

5. Kombinerade siffer- och bokstavsknappar

- Använd för att ringa fax- och telefonnummer.
- Använd som ett tangentbord för att ange text eller tecken.

6. Stop/Exit

- Tryck för att stoppa en åtgärd.
- Tryck för att avsluta en meny.

7. Startknappar



Mono Start

- Tryck för att börja sända fax i svartvitt.
- Tryck för att börja kopiera i svartvitt.
- Tryck för att börja skanna dokument (i färg eller svartvitt beroende på skanningsinställning).





Colour Start

- Tryck för att börja sända fax i färg.
- Tryck för att börja kopiera i färg.
- Tryck för att börja skanna dokument (i färg eller svartvitt beroende på skanningsinställning).

8. Slå på/stänga av

Tryck på  för att sätta på maskinen.

Håll  nedtryckt för att stänga av maskinen. LCD-skärmen visar [Stänger ner] och fortsätter vara påslagen i några sekunder innan den stängs av. En ansluten extern telefon eller telefonsvarare förblir alltid tillgänglig.

Om du stänger av maskinen genom att trycka på  kommer den ändå att regelbundet rengöra skrivhuvudet för att bevara utskriftskvaliteten. Maskinen bör alltid vara ansluten till elnätet. Därigenom förlängs skrivhuvudets livslängd, bläcket används mer effektivt och utskriftskvaliteten bibehålls.

MFC-J4440DW/MFC-J4540DW

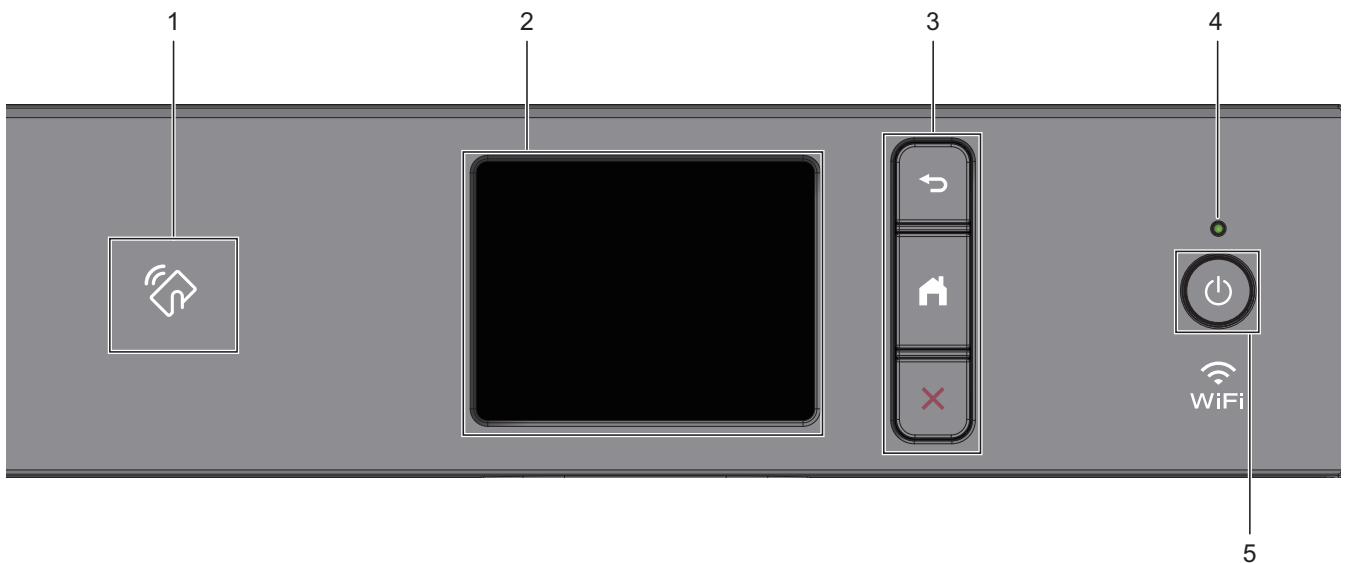

1. Symbol för NFC (Near Field Communication)

Om din Android™-enhet har stöd för NFC-funktionen kan du skriva ut från enheten genom att hålla den mot NFC-symbolen.

2. LCD-pekskärm (skärm med flytande kristaller)

Öppna menyer och alternativ genom att trycka på dem på pekskärmen.

3. Menyknappar

(Bakåt)

Tryck för att gå tillbaka till föregående meny.

(Start)

Tryck för att återgå till startskärmen.

(Avbryt)

Tryck för att avbryta en åtgärd.

4. LED-strömindikator

LED-lampan tänds beroende på maskinens driftstatus.

LED-lampan blinkar när maskinen är i viloläge.

5. Slå på/stänga av

Tryck på  för att sätta på maskinen.

Håll  intryckt för att stänga av maskinen. Pekskrmen visar [Stänger ner] och fortsätter vara på i några sekunder innan den stängs av. En ansluten extern telefon eller telefonsvarare förblir alltid tillgänglig.

Om du stänger av maskinen genom att trycka på  kommer den ändå att regelbundet rengöra skrivhuvudet för att bevara utskriftskvaliteten. Maskinen bör alltid vara ansluten till elnätet. Därigenom förlängs skrivhuvudets livslängd, bläcket används mer effektivt och utskriftskvaliteten bibehålls.



Närliggande information

- [Introduktion till maskinen](#)

Liknande ämnen:

- [Skriva ut med Near-Field-kommunikation \(NFC\)](#)
-

Översikt av LCD-skärmen

Relaterade modeller: MFC-J4340DW

Hemskärmen visar maskinens status när maskinen är inaktiv. När den visas är maskinen redo för nästa kommando.

Hemskärm

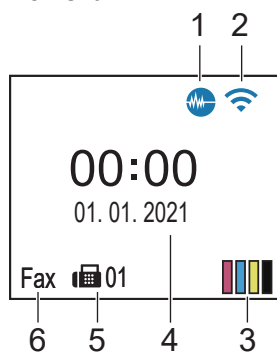



1. Tyst läge

Denna ikon visar när inställningen [Tyst läge] är i läge [På].

Inställningen av Tyst läge kan minska utskriftsljudet. När Tyst läge är aktiverat blir utskriftshastigheten långsammare.

2. Trådlös status

Varje ikon i följande tabell visar statusen på det trådlösa nätverket:

	Det trådlösa nätverket är anslutet. En indikering med tre nivåer i hemskärmen visar signalstyrkan på den trådlösa överföringen.
	Den trådlösa åtkomstpunkten kan inte hittas.
	Trådlös överföring är avstängd.

3. [Bläck]

Visar ungefärlig tillgänglig bläckvolym.

När en bläckpatron håller på att ta slut eller om det är något problem med den visas en felikon på bläckets färg-indikering.

4. Datum och tidpunkt

Visar datum och tid inställt i maskinen.

5. Fax i minnet

Visar hur många mottagna fax som finns i maskinens minne.

6. Mottagningsläge

Visar det aktuella mottagningsläget.



När funktionen Distinctive Ring (anpassad ringsignal) är aktiverad visar LCD-skärmen [D/R].



Närliggande information

- [Introduktion till maskinen](#)

Översikt över pekskärms-LCD

Relaterade modeller: MFC-J4440DW/MFC-J4540DW

Du växlar mellan olika hemskärmar genom att trycka på ◀ eller ▶.
Från hemskärmarna kan du komma åt de olika inställningarna.

Hemskärm

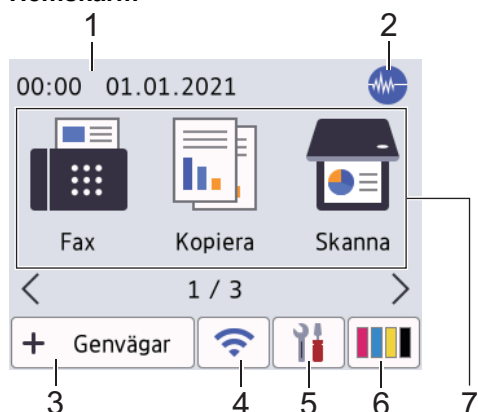

Denna skärm visar maskinens status när maskinen är i beredskapsläge. När den visas är maskinen redo för nästa kommando.

1. Datum och tid

Visar datum och tid inställt i maskinen.

2. Tyst läge

Denna ikon visas när inställningen [Tyst läge] är i läge [På].

Inställningen av Tyst läge kan minska utskriftsljudet. När Tyst läge är aktiverat blir utskriftshastigheten långsammare.

3. [Genvägar]

Skapa snabbval för funktioner du ofta använder t.ex. sända fax, ta kopior, skanna, Web Connect och app-tjänster.





- Tre snabbvalsflikar finns tillgängligt med upp till sex snabbval på varje flik.



- Tryck på  som visas längst ner på skärmen för att komma till hemskärmarna.

4. Trådlös status

Varje ikon i följande tabell visar statusen på det trådlösa nätverket:

	<ul style="list-style-type: none"> Maskinen är inte ansluten till den trådlösa åtkomstpunkten/routeren. Tryck på denna knapp för att konfigurera de trådlösa inställningarna. Mer detaljerad information >> <i>Snabbguide</i> Trådlös överföring är avstängd.
	<p>Det trådlösa nätverket är anslutet. En indikering med tre nivåer i hemskärmarna visar signalstyrkan på den trådlösa överföringen.</p>
	Ingen trådlös åtkomstpunkt/router har upptäckts.



Du kan konfigurera trådlösa inställningar genom att trycka på knappen för trådlös status.

5. [Inställn.]

Tryck för att öppna menyn [Inställn.].

6. [Bläck]

Visar ungefärlig tillgänglig bläckvolym. Tryck för att öppna menyn [Bläck].

När en bläckpatron håller på att ta slut eller om det är något problem med den visas en felikon på bläckets färg-indikering.

7. Lägen:

Tryck för att växla till de olika lägena.

[Fax] / [Kopiera] / [Skanna] / [Internet] / [Appar] / [USB] / [Ladda ned mjukvara] / [Skrivhuvu- drengöring]

8. Informationsikon







Ny information från Brother visas i informationsfältet när meddelandeinställningar som [Meddelande från Brother] och [Autokoll av inbyggt program] har ställts in på [På].

(En Internetanslutning krävs och dataavgifter kan tillkomma.)

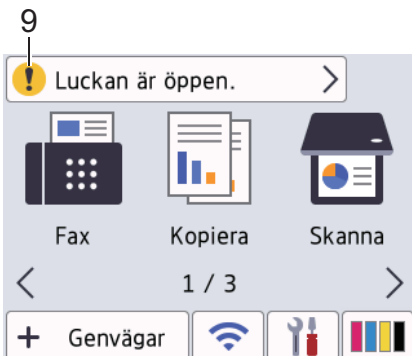
Tryck på  för att visa mer information.

9. Varningsymbol



Varningsikonen  visas när det finns ett fel- eller underhållsmeddelande. Tryck på  för att visa informationen och tryck sedan på  för att återgå till hemskärmen.



Närliggande information

- Introduktion till maskinen

Liknande ämnen:

- Ställ in beredskapsskärmen
- Reducera ljudnivå vid utskrift
- Kontrollera bläcknivån (sidmätare)
- Översikt över skärmen för inställningar
- Fel- och underhållsmeddelanden

Översikt över skärmen för inställningar

Relaterade modeller: MFC-J4440DW/MFC-J4540DW

Pekskärmen visar maskinens status när du trycker på  [Inställn.].

Använd Inställningsmenyn för att göra inställningar på din Brother-skrivare.

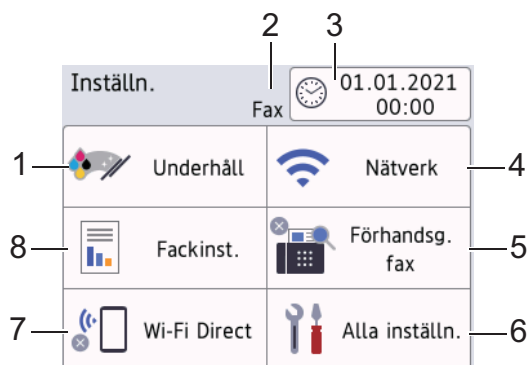

1. [Underhåll]

Tryck för att få åtkomst till följande menyer:

- [Förbättra utskriftskvalitet]
- [Skrivhuvudsrengöring]
- [Bläcknivå]
- [Bläckpatronsmodell]
- [Utskriftsval]
- [Kontrollera bläckpatron]

2. Mottagningsläge

Visar det aktuella mottagningsläget.

3. [Datum och tid]

Visar datum och tid.

Tryck för att öppna menyn [Datum och tid].

4. [Nätverk]

Tryck för att ställa in en ny nätverksanslutning.

Om du använder en trådlös anslutning visar en indikator med tre nivåer  på skärmen den trådlösa signalens aktuella styrka.

5. [Förhandsg. fax]

Visar inställningen för förhandsgranskning av fax.

Tryck för att öppna menyn [Förhandsg. fax].

6. [Alla inställn.]

Tryck för att ta fram menyn för maskinens alla inställningar.

7. [Wi-Fi Direct]

Tryck för att ställa in Wi-Fi Direct-nätverksanslutning.

8. [Fackinst.]

Tryck för att öppna menyn [Fackinst.].

Använd dessa alternativ för att ändra pappersformat och -typ.



Närliggande information

- Introduktion till maskinen

Liknande ämnen:

- Översikt över pekskärms-LCD
- Kontrollera bläcknivån (sidmätare)
- Distinctive Ring

Hantera pekskärmen

Relaterade modeller: MFC-J4440DW/MFC-J4540DW

Tryck på ◀▶ eller ▲▼ med fingret på LCD:n för att visa och få åtkomst till maskinens alternativ.

VIKTIGT

Tryck INTE på LCD-skärmen med ett vasst föremål, t.ex. en penna eller något spetsigt. Det kan skada skannern.

OBS

Rör INTE vid LCD-skärmen omedelbart efter att nätkabeln kopplats in eller efter att du startat maskinen. Det kan ge upphov till ett fel.



Denna produkt använder teckensnitt från ARPHIC TECHNOLOGY CO., LTD.



Närliggande information



- [Introduktion till maskinen](#)

Ställ in beredskapsskärmen

Relaterade modeller: MFC-J4440DW/MFC-J4540DW

Du kan ändra skärmen Redo till [Skärmbild 1], [Skärmbild 2], [Skärmbild 3], [Genvägar 1], [Genvägar 2] eller [Genvägar 3]-skärmen.

När maskinen är i beredskapsläge, eller om du trycker på , så återgår maskinen till den skärm som du har ställt in.

1. Tryck på  [Inställn.] > [Alla inställn.] > [Allmän inställ] > [Skärminställ.] > [Startskärm].
2. Tryck på ▲ eller ▼ för att visa alternativet [Skärmbild 1], [Skärmbild 2], [Skärmbild 3], [Genvägar 1], [Genvägar 2] eller [Genvägar 3] och välj sedan det alternativ du vill ha.
3. Tryck på .

Maskinen går till din nya hemskärm.

✓ Närliggande information

- [Introduktion till maskinen](#)



Liknande ämnen:

- [Översikt över pekskärms-LCD](#)

Ställa in funktionskärmar av standardtyp

Relaterade modeller: MFC-J4440DW/MFC-J4540DW

Du kan ställa in standardskärmen för skanning med skärminställningarna.

1. Tryck på  [Inställn.] > [Alla inställn.] > [Allmän inställ] > [Skärminställ.] > [Skanna skärm].
2. Tryck på ▲ eller ▼ för att visa skanningsalternativen och välj sedan det alternativ du vill ställa in som standardskärm.
3. Tryck på .



Närliggande information

- [Introduktion till maskinen](#)

Ange text på din Brother-maskin

- Vilka tecken som finns tillgängliga kan variera från land till land.
- För modeller med pekskärm kan tangentbordets layout skilja sig beroende på den funktion som du ställer in.

>> [MFC-J4340DW](#)

>> [MFC-J4440DW/MFC-J4540DW](#)

MFC-J4340DW

När du ställer in vissa menyalternativ, t.ex. stations-ID, kan du behöva ange text på maskinen. De flesta kombinerade siffer- och bokstavsknappar har tre eller fyra bokstäver tryckta på knapparna. Knapparna **0**, **#** och ***** har inte tryckta bokstäver eftersom de används för specialtecken.

Tryck på motsvarande sifferknapp det antal gånger som visas i referenstabellen för att skriva det tecken du vill ha.

Tryck på knapp	En gång	Två gånger	Tre gånger	Fyra gånger	Fem gånger	Sex gånger	Sju gånger	Åtta gånger	Nio gånger
2	A	B	C	a	b	c	2	A	B
3	D	E	F	d	e	f	3	D	E
4	G	H	I	g	h	i	4	G	H
5	J	K	L	j	k	l	5	J	K
6	M	N	O	m	n	o	6	M	N
7	P	Q	R	S	p	q	r	s	7
8	T	U	V	t	u	v	8	T	U
9	W	X	Y	Z	w	x	y	z	9

- För att flytta markören åt vänster eller höger trycker du på **▲**, **▼**, **◀** eller **▶** för att välja eller , och trycker sedan på **OK**.

Infoga mellanslag

- För att ange ett mellanslag, tryck på **▲**, **▼**, **◀** eller **▶** för att välja och tryck därefter på **OK**.

Rätta till fel

- Om du har angett en felaktig siffra eller bokstav och vill ändra den trycker du på **▲**, **▼**, **◀** eller **▶** för att välja eller . Tryck på **OK** flera gånger för att flytta markören till det felaktiga tecknet. Tryck sedan på **▲**, **▼**, **◀** eller **▶** för att välja och tryck på **OK**. Ange det korrekta tecknet.

Specialtecken och symboler



Tryck på *****, **#** eller **0** upprepade gånger tills önskat specialtecken eller önskad symbol visas.

Tryck på *	(mellanslag) ! " # \$ % & ' () * + , - . / €
Tryck på #	: ; < = > ? @ [] ^ _
Tryck på 0	Ä Å É Ö Ü 0

MFC-J4440DW/MFC-J4540DW

När du behöver skriva in text i Brother-maskinen visas ett tangentbord på pekskärmen.





- Tryck på  för att växla mellan bokstäver, siffror och specialtecken.
- Tryck på  för att växla mellan stora och små bokstäver.
- Tryck på ◀ eller ▶ för att flytta markören åt vänster eller höger.

Infoga mellanslag

- Tryck på [Mellanslag] för att infoga ett mellanslag. Eller så kan du trycka på ▶ för att flytta markören.

Rätta till fel

- Om du har skrivit fel tecken och vill ändra det trycker du på ◀ eller ▶ för att markera det felaktiga tecknet. Tryck på  och mata in rätt tecken.
- För att infoga ett tecken trycker du på ◀ eller ▶ för att flytta markören till önskad plats och matar sedan in tecknet.
- Tryck på  för varje tecken som du vill radera, eller håll  intryckt för att radera alla tecken.

✓ Närliggande information

- [Introduktion till maskinen](#)

Liknande ämnen:

- [Skicka samma fax till mer än en mottagare \(gruppsändning\)](#)
- [Spara nummer för utgående samtal i adressboken](#)
- [Spara nummer från nummerpresentationshistoriken i adressboken](#)
- [Byta namn på sändningsgrupp](#)
- [Ställa in stations-ID:t](#)
- [Ändra eller ta bort genvägar](#)

Öppna Brother Utilities (Windows)

Brother Utilities är en programstartare som ger bekväm tillgång till alla Brother-program som är installerade på din dator.

1. Gör något av följande:

- Windows 10

Klicka på  > **Brother** > **Brother Utilities**

- Windows 8.1

Flytta musen till hörnet längst ner till vänster på **Start**-skärmen och klicka på  (om du använder en pekbarad enhet, svep uppåt från **Start**-skärmens nedre del för att få fram **Appar**-skärmen).

När **Appar**-skärmen visas trycker eller klickar du på  (**Brother Utilities**).

- Windows 7

Klicka på  (**Start**) > **Alla program** > **Brother** > **Brother Utilities**.

2. Välj din maskin.

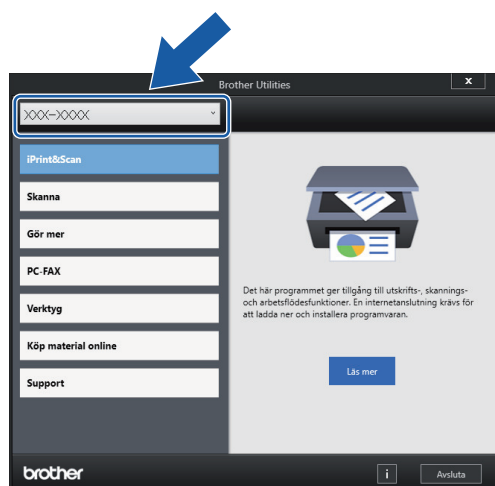

3. Välj den funktion som du vill använda.

✓ Närliggande information

- [Introduktion till maskinen](#)
 - [Avinstallera Brother-programvara och -drivrutiner \(Windows\)](#)

Avinstallera Brother-programvara och -drivrutiner (Windows)

1. Gör något av följande:

- Windows 10

Klicka på  > **Brother** > **Brother Utilities**.

- Windows 8.1

Flytta musen till hörnet längst ner till vänster på **Start**-skärmen och klicka på  (om du använder en pekbaserad enhet, svep uppåt från **Start**-skärmens nedre del för att få fram **Appar**-skärmen).

När **Appar**-skärmen visas trycker eller klickar du på  (**Brother Utilities**).

- Windows 7

Klicka på  (**Start**) > **Alla program** > **Brother** > **Brother Utilities**.

2. Klicka på rullgardinsmenyn och välj ditt modellnamn (om det inte redan är valt). Klicka på **Verktyg** i vänster navigationsfält och klicka sedan på **Avinstallera**.

Följ anvisningarna i dialogrutan för att avinstallera programvara och drivrutiner.



Närliggande information

- [Öppna Brother Utilities \(Windows\)](#)

USB-/Ethernet-portplatser på din Brother-maskin

USB- och Ethernet-portarna är placerade inuti maskinen (Ethernet-portar finns endast på vissa modeller).

För att installera den drivrutinen och programvara som krävs för att använda maskinen går du till din modells **Nerladdningar**-sida på support.brother.com.

1. Sätt båda händerna under plastflikarna på båda sidorna av maskinen för att lyfta upp skannerlocket (1) till öppet läge.

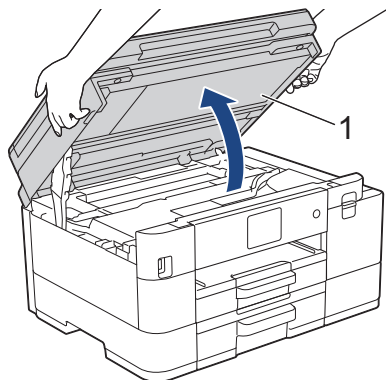

2. Leta reda på den korrekta porten (utifrån vilken kabel du använder) inuti maskinen, såsom bilden visar.

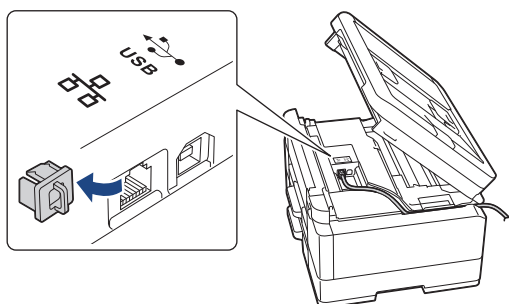

För försiktigt in kabeln genom kabelkanalen och ut på baksidan av maskinen.

3. Stäng försiktigt skannerlocket med båda händerna.

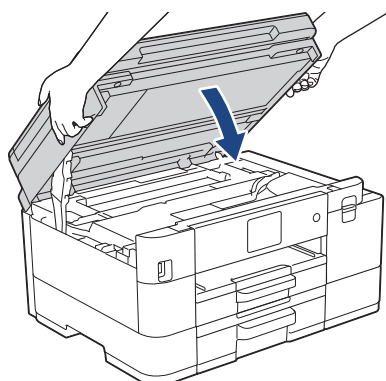

Närliggande information

- [Introduktion till maskinen](#)

Pappershantering

- [Fylla på papper](#)
- [Lägga i dokument](#)

Fylla på papper

- Fyll på papper i pappersfack 1/pappersfack 2
- Lägg papper i det manuella inmatningsfacket
- Ej utskrivbart område
- Pappersinställningar
- Acceptabla utskriftsmedia
- Fel- och underhållsmeddelanden
- Pappershanterings- och utskriftsproblem

Fyll på papper i pappersfack 1/pappersfack 2

- Fyll på pappersark eller fotopapper i pappersfack 1/pappersfack 2
- Fylla på papper i Legal-format i pappersfack 1/pappersfack 2
- Fyll på kuvert i pappersfack 1

Fyll på pappersark eller fotopapper i pappersfack 1/pappersfack 2

- Om inställningen [Kontrollera papper] är inställd som [På] och du drar ut pappersfacket ur maskinen visas ett meddelande på LCD:n som ger dig möjlighet att ändra pappersformat och papperstyp.
- Lägg endast i en storlek och typ av papper i pappersfacket åt gången.
- När du lägger i papper i ett annat format i facket måste du ändra inställningen för pappersformat på maskinen eller inställningen för pappersformat på din dator.
Om detta görs kan maskinen automatiskt mata papper från rätt fack om automatiskt val av fack har ställts in i skrivardrivrutinen (Windows) eller på maskinen. (MFC-J4540DW)
- Du kan bara använda vanligt papper i fack 2. (MFC-J4540DW)

Dessa anvisningar beskriver hur du fyller på papper i fack 1.

(MFC-J4540DW) Stegen för fack 2 är mycket liknande.

1. Om pappersstödet flik (1) är utfälld ska du stänga den och sedan stänga pappersstödet (2).

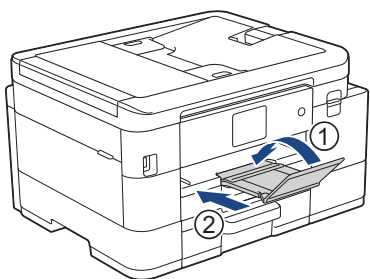

2. Dra ut pappersfacket helt ur maskinen.

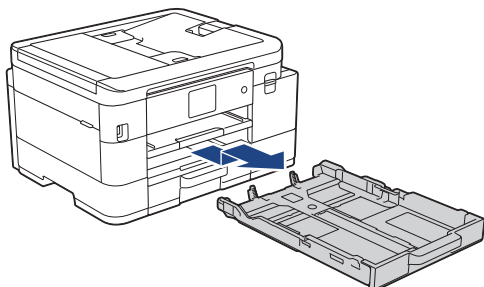

3. Tryck försiktigt och flytta sidoguiderna (1) och längdguiden (2) med bägge händerna så att de passar papprets storlek.

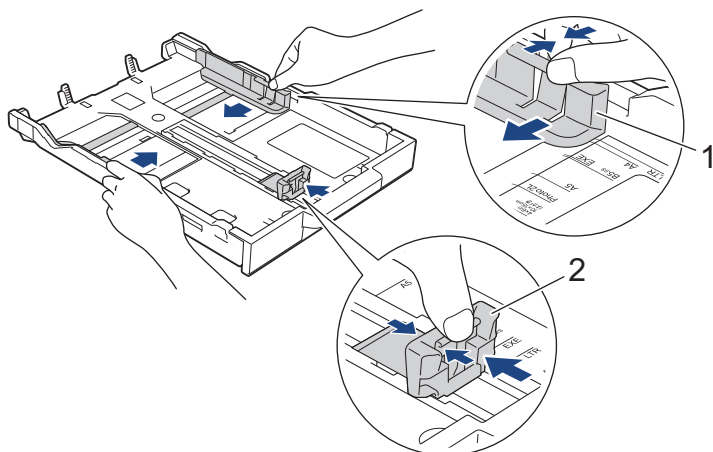

4. Bläddra igenom pappersbunten väl för att undvika pappersstopp och felmatningar.

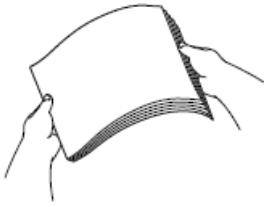

Se alltid till att pappret inte har rullat ihop sig eller är skrynkligt.

5. Lägg försiktigt papper i pappersfacket med utskriftssidan **vänd nedåt**.

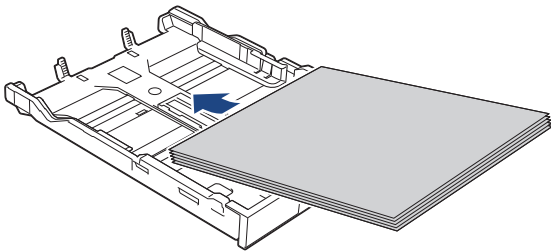

Se till att pappret ligger plant i facket och att den längsgående pappersguiden (1) ligger an mot papprets kant.

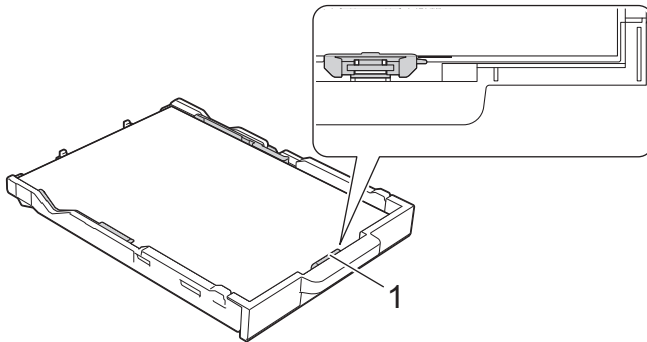

VIKTIGT

- Skjut inte in pappret för långt så att det trycks upp mot baksidan av facket och orsakar pappersmatningsproblem.
- Om du lägger i fler än 20 ark fotopapper kan det bli pappersstopp.



För att fylla på papper innan facket är tomt ska du avlägsna pappret från facket och kombinera det med det papper som du fyller på. Bläddra igenom pappersbunten för att minska risken för problem med pappersmatningen.

6. Justera pappersguiderna (1) försiktigt så att de passar pappret.

Kontrollera att sidoguiderna vidrör papprets kanter.

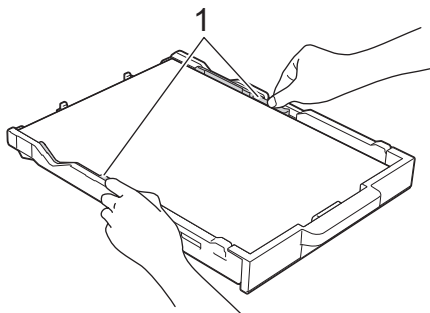

7. Tryck långsamt in pappersfacket helt i maskinen.

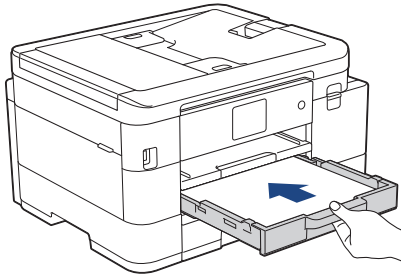

8. Dra ut pappersstödet (1) tills det låses fast. Vik därefter ut pappersstödet flik (2)

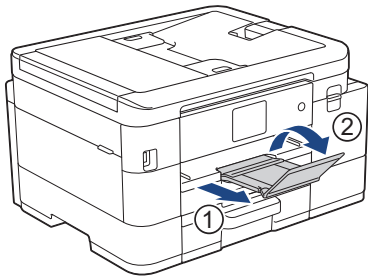

Närliggande information

- Fyll på papper i pappersfack 1/pappersfack 2

Liknande ämnen:

- Ändra inställningen för papperskontroll
 - Välja rätt utskriftsmedia
 - Ändra pappersstorlek och -typ
-

Fylla på papper i Legal-format i pappersfack 1/pappersfack 2

- Om inställningen [Kontrollera papper] är inställd som [På] och du drar ut pappersfacket ur maskinen visas ett meddelande på LCD:n som ger dig möjlighet att ändra pappersformat och papperstyp.
- Lägg endast i en storlek och typ av papper i pappersfacket åt gången.
- När du lägger i papper i ett annat format i facket måste du ändra inställningen för pappersformat på maskinen eller inställningen för pappersformat på din dator.
Om detta görs kan maskinen automatiskt mata papper från rätt fack om automatiskt val av fack har ställts in i skrivardrivrutinen (Windows) eller på maskinen. (MFC-J4540DW)
- Du kan bara använda vanligt papper i fack 2. (MFC-J4540DW)

Dessa anvisningar beskriver hur du fyller på papper i fack 1.

(MFC-J4540DW) Stegen för fack 2 är mycket liknande.

1. Om pappersstödet flik (1) är utfälld ska du stänga den och sedan stänga pappersstödet (2).

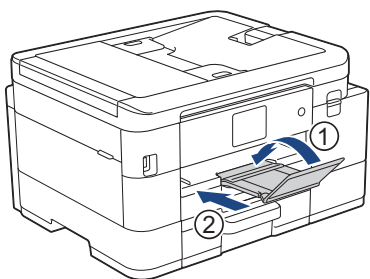

2. Dra ut pappersfacket helt ur maskinen.

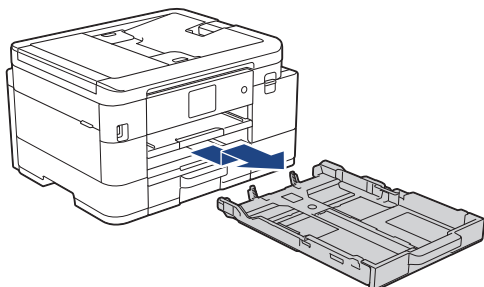

3. Tryck på knappen för det fyrkantiga pappersexpansionsfacket (1) och dra ut pappersfacket tills knappen för det fyrkantiga pappersexpansionsfacket låses i det fyrkantiga LGL-hålet.

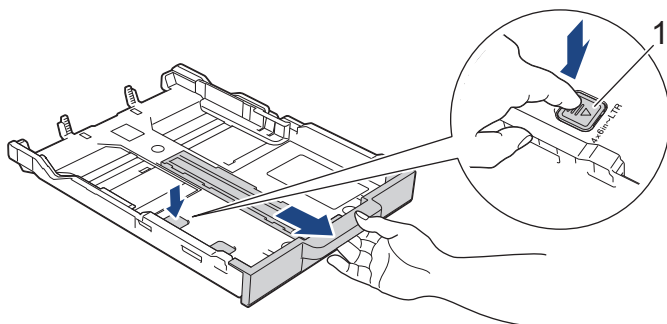

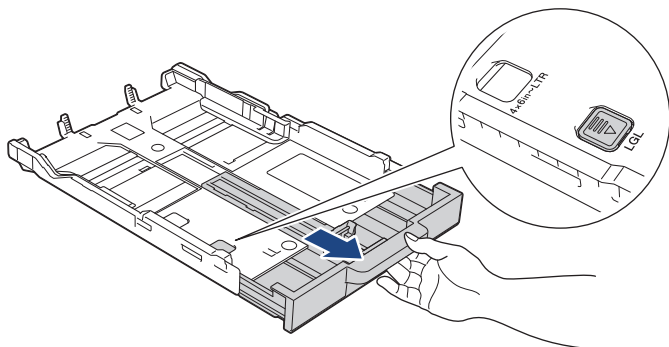

4. Tryck försiktigt och flytta sidoguiderna (1) och längdguiden (2) med bägge händerna så att de passar papperets storlek.

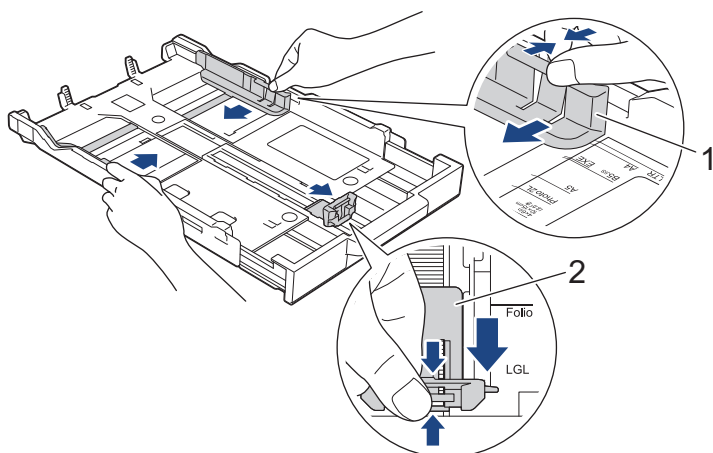

5. Bläddra igenom pappersbunten väl för att undvika pappersstopp och felmatningar.

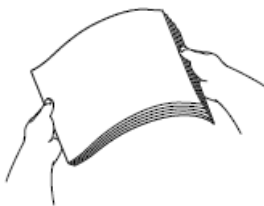

Se alltid till att pappret inte har rullat ihop sig eller är skrynkligt.

6. Lägg försiktigt papper i pappersfacket med utskriftssidan vänd **nedåt**.

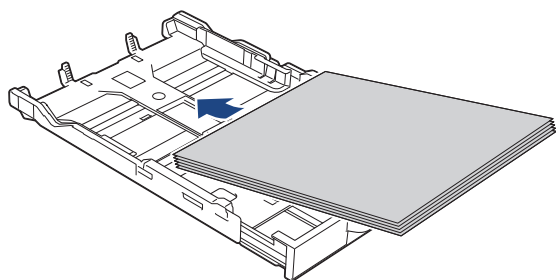

Se till att pappret ligger plant i facket och att den längsgående pappersguiden (1) ligger an mot papperets kant.

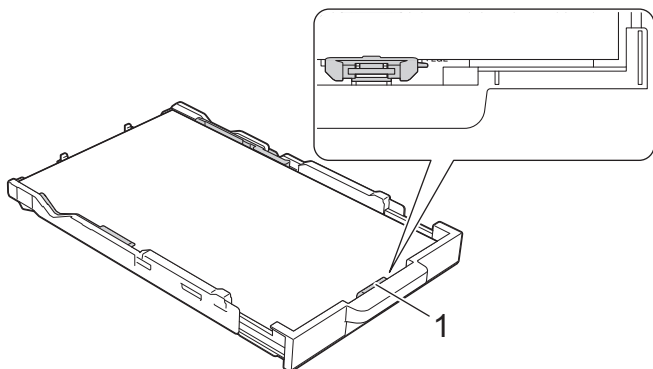

VIKTIGT

Skjut inte in pappret för långt så att det trycks upp mot baksidan av facket och orsakar pappersmatningsproblem.



För att fylla på papper innan facket är tomt ska du avlägsna pappret från facket och kombinera det med det papper som du fyller på. Bläddra igenom pappersbunten för att minska risken för problem med pappersmatningen.

7. Justera pappersguiderna (1) försiktigt så att de passar pappret. Kontrollera att pappersguiderna vidrör papprets kanter.

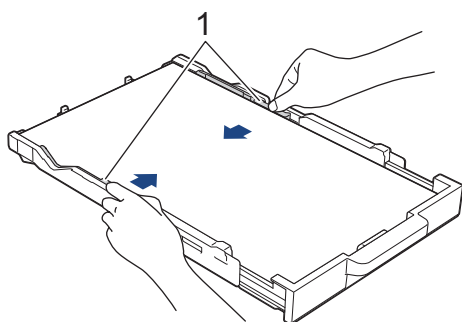

8. Tryck långsamt in pappersfacket helt i maskinen.

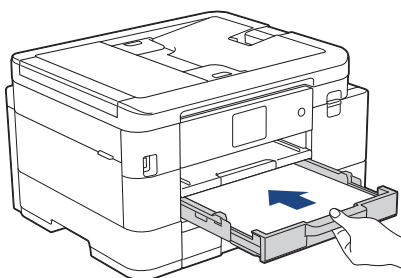

9. Dra ut pappersstödet (1) tills det låses fast. Vik därefter ut pappersstödet flik (2)

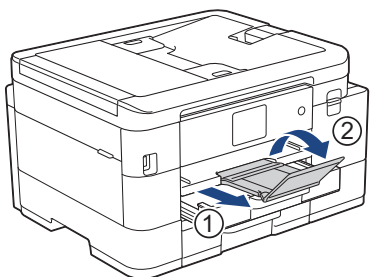

Närliggande information

- [Fyll på papper i pappersfack 1/pappersfack 2](#)

Fyll på kuvert i pappersfack 1

- Om inställningen [Kontrollera papper] är inställd som [På] och du drar ut pappersfacket ur maskinen visas ett meddelande på LCD:n som ger dig möjlighet att ändra pappersformat och papperstyp.
- Du kan lägga i kuvert i olika storlekar. ►► *Närliggande information: Papperstyp och pappersstorlek för varje funktion*
- När du fyller på kuvert i facket måste du ändra inställningen för pappersformat på maskinen eller på datorn. Om detta görs kan maskinen automatiskt mata papper från rätt fack om automatiskt val av fack har ställts in i skrivardrivrutinen (Windows) eller på maskinen. (MFC-J4540DW)
- Tryck på kuvertens hörn och sidor så att de ligger så plant som möjligt innan du laddar kuverten i facket.

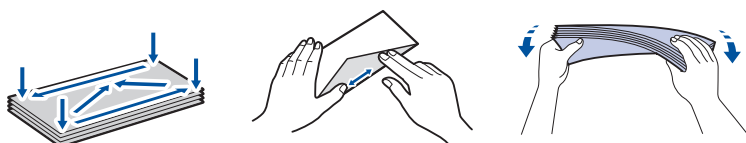

1. Om pappersstödet flik (1) är utfälld ska du stänga den och sedan stänga pappersstödet (2).

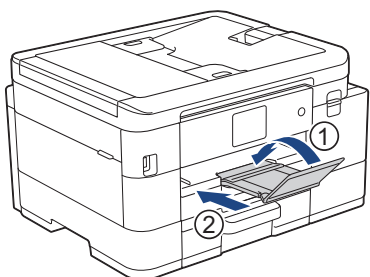

2. Dra ut pappersfacket helt ur maskinen.

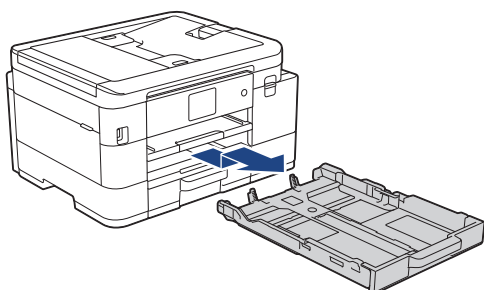

3. Placera upp till 10 kuvert i pappersfacket med utskriftssidan **vänd nedåt**. Om du lägger i fler än 10 kuvert kan det bli pappersstopp.

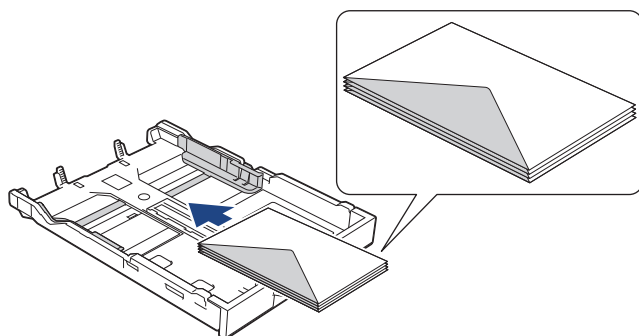

4. Tryck försiktigt och flytta sidoguiderna (1) och längdguiden (2) så att de passar kuvertets storlek. Se till att kuvert ligger platt i facket.

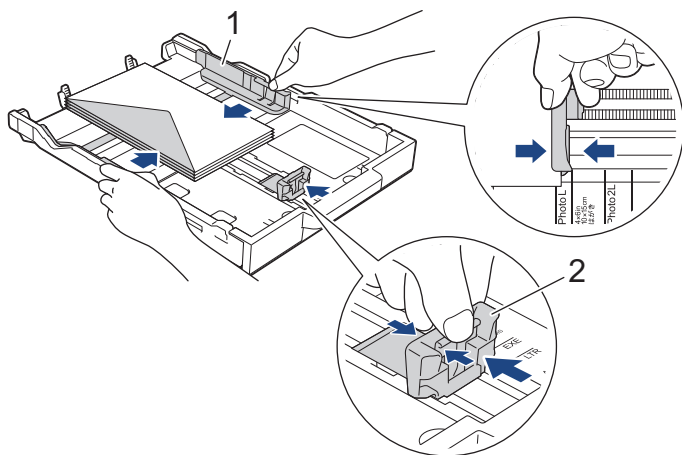

VIKTIGT

Om kuverten "dubbelmatas" lägger du ett kuvert åt gången i pappersfacket.

5. Tryck långsamt in pappersfacket helt i maskinen.

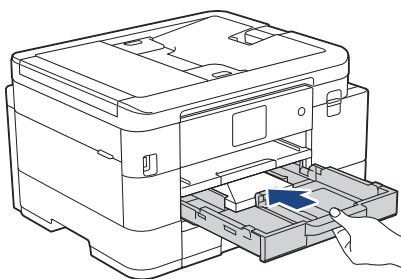

6. Dra ut pappersstödet (1) tills det låses fast. Vik därefter ut pappersstödet flik (2)

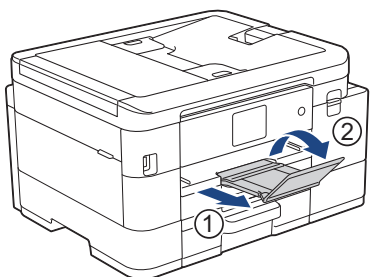

Närliggande information

- Fyll på papper i pappersfack 1/pappersfack 2

Liknande ämnen:

- Ändra inställningen för papperskontroll
- Välja rätt utskriftsmedia
- Ändra pappersstorlek och -typ
- Papperstyp och pappersstorlek för varje funktion

Lägg papper i det manuella inmatningsfacket

Lägg särskilda utskriftsmedia i det här facket, **ett ark** åt gången.



Maskinen aktiverar automatiskt det manuella matningsläget när du placerar papper i det manuella inmatningsfacket.

1. Öppna luckan till det manuella inmatningsfacket.

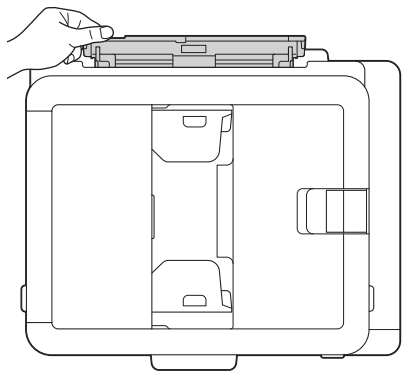
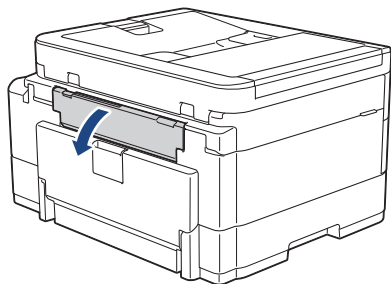

2. Lyft pappersstödet.

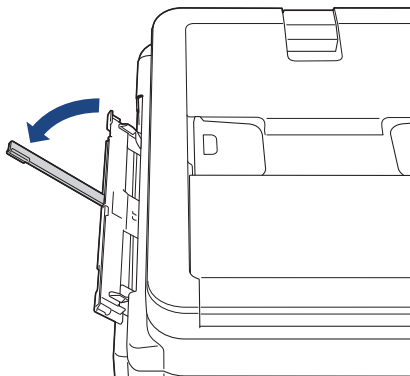

3. Skjut pappersguiderna på det manuella inmatningsfacket så att de passar bredden på det papper som du tänker använda.

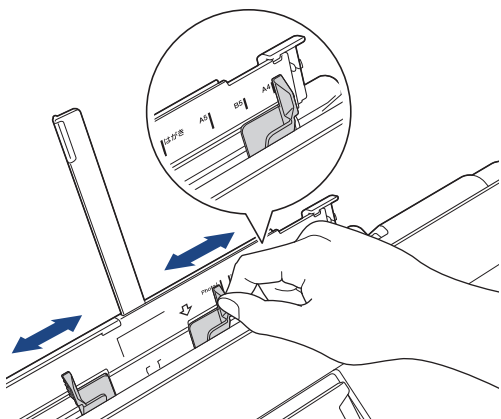

4. Placera endast **ett ark papper** i det manuella inmatningsfacket med utskriftssidan **uppåt**.

Justera pappersledarna i facket för manuell matning med båda händerna för att säkerställa att det inte finns något mellanrum mellan dem och pappret.

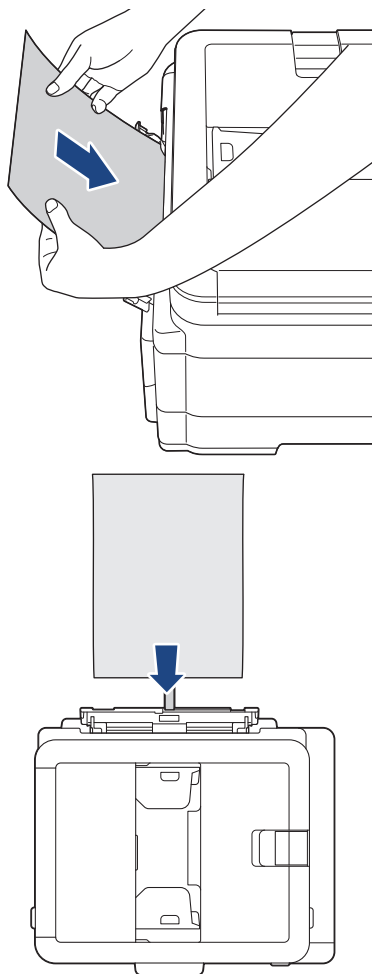

När du använder kuvert, fyll på kuvert med utskriftssidan **vänd upp** och fliken till vänster som visas på bilden.

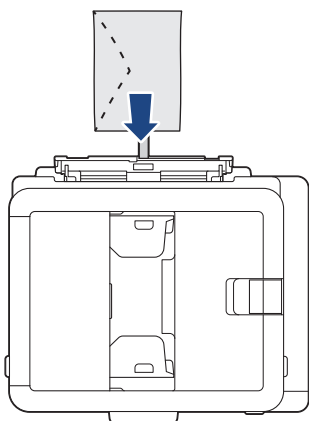

VIKTIGT

- Placera **INTE** mer än **ett ark** åt gången i det manuella inmatningsfacket. Om du gör det kan det bli pappersstopp. Om du skriver ut flera sidor så ska du inte mata in nästa ark förrän det visas ett meddelande på LCD-skärmen som uppmanar dig att göra detta.
- Fyll **INTE** på papper i det manuella inmatningsfacket när du skriver ut från pappersfacket. Om du gör det kan det bli pappersstopp.

-
5. Använd båda händerna och placera **ett pappersark** i det manuella inmatningsfacket tills den främre kanten vidrör pappersmatarrullarna. Släpp pappersarket när du känner att maskinen drar i det. LCD:n visar [Manuellt inmatningsfack redo]. Följ instruktionerna som visas på LCD:n.

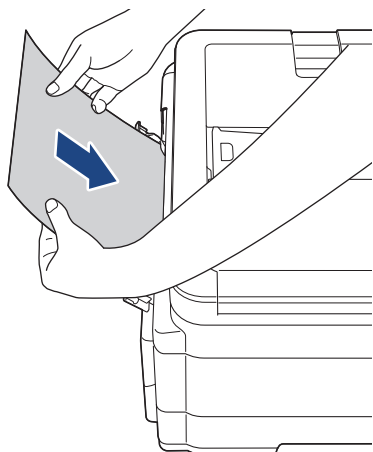

När du lägger i ett kuvert eller ett tjockt papper ska du trycka in mediet i det manuella inmatningsfacket tills du känner att pappersmatarrullarna griper tag i det.

6. Dra ut pappersstödet (1) tills det låses fast. Vik därefter ut pappersstödet flik (2)

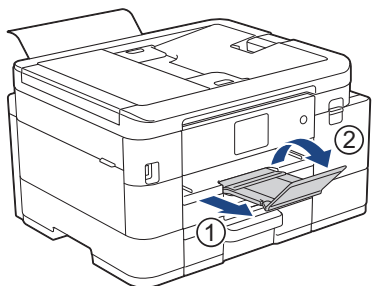

- Om dokumentet inte ryms på ett ark uppmanar maskinen dig att lägga i ytterligare ett pappersark. Placera ett pappersark till i det manuella inmatningsfacket och följ instruktionerna som visas på LCD:n.
- Se till att utskriften är klar innan du stänger luckan till det manuella inmatningsfacket.
- När det finns papper i det manuella inmatningsfacket skriver maskinen alltid ut från det manuella inmatningsfacket.
- Maskinen matar ut alla papper som läggs i det manuella inmatningsfacket när en testsida, rapport o.s.v. skrivs ut.
- Maskinen kommer att mata ut papper som laddats i det manuella inmatningsfacket under maskinens rengöringsprocess. Vänta tills maskinen är klar med rengöringen och placera sedan pappret i det manuella inmatningsfacket igen.



Närliggande information

- [Fylla på papper](#)

Liknande ämnen:

- [Välja rätt utskriftsmedia](#)
 - [Fel- och underhållsmeddelanden](#)
-

Ej utskrivbart område

Storleken på den yta som inte kan skrivas ut beror på inställningarna i det program som du använder. Bilderna nedan visar de ej utskrivbara områdena på pappersark och kuvert. Maskinen kan skriva ut på de skuggade områdena på pappersark endast när funktionen för kantfri utskrift är tillgänglig och aktiverad.

Pappersark

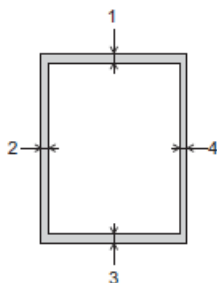

Kuvert

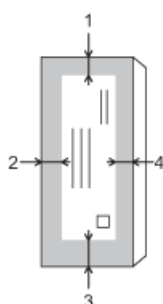

	Överst (1)	Vänster (2)	Nederst (3)	Höger (4)
Pappersark	3 mm	3 mm	3 mm	3 mm
Kuvert	12 mm	3 mm	12 mm	3 mm



Funktionen för kantfri utskrift är inte tillgänglig för kuvert och dubbelsidig utskrift.

✓ Närliggande information

- [Fylla på papper](#)

Liknande ämnen:

- [Pappershanterings- och utskriftsproblem](#)

Pappersinställningar

- [Ändra pappersstorlek och -typ](#)
- [Ändra inställningen för papperskontroll](#)
- [Krympa sidstorleken på ett överdimensionerat inkommande fax](#)

Ändra pappersstorlek och -typ

Ställ in pappersformat och papperstyp för pappersfacket.

- Du får bäst utskriftskvalitet om du ställer in maskinen på den papperstyp som du använder.
- När du lägger i papper i ett annat format i facket måste du även ändra maskinens inställning på skärmen för pappersformat.

>> [MFC-J4340DW](#)

>> [MFC-J4440DW/MFC-J4540DW](#)



MFC-J4340DW

1. Tryck på **Settings**.
2. Tryck på ▲ eller ▼ för att göra dina val:
 - a. Välj [Allmän inställn.]. Tryck på **OK**.
 - b. Välj [Papperstyp]. Tryck på **OK**.
 - c. Välj [Vanl. papper], [Bläckst.papp], [Brother BP71] eller [Annat glättat]. Tryck på **OK**.
 - d. Välj [Papp.format]. Tryck på **OK**.
 - e. Välj det pappersformat som önskas och tryck sedan på **OK**.
3. Tryck på **Stop/Exit**.



Pappret matas ut med texten uppåt i pappersfacket på maskinens framsida. Om du använder glättat papper förhindrar du nedfläckning av andra kopior eller att papper fastnar om du avlägsnar varje ark så snart det har skrivits ut.

MFC-J4440DW/MFC-J4540DW

1. (MFC-J4540DW) Tryck på  [Inställn.] > [Alla inställn.] > [Allmän inställn.] > [Fackinst.].
2. (MFC-J4440DW) Tryck på  [Inställn.] > [Alla inställn.] > [Allmän inställn.].
3. (MFC-J4540DW) Tryck på ▲ eller ▼ för att visa alternativen för fack och tryck sedan på det alternativ du vill ha.
4. Tryck på [Papperstyp].
5. Tryck på ▲ eller ▼ för att visa papperstypsalternativen och tryck på det alternativ du önskar.



Använd endast vanligt papper i fack 2. (MFC-J4540DW)

6. Tryck på [Papp.format].
7. Tryck på ▲ eller ▼ tills pappersformatsalternativen visas och tryck på formatet som du vill ställa in.
8. Tryck på .



Pappret matas ut med texten uppåt i pappersfacket på maskinens framsida. Om du använder glättat papper förhindrar du nedfläckning av andra kopior eller att papper fastnar om du avlägsnar varje ark så snart det har skrivits ut.

✓ Närliggande information

- [Pappersinställningar](#)

Liknande ämnen:

- [Fyll på pappersark eller fotopapper i pappersfack 1/pappersfack 2](#)

-
- Fyll på kuvert i pappersfack 1
 - Acceptabla utskriftsmedia
 - Fel- och underhållsmeddelanden
 - Pappershanterings- och utskriftsproblem
-

Ändra inställningen för papperskontroll

Om denna inställning är inställd på [På] och pappersfacket avlägsnas visar LCD:n ett meddelande som frågar om du vill ändra inställningarna för pappersformat och papperstyp.

Standardinställningen är [På].

>> [MFC-J4340DW](#)

>> [MFC-J4440DW/MFC-J4540DW](#)

MFC-J4340DW

1. Tryck på **Settings**.
2. Tryck på ▲ eller ▼ för att göra dina val:
 - a. Välj [Allmän inställn.]. Tryck på **OK**.
 - b. Välj [Kontr. papper]. Tryck på **OK**.
 - c. Välj [På] eller [Av]. Tryck på **OK**.
3. Tryck på **Stop/Exit**.

MFC-J4440DW/MFC-J4540DW

1. Tryck på  [Inställn.] > [Alla inställn.] > [Allmän inställn.].
2. Tryck på [Fackinst.]. (MFC-J4540DW)
3. Tryck på ▲ eller ▼ för att visa alternativet [Kontr. papper] och tryck sedan på det.
4. Tryck på [På] eller [Av].
5. Tryck på .

✓ Närliggande information

- [Pappersinställningar](#)

Liknande ämnen:

- [Fyll på pappersark eller fotopapper i pappersfack 1/pappersfack 2](#)
- [Fyll på kuvert i pappersfack 1](#)
- [Fel- och underhållsmeddelanden](#)

Acceptabla utskriftsmedia

Utskriftskvaliteten kan påverkas av den typ av papper som används i maskinen.

Du uppnår bästa utskriftskvalitet för den inställning du har valt genom att ställa in papperstypen så att den överensstämmer med pappret som ligger i mataren.

Du kan använda vanligt papper, bläckpapper (bestruket papper), glättat papper, återvunnet papper och kuvert.

Vi rekommenderar att du provar dig fram innan du köper en större mängd papper.

Använd Brother-papper för bästa resultat.

- När du skriver ut på bläckpapper (bestruket papper) och glättat papper måste du se till att välja rätt utskriftsmedium i skrivardrivrutinen eller i det program som du använder för att skriva ut eller i papperstypsinställningen på maskinen.
- Fyll på ett extra ark av samma fotopapper i pappersfacket när du skriver ut på fotopapper.
- Om du använder fotopapper förhindrar du nedfläckning av andra kopior eller att papper fastnar om du avlägsnar varje ark så snart det har skrivits ut.
- Undvik att vidröra den utskrivna ytan omedelbart efter utskrift, eftersom ytan kanske inte är torr och du kan få fläckar på fingrarna.



Närliggande information

- [Fylla på papper](#)
 - [Rekommenderade utskriftsmedia](#)
 - [Hantering och användning av utskriftsmedia](#)
 - [Välja rätt utskriftsmedia](#)

Liknande ämnen:

- [Ändra pappersstorlek och -typ](#)
- [Pappershanterings- och utskriftsproblem](#)

Rekommenderade utskriftsmedia

Vi rekommenderar att du använder Brother-papper enligt tabellen för att få den bästa utskriftskvaliteten.

Brother-papper är eventuellt inte tillgängligt i alla länder.

Om det inte går att få tag i Brother-papper rekommenderar vi att du testat olika papperstyper innan du köper större mängder.

Brother-papper

Papperstyp	Post
A4 Vanligt papper	BP60PA
A4 Glättat fotopapper	BP71GA4
A4 Papper för bläckstråleskrivare (matt)	BP60MA
10 x 15 cm Glättat fotopapper	BP71GP



Närliggande information

- [Acceptabla utskriftsmedia](#)

Hantering och användning av utskriftsmedia

- Förvara pappersarken i de förseglade originalförpackningarna. Se till att arken ligger plant och på behörigt avstånd från fukt, direkt solljus och värme.
- Undvik att vidröra fotopapprets blanka (bestrukna) sida.
- Vissa kuvert kräver att du gör marginalinställningarna i programmet. Gör alltid en testutskrift innan du skriver ut många kuvert.

VIKTIGT

Använd INTE följande typer av papper:

- Trasigt, vikt, skrynkligt eller oregelbundet format

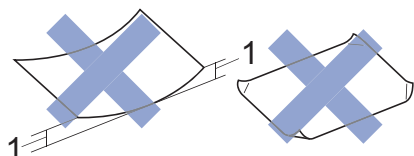

1. **2 mm eller större böjningar kan orsaka pappersstopp.**

- Extremt blankt eller med mycket struktur
- Papper som inte kan placeras jämnt i en trave
- Papper med en kort kornighet

Använd INTE kuvert som:

- Är sladdriga
- Har fönster
- Är präglade (med upphöjda mönster)
- Har spännen eller klamrar
- Är förtryckta på insidan
- Är självhäftande
- Har dubbla flikar

Självhäftande Dubbla flikar

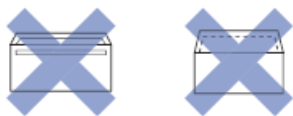

Det kan uppstå pappersmatningsproblem på grund av tjockleken, formatet och flikens form på de kuvert som du använder.



Närliggande information

- [Acceptabla utskriftsmedia](#)

Liknande ämnen:

- [Fyll på papper i pappersfack 1/pappersfack 2](#)

Välja rätt utskriftsmedia

- Papperstyp och pappersstorlek för varje funktion
- Pappersfackens papperskapacitet
- Fyll på pappersark eller fotopapper i pappersfack 1/pappersfack 2
- Fyll på kuvert i pappersfack 1
- Lägg papper i det manuella inmatningsfacket

Papperstyp och pappersstorlek för varje funktion

Papperstyp	Pappersformat		Hantering			
			Fax	Kopiering	Direkt utskrift ¹	Skrivare
Pappersark	A4	210 x 297 mm	Ja	Ja	Ja	Ja
	Letter	215,9 x 279,4 mm	Ja	Ja	Ja	Ja
	Legal	215,9 x 355,6 mm	Ja	Ja	-	Ja
	Mexico Legal	215,9 x 339,85 mm	Ja	Ja	-	Ja
	Indisk Legal	215 x 345 mm	Ja	Ja	-	Ja
	Folio	215,9 x 330,2 mm	Ja	Ja	-	Ja
	Executive	184,1 x 266,7 mm	-	-	-	Ja
	A5	148 x 210 mm	-	Ja	-	Ja
	A6	105 x 148 mm	-	-	-	Ja
Kort	Foto	10 x 15 cm	-	Ja	Ja	Ja
	Foto L	9 x 13 cm	-	-	-	Ja
	Foto 2L	13 x 18 cm	-	-	Ja	Ja
	Registerkort	13 x 20 cm	-	-	-	Ja
Kuvert	C5-kuvert	162 x 229 mm	-	-	-	Ja
	DL-kuvert	110 x 220 mm	-	-	-	Ja
	Com-10	104,7 x 241,3 mm	-	-	-	Ja
	Monarch	98,4 x 190,5 mm	-	-	-	Ja

¹ MFC-J4440DW/MFC-J4540DW

✓ Närliggande information

- [Välja rätt utskriftsmedia](#)

Liknande ämnen:

- [Fyll på kuvert i pappersfack 1](#)

Pappersfackens papperskapacitet

	Pappersformat	Papperstyper	Ant. ark	Vikt	Tjocklek
Pappersfack #1	A4, Letter, Legal, Mexico Legal, India Legal, Folio, Executive, A5, A6, Kuvert (C5, Com-10, DL, Monarch), Foto (10 x 15 cm), Foto L (9 x 13 cm), Foto 2L (13 x 18 cm), Registerkort (13 x 20 cm)	Vanligt papper, Återvunnet papper	150 ¹	64 till 120 g/m ²	0,08 till 0,15 mm
		Bläckpapper	20	64 till 200 g/m ²	0,08 till 0,25 mm
		Glättat papper ² , Foto ²	20	Upp till 220 g/m ²	Upp till 0,25 mm
		Registerkort	30	Upp till 120 g/m ²	Upp till 0,15 mm
		Kuvert	10	80 till 95 g/m ²	Upp till 0,52 mm
Pappersfack 2 (MFC-J4540DW)	A4, Letter, Legal, Mexico Legal, India Legal, Folio, Executive, A5	Vanligt papper, Återvunnet papper	250 ¹	64 till 120 g/m ²	0,08 till 0,15 mm
Manuellt inmatningsfack	A4, Letter, Legal, Mexico Legal, India Legal, Folio, Executive, A5, A6, Kuvert (C5, Com-10, DL, Monarch), Foto (10 x 15 cm), Foto L (9 x 13 cm), Foto 2L (13 x 18 cm), Registerkort (13 x 20 cm)	Vanligt papper, Återvunnet papper	1	64 till 120 g/m ²	0,08 till 0,15 mm
		Bläckpapper	1	64 till 200 g/m ²	0,08 till 0,25 mm
		Glättat papper, Foto	1	Upp till 300 g/m ²	Upp till 0,30 mm
		Registerkort	1	Upp till 120 g/m ²	Upp till 0,15 mm
		Kuvert	1	80 till 95 g/m ²	Upp till 0,52 mm

¹ Vid användning av vanligt papper 80 g/m².

² BP71 260 g/m² är speciellt utformat för bläckstråleskrivare från Brother.



Närliggande information

- [Välja rätt utskriftsmedia](#)

Lägga i dokument

- Ladda dokument i dokumentmataren (ADF)
- Ladda dokument på kopieringsglaset
- Område som inte kan skannas

Ladda dokument i dokumentmataren (ADF)

Dokumentmataren kan hantera flera sidor och matar varje ark separat.

Använd de pappersformat och -vikter som anges i tabellen. Bläddra alltid igenom pappersarken innan du placerar dem i dokumentmataren.

Dokument: storlek och vikt

Längd ¹ :	148 till 355,6 mm
Bredd:	148 till 215,9 mm
Pappersvikt:	64 till 90 g/m ²

¹ Dokument som är längre än 297 mm måste matas en sida åt gången.

VIKTIGT

- Dra **INTE** i dokumentet medan det matas.
- Använd **INTE** papper som rullat ihop sig eller är skrynkliga, vikta, rivna, häftade, hopsatta med gem, limmade eller tejpade.
- Använd **INTE** kartong, tidningar eller tyger.
- Säkerställ att dokument med korrigeringsvätska eller som är skrivna med bläck är helt torra.

1. Lyft och fäll upp dokumentmatarens dokumentstöd (1).

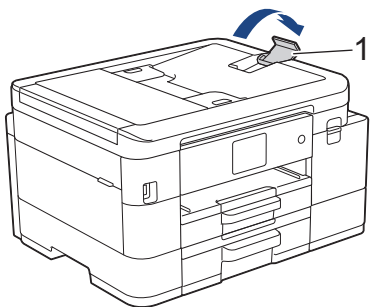

2. Bläddra igenom pappersbunten väl för att undvika pappersstopp och felmatningar.
3. Justera pappersguiderna (1) efter dokumentets format.

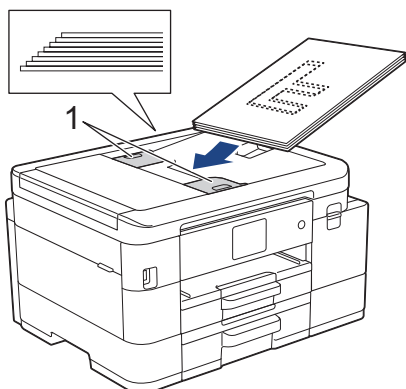

4. Placera dokumenten med texten **nedåt, överkanten först** i dokumentmataren under guiderna tills du känner att de vidrör matarrullarna och LCD-skärmen visar [ADF redo].

VIKTIGT

Lämna **INTE** kvar några dokument på kopieringsglaset. Om du gör det kan det bli stopp i dokumentmataren.



Närliggande information

- Lägga i dokument

Liknande ämnen:

- Kopiera ett dokument
- Fel- och underhållsmeddelanden
- Problem med telefon och fax
- Övriga problem

Ladda dokument på kopieringsglaset

Använd kopieringsglaset för att faxa, kopiera eller skanna en sida åt gången.

Dokumentstorlekar som stöds

Längd:	Upp till 297 mm
Bredd:	Upp till 215,9 mm
Vikt:	Upp till 2 kg



(modeller med dokumentmatare)

Dokumentmataren måste vara tom och dokumentmatarens dokumentstöd måste vara stängt när du använder kopieringsglaset.

1. Lyft på maskinens lock.
2. Placera dokumentet med **texten nedåt** i det övre vänstra hörnet på kopieringsglaset enligt bilden.

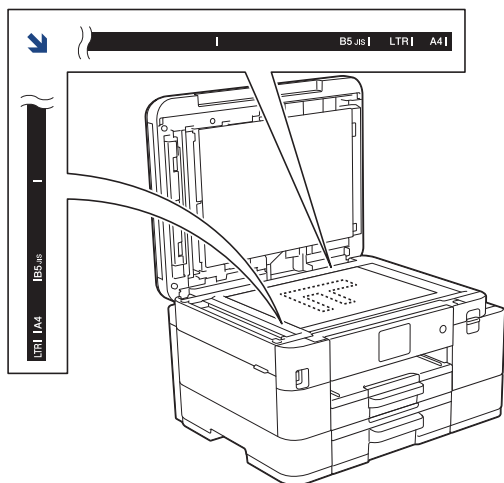

3. Stäng maskinens lock.

VIKTIGT

Om du skannar en bok eller ett tjockt dokument får du INTE stänga locket med våld eller trycka på det.



Närliggande information

- [Lägga i dokument](#)

Liknande ämnen:

- [Kopiera ett dokument](#)
- [Problem med telefon och fax](#)
- [Övriga problem](#)

Område som inte kan skannas

Området som inte kan skannas på en sida beror på inställningarna i det program som du använder. Siffrorna nedan visar vanliga mått för ett område som inte kan skannas.

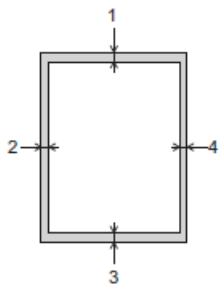

Hantering	Dokumentstorlek	Överst (1) Nederst (3)	Vänster (2) Höger (4)
Fax Endast	A4	3 mm	3 mm ¹
	Letter		4 mm
	Legal		
Kopiering	Alla pappersformat	3 mm	3 mm
Skanna		1 mm	1 mm

¹ Området som inte kan skannas är 1 mm när du använder dokumentmataren.



Närliggande information

- [Lägga i dokument](#)

Utskrift

- [Skriva ut från din dator \(Windows\)](#)
- [Skriva ut från din dator \(Mac\)](#)
- [Skriva ut med Brother iPrint&Scan \(Windows/Mac\)](#)
- [Skriva ut foton direkt från ett USB-minne](#)
- [Skriva ut en e-postbilaga](#)

Skriva ut från din dator (Windows)

- [Skriva ut ett fotografi \(Windows\)](#)
- [Skriva ut ett dokument \(Windows\)](#)
- [Avbryta ett utskriftsjobb \(Windows\)](#)
- [Skriva ut fler än en sida på ett enda pappersark \(N på 1\) \(Windows\)](#)
- [Skriva ut som en affisch \(Windows\)](#)
- [Skriva ut på båda sidorna av papperet automatiskt \(automatisk dubbelsidig utskrift\) \(Windows\)](#)
- [Skriva ut som ett häfte automatiskt \(Windows\)](#)
- [Skriva ut ett färgdokument i gråskala \(Windows\)](#)
- [Förhindra suddiga utskrifter och pappersstopp \(Windows\)](#)
- [Använd en förinställd utskriftsprofil \(Windows\)](#)
- [Ändra inställningar för standardutskrift \(Windows\)](#)
- [Utskriftsinställningar \(Windows\)](#)

Skriva ut ett fotografi (Windows)



1. Välj utskriftskommandot från ditt program.
2. Välj **Brother XXX-XXXX Printer** (där XXX-XXXX är namnet på din modell) och klicka sedan på utskriftsegenskaperna eller egenskapsknappen.
Fönstret för skrivardrivrutinen visas.
3. Se till så att du fyllt på rätt papper i pappersfacket.

VIKTIGT

- Använd Brother-papper för bästa resultat.
- Fyll på ett extra ark av samma fotopapper i pappersfacket när du skriver ut på fotopapper.

4. Klicka på fliken **Grundläggande**.
5. Klicka på listrutan **Papperstyp** och välj sedan vilken papperstyp du använder.

VIKTIGT

Tillförsäkra den bästa utskriftskvaliteten för de inställningar du har valt genom att alltid välja alternativet **Papperstyp** och anpassa det till den papperstyp du använder.

6. Klicka på listrutan **Pappersstorlek** och välj sedan ditt pappersformat.
7. Markera vid behov kryssrutan **Kantfri**.
8. För **Färg / Gråskala** väljer du **Färg**.
9. I fältet **Orientering** välj du antingen **Stående** eller **Liggande** för att ange utskriftens orientering.



Om programmet innehåller en liknande inställning rekommenderar vi att du anger orienteringen i programmet.

10. Skriv det antal kopior (1–999) du vill ha i fältet **Kopior**.
11. Ändra vid behov andra skrivarinställningar.
12. Klicka på **OK**.
13. Slutför utskriften.



Närliggande information

- [Skriva ut från din dator \(Windows\)](#)

Liknande ämnen:

- [Utskriftsinställningar \(Windows\)](#)

Skriva ut ett dokument (Windows)

1. Välj utskriftskommandot från ditt program.
2. Välj **Brother XXX-XXXX Printer** (där XXX-XXXX är namnet på din modell) och klicka sedan på utskriftsegenskaperna eller egenskapsknappen.
Fönstret för skrivardrivrutinen visas.
3. Se till så att du fyllt på rätt pappersformat i pappersfacket.
4. Klicka på fliken **Grundläggande**.
5. Klicka på listrutan **Papperstyp** och välj sedan vilken papperstyp du använder.

VIKTIGT

Tillförsäkra den bästa utskriftskvaliteten för de inställningar du har valt genom att alltid välja alternativet **Papperstyp** och anpassa det till den papperstyp du använder.

6. Klicka på listrutan **Pappersstorlek** och välj sedan ditt pappersformat.
7. För **Färg / Gråskala** väljer du alternativet **Färg** eller **Gråskala**.
8. I fältet **Orientering** välj du antingen **Stående** eller **Liggande** för att ange utskriftens orientering.



Om programmet innehåller en liknande inställning rekommenderar vi att du anger orienteringen i programmet.

9. Skriv det antal kopior (1–999) du vill ha i fältet **Kopior**.
10. Klicka på listrutan **Flersidig utskrift** och välj de alternativ som önskas om du vill skriva ut flera sidor av ditt dokument på ett pappersark eller skriva ut en sida av ditt dokument på flera ark.
11. Ändra vid behov andra skrivarinställningar.
12. Klicka på **OK**.
13. Slutför utskriften.



Närliggande information

- [Skriva ut från din dator \(Windows\)](#)

Liknande ämnen:

- [Kontrollera bläcknivån \(sidmätare\)](#)
- [Utskriftsinställningar \(Windows\)](#)

Avbryta ett utskriftsjobb (Windows)

Om ett utskriftsjobb skickades till utskriftskön och inte skrevs ut eller skickades till utskriftskön med fel, måste du kanske radera det för att kunna skriva ut efterföljande jobb.

1. Dubbelklicka på skrivarikonerna  i aktivitetsfältet.
2. Välj det utskriftsjobb du vill avbryta.
3. Klicka på menyn **Dokument**.
4. Välj **Avbryt**.
5. Klicka på **Ja**.



Närliggande information

- [Skriva ut från din dator \(Windows\)](#)

Liknande ämnen:

- [Övervaka maskinens status från datorn \(Windows\)](#)

Skriva ut fler än en sida på ett enda pappersark (N på 1) (Windows)



1. Välj utskriftskommandot från ditt program.
2. Välj **Brother XXX-XXXX Printer** (där XXX-XXXX är namnet på din modell) och klicka sedan på utskriftsegenskaperna eller egenskapsknappen.
Fönstret för skrivardrivrutinen visas.
3. Klicka på fliken **Grundläggande**.
4. I fältet **Orientering** välj du antingen **Stående** eller **Liggande** för att ange utskriftens orientering.



Om programmet innehåller en liknande inställning rekommenderar vi att du anger orienteringen i programmet.

5. Klicka på listrutan **Flersidig utskrift** och välj sedan alternativet **2 i 1**, **4 i 1**, **9 i 1** eller **16 i 1**.
6. Klicka på listrutan **Sidordning** och välj sedan din sidsortering.
7. Klicka på listrutan **Kantlinje** och välj sedan den kantlinje du önskar.
8. Ändra vid behov andra skrivarinställningar.
9. Klicka på **OK** och slutför sedan utskriften.



Närliggande information

- [Skriva ut från din dator \(Windows\)](#)

Liknande ämnen:

- [Utskriftsinställningar \(Windows\)](#)
-

Skriva ut som en affisch (Windows)

Förstora utskriftsstorleken och skriva ut dokumentet i läget Affisch.

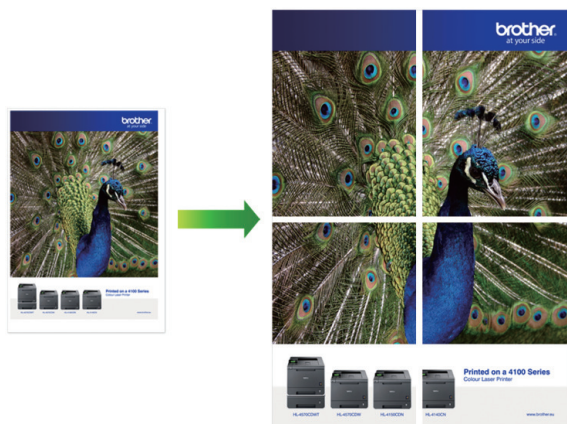

1. Välj utskriftskommandot från ditt program.
2. Välj **Brother XXX-XXXX Printer** (där XXX-XXXX är namnet på din modell) och klicka sedan på utskriftsegenskaperna eller egenskapsknappen.
Fönstret för skrivardrivrutinen visas.
3. Klicka på fliken **Grundläggande**.
4. Klicka på listrutan **Flersidig utskrift** och välj sedan alternativet **1 på 2x2 sidor** eller **1 på 3x3 sidor**.
5. Ändra vid behov andra skrivarinställningar.
6. Klicka på **OK**.
7. Slutför utskriften.

✓ Närliggande information

- [Skriva ut från din dator \(Windows\)](#)

Liknande ämnen:

- [Utskriftsinställningar \(Windows\)](#)

Skriva ut på båda sidorna av papperet automatiskt (automatisk dubbelsidig utskrift) (Windows)



- Se till att luckan för pappersstopp är ordentligt stängd.
- Släta ut papperet om det har rullat sig och lägg sedan tillbaka det i pappersfacket.
- Använd vanligt papper. Använd INTE papper av dokument- eller värdepapperskvalitet.
- Om papperet är tunt kan det bli skrynkligt.

1. Välj utskriftskommandot från ditt program.
2. Välj **Brother XXX-XXXX Printer** (där XXX-XXXX är namnet på din modell) och klicka sedan på utskriftsegenskaperna eller egenskapsknappen.
Fönstret för skrivardrivrutinen visas.
3. Klicka på fliken **Grundläggande**.
4. I fältet **Orientering** välj du antingen **Stående** eller **Liggande** för att ange utskriftens orientering.



Om programmet innehåller en liknande inställning rekommenderar vi att du anger orienteringen i programmet.

5. Klicka på listrutan **Duplex / Häfte** och välj sedan **Duplex**.
6. Klicka på **Duplexinställningar**-knappen.
7. Välj ett av alternativen i menyn **Duplextyp**.
När du väljer dubbelsidig finns fyra olika dubbelsidiga bindningar tillgängliga för varje orientering:

Alternativ för Stående	Beskrivning
Lång kant (vänster)	
Lång kant (höger)	

Alternativ för Stående	Beskrivning
------------------------	-------------

Kort kant (upptill)

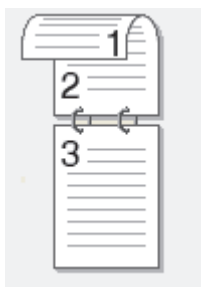

Kort kant (nedtill)

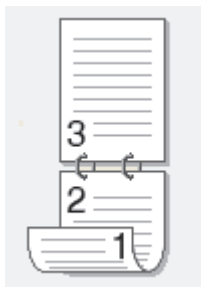

Alternativ för Liggande	Beskrivning
-------------------------	-------------

Lång kant (upptill)



Lång kant (nedtill)

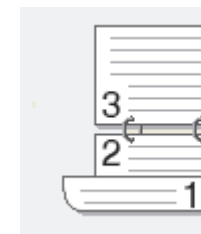

Kort kant (höger)



Kort kant (vänster)

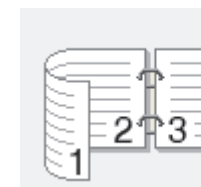

8. Markera kryssrutan **Bindningsförskjutning** för att specificera förskjutningen för bindningen i tum eller millimeter.
9. Klicka på **OK** för att återgå till fönstret för skrivardrivrutinen.
10. Ändra vid behov andra skrivarinställningar.



Funktionen för kantfri utskrift är inte tillgänglig för det här alternativet.

11. Klicka på **OK** igen och slutför sedan utskriften.



Närliggande information

- [Skriva ut från din dator \(Windows\)](#)

Liknande ämnen:

- [Utskriftsinställningar \(Windows\)](#)
- [Skriva ut som ett häfte automatiskt \(Windows\)](#)

Skriva ut som ett häfte automatiskt (Windows)

Använd detta alternativ för att skriva ut ett dokument i häftesformat med dubbelsidig utskrift. Dokumentets sidor arrangeras enligt korrekt sidnummer och gör att du kan vika i mitten utan att ändra sidnumrens ordning.



- Se till att luckan för pappersstopp är ordentligt stängd.
- Släta ut papperet om det har rullat sig och lägg sedan tillbaka det i pappersfacket.
- Använd vanligt papper. Använd INTE papper av dokument- eller värdepapperskvalitet.
- Om papperet är tunt kan det bli skrynkligt.

1. Välj utskriftskommandot från ditt program.
2. Välj **Brother XXX-XXXX Printer** (där XXX-XXXX är namnet på din modell) och klicka sedan på utskriftsegenskaperna eller egenskapsknappen.
Fönstret för skrivardrivrutinen visas.
3. Klicka på fliken **Grundläggande**.
4. I fältet **Orientering** välj du antingen **Stående** eller **Liggande** för att ange utskriftens orientering.



Om programmet innehåller en liknande inställning rekommenderar vi att du anger orienteringen i programmet.

5. Klicka på listrutan **Duplex / Häfte** och välj sedan alternativet **Häfte**.
6. Klicka på **Duplexinställningar**-knappen.
7. Välj ett av alternativen i menyn **Duplextyp**.

Det finns två olika fästrikningar för dubbelsidig utskrift för varje orientering:

Alternativ för Stående	Beskrivning
Vänsterbindning	
Högerbindning	

Alternativ för Liggande	Beskrivning
-------------------------	-------------

Bindning upptill	
-------------------------	---

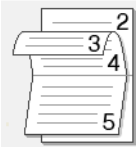

Bindning nedtill	
-------------------------	---



8. Välj ett av alternativen i menyn **Metod för utskrift av häften**.

Alternativ	Beskrivning
------------	-------------

Alla sidor samtidigt	Varje sida skrivs ut i häftesformat (fyra sidor på varje pappersark, två sidor per sida). Vik utskriften i mitten för att skapa häftet. 
-----------------------------	--



Dela upp i uppsättningar	Med detta alternativ kan du skriva ut hela häftet i mindre enskilda broschyruppsättningar men fortfarande med möjlighet att vika i mitten på de mindre enskilda broschyruppsättningarna utan att behöva ändra ordningen på sidnumren. Du kan ange antalet ark i varje mindre broschyruppsättning (från 1 till 15). Detta alternativ kan vara till hjälp när du viker ett utskrivet häfte med ett stort antal sidor. 
---------------------------------	--



9. Markera kryssrutan **Bindningsförskjutning** för att specificera förskjutningen för bindningen i tum eller millimeter.

10. Klicka på **OK** för att återgå till fönstret för skrivardrivrutinen.

11. Ändra vid behov andra skrivarinställningar.



Funktionen för kantfri utskrift är inte tillgänglig för det här alternativet.

12. Klicka på **OK**.

13. Slutför utskriften.



Närliggande information

- [Skriva ut från din dator \(Windows\)](#)

Liknande ämnen:

- [Utskriftsinställningar \(Windows\)](#)
- [Skriva ut på båda sidorna av papperet automatiskt \(automatisk dubbelsidig utskrift\) \(Windows\)](#)

Skriva ut ett färgdokument i gråskala (Windows)

I läget Gråskala är utskriftshastigheten kortare än i färgläget. Om dokumentet innehåller färg och du väljer läget Gråskala, skrivs dokumentet ut med 256 nivåer av gråskala.

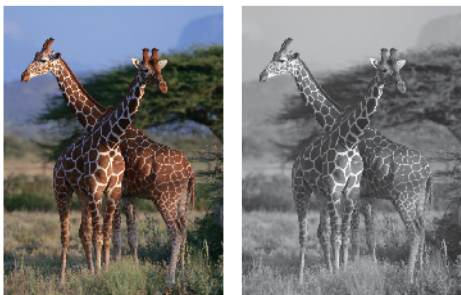

1. Välj utskriftskommandot från ditt program.
2. Välj **Brother XXX-XXXX Printer** (där XXX-XXXX är namnet på din modell) och klicka sedan på utskriftsegenskaperna eller egenskapsknappen.
Fönstret för skrivardrivrutinen visas.
3. Klicka på fliken **Grundläggande**.
4. För **Färg / Gråskala** väljer du **Gråskala**.
5. Ändra vid behov andra skrivarinställningar.
6. Klicka på **OK**.
7. Slutför utskriften.



Närliggande information

- [Skriva ut från din dator \(Windows\)](#)

Förhindra suddiga utskrifter och pappersstopp (Windows)

Vissa typer av utskriftsmedier kan behöva längre torktid. Ändra alternativet **Reducera fläckar** om du får problem med suddiga utskrifter eller pappersstopp.

1. Välj utskriftskommandot från ditt program.
2. Välj **Brother XXX-XXXX Printer** (där XXX-XXXX är namnet på din modell) och klicka sedan på utskriftsegenskaperna eller egenskapsknappen.
Fönstret för skrivardrivrutinen visas.
3. Klicka på fliken **Avancerat**.
4. Klicka på knappen **Övriga utskriftsalternativ**.
5. Välj alternativet **Reducera fläckar** på skärmens vänstra sida.
6. Välj ett av följande alternativ:

Papperstyp	Alternativ	Beskrivning
Vanligt papper	Duplexutskrift eller Enkelsidig utskrift	Av / På Välj Av för att skriva ut med normal hastighet och en standardmängd bläck. Välj På för att skriva ut med en långsammare hastighet och mindre bläck. Utskrifterna kan vara ljusare än de visas i förhandsgranskningen.
Glättat papper	Av / På	Välj Av för att skriva ut med normal hastighet och en standardmängd bläck. Välj På för att skriva ut med en långsammare hastighet och mindre bläck. Utskrifterna kan vara ljusare än de visas i förhandsgranskningen.

7. Klicka på **OK** för att återgå till fönstret för skrivardrivrutinen.
8. Klicka på **OK**.
9. Slutför utskriften.



Närliggande information

- [Skriva ut från din dator \(Windows\)](#)

Liknande ämnen:

- [Pappershanterings- och utskriftsproblem](#)
- [Ändra utskriftsalternativen för att förbättra utskriftsresultaten](#)

Använd en förinställd utskriftsprofil (Windows)

Utskriftsprofiler är förinställningar som utformats för att du snabbt ska få tillgång till utskriftskonfigurationer du använder ofta.

1. Välj utskriftskommandot från ditt program.
2. Välj **Brother XXX-XXXX Printer** (där XXX-XXXX är namnet på din modell) och klicka sedan på utskriftsegenskaperna eller egenskapsknappen.
Fönstret för skrivardrivrutinen visas.
3. Klicka på fliken **Utskriftsprofiler**.

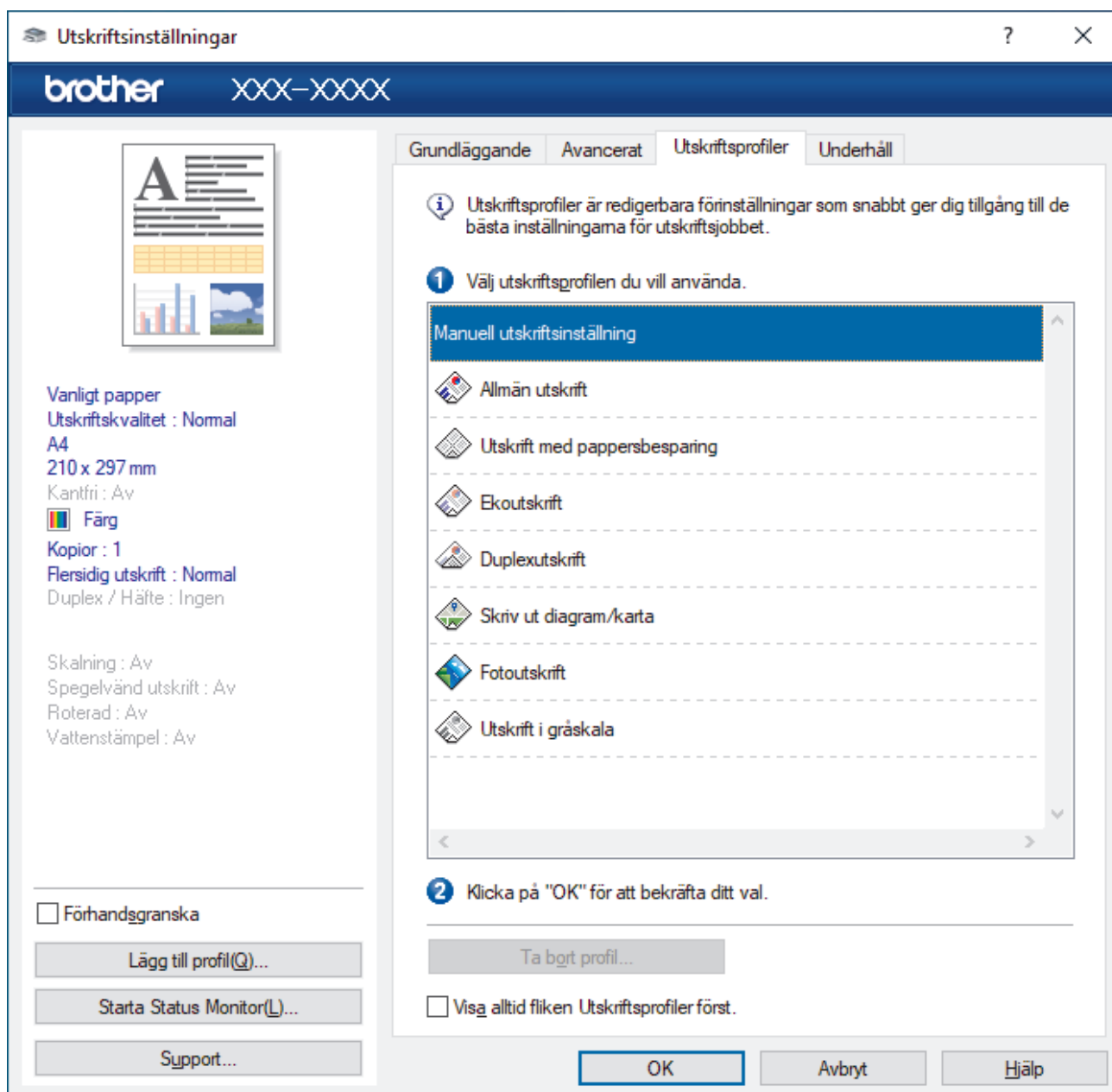

4. Välj din profil i listan över utskriftsprofiler.
Profilinställningar visas till vänster om skrivardrivrutinens fönster.
5. Gör något av följande:
 - Klicka på **OK** om inställningarna är korrekt för utskriftsjobbet.
 - Gå tillbaka till fliken **Grundläggande** eller **Avancerat**, ändra inställningarna och klicka sedan på **OK** för att ändra inställningarna.



För att visa fliken **Utskriftsprofiler** framför fönstret nästa gång du skriver ut markerar du kryssrutan **Visa alltid fliken Utskriftsprofiler först**.



Närliggande information

- [Skriva ut från din dator \(Windows\)](#)
 - [Skapa eller radera din utskriftsprofil \(Windows\)](#)

Liknande ämnen:

- [Utskriftsinställningar \(Windows\)](#)
-

Skapa eller radera din utskriftsprofil (Windows)

Lägg till upp till 20 nya utskriftsprofiler med anpassade inställningar.

1. Välj utskriftskommandot från ditt program.
2. Välj **Brother XXX-XXXX Printer** (där XXX-XXXX är namnet på din modell) och klicka sedan på utskriftsegenskaperna eller egenskapsknappen.
Fönstret för skrivardrivrutinen visas.
3. Gör något av följande:

Om du vill skapa en ny utskriftsprofil:

- a. Klicka på fliken **Grundläggande** och fliken **Avancerat** och konfigurera de utskriftsinställningar du önskar för den nya utskriftsprofilen.
- b. Klicka på fliken **Utskriftsprofiler**.
- c. Klicka på **Lägg till profil**.
Dialogrutan **Lägg till profil** visas.
- d. Ange namnet på den nya profilen i fältet **Namn**.
- e. Klicka på den ikon du vill ska representera denna profil i listan över ikoner.
- f. Klicka på **OK**.

Namnet på den nya utskriftsprofilen läggs till i listan under fliken **Utskriftsprofiler**.

Om du vill radera en skapad utskriftsprofil:

- a. Klicka på fliken **Utskriftsprofiler**.
- b. Klicka på **Ta bort profil**.
Dialogrutan **Ta bort profil** visas.
- c. Välj den profil som du vill ta bort.
- d. Klicka på **Ta bort**.
- e. Klicka på **Ja**.
- f. Klicka på **Stäng**.



Närliggande information

- [Använd en förinställd utskriftsprofil \(Windows\)](#)

Ändra inställningar för standardutskrift (Windows)

Om du ändrar skrivarinställningarna i en app kommer ändringarna bara att påverka det dokument som skrivs ut från denna app. För att ändra skrivarinställningarna för alla Windows appar måste du konfigurera egenskaperna för skrivardrivrutinerna.

- Gör något av följande:
 - För Windows Server 2008
Klicka på  (**Start**) > **Kontrollpanelen** > **Maskinvara och ljud** > **Skrivare**.
 - För Windows 7 och Windows Server 2008 R2
Klicka på  (**Start**) > **Enheter och skrivare**.
 - För Windows 8.1
Flytta musen till det nedre högra hörnet på ditt skrivbord. Klicka på **Inställningar** när menyfältet visas och klicka sedan på **Kontrollpanelen**. I gruppen **Maskinvara och ljud** klickar du på **Visa enheter och skrivare**.
 - För Windows 10, Windows Server 2016 och Windows Server 2019
Klicka på  > **Windows-systemet** > **Kontrollpanelen**. I gruppen **Maskinvara och ljud** klickar du på **Visa enheter och skrivare**.
 - För Windows Server 2012
Flytta musen till det nedre högra hörnet på ditt skrivbord. Klicka på **Inställningar** när menyfältet visas och klicka sedan på **Kontrollpanelen**. I gruppen **Maskinvara** klickar du på **Visa enheter och skrivare**.
 - För Windows Server 2012 R2
Klicka på **Kontrollpanelen** i skärmen **Start**. I gruppen **Maskinvara** klickar du på **Visa enheter och skrivare**.
- Högerklicka på ikonen **Brother XXX-XXXX Printer** (där XXX-XXXX är namnet på din modell) och välj sedan **Egenskaper för skrivare**. Om alternativen för skrivardrivrutinen visas ska du välja din skrivardrivrutin. Dialogrutan för skrivaregenskaperna visas.
- Klicka på fliken **Allmänt** och sedan på knappen **Utskriftsinställningar** eller **Inställningar...**. Dialogrutan för skrivardrivrutinen visas.
- Välj de skrivarinställningar som du vill använda som standardinställning för alla dina Windows-program.
- Klicka på **OK**.
- Stäng dialogrutan för skrivaregenskaper.



Närliggande information

- [Skriva ut från din dator \(Windows\)](#)

Liknande ämnen:

- [Utskriftsinställningar \(Windows\)](#)

Utskriftsinställningar (Windows)

>> **Grundläggande** Flik

>> **Avancerat** Flik

Grundläggande Flik

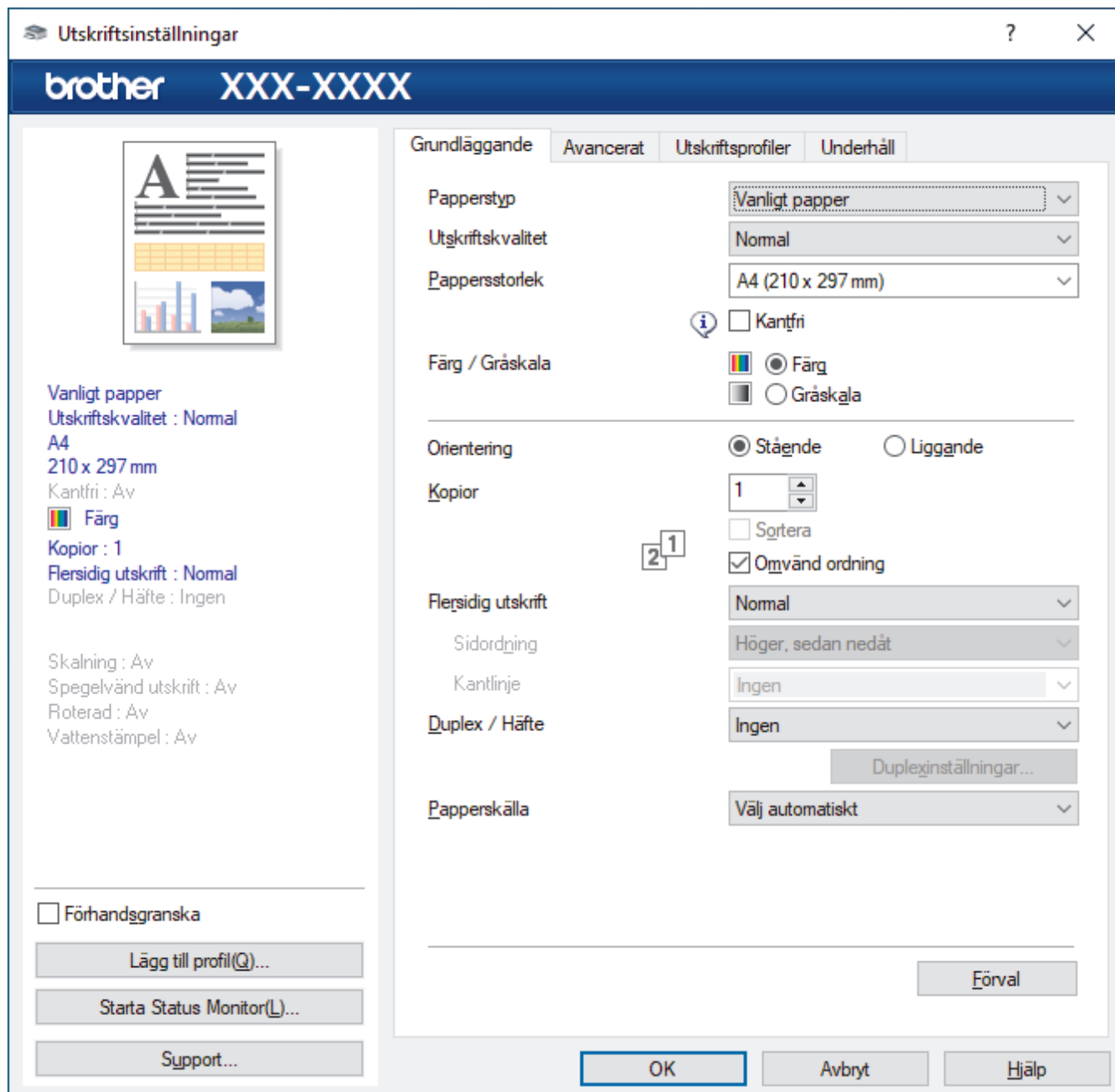

1. Paperstyp

Välj den mediatyp som du vill använda. För att uppnå bästa utskriftsresultat anpassar maskinen automatiskt utskriftsinställningarna i enlighet med den valda medietypen.

2. Utskriftskvalitet

Välj den utskriftskvalitet som du vill ha. Eftersom utskriftskvalitet och -hastighet är relaterade tar det längre tid att skriva ut dokumentet om du vill ha högre kvalitet.

3. Pappersstorlek

Välj det pappersformat som du vill använda. Du kan antingen välja mellan ett standardpappersformat eller skapa ett anpassat pappersformat.

Kantfri

Välj det här alternativet om du vill skriva ut foton utan kanter. Eftersom bilddata är något större än den pappersstorlek som du använder medför detta en viss beskärning av fotots kanter.

Du kan kanske inte välja Kantfri för vissa kombinationer av medietyp och kvalitet, eller från vissa program.

4. Färg / Gråskala

Välj färg eller gråskala. Utskriftshastigheten är högre med gråskala än med färg. Om dokumentet innehåller färg och du väljer gråskala kommer dokumentet att skrivas ut med gråskala i 256 nivåer.

5. Orientering

Välj orientering (stående eller liggande) för utskriften.

Om programmet innehåller en liknande inställning rekommenderar vid att du anger orienteringen i programmet.

6. Kopior

Här anger du antalet kopior (1–999) som du vill skriva ut.

Sortera

Välj det här alternativet om du vill skriva ut uppsättningar av dokument med flera sidor i den ursprungliga sidordningen. När du valt det här alternativet skrivs en kopia av dokumentet ut och samma dokument skrivs sedan ut igen efter hur många kopior du valt. Om du inte valt alternativet skrivs varje sida ut efter hur många kopior du valt innan nästa sida av dokumentet skrivs ut.

Omvänd ordning

Välj det här alternativet om du vill skriva ut dokumentet i omvänd ordning. Den sista sidan i dokumentet skrivs ut först.

7. Flersidig utskrift

Välj det här alternativet om du vill skriva ut flera sidor på ett enda pappersark eller skriva ut en sida i ditt dokument på flera ark.

Sidordning

Välj sidordningen vid utskrift av flera sidor på ett enda pappersark.

Kantlinje

Välj kant som ska användas vid utskrift av flera sidor på ett enda pappersark.

8. Duplex / Häfte

Välj det här alternativet om du vill skriva ut på båda sidor av pappret eller skriva ut ett dokument i broschyrformat med dubbelsidig utskrift.

Duplexinställningar-knapp

Klicka på den här knappen för att välja typ av bindning för dubbelsidig utskrift. Det finns fyra typer av dubbelsidiga bindningar för respektive orientering.

9. (MFC-J4540DW) Papperskälla

Välj inställning för papperskälla så att den passar utskriftsförhållanden och ändamål.

Avancerat Flik

Utskriftsinställningar

brother XXX-XXXX

Grundläggande Avancerat Utskriftsprofiler Underhåll

Färgförstärkning Inställningar(O)...

Skalning

Av(B)

Anpassa till pappersstorlek
A4 (210 x 297 mm) ▾

Fri [25 - 400 %]
100 ▴ ▾

Spegelvänd utskrift

Roterad(M)

Använd vattenstämpel Inställningar...

Utskrift av sidhuvud/sidfot Inställningar...

Utskriftsläge för streckkod

Användarverifiering Inställningar(C)...

Övriga utskriftsalternativ...

Förhandsgranska

Lägg till profil(Q)...

Starta Status Monitor(L)...

Support...

OK Avbryt Hjälp

1. Färgförstärkning

Välj detta alternativ för att använda funktionen Färgförbättring. Med den här funktionen analyseras din bild och skärpa, vitbalans och färgtäthet förbättras. Processen kan ta flera minuter beroende på bildens storlek och datorn.

2. Skalning

Välj dessa alternativ om du vill förstora eller förminska storleken på sidorna i dokumentet.

Anpassa till pappersstorlek

Välj det här alternativet om du vill förstora eller förminska dokumentsidorna till en viss pappersstorlek. När du väljer det här alternativet får du välja pappersstorlek i en rullgardinsmeny.

Fri [25 - 400 %]

Välj det här alternativet om du manuellt vill förstora eller förminska dokumentsidorna. När du väljer det här alternativet anger du ett värde i fältet.

3. Spegelvänd utskrift

Välj det här alternativet om du vill vända den utskrivna bilden på sidan horisontellt från vänster till höger.

4. Roterad

Välj det här alternativet om du vill rotera den utskrivna bilden 180 grader.

5. Använd vattenstämpel

Välj det här alternativet om du vill skriva ut en logotyp eller en text på dokumentet som en vattenstämpel. Välj en förhandsinställd vattenstämpel, lägg till en ny vattenstämpel eller använd en bildfil som du själv har skapat.

6. Utskrift av sidhuvud/sidfot

Välj det här alternativet om du vill skriva ut datum, tid och inloggningsnamnet på dokumentet.

7. Utskriftsläge för streckkod

Välj detta alternativ för att skriva ut streckkoder med den lämpligaste kvaliteten och upplösningen.

8. (MFC-J4440DW/MFC-J4540DW) Användarverifiering

Den här funktionen gör att du kan bekräfta begränsningarna för varje användare.

9. Övriga utskriftsalternativ-knapp

Avancerade färginställningar

Välj den metod som maskinen använder för att ordna punkter för halvtoner.

Du kan justera utskriftens färg tills du erhåller bästa möjliga överensstämmelse med datorskärmen.

Reducera fläckar

Vissa typer av utskriftsmedier kan behöva längre torktid. Ändra alternativet om du får problem med suddiga utskrifter eller pappersstopp.

Hämta skrivarens färgdata

Välj det här alternativet om du vill optimera utskriftskvaliteten med hjälp av maskinens fabriksinställningar, som fastställts specifikt för din Brother-maskin. Använd det här alternativet om du har bytt ut maskinen eller ändrat maskinens nätverksadress.

Skriv ut arkiv

Välj det här alternativet om du vill spara utskriften som en PDF-fil på datorn.



Närliggande information

- [Skriva ut från din dator \(Windows\)](#)

Liknande ämnen:

- [Fel- och underhållsmeddelanden](#)
- [Pappershanterings- och utskriftsproblem](#)
- [Skriva ut ett fotografi \(Windows\)](#)
- [Skriva ut ett dokument \(Windows\)](#)
- [Skriva ut fler än en sida på ett enda pappersark \(N på 1\) \(Windows\)](#)
- [Skriva ut som en affisch \(Windows\)](#)
- [Skriva ut på båda sidorna av papperet automatiskt \(automatisk dubbelsidig utskrift\) \(Windows\)](#)
- [Skriva ut som ett häfte automatiskt \(Windows\)](#)
- [Använd en förinställd utskriftsprofil \(Windows\)](#)
- [Ändra inställningar för standardutskrift \(Windows\)](#)
- [Ändra utskriftsalternativen för att förbättra utskriftsresultaten](#)

📄 Skriva ut från din dator (Mac)

- [Skriva ut med AirPrint](#)

Skriva ut med Brother iPrint&Scan (Windows/Mac)

- [Skriv ut foton eller dokument med Brother iPrint&Scan \(Windows/Mac\)](#)
- [Automatisk utskrift på båda sidor av pappret med Brother iPrint&Scan \(automatisk dubbelsidig utskrift\) \(Windows/Mac\)](#)
- [Skriva ut mer än en sida på ett enda pappersark med Brother iPrint&Scan \(N på 1\) \(Windows/Mac\)](#)
- [Skriv ut ett färg-dokument i gråskala med Brother iPrint&Scan \(Windows/Mac\)](#)

Skriv ut foton eller dokument med Brother iPrint&Scan (Windows/Mac)



1. Se till så att du fyllt på rätt papper i pappersfacket.

VIKTIGT

För fotoutskrift:

- Använd Brother-papper för bästa resultat.
- Fyll på ett extra ark av samma fotopapper i pappersfacket när du skriver ut på fotopapper.

2. Starta Brother iPrint&Scan.

- Windows

Starta  (Brother iPrint&Scan).

- Mac

I menyfältet **Finder** klickar du på **Gå > Program**. Dubbelklicka sedan på iPrint&Scan-ikonen.

Brother iPrint&Scan-skärmen visas.

3. Om Brother-maskinen inte är vald klickar du på knappen **Välj din maskin** och väljer sedan modellnamnet i listan. Klicka på **OK**.
4. Klicka på **Skriv ut**.
5. Gör något av följande:
 - Windows
Klicka på **Foto** eller **Dokument**.
 - Mac
Klicka på **Foto** eller **PDF**.
6. Välj den fil som du vill skriva ut och gör sedan något av följande:
 - Windows
Klicka på **Nästa**.
 - Mac
Klicka på **Öppna**.

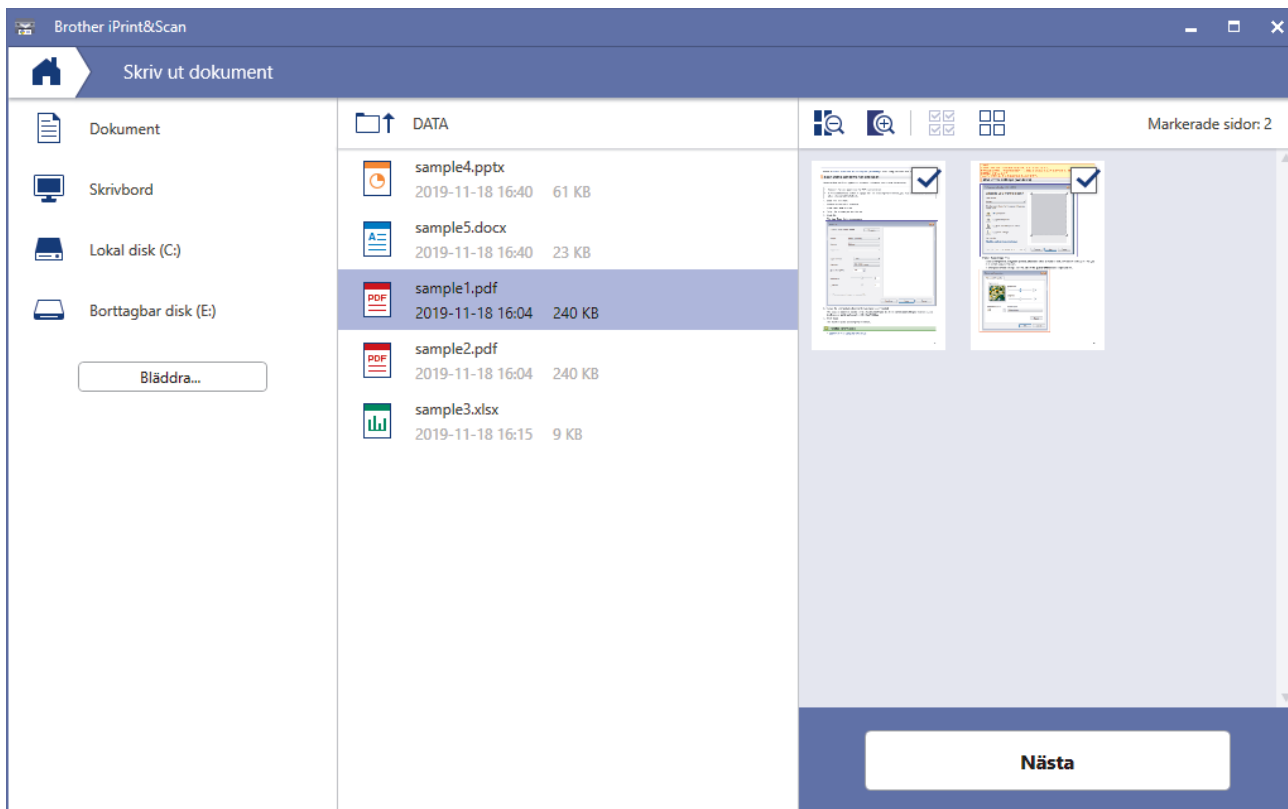

- Skärmbilden kan variera beroende på versionen av programmet.
- Använd det senaste programmet. >> *Närliggande information*
- När du skriver ut dokument med många sidor kan du även välja de sidor som du vill skriva ut.

7. Ändra vid behov andra skrivarinställningar.

8. Klicka på **Skriv ut**.

VIKTIGT

För fotoutskrift:

Tillförsäkra den bästa utskriftskvaliteten för de inställningar du har valt genom att alltid välja alternativet **Papperstyp** och anpassa det till den papperstyp du använder.



Närliggande information

- [Skriva ut med Brother iPrint&Scan \(Windows/Mac\)](#)

Automatisk utskrift på båda sidor av pappret med Brother iPrint&Scan (automatisk dubbelsidig utskrift) (Windows/Mac)



- Se till att luckan för pappersstopp är ordentligt stängd.
- Släta ut papperet om det har rullat sig och lägg sedan tillbaka det i pappersfacket.
- Använd vanligt papper. Använd INTE papper av dokument- eller värdepapperskvalitet.
- Om papperet är tunt kan det bli skrynkligt.

1. Starta Brother iPrint&Scan.

- Windows

Starta  (**Brother iPrint&Scan**).

- Mac

I menyfältet **Finder** klickar du på **Gå > Program**. Dubbelklicka sedan på iPrint&Scan-ikonen.

Brother iPrint&Scan-skärmen visas.

2. Om Brother-maskinen inte är vald klickar du på knappen **Välj din maskin** och väljer sedan modellnamnet i listan. Klicka på **OK**.

3. Klicka på **Skriv ut**.

4. Gör något av följande:

- Windows

Klicka på **Dokument**.

- Mac

Klicka på **PDF**.

5. Välj den fil som du vill skriva ut och gör sedan något av följande:

- Windows

Klicka på **Nästa**.

- Mac

Klicka på **Öppna**.



När du skriver ut dokument med många sidor kan du även välja de sidor som du vill skriva ut.

6. Välj ett av alternativen i rullgardinsmenyn **Duplex**.

Det finns två typer av dubbelsidig bindning:

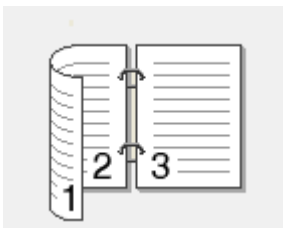
Alternativ	Beskrivning
På (Vänd längs långsidan)	

Alternativ**Beskrivning**

På (Vänd längs kortsidan)

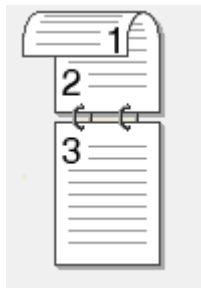

-
7. Ändra vid behov andra skrivarinställningar.
 8. Klicka på **Skriv ut**.

**Närliggande information**

- [Skriva ut med Brother iPrint&Scan \(Windows/Mac\)](#)
-

Skriva ut mer än en sida på ett enda pappersark med Brother iPrint&Scan (N på 1) (Windows/Mac)



1. Starta  (**Brother iPrint&Scan**).

Brother iPrint&Scan-skärmen visas.

2. Om Brother-maskinen inte är vald klickar du på knappen **Välj din maskin** och väljer sedan modellnamnet i listan. Klicka på **OK**.
3. Klicka på **Skriv ut**.
4. Gör något av följande:
 - Windows
Klicka på **Dokument**.
 - Mac
Klicka på **PDF**.
5. Välj den fil som du vill skriva ut och gör sedan något av följande:
 - Windows
Klicka på **Nästa**.
 - Mac
Klicka på **Öppna**.



När du skriver ut dokument med många sidor kan du även välja de sidor som du vill skriva ut.

6. Klicka på rullgardinsmenyn **Layout** och välj sedan det antal sidor som ska skrivas ut på varje ark.
7. Ändra vid behov andra skrivarinställningar.
8. Klicka på **Skriv ut**.





Närliggande information

- [Skriva ut med Brother iPrint&Scan \(Windows/Mac\)](#)

Skriv ut ett färg-dokument i gråskala med Brother iPrint&Scan (Windows/Mac)

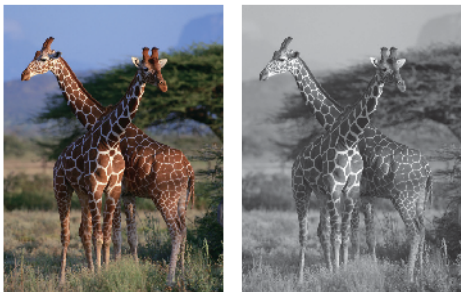
I läget Gråskala är utskriftshastigheten kortare än i färgläget. Om dokumentet innehåller färg och du väljer läget Gråskala, skrivs dokumentet ut med 256 nivåer av gråskala.



1. Starta Brother iPrint&Scan.
 - Windows
Starta  (Brother iPrint&Scan).
 - Mac
I menyfältet **Finder** klickar du på **Gå > Program**. Dubbelklicka sedan på iPrint&Scan-ikonen.
Brother iPrint&Scan-skärmen visas.
2. Om Brother-maskinen inte är vald klickar du på knappen **Välj din maskin** och väljer sedan modellnamnet i listan. Klicka på **OK**.
3. Klicka på **Skriv ut**.
4. Gör något av följande:
 - Windows
Klicka på **Foto** eller **Dokument**.
 - Mac
Klicka på **Foto** eller **PDF**.
5. Välj den fil som du vill skriva ut och gör sedan något av följande:
 - Windows
Klicka på **Nästa**.
 - Mac
Klicka på **Öppna**.



När du skriver ut dokument med många sidor kan du även välja de sidor som du vill skriva ut.

6. Klicka på listrutan **Färg / Mono** och välj sedan alternativet **Mono**.
7. Ändra vid behov andra skrivarinställningar.
8. Klicka på **Skriv ut**.



Närliggande information

- [Skriva ut med Brother iPrint&Scan \(Windows/Mac\)](#)

Skriva ut foton direkt från ett USB-minne

Relaterade modeller: MFC-J4440DW/MFC-J4540DW

Även om maskinen inte är ansluten till en dator kan du skriva ut foton direkt från ett USB-flashminne.

- [Kompatibelt USB-minne](#)
- [Viktig information om fotoutskrift](#)
- [Skriva ut foton från ett USB-minne på Brother-maskinen](#)

Kompatibelt USB-minne

Relaterade modeller: MFC-J4440DW/MFC-J4540DW

Brother-maskinen har en mediaenhet (kortplats) för användning med vanlig datalagring.

VIKTIGT

Till USB-porten kan du endast direktansluta USB-minnen och en digitalkameror som använder USB-masslagringsstandarden. Andra USB-enheter stöds inte.

Kompatibel enhet

USB-minne



Närliggande information

- [Skriva ut foton direkt från ett USB-minne](#)
- [Spara skannade data till ett USB-minne](#)

Viktig information om fotoutskrift

Relaterade modeller: MFC-J4440DW/MFC-J4540DW

Maskinen har konstruerats för att vara kompatibel med bildfiler från moderna digitalkameror och USB-minnen. Läs punkterna nedan för att undvika problem vid utskrift av foton:

- Bildfilens filnamnställning måste vara .JPG (andra filnamnställningar för bildfiler som t.ex. .JPEG, .TIF, .GIF och så vidare kan inte identifieras).
- Direkt fotoutskrift måste utföras separat från fotoutskriftsåtgärder med hjälp av datorn. (Samtidig användning är inte möjlig.)
- Maskinen kan läsa upp till 999 filer¹ på ett USB-minne.

Var uppmärksam på följande:

- När du skriver ut ett indexblad eller en bild skriver maskinen ut alla giltiga bilder, även om en eller fler bilder har skadats. Skadade bilder skrivs inte ut.
- Denna maskin stöder USB-minnen som har formaterats av Windows.



Närliggande information

- [Skriva ut foton direkt från ett USB-minne](#)

¹ Mappen i USB-minnen räknas också.

Skriva ut foton från ett USB-minne på Brother-maskinen

Relaterade modeller: MFC-J4440DW/MFC-J4540DW

- [Förhandsgranska och skriva ut foton från ett USB-minne](#)
- [Skriva ut ett fotoindexark \(miniatyrer\) från ett USB-minne](#)
- [Skriv ut foton efter bildnummer](#)
- [Skriva ut foton med automatisk beskärning](#)
- [Skriva ut foton utan ram från ett USB-minne](#)
- [Skriva ut datum från data i ditt foto](#)
- [Utskriftsinställningar för foton](#)

Förhandsgranska och skriva ut foton från ett USB-minne

Relaterade modeller: MFC-J4440DW/MFC-J4540DW

Du kan förhandsgranska dina foton på LCD:n innan du skriver ut dem eller skriva ut bilder som lagrats på ett USB-minne.

Om dina foton är stora filer kan det dröja något innan respektive foto visas.

1. Sätt i ett USB-minne i USB-porten.

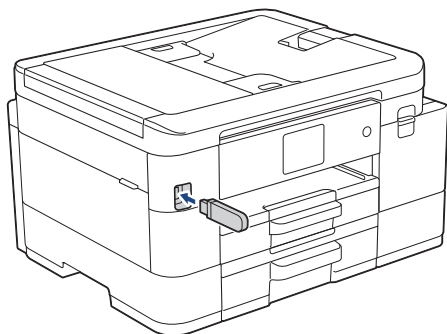

2. Tryck på [JPEG-utskrift] > [Välj filer].
3. Tryck på ◀ eller ▶ för att visa det foto du vill skriva ut och tryck sedan på detta.



För att skriva ut alla bilder, tryck på [Skriv alla], och tryck därefter på [Ja]-knappen för att bekräfta.

4. Ange önskat antal kopior på något av följande sätt:
 - Tryck på [-] eller [+] på pekskärmen.
 - Tryck på **x01** för att ta fram tangentbordet på pekskärmen och skriv sedan in antalet kopior med hjälp av pekskärmens tangentbord. Tryck på [OK].
5. Tryck på [OK].
6. Upprepa de tre senaste stegen tills du har valt alla foton som du vill skriva ut.
7. Tryck på [OK].
8. Läs och bekräfta listan som visas över alternativ.
9. Om du vill ändra utskriftsinställningarna trycker du på  [Utskriftsinst.].
Tryck på [OK] när du är klar.
10. Tryck på [Start].



Närliggande information

- [Skriva ut foton från ett USB-minne på Brother-maskinen](#)

Liknande ämnen:

- [Utskriftsinställningar för foton](#)

Skriva ut ett fotoindexark (miniatyrer) från ett USB-minne

Relaterade modeller: MFC-J4440DW/MFC-J4540DW

Skriv ut ett fotoindexark med små förhandsvisningar av alla bilder på USB-minnet.



- Maskinen tilldelar bilderna nummer (t.ex. nr 1, nr 2, nr 3 och så vidare).
Maskinen känner inte igen några andra nummer eller filnamn som din digitala kamera eller dator använder för att identifiera bilderna.
- Endast filnamn med högst 20 tecken skrivs ut korrekt på indexarket.
- Filnamn kan inte skrivas ut korrekt om de innehåller icke-alfanumeriska tecken, men icke-alfanumeriska tecken påverkar inte inställningarna för fotoutskrift.

1. Sätt i ett USB-minne i USB-porten.
2. Tryck på [JPEG-utskrift] > [Indexutskrift] > [Skriv ut indexark].
3. Om du vill ändra utskriftsinställningarna trycker du på  [Utskriftsinst.].
Tryck på [OK] när du är klar.

Alternativ	Beskrivning
Papperstyp	Välj papperstyp.
Papp.format	Välj pappersformat.

4. Tryck på [Start].



Närliggande information

- [Skriva ut foton från ett USB-minne på Brother-maskinen](#)

Liknande ämnen:

- [Skriv ut foton efter bildnummer](#)

Skriv ut foton efter bildnummer

Relaterade modeller: MFC-J4440DW/MFC-J4540DW

Innan du kan skriva ut en enskild bild måste du skriva ut fotoindexarket (miniatyrer) för att känna till bildens nummer.

1. Sätt i ett USB-minne i USB-porten.
2. Tryck på [JPEG-utskrift] > [Indexutskrift] > [Skriv ut foton].
3. Ange de bildnummer du vill skriva ut med hjälp av pekskärmen. När du har valt bildnummer trycker du på [OK]..
 - Ange flera nummer samtidigt genom att använda kommatecken eller bindestreck. Ange exempelvis **1, 3, 6** för att skriva ut bild nr 1, 3 och 6. Skriv ut ett bildintervall med ett bindestreck. Om du vill skriva ut bild 1 till 5 anger du **1-5**.
 - Ange upp till 12 tecken (inklusive komman och bindestreck) för de bildnummer som du vill skriva ut.
4. Ange önskat antal kopior på något av följande sätt:
 - Tryck på [-] eller [+] på pekskärmen.
 - Tryck på **x01** för att ta fram tangentbordet på pekskärmen och skriv sedan in antalet kopior med hjälp av pekskärmens tangentbord. Tryck på [OK].
5. Om du vill ändra utskriftsinställningarna trycker du på  [Utskriftsinst.].
Tryck på [OK] när du är klar.
6. Tryck på [Start].

✓ Närliggande information

- [Skriva ut foton från ett USB-minne på Brother-maskinen](#)

Liknande ämnen:

- [Skriva ut ett fotoindexark \(miniatyrer\) från ett USB-minne](#)
- [Utskriftsinställningar för foton](#)

Skriva ut foton med automatisk beskärning

Relaterade modeller: MFC-J4440DW/MFC-J4540DW

Om fotot är för långt eller för brett för att passa på den tillgängliga ytan kommer delar av bilden att beskäras.

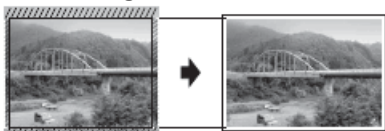

- Fabriksinställningen är På. Ändra denna inställning till Av för att skriva ut hela bilden.
- Om du ställer in [Beskär] till Av, ska du även ställa in [Kantfri] till Av.

Beskärning: På



Beskärning: Från



1. Sätt i ett USB-minne i USB-porten.
2. Tryck på [JPEG-utskrift] > [Välj filer].
3. Tryck på ◀ eller ▶ för att visa foton. När fotot som du vill ha visas ska du trycka på det och sedan trycka på [OK].
4. Tryck på [OK].
5. Tryck på  [Utskriftsinst.] > [Beskär].
6. Tryck på [På] (eller [Av]).
7. Tryck på  eller [OK] när du är klar.
8. Tryck på [Start].



Närliggande information

- [Skriva ut foton från ett USB-minne på Brother-maskinen](#)



Liknande ämnen:

- [Övriga problem](#)

Skriva ut foton utan ram från ett USB-minne

Relaterade modeller: MFC-J4440DW/MFC-J4540DW

Den här funktionen utökar det utskrivbara området till kanterna på pappret. Utskriftstiden blir långsammare.

1. Sätt i ett USB-minne i USB-porten.
2. Tryck på [JPEG-utskrift] > [Välj filer].
3. Tryck på ◀ eller ▶ för att visa foton. När fotot som du vill ha visas ska du trycka på det och sedan trycka på [OK].
4. Tryck på [OK].
5. Tryck på  [Utskriftsinst.] > [Kantfri].
6. Tryck på [På] (eller [Av]).
7. Tryck på  eller [OK] när du är klar.
8. Tryck på [Start].

✓ Närliggande information

- [Skriva ut foton från ett USB-minne på Brother-maskinen](#)



Liknande ämnen:

- [Övriga problem](#)

Skriva ut datum från data i ditt foto

Relaterade modeller: MFC-J4440DW/MFC-J4540DW

Skriv ut datumet om det redan finns i uppgifterna om ditt foto. Datumet skrivs ut i det nedre högra hörnet. För att kunna använda den här inställningen måste fotot innehålla datumet.

1. Sätt i ett USB-minne i USB-porten.
2. Tryck på [JPEG-utskrift] > [Välj filer].
3. Tryck på ◀ eller ▶ för att visa foton. När fotot som du vill ha visas ska du trycka på det och sedan trycka på [OK].
4. Tryck på [OK].
5. Tryck på  [Utskriftsinst.] > [Datumutskrift].
6. Tryck på [På] (eller [Av]).
7. Tryck på  eller [OK] när du är klar.
8. Tryck på [Start].



Närliggande information

- [Skriva ut foton från ett USB-minne på Brother-maskinen](#)

Utskriftsinställningar för foton

Relaterade modeller: MFC-J4440DW/MFC-J4540DW

Tryck på  [Utskriftsinst.] för att visa de inställningar som visas i tabellen.

Alternativ	Beskrivning
Utskriftskval.	Välj utskriftsupplösning för aktuell dokumenttyp. Om du väljer alternativet Bläckst.papp i inställning av Pappers- typ, kan du endast välja Fin.
Papperstyp	Välj papperstyp.
Papp.format	Välj pappersformat.
Utskriftslayout	Välj utskriftslayout.
Ljusstyrka	Justera ljusstyrkan.
Kontrast	Justera kontrasten. Ökad kontrast ger skarpare och mer livfulla bilder.
Beskär	Beskär bilden runt marginalen för att passa pappers- eller utskriftsformatet. Stäng av den här funktionen när du vill skriva ut hela bilder eller förhindra oönskad beskärning.
Kantfri	Förstora det utskrivbara området ända ut till papperskanterna.
Datumutskrift	Skriv ut datumet på fotot.
Ställ in ny standard	Spara de vanligaste utskriftsinställningarna genom att ange dem som standardinställningar.
Fabriksinst.	Återställ alla utskriftsinställningar till fabriksinställningarna.



Närliggande information

- [Skriva ut foton från ett USB-minne på Brother-maskinen](#)

Liknande ämnen:

- [Förhandsgranska och skriva ut foton från ett USB-minne](#)
- [Skriv ut foton efter bildnummer](#)

Skriva ut en e-postbilaga

Du kan skriva ut filer genom att skicka dem via e-post till Brother-maskinen.

- Uppdatera maskinens firmware om detta alternativ inte är tillgängligt. Gå till din modells **Nerladdningar**-sida på support.brother.com.
- Du kan bifoga upp till 10 dokument, totalt 20 MB, till ett e-postmeddelande.
- Den här funktionen har stöd för följande format:
 - Dokumentfiler: PDF-, TXT- och Microsoft Office-filer
 - Bildfiler: JPEG, BMP, GIF, PNG och TIFF
- Maskinen skriver ut både e-postinnehållet och bifogade filer som standard. Om du vill skriva ut endast e-postbilaga ändrar du inställningarna efter behov.

>> [MFC-J4340DW](#)

>> [MFC-J4440DW/MFC-J4540DW](#)

MFC-J4340DW

1. Tryck på **WEB**.



- Om information om Internetanslutningen visas på maskinens LCD ska du läsa den och sedan trycka på **OK**.
- Ibland visas uppdateringar eller meddelanden om funktionerna för Brother Web Connect på LCD-skärmen. Läs informationen och tryck på **OK**.

2. Tryck på ▲ eller ▼ för att visa alternativet [Onlinefunktioner] och tryck sedan på **OK**.



- Om den här funktionen är låst kontaktar du din nätverksadministratör för åtkomst.
- Om information om [Onlinefunktioner] visas ska du läsa den och sedan trycka på **OK**.

3. Tryck på ▲ eller ▼ för att visa alternativet [Aktivera] och tryck sedan på **OK**.

Följ anvisningarna på skärmen. Online-funktioner är aktiverade.

4. Tryck på ▲ eller ▼ för att visa alternativet [Mejla och skriv ut] och tryck sedan på **OK**.



Om information om [Mejla och skriv ut] visas ska du läsa den och sedan trycka på **OK**.

5. Tryck på ▲ eller ▼ för att visa alternativet [Aktivera] och tryck sedan på **OK**.

Följ anvisningarna på skärmen. Maskinen skriver ut instruktionsbladet.

6. Skicka e-postmeddelandet till den e-postadress som finns på arket. Maskinen skriver ut e-postbilagorna.



För att ändra inställningar, inklusive e-postadress och skrivarinställningar, öppna Webbaserad hantering, klicka på **Online Functions (Online-funktioner) > Online Functions Settings (Inställningar för online-funktioner)** i det vänstra navigeringsfältet och sedan på länken **Online Functions Settings Page (Sidan Inställningar för online-funktioner)**.

MFC-J4440DW/MFC-J4540DW

1. Tryck på ◀ eller ▶ och visa [Appar].

Tryck på [Appar].



- Om information om Internetuppkopplingen visas på maskinens LCD-skärm ska du läsa informationen och sedan trycka på [OK].
- Ibland visas uppdateringar eller meddelanden om funktionerna för Brother Web Connect på LCD-skärmen. Läs informationen och tryck på [OK].

2. Tryck på ▲ eller ▼ för att visa alternativet [Onlinefunktioner] och tryck sedan på det.



- Om den här funktionen är låst kontaktar du din nätverksadministratör för åtkomst.
- Om information om [Onlinefunktioner] visas ska du läsa den och sedan trycka på [OK].

3. Tryck på ▲ eller ▼ för att visa alternativet [Aktivera] och tryck sedan på det.

Följ anvisningarna på skärmen. Online-funktioner är aktiverade.

4. Tryck på ▲ eller ▼ för att visa alternativet [Mejla och skriv ut] och tryck sedan på det.



Om information om [Mejla och skriv ut] visas ska du läsa den och sedan trycka på [OK].

5. Tryck på ▲ eller ▼ för att visa alternativet [Aktivera] och tryck sedan på det.

Följ anvisningarna på skärmen. Maskinen skriver ut instruktionsbladet.

6. Skicka e-postmeddelandet till den e-postadress som finns på arket. Maskinen skriver ut e-postbilagorna.



För att ändra inställningar, inklusive e-postadress och skrivarinställningar, öppna Webbaserad hantering, klicka på **Online Functions (Online-funktioner) > Online Functions Settings (Inställningar för online-funktioner)** i det vänstra navigeringsfältet och sedan på länken **Online Functions Settings Page (Sidan Inställningar för online-funktioner)**.



Närliggande information

- [Utskrift](#)

Liknande ämnen:

- [Få åtkomst till Webbaserad hantering](#)

Skanna

- [Skanna med maskinens skanningsknapp](#)
- [Skanna med Brother iPrint&Scan \(Windows/Mac\)](#)
- [Skanna från din dator \(Windows\)](#)
- [Skanna från din dator \(Mac\)](#)
- [Konfigurera skanningsinställningar med hjälp av webbaserad hantering](#)

Skanna med maskinens skanningsknapp

- [Skanna foton och grafik](#)
- [Spara skannade data till en mapp som en PDF-fil](#)
- [Spara skannade data till ett USB-minne](#)
- [Skanna flera visitkort och fotografier \(Autobeskrning\)](#)
- [Skanna till en redigerbar textfil \(OCR\)](#)
- [Spara skannade data som en e-postbilaga](#)
- [Skanna till FTP](#)
- [Skanna till SSH FTP \(SFTP\)](#)
- [Skanna till nätverk \(Windows\)](#)
- [Skanna till SharePoint](#)
- [Webbtjänster för skanning i nätverket \(Windows 7, Windows 8.1 och Windows 10\)](#)
- [Ändra skanningsinställningar med Brother iPrint&Scan](#)

Skanna foton och grafik

Skicka skannade foton och grafik direkt till din dator.

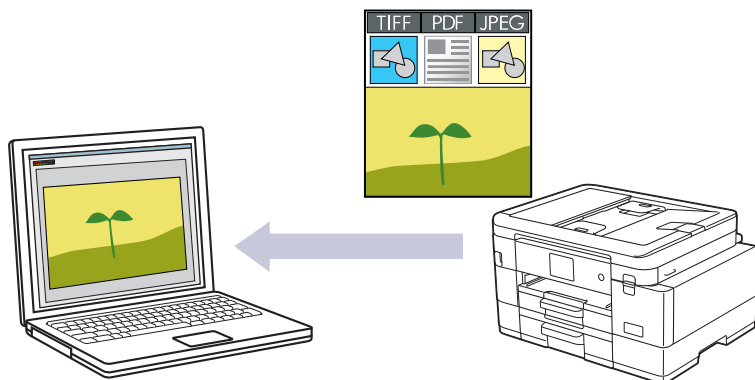



Använd maskinens skanningsknapp för att göra tillfälliga ändringar av skanningsinställningarna. Om du vill göra permanenta ändringar använder du Brother iPrint&Scan.

>> [MFC-J4340DW](#)

>> [MFC-J4440DW/MFC-J4540DW](#)

MFC-J4340DW

1. Ladda ditt dokument.
2. Tryck på  (**SCAN**).
3. Tryck på ▲ eller ▼ för att välja alternativet [till dator] och tryck sedan på **OK**.
4. Tryck på ▲ eller ▼ för att välja alternativet [till bild] och tryck sedan på **OK**.
5. Om maskinen är ansluten till ett nätverk trycker du på ▲ eller ▼ för att välja den dator till vilken data ska sändas och trycker sedan på **OK**.

 Ange datorns fyrsiffriga PIN-kod på kontrollpanelen om LCD-skärmen ber dig om det och tryck sedan på **OK**.

6. Gör något av följande:
 - Gå till nästa steg för att ändra inställningarna.
 - Tryck på **Mono Start** eller **Colour Start** för att använda standardinställningarna.

 [Färginställning] beror på standardinställningarna. Du kan inte ändra inställningarna om du trycker på **Mono Start** eller **Colour Start**.

7. Tryck på ▲ eller ▼ för att välja alternativet [Skanninst.] och tryck sedan på **OK**.

 Om du vill använda alternativet [Skanninst.] måste du ansluta en dator med Brother iPrint&Scan installerat till maskinen.

8. Tryck på ▲ eller ▼ för att välja alternativet [Sätt från enhet] och tryck sedan på **OK**.
9. Välj vilka skanningsinställningar du vill ändra och tryck sedan på **OK**.

Alternativ	Beskrivning
Färginställning	Välj skanningens färgformat för dokumentet.
Upplösning	Välj skanningsupplösning för dokumentet.
Filtyp	Välj filformat för dokumentet.

Alternativ	Beskrivning
Dokumentstrlk	Välj dokumentstorlek.
Ljusstyrka	Välj ljusstyrka.
Kontrast	Välj kontrastnivå.
Autok. matning	Korrigerar alla sneda dokument när de skannas.
Skippa tomsida	När På är valt hoppas tomma sidor över.
Ta bort bakgrund	Ändra mängden bakgrundsfärg som tas bort.

10. Tryck på **Mono Start** eller **Colour Start**.



[Färginställning] beror på de inställningar som du har valt. Du kan inte ändra inställningarna om du trycker på **Mono Start** eller **Colour Start**.

MFC-J4440DW/MFC-J4540DW

- Ladda ditt dokument.
- Tryck på [Skanna] > [till dator] > [till bild].
- Om maskinen är ansluten via nätverket trycker du på ▲ eller ▼ för att visa den dator som du vill skicka data till och väljer sedan datorns namn.



Om LCD-meddelandet uppmanar dig att ange en PIN-kod använder du LCD:n för att ange datorns fyrsiffriga PIN-kod och trycker sedan på [OK].

- Gör något av följande:
 - Tryck på  [Alternativ] för att ändra inställningarna.
 - Tryck på [Start] för att börja skanna utan att ändra ytterligare inställningar.

Maskinen börjar skanna. Om du använder kopieringsglaset följer du instruktionerna på LCD-skärmen för att utföra skanningen.



För att använda  [Alternativ] måste du ansluta en dator med Brother iPrint&Scan installerat till skrivaren.

- Tryck på [Skanninst.] > [Sätt från enhet].
- Välj vilka skanningsinställningar du vill ändra och tryck sedan på [OK].

Alternativ	Beskrivning
Färginställning	Välj färgformat för dokumentet.
Upplösning	Välj skanningsupplösning för dokumentet.
Filtyp	Välj filformat för dokumentet.
Dokumentstrlk	Välj dokumentstorlek.
Ljusstyrka	Välj ljusstyrka.
Kontrast	Välj kontrastnivå.
Autok. matning	Korrigerar alla sneda dokument när de skannas.
Skippa tomsida	När På är valt hoppas tomma sidor över.

Alternativ**Beskrivning**

Ta bort bakgrundsfärg Ändra mängden bakgrundsfärg som tas bort.



Tryck på [Spara som genväg] för att spara inställningarna som ett snabbval. Du blir tillfrågad om du vill göra denna åtgärd till ett snabbval med en knapptryckning. Följ anvisningarna på LCD-skärmen.

7. Tryck på [Start].

Maskinen börjar skanna. Om du använder kopieringsglaset följer du instruktionerna på LCD-skärmen för att utföra skanningen.

**Närliggande information**

- [Skanna med maskinens skanningsknapp](#)
-

Spara skannade data till en mapp som en PDF-fil

Skanna dokument och spara dem i en mapp på din dator som PDF-filer.

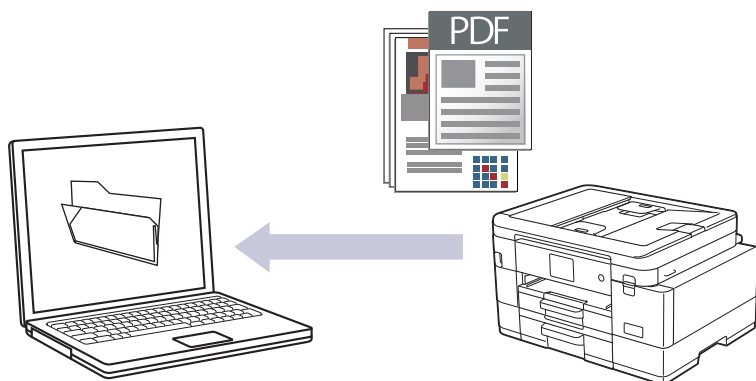



Använd maskinens skanningsknapp för att göra tillfälliga ändringar av skanningsinställningarna. Om du vill göra permanenta ändringar använder du Brother iPrint&Scan.

>> [MFC-J4340DW](#)

>> [MFC-J4440DW/MFC-J4540DW](#)

MFC-J4340DW

1. Ladda ditt dokument.
2. Tryck på  (**SCAN**).
3. Tryck på ▲ eller ▼ för att välja alternativet [till dator] och tryck sedan på **OK**.
4. Tryck på ▲ eller ▼ för att välja alternativet [till fil] och tryck sedan på **OK**.
5. Om maskinen är ansluten till ett nätverk trycker du på ▲ eller ▼ för att välja den dator till vilken data ska sändas och trycker sedan på **OK**.

 Ange datorns fyrsiffriga PIN-kod på kontrollpanelen om LCD-skärmen ber dig om det och tryck sedan på **OK**.

6. Gör något av följande:
 - Gå till nästa steg för att ändra inställningarna.
 - Tryck på **Mono Start** eller **Colour Start** för att använda standardinställningarna.

 [Färginställning] beror på standardinställningarna. Du kan inte ändra inställningarna om du trycker på **Mono Start** eller **Colour Start**.

7. Tryck på ▲ eller ▼ för att välja alternativet [Skanninst.] och tryck sedan på **OK**.

 Om du vill använda alternativet [Skanninst.] måste du ansluta en dator med Brother iPrint&Scan installerat till maskinen.

8. Tryck på ▲ eller ▼ för att välja alternativet [Sätt från enhet] och tryck sedan på **OK**.
9. Välj vilka skanningsinställningar du vill ändra och tryck sedan på **OK**.

Alternativ	Beskrivning
Färginställning	Välj skanningens färgformat för dokumentet.
Upplösning	Välj skanningsupplösning för dokumentet.

Alternativ	Beskrivning
Filtyp	Välj filformat för dokumentet.
Dokumentstrlk	Välj dokumentstorlek.
Ljusstyrka	Välj ljusstyrka.
Kontrast	Välj kontrastnivå.
Autok. matning	Korrigerar alla sneda dokument när de skannas.
Skippa tomsida	När På är valt hoppas tomma sidor över.
Ta bort bakgrund	Ändra mängden bakgrundsfärg som tas bort.

10. Tryck på **Mono Start** eller **Colour Start**.



[Färginställning] beror på de inställningar som du har valt. Du kan inte ändra inställningarna om du trycker på **Mono Start** eller **Colour Start**.

MFC-J4440DW/MFC-J4540DW

- Ladda ditt dokument.
- Tryck på [Skanna] > [till dator] > [till fil].
- Om maskinen är ansluten via nätverket trycker du på ▲ eller ▼ för att visa den dator som du vill skicka data till och väljer sedan datorns namn.



Om LCD-meddelandet uppmanar dig att ange en PIN-kod använder du LCD:n för att ange datorns fyrsiffriga PIN-kod och trycker sedan på [OK].

4. Gör något av följande:

- Tryck på  [Alternativ] för att ändra inställningarna.
- Tryck på [Start] för att börja skanna utan att ändra ytterligare inställningar.

Maskinen börjar skanna. Om du använder kopieringsglaset följer du instruktionerna på LCD-skärmen för att utföra skanningen.



För att använda  [Alternativ] måste du ansluta en dator med Brother iPrint&Scan installerat till skrivaren.

- Tryck på [Skanninst.] > [Sätt från enhet].
- Välj vilka skanningsinställningar du vill ändra och tryck sedan på [OK].

Alternativ	Beskrivning
Färginställning	Välj färgformat för dokumentet.
Upplösning	Välj skanningsupplösning för dokumentet.
Filtyp	Välj filformat för dokumentet.
Dokumentstrlk	Välj dokumentstorlek.
Ljusstyrka	Välj ljusstyrka.
Kontrast	Välj kontrastnivå.
Autok. matning	Korrigerar alla sneda dokument när de skannas.

Alternativ	Beskrivning
Skippa tomsida	När På är valt hoppas tomma sidor över.
Ta bort bakgrundsfärg	Ändra mängden bakgrundsfärg som tas bort.



Tryck på [Spara som genväg] för att spara inställningarna som ett snabbval. Du blir tillfrågad om du vill göra denna åtgärd till ett snabbval med en knapptryckning. Följ anvisningarna på LCD-skärmen.

7. Tryck på [Start].

Maskinen börjar skanna. Om du använder kopieringsglaset följer du instruktionerna på LCD-skärmen för att utföra skanningen.



Närliggande information

- [Skanna med maskinens skanningsknapp](#)
-

Spara skannade data till ett USB-minne

Relaterade modeller: MFC-J4440DW/MFC-J4540DW

Skanna dokument och spara dem direkt på ett USB-minne utan att använda datorn.

1. Ladda ditt dokument.
2. Sätt i ett USB-minne i USB-porten.

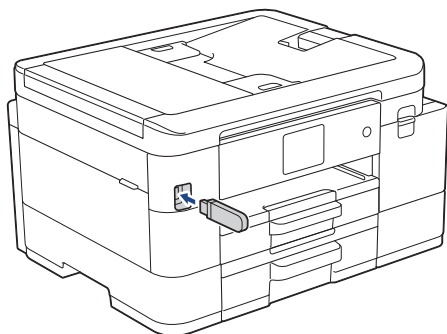

3. Tryck på [Skanna > media].
4. Gör något av följande:
 - Tryck på  [Alternativ] för att ändra inställningarna och gå sedan till nästa steg.



- Tryck på alternativet [Ställ in ny standard] för att ange dina egna standardinställningar efter att du ändrat inställningarna och tryck sedan på [Ja].
- Återställ fabriksinställningarna genom att trycka på alternativet [Fabriksinst.] och sedan på [Ja].

- Tryck på [Start] för att börja skanna utan att ändra ytterligare inställningar.

Maskinen börjar skanna. Om du använder kopieringsglaset följer du instruktionerna på LCD-skärmen för att utföra skanningen.

5. Välj vilka skanningsinställningar du vill ändra och tryck sedan på [OK].

Alternativ	Beskrivning
Färginställning	Välj färgformat för dokumentet.
Upplösning	Välj skanningsupplösning för dokumentet.
Filtyp	Välj filformat för dokumentet.
Dokumentstrlk	Välj dokumentstorlek.
Filnamn	Byt namn på filen.
Stil för filnamn	Välj i vilken ordning datum, ordningsnummer och andra poster ska visas i filnamnen.
Ljusstyrka	Välj ljusstyrka.
Kontrast	Välj kontrastnivå.
Autobeskrning	Skanna flera dokument samtidigt från kopieringsglaset till ett USB-minne. Maskinen skannar varje dokument och skapar separata filer eller en enkel fil med flera sidor.
Autok. matning	Korrigerar alla sneda dokument när de skannas.

Alternativ	Beskrivning
Skippa tomsida	När På är valt hoppas tomma sidor över.
Välj blanksidesdetekt.niv.	Ställ in känslighetsnivå för att detektera tomma sidor i skannade data. Ju högre känslighet, desto enklare är det för maskinen att detektera tomma sidor.
Ta bort bakgrundsfärg	Ändra mängden bakgrundsfärg som tas bort.
Marginalinst.	Justera dokumentets marginaler.



Tryck på [Spara som genväg] för att spara inställningarna som ett snabbval. Du blir tillfrågad om du vill göra denna åtgärd till ett snabbval med en knapptryckning. Följ anvisningarna på LCD-skärmen.

- Tryck på [Start].
- Om du använder kopieringsglaset sätter du i nästa papper och trycker på [Fortsätt]. Om du inte vill skanna fler sidor trycker du på [Stäng]. Kom ihåg att välja [Stäng] innan du tar ut USB-minnet ur maskinen när skanningen är klar.

VIKTIGT

Ett meddelande visas på LCD-skärmen under datainläsning. Dra INTE ur nätkabeln och ta INTE bort USB-minnet från maskinen under datainläsningen. Du riskerar att förlora dina data eller skada USB-minnet.



Närliggande information

- Skanna med maskinens skanningsknapp
 - Kompatibelt USB-minne

Kompatibelt USB-minne

Relaterade modeller: MFC-J4440DW/MFC-J4540DW

Brother-maskinen har en mediaenhet (kortplats) för användning med vanlig datalagring.

VIKTIGT

Till USB-porten kan du endast direktansluta USB-minnen och en digitalkameror som använder USB-masslagringsstandarden. Andra USB-enheter stöds inte.

Kompatibel enhet	
USB-minne	



Närliggande information

- [Skriver ut foton direkt från ett USB-minne](#)
- [Spara skannade data till ett USB-minne](#)

Skanna flera visitkort och fotografier (Autobeskrning)

Relaterade modeller: MFC-J4440DW/MFC-J4540DW

Du kan skanna flera dokument som placerats på kopieringsglaset. Maskinen skannar varje dokument och skapar separata filer eller en enkel fil med flera sidor med funktionen för automatisk beskrning.

Riktlinjer för autobeskrning

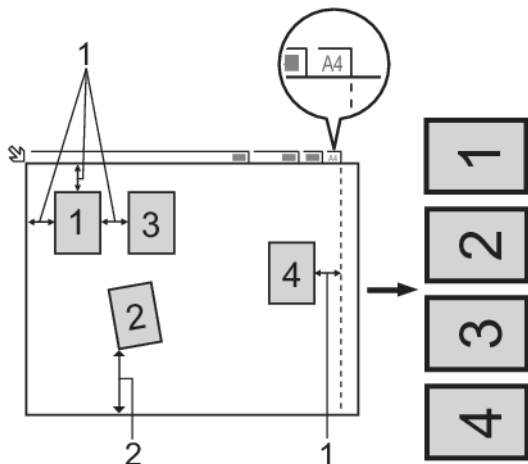

1. 10 mm eller större
 2. 20 mm eller större (längst ned)
- Inställningen är endast tillgänglig för rektangulära och kvadratiska dokument.
 - Om dokumentet är för långt eller för brett fungerar inte den här funktionen såsom den beskrivs här.
 - Papperet måste läggas på avstånd från kopieringsglasets kanter i enlighet med bilden.
 - Dokumenten måste läggas minst 10 mm från varandra.
 - Auto Crop justerar dokumentets skevhet på scannerglasets, men om dokumentet är mer än 45 grader snett vid mindre än 300 x 300 dpi eller 10 grader vid 600 x 600 dpi kommer den här funktionen inte att fungera.
 - Dokumentmataren måste vara tom när du använder autobeskrning.
 - Autobeskrningsfunktionen kan användas för högst 16 dokument, beroende på dokumentens storlek.



Dokumenterna måste placeras på kopieringsglaset om du vill skanna dokument med funktionen Automatisk beskrning.

1. Lägg dokument på kopieringsglaset.
2. Sätt i ett USB-minne i maskinen.
LCD-skärmen ändras automatiskt.
3. Tryck på [Skanna > media] >  [Alternativ] > [Autobeskrning].
4. Tryck på [På].
5. Tryck på [OK].
6. Tryck på [Start].
Maskinen börjar skanna. Följ instruktionerna på LCD-skärmen för att utföra skanningen.



Närliggande information

- [Skanna med maskinens skanningsknapp](#)

Skanna till en redigerbar textfil (OCR)

Maskinen kan omvandla tecken i ett skannat dokument till textdata med hjälp av ett teckenigenkänningsprogram (OCR). Du kan redigera texten med hjälp av valfritt textredigeringsprogram.

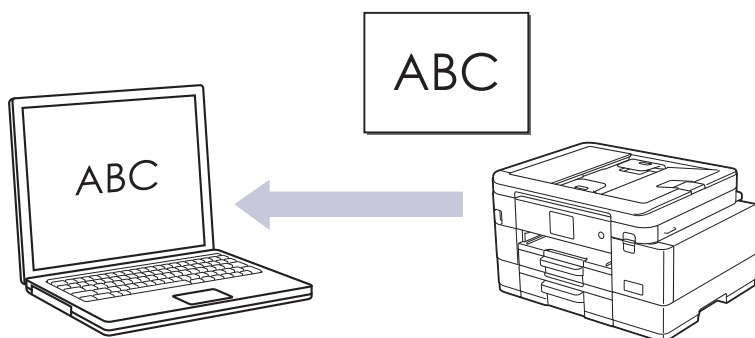

- Funktionen Skanna till OCR är tillgänglig för vissa språk.
- Använd maskinens skanningsknapp för att göra tillfälliga ändringar av skanningsinställningarna. Om du vill göra permanenta ändringar använder du Brother iPrint&Scan.

>> [MFC-J4340DW](#)

>> [MFC-J4440DW/MFC-J4540DW](#)

MFC-J4340DW

1. Ladda ditt dokument.
2. Tryck på  (**SCAN**).
3. Tryck på ▲ eller ▼ för att välja alternativet [till dator] och tryck sedan på **OK**.
4. Tryck på ▲ eller ▼ för att välja alternativet [till OCR] och tryck sedan på **OK**.
5. Om maskinen är ansluten till ett nätverk trycker du på ▲ eller ▼ för att välja den dator till vilken data ska sändas och trycker sedan på **OK**.



Ange datorns fyrsiffriga PIN-kod på kontrollpanelen om LCD-skärmen ber dig om det och tryck sedan på **OK**.

6. Gör något av följande:
 - Gå till nästa steg för att ändra inställningarna.
 - Tryck på **Mono Start** eller **Colour Start** för att använda standardinställningarna.



[Färginställning] beror på standardinställningarna. Du kan inte ändra inställningarna om du trycker på **Mono Start** eller **Colour Start**.

7. Tryck på ▲ eller ▼ för att välja alternativet [Skanninst.] och tryck sedan på **OK**.



Om du vill använda alternativet [Skanninst.] måste du ansluta en dator med Brother iPrint&Scan installerat till maskinen.

8. Tryck på ▲ eller ▼ för att välja alternativet [Sätt från enhet] och tryck sedan på **OK**.
9. Välj vilka skanningsinställningar du vill ändra och tryck sedan på **OK**.

Alternativ	Beskrivning
Färginställning	Välj skanningens färgformat för dokumentet.

Alternativ	Beskrivning
Upplösning	Välj skanningsupplösning för dokumentet.
Filtyp	Välj filformat för dokumentet.
Dokumentstrlk	Välj dokumentstorlek.
Ljusstyrka	Välj ljusstyrka.
Kontrast	Välj kontrastnivå.
Autok. matning	Korrigera alla sneda dokument när de skannas.
Skippa tomsida	När På är valt hoppas tomma sidor över.
Ta bort bakgrund	Ändra mängden bakgrundsfärg som tas bort.

10. Tryck på **Mono Start** eller **Colour Start**.



[Färginställning] beror på de inställningar som du har valt. Du kan inte ändra inställningarna om du trycker på **Mono Start** eller **Colour Start**.

MFC-J4440DW/MFC-J4540DW

- Ladda ditt dokument.
- Tryck på [Skanna] > [till dator] > [till OCR].
- Om maskinen är ansluten via nätverket trycker du på ▲ eller ▼ för att visa den dator som du vill skicka data till och väljer sedan datorns namn.



Om LCD-meddelandet uppmanar dig att ange en PIN-kod använder du LCD:n för att ange datorns fyrsiffriga PIN-kod och trycker sedan på [OK].

- Gör något av följande:
 - Tryck på  [Alternativ] för att ändra inställningarna.
 - Tryck på [Start] för att börja skanna utan att ändra ytterligare inställningar.
Maskinen börjar skanna. Om du använder kopieringsglaset följer du instruktionerna på LCD-skärmen för att utföra skanningen.



För att använda  [Alternativ] måste du ansluta en dator med Brother iPrint&Scan installerat till skrivaren.

- Tryck på [Skanninst.] > [Sätt från enhet].
- Välj vilka skanningsinställningar du vill ändra och tryck sedan på [OK].

Alternativ	Beskrivning
Färginställning	Välj färgformat för dokumentet.
Upplösning	Välj skanningsupplösning för dokumentet.
Filtyp	Välj filformat för dokumentet.
Dokumentstrlk	Välj dokumentstorlek.
Ljusstyrka	Välj ljusstyrka.
Kontrast	Välj kontrastnivå.

Alternativ	Beskrivning
Autok. matning	Korrigera alla sneda dokument när de skannas.
Skippa tomsida	När På är valt hoppas tomma sidor över.
Ta bort bakgrundsfärg	Ändra mängden bakgrundsfärg som tas bort.



Tryck på [Spara som genväg] för att spara inställningarna som ett snabbval. Du blir tillfrågad om du vill göra denna åtgärd till ett snabbval med en knapptryckning. Följ anvisningarna på LCD-skärmen.

7. Tryck på [Start].

Maskinen börjar skanna. Om du använder kopieringsglaset följer du instruktionerna på LCD-skärmen för att utföra skanningen.



Närliggande information

- [Skanna med maskinens skanningsknapp](#)

Spara skannade data som en e-postbilaga

Skicka skannade data från maskinen till e-postprogrammet som en bilaga.

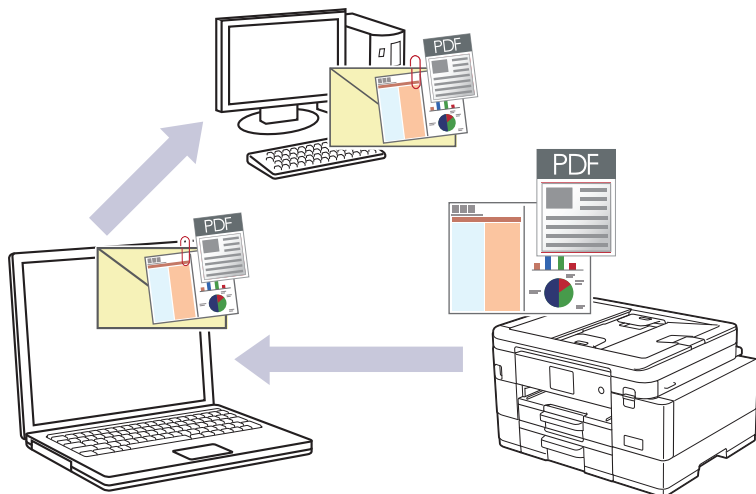

- Använd maskinens skanningsknapp för att göra tillfälliga ändringar av skanningsinställningarna. Använd Brother iPrint&Scan om du vill göra permanenta ändringar.
- Om du vill skanna till e-post med hjälp av maskinens skanningsknapp måste du välja ett av dessa program i Brother iPrint&Scan:
 - Windows: Microsoft Outlook
 - Mac: Apple Mail

För andra program och webbmailtjänster använder du funktionen Skanna till bild eller Skanna till fil om du vill skanna ett dokument och sedan bifoga den skannade filen till ett e-postmeddelande.

>> [MFC-J4340DW](#)

>> [MFC-J4440DW/MFC-J4540DW](#)

MFC-J4340DW

1. Ladda ditt dokument.
2. Tryck på  (**SCAN**).
3. Tryck på ▲ eller ▼ för att välja alternativet [till dator] och tryck sedan på **OK**.
4. Tryck på ▲ eller ▼ för att välja alternativet [till e-post] och tryck sedan på **OK**.
5. Om maskinen är ansluten till ett nätverk trycker du på ▲ eller ▼ för att välja den dator till vilken data ska sändas och trycker sedan på **OK**.



Ange datorns fyrsiffriga PIN-kod på kontrollpanelen om LCD-skärmen ber dig om det och tryck sedan på **OK**.

6. Gör något av följande:
 - Gå till nästa steg för att ändra inställningarna.
 - Tryck på **Mono Start** eller **Colour Start** för att använda standardinställningarna.



[Färginställning] beror på standardinställningarna. Du kan inte ändra inställningarna om du trycker på **Mono Start** eller **Colour Start**.

7. Tryck på ▲ eller ▼ för att välja alternativet [Skanninst.] och tryck sedan på **OK**.



Om du vill använda alternativet [Skanninst.] måste du ansluta en dator med Brother iPrint&Scan installerat till maskinen.

8. Tryck på ▲ eller ▼ för att välja alternativet [Sätt från enhet] och tryck sedan på **OK**.
9. Välj vilka skanningsinställningar du vill ändra och tryck sedan på **OK**.

Alternativ	Beskrivning
Färginställning	Välj skanningens färgformat för dokumentet.
Upplösning	Välj skanningsupplösning för dokumentet.
Filtyp	Välj filformat för dokumentet.
Dokumentstrlk	Välj dokumentstorlek.
Ljusstyrka	Välj ljusstyrka.
Kontrast	Välj kontrastnivå.
Autok. matning	Korrigerar alla sneda dokument när de skannas.
Skippa tomsida	När På är valt hoppas tomma sidor över.
Ta bort bakgrund	Ändra mängden bakgrundsfärg som tas bort.

10. Tryck på **Mono Start** eller **Colour Start**.



[Färginställning] beror på de inställningar som du har valt. Du kan inte ändra inställningarna om du trycker på **Mono Start** eller **Colour Start**.

MFC-J4440DW/MFC-J4540DW

1. Ladda ditt dokument.
2. Tryck på [Skanna] > [till dator] > [till e-post].
3. Om maskinen är ansluten via nätverket trycker du på ▲ eller ▼ för att visa den dator som du vill skicka data till och väljer sedan datorns namn.



Om LCD-meddelandet uppmanar dig att ange en PIN-kod använder du LCD:n för att ange datorns fyrsiffriga PIN-kod och trycker sedan på [OK].

4. Gör något av följande:
 - Tryck på  [Alternativ] för att ändra inställningarna.
 - Tryck på [Start] för att börja skanna utan att ändra ytterligare inställningar.

Maskinen skannar dokumentet och sparar det som en filbilaga. Ditt e-postprogram startar och öppnar ett tomt e-postmeddelande med den skannade filen bifogad.



För att använda  [Alternativ] måste du ansluta en dator med Brother iPrint&Scan installerat till skrivaren.

5. Tryck på [Skanninst.] > [Sätt från enhet].
6. Välj vilka skanningsinställningar du vill ändra och tryck sedan på [OK].

Alternativ	Beskrivning
Färginställning	Välj färgformat för dokumentet.
Upplösning	Välj skanningsupplösning för dokumentet.
Filtyp	Välj filformat för dokumentet.
Dokumentstrlk	Välj dokumentstorlek.

Alternativ	Beskrivning
Ljusstyrka	Välj ljusstyrka.
Kontrast	Välj kontrastnivå.
Autok. matning	Korrigera alla sneda dokument när de skannas.
Skippa tomsida	När På är valt hoppas tomma sidor över.
Ta bort bakgrundsfärg	Ändra mängden bakgrundsfärg som tas bort.



Tryck på [Spara som genväg] för att spara inställningarna som ett snabbval. Du blir tillfrågad om du vill göra denna åtgärd till ett snabbval med en knapptryckning. Följ anvisningarna på LCD-skärmen.

7. Tryck på [Start].

Maskinen skannar dokumentet och sparar det som en filbilaga. Ditt e-postprogram startar och öppnar ett tomt e-postmeddelande med den skannade filen bifogad.



Närliggande information

- Skanna med maskinens skanningsknapp

Skanna till FTP

Relaterade modeller: MFC-J4440DW/MFC-J4540DW

Skanna dokument direkt till en FTP-server när du vill dela skannad information. Du kan konfigurera olika profiler för att spara dina favoritdestinationer för Skanna till FTP.

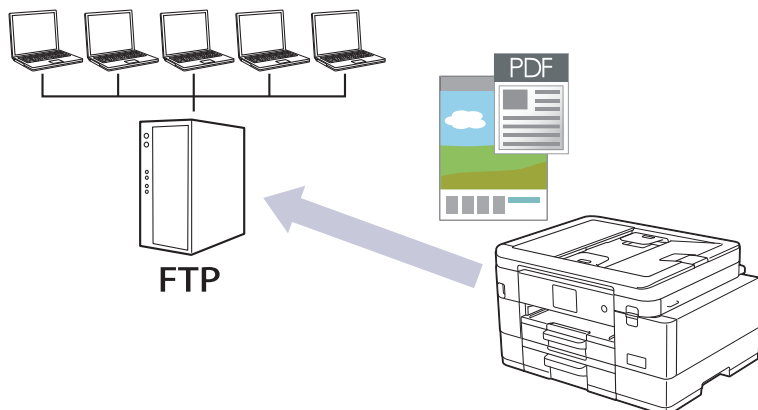

- Ställa in en Skanna till FTP-profil
- Överföra skannade data till en FTP-server

Ställa in en Skanna till FTP-profil

Relaterade modeller: MFC-J4440DW/MFC-J4540DW

Konfigurera en Skanna till FTP-profil för att skanna och överföra skannade data direkt till en FTP-plats.

Vi rekommenderar Microsoft Internet Explorer 11/Microsoft Edge för Windows, Safari 10/11 för Mac, Google Chrome™ för Android (4.x eller senare) och Google Chrome™/Safari för iOS (10.x eller senare). Se alltid till att ha JavaScript och cookies aktiverade, oavsett vilken webbläsare du använder.

1. Starta webbläsaren.
2. Ange "https://maskinens IP-adress" i webbläsarens adressfält (där "maskinens IP-adress" är maskinens IP-adress).
Till exempel:
https://192.168.1.2
3. Om så krävs skriver du in lösenordet i **Login (Logga in)**-fältet och klickar därefter på **Login (Logga in)**.



Standardlösenordet för att hantera maskinens inställningar finns på baksidan av maskinen märkt med texten "Pwd".

4. Gå till navigeringsmenyn och klicka sedan på **Scan (Skanna) > Scan to FTP/SFTP/Network/SharePoint (Skanna till FTP/SFTP/nätverk/SharePoint)**.



Starta från ☰ om navigeringsmenyn inte visas på skärmens vänstra sida.

5. Välj alternativet **FTP** och klicka sedan på **Submit (Skicka)**.
6. Klicka på menyn **Scan to FTP/SFTP/Network/SharePoint Profile (Skanna till FTP/SFTP/nätverk/SharePoint-profil)**.
7. Välj profilen som du vill konfigurera eller ändra.



Om du använder följande tecken: ?, /, \, ", :, <, >, | eller * kan fel i sändningen ske.

Alternativ	Beskrivning
Profile Name (Profilnamn)	Ange ett namn för serverprofilen (upp till 15 alfanumeriska tecken). Maskinen visar namnet på LCD-skärmen.
Host Address (Värdadress)	Ange värdadressen (till exempel: ftp.example.com, högst 64 tecken) eller IP-adressen (till exempel 192.23.56.189).
Port Number (Portnummer)	Ändra inställningen för Port Number (Portnummer) som används för att komma åt FTP-servern. Standardinställningen är port 21. I de flesta fall behöver den här inställningen inte ändras.
Username (Användarnamn)	Ange ett användarnamn (upp till 32 tecken) som har behörighet att skriva data i FTP-servern.
Password (Lösenord)	Ange lösenordet (upp till 32 tecken) som tillhör det användarnamn du skrev in i fältet Username (Användarnamn) . Ange lösenordet igen i fältet Retype password (Ange lösenord igen) .
SSL/TLS	Ställ in alternativet SSL/TLS om du vill skanna säkert med SSL/TLS-kommunikation. Ändra inställningen CA Certificate (CA-certifikat) vid behov.
Store Directory (Lagra katalog)	Ange sökvägen (upp till 60 tecken) till mappen på FTP-servern dit du vill skicka dina skannade data. Skriv inget snedstreck i början av sökvägen (till exempel: brother/abc).

Alternativ	Beskrivning
File Name (Filnamn)	Välj ett filnamn från de förvalda namn som tillhandahålls eller från användardefinierade namn. Du kan ställa in de användardefinierade namnen och filnamnsstil i menyn Scan File Name (Skanna filnamn) i navigeringsfältet.
Quality (Kvalitet)	Välj en kvalitetsinställning. Om du väljer alternativet User Select (Användar val) ber maskinen användaren att välja en inställning varje gång skanningsprofilen används.
File Type (Filtyp)	Välj vilken filtyp du vill använda för skannade dokument. Om du väljer alternativet User Select (Användar val) ber maskinen användaren att välja en inställning varje gång skanningsprofilen används.
Document Size (Dokumentstorlek)	Välj dokumentstorlek i listan. Detta är nödvändigt för att se till att den skannade filen har korrekt storlek.
Margin Settings (Marginalinställningar)	Justera dokumentets marginaler.
Auto Deskew (Auto skevkorrigering)	Välj Auto för att ställa in maskinen så att den automatiskt korrigerar skeva dokument när sidorna skannas.
Skip Blank Page (Hoppa över tom sida)	Välj alternativet On (På) om du vill ta bort tomma sidor i dokumentet från skanningsresultaten.
Skip Blank Page Sensitivity (Hoppa över känslighet för tom sida)	Ställ in känslighetsnivå för att detektera tomma sidor i skannade data. Ju högre känslighet, desto enklare är det för maskinen att detektera tomma sidor.
Remove Background Color (Ta bort bakgrundsfärg)	Ändra mängden bakgrundsfärg som tas bort.
Brightness (Ljusstyrka)	Välj ljusstyrka.
Contrast (Kontrast)	Välj kontrastnivå.
Passive Mode (Passivt läge)	Ställ in alternativet Passive Mode (Passivt läge) till av eller på beroende på din FTP-server och nätverkets brandväggskonfiguration. Standardinställningen är på. I de flesta fall behöver den här inställningen inte ändras.

8. Klicka på **Submit (Skicka)**.



Närliggande information

- [Skanna till FTP](#)

Liknande ämnen:

- [Få åtkomst till Webbaserad hantering](#)

Överföra skannade data till en FTP-server

Relaterade modeller: MFC-J4440DW/MFC-J4540DW

1. Ladda ditt dokument.
2. Tryck på [Skanna] > [till FTP/SFTP].
3. De serverprofiler du har ställt in med hjälp av webbaserad hantering finns i listan. Välj önskad profil. Om profilen inte är komplett (om t.ex. namnet för inloggningskontot och lösenordet saknas eller om du inte angett kvalitet eller filtyp) blir du ombedd att ange den information som saknas.
4. Tryck på [Start].

Maskinen börjar skanna. Följ instruktionerna på pekskärmen för att slutföra skanningsjobbet om du använder kopieringsglaset.



Närliggande information

- [Skanna till FTP](#)

Skanna till SSH FTP (SFTP)

Relaterade modeller: MFC-J4440DW/MFC-J4540DW

Skanna dokument direkt till en SFTP-server, en säker version av en FTP-server. Du kan konfigurera olika profiler för att spara dina favoritdestinationer för Skanna till SFTP.

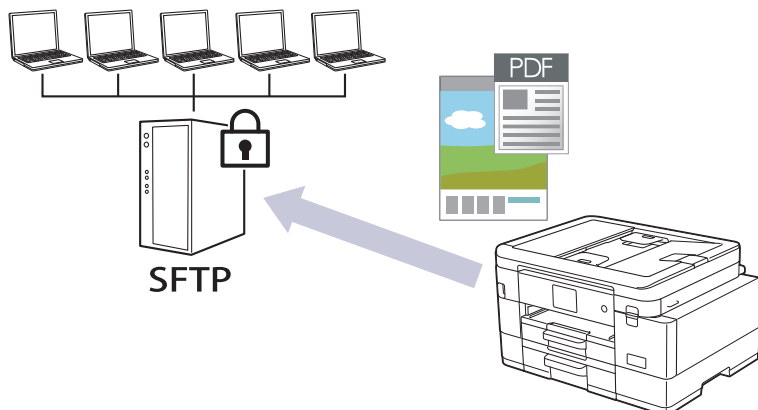

- Ställa in en Skanna till SFTP-profil
- Skapa ett nyckelpar för en klient med webbaserad hantering
- Exportera ett nyckelpar för en klient med webbaserad hantering
- Importera en offentlig nyckel till server med webbaserad hantering
- Ladda upp skannade data till en SFTP-server

Ställa in en Skanna till SFTP-profil

Relaterade modeller: MFC-J4440DW/MFC-J4540DW

Ställ in en Skanna till SFTP-profil för att skanna och ladda upp den skannade datan direkt på en SFTP-plats.

Vi rekommenderar Microsoft Internet Explorer 11/Microsoft Edge för Windows, Safari 10/11 för Mac, Google Chrome™ för Android (4.x eller senare) och Google Chrome™/Safari för iOS (10.x eller senare). Se alltid till att ha JavaScript och cookies aktiverade, oavsett vilken webbläsare du använder.

1. Starta webbläsaren.
2. Ange "https://maskinens IP-adress" i webbläsarens adressfält (där "maskinens IP-adress" är maskinens IP-adress).
Till exempel:
https://192.168.1.2
3. Om så krävs skriver du in lösenordet i **Login (Logga in)**-fältet och klickar därefter på **Login (Logga in)**.



Standardlösenordet för att hantera maskinens inställningar finns på baksidan av maskinen märkt med texten "Pwd".

4. Gå till navigeringsmenyn och klicka sedan på **Scan (Skanna) > Scan to FTP/SFTP/Network/SharePoint (Skanna till FTP/SFTP/nätverk/SharePoint)**.



Starta från ☰ om navigeringsmenyn inte visas på skärmens vänstra sida.

5. Välj alternativet **SFTP** och klicka sedan på **Submit (Skicka)**.
6. Klicka på menyn **Scan to FTP/SFTP/Network/SharePoint Profile (Skanna till FTP/SFTP/nätverk/SharePoint-profil)**.
7. Välj profilen som du vill konfigurera eller ändra.



Om du använder följande tecken: ?, /, \, ", :, <, >, | eller * kan fel i sändningen ske.

Alternativ	Beskrivning
Profile Name (Profilnamn)	Ange ett namn för serverprofilen (upp till 15 alfanumeriska tecken). Maskinen visar namnet på LCD-skärmen.
Host Address (Värdadress)	Ange värdadressen (till exempel: ftp.example.com, högst 64 tecken) eller IP-adressen (till exempel 192.23.56.189).
Username (Användarnamn)	Ange ett användarnamn (upp till 32 tecken) som har behörighet att skriva data i FTP-servern.
Auth. Method (Aut.metod)	Välj Password (Lösenord) eller Public Key (Offentlig nyckel) . Gör något av följande: <ul style="list-style-type: none">• När du väljer Password (Lösenord) anger du lösenordet (upp till 32 tecken) som tillhör det användarnamn du skrev in i fältet Username (Användarnamn). Ange lösenordet igen i fältet Retype password (Ange lösenord igen).• När du väljer Public Key (Offentlig nyckel), väljer du autentiseringsstypen i listrutan Client Key Pair (Kundnyckelpar).
Server Public Key (Publik nyckel för servern)	Välj autentiseringsmetod.
Store Directory (Lagra katalog)	Ange sökvägen (upp till 60 tecken) till mappen på FTP-servern dit du vill skicka dina skannade data. Skriv inget snedstreck i början av sökvägen (till exempel: brother/abc).

Alternativ	Beskrivning
File Name (Filnamn)	Välj ett filnamn från de förvalda namn som tillhandahålls eller från användardefinierade namn. Du kan ställa in de användardefinierade namnen och filnamnsstil i menyn Scan File Name (Skanna filnamn) i navigeringsfältet.
Quality (Kvalitet)	Välj en kvalitetsinställning. Om du väljer alternativet User Select (Användar val) ber maskinen användaren att välja en inställning varje gång skanningsprofilen används.
File Type (Filtyp)	Välj vilken filtyp du vill använda för skannade dokument. Om du väljer alternativet User Select (Användar val) ber maskinen användaren att välja en inställning varje gång skanningsprofilen används.
Document Size (Dokumentstorlek)	Välj dokumentstorlek i listan. Detta är nödvändigt för att se till att den skannade filen har korrekt storlek.
Margin Settings (Marginalinställningar)	Justera dokumentets marginaler.
Auto Deskew (Auto skevkorrigering)	Välj Auto för att ställa in maskinen så att den automatiskt korrigerar skeva dokument när sidorna skannas.
Skip Blank Page (Hoppa över tom sida)	Välj alternativet On (På) om du vill ta bort tomma sidor i dokumentet från skanningsresultaten.
Skip Blank Page Sensitivity (Hoppa över känslighet för tom sida)	Ställ in känslighetsnivå för att detektera tomma sidor i skannade data. Ju högre känslighet, desto enklare är det för maskinen att detektera tomma sidor.
Remove Background Color (Ta bort bakgrundsfärg)	Ändra mängden bakgrundsfärg som tas bort.
Brightness (Ljusstyrka)	Välj ljusstyrka.
Contrast (Kontrast)	Välj kontrastnivå.
Port Number (Portnummer)	Ändra inställningen för Port Number (Portnummer) som används för att komma åt FTP-servern. Standardinställningen är port 22. I de flesta fall behöver den här inställningen inte ändras.

8. Klicka på **Submit (Skicka)**.



Närliggande information

- [Skanna till SSH FTP \(SFTP\)](#)

Liknande ämnen:

- [Få åtkomst till Webbaserad hantering](#)

Skapa ett nyckelpar för en klient med webbaserad hantering

Relaterade modeller: MFC-J4440DW/MFC-J4540DW

1. Starta webbläsaren.
2. Ange "https://maskinens IP-adress" i webbläsarens adressfält (där "maskinens IP-adress" är maskinens IP-adress).

Exempel:

https://192.168.1.2



Om du använder DNS (Domain Name System) eller har aktiverat ett NetBIOS-namn kan du ange ett annat namn som "SharedPrinter" i stället för IP-adressen.

Exempel:

https://SharedPrinter

Om du aktiverar ett NetBIOS-namn kan du också använda nodnamnet.

Exempel:

https://brnxxxxxxxxxxxx

NetBIOS-namnet anges i nätverkskonfigurationsrapporten.

3. Om så krävs skriver du in lösenordet i **Login (Logga in)**-fältet och klickar därefter på **Login (Logga in)**.



Standardlösenordet för att hantera maskinens inställningar finns på baksidan av maskinen märkt med texten "Pwd".

4. Gå till navigeringsmenyn och klicka sedan på **Network (Nätverk) > Security (Säkerhet) > Client Key Pair (Kundnyckelpar)**.



Starta från ☰ om navigeringsmenyn inte visas på skärmens vänstra sida.

5. Klicka på **Create New Client Key Pair (Skapa nytt kundnyckelpar)**.
6. I fältet **Client Key Pair Name (Namn på kundnyckelpar)** anger du det namn (upp till 20 tecken) du önskar.
7. Klicka på listrutan **Public Key Algorithm (Algoritm för offentlig nyckel)** och välj sedan den algoritm du önskar.
8. Klicka på **Submit (Skicka)**.

Nu skapas nyckelparet för klienten och sparas i maskinens minne. Namnet på nyckelparet för klienten och allmän nyckelalgoritm visas i **Client Key Pair List (Lista över kundnyckelpar)**.



Närliggande information

- [Skanna till SSH FTP \(SFTP\)](#)

Liknande ämnen:

- [Få åtkomst till Webbaserad hantering](#)

Exportera ett nyckelpar för en klient med webbaserad hantering

Relaterade modeller: MFC-J4440DW/MFC-J4540DW

1. Starta webbläsaren.
2. Ange "https://maskinens IP-adress" i webbläsarens adressfält (där "maskinens IP-adress" är maskinens IP-adress).

Exempel:

https://192.168.1.2



Om du använder DNS (Domain Name System) eller har aktiverat ett NetBIOS-namn kan du ange ett annat namn som "SharedPrinter" i stället för IP-adressen.

Exempel:

https://SharedPrinter

Om du aktiverar ett NetBIOS-namn kan du också använda nodnamnet.

Exempel:

https://brnxxxxxxxxxxxx

NetBIOS-namnet anges i nätverkskonfigurationsrapporten.

3. Om så krävs skriver du in lösenordet i **Login (Logga in)**-fältet och klickar därefter på **Login (Logga in)**.



Standardlösenordet för att hantera maskinens inställningar finns på baksidan av maskinen märkt med texten "**Pwd**".

4. Gå till navigeringsmenyn och klicka sedan på **Network (Nätverk)** > **Security (Säkerhet)** > **Client Key Pair (Kundnyckelpar)**.



Starta från ☰ om navigeringsmenyn inte visas på skärmens vänstra sida.

5. Klicka på **Export Public Key (Exportera offentlig nyckel)** som visas med **Client Key Pair List (Lista över kundnyckelpar)**.
6. Klicka på **Submit (Skicka)**.
7. Specificera den plats du vill spara filen på.

Klientens nyckelpar exporteras till din dator.



Närliggande information

- [Skanna till SSH FTP \(SFTP\)](#)

Liknande ämnen:

- [Få åtkomst till Webbaserad hantering](#)

Importera en offentlig nyckel till server med webbaserad hantering

Relaterade modeller: MFC-J4440DW/MFC-J4540DW

1. Starta webbläsaren.
2. Ange "https://maskinens IP-adress" i webbläsarens adressfält (där "maskinens IP-adress" är maskinens IP-adress).

Exempel:

https://192.168.1.2



Om du använder DNS (Domain Name System) eller har aktiverat ett NetBIOS-namn kan du ange ett annat namn som "SharedPrinter" i stället för IP-adressen.

Exempel:

https://SharedPrinter

Om du aktiverar ett NetBIOS-namn kan du också använda nodnamnet.

Exempel:

https://brnxxxxxxxxxxxx

NetBIOS-namnet anges i nätverkskonfigurationsrapporten.

3. Om så krävs skriver du in lösenordet i **Login (Logga in)**-fältet och klickar därefter på **Login (Logga in)**.



Standardlösenordet för att hantera maskinens inställningar finns på baksidan av maskinen märkt med texten "**Pwd**".

4. Gå till navigeringsmenyn och klicka sedan på **Network (Nätverk)** > **Security (Säkerhet)** > **Server Public Key (Publik nyckel för servern)**.



Starta från ☰ om navigeringsmenyn inte visas på skärmens vänstra sida.

5. Klicka på **Import Server Public Key (Importera nyckel för servern)**.
6. Specificera den fil du vill importera.
7. Klicka på **Submit (Skicka)**.

Den offentliga nyckeln till servern har importerats till maskinen.



Närliggande information

- [Skanna till SSH FTP \(SFTP\)](#)

Liknande ämnen:

- [Få åtkomst till Webbaserad hantering](#)

Ladda upp skannade data till en SFTP-server

Relaterade modeller: MFC-J4440DW/MFC-J4540DW

1. Ladda ditt dokument.
2. Tryck på [Skanna] > [till FTP/SFTP].
3. De serverprofiler du har ställt in med hjälp av webbaserad hantering finns i listan. Välj önskad profil. Om profilen inte är komplett (om t.ex. namnet för inloggningskontot och lösenordet saknas eller om du inte angett kvalitet eller filtyp) blir du ombedd att ange den information som saknas.
4. Tryck på [Start].

Maskinen börjar skanna. Följ instruktionerna på pekskärmen för att slutföra skanningsjobbet om du använder kopieringsglaset.



Närliggande information

- [Skanna till SSH FTP \(SFTP\)](#)

Skanna till nätverk (Windows)

Relaterade modeller: MFC-J4440DW/MFC-J4540DW

Skanna dokument direkt till en CIFS-server på ditt lokala nätverk. Du kan konfigurera olika profiler för att spara dina favoritdestinationer för Skanna till nätverk.

- [Ställa in en Skanna till nätverk-profil](#)
- [Överför skannade data till en CIFS-server](#)

Ställa in en Skanna till nätverk-profil

Relaterade modeller: MFC-J4440DW/MFC-J4540DW

Konfigurera en Skanna till nätverksprofil för att skanna och överföra skannade data direkt till en mapp på en CIFS-server.

Vi rekommenderar Microsoft Internet Explorer 11/Microsoft Edge för Windows, Safari 10/11 för Mac, Google Chrome™ för Android (4.x eller senare) och Google Chrome™/Safari för iOS (10.x eller senare). Se alltid till att ha JavaScript och cookies aktiverade, oavsett vilken webbläsare du använder.

1. Starta webbläsaren.
2. Ange "https://maskinens IP-adress" i webbläsarens adressfält (där "maskinens IP-adress" är maskinens IP-adress).
Till exempel:
https://192.168.1.2
3. Om så krävs skriver du in lösenordet i **Login (Logga in)**-fältet och klickar därefter på **Login (Logga in)**.



Standardlösenordet för att hantera maskinens inställningar finns på baksidan av maskinen märkt med texten "Pwd".

4. Gå till navigeringsmenyn och klicka sedan på **Scan (Skanna) > Scan to FTP/SFTP/Network/SharePoint (Skanna till FTP/SFTP/nätverk/SharePoint)**.



Starta från ☰ om navigeringsmenyn inte visas på skärmens vänstra sida.

5. Välj alternativet **Network (Nätverk)** och klicka sedan på **Submit (Skicka)**.
6. Klicka på menyn **Scan to FTP/SFTP/Network/SharePoint Profile (Skanna till FTP/SFTP/nätverk/SharePoint-profil)**.
7. Välj profilen som du vill konfigurera eller ändra.



Om du använder följande tecken: ?, /, \, ", :, <, >, | eller * kan fel i sändningen ske.

Alternativ	Beskrivning
Profile Name (Profilnamn)	Ange ett namn för serverprofilen (upp till 15 alfanumeriska tecken). Maskinen visar namnet på LCD-skärmen.
Network Folder Path (Sökväg för nätverksmapp)	Ange sökvägen till mappen på CIFS-servern som du vill skicka dina skannade data till.
File Name (Filnamn)	Välj ett filnamn från de förvalda namn som tillhandahålls eller från användardefinierade namn. Du kan ställa in de användardefinierade namnen och filnamnsstil i menyn Scan File Name (Skanna filnamn) i navigeringsfältet.
Quality (Kvalitet)	Välj en kvalitetsinställning. Om du väljer alternativet User Select (Användar val) ber maskinen användaren att välja en inställning varje gång skanningsprofilen används.
File Type (Filtyp)	Välj vilken filtyp du vill använda för skannade dokument. Om du väljer alternativet User Select (Användar val) ber maskinen användaren att välja en inställning varje gång skanningsprofilen används.
Document Size (Dokumentstorlek)	Välj dokumentstorlek i listan. Detta är nödvändigt för att se till att den skannade filen har korrekt storlek.
Margin Settings (Marginalinställningar)	Justera dokumentets marginaler.

Alternativ	Beskrivning
Auto Deskew (Auto skevkorrigering)	Välj Auto för att ställa in maskinen så att den automatiskt korrigerar skeva dokument när sidorna skannas.
Skip Blank Page (Hoppa över tom sida)	Välj alternativet On (På) om du vill ta bort tomma sidor i dokumentet från skanningsresultaten.
Skip Blank Page Sensitivity (Hoppa över känslighet för tom sida)	Ställ in känslighetsnivå för att detektera tomma sidor i skannade data. Ju högre känslighet, desto enklare är det för maskinen att detektera tomma sidor.
Remove Background Color (Ta bort bakgrundsfärg)	Ändra mängden bakgrundsfärg som tas bort.
Brightness (Ljusstyrka)	Välj ljusstyrka.
Contrast (Kontrast)	Välj kontrastnivå.
Use PIN for Authentication (Använd PIN för verifiering)	Om du vill skydda profilen med en PIN-kod, väljer du On (På) och anger sedan en fyrsiffrig PIN-kod i fältet PIN Code (PIN-kod) .
Auth. Method (Aut. Metod)	Välj autentiseringsmetod.
Username (Användarnamn)	Ange ett användarnamn (högst 96 tecken) som har behörighet att skriva data till mappen som angetts i fältet Network Folder Path (Sökväg för nätverksmapp) . Om användarnamnet är en del av en domän anger du användarnamnet enligt något av följande format: user@domain domain\user (domän\användare)
Password (Lösenord)	Ange lösenordet (upp till 32 tecken) som tillhör det användarnamn du skrev in i fältet Username (Användarnamn) . Ange lösenordet igen i fältet Retype password (Ange lösenord igen) .
Kerberos Server Address (Kerberos Serveradress)	Skriv in Kerberos-serveradressen (till exempel kerberos.example.com, högst 64 tecken).

8. Klicka på **Submit (Skicka)**.
9. Du måste konfigurera SNTP (tidserver i nätverket) eller ställa in rätt datum, tid och tidszon på kontrollpanelen. Tiden måste överensstämma med den tid som används av Kerberos-servern och CIFS-servern.

Närliggande information

- [Skanna till nätverk \(Windows\)](#)

Liknande ämnen:

- [Få åtkomst till Webbaserad hantering](#)

Överför skannade data till en CIFS-server

Relaterade modeller: MFC-J4440DW/MFC-J4540DW

1. Ladda ditt dokument.
2. Tryck på [Skanna] > [till nätverk].



- Om du har registrerat ditt användar-ID visas alternativet [till min mapp] när du loggar in på skrivaren med Active Directory-autentisering eller LDAP-autentisering.
- Tryck på [till min mapp] om du vill skicka skannade data till den angivna mappen på CIFS-servern.
- Om du vill aktivera den här funktionen i Webbaserad hantering går du till navigeringsmenyn och klickar sedan på **Scan (Skanna) > Scan to FTP/SFTP/Network/SharePoint (Skanna till FTP/SFTP/nätverk/SharePoint)**. I fältet **Send to My Folder (Skicka till min mapp)** väljer du **On (På)**.

3. De serverprofiler du har ställt in med hjälp av webbaserad hantering finns i listan. Välj önskad profil. Om profilen inte är komplett (om t.ex. namnet för inloggningskontot och lösenordet saknas eller om du inte angett kvalitet eller filtyp) blir du ombedd att ange den information som saknas.
4. Tryck på [Start].

Maskinen börjar skanna. Följ instruktionerna på pekskärmen för att slutföra skanningsjobbet om du använder kopieringsglaset.



Närliggande information

- [Skanna till nätverk \(Windows\)](#)

Liknande ämnen:

- [Få åtkomst till Webbaserad hantering](#)

Skanna till SharePoint

Relaterade modeller: MFC-J4440DW/MFC-J4540DW

Skanna dokument direkt till en SharePoint-server när du vill dela skannad information. Du kan konfigurera olika profiler för att spara dina favoritdestinationer för Skanna till SharePoint.

- [Ställa in en Skanna till SharePoint-profil](#)
- [Ladda upp skannade data till en SharePoint-server](#)

Ställa in en Skanna till SharePoint-profil

Relaterade modeller: MFC-J4440DW/MFC-J4540DW

Ställ in en Skanna till SharePoint-profil för att skanna och ladda upp den skannade datan direkt på en SharePoint-plats.

Vi rekommenderar Microsoft Internet Explorer 11/Microsoft Edge för Windows, Safari 10/11 för Mac, Google Chrome™ för Android (4.x eller senare) och Google Chrome™/Safari för iOS (10.x eller senare). Se alltid till att ha JavaScript och cookies aktiverade, oavsett vilken webbläsare du använder.

1. Starta webbläsaren.
2. Ange "https://maskinens IP-adress" i webbläsarens adressfält (där "maskinens IP-adress" är maskinens IP-adress).
Till exempel:
https://192.168.1.2
3. Om så krävs skriver du in lösenordet i **Login (Logga in)**-fältet och klickar därefter på **Login (Logga in)**.



Standardlösenordet för att hantera maskinens inställningar finns på baksidan av maskinen märkt med texten "Pwd".

4. Gå till navigeringsmenyn och klicka sedan på **Scan (Skanna) > Scan to FTP/SFTP/Network/SharePoint (Skanna till FTP/SFTP/nätverk/SharePoint)**.



Starta från ☰ om navigeringsmenyn inte visas på skärmens vänstra sida.

5. Välj alternativet **SharePoint** och klicka sedan på **Submit (Skicka)**.
6. Klicka på menyn **Scan to FTP/SFTP/Network/SharePoint Profile (Skanna till FTP/SFTP/nätverk/SharePoint-profil)**.
7. Välj profilen som du vill konfigurera eller ändra.



Om du använder följande tecken: ?, /, \, ", :, <, >, | eller * kan fel i sändningen ske.

Alternativ	Beskrivning
Profile Name (Profilnamn)	Ange ett namn för serverprofilen (upp till 15 alfanumeriska tecken). Maskinen visar namnet på LCD-skärmen.
SharePoint Site Address (SharePoint-webbplatsadress)	Kopiera och klistra in hela måladressen som visas i din webbläsares adressfält (t.ex.: http://SharePointSiteAddress/Shared%20Documents/Forms/AllItems.aspx) eller IP-adressen (t.ex.: http://192.168.0.1/Shared%20Documents/Forms/AllItems.aspx).
File Name (Filnamn)	Välj ett filnamn från de förvalda namn som tillhandahålls eller från användardefinierade namn. Du kan ställa in de användardefinierade namnen och filnamnsstil i menyn Scan File Name (Skanna filnamn) i navigeringsfältet.
Quality (Kvalitet)	Välj en kvalitetsinställning. Om du väljer alternativet User Select (Användar val) ber maskinen användaren att välja en inställning varje gång skanningsprofilen används.
File Type (Filtyp)	Välj vilken filtyp du vill använda för skannade dokument. Om du väljer alternativet User Select (Användar val) ber maskinen användaren att välja en inställning varje gång skanningsprofilen används.
Document Size (Dokumentstorlek)	Välj dokumentstorlek i listan. Detta är nödvändigt för att se till att den skannade filen har korrekt storlek.

Alternativ	Beskrivning
Auto Deskew (Auto skevkorrigering)	Välj Auto för att ställa in maskinen så att den automatiskt korrigerar skeva dokument när sidorna skannas.
Skip Blank Page (Hoppa över tom sida)	Välj alternativet On (På) om du vill ta bort tomma sidor i dokumentet från skanningsresultaten.
Skip Blank Page Sensitivity (Hoppa över känslighet för tom sida)	Ställ in känslighetsnivå för att detektera tomma sidor i skannade data. Ju högre känslighet, desto enklare är det för maskinen att detektera tomma sidor.
Remove Background Color (Ta bort bakgrundsfärg)	Ändra mängden bakgrundsfärg som tas bort.
Margin Settings (Marginalinställningar)	Justera dokumentets marginaler.
Brightness (Ljusstyrka)	Välj ljusstyrka.
Contrast (Kontrast)	Välj kontrastnivå.
Use PIN for Authentication (Använd PIN för verifiering)	Om du vill skydda profilen med en PIN-kod, väljer du On (På) och anger sedan en fyrsiffrig PIN-kod i fältet PIN Code (PIN-kod) .
Auth. Method (Aut. Metod)	Välj autentiseringsmetod. Om du väljer Autokänns autentiseringsmetoden av automatiskt.
Username (Användarnamn)	Ange ett användarnamn (högst 96 tecken) som har behörighet att skriva data till mappen som angetts i fältet SharePoint Site Address (SharePoint-webbplatsadress) . Om användarnamnet är en del av en domän anger du användarnamnet enligt något av följande format: user@domain domain\user (domän\användare)
Password (Lösenord)	Ange lösenordet (upp till 32 tecken) som tillhör det användarnamn du skrev in i fältet Username (Användarnamn) . Ange lösenordet igen i fältet Retype password (Ange lösenord igen) .
Kerberos Server Address (Kerberos Serveradress)	Skriv in Kerberos-serveradressen (till exempel kerberos.example.com, högst 64 tecken).

8. Klicka på **Submit (Skicka)**.

Närliggande information

- [Skanna till SharePoint](#)

Liknande ämnen:

- [Få åtkomst till Webbaserad hantering](#)

Ladda upp skannade data till en SharePoint-server

Relaterade modeller: MFC-J4440DW/MFC-J4540DW

1. Ladda ditt dokument.
2. Tryck på [Skanna] > [till deln.punkt].
3. De serverprofiler du har ställt in med hjälp av webbaserad hantering finns i listan. Välj önskad profil. Om profilen inte är komplett (om t.ex. namnet för inloggningskontot och lösenordet saknas eller om du inte angett kvalitet eller filtyp) blir du ombedd att ange den information som saknas.
4. Tryck på [Start].

Maskinen börjar skanna. Följ instruktionerna på pekskärmen för att slutföra skanningsjobbet om du använder kopieringsglaset.



Närliggande information

- [Skanna till SharePoint](#)

Webbtjänster för skanning i nätverket (Windows 7, Windows 8.1 och Windows 10)

Med webbtjänstprotokollet kan användare av Windows 7, Windows 8.1 och Windows 10 skanna med en Brother-maskin i nätverket. Du måste installera drivrutinen från webbtjänster.

- [Använda webbtjänster för att installera drivrutiner för skanning \(Windows 7, Windows 8.1 och Windows 10\)](#)
- [Skanna med hjälp av webbtjänster från maskinen \(Windows 7, Windows 8.1 och Windows 10\)](#)
- [Konfigurera skanningsinställningar för webbtjänster](#)

Använda webbtjänster för att installera drivrutiner för skanning (Windows 7, Windows 8.1 och Windows 10)

- Säkerställ att du har installerat rätt programvara och drivrutiner för maskinen.
- Verifiera att värddatorn och Brother-maskinen är i samma subnät eller att routern är rätt konfigurerad för att skicka data mellan de två enheterna.
- Du måste konfigurera IP-adressen på Brother-maskinen innan du konfigurerar den här inställningen.

1. Gör något av följande:

- Windows 10

Klicka på  > **Windows-systemet** > **Kontrollpanelen**. Klicka på **Maskinvara och ljud** i gruppen **Lägg till en enhet**.

- Windows 8.1

Flytta musen till det nedre högra hörnet på ditt skrivbord. Klicka på **Inställningar** > **Ändra datorinställningar** > **Dator och enheter** > **Enheter** > **Lägg till en enhet** när menyfältet visas. Maskinens namn för webbtjänster visas.

- Windows 7

Klicka på  (**Start**) > **Kontrollpanelen** > **Nätverk och Internet** > **Visa datorer och enheter i nätverket**.

Maskinens namn för webbtjänster visas tillsammans med skrivarikonen. Högerklicka på den maskin som du vill installera.



- Brother-maskinens namn för webbtjänster är namnet på din modell och maskinens MAC-adress (Ethernet-adress). (T.ex. Brother XXX-XXXX (modellnamn) [XXXXXXXXXXXX] (MAC-adress/Ethernet-adress)).
- Windows 8.1/Windows 10
Flytta musen över maskinens namn för att visa information om maskinen.

2. Gör något av följande:

- Windows 8.1/Windows 10

Välj den skrivare du vill installera och följ sedan anvisningarna på skärmen.

- Windows 7

Klicka på **Installera** i den visade menyn.



Om du vill avinstallera drivrutiner klickar du på **Avinstallera** eller  (**Ta bort enhet**).



Närliggande information

- [Webbtjänster för skanning i nätverket \(Windows 7, Windows 8.1 och Windows 10\)](#)

Skanna med hjälp av webbtjänster från maskinen (Windows 7, Windows 8.1 och Windows 10)

Om du har installerat drivrutinen för skanning via webbtjänster kan du öppna skanningsmenyn för webbtjänster på din Brother-maskins LCD-skärm.

- En del tecken i meddelanden som visas på LCD-skärmen kan ersättas med blanksteg om du inte har samma språkinställning i ditt OS och din Brother-maskin.
- Om LCD-skärmen visar ett felmeddelande om otillräckligt minne väljer du en mindre storlek i inställningen för **Pappersstorlek** eller en lägre upplösning i inställningen för **Upplösning (DPI)**.

>> [MFC-J4340DW](#)

>> [MFC-J4440DW/MFC-J4540DW](#)

MFC-J4340DW

1. Ladda ditt dokument.
2. Tryck på  (**SCAN**).
3. Tryck på ▲ eller ▼ för att göra dina val:
 - a. Välj [Skanna med WS]. Tryck på **OK**.
 - b. Välj typ av skanning. Tryck på **OK**.
 - c. Välj den dator dit du vill skicka data. Tryck på **OK**.
4. Tryck på **Mono Start** eller **Colour Start**.
Maskinen börjar skanna.

MFC-J4440DW/MFC-J4540DW



1. Ladda ditt dokument.
2. Tryck på [Skanna] > [Skanna med WS].
3. Tryck på ▲ eller ▼ för att välja vilken typ av skanning du ska göra och tryck sedan på det alternativ du önskar.
4. Tryck på ▲ eller ▼ för att visa den dator som du vill skicka data till och välj sedan datorns namn.
5. Tryck på [Start].
Maskinen börjar skanna.



Närliggande information

- [Webbtjänster för skanning i nätverket \(Windows 7, Windows 8.1 och Windows 10\)](#)

Konfigurera skanningsinställningar för webbtjänster

- Gör något av följande:
 - Windows 10
Klicka på  > **Windows-systemet** > **Kontrollpanelen**. Klicka på **Maskinvara och ljud** i gruppen **Visa enheter och skrivare**.
 - Windows 8.1
Flytta musen till det nedre högra hörnet på ditt skrivbord. Klicka på **Inställningar** när menyfältet visas och klicka sedan på **Kontrollpanelen**. I gruppen **Maskinvara och ljud** klickar du på **Visa enheter och skrivare**.
 - Windows 7
Klicka på  (**Start**) > **Enheter och skrivare**.
- Högerklicka på ikonen för maskinen och välj sedan **Skanningsprofiler...** Dialogrutan **Skanningsprofiler** visas.
- Välj vilken skanningsprofil du vill använda.
- Säkerställ att den skanner som är vald i listan **Skanner** är en maskin med stöd för webbtjänster för skanning och klicka sedan på knappen **Ange som standard**.
- Klicka på **Redigera...**
Dialogrutan **Redigera standardprofilen** visas.
- Välj inställningarna **Källa**, **Pappersstorlek**, **Färgformat**, **Filtyp**, **Upplösning (DPI)**, **Ljusstyrka** och **Kontrast**.
- Klicka på **Spara profil**-knappen.
Dessa inställningar tillämpas vid skanning med webbtjänstprotokollet.

Om du ombeds att välja ett program för att skanna väljer du Windows Faxe och skanna i listan.



Närliggande information

- [Webbtjänster för skanning i nätverket \(Windows 7, Windows 8.1 och Windows 10\)](#)

Ändra skanningsinställningar med Brother iPrint&Scan

Med Brother iPrint&Scan kan du ändra inställningarna för maskinens skanningsknappar.

1. Starta Brother iPrint&Scan.

- Windows

Starta  (Brother iPrint&Scan).

- Mac

I menyfältet **Finder** klickar du på **Gå > Program**. Dubbelklicka sedan på iPrint&Scan-ikonen.

Brother iPrint&Scan-skärmen visas.

2. Om Brother-maskinen inte är vald klickar du på knappen **Välj din maskin** och väljer sedan modellnamnet i listan. Klicka på **OK**.

3. Klicka på knappen **Maskinskanningsinställningar** och följ sedan anvisningarna på skärmen för att ändra skanningsinställningarna, t.ex. dokumentets format, färg och upplösning.



Närliggande information

- [Skanna med maskinens skanningsknapp](#)

Skanna med Brother iPrint&Scan (Windows/Mac)

1. Starta Brother iPrint&Scan.

- Windows

Starta  (**Brother iPrint&Scan**).

- Mac

I menyfältet **Finder** klickar du på **Gå > Program**. Dubbelklicka sedan på iPrint&Scan-ikonen.

Brother iPrint&Scan-skärmen visas.

2. Om Brother-maskinen inte är vald klickar du på knappen **Välj din maskin** och väljer sedan modellnamnet i listan. Klicka på **OK**.
3. Klicka på ikonen **Skanna** och skanna sedan dina dokument genom att följa anvisningarna på skärmen.



Närliggande information

- [Skanna](#)

Skanna från din dator (Windows)

Det finns flera sätt som du kan använda din dator på för att skanna fotografier och dokument på maskinen. Använd de program som vi tillhandahåller eller ditt favorit-program för skanning.

- [Skanna med Nuance™ PaperPort™ 14SE eller andra Windows-program](#)
- [Skanna med Windows Faxe och skanna](#)

Skanna med Nuance™ PaperPort™ 14SE eller andra Windows-program



Du kan skanna med programmet Nuance™ PaperPort™ 14SE.

- Om du vill hämta programmet Nuance™ PaperPort™ 14SE, klicka på  (**Brother Utilities**), välj **Gör mer** i det vänstra navigeringsfältet och klicka på **PaperPort**.
- Nuance™ PaperPort™ 14SE har stöd för Windows 7, Windows 8.1, Windows 10 Home, Windows 10 Pro, Windows 10 Education och Windows 10 Enterprise.
- Detaljerade instruktioner för hur man använder respektive program finns i programmets **Hjälp**-meny. Klicka sedan på **Handboken Komma igång** i menyn **Hjälp**.



Instruktionerna för skanning i stegen nedan gäller för PaperPort™ 14SE. Stegen nedan är liknande för andra Windows-program. PaperPort™ 14SE stöder både TWAIN- och WIA-drivrutiner. TWAIN-drivrutinen (rekommenderas) används i dessa steg.

Det kan hända att Nuance™ PaperPort™ 14SE inte följer med beroende på modellen för din maskin. Använd andra program som stödjer skanning om den inte följer med.

1. Ladda ditt dokument.
2. Starta PaperPort™ 14SE.
Gör något av följande:
 - Windows 10
Klicka på  > **Nuance PaperPort 14** > **PaperPort**.
 - Windows 8.1
Klicka på  (**PaperPort**).
 - Windows 7
Klicka på  (**Start**) > **Alla program** > **Nuance PaperPort 14** > **PaperPort** på din dator.
3. Klicka på menyn **Skrivbord** och klicka sedan på **Inställningar för inläsning** i listan **Skrivbord**.
Panelen **Skanna eller hämta foto** visas på skärmens vänstra sida.
4. Klicka på **Välj**.
5. I listan över tillgängliga skannrar väljer du **TWAIN: TW-Brother XXX-XXXX** eller **TWAIN: TW-Brother XXX-XXXX LAN** (där XXX-XXXX är namnet på din modell).
6. Markera kryssrutan **Visa skannerdialogrutan** i panelen **Skanna eller hämta foto**.
7. Klicka på **Skanna**.
Dialogrutan för skannerinställning visas.

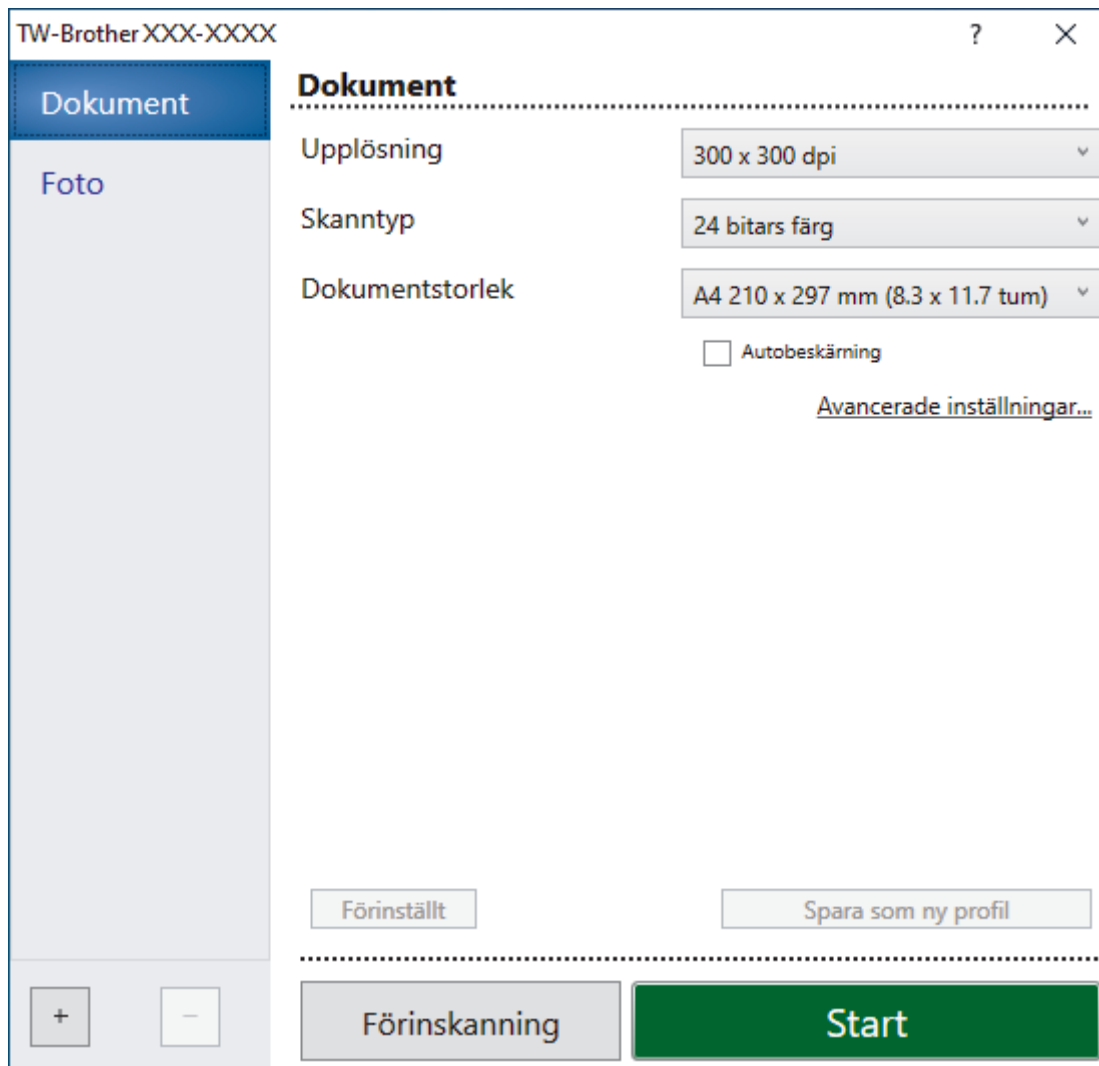

8. Justera vid behov inställningarna i dialogrutan för installation av skannern.
9. Klicka på listrutan **Dokumentstorlek** och välj sedan dokumentstorlek.
10. Klicka på **Förinskaning** för att förhandsgranska bilden och beskära oönskade delar före skanning.
11. Klicka på **Start**.
Maskinen börjar skanna.

✓ Närliggande information

- Skanna från din dator (Windows)
 - Inställningar för TWAIN-drivrutinen (Windows)

Inställningar för TWAIN-drivrutinen (Windows)

TW-Brother XXX-XXXX

Dokument

Foto

Dokument

Upplösning 300 x 300 dpi

Skannotyp 24 bitars färg

Dokumentstorlek A4 210 x 297 mm (8.3 x 11.7 tum)

Autobeskärning

[Avancerade inställningar...](#)

Förinställt Spara som ny profil

+ - Förinskaning **Start**

Observera att objektnamnen och de tilldelbara värdena kan variera beroende på skannern.

1. Skanna

Välj alternativet **Foto** eller **Dokument** beroende på den typ av dokument som du vill skanna.

Skanna (bildtyp)		Upplösning	Skanningstyp
Foto	Används för att skanna fotografier.	300 x 300 dpi	24 bitars färg
Dokument	Används för att skanna textdokument.	300 x 300 dpi	24 bitars färg

2. Upplösning

Välj skanningsupplösning i rullgardinsmenyn **Upplösning**. En hög upplösning kräver mer minne och längre överföringstid, men resulterar i en klarare bild.

3. Skannotyp

Välj mellan olika skanningsfärgdjup.

- **Svartvit**

Används för text eller konturbilder.

- **Gråskala (feldiffusion)**

Används för fotografier eller grafik. (Felfördelning är en metod för att skapa simulerade grå bilder genom att använda sanna grå punkter. Svarta punkter läggs i ett särskilt mönster för att ge ett grått intryck.)

- **Äkta gråskala**

Används för fotografier eller grafik. Detta läge är mer exakt eftersom det använder upp till 256 nyanser av grått.

- **24 bitars färg**

Används för att skapa en bild med den mest exakta färgåtergivningen. Detta läge använder upp till 16,8 miljoner färger för att skanna bilden, men kräver mest minne och använder längst överföringstid.

4. Dokumentstorlek

Välj den exakta storleken ditt dokument från ett urval av förinställda skanningsstorlekar.

Om du väljer **Egen**, visas dialogrutan **Egen dokumentstorlek** där du kan ange dokumentstorleken.

5. Autobeskrining

Du kan skanna flera dokument som placerats på kopieringsglaset. Maskinen skannar varje dokument och skapar separata filer eller en enkel fil med flera sidor.

6. Avancerade inställningar

Konfigurera avancerade inställningar genom att klicka på knappen **Avancerade inställningar** i dialogrutan för skanningsinställningar.

- **Dokumentkorrigering**

- **Auto skevkorrigering**

Ställ in maskinen så att den automatiskt korrigerar skeva dokument när sidorna skannas från kopieringsglaset.

- **Marginalinställningar**

Justera dokumentets marginaler.

- **Rotera bild**

Rotera den skannade bilden.

- **Kantfyllnad**

Fyll i kanterna på fyra sidor av den skannade bilden med hjälp av den valda färgen och intervall.

- **Hoppa över tom sida**

Ta bort dokumentets tomma sidor från skanningresultatet.

- **Bildkvalitet**

- **Diffusionsjustering - grå**

Justera diffusionen när du väljer alternativet **Gråskala (feldiffusion)** i rullgardinsmenyn **Skantyp**.

- **Färgtonsjustering**

Justera färg-tonen.

- **Bakgrundsbearbetning**

- **Ta bort genomblödning/mönster**

Förhindra genomfärgning.

- **Ta bort bakgrundsfärg**

Ta bort basfärgen på dokument för att göra skannade data lättare att läsa.

- **Släpp färg**

Välj en färg som du vill ta bort från den skannade bilden.

- **Kantbetoning**

Tydliggör tecknen i originalet.

- **Minska bakgrundsstörning**

Du kan förbättra och höja kvaliteten på skannade bilder med det här alternativet. Alternativet **Minska bakgrundsstörning** är tillgängligt när du väljer alternativet **24 bitars färg** och skanningsupplösning **300 x 300 dpi**, **400 x 400 dpi** eller **600 x 600 dpi**.

-
- **Svartvit bildkvalitet**
 - **Justering av svartvitt tröskelvärde**
Justera tröskeln för att skapa en svartvit bild.
 - **Teckenkorrigering**
Korrigera skadade eller ofullständiga tecken på originalet så att de blir enklare att läsa.
 - **Svartvit invertering**
Invertera svart och vitt i den svartvita bilden.
 - **Matarkontroll**
 - **Layout**
Välj layouten.
 - **Kontinuerlig skanning**
Välj detta alternativ för att skanna flera sidor. När en sida har skannats väljer du om du ska fortsätta skanna eller avsluta.



Närliggande information

- Skanna med Nuance™ PaperPort™ 14SE eller andra Windows-program
-

Skanna med Windows Faxe och skanna

Windows Faxe och skanna är ett annat alternativ som du kan använda när du ska skanna.

- Windows Faxe och skanna använder WIA-drivrutiner för skanner.
- Om du vill skanna och sedan beskära en del av sidan när dokumentet har förinskannats, måste du använda kopieringsglaset (även kallad flatbädd).

1. Ladda ditt dokument.
2. Starta Windows Faxe och skanna.
3. Klicka på **Arkiv > Nytt > Skanning**.
4. Välj den skanner som du vill använda.
5. Klicka på **OK**.

Dialogrutan **Ny skanning** visas.

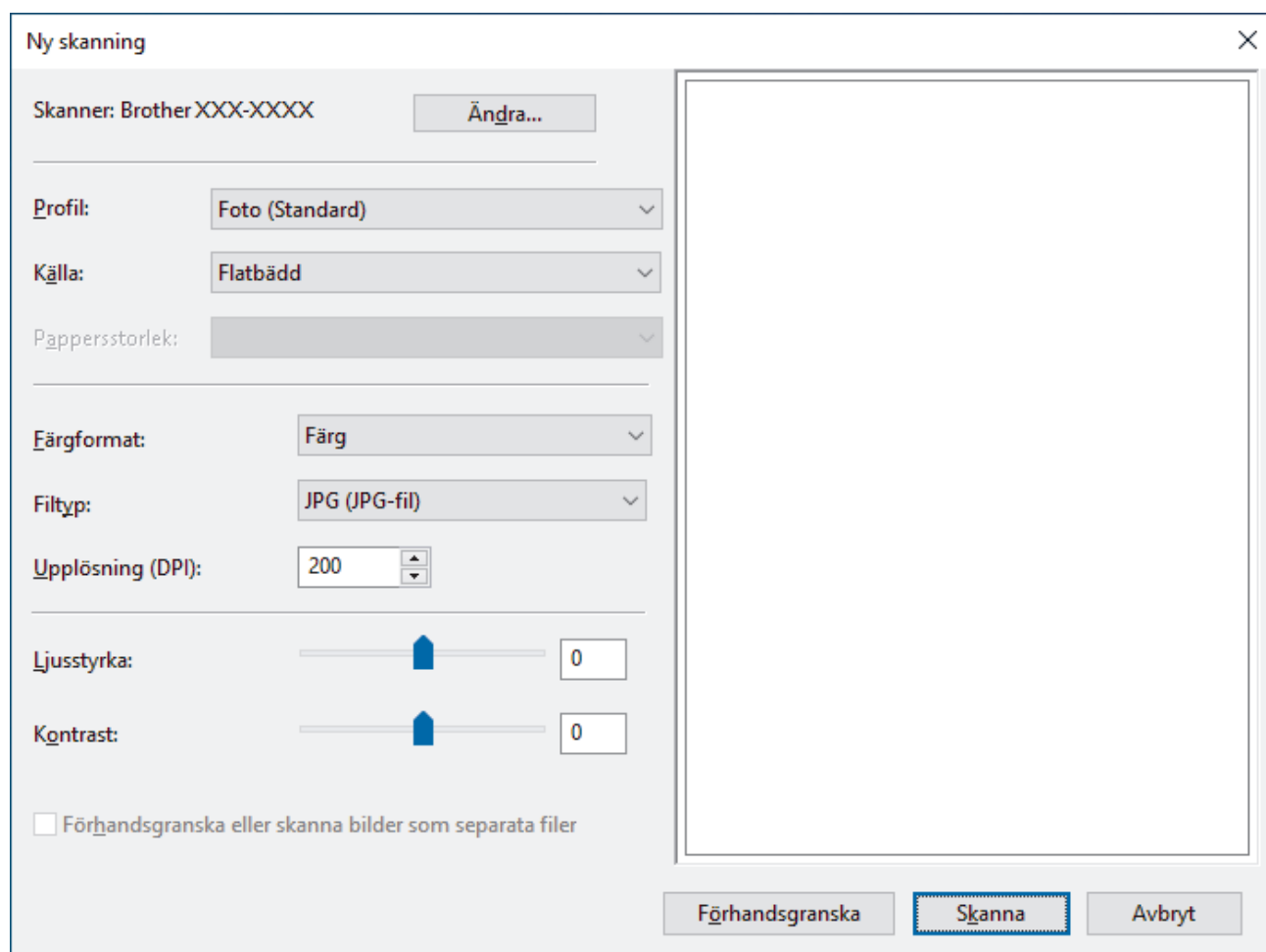

6. Justera vid behov inställningarna i dialogrutan.

Skannerupplösningen kan ställas in till maximalt 1200 dpi. Använd programvaran **skannertillägg** om du vill skanna i högre upplösning **Brother Utilities**.

7. Klicka på **Skanna**.

Maskinen börjar skanna dokumentet.

✓ Närliggande information

- [Skanna från din dator \(Windows\)](#)
 - [WIA-drivrutinsinställningar \(Windows\)](#)

WIA-drivrutinsinställningar (Windows)

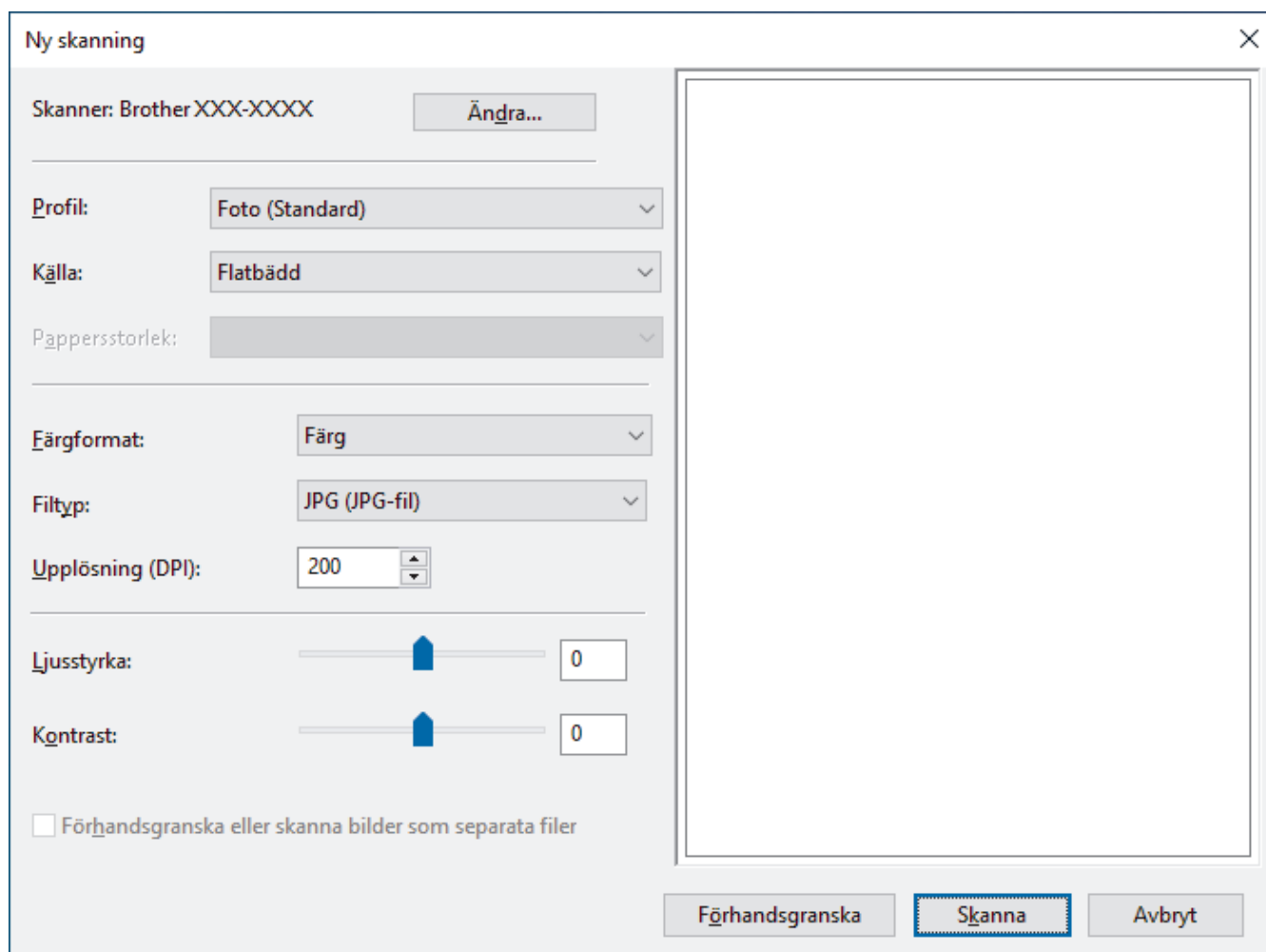

The screenshot shows the 'Ny skanning' (New Scan) dialog box. It features several configuration options on the left and a large preview window on the right. The options include: Scanner (Brother XXX-XXXX), Profil (Foto (Standard)), Källa (Flatbädd), Pappersstorlek, Färgformat (Färg), Filtyp (JPG (JPG-fil)), and Upplösning (DPI) (200). There are also sliders for Ljusstyrka and Kontrast, both set to 0. A checkbox for 'Förhandsgranska eller skanna bilder som separata filer' is unchecked. At the bottom, there are buttons for 'Förhandsgranska', 'Skanna', and 'Avbryt'.

Profil

Välj den skanningsprofil som du vill använda i **Profil** rullgardinsmenyn.

Källa

Välj alternativet **Flatbädd** eller **Matare (skanna ena sidan)** i listrutan.

Pappersstorlek

Alternativet **Pappersstorlek** är tillgängligt när du väljer **Matare (skanna ena sidan)** som alternativ för **Källa**.

Färgformat

Välj ett färg-format för skanning i rullgardinsmenyn **Färgformat**.

Filtyp

Välj ett filformat i rullgardinsmenyn **Filtyp**.

Upplösning (DPI)

Ställ in en skanningsupplösning i fältet **Upplösning (DPI)**. En hög upplösning kräver mer minne och längre överföringstid, men resulterar i en klarare bild.

Ljusstyrka

Du ställer in nivån för **Ljusstyrka** genom att dra reglaget åt höger eller vänster för att få ljusare eller mörkare bild. Om den skannade bilden är för ljus ställer du in ett lägre värde för ljusstyrka och skannar dokumentet på nytt. Om bilden är för mörk ställer du in ett högre värde för ljusstyrka och skannar dokumentet på nytt. Du kan även skriva ett värde i fältet för att ställa in ljusstyrkans nivå.

Kontrast

Du kan öka eller minska **Kontrast**-nivån genom att dra reglaget åt höger eller vänster. Ökad kontrast framhäver bildens mörka och ljusa områden, medan minskad kontrast ger större detaljrikedom i grå områden. Du kan även ange ett värde i fältet för att ställa in kontrast.



Närliggande information

- [Skanna med Windows Faxe och skanna](#)
-

🏠 [Hem](#) > [Skanna](#) > Skanna från din dator (Mac)

Skanna från din dator (Mac)

- [Skanna med AirPrint \(macOS\)](#)

Konfigurera skanningsinställningar med hjälp av webbaserad hantering

- [Ställ in e-postrapport för skanningsjobb via webbaserad hantering](#)

Ställ in e-postrapport för skanningsjobb via webbaserad hantering

När du skannar ett dokument skickar maskinen automatiskt en e-postrapport för skanningsjobbet till registrerad e-postadress.

1. Starta webbläsaren.
2. Ange "https://maskinens IP-adress" i webbläsarens adressfält (där "maskinens IP-adress" är maskinens IP-adress).
Till exempel:
https://192.168.1.2
3. Om så krävs skriver du in lösenordet i **Login (Logga in)**-fältet och klickar därefter på **Login (Logga in)**.



Standardlösenordet för att hantera maskinens inställningar finns på baksidan av maskinen märkt med texten "PwD".

4. Gå till navigeringsmenyn och klicka sedan på **Scan (Skanna) > Scan Job e-mail report (E-postrapport om skanningsjobb)**.



Starta från ☰ om navigeringsmenyn inte visas på skärmens vänstra sida.

5. I fältet **Administrator Address (Administratörens adress)** anger du e-postadressen.
6. Välj **On (På)** för de skanningsfunktioner du önskar, för att skicka en e-postrapport för skanningsjobbet.
7. Klicka på **Submit (Skicka)**.



Närliggande information

- [Konfigurera skanningsinställningar med hjälp av webbaserad hantering](#)

Liknande ämnen:

- [Få åtkomst till Webbaserad hantering](#)

Kopiering

- Kopiera ett dokument
- Förstora eller förminska kopierade bilder
- Sortera kopior
- Göra sidlayoutkopior (N på 1 eller Affisch)
- Kopiera på papprets båda sidor (dubbelsidig kopiering)
- Kopiera ett ID-kort
- Kopieringsinställningar

Kopiera ett dokument

>> MFC-J4340DW

>> MFC-J4440DW/MFC-J4540DW

MFC-J4340DW

1. Se till så att du fyllt på rätt pappersformat i pappersfacket.
2. Ladda dokumentet.
3. Tryck på  (**COPY**).

LCD-skärmen visar:

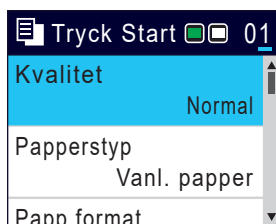

4. Ange önskat antal kopior med sifferknapparna.
5. Ändra vid behov kopieringsinställningarna.

Tryck på ▲ eller ▼ för att bläddra genom kopieringsinställningarna. Välj en kopieringsinställning och tryck sedan på **OK**.



När du fyller på papper annat än vanligt A4-papper, måste du ändra inställningarna [Papp.format] och [Papperstyp].

6. Tryck på **Mono Start** eller **Colour Start** när du är klar.



Avbryt kopieringen genom att trycka på **Stop/Exit**.

MFC-J4440DW/MFC-J4540DW

1. Se till så att du fyllt på rätt pappersformat i pappersfacket.
2. Ladda dokumentet.
3. Tryck på  [Kopiera].









På pekskärmen visas:



4. Ändra vid behov kopieringsinställningarna.



När du fyller på annat papper än vanligt papper i A4-storlek måste du ändra inställningarna [Papp.format] och [Papperstyp] genom att trycka på  [Alternativ].

Alternativ	Beskrivning
 (Antal kopior)	Ange önskat antal kopior på något av följande sätt: <ul style="list-style-type: none">• Tryck på – eller + på pekskärmen.• Tryck på  för att ta fram tangentbordet på pekskärmen och skriv sedan in antalet kopior med hjälp av pekskärmens tangentbord. Tryck på OK.
 (Alternativ)	Tryck på  [Alternativ] för att ändra kopieringsinställningarna för endast nästa kopia. När du är klar med dina ändringar av inställningarna, så trycker du på OK.
ID	Om du vill göra en kopia av ID-kortet med [2-i-1 ID vertikalt]-layouten markerar du kryssrutan [ID].
Aktuella inställningsindikationer	Tryck på följande ikoner för att ändra inställningarna för endast nästa kopia: <ul style="list-style-type: none">•  Papp.format (MFC-J4440DW)•  Papperstyp (MFC-J4440DW)•  Välj fack (MFC-J4540DW)•  Kvalitet•  Först./Förm. (MFC-J4540DW)



När du är klar med dina val av nya alternativ kan du spara dem genom att trycka på [Spara som genväg].

5. Tryck på [Monostart] eller [Färgstart].



Avbryt kopieringen genom att trycka på .



Närliggande information

- [Kopiering](#)

Liknande ämnen:

- [Ladda dokument i dokumentmataren \(ADF\)](#)
- [Ladda dokument på kopieringsglaset](#)
- [Kopieringsinställningar](#)

Förstora eller förminska kopierade bilder

Välj en förstörings- eller förminskningsgrad för att ändra storleken på den kopierade informationen.

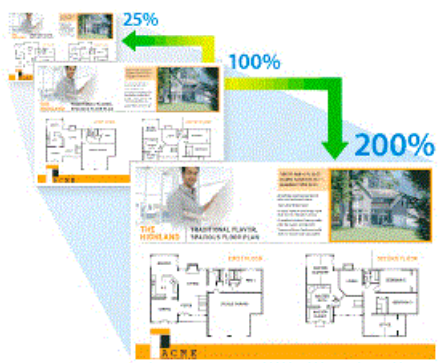

>> [MFC-J4340DW](#)

>> [MFC-J4440DW/MFC-J4540DW](#)

MFC-J4340DW



1. Ladda ditt dokument.
2. Tryck på  (**COPY**).
3. Ange önskat antal kopior med sifferknapparna.
4. Tryck på ▲ eller ▼ för att välja [Först./Förm.]. Tryck på **OK**.
5. Tryck på ▲ eller ▼ för att välja tillgängliga alternativ. Tryck på **OK**.
6. Gör något av följande:
 - Om du valde [Förstora] eller [Förminska] trycker du på ▲ eller ▼ att välja den förstörings- eller förminskningsgrad som du vill använda. Tryck på **OK**.
 - Om du valde [Eget (25-400%)] anger du en förstörings- eller förminskningsgrad från [25%] till [400%]. Tryck på **OK**.
 - Om du valde alternativ [100%] eller [Anpassa till sida], gå till nästa steg.
7. Tryck på **Mono Start** eller **Colour Start** när du är klar.



Om du väljer [Anpassa till sida] kommer maskinen att justera storleken till det pappersformat som du har ställt in.

- Alternativet [Anpassa till sida] fungerar inte som det ska när dokumentet på kopieringsglaset ligger snett med mer än 3 grader. Använd dokumentmarkeringarna till vänster och upptill och lägg dokumentet med texten nedåt i det övre vänstra hörnet på kopieringsglaset.
- Alternativet [Anpassa till sida] är inte tillgängligt för dokument i Legal-format.

MFC-J4440DW/MFC-J4540DW

1. Ladda ditt dokument.
2. Tryck på  [Kopiera].
3. Ange önskat antal kopior på något av följande sätt:
 - Tryck på [-] eller [+] på pekskärmen.
 - Tryck på  för att ta fram tangentbordet på pekskärmen och skriv sedan in antalet kopior med hjälp av pekskärmens tangentbord. Tryck på [OK].
4. Tryck på  [Alternativ] > [Först./Förm.].

-
5. Tryck på ▲ eller ▼ för att visa tillgängliga alternativ och tryck sedan på det alternativ som du vill ändra.
 6. Gör något av följande:
 - Om du valde alternativet [Förstora] eller [Förminska] välj den skalförändring du vill ha.
 - Om du väljer [Eget (25-400%)] ska du trycka på  (backsteg) för att radera procentvärdet som visas eller trycka på ◀ för att flytta markören och sedan ange en förstörings- eller förminskningsgrad mellan [25%] och [400%].
Tryck på [OK].
 - Om du valde alternativet [100%] eller [Anpassa till sida] gå till nästa steg.
 7. Läs och bekräfta listan som visas över alternativen som du har valt och tryck sedan på [OK].
 8. Tryck på [Monostart] eller [Färgstart] när du är klar med dina ändringar av inställningarna.



Om du valt alternativet [Anpassa till sida] justerar maskinen kopieringsstorleken till det pappersformat som är inställt i maskinen.

- Alternativet [Anpassa till sida] fungerar inte som det ska när dokumentet på kopieringsglaset ligger snett med mer än tre grader. Använd dokumentmarkeringarna till vänster och upptill och lägg dokumentet med texten nedåt i det övre vänstra hörnet på kopieringsglaset.
 - Alternativet [Anpassa till sida] är inte tillgängligt för dokument i Legal-format.
-



Närliggande information

- [Kopiering](#)
-

Sortera kopior

Sortera flera kopior. Sidorna placeras i den ordning de matas, alltså: 1, 2, 3 och så vidare.



>> [MFC-J4340DW](#)

>> [MFC-J4440DW/MFC-J4540DW](#)

MFC-J4340DW

1. Ladda ditt dokument.
2. Tryck på  (**COPY**).
3. Ange önskat antal kopior med sifferknapparna.
4. Tryck på ▲ eller ▼ för att välja följande:
 - a. Välj [Stapla/Sortera]. Tryck på **OK**.
 - b. Välj [Sortera]. Tryck på **OK**.
5. Tryck på **Mono Start** eller **Colour Start**. Om du placerade dokumentet i dokumentmataren skannar maskinen dokumentet och börjar skriva ut.
6. Upprepa följande steg för varje sida av dokumentet om du använder kopieringsglaset:
 - Placera nästa sida på kopieringsglaset och tryck sedan på ► för att skanna sidan.
 - När alla sidor har skannats trycker du på ◀ för att börja skriva ut.

MFC-J4440DW/MFC-J4540DW

1. Ladda ditt dokument.
2. Tryck på  [Kopiera].
3. Ange önskat antal kopior på något av följande sätt:
 - Tryck på [-] eller [+] på pekskärmen.
 - Tryck på  för att ta fram tangentbordet på pekskärmen och skriv sedan in antalet kopior med hjälp av pekskärmens tangentbord. Tryck på [OK].
4. Tryck på  [Alternativ] > [Stapla/Sortera] > [Sortera].
5. Läs och bekräfta listan som visas över inställningarna som du har valt och tryck sedan på [OK].
6. Tryck på [Monostart] eller [Färgstart] när du är klar med dina ändringar av inställningarna. Om du placerat dokumentet i dokumentmataren skannar maskinen dokumentet och börjar skriva ut.
7. Upprepa följande steg för varje sida av dokumentet om du använder kopieringsglaset:
 - Placera nästa sida på kopieringsglaset och tryck sedan på [Fortsätt] för att skanna sidan.
 - När alla sidor har skannats trycker du på [Stäng].

✓ Närliggande information

- [Kopiering](#)

Göra sidlayoutkopior (N på 1 eller Affisch)

Kopieringsfunktionen N på 1 sparar papper genom att kopiera två eller fyra sidor av ditt dokument på en sida av kopian. Funktionen Affisch delar ditt dokument i delar och förstör sedan delarna så att du kan sätta ihop dem till en affisch. Använd kopieringsglaset för att skriva ut en affisch.





- Kontrollera att pappersformatet är inställt på A4 eller Letter.
- Du kan endast göra en affischkopia åt gången.





>> [MFC-J4340DW](#)

>> [MFC-J4440DW/MFC-J4540DW](#)

MFC-J4340DW

1. Ladda ditt dokument.
2. Tryck på  (COPY).
3. Ange önskat antal kopior med sifferknapparna.
4. Tryck på ▲ eller ▼ för att välja [Sidlayout]. Tryck på OK.
5. Tryck på ▲ eller ▼ för att visa alternativen och tryck sedan på OK för önskat alternativ.

Alternativ	Beskrivning
Av (1på1)	–
2 på 1 (stående)	
2 på 1 (liggande)	

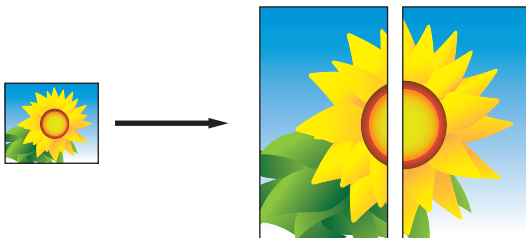
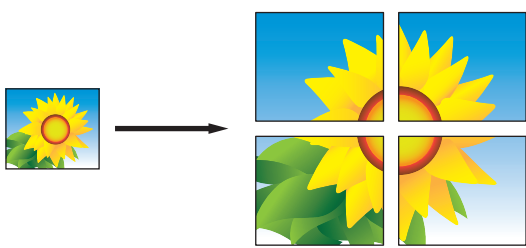
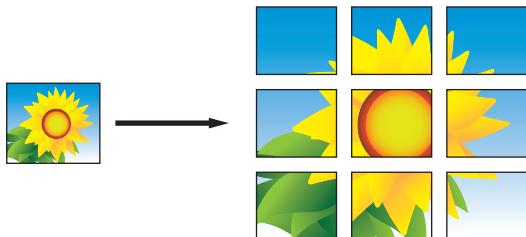
Alternativ	Beskrivning
2-i-1 ID vertikalt (när kopieringsglaset används)	
2-i-1ID horisontellt (när kopieringsglaset används)	
4 på 1 (stående)	
4 på 1 (liggande)	
Affisch (2x1) (när kopieringsglaset används)	
Affisch (2x2) (när kopieringsglaset används)	
Affisch (3x3) (när kopieringsglaset används)	

- Tryck på **Mono Start** eller **Colour Start**. Om du placerade dokumentet i dokumentmataren eller ska göra en affisch skannar maskinen dokumentet och börjar skriva ut.
- Upprepa följande steg för varje sida av dokumentet om du använder kopieringsglaset:
 - Placera nästa sida på kopieringsglaset och tryck sedan på ► för att skanna sidan.
 - När alla sidor har skannats trycker du på ◀ för att börja skriva ut.

MFC-J4440DW/MFC-J4540DW







- Ladda ditt dokument.
- Tryck på  [Kopiera].

3. Ange önskat antal kopior på något av följande sätt:

- Tryck på [-] eller [+] på pekskärmen.
- Tryck på **x01** för att ta fram tangentbordet på pekskärmen och skriv sedan in antalet kopior med hjälp av pekskärmens tangentbord. Tryck på [OK].

4. Tryck på  [Alternativ] > [Sidlayout].

5. Tryck på ▲ eller ▼ för att visa alternativen och tryck sedan på önskat alternativ.

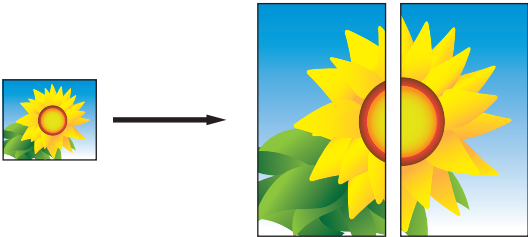
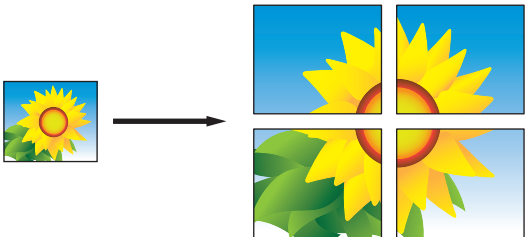
Alternativ	Beskrivning
Av (1på1)	-
2 på 1 (stående)	
2 på 1 (liggande)	
2-i-1 ID vertikalt (när kopieringsglaset används)	
2-i-1ID horisontellt (när kopieringsglaset används)	
4 på 1 (stående)	
4 på 1 (liggande)	
Affisch (2x1) (när kopieringsglaset används)	
Affisch (2x2) (när kopieringsglaset används)	

Alternativ

Beskrivning

Affisch (3x3)

(när kopieringsglaset används)

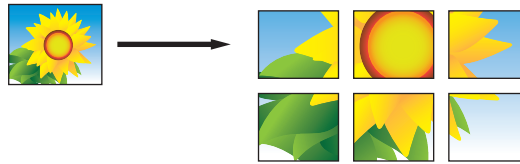

6. Läs och bekräfta listan som visas över inställningarna som du har valt och tryck sedan på [OK].
7. Tryck på [Monostart] eller [Färgstart] när du är klar med dina ändringar av inställningarna. Om du placerat dokumentet i dokumentmataren eller ska göra en affisch skannar maskinen sidorna och börjar skriva ut.
8. Upprepa följande steg för varje sida av dokumentet om du använder kopieringsglaset:
 - Placera nästa sida på kopieringsglaset och tryck sedan på [Fortsätt] för att skanna sidan.
 - När alla sidor har skannats trycker du på [Stäng].



Närliggande information

- [Kopiering](#)

Kopiera på papprets båda sidor (dubbelsidig kopiering)

Minska det antal papper du använder genom att kopiera på papprets båda sidor.

- Du måste välja en dubbelsidig kopieringslayout bland följande alternativ innan du kan starta dubbelsidig kopiering.
- Originaldokumentets layout avgör vilken dubbelsidig kopieringslayout du bör välja.
- Använd kopieringsglaset när du manuellt gör dubbelsidiga kopior av ett dubbelsidigt dokument.
- Du kan bara använda vanligt papper i formaten A4, A5 eller Letter.

Stående

Enkelsidig > dubbelsidig (långsidan vänds)

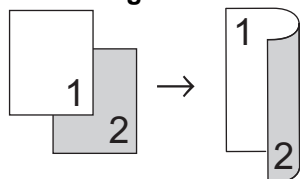

Enkelsidig > dubbelsidig (kortsidan vänds)

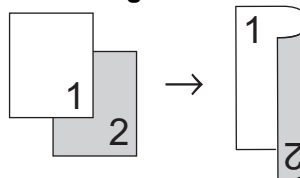

Dubbelsidig > dubbelsidig

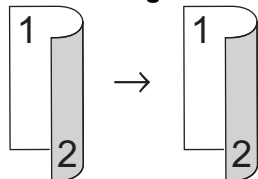

Liggande

Enkelsidig > dubbelsidig (långsidan vänds)

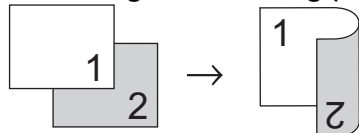

Enkelsidig > dubbelsidig (kortsidan vänds)

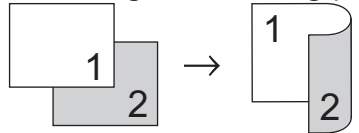

Dubbelsidig > dubbelsidig

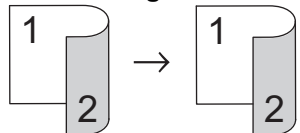

>> [MFC-J4340DW](#)

>> [MFC-J4440DW/MFC-J4540DW](#)

MFC-J4340DW

1. Ladda ditt dokument.
2. Tryck på  (COPY).

3. Ange önskat antal kopior med sifferknapparna.
4. För att sortera flera kopior trycker du på ▲ eller ▼ och väljer följande:
 - a. Välj [Stapla/Sortera]. Tryck på **OK**.
 - b. Välj [Sortera]. Tryck på **OK**.
5. Tryck på ▲ eller ▼ för att välja [Duplexkopia]. Tryck på **OK**.
6. Gör något av följande:
 - Om du vill göra dubbelsidiga kopior från ett enkelsidigt dokument ska du trycka på ▲ eller ▼ för att välja följande:
 - a. Tryck på [Layout] för att ändra layoutalternativen. Tryck på **OK**.
 - b. Välj [Vänd långsidan] eller [Vänd mot kortsida]. Tryck på **OK**.
 - c. Välj [1-sidigt⇒ 2-sidigt]. Tryck på **OK**.
 - Tryck på ▲ eller ▼ för att välja [2sidig⇒2sidig] för att manuellt göra dubbelsidiga kopior av ett dubbelsidigt dokument. Tryck på **OK**.



Använd kopieringsglaset för att manuellt göra dubbelsidiga kopior av ett dubbelsidigt dokument.

7. Tryck på **Mono Start** eller **Colour Start**. Om du placerade dokumentet i dokumentmataren skannar maskinen sidorna och börjar skriva ut.
8. Upprepa följande steg för varje sida av dokumentet om du använder kopieringsglaset:
 - Placera nästa sida på kopieringsglaset och tryck sedan på ► för att skanna sidan.
 - När alla sidor har skannats trycker du på ◀ för att börja skriva ut.



Rör INTE vid den utskrivna sidan förrän den matats ut för andra gången. Maskinen skriver ut den första sidan, matar ut pappret och drar sedan tillbaka pappret och skriver ut den andra sidan.



Om du får suddiga utskrifter eller pappersstopp, följ dessa steg:

1. Tryck på  (bläck).
2. Välj [Utskriftsval]. Tryck på **OK**.
3. Välj [Minska kladd]. Tryck på **OK**.
4. Ändra inställningarna. Tryck på **OK**.

MFC-J4440DW/MFC-J4540DW

1. Ladda ditt dokument.
2. Tryck på  [Kopiera].
3. Ange önskat antal kopior på något av följande sätt:
 - Tryck på [-] eller [+] på pekskärmen.
 - Tryck på  01 för att ta fram tangentbordet på pekskärmen och skriv sedan in antalet kopior med hjälp av pekskärmens tangentbord. Tryck på [OK].
4. Om du vill sortera flera kopior trycker du på  [Alternativ] > [Stapla/Sortera] > [Sortera].
5. Tryck på ▲ eller ▼ för att visa alternativet [Duplexkopia] och tryck sedan på det.
6. Gör något av följande:
 - Följ dessa steg för att göra dubbelsidiga kopior av ett ensidigt dokument:
 - a. Tryck på [Layout] och tryck sedan på [Vänd långsidan] eller [Vänd kortsidan] för att ändra layoutalternativ.
 - b. Tryck på [1-sidig⇒2-sidig].
 - Tryck på [2-sidigt⇒2-sidigt] för att manuellt göra dubbelsidiga kopior av ett dubbelsidigt dokument.



Använd kopieringsglaset för att manuellt göra dubbelsidiga kopior av ett dubbelsidigt dokument.

7. Granska inställningarna på pekskärmen och tryck sedan på [OK].
8. Tryck på [Monostart] eller [Färgstart]. Om du placerat dokumentet i dokumentmataren skannar maskinen sidorna och börjar skriva ut.
9. Upprepa följande steg för varje sida av dokumentet om du använder kopieringsglaset:
 - Placera nästa sida på kopieringsglaset och tryck sedan på [Fortsätt] för att skanna sidan.
 - När alla sidor har skannats trycker du på [Stäng].

Rör INTE vid den utskrivna sidan förrän den matats ut för andra gången. Maskinen skriver ut den första sidan, matar ut pappret och drar sedan tillbaka pappret och skriver ut den andra sidan.



Om du får suddiga utskrifter eller pappersstopp trycker du på  [Bläck] > [Utskriftsval] > [Minska kladd] och ändrar sedan inställningarna.



Närliggande information

- [Kopiering](#)

Liknande ämnen:

- [Ändra utskriftsalternativen för att förbättra utskriftsresultaten](#)
-

Kopiera ett ID-kort

Använd funktionen [2på1 (ID)] för att kopiera båda sidor av ett ID-kort till en sida och samtidigt behålla ursprungligt kortformat.



- Se till att pappersformatet är inställt på A4 eller Letter.
- Du får endast kopiera ID-kort i den utsträckning det är tillåtet i gällande lagstiftning. Mer detaljerad information ►► *Produktsäkerhetsguide*

>> [MFC-J4340DW](#)

>> [MFC-J4440DW/MFC-J4540DW](#)

MFC-J4340DW

1. Placera ID-kortet med framsidan nedåt i det övre vänstra hörnet på kopieringsglaset.

ID 2 på 1 (vertikalt)

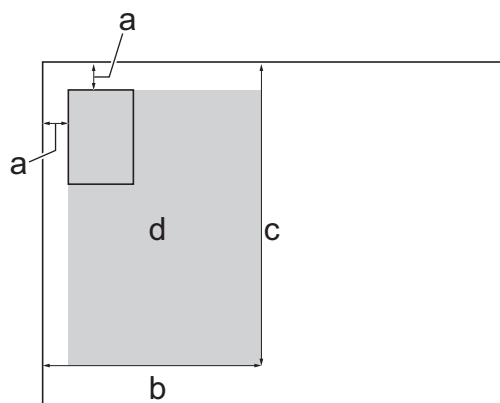

ID 2 på 1 (horisontellt)

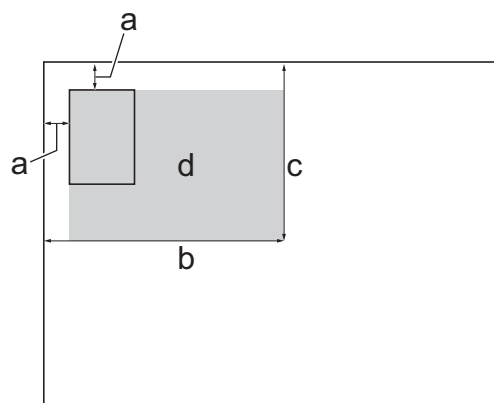

- a. 3 mm eller större (överst, vänster)
 - b. 145 mm
 - c. ID 2 på 1 (vertikalt): 207 mm
ID 2 på 1 (horisontellt): 102 mm
 - d. Skanningsbart område
2. Tryck på  (**COPY**).
 3. Ange önskat antal kopior med sifferknapparna.
 4. Tryck på ▲ eller ▼ för att välja följande:
 - a. Välj [Sidlayout]. Tryck på **OK**.
 - b. Välj [2-i-1 ID vertikalt] eller [2-i-1ID horisontellt]. Tryck på **OK**.
 5. Tryck på **Mono Start** eller **Colour Start**.
Maskinen börjar skanna den ena sidan av ID-kortet.
 6. När maskinen har skannat en sida vänder du på ID-kortet och trycker på ► för att skanna den andra sidan.

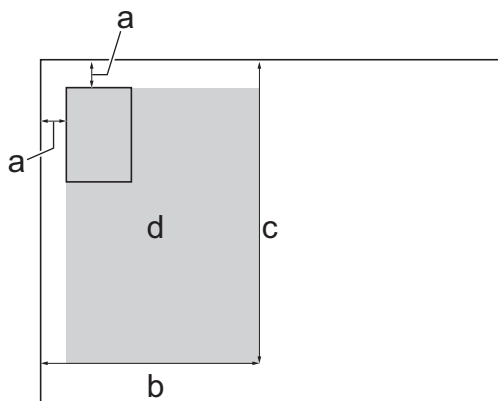

1. Placera ID-kortet med framsidan nedåt i det övre vänstra hörnet på kopieringsglaset.

ID 2 på 1 (vertikalt)

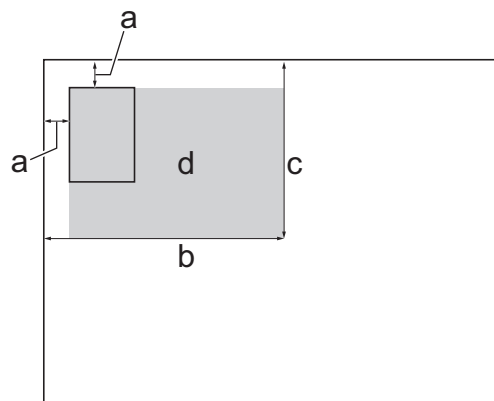

ID 2 på 1 (horisontellt)



- a. 3 mm eller större (överst, vänster)
 - b. 145 mm
 - c. ID 2 på 1 (vertikalt): 207 mm
ID 2 på 1 (horisontellt): 102 mm
 - d. Skanningsbart område
2. Tryck på  [Kopiera].
 3. Ange önskat antal kopior på något av följande sätt:
 - Tryck på [-] eller [+] på pekskärmen.
 - Tryck på **x01** för att ta fram tangentbordet på pekskärmen och skriv sedan in antalet kopior med hjälp av pekskärmens tangentbord. Tryck på [OK].
 4. Tryck på  [Alternativ] > [Sidlayout] > [2-i-1 ID vertikalt] eller [2-i-1ID horisontellt].
 Du kan även trycka på [ID] för inställningen [2-i-1 ID vertikalt].
 5. Läs och bekräfta listan som visas över inställningarna som du har valt. När du är klar med dina ändringar av inställningarna, så trycker du på [OK].
 6. Tryck på [Monostart] eller [Färgstart].
Maskinen börjar skanna ena sidan av ID-kortet.
 7. När maskinen har skannat en sida vänder du på ID-kortet och trycker på [Fortsätt] för att skanna den andra sidan.

Närliggande information

- [Kopiering](#)

Kopieringsinställningar

>> MFC-J4340DW

>> MFC-J4440DW/MFC-J4540DW

MFC-J4340DW

Tryck på  (COPY) för att ändra kopieringsinställningar.

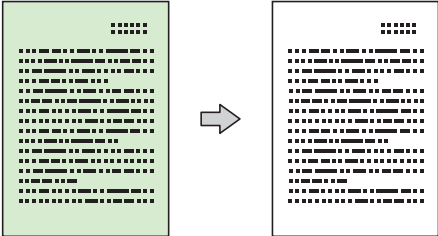
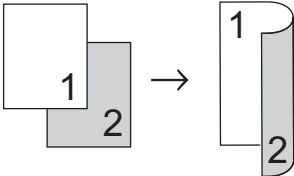
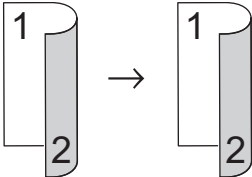
Alternativ	Beskrivning	
Kvalitet	Välj kopieringsupplösning för typen av dokument.	
Papperstyp	Välj en papperstyp. Om du använder specialpapper vid kopieringen ska du ställa in maskinen på rätt papperstyp för att få bästa möjliga utskriftskvalitet.	
Papp. format	Välj ett pappersformat. När du kopierar till något annat papper än A4-format måste du ändra inställningarna för pappersformatet.	
Först./Förm.	100%	-
	Förstora	Välj förstöringsgrad för nästa kopia.
	Förminska	Välj förminskningsgrad för nästa kopia.
	Anpassa till sida	Justera kopieringsformatet till det pappersformat som du har ställt in.
	Eget (25-400%)	Välj en förstörings- eller förminskningsgrad.
Täthet	Öka densiteten för att göra texten mörkare. Minska densiteten för att göra texten ljusare.	
Ta bort bakgrund	Tar bort dokumentets bakgrundsfärg på kopior. Det vita blir tydligare. På detta sätt sparar du bläck och gör det lättare att läsa vissa kopior. 	
Duplexkopia	Välj för att kopiera på papprets båda sidor. 1-sidig → 2-sidig  2-sidig → 2-sidig 	

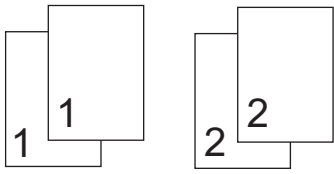
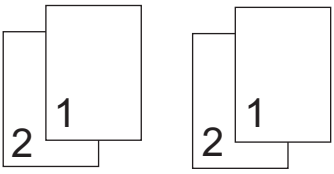
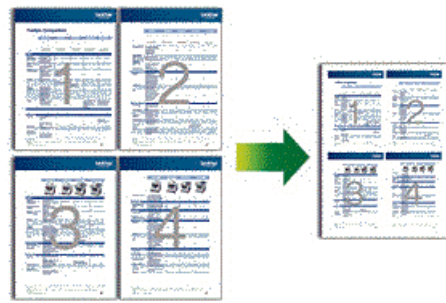
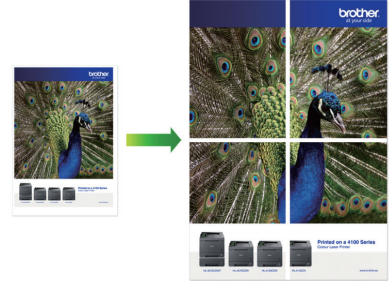
Alternativ	Beskrivning
Stapla/Sortera	Välj för att stapla eller sortera flera kopior.
	<p>Bunta</p>  <p>Sortera</p> 
Sidlayout	Göra N på 1-, 2 på 1 ID- eller affischkopior.
	<p>4 i 1</p>  <p>Affisch</p> 
Autok. matning	Välj för att rätta till en skev kopia. Det är endast tillgängligt om dokumentet är mindre än tre grader skevt.
Ställ in ny standard	Sparar dina vanligaste kopieringsinställningar genom att ange dem som standardinställningar.
Fabriksinst.	Återställer kopieringsinställningarna till fabriksinställningarna.

MFC-J4440DW/MFC-J4540DW

Ändra kopieringsinställningarna genom att trycka på  [Alternativ].

Alternativ	Beskrivning	
Kvalitet	Välj kopieringsupplösning för typen av dokument.	
Välj fack (MFC-J4540DW)	Välj facket med bäst papperstyp och format för ditt dokument.	
Papperstyp	Välj en papperstyp. Om du använder specialpapper vid kopieringen ska du ställa in maskinen på rätt papperstyp för att få bästa möjliga utskriftskvalitet.	
Papp. format	Välj ett pappersformat. När du kopierar till något annat papper än A4-format måste du ändra inställningarna för pappersformat.	
Först./Förm.	100%	-
	Förstora	Välj förstoringsgrad för nästa kopia.
	Förminska	Välj förminskningsgrad för nästa kopia.
	Anpassa till sida	Justera kopieringsformatet till det pappersformat som du har ställt in.
	Eget (25-400%)	Välj en förstorings- eller förminskningsgrad.
Täthet	Öka densiteten för att göra texten mörkare. Minska densiteten för att göra texten ljusare.	

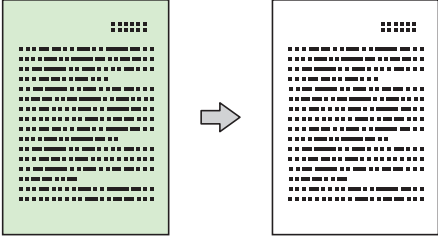
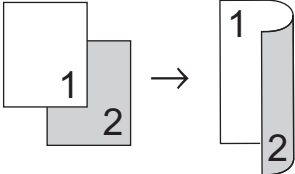
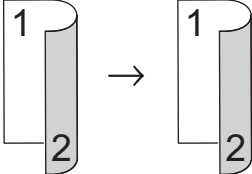
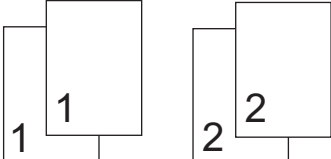
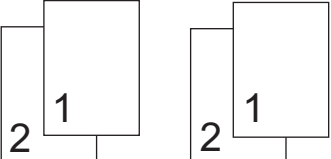
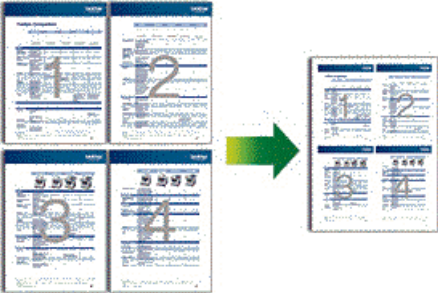
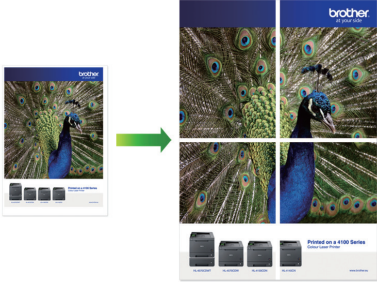
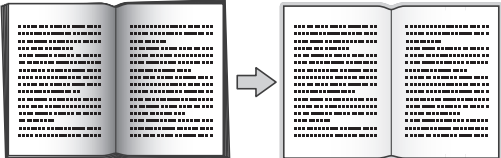
Alternativ	Beskrivning
Ta bort bakgrunds-färg	<p>Tar bort dokumentets bakgrundsfärg på kopior. Det vita blir tydligare. På detta sätt sparar du bläck och gör det lättare att läsa vissa kopior.</p> 
Duplexkopia	<p>Välj för att kopiera på papprets båda sidor.</p> <p>1-sidig → 2-sidig</p>  <p>2-sidig → 2-sidig</p> 
Stapla/Sortera	<p>Välj för att stapla eller sortera flera kopior.</p> <p>Bunta</p>  <p>Sortera</p> 
Sidlayout	<p>Göra N på 1-, 2 på 1 ID- eller affischkopior.</p> <p>4 på 1</p>  <p>Affisch</p> 
Autok. matning	<p>Välj för att rätta till en skev kopia. Det är endast tillgängligt om dokumentet är mindre än tre grader skevt.</p>
Avancerade inställningar	<p>Bokkopia Korrigerar mörka kanter och skevhet vid kopiering från kopieringsglaset.</p> 

Alternativ	Beskrivning
	<p>Vattenstämpel</p> <p>Placerar text i ditt dokument som en vattenstämpel.</p> 
Ställ in ny standard	Sparar dina vanligaste kopieringsinställningar genom att ange dem som standardinställningar.
Fabriksinst.	Återställer kopieringsinställningarna till fabriksinställningarna.



Du kan spara de aktuella inställningarna genom att trycka på [Spara som genväg].



Närliggande information

- [Kopiering](#)

Liknande ämnen:

- [Kopiera ett dokument](#)

Fax

- [Sända ett fax](#)
- [Ta emot ett fax](#)
- [Röstfunktioner och faxnummer](#)
- [Telefontjänster och externa enheter](#)
- [Faxrapporter](#)
- [PC-FAX](#)

Sända ett fax

- Skicka ett fax från din Brother-maskin
- Sända ett fax manuellt
- Sända ett fax vid slutet av ett samtal
- Skicka samma fax till mer än en mottagare (gruppsändning)
- Sända ett fax i realtid
- Sända ett fax på ett specificerat klockslag (fördröjt fax)
- Ändra inställningen Automatisk faxåteruppringning
- Avbryta ett fax som håller på att skickas
- Kontrollera och avbryta väntande fax
- Faxalternativ

Skicka ett fax från din Brother-maskin

>> MFC-J4340DW

>> MFC-J4440DW/MFC-J4540DW

MFC-J4340DW

1. Placera dokumentet i dokumentmataren eller på kopieringsglaset.
2. Tryck på  (FAX).

LCD-skärmen visar:

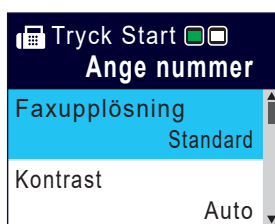

3. Ange faxnumret på något av följande sätt:
 - De kombinerade siffer- och bokstavsknapparna (ange faxnumret manuellt). Mata in alla siffror med de kombinerade siffer- och bokstavsknapparna.
 - Ring upp igen (Ring upp senaste numret du ringde.) Tryck på **Redial/Pause**.
 - Utgående samtal (Välj ett nummer från historiken över utgående samtal.) Tryck på ▲ eller ▼ för att välja följande:
 - a. Välj [Samtalshist.]. Tryck på **OK**.
 - b. Välj [Utgående samtal]. Tryck på **OK**.
 - c. Välj det nummer som önskas och tryck sedan på **OK**.
 - d. Tryck på ► för att välja [Verkställ].
 - Nummerpresentation (Välj ett nummer från nummerpresentationshistoriken.) (Funktionen för nummerpresentation är inte tillgänglig för Finland) Tryck på ▲ eller ▼ för att välja följande:
 - a. Välj [Samtalshist.]. Tryck på **OK**.
 - b. Välj [Nummerpres.historik]. Tryck på **OK**.
 - c. Välj det nummer som önskas och tryck sedan på **OK**.
 - d. Tryck på ► för att välja [Verkställ].
 - [Adressbok] (Välj ett nummer från adressboken.) Tryck på ▲ eller ▼ för att välja följande:
 - a. Välj [Adressbok]. Tryck på **OK**.
 - b. Välj [Sök]. Tryck på **OK**.
 - c. Gör något av följande:
 - Ange det tvåsiffriga kortnumret med de kombinerade siffer- och bokstavsknapparna.
 - Välj ett nummer i listan med dessa steg:
 - i. Välj [Bokstavsordning] eller [Nummerordning]. Tryck på **OK**.
 - ii. Välj önskat nummer. Tryck på **OK**.
 - iii. Tryck på ► för att välja [Verkställ].
4. För att ändra faxinställningarna trycker du på ▲ eller ▼ för att välja den inställning som ska ändras och trycker sedan på **OK**.
5. Tryck på **Mono Start** eller **Colour Start** när du är klar.

6. Gör något av följande:

- Om du använder dokumentmataren börjar maskinen att skanna och sända dokumentet.
- Om du använder kopieringsglaset och tryckte på **Mono Start** börjar maskinen att skanna första sidan.
Gå till nästa steg.
- Om du använder kopieringsglaset och tryckte på **Colour Start**, visas en fråga på LCD-skärmen om du vill sända ett färgfax.
Tryck på ► för att bekräfta. Maskinen börjar ringa upp och sända dokumentet.

7. När [Nästa sida?] visas på LCD-skärmen ska du göra något av följande:

- Tryck på ► för att skanna ytterligare en sida. Placera nästa sida på kopieringsglaset och tryck sedan på ►. Maskinen börjar skanna sidan.
Upprepa det här steget för varje sida.
- Tryck på ◀ för att sända faxet när skanningen av sidorna är klar. Maskinen börjar sända dokumentet.

MFC-J4440DW/MFC-J4540DW

1. Placera dokumentet i dokumentmataren eller på kopieringsglaset.
2. Tryck på  [Fax].



Om [Förhandsg. fax] är inställt på [På], trycker du på  [Fax] > [Skickar fax].

På pekskärmen visas:

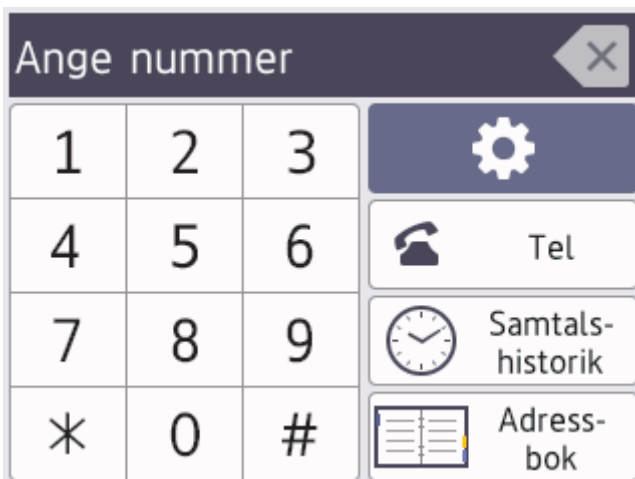



3. Ange faxnumret på något av följande sätt:

- De kombinerade siffer- och bokstavsknapparna (ange faxnumret manuellt).
Mata in alla siffror med pekskärmen.
- Samtalshistorik
Tryck på [Samtals- historik].
Tryck på [Återup.], [Utgående samtal] eller [Nummerpresentationshist.].
Om du väljer [Utgående samtal] eller [Nummerpresentationshist.], välj det nummer som önskas och tryck sedan på [Verkställ].
(Funktionen för nummerpresentation är inte tillgänglig för Finland)
- Adressbok
Tryck på [Adressbok].
Gör något av följande:
 - Välj det nummer som önskas och tryck sedan på [Verkställ].

-
- Tryck på  och ange sedan första bokstaven i namnet och tryck på [OK]. Tryck på det namn som du vill ringa upp. Om det finns två nummer för namnet trycker du på det nummer som du önskar. Tryck på [Verkställ].



Om LDAP-sökning är tillgängligt visas resultatet på pekskärmen med .

4. För att ändra faxinställningarna trycker du på  [Alternativ].
Tryck på [OK] när du är klar.
5. Tryck på [Fax start].
 - Om du använder dokumentmataren börjar maskinen att skanna och sända dokumentet.
 - Om du använder kopieringsglaset och har valt [Svartvitt] i [Färginställning] börjar maskinen att skanna första sidan.
Gå sedan till nästa steg.
 - Om du använder kopieringsglaset och har valt [Färg] i [Färginställning] får du en fråga via pekskärmen om du vill sända ett färgfax.
Tryck på [Ja (färgfax)] för att bekräfta. Maskinen börjar ringa upp och sända dokumentet.
6. När [Nästa sida?] visas på pekskärmen gör du något av följande:
 - Tryck på [Nej] när du är klar med att skanna sidor. Maskinen börjar sända dokumentet.
 - Tryck på [Ja] för att skanna ytterligare en sida. Lägg nästa sida på kopieringsglaset och tryck sedan på [OK]. Maskinen börjar skanna sidan.Upprepa det här steget för varje sida.



Närliggande information

- [Sända ett fax](#)

Liknande ämnen:

- [Faxalternativ](#)
-

Sända ett fax manuellt

Manuella faxöverföringar ger dig möjlighet att höra uppringning-, ring- och faxmottagningstoner när du sänder ett fax.

>> [MFC-J4340DW](#)

>> [MFC-J4440DW/MFC-J4540DW](#)

MFC-J4340DW

1. Ladda ditt dokument.
2. Lyft luren på den externa telefonen och lyssna efter uppringningstonen.
3. Slå faxnumret på den externa telefonen.
4. När du hör faxtoner trycker du på **Mono Start** eller **Colour Start**.
Om du använder kopieringsglaset ska du trycka på ► för att sända ett fax.
5. Lägg på luren för den externa telefonen.

MFC-J4440DW/MFC-J4540DW

1. Ladda ditt dokument.
2. Lyft luren på den externa telefonen och lyssna efter uppringningstonen.
3. Slå faxnumret på den externa telefonen.
4. När du hör faxtoner trycker du på  och sedan på [Fax start].
Tryck på [Sänd] om du använder kopieringsglaset.
5. Lägg på luren för den externa telefonen.

✓ Närliggande information

- [Sända ett fax](#)

Sända ett fax vid slutet av ett samtal

Vid slutet av ett samtal kan du sända ett fax till den andra parten innan ni båda lägger på.

>> [MFC-J4340DW](#)

>> [MFC-J4440DW/MFC-J4540DW](#)

MFC-J4340DW

1. Be den andra parten att vänta på faxtoner (ljudsignaler) och tryck sedan på Startknappen innan du lägger på.
2. Ladda ditt dokument.
3. Tryck på **Mono Start** eller **Colour Start**.
Om du använder kopieringsglaset ska du trycka på ▶ för att sända ett fax.
4. Lägg på luren på den externa telefonen.

MFC-J4440DW/MFC-J4540DW

1. Be den andra parten att vänta på faxtoner (ljudsignaler) och tryck sedan på Startknappen innan du lägger på.
2. Ladda ditt dokument.
3. Tryck på  för att visa knappen [Fax start].
4. Tryck på [Fax start].
Tryck på [Sänd] om du använder kopieringsglaset.
5. Lägg på luren på den externa telefonen.



Närliggande information

- [Sända ett fax](#)

Skicka samma fax till mer än en mottagare (gruppsändning)

Använd grupsändningsfunktionen för att sända samma fax till flera faxnummer samtidigt.

- Denna funktion är endast tillgänglig för svartvita faxmeddelanden.
- Nummer i adressboken måste lagras i maskinminnet innan de kan användas i en grupsändning.
- Även gruppnummer måste sparas i maskinminnet innan de kan användas i en grupsändning. Gruppnummer kan inkludera flera nummer från adressboken för enkel uppringning.

>> [MFC-J4340DW](#)

>> [MFC-J4440DW/MFC-J4540DW](#)

MFC-J4340DW

Grupper, nummer i adressboken och upp till 50 manuellt slagna nummer kan ingå i samma grupsändning. Om du inte använde adressboksnummer för grupper kan du grupsända faxmeddelanden till upp till 90 olika nummer.

1. Ladda ditt dokument.
2. Tryck på  (FAX).
3. Tryck på ▲ eller ▼ för att välja [Gruppsändning] och tryck därefter på **OK**.
4. Tryck på ▲ eller ▼ för att välja [Lägg till nr.] och tryck därefter på **OK**.
5. Du kan lägga till nummer till grupsändningen på följande sätt:
 - Ange ett nummer med de kombinerade siffer- och bokstavsknapparna:
 - a. Tryck på ▲ eller ▼ för att välja [Lägg till nr.] och tryck därefter på **OK**.
 - b. Ange ett tal med de kombinerade siffer- och bokstavsknapparna och tryck sedan på **OK**.
 - Välj ett nummer från adressboken:
 - a. Tryck på ▲ eller ▼ för att välja [Lägg till från adressbok] och tryck därefter på **OK**.
 - b. Tryck på ▲ eller ▼ för att välja [Bokstavsordning] eller [Nummerordning] och tryck sedan på **OK**.
 - c. Tryck på ▲ eller ▼ för att välja önskat kortnummer eller kortnummernamn.
 - d. Tryck på ◀ eller ▶ för att markera kryssrutan märkt med kortnumret eller kortnummernamnet, och tryck sedan på **OK**.
 - Sök efter ett nummer i adressboken:
 - a. Tryck på ▲ eller ▼ för att välja [Sök i adressbok] och tryck därefter på **OK**.
 - b. Ange den första bokstaven i namnet (använd de kombinerade siffer- och bokstavsknapparna), och tryck sedan på **OK**.
 - c. Tryck på ▲ eller ▼ för att välja namnet, och tryck sedan på **OK**.
 - d. Tryck på **OK** igen.
6. När du är klar, trycker du på ▲ eller ▼ för att välja [Klar]. Tryck på **OK**.
7. Tryck på **Mono Start**.
8. Gör något av följande:
 - Om du använder dokumentmataren börjar maskinen att skanna och sända dokumentet.
 - Om du använder kopieringsglaset börjar maskinen att skanna första sidan.När [Nästa sida?] visas på LCD-skärmen ska du göra något av följande:
 - Tryck på ▶ för att skanna ytterligare en sida. Placera nästa sida på kopieringsglaset och tryck sedan på ▶. Maskinen börjar skanna sidan.Upprepa det här steget för varje sida.

- Tryck på ◀ för att sända ett fax när skanningen av sidorna är klar. Maskinen börjar sända dokumentet.



Om meddelandet [Minnet är fullt] visas trycker du på **Stop/Exit** för att avbryta.

MFC-J4440DW/MFC-J4540DW

Grupper, nummer i adressboken och upp till 50 manuellt slagna nummer kan ingå i samma grupsändning. Om du inte använde adressboksnummer för grupper kan du grupsända faxmeddelanden till upp till 250 olika nummer.

1. Ladda ditt dokument.

2. Tryck på  [Fax].



Om [Förhandsg. fax] är inställt på [På], trycker du på  [Fax] > [Skickar fax].

3. Tryck på  [Alternativ] > [Grupsändning].

4. Tryck på [Lägg till nr.].

Du kan lägga till nummer till grupsändningen på följande sätt:

- Tryck på [Lägg till nr.] och skriv in ett faxnummer via sifferknapparna. Tryck på [OK]
- Tryck på [Lägg till från adressbok]. Tryck på ▲ eller ▼ för att visa de nummer som du vill lägga till i grupsändningen. Markera kryssrutorna för de nummer som du vill lägga till.
Tryck på [OK] när du är klar.
- Tryck på [Sök i adressbok]. Skriv den första bokstaven i namnet och tryck på [OK]. Tryck på namnet och tryck sedan på det nummer som du vill lägga till.

Upprepa detta steg för att ange ytterligare faxnummer.

5. Tryck på [OK] när du är klar.

6. Tryck på [Fax start].

7. Gör något av följande:

- Om du använder dokumentmataren börjar maskinen att skanna och sända dokumentet.
- Om du använder kopieringsglaset börjar maskinen att skanna första sidan.

När [Nästa sida?] visas på pekskärmen gör du något av följande:

- Tryck på [Nej] när du är klar med att skanna sidor. Maskinen börjar sända dokumentet.
- Tryck på [Ja] för att skanna ytterligare en sida. Lägg nästa sida på kopieringsglaset och tryck sedan på [OK]. Maskinen börjar skanna sidan.

Upprepa det här steget för varje sida.



Närliggande information

- [Sända ett fax](#)
 - [Avbryta en grupsändning som pågår](#)

Liknande ämnen:

- [Konfigurera sändningsgrupper](#)
- [Ange text på din Brother-maskin](#)

Avbryta en gruppsändning som pågår

När du gruppsänder flera fax kan du avbryta just det fax som för närvarande överförs eller avbryta hela gruppsändningen.



>> [MFC-J4340DW](#)

>> [MFC-J4440DW/MFC-J4540DW](#)

MFC-J4340DW

1. Tryck på **Settings**.
2. Tryck på ▲ eller ▼ för att välja följande:
 - a. Välj [Fax]. Tryck på **OK**.
 - b. Välj [Väntande jobb]. Tryck på **OK**.På LCD-skärmen visas faxnumret som rings upp och jobbnumret för sändningen.
3. Tryck på ▲ eller ▼ för att välja det jobb som du vill avbryta på följande sätt:
 - Om du vill avbryta hela sändningen väljer du jobbnumret för sändningen och trycker på **OK**.
Tryck på ► för att bekräfta eller tryck på ◀ för att avsluta utan att avbryta.
 - Om du vill avbryta det aktuella numret som rings upp väljer du namnet eller numret på LCD-skärmen och trycker på **OK**.
Tryck på ► för att bekräfta eller tryck på ◀ för att avsluta utan att avbryta.
 - För att avsluta utan att avbryta trycker du på **Stop/Exit**.
4. Tryck på **Stop/Exit**.

MFC-J4440DW/MFC-J4540DW

1. Tryck på  för att gå tillbaka till hemskärmen.
2. Tryck på .
3. Gör något av följande:
 - Avbryt hela gruppsändningen genom att trycka på [Hela faxöverför.]. Tryck på [Ja] för att bekräfta eller tryck på [Nej] för att avsluta utan att avbryta.
 - Tryck på namnet eller numret som rings upp på pekskärmen om du vill avbryta uppringningen. Tryck på [Ja] för att bekräfta eller tryck på [Nej] för att avsluta utan att avbryta.
 - Avsluta utan att avbryta genom att trycka på .

Närliggande information

- [Skicka samma fax till mer än en mottagare \(gruppsändning\)](#)

Sända ett fax i realtid

När du skickar ett fax skannar maskinen in dokumentet i minnet innan det sänds. Så snart telefonlinjen är ledig börjar maskinen att ringa upp och sända. Om du omedelbart vill sända ett viktigt dokument utan att vänta tills maskinen hämtar skanningen i minnet, aktiverar du [Direktsändning].

- Om du sänder ett färgfax eller om maskinens minne är fullt och du sänder ett svartvitt fax från dokumentmataren, kommer maskinen att sända dokumentet i realtid (även om [Direktsändning] är inställt på [Av]).
- Återuppringsfunktionen för realtidsöverföring fungerar inte när kopieringsglaset används.

>> [MFC-J4340DW](#)

>> [MFC-J4440DW/MFC-J4540DW](#)

MFC-J4340DW

1. Ladda ditt dokument.
2. Tryck på  (FAX).
3. Tryck på ▲ eller ▼ för att välja följande:
 - a. Välj [Direktsändning]. Tryck på **OK**.
 - b. Välj [På] (eller [Av]). Tryck på **OK**.
4. Ange faxnumret.
5. Tryck på **Mono Start** eller **Colour Start**.

MFC-J4440DW/MFC-J4540DW

1. Ladda ditt dokument.
2. Tryck på  [Fax].



Om [Förhandsg. fax] är inställt på [På], trycker du på  [Fax] > [Skickar fax].

3. Tryck på  [Alternativ] > [Direktsändning].
4. Tryck på [På].
5. Tryck på [OK].
6. Ange faxnumret.
7. Tryck på [Fax start].

✓ Närliggande information

- [Sända ett fax](#)

Sända ett fax på ett specificerat klockslag (fördröjt fax)

Relaterade modeller: MFC-J4440DW/MFC-J4540DW

I maskinens minne kan du lagra upp till 50 fax som ska skickas inom de närmaste 24 timmarna.

Denna funktion är endast tillgänglig för svartvita faxmeddelanden.

1. Ladda ditt dokument.
2. Tryck på  [Fax].



Om [Förhandsg. fax] är inställt på [På], trycker du på  [Fax] > [Skickar fax].

3. Tryck på  [Alternativ] > [Fördröjd fax].
4. Tryck på [Fördröjd fax].
5. Tryck på [På].
6. Tryck på [Välj Tid].
7. Ange vilken tid faxmeddelandet ska sändas på pekskärmen. Tryck på [OK].



Hur många sidor du kan skanna in i minnet beror på vilken mängd och vilken typ av data de innehåller.

8. Tryck på [OK].
9. Ange faxnumret.
10. Tryck på [Fax start].
Om du använder kopieringsglaset går du till nästa steg.
11. När [Nästa sida?] visas på pekskärmen gör du något av följande:
 - Tryck på [Nej] när du är klar med att skanna sidor.
 - Tryck på [Ja] för att skanna ytterligare en sida. Lägg nästa sida på kopieringsglaset och tryck sedan på [OK]. Maskinen börjar skanna sidan.

Upprepa det här steget för varje sida.



Närliggande information

- [Sända ett fax](#)

Ändra inställningen Automatisk faxåteruppringning

Om linjen är upptagen när du skickar ett fax automatiskt och den automatiska återuppringningen för fax är inställd på [På] ringer maskinen upp igen upp till tre gånger med intervall på fem minuter.

Standardinställningen för automatisk återuppringning för fax är [På].



>> [MFC-J4340DW](#)

>> [MFC-J4440DW/MFC-J4540DW](#)

MFC-J4340DW

1. Tryck på **Settings**.
2. Tryck på ▲ eller ▼ för att välja följande:
 - a. Välj [Grundinställn.]. Tryck på **OK**.
 - b. Välj [Autouppr. för fax]. Tryck på **OK**.
 - c. Välj [På] (eller [Av]). Tryck på **OK**.
3. Tryck på **Stop/Exit**.

MFC-J4440DW/MFC-J4540DW

1. Tryck på  [Inställn.] > [Alla inställn.] > [Grundinställn.] > [Autouppr. för fax].
2. Tryck på [På] eller [Av].
3. Tryck på .

✓ Närliggande information

- [Sända ett fax](#)

Avbryta ett fax som håller på att skickas



>> [MFC-J4340DW](#)

>> [MFC-J4440DW/MFC-J4540DW](#)

MFC-J4340DW

1. Tryck på **Stop/Exit** för att avbryta ett fax som håller på att bearbetas.
2. När du trycker på **Stop/Exit** medan maskinen ringer upp eller sänder, kommer LCD-skärmen att visa [Avbryta jobb?]. Tryck på ▶ för att bekräfta.

MFC-J4440DW/MFC-J4540DW

1. Tryck på  för att gå tillbaka till hemskärmen.
2. Tryck på  för att avbryta ett fax som håller på att bearbetas.
3. När du trycker på  medan maskinen ringer upp eller sänder, kommer pekskärmen att visa [Avbryta jobb?]. Tryck på [Ja].

✓ Närliggande information

- [Sända ett fax](#)

Liknande ämnen:

- [Problem med telefon och fax](#)

Kontrollera och avbryta väntande fax

Följ dessa steg för att visa eller avbryta fax som lagrats i maskinens minne och väntar på att skickas. Om det inte finns några fax i minnet visas [Inga jobb väntar] på LCD-skärmen. Du kan avbryta ett faxjobb innan det skickas.



>> [MFC-J4340DW](#)

>> [MFC-J4440DW/MFC-J4540DW](#)

MFC-J4340DW

1. Tryck på **Settings**.
2. Tryck på ▲ eller ▼ för att välja följande:
 - a. Välj [Fax]. Tryck på **OK**.
 - b. Välj [Väntande jobb]. Tryck på **OK**.
3. Gör följande för varje faxjobb som du vill kontrollera eller avbryta:
 - a. Tryck på ▲ eller ▼ för att bläddra genom de jobb som väntar. Om det behövs väljer du det jobb du vill avbryta och trycker på **OK**.
 - b. Tryck på ► för att bekräfta eller tryck på ◀ för att avsluta utan att avbryta.
4. Tryck på **Stop/Exit** när du är klar.

MFC-J4440DW/MFC-J4540DW

1. Tryck på  [Inställn.] > [Alla inställn.] > [Fax] > [Väntande jobb].
2. Gör följande för varje faxjobb som du vill kontrollera eller avbryta:
 - a. Tryck på ▲ eller ▼ för att bläddra genom de jobb som väntar. Välj vid behov det utskriftsjobb som du vill avbryta.
 - b. Tryck på [OK].
 - c. Tryck på [Ja] för att bekräfta eller tryck på [Nej] för att avsluta utan att avbryta.
3. Tryck på  när du är klar.



Närliggande information

- [Sända ett fax](#)

Liknande ämnen:

- [Problem med telefon och fax](#)

Faxalternativ

>> [MFC-J4340DW](#)

>> [MFC-J4440DW/MFC-J4540DW](#)

MFC-J4340DW

Tryck på knappen  (FAX) för att ändra faxesändningsinställningarna.

Alternativ	Beskrivning
Faxupplösning	Ställ in upplösning för utgående fax. Faxkvaliteten kan ofta förbättras genom att faxupplösningen ändras.
Kontrast	Justera kontrasten. Om dokumentet är mycket ljust eller mörkt kan du förbättra faxets kvalitet genom att ändra kontrasten.
Glasstorlek	Justera skanningsområdet på kopieringsglaset till storleken på dokumentet. >> Närliggande information: <i>Skannerspecifikationer i Specifikationer</i>
Grupsändning (endast monokromt)	Sänd samma fax samtidigt till flera faxnummer.
Direktsändning	Sänd ett fax direkt utan att vänta på att maskinen ska hämta skanningen från minnet.
Internat. läge	Aktivera detta om du har svårt att skicka fax till utlandet.
Samtalshist.	Välj ett nummer från samtalshistoriken.
Adressbok	Välj ett nummer från adressboken.
Ställ in ny standard	Spara dina inställningar som standard.
Fabriksinst.	Återställ alla inställningar till fabriksinställningarna.

MFC-J4440DW/MFC-J4540DW

För att ändra inställningarna för faxesändning trycker du på  [Alternativ].

Alternativ	Beskrivning
Faxupplösning	Ställ in upplösning för utgående fax. Faxkvaliteten kan ofta förbättras genom att faxupplösningen ändras.
Kontrast	Justera kontrasten. Om dokumentet är mycket ljust eller mörkt kan du förbättra faxets kvalitet genom att ändra kontrasten.
Glasstorlek	Justera skanningsområdet på kopieringsglaset till storleken på dokumentet. >> Närliggande information: <i>Skannerspecifikationer i Specifikationer</i>
Grupsändning (endast monokromt)	Sänd samma fax samtidigt till flera faxnummer.
Förhandsgranska (endast monokromt)	Förhandsgranska ett faxmeddelande innan du sänder det. Det går inte att skicka ett färgfax när Förhandsgranska är inställt på På.
Färginställning	Ställer in om fax ska skickas i svartvitt eller färg.

Alternativ	Beskrivning
	<ul style="list-style-type: none"> Färgfax kan inte lagras i maskinminnet och de sänds omedelbart. Använd dokumentmataren för att sända färgfax som innehåller flera sidor. Det går inte att skicka ett färgfax när Förhandsgranska är inställt på På.
Fördröjd fax (endast monokromt)	Ställ in vilken tid på dygnet en fördröjd faxesändning ska äga rum.
Samlad sändn. (endast monokromt)	Effektivisera genom att sända alla fördröjda fax som schemalagts för samma tid och till samma faxnummer som ett fax för att minska överföringstiden.
Direktsändning	Sänd ett fax direkt utan att vänta på att maskinen ska hämta skanningen från minnet.
Internat. läge	Aktivera detta om du har svårt att skicka fax till utlandet.
Samtalshist.	Välj ett nummer från samtalshistoriken.
Adressbok	Välj ett nummer från adressboken.
Ställ in ny standard	Spara dina inställningar som standard.
Fabriksinst.	Återställ alla inställningar till fabriksinställningarna.



Du kan spara de aktuella inställningarna genom att trycka på [Spara som genväg].

Du blir tillfrågad om du vill göra denna åtgärd till ett snabbval med en knapptryckning. Följ anvisningarna på LCD-skärmen.



Närliggande information

- [Sända ett fax](#)

Liknande ämnen:

- [Skicka ett fax från din Brother-maskin](#)
- [Specifikationer](#)

Ta emot ett fax

- [Inställningar för mottagningsläge](#)
- [Ställa in faxavkänning](#)
- [Faxförhandsgranskning](#)
- [Krympa sidstorleken på ett överdimensionerat inkommande fax](#)
- [Ställ in stämpel för mottagna fax](#)
- [Ta emot ett fax vid slutet av ett telefonsamtal](#)
- [Alternativ för minnesmottagning](#)
- [Fjärråtkomst av fax](#)

Inställningar för mottagningsläge

- Överblick över mottagningslägen
- Välja korrekt mottagningsläge
- Ställa in antalet signaler innan maskinen svarar (ringsignalfördröjning)
- Ställa in F/T-ringtiden (pseudo-/dubbelsignal)

Överblick över mottagningslägen

I vissa mottagningslägen besvaras faxesamtal automatiskt ([Endast fax] och [Fax/Tel]). Innan du använder dessa lägen kan det vara bra att ändra ringsignalfördröjningen.

Endast fax

I läget [Endast fax] besvaras alla samtal automatiskt som faxesamtal.

Fax/Tel

Läget [Fax/Tel] hjälper dig att hantera inkommande samtal genom att känna igen om det är ett faxmeddelande eller ett röstsamtal och hantera det på något av följande sätt:

- Fax tas emot automatiskt.
- Röstsamtal startar F/T-ringsignalen som upplyser dig om att svara. F/T-ringsignalen är en dubbel ringsignal som kommer från maskinen.

Manuell

Läget [Manuell] stänger av alla automatiska svararfunktioner.

Du tar emot ett fax i läget [Manuell] genom att lyfta på luren på en extern telefon. När du hör faxsignaler (korta upprepade signaler) trycker du på startknappen och sedan på [Ta emot] för att ta emot ett fax. Du kan även använda faxavkänningsfunktionen för att ta emot fax genom att lyfta en lur på samma linje som maskinen.

Extern TSV

I läget [Ext:Tel/TSV] kan en extern telefonsvarare hantera inkommande samtal.

Inkommande samtal hanteras på följande sätt:

- Fax tas emot automatiskt.
- Den person som ringer kan spela in ett meddelande på telefonsvararen.



Närliggande information

- [Inställningar för mottagningsläge](#)

Liknande ämnen:

- [Ställa in antalet signaler innan maskinen svarar \(ringsignalfördröjning\)](#)
- [Ställa in F/T-ringtiden \(pseudo-/dubbelsignal\)](#)
- [Ställa in faxavkänning](#)
- [Ansluta en extern telefonsvarare \(TSV\)](#)

Välja korrekt mottagningsläge

Du måste välja ett mottagningsläge baserat på de externa enheter och telefontjänster du har på din linje.

Som standard kommer din maskin automatiskt att ta emot fax som sänds till den. Nedanstående schema hjälper dig att välja rätt läge.

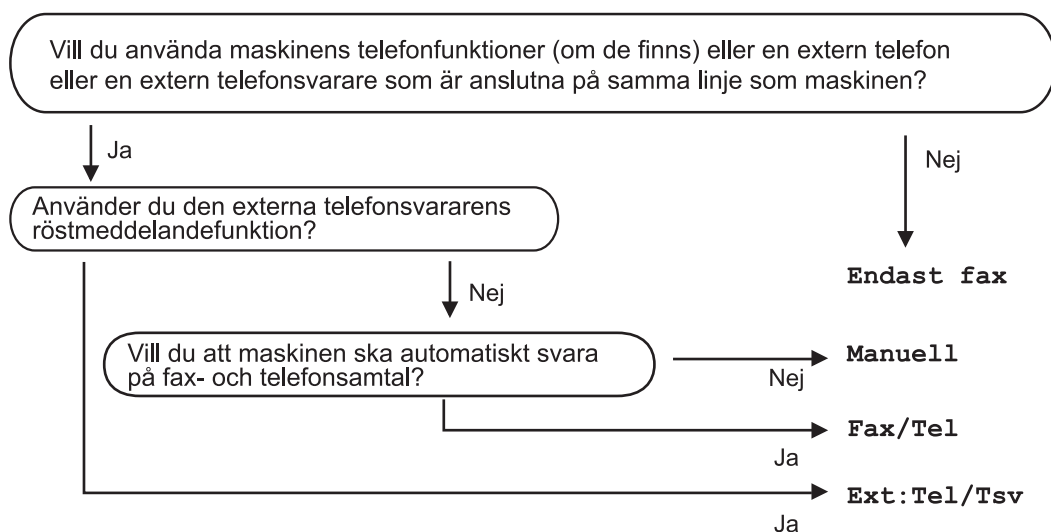

>> [MFC-J4340DW](#)

>> [MFC-J4440DW/MFC-J4540DW](#)

MFC-J4340DW

1. Tryck på **Settings**.
2. Tryck på ▲ eller ▼ för att välja följande:
 - a. Välj [Fax]. Tryck på **OK**.
 - b. Välj [Mottagning]. Tryck på **OK**.
 - c. Välj [Svarsläge]. Tryck på **OK**.



(För Danmark)

Om du inte kan ändra alternativet [Svarsläge] bör du se till att Distinctive Ring-funktionen är inställd på [Av].

3. Tryck på ▲ eller ▼ för att välja alternativet [Endast fax], [Fax/Tel] eller [Ext:Tel/Tsv] eller [Manuell] och tryck sedan på **OK**.
4. Tryck på **Stop/Exit**.

MFC-J4440DW/MFC-J4540DW

1. Tryck på  [Inställn.] > [Alla inställn.] > [Fax] > [Mottagning] > [Svarsläge].



(För Danmark)

Om du inte kan ändra alternativet [Svarsläge] bör du se till att Distinctive Ring-funktionen är inställd på [Av].

2. Tryck på ▲ eller ▼ för att visa alternativet [Endast fax], [Fax/Tel], [Ext:Tel/Tsv] eller [Manuell] och tryck sedan på det alternativ du önskar.
3. Tryck på .



Närliggande information

- Inställningar för mottagningsläge

Liknande ämnen:

- Distinctive Ring
- Fjärråtkomstkommandon
- Ansluta en extern telefonsvarare (TSV)
- Problem med telefon och fax

Ställa in antalet signaler innan maskinen svarar (ringsignalfördröjning)

När någon ringer din maskin kommer du att höra en normal telefonsignal. Antalet ringsignaler ställs in med inställningen ringfördröjning.

- Inställningen av signalfördröjning ställer in hur många gånger maskinen ska ringa innan den svarar i lägena [Endast fax] och [Fax/Tel].
- Om du har en extern telefon eller sidoapparater på samma linje som maskinen väljer du maximalt antal ringsignaler.

>> [MFC-J4340DW](#)

>> [MFC-J4440DW/MFC-J4540DW](#)

MFC-J4340DW

1. Tryck på **Settings**.
2. Tryck på ▲ eller ▼ för att välja följande:
 - a. Välj [Fax]. Tryck på **OK**.
 - b. Välj [Mottagning]. Tryck på **OK**.
 - c. Välj [Antal signaler]. Tryck på **OK**.
 - d. Välj det antal gånger du vill att linjen ska ringa innan maskinen svarar. Tryck på **OK**.



Om du väljer [0] svarar maskinen omedelbart utan någon ringsignal. (endast tillgängligt för vissa länder)

3. Tryck på **Stop/Exit**.

MFC-J4440DW/MFC-J4540DW

1. Tryck på  [Inställn.] > [Alla inställn.] > [Fax] > [Mottagning] > [Antal signaler].
2. Tryck på det antal gånger du vill att linjen ska ringa innan maskinen svarar.



Om du väljer [0] svarar maskinen omedelbart utan någon ringsignal. (endast tillgängligt för vissa länder)

3. Tryck på .



Närliggande information

- [Inställningar för mottagningsläge](#)

Liknande ämnen:

- [Överblick över mottagningslägen](#)
- [Manövrering från externa telefoner och sidoapparater](#)
- [Ställa in faxavkänning](#)
- [Problem med telefon och fax](#)

Ställa in F/T-ringtiden (pseudo-/dubbelsignal)

När du ställer in mottagningsläget på [Fax/Tel] kommer maskinen att ta emot samtalet automatiskt om det är ett fax. Om det däremot är ett röstsamtal kommer maskinen att aktivera F/T-signalen (dubbelsignal) under den tid som du angett som F/T-signalens tidsalternativ. Om du hör en F/T-signal betyder det att du har ett röstsamtal på linjen.

Eftersom F/T-signalen är en inställning endast i Brother-maskinen kommer sidoapparater och externa telefoner inte att ringa, men du kan fortfarande besvara samtalet på vilken telefon som helst.

>> [MFC-J4340DW](#)

>> [MFC-J4440DW/MFC-J4540DW](#)



MFC-J4340DW

1. Tryck på **Settings**.
2. Tryck på ▲ eller ▼ för att välja följande:
 - a. Välj [Fax]. Tryck på **OK**.
 - b. Välj [Mottagning]. Tryck på **OK**.
 - c. Välj [F/T Signaltid]. Tryck på **OK**.
 - d. Välj hur länge maskinen ska ringa för att uppmärksamma dig på att du har ett röstsamtal . Tryck på **OK**.
3. Tryck på **Stop/Exit**.



Maskinen fortsätter att ringa under angiven tid även om den som ringer upp lägger på under dubbelsignalen.

MFC-J4440DW/MFC-J4540DW

1. Tryck på  [Inställn.] > [Alla inställn.] > [Fax] > [Mottagning] > [F/T Signaltid].
2. Välj hur länge maskinen ska ringa för att uppmärksamma dig på att du har ett röstsamtal .
3. Tryck på .



Maskinen fortsätter att ringa under angiven tid även om den som ringer upp lägger på under dubbelsignalen.

✓ Närliggande information

- [Inställningar för mottagningsläge](#)

Liknande ämnen:

- [Överblick över mottagningslägen](#)
- [Manövrering från externa telefoner och sidoapparater](#)

Ställa in faxavkänning

Om Faxavkänning är på: Maskinen tar emot fax automatiskt, även om du svarar på samtalet. När meddelandet om att maskinen tar emot ett fax visas på LCD-skärmen eller när du hör ett knarrande ljud på telefonlinjen i luren lägger du på luren. Maskinen sköter resten.

Om Faxavkänning är av: Om du befinner dig vid maskinen och svarar på ett fax genom att lyfta på luren, tryck på startknappen och sedan på [Ta emot] för att ta emot faxet. Om du har svarat på en sidoapparat eller extern telefon trycker du *51.



- Om Faxavkänning är inställd på [På], men maskinen inte tar emot ett faxesamtal när du lyfter på luren på en sidoapparat eller en extern telefon, matar du in fjärraktiveringskoden *51.
- Ställ in faxavkänning på [Av] om du sänder faxmeddelanden från en dator som finns på samma telefonlinje som den maskin som tar emot meddelandena.



>> [MFC-J4340DW](#)

>> [MFC-J4440DW/MFC-J4540DW](#)

MFC-J4340DW

1. Tryck på **Settings**.
2. Tryck på ▲ eller ▼ för att välja följande:
 - a. Välj [Fax]. Tryck på **OK**.
 - b. Välj [Mottagning]. Tryck på **OK**.
 - c. Välj [Faxavkänning]. Tryck på **OK**.
 - d. Välj [På] (eller [Av]). Tryck på **OK**.
3. Tryck på **Stop/Exit**.

MFC-J4440DW/MFC-J4540DW

1. Tryck på  [Inställn.] > [Alla inställn.] > [Fax] > [Mottagning] > [Faxavkänning].
2. Tryck på [På] (eller [Av]).
3. Tryck på .

✓ Närliggande information

- [Ta emot ett fax](#)

Liknande ämnen:

- [Överblick över mottagningslägen](#)
- [Ställa in antalet signaler innan maskinen svarar \(ringsignalfördröjning\)](#)
- [Manövrering från externa telefoner och sidoapparater](#)
- [Använda fjärrkoder](#)
- [Problem med telefon och fax](#)

Faxförhandsgranskning

Relaterade modeller: MFC-J4440DW/MFC-J4540DW

Använd faxförhandsgranskning för att granska mottagna fax på LCD-skärmen.

- [Ställ in förhandsgranskning av fax till På](#)
- [Förhandsgranska nya fax](#)

Ställ in förhandsgranskning av fax till På

Relaterade modeller: MFC-J4440DW/MFC-J4540DW

- Denna funktion är endast tillgänglig för svartvita faxmeddelanden.
- När förhandsgranskning av fax är aktiverat skrivs det inte ut någon säkerhetskopia av mottagna fax för faxvidaresändning, PC-Fax-mottagning och vidaresändning till Cloud, även om du har angett att utskrift av säkerhetskopior ska vara På.
- Även om utskrivna fax visar mottagningsdatum och tid när stämpel för mottagna fax är aktiverad, kommer skärmen faxförhandsgranskning inte att visa mottagningsdatum och tid.

1. Tryck på  [Inställn.].

2. Tryck på  [Förhandsg. fax].

3. Tryck på [På] (eller [Av]).

Pekskärmen visar ett meddelande som upplyser att framtida mottagna fax inte kommer att skrivas ut.

4. Tryck på [Ja].

5. Tryck på .



Om fax är lagrade i minnet när du ändrar faxförhandsgranskning till AV, gör du något av följande:

- Tryck på [Fortsätt] om du inte vill skriva ut de lagrade faxen.
Tryck på [Ja] för att bekräfta.
Dina fax raderas.
- Tryck på [Skriv ut alla fax innan de raderas] om du vill skriva ut alla lagrade fax.
- Tryck på [Avbryt] om du inte vill inaktivera förhandsgranskning av fax.





Närliggande information

- [Faxförhandsgranskning](#)

Förhandsgranska nya fax

Relaterade modeller: MFC-J4440DW/MFC-J4540DW

Ett meddelande visas på LCD-skärmen när ett fax tas emot.

- Denna funktion är endast tillgänglig för svartvita faxmeddelanden.
- Om du vill se ett fax som redan har förhandsgranskats trycker du på  [Fax] och  [Mottagna fax].

1. Tryck på  för att visa nya faxmeddelanden.

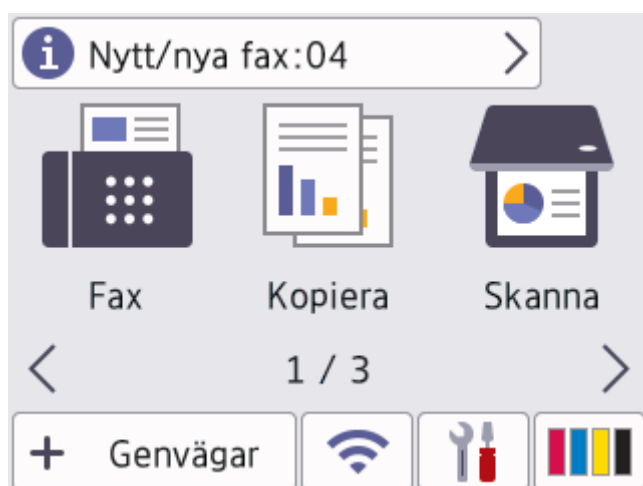

2. Listan med fax innehåller gamla och nya fax. En grön markering visas bredvid nya fax.
Tryck på önskat fax.

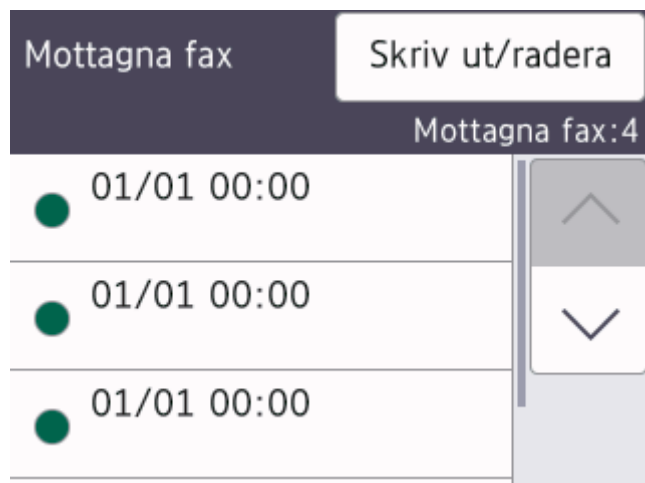











Tryck på [Skriv ut/radera] om du vill skriva ut eller ta bort alla fax i listan.

Gör något av följande:

- Tryck på [Skriv ut alla (nya fax)] för att skriva ut alla fax som du inte har tittat på.
- Tryck på [Skriv ut alla (gamla fax)] för att skriva ut alla fax som du har tittat på.
- Tryck på [Radera alla (nya fax)] för att ta bort alla fax som du inte har tittat på.
- Tryck på [Radera alla (gamla fax)] för att ta bort alla fax som du har tittat på.

3. Utför följande genom att trycka på knapparna som visas i tabellen:

Knapp	Resultat
	Förstora faxet.
	Förminska faxet.
 eller 	Bläddra vertikalt.
 eller 	Bläddra horisontellt.
	Vrid faxet medsols.
	Radera faxet. Tryck på Ja för att bekräfta.
	Gå tillbaka till den föregående sidan.
	Gå till nästa sida.
	Gå tillbaka till listan med fax.
Start	<p>Skriv ut faxet.</p> <p>Om faxet består av en sida påbörjas utskriften. Ett pekskärmsmeddelande frågar om du vill radera faxet i maskinens minne. Tryck på Ja för att radera faxet. Tryck på Nej för att behålla faxet i minnet.</p> <p>Om faxet består av flera sidor ska du göra något av följande:</p> <ul style="list-style-type: none"> • Tryck på Skr. ut alla sid för att skriva ut hela meddelandet. Ett pekskärmsmeddelande frågar om du vill radera faxet i maskinens minne. Tryck på Ja för att radera faxet. Tryck på Nej för att behålla faxet i minnet. • Tryck på Skriv bara akt.sida om du endast vill skriva ut den sida som visas. • Tryck på Börja m aktuell sida för att skriva ut faxet från den sida som visas till och med den sista sidan.

- Om det är ett stort fax kan det dröja innan det visas.
- Pekskrämen visar det aktuella sidnumret och faxmeddelandets totala sidantal.

4. Tryck på .

Närliggande information

- [Faxförhandsgranskning](#)

Krympa sidstorleken på ett överdimensionerat inkommande fax

När funktionen [Auto förminsk.] är [På], kommer din Brother-maskin att förminska de fax som är för stora för att passa på utskriften. Maskinen beräknar förminskningsgraden med hjälp av faxets storlek och inställningen för pappersstorlek.



>> [MFC-J4340DW](#)

>> [MFC-J4440DW/MFC-J4540DW](#)

MFC-J4340DW

1. Tryck på **Settings**.
2. Tryck på ▲ eller ▼ för att välja följande:
 - a. Välj [Fax]. Tryck på **OK**.
 - b. Välj [Mottagning]. Tryck på **OK**.
 - c. Välj [Auto förminsk.]. Tryck på **OK**.
 - d. Välj [På] (eller [Av]). Tryck på **OK**.
3. Tryck på **Stop/Exit**.

MFC-J4440DW/MFC-J4540DW

1. Tryck på  [Inställn.] > [Alla inställn.] > [Fax] > [Mottagning] > [Auto förminsk.].
2. Tryck på [På] (eller [Av]).
3. Tryck på .

✓ Närliggande information

- [Ta emot ett fax](#)

Liknande ämnen:

- [Pappersinställningar](#)
- [Pappershanterings- och utskriftsproblem](#)

Ställ in stämpel för mottagna fax

Ange att maskinen ska skriva ut mottagningsdatumet och tiden överst på alla sidor som tas emot. Kontrollera att du anger aktuellt datum och tid på maskinen.

Denna funktion är endast tillgänglig för svartvita faxmeddelanden.



>> [MFC-J4340DW](#)

>> [MFC-J4440DW/MFC-J4540DW](#)

MFC-J4340DW

1. Tryck på **Settings**.
2. Tryck på ▲ eller ▼ för att välja följande:
 - a. Välj [Fax]. Tryck på **OK**.
 - b. Välj [Mottagning]. Tryck på **OK**.
 - c. Välj [Stämpel faxmottagning]. Tryck på **OK**.
 - d. Välj [På] (eller [Av]). Tryck på **OK**.
3. Tryck på **Stop/Exit**.

MFC-J4440DW/MFC-J4540DW

1. Tryck på  [Inställn.] > [Alla inställn.] > [Fax] > [Mottagning] > [Stämpel faxmottagning].
2. Tryck på [På] (eller [Av]).
3. Tryck på .



Närliggande information

- [Ta emot ett fax](#)

Ta emot ett fax vid slutet av ett telefonsamtal

Om du pratar i telefonen som är ansluten till maskinen och den andra parten också pratar i en telefon som är ansluten till hans/hennes faxmaskin kan den andra parten vid slutet av samtalet skicka ett fax till dig innan ni båda lägger på.

Maskinens dokumentmatare måste vara tom.

>> [MFC-J4340DW](#)

>> [MFC-J4440DW/MFC-J4540DW](#)

MFC-J4340DW

1. Be att den andra parten placera ett dokumentet i sin maskin och trycka på Start- eller Sänd-knappen.
2. När du hör CNG-signalerna (långsamt upprepande signaler), tryck på **Mono Start** eller **Colour Start**.
3. Tryck på ◀ för att ta emot faxet.
4. Lägg på den externa luren.

MFC-J4440DW/MFC-J4540DW

1. Be att den andra parten placera ett dokumentet i sin maskin och trycka på Start- eller Sänd-knappen.
2. Tryck på  för att visa knappen [Fax start].
3. När du hör CNG-signalerna (långsamt upprepande signaler), tryck på [Fax start].
4. Tryck på [Ta emot] för att ta emot faxet.
5. Lägg på den externa luren.

✓ Närliggande information

- [Ta emot ett fax](#)

Alternativ för minnesmottagning

Använd alternativ för minnesmottagning för att omdirigera inkommande fax när du inte befinner dig vid maskinen. Du kan bara använda ett alternativ för minnesmottagning i taget.

Minnesmottagning kan ställas in på:

- Faxvidaresändning (MFC-J4440DW/MFC-J4540DW)
- Faxlagring (MFC-J4440DW/MFC-J4540DW)
- PC Fax-mottagning
- Vidaresända till molnet (MFC-J4440DW/MFC-J4540DW)
Maskinen vidareänder dina mottagna fax till onlinetjänsten.
- Av

Denna funktion är endast tillgänglig för svartvita faxmeddelanden.

- [Skicka vidare inkommande fax till en annan maskin](#)
- [Lagra inkommande fax i maskinens minne](#)
- [Överför mottagna fax till din dator med PC-Fax-mottagning \(endast Windows\)](#)
- [Ändra alternativ för minnesmottagning](#)
- [Stäng av minnesmottagning](#)
- [Skriva ut ett fax som lagrats i maskinens minne](#)
- [Sätta på vidareänd fax till Cloud eller e-postadress](#)

Skicka vidare inkommande fax till en annan maskin

Relaterade modeller: MFC-J4440DW/MFC-J4540DW

Faxvidaresändningsfunktionen gör att du automatiskt kan vidareända mottagna faxmeddelanden till en annan maskin.

Denna funktion är endast tillgänglig för svartvita faxmeddelanden.

1. Tryck på  [Inställn.] > [Alla inställn.] > [Fax] > [Mottagning] > [Minnesmottagn.].
2. Tryck på ▲ eller ▼ för att visa alternativet [Fax vidareändn.] och tryck sedan på det.
3. Ange faxnumret för vidareändning (upp till 20 siffror) med hjälp av knappsetsen.
Tryck på [OK].
4. Tryck på [Backuputskr.: På] eller [Backuputskr.: Av].



- Om du valde [Backuputskr.: På], skriver maskinen ut mottagna fax i maskinen så att du har en kopia.
- När förhandsgranskning av fax är aktiverat kommer en säkerhetskopia av mottagna fax inte att skrivas ut.
- Om du tar emot ett färgfax skriver maskinen ut färgfaxet, men vidarebefordrar inte faxet till numret för faxvidaresändning som du har programmerat.

5. Tryck på .



Närliggande information



- [Alternativ för minnesmottagning](#)

Lagra inkommande fax i maskinens minne

Relaterade modeller: MFC-J4440DW/MFC-J4540DW

Använd funktionen för faxlagring för att lagra mottagna faxmeddelanden i maskinens minne. Du kan komma åt lagrade faxmeddelanden från en faxmaskin på en annan plats genom att använda fjärråtkomstkommandon. Maskinen skriver ut en kopia av varje lagrat fax.

Denna funktion är endast tillgänglig för svartvita faxmeddelanden.

1. Tryck på  [Inställn.] > [Alla inställn.] > [Fax] > [Mottagning] > [Minnesmottagn.].
2. Tryck på ▲ eller ▼ för att visa alternativet [Faxlagring] och tryck sedan på det.
3. Tryck på .

✓ Närliggande information

- [Alternativ för minnesmottagning](#)

Liknande ämnen:

- [Fjärrstyrd vidaresändning av fax](#)
- [Skriva ut ett fax som lagrats i maskinens minne](#)
- [Fjärråtkomstkommandon](#)

Överför mottagna fax till din dator med PC-Fax-mottagning (endast Windows)

Aktivera funktionen PC-faxmottagning för att automatiskt lagra inkommande fax i maskinens minne och sedan skicka dem till din dator. Använd din dator för att visa och lagra dessa fax.

- Denna funktion är endast tillgänglig för svartvita faxmeddelanden. När du tar emot ett färgfax, skriver maskinen ut färgfaxet men överför inte faxet till din dator.
- Innan du kan ställa in PC-FAX-mottagning måste du installera Brother-programmet och drivrutinerna på datorn. Kontrollera att datorn är ansluten och påslagen. Du måste ha PC-FAX-mottagningsprogrammet igång på datorn.

Om du stänger av din dator, kommer maskinen att ta emot och lagra fax i minnet. När du startar datorn och kör programvaran för PC-FAX-mottagning överför maskinen faxen till datorn automatiskt.

>> [MFC-J4340DW](#)

>> [MFC-J4440DW/MFC-J4540DW](#)

MFC-J4340DW

1. Tryck på **Settings**.
2. Tryck på ▲ eller ▼ för att välja följande:
 - a. Välj [Fax]. Tryck på **OK**.
 - b. Välj [Mottagning]. Tryck på **OK**.
 - c. Välj [Pcfax mottagn.]. Tryck på **OK**.
 - d. Välj [På]. Tryck på **OK**.
Meddelandet [Starta programmet PC-Fax mottagning på datorn.] visas på LCD-skärmen.
 - e. Tryck på ►.
 - f. Välj [<USB>] eller på namnet på datorn som du vill ska ta emot faxmeddelanden om du använder ett nätverk. Tryck på **OK**.
 - g. Välj [Backupputskr.: På] eller [Backupputskr.: Av]. Tryck på **OK**.
3. Tryck på **Stop/Exit**.

Upprepa dessa steg för att ändra mottagande dator.

MFC-J4440DW/MFC-J4540DW

1. Tryck på  [Inställn.] > [Alla inställn.] > [Fax] > [Mottagning] > [Pcfax mottagn.].
2. Tryck på [På].
Pekskärmen visar meddelandet [Starta programmet PC-Fax mottagning på datorn.]
3. Tryck på [OK].
4. Tryck på [<USB>] eller på namnet på datorn som du vill ska ta emot faxmeddelanden om du använder ett nätverk. Tryck på [OK].
5. Tryck på [Backupputskr.: På] eller [Backupputskr.: Av].



När förhandsgranskning av fax är aktiverat kommer en säkerhetskopiera av mottagna fax inte att skrivas ut.

6. Tryck på .

Upprepa dessa steg för att ändra mottagande dator.



Närliggande information

- Alternativ för minnesmottagning

Liknande ämnen:

- Överföra dina fax eller din faxjournalrapport
- Överföra fax till datorn
- Ta emot fax med hjälp av PC-FAX Receive (Windows)

Ändra alternativ för minnesmottagning

Relaterade modeller: MFC-J4440DW/MFC-J4540DW

Om det finns fax i maskinens minne när du ändrar alternativet för minnesmottagning ställer LCD-skärmen en av följande frågor:

- **Om mottagna fax redan har skrivits ut kommer följande meddelande att visas på pekskärmen [Radera alla dokument?]**
 - Om du trycker på [Ja] kommer fax i minnet att raderas innan inställningen ändras.
 - Om du trycker på [Nej] kommer fax i minnet inte att raderas och inställningen ändras inte.
- **Om fax som inte skrivits ut finns i maskinens minne kommer följande meddelande att visas på pekskärmen [Skriv ut alla fax?]**
 - Om du trycker på [Ja] kommer fax i minnet att skrivas ut innan inställningen ändras.
 - Om du trycker på [Nej] kommer fax i minnet inte att skrivas ut och inställningen ändras inte.
- Om det finns faxmeddelanden i maskinens minne när du ändrar till [Pcfax mottagn.] från ett annat alternativ ([Fax vidareändn.], [Vidarebef. till molnet], eller [Faxlagring]), trycker du på [<USB>] eller namnet på datorn om du är i ett nätverk och sedan på [OK]. Du blir tillfrågad om du vill aktivera backupskrift.

På pekskärmen visas:

[Sänd fax -> PC?]

- Om du trycker på [Ja] kommer faxmeddelandena i minnet att skickas till din dator innan inställningen ändras.
- Om du trycker på [Nej] kommer fax i minnet inte att raderas och inställningen ändras inte.

✓ Närliggande information

- [Alternativ för minnesmottagning](#)

Liknande ämnen:

- [Stäng av minnesmottagning](#)

Stäng av minnesmottagning

Relaterade modeller: MFC-J4440DW/MFC-J4540DW

Stäng av minnesmottagning om du inte vill att maskinen ska spara eller överföra inkommande fax.

1. Tryck på  [Inställn.] > [Alla inställn.] > [Fax] > [Mottagning] > [Minnesmottagn.].
2. Tryck på [Av].



Pekskärmen visar [Skriv ut alla fax?] eller [Radera alla dokument?] om det finns mottagna fax i maskinens minne.

3. Tryck på .



Närliggande information

- [Alternativ för minnesmottagning](#)

Liknande ämnen:

- [Ändra alternativ för minnesmottagning](#)
- [Fel- och underhållsmeddelanden](#)
- [Problem med telefon och fax](#)

Skriva ut ett fax som lagrats i maskinens minne

- Denna funktion är endast tillgänglig för svartvita faxmeddelanden.
- När du har skrivit ut faxet kommer det att raderas från maskinens minne.

>> [MFC-J4340DW](#)

>> [MFC-J4440DW/MFC-J4540DW](#)

MFC-J4340DW

Om du aktiverar [*Pcfax mottagn.*] tar maskinen emot och lagrar faxmeddelanden i minnet även när datorn är avstängd.

1. Tryck på **Settings**.
2. Tryck på ▲ eller ▼ för att välja följande:
 - a. Välj [*Fax*]. Tryck på **OK**.
 - b. Välj [*Skriv ut fax*]. Tryck på **OK**.
3. Tryck på ►.

MFC-J4440DW/MFC-J4540DW

Om du väljer [*Faxlagring*] kan du skriva ut alla fax i minnet.

1. Tryck på  [*Inställn.*] > [*Alla inställn.*] > [*Fax*] > [*Skriv ut fax*].



Du kan även skriva ut faxmeddelandena från minnet genom att trycka på [*Sparade fax*] på pekskärmen.

2. Tryck på [*Ja*].

✓ Närliggande information

- [Alternativ för minnesmottagning](#)

Liknande ämnen:

- [Lagra inkommande fax i maskinens minne](#)
- [Fel- och underhållsmeddelanden](#)
- [Problem med telefon och fax](#)

Fjärråtkomst av fax

Relaterade modeller: MFC-J4440DW/MFC-J4540DW

Du kan använda fjärråtkomst för att ringa maskinen från en tonvalstelefon eller en annan faxmaskin och sedan hämta faxmeddelanden genom att ange din fjärråtkomstkod och använda fjärrkommandon.

- [Ställa in en fjärråtkomstkod](#)
- [Använda din fjärråtkomstkod](#)
- [Fjärråtkomstkommandon](#)
- [Fjärrstyrd vidareledning av fax](#)
- [Ändra numret för vidareledning av fax](#)

Ställa in en fjärråtkomstkod

Relaterade modeller: MFC-J4440DW/MFC-J4540DW

Ställ in en fjärråtkomstkod för att komma åt och kontrollera din maskin även när du inte befinner dig i närheten av den.

1. Tryck på  [Inställn.] > [Alla inställn.] > [Fax] > [Fjärråtkomst].
2. Skriv en tresiffrig kod med siffrorna [0] till [9], [*] eller [#] på knappsatsen (tecknet "*" kan inte ändras).
Tryck på [OK].



- Använd inte samma kod som fjärraktiveringskoden (*51) eller fjärraktiveringskoden (#51).
- Om du vill radera koden håller du  intryckt för att återställa den inaktiva inställningen (---*) och trycker sedan på [OK].

3. Tryck på .



Närliggande information

- [Fjärråtkomst av fax](#)

Liknande ämnen:

- [Använda din fjärråtkomstkod](#)
- [Manövrering från externa telefoner och sidoapparater](#)
- [Använda fjärrkoder](#)

Använda din fjärråtkomstkod

Relaterade modeller: MFC-J4440DW/MFC-J4540DW

1. När du inte befinner dig vid din Brother-maskin kan du ringa ditt faxnummer från en smarttelefon eller en faxmaskin.
2. Ange din fjärråtkomstkod direkt när maskinen svarar (tre siffror, följt av *).
3. Din Brother-maskin meddelar med ljud om den har tagit emot fax:
 - Ett långt pip - maskinen har tagit emot minst ett fax
 - Inget pip - maskinen har inte tagit emot något fax
4. När två korta signaler ljuder anger du ett kommando.
 - Maskinen lägger på om du inte anger ett kommando inom 30 sekunder.
 - Maskinen avger tre signaler om du anger ett ogiltigt kommando.
5. När du är klar trycker du på 9 och därefter på 0 för att avaktivera din maskin.
6. Lägg på.



Denna funktion kan vara otillgänglig i vissa länder. Det kan också hända att ditt lokala telefonbolag inte stöder den.



Närliggande information

- [Fjärråtkomst av fax](#)

Liknande ämnen:

- [Ställa in en fjärråtkomstkod](#)

Fjärråtkomstkommandon

Relaterade modeller: MFC-J4440DW/MFC-J4540DW

Använd de fjärrkommandon som finns i denna tabell för att få tillgång till faxkommandon och -alternativ när du inte befinner dig vid maskinen. När du ringer maskinen och anger din fjärråtkomstkod (tre siffror följt av *) hörs två korta signaler från systemet och du måste ange ett fjärrkommando (kolumn 1), följt av ett av alternativen (kolumn 2) för kommandot.

Fjärrkommandon	Tillbehör	Funktioner
95	Ändra inställningar för faxvidaresändning eller faxlagring	
	1 AV	Du kan välja Av när du hämtat eller raderat alla dina meddelanden.
	2 Faxvidaresändning	En lång signal betyder att ändringen har accepterats. Om du hör tre korta signaler kan du inte göra ändringen eftersom något inte har ställts in (till exempel ett nummer för faxvidaresändning har inte registrerats). Du kan registrera ditt nummer för faxvidaresändning genom att skriva 4. Faxvidaresändning kommer att fungera så snart du har registrerat numret.
	4 Nummer för faxvidaresändning	
	6 Faxlagring	
96	Hämta faxmeddelande	
	2 Hämta alla faxmeddelanden	Ange faxnumret på fjärrmaskinen när du ska hämta lagrade faxmeddelanden.
	3 Radera faxmeddelanden från minnet	Om du hör en lång ljudsignal, har faxmeddelanden raderats från minnet.
97	Kontrollera mottagningsstatus	
	1 Fax	Kontrollera om din faxmaskin har tagit emot några faxmeddelanden. En lång signal betyder att den har tagit emot meddelanden. Om inte, kommer du att höra tre korta signaler.
98	Ändra mottagningsläget	
	1 Extern telefonsvarare	En lång signal betyder att ändringen har accepterats.
	2 Fax/Tel	
	3 Endast fax	
90	Avsluta	Tryck på 9 0 när du vill avsluta fjärråtkomsten. Vänta tills du hör en lång signal innan du lägger på luren.



Närliggande information

- [Fjärråtkomst av fax](#)

Liknande ämnen:

- [Ändra numret för vidaresändning av fax](#)
- [Lagra inkommande fax i maskinens minne](#)
- [Fjärrstyrd vidaresändning av fax](#)
- [Välja korrekt mottagningsläge](#)

Fjärrstyrd vidareändning av fax

Relaterade modeller: MFC-J4440DW/MFC-J4540DW

Ring till din maskin från en tonvalstelefon eller faxmaskin för att vidarebefordra inkommande fax till en annan maskin.

Du måste aktivera faxlagring eller förhandsgranskning av fax för att kunna använda denna funktion.

1. Slå ditt faxnummer.
2. Ange din fjärråtkomstkod när maskinen svarar (tre siffror, följt av *). En lång signal betyder att du har meddelanden.
3. När du hör två korta signaler, tryck på 9 6 2.
4. Vänta tills den långa signalen hörs och ange sedan det nya numret (upp till 20 siffror) till faxmaskinen som du vill vidareända meddelandena till med de kombinerade siffer- och bokstavsknapparna följt av # #.



Du kan inte använda * och # som uppringningsnummer men du kan trycka på # för att infoga en paus i faxnumret.

5. Lägg på när maskinen avger en lång pipsignal. Brother-maskinen kommer att vidareända alla inkommande fax till det faxnummer som du har matat in. Den andra faxmaskinen kommer då att skriva ut dina faxmeddelanden.



Närliggande information

- [Fjärråtkomst av fax](#)

Liknande ämnen:

- [Lagra inkommande fax i maskinens minne](#)
- [Fjärråtkomstkommandon](#)

Ändra numret för vidareändning av fax

Relaterade modeller: MFC-J4440DW/MFC-J4540DW

1. Slå ditt faxnummer.
2. Ange din fjärråtkomstkod när maskinen svarar (tre siffror, följt av *). En lång signal betyder att du har meddelanden.
3. När du hör två korta signaler, tryck på 9 5 4.
4. Vänta på en lång signal och använd de kombinerade siffer- och bokstavsknapparna för att ange det nya numret (högst 20 siffror) till den faxmaskin som du vill att dina faxmeddelanden ska vidareändras till. Avsluta med ## .



Du kan inte använda * och # som uppringningsnummer men du kan trycka på # för att infoga en paus i faxnumret.

5. Tryck på 9 0 för att avsluta fjärråtkomsten när du är färdig.
6. Lägg på när maskinen avger en lång pipsignal.



Närliggande information

- [Fjärråtkomst av fax](#)

Liknande ämnen:

- [Fjärråtkomstkommandon](#)

Röstfunktioner och faxnummer

- [Röstfunktioner](#)
- [Lagra faxnummer](#)
- [Konfigurera sändningsgrupper](#)

Röstfunktioner

- Svara på ett röstsamtal i mottagningsläge Fax/Tel

Svara på ett röstsamtal i mottagningsläge Fax/Tel

När maskinen befinner sig i Fax/Tel-läget använder den en F/T-signal (snabb dubbelsignal) för att göra dig uppmärksam på att du har ett inkommande röstsamtal.

Om du befinner dig vid maskinen lyfter du den externa telefonens lur och trycker på **Tel/R** eller [Svara] för att svara.

Om du befinner dig vid en sidoapparat, lyfter du på luren vid Fax/Tel-signaler och trycker sedan på #51 mellan dubbelsignalerna. Om det inte är någon på linjen, eller om någon vill sända ett fax till dig, skickar du tillbaka samtalet till maskinen genom att trycka *51.



Närliggande information

- [Röstfunktioner](#)

Lagra faxnummer

- Lagra nummer i adressboken
- Spara nummer för utgående samtal i adressboken
- Spara nummer från nummerpresentationshistoriken i adressboken
- Ändra eller radera namn eller nummer i adressboken

Lagra nummer i adressboken

>> MFC-J4340DW

>> MFC-J4440DW/MFC-J4540DW

MFC-J4340DW

Du kan lagra upp till 40 nummer i adressboken som tvåsiffriga kortnummer och ge varje nummer ett namn.

1. Tryck på ►  (Adressbok).
2. Tryck på ▲ eller ▼ för att välja [Ange kortnr]. Tryck på **OK**.
3. Tryck på ▲ eller ▼ för att välja följande:
 - a. Välj det tvåsiffriga kortnummer där du vill lagra numret. Tryck på **OK**.
 - b. Välj [Namn]. Tryck på **OK**.
 - c. Ange namnet (upp till 16 tecken) med hjälp av de kombinerade siffer- och bokstavsknapparna. Tryck på **OK**.
 - d. Välj [Fax/Tel]. Tryck på **OK**.
 - e. Ange fax- eller telefonnumret (upp till 20 siffror). Tryck på **OK**.



- Tryck på **Redial/Pause** om du vill lägga in en paus mellan siffror. Du kan trycka på **Redial/Pause** så många gånger som behövs för att öka pausens längd.
- Ange även riktnumret när du matar in ett fax- eller telefonnummer. Det varierar från land till land, men nummerpresentationsnamnet och -historiken kan visas felaktigt om riktnumret inte registreras tillsammans med fax- eller telefonnumret. (Funktionen för nummerpresentation är inte tillgänglig för Finland)

- f. Välj [OK] och tryck sedan på **OK**.

Upprepa dessa steg om du vill lagra ytterligare ett kortnummer.

4. Tryck på **Stop/Exit**.

MFC-J4440DW/MFC-J4540DW

1. Tryck på  [Fax] > [Adressbok].
2. Gör följande steg:
 - a. Tryck på [Redigera] > [Lägg till ny adress] > [Namn].
 - b. Ange namnet med hjälp av pekskärmen (högst 16 tecken). Tryck på [OK].
 - c. Tryck på [Adress 1].
 - d. Ange det första fax- eller telefonnumret (upp till 20 siffror) med hjälp av pekskärmen. Tryck på [OK].



- Tryck på [Paus] om du vill lägga in en paus mellan siffror. Du kan trycka på [Paus] så många gånger som krävs för att lägga in längre pauser.
- Ange även riktnumret när du matar in ett fax- eller telefonnummer. Det varierar från land till land, men nummerpresentationsnamnet och -historiken kan visas felaktigt om riktnumret inte registreras tillsammans med fax- eller telefonnumret. (Funktionen för nummerpresentation är inte tillgänglig för Finland)

- e. För att spara det andra fax- eller telefonnumret, tryck på [Adress 2]. Ange det andra fax- eller telefonnumret (upp till 20 siffror) med hjälp av pekskärmen. Tryck på [OK].

- f. Tryck på [OK] för att bekräfta.

Upprepa dessa steg för att spara ytterligare ett nummer i adressboken.

3. Tryck på .



Närliggande information

- [Lagra faxnummer](#)

Liknande ämnen:

- [Konfigurera sändningsgrupper](#)

Spara nummer för utgående samtal i adressboken

Du kan kopiera nummer från historiken över utgående samtal och spara dem i adressboken.

>> [MFC-J4340DW](#)

>> [MFC-J4440DW/MFC-J4540DW](#)

MFC-J4340DW

1. Tryck på  (FAX).
2. Tryck på ▲ eller ▼ för att välja följande:
 - a. Välj [Samtalshist.]. Tryck på **OK**.
 - b. Välj [Utgående samtal]. Tryck på **OK**.
 - c. Välj det nummer du vill spara. Tryck på **OK**.
 - d. Tryck på ◀ för att välja [Redigera].
 - e. Välj [Lägg till i adressbok]. Tryck på **OK**.



Om du vill radera numret i historiken för utgående samtal väljer du [Ta bort] och trycker på **OK**. Tryck på ► [Ja] för att bekräfta.

- f. Välj [Namn]. Tryck på **OK**.
 - g. Ange namnet (upp till 16 tecken) med hjälp av de kombinerade siffer- och bokstavsknapparna. Tryck på **OK**.
 - h. Bekräfta fax- eller telefonnumret.
 - i. Välj [OK] och tryck sedan på **OK**.
3. Tryck på **Stop/Exit**.

MFC-J4440DW/MFC-J4540DW

1. Tryck på  [Fax] > [Samtals- historik] > [Utgående samtal].
2. Tryck på ▲ eller ▼ för att visa det nummer du vill lagra och tryck sedan på detta.
3. Tryck på [Redigera] > [Lägg till i adressbok] > [Namn].



Om du vill radera numret i historiken för utgående samtal trycker du på [Redigera] > [Ta bort]. Tryck på [Ja] för att bekräfta.

4. Ange namnet med hjälp av pekskärmen (högst 16 tecken). Tryck på [OK].
5. För att spara det andra fax- eller telefonnumret, tryck på [Adress 2]. Ange det andra fax- eller telefonnumret (upp till 20 siffror) med hjälp av pekskärmen. Tryck på [OK].
6. Tryck på [OK] för att bekräfta det fax- eller telefonnummer som du vill spara.
7. Tryck på .



Närliggande information

- [Lagra faxnummer](#)

Liknande ämnen:

- [Ange text på din Brother-maskin](#)

Spara nummer från nummerpresentationshistoriken i adressboken

Om du har en nummerpresentationstjänst hos ditt telefonbolag kan du kopiera nummer från dess historik och spara dem i adressboken.

 Funktionen är inte tillgänglig i Finland.

>> [MFC-J4340DW](#)

>> [MFC-J4440DW/MFC-J4540DW](#)

MFC-J4340DW

1. Tryck på  (FAX).
2. Tryck på ▲ eller ▼ för att välja följande:
 - a. Välj [Samtalshist.]. Tryck på **OK**.
 - b. Välj [Nummerpres.historik]. Tryck på **OK**.
 - c. Välj det nummer du vill spara. Tryck på **OK**.
 - d. Tryck på ◀ för att välja [Redigera].
 - e. Välj [Lägg till i adressbok]. Tryck på **OK**.

 Om du vill radera numret från listan i nummerpresentationens historik väljer du [Ta bort] och trycker sedan på **OK**. Tryck på ▶ [Ja] för att bekräfta.

- f. Välj [Namn]. Tryck på **OK**.
 - g. Ange namnet (upp till 16 tecken) med hjälp av de kombinerade siffer- och bokstavsknapparna. Tryck på **OK**.
 - h. Bekräfta fax- eller telefonnumret.
 - i. Välj [OK] och tryck sedan på **OK**.
3. Tryck på **Stop/Exit**.

MFC-J4440DW/MFC-J4540DW

1. Tryck på  [Fax] > [Samtals- historik] > [Nummerpresentationshist.].
2. Tryck på ▲ eller ▼ för att visa det namn eller nummer som du vill lagra, och tryck sedan på detta.
3. Tryck på [Redigera] > [Lägg till i adressbok] > [Namn].

 Om du vill radera numret från listan i nummerpresentationens historik trycker du på [Redigera] > [Ta bort]. Tryck på [Ja] för att bekräfta.

4. Ange namnet med hjälp av pekskärmen (högst 16 tecken). Tryck på [OK].
5. För att spara det andra fax- eller telefonnumret, tryck på [Adress 2]. Ange det andra fax- eller telefonnumret (upp till 20 siffror) med hjälp av pekskärmen. Tryck på [OK].
6. Tryck på [OK] för att bekräfta det fax- eller telefonnummer som du vill spara.
7. Tryck på .

✓ Närliggande information

- [Lagra faxnummer](#)

Liknande ämnen:

- Nummerpresentation
 - Ange text på din Brother-maskin
-

Ändra eller radera namn eller nummer i adressboken

>> MFC-J4340DW

>> MFC-J4440DW/MFC-J4540DW

MFC-J4340DW

- Tryck på  (Adressbok).
- Gör något av följande:
 - För att ändra nummer, tryck på **▲** eller **▼** för att välja följande:
 - Välj [Ändra]. Tryck på **OK**.
 - Välj det kortnummernamn där du vill ändra numret. Tryck på **OK**.Gör följande steg:
 - Om du vill ändra namnet, tryck på **▲** eller **▼** för att välja [Namn], och sedan på **OK**. Tryck på **▲**, **▼**, **◀** eller **▶** för att ange namnet igen (högst 16 tecken) med tangentbordet på LCD-skärmen och välj [OK]. Tryck på **OK**.
 - Om du vill ändra fax- eller telefonnumret, trycker du på **▲** eller **▼** för att välja [Fax/Tel] och trycker sedan på **OK**. Tryck på **▲**, **▼**, **◀** eller **▶** för att ange fax- eller telefonnumret igen (högst 20 siffror) med tangentbordet på LCD-skärmen och välj [OK]. Tryck på **OK**.Tryck på **▲** eller **▼** för att välja [OK] och tryck därefter på **OK**.
 - För att radera numret, tryck på **▲** eller **▼** för att välja [Ta bort]. Tryck på **OK**.Gör följande steg:
 - Tryck på **▲** eller **▼** för att välja det kortnummernamn där du vill radera numret.
 - Tryck på **◀** eller **▶** för att markera kryssrutan märkt med kortnummernamnet. Tryck på **OK**.
- Tryck på **Stop/Exit**.

MFC-J4440DW/MFC-J4540DW

- Tryck på  [Fax] > [Adressbok] > [Redigera].
- Gör något av följande:
 - Tryck på [Ändra] för att redigera namn eller fax- eller telefonnummer.
Tryck på **▲** eller **▼** för att visa det nummer du vill ändra och tryck sedan på detta.
 - Tryck på [Namn] för att ändra namnet. Ange det nya namnet med hjälp av pekskärmen (högst 16 tecken). Tryck på [OK].
 - Tryck på [Adress 1] för att spara det första fax- eller telefonnumret. Ange det nya fax- eller telefonnumret (upp till 20 siffror) med hjälp av pekskärmen. Tryck på [OK].
 - Tryck på [Adress 2] för att ändra det andra fax- eller telefonnumret. Ange det nya fax- eller telefonnumret (upp till 20 siffror) med hjälp av pekskärmen. Tryck på [OK].Tryck på [OK] för att avsluta.



Tryck på **◀** eller **▶** för att placera markören vid det tecken du vill ändra och tryck sedan på  för att ändra tecknet. Skriv det nya tecknet.

- För att radera nummer trycker du på **▲** eller **▼** för att visa [Ta bort], och trycker sedan på denna.
Välj de fax- eller telefonnummer som du vill ta bort genom att trycka på dem för att visa kryssmarkeringar, och tryck sedan på [OK].
- Tryck på .



Närliggande information

- [Lagra faxnummer](#)

Konfigurera sändningsgrupper







Genom att skapa och sända till en grupp, som kan sparas i adressboken, kan du skicka samma faxmeddelande till många faxnummer, eller grupsända.

>> [MFC-J4340DW](#)

>> [MFC-J4440DW/MFC-J4540DW](#)



MFC-J4340DW

Först måste du lagra varje faxnummer i adressboken. Sedan kan du inkludera dem som nummer i en grupp. Varje grupp använder ett kortnummer. Du kan lagra upp till sex grupper, eller tilldela 39 nummer till en stor grupp.

1. Tryck på  (Adressbok).
2. Tryck på  eller  för att välja följande:
 - a. Välj [Skapa grupper]. Tryck på **OK**.
 - b. Välj det tvåsiffriga kortnummer som du vill tilldela gruppen. Tryck på **OK**.
 - c. Välj [Namn] och tryck på **OK**.
 - d. Ange det nya gruppnamnet (upp till 16 tecken) med hjälp av de kombinerade siffer- och bokstavsknapparna. Tryck på **OK**.
 - e. Om du vill lägga till en medlem i gruppen följer du dessa steg:
 - i. Välj [Lägg t/ta bort]. Tryck på **OK**.
 - ii. Välj [Bokstavsordning] eller [Nummerordning]. Tryck på **OK**.
 - iii. Tryck på  eller  för att välja ett nummer från listan.
 - iv. Tryck på  eller  för att markera kryssrutan märkt med kortnumret. Tryck på **OK**.
3. Välj [OK] och tryck sedan på **OK**.
4. Tryck på **Stop/Exit**.

MFC-J4440DW/MFC-J4540DW

Först måste du lagra varje faxnummer i adressboken. Sedan kan du inkludera dem som nummer i en grupp. Varje grupp använder ett nummer i adressboken. Du kan lagra upp till sex grupper, eller tilldela 198 nummer till en stor grupp.

1. Tryck på  [Fax] > [Adressbok].
2. Gör följande steg:
 - a. Tryck på [Redigera] > [Skapa grupper] > [Namn].
 - b. Ange gruppnamnet med hjälp av pekskärmen (högst 16 tecken). Tryck på [OK].
 - c. Tryck på [Lägg t/ta bort].
 - d. Lägg till adressboksnummer i gruppen genom att trycka på dem för att visa en kryssmarkering. Tryck på [OK].
 - e. Läs och bekräfta listan över valda namn och nummer som visas och tryck på [OK] för att spara gruppen. Upprepa dessa steg om du vill lagra ytterligare en grupp för grupsändning.
3. Tryck på .

✓ Närliggande information

- [Röstfunktioner och faxnummer](#)
 - [Byta namn på sändningsgrupp](#)

-
- Ta bort en sändningsgrupp
 - Lägg till eller ta bort en sändningsgruppsmedlem

Liknande ämnen:



- Skicka samma fax till mer än en mottagare (gruppsändning)
 - Lagra nummer i adressboken
-

Byta namn på sändningsgrupp











>> MFC-J4340DW

>> MFC-J4440DW/MFC-J4540DW

MFC-J4340DW



1. Tryck på  (Adressbok).
2. Tryck på  eller  för att välja följande:
 - a. Välj [Ändra]. Tryck på **OK**.
 - b. Välj den grupp som ska ändras. Tryck på **OK**.
 - c. Välj [Namn] och tryck sedan på **OK**. Ange det nya gruppnamnet (upp till 16 tecken) genom att använda de kombinerade siffer- och bokstavsknapparna och tryck sedan på **OK**.





Om du vill ändra ett tecken i gruppnamnet trycker du på , ,  eller  för att välja  eller . Tryck på **OK** flera gånger för att flytta markören tills den befinner sig under det felaktiga tecknet. Tryck sedan på , ,  eller  för att välja  och tryck på **OK**. Ange det korrekta tecknet.

3. Välj [OK] och tryck sedan på **OK**.
4. Tryck på **Stop/Exit**.

MFC-J4440DW/MFC-J4540DW

1. Tryck på  [Fax] > [Adressbok] > [Redigera] > [Ändra].
2. Tryck på  eller  för att visa den grupp som du vill ändra och tryck sedan på den.
3. Tryck på [Namn].
4. Ange det nya gruppnamnet (högst 16 tecken) med hjälp av pekskärmen. Tryck på [OK].



Tryck på  eller  för att positionera markören för att markera det felaktiga tecknet, och tryck sedan på  för att ändra ett tecken.
Skriv det nya tecknet.

5. Tryck på [OK].
6. Tryck på .

✓ Närliggande information

- [Konfigurera sändningsgrupper](#)

Liknande ämnen:

- [Ange text på din Brother-maskin](#)

Ta bort en sändningsgrupp



>> [MFC-J4340DW](#)

>> [MFC-J4440DW/MFC-J4540DW](#)

MFC-J4340DW

1. Tryck på  (Adressbok).
2. Tryck på ▲ eller ▼ för att välja [Ta bort]. Tryck på **OK**.
3. Gör följande steg:
 - a. Tryck på ▲ eller ▼ för att välja gruppen som ska raderas.
 - b. Tryck på ◀ eller ▶ för att markera kryssrutan märkt med gruppnamnet. Tryck på **OK**.
4. Tryck på **Stop/Exit**.

MFC-J4440DW/MFC-J4540DW

1. Tryck på  [Fax] > [Adressbok] > [Redigera] > [Ta bort].
2. Tryck på ▲ eller ▼ för att visa den grupp som du vill ta bort och tryck sedan på den.
3. Tryck på [OK].
4. Tryck på .

Närliggande information











- [Konfigurera sändningsgrupper](#)

Lägga till eller ta bort en sändningsgruppsmedlem









>> [MFC-J4340DW](#)

>> [MFC-J4440DW/MFC-J4540DW](#)

MFC-J4340DW

1. Tryck på  (Adressbok).
2. Tryck på  eller  för att välja följande:
 - a. Välj [*Ändra*]. Tryck på **OK**.
 - b. Välj gruppen du vill ändra. Tryck på **OK**.
 - c. Välj [*Lägg t/ta bort*]. Tryck på **OK**.
 - d. Välj [*Bokstavsordning*] eller [*Nummerordning*]. Tryck på **OK**.
3. Gör något av följande:
 - Om du vill lägga till en medlem via dennes kortnummer trycker du på  eller  för att välja kortnummer. Sedan trycker du på  eller  för att markera kryssrutan.
 - För att radera en medlem via dennes kortnummer trycker du på  eller  för att välja kortnumret och trycker sedan på  eller  för att avmarkera kryssrutan.Upprepa det här steget tills du har lagt till eller raderat alla faxnummer.
4. Tryck på **OK**.
5. Välj [*OK*] och tryck sedan på **OK**.
6. Tryck på **Stop/Exit**.

MFC-J4440DW/MFC-J4540DW

1. Tryck på  [*Fax*] > [*Adressbok*] > [*Redigera*] > [*Ändra*].
2. Tryck på  eller  för att visa den grupp som du vill ändra och tryck sedan på den.
3. Tryck på  eller  för att visa [*Lägg t/ta bort*] och tryck därefter på den.
4. Tryck på  eller  för att visa det nummer som du vill lägga till eller ta bort.
5. Gör följande för varje nummer som du vill ändra:
 - Om du vill lägga till ett nummer i gruppen trycker du på kryssrutan för numret för att lägga till en markering.
 - Om du vill ta bort ett nummer i gruppen trycker du på kryssrutan för numret för att ta bort markeringen.
6. Tryck på [*OK*].
7. Tryck på [*OK*].
8. Tryck på .

Närliggande information

- [Konfigurera sändningsgrupper](#)

Telefontjänster och externa enheter

- [Distinctive Ring](#)
- [Nummerpresentation](#)
- [Ställ in telefonlinjetypen](#)
- [Voice Over Internet Protocol \(VoIP/Telefonlinjestörning\)](#)
- [Extern telefonsvarare \(TAD\)](#)
- [Extern telefon och sidoapparat](#)

Distinctive Ring



Funktionen är tillgänglig i Danmark.

Denne funktion er en engangsprocedure, hvor du indstiller Nummerbestemt ringning samt Ringemønster 1 eller Ringemønster 2 på din maskine. Maskinen vil besvare det specielle nummerbestemte ringesignal og påbegynde faxmodtagelse.

Du skal kun slå Nummerbestemt Ringning til, hvis du abonnerer på Nummerbestemt Ringning hos et teleselskab (Nummerbestemt Ringning findes kun på det analoge telefonnet, det kan ikke benyttes i forbindelse med ISDN).

Når Nummerbestemt Ringning er slået [På], vises [Av] som modtagetilstand i displayet.



Nærliggende information

- [Telefontjänster och externa enheter](#)
 - [Registrera mönster för Distinctive Ring](#)
 - [Stäng av Distinctive Ring](#)

Liknande ämnen:

- [Översikt över skärmen för inställningar](#)
- [Välja korrekt mottagningsläge](#)

Registrera m nster f r Distinctive Ring



Funktionen  r tillg nglig i Danmark.



>> [MFC-J4340DW](#)

>> [MFC-J4440DW/MFC-J4540DW](#)

MFC-J4340DW

1. Tryck p  **Settings**.
2. Tryck p  ▲ eller ▼ f r att v lja f ljande:
 - a. V lj [Fax]. Tryck p  **OK**.
 - b. V lj [ vrigt]. Tryck p  **OK**.
 - c. V lj [Distinkt]. Tryck p  **OK**.
3. G r n got av f ljande:
 - Om du inte har registrerat anpassad ringsignal trycker du p  ▲ eller ▼ f r att v lja f ljande:
 - a. V lj [Distinkt]. Tryck p  **OK**.
 - b. V lj [P ]. Tryck p  **OK**.
 - Om du redan har registrerat anpassad ringsignal, och vill  ndra signalen, g  till n sta steg.
4. Tryck p  ▲ eller ▼ f r att v lja f ljande:
 - a. V lj [Signalm nster]. Tryck p  **OK**.
 - b. V lj den lagrade ringsignal du  nskar. Tryck p  **OK**.
5. Tryck p  **Stop/Exit**.

MFC-J4440DW/MFC-J4540DW

1. Tryck p   [Inst lln.] > [Alla inst lln.] > [Fax] > [ vrigt] > [Distinkt].
2. G r n got av f ljande:
 - Om du inte har registrerat anpassad ringsignal, tryck p  [Distinkt], och tryck sedan p  [P ].
 - Om du redan har registrerat anpassad ringsignal, och vill  ndra signalen, g  till n sta steg.
3. Tryck p  [Signalm nster].
4. Tryck p  den lagrade ringsignal du  nskar. Tryck p  [OK].
5. Tryck p  .

✓ N rliggande information

- [Distinctive Ring](#)

Stäng av Distinctive Ring



Funktionen är tillgänglig i Danmark.

>> [MFC-J4340DW](#)



>> [MFC-J4440DW/MFC-J4540DW](#)

MFC-J4340DW

1. Tryck på **Settings**.
2. Tryck på ▲ eller ▼ för att välja följande:
 - a. Välj [Fax]. Tryck på **OK**.
 - b. Välj [Övrigt]. Tryck på **OK**.
 - c. Välj [Distinkt]. Tryck på **OK**.
Den aktuella inställningen visas.
 - d. Välj [Distinkt]. Tryck på **OK**.
 - e. Välj [Av]. Tryck på **OK**.
3. Tryck på **Stop/Exit**.

Om du stänger av anpassad ringsignal blir maskinen kvar i läge [Manuell]. Du måste ställa in mottagningsläge igen.

MFC-J4440DW/MFC-J4540DW

1. Tryck på  [Inställn.] > [Alla inställn.] > [Fax] > [Övrigt] > [Distinkt] > [Distinkt].
2. Tryck på [Av].
3. Tryck på .

Om du stänger av anpassad ringsignal blir maskinen kvar i läge [Manuell]. Du måste ställa in mottagningsläge igen.



Närliggande information

- [Distinctive Ring](#)

Liknande ämnen:

- [Fel- och underhållsmeddelanden](#)

Nummerpresentation

Nummerpresentationen gör att du kan använda nummerpresentationstjänsten som erbjuds av många lokala telefonoperatörer. Denna tjänst visar telefonnumret till den som ringer (och namnet om det är tillgängligt) då telefonen ringer.



Funktionen är inte tillgänglig i Finland.

- Meddelandet [Okänt nr.] innebär att samtalet kommer från en plats utanför ditt nummerpresentationsområde.
- [Skyddat nr.] Meddelandet innebär att den som ringer har valt att inte sända nummerpresentationsinformationen.

Kontakta din telefonoperatör för mer information.

När du har svarat på ett samtal försvinner nummerpresentationen från LCD:n och lagras i nummerpresentationens minne.

Du kan visa listan eller välja ett nummer och faxa till det, lägga till det i adressboken eller radera det från historiken.

Du kan skriva ut en lista över nummerpresentationsinformation som tagits emot av din maskin.



- Den här funktionen är inte tillgänglig i vissa länder.
- Nummerpresentationstjänsten varierar mellan olika bolag. Kontakta din lokala telefonoperatör för att ta reda på vilka tjänster som finns i ditt område.



Närliggande information

- [Telefontjänster och externa enheter](#)
 - [Ställ in nummerpresentationen till På](#)

Liknande ämnen:

- [Spara nummer från nummerpresentationshistoriken i adressboken](#)
- [Skriva ut en rapport](#)
- [Fel- och underhållsmeddelanden](#)

St ll in nummerpresentationen till P 



Funktionen  r inte tillg nglig i Finland.

St ll in nummerpresentation till P  f r att visa telefonnumret fr n den som ringer p  LCD-sk rmen n r det ringer, om du har nummerpresentationstj nsten p  din telefonlinje.



>> [MFC-J4340DW](#)

>> [MFC-J4440DW/MFC-J4540DW](#)

MFC-J4340DW

1. Tryck p  **Settings**.
2. Tryck p  ▲ eller ▼ f r att v lja f ljande:
 - a. V lj [Fax]. Tryck p  **OK**.
 - b. V lj [ vrigt]. Tryck p  **OK**.
 - c. V lj [Nummerpresent.]. Tryck p  **OK**.
 - d. V lj [P ]. Tryck p  **OK**.
3. Tryck p  **Stop/Exit**.

MFC-J4440DW/MFC-J4540DW

1. Tryck p   [Inst lln.] > [Alla inst lln.] > [Fax] > [ vrigt] > [Nummerpresent.].
2. Tryck p  [P ].
3. Tryck p  .



N rliggande information

- [Nummerpresentation](#)

St ll in telefonlinjetypen

Om du ansluter maskinen till en telefonlinje med telefonv xel (PBX) eller ISDN f r att skicka och ta emot fax m ste telefonlinjen  ndras s  att den st mmer med telefonlinjens egenskaper.



>> [MFC-J4340DW](#)

>> [MFC-J4440DW/MFC-J4540DW](#)

MFC-J4340DW

1. Tryck p  **Settings**.
2. Tryck p  ▲ eller ▼ f r att v lja f ljande:
 - a. V lj [Grundinst lln.]. Tryck p  **OK**.
 - b. V lj [V lj linjetyp]. Tryck p  **OK**.
 - c. V lj [Normal], [PBX] eller [ISDN]. Tryck p  **OK**.
3. Tryck p  **Stop/Exit**.

MFC-J4440DW/MFC-J4540DW

1. Tryck p   [Inst lln.] > [Alla inst lln.] > [Grundinst lln.] > [V lj linjetyp].
2. Tryck p  [Normal], [PBX] eller [ISDN].
3. Tryck p  .

✓ N rliggande information

- [Telefonsj nster och externa enheter](#)
 - [Telefonv xel och  VERF RING](#)

Liknande  mnen:

- [Problem med telefon och fax](#)

Telefonväxel och ÖVERFÖRING

Maskinens [Välj linjetyp]-inställning är inledningsvis inställd på [Normal], vilket innebär att maskinen kan kopplas in på det allmänna telefonnätet. Många kontor använder dock ett centralt telefonsystem eller ett telefonväxelsystem (PBX). Din maskin kan kopplas till de flesta telefonväxelsystem (PBX). Maskinens återuppringningsfunktion stöder endast TBR ("timed break recall"). TBR fungerar med de flesta telefonväxelsystem så att du kan få kontakt med en utgående linje, eller överföra samtal till en annan anknytning. Tryck på knappen [R] eller **Tel/R** för att använda den här funktionen.



Programmera en [R]-knapptryckning (eller med knappen **Tel/R**) som en del av ett nummer som är lagrat i adressboken. När du programmerar numret i adressboken trycker du först på [R] (eller på knappen **Tel/R**) (LCD-skärmen visar "!") och anger därefter telefonnumret. Detta innebär att du inte behöver trycka på [R] (eller knappen **Tel/R**) varje gång som du använder adressboken för att ringa upp. Du måste däremot ställa in PBX som telefonlinjetyp på maskinen om du vill använda denna funktion.



Närliggande information

- [Ställ in telefonlinjetypen](#)

Voice Over Internet Protocol (VoIP/Telefonlinjestörning)

VoIP är en typ av telefonsystem som använder en Internetanslutning istället för en traditionell telefonlinje. Telefonoperatörer sammankopplar ofta VoIP tillsammans med Internet och kabeltjänster.

Din maskin kanske inte fungerar tillsammans med vissa VoIP-system. Om du vill använda din maskin för att skicka och ta emot fax i ett VoIP-system måste du se till att den ena änden av telefonsladden är ansluten till uttaget märkt LINE på din maskin. Den andra änden av telefonsladden kan anslutas till ett modem, en telefonadapter, splitter eller någon annan liknande enhet.

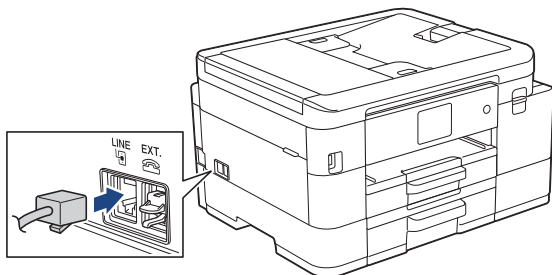

 Om du har några frågor som rör anslutningen av din maskin till VoIP-systemet bör du kontakta din VoIP-operatör.

Lyssna efter en kopplingston när du har anslutit din maskin till VoIP-systemet. Lyft luren till den externa telefonen och lyssna efter en kopplingston. Kontakta din VoIP-operatör om ingen kopplingston hörs.

Om du har problem med att sända eller ta emot fax via ett VoIP-system, så rekommenderar vi att du ändrar maskinens modemhastighet till inställningen [Enkel (VoIP)].

Närliggande information

- [Telefontjänster och externa enheter](#)

Liknande ämnen:

- [Störning på telefonlinje/VoIP](#)

Extern telefonsvarare (TAD)

Du kopplar en extern telefonsvarare till samma linje som maskinen. När telefonsvararen svarar på ett samtal, kommer maskinen att försöka avkänna eventuella faxsignaler som sänds av en annan faxmaskin. Om sådana föreligger tar den över och tar emot faxmeddelandet i fråga. Telefonsvararen tar emot ett röstmeddelande och [Telefon] visas på LCD-skärmen om maskinen inte avkänner några faxsignaler.

Den externa telefonsvararen måste svara inom fyra signaler (vi rekommenderar att du ställer in telefonsvararen på två signaler). Detta på grund av att maskinen inte kan höra faxsignalerna förrän den externa telefonsvararen tagit emot samtalet. Den sändande maskinen sänder bara faxsignaler i åtta till tio sekunder till. Använd inte en avgiftsbesparande inställning för telefonsvararen om fler än fyra signaler behövs för att aktivera den.

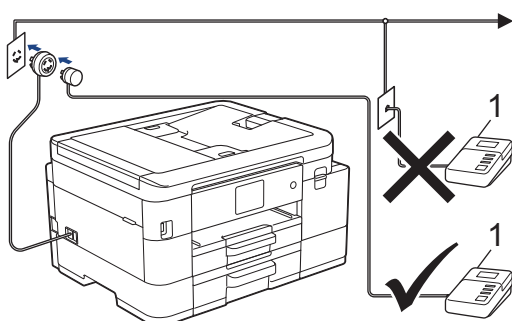

1 TSV

VIKTIGT

Anslut INTE flera telefonsvarare till samma telefonlinje.



Sänk inställningen av den externa telefonsvararens signalfördröjning om du har problem att ta emot faxmeddelanden.



Närliggande information

- [Telefontjänster och externa enheter](#)
 - [Ansluta en extern telefonsvarare \(TSV\)](#)
 - [Spela in ett utgående meddelande \(OGM\) på den externa telefonsvararen \(TSV\)](#)
 - [Telefonväxelsystem \(PBX\)](#)

Liknande ämnen:

- [Problem med telefon och fax](#)

Ansluta en extern telefonsvarare (TSV)

1. Ställ in din externa TAD till minsta antal ringsignaler som tillåts. Kontakta din telefonleverantör för mer information. (Maskinens inställningar för signalfördröjning gäller inte.)
2. Spela in ett meddelande på telefonsvararen.
3. Ställ in telefonsvararen på att ta emot samtal.
4. Ställ in mottagningsläget på din maskin till [Ext:Tel/Tsv].



Närliggande information

- [Extern telefonsvarare \(TAD\)](#)

Liknande ämnen:

- [Överblick över mottagningslägen](#)
- [Välja korrekt mottagningsläge](#)
- [Problem med telefon och fax](#)

Spela in ett utgående meddelande (OGM) på den externa telefonsvararen (TSV)

1. Låt meddelandet föregås av fem sekunders tystnad. Det gör att maskinen har tid att lyssna efter faxsignaler.



Eftersom maskinen inte kan registrera faxsignaler samtidigt med höga röster, rekommenderar vi att du inleder meddelandet med fem sekunders tystnad. Du kan givetvis läsa in ett meddelande utan denna paus, men om maskinen får svårigheter att ta emot fax bör du lägga in den tysta perioden på nytt.

2. Meddelandet bör inte vara längre än 20 sekunder.
3. Avsluta det 20 sekunder långa meddelandet genom att ange fjärraktiveringskoden för personer som sänder faxmeddelanden manuellt. Till exempel: "Lämna ett meddelande efter tonen eller tryck på *51 och Start för att skicka ett fax".



Närliggande information

- [Extern telefonsvarare \(TAD\)](#)

Telefonväxelsystem (PBX)

Vi föreslår att du ber företaget som installerade telefonväxeln att ansluta maskinen. Om maskinen ska anslutas till ett system med flera linjer, ska du be installatören att koppla enheten till den sista linjen i systemet. Detta förhindrar att maskinen aktiveras varje gång systemet tar emot ett telefonsamtal. Om alla inkommande samtal besvaras av en telefonist rekommenderar vi inställning av mottagningsläget på [Manuell].

Under vissa förhållanden kan vi inte garantera att maskinen fungerar korrekt tillsammans med ett telefonväxelsystem. Eventuella problem att sända eller ta emot fax bör i första hand rapporteras till det företag som handhar din telefonväxel (PBX).



Närliggande information

- [Extern telefonsvarare \(TAD\)](#)

Extern telefon och sidoapparat

- [Ansluta en extern telefon eller en sidoapparat](#)
- [Manövrering från externa telefoner och sidoapparater](#)
- [Använda fjärrkoder](#)

Ansluta en extern telefon eller en sidoapparat

Du kan ansluta en separat telefon till din maskin enligt bilden nedan.

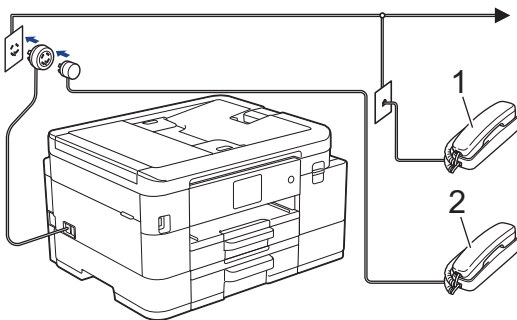

- 1 Sidoapparat
- 2 Extern telefon



Använd inte en extern telefon med en sladd som är längre än tre meter.



Närstående information

- [Extern telefon och sidoapparat](#)

Manövrering från externa telefoner och sidoapparater

Om du svarar på ett faxesamtal i en sidoapparat eller en extern telefon kan du göra så att maskinen tar samtalet genom att använda fjärraktiveringskoden. När du trycker på fjärraktiveringskod ***51**, börjar maskinen ta emot fax.

Om maskinen svarar på ett röstsamtal och dubbelringer för att du ska ta över, kan du ta samtalet i en sidoapparat genom att trycka på fjärrinaktiveringskoden **#51**.

Om du svarar på ett samtal och ingen finns på linjen:

Du bör anta att du tar emot ett manuellt fax.

Tryck på ***51** och vänta på faxsignalen eller tills [Mottagning] visas på LCD-skärmen och lägg sedan på luren.



Du kan även använda funktionen för faxavkänning om du vill att maskinen automatiskt ska ta emot samtalet.



Närliggande information

- [Extern telefon och sidoapparat](#)

Liknande ämnen:

- [Ställa in antalet signaler innan maskinen svarar \(ringsignalfördröjning\)](#)
- [Ställa in faxavkänning](#)
- [Ställa in en fjärråtkomstkod](#)
- [Ställa in F/T-ringtiden \(pseudo-/dubbelsignal\)](#)

Använda fjärrkoder

Fjärraktiveringskod

Om du besvarar ett faxesamtal via en sidoapparat eller extern telefon kan du låta maskinen ta över genom att trycka på fjärraktiveringskoden *51. Vänta tills du hör faxsignaler innan du lägger på luren.

Om du svarar på ett faxesamtal i en extern telefon kan du låta maskinen ta emot faxet genom att trycka på startknappen och sedan välja mottagning.

Fjärravaktiveringskod

Om du tar emot röstsamtal och maskinen är i F/T-läge, kommer F/T-dubbelsignalen att ringa efter den inledande fördröjningssignalen. Om du svarar på ett samtal på en sidoapparat kan du stänga av F/T-signalen genom att trycka på #51 (se till att du trycker in koden mellan signalerna).

Om maskinen svarar på ett röstsamtal och dubbelsignalerar för att du ska ta över, kan du ta samtalet på den externa telefonen genom att trycka på [Svara] eller **Tel/R**.



Närliggande information

- [Extern telefon och sidoapparat](#)
 - [Ändra fjärrkoderna](#)

Liknande ämnen:

- [Ställa in en fjärråtkomstkod](#)
- [Ställa in faxavkänning](#)

Ändra fjärrkoderna

Den förinställda fjärraktiveringskoden är *51. Den förinställda fjärrinaktiveringskoden är #51. Om du alltid kopplas bort när du försöker komma åt den externa telefonsvararen utifrån, kan du försöka ändra de tresiffriga fjärrkoderna med siffrorna 0-9, *, #.



>> [MFC-J4340DW](#)

>> [MFC-J4440DW/MFC-J4540DW](#)

MFC-J4340DW

- Tryck på **Settings**.
- Tryck på ▲ eller ▼ för att välja följande:
 - Välj [Fax]. Tryck på **OK**.
 - Välj [Mottagning]. Tryck på **OK**.
 - Välj [Fjärrkoder]. Tryck på **OK**.
 - Välj [Fjärrkoder] igen. Tryck på **OK**.
 - Välj [På]. Tryck på **OK**.
- Gör något av följande:
 - Om du vill ändra fjärraktiveringskoden, tryck på ▲ eller ▼ för att välja [Aktiver. kod], och sedan på **OK**. Ange en ny kod. Tryck på **OK**.
 - Om du vill ändra fjärravaktiveringskoden, tryck på ▲ eller ▼ för att välja [Deakt. kod], och sedan på **OK**. Ange en ny kod. Tryck på **OK**.
- Tryck på **Stop/Exit**.

MFC-J4440DW/MFC-J4540DW

- Tryck på  [Inställn.] > [Alla inställn.] > [Fax] > [Mottagning] > [Fjärrkoder].
- Gör något av följande:
 - Tryck på [Aktiver. kod] för att ändra fjärraktiveringskoden. Ange den nya koden och tryck sedan på [OK].
 - Tryck på [Deakt. kod] för att ändra fjärrinaktiveringskoden. Ange den nya koden och tryck sedan på [OK].
 - Om du inte vill ändra koderna går du till nästa steg.
 - För att slå fjärrkoderna [Av] (eller [På]), tryck på [Fjärrkoder]. Tryck på [Av] (eller [På]).
- Tryck på .

✓ Närliggande information

- [Använda fjärrkoder](#)

Faxrapporter

- [Ställa in korrekt stil för överföringsverifieringsrapporten](#)
- [Ställa in intervall för faxjournalen](#)
- [Utskriftsrapporter](#)

Ställa in korrekt stil för överföringsverifieringsrapporten

Du kan använda en överföringsrapport som ett kvitto på att du har sänt ett faxmeddelande. Den här rapporten visar mottagarens namn och faxnummer, vilken tid och vilket datum faxmeddelandet sändes, överföringens varaktighet, antal sända sidor och om överföringen lyckades.

Flera inställningar är tillgängliga för överföringsrapporten:

Alternativ	Beskrivning
På	Skriver ut en rapport efter varje fax du skickar.
På (+Bild)	Skriver ut en rapport efter varje fax du skickar. En del av faxets första sida visas i rapporten.
Endast fel	Skriver ut en rapport om faxet inte skickas på grund av överföringsproblem.
Endast fel (+Bild)	Skriver ut en rapport om faxet inte skickas på grund av överföringsproblem. En del av faxets första sida visas i rapporten.
Av	Rapporten skrivs inte ut.

>> [MFC-J4340DW](#)

>> [MFC-J4440DW/MFC-J4540DW](#)

MFC-J4340DW

- Tryck på **Settings**.
- Tryck på ▲ eller ▼ för att välja följande:
 - Välj [Fax]. Tryck på **OK**.
 - Välj [Rapportinst.]. Tryck på **OK**.
 - Välj [Sändn. kvitto]. Tryck på **OK**.
 - Välj önskat alternativ. Tryck på **OK**.

Om du väljer [På (+Bild)] eller [Endast fel (+Bild)] kommer bilden inte att visas i överföringsrapporten om realtidsöverföring är inställt på [På]. Bilden kommer inte att visas på rapporten när du skickar ett färgfax.

- Tryck på **Stop/Exit**.

Om överföringen lyckas visas [OK] bredvid [RESULTAT] i överföringsrapporten. Om överföringen inte lyckas visas [FEL] bredvid [RESULTAT].

MFC-J4440DW/MFC-J4540DW

- Tryck på  [Inställn.] > [Alla inställn.] > [Fax] > [Rapportinst.] > [Sändn. kvitto].
- Tryck på önskat alternativ.

Om du väljer [På (+Bild)] eller [Endast fel (+Bild)] kommer bilden inte att visas i överföringsrapporten om realtidsöverföring är inställt på [På]. Bilden kommer inte att visas på rapporten när du skickar ett färgfax.

- Tryck på .

Om överföringen lyckas visas [OK] bredvid [RESULTAT] i överföringsrapporten. Om överföringen inte lyckas visas [FEL] bredvid [RESULTAT].

Närliggande information

- [Faxrapporter](#)

Ställa in intervall för faxjournalen

Du kan ställa in maskinen på att skriva ut journaler med jämna mellanrum (vart 50:e fax, var 6:e, 12:e eller 24:e timme, varannan eller var 7:e dag).



(MFC-J4340DW)

När du använder funktionen för automatisk avstängning och maskinen stängs av före den valda intervallperioden skriver maskinen ut en faxjournalrapport. Därefter raderas alla faxjobb från journalminnet.

>> [MFC-J4340DW](#)

>> [MFC-J4440DW/MFC-J4540DW](#)

MFC-J4340DW

1. Tryck på **Settings**.
2. Tryck på ▲ eller ▼ för att välja följande:
 - a. Välj [Fax]. Tryck på **OK**.
 - b. Välj [Rapportinst.]. Tryck på **OK**.
 - c. Välj [Journalperiod]. Tryck på **OK**.
 - d. Välj [Journalperiod] igen. Tryck på **OK**.
3. Tryck på ▲ eller ▼ för att välja ett intervall. Tryck på **OK**.
 - Var 6:e, 12:e, 24:e timme, varannan eller var sjunde dag
Maskinen kommer att skriva ut rapporten med angiven intervall och sedan radera alla jobb från journalminnet. Om minnet blir fullt (med 200 jobb) före angivet intervall kommer den att skriva ut journalen tidigare än vanligt innan den raderar alla faxjobb i minnet. Du kan skriva ut en extrarapport före angiven tid utan att radera de jobb som finns i minnet.
 - Vart 50:e fax
Maskinen skriver ut journalen när 50 faxjobb har lagrats i minnet.
4. Om du valde 6, 12, 24 timmar eller 2 eller 7 dagar, tryck på ▲ eller ▼ för att välja [Tid] och tryck därefter på **OK**. Ange klockslag med hjälp av de kombinerade siffer- och bokstavsknapparna. Tryck på **OK**.
5. Om du valde [Var sjunde dag], tryck på ▲ eller ▼ för att välja [Dag] och tryck sedan på **OK**. Tryck på ▲ eller ▼ och välj den första dagen i nedräkningen för var sjunde dag. Tryck på **OK**.
6. Tryck på **Stop/Exit**.

MFC-J4440DW/MFC-J4540DW

1. Tryck på  [Inställn.] > [Alla inställn.] > [Fax] > [Rapportinst.] > [Journalperiod].
2. Tryck på [Journalperiod].
3. Tryck på ▲ eller ▼ för att välja ett intervall.
 - Var 6:e, 12:e, 24:e timme, varannan eller var sjunde dag
Maskinen kommer att skriva ut rapporten med angiven intervall och sedan radera alla jobb från journalminnet. Om minnet blir fullt (med 200 jobb) före angivet intervall kommer den att skriva ut journalen tidigare än vanligt innan den raderar alla faxjobb i minnet. Du kan skriva ut en extrarapport före angiven tid utan att radera de jobb som finns i minnet.
 - Vart 50:e fax
Maskinen skriver ut journalen när 50 faxjobb har lagrats i minnet.
4. Om du valt 6, 12, 24 timmar, 2 eller 7 dagar, trycker du på [Tid] och matar in tiden på dagen på pekskärmen. Tryck på [OK].

-
5. Om du valde [Var sjunde dag], tryck på [Dag]. Tryck på ▲ eller ▼ för att visa alternativ [Varje Måndag], [Varje Tisdag], [Varje Onsdag], [Varje torsdag], [Varje Fredag], [Varje Lördag] eller [Varje Söndag] och tryck sedan på dagen då sjudagarsperioden ska börja.
6. Tryck på .

Närliggande information

- [Faxrapporter](#)

Liknande ämnen:

- [Ställ in maskinen så att den stängs av automatiskt](#)
-

PC-FAX

- [PC-FAX för Windows](#)
- [PC-FAX för Mac](#)

PC-FAX för Windows

- [Överblick PC-FAX \(Windows\)](#)
- [Skicka ett fax med PC-FAX \(Windows\)](#)
- [Ta emot faxmeddelanden till din dator \(Windows\)](#)

Överblick PC-FAX (Windows)

Minska pappersförbrukningen och spara tid genom att använda Brother PC-FAX-programvaran för att skicka fax direkt från din dator.

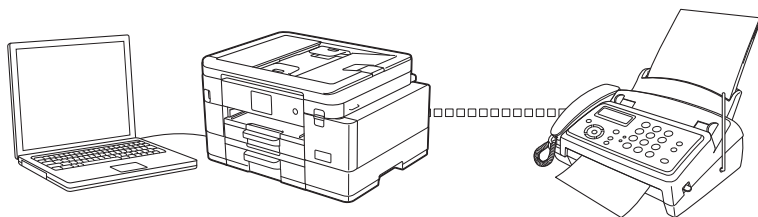

- [Konfigurera PC-FAX \(Windows\)](#)
- [Konfigurera din PC-Fax-adressbok \(Windows\)](#)

Konfigurera PC-FAX (Windows)

Innan du skickar fax via PC-FAX kan du anpassa alla sändningsalternativ under varje flik i dialogrutan **PC-FAX Inställningar**.

1. Starta  (**Brother Utilities**) och klicka sedan på rullgardinsmenyn och välj ditt modellnamn (om det inte redan är valt).
2. Klicka på **PC-FAX** i vänster navigeringsfält och klicka sedan på **Konfigurera sändning**.

Dialogrutan **PC-FAX Inställningar** visas.

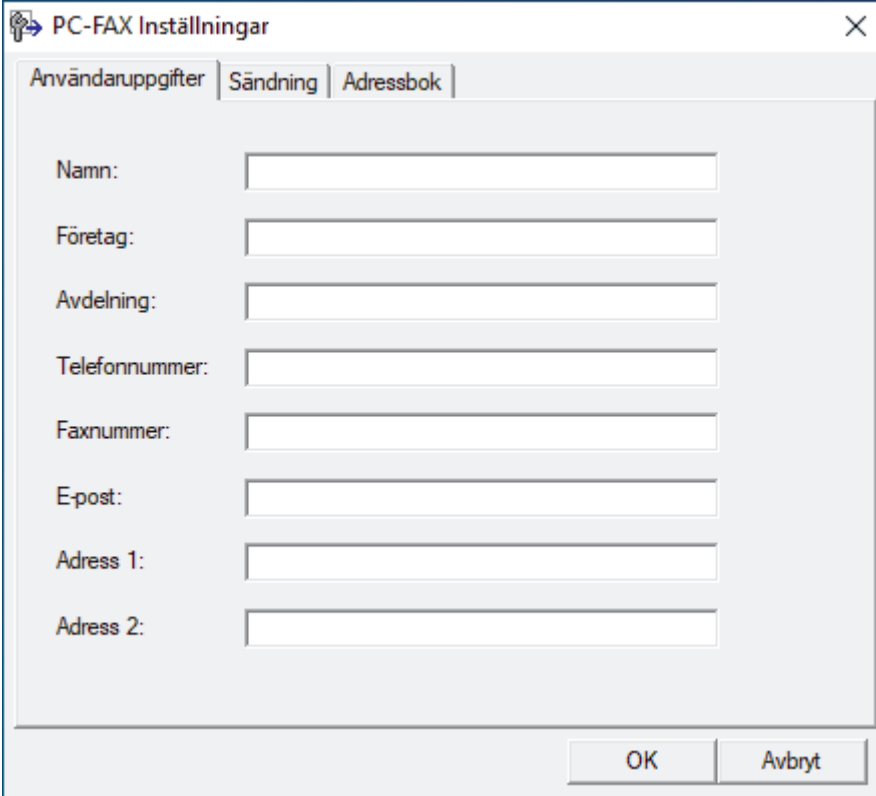

The screenshot shows the 'PC-FAX Inställningar' dialog box with the 'Användaruppgifter' tab active. The fields are empty. The 'Sändning' and 'Adressbok' tabs are also visible.

3. Gör något av följande:
 - Klicka på fliken **Användaruppgifter** och ange sedan användarinformationen i fältet.



Varje Microsoft-konto kan ha sin egen anpassade **Användaruppgifter**-skärm för anpassade faxrubriker och försättsblad.

- Klicka på fliken **Sändning** och ange sedan numret för att komma åt en extern linje (vid behov) i fältet **Prefix för att nå en utgående linje**. Markera kryssrutan **Inkludera rubrik** för att inkludera rubrikinformationen.
 - Klicka på fliken **Adressbok** och välj sedan adressboken du vill använda för PC-FAX i listrutan **Välj adressbok**.
4. Klicka på **OK**.



Närliggande information

- [Överblick PC-FAX \(Windows\)](#)

Konfigurera din PC-Fax-adressbok (Windows)

Lägg till, redigera och radera medlemmar och grupper för att anpassa din **adressbok**.

- [Lägg till en medlem till din PC-FAX-adressbok \(Windows\)](#)
- [Skapa en grupp i din PC-FAX-adressbok \(Windows\)](#)
- [Redigera medlems- eller gruppinformation i din PC-FAX-adressbok \(Windows\)](#)
- [Ta bort en medlem eller grupp i din PC-FAX-adressbok \(Windows\)](#)
- [Exportera din PC-FAX-adressbok \(Windows\)](#)
- [Importerera information till din PC-FAX-adressbok \(Windows\)](#)

Lägg till en medlem till din PC-FAX-adressbok (Windows)

Lägg till nya personer och deras faxinformation i PC-Fax-adressboken om du vill skicka ett fax med hjälp av programmet Brother PC-Fax.

1. Starta  (**Brother Utilities**) och klicka sedan på rullgardinsmenyn och välj ditt modellnamn (om det inte redan är valt).
2. Klicka på **PC-FAX** i vänster navigationsfält och klicka sedan på **Adressbok (Sänd)**.

Dialogrutan **adressbok** visas.

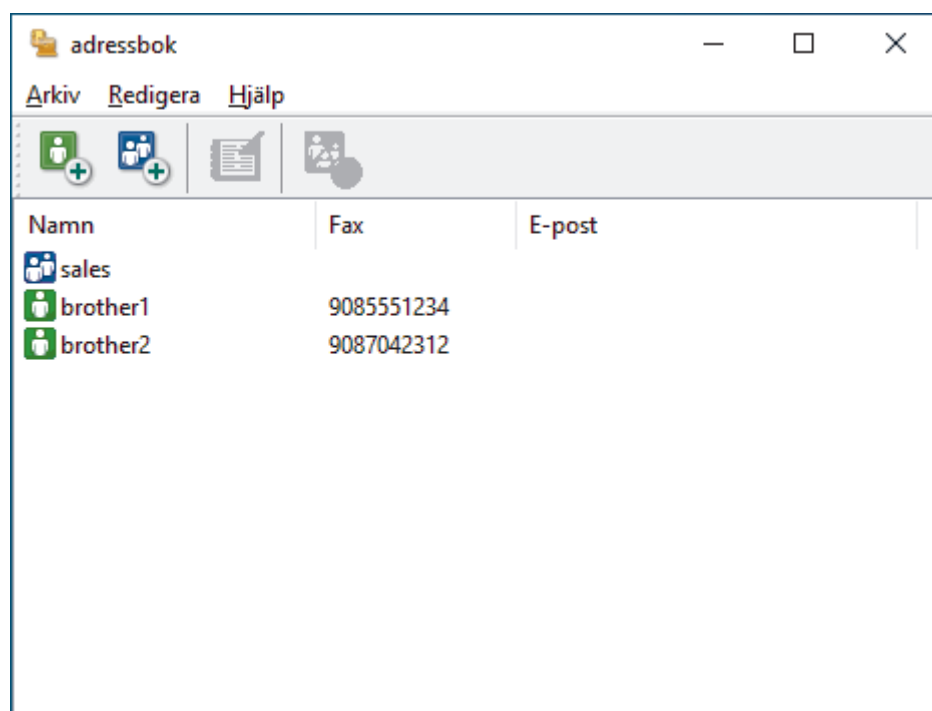

3. Klicka på .

Dialogrutan **Inställning av medlemmar i adressbok** visas.

4. Ange medlemsinformationen i motsvarande fält. Endast **Namn**-fältet krävs.
5. Klicka på **OK**.

Närliggande information

- [Konfigurera din PC-Fax-adressbok \(Windows\)](#)

Skapa en grupp i din PC-FAX-adressbok (Windows)

Du kan skapa en grupp för att sända samma PC-FAX till flera mottagare på samma gång.

1. Starta  (**Brother Utilities**) och klicka sedan på rullgardinsmenyn och välj ditt modellnamn (om det inte redan är valt).
2. Klicka på **PC-FAX** i vänster navigationsfält och klicka sedan på **Adressbok (Sänd)**.

Dialogrutan **adressbok** visas.

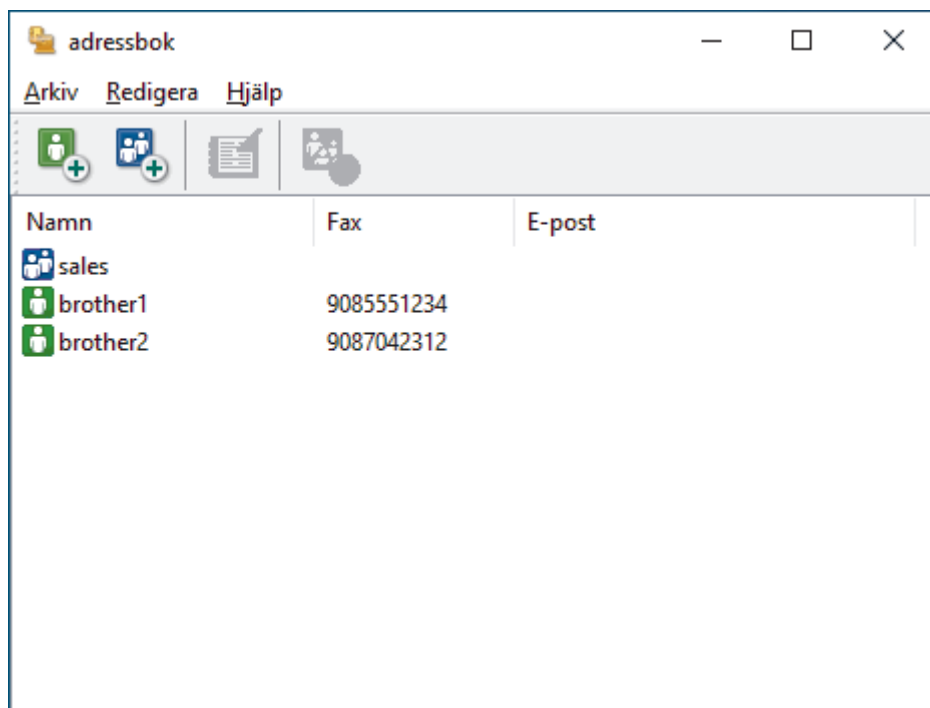

3. Klicka på .
- Dialogrutan **Inställning av grupper i adressbok** visas.
4. Ange den nya gruppens namn i fältet **Gruppnamn**.
 5. I fältet **Tillgängliga namn** väljer du varje namn som ska inkluderas i gruppen och klickar sedan på **Lägg till >>**.
- De medlemmar som läggs till i gruppen visas i rutan **Gruppmedlemmar**.
6. Klicka på **OK** när du är klar.



Varje grupp kan innehålla upp till 50 medlemmar.





Närliggande information

- [Konfigurera din PC-Fax-adressbok \(Windows\)](#)

Redigera medlems- eller gruppinformation i din PC-FAX-adressbok (Windows)

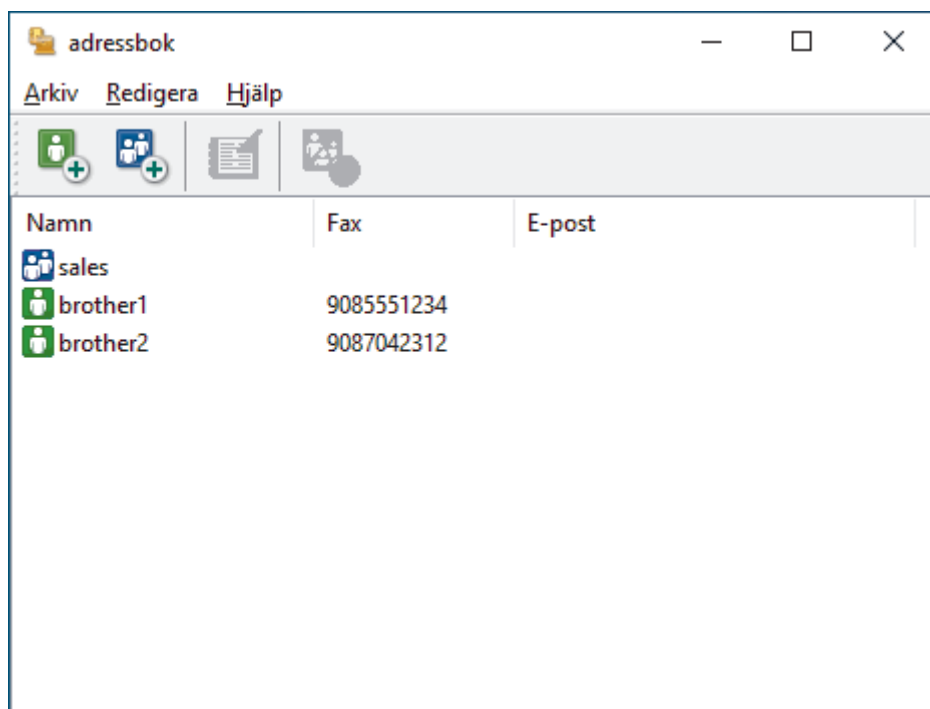
1. Starta  (**Brother Utilities**) och klicka sedan på rullgardinsmenyn och välj ditt modellnamn (om det inte redan är valt).
2. Klicka på **PC-FAX** i vänster navigationsfält och klicka sedan på **Adressbok (Sänd)**. Dialogrutan **adressbok** visas.



3. Välj den medlem eller grupp du vill redigera.
4. Klicka på  (**Egenskaper**).
5. Ändra medlems- eller gruppinformationen.
6. Klicka på **OK**.

✓ Närliggande information

- [Konfigurera din PC-Fax-adressbok \(Windows\)](#)

Ta bort en medlem eller grupp i din PC-FAX-adressbok (Windows)

1. Starta  (**Brother Utilities**) och klicka sedan på rullgardinsmenyn och välj ditt modellnamn (om det inte redan är valt).
2. Klicka på **PC-FAX** i vänster navigationsfält och klicka sedan på **Adressbok (Sänd)**.

Dialogrutan **adressbok** visas.

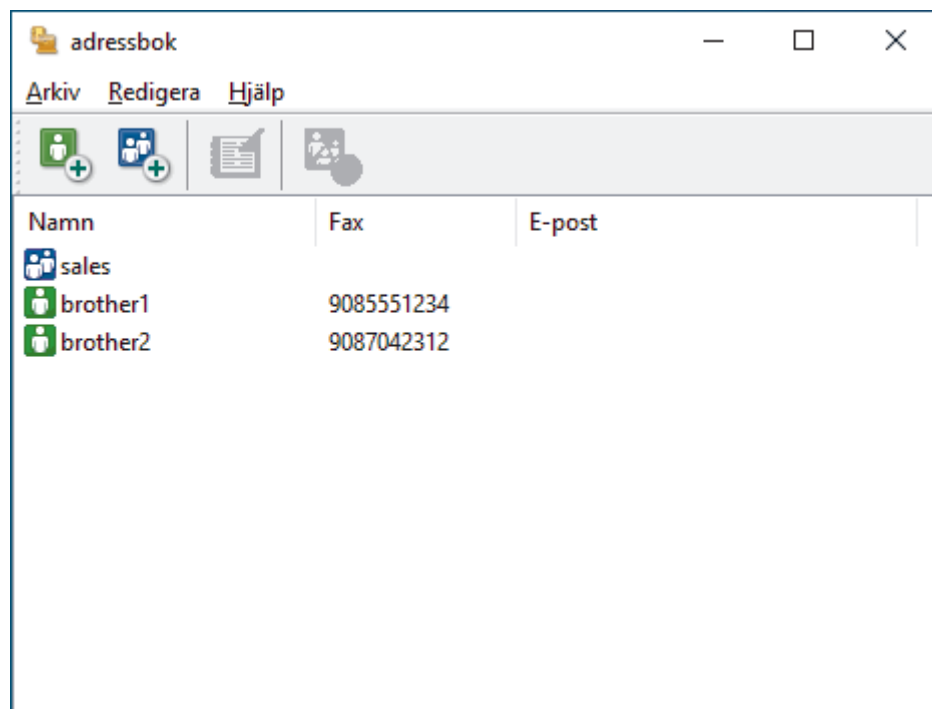

3. Välj den medlem eller grupp du vill radera.
4. Klicka på  (**Ta bort**).
5. Klicka på **OK** när dialogrutan för bekräftelse visas.

✓ Närliggande information

- [Konfigurera din PC-Fax-adressbok \(Windows\)](#)

Exportera din PC-FAX-adressbok (Windows)

Du kan exportera adressboken som en ASCII-textfil (*.csv) eller ett vCard (ett elektroniskt visitkort) och spara den på din dator.

Du kan inte exportera gruppinställningar samtidigt som du exporterar **adressbok**-data.

1. Starta  (**Brother Utilities**) och klicka sedan på rullgardinsmenyn och välj ditt modellnamn (om det inte redan är valt).
2. Klicka på **PC-FAX** i vänster navigationsfält och klicka sedan på **Adressbok (Sänd)**.

Dialogrutan **adressbok** visas.

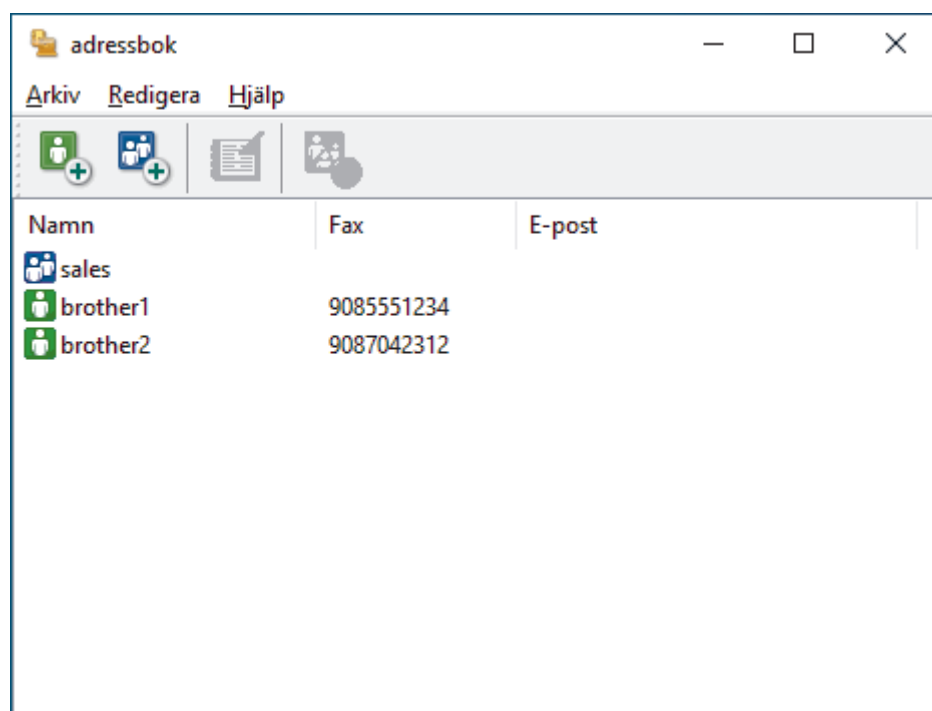

3. Klicka på **Arkiv > Exportera**.
4. Välj något av följande:
 - **Text**
Dialogrutan **Markerade poster** visas. Gå sedan till nästa steg.
 - **vCard**
Du måste välja en medlem som du vill exportera i din adressbok innan du väljer detta alternativ. Bläddra till den mapp där du vill spara ditt vCard, ange vCard-namnet i fältet **Filnamn** och klicka sedan på **Spara**.
5. I fältet **Tillgängliga poster** väljer du den data som du vill exportera och klicka sedan på **Lägg till >>**.



Välj och lägg till posterna i den ordning du vill ha dem i listan.

6. Under inställningen **Separationstecken** väljer du alternativet **Tabb** eller **Komma** om du exporterar till en ASCII-fil för att separera datafälten.
7. Klicka på **OK**.
8. Bläddra till den mapp på datorn där du vill spara din data, ange namnet och klicka sedan på **Spara**.



Närliggande information

- [Konfigurera din PC-Fax-adressbok \(Windows\)](#)

Importera information till din PC-FAX-adressbok (Windows)

Du kan importera ASCII textfiler (*.csv) eller vCards (elektroniska visitkort) till din adressbok.

1. Starta  (**Brother Utilities**) och klicka sedan på rullgardinsmenyn och välj ditt modellnamn (om det inte redan är valt).
2. Klicka på **PC-FAX** i vänster navigationsfält och klicka sedan på **Adressbok (Sänd)**.

Dialogrutan **adressbok** visas.

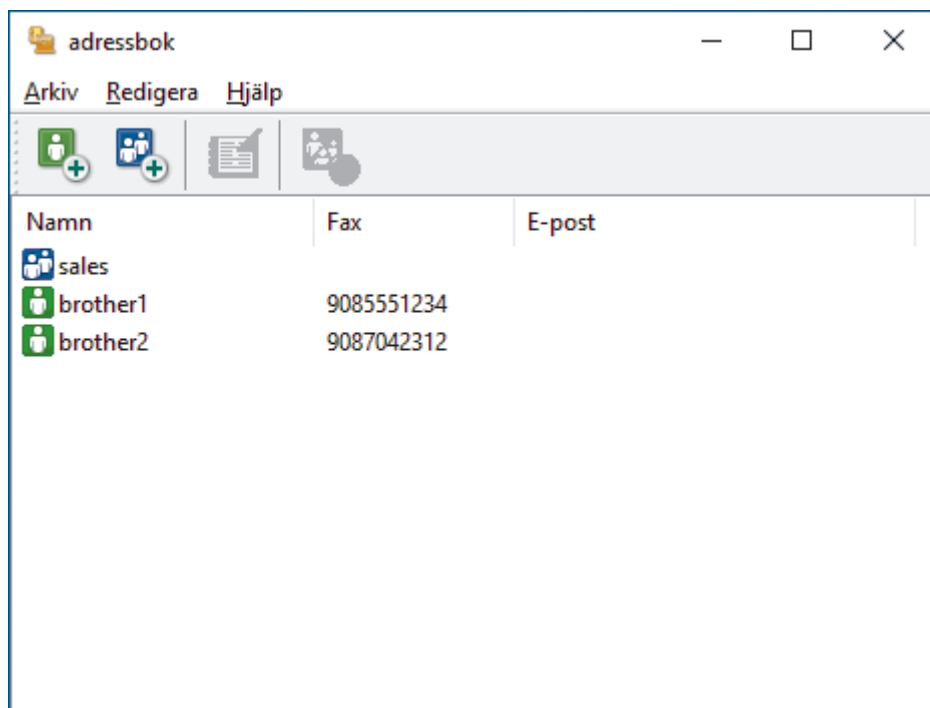

3. Klicka på **Arkiv > Importera**.
4. Välj något av följande:
 - **Text**
Dialogrutan **Markerade poster** visas. Gå till steg 5.
 - **vCard**
Gå till steg 8.
5. I fältet **Tillgängliga poster** väljer du den data som du vill importera och klicka sedan på **Lägg till >>**.



Du måste välja och lägga till fält i listan **Tillgängliga poster** i samma ordning som de anges i textfilen som ska importeras.

6. Under avsnittet **Separationstecken** väljer du alternativet **Tabb** eller **Komma** om du importerar till en ASCII-fil för att separera datafälten.
7. Klicka på **OK**.
8. Bläddra till den mapp där du vill importera data, ange filnamnet och klicka sedan på **Öppna**.



Närliggande information

- [Konfigurera din PC-Fax-adressbok \(Windows\)](#)

Skicka ett fax med PC-FAX (Windows)

PC-FAX har endast stöd för svartvita fax. Ett svartvitt fax skickas även om originalet är av färg och mottagande faxmaskin har stöd för färgfax.

1. Skapa en fil i ett program på din dator.
2. Välj utskriftskommandot från ditt program.
3. Välj **Brother PC-FAX** som din skrivare och genomför sedan utskriftsförfarandet.

Dialogrutan **Brother PC-FAX** visas.

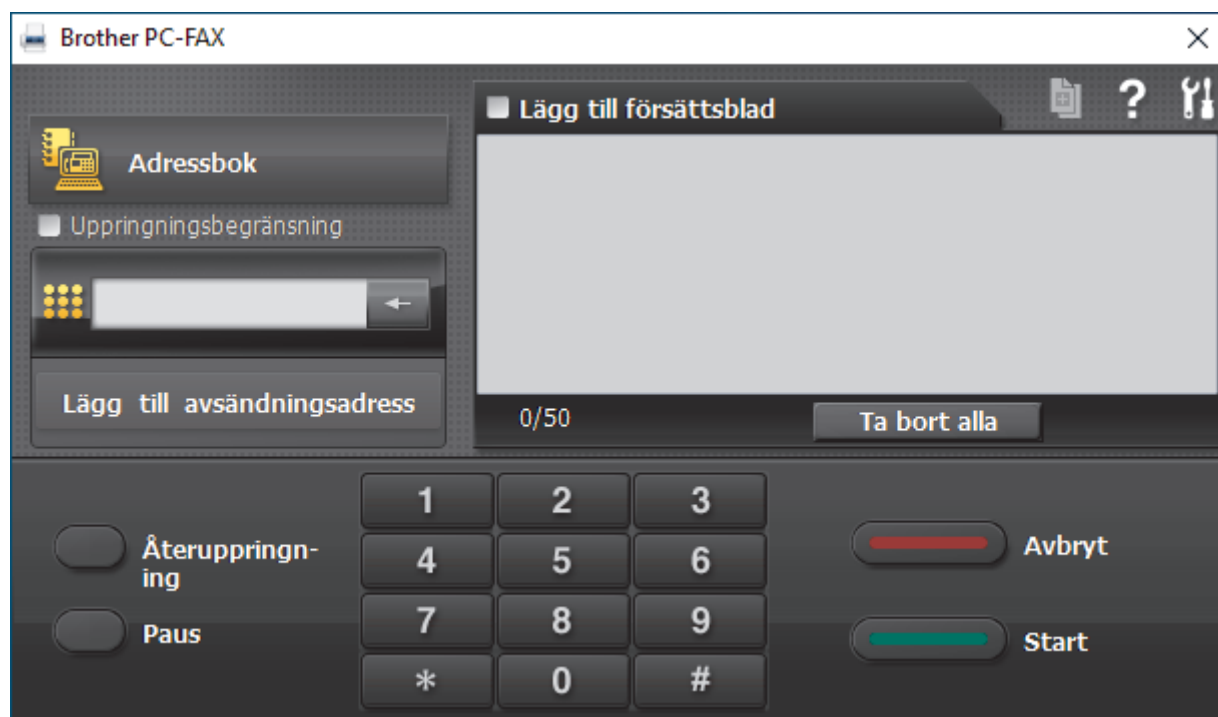



4. Ange faxnumret på något av följande sätt:
 - Använd de kombinerade siffer- och bokstavsknapparna för att ange numret och klicka sedan på **Lägg till avsändningsadress**.

 Om du markerar kryssrutan **Uppringningsbegränsning** visas ett bekräftelsemeddelande för att du ska ange faxnumret med de kombinerade siffer- och bokstavsknapparna igen. Denna funktioner hjälper dig att förhindra överföringar till fel nummer.

- Klicka på knappen **Adressbok** och välj sedan en medlem eller grupp i adressboken.

 Klicka på **Ta bort alla** för att ta bort alla poster om du gör fel.

5. Markera kryssrutan **Lägg till försättsblad** för att lägga till ett försättsblad. Du kan även klicka på  om du vill skapa eller redigera ett försättsblad.
6. Klicka på **Start** när du vill skicka faxet.



- Klicka på **Avbryt** för att avbryta faxesändningen.
- Klicka på **Återuppringning** och bläddra genom de fem senast slagna faxnumren, välj ett nummer och klicka sedan på **Start** för att ringa ett nummer igen.

✓ Närliggande information

- [PC-FAX för Windows](#)

Ta emot faxmeddelanden till din dator (Windows)

Använd Brothers PC-FAX-program för att ta emot faxmeddelanden på datorn, visa dem på skärmen och endast skriva ut de faxmeddelanden du vill ha.

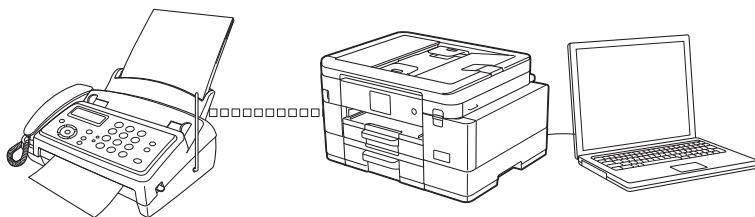

- [Ta emot fax med hjälp av PC-FAX Receive \(Windows\)](#)

Ta emot fax med hjälp av PC-FAX Receive (Windows)

Med Brothers programvara för PC-FAX-mottagning kan du visa och spara fax på datorn. Den installeras automatiskt när du installerar maskinens programvara och drivrutiner och fungerar på maskiner som är lokalt anslutna eller nätverksanslutna.

PC-FAX Receive stöder endast svartvita fax. När du tar emot ett färgfax skriver maskinen ut det, men överför inte färgfaxet till datorn.

När du stänger av datorn fortsätter maskinen att ta emot och spara fax i maskinens minne. På maskinens LCD-skärm visas hur många lagrade fax som har tagits emot. När du startar det här programmet överför programvaran alla mottagna fax samtidigt till datorn. Du kan aktivera säkerhetsfunktionen för utskrift av säkerhetskopior vilket gör att maskinen skriver ut en kopia av faxmeddelandet innan det skickas till datorn eller innan datorn stängs av. Du kan konfigurera inställningarna för säkerhetsfunktionen från maskinen.

✓ Närliggande information

- [Ta emot faxmeddelanden till din dator \(Windows\)](#)
 - [Köra Brothers PC-FAX-mottagning på din dator \(Windows\)](#)
 - [Visa mottagna PC-FAX-meddelanden \(Windows\)](#)

Liknande ämnen:

- [Överför mottagna fax till din dator med PC-Fax-mottagning \(endast Windows\)](#)

■ [Hem](#) > [Fax](#) > [PC-FAX](#) > [PC-FAX för Windows](#) > [Ta emot faxmeddelanden till din dator \(Windows\)](#) > [Ta emot fax med hjälp av PC-FAX Receive \(Windows\)](#) > [Köra Brothers PC-FAX-mottagning på din dator \(Windows\)](#)

Köra Brothers PC-FAX-mottagning på din dator (Windows)



Vi rekommenderar att du markerar kryssrutan **Starta PC-FAX Receive när datorn startas**, så att programmet startas automatiskt och kan överföra eventuella faxmeddelande när datorn startas.

1. Starta  (**Brother Utilities**) och klicka sedan på rullgardinsmenyn och välj ditt modellnamn (om det inte redan är valt).
2. Klicka på **PC-FAX** i vänster navigationsfält och klicka sedan på **Ta emot**.
3. Bekräfta meddelandet och klicka på **Ja**.

Fönstret **PC-FAX Receive (PC-FAX mottagning)** öppnas. Ikonen  (**PC-FAX mottagning**) visas i datorns aktivitetsfält.



Närliggande information

- [Ta emot fax med hjälp av PC-FAX Receive \(Windows\)](#)
 - [Ställa in din dator för PC-FAX-mottagning \(Windows\)](#)
 - [Lägga till din maskin i PC-FAX-mottagning \(Windows\)](#)

► [Hem](#) > [Fax](#) > [PC-FAX](#) > [PC-FAX för Windows](#) > [Ta emot faxmeddelanden till din dator \(Windows\)](#) > [Ta emot fax med hjälp av PC-FAX Receive \(Windows\)](#) > [Köra Brothers PC-FAX-mottagning på din dator \(Windows\)](#) > [Ställa in din dator för PC-FAX-mottagning \(Windows\)](#)

Ställa in din dator för PC-FAX-mottagning (Windows)

1. Dubbelklicka på ikonen  (PC-FAX mottagning) i aktivitetsfältet.
Fönstret **PC-FAX Receive (PC-FAX mottagning)** öppnas.
2. Klicka på **Inställningar**.
3. Konfigurera vid behov dessa alternativ:

Inställningar

Konfigurera att starta PC-FAX Receive automatiskt när du startar Windows.

Spara

Konfigurera sökvägen för att spara PC-FAX-filer och välj dokumentformat.

Överför till

Konfigurera sökvägen till servern och välj alternativet för automatisk eller manuell överföring (endast tillgängligt för administratörer).

Enhet

Välj den maskin där du vill ta emot PC-FAX-filer.

Lås (endast tillgängligt för administratörer)

Begränsa användare som inte har administratörsrättigheter från att konfigurera inställningsalternativen som visas ovan.

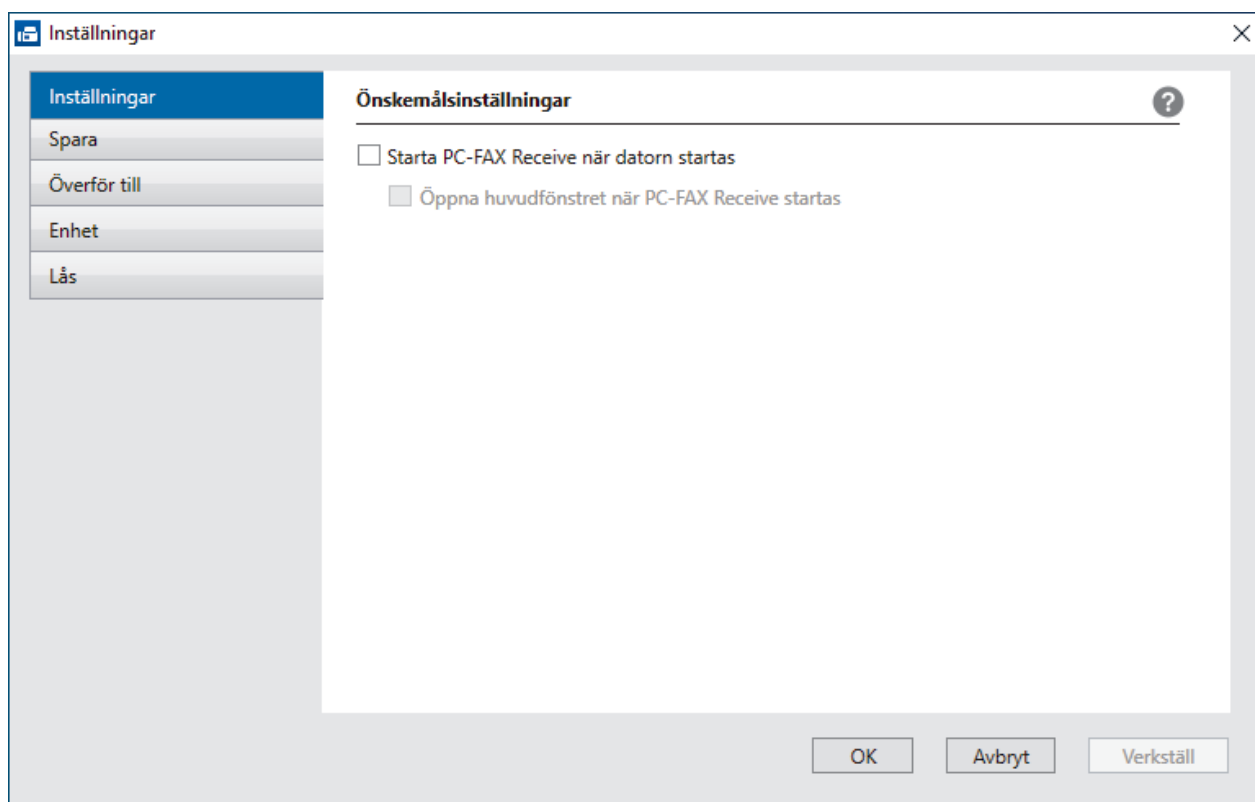

4. Klicka på **OK**.



Närliggande information

- [Köra Brothers PC-FAX-mottagning på din dator \(Windows\)](#)

■ [Hem](#) > [Fax](#) > [PC-FAX](#) > [PC-FAX för Windows](#) > [Ta emot faxmeddelanden till din dator \(Windows\)](#) > [Ta emot fax med hjälp av PC-FAX Receive \(Windows\)](#) > [Köra Brothers PC-FAX-mottagning på din dator \(Windows\)](#) > [Lägga till din maskin i PC-FAX-mottagning \(Windows\)](#)

Lägga till din maskin i PC-FAX-mottagning (Windows)

Om du följde instruktionerna för nätverksanvändare när du installerade maskinen, bör den redan vara konfigurerad för ditt nätverk.

1. Dubbelklicka på ikonen  (**PC-FAX mottagning**) i aktivitetsfältet.
Fönstret **PC-FAX Receive (PC-FAX mottagning)** öppnas.
2. Klicka på **Inställningar**.
3. Klicka på **Enhet > Lägg till**.

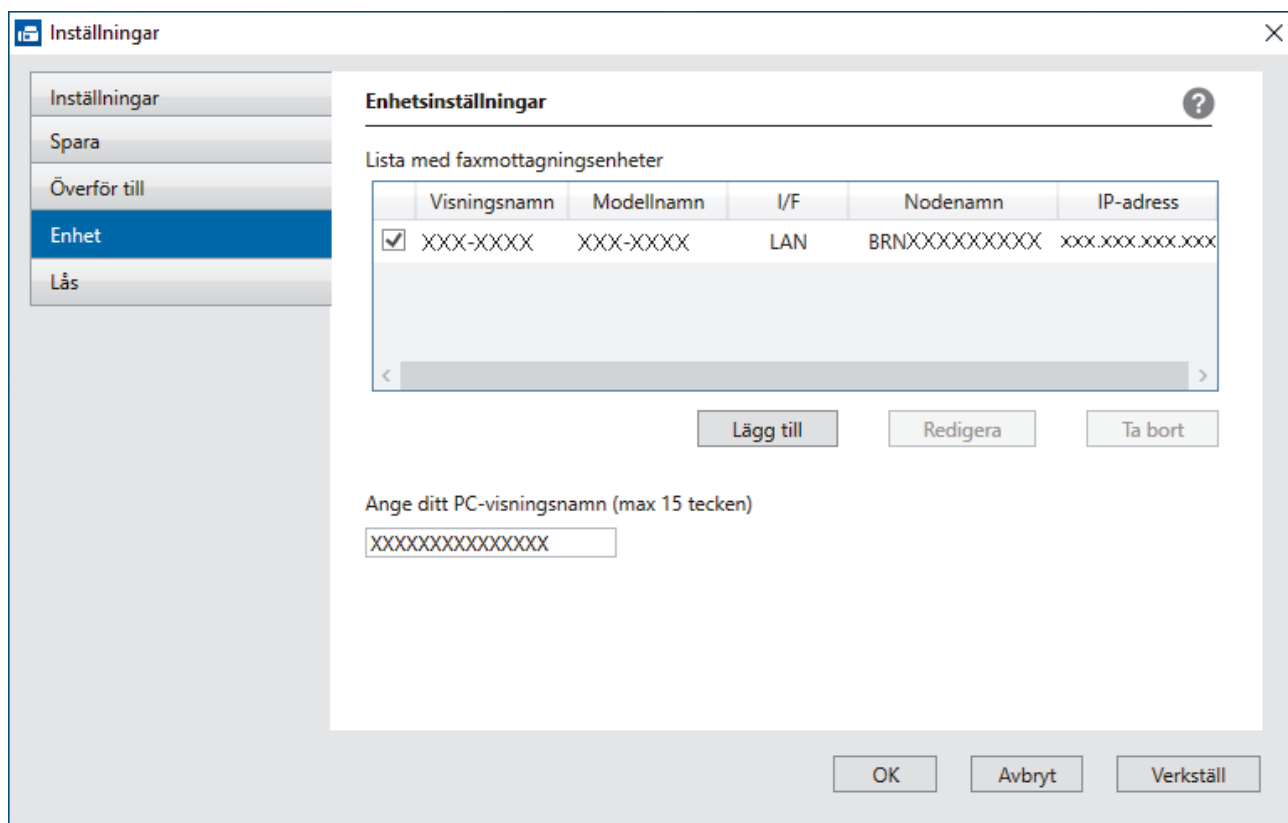

4. Välj passande anslutningsmetod.

Välj din maskin från de automatiska sökresultaten nedan.

En lista över anslutna maskiner visas. Välj den maskin du vill ha. Klicka på **OK**.

Ange din maskin med IP-adress

Ange maskinens IP-adress i fältet **IP-adress** och klicka sedan på **OK**.

5. Ange det nya namnet i fältet **Ange ditt PC-visningsnamn (max 15 tecken)** för att ändra datornamnet som visas på maskinens LCD-skärm.
6. Klicka på **OK**.





Närliggande information

- [Köra Brothers PC-FAX-mottagning på din dator \(Windows\)](#)

Visa mottagna PC-FAX-meddelanden (Windows)

Mottagningsstatus

Ikon	Indikerad status
	Standbyläge Inga olästa meddelanden
	Ta emot meddelanden
	Mottagna meddelanden Olästa meddelanden

1. Dubbelklicka på ikonen  (PC-FAX mottagning) i aktivitetsfältet.

Fönstret **PC-FAX Receive (PC-FAX mottagning)** öppnas.

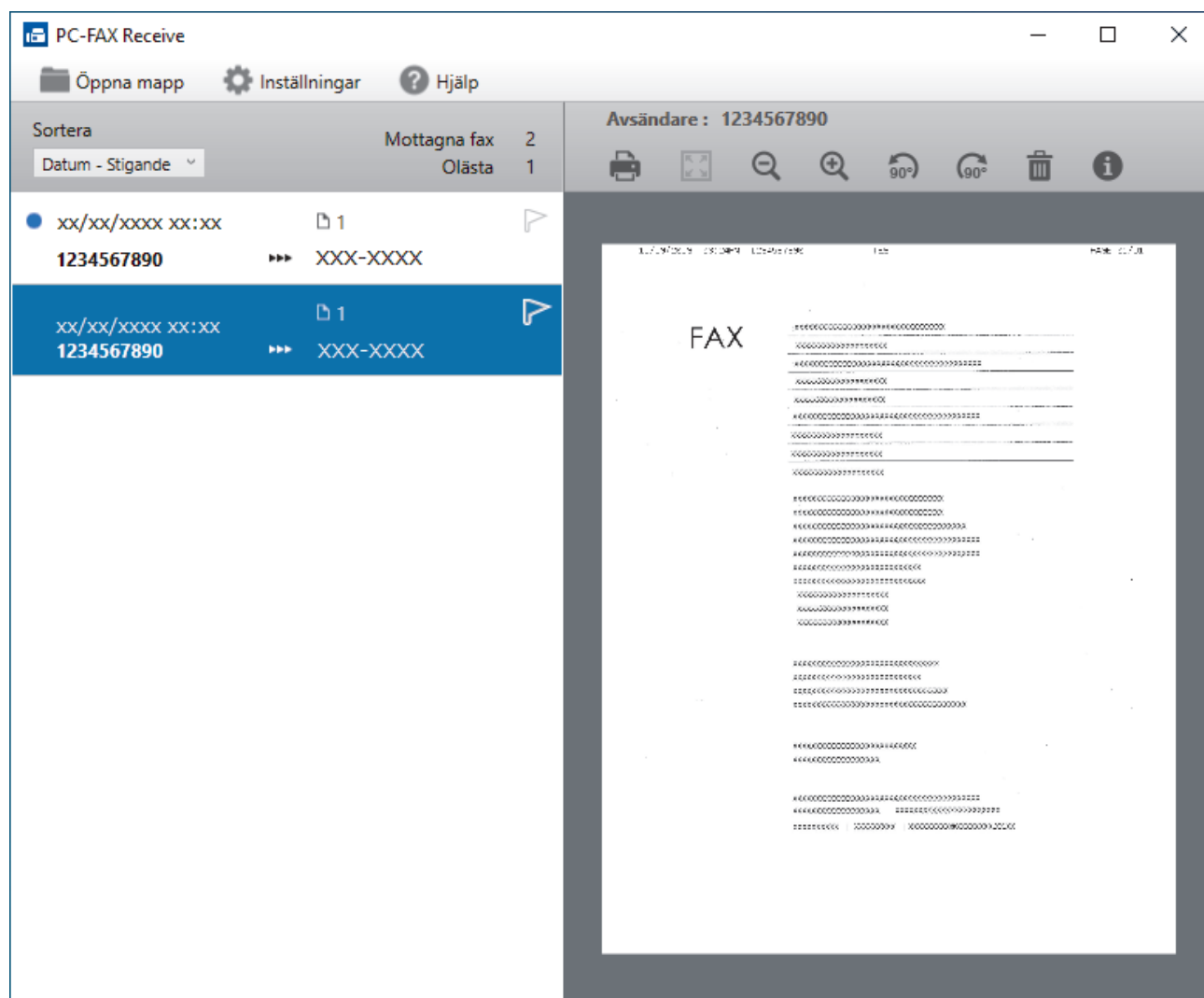

2. Klicka på en fax i listan för att visa den.
3. Stäng fönstret när du är klar.



PC-FAX-mottagning är aktivt även efter det att du har stängt fönstret och ikonen  (PC-FAX mottagning) visas fortsatt i datorns aktivitetsfält. Om du vill avsluta PC-FAX Receive högerklickar du på ikonen i aktivitetsfältet och klickar på **Stäng**.



Närliggande information

- Ta emot fax med hjälp av PC-FAX Receive (Windows)
-

PC-FAX för Mac

- [Skicka ett faxmeddelande med AirPrint \(macOS\)](#)

Nätverk

- Grundläggande nätverksfunktioner som kan användas
- Konfigurera nätverksinställningar
- Inställningar för trådlösa nätverk
- Nätverksfunktioner
- Brothers hanteringsverktyg

Grundläggande nätverksfunktioner som kan användas

Skrivarservern stöder olika funktioner beroende på operativsystem. Använd den här tabellen för att se vilka nätverksfunktioner och anslutningar som kan användas i olika operativsystem.

Operativsystem	Windows	Windows Server	macOS
Utskrift	Ja	Ja	Ja
Skanning	Ja	Nej	Ja
PC Fax-sändning	Ja	Nej	Ja
PC Fax-mottagning	Ja	Nej	Nej
Webbaserad hantering ¹	Ja	Ja	Ja
Status Monitor	Ja	Nej	Nej
Distributionsguiden för drivrutiner	Ja	Ja	Nej

¹ Standardlösenordet för att hantera maskinens inställningar finns på baksidan av maskinen märkt med texten "Pwd". Vi rekommenderar att du omedelbart ändrar standardlösenordet för att skydda maskinen mot oauktoriserad åtkomst.



När du ansluter din maskin till ett externt nätverk som Internet ska du se till att din nätverksmiljö skyddas av en separat brandvägg eller på annat sätt för att förhindra informationsläckor på grund av otillräckliga inställningar eller oauktoriserad åtkomst av tredjeparter med onda avsikter.



Närliggande information

- [Nätverk](#)

Liknande ämnen:

- [Ställ in eller ändra ett lösenord för inloggning till webbaserad hantering](#)

Konfigurera nätverksinställningar

- [Konfigurera nätverksinställningar med kontrollpanelen](#)
- [Ändra dina maskininställningar med hjälp av Webbaserad hantering](#)

Konfigurera nätverksinställningar med kontrollpanelen

Använd menyalternativen [Nätverk] på kontrollpanelen för att konfigurera maskinen för ditt nätverk.



- >> *Närliggande information: Inställningstabeller*
- Du kan även använda hanteringsverktyg, t.ex. Webbaserad hantering, för att konfigurera och ändra Brother-maskinens nätverksinställningar.

>> [MFC-J4340DW](#)

>> [MFC-J4440DW/MFC-J4540DW](#)

MFC-J4340DW

1. Tryck på **Settings**.
2. Tryck på ▲ eller ▼ för att visa [Nätverk] och tryck därefter på **OK**.
3. Tryck på ▲ eller ▼ för att visa nätverksalternativet och tryck sedan på **OK**. Upprepa detta steg tills du kommer till menyn du vill konfigurera och följ sedan anvisningarna på LCD-skärmen.

MFC-J4440DW/MFC-J4540DW

1. Tryck på  [Inställn.] > [Nätverk].
2. Tryck på ▲ eller ▼ för att visa nätverksalternativet och tryck sedan på det. Upprepa detta steg tills du kommer till menyn du vill konfigurera och följ sedan anvisningarna på LCD-pekskärmen.

✓ Närliggande information

- [Konfigurera nätverksinställningar](#)

Liknande ämnen:

- [Tabellinställningar \(1,8"\(44,9 mm\) LCD-skärm i färg\)](#)
- [Inställningstabeller \(modeller med 2,7"\(67,5 mm\) pekskärm\)](#)

Inställningar för trådlösa nätverk

- [Använda det trådlösa nätverket](#)
- [Använd Wi-Fi Direct®](#)
- [Aktivera/inaktivera trådlöst LAN](#)
- [Skriva ut WLAN-rapporten](#)

Använda det trådlösa nätverket

- Innan du konfigurerar din maskin för ett trådlöst nätverk
- Konfigurera maskinen för ett trådlöst nätverk med hjälp av konfigurationsguiden från din dator
- Konfigurera maskinen för ett trådlöst nätverk med hjälp av konfigurationsguiden från din mobila enhet
- Konfigurera din maskin för ett trådlöst nätverk med hjälp av maskinens inställningsguide på kontrollpanelen
- Konfigurera din maskin för ett trådlöst nätverk genom metoden med en knapptryckning för Wi-Fi Protected Setup™ (WPS)
- Konfigurera din maskin för ett trådlöst nätverk med PIN-metoden för Wi-Fi Protected Setup™ (WPS)
- Konfigurera din maskin för ett trådlöst nätverk när SSID-namnet inte sänds
- Konfigurera din maskin för ett trådlöst företagsnätverk

Innan du konfigurerar din maskin för ett trådlöst nätverk

Bekräfta följande innan du försöker konfigurera ett trådlöst nätverk:

- Du måste känna till ditt användar-ID och ditt lösenord om du använder ett trådlöst företagsnätverk.
- För att få bästa möjliga resultat vid vanliga, dagliga dokumentutskrifter ska du placera maskinen så nära åtkomstpunkten/routern för det trådlösa LAN som möjligt, med så få hinder som möjligt mellan maskinen och åtkomstpunkten. Överföringshastigheten för informationen kan påverkas om det finns stora föremål eller väggar mellan de två enheterna eller om det finns störningar från andra elektroniska enheter.

Av den anledningen är en trådlös anslutning kanske inte alltid den bästa anslutningsmetoden för alla typer av dokument och program. Om du skriver ut stora filer, till exempel dokument med flera sidor med både text och stora bilder, kan du välja att använda trådbundet nätverk för snabbare datakommunikation (endast modeller som stöds) eller USB som har den snabbaste överföringshastigheten.

- Maskinen kan användas i både trådbundna och trådlösa nätverk (endast modeller som stöds), men det går bara att använda en anslutningsmetod åt gången. Dock kan en trådlös nätverksanslutning och en Wi-Fi Direct-anslutning, eller en trådbunden nätverksanslutning (endast modeller som stöds) och en Wi-Fi Direct-anslutning användas samtidigt.
- Trådlöst LAN gör att du enkelt kan upprätta en LAN-anslutning om det finns en signal i närheten. Om säkerhetsinställningarna inte är korrekt konfigurerade kan signalen dock avlyssnas av tredje parter med onda avsikter, vilket kan leda till:
 - Stöld av personlig eller konfidentiell information
 - Otillbörlig överföring av information till parter där man utger sig för att vara de specificerade personerna
 - Spridning av transkriberat kommunikationsinnehåll som avlyssnats



Se till att du känner till den trådlösa routerns/åtkomstpunktens nätverksnamn (SSID) och nätverksnyckel (lösenord). Om du inte kan hitta den här informationen frågar du tillverkaren av din trådlösa router/åtkomstpunkt, din systemadministratör eller Internetleverantör. Brother kan inte tillhandahålla denna information.



Närliggande information

- [Använda det trådlösa nätverket](#)

Konfigurera maskinen för ett trådlöst nätverk med hjälp av konfigurationsguiden från din dator

1. Gör något av följande:
 - Windows
Hämta installationsprogrammet från din modells **Nerladdningar**-sida på support.brother.com.
 - Mac
 - a. Hämta installationsprogrammet från din modells **Nerladdningar**-sida på support.brother.com.
 - b. Starta installationsprogrammet och dubbelklicka sedan på ikonen **Start Here Mac**.
2. Följ anvisningarna på skärmen.
3. Välj **Trådlös nätverksanslutning (Wi-Fi)** och klicka sedan på **Nästa**.
4. Följ anvisningarna på skärmen.

Du har nu slutfört den trådlösa nätverksinstallationen.



Närliggande information

- [Använda det trådlösa nätverket](#)

Konfigurera maskinen för ett trådlöst nätverk med hjälp av konfigurationsguiden från din mobila enhet

1. Gör något av följande:
 - Android™-enheter
Hämta och installera Brother Mobile Connect från Google Play™.
 - Alla iOS- eller iPadOS-enheter inklusive iPhone, iPad och iPod touch
Hämta och installera Brother Mobile Connect från App Store.
2. Starta Brother Mobile Connect och följ anvisningarna på skärmen för att ansluta den mobila enheten till Brother-maskinen.



Närliggande information

- [Använda det trådlösa nätverket](#)

Konfigurera din maskin för ett trådlöst nätverk med hjälp av maskinens inställningsguide på kontrollpanelen

>> MFC-J4340DW

>> MFC-J4440DW/MFC-J4540DW

MFC-J4340DW

Innan du konfigurerar maskinen rekommenderar vi att du antecknar inställningarna för det trådlösa nätverket. Du behöver de uppgifterna för att kunna fortsätta med konfigurationen.

1. Kontrollera och anteckna dina aktuella trådlösa nätverksinställningar för den dator du är ansluten till.

Nätverksnamn (SSID)

Nätverksnyckel (lösenord)

Exempel:

Nätverksnamn (SSID)
HELLO

Nätverksnyckel (lösenord)
12345



- Det kan hända att din åtkomstpunkt/router stöder användning av flera WEP-nycklar men din Brother-maskin stöder endast användning av den första WEP-nyckeln.
- Om du behöver hjälp vid konfigurationen och vill kontakta Brothers kundtjänst ska du se till att ha ditt SSID (nätverksnamn) och nätverksnyckeln till hands. Vi kan inte hjälpa dig att hitta denna information.
- Om du inte känner till denna information (SSID och nätverksnyckel), kan du inte fortsätta med den trådlösa inställningen.

Var hittar jag informationen?

- Se dokumentationen som medföljde din trådlösa åtkomstpunkt/router.
- Ursprungligt SSID kan vara tillverkarens namn eller modellnamnet.
- Om du inte känner till säkerhetsinformationen bör du rådgöra med tillverkaren av routern, din systemadministratör eller internetleverantör.

2. Tryck på .
3. Tryck på ▲ eller ▼ för att välja alternativet [Hitta Wi-Fi-nätverk] och tryck sedan på **OK**.
4. När [Aktivera WLAN?] visas trycker du på ►.
Guiden för den trådlösa inställningen startar. Om du vill avbryta åtgärden trycker du på ◀.
5. Maskinen söker efter nätverket och visar en lista över tillgängliga SSID. När en lista över SSID visas trycker du på ▲ eller ▼ för att välja det SSID du vill ha. Tryck på **OK**.
6. Gör något av följande:
 - Om du använder en autentiserings- och krypteringsmetod som kräver en nätverksnyckel anger du nätverksnyckeln som du skrev ner i det första steget.
Ange nyckeln och tryck sedan på **OK** för att tillämpa dina inställningar.
 - Om din autentiseringsmetod är Öppet system och din krypteringsmetod är Ingen går du till nästa steg.

7. Maskinen försöker att ansluta till den trådlösa enhet som du har valt.

När din trådlösa enhet ansluter visar maskinen [Ansluten].

Du har nu slutfört konfigurationen av det trådlösa nätverket. För att installera drivrutinerna och programvaran som behövs för att använda maskinen går du till din modells **Nerladdningar**-sida på support.brother.com.

MFC-J4440DW/MFC-J4540DW

Innan du konfigurerar maskinen rekommenderar vi att du antecknar inställningarna för det trådlösa nätverket. Du behöver de uppgifterna för att kunna fortsätta med konfigurationen.

1. Kontrollera och anteckna dina aktuella trådlösa nätverksinställningar för den dator du är ansluten till.

Nätverksnamn (SSID)

--

Nätverksnyckel (lösenord)

--

Exempel:

Nätverksnamn (SSID)

HELLO

Nätverksnyckel (lösenord)

12345



- Det kan hända att din åtkomstpunkt/router stöder användning av flera WEP-nycklar men din Brother-maskin stöder endast användning av den första WEP-nyckeln.
- Om du behöver hjälp vid konfigurationen och vill kontakta Brothers kundtjänst ska du se till att ha ditt SSID (nätverksnamn) och nätverksnyckeln till hands. Vi kan inte hjälpa dig att hitta denna information.
- Om du inte känner till denna information (SSID och nätverksnyckel), kan du inte fortsätta med den trådlösa inställningen.

Var hittar jag informationen?

- Se dokumentationen som medföljde din trådlösa åtkomstpunkt/router.
- Ursprungligt SSID kan vara tillverkarens namn eller modellnamnet.
- Om du inte känner till säkerhetsinformationen bör du rådgöra med tillverkaren av routern, din systemadministratör eller internetleverantör.

2. Tryck på  [Inställn.] > [Nätverk] > [WLAN (Wi-Fi)] > [Hitta Wi-Fi-nätverk].

3. Tryck på [Aktivera WLAN?] när [Ja] visas.

Guiden för den trådlösa inställningen startar. Tryck på [Nej] om du vill avbryta.

4. Maskinen söker efter nätverket och visar en lista över tillgängliga SSID. När en lista över SSID visas trycker du på ▲ eller ▼ för att välja det SSID du vill ha. Tryck på [OK].

5. Gör något av följande:

- Om du använder en autentiserings- och krypteringsmetod som kräver en nätverksnyckel anger du nätverksnyckeln som du skrev ner i det första steget.
Ange nyckeln och tryck sedan på [OK] för att tillämpa dina inställningar.
- Om din autentiseringsmetod är Öppet system och din krypteringsmetod är Ingen går du till nästa steg.

6. Maskinen försöker att ansluta till den trådlösa enhet som du har valt.

Meddelandet [Ansluten] visas på LCD-skärmen om din trådlösa enhet är ansluten.

Du har nu slutfört konfigurationen av det trådlösa nätverket. För att installera drivrutinerna och programvaran som behövs för att använda maskinen går du till din modells **Nerladdningar**-sida på support.brother.com.



Närliggande information

- [Använda det trådlösa nätverket](#)

Konfigurera din maskin för ett trådlöst nätverk genom metoden med en knapptryckning för Wi-Fi Protected Setup™ (WPS)

Du kan använda WPS genom maskinens kontrollpanelsmeny för att konfigurera dina inställningar för trådlöst nätverk om din trådlösa åtkomstpunkt/router stödjer WPS (konfiguration med en knapptryckning).

>> [MFC-J4340DW](#)

>> [MFC-J4440DW/MFC-J4540DW](#)

MFC-J4340DW

1. Tryck på  .
2. Tryck på ▲ eller ▼ för att välja alternativet [WPS/Tryck på knappen] och tryck sedan på **OK**.
3. När [Aktivera WLAN?] visas trycker du på ►.
Guiden för den trådlösa inställningen startar. Om du vill avbryta åtgärden trycker du på ◀.
4. När det visas ett meddelande på LCD-skärmen med en uppmaning att starta WPS trycker du på knappen för WPS på din trådlösa åtkomstpunkt/router. Tryck på ► på maskinen. Din maskin försöker automatiskt att ansluta till ditt trådlösa nätverk.

När din trådlösa enhet ansluter visar maskinen [Ansluten].

Du har nu slutfört configurationen av det trådlösa nätverket. För att installera drivrutinerna och programvaran som behövs för att använda maskinen går du till din modells **Nerladdningar**-sida på support.brother.com.

MFC-J4440DW/MFC-J4540DW

1. Tryck på  [Inställn.] > [Nätverk] > [WLAN (Wi-Fi)] > [WPS/Tryck på knappen].
2. Tryck på [Aktivera WLAN?] när [Ja] visas.
Guiden för den trådlösa inställningen startar. Tryck på [Nej] om du vill avbryta.
3. När det visas ett meddelande på pekskärmen med en uppmaning att starta WPS trycker du på knappen för WPS på din trådlösa åtkomstpunkt/router. Tryck på [OK] på maskinen. Din maskin försöker automatiskt att ansluta till ditt trådlösa nätverk.

Meddelandet [Ansluten] visas på LCD-skärmen om din trådlösa enhet är ansluten.

Du har nu slutfört configurationen av det trådlösa nätverket. För att installera drivrutinerna och programvaran som behövs för att använda maskinen går du till din modells **Nerladdningar**-sida på support.brother.com.

✓ Närliggande information

- [Använda det trådlösa nätverket](#)

Konfigurera din maskin för ett trådlöst nätverk med PIN-metoden för Wi-Fi Protected Setup™ (WPS)

Om din åtkomstpunkt/router för trådlöst LAN stöder WPS, kan du använda PIN-metoden (Personal Identification Number) för att konfigurera inställningarna för ditt trådlösa nätverk.

PIN är en av de anslutningsmetoder som har utvecklats av Wi-Fi Alliance®. Genom att ange en PIN-kod som skapas av en registreringsansökande (din maskin) till registreraren (en enhet som hanterar ett trådlöst LAN), kan du ställa in trådlösa nätverksinställningar och säkerhetsinställningar. Mer information om hur du når WPS-läget finns i de anvisningar som medföljer din trådlösa åtkomstpunkt/router.

Typ A

Anslutning när åtkomstpunkten/routeren för trådlöst LAN (1) även fungerar som registrerare.

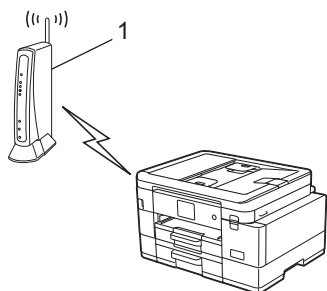

Typ B

Anslutning när en annan enhet (2), t.ex. en dator, fungerar som registrerare.

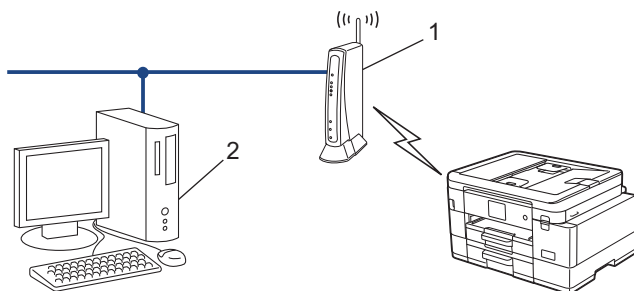

>> [MFC-J4340DW](#)

>> [MFC-J4440DW/MFC-J4540DW](#)

MFC-J4340DW

1. Tryck på **Settings**.
2. Tryck på ▲ eller ▼ för att göra dina val:
 - a. Välj [Nätverk]. Tryck på **OK**.
 - b. Välj [WLAN (Wi-Fi)]. Tryck på **OK**.
 - c. Välj [WPS/pinkod]. Tryck på **OK**.
3. När [Aktivera WLAN?] visas trycker du på ►.
Guiden för den trådlösa inställningen startar. Om du vill avbryta åtgärden trycker du på ◀.
4. En åttasiffrig PIN-kod visas på LCD-skärmen och maskinen söker efter en åtkomstpunkt/router för trådlöst LAN.
5. Använd en dator i nätverket och ange IP-adressen till enheten som du använder som registrerare i adressfältet i din webbläsare. (Till exempel: <http://192.168.1.2>)
6. Gå till WPS-inställningssidan, ange PIN-koden och följ anvisningarna på skärmen.



- Registreraren är i regel åtkomstpunkten/routern för trådlöst LAN.
- Inställningssidan kan variera beroende på märket på åtkomstpunkten/routern för trådlöst LAN. Mer information finns i de anvisningar som medföljer åtkomstpunkten/routern för ditt trådlösa LAN.

Om du använder en dator med Windows 7, Windows 8.1 eller Windows 10 som registrerare ska du utföra följande steg:

7. Gör något av följande:

- Windows 10

Klicka på  > **Windows-systemet** > **Kontrollpanelen**. Klicka på **Maskinvara och ljud** i gruppen **Lägg till en enhet**.

- Windows 8.1

Flytta musen till det nedre högra hörnet på ditt skrivbord. Klicka på **Inställningar** > **Kontrollpanelen** > **Maskinvara och ljud** > **Enheter och skrivare** > **Lägg till en enhet** när menyfältet visas.

- Windows 7

Klicka på  (**Start**) > **Enheter och skrivare** > **Lägg till en enhet** .



- Om du vill använda en dator med Windows 7, Windows 8.1 eller Windows 10 som registrerare måste du först registrera den i ditt nätverk. Mer information finns i de anvisningar som medföljer åtkomstpunkten/routern för ditt trådlösa LAN.
- Om du använder en dator med Windows 7, Windows 8.1, eller Windows 10 som registrerare kan du installera skrivardrivrutinen efter den trådlösa konfigurationen med hjälp av anvisningarna på skärmen. För att installera drivrutinen och programvaran som behövs för att använda maskinen går du till din modells **Nerladdningar**-sida på support.brother.com.

8. Välj din maskin och klicka på **Nästa**.

9. Ange den PIN-kod som visas på maskinens LCD-skärm och klicka sedan på **Nästa**.

10. (Windows 7) Välj ditt nätverk och klicka sedan på **Nästa**.

11. Klicka på **Stäng**.

MFC-J4440DW/MFC-J4540DW

1. Tryck på  [Inställn.] > [Nätverk] > [WLAN (Wi-Fi)] > [WPS/pinkod].

2. Tryck på [Aktivera WLAN?] när [Ja] visas.

Guiden för den trådlösa inställningen startar. Tryck på [Nej] om du vill avbryta.

3. En åttasiffrig PIN-kod visas på LCD-skärmen och maskinen söker efter en åtkomstpunkt/router för trådlöst LAN.

4. Använd en dator i nätverket och ange IP-adressen till enheten som du använder som registrerare i adressfältet i din webbläsare. (Till exempel: <http://192.168.1.2>)

5. Gå till WPS-inställningssidan, ange PIN-koden och följ anvisningarna på skärmen.



- Registreraren är i regel åtkomstpunkten/routern för trådlöst LAN.
- Inställningssidan kan variera beroende på märket på åtkomstpunkten/routern för trådlöst LAN. Mer information finns i de anvisningar som medföljer åtkomstpunkten/routern för ditt trådlösa LAN.

Om du använder en dator med Windows 7, Windows 8.1 eller Windows 10 som registrerare ska du utföra följande steg:

6. Gör något av följande:

- Windows 10

Klicka på  > **Windows-systemet** > **Kontrollpanelen**. Klicka på **Maskinvara och ljud** i gruppen **Lägg till en enhet**.

- Windows 8.1

Flytta musen till det nedre högra hörnet på ditt skrivbord. Klicka på **Inställningar > Kontrollpanelen > Maskinvara och ljud > Enheter och skrivare > Lägg till en enhet** när menyfältet visas.

- Windows 7

Klicka på  (**Start**) > **Enheter och skrivare > Lägg till en enhet** .



- Om du vill använda en dator med Windows 7, Windows 8.1 eller Windows 10 som registrerare måste du först registrera den i ditt nätverk. Mer information finns i de anvisningar som medföljer åtkomstpunkten/routern för ditt trådlösa LAN.
- Om du använder en dator med Windows 7, Windows 8.1, eller Windows 10 som registrerare kan du installera skrivardrivrutinen efter den trådlösa konfigurationen med hjälp av anvisningarna på skärmen. För att installera drivrutinen och programvaran som behövs för att använda maskinen går du till din modells **Nerladdningar**-sida på support.brother.com.

7. Välj din maskin och klicka på **Nästa**.

8. Ange den PIN-kod som visas på maskinens LCD-skärm och klicka sedan på **Nästa**.

9. (Windows 7) Välj ditt nätverk och klicka sedan på **Nästa**.

10. Klicka på **Stäng**.



Närliggande information

- [Använda det trådlösa nätverket](#)
-

Konfigurera din maskin för ett trådlöst nätverk när SSID-namnet inte sänds

>> [MFC-J4340DW](#)

>> [MFC-J4440DW/MFC-J4540DW](#)

MFC-J4340DW

Innan du konfigurerar maskinen rekommenderar vi att du antecknar inställningarna för det trådlösa nätverket. Du behöver de uppgifterna för att kunna fortsätta med konfigurationen.

1. Kontrollera och skriv ner det trådlösa nätverkets nuvarande inställningar.







Nätverksnamn (SSID)		
Authentication Method (Autentiseringsmetod)	Krypteringsmetod	Nätverksnyckel (lösenord)
Öppet system	NONE	–
	WEP	
Delad nyckel	WEP	
WPA/WPA2-PSK	AES	
	TKIP	

Exempel:

Nätverksnamn (SSID)		
HELLO		
Authentication Method (Autentiseringsmetod)	Krypteringsmetod	Nätverksnyckel (lösenord)
WPA2-PSK	AES	12345678





Om WEP-kryptering används för routern anger du nyckeln som används som den första WEP-nyckeln. Brother-maskinen stöder endast användning av den första WEP-nyckeln.

2. Tryck på .
3. Tryck på  eller  för att välja alternativet [Hitta Wi-Fi-nätverk] och tryck sedan på **OK**.
4. När [Aktivera WLAN?] visas trycker du på .
- Guiden för den trådlösa inställningen startar. Om du vill avbryta åtgärden trycker du på .
5. Maskinen kommer att söka efter nätverket och visa en lista med tillgängliga SSID. Tryck på  eller  för att välja alternativet [<Ny SSID>] och tryck sedan på **OK**.
6. Ange SSID-namnet och tryck på **OK**.



Mer information om hur du skriver in text, [>> Närliggande information](#)

7. Välj autentiseringsmetod och tryck sedan på **OK**.
8. Gör något av följande:
 - Om du väljer alternativet [Öppet system] trycker du på  eller  för att välja krypteringstyp [Ingen] eller [WEP], och trycker sedan på **OK**.
Om du väljer alternativet [WEP] som krypteringstyp anger du WEP-nyckeln och trycker sedan på **OK**.

- Om du väljer alternativet [Delad nyckel] anger du WEP-nyckeln och trycker sedan på **OK**.
 - Om du väljer alternativet [WPA/WPA2-PSK] trycker du på ▲ eller ▼ för att välja krypteringstyp [TKIP +AES] eller [AES], och trycker sedan på **OK**.
- Ange WPA-nyckeln och tryck sedan på **OK**.



- Mer information om hur du skriver in text, ►► *Närliggande information*
- Brother-maskinen stöder endast användning av den första WEP-nyckeln.

9. Maskinen försöker att ansluta till den trådlösa enhet som du har valt.

Om den trådlösa enheten är ansluten visas [Ansluten] på LCD-skärmen.

Du har nu slutfört konfigurationen av det trådlösa nätverket. För att installera drivrutinerna och programvaran som behövs för att använda maskinen går du till din modells **Nerladdningar**-sida på support.brother.com.

MFC-J4440DW/MFC-J4540DW

Innan du konfigurerar maskinen rekommenderar vi att du antecknar inställningarna för det trådlösa nätverket. Du behöver de uppgifterna för att kunna fortsätta med konfigurationen.

1. Kontrollera och skriv ner det trådlösa nätverkets nuvarande inställningar.

Nätverksnamn (SSID)		
Authentication Method (Autentiseringsmetod)	Krypteringsmetod	Nätverksnyckel (lösenord)
Öppet system	NONE	–
	WEP	
Delad nyckel	WEP	
WPA/WPA2-PSK	AES	
	TKIP	

Exempel:

Nätverksnamn (SSID)		
HELLO		
Authentication Method (Autentiseringsmetod)	Krypteringsmetod	Nätverksnyckel (lösenord)
WPA2-PSK	AES	12345678



Om WEP-kryptering används för routern anger du nyckeln som används som den första WEP-nyckeln. Brother-maskinen stöder endast användning av den första WEP-nyckeln.

- Tryck på  [Inställn.] > [Nätverk] > [WLAN (Wi-Fi)] > [Hitta Wi-Fi-nätverk].
- Tryck på [Aktivera WLAN?] när [Ja] visas.
Guiden för den trådlösa inställningen startar. Tryck på [Nej] om du vill avbryta.
- Maskinen kommer att söka i nätverket och visa en lista med tillgängliga SSID. Tryck på ▲ eller ▼ för att visa alternativet [<Ny SSID>] och tryck sedan på det.
- Tryck på [OK].
- Ange SSID-namnet och tryck på [OK].



Mer information om hur du skriver in text, ►► *Närliggande information*

7. Välj autentiseringsmetod och tryck sedan på den.

8. Gör något av följande:

- Om du väljer alternativet [Öppet system] trycker du på [Ingen] eller [WEP].
Om du väljer alternativet [WEP] som krypteringstyp anger du WEP-nyckeln och trycker sedan på [OK].
- Om du väljer alternativet [Delad nyckel] anger du WEP-nyckeln och trycker sedan på [OK].
- Om du väljer alternativet [WPA/WPA2-PSK] trycker du på [TKIP+AES] eller [AES].
Ange WPA-nyckeln och tryck sedan på [OK].



-
- Mer information om hur du skriver in text, ►► *Närliggande information*
 - Brother-maskinen stöder endast användning av den första WEP-nyckeln.
-

9. Maskinen försöker att ansluta till den trådlösa enhet som du har valt.

Meddelandet [Ansluten] visas på LCD-skärmen om din trådlösa enhet är ansluten.

Du har nu slutfört konfigurationen av det trådlösa nätverket. För att installera drivrutinerna och programvaran som behövs för att använda maskinen går du till din modells **Nerladdningar**-sida på support.brother.com.



Närliggande information

- [Använda det trådlösa nätverket](#)

Liknande ämnen:

- [Om du har problem med maskinens nätverk](#)
 - [Ange text på din Brother-maskin](#)
-

Konfigurera din maskin för ett trådlöst företagsnätverk

>> [MFC-J4340DW](#)

>> [MFC-J4440DW/MFC-J4540DW](#)

MFC-J4340DW

Innan du konfigurerar maskinen rekommenderar vi att du antecknar inställningarna för det trådlösa nätverket. Du behöver de uppgifterna för att kunna fortsätta med konfigurationen.

1. Kontrollera och anteckna det trådlösa nätverkets nuvarande inställningar.

Nätverksnamn (SSID)			
Authentication Method (Autentiseringsmetod)	Krypteringsmetod	Användar-ID	Lösenord
EAP-FAST/INGEN	AES		
	TKIP		
EAP-FAST/MS-CHAPv2	AES		
	TKIP		
EAP-FAST/GTC	AES		
	TKIP		
PEAP/MS-CHAPv2	AES		
	TKIP		
PEAP/GTC	AES		
	TKIP		
EAP-TTLS/CHAP	AES		
	TKIP		
EAP-TTLS/MS-CHAP	AES		
	TKIP		
EAP-TTLS/MS-CHAPv2	AES		
	TKIP		
EAP-TTLS/PAP	AES		
	TKIP		
EAP-TLS	AES		-
	TKIP		-

Exempel:

Nätverksnamn (SSID)			
HELLO			
Authentication Method (Autentiseringsmetod)	Krypteringsmetod	Användar-ID	Lösenord
EAP-FAST/MS-CHAPv2	AES	Brother	12345678



- Om du konfigurerar maskinen med EAP-TLS-autentisering måste du installera klientcertifikatet som utfärdats av en CA innan du påbörjar konfigurationen. Kontakta din nätverksadministratör rörande klientcertifikatet. Om du har installerat mer än ett klientcertifikat rekommenderar vi att du antecknar namnet på det certifikat du vill använda.
- Om du verifierar din maskin med hjälp av det gemensamma namnet på servercertifikatet rekommenderar vi att du antecknar det gemensamma namnet innan du påbörjar konfigurationen. Kontakta din nätverksadministratör rörande det gemensamma namnet på klientcertifikatet.

2. Tryck på  .
3. Tryck på ▲ eller ▼ för att välja alternativet [Hitta Wi-Fi-nätverk] och tryck sedan på **OK**.
4. När [Aktivera WLAN?] visas trycker du på ►.
Guiden för den trådlösa inställningen startar. Om du vill avbryta åtgärden trycker du på ◀.
5. Maskinen kommer att söka efter nätverket och visa en lista med tillgängliga SSID. Tryck på ▲ eller ▼ för att välja alternativet [<Ny SSID>] och tryck sedan på **OK**.
6. Ange SSID-namnet och tryck på **OK**.



Mer information om hur du skriver in text, ►► [Närliggande information](#)

7. Välj autentiseringsmetod och tryck sedan på **OK**.
8. Gör något av följande:
 - Om du valt alternativet [EAP-FAST], [PEAP] eller [EAP-TTLS] väljer du den inre autentiseringsmetoden [NONE], [CHAP], [MS-CHAP], [MS-CHAPv2], [GTC] eller [PAP] och trycker sedan på **OK**.



Beroende på din autentiseringsmetod varierar alternativen för den inre autentiseringsmetoden.

Välj krypteringstyp [TKIP+AES] eller [AES] och tryck sedan på **OK**.

Välj verifieringsmetod [Ingen verif.], [CA] eller [CA + Server-ID] och tryck sedan på **OK**.

- Om du väljer alternativet [CA + Server-ID] anger du server-ID och användar-ID och lösenord (vid behov) och trycker sedan på **OK** för varje alternativ.
- För andra alternativ anger du användar-ID och lösenord och trycker sedan på **OK** för varje alternativ.



Om du inte har importerat ett CA-certifikat i din maskin visar den [Ingen verif.].

- Om du valt alternativet [EAP-TLS] väljer du krypteringstyp [TKIP+AES] eller [AES], och trycker sedan på **OK**.
Maskinen visar en lista över de tillgängliga klientcertifikaten. Välj sedan certifikatet.
Välj verifieringsmetod [Ingen verif.], [CA] eller [CA + Server-ID] och tryck sedan på **OK**.
 - Om du väljer alternativet [CA + Server-ID] anger du server-ID och användar-ID och trycker sedan på **OK** för varje alternativ.
 - Om du väljer något annat alternativ anger du användar-ID och trycker sedan på **OK**.

9. Maskinen försöker att ansluta till den trådlösa enhet som du har valt.

Om den trådlösa enheten är ansluten visas [Ansluten] på LCD-skärmen.

Du har nu slutfört konfigurationen av det trådlösa nätverket. För att installera drivrutinerna och programvaran som behövs för att använda maskinen går du till din modells **Nerladdningar**-sida på support.brother.com.

MFC-J4440DW/MFC-J4540DW

Innan du konfigurerar maskinen rekommenderar vi att du antecknar inställningarna för det trådlösa nätverket. Du behöver de uppgifterna för att kunna fortsätta med konfigurationen.

1. Kontrollera och anteckna det trådlösa nätverkets nuvarande inställningar.

Nätverksnamn (SSID)

Authentication Method (Autentiseringsmetod)	Krypteringsmetod	Användar-ID	Lösenord
EAP-FAST/INGEN	AES		
	TKIP		
EAP-FAST/MS-CHAPv2	AES		
	TKIP		
EAP-FAST/GTC	AES		
	TKIP		
PEAP/MS-CHAPv2	AES		
	TKIP		
PEAP/GTC	AES		
	TKIP		
EAP-TTLS/CHAP	AES		
	TKIP		
EAP-TTLS/MS-CHAP	AES		
	TKIP		
EAP-TTLS/MS-CHAPv2	AES		
	TKIP		
EAP-TTLS/PAP	AES		
	TKIP		
EAP-TLS	AES		-
	TKIP		-

Exempel:

Nätverksnamn (SSID)
HELLO

Authentication Method (Autentiseringsmetod)	Krypteringsmetod	Användar-ID	Lösenord
EAP-FAST/MS-CHAPv2	AES	Brother	12345678



- Om du konfigurerar maskinen med EAP-TLS-autentisering måste du installera klientcertifikatet som utfärdats av en CA innan du påbörjar configurationen. Kontakta din nätverksadministratör rörande klientcertifikatet. Om du har installerat mer än ett klientcertifikat rekommenderar vi att du antecknar namnet på det certifikat du vill använda.
- Om du verifierar din maskin med hjälp av det gemensamma namnet på servercertifikatet rekommenderar vi att du antecknar det gemensamma namnet innan du påbörjar configurationen. Kontakta din nätverksadministratör rörande det gemensamma namnet på klientcertifikatet.

- Tryck på  [Inställn.] > [Nätverk] > [WLAN (Wi-Fi)] > [Hitta Wi-Fi-nätverk].
- Tryck på [Aktivera WLAN?] när [Ja] visas.
Guiden för den trådlösa inställningen startar. Tryck på [Nej] om du vill avbryta.
- Maskinen kommer att söka i nätverket och visa en lista med tillgängliga SSID. Tryck på ▲ eller ▼ för att visa alternativet [<N_y SSID>] och tryck sedan på det.
- Tryck på [OK].

6. Ange SSID-namnet och tryck på [OK].



Mer information om hur du skriver in text, >> *Närliggande information*

7. Välj autentiseringsmetod och tryck sedan på den.

8. Gör något av följande:

- Om du väljer alternativet [EAP-FAST], [PEAP] eller [EAP-TTLS] väljer du inre autentiseringsmetod [NONE], [CHAP], [MS-CHAP], [MS-CHAPv2], [GTC] eller [PAP].



Beroende på din autentiseringsmetod varierar alternativen för den inre autentiseringsmetoden.

Välj krypteringstyp [TKIP+AES] eller [AES].

Välj verifieringsmetod [Ingen verif.], [CA] eller [CA + Server-ID].

- Om du väljer alternativet [CA + Server-ID] anger du server-ID och användar-ID och lösenord (vid behov) och trycker sedan på [OK] för varje alternativ.
- För andra alternativ anger du användar-ID och lösenord och trycker sedan på [OK] för varje alternativ.



Om du inte har importerat ett CA-certifikat till din maskin visar den [Ingen verif.].

- Om du väljer alternativet [EAP-TLS] väljer du krypteringstyp [TKIP+AES] eller [AES].
Maskinen visar en lista över de tillgängliga klientcertifikaten. Välj sedan certifikatet.
Välj verifieringsmetod [Ingen verif.], [CA] eller [CA + Server-ID].
 - Om du väljer alternativet [CA + Server-ID] anger du server-ID och användar-ID och trycker sedan på [OK] för varje alternativ.
 - Om du väljer något annat alternativ anger du användar-ID och trycker sedan på [OK].

9. Maskinen försöker att ansluta till den trådlösa enhet som du har valt.

Meddelandet [Ansluten] visas på LCD-skärmen om din trådlösa enhet är ansluten.

Du har nu slutfört konfigurationen av det trådlösa nätverket. För att installera drivrutinerna eller programmet som behövs för att använda enheten går du till din modells **Nerladdningar**-sida på support.brother.com.



Närliggande information

- [Använda det trådlösa nätverket](#)

Liknande ämnen:

- [Ange text på din Brother-maskin](#)
-

Använd Wi-Fi Direct®

- [Wi-Fi Direct-översikt](#)
- [Konfigurera ditt Wi-Fi Direct-nätverk med tryckknappsmetoden](#)
- [Konfigurera ett Wi-Fi Direct-nätverk manuellt](#)
- [Om du har problem med maskinens nätverk](#)

Wi-Fi Direct-översikt

Wi-Fi Direct är en av de trådlösa konfigureringsmetoder som utvecklats av Wi-Fi Alliance®. Den gör det möjligt för dig att på ett säkert sätt ansluta din mobila enhet till Brother-maskinen utan att använda en trådlös router/åtkomstpunkt.

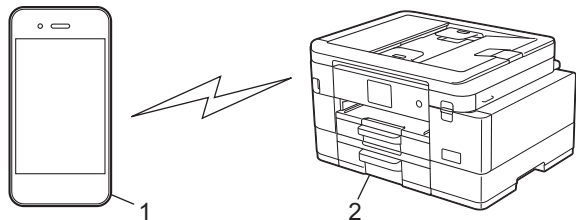

1. Mobil enhet
2. Brother-maskinen



- Du kan använda Wi-Fi Direct med antingen den kabelanslutna eller trådlösa nätverksanslutningen på samma gång.
- Enheten som har stöd för Wi-Fi Direct kan bli gruppägare. När nätverket med Wi-Fi Direct konfigureras fungerar gruppägaren som åtkomstpunkt.



Närliggande information

- [Använd Wi-Fi Direct®](#)

Liknande ämnen:

- [Konfigurera ditt Wi-Fi Direct-nätverk med tryckknappsmetoden](#)
- [Konfigurera ett Wi-Fi Direct-nätverk manuellt](#)

Konfigurera ditt Wi-Fi Direct-nätverk med tryckknappsmetoden

>> [MFC-J4340DW](#)

>> [MFC-J4440DW/MFC-J4540DW](#)

MFC-J4340DW



När en maskin mottar Wi-Fi Direct-begäran från den mobila enheten visas meddelandet [Wi-Fi Direct anslutningsbegäran mottogs.] på LCD:n. Tryck på ► för att ansluta.

1. Tryck på **Settings**.
2. Tryck på ▲ eller ▼ för att välja följande:
 - a. Välj [Nätverk]. Tryck på **OK**.
 - b. Välj [Wi-Fi Direct]. Tryck på **OK**.
 - c. Om din mobila enhet inte stöder Wi-Fi Direct ska du göra följande:
 - i. Välj [Gruppägare]. Tryck på **OK**.
 - ii. Välj [På]. Tryck på **OK**.
 - d. Tryck på ▲ eller ▼ för att välja [Tryck på knapp]. Tryck på **OK**.
3. När meddelandet [Aktivera Wi-Fi Direct på den andra enheten.] visas slår du på den mobila enhetens Wi-Fi Direct-funktion (för mer information, se den mobila enhetens bruksanvisning). Tryck på ► på din Brother-maskin.
4. Gör något av följande:
 - Om din mobila enhet visar en lista över maskiner med Wi-Fi Direct aktiverat väljer du din Brother-maskin.
 - Om Brother-maskinen visar en lista över mobila enheter med Wi-Fi Direct aktiverat väljer du din mobila enhet och trycker på **OK**. Om du vill söka efter tillgängliga enheter igen väljer du [Sök igen].
5. När din trådlösa enhet ansluter visar maskinen [Ansluten].

MFC-J4440DW/MFC-J4540DW



När maskinen tar emot en Wi-Fi Direct-begäran från din mobila enhet, visas meddelandet [Wi-Fi Direct-anslutningsbegäran mottogs. Tryck på [OK] för att ansluta.] på LCD-skärmen. Tryck på [OK] för att ansluta.

1. Tryck på  [Inställn.] > [Nätverk] > [Wi-Fi Direct].
2. Om den mobila enheten inte har stöd för Wi-Fi Direct trycker du på [Gruppägare] > [På].
3. Tryck på [Tryck på knapp].
4. När meddelandet [Aktivera Wi-Fi Direct på den andra enheten. Tryck sedan på [OK].] visas slår du på den mobila enhetens Wi-Fi Direct-funktion (för mer information, se den mobila enhetens bruksanvisning). Tryck på [OK] på din Brother-maskin.
5. Gör något av följande:
 - Om din mobila enhet visar en lista över maskiner med Wi-Fi Direct aktiverat väljer du din Brother-maskin.
 - Om Brother-maskinen visar en lista över mobila enheter med Wi-Fi Direct aktiverat väljer du din mobila enhet. Om du vill söka efter tillgängliga enheter igen trycker du på du [Sök igen].

När din mobila enhet är ansluten visar maskinen [Ansluten].



Närstående information

- [Använd Wi-Fi Direct®](#)

Liknande ämnen:

- [Wi-Fi Direct-översikt](#)
 - [Konfigurera ett Wi-Fi Direct-nätverk manuellt](#)
-

Konfigurera ett Wi-Fi Direct-nätverk manuellt

Konfigurera Wi-Fi Direct-inställningen från maskinens kontrollpanel.

>> [MFC-J4340DW](#)

>> [MFC-J4440DW/MFC-J4540DW](#)

MFC-J4340DW

1. Tryck på **Settings**.
2. Tryck på ▲ eller ▼ för att göra dina val:
 - a. Välj [Nätverk]. Tryck på **OK**.
 - b. Välj [Wi-Fi Direct]. Tryck på **OK**.
 - c. Välj [Manuell]. Tryck på **OK**.
3. Maskinen visar SSID (nätverksnamnet) och lösenordet (nätverksnyckeln). Gå till den mobila enhetens inställningsskärm för trådlösa nätverk och ange SSID och lösenordet.
4. När din trådlösa enhet ansluter visar maskinen [Ansluten].

MFC-J4440DW/MFC-J4540DW

1. Tryck på  [Inställn.] > [Nätverk] > [Wi-Fi Direct] > [Manuell].
2. Maskinen visar SSID (nätverksnamnet) och lösenordet (nätverksnyckeln). Gå till den mobila enhetens inställningsskärm för trådlösa nätverk, välj SSID och ange därefter lösenordet.

När din mobila enhet är ansluten visar maskinen [Ansluten].

✓ Närliggande information

- [Använd Wi-Fi Direct®](#)

Liknande ämnen:

- [Wi-Fi Direct-översikt](#)
- [Konfigurera ditt Wi-Fi Direct-nätverk med tryckknappsmetoden](#)

Aktivera/inaktivera trådlöst LAN



>> [MFC-J4340DW](#)

>> [MFC-J4440DW/MFC-J4540DW](#)

MFC-J4340DW

1. Tryck på **Settings**.
2. Tryck på ▲ eller ▼ för att göra dina val:
 - a. Välj [Nätverk]. Tryck på **OK**.
 - b. Välj [WLAN (Wi-Fi)]. Tryck på **OK**.
 - c. Välj [Aktivera WLAN]. Tryck på **OK**.
 - d. Gör något av följande:
 - Aktivera Wi-Fi genom att välja [På]. Tryck på **OK**.
 - Avaktivera Wi-Fi genom att välja [Av]. Tryck på **OK**.

MFC-J4440DW/MFC-J4540DW

1. Tryck på  [Inställn.] > [Nätverk] > [Nätverks I/F].
2. Gör något av följande:
 - Aktivera Wi-Fi genom att välja [WLAN (Wi-Fi)].
 - Avaktivera Wi-Fi genom att välja [Trådbundet LAN].
3. Tryck på .

✓ Närliggande information

- [Inställningar för trådlösa nätverk](#)

Skriva ut WLAN-rapporten

WLAN-rapporten visar maskinens trådlösa status. Om den trådlösa anslutningen misslyckas ska du kontrollera felkoden på den utskrivna rapporten.

>> [MFC-J4340DW](#)

>> [MFC-J4440DW/MFC-J4540DW](#)

MFC-J4340DW

1. Tryck på **Settings**.
2. Tryck på ▲ eller ▼ för att välja alternativet [Skriv rapport] och tryck sedan på **OK**.
3. Tryck på ▲ eller ▼ för att välja alternativet [WLAN-rapport] och tryck sedan på **OK**.
4. Tryck på ▶.

Maskinen skriver ut WLAN-rapporten.

Om WLAN-rapporten inte skrivs ut kontrollerar du om maskinen har något fel. Om det inte finns några synliga fel ska du vänta i en minut och sedan försöka skriva ut rapporten igen.

MFC-J4440DW/MFC-J4540DW

1. Tryck på  [Inställn.] > [Alla inställn.] > [Skriv rapport] > [WLAN-rapport] > [Ja].

Maskinen skriver ut WLAN-rapporten.

Om WLAN-rapporten inte skrivs ut kontrollerar du om maskinen har något fel. Om det inte finns några synliga fel ska du vänta i en minut och sedan försöka skriva ut rapporten igen.



Närliggande information

- [Inställningar för trådlösa nätverk](#)
 - [Rapport om felkoder för trådlöst LAN](#)

Liknande ämnen:

- [Om du har problem med maskinens nätverk](#)
- [Konfigurera IEEE 802.1x-autentisering för ett trådbundet eller ett trådlöst nätverk med hjälp av webbaserad hantering \(webbläsare\)](#)

Rapport om felkoder för trådlöst LAN

Om den trådlösa LAN-rapporten visar att anslutningen misslyckades, kontrollerar du felkoden på den utskrivna rapporten och hänvisar till följande instruktioner i tabellen:

Felkod	Problem och rekommenderade lösningar
TS-01	<p>WLAN (Wi-Fi) är inte aktiverat.</p> <p>Kontrollera följande punkter och försök upprätta trådlös anslutning på nytt:</p> <ul style="list-style-type: none">• Aktivera maskinens WLAN-inställning.• Dra ut eventuell nätverkskabel som är ansluten till maskinen.
TS-02	<p>Din trådlösa router/åtkomstpunkt går inte att identifiera.</p> <p>Kontrollera följande punkter och försök upprätta trådlös anslutning på nytt:</p> <ul style="list-style-type: none">• Se till att den trådlösa routern/åtkomstpunkten är på.• Ställ tillfälligt maskinen närmare den trådlösa routern/åtkomstpunkten när du konfigurerar de trådlösa inställningarna.• Om den trådlösa routern/åtkomstpunkten använder MAC-adressfiltrering ska du bekräfta att maskinens MAC-adress är tillåten i filtret. Du hittar MAC-adressen genom att skriva ut nätverkskonfigurationsrapporten.• Om du har angett nätverksnamnet (SSID) och säkerhetsinformationen (autentiseringsmetod/krypteringsmetod) för hand kan informationen vara felaktig. Kontrollera nätverkets namn och säkerhetsinformation på nytt och ange korrekt information på nytt.• Starta om den trådlösa routern/åtkomstpunkten. Om du inte hittar nätverkets namn (SSID) och säkerhetsinformation, se dokumentationen som medföljde den trådlösa routern/åtkomstpunkten, eller kontakta routertillverkaren, din systemadministratör eller internetleverantör.
TS-03	<p>Det trådlösa företagsnätverket och säkerhetsinställningarna du angav kan vara fel.</p> <p>Kontrollera följande punkter och försök upprätta trådlös anslutning på nytt:</p> <p>Kontrollera följande information:</p> <ul style="list-style-type: none">- Nätverksnamnet (SSID) du valde för att konfigurera maskinen.- Säkerhetsinformationen du valde för configurationen av maskinen (t.ex. autentiseringsmetod, krypteringsmetod eller användar-ID). <p>Om du ändå inte hittar nätverkets namn (SSID) och säkerhetsinformation, se dokumentationen som medföljde den trådlösa routern/åtkomstpunkten, eller kontakta routertillverkaren, din systemadministratör eller internetleverantör.</p>
TS-04	<p>Maskinen har inte stöd för autentiserings- och krypteringsmetoderna som används av den valda trådlösa routern/åtkomstpunkten.</p> <p>För infrastrukturläge (vanligast)</p> <p>Ändra autentiserings- och krypteringsmetoderna för den trådlösa routern/åtkomstpunkten. Maskinen har stöd för följande autentiserings- och krypteringsmetoder:</p> <ul style="list-style-type: none">• WPA-Personal: TKIP / AES• WPA2-Personal: TKIP / AES• Öppna: WEP / NONE (utan kryptering)• Delad nyckel: WEP <p>Om problemet inte åtgärdas kan du ha angivit fel nätverksnamn (SSID) eller säkerhetsinställningar. Kontrollera att du använder rätt inställningar för det trådlösa nätverket.</p>

Felkod	Problem och rekommenderade lösningar
TS-05	<p>Nätverksnamnet (SSID) och nätverksnyckeln (lösenord) är fel.</p> <p>Kontrollera följande punkter och försök upprätta trådlös anslutning på nytt:</p> <ul style="list-style-type: none"> • Bekräfta nätverksnamn (SSID) och nätverksnyckel (lösenord). • Om nätverksnyckeln innehåller versaler och gemener, se till att du skriver in dem korrekt. • Om du inte hittar nätverkets namn (SSID) och säkerhetsinformation, se dokumentationen som medföljde den trådlösa routern/åtkomstpunkten, eller kontakta routertillverkaren, din systemadministratör eller internetleverantör. • Om den trådlösa routern/åtkomstpunkten använder WEP-kryptering med flera WEP-nycklar, anteckna och använd enbart den första WEP-nyckeln.
TS-06	<p>Uppgifterna för trådlös säkerhet (autentiseringsmetod/krypteringsmetod/nätverksnyckel (lösenord)) är fel.</p> <p>Kontrollera följande punkter och försök upprätta trådlös anslutning på nytt:</p> <ul style="list-style-type: none"> • Bekräfta nätverksnyckeln. Om nätverksnyckeln innehåller versaler och gemener, se till att du skriver in dem korrekt. • Bekräfta om den angivna autentiseringsmetoden är samma som den autentiseringsmetod eller krypteringsmetod som stöds av den trådlösa routern/åtkomstpunkten. • Om nätverksnyckel, autentiseringsmetod och krypteringsmetod har bekräftats startar du om den trådlösa routern/åtkomstpunkten och maskinen. • Om den trådlösa routerns/åtkomstpunktens dolda läge är på, kan du behöva inaktivera det för att kunna ansluta till det trådlösa nätverket. <p>Om du inte hittar nätverkets namn (SSID) och säkerhetsinformation, se dokumentationen som medföljde den trådlösa routern/åtkomstpunkten, eller kontakta routertillverkaren, din systemadministratör eller internetleverantör.</p>
TS-07	<p>Maskinen kan inte detektera en trådlös router/åtkomstpunkt med aktiverad WPS (Wi-Fi Protected Setup).</p> <p>Kontrollera följande och försök igen:</p> <ul style="list-style-type: none"> • För att kontrollera om den trådlösa routern/åtkomstpunkten har stöd för WPS letar du efter WPS-symbolen som visas på routern/åtkomstpunkten. Mer information finns i dokumentationen som medföljer den trådlösa routern/åtkomstpunkten. • För att konfigurera din trådlösa anslutning med WPS måste du konfigurera både maskinen och den trådlösa routern/åtkomstpunkten. Mer information finns i bruksanvisningen. • Om du inte vet hur du sätter upp den trådlösa routern/åtkomstpunkten med användning av WPS, se dokumentationen som medföljer den trådlösa routern/åtkomstpunkten eller kontakta routertillverkaren, din systemadministratör eller internetleverantören.
TS-08	<p>Två eller fler trådlösa routrar eller åtkomstpunkter med aktiverad WPS detekteras.</p> <p>Kontrollera följande och försök igen:</p> <ul style="list-style-type: none"> • Se till att endast en trådlös router/åtkomstpunkt inom intervallet har aktiverad WPS, och försök sedan ansluta igen. • Försök ansluta på nytt efter några minuter för att undvika störningar från andra åtkomstpunkter/routrar.



Så här kontrollerar du information om trådlös säkerhet (SSID/autentiseringsmetod/krypteringsmetod/nätverksnyckel) för WLAN-åtkomstpunkten/routern:

1. Standardinställningarna för säkerhet kan finnas på en etikett som sitter på WLAN-åtkomstpunkten/routern. Eller så kan tillverkarens namn eller modellnumret för WLAN-åtkomstpunkten/routern användas som standardsäkerhetsinställningar.
2. Se dokumentationen som medföljde din WLAN-åtkomstpunkt/router för information om hur du hittar säkerhetsinställningarna.
 - Om WLAN-åtkomstpunkten/routern är inställd att inte sända SSID, identifieras inte SSID automatiskt. Du måste ange SSID-namnet manuellt.
 - Nätverksnyckeln kan också beskrivas som lösenord, säkerhetsnyckel eller krypteringsnyckel.

Om du inte känner till SSID och inställningar för trådlös säkerhet för din WLAN-åtkomstpunkt/router eller hur du ändrar configurationen, se dokumentationen som medföljer din WLAN-åtkomstpunkt/router, eller fråga din Internet-leverantör eller nätverksadministratör.



Närliggande information

- [Skriva ut WLAN-rapporten](#)

Liknande ämnen:

- [Om du har problem med maskinens nätverk](#)

Nätverksfunktioner

- [Skriva ut nätverkskonfigurationsrapporten](#)
- [Konfigurera och hantera LDAP-sökning](#)
- [Synkronisera tid med SNTP-servern med hjälp av webbaserad hantering](#)
- [Återställa nätverksinställningarna till fabriksinställningarna](#)

Skriva ut nätverkskonfigurationsrapporten

Konfigurationsrapporten för nätverket visar nätverkskonfigurationen, inklusive inställningarna för nätverkets skrivarserver.



- Nodnamn: Nodnamnet visas i den aktuella nätverkskonfigurationsrapporten. Standardnodnamnet är "BRNxxxxxxxxxxx" för ett trådbundet nätverk eller "BRWxxxxxxxxxxx" för ett trådlöst nätverk (där "xxxxxxxxxxx" står för maskinens MAC-adress/Ethernet-adress).
- Om IP-adressen i nätverkskonfigurationsrapporten visar 0.0.0.0 väntar du i en minut och försöker skriva ut den igen.
- Du hittar maskininställningar som IP-adress, nätmask, nodnamn och MAC-adress i rapporten. Exempel:
 - IP-adress: 192.168.0.5
 - Nätmask: 255.255.255.0
 - Nodnamn: BRN000ca0000499
 - MAC-adress: 00-0c-a0-00-04-99

>> [MFC-J4340DW](#)

>> [MFC-J4440DW/MFC-J4540DW](#)

MFC-J4340DW

1. Tryck på **Settings**.
2. Tryck på ▲ eller ▼ för att göra dina val:
 - a. Välj [[Skriv rapport](#)]. Tryck på **OK**.
 - b. Välj [[Nätverksinst.](#)]. Tryck på **OK**.
3. Tryck på ▶.
Maskinen skriver ut aktuell nätverkskonfigurationsrapport.

MFC-J4440DW/MFC-J4540DW

1. Tryck på  [[Inställn.](#)] > [[Alla inställn.](#)] > [[Skriv rapport](#)] > [[Nätverkskonfiguration](#)] > [[Ja](#)].
Maskinen skriver ut aktuell nätverkskonfigurationsrapport.

✓ Närliggande information

- [Nätverksfunktioner](#)

Liknande ämnen:

- [Om du har problem med maskinens nätverk](#)
- [Konfigurera IEEE 802.1x-autentisering för ett trådbundet eller ett trådlöst nätverk med hjälp av webbaserad hantering \(webbläsare\)](#)
- [Fel- och underhållsmeddelanden](#)

Konfigurera och hantera LDAP-sökning

Relaterade modeller: MFC-J4440DW/MFC-J4540DW

LDAP-funktionen ger dig möjlighet att söka efter information som faxnummer och e-postadresser på din server. När du använder faxfunktionen kan du använda LDAP-sökning för att hitta faxnummer eller e-postadresser.



- LDAP-funktionen har inte stöd för förenklad kinesiska, traditionell kinesiska eller koreanska.
- LDAP-funktionen stöder LDAPv3.
- LDAP-funktionen stöder inte SSL/TLS.
- Du måste använda enkel autentisering för att ansluta din LDAP-server.



Närliggande information

- [Nätverksfunktioner](#)
 - [Ändra konfigurationen för LDAP med hjälp av Webbaserad hantering](#)
 - [Utför LDAP-sökning med hjälp av maskinens kontrollpanel](#)

Liknande ämnen:

- [Konfigurera SNTP-protokollet med hjälp av webbaserad hantering](#)

Ändra konfigurationen för LDAP med hjälp av Webbaserad hantering

Relaterade modeller: MFC-J4440DW/MFC-J4540DW

Använd webbaserad hantering för att konfigurera dina LDAP-inställningar i en webbläsare.

1. Starta webbläsaren.
2. Ange "https://maskinens IP-adress" i webbläsarens adressfält (där "maskinens IP-adress" är maskinens IP-adress).
Till exempel:
https://192.168.1.2
3. Om så krävs skriver du in lösenordet i **Login (Logga in)**-fältet och klickar därefter på **Login (Logga in)**.



Standardlösenordet för att hantera maskinens inställningar finns på baksidan av maskinen märkt med texten "**Pwd**".

4. Gå till navigeringsmenyn och klicka sedan på **Network (Nätverk) > Network (Nätverk) > Protocol (Protokoll)**.



Starta från ☰ om navigeringsmenyn inte visas på skärmens vänstra sida.

5. Markera kryssrutan **LDAP** och klicka sedan på **Submit (Skicka)**.
6. Starta om Brother-maskinen för att aktivera konfigurationen.
7. På datorn går du till navigeringsmenyn i Webbaserad hantering och klickar sedan på **Address Book (Adressbok) > LDAP**.
 - **LDAP Search (LDAP-sökning)**
 - **LDAP Server Address (LDAP-serveradress)**
 - **Port** (Standardporten är port 389.)
 - **Search Root (Sökrot)**
 - **Authentication (Autentisering)**
 - **Username (Användarnamn)**
Detta val är tillgängligt beroende på vilken autentiseringsmetod som används.
 - **Password (Lösenord)**
Detta val är tillgängligt beroende på vilken autentiseringsmetod som används.



- Om LDAP-servern stöder Kerberos-autentisering rekommenderar vi att du väljer Kerberos som Autentiseringsinställning. Det ger dig en kraftfull autentisering mellan LDAP-servern och din maskin.
- Du måste konfigurera SNTP-protokollet (tidserver i nätverket) eller så måste du ställa in korrekt datum, tid och tidszon på kontrollpanelen för Kerberos-autentisering.

- **Kerberos Server Address (Kerberos Serveradress)**
Detta val är tillgängligt beroende på vilken autentiseringsmetod som används.
 - **Timeout for LDAP (Timeout för LDAP)**
 - **Attribute of Name (Search Key) (Attribut för namn (söknyckel))**
 - **Attribute of E-mail (E-postattribut)**
 - **Attribute of Fax Number (Attribut för faxnummer)**
8. Klicka på **Submit (Skicka)** när du är klar. Kontrollera att **Status**-fältet är **OK**.



Närliggande information

- [Konfigurera och hantera LDAP-sökning](#)

Liknande ämnen:

- Få åtkomst till Webbaserad hantering
 - Synkronisera tid med SNTP-servern med hjälp av webbaserad hantering
-

Utför LDAP-sökning med hjälp av maskinens kontrollpanel

Relaterade modeller: MFC-J4440DW/MFC-J4540DW

När du har konfigurerat inställningarna för LDAP kan du använda LDAP-sökning för att hitta faxnummer för att använda till:

Sända ett fax



- LDAP-funktionen stöder LDAPv3.
- LDAP-funktionen stöder inte SSL/TLS.
- Du kanske måste använda Kerberos-autentisering eller enkel autentisering för att ansluta din LDAP-server, beroende på vilken säkerhet som ställts in av din nätverksadministratör.
- Du måste konfigurera SNTP-protokollet (tidsserver i nätverket) eller så måste du ställa in korrekt datum, tid och tidszon på kontrollpanelen för Kerberos-autentisering.

1. Tryck på  för att söka.
2. Mata in de första bokstäverna för din sökning på LCD-skärmen.



- Du kan ange upp till 15 tecken.
- Mer information om hur du skriver in text, ►► [Närliggande information](#)

3. Tryck på [OK].

Resultaten från LDAP-sökningen kommer att visas på LCD-skärmen. Ikonen  visas framför sökresultatet för den lokala adressboken.

Om det inte finns några träffar på servern eller i den lokala adressboken visas [Det går ej att hitta några resultat.] på LCD-skärmen i ungefär 60 sekunder.

4. Tryck på ▲ eller ▼ för att visa önskat namn.
5. Tryck på namnet.
Tryck på [Detalj] för att visa detaljerad information om namnet.
6. Om resultatet innefattar mer än ett faxnummer kommer maskinen anmoda dig att bara välja ett. Tryck på [Verkställ] och tryck sedan på [Fax start].



Närliggande information

- [Konfigurera och hantera LDAP-sökning](#)

Liknande ämnen:

- [Ange text på din Brother-maskin](#)
- [Synkronisera tid med SNTP-servern med hjälp av webbaserad hantering](#)

Synkronisera tid med SNTP-servern med hjälp av webbaserad hantering

SNTP (Simple Network Time Protocol) används för att synkronisera tiden som maskinen använder för autentisering med SNTP-tidsservern. (Detta är inte tiden som visas i maskinens LCD.) Du kan automatiskt eller manuellt synkronisera maskinens tid med hjälp av UTC (Coordinated Universal Time) som tillhandahålls av SNTP-tidsservern.

- [Konfigurera datum och tid med hjälp av webbaserad hantering](#)
- [Konfigurera SNTP-protokollet med hjälp av webbaserad hantering](#)
- [Ändra konfigurationen för LDAP med hjälp av Webbaserad hantering](#)
- [Utför LDAP-sökning med hjälp av maskinens kontrollpanel](#)

Konfigurera datum och tid med hjälp av webbaserad hantering

Konfigurera datum och tid för att synkronisera tiden som maskinen använder med SNTP tidsserver.

Den här funktionen är inte tillgänglig i vissa länder.

1. Starta webbläsaren.
2. Ange "https://maskinens IP-adress" i webbläsarens adressfält (där "maskinens IP-adress" är maskinens IP-adress).
Till exempel:
https://192.168.1.2
3. Om så krävs skriver du in lösenordet i **Login (Logga in)**-fältet och klickar därefter på **Login (Logga in)**.



Standardlösenordet för att hantera maskinens inställningar finns på baksidan av maskinen märkt med texten "Pwd".

4. Gå till navigeringsmenyn och klicka sedan på **Administrator (Administratör)** > **Date&Time (Datum och tid)**.



Starta från ☰ om navigeringsmenyn inte visas på skärmens vänstra sida.

5. Kontrollera inställningarna för **Time Zone (Tidszon)**.



Välj tidsskillnaden mellan ditt land och UTC i listrutan **Time Zone (Tidszon)**. Tidszonen för östligaste USA och Kanada är till exempel UTC-05:00.

6. Markera kryssrutan **Synchronize with SNTP server (Synkronisera med SNTP-server)**.
7. Klicka på **Submit (Skicka)**.



Du kan även konfigurera datum och tid manuellt.



Närliggande information

- [Synkronisera tid med SNTP-servern med hjälp av webbaserad hantering](#)

Liknande ämnen:

- [Få åtkomst till Webbaserad hantering](#)

Konfigurera SNTP-protokollet med hjälp av webbaserad hantering

Konfigurera SNTP-protokollet för att synkronisera den tid maskinen använder för autentisering med tiden som hålls av SNTP-tidsservern.

1. Starta webbläsaren.
2. Ange "https://maskinens IP-adress" i webbläsarens adressfält (där "maskinens IP-adress" är maskinens IP-adress).
Till exempel:
https://192.168.1.2
3. Om så krävs skriver du in lösenordet i **Login (Logga in)**-fältet och klickar därefter på **Login (Logga in)**.



Standardlösenordet för att hantera maskinens inställningar finns på baksidan av maskinen märkt med texten "Pwd".

4. Gå till navigeringsmenyn och klicka sedan på **Network (Nätverk) > Network (Nätverk) > Protocol (Protokoll)**.



Starta från ☰ om navigeringsmenyn inte visas på skärmens vänstra sida.

5. Aktivera inställningen genom att markera kryssrutan **SNTP**.
6. Klicka på **Submit (Skicka)**.
7. Starta om Brother-maskinen för att aktivera konfigurationen.
8. Klicka på **Advanced Settings (Avancerade inställningar)** intill kryssrutan SNTP.
9. Konfigurera inställningarna.

Alternativ	Beskrivning
Status	Visar om SNTP-protokollet är aktivt eller ej.
Synchronization Status (Synkroniseringsstatus)	Bekräfta den senaste synkroniseringsstatusen.
SNTP Server Method (SNTP-servermetod)	Välj AUTO eller STATIC (STATISK) . <ul style="list-style-type: none">• AUTO Om du har en DHCP-server i ditt nätverk kommer SNTP-servern att automatiskt erhålla adressen från den servern.• STATIC (STATISK) Skriv in den adress som du vill använda.
Primary SNTP Server Address (Primär SNTP-serveradress) Secondary SNTP Server Address (Sekundär SNTP-serveradress)	Skriv in serveradressen (upp till 64 tecken). Den sekundära SNTP serveradressen används som en backup till den primära SNTP serveradressen. Om den primära servern inte är tillgänglig kommer maskinen att kontakta den sekundära SNTP-servern.
Primary SNTP Server Port (Primär SNTP-serverport) Secondary SNTP Server Port (Sekundär SNTP-serverport)	Skriv in portnummer (1 till 65535). Den sekundära SNTP serverporten används som en backup till den primära SNTP serverporten. Om den primära porten inte är tillgänglig kommer maskinen att kontakta den sekundära SNTP-porten.
Synchronization Interval (Synkroniseringsintervall)	Skriv in antalet timmar mellan försöken att synkronisera server (1 till 168 timmar).

10. Klicka på **Submit (Skicka)**.



Närliggande information

- [Synkronisera tid med SNTP-servern med hjälp av webbaserad hantering](#)

Liknande ämnen:

- [Få åtkomst till Webbaserad hantering](#)
-

Återställa nätverksinställningarna till fabriksinställningarna

Du kan använda maskinens kontrollpanel för att återställa skrivarservern till fabriksinställningarna. Detta återställer all information, som lösenordet och IP-adressen.



- Denna funktion återställer alla inställningar för trådbundna (endast modeller som stöds) och trådlösa nätverk till fabriksinställningarna.
- Du kan även återställa skrivarservern till fabriksinställningarna med Webbaserad hantering.

>> [MFC-J4340DW](#)

>> [MFC-J4440DW/MFC-J4540DW](#)

MFC-J4340DW

1. Tryck på **Settings**.
2. Tryck på ▲ eller ▼ för att göra dina val:
 - a. Välj [Nätverk]. Tryck på **OK**.
 - b. Välj [Nätv.återst.]. Tryck på **OK**.
3. Bekräfta genom att trycka på ► i två sekunder.
Maskinen startas om.

MFC-J4440DW/MFC-J4540DW

1. Tryck på  [Inställn.] > [Alla inställn.] > [Nätverk] > [Nätv.återst.].
2. Bekräftelsemeddelandet för återställning visas. Tryck på [OK] i två sekunder.
Maskinen startas om.

✓ Närliggande information

- [Nätverksfunktioner](#)

Liknande ämnen:

- [Överföra dina fax eller din faxjournalsrapport](#)

Brothers hanteringsverktyg

Använd något av Brothers hanteringsverktyg för att konfigurera Brother-maskinens nätverksinställningar. Gå till din modells **Nerladdningar**-sida på support.brother.com för att hämta verktygen.



Närliggande information

- [Nätverk](#)
-

Säkerhet

- Innan du använder nätverkssäkerhetsfunktioner
- Konfigurera certifikat för enhetssäkerhet
- Använda SSL/TLS
- Använda SNMPv3
- Använd IPsec
- Använda IEEE 802.1x-autentisering för ett trådbundet eller ett trådlöst nätverk
- Använda autentisering av Active Directory
- Använda LDAP-autentisering
- Secure Function Lock 3.0 (säkert funktionslås)
- Skicka e-post säkert
- Låsa maskininställningarna från kontrollpanelen

Innan du använder nätverkssäkerhetsfunktioner

Maskinen använder några av de allra senaste protokollen för nätverkssäkerhet och kryptering. De här nätverksfunktionerna kan integreras i den övergripande planen för nätverkssäkerhet, och på så vis bidra till att skydda dina data och hindra otillåten åtkomst till maskinen.



Vi rekommenderar att du inaktiverar FTP- och TFTP-protokollen. Åtkomst till maskinen med de här protokollen är inte säker. Observera dock att om du inaktiverar FTP, så inaktiveras funktionen Skanna till FTP.



Närliggande information

- [Säkerhet](#)

Konfigurera certifikat för enhetssäkerhet

Du måste konfigurera ett certifikat för att kunna hantera den nätverksanslutna maskinen säkert med hjälp av SSL/TLS. Du måste använda Webbaserad hantering för att konfigurera ett certifikat.

- [Funktioner för säkerhetscertifikat som stöds](#)
- [Steg-för-steg-guide för att skapa och installera ett certifikat](#)
- [Skapa ett självsignerat certifikat](#)
- [Skapa CSR och installera ett certifikat från en CA \(Certificate Authority, certifikatmyndighet\)](#)
- [Importerera och exporterar certifikat och privat nyckel](#)
- [Importerera och exporterar ett CA-certifikat](#)
- [Hantera flera certifikat](#)

Funktioner för säkerhetscertifikat som stöds

Maskinen har stöd för användning av flera säkerhetscertifikat vilket ger säker autentisering och kommunikation med maskinen. Följande funktioner inom säkerhetscertifikat kan användas med maskinen:

- SSL/TLS-kommunikation
- Autentisering med IEEE 802.1x
- IPsec

Brother-maskinen stöder följande:

- Förinstallerat certifikat

Det finns ett förinstallerat självsignerat certifikat på din dator. Med hjälp av detta certifikat kan du använda SSL/TLS-kommunikation utan att behöva skapa eller installera ett annat certifikat.



Det förinstallerade självsignerade certifikatet skyddar din kommunikation till en viss nivå. Vi rekommenderar att du använder ett certifikat som utfärdats av en pålitlig organisation för bättre skydd.

- Självsignerat certifikat

Den här skrivarservern kan utfärda ett eget certifikat. Med hjälp av det certifikatet kan du enkelt använda SSL/TLS-kommunikation utan att du behöver skapa eller installera ett annat certifikat från en CA.

- Certifikat från en Certificate Authority (CA)

Det finns två metoder för att installera ett certifikat från en CA. Om du redan har ett certifikat från en CA eller om du vill använda ett certifikat från en extern, betrodd CA:

- När du använder ett CSR (Certificate Signing Request) från skrivarservern.
- När du importerar ett certifikat och en privat nyckel.

- Certifikat från CA (certifikatmyndighet)

För att använda ett CA-certifikat som självt identifierar CA:n (Certificate Authority) och äger sin privata nyckel måste du importera detta CA-certifikat från CA:n innan du konfigurerar säkerhetsfunktionerna i nätverket.



- Om du tänker använda SSL/TLS-kommunikation rekommenderar vi att du först kontaktar din systemadministratör.
- När du återställer skrivarserverns fabriksinställningar raderas det certifikat och den privata nyckel som finns installerade. Om du vill behålla certifikatet och den privata nyckeln efter att du återställt skrivarservern måste du exportera dem innan återställning och sedan installera dem igen.



Närliggande information

- [Konfigurera certifikat för enhetssäkerhet](#)

Liknande ämnen:

- [Konfigurera IEEE 802.1x-autentisering för ett trådbundet eller ett trådlöst nätverk med hjälp av webbaserad hantering \(webbläsare\)](#)

Steg-för-steg-guide för att skapa och installera ett certifikat

Det finns två alternativ när du väljer ett säkerhetscertifikat: använd ett självsignerat certifikat eller använd ett certifikat från CA (Certificate Authority).

Alternativ 1

Självsignerat certifikat

1. Skapa ett självsignerat certifikat med webbaserad hantering.
2. Installera det självsignerade certifikatet på din dator.

Alternativ 2

Certifikat från en CA

1. Skapa en CSR (Certificate Signing Request) via webbaserad hantering.
2. Installera det certifikat som utfärdats av CA på Brother-maskinen med hjälp av Webbaserad hantering.
3. Installera certifikatet på din dator.



Närliggande information

- [Konfigurera certifikat för enhetssäkerhet](#)

Skapa ett självsignerat certifikat

1. Starta webbläsaren.
2. Ange "https://maskinens IP-adress" i webbläsarens adressfält (där "maskinens IP-adress" är maskinens IP-adress).

Exempel:

https://192.168.1.2



Om du använder DNS (Domain Name System) eller har aktiverat ett NetBIOS-namn kan du ange ett annat namn som "SharedPrinter" i stället för IP-adressen.

Exempel:

https://SharedPrinter

Om du aktiverar ett NetBIOS-namn kan du också använda nodnamnet.

Exempel:

https://brnxxxxxxxxxxxxx

NetBIOS-namnet anges i nätverkskonfigurationsrapporten.

3. Om så krävs skriver du in lösenordet i **Login (Logga in)**-fältet och klickar därefter på **Login (Logga in)**.



Standardlösenordet för att hantera maskinens inställningar finns på baksidan av maskinen märkt med texten "**Pwd**".

4. Gå till navigeringsmenyn och klicka sedan på **Network (Nätverk)** > **Security (Säkerhet)** > **Certificate (Certifikat)**.



Starta från ☰ om navigeringsmenyn inte visas på skärmens vänstra sida.

5. Klicka på **Create Self-Signed Certificate (Skapa självsignerat certifikat)**.
6. Ange **Common Name (Nätverksnamn (Common Name))** och **Valid Date (Giltigt datum)**.
 - Längden på **Common Name (Nätverksnamn (Common Name))** är mindre än 64 bytes. Ange ett ID som t.ex. en IP-adress, ett nodnamn eller domännamn som ska användas för åtkomst till maskinen med SSL/TSL-kommunikation. Nodnamnet visas som standard.
 - En varning visas om du använder IPPS- eller HTTPS-protokollet och anger ett annat namn i adressfältet än det **Common Name (Nätverksnamn (Common Name))** som användes för det självsignerade certifikatet.
7. Välj inställningen i listrutan **Public Key Algorithm (Algoritm för offentlig nyckel)**. Standardinställningen är **RSA(2048bit) (RSA (2048 bit))**.
8. Välj inställningen i listrutan **Digest Algorithm (Sammandragsalgoritm)**. Standardinställningen är **SHA256**.
9. Klicka på **Submit (Skicka)**.



Närliggande information

- [Konfigurera certifikat för enhetssäkerhet](#)

Liknande ämnen:

- [Få åtkomst till Webbaserad hantering](#)

Skapa CSR och installera ett certifikat från en CA (Certificate Authority, certifikatmyndighet)

Om du redan har ett certifikat från en extern, betrodd CA, kan du spara certifikatet och den privata nyckeln på maskinen och hantera dem genom att importera och exportera. Om du inte har ett certifikat från en extern, betrodd CA kan du skapa en CSR (Certificate Signing Request), skicka den till en CA för autentisering och installera det återsända certifikatet på din maskin.

- [Skapa en CSR \(Certificate Signing Request\)](#)
- [Installera ett certifikat på maskinen](#)

Skapa en CSR (Certificate Signing Request)

En CSR (Certificate Signing Request) är en förfrågan som skickas till en CA för att autentisera kreditiven i certifikatet.

Vi rekommenderar att du installerar rotcertifikatet från CA på din dator innan du skapar CSR-begäran.

1. Starta webbläsaren.
2. Ange "https://maskinens IP-adress" i webbläsarens adressfält (där "maskinens IP-adress" är maskinens IP-adress).

Exempel:

https://192.168.1.2



Om du använder DNS (Domain Name System) eller har aktiverat ett NetBIOS-namn kan du ange ett annat namn som "SharedPrinter" i stället för IP-adressen.

Exempel:

https://SharedPrinter

Om du aktiverar ett NetBIOS-namn kan du också använda nodnamnet.

Exempel:

https://brnxxxxxxxxxxxxx

NetBIOS-namnet anges i nätverkskonfigurationsrapporten.

3. Om så krävs skriver du in lösenordet i **Login (Logga in)**-fältet och klickar därefter på **Login (Logga in)**.



Standardlösenordet för att hantera maskinens inställningar finns på baksidan av maskinen märkt med texten "**Pwd**".

4. Gå till navigeringsmenyn och klicka sedan på **Network (Nätverk) > Security (Säkerhet) > Certificate (Certifikat)**.



Starta från ☰ om navigeringsmenyn inte visas på skärmens vänstra sida.

5. Klicka på **Create CSR (Skapa CSR)**.
6. Ange ett **Common Name (Nätverksnamn (Common Name))** (obligatoriskt) och lägg till annan information om din **Organization (Organisation)** (valfritt).



- Din företagsinformation krävs för att en CA ska kunna bekräfta din identitet och attestera den för världen.
- Längden på **Common Name (Nätverksnamn (Common Name))** måste vara mindre än 64 bytes. Ange ett ID som t.ex. en IP-adress, ett nodnamn eller domännamn som ska användas för åtkomst till skrivaren med SSL/TSL-kommunikation. Nodnamnet visas som standard. **Common Name (Nätverksnamn (Common Name))** krävs.
- Ett varningsmeddelande visas om du anger ett annat namn i webbadressfältet än det Common Name som användes för certifikatet.
- Längden på **Organization (Organisation)**, **Organization Unit (Organisationsenhet)**, **City/Locality (Ort)** och **State/Province (Stat/provins)** måste vara mindre än 64 bytes.
- **Country/Region (Land/region)** ska vara en två tecken lång landskod enligt ISO 3166.
- Om du konfigurerar certifikatförlängningen X.509v3 markerar du kryssrutan **Configure extended partition (Konfigurera utökad partition)** och väljer sedan **Auto (Register IPv4) (Auto (registrera IPv4))** eller **Manual (Manuell)**.

7. Välj inställningen i listrutan **Public Key Algorithm (Algoritm för offentlig nyckel)**. Standardinställningen är **RSA(2048bit) (RSA (2048 bit))**.
8. Välj inställningen i listrutan **Digest Algorithm (Sammandragsalgoritm)**. Standardinställningen är **SHA256**.

9. Klicka på **Submit (Skicka)**.

CSR visas på skärmen. Spara CSR som en fil eller kopiera och klistra in den i ett CSR-formulär online som erbjuds av din CA.

10. Klicka på **Spara**.



- Följ den CA-policy som gäller för att skicka en CSR till din CA.
- Om du använder Enterprise root CA för Windows Server 2008/2008 R2/2012/2012 R2/2016/2019 rekommenderar vi att du använder webbservern som certifikatmall för att säkert skapa klientcertifikatet. Om du skapar ett klientcertifikat för en IEEE 802.1x-miljö med EAP-TLS-autentisering rekommenderar vi att du använder Användare som certifikatmall.

För utförligare information, gå till support.brother.com för att se din modells **Vanliga frågor & felsökning**-sida.

Sök efter "SSL".



Närliggande information

- [Skapa CSR och installera ett certifikat från en CA \(Certificate Authority, certifikatmyndighet\)](#)

Liknande ämnen:

- [Få åtkomst till Webbaserad hantering](#)
-

Installera ett certifikat på maskinen

När du får ett certifikat från en CA installerar du det på skrivarservern genom att följa stegen nedan:

Endast ett certifikat utfärdat med den här maskinens CSR kan installeras på maskinen. När du vill skapa ytterligare en CSR, se till att certifikatet är installerat innan du skapar ytterligare en CSR. Skapa ytterligare en CSR sedan du har installerat certifikatet på maskinen. Annars blir den CSR du skapade före installationen ogiltig.

1. Starta webbläsaren.
2. Ange "https://maskinens IP-adress" i webbläsarens adressfält (där "maskinens IP-adress" är maskinens IP-adress).

Exempel:

https://192.168.1.2



Om du använder DNS (Domain Name System) eller har aktiverat ett NetBIOS-namn kan du ange ett annat namn som "SharedPrinter" i stället för IP-adressen.

Exempel:

https://SharedPrinter

Om du aktiverar ett NetBIOS-namn kan du också använda nodnamnet.

Exempel:

https://brnxxxxxxxxxxxx

NetBIOS-namnet anges i nätverkskonfigurationsrapporten.

3. Om så krävs skriver du in lösenordet i **Login (Logga in)**-fältet och klickar därefter på **Login (Logga in)**.



Standardlösenordet för att hantera maskinens inställningar finns på baksidan av maskinen märkt med texten "**Pwd**".

4. Gå till navigeringsmenyn och klicka sedan på **Network (Nätverk) > Security (Säkerhet) > Certificate (Certifikat)**.



Starta från ☰ om navigeringsmenyn inte visas på skärmens vänstra sida.

5. Klicka på **Install Certificate (Installera certifikat)**.
6. Bläddra till den fil som innehåller certifikatet som utfärdats av en CA och klicka sedan på **Submit (Skicka)**.
Nu har certifikatet skapats och sparats i maskinens minne.

För att du ska kunna använda SSL/TLS-kommunikation måste rotcertifikatet från din CA installeras på din dator. Kontakta din nätverksadministratör.



Närliggande information

- [Skapa CSR och installera ett certifikat från en CA \(Certificate Authority, certifikatmyndighet\)](#)

Liknande ämnen:

- [Få åtkomst till Webbaserad hantering](#)

Importera och exportera certifikat och privat nyckel

Du kan spara certifikatet och den privata nyckeln på maskinen och hantera dem genom att importera och exportera.

- [Importera ett certifikat och den privata nyckeln](#)
- [Exportera certifikatet och privata nyckeln](#)

Importera ett certifikat och den privata nyckeln

1. Starta webbläsaren.
2. Ange "https://maskinens IP-adress" i webbläsarens adressfält (där "maskinens IP-adress" är maskinens IP-adress).

Exempel:

https://192.168.1.2



Om du använder DNS (Domain Name System) eller har aktiverat ett NetBIOS-namn kan du ange ett annat namn som "SharedPrinter" i stället för IP-adressen.

Exempel:

https://SharedPrinter

Om du aktiverar ett NetBIOS-namn kan du också använda nodnamnet.

Exempel:

https://brnxxxxxxxxxxxx

NetBIOS-namnet anges i nätverkskonfigurationsrapporten.

3. Om så krävs skriver du in lösenordet i **Login (Logga in)**-fältet och klickar därefter på **Login (Logga in)**.



Standardlösenordet för att hantera maskinens inställningar finns på baksidan av maskinen märkt med texten "**Pwd**".

4. Gå till navigeringsmenyn och klicka sedan på **Network (Nätverk) > Security (Säkerhet) > Certificate (Certifikat)**.



Starta från ☰ om navigeringsmenyn inte visas på skärmens vänstra sida.

5. Klicka på **Import Certificate and Private Key (Importera certifikat och privat nyckel)**.
6. Sök efter den fil du vill importera.
7. Ange lösenordet om filen är krypterad och klicka sedan på **Submit (Skicka)**.

Certifikatet och den privata nyckeln importeras till maskinen.



Närliggande information

- [Importera och exportera certifikat och privat nyckel](#)

Liknande ämnen:

- [Få åtkomst till Webbaserad hantering](#)

Exportera certifikatet och privata nyckeln

1. Starta webbläsaren.
2. Ange "https://maskinens IP-adress" i webbläsarens adressfält (där "maskinens IP-adress" är maskinens IP-adress).

Exempel:

https://192.168.1.2



Om du använder DNS (Domain Name System) eller har aktiverat ett NetBIOS-namn kan du ange ett annat namn som "SharedPrinter" i stället för IP-adressen.

Exempel:

https://SharedPrinter

Om du aktiverar ett NetBIOS-namn kan du också använda nodnamnet.

Exempel:

https://brnxxxxxxxxxxxx

NetBIOS-namnet anges i nätverkskonfigurationsrapporten.

3. Om så krävs skriver du in lösenordet i **Login (Logga in)**-fältet och klickar därefter på **Login (Logga in)**.



Standardlösenordet för att hantera maskinens inställningar finns på baksidan av maskinen märkt med texten "**Pwd**".

4. Gå till navigeringsmenyn och klicka sedan på **Network (Nätverk) > Security (Säkerhet) > Certificate (Certifikat)**.



Starta från  om navigeringsmenyn inte visas på skärmens vänstra sida.

5. Klicka på **Export (Exportera)** som visas med **Certificate List (Certifikatlista)**.
6. Ange ett lösenord om du vill kryptera filen.
Om du lämnar lösenordsfältet tomt krypteras inte filen.
7. Ange lösenordet en gång till för att bekräfta det och klicka sedan på **Submit (Skicka)**.
8. Klicka på **Spara**.

Certifikatet och den privata nyckeln har nu exporterats till datorn.

Du kan även importera certifikatet till din dator.



Närliggande information

- [Importera och exporterar certifikat och privat nyckel](#)

Liknande ämnen:

- [Få åtkomst till Webbaserad hantering](#)

Importera och exportera ett CA-certifikat

Du kan importera, exportera och spara CA-certifikat på Brother-maskinen.

- [Importera ett CA-certifikat](#)
- [Exportera ett CA-certifikat](#)

Importera ett CA-certifikat

1. Starta webbläsaren.
2. Ange "https://maskinens IP-adress" i webbläsarens adressfält (där "maskinens IP-adress" är maskinens IP-adress).

Exempel:

https://192.168.1.2



Om du använder DNS (Domain Name System) eller har aktiverat ett NetBIOS-namn kan du ange ett annat namn som "SharedPrinter" i stället för IP-adressen.

Exempel:

https://SharedPrinter

Om du aktiverar ett NetBIOS-namn kan du också använda nodnamnet.

Exempel:

https://brnxxxxxxxxxxxx

NetBIOS-namnet anges i nätverkskonfigurationsrapporten.

3. Om så krävs skriver du in lösenordet i **Login (Logga in)**-fältet och klickar därefter på **Login (Logga in)**.



Standardlösenordet för att hantera maskinens inställningar finns på baksidan av maskinen märkt med texten "Pwd".

4. Gå till navigeringsmenyn och klicka sedan på **Network (Nätverk) > Security (Säkerhet) > CA Certificate (CA-certifikat)**.



Starta från ☰ om navigeringsmenyn inte visas på skärmens vänstra sida.

5. Klicka på **Import CA Certificate (Importera CA-certifikat)**.
6. Sök efter den fil du vill importera.
7. Klicka på **Submit (Skicka)**.



Närliggande information

- [Importera och exportera ett CA-certifikat](#)

Liknande ämnen:

- [Få åtkomst till Webbaserad hantering](#)

Exportera ett CA-certifikat

1. Starta webbläsaren.
2. Ange "https://maskinens IP-adress" i webbläsarens adressfält (där "maskinens IP-adress" är maskinens IP-adress).

Exempel:

https://192.168.1.2



Om du använder DNS (Domain Name System) eller har aktiverat ett NetBIOS-namn kan du ange ett annat namn som "SharedPrinter" i stället för IP-adressen.

Exempel:

https://SharedPrinter

Om du aktiverar ett NetBIOS-namn kan du också använda nodnamnet.

Exempel:

https://brnxxxxxxxxxxxx

NetBIOS-namnet anges i nätverkskonfigurationsrapporten.

3. Om så krävs skriver du in lösenordet i **Login (Logga in)**-fältet och klickar därefter på **Login (Logga in)**.



Standardlösenordet för att hantera maskinens inställningar finns på baksidan av maskinen märkt med texten "Pwd".

4. Gå till navigeringsmenyn och klicka sedan på **Network (Nätverk) > Security (Säkerhet) > CA Certificate (CA-certifikat)**.



Starta från ☰ om navigeringsmenyn inte visas på skärmens vänstra sida.

5. Välj det certifikat som du vill exportera och klicka på **Export (Exportera)**.
6. Klicka på **Submit (Skicka)**.
7. Klicka på ▼ intill **Spara** och ange sedan den plats där du vill spara filen.



Närliggande information

- [Importera och exportera ett CA-certifikat](#)

Liknande ämnen:

- [Få åtkomst till Webbaserad hantering](#)

Hantera flera certifikat

Med funktionen för flera certifikat kan du hantera varje certifikat som du har installerat på maskinen med webbaserad hantering. Navigera till skärmen **Certificate (Certifikat)** eller **CA Certificate (CA-certifikat)** i webbaserad hantering för att se innehållet i certifikatet, eller för att radera eller exportera dina certifikat.

	Maximalt antal lagrade certifikat på en Brother-maskin
Självsignerat certifikat eller certifikat som utfärdats av en CA	(MFC-J4340DW) 3 (MFC-J4440DW/MFC-J4540DW) 5
CA Certificate (CA-certifikat)	(MFC-J4340DW) 2 (MFC-J4440DW/MFC-J4540DW) 6

Vi rekommenderar att du sparar färre certifikat än tillåtet och håller en plats ledig om certifikat går ut. När ett certifikat gått ut kan du importera det nya certifikatet på den tomma platsen och sedan radera det certifikat som gått ut. Detta säkerställer att du undviker problem med konfigurationer.



- När du använder HTTPS/IPPS-protokoll eller IEEE 802.1x måste du välja vilket certifikat du använder.
- När du använder SSL för SMTP-kommunikation behöver du inte välja certifikatet. Nödvändigt certifikat väljs automatiskt.



Närliggande information

- [Konfigurera certifikat för enhetssäkerhet](#)

Använda SSL/TLS

- [Introduktion till SSL/TLS](#)
- [Hantera nätverksmaskinen säkert med SSL/TLS](#)
- [Säker utskrift av dokument med SSL/TLS](#)
- [Skicka e-post säkert med SSL/TLS](#)

Introduktion till SSL/TLS

SSL (Secure Socket Layer) eller TLS (Transport Layer Security) är en effektiv metod för att skydda data som sänds via ett lokalt eller utbrett nätverk (LAN eller WLAN). Den fungerar genom att data krypteras t.ex. utskriftsjobb som skickas över ett nätverk, så att de som försöker få tag i det inte kan läsa det.

SSL/TLS kan konfigureras för både trådbundna och trådlösa nätverk och kommer att arbeta tillsammans med andra säkerhetsformer som WPA-nycklar och brandväggar.



Närliggande information

- [Använda SSL/TLS](#)
 - [Kort historik gällande SSL/TLS](#)
 - [Fördelarna med att använda SSL/TLS](#)

Kort historik gällande SSL/TLS

SSL/TLS skapades ursprungligen för att skydda information på Internet, speciellt data som skickas mellan webbläsare och servrar. Om du t.ex. använder Internet Explorer för bankärenden på Internet och du ser https:// och det lilla hänglåset i din webbläsare använder du SSL. SSL växte sedan till att fungera med andra program som t.ex. Telnet, skrivare och FTP-programvara till att bli en universell lösning för säkerheten online. Konstruktionens ursprungliga syfte används fortfarande idag av många återförsäljare och banker online för att skydda känslig data som t.ex. kreditkortsnummer, kundregister osv.

SSL/TLS använder extremt höga krypteringsnivåer och anses som säkert av banker över hela världen.



Närliggande information

- [Introduktion till SSL/TLS](#)

Fördelarna med att använda SSL/TLS

Den främsta fördelen med att använda SSL/TLS är att det garanterar säker utskrift via ett IP-nätverk genom att begränsa obehöriga användare från att kunna läsa data som skickas till maskinen. SSL:s huvudsakliga försäljningspunkt är att det kan användas för att skriva ut konfidentiell information på ett säkert sätt. Personalavdelningen på ett stort företag skriver t.ex. kanske regelbundet ut lönebesked. Informationen som finns på dessa lönebesked kan, utan kryptering, läsas av en annan nätverksanvändare. Med SSL/TLS, kommer däremot den som försöker hämta informationen endast att se en konstig sida med koder och inte det verkliga lönebeskedet.



Närliggande information

- [Introduktion till SSL/TLS](#)

Hantera nätverksmaskinen säkert med SSL/TLS

- [Konfigurera ett certifikat för SSL/TLS och tillgängliga protokoll](#)
- [Få åtkomst till Webbaserad hantering med hjälp av SSL/TLS](#)
- [Installera det självsignerade certifikatet för Windows-användare med administratörsrättigheter](#)
- [Konfigurera certifikat för enhetssäkerhet](#)

Konfigurera ett certifikat för SSL/TLS och tillgängliga protokoll

Konfigurera ett certifikat på maskinen med hjälp av Webbaserad hantering innan du använder SSL/TLS-kommunikation.

1. Starta webbläsaren.
2. Ange "https://maskinens IP-adress" i webbläsarens adressfält (där "maskinens IP-adress" är maskinens IP-adress).

Exempel:

https://192.168.1.2



Om du använder DNS (Domain Name System) eller har aktiverat ett NetBIOS-namn kan du ange ett annat namn som "SharedPrinter" i stället för IP-adressen.

Exempel:

https://SharedPrinter

Om du aktiverar ett NetBIOS-namn kan du också använda nodnamnet.

Exempel:

https://brnxxxxxxxxxxxx

NetBIOS-namnet anges i nätverkskonfigurationsrapporten.

3. Om så krävs skriver du in lösenordet i **Login (Logga in)**-fältet och klickar därefter på **Login (Logga in)**.



Standardlösenordet för att hantera maskinens inställningar finns på baksidan av maskinen märkt med texten "Pwd".

4. Gå till navigeringsmenyn och klicka sedan på **Network (Nätverk) > Network (Nätverk) > Protocol (Protokoll)**.



Starta från ☰ om navigeringsmenyn inte visas på skärmens vänstra sida.

5. Klicka på **HTTP Server Settings (HTTP-serverinställningar)**.
6. Välj det certifikat du vill konfigurera i listrutan **Select the Certificate (Välj certifikat)**.
7. Klicka på **Submit (Skicka)**.
8. Klicka på **Yes (Ja)** för att starta om skrivarservern.



Närliggande information

- [Hantera nätverksmaskinen säkert med SSL/TLS](#)

Liknande ämnen:

- [Få åtkomst till Webbaserad hantering](#)
- [Säker utskrift av dokument med SSL/TLS](#)

Få åtkomst till Webbaserad hantering med hjälp av SSL/TLS

För att kunna hantera nätverksmaskinen säkert måste du använda hanteringsverktyg med säkerhetsprotokoll.



- HTTPS måste vara aktiverat på maskinen för att du ska kunna använda HTTPS-protokoll. HTTPS-protokollet aktiveras som standard.
- Du kan ändra inställningar för HTTPS-protokollet med skärmen för webbaserad hantering.

1. Starta webbläsaren.
2. Ange "https://maskinens IP-adress" i webbläsarens adressfält (där "maskinens IP-adress" är maskinens IP-adress).

Till exempel:

https://192.168.1.2

3. Om så krävs skriver du in lösenordet i **Login (Logga in)**-fältet och klickar därefter på **Login (Logga in)**.



Standardlösenordet för att hantera maskinens inställningar finns på baksidan av maskinen märkt med texten "**Pwd**".

4. Du kan nu komma åt maskinen över HTTPS.



Närliggande information

- [Hantera nätverksmaskinen säkert med SSL/TLS](#)

Liknande ämnen:

- [Få åtkomst till Webbaserad hantering](#)

Installera det självsignerade certifikatet för Windows-användare med administratörsrättigheter

Följande steg är avsedda för Microsoft Internet Explorer. Rådgör med dokumentationen för din webbläsare för att få hjälp med att installera certifikaten, om du använder en annan webbläsare.

1. Gör något av följande:



- Windows 10, Windows Server 2016 och Windows Server 2019

Klicka på  > **Tillbehör i Windows.**

- Windows 8.1

Högerklicka på ikonen  (**Internet Explorer**) i aktivitetsfältet.

- Windows Server 2012 och Windows Server 2012 R2

Klicka på  (**Internet Explorer**) och högerklicka sedan på ikonen  (**Internet Explorer**) som visas i aktivitetsfältet.

- Windows 7 och Windows Server 2008

Klicka på  (**Start**) > **Alla program.**

2. Högerklicka på **Internet Explorer** och klicka sedan på **Kör som administratör.**



Om alternativet **Mer** visas klickar du på **Mer.**

Om skärmen **User Account Control** visas klickar du på **Ja.**

3. Ange "https://maskinens IP-adress/" i webbläsarens adressfält för att komma åt maskinen (där "maskinens IP-adress" är maskinens IP-adress eller nodnamnet som du tilldelat certifikatet).
4. Klicka på **Mer information.**
5. Klicka på **Fortsätt till webbsidan (rekommenderas inte).**
6. Klicka på **Certifikatfel** och klicka sedan på **Visa certifikat.**

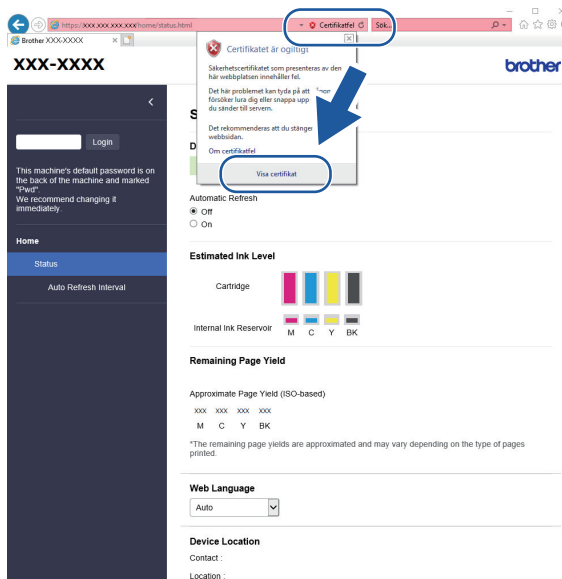

7. Klicka på **Installera certifikat....**

8. När **Guiden Importera certifikat** visas klickar du på **Nästa.**

9. Välj **Placera alla certifikat i nedanstående arkiv** och klicka sedan på **Bläddra....**

10. Välj **Betrodda rotcertifikatutfärdare** och klicka sedan på **OK.**

-
11. Klicka på **Nästa**.
 12. Klicka på **Slutför**.
 13. Klicka på **Ja** om fingeravtrycket (tumavtrycket) är korrekt.
 14. Klicka på **OK**.



Närliggande information

- Hantera nätverksmaskinen säkert med [SSL/TLS](#)
-

Säker utskrift av dokument med SSL/TLS

- [Utskrift av dokument med SSL/TLS](#)
- [Konfigurera certifikat för enhetssäkerhet](#)
- [Konfigurera ett certifikat för SSL/TLS och tillgängliga protokoll](#)

Utskrift av dokument med SSL/TLS

För säker dokumentutskrift med IPP-protokoll kan du använda IPPS-protokollet.

1. Starta webbläsaren.
2. Ange "https://maskinens IP-adress" i webbläsarens adressfält (där "maskinens IP-adress" är maskinens IP-adress).

Exempel:

https://192.168.1.2



Om du använder DNS (Domain Name System) eller har aktiverat ett NetBIOS-namn kan du ange ett annat namn som "SharedPrinter" i stället för IP-adressen.

Exempel:

https://SharedPrinter

Om du aktiverar ett NetBIOS-namn kan du också använda nodnamnet.

Exempel:

https://brnxxxxxxxxxxxx

NetBIOS-namnet anges i nätverkskonfigurationsrapporten.

3. Om så krävs skriver du in lösenordet i **Login (Logga in)**-fältet och klickar därefter på **Login (Logga in)**.



Standardlösenordet för att hantera maskinens inställningar finns på baksidan av maskinen märkt med texten "Pwd".

4. Gå till navigeringsmenyn och klicka sedan på **Network (Nätverk) > Network (Nätverk) > Protocol (Protokoll)**.



Starta från ☰ om navigeringsmenyn inte visas på skärmens vänstra sida.

5. Se till så att du markerat kryssrutan **IPP**.



Om du inte har markerat kryssrutan **IPP**, markerar du kryssrutan **IPP** och klickar sedan på **Submit (Skicka)**.

Starta om maskinen för att aktivera konfigurationen.

När maskinen har startats om går du tillbaka till maskinens webbsida, skriver in lösenordet, går till navigeringsmenyn och klickar sedan på **Network (Nätverk) > Network (Nätverk) > Protocol (Protokoll)**.

6. Klicka på **HTTP Server Settings (Inställningar för HTTP-server)**.
7. Markera kryssrutan **HTTPS (Port 443)** under **IPP** och klicka sedan på **Submit (Skicka)**.
8. Starta om maskinen för att aktivera konfigurationen.

Kommunikation med IPPS kan inte förhindra otillåten åtkomst till skrivarservern.



Närliggande information

- [Säker utskrift av dokument med SSL/TLS](#)

Liknande ämnen:

- [Få åtkomst till Webbaserad hantering](#)

Använda SNMPv3

- [Hantera nätverksmaskinen säkert med SNMPv3](#)

Hantera nätverksmaskinen säkert med SNMPv3

SNMPv3 (Simple Network Management Protocol version 3) tillhandahåller användarautentisering och datakryptering för säker hantering av nätverksenheter. För att hantera din nätverksmaskin på ett säkert sätt rekommenderar vi att du använder SNMPv3-protokollet när du använder BRAdmin Professional 4.

1. Starta webbläsaren.
2. Ange "https://maskinens IP-adress" i webbläsarens adressfält (där "maskinens IP-adress" är maskinens IP-adress).
Till exempel:
https://192.168.1.2
3. Om så krävs skriver du in lösenordet i **Login (Logga in)**-fältet och klickar därefter på **Login (Logga in)**.





Standardlösenordet för att hantera maskinens inställningar finns på baksidan av maskinen märkt med texten "PwD".

4. Gå till navigeringsmenyn och klicka sedan på **Network (Nätverk) > Network (Nätverk) > Protocol (Protokoll)**.



Starta från ☰ om navigeringsmenyn inte visas på skärmens vänstra sida.

5. Se till att **SNMP**-inställningen är aktiverad och klicka sedan på **Advanced Settings (Avancerade inställningar)**.
6. Konfigurera SNMP-inställningarna. Det finns tre alternativ för **SNMP Mode of Operation (SNMP driftläge)**.

Alternativ	Beskrivning
SNMP v1/v2c read-write access (SNMP v1/v2c läs-skrivåtkomst)	Skrivarservern använder version 1 och version 2c av SNMP-protokollet. I det här läget kan du använda alla Brother-program. Det är dock inte säkert eftersom det inte autentiserar användaren och data inte krypteras.
SNMPv3 read-write access and v1/v2c read-only access (SNMPv3 läs-skrivåtkomst och v1/v2c skrivskyddad åtkomst)	Skrivarservern använder läs-skrivåtkomst för version 3 och skrivskyddad åtkomst för version 1 och version 2c av SNMP-protokollet.  När du använder SNMPv3 read-write access and v1/v2c read-only access (SNMPv3 läs-skrivåtkomst och v1/v2c skrivskyddad åtkomst) -läget fungerar kanske en del Brother-program (t.ex. BRAdmin Light) som ansluter till skrivarservern inte korrekt eftersom de auktoriserar enbart läsbehörighet för version 1 och version 2c. Om du vill använda alla program rekommenderar vi att du använder läget SNMP v1/v2c read-write access (SNMP v1/v2c läs-skrivåtkomst) .
SNMPv3 read-write access (SNMPv3 läs-skrivåtkomst)	Skrivarservern använder version 3 av SNMP-protokollet. Använd det här läget om du vill hantera skrivarservern säkert.  Observera följande när du använder SNMPv3 read-write access (SNMPv3 läs-skrivåtkomst) -läget: <ul style="list-style-type: none">• Du kan använda enbart BRAdmin Professional eller Webbaserad hantering för att hantera skrivarservern• Med undantag för BRAdmin Professional begränsas alla program som använder SNMPv1/v2c. För att tillåta användning av SNMPv1/v2c-program använder du läget SNMPv3 read-write access and v1/v2c read-only access (SNMPv3 läs-skrivåtkomst och v1/v2c skrivskyddad åtkomst) eller SNMP v1/v2c read-write access (SNMP v1/v2c läs-skrivåtkomst).

7. Klicka på **Submit (Skicka)**.



Närliggande information

- [Använda SNMPv3](#)

Liknande ämnen:

- [Få åtkomst till Webbaserad hantering](#)
-

Använd IPsec

Relaterade modeller: MFC-J4440DW/MFC-J4540DW

- [Introduktion till IPsec](#)
- [Konfigurera IPsec med hjälp av webbaserad hantering](#)
- [Konfigurera en IPsec-adressmall med hjälp av webbaserad hantering](#)
- [Konfigurera en IPsec-mall med hjälp av webbaserad hantering](#)

Introduktion till IPsec

Relaterade modeller: MFC-J4440DW/MFC-J4540DW

IPsec (Internet Protocol Security) är ett säkerhetsprotokoll som använder en valfri internetprotokollsfunktion som förhindrar datamanipulation och ser till att data som skickas som IP-paket hålls hemliga. IPsec krypterar data som överförs på nätverket, t.ex. utskriftsdata som skickas från datorer till en skrivare. Eftersom data krypteras i nätverkslager, använder applikationer med en högre protokollnivå IPsec, även om användaren inte känner till det.

IPsec har stöd för följande funktioner:

- IPsec-överföring

Enligt inställningsvillkoren för IPsec sänder den nätverksanslutna datorn data till och tar emot data från den specificerade enheten med IPsec. När enheten börjar kommunicera med IPsec utbyts nycklar med Internet Key Exchange (IKE) först och sedan överförs krypterade data med hjälp av nycklarna.

Dessutom har IPsec två funktionslägen: transportläge och tunnelläge. Transportläget används huvudsakligen för kommunikation mellan enheter och tunnelläget används i miljöer som t.ex. ett VPN (Virtual Private Network).



För IPsec-överföring krävs följande villkor:

- En dator som kan kommunicera med IPsec är ansluten till nätverket.
 - Maskinen är konfigurerad för IPsec-kommunikation.
 - Datorn som är ansluten till din maskin är konfigurerad för IPsec-anslutningar.
-

- IPsec-inställningar

Inställningarna som krävs för anslutning med IPsec. Dessa inställningar kan konfigureras med hjälp av webbaserad hantering.



Du måste använda en webbläsare på en dator som är ansluten till nätverket för att kunna konfigurera IPsec-inställningarna.



Närliggande information

- [Använd IPsec](#)
-

Konfigurera IPsec med hjälp av webbaserad hantering

Relaterade modeller: MFC-J4440DW/MFC-J4540DW

Det finns två typer av anslutningsvillkor för IPsec **Template (Mall): Address (Adress)** och **IPsec**. Du kan konfigurera upp till 10 anslutningsvillkor.

1. Starta webbläsaren.
2. Ange "https://maskinens IP-adress" i webbläsarens adressfält (där "maskinens IP-adress" är maskinens IP-adress).

Till exempel:

https://192.168.1.2

3. Om så krävs skriver du in lösenordet i **Login (Logga in)**-fältet och klickar därefter på **Login (Logga in)**.



Standardlösenordet för att hantera maskinens inställningar finns på baksidan av maskinen märkt med texten "**Pwd**".

4. Gå till navigeringsmenyn och klicka sedan på **Network (Nätverk)** > **Security (Säkerhet)** > **IPsec**.



Starta från ☰ om navigeringsmenyn inte visas på skärmens vänstra sida.

5. Konfigurera inställningarna.

Alternativ	Beskrivning
Status	Aktivera eller inaktivera IPsec.
Negotiation Mode (Förhandlingsläge)	Välj Negotiation Mode (Förhandlingsläge) för IKE fas 1. IKE är ett protokoll som används för att byta krypteringsnycklar för krypterad kommunikation med hjälp av IPsec. I läget Main (Huvudläge) är bearbetningstiden längre men säkerheten är hög. I läget Aggressive (Aggressivt läge) är bearbetningstiden kortare än i läget Main (Huvudläge) men säkerheten är låg.
All Non-IPsec Traffic (All trafik som inte är IPsec)	Välj den åtgärd som ska vidtas för icke IPsec-paket. När du använder webbtjänster måste du välja Allow (Tillåt) för All Non-IPsec Traffic (All trafik som inte är IPsec) . Om du väljer Drop (Släpp) går det inte att använda webbtjänster.
Broadcast/Multicast Bypass (Sändning/åsidösättning av multicast)	Välj Enabled (Aktiverad) eller Disabled (Inaktiverad) .
Protocol Bypass (Åsidösättning av protokoll)	Välj kryssrutan för det eller de alternativ du önskar.
Rules (Regler)	Aktivera mallen genom att markera kryssrutan Enabled (Aktiverad) . Om du väljer flera kryssrutor har kryssrutorna med de lägre numren prioritet om inställningarna för valda kryssrutor hamnar i konflikt. Klicka på motsvarande listruta för att välja den Address Template (Adressmall) som används för IPsec-anslutningsvillkoren. Lägg till en Address Template (Adressmall) genom att klicka på Add Template (Lägg till mall) . Klicka på motsvarande listruta för att välja den IPsec Template (IPsec-mall) som används för IPsec-anslutningsvillkoren. Lägg till en IPsec Template (IPsec-mall) genom att klicka på Add Template (Lägg till mall) .

6. Klicka på **Submit (Skicka)**.

Om maskinen måste startas om för att registrera nya inställningar visas bekräftelseskärmen för omstart.

Om det finns en tom post i den mall du aktiverade i **Rules (Regler)**-tabellen visas ett felmeddelande. Bekräfta dina val och klicka på **Submit (Skicka)** igen.



Närliggande information

- Använd IPsec

Liknande ämnen:

- Få åtkomst till Webbaserad hantering
- Konfigurera certifikat för enhetssäkerhet

Konfigurera en IPsec-adressmall med hjälp av webbaserad hantering

Relaterade modeller: MFC-J4440DW/MFC-J4540DW

1. Starta webbläsaren.
2. Ange "https://maskinens IP-adress" i webbläsarens adressfält (där "maskinens IP-adress" är maskinens IP-adress).
Till exempel:
https://192.168.1.2
3. Om så krävs skriver du in lösenordet i **Login (Logga in)**-fältet och klickar därefter på **Login (Logga in)**.



Standardlösenordet för att hantera maskinens inställningar finns på baksidan av maskinen märkt med texten "Pwd".

4. Gå till navigeringsmenyn och klicka sedan på **Network (Nätverk) > Security (Säkerhet) > IPsec Address Template (IPsec-adressmall)**.



Starta från ☰ om navigeringsmenyn inte visas på skärmens vänstra sida.

5. Klicka på knappen **Delete (Ta bort)** för att radera en **Address Template (Adressmall)**. När en **Address Template (Adressmall)** används går det inte att radera den.
6. Klicka på den **Address Template (Adressmall)** som du vill skapa. Fönstret **IPsec Address Template (IPsec-adressmall)** öppnas.
7. Konfigurera inställningarna.

Alternativ	Beskrivning
Template Name (Mallnamn)	Ange namn för mallen (upp till 16 tecken).
Local IP Address (Lokal IP-adress)	<ul style="list-style-type: none">• IP Address (IP-adress) Ange IP-adressen. Välj alternativet ALL IPv4 Address (ALLA IPv4-adresser), ALL IPv6 Address (ALLA IPv6-adresser), ALL Link Local IPv6 (ALLA IPv6 med lokal länk) eller Custom (Anpassa) i listrutan. Om du väljer Custom (Anpassa) i listrutan anger du IP-adressen (IPv4 eller IPv6) i textrutan.• IP Address Range (IP-adressintervall) Ange IP-adresser för IP-adressintervallet i textrutorna. Ett funktionsfel uppstår om den första och sista IP-adressen inte är standardiserade enligt IPv4 eller IPv6 eller om den sista IP-adressen är kortare än den första.• IP Address / Prefix (IP-adress/prefix) Ange IP-adressen med en CIDR-beteckning. Exempelvis: 192.168.1.1/24 Eftersom ett prefix anges i formatet av en 24-bitars nätmask (255.255.255.0) för 192.168.1.1, är adresserna 192.168.1.xxx giltiga.
Remote IP Address (Fjärr-IP-adress)	<ul style="list-style-type: none">• Any (Alla) Om du väljer Any (Alla) aktiveras alla IP-adresser.• IP Address (IP-adress) Skriv in angiven IP-adress (IPv4 eller IPv6) i textrutan.• IP Address Range (IP-adressintervall) Ange den första och sista IP-adressen för IP-adressintervallet. Ett funktionsfel uppstår om den första och sista IP-adressen inte är standardiserade enligt IPv4 eller IPv6 eller om den sista IP-adressen är kortare än den första.

Alternativ	Beskrivning
	<ul style="list-style-type: none">• IP Address / Prefix (IP-adress/prefix) Ange IP-adressen med en CIDR-beteckning. Exempelvis: 192.168.1.1/24 Eftersom ett prefix anges i formatet av en 24-bitars nätmask (255.255.255.0) för 192.168.1.1, är adresserna 192.168.1.xxx giltiga.

8. Klicka på **Submit (Skicka)**.



Starta om maskinen när du ändrar inställningarna för den aktuella mallen som används, för att aktivera konfigurationen.



Närliggande information

- [Använd IPsec](#)

Liknande ämnen:

- [Få åtkomst till Webbaserad hantering](#)
-

Konfigurera en IPsec-mall med hjälp av webbaserad hantering

Relaterade modeller: MFC-J4440DW/MFC-J4540DW

1. Starta webbläsaren.
2. Ange "https://maskinens IP-adress" i webbläsarens adressfält (där "maskinens IP-adress" är maskinens IP-adress).
Till exempel:
https://192.168.1.2
3. Om så krävs skriver du in lösenordet i **Login (Logga in)**-fältet och klickar därefter på **Login (Logga in)**.



Standardlösenordet för att hantera maskinens inställningar finns på baksidan av maskinen märkt med texten "Pwd".

4. Gå till navigeringsmenyn och klicka sedan på **Network (Nätverk) > Security (Säkerhet) > IPsec Template (IPsec-mall)**.



Starta från ☰ om navigeringsmenyn inte visas på skärmens vänstra sida.

5. Klicka på knappen **Delete (Ta bort)** för att radera en **IPsec Template (IPsec-mall)**. När en **IPsec Template (IPsec-mall)** används går det inte att radera den.
6. Klicka på den **IPsec Template (IPsec-mall)** som du vill skapa. Skärmbilden **IPsec Template (IPsec-mall)** visas. Konfigurationsfälten skiljer sig åt beroende på vilken **Use Prefixed Template (Använd mall med prefix)** och **Internet Key Exchange (IKE)** du väljer.
7. I fältet **Template Name (Mallnamn)** anger du ett namn för mallen (upp till 16 tecken).
8. Om du valde **Custom (Anpassa)** i listrutan **Use Prefixed Template (Använd mall med prefix)** väljer du alternativet **Internet Key Exchange (IKE)** och ändrar vid behov sedan inställningen.
9. Klicka på **Submit (Skicka)**.



Närliggande information

- [Använd IPsec](#)
 - [IKEv1-inställningar för en IPsec-mall](#)
 - [IKEv2-inställningar för en IPsec-mall](#)
 - [Manuella inställningar för en IPsec-mall](#)

Liknande ämnen:

- [Få åtkomst till Webbaserad hantering](#)

IKEv1-inställningar för en IPsec-mall

Relaterade modeller: MFC-J4440DW/MFC-J4540DW

Alternativ	Beskrivning
Template Name (Mallnamn)	Skriv in ett namn för mallen (upp till 16 tecken).
Use Prefixed Template (Använd mall med prefix)	Välj Custom (Anpassa) , IKEv1 High Security (IKEv1, hög säkerhet) eller IKEv1 Medium Security (IKEv1, medelhög säkerhet) . Inställningsalternativen skiljer sig åt beroende på vald mall.
Internet Key Exchange (IKE)	<p>IKE är ett kommunikationsprotokoll som används för att byta krypteringsnycklar för krypterad kommunikation med hjälp av IPsec. För att använda krypterad kommunikation för endast en enstaka gång, avgörs krypteringsalgoritmen som behövs för IPsec och krypteringsnycklarna delas ut. För IKE byter man krypteringsnycklar med bytesmetoden Diffie-Hellman och krypterad kommunikation som begränsas till IKE används.</p> <p>Om du valde Custom (Anpassa) för Use Prefixed Template (Använd mall med prefix), väljer du IKEv1.</p>
Authentication Type (Autentiseringstyp)	<ul style="list-style-type: none"> Diffie-Hellman Group (Diffie-Hellman-grupp) Denna nyckelöverföringsmetod gör att hemliga nycklar kan överföras på ett säkert sätt via ett oskyddat nätverk. Nyckelöverföringsmetoden Diffie-Hellman använder en diskret logaritm, inte en hemlig nyckel, för att skicka och ta emot öppen information som genererades med ett slumpmässigt nummer och en hemlig nyckel. Välj Group1 (Grupp1), Group2 (Grupp2), Group5 (Grupp5) eller Group14 (Grupp14). Encryption (Kryptering) Välj DES, 3DES, AES-CBC 128 eller AES-CBC 256. Hash Välj MD5, SHA1, SHA256, SHA384 eller SHA512. SA Lifetime (Livslängd för SA) Ange livstid för IKE SA. Ange tiden (sekunder) och antalet kilobyte (KByte).
Encapsulating Security (Inkapsling av säkerhet)	<ul style="list-style-type: none"> Protocol (Protokoll) Välj ESP, AH, eller AH+ESP. <p> - ESP är ett protokoll som används för krypterad kommunikation med IPsec. ESP krypterar innehållet (kommunicerat innehåll) och lägger till ytterligare information. IP-paketet består av rubriken och den krypterade nyttolasten, som följer rubriken. Utöver krypterade data ingår även information om krypteringsmetoden, krypteringsnyckeln, autentiseringsdata o.s.v. i IP-paketet.</p> <p>- AH är en del av IPsec-protokollet som autentiserar avsändaren och förhindrar att informationen manipuleras (försäkrar att informationen levereras i sin helhet). Informationen infogas omedelbart efter rubriken i IP-paketet. Paketet innehåller dessutom hashvärden, som beräknas med en ekvation från det innehåll som kommuniceras, den hemliga nyckeln och så vidare, för att förhindra att förfalskning av avsändaren och manipulering av informationen sker. Till skillnad från ESP krypteras inte kommunicerat innehåll och informationen skickas och tas emot som vanlig text.</p>

Alternativ	Beskrivning
	<ul style="list-style-type: none"> • Encryption (Kryptering) Välj DES, 3DES, AES-CBC 128 eller AES-CBC 256. • Hash Välj None (Ingen), MD5, SHA1, SHA256, SHA384 eller SHA512. • SA Lifetime (Livslängd för SA) Ange livslängden för IKE SA. Ange tiden (sekunder) och antalet kilobyte (KB). • Encapsulation Mode (Inkapslingsläge) Välj Transport eller Tunnel. • Remote Router IP-Address (IP-adress för fjärrrouter) Ange IP-adressen (IPv4 eller IPv6) för fjärrroutern. Ange endast denna information när du valt läget Tunnel. <hr/> <p> SA (Security Association) är en krypterad kommunikationsmetod som använder IPsec eller IPv6 som överför och delar information, som t.ex. krypteringsmetod och krypteringsnyckel, för att kunna upprätta en säker kommunikationskanal innan kommunikationen påbörjas. SA kan också hänvisa till en virtuell, krypterad kommunikationskanal som har upprättats. SA som används för IPsec upprättar krypteringsmetod, överför nycklar och utför gemensam autentisering i enlighet med standardförfarandet IKE (Internet Key Exchange). SA uppdateras dessutom regelbundet.</p>
Perfect Forward Secrecy (PFS)	<p>PFS erhåller inte nycklar från tidigare nycklar som användes för att kryptera meddelanden. Om en nyckel som användes för att kryptera ett meddelande erhålls från en modernyckel, används inte den modernyckel för att erhålla andra nycklar. Därför begränsas endast skadorna till de meddelanden som krypterades med nyckeln även om en nyckel komprometterats.</p> <p>Välj Enabled (Aktiverad) eller Disabled (Inaktiverad).</p>
Authentication Method (Autentiseringsmetod)	<p>Välj autentiseringsmetod. Välj Pre-Shared Key (I förväg delad nyckel) eller Certificates (Certifikat).</p>
Pre-Shared Key (I förväg delad nyckel)	<p>Krypteringsnyckeln överförs och delas i förväg via en annan kanal vid kryptering av kommunikation.</p> <p>Om du valde Pre-Shared Key (I förväg delad nyckel) för Authentication Method (Autentiseringsmetod), anger du Pre-Shared Key (I förväg delad nyckel) (högst 32 tecken).</p> <ul style="list-style-type: none"> • Local/ID Type/ID (Lokal/ID-typ/ID) Välj avsändarens ID-typ och ange sedan ID. Välj IPv4 Address (IPv4-adress), IPv6 Address (IPv6-adress), FQDN, E-mail Address (E-postadress) eller Certificate (Certifikat) för typ. Om du väljer Certificate (Certifikat) ange du certifikatets vanliga namn i fältet ID. • Remote/ID Type/ID (Fjärrstyrning/ID-typ/ID) Välj mottagarens ID-typ och ange sedan ID. Välj IPv4 Address (IPv4-adress), IPv6 Address (IPv6-adress), FQDN, E-mail Address (E-postadress) eller Certificate (Certifikat) för typ. Om du väljer Certificate (Certifikat) ange du certifikatets vanliga namn i fältet ID.
Certificate (Certifikat)	<p>Om du valde Certificates (Certifikat) för Authentication Method (Autentiseringsmetod), väljer du certifikatet.</p>

Alternativ	Beskrivning
	 Du kan endast välja certifikatet som skapades på sidan Certificate (Certifikat) på säkerhetskonnfigurations-skärmen i webbaserad hantering.





Närliggande information

- [Konfigurera en IPsec-mall med hjälp av webbaserad hantering](#)
-

IKEv2-inställningar för en IPsec-mall

Relaterade modeller: MFC-J4440DW/MFC-J4540DW

Alternativ	Beskrivning
Template Name (Mallnamn)	Skriv in ett namn för mallen (upp till 16 tecken).
Use Prefixed Template (Använd mall med prefix)	Välj Custom (Anpassa) , IKEv2 High Security (IKEv2, hög säkerhet) eller IKEv2 Medium Security (IKEv2, medelhög säkerhet) . Inställningsalternativen skiljer sig åt beroende på vald mall.
Internet Key Exchange (IKE)	<p>IKE är ett kommunikationsprotokoll som används för att byta krypteringsnycklar för krypterad kommunikation med hjälp av IPsec. För att använda krypterad kommunikation för endast en enstaka gång, avgörs krypteringsalgoritmen som behövs för IPsec och krypteringsnycklarna delas ut. För IKE byter man krypteringsnycklar med bytesmetoden Diffie-Hellman och krypterad kommunikation som begränsas till IKE används.</p> <p>Om du valde Custom (Anpassa) för Use Prefixed Template (Använd mall med prefix), väljer du IKEv2.</p>
Authentication Type (Autentiseringstyp)	<ul style="list-style-type: none">• Diffie-Hellman Group (Diffie-Hellman-grupp)<p>Denna nyckelöverföringsmetod gör att hemliga nycklar kan överföras på ett säkert sätt via ett oskyddat nätverk. Nyckelöverföringsmetoden Diffie-Hellman använder en diskret logaritm, inte en hemlig nyckel, för att skicka och ta emot öppen information som genererades med ett slumpmässigt nummer och en hemlig nyckel.</p><p>Välj Group1 (Grupp1), Group2 (Grupp2), Group5 (Grupp5) eller Group14 (Grupp14).</p>• Encryption (Kryptering)<p>Välj DES, 3DES, AES-CBC 128 eller AES-CBC 256.</p>• Hash<p>Välj MD5, SHA1, SHA256, SHA384 eller SHA512.</p>• SA Lifetime (Livslängd för SA)<p>Ange livstid för IKE SA.</p><p>Ange tiden (sekunder) och antalet kilobyte (KByte).</p>
Encapsulating Security (Inkapsling av säkerhet)	<ul style="list-style-type: none">• Protocol (Protokoll)<p>Välj ESP.</p><hr/><p> ESP är ett protokoll som används för krypterad kommunikation med IPsec. ESP krypterar innehållet (kommunicerat innehåll) och lägger till ytterligare information. IP-paketet består av rubriken och den krypterade nyttolasten, som följer rubriken. Utöver krypterade data ingår även information om krypteringsmetoden, krypteringsnyckeln, autentiseringsdata o.s.v. i IP-paketet.</p><hr/>• Encryption (Kryptering)<p>Välj DES, 3DES, AES-CBC 128 eller AES-CBC 256.</p>• Hash<p>Välj MD5, SHA1, SHA256, SHA384, eller SHA512.</p>• SA Lifetime (Livslängd för SA)<p>Ange livslängden för IKE SA.</p><p>Ange tiden (sekunder) och antalet kilobyte (KB).</p>• Encapsulation Mode (Inkapslingsläge)<p>Välj Transport eller Tunnel.</p>

Alternativ	Beskrivning
	<ul style="list-style-type: none"> • Remote Router IP-Address (IP-adress för fjärrrouter) Ange IP-adressen (IPv4 eller IPv6) för fjärrroutern. Ange endast denna information när du valt läget Tunnel. <hr/> <p> SA (Security Association) är en krypterad kommunikationsmetod som använder IPsec eller IPv6 som överför och delar information, som t.ex. krypteringsmetod och krypteringsnyckel, för att kunna upprätta en säker kommunikationskanal innan kommunikationen påbörjas. SA kan också hänvisa till en virtuell, krypterad kommunikationskanal som har upprättats. SA som används för IPsec upprättar krypteringsmetod, överför nycklar och utför gemensam autentisering i enlighet med standardförfarandet IKE (Internet Key Exchange). SA uppdateras dessutom regelbundet.</p>
Perfect Forward Secrecy (PFS)	<p>PFS erhåller inte nycklar från tidigare nycklar som användes för att kryptera meddelanden. Om en nyckel som användes för att kryptera ett meddelande erhålls från en modernyckel, används inte den modernyckel för att erhålla andra nycklar. Därför begränsas endast skadorna till de meddelanden som krypterades med nyckeln även om en nyckel komprometterats.</p> <p>Välj Enabled (Aktiverad) eller Disabled (Inaktiverad).</p>
Authentication Method (Autentiseringsmetod)	<p>Välj autentiseringsmetoden. Välj Pre-Shared Key (I förväg delad nyckel), Certificates (Certifikat), EAP - MD5 eller EAP - MS-CHAPv2.</p> <hr/> <p> EAP är ett autentiseringsprotokoll som är ett tillägg till PPP. Genom att använda EAP tillsammans med IEEE802.1x, används en annan nyckel för användarautentisering och vid varje session.</p> <p>Följande inställningar är endast nödvändiga när du väljer EAP - MD5 eller EAP - MS-CHAPv2 för Authentication Method (Autentiseringsmetod):</p> <ul style="list-style-type: none"> • Mode (Läge) Välj Server-Mode (Serverläge) eller Client-Mode (Kundläge). • Certificate (Certifikat) Välj certifikat. • User Name (Användarnamn) Ange användarnamn (upp till 32 tecken). • Password (Lösenord) Ange lösenordet (upp till 32 tecken). Lösenordet måste anges två gånger för att bekräfta.
Pre-Shared Key (I förväg delad nyckel)	<p>Krypteringsnyckeln överförs och delas i förväg via en annan kanal vid kryptering av kommunikation.</p> <p>Om du valde Pre-Shared Key (I förväg delad nyckel) för Authentication Method (Autentiseringsmetod), anger du Pre-Shared Key (I förväg delad nyckel) (högst 32 tecken).</p> <ul style="list-style-type: none"> • Local/ID Type/ID (Lokal/ID-typp/ID) Välj avsändarens ID-typp och ange sedan ID. Välj IPv4 Address (IPv4-adress), IPv6 Address (IPv6-adress), FQDN, E-mail Address (E-postadress) eller Certificate (Certifikat) för typ. Om du väljer Certificate (Certifikat) ange du certifikatets vanliga namn i fältet ID. • Remote/ID Type/ID (Fjärrstyrning/ID-typp/ID) Välj mottagarens ID-typp och ange sedan ID.

Alternativ	Beskrivning
	<p>Välj IPv4 Address (IPv4-adress), IPv6 Address (IPv6-adress), FQDN, E-mail Address (E-postadress) eller Certificate (Certifikat) för typ.</p> <p>Om du väljer Certificate (Certifikat) ange du certifikatets vanliga namn i fältet ID.</p>
Certificate (Certifikat)	<p>Om du valde Certificates (Certifikat) för Authentication Method (Autentiseringsmetod), väljer du certifikatet.</p> <p> Du kan endast välja certifikatet som skapades på sidan Certificate (Certifikat) på säkerhetskonnfigurations-skärmen i webbaserad hantering.</p>





Närliggande information

- [Konfigurera en IPsec-mall med hjälp av webbaserad hantering](#)

Manuella inställningar för en IPsec-mall

Relaterade modeller: MFC-J4440DW/MFC-J4540DW

Alternativ	Beskrivning
Template Name (Mallnamn)	Skriv in ett namn för mallen (upp till 16 tecken).
Use Prefixed Template (Använd mall med prefix)	Välj Custom (Anpassa) .
Internet Key Exchange (IKE)	<p>IKE är ett kommunikationsprotokoll som används för att byta krypteringsnycklar för krypterad kommunikation med hjälp av IPsec. För att använda krypterad kommunikation för endast en enstaka gång, avgörs krypteringsalgoritmen som behövs för IPsec och krypteringsnycklarna delas ut. För IKE byter man krypteringsnycklar med bytesmetoden Diffie-Hellman och krypterad kommunikation som begränsas till IKE används.</p> <p>Välj Manual (Manuell).</p>
Authentication Key (ESP, AH) (Autentiseringsnyckel (ESP, AH))	<p>Ange värdet för In/Out (In/Ut).</p> <p>Dessa inställningar är nödvändiga när du väljer Custom (Anpassa) för Use Prefixed Template (Använd mall med prefix) och Manual (Manuell) väljs för Internet Key Exchange (IKE), och någon annan inställning än None (Ingen) väljs för Hash under avsnittet Encapsulating Security (Inkapsling av säkerhet).</p> <hr/> <p> Det antal tecken du kan ange kan skilja sig åt beroende på vilken inställning du väljer för Hash under avsnittet Encapsulating Security (Inkapsling av säkerhet).</p> <p>En fel uppstår om längden på angiven autentiseringsnyckel skiljer sig från den hash-algoritm som valts.</p> <ul style="list-style-type: none">• MD5: 128 bitar (16 byte)• SHA1: 160 bitar (20 byte)• SHA256: 256 bitar (32 byte)• SHA384: 384 bitar (48 byte)• SHA512: 512 bitar (64 byte) <p>När du anger nyckeln under ASCII-kod anger du tecknen inom dubbla citationstecken.</p>
Code key (ESP) (Kodnyckel (ESP))	<p>Ange värdet för In/Out (In/Ut).</p> <p>Dessa inställningar är nödvändiga när du väljer Custom (Anpassa) för Use Prefixed Template (Använd mall med prefix) och Manual (Manuell) väljs för Internet Key Exchange (IKE), och ESP väljs för Protocol (Protokoll) under Encapsulating Security (Inkapsling av säkerhet).</p>

Alternativ	Beskrivning
	<p> Det antal tecken du kan ange kan skilja sig åt beroende på vilken inställning du väljer för Encryption (Kryptering) under avsnittet Encapsulating Security (Inkapsling av säkerhet).</p> <p>Ett fel uppstår om längden på angiven kodnyckel skiljer sig från den krypteringsalgoritm som valts.</p> <ul style="list-style-type: none"> • DES: 64 bitar (8 byte) • 3DES: 192 bitar (24 byte) • AES-CBC 128: 128 bitar (16 byte) • AES-CBC 256: 256 bitar (32 byte) <p>När du anger nyckeln under ASCII-kod anger du tecknen inom dubbla citationstecken.</p>
SPI	<p>Dessa parametrar används för att identifiera säkerhetsinformationen. En värd har vanligtvis flera SA (Security Associations) för flera olika typer av IPsec-kommunikation. Det är därför nödvändigt att identifiera lämplig SA när ett IPsec-paket tas emot. SPI-parametern, som identifierar SA, finns i AH- (Authentication Header) och ESP-rubriken (Encapsulating Security Payload).</p> <p>Dessa inställningar är nödvändiga när du väljer Custom (Anpassa) för Use Prefixed Template (Använd mall med prefix) och Manual (Manuell) väljs för Internet Key Exchange (IKE).</p> <p>Ange värdet för In/Out (In/Ut). (3-10 tecken)</p>
Encapsulating Security (Inkapsling av säkerhet)	<ul style="list-style-type: none"> • Protocol (Protokoll) Välj ESP eller AH. <p> - ESP är ett protokoll som används för krypterad kommunikation med IPsec. ESP krypterar innehållet (kommunicerat innehåll) och lägger till ytterligare information. IP-paketet består av rubriken och den krypterade nyttolasten, som följer rubriken. Utöver krypterade data ingår även information om krypteringsmetoden, krypteringsnyckeln, autentiseringsdata o.s.v. i IP-paketet.</p> <p>- AH är en del av IPsec-protokollet som autentiserar avsändaren och förhindrar att informationen manipuleras (försäkrar att informationen levereras i sin helhet). Informationen infogas omedelbart efter rubriken i IP-paketet. Paketet innehåller dessutom hashvärden, som beräknas med en ekvation från det innehåll som kommuniceras, den hemliga nyckeln och så vidare, för att förhindra att förfalskning av avsändaren och manipulering av informationen sker. Till skillnad från ESP krypteras inte kommunicerat innehåll och informationen skickas och tas emot som vanlig text.</p> <ul style="list-style-type: none"> • Encryption (Kryptering) Välj DES, 3DES, AES-CBC 128 eller AES-CBC 256. • Hash Välj None (Ingen), MD5, SHA1, SHA256, SHA384 eller SHA512. None (Ingen) kan endast väljas när du valt ESP under Protocol (Protokoll). • SA Lifetime (Livslängd för SA) Ange livslängden för IKE SA. Ange tiden (sekunder) och antalet kilobyte (KB). • Encapsulation Mode (Inkapslingsläge) Välj Transport eller Tunnel. • Remote Router IP-Address (IP-adress för fjärrrouter) Ange IP-adressen (IPv4 eller IPv6) för fjärrroutern. Ange endast denna information när du valt läget Tunnel.

Alternativ	Beskrivning
	 SA (Security Association) är en krypterad kommunikationsmetod som använder IPsec eller IPv6 som överför och delar information, som t.ex. krypteringsmetod och krypteringsnyckel, för att kunna upprätta en säker kommunikationskanal innan kommunikationen påbörjas. SA kan också hänvisa till en virtuell, krypterad kommunikationskanal som har upprättats. SA som används för IPsec upprättar krypteringsmetod, överför nycklar och utför gemensam autentisering i enlighet med standardförfarandet IKE (Internet Key Exchange). SA uppdateras dessutom regelbundet.



Närliggande information

- [Konfigurera en IPsec-mall med hjälp av webbaserad hantering](#)

Använda IEEE 802.1x-autentisering för ett trådbundet eller ett trådlöst nätverk

- [Vad är IEEE 802.1x-autentisering?](#)
- [Konfigurera IEEE 802.1x-autentisering för ett trådbundet eller ett trådlöst nätverk med hjälp av webbaserad hantering \(webbläsare\)](#)
- [IEEE 802.1x-autentiseringsmetoder](#)

Vad är IEEE 802.1x-autentisering?

IEEE 802.1x är en IEEE-standard för trådbundna och trådlösa nätverk som begränsar åtkomst från oauktoriserade nätverksenheter. Din Brother-maskin (supplikant) skickar en autentiseringsförfrågan till en RADIUS-server (autentiseringsserver) via din åtkomstpunkt eller HUBB. När din förfrågan har verifierats av RADIUS-servern får din maskin tillträde till nätverket.



Närliggande information

- [Använda IEEE 802.1x-autentisering för ett trådbundet eller ett trådlöst nätverk](#)

Konfigurera IEEE 802.1x-autentisering för ett trådbundet eller ett trådlöst nätverk med hjälp av webbaserad hantering (webbläsare)

- Om du konfigurerar maskinen med EAP-TLS-autentisering måste du installera klientcertifikatet från CA innan du påbörjar konfigurationen. Kontakta din nätverksadministratör rörande klientcertifikatet. Om du har installerat mer än ett klientcertifikat rekommenderar vi att du antecknar namnet på det certifikat du vill använda.
- Innan du verifierar servercertifikatet måste du importera CA-certifikatet som har utfärdats av den CA som signerade servercertifikatet. Kontakta din nätverksadministratör eller Internetleverantör (ISP) för att bekräfta om ett CA-certifikat måste importeras eller inte.



Du kan även konfigurera IEEE 802.1x-autentisering med hjälp av guiden för trådlös konfiguration från kontrollpanelen (trådlöst nätverk).

1. Starta webbläsaren.
2. Ange "https://maskinens IP-adress" i webbläsarens adressfält (där "maskinens IP-adress" är maskinens IP-adress).

Exempel:

https://192.168.1.2



Om du använder DNS (Domain Name System) eller har aktiverat ett NetBIOS-namn kan du ange ett annat namn som "SharedPrinter" i stället för IP-adressen.

Exempel:

https://SharedPrinter

Om du aktiverar ett NetBIOS-namn kan du också använda nodnamnet.

Exempel:

https://brnxxxxxxxxxxxxx

NetBIOS-namnet anges i nätverkskonfigurationsrapporten.

3. Om så krävs skriver du in lösenordet i **Login (Logga in)**-fältet och klickar därefter på **Login (Logga in)**.



Standardlösenordet för att hantera maskinens inställningar finns på baksidan av maskinen märkt med texten "**Pwd**".

4. Gå till navigeringsmenyn och klicka sedan på **Network (Nätverk)**.



Starta från ☰ om navigeringsmenyn inte visas på skärmens vänstra sida.

5. Gör något av följande:
 - För det trådbundna nätverket
Klicka på **Wired (Kabelansluten) > Wired 802.1x Authentication (Autentisering av kabelansluten 802.1X)**.
 - För det trådlösa nätverket
Klicka på **Wireless (Trådlös) > Wireless (Enterprise) (Trådlös (Enterprise))**.
6. Konfigurera autentiseringsinställningar för IEEE 802.1x.



- Om du vill aktivera autentisering med IEEE 802.1x för ett trådbundet nätverk väljer du **Enabled (Aktiverad)** för **Wired 802.1x status (Kabelansluten 802.1X-status)** på sidan **Wired 802.1x Authentication (Autentisering av kabelansluten 802.1X)**.
- Om du använder **EAP-TLS**-autentisering måste du välja det klientcertifikat som är installerat (visas med certifikatets namn) för verifiering i rullgardinsmenyn **Client Certificate (Klientcertifikat)**.
- Om du väljer **EAP-FAST**, **PEAP**, **EAP-TTLS** eller **EAP-TLS**-autentisering kan du välja verifieringsmetoden i listrutan **Server Certificate Verification (Verifiering av servercertifikat)**. Verifiera servercertifikatet med det CA-certifikat som har importerats till maskinen i förväg och utfärdats av det CA som signerat servercertifikatet.

Välj en av följande verifieringsmetoder i listrutan **Server Certificate Verification (Verifiering av servercertifikat)**:

Alternativ	Beskrivning
No Verification (Ingen verifiering)	Man kan alltid ha förtroende för servercertifikatet. Verifieringen utförs inte.
CA Cert. (Certifikatutfärdarcertifikat)	Verifieringsmetoden att kontrollera servercertifikatets CA-tillförlitlighet med hjälp av det CA-certifikat som utfärdats av det CA som signerat servercertifikatet.
CA Cert. + ServerID (Certifikatutfärdarcertifikat + ServerID)	Verifieringsmetoden för kontroll av det vanliga namnet ¹ -värdet för servercertifikatet, förutom servercertifikatets CA-tillförlitlighet.

7. Klicka på **Submit (Skicka)** när configurationen genomförts.

För trådbundet nätverk: När configurationen är klar, anslut din maskin till nätverket som stöds av IEEE 802.1x. Efter några minuter ska du skriva ut nätverkskonfigurationsrapporten för att kontrollera **<Wired IEEE 802.1x>**-statusen.

Alternativ	Beskrivning
Success	Den trådbundna funktionen för IEEE 802.1x aktiveras och autentiseringen har lyckats.
Failed	Den trådbundna funktionen för IEEE 802.1x aktiveras men autentiseringen misslyckades.
Off	Den trådburna funktionen för IEEE 802.1x är inte tillgänglig.



Närliggande information

- [Använda IEEE 802.1x-autentisering för ett trådbundet eller ett trådlöst nätverk](#)

Liknande ämnen:

- [Skriva ut nätverkskonfigurationsrapporten](#)
- [Skriva ut WLAN-rapporten](#)
- [Få åtkomst till Webbaserad hantering](#)
- [Konfigurera certifikat för enhetssäkerhet](#)
- [Funktioner för säkerhetscertifikat som stöds](#)

¹ Verifieringen av det vanliga namnet jämför det vanliga namnet på servercertifikatet och teckensträngen som konfigurerats för **Server ID**. Kontakta din systemadministratör om servercertifikatets vanliga namn och konfigurera sedan **Server ID** innan du använder denna metod.

IEEE 802.1x-autentiseringsmetoder

EAP-FAST

EAP-FAST (Extensible Authentication Protocol-Flexible Authentication via Secured Tunnel) har utvecklats av Cisco Systems, Inc. som använder ett användar-ID och lösenord för autentisering och symmetriska nyckelalgoritmer för att skapa en tunnlad autentiseringsprocess.

Brother-maskinen har stöd för följande inre autentiseringsmetoder:

- EAP-FAST/INGEN
- EAP-FAST/MS-CHAPv2
- EAP-FAST/GTC

EAP-MD5 (trådbundet nätverk)

EAP-MD5 (Extensible Authentication Protocol-Message Digest Algorithm 5) använder ett användar-ID och ett lösenord för challenge-response-autentisering.

PEAP

PEAP (Protected Extensible Authentication Protocol) är en version av metoden EAP som är utvecklad av Cisco Systems, Inc., Microsoft Corporation samt RSA Security. PEAP skapar en krypterad SSL- (Secure Sockets Layer)/TLS-tunnel (Transport Layer Security) mellan en klient och en autentiseringsserver för att skicka ett användar-ID och ett lösenord. PEAP ger ömsesidig autentisering mellan servern och klienten.

Brother-maskinen har stöd för följande inre autentiseringar:

- PEAP/MS-CHAPv2
- PEAP/GTC

EAP-TTLS

Extensible Authentication Protocol-Tunneled Transport Layer Security (EAP-TTLS) har utvecklats av Funk Software och Certicom. EAP-TTLS skapar en liknande krypterad SSL-tunnel till PEAP, mellan en klient och en autentiseringsserver, för att skicka ett användar-ID och lösenord. EAP-TTLS ger ömsesidig autentisering mellan servern och klienten.

Brother-maskinen har stöd för följande inre autentiseringar:

- EAP-TTLS/CHAP
- EAP-TTLS/MS-CHAP
- EAP-TTLS/MS-CHAPv2
- EAP-TTLS/PAP

EAP-TLS

EAP-TLS (Extensible Authentication Protocol-Transport Layer Security) kräver autentisering av digitala certifikat både på en klient och en autentiseringsserver.



Närliggande information

- [Använda IEEE 802.1x-autentisering för ett trådbundet eller ett trådlöst nätverk](#)

Använda autentisering av Active Directory

Relaterade modeller: MFC-J4440DW/MFC-J4540DW

- [Introduktion till autentisering av Active Directory](#)
- [Konfigurera autentisering av Active Directory med hjälp av webbaserad hantering](#)
- [Logga in för att ändra maskinens inställningar via maskinens kontrollpanel \(autentisering av Active Directory\)](#)

Introduktion till autentisering av Active Directory

Relaterade modeller: MFC-J4440DW/MFC-J4540DW

Active Directory-autentisering begränsar användningen av maskinen. Om du aktiverar autentisering av Active Directory kommer maskinens kontrollpanel att låsas. Det går inte att ändra maskinens inställningar förrän användaren anger användar-ID och lösenord.

Vid autentisering av Active Directory ingår följande funktioner:

Lagrar inkommande faxdata

Maskinen lagrar alla inkommande faxdata när autentisering av Active Directory är aktiverat. Efter att du loggat in skriver maskinen ut alla lagrade faxdata.

Du kan ändra inställningarna för autentisering av Active Directory med Webbaserad hantering.



Närliggande information

- [Använda autentisering av Active Directory](#)

Konfigurera autentisering av Active Directory med hjälp av webbaserad hantering

Relaterade modeller: MFC-J4440DW/MFC-J4540DW

Funktionen för autentisering av Active Directory stöder Kerberos-autentisering och NTLMv2-autentisering. Du måste konfigurera SNTP-protokollet (tidsserver i nätverket) och DNS-serverkonfiguration för autentisering.

1. Starta webbläsaren.
2. Ange "https://maskinens IP-adress" i webbläsarens adressfält (där "maskinens IP-adress" är maskinens IP-adress).
Till exempel:
https://192.168.1.2
3. Om så krävs skriver du in lösenordet i **Login (Logga in)**-fältet och klickar därefter på **Login (Logga in)**.



Standardlösenordet för att hantera maskinens inställningar finns på baksidan av maskinen märkt med texten "Pwd".

4. Gå till navigeringsmenyn och klicka sedan på **Administrator (Administratör) > User Restriction Function (Användarbegränsad funktion)**.



Starta från ☰ om navigeringsmenyn inte visas på skärmens vänstra sida.

5. Välj **Active Directory Authentication (Aktiv Directory-autentisering)**.
6. Klicka på **Submit (Skicka)**.
7. Välj menyn **Active Directory Authentication (Aktiv Directory-autentisering)**.
8. Konfigurera följande inställningar:

Alternativ	Beskrivning
Storage Fax RX Data (Lagring av inkommande faxdata)	Välj detta alternativ för att lagra inkommande fax. Du kan skriva ut alla inkommande fax när du har loggat in på maskinen.
Remember User ID (Kom ihåg användar-ID)	Välj detta alternativ för att spara ditt användar-ID.
Active Directory Server Address (Aktiv Directory-serveradress)	Ange IP-adressen eller servernamnet (t.ex.: ad.example.com) för Active Directory-servern.
Active Directory Domain Name (Aktiv Directory-domännamn)	Ange domännamnet för Active Directory.
Protocol & Authentication Method (Protokoll- och autentiseringsmetod)	Välj protokoll och autentiseringsmetod.
Get User's Home Directory (Hämta användares arbets katalog)	Välj detta alternativ för att erhålla ditt hemregister som destination för Skanna till nätverk. (Endast tillgänglig för autentiseringsmetod LDAP + kerberos)
LDAP Server Port (LDAP-serverport)	Ange portnumret som du vill använda för att ansluta Active Directory-servern via LDAP (endast tillgängligt för LDAP + kerberos -autentiseringsmetoden).

Alternativ**Beskrivning****LDAP Search Root (LDAP-sökrot)**Ange LDAP-sökroten (endast tillgänglig för autentiseringsmetod **LDAP + kerberos**).

9. Klicka på **Submit (Skicka)**.

**Närliggande information**

- [Använda autentisering av Active Directory](#)

Liknande ämnen:

- [Få åtkomst till Webbaserad hantering](#)
-

🏠 [Hem](#) > [Säkerhet](#) > [Använda autentisering av Active Directory](#) > Logga in för att ändra maskinens inställningar via maskinens kontrollpanel (autentisering av Active Directory)

Logga in för att ändra maskinens inställningar via maskinens kontrollpanel (autentisering av Active Directory)

Relaterade modeller: MFC-J4440DW/MFC-J4540DW

När du aktiverat Active Directory-autentisering blir maskinens kontrollpanel låst tills du anger användar-ID och lösenord på maskinens kontrollpanel.

1. Ange ditt användar-ID och lösenord med hjälp av pekskärmen på maskinens kontrollpanel.
2. Tryck på [OK].
3. När autentiseringen är genomförd kommer maskinens kontrollpanel att låsas upp.



Närliggande information

- [Använda autentisering av Active Directory](#)

Använda LDAP-autentisering

Relaterade modeller: MFC-J4440DW/MFC-J4540DW

- [Introduktion till LDAP-autentisering](#)
- [Konfigurera LDAP-autentisering med hjälp av webbaserad hantering](#)
- [Logga in för att ändra maskinens inställningar via maskinens kontrollpanel \(LDAP-autentisering\)](#)

Introduktion till LDAP-autentisering

Relaterade modeller: MFC-J4440DW/MFC-J4540DW

LDAP-autentisering begränsar användningen av maskinen. Om du aktiverar LDAP-autentisering kommer maskinens kontrollpanel att låsas. Det går inte att ändra maskinens inställningar förrän användaren anger användar-ID och lösenord.

LDAP-autentisering erbjuder följande funktioner:

Lagrar inkommande faxdata

Maskinen lagrar alla inkommande faxdata när LDAP-autentisering är aktiverat. Efter att du loggat in skriver maskinen ut alla lagrade faxdata.

Du kan ändra inställningarna för LDAP-autentisering med Webbaserad hantering.



Närliggande information

- [Använda LDAP-autentisering](#)

Konfigurera LDAP-autentisering med hjälp av webbaserad hantering

Relaterade modeller: MFC-J4440DW/MFC-J4540DW

1. Starta webbläsaren.
2. Ange "https://maskinens IP-adress" i webbläsarens adressfält (där "maskinens IP-adress" är maskinens IP-adress).
Till exempel:
https://192.168.1.2
3. Om så krävs skriver du in lösenordet i **Login (Logga in)**-fältet och klickar därefter på **Login (Logga in)**.



Standardlösenordet för att hantera maskinens inställningar finns på baksidan av maskinen märkt med texten "PwD".

4. Gå till navigeringsmenyn och klicka sedan på **Administrator (Administratör) > User Restriction Function (Användarbegränsad funktion)**.



Starta från ☰ om navigeringsmenyn inte visas på skärmens vänstra sida.

5. Välj **LDAP Authentication (LDAP-autentisering)**.
6. Klicka på **Submit (Skicka)**.
7. Klicka på menyn **LDAP Authentication (LDAP-autentisering)**.
8. Konfigurera följande inställningar:

Alternativ	Beskrivning
Storage Fax RX Data (Lagring av inkommande faxdata)	Välj detta alternativ för att lagra inkommande fax. Du kan skriva ut alla inkommande fax när du har loggat in på maskinen.
Remember User ID (Kom ihåg användar-ID)	Välj detta alternativ för att spara ditt användar-ID.
LDAP Server Address (LDAP-serveradress)	Ange IP-adressen eller servernamnet (till exempel: ldap.example.com) för LDAP-servern.
Get User's Home Directory (Hämta användares arbets katalog)	Välj detta alternativ för att erhålla ditt hemregister som destination för Skanna till nätverk.
LDAP Server Port (LDAP-serverport)	Ange LDAP-serverportnummer.
LDAP Search Root (LDAP-sökrot)	Ange register för LDAP-sökroten.
Attribute of Name (Search Key) (Namnattribut (söknyckel))	Ange attributet som du vill använda som söknyckel.

9. Klicka på **Submit (Skicka)**.



Närliggande information

- [Använda LDAP-autentisering](#)

Liknande ämnen:

- [Få åtkomst till Webbaserad hantering](#)

🏠 [Hem](#) > [Säkerhet](#) > [Använda LDAP-autentisering](#) > Logga in för att ändra maskinens inställningar via maskinens kontrollpanel (LDAP-autentisering)

Logga in för att ändra maskinens inställningar via maskinens kontrollpanel (LDAP-autentisering)

Relaterade modeller: MFC-J4440DW/MFC-J4540DW

När du aktiverat LDAP-autentisering blir maskinens kontrollpanel låst tills du anger användar-ID och lösenord på maskinens kontrollpanel.

1. Ange ditt användar-ID och lösenord med hjälp av pekskärmen på maskinens kontrollpanel.
2. Tryck på [OK].
3. När autentiseringen är genomförd kommer maskinens kontrollpanel att låsas upp.

✓ Närliggande information

- [Använda LDAP-autentisering](#)

Secure Function Lock 3.0 (säkert funktionslås)

Relaterade modeller: MFC-J4440DW/MFC-J4540DW

Secure Function Lock 3.0 (säkert funktionslås) ger ökad säkerhet genom att begränsa de tillgängliga funktionerna på maskinen.

- [Innan du använder Secure Function Lock 3.0](#)
- [Konfigurera Secure Function Lock 3.0 med hjälp av webbaserad hantering](#)
- [Skanna med hjälp av Secure Function Lock 3.0](#)
- [Konfigurera offentligt läge för Secure Function Lock 3.0](#)
- [Ytterligare funktioner i Secure Function Lock 3.0](#)
- [Registrera en extern IC-kortläsare](#)

Innan du använder Secure Function Lock 3.0

Relaterade modeller: MFC-J4440DW/MFC-J4540DW

Använd Secure Function Lock (Säkert funktionslås) för att konfigurera lösenord, ställa in sidbegränsningar för användare och neka tillgång till vissa eller alla funktioner som listas här.

Du kan konfigurera och ändra följande inställningar för Secure Function Lock 3.0 (Säkert funktionslås 3.0) genom att använda Webbaserad hantering:

- **Print (Skriv ut)**

Utskrift inkluderar utskriftsjobb som skickats via AirPrint, Brother iPrint&Scan och Brother Mobile Connect.

Om du registrerar användarnas inloggningsnamn i förväg kan dessa användare använda utskriftsfunktionen utan att de behöver ange lösenord.

- **Copy (Kopiera)**

- **Scan (Skanna)**

Skanning inkluderar skanningsjobb som skickats via Brother iPrint&Scan och Brother Mobile Connect.

- **Fax** (endast modeller som stöds)

- **Send (Skicka)**

- **Receive (Ta emot)**

- **Media**

- **Print from (Skriv ut från)**

- **Scan to (Skanna till)**

- **Web Connect (Anslut till webben)** (endast modeller som stöds)

- **Apps (Appar)** (endast modeller som stöds)

- **Page Limits (*) (Sadbegränsningar (*))**

- **Color Print (Färgutskrift)**

- **Page Counters (Sidräknare)**

- **Card ID (NFC ID) (Kort-ID (NFC ID))** (endast modeller som stöds)



Närliggande information

- [Secure Function Lock 3.0 \(säkert funktionslås\)](#)

Konfigurera Secure Function Lock 3.0 med hjälp av webbaserad hantering

Relaterade modeller: MFC-J4440DW/MFC-J4540DW

1. Starta webbläsaren.
2. Ange "https://maskinens IP-adress" i webbläsarens adressfält (där "maskinens IP-adress" är maskinens IP-adress).
Till exempel:
https://192.168.1.2
3. Om så krävs skriver du in lösenordet i **Login (Logga in)**-fältet och klickar därefter på **Login (Logga in)**.



Standardlösenordet för att hantera maskinens inställningar finns på baksidan av maskinen märkt med texten "**Pwd**".

4. Gå till navigeringsmenyn och klicka sedan på **Administrator (Administratör) > Restriction Management (Begränsningshantering)** eller **User Restriction Function (Användarbegränsad funktion)**.



Starta från ☰ om navigeringsmenyn inte visas på skärmens vänstra sida.

5. Välj **Secure Function Lock (Säkert funktionslås)**.
6. Klicka på **Submit (Skicka)**.
7. Klicka på menyn **Restricted Functions (Begränsade funktioner)**.
8. Ange ett gruppnamn eller användarnamn i fältet **User List / Restricted Functions (Användarlista / Begränsade funktioner)**.
9. I **Print (Skriv ut)** och de andra kolumnerna väljer du en kryssruta för att tillåta eller ta bort markeringen i en kryssruta för att begränsa de angivna funktionerna.
10. Om du vill konfigurera maximalt antal sidor markerar du kryssrutan **On (På)** i kolumnen **Page Limits (Sidbegränsningar)** och anger sedan maximalt antal i fältet **Max. Pages (Max. sidor)**.
11. Klicka på **Submit (Skicka)**.
12. Klicka på menyn **User List (Användarlista)**.
13. I fältet **User List (Användarlista)** anger du användarnamnet.
14. Skriv ett lösenord i fältet **PIN Number (PIN-nummer)**.



Det antal tecken som du kan ställa in varierar beroende på modellen.

15. Ange kortnumret i fältet **Card ID (NFC ID) (Kort-ID (NFC ID))** för att registrera användarens kort-ID (endast tillgängligt för vissa modeller).
16. Välj **User List / Restricted Functions (Användarlista / Begränsade funktioner)** för varje användare i listrutan.
17. Klicka på **Submit (Skicka)**.



Du kan även ändra spärrinställningarna för användarlistan i menyn **Secure Function Lock (Säkert funktionslås)**.



Närliggande information

- [Secure Function Lock 3.0 \(säkert funktionslås\)](#)

Liknande ämnen:

- [Få åtkomst till Webbaserad hantering](#)

Skanna med hjälp av Secure Function Lock 3.0

Relaterade modeller: MFC-J4440DW/MFC-J4540DW

Ställa in skanningsrestriktioner (för administratörer)

Med funktionen Secure Function Lock 3.0 (säkert funktionslås) kan administratören begränsa vilka användare som får skanna. När skanningsfunktionen är avstängd för de allmänna användarna kan bara användare med **Scan (Skanna)** markerat i kryssrutan använda skanningsfunktionen.

Använda skanningsfunktionen (för begränsade användare)

- Skanna med maskinens kontrollpanel:

Begränsade användare måste ange sina lösenord på maskinens kontrollpanel för att få åtkomst till skanningsläget.

- Skanna från en dator:

Begränsade användare måste ange sina lösenord på maskinens kontrollpanel innan de skannar från sina datorer. Om lösenordet inte anges på maskinens kontrollpanel visas ett felmeddelande på användarens dator.



Närliggande information

- [Secure Function Lock 3.0 \(säkert funktionslås\)](#)

Konfigurera offentligt läge för Secure Function Lock 3.0

Relaterade modeller: MFC-J4440DW/MFC-J4540DW

Använd skärmen Secure Function Lock för att ställa in Offentligt läge, vilket begränsar funktioner som finns tillgängliga för offentliga användare. Offentliga användare behöver inte ange lösenord för att använda funktionerna som är tillgängliga via inställningarna för allmänt läge.



Offentligt läge omfattar utskriftsjobb som skickats via Brother iPrint&Scan och Brother Mobile Connect.

1. Starta webbläsaren.
2. Ange "https://maskinens IP-adress" i webbläsarens adressfält (där "maskinens IP-adress" är maskinens IP-adress).
Till exempel:
https://192.168.1.2
3. Om så krävs skriver du in lösenordet i **Login (Logga in)**-fältet och klickar därefter på **Login (Logga in)**.



Standardlösenordet för att hantera maskinens inställningar finns på baksidan av maskinen märkt med texten "Pwd".

4. Gå till navigeringsmenyn och klicka sedan på **Administrator (Administratör) > Restriction Management (Begränsningshantering)** eller **User Restriction Function (Användarbegränsad funktion)**.



Starta från ☰ om navigeringsmenyn inte visas på skärmens vänstra sida.

5. Välj **Secure Function Lock (Säkert funktionslås)**.
6. Klicka på **Submit (Skicka)**.
7. Klicka på menyn **Restricted Functions (Begränsade funktioner)**.
8. I raden **Public Mode (Offentligt läge)** väljer du en kryssruta för att tillåta eller ta bort markeringen i en kryssruta för att begränsa de angivna funktionerna.
9. Klicka på **Submit (Skicka)**.



Närliggande information

- [Secure Function Lock 3.0 \(säkert funktionslås\)](#)

Liknande ämnen:

- [Få åtkomst till Webbaserad hantering](#)

Ytterligare funktioner i Secure Function Lock 3.0

Relaterade modeller: MFC-J4440DW/MFC-J4540DW

Du kan ställa in följande funktioner i skärmen för Secure Function Lock:

All Counter Reset (Nollställ alla räknare)

Klicka på **All Counter Reset (Nollställ alla räknare)** i kolumnen **Page Counters (Sidräknare)** för att nollställa sidräknaren.

Export to CSV file (Exportera till CSV-fil)

Klicka på **Export to CSV file (Exportera till CSV-fil)** för att exportera den aktuella och sista sidräkningen inklusive information om **User List / Restricted Functions (Användarlista / Begränsade funktioner)** som en CSV-fil.

Card ID (NFC ID) (Kort-ID (NFC ID)) (endast modeller som stöds)

Klicka på menyn **User List (Användarlista)** och ange sedan en användares kort-ID i fältet **Card ID (NFC ID) (Kort-ID (NFC ID))**. Du kan använda ditt IC-kort för autentisering.

Last Counter Record (Registrering av senaste räkneverk)

Klicka på **Last Counter Record (Registrering av senaste räkneverk)** om du vill att maskinen ska behålla sidräkningen efter det att räknaren har nollställts.

Counter Auto Reset (Återställ räkneverk automatiskt)

Klicka på **Counter Auto Reset (Återställ räkneverk automatiskt)** för att konfigurera det tidsintervall du vill ha mellan nollställning av sidräknaren. Välj intervallen dagligen, veckovis eller månadsvis.



Närliggande information

- [Secure Function Lock 3.0 \(säkert funktionslås\)](#)

Registrera en extern IC-kortläsare

Relaterade modeller: MFC-J4440DW/MFC-J4540DW

När du ansluter en extern IC-kortläsare (integrerad krets) använder du Webbaserad hantering för att registrera kortläsaren. Din maskin har stöd för externa IC-kortläsare som stöds av HID-klassade drivrutiner.

1. Starta webbläsaren.
2. Ange "https://maskinens IP-adress" i webbläsarens adressfält (där "maskinens IP-adress" är maskinens IP-adress).
Till exempel:
https://192.168.1.2
3. Om så krävs skriver du in lösenordet i **Login (Logga in)**-fältet och klickar därefter på **Login (Logga in)**.



Standardlösenordet för att hantera maskinens inställningar finns på baksidan av maskinen märkt med texten "**Pwd**".

4. Gå till navigeringsmenyn och klicka sedan på **Administrator (Administratör) > External Card Reader (Extern kortläsare)**.



Starta från ☰ om navigeringsmenyn inte visas på skärmens vänstra sida.

5. Ange den information som behövs och klicka sedan på **Submit (Skicka)**.
6. Starta om Brother-maskinen för att aktivera konfigurationen.
7. Anslut kortläsaren till maskinen.

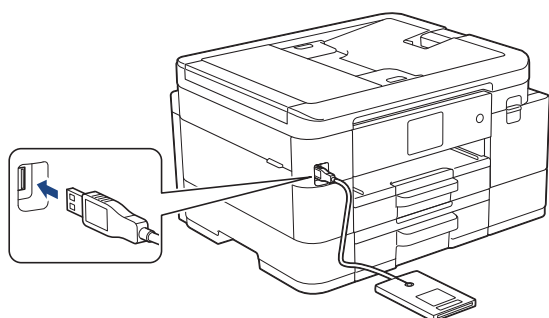

8. Håll kortet mot kortläsare vid användning av kortautentisering.



Närliggande information

- [Secure Function Lock 3.0 \(säkert funktionslås\)](#)

Liknande ämnen:

- [Få åtkomst till Webbaserad hantering](#)

Skicka e-post säkert

Relaterade modeller: [MFC-J4440DW](#)/[MFC-J4540DW](#)

- [Konfigurera e-postsändning med hjälp av webbaserad hantering](#)
- [Skicka ett e-postmeddelande med användarautentisering](#)
- [Skicka e-post säkert med SSL/TLS](#)

Konfigurera e-postsändning med hjälp av webbaserad hantering

Relaterade modeller: MFC-J4440DW/MFC-J4540DW

Vi rekommenderar att du använder webbaserad hantering för att konfigurera säkrad e-postsändning med användarautentisering eller e-postsändning med hjälp av SSL/TLS.

1. Starta webbläsaren.
2. Ange "https://maskinens IP-adress" i webbläsarens adressfält (där "maskinens IP-adress" är maskinens IP-adress).

Till exempel:

https://192.168.1.2

3. Om så krävs skriver du in lösenordet i **Login (Logga in)**-fältet och klickar därefter på **Login (Logga in)**.



Standardlösenordet för att hantera maskinens inställningar finns på baksidan av maskinen märkt med texten "**Pwd**".

4. Gå till navigeringsmenyn och klicka sedan på **Network (Nätverk)** > **Network (Nätverk)** > **Protocol (Protokoll)**.



Starta från ☰ om navigeringsmenyn inte visas på skärmens vänstra sida.

5. I fältet **SMTP Client (SMTP-klient)** klickar du på **Advanced Setting (Avancerad inställning)** och ser till att status för **SMTP Client (SMTP-klient)** är **Enabled (Aktiverad)**.
6. Konfigurera inställningarna **SMTP Client (SMTP-klient)**.
 - Kontrollera att e-postinställningarna är korrekta efter configurationen genom att skicka ett e-postmeddelande som test.
 - Om du inte känner till inställningarna för SMTP-servern kan du kontakta din nätverksadministratör eller ISP (Internetleverantör).
7. Klicka på **Submit (Skicka)** när du är klar.

Dialogrutan **Test Send E-mail Configuration (Konfigurera provsändning av e-post)** visas.
8. Följ anvisningarna i dialogrutan för att testa de aktuella inställningarna.



Närliggande information

- [Skicka e-post säkert](#)

Liknande ämnen:

- [Få åtkomst till Webbaserad hantering](#)

Skicka ett e-postmeddelande med användarautentisering

Relaterade modeller: MFC-J4440DW/MFC-J4540DW

Maskinen har stöd för metoden SMTP-AUTH för att skicka e-postmeddelanden via en e-postserver som kräver användarautentisering. Denna metod förhindrar otillåtna användare från att nå e-postservern.

Du kan använda SMTP-AUTH-metoden för e-postavisering och e-postrapporter (tillgänglig för vissa modeller).



Vi rekommenderar att du använder webbaserad hantering för att konfigurera SMTP-autentisering.

Inställningar för e-postserver

Du måste konfigurera maskinens SMTP-autentiseringsmetod så att den överensstämmer med den metod som används för e-postservern. Din nätverksadministratör eller Internetleverantör (ISP) kan ge dig information om inställningarna för e-postservern.



Aktivera autentisering av SMTP-server: i webbaserad hantering, **SMTP Client (SMTP-klient)**-skärmen under **Server Authentication Method (Serverns autentiseringsmetod)** måste du välja **SMTP-AUTH**.



Närliggande information

- [Skicka e-post säkert](#)

Skicka e-post säkert med SSL/TLS

Relaterade modeller: MFC-J4440DW/MFC-J4540DW

Maskinen har stöd för SSL/TLS-kommunikationsmetoder. Om du vill använda en e-postserver som använder SSL/TLS-kommunikation måste du konfigurera följande inställningar.



Vi rekommenderar att du använder webbaserad hantering för att konfigurera SSL/TLS.

Verifiera servercertifikat

Under **SSL/TLS** eller om du väljer **SSL** eller **TLS**, kommer kryssrutan **Verify Server Certificate (Verifiera servercertifikat)** att markeras automatiskt.



- Innan du verifierar servercertifikatet måste du importera CA-certifikatet som har utfärdats av den CA som signerade servercertifikatet. Kontakta din nätverksadministratör eller Internetleverantör (ISP) för att bekräfta om ett CA-certifikat måste importeras eller inte.
- Om du inte behöver verifiera servercertifikatet, avmarkera **Verify Server Certificate (Verifiera servercertifikat)**.

Portnummer

Om du väljer **SSL** eller **TLS** kommer värdet **Port** att ändras för att överensstämma med protokollet. För att ändra portnumret manuellt, ange portnumret sedan du har valt **SSL/TLS**-inställningar.

Du måste konfigurera maskinens kommunikationsmetod så att den överensstämmer med den metod som används för din e-postserver. Din nätverksadministratör eller Internetleverantör kan ge dig detaljer om inställningarna för e-postservern.

I de flesta fallen krävs följande inställningar för säkra tjänster för webbaserad e-post:

SMTP	Port	25
	Server Authentication Method (Servers autentiseringsmetod)	SMTP-AUTH
	SSL/TLS	TLS



Närliggande information

- [Skicka e-post säkert](#)

Liknande ämnen:

- [Konfigurera certifikat för enhetssäkerhet](#)
- [Använda SSL/TLS](#)

Låsa maskininställningarna från kontrollpanelen

Anteckna ditt lösenord innan du aktiverar maskinens funktion för åtkomstlås. Om du glömmer lösenordet måste du återställa alla lösenord som finns lagrade i maskinen genom att kontakta din systemadministratör eller Brothers kundtjänst.

- [Använda sändningslåset](#)

Använda sändningslåset

Relaterade modeller: MFC-J4340DW

Begränsa obehörig dataöverföring till och från maskinen.

Med sändningslås kan du förhindra obehörig åtkomst till maskinen.

Följande funktioner är tillgängliga när sändningslås är aktiverat:

- Ta emot fax
- PC-Fax Receive (Om PC-Fax Receive redan är aktiverat)



När sändningslåset är aktiverat tar maskinen emot fax och lagrar dem i minnet. När sändningslåset är avstängt skickas faxen till den valda datorn.

Följande funktioner är INTE tillgängliga när sändningslås är aktiverat:

- Åtgärder via kontrollpanelen
- Datorutskrift
- PC-inläsning



Närliggande information

- [Låsa maskininställningarna från kontrollpanelen](#)
 - [Ställa in sändningslåsets lösenord](#)
 - [Ändra sändningslåsets lösenord](#)
 - [Aktivera/avaktivera sändningslåset](#)

Ställa in sändningslåsets lösenord

Relaterade modeller: MFC-J4340DW

1. Tryck på **Settings**.
2. Tryck på ▲ eller ▼ för att välja följande:
 - a. Välj [Fax]. Tryck på **OK**.
 - b. Välj [Övrigt]. Tryck på **OK**.
 - c. Välj [Sändningslås]. Tryck på **OK**.
3. Ange ett fyrsiffrigt nummer för lösenordet. Tryck på **OK**.
4. Ange lösenordet igen. Tryck på **OK**.
5. Tryck på **Stop/Exit**.



Närliggande information

- [Använda sändningslåset](#)

Ändra sändningslåsets lösenord

Relaterade modeller: MFC-J4340DW

1. Tryck på **Settings**.
2. Tryck på ▲ eller ▼ för att välja följande:
 - a. Välj [Fax]. Tryck på **OK**.
 - b. Välj [Övrigt]. Tryck på **OK**.
 - c. Välj [Sändningslås]. Tryck på **OK**.
 - d. Välj [Ange lösenord]. Tryck på **OK**.
3. Ange det fyrsiffriga numret för det aktuella lösenordet. Tryck på **OK**.
4. Ange ett fyrsiffrigt nummer för det nya lösenordet. Tryck på **OK**.
5. Ange det nya lösenordet igen. Tryck på **OK**.
6. Tryck på **Stop/Exit**.



Närliggande information

- [Använda sändningslåset](#)

Aktivera/avaktivera sändningslåset

Relaterade modeller: MFC-J4340DW

1. Tryck på **Settings**.
2. Tryck på ▲ eller ▼ för att välja följande:
 - a. Välj [Fax]. Tryck på **OK**.
 - b. Välj [Övrigt]. Tryck på **OK**.
 - c. Välj [Sändningslås]. Tryck på **OK**.
 - d. Välj [Aktiv. Sändlås]. Tryck på **OK**.
3. Ange det registrerade fyrsiffriga lösenordet. Tryck på **OK**.
Maskinen växlar till offline och på LCD-skärmen visas [Sändlåsläge].



Stänga av sändningslås:

- a. Tryck på **Settings**.
- b. Ange det fyrsiffriga lösenordet och tryck sedan på **OK**.
Om du anger fel lösenord visas på [Fel lösenord] på LCD-skärmen och maskinen är kvar offline.
Maskinen stannar i läget sändningslås tills rätt lösenord anges.



Närliggande information

- [Använda sändningslåset](#)

Mobile/Web Connect

- [Brother Web Connect](#)
- [AirPrint](#)
- [Mopria™ Print Service och Mopria™ Scan](#)
- [Brother Mobile Connect](#)
- [Skriva ut med Near-Field-kommunikation \(NFC\)](#)

Brother Web Connect

- [Översikt av Brother Web Connect](#)
- [Onlinetjänster som används med Brother Web Connect](#)
- [Ställa in Brother Web Connect](#)
- [Skanna och överföra dokument med Brother Web Connect](#)
- [Överför ett dokument från en extern minnesenhet via Brother Web Connect](#)
- [Hämta och skriva ut dokument med hjälp av Brother Web Connect](#)
- [Hämta och spara ett dokument på en extern minnesenhet med Brother Web Connect](#)
- [Vidaresänd fax till Cloud eller en e-postadress](#)

Översikt av Brother Web Connect

Vissa webbplatser erbjuder tjänster som gör att användarna kan överföra samt titta på bilder och filer på webbplatsen. Brother-maskinen kan skanna bilder och överföra dem till dessa tjänster och även hämta och skriva ut bilder som redan har laddats upp till dessa tjänster.

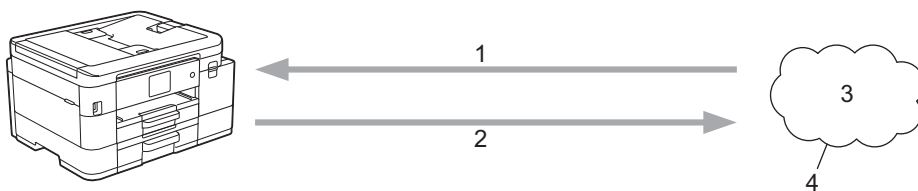



1. Utskrift
2. Skanning
3. Fotografier, bilder, dokument och andra filer
4. Webbtjänst

För att du ska kunna använda Brother Web Connect måste din Brother-maskin vara ansluten till ett nätverk som är kopplat till Internet, antingen trådbundet eller trådlöst.

Om nätverket använder en proxyserver måste även maskinen vara konfigurerad för att använda en proxyserver. Kontrollera med din nätverksadministratör om du är osäker på din nätverkskonfiguration.



En proxyserver är en dator som fungerar som en mellanhand mellan datorer utan en direkt internetanslutning och internet.

Tryck på  (webb) eller  (appar) på pekskärmen eller tryck på  (**WEB**) för att använda Brother Web Connect.

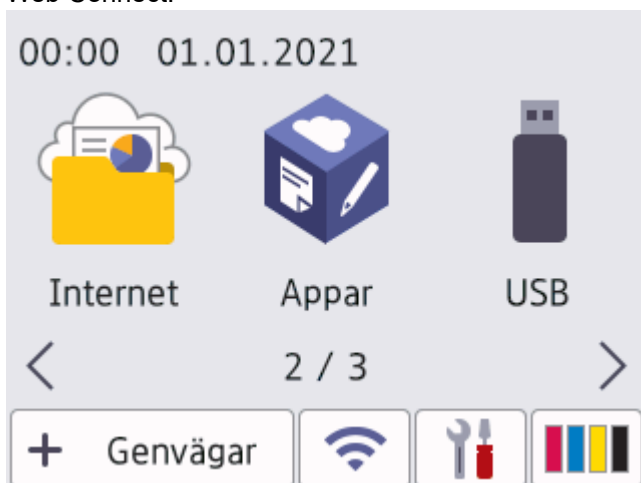

✓ Närliggande information

- [Brother Web Connect](#)
 - [Konfigurera inställningarna för proxyservern med maskinens kontrollpanel](#)
 - [Konfigurera proxyserverns inställningar med hjälp av webbaserad hantering](#)

Konfigurera inställningarna för proxyservern med maskinens kontrollpanel

Om nätverket använder en proxyserver ska nedanstående information om proxyservern konfigureras på maskinen:

- Proxyserveradress
- Portnummer
- Användarnamn
- Lösenord



>> [MFC-J4340DW](#)

>> [MFC-J4440DW/MFC-J4540DW](#)

MFC-J4340DW

1. Tryck på **Settings**.
2. Tryck på ▲ eller ▼ för att välja följande:
 - a. Välj [Nätverk]. Tryck på **OK**.
 - b. Välj [Web Connect inställn]. Tryck på **OK**.
 - c. Välj [Proxyinställ.]. Tryck på **OK**.
 - d. Välj [Proxyanslutning]. Tryck på **OK**.
 - e. Välj [På]. Tryck på **OK**.
 - f. Välj det alternativ som du vill ställa in. Tryck på **OK**.
 - g. Skriv in proxyserverinformationen. Tryck på **OK**.
3. Tryck på **Stop/Exit**.

MFC-J4440DW/MFC-J4540DW

1. Tryck på  [Inställn.] > [Alla inställn.] > [Nätverk] > [Web Connect inställn.] > [Proxyinställ.] > [Proxyanslutning].
2. Tryck på [På].
3. Tryck på det alternativ som du vill välja och ange sedan proxyserverinformationen.
Tryck på [OK].
4. Tryck på .

✓ Närliggande information

- [Översikt av Brother Web Connect](#)

Konfigurera proxyserverns inställningar med hjälp av webbaserad hantering

Om nätverket använder en proxyserver ska nedanstående information om proxyservern konfigureras med hjälp av webbaserad hantering:



- Proxyserveradress
- Portnummer
- Användarnamn
- Lösenord

 Vi rekommenderar Microsoft Internet Explorer 11/Microsoft Edge för Windows, Safari 10/11 för Mac, Google Chrome™ för Android (4.x eller senare) och Google Chrome™/Safari för iOS (10.x eller senare). Se alltid till att ha JavaScript och cookies aktiverade, oavsett vilken webbläsare du använder.

1. Starta webbläsaren.
2. Ange "https://maskinens IP-adress" i webbläsarens adressfält (där "maskinens IP-adress" är maskinens IP-adress).
Till exempel:
https://192.168.1.2
3. Om så krävs skriver du in lösenordet i **Login (Logga in)**-fältet och klickar därefter på **Login (Logga in)**.

 Standardlösenordet för att hantera maskinens inställningar finns på baksidan av maskinen märkt med texten "**Pwd**".

4. Gå till navigeringsmenyn och klicka sedan på **Network (Nätverk)** > **Network (Nätverk)** > **Protocol (Protokoll)**.

 Starta från  om navigeringsmenyn inte visas på skärmens vänstra sida.

5. Se till att kryssrutan **Proxy** är ifylld och klicka sedan på **Submit (Skicka)**.
6. I fältet **Proxy** klickar du på **Advanced Settings (Avancerade inställningar)**.
7. Ange proxyserverinformation.
8. Klicka på **Submit (Skicka)**.

Närliggande information

- [Översikt av Brother Web Connect](#)

Liknande ämnen:

- [Få åtkomst till Webbaserad hantering](#)

Onlinetjänster som används med Brother Web Connect

Använd Brother Web Connect för att komma åt webbtjänster från din Brother-maskin: En del av de här webbtjänsterna erbjuder kontorsversioner.

Du måste ha ett konto hos den önskade tjänsten för att kunna använda Brother Web Connect. Om du inte redan har ett konto kan du gå in på den önskade tjänstens webbplats med en dator och skapa ett konto.

Du behöver inte skapa ett konto för att använda Brother Creative Center. (Brother CreativeCenter finns bara tillgängligt för vissa modeller.)

Google Drive™

En onlinetjänst för dokumentlagring, redigering, delning och synkronisering av filer.

URL: drive.google.com

Evernote®

En tjänst för lagring och hantering av filer online.

URL: www.evernote.com

Dropbox

En tjänst för lagring, delning och synkronisering av filer online.

URL: www.dropbox.com

OneDrive

En tjänst för lagring, delning och hantering av filer online.

URL: <https://onedrive.live.com>

Box

En onlinetjänst för redigering och delning av dokument.

URL: www.box.com

OneNote

En onlinetjänst för redigering och delning av dokument.

URL: www.onenote.com

Brother Creative Center

En webbplats som erbjuder olika mallar, t.ex. grattiskort, broschyrer och kalendrar som du kan skriva ut på din Brother-maskin. (endast tillgängligt för vissa länder och modeller)

www.brother.com/creativecenter

Se webbplatsen för respektive tjänst för mer information om tjänsterna.

I listan nedan visas vilka filtyper som kan användas med de olika Brother Web Connect-funktionerna:

Tjänster som kan användas	Google Drive™ Evernote® Dropbox OneDrive Box	OneNote	Brother Creative Center
Hämta och skriva ut bilder eller spara dem på media	JPEG PDF DOC DOCX XLS XLSX PPT	JPEG PDF DOC DOCX XLS XLSX PPT	(Endast utskrift)

Tjänster som kan användas	Google Drive™ Evernote® Dropbox OneDrive Box	OneNote	Brother Creative Center
	PPTX	PPTX	
Överföra skannade bilder	JPEG PDF DOCX XLSX PPTX TIFF	JPEG PDF DOCX XLSX PPTX TIFF	-
Överföra bilder som har sparats på media (MFC-J4440DW/ MFC-J4540DW)	JPEG	-	-
Faxvidaresändning till onlinetjänsterna (MFC-J4440DW/ MFC-J4540DW)	JPEG PDF TIFF	JPEG PDF TIFF	-



- En del tjänster finns bara i vissa länder.
- För Hongkong, Taiwan och Sydkorea:

Brother Web Connect stöder bara filnamn på engelska. Det kan hända att filer med namn på lokalt språk inte kan hämtas.



Närliggande information

- [Brother Web Connect](#)

Ställa in Brother Web Connect

- [Överblick över inställning av Brother Web Connect](#)
- [Skapa ett konto för varje onlinetjänst innan du använder Brother Web Connect](#)
- [Ansöka om åtkomst med Brother Web Connect](#)
- [Registrera ett konto på din Brother-maskin för Brother Web Connect](#)
- [Ställa in Brother Web Connect för Brother CreativeCenter](#)

Överblick över inställning av Brother Web Connect

Konfigurera inställningarna för Brother Web Connect genom följande förfarande (detta förfarande krävs inte när Brother CreativeCenter används):

Steg 1: Skapa ett konto för den tjänst du vill använda.

Gå in på tjänstens webbplats med en dator och skapa ett konto. (Om du redan har ett konto behöver du inte skapa ett nytt konto.)

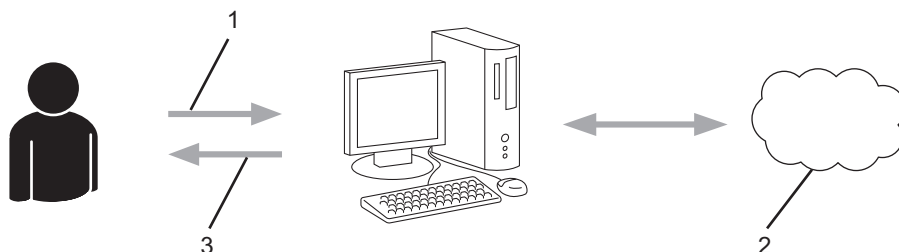

1. Användarregistrering
2. Webbtjänst
3. Erhåll konto

Steg 2: Ansök om åtkomst till Brother Web Connect.

När du startar åtkomsten med Brother Web Connect med en dator får du ett tillfälligt ID.

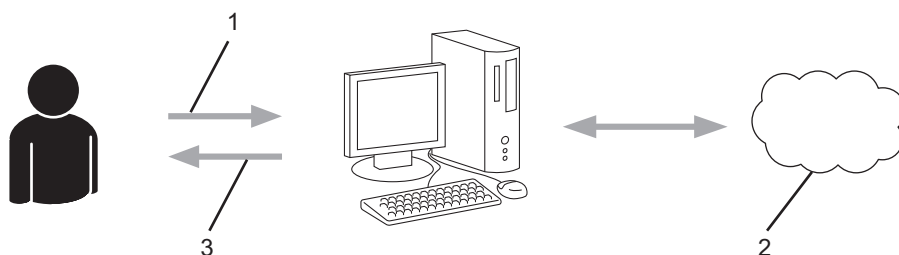

1. Ange kontoinformation
2. Sidan för Brother Web Connect-programmet
3. Erhåll tillfälligt ID

Steg 3: Registrera din kontoinformation på din maskin så att du kan få tillgång till den tjänst du vill använda.

Ange ditt tillfälliga ID för att aktivera tjänsten på maskinen. Ange kontonamnet så som du vill att det ska visas på maskinen och ange en PIN-kod om du vill använda en sådan.

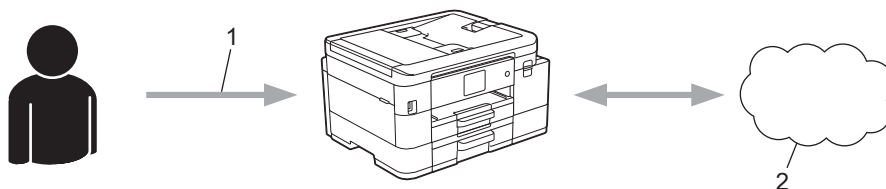

1. Ange tillfälligt ID
2. Webbtjänst

Din Brother-maskin kan nu använda tjänsten.



Närliggande information

- [Ställa in Brother Web Connect](#)
-

🏠 [Hem](#) > [Mobile/Web Connect](#) > [Brother Web Connect](#) > [Ställa in Brother Web Connect](#) > Skapa ett konto för varje onlinetjänst innan du använder Brother Web Connect

Skapa ett konto för varje onlinetjänst innan du använder Brother Web Connect

För att du ska kunna använda Brother Web Connect för åtkomst till en onlinetjänst måste du ha ett konto hos tjänsten ifråga. Om du inte redan har ett konto kan du gå in på den önskade tjänstens webbplats med en dator och skapa ett konto. När du har skapat ett konto ska du logga in och använda kontot en gång via en dator innan du använder funktionen Brother Web Connect. Annars kanske du inte kan använda tjänsten via Brother Web Connect.

Om du redan har ett konto behöver du inte skapa ett nytt konto.

Ansök om åtkomst med Brother Web Connect efter att du skapat ett konto för den onlinetjänst du vill använda.





Närliggande information

- [Ställa in Brother Web Connect](#)
-

Ansöka om åtkomst med Brother Web Connect

För att få tillgång till onlinetjänster via Brother Web Connect måste du först ansöka om åtkomst med Brother Web Connect med en dator som har Brother-programvara installerad.

1. Gå in på webbsidan där du ansöker om Brother Web Connect:

Alternativ	Beskrivning
Windows	Starta  (Brother Utilities) och klicka sedan på rullgardinsmenyn för att välja ditt modellnamn (om det inte redan är valt). Klicka på Gör mer i vänster navigationsfält och klicka sedan på Brother Web Connect .  Du kan också komma åt webbsidan direkt: Typ bwc.brother.com i webbläsarens adressfält.
Mac	Typ bwc.brother.com i webbläsarens adressfält.

Sidan Brother Web Connect startas.

2. Välj tjänsten du vill använda.
3. Följ anvisningarna på skärmen och ansök om åtkomst.

När du är klar visas ditt tillfälliga ID.

Koppla upp dig med Brother Web Connect

Registreringen slutfördes.

Ange följande tillfälliga ID på LCD-skärmen i din maskin.

Tillfälligt ID (11 siffror)

XXX XXXX XXXX

OBS! Ett tillfälligt ID gäller endast i 24 timmar.

4. Anteckna ditt tillfälliga ID, du behöver det när du ska registrera konton på maskinen. Ett tillfälligt ID är giltigt i 24 timmar.
5. Stäng webbläsaren.

Nu när du har ett åtkomst-ID för Brother Web Connect måste du registrera detta ID på din enhet och sedan använda enheten för att komma åt webbtjänsten som du vill använda.



Närliggande information

- [Ställa in Brother Web Connect](#)

Registrera ett konto på din Brother-maskin för Brother Web Connect

Du måste ange din kontoinformation för Brother Web Connect och konfigurera din maskin så att den kan använda Brother Web Connect för att få tillgång till den tjänst du önskar.

- Du måste ansöka om åtkomst med Brother Web Connect för att registrera ett konto för din maskin.
- Innan du registrerar ett konto ber vi dig bekräfta att rätt datum och tid har ställts in på maskinens kontrollpanel.

>> [MFC-J4340DW](#)

>> [MFC-J4440DW/MFC-J4540DW](#)

MFC-J4340DW

1. Tryck på **WEB**.



- Om information om Internetuppkopplingen visas på maskinens LCD-skärm ska du läsa informationen och trycka på ►.
- Ibland visas uppdateringar eller meddelanden om funktionerna för Brother Web Connect på LCD-skärmen. Läs informationen och tryck på ►.

2. Tryck på ▲ eller ▼ för att välja följande:

- a. Välj den tjänst som du vill registrera dig för. Tryck på **OK**.
- b. Välj [Registrera/ta bort]. Tryck på **OK**.
- c. Välj [Registrera konto]. Tryck på **OK**.

3. Maskinen uppmanar dig att ange det tillfälliga ID som du fick när du ansökte om åtkomst med Brother Web Connect. Tryck på ►.

4. Skriv in det tillfälliga ID med de kombinerade siffer- och bokstavsknapparna. Tryck på **OK**.



Ett felmeddelande visas på LCD-skärmen om informationen som du har angett inte motsvarar det tillfälliga ID som du fick när du ansökte om åtkomst eller om ditt tillfälliga ID inte längre är giltigt. Ange ditt tillfälliga ID på rätt sätt eller skaffa ett nytt tillfälligt ID genom att ansöka om åtkomst igen.

5. Maskinen uppmanar dig att ange det kontonamn som du vill ska visas på LCD-skärmen. Tryck på ►.

6. Ange namnet och tryck sedan på **OK**.

7. Gör något av följande:

- Tryck på ► om du vill ange en PIN-kod för kontot. (En PIN-kod förhindrar obehörig åtkomst till kontot.) Skriv ett fyrsiffrigt nummer och tryck sedan på **OK**.
- Om du inte vill skapa en PIN-kod trycker du på ◀.



Kontrollera att kontoinformationen är korrekt när den visas.

8. Registrera den angivna informationen genom att trycka på ►.

9. Tryck på ►.

Kontoregistreringen har genomförts och din maskin har nu tillgång till tjänsten.

10. Tryck på **Stop/Exit**.

MFC-J4440DW/MFC-J4540DW

1. Tryck på ◀ eller ► och visa [Internet].

Tryck på [Internet].



- Om information om Internetuppkopplingen visas på maskinens LCD-skärm ska du läsa informationen och trycka på [OK].
- Ibland visas uppdateringar eller meddelanden om funktionerna för Brother Web Connect på LCD-skärmen. Läs informationen och tryck på [OK].

2. Visa tjänsten som du vill registrera dig hos genom att trycka på ▲ eller ▼.
Tryck på tjänstnamnet.
3. Om information om Brother Web Connect visas trycker du på [OK].
4. Tryck på [Registrera/ta bort] > [Registrera konto].
5. Maskinen uppmanar dig att ange det tillfälliga ID som du fick när du ansökte om åtkomst med Brother Web Connect.
Tryck på [OK].
6. Ange tillfälligt ID genom att använda LCD-skärmen och tryck sedan på [OK].



Ett felmeddelande visas på LCD-skärmen om informationen som du har angett inte motsvarar det tillfälliga ID som du fick när du ansökte om åtkomst eller om ditt tillfälliga ID inte längre är giltigt. Ange ditt tillfälliga ID, eller ansök om åtkomst på nytt varpå du får ett nytt tillfälligt ID.

7. Maskinen uppmanar dig att ange det kontonamn som du vill ska visas på LCD-skärmen.
Tryck på [OK].
8. Mata in namnet genom att använda LCD-skärmen och tryck sedan på [OK].
9. Gör något av följande:
 - Tryck på [Ja] om du vill ange en PIN-kod för kontot. (En PIN-kod förhindrar obehörig åtkomst till kontot.)
Skriv ett fyrsiffrigt nummer och tryck sedan på [OK].
 - Om du inte vill skapa en PIN-kod trycker du på [Nej].



Kontrollera att kontoinformationen är korrekt när den visas.

10. Registrera den angivna informationen genom att trycka på [Ja].
11. Tryck på [OK].
Kontoregistreringen har genomförts och din maskin har nu tillgång till tjänsten.
12. Tryck på .



Närliggande information

- [Ställa in Brother Web Connect](#)

Ställa in Brother Web Connect för Brother CreativeCenter

Relaterade modeller: MFC-J4440DW/MFC-J4540DW

Brother Web Connect är konfigurerat till att automatiskt fungera med Brother CreativeCenter. Det behövs ingen konfiguration för att skapa kalendrar, visitkort, posters och grattiskort som finns tillgängliga på www.brother.com/creativecenter.



Brother CreativeCenter är inte tillgänglig i alla länder.



Närliggande information

- [Ställa in Brother Web Connect](#)

Skanna och överföra dokument med Brother Web Connect

Överför dina skannade foton och dokument direkt till en webbtjänst utan att använda en dator.

- När du skannar och laddar upp JPEG-filer eller sökbara PDF kan du inte skanna i svartvitt.
- När du skannar och laddar upp Microsoft Office-filer kan du inte skanna isvartvitt och grått.
- Varje sida överförs som en separat fil när du skannar och överför JPEG-filer.
- Överförda dokument sparas i albumet med namnet **From_BrotherDevice**.

Se webbplatsen för respektive tjänst för information om begränsningar vid överföringar, t.ex. dokumentens storlek eller antal.

Om du är en begränsad Web Connect-användare på grund av funktionen Secure Function Lock (säkert funktionslås, tillgängligt för vissa modeller) kan du inte överföra skannade data.

>> [MFC-J4340DW](#)

>> [MFC-J4440DW/MFC-J4540DW](#)

MFC-J4340DW

1. Placera dokumentet.
2. Tryck på **WEB**.



- Om information om Internetuppkopplingen visas på maskinens LCD-skärm ska du läsa informationen och trycka på ►.
- Ibland visas uppdateringar eller meddelanden om funktionerna för Brother Web Connect på LCD-skärmen. Läs informationen och tryck på ►.

3. Tryck på ▲ eller ▼ för att välja följande:
 - a. Välj den tjänst som är värd för kontot som du vill överföra till. Tryck på **OK**.
 - b. Välj ditt kontonamn. Tryck på **OK**.
4. Om skärmen för inmatning av en PIN-kod visas ska du ange den fyrsiffriga PIN-koden och trycka på **OK**.
5. Följ anvisningarna på skärmen för att slutföra den här åtgärden.

MFC-J4440DW/MFC-J4540DW

1. Placera dokumentet.
2. Tryck på ◀ eller ▶ och visa [Internet].
Tryck på [Internet].



- Du kan också trycka på [Skanna] > [till internet].
- Om information om Internetuppkopplingen visas på maskinens LCD-skärm ska du läsa informationen och trycka på [OK].
- Ibland visas uppdateringar eller meddelanden om funktionerna för Brother Web Connect på LCD-skärmen. Läs informationen och tryck på [OK].

3. Visa tjänsten som är värd för kontot som du vill överföra till genom att trycka på ▲ eller ▼.
Tryck på tjänstnamnet.
4. Tryck på ▲ eller ▼ tills ditt kontonamn visas och tryck på det.
5. Om skärmen för inmatning av en PIN-kod visas ska du ange den fyrsiffriga PIN-koden och trycka på [OK].
6. Tryck på ▲ eller ▼ och visa [Skicka: Skanner].
Tryck på [Skicka: Skanner].



- Om du tryckte på [Skanna] > [till internet] visas inte detta alternativ.
- Detta alternativ kanske inte visas beroende på tjänst.

7. Följ anvisningarna på skärmen för att slutföra den här åtgärden.



Närliggande information

- [Brother Web Connect](#)
-

Överför ett dokument från en extern minnesenhet via Brother Web Connect

Relaterade modeller: MFC-J4440DW/MFC-J4540DW

Dokument som sparats på mediakort (som USB-minnen) som ansluts till maskinen kan överföras direkt till en webbtjänst.

Överförda dokument sparas i albumet med namnet **From_BrotherDevice**.

Se webbplatsen för respektive tjänst för information om begränsningar vid överföringar, t.ex. dokumentens storlek eller antal.

Om du är en begränsad Web Connect-användare på grund av funktionen Secure Function Lock (Säkert funktionslås) (tillgänglig för vissa modeller) kan du inte överföra dokument som är sparade på mediakort.

VIKTIGT

Ta INTE bort USB-minnet när meddelandet visas på LCD-skärmen. Annars kan USB-minnet eller data som lagras på USB-minnet skadas.



(För Hongkong, Taiwan och Korea)

Brother Web Connect stöder bara filnamn på engelska. Det kan hända att filer med namn på lokalt språk inte kan laddas upp.

1. Sätt i ett USB-minne i maskinen.
LCD-skärmen ändras automatiskt.
2. Tryck på [Internet].



- Om information om Internetuppkopplingen visas på maskinens LCD-skärm ska du läsa informationen och trycka på [OK].
- Ibland visas uppdateringar eller meddelanden om funktionerna för Brother Web Connect på LCD-skärmen. Läs informationen och tryck på [OK].

3. Visa tjänsten som är värd för kontot som du vill överföra till genom att trycka på ▲ eller ▼.
Tryck på tjänstnamnet.
4. Tryck på ▲ eller ▼ tills ditt kontonamn visas och tryck på det.
5. Om skärmen för inmatning av en PIN-kod visas ska du ange den fyrsiffriga PIN-koden och trycka på [OK].
6. Tryck på ▲ eller ▼ och visa [Skicka: Media].
Tryck på [Skicka: Media].
7. Följ anvisningarna på skärmen för att slutföra den här åtgärden.



Närliggande information

- [Brother Web Connect](#)

Hämta och skriva ut dokument med hjälp av Brother Web Connect

Du kan hämta dokument som överförts till ditt konto direkt till din maskin och skriva ut dem. Du kan också hämta dokument som andra användare överfört till sina konton för delning till din maskin och skriva ut dem, förutsatt att du har visningsbehörighet för dokumenten.

För att kunna hämta andra användares dokument måste du ha åtkomstbehörighet för att titta på användarens album eller dokument.

Om du är en begränsad användare för Web Connect på grund av funktionen Secure Function Lock (tillgänglig för vissa modeller) kan du inte hämta skannad data.

Sidobegränsningsfunktionen Secure Function Lock gäller för utskriftsjobbet med Web Connect.



För Hongkong, Taiwan och Sydkorea:

Brother Web Connect stöder bara filnamn på engelska. Det kan hända att filer med namn på lokalt språk inte kan hämtas.



Närliggande information

- [Brother Web Connect](#)
 - [Hämta och skriv ut med hjälp av Web Services](#)
 - [Hämta och skriva ut mallar från Brother CreativeCenter](#)

Hämta och skriv ut med hjälp av Web Services

Du hittar mer information om Brother CreativeCenter-mallar ►► *Närliggande information*

>> [MFC-J4340DW](#)

>> [MFC-J4440DW/MFC-J4540DW](#)

MFC-J4340DW

1. Tryck på **WEB**.



- Om information om Internetuppkopplingen visas på maskinens LCD-skärm ska du läsa informationen och trycka på ►.
- Ibland visas uppdateringar eller meddelanden om funktionerna för Brother Web Connect på LCD-skärmen. Läs informationen och tryck på ►.

2. Tryck på ▲ eller ▼ för att välja följande:

- a. Välj den tjänst som är värd för det dokument som du vill hämta och skriva ut. Tryck på **OK**.
- b. Välj ditt kononamn. Tryck på **OK**.

3. Om skärmen för inmatning av en PIN-kod visas ska du ange den fyrsiffriga PIN-koden och trycka på **OK**.

4. Tryck på ▲ eller ▼ för att välja alternativet [Hämta: Utskrift] och tryck sedan på **OK**.

5. Tryck på ▲ eller ▼ för att välja det album du vill ha och tryck sedan på **OK**.



- Ett album är en samling av dokument. Den verkliga termen kan dock variera beroende på vilken tjänst du använder. Om du använder Evernote® måste du välja en anteckningsbok och sedan en anteckning.
- Vissa tjänster kräver inte att dokument sparas i album. Välj [Se osorter. filer] när du vill markera dokument som inte sparats i album.

6. Tryck på ▲ eller ▼ för att välja den fil du vill skriva ut och tryck sedan på **OK**. Välj ytterligare dokument som du vill skriva ut (du kan välja upp till 10 dokument).

7. När du är klar trycker du på **OK**.

8. Följ anvisningarna på skärmen för att slutföra den här åtgärden.

MFC-J4440DW/MFC-J4540DW

1. Tryck på ◀ eller ▶ och visa [Internet].

Tryck på [Internet].



- Om information om Internetuppkopplingen visas på maskinens LCD-skärm ska du läsa informationen och trycka på [OK].
- Ibland visas uppdateringar eller meddelanden om funktionerna för Brother Web Connect på LCD-skärmen. Läs informationen och tryck på [OK].

2. Visa tjänsten som är värd för dokumentet som du vill hämta och skriva ut genom att trycka på ▲ eller ▼.
Tryck på tjänstnamnet.

3. Tryck på ▲ eller ▼ tills ditt kononamn visas och tryck på det. Om skärmen för inmatning av en PIN-kod visas ska du ange den fyrsiffriga PIN-koden och trycka på [OK].

4. Tryck på ▲ eller ▼ och visa [Hämta: Utskrift].

Tryck på [Hämta: Utskrift].

5. Tryck på ▲ eller ▼ för att visa det album du önskar och tryck sedan på det.



- Ett album är en samling av dokument. Den verkliga termen kan dock variera beroende på vilken tjänst du använder. Om du använder Evernote® måste du välja en anteckningsbok och sedan en anteckning.
- Vissa tjänster kräver inte att dokument sparas i album. Välj [Se osorter. filer] när du vill markera dokument som inte sparats i album.

6. Tryck på det filnamn som du vill skriva ut. Bekräfta dokumentet på LCD:n och tryck på [OK]. Välj ytterligare dokument som du vill skriva ut (du kan välja upp till 10 dokument).
7. Tryck på [OK] när du är klar.
8. Följ anvisningarna på skärmen för att slutföra den här åtgärden.



Närliggande information

- [Hämta och skriva ut dokument med hjälp av Brother Web Connect](#)

Liknande ämnen:

- [Hämta och skriva ut mallar från Brother CreativeCenter](#)

Hämta och skriva ut mallar från Brother CreativeCenter

Relaterade modeller: MFC-J4440DW/MFC-J4540DW

Brother CreativeCenter är inte tillgängligt i alla länder.

1. Tryck på ◀ eller ▶ tills [Appar] visas.

Tryck på [Appar].



- Om information om Internetuppkopplingen visas på maskinens LCD-skärm ska du läsa informationen och sedan trycka på [OK].
- Ibland visas uppdateringar eller meddelanden om funktionerna för Brother Web Connect på LCD-skärmen. Läs informationen och tryck på [OK].

2. Tryck på ▲ eller ▼ och visa [Skriv ut "CreativeCenter"-mallar].

Tryck på [Skriv ut "CreativeCenter"-mallar].

3. Tryck på ▲ eller ▼ tills önskad kategori visas och tryck sedan på den.
4. Välj önskad fil. Ange antalet kopior du vill skriva ut och tryck sedan på [OK]. Upprepa det här steget tills du har valt alla filer som du vill skriva ut.
5. Tryck på [OK] när du är klar.



Om information om de rekommenderade utskriftsinställningarna visas på maskinens LCD-skärm ska du läsa informationen och trycka på [OK].

6. Följ anvisningarna på skärmen för att slutföra den här åtgärden.



Närliggande information

- [Hämta och skriva ut dokument med hjälp av Brother Web Connect](#)

Liknande ämnen:

- [Hämta och skriv ut med hjälp av Web Services](#)

Hämta och spara ett dokument på en extern minnesenhet med Brother Web Connect

Relaterade modeller: MFC-J4440DW/MFC-J4540DW

JPEG-, PDF- och Microsoft Office-filer kan hämtas från en tjänst och sparas direkt på ett medium som är anslutet till maskinen. Du kan också hämta dokument som andra användare överfört till sina konton för delning till din maskin, förutsatt att du har visningsbehörighet för dokumenten.

- Kontrollera att det finns tillräckligt med ledigt utrymme på USB-minnet.
- För att kunna hämta andra användares dokument måste du ha åtkomstbehörighet för att titta på användarens album eller dokument.
- Hämtade filer får ett nytt namn baserat på det aktuella datumet. Till exempel får den första bilden som sparas den 1 juli namnet 07010001.jpg. Observera att regioninställningen även bestämmer filnamnets datumformat.
- Bilder sparas i "Brother"-mappen som finns på rotnivå på mediakortet.

VIKTIGT

Ta INTE bort USB-minnet när meddelandet visas på LCD-skärmen. Annars kan USB-minnet eller data som lagras på USB-minnet skadas.

1. Sätt i ett USB-minne i maskinen.
LCD-skärmen ändras automatiskt.
2. Tryck på [Internet].



- Om information om Internetuppkopplingen visas på maskinens LCD-skärm ska du läsa informationen och trycka på [OK].
- Ibland visas uppdateringar eller meddelanden om funktionerna för Brother Web Connect på LCD-skärmen. Läs informationen och tryck på [OK].

3. Visa tjänsten som är värd för kontot som du vill hämta genom att trycka på ▲ eller ▼.
Tryck på tjänstnamnet.
4. Tryck på ▲ eller ▼ tills ditt kontonamn visas och tryck på det. Om skärmen för inmatning av en PIN-kod visas ska du ange den fyrsiffriga PIN-koden och trycka på [OK].
5. Tryck på ▲ eller ▼ och visa [Hämta: Media].
Tryck på [Hämta: Media].
6. Följ anvisningarna på skärmen för att slutföra den här åtgärden.



- Ett album är en samling av dokument. Den verkliga termen kan dock variera beroende på vilken tjänst du använder. Om du använder Evernote® måste du välja en anteckningsbok och sedan en anteckning.
- Vissa tjänster kräver inte att dokument sparas i album. Välj [Se osorter. filer] när du vill markera dokument som inte sparats i album.



Närliggande information

- [Brother Web Connect](#)

Vidaresänd fax till Cloud eller en e-postadress

Relaterade modeller: MFC-J4440DW/MFC-J4540DW

- Använd Vidaresänd fax till Cloud för att automatiskt vidaresända inkommande fax till ditt/dina tillgängliga konton för online-tjänst.

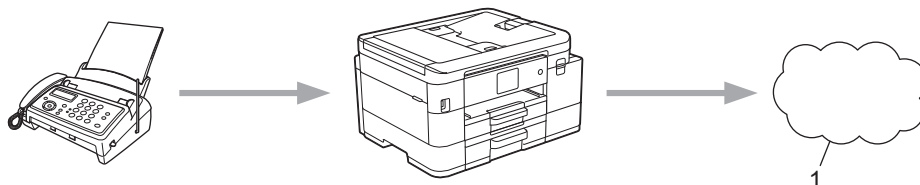

1. Webbtjänst

- Använd Vidaresänd fax till e-post för att automatiskt vidaresända inkommande fax till en inkorg som bifogad fil till e-post.

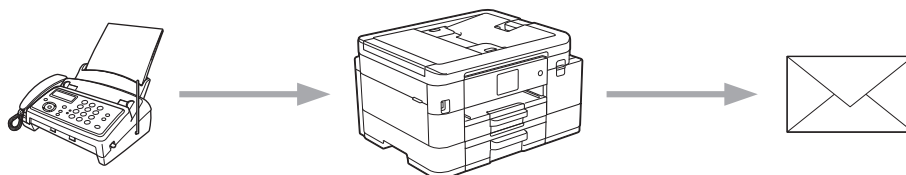

Närliggande information

- [Brother Web Connect](#)
 - [Sätta på vidaresänd fax till Cloud eller e-postadress](#)
 - [Stänga av vidaresänd fax till Cloud eller en e-postadress](#)

Sätta på vidaresänd fax till Cloud eller e-postadress

Relaterade modeller: MFC-J4440DW/MFC-J4540DW

Sätt på vidaresänd fax för att automatiskt vidaresända inkommande fax till en onlinetjänst eller en inkorg som bifogad fil till e-post.

- Funktionen är endast tillgänglig för svartvita fax.
- Om du aktiverar den här funktionen kan du inte använda följande funktioner:
 - Minnesmottagning ([Fax vidaresändn.], [Faxlagring])
 - [Pcfax mottagn.]

1. Tryck på ◀ eller ▶ tills [Appar] visas.

Tryck på [Appar].



- Om information om Internetuppkopplingen visas på maskinens LCD-skärm ska du läsa informationen och sedan trycka på [OK].
- Ibland visas uppdateringar eller meddelanden om funktionerna för Brother Web Connect på LCD-skärmen. Läs informationen och tryck på [OK].

2. Tryck på ▲ eller ▼ och visa [Vidarebefordra fax till molnet/e-post].

Tryck på [Vidarebefordra fax till molnet/e-post].



Om information om [Vidarebefordra fax till molnet/e-post] visas ska du läsa den och sedan trycka på [OK].

3. Tryck på [På].

4. Tryck på [Vidarebefordra till molnet] eller [Vidarebefordra till e-post].

- Om du valde [Vidarebefordra till molnet] väljer du den onlinetjänst som du vill ska ta emot faxmeddelandena och specificerar sedan ditt kononamn.
- Om du valde [Vidarebefordra till e-post] väljer du den e-postadress som du vill ska ta emot faxmeddelandena som bifogad fil till e-post.

5. Följ anvisningarna på skärmen för att slutföra den här åtgärden.



Närliggande information

- [Vidaresänd fax till Cloud eller en e-postadress](#)

Liknande ämnen:

- [Alternativ för minnesmottagning](#)

Stänga av vidaresänd fax till Cloud eller en e-postadress

Relaterade modeller: MFC-J4440DW/MFC-J4540DW

Stäng av vidaresänd fax när du vill stoppa inkommande faxmeddelanden från att automatiskt gå till en onlinetjänst eller en inkorg som bifogad fil till e-post.

Om det finns mottagna fax kvar i maskinens minne kan du inte stänga av vidaresänd fax.

1. Tryck på ◀ eller ▶ tills [Appar] visas.

Tryck på [Appar].



- Om information om Internetuppkopplingen visas på maskinens LCD-skärm ska du läsa informationen och sedan trycka på [OK].
- Ibland visas uppdateringar eller meddelanden om funktionerna för Brother Web Connect på LCD-skärmen. Läs informationen och tryck på [OK].

2. Tryck på ▲ eller ▼ och visa [Vidarebefordra fax till molnet/e-post].

Tryck på [Vidarebefordra fax till molnet/e-post].



Om information om [Vidarebefordra fax till molnet/e-post] visas ska du läsa den och sedan trycka på [OK].

3. Tryck på [Av].

4. Tryck på [OK].



Närliggande information

- [Vidaresänd fax till Cloud eller en e-postadress](#)

AirPrint

- [Översikt av AirPrint](#)
- [Innan du använder AirPrint \(macOS\)](#)
- [Skriva ut med AirPrint](#)
- [Skanna med AirPrint \(macOS\)](#)
- [Skicka ett faxmeddelande med AirPrint \(macOS\)](#)

Översikt av AirPrint

AirPrint är en utskriftslösning för Apples operativsystem med vilken du trådlöst kan skriva ut foton, e-post, webbsidor och dokument från en iPad, iPhone, iPod touch eller Mac-dator utan att du behöver installera någon drivrutin.

Med AirPrint kan du även skicka faxmeddelanden direkt från din Mac-dator utan att skriva ut dem och skanna dokument till din Mac-dator.

Mer information hittar du på Apples webbplats:

När en artikel är märkt med märkningen "Works with Apple" betyder att den har utformats för att fungera specifikt med den teknik som anges i märkningen, och att det är certifierat av utvecklaren enligt Apples kvalitetsstandarder.



✓ Närliggande information

- [AirPrint](#)

Innan du använder AirPrint (macOS)

Innan du skriver ut med macOS måste du lägga till maskinen i skrivarlistan på Mac-datorn.

1. Välj **Systeminställningar** i Apple-menyn.
2. Klicka på **Skrivare och skannrar**.
3. Klicka på ikonen + till vänster nedanför rutan med skrivare.
Skärmbilden **Lägg till** visas.
4. Välj din maskin och välj därefter **AirPrint** i popup-menyn **Använd**.
5. Klicka på **Lägg till**.



Närliggande information



- [AirPrint](#)

Skriva ut med AirPrint

- [Skriv ut från iPad, iPhone eller iPod Touch](#)
- [Skriva ut med AirPrint \(macOS\)](#)

Skriv ut från iPad, iPhone eller iPod Touch

Utskriftsproceduren skiljer sig eventuellt åt för olika program. I exemplet nedan används Safari.

1. Kontrollera att maskinen är på.
Se till att du har fyllt på rätt papper i pappersfacket och ändra pappersinställningarna för pappersfacket på maskinen.
2. Använd Safari för att öppna den sida som du vill skriva ut.
3. Tryck på  eller .
4. Tryck på **Skriv ut**.
5. Säkerställ att maskinen är vald.
6. Om du väljer en annan maskin (eller ingen skrivare) trycker du på **Skrivare**.
En lista på tillgängliga maskiner visas.
7. Tryck på maskinens namn i listan.
8. Välj de alternativ du vill ha, t.ex. det antal sidor som ska skrivas ut och dubbelsidig utskrift (om det stöds av maskinen).
9. Tryck på **Skriv ut**.



Närliggande information

- [Skriva ut med AirPrint](#)

Skriva ut med AirPrint (macOS)

Utskriftsproceduren skiljer sig eventuellt åt för olika program. I exemplet nedan används Safari. Innan du skriver ut säkerställer du att maskinen finns med i skrivarlistan på din Mac-dator.

1. Kontrollera att maskinen är på.
Se till att du har fyllt på rätt papper i pappersfacket och ändra pappersinställningarna för pappersfacket på maskinen.
2. Använd Safari på din Mac-dator för att öppna den sida som du vill skriva ut.
3. Klicka på menyn **Arkiv** och välj sedan **Skriv ut**.
4. Säkerställ att maskinen är vald. Om en annan maskin är markerad (eller om ingen skrivare är markerad) klickar du på **Skrivare** i popup-menyn och väljer din maskin.
5. Välj önskade alternativ, till exempel antal sidor och dubbelsidig utskrift (om det stöds av din maskin).
6. Klicka på **Skriv ut**.



Närliggande information

- [Skriva ut med AirPrint](#)

Liknande ämnen:

- [Innan du använder AirPrint \(macOS\)](#)

Skanna med AirPrint (macOS)

Innan du skannar säkerställer du att maskinen finns med i skannerlistan på din Mac-dator.

1. Ladda dokumentet.
2. Välj **Systeminställningar** i Apple-menyn.
3. Klicka på **Skrivare och skannrar**.
4. Välj din maskin från skannerlistan.
5. Klicka på fliken **Skanna** och klicka sedan på knappen **Öppna skanner...**
Skärmen för skanning visas.
6. Om du placerar dokumentet i dokumentmataren ska du markera kryssrutan **Använd dokumentmatare** och sedan välja storleken på ditt dokument från popup-menyn Inställning av skanningstorleken.
7. Välj destinationsmappen eller destinationsprogrammet från popup-menyn.
8. Klicka på **Visa detaljer** för att vid behov ändra skanninginställningarna.
Du kan beskära bilden manuellt genom att dra muspekaren över den del du vill skanna, när du skannar från kopieringsglaset.
9. Klicka på **Skanna**.



Närliggande information

- [AirPrint](#)

Liknande ämnen:

- [Innan du använder AirPrint \(macOS\)](#)

Skicka ett faxmeddelande med AirPrint (macOS)

Säkerställ att maskinen finns med i skrivarlistan på din Mac-dator. I exemplet nedan används Apple TextEdit.



- Det går endast att skriva ut svartvita faxdokument med AirPrint.
- (MFC-J4440DW/MFC-J4540DW) Din maskin har stöd för funktionen Secure Function Lock (säkert funktionslås). Det är inte möjligt att skicka ett faxmeddelande via AirPrint on Fax Tx (Faxsändning) för varje användare är begränsad.

1. Kontrollera att maskinen är på.
2. På din Mac-dator öppnar du filen som du vill skicka som fax.
3. Klicka på menyn **Arkiv** och välj sedan **Skriv ut**.
4. Klicka på popup-menyn **Skrivare** och välj sedan **Brother XXX-XXXX - Fax** (där XXX-XXXX är namnet på din modell).
5. Ange information om faxmottagare.
6. Klicka på **Skicka fax**.



Närliggande information

- [AirPrint](#)

Liknande ämnen:

- [Innan du använder AirPrint \(macOS\)](#)

Mopria™ Print Service och Mopria™ Scan

Mopria™ Print Service är en utskriftsfunktion och Mopria™ Scan är en skanningfunktion på mobila Android™-enheter utvecklade av Mopria Alliance™. Med den här tjänsten kan du ansluta till samma nätverk som maskinen för att skriva ut och skanna utan ytterligare installation.

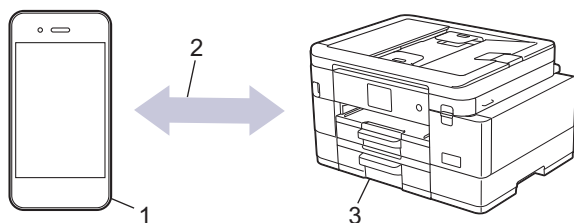

1. Mobil Android™-enhet
2. Wi-Fi®-anslutning
3. Din maskin

Du måste hämta Mopria™ Print Service eller Mopria™ Scan från Google Play™ och installera det på din Android™-enhet. Du måste aktivera denna tjänst innan du kan använda den.



Närliggande information

- [Mobile/Web Connect](#)

Brother Mobile Connect

Använd Brother Mobile Connect för att skriva ut och skanna från din mobila enhet.

- För Android™-enheter

Med Brother Mobile Connect kan du använda Brother-maskinens funktioner direkt från din Android™-enhet.

Hämta och installera Brother Mobile Connect från Google Play™.

- För alla iOS- eller iPadOS-enheter inklusive iPhone, iPad och iPod touch

Med Brother Mobile Connect kan du använda Brother-maskinens funktioner direkt från din iOS- eller iPadOS-enhet.

Hämta och installera Brother Mobile Connect från App Store.



Närliggande information

- [Mobile/Web Connect](#)
-

Skriva ut med Near-Field-kommunikation (NFC)

Relaterade modeller: MFC-J4440DW/MFC-J4540DW

NFC (Near Field Communication) ger möjlighet till enkel överföring, datautbyte och trådlös kommunikation mellan två enheter som befinner sig nära varandra.

Om din Android™-enhet har stöd för NFC kan du skriva ut data (foton, PDF-filer och textfiler) direkt från enheten genom att trycka på NFC-ikonen i skrivarens kontrollpanel.

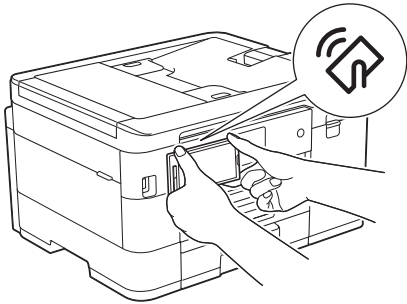

Du måste Hämta och installera Brother Mobile Connect på din Android™-enhet för att kunna använda den här funktionen.



Närstående information

- [Mobile/Web Connect](#)

Liknande ämnen:

- [Översikt över kontrollpanelen](#)

Brother iPrint&Scan för Windows och Mac

- [Brother iPrint&Scan, översikt för Windows och Mac](#)

Brother iPrint&Scan, översikt för Windows och Mac

Använd Brother iPrint&Scan för Windows och Mac för att skriva ut och skanna från datorn.

Följande skärmbild visar ett exempel på Brother iPrint&Scan för Windows. Den faktiska skärmbilden kan variera beroende på versionen av programmet.

- För Windows
Gå till din modells **Nerladdningar**-sida på support.brother.com för att hämta det senaste programmet.
- För Mac
Hämta och installera Brother iPrint&Scan från App Store.

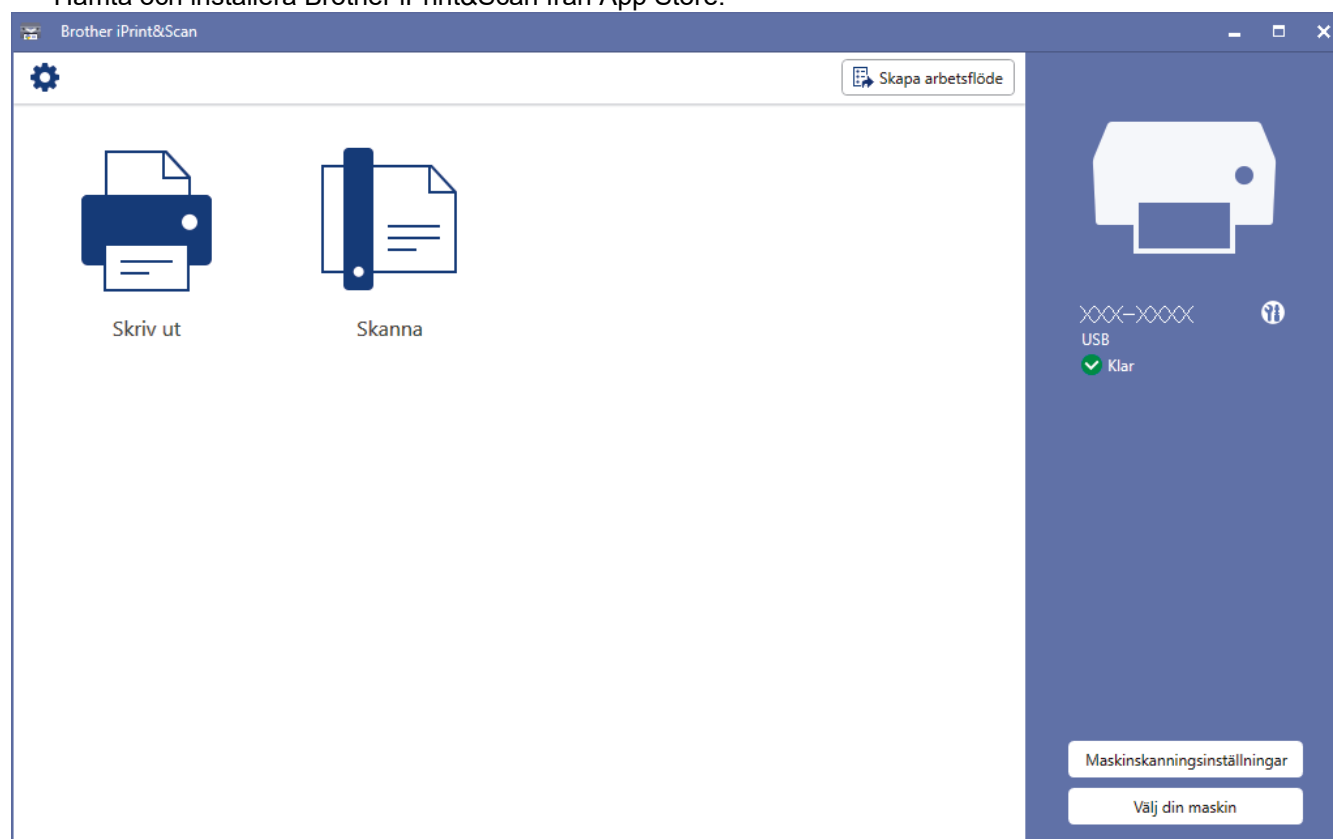

Installera drivrutinen och programvaran som behövs för att använda maskinen om du uppmanas till det. Hämta installationsprogrammet från din modells **Nerladdningar**-sida på support.brother.com.



Närliggande information

- [Brother iPrint&Scan för Windows och Mac](#)

Liknande ämnen:

- [Skriva ut med Brother iPrint&Scan \(Windows/Mac\)](#)
- [Skanna med Brother iPrint&Scan \(Windows/Mac\)](#)
- [Ändra skanningsinställningar med Brother iPrint&Scan](#)
- [Övervaka maskinens status med Brother iPrint&Scan \(Windows/Mac\)](#)

Felsökning

Om du har problem med maskinen kontrollerar du först punkterna nedan. Försök sedan att identifiera problemet och följ våra felsökningstips.

Du kan åtgärda de flesta problem på egen hand. Om du behöver mer hjälp, gå till support.brother.com för de senaste svaren på vanliga frågor och felsökningstipsen:

1. Besök support.brother.com.
2. Klicka på **Vanliga frågor & felsökning** och sök efter din modellbeteckning.

Börja med att kontrollera följande:

- Maskinens nätkabel är korrekt ansluten och maskinen är påslagen.
- Maskinens alla skyddsdelar har tagits bort.
- Bläckpatronerna är korrekt installerade.
- Skannerluckan och luckan för pappersstopp är helt stängda.
- Pappret har lagts i på rätt sätt i pappersfacket.
- Gränssnittskablarna är säkert anslutna till maskinen och datorn, eller att den trådlösa anslutningen har konfigurerats på både maskinen och datorn.
- (För nätverksmodeller) Åtkomstpunkten (för trådlöst), routern eller hubben är på och dess länkindikering blinkar.
- Maskinens LCD visar meddelanden.

Fastställ problemet om du inte löste det genom att använda kontrollistan och ➤ ➤ *Närliggande information*



Närliggande information

- [Fel- och underhållsmeddelanden](#)
- [Dokumentstopp](#)
- [Skriverstopp eller pappersstopp](#)
- [Om du har problem med maskinen](#)
- [Kontrollera maskininformation](#)
- [Återställa maskinen](#)

Liknande ämnen:

- [Pappershanterings- och utskriftsproblem](#)
- [Problem med telefon och fax](#)
- [Övriga problem](#)
- [Nätverksproblem](#)
- [Problem med AirPrint](#)

Fel- och underhållsmeddelanden

Som med alla sofistikerade kontorsprodukter kan fel uppstå och förbrukningsmaterial kan behöva bytas. Om så sker identifierar maskinen felet eller nödvändigt rutinunderhåll och visar relevant meddelande. De vanligaste felen och underhållsmeddelandena visas i tabellen.

Du kan själv åtgärda de flesta fel och utföra rutinunderhåll. Om du behöver fler tips går du till din modells **Vanliga frågor & felsökning**-sida på support.brother.com.



- (MFC-J4440DW/MFC-J4540DW)

Om pekskärmen visar fel och din Android™-enhet har stöd för NFC-funktionen kan du hålla enheten mot NFC-symbolen på kontrollpanelen och läsa de senaste vanliga frågorna och svaren på din enhet. (Din operatörs meddelande- och dataavgifter kan gälla.)

Se till så att NFC-inställningen på både Brother-maskinen och Android™-enheten är På.

- *Närliggande information* finns längst ned på den här sidan.

>> [MFC-J4340DW](#)

>> [MFC-J4440DW/MFC-J4540DW](#)

MFC-J4340DW

Felmeddelande	Orsak	Åtgärd
Absorb. nästan full	Bläckabsorberingslådan är nästan full.	Bläckabsorberingslådan måste bytas snart. Kontakta Brothers kundtjänst eller din lokala Brother-återförsäljare. Bläckabsorberingslådan suger upp den lilla mängd bläck som avges under rengöring av skrivhuvudet.
Anslutningsfel	Andra enheter försöker ansluta till Wi-Fi Direct-nätverket samtidigt.	Se till att det inte finns några andra enheter som försöker ansluta till Wi-Fi Direct-nätverket och försök sedan konfigurera Wi-Fi Direct-inställningarna igen.
Anslutningsfel	Brother-maskinen och din mobila enhet kan inte kommunicera under konfigurationen av Wi-Fi Direct-nätverket.	<ul style="list-style-type: none">• Flytta den mobila enheten närmare Brother-maskinen.• Flytta Brother-maskinen och den mobila enheten till en plats utan hinder.• Om du använder PIN-metoden för WPS ska du verifiera att du har angivit korrekt PIN-kod.
Bläckabs. full	Bläckabsorberingslådan är full. De här komponenterna är återkommande underhållsartiklar som eventuellt behöver bytas ut efter ett tag för att din Brother-maskin ska fungera optimalt. Eftersom dessa komponenter är återkommande underhållsartiklar täcker garantin inte kostnaden för att byta ut dem. Huruvida och hur ofta dessa artiklar behöver bytas ut beror på hur många gånger bläcksystemet behöver spolas och tömmas för att bli rengjort. De här lådorna samlar upp bläck när de olika spolnings- och tömningsfunktionerna utförs. Antalet gånger som bläcksystemet behöver spolas och tömmas skiftar beroende på situationen. Om du till exempel stänger av och sätter på maskinen ofta så	Bläckabsorberingslådan måste bytas. Kontakta Brothers kundtjänst eller ditt närmaste auktoriserade Brother-servicecenter för att få maskinen reparerad.

Felmeddelande	Orsak	Åtgärd
	leder detta till fler rengöringstillfällen eftersom maskinen automatiskt rengörs när den startar.	
Bortkopplad	Personen i den andra änden eller dennes faxmaskin bröt samtalet.	Försök att sända eller ta emot på nytt. Om samtal avbryts flera gånger och du använder ett VoIP-system (Internettelefo- ni) kan du försöka ändra kompatibiliteten till Grundläggande (för VoIP). » Närliggande information: Störning på telefonlinje/VoIP
Byt bläck	Minst en bläckpatron är slut. Maskinen gör inga utskrifter av något slag. När det finns ledigt minne lagras svartvita fax i minnet. Om avsändaren har en konverteringsfunktion kommer färgfaxet att tas emot i minnet som ett svartvitt faxmeddelande.	Byt ut bläckpatronerna. » Närliggande information: Byta ut bläckpatronerna Du kan skanna även om bläcket är slut eller behöver bytas ut.
Data i minnet	Utskriftsdata finns kvar i maskinens minne.	Tryck på Stop/Exit . Maskinen avbryter utskriften och raderar den från minnet. Prova att skriva ut på nytt.
Det maximala antal enheter är redan anslutna via Wi-Fi Direct.	Det maximala antalet mobila enheter är redan anslutet till Wi-Fi Direct-nätverket när Brother-maskinen är gruppägare.	När den nuvarande anslutningen mellan Brother-maskinen och en annan mobil enhet har stängts av försöker du konfigurera Wi-Fi Direct-inställningarna igen. Du kan bekräfta anslutningsstatusen genom att skriva ut konfigurationsrapporten för nätverket. » Närliggande information: Skriva ut nätverkskonfigurationsrapporten
DR-läge används (För Danmark)	Maskinen är i läget Anpassad ringsignal (Distinctive Ring). Du kan inte ändra motagningsläget från manuellt till ett annat läge.	Ställ in Anpassad ringsignal (Distinctive Ring) till av. » Närliggande information: Stäng av Distinctive Ring
Ej registrerad	Du har försökt att nå ett kortnummer som inte har sparats på maskinen.	Ställ in kortnumret.
Endast svartvitt	Minst en färgpatron är snart slut. Du kan använda maskinen i svartvitt läge under cirka fyra veckor beroende på hur många sidor du skriver ut. När detta meddelande visas på LCD-skärmen fungerar funktionerna på följande sätt: <ul style="list-style-type: none"> • Utskrift Om mediatypen är inställd på Vanligt papper och du har valt Gråskala i skrivardrivrutinen kan du använda maskinen som en svartvit skrivare. • Kopiering Om papperstypen är inställd på Vanl. papper kan du göra svartvita kopior. • Faxning Om papperstypen är inställd på Vanl. papper tar maskinen emot och skriver ut svartvita fax. 	Byt bläckpatroner. » Närliggande information: Byta ut bläckpatronerna Även om orsakskolumnen räknar upp alternativ för att använda maskinen efter det att detta fel visas kommer du inte att kunna använda maskinen förrän du byter en eller flera av bläckpatronerna under följande omständighet: Om du drar ut maskinens nätkabel eller avlägsnar bläckpatronen.

Felmeddelande	Orsak	Åtgärd
Enhet saknas	Brother-maskinen kan inte hitta din mobila enhet när du konfigurerar Wi-Fi Direct-nätverket.	<ul style="list-style-type: none"> • Kontrollera att maskinen och den mobila enheten är i Wi-Fi Direct-läge. • Flytta den mobila enheten närmare Brother-maskinen. • Flytta Brother-maskinen och den mobila enheten till en plats utan hinder. • Om du konfigurerar Wi-Fi Direct-nätverket manuellt ska du kontrollera att du har angett korrekt lösenord. • Om din mobila enhet har en konfigurationssida för hur du får en IP-adress ska du kontrollera att IP-adressen för din mobila enhet har konfigurerats via DHCP.
Fack 1 hittas ej.	Pappersfacket har inte skjutits in helt.	Tryck långsamt in pappersfacket helt i maskinen.
	Papper eller något främmande föremål hindrar att pappersfacket skjuts in rätt.	Dra ut pappersfacket ur maskinen och avlägsna pappret som fastnat eller det främmande föremålet. Om du inte kan hitta eller ta bort det papper som fastnat ►► <i>Närliggande information: Skrivarstopp eller pappersstopp</i>
Fackinställn.	Detta meddelande visas när inställningen för att bekräfta papperstyp och format är aktiverad.	Ställ in inställningen på Av för att inte behöva visa detta bekräftelsemeddelande. ►► <i>Närliggande information: Ändra inställningen för papperskontroll</i>
Fel bläckfärg	En bläckpatron har installerats på fel plats.	Kontrollera vilka bläckpatroner som har en färg som inte stämmer överens med bläckpatronsplaceringen och flytta dem till rätt plats.
Fel bläckpatron	Modellnumret på bläckpatronen kan inte användas med maskinen.	Kontrollera att modellnumret på bläckpatronen kan användas med maskinen.
Fel pappersstorlek	<p>Inställningen för pappersformat motsvarar inte formatet på pappret i facket.</p> <p>-ELLER-</p> <p>Du har inte ställt in pappersguiderna i facket efter indikatorerna för det pappersformat som du använder.</p>	<ol style="list-style-type: none"> 1. Kontrollera att det pappersformat som valts på maskinens display överensstämmer med formatet på pappret i facket. ►► <i>Närliggande information: Ändra pappersstorlek och -typ</i> 2. Se till att du har lagt i pappret med stående orientering genom att placera pappersguiderna vid indikatorerna för det aktuella pappersformatet. ►► <i>Närliggande information: Fylla på papper</i> 3. När du har kontrollerat pappersformatet och papperspositionen trycker du på ►. <p>Om du skriver ut från datorn ska du säkerställa att det pappersformat som du valt i skrivardrivrutinen eller i det program som du använder för att skriva ut överensstämmer med formatet på pappret i facket. ►► <i>Närliggande information: Utskriftsinställningar (Windows)</i></p>

Felmeddelande	Orsak	Åtgärd
Hög temperatur	Temperaturen i rummet är för hög.	Låt det kallna i rummet och låt sedan maskinen kylas ner till rumstemperatur. Försök igen när maskinen har kallnat.
Ingen bläckpat.	En bläckpatron har installerats på fel sätt.	Ta ut bläckpatronen och installera den igen långsamt och ordentligt tills den låses fast. ►► <i>Närliggande information: Byta ut bläckpatronerna</i>
Ingen nummerpre. (För Danmark)	Det finns ingen historik för inkommande samtal. Du har inte tagit emot några samtal eller så abonnerar du inte på din telefonoperatörs nummerpresentationstjänst.	För att använda nummerpresentation bör du kontakta din telefonoperatör. ►► <i>Närliggande information: Nummerpresentation</i>
Ingen papp.m. igen	Pappersdamm har ansamlats på pappersupplökningsrullarna.	Rengör pappersupplökningsrullarna. ►► <i>Närliggande information: Rengöra pappersupplökningsrullarna för pappersfack 1</i>
Inget papper	Maskinen har slut på papper eller också har pappret inte lagts i på rätt sätt i pappersfacket.	Gör något av följande: <ul style="list-style-type: none"> • Fyll på pappersfacket och tryck sedan på ►. • Ta bort pappret, fyll på det igen och tryck sedan på ►. ►► <i>Närliggande information: Fylla på papper</i>
	Pappret ligger inte i mitten av det manuella inmatningsfacket.	Ta bort pappret och lägg det igen i mitten av det manuella inmatningsfacket och följ sedan anvisningarna på LCD-skärmen. ►► <i>Närliggande information: Lägg papper i det manuella inmatningsfacket</i>
	Pappret i facket för manuell matning håller sig inte rakt när det matas.	Justera pappersledarna i facket för manuell matning med båda händerna för att säkerställa att det inte finns något mellanrum mellan dem och pappret och tryck sedan på Mono Start eller Colour Start . ►► <i>Närliggande information: Lägg papper i det manuella inmatningsfacket</i>
	Luckan för pappersstopp är inte ordentligt stängd.	Kontrollera att luckan för pappersstopp är stängd i båda ändarna. ►► <i>Närliggande information: Skrivarstopp eller pappersstopp</i>
	Pappersdamm har ansamlats på pappersupplökningsrullarna.	Rengör pappersupplökningsrullarna. ►► <i>Närliggande information: Rengöra pappersupplökningsrullarna för pappersfack 1</i>
Inget svar/uppt.	Numret du ringde svarar inte eller linjen är upptagen.	Kontrollera numret och försök igen.
Kan inte hitta	En bläckpatron har installerats på fel sätt.	Ta ut den nya bläckpatronen och installera den igen långsamt och ordentligt tills den låses fast. ►► <i>Närliggande information: Byta ut bläckpatronerna</i>
	Fel modell av Brother bläckpatron är installerad.	Kontrollera modellnumret på bläckpatronerna och installera rätt bläckpatroner.
Kan inte rengöra XX Kan inte starta XX	Maskinen har ett mekaniskt problem. -ELLER-	Öppna skannerluckan och avlägsna alla främmande föremål och pappersbitar från

Felmeddelande	Orsak	Åtgärd
Skriver inte ut XX	Ett främmande föremål har fastnat i maskinen, t.ex. ett gem eller ett trasigt papper.	<p>maskinens insida. Om felmeddelandet kvarstår kopplar du bort strömmen i några minuter och sätter sedan tillbaka kontakten igen.</p> <p>►► <i>Närliggande information: Papper fastnar inuti maskinen och i dess främre del (stopp inuti/fram)</i></p> <p>Om du inte kan skriva ut dokument och mottagna faxmeddelanden ska du överföra dem till en annan faxmaskin eller till din dator innan maskinen kopplas från, så att du inte förlorar några viktiga meddelanden. Koppla sedan bort strömmen ett antal minuter, sätt tillbaka kontakten och gör ett nytt försök.</p> <p>►► <i>Närliggande information: Överföra dina fax eller din faxjournalrapport</i></p>
Kan inte skanna XX	Maskinen har ett mekaniskt problem.	<p>Koppla bort strömmen några minuter och sätt sedan i kontakten igen.</p> <p>Om du inte kan skriva ut dokument och mottagna faxmeddelanden ska du överföra dem till en annan faxmaskin eller till din dator innan maskinen kopplas från, så att du inte förlorar några viktiga meddelanden. Koppla sedan bort strömmen ett antal minuter, sätt tillbaka kontakten och gör ett nytt försök.</p> <p>►► <i>Närliggande information: Överföra dina fax eller din faxjournalrapport</i></p>
Komm. Fel	En dålig telefonlinje har orsakat kommunikationsproblem.	Skicka faxet igen eller anslut maskinen till en annan telefonlinje. Kontakta telefonbolaget och be dem att kontrollera linjen om problemet inte avhjälps.
Kontr dokument	Dokumentet laddades inte eller matades fel, eller dokumentet som skannades från dokumentmataren var för långt.	<p>Ta bort de dokument som fastnat och tryck sedan på Stop/Exit. Placera dokumentet i dokumentmataren på rätt sätt.</p> <p>►► <i>Närliggande information: Ladda dokument i dokumentmataren (ADF)</i></p> <p>►► <i>Närliggande information: Dokumentstopp</i></p>
Lite bläck	Bläcknivån är låg. Om sändaren har en konverteringsfunktion kommer färgfaxet att skrivas ut som ett svartvitt faxmeddelande.	<p>Förbereda en ny bläckpatron. Du kan fortsätta att skriva ut tills Byt bläck visas på LCD-skärmen.</p> <p>►► <i>Närliggande information: Byta ut bläckpatronerna</i></p> <p>Du kan skanna även om bläcket är slut eller behöver bytas ut.</p>
Luckan är öppen.	Skannerluckan är inte låst i stängt läge.	<p>Lyft upp skannerluckan och stäng det igen.</p> <p>Kontrollera att gränssnittskabeln (om en sådan används) har dragits på rätt sätt genom kabelkanalen och ut på maskinens baksida.</p>
	Bläckpatronsluckan är inte låst i stängt läge.	Stäng bläckpatronsluckan och se till att den låses på plats.

Felmeddelande	Orsak	Åtgärd
Låg temperatur	Temperaturen i rummet är för låg.	Låt maskinen värmas upp till rumstemperatur efter att rumstemperaturen höjts. Försök igen när maskinen har värmts upp.
Minnet är fullt	Maskinens minne är fullt.	Om faxesändning eller kopiering pågår: <ul style="list-style-type: none"> Tryck på Stop/Exit och vänta tills annan pågående drift avslutas, och försök sedan igen. Tryck på ► och välj <i>Delvisutskr.</i> för att kopiera de skannade sidorna. Skriv ut fax som finns i minnet. ►► <i>Närliggande information: Skriva ut ett fax som lagrats i maskinens minne</i>
Slut på faxminne	Faxminnet är slut.	Skriv ut fax som finns i minnet. ►► <i>Närliggande information: Skriva ut ett fax som lagrats i maskinens minne</i>
Trassel baksida	Papper har fastnat i maskinen.	Ta försiktigt bort det papper som fastnat. ►► <i>Närliggande information: Papper fastnar i maskinens bakre del (stopp bak/ stopp fack 2)</i> Se till att pappersguiderna ställts in för rätt pappersformat. DRA INTE ut pappersfacket när du lägger i papper av formatet A5 eller mindre.
	Pappersdamm har ansamlats på pappersupplökningsrullarna.	Rengör pappersupplökningsrullarna. ►► <i>Närliggande information: Rengöra pappersupplökningsrullarna för pappersfack 1</i>
Trassel Framsida Uppr trassel front.	Papper har fastnat i maskinen.	Ta försiktigt bort det papper som fastnat. ►► <i>Närliggande information: Papper fastnar i maskinens främre del (stopp fram)</i> Se till att pappersguiderna ställts in för rätt pappersformat. DRA INTE ut pappersfacket när du lägger i papper av formatet A5 eller mindre.
Trassel Inv./fram Upprepa Trassel	Papper har fastnat i maskinen.	Ta försiktigt bort det papper som fastnat. ►► <i>Närliggande information: Papper fastnar inuti maskinen och i dess främre del (stopp inuti/fram)</i> Se till att pappersguiderna ställts in för rätt pappersformat. DRA INTE ut pappersfacket när du lägger i papper av formatet A5 eller mindre.
	Mer än ett pappersark placerades i det manuella inmatningsfacket. -ELLER- Ett nytt pappersark placerades i det manuella inmatningsfacket innan LCD-skärmen visade Sätt i ett ark i taget..	Placera inte mer än ett pappersark åt gången i det manuella inmatningsfacket. Vänta tills Sätt i ett ark i taget. visas på LCD-skärmen innan du matar in nästa pappersark i det manuella inmatningsfacket. Ta försiktigt bort det papper som fastnat. ►► <i>Närliggande information: Papper fastnar inuti maskinen och i dess främre del (stopp inuti/fram)</i>

Felmeddelande	Orsak	Åtgärd
Anslutningsfel	Andra enheter försöker ansluta till Wi-Fi Direct-nätverket samtidigt.	Se till att det inte finns några andra enheter som försöker ansluta till Wi-Fi Direct-nätverket och försök sedan konfigurera Wi-Fi Direct-inställningarna igen.
Anslutningsfel	Brother-maskinen och din mobila enhet kan inte kommunicera under konfigurationen av Wi-Fi Direct-nätverket.	<ul style="list-style-type: none"> • Flytta den mobila enheten närmare Brother-maskinen. • Flytta Brother-maskinen och den mobila enheten till en plats utan hinder. • Om du använder PIN-metoden för WPS ska du verifiera att du har angivit korrekt PIN-kod.
Bläckabs. nästan full	Bläckabsorberingslådan är nästan full.	Bläckabsorberingslådan måste bytas snart. Kontakta Brothers kundtjänst eller din lokala Brother-återförsäljare. Bläckabsorberingslådan suger upp den lilla mängd bläck som avges under rengöring av skrivhuvudet.
Bläckabsorberardyna full	Bläckabsorberingslådan är full. De här komponenterna är återkommande underhållsartiklar som eventuellt behöver bytas ut efter ett tag för att din Brother-maskin ska fungera optimalt. Eftersom dessa komponenter är återkommande underhållsartiklar täcker garantin inte kostnaden för att byta ut dem. Huruvida och hur ofta dessa artiklar behöver bytas ut beror på hur många gånger bläcksystemet behöver spolas och tömmas för att bli rengjort. De här lådorna samlar upp bläck när de olika spolnings- och tömningsfunktionerna utförs. Antalet gånger som bläcksystemet behöver spolas och tömmas skiftar beroende på situationen. Om du till exempel stänger av och sätter på maskinen ofta så leder detta till fler rengöringstillfällen eftersom maskinen automatiskt rengörs när den startar.	Bläckabsorberingslådan måste bytas. Kontakta Brothers kundtjänst eller ditt närmaste auktoriserade Brother-servicecenter för att få maskinen reparerad.
Bortkopplad	Personen i den andra änden eller dennes faxmaskin bröt samtalet.	Försök att sända eller ta emot på nytt. Om samtal avbryts flera gånger och du använder ett VoIP-system (Internettelefoni) kan du försöka ändra kompatibiliteten till Grundläggande (för VoIP). ➤➤ Närliggande information: Störning på telefonlinje/VoIP
Byt bläck	Minst en bläckpatron är slut. Maskinen gör inga utskrift av något slag. När det finns ledigt minne lagras svartvita fax i minnet. Om avsändaren har en konverteringsfunktion kommer färgfaxet att tas emot i minnet som ett svartvitt faxmeddelande.	Byt ut bläckpatronerna. ➤➤ Närliggande information: Byta ut bläckpatronerna Du kan skanna även om bläcket är slut eller behöver bytas ut.
Det maximala antalet enheter är redan anslutna via Wi-Fi Direct.	Det maximala antalet mobila enheter är redan anslutet till Wi-Fi Direct-nätverket när Brother-maskinen är gruppägare.	När den nuvarande anslutningen mellan Brother-maskinen och en annan mobil enhet har stängts av försöker du konfigurera Wi-Fi Direct-inställningarna igen. Du kan bekräfta anslutningsstatusen genom

Felmeddelande	Orsak	Åtgärd
		att skriva ut konfigurationsrapporten för nätverket. ►► <i>Närliggande information: Skriva ut nätverkskonfigurationsrapporten</i>
Dokumentstopp/för långt	Dokumentet laddades inte eller matades fel, eller dokumentet som skannades från dokumentmataren var för långt.	Ta bort de dokument som fastnat och tryck sedan på  . Placera dokumentet i dokumentmataren på rätt sätt. ►► <i>Närliggande information: Ladda dokument i dokumentmataren (ADF)</i> ►► <i>Närliggande information: Dokumentstopp</i>
DR-läge används (För Danmark)	Maskinen är i läget Anpassad ringsignal (Distinctive Ring). Du kan inte ändra motagningsläget från manuellt till ett annat läge.	Ställ in Anpassad ringsignal (Distinctive Ring) till av. ►► <i>Närliggande information: Stäng av Distinctive Ring</i>
Endast svartvitt	Minst en färgpatron är snart slut. Du kan använda maskinen i svartvitt läge under cirka fyra veckor beroende på hur många sidor du skriver ut. När detta meddelande visas på LCD-skärmen fungerar funktionerna på följande sätt: <ul style="list-style-type: none"> • Utskrift Om mediatypen är inställd på Vanligt papper och du har valt Gråskala i skrivardrivrutinen kan du använda maskinen som en svartvit skrivare. • Kopiering Om papperstypen är inställd på <i>Vanl. papper</i> kan du göra svartvita kopior. • Faxning Om papperstypen är inställd på <i>Vanl. papper</i> tar maskinen emot och skriver ut svartvita fax. 	Byt bläckpatroner. ►► <i>Närliggande information: Byta ut bläckpatronerna</i> Även om orsakskolumnen räknar upp alternativ för att använda maskinen efter det att detta fel visas kan du eventuellt inte använda maskinen förrän du byter en eller flera av bläckpatronerna under följande omständighet: Om du drar ut maskinens nätkabel eller avlägsnar bläckpatronen.
Enhet saknas Ingen enhet hittad.	Brother-maskinen kan inte hitta din mobila enhet när du konfigurerar Wi-Fi Direct-nätverket.	<ul style="list-style-type: none"> • Kontrollera att maskinen och den mobila enheten är i Wi-Fi Direct-läge. • Flytta den mobila enheten närmare Brother-maskinen. • Flytta Brother-maskinen och den mobila enheten till en plats utan hinder. • Om du konfigurerar Wi-Fi Direct-nätverket manuellt ska du kontrollera att du har angett korrekt lösenord. • Om din mobila enhet har en konfigurationssida för hur du får en IP-adress ska du kontrollera att IP-adressen för din mobila enhet har konfigurerats via DHCP.
Enhet saknas Koppla från USB-enheten.	Den anslutna USB-enheten svarar inte.	Koppla ur enheten från USB-porten.
Fackinställn. Fack 1 Inställningar Fack 2 Inställningar	Detta meddelande visas när inställningen för att bekräfta papperstyp och format är aktiverad.	Ställ in inställningen på Av för att inte behöva visa detta bekräftelsemeddelande.

Felmeddelande	Orsak	Åtgärd
		<p>►► <i>Närliggande information: Ändra inställningen för papperskontroll</i></p>
Fel bläckfärg	En bläckpatron har installerats på fel plats.	Kontrollera vilka bläckpatroner som har en färg som inte stämmer överens med bläckpatronsplaceringen och flytta dem till rätt plats.
Fel bläckpatron	Modellnumret på bläckpatronen kan inte användas med maskinen.	Kontrollera att modellnumret på bläckpatronen kan användas med maskinen.
Fel fackinställningar	Maskinens inställningar för pappersformat eller papperstyp och fackinställningar motsvarar inte pappersformatet och -typen i det fack som används.	<p>Följ anvisningarna på pekskärmen och försök att skriva ut igen.</p> <p>Konfigurera inställningen för pappersformat eller papperstyp för facket enligt instruktionerna på LCD:n.</p>
Fel pappersstorlek Fel pappersstorlek [Fack 1] Fel pappersstorlek [Fack 2]	<p>Inställningen för pappersformat motsvarar inte formatet på pappret i facket.</p> <p>-ELLER-</p> <p>Du har inte ställt in pappersguiderna i facket efter indikatorerna för det pappersformat som du använder.</p>	<ol style="list-style-type: none"> 1. Kontrollera att det pappersformat som valts på maskinens display överensstämmer med formatet på papperet i facket. <p>►► <i>Närliggande information: Ändra pappersstorlek och -typ</i></p> 2. Se till att du lägger i papperet med rätt orientering och placerar pappersguiderna vid indikatorerna för det aktuella pappersformatet. <p>►► <i>Närliggande information: Fylla på papper</i></p> 3. När du har kontrollerat pappersformatet och pappersorienteringen följer du anvisningarna på LCD-skärmen. <p>Om du skriver ut från datorn ska du säkerställa att det pappersformat som du valt i skrivardrivrutinen eller i det program som du använder för att skriva ut överensstämmer med formatet på pappret i facket.</p> <p>►► <i>Närliggande information: Utskriftsinställningar (Windows)</i></p>
Hubben är obrukbar.	En hubb eller ett USB-minne med hubb har anslutits till USB-gränssnittet.	Hubbar, inklusive ett USB-minne som har en inbyggd hubb kan inte användas. Koppla ur enheten från USB-porten.
Hög temperatur	Temperaturen i rummet är för hög.	Låt det kallna i rummet och låt sedan maskinen kylas ner till rumstemperatur. Försök igen när maskinen har kallnat.
Ingen bläckpat.	En bläckpatron har installerats på fel sätt.	<p>Ta ut bläckpatronen och installera den igen långsamt och ordentligt tills den låses fast.</p> <p>►► <i>Närliggande information: Byta ut bläckpatronerna</i></p>
Ingen fil	USB-minnet i mediaenheten innehåller inte någon .JPG-fil.	Sätt tillbaka rätt USB-minne i porten.
Ingen nummerpre. (För Danmark)	Det finns ingen historik för inkommande samtal. Du har inte tagit emot några samtal eller så abonnerar du inte på din telefonoperatörs nummerpresentationstjänst.	<p>För att använda nummerpresentation bör du kontakta din telefonoperatör.</p> <p>►► <i>Närliggande information: Nummerpresentation</i></p>
Inget papper Inget papper [Fack 1] Inget papper [Fack 2]	Maskinen har slut på papper eller också har pappret inte lagts i på rätt sätt i pappersfacket.	<p>Gör något av följande:</p> <ul style="list-style-type: none"> • Fyll på pappersfacket och följ anvisningarna på LCD-skärmen.

Felmeddelande	Orsak	Åtgärd
Inget papper Inget papper [Fack 1] Inget papper [Fack 2]		<ul style="list-style-type: none"> Ta bort pappret, fyll på det igen och följ sedan anvisningarna på LCD-skärmen. <p>►► <i>Närliggande information: Fylla på papper</i></p>
	Pappret ligger inte in i mitten av det manuella inmatningsfacket.	Ta bort pappret och lägg det igen i mitten av det manuella inmatningsfacket och följ sedan anvisningarna på LCD-skärmen. ►► <i>Närliggande information: Lägg papper i det manuella inmatningsfacket</i>
	Pappret i facket för manuell matning håller sig inte rakt när det matas.	Justera pappersledarna i facket för manuell matning med båda händerna för att säkerställa att det inte finns något mellanrum mellan dem och pappret och tryck sedan på Monostart eller Färgstart . ►► <i>Närliggande information: Lägg papper i det manuella inmatningsfacket</i>
	Luckan för pappersstopp är inte ordentligt stängd.	Kontrollera att luckan för pappersstopp är stängd i båda ändarna. ►► <i>Närliggande information: Skrivarstopp eller pappersstopp</i>
	Pappersdamm har ansamlats på pappersupplökningsrullarna.	Rengör pappersupplökningsrullarna. ►► <i>Närliggande information: Rengöra pappersupplökningsrullarna för pappersfack 1 eller Rengör pappersuppsamlingsrullarna för pappersfack 2</i>
Inget svar/uppt.	Numret du ringde svarar inte eller linjen är upptagen.	Kontrollera numret och försök igen.
Kan inte hitta	En bläckpatron har installerats på fel sätt.	Ta ut den nya bläckpatronen och installera den igen långsamt och ordentligt tills den låser fast. ►► <i>Närliggande information: Byta ut bläckpatronerna</i>
	Fel modell av Brother bläckpatron är installerad.	Kontrollera modellnumret på bläckpatronerna och installera rätt bläckpatroner.
Kan inte rengöra XX Kan inte initiera XX Skriver inte ut XX	Maskinen har ett mekaniskt problem. -ELLER- Ett främmande föremål har fastnat i maskinen, t.ex. ett gem eller ett trasigt papper.	Öppna skannerluckan och avlägsna alla främmande föremål och pappersbitar från maskinens insida. Om felmeddelandet kvarstår kopplar du bort strömmen i några minuter och sätter sedan tillbaka kontakten igen. ►► <i>Närliggande information: Papper fastnar inuti maskinen och i dess främre del (stopp inuti/fram)</i> Om du inte kan skriva ut dokument och mottagna faxmeddelanden överför du dem till en annan faxmaskin eller till din dator. ►► <i>Närliggande information: Överföra dina fax eller din faxjournalrapport</i>
Kan inte skanna XX	Maskinen har ett mekaniskt problem.	Koppla bort strömmen några minuter och sätt sedan i kontakten igen. Om du inte kan skriva ut dokument och mottagna faxmeddelanden överför du dem till en annan faxmaskin eller till din dator.

Felmeddelande	Orsak	Åtgärd
		<p>»» <i>Närliggande information: Överföra dina fax eller din faxjournalsrapport</i></p>
Komm. fel	En dålig telefonlinje har orsakat kommunikationsproblem.	Skicka faxet igen eller anslut maskinen till en annan telefonlinje. Kontakta telefonbolaget och be dem att kontrollera linjen om problemet inte avhjälps.
Lite bläck	Bläcknivån är låg. Om sändaren har en konverteringsfunktion kommer färgfaxet att skrivas ut som ett svartvitt faxmeddelande.	<p>Förbereda en ny bläckpatron. Du kan fortsätta att skriva ut tills <i>Byt bläck</i> visas på pekskärmen.</p> <p>»» <i>Närliggande information: Byta ut bläckpatronerna</i></p> <p>Du kan skanna även om bläcket är slut eller behöver bytas ut.</p>
Luckan är öppen.	Skannerluckan är inte låst i stängt läge.	<p>Lyft upp skannerluckan och stäng det igen.</p> <p>Kontrollera att gränssnittskabeln (om en sådan används) har dragits på rätt sätt genom kabelkanalen och ut på maskinens baksida.</p>
	Bläckpatronsluckan är inte låst i stängt läge.	Stäng bläckpatronsluckan och se till att den låses på plats.
Låg temperatur	Temperaturen i rummet är för låg.	Låt maskinen värmas upp till rumstemperatur efter att rumstemperaturen höjts. Försök igen när maskinen har värmts upp.
Media fullt.	USB-minnet som du använder har inte tillräckligt med plats för att dokumenten ska kunna skannas.	Radera oanvända filer från USB-minnet för att skapa utrymme och försök sedan igen.
Minnet är fullt	Maskinens minne är fullt.	<p>Om faxesändning eller kopiering pågår:</p> <ul style="list-style-type: none"> Tryck på  eller <i>Avsluta</i> och vänta tills annan pågående aktivitet avslutas, och försök sedan igen. Tryck på <i>Delvis utskrift</i> för att kopiera de sidor som hittills skannats. Rensa data lagrade i minnet. För att få mer minne kan du stänga av minnesmottagning. <p>»» <i>Närliggande information: Stäng av minnesmottagning</i></p> <ul style="list-style-type: none"> Skriv ut mottagna fax som sparats i minnet. <p>»» <i>Närliggande information: Skriva ut ett fax som lagrats i maskinens minne</i></p>
Oanvändbar enhet Koppla från enheten från främre kontakten och starta om maskinen	En trasig enhet har anslutits till USB-porten.	Koppla ur enheten från USB-porten. Stäng av maskinen och starta den sedan igen.
Oanvändbar enhet Koppla från USB-enheten.	En USB-enhet eller ett USB-minne som inte fungerar har anslutits direkt till USB-porten.	Koppla ur enheten från USB-porten.
Pappersfack hittades inte	Pappersfacket har inte skjutits in helt.	Tryck långsamt in pappersfacket helt i maskinen.
Pappersfack 1 hittades inte	Papper eller något främmande föremål hindrar att pappersfacket skjuts in rätt.	Dra ut pappersfacket ur maskinen och avlägsna pappret som fastnat eller det främmande föremålet. Om du inte kan hitta

Felmeddelande	Orsak	Åtgärd
Pappersfack 2 hittades inte		eller ta bort det papper som fastnat >> <i>Närliggande information: Skrivarstopp eller pappersstopp</i>
Pekskärmsinitieringsfel	Pekskärmen vidrördes före initieringen vid uppstart var slutförd.	Se till att inget vidrör eller vilar mot pekskärmen, i synnerhet när maskinen kopplas in.
	Skräp kan ha fastnat mellan pekskärmens nedre del och ramen.	För in en bit styvt papper mellan pekskärmens nedre del och ramen och för det fram och tillbaka för att trycka ut skräpet.
Slut på faxminne	Faxminnet är slut.	Gör något av följande: <ul style="list-style-type: none"> • Ta bort data från minnet. För att få mer minne kan du stänga av minnesmottagning. >> <i>Närliggande information: Stäng av minnesmottagning</i> • Skriva ut fax som finns i minnet. >> <i>Närliggande information: Skriva ut ett fax som lagrats i maskinens minne</i>
Stopp bak Stopp i fack2	Papper har fastnat i maskinen.	Ta försiktigt bort det papper som fastnat. >> <i>Närliggande information: Papper fastnar i maskinens bakre del (stopp bak/ stopp fack 2)</i> Se till att pappersguiderna ställts in för rätt pappersformat. DRA INTE ut pappersfacket när du lägger i papper av formatet A5 eller mindre.
	Pappersdamm har ansamlats på pappersupplökningsrullarna.	Rengör pappersupplökningsrullarna. >> <i>Närliggande information: Rengöra pappersupplökningsrullarna för pappersfack 1 eller Rengör pappersuppsamlingsrullarna för pappersfack 2</i>
Trassel front Upprepa Trassel front	Papper har fastnat i maskinen.	Ta försiktigt bort det papper som fastnat. >> <i>Närliggande information: Papper fastnar i maskinens främre del (stopp fram)</i> Se till att pappersguiderna ställts in för rätt pappersformat. DRA INTE ut pappersfacket när du lägger i papper av formatet A5 eller mindre.
Trassel Inv./fram Upprepa stopp Invändigt/fram	Papper har fastnat i maskinen.	Ta försiktigt bort det papper som fastnat. >> <i>Närliggande information: Papper fastnar inuti maskinen och i dess främre del (stopp inuti/fram)</i> Se till att pappersguiderna ställts in för rätt pappersformat. DRA INTE ut pappersfacket när du lägger i papper av formatet A5 eller mindre.
	Mer än ett pappersark placerades i det manuella inmatningsfacket. -ELLER- Ett nytt pappersark placerades i det manuella inmatningsfacket innan pekskärmen visade Var papperet ska läggas.	Placera inte mer än ett ark åt gången i det manuella inmatningsfacket. Vänta tills Var papperet ska läggas visas på pekskärmen innan du matar in nästa pappersark i det manuella inmatningsfacket. Ta försiktigt bort det papper som fastnat. >> <i>Närliggande information: Papper fastnar inuti maskinen och i dess främre del (stopp inuti/fram)</i>

Felmeddelande	Orsak	Åtgärd
Upprepad ingen pappersmatning	Pappersdamm har ansamlats på pappersupplökningsrullarna.	Rengör pappersupplökningsrullarna. >> Närliggande information: Rengöra pappersupplökningsrullarna för pappersfack 1 eller Rengör pappersuppsamlingsrullarna för pappersfack 2
Återstående data i minnet	Utskriftsdata finns kvar i maskinens minne.	Tryck på  . Maskinen avbryter utskriften och raderar den från minnet. Prova att skriva ut på nytt.



Närliggande information

- Felsökning
 - Överföra dina fax eller din faxjournalrapport
 - Felmeddelanden när funktionen Brother Web Connect används

Liknande ämnen:

- Översikt över pekskärms-LCD
- Skriva ut nätverkskonfigurationsrapporten
- Byta ut bläckpatronerna
- Ändra inställningen för papperskontroll
- Störning på telefonlinje/VoIP
- Ladda dokument i dokumentmataren (ADF)
- Dokumentstopp
- Stäng av Distinctive Ring
- Nummerpresentation
- Fylla på papper
- Lägg papper i det manuella inmatningsfacket
- Skrivarstopp eller pappersstopp
- Rengöra pappersupplökningsrullarna för pappersfack 1
- Stäng av minnesmottagning
- Skriva ut ett fax som lagrats i maskinens minne
- Ändra pappersstorlek och -typ
- Utskriftsinställningar (Windows)
- Papper fastnar inuti maskinen och i dess främre del (stopp inuti/fram)
- Papper fastnar i maskinens främre del (stopp fram)
- Papper fastnar i maskinens bakre del (stopp bak/stopp fack 2)
- Pappershanterings- och utskriftsproblem
- Rengör pappersupplökningsrullarna för pappersfack 2

Överföra dina fax eller din faxjournalsrapport

Om LCD-skärmen visar:

- [Kan inte rengöra XX]
- [Kan inte initiera XX]
- [Kan inte starta XX]
- [Skriver inte ut XX]
- [Kan inte skanna XX]

Vi rekommenderar att du överför dina fax till en annan fax eller till din dator.

➤➤ *Närliggande information: Överföra fax till en annan faxmaskin*

➤➤ *Närliggande information: Överföra fax till datorn*

Du kan även överföra faxrapporter för att kontrollera om det finns några fax som ska överföras.

➤➤ *Närliggande information: Överföra faxjournalsrapporten till en annan faxmaskin*



Närliggande information

- [Fel- och underhållsmeddelanden](#)
 - [Överföra fax till en annan faxmaskin](#)
 - [Överföra fax till datorn](#)
 - [Överföra faxjournalsrapporten till en annan faxmaskin](#)

Liknande ämnen:

- [Överför mottagna fax till din dator med PC-Fax-mottagning \(endast Windows\)](#)
- [Återställa nätverksinställningarna till fabriksinställningarna](#)
- [Återställa maskinen](#)
- [Överblick över återställningsfunktioner](#)

Överföra fax till en annan faxmaskin

Du kan endast aktivera faxöverföringsläget om du har angett ett stations-ID.

>> [MFC-J4340DW](#)

>> [MFC-J4440DW/MFC-J4540DW](#)

MFC-J4340DW

1. Tryck på **Stop/Exit** för att rensa felet tillfälligt.
2. Tryck på **Settings**.
3. Tryck på ▲ eller ▼ för att göra dina val:
 - a. Välj [Service]. Tryck på **OK**.
 - b. Välj [Dataöverföring]. Tryck på **OK**.
 - c. Välj [Faxöverföring]. Tryck på **OK**.
4. Gör något av följande:
 - Om [Ingen data] visas på LCD-skärmen finns det inte några faxmeddelanden kvar i maskinens minne.
Tryck på ► och sedan på **Stop/Exit**.
 - Ange till vilket faxnummer som faxmeddelanden ska vidareändas.
5. Tryck på **Mono Start**.

MFC-J4440DW/MFC-J4540DW

1. Tryck på  för att rensa felet tillfälligt.
2. Tryck på  [Inställn.] > [Alla inställn.] > [Service] > [Dataöverföring] > [Faxöverföring].
3. Gör något av följande:
 - Om [Ingen data] visas på pekskärmen finns det inte några faxmeddelanden kvar i maskinens minne.
Tryck på [Stäng] och sedan på .
 - Ange till vilket faxnummer som faxmeddelanden ska vidareändas.
4. Tryck på [Fax start].

✓ Närliggande information

- [Överföra dina fax eller din faxjournalrapport](#)

Liknande ämnen:

- [Ställa in stations-ID:t](#)

Överföra fax till datorn

Du kan överföra fax från maskinens minne till datorn.

>> [MFC-J4340DW](#)

>> [MFC-J4440DW/MFC-J4540DW](#)

MFC-J4340DW

1. Tryck på **Stop/Exit** för att rensa felet tillfälligt.
2. Se till att du har installerat Brothers programvara och drivrutiner på datorn och sätt sedan på **PC-FAX-mottagning** på datorn.
3. Starta  (**Brother Utilities**) och klicka sedan på rullgardinsmenyn och välj ditt modellnamn (om det inte redan är valt).
4. Klicka på **PC-FAX** i vänster navigationsfält och klicka sedan på **Ta emot**.
5. Läs och bekräfta anvisningarna på din dator.

Fax i maskinens minne kommer automatiskt att skickas till datorn.



Om fax i maskinens minne inte skickas till datorn:



Kontrollera att du har ställt in [Pcfax mottagn.] på maskinen.

Tryck på ▲ eller ▼ för att välja [Backuputskr.: På] eller [Backuputskr.: Av]. Tryck på **OK**.

Om det finns fax i maskinens minne när du konfigurerar PC-Fax-mottagning uppmanar ett LCD-meddelande dig att överföra faxen till din dator.

Tryck på ► för att överföra alla fax i minnet till datorn.

MFC-J4440DW/MFC-J4540DW

1. Tryck på  för att rensa felet tillfälligt.
2. Se till att du har installerat Brothers programvara och drivrutiner på datorn och sätt sedan på **PC-FAX-mottagning** på datorn.
3. Starta  (**Brother Utilities**) och klicka sedan på rullgardinsmenyn och välj ditt modellnamn (om det inte redan är valt).
4. Klicka på **PC-FAX** i vänster navigationsfält och klicka sedan på **Ta emot**.
5. Läs och bekräfta anvisningarna på din dator.

Fax i maskinens minne kommer automatiskt att skickas till datorn.



Om fax i maskinens minne inte skickas till datorn:

Kontrollera att du har ställt in [Pcfax mottagn.] på maskinen.

Om det finns fax i maskinens minne när du konfigurerar PC-Fax-mottagning uppmanar pekskärmen dig att överföra faxen till din dator.

Om förhandsgranskningen av fax är avstängd tillfrågas du om du vill få utskrift av säkerhetskopior.

Tryck på [Ja] för att överföra alla fax i minnet till datorn.

✓ Närliggande information

- [Överföra dina fax eller din faxjournalrapport](#)

Liknande ämnen:

- [Överför mottagna fax till din dator med PC-Fax-mottagning \(endast Windows\)](#)

Överföra faxjournalrapporten till en annan faxmaskin

Om du inte har konfigurerat ditt stations-ID kan du inte aktivera faxöverföringsläget.



>> [MFC-J4340DW](#)

>> [MFC-J4440DW/MFC-J4540DW](#)

MFC-J4340DW

1. Tryck på **Stop/Exit** för att rensa felet tillfälligt.
2. Tryck på **Settings**.
3. Tryck på ▲ eller ▼ för att göra dina val:
 - a. Välj [Service]. Tryck på **OK**.
 - b. Välj [Dataöverföring]. Tryck på **OK**.
 - c. Välj [Rapportera överföring]. Tryck på **OK**.
4. Ange faxnumret till vilket faxrapporten ska vidareändas.
5. Tryck på **Mono Start**.

MFC-J4440DW/MFC-J4540DW

1. Tryck på  för att rensa felet tillfälligt.
2. Tryck på  [Inställn.] > [Alla inställn.] > [Service] > [Dataöverföring] > [Rapportera överföring].
3. Ange faxnumret till vilket faxrapporten ska vidareändas.
4. Tryck på [Fax start].

✓ Närliggande information

- [Överföra dina fax eller din faxjournalrapport](#)

Liknande ämnen:

- [Ställa in stations-ID:t](#)

Felmeddelanden när funktionen Brother Web Connect används

Din Brother-maskin visar ett felmeddelande om ett fel uppstår. De vanligaste felmeddelandena visas i tabellen. De flesta felen kan du korrigera själv. Om du behöver fler tips går du till din modells **Vanliga frågor & felsökning**-sida på support.brother.com.

Anslutningsfel

Felmeddelanden	Orsak	Åtgärd
(MFC-J4340DW) Anslutningsfel 02 (MFC-J4440DW/MFC-J4540DW) Anslutningsfel 02	Maskinen är inte ansluten till ett nätverk.	(MFC-J4340DW) <ul style="list-style-type: none">• Verifiera att nätverksanslutningen fungerar.• Om du tryckte på WEBstrax efter det att du slog på maskinen är det möjligt att nätverksanslutningen inte har upprättats än. Vänta en stund och försök igen. (MFC-J4440DW/MFC-J4540DW) <ul style="list-style-type: none">• Verifiera att nätverksanslutningen fungerar.• Om du tryckte på <i>Internet</i> eller <i>Appar</i>-alternativet en kort stund efter att du slog på maskinen är det möjligt att nätverksanslutningen inte har upprättats än. Vänta en stund och försök igen.
(MFC-J4340DW) Anslutningsfel 03 (MFC-J4440DW/MFC-J4540DW) Anslutningsfel 03	<ul style="list-style-type: none">• Nätverks- eller serverinställningarna är felaktiga.• Ett problem har uppstått med nätverket eller servern.	(MFC-J4340DW) <ul style="list-style-type: none">• Bekräfta att nätverksinställningarna är som de ska eller vänta och försök igen senare.• Om du tryckte på WEBstrax efter det att du slog på maskinen är det möjligt att nätverksanslutningen inte har upprättats än. Vänta en stund och försök igen. (MFC-J4440DW/MFC-J4540DW) <ul style="list-style-type: none">• Bekräfta att nätverksinställningarna är som de ska eller vänta och försök igen senare.• Om du tryckte på <i>Internet</i> eller <i>Appar</i>-alternativet en kort stund efter att du slog på maskinen är det möjligt att nätverksanslutningen inte har upprättats än. Vänta en stund och försök igen.
(MFC-J4340DW) Anslutningsfel 07 (MFC-J4440DW/MFC-J4540DW) Anslutningsfel 07	Inställningarna för datum och tid är felaktiga.	Ställ in rätt datum och tid. Observera att om maskinens nätkabel kopplats ur kan datum- och tidsinställningarna ha återställts till fabriksinställningarna.

Autentiseringsfel

Felmeddelanden	Orsak	Åtgärd
Verifieringsfel 01	PIN-koden som du använde för att få åtkomst till kontot är felaktig. PIN-koden är det fyrsiffriga nummer som angavs när kontot registrerades på maskinen.	Ange rätt PIN-kod.
Verifieringsfel 02	Det tillfälliga ID:t som har angetts är felaktigt.	Ange rätt tillfälligt ID.
	Det tillfälliga ID som har angetts är inte längre giltigt. Ett tillfälligt ID är giltigt i 24 timmar.	Ansök om åtkomst till Brother Web Connect igen för att få ett nytt tillfälligt ID och använd sedan det för att registrera kontot på maskinen.
Verifieringsfel 03	Namnet som du angav som visningsnamn har redan registrerats för en annan användare av tjänsten.	Ange ett annat visningsnamn.

Serverfel

Felmeddelanden	Orsak	Åtgärd
Serverfel 01	Maskinens autentiseringsinformation (som krävs för att få tillgång till tjänsten) har upphört att gälla eller är ogiltig.	Ansök om åtkomst till Brother Web Connect igen för att få ett nytt tillfälligt ID och använd sedan det för att registrera kontot på maskinen.
Serverfel 03	Filen som du försöker överföra kan ha något av följande problem: <ul style="list-style-type: none">• Filen överskrider det högsta antalet pixlar eller den största filstorleken osv. som stöds av tjänsten.• Filtypen stöds inte.• Filen är skadad.	Filen kan inte användas: <ul style="list-style-type: none">• Kontrollera tjänstens begränsningar för storlek eller format.• Spara filen som en annan typ.• Använd en ny, oskadad version av filen om det går.
Serverfel 13	Det har uppstått ett problem med tjänsten och den kan inte användas för tillfället.	Vänta en stund och försök igen. Kontrollera om tjänsten är tillgänglig genom att skaffa åtkomst till den via en dator om meddelandet visas igen.

Genvägsfel

Felmeddelanden	Orsak	Åtgärd
Genvägsfel 02	Genvägen kan inte användas eftersom kontot har raderats efter det att genvägen registrerades.	Radera genvägen och registrera sedan kontot och genvägen igen.



Närliggande information

- [Fel- och underhållsmeddelanden](#)

Dokumentstopp

- Dokument fastnar längst upp i dokumentmataren
- Dokument fastnar inuti dokumentmataren
- Ta bort pappersbitar som fastnat i dokumentmataren
- Fel- och underhållsmeddelanden

Dokument fastnar längst upp i dokumentmataren

1. Avlägsna allt löst papper från dokumentmataren.
2. Öppna luckan till dokumentmataren.
3. Ta ut dokumentet som har fastnat genom att dra det uppåt.

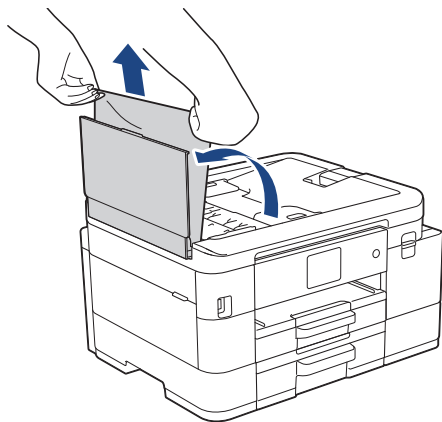

4. Stäng dokumentmatarens lock.
5. Tryck på **Stop/Exit** eller .

VIKTIGT

Stäng dokumentmatarens lock ordentligt genom att trycka ned dess mitt för att undvika att dokument fastnar.





Närliggande information

- [Dokumentstopp](#)

Dokument fastnar inuti dokumentmataren

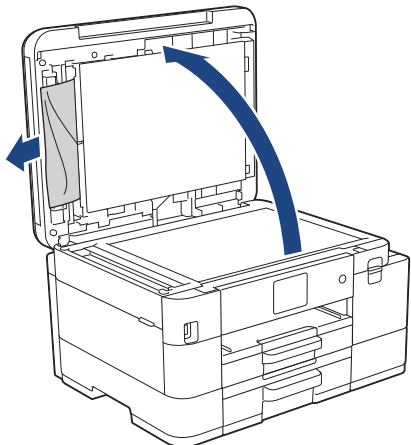
1. Avlägsna allt löst papper från dokumentmataren.
2. Lyft på maskinens lock.
3. Dra ut dokumentet som har fastnat mot maskinens vänstra sida.



4. Stäng maskinens lock.
5. Tryck på **Stop/Exit** eller .





Närliggande information

- [Dokumentstopp](#)

Ta bort pappersbitar som fastnat i dokumentmataren

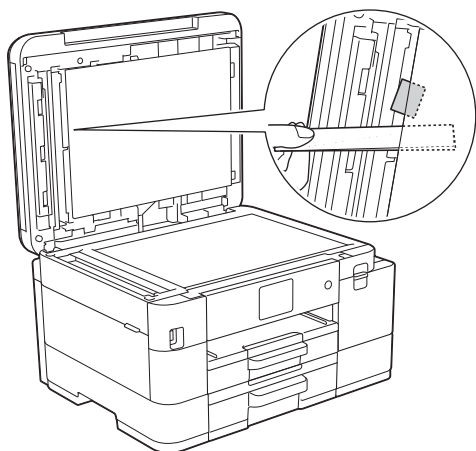
1. Lyft på maskinens lock.
2. För in en bit hårt papper, t.ex. kartongpapper, i dokumentmataren och tryck ut små pappersbitar som eventuellt fastnat.



3. Stäng maskinens lock.
4. Tryck på **Stop/Exit** eller .



Närliggande information

- [Dokumentstopp](#)

Skrivarstopp eller pappersstopp

Hitta och ta bort det felmatade pappret.

- Papper fastnar inuti maskinen och i dess främre del (stopp inuti/fram)
- Papper fastnar i maskinens främre del (stopp fram)
- Papper fastnar i maskinens bakre del (stopp bak/stopp fack 2)
- Fel- och underhållsmeddelanden
- Pappershanterings- och utskriftsproblem

Papper fastnar inuti maskinen och i dess främre del (stopp inuti/fram)

Om LCD:n visar [Trassel Inv./fram], [Upprepa stopp Invändigt/fram] eller [Upprepa Trassel] följer du dessa steg:

1. Dra ut maskinens nätkabel ur eluttaget.

VIKTIGT

(MFC-J4340DW)

Innan du kopplar ur maskinen från strömkällan kan du överföra dina fax som är lagrade i minnet till din dator eller en annan faxmaskin så att du inte förlorar några viktiga meddelanden.

2. Dra ut fack 1 (1) helt ur maskinen på det sätt som pilen visar.

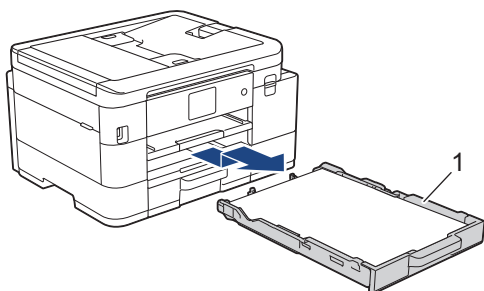

3. Lyft pappersstödet (1) och dra det sedan snett uppåt ut ur maskinen såsom pilen visar.

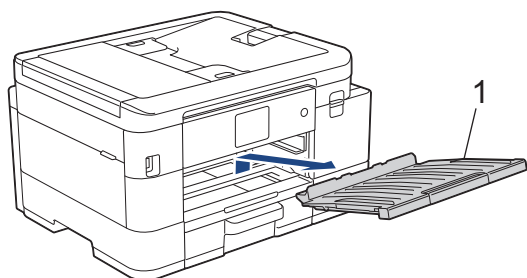

4. Dra långsamt ut pappret som har fastnat (1) ur maskinen.

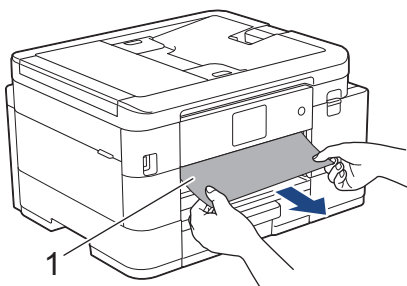

5. Sätt båda händerna under plastflikarna på båda sidorna av maskinen för att lyfta upp skannerlocket (1) till öppet läge.

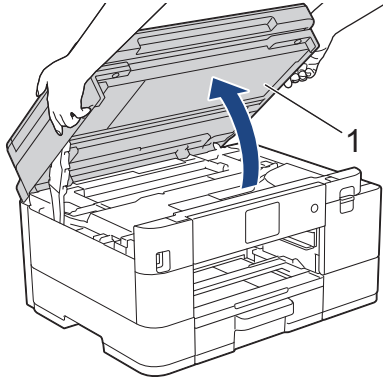

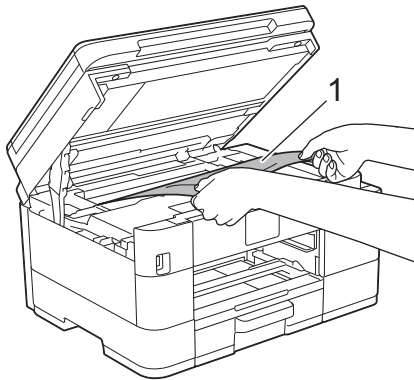

6. Dra långsamt ut pappret som har fastnat (1) ur maskinen.

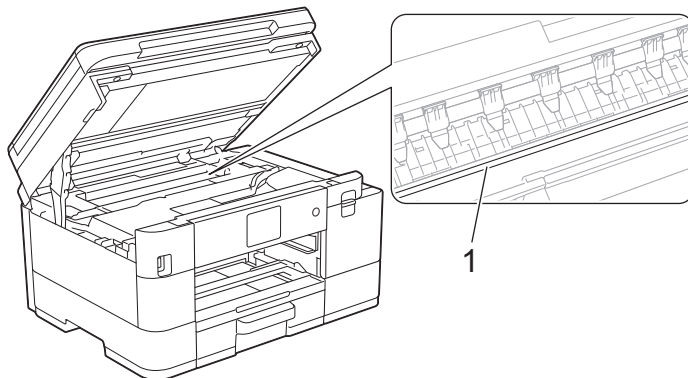

VIKTIGT

- Vidrör INTE enkoder strip, en tunn plastremsa som är sträckt tvärs i maskinen (1). Detta kan orsaka skador på maskinen.



- Om skrivhuvudet har stannat i det högra hörnet som visas på bilden (2) går det inte att flytta det. Följ dessa steg:
 - a. Stäng skannerlocket och anslut sedan strömsladden.
 - b. Öppna skannerluckan igen och håll **Stop/Exit** eller  intryckt tills skrivhuvudet flyttas till mitten.
 - c. Koppla ur maskinen från strömkällan och ta försiktigt bort pappret som har fastnat.

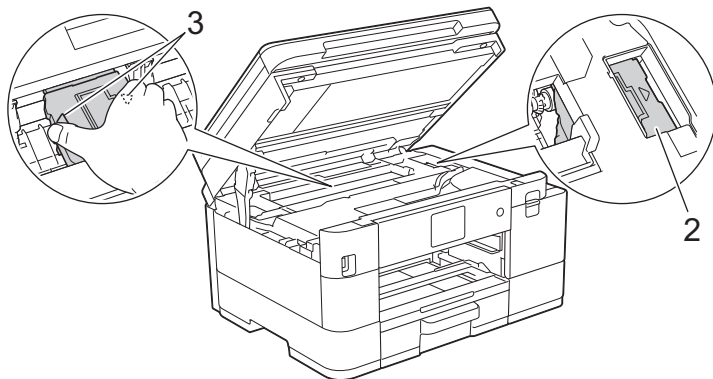

- Om papper fastnar under skrivhuvudet ska du dra ur maskinens nätkabel och sedan flytta skrivhuvudet så att du kan avlägsna pappret.
Håll de konkava delarna som är märkta med trianglar på det sätt som visas på bilden (3) för att flytta skrivhuvudet.
- Om du får bläck på huden eller kläderna ska du genast tvätta bort det med tvål eller rengöringsmedel.



Om felmeddelandet på LCD:n var [Upprepa stopp Invändigt/fram] eller [Upprepa Trassel] flyttar du skrivhuvudet (om det behövs) så att du kan ta bort alla papper som finns kvar i det här området. Se till att det inte finns några pappersrester kvar i hörnen inuti maskinen (1) och (2).

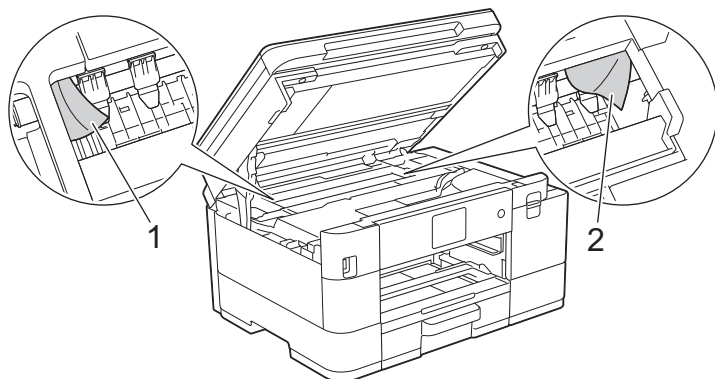

7. Stäng försiktigt skannerlocket med båda händerna.

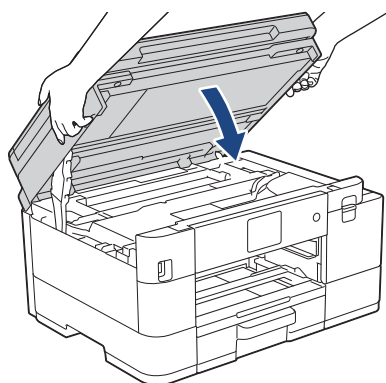



Om felmeddelandet på LCD-skärmen är [Upprepa stopp Invändigt/fram] eller [Upprepa Trassel], gör du följande:

- a. Kontrollera noga i (1) om det finns några pappersrester.

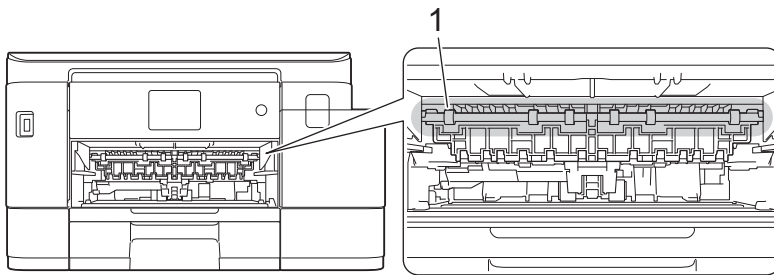

- b. (MFC-J4340DW/MFC-J4440DW) Tryck ihop båda spakarna (1) och öppna luckan för pappersstopp på maskinens baksida.

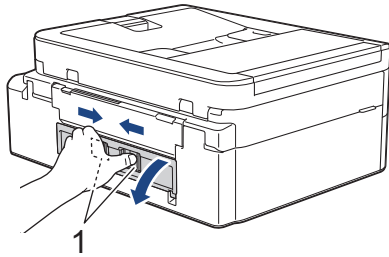

(MFC-J4540DW) Öppna luckan för pappersstopp (1) på maskinens baksida.

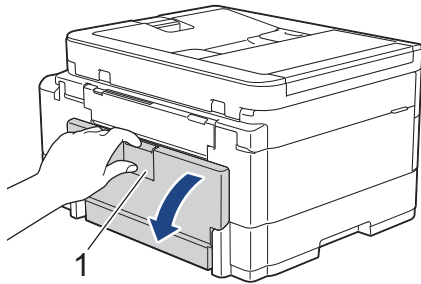

- c. Dra långsamt ut papret som fastnat ur maskinen.

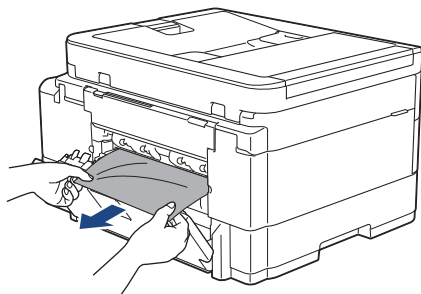

- d. Stäng luckan för pappersstopp. Se till att luckan är helt stängd.

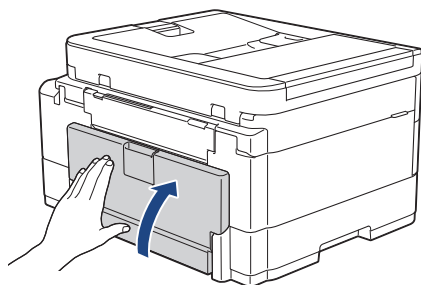

8. Tryck tillbaka pappersstödet i maskinen. Se till att du passar in pappersstödet i kanalerna.

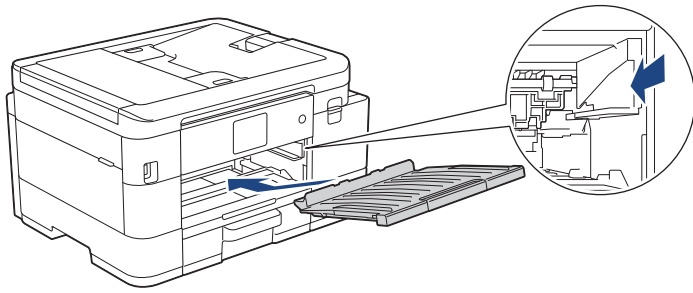

9. Tryck långsamt in fack 1 helt i maskinen.

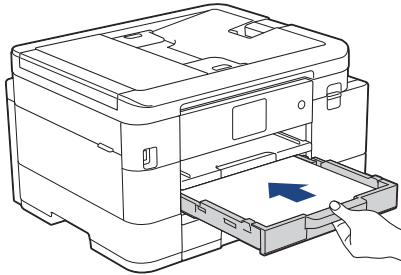

10. Dra ut pappersstödet (1) tills det låses fast. Vik därefter ut pappersstödet flik (2)

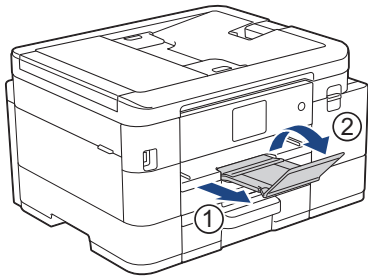

11. Anslut nätkabeln igen.



Ytterligare åtgärder vid pappersstopp

Om felmeddelandet på LCD-skärmen fortsätter visas och du fortsätter ha pappersstopp, gör följande:

1. Dra ut maskinens nätkabel ur eluttaget och öppna det manuella inmatningsfackets lucka.
2. Ladda ett tjockt ark av pappersstorleken A4 eller Letter, t.ex. glättat papper, i det manuella inmatningsfacket. För in pappret djupt in i det manuella inmatningsfacket.

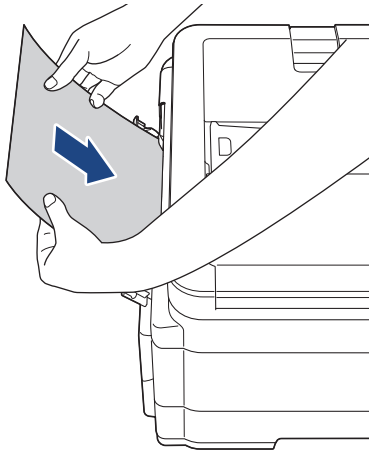

3. Sätt i nätkabeln igen.

Pappret du placerade i det manuella inmatningsfacket kommer matas genom maskinen och komma ut. Om det tjocka pappret trycker ut något fastnat papper tar du bort det fastnade pappret.

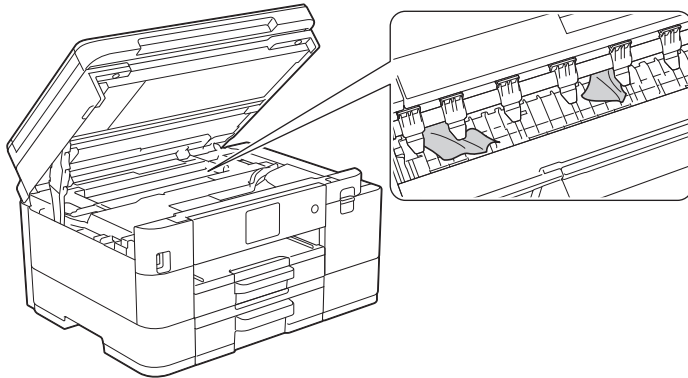

Närliggande information

- [Skrivarstopp eller pappersstopp](#)

Liknande ämnen:

- [Fel- och underhållsmeddelanden](#)

Papper fastnar i maskinens främre del (stopp fram)

Om [Trassel front] eller [Upprepa Trassel front] visas på LCD-skärmen följer du dessa steg:

1. Dra ut maskinens nätkabel ur eluttaget.

VIKTIGT

(MFC-J4340DW)

Innan du kopplar ur maskinen från strömkällan kan du överföra dina fax som är lagrade i minnet till din dator eller en annan faxmaskin så att du inte förlorar några viktiga meddelanden.

2. Dra ut fack 1 (1) helt ur maskinen på det sätt som pilen visar.

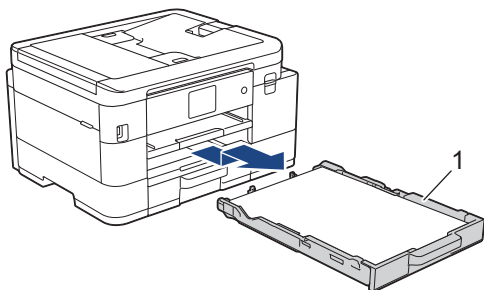

3. Lyft pappersstödet (1) och dra det sedan snett uppåt ut ur maskinen såsom pilen visar.

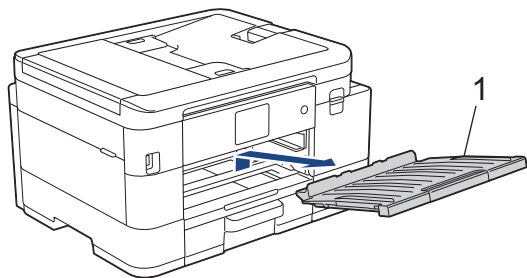

4. Dra långsamt ut pappret som fastnat (1).

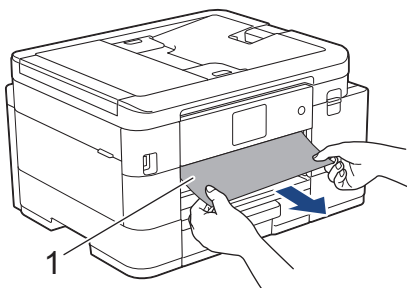



Om felmeddelandet på LCD-skärmen är [Upprepa Trassel front] gör du följande:

- a. Kontrollera noga i (1) om det finns några pappersrester.

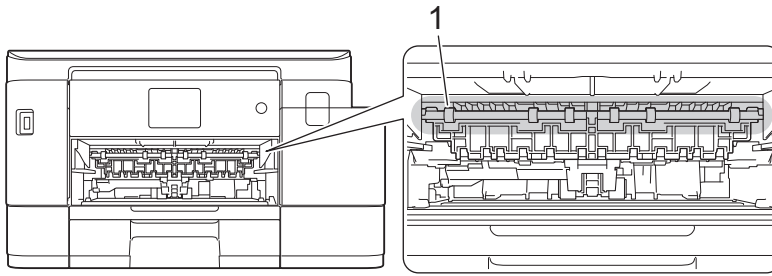

- b. (MFC-J4340DW/MFC-J4440DW) Tryck ihop båda spakarna (1) och öppna luckan för pappersstopp på maskinens baksida.

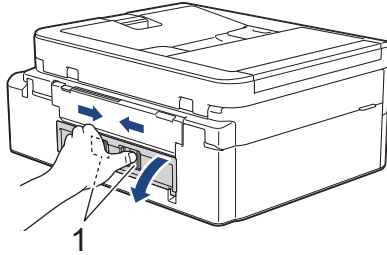

- (MFC-J4540DW) Öppna luckan för pappersstopp (1) på maskinens baksida.

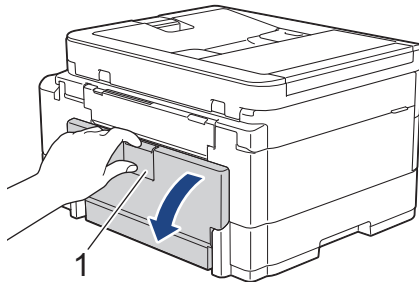

- c. Dra långsamt ut papret som fastnat ur maskinen.

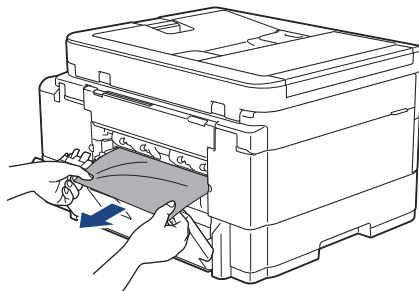

- d. Stäng luckan för pappersstopp. Se till att luckan är helt stängd.

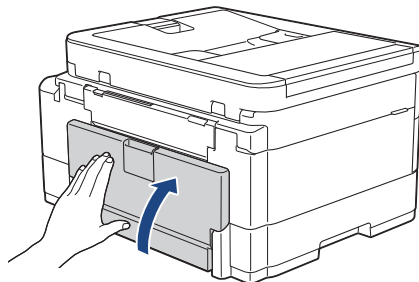

5. Tryck tillbaka pappersstödet i maskinen. Se till att du passar in pappersstödet i kanalerna.

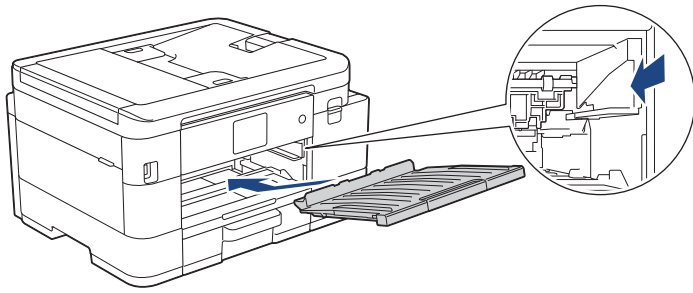

6. Tryck långsamt in fack 1 helt i maskinen.

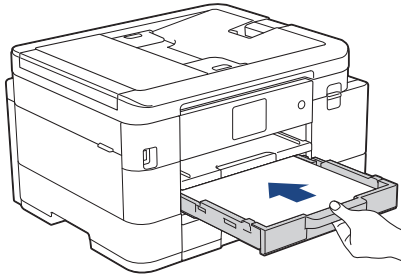

7. Dra ut pappersstödet (1) tills det låses fast. Vik därefter ut pappersstödet (2)

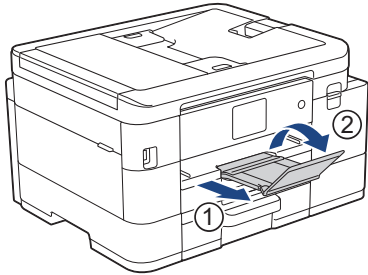

8. Anslut nätkabeln igen.



Ytterligare åtgärder vid pappersstopp

Om felmeddelandet på LCD-skärmen fortsätter visas och du fortsätter ha pappersstopp, gör följande:

1. Dra ut maskinens nätkabel ur eluttaget och öppna det manuella inmatningsfackets lucka.
2. Ladda ett tjockt ark av pappersstorleken A4 eller Letter, t.ex. glättat papper, i det manuella inmatningsfacket. För in pappret djupt in i det manuella inmatningsfacket.

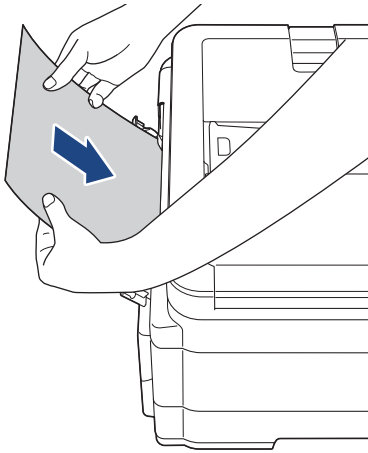

3. Sätt i nätkabeln igen.

Pappret du placerade i det manuella inmatningsfacket kommer matas genom maskinen och komma ut. Om det tjocka pappret trycker ut något fastnat papper tar du bort det fastnade pappret.

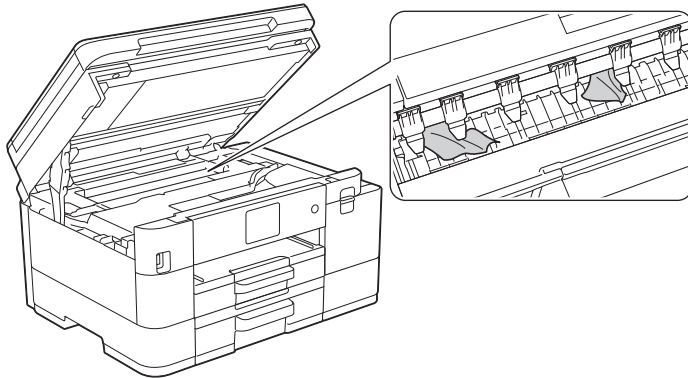

Närliggande information

- [Skrivarstopp eller pappersstopp](#)

Liknande ämnen:

- [Fel- och underhållsmeddelanden](#)

Papper fastnar i maskinens bakre del (stopp bak/stopp fack 2)

Om [Stopp bak] eller [Stopp i fack2] visas på LCD-skärmen följer du dessa steg:

1. Dra ut maskinens nätkabel ur eluttaget.

VIKTIGT

(MFC-J4340DW)

Innan du kopplar ur maskinen från strömkällan kan du överföra dina fax som är lagrade i minnet till din dator eller en annan faxmaskin så att du inte förlorar några viktiga meddelanden.

2. Dra ut fack 1 (1) helt ur maskinen på det sätt som pilen visar.

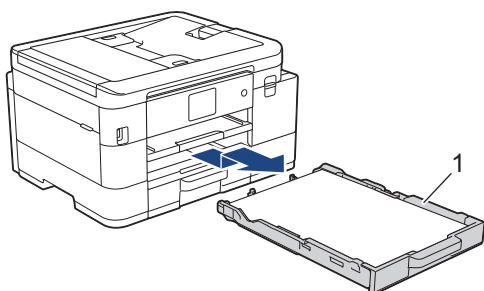

(MFC-J4540DW) Om felmeddelandet på LCD:n var [Stopp i fack2] drar du även ut fack 2 (2) ur maskinen enligt pilen.

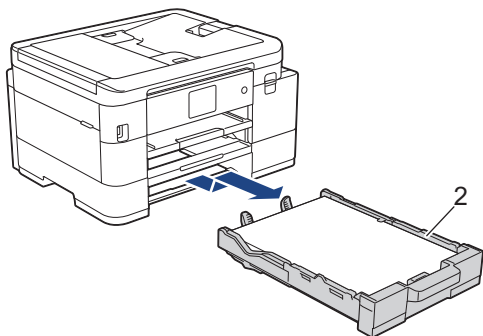

3. Om felmeddelandet på LCD:n var [Stopp bak] lyfter du pappersstödet (1) och drar sedan ut det i vinkel, helt ur maskinen enligt pilen.

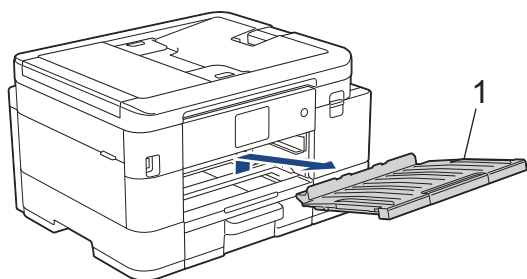

Beroende på pappersformatet kan det vara lättare att avlägsna pappret från maskinens framsida än från maskinens baksida.

4. (MFC-J4340DW/MFC-J4440DW) Tryck ihop båda spakarna (1) och öppna luckan för pappersstopp på maskinens baksida.

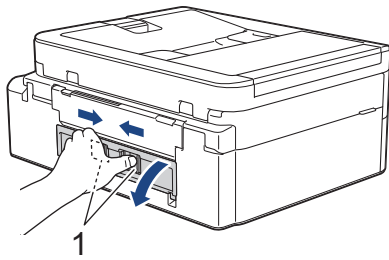

- (MFC-J4540DW) Öppna luckan för pappersstopp (1) på maskinens baksida.

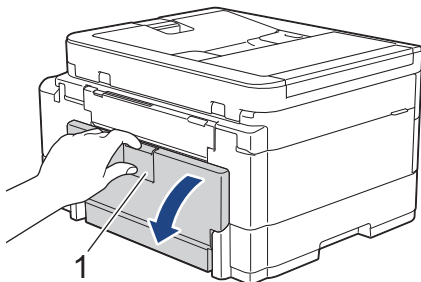

5. Dra långsamt ut papperet som fastnat ur maskinen.

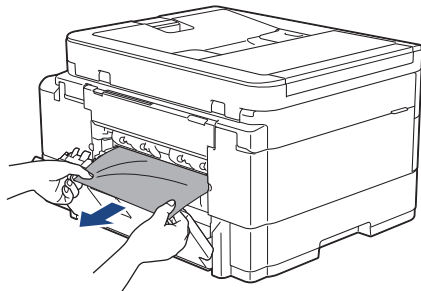

6. Stäng luckan för pappersstopp. Se till att luckan är helt stängd.

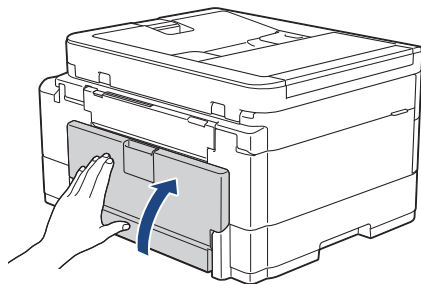

7. Om LCD-meddelandet var [Stopp bak] sätter du tillbaka pappersstödet ordentligt i maskinen. Se till att du passar in pappersstödet i kanalerna.

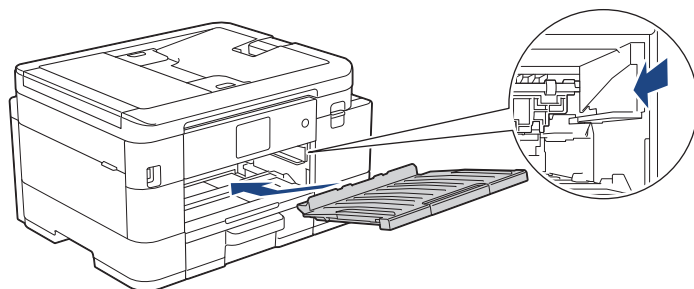

8. Tryck långsamt in fack 1 helt i maskinen.

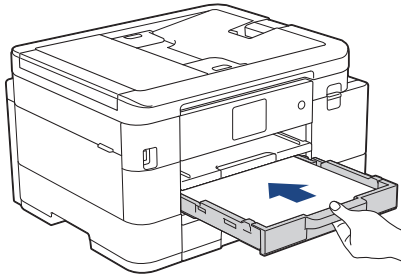

(MFC-J4540DW) Om felmeddelandet på LCD:n var [Stopp i fack2] trycker du även långsamt in fack 2 helt i maskinen.

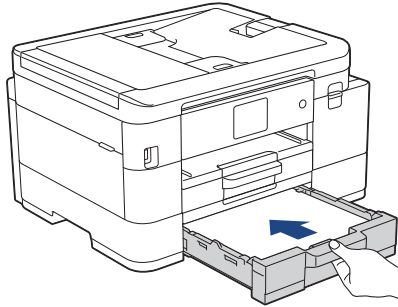

9. Dra ut pappersstödet (1) tills det låses fast. Vik därefter ut pappersstödsflik (2)

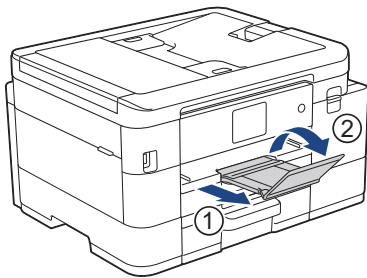

10. Anslut nätkabeln igen.



Närliggande information

- [Skriverstopp eller pappersstopp](#)

Liknande ämnen:

- [Fel- och underhållsmeddelanden](#)
-

Om du har problem med maskinen



Du måste kontakta Brothers kundtjänst för teknisk hjälp.

Om du har problem med maskinen kan du kontrollera följande ämnen. Du kan åtgärda de flesta problem på egen hand.

Om du behöver mer hjälp går du till din modells **Vanliga frågor & felsökning**-sida på support.brother.com.



- [Pappershanterings- och utskriftsproblem](#)
- [Problem med telefon och fax](#)
- [Övriga problem](#)
- [Nätverksproblem](#)
- [Problem med AirPrint](#)





Pappershanterings- och utskriftsproblem

Om du efter att ha läst den här tabellen fortfarande behöver hjälp kan du läsa de senaste **Vanliga frågor & felsökning** tipsen på support.brother.com.





- >> [Utskriftsproblem](#)
- >> [Problem med utskriftskvaliteten](#)
- >> [Problem med pappershanteringen](#)
- >> [Skriva ut mottagna fax](#)

Utskriftsproblem

Problem	Lösningar
Ingen utskrift	<p>(Windows)</p> <p>Kontrollera att korrekt skrivardrivrutin har installerats och valts.</p> <p>Kontrollera om det visas ett felmeddelande på maskinens skärm.</p> <p>➤➤ <i>Närliggande information: Fel- och underhållsmeddelanden</i></p> <p>Kontrollera om maskinen är online:</p> <ul style="list-style-type: none">• Windows 10, Windows Server 2016 och Windows Server 2019 <p>Klicka på  > Windows-systemet > Kontrollpanelen. Klicka på Visa enheter och skrivare i gruppen Maskinvara och ljud. Högerklicka på Brother XXX-XXXX Printer (där XXX-XXXX är namnet på din modell). Klicka på Visa utskriftsjobb. Om alternativen för skrivardrivrutinen visas ska du välja din skrivardrivrutin. Klicka på Skrivare i menyfältet och se till så att Använd skrivaren offline är avmarkerat.</p> <ul style="list-style-type: none">• Windows 8.1 <p>Flytta musen till det nedre högra hörnet på ditt skrivbord. Klicka på Inställningar > Kontrollpanelen när menyfältet visas. Klicka på Visa enheter och skrivare i gruppen Maskinvara och ljud. Högerklicka på Brother XXX-XXXX Printer (där XXX-XXXX är namnet på din modell). Klicka på Visa utskriftsjobb. Om alternativen för skrivardrivrutinen visas ska du välja din skrivardrivrutin. Klicka på Skrivare i menyfältet och se till så att Använd skrivaren offline är avmarkerat.</p> <ul style="list-style-type: none">• Windows Server 2012 R2 <p>Klicka på Kontrollpanelen i skärmen Start. Klicka på Visa enheter och skrivare i gruppen Maskinvara. Högerklicka på Brother XXX-XXXX Printer (där XXX-XXXX är namnet på din modell). Klicka på Visa utskriftsjobb. Om alternativen för skrivardrivrutinen visas ska du välja din skrivardrivrutin. Klicka på Skrivare i menyfältet och se till så att Använd skrivaren offline är avmarkerat.</p> <ul style="list-style-type: none">• Windows Server 2012 <p>Flytta musen till det nedre högra hörnet på ditt skrivbord. Klicka på Inställningar > Kontrollpanelen när menyfältet visas. Klicka på Visa enheter och skrivare i gruppen Maskinvara. Högerklicka på Brother XXX-XXXX Printer (där XXX-XXXX är namnet på din modell). Klicka på Visa utskriftsjobb. Om alternativen för skrivardrivrutinen visas ska du välja din skrivardrivrutin. Klicka på Skrivare i menyfältet och se till så att Använd skrivaren offline är avmarkerat.</p> <ul style="list-style-type: none">• Windows 7 och Windows Server 2008 R2 <p>Klicka på  (Start) > Enheter och skrivare. Högerklicka på Brother XXX-XXXX Printer (där XXX-XXXX är namnet på din modell) och klicka på Visa utskriftsjobb. Om alternativen för skrivardrivrutinen visas ska du välja din skrivardrivrutin. Klicka på Skrivare i menyfältet. Kontrollera att Använd skrivaren offline inte är valt.</p> <ul style="list-style-type: none">• Windows Server 2008

Problem	Lösningar
	<p>Klicka på  (Start) > Kontrollpanelen > Maskinvara och ljud > Skrivare. Högerklicka på Brother XXX-XXXX Printer (där XXX-XXXX är namnet på din modell). Kontrollera att Använd skrivaren online inte står i listan. Klicka på detta alternativ om det står i listan för att göra så att drivrutinen är online.</p> <p>Livslängden för en eller flera av bläckpatronerna är nästan slut. >> Närliggande information: Byta ut bläckpatronerna</p> <p>Om gamla utskrivna data finns kvar i utskriftsbufferen hindrar det att nya utskriftsjobb skrivs ut. Öppna skrivarikonen och radera alla data enligt följande:</p> <ul style="list-style-type: none"> • Windows 10, Windows Server 2016 och Windows Server 2019 Klicka på  > Windows-systemet > Kontrollpanelen. Klicka på Visa enheter och skrivare > Skrivare i gruppen Maskinvara och ljud. • Windows 8.1 Flytta musen till det nedre högra hörnet på ditt skrivbord. Klicka på Inställningar > Kontrollpanelen när menyfältet visas. Klicka på Visa enheter och skrivare > Skrivare i gruppen Maskinvara och ljud. • Windows Server 2012 R2 Klicka på Kontrollpanelen i skärmen Start. Klicka på Visa enheter och skrivare > Skrivare i gruppen Maskinvara. • Windows Server 2012 Flytta musen till det nedre högra hörnet på ditt skrivbord. Klicka på Inställningar > Kontrollpanelen när menyfältet visas. Klicka på Visa enheter och skrivare > Skrivare i gruppen Maskinvara. • För Windows 7 och Windows Server 2008 R2 Klicka på  /Start > Enheter och skrivare > Skrivare och fax. • Windows Server 2008 Klicka på  (Start) > Kontrollpanelen > Maskinvara och ljud > Skrivare. • Mac Klicka på Systeminställningar > Skrivare och skannrar.
<p>Sidhuvud och sidfot syns när dokumentet visas på skärmen, men saknas på utskriften.</p>	<p>Upptill och nedtill på sidan finns ett ej utskrivbart område. Justera marginalerna upptill och nedtill i ditt dokument för att ta hänsyn till detta. >> Närliggande information: Ej utskrivbart område</p>
<p>Kan inte utföra "sidlayout"-utskrift.</p>	<p>(Windows) Kontrollera att inställningarna för pappersformat är lika i programmet och skrivardrivrutinen.</p>
<p>Utskriftshastigheten är för låg.</p>	<p>(Windows) Försök att ändra skrivardrivrutinens inställning. Den högsta upplösningen kräver längre tid för databearbetning, sändning och utskrift. Testa de andra kvalitetsinställningarna i skrivardrivrutinen enligt följande: Avmarkera kryssrutan Färgförstärkning på fliken Avancerat i skrivardrivrutinen.</p> <p>Stäng av funktionen för utskrift utan kanter. Utskrift utan kanter är långsammare än normal utskrift. >> Närliggande information: Utskriftsinställningar (Windows)</p> <p>Stänger av inställningen Tyst läge. Utskriftshastigheten är långsammare i tyst läge. >> Närliggande information: Reducera ljudnivå vid utskrift</p> <p>Säkerställ att inställningen av mediatyp i skrivardrivrutinerna, ditt program eller inställningen av papperstyp på maskinen överensstämmer med den typ av papper som du använder. >> Närliggande information: Ändra pappersstorlek och -typ >> Närliggande information: Utskriftsinställningar (Windows)</p>

Problem med utskriftskvaliteten

Problem	Lösningar
Dålig utskriftskvalitet	<p>Kontrollera utskriftskvaliteten.</p> <p>➤➤ <i>Närliggande information: Kontrollera utskriftskvaliteten</i></p> <p>Säkerställ att inställningen av mediatyp i skrivardrivrutinerna, ditt program eller inställningen av papperstyp på maskinen överensstämmer med den typ av papper som du använder.</p> <p>➤➤ <i>Närliggande information: Ändra pappersstorlek och -typ</i></p> <p>➤➤ <i>Närliggande information: Utskriftsinställningar (Windows)</i></p> <p>Säkerställ att bläckpatronerna är i gott skick. Följande kan orsaka att bläcket klibbar sig:</p> <ul style="list-style-type: none"> • Sista förbrukningsdatum som anges på förpackningen har gått ut. • Det kan hända att bläckpatronen inte förvarades på rätt sätt före användningen. <p>Kontrollera att du använder någon av de rekommenderade papperstyperna.</p> <p>➤➤ <i>Närliggande information: Acceptabla utskriftsmedia</i></p> <p>Den miljö som rekommenderas för maskinen är mellan 20 °C till 33 °C.</p>
Vita linjer visas i text eller bilder.	<p>Rengör skrivhuvudet.</p> <p>➤➤ <i>Närliggande information: Rengöra skrivhuvudet från Brother-maskinen</i></p> <p>➤➤ <i>Närliggande information: Rengöra skrivhuvudet med hjälp av Webbaserad hantering</i></p> <p>➤➤ <i>Närliggande information: Rengör skrivhuvudet från datorn (Windows)</i></p> <p>Kontrollera och justera pappersmataren. ➤➤ <i>Närliggande information: Korrigera pappersmatningen för att rensa vertikala linjer</i></p> <p>Använd rekommenderat specialpapper.</p> <p>➤➤ <i>Närliggande information: Acceptabla utskriftsmedia</i></p> <p>För att förlänga skrivhuvudets livslängd, använd bläckpatronerna så effektivt som möjligt och upprätthålla utskriftskvaliteten rekommenderar vi att du inte kopplar ur maskinen så ofta och inte lämnar maskinen urkopplad under längre perioder. Vi rekommenderar att du använder  för att stänga av maskinen. Om  används tillförs maskinen en minimimängd el, vilket garanterar att regelbunden, men inte så ofta förekommande rengöring av skrivhuvudet utförs.</p>
Mörka linjer syns i ett regelbundet mönster.	<p>Kontrollera och justera pappersmataren.</p> <p>➤➤ <i>Närliggande information: Korrigera pappersmatningen för att rensa vertikala linjer</i></p>
Maskinen skriver ut tomma sidor.	<p>Kontrollera utskriftskvaliteten.</p> <p>➤➤ <i>Närliggande information: Kontrollera utskriftskvaliteten</i></p> <p>För att förlänga skrivhuvudets livslängd, använd bläckpatronerna så effektivt som möjligt och upprätthålla utskriftskvaliteten rekommenderar vi att du inte kopplar ur maskinen så ofta och inte lämnar maskinen urkopplad under längre perioder. Vi rekommenderar att du använder  för att stänga av maskinen. Om  används tillförs maskinen en minimimängd el, vilket garanterar att regelbunden, men inte så ofta förekommande rengöring av skrivhuvudet utförs.</p>
Tecken och linjer är suddiga.	Kontrollera utskriftsjusteringen.

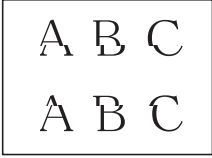
Problem	Lösningar
	<p>➤➤ <i>Närliggande information:</i> Kontrollera utskriftsjusteringen från Brother-maskinen</p> <p>Ändra utskriftsalternativen.</p> <p>➤➤ <i>Närliggande information:</i> Ändra utskriftsalternativen för att förbättra utskriftsresultaten</p>
Text och bilder blir sneda.	<p>Kontrollera att papperet har laddats på rätt sätt i pappersfacket och att pappersguiderna har justerats korrekt.</p> <p>➤➤ <i>Närliggande information:</i> Fylla på papper</p> <p>Se till att luckan för pappersstopp är ordentligt stängd.</p>
Det är utsmetat bläck eller fläckar upptill imitten på den utskrivna sidan.	<p>Kontrollera att papperet inte är för tjockt eller skrynkligt.</p> <p>➤➤ <i>Närliggande information:</i> Acceptabla utskriftsmedia</p>
Smutsig utskrift eller rinnande bläck.	<p>Säkerställ att du använder rekommenderade typer av papper. Vidrör inte pappret förrän bläcket är torrt.</p> <p>➤➤ <i>Närliggande information:</i> Acceptabla utskriftsmedia</p> <p>Se till att utskriftsytan på papperet är vänt nedåt i pappersfacket.</p> <p>Om du använder fotopapper, ska du se till att den blanka sidan är vänt nedåt i facket och att du har ställt in rätt papperstyp. Om du skriver ut ett foto från din dator ska du ställa in mediatyp i skrivardrivrutinen eller i det program som du använder för att skriva ut.</p>
Bläcket smetas ut eller är blött när du använder glättat fotopapper.	<p>Kontrollera papprets fram- och baksida. Placera den glättiga ytan (utskriftssidan) nedåt.</p> <p>➤➤ <i>Närliggande information:</i> Ändra pappersstorlek och -typ</p> <p>Om du använder glättat fotopapper bör du kontrollera att du har rätt inställning för papperstyp.</p>
Fläckar på utskriftens baksida eller längst ner på utskriften.	<p>Kontrollera att skrivarvalsen inte är nedsmutsad med bläck.</p> <p>➤➤ <i>Närliggande information:</i> Rengöra maskinens skrivarvals</p> <p>Kontrollera att du använder pappersstödet.</p> <p>➤➤ <i>Närliggande information:</i> Fylla på papper</p> <p>Kontrollera att det inte finns bläck på pappersmatarrullarna.</p> <p>➤➤ <i>Närliggande information:</i> Rengöra pappersmatarrullarna</p>
Utskrifterna blir vågiga i sidled.	<p>(Windows)</p> <p>Välj fliken Avancerat, klicka på Övriga utskriftsalternativ och därefter Avancerade färginställningar i skrivardrivrutinen. Avmarkera kryssrutan Tvåvägsutskrift.</p>
Smuts på baksidan när du använder funktionen för automatisk dubbelsidig utskrift.	<p>(Windows)</p> <p>Ändra alternativet Minska smuts i egenskaperna eller inställningarna för din skrivardrivrutin.</p> <p>➤➤ <i>Närliggande information:</i> Förhindra suddiga utskrifter och pappersstopp (Windows)</p>

Problem med pappershanteringen

Problem	Lösningar
Maskinen matar inte papper.	<p>Se till att pappersfacket är intryckt helt tills det låses på plats.</p> <p>Se till så att luckan i bak på maskinen är stängd.</p> <p>Om ett meddelande om pappersstopp visas på maskinens LCD och du fortfarande har problem ➤➤ <i>Närliggande information:</i> Fel- och underhållsmeddelanden</p> <p>Om pappersfacket är tomt, ladda en ny pappersstapel i pappersfacket.</p>

Problem	Lösningar
	<p>Om det finns papper i pappersfacket säkerställer du att det ligger rätt. Råta ut skrynkligt papper. Det kan hjälpa om du tar ut pappersstapel, vänder på den och lägger tillbaka den i pappersfacket.</p> <p>Minska mängden papper i pappersfacket och försök igen.</p> <p>Rengör pappersupplösningsrullarna. >> Närliggande information: Rengöra pappersupplösningsrullarna för pappersfack 1 eller Rengör pappersuppsamlingsrullarna för pappersfack 2</p> <p>Kontrollera att pappret är lämpligt för maskinen. >> Närliggande information: Pappersfackens papperskapacitet</p>
Fotopapper matas inte på rätt sätt.	Fyll på ett extra ark av samma fotopapper i pappersfacket när du skriver ut på fotopapper.
Maskinen matar ut flera sidor.	<ul style="list-style-type: none"> • Kontrollera att papperet har lagts i rätt i pappersfacket. • Ta bort allt papper från facket och bläddra igenom pappersbunten ordentligt innan du lägger tillbaka den i facket. • Se till att du inte trycker in papperet för långt. <p>>> Närliggande information: Fylla på papper</p> <p>Se till att luckan för pappersstopp är ordentligt stängd. >> Närliggande information: Skrivarstopp eller pappersstopp</p> <p>Se till att bottenplattan i pappersfacket inte är nedsmutsad. >> Närliggande information: Rengör basskivan</p>
Det finns ett pappersstopp.	<p>>> Närliggande information: Skrivarstopp eller pappersstopp Se till att pappersguiderna ställts in för rätt pappersformat.</p> <p>Använd inställningar som förhindrar att papper fastnar. För kopiering: >> Närliggande information: Ändra utskriftsalternativen för att förbättra utskriftsresultaten För utskrift: >> Närliggande information: Ändra utskriftsalternativen för att förbättra utskriftsresultaten >> Närliggande information: Förhindra suddiga utskrifter och pappersstopp (Windows)</p>
Pappret fastnar när du använder dubbelsidig utskrift.	<p>Om pappersstopp uppstår ofta vid dubbelsidig utskrift kan det finnas bläck på pappersmatarrullarna. Rengör pappersmatarrullarna. >> Närliggande information: Rengöra pappersmatarrullarna</p>

Skriva ut mottagna fax

Problem	Lösningar
<ul style="list-style-type: none"> • Förtätad utskrift • Horisontala streck • Övre och nedre meningar skärs av • Rader saknas 	<p>Vanligtvis orsakas detta av en dålig telefonförbindelse. Ta en kopia. Om kopian ser bra ut orsakas problemet förmodligen av en dålig förbindelse med statiska eller andra störningar på telefonlinjen. Be sändaren att sända faxmeddelandet på nytt.</p>
Svarta linjer vid mottagning.	<p>Avsändarens skanner kan vara smutsig. Be avsändaren att göra en kopia för att se om problemet ligger hos avsändarens maskin. Be om möjligt att få ett faxmeddelande från en annan fax.</p>
Vänster och höger marginal är avskurna eller en sida skrivs ut på två sidor.	<p>Om de mottagna faxmeddelandena delas och skrivs ut på två sidor eller om du får en extra tom sida kan det vara så att inställningen för pappersformat inte är rätt för det papper som används. >> Närliggande information: Ändra pappersstorlek och -typ</p>

Problem	Lösningar
	Aktivera autoförminsfningsfunktionen. >> <i>Närliggande information: Krympa sidstorleken på ett överdimensionerat inkommande fax</i>
Mottog endast färgfaxutskrifter i monokromt.	Byt de färgbläckkassetter som har tagit slut och be sedan den andra personen att skicka färgfaxet igen. >> <i>Närliggande information: Byta ut bläckpatronerna</i>



Närliggande information

- Om du har problem med maskinen

Liknande ämnen:

- Felsökning
- Fel- och underhållsmeddelanden
- Byta ut bläckpatronerna
- Ej utskrivbart område
- Kontrollera utskriftskvaliteten
- Ändra pappersstorlek och -typ
- Acceptabla utskriftsmedia
- Rengöra skrivhuvudet från Brother-maskinen
- Rengör skrivhuvudet från datorn (Windows)
- Kontrollera utskriftsjusteringen från Brother-maskinen
- Fylla på papper
- Rengöra maskinens skrivarvals
- Rengöra pappersmatarrullarna
- Rengöra pappersupplökningsrullarna för pappersfack 1
- Skrivarstopp eller pappersstopp
- Krympa sidstorleken på ett överdimensionerat inkommande fax
- Utskriftsinställningar (Windows)
- Förhindra suddiga utskrifter och pappersstopp (Windows)
- Rengör basskivan
- Ändra utskriftsalternativen för att förbättra utskriftsresultaten
- Reducera ljudnivå vid utskrift
- Korrigera pappersmatningen för att rensa vertikala linjer
- Rengöra skrivhuvudet med hjälp av Webbaserad hantering
- Pappersfackens papperskapacitet
- Rengör pappersupplökningsrullarna för pappersfack 2

Problem med telefon och fax

- >> [Telefonlinje eller anslutningar](#)
- >> [Ta emot inkommande samtal](#)
- >> [Ta emot fax](#)
- >> [Sända fax](#)

Telefonlinje eller anslutningar

Problem	Lösningar
Uppringning fungerar inte. (Ingen kopplingston)	<p>Kontrollera alla telefonsladdar. Kontrollera att telefonsladden är inkopplad i telefonens vägguttag och i uttaget LINE på maskinen. Om du abonnerar på tjänsterna DSL eller VoIP-tjänsterna, kontakta din tjänsteleverantör för anslutningsinstruktioner.</p> <p>Om du använder ett VoIP-system provar du att ändra VoIP-inställningen till <i>Grundläggande (för VoIP)</i>. Detta sänker modemhastigheten och stänger av ECM (Error Correction Mode).</p> <p>➤➤ <i>Närliggande information: Störning på telefonlinje/VoIP</i></p> <p>Om det inte hörs någon kopplingston ska du ansluta en telefon och telefonsladd som du vet fungerar i uttaget. Lyft sedan på luren på den externa telefonen och lyssna om du hör en kopplingston. Om du fortfarande inte hör någon kopplingston kan du be ditt telefonbolag kontrollera linjen och/eller vägguttaget.</p>
Maskinen svarar inte när det ringer.	<p>Kontrollera att maskinen är inställd på rätt mottagningsläge.</p> <p>➤➤ <i>Närliggande information: Välja korrekt mottagningsläge</i></p> <p>Kontrollera om kopplingstonen hörs. Ring om möjligt upp maskinen för att se om den svarar. Om den fortfarande inte svarar kan du kontrollera att telefonsladden är inkopplad i telefonens vägguttag och LINE-uttaget i maskinen. Be teleoperatören att kontrollera linjen om du inte hör några signaler när du ringer upp maskinen.</p>

Ta emot inkommande samtal

Problem	Lösningar
Maskinen behandlar röster som CNG-signaler.	<p>Om Faxavkänning är på är maskinen mer ljudkänslig än normalt. Den kan av misstag registrera vissa röster eller musik som inkommande faxsignaler och svara med faxmottagnings signaler. Avaktivera maskinen genom att trycka på Stop/Exit eller . Försök att undvika detta problem genom att stänga av Faxdetektering.</p> <p>➤➤ <i>Närliggande information: Ställa in faxavkänning</i></p>
Sända ett faxsamtal till maskinen.	<p>Om du svarar i en sidoapparat eller en extern telefon trycker du på din fjärraktiveringskod (fabriksinställningen är *51). Om du svarar i en extern telefon trycker du på startknappen för att ta emot faxet.</p> <p>Lägg på när din maskin svarar.</p>
Anpassade funktioner på en enkel linje.	<p>Om du har Samtal väntar, Samtal väntar/nummerpresentation, nummerpresentation, röstbrevlådefunktion, en telefonsvarare, ett larmsystem eller någon annan extrafunktion på en enkel telefonlinje tillsammans med din maskin, så kan detta störa sändning och mottagning av faxmeddelanden. (Funktionen för nummerpresentation är inte tillgänglig för Finland)</p> <p>Exempel: Om du abonnerar på Samtal väntar eller någon annan extrafunktion och dess signal ljuder på linjen samtidigt som maskinen sänder eller tar emot ett fax kan signalen tillfälligt störa eller avbryta fax. Brothers ECM (felkorrigeringsläge) bör lösa det här problemet. Detta förhållande är förknippat med telefonsystembranschen och är vanligt på maskiner som sänder och tar emot information på en enkel, delad linje med extrafunktioner. Om du absolut vill undvika denna typ av störningar bör du använda en separat telefonlinje utan extrafunktioner.</p>

Ta emot fax

Problem	Lösningar
<p>Det går inte att ta emot fax.</p>	<p>Kontrollera alla telefonsladdar. Kontrollera att telefonsladden är inkopplad i telefonens vägguttag och i uttaget LINE på maskinen. Om du abonnerar på tjänsterna DSL eller VoIP-tjänsterna, kontakta din tjänsteleverantör för anslutningsinstruktioner. Om du använder ett VoIP-system provar du att ändra VoIP-inställningen till <i>Grundläggande (för VoIP)</i>. Detta sänker modemhastigheten och stänger av ECM (Error Correction Mode).</p> <p>➤➤ <i>Närliggande information: Störning på telefonlinje/VoIP</i></p>
	<p>Säkerställ att maskinen är inställd på korrekt mottagningsläge. Detta bestäms av de externa enheterna och de telefontjänster som du har på samma linje som Brother-maskinen.</p> <p>➤➤ <i>Närliggande information: Välja korrekt mottagningsläge</i></p> <ul style="list-style-type: none"> • Om du har en separat faxlinje och vill att Brother-maskinen automatiskt ska svara på alla inkommande fax ska du välja läget Endast fax. • Om Brother-maskinen delar en linje med en extern telefonsvarare ska du välja läget Extern telefonsvarare. I läget Extern telefonsvarare tar Brother-maskinen automatiskt emot inkommande fax och personer som ringer kan lämna ett meddelande på din telefonsvarare. • Om Brother-maskinen delar en linje med andra telefoner och du vill att den automatiskt ska svara på alla inkommande fax ska du välja Fax/Tel-läget. I Fax/Tel-läget tar Brother-maskinen emot inkommande fax automatiskt och ringer med en pseudo-/dubbelsignal för att uppmärksamma dig på att svara på röstsamtal. • Om du inte vill att Brother-maskinen ska svara på inkommande fax automatiskt ska du välja läget Manuell. I läget Manuell måste du svara på varje inkommande samtal och aktivera maskinen för att ta emot fax.
	<p>En annan enhet eller tjänst hos dig kan svara på inkommande samtal innan Brother-maskinen svarar. Sänk inställningen för ringfördröjningen för att testa detta:</p> <ul style="list-style-type: none"> • Om mottagningsläget är inställt på Endast fax eller Fax/Tel sänker du ringsignalfördröjningen till den lägsta signal som är större än 0. <p>➤➤ <i>Närliggande information: Ställa in antalet signaler innan maskinen svarar (ringsignalfördröjning)</i></p> <ul style="list-style-type: none"> • Om mottagningsläget är inställt på extern TSV bör du minska antalet signaler som är inprogrammerade på din telefonsvarare till två. • Om mottagningsläget är inställt på manuell bör du INTE ÄNDRA inställningen för ringfördröjningen.
	<p>Be någon att sända dig ett testfax:</p> <ul style="list-style-type: none"> • Om du lyckades ta emot testfaxet, fungerar maskinen som den ska. Kom ihåg att återställa ringfördröjningen eller inställningen på telefonsvararen till din ursprungliga inställning. Om mottagningsproblem återuppstår efter återställningen av ringfördröjningen, har en person, en enhet eller en tjänst svarat på fax-samtalet innan maskinen har en möjlighet att svara. • Om du inte kunde ta emot ett fax, kan en annan enhet eller tjänst störa din faxmottagning eller så kan det vara problem med faxlinjen.
	<p>Om du använder en telefonsvarare (läget Extern telefonsvarare) på samma linje som Brother-maskinen ska du säkerställa att telefonsvararen är korrekt inställd.</p> <p>➤➤ <i>Närliggande information: Ansluta en extern telefonsvarare (TSV)</i></p> <ol style="list-style-type: none"> 1. Anslut den externa telefonsvararen enligt följande avsnitt: <ul style="list-style-type: none"> ➤➤ <i>Närliggande information: Extern telefonsvarare (TAD)</i> 2. Ställa in telefonsvararen så att den svarar efter en eller två signaler. 3. Spela in ett utgående meddelande på telefonsvararen. <ul style="list-style-type: none"> • Låt det utgående meddelandet föregås av fem sekunders tystnad. • Meddelandet bör inte vara längre än 20 sekunder.

Problem	Lösningar
	<ul style="list-style-type: none"> Avsluta ditt utgående meddelande med din fjärraktiveringskod för personer som sänder fax manuellt. Exempel: "Lämna ett meddelande efter tonen eller tryck på *51 och börja sända ett fax". <p>4. Ställ in telefonsvararen att ta emot samtal.</p> <p>5. Ställ in Brother-maskinens mottagningsläge på Extern telefonsvarare.</p> <p>➤➤ <i>Närliggande information: Välja korrekt mottagningsläge</i></p>
	<p>Säkerställ att Brother-maskinens funktion Faxdetektering är på. Faxdetektering är en funktion som gör det möjligt att ta emot fax även om du besvarat samtalet på en extern telefon eller en sidoapparat.</p> <p>➤➤ <i>Närliggande information: Ställa in faxavkänning</i></p>
	<p>Om det ofta händer att du har överföringsproblem som beror på möjliga störningar på telefonlinjen eller om du använder ett VoIP-system, kan du försöka att ändra inställningarna för kompatibilitet till <i>Grundläggande (för VoIP)</i>.</p> <p>➤➤ <i>Närliggande information: Störning på telefonlinje/VoIP</i></p>
	<p>Om du ansluter maskinen till en telefonväxel (PBX) eller ISDN-linje ska du ställa in menyinställningen för telefonlinjetyp till din telefonlinjetyp.</p> <p>➤➤ <i>Närliggande information: Ställ in telefonlinjetypen</i></p>

Sända fax

Problem	Lösningar
Det går inte att sända fax.	<p>Kontrollera alla telefonsladdar. Kontrollera att telefonsladden är inkopplad i telefons vägguttag och i uttaget LINE på maskinen. Om du abonnerar på tjänsterna DSL eller VoIP-tjänsterna, kontakta din tjänsteleverantör för anslutningsinstruktioner.</p> <p>Om du använder ett VoIP-system provar du att ändra VoIP-inställningen till <i>Grundläggande (för VoIP)</i>. Detta sänker modemhastigheten och stänger av ECM (Error Correction Mode).</p> <p>➤➤ <i>Närliggande information: Störning på telefonlinje/VoIP</i></p>
	<p>Skriv ut överföringsrapporten och kontrollera om det finns något fel.</p> <p>➤➤ <i>Närliggande information: Utskriftsrapporter</i></p>
	<p>(MFC-J4440DW/MFC-J4540DW)</p> <p>Kontakta din administratör för att kontrollera dina inställningar för Secure Function Lock (Säkert funktionslås).</p>
	<p>Be mottagaren att kontrollera om det finns papper i den mottagande maskinen.</p>
Dålig överföringskvalitet.	<p>Ändra upplösningen till Fin eller S.Fin. Gör en kopia för att kontrollera att maskinens skannerfunktion fungerar. Rengör skannern om kopieringskvaliteten är dålig.</p> <p>➤➤ <i>Närliggande information: Rengöra skannern</i></p>
I överföringsrapporten står det RESULT:NG.	<p>Det finns förmodligen tillfälligt brus eller statisk elektricitet på linjen. Försök att sända faxet igen. Om du sänder ett PC-FAX-meddelande och meddelandet RESULT:NG visas på överföringsrapporten kan minnet i maskinen vara slut.</p> <p>(MFC-J4440DW/MFC-J4540DW) Du kan frigöra extra minne genom att inaktivera faxlagringen, skriva ut faxmeddelandena i minnet eller avbryta ett fördröjt fax.</p> <p>Be telefonoperatören att kontrollera linjen om problemet kvarstår.</p> <p>(MFC-J4440DW/MFC-J4540DW) ➤➤ <i>Närliggande information: Stänga av minnesmottagning</i></p> <p>➤➤ <i>Närliggande information: Skriva ut ett fax som lagrats i maskinens minne</i></p> <p>➤➤ <i>Närliggande information: Avbryta ett fax som håller på att skickas</i></p> <p>➤➤ <i>Närliggande information: Kontrollera och avbryta väntande fax</i></p>
	<p>Om du ansluter maskinen till en telefonväxel (PBX) eller ISDN-linje ska du ställa in menyinställningen för telefonlinjetyp till din telefonlinjetyp.</p> <p>➤➤ <i>Närliggande information: Ställ in telefonlinjetypen</i></p>

Problem	Lösningar
	Om det ofta händer att du har överföringsproblem som beror på möjliga störningar på telefonlinjen eller om du använder ett VoIP-system, kan du försöka att ändra inställningarna för kompatibilitet till Grundläggande (för VoIP). >> <i>Närliggande information: Störning på telefonlinje/VoIP</i>
Sända fax har inget innehåll.	Kontrollera att du har placerat dokumentet korrekt. >> <i>Närliggande information: Ladda dokument i dokumentmataren (ADF)</i> >> <i>Närliggande information: Ladda dokument på kopieringsglaset</i>
Vertikala svarta linjer vid sändning.	Svarta vertikala linjer på fax som sänds orsakas vanligtvis av smuts eller korrigeringsvätska på glasdelen. Rengör glasdelen. >> <i>Närliggande information: Rengöra skannern</i>



Närliggande information

- Om du har problem med maskinen
 - Ställa in detektering av kopplingston
 - Störning på telefonlinje/VoIP

Liknande ämnen:

- Felsökning
- Välja korrekt mottagningsläge
- Ställa in faxavkänning
- Ställa in antalet signaler innan maskinen svarar (ringsignalfördröjning)
- Ansluta en extern telefonsvarare (TSV)
- Extern telefonsvarare (TAD)
- Ställ in telefonlinjetypen
- Utskriftsrapporter
- Rengöra skannern
- Stäng av minnesmottagning
- Skriva ut ett fax som lagrats i maskinens minne
- Avbryta ett fax som håller på att skickas
- Kontrollera och avbryta väntande fax
- Ladda dokument i dokumentmataren (ADF)
- Ladda dokument på kopieringsglaset

Ställa in detektering av kopplingston

Genom att ställa in kopplingstonen på [Avkänning] minskar pausen för avkänning av kopplingstonen.



>> [MFC-J4340DW](#)

>> [MFC-J4440DW/MFC-J4540DW](#)

MFC-J4340DW

1. Tryck på **Settings**.
2. Tryck på ▲ eller ▼ för att göra dina val:
 - a. Välj [Grundinställn.]. Tryck på **OK**.
 - b. Välj [Rington]. Tryck på **OK**.
 - c. Välj [Avkänning] eller [Ingen avkänning]. Tryck på **OK**.
3. Tryck på **Stop/Exit**.

MFC-J4440DW/MFC-J4540DW

1. Tryck på  [Inställn.] > [Alla inställn.] > [Grundinställn.] > [Rington].
2. Tryck på [Avkänning] eller [Ingen avkänning].
3. Tryck på .

✓ Närliggande information

- [Problem med telefon och fax](#)

Störning på telefonlinje/VoIP

Om du har problem med att skicka eller ta emot ett faxmeddelande på grund av troliga störningar på telefonlinjen, eller om du har ett VoIP-system, kan du reducera modemhastigheten för att minimera fel vid faxöverföringar.

>> [MFC-J4340DW](#)

>> [MFC-J4440DW/MFC-J4540DW](#)



MFC-J4340DW

- Tryck på **Settings**.
- Tryck på ▲ eller ▼ för att göra dina val:
 - Välj [Grundinställn.]. Tryck på **OK**.
 - Välj [Kompatibilitet]. Tryck på **OK**.
 - Välj [Normal] eller [Enkel (VoIP)]. Tryck på **OK**.
 - [Enkel (VoIP)] sänker modemhastigheten till 9 600 bit/s och stänger av mottagning av färgfax och ECM (Error Correction Mode) utom för sändning av färgfax. Såvida inte telefonlinjen är utsatt för återkommande störningar kanske du hellre vill använda funktionen endast då du behöver.
För att förbättra kompatibiliteten för de flesta VoIP-tjänster rekommenderar Brother att du ändrar kompatibilitetsinställningen till [Enkel (VoIP)].
 - [Normal] ställer in modemets hastighet till 14 400 bit/s.
- Tryck på **Stop/Exit**.



VoIP (Voice over IP) är en typ av telefonsystem som använder en Internetanslutning i stället för en vanlig telefonlinje.

MFC-J4440DW/MFC-J4540DW

- Tryck på  [Inställn.] > [Alla inställn.] > [Grundinställn.] > [Kompatibilitet].
- Tryck på önskat alternativ.
 - [Enkel (VoIP)] sänker modemhastigheten till 9 600 bit/s och stänger av mottagning av färgfax och ECM (Error Correction Mode) utom för sändning av färgfax. Såvida inte telefonlinjen är utsatt för återkommande störningar kanske du hellre vill använda funktionen endast då du behöver.
För att förbättra kompatibiliteten för de flesta VoIP-tjänster rekommenderar Brother att du ändrar kompatibilitetsinställningen till [Enkel (VoIP)].
 - [Normal] ställer in modemets hastighet till 14 400 bit/s.
- Tryck på .



VoIP (Voice over IP) är en typ av telefonsystem som använder en Internetanslutning i stället för en vanlig telefonlinje.

✓ Närliggande information

- [Problem med telefon och fax](#)

Liknande ämnen:

- [Voice Over Internet Protocol \(VoIP/Telefonlinjestörning\)](#)
- [Fel- och underhållsmeddelanden](#)

Övriga problem

- >> Kopieringsproblem
- >> Skanningsproblem
- >> Problem med direkt fotoutskrift (MFC-J4440DW/MFC-J4540DW)
- >> Problem med programvara

Kopieringsproblem

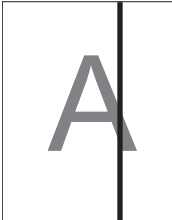
Problem	Lösningar
(MFC-J4440DW/MFC-J4540DW) Det går inte att kopiera.	Kontakta din administratör för att kontrollera dina inställningar för Secure Function Lock (Säkert funktionslås).
Svarta linjer eller streck syns på kopiorna. 	Svarta linjer på kopior orsakas vanligtvis av smuts eller korrigeringsvätska på glasdelen. Rengör glasdelen, kopieringsglaset, den vita skenan och den vita plasten ovanför dem. >> Närliggande information: Rengöra skannern
Svarta märken eller fläckar finns på kopiorna.	Svarta märken eller fläckar på kopiorna orsakas vanligtvis av smuts eller korrigeringsvätska på kopieringsglaset. Rengör kopieringsglaset och den vita plasten ovanför glaset. >> Närliggande information: Rengöra skannern
Kopiorna har inget innehåll.	Kontrollera att du har placerat dokumentet korrekt. >> Närliggande information: Ladda dokument i dokumentmataren (ADF) >> Närliggande information: Ladda dokument på kopieringsglaset
Dålig kopiering när dokumentmataren används.	Försök med att använda kopieringsglaset. >> Närliggande information: Ladda dokument på kopieringsglaset
Anpassa till sida fungerar inte som det ska.	Säkerställ att dokumentet inte ligger snett på kopieringsglaset. Placera dokumentet på nytt och försök igen.
Utsmetat bläck eller fläckar på sidans baksida vid användning av funktionen för dubbelsidig kopiering.	Ändra utskriftsalternativen. >> Närliggande information: Ändra utskriftsalternativen för att förbättra utskriftsresultaten

Skanningsproblem

Problem	Lösningar
TWAIN- eller WIA-fel visas när du börjar skanna. (Windows)	Kontrollera att Brothers TWAIN- eller WIA-drivrutin har valts som primär källa i skanningsprogrammet. I Nuance™ PaperPort™ 14SE klickar du t.ex. på Skrivbord > Inställningar för inläsning > Välj för att välja Brothers TWAIN-/WIA-drivrutin.
OCR fungerar inte.	Försök att öka skanningsupplösningen.
Dålig skanning när dokumentmataren används. (Svarta linjer syns på den skannade ytan.)	Rengör den vita delen och glasremsan under den. >> Närliggande information: Rengöra skannern Försök med att använda kopieringsglaset. >> Närliggande information: Ladda dokument på kopieringsglaset

Problem med direkt fotoutskrift (MFC-J4440DW/MFC-J4540DW)

Problem	Lösningar
En del av fotot saknas när det skrivs ut.	Kontrollera att Kantfri utskrift och Beskärning är avstängda. >> <i>Närliggande information: Skriv ut foton utan ram från ett USB-minne</i> >> <i>Närliggande information: Skriv ut foton med automatisk beskärning</i>

Problem med programvara

Problem	Lösningar
Det går inte att skriva ut.	Avinstallera drivrutinerna (Windows) och Brother-programvaran och ominstallera den senaste versionen av båda.
"Enheten är upptagen." visas på datorskärmen.	Säkerställ att det inte visas något felmeddelande på maskinens display.

Närliggande information

- Om du har problem med maskinen

Liknande ämnen:

- [Felsökning](#)
- [Rengöra skannern](#)
- [Korrigerera pappersmatningen för att rensa vertikala linjer](#)
- [Ladda dokument i dokumentmataren \(ADF\)](#)
- [Ladda dokument på kopieringsglaset](#)
- [Skriva ut foton utan ram från ett USB-minne](#)
- [Skriva ut foton med automatisk beskärning](#)
- [Ändra utskriftsalternativen för att förbättra utskriftsresultaten](#)

Nätverksproblem

- [Använda reparationsverktyget för nätverksanslutningar \(Windows\)](#)
- [Kontrollera maskinens nätverksinställningar](#)
- [Om du har problem med maskinens nätverk](#)
- [Felsökning](#)

Använda reparationsverktyget för nätverksanslutningar (Windows)

Använd reparationsverktyget för nätverksanslutning för att ordna Brother-maskinens nätverksinställningar. Verktyget tilldelar rätt IP-adress och nätmask.

Se till att maskinen är påslagen och ansluten till samma nätverk som datorn.

1. Starta  (**Brother Utilities**) och klicka sedan på rullgardinsmenyn för att välja ditt modellnamn (om det inte redan är valt).
2. Klicka på **Verktyg** i vänster navigationsfält och klicka sedan på **Reparationsverktyg för nätverksanslutningar**.
3. Följ anvisningarna på skärmen.
4. Kontrollera diagnosen genom att skriva ut nätverkskonfigurationsrapporten.



Reparationsverktyget för nätverksanslutningar startar automatiskt om du väljer alternativet **Aktivera reparationsverktyget för nätverksanslutning** i Status Monitor. Högerklicka på Status Monitor-skärmen och klicka sedan på **Andra inställningar > Aktivera reparationsverktyget för nätverksanslutning**. Detta rekommenderas inte när din nätverksadministratör ställt in IP-adressen till statisk, eftersom IP-adressen ändras automatiskt.

Om rätt IP-adress och nätmask inte har tilldelats trots att du har använt reparationsverktyget för nätverksanslutningar, ska du be nätverksadministratören om de här uppgifterna.



Närliggande information

- [Nätverksproblem](#)

Liknande ämnen:

- [Om du har problem med maskinens nätverk](#)
- [Skriva ut nätverkskonfigurationsrapporten](#)

Kontrollera maskinens nätverksinställningar

- [Skriva ut nätverkskonfigurationsrapporten](#)
- [Ändra dina maskininställningar med hjälp av Webbaserad hantering](#)

Om du har problem med maskinens nätverk



Kontakta Brothers kundsupport för teknisk hjälp.

Om du har problem med maskinen kan du kontrollera följande ämnen. Du kan åtgärda de flesta problem på egen hand.

Om du behöver mer hjälp går du till din modells **Vanliga frågor & felsökning**-sida på support.brother.com.

>> Jag kan inte slutföra konfigurationen av den trådlösa nätverksinstallationen

>> Min Brother-maskin kan inte skriva ut, skanna eller ta emot PC-FAX via nätverket

>> Jag vill kontrollera att nätverksenheterna fungerar som avsett

Jag kan inte slutföra konfigurationen av den trådlösa nätverksinstallationen

Stäng av din trådlösa router och sätt på den igen. Försök sedan att konfigurera de trådlösa inställningarna igen. Följ anvisningarna nedan om du inte kan lösa problemet:

Undersök problemet med hjälp av WLAN-rapport.

Orsak	Åtgärd	Gränssnitt
Dina säkerhetsinställningar (SSID/nätverksnyckel) är felaktiga.	Kontrollera säkerhetsinställningarna med hjälp av Hjälp för trådlös inställning . För mer information och för att hämta verktyget, gå till din modells Nerladdningar -sida på support.brother.com . Välj och kontrollera att du använder de korrekta säkerhetsinställningarna. <ul style="list-style-type: none">- Se anvisningarna som medföljer åtkomstpunkten/routeren för trådlöst LAN för information om hur du hittar säkerhetsinställningarna.- Tillverkarens namn eller modellnumret för åtkomstpunkten/routeren för trådlöst LAN kan utgöra standardsäkerhetsinställningen.- Konsultera tillverkaren av åtkomstpunkten/routeren, din Internetleverantör eller din nätverksadministratör.	Trådlöst
Din Brother-maskins MAC-adress tillåts inte.	Kontrollera att Brother-maskinens MAC-adress tillåts i filtret. Du hittar Brother-maskinens MAC-adress via kontrollpanelen.	Trådlöst
Din åtkomstpunkt/router för trådlöst LAN är i dolt läge (sänder inte SSID).	<ul style="list-style-type: none">• Ange korrekt SSID-namn eller nätverksnyckel manuellt.• Kontrollera SSID-namnet eller nätverksnyckeln i anvisningarna som medföljer åtkomstpunkten/routeren för trådlöst LAN och konfigurera om den trådlösa nätverksinstallationen.	Trådlöst
Dina säkerhetsinställningar (SSID/lösenord) är felaktiga.	Kontrollera SSID och lösenord. Om du konfigurerar nätverket manuellt visas SSID och lösenord på Brother-skannern. Om din mobila enhet har stöd för manuell konfiguration visas SSID och lösenord på den mobila enhetens skärm.	Wi-Fi Direct
Du använder Android™ 4.0.	Om din mobila enhet kopplas från (cirka sex minuter efter det att du använt Wi-Fi Direct) försöker du med entryckskonfiguration med WPS (rekommenderas) och ställer in Brother-maskinen som gruppägare.	Wi-Fi Direct
Din Brother-skanner är placerad för långt från din mobila enhet.	Flytta Brother-maskinen inom 1 meter från den mobila enheten när du konfigurerar nätverksinställningarna för Wi-Fi Direct.	Wi-Fi Direct
Det finns något (exempelvis en vägg eller möbler) mellan skannern och den mobila enheten.	Flytta Brother-skannern till en plats där det inte finns någonting i vägen.	Wi-Fi Direct
Det finns en trådlös dator, enhet med stöd för	Flytta bort andra enheter från Brother-skannern eller den mobila enheten.	Wi-Fi Direct



Orsak	Åtgärd	Gränssnitt
Bluetooth®, mikrovågsugn eller digital trådlös telefon nära Brother-skannern eller den mobila enheten.		
Du har kontrollerat och provat alla åtgärderna ovan, men Brother-maskinen kan fortfarande inte slutföra konfigurationen av Wi-Fi Direct.	<ul style="list-style-type: none"> Stäng av och sätt på Brother-skrivaren igen. Försök sedan att konfigurera Wi-Fi Direct-inställningarna igen. Om du använder Brother-maskinen som klient ska du verifiera hur många enheter som tillåts i det aktuella Wi-Fi Direct-nätverket och sedan kontrollera hur många enheter som för närvarande är anslutna. 	Wi-Fi Direct

För Windows

Om din trådlösa anslutning har avbrutits och du har kontrollerat och provat allt som föreslås ovan rekommenderar vi att du använder reparationsverktyget för nätverksanslutningar.

Min Brother-maskin kan inte skriva ut, skanna eller ta emot PC-FAX via nätverket

Orsak	Åtgärd	Gränssnitt
Din säkerhetsprogramvara blockerar maskinens åtkomst till nätverket. (Funktionen för nätverksskanning fungerar inte.)	<ul style="list-style-type: none"> Windows Konfigurera säkerhets-/brandsväggsprogram från tredje part för att tillåta nätverksskanning. Ange informationen nedan för att lägga till port 54925 för nätverksskanning: <ul style="list-style-type: none"> Under Namn: Ange en beskrivning, t.ex. Brother nätskanning. Under Portnummer: Ange 54925. Ange 137. Ange 161. Under Protokoll: UDP väljs. Se bruksanvisningen som följde med din säkerhets-/brandväggsprogramvara från tredje part eller kontakta programvarutillverkaren. Mac (Brother iPrint&Scan) I menyfältet Finder klickar du på Gå > Program och dubbelklickar sedan på Brother iPrint&Scan-ikonen. Fönstret Brother iPrint&Scan visas. Klicka på knappen Välj din maskin, och följ sedan anvisningarna på skärmen för att välja din nätverksmaskin igen. 	Trådbundet/trådlöst
Din säkerhetsprogramvara blockerar maskinens åtkomst till nätverket. (Nätverkets funktion för PC-Fax-mottagning fungerar inte.) (Windows)	Ställ in säkerhets-/brandväggsprogram från tredje part för att tillåta PC-FAX Rx. Ange informationen nedan när du ska lägga till port 54926 för PC-Fax-mottagning i nätverket: <ul style="list-style-type: none"> Under Namn: Ange en beskrivning som till exempel Brother PC-FAX-mottagning. Under Portnummer: Ange 54926. Under Protokoll: UDP väljs. Se bruksanvisningen som följde med din säkerhets-/brandväggsprogramvara från tredje part eller kontakta programvarutillverkaren.	Trådbundet/trådlöst
Din säkerhetsprogramvara blockerar maskinens åtkomst till nätverket.	Vissa säkerhetsprogramvara kan blockera åtkomst utan att visa en varningsdialog, trots att installationen är korrekt.	Trådbundet/trådlöst

Orsak	Åtgärd	Gränssnitt
	Information om hur du tillåter åtkomst finns i anvisningarna för säkerhetsprogramvaran. Du kan även fråga programvarutillverkaren.	
Din Brother-maskin har inte tilldelats en tillgänglig IP-adress.	<ul style="list-style-type: none"> • Bekräfta IP-adressen och nätmasken. Kontrollera att både IP-adressen och nätmasken för datorn och skannern är korrekta och i samma nätverk. Mer information om hur du verifierar IP-adressen och nätmasken får du från nätverksadministratören. • Windows Bekräfta IP-adressen och nätmasken med reparationsverktyget för nätverksanslutningar. • Mac Kontrollera dina nätverksenheter genom att använda pingkommandot. För mer information om hur du bekräftar dina nätverksinställningar >> <i>Närliggande information: Kontrollera nätverksenheter med hjälp av Ping-kommandot.</i> 	Trådbundet/trådlöst
Det misslyckade utskriftsjobbet finns kvar i datorns utskriftskö.	<ul style="list-style-type: none"> • Radera det misslyckade utskriftsjobbet om det finns kvar i datorns utskriftskö. • I annat fall dubbelklickar du på skrivarikonerna i följande mapp och avbryter alla dokumentutskrifter: <ul style="list-style-type: none"> - Windows 10, Windows Server 2016 och Windows Server 2019 Klicka på  > Windows-systemet > Kontrollpanelen. Klicka på Visa enheter och skrivare i gruppen Maskinvara och ljud. - Windows 8.1 Flytta musen till det nedre högra hörnet på ditt skrivbord. Klicka på Inställningar > Kontrollpanelen när menyfältet visas. Klicka på Visa enheter och skrivare i gruppen Maskinvara och ljud. - Windows Server 2012 R2 Klicka på Kontrollpanelen i skärmen Start. I gruppen Maskinvara klickar du på Visa enheter och skrivare. - Windows Server 2012 Flytta musen till det nedre högra hörnet på ditt skrivbord. Klicka på Inställningar > Kontrollpanelen när menyfältet visas. Klicka på Visa enheter och skrivare > Skrivare i gruppen Maskinvara. - Windows 7 Klicka på  (Start) > Enheter och skrivare. - Windows Server 2008 Klicka på Start > Kontrollpanelen > Skrivare. - Mac Klicka på Systeminställningar > Skrivare och skannrar. 	Trådbundet/trådlöst
Din Brother-maskin är inte ansluten till det trådlösa nätverket.	Skriv ut WLAN-rapporten och kontrollera felkoden på den.	Trådlöst

Om du har kontrollerat och provat allt som föreslås ovan, men fortfarande inte kan skriva ut eller skanna med Brother-maskinen, så avinstallerar du drivrutinerna (Windows) och Brother-programvaran och ominstallerar den senaste versionen av båda.

Jag vill kontrollera att nätverksenheterna fungerar som avsett

Kontroll	Åtgärd	Gränssnitt
Kontrollera att Brother-maskinen, åtkomstpunkten/routern eller nätverkshubben är på.	Kontrollera följande: <ul style="list-style-type: none">Nätkabeln är ordentligt ansluten och Brother-maskinen är på.Åtkomstpunkten/routern eller hubben är på och dess länkindikering blinkar.Allt skyddsemballage har tagits bort från skannern.Bläckpatronerna är korrekt installerade.Skannerluckan och luckan för pappersstopp är helt stängda.Pappret har lagts i på rätt sätt i pappersfacket.(För trådbundna nätverk) En nätverkskabel är säkert ansluten till Brother-maskinen samt routern eller hubben.	Trådbundet/trådlöst
Kontrollera att du kan "pinga" Brother-skannern från datorn.	Pinga Brother-maskinen från datorn genom att skriva IP-adressen eller nodnamnet efter Windows-kommandoprompten eller i Mac Terminal-programmet: Pinga <ipaddress> eller <nodename>. <ul style="list-style-type: none">Lyckades: Brother-maskinen fungerar korrekt och är ansluten till samma nätverk som datorn.Lyckades inte: Brother-maskinen är inte ansluten till samma nätverk som datorn. Windows: Fråga administratören om IP-adressen och subnätmasken och använd sedan reparationsverktyget för nätverksanslutning. Mac: Kontrollera att IP-adressen och nätmasken är korrekt angivna.	Trådbundet/trådlöst
Kontrollera att Brother-maskinen är ansluten till det trådlösa nätverket.	Skriv ut WLAN-rapporten och kontrollera felkoden på den.	Trådlöst

Om du har kontrollerat och provat allt som föreslås ovan men fortfarande har problem, se instruktionerna som medföljde åtkomstpunkten/routern för trådlöst LAN för att hitta informationen om SSID (nätverksnamn) och nätverksnyckel (lösenord) och ställ in dem korrekt.

Närliggande information

- Nätverksproblem
 - Kontrollera nätverksenheter med hjälp av Ping-kommandot

Liknande ämnen:

- Skriva ut WLAN-rapporten
- Använda reparationsverktyget för nätverksanslutningar (Windows)
- Rapport om felkoder för trådlöst LAN
- Konfigurera din maskin för ett trådlöst nätverk när SSID-namnet inte sänds
- Använd Wi-Fi Direct®
- Skriva ut nätverkskonfigurationsrapporten

Kontrollera nätverksenheter med hjälp av Ping-kommandot

Kontrollera IP-adresserna för både dator och Brother-maskin och bekräfta att nätverket fungerar som det ska.

- >> [Konfigurera IP-adressen för din dator \(Windows\)](#)
- >> [Konfigurera IP-adressen för din dator \(Mac\)](#)
- >> [Konfigurera IP-adressen för din Brother-maskin](#)

Konfigurera IP-adressen för din dator (Windows)

1. Gör något av följande:

- Windows 10

Klicka på  > **Windows-systemet** > **Kommandotolken**.

- Windows 8.1

Flytta musen till det nedre högra hörnet på ditt skrivbord. Klicka på **Sök** > **Kommandotolken** när menyfältet visas.

- Windows 7

Klicka på  (**Start**) > **Alla program** > **Tillbehör** > **Kommandotolken**.

2. Skriv in "ipconfig" och tryck sedan på Enter på tangentbordet.

3. Kontrollera värdena för IPv4-adress och nätmask.

4. Skriv in "exit" och tryck sedan på Enter på tangentbordet.

Konfigurera IP-adressen för din dator (Mac)

1. Välj **Systeminställningar** i Apple-menyn.

2. Klicka på **Nätverk** > **Avancerat** > **TCP/IP**.

3. Kontrollera värdena för IPv4-adress och nätmask.

Konfigurera IP-adressen för din Brother-maskin

Skriv ut rapporten om nätverkskonfiguration och kontrollera värdena för IP-adress och nätmask.

```
<IP Settings >
IP Address          192.168.11.250      (set manually)
Subnet Mask         255.255.255.0
IP Gateway          192.168.100.200
Boot Method         STATIC
Boot Tries          3
IP Filter           Disabled
```

Kontrollera IP-adresser för både dator och Brother-maskin. Kontrollera att nätverksadressdelarna är lika. Till exempel, om nätmasken är "255.255.255.0", är det normal att enbart värdadressdelarna skiljer sig.

	Nätverksadress	Värdadress	
IP-adress	192.168.100.	250	Ställ in sista siffergruppen, som motsvarar "0" i nätmasken till 1–254.
Nätmask	255.255.255.	0	Vanligtvis är det inga problem när nätmasken är "255.255.255.0". Använd samma värde för alla datorer.

✓ Närliggande information

- [Om du har problem med maskinens nätverk](#)

Problem med AirPrint

Problem	Lösningar
Min maskin visas inte i listan med skrivare.	Kontrollera att maskinen är på.
	Kontrollera nätverksinställningarna.
	Flytta den mobila enheten närmare den trådlösa åtkomstpunkten/routern eller maskinen.
Det går inte att skriva ut.	Kontrollera att maskinen är på.
	Kontrollera nätverksinställningarna.
Jag försöker att skriva ut ett flersidigt dokument från en iOS-enhet, men BARA den första sidan skrivs ut.	Kontrollera att du har den senaste versionen av operativsystemet.



Närliggande information

- [Om du har problem med maskinen](#)

Liknande ämnen:

- [Felsökning](#)

Kontrollera maskininformation

Följ dessa instruktioner för att kontrollera maskinens serienummer, version av firmware och uppdatering av denna programvara.

>> [MFC-J4340DW](#)

>> [MFC-J4440DW/MFC-J4540DW](#)

MFC-J4340DW

1. Tryck på **Settings**.
2. Tryck på ▲ eller ▼ för att välja [Maskininform.]. Tryck på **OK**.
3. Tryck på ▲ eller ▼ för att välja ett av följande alternativ:

Alternativ	Beskrivning
Serienummer	Kontrollera maskinens serienummer.
Inbyggd pro.ver.	Kontrollera maskinens firmware-version.
Uppdatera firmware	Uppdatera maskinen till den senaste firmware-versionen.
Autokon. Firmware	Visa information om firmware på hemskrmen.
Sidräknare	Kontrollera det totala antalet sidor som maskinen har skrivit ut.

4. Tryck på **OK**.
5. Tryck på **Stop/Exit**.

MFC-J4440DW/MFC-J4540DW

1. Tryck på  [Inställn.] > [Alla inställn.] > [Maskininform.].
2. Tryck på ett av följande alternativ:

Alternativ	Beskrivning
Serienummer	Kontrollera maskinens serienummer.
Inbyggd pro.ver.	Kontrollera maskinens firmware-version.
Uppdatering av inbyggd programvara	Uppdatera maskinen till den senaste firmware-versionen.
Autokoll av inbyggt program	Visa information om firmware på hemskrmen.
Sidräknare	Kontrollera det totala antalet sidor som maskinen har skrivit ut.

3. Tryck på .

✓ Närliggande information

- [Felsökning](#)

Återställa maskinen

VIKTIGT

(MFC-J4340DW)

När du återställer maskinen tas fax som lagrats i maskinens minne bort. Innan du återställer maskinen kan du överföra dina fax till din dator eller en annan faxmaskin så att du inte förlorar några viktiga meddelanden.

>> [MFC-J4340DW](#)

>> [MFC-J4440DW/MFC-J4540DW](#)

MFC-J4340DW

1. Tryck på **Settings**.
2. Tryck på ▲ eller ▼ för att göra dina val:
 - a. Välj [Grundinställn.]. Tryck på **OK**.
 - b. Välj [Återställ]. Tryck på **OK**.
 - c. Välj ett alternativ. Tryck på **OK**.
3. Bekräfta genom att trycka på ▶ i två sekunder.
Maskinen startas om.

MFC-J4440DW/MFC-J4540DW

1. Tryck på  [Inställn.] > [Alla inställn.] > [Grundinställn.] > [Återställ].
2. Tryck på det återställningsalternativ du vill använda.
3. Tryck på [OK] i två sekunder för att starta om maskinen.



Närliggande information

- [Felsökning](#)
 - [Överblick över återställningsfunktioner](#)

Liknande ämnen:

- [Överföra dina fax eller din faxjournalsrapport](#)

Överblick över återställningsfunktioner

VIKTIGT

(MFC-J4340DW)

När du återställer maskinen tas fax som lagrats i maskinens minne bort. Innan du återställer maskinen kan du överföra dina fax till din dator eller en annan faxmaskin så att du inte förlorar några viktiga meddelanden.

Följande återställningsfunktioner är tillgängliga:

1. [Maskinåterställning]

Du kan återställa alla maskininställningar som du ändrat.

Adressboken, faxrapporter och samtalshistorik finns kvar.

2. [Nätverk]

Återställ skrivarservrens fabriksinställningar (inklusive information om lösenord och IP-adress).

3. [Adressbok och fax]

Adressbok och fax återställer följande inställningar:

- Adressbok och inställningsgrupper
- Programmerade faxmeddelanden i minnet (MFC-J4440DW/MFC-J4540DW)
Fördröjt fax och fördröjd grupsändning
- Stations-ID
Namn och nummer
- Alternativ för minnesmottagning (MFC-J4440DW/MFC-J4540DW)
Faxvidaresändning
- Rapport
Överföringsrapport, adressbok och faxjournal
- Historik
Nummerpresentationshistorik ¹ och utgående samtal
- Fax i minnet

4. [Alla inställningar]

Använd den här återställningsfunktionen för att återställa maskinens alla inställningar till fabriksinställningarna.

Vi rekommenderar bestämt att du utför denna funktion när du ska göra dig av med maskinen.



(MFC-J4440DW/MFC-J4540DW)

Dra ut gränssnittskabeln ur maskinen innan du väljer [Nätverk] eller [Alla inställningar].



Närliggande information

- [Återställa maskinen](#)

Liknande ämnen:

- [Överföra dina fax eller din faxjournalsrapport](#)

¹ (Ej tillgängligt i Finland)

Rutinunderhåll

- Byta ut bläckpatronerna
- Rengöra Brother-maskinen
- Kontrollera Brother-maskinen
- Korrigera pappersmatningen för att rensa vertikala linjer
- Ändra utskriftsalternativen för att förbättra utskriftsresultaten
- Packa och frakta maskinen

Byta ut bläckpatronerna

I Brother-maskinen finns en bläckpunktsräknare. Bläckpunktsräknaren håller automatiskt reda på hur mycket bläck som finns kvar i de fyra bläckpatronerna. När maskinen detekterar att en bläckpatron är på väg att bli tom visar maskinen ett meddelande.

LCD-skärmen visar vilken bläckpatron som behöver bytas ut. Byt färgpatronerna i den rätta ordningen som anges på LCD-skärmen.

Det finns en liten mängd bläck kvar i bläckpatronen trots att maskinen anger att den behöver bytas.

! VAR FÖRSIKTIG

Skölj omedelbart om du får bläck i ögonen. Ögonen kan bli röda eller inflammerade om de inte sköljs. Om du märker av något onormalt ska du kontakta läkare.

VIKTIGT

Vi rekommenderar att du använder originaltillbehör från Brother för att säkerställa stabil utskriftskvalitet och -prestanda. Även om inte alla icke-originaltillbehör leder till kvalitetsproblem är det möjligt att vissa kan påverka utskriftskvaliteten negativt eller orsaka maskinfel. Brother kan ta ut en avgift för reparation av maskinen om det bevisas att icke-originaltillbehör orsakade skadan, även om maskinen fortfarande täcks av garantin.

1. Öppna bläckpatronsluckan (1).

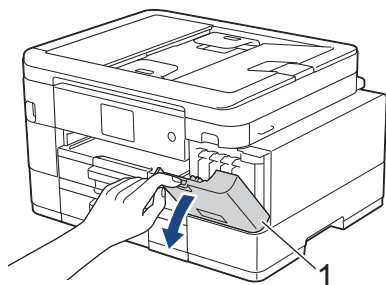

2. Tryck på frigöringsspaken för att lossa bläckpatronen med den färg som indikeras på LCD-skärmen och tag ur bläckpatronen ur maskinen så som visas på bilden.

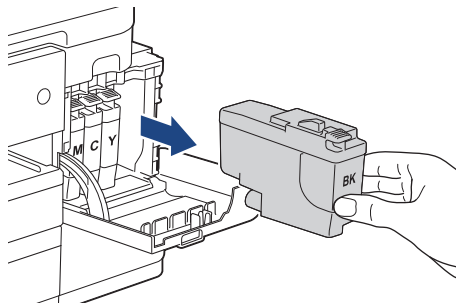
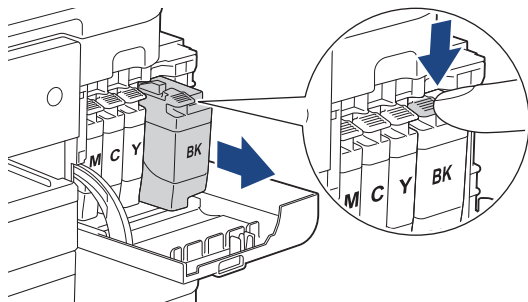

3. Öppna den nya bläckpatronsförpackningen för den färg som anges på LCD-skärmen och ta sedan ut bläckpatronen.

VIKTIGT

- Vidrör INTE området som är markerat med (1) på patronen. Det kan leda till att maskinen inte kan identifiera patronen.

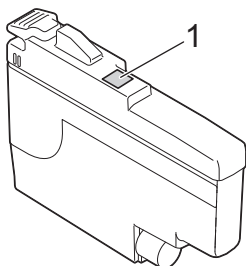

- Skaka snabbt bara den **svarta** bläckpatronen vågrätt 15 gånger såsom bilden visar, innan du sätter in den i maskinen.

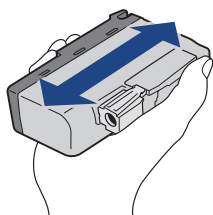

4. Installera bläckpatronen enligt den riktning som pilen på etiketten anger.

Varje färg har sin bestämda plats.

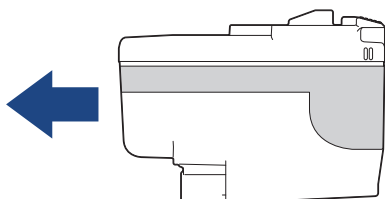

5. Tryck försiktigt på området som är märkt med "PUSH" tills bläckpatronen hamnar på plats, och stäng därefter bläckpatronsluckan.

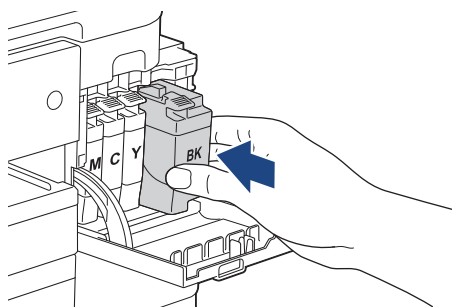

Maskinen nollställer bläckpunktsräknaren.



Om maskinen inte detekterar bläckpatronen när du har installerat den ska du kontrollera att bläckpatronen är korrekt installerad. Ta ut bläckpatronen och installera den igen långsamt och ordentligt tills den låser fast.

VIKTIGT

- Skaka INTE bläckpatronerna när de har installerats i maskinen. Om du spiller bläck på huden eller kläderna ska du omedelbart tvätta bort det med tvål eller rengöringsmedel.
- Ta INTE ut bläckpatroner om du inte måste byta ut dem, annars vet inte maskinen hur mycket bläck som finns kvar i kassetten.
- Rör INTE bläckpatronöppningarna eftersom du kan få bläck på huden.

-
- Om du blandar ihop färgerna genom att installera en bläckpatron på fel plats visas [Fel bläckfärg] på LCD-skärmen.
Kontrollera vilka bläckpatroner som har en färg som inte stämmer överens med bläckpatronsplaceringen och flytta dem till rätt plats.
 - Använd oöppnade bläckpatroner före sista förbrukningsdag som anges på förpackningen.
 - Ta INTE isär eller fingra på bläckpatronen eftersom den kan börja läcka.
-



Närliggande information

- [Rutinunderhåll](#)

Liknande ämnen:

- [Fel- och underhållsmeddelanden](#)
 - [Pappershanterings- och utskriftsproblem](#)
 - [Packa och frakta maskinen](#)
-

Rengöra Brother-maskinen

- [Rengöra skannern](#)
- [Rengöra skrivhuvudet från Brother-maskinen](#)
- [Rengöra skrivhuvudet med hjälp av Webbaserad hantering](#)
- [Rengör skrivhuvudet från datorn \(Windows\)](#)
- [Rengör LCD-skärmen](#)
- [Rengöra maskinens utsida](#)
- [Rengöra maskinens skrivarvals](#)
- [Rengöra pappersmatarrullarna](#)
- [Rengör basskivan](#)
- [Rengöra pappersupplökningsrullarna för pappersfack 1](#)
- [Rengör pappersupplökningsrullarna för pappersfack 2](#)

Rengöra skannern

1. Dra ut maskinens nätkabel ur eluttaget.
2. Lyft på maskinens lock (1). Rengör kopieringsglaset (2) och den vita plasten (3) med en mjuk, luddfri trasa som fuktats med vatten.

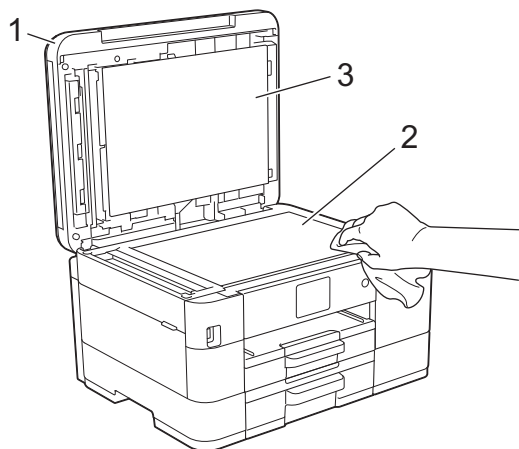

3. I dokumentmataren ska du rengöra den vita listen (1) och glaslisten (2) med en luddfri trasa som fuktats med vatten.

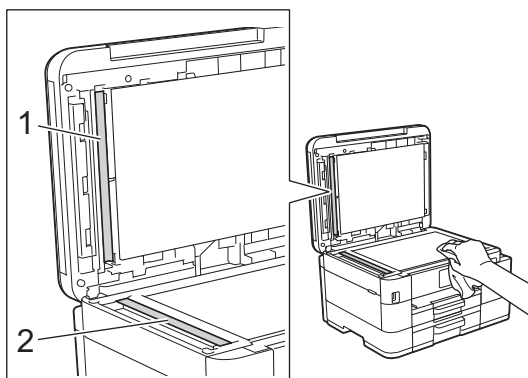

Om du känner smuts eller skräp rengör du glaset en gång till. Du kan behöva upprepa rengöringsprocessen tre till fyra gånger. Gör en kopia efter varje rengöring för att testa.



Om det förekommer smuts eller korrigeringsvätska på glasdelen visas en vertikal linje på utskriften.



Den vertikala linjen försvinner när glasdelen har rengjorts.



Närliggande information

- [Rengöra Brother-maskinen](#)

Liknande ämnen:

- Problem med telefon och fax
 - Övriga problem
-

Rengöra skrivhuvudet från Brother-maskinen

För att upprätthålla en bra utskriftskvalitet rengör maskinen skrivhuvudet automatiskt när det behövs. Du kan starta rengöringsprocessen manuellt om du får problem med utskriftskvaliteten.

- Rengör skrivhuvudet om en horisontell linje eller tomma textrader skrivs ut i bilder eller text. Beroende på färgproblem kan du välja att rengöra bara svart, tre färger samtidigt (gul/cyan/magenta) eller alla fyra färgerna samtidigt.
- Rengöring av skrivhuvudet förbrukar bläck.
- Rengöring alltför ofta leder till onödig bläckförbrukning.





VIKTIGT

Vidrör INTE skrivhuvudet. Du riskerar att orsaka permanent skada och kan upphäva skrivhuvudets garanti.

>> [MFC-J4340DW](#)



>> [MFC-J4440DW/MFC-J4540DW](#)

MFC-J4340DW

1. Tryck på  (bläck).
2. Tryck på  eller  för att göra dina val:
 - a. Välj [Skrivhuvudsrengöring]. Tryck på **OK**.
 - b. Välj [Endast svart], [Endast färg] eller [Alla]. Tryck på **OK**.
 - c. Välj [Normal], [Starkt] eller [Starkast]. Tryck på **OK**.
3. Tryck på .
Maskinen rengör skrivhuvudet.

OBS

Om du rengör skrivhuvudet flera gånger och utskriften inte förbättras försöker du med den särskilda rengöringsmetoden. Den särskilda rengöringsmetoden använder mest kraft vid rengöringen av skrivhuvudet, men förbrukar även mest bläck.

1. Tryck på  (Bläck).
2. Tryck på  eller  för att välja [Skrivhuvudsrengöring]. Tryck på **OK**.
3. Tryck på **Settings** och **OK** samtidigt.
Maskinen börjar rengöra sig.



- Den särskilda rengöringsmetoden kräver en stor mängd bläck för att rengöra skrivhuvudet.
- Använd bara den särskilda rengöringsmetoden om du tidigare har rengjort skrivhuvudet flera gånger utan att utskriftskvaliteten blivit bättre.
- Du kan även rengöra skrivhuvudet från din dator.



MFC-J4440DW/MFC-J4540DW

1. Tryck på  [Bläck] > [Skrivhuvudsrengöring].
2. Tryck på [Endast svart], [Endast färg] eller [Alla].
3. Tryck på [Normal], [Starkt] eller [Starkast].
4. Tryck på [Start].

Maskinen rengör skrivhuvudet.

OBS

Om du rengör skrivhuvudet flera gånger och utskriften inte förbättras försöker du med den särskilda rengöringsmetoden. Den särskilda rengöringsmetoden använder mest kraft vid rengöringen av skrivhuvudet, men förbrukar även mest bläck.

1. Tryck på  [Bläck] > [Skrivhuvudsrengöring].
2. Tryck på  i fem sekunder.

Maskinen börjar rengöra sig.



- Den särskilda rengöringsmetoden kräver en stor mängd bläck för att rengöra skrivhuvudet.
- Använd bara den särskilda rengöringsmetoden om du tidigare har rengjort skrivhuvudet flera gånger utan att utskriftskvaliteten blivit bättre.
- Du kan även rengöra skrivhuvudet från din dator.



Närliggande information

- [Rengöra Brother-maskinen](#)

Liknande ämnen:

- [Pappershanterings- och utskriftsproblem](#)
 - [Rengör skrivhuvudet från datorn \(Windows\)](#)
 - [Rengöra skrivhuvudet med hjälp av Webbaserad hantering](#)
-

Rengöra skrivhuvudet med hjälp av Webbaserad hantering

För att upprätthålla en bra utskriftskvalitet rengör maskinen skrivhuvudet automatiskt när det behövs. Du kan starta rengöringsprocessen manuellt om du får problem med utskriftskvaliteten.

1. Starta webbläsaren.
2. Ange "https://maskinens IP-adress" i webbläsarens adressfält (där "maskinens IP-adress" är maskinens IP-adress).
Till exempel:
https://192.168.1.2
3. Om så krävs skriver du in lösenordet i **Login (Logga in)**-fältet och klickar därefter på **Login (Logga in)**.



Standardlösenordet för att hantera maskinens inställningar finns på baksidan av maskinen märkt med texten "**Pwd**".

4. Gå till navigeringsmenyn och klicka sedan på **General (Allmänt) > Print Head Cleaning (Rengöring av skrivhuvudet)**.



Starta från ☰ om navigeringsmenyn inte visas på skärmens vänstra sida.

5. Välj alternativet **Normal**, **Strong (Stark)** eller **Strongest (Starkaste)** för den rengöringsstyrka du vill ha. Alternativet **Special** använder mest kraft vid rengöringen av skrivhuvudet, men förbrukar även mest bläck.
6. Klicka på **Start**.



- Alternativet **Special** kräver en stor mängd bläck för att rengöra skrivhuvudet.
- Använd endast alternativet **Special** om du tidigare har använt alternativet **Strongest (Starkaste)** och utskriftskvaliteten inte förbättrades.

7. Klicka på **Yes (Ja)**.

Maskinen börjar rengöra sig.



(Windows) Du kan även rengöra skrivhuvudet med hjälp av skrivardrivrutinen.



Närliggande information

- [Rengöra Brother-maskinen](#)

Liknande ämnen:

- [Rengöra skrivhuvudet från Brother-maskinen](#)
- [Rengör skrivhuvudet från datorn \(Windows\)](#)
- [Få åtkomst till Webbaserad hantering](#)

Rengör skrivhuvudet från datorn (Windows)

För att upprätthålla en bra utskriftskvalitet rengör maskinen skrivhuvudet automatiskt när det behövs. Du kan starta rengöringsprocessen manuellt om du får problem med utskriftskvaliteten.

1. Gör något av följande:

- För Windows 10, Windows Server 2016 och Windows Server 2019

Klicka på  > **Windows-systemet** > **Kontrollpanelen**. I gruppen **Maskinvara och ljud** klickar du på **Visa enheter och skrivare**.

- För Windows 8.1

Flytta musen till det nedre högra hörnet på ditt skrivbord. Klicka på **Inställningar** när menyfältet visas och klicka sedan på **Kontrollpanelen**. I gruppen **Maskinvara och ljud** klickar du på **Visa enheter och skrivare**.

- För Windows Server 2012 R2

Klicka på **Kontrollpanelen** på **Start**-skärmen. Klicka på **Maskinvara** i gruppen **Visa enheter och skrivare**.

- För Windows Server 2012

Rör musen till det nedre vänstra hörnet på ditt skrivbord. Klicka på **Inställningar** när menyfältet visas och klicka sedan på **Kontrollpanelen**. Klicka på **Maskinvara** i gruppen **Visa enheter och skrivare**.

- För Windows 7 och Windows Server 2008 R2

Klicka på  (**Start**) > **Enheter och skrivare**.

- För Windows Server 2008

Klicka på  (**Start**) > **Kontrollpanelen** > **Maskinvara och ljud** > **Skrivare**.

2. Högerklicka på ikonen **Brother XXX-XXXX Printer** (där XXX-XXXX är namnet på din modell) och välj sedan **Utskriftsinställningar**. Om alternativen för skrivardrivrutinen visas ska du välja din skrivardrivrutin.

Dialogrutan för skrivardrivrutinen visas.

3. Klicka på fliken **Underhåll**.

4. Välj ett av följande alternativ:

Alternativ	Beskrivning
Kontrollera utskriftskvalitet...	Används för att skriva ut en testsida för att kontrollera utskriftskvaliteten.
Rengöring av skrivhuvud...	Används för att starta en manuell rensning av skrivhuvudet. Välj om det uppstår en linje eller vita luckor i texten eller på bilden på testsidan.

5. Gör något av följande:

- Klicka på **Kontrollera utskriftskvalitet...** om du valde alternativet **Start**.

Maskinen skriver ut testsidan.

- Om du har valt alternativet **Rengöring av skrivhuvud...**, välj **Endast svart**, **Endast färg**, eller **Alla** för rengöringstyp och klicka sedan på **Nästa**.

6. Välj alternativet **Enkel**, **Mellan**, eller **Djup** för rengöringsstyrka och klicka sedan på **Nästa**.

7. Klicka på **Start**.

Maskinen börjar rengöra sig.



Närliggande information

- [Rengöra Brother-maskinen](#)

Liknande ämnen:

- Pappershanterings- och utskriftsproblem
 - Rengöra skrivhuvudet från Brother-maskinen
 - Rengöra skrivhuvudet med hjälp av Webbaserad hantering
-

Rengör LCD-skärmen

VIKTIGT

Använd INTE flytande rengöringsmedel (inklusive etanol).

1. Tryck på och håll ned  för att stänga av maskinen. [Stänger ner] visas på LCD-skärmen i några sekunder innan strömmen stängs av.
2. Rengör LCD-skärmen med en torr, mjuk och luddfri trasa.

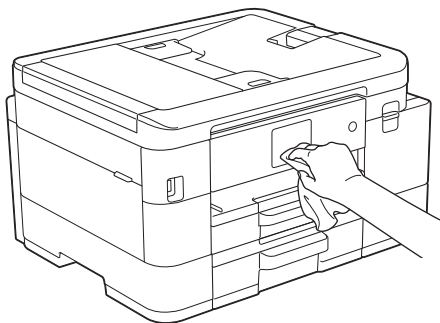

✓ Närliggande information

- [Rengöra Brother-maskinen](#)

Rengöra maskinens utsida

VIKTIGT

- Rengöring med flyktiga vätskor som thinner eller tvättbensin kan skada maskinens utvändiga yta.
- Använd INTE rengöringsmedel som innehåller ammoniak.
- Rengör INTE kontrollpanelen med isopropylalkohol. Panelen kan spricka.

1. Om stödfliken är öppen ska du stänga den och sedan stänga pappersstödet.
2. Dra ut pappersfacken (1) helt ur maskinen på det sätt som pilen visar.
 - Fack 1

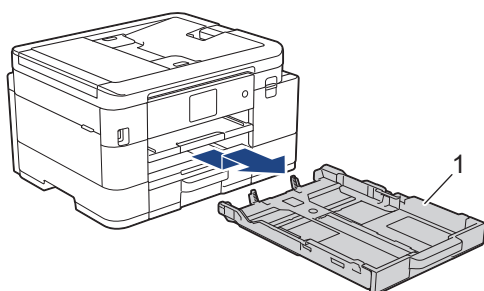

- Fack 2 (MFC-J4540DW)

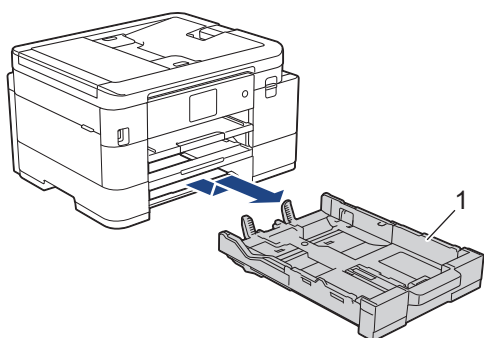

3. Lyft pappersstödet (1) och dra det sedan snett uppåt ut ur maskinen såsom pilen visar.

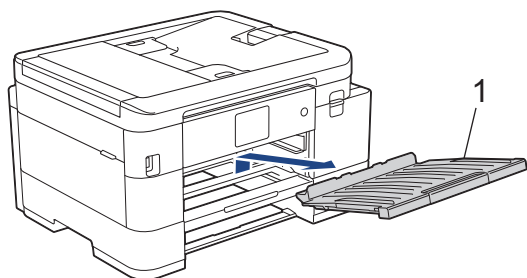

4. Avlägsna damm genom att torka maskinens utsida med en torr, luddfri trasa.

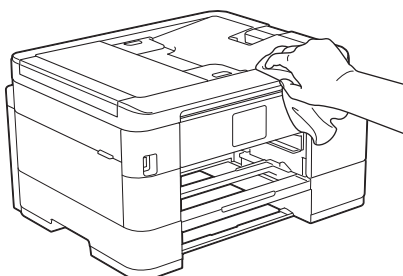

5. Avlägsna damm genom att torka pappersfackets in- och utsida med en torr och luddfri trasa.

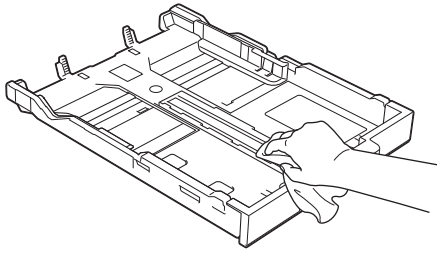

6. Torka av pappersstödet utsida med en torr, luddfri trasa för att avlägsna damm.

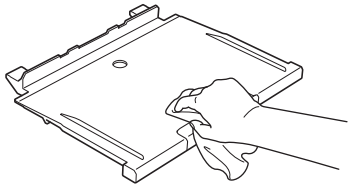

7. Tryck tillbaka pappersstödet i maskinen. Se till att du passar in pappersstödet i kanalerna.

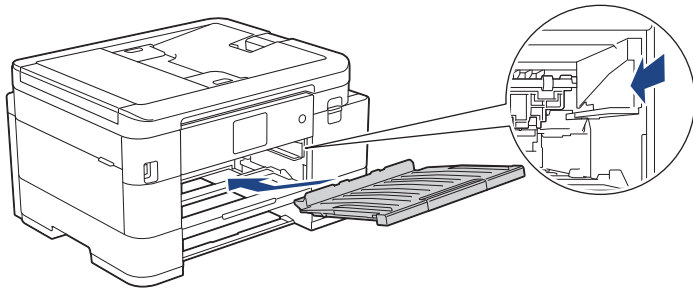

8. Tryck långsamt in pappersfacket helt i maskinen.

✓ Närliggande information

- [Rengöra Brother-maskinen](#)

Rengöra maskinens skrivarvals

⚠ VARNING

⚡ Koppla ur maskinen från eluttaget innan du rengör skrivarvalsen för att undvika elektriska stötar.

1. Ta tag i greppen på båda sidor om maskinen med händerna och öppna skannerlocket.
2. Rengör maskinens skrivarvals (1) och området kring det och torka bort bläck som stänkt med en torr, mjuk och luddfri trasa.

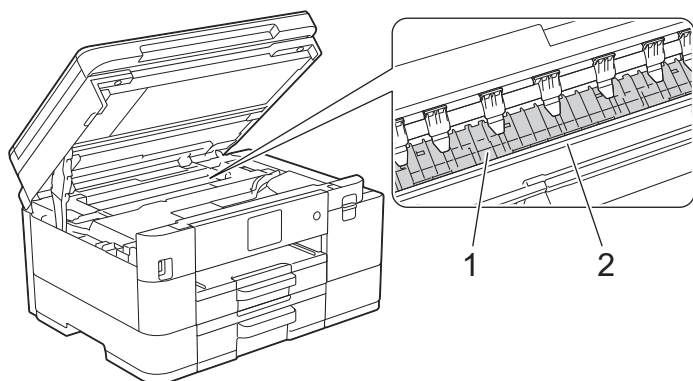

VIKTIGT

Vidrör INTE enkoder strip, en tunn plastremsa som är sträckt tvärs i maskinen (2). Detta kan orsaka skador på maskinen.

3. Stäng försiktigt skannerlocket med båda händerna.

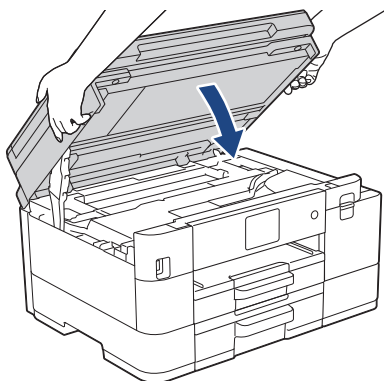

4. Anslut nätkabeln igen.



Närliggande information

- [Rengöra Brother-maskinen](#)

Liknande ämnen:

- [Pappershanterings- och utskriftsproblem](#)

Rengöra pappersmatarrullarna

Om det finns bläck eller pappersdam på pappersmatarrullarna kan det orsaka problem med pappersmatningen.

1. Dra ut maskinens nätkabel ur eluttaget.
2. Om stödfliken är öppen ska du stänga den och sedan stänga pappersstödet.
3. Dra ut pappersfacket (1) helt ur maskinen.

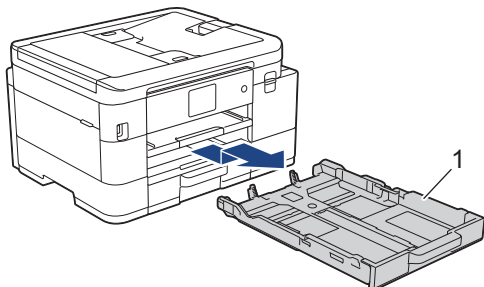

4. Lyft pappersstödet (1) och dra det sedan snett uppåt ut ur maskinen såsom pilen visar.

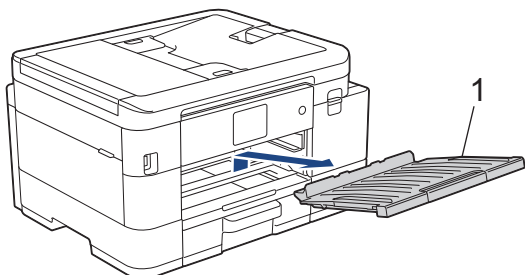

5. Rengör pappersmatarrullarnas framsida (1) med en mjuk luddfri trasa som fuktats med vatten. Rengör från sida till sida. När du har rengjort rullarna torkar du bort all fukt med en torr, mjuk och luddfri trasa.

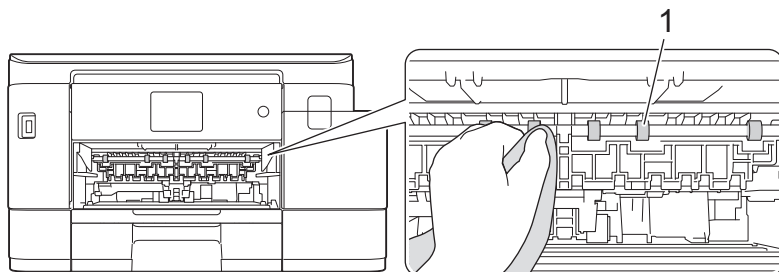

6. Lyft på klaffen (2) och rengör baksidan av pappersmatarrullarna (1) med en mjuk luddfri trasa som fuktats med vatten. När du har rengjort rullarna torkar du bort all fukt med en torr, mjuk och luddfri trasa.

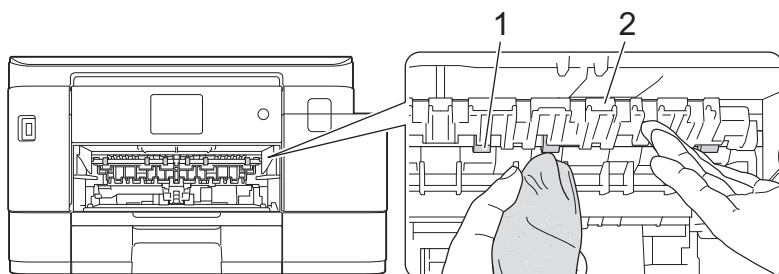

7. Tryck tillbaka pappersstödet i maskinen. Se till att du passar in pappersstödet i kanalerna.

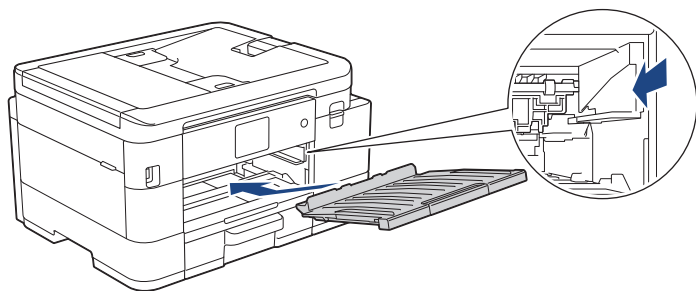

8. Tryck långsamt in pappersfacket helt i maskinen.

9. Anslut nätkabeln igen.



Använd inte maskinen igen förrän rullarna är torra. Om du använder maskinen innan rullarna är torra kan det orsaka problem med pappersmatningen.



Närliggande information

- [Rengöra Brother-maskinen](#)

Liknande ämnen:

- [Pappershanterings- och utskriftsproblem](#)
-

Rengör basskivan

Genom att regelbundet rengöra basskivan förhindrar man att maskinen matar ut flera pappersark när det bara finns några få pappersark kvar i facket.

1. Om stödfliken är öppen ska du stänga den och sedan stänga pappersstödet.
2. Dra ut pappersfacken (1) helt ur maskinen på det sätt som pilen visar.
 - Fack 1

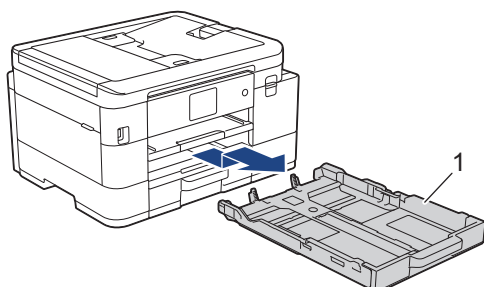

- Fack 2 (MFC-J4540DW)

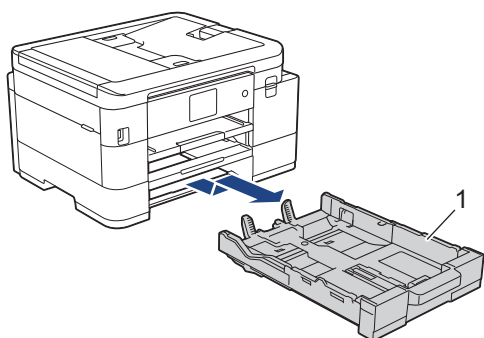

3. Rengör separationsplattan (1) med en mjuk och luddfri trasa som fuktats med vatten. När du har rengjort plattan torkar du bort all fukt med en mjuk, torr och luddfri trasa.

- Fack 1

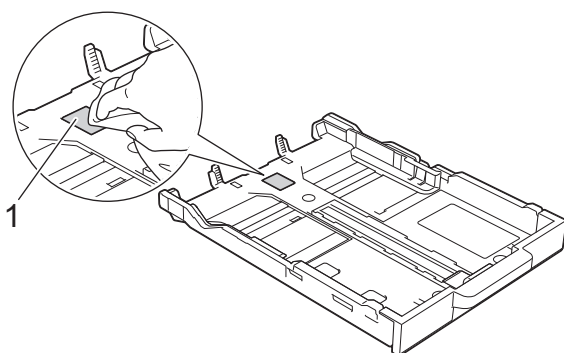

- Fack 2 (MFC-J4540DW)

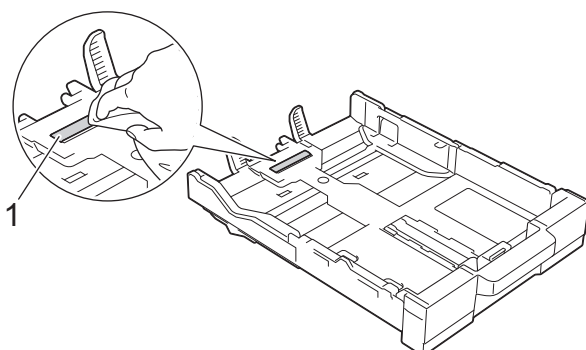

4. Tryck långsamt in pappersfacket helt i maskinen.



Närliggande information

- Rengöra Brother-maskinen

Liknande ämnen:

- Pappershanterings- och utskriftsproblem

Rengöra pappersupplökningsrullarna för pappersfack 1

Regelbunden rengöring av pappersupplökningsrullarna kan förhindra pappersstopp och säkerställa att pappersmatningen sker på rätt sätt.

1. Dra ut maskinens nätkabel ur eluttaget.
2. Om stödfliken är öppen ska du stänga den och sedan stänga pappersstödet.
3. Dra ut fack 1 (1) helt ur maskinen på det sätt som pilen visar.

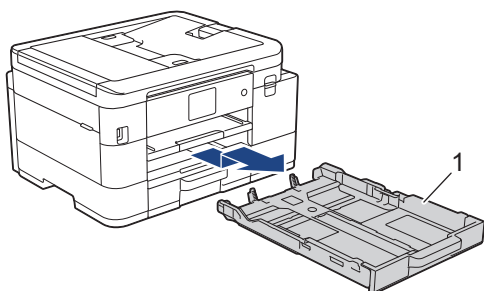

4. Lyft pappersstödet (1) och dra det sedan snett uppåt ut ur maskinen såsom pilen visar.

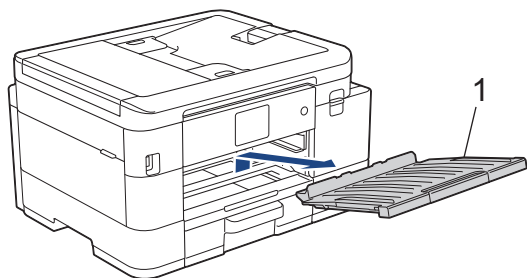

5. Rengör pappersupplökningsrullarna (1) med en mjuk och luddfri trasa som fuktats med vatten. Vrid sakta rullarna så att hela ytan rengörs. När du har rengjort rullarna torkar du bort all fukt med en torr, mjuk och luddfri trasa.

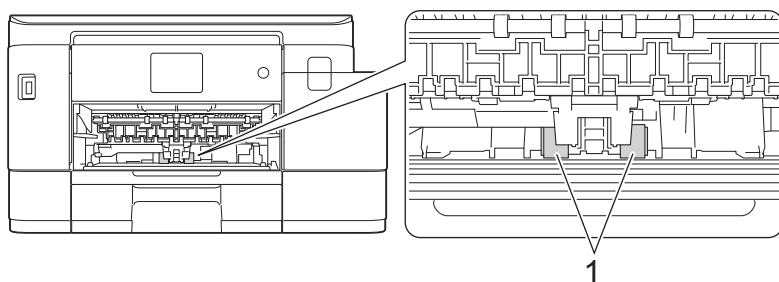

6. Tryck tillbaka pappersstödet i maskinen. Se till att du passar in pappersstödet i kanalerna.

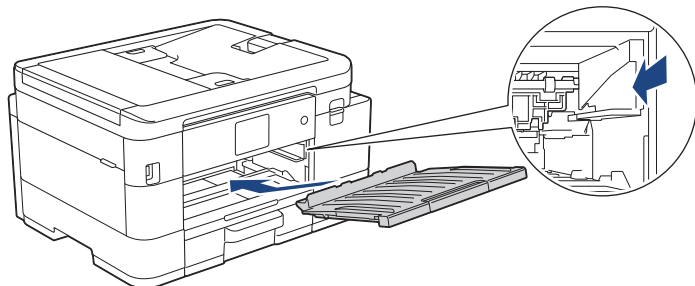

7. Tryck långsamt in pappersfacket helt i maskinen.
8. Anslut nätkabeln igen.



Närliggande information

- Rengöra Brother-maskinen

Liknande ämnen:

- Fel- och underhållsmeddelanden
- Pappershanterings- och utskriftsproblem

Rengör pappersupplökningsrullarna för pappersfack 2

Relaterade modeller: MFC-J4540DW

1. Dra ut maskinens nätkabel ur eluttaget.
2. Om stödfliken är öppen ska du stänga den och sedan stänga pappersstödet.
3. Dra ut fack 2 (1) helt ur maskinen på det sätt som pilen visar.

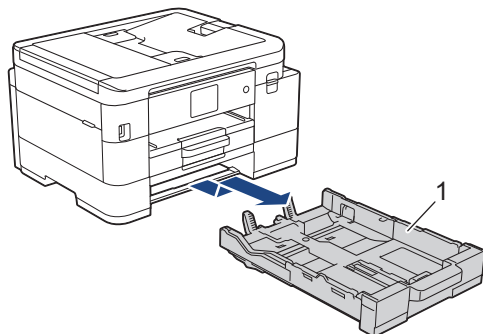

4. Rengör pappersupplökningsrullarna för fack 2 (1) med en mjuk luddfri trasa som fuktats med vatten. Vrid sakta rullarna så att hela ytan rengörs. När du har rengjort rullarna torkar du bort all fukt med en torr, mjuk och luddfri trasa.

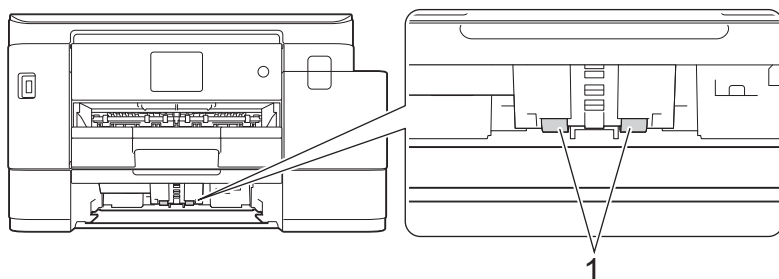

5. Tryck långsamt in pappersfacket helt i maskinen.
6. Anslut nätkabeln igen.

✓ Närliggande information

- [Rengöra Brother-maskinen](#)

Kontrollera Brother-maskinen

- [Kontrollera utskriftskvaliteten](#)
- [Kontrollera utskriftsjusteringen från Brother-maskinen](#)
- [Kontrollera bläcknivån \(sidmätare\)](#)
- [Övervaka maskinens status från datorn \(Windows\)](#)
- [Övervaka maskinens status med Brother iPrint&Scan \(Windows/Mac\)](#)

Kontrollera utskriftskvaliteten

Om bleka eller randiga färger och text visas eller om text saknas på dina utskrifter, kan det hända att vissa munstycken i skrivarhuvudet är tilltäppta. Skriv ut kontrollbladet och titta på munstyckets kontrollmönster.

>> [MFC-J4340DW](#)

>> [MFC-J4440DW/MFC-J4540DW](#)

MFC-J4340DW

1. Tryck på ▲^o (bläck).
2. Tryck på ▲ eller ▼ för att göra dina val:
 - a. Välj [Förb. utskr.kval.]. Tryck på **OK**.
 - b. Välj [Förb. utskr.kval.] igen. Tryck på **OK**.
3. Tryck på ►.
Maskinen skriver ut kontrollarket.
4. Kontrollera kvaliteten på de fyra färgblocken på utskriften.
5. När ett LCD-meddelande uppmanar dig att kontrollera utskriftskvaliteten ska du göra något av följande:
 - Om alla linjer är klara och tydliga trycker du på ◀ och väljer [Nej].
Kontrollen av utskriftskvaliteten avslutas.
 - Om det saknas linjer (se **Dålig** nedan) trycker du på ► för att välja [Ja].

OK

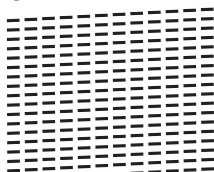

Dålig

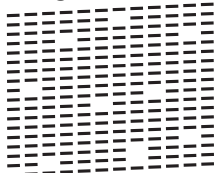

6. När LCD-meddelandet uppmanar dig att kontrollera utskriftskvaliteten för varje färg trycker du på ◀ eller ► för att välja det mönster (1–4) som är mest likt utskriftsresultatet. Tryck på **OK**.
7. Gör något av följande:
 - Om det är nödvändigt att rengöra skrivhuvudet, trycker du på ► för att starta rengöringsprocessen.
 - Om rengöring av skrivhuvudet inte behövs visas menyskärmen åter på LCD:n.
8. När rengöringen är klar uppmanar LCD-meddelandet dig att kontrollera utskriftskvaliteten igen.
Tryck på ► [Ja] för att starta kontrollen av utskriftskvaliteten.
9. Tryck på ► igen.
Maskinen skriver ut kontrollarket igen. Kontrollera kvaliteten på de fyra färgblocken på utskriften igen.

Om du rengör skrivhuvudet flera gånger och utskriften inte förbättras försöker du med den särskilda rengöringsmetoden. ►► *Närliggande information*

VIKTIGT

Vidrör INTE skrivhuvudet. Du riskerar att orsaka permanent skada och kan upphäva skrivhuvudets garanti.



När ett munstycke på skrivhuvudet är tilltäppt ser testutskriften ut så här:



När skrivhuvudets munstycke rengjorts är de horisontella linjerna borta:



MFC-J4440DW/MFC-J4540DW

1. Tryck på  [Bläck] > [Förbättra utskriftskvalitet] > [Kolla utskriftskvalitet].
2. Tryck på [Start].
Maskinen skriver ut kontrollarket.
3. Kontrollera kvaliteten på de fyra färgblocken på utskriften.
4. När ett LCD-meddelande uppmanar dig att kontrollera utskriftskvaliteten ska du göra något av följande:

- Om alla linjer är klara och tydliga trycker du på [Nej] och sedan på  för att avsluta kontrollen av utskriftskvaliteten.
- Om det saknas linjer (se **Dålig** nedan) trycker du på [Ja].

OK

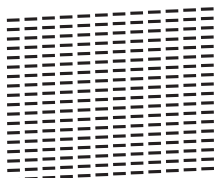

Dålig

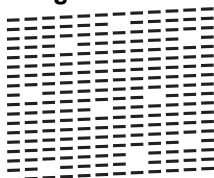

5. När LCD-meddelandet uppmanar dig att kontrollera utskriftskvaliteten för varje färg trycker du på siffran för det mönster (1–4) som är mest likt utskriftsresultatet.
6. Gör något av följande:
 - Om det är nödvändigt att rengöra skrivhuvudet, trycker du på [Start] för att starta rengöringsprocessen.
 - Om rengöring av skrivhuvudet inte behövs visas menyskärmen åter på pekskärmen. Tryck på .
7. När rengöringsproceduren är klar uppmanar LCD-meddelandet dig att skriva ut kontrollarket igen. Tryck på [Ja] och sedan på [Start].

Maskinen skriver ut kontrollarket igen. Kontrollera kvaliteten på de fyra färgblocken på utskriften igen.

Om du rengör skrivhuvudet flera gånger och utskriften inte förbättras försöker du med den särskilda rengöringsmetoden. >> *Närliggande information*

VIKTIGT

Vidrör INTE skrivhuvudet. Du riskerar att orsaka permanent skada och kan upphäva skrivhuvudets garanti.



När ett munstycke på skrivhuvudet är tilltäppt ser testutskriften ut så här:



När skrivhuvudets munstycke rengjorts är linjerna borta:



Närliggande information

- [Kontrollera Brother-maskinen](#)

Liknande ämnen:

- [Pappershanterings- och utskriftsproblem](#)
- [Rengöra skrivhuvudet från Brother-maskinen](#)



Kontrollera utskriftsjusteringen från Brother-maskinen





Om den utskrivna texten blir suddig eller om bilderna inte syns riktigt när maskinen har transporterats justerar du utskriftsjusteringen.

>> [MFC-J4340DW](#)

>> [MFC-J4440DW/MFC-J4540DW](#)

MFC-J4340DW

Innan du justerar utskriftsjusteringen ska du först genomföra en kontroll av utskriftskvaliteten genom att trycka på  (Bläck),  eller  för att välja [Förb. utskr.kval.] > [Förb. utskr.kval.] igen och därefter **OK**.

1. Tryck på  (bläck).
2. Tryck på  eller  för att göra dina val:
 - a. Välj [Förb. utskr.kval.]. Tryck på **OK**.
 - b. Välj [Justering]. Tryck på **OK**.
3. Tryck på  efter att bekräftelsemeddelandet om att kontrollen av utskriftskvaliteten är färdig visas på LCD-skärmen.
4. Välj [Auto] eller [Manuell].
 - Om du väljer läget [Auto] justeras utskriftsjusteringen automatiskt genom att kontrollarket skannas.
 - Om du väljer läget [Manuell] måste du skriva in information från kontrollarket manuellt.
5. Om du valt läget [Auto] ska du välja det pappersformat som kontrollarket ska skrivas ut på.
6. Lägg in papper av den angivna storleken i facket och tryck sedan på .
- Maskinen skriver ut kontrollarket.
7. Följ anvisningarna på LCD-skärmen.



Om utskriftsjusteringen inte är korrekt blir texten otydlig eller förvriden som på bilden.

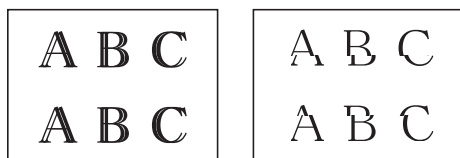

När utskriftsjusteringen är korrekt ser texten ut som på bilden.



MFC-J4440DW/MFC-J4540DW

Innan du justerar utskriftsjusteringen ska du först göra en kontroll av utskriftskvaliteten genom att trycka på  [Bläck] > [Förbättra utskriftskvalitet] > [Kolla utskriftskvalitet].

1. Tryck på  [Bläck] > [Förbättra utskriftskvalitet] > [Justering].
2. Tryck på [Nästa].
3. Tryck på [Ja] efter att bekräftelsemeddelandet om att kontrollen av utskriftskvaliteten är färdig visas på LCD-skärmen.

-
4. Tryck på [Auto] eller [Manuell].
 - Om du väljer läget [Auto] justeras utskriftsjusteringen automatiskt genom att kontrollarket skannas.
 - Om du väljer läget [Manuell] måste du skriva in information från kontrollarket manuellt.
 5. Om du valt läget [Auto] ska du välja det pappersformat som kontrollarket ska skrivas ut på.
 6. Fyll på papper i specificerat format i facket och tryck sedan på [Start].

Maskinen skriver ut kontrollarket.
 7. Följ anvisningarna på LCD-skärmen.



Om utskriftsjusteringen inte är korrekt blir texten otydlig eller förvriden som på bilden.

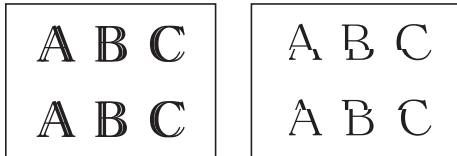

När utskriftsjusteringen är korrekt ser texten ut som på bilden.



Närliggande information

- [Kontrollera Brother-maskinen](#)

Liknande ämnen:

- [Pappershanterings- och utskriftsproblem](#)
-

Kontrollera bläcknivån (sidmätare)

Även om en ikon för bläcknivån visas på maskinens LCD kan du se en större graf som visar ungefär hur mycket bläck som finns kvar i varje kassett.

>> [MFC-J4340DW](#)

>> [MFC-J4440DW/MFC-J4540DW](#)

MFC-J4340DW

1. Tryck på ▲ (bläck).
2. Tryck på ▲ eller ▼ för att välja [Bläcknivå]. Tryck på **OK**.

Aktuell bläcknivå visas på LCD-skärmen. ¹

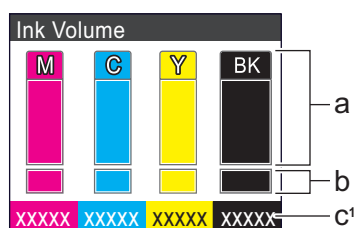

- a. Visar bläckpatronens nivå.
- b. Visar återstående bläcknivå i den interna bläckbehållaren.
- c. Sidmätaren ¹ visar det ungefärliga antalet återstående sidor som kan skrivas ut med patronerna.



- När bläckpatronen håller på att ta slut, eller om det är något problem med den, visas någon av följande ikoner:

	Bläcknivån är låg.
	Bläckpatronen behöver bytas ut.
	Det är ett problem med bläckpatronen.

- Om du vill ändra visningsinställningarna för det ungefärliga antalet sidor trycker du på **Stop/Exit** för att gå tillbaka till startskärmen. Tryck på **Settings**, välj [Bläck] och därefter [Återstående sid]. Tryck på **OK** och följ instruktionerna på LCD:n.
- Om du vill kontrollera eller skriva ut modellnumren för bläckpatronerna trycker du på **Clear/Back** för att gå tillbaka till menyskärmen [Bläck] och sedan väljer du [Bläckpatronsmodell]. Tryck på **OK** och följ instruktionerna på LCD:n.

3. Tryck på **Stop/Exit**.



- Du kan även kontrollera bläcknivån från datorn.
- Mer detaljerad information om de mätmetoder som använts för den ungefärliga åtgången finns på support.brother.com/yield.

MFC-J4440DW/MFC-J4540DW

1. Tryck på [Bläck] > [Bläcknivå].

Bläcknivån och sidmätaren visas på pekskärmen ².

- ¹ Sidmätaren är endast en uppskattning i informationssyfte och visar inte det faktiska antal sidor som återstår. Information om faktisk kassettkapacitet finns på support.brother.com/yield.
- ² Sidmätaren är endast en uppskattning i informationssyfte och visar inte det faktiska antal sidor som återstår. Information om faktisk kassettkapacitet finns på support.brother.com/yield.



- Visar bläckpatronens nivå.
- Visar återstående bläcknivå i den interna bläckbehållaren.
- Tryck för att ändra inställningarna för ungefärligt sidantal.
- Sidmätaren ² visar det ungefärliga antalet återstående sidor som kan skrivas ut med patronerna.



- När bläckpatronen håller på att ta slut, eller om det är något problem med den, visas någon av följande ikoner:

	Bläcknivån är låg.
	Bläckpatronen behöver bytas ut.
	Det är ett problem med bläckpatronen.

- Om du vill kontrollera eller skriva ut bläckpatronens modellnummer trycker du på (Tillbaka) för att återgå till [Bläck] menyskrmen.

Tryck på [Bläckpatronsmodell] och följ anvisningarna på pekskrmen.

2. Tryck på .



- Du kan även kontrollera bläcknivån från datorn.
- Mer detaljerad information om de mätmetoder som använts för den ungefärliga åtgången finns på support.brother.com/yield.



Närliggande information

- [Kontrollera Brother-maskinen](#)



Liknande ämnen:

- [Översikt över pekskrms-LCD](#)
- [Översikt över skärmen för inställningar](#)
- [Skriva ut ett dokument \(Windows\)](#)
- [Övervaka maskinens status från datorn \(Windows\)](#)
- [Övervaka maskinens status med Brother iPrint&Scan \(Windows/Mac\)](#)

Övervaka maskinens status från datorn (Windows)

Verktøget Status Monitor är ett konfigurerbart programverktøg för övervakning av en eller flera maskiners status. Med det får du omedelbart avisering om fel.

Gör något av följande:

- Dubbelklicka på ikonen  i aktivitetsfältet.
- Starta  (**Brother Utilities**) och klicka sedan på rullgardinsmenyn för att välja ditt modellnamn (om det inte redan är valt). Klicka på **Verktøg** i vänster navigationsfält och klicka sedan på **Status Monitor**.

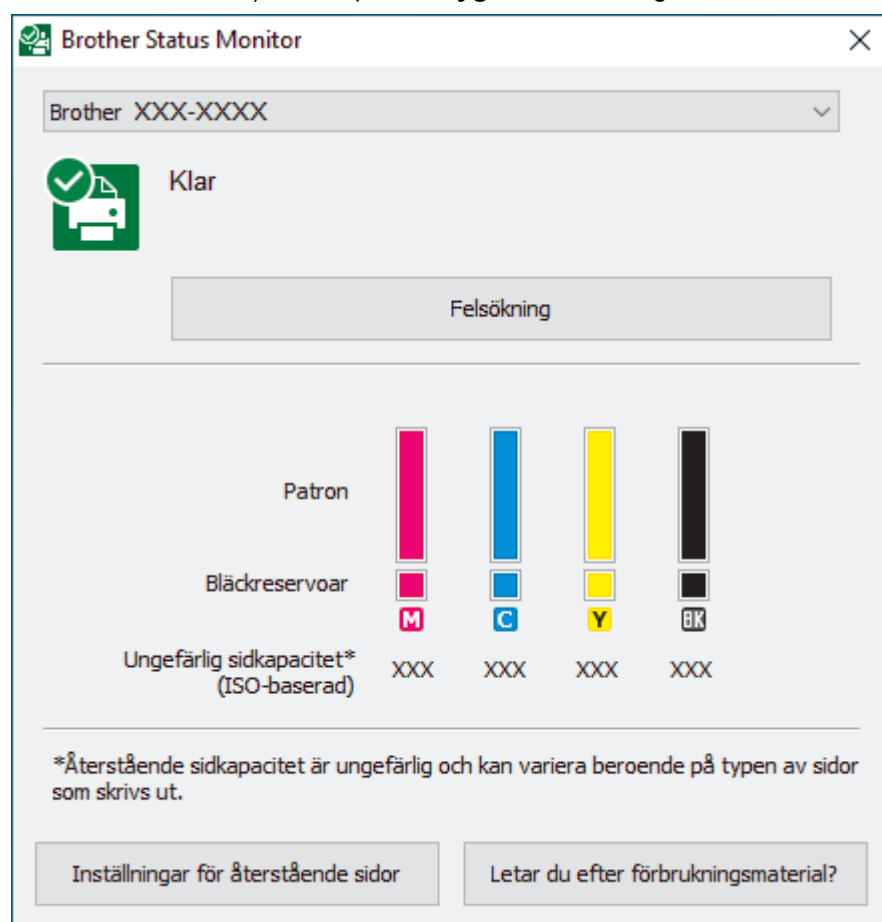

Felsökning

Klicka på knappen **Felsökning** för att öppna webbplatsen för felsökning.

Inställningar för återstående sidor

Klicka på knappen **Inställningar för återstående sidor** för att ändra inställningarna för ungefärligt sidantal.

Letar du efter förbrukningsmaterial?

Klicka på knappen **Letar du efter förbrukningsmaterial?** för mer information om originaldelar från Brother.

Felikoner

Ikon	Beskrivning
	Bläcknivån är låg.
	Bläckpatronen behöver bytas ut.
	Det är ett problem med bläckpatronen.



Du kan även kontrollera mängden bläck med hjälp av Webbaserad hantering.



Närliggande information

- [Kontrollera Brother-maskinen](#)
 - [Indikatorerna för Status Monitor och vad de innebär \(Windows\)](#)
 - [Stäng av Show Status Monitor \(Windows\)](#)
 - [Stäng av Status Monitor \(Windows\)](#)

Liknande ämnen:

- [Avbryta ett utskriftsjobb \(Windows\)](#)
 - [Kontrollera bläcknivån \(sidmätare\)](#)
-

Indikatorerna för Status Monitor och vad de innebär (Windows)

När du startar din dator visas ikonen **Brother Status Monitor** i aktivitetsfältet.

- En grön ikon anger normalt beredskapsläge.



- En gul ikon indikerar en varning.



- En röd ikon visar att ett fel har inträffat.



- En grå ikon visar att maskinen är i offline-läge.



Närliggande information

- [Övervaka maskinens status från datorn \(Windows\)](#)

Stäng av Show Status Monitor (Windows)

Med funktionen Show Status Monitor erhåller du information när ett problem uppstår med en enhet som övervakas av datorn. Standardinställningen är **Endast vid utskrift från denna dator**. Stäng av den genom att genomföra följande steg:

1. Högerklicka på ikonen  (**Brother Status Monitor**) eller fönstret och välj sedan alternativet **Inställningar för Status Monitor** och klicka på **Alternativ**.
Fönstret **Alternativ** öppnas.
2. Klicka på fliken **Grundläggande** och välj sedan **Av** för **Visa Status Monitor**.
3. Klicka på **OK**.



Även om Show Status Monitor är avstängd kan du när du vill kontrollera maskinens status genom att visa Status Monitor.



Närliggande information

- [Övervaka maskinens status från datorn \(Windows\)](#)

■ [Hem](#) > [Rutinunderhåll](#) > [Kontrollera Brother-maskinen](#) > [Övervaka maskinens status från datorn \(Windows\)](#) > [Stäng av Status Monitor \(Windows\)](#)

Stäng av Status Monitor (Windows)

1. Högerklicka på ikonen eller fönstret  (**Brother Status Monitor**) och välj sedan **Avsluta**.
2. Klicka på **OK**.

Närliggande information

- [Övervaka maskinens status från datorn \(Windows\)](#)
-

Övervaka maskinens status med Brother iPrint&Scan (Windows/Mac)

Med Brother iPrint&Scan kan du övervaka Brother-maskinens status.

1. Starta Brother iPrint&Scan.

- Windows

Starta  (Brother iPrint&Scan).

- Mac



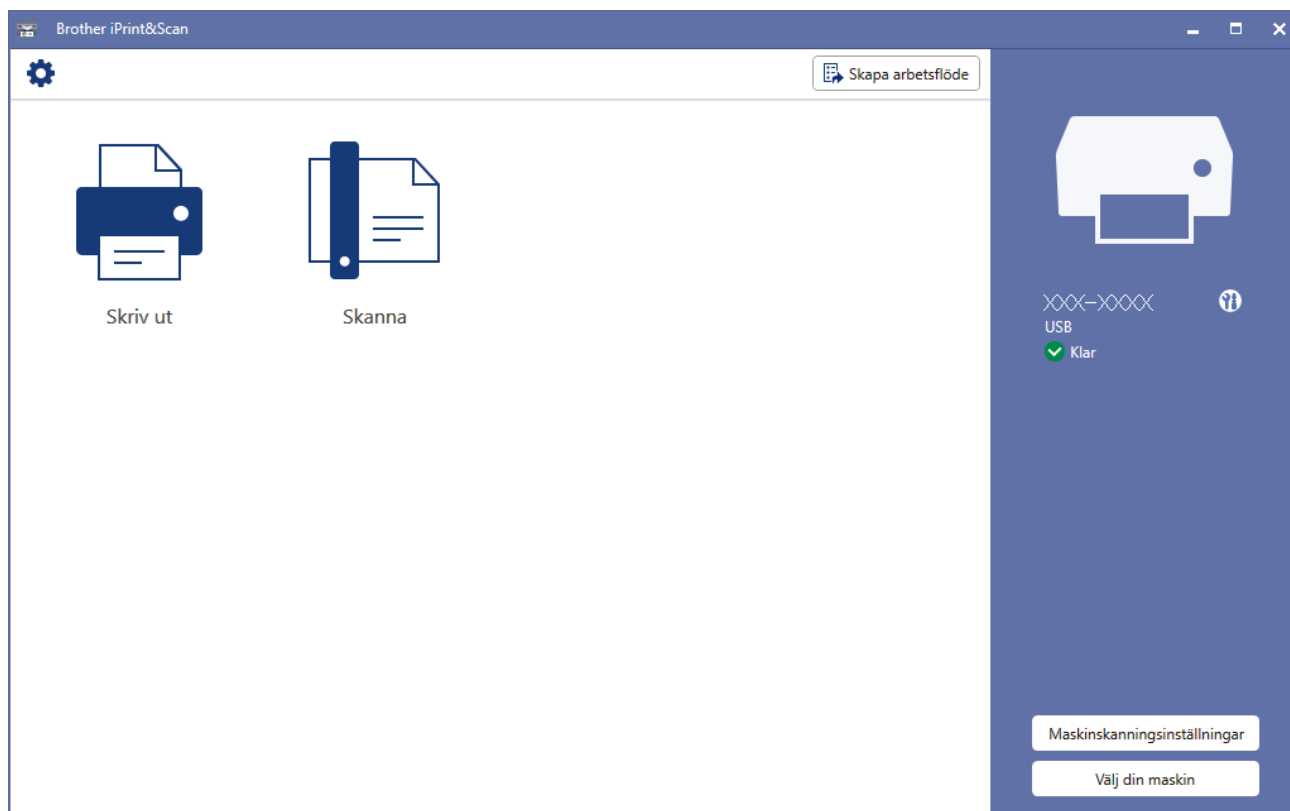

I menyfältet **Finder** klickar du på **Gå > Program**. Dubbelklicka sedan på iPrint&Scan-ikonen.

Brother iPrint&Scan-skärmen visas.

2. Om Brother-maskinen inte är vald klickar du på knappen **Välj din maskin** och väljer sedan modellnamnet i listan. Klicka på **OK**.



Statusikoner

Ikon	Beskrivning
	En grön ikon anger normalt beredskapsläge.
	En gul ikon anger en varning.
	En röd ikon visar att ett fel har inträffat.
	En grå ikon visar att maskinen är i offline-läge.

Felikoner

Ikon	Beskrivning
!	Bläcknivån är låg.
✗	Bläckpatronen behöver bytas ut.
?	Det är ett problem med bläckpatronen.



- Skärmbilden kan variera beroende på versionen av programmet.
- Den återstående mängden bläck är ungefärlig och kan skilja sig från den faktiska mängden återstående bläck.
- Du kan även kontrollera den återstående mängden bläck med hjälp av Webbaserad hantering.



Närliggande information

- [Kontrollera Brother-maskinen](#)

Liknande ämnen:

- [Kontrollera bläcknivån \(sidmätare\)](#)



Korrigera pappersmatningen för att rensa vertikala linjer





Justera pappersmatningen för att reducera vertikala linjer.

>> [MFC-J4340DW](#)

>> [MFC-J4440DW/MFC-J4540DW](#)

MFC-J4340DW

Innan du justerar utskriftsjusteringen ska du först genomföra en kontroll av utskriftskvaliteten genom att trycka på  (Bläck),  eller  för att välja [Förb. utskr.kval.] > [Förb. utskr.kval.] igen och därefter **OK**.

1. Tryck på  (bläck).
2. Tryck på  eller  för att göra dina val:
 - a. Välj [Förb. utskr.kval.]. Tryck på **OK**.
 - b. Välj [Korrekt pappersmat.]. Tryck på **OK**.
3. Tryck på  efter att bekräftelsemeddelandet om att kontrollen av utskriftskvaliteten är färdig visas på LCD-skärmen.
4. Välj [Auto] eller [Manuell].
 - Om du väljer läget [Auto] justeras pappersmatningen automatiskt genom att kontrollarket skannas.
 - Om du väljer läget [Manuell] måste du skriva in information från kontrollarket manuellt.
5. Om du valt läget [Auto] ska du välja det pappersformat som kontrollarket ska skrivas ut på.
6. Lägg in papper av den angivna storleken i facket och tryck sedan på .
7. Följ anvisningarna på LCD-skärmen.

MFC-J4440DW/MFC-J4540DW

Innan du justerar pappersmatningen ska du göra en kontroll av utskriftskvaliteten genom att trycka på  [Bläck] > [Förbättra utskriftskvalitet] > [Kolla utskriftskvalitet].

1. Tryck på  [Bläck] > [Förbättra utskriftskvalitet] > [Korrekt pappersmatning].
2. Tryck på [Nästa].
3. Tryck på [Ja] efter att bekräftelsemeddelandet om att kontrollen av utskriftskvaliteten är färdig visas på LCD-skärmen.
4. Tryck på [Auto] eller [Manuell].
 - Om du väljer läget [Auto] justeras pappersmatningen automatiskt genom att kontrollarket skannas.
 - Om du väljer läget [Manuell] måste du skriva in information från kontrollarket manuellt.
5. Om du valt läget [Auto] ska du välja det pappersformat som kontrollarket ska skrivas ut på.
6. Fyll på papper i specificerat format i facket och tryck sedan på [Start].
7. Följ instruktionerna på LCD:n.

Närliggande information

- [Rutinunderhåll](#)

Liknande ämnen:

- [Pappershanterings- och utskriftsproblem](#)

-
- Övriga problem
-

Ändra utskriftsalternativen för att förbättra utskriftsresultaten

Om utskrifterna inte ser ut som förväntat ändrar du utskriftsinställningarna på Brother-maskinen för att förbättra utskriftskvaliteten. Utskriftshastigheten kan bli långsammare när du använder dessa inställningar.







- De här instruktionerna möjliggör bättre utskriftsresultat när du använder maskinen för kopiering, utskrift från media eller en mobil enhet.
- Om utskriftskvaliteten är dålig när du skriver ut från datorn ändrar du inställningarna för skrivardrivrutinen.



>> [MFC-J4340DW](#)

>> [MFC-J4440DW/MFC-J4540DW](#)

MFC-J4340DW

1. Tryck på  (bläck).
2. Tryck på  eller  för att välja [Utskriftsval]. Tryck på **OK**.
3. Tryck på  eller  för att välja ett av följande alternativ:

Alternativ	Beskrivning
Minska kladd	Välj detta alternativ om du har problem med smetiga utskrifter eller pappersstopp.
Förstärk utsk.	Välj detta alternativ om du har problem med suddiga utskrifter.

4. Tryck på **OK**.
5. Tryck på  eller  för att välja det alternativ du önskar. Tryck på **OK**.
6. Tryck på **Stop/Exit**.

MFC-J4440DW/MFC-J4540DW

1. Tryck på  [Bläck] > [Utskriftsval].
2. Tryck på ett av följande alternativ:

Alternativ	Beskrivning
Minska kladd	Välj detta alternativ om du har problem med smetiga utskrifter eller pappersstopp.
Förstärk utsk.	Välj detta alternativ om du har problem med suddiga utskrifter.

3. Följ menyerna på LCD.
4. Tryck på .

✓ Närliggande information

- [Rutinunderhåll](#)

Liknande ämnen:

- [Kopiera på papprets båda sidor \(dubbelsidig kopiering\)](#)
- [Pappershanterings- och utskriftsproblem](#)
- [Övriga problem](#)
- [Förhindra suddiga utskrifter och pappersstopp \(Windows\)](#)
- [Utskriftsinställningar \(Windows\)](#)

Packa och frakta maskinen

- Använd originalförpackningen när du transporterar maskinen. Luta inte produkten och vänd den inte upp och ner. Skador som uppkommer under transport täcks eventuellt inte av garantin om du inte har packat skannern på rätt sätt.
- Du bör försäkra maskinen på lämpligt sätt hos den transportfirma du anlitar.

VIKTIGT

Det är viktigt att du ser till att skrivhuvudet är "parkerat" efter en utskrift. Lyssna noga innan du stänger av strömmen så att alla mekaniska ljud har tystnat. Om maskinen inte har parkerat skrivhuvudet kan det uppstå utskriftsproblem och eventuella skador på skrivhuvudet.

1. Dra ut maskinens nätkabel ur eluttaget.
2. Koppla sedan ur maskinen från telefon-uttaget och ta bort telefonsladden från maskinen.
3. Ta tag i greppen på båda sidor om maskinen med händerna och öppna skannerlocket.
4. Dra ut gränssnittskabeln från maskinen om den är ansluten.
5. Stäng skannerlocket försiktigt genom att ta tag i greppen på båda sidorna.

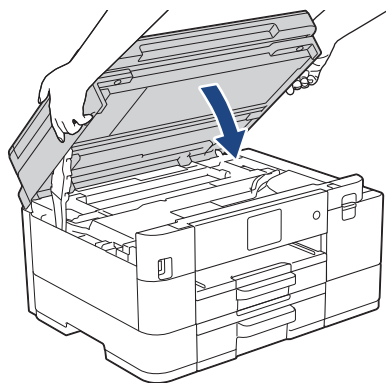

6. Öppna bläckpatronsluckan.
7. Tryck på bläckfrigöringsspaken för att lossa färgpatronen och ta ut färgpatronerna.

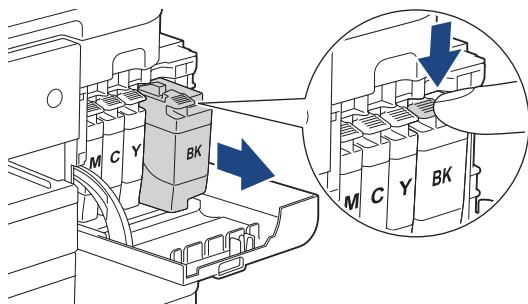

8. Placera maskinen i påsen.

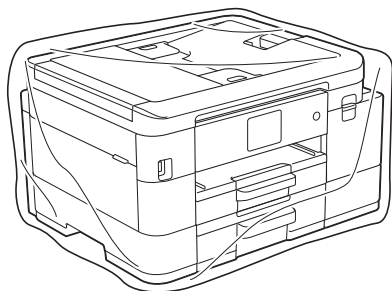

9. Packa maskinen i originalkartongen med originalemballaget så som visas nedan. Placera inte den förbrukade bläckpatronen i kartongen.

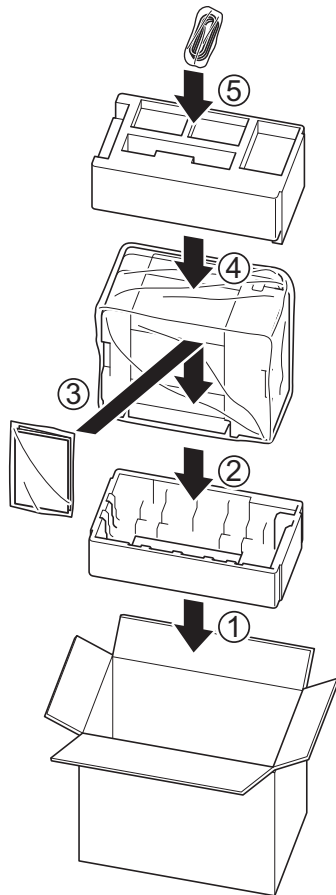

10. Stäng kartongen och tejpa igen den.



Närliggande information

- [Rutinunderhåll](#)

Liknande ämnen:

- [Byta ut bläckpatronerna](#)

Maskininställningar

Anpassa inställningar och funktioner så att maskinen blir ett effektivare arbetsredskap.

- [Ändra maskininställningarna via kontrollpanelen](#)
- [Ändra dina maskininställningar med hjälp av Webbaserad hantering](#)

Ändra maskininställningarna via kontrollpanelen

- [Vid strömavbrott \(minneslagring\)](#)
- [Allmänna inställningar](#)
- [Spara dina favoritinställningar som ett snabbval](#)
- [Utskriftsrapporter](#)
- [Tabeller över inställningar och funktioner](#)

Vid strömavbrott (minneslagring)

- Dina menyinställningar kommer att lagras permanent så att de inte förloras.
- Tillfälliga inställningar (till exempel: Kontrast och Internationellt läge) förloras.
- (MFC-J4340DW) Datum och tid sparas i cirka 24 timmar.
- (MFC-J4440DW/MFC-J4540DW) Datum och tid och programmerade faxtimerjobb (till exempel: fördröjt fax) behålls i ungefär 24 timmar.
- (MFC-J4440DW/MFC-J4540DW) Andra faxningar i maskinens minne kommer inte att gå förlorade.



Närliggande information

- [Ändra maskininställningarna via kontrollpanelen](#)
-

Allmänna inställningar

- Justera volymen i maskinen
- Ändra till sommartid automatiskt
- Ställa in nedräkning för viloläge
- Ställ in maskinen så att den stängs av automatiskt
- Ställ in datum och tid
- Ställa in tidszonen
- Justera ljusstyrkan på LCD:ns bakgrundsbelysning
- Ändra hur länge LCD:ns bakgrundsbelysning är på
- Ställa in stations-ID:t
- Undvik att ringa fel nummer (uppringningsbegränsning)
- Reducera ljudnivå vid utskrift
- Byt det språk som visas på LCD:n
- Ändra tangentbordets inställning

Justera volymen i maskinen

>> MFC-J4340DW

>> MFC-J4440DW/MFC-J4540DW

MFC-J4340DW

1. Tryck på **Settings**.
2. Tryck på ▲ eller ▼ för att göra dina val:
 - a. Välj [Allmän inställ]. Tryck på **OK**.
 - b. Välj [Volym]. Tryck på **OK**.
3. Tryck på ▲ eller ▼ för att välja ett av följande alternativ:

Alternativ	Beskrivning
Ring	Justera ringsignalsvolymen.
Knappljud	Anpassa volymen för när du trycker på en knapp, gör ett misstag eller efter att sänt eller tagit emot ett fax.
Högtalarvolym	Justera högtalarvolymen.

4. Tryck på **OK**.
5. Tryck på ▲ eller ▼ för att välja alternativet [Av], [Låg], [Med] eller [Hög]. Tryck på **OK**.
6. Tryck på **Stop/Exit**.

MFC-J4440DW/MFC-J4540DW

1. Tryck på  [Inställn.] > [Alla inställn.] > [Allmän inställ] > [Volym].
2. Tryck på ett av följande alternativ :

Alternativ	Beskrivning
Ring	Justera ringsignalsvolymen.
Knappljud	Anpassa volymen för när du trycker på en knapp, gör ett misstag eller efter att sänt eller tagit emot ett fax.
Högtalarvolym	Justera högtalarvolymen.

3. Tryck på ▲ eller ▼ för att visa alternativet [Av], [Låg], [Med], eller [Hög] och tryck sedan på det alternativ som du vill ställa in.
4. Tryck på .

✓ Närliggande information

- [Allmänna inställningar](#)

Ändra till sommartid automatiskt

Du kan programmera maskinen så att den automatiskt anpassas till sommartid.

Den återställer sig själv framåt en timme på våren och en timme bakåt på hösten. Se till så att du anger aktuellt datum och tid under inställningen för [Datum och tid].



>> [MFC-J4340DW](#)

>> [MFC-J4440DW/MFC-J4540DW](#)

MFC-J4340DW

1. Tryck på **Settings**.
2. Tryck på ▲ eller ▼ för att göra dina val:
 - a. Välj [Grundinställn.]. Tryck på **OK**.
 - b. Välj [Datum och tid]. Tryck på **OK**.
 - c. Välj [Auto sommartid]. Tryck på **OK**.
 - d. Välj [På] eller [Av]. Tryck på **OK**.
3. Tryck på **Stop/Exit**.

MFC-J4440DW/MFC-J4540DW

1. Tryck på  [Inställn.].
2. Tryck på  [Datum och tid] > [Auto sommartid].
3. Tryck på [På] eller [Av].
4. Tryck på .



Närliggande information

- [Allmänna inställningar](#)

Ställa in nedräkning för viloläge

Inställningen för viloläge (eller energisparläge) kan minska energiförbrukningen. När maskinen är i viloläget agerar den som om den vore helt avstängd. Maskinen vaknar upp och börjar skriva ut om den tar emot ett utskriftsjobb eller ett fax. Använd dessa instruktioner för att ställa in en tidsfördröjning (nedräkning) innan maskinen går in i viloläge.

- Timern startar om igen när du utför någon funktion på maskinen som t.ex. tar emot ett faxmeddelande eller ett utskriftsjobb.
- Fabriksinställningen är fem minuter.

>> [MFC-J4340DW](#)

>> [MFC-J4440DW/MFC-J4540DW](#)



MFC-J4340DW

1. Tryck på **Settings**.
2. Tryck på ▲ eller ▼ för att göra dina val:
 - a. Välj [Allmän inställ]. Tryck på **OK**.
 - b. Välj [Vilolägestid]. Tryck på **OK**.
 - c. Välj det antal minuter (1–60) som du vill ställa in. Tryck på **OK**.
3. Tryck på **Stop/Exit**.



När maskinen går in i viloläge stängs LCD:ns bakgrundsbelysning av.

MFC-J4440DW/MFC-J4540DW

1. Tryck på  [Inställn.] > [Alla inställn.] > [Allmän inställ] > [Vilolägestid].
2. Ange det antal minuter (1–60) som du vill ställa in på pekskärmen och tryck sedan på [OK].
3. Tryck på .



När maskinen går in i viloläge stängs LCD:ns bakgrundsbelysning av.

✓ Närliggande information

- [Allmänna inställningar](#)

Liknande ämnen:

- [Ställ in maskinen så att den stängs av automatiskt](#)

Ställ in maskinen så att den stängs av automatiskt

Funktionen Autoavstängning kan minska strömförbrukningen. Ställ in det antal timmar som maskinen ska befinna sig i viloläge innan den automatiskt stängs av. När funktionen är inställd på [Av] måste du stänga av maskinen manuellt.

För att slå på maskinen efter att den automatiska avstängningen har stängt av den, tryck på .



Maskinen stängs inte av automatiskt när:

- Faxjobb lagras i maskinens minne. (MFC-J4340DW)
- Ett fel gör att faxjournalrapporten inte skrivs ut. (MFC-J4340DW)
- Maskinen är ansluten till en telefonlinje.
- Maskinen är ansluten till ett trådlöst nätverk. (MFC-J4440DW/MFC-J4540DW)
- Maskinen är ansluten till ett trådlöst nätverk.
- [Akitvera WLAN] är inställt på [På] eller [WLAN (Wi-Fi)] har valts i inställningen [Nätverks I/F].



>> [MFC-J4340DW](#)

>> [MFC-J4440DW/MFC-J4540DW](#)

MFC-J4340DW

1. Tryck på **Settings**.
2. Tryck på ▲ eller ▼ för att göra dina val:
 - a. Välj [Allmän inställ]. Tryck på **OK**.
 - b. Välj [Autoavstängn.]. Tryck på **OK**.
 - c. Välj [Av], [1timme], [2timmar], [4timmar] eller [8timmar]. Tryck på **OK**.
3. Tryck på **Stop/Exit**.

MFC-J4440DW/MFC-J4540DW

1. Tryck på  [Inställn.] > [Alla inställn.] > [Allmän inställ] > [Autoavstängn.].
2. Tryck på ▲ eller ▼ för att visa alternativet [Av], [1timme], [2timmar], [4timmar] eller [8timmar] och tryck sedan på det alternativ du önskar.
3. Tryck på .



Närliggande information

- [Allmänna inställningar](#)

Liknande ämnen:

- [Ställa in intervall för faxjournalen](#)
- [Ställa in nedräkning för viloläge](#)

Ställ in datum och tid

LCD:n visar datum och tid. Ange dem på nytt om de inte är aktuella. Du kan lägga till datum och tid till varje fax som du skickar genom att ställa in stations-ID:t.



>> [MFC-J4340DW](#)

>> [MFC-J4440DW/MFC-J4540DW](#)

MFC-J4340DW

1. Tryck på **Settings**.
2. Tryck på ▲ eller ▼ för att göra dina val:
 - a. Välj [Grundinställn.]. Tryck på **OK**.
 - b. Välj [Datum och tid]. Tryck på **OK**.
 - c. Välj [Datum]. Tryck på **OK**.
3. Ange de två sista siffrorna i året med de kombinerade siffer- och bokstavsknapparna och tryck sedan på **OK**.
4. Ange de två siffrorna för månaden med de kombinerade siffer- och bokstavsknapparna och tryck sedan på **OK**.
5. Ange de två siffrorna för dagen med de kombinerade siffer- och bokstavsknapparna och tryck sedan på **OK**.
6. Tryck på ▲ eller ▼ för att välja [Tid] och tryck därefter på **OK**.
7. Ange tiden i 24-timmarsformat med de kombinerade siffer- och bokstavsknapparna och tryck sedan på **OK**.
8. Tryck på **Stop/Exit**.

MFC-J4440DW/MFC-J4540DW

1. Tryck på  [Inställn.].
2. Tryck på  [Datum och tid].
3. Tryck på [Datum].
4. Ange de två sista siffrorna i året på pekskärmen och tryck på [OK].
5. Ange månad med två siffror på pekskärmen och tryck på [OK].
6. Ange dag med två siffror på pekskärmen och tryck på [OK].
7. Tryck på [Tid].
8. Mata in tiden (i 24-timmarsformat) på pekskärmen.
Tryck på [OK].
(Ange till exempel 19:45 för kvart i åtta på kvällen.)
9. Tryck på .

✓ Närliggande information

- [Allmänna inställningar](#)

Liknande ämnen:

- [Ställa in stations-ID:t](#)

Ställa in tidszonen

Ställ in din lokala tidszon på maskinen.



>> [MFC-J4340DW](#)

>> [MFC-J4440DW/MFC-J4540DW](#)

MFC-J4340DW

1. Tryck på **Settings**.
2. Tryck på ▲ eller ▼ för att göra dina val:
 - a. Välj [Grundinställn.]. Tryck på **OK**.
 - b. Välj [Datum och tid]. Tryck på **OK**.
 - c. Välj [Tidszon]. Tryck på **OK**.
3. Ange din tidszon och välj sedan [OK].
4. Tryck på **Stop/Exit**.

MFC-J4440DW/MFC-J4540DW

1. Tryck på  [Inställn.].
2. Tryck på  [Datum och tid] > [Tidszon].
3. Mata in din tidszon.
4. Tryck på [OK].
5. Tryck på .

✓ Närliggande information

- [Allmänna inställningar](#)

Justera ljusstyrkan på LCD:ns bakgrundsbelysning

Prova att ändra ljusstyrkan om du har svårt att se vad som står på LCD-skärmen.



>> [MFC-J4340DW](#)

>> [MFC-J4440DW/MFC-J4540DW](#)

MFC-J4340DW

1. Tryck på **Settings**.
2. Tryck på ▲ eller ▼ för att göra dina val:
 - a. Välj [Allmän inställn.]. Tryck på **OK**.
 - b. Välj [LCD-inställn.]. Tryck på **OK**.
 - c. Välj [Bakgrundsljus]. Tryck på **OK**.
 - d. Välj [Ljus], [Med] eller [Mörk]. Tryck på **OK**.
3. Tryck på **Stop/Exit**.

MFC-J4440DW/MFC-J4540DW

1. Tryck på  [Inställn.] > [Alla inställn.] > [Allmän inställn.] > [LCD-inställn.] > [Bakgrundsljus].
2. Tryck på alternativet [Ljus], [Med] eller [Mörk].
3. Tryck på .

✓ Närliggande information

- [Allmänna inställningar](#)

Ändra hur länge LCD:ns bakgrundsbelysning är på

Ställ in hur länge bakgrundsbelysningen för LCD-skärmen är på.



>> MFC-J4340DW

>> MFC-J4440DW/MFC-J4540DW

MFC-J4340DW

1. Tryck på **Settings**.
2. Tryck på ▲ eller ▼ för att göra dina val:
 - a. Välj [Allmän inställn.]. Tryck på **OK**.
 - b. Välj [LCD-inställn.]. Tryck på **OK**.
 - c. Välj [Dämp.timer]. Tryck på **OK**.
 - d. Välj [10sek], [30sek], [1Min], [2Min], [3Min] eller [5Min]. Tryck på **OK**.
3. Tryck på **Stop/Exit**.

MFC-J4440DW/MFC-J4540DW

1. Tryck på  [Inställn.] > [Alla inställn.] > [Allmän inställn.] > [LCD-inställn.] > [Dämp.timer].
2. Tryck på ▲ eller ▼ för att visa alternativet [10sek], [30sek], [1Min], [2Min], [3Min] eller [5Min] och tryck sedan på det alternativ du önskar.
3. Tryck på .



Närliggande information

- Allmänna inställningar

Ställa in stations-ID:t

Ställ in maskinens stations-ID om du vill att datum och tid visas på varje fax du skickar.

>> [MFC-J4340DW](#)

>> [MFC-J4440DW/MFC-J4540DW](#)

MFC-J4340DW

1. Tryck på **Settings**.
2. Tryck på ▲ eller ▼ för att göra dina val:
 - a. Välj [Grundinställn.]. Tryck på **OK**.
 - b. Välj [Fax-ID]. Tryck på **OK**.
3. Tryck på ▲ eller ▼ för att välja [Fax] och tryck därefter på **OK**.
4. Ange ditt faxnummer (högst 20 siffror) med de kombinerade siffer- och bokstavsknapparna och tryck sedan på **OK**.
5. Tryck på ▲ eller ▼ för att välja [Namn] och tryck därefter på **OK**.
6. Ange ditt namn (högst 20 tecken) med de kombinerade siffer- och bokstavsknapparna och tryck på **OK**.





Mer information om hur du skriver in text >> [Närliggande information](#)

7. Tryck på **Stop/Exit**.

MFC-J4440DW/MFC-J4540DW

1. Tryck på  [Inställn.] > [Alla inställn.] > [Grundinställn.] > [Fax-ID].
2. Tryck på [Fax].
3. Ange ditt faxnummer (upp till 20 siffror) på pekskärmen, och tryck sedan på [OK].
4. Tryck på [Namn].
5. Skriv ditt namn (upp till 20 tecken) på pekskärmen, och tryck sedan på [OK].



- Tryck på  för att växla mellan bokstäver, siffror och specialtecken. (De tillgängliga tecknen kan variera beroende på land.)
- Om du har skrivit fel tecken och vill ändra det trycker du på ◀ eller ▶ för att flytta markören till det felaktiga tecknet. Tryck på  och mata in rätt tecken.
- Tryck på [Mellanslag] för att infoga ett mellanslag.

6. Tryck på .



Närliggande information

- [Allmänna inställningar](#)

Liknande ämnen:

- [Överföra fax till en annan faxmaskin](#)
- [Överföra faxjournalsrapporten till en annan faxmaskin](#)
- [Ange text på din Brother-maskin](#)
- [Ställ in datum och tid](#)

Undvik att ringa fel nummer (uppringningsbegränsning)

Relaterade modeller: MFC-J4440DW/MFC-J4540DW

Den här funktionen förhindrar att användare sänder ett fax till eller ringer upp fel nummer av misstag. Du kan ställa in maskinen att begränsa uppringning när de kombinerade siffer- och bokstavsknapparna, adressboken, snabbval och LDAP-sökning används.

1. Tryck på  [Inställn.] > [Alla inställn.] > [Fax] > [Begränsad uppringning].
2. Tryck på ett av följande alternativ:
 - [Sifferknappar]
 - [Adressbok]



Om du kombinerar nummer i adressboken vid uppringning, identifieras adressen som en inmatning via de kombinerade siffer- och bokstavsknapparna och kommer inte begränsas.

- [Genvägar]
 - [LDAP-server]
3. Tryck på ett av följande alternativ:

Alternativ	Beskrivning
Ange # två gånger	Du uppmanas att ange numret igen. Om du anger samma nummer igen kommer maskinen att ringa upp. Ett felmeddelande visas på pekskärmen om du anger fel nummer.
På	Maskinen kommer att begränsa alla faxöverföringar och utgående samtal för den uppringningsmetoden.
Av	Maskinen begränsar inte uppringningsmetoden.



- Inställningen [Ange # två gånger] kommer inte att fungera om du använder en extern telefon innan du anger numret. Du uppmanas inte att ange numret igen.
- Du kan inte använda grupsändningsfunktionen om du valt [På] eller [Ange # två gånger].

4. Tryck på .



Närliggande information

- [Allmänna inställningar](#)

Reducera ljudnivå vid utskrift

Inställningen av Tyst läge kan minska utskriftsljudet. När Tyst läge är aktiverat blir utskriftshastigheten långsammare.

Fabriksinställningen är . [Av]



När tyst läge är aktiverat visas  på hemskärmen.



>> [MFC-J4340DW](#)

>> [MFC-J4440DW/MFC-J4540DW](#)

MFC-J4340DW

1. Tryck på **Settings**.
2. Tryck på ▲ eller ▼ för att göra dina val:
 - a. Välj [Allmän inställn.]. Tryck på **OK**.
 - b. Välj [Tyst läge]. Tryck på **OK**.
 - c. Välj [På] eller [Av]. Tryck på **OK**.
3. Tryck på **Stop/Exit**.

MFC-J4440DW/MFC-J4540DW

1. Tryck på  [Inställn.] > [Alla inställn.] > [Allmän inställn.] > [Tyst läge].
2. Tryck på [På] eller [Av].
3. Tryck på .

✓ Närliggande information

- [Allmänna inställningar](#)

Liknande ämnen:

- [Översikt över pekskärms-LCD](#)
- [Pappershanterings- och utskriftsproblem](#)

Byta det språk som visas på LCD:n

Ändra språket på LCD:n vid behov.

Den här funktionen är inte tillgänglig i vissa länder.



>> [MFC-J4340DW](#)

>> [MFC-J4440DW/MFC-J4540DW](#)

MFC-J4340DW

1. Tryck på **Settings**.
2. Tryck på ▲ eller ▼ för att göra dina val:
 - a. Välj [Grundinställn.]. Tryck på **OK**.
 - b. Välj [Lokalt språk]. Tryck på **OK**.
 - c. Välj språk. Tryck på **OK**.
3. Tryck på **Stop/Exit**.

MFC-J4440DW/MFC-J4540DW

1. Tryck på  [Inställn.] > [Alla inställn.] > [Grundinställn.] > [Lokalt språk].
2. Tryck på ditt språk.
3. Tryck på .



✓ Närliggande information

- [Allmänna inställningar](#)

Ändra tangentbordets inställning

Relaterade modeller: MFC-J4440DW/MFC-J4540DW

Du kan välja typen av tangentbord för LCD:n.

1. Tryck på  [Inställn.] > [Alla inställn.] > [Allmän inställ] > [Tangentbordsinställningar].
2. Tryck på [QWERTY] eller [ABC].
3. Tryck på .



Närliggande information

- [Allmänna inställningar](#)

🏠 [Hem](#) > [Maskininställningar](#) > [Ändra maskininställningarna via kontrollpanelen](#) > Spara dina favoritinställningar som ett snabbval

Spara dina favoritinställningar som ett snabbval

Relaterade modeller: MFC-J4440DW/MFC-J4540DW

- [Lägg till genvägar](#)
- [Ändra eller ta bort genvägar](#)
- [Tilldela en genväg till ett IC-kort](#)

Lägg till genvägar

Relaterade modeller: MFC-J4440DW/MFC-J4540DW

Du kan lägga till de inställningar för fax, kopiering, skanning, Web Connect och appar som du använder mest genom att spara dem som dina snabbval. Du kan senare trycka på snabbvalet för att tillämpa dessa inställningar istället för att ange dem manuellt igen.



Vissa snabbvalsmenyer är kanske inte tillgängliga beroende på modell.

Dessa anvisningar beskriver hur du lägger till ett snabbval för kopiering. Stegen för att lägga till ett snabbval för fax, skanning, Web Connect eller appar är mycket lika.

1. Om hemskrmen 1, skärm 2 eller skärm 3 visas trycker du på **+** [Genvägar].
2. Tryck på en flik från [1] till [3].
3. Tryck på **+** där du inte har lagt till någon genväg.
4. Tryck på **▲** eller **▼** och visa [Kopiera].
5. Tryck på [Kopiera].
6. Tryck på  [Alternativ].
7. Tryck på **▲** eller **▼** för att visa tillgängliga inställningar och tryck sedan på den inställning du vill ändra.
8. Tryck på **▲** eller **▼** för att visa tillgängliga alternativ för inställningen och tryck sedan på önskat alternativ.
Upprepa föregående och detta steg tills du har valt alla inställningarna för det här snabbvalet. Tryck på [OK] när du är klar.
9. Tryck på [OK].
10. Läs igenom och bekräfta vald lista över inställningar som visas och tryck sedan på [OK].
11. Ange ett namn för snabbvalet via LCD-skärmen och tryck sedan på [OK].



När du lägger till Faxe eller Skanna till snabbvalet tillfrågas du om du vill göra det till ett kortkommando. Följ anvisningarna på LCD-skärmen.



Närliggande information

- Spara dina favoritinställningar som ett snabbval

Ändra eller ta bort genvägar

Relaterade modeller: MFC-J4440DW/MFC-J4540DW

Du kan ändra inställningar för ett snabbval.

Du kan inte ändra ett snabbval för Web Connect eller appar. Om du vill ändra snabbvalet ska du radera det och sedan lägga till ett nytt snabbval.

1. Om hemskärmen 1, skärm 2 eller skärm 3 visas trycker du på  [Genvägar].
2. Tryck på en flik från [1] till [3] för att visa det snabbval du vill ändra.
3. Tryck på och håll ner snabbvalet du vill ändra.
4. Tryck på [Redigera].



Tryck på [Ta bort] för att ta bort snabbvalet. Tryck på [byt namn] och följ LCD-menyerna för att redigera snabbvalets namn.

5. Tryck på  [Alternativ].
6. Tryck på ▲ eller ▼ för att visa tillgängliga inställningar och tryck sedan på den inställning du vill ändra.
7. Ändra inställningarna för det kortnummer som du har valt. Tryck på [OK].
8. Tryck på [OK] när du ändrat inställningarna.
9. Tryck på [OK] för att bekräfta.



När du ändrar snabbvalen för Faxa eller Skanna tillfrågas du om du vill göra dem till kortkommandon. Följ anvisningarna på LCD-skärmen.



Närliggande information

- [Spara dina favoritinställningar som ett snabbval](#)

Liknande ämnen:

- [Ange text på din Brother-maskin](#)

[Hem](#) > [Maskininställningar](#) > [Ändra maskininställningarna via kontrollpanelen](#) > [Spara dina favoritinställningar som ett snabbval](#) > [Tilldela en genväg till ett IC-kort](#)

Tilldela en genväg till ett IC-kort

Relaterade modeller: MFC-J4440DW/MFC-J4540DW

- [Tilldela en genväg till ett IC-kort med IC-kortsläsare](#)

Tilldela en genväg till ett IC-kort med IC-kortsläsare

Relaterade modeller: MFC-J4440DW/MFC-J4540DW

Du kan tilldela en genväg till ditt IC-kort. När du håller ditt IC-kort mot IC-kortsläsaren som är ansluten till maskinen visas din personliga genväg automatiskt på pekskärmen.



- Samma IC-kort kan inte användas för flera genvägar.
- Om du vill använda IC-kortet med en annan genväg måste du först avregistrera kortet och sedan registrera det med den nya genvägen.

Innan du tilldelar en genväg till ett IC-kort ska du registrera en extern IC-kortsläsare. Använd webbaserad hantering för att registrera kortläsaren. Maskinen har stöd för externa IC-kortsläsare med stöd för drivrutiner av HID-typ.

1. Starta webbläsaren.
2. Ange "https://maskinens IP-adress" i webbläsarens adressfält (där "maskinens IP-adress" är maskinens IP-adress).
Till exempel:
https://192.168.1.2
3. Om så krävs skriver du in lösenordet i **Login (Logga in)**-fältet och klickar därefter på **Login (Logga in)**.



Standardlösenordet för att hantera maskinens inställningar finns på baksidan av maskinen märkt med texten "**Pwd**".

4. Gå till navigeringsmenyn och klicka sedan på **Administrator (Administratör) > External Card Reader (Extern kortläsare)**.



Starta från ☰ om navigeringsmenyn inte visas på skärmens vänstra sida.

5. Ange den information som behövs och klicka sedan på **Submit (Skicka)**.
6. Starta om Brother-maskinen för att aktivera konfigurationen.
7. Anslut kortläsaren till maskinen.

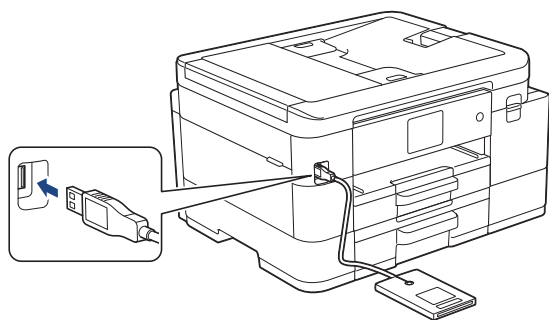

8. Om hemskrmen 1, skärm 2 eller skärm 3 visas trycker du på **+** [Genvägar] på LCD:n.
9. Tryck på en flik från [1] till [3] för att välja de genvägsskrmar som innehåller den genväg som du vill tilldela till ditt IC-kort.
10. Tryck på och håll ned genvägen tills alternativen visas.
11. Tryck på [Registrera Kort/NFC].
12. Håll IC-kortet över den IC-kortsläsare som är ansluten till din maskin.
13. Tryck på [Registrera].

Genvägen tilldelas till IC-kortet.

 **Närliggande information**

- Tilldela en genväg till ett IC-kort

Liknande ämnen:

- [Få åtkomst till Webbaserad hantering](#)
-

Utskriftsrapporter

- [Rapporter](#)
- [Skriva ut en rapport](#)
- [Faxrapporter](#)
- [Problem med telefon och fax](#)

Rapporter

Följande rapporter är tillgängliga:

Överföringsrapport

Verifiera överföringen skriver ut en överföringsrapport från din senaste överföring.

Adressbok

Adressboksrapporten skriver ut en lista över namn och nummer som finns i adressbokens minne.

Faxjournal

Faxjournalen skriver ut en lista med information om de senaste 200 mottagna och sända faxmeddelandena. (TX betyder sändning, RX betyder mottagning.)

Användarinställningar

Rapporten om användarinställningar skriver ut en lista med dina aktuella inställningar.

Nätverkskonfiguration (nätverksmodeller)

Rapporten om nätverkskonfiguration skriver ut en lista med dina aktuella nätverksinställningar.

WLAN-rapport (Trådlösa modeller)

WLAN-rapporten skriver ut diagnosen av den trådlösa nätverksanslutningen.

Nummerpresentationshistorik

(MFC-J4440DW/MFC-J4540DW) Rapporten om nummerpresentationshistorik skriver ut en lista med tillgänglig nummerpresentationsinformation för de 30 senaste mottagna faxen och telefonsamtalen.

(MFC-J4340DW) Rapporten om nummerpresentationshistorik skriver ut en lista med tillgänglig nummerpresentationsinformation för de 20 senaste mottagna faxen och telefonsamtalen.

(Ej tillgängligt i Finland)



Närliggande information

- [Utskriftsrapporter](#)

Skriva ut en rapport



>> [MFC-J4340DW](#)

>> [MFC-J4440DW/MFC-J4540DW](#)

MFC-J4340DW

1. Tryck på **Settings**.
2. Tryck på ▲ eller ▼ för att göra dina val:
 - a. Välj [Skriv rapport]. Tryck på **OK**.
 - b. Välj den rapport som du vill skriva ut. Tryck på **OK**.
3. Tryck på ►.
4. Tryck på **Stop/Exit**.

MFC-J4440DW/MFC-J4540DW

1. Tryck på  [Inställn.] > [Alla inställn.] > [Skriv rapport].
2. Tryck på ▲ eller ▼ för att visa rapportalternativen, och tryck sedan på det alternativ du önskar.
3. Tryck på [Ja].
4. Tryck på .

Närliggande information

- [Utskriftsrapporter](#)

Liknande ämnen:

- [Nummerpresentation](#)

Tabeller över inställningar och funktioner

- [Tabellinställningar \(1,8"\(44,9 mm\) LCD-skärm i färg\)](#)
- [Funktionstabeller \(1,8"\(44,9 mm\) LCD-skärm i färg\)](#)
- [Inställningstabeller \(modeller med 2,7"\(67,5 mm\) pekskärm\)](#)
- [Funktionstabeller \(2,7"\(67,5 mm\) pekskärm\)](#)

Tabellinställningar (1,8"(44,9 mm) LCD-skärm i färg)

Relaterade modeller: MFC-J4340DW

Dessa tabeller hjälper dig att förstå menyval och alternativ i maskinen.

Settings > [Allmän inställ]

Nivå 3	Nivå 4	Nivå 5	Beskrivningar
Underhåll	Förb. utskr.kval.	Förb. utskr.kval.	Kontrollera och justera utskriftskvaliteten, injusteringen och pappersmatningen genom att följa anvisningarna på LCD-skärmen.
		Justering	
		Korrekt pappersmat.	
	Skrivhuvudsrengöring	Endast svart	Rengör skrivhuvudet enligt instruktionerna på LCD:n.
		Endast färg	
		Alla	
	Bläcknivå	–	Kontrollera tillgänglig bläckvolym.
	Bläckpatronsmoddell	–	Kontrollera bläckpatronnumren.
Utskriftsval	Minska kladd	Minska märken på pappret eller paperstopp under utskrift.	
	Förstärk utsk.	Förbättra utskriftskvaliteten och minska suddighet.	
Kontrollera bläckpatron	–	Visa information om din bläckpatron.	
Papperstyp	–	–	Ställ in paperstypen i pappersfacket.
Papp.format	–	–	Ställ in pappersformat i pappersfacket.
Kontr. papper	–	–	Kontrollera paperstyp och pappersformat när du drar ut facket ur maskinen.
Tyst läge	–	–	Sänk utskriftsljud.
Volym	Ring	–	Justera ringsignalsvolymen.
	Knappljud	–	Justera volymen på ljudsignalen.
	Högtalarvolym	–	Justera högtalarvolymen.
LCD-inställn.	Bakgrundsljus	–	Justera ljusstyrkan för bakgrundsbelysningen.
	Dämp.timer	–	Ställ in hur länge LCD-skärmens bakgrundsbelysning ska lysa när du gått tillbaka till hemskärmen.
Vilolägestid	–	–	Välj hur länge maskinen ska befinna sig i beredskapsläget innan den växlar till viloläget.
Autoavstängn.	–	–	Välj hur länge maskinen måste vänta innan den stängs av automatiskt efter att ha gått in i viloläge. Maskinen stängs inte av automatiskt när inställningen är Av.

Settings > [Bläck]

Nivå 3	Nivå 4	Beskrivningar
Bläcknivå	–	Kontrollera tillgänglig bläckvolym.

Nivå 3	Nivå 4	Beskrivningar
Återstående sid	–	Kontrollera det ungefärlig antal återstående sidor som kan skrivas ut med de nu installerade patronerna.
Bläckpatronsmodell	–	Kontrollera bläckpatronnumren.
Kontrollera bläckpatron	–	Visa information om din bläckpatron.

Settings > [Fax]

Nivå 3	Nivå 4	Nivå 5	Beskrivningar	
Mottagning	Antal signaler	–	Ställ in antalet signaler innan maskinen svarar i Endast fax- eller Fax/Tel-läget.	
	Svarsläge	–	Välj det mottagningsläge som passar dina behov bäst.	
	F/T Signaltid	–	Ställ in längden på dubbelsignalen i Fax/Tel-läget.	
	Faxavkänning	–	Ta automatiskt emot faxmeddelanden när du besvarar ett samtal och hör faxtoner.	
	Fjärrkoder	Fjärrkoder	–	Besvara samtal på en anknytningsapparat eller extern telefon och använd koder om du vill slå på och av fjärrkoder. Du kan välja egna koder.
		Aktiver. kod		
		Deakt. kod		
	Auto förminsk.	–	Förminska storleken på inkommande faxmeddelanden.	
Pcfax mottagn.	–	Ställ in maskinen att skicka fax till datorn. Du kan aktivera säkerhetsfunktionen för utskrift av säkerhetskopior.		
Stämpel faxmottagning	–	Skriv ut mottagningstid och -datum upptill på inkommande fax.		
Rapportinst.	Sändn. kvitto	–	Välj initial inställning för överföringsrapporter.	
	Journalperiod	Journalperiod	Ställ in intervall för automatisk utskrift av faxjournalen. Om du väljer något annat än Av och Varje 50 fax, kan du ställa in tiden för alternativet.	
		Dag	Om du väljer Var 7:e dag, kan du ställa in veckodagen.	
Skriv ut fax	–	–	Skriv ut inkommande fax som sparats i maskinens minne.	
Väntande jobb	–	–	Kontrollera vilka schemalagda jobb som finns i maskinens minne och avbryt valda jobb.	
Övrigt	Sändningslås	–	Förhindra de flesta funktioner förutom mottagning av fax.	
	Distinkt	Distinkt	Aktivera telefonoperatörens abonnenttjänst med anpassad ringsignal för att registrera din nya ringsignal på maskinen.	
		Signalmöns-ter		
Nummerpre-sent.	–	–	Visa eller skriv ut en lista över de senaste 20 numren som sparats i minnet.	

Settings > [Nätverk]

Nivå 3	Nivå 4	Nivå 5	Beskrivningar
WLAN (Wi-Fi)	Hitta Wi-Fi-nätverk	–	Konfigurera manuellt inställningarna för ditt trådlösa nätverk.

Nivå 3	Nivå 4	Nivå 5	Beskrivningar	
WLAN (Wi-Fi)	TCP/IP	BOOT metod	Välj den BOOT-metod som passar dig bäst.	
		IP-adress	Ange IP-adressen.	
		Nätmask	Ange nätmasken.	
		Gateway	Ange gateway-adressen.	
		Nodnamn	Ställ in nodnamnet.	
		WINS-konfiguration	Väljer WINS-konfigureringsläge.	
		WINS-server	Ange den primära eller sekundära WINS-serverns IP-adress.	
		DNS server	Ange den primära eller sekundära DNS-serverns IP-adress.	
		APIPA	Ställ in maskinen för att tilldela IP-adressen automatiskt från lokalt adressomfång.	
	WPS/Tryck på knappen	–	Konfigurera dina inställningar för trådlösa nätverket med metoden enknappstryck.	
		WPS/pinkod	–	Konfigurera inställningarna för trådlöst nätverk med hjälp av WPS-metoden med en PIN-kod.
		WLAN-status	Status	Visa trådlösa nätverkets nuvarande status.
			Signal	Visa trådlösa nätverkets nuvarande signalstyrka.
			SSID	Visa aktuell SSID.
			Komm. läge	Visa aktuellt kommunikationsläge.
		MAC-adress	–	Visa maskinens MAC-adress.
Aktivera WLAN	–	Slår på eller stänger av den trådlösa nätverksanslutningen.		
Wi-Fi Direct	Manuell	–	Konfigurera dina Wi-Fi Direct-nätverksinställningar manuellt.	
	Gruppägare	–	Ställ in din maskin som Gruppägare.	
	Tryck på knapp	–	Konfigurera dina Wi-Fi Direct-nätverksinställningar med metoden enknappstryck.	
	PIN-kod	–	Konfigurera dina Wi-Fi Direct-nätverksinställningar med WPS med en PIN-kod.	
	Enhetsinformation	Enhetsnamn	Visa maskinens enhetsnamn.	
		SSID	Visa gruppägarens SSID. Om maskinen inte är ansluten visas ett meddelande om att anslutning saknas på LCD-skärmen.	
		IP-adress	Visa maskinens aktuella IP-adress.	
	Status Information	Status	Visa aktuell status för Wi-Fi Direct-nätverket.	
		Signal	Visa aktuell signalstyrka för Wi-Fi Direct-nätverket. När din maskin arbetar som en gruppägare, kommer LCD-skärmen alltid att visa stark signal.	
	Aktivera I/F	–	Slå på eller av Wi-Fi Direct-anslutning.	
Web Connect inställn	Proxyinställ.	Proxyanslutning	Ändra inställningarna för Web Connect.	
		Adress		
		Port		

Nivå 3	Nivå 4	Nivå 5	Beskrivningar
Web Connect inställn	Proxyinställ.	Användarnamn Lösenord	Ändra inställningarna för Web Connect.
Nätv.återst.	–	–	Återställ alla nätverksinställningar till fabriksinställningarna.

Settings > [Skriv rapport]

Nivå 3	Beskrivningar
Sändn. kvitto	Skriv ut en överföringsrapport för din senaste överföring.
Adressbok	Skriv ut en lista över namn och nummer som lagras i adressboken.
Faxjournal	Skriv ut en lista med information om de senaste 200 mottagna och sända faxmeddelandena. (TX betyder sändning. RX betyder mottagning.)
Systeminställ.	Skriv ut en lista med dina inställningar.
Nätverksinst.	Skriv ut en lista med dina nätverksinställningar.
WLAN-rapport	Skriv ut resultaten för trådlös LAN-anslutning.
Nummerpres.hist.	Skriver ut en lista med nummerpresentationsuppgifter för de senaste 20 mottagna faxmeddelandena och telefonsamtalen.

Settings > [Maskininform.]

Nivå 3	Beskrivningar
Serienummer	Kontrollera maskinens serienummer.
Inbyggd pro.ver.	Kontrollera maskinens firmware-version.
Uppdatera firmware	Uppdatera maskinen till den senaste firmware-versionen.
Autokon. Firmware	Visa information om firmware på hemskärmen.
Sidräknare	Kontrollera det totala antalet sidor maskinen har skrivit ut.

Settings > [Grundinställn.]

Nivå 3	Nivå 4	Beskrivningar
Datum och tid	Datum	Ställ in datum och tidpunkt på skärmen och i sidhuvudena på de fax du sänder.
	Tid	
	Auto sommartid	Ställ in maskinen så att den automatiskt ändras till sommartid.
	Tidszon	Ställ in din tidszon.
Fax-ID	Fax	Ange ditt namn och faxnummer så att det visas på varje sida som du faxar.
	Namn	
Autouppr. för fax	–	Ställ in maskinen att ringa upp det senast slagna faxnumret igen om faxsändningen inte gick igenom på grund av att linjen var upptagen.
Rington	–	Korta pausen för avkänning av kopplingstonen.
Välj linjetyp	–	Välj typ av telefonlinje.
Kompatibilitet	–	Justera kompatibiliteten i händelse av överföringsproblem. VoIP-leverantörer tillhandahåller stöd för fax med olika standarder. Välj Enkel (för VoIP) om du ofta har problem med faxesändningar.
Återställ	Maskinåterställning	Återställ alla de inställningar du har ändrat på maskinen, t.ex. datum och tid.

Nivå 3	Nivå 4	Beskrivningar
Återställ	Nätverk	Återställ alla nätverksinställningar till fabriksinställningarna.
	Adressbok och fax	Radera alla sparade telefonnummer och faxinställningar.
	Alla inställningar	Återställ alla maskininställningar till fabriksinställningarna.
Lokalt språk (Endast tillgängligt för vissa länder.)	–	Byt språk på LCD-skärmen.



Närliggande information

- Tabeller över inställningar och funktioner

Funktionstabeller (1,8"(44,9 mm) LCD-skärm i färg)

Relaterade modeller: MFC-J4340DW



FAX

Nivå 3	Nivå 4	Beskrivningar
Faxupplösning	–	Ställ in upplösning för utgående fax.
Kontrast	–	Justera kontrasten.
Glasstorlek	–	Justera skanningsområdet på kopieringsglaset till storleken på dokumentet.
Grupsändning	–	Sänd samma fax till flera faxnummer.
Direktsändning	–	Sänd ett fax utan att lagra det i minnet.
Internat. läge	–	Aktivera detta om du har svårt att skicka fax till utlandet.
Samtalshist.	Återup.	Skicka ett fax till det sista nummer som du ringde upp.
	Utgående samtal	Välj ett nummer från historiken över utgående samtal och skicka sedan ett fax till det, lägg till det i adressboken eller radera det.
	Nummerpres.historik	Välj ett nummer från nummerpresentationshistoriken och skicka sedan ett fax till det, lägg till det i adressboken eller radera det.
Adressbok	Sök	Ringa med några få knapptryck.
	Ange kortnr	Med kortnummer kan du ringa med endast några få knapptryckningar.
	Skapa grupper	Ställ in gruppnummer för grupsändning.
	Ändra	Ändra nummer i adressboken.
	Ta bort	Radera nummer i adressboken.
Ställ in ny standard	–	Spara dina inställningar som standard.
Fabriksinst.	–	Återställ alla inställningar till fabriksinställningarna.



SCAN

Nivå 3	Nivå 4	Beskrivningar
till dator	till fil	Skanna dokument och spara dem till en mapp på din dator.
	till OCR	Konvertera ditt skannade dokument till en redigerbar textfil.
	till bild	Skanna foton eller grafik till ditt grafikprogram.
	till e-post	Skicka ett skannat dokument som en e-postbilaga.
till internet	–	Ladda upp skannade data till en Internetjänst.
Skanna med WS (Visas när du installerar en webbtjänstskanner.)	Skanna	Skanna data med hjälp av webbtjänstprotokollet.
	Skän. för e-post	
	Skän. för fax	
	Skän. för utskrift	



COPY

Nivå 3	Nivå 4	Beskrivningar
Kvalitet	–	Välj kopieringsupplösning för din dokumenttyp.
Papperstyp	–	Välj den papperstyp som stämmer överens med papperet i pappersfacket.
Papp. format	–	Välj pappersformat som stämmer överens med pappret i facket.
Först./Förm.	100%	–
	Förstora	Välj förstöringsgrad för nästa kopia.
	Förminska	Välj förminskningsgrad för nästa kopia.
	Anpassa till sida	Justera kopieringsformatet till det pappersformat som du har ställt in.
Eget (25-400%)	Välja en förstörings- eller förminskningsgrad.	
Täthet	–	Justera densiteten.
Ta bort bakgrund	Kopieringsinst. Svart	Ändra mängden bakgrundsfärg som tas bort.
	Kopieringsinst. Färg	
Duplexkopia	–	Stäng av eller slå på dubbelsidig kopiering och välj Vänd längs långsida eller Vänd längs kortsida.
Stapla/Sortera	–	Välj för att stapla eller sortera flera kopior.
Sidlayout	–	Gör N på 1-, 2 på 1 ID- eller affischkopior.
Autok. matning	–	Rätta till en skev kopia.
Ställ in ny standard	–	Spara dina inställningar som standard.
Fabriksinst.	–	Återställ alla inställningar till fabriksinställningarna.



WEB

Nivå 1	Nivå 2	Nivå 3	Beskrivningar
Internet	–	–	Anslut Brother-maskinen till en Internettjänst.



(bläck)

Nivå 2	Nivå 3	Beskrivningar
Bläcknivå	–	Kontrollera tillgänglig bläckvolym.
Bläckpatronsmodell	–	Kontrollera bläckpatronnumren.
Förb. utskr.kval.	Förb. utskr.kval.	Kontrollera och justera utskriftskvaliteten, injusteringen och pappersmatningen genom att följa anvisningarna på LCD-skärmen.
	Justering	
	Korrekt pappersmat.	
Skrivhuvudsrengöring	Endast svart	Rengör skrivhuvudet enligt instruktionerna på LCD:n.
	Endast färg	
	Alla	
Utskriftsval	Minska kladd	Minska märken på pappret eller papperstopp under utskrift.
	Förstärk utsk.	Förbättra utskriftskvaliteten och minska suddighet.

Nivå 2	Nivå 3	Beskrivningar
Kontrollera bläckpatron	–	Visa information om din bläckpatron.

► 📖 (Adressbok)

Nivå 2	Beskrivningar
Sök	Ringa med några få knapptryck.
Ange kortnr	Med kortnummer kan du ringa med endast några få knapptryckningar.
Skapa grupper	Ställ in gruppnummer för grupsändning.
Ändra	Ändra nummer i adressboken.
Ta bort	Radera nummer i adressboken.

Redial/Pause

Nivå 2	Beskrivningar
Återup.	Skicka ett fax till det sista nummer som du ringde upp.
Utgående samtal	Välj ett nummer från historiken över utgående samtal och skicka sedan ett fax till det, lägg till det i adressboken eller radera det.
Nummerpres.historik	Välj ett nummer från nummerrepresentationshistoriken och skicka sedan ett fax till det, lägg till det i adressboken eller radera det.



WiFi

Nivå 2	Beskrivningar
Hitte Wi-Fi-nätverk	Konfigurera manuellt inställningarna för ditt trådlösa nätverk.
WPS/Tryck på knappen	Konfigurera dina inställningar för trådlösa nätverket med metoden enknappstryck.



Närliggande information

- [Tabeller över inställningar och funktioner](#)

Inställningstabeller (modeller med 2,7"(67,5 mm) pekskärm)

Relaterade modeller: MFC-J4440DW/MFC-J4540DW

Dessa tabeller hjälper dig att förstå menyval och alternativ i maskinen.

>> [Inställn.]
>> [Allmän inställ]
>> [Genvägsinställningar]
>> [Fax]
>> [Nätverk]
>> [Skriv rapport]
>> [Maskininform.]
>> [Grundinställn.]

[Inställn.]



[Inställn.]

Nivå 1	Nivå 2	Nivå 3	Beskrivningar
 (Datum och tid)	–	–	Öppna menyerna för inställning av datum och tid.
Underhåll	–	–	Öppna menyn för underhållsinställningar.
Nätverk	Trådbundet LAN	–	Öppna inställningsmenyerna för trådbundet LAN.
	WLAN (Wi-Fi)	–	Öppna inställningsmenyerna för WLAN.
	Wi-Fi Direct	–	Öppna inställningsmenyerna för Wi-Fi Direct.
	Nätverks I/F	–	Välj nätverksanslutningstyp.
Fackinst.	–	–	Öppna inställningsmenyerna för fack.
Förhandsg. fax	–	–	Visa mottagna fax på LCD-skärmen.
Wi-Fi Direct	–	–	Öppna inställningsmenyerna för Wi-Fi Direct.
Alla inställn.	–	–	Konfigurera de detaljerade inställningarna.

[Allmän inställ]



[Alla inställn.] > [Allmän inställ]

Nivå 3	Nivå 4	Nivå 5	Beskrivningar
Underhåll	Förbättra utskriftskvalitet	Kolla utskriftskvalitet	Kontrollera och justera utskriftskvaliteten, injusteringen och pappersmatningen genom att följa anvisningarna på LCD-skärmen.
		Justering	
		Korrekt pappersmatning	
	Skrivhuvudsrengöring	Endast svart	Rengör skrivhuvudet enligt instruktionerna på LCD:n.
		Endast färg	
		Alla	
Bläcknivå	–	Kontrollera tillgänglig bläckvolym.	
Bläckpatronsmodell	–	Kontrollera bläckpatronnumren.	

Nivå 3	Nivå 4	Nivå 5	Beskrivningar
Underhåll	Utskriftsval	Minska kladd	Minska märken på pappret eller pappers-topp under utskrift.
		Förstärk utsk.	Förbättra utskriftskvaliteten och minska suddighet.
	Kontrollera bläckpatron	–	Visa information om din bläckpatron.
Fackinst. (MFC-J4540DW)	Fack 1	Papperstyp	Ställ in papperstypen i pappersfacket.
		Papp.format (MFC-J4540DW)	Ställ in pappersformat i pappersfacket.
	Fack 2 (MFC-J4540DW)	Papp.format	Ställ in pappersformat i pappersfacket.
	Fack: Kopia (MFC-J4540DW)	–	Välj vilket fack som ska användas för kopiering.
	Fack: Fax (MFC-J4540DW)	–	Välj vilket fack som ska användas för faxning.
Kontr. papper (MFC-J4540DW)	–	Kontrollera papperstyp och pappersformat när du drar ut facket ur maskinen.	
Papperstyp (MFC-J4440DW)	–	–	Ställ in papperstypen i pappersfacket.
Papp.format (MFC-J4440DW)	–	–	Ställ in pappersformat i pappersfacket.
Kontr. papper (MFC-J4440DW)	–	–	Kontrollera papperstyp och pappersformat när du drar ut facket ur maskinen.
Tyst läge	–	–	Sänk utskriftsljud.
Volym	Ring	–	Justera ringsignalsvolymen.
	Knappljud	–	Justera volymen på ljudsignalen.
	Högtalarvolym	–	Justera högtalarvolymen.
LCD-inställn.	Bakgrundsljus	–	Justera ljusstyrkan för bakgrundsbelysningen.
	Dämp.timer	–	Ange hur länge LCD-skärmens bakgrundsbelysning ska vara tänd efter en tryckning.
Skärminställ.	Startskärm	–	Ställ in den skärm som visas när du trycker på  .
	Skanna skärm	–	Ställ in standardinställningar för Skannings-skärmen.
Notis-inst.	Skanningsresultat (Skip-pa tomsida)	–	Visar skanningsresultat för Hoppa över tomsida när det är klart.
Tangentbordsinställningar	–	–	Välj typ av tangentbord för LCD-skärmen.
Vilolägestid	–	–	Välj hur länge maskinen ska befinna sig i beredskapsläget innan den växlar till viloläget.
Autoavstängn.	–	–	Välj hur länge maskinen måste vänta innan den stängs av automatiskt efter att ha gått in i viloläge. Maskinen stängs inte av automatiskt när inställningen är Av.

[Genvägsinställningar]



[Alla inställn.] > [Genvägsinställningar]

Nivå 3	Nivå 4	Beskrivningar
(Välj genvägsknapp.)	byt namn	Ändra namnet på genvägen.
	Redigera	Ändra snabbvalsinställningarna.
	Ta bort	Radera genvägen.
	Registrera Kort/NFC	Tilldela en genväg till ett IC-kort.
	Radera Kort/NFC	Ta bort en genväg från ett IC-kort.

[Fax]



[Alla inställn.] > [Fax]

Nivå 3	Nivå 4	Nivå 5	Beskrivningar
Mottagning	Antal signaler	–	Ställ in antalet signaler innan maskinen svarar i Endast fax- eller Fax/Tel-läget.
	Svarsläge	–	Välj det mottagningsläge som passar dina behov bäst.
	F/T Signaltid	–	Ställ in längden på dubbelsignalen i Fax/Tel-läget.
	Förhandsg. fax	–	Visa mottagna fax på LCD-skärmen.
	Faxavkänning	–	Ta automatiskt emot faxmeddelanden när du besvarar ett samtal och hör faxtoner.
	Fjärrkoder	–	Besvara samtal på en anknytningsapparat eller extern telefon och använd koder om du vill slå på och av fjärrkoder. Du kan välja egna koder.
	Auto förminsk.	–	Förminska storleken på inkommande faxmeddelanden.
	Pcfax mottagn.	–	Ställ in maskinen att skicka fax till datorn. Du kan aktivera säkerhetsfunktionen för utskrift av säkerhetskopior.
	Minnesmottagn.	–	Ställ in maskinen så att faxmeddelanden vidarebefordras eller inkommande faxmeddelanden sparas i minnet (så att du kan hämta dem när du inte befinner dig vid maskinen) eller i molntjänsten. Om du väljer faxvidaresändning eller vidaresänd till molnet kan du aktivera funktionen för utskrift av säkerhetskopior.
Stämpel faxmottagning	–	Skriv ut mottagningstid och -datum upptill på inkommande fax.	
Rapportinst.	Sändn. kvitto	–	Välj initial inställning för överföringsrapporter.
	Journalperiod	–	Ställ in intervall för automatisk utskrift av faxjournalen. Om du väljer något annat än Av och Varje 50 fax, kan du ställa in tiden för alternativet. Om du väljer Var 7:e dag, kan du ställa in veckodagen.
Skriv ut fax	–	–	Skriv ut inkommande fax som sparats i maskinens minne.
Fjärråtkomst	–	–	Ange din egen kod för fjärråtkomst.
Begränsad uppringning	Sifferknappar	–	Begränsa uppringningen när du använder sifferknapparna.
	Adressbok	–	Begränsa uppringningen när du använder adressboken.

Nivå 3	Nivå 4	Nivå 5	Beskrivningar
Begränsad uppringning	Genvägar	–	Begränsa uppringningen när du använder en genväg.
	LDAP-server	–	Begränsa uppringning när du använder LDAP-sökning.
Väntande jobb	–	–	Kontrollera vilka schemalagda jobb som finns i maskinens minne och avbryt valda jobb.
Övrigt	Distinkt (För Danmark)	Distinkt Signal-mönster	Aktivera telefonoperatörens abonnenttjänst med anpassad ringsignal för att registrera din nya ringsignal på maskinen.
	Nummerpresent. (Ej tillgängligt i Finland)	–	Visa eller skriv ut en lista över de senaste 30 numren som sparats i minnet.

[Nätverk]



[Alla inställn.] > [Nätverk]

Nivå 3	Nivå 4	Nivå 5	Nivå 6	Beskrivningar
Trådbundet LAN	TCP/IP	BOOT metod	–	Välj den BOOT-metod som passar dig bäst.
		IP-adress	–	Ange IP-adressen.
		Nätmask	–	Ange nätmasken.
		Gateway	–	Ange gateway-adressen.
		Nodnamn	–	Ställ in nodnamnet.
		WINS-konfiguration	–	Väljer WINS-konfigureringsläge.
		WINS-server	–	Ange den primära eller sekundära WINS-servers IP-adress.
		DNS server	–	Ange den primära eller sekundära DNS-servers IP-adress.
		APIPA	–	Ställ in maskinen för att tilldela IP-adressen automatiskt från lokalt adressomfång.
	IPv6	–	Slå på eller av IPv6-protokollet.	
	Ethernet	–	–	Välj Ethernet-länkläge.
	Trådbunden status	–	–	Visa nuvarande status för trådbundet.
	MAC-adress	–	–	Visa maskinens MAC-adress.
WLAN (Wi-Fi)	Hitta Wi-Fi-nätverk	–	–	Konfigurera manuellt inställningarna för ditt trådlösa nätverk.
	TCP/IP	BOOT metod	–	Välj den BOOT-metod som passar dig bäst.
		IP-adress	–	Ange IP-adressen.
		Nätmask	–	Ange nätmasken.
		Gateway	–	Ange gateway-adressen.
		Nodnamn	–	Ställ in nodnamnet.
		WINS-konfiguration	–	Väljer WINS-konfigureringsläge.
		WINS-server	–	Ange den primära eller sekundära WINS-servers IP-adress.

Nivå 3	Nivå 4	Nivå 5	Nivå 6	Beskrivningar
WLAN (Wi-Fi)	TCP/IP	DNS server	–	Ange den primära eller sekundära DNS-serverns IP-adress.
		APIPA	–	Ställ in maskinen för att tilldela IP-adressen automatiskt från lokalt adressomfång.
		IPv6	–	Slå på eller av IPv6-protokollet.
	WPS/Tryck på knappen	–	–	Konfigurera dina inställningar för trådlösa nätverket med metoden enknappstryck.
	WPS/pinkod	–	–	Konfigurera inställningarna för trådlöst nätverk med hjälp av WPS-metoden med en PIN-kod.
	WLAN-status	Status	–	Visa trådlösa nätverkets nuvarande status.
		Signal	–	Visa trådlösa nätverkets nuvarande signalstyrka.
		SSID	–	Visa aktuell SSID.
		Komm. läge	–	Visa aktuellt kommunikationsläge.
	MAC-adress	–	–	Visa maskinens MAC-adress.
Wi-Fi Direct	Manuell	–	–	Konfigurera dina Wi-Fi Direct-nätverksinställningar manuellt.
	Gruppägare	–	–	Ställ in din maskin som Gruppägare.
	Tryck på knapp	–	–	Konfigurera dina Wi-Fi Direct-nätverksinställningar med metoden enknappstryck.
	PIN-kod	–	–	Konfigurera dina Wi-Fi Direct-nätverksinställningar med WPS med en PIN-kod.
	Enhetsinformation	Enhetsnamn	–	Visa maskinens enhetsnamn.
		SSID	–	Visa gruppägarens SSID. Om maskinen inte är ansluten visas ett meddelande om att anslutning saknas på LCD-skärmen.
		IP-adress	–	Visa maskinens aktuella IP-adress.
	Status Information	Status	–	Visa aktuell status för Wi-Fi Direct-nätverket.
		Signal	–	Visa aktuell signalstyrka för Wi-Fi Direct-nätverket. När din maskin arbetar som en gruppägare, kommer LCD-skärmen alltid att visa stark signal.
	Aktivera I/F	–	–	Slå på eller av Wi-Fi Direct-anslutning.
NFC	–	–	–	Stäng av eller slå på NFC-funktionen.
Meddelande från Brother	Meddelande från Brother	–	–	Visa meddelanden och aviseringar från Brother.
	Status	–	–	
Web Connect inställn.	Proxyinställ.	Proxyanslutning	–	Ändra inställningarna för Web Connect.
		Adress	–	
		Port	–	
		Användarnamn	–	
Lösenord	–			
Nätverks I/F	–	–	–	Välj nätverksanslutningstyp.

Nivå 3	Nivå 4	Nivå 5	Nivå 6	Beskrivningar
IPsec	–	–	–	IPsec är en alternativ säkerhetsfunktion för IP-protokollet som erbjuder autentiserings- och krypteringstjänster. Vi rekommenderar att du kontaktar din nätverksleverantör innan du ändrar denna inställning.
Nätv.återst.	–	–	–	Återställ alla nätverksinställningar till fabriksinställningarna.

[Skriv rapport]



[Alla inställn.] > [Skriv rapport]

Nivå 3	Beskrivningar
Sändn. kvitto	Skriv ut en överföringsrapport för din senaste överföring.
Adressbok	Skriv ut en lista över namn och nummer som lagras i adressboken.
Faxjournal	Skriv ut en lista med information om de senaste 200 mottagna och sända faxmeddelandena. (TX betyder sändning. RX betyder mottagning.)
Systeminställ.	Skriv ut en lista med dina inställningar.
Nätverkskonfiguration	Skriv ut en lista med dina nätverksinställningar.
WLAN-rapport	Skriv ut resultaten för trådlös LAN-anslutning.
Nummerpresentationshistorik (Ej tillgängligt i Finland)	Skriver ut en lista med tillgänglig nummerpresentationsinformation för de 30 senaste mottagna faxen och telefonsamtalen.

[Maskininform.]



[Alla inställn.] > [Maskininform.]

Nivå 3	Nivå 4	Beskrivningar
Serienummer	–	Kontrollera maskinens serienummer.
Inbyggd pro.ver.	Main-version	Kontrollera maskinens firmware-version.
Uppdatering av inbyggd programvara	–	Uppdatera maskinen till den senaste firmware-versionen.
Autokoll av inbyggt program	–	Visa information om firmware på hemskärmen.
Sidräknare	–	Kontrollera det totala antalet sidor maskinen har skrivit ut.

[Grundinställn.]



[Alla inställn.] > [Grundinställn.]

Nivå 3	Nivå 4	Beskrivningar
Datum och tid	Datum	Lägg till datum och tid på skärmen och i sidhuvudena på de fax du sänder.
	Tid	
	Auto sommartid	Ställ in maskinen så att den automatiskt ändras till sommartid.
	Tidszon	Ställ in din tidszon.

Nivå 3	Nivå 4	Beskrivningar
Fax-ID	Fax	Ange ditt namn och faxnummer så att det visas på varje sida som du faxar.
	Namn	
Autouppr. för fax	–	Ställ in maskinen att ringa upp det senast slagna faxnumret igen om faxsändningen inte gick igenom på grund av att linjen var upptagen.
Rington	–	Korta pausen för avkänning av kopplingstonen.
Välj linjetyp	–	Välj typ av telefonlinje.
Kompatibilitet	–	Justera kompatibiliteten i händelse av överföringsproblem. VoIP-leverantörer tillhandahåller stöd för fax med olika standarder. Välj Enkel (för VoIP) om du ofta har problem med faxesändningar.
Återställ	Maskinåterställning	Återställ alla de inställningar du har ändrat på maskinen, t.ex. datum och tid.
	Nätverk	Återställ alla nätverksinställningar till fabriksinställningarna.
	Adressbok och fax	Radera alla sparade telefonnummer och faxinställningar.
	Alla inställningar	Återställ alla maskininställningar till fabriksinställningarna.
Lokalt språk (Endast tillgängligt för vissa länder.)	–	Byt språk på LCD-skärmen.



Närliggande information

- [Tabeller över inställningar och funktioner](#)

Funktionstabeller (2,7"(67,5 mm) pekskärm)



Relaterade modeller: MFC-J4440DW/MFC-J4540DW

- >>  [Fax]
- >>  [Kopiera]
- >>  [Skanna]
- >>  [Internet]
- >>  [Appar]
- >>  [USB]
- >>  [Ladda ned mjukvara]
- >>  [Skrivhuvu- rengöring]
- >>  [Genvägar]
- >>  [Bläck]
- >>  Wi-Fi-inställning
- >> När du har satt in ett USB-minne i USB-porten

[Fax]



(När [Förhandsg. fax] är [Av])



Nivå 3	Nivå 4	Nivå 5	Beskrivningar
Paus	–	–	När du fyller i ett fax- eller telefonnummer på kontrollpanelen visas Paus på LCD-skärmen. Tryck på Paus när du behöver en fördröjning när du slår nummer, som åtkomstkoder och kreditkortsnummer. Du kan även spara en paus när du lägger in adresser.
Tel / R	–	–	Tel ändras till R när PBX (telefonväxel) väljs som typ av telefonlinje. När du är ansluten till en telefonväxel (PBX) kan du använda R för att få åtkomst till en extern linje eller överföra ett samtal till en annan anknötning.
Adressbok	 (Sök:)	–	När LDAP är inaktiverat görs sökningen i den lokala adressboken. När LDAP är aktiverat görs sökningen i den lokala adressboken och på LDAP-servern.
		Detalj (Visas endast när LDAP är på.)	Visa utförlig information om den valda adressen.
	Redigera	–	Lagra adressbokens nummer, ställ in gruppnummer för gruppssändning, ändra och radera nummer i adressboken.
	(Välj adressbok)	Verkställ	Skicka ett fax med hjälp av adressboken.
Samtals- historik	Återup.	–	Ringer upp det sist slagna numret.
	Utgående samtal	Verkställ	Välj ett nummer från historiken över utgående samtal och skicka sedan ett fax till det, lägg till det i adressboken eller radera det.
		Redigera	

Nivå 3	Nivå 4	Nivå 5	Beskrivningar	
Samtals- historik	Nummerpresen- tationshist. (Ej tillgängligt i Finland)	Verkställ Redigera	Välj ett nummer från nummerpresentationshistoriken och skicka sedan ett fax till det, lägg till det i adressboken eller radera det.	
 (Alternativ)	Faxupplösning	–	Ställ in upplösning för utgående fax.	
	Kontrast	–	Justera kontrasten.	
	Glasstorlek	–	Justera skanningsområdet på kopieringsglaset till storleken på dokumentet.	
	Grupsändning	Lägg till nr.	Sänd samma fax till flera faxnummer.	
	Förhandsgranska	–	Förhandsgranska ett faxmeddelande innan du sänder det.	
	Färginställning	–	Ställer in om fax ska skickas i svartvitt eller färg.	
	Fördröjd fax	Fördröjd fax	Välj Tid	Ställ in vilken tid på dygnet en fördröjd faxesändning ska äga rum.
	Samlad sändn.	–	Samla fördröjda fax till samma faxnummer vid samma klockslag i en överföring.	
	Direktsändning	–	Sänd ett fax utan att lagra det i minnet.	
	Internat. läge	–	Aktivera detta om du har svårt att skicka fax till utlandet.	
	Samtalshist.	Återup.		Ringer upp det sist slagna numret.
		Utgående samtal		Välj ett nummer från historiken över utgående samtal och skicka sedan ett fax till det, lägg till det i adressboken eller radera det.
		Nummerpresen- tationshist. (Ej tillgängligt i Finland)		Välj ett nummer från nummerpresentationshistoriken och skicka sedan ett fax till det, lägg till det i adressboken eller radera det.
Adressbok	 (Sök:)		När LDAP är inaktiverat görs sökningen i den lokala adressboken. När LDAP är aktiverat görs sökningen i den lokala adressboken och på LDAP-servern.	
	Redigera		Lagra adressbokens nummer, ställ in gruppnummer för grupsändning, ändra och radera nummer i adressboken.	
	Ställ in ny standard	–	Spara dina inställningar som standard.	
Fabriksinst.	–	Återställ alla inställningar till fabriksinställningarna.		
Spara som genväg	–	–	Spara de aktuella inställningarna som en genväg.	

(När [Förhandsg. fax] är [På])

Nivå 3	Nivå 4	Nivå 5	Nivå 6	Beskrivningar
Skickar fax	Paus	–	–	När du fyller i ett fax- eller telefonnummer på kontrollpanelen visas Paus på LCD-skärmen. Tryck på Paus när du behöver en fördröjning när

Nivå 3	Nivå 4	Nivå 5	Nivå 6	Beskrivningar
Skickar fax				du slår nummer, som åtkomstkoder och kreditkortsnummer. Du kan även spara en paus när du lägger in adresser.
	Tel / R	–	–	Tel ändras till R när PBX (telefonväxel) väljs som typ av telefonlinje. När du är ansluten till en telefonväxel (PBX) kan du använda R för att få åtkomst till en extern linje eller överföra ett samtal till en annan anknnytning.
	Adressbok	 (Sök:)	–	När LDAP är inaktiverat görs sökningen i den lokala adressboken. När LDAP är aktiverat görs sökningen i den lokala adressboken och på LDAP-servern.
			Detalj (Visas endast när LDAP är på.)	Visa utförlig information om den valda adressen.
		Redigera	–	Lagra adressbokens nummer, ställ in gruppnummer för grupsändning, ändra och radera nummer i adressboken.
		(Välj adressbok)	Verkställ	Skicka ett fax med hjälp av adressboken.
	Samtals- historik	Återup.	–	Ringer upp det sist slagna numret.
		Utgående samtal	Verkställ	Välj ett nummer från historiken över utgående samtal och skicka sedan ett fax till det, lägg till det i adressboken eller radera det.
			Redigera	
	Nummerpresentations- hist. (Ej tillgängligt i Finland)	Verkställ Redigera	Välj ett nummer från nummerpresentationshistoriken och skicka sedan ett fax till det, lägg till det i adressboken eller radera det.	
	 (Alternativ)	Faxupplösning	–	Ställ in upplösning för utgående fax.
		Kontrast	–	Justera kontrasten.
		Glasstorlek	–	Justera skanningsområdet på kopieringsglaset till storleken på dokumentet.
		Grupsändning	Lägg till nr.	Sänd samma fax till flera faxnummer.
		Förhandsgranska	–	Förhandsgranska ett faxmeddelande innan du sänder det.
		Färginställning	–	Ställer in om fax ska skickas i svartvitt eller färg.
Fördröjd fax		Fördröjd fax	Fördröjd fax Välj Tid	Ställ in vilken tid på dygnet en fördröjd faxesändning ska äga rum.
Samlad sändn.		–	Samla fördröjda fax till samma faxnummer vid samma klockslag i en överföring.	
Direktsändning		–	Sänd ett fax utan att lagra det i minnet.	
Internat. läge	–	Aktivera detta om du har svårt att skicka fax till utlandet.		

Nivå 3	Nivå 4	Nivå 5	Nivå 6	Beskrivningar
Skickar fax	 (Alternativ)	Samtals- hist.	Återup.	Ringer upp det sist slagna numret.
			Utgående samtal	Välj ett nummer från historiken över utgående samtal och skicka sedan ett fax till det, lägg till det i adressboken eller radera det.
			Nummer- presenta- tio- nshist. (Ej tillgäng- ligt i Finland)	Välj ett nummer från nummerpresentationshisto- riken och skicka sedan ett fax till det, lägg till det i adressboken eller radera det.
		Adressbok	 (Sök:)	När LDAP är inaktiverat görs sökningen i den loka- la adressboken. När LDAP är aktiverat görs sökningen i den loka- la adressboken och på LDAP-servern.
			Redigera	Lagra adressbokens nummer, ställ in gruppnum- mer för grupsändning, ändra och radera num- mer i adressboken.
		Ställ in ny standard	–	Spara dina inställningar som standard.
	Fabrik- sinst.	–	Återställ alla inställningar till fabriksinställningar- na.	
Spara som genväg	–	–	Spara de aktuella inställningarna som en gen- väg.	
Mottagna fax	Skriv ut/ radera	Skriv ut alla (nya fax)	–	Skriv ut de nya faxmeddelanden som tagits emot.
		Skriv ut alla (gamla fax)	–	Skriv ut gamla faxmeddelanden som tagits emot.
		Radera alla (nya fax)	–	Radera de nya faxmeddelanden som tagits emot.
		Radera alla (gamla fax)	–	Radera de gamla faxmeddelanden som tagits emot.
Adressbok	 (Sök:)	–	–	När LDAP är inaktiverat görs sökningen i den loka- la adressboken. När LDAP är aktiverat görs sökningen i den loka- la adressboken och på LDAP-servern.
		Detalj (Visas endast när LDAP är på.)	–	–
	Redigera	–	–	Lagra adressbokens nummer, ställ in gruppnum- mer för grupsändning, ändra och radera num- mer i adressboken.
	(Välj adressbok)	Verkställ	–	–
Samtals- historik	Återup.	–	–	Ringer upp det sist slagna numret.
		Utgående sam- tal	Verkställ	–
	–	Redigera	–	
	Nummerpresen- tationshist. (Ej tillgängligt i Finland)	Verkställ	–	Välj ett nummer från nummerpresentationshisto- riken och skicka sedan ett fax till det, lägg till det i adressboken eller radera det.
Redigera		–		









[Kopiera]



Nivå 3	Nivå 4	Nivå 5	Beskrivningar	
Spara som genväg	–	–	Spara de aktuella inställningarna som en genväg.	
 (Alternativ)	Kvalitet	–	Välj kopieringsupplösning för din dokumenttyp.	
	Välj fack (MFC-J4540DW)	–	Välj vilket fack som ska användas för kopieringsläget.	
	Papperstyp	–	Välj den papperstyp som stämmer överens med papperet i pappersfacket.	
	Papp.format	–	Välj pappersformat som stämmer överens med pappret i facket.	
	Först./Förm.	100%	–	
		Förstora		Välj förstoringsgrad för nästa kopia.
		Förminska		Välj förminskningsgrad för nästa kopia.
		Anpassa till sida		Justera kopieringsformatet till det pappersformat som du har ställt in.
	Eget (25-400%)		Välja en förstorings- eller förminskningsgrad.	
	Täthet	–	Justera densiteten.	
	Ta bort bakgrundsfärg	Kopieringsinst. Svart	–	Ändra mängden bakgrundsfärg som tas bort.
		Kopieringsinst. Färg		
	Duplexkopia	–	–	Stäng av eller slå på dubbelsidig kopiering och välj Vänd längs långsida eller Vänd längs kort-sida.
	Stapla/Sortera	–	–	Välj för att stapla eller sortera flera kopior.
Sidlayout	–	–	Gör N på 1-, 2 på 1 ID- eller affischkopior.	
Autok. matning	–	–	Rätta till en skev kopia.	
Avancerade inställningar	–	–	Välj avancerade kopieringsinställningar.	
Ställ in ny standard	–	–	Spara dina inställningar som standard.	
Fabriksinst.	–	–	Återställ alla inställningar till fabriksinställningarna.	



[Skanna]

Nivå 3	Nivå 4	Nivå 5	Nivå 6	Beskrivningar
till media (När ett USB-minne är isatt)	Annan skanna till åtgärd	–	–	Skanna dokument och spara dem direkt på ett USB-minne utan att använda datorn.
	 (Alternativ)	–	–	
	Spara som genväg	–	–	

Nivå 3	Nivå 4	Nivå 5	Nivå 6	Beskrivningar
till min mapp	–	–	–	Skicka skannade data till din mapp på CIFS-servern i ditt lokala nätverk eller via internet.
till dator	till fil	Annan skanna till åtgärd	–	Skanna dokument och spara dem till en mapp på din dator.
		(Välj USB eller PC)	 (Alternativ)	
			Spara som genväg	
	till OCR	Annan skanna till åtgärd	–	Konvertera ditt skannade dokument till en redigerbar textfil.
		(Välj USB eller PC)	 (Alternativ)	
			Spara som genväg	
	till bild	Annan skanna till åtgärd	–	Skanna foton eller grafik till ditt grafiprogram.
		(Välj USB eller PC)	 (Alternativ)	
			Spara som genväg	
	till e-post	Annan skanna till åtgärd	–	Skicka ett skannat dokument som en e-postbilaga.
		(Välj USB eller PC)	 (Alternativ)	
			Spara som genväg	
till FTP/SFTP	Annan skanna till åtgärd	–	–	Skanna dokument direkt till en FTP-/SFTP-server.
	(Välj profilnamn)	 (Alternativ)	–	

Nivå 3	Nivå 4	Nivå 5	Nivå 6	Beskrivningar
till FTP/SFTP	(Välj profilnamn)	Spara som genväg	–	Skanna dokument direkt till en FTP-/SFTP-server.
till nätverk	Annan skanna till åtgärd	–	–	Skanna dokument direkt till en CIFS-server på ditt lokala nätverk.
	(Välj profilnamn)	 (Alternativ)	–	
		Spara som genväg	–	
till deln.punkt	Annan skanna till åtgärd	–	–	Skanna dokument direkt till en SharePoint-server.
	(Välj profilnamn)	 (Alternativ)	–	
		Spara som genväg	–	
till internet	–	–	–	Ladda upp skannade data till en Internetjänst.
Skanna med WS (Visas om du installerar en skanner med webbtjänster som visas i nätverksutforskaren på din dator.)	Annan skanna till åtgärd	–	–	Skanna data med hjälp av webbtjänstprotokollet.
	Skanna	–	–	
	Skann. för e-post	–	–	
	Skann. för fax	–	–	
	Skann. för utskrift	–	–	



[Internet]

Nivå 1	Beskrivningar
Internet	Anslut Brother-maskinen till en Internetjänst.





[Appar]

Nivå 1	Beskrivningar
Appar	Anslut Brother-maskinen till tjänsten Brother Apps.



[USB]

Nivå 3	Nivå 4	Nivå 5	Nivå 6	Beskrivningar
JPEG-utskrift	Välj filer	OK	 (Utskriftsinst.)	Justera foton med alternativen.

Nivå 3	Nivå 4	Nivå 5	Nivå 6	Beskrivningar
JPEG-utskrift	Välj filer	Skriv alla	–	Skriv ut alla foton i ditt USB-minne.
	Indexutskrift	Skriv ut indexark	 (Utskriftsinst.)	Skriv ut en miniatyrsida.
		Skriv ut foton	 (Utskriftsinst.)	Skriv ut foton genom att välja indexnumren.
Skanna > media	–	–	–	Skanna dokument till ett USB-minne.
Internet	–	–	–	Anslut Brother-maskinen till en Internet-tjänst.



[Ladda ned mjukvara]

Nivå 1	Beskrivningar
Ladda ned mjukvara	Visar information om att hämta och installera programvara för mobila enheter och datorer.



[Skrivhuvu- rengöring]

Nivå 1	Beskrivningar
Skrivhuvu- rengöring	Rengör skrivhuvudet enligt instruktionerna på LCD:n.



[Genvägar]

Nivå 2	Nivå 3	Nivå 4	Beskrivningar	
 (Spara som Genväg)	Kopiera	–	Ändra inställningarna i Kopieringsalternativ.	
	Fax	–	Ändra inställningarna i Fax-alternativen.	
	Skanna	till dator (fil)		Skanna dokument och spara dem till en mapp på din dator.
		till dator (ocr)		Konvertera ditt skannade dokument till en redigerbar textfil.
		till dator (bild)		Skanna foton eller grafik till ditt grafikprogram.
		till dator (epost)		Skicka ett skannat dokument som en e-postbilaga.
		till media		Skanna dokument och spara dem direkt på ett USB-minne utan att använda datorn.
		till nätverk		Skicka skannade data till en CIFS-server i ditt lokala nätverk eller via Internet.
		till FTP/SFTP		Skicka skannade data via FTP/SFTP.
	till deln.punkt		Skicka skannade data till en SharePoint-server.	
Internet	–	Anslut Brother-maskinen till en Internet-tjänst.		
Appar	–	Anslut Brother-maskinen till tjänsten Brother Apps.		

Nivå 2	Nivå 3	Nivå 4	Beskrivningar
Den här listan visas när en ikon på en genväg hålls intryckt i 2 sekunder.	byt namn	–	Ändra namnet på genvägen.
	Redigera	–	Ändra snabbvalsinställningarna.
	Ta bort	–	Radera genvägen.
	Registrera Kort/NFC	–	Tilldela en genväg till ett IC-kort.
	Radera Kort/NFC	–	Ta bort en genväg från ett IC-kort.
 (Red./ta bort)	(Välj genvägsknapp.)	byt namn	Ändra namnet på genvägen.
		Redigera	Ändra snabbvalsinställningarna.
		Ta bort	Radera genvägen.
		Registrera Kort/NFC	Tilldela en genväg till ett IC-kort.
		Radera Kort/NFC	Ta bort en genväg från ett IC-kort.



[Bläck]

Nivå 2	Nivå 3	Beskrivningar
Bläcknivå	–	Kontrollera tillgänglig bläckvolym.
Bläckpatronsmodell	–	Kontrollera bläckpatronnumren.
Förbättra utskriftskvalitet	Kolla utskriftskvalitet	Kontrollera och justera utskriftskvaliteten, injusteringen och pappersmatningen genom att följa anvisningarna på LCD-skärmen.
	Justering	
	Korrekt pappersmatning	
Skrivhuvudsrengöring	Endast svart	Rengör skrivhuvudet enligt instruktionerna på LCD:n.
	Endast färg	
	Alla	
Utskriftsval	Minska kladd	Minska märken på pappret eller paperstopp under utskrift.
	Förstärk utsk.	Förbättra utskriftskvaliteten och minska suddighet.
Kontrollera bläckpatron	–	Visa information om din bläckpatron.



Wi-Fi-inställning

Nivå 2	Beskrivningar
Hitte Wi-Fi-nätverk	Konfigurera manuellt inställningarna för ditt trådlösa nätverk.
WPS/Tryck på knappen	Konfigurera dina inställningar för trådlösa nätverket med metoden enknappstryck.

När du har satt in ett USB-minne i USB-porten

Nivå 1	Beskrivningar
JPEG-utskrift	Välj fotomeny.
Skanna > media	Skanna dokument till dina media.

Nivå 1	Beskrivningar
Internet	Anslut Brother-maskinen till en Internettjänst.



Närliggande information

- [Tabeller över inställningar och funktioner](#)
-

Ändra dina maskininställningar med hjälp av Webbaserad hantering

Webbaserad hantering är en funktion som använder en standardwebbläsare för att hantera din maskin via HTTP (Hyper Text Transfer Protocol) eller HTTPS (Hyper Text Transfer Protocol over Secure Socket Layer).

- [Vad är Webbaserad hantering?](#)
- [Få åtkomst till Webbaserad hantering](#)
- [Ställ in eller ändra ett lösenord för inloggning till webbaserad hantering](#)
- [Ställa in din maskins adressbok med webbaserad hantering](#)

Vad är Webbaserad hantering?

Webbaserad hantering är en funktion som använder en standardwebbläsare för att hantera din maskin via HTTP (Hyper Text Transfer Protocol) eller HTTPS (Hyper Text Transfer Protocol over Secure Socket Layer).



- Vi rekommenderar Microsoft Internet Explorer 11/Microsoft Edge för Windows, Safari 10/11 för Mac, Google Chrome™ för Android (4.x eller senare) och Google Chrome™/Safari för iOS (10.x eller senare). Se alltid till att ha JavaScript och cookies aktiverade, oavsett vilken webbläsare du använder.
- Du måste använda TCP/IP-protokollet i nätverket och ha programmerat en giltig IP-adress i skrivarservern och i datorn.

XXX-XXXX

brother

The screenshot shows a mobile web interface for a Brother device. On the left is a dark blue sidebar menu with options: Logout, Home, Status (selected), Auto Refresh Interval, General, Address Book, Fax, Print, Scan, Administrator, Online Functions, and Network. The main content area is titled 'Status' and includes the following sections:

- Device Status:** A green bar indicates the status is 'Klar'.
- Automatic Refresh:** Radio buttons for 'Off' (selected) and 'On'.
- Estimated Ink Level:** A visual representation of ink levels for Cartridge (Magenta, Cyan, Yellow, Black) and Internal Ink Reservoir (M, C, Y, BK).
- Remaining Page Yield:** Shows 'Approximate Page Yield (ISO-based)' with values 'xxx xxx xxx xxx' for M, C, Y, and BK. A note states: '*The remaining page yields are approximated and may vary depending on the type of pages printed.'
- Web Language:** A dropdown menu set to 'Auto'.
- Device Location:** Fields for 'Contact :' and 'Location :', both currently empty.

Skärmen som visas kan se annorlunda ut än den skärm som visas ovan.



Närliggande information

- [Ändra dina maskininställningar med hjälp av Webbaserad hantering](#)

Få åtkomst till Webbaserad hantering

- Vi rekommenderar Microsoft Internet Explorer 11/Microsoft Edge för Windows, Safari 10/11 för Mac, Google Chrome™ för Android (4.x eller senare) och Google Chrome™/Safari för iOS (10.x eller senare). Se alltid till att ha JavaScript och cookies aktiverade, oavsett vilken webbläsare du använder.
- Standardlösenordet för att hantera maskinens inställningar finns på baksidan av maskinen märkt med texten "Pwd". Vi rekommenderar att du omedelbart ändrar standardlösenordet för att skydda maskinen mot oauktoriserad åtkomst. Du kan även hitta standardlösenordet i konfigurationsrapporten för nätverket.
- Om lösenordet anges felaktigt flera gånger kommer du inte att kunna logga in på ett tag. Spärrinställningarna kan ändras i Webbaserad hantering.
- Upp till åtta datorer eller mobila enheter kan vara inloggade samtidigt i Webbaserad hantering. Om du loggar in en nionde enhet loggas den första enheten ut.
- Vi rekommenderar att du använder HTTPS-säkerhetsprotokollet när du konfigurerar inställningar med hjälp av Webbaserad hantering. Om du använder HTTP när du konfigurerar inställningar med hjälp av Webbaserad hantering ska du följa anvisningarna på skärmen för att växla till en säker HTTPS-anslutning.
- När du använder HTTPS för konfiguration av webbaserad hantering, kommer din webbläsare att visa en varningsdialogruta. För att undvika att varningsdialogrutan visas kan du installera ett självsignerat certifikat för att använda SSL/TLS-kommunikation. ►► *Närliggande information*

>> [Starta från din webbläsare](#)

>> [Starta från Brother iPrint&Scan \(Windows/Mac\)](#)

>> [Starta från Brother Utilities \(Windows\)](#)

>> [Starta från Brother Mobile Connect](#)

Starta från din webbläsare

1. Starta webbläsaren.
2. Ange "https://maskinens IP-adress" i webbläsarens adressfält (där "maskinens IP-adress" är maskinens IP-adress).

Exempel:

https://192.168.1.2



Om du använder DNS (Domain Name System) eller har aktiverat ett NetBIOS-namn kan du ange ett annat namn som "SharedPrinter" i stället för IP-adressen.

Exempel:

https://SharedPrinter

Om du aktiverar ett NetBIOS-namn kan du också använda nodnamnet.

Exempel:

https://brnxxxxxxxxxxxx

NetBIOS-namnet anges i nätverkskonfigurationsrapporten.

3. Om så krävs skriver du in lösenordet i **Login (Logga in)**-fältet och klickar därefter på **Login (Logga in)**.
4. Om du vill fästa navigeringsmenyn på skärmens vänstra sida klickar du på ☰ och därefter på ✖.



Du kan nu ändra maskinens inställningar.

Starta från Brother iPrint&Scan (Windows/Mac)

1. Starta Brother iPrint&Scan.
 - Windows
Starta  (Brother iPrint&Scan).
 - Mac



I menyfältet **Finder** klickar du på **Gå > Program**. Dubbelklicka sedan på iPrint&Scan-ikonen.

Brother iPrint&Scan-skärmen visas.

- Om Brother-maskinen inte är vald klickar du på knappen **Välj din maskin** och väljer sedan modellnamnet i listan. Klicka på **OK**.
 - Klicka på  (**Maskininställningar**).
- Webbaserad hantering visas.
- Om så krävs skriver du in lösenordet i **Login (Logga in)**-fältet och klickar därefter på **Login (Logga in)**.
 - Om du vill fästa navigeringsmenyn på skärmens vänstra sida klickar du på  och därefter på .

Du kan nu ändra maskinens inställningar.



Starta från Brother Utilities (Windows)

- Starta  (**Brother Utilities**) och klicka sedan på rullgardinsmenyn för att välja ditt modellnamn (om det inte redan är valt).
 - Klicka på **Verktyg** i vänster navigationsfält och klicka sedan på **Maskininställningar**.
- Webbaserad hantering visas.
- Om så krävs skriver du in lösenordet i **Login (Logga in)**-fältet och klickar därefter på **Login (Logga in)**.
 - Om du vill fästa navigeringsmenyn på skärmens vänstra sida klickar du på  och därefter på .

Du kan nu ändra maskinens inställningar.

Starta från Brother Mobile Connect

Du måste installera och konfigurera Brother Mobile Connect på din mobila enhet.

- Starta Brother Mobile Connect på din mobila enhet.
 - Tryck på modellnamnet upptill på skärmen.
 - Tryck på **Alla inställningar för enheten**.
- Webbaserad hantering visas.
- Om så krävs skriver du in lösenordet i **Login (Logga in)**-fältet och trycker därefter på **Login (Logga in)**.
 - Om du vill fästa navigeringsmenyn på skärmens vänstra sida trycker du på  och därefter på .

Du kan nu ändra maskinens inställningar.

Om du har ändrat protokollinställningarna måste du starta om maskinen när du har klickat på **Submit (Skicka)** för att aktivera konfigurationen.

När du har konfigurerat inställningarna klickar du på **Logout (Logga ut)**.

Närliggande information

- [Ändra dina maskininställningar med hjälp av Webbaserad hantering](#)

Liknande ämnen:

- [Skriva ut nätverkskonfigurationsrapporten](#)
- [Skapa ett självsignerat certifikat](#)
- [Installera det självsignerade certifikatet för Windows-användare med administratörsrättigheter](#)

Ställ in eller ändra ett lösenord för inloggning till webbaserad hantering

Standardlösenordet för att hantera maskinens inställningar finns på baksidan av maskinen märkt med texten "Pwd". Vi rekommenderar att du omedelbart ändrar standardlösenordet för att skydda maskinen mot oauktoriserad åtkomst.

1. Starta webbläsaren.
2. Ange "https://maskinens IP-adress" i webbläsarens adressfält (där "maskinens IP-adress" är maskinens IP-adress).

Exempel:

https://192.168.1.2



Om du använder DNS (Domain Name System) eller har aktiverat ett NetBIOS-namn kan du ange ett annat namn som "SharedPrinter" i stället för IP-adressen.

Exempel:

https://SharedPrinter

Om du aktiverar ett NetBIOS-namn kan du också använda nodnamnet.

Exempel:

https://brnxxxxxxxxxxxx

NetBIOS-namnet anges i nätverkskonfigurationsrapporten.

3. Gör något av följande:
 - Ange lösenordet om du tidigare har ställt in ett eget lösenord och klicka på **Login (Logga in)**.
 - Om du inte har ställt in ett eget lösenord tidigare skriver du in standardlösenordet för inloggning och klickar sedan på **Login (Logga in)**.
4. Gå till navigeringsmenyn och klicka sedan på **Administrator (Administratör) > Login Password (Inloggningslösenord)**.



Starta från  om navigeringsmenyn inte visas på skärmens vänstra sida.

5. Följ anvisningarna på skärmen **Login Password (Inloggningslösenord)** och skriv in ditt lösenord i fältet **Enter New Password (Ange nytt lösenord)**.
6. Skriv in samma lösenord i fältet **Confirm New Password (Bekräfta nytt lösenord)**.
7. Klicka på **Submit (Skicka)**.



Du kan även ändra spärrinställningarna i menyn **Login Password (Inloggningslösenord)**.



Närliggande information

- [Ändra dina maskininställningar med hjälp av Webbaserad hantering](#)

Liknande ämnen:

- [Få åtkomst till Webbaserad hantering](#)

Ställa in din maskins adressbok med webbaserad hantering

- Vi rekommenderar att du använder HTTPS-säkerhetsprotokollet när du konfigurerar inställningarna med hjälp av webbaserad hantering.
- När du använder HTTPS för konfiguration av webbaserad hantering, kommer din webbläsare att visa en varningsdialogruta.

1. Starta webbläsaren.
2. Ange "https://maskinens IP-adress" i webbläsarens adressfält (där "maskinens IP-adress" är maskinens IP-adress).

Exempel:

https://192.168.1.2



Om du använder DNS (Domain Name System) eller har aktiverat ett NetBIOS-namn kan du ange ett annat namn som "SharedPrinter" i stället för IP-adressen.

Exempel:

https://SharedPrinter

Om du aktiverar ett NetBIOS-namn kan du också använda nodnamnet.

Exempel:

https://brnxxxxxxxxxxxx

NetBIOS-namnet anges i nätverkskonfigurationsrapporten.

3. Om så krävs skriver du in lösenordet i **Login (Logga in)**-fältet och klickar därefter på **Login (Logga in)**.



Standardlösenordet för att hantera maskinens inställningar finns på baksidan av maskinen märkt med texten "**Pwd**".

4. Gå till navigeringsmenyn och klicka sedan på **Address Book (Adressbok) > Address XX-XX (Adress XX-XX)**.



Starta från ☰ om navigeringsmenyn inte visas på skärmens vänstra sida.

5. Lägg till eller uppdatera adressboken vid behov.
6. Klicka på **Submit (Skicka)**.



Närliggande information

- [Ändra dina maskininställningar med hjälp av Webbaserad hantering](#)

Liknande ämnen:

- [Få åtkomst till Webbaserad hantering](#)

Bilaga

- [Specifikationer](#)
- [Specifikationer för förbrukningsmaterial](#)
- [Information om återvunnet papper](#)
- [Brothers hjälp och kundsupport](#)

Specifikationer

- >> Allmänna specifikationer
- >> Specifikation dokumentstorlek
- >> Utskriftsmediaspecifikationer
- >> Faxspecifikationer
- >> Kopieringsspecifikation
- >> Specifikationer för USB-minne
- >> Skannerspecifikationer
- >> Skrivarspecifikationer
- >> Gränssnittsspecifikationer
- >> Nätverksspecifikationer
- >> Specifikationer för datorkrav

Allmänna specifikationer

Skrivartyp		Bläckstråle
Skrivhuvud	Mono	Piezo med 210 munstycken × 1
	Färg	Piezo med 210 munstycken × 3
Minneskapacitet		128 MB
LCD-skärm (skärm med flytande kristaller)		<ul style="list-style-type: none"> • MFC-J4340DW ¹ 1,8 tum (44,9 mm) LCD-färgskärm av TFT-typ • MFC-J4440DW/MFC-J4540DW ¹ 2,7 tums (67,5 mm) pekskräms-LCD i färg av TFT-typ
Strömkälla		Växelström 220 till 240 V 50/60 Hz
Strömförbrukning ²		<ul style="list-style-type: none"> • MFC-J4340DW Kopiering ³: Ca 21 W Beredskap ⁴: Ca 3,5 W Viloläge ⁴: Ca 1,1 W Avstängt läge ^{4 5}: Ca 0,2 W • MFC-J4440DW Kopiering ³: Ca 21 W Beredskap ⁴: Ca 3,5 W Viloläge ⁴: Ca 1,2 W Avstängt läge ^{4 5}: Ca 0,2 W • MFC-J4540DW Kopiering ³: Ca 21 W Beredskap ⁴: Ca 3,5 W Viloläge ⁴: Ca 1,2 W Avstängt läge ^{4 5}: Ca 0,2 W

Mått

- MFC-J4340DW

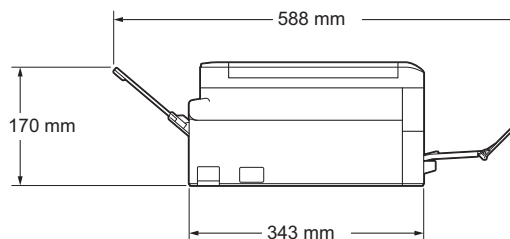
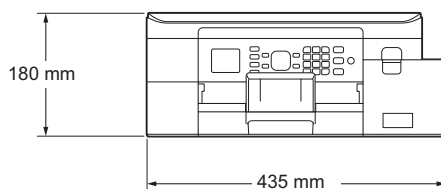

- MFC-J4440DW

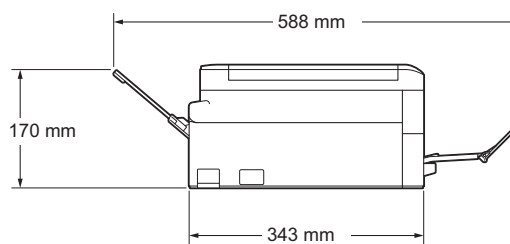
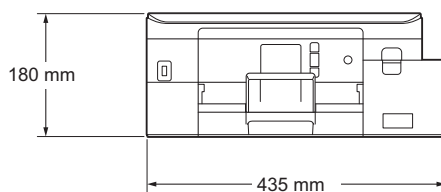

- MFC-J4540DW

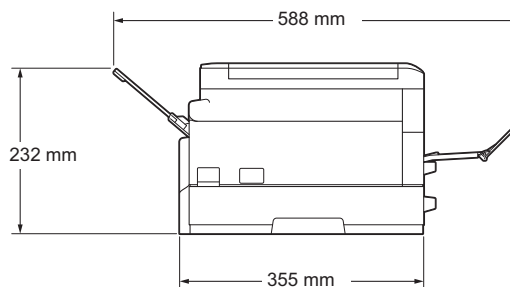
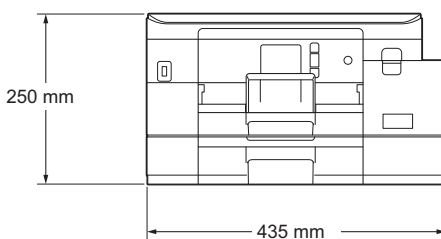

Vikt

- MFC-J4340DW

8,8 kg

- MFC-J4340DW XL

9,0 kg

- MFC-J4440DW

8,8 kg

- MFC-J4540DW

			10,4 kg • MFC-J4540DW XL 10,6 kg
Ljudnivå	Ljudtryck	Utskrift	57,0 dB (A) (Ca) ⁶
	Ljudeffektnivå 7	Utskrift ⁸	<ul style="list-style-type: none"> [Mono] LWAd = 6,76 B(A), [Färg] LWAd = 6,70 B(A) (Skrivaren vars sista nio siffror i serienumret är lägre än F1H514111.) [Mono] LWAd = 6,64 B(A), [Färg] LWAd = 6,67 B(A) (Skrivaren vars sista nio siffror i serienumret är desamma som, eller högre än, F1H514111.)
Temperatur	Drift		10 till 35 °C
	Bästa utskriftskvalitet		20 till 33 °C
Luftfuktighet	Drift		20 till 80 % (utan kondens)
	Bästa utskriftskvalitet		20 till 80 % (utan kondens)
dokumentmatare (ADF)			Upp till 20 sidor Papper: 80 g/m ²

1 Mäts diagonalt

2 Uppmätt när maskinen ansluts med USB-gränssnitt. Elförbrukningen varierar något beroende på driftsmiljön och slitage på delarna.

3 Vid användning av dokumentmataren, enkelsidig utskrift, upplösning: standard/dokument: ISO/IEC 24712-utskriftsmönster.

4 Mätt i enlighet med IEC 62301 utgåva 2.0.

5 Även när maskinen är avstängd slår den regelbundet på sig själv automatiskt för skrivhuvudsunderhåll och därefter stänger den av sig.

6 Buller beror på utskriftsförhållandena.

7 Uppmätt enligt metoden som beskrivs i DE-UZ 205.

8 Utskriftshastighet

MFC-J4340DW: 20,0 ipm (mono)/19,0 ipm (färg)

MFC-J4540DW: 20,0 ipm (mono)/19,0 ipm (färg)

Dessa utskriftshastigheter har uppmätts enligt kriterierna för Blue Angel (DE-UZ 205).

Specifikation dokumentstorlek

Dokumentstorlek	Dokumentmatarens bredd	148 till 215,9 mm
	Dokumentmatarens längd ¹	148 till 355,6 mm
	Kopieringsglasets bredd	Max. 215,9 mm
	Kopieringsglasets längd	Max. 297 mm

1 Dokument som är längre än 297 mm måste matas en sida åt gången.

Utskriftsmediaspecifikationer

Pappersinmatning	Pappersfack 1	Papperstyp ¹	Vanligt papper, papper för bläckstråleskrivare (bestruket papper), glättat papper, återvunnet papper
		Pappersformat	A4, Letter, Legal, Mexico Legal, India Legal, Folio, Executive, A5, A6, Kuvert (C5, Com-10, DL, Monarch), Foto (10 x 15 cm), Foto L (9 x 13 cm), Foto 2L (13 x 18 cm), Registerkort (13 x 20 cm)
		Maximal papperskapacitet	Upp till 150 ark vanligt 80 g/m ² -papper
	Pappersfack #2 (MFC-J4540DW)	Papperstyp	Vanligt papper, Återvunnet papper
		Pappersformat	A4, Letter, Legal, Mexico Legal, India Legal, Folio, Executive, A5
		Maximal papperskapacitet	Upp till 250 ark vanligt 80 g/m ² -papper

Pappersinmatning	Manuellt inmatningsfack	Papperstyp ¹	Vanligt papper, papper för bläckstråleskrivare (bestruket papper), glättat papper, återvunnet papper
		Pappersformat	A4, Letter, Legal, Mexico Legal, India Legal, Folio, Executive, A5, A6, Kuvert (C5, Com-10, DL, Monarch), Foto (10 x 15 cm), Foto L (9 x 13 cm), Foto 2L (13 x 18 cm), Registerkort (13 x 20 cm)
		Maximal papperskapacitet	Upp till 1 ark
Pappersutmatning ^{1 2}			Upp till 100 ark vanligt 80 g/m ² -papper (utskrifter matas ut med texten uppåt i utmatningsfacket)

1 För glättat papper ska du omedelbart avlägsna alla utskrivna sidor från pappersutmatningsfacket för att undvika utsmetat bläck.

2 Utmatningsfackets faktiska kapacitet kan variera beroende på omgivningsförhållanden.

Faxspecifikationer

Kompatibilitet	ITU-T Grupp 3
Modemhastighet	Automatisk säkerhetsprocedur: 14 400 bit/s
Skanningsbredd (Enkelsidigt dokument)	Dokumentmatare: 208 mm (A4) Kopieringsglas: 204 mm (A4)
Utskriftsbredd	204 mm (A4)
Gråskala	Svartvitt: 8 bitar (256 nivåer) Färg: 24 bitar (8 bitar per färg/256 nivåer)
Upplösning (Horisontell)	203 dpi
Upplösning (Vertikal)	Standard: 98 dpi (svartvitt) 196 dpi (färg)
	Fin: 196 dpi (svartvitt) 196 dpi (färg)
	Superfin: 392 dpi (svartvitt)
	Foto: 196 dpi (svartvitt)
Adressbok	40 nummer (MFC-J4340DW) 100 namn × 2 nummer (MFC-J4440DW/MFC-J4540DW)
Grupper	Upp till 6
Grupsändning	90 (40 i adressboken/50 för manuell uppringning) (MFC-J4340DW) 250 (200 i adressboken/50 för manuell uppringning) (MFC-J4440DW/MFC-J4540DW)
Automatisk återuppringning	3 gånger med 5 minuters intervall
Minnesöverföring	MFC-J4340DW: Upp till 170 sidor ¹ MFC-J4440DW/MFC-J4540DW: Upp till 180 sidor ¹
Mottagning utan papper	MFC-J4340DW: Upp till 170 sidor ¹ MFC-J4440DW/MFC-J4540DW: Upp till 180 sidor ¹

¹ "Sidor" avser "ITU-T Test Chart #1" (ett typiskt affärsbrev, standardupplösning, MMR-kod).

Kopieringsspecifikation

Färg/svartvitt	Ja/Ja
Kopieringsbredd	204 mm ¹
Flera kopior	Staplar/sorterar upp till 99 sidor
Förstora/förminska	25 % till 400 % (i steg om 1 %)
Upplösning	Skriver ut upp till 1 200 × 2 400 dpi

¹ När du kopierar på papper i formatet A4.

Specifikationer för USB-minne



Den här funktionen är tillgänglig för MFC-J4440DW/MFC-J4540DW.

Kompatibla media ¹		USB-minne ²
JPEG-utskrift	Upplösning	Upp till 1 200 × 4 800 dpi
	Papperstyp	Vanligt papper, papper för bläckstråleskrivare (bestruket papper), glättat papper, Brother BP71-papper
	Pappersformat	A4, Letter, Foto (10 × 15 cm), Foto 2L (13 × 18 cm)
	Filformat	JPEG (Progressive JPEG/formatet stöds inte)
Skanna till media	Filformat	JPEG, PDF (färg, grå) TIFF, PDF (Svartvit)

¹ USB-minne ingår inte för den här produkten.

² USB 2.0 (hög hastighet). USB-masslagringsstandard. Format som stöds: FAT12/FAT16/FAT32/exFAT

Skannerspecifikationer

Färg/svartvitt	Ja/Ja
TWAIN-kompatibel	Ja (Windows 7 SP1/Windows 8.1/Windows 10)
WIA-kompatibel	Ja (Windows 7 SP1/Windows 8.1/Windows 10)
Färgdjup	30-bitars färgbehandling (inmatning) 24-bitars färgbehandling (utmatning)
Gråskala	10-bitars färgbehandling (inmatning) 8-bitars färgbehandling (utmatning)
Upplösning	Upp till 19 200 × 19 200dpi (interpolerad) ^{1 2} (från skannerglas) Upp till 1 200 × 2 400 dpi (optisk) (från dokumentmataren) ³ Upp till 1 200 × 600 dpi (optisk)
Bredd och längd för skanner (Enkelsidigt dokument)	(kopieringsglas) Bredd: Upp till 213,9 mm Längd: Upp till 295 mm (dokumentmatare) ³ Bredd: Upp till 213,9 mm Längd: Upp till 353,6 mm

- 1 Max. 1200 × 1200 dpi skanning med WIA-drivrutinen i Windows 7 SP1, Windows 8.1 och Windows 10 (upplösning upp till 19 200 × 19 200 dpi kan väljas med skannerverktyget).
- 2 Skanningsintervallet kan minska när skanningsupplösningen ökar.
- 3 Endast modeller med dokumentmatare

Skrivarspecifikationer

Upplösning	Upp till 1 200 × 4 800 dpi	
Utskriftsbredd ¹	204 mm Kantfri ² : 210 mm	
Kantfri	A4, Letter, A6, Foto (10 x 15 cm), Foto L (9 x 13 cm), Foto 2L (13 x 18 cm) och Registerkort (13 x 20 cm)	
Automatisk 2-sidig	Papperstyp	Vanligt papper, Återvunnet papper
	Pappersformat	A4, Letter, Executive, A5
Utskriftshastighet	Se din modells sida på din lokala Brother-webbplats.	

- 1 När du skriver ut på papper i formatet A4.
- 2 När funktionen Kantfri är inställd på PÅ.

Gränssnittspecifikationer

USB ^{1 2}	Använd en USB 2.0-kabel som inte är längre än 2 m.
LAN (MFC-J4440DW/MFC-J4540DW)	Använd en Ethernet UTP-kabel kategori 5 eller högre.
Trådlöst LAN	IEEE 802.11b/g/n (infrastrukturläge) IEEE 802.11g/n (Wi-Fi Direct)
NFC (MFC-J4440DW/MFC-J4540DW)	Ja

- 1 Maskinen är utrustad med ett Hi-speed USB 2.0-gränssnitt. Maskinen kan även kopplas till en dator som har ett USB 1.1-gränssnitt.
- 2 USB-portar från tredje part stöds inte.

Nätverksspecifikationer



Du kan ansluta maskinen till ett nätverk för nätverksutskrift, nätverksskanning, sändning och mottagning av PC-Fax (endast Windows).

Säkerhet gällande nätverk (trådbundet) (MFC-J4440DW/MFC-J4540DW)	SMTP-AUTH, SSL/TLS (IPPS, HTTPS, SMTP), SNMP v3, 802.1x (EAP-MD5, EAP-FAST, PEAP, EAP-TLS, EAP-TTLS), Kerberos, IPsec	
Nätverkssäkerhet (trådlöst) (MFC-J4340DW)	SSL/TLS (IPPS, HTTPS), 802.1x (EAP-FAST, PEAP, EAP-TLS, EAP-TTLS)	
Nätverkssäkerhet (trådlöst) (MFC-J4440DW/MFC-J4540DW)	SMTP-AUTH, SSL/TLS (IPPS, HTTPS, SMTP), SNMP v3, 802.1x (EAP-FAST, PEAP, EAP-TLS, EAP-TTLS), Kerberos, IPsec	
Säkerhet för trådlösa nätverk	SSID (32 tecken), WEP 64/128 bitar, WPA-PSK (TKIP/AES), WPA2-PSK (TKIP/AES)	
Stöd för trådlös konfiguration	WPS	Ja

Specifikationer för datorkrav

Operativsystem och programfunktioner som stöds

Datorplattform och operativsystemversion		Datorgränssnitt			Processor	Ledigt utrymme på hårddisken för installation ¹	
		USB ²	Trådbundet nätverk ³	WLAN (Wi-Fi)		För drivrutiner	För program (inklusive drivrutiner)
Windows operativsystem	Windows 7 SP1 ^{4 5 6} Windows 8.1 ^{4 5}	Utskrift PC Fax ⁷ Skanning			32-bitars (x86) eller 64-bitars (x64) processor	650 MB	1,3 GB
	Windows 10 Home ^{4 5} Windows 10 Pro ^{4 5} Windows 10 Education ^{4 5} Windows 10 Enterprise ^{4 5}						
	Windows Server 2008 ⁶	N/A	Utskrift			50 MB	N/A
	Windows Server 2008 R2 ⁶ Windows Server 2012 Windows Server 2012 R2 Windows Server 2016 Windows Server 2019				64-bitars (x64) processor		
Mac-operativsystem ⁸	macOS v10.14.6 macOS v10.15.x macOS v11	Utskrift PC Fax (sändning) ^{7 9} Skanning			64-bitars processor	N/A	550 MB

¹ Det krävs en internetanslutning för att installera programvaran om Brother-installationsskivan inte medföljer.

² USB-portar från tredje part stöds inte.

³ MFC-J4440DW/MFC-J4540DW

⁴ För WIA, 1200 x 1200 upplösning. Brother skannerverktyg gör att du kan öka upplösningen till 19200 x 19200 dpi.

⁵ Nuance™ PaperPort™ 14SE har stöd för Windows 7 SP1, Windows 8.1, Windows 10 Home, Windows 10 Pro, Windows 10 Education och Windows 10 Enterprise.

⁶ Windows 7 SP1/Windows Server 2008/Windows Server 2008 R2 stöds av Extend Security Updates fram till den 10 januari 2023.

⁷ PC Fax har endast stöd för svartvitt.

⁸ Friskrivning för macOS

AirPrint-kapacitet: Utskrift eller skanning via macOS kräver användning av AirPrint. Mac-drivrutiner tillhandahålls inte för den här maskinen.

⁹ Endast AirPrint.

För de senaste drivrutinsuppdateringarna går du till din modells **Nerladdningar**-sida på support.brother.com.
Alla varumärken, märkes- och produktnamn tillhör respektive företag.



Närliggande information

- [Bilaga](#)

Specifikationer för förbrukningsmaterial

>> [MFC-J4340DW/MFC-J4540DW](#)

>> [MFC-J4340DW XL/MFC-J4540DW XL](#)

MFC-J4340DW/MFC-J4540DW

Bläck	Maskinen använder enskilda bläckpatroner i färgerna svart, gul, cyan samt magenta och de är avskilda från skrivhuvudet.
Bläckpatronens livslängd	Första gången en uppsättning bläckpatroner installeras kommer maskinen att fylla på bläckmatningsledningarna för att ge utskrift med hög kvalitet. Processen utförs bara den första gången. När denna process är slutförd kommer de patroner som följer med maskinen att ha en lägre kapacitet än LC426-patroner (cirka 75 % för svart och 65 % för färg ¹). Med efterföljande bläckpatroner kan du skriva ut det specificerade antalet sidor.
Förbrukningsartiklar	<Svart> LC426XLBK <Gul> LC426XLY <Cyan> LC426XLC <Magenta> LC426XLM Svart – cirka 6 000 sidor ¹ Gul, cyan och magenta – cirka 5 000 sidor ¹
	<Svart> LC426BK <Gul> LC426Y <Cyan> LC426C <Magenta> LC426M Svart – cirka 3 000 sidor ¹ Gul, cyan och magenta – cirka 1 500 sidor ¹

¹ Alla utbytespatroner kommer att ge det ungefärliga sidantal som anges enligt ISO/IEC 24711. För mer information om sidantal, se www.brother.com/pageyield.

MFC-J4340DW XL/MFC-J4540DW XL

Bläck	Maskinen använder enskilda bläckpatroner i färgerna svart, gul, cyan samt magenta och de är avskilda från skrivhuvudet.
Bläckpatronens livslängd	Första gången en uppsättning bläckpatroner installeras kommer maskinen att fylla på bläckmatningsledningarna för att ge utskrift med hög kvalitet. Processen utförs bara den första gången. När denna process är slutförd kommer de patroner som följer med maskinen att ha en lägre kapacitet än LC426XL-patroner (cirka 85 % för svart och 75 % för färg ¹). Med efterföljande bläckpatroner kan du skriva ut det specificerade antalet sidor.
Förbrukningsartiklar	<Svart> LC426XLBK <Gul> LC426XLY <Cyan> LC426XLC <Magenta> LC426XLM Svart – cirka 6 000 sidor ¹ Gul, cyan och magenta – cirka 5 000 sidor ¹
	<Svart> LC426BK <Gul> LC426Y <Cyan> LC426C <Magenta> LC426M Svart – cirka 3 000 sidor ¹ Gul, cyan och magenta – cirka 1 500 sidor ¹

¹ Alla utbytespatroner kommer att ge det ungefärliga sidantal som anges enligt ISO/IEC 24711. För mer information om sidantal, se www.brother.com/pageyield.



Närliggande information

- [Bilaga](#)

Information om återvunnet papper

- Återvunnet papper är av samma kvalitet som originalpapper. Standarder som gäller för modernt återvunnet papper säkerställer att det uppfyller de högsta kvalitetskraven för olika utskriftsprocesser. Bildåtergivningsutrustning från Brother passar för återvunnet papper som uppfyller standarden EN 12281:2002.
- Att köpa återvunnet papper sparar på naturresurserna och främjar cirkulär ekonomi. Papper görs av cellulosafiber från trä. När vi samlar in och återvinner papper förlängs fibrernas livstid så att de håller för flera livscyklar. Resurserna används då på bästa sätt.
- Processen för att producera återvunnet papper är kortare. Fibrerna har redan behandlats så det krävs mindre vatten och energi samt mindre kemikalier.
- Pappersåtervinning har även fördelen att det sparar kol genom att använda pappersprodukter från alternativa deponeringsmetoder såsom soptippar och förbränning. Avfall på soptippar utsöndrar metangas vilket har en kraftfull växthuseffekt.



Närliggande information

- [Bilaga](#)

Brothers hjälp och kundsupport

Om du behöver hjälp med att använda Brother-produkten kan du gå till support.brother.com för att få svar på vanliga frågor och felsökningstips. Du kan även hämta de senaste versionerna av programvaran, drivrutinerna och firmware för att förbättra skannerns prestanda samt användardokumentation där du kan läsa om hur du får ut så mycket som möjligt av din Brother-produkt.

Ytterligare produkt- och supportinformation är tillgänglig från ditt lokala Brother-kontors webbplats. Gå till <https://global.brother/en/gateway> för kontaktinformation till ditt lokala Brother-kontor och för att registrera din nya produkt.



Närliggande information

- [Bilaga](#)
-

brother



SWE
Version B