



高级说明书

MFC-J3540DW

MFC-J3940DW

！注意 使用本产品时，请您先仔细阅读使用说明书，再正确操作。
请妥善保管好本手册，以便日后查阅。

目录

使用本设备之前	1
注释说明	2
商标	3
开放源代码许可备注	4
版权与许可	5
重要注意事项	6
设备简介	7
使用设备前	8
操作面板概述	9
触摸式液晶显示屏概述	12
设置屏幕概述	15
设置就绪屏幕	17
设置默认功能屏幕	18
在 Brother 设备上输入文本	19
访问 Brother Utilities (Windows)	20
卸载 Brother 软件和驱动程序 (Windows)	21
访问 Brother iPrint&Scan (Windows/Mac)	22
Brother 设备上的 USB/以太网端口位置	23
纸张处理	24
装入纸张	25
装入纸张概述	26
将纸张装入纸盒 #1/纸盒 #2	29
将纸张装入进纸托板	44
将纸张装入单张进纸托板	52
非打印区域	55
纸张设置	56
适用打印介质	61
装入原稿	67
将原稿装入自动进稿器 (ADF)	68
将原稿放到平板扫描器上	70
非扫描区域	71
打印	72
从计算机打印 (Windows)	73
打印照片 (Windows)	74
打印文档 (Windows)	75
取消打印作业 (Windows)	76
在单张纸上打印多个页面 (N 合 1) (Windows)	77
打印海报 (Windows)	78
自动在纸张两面打印 (自动双面打印) (Windows)	79
自动打印成小册子 (Windows)	81
以灰度模式打印彩色文档 (Windows)	83
打印长页纸张 (Windows)	84
防止打印脏污和卡纸 (Windows)	85
使用预设打印配置文件 (Windows)	86
更改默认打印设置 (Windows)	89

打印设置 (Windows).....	90
从计算机打印 (Mac)	94
使用 Brother iPrint&Scan 进行打印 (Windows/Mac)	95
使用 Brother iPrint&Scan 打印照片或文档 (Windows/Mac).....	96
使用 Brother iPrint&Scan 自动在纸张两面进行打印 (自动双面打印) (Windows/Mac).....	98
使用 Brother iPrint&Scan 在单张纸上打印多个页面 (N 合 1) (Windows/Mac).....	100
使用 Brother iPrint&Scan 以灰度模式打印彩色文档 (Windows/Mac).....	101
直接打印 USB 闪存盘中的数据	102
兼容的 USB 闪存盘.....	103
直接打印 USB 闪存盘中的照片.....	104
扫描.....	114
使用本设备上的扫描按钮进行扫描	115
扫描多页 Letter 或 A4 尺寸的文档.....	116
扫描照片和图像.....	117
将扫描数据作为 PDF 文件保存至文件夹.....	119
将扫描数据保存到 USB 闪存盘.....	121
扫描多张名片和照片 (自动裁剪).....	124
使用 OCR 扫描到可编辑文本文件.....	125
将扫描数据保存为电子邮件附件.....	127
将扫描数据发送到电子邮件接收方.....	129
扫描到 FTP.....	131
扫描到网络 (Windows).....	135
用于网络扫描的网络服务 (Windows 7、Windows 8.1 和 Windows 10).....	139
使用 Brother iPrint&Scan 更改扫描设置.....	143
使用 Brother iPrint&Scan 进行扫描 (Windows/Mac)	144
从计算机扫描 (Windows)	145
使用 Nuance™ PaperPort™ 14SE 或其他 Windows 应用程序进行扫描.....	146
使用 Windows 传真和扫描进行扫描.....	151
从计算机扫描 (Mac)	155
使用网络基本管理配置扫描设置	156
使用网络基本管理设置扫描文件名称.....	157
使用网络基本管理设置扫描作业电子邮件报告.....	158
复印.....	159
复印文档	160
放大或缩小复印图像	162
排序复印件	163
页面布局复印 (N 合 1 或海报)	164
在纸张两面复印 (双面复印)	167
复印身份证.....	170
使用 A3 复印快捷方式	172
复印设置	174
传真.....	176
发送传真	177
从 Brother 设备发送传真.....	178
从自动进稿器发送双面传真.....	180
手动发送传真.....	181
通话结束后发送传真.....	182

将同一份传真发送至多个接收方（多址发送）	184
实时发送传真	186
在指定时间发送传真（定时传真）	187
更改传真自动重拨设置	188
取消进行中的传真	189
检查和取消等待的传真	190
传真选项	191
接收传真	192
接收模式设置	193
设置传真检测	197
传真预览	198
缩小接收到的超大传真的页面尺寸	202
设置传直接收标识	203
通话结束后接收传真	204
内存接收选项	206
远程传真检索	213
语音操作和传真号码	219
语音操作	220
存储传真号码	223
设置多址发送组	228
电话服务和外接设备	232
电话线路服务	233
来电显示	234
IP 语音（VoIP/电话线路干扰）	236
外接 TAD（电话应答设备）	237
外接电话和分机	241
传真报告	246
设置传输验证报告的样式	247
设置传真日志的间隔周期	248
PC-FAX	249
PC-FAX（Windows）	250
PC-FAX（Mac）（仅发送）	268
网络	269
支持的基本网络功能	270
配置网络设置	271
使用操作面板配置网络设置	272
无线网络设置	273
使用无线网络	274
使用 Wi-Fi Direct®	286
启用/禁用无线局域网	290
打印无线网络报告	291
网络功能	294
打印网络配置报告	295
使用因特网进行传真（I-Fax）	296
使用网络基本管理与 SNTP 服务器的时间保持同步	318
将网络设置重置为出厂默认设置	321
安全	322

使用网络安全功能前	323
配置设备安全性证书	324
支持的安全证书功能	325
证书创建和安装的逐步指南	326
创建自我认定证书	327
创建 CSR 并安装证书授权中心 (CA) 颁发的证书	328
导入和导出证书和机密钥	332
导入和导出 CA 证书	335
管理多个证书	338
使用 SSL/TLS	339
SSL/TLS 简介	340
使用 SSL/TLS 安全地管理网络设备	343
使用 SSL/TLS 安全打印文档	348
使用 SNMPv3	350
使用 SNMPv3 安全管理网络设备	351
使用 IPsec	352
IPsec 简介	353
使用网络基本管理配置 IPsec	354
使用网络基本管理配置 IPsec 地址模板	355
使用网络基本管理配置 IPsec 模板	357
使用有线或无线网络的 IEEE 802.1x 验证	364
什么是 IEEE 802.1x 验证?	365
使用网络基本管理 (网络浏览器) 配置有线或无线网络的 IEEE 802.1x 验证	366
IEEE 802.1x 验证方法	368
使用安全功能锁 3.0	369
使用安全功能锁 3.0 前	370
使用网络基本管理配置安全功能锁 3.0	371
使用安全功能锁 3.0 进行扫描	372
配置安全功能锁 3.0 的公共模式	373
安全功能锁 3.0 的其他安全功能	374
注册外接 IC 卡读卡器	375
安全发送或接收电子邮件	376
使用网络基本管理配置电子邮件发送或接收	377
发送带用户认证的电子邮件	378
使用 SSL/TLS 安全发送或接收电子邮件	379
管理员	380
网络功能	381
安全功能	382
网络安全	383
用户认证	385
Brother 管理工具	386
移动连接	387
AirPrint	388
AirPrint 概述	389
使用 AirPrint 前 (macOS)	390
使用 AirPrint 打印	391
使用 AirPrint 扫描 (macOS)	394

使用 AirPrint 发送传真 (macOS).....	395
Mopria™ Print Service 和 Mopria™ Scan.....	396
Brother Mobile Connect.....	397
使用近场通信 (NFC) 进行打印.....	398
兄弟畅享印(微信小程序).....	399
使用设备的操作面板配置代理服务器设置.....	400
使用网络基本管理配置代理服务器设置.....	401
故障排除.....	402
错误和维护信息.....	403
传送传真或传真日志报告.....	409
原稿卡纸.....	413
原稿卡在自动进稿器单元的顶部.....	414
原稿卡在自动进稿器单元底部.....	415
原稿卡在自动进稿器单元的内部.....	416
取出卡在自动进稿器中的碎纸.....	417
打印机卡纸或卡纸.....	418
设备前部卡纸.....	419
设备后部卡纸.....	424
取出碎纸.....	428
如果使用设备时出现问题.....	429
纸张处理和打印问题.....	430
电话和传真问题.....	436
其他问题.....	442
网络问题.....	444
AirPrint 问题.....	452
查看设备信息.....	453
重置本设备.....	454
重置功能概述.....	455
日常维护.....	456
更换墨盒.....	457
清洁 Brother 设备.....	460
从 Brother 设备清洗打印头.....	461
使用网络基本管理清洗打印头.....	462
从计算机清洗打印头 (Windows).....	463
自动检测和改善打印头喷嘴状况.....	464
清洁扫描器.....	465
清洁设备液晶显示屏.....	467
清洁设备的外部.....	468
清洁设备打印机压辊.....	470
清洁进纸辊.....	471
清洁底垫.....	473
清洁纸盒 #1 的撮纸辊.....	474
清洁纸盒 #2 的撮纸辊.....	476
检查 Brother 设备.....	477
检查打印质量.....	478
从 Brother 设备检查打印对齐.....	480
查看墨水余量 (页数计).....	481





在计算机上监控设备状态 (Windows).....	482
使用 Brother iPrint&Scan 监控设备状态 (Windows/Mac).....	487
更正进纸以清除纵向线条.....	489
更改打印选项以改善打印效果.....	490
包装和运输设备.....	491
设备设置.....	494
使用操作面板更改设备设置.....	495
发生断电时 (内存存储).....	496
常规设置.....	497
将常用设置保存为快捷方式.....	512
打印报告.....	517
设置和功能表.....	520
使用网络基本管理更改设备设置.....	536
什么是网络基本管理?.....	537
访问网络基本管理.....	538
设置或更改网络基本管理的登录密码.....	540
使用网络基本管理设置设备的地址簿.....	541
附录.....	542
规格.....	543
耗材规格.....	551
为了创造更加美好的环境.....	552
Brother 帮助和客户支持.....	553

使用本设备之前

- [注释说明](#)
- [商标](#)
- [开放源代码许可备注](#)
- [版权与许可](#)
- [重要注意事项](#)

注释说明

本使用说明书中使用以下符号和惯例：

 警告	警告图标表示可能导致死亡或重伤的潜在危险情况。
 注意	注意图标表示可能导致轻微或中度伤害的潜在危险情况。
重要事项	重要事项图标表示可能导致财产损失或设备损坏的潜在危险。
提示	提示图标指定了操作环境、安装条件或特殊使用条件。
	提示图标提供有用的提示和补充信息。
	触电危险图标警告您避免可能发生的触电伤害。
粗体	粗体字表示设备的操作面板或计算机屏幕上的按键/按钮。
<i>斜体</i>	斜体字强调应当注意的要点或提示您参考相关主题。
[XXXXX]	括号内的文字表示设备液晶显示屏上显示的信息。

相关信息

- [使用本设备之前](#)

商标

Apple、App Store、AirPrint、Mac、macOS、iPadOS、iPad、iPhone、iPod touch 和 Safari 是 Apple Inc.，在美国和其他国家/地区的注册商标。

Nuance 和 PaperPort 是 Nuance Communications 公司或其成员机构在美国和/或其他国家的商标或注册商标。

Wi-Fi®、Wi-Fi Alliance® 和 Wi-Fi Direct® 是 Wi-Fi Alliance® 的注册商标。

WPA™、WPA2™、WPA3™ 和 Wi-Fi Protected Setup™ 是 Wi-Fi Alliance® 的商标。

Android 和 Google Chrome 是 Google 公司的商标。

EVERNOTE 是 Evernote 公司的商标，经授权方可使用。

Bluetooth® 文字商标是 Bluetooth SIG 公司的注册商标，兄弟工业株式会社已获得许可使用上述商标。其他商标和商标名称归其各自所有者所有。

Mopria™ 和 Mopria™ 标识是 Mopria Alliance 在美国和其他国家的注册和/或非注册商标和服务标志。未经授权，严禁使用。

Adobe® 是 Adobe Systems Incorporated 在美国和/或其他国家/地区的注册商标。

本手册中提及的软件名称都有一份软件许可协议，此协议指明了其相应的所有者。

软件商标

FlashFX® 是 Datalight 公司的注册商标。

FlashFX® Pro™ 是 Datalight 公司的商标。

FlashFX® Tera™ 是 Datalight 公司的商标。

Reliance™ 是 Datalight 公司的商标。

Reliance Nitro™ 是 Datalight 公司的商标。

Datalight® 是 Datalight 公司的注册商标。

Brother 产品、相关文档和任何其他资料中出现的任何公司的任何品牌名称和产品名称都是其相应公司的商标或注册商标。

✓ 相关信息

- [使用本设备之前](#)

开放源代码许可备注

本产品包含开放源代码软件。

若要查看开放源代码许可备注和版权信息，请转到 support.brother.com/manuals 网站上与您的设备型号对应的说明书页面。



相关信息

- [使用本设备之前](#)

版权与许可

©2021 兄弟工业株式会社。版权所有。

本产品包含由以下厂家开发的软件：

本产品包含由 ZUKEN ELMIC 公司研发的 "KASAGO TCP/IP" 软件。

©1989-2020 Datalight 公司。保留所有权利。

FlashFX® ©1998-2020 Datalight 公司。



相关信息

- [使用本设备之前](#)

重要注意事项

- 访问 www.95105369.com 检查是否有 Brother 驱动程序和软件更新。
- 为了实时更新本设备的性能，请访问 www.95105369.com 检查是否有最新的固件更新。否则，本设备的部分功能可能无法使用。
- 请勿在购买国以外的国家使用本产品，因其可能违反该国关于无线通讯和电源的规定。
- 当更换或处理您的设备或将其转让给他人之前，我们强烈建议将设备恢复为出厂设置，以删除所有个人信息。
- 本说明书中的 Windows 10 是指 Windows 10 家庭版、Windows 10 专业版、Windows 10 教育版和 Windows 10 企业版。
- 本说明书中的 Windows Server 2008 是指 Windows Server 2008 和 Windows Server 2008 R2。
- 如无特别说明，本说明书中使用的是 MFC-J3940DW 的液晶显示屏信息。
- 如无特别说明，本说明书中使用的是 MFC-J3940DW 的示意图。
- 本使用说明书中屏幕或图像仅作示意图之用，可能会与实际产品有所不同。
- 如无特别说明，本说明书中使用的是 Windows 10 的屏幕截图。您计算机上的屏幕显示可能会根据操作系统而有所不同。
- 本手册内容及产品规格如有更改，恕不另行通知。
- 在本文档中，XXX-XXXX 表示您设备的型号名称。

✓ 相关信息

- [使用本设备之前](#)

相关主题：

- [重置本设备](#)

设备简介

- [使用设备前](#)
- [操作面板概述](#)
- [触摸式液晶显示屏概述](#)
- [在 Brother 设备上输入文本](#)
- [访问 Brother Utilities \(Windows\)](#)
- [访问 Brother iPrint&Scan \(Windows/Mac\)](#)
- [Brother 设备上的 USB/以太网端口位置](#)

使用设备前

尝试任何打印操作前，确认以下各项：

- 确保您已安装适用于本设备的正确软件和驱动程序。
- 对于 USB 或网络接口电缆用户：请确保接口电缆已插牢。

选择正确的纸张类型

对于高质量打印，选择正确的纸张类型尤为重要。购买纸张前，请务必阅读适用纸张的相关信息，并根据打印机驱动程序或打印应用程序中的设置确定可打印区域。

同步打印、扫描和传真

发送或接收传真到内存中，或者扫描文档到计算机的同时，设备可以通过计算机进行打印。在从计算机打印的过程中，传真发送不中断。但是，当设备复印或接收纸质传真时，打印操作会暂停，等到复印或传真接收完毕后再继续打印。

防火墙 (Windows)

若计算机受防火墙保护而无法进行网络打印、网络扫描或 PC-FAX，可能需要配置防火墙设置。如果您正在使用 Windows 防火墙并按照安装程序中的步骤安装了驱动程序，则必要的防火墙设置已完成。若正使用其他个人防火墙软件，请参见防火墙软件的使用说明书或与软件制造商联系。



相关信息

- [设备简介](#)

操作面板概述

>> MFC-J3540DW

>> MFC-J3940DW

MFC-J3540DW

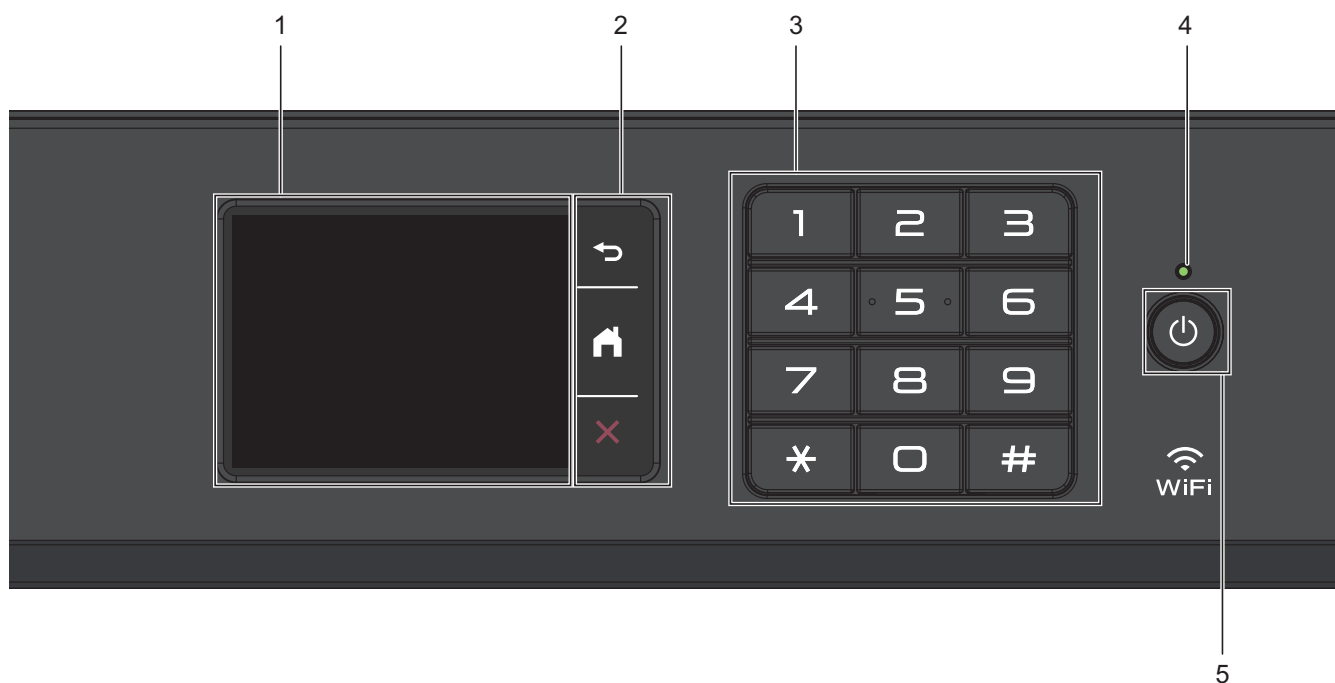

1. 触摸式液晶显示屏 (LCD)

按触摸屏上显示的菜单和选项，即可进行访问。

2. 功能按键



(返回)

按此按钮可返回上一级菜单。



(主页)

按此按钮可返回到主页屏幕。



(取消)

按此键可取消操作。

3. 拨号盘

按数字按钮可拨打电话或传真号码，也可输入所需份数。

4. LED 电源指示灯

指示灯根据设备的电源状态亮起。
设备处于休眠模式时，指示灯闪烁。

5. 电源开关

按  打开设备电源。

按住  关闭设备电源。触摸屏在变暗之前会显示 [正在关机] 并亮起几秒钟。已连接的外接电话或电话应答设备 (TAD) 将始终保持可用。

即使您使用  关闭了设备，设备仍会定期清洁打印头。为了延长打印头寿命、更有效地使用墨水并保持打印质量，请始终保持设备通电。

MFC-J3940DW

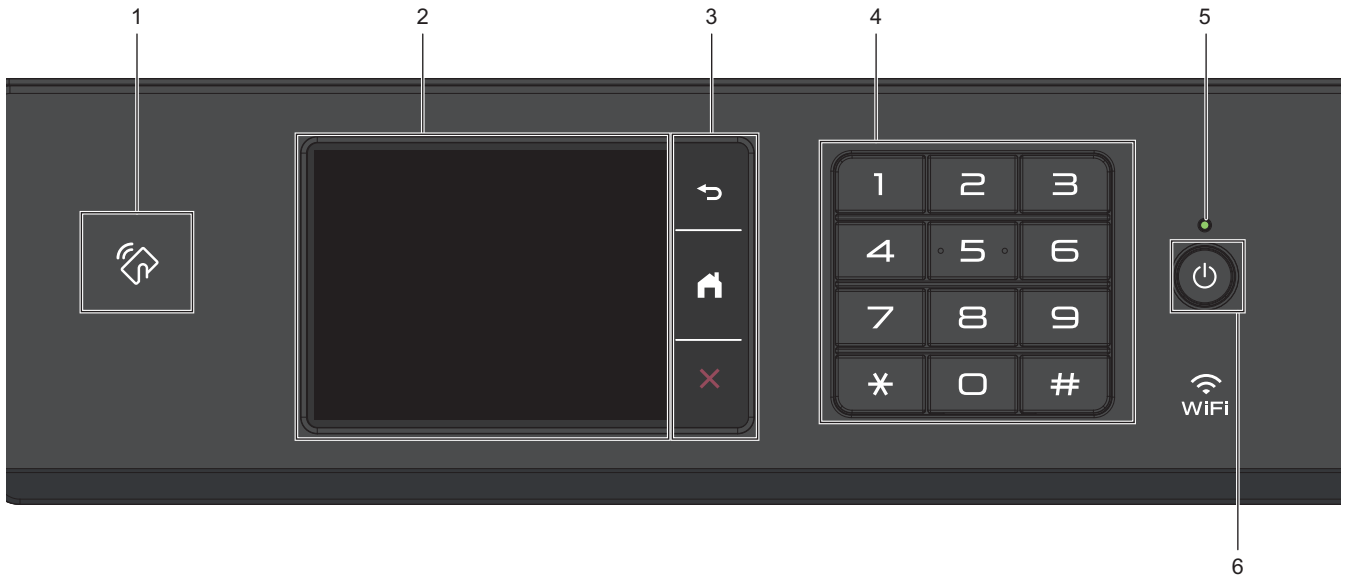

1. NFC (近场通信) 符号

将 IC 卡触碰到操作面板的 NFC 符号上，即可使用卡验证。

如果您的 Android™ 设备支持 NFC 功能，通过让其触碰 NFC 标记，可从该设备进行打印。

2. 触摸式液晶显示屏 (LCD)

按触摸屏上显示的菜单和选项，即可进行访问。

3. 功能按键



(返回)

按此按钮可返回上一级菜单。



(主页)

按此按钮可返回到主页屏幕。



(取消)

按此键可取消操作。

4. 拨号盘

按数字按钮可拨打电话或传真号码，也可输入所需份数。

5. LED 电源指示灯

指示灯根据设备的电源状态亮起。

设备处于休眠模式时，指示灯闪烁。

6. 电源开关

按  打开设备电源。

按住  关闭设备电源。触摸屏在变暗之前会显示 [正在关机] 并亮起几秒钟。已连接的外接电话或电话应答设备 (TAD) 将始终保持可用。

即使您使用  关闭了设备，设备仍会定期清洁打印头。为了延长打印头寿命、更有效地使用墨水并保持打印质量，请始终保持设备通电。



相关信息

- 设备简介

相关主题：

- 使用近场通信（NFC）进行打印

触摸式液晶显示屏概述

用您的手指按液晶显示屏上的 ◀ ▶ 或 ▲ ▼，可显示和访问设备选项。



(MFC-J3940DW) 也可在液晶显示屏上向左、向右、向上或向下滑动屏幕滚动显示设备选项进行访问。

可通过按 ◀ 或 ▶ 切换主页屏幕。

在主页屏幕上，您可以访问各种设置。

主页屏幕

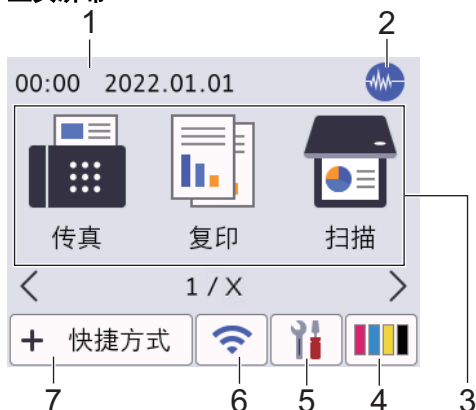

当设备闲置时，此屏幕显示设备状态。显示此屏幕时，表示设备准备就绪可执行下一个命令。

1. 日期和时间

在设备上显示日期和时间。

2. 静音模式

[静音模式] 设置为 [开] 时，显示此图标。

静音模式设置可降低打印噪音。启用静音模式时，打印速度会变慢。

3. 模式：

按此按钮可切换各模式。

[传真] / [复印] / [扫描] / [应用程序] / [USB] / [A3 复印快捷方式] / [2 合 1 身份证复印] / [下载软件] / [打印头清洁]

4. [墨水]

显示大致的可用墨水余量。按此键可访问 [墨水] 菜单。



墨盒中的墨水已用尽或出现问题时，相应墨水颜色指示器上会显示错误图标。

5. [设置]

按此键可访问 [设置] 菜单。

6. 无线状态

下表中的各图标表示无线网络状态：

	<ul style="list-style-type: none">• 本设备未连接到无线接入点/路由器。 按此按钮配置无线设置。更多详细信息 >> 快速安装指南• 已禁用无线设置。
	已连接无线网络。 各主页屏幕上的三级指示器会显示当前的无线信号强度。
	无法检测到无线接入点/路由器。

 可通过按无线状态按钮配置无线设置。

7. + [快捷方式]

创建常用操作的快捷方式，如发送传真、复印和扫描。

 共有三个快捷方式选项卡，每个选项卡上可设置六个快捷方式，



• 按屏幕底部显示的  访问主页屏幕。

8. 信息图标



[来自 Brother 的信息] 和 [固件自动检查] 等通知设置为 [开] 时，通知栏中将显示来自 Brother 的新信息。

(需要互联网连接，且可能会产生数据资费。)

按  查看详细信息。

9. 警告图标



出现错误或维护信息时显示警告图标 ；按  查看详细信息，然后按  返回主页屏幕。

重要事项

切勿使用笔尖或笔针等尖锐物体点击液晶显示屏，否则可能会损坏设备。

提示

插入电源线或打开设备的电源开关后，切勿立即触摸液晶显示屏，否则可能会导致出错。



本产品采用了由文鼎科技开发股份有限公司开发的字体。



相关信息

- 设备简介
 - 设置屏幕概述
 - 设置就绪屏幕
 - 设置默认功能屏幕

相关主题：

- 减少打印噪音
- 查看墨水余量（页数计）
- 使用 A3 复印快捷方式
- 错误和维护信息

设置屏幕概述

在您按  [设置] 后，触摸屏上将显示设备状态。

使用设置菜单访问所有的 Brother 设备设置。

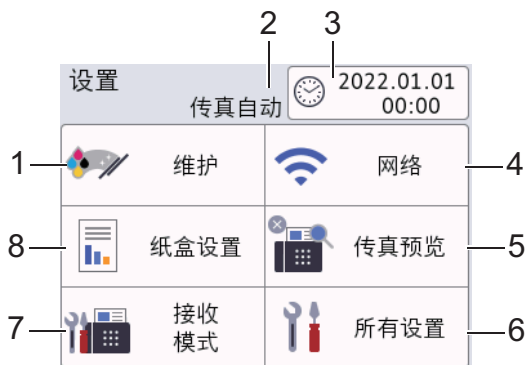

1. [维护]

按此按钮可访问以下菜单：

- [改进打印质量]
- [打印头清洁]
- [取出纸屑]
- [墨水余量]
- [墨盒型号]
- [打印选项]
- [墨盒检查]
- [打印质量自动检查]

2. 接收模式

显示当前接收模式。

3. [日期和时间]

显示日期和时间。

按此键可访问 [日期和时间] 菜单。

4. [网络]

按此键可设置网络连接。

如果您在使用无线连接，屏幕上的三级指示器  显示当前的无线信号强度。

5. [传真预览]

显示传真预览设置。

按此键可访问 [传真预览] 菜单。

6. [所有设置]

按此键访问所有设备设置的菜单。

7. [接收模式]

按此键可访问 [接收模式] 菜单。

8. [纸盒设置]

按此键可访问 [纸盒设置] 菜单。

使用这些选项更改纸张尺寸和类型。

✓ 相关信息

- [触摸式液晶显示屏概述](#)



相关主题:

- [查看墨水余量 \(页数计\)](#)
-

设置就绪屏幕

您可以更改准备就绪屏幕，以显示特定的主页屏幕或快捷方式屏幕。

当设备闲置时或在您按  后，设备将返回到您事先设置的屏幕。

1. 按  [设置] > [所有设置] > [常规设置] > [屏幕设置] > [主屏幕]。
2. 按 ▲ 或 ▼ 显示屏幕选项，然后按所需选项。
3. 按 .



设备将返回到新的主页屏幕。

相关信息

- [触摸式液晶显示屏概述](#)

设置默认功能屏幕

您可以使用屏幕设置设定扫描默认屏幕。

1. 按  [设置] > [所有设置] > [常规设置] > [屏幕设置] > [扫描界面]。
2. 按 ▲ 或 ▼ 显示扫描选项，然后选择您想设置为默认屏幕的选项。
3. 按 。

相关信息



- [触摸式液晶显示屏概述](#)

在 Brother 设备上输入文本

- 可用字符可能会因国家不同而有所不同。
- 键盘布局可能会因正在设置的功能不同而有所不同。

需要在 Brother 设备上输入文本时，触摸屏上将显示键盘。





- 按  循环显示字母、数字和特殊字符。
- 按  循环显示大小写字母。
- 若要向左或向右移动光标，按 ◀ 或 ▶。

插入空格

- 若要输入空格，请按 [空格]。或者，您可以按 ▶ 移动光标。

更正

- 如果输入字符错误想要更改，按 ◀ 或 ▶ 突出显示不正确的字符。按 ，然后输入正确的字符。
- 若要插入字符，按 ◀ 或 ▶ 将光标移到正确的位置，然后输入字符。
- 按  清除您想清除的各个字符，或按住  清除所有字符。

✓ 相关信息

- [设备简介](#)

相关主题：

- [将同一份传真发送至多个接收方（多址发送）](#)
- [将外拨电话号码保存到地址簿中](#)
- [将来电显示记录号码保存到地址簿中](#)
- [更改多址发送组名称](#)
- [设置本机标识](#)
- [更改或删除快捷方式](#)

访问 Brother Utilities (Windows)

Brother Utilities 是一个应用程序启动器，使用它可以方便地访问本设备上安装的所有 Brother 应用程序。

1. 执行以下操作中的一项：

- Windows 10

点击  > Brother > Brother Utilities。

- Windows 8.1

将鼠标移到开始屏幕的左下角，点击  (如果您使用的是触摸屏设备，从开始屏幕底部向上滑动以显示应用屏幕)。

显示应用屏幕时，点击  (Brother Utilities)。

- Windows 7

点击  (开始) > 所有程序 > Brother > Brother Utilities。

2. 选择设备。



3. 选择要使用的操作。

✓ 相关信息

- 设备简介
 - 卸载 Brother 软件和驱动程序 (Windows)

卸载 Brother 软件和驱动程序 (Windows)

1. 执行以下操作中的一项：

- Windows 10

点击  > **Brother** > **Brother Utilities**。

- Windows 8.1

将鼠标移到**开始**屏幕的左下角，点击  (如果您使用的是触摸屏设备，从**开始**屏幕底部向上滑动以显示**应用**屏幕)。

显示**应用**屏幕时，点击  (**Brother Utilities**)。

- Windows 7

点击  (**开始**) > **所有程序** > **Brother** > **Brother Utilities**。

2. 点击下拉列表并选择本设备的型号名称 (如果尚未选择)。点击左侧导航栏中的**工具**，然后点击**卸载**。遵循对话框中的提示卸载软件和驱动程序。

相关信息

- [访问 Brother Utilities \(Windows\)](#)

访问 Brother iPrint&Scan (Windows/Mac)

使用适用于 Windows 和 Mac 的 Brother iPrint&Scan 从计算机进行打印和扫描。

以下屏幕以适用于 Windows 的 Brother iPrint&Scan 为例。实际屏幕可能会因应用程序版本不同而有所差异。

- 对于 Windows
前往 www.95105369.com 上您设备型号的**驱动和软件**页面，以下载最新的应用程序。
- 对于 Mac
从 App Store 下载并安装 Brother iPrint&Scan。

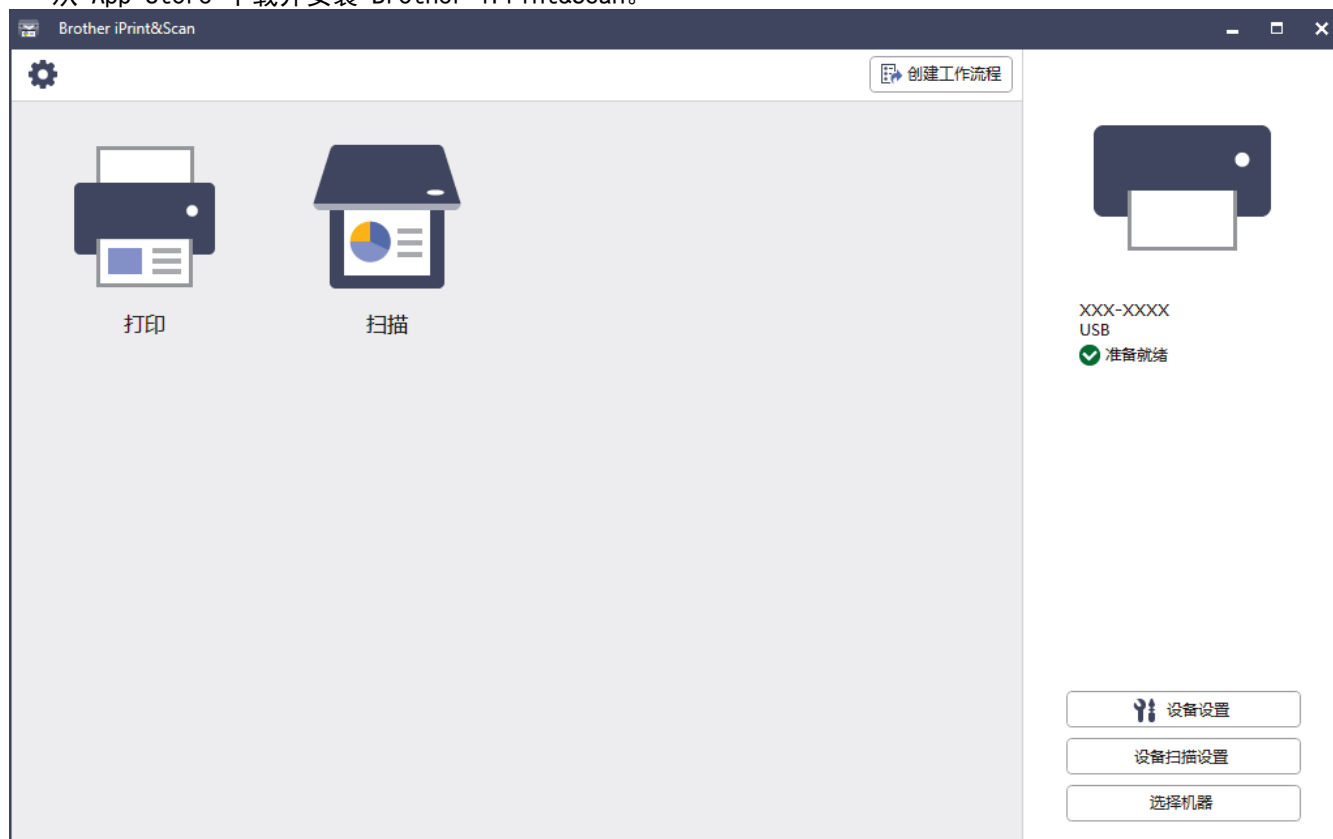

如果弹出提示，请安装使用本设备所必需的驱动程序和软件。从 www.95105369.com 上您的设备型号的**驱动和软件**页面下载安装程序。

✓ 相关信息

- 设备简介

Brother 设备上的 USB/以太网端口位置

USB 和以太网端口位于设备内侧。

若要安装使用本设备所必需的驱动程序和软件，请前往 www.95105369.com 上您设备型号的驱动和软件页面。

1. 用双手分别握住设备两侧，抬起扫描器盖板（1）至打开位置。

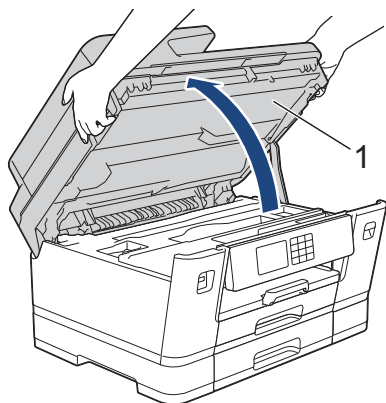

2. 连接到设备内部正确的端口（具体取决于所使用的电缆），如图所示。

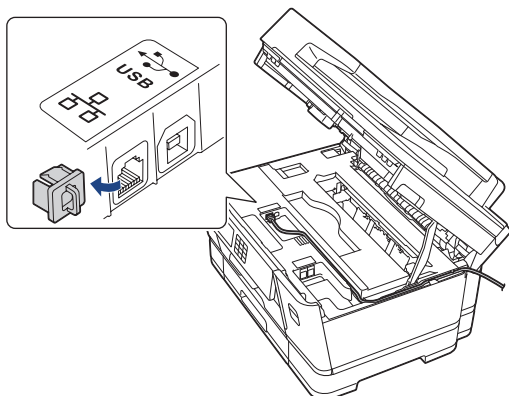

 小心地将电缆嵌入电缆槽内并沿着凹槽绕到设备后部。

3. 用双手分别握住两侧，轻轻合上扫描器盖板。

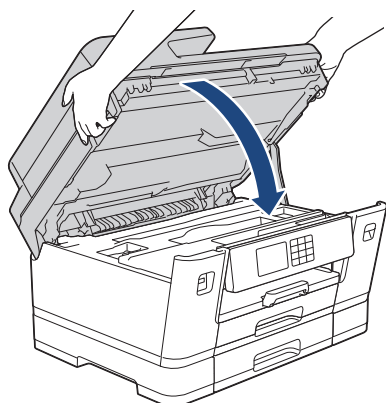

✓ 相关信息

- 设备简介

纸张处理

- 装入纸张
- 装入原稿

装入纸张

- 装入纸张概述
- 将纸张装入纸盒 #1/纸盒 #2
- 将纸张装入进纸托板
- 将纸张装入单张进纸托板
- 非打印区域
- 纸张设置
- 适用打印介质
- 错误和维护信息
- 纸张处理和打印问题

装入纸张概述

1. 如下所示将纸张装入纸盒中。



充分展开堆叠的纸张。

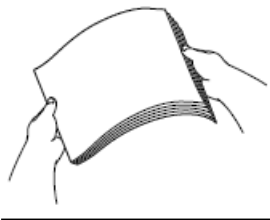

装入纸张时，纸张尺寸决定方向。

纸盒

纸盒 #1	纸盒 #2 ¹	如何装入纸张
A4 Letter Executive B5 (JIS)	A4 Letter (仅限普通纸和再生纸)	<p>调整纸张导块。</p> <p>横向</p>
16K (195 x 270 毫米) A5 A6 照片 相片纸 L 相片纸 2L B6 (JIS) 索引卡片 信封	-	<p>调整纸张导块。</p> <p>纵向</p>
A3 Ledger B4 (JIS) Legal Folio Mexico Legal 印度. Legal	A3 Ledger B4 (JIS) Legal Folio Mexico Legal 印度. Legal (仅限普通纸和再生纸)	<p>使用绿色滑块拉伸纸盒，然后调整纸张导块。</p> <p>纵向</p>

¹ 纸盒 #2 仅适用于 MFC-J3940DW。

进纸托板

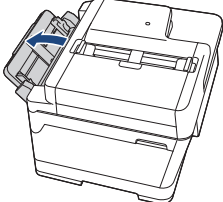
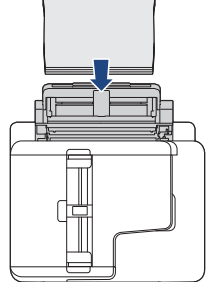
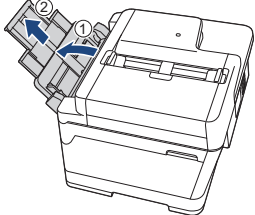
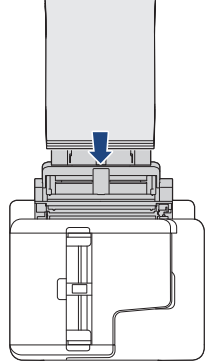
进纸托板 ¹	如何装入纸张	
A4 Letter Executive B5 (JIS)		<p>调整多功能进纸板的纸张导块。</p> <p>→</p> <p>横向</p> 
A3 Ledger B4 (JIS) Legal Folio Mexico Legal 印度. Legal 16K (195 x 270 毫米) A5 A6 照片 相片纸 L 相片纸 2L B6 (JIS) 索引卡片 信封 长页纸张 ^{2 3}		<p>调整多功能进纸板的纸张导块。</p> <p>→</p> <p>纵向</p> 

1 进纸托板进适用于 MFC-J3940DW。

2 宽度：88.9 ~ 297 毫米 / 高度：431.9 ~ 1200 毫米。

3 在进纸托板中装入长页纸张，一次仅可装入一张。为避免损坏纸张，装入长页纸张时切勿拉扯纸张支撑板 (2)。

单张进纸托板

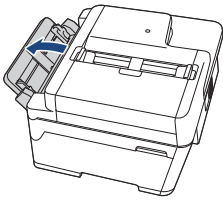
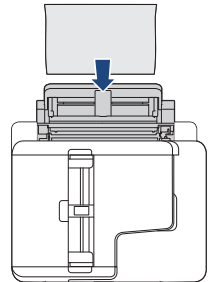
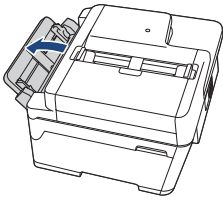
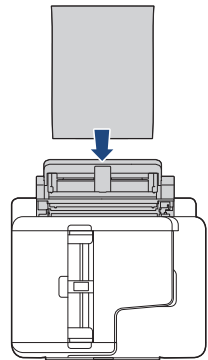
单张进纸托板 ^{1 2}	如何装入纸张	
A4 Letter Executive B5 (JIS)		<p>调整单张进纸托板的纸张导块。</p> <p>→</p> <p>横向</p> 
A3 Ledger B4 (JIS) Legal Folio Mexico Legal 印度. Legal 16K (195 x 270 毫米) A5 A6 照片 相片纸 L 相片纸 2L B6 (JIS) 索引卡片 信封		<p>调整单张进纸托板的纸张导块。</p> <p>→</p> <p>纵向</p> 

- 1 单张进纸托板仅适用于 MFC-J3540DW。
- 2 每次仅可在单张进纸托板中装入一张纸。

2. 展开纸张支撑翼板。

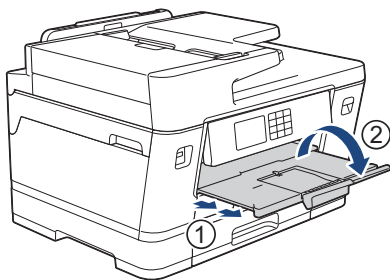

3. 如有需要，更改设备菜单中的纸张尺寸设置。

✓ 相关信息

- 装入纸张

将纸张装入纸盒 #1/纸盒 #2

- 将 A4、Letter 或 Executive 尺寸的纸张装入纸盒 #1/纸盒 #2
- 将 A3、Ledger 或 Legal 尺寸的纸张装入纸盒 #1/纸盒 #2
- 将相片纸装入纸盒 #1
- 将信封装入纸盒 #1

将 A4、Letter 或 Executive 尺寸的纸张装入纸盒 #1/纸盒 #2

- 如果 [检查纸张] 设置设为 [开] 且您将纸盒从设备中拉出，液晶显示屏上将显示一条信息，允许您更改纸张尺寸和纸张类型。
- 在纸盒中装入其他尺寸的纸张时，必须更改设备中或计算机上的纸张尺寸设置。
如果已经在打印机驱动程序 (Windows) 中或本设备中选择了自动选择纸盒，此操作会使本设备自动从合适的纸盒进纸。(MFC-J3940DW)
- 纸盒 #2 中仅可装入普通纸。(MFC-J3940DW)

这些说明介绍如何将纸张装入纸盒 #1。

(MFC-J3940DW) 纸盒 #2 的步骤非常相似。

1. 如果纸张支撑翼板 (1) 展开，请将其合上，然后合上纸张支撑板 (2)。

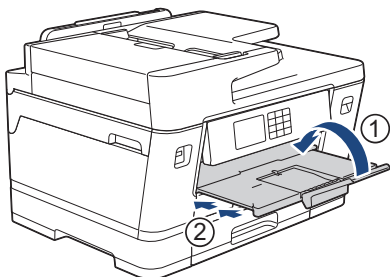

2. 如箭头所示，将纸盒从设备中完全拉出。

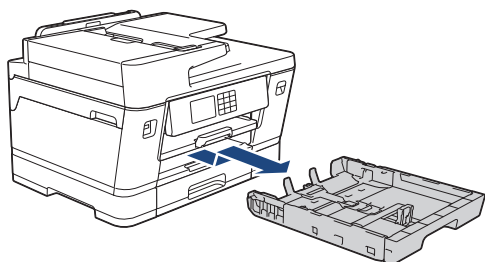

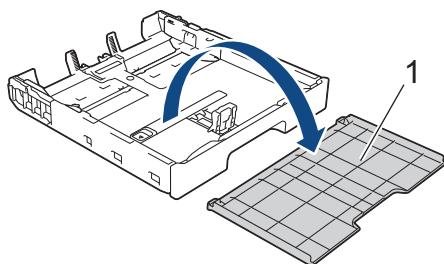

(MFC-J3940DW)

将纸张装入纸盒 #2 时，取下纸盒顶盖 (1)。

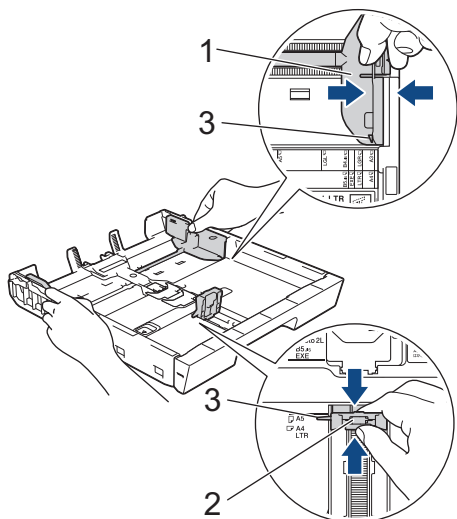

3. 轻轻按住并滑动纸张宽度导块 (1) 和纸张长度导块 (2)，调整至纸张尺寸。
请确保纸张宽度导块 (1) 和纸张长度导块 (2) 上的三角标记 (3) 与您正在使用的纸张的标记对齐。



 如果在纸盒 #1 中装入 Executive 或 B5 (JIS) 尺寸的纸张, 请抬起挡块 (4)。

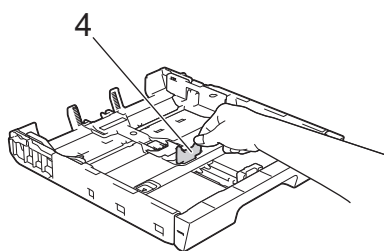

4. 充分展开堆叠的纸张, 以避免卡纸与进纸错误。

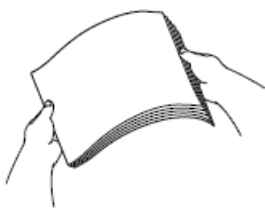

 请确保纸张不卷曲或皱褶。

5. 轻轻地将纸张打印面朝下装入纸盒中。

横向

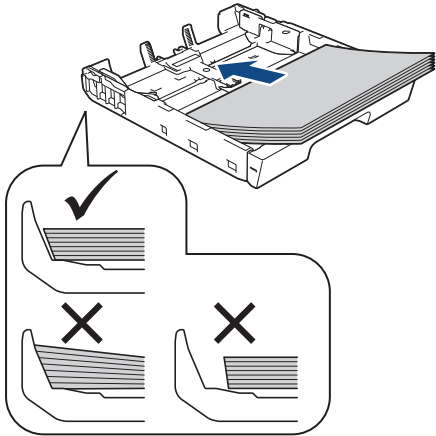

重要事项

请勿将纸盒内的纸张向前推得太深，否则纸张会在纸盒后部翘起并导致进纸问题。



若要在纸盒用空前添加纸张，请先取出纸盒中的剩余纸张，然后再与要添加的纸张一起放入纸盒。请确保充分展开堆叠的纸张，以防止设备一次送入多张纸。

6. 确保纸张长度导块 (1) 触碰到纸张的两边。

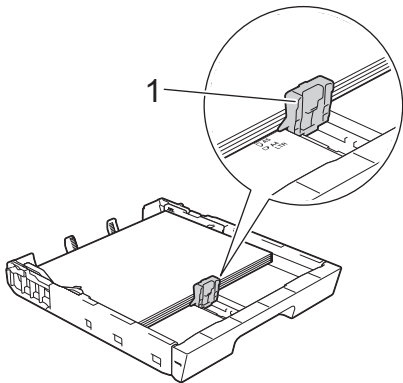

7. 轻轻滑动纸张宽度导块 (1)，调整至纸张尺寸。
确保纸张导块触碰到纸张的两边。

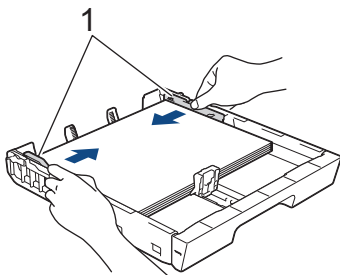

8. 确保纸盒中的纸张平整且位于最大纸张容量标记 (1) 之下。
纸盒装得过满可能会导致卡纸。

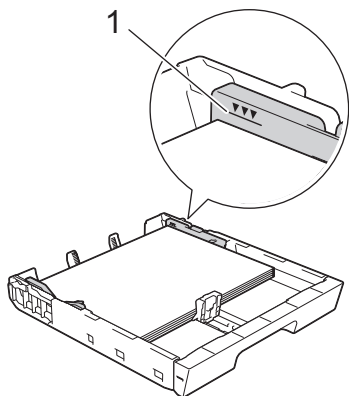

(MFC-J3940DW)

将纸张装入纸盒 #2 时，将纸盒顶盖装回原位。

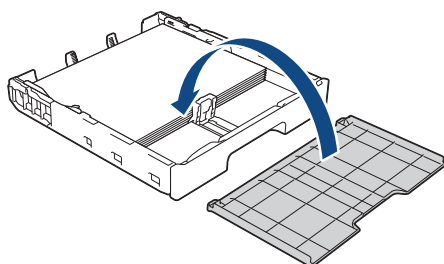

9. 慢慢将纸盒完全推入设备。

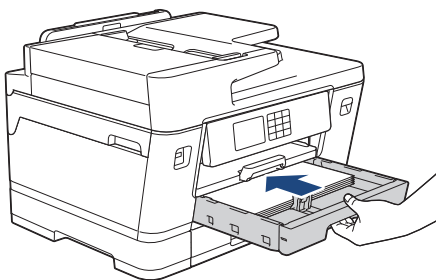

重要事项

将纸盒推入设备时切勿推得太用力或太快，否则可能会导致卡纸或进纸问题。

10. 拉出纸张支撑板直至其锁定到位。

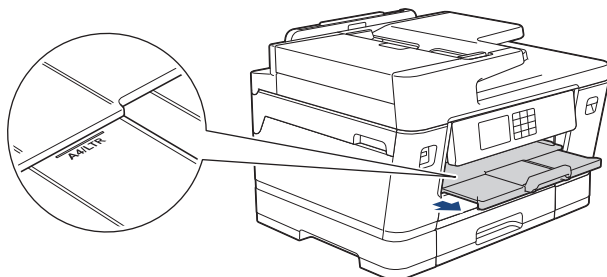

11. 如有需要，更改设备菜单中的纸张尺寸设置。



相关信息

- [将纸张装入纸盒 #1/纸盒 #2](#)

相关主题：

- [更改检查纸张设置](#)
- [更改纸张尺寸和纸张类型](#)

-
- 选择正确的打印介质
-

将 A3、Ledger 或 Legal 尺寸的纸张装入纸盒 #1/纸盒 #2

- 如果 [检查纸张] 设置设为 [开] 且您将纸盒从设备中拉出，液晶显示屏上将显示一条信息，允许您更改纸张尺寸和纸张类型。
- 在纸盒中装入其他尺寸的纸张时，必须更改设备中或计算机上的纸张尺寸设置。
如果已经在打印机驱动程序 (Windows) 中或本设备中选择了自动选择纸盒，此操作会使本设备自动从合适的纸盒进纸。(MFC-J3940DW)
- 纸盒 #2 中仅可装入普通纸。(MFC-J3940DW)

这些说明介绍如何将纸张装入纸盒 #1。

(MFC-J3940DW) 纸盒 #2 的步骤非常相似。

1. 如果纸张支撑翼板 (1) 展开，请将其合上，然后合上纸张支撑板 (2)。

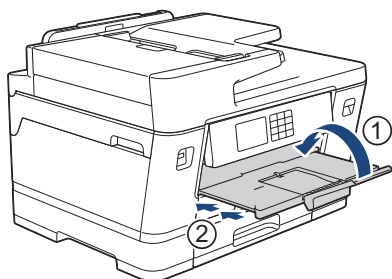

2. 如箭头所示，将纸盒从设备中完全拉出。

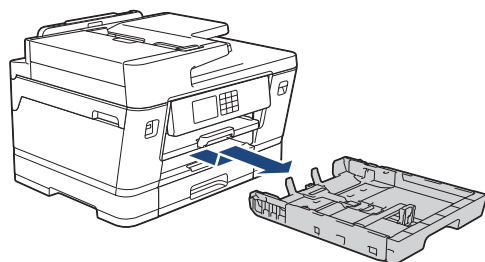

(MFC-J3940DW)

将纸张装入纸盒 #2 时，取下纸盒顶盖 (1)。

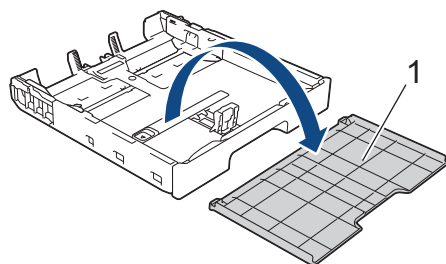

3. 将纸盒放置在平坦的表面上。
向左推绿色滑块，然后拉伸纸盒，直至其锁定到位。

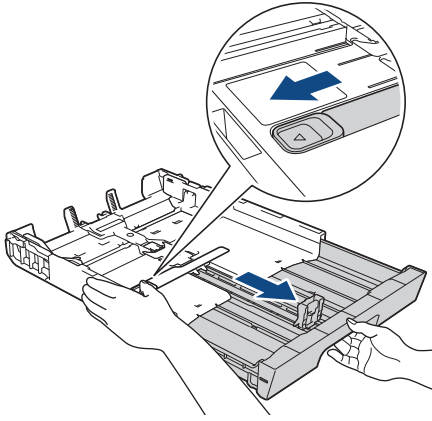

4. 轻轻按住并滑动纸张宽度导块 (1) 和纸张长度导块 (2)，调整至纸张尺寸。
 请确保纸张宽度导块 (1) 和纸张长度导块 (2) 上的三角标记 (3) 与您正在使用的纸张的标记对齐。

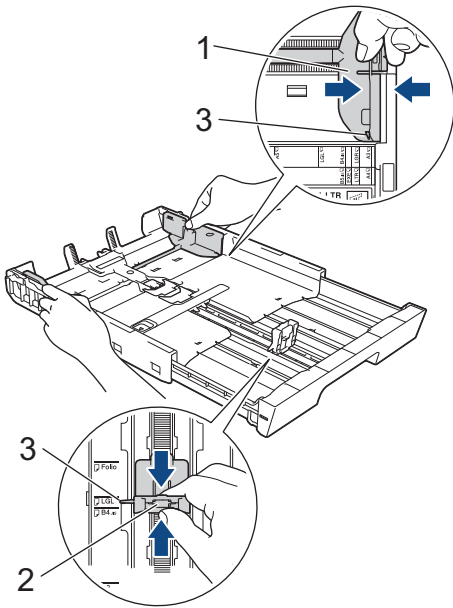

5. 充分展开堆叠的纸张，以避免卡纸与进纸错误。

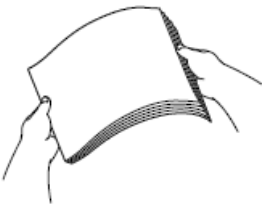

请确保纸张不卷曲或皱褶。

6. 轻轻地将纸张打印面朝下装入纸盒中。

纵向

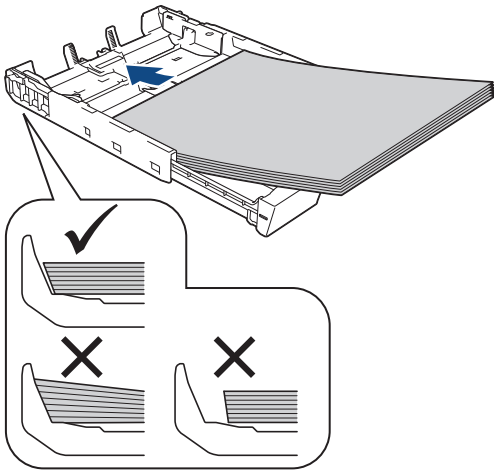

重要事项

请勿将纸盒内的纸张向前推得太深，否则纸张会在纸盒后部翘起并导致进纸问题。



若要在纸盒用空前添加纸张，请先取出纸盒中的剩余纸张，然后再与要添加的纸张一起放入纸盒。请确保充分展开堆叠的纸张，以防止设备一次送入多张纸。

7. 确保纸张长度导块 (1) 触碰到纸张的两边。

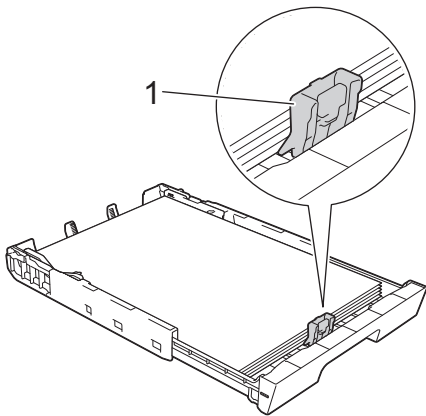

8. 轻轻滑动纸张宽度导块 (1)，调整至纸张尺寸。
确保纸张导块触碰到纸张的两边。

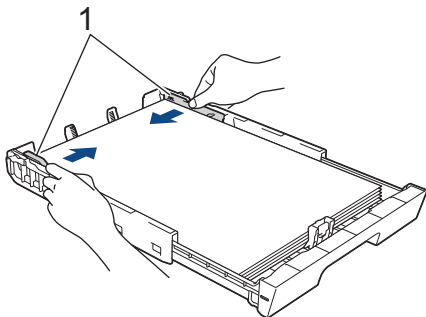

9. 确保纸盒中的纸张平整且位于最大纸张容量标记 (1) 之下。
纸盒装得过满可能会导致卡纸。

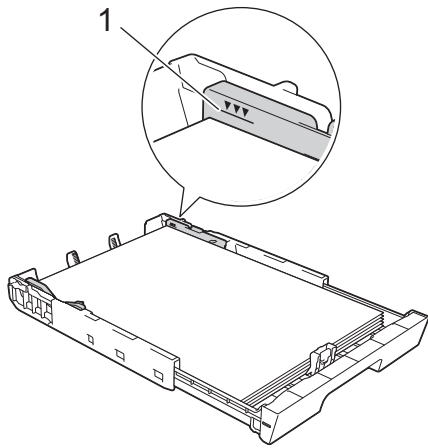

(MFC-J3940DW)

将纸张装入纸盒 #2 时，将纸盒顶盖装回原位。

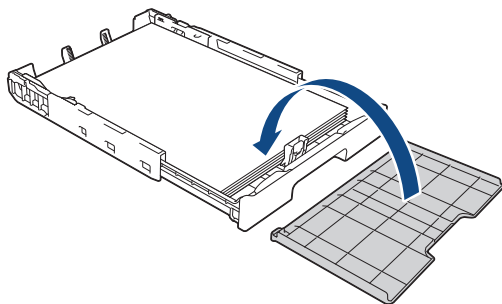

10. 慢慢将纸盒完全推入设备。

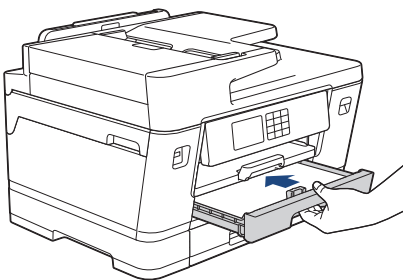

重要事项

将纸盒推入设备时切勿推得太用力或太快，否则可能会导致卡纸或进纸问题。

11. 拉出纸张支撑板 (1) 直至其锁定到位，然后展开纸张支撑翼板 (2)。

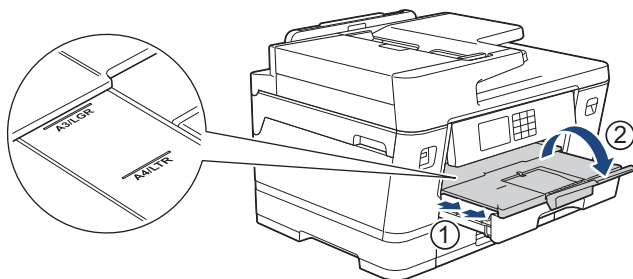

12. 如有需要，更改设备菜单中的纸张尺寸设置。

⚠ 注意

将设备放置在适当的位置，确保纸盒不会伸出桌子边缘，以免撞到经过的人，否则设备可能会跌落并造成人身伤害。

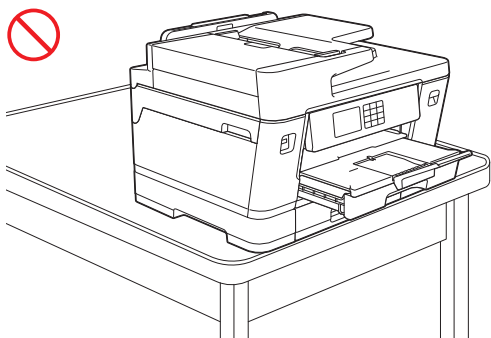
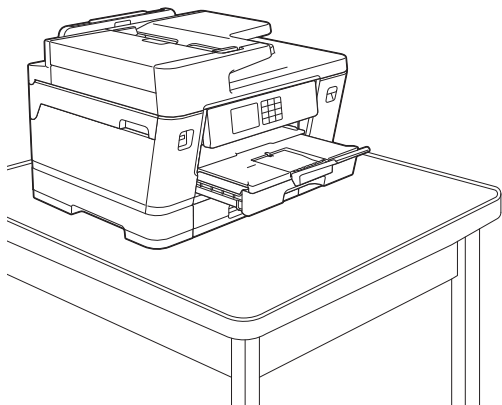

收缩纸盒之前，请先取出其中的纸张。

将纸盒放置在平坦的表面上。

向左推绿色滑块，然后将纸盒前部往里推以收缩纸盒，直至其锁定到位。将纸张放入纸盒。

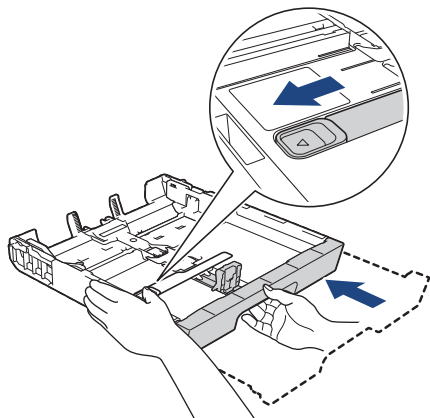

✓ 相关信息

- 将纸张装入纸盒 #1/纸盒 #2

将相片纸装入纸盒 #1

- 如果[检查纸张]设置设为[开]且您将纸盒从设备中拉出，液晶显示屏上将显示一条信息，允许您更改纸张尺寸和纸张类型。
- 在纸盒中装入其他尺寸的纸张时，必须更改设备中或计算机上的纸张尺寸设置。
如果已经在打印机驱动程序（Windows）中或本设备中选择了自动选择纸盒，此操作会使本设备自动从合适的纸盒进纸。（MFC-J3940DW）

1. 如果纸张支撑翼板（1）展开，请将其合上，然后合上纸张支撑板（2）。

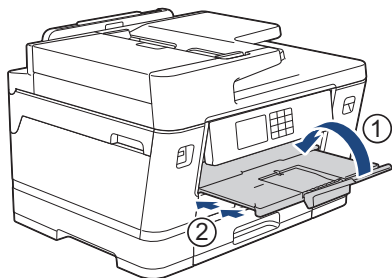

2. 如箭头所示，将纸盒从设备中完全拉出。

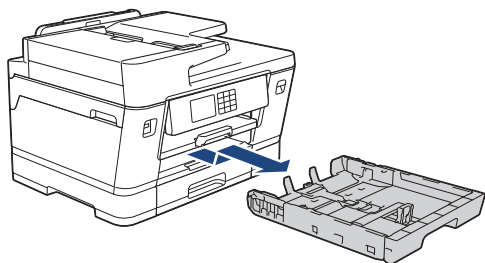

3. 执行以下操作中的一项：

- 如果在纸盒中装入的是相片纸 L（9 x 13 厘米），请抬起相片纸 L 挡块（1）。
- 如果在纸盒中装入的是相片纸（10 x 15 厘米），请抬起相片纸挡块（2）。
- 如果在纸盒中装入的是相片纸 2L（13 x 18 厘米），请抬起相片纸 2L 挡块（3）。

轻轻按住并滑动纸张宽度导块（4），调整至纸张尺寸。

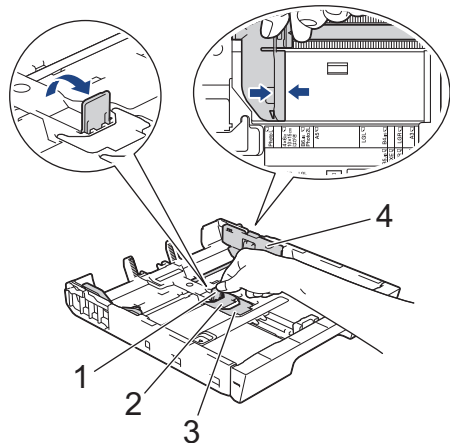

4. 将相片纸打印面朝下装入纸盒中，最多可装入 20 张。

装入超过 20 张相片纸时可能会导致卡纸。

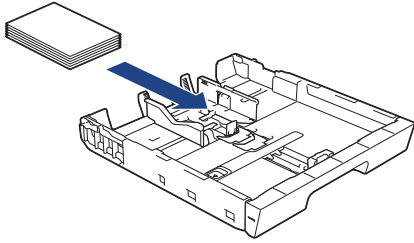

5. 轻轻滑动纸张宽度导块 (1)，调整至纸张尺寸。
确保纸张导块触碰到纸张的两边且纸盒中的纸张平整。

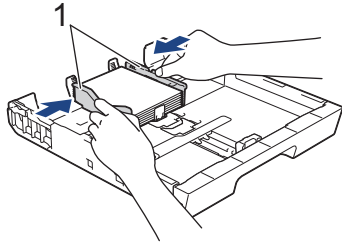

6. 慢慢将纸盒完全推入设备。

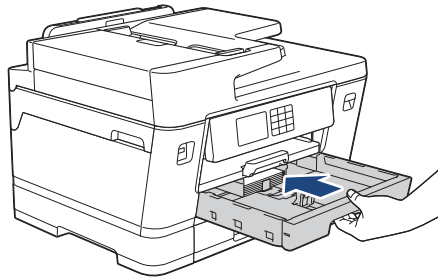

重要事项

将纸盒推入设备时切勿推得太用力或太快，否则可能会导致卡纸或进纸问题。

7. 拉出纸张支撑板直至其锁定到位。

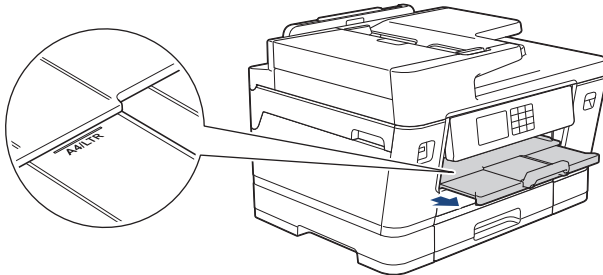

8. 如有需要，更改设备菜单中的纸张尺寸设置。

✓ 相关信息

- [将纸张装入纸盒 #1/纸盒 #2](#)

相关主题：

- [更改检查纸张设置](#)
- [更改纸张尺寸和纸张类型](#)
- [选择正确的打印介质](#)

将信封装入纸盒 #1

- 如果[检查纸张]设置设为[开]且您将纸盒从设备中拉出，液晶显示屏上将显示一条信息，允许您更改纸张尺寸和纸张类型。
- 您可以装入各种不同尺寸的信封。▶▶ *相关信息: 适用于每项操作的纸张类型和尺寸*
- 在纸盒中装入其他尺寸的纸张时，必须更改设备中或计算机上的纸张尺寸设置。
如果已经在打印机驱动程序（Windows）中或本设备中选择了自动选择纸盒，此操作会使本设备自动从合适的纸盒进纸。（MFC-J3940DW）
- 将信封装入纸盒前，请按压信封的四个角和各条边使其尽量平整。

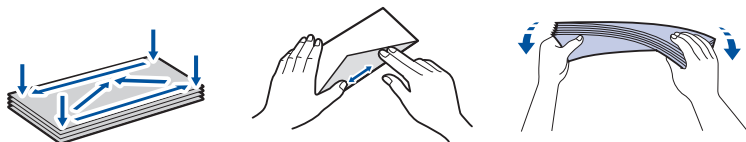

1. 如果纸张支撑翼板 (1) 展开，请将其合上，然后合上纸张支撑板 (2)。

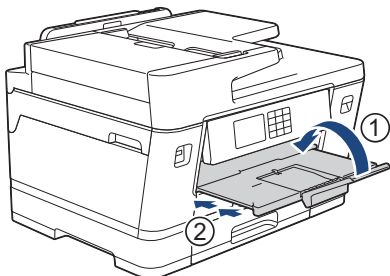

2. 如箭头所示，将纸盒从设备中完全拉出。

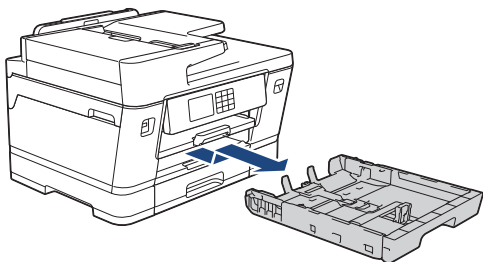

3. 将信封打印面朝下装入纸盒中，最多可装入 10 个。所装入的信封超过 10 个时可能会导致卡纸。

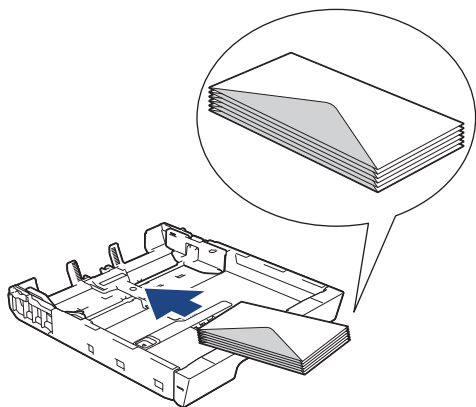

4. 轻轻按住并滑动纸张宽度导块 (1) 和纸张长度导块 (2)，调整至信封尺寸。
确保纸盒中的信封平整。

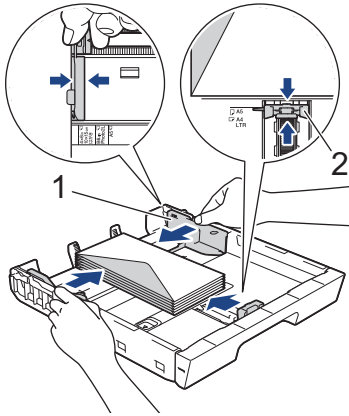

重要事项

如果信封是多页进纸，请一次在纸盒中放入一个信封。

5. 慢慢将纸盒完全推入设备。

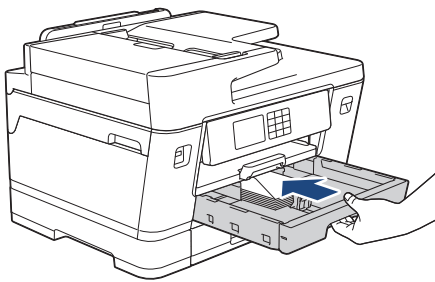

重要事项

将纸盒推入设备时切勿推得太用力或太快，否则可能会导致卡纸或进纸问题。

6. 拉出纸张支撑板（1）直至其锁定到位，然后展开纸张支撑翼板（2）。

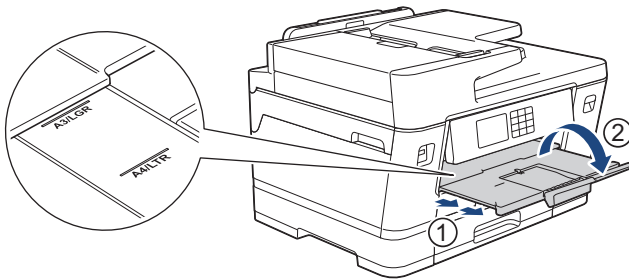

7. 如有需要，更改设备菜单中的纸张尺寸设置。

✓ 相关信息

- 将纸张装入纸盒 #1/纸盒 #2

相关主题：

- 适用于每项操作的纸张类型和尺寸
- 更改检查纸张设置
- 更改纸张尺寸和纸张类型
- 选择正确的打印介质

将纸张装入进纸托板

相关型号：MFC-J3940DW

- 在进纸托板上放入单页纸、相片纸或信封
- 将长页纸张装入进纸托板

在进纸托板上放入单页纸、相片纸或信封

相关型号：MFC-J3940DW

进纸托板用于特殊打印介质，例如相片纸或信封。

- 如果 [检查纸张] 设置设为 [开] 且您在进纸托板中装入了纸张，液晶显示屏上将显示一条信息，允许您更改纸张尺寸和纸张类型。
- 在纸盒中装入其他尺寸的纸张时，必须更改设备中或计算机上的纸张尺寸设置。
如果已经在打印机驱动程序 (Windows) 中或本设备中选择了自动选择纸盒，此操作会使设备自动从合适的纸盒进纸。

提示

为防止灰尘进入设备内，不使用时请务必合上进纸托板。

1. 打开多功能进纸板

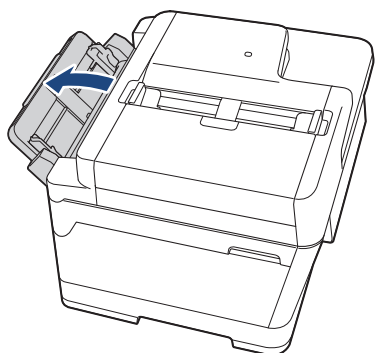

 装入大于 A4 或 Letter 尺寸的纸张时，用双手向上拉纸张支撑板，直至其锁定到位。

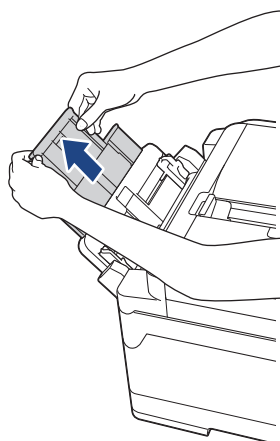

2. 轻轻按住并滑动多功能进纸板纸张导块，以匹配所用纸张的宽度。

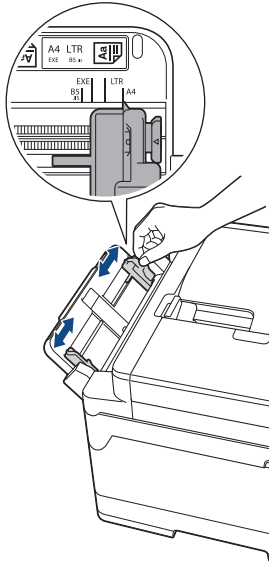

3. 充分展开堆叠的纸张，以避免卡纸与进纸错误。

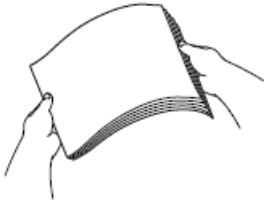

请确保纸张不卷曲或皱褶。

4. 轻轻地将纸张装入多功能进纸板，打印面向上放置。

- 使用 A4、Letter、Executive 或 B5 (JIS) 时

横向

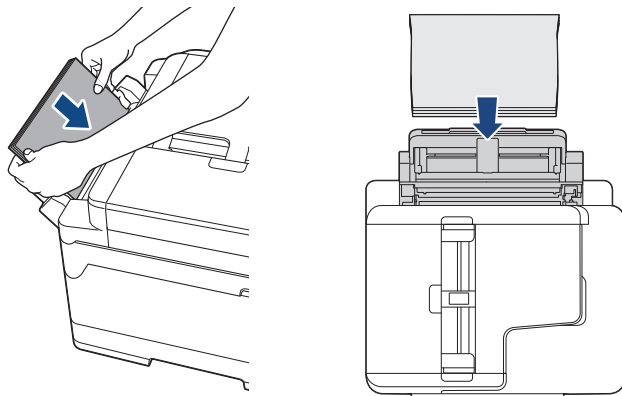

- 使用 A3、Ledger、B4 (JIS)、Legal、Folio、Mexico Legal、India Legal、16K (195 x 270 毫米)、A5、A6、信封、相片纸、相片纸 L、相片纸 2L、B6 (JIS) 或索引卡片时

纵向

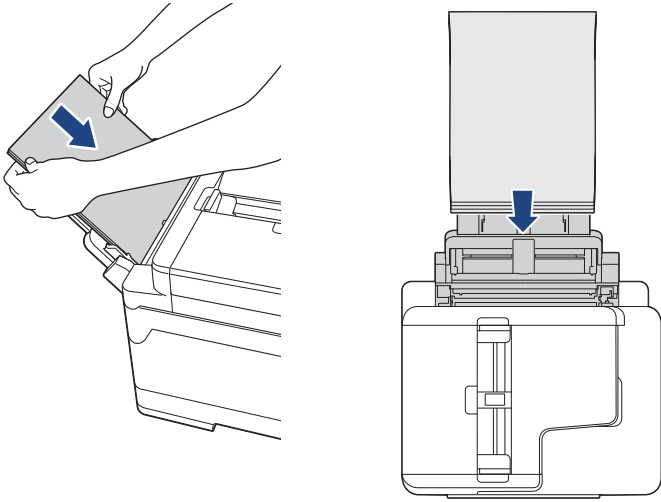

使用信封时，以打印面向上、封口朝左的方式装入信封，如示意图所示。

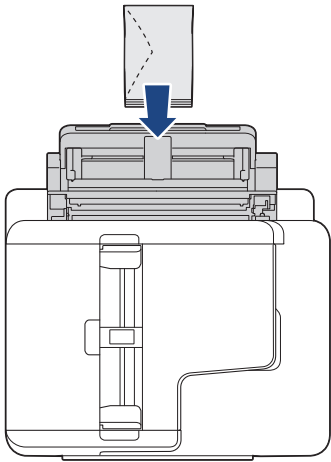

如果将纸张装入多功能进纸板时出现问题，请朝设备背面推动释放杆（1），然后装入纸张。

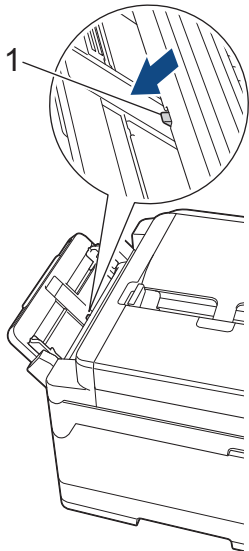

5. 用双手轻轻滑动多功能进纸板的纸张导块，调整至纸张尺寸。

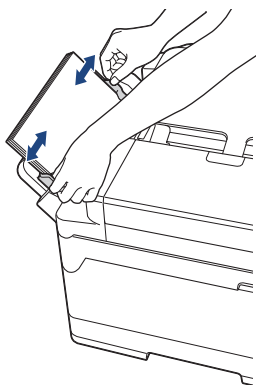

- 切勿让纸张导块紧紧夹住纸张，否则可能会导致纸张褶皱或卡纸。
- 将纸张装入进纸托板时，请确保纸张位于进纸托板的正中央，处于纸张导块中间。如果纸张不在正中央，请将其取出并重新放入中间位置。

6. 执行以下操作中的一项：

- 使用 A4、Letter 或更小尺寸的纸张时，拉出纸张支撑板直至其锁定到位。

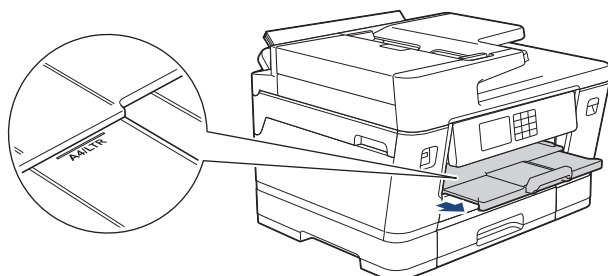

- 使用比 A4、Letter 或信封尺寸更大的纸张时，拉出纸张支撑板 (1) 直至其锁定到位，然后展开纸张支撑翼板 (2)。

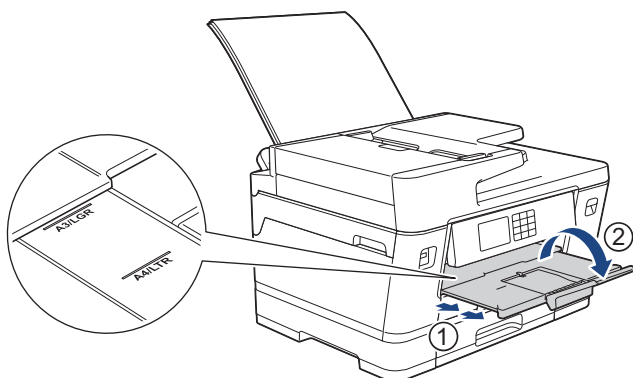

7. 如有需要，更改设备菜单中的纸张尺寸设置。



合上多功能进纸板前确保打印已完成。

✓ 相关信息

- [将纸张装入进纸托板](#)

相关主题：

- [选择正确的打印介质](#)
- [错误和维护信息](#)

将长页纸张装入进纸托板

相关型号：MFC-J3940DW

使用进纸托板时，一次装入一张长页纸张。

- 使用进纸托板打印长页纸张（宽度：88.9 ~ 297 毫米 / 高度：431.9 ~ 1200 毫米）。
- 仅当从计算机进行打印或使用 AirPrint 进行打印时，方可使用长页纸张。复印或传真时请勿使用长页纸张。
- 如果 [检查纸张] 设置设为 [开] 且您在进纸托板中装入了纸张，液晶显示屏上将显示一条信息，允许您更改纸张尺寸和纸张类型。
- 在纸盒中装入其他尺寸的纸张时，必须更改设备中或计算机上的纸张尺寸设置。
如果已经在打印机驱动程序（Windows）中或本设备中选择了自动选择纸盒，此操作会使设备自动从合适的纸盒进纸。

提示

为防止灰尘进入设备内，不使用时请务必合上进纸托板。

1. 打开多功能进纸板

重要事项

为避免损坏纸张，装入长页纸张时切勿拉扯纸张支撑板。

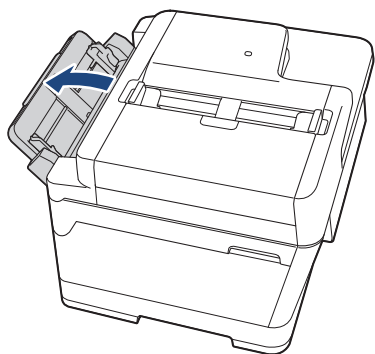

2. 轻轻按住并滑动多功能进纸板纸张导块，以匹配所用纸张的宽度。

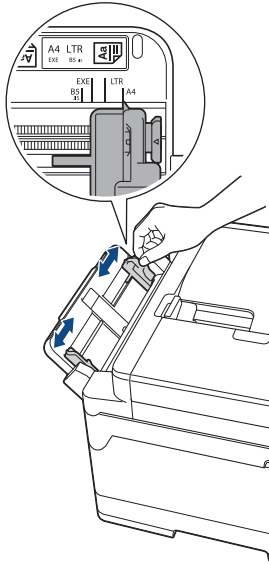

3. 在进纸托板中只装入一张纸，打印面向上。用双手将一张纸推入进纸托板，直至纸张的前缘触碰到进纸辊。

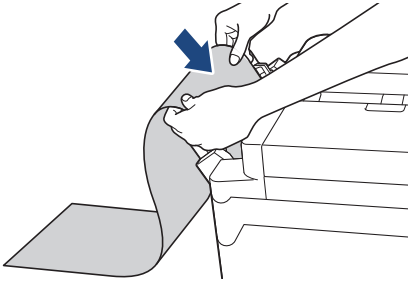

如果将纸张装入多功能进纸板时出现问题，请朝设备背面推动释放杆 (1)，然后装入纸张。

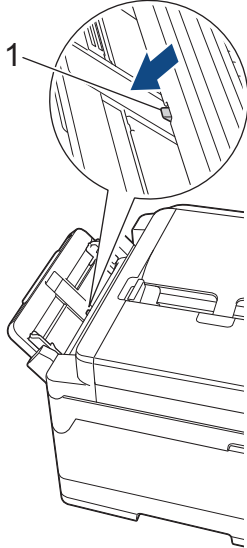

- 用双手轻轻滑动多功能进纸板的纸张导块，调整至纸张尺寸。

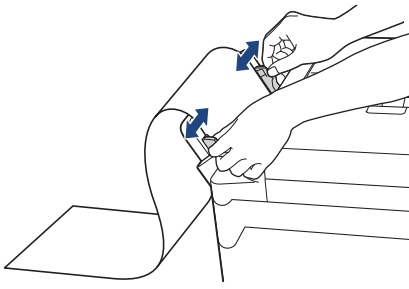

重要事项

进纸托板中每次仅可装入一张长页纸张。否则可能会导致卡纸。如果您要打印多个页面，也要等到触摸屏上显示信息提示您放入时再放入下一张纸。

- 拉出纸张支撑板 (1) 直至其锁定到位，然后展开纸张支撑翼板 (2)。

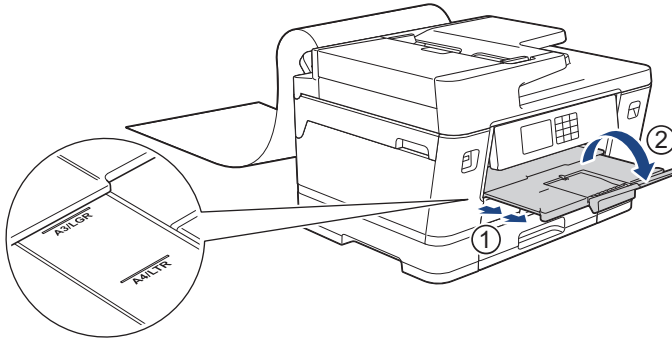

当您在进纸托板中放入长页纸张时，设备并不会完全输出打印页面，以防纸张掉落。打印完成后，请取出打印页面，并按[确定]。

- 将纸张尺寸设置更改为[用户自定义尺寸]，然后使用设备的触摸屏输入实际尺寸。



合上多功能进纸板前确保打印已完成。

✓ 相关信息

- 将纸张装入进纸托板

相关主题：

- 选择正确的打印介质
- 错误和维护信息
- 打印长页纸张 (Windows)

将纸张装入单张进纸托板

相关型号：MFC-J3540DW

在单张进纸托板中一次装入一张特殊打印介质。



将纸张放入单张进纸托板后，设备将自动开启单张进纸托板模式。

1. 打开单张进纸托板盖。

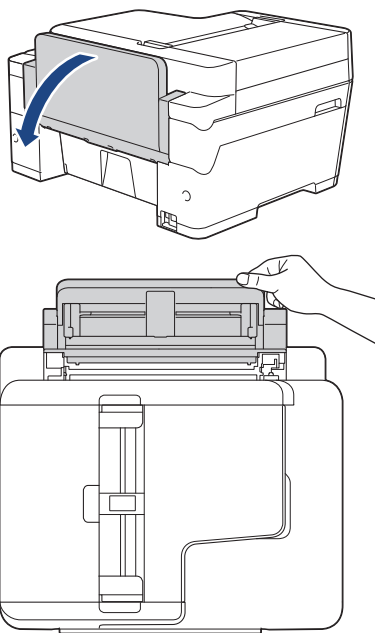

2. 滑动单张进纸托板的纸张导块，调整至所用纸张的宽度。

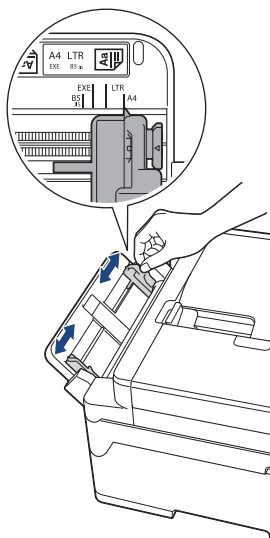

3. 在单张进纸托板中只装入一张纸，打印面向上放置。

用双手将一张纸推入单张进纸托板，直至纸张的前缘触碰到进纸辊，感觉设备进纸时松开双手。液晶显示屏上显示[单张进纸托板准备就绪]。

阅读液晶显示屏上显示的提示，然后按[确定]。

- 使用 A4、Letter、Executive 或 B5 (JIS) 时

横向

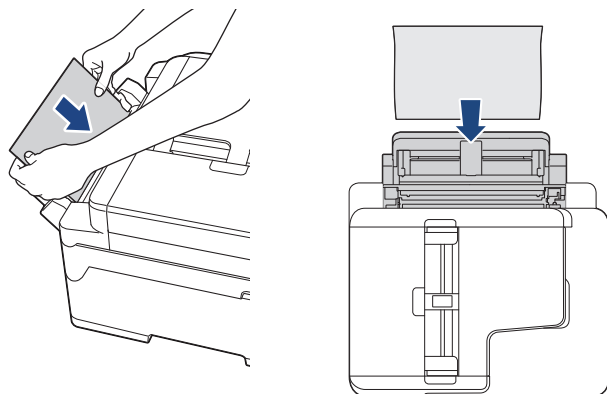

- 使用 A3、Ledger、B4 (JIS)、Legal、Folio、Mexico Legal、India Legal、16K (195 x 270 毫米)、A5、A6、信封、相片纸、相片纸 L、相片纸 2L、B6 (JIS) 或索引卡片时

纵向

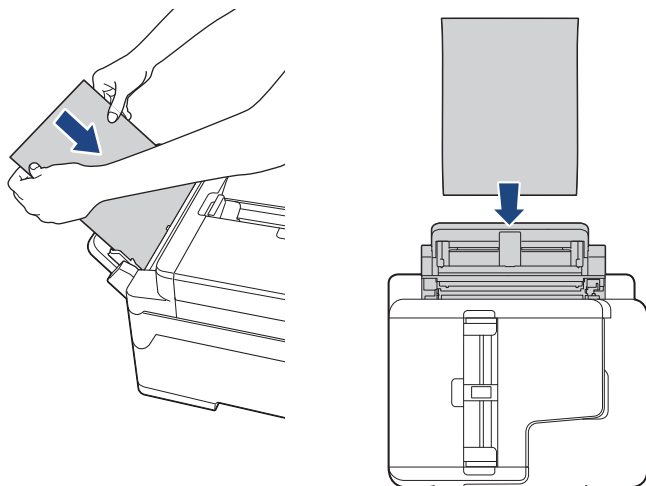

- 使用信封时，以打印面向上、封口朝左的方式装入信封，如示意图所示。

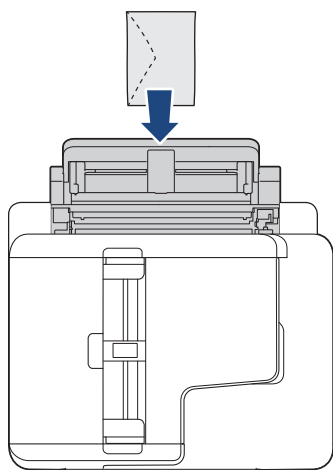

- 装入信封或厚纸时，请将信封或厚纸推入单张进纸托板，直到您感觉到进纸辊将其抓住。

重要事项

- 单张进纸托板中每次仅可装入一张纸。否则可能会导致卡纸。如果您要打印多个页面，也要等到触摸屏上显示信息提示您放入时再放入下一张纸。

- 正在从纸盒进纸打印时，切勿在单张进纸托板中放入纸张。 否则可能会导致卡纸。

4. 执行以下操作中的一项：

- 使用 A4 或 Letter 尺寸或者更小尺寸的纸张时
拉出纸张支撑板直至其锁定到位。

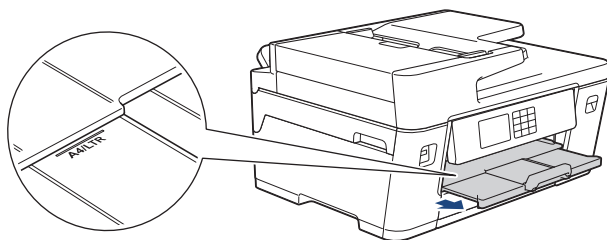

- 使用大于 A4 或 Letter 尺寸的纸张或使用信封时
拉出纸张支撑板 (1) 直至其锁定到位，然后展开纸张支撑翼板 (2)。

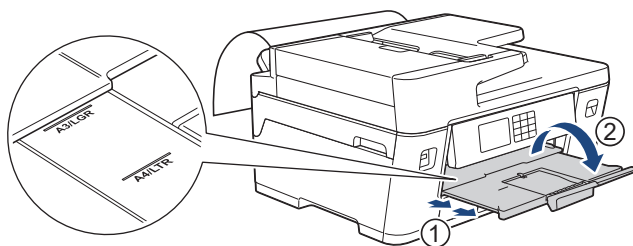

- 如果一张纸打印不完文档，液晶显示屏将提示您装入下一张纸。此时，请将另一张纸装入单张进纸托板，然后按 [确定]。
- 从单张进纸托板送入大于 A4 或 Letter 尺寸的纸张时，打印后设备并不会完全输出打印页面，以防纸张掉落。打印完成后，请取出打印页面，并按 [确定]。
- 合上单张进纸托板盖前请确保打印已完成。
- 如果正在打印测试页、传真或报告时将纸张装入单张进纸托板，设备将弹出纸张。
- 设备清洁过程中，将弹出装入单张进纸托板的纸张。请等到设备完成清洁，然后将纸张装入单张进纸托板。

✓ 相关信息

- [装入纸张](#)

相关主题：

- [错误和维护信息](#)
- [选择正确的打印介质](#)

非打印区域

您所使用的应用程序中的设置将决定非打印区域。下图阴影部分显示了单页纸和信封的非打印区域。仅当设备具有满幅打印功能且此功能开启时，方可在单页纸的阴影部分打印。

单页纸

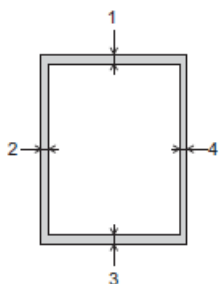

信封

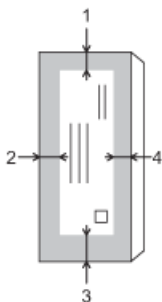

	上边距 (1)	左边距 (2)	下边距 (3)	右边距 (4)
单页纸	3 毫米	3 毫米	3 毫米 ¹	3 毫米
信封	12 毫米	3 毫米	12 毫米	3 毫米



满幅打印功能不适用于信封和双面打印。

✓ 相关信息

- [装入纸张](#)

相关主题：

- [纸张处理和打印问题](#)

¹ (MFC-J3940DW) 5 毫米 (使用长页纸张时)。



纸张设置

- 更改纸张尺寸和纸张类型
- 更改检查纸张设置
- 根据任务设置默认纸盒
- 更改纸盒优先顺序
- 缩小接收到的超大传真的页面尺寸

更改纸张尺寸和纸张类型

设置纸盒的纸张尺寸和纸张类型设置。

- 为获得最佳的打印质量，请在设备上设定要使用的纸张类型。
- 在纸盒中装入其他尺寸的纸张时，必须同时更改液晶显示屏上的纸张尺寸设置。

1. (MFC-J3940DW) 按  [设置] > [所有设置] > [常规设置] > [纸盒设置]。按所需纸盒选项。
2. (MFC-J3540DW) 按  [设置] > [所有设置] > [常规设置]。
3. 按 [纸张类型]。
4. 按 ▲ 或 ▼ 显示纸张类型选项，然后按所需选项。



(MFC-J3940DW) 纸盒 #2 中仅可装入普通纸。

5. 按 [纸张尺寸]。
6. 按 ▲ 或 ▼ 显示纸张尺寸选项，然后按所需选项。
7. 按 .



设备将纸张打印面向上输出到设备前部的纸盒中。当使用相片纸打印时，为了防止弄脏打印件或卡纸，请立即取走打印出的每一页。

✓ 相关信息

- [纸张设置](#)



相关主题：

- [将相片纸装入纸盒 #1](#)
- [将信封装入纸盒 #1](#)
- [适用打印介质](#)
- [错误和维护信息](#)
- [纸张处理和打印问题](#)
- [将 A4、Letter 或 Executive 尺寸的纸张装入纸盒 #1/纸盒 #2](#)

更改检查纸张设置

如果此设置设为 [开] 且纸盒已被取出或进纸托板中装有纸张，液晶显示屏上会显示信息允许您更改纸张尺寸和纸张类型的设置。

此选项默认设置为 [开]。

1. 按  [设置] > [所有设置] > [常规设置]。
2. (MFC-J3940DW) 按 [纸盒设置]。
3. 按 ▲ 或 ▼ 显示 [检查纸张] 选项，然后按所显示选项。
4. 按 [开] 或 [关]。
5. 按 .

✓ 相关信息

- [纸张设置](#)

相关主题：

- [将相片纸装入纸盒 #1](#)
- [将信封装入纸盒 #1](#)
- [错误和维护信息](#)
- [将 A4、Letter 或 Executive 尺寸的纸张装入纸盒 #1/纸盒 #2](#)

根据任务设置默认纸盒

相关型号：MFC-J3940DW

更改设备在各模式下使用的默认纸盒。

设备按您设置的纸盒优先顺序从最合适的纸盒进纸。



有些纸盒可能不可用，具体取决于型号。

1. 按  [设置] > [所有设置] > [常规设置] > [纸盒设置]。
 - 如果是复印模式下的打印操作，按 [纸盒设置:复印] > [纸盒选择]。
 - 如果是打印接收的传真，按 [纸盒设置:传真] > [纸盒选择]。
 - 如果是打印照片，按 [纸盒设置:JPEG 打印(介质)] > [纸盒选择]。
2. 按所需纸盒选项。



设置为 [自动纸盒选择] 时，设备将根据您设置的纸张类型和尺寸从最合适的纸盒进纸。

3. 按 .



相关信息



- [纸张设置](#)

更改纸盒优先顺序

相关型号：MFC-J3940DW

更改设备在各模式下使用的默认纸盒优先顺序。

如果在纸盒选择设置中选择了 [自动纸盒选择]，设备会根据纸盒优先顺序设置从具有相应纸张类型和尺寸的最合适纸盒进纸。

1. 按  [设置] > [所有设置] > [常规设置] > [纸盒设置]。
2. 按 [纸盒设置:复印]、[纸盒设置:传真]、[纸盒设置:打印] 或 [纸盒设置:JPEG 打印 (介质)] 选项。
3. 按 [纸盒优先顺序]。
4. 按所需选项。
5. 按 。

相关信息

- [纸张设置](#)

适用打印介质

设备中所使用的纸张类型会影响打印质量。

为获取所选设置的最佳打印质量，请务必根据放入的纸张类型设置相应的纸张类型。

可使用普通纸、喷墨专用纸（涂层纸）、照片纸、再生纸和信封。

建议在购买大量纸张前，先测试各种纸张类型。

为获得最佳效果，请使用 Brother 公司的纸张。

- 在喷墨专用纸（涂层纸）和照片纸上打印时，请确保在打印机驱动程序、打印应用程序或本设备的纸张类型设置中选择正确的打印介质。
- 当在相片纸上打印时，在纸盒中多放一张完全相同的相片纸。
- 使用相片纸打印时，为了防止弄脏打印件或卡纸，请立即取走打印出的每一页。
- 打印结束后，请勿立即触摸打印面，纸面可能还未完全干，会弄脏手指。

✓ 相关信息

- [装入纸张](#)
 - [处理和使用打印介质](#)
 - [选择正确的打印介质](#)

相关主题：

- [纸张处理和打印问题](#)
- [更改纸张尺寸和纸张类型](#)

处理和使用打印介质

- 将纸张保存在原始包装中并将其密封。保持纸张平整同时避免受潮、阳光直射和受热。
- 避免触碰到相片纸的发亮（涂层）面。
- 有些信封尺寸要求您在应用程序中设置边距。确保在打印多份信封前先进行打印测试。

重要事项

切勿使用下列类型的纸张：

- 损坏、卷曲、褶皱或形状不规则的纸张

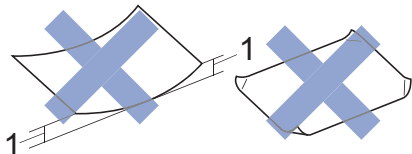

1. 2 毫米 或以上的卷曲可能会引起卡纸。

- 光亮度过高或有过多丝流的纸张
- 无法堆叠整齐的纸张
- 短丝流的纸张

切勿使用下列类型的信封：

- 结构松散的信封；
- 开窗信封；
- 有浮凸面（有凸起字迹）的信封；
- 带别针或订书钉的信封；
- 内部已打印过的信封。
- 自粘的信封
- 具有双重封口的信封

自粘

双重封口

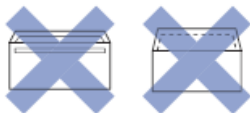

信封厚度、尺寸和封口形状可能会导致进纸问题。

✓ 相关信息

- [适用打印介质](#)

相关主题：

- [将纸张装入纸盒 #1/纸盒 #2](#)

选择正确的打印介质

- 适用于每项操作的纸张类型和尺寸
- 纸张方向和纸盒容量
- 将 A4、Letter 或 Executive 尺寸的纸张装入纸盒 #1/纸盒 #2
- 将 A3、Ledger 或 Legal 尺寸的纸张装入纸盒 #1/纸盒 #2
- 将相片纸装入纸盒 #1
- 将信封装入纸盒 #1
- 在进纸托板上放入单页纸、相片纸或信封
- 将长页纸张装入进纸托板
- 将纸张装入单张进纸托板

适用于每项操作的纸张类型和尺寸

纸张类型	纸张尺寸		使用			
			传真	复印	JPEG 打印	打印
单页纸	A3	297 x 420 毫米	是	是	是	是
	A4	210 x 297 毫米	是	是	是	是
	Ledger	279.4 x 431.8 毫米	是	是	是	是
	Letter	215.9 x 279.4 毫米	是	是	是	是
	Legal	215.9 x 355.6 毫米	是	是	-	是
	Mexico Legal	215.9 x 339.85 毫米	是	是	-	是
	印度. Legal	215 x 345 毫米	是	是	-	是
	Folio	215.9 x 330.2 毫米	是	是	-	是
	16K	195 x 270 毫米	-	-	-	是
	Executive	184.1 x 266.7 毫米	-	-	-	是
	B4 (JIS)	257 x 364 毫米	是	-	-	是
	B5 (JIS)	182 x 257 毫米	-	-	-	是
	B6 (JIS)	128 x 182 毫米	-	-	-	是
	A5	148 x 210 毫米	-	是	-	是
	A6	105 x 148 毫米	-	是	-	是
	长页纸张	宽度: 88.9 ~ 297 毫米 高度: 431.9 ~ 1200 毫米	-	-	-	是
卡片	照片	10 x 15 厘米	-	是	是	是
	相片纸 L	9 x 13 厘米	-	-	-	是
	相片纸 2L	13 x 18 厘米	-	-	是	是
	索引卡片	13 x 20 厘米	-	-	-	是
信封	C5 信封	162 x 229 毫米	-	-	-	是
	DL 信封	110 x 220 毫米	-	-	-	是
	COM-10	104.7 x 241.3 毫米	-	-	-	是
	Monarch	98.4 x 190.5 毫米	-	-	-	是

✓ 相关信息

- [选择正确的打印介质](#)

相关主题:

- [将信封装入纸盒 #1](#)

纸张方向和纸盒容量

纸盒 #	纸张尺寸	纸张类型	张数	重量	厚度	
纸盒 #1	<横向> A4、Letter、Executive、 B5 (JIS)	普通纸、再生纸	250 ¹	64 ~ 120 克/平方米	0.08 ~ 0.15 毫米	
		喷墨专用纸	20	64 ~ 200 克/平方米	0.08 ~ 0.25 毫米	
	<纵向> A3、Ledger、B4 (JIS)、 Legal、Mexico Legal、 India Legal、Folio、 A5、B6 (JIS)、A6、信封 (C5、Com-10、DL、 Monarch)、相片纸 (10 x 15 厘米)、相片纸 L (9 x 13 厘米)、相片纸 2L (13 x 18 厘米)、索引卡片 (13 x 20 厘米)、16K (195 x 270 毫米)	照片纸 ²	20	最大 220 克/平方米	最大 0.25 毫米	
		照片卡片 ²	20	最大 200 克/平方米	最大 0.25 毫米	
		索引卡片	30	最大 120 克/平方米	最大 0.15 毫米	
		信封	10	80 ~ 95 克/平方米	最大 0.52 毫米	
纸盒 #2 (MFC-J3940DW)	<横向> A4、Letter <纵向> A3、Ledger、B4 (JIS)、 Legal、Mexico Legal、 India Legal、Folio	普通纸、再生纸	250 ¹	64 ~ 120 克/平方米	0.08 ~ 0.15 毫米	
多功能进纸板 ³ (MFC-J3940DW)	<横向> A4、Letter、Executive、 B5 (JIS)	普通纸、再生纸	100 ¹	64 ~ 120 克/平方米	0.08 ~ 0.15 毫米	
		喷墨专用纸	20 (最大 A4/Letter)	64 ~ 200 克/平方米	0.08 ~ 0.25 毫米	
	<纵向> A3、Ledger、B4 (JIS)、 Legal、Mexico Legal、 India Legal、Folio、 A5、B6 (JIS)、A6、信封 (C5、Com-10、DL、 Monarch)、相片纸 (10 x 15 厘米)、相片纸 L (9 x 13 厘米)、相片纸 2L (13 x 18 厘米)、索引卡片 (13 x 20 厘米)、16K (195 x 270 毫米)	照片纸、照片卡片 ²	20 (最大 A4/Letter)	最大 220 克/平方米	最大 0.3 毫 米	
		索引卡片	5 (大于 A4/ Letter)	5 (大于 A4/ Letter)	最大 120 克/平方米	最大 0.15 毫米
		信封	50	最大 120 克/平方米	最大 0.15 毫米	
		信封	20 (最大 A4/Letter)	80 ~ 95 克/平方米	最大 0.52 毫米	
长页纸张 (宽度: 88.9 ~ 297 毫米 / 高度: 431.9 ~ 1200 毫米)	普通纸、再生纸、喷墨专 用纸、照片纸	5 (大于 A4/ Letter)	1	64 ~ 220 克/平方米	0.08 ~ 0.25 毫米	
单张进纸托板 (MFC-J3540DW)	<横向> A4、Letter、Executive、 B5 (JIS)	普通纸、再生纸	1	64 ~ 120 克/平方米	0.08 ~ 0.15 毫米	
		喷墨专用纸	1	64 ~ 200 克/平方米	0.08 ~ 0.25 毫米	
	<纵向> A3、Ledger、B4 (JIS)、 Legal、Mexico Legal、 India Legal、Folio、 A5、B6 (JIS)、A6、信封 (C5、Com-10、DL、 Monarch)、相片纸 (10 x 15 厘米)、相片纸 L (9 x 13 厘米)、相片纸 2L (13	照片纸 ²	1	最大 220 克/平方米	最大 0.25 毫米	
		照片卡片 ²	1	最大 200 克/平方米	最大 0.25 毫米	
		索引卡片	1	最大 120 克/平方米	最大 0.15 毫米	

	纸张尺寸	纸张类型	张数	重量	厚度
	x 18 厘米)、索引卡片 (13 x 20 厘米)、16K (195 x 270 毫米)	信封	1	80 ~ 95 克/平方米	最大 0.52 毫米

- 1 使用 80 克/平方米 的普通纸时
- 2 BP71 260 克/平方米 纸张专为 Brother 喷墨设备而设计。
- 3 我们建议打印照片纸时使用进纸托板。



相关信息

- 选择正确的打印介质

装入原稿

- 将原稿装入自动进稿器 (ADF)
- 将原稿放到平板扫描器上
- 非扫描区域

将原稿装入自动进稿器 (ADF)

自动进稿器可装入多页原稿，一次送入一张纸。

使用符合表中所示尺寸和重量的纸张。放入自动进稿器前，请展开堆叠的纸张。

原稿尺寸和重量

长度： ¹	148 ~ 431.8 毫米
宽度：	105 ~ 297 毫米
纸张重量：	64 ~ 120 克/平方米

¹ 使用长纸功能时最多 900 毫米。

重要事项

- 请勿在进纸时抽拉原稿。
- 请勿使用卷曲、皱褶、折痕、裂开、有订书钉、回形针、胶水或粘有胶带的纸张。
- 切勿使用纸板、报纸或纤维纸。
- 确保原稿上的涂改液或墨迹完全干透。



(MFC-J3940DW)

您可以使用自动进稿器传真、复印或扫描最大 A3 尺寸的双面原稿。

1. 充分展开堆叠的纸张。
2. 调整纸张导块 (1) 以适合原稿尺寸。

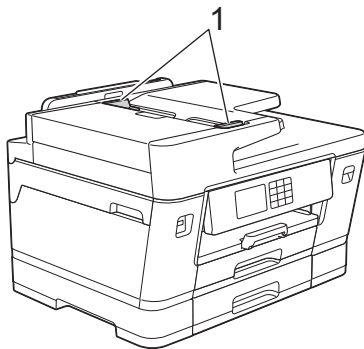

3. 如示意图所示，将原稿以**正面朝上**的方式放入自动进稿器中，直到您感觉到原稿碰触到进纸挡板并且设备发出提示音。

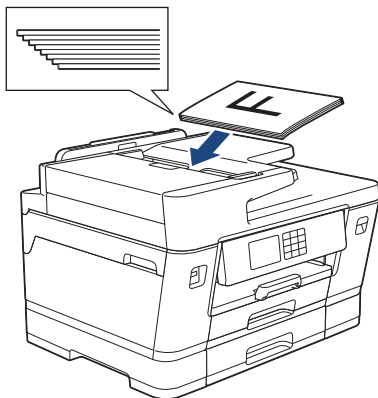



如果您装入了小尺寸原稿而无法将其取出，请抬起自动进稿器原稿托板（1），然后取出原稿。

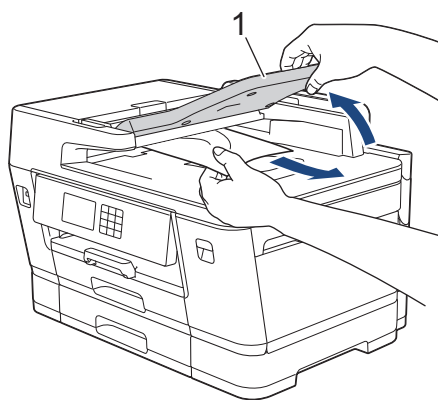

重要事项

切勿将原稿留在平板扫描器上。否则可能会导致自动进稿器卡纸。



相关信息

- 装入原稿

相关主题：

- 错误和维护信息
- 电话和传真问题
- 其他问题
- 复印文档

将原稿放到平板扫描器上

使用平板扫描器进行传真、复印或扫描，每次只可对一页执行这些操作。

支持的原稿尺寸

长度：	最大 431.8 毫米
宽度：	最大 297 毫米
重量：	最大 2 千克

 若要使用平板扫描器，必须先清空自动进稿器。

1. 抬起原稿盖板。
2. 将原稿正面朝下放在平板扫描器的左上角，如示意图所示。

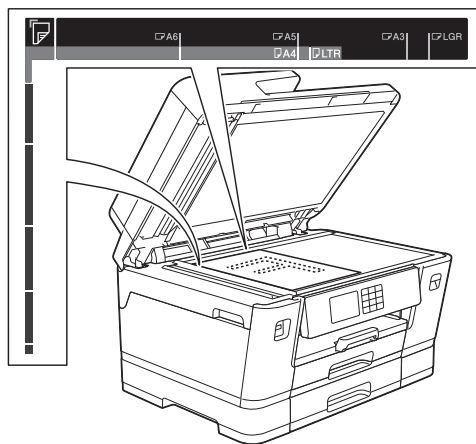

3. 合上原稿盖板。

重要事项

如果扫描一本书或较厚的原稿，切勿用力合上或挤压原稿盖板。

✓ 相关信息

- [装入原稿](#)

相关主题：

- [电话和传真问题](#)
- [其他问题](#)
- [复印文档](#)

非扫描区域

您使用的应用程序中的设置将决定页面的非扫描区域。下图阴影部分显示了典型的非扫描区域。

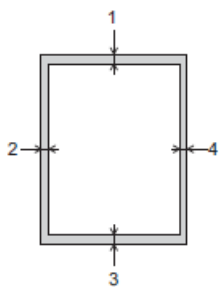

用途	文档尺寸	上边距 (1) 下边距 (3)	左边距 (2) 右边距 (4)
传真	A3	3 毫米	4.5 毫米
	A4		3 毫米
	Ledger		3.7 毫米
	Letter		4 毫米
	Legal		
复印	所有纸张尺寸	1 毫米	3 毫米
扫描			1 毫米

✓ 相关信息

- 装入原稿

打印

- [从计算机打印 \(Windows\)](#)
- [从计算机打印 \(Mac\)](#)
- [使用 Brother iPrint&Scan 进行打印 \(Windows/Mac\)](#)
- [直接打印 USB 闪存盘中的数据](#)

从计算机打印 (Windows)

- [打印照片 \(Windows\)](#)
- [打印文档 \(Windows\)](#)
- [取消打印作业 \(Windows\)](#)
- [在单张纸上打印多个页面 \(N 合 1\) \(Windows\)](#)
- [打印海报 \(Windows\)](#)
- [自动在纸张两面打印 \(自动双面打印\) \(Windows\)](#)
- [自动打印成小册子 \(Windows\)](#)
- [以灰度模式打印彩色文档 \(Windows\)](#)
- [打印长页纸张 \(Windows\)](#)
- [防止打印脏污和卡纸 \(Windows\)](#)
- [使用预设打印配置文件 \(Windows\)](#)
- [更改默认打印设置 \(Windows\)](#)
- [打印设置 \(Windows\)](#)

打印照片 (Windows)



1. 在您的应用程序中选择打印命令。
2. 选择 **Brother XXX-XXXX Printer** (其中, XXXX 为型号名称), 然后点击打印属性或首选项按钮。出现打印机驱动程序窗口。
3. 确保您在纸盒中装入了正确的介质。

重要事项

- 为获得最佳效果, 请使用 Brother 公司的纸张。
- 当在相片纸上打印时, 在纸盒中多放一张完全相同的相片纸。

4. 点击**基本**选项卡。
5. 点击**介质类型**下拉列表, 然后选择正在使用的纸张类型。

重要事项

为获取所选设置的最佳打印质量, 请务必根据放入的纸张类型设置**介质类型**选项。

6. 点击**纸张大小**下拉列表, 然后选择所需纸张尺寸。
7. 如有需要, 选中**满幅**复选框。
8. 对于**彩色/灰度**, 选择**彩色**。
9. 在**方向**字段中, 选择**纵向**或**横向**选项设置打印输出的方向。



如果您的应用程序包含类似设置, 我们建议您使用应用程序设置方向。

10. 在**份数**字段中输入所需份数 (1-999)。
11. 如有需要, 更改其他打印机设置。
12. 点击 **确定**。
13. 完成您的打印操作。



相关信息

- [从计算机打印 \(Windows\)](#)

相关主题:

- [打印设置 \(Windows\)](#)

打印文档 (Windows)

1. 在您的应用程序中选择打印命令。
2. 选择 **Brother XXX-XXXX Printer** (其中, XXXX 为型号名称), 然后点击打印属性或首选项按钮。出现打印机驱动程序窗口。
3. 确保您在纸盒中装入了正确尺寸的纸张。
4. 点击**基本**选项卡。
5. 点击**介质类型**下拉列表, 然后选择正在使用的纸张类型。

重要事项

为获取所选设置的最佳打印质量, 请务必根据放入的纸张类型设置**介质类型**选项。

6. 点击**纸张大小**下拉列表, 然后选择所需纸张尺寸。
7. 对于**彩色/灰度**, 选择**彩色**或**灰度**选项。
8. 在**方向**字段中, 选择**纵向**或**横向**选项设置打印输出的方向。



如果您的应用程序包含类似设置, 我们建议您使用应用程序设置方向。

9. 在**份数**字段中输入所需份数 (1-999)。
10. 要在一张纸上打印多个页面或将一个页面打印到多张纸上, 点击**多页**下拉列表, 然后选择所需选项。
11. 如有需要, 更改其他打印机设置。
12. 点击 **确定**。
13. 完成您的打印操作。



相关信息

- [从计算机打印 \(Windows\)](#)

相关主题:

- [查看墨水余量 \(页数计\)](#)
- [打印设置 \(Windows\)](#)

取消打印作业 (Windows)

如果打印作业已发送到打印队列但不打印，或发送到打印队列时出错，则可能需要删除该作业，才能打印其后面的作业。

1. 双击任务栏中的打印机图标 。
2. 选择您想取消的打印作业。
3. 点击**文档**菜单。
4. 选择**取消**。
5. 点击**是**。

✓ 相关信息

- [从计算机打印 \(Windows\)](#)

相关主题：

- [在计算机上监控设备状态 \(Windows\)](#)

在单张纸上打印多个页面 (N 合 1) (Windows)



1. 在您的应用程序中选择打印命令。
2. 选择 **Brother XXX-XXX Printer** (其中, XXXX 为型号名称), 然后点击打印属性或首选项按钮。出现打印机驱动程序窗口。
3. 点击**基本**选项卡。
4. 在**方向**字段中, 选择**纵向**或**横向**选项设置打印输出的方向。



如果您的应用程序包含类似设置, 我们建议您使用应用程序设置方向。

5. 点击**多页**下拉列表, 然后选择**每页 2 版**、**每页 4 版**、**每页 9 版**或**每页 16 版**选项。
6. 点击**页序**下拉列表, 然后选择所需页序。
7. 点击**边框线**下拉列表, 然后选择所需边框线类型。
8. 如有需要, 更改其他打印机设置。
9. 点击**确定**, 完成打印操作。



相关信息

- [从计算机打印 \(Windows\)](#)

相关主题:

- [打印设置 \(Windows\)](#)

打印海报 (Windows)

放大打印尺寸，以海报打印模式打印文档。

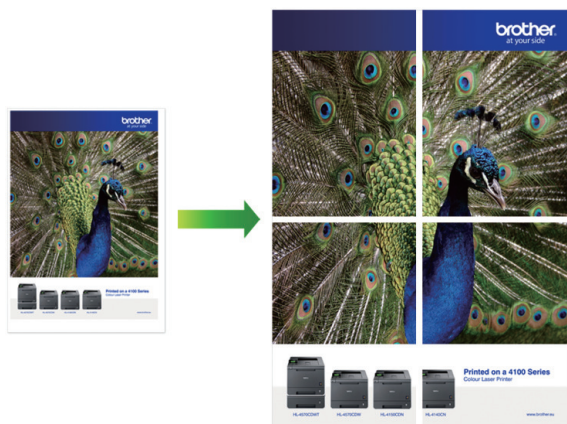

1. 在您的应用程序中选择打印命令。
2. 选择 **Brother XXX-XXXX Printer** (其中，XXXX 为型号名称)，然后单击打印属性或首选项按钮。出现打印机驱动程序窗口。
3. 单击**基本选项卡**。
4. 单击**多页**下拉列表，然后选择 **2x2 页 1 版**或 **3x3 页 1 版**选项。
5. 如有需要，更改其他打印机设置。
6. 单击 **确定**。
7. 完成您的打印操作。

✓ 相关信息

- [从计算机打印 \(Windows\)](#)

相关主题：

- [打印设置 \(Windows\)](#)

自动在纸张两面打印 (自动双面打印) (Windows)



- 确保合上卡纸清除盖。
- 如果纸张卷曲，请将其抚平后再放回纸盒中。
- 请使用普通纸，切勿使用铜版纸。
- 如果纸张过薄，可能会导致皱褶。

1. 在您的应用程序中选择打印命令。
2. 选择 **Brother XXX-XXXX Printer** (其中, XXXX 为型号名称), 然后点击打印属性或首选项按钮。出现打印机驱动程序窗口。
3. 点击**基本**选项卡。
4. 在**方向**字段中, 选择**纵向**或**横向**选项设置打印输出的方向。



如果您的应用程序包含类似设置, 我们建议您使用应用程序设置方向。

5. 点击**双面打印/小册子打印**下拉列表, 然后选择**双面打印**。
6. 点击**双面打印设置**按钮。
7. 从**双面打印类型**菜单中选择以下选项中的一项。
选择双面打印时, 每个方向有四种双面装订方式。

纵向选项	说明
长边 (左)	
长边 (右)	
短边 (上)	

纵向选项	说明
------	----

短边（下）

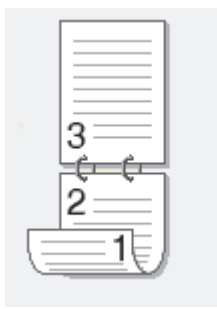

横向选项	说明
------	----

长边（上）



长边（下）



短边（右）

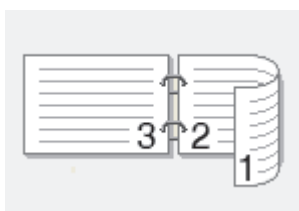

短边（左）

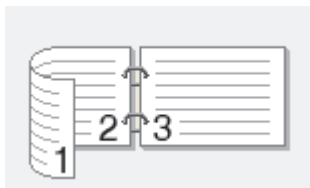

8. 要以英寸或毫米为单位指定装订偏距，选中**装订偏距**复选框。
9. 点击**确定**返回到打印机驱动程序窗口。
10. 如有需要，更改其他打印机设置。



使用此选项时，满幅打印功能不可用。

11. 再次点击**确定**，然后完成打印操作。

✓ 相关信息

- [从计算机打印 \(Windows\)](#)

相关主题：

- [打印设置 \(Windows\)](#)
- [自动打印成小册子 \(Windows\)](#)

自动打印成小册子 (Windows)

使用双面打印功能制作小册子时，请使用此选项。它会按照正确的页码排列文档页面，您无需改变打印页面顺序，只要对折已打印的页面即可。



- 确保合上卡纸清除盖。
- 如果纸张卷曲，请将其抚平后再放回到纸盒中。
- 请使用普通纸，切勿使用铜版纸。
- 如果纸张过薄，可能会导致皱褶。

1. 在您的应用程序中选择打印命令。
2. 选择 **Brother XXX-XXXX Printer** (其中，XXXX 为型号名称)，然后点击打印属性或首选项按钮。出现打印机驱动程序窗口。
3. 点击**基本**选项卡。
4. 在**方向**字段中，选择**纵向**或**横向**选项设置打印输出的方向。



如果您的应用程序包含类似设置，我们建议您使用应用程序设置方向。

5. 点击**双面打印/小册子打印**下拉列表，然后选择**小册子打印**选项。
6. 点击**双面打印设置**按钮。
7. 从**双面打印类型**菜单中选择以下选项中的一项。
每个方向有两种双面装订方向：

纵向选项	说明
左侧装订	
右侧装订	

横向选项	说明
------	----

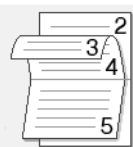

顶部装订

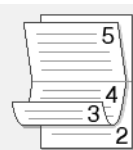

底部装订



8. 从小册子打印方式菜单中选择以下选项中的一项。

选项	说明
一次打印所有页	所有页面都将以小册子格式打印（每张纸四页、每面两页）。将打印的页面对折，制作成小册子。 
分套打印	此选项可将整本小册子打印成较小的单个小册子集，也无需改变打印的页面顺序，只要对折已打印的小册子集即可。您可以指定各个小册子集的张数（1 ~ 15）。对折页数较多的小册子时，此选项非常有用。 

9. 要以英寸或毫米为单位指定装订偏距，选中**装订偏距**复选框。

10. 点击**确定**返回到打印机驱动程序窗口。

11. 如有需要，更改其他打印机设置。



使用此选项时，满幅打印功能不可用。

12. 点击 **确定**。

13. 完成您的打印操作。

✓ 相关信息

- [从计算机打印 \(Windows\)](#)

相关主题：

- [打印设置 \(Windows\)](#)
- [自动在纸张两面打印 \(自动双面打印\) \(Windows\)](#)

以灰度模式打印彩色文档 (Windows)

灰度模式下的打印处理速度比彩色模式快。如果您的文档中包含彩色内容，选择灰度模式将以 256 级灰度打印您的文档。

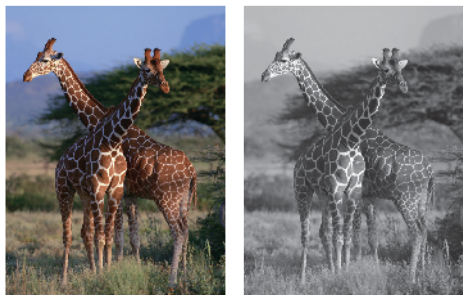

1. 在您的应用程序中选择打印命令。
2. 选择 **Brother XXX-XXXX Printer** (其中, XXXX 为型号名称), 然后点击打印属性或首选项按钮。
出现打印机驱动程序窗口。
3. 点击**基本**选项卡。
4. 对于**彩色/灰度**, 选择**灰度**。
5. 如有需要, 更改其他打印机设置。
6. 点击 **确定**。
7. 完成您的打印操作。

✓ 相关信息

- [从计算机打印 \(Windows\)](#)

打印长页纸张 (Windows)

相关型号: MFC-J3940DW

1. 在您的应用程序中选择打印命令。
2. 选择 **Brother XXX-XXXX Printer** (其中, XXXX 为型号名称), 然后点击打印属性或首选项按钮。出现打印机驱动程序窗口。
3. 确保在进纸托板中只装入一张长页纸张 (宽度: 88.9 ~ 297 毫米 / 高度: 431.9 ~ 1200 毫米)。
4. 点击**基本**选项卡。
5. 点击**介质类型**下拉列表, 然后选择正在使用的纸张类型。

重要事项

为获取所选设置的最佳打印质量, 请务必根据放入的纸张类型设置**介质类型**选项。

6. 点击**纸张大小**下拉列表, 然后选择**用户自定义尺寸...**。在**用户自定义尺寸**窗口中输入宽度、高度等信息, 然后点击**确定**。
7. 对于**彩色/灰度**, 选择**彩色**或**灰度**选项。
8. 在**方向**字段中, 选择**纵向**或**横向**选项设置打印输出的方向。



如果您的应用程序包含类似设置, 我们建议您使用应用程序设置方向。

9. 在**份数**字段中输入所需份数 (1-999)。
10. 如有需要, 更改其他打印机设置。
11. 点击 **确定**。
12. 完成您的打印操作。

✓ 相关信息

- [从计算机打印 \(Windows\)](#)

相关主题:

- [将长页纸张装入进纸托板](#)

防止打印脏污和卡纸 (Windows)

某些类型的打印介质可能需要更长的干燥时间。如果发生打印脏污或卡纸问题，请更改**减少污点**选项。

1. 在您的应用程序中选择打印命令。
2. 选择 **Brother XXX-XXXX Printer** (其中, XXXX 为型号名称), 然后点击打印属性或首选项按钮。出现打印机驱动程序窗口。
3. 点击**高级选项卡**。
4. 点击**其他打印选项**按钮。
5. 选择屏幕左侧的**减少污点**选项。
6. 选择以下选项中的一项:

介质类型	选项	说明
普通纸	双面打印或 单面打印 关/开	选择 关 可使用标准墨水量以标准速度进行打印。 选择 开 可使用较少墨水量以较慢的速度进行打印。打印输出可能比打印预览看起来要浅。
光面纸	关/开	选择 关 可使用标准墨水量以标准速度进行打印。 选择 开 可使用较少墨水量以较慢的速度进行打印。打印输出可能比打印预览看起来要浅。

7. 点击**确定**返回到打印机驱动程序窗口。
8. 点击 **确定**。
9. 完成您的打印操作。

✓ 相关信息

- [从计算机打印 \(Windows\)](#)

相关主题:

- [纸张处理和打印问题](#)
- [更改打印选项以改善打印效果](#)

使用预设打印配置文件 (Windows)

打印配置文件为预设值，可使您快速访问常用打印配置。

1. 在您的应用程序中选择打印命令。
2. 选择 **Brother XXX-XXXX Printer** (其中, XXXX 为型号名称), 然后点击打印属性或首选项按钮。出现打印机驱动程序窗口。
3. 点击**打印配置文件**选项卡。

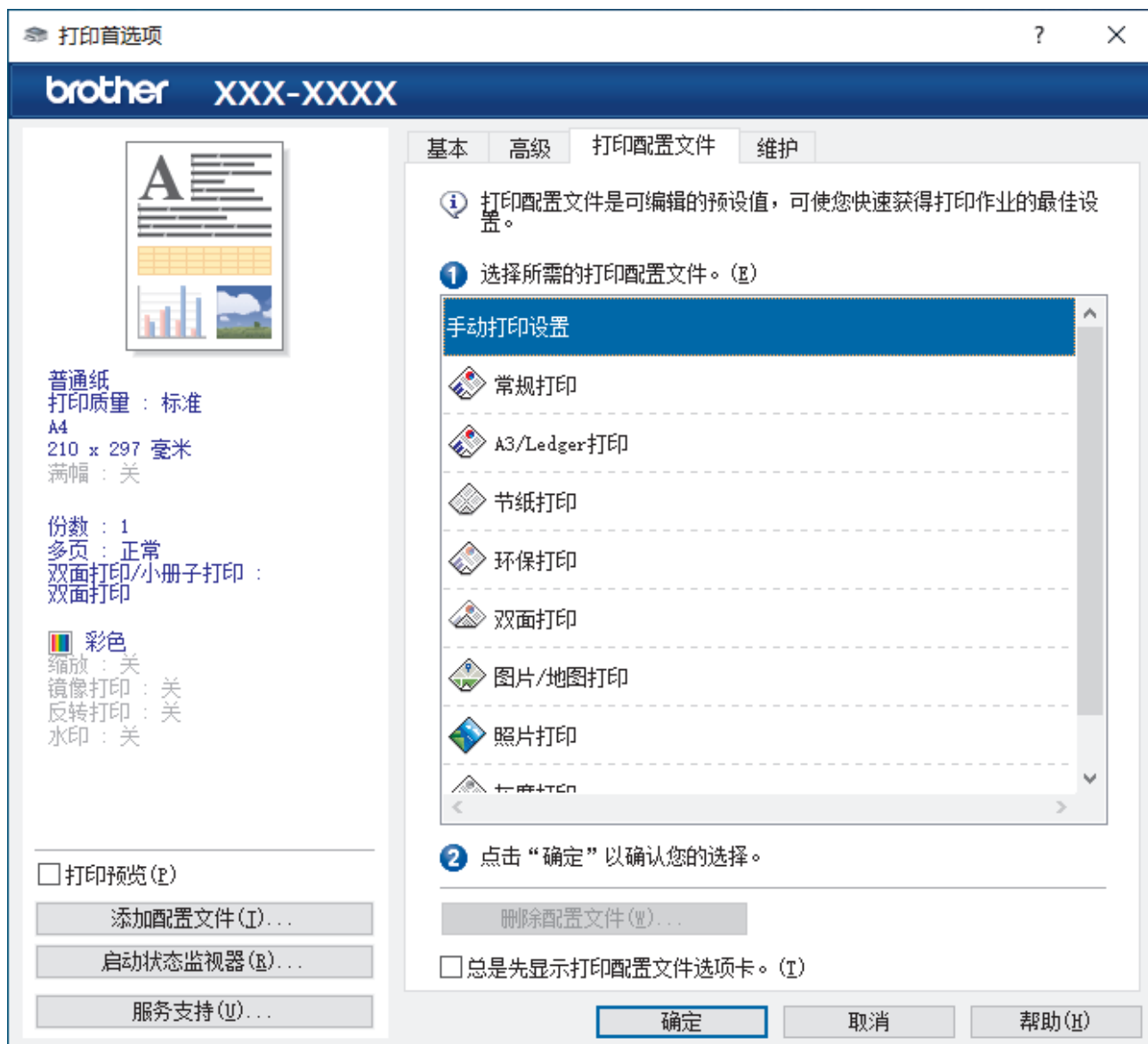

4. 从打印配置文件列表中选择所需配置文件。
配置文件设置显示在打印机驱动程序窗口的左侧。
5. 执行以下操作中的一项：
 - 如果设置适用于您的打印作业，请点击**确定**。
 - 若要更改设置，请返回到**基本**或**高级**选项卡，更改设置，然后点击**确定**。



若要在下次打印时在窗口前面显示**打印配置文件**选项卡，请选中**总是先显示打印配置文件选项卡**。复选框。

✓ 相关信息

- [从计算机打印 \(Windows\)](#)
 - [创建或删除打印配置文件 \(Windows\)](#)

相关主题:

- [打印设置 \(Windows\)](#)
-

创建或删除打印配置文件 (Windows)

最多可新增 20 个包含自定义设置的打印配置文件。

1. 在您的应用程序中选择打印命令。
2. 选择 **Brother XXX-XXXX Printer** (其中, XXXX 为型号名称), 然后点击打印属性或首选项按钮。出现打印机驱动程序窗口。

3. 执行以下操作中的一项:

要创建新打印配置文件:

- a. 点击**基本**选项卡和**高级**选项卡, 配置希望用于新打印配置文件的打印设置。
- b. 点击**打印配置文件**选项卡。
- c. 点击**添加配置文件**。
将显示**添加配置文件**对话框。
- d. 在**名称**字段中输入新配置文件的名称。
- e. 从图标列表中点击您想用来表示此配置文件的图标。
- f. 点击**确定**。

新打印配置文件的名称被添加到**打印配置文件**选项卡的列表中。

要删除已创建的打印配置文件:

- a. 点击**打印配置文件**选项卡。
- b. 点击**删除配置文件**。
将显示**删除配置文件**对话框。
- c. 选择您想删除的配置文件。
- d. 点击**删除**。
- e. 点击**是**。
- f. 点击**关闭**。

✓ 相关信息

- [使用预设打印配置文件 \(Windows\)](#)

更改默认打印设置 (Windows)

更改应用程序的打印设置时，其更改仅应用于使用该应用程序打印的文档。要更改所有 Windows 应用程序的打印设置，必须配置打印机驱动程序的属性。

1. 执行以下操作中的一项：

- 对于 Windows Server 2008

单击  (开始) > 控制面板 > 硬件和声音 > 打印机。

- 对于 Windows 7 和 Windows Server 2008 R2

单击  (开始) > 设备和打印机。

- 对于 Windows 8.1

将鼠标移到桌面的右下角。出现菜单栏时，单击**设置**，然后单击**控制面板**。在**硬件和声音**类别中，单击**查看设备和打印机**。

- 对于 Windows 10、Windows Server 2016 和 Windows Server 2019

单击  > **Windows 系统** > **控制面板**。在**硬件和声音**类别中，单击**查看设备和打印机**。

- 对于 Windows Server 2012

将鼠标移到桌面的右下角。出现菜单栏时，单击**设置**，然后单击**控制面板**。在**硬件**类别中，单击**查看设备和打印机**。

- 对于 Windows Server 2012 R2

单击**开始**屏幕上的**控制面板**。在**硬件**类别中，单击**查看设备和打印机**。

2. 右击 **Brother XXX-XXXX Printer** 图标 (其中，XXX-XXXX 为型号名称)，然后选择**打印机属性**。如果出现打印机驱动程序选项，选择合适的打印机驱动程序。

出现打印机属性对话框。

3. 单击**常规**选项卡，然后单击**打印首选项**或**首选项...**按钮。

出现打印机驱动程序对话框。

4. 选择要用作所有 Windows 程序默认设置的打印设置。

5. 单击 **确定**。

6. 关闭打印机属性对话框。

✓ 相关信息

- [从计算机打印 \(Windows\)](#)

相关主题：

- [打印设置 \(Windows\)](#)

打印设置 (Windows)

>> 基本选项栏

>> 高级选项栏

基本选项栏

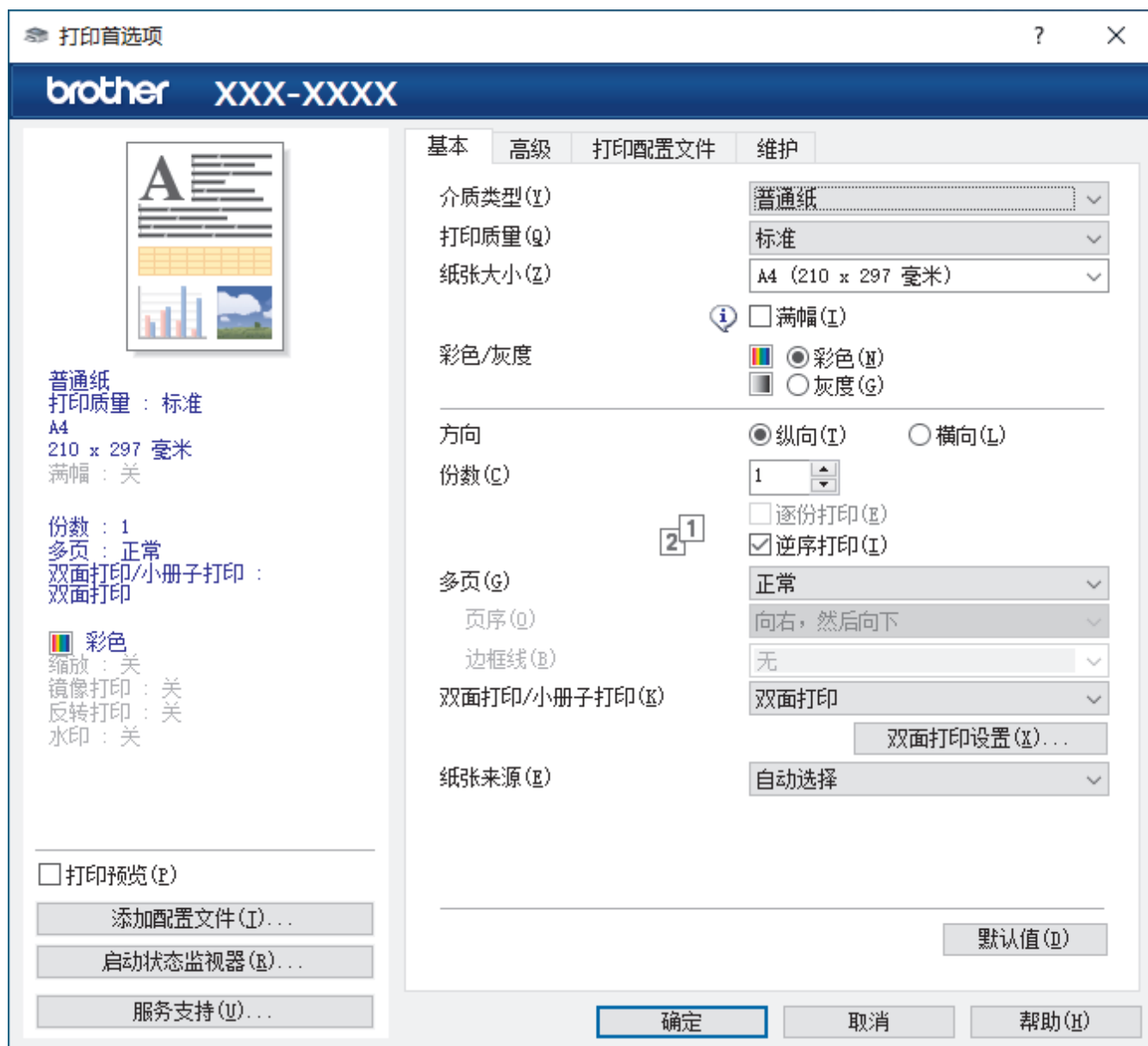

1. 介质类型

选择要使用的介质类型。为获得最佳打印效果，设备会根据选定的介质类型自动调整打印设置。

2. 打印质量

选择所需的打印质量。因为打印质量与速度相关，质量越高，打印文档所需的时间就越长。

3. 纸张大小

选择要使用的纸张尺寸。可从标准纸张尺寸中选择，也可创建自定义纸张尺寸。

满幅

选择此选项可打印满幅照片。因为创建的图像数据比正在使用的纸张尺寸稍大，这将导致照片边缘的部分裁剪。

对于某些介质类型和质量的组合，或在某些应用程序中，可能无法选择满幅选项。

4. 彩色/灰度

选择彩色或灰度打印。灰度模式下的打印速度比彩色模式的快。如果您的文档中包含彩色内容且选择了灰度模式，设备将使用黑色墨粉以 256 级灰度打印文档。

5. 方向

选择打印输出的方向（纵向或横向）。

如果您的应用程序包含类似设置，我们建议您使用应用程序设置方向。

6. 份数

在此字段中输入您想打印的份数（1~999）。

逐份打印

选择此选项可按原始页序打印多份多页文档。选择此选项时，将打印出一份完整副本，然后根据您所选择的份数进行重复打印。如果未选择此选项，将根据设定份数对每一页进行重复打印。

逆序打印

选择此选项可按反顺序打印文档。将先打印文档的最后一页。

7. 多页

选择此选项可在一张纸上打印多个页面或将一个页面打印到多张纸上。

页序

选择在一张纸上打印多个页面时的页序。

边框线

选择在一张纸上打印多个页面时要使用的边框类型。

8. 双面打印/小册子打印

选择此选项可进行双面打印或使用双面打印功能制作小册子。

双面打印设置按钮

点击此按钮可选择双面装订类型。每个方向有四种双面装订类型可选。

9. (MFC-J3940DW) 纸张来源

根据打印条件或需要选择纸张来源设置。

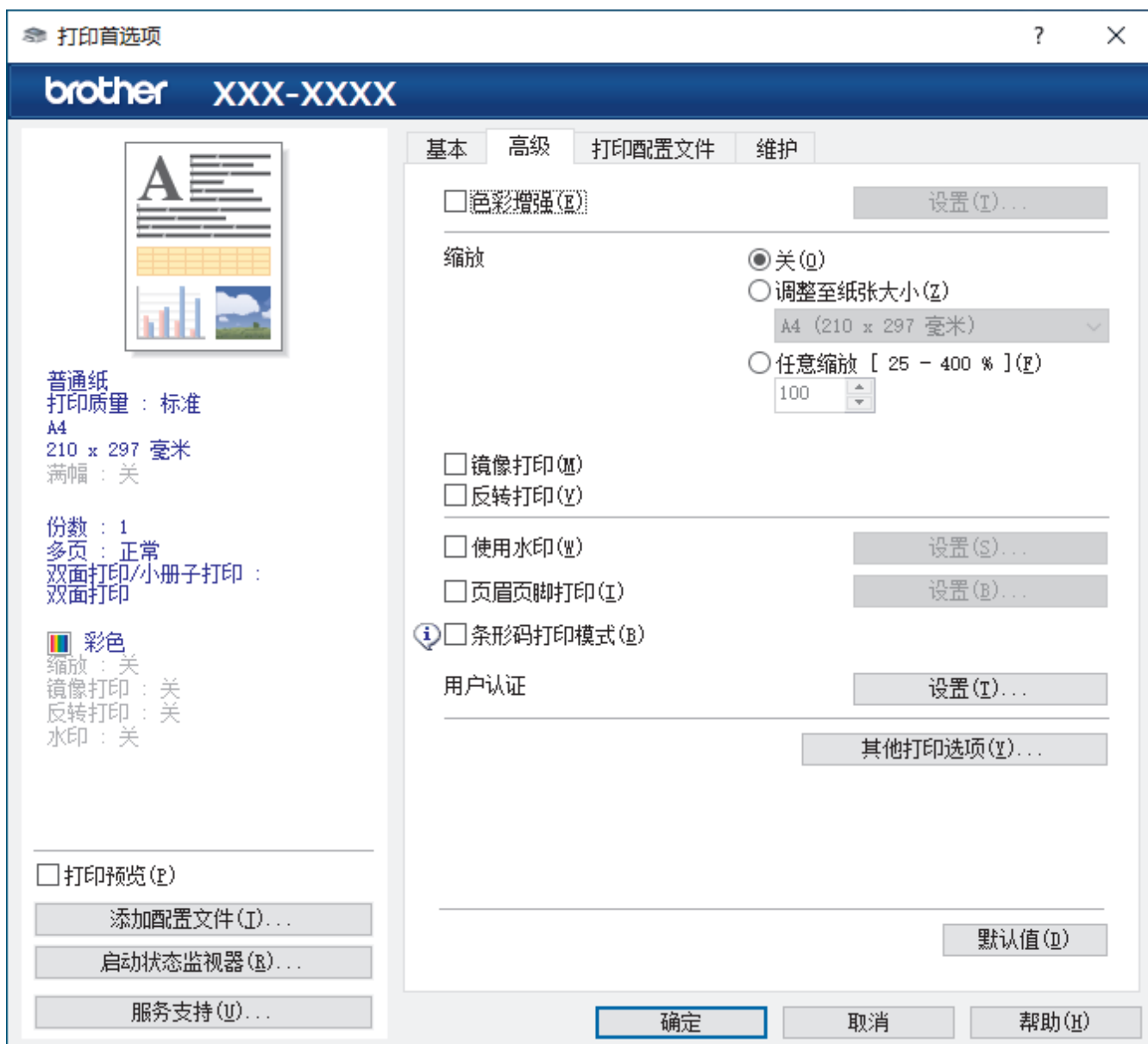

1. 色彩增强

选择此选项可使用色彩增强功能。此功能对图像进行分析，以改善图像的清晰度、白平衡和色彩浓度。根据图像大小和计算机配置的不同，可能需要几分钟来完成这一过程。

2. 缩放

选择这些选项可放大或缩小文档的页面尺寸。

调整至纸张大小

选择此选项可放大或缩小文档页面，以符合指定的纸张尺寸。选择此选项时，从下拉列表中选择所需纸张尺寸。

任意缩放 [25 - 400 %]

选择此选项可手动放大或缩小文档页面。选择此选项时，在字段中输入值。

3. 镜像打印

选择此选项可将图像从左到右水平反转打印在页面上。

4. 反转打印

选择此选项可将打印的图像旋转 180 度。

5. 使用水印

选择此选项可将标识或文本作为水印打印到文档中。选择一个预设水印，添加新水印，或使用自己创建的图像文件。

6. 页眉页脚打印

选择此选项可在文档中打印日期、时间和登录用户名。

7. 条形码打印模式

选择此选项以最合适的质量和分辨率打印条形码。

8. 用户认证

使用此功能可确认各用户的权限。

9. 其他打印选项按钮

高级色彩设置

选择设备用来排列点位以表示半色调的方式。

可调整打印输出的色彩以实现与计算机屏幕显示最接近的匹配。

减少污点

某些类型的打印介质可能需要更长的干燥时间。如果发生打印脏污或卡纸问题，请更改此选项。

获取打印机的颜色数据

选择此选项可使用专为 Brother 设备设置的出厂设置优化打印质量。更换设备或更改设备的网络地址后，请使用此选项。

打印存档

选择此选项可将打印数据作为 PDF 文件保存到计算机上。

减少不均匀线条

若打印出的文本模糊不清或图像褪色，选择此选项可调节打印对齐。



相关信息

- [从计算机打印 \(Windows\)](#)

相关主题：

- [错误和维护信息](#)
- [纸张处理和打印问题](#)
- [打印照片 \(Windows\)](#)
- [打印文档 \(Windows\)](#)
- [在单张纸上打印多个页面 \(N 合 1\) \(Windows\)](#)
- [打印海报 \(Windows\)](#)
- [自动在纸张两面打印 \(自动双面打印\) \(Windows\)](#)
- [自动打印成小册子 \(Windows\)](#)
- [使用预设打印配置文件 \(Windows\)](#)
- [更改默认打印设置 \(Windows\)](#)
- [更改打印选项以改善打印效果](#)

从计算机打印 (Mac)

- [使用 AirPrint 打印 \(macOS\)](#)

使用 Brother iPrint&Scan 进行打印 (Windows/Mac)

- 使用 Brother iPrint&Scan 打印照片或文档 (Windows/Mac)
- 使用 Brother iPrint&Scan 自动在纸张两面进行打印 (自动双面打印) (Windows/Mac)
- 使用 Brother iPrint&Scan 在单张纸上打印多个页面 (N 合 1) (Windows/Mac)
- 使用 Brother iPrint&Scan 以灰度模式打印彩色文档 (Windows/Mac)

使用 Brother iPrint&Scan 打印照片或文档 (Windows/Mac)



1. 确保您在纸盒中装入了正确的介质。

重要事项

打印照片时：

- 为获得最佳效果，请使用 Brother 公司的纸张。
- 当在相片纸上打印时，在纸盒中多放一张完全相同的相片纸。

2. 启动 Brother iPrint&Scan。

- Windows

启动  (Brother iPrint&Scan)。

- Mac

在**访达**菜单栏中，点击**前往** > **应用程序**，然后双击 iPrint&Scan 图标。

此时将显示 Brother iPrint&Scan 屏幕。

3. 如果未选择本 Brother 设备，点击**选择机器**按钮，然后从列表中选择型号名称。点击**确定**。

4. 点击**打印**。

5. 执行以下操作中的一项：

- Windows

点击**照片或文档**。

- Mac

点击**照片或 PDF**。

6. 选择要打印的文件，然后执行下列其中一项操作：

- Windows

点击**下一张**。

- Mac

点击**打开**，然后在弹出提示时点击**下一张**。

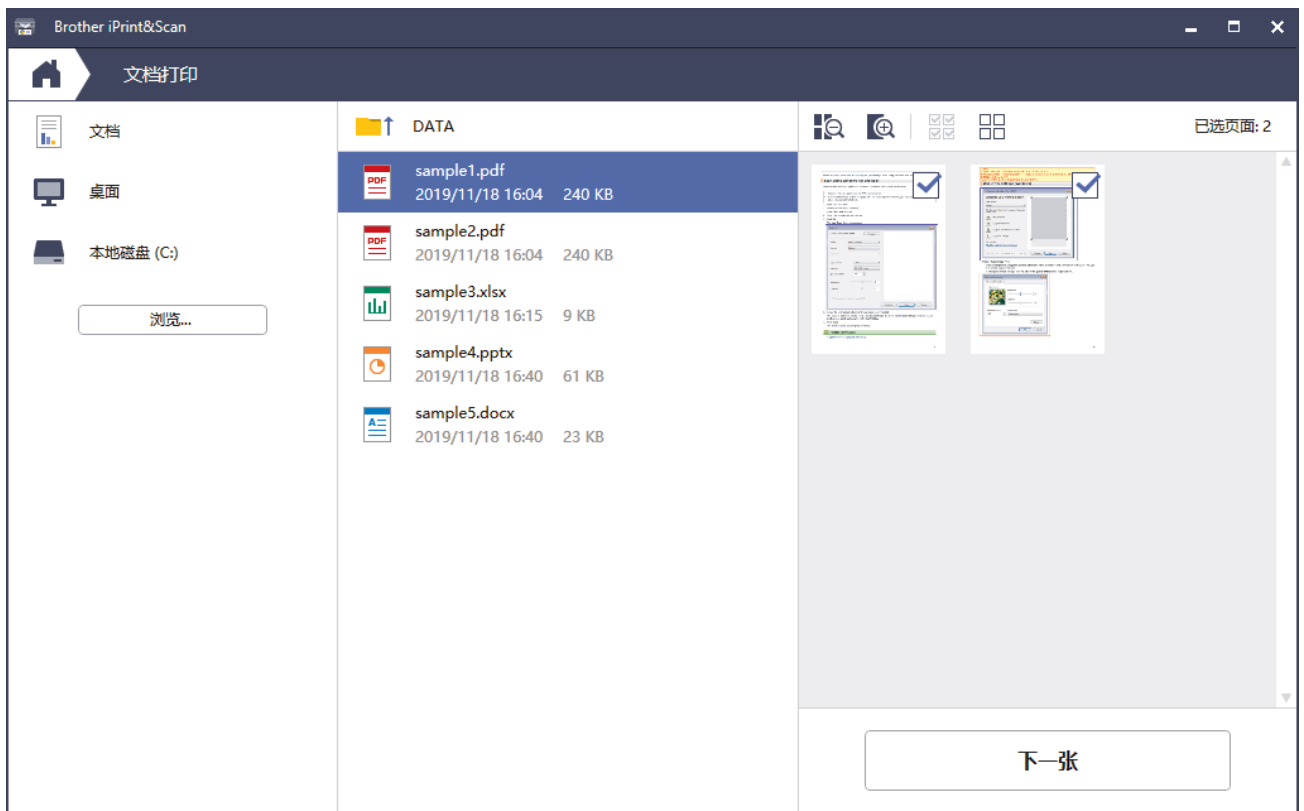

- 实际屏幕可能会因应用程序版本不同而有所差异。
- 使用最新的应用程序。>> [相关信息](#)
- 打印多页文档时，还可选择要打印的所有页面。

7. 如有需要，更改其他打印机设置。

8. 点击打印。

重要事项

打印照片时：

为获取所选设置的最佳打印质量，请务必根据放入的纸张类型设置**介质类型**选项。



相关信息

- [使用 Brother iPrint&Scan 进行打印 \(Windows/Mac\)](#)

使用 Brother iPrint&Scan 自动在纸张两面进行打印 (自动双面打印) (Windows/Mac)



- 确保合上卡纸清除盖。
- 如果纸张卷曲，请将其抚平后再放回到纸盒中。
- 请使用普通纸，切勿使用铜版纸。
- 如果纸张过薄，可能会导致皱褶。

1. 启动 Brother iPrint&Scan。

- Windows

启动  (Brother iPrint&Scan)。

- Mac

在访达菜单栏中，点击前往 > 应用程序，然后双击 iPrint&Scan 图标。

此时将显示 Brother iPrint&Scan 屏幕。

2. 如果未选择本 Brother 设备，点击选择机器按钮，然后从列表中选择型号名称。点击确定。

3. 点击打印。

4. 执行以下操作中的一项：

- Windows

点击文档。

- Mac

点击 PDF。

5. 选择要打印的文件，然后执行下列其中一项操作：

- Windows

点击下一张。

- Mac

点击打开，然后在弹出提示时点击下一张。



打印多页文档时，还可选择要打印的所有页面。

6. 从双面打印下拉列表选择其中一个选项。

提供有两种双面装订类型：

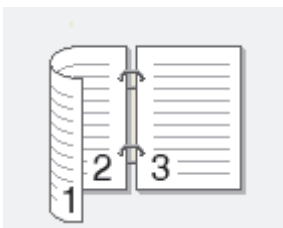
选项	说明
打开 (长边翻页)	

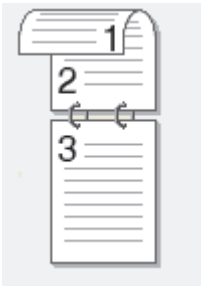
选项	说明
打开（短边翻页）	

7. 如有需要，更改其他打印机设置。
8. 点击打印。

✓ 相关信息

- [使用 Brother iPrint&Scan 进行打印 \(Windows/Mac\)](#)
-

使用 Brother iPrint&Scan 在单张纸上打印多个页面 (N 合 1) (Windows/Mac)



1. 启动  (Brother iPrint&Scan)。

此时将显示 Brother iPrint&Scan 屏幕。

2. 如果未选择本 Brother 设备，点击**选择机器**按钮，然后从列表中选择型号名称。点击**确定**。
3. 点击**打印**。
4. 执行以下操作中的一项：
 - Windows
点击**文档**。
 - Mac
点击**PDF**。
5. 选择要打印的文件，然后执行下列其中一项操作：
 - Windows
点击**下一张**。
 - Mac
点击**打开**，然后在弹出提示时点击**下一张**。



打印多页文档时，还可选择要打印的所有页面。

6. 点击**布局**下拉列表，然后选择要在各页纸张上打印的页数。
7. 如有需要，更改其他打印机设置。
8. 点击**打印**。

✓ 相关信息

- [使用 Brother iPrint&Scan 进行打印 \(Windows/Mac\)](#)

使用 Brother iPrint&Scan 以灰度模式打印彩色文档 (Windows/Mac)

灰度模式下的打印处理速度比彩色模式快。如果您的文档中包含彩色内容，选择灰度模式将以 256 级灰度打印您的文档。

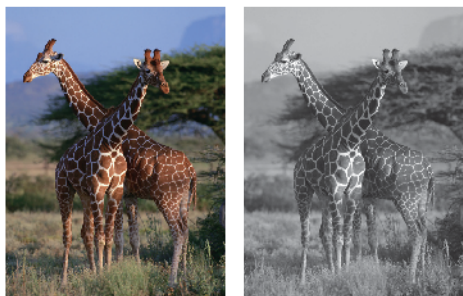

1. 启动 Brother iPrint&Scan。
 - Windows
启动  (Brother iPrint&Scan)。
 - Mac
在访达菜单栏中，点击前往 > 应用程序，然后双击 iPrint&Scan 图标。
此时将显示 Brother iPrint&Scan 屏幕。
2. 如果未选择本 Brother 设备，点击选择机器按钮，然后从列表中选择型号名称。点击确定。
3. 点击打印。
4. 执行以下操作中的一项：
 - Windows
点击照片或文档。
 - Mac
点击照片或 PDF。
5. 选择要打印的文件，然后执行下列其中一项操作：
 - Windows
点击下一张。
 - Mac
点击打开，然后在弹出提示时点击下一张。

 打印多页文档时，还可选择要打印的所有页面。

6. 点击彩色/黑白下拉列表，然后选择黑白选项。
7. 如有需要，更改其他打印机设置。
8. 点击打印。

✓ 相关信息

- [使用 Brother iPrint&Scan 进行打印 \(Windows/Mac\)](#)

直接打印 USB 闪存盘中的数据

- [兼容的 USB 闪存盘](#)
- [直接打印 USB 闪存盘中的照片](#)

兼容的 USB 闪存盘

本 Brother 设备配备介质驱动器（插槽），可兼容常用数据存储卡。

重要事项

USB 直接接口仅支持 USB 闪存盘和使用 USB 大容量存储器标准的 USB 设备。除此之外，不支持其他任何 USB 设备。

兼容介质	
USB 闪存盘	

兼容的 USB 闪存盘	
USB 类别	USB 大容量存储器类别
USB 大容量存储器子类别	SCSI 或 SFF-8070i
传输协议	仅批量传输
格式 ¹	FAT12/FAT16/FAT32/exFAT
扇区大小	最大 4096 字节
加密	不支持加密设备。

¹ 不支持 NTFS 格式。

✓ 相关信息

- [直接打印 USB 闪存盘中的数据](#)
- [将扫描数据保存到 USB 闪存盘](#)

直接打印 USB 闪存盘中的照片

即使本设备未连接到计算机，也可直接打印 USB 闪存盘中的照片。

- [关于照片打印的重要信息](#)
- [在 Brother 设备上打印 USB 闪存盘中的照片](#)

关于照片打印的重要信息

设备可与目前先进的数码相机图像文件和 USB 闪存盘兼容。为了避免发生照片打印问题，请阅读以下要点：

- 图像文件的扩展名必须为 .JPG（其他图像文件的扩展名如 .JPEG、.TIF、.GIF 等格式不能被识别）。
- 直接照片打印与使用计算机的照片打印操作必须分开进行。（两项操作不能同时进行。）
- 本设备最多可读取 USB 闪存盘上的 999 个文件¹。

请注意以下内容：

- 当打印索引页或图像时，即使一个或多个图像被损坏，本设备仍将打印所有有效图像。已损坏的图像将不会被打印。
- 本设备支持经 Windows 格式化的 USB 闪存盘。

✓ 相关信息

- [直接打印 USB 闪存盘中的照片](#)

¹ 其中也包括 USB 闪存盘中的文件夹。

在 Brother 设备上打印 USB 闪存盘中的照片

- 预览和打印 USB 闪存盘中的照片
- 打印 USB 闪存盘中的照片索引页（缩略图）
- 按图像编号打印照片
- 打印照片时自动裁剪
- 从 USB 闪存盘打印满幅照片
- 打印照片数据中的日期
- 照片打印设置

预览和打印 USB 闪存盘中的照片

打印照片前可先在液晶显示屏上预览照片，也可打印存储在 USB 闪存盘中的图像。

如果照片为大容量文件，每张照片的显示都可能会有延迟。

1. 将 USB 闪存盘插入 USB 插槽中。

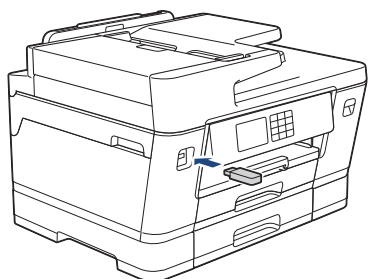

2. 按 [JPEG 打印] > [选择文件]。
3. 按 ◀ 或 ▶ 显示您想打印的照片，然后按该照片。

 若要打印所有照片，按 [打印所有]，然后按 [是] 确认。

4. 可按以下任一方式输入所需份数：
 - 按触摸屏上的 [-] 或 [+]。
 - 按 **x01** 显示触摸屏上的键盘，然后使用触摸屏键盘输入所需份数。按 [确定]。
 - 使用拨号盘输入所需份数。
5. 按 [确定]。
6. 重复上述三个步骤，直到选择完所有要打印的照片。
7. 按 [确定]。
8. 阅读并确认显示的选项列表。
9. 若要更改打印设置，按  [打印设置]。
完成后按 [确定]。
10. 按 [启动]。

相关信息

- [在 Brother 设备上打印 USB 闪存盘中的照片](#)

相关主题：

- [照片打印设置](#)

打印 USB 闪存盘中的照片索引页 (缩略图)

打印照片索引页以查看 USB 闪存盘上所有图片的小预览版本。



- 本设备将为每张图像指定编号 (例如 No. 1、No. 2、No. 3 等)。对于您的数码相机或计算机识别图片所使用的其他编号或文件名, 本设备无法识别。
- 索引页上仅能正确打印不多于 20 个字符的文件名。
- 如果文件名中包含非字母数字字符, 将无法正确打印, 但非字母数字字符不影响图片打印设置。

1. 将 USB 闪存盘插入 USB 插槽中。
2. 按 [JPEG 打印] > [索引打印] > [打印索引页]。
3. 若要更改打印设置, 按  [打印设置]。

完成后按 [确定]。

选项	说明
[纸张类型]	选择纸张类型。
[纸张尺寸]	选择纸张尺寸。

4. 按 [启动]。



相关信息

- [在 Brother 设备上打印 USB 闪存盘中的照片](#)

相关主题:

- [按图像编号打印照片](#)

按图像编号打印照片

打印单张图像前，必须先打印照片索引页（缩略图）以了解图像的编号。

1. 将 USB 闪存盘插入 USB 插槽中。
2. 按 [JPEG 打印] > [索引打印] > [打印照片]。
3. 使用照片索引页输入您想打印的图像编号。选择所需图像编号后，按 [确定]。



- 使用逗号或连字符可一次输入多个编号。例如：输入 1、3、6 可打印图像 No. 1、No. 3 和 No. 6。使用连字符可打印一系列图像。例如，输入 1-5 则可打印图像 No. 1 至 No. 5。
- 最多可为要打印的图像编号输入 12 个字符（包括逗号和连字符）。

4. 可按以下任一方式输入所需份数：
 - 接触触摸屏上的 [-] 或 [+]。
 - 按 **x01** 显示触摸屏上的键盘，然后使用触摸屏键盘输入所需份数。按 [确定]。
 - 使用拨号盘输入所需份数。
5. 若要更改打印设置，按  [打印设置]。
完成后按 [确定]。
6. 按 [启动]。

✓ 相关信息

- [在 Brother 设备上打印 USB 闪存盘中的照片](#)

相关主题：

- [打印 USB 闪存盘中的照片索引页（缩略图）](#)
- [照片打印设置](#)

打印照片时自动裁剪

如果照片过长或过宽而超出布局空间，部分图像将被剪切。

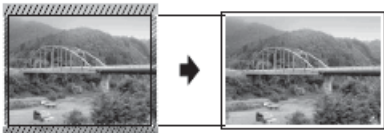

- 此选项出厂设置为开。若要打印整张图像，请将此设置更改为关。
- 如果将 [剪切] 设置设为关，请将 [满幅] 设置也设为关。

剪切：开

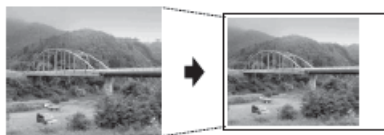

剪切：关



1. 将 USB 闪存盘插入 USB 插槽中。
2. 按 [JPEG 打印] > [选择文件]。
3. 按 ◀ 或 ▶ 显示各照片。显示您想打印的照片时，按所显示照片，然后按 [确定]。
4. 按 [确定]。
5. 按  [打印设置] > [剪切]。
6. 按 [开] (或 [关])。
7. 完成后，按  或 [确定]。
8. 按 [启动]。

✓ 相关信息



- [在 Brother 设备上打印 USB 闪存盘中的照片](#)

相关主题：

- [其他问题](#)

从 USB 闪存盘打印满幅照片

此功能将可打印区域扩展至纸张的边缘。打印速度将变慢。

1. 将 USB 闪存盘插入 USB 插槽中。
2. 按 [JPEG 打印] > [选择文件]。
3. 按 ◀ 或 ▶ 显示各照片。显示您想打印的照片时，按所显示照片，然后按 [确定]。
4. 按 [确定]。
5. 按  [打印设置] > [满幅]。
6. 按 [开] (或 [关])。
7. 完成后，按  或 [确定]。
8. 按 [启动]。

相关信息



- [在 Brother 设备上打印 USB 闪存盘中的照片](#)

相关主题：

- [其他问题](#)

打印照片数据中的日期

打印已包含在照片信息中的日期。日期将打印在右下角。若要使用此设置，照片数据中必须包含日期。

1. 将 USB 闪存盘插入 USB 插槽中。
2. 按 [JPEG 打印] > [选择文件]。
3. 按 ◀ 或 ▶ 显示各照片。显示您想打印的照片时，按所显示照片，然后按 [确定]。
4. 按 [确定]。
5. 按  [打印设置] > [日期打印]。
6. 按 [开] (或 [关])。
7. 完成后，按  或 [确定]。
8. 按 [启动]。

相关信息

- [在 Brother 设备上打印 USB 闪存盘中的照片](#)

照片打印设置

按  [打印设置] 显示下表所示的设置。

选项	说明
[打印质量]	选择符合原稿类型的打印分辨率。 选择了 [纸张类型] 设置中的 [喷墨专用纸] 选项时，只能选择 [精细]。
(MFC-J3940DW) [纸盒选择]	选择纸盒。
[纸张类型]	选择纸张类型。
[纸张尺寸]	选择纸张尺寸。
[打印版面]	选择打印版面。
[亮度]	调节亮度。
[对比度]	调节对比度。 增强对比度，可使图像更清晰、鲜明。
[剪切]	剪切图像周围的空白处以适合纸张尺寸或打印尺寸。如果想打印整张图像或避免不必要的剪切，请将此功能关闭。
[满幅]	此功能可将打印区域扩展到纸张边缘。
[日期打印]	在照片上打印日期。
[设定新默认值]	将常用的打印设置设定为默认设置进行保存。
[恢复出厂设置]	将任何已更改的打印设置恢复为出厂设置。

相关信息

- [在 Brother 设备上打印 USB 闪存盘中的照片](#)

相关主题：

- [预览和打印 USB 闪存盘中的照片](#)
- [按图像编号打印照片](#)

扫描

- 使用本设备上的扫描按钮进行扫描
- 使用 Brother iPrint&Scan 进行扫描 (Windows/Mac)
- 从计算机扫描 (Windows)
- 从计算机扫描 (Mac)
- 使用网络基本管理配置扫描设置

使用本设备上的扫描按钮进行扫描

- 扫描多页 Letter 或 A4 尺寸的文档
- 扫描照片和图像
- 将扫描数据作为 PDF 文件保存至文件夹
- 将扫描数据保存到 USB 闪存盘
- 扫描多张名片和照片（自动裁剪）
- 使用 OCR 扫描到可编辑文本文件
- 将扫描数据保存为电子邮件附件
- 将扫描数据发送到电子邮件接收方
- 扫描到 FTP
- 扫描到网络 (Windows)
- 用于网络扫描的网络服务 (Windows 7、Windows 8.1 和 Windows 10)
- 使用 Brother iPrint&Scan 更改扫描设置

扫描多页 Letter 或 A4 尺寸的文档

扫描多页 A4 或 Letter 尺寸的文档时，对于纵向文档，请将短边置于前端；对于横向文档，请将长边置于前端。

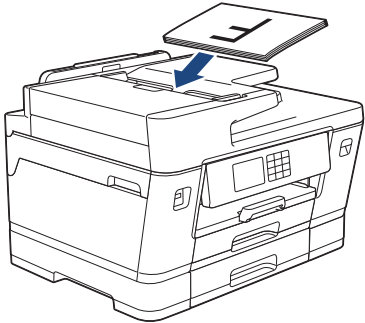
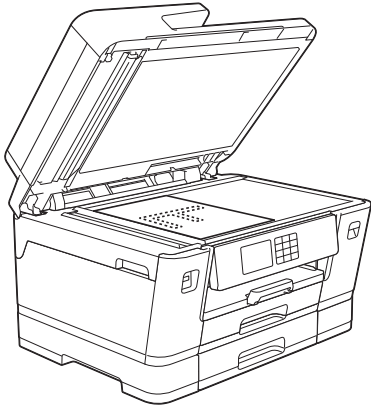
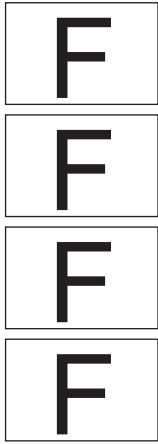
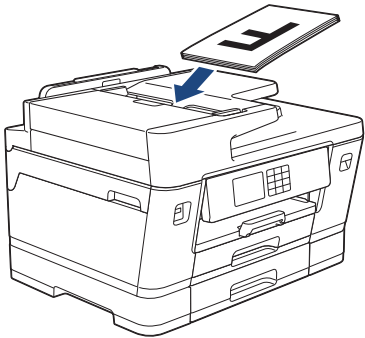
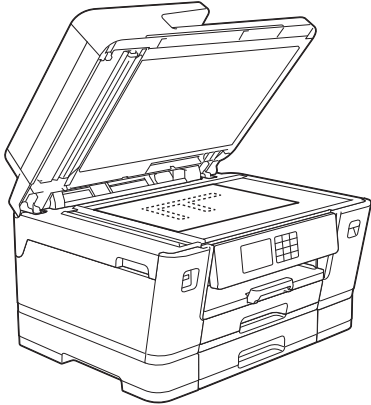
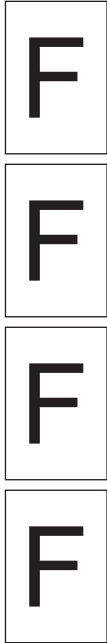
文档方向	扫描结果
<p>长边先进入 自动进稿器</p>  <p>平板扫描器</p> 	
<p>短边先进入 自动进稿器</p>  <p>平板扫描器</p> 	

✓ 相关信息

- 使用本设备上的扫描按钮进行扫描

扫描照片和图像

将扫描的照片或图像直接发送到计算机中。

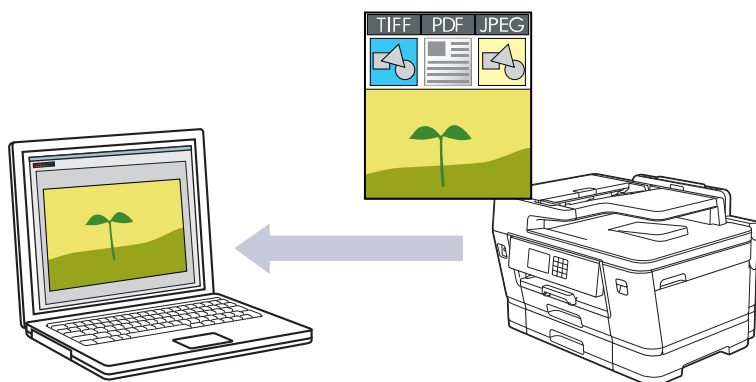



使用设备上的扫描按钮临时更改扫描设置。若要进行永久性的更改，请使用 Brother iPrint&Scan。

1. 装入原稿。
2. 按 [扫描] > [到计算机] > [到图像]。
3. 如果设备已接入网络，按 ▲ 或 ▼ 显示您想发送数据的目标计算机，然后选择计算机名称。

 如果液晶显示屏信息提示您输入 PIN，请使用液晶显示屏输入计算机的四位数 PIN，然后按 [确定]。

4. 若要更改设置，按  [选项]。

 若要  [选项]，必须将安装有 Brother iPrint&Scan 的计算机连接至本设备。

5. 按 [扫描设置] > [在设备中设置]。
6. 选择您想更改的扫描设置，然后按 [确定]。

选项	说明
[双面扫描] (MFC-J3940DW)	选择双面扫描模式。
[颜色设置]	选择符合原稿的颜色格式。
[分辨率]	选择符合原稿的扫描分辨率。
[文件类型]	选择符合原稿的文件格式。
[文档尺寸]	选择所需文档尺寸。
[亮度]	选择亮度级别。
[对比度]	选择对比度级别。
[自动消除倾斜]	进行扫描时，纠正任何歪斜的文档。
[跳过空白页]	选择开启时，将跳过空白页。
[去除背景色]	更改去除的背景颜色的色彩量。

 若要将设置保存为快捷方式，按 [另存为快捷方式]。设备将询问您是否要将其设置为单键操作快捷方式。遵循液晶显示屏提示执行操作。

7. 按 [启动]。

设备开始扫描。如果正在使用设备的平板扫描器，请遵循液晶显示屏提示完成扫描作业。

相关信息

- 使用本设备上的扫描按钮进行扫描
-

将扫描数据作为 PDF 文件保存至文件夹

扫描文档并将其以 PDF 文件格式保存至计算机上的文件夹中。

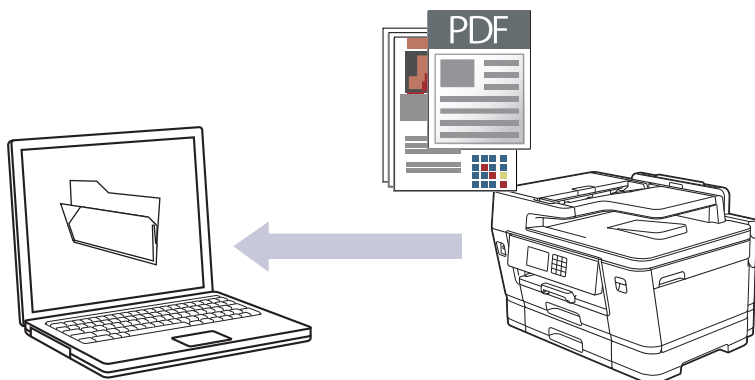



使用设备上的扫描按钮临时更改扫描设置。若要进行永久性的更改，请使用 Brother iPrint&Scan。

1. 装入原稿。
2. 按 [扫描] > [到计算机] > [到文件]。
3. 如果设备已接入网络，按 ▲ 或 ▼ 显示您想发送数据的目标计算机，然后选择计算机名称。

 如果液晶显示屏信息提示您输入 PIN，请使用液晶显示屏输入计算机的四位数 PIN，然后按 [确定]。

4. 若要更改设置，按  [选项]。

 若要  [选项]，必须将安装有 Brother iPrint&Scan 的计算机连接至本设备。

5. 按 [扫描设置] > [在设备中设置]。
6. 选择您想更改的扫描设置，然后按 [确定]。

选项	说明
[双面扫描] (MFC-J3940DW)	选择双面扫描模式。
[颜色设置]	选择符合原稿的颜色格式。
[分辨率]	选择符合原稿的扫描分辨率。
[文件类型]	选择符合原稿的文件格式。
[文档尺寸]	选择所需文档尺寸。
[亮度]	选择亮度级别。
[对比度]	选择对比度级别。
[自动消除倾斜]	进行扫描时，纠正任何歪斜的文档。
[跳过空白页]	选择开启时，将跳过空白页。
[去除背景色]	更改去除的背景颜色的色彩量。

 若要将设置保存为快捷方式，按 [另存为快捷方式]。设备将询问您是否要将其设置为单键操作快捷方式。遵循液晶显示屏提示执行操作。

7. 按 [启动]。

设备开始扫描。如果正在使用设备的平板扫描器，请遵循液晶显示屏提示完成扫描作业。

相关信息

- 使用本设备上的扫描按钮进行扫描
-

将扫描数据保存到 USB 闪存盘

扫描文档，并且无需使用计算机即可将其直接保存到 USB 闪存盘。

1. 装入原稿。
2. 将 USB 闪存盘插入 USB 插槽中。

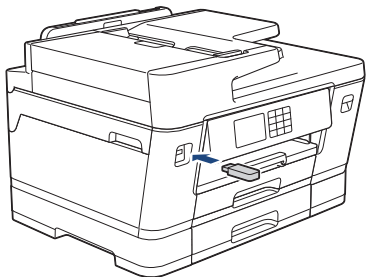

3. 按 [扫描到介质]。
4. 若要更改设置，按  [选项]，然后转到下一步。



- 若要设定自己的默认设置：更改设置后，按 [设定新默认值] 选项，然后按 [是]。
- 若要恢复出厂设置，按 [恢复出厂设置] 选项，然后按 [是]。

5. 选择您想更改的扫描设置，然后按 [确定]。

选项	说明
[双面扫描] (MFC-J3940DW)	选择双面扫描模式。
[颜色设置]	选择符合原稿的颜色格式。
[分辨率]	选择符合原稿的扫描分辨率。
[文件类型]	选择符合原稿的文件格式。
[文档尺寸]	选择所需文档尺寸。
[亮度]	选择亮度级别。
[对比度]	选择对比度级别。
[文件名称]	重命名文件。
[文件名称类型]	选择日期、计数器计数和其他项目在文件名中的显示顺序。
[自动剪裁]	将平板扫描器上的多份原稿扫描到 USB 闪存盘。设备将扫描每份原稿并创建多份单独文件或一份多页文件。
[自动消除倾斜]	进行扫描时，纠正任何歪斜的文档。
[跳过空白页]	选择开启时，将跳过空白页。
[跳过空白页敏感度]	选择在扫描数据中检测空白页时的灵敏度。灵敏度越高，设备越容易检测到空白页。
[去除背景色]	更改去除的背景颜色的色彩量。
[边距设置]	调整文档的边距。



若要将设置保存为快捷方式，按 [另存为快捷方式]。设备将询问您是否要将其设置为单键操作快捷方式。遵循液晶显示屏提示执行操作。

-
6. 按[启动]。
 7. 如果正在使用平板扫描器，放入下一页，然后按[继续]。如果不扫描其他页面，按[完成]。扫描结束后，从设备上拔下 USB 闪存盘前，请确保已选择[完成]。

重要事项

读取数据时液晶显示屏上显示一条信息，此时切勿拔出电源插头或从设备上拔掉 USB 闪存盘，否则将造成数据丢失或损坏 USB 闪存盘。

✓ 相关信息

- 使用本设备上的扫描按钮进行扫描
 - 兼容的 USB 闪存盘

兼容的 USB 闪存盘

本 Brother 设备配备介质驱动器（插槽），可兼容常用数据存储卡。

重要事项

USB 直接接口仅支持 USB 闪存盘和使用 USB 大容量存储器标准的 USB 设备。除此之外，不支持其他任何 USB 设备。

兼容介质	
USB 闪存盘	

兼容的 USB 闪存盘	
USB 类别	USB 大容量存储器类别
USB 大容量存储器子类别	SCSI 或 SFF-8070i
传输协议	仅批量传输
格式 ¹	FAT12/FAT16/FAT32/exFAT
扇区大小	最大 4096 字节
加密	不支持加密设备。

¹ 不支持 NTFS 格式。

✓ 相关信息

- [直接打印 USB 闪存盘中的数据](#)
- [将扫描数据保存到 USB 闪存盘](#)

扫描多张名片和照片（自动裁剪）

您可以使用平板扫描器扫描多份文档。设备将扫描每份文档并使用自动裁剪功能创建多份单独文件或一份多页文件。

自动裁剪说明

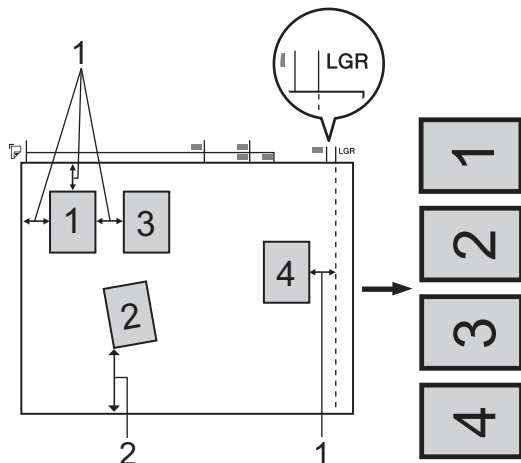

1. 10 毫米或以上
2. 20 毫米或以上（底部）
 - 此设置仅在文档为长方形或正方形时可用。
 - 如果文档太长或太宽，则无法实现所描述的功能。
 - 必须将文档放在远离平板扫描器边缘的地方（如示意图所示）。
 - 各文档之间的间距至少应在 10 毫米 以上。
 - 自动裁剪可调整平板扫描器上放置歪斜的文档，但是如果文档低于 300 x 300 dpi 时歪斜超过 45 度，或者如果文档为 600 x 600 dpi 时歪斜超过 10 度，则此功能无效。
 - 使用自动裁剪时，自动进稿器必须为空。
 - 根据文档尺寸，自动裁剪功能最多适用于 32 份文档。



要使用自动裁剪功能扫描文档，必须将原稿放到平板扫描器上。

1. 将原稿放到平板扫描器上。
2. 将 USB 闪存盘插入设备中。
3. 按 [扫描到介质] >  [选项] > [自动剪裁]。
4. 按 [开]。
5. 按 [确定]。
6. 按 [启动]。
设备开始扫描。遵循液晶显示屏提示完成扫描作业。

✓ 相关信息

- [使用本设备上的扫描按钮进行扫描](#)

使用 OCR 扫描到可编辑文本文件

本设备采用光学字符识别（OCR）技术，可将扫描文档中的字符转换为文本。您可以使用任一文本编辑应用程序编辑此文本。

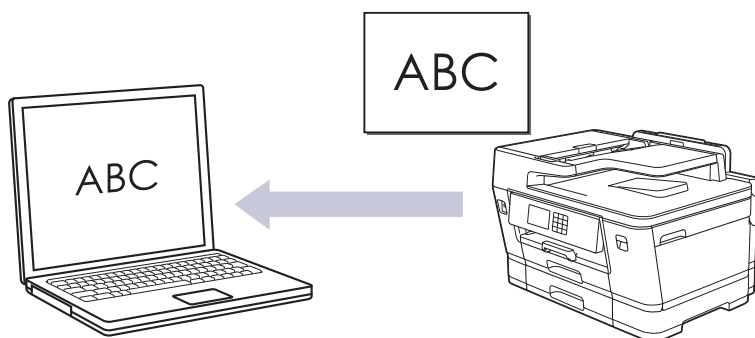



- 扫描到 OCR 功能可用于扫描特定语言的文档。
- 使用设备上的扫描按钮临时更改扫描设置。若要进行永久性的更改，请使用 Brother iPrint&Scan。

1. 装入原稿。
2. 按 [扫描] > [到计算机] > [到 OCR]。
3. 如果设备已接入网络，按 ▲ 或 ▼ 显示您想发送数据的目标计算机，然后选择计算机名称。

 如果液晶显示屏信息提示您输入 PIN，请使用液晶显示屏输入计算机的四位数 PIN，然后按 [确定]。

4. 若要更改设置，按  [选项]。

 若要  [选项]，必须将安装有 Brother iPrint&Scan 的计算机连接至本设备。

5. 按 [扫描设置] > [在设备中设置]。
6. 选择您想更改的扫描设置，然后按 [确定]。

选项	说明
[双面扫描] (MFC-J3940DW)	选择双面扫描模式。
[颜色设置]	选择符合原稿的颜色格式。
[分辨率]	选择符合原稿的扫描分辨率。
[文件类型]	选择符合原稿的文件格式。
[文档尺寸]	选择所需文档尺寸。
[亮度]	选择亮度级别。
[对比度]	选择对比度级别。
[自动消除倾斜]	进行扫描时，纠正任何歪斜的文档。
[跳过空白页]	选择开启时，将跳过空白页。
[去除背景色]	更改去除的背景颜色的色彩量。



若要将设置保存为快捷方式，按 [另存为快捷方式]。设备将询问您是否要将其设置为单键操作快捷方式。遵循液晶显示屏提示执行操作。

7. 按 [启动]。

设备开始扫描。如果正在使用设备的平板扫描器，请遵循液晶显示屏提示完成扫描作业。



相关信息

- 使用本设备上的扫描按钮进行扫描
-

将扫描数据保存为电子邮件附件

以附件形式将扫描数据从本设备发送到电子邮件应用程序。

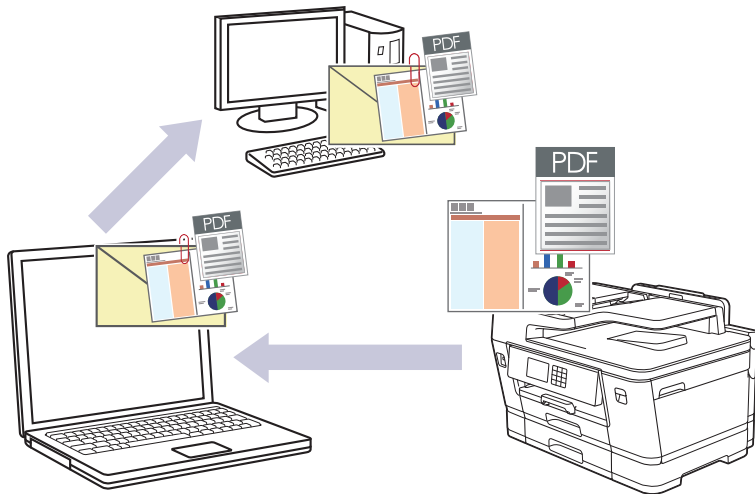



- 使用本设备上的扫描按钮临时更改扫描设置。若要进行永久性的更改，请使用 Brother iPrint&Scan。
- 若要使用本设备的扫描按钮进行扫描到电子邮件操作，请确保在 Brother iPrint&Scan 中选择了以下应用程序之一：
 - Windows: Microsoft Outlook
 - Mac: Apple Mail

对于其他应用程序和网页邮件服务，请使用扫描到图像或扫描到文件功能扫描文档，然后将扫描文件作为附件添加到电子邮件信息中。

1. 装入原稿。
2. 按 [扫描] > [到计算机] > [到电子邮件]。
3. 如果设备已接入网络，按 ▲ 或 ▼ 显示您想发送数据的目标计算机，然后选择计算机名称。

 如果液晶显示屏信息提示您输入 PIN，请使用液晶显示屏输入计算机的四位数 PIN，然后按 [确定]。

4. 若要更改设置，按  [选项]。

 若要  [选项]，必须将安装有 Brother iPrint&Scan 的计算机连接至本设备。

5. 按 [扫描设置] > [在设备中设置]。
6. 选择您想更改的扫描设置，然后按 [确定]。

选项	说明
[双面扫描] (MFC-J3940DW)	选择双面扫描模式。
[颜色设置]	选择符合原稿的颜色格式。
[分辨率]	选择符合原稿的扫描分辨率。
[文件类型]	选择符合原稿的文件格式。
[文档尺寸]	选择所需文档尺寸。
[亮度]	选择亮度级别。

选项	说明
[对比度]	选择对比度级别。
[自动消除倾斜]	进行扫描时，纠正任何歪斜的文档。
[跳过空白页]	选择开启时，将跳过空白页。
[去除背景色]	更改去除的背景颜色的色彩量。



若要将设置保存为快捷方式，按 [另存为快捷方式]。设备将询问您是否要将其设置为单键操作快捷方式。遵循液晶显示屏提示执行操作。

7. 按 [启动]。

设备将扫描文档，并将其保存为文件附件。随后，设备将启动电子邮件应用程序，并打开添加了扫描文件作为附件的新空白邮件信息。

相关信息

- [使用本设备上的扫描按钮进行扫描](#)

将扫描数据发送到电子邮件接收方

不使用计算机，直接从 Brother 设备向电子邮件接收方发送扫描数据。

- 要将扫描数据发送到电子邮件接收方，必须配置本设备使其与网络和用于发送和接收电子邮件的邮件服务器进行通信。
- 您可以通过设备操作面板或网络基本管理配置这些项目。
- 若要使用扫描到邮件服务器功能，本设备需要连接至网络并允许访问 SMTP 服务器。继续操作前，需要先进行以下 SMTP 电子邮件设置：
 - 服务器地址
 - 端口号
 - 用户名
 - 加密类型 (SSL 或 TLS)
 - 电子邮件服务器证书 (使用时)

如果您没有这些设置，请联系您的电子邮件服务供应商或网络管理员。

1. 装入原稿。
2. 按 [扫描] > [到邮件服务器]。
3. 执行以下操作中的一项输入目标电子邮件地址：
 - 要手动输入电子邮件地址，按 [手动]，然后使用液晶显示屏上的字符按钮输入电子邮件地址。完成后按 [确定]。
 - 如果电子邮件地址存储在设备的地址簿中，按 [地址簿]，然后选择所需电子邮件地址。按 [确定]。
4. 确认电子邮件地址，然后按 [下一步]。
5. 若要更改设置，按  [选项]，然后转到下一步。



- 若要设定自己的默认设置：更改设置后，按 [设定新默认值] 选项，然后按 [是]。
- 若要恢复出厂设置，按 [恢复出厂设置] 选项，然后按 [是]。

6. 选择您想更改的扫描设置，然后按 [确定]。

选项	说明
[双面扫描] (MFC-J3940DW)	选择双面扫描模式。
[颜色设置]	选择符合原稿的颜色格式。
[分辨率]	选择符合原稿的扫描分辨率。
[文件类型]	选择符合原稿的文件格式。
[文档尺寸]	选择所需文档尺寸。
[亮度]	选择亮度级别。
[对比度]	选择对比度级别。
[边距设置]	调整文档的边距。



若要将设置保存为快捷方式，按 [另存为快捷方式]。设备将询问您是否要将其设置为单键操作快捷方式。遵循液晶显示屏提示执行操作。

7. 按 [启动]。

设备开始扫描。如果正在使用设备的平板扫描器，请遵循液晶显示屏提示完成扫描作业。

相关信息

- 使用本设备上的扫描按钮进行扫描
-

扫描到 FTP

需要共享扫描信息时，将文档直接扫描到 FTP 服务器上。为了方便起见，可配置不同的配置文件，保存您想用的各种扫描到 FTP 目的地。

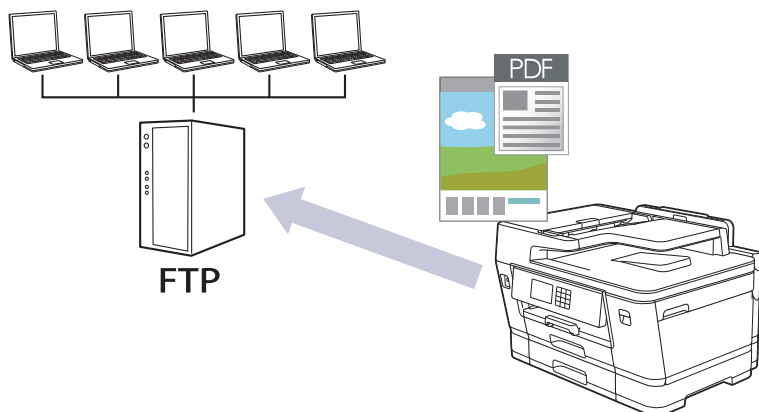

- 设置扫描到 FTP 配置文件
- 将扫描数据上传到 FTP 服务器

设置扫描到 FTP 配置文件

设置扫描到 FTP 配置文件后，可扫描文档并将扫描数据直接上传到 FTP 站点。

我们建议 Windows 用户使用 Microsoft Internet Explorer 11/Microsoft Edge，Mac 用户使用 Safari 13，Android 用户使用 Google Chrome™ (4.x 或更高版本)，iOS 用户使用 Google Chrome™/Safari (10.x 或更高版本)。无论使用何种浏览器，请确保始终启用 JavaScript 和 Cookies。

1. 打开您的网络浏览器。
2. 在您的浏览器地址栏中输入 "https://设备的 IP 地址" (其中，“设备的 IP 地址”为本设备的 IP 地址)。例如：
https://192.168.1.2
3. 如有需要，在**登录**字段中输入密码，然后点击**登录**。



用于管理本设备所设置的默认密码位于设备背面并标有 “Pwd” 字样。

4. 转到导航菜单，然后点击**扫描 > 扫描到 FTP/网络**。



如果屏幕左侧不显示导航菜单，则从 **≡** 启动。

5. 选择 **FTP** 选项，然后点击**提交**。
6. 点击**扫描到 FTP/网络配置文件**菜单。
7. 选择要设置或更改的配置文件。



使用 **?**、**/**、****、**"**、**:**、**<**、**>**、**|** 或 ***** 字符可能导致发送错误。

选项	说明
配置文件名称	为此服务器配置文件输入一个名称 (最多 15 个字母数字字符)。设备将在液晶显示屏上显示此名称。
主机地址	输入主机地址 (例如 ftp.example.com; 最多 64 个字符) 或 IP 地址 (例如 192.23.56.189)。
端口号	更改用于访问 FTP 服务器的 端口号 设置。默认设置为端口 21。在大多数情况下，不需要更改此设置。
用户名	输入一个用户名 (最多 32 个字符)，此用户名必须具备将数据写入 FTP 服务器的权限。
密码	输入密码 (最多 32 个字符)，此密码与您在 用户名 字段中输入的用户名相关联。在 再次输入密码 字段中再次输入密码。
SSL/TLS	设置 SSL/TLS 选项以使用 SSL/TLS 信息互通进行安全扫描。如有需要，更改 CA 证书 设置。
存储目录	输入 FTP 服务器上要将已扫描数据发送到其中的文件夹的路径 (最多 60 个字符)。请勿在路径开头输入斜杠 (例如: brother/abc)。
文件名	从所提供的预设文件名或从用户定义文件名中选择一个文件名。您可以在导航菜单中的 扫描文件名称 菜单中设置用户定义名称和文件名称样式。
质量	选择质量设置。如果选择 用户选择 选项，用户每次使用扫描配置文件时，设备都会提示他们选择设置。
文件类型	选择想要用来保存扫描文档的文件类型。如果选择 用户选择 选项，用户每次使用扫描配置文件时，设备都会提示他们选择设置。
文档尺寸	从列表中选择所需文档尺寸。请务必确保扫描文件的尺寸正确。
自动消除歪斜	选择 开 设置设备在扫描页面时自动校正文档歪斜。
跳过空白页	选择 开 选项从扫描结果中删除文档的空白页面。

选项	说明
跳过空白页敏感度	选择在扫描数据中检测空白页时的灵敏度。灵敏度越高，设备越容易检测到空白页。
双面扫描 (MFC-J3940DW)	根据原稿的布局选择 长边 或 短边 ，以扫描文档的两面。
去除背景色	更改去除的背景颜色的色彩量。
边距设置	调整文档的边距。
亮度	选择亮度级别。
对比度	选择对比度级别。
被动模式	根据 FTP 服务器和网络防火墙配置，将 被动模式 选项设置为关或开。此选项默认设置为开。在大多数情况下，不需要更改此设置。

8. 点击 **提交**。

✓ 相关信息

- [扫描到 FTP](#)

相关主题：

- [访问网络基本管理](#)

将扫描数据上传到 FTP 服务器

1. 装入原稿。
2. 按[扫描] > [到 FTP]。
3. 将列出已使用网络基本管理设置的服务器配置文件。选择所需配置文件。如果配置文件不完整（例如，如果登录帐号名称和密码缺失或如果未指定质量或文件类型），将提示您输入缺失的信息。
4. 按[启动]。
设备开始扫描。若您正在使用平板扫描器，请遵循触摸屏提示完成扫描作业。

相关信息

- [扫描到 FTP](#)

扫描到网络 (Windows)

将文档直接扫描到本地网络中的 CIFS 服务器上。为了方便起见，可配置不同的配置文件，保存您想最喜欢的扫描到网络目的地。

- [设置扫描到网络配置文件](#)
- [将扫描数据上传到 CIFS 服务器](#)

设置扫描到网络配置文件

设置扫描到网络配置文件后，可扫描文档并将扫描数据直接上传到 CIFS 服务器上的文件夹中。

我们建议 Windows 用户使用 Microsoft Internet Explorer 11/Microsoft Edge, Mac 用户使用 Safari 13, Android 用户使用 Google Chrome™ (4.x 或更高版本), iOS 用户使用 Google Chrome™/Safari (10.x 或更高版本)。无论使用何种浏览器，请确保始终启用 JavaScript 和 Cookies。

1. 打开您的网络浏览器。
2. 在您的浏览器地址栏中输入 "https://设备的 IP 地址" (其中, "设备的 IP 地址" 为本设备的 IP 地址)。例如:

https://192.168.1.2

3. 如有需要, 在**登录**字段中输入密码, 然后点击**登录**。



用于管理本设备所设置的默认密码位于设备背面并标有 "Pwd" 字样。

4. 转到导航菜单, 然后点击**扫描 > 扫描到 FTP/网络**。



如果屏幕左侧不显示导航菜单, 则从 **≡** 启动。

5. 选择**网络**选项, 然后点击**提交**。
6. 点击**扫描到 FTP/网络配置文件**菜单。
7. 选择要设置或更改的配置文件。



使用 **?, /, \, ", : , <, >, |** 或 ***** 字符可能导致发送错误。

选项	说明
配置文件名称	为此服务器配置文件输入一个名称 (最多 15 个字母数字字符)。设备将在液晶显示屏上显示此名称。
网络文件夹路径	输入 CIFS 服务器上要保存扫描数据的文件夹路径。
文件名	从所提供的预设文件名或从用户定义文件名中选择一个文件名。您可以在导航菜单中的 扫描文件名称 菜单中设置用户定义名称和文件名称样式。
质量	选择质量设置。如果选择 用户选择 选项, 用户每次使用扫描配置文件时, 设备都会提示他们选择设置。
文件类型	选择想要用来保存扫描文档的文件类型。如果选择 用户选择 选项, 用户每次使用扫描配置文件时, 设备都会提示他们选择设置。
文档尺寸	从列表中选择所需文档尺寸。请务必确保扫描文件的尺寸正确。
自动消除歪斜	选择 开 设置设备在扫描页面时自动校正文档歪斜。
跳过空白页	选择 开 选项从扫描结果中删除文档的空白页面。
跳过空白页敏感度	选择在扫描数据中检测空白页时的灵敏度。灵敏度越高, 设备越容易检测到空白页。
双面扫描 (MFC-J3940DW)	根据原稿的布局选择 长边 或 短边 , 以扫描文档的两面。
去除背景色	更改去除的背景颜色的色彩量。
边距设置	调整文档的边距。
亮度	选择亮度级别。
对比度	选择对比度级别。
使用 PIN 码进行验证	若要使用 PIN 方式保护此配置文件, 选择 开 , 然后在 PIN 码 字段中输入四位数的 PIN。

选项	说明
验证方法	选择验证方法。
用户名	输入用户名（最多 96 个字符），此用户名必须具备将数据写入到您在 网络文件夹路径 字段中指定的文件夹中的权限。如果用户名是域的一部分，请以下列任一格式输入用户名： 用户@域 域\用户
密码	输入密码（最多 32 个字符），此密码与您在 用户名 字段中输入的用户名相关联。在 再次输入密码 字段中再次输入密码。
Kerberos 服务器地址	输入 Kerberos 服务器地址（例如：kerberos.example.com；最多 64 个字符）。

8. 点击 **提交**。
9. 您必须配置 SNTP（网络时间服务器）或者您必须在操作面板上正确设置日期、时间和时区。此时间必须与 Kerberos 服务器和 CIFS 服务器所使用的时间相匹配。

相关信息

- [扫描到网络 \(Windows\)](#)

相关主题：

- [使用“网络基本管理”配置日期和时间](#)
- [访问网络基本管理](#)

将扫描数据上传到 CIFS 服务器

1. 装入原稿。
2. 按 [扫描] > [到局域网]。
3. 将列出已使用网络基本管理设置的服务器配置文件。选择所需配置文件。如果配置文件不完整 (例如, 如果登录帐号名称和密码缺失或如果未指定质量或文件类型), 将提示您输入缺失的信息。
4. 按 [启动]。
设备开始扫描。若您正在使用平板扫描器, 请遵循触摸屏提示完成扫描作业。

✓ 相关信息

- [扫描到网络 \(Windows\)](#)

用于网络扫描的网络服务(Windows 7、Windows 8.1 和 Windows 10)

通过使用网络服务协议，Windows 7、Windows 8.1 和 Windows 10 用户可以使用网络中的 Brother 设备进行扫描。必须通过网络服务安装驱动程序。

- [使用网络服务安装扫描驱动程序 \(Windows 7、Windows 8.1 和 Windows 10\)](#)
- [从本设备使用网络服务进行扫描\(Windows 7、Windows 8.1 和 Windows 10\)](#)
- [配置网络服务的扫描设置](#)

使用网络服务安装扫描驱动程序 (Windows 7、Windows 8.1 和 Windows 10)

- 确保您已安装适用于本设备的正确软件和驱动程序。
- 验证主机和 Brother 设备是否在同一子网中，或者路由器是否正确配置，以便在两台设备之间传输数据。
- 配置此项设置之前，必须先配置本 Brother 设备的 IP 地址。

1. 执行以下操作中的一项：

- Windows 10

点击  > Windows 系统 > 控制面板。在硬件和声音类别中，点击添加设备。

- Windows 8.1

将鼠标移到桌面的右下角。出现菜单栏时，点击设置 > 更改电脑设置 > 电脑和设备 > 设备 > 添加设备。

将显示设备的 Web 服务名称。

- Windows 7

点击  (开始) > 控制面板 > 网络和 Internet > 查看网络计算机和设备。

设备的网络服务名称与打印机图标一起显示。

右击您想安装的设备。



- Brother 设备的 Web 服务名称为本设备的型号名称及其 MAC 地址 (以太网地址) (例如，Brother XXX-XXXX (其中 XXX-XXXX 为本设备的型号名称) [XXXXXXXXXXXX] (MAC 地址/以太网地址))。

- Windows 8.1/Windows 10

将鼠标移到设备名称上方，以显示设备信息。

2. 执行以下操作中的一项：

- Windows 8.1/Windows 10

选择您想安装的设备，然后遵循屏幕提示进行操作。

- Windows 7

点击所显示菜单中的安装。



要卸载驱动程序，点击卸载或  (删除设备)。

✓ 相关信息

- 用于网络扫描的网络服务 (Windows 7、Windows 8.1 和 Windows 10)

从本设备使用网络服务进行扫描 (Windows 7、Windows 8.1 和 Windows 10)

如果您已通过网络服务安装了驱动程序，可从 Brother 设备的液晶显示屏打开网络服务扫描菜单。

- 如果您的操作系统和 Brother 设备的语言设置不相同，液晶显示屏上显示的消息中的某些字符可能会用空格代替。
- 如果液晶显示屏上显示内存不足的错误信息，请在**纸张大小**设置中选择一个较小尺寸或者在**分辨率 (DPI)**设置中选择一个较低分辨率。

1. 装入原稿。
2. 按 [扫描] > [WS 扫描]。
3. 按 ▲ 或 ▼ 选择所需扫描类型，然后按该类型。
4. 按 ▲ 或 ▼ 显示您想发送数据的目标计算机，然后选择计算机名称。
5. 按 [启动]。
设备开始扫描。

✓ 相关信息

- [用于网络扫描的网络服务 \(Windows 7、Windows 8.1 和 Windows 10\)](#)

配置网络服务的扫描设置

1. 执行以下操作中的一项：

- Windows 10

点击  > Windows 系统 > 控制面板。在硬件和声音类别中，点击查看设备和打印机。

- Windows 8.1

将鼠标移到桌面的右下角。出现菜单栏时，点击设置，然后点击控制面板。在硬件和声音类别中，点击查看设备和打印机。

- Windows 7

点击  (开始) > 设备和打印机。

2. 右击本设备图标，然后选择扫描配置文件...。将显示扫描配置文件对话框。

3. 选择您想使用的扫描配置文件。

4. 确保在扫描仪列表中选择的扫描仪为支持 Web 服务扫描的设备，然后点击设为默认值按钮。

5. 点击编辑...。

将显示编辑默认配置文件对话框。

6. 选择来源、纸张大小、颜色格式、文件类型、分辨率(DPI)、亮度和对比度设置。

7. 点击保存配置文件按钮。

使用 Web 服务协议扫描时将应用这些设置。

系统提示您选择扫描应用程序时，请从列表中选择 Windows 传真和扫描。



相关信息

- [用于网络扫描的网络服务\(Windows 7、Windows 8.1 和 Windows 10\)](#)

使用 Brother iPrint&Scan 更改扫描设置

可通过 Brother iPrint&Scan 更改设备的扫描按钮设置。

1. 启动 Brother iPrint&Scan。

- Windows

启动  (Brother iPrint&Scan)。

- Mac

在访达菜单栏中，点击前往 > 应用程序，然后双击 iPrint&Scan 图标。

此时将显示 Brother iPrint&Scan 屏幕。

2. 如果未选择本 Brother 设备，点击**选择机器**按钮，然后从列表中选择型号名称。点击**确定**。

3. 点击**设备扫描设置**按钮，然后遵循屏幕提示更改扫描设置，例如纸张尺寸、颜色和分辨率。

✓ 相关信息

- [使用本设备上的扫描按钮进行扫描](#)

相关主题：

- [使用 Brother iPrint&Scan 进行扫描 \(Windows/Mac\)](#)

使用 Brother iPrint&Scan 进行扫描 (Windows/Mac)

1. 启动 Brother iPrint&Scan。

- Windows

启动  (Brother iPrint&Scan)。

- Mac

在访达菜单栏中，点击前往 > 应用程序，然后双击 iPrint&Scan 图标。

此时将显示 Brother iPrint&Scan 屏幕。

2. 如果未选择本 Brother 设备，点击**选择机器**按钮，然后从列表中选择型号名称。点击**确定**。

3. 点击**扫描**图标，然后遵循屏幕提示扫描原稿。

✓ 相关信息

- [扫描](#)

从计算机扫描 (Windows)

使用计算机在本设备上扫描照片和文档时，有几种方法可以选择。既可使用我们提供的软件应用程序，也可使用您喜欢的扫描应用程序。

- 使用 Nuance™ PaperPort™ 14SE 或其他 Windows 应用程序进行扫描
- 使用 Windows 传真和扫描进行扫描

使用 Nuance™ PaperPort™ 14SE 或其他 Windows 应用程序进行扫描

可使用 Nuance™ PaperPort™ 14SE 应用程序进行扫描。

- 要下载 Nuance™ PaperPort™ 14SE 应用程序，点击  (Brother Utilities)，选择左侧导航栏中的**更多选项**，然后点击**PaperPort**。
- Nuance™ PaperPort™ 14SE 支持 Windows 7、Windows 8.1、Windows 10 家庭版、Windows 10 专业版、Windows 10 教育版和 Windows 10 企业版。
- 关于每个应用程序的详细使用说明，点击应用程序的**帮助菜单**，然后点击**帮助功能区**中的**入门指南**。



这些步骤中的扫描说明适用于 PaperPort™ 14SE。其他 Windows 应用程序的操作步骤与此类似。PaperPort™ 14SE 支持 TWAIN 和 WIA 两个驱动程序；这些步骤以 TWAIN 驱动程序（推荐）为例。

根据您的设备型号，可能不包含 Nuance™ PaperPort™ 14SE。若不包含，可使用支持扫描的其他软件应用程序。

1. 装入原稿。

2. 启动 PaperPort™ 14SE。

执行以下操作中的一项：

- Windows 10

点击  > Nuance PaperPort 14 > PaperPort。

- Windows 8.1

点击  (PaperPort)。

- Windows 7

在计算机上，点击  (开始) > 所有程序 > Nuance PaperPort 14 > PaperPort。

3. 点击桌面菜单，然后点击桌面功能区中的**扫描设置**。

扫描或获取照片窗格显示在屏幕的左侧。

4. 点击**选择**。

5. 从可用扫描仪列表中，选择 **TWAIN: TW-Brother XXX-XXXX** 或 **TWAIN: TW-Brother XXX-XXXX LAN**（其中，XXX-XXXX 为型号名称）。

6. 在**扫描或获取照片**窗格中选中**显示扫描仪对话框**复选框。

7. 点击**扫描**。

扫描仪设置对话框将会出现。

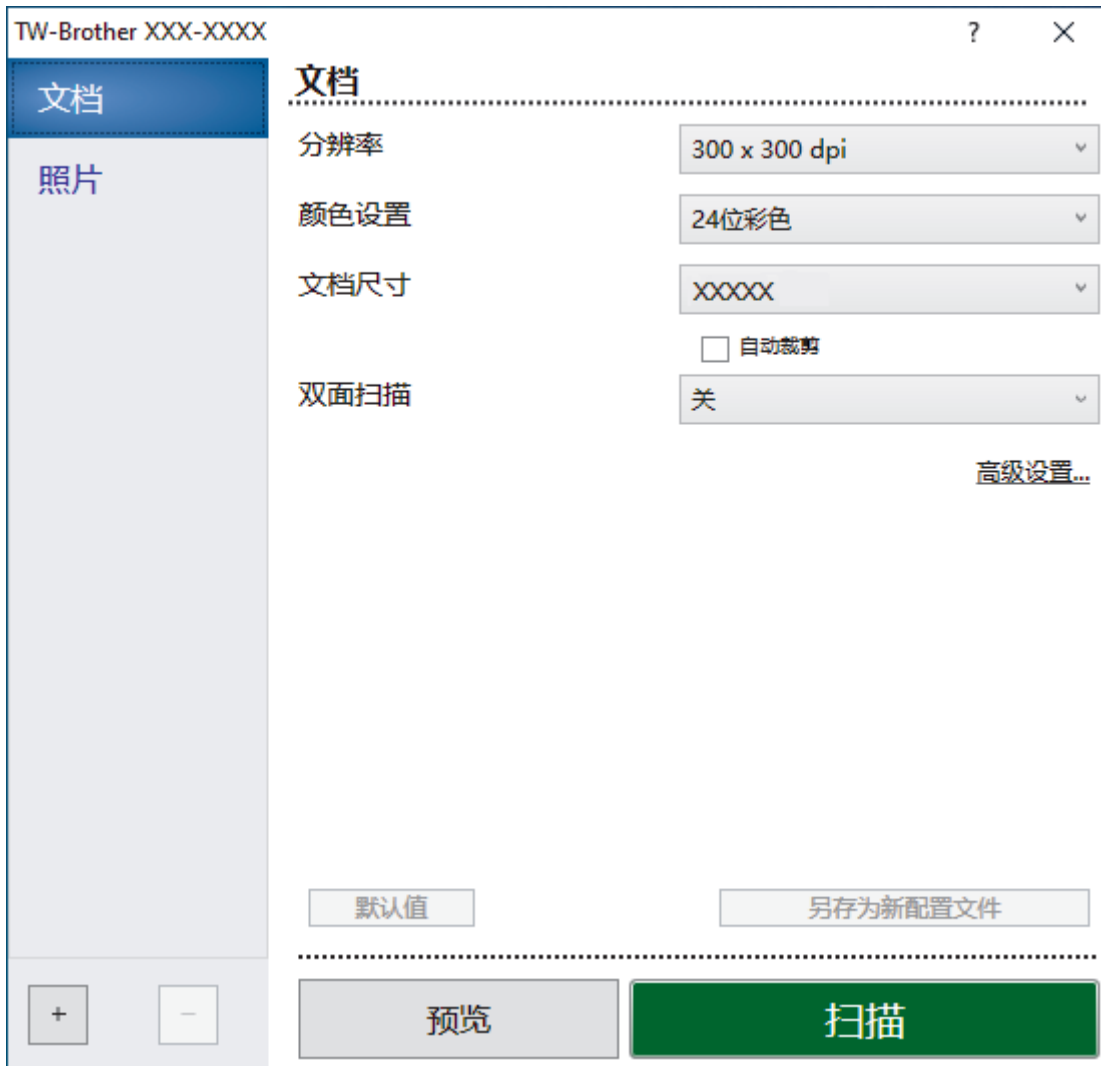

8. 如有需要，在扫描仪设置对话框中调整设置。
9. 点击**文档尺寸**下拉列表，然后选择所需文档尺寸。



要扫描文档的两面 (MFC-J3940DW)：
仅当使用自动进稿器时才能进行自动双面扫描。
无法使用预览功能预览图像。

10. 点击**预览**选项，可在扫描前预览并裁剪图像。
11. 点击**扫描**。
设备开始扫描。

✓ 相关信息

- 从计算机扫描 (Windows)
 - TWAIN 驱动程序设置 (Windows)

TWAIN 驱动程序设置 (Windows)

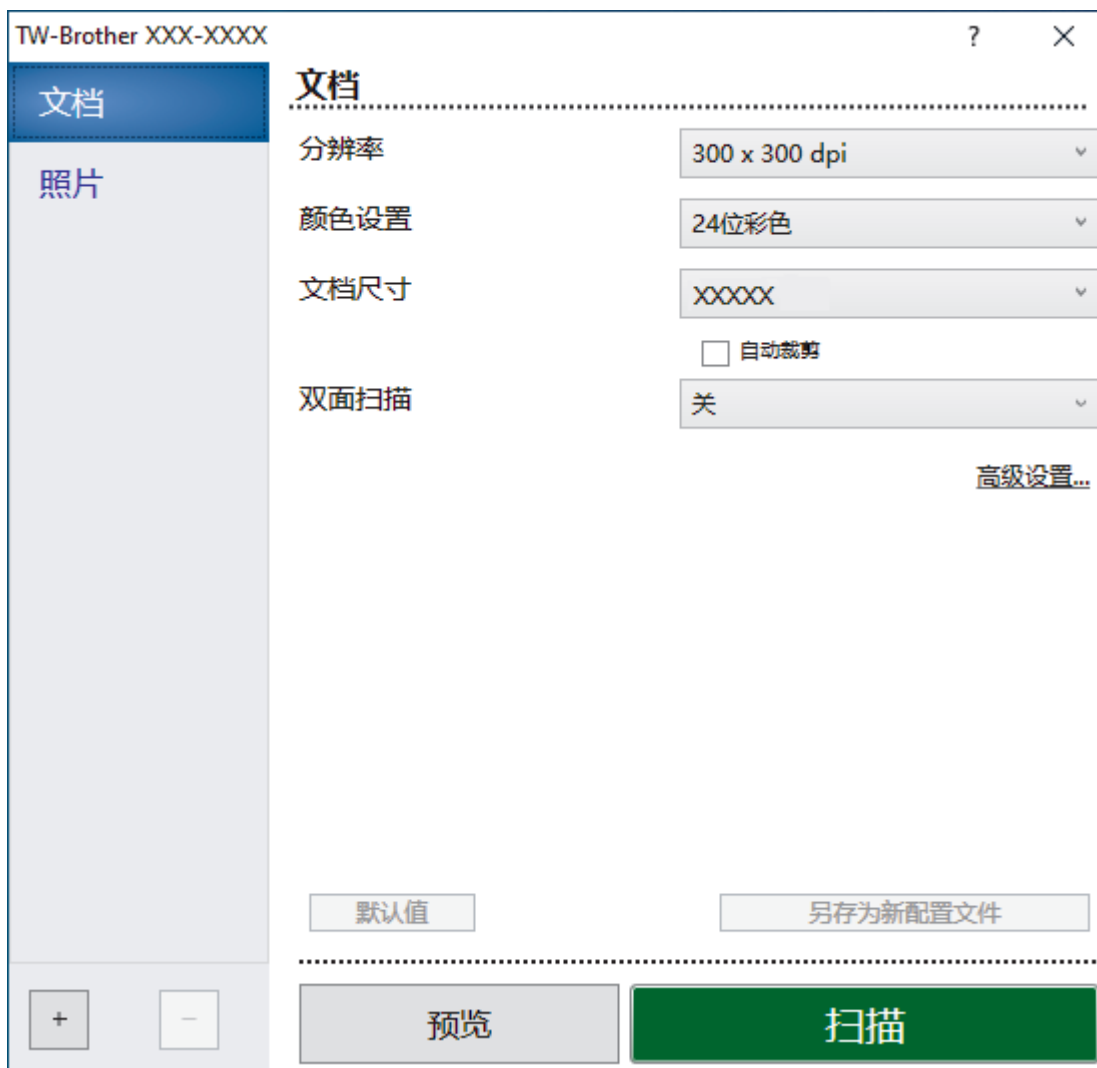

请注意，项目名称和可分配值将因设备而异。

1. 扫描

根据您想扫描的原稿类型，选择**照片**或**文档**选项。

扫描 (图像类型)		分辨率	色彩设置
照片	用于扫描照片图像。	300 x 300 dpi	24 位彩色
文档	用于扫描文本原稿。	300 x 300 dpi	24 位彩色

2. 分辨率

从**分辨率**下拉列表中选择扫描分辨率。分辨率越高，所占内存就越大，传输时间也就越长，但是可以获得更加精细的扫描图像。

3. 颜色设置

从一系列扫描颜色深度选项中选择扫描类型。

• 黑白

用于文本或艺术线条。

• 灰色 (误差扩散)

用于照片图像或图形。(误差扩散是在不使用真灰色点的情况下创建模拟灰色图像的方法。黑点以特殊图案排布，形成灰色效果。)

- **真灰色**

用于照片图像或图形。由于使用多达 256 级灰度阴影，因而此模式更为精确。

- **24 位彩色**

用于创建色彩最精确的图像。此模式使用多达 1680 万种色彩扫描图像，但所需内存最大，且传输时间最长。

4. 文档尺寸

从预设扫描尺寸范围内选择文档的精确尺寸。

如果选择**自定义**，**自定义文档尺寸**对话框将会出现，您可以指定文档尺寸。

5. 自动裁剪

使用平板扫描器扫描连续多份文档。设备将扫描每份文档并创建多份单独文件或一份多页文件。

6. (MFC-J3940DW) 双面扫描

扫描文档的两面：使用自动双面扫描功能时，必须从**双面扫描**下拉列表中选择**长边装订**或**短边装订**选项，以便在翻转页面时按照所需方式翻转。

7. 高级设置

点击扫描仪设置对话框中的**高级设置**链接，配置高级设置。

- **文档修正**

- **自动歪斜校正**

设置设备在使用平板扫描器扫描页面时自动校正文档歪斜。

- **边距设置**

调整文档的边距。

- **旋转图像**

旋转扫描图像。

- **边缘填充**

使用所选色彩和色调填充扫描图像的四边。

- **跳过空白页**

从扫描结果中删除文档的空白页面。

- **图像质量**

- **扩散调整 - 灰色**

从**颜色设置**下拉列表中选择**灰色（误差扩散）**选项时，调整扩散。

- **色调调整**

调整色调。

- **背景处理**

- **去除透背/图案**

防止文字透印。

- **去除背景色**

可去除原稿的底色，从而使得扫描数据更清晰。

- **滤除色彩**

选择要从扫描图像中移除的色彩。

- **边缘强调**

锐化原稿中的字符。

- **降噪设置**

通过此选择改善和增强扫描图像的质量。选择**24 位彩色**和**300 x 300 dpi**、**400 x 400 dpi**或**600 x 600 dpi**扫描分辨率时，**降噪设置**选项可用。

- **黑白图像质量**

- **黑白临界值调整**

调整阈值以生成黑白图像。

- **字符纠正**

纠正原稿中破损或不完整的字符，以便于阅读。

- **黑白反转**

反转黑白图像中的黑色和白色。

- **进纸控制**

- **布局**

选择布局。

- **连续扫描**

选择此选项可扫描多个页面。扫描完一页后，可以选择继续扫描或结束扫描。



相关信息

- 使用 Nuance™ PaperPort™ 14SE 或其他 Windows 应用程序进行扫描
-

使用 Windows 传真和扫描进行扫描

Windows 传真和扫描应用程序是另一个可用于扫描的选项。

- Windows 传真和扫描使用 WIA 扫描仪驱动程序。
- 若要在预览原稿后剪切部分页面，必须使用平板扫描器（也称为平板）进行扫描。

1. 装入原稿。
2. 启动 Windows 传真和扫描。
3. 点击**文件** > **新建** > **扫描**。
4. 选择要使用的扫描仪。
5. 点击**确定**。

将显示**新扫描**对话框。

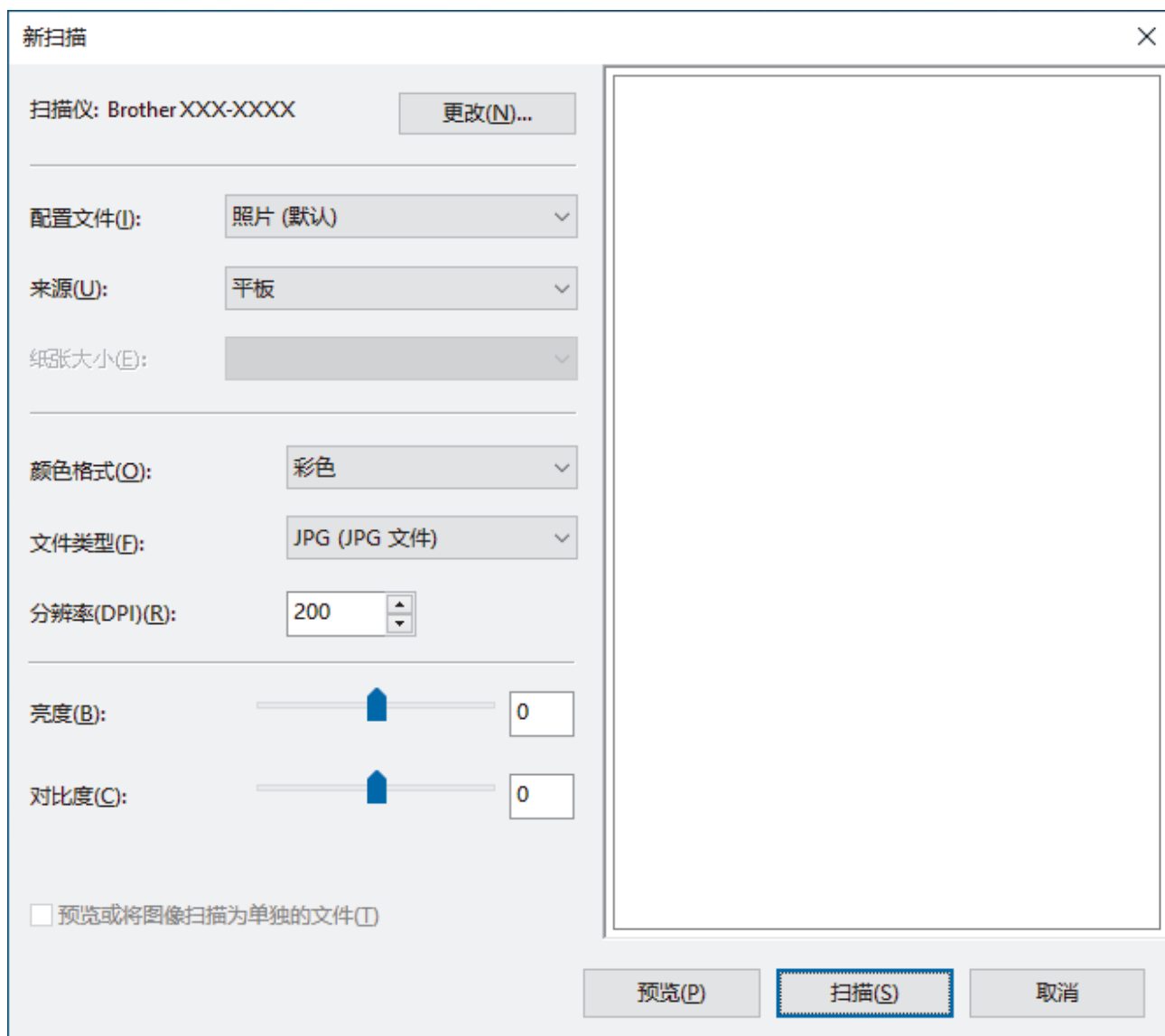

6. 如有需要，在对话框中调整设置。
扫描仪的分辨率最高可设置为 1200 dpi。如果需要更高的扫描分辨率，请使用 **Brother Utilities** 的**扫描仪实用程序**软件。
如果设备支持双面扫描，并且您想扫描文档的两面，请选择**纸盒 (扫描双面)**作为**来源**。
7. 点击**扫描**。
设备开始扫描原稿。



相关信息

- [从计算机扫描 \(Windows\)](#)
- [WIA 驱动程序设置 \(Windows\)](#)

WIA 驱动程序设置 (Windows)

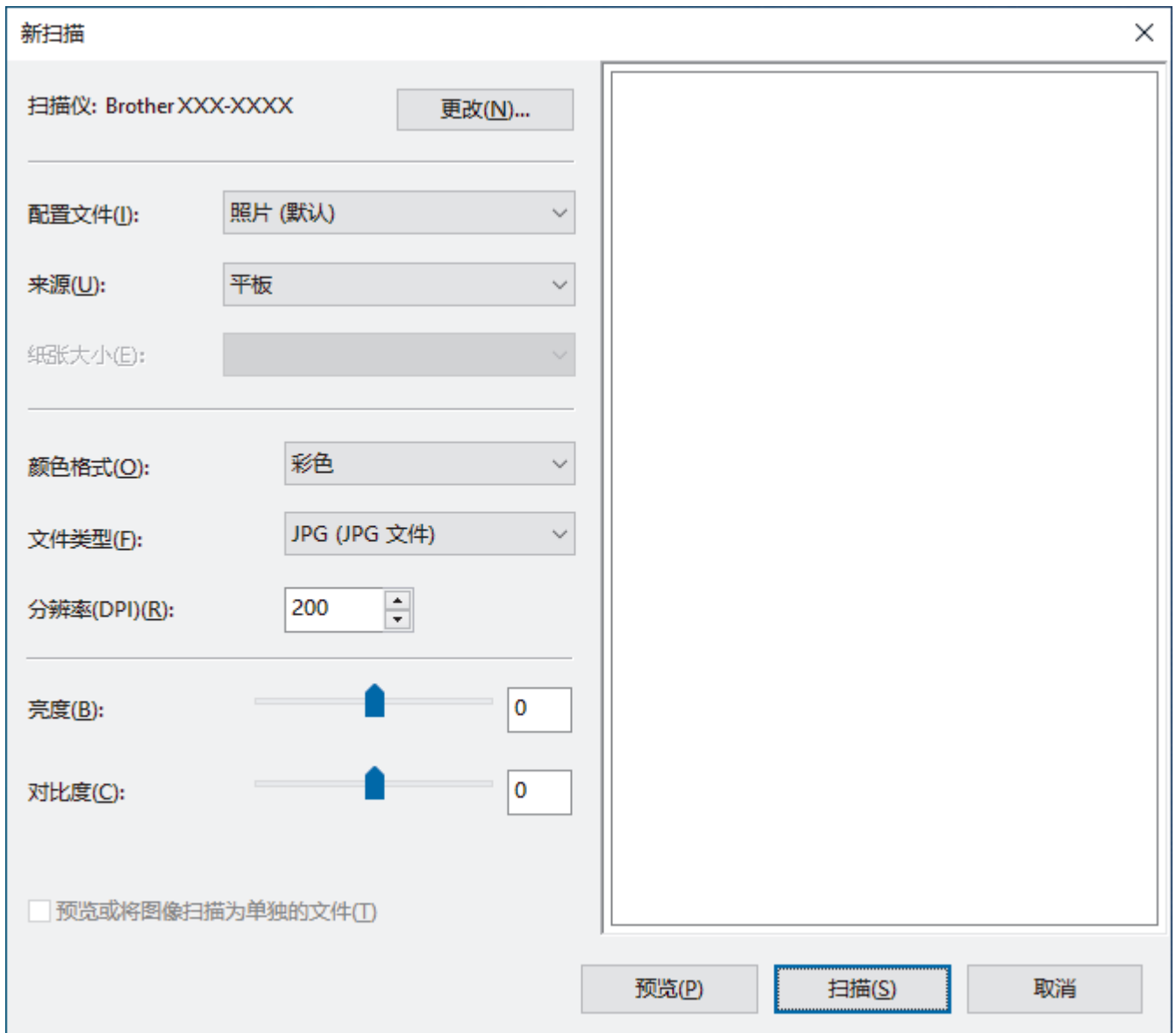

配置文件

从**配置文件**下拉列表中选择您想使用的扫描配置文件。

来源

从下拉列表中选择**平板**、**纸盒 (扫描单面)**或**纸盒 (扫描双面)**选项。

纸张大小

如果从**来源**下拉列表中选择**纸盒 (扫描单面)**或**纸盒 (扫描双面)**选项，则**纸张大小**选项可用。

颜色格式

从**颜色格式**下拉列表中选择扫描颜色格式。

文件类型

从**文件类型**下拉列表中选择文件格式。

分辨率 (DPI)

在**分辨率 (DPI)**字段中设置扫描分辨率。分辨率越高，所占内存就越大，传输时间也就越长，但是可以获得更加精细的扫描图像。

亮度

向右或向左拖动滑块设定**亮度**级别，使图像变亮或变暗。如果扫描的图像太亮，请降低亮度级别后重新扫描原稿。如果扫描的图像太暗，请提高亮度级别后重新扫描原稿。您还可以在相应字段中输入数值来设定亮度级别。

对比度

向右或向左移动滑块可提高或降低**对比度**级别。级别提高时可以突出图像的明暗区域，级别降低时可以更好地再现灰色区域的细节。您还可以在相应字段中输入数值来设定对比度级别。



相关信息

- 使用 [Windows 传真和扫描进行扫描](#)
-

从计算机扫描 (Mac)

- [使用 AirPrint 扫描 \(macOS\)](#)

使用网络基本管理配置扫描设置

- 使用网络基本管理设置扫描文件名称
- 使用网络基本管理设置扫描作业电子邮件报告

使用网络基本管理设置扫描文件名称

使用网络基本管理设置扫描数据的文件名称。

1. 打开您的网络浏览器。
2. 在您的浏览器地址栏中输入 "https://设备的 IP 地址" (其中, "设备的 IP 地址" 为本设备的 IP 地址)。例如:

https://192.168.1.2

3. 如有需要, 在**登录**字段中输入密码, 然后点击**登录**。



用于管理本设备所设置的默认密码位于设备背面并标有 "Pwd" 字样。

4. 转到导航菜单, 然后点击**扫描 > 扫描文件名称**。



如果屏幕左侧不显示导航菜单, 则从  启动。

5. 从下拉列表中选择**文件名类型**。
6. 如果您在**文件名类型**字段中选择了包含日期选项, 从下拉菜单中选择**日期格式**。
7. 在**时间**字段中, 选择**开**在文件名称中插入时间信息。
8. 在**计数器**字段中, 选择**连续**或**每次作业后重置**。



选择**每次作业后重置**时, 可能会出现文件名称重复。

9. 如果您想创建用户定义文件名称前缀, 在各项扫描功能的用户定义字段中输入文件名称。



请勿使用下列字符以避免发送错误: ? / \ *

10. 点击**提交**。



相关信息

- [使用网络基本管理配置扫描设置](#)

使用网络基本管理设置扫描作业电子邮件报告

扫描原稿时，设备将自动向注册的电子邮件地址发送一份扫描作业电子邮件报告。

1. 打开您的网络浏览器。
2. 在您的浏览器地址栏中输入 "https://设备的 IP 地址" (其中, "设备的 IP 地址" 为本设备的 IP 地址)。例如:
https://192.168.1.2
3. 如有需要, 在**登录**字段中输入密码, 然后点击**登录**。



用于管理本设备所设置的默认密码位于设备背面并标有 "Pwd" 字样。

4. 转到导航菜单, 然后点击**扫描 > 扫描作业电子邮件报告**。



如果屏幕左侧不显示导航菜单, 则从  启动。

5. 在**管理员地址**字段中, 输入电子邮件地址。
6. 对于所需扫描功能, 选择**开发送扫描作业电子邮件报告**。
7. 点击**提交**。



相关信息

- [使用网络基本管理配置扫描设置](#)

相关主题:

- [访问网络基本管理](#)

复印

- 复印文档
- 放大或缩小复印图像
- 排序复印件
- 页面布局复印 (N 合 1 或海报)
- 在纸张两面复印 (双面复印)
- 复印身份证
- 使用 A3 复印快捷方式
- 复印设置

复印文档

1. 确保您在纸盒中装入了正确尺寸的纸张。
2. 装入原稿。
3. 按  [复印]。









触摸屏显示：



4. 如有需要，更改复印设置。



放入除 A4 尺寸普通纸之外的其他纸张时，必须通过按  [选项] 更改 [纸张尺寸] 和 [纸张类型] 设置。

选项	说明
 (复印份数)	可按以下任一方式输入所需份数： <ul style="list-style-type: none">• 接触摸屏上的 [-] 或 [+]。• 按  显示触摸屏上的键盘，然后使用触摸屏键盘输入所需份数。按 [确定]。• 使用拨号盘输入所需份数。
 ([选项])	按  [[选项]] 只更改下一份复印的复印设置。 设置更改完成后，按 [确定]。
[ID]	若要使用 [[2合1身份证(上下)]] 布局复印身份证，选中 [[ID]] 复选框。
当前设置指示	按屏幕上所指示的区域，仅针对下一份复印更改复印设置。 <ul style="list-style-type: none">•  [文档尺寸]•  [放大/缩小]•  [纸盒选择] (MFC-J3940DW)•  [纸张尺寸] (MFC-J3540DW)



新选项选择完成后，可按 [另存为快捷方式] 将其保存。

5. 按 [启动黑白] 或 [启动彩色]。



若要中断复印，请按 。



相关信息

- 复印



相关主题：

- 将原稿装入自动进稿器 (ADF)
- 将原稿放到平板扫描器上
- 复印设置

放大或缩小复印图像

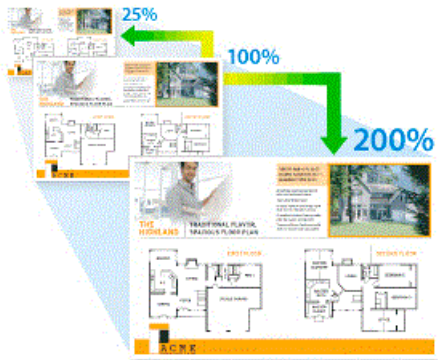
选择放大或缩小比率以调整复印数据的大小。



1. 装入原稿。
2. 按  [复印]。
3. 可按以下任一方式输入所需份数：
 - 接触触摸屏上的 [-] 或 [+]。
 - 按 **x001** 显示触摸屏上的键盘，然后使用触摸屏键盘输入所需份数。按 [确定]。
 - 使用拨号盘输入所需份数。
4. 按  [选项] > [放大/缩小]。
5. 按 ▲ 或 ▼ 显示可用选项，然后按您想更改的选项。
6. 执行以下操作中的一项：
 - 如果选择了 [放大] 或 [缩小] 选项，按所需放大或缩小的比率。
 - 如果选择了 [自定义 (25-400%)] 选项，按  (退格键) 清除显示的比率，或按 ◀ 移动光标，然后输入范围在 [25%] 至 [400%] 的放大或缩小比率。
按 [确定]。
 - 如果选择了 [100%] 或 [适合页面] 选项，转到下一步。
7. 阅读并确认所选选项的列表，然后按 [确定]。
8. 设置更改完成后，按 [启动黑白] 或 [启动彩色]。



如果选择了 [适合页面] 选项，本设备将调整复印尺寸以匹配在本设备上设置的纸张尺寸。

- 当平板扫描器上的原稿出现倾斜时，[适合页面] 选项将无法正常使用。使用左侧与顶端的文档辅助线，将原稿正面向下放在平板扫描器的左上角。
- 对于 Legal 尺寸的文档，[适合页面] 选项不可用。





相关信息

- 复印

排序复印件

对多份复印件进行排序。页面的堆叠顺序与送入的顺序相同，即：1、2、3 等。

1. 装入原稿。
2. 按  [复印]。
3. 可按以下任一方式输入所需份数：
 - 按触摸屏上的 [-] 或 [+]。
 - 按 **x001** 显示触摸屏上的键盘，然后使用触摸屏键盘输入所需份数。按 [确定]。
 - 使用拨号盘输入所需份数。
4. 按  [选项] > [堆叠/排序] > [排序]。
5. 阅读并确认所选设置的列表，然后按 [确定]。
6. 设置更改完成后，按 [启动黑白] 或 [启动彩色]。如果原稿已放入自动进稿器，则本设备将扫描原稿并开始打印。
7. 如果正在使用平板扫描器，重复以下步骤扫描原稿的每个页面：
 - 将下一页放到平板扫描器上，然后按 [继续] 扫描页面。
 - 扫描完所有页面后，按 [完成]。

相关信息

- [复印](#)

页面布局复印 (N 合 1 或海报)



N 合 1 复印功能可将两页或四页文档复印在一张纸上，从而有效节省纸张。海报功能可将原稿分成多个部分，然后将各个部分放大，这样您就可以将它们组合起来制作成一张海报。要打印海报，请使用平板扫描器。









- 确保纸张尺寸设置为 A4、A3、Letter 或 Ledger。
- 一次只能制作一份海报。



使用 1 至 2 功能可将一张 A3 或 Ledger 尺寸的内容复印到两张 A4 或 Letter 尺寸的纸上。一次只能制作一份 1 至 2 复印件。

1. 装入原稿。
2. 按  [复印]。
3. 可按以下任一方式输入所需份数：
 - 按触摸屏上的 [-] 或 [+]。
 - 按 **x001** 显示触摸屏上的键盘，然后使用触摸屏键盘输入所需份数。按 [确定]。
 - 使用拨号盘输入所需份数。
4. 按  [选项] > [页面布局]。
5. 按 ▲ 或 ▼ 显示选项，然后按所需选项。

选项	说明
[关 (1 合 1)]	-
[2 合 1 (纵向)]	

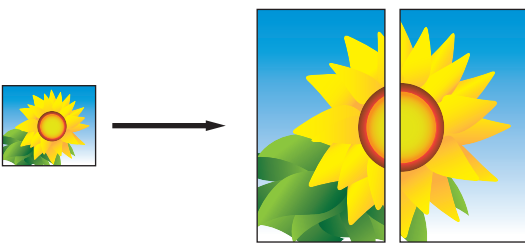
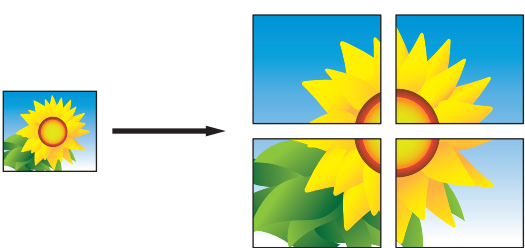
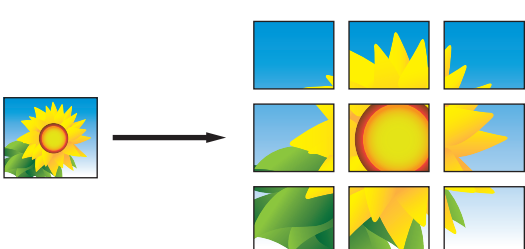
选项	说明
[2 合 1 (横向)]	
[2 合 1 身份证 (上下)] (使用平板扫描器)	
[2 合 1 身份证 (左右)] (使用平板扫描器)	
[4 合 1 (纵向)]	
[4 合 1 (横向)]	
[1 至 2] (使用平板扫描器)	
[海报 (2x1)] (使用平板扫描器)	
[海报 (2x2)] (使用平板扫描器)	
[海报 (3x3)] (使用平板扫描器)	

6. 阅读并确认所选设置的列表，然后按 [确定]。
7. 设置更改完成后，按 [启动黑白] 或 [启动彩色]。如果您将原稿放在了自动进稿器中或正在制作一张海报或一份 1 至 2 复印件，设备将扫描页面并开始打印。
8. 如果正在使用平板扫描器，重复以下步骤扫描原稿的每个页面：

-
- 将下一页放到平板扫描器上，然后按[继续]扫描页面。
 - 扫描完所有页面后，按[完成]。

相关信息

- [复印](#)
-

在纸张两面复印（双面复印）

双面复印可减少纸张的使用量。

- 必须先从以下选项选择一个双面复印布局，方能启动双面复印。
- 原稿布局决定了应选择的双面复印布局。
- (MFC-J3940DW)
使用自动进稿器最大可自动复印 A3 尺寸的双面原稿。
- (MFC-J3540DW)
对双面文档进行手动双面复印时，请使用平板扫描器。
- 仅可使用 A4、Letter、A5、A3、Ledger、Legal、Folio、Mexico Legal 或 India Legal 尺寸和普通纸。

纵向

单面到双面（长边翻页）

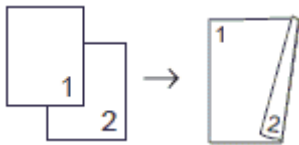

单面到双面（短边翻页）

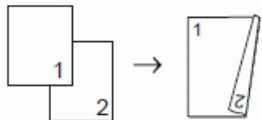

双面到双面

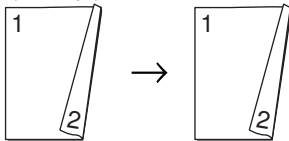

双面到单面（长边翻页）

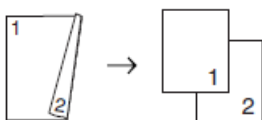

双面到单面（短边翻页）

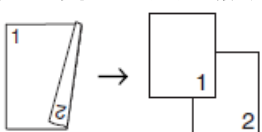

横向

单面到双面（长边翻页）

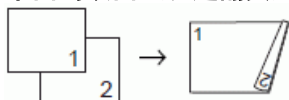

单面到双面（短边翻页）

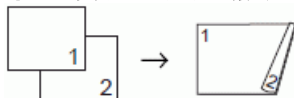

双面到双面

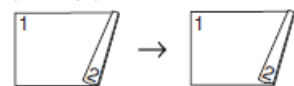



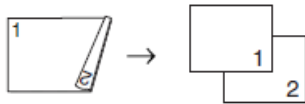

双面到单面（长边翻页）

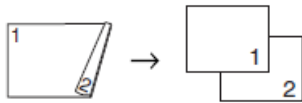

双面到单面（短边翻页）



1. 装入原稿。
 2. 按  [复印]。
 3. 可按以下任一方式输入所需份数：
 - 接触触摸屏上的 [-] 或 [+]。
 - 按 **x001** 显示触摸屏上的键盘，然后使用触摸屏键盘输入所需份数。按 [确定]。
 - 使用拨号盘输入所需份数。
 4. 若要排序多份复印件，按  [选项] > [堆叠/排序] > [排序]。
 5. 按 ▲ 或 ▼ 显示 [双面复印] 选项，然后按所显示选项。
 6. 执行以下操作中的一项：
 - 要对单面文档进行双面复印，请执行以下步骤：
 - a. 要更改布局选项，按 [布局]，然后按 [长边翻页] 或 [短边翻页]。
 - b. 按 [单面⇒双面]。
 - (MFC-J3940DW)
要对双面文档进行自动双面复印，按 [双面⇒双面]。
-
-  将文档装入自动进稿器以使用自动双面复印功能。
- (MFC-J3540DW)
要对双面文档进行手动双面复印，按 [双面⇒双面]。
-
-  使用平板扫描器对双面文档进行手动双面复印。
- (MFC-J3940DW)
要将双面文档复印成单面文档，请执行以下步骤：
 - a. 要更改布局选项，按 [布局]，然后按 [长边翻页] 或 [短边翻页]。
 - b. 按 ▲ 或 ▼ 显示 [双面⇒单面] 选项，然后按所显示选项。
-
-  将文档装入自动进稿器以使用自动双面复印功能。
7. 查看触摸屏上的设置，然后按 [确定]。
 8. 按 [启动黑白] 或 [启动彩色]。如果原稿已放入自动进稿器，则本设备将扫描页面并开始打印。
 9. 如果正在使用平板扫描器，重复以下步骤扫描原稿的每个页面：
 - 将下一页放到平板扫描器上，然后按 [继续] 扫描页面。
 - 扫描完所有页面后，按 [完成]。

设备未打印输出第二面纸张前，请勿触碰所打印的纸张。设备将打印第一面并输出纸张，然后再次进纸打印第二面。



如果遇到打印脏污或卡纸问题，按  [墨水] > [打印选项] > [减少污迹]，然后更改设置。



相关信息

- [复印](#)

相关主题：

- [更改打印选项以改善打印效果](#)

复印身份证

使用 [2 合 1 (ID)] 功能将身份证的两面按照原始尺寸复印到同一页面上。



- 确保纸张尺寸设置为 A4 或 Letter。
- 您可以在适用法律允许的范围内复印身份证。更多详细信息 >> [产品安全手册](#)

1. 将身份证正面向下放在平板扫描器的左上角。

2 合 1 身份证复印 (纵向)

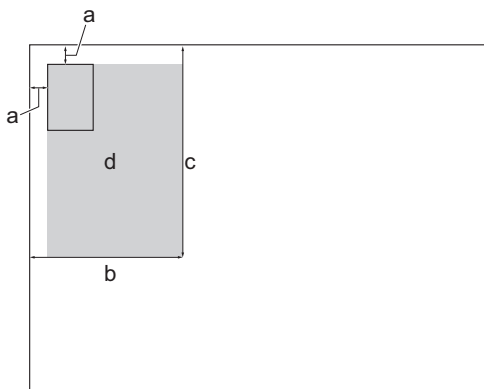

2 合 1 身份证复印 (横向)

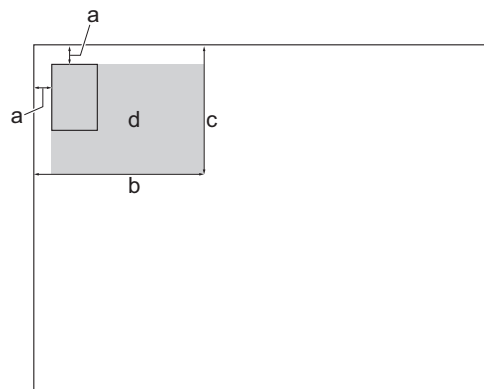

- a. 3 毫米或以上 (顶部、左侧)
- b. 145 毫米
- c. 2 合 1 身份证复印 (纵向): 207 毫米
2 合 1 身份证复印 (横向): 102 毫米
- d. 可扫描区域

2. 按 ◀ 或 ▶ 显示 [2 合 1 身份证复印]，然后按所显示选项。



也可按 [复印] > [ID] 进行 [2 合 1 身份证 (上下)] 设置。

3. 可按以下任一方式输入所需份数：

- 按触摸屏上的 [-] 或 [+]。
- 按 **x001** 显示触摸屏上的键盘，然后使用触摸屏键盘输入所需份数。按 [确定]。
- 使用拨号盘输入所需份数。

4. 若要更改复印设置，按 [选项]。完成后按 [确定]。

5. 按 [启动黑白] 或 [启动彩色]。

本设备开始扫描身份证的一面。

6. 设备扫描完第一面后，翻转身份证，然后按 [继续] 扫描另一面。







相关信息

- 复印

使用 A3 复印快捷方式

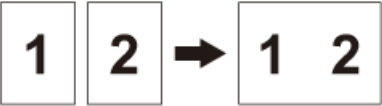
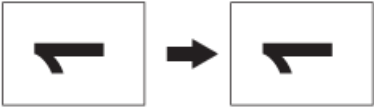
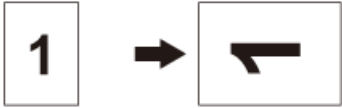
可以使用便笺风格等样式在 A3 或 Ledger 尺寸的纸张上复印原稿。也可进行 2 合 1 复印、放大和缩小复印。

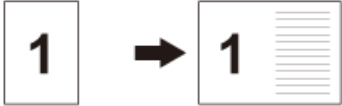
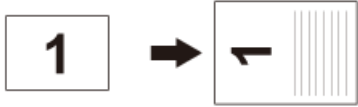
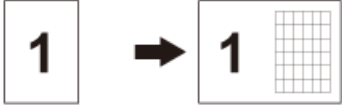
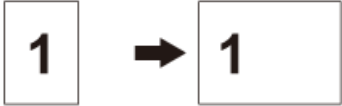
1. 装入原稿。
2. 按 ◀ 或 ▶ 显示 [A3 复印快捷方式] 选项，然后按所显示选项。
3. 如果触摸屏上出现信息提示，请阅读信息，然后按 [确定] 进行确认。
4. 按 ◀ 或 ▶ 显示各选项，然后按所需选项。

选项	说明
[A3 2合1]	
[A3]	
[A4⇒A3]	
[A3⇒A4]	
[A4+信纸(横)]	
[A4+信纸(纵)]	
[A4 + 网格]	
[A4 + 空白]	
[A4 居中]	

5. 可按以下任一方式输入所需份数：
 - 接触摸屏上的 [-] 或 [+]。
 - 按 **x001** 显示触摸屏上的键盘，然后使用触摸屏键盘输入所需份数。按 [确定]。
 - 使用拨号盘输入所需份数。
6. 若要更改设置，按  [选项]。

-
7. 设置更改完成后，按[确定]。
 8. 按[启动黑白]或[启动彩色]。
 9. 如果选择了[A3 2合1]选项而您正在使用平板扫描器，重复以下步骤扫描原稿的每个页面：
 - 将下一页放到平板扫描器上，然后按[继续]扫描页面。
 - 扫描完所有页面后，按[完成]。



相关信息

- [复印](#)



相关主题：

- [触摸式液晶显示屏概述](#)
-

复印设置

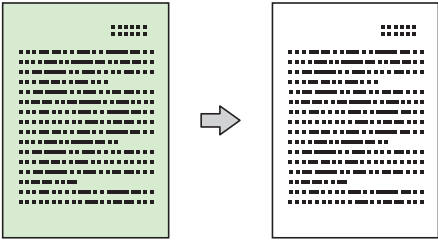
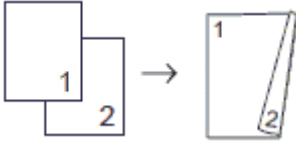
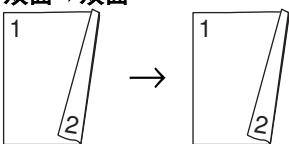
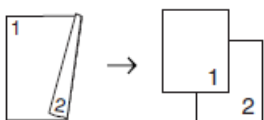
若要更改复印设置，按  [选项]。

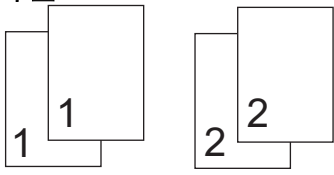
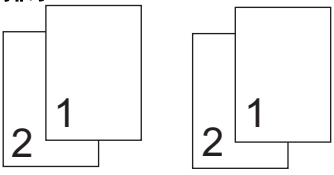
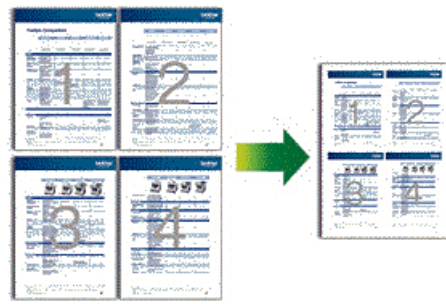
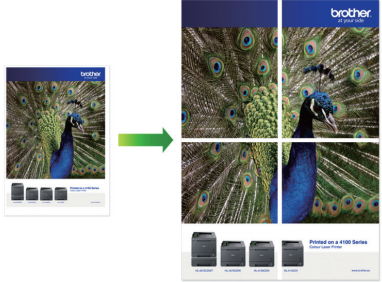
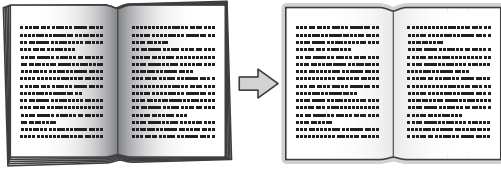
选项	说明	
[质量]	选择符合原稿类型的复印分辨率。	
[文档尺寸]	选择所需文档尺寸。	
[纸盒选择] (MFC-J3940DW)	选择其纸张类型和纸张尺寸与原稿最匹配的纸盒。	
[纸张类型]	选择纸张类型。 若要在特殊纸张上复印，请根据您正在使用的纸张类型设置设备，以获得最佳复印效果。	
[纸张尺寸]	选择纸张尺寸。 如果您复印时用的纸张尺寸不是 A4，必须更改纸张尺寸设置。	
[放大/缩小]	[100%]	-
	[适合页面]	调整复印尺寸以匹配您设置的纸张尺寸。
	[放大]	为下一次复印选择放大比例。
	[缩小]	为下一次复印选择缩小比例。
	[自定义 (25-400%)]	输入放大或缩小比例。
[浓度]	增加浓度使文本颜色变深。 减小浓度使文本颜色变浅。	
[去除背景色]	可以在复印件中去除文档的背景颜色。白色变得更显眼。此功能可节约墨水并可能使某些复印件更易读。 	
[双面复印]	选择进行双面复印。 单面→双面  双面→双面  双面→单面 (MFC-J3940DW) 	

选项	说明
[堆叠/排序]	<p>选择堆叠或排序多份复印件。</p> <div style="display: flex; justify-content: space-around;"> <div style="text-align: center;"> <p>堆叠</p>  </div> <div style="text-align: center;"> <p>排序</p>  </div> </div>
[页面布局]	<p>选择 N 合 1、2 合 1 身份证、1 至 2 复印或者制作成海报。</p> <div style="display: flex; justify-content: space-around;"> <div style="text-align: center;"> <p>4 合 1</p>  </div> <div style="text-align: center;"> <p>海报</p>  </div> </div>
[自动消除倾斜]	将设备设置为自动纠正歪斜的复印件。
[高级设置]	<p>[书本复印] 使用平板扫描器进行复印时，可更正边框阴影和歪斜部分。</p>  <p>[水印复印] 将文本作为水印打印到文档中。</p> 
[设定新默认值]	若想保存常用的复印设置，将其设定为默认设置。
[恢复出厂设置]	将任何已更改的复印设置恢复为出厂设置。



按 [另存为快捷方式] 可保存当前设置。

✓ 相关信息

- 复印

相关主题：

- 复印文档

传真

- 发送传真
- 接收传真
- 语音操作和传真号码
- 电话服务和外接设备
- 传真报告
- PC-FAX

发送传真

- 从 Brother 设备发送传真
- 从自动进稿器发送双面传真
- 手动发送传真
- 通话结束后发送传真
- 将同一份传真发送至多个接收方（多址发送）
- 实时发送传真
- 在指定时间发送传真（定时传真）
- 更改传真自动重拨设置
- 取消进行中的传真
- 检查和取消等待的传真
- 传真选项

从 Brother 设备发送传真

1. 将原稿放入自动进稿器或放在平板扫描器上。
2. 按  [传真]。







如果 [传真预览] 设置为 [开]，按  [传真] > [发送传真]。

触摸屏显示：



3. 可按以下任一方式输入传真号码：
 - 拨号盘（手动输入传真号码。）
使用拨号盘按下号码的所有数字。
 - 通话记录（从通话记录中选择一个号码。）
按 [通话记录]。
按 [重拨]、[拨出记录] 或 [来电显示记录]。
如果选择 [拨出记录] 或 [来电显示记录]，选择所需号码，然后按 [应用]。
 - [地址簿]（从地址簿选择一个号码。）
按 [地址簿]。
执行以下操作中的一项：
 - 选择所需号码，然后按 [应用]。
 - 按 ，然后输入名称的第一个字母，再按 [确定]。按您想拨打的名称。如果该名称有两个号码，按所需号码。按 [应用]。
4. 如有需要，更改传真设置。

选项	说明
 [选项]	按  [选项] 只更改下一份传真的传真设置。 完成后按 [确定]。
当前设置指示	按以下图标仅为下一份传真更改这些设置。 <ul style="list-style-type: none">•  [文档尺寸]•  [传真分辨率]•  [对比度]

5. 按 [传真启动]。

-
- 如果您正在使用自动进稿器，设备将开始扫描并发送文档。
 - 如果您正在使用平板扫描器并选择了 [颜色设置] 中的 [黑白]，设备将开始扫描第一页。转到下一步。
 - 如果您正在使用平板扫描器并选择了 [颜色设置] 中的 [彩色]，触摸屏上将询问您是否想发送彩色传真。按 [是 (彩色传真)] 进行确认。设备开始拨号并发送文档。
6. 当触摸屏上显示 [下一页?] 时，执行以下操作中的一项：
- 扫描完页面后，按 [否]。设备开始发送原稿。
 - 按 [是] 扫描下一页。将下一页放到平板扫描器上，按 [确定]。设备开始扫描页面。
- 重复此步骤扫描其他页面。

相关信息

- [发送传真](#)

相关主题：

- [传真选项](#)
-

从自动进稿器发送双面传真

相关型号：MFC-J3940DW

发送双面传真之前，必须先选择双面扫描格式。根据您的文档布局，选择长边或短边。

1. 将原稿放入自动进稿器。
2. 按  [传真]。



如果 [传真预览] 设置为 [开]，按  [传真] > [发送传真]。

3. 按  [选项] > [双面传真]。
4. 执行以下操作中的一项：
 - 若原稿从长边翻页，请按 [双面扫描：长边] 选项。
 - 若原稿从短边翻页，请按 [双面扫描：短边] 选项。
5. 按 [确定]。
6. 输入传真号码。
7. 按 [传真启动]。



相关信息

- [发送传真](#)

手动发送传真

通过手动传真传输，发送传真时可听到拨号音、振铃声和传真接收提示音。

1. 装入原稿。
2. 按  [传真]。



如果 [传真预览] 设置为 [开]，按  [传真] > [发送传真]。

3. 按 [免提]，听取拨号音。
4. 输入传真号码。
5. 听到传真音时，按 [传真启动]。
如果正在使用平板扫描器，按 [发送]。（当 [传真模式] 选项设置为 [高级模式] 时。）



相关信息

- [发送传真](#)

通话结束后发送传真

通话结束时，在双方都未挂断之前您可将传真发送到另一方。

1. 请对方稍候，直到听到传真音（提示音）后，再按启动键，然后挂断电话。
2. 装入原稿。
3. 按  显示 [传真启动] 按钮。
4. 按 [传真启动]。
如果正在使用平板扫描器，按 [发送]。（当 [传真模式] 选项设置为 [高级模式] 时。）
5. 放回外接电话的听筒。

相关信息

- [发送传真](#)
 - [设置传真逻辑（发送和接收顺序）](#)

设置传真逻辑（发送和接收顺序）

可以更改手动传真发送或接收的程序。



如果您经常在通话结束后向/从对方手动发送/接收传真，则您可以将[传真模式]设置为[简易模式]。

如果设置为[简易模式]：仅需按[传真启动]即可手动发送或接收传真。如果您是呼叫方，请按[传真启动]发送传真。如果您是接收方，请按[传真启动]接收传真。

若设置为[高级模式]：无论您是呼叫方还是接收方，您都可以选择手动发送或接收传真。按[传真启动]时，设备将询问您：[发送/接收?]。如果您想发送传真，请按[发送]。如果您想接收传真，请按[接收]。



即使设置为[简易模式]或[高级模式]，如果自动进稿器中有原稿，按[传真启动]仍将发送自动进稿器中的原稿。

1. 按  [设置] > [所有设置] > [传真] > [其它] > [传真模式]。
2. 按 [简易模式] 或 [高级模式]。
3. 按 。

✓ 相关信息

- [通话结束后发送传真](#)
- [通话结束后接收传真](#)

将同一份传真发送至多个接收方（多址发送）

使用多址发送功能可将同一份传真发送至多个传真号码。

- 此功能仅适用于黑白传真。
- 在多址发送中使用地址簿号码前，必须先将它们存储到设备内存中。
- 在多址发送中使用组拨号码前，也必须先将它们存储到设备内存中。组拨号码中包含许多已存储地址簿号码，以便轻松拨号。

在同一多址发送中可设置组拨号、地址簿号码以及最多 50 个手动拨号号码。
若未使用任何地址簿号码作为组拨号码，则可将传真多址发送到多达 250 个不同的号码。

1. 装入原稿。
2. 按  [传真]。



如果 [传真预览] 设置为 [开]，按  [传真] > [发送传真]。

3. 按  [选项] > [多址发送]。
4. 按 [添加号码]。

可按以下方式在多址发送中添加号码：

- 按 [添加号码]，然后使用拨号盘输入传真号码。按 [确定]。



若要使用电子邮件地址进行多址发送，按 ，输入电子邮件地址，然后按 [确定]。

- 按 [从地址簿添加]。按 ▲ 或 ▼ 显示您想添加到多址发送的号码。选中您想添加的号码的复选框。完成后按 [确定]。
 - 按 [在地址簿中搜索]。按名称的第一个字母，再按 [确定]。按所需名称，然后按您想添加的号码。重复此步骤输入其他传真号码。
5. 完成后按 [确定]。
 6. 按 [传真启动]。
 7. 执行以下操作中的一项：
 - 如果您正在使用自动进稿器，设备将开始扫描并发送文档。
 - 如果您正在使用平板扫描器，设备将开始扫描第一页。
当触摸屏上显示 [下一页?] 时，执行以下操作中的一项：
 - 扫描完页面后，按 [否]。设备开始发送原稿。
 - 按 [是] 扫描下一页。将下一页放到平板扫描器上，按 [确定]。设备开始扫描页面。
重复此步骤扫描其他页面。

✓ 相关信息



- [发送传真](#)
 - [取消正在处理的多址发送](#)

相关主题：

- [设置多址发送组](#)
- [在 Brother 设备上输入文本](#)

取消正在处理的多址发送

多址发送多份传真时，可以仅取消当前正在发送的传真，也可以取消整个多址发送作业。

1. 按  返回主页屏幕。
2. 按 。
3. 执行以下操作中的一项：
 - 要取消整个多址发送，按 [全部多址发送]。按 [是] 进行确认，或者按 [否] 退出而不取消作业。
 - 要取消当前拨打的号码，接触摸屏上的名称或号码。按 [是] 进行确认，或者按 [否] 退出而不取消作业。
 - 要退出但不取消作业，按 。

相关信息

- [将同一份传真发送至多个接收方 \(多址发送\)](#)

实时发送传真

在发送传真时，设备将在发送前将原稿扫描至内存中。一旦电话线路接通，设备将开始拨号并发送传真。如果您需要立即发送一个非常重要的原稿，并且不想等待设备从内存检索扫描，请打开[实时发送]。

- 如果您正在发送彩色传真，或者设备内存已满而您正在从自动进稿器发送黑白传真，设备将会实时发送文档（即使[实时发送]设置[关]）。
- 在实时传输中，使用平板扫描器时自动重拨功能不可用。

1. 装入原稿。
2. 按  [传真]。



如果[传真预览]设置为[开]，按  [传真] > [发送传真]。

3. 按  [选项] > [实时发送]。
4. 按[开]。
5. 按[确定]。
6. 输入传真号码。
7. 按[传真启动]。

相关信息

- [发送传真](#)

在指定时间发送传真（定时传真）

设备内存中最多可存储 50 份待发传真，每份传真的待发时间最长二十四小时。

此功能仅适用于黑白传真。

1. 装入原稿。
2. 按  [传真]。



如果 [传真预览] 设置为 [开]，按  [传真] > [发送传真]。

3. 按  [选项] > [定时传真]。
4. 按 [定时传真]。
5. 按 [开]。
6. 按 [设置时间]。
7. 使用触摸屏输入传真的预设发送时间。按 [确定]。



可扫描至内存的页数取决于数据量大小和数据类型。

8. 按 [确定]。
9. 输入传真号码。
10. 按 [传真启动]。
如果使用平板扫描器，请转到下一步。
11. 当触摸屏上显示 [下一页?] 时，执行以下操作中的一项：
 - 扫描完页面后，按 [否]。
 - 按 [是] 扫描下一页。将下一页放到平板扫描器上，按 [确定]。设备开始扫描页面。
重复此步骤扫描其他页面。



✓ 相关信息

- [发送传真](#)

更改传真自动重拨设置

如果在自动发送传真时线路繁忙且传真自动重拨设置为[开]，设备将每隔五分钟自动重拨，最多重拨三次。

传真自动重拨的默认设置为[开]。

1. 按  [设置] > [所有设置] > [初始设置] > [传真自动重拨]。
2. 按 [开] 或 [关]。
3. 按 。

✓ 相关信息

- [发送传真](#)

取消进行中的传真

1. 按  返回主页屏幕。
2. 按  取消正在发送中的传真。
3. 如果在设备拨号或发送传真的过程中按下 , 触摸屏上会显示 [取消任务?]. 按 [是]。

相关信息



- [发送传真](#)

相关主题:

- [电话和传真问题](#)

检查和取消等待的传真

遵循本节中的步骤查看或取消存储在设备内存中并等待发送的传真。如果在内存中没有传真作业，液晶显示屏上将显示[无等待任务]。您可在发送前取消传真作业。

1. 按  [设置] > [所有设置] > [传真] > [残留任务]。
2. 对您想检查或取消的每份传真作业执行以下操作：
 - a. 按 ▲ 或 ▼ 滚动显示等待处理的作业。如有需要，按您想取消的作业。
 - b. 按 [OK]。
 - c. 按 [是] 进行确认，或者按 [否] 退出而不取消作业。
3. 完成后按 。

相关信息

- [发送传真](#)

相关主题：

- [电话和传真问题](#)

传真选项

若要更改传真发送设置，按  [选项]。

选项	说明
[传真分辨率]	设置发出传真的分辨率。 通常可通过更改传真分辨率提高传真的质量。
[对比度]	调节对比度。 如果原稿页面颜色偏浅或偏深，可以更改对比度以提高传真质量。
[双面传真] (MFC-J3940DW)	设置双面扫描格式。
[文档尺寸]	设置发出传真的文档尺寸。
[扫描长页面]	使用自动进稿器扫描较长原稿。
[多址发送] (仅适用于黑白)	将同一传真信息同时发送到多个传真号码。
[预览] (仅适用于黑白)	在发送前预览传真信息。
[颜色设置]	设置发送黑白传真还是彩色传真。 <ul style="list-style-type: none">彩色传真不可存储在设备内存中，设备会立即发送彩色传真。使用自动进稿器发送多页彩色传真。[预览] 设置为 [开] 时，无法发送彩色传真。
[定时传真] (仅适用于黑白)	设置要定时发送传真的时间。
[批量发送] (仅适用于黑白)	将设置为在同一时间发送至同一传真号码的所有定时传真作为一份传真作业进行发送，从而有效缩短传输时间。
[实时发送]	不等待设备从内存检索扫描，立即发送传真。
[国际模式]	若发送国际传真有困难，将此设置设为开。
[通话记录]	从通话记录选择一个号码。
[地址簿]	从地址簿选择一个号码。
[设定新默认值]	将您的设置保存为默认设置。
[恢复出厂设置]	将所有设置恢复为出厂设置。



按 [另存为快捷方式] 可保存当前设置。

设备将询问您是否要将其设置为单键操作快捷方式。遵循液晶显示屏提示执行操作。

✓ 相关信息

- [发送传真](#)

相关主题：

- [从 Brother 设备发送传真](#)

接收传真

- 接收模式设置
- 设置传真检测
- 传真预览
- 缩小接收到的超大传真的页面尺寸
- 设置传真接收标识
- 通话结束后接收传真
- 内存接收选项
- 远程传真检索

接收模式设置

- 接收模式概述
- 选择正确的接收模式
- 设置设备应答前的振铃次数（振铃次数）

接收模式概述

模式	功能	使用说明
[传真自动]	将对方每个呼叫判断为传真，并发出传真信号。但在振铃次数内可以接听电话。	出厂设置电话振铃四次。电话振铃四次后，传真设备自动发送传真接收信号。 如果设备上外接了电话机，需要经常接听电话时，可将振铃次数设置为四至六次。 在振铃次数内可以通过外接电话机进行通话。 ¹
[传真/电话]	将自动判断来电是语音电话或传真呼叫。 非传真呼叫时将发出伪/双振铃通知您接听电话。	出厂设置电话振铃四次。 电话振铃四次后根据来电信号： 1. 为传真呼叫时，自动接收传真； 2. 为电话呼叫时，发出伪/双振铃等待您接听电话。 如果本设备上外接有电话机，可将振铃次数设置为四至六次，以便可接听电话。 ¹
[外接应答设备]	外接应答设备（TAD）会自动应答每次呼叫。如为语音信息，会将其存储在外接 TAD 中；如为传真信息，则打印出传真。	如果已将外接应答设备连接到本设备上，请使用此模式。TAD 的设置仅对外接应答设备起作用。 振铃次数在此设置下无效。
[手动]	设备不判断对方每个呼叫，仅作为普通电话铃声，需您接听后处理。	接听电话。如对方是传真呼叫，请按 [传真启动] 接收传真（简易模式下）。 如果本设备上外接有电话机，可使用外接电话机接听电话。 ¹

✓ 相关信息



- [接收模式设置](#)

¹ 如果通话期间呼叫方想要发送传真或者呼叫方发起的是传真呼叫，请按 [传真启动]（简易模式下）或在外接电话机上按 *51（须事先激活远程代码）。发出传真接收信号。

选择正确的接收模式

接收模式的出厂设置为“传真自动”。本设备将自动接收所有发送给自己的传真。本设备有以下四种接收模式。

操作时菜单显示	出厂设置振铃次数
[传真自动]	振铃次数：四次 传真检测：开
[传真/电话]	振铃次数：四次
[外接应答设备]	
[手动]	

1. 按  [设置] > [所有设置] > [传真] > [设置接收] > [接收模式]。
2. 按 ▲ 或 ▼ 显示 [传真自动]、[传真/电话]、[外接应答设备] 或 [手动] 选项，然后按所需选项。
3. 按 。

相关信息

- [接收模式设置](#)

相关主题：

- [连接外接应答设备](#)
- [电话和传真问题](#)
- [远程检索命令](#)

设置设备应答前的振铃次数（振铃次数）

当有人拨打至本设备时，您将听到正常的电话振铃声。振铃的次数在振铃次数选项中设置。

- 振铃次数设置用于设定设备在[传真自动]和[传真/电话]模式下，应答来电前振铃的次数。
- 如果设备的同一线路上还有外接电话或分机，请选择最大振铃次数。

1. 按  [设置] > [所有设置] > [传真] > [设置接收] > [振铃次数]。
2. 按相应数字选择您需要设备应答前线路振铃的次数。



若选择[0]，则设备会立即应答，而线路则不振铃。（仅适用于部分国家/地区）

3. 按 .



相关信息

- [接收模式设置](#)

相关主题：

- [从外接电话和分机上操作](#)
- [设置传真检测](#)
- [电话和传真问题](#)



设置传真检测

如果传真检测设置为开：即使您接听来电，设备仍会自动接收传真。液晶显示屏上的信息显示设备正在接收传真或听筒中传出“唧唧”声时，只需放回听筒，设备即可接收传真。

如果传真检测设置为关：如果您在设备旁并拿起听筒应答传真呼叫，请按启动按钮，然后选择 [接收] 接收传真。如果在分机或外接电话上应答来电，请按 *51。



- 如果传真检测设置为 [开]，但是拿起分机或外接电话听筒时设备未连接传真呼叫，此时，请按远程激活代码 *51。
- 如果在同一条电话线上从计算机发送传真，且设备中途阻止传真发送，请将传真检测设为 [关]。

1. 按  [设置] > [所有设置] > [传真] > [设置接收] > [传真检测]。
2. 按 [开] (或 [关])。
3. 按 。

✓ 相关信息

- [接收传真](#)

相关主题：

- [设置设备应答前的振铃次数（振铃次数）](#)
- [从外接电话和分机上操作](#)
- [使用远程代码](#)
- [电话和传真问题](#)

传真预览

使用传真预览功能在液晶显示屏上查看接收到的传真。

- 将传真预览设置为开
- 预览新传真

将传真预览设置为开

- 此功能仅适用于黑白传真。
- 传真预览功能开启时，即使已将备份打印设置为开，进行传真转发和 PC-Fax 接收操作时，也不会打印接收到的传真的备份。
- 虽然传真接收标识开启时打印的传真上会显示接收日期和时间，但传真预览屏幕上却不会显示接收日期和时间。

1. 按  [设置]。

2. 按  [传真预览]。

3. 按 [开] (或 [关])。

液晶显示屏上将显示信息，提示在此之后接收到的任何传真都不会被打印。

4. 按 [是]。

5. 按 。



如果将传真预览设置为关时内存中存储有传真，请执行以下操作中的一项：

- 如果不要打印存储的传真，按 [继续]。
按 [是] 进行确认。
您的传真将被删除。
- 要打印所有存储的传真，按 [删除前打印所有传真]。
- 如果不想关闭传真预览，按 [取消]。



相关信息

- [传真预览](#)

预览新传真

接收到传真时，液晶显示屏会显示一条信息。

- 此功能仅适用于黑白传真。
- 若要查看预览过的传真，按  [传真] 和  [已接收的传真]。

1. 按  查看新传真。



2. 传真列表中包含旧传真和新传真。新传真旁边会显示一个绿色标记。按所需传真。



 如果您想打印或删除列表中的所有传真，按 [打印/删除]。

执行以下操作中的一项：

- 按 [打印所有 (新传真)] 打印您尚未查看的所有传真。
- 按 [打印所有 (旧传真)] 打印您已查看的所有传真。
- 按 [全部删除 (新传真)] 删除您尚未查看的所有传真。
- 按 [全部删除 (旧传真)] 删除您已查看的所有传真。

3. 按下表所示按钮执行以下操作：

按键	效果
	放大传真。

按键	效果
	缩小传真。
 或 	垂直滚动。
 或 	水平滚动。
	顺时针旋转传真。
	删除传真。 按 [是] 进行确认。
	返回上一页。
	转到下一页。
	返回传真列表。
[启动]	打印传真。 如果为单页传真，则开始打印。触摸屏信息将询问您是否要从设备内存中删除传真。要删除传真，按 [是]。要将传真保留在设备内存中，按 [否]。 如果为多页传真，请执行以下操作中的一项： <ul style="list-style-type: none"> 按 [打印所有页] 打印整条信息。触摸屏信息将询问您是否要从设备内存中删除传真。要删除传真，按 [是]。要将传真保留在设备内存中，按 [否]。 按 [仅打印当前页] 仅打印当前显示的页面。 按 [从当前页打印] 打印当前页及之后的所有页面。

- 如果传真为大容量文件，显示可能会有延迟。
- 触摸屏显示传真信息的当前页码和总页数。



4. 按 。

相关信息

- [传真预览](#)

缩小接收到的超大传真的页面尺寸

[自动缩小] 功能设置为 [开] 时，Brother 设备会缩小接收到的任何超大传真页面以适合您的纸张。通过使用传真的页面尺寸以及当前的纸张尺寸设置，本设备会计算出缩小比率。

1. 按  [设置] > [所有设置] > [传真] > [设置接收] > [自动缩小]。
2. 按 [开] (或 [关])。
3. 按 。

相关信息

- [接收传真](#)



相关主题：

- [纸张设置](#)
- [纸张处理和打印问题](#)

设置传直接收标识

设置设备使其在接收的传真各页顶端打印接收时间和日期。确保已在设备上设置当前的日期和时间。

此功能仅适用于黑白传真。

1. 按  [设置] > [所有设置] > [传真] > [设置接收] > [传直接收标识]。
2. 按 [开] (或 [关])。
3. 按 。

相关信息

- [接收传真](#)

通话结束后接收传真

如果您使用连接至本设备的电话进行通话，且对方也使用连接至对方传真设备的电话进行通话，通话结束时，在双方都未挂断之前对方可将传真发送给您。

必须清空设备的自动进稿器。

1. 请对方装入传真并按启动或发送键。
2. 按  显示 [传真启动] 按钮。
3. 听到 CNG 音频（缓慢重复的哔哔声）时，按 [传真启动]。
4. 按 [接收] 接收传真。（当 [传真模式] 选项设置为 [高级模式] 时。）
5. 放回外接听筒。

相关信息

- [接收传真](#)
 - [设置传真逻辑（发送和接收顺序）](#)

设置传真逻辑（发送和接收顺序）

可以更改手动传真发送或接收的程序。



如果您经常在通话结束后向/从对方手动发送/接收传真，则您可以将[传真模式]设置为[简易模式]。

如果设置为[简易模式]：仅需按[传真启动]即可手动发送或接收传真。如果您是呼叫方，请按[传真启动]发送传真。如果您是接收方，请按[传真启动]接收传真。

若设置为[高级模式]：无论您是呼叫方还是接收方，您都可以选择手动发送或接收传真。按[传真启动]时，设备将询问您：[发送/接收?]。如果您想发送传真，请按[发送]。如果您想接收传真，请按[接收]。



即使设置为[简易模式]或[高级模式]，如果自动进稿器中有原稿，按[传真启动]仍将发送自动进稿器中的原稿。

1. 按  [设置] > [所有设置] > [传真] > [其它] > [传真模式]。
2. 按 [简易模式] 或 [高级模式]。
3. 按 。

✓ 相关信息

- [通话结束后发送传真](#)
- [通话结束后接收传真](#)

内存接收选项

当您远离设备时，使用内存接收选项管理接收到的传真。每次仅可使用一种内存接收选项。

内存接收可设置为：

- 传真转发
- 传真存储
- PC-Fax 接收
- 关

此功能仅适用于黑白传真。

- [将接收到的传真转发至其他设备](#)
- [将接收到的传真存储到设备内存中](#)
- [使用 PC-Fax 接收将接收到的传真传送到计算机（仅适用于 Windows）](#)
- [更改内存接收选项](#)
- [关闭内存接收](#)
- [打印设备内存中存储的传真](#)

将接收到的传真转发至其他设备

使用传真转发功能自动将接收到的传真转发至其他设备。

此功能仅适用于黑白传真。

1. 按  [设置] > [所有设置] > [传真] > [设置接收] > [内存接收]。
2. 按 [传真转发]。
3. 用拨号盘输入传真转发号码（最多 20 个数字）。
按 [确定]。



若要转发传真到电子邮件地址，请按 ，输入电子邮件地址，然后按 [确定]。

4. 按 [备份打印：开] 或 [备份打印：关]。



- 如果选择 [备份打印：开]，设备将打印收到的传真，您便可获得一份复印件。
- 传真预览功能开启时，将不会打印已接收传真的备份。
- 如果收到彩色传真，设备只打印彩色传真，而不会将其转发到预设的传真转发号码。

5. 按 。





相关信息

- [内存接收选项](#)

将接收到的传真存储到设备内存中

使用传真存储功能将接收到的传真存储到设备内存中。使用远程检索命令从其他传真设备检索已存储的传真信息。本设备会打印已存传真作为备份。

此功能仅适用于黑白传真。

1. 按  [设置] > [所有设置] > [传真] > [设置接收] > [内存接收]。
2. 按 [传真存储]。
3. 按 。

✓ 相关信息

- [内存接收选项](#)

相关主题：

- [远程转发传真](#)
- [打印设备内存中存储的传真](#)
- [远程检索命令](#)

使用 PC-Fax 接收将接收到的传真传送到计算机 (仅适用于 Windows)

开启 PC-Fax 接收功能，以自动将接收的传真存储到本设备的内存中并将其转发至计算机。使用计算机查看和存储这些传真。

- 此功能仅适用于黑白传真。当接收到一份彩色传真时，设备将打印彩色传真，但不会将传真发送到计算机中。
- 在设置 PC-Fax 接收前，必须先在计算机上安装 Brother 软件和驱动程序。确保计算机与设备连接并已打开。必须在计算机上运行 PC-FAX 接收软件。

即使关闭计算机，设备仍将接收传真，并将其存储到内存中。在启动计算机并运行 PC-FAX 接收软件后，设备会自动将传真转发到计算机中。

1. 按  [设置] > [所有设置] > [传真] > [设置接收] > [PC Fax 接收]。
2. 按 [开]。
触摸屏上显示信息 [在计算机上运行 PC-Fax 接收程序。]。
3. 按 [确定]。
4. 按 [<USB>] 或您想用于接收传真的目标计算机名称 (适用于网络用户)。按 [确定]。
5. 按 [备份打印: 开] 或 [备份打印: 关]。



传真预览功能开启时，将不会打印已接收传真的备份。

6. 按 。

要更改目标计算机，请重复步骤上述步骤。

✓ 相关信息

- [内存接收选项](#)

相关主题:

- [传送传真或传真日志报告](#)
- [传送传真至计算机](#)
- [使用 PC-FAX 接收软件接收传真 \(Windows\)](#)

更改内存接收选项

更改任何内存接收选项时，如果设备内存中有传真，液晶显示屏上将显示以下询问信息中的一条：

- **如果已打印接收的传真，触摸屏会显示 [删除所有文档?]**
 - 如果按 [是]，设置更改前，内存中的传真将被删除。
 - 如果按 [否]，内存中的传真将不会被删除，并且设置也不会被更改。
- **如果内存中有没有打印过的传真，触摸屏会显示 [打印所有传真?]**
 - 如果按 [是]，设置更改前，内存中的传真将被打印。
 - 如果按 [否]，内存中的传真将不会被打印，并且设置也不会被更改。
- 当从其他选项（[传真转发]、或 [传真存储]）更改为 [PC Fax 接收] 时，如果接收到的传真仍存储在设备内存中，按 [<USB>] 或计算机名称（适用于网络用户），然后按 [确定]。将询问您是否需要打开备份打印。

触摸屏显示：

[发送传真到 PC?]

- 如果按 [是]，在设置更改前，内存中的传真将被发送到计算机中。
- 如果按 [否]，内存中的传真将不会被删除，并且设置也不会被更改。

✓ 相关信息

- [内存接收选项](#)

相关主题：

- [关闭内存接收](#)

关闭内存接收

如果您不想让设备保存或转发接收到的传真，请关闭内存接收。

1. 按  [设置] > [所有设置] > [传真] > [设置接收] > [内存接收]。

2. 按 [关]。



如果设备内存中有接收到的传真，触摸屏将显示 [打印所有传真?] 或 [删除所有文档?]。

3. 按 .



相关信息

- [内存接收选项](#)

相关主题：

- [更改内存接收选项](#)
- [错误和维护信息](#)
- [电话和传真问题](#)

打印设备内存中存储的传真

- 此功能仅适用于黑白传真。
- 传真将在打印后从设备内存中删除。

如果选择 [传真存储]，您可以从内存打印所有传真。

1. 按  [设置] > [所有设置] > [传真] > [打印传真]。



您还可以通过按触摸屏上的 [存储的传真] 从内存打印传真。

2. 按 [是]。

相关信息

- [内存接收选项](#)

相关主题：

- [将接收到的传真存储到设备内存中](#)
- [错误和维护信息](#)
- [电话和传真问题](#)

远程传真检索

通过远程检索可从任意按键式电话或传真设备呼叫本设备，然后输入远程访问代码和远程命令检索所需传真信息。

- [设置远程访问代码](#)
- [使用远程访问代码](#)
- [远程检索命令](#)
- [远程转发传真](#)
- [更改传真转发号码](#)

设置远程访问代码

设置远程访问代码后，即使远离本设备也可对其进行访问和控制。

1. 按  [设置] > [所有设置] > [传真] > [远程访问]。
2. 使用拨号盘输入一个由 [0] 至 [9]、[*] 或 [#] 组成的三位数代码（预设的“*”不能更改）。按 [确定]。



- 切勿使用与远程激活代码（*51）或远程取消激活代码（#51）相同的代码。
- 若要删除代码，按住  恢复非激活设置（- - - *），然后按 [确定]。

3. 按 。

✓ 相关信息

- [远程传真检索](#)

相关主题：

- [使用远程访问代码](#)
- [从外接电话和分机上操作](#)
- [使用远程代码](#)

使用远程访问代码

1. 当您远离本 Brother 设备时，使用双音频电话或传真设备拨打您的传真号码。
2. 设备应答时，请立即输入您的三位数远程访问代码，并以 * 结束。
3. 本 Brother 设备接收到传真时将发出各种信号：
 - 一长音（哔）— 设备接收到至少一份传真
 - 无提示音 — 设备未接收到传真
4. 设备发出两声短促的提示音时，输入一个命令。
 - 等待输入命令超过 30 秒时，设备将挂断。
 - 输入无效命令时，设备将连续发出三次提示音。
5. 完成后，按 9，然后按 0 禁用设备。
6. 挂断。

✓ 相关信息

- [远程传真检索](#)

相关主题：

- [设置远程访问代码](#)

远程检索命令

远离本设备时，使用下表中的远程命令访问传真命令和选项。当呼叫设备时，输入了远程访问代码（一个三位数，并以 * 结束）后，系统将会发出两短音（哔哔），此时请输入远程命令（第 1 列），然后输入该命令的一个选项（第 2 列）。

远程命令	选项	操作说明
95	更改传真转发或传真存储设置	
	1 关	在检索或删除所有信息后可选择关。
	2 传真转发	一长音（哔）表示更改已经生效。如果听到三短音（哔哔哔），则表示无法更改，这是因为尚未进行必要的设置（例如：未注册传真转发号码）。输入数字 4 可注册您的传真转发号码。注册号码后，即可使用传真转发功能。
	4 传真转发号码	
	6 传真存储	
96	检索传真	
	2 检索所有传真	输入远程传真设备的传真号码以接收存储的传真信息。
	3 删除内存中的传真	如果听到一长音（哔），表示已删除内存中的传真信息。
97	检查接收状态	
	1 传真	确认设备是否已接收到传真。如果接收到了传真，则会听到一长音（哔）。否则，会听到三短音（哔哔哔）。
98	更改接收模式	
	1 外接应答设备	一长音（哔）表示更改已经生效。
	2 传真/电话	
3 传真自动		
90	退出	按 9 0 停止远程检索。等待长音（哔），然后挂断。

✓ 相关信息

- [远程传真检索](#)

相关主题：

- [更改传真转发号码](#)
- [将接收到的传真存储到设备内存中](#)
- [远程转发传真](#)
- [选择正确的接收模式](#)

远程转发传真

从任何按键式电话或传真设备上呼叫本设备并将接收到的传真转发到其他设备。

使用此功能前，必须先启用传真存储或传真预览。

1. 拨叫您的传真号码。
2. 本设备应答时，输入您的远程访问代码（3 位数字加 *）。如果听到一声长音，表示本设备上有待检索的传真。
3. 如果听到两声短音，按数字键 9 6 2。
4. 听到一声长音后，使用拨号盘输入传真信息接收方的远程传真设备传真号码（最多 20 个数字），以 ## 结束。



不可将 * 和 # 作为拨叫号码，但可以使用 # 在传真号码中插入暂停。

5. 听到设备发出一长音（哔）后挂断电话。Brother 设备将把所有接收传真转发到您输入的传真号码。另一台传真设备随后将打印您的传真信息。



相关信息

- [远程传真检索](#)

相关主题：

- [将接收到的传真存储到设备内存中](#)
- [远程检索命令](#)

更改传真转发号码

1. 拨叫您的传真号码。
2. 本设备应答时，输入您的远程访问代码（3 位数字加 *）。如果听到一声长音，表示本设备上有待检索的传真。
3. 当听到两短音（哔哔），按数字键 9 5 4。
4. 听到一声长音后，用拨号盘输入传真信息接收方远程传真设备的号码（最多 20 个数字），然后按 # #。



不可将 * 和 # 作为拨叫号码，但可以使用 # 在传真号码中插入暂停。

5. 结束时，请按数字键 9 0 停止远程访问。
6. 听到设备发出一长音（哔）后挂断电话。



相关信息

- [远程传真检索](#)

相关主题：

- [远程检索命令](#)

语音操作和传真号码

- 语音操作
- 存储传真号码
- 设置多址发送组

语音操作

- 发送音频信号
- 在传真/电话接收模式下接听语音电话

发送音频信号

如果您使用的是脉冲拨号服务，但必须发送音频信号（例如：至电话银行），请遵循以下步骤。如果您使用的是音频拨号服务，则无需此功能即可发送音频信号。

1. 按  [传真]。



如果 [传真预览] 设置为 [开]，按  [传真] > [发送传真]。

2. 按 [免提]。
3. 使用拨号盘按 #。此后拨叫的所有数字都将发送音频信号。

通话结束后，设备将恢复脉冲拨号服务。

相关信息

- [语音操作](#)

在传真/电话接收模式下接听语音电话

当设备处于传真/电话模式时，设备将使用 F/T 振铃（伪/双振铃）提示您接听语音来电。

如果您在设备旁边，请拿起外接电话的听筒，然后按 [接听] 按钮应答。

如果您在分机旁边，在 F/T 振铃时间内拿起听筒，然后在伪/双振铃时间内按 #51。如果无人应答，或者有人向您发送传真，请按 *51 将来电转回设备。



相关信息



- [语音操作](#)

存储传真号码

- 存储地址簿号码
- 将外拨电话号码保存到地址簿中
- 将来电显示记录号码保存到地址簿中
- 更改或删除地址簿名称或号码

存储地址簿号码

1. 按  [传真] > [地址簿]。
2. 执行以下步骤：
 - a. 按 [编辑] > [添加新的地址] > [名称]。
 - b. 使用触摸屏输入名称（最多 16 个字符）。按 [确定]。
 - c. 按 [地址 1]。
 - d. 使用触摸屏输入第一个传真或电话号码（最多 20 个数字）。按 [确定]。

 -  按 [暂停] 在号码之间插入暂停。反复按 [暂停]，延长所需的暂停时间。
 - 输入传真或电话号码时，务必包含区号。如果传真或电话号码未登记区号，则来电显示名称和记录可能无法正常显示，具体取决于您所在的国家。
 - 若要存储用于网络传真或扫描到邮件服务器的电子邮件地址，按 ，输入电子邮件地址，然后按 [确定]。

 - e. 要存储第二个传真或电话号码，按 [地址 2]。使用触摸屏输入第二个传真或电话号码（最多 20 个数字）。按 [确定]。
 - f. 按 [确定] 进行确认。

要再存储一个地址簿号码，重复上述步骤。
3. 按 .

相关信息

- [存储传真号码](#)

相关主题：

- [设置多址发送组](#)

将外拨电话号码保存到地址簿中

您可从外拨电话记录中复制号码并将其保存到地址簿中。

1. 按  [传真] > [通话记录] > [拨出记录]。
2. 按 ▲ 或 ▼ 显示您想存储的号码，然后按所显示号码。
3. 按 [编辑] > [添加到地址簿] > [名称]。



要从拨出记录列表中删除号码，按 [编辑] > [删除]。按 [是] 进行确认。

4. 使用触摸屏输入名称（最多 16 个字符）。按 [确定]。
5. 要存储第二个传真或电话号码，按 [地址 2]。使用触摸屏输入第二个传真或电话号码（最多 20 个数字）。按 [确定]。
6. 按 [确定] 确认您想存储的传真或电话号码。
7. 按 。



相关信息

- [存储传真号码](#)

相关主题：

- [在 Brother 设备上输入文本](#)

将来电显示记录号码保存到地址簿中

如果已在电信局申请来电显示定制服务，您可从来电显示记录中复制号码并将其保存到地址簿中。

1. 按  [传真] > [通话记录] > [来电显示记录]。
2. 按 ▲ 或 ▼ 显示您想存储的名称或号码，然后按所显示名称或号码。
3. 按 [编辑] > [添加到地址簿] > [名称]。



若要从来电显示记录列表中删除号码，按 [编辑] > [删除]。按 [是] 进行确认。

4. 使用触摸屏输入名称（最多 16 个字符）。按 [确定]。
5. 要存储第二个传真或电话号码，按 [地址 2]。使用触摸屏输入第二个传真或电话号码（最多 20 个数字）。按 [确定]。
6. 按 [确定] 确认您想存储的传真或电话号码。
7. 按 。



相关信息

- [存储传真号码](#)

相关主题：

- [来电显示](#)
- [在 Brother 设备上输入文本](#)

更改或删除地址簿名称或号码

1. 按  [传真] > [地址簿] > [编辑]。
2. 执行以下操作中的一项：
 - 按 [更改] 编辑名称或传真/电话号码。
按 ▲ 或 ▼ 显示您想更改的号码，然后按所显示号码。
 - 要更改名称，按 [名称]。使用触摸屏输入新的名称（最多 16 个字符）。按 [确定]。
 - 要更改第一个传真或电话号码，按 [地址 1]。使用触摸屏输入新的传真或电话号码（最多 20 个数字）。按 [确定]。
 - 要更改第二个传真或电话号码，按 [地址 2]。使用触摸屏输入新的传真或电话号码（最多 20 个数字）。按 [确定]。按 [确定] 结束操作。



要更改字符，按 ◀ 或 ▶ 移动光标以突出显示您想更改的字符，然后按 。输入新字符。

- 若要删除号码，按 ▲ 或 ▼ 显示 [删除]，然后按所显示按钮。
按您想删除的传真或电话号码，号码旁显示复选标记时表示已选中，然后按 [确定]。
3. 按 .





相关信息

- [存储传真号码](#)

设置多址发送组

通过创建并发送至可存储在地址簿中的组拨号，可将同一传真信息发送给多个传真号码，即多址发送。

首先，必须将传真号码逐个存储到地址簿中。然后，可将这些号码分配到所创建的群组中。每个群组使用一个地址簿号码。最多可以存储六个群组，也可以为一个群组最多分配 198 个号码。

1. 按  [传真] > [地址簿]。
2. 执行以下步骤：
 - a. 按 [编辑] > [设置组拨号] > [名称]。
 - b. 使用触摸屏输入组名称（最多 16 个字符）。按 [确定]。
 - c. 按 [添加/删除]。
 - d. 按您想添加到组中的地址簿号码，它们旁边会显示复选标记。按 [确定]。
 - e. 阅读并确认所选名称和号码的列表，然后按 [确定] 保存该组。若要存储其他多址发送组，重复上述步骤。
3. 按 .

✓ 相关信息

- [语音操作和传真号码](#)
 - [更改多址发送组名称](#)
 - [删除多址发送组](#)
 - [添加或删除多址发送组成员](#)

相关主题：

- [将同一份传真发送至多个接收方（多址发送）](#)
- [存储地址簿号码](#)

更改多址发送组名称

1. 按  [传真] > [地址簿] > [编辑] > [更改]。
2. 按 ▲ 或 ▼ 显示要更改的组，然后按所显示组。
3. 按 [名称]。
4. 使用触摸屏输入新的群组名称（最多 16 个字符）。按 [确定]。



要更改字符，按 ◀ 或 ▶ 移动光标以突出显示不正确的字符，然后按 。输入新字符。

5. 按 [确定]。
6. 按 。



✓ 相关信息

- [设置多址发送组](#)

相关主题：

- [在 Brother 设备上输入文本](#)



删除多址发送组

1. 按  [传真] > [地址簿] > [编辑] > [删除]。
2. 按 ▲ 或 ▼ 显示要删除的组，然后按所显示组。
3. 按 [确定]。
4. 按 。

相关信息

- [设置多址发送组](#)

添加或删除多址发送组成员

1. 按  [传真] > [地址簿] > [编辑] > [更改]。
2. 按 ▲ 或 ▼ 显示要更改的组，然后按所显示组。
3. 按 ▲ 或 ▼ 显示 [添加/删除]，然后按所显示选项。
4. 按 ▲ 或 ▼ 显示您想添加或删除的号码。
5. 对您想更改的每个号码执行以下操作：
 - 要向组中添加号码，按该号码的复选框，它旁边会显示复选标记。
 - 要从组中删除号码，按该号码的复选框，它旁边的复选标记将会被清除。
6. 按 [确定]。
7. 按 [确定]。
8. 按 .

✓ 相关信息

- [设置多址发送组](#)

电话服务和外接设备

- 电话线路服务
- 来电显示
- IP 语音 (VoIP/电话线路干扰)
- 外接 TAD (电话应答设备)
- 外接电话和分机

电话线路服务

您的设备支持电信局提供的来电显示定制服务。

在同一电话线路上的语音邮件、来电等待、来电等待/来电显示、应答服务、报警系统或其他自定义功能可能会引起设备的操作故障。

您有语音邮件吗？

如果在新安装设备的电话线路上有语音邮件，当您接收来电时，语音邮件与设备极有可能发生冲突。



相关信息

- [电话服务和外接设备](#)

来电显示

通过设备的来电显示功能，您可使用电信局提供的来电显示定制服务。

来电显示是在电话振铃时允许用户电话显示呼叫方电话号码的服务。这是查看来电最快速的方法。由于来电显示存储在设备的内存中，因此您可以立即回复未接听的电话。除了标准来电显示功能以外，您还可以选择一个来电，并回拨该号码。



- 某些地区不提供此功能。
- 如果您想要使用来电显示服务，必须向电信局申请。
- 来电显示方式有 FSK 制式和 DTMF 制式。您的来电显示方式是 FSK 制式，还是 DTMF 制式，请直接向您所在的电信局询问。如果您所在的电信局使用的是 DTMF 制式，请切换制式。
- 无法正常显示时请向当地的电信局或 Brother 特约维修站询问。以下情况不能正常显示来电显示：
 - 没有向当地的电信局申请来电显示功能。
 - 传真设备连接在内部交换机上或其他转换装置上。
 - 部分地区因当地电信局的交换机问题或电话线路的问题，可能无法使用该功能。

来电显示功能优点

对于商务用户

所有商务用户可以快速回复客户呼叫。

对于家庭用户

家庭住宅用户可避免接听不必要的来电。

来电显示功能

通过设备的来电显示功能，您可使用电信局提供的来电显示定制服务。

您可以浏览列表，或选择一个号码发送传真、添加到地址簿或从记录中删除。

振铃几次后，屏幕将显示呼叫方的电话号码（或名称，若可用）。应答呼叫后，来电显示信息将从屏幕上消失，但是呼叫信息将保存在来电显示内存中。

- 如果显示 [未知 ID] 信息，即表示您的呼叫方不在来电显示服务区域内。
- 如果显示 [ID 禁用] 信息，即表示呼叫方有意阻隔了来电信息的传输。

可打印一份设备接收到的来电显示信息列表。



- 可打印一份设备接收到的来电显示信息列表。
- 来电显示服务因运营商的不同而不同。请致电当地电信局了解您所在区域内可用的服务种类。





相关信息

- [电话服务和外接设备](#)
 - [设置来电显示类型](#)

相关主题：

- [将来电显示记录号码保存到地址簿中](#)
- [打印报告](#)
- [错误和维护信息](#)

设置来电显示类型

1. 按  [设置] > [所有设置] > [传真] > [其它] > [来电显示类型]。
2. 按 [自动]、[FSK 方式] 或 [DTMF]。
3. 按 。

相关信息

- [来电显示](#)

IP 语音 (VoIP/电话线路干扰)

VoIP 是一种电话系统，它使用因特网连接，而不是传统电话线。电话服务提供商经常将 VoIP 与因特网和有线服务捆绑销售。

本设备可能不兼容某些 VoIP 系统。如果您想使用本设备通过 VoIP 系统发送和接收传真，确保将电话线的一端连接至本设备上标有 LINE 字样的插口。电话线的另一端可连接至调制解调器、电话适配器、分路器或其他类似设备。

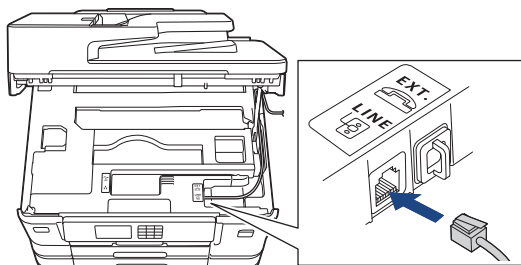

 如果您对如何将本设备连接至 VoIP 系统有任何疑问，请联系您的 VoIP 供应商。

将本设备连接至 VoIP 系统后，检查拨号音。拿起外接电话的听筒，倾听是否有拨号音。如果没有拨号音，请联系您的 VoIP 供应商。

如果通过 VoIP 系统发送或接收传真时有任何问题，Brother 建议您将本设备的调制解调器速度更改为 [基本 (VoIP)] 设置。

-  以下信息仅供参考：
- VoIP (IP 语音) 是一种电话系统，它使用因特网连接，而不是传统电话线。
 - Brother 不建议使用 VoIP 线路。VoIP 的常规限制可能导致传真设备的某些功能无法正常使用。

相关信息

- [电话服务和外接设备](#)

相关主题：

- [电话线路干扰/VoIP](#)

外接 TAD (电话应答设备)

可在设备所在的同一线路上连接一台外接电话应答设备 (TAD)。当 TAD 应答来电时, 设备将“监听”发送方传真设备发出的 CNG (传真呼叫) 音频。如果设备识别到呼叫为 CNG 音频, 将应答此呼叫并接收传真。若未识别, 将由 TAD 录制语音信息, 同时液晶显示屏上显示 [电话]。

外接应答设备必须在两次振铃内作出应答 (Brother 建议您设置为两次振铃)。这是因为只有在外接 TAD 应答来电后, 设备才能听到 CNG 音频。发送方设备发出的 CNG 音频仅可持续八至十秒钟。如果外接应答设备上的省费功能需振铃四次以上才能激活, 则不建议使用该功能。

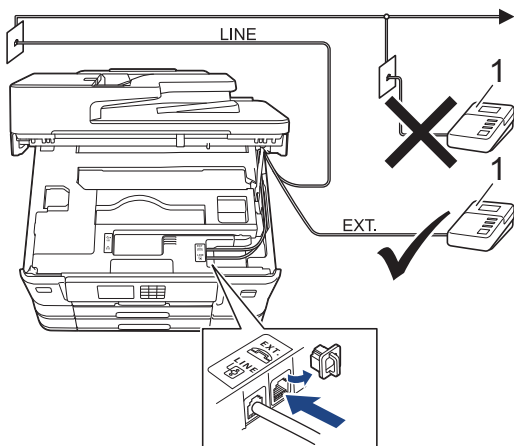

1 外接应答设备

重要事项

请勿将外接应答设备连接到同一电话线的其他地方。



如果传真接收出现问题, 请减少外接应答设备上的振铃次数设置。



相关信息

- 电话服务和外接设备
 - 连接外接应答设备
 - 在外接应答设备上录制外出留言信息 (OGM)
 - 多线连接 (PBX)

相关主题:

- 电话和传真问题

连接外接应答设备

1. 将外接 TAD 设置为允许的最小振铃次数. 更多信息, 请联系您的电话供应商。(设备的振铃次数设置不适用。)
2. 录制外接应答设备上的外出留言信息。
3. 将外接应答设备设为应答呼叫。
4. 将本设备的接收模式设置为 [外接应答设备]。

✓ 相关信息

- [外接 TAD \(电话应答设备\)](#)

相关主题:

- [选择正确的接收模式](#)
- [电话和传真问题](#)

在外接应答设备上录制外出留言信息 (OGM)

1. 留言开始时，录制五秒钟的静音。以防设备听不到传真音。



推荐在录制外出留言信息开始之前设置五秒钟的静音，因为设备无法从嘈杂的声音中识别出传真音。可以尝试取消这 5 秒钟的静音，但是，如果设备出现传真接收问题，则必须重新录制外出留言信息并预留 5 秒钟的静音。

2. 将您的留言限制在 20 秒内。
3. 在 20 秒留言信息结尾处提供您的远程激活代码，以便对方发送手动传真。例如：“请在哔声后留言，或依次按 *51 和启动键发送传真。”



相关信息

- [外接 TAD \(电话应答设备\)](#)

多线连接 (PBX)

我们建议由为您安装 PBX 的电信局为您连接本设备。如果您使用的是多线系统，我们建议您请安装人员将本设备连接到最后一条线路上。这样可以防止系统每次接收到电话呼叫都激活本设备。如果来电由接线员应答，我们建议您将接收模式设定为 [手动]。

我们不能保证连接至 PBX 时，本设备在所有情况下均能正常运作。发送或接收传真时出现任何问题，均应首先告知负责处理您的 PBX 的电信运营商。

✓ 相关信息

- [外接 TAD \(电话应答设备\)](#)

外接电话和分机

- 连接外接或分机电话
- 从外接电话和分机上操作
- 使用远程代码

连接外接或分机电话

可将单机电话按下图所示连接到您的设备上。

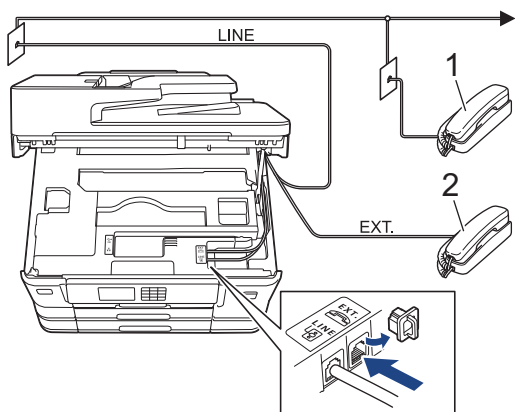

- 1 分机
- 2 外接电话

✓ 相关信息

- [外接电话和分机](#)

从外接电话和分机上操作

通过分机或外接电话应答传真来电时，可以使用远程激活代码使设备接听来电。按远程激活代码 *51 时，设备开始接收传真。

如果设备应答语音电话并发出伪/双振铃提示您接听来电，按远程禁用代码 #51 可在分机上接听来电。

如果您接听了呼叫但无人应答：

您可能在手动接收传真。

按 *51 并等待唧唧声，或者等待直到液晶显示屏上显示 [正在接收]，然后挂断。



也可使用传真检测功能使设备自动应答呼叫。

✓ 相关信息

- 外接电话和分机

相关主题：

- 设置设备应答前的振铃次数（振铃次数）
- 设置传真检测
- 设置远程访问代码

使用远程代码

远程激活代码

如果在分机或外接电话上应答传真呼叫，可以按远程激活代码 ***51** 使设备接收传真。听到嘟嘟声后，放回听筒。若在外接电话上应答传真呼叫，可通过按启动按钮并选择接收选项使设备接收传真。（当 [传真模式] 选项设置为 [高级模式] 时。）

远程禁用代码

接到语音电话且设备处于 F/T 模式时，设备将在首次振铃后启动 F/T 振铃（伪/双振铃）。在分机上接听来电时，可以按 **#51** 关闭 F/T 振铃（确保在振铃时间内按下此代码）。

如果设备应答语音呼叫并发出伪/双振铃提示您接听来电，则您可以通过按 [接听] 在外接电话上接听来电。



相关信息



- 外接电话和分机
 - 更改远程代码

相关主题：

- 设置远程访问代码
- 设置传真检测

更改远程代码

预设远程激活代码为 *51。预设远程取消激活代码为 #51。如果远程访问外接应答设备时经常断线，请尝试使用数字 0 ~ 9、*、# 更改三位数远程代码。

1. 按  [设置] > [所有设置] > [传真] > [设置接收] > [远程代码]。
2. 执行以下操作中的一项：
 - 若要更改远程激活代码，按 [传真接收]。输入新代码，然后按 [确定]。
 - 若要更改远程禁用代码，按 [电话应答]。输入新代码，然后按 [确定]。
 - 若不想更改代码，转到下一步。
 - 若要将远程代码设置为 [关] (或 [开])，按 [远程代码]。按 [关] (或 [开])。
3. 按 。

相关信息

- [使用远程代码](#)

传真报告

- 设置传输验证报告的样式
- 设置传真日志的间隔周期
- 打印报告

设置传输验证报告的样式

可使用传输验证报告对发送的传真进行确认。报告中列出了接收方的名称或传真号码、传真的发送时间和日期、发送持续时间、发送页数以及发送是否成功等信息。

可对传输验证报告进行以下设置：

选项	说明
[开]	设备将为发送的每一份传真打印报告。
[开(+图像)]	设备将为发送的每一份传真打印报告。 传真首页的部分内容出现在报告上。
[仅错误]	仅当出现发送错误而导致传真失败时打印报告。
[仅错误(+图像)]	仅当出现发送错误而导致传真失败时打印报告。 传真首页的部分内容出现在报告上。
[关]	将不会打印报告。

1. 按  [设置] > [所有设置] > [传真] > [报告设置] > [传输报告]。

2. 按所需选项。

如果选择了 [开(+图像)] 或 [仅错误(+图像)]，实时发送设置为 [开] 时，传输验证报告上将不会出现图像。发送彩色传真时，报告上不会显示图像。

3. 按 .



如果发送成功，传输验证报告中的 [RESULT] 旁将出现 [OK]；如果发送失败，[RESULT] 旁将出现 [ERROR]。

相关信息

- [传真报告](#)

设置传真日志的间隔周期

可将设备设定为按指定时间间隔（每 50 份传真，每隔 6、12 或 24 小时，每隔 2 或 7 天）打印传真日志。

1. 按  [设置] > [所有设置] > [传真] > [报告设置] > [日志周期]。
2. 按 [日志周期]。
3. 按 ▲ 或 ▼ 选择时间间隔。
 - 每隔 6、12 或 24 小时，每隔 2 或 7 天
设备将按选定间隔打印报告并随后删除日志内存中的所有传真作业。如果内存中存储的作业在设定时间到达前已满 200 份，设备将提早打印日志并随后删除内存中的所有作业。如果需要在设定时间到达前打印报告，可以手动打印而无需删除作业。
 - 每 50 份传真
设备内存中存储的传真作业达到 50 份时，将打印日志。
4. 如果选择每隔 6、12、24 小时或者 2 或 7 天，按 [时间] 并使用触摸屏输入时间。按 [确定]。
5. 如果您选择了 [每 7 天]，按 [日]。按 ▲ 或 ▼ 显示 [每周一]、[每周二]、[每周三]、[每周四]、[每周五]、[每周六] 或 [每周日] 选项，然后按七天倒计时的开始日期。
6. 按 。

相关信息

- [传真报告](#)
- 相关主题：**
- [设置设备自动断电](#)

PC-FAX

- [PC-FAX \(Windows\)](#)
- [PC-FAX \(Mac\) \(仅发送\)](#)

PC-FAX (Windows)

- [PC-FAX 概述 \(Windows\)](#)
- [使用 PC-FAX 发送传真 \(Windows\)](#)
- [在计算机上接收传真 \(Windows\)](#)

PC-FAX 概述 (Windows)

通过使用 Brother PC-FAX 软件从计算机中直接发送传真，减少纸张消耗并节省时间。

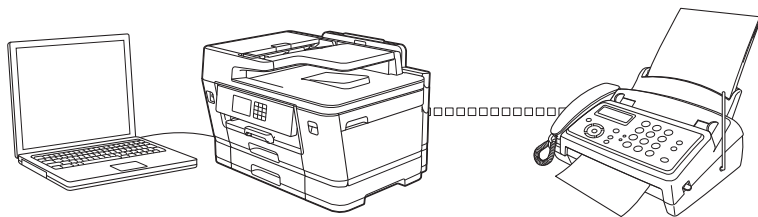

- [配置 PC-FAX \(Windows\)](#)
- [配置 PC-Fax 地址簿 \(Windows\)](#)

配置 PC-FAX (Windows)

使用 PC-FAX 发送传真前，在 PC-FAX 设置对话框的每个选项卡中个性化设置发送选项。

1. 启动  (Brother Utilities)，然后点击下拉列表并选择本设备的型号名称（如果尚未选择）。
2. 点击左侧导航栏中的 PC-FAX，然后点击 设置发送。

将显示 PC-FAX 设置对话框。

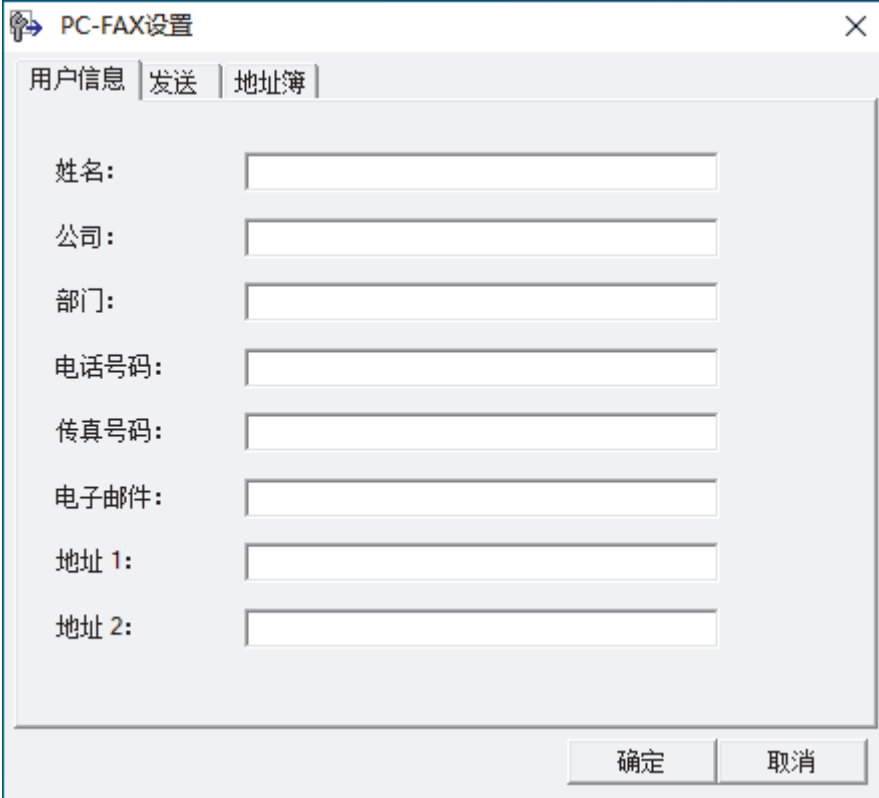

The screenshot shows a window titled "PC-FAX 设置" (PC-FAX Settings). It has three tabs: "用户信息" (User Information), "发送" (Send), and "地址簿" (Address Book). The "用户信息" tab is selected. Below the tabs are several input fields with labels: "姓名:" (Name), "公司:" (Company), "部门:" (Department), "电话号码:" (Phone Number), "传真号码:" (Fax Number), "电子邮件:" (Email), "地址 1:" (Address 1), and "地址 2:" (Address 2). At the bottom right of the dialog are two buttons: "确定" (OK) and "取消" (Cancel).

3. 执行以下操作中的一项：
 - 点击用户信息选项卡，然后在各字段中输入用户信息。



对于自定义传真标题和封页，每个 Microsoft 帐户都有其自己的自定义用户信息屏幕。

- 点击发送选项卡，然后在外线访问字段中输入访问外线所需的号码（如有需要）。选中包括标题复选框以添加标题信息。
 - 点击地址簿选项卡，然后从选择地址簿下拉列表中选择您想用于 PC-FAX 的地址簿。
4. 点击确定。

✓ 相关信息

- [PC-FAX 概述 \(Windows\)](#)

配置 PC-Fax 地址簿 (Windows)

添加、编辑或删除成员和群组，以个性化设置您的地址簿。

- [添加成员到 PC-FAX 地址簿 \(Windows\)](#)
- [创建 PC-FAX 地址簿中的组 \(Windows\)](#)
- [编辑 PC-FAX 地址簿中的成员或组信息 \(Windows\)](#)
- [删除 PC-FAX 地址簿中的成员或组 \(Windows\)](#)
- [导出 PC-FAX 地址簿 \(Windows\)](#)
- [导入信息到 PC-FAX 地址簿 \(Windows\)](#)

添加成员到 PC-FAX 地址簿 (Windows)

如果您想使用 Brother PC-FAX 软件发送传真，请在 PC-FAX 地址簿中添加新成员及其传真信息。

1. 启动  (Brother Utilities)，然后点击下拉列表并选择本设备的型号名称（如果尚未选择）。
2. 点击左侧导航栏中的 PC-FAX，然后点击地址簿（发送）。

将显示地址簿对话框。

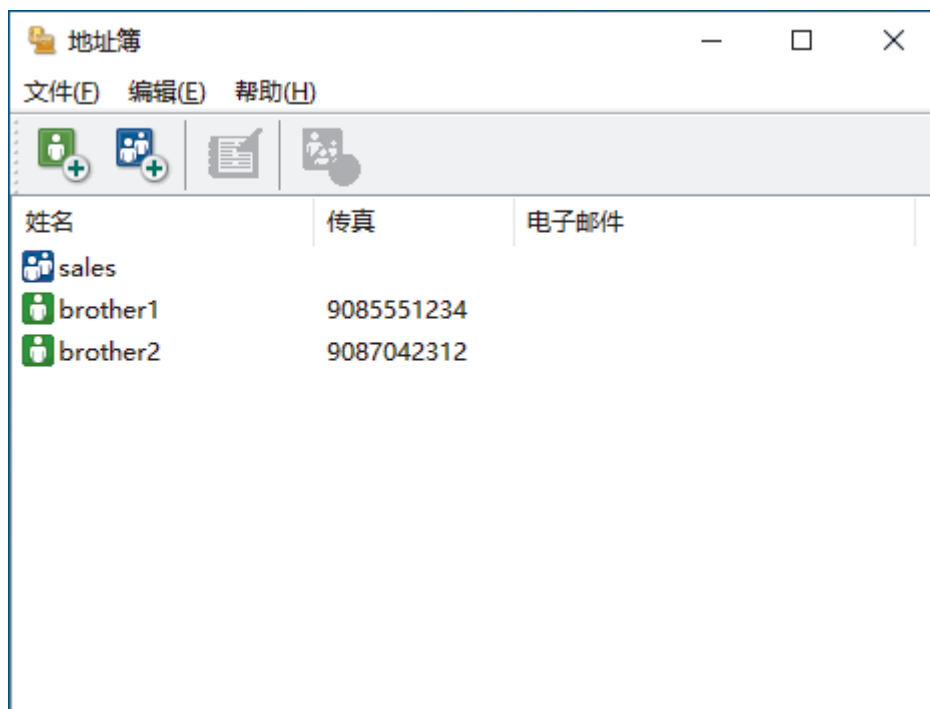

3. 点击 。
将显示地址簿成员设置对话框。
4. 在相应字段中输入成员信息。仅姓名为必填字段。
5. 点击确定。

✓ 相关信息

- [配置 PC-Fax 地址簿 \(Windows\)](#)

创建 PC-FAX 地址簿中的组 (Windows)

可创建组将相同的 PC-FAX 一次多址发送到多个接收者。

1. 启动  (Brother Utilities)，然后点击下拉列表并选择本设备的型号名称（如果尚未选择）。
2. 点击左侧导航栏中的 PC-FAX，然后点击地址簿（发送）。

将显示地址簿对话框。

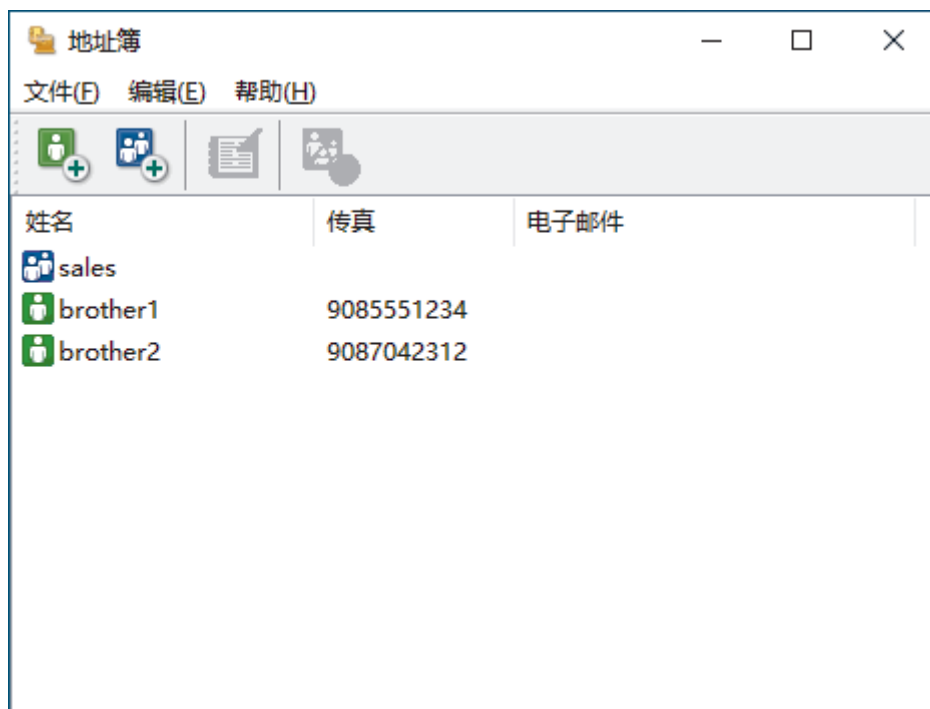

3. 点击 。
将显示地址簿组设置对话框。
4. 在组名称字段中输入新组的名称。
5. 在可用名称字段中，选择想包含在组中的各个名称，然后点击添加 >>。
添加到组中的成员将出现在组成员框中。
6. 完成后，点击确定。



每个组最多可包含 50 个成员。



相关信息

- [配置 PC-Fax 地址簿 \(Windows\)](#)

编辑 PC-FAX 地址簿中的成员或组信息 (Windows)

1. 启动  (Brother Utilities)，然后单击下拉列表并选择本设备的型号名称（如果尚未选择）。
2. 单击左侧导航栏中的 PC-FAX，然后单击地址簿（发送）。

将显示地址簿对话框。

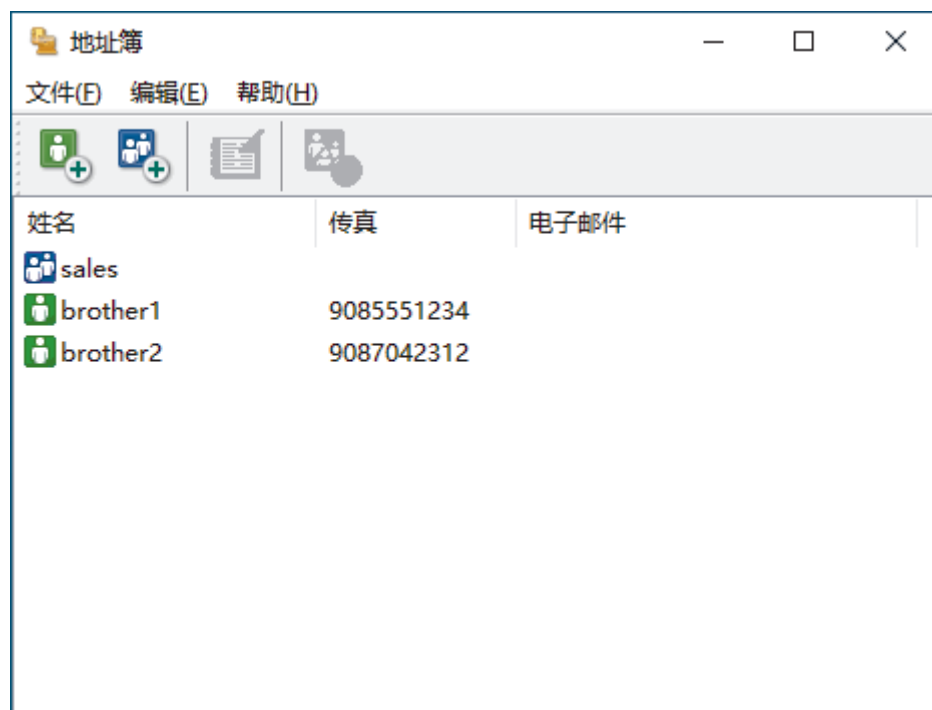

3. 选择想要编辑的成员或组。
4. 单击  (属性)。
5. 更改成员或组的信息。
6. 单击确定。

✓ 相关信息

- [配置 PC-Fax 地址簿 \(Windows\)](#)

删除 PC-FAX 地址簿中的成员或组 (Windows)

1. 启动  (Brother Utilities)，然后点击下拉列表并选择本设备的型号名称（如果尚未选择）。
2. 点击左侧导航栏中的 PC-FAX，然后点击地址簿（发送）。

将显示地址簿对话框。

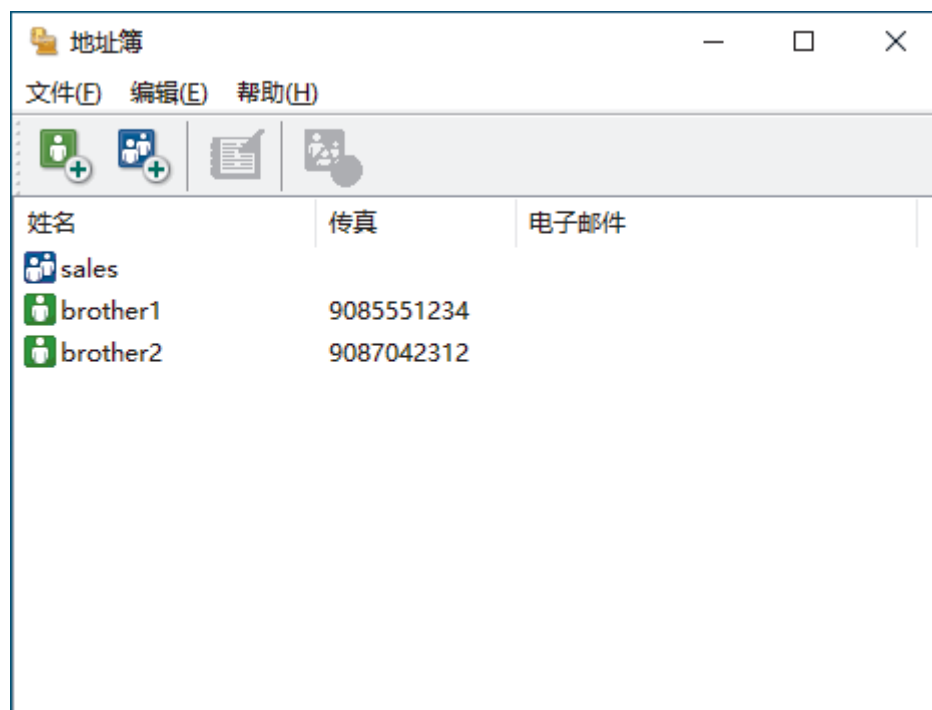

3. 选择想要删除的成员或组。
4. 点击  (删除)。
5. 出现确认对话框时，点击确定。

✓ 相关信息

- [配置 PC-Fax 地址簿 \(Windows\)](#)

导出 PC-FAX 地址簿 (Windows)

可将地址簿导出为 ASCII 文本文件 (*.csv) 或 vCard (电子名片)，并将其保存到计算机上。

导出地址簿数据时不能导出组设置。

1. 启动  (Brother Utilities)，然后点击下拉列表并选择本设备的型号名称（如果尚未选择）。
2. 点击左侧导航栏中的 PC-FAX，然后点击地址簿（发送）。

将显示地址簿对话框。

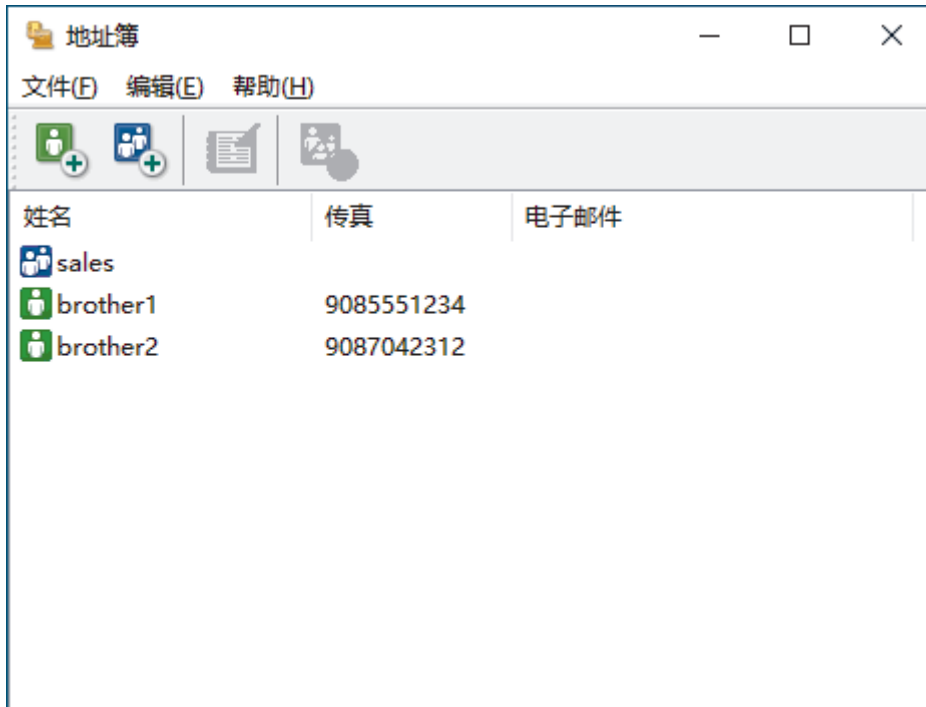

3. 点击文件 > 导出。
4. 选择下列其中一项：
 - 文本
将显示选择项目对话框。转到下一步。
 - vCard
选择此选项之前必须选择想从地址簿导出的号码。
导航到要保存 vCard 的文件夹，并在文件名字段中输入 vCard 名称，然后点击保存。
5. 在可用项目字段中选择想要导出的数据，然后点击添加 >>。



请按照您要列出的顺序选择和添加项目。

6. 若要导出为 ASCII 文件，在分隔符部分选择制表符或逗号选项分隔数据字段。
7. 点击确定。
8. 导航到计算机上要保存数据的文件夹，输入文件名，然后点击保存。

✓ 相关信息

- [配置 PC-Fax 地址簿 \(Windows\)](#)

导入信息到 PC-FAX 地址簿 (Windows)

您可以将 ASCII 文本文件 (*.csv) 或 vCards (电子名片) 导入到地址簿中。

1. 启动  (Brother Utilities)，然后点击下拉列表并选择本设备的型号名称（如果尚未选择）。
2. 点击左侧导航栏中的 PC-FAX，然后点击地址簿（发送）。

将显示地址簿对话框。

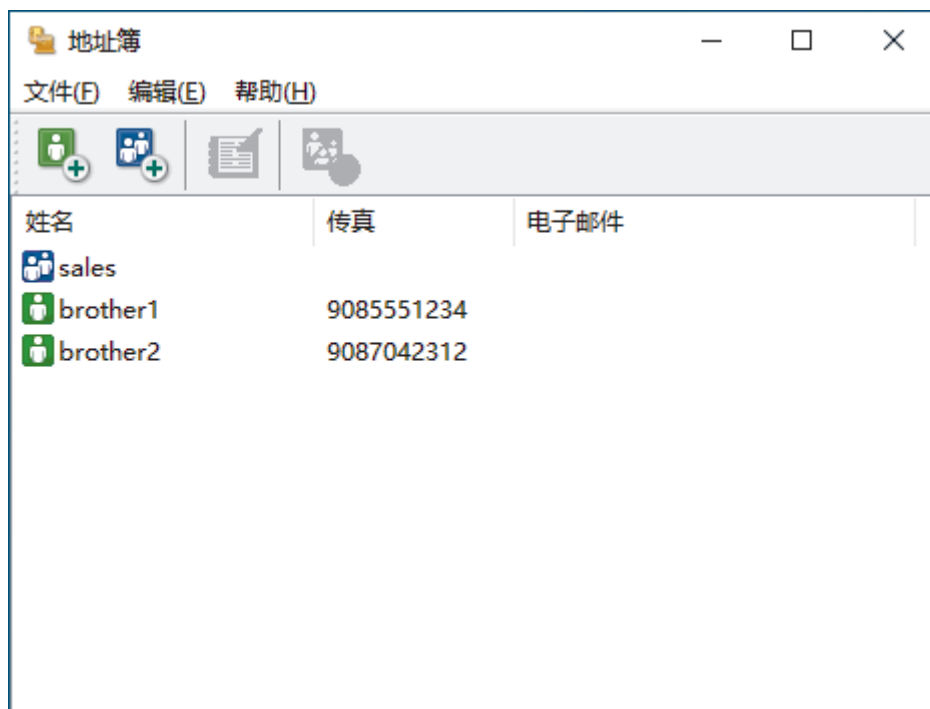

3. 点击文件 > 导入。
4. 选择下列其中一项：
 - 文本
将显示选择项目对话框。转到步骤 5。
 - vCard
转到步骤 8。
5. 在可用项目字段中选择想要导入的数据，然后点击添加 >>。



您必须按导入文本文件中所列的字段顺序从可用项目列表选择和添加字段。

6. 若要导入 ASCII 文件，在分隔符部分选择制表符或逗号选项分隔数据字段。
7. 点击确定。
8. 导航到您想用于导入数据的文件夹，输入文件名，然后点击打开。



相关信息

- [配置 PC-Fax 地址簿 \(Windows\)](#)

使用 PC-FAX 发送传真 (Windows)

PC-FAX 仅支持黑白传真。即使原来的数据是彩色传真而且接收传真的设备支持彩色传真，也将发送黑白传真。

1. 在计算机的任一应用程序内创建一个文件。
2. 在您的应用程序中选择打印命令。
3. 选择 **Brother PC-FAX** 作为打印机，然后完成打印操作。

出现 **Brother PC-FAX** 对话框。



4. 使用以下任一方法，输入传真号码：
 - 点击拨号盘上的数字输入号码，然后点击 **添加发送地址**。

 如果选中**拨号限制**复选框，将显示确认对话框，以便您使用拨号盘再次输入传真号码。此功能有助于防止将传真发送到错误的目的地。

- 点击**地址簿**按钮，然后从地址簿中选择一个成员或组。

 发生错误时，点击**全部清除**删除全部输入内容。

5. 要包括封页，选中**添加封面**复选框。也可点击  创建或编辑封页。
6. 点击**开始**发送传真。

- 要取消传真，点击**取消**。
- 要重拨某一号码，点击**重拨**显示最近五个传真号码，从中选择所需号码后点击**开始**。

✓ 相关信息

- [PC-FAX \(Windows\)](#)

在计算机上接收传真 (Windows)

使用 Brother PC-FAX 软件将传直接收到计算机中，加以筛选，然后仅打印需要的传真。

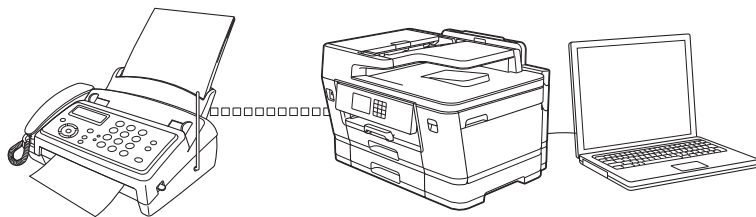

- 使用 PC-FAX 接收软件接收传真 (Windows)

使用 PC-FAX 接收软件接收传真 (Windows)

Brother PC-FAX 接收软件用于在计算机上浏览并存储传真。该软件会在安装设备软件和驱动程序时自动安装，可在本地或联网设备上运行。

PC-FAX 接收仅支持黑白传真。当接收到一份彩色传真时，设备将打印接收到的彩色传真，但不会将传真发送到计算机中。

计算机关闭时，本设备将继续接收传真并将它们存储到本设备的内存中。设备的液晶显示屏上将显示存储的接收传真的数量。启动此应用程序时，软件会立即将所有接收的传真转发到计算机中。如果您想让设备在传真发送到计算机之前或计算机关闭前打印一份备份，可启用备份打印选项。您可以在本设备上配置备份打印设置。

✓ 相关信息

- [在计算机上接收传真 \(Windows\)](#)
 - [在计算机上运行 Brother PC-FAX 接收 \(Windows\)](#)
 - [浏览接收到的 PC-FAX 信息 \(Windows\)](#)

相关主题：

- [使用 PC-Fax 接收将接收到的传真传送到计算机 \(仅适用于 Windows\)](#)

在计算机上运行 Brother PC-FAX 接收 (Windows)



我们建议选中**计算机启动时启动 PC-FAX 接收**复选框，这样软件将在计算机启动时自动启动并将传真传输至计算机。

1. 启动  (Brother Utilities)，然后点击下拉列表并选择本设备的型号名称（如果尚未选择）。
2. 点击左侧导航栏中的 PC-FAX，然后点击**接收**。
3. 确认信息并点击**是**。

出现 PC-FAX 接收窗口。  (PC-FAX 接收) 图标也将显示在计算机任务栏中。



相关信息

- [使用 PC-FAX 接收软件接收传真 \(Windows\)](#)
 - [设置计算机进行 PC-FAX 接收 \(Windows\)](#)
 - [将本设备添加到 PC-FAX 接收 \(Windows\)](#)

设置计算机进行 PC-FAX 接收 (Windows)

1. 双击计算机任务栏中的  (PC-FAX 接收) 图标。

出现 PC-FAX 接收窗口。

2. 点击设置。
3. 根据需要配置这些选项：

首选项

配置为启动 Windows 时自动启动 PC-FAX 接收。

保存

配置保存 PC-FAX 文件的路径并选择接收文档格式。

上传至

配置服务器路径，然后选择要自动或手动上传的选项。(仅适用于管理员)

设备

选择您想让其接收 PC-FAX 文件的设备。

锁定 (仅适用于管理员)

以上设置选项是限制没有管理员权限的用户配置。

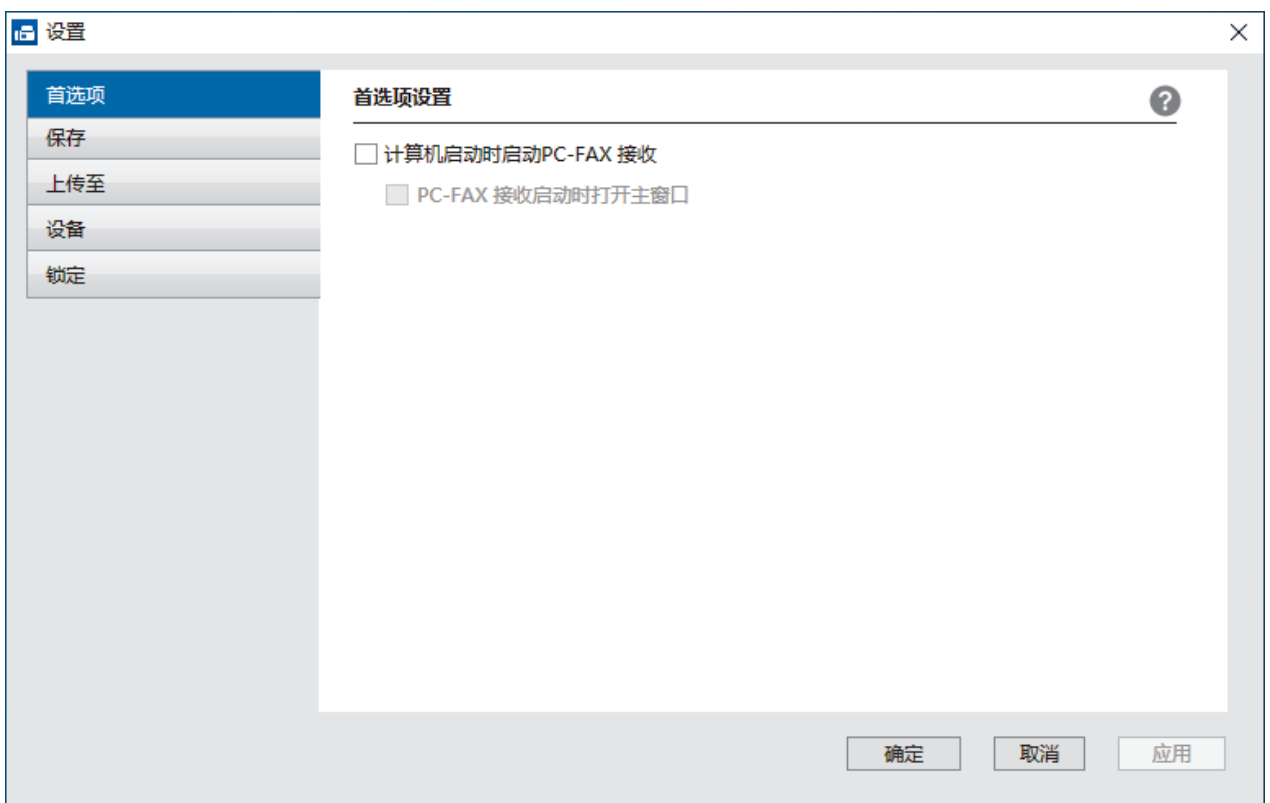

4. 点击确定。

✓ 相关信息

- 在计算机上运行 Brother PC-FAX 接收 (Windows)

将本设备添加到 PC-FAX 接收 (Windows)

若您遵循网络用户说明安装设备，则设备已完成网络配置。

1. 双击计算机任务栏中的  (PC-FAX 接收) 图标。

出现 PC-FAX 接收窗口。

2. 点击**设置**。
3. 点击**设备** > **添加**。

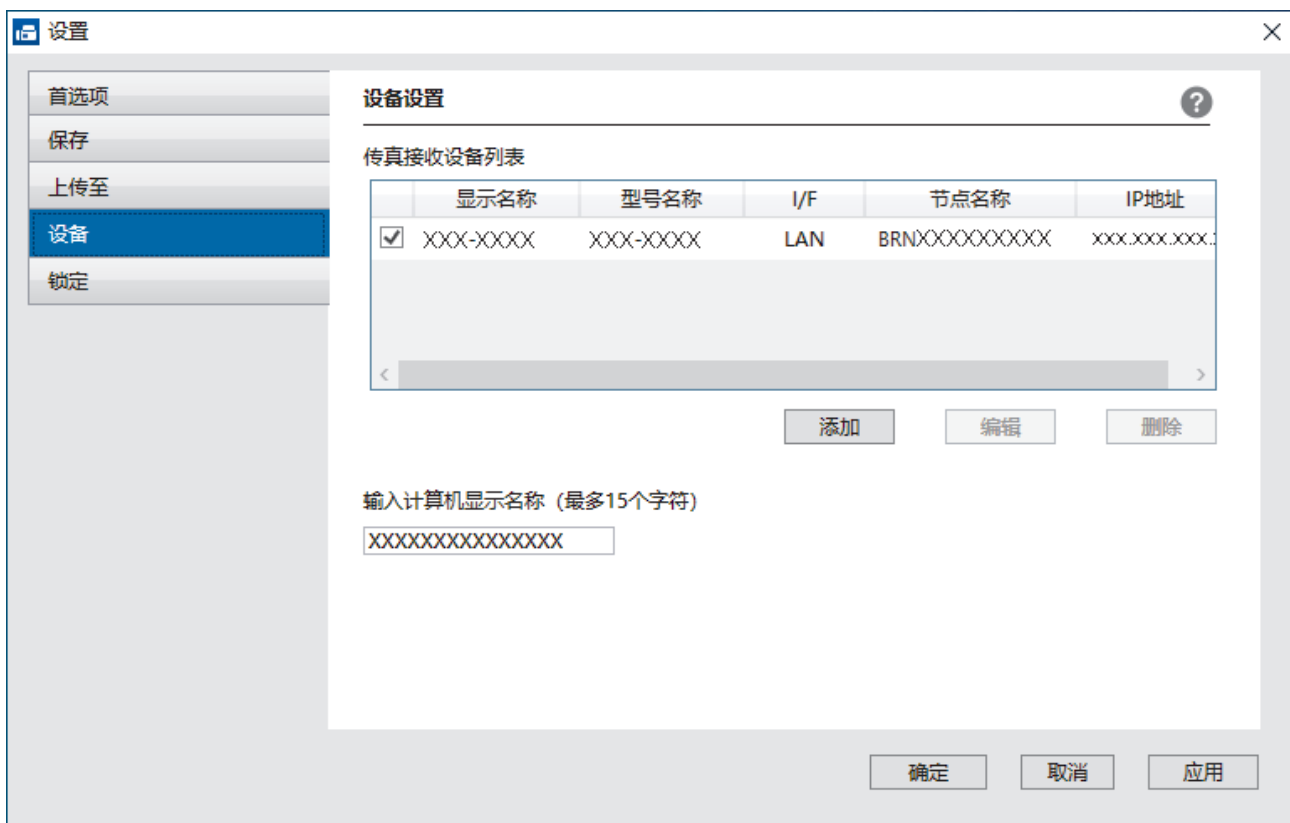

4. 选择合适的连接方式。

从以下自动搜索结果中选择您的设备。

将显示已连接设备列表。选择所需设备。点击**确定**。

通过 IP 地址指定您的设备

在 **IP 地址** 字段中输入设备的 IP 地址，然后点击**确定**。

5. 要更改要显示在设备液晶显示屏上的计算机名称，在**输入计算机显示名称 (最多 15 个字符)** 字段中输入新名称。
6. 点击**确定**。

✓ 相关信息

- [在计算机上运行 Brother PC-FAX 接收 \(Windows\)](#)

浏览接收到的 PC-FAX 信息 (Windows)

接收状态

图标	指示状态
	待机模式 无未读信息
	正在接收信息
	信息已收到 未读信息

1. 双击计算机任务栏中的  (PC-FAX 接收) 图标。

出现 PC-FAX 接收窗口。

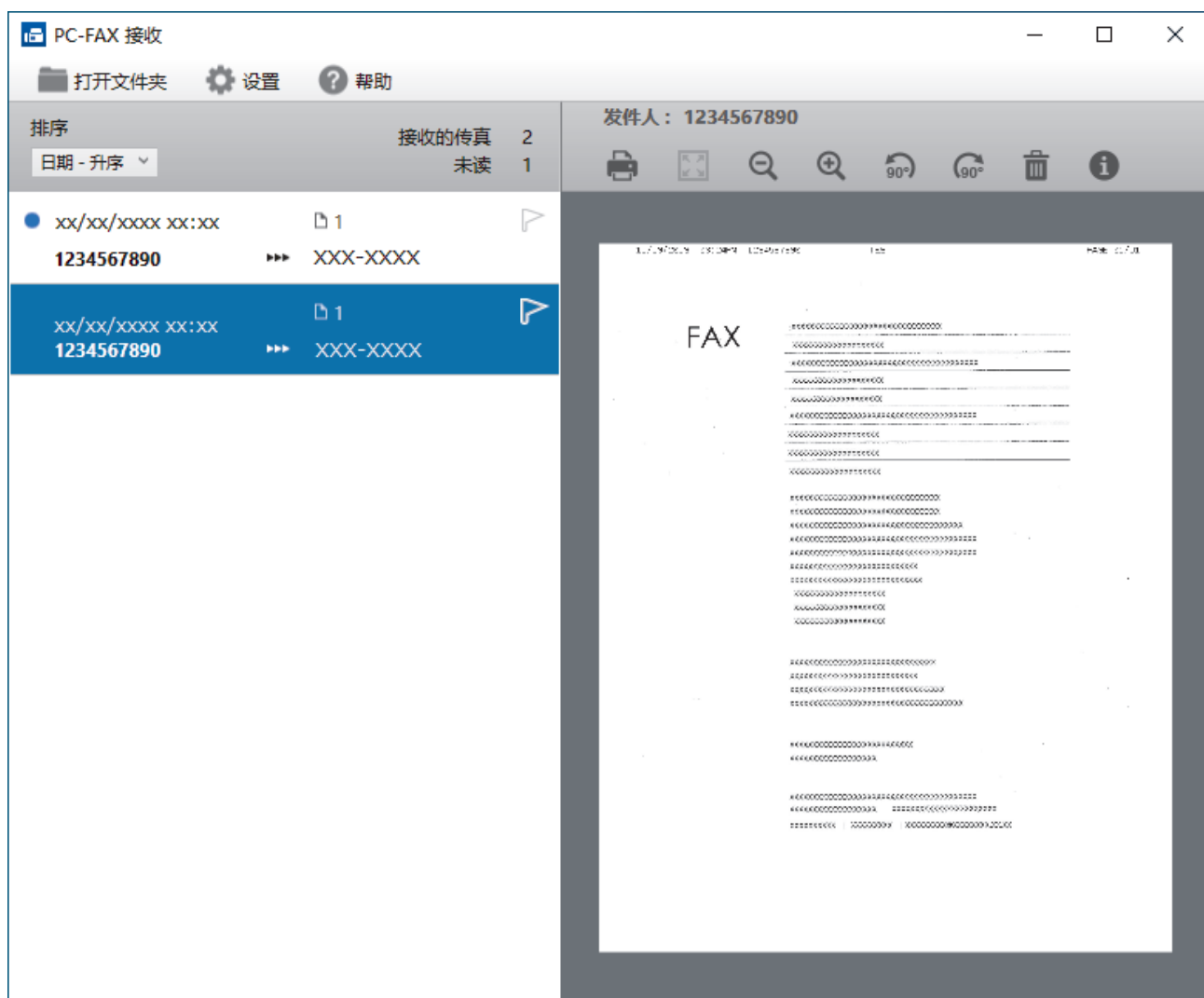

2. 点击列表中的任意传真即可进行浏览。
3. 完成后，关闭窗口。



即使关闭窗口后，PC-FAX 接收仍为激活状态且  (PC-FAX 接收) 图标继续显示在计算机任务栏中。要关闭 PC-FAX 接收，点击计算机任务栏中的图标，然后点击关闭。



相关信息

- [使用 PC-FAX 接收软件接收传真 \(Windows\)](#)

PC-FAX (Mac) (仅发送)

- 使用 AirPrint 发送传真 (macOS)

网络

- 支持的基本网络功能
- 配置网络设置
- 无线网络设置
- 网络功能

支持的基本网络功能

根据不同的操作系统，设备支持不同的功能。使用下表查看各操作系统所支持的网络功能和连接。

操作系统	Windows	Windows Server	macOS
打印	是	是	是
扫描	是	否	是
PC Fax 发送	是	否	是
PC Fax 接收	是	否	否
网络基本管理 ¹	是	是	是
状态监视器	是	否	否
驱动程序配置向导	是	是	否

¹ 用于管理本设备所设置的默认密码位于设备背面并标有“Pwd”字样。我们建议您立即更改默认密码，以免设备遭到未经授权的访问。



将本设备连接到因特网等外部网络时，请确保您的网络环境受到独立的防火墙或其他方式的保护，以防止因设置不充分或恶意第三方未经授权访问而造成信息泄露。

✓ 相关信息

- [网络](#)

相关主题：

- [设置或更改网络基本管理的登录密码](#)

配置网络设置

- 使用操作面板配置网络设置
- 使用网络基本管理更改设备设置

使用操作面板配置网络设置

若要配置设备的网络设置，请使用操作面板的 [网络] 菜单选项。



- 有关可使用操作面板配置的网络设置的信息 >> [相关信息: 设置表](#)
- 您也可以使用网络基本管理等管理实用程序配置和更改本 Brother 设备的网络设置。

1. 按  [设置] > [网络]。
2. 按 ▲ 或 ▼ 显示网络选项，然后按所显示选项。重复此步骤，直到访问要配置的菜单，然后遵循触摸式液晶显示屏提示进行操作。

✓ 相关信息

- [配置网络设置](#)

相关主题:

- [设置表 \(2.7" \(67.5 毫米\)/3.5" \(87.6 毫米\) 触摸屏型号\)](#)

无线网络设置

- 使用无线网络
- 使用 Wi-Fi Direct®
- 启用/禁用无线局域网
- 打印无线网络报告

使用无线网络

- 配置设备无线网络前
- 从计算机使用安装向导配置设备的无线网络
- 从移动设备使用安装向导配置设备的无线网络
- 使用设备操作面板安装向导配置设备的无线网络
- 使用 Wi-Fi Protected Setup™ (WPS) 的一键式方式配置设备的无线网络
- 使用 Wi-Fi Protected Setup™ (WPS) 的 PIN 方式配置设备的无线网络
- 不多址发送 SSID 时配置本设备的无线网络
- 配置设备的企业无线网络

配置设备无线网络前

尝试配置无线网络前，确认以下各项：

- 如果您正在使用企业无线网络，必须知道用户 ID 和密码。
- 为实现日常文档打印的最佳效果，请将设备放置在尽量靠近无线局域网接入点/路由器的地方，并尽量减少中间的障碍物。这两台设备间的大型物体和墙壁，以及来自其他电子设备的干扰会影响文档的数据传输速度。
由于上述因素的限制，无线连接并非所有类型文档和应用程序的最佳连接方式。若要打印大文件，比如既有文本又有大图形的多页文档，您可以考虑使用数据传送速度较快的有线以太网连接（仅限支持型号）或具有最快处理速度的 USB 连接。
- 虽然本设备可以在有线和无线网络（仅限支持型号）中使用，但是一次仅可使用一种连接方式。不过，可同时使用无线网络连接和 Wi-Fi Direct 连接，也可同时使用有线网络连接（仅限支持型号）和 Wi-Fi Direct 连接。
- 如果附近有信号，则可通过无线局域网功能畅享局域网连接。但是，如果未正确配置安全设置，则信号可能会被恶意第三方拦截，进而可能导致：
 - 窃取个人或机密信息
 - 向冒充特定个人的当事方传递不当信息
 - 传播转录的被拦截通信内容



请确保您知道自己的无线路由器/接入点网络名称（SSID）和网络密钥（密码）。如果找不到该等信息，请咨询您的无线路由器/接入点制造商、系统管理员或因特网提供商。Brother 无法提供此类信息。



相关信息

- [使用无线网络](#)

从计算机使用安装向导配置设备的无线网络

1. 执行以下操作中的一项：

- Windows

从 www.95105369.com 上您的设备型号的**驱动和软件**页面下载安装程序。

- Mac

a. 从 www.95105369.com 上您的设备型号的**驱动和软件**页面下载安装程序。

b. 启动安装程序，然后双击 **Start Here Mac** 图标。

2. 遵循屏幕提示执行操作。

3. 选择**无线网络连接 (Wi-Fi)**，然后点击**下一步**。

4. 遵循屏幕提示执行操作。

无线网络设置完成。



相关信息

- [使用无线网络](#)

从移动设备使用安装向导配置设备的无线网络

1. 执行以下操作中的一项：

- Android™ 设备
转到 www.95105369.com 下载 Brother Mobile Connect。
- 所有支持 iOS 或 iPadOS 的设备，包括 iPhone、iPad 和 iPod touch
从 App Store 下载并安装 Brother Mobile Connect。

2. 启动 Brother Mobile Connect，然后遵循屏幕提示将您的移动设备连接至本 Brother 设备。

✓ 相关信息

- [使用无线网络](#)

使用设备操作面板安装向导配置设备的无线网络

建议您先记下您的无线网络设置，然后再配置设备。您需要获得此信息再继续配置。

1. 检查并记录正在连接的计算机当前的无线网络设置。

网络名称 (SSID)

网络密钥 (密码)

例如：

网络名称 (SSID)
HELLO

网络密钥 (密码)
12345



- 您的接入点/路由器可能支持使用多个 WEP 密钥，但是本 Brother 设备仅支持使用第一个 WEP 密钥。
- 设置过程中如果需要联系 Brother 客服中心寻求帮助，请务必先准备好 SSID（网络名称）和网络密钥（密码）。我们无法帮助您确定此类信息。
- 如果您不确定 SSID 和网络密钥等信息，将无法继续进行无线设置。

如何找到此信息？

- 检查无线接入点/路由器随附的说明书。
- 初始 SSID 可能是制造商的名称或型号名称。
- 如果您不确定安全信息，请咨询路由器制造商、系统管理员或因特网供应商。

2. 按  [设置] > [网络] > [WLAN (Wi-Fi)] > [查找 Wi-Fi 网络]。
3. 显示 [启用无线局域网?] 时，按 [是]。
无线设置向导启动。要取消，请按 [否]。
4. 设备搜索网络并显示可用的 SSID 列表。显示 SSID 列表时，按 ▲ 或 ▼ 选择所需 SSID。按 [确定]。
5. 执行以下操作中的一项：
 - 如果您使用的验证和加密方法需要网络密钥，请输入您在第一步记下的网络密钥，然后按 [确定] 应用设置。
 - 如果您的认证方法为开放系统且加密模式为无，请转到下一步。
6. 设备尝试连接到您选择的无线设备。

如果已成功连接无线设备，液晶显示屏上会显示 [已连接]。

无线网络设置完成。若要安装使用本设备所必需的驱动程序和软件，请前往 www.95105369.com 上您设备型号的驱动和软件页面。



相关信息

- [使用无线网络](#)

使用 Wi-Fi Protected Setup™ (WPS) 的一键式方式配置设备的无线网络

如果您的无线接入点/路由器支持 WPS (一键式配置)，您可以从设备的操作面板菜单使用 WPS 配置无线网络设置。

1. 按  [设置] > [网络] > [WLAN (Wi-Fi)] > [WPS/推送按钮]。
2. 显示 [启用无线局域网?] 时，按 [是]。
无线设置向导启动。要取消，请按 [否]。
3. 触摸屏提示您启用 WPS 时，按无线网络接入点/路由器上的 WPS 按钮。然后，按设备上的 [确定]。本设备将自动尝试连接您的无线网络。

如果已成功连接无线设备，液晶显示屏上会显示 [已连接]。

无线网络设置完成。若要安装使用本设备所必需的驱动程序和软件，请前往 www.95105369.com 上您设备型号的驱动和软件页面。

✓ 相关信息

- [使用无线网络](#)

使用 Wi-Fi Protected Setup™ (WPS) 的 PIN 方式配置设备的无线网络

如果您的无线局域网接入点/路由器支持 WPS，您可以使用个人识别码 (PIN) 方式配置无线网络设置。

PIN 方式是由 Wi-Fi Alliance® 开发的连接方式之一。通过向注册器 (管理无线局域网的设备) 提交 Enrollee (您的设备) 创建的 PIN，您可以设置无线网络和安全设置。有关如何访问 WPS 模式的更多信息，请参见无线接入点/路由器附带的说明书。

类型 A

无线局域网接入点/路由器 (1) 兼作注册器时的连接。

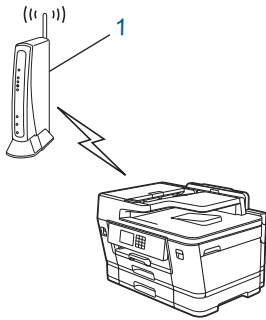

类型 B

当另一台设备 (2) (比如计算机) 被用作注册器时的连接。

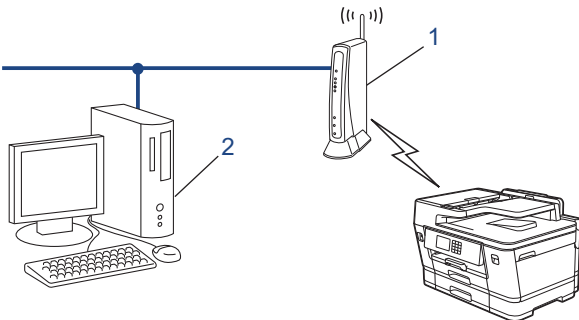

1. 按  [设置] > [网络] > [WLAN (Wi-Fi)] > [WPS/PIN 码]。
2. 显示 [启用无线局域网?] 时，按 [是]。
无线设置向导启动。要取消，请按 [否]。
3. 液晶显示屏显示 8 位 PIN，并且设备开始搜索无线局域网接入点/路由器。
4. 使用联网的计算机，在您的浏览器地址栏中输入用作注册器的设备的 IP 地址。(例如：http://192.168.1.2)
5. 转到 WPS 设置页面并输入 PIN，然后遵循屏幕提示操作。



- 注册器通常是无线局域网接入点/路由器。
- 根据无线局域网接入点/路由器的品牌，设置页面可能会有所不同。更多信息，请参见您的无线局域网接入点/路由器附带的说明书。

如果已成功连接无线设备，液晶显示屏上会显示 [已连接]。

如果您将 Windows 7、Windows 8.1、或 Windows 10 计算机用作注册器，请完成以下步骤：

6. 执行以下操作中的一项：

- Windows 10

点击  > Windows 系统 > 控制面板。在硬件和声音类别中，点击添加设备。

- Windows 8.1

将鼠标移到桌面的右下角。出现菜单栏时，点击设置 > 控制面板 > 硬件和声音 > 设备和打印机 > 添加设备。

-
- Windows 7

单击  (开始) > 设备和打印机 > 添加设备。



- 要将 Windows 7、Windows 8.1、或 Windows 10 计算机用作注册器，必须预先在网络中注册。更多信息，请参见您的无线局域网接入点/路由器附带的说明书。
- 如果您将 Windows 7、Windows 8.1 或 Windows 10 用作注册器，则可以在无线配置之后遵循屏幕提示安装打印机驱动程序。若要安装使用本设备所必需的驱动程序和软件，请前往 www.95105369.com 上您设备型号的**驱动和软件**页面。

7. 选择设备，然后单击**下一步**。
8. 输入设备的液晶显示屏上显示的 PIN，然后单击**下一步**。
9. (Windows 7) 选择您的网络，然后单击**下一步**。
10. 单击**关闭**。



相关信息

- [使用无线网络](#)
-

不多址发送 SSID 时配置本设备的无线网络

建议您先记下您的无线网络设置，然后再配置设备。您需要获得此信息再继续配置。

1. 检查并记录当前无线网络设置。

网络名称 (SSID)

身份验证方式	加密模式	网络密钥 (密码)
开放系统	无	-
	WEP	
共享密钥	WEP	
WPA/WPA2-PSK/WPA3-SAE	TKIP (适用于 WPA/WPA2-PSK)	
	AES	
WPA3-SAE	AES	

例如：

网络名称 (SSID)
HELLO

身份验证方式	加密模式	网络密钥 (密码)
WPA2-PSK	AES	12345678



如果您的路由器采用 WEP 加密，请输入用作第一个 WEP 密钥的密钥。Brother 设备仅支持使用第一个 WEP 密钥。

2. 按  [设置] > [网络] > [WLAN(Wi-Fi)] > [查找 Wi-Fi 网络]。
3. 显示[启用无线局域网?]时，按[是]。
无线设置向导启动。要取消，请按 [否]。
4. 设备搜索网络并显示可用的 SSID 列表。按 ▲ 或 ▼ 显示 [<新建 SSID>] 选项，然后按所显示选项。
5. 按 [确定]。
6. 输入 SSID 名称，然后按 [确定]。



如何输入文本的更多信息，>> [相关信息](#)

7. 按 ▲ 或 ▼ 选择验证方法，然后按此按钮。
8. 执行以下操作中的一项：
 - 如果选择了 [开放系统] 选项，按 [无] 或 [WEP]。
如果将加密类型选择为 [WEP] 选项，输入 WEP 密钥，然后按 [确定]。
 - 如果选择了 [共享密钥] 选项，输入 WEP 密钥，然后按 [确定]。
 - 如果选择了 [WPA/WPA2-PSK/WPA3-SAE] 选项，按 [TKIP+AES] 或 [AES]。
输入 WPA 密钥，然后按 [确定]。
 - 如果选择了 [WPA3-SAE] 选项，按 [AES]。
输入 WPA 密钥，然后按 [确定]。



- 如何输入文本的更多信息，>> [相关信息](#)
- Brother 设备仅支持使用第一个 WEP 密钥。

9. 设备尝试连接到您选择的无线设备。

如果已成功连接无线设备，液晶显示屏上会显示 [已连接]。

无线网络设置完成。若要安装使用本设备所必需的驱动程序和软件，请前往 www.95105369.com 上您设备型号的**驱动和软件**页面。

相关信息

- [使用无线网络](#)

相关主题：

- [如果设备网络出现问题](#)
 - [在 Brother 设备上输入文本](#)
-

配置设备的企业无线网络

建议您先记下您的无线网络设置，然后再配置设备。您需要获得此信息再继续配置。

1. 检查并记录当前无线网络设置。

网络名称 (SSID)			
身份验证方式	加密模式	用户 ID	密码
EAP-FAST/无	AES		
	TKIP		
EAP-FAST/MS-CHAPv2	AES		
	TKIP		
EAP-FAST/GTC	AES		
	TKIP		
PEAP/MS-CHAPv2	AES		
	TKIP		
PEAP/GTC	AES		
	TKIP		
EAP-TTLS/CHAP	AES		
	TKIP		
EAP-TTLS/MS-CHAP	AES		
	TKIP		
EAP-TTLS/MS-CHAPv2	AES		
	TKIP		
EAP-TTLS/PAP	AES		
	TKIP		
EAP-TLS	AES		-
	TKIP		-

例如：

网络名称 (SSID)			
HELLO			
身份验证方式	加密模式	用户 ID	密码
EAP-FAST/MS-CHAPv2	AES	Brother	12345678



- 如果使用 EAP-TLS 验证配置本设备，在开始配置之前，您必须先安装 CA 机构颁发的客户端证书。有关客户端证书的详细信息，请联系网络管理员。如果您安装了两个或更多证书，我们建议您记录您想使用的证书名称。
- 如果您使用服务器证书的通用名称验证本设备，我们建议您在开始配置前先记录证书的通用名称。有关服务器证书的通用名称的详细信息，请联系网络管理员。

2. 按  [设置] > [网络] > [WLAN (Wi-Fi)] > [查找 Wi-Fi 网络]。

3. 显示 [启用无线局域网?] 时，按 [是]。

无线设置向导启动。要取消，请按 [否]。

4. 设备搜索网络并显示可用的 SSID 列表。按 ▲ 或 ▼ 显示 [<新建 SSID>] 选项，然后按所显示选项。
5. 按 [确定]。
6. 输入 SSID 名称，然后按 [确定]。



如何输入文本的更多信息, >> 相关信息

7. 按 ▲ 或 ▼ 选择验证方法，然后按此按钮。
8. 执行以下操作中的一项：
 - 如果选择了 [EAP-FAST]、[PEAP] 或 [EAP-TTLS] 选项，选择内部验证方法 [NONE]、[CHAP]、[MS-CHAP]、[MS-CHAPv2]、[GTC] 或 [PAP]。



根据您的认证方法，内部认证方法选项会有所不同。

选择加密类型 [TKIP+AES] 或 [AES]。

选择验证方法 [无验证]、[CA] 或 [CA+服务器 ID]。

- 如果选择了 [CA+服务器 ID] 选项，输入服务器 ID、用户 ID 和密码（如有需要），然后对各选项按 [确定]。
- 对于其他选择，输入用户 ID 和密码，然后对各选项按 [确定]。



如果您尚未在本设备中导入任何 CA 证书，设备将显示 [无验证]。

- 如果选择了 [EAP-TLS] 选项，选择加密类型 [TKIP+AES] 或 [AES]。
设备将显示可用客户端证书列表，然后选择证书。
选择验证方法 [无验证]、[CA] 或 [CA+服务器 ID]。
 - 如果选择了 [CA+服务器 ID] 选项，输入服务器 ID 和用户 ID，然后对各选项按 [确定]。
 - 对于其他选择，输入用户 ID，然后按 [确定]。

9. 设备尝试连接到您选择的无线设备。

如果已成功连接无线设备，液晶显示屏上会显示 [已连接]。

无线网络设置完成。若要安装使用本设备所必需的驱动程序和软件，请前往 www.95105369.com 上您设备型号的驱动和软件页面。



相关信息

- [使用无线网络](#)

相关主题：

- [在 Brother 设备上输入文本](#)

使用 Wi-Fi Direct®

- [Wi-Fi Direct 概述](#)
- [使用一键式方式配置 Wi-Fi Direct 网络](#)
- [手动配置 Wi-Fi Direct 网络](#)
- [如果设备网络出现问题](#)

Wi-Fi Direct 概述

Wi-Fi Direct 是 Wi-Fi Alliance® 开发的其中一种无线配置方法。通过这种方法，无需使用无线路由器/接入点即可将移动设备安全地连接至 Brother 设备。

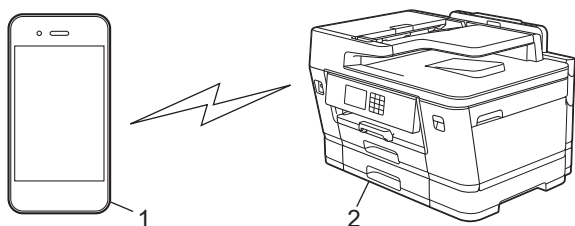

1. 移动设备
2. Brother 设备



- Wi-Fi Direct 可以与有线或无线网络连接同时使用。
- 支持 Wi-Fi Direct 的设备可成为组所有者。配置 Wi-Fi Direct 网络时，组所有者可用作接入点。

✓ 相关信息

- [使用 Wi-Fi Direct®](#)

相关主题：

- [使用一键式方式配置 Wi-Fi Direct 网络](#)
- [手动配置 Wi-Fi Direct 网络](#)

使用一键式方式配置 Wi-Fi Direct 网络



当设备接收到来自移动设备的 Wi-Fi Direct 连接请求时，液晶显示屏上将显示消息 [收到 Wi-Fi Direct 连接请求按 [确定] 进行连接]。按 [确定] 连接。

1. 按  [设置] > [网络] > [Wi-Fi Direct]。
2. 如果您的移动设备不支持 Wi-Fi Direct，按 [组所有者] > [开]。
3. 按 [推送按钮]。
4. 当显示 [在其他设备上启用 Wi-Fi Direct。然后按下 [确定]。] 信息时，请打开移动设备的 Wi-Fi Direct 功能（如需更多信息，请参见移动设备的使用说明书）。按本 Brother 设备上的 [确定]。
5. 执行以下操作中的一项：
 - 如果移动设备上显示已启用 Wi-Fi Direct 的设备列表，请选择本 Brother 设备。
 - 如果本 Brother 设备上显示已启用 Wi-Fi Direct 的移动设备列表，请选择您的移动设备。若要重新搜索可用设备，请按 [重新扫描]。

已成功连接移动设备时，设备会显示 [已连接]。



相关信息

- [使用 Wi-Fi Direct®](#)

相关主题：

- [Wi-Fi Direct 概述](#)
- [手动配置 Wi-Fi Direct 网络](#)

手动配置 Wi-Fi Direct 网络

从本设备的操作面板配置 Wi-Fi Direct 设置。

1. 按  [设置] > [网络] > [Wi-Fi Direct] > [手动]。
2. 本设备将显示 SSID（网络名称）和密码（网络密钥）。转到您移动设备的无线网络设置屏幕，选择 SSID，然后输入密码。

已成功连接移动设备时，设备会显示 [已连接]。



✓ 相关信息

- [使用 Wi-Fi Direct®](#)

相关主题：

- [Wi-Fi Direct 概述](#)
- [使用一键式方式配置 Wi-Fi Direct 网络](#)

启用/禁用无线局域网

1. 按  [设置] > [网络] > [网络接口]。
2. 执行以下操作中的一项：
 - 若要启用 Wi-Fi，选择 [WLAN (Wi-Fi)]。
 - 若要禁用 Wi-Fi，选择 [有线局域网]。
3. 按 .

✓ 相关信息

- [无线网络设置](#)

打印无线网络报告

无线网络报告显示设备的无线状态。如果无线连接失败，请查看所打印报告上的错误代码。

1. 按  [设置] > [所有设置] > [打印报告] > [无线局域网报告] > [是]。

设备将打印无线网络报告。

如果无法打印无线网络报告，请检查设备是否发生错误。如果没有发现错误，请等待一分钟，然后尝试重新打印报告。

✓ 相关信息

- [无线网络设置](#)
 - [无线网络报告错误代码](#)

相关主题：

- [使用网络基本管理（网络浏览器）配置有线或无线网络的 IEEE 802.1x 验证](#)
- [如果设备网络出现问题](#)

无线网络报告错误代码

如果无线网络报告显示连接失败，请检查所打印报告上的错误代码并参见下表中的相应说明：

错误代码	问题和建议解决方案
TS-01	<p>无线局域网 (Wi-Fi) 没有启用。</p> <p>检查以下各项，并尝试再次设置无线连接：</p> <ul style="list-style-type: none"> • 启用设备上的无线局域网设置。 • 如果有网络电缆连接至本设备，请将其拔出。
TS-02	<p>无法检测到无线路由器/接入点。</p> <p>检查以下各项，并尝试再次设置无线连接：</p> <ul style="list-style-type: none"> • 确保无线路由器/接入点已打开。 • 配置无线设置时，请将本设备临时移至更靠近无线路由器/接入点的地方。 • 如果无线路由器/接入点正在使用 MAC 地址过滤，请确认过滤器允许设备的 MAC 地址。通过打印网络配置报告，可以找到 MAC 地址。 • 如果您是手动输入的网络名称 (SSID) 和安全信息 (验证方法/加密方法)，则这些信息可能不正确。重新检查网络名称和安全信息，然后重新输入正确的信息。 • 重新启动无线路由器/接入点。如果找不到网络名称 (SSID) 和安全信息，请参见无线路由器/接入点随附的使用说明书或咨询路由器制造商、您的系统管理员或因特网服务供应商。
TS-03	<p>您输入的无线企业网络和安全设置可能不正确。</p> <p>检查以下各项，并尝试再次设置无线连接：</p> <p>验证以下信息：</p> <ul style="list-style-type: none"> - 您之前选择用于配置设备的网络名称 (SSID)； - 您之前选择用于配置设备的安全信息 (例如验证方法、加密方法或用户 ID)。 <p>如果仍找不到网络名称 (SSID) 和安全信息，请参见无线路由器/接入点随附的使用说明书或咨询路由器制造商、您的系统管理员或因特网服务供应商。</p>
TS-04	<p>您的设备不支持所选无线路由器/接入点使用的验证和加密方法。</p> <p>对于基础架构模式 (最常见)</p> <p>请更改无线路由器/接入点的验证和加密方法。您的设备支持以下验证和加密方法：</p> <ul style="list-style-type: none"> • WPA-Personal： TKIP/AES • WPA2-Personal： TKIP/AES • WPA3-Personal： AES • OPEN： WEP/无 (没有加密) • 共享密钥： WEP <p>如果未解决您的问题，则所输入的网络名称 (SSID) 或安全设置可能不正确。确保所有的无线网络设置都与所在网络相符。</p>
TS-05	<p>网络名称 (SSID) 和网络密钥 (密码) 不正确。</p> <p>检查以下各项，并尝试再次设置无线连接：</p> <ul style="list-style-type: none"> • 确认网络名称 (SSID) 和网络密钥 (密码)。 • 如果网络密钥中包含大写和小写字母，请确保正确输入。 • 如果找不到网络名称 (SSID) 和安全信息，请参见无线路由器/接入点随附的使用说明书或咨询路由器制造商、您的系统管理员或因特网服务供应商。 • 如果无线路由器/接入点使用的是包含多个 WEP 密钥的 WEP 加密，请记录并仅使用第一个 WEP 密钥。

错误代码	问题和建议解决方案
TS-06	<p>无线安全信息（验证方法/加密方法/网络密钥（密码））是错误的。</p> <p>检查以下各项，并尝试再次设置无线连接：</p> <ul style="list-style-type: none"> • 确认网络密钥。如果网络密钥中包含大写和小写字母，请确保正确输入。 • 检查所输入的验证方法是否与无线路由器/接入点所支持的验证方法或加密方法相同。 • 如果已确认网络密钥、验证方法和加密方法，请重新启动无线路由器/接入点和本设备。 • 如果无线路由器/接入点的隐藏方式已开启，可能需要将其禁用以连接至无线网络。 <p>如果找不到网络名称（SSID）和安全信息，请参见无线路由器/接入点随附的使用说明书或咨询路由器制造商、您的系统管理员或因特网服务供应商。</p>
TS-07	<p>设备无法检测已启用 WPS（Wi-Fi Protected Setup）的无线路由器/接入点。</p> <p>检查以下各项，然后重试：</p> <ul style="list-style-type: none"> • 若要检查您的无线路由器/接入点是否支持 WPS，请查找路由器/接入点上是否带有 WPS 符号。如需更多信息，请参见无线路由器/接入点随附的说明书。 • 若要使用 WPS 设置无线连接，必须同时配置本设备和无线路由器/接入点。更多信息，请参阅使用说明书。 • 如果您不确定如何使用 WPS 设置无线路由器/接入点，请参见无线路由器/接入点随附的使用说明书、咨询路由器制造商、系统管理员或因特网服务供应商。
TS-08	<p>检测到两个或多个已启用 WPS 的无线路由器或接入点。</p> <p>检查以下各项，然后重试：</p> <ul style="list-style-type: none"> • 确保所在范围内仅有一个无线路由器/接入点启用了 WPS，然后尝试重新连接。 • 等待几分钟后再尝试重新连接，以避免其他接入点/路由器的干扰。



如何确认无线局域网接入点/路由器的无线安全信息（SSID/验证方法/加密方法/网络密钥）：

1. 粘贴在无线局域网接入点/路由器上的标签上可能提供有默认安全设置。或者，默认安全设置可能是无线局域网接入点/路由器的制造商名称或型号。
 2. 关于如何查找安全设置，请参见无线局域网接入点/路由器附带的使用说明书。
- 如果无线局域网接入点/路由器设置为不多址发送 SSID，则将无法自动检测 SSID。您将需要手动输入 SSID 名称。
 - 网络密钥又称为密码、安全密钥或加密密钥。

如果您不确定无线局域网接入点/路由器的 SSID 和无线安全设置或如何更改配置，请参见无线局域网接入点/路由器附带的使用说明书、咨询接入点/路由器制造商或您的因特网供应商或网络管理员。

✓ 相关信息

- [打印无线网络报告](#)

相关主题：

- [如果设备网络出现问题](#)

网络功能

- 打印网络配置报告
- 使用因特网进行传真 (I-Fax)
- 使用网络基本管理与 SNTP 服务器的时间保持同步
- 将网络设置重置为出厂默认设置

打印网络配置报告

网络配置报告会列出包括网络打印服务器设置在内的网络配置。



- 节点名称：节点名称出现在当前的网络配置报告上。对于有线网络，默认节点名称为 "BRNxxxxxxxxxxxx"；对于无线网络，默认节点名称为 "BRWxxxxxxxxxxxx"（其中，"xxxxxxxxxxxx" 为本设备的 MAC 地址/以太网地址）。
- 如果在网络配置报告上 IP 地址显示为 0.0.0.0，请稍等一分钟后重新打印。
- 您可以在该报告上找到设备的 IP 地址、子网掩码、节点名称和 MAC 地址等设置信息，例如：
 - IP 地址：192.168.0.5
 - 子网掩码：255.255.255.0
 - 节点名称：BRN000ca0000499
 - MAC 地址：00-0c-a0-00-04-99

1. 按  [设置] > [所有设置] > [打印报告] > [网络配置] > [是]。

设备会打印目前的网络配置报告。

✓ 相关信息

- [网络功能](#)

相关主题：

- [更改设备的网络设置](#)
- [使用网络连接修复工具 \(Windows\)](#)
- [使用网络基本管理 \(网络浏览器\) 配置有线或无线网络的 IEEE 802.1x 验证](#)
- [错误和维护信息](#)
- [如果设备网络出现问题](#)

使用因特网进行传真 (I-Fax)

通过 Brother I-Fax 程序，您可以将因特网作为传输机制发送和接收传真文档，文档将以电子邮件的 TIFF 附件形式发送。只要您的计算机上有能够生成和查看 TIFF 文件的应用程序，即可发送和接收文档。您可以使用任何 TIFF 查看器应用程序。通过 Brother 设备发送的文档都将被自动转换成 TIFF 格式。如果您想从 Brother 设备接收信息或向本设备发送信息，您计算机的电子邮件应用程序必须支持多用途因特网邮件扩展 (MIME)。

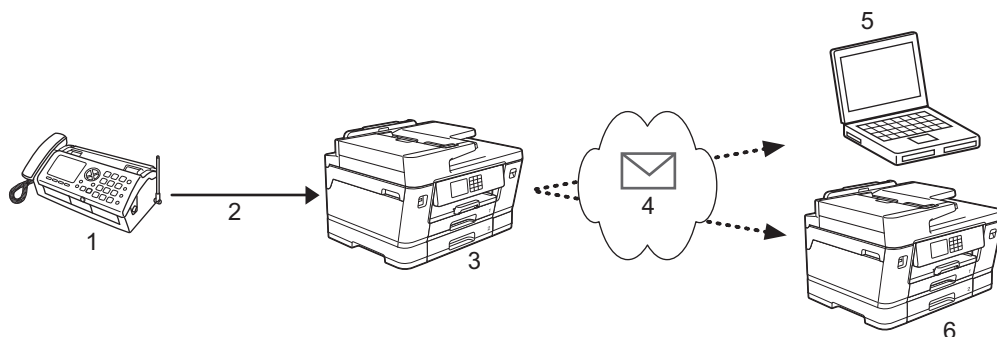

1. 传真 (发送方)
2. 电话线路
3. 本 Brother 设备 (接收方/发送方)
4. 因特网
5. 计算机接收转发的电子邮件
6. 传真设备接收转发的传真



- I-Fax 仅支持发送和接收 Letter 或 A4 格式的黑白文档。
- 如果文档为 Ledger 或 A3 格式，发送时会自动缩小到 Letter 或 A4 格式。

✓ 相关信息

- 网络功能
 - [关于网络传真 \(I-Fax\) 的重要信息](#)
 - [配置 Brother 设备的电子邮件或 I-Fax](#)
 - [发送 I-Fax](#)
 - [手动轮询服务器](#)
 - [I-Fax 选项](#)

相关主题:

- [转发接收的电子邮件和传真信息](#)

关于网络传真 (I-Fax) 的重要信息

局域网中的 I-Fax 通信与通过电子邮件进行的通信非常相似，但是与使用标准电话线的传真通信不同。以下是使用 I-Fax 的重要信息：

- 接收方位置、局域网结构、线路（如因特网）的繁忙程度等因素都可能使系统花费比平时更长时间发送错误邮件。
- 发送机密文档时，Brother 建议您使用标准电话线代替因特网（由于其安全性较低）。
- 如果接收方的邮件系统不兼容 MIME，则您无法使用 I-Fax 发送文档。如有可能请提前查明，并注意部分服务器不会发送错误回复。
- 如果文档过大无法通过 I-Fax 发送，则文档可能无法送达接收方。
- 您无法更改接收到的任何网络邮件的文本字体或大小。

✓ 相关信息

- [使用因特网进行传真 \(I-Fax\)](#)

配置 Brother 设备的电子邮件或 I-Fax

使用 I-Fax 之前，请先配置 Brother 设备，使其可与网络和邮件服务器进行通信。您可以通过设备操作面板或网络基本管理配置这些项目。我们建议您使用网络基本管理配置可选项目。

1. 打开您的网络浏览器。
2. 在您的浏览器地址栏中输入 "https://设备的 IP 地址" (其中, "设备的 IP 地址" 为本设备的 IP 地址)。例如:
https://192.168.1.2
3. 如有需要, 在**登录**字段中输入密码, 然后点击**登录**。



用于管理本设备所设置的默认密码位于设备背面并标有 "Pwd" 字样。

4. 转到导航菜单, 然后点击**网络 > 网络 > 协议**。



如果屏幕左侧不显示导航菜单, 则从  启动。

5. 在 **POP3/IMAP4/SMTTP 客户端** 字段中, 点击**高级设置**并根据需要配置设置。



若您有任何不确定的项目, 请联系系统管理员。

6. 完成后, 点击**提交**。
将显示**测试发送和接收电子邮件配置**对话框。
7. 遵循对话框中的提示测试当前的设置。



相关信息

- [使用因特网进行传真 \(I-Fax\)](#)
 - [电子邮件或 I-Fax 的初始设置](#)
 - [自动接收 I-Fax](#)
 - [接收的 I-Fax 如何显示在计算机上](#)

相关主题:

- [访问网络基本管理](#)
- [I-Fax 选项](#)

电子邮件或 I-Fax 的初始设置

如有需要，发送 I-Fax 前使用网络基本管理配置发送和接收项目。

1. 打开您的网络浏览器。
2. 在您的浏览器地址栏中输入 "https://设备的 IP 地址" (其中，“设备的 IP 地址”为本设备的 IP 地址)。例如：
https://192.168.1.2
3. 如有需要，在**登录**字段中输入密码，然后点击**登录**。



用于管理本设备所设置的默认密码位于设备背面并标有“Pwd”字样。

4. 转到导航菜单，然后点击**传真 > 发送电子邮件**。



如果屏幕左侧不显示导航菜单，则从  启动。

5. 根据需要配置设置。

发送电子邮件

电子邮件主题

大小限制

关
 开

最大尺寸

 MB

请求传送通知(发送)

关
 开

[POP3/IMAP4/SMTP 客户端>>](#)

6. 完成后，点击**提交**。



相关信息

- [配置 Brother 设备的电子邮件或 I-Fax](#)

相关主题：

- [访问网络基本管理](#)
- [转发接收的电子邮件和传真信息](#)

自动接收 I-Fax

若要自动接收 I-Fax，如有需要，请使用网络基本管理配置接收选项。

1. 打开您的网络浏览器。
2. 在您的浏览器地址栏中输入 "https://设备的 IP 地址" (其中, "设备的 IP 地址" 为本设备的 IP 地址)。例如:
https://192.168.1.2
3. 如有需要, 在**登录**字段中输入密码, 然后点击**登录**。



用于管理本设备所设置的默认密码位于设备背面并标有 "Pwd" 字样。

4. 转到导航菜单, 然后点击**传真 > 接收电子邮件**。



如果屏幕左侧不显示导航菜单, 则从  启动。

5. 根据需要配置设置。

接收电子邮件

自动轮询

关
 开

轮询频率

10分钟 ▾

打印邮件标题

无 ▾

删除/阅读接收错误邮件

关
 开

发送传送通知(接收)

关 ▾

[POP3/IMAP4/SMTP 客户端>>](#)



有两种接收电子邮件信息的方式：

- 定期 POP3/IMAP4 接收
- POP3/IMAP4 接收，手动开始

使用 POP3/IMAP4 接收时，设备轮询您的邮件服务器以接收数据。轮询可按设置好的时间间隔进行（例如：可配置设备以 10 分钟为间隔轮询电子邮件服务器），或者您可以手动轮询服务器。

6. 完成后，点击**提交**。



- 如果设备开始接收电子邮件数据，液晶显示屏上将显示 [正在接收]。电子邮件将被自动打印。
- 接收数据时如果设备中的纸张已用完，接收到的数据将存储在设备的内存中。在设备中装入纸张后，接收的数据将被自动打印。
- 如果接收到的邮件不是普通文本格式或附件不是 TIFF 格式，设备将打印错误信息 "ATTACHED FILE FORMAT NOT SUPPORTED. (不支持所附文件格式)"。
- 如果接收的邮件太大，设备将打印错误信息 "E-MAIL FILE TOO LARGE. (电子邮件文件太大)"。
- 如果删除/阅读接收错误邮件设置为开 (默认)，则错误邮件将自动从电子邮件服务器中删除 (POP3) 或读取 (IMAP4)。

✓ 相关信息

- [配置 Brother 设备的电子邮件或 I-Fax](#)

相关主题：

- [访问网络基本管理](#)
- [接收的 I-Fax 如何显示在计算机上](#)
- [转发接收的电子邮件和传真信息](#)

接收的 I-Fax 如何显示在计算机上

计算机接收 I-Fax 文档时，文档作为附件添加在邮件信息中，邮件信息在其“主题：”行中通知您邮件服务器已接收到文档。您可以等待 Brother 设备轮询电子邮件服务器，或手动轮询电子邮件服务器以获取接收到的数据。

✓ 相关信息

- [配置 Brother 设备的电子邮件或 I-Fax](#)

相关主题：



- [自动接收 I-Fax](#)

发送 I-Fax

发送 I-Fax 与发送普通传真相似。确保接收方信息已保存在您的电子邮件地址簿中，然后将您想进行 I-Fax 发送的文档放入 Brother 设备中。



如果您想将文档发送到目标计算机运行的不是 Windows 操作系统，请要求计算机机主安装可浏览 TIFF 文件的软件。

1. 装入原稿。
2. 执行以下操作中的一项：
 - 如果 [传真预览] 设置为 [关]，按 [传真]。
 - 如果 [传真预览] 设置为 [开]，按 [传真]，然后按 [发送传真]。
3. 若要更改传真发送设置，按  [选项]。
4. 按 ▲ 或 ▼ 滚动浏览传真设置。当所需设置显示时，按所需设置并选择您的首选项。设置更改完成后，按 [确定]。
5. 执行以下操作中的一项：
 - 按 ，然后输入电子邮件地址。
 - 按 [地址簿]，选择接收方的电子邮件地址，然后按 [应用]。
6. 按 [传真启动]。

设备开始扫描。文档被扫描后，通过 SMTP 服务器被发送到接收方。扫描过程中可按  取消发送操作。传输结束后设备将进入待机模式。



相关信息

- [使用因特网进行传真 \(I-Fax\)](#)

手动轮询服务器

1. 按  [设置] > [所有设置] > [网络] > [电子邮件/IFAX] > [手动接收] > [是]。
2. 液晶显示屏上将显示 [正在接收]，且设备将打印邮件服务器中的数据。

相关信息

- [使用因特网进行传真 \(I-Fax\)](#)

相关主题：

- [转发接收的电子邮件和传真信息](#)

I-Fax 选项

- 转发接收的电子邮件和传真信息
- 在 Brother 设备上设置中继多址发送
- 网络传真 (I-Fax) 验证邮件
- 配置 Brother 设备的电子邮件或 I-Fax

转发接收的电子邮件和传真信息

使用 Brother I-Fax 将电子邮件或标准传真信息转发到其他计算机、传真设备或其他 I-Fax 设备。使用网络基本管理启用转发功能。

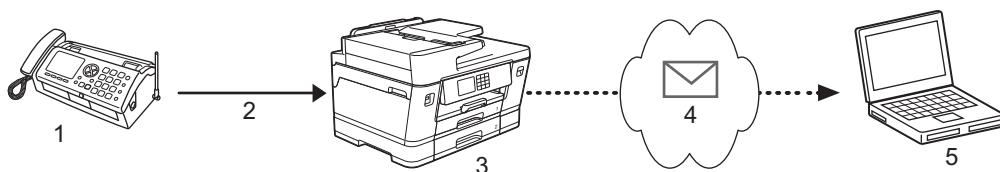

1. 传真 (发送方)
2. 电话线路
3. 本 Brother 设备 (接收方/发送方)
4. 因特网
5. 计算机接收转发的电子邮件

1. 打开您的网络浏览器。
2. 在您的浏览器地址栏中输入 "https://设备的 IP 地址" (其中, "设备的 IP 地址" 为本设备的 IP 地址)。例如:
https://192.168.1.2
3. 如有需要, 在**登录**字段中输入密码, 然后点击**登录**。



用于管理本设备所设置的默认密码位于设备背面并标有 "Pwd" 字样。

4. 转到导航菜单, 然后点击**传真 > 远程传真选项**。



如果屏幕左侧不显示导航菜单, 则从  启动。

5. 在**转发/存储**字段中选择**传真转发**。
6. 在**传真转发号码**中选择**电子邮件地址**选项, 然后输入接收方的电子邮件地址。
7. 完成后, 点击**提交**。

✓ 相关信息

- [I-Fax 选项](#)

相关主题:

- [访问网络基本管理](#)
- [手动轮询服务器](#)
- [使用因特网进行传真 \(I-Fax\)](#)
- [电子邮件或 I-Fax 的初始设置](#)
- [自动接收 I-Fax](#)

在 Brother 设备上设置中继多址发送

中继多址发送是指本 Brother 设备通过因特网接收信息，然后使用常规电话线路将其中继到其他传真设备。如果您想将文档传真到较远距离或国外，使用“中继多址发送”功能可节省通信费用。

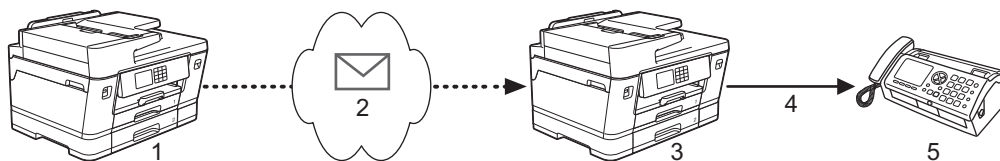

1. 可访问因特网的传真设备
2. 因特网
3. 您的 Brother 设备
4. 电话线路
5. 传真设备

1. 打开您的网络浏览器。
2. 在您的浏览器地址栏中输入 "https://设备的 IP 地址" (其中, "设备的 IP 地址" 为本设备的 IP 地址)。例如:
https://192.168.1.2
3. 如有需要, 在**登录**字段中输入密码, 然后点击**登录**。



用于管理本设备所设置的默认密码位于设备背面并标有 "Pwd" 字样。

4. 转到导航菜单, 然后点击**传真 > 中继功能**。



如果屏幕左侧不显示导航菜单, 则从 ☰ 启动。

5. 根据需要配置设置。

中继功能

中继多址发送功能

关
 开

中继网域

中继多址发送报告

关
 开

- **中继多址发送功能**
将**中继多址发送功能**设置为开。
- **中继网域**
在将文档多址发送到传统传真设备的设备上配置设备的域名。若要将本设备用作中继多址发送设备，必须在设备上指定信任域名（符号“@”后的名称部分）。请谨慎选择信任域：信任域上的任何用户都可以进行中继多址发送。最多可注册五个域名。
- **中继多址发送报告**
指定在设备完成中继多址发送后是否打印中继多址发送报告。

6. 完成后，点击**提交**。

✓ 相关信息

- I-Fax 选项
 - 从 Brother 设备进行中继多址发送
 - 从计算机进行中继多址发送

相关主题:

- [访问网络基本管理](#)
-

从 Brother 设备进行中继多址发送

使用中继多址发送功能将电子邮件从本设备发送到传统传真设备。

确认已在网络基本管理中选中 **POP3/IMAP4/SMTP 客户端**和 **SMTP 服务器**复选框。如果未选中 **POP3/IMAP4/SMTP 客户端**和 **SMTP 服务器**复选框，请选中 **POP3/IMAP4/SMTP 客户端**和 **SMTP 服务器**复选框。点击**提交**，然后重新启动设备。

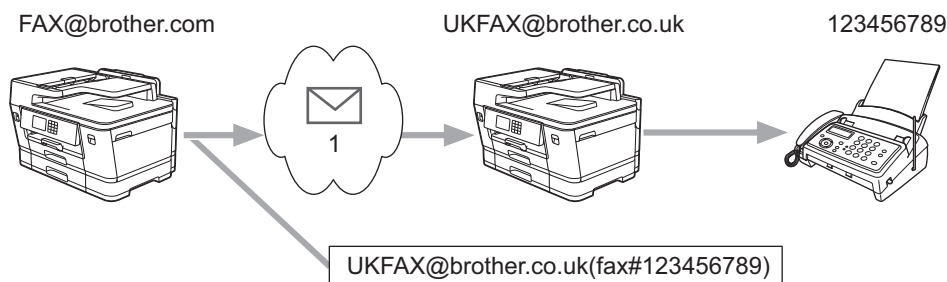

1. 因特网

在此示例中，本设备的电子邮件地址为 FAX@brother.com，您想从本设备发送一份文档至位于英国且电子邮件地址为 UKFAX@brother.co.uk 的标准传真设备，而且您想让本设备通过常规电话线路发送文档。

1. 装入原稿。

2. 执行以下操作中的一项：

- 如果 [传真预览] 设置为 [关]，按 [传真]。
- 如果 [传真预览] 设置为 [开]，按 [传真]，然后按 [发送传真]。

3. 按 [选项] > [多址发送] > [添加号码]。

4. 可按以下方式在多址发送中添加电子邮件地址：

- 按 [添加号码] 和 ，输入电子邮件地址，然后按 [确定]。
- 按 [从地址簿添加]。选中您想添加到多址发送的电子邮件地址的复选框。选中您想添加的所有电子邮件地址后，按 [确定]。
- 按 [在地址簿中搜索]。输入名称，然后按 [确定]。将会显示搜索结果。按所需名称，然后按您想添加到多址发送的电子邮件地址。

以下示例说明如何输入电子邮件地址和电话号码：

UKFAX@brother.co.uk(fax#123456789)

电子邮件地址

传真电话号码

括号内必须包含 "fax#" 字样和电话号码

输入所有传真号码后，按 [确定]。

5. 按 [传真启动]。

✓ 相关信息

- 在 Brother 设备上设置中继多址发送

从计算机进行中继多址发送

使用中继多址发送功能从计算机向传统传真设备发送电子邮件。

- 有些电子邮件应用程序不支持发送电子邮件到多个传真号码。如果您的电子邮件应用程序不支持多个传真号码，则每次您只能传输到一台传真设备上。

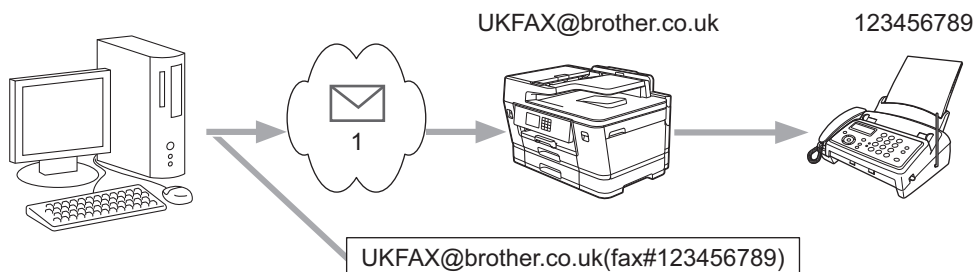

1. 因特网

- 确认已在网络基本管理中选中 **POP3/IMAP4/SMTP 客户端**和 **SMTP 服务器**复选框。如果未选中 **POP3/IMAP4/SMTP 客户端**和 **SMTP 服务器**复选框，请选中 **POP3/IMAP4/SMTP 客户端**和 **SMTP 服务器**复选框。点击**提交**，然后重新启动设备。

如果您正在向传统传真设备发送电子邮件，则传真设备的传真号码的输入方法根据所使用的应用程序的不同而不同。

1. 在您的电子邮件应用程序中，创建一条新的邮件信息，然后在“发送到”框中输入中继传输设备的电子邮件地址和第一台传真设备的传真号码。

以下示例说明如何输入电子邮件地址和传真号码：

UKFAX@brother.co.uk(fax#123456789)

电子邮件地址

传真电话号码

括号内必须包含 "fax#" 字样和电话号码



对于 Microsoft Outlook，地址信息必须按以下方式输入到地址簿中：

名称：fax#123456789

电子邮件地址：UKFAX@brother.co.uk

2. 在“发送到”框中输入中继传输设备的电子邮件地址和第二台传真设备的传真号码。
3. 发送电子邮件。

✓ 相关信息

- 在 Brother 设备上设置中继多址发送

网络传真 (I-Fax) 验证邮件

- 用于发送的验证邮件允许您向接收和处理 I-Fax 或电子邮件的接收方请求通知。
- 用于接收的验证邮件允许您在成功接收和处理 I-Fax 或电子邮件后发送一份默认报告到发送方。

若要使用此功能，请在本设备的操作面板菜单中设置 [设置邮件接收] 和 [设置邮件发送] 选项中的 [通知] 选项。

✓ 相关信息

- I-Fax 选项
 - 启用传输验证邮件的发送通知
 - 启用传输验证邮件的接收通知
 - I-Fax 错误邮件

启用传输验证邮件的发送通知

1. 按  [设置] > [所有设置] > [网络] > [电子邮件/IFAX] > [设置邮件发送] > [通知]。
2. 当切换为 [开] 时, 将随图像数据一起发送一条附加信息字段。此字段命名为 MDN (Message Disposition Notification)。



接收方必须支持 MDN 字段才能发送通知报告, 否则此请求将被忽略。

3. 按 。



相关信息

- 网络传真 (I-Fax) 验证邮件

启用传输验证邮件的接收通知

1. 按  [设置] > [所有设置] > [网络] > [电子邮件/IFAX] > [设置邮件接收] > [通知]。
2. 按以下三个可用设置中的一项：

选项	说明
接收通知[开]	当接收通知设置为[开]时，一条固定信息将被发回至发送方，以表示信息已被成功接收和处理。 这些固定信息取决于发送方所请求的操作。 例如： [SUCCESS: Received From <Mail Address>]
接收通知[MDN]	当接收通知设置为[MDN]时，如果发送方向[MDN]字段发送了请求确认，将向发送方发回一个报告，表示已成功接收和处理。
接收通知[关]	当接收通知设置为[关]时，所有形式的接收通知都被禁用，不管有无请求均无信息回发至发送方。



- 若要发送传输验证邮件，发送方必须配置以下设置：
 - 将[设置邮件发送]中的[通知]切换为[开]。
 - 将[设置邮件接收]中的[标题]切换为[全部]或[主题+来自+至]。
- 若要接收传输验证邮件，接收方必须配置以下设置：
将[设置邮件接收]中的[通知]切换为[开]。

3. 按 。

✓ 相关信息

- [网络传真 \(I-Fax\) 验证邮件](#)

I-Fax 错误邮件

如果发送 I-Fax 时出现传送错误，邮件服务器将会向 Brother 设备返回一条错误信息，且该错误信息将会被打印出来。

接收 I-Fax 时，如果发生错误，将打印一条错误信息，例如 "The message being sent to the machine was not in a TIFF format." (正在向设备发送的信息不是 TIFF 格式)。

若要接收并在本设备上打印错误邮件，将 [设置邮件接收] 中的 [标题] 选项切换为 [全部] 或 [主题+来自+至]。

✓ 相关信息

- [网络传真 \(I-Fax\) 验证邮件](#)

使用网络基本管理与 SNTP 服务器的时间保持同步

简单网络时间协议 (SNTP) 用于同步设备在向 SNTP 时间服务器验证身份时所使用的的时间。(此时间不是设备的液晶显示屏上显示的时间。) 您可以自动或手动同步设备的时间与 SNTP 时间服务器所提供的协调世界时 (UTC)。

- 使用“网络基本管理”配置日期和时间
- 使用网络基本管理配置 SNTP 协议

使用“网络基本管理”配置日期和时间

配置日期和时间，使设备使用的时间与 SNTP 时间服务器保持同步。

某些国家或地区不提供此功能。

1. 打开您的网络浏览器。
2. 在您的浏览器地址栏中输入“https://设备的 IP 地址”（其中，“设备的 IP 地址”为本设备的 IP 地址）。
例如：
https://192.168.1.2
3. 如有需要，在**登录**字段中输入密码，然后点击**登录**。



用于管理本设备所设置的默认密码位于设备背面并标有“Pwd”字样。

4. 转到导航菜单，然后点击**管理员** > **日期和时间**。



如果屏幕左侧不显示导航菜单，则从 ☰ 启动。

5. 确认**时区**设置。



从**时区**下拉列表中选择您所在位置与 UTC 的时差。例如，在美国和加拿大，东部时间的时区是 UTC-05:00。

6. 选中与**SNTP 服务器同步**复选框。
7. 点击**提交**。



也可手动配置日期和时间。



相关信息

- [使用网络基本管理与 SNTP 服务器的时间保持同步](#)

相关主题：

- [设置扫描到网络配置文件](#)
- [访问网络基本管理](#)

使用网络基本管理配置 SNTP 协议

配置 SNTP 协议，使设备用于认证的时间与 SNTP 时间服务器保持同步。

1. 打开您的网络浏览器。
2. 在您的浏览器地址栏中输入 "https://设备的 IP 地址" (其中, "设备的 IP 地址" 为本设备的 IP 地址)。

例如:

https://192.168.1.2

3. 如有需要, 在**登录**字段中输入密码, 然后点击**登录**。



用于管理本设备所设置的默认密码位于设备背面并标有 "Pwd" 字样。

4. 转到导航菜单, 然后点击**网络 > 网络 > 协议**。



如果屏幕左侧不显示导航菜单, 则从  启动。

5. 选中 **SNTP** 复选框以激活设置。
6. 点击**提交**。
7. 重新启动本 Brother 设备以激活配置。
8. 在 SNTP 复选框旁边, 点击**高级设置**。
9. 配置设置。

选项	说明
状态	显示 SNTP 协议是已启用还是已禁用。
同步状态	确认最新的同步状态。
SNTP 服务器设置方式	选择 自动 或 静态 。 <ul style="list-style-type: none">• 自动 如果您的网络中有 DHCP 服务器, 则 SNTP 服务器自动从该服务器获取地址。• 静态 输入您想使用的地址。
首选 SNTP 服务器地址 备用 SNTP 服务器地址	输入服务器地址 (不超过 64 个字符)。 辅助 SNTP 服务器地址用作主 SNTP 服务器地址的备份。如果主服务器不可用, 设备将连接辅助 SNTP 服务器。
首选 SNTP 服务器端口 备用 SNTP 服务器端口	输入端口号 (1-65535)。 辅助 SNTP 服务器端口用作主 SNTP 服务器端口的备份。如果主 SNTP 服务器端口不可用, 设备将连接辅助 SNTP 服务器端口。
同步间隔	输入服务器同步尝试之间间隔的小时数 (1-168 小时)。

10. 点击**提交**。



相关信息

- [使用网络基本管理与 SNTP 服务器的时间保持同步](#)

相关主题:

- [访问网络基本管理](#)

将网络设置重置为出厂默认设置

您可以使用本设备的操作面板将设备的网络设置恢复为出厂默认设置。此操作将恢复诸如密码、IP 地址等所有信息。



- 此功能可将有线（仅限支持型号）和无线网络设置全部恢复为出厂设置。
- 您也可以使用网络基本管理将打印服务器重置为出厂设置。

1. 按  [设置] > [所有设置] > [网络] > [网络重置]。
2. 将显示重置确认信息。按住 [确定] 两秒钟。
设备将重新启动。

✓ 相关信息

- [网络功能](#)

相关主题：

- [传送传真或传真日志报告](#)

安全

- 使用网络安全功能前
- 配置设备安全性证书
- 使用 SSL/TLS
- 使用 SNMPv3
- 使用 IPsec
- 使用有线或无线网络的 IEEE 802.1x 验证
- 使用安全功能锁 3.0
- 安全发送或接收电子邮件

使用网络安全功能前

本设备采用了目前最新的网络安全与加密协议。这些网络功能可以应用于网络安全总计划中，有助于保护数据并防止未经授权用户访问该设备。



我们建议您禁用 FTP 和 TFTP 协议。使用这些协议访问本设备不安全。但是，请注意，如果您禁用 FTP，则扫描到 FTP 功能将不可用。



相关信息

- [安全](#)

配置设备安全性证书

必须配置证书才可以使用 SSL/TLS 安全地管理网络设备，必须使用网络基本管理配置证书。

- [支持的安全证书功能](#)
- [证书创建和安装的逐步指南](#)
- [创建自我认定证书](#)
- [创建 CSR 并安装证书授权中心 \(CA\) 颁发的证书](#)
- [导入和导出证书和机密钥](#)
- [导入和导出 CA 证书](#)
- [管理多个证书](#)

支持的安全证书功能

本设备支持使用多个安全证书进行安全验证和设备通信。本设备允许使用以下安全证书功能：

- SSL/TLS 信息互通
- IEEE 802.1x 验证
- IPsec

Brother 设备支持以下证书：

- 预安装证书

本设备有预安装自我认定证书。此证书让您可以使用 SSL/TLS 通信，而无需创建或安装其他证书。



预安装自我认定证书可保护您的通信，保护程度达到特定级别。我们建议您使用由受信任的机构颁发的证书，以提高安全性。

- 自我认定证书

本打印服务器可颁发自我认定证书。使用该证书时，您可以轻松使用 SSL/TLS 通信，而无需创建或安装其他 CA 证书。

- 证书授权中心 (CA) 颁发的证书

有两种方法安装 CA 认证证书。若已经存在 CA 认证证书，或者希望使用外部 CA 认证证书：

- 当使用打印服务器的证书签订请求 (CSR) 时。
- 当导入证书和机密钥时。

- 证书授权中心 (CA) 证书

若要使用可识别 CA 机构并拥有其机密钥的 CA 证书，则配置网络的安全功能前必须先导入由 CA 颁发的 CA 证书。



- 如果您要使用 SSL/TLS 通信，我们建议您在之前先联系系统管理员。
- 当您重置打印服务器为默认出厂设置时，已安装的证书和机密钥将被删除。如果您希望重置打印服务器后仍然保留原有的证书和机密钥，那么请在重置打印服务器之前先将其导出，然后重新安装。

✓ 相关信息

- [配置设备安全性证书](#)

相关主题：

- [使用网络基本管理（网络浏览器）配置有线或无线网络的 IEEE 802.1x 验证](#)

证书创建和安装的逐步指南

选择安全证书时有两个选项：使用自我认定证书或使用证书授权中心（CA）颁发的证书。

选项 1

自我认定证书

1. 使用网络基本管理创建自我认定证书。
2. 在计算机上安装自我认定证书。

选项 2

CA 证书

1. 使用网络基本管理创建证书签订请求（CSR）。
2. 使用网络基本管理在本 Brother 设备中安装由 CA 机构（证书授权中心）颁发的证书。
3. 在计算机上安装证书。

✓ 相关信息

- [配置设备安全性证书](#)

创建自我认定证书

1. 打开您的网络浏览器。
2. 在您的浏览器地址栏中输入 "https://设备的 IP 地址" (其中, "设备的 IP 地址" 为本设备的 IP 地址)。

例如:

https://192.168.1.2



如果您正在使用域名系统或启用 NetBIOS 名称, 则可以输入 "SharedPrinter" 等其他名称代替 IP 地址。

例如:

https://SharedPrinter

如果您启用 NetBIOS 名称, 您也可以使用节点名称。

例如:

https://brnxxxxxxxxxxxx

NetBIOS 名称可在 "网络配置报告" 中找到。

3. 如有需要, 在**登录**字段中输入密码, 然后点击**登录**。



用于管理本设备所设置的默认密码位于设备背面并标有 "Pwd" 字样。

4. 转到导航菜单, 然后点击**网络 > 安全 > 证书**。



如果屏幕左侧不显示导航菜单, 则从  启动。

5. 点击**创建自我认定证书**。
6. 输入**名称**和**有效日期**。
 - **名称**需少于 64 个字节。当通过 SSL/TLS 通信使用本设备时, 请输入标识符, 例如 IP 地址、节点名称或域名。在默认状态下显示节点名称。
 - 如果您使用 IPPS 或 HTTPS 协议并在 URL 中输入了与用于自我认定证书的**名称**不同的名称, 将显示警告信息。
7. 从**公钥算法**下拉列表中选择设置。此选项默认设置为 **RSA (2048 位)**。
8. 从**摘要算法**下拉列表中选择设置。此选项默认设置为 **SHA256**。
9. 点击**提交**。



相关信息

- [配置设备安全性证书](#)

相关主题:

- [访问网络基本管理](#)

创建 CSR 并安装证书授权中心 (CA) 颁发的证书

如果您已拥有外部 CA 认证证书，您可以通过导入和导出证书和机密键将它们保存在设备中并进行管理。如果您没有外部 CA 认证证书，创建证书签订请求 (CSR)，将其发送到 CA 进行验证，然后将返回证书安装到设备上。

- [创建证书签订请求 \(CSR\)](#)
- [将证书安装到本设备上](#)

创建证书签订请求 (CSR)

证书签订请求 (CSR) 是向证书授权中心 (CA) 发送的一个请求, 用于验证证书中所包含的凭据。

我们建议您在创建 CSR 之前, 在您的计算机中安装由 CA 认证的根证书。

1. 打开您的网络浏览器。
2. 在您的浏览器地址栏中输入 "https://设备的 IP 地址" (其中, "设备的 IP 地址" 为本设备的 IP 地址)。
例如:
https://192.168.1.2



如果您正在使用域名系统或启用 NetBIOS 名称, 则可以输入 "SharedPrinter" 等其他名称代替 IP 地址。

例如:

https://SharedPrinter

如果您启用 NetBIOS 名称, 您也可以使用节点名称。

例如:

https://brnxxxxxxxxxxxxx

NetBIOS 名称可在 "网络配置报告" 中找到。

3. 如有需要, 在 **登录** 字段中输入密码, 然后点击 **登录**。



用于管理本设备所设置的默认密码位于设备背面并标有 "Pwd" 字样。

4. 转到导航菜单, 然后点击 **网络 > 安全 > 证书**。



如果屏幕左侧不显示导航菜单, 则从 **☰** 启动。

5. 点击 **创建 CSR**。
6. 输入 **名称** (必填), 并添加有关 **组织** (可选) 的其他信息。



- 要求输入公司详细信息, 以便 CA 能够确认您的身份, 并对外界验证您的身份。
- **名称** 必须少于 64 个字节。当通过 SSL/TLS 通信使用本设备时, 请输入标识符, 例如 IP 地址、节点名称或域名。在默认状态下显示节点名称。**名称** 为必填项。
- 如果您在 URL 中输入的名称与证书使用的通用名称不同, 将显示警告信息。
- **组织**、**组织单位**、**城市/位置**和**自治区/省份**必须少于 64 个字节。
- **国家/区域**应是两个字符的 ISO 3166 国家代码。
- 如果您正在配置 X.509v3 证书扩展名, 请选中**配置扩展分区**复选框, 然后选择**自动 (注册 IPv4)**或**手动**。

7. 从**公钥算法**下拉列表中选择设置。此选项默认设置为 **RSA (2048 位)**。
8. 从**摘要算法**下拉列表中选择设置。此选项默认设置为 **SHA256**。
9. 点击 **提交**。
屏幕上显示 CSR。将 CSR 另存为文件, 或将其复制和粘贴到证书授权中心提供的在线 CSR 表格中。
10. 点击 **保存**。



- 关于将 CSR 发送到 CA 认证的方法, 请遵循 CA 认证政策。
- 如果您正在使用 Windows Server 2008/2008 R2/2012/2012 R2/2016/2019 的企业根 CA, 我们建议您使用网络服务器作为证书模板来安全创建客户端证书。如果您正在创建带 EAP-TLS 验证的 IEEE 802.1x 环境客户端证书, 我们建议您使用用户作为证书模板。



相关信息

- 创建 CSR 并安装证书授权中心 (CA) 颁发的证书

相关主题：

- 访问网络基本管理

将证书安装到本设备上

当您接收到 CA 授予的证书时，请遵循以下步骤将证书安装在打印服务器中。

只能将由该设备 CSR 授予的证书安装到设备上。需要创建其他 CSR 时，创建前请确保证书已安装。请先将证书安装在设备中，然后再创建一个 CSR。否则，您在安装前创建的 CSR 将无效。

1. 打开您的网络浏览器。
2. 在您的浏览器地址栏中输入 "https://设备的 IP 地址" (其中，"设备的 IP 地址" 为本设备的 IP 地址)。

例如：

https://192.168.1.2



如果您正在使用域名系统或启用 NetBIOS 名称，则可以输入 "SharedPrinter" 等其他名称代替 IP 地址。

例如：

https://SharedPrinter

如果您启用 NetBIOS 名称，您也可以使用节点名称。

例如：

https://brnxxxxxxxxxxxxx

NetBIOS 名称可在 "网络配置报告" 中找到。

3. 如有需要，在 **登录** 字段中输入密码，然后点击 **登录**。



用于管理本设备所设置的默认密码位于设备背面并标有 "Pwd" 字样。

4. 转到导航菜单，然后点击 **网络 > 安全 > 证书**。



如果屏幕左侧不显示导航菜单，则从 ☰ 启动。

5. 点击 **安装证书**。
6. 操作到包含 CA 授予的证书的文件，然后点击 **提交**。
证书创建成功，并成功保存在本设备的内存中。

若要使用 SSL/TLS 信息互通，必须在您的计算机中也装 CA 认证的根证书。联系您的网络管理员。



相关信息

- [创建 CSR 并安装证书授权中心 \(CA\) 颁发的证书](#)

相关主题：

- [访问网络基本管理](#)

导入和导出证书和机密键

通过导入和导出证书和机密键将它们存储到设备中并进行管理。

- [导入证书和机密键](#)
- [导出证书和机密键](#)

导入证书和机密钥

1. 打开您的网络浏览器。
2. 在您的浏览器地址栏中输入 "https://设备的 IP 地址" (其中, "设备的 IP 地址" 为本设备的 IP 地址)。

例如:

https://192.168.1.2



如果您正在使用域名系统或启用 NetBIOS 名称, 则可以输入 "SharedPrinter" 等其他名称代替 IP 地址。

例如:

https://SharedPrinter

如果您启用 NetBIOS 名称, 您也可以使用节点名称。

例如:

https://brnxxxxxxxxxxxx

NetBIOS 名称可在 "网络配置报告" 中找到。

3. 如有需要, 在**登录**字段中输入密码, 然后点击**登录**。



用于管理本设备所设置的默认密码位于设备背面并标有 "Pwd" 字样。

4. 转到导航菜单, 然后点击**网络 > 安全 > 证书**。



如果屏幕左侧不显示导航菜单, 则从  启动。

5. 点击**输入证书及机密钥**。
6. 转到您想导入的文件。
7. 如果文件加密, 请输入密码, 然后点击**提交**。

证书和机密钥已导入至您的设备。



相关信息

- [导入和导出证书和机密钥](#)

相关主题:

- [访问网络基本管理](#)

导出证书和机密钥

1. 打开您的网络浏览器。
2. 在您的浏览器地址栏中输入 "https://设备的 IP 地址" (其中, "设备的 IP 地址" 为本设备的 IP 地址)。

例如:

https://192.168.1.2



如果您正在使用域名系统或启用 NetBIOS 名称, 则可以输入 "SharedPrinter" 等其他名称代替 IP 地址。

例如:

https://SharedPrinter

如果您启用 NetBIOS 名称, 您也可以使用节点名称。

例如:

https://brnxxxxxxxxxxxx

NetBIOS 名称可在 "网络配置报告" 中找到。

3. 如有需要, 在**登录**字段中输入密码, 然后点击**登录**。



用于管理本设备所设置的默认密码位于设备背面并标有 "Pwd" 字样。

4. 转到导航菜单, 然后点击**网络 > 安全 > 证书**。



如果屏幕左侧不显示导航菜单, 则从  启动。

5. 点击随**证书列表**显示的**导出**。
6. 如果您想加密文件, 请输入密码。
如果使用空白密码, 则输出不会加密。
7. 重新输入密码以进行确认, 然后点击**提交**。
8. 点击**保存**。

证书和机密钥已导出至您的计算机。

也可将证书导入计算机。



相关信息

- [导入和导出证书和机密钥](#)

相关主题:

- [访问网络基本管理](#)

导入和导出 CA 证书

您可以在本 Brother 设备上导入、导出并存储 CA 证书。

- [导入 CA 证书](#)
- [导出 CA 证书](#)

导入 CA 证书

1. 打开您的网络浏览器。
2. 在您的浏览器地址栏中输入 "https://设备的 IP 地址" (其中, "设备的 IP 地址" 为本设备的 IP 地址)。

例如:

https://192.168.1.2



如果您正在使用域名系统或启用 NetBIOS 名称, 则可以输入 "SharedPrinter" 等其他名称代替 IP 地址。

例如:

https://SharedPrinter

如果您启用 NetBIOS 名称, 您也可以使用节点名称。

例如:

https://brnxxxxxxxxxxxx

NetBIOS 名称可在 "网络配置报告" 中找到。

3. 如有需要, 在**登录**字段中输入密码, 然后点击**登录**。



用于管理本设备所设置的默认密码位于设备背面并标有 "Pwd" 字样。

4. 转到导航菜单, 然后点击**网络 > 安全 > CA 证书**。



如果屏幕左侧不显示导航菜单, 则从 ☰ 启动。

5. 点击**导入 CA 证书**。
6. 转到您想导入的文件。
7. 点击**提交**。



相关信息

- [导入和导出 CA 证书](#)

相关主题:

- [访问网络基本管理](#)

导出 CA 证书

1. 打开您的网络浏览器。
2. 在您的浏览器地址栏中输入 "https://设备的 IP 地址" (其中, "设备的 IP 地址" 为本设备的 IP 地址)。

例如:

https://192.168.1.2



如果您正在使用域名系统或启用 NetBIOS 名称, 则可以输入 "SharedPrinter" 等其他名称代替 IP 地址。

例如:

https://SharedPrinter

如果您启用 NetBIOS 名称, 您也可以使用节点名称。

例如:

https://brnxxxxxxxxxxxx

NetBIOS 名称可在 "网络配置报告" 中找到。

3. 如有需要, 在**登录**字段中输入密码, 然后点击**登录**。



用于管理本设备所设置的默认密码位于设备背面并标有 "Pwd" 字样。

4. 转到导航菜单, 然后点击**网络 > 安全 > CA 证书**。



如果屏幕左侧不显示导航菜单, 则从  启动。

5. 选择您想导出的证书, 然后点击**导出**。
6. 点击**提交**。
7. 点击**保存**旁边的 , 然后指定文件的保存位置。



相关信息

- [导入和导出 CA 证书](#)

相关主题:

- [访问网络基本管理](#)

管理多个证书

通过多证书功能，您可以使用网络基本管理来管理本设备上已经安装的所有证书。在网络基本管理中，操作至**证书**或**CA 证书**屏幕查看证书内容、删除或导出证书。

	Brother 设备上存储的证书最大数量
自我认定证书或由 CA 颁发的证书	5
CA 证书	6

我们建议您实际保存的证书数量要少于所允许的最大数量，从而保留一个空位置以备证书过期时使用。有证书过期时，将新证书导入到保留位置，然后删除已过期的证书。这样可避免配置失败。



- 使用 HTTPS/IPPS 或 IEEE 802.1x 时，必须选择您正在使用的证书。
- 使用 SMTP/POP3/IMAP4 的 SSL 通信时（仅适用于特定型号），不必选择证书。系统会自动选择所需证书。

✓ 相关信息

- [配置设备安全性证书](#)

使用 SSL/TLS

- [SSL/TLS 简介](#)
- [使用 SSL/TLS 安全地管理网络设备](#)
- [使用 SSL/TLS 安全打印文档](#)
- [使用 SSL/TLS 安全发送或接收电子邮件](#)

SSL/TLS 简介

安全套接字层 (SSL) 或传输层安全 (TLS) 是保护通过局域网或广域网 (LAN 或 WAN) 发送的数据的有效方法。它的工作方式是对通过网络发送的打印作业等数据进行加密, 因此尝试获取该打印作业的任何人都无法读取到它。

SSL/TLS 可在有线和无线网络中配置, 可以兼容 WPA 密钥和防火墙等其他安全形式。

✓ 相关信息

- [使用 SSL/TLS](#)
 - [SSL/TLS 简史](#)
 - [使用 SSL/TLS 的优势](#)

SSL/TLS 简史

SSL/TLS 最初创建用于保证网络流量信息的安全，尤其是网络浏览器与服务器之间的数据。例如，当您使用 Internet Explorer 访问网上银行时在网络浏览器中看到 `https://` 和小挂锁图标，表示您正在使用 SSL。SSL 逐步发展与 Telnet、打印机和 FTP 软件等其他应用程序兼容，以成为网上安全的通用解决方案。今天，它的最初设计意图仍被许多网上零售商和银行使用以保证信用卡号码、客户记录等敏感数据的安全。

SSL/TLS 使用极高的加密级别，受到全世界银行的信任。

✓ 相关信息

- [SSL/TLS 简介](#)

使用 SSL/TLS 的优势

使用 SSL/TLS 的主要优势在于，通过限制未经授权的用户读取发送至设备的数据，保证通过 IP 网络进行安全打印。SSL 的主要卖点是使用它可以安全地打印机密数据。例如，大公司的 HR 部门可能会定期打印工资单。如果不加密，则其他网络用户也可读取这些工资单上包含的数据。但使用 SSL/TLS 后，任何人试图获取这些数据都将看到混乱的代码页面，看不到实际工资单。

✓ 相关信息

- [SSL/TLS 简介](#)

使用 SSL/TLS 安全地管理网络设备

- 配置 SSL/TLS 和可用协议证书
- 使用 SSL/TLS 访问网络基本管理
- 安装自我认定证书（适用于具有管理员权限的 Windows 用户）
- 配置设备安全性证书

配置 SSL/TLS 和可用协议证书

使用 SSL/TLS 通信之前，请先通过网络基本管理在本设备上配置一个证书。

1. 打开您的网络浏览器。
2. 在您的浏览器地址栏中输入 "https://设备的 IP 地址"（其中，“设备的 IP 地址”为本设备的 IP 地址）。

例如：

https://192.168.1.2



如果您正在使用域名系统或启用 NetBIOS 名称，则可以输入 “SharedPrinter” 等其他名称代替 IP 地址。

例如：

https://SharedPrinter

如果您启用 NetBIOS 名称，您也可以使用节点名称。

例如：

https://brnxxxxxxxxxxxx

NetBIOS 名称可在“网络配置报告”中找到。

3. 如有需要，在**登录**字段中输入密码，然后点击**登录**。



用于管理本设备所设置的默认密码位于设备背面并标有 “Pwd” 字样。

4. 转到导航菜单，然后点击**网络 > 网络 > 协议**。



如果屏幕左侧不显示导航菜单，则从  启动。

5. 点击 **HTTP 服务器设置**。
6. 从**选择证书**下拉列表中选择您想配置的证书。
7. 点击**提交**。
8. 点击**是**重启您的打印服务器。



相关信息

- [使用 SSL/TLS 安全地管理网络设备](#)

相关主题：

- [使用 SSL/TLS 安全打印文档](#)
- [访问网络基本管理](#)

使用 SSL/TLS 访问网络基本管理

若要安全管理网络设备，您必须通过安全协议来使用管理实用程序。



- 要使用 HTTPS 协议，必须在设备上启用 HTTPS。默认启用 HTTPS 协议。
- 可使用网络基本管理屏幕更改 HTTPS 协议设置。

1. 打开您的网络浏览器。
2. 在您的浏览器地址栏中输入 "https://设备的 IP 地址"（其中，“设备的 IP 地址”为本设备的 IP 地址）。
例如：
https://192.168.1.2
3. 如有需要，在**登录**字段中输入密码，然后点击**登录**。



用于管理本设备所设置的默认密码位于设备背面并标有 “Pwd” 字样。

4. 此时，您可以通过 HTTPS 协议使用本设备。



相关信息

- [使用 SSL/TLS 安全地管理网络设备](#)

相关主题：

- [访问网络基本管理](#)

安装自我认定证书（适用于具有管理员权限的 Windows 用户）

以下步骤适用于 Microsoft Internet Explorer。如果使用其他网络浏览器，请参阅网络浏览器的说明书获取与安装证书有关的帮助。

1. 执行以下操作中的一项：



- Windows 10、Windows Server 2016 和 Windows Server 2019

点击  > Windows 附件。

- Windows 8.1

右击任务栏中的  (Internet Explorer) 图标。

- Windows Server 2012 和 Windows Server 2012 R2

点击  (Internet Explorer)，然后右击任务栏中出现的  (Internet Explorer) 图标。

- Windows 7 和 Windows Server 2008

点击  (开始) > 所有程序。

2. 右击 Internet Explorer，然后点击以管理员身份运行。



出现更多选项时，点击更多。

出现用户帐户控制屏幕时，点击是。

3. 在您的浏览器地址栏中输入 "https://设备的 IP 地址"（其中，“设备的 IP 地址”是您为证书指定的设备 IP 地址或节点名称）。

4. 点击详细信息。

5. 点击转到此网页(不推荐)。

6. 点击证书错误，然后点击查看证书。

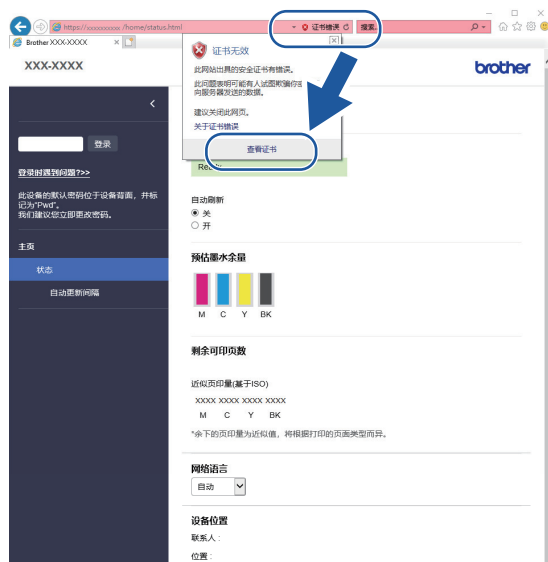

7. 点击安装证书...

8. 显示证书导入向导时，点击下一步。

9. 选择将所有的证书都放入下列存储，然后点击浏览...

10. 选择受信任的根证书颁发机构，然后点击确定。

11. 点击下一步。

12. 点击完成。

13. 如果指纹（拇指纹）正确，点击**是**。

14. 点击**确定**。



相关信息

- [使用 SSL/TLS 安全地管理网络设备](#)

使用 SSL/TLS 安全打印文档

- [使用 SSL/TLS 打印文档](#)
- [配置 SSL/TLS 和可用协议证书](#)
- [配置设备安全性证书](#)

使用 SSL/TLS 打印文档

若要使用 IPP 协议安全打印文档，请使用 IPPS 协议。

1. 打开您的网络浏览器。
2. 在您的浏览器地址栏中输入 "https://设备的 IP 地址"（其中，“设备的 IP 地址”为本设备的 IP 地址）。

例如：

https://192.168.1.2



如果您正在使用域名系统或启用 NetBIOS 名称，则可以输入 “SharedPrinter” 等其他名称代替 IP 地址。

例如：

https://SharedPrinter

如果您启用 NetBIOS 名称，您也可以使用节点名称。

例如：

https://brnxxxxxxxxxxxxx

NetBIOS 名称可在“网络配置报告”中找到。

3. 如有需要，在**登录**字段中输入密码，然后点击**登录**。



用于管理本设备所设置的默认密码位于设备背面并标有 “Pwd” 字样。

4. 转到导航菜单，然后点击**网络 > 网络 > 协议**。



如果屏幕左侧不显示导航菜单，则从  启动。

5. 确认已选中 **IPP** 复选框。



如果未选中 **IPP** 复选框，选中 **IPP** 复选框，然后点击**提交**。

重启设备以激活配置。

设备重新启动后，请返回到设备网页，输入密码，前往导航菜单，然后点击**网络 > 网络 > 协议**。

6. 点击 **HTTP 服务器设置**。
7. 在 **IPP** 中选中 **HTTPS (端口 443)** 复选框，然后点击**提交**。
8. 重启设备以激活配置。

使用 IPPS 通信时，不能阻止未经授权的用户访问打印服务器。



相关信息

- [使用 SSL/TLS 安全打印文档](#)

相关主题：

- [访问网络基本管理](#)

使用 SNMPv3

- 使用 SNMPv3 安全管理网络设备

使用 SNMPv3 安全管理网络设备

简单网络管理协议版本 3 (SNMPv3) 提供了用户认证和数据加密, 可安全地管理网络设备。若要安全地管理网络设备, 我们建议您在使用 BRAdmin Professional 4 时采用 SNMPv3 协议。

1. 打开您的网络浏览器。
2. 在您的浏览器地址栏中输入 "https://设备的 IP 地址" (其中, "设备的 IP 地址" 为本设备的 IP 地址)。

例如:

https://192.168.1.2

3. 如有需要, 在**登录**字段中输入密码, 然后点击**登录**。





用于管理本设备所设置的默认密码位于设备背面并标有 "Pwd" 字样。

4. 转到导航菜单, 然后点击**网络 > 网络 > 协议**。



如果屏幕左侧不显示导航菜单, 则从  启动。

5. 确保已启用 **SNMP** 设置, 然后点击**高级设置**。
6. 配置 SNMP 设置。SNMP 操作模式有三种可用选项。

选项	说明
SNMP v1/v2c 读写访问	打印服务器使用 SNMP 协议版本 1 和版本 2c。您可以使用所有 Brother 应用程序。但是, 由于未进行用户验证且数据也未加密, 所以这种模式不安全。
SNMPv3 读写访问和 v1/v2c 只读访问	打印服务器使用 SNMP 协议版本 3 的读写访问以及版本 1 和版本 2c 的只读访问操作模式。  使用 SNMPv3 读写访问和 v1/v2c 只读访问 模式时, 由于某些访问打印服务器的 Brother 应用程序 (例如: BRAdmin Light) 授权版本 1 和版本 2c 只读访问, 所以它们无法正常运行。如果您想使用所有应用程序, 我们建议您使用 SNMP v1/v2c 读写访问 模式。
SNMPv3 读写访问	打印服务器使用 SNMP 协议版本 3。如果您想安全管理打印服务器, 请使用此模式。  使用 SNMPv3 读写访问 模式时, 请注意以下几点: <ul style="list-style-type: none">• 您只能使用 BRAdmin Professional 或网络基本管理来管理打印服务器。• 除 BRAdmin Professional 之外, 其他所有使用 SNMPv1/v2c 的应用程序都受限制。若要允许使用 SNMPv1/v2c 应用程序, 请使用 SNMPv3 读写访问和 v1/v2c 只读访问 或 SNMP v1/v2c 读写访问 模式。

7. 点击**提交**。

✓ 相关信息

- [使用 SNMPv3](#)

相关主题:

- [访问网络基本管理](#)

使用 IPsec

- [IPsec 简介](#)
- [使用网络基本管理配置 IPsec](#)
- [使用 网络基本管理配置 IPsec 地址模板](#)
- [使用网络基本管理配置 IPsec 模板](#)

IPsec 简介

IPsec (Internet Protocol Security, Internet 协议安全性) 是一种安全协议, 它采用可选的 Internet 协议功能来防止数据处理, 并在以 IP 数据包的形式传输数据时确保机密性。IPsec 对通过网络传输的数据进行加密, 例如从计算机发送到打印机的打印数据。因为数据是在网络层上加密的, 因此采用更高级别协议的应用程序也可使用 IPsec, 虽然用户并没有意识到它的使用。

IPsec 支持下列功能:

- IPsec 传输

根据 IPsec 设置条件, 连接到网络的计算机会采用 IPsec 与指定的设备相互发送和接收数据。设备开始使用 IPsec 进行通信时, 先使用因特网密钥交换 (IKE) 交换密钥, 然后使用密钥传输加密的数据。

另外, IPsec 有两种操作模式: 透明模式和隧道模式。透明模式主要用于设备之间的通信, 隧道模式则用在诸如虚拟专用网络 (VPN) 之类的环境中。



要进行 IPsec 传输, 必须满足下列条件:

- 可以使用 IPsec 进行通信的计算机已连接到网络。
- 本设备已完成 IPsec 通信的相关配置。
- 连接到本设备的计算机已完成 IPsec 连接的相关配置。

- IPsec 设置

采用 IPsec 的连接所必需的设置, 这些设置可使用网络基本管理来配置。



若要配置 IPsec 设置, 您必须使用连接到网络的计算机上的浏览器。



相关信息

- [使用 IPsec](#)

使用网络基本管理配置 IPsec

IPsec 连接条件有两种模板类型：**地址**和 **IPsec**。您最多可以配置 10 个连接条件。

1. 打开您的网络浏览器。
2. 在您的浏览器地址栏中输入 "https://设备的 IP 地址" (其中, "设备的 IP 地址" 为本设备的 IP 地址)。例如:

https://192.168.1.2

3. 如有需要, 在**登录**字段中输入密码, 然后点击**登录**。



用于管理本设备所设置的默认密码位于设备背面并标有 "Pwd" 字样。

4. 转到导航菜单, 然后点击**网络 > 安全 > IPsec**。



如果屏幕左侧不显示导航菜单, 则从  启动。

5. 配置设置。

选项	说明
状态	启用或禁用 IPsec。
协商模式	将 IKE 阶段 1 选择为 协商模式 。IKE 协议用于交换加密密钥以使用 IPsec 执行加密通信。 在 主模式 下, 处理速度慢, 但安全性高。在 积极模式 下, 处理速度比 主模式 快, 但安全性较低。
所有非 IPsec 流量	选择要对非 IPsec 数据包采取的操作。 使用网络服务时, 必须将 所有非 IPsec 流量 选择为 允许 。如果您选择 阻止 , 将无法使用网络服务。
广播/多播旁路	选择 已启用 或 已禁用 。
协议旁路	选中所需单个或多个选项的复选框。
规则	选中 已启用 复选框以激活模板。选择多个复选框时, 如果所选复选框的设置冲突, 则编号较小的复选框具有优先权。 点击相应的下拉列表以选择用于 IPsec 连接条件的 地址模板 。若要添加 地址模板 , 点击 添加模板 。 点击相应的下拉列表以选择用于 IPsec 连接条件的 IPsec 模板 。若要添加 IPsec 模板 , 点击 添加模板 。

6. 点击**提交**。

如果必须重新启动设备才能注册新设置, 将显示重新启动确认屏幕。

如果您在**规则**表格中启用的模板中有空白项, 将显示错误信息。确认您的选择, 然后再次点击**提交**。



相关信息

- [使用 IPsec](#)

相关主题:



- [访问网络基本管理](#)
- [配置设备安全性证书](#)

使用 网络基本管理配置 IPsec 地址模板

1. 打开您的网络浏览器。
2. 在您的浏览器地址栏中输入 "https://设备的 IP 地址" (其中, "设备的 IP 地址" 为本设备的 IP 地址)。例如:
https://192.168.1.2
3. 如有需要, 在**登录**字段中输入密码, 然后点击**登录**。

 用于管理本设备所设置的默认密码位于设备背面并标有 "Pwd" 字样。

4. 转到导航菜单, 然后点击**网络 > 安全 > IPsec 地址模板**。

 如果屏幕左侧不显示导航菜单, 则从  启动。

5. 点击**删除**按钮删除**地址模板**。如果**地址模板**模板正在使用中, 则无法删除。
6. 点击要创建的**地址模板**。出现 **IPsec 地址模板**。
7. 配置设置。

选项	说明
模板名称	输入模板的名称 (最多 16 个字符)。
本地 IP 地址	<ul style="list-style-type: none"> • IP 地址 指定 IP 地址。从下拉列表中选择所有 IPv4 地址、所有 IPv6 地址、所有连接本地 IPv6或自定义。 如果您从下拉列表中选择自定义, 请在文本框中输入 IP 地址 (IPv4 或 IPv6)。 • IP 地址范围 在文本框中输入 IP 地址范围的开始和结束 IP 地址。如果开始和结束 IP 地址未标准化为 IPv4 或 IPv6, 或者结束 IP 地址比开始地址小, 将会发生错误。 • IP 地址 / 前缀 使用 CIDR 表示法指定 IP 地址。 例如: 192.168.1.1/24 对于 192.168.1.1, 因为前缀以 24 位子网掩码 (255.255.255.0) 的形式指定, 所以地址 192.168.1.xxx 有效。
远程 IP 地址	<ul style="list-style-type: none"> • 任何 如果选择任何, 将启用所有 IP 地址。 • IP 地址 在文本框中输入指定的 IP 地址 (IPv4 或 IPv6)。 • IP 地址范围 输入 IP 地址范围的开始和结束 IP 地址。如果开始和结束 IP 地址未标准化为 IPv4 或 IPv6, 或者结束 IP 地址比开始地址小, 将会发生错误。 • IP 地址 / 前缀 使用 CIDR 表示法指定 IP 地址。 例如: 192.168.1.1/24 对于 192.168.1.1, 因为前缀以 24 位子网掩码 (255.255.255.0) 的形式指定, 所以地址 192.168.1.xxx 有效。

8. 点击**提交**。

 更改当前所用模板的设置时, 重新启动设备以激活配置。



相关信息

- [使用 IPsec](#)

相关主题：

- [访问网络基本管理](#)

使用网络基本管理配置 IPsec 模板

1. 打开您的网络浏览器。
2. 在您的浏览器地址栏中输入 "https://设备的 IP 地址" (其中, "设备的 IP 地址" 为本设备的 IP 地址)。例如:
https://192.168.1.2
3. 如有需要, 在**登录**字段中输入密码, 然后点击**登录**。



用于管理本设备所设置的默认密码位于设备背面并标有 "Pwd" 字样。

4. 转到导航菜单, 然后点击**网络 > 安全 > IPsec 模板**。



如果屏幕左侧不显示导航菜单, 则从  启动。

5. 点击**删除**按钮删除 **IPsec 模板**。如果 **IPsec 模板** 模板正在使用中, 则无法删除。
6. 点击要创建的 **IPsec 模板**。出现 **IPsec 模板** 屏幕。配置字段根据您选择的**请使用已加前缀的模板**和**因特网密钥交换 (IKE)** 而不同。
7. 在**模板名称**字段中, 输入模板名称 (最多 16 个字符)。
8. 如果在**请使用已加前缀的模板**下拉列表中选择了**自定义**, 选择**因特网密钥交换 (IKE)** 选项, 然后更改设置 (如有需要)。
9. 点击**提交**。



相关信息



- [使用 IPsec](#)
 - [IPsec 模板的 IKEv1 设置](#)
 - [IPsec 模板的 IKEv2 设置](#)
 - [IPsec 模板的手动设置](#)

相关主题:

- [访问网络基本管理](#)

IPsec 模板的 IKEv1 设置



选项	说明
模板名称	输入模板名称（最多 16 个字符）。
请使用已加前缀的模板	选择自定义、IKEv1 高安全性或 IKEv1 中安全性。设置项目根据所选模板不同而有所不同。
因特网密钥交换（IKE）	<p>IKE 通信协议用于交换加密密钥以使用 IPsec 执行加密通信。为了仅在特定的时间执行加密通信，将确定 IPsec 所需的加密算法并共享加密密钥。对于 IKE，将使用 Diffie-Hellman 密钥交换方法交换加密密钥，并执行限制为 IKE 的加密通信。</p> <p>如果在请使用已加前缀的模板中选择了自定义，选择 IKEv1。</p>
验证类型	<ul style="list-style-type: none"> • Diffie-Hellman 小组 这种密钥交换方法可通过未受保护的网络安全地交换保密密钥。Diffie-Hellman 密钥交换方法使用离散对数问题，而不是保密密钥，来发送和接收使用随机数字和保密密钥生成的打开信息。 选择小组 1、小组 2、小组 5 或小组 14。 • 加密 选择 DES、3DES、AES-CBC 128 或 AES-CBC 256。 • 哈希算法 选择 MD5、SHA1、SHA256、SHA384 或 SHA512。 • SA 生存期 指定 IKE SA 生存期。 输入时间（秒数）和千字节数（KB）
压缩安全设置	<ul style="list-style-type: none"> • 协议 选择 ESP、AH 或 AH+ESP。 <hr/> <ul style="list-style-type: none"> - ESP 是使用 IPsec 执行加密通信的协议。ESP 对负载（通信内容）进行加密并添加其他信息。IP 数据包由标题和加密的有效负载组成，其中有效负载跟在标题后面。除了加密数据，IP 数据包还包括与加密方法和加密密钥、验证数据等有关的信息。 - AH 是 IPsec 协议的一部分，用于验证发送方和防止操纵数据（确保数据的完整性）。在 IP 数据包中，数据紧接在标题后。数据包中还包含使用等式从通信内容、保密密钥等计算得出的哈希值，以防止篡改发送方和操纵数据。与 ESP 不同，通信内容不加密，数据以普通文本的方式发送和接收。 <hr/> <ul style="list-style-type: none"> • 加密 选择 DES、3DES、AES-CBC 128 或 AES-CBC 256。 • 哈希算法 选择无、MD5、SHA1、SHA256、SHA384 或 SHA512。 • SA 生存期 指定 IKE SA 生存期。 输入时间（秒数）和千字节数（KB） • 压缩模式 选择传输或隧道。 • 远程路由器 IP 地址 输入远程路由器的 IP 地址（IPv4 或 IPv6）。仅当选择隧道模式时，输入此信息。



选项	说明
	 SA（安全关联）是一种加密通信方法，它使用 IPsec 或 IPv6 交换和共享加密方法和加密密钥等信息，以便在开始通信前建立安全的通信信道。SA 还指已建立的虚拟加密通信信道。用于 IPsec 的 SA 根据 IKE（因特网密钥交换）标准步骤建立加密方法、交换密钥和执行相互认证。SA 还会定期更新。
完美向前保密（PFS）	<p>PFS 不会从用于加密信息的先前密钥派生密钥。另外，如果用于加密信息的密钥是从父密钥派生的，则该父密钥不用于派生其他密钥。因此，即使密钥泄露，损坏范围也仅限于使用该密钥加密的信息。</p> <p>选择已启用或已禁用。</p>
身份验证方式	选择验证方法。选择 预共享密钥 或 证书 。
预共享密钥	<p>对通信加密时，将使用其他信道事先交换和共享加密密钥。</p> <p>如果身份验证方式设置为预共享密钥，输入预共享密钥（最多 32 个字符）。</p> <ul style="list-style-type: none"> 本地/ID 类型/ID 选择发送方的 ID 类型，然后输入 ID。 将类型设置为 IPv4 地址、IPv6 地址、FQDN、电子邮件地址或证书。 如果选择证书，在 ID 字段中输入证书的通用名称。 远程/ID 类型/ID 选择接收方的 ID 类型，然后输入 ID。 将类型设置为 IPv4 地址、IPv6 地址、FQDN、电子邮件地址或证书。 如果选择证书，在 ID 字段中输入证书的通用名称。
证书	<p>如果身份验证方式设置为证书，选择证书。</p> <p>  仅可选择使用网络基本管理安全配置屏幕的页面创建的证书 </p>

✓ 相关信息

- 使用网络基本管理配置 IPsec 模板

IPsec 模板的 IKEv2 设置



选项	说明
模板名称	输入模板名称（最多 16 个字符）。
请使用已加前缀的模板	选择 自定义 、 IKEv2 高安全性 或 IKEv2 中安全性 。设置项目根据所选模板不同而有所不同。
因特网密钥交换（IKE）	IKE 通信协议用于交换加密密钥以使用 IPsec 执行加密通信。为了仅在特定的时间执行加密通信，将确定 IPsec 所需的加密算法并共享加密密钥。对于 IKE，将使用 Diffie-Hellman 密钥交换方法交换加密密钥，并执行限制为 IKE 的加密通信。 如果在 请使用已加前缀的模板 中选择了 自定义 ，选择 IKEv2 。
验证类型	<ul style="list-style-type: none"> Diffie-Hellman 小组 这种密钥交换方法可通过未受保护的网络安全地交换保密密钥。Diffie-Hellman 密钥交换方法使用离散对数问题，而不是保密密钥，来发送和接收使用随机数字和保密密钥生成的打开信息。 选择小组 1、小组 2、小组 5或小组 14。 加密 选择DES、3DES、AES-CBC 128或AES-CBC 256。 哈希算法 选择MD5、SHA1、SHA256、SHA384或SHA512。 SA 生存期 指定 IKE SA 生存期。 输入时间（秒数）和千字节数（KB）
压缩安全设置	<ul style="list-style-type: none"> 协议 选择ESP。  ESP 是使用 IPsec 执行加密通信的协议。ESP 对负载（通信内容）进行加密并添加其他信息。IP 数据包由标题和加密的有效负载组成，其中有效负载跟在标题后面。除了加密数据，IP 数据包还包括与加密方法和加密密钥、验证数据等有关的信息。 加密 选择DES、3DES、AES-CBC 128或AES-CBC 256。 哈希算法 选择MD5、SHA1、SHA256、SHA384或SHA512。 SA 生存期 指定 IKE SA 生存期。 输入时间（秒数）和千字节数（KB） 压缩模式 选择传输或隧道。 远程路由器 IP 地址 输入远程路由器的 IP 地址（IPv4 或 IPv6）。仅当选择隧道模式时，输入此信息。  SA（安全关联）是一种加密通信方法，它使用 IPsec 或 IPv6 交换和共享加密方法和加密密钥等信息，以便在开始通信前建立安全的通信信道。SA 还指已建立的虚拟加密通信信道。用于 IPsec 的 SA 根据 IKE（因特网密钥交换）标准步骤建立加密方法、交换密钥和执行相互认证。SA 还会定期更新。
完美向前保密（PFS）	PFS 不会从用于加密信息的先前密钥派生密钥。另外，如果用于加密信息的密钥是从父密钥派生的，则该父密钥不用于派生其他密钥。因此，即使密钥泄露，损坏范围也仅限于使用该密钥加密的信息。 选择 已启用 或 已禁用 。



选项	说明
身份验证方式	<p>选择验证方法。选择预共享密钥、证书、EAP - MD5 或 EAP - MS-CHAPv2。</p> <p> EAP 是一种验证协议，它是 PPP 的扩展。同时使用 EAP 和 IEEE802.1x 时，每次会话中将使用不同的密钥进行用户验证。仅当将身份验证方式设置为 EAP - MD5 或 EAP - MS-CHAPv2 时，才有必要进行以下设置：</p> <ul style="list-style-type: none"> • 模式 选择服务器模式或客户端模式。 • 证书 选择证书。 • 用户名 输入用户名（最多 32 个字符）。 • 密码 输入密码（最多 32 个字符）。密码必须输入两次以进行确认。
预共享密钥	<p>对通信加密时，将使用其他信道事先交换和共享加密密钥。如果身份验证方式设置为预共享密钥，输入预共享密钥（最多 32 个字符）。</p> <ul style="list-style-type: none"> • 本地/ID 类型/ID 选择发送方的 ID 类型，然后输入 ID。 将类型设置为 IPv4 地址、IPv6 地址、FQDN、电子邮件地址或证书。 如果选择证书，在 ID 字段中输入证书的通用名称。 • 远程/ID 类型/ID 选择接收方的 ID 类型，然后输入 ID。 将类型设置为 IPv4 地址、IPv6 地址、FQDN、电子邮件地址或证书。 如果选择证书，在 ID 字段中输入证书的通用名称。
证书	<p>如果身份验证方式设置为证书，选择证书。</p> <p> 仅可选择使用网络基本管理安全配置屏幕的页面创建的证书。证书</p>

相关信息

- [使用网络基本管理配置 IPsec 模板](#)

IPsec 模板的手动设置

选项	说明
模板名称	输入模板名称（最多 16 个字符）。
请使用已加前缀的模板	选择自定义。
因特网密钥交换（IKE）	<p>IKE 通信协议用于交换加密密钥以使用 IPsec 执行加密通信。为了仅在特定的时间执行加密通信，将确定 IPsec 所需的加密算法并共享加密密钥。对于 IKE，将使用 Diffie-Hellman 密钥交换方法交换加密密钥，并执行限制为 IKE 的加密通信。</p> <p>选择手动。</p>
验证密钥（ESP, AH）	<p>输入输入/输出值。</p> <p>当请使用已加前缀的模板设置为自定义、因特网密钥交换（IKE）设置为手动且压缩安全设置部分的哈希算法设置为除无以外的其他设置时，必须进行这些设置。</p> <p> 根据您在压缩安全设置部分选择的哈希算法设置，可设置的字符数会有所不同。</p> <p>如果所指定验证密钥的长度与所选哈希算法的长度不同，则会发生错误。</p> <ul style="list-style-type: none"> • MD5: 128 位（16 字节） • SHA1: 160 位（20 字节） • SHA256: 256 位（32 字节） • SHA384: 384 位（48 字节） • SHA512: 512 位（64 字节） <p>当您用 ASCII 码指定密钥时，请将字符扩在双引号（"）中。</p>
代码密钥（ESP）	<p>输入输入/输出值。</p> <p>当请使用已加前缀的模板设置为自定义、因特网密钥交换（IKE）设置为手动且压缩安全设置中的协议设置为 ESP 时，必须进行这些设置。</p> <p> 根据您在压缩安全设置部分选择的加密设置，可设置的字符数会有所不同。</p> <p>如果所指定代码密钥的长度与所选加密算法的长度不同，则会发生错误。</p> <ul style="list-style-type: none"> • DES: 64 位（8 字节） • 3DES: 192 位（24 字节） • AES-CBC 128: 128 位（16 字节） • AES-CBC 256: 256 位（32 字节） <p>当您用 ASCII 码指定密钥时，请将字符扩在双引号（"）中。</p>
SPI	<p>这些参数用来标识安全信息。一般而言，主机会有多个安全关联（SA）用于多种类型的 IPsec 通信。因此，当接收到 IPsec 数据包时，必须标识适用的 SA。用于标识 SA 的 SPI 参数包括在验证标头（AH）和压缩安全设置负载（ESP）标头中。</p> <p>当请使用已加前缀的模板设置为自定义且因特网密钥交换（IKE）设置为手动时，必须进行这些设置。</p> <p>输入输入/输出值。（3 ~ 10 个字符）</p>
压缩安全设置	<ul style="list-style-type: none"> • 协议 <p>选择 ESP 或 AH。</p>

选项	说明
	<p> - ESP 是使用 IPsec 执行加密通信的协议。ESP 对负载（通信内容）进行加密并添加其他信息。IP 数据包由标题和加密的有效负载组成，其中有效负载跟在标题后面。除了加密数据，IP 数据包还包括与加密方法和加密密钥、验证数据等有关的信息。</p> <p>- AH 是 IPsec 协议的一部分，用于验证发送方和防止操纵数据（确保数据的完整性）。在 IP 数据包中，数据紧接在标题后。数据包中还包含使用等式从通信内容、保密密钥等计算得出的哈希值，以防止篡改发送方和操纵数据。与 ESP 不同，通信内容不加密，数据以普通文本的方式发送和接收。</p> <ul style="list-style-type: none"> • 加密 选择 DES、3DES、AES-CBC 128 或 AES-CBC 256。 • 哈希算法 选择无、MD5、SHA1、SHA256、SHA384 或 SHA512。仅当在协议中选择 ESP 时，才能选择无。 • SA 生存期 指定 IKE SA 生存期。 输入时间（秒数）和千字节数（KB） • 压缩模式 选择传输或隧道。 • 远程路由器 IP 地址 输入远程路由器的 IP 地址（IPv4 或 IPv6）。仅当选择隧道模式时，输入此信息。 <p> SA（安全关联）是一种加密通信方法，它使用 IPsec 或 IPv6 交换和共享加密方法和加密密钥等信息，以便在开始通信前建立安全的通信信道。SA 还指已建立的虚拟加密通信信道。用于 IPsec 的 SA 根据 IKE（因特网密钥交换）标准步骤建立加密方法、交换密钥和执行相互认证。SA 还会定期更新。</p>

相关信息

- [使用网络基本管理配置 IPsec 模板](#)

使用有线或无线网络的 IEEE 802.1x 验证

- [什么是 IEEE 802.1x 验证?](#)
- [使用网络基本管理（网络浏览器）配置有线或无线网络的 IEEE 802.1x 验证](#)
- [IEEE 802.1x 验证方法](#)

什么是 IEEE 802.1x 验证?

IEEE 802.1x 是旨在限制从未经授权的网络设备进行访问的有线和无线网络 IEEE 标准。Brother 设备 (申请方) 通过接入点或集线器向 RADIUS 服务器 (验证服务器) 发送验证请求。访问请求经 RADIUS 服务器验证通过后, 本设备即可访问网络。

✓ 相关信息

- [使用有线或无线网络的 IEEE 802.1x 验证](#)

使用网络基本管理（网络浏览器）配置有线或无线网络的 IEEE 802.1x 验证

- 如果使用 EAP-TLS 验证配置本设备，在开始配置之前，您必须先安装 CA 机构颁发的客户端证书。有关客户端证书的详细信息，请联系网络管理员。如果您安装了两个或更多证书，我们建议您记录您想使用的证书名称。
- 验证服务器证书前，必须导入由签署服务器证书的 CA 机构（证书授权中心）颁发的 CA 证书。请咨询您的网络管理员或因特网服务供应商（ISP）确认是否需要导入 CA 证书。



也可使用控制面板的无线设置向导（无线网络）配置 IEEE 802.1x 身份验证。

1. 打开您的网络浏览器。
2. 在您的浏览器地址栏中输入 "https://设备的 IP 地址"（其中，“设备的 IP 地址”为本设备的 IP 地址）。

例如：

https://192.168.1.2



如果您正在使用域名系统或启用 NetBIOS 名称，则可以输入 “SharedPrinter” 等其他名称代替 IP 地址。

例如：

https://SharedPrinter

如果您启用 NetBIOS 名称，您也可以使用节点名称。

例如：

https://brnxxxxxxxxxxxx

NetBIOS 名称可在“网络配置报告”中找到。

3. 如有需要，在**登录**字段中输入密码，然后点击**登录**。



用于管理本设备所设置的默认密码位于设备背面并标有 “Pwd” 字样。

4. 转到导航菜单，然后点击**网络**。



如果屏幕左侧不显示导航菜单，则从 ☰ 启动。

5. 执行以下操作中的一项：
 - 对于有线网络
点击**有线** > **有线 802.1x 身份验证**。
 - 对于无线网络
点击**无线** > **无线（企业）**。
6. 配置 IEEE 802.1x 验证设置。



- 要启用有线网络 IEEE 802.1x 验证，请在**有线 802.1x 身份验证**页面上的**有线 802.1x 状态**中选中**已启用**。
- 如果您正在使用 EAP-TLS 验证，则必须从**客户端证书**下拉列表中选择已安装的客户端证书（同时显示证书名称）以进行验证。
- 如果选择 EAP-FAST、PEAP、EAP-TTLS 或 EAP-TLS 验证，从**服务器证书验证**下拉列表中选择验证方法。通过使用事先已经导入本设备的由签署服务器证书的 CA 机构（证书授权中心）颁发的 CA 证书，验证服务器证书。

从**服务器证书验证**下拉列表选择以下验证方式之一：

选项	说明
无验证	总是信任服务器证书，不执行验证。
CA 证书	通过使用由签署服务器证书的 CA 机构颁发的 CA 证书检查服务器证书的 CA 机构（证书授权中心）是否可靠的验证方法。
CA 证书+服务器 ID	此种方式除了检查服务器证书的 CA 机构（证书授权中心）的可靠性，还验证服务器证书的通用名称 ¹ 。

7. 配置完成后，点击**提交**。

对于有线网络：配置完成后，将设备连接到支持 IEEE 802.1x 的网络。几分钟后，打印网络配置报告查看 <Wired IEEE 802.1x> 状态。

选项	说明
Success	有线 IEEE 802.1x 功能已启用，验证成功。
Failed	有线 IEEE 802.1x 功能已启用，但验证失败。
Off	有线 IEEE 802.1x 功能不可用。

✓ 相关信息

- [使用有线或无线网络的 IEEE 802.1x 验证](#)

相关主题：

- [打印网络配置报告](#)
- [打印无线网络报告](#)
- [访问网络基本管理](#)
- [配置设备安全性证书](#)
- [支持的安全证书功能](#)

¹ 通用名称验证是将服务器证书的通用名称与配置给**服务器 ID**的字符串进行比对。使用此方式前，请先向系统管理员咨询服务器证书的通用名称，然后再配置**服务器 ID**。

IEEE 802.1x 验证方法

EAP-FAST

扩展验证协议-通过安全隧道的灵活验证 (EAP-FAST) 由思科系统公司研发，是使用用户 ID 和密码进行验证、通过对称密钥算法实现隧道验证的过程。

本 Brother 设备支持以下内部验证方法：

- EAP-FAST/无
- EAP-FAST/MS-CHAPv2
- EAP-FAST/GTC

EAP-MD5 (有线网络)

扩展验证协议-消息摘要算法 5 (EAP-MD5) 使用用户 ID 和密码进行质询-响应验证。

PEAP

受保护的扩展验证协议 (PEAP) 是思科系统公司、Microsoft 公司和 RSA 安全公司联合研发的一版 EAP 方式。PEAP 在客户端和验证服务器之间创建加密安全套接字层 (SSL)/传输层安全 (TLS) 隧道，用于发送用户 ID 和密码。PEAP 提供服务器和客户端之间的相互验证。

本 Brother 设备支持以下内部验证：

- PEAP/MS-CHAPv2
- PEAP/GTC

EAP-TTLS

扩展验证协议-隧道式传输层安全性 (EAP-TTLS) 由 Funk 软件公司和 Certicom 公司研发。EAP-TTLS 在客户端和验证服务器之间对 PEAP 创建了一个类似的加密 SSL 通道，用于发送用户 ID 和密码。EAP-TTLS 提供服务器和客户端之间的相互验证。

本 Brother 设备支持以下内部验证：

- EAP-TTLS/CHAP
- EAP-TTLS/MS-CHAP
- EAP-TTLS/MS-CHAPv2
- EAP-TTLS/PAP

EAP-TLS

扩展验证协议-传输层安全性 (EAP-TLS) 在客户端和验证服务器上均要求数字证书验证。

✓ 相关信息

- [使用有线或无线网络的 IEEE 802.1x 验证](#)

使用安全功能锁 3.0

安全功能锁 3.0 可通过限制设备上的可用功能来增强安全性。

- [使用安全功能锁 3.0 前](#)
- [使用网络基本管理配置安全功能锁 3.0](#)
- [使用安全功能锁 3.0 进行扫描](#)
- [配置安全功能锁 3.0 的公共模式](#)
- [安全功能锁 3.0 的其他安全功能](#)
- [注册外接 IC 卡读卡器](#)

使用安全功能锁 3.0 前

使用安全功能锁配置密码、设置特定用户页数限制及允许使用以下列出的某些或全部功能。

您可以使用网络基本管理配置和更改以下安全功能锁 3.0 设置：

- **打印**
打印包括通过 AirPrint、Brother iPrint&Scan 和 Brother Mobile Connect 发送的打印作业。
如果您提前注册用户登录名，则用户使用打印功能时无需输入密码。
- **复印**
- **扫描**
扫描包括通过 Brother iPrint&Scan 和 Brother Mobile Connect 发送的扫描作业。
- **传真** (仅限支持型号)
 - 发送
 - 接收
- **介质**
 - 打印自
 - 扫描到
- **应用** (仅限支持型号)
- **页数限制** (*)
- **彩色打印**
- **页面计数器**

✓ 相关信息

- [使用安全功能锁 3.0](#)

使用网络基本管理配置安全功能锁 3.0

1. 打开您的网络浏览器。
2. 在您的浏览器地址栏中输入 "https://设备的 IP 地址" (其中, "设备的 IP 地址" 为本设备的 IP 地址)。

例如:

https://192.168.1.2

3. 如有需要, 在**登录**字段中输入密码, 然后点击**登录**。



用于管理本设备所设置的默认密码位于设备背面并标有 "Pwd" 字样。

4. 转到导航菜单, 然后点击**管理员 > 限制管理**或**用户限制功能**。



如果屏幕左侧不显示导航菜单, 则从  启动。

5. 选择**安全功能锁定**。
6. 点击**提交**。
7. 点击**受限功能**菜单。
8. 在**用户列表/受限功能**字段中, 输入组名称或用户名。
9. 在**打印**和其他列中, 选中复选框以使用列出的功能, 或者清除复选框以限制列出的功能。
10. 若要配置最大页数, 在**页数限制**列中选中**开**复选框, 然后在**最大页数**字段中输入最大数字。
11. 点击**提交**。
12. 点击**用户列表**菜单。
13. 在**用户列表**字段中, 输入用户名。
14. 在**密码**字段中, 输入密码。



可设置的字符数因型号而异。

15. 从下拉列表中选择各用户的**用户列表/受限功能**。
16. 点击**提交**。



也可更改在**安全功能锁定**菜单中设置的用户列表锁定设置。



相关信息

- [使用安全功能锁 3.0](#)

相关主题:

- [访问网络基本管理](#)

使用安全功能锁 3.0 进行扫描

设置扫描限制（适用于管理员）

安全功能锁 3.0 允许管理员指定用户扫描的权限。当扫描功能设置为对公共用户关闭时，仅已选中**扫描**复选框的用户具有扫描权限。

使用扫描功能（适用于受限用户）

- 若要使用设备的操作面板进行扫描：
受限用户必须在设备操作面板上输入自己的密码才能访问扫描模式。
- 若要从计算机进行扫描：
从计算机进行扫描前，受限用户必须在设备操作面板上输入自己的密码。如果没有在设备操作面板上输入密码，用户的计算机上将显示一条错误信息。

✓ 相关信息

- [使用安全功能锁 3.0](#)

配置安全功能锁 3.0 的公共模式

使用“安全功能锁”屏幕设置“公共模式”，以限制公共用户可使用的功能。公共用户不需要输入密码就可以访问通过“公共模式”设置设为可用的功能。



公共模式包括通过 Brother iPrint&Scan 和 Brother Mobile Connect 发送的打印作业。

1. 打开您的网络浏览器。
2. 在您的浏览器地址栏中输入 "https://设备的 IP 地址" (其中, "设备的 IP 地址" 为本设备的 IP 地址)。例如:
https://192.168.1.2
3. 如有需要, 在**登录**字段中输入密码, 然后点击**登录**。



用于管理本设备所设置的默认密码位于设备背面并标有 "Pwd" 字样。

4. 转到导航菜单, 然后点击**管理员 > 限制管理**或**用户限制功能**。



如果屏幕左侧不显示导航菜单, 则从  启动。

5. 选择**安全功能锁定**。
6. 点击**提交**。
7. 点击**受限功能菜单**。
8. 在**公共模式**行中, 选中某个复选框以允许或清除某个复选框以限制所列出的功能。
9. 点击**提交**。



相关信息

- [使用安全功能锁 3.0](#)

相关主题:

- [访问网络基本管理](#)

安全功能锁 3.0 的其他安全功能

在安全功能锁屏幕中配置以下功能：

所有计数器重置

点击**所有计数器重置**列中的**页面计数器**重置页面计数器。

导出到 CSV 文件

点击**导出到 CSV 文件**，将包含**用户列表/受限功能**信息的当前页面和尾页计数器记录导出为 CSV 文件。

最后计数器记录

如果您想让设备在重置计数器后仍保留页面计数，点击**最后计数器记录**。

计数器自动重设

点击**计数器自动重设**配置所需的重置页面计数器的时间间隔。可选择每天、每周或每月。

✓ 相关信息

- [使用安全功能锁 3.0](#)

注册外接 IC 卡读卡器

连接外接 IC（集成电路）卡读卡器时，使用网络基本管理注册读卡器。您的设备可连接支持 HID 级别驱动程序的外接 IC 卡读卡器。

1. 打开您的网络浏览器。
2. 在您的浏览器地址栏中输入 "https://设备的 IP 地址"（其中，“设备的 IP 地址”为本设备的 IP 地址）。

例如：

https://192.168.1.2

3. 如有需要，在**登录**字段中输入密码，然后点击**登录**。



用于管理本设备所设置的默认密码位于设备背面并标有“Pwd”字样。

4. 转到导航菜单，然后点击**管理员** > **外部读卡器**。



如果屏幕左侧不显示导航菜单，则从 ☰ 启动。

5. 输入必要信息，然后点击 **提交**。
6. 重新启动本 Brother 设备以激活配置。
7. 将读卡器连接到设备。

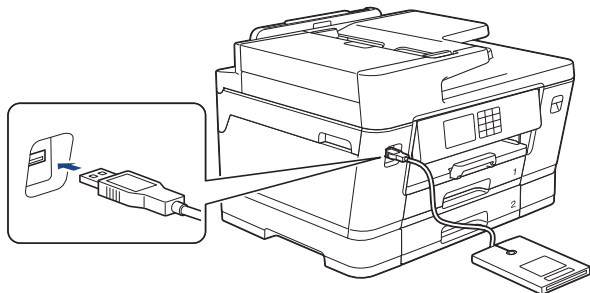

8. 使用卡验证时，让卡触碰读卡器。



相关信息

- [使用安全功能锁 3.0](#)

相关主题：

- [访问网络基本管理](#)

安全发送或接收电子邮件

- 使用网络基本管理配置电子邮件发送或接收
- 发送带用户认证的电子邮件
- 使用 SSL/TLS 安全发送或接收电子邮件

使用网络基本管理配置电子邮件发送或接收

我们建议您使用网络基本管理配置带用户验证的加密电子邮件发送或使用 SSL/TLS 的电子邮件发送和接收。

1. 打开您的网络浏览器。
2. 在您的浏览器地址栏中输入 "https://设备的 IP 地址" (其中, "设备的 IP 地址" 为本设备的 IP 地址)。例如:
https://192.168.1.2
3. 如有需要, 在**登录**字段中输入密码, 然后点击**登录**。



用于管理本设备所设置的默认密码位于设备背面并标有 "Pwd" 字样。

4. 转到导航菜单, 然后点击**网络 > 网络 > 协议**。



如果屏幕左侧不显示导航菜单, 则从  启动。

5. 在 **POP3/IMAP4/SMTP 客户端** 字段中, 点击**高级设置**, 确保 **POP3/IMAP4/SMTP 客户端** 的状态为**已启用**。
6. 配置 **POP3/IMAP4/SMTP 客户端** 设置。
 - 通过发送测试电子邮件来确认配置后的电子邮件设置是否正确。
 - 如果您不知道 POP3/IMAP4/SMTP 服务器设置, 请联系您的网络管理员或因特网服务提供商 (ISP)。
7. 完成后, 点击**提交**。
将显示**测试发送和接收电子邮件配置**对话框。
8. 遵循对话框中的提示测试当前的设置。



相关信息

- [安全发送或接收电子邮件](#)

相关主题:

- [访问网络基本管理](#)
- [使用 SSL/TLS 安全发送或接收电子邮件](#)

发送带用户认证的电子邮件

本设备支持使用 SMTP-AUTH 方法通过要求用户验证的邮件服务器发送电子邮件。此方法可防止未经授权的用户访问邮件服务器。

您可以使用 SMTP-AUTH 方法进行电子邮件通知、电子邮件报告和 I-Fax。



我们建议您使用网络基本管理配置 SMTP 认证。

电子邮件服务器设置

您必须配置本设备的 SMTP 验证方法，以匹配邮件服务器所使用的方法。关于邮件服务器设置的详细信息，请联系您的网络管理员或因特网服务供应商（ISP）。



若要启用 SMTP 服务器验证：必须在网络基本管理 POP3/IMAP4/SMTP 客户端屏幕中的服务器验证方法下必须选择 SMTP 身份验证。



相关信息

- [安全发送或接收电子邮件](#)

使用 SSL/TLS 安全发送或接收电子邮件

本 Brother 设备支持 SSL/TLS 通信方法。若要使用采用 SSL/TLS 通信的邮件服务器，必须配置以下设置。



我们建议您使用网络基本管理配置 SSL/TLS。

验证服务器证书

如果您选择 SSL/TLS 中的 SSL 或 TLS，验证服务器证书复选框将被自动选中。



- 验证服务器证书前，必须导入由签署服务器证书的 CA 机构（证书授权中心）颁发的 CA 证书。请咨询您的网络管理员或因特网服务供应商（ISP）确认是否需要导入 CA 证书。
- 如果不需要验证服务器证书，请清除验证服务器证书复选框。

端口号码

如果您选择 SSL 或 TLS，端口值将根据协议自动更改。若要手动更改端口号，请在选择 SSL/TLS 设置后输入端口号。

必须根据邮件服务器所使用的方法配置本设备的通信方法。有关邮件服务器设置的详细信息，请联系您的网络管理员或 ISP。

在大多数情况下，加密网页邮件服务要求以下设置：

SMTP	端口	25
	服务器验证方法	SMTP 身份验证
	SSL/TLS	TLS
POP3	端口	995
	SSL/TLS	SSL
IMAP4	端口	993
	SSL/TLS	SSL



相关信息

- [安全发送或接收电子邮件](#)

相关主题：

- [配置设备安全性证书](#)
- [使用网络基本管理配置电子邮件发送或接收](#)

管理员

- 网络功能
- 安全功能
- Brother 管理工具

网络功能

- 使用网络基本管理更改设备设置
- 打印网络配置报告
- 使用网络基本管理与 SNTP 服务器的时间保持同步

安全功能

本设备采用了最新的网络安全与加密协议。这些网络功能可以集成到网络安全总计划中，有助于保护数据并防止未经授权用户访问该设备。

- [网络安全](#)
- [用户认证](#)

网络安全

- 禁用非必要协议
- 配置设备安全性证书
- 使用 SSL/TLS
- 使用 SNMPv3
- 使用 IPsec
- 使用有线或无线网络的 IEEE 802.1x 验证

禁用非必要协议

1. 打开您的网络浏览器。
2. 在您的浏览器地址栏中输入 "https://设备的 IP 地址" (其中, "设备的 IP 地址" 为本设备的 IP 地址)。

例如:

https://192.168.1.2

3. 如有需要, 在**登录**字段中输入密码, 然后点击**登录**。



用于管理本设备所设置的默认密码位于设备背面并标有 "Pwd" 字样。

4. 转到导航菜单, 然后点击**网络 > 网络 > 协议**。



如果屏幕左侧不显示导航菜单, 则从  启动。

5. 取消选中非必要协议的复选框进行禁用。
6. 点击**提交**。
7. 重新启动本 Brother 设备以激活配置。



相关信息

- [网络安全](#)

相关主题:

- [访问网络基本管理](#)

用户认证

- 使用安全功能锁 3.0

Brother 管理工具

使用其中一个 Brother 管理工具来配置本 Brother 设备的网络设置。
前往 www.95105369.com 上您设备型号的**驱动和软件**页面，以下载工具。

✓ 相关信息

- [管理员](#)

移动连接

- [AirPrint](#)
- [Mopria™ Print Service 和 Mopria™ Scan](#)
- [Brother Mobile Connect](#)
- [使用近场通信（NFC）进行打印](#)
- [兄弟畅享印（微信小程序）](#)

AirPrint

- [AirPrint 概述](#)
- [使用 AirPrint 前 \(macOS\)](#)
- [使用 AirPrint 打印](#)
- [使用 AirPrint 扫描 \(macOS\)](#)
- [使用 AirPrint 发送传真 \(macOS\)](#)

AirPrint 概述

AirPrint 是一款适用于 Apple 操作系统的打印解决方案，让您能够从 iPad、iPhone、iPod touch 和 Mac 计算机以无线方式打印照片、电子邮件、网页和文档，而无需安装任何驱动程序。

使用 AirPrint，您还可直接从 Mac 计算机发送传真无需进行打印，也可将文档扫描到您的 Mac 计算机上。

更多信息，请访问 Apple 网站。

使用用于 Apple 徽章表明附件设计为专用于徽章上说明的技术，并且已得到开发者认证，符合 Apple 性能标准。



✓ 相关信息

- [AirPrint](#)

使用 AirPrint 前 (macOS)

使用 macOS 打印前，先将您的设备添加到 Mac 计算机上的打印机列表中。

1. 从 Apple 菜单中选择**系统偏好设置**。
2. 点击**打印机与扫描仪**。
3. 点击左侧打印机窗格下方的 + 图标。
出现**添加**屏幕。
4. 选择您的设备，然后从**使用**弹出菜单中选择**隔空打印**。
5. 点击**添加**。

✓ 相关信息



- [AirPrint](#)

使用 AirPrint 打印

- 从 iPad、iPhone 或 iPod touch 打印
- 使用 AirPrint 打印 (macOS)

从 iPad、iPhone 或 iPod touch 打印

打印步骤可能会因应用程序而异。下文以 Safari 为例进行说明。

1. 确保本设备电源已打开。
确保已在纸盘内装入正确的纸张，并在您的设备上为纸盘更改了纸张设置。
2. 使用 Safari 打开您想打印的页面。
3. 点击  或 。
4. 点击 **打印**。
5. 确保已选择您的设备。
6. 如果选择了其他设备（或没有选择打印机），请点击**打印机**。
将显示可用设备列表。
7. 在该列表中，点击本设备的名称。
8. 选择所需选项，例如打印页数、双面打印（如设备支持）。
9. 点击 **打印**。

✓ 相关信息

- [使用 AirPrint 打印](#)

使用 AirPrint 打印 (macOS)

打印步骤可能会因应用程序而异。下文以 Safari 为例进行说明。打印前，先确保 Mac 计算机上的打印机列表中包含您的设备。

1. 确保本设备电源已打开。
确保已在纸盘内装入正确的纸张，并在您的设备上为纸盘更改了纸张设置。
2. 在 Mac 计算机上，使用 Safari 打开您想打印的页面。
3. 点击**文件**菜单，然后选择**打印**。
4. 确保已选择您的设备。如果选择了其他设备（或没有选择打印机），请点击**打印机**弹出菜单，然后选择您的设备。
5. 选择所需选项，例如打印页数、双面打印（如设备支持）。
6. 点击**打印**。

✓ 相关信息

- [使用 AirPrint 打印](#)

相关主题：

- [使用 AirPrint 前 \(macOS\)](#)

使用 AirPrint 扫描 (macOS)

扫描前，先确保 Mac 计算机上的扫描仪列表中包含本设备。

1. 装入原稿。
2. 从 Apple 菜单中选择**系统偏好设置**。
3. 点击**打印机与扫描仪**。
4. 从扫描仪列表中选择本设备。
5. 点击**扫描**选项卡，然后点击**打开扫描仪...**按钮。
将出现扫描仪屏幕。
6. 如果您将原稿放入自动进稿器中，请选中**使用文稿送纸器**复选框，然后从扫描尺寸设置弹出菜单选择原稿尺寸。
7. 从目标设置弹出菜单中选择目标文件夹或目标应用程序。
8. 如有需要，点击**显示详细信息**更改扫描设置。
从平板扫描器扫描时，可通过在目标扫描区域内拖放鼠标来手动裁剪图像。
9. 点击**扫描**。

✓ 相关信息

- [AirPrint](#)

相关主题：

- [使用 AirPrint 前 \(macOS\)](#)

使用 AirPrint 发送传真 (macOS)

确保 Mac 计算机上的打印机列表中包含本设备。下文以 Apple TextEdit 为例进行说明。



- AirPrint 仅支持黑白传真文档。
- 本设备支持安全功能锁功能。如果所有用户都被限制使用传真发送功能，则无法通过 AirPrint 发送传真。

1. 确保本设备电源已打开。
2. 在 Mac 计算机上，打开您想作为传真发送的文件。
3. 点击**文件**菜单，然后选择**打印**。
4. 点击**打印机**弹出菜单，然后选择 **Brother XXX-XXXX - Fax** (其中，XXX-XXXX 为型号名称)。
5. 输入传真接收方信息。
6. 点击**传真**。

✓ 相关信息

- [AirPrint](#)

相关主题：

- [使用 AirPrint 前 \(macOS\)](#)

Mopria™ Print Service 和 Mopria™ Scan

Mopria™ Print Service 和 Mopria™ Scan 均由 Mopria Alliance™ 开发，它们分别是 Android™ 移动设备上的打印功能和扫描功能。使用此服务，可连接到设备所在的网络，且无需其他设置即可进行打印和扫描。

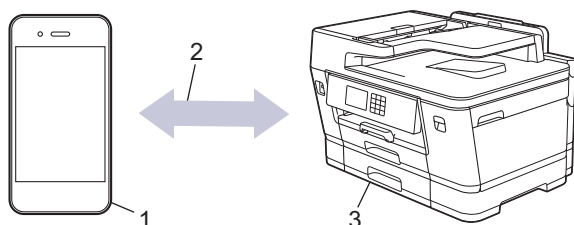

1. Android™ 移动设备
2. Wi-Fi® 连接
3. 本设备

必须从搜索引擎中下载 Mopria™ Print Service 或 Mopria™ Scan，并将其安装到您的 Android™ 设备上。使用此服务前必须先将其打开。

✓ 相关信息

- [移动连接](#)

Brother Mobile Connect

使用 Brother Mobile Connect 从移动设备进行打印和扫描。

- 对于 Android™ 设备
通过 Brother Mobile Connect, 可直接从 Android™ 设备使用 Brother 设备的功能。
前往 www.95105369.com 上您设备型号的**驱动和软件**页面下载 Brother Mobile Connect。
- 对于所有支持 iOS 或 iPadOS 的设备, 包括 iPhone、iPad 和 iPod touch
通过 Brother Mobile Connect, 可直接从 iOS 或 iPadOS 设备使用 Brother 设备的功能。
从 App Store 下载并安装 Brother Mobile Connect。

✓ 相关信息

- [移动连接](#)

使用近场通信 (NFC) 进行打印

相关型号: MFC-J3940DW

近场通信 (NFC) 允许彼此贴近的两个设备之间进行简单交易、数据交换和无线连接。

如果您的 Android™ 设备启用了 NFC，将其轻触本设备操作面板上的 NFC 标记即可打印该设备中的数据 (照片、PDF 文件和文本文件)。

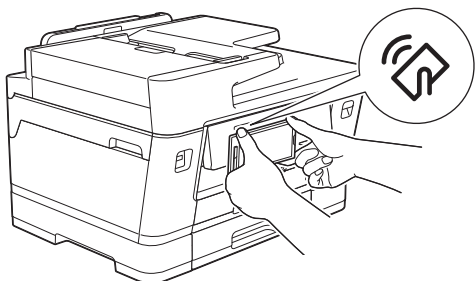

若要使用此功能，必须将 Brother Mobile Connect 下载并安装到您的 Android™ 设备上。

✓ 相关信息

- [移动连接](#)

相关主题:

- [操作面板概述](#)

兄弟畅享印(微信小程序)

本设备可通过一款名为“兄弟畅享印”的微信小程序进行打印。借助“兄弟畅享印”，无需安装应用程序或驱动程序即可以无线方式打印照片和文档。

- 首次使用以上打印功能前需先绑定打印机。前往 www.brother.cn/minisite/bcnactivity/FAQ.html 了解操作说明。
- 对于使用代理服务器的网络设置，本设备还必须配置为使用代理服务器。如果您不确定网络配置，请与网络管理员联系确认。

1. 按 ◀ 或 ▶ 显示 [应用程序]。

按 [应用程序]。



- 如果设备液晶显示屏上显示有关因特网连接的信息，请阅读信息并按 [OK]。
- 液晶显示屏上有时会显示《终端用户许可协议》(EULA) 的相关信息。请阅读信息并按 [OK]。

2. 按 ▲ 或 ▼ 显示 [联机功能] 选项，然后按所显示选项。



- 如果功能已锁定，请联系您的网络管理员获取访问权限。
- 如果显示有关 [联机功能] 的信息，请阅读信息并按 [OK]。

3. 按 [启用]。

遵循屏幕提示执行操作。在线功能已启用。

4. 按 ▲ 或 ▼ 显示 [兄弟畅享印] 选项，然后按所显示选项。



如果显示有关 [兄弟畅享印] 的信息，请阅读信息并按 [OK]。

5. 按 [启用]。

遵循屏幕提示执行操作。设备将打印说明页。



若要更改设置，请访问网络基本管理，点击左侧导航菜单中的 **联机功能** > **联机功能设置**，然后点击 **在线功能设置** 页面按钮。





相关信息

- [移动连接](#)
 - [使用设备的操作面板配置代理服务器设置](#)
 - [使用网络基本管理配置代理服务器设置](#)

使用设备的操作面板配置代理服务器设置

如果您的网络使用代理服务器，则必须在设备上配置以下代理服务器信息：

- 代理服务器地址
- 端口号
- 用户名
- 密码

1. 按  [设置] > [所有设置] > [网络] > [互联网支持设置] > [代理设置] > [代理连接]。
2. 按 [开]。
3. 按您想设置的选项，然后输入代理服务器信息。
按 [确定]。
4. 按 。

相关信息

- [兄弟畅享印\(微信小程序\)](#)

使用网络基本管理配置代理服务器设置

如果您的网络使用代理服务器，则必须使用网络基本管理配置以下代理服务器信息：



- 代理服务器地址
- 端口号
- 用户名
- 密码

 我们建议 Windows 用户使用 Microsoft Internet Explorer 11/Microsoft Edge, Mac 用户使用 Safari 13, Android 用户使用 Google Chrome™ (4.x 或更高版本), iOS 用户使用 Google Chrome™/Safari (10.x 或更高版本)。无论使用何种浏览器，请确保始终启用 JavaScript 和 Cookies。

1. 打开您的网络浏览器。
2. 在您的浏览器地址栏中输入 "https://设备的 IP 地址" (其中, "设备的 IP 地址" 为本设备的 IP 地址)。例如：
https://192.168.1.2
3. 如有需要，在**登录**字段中输入密码，然后点击**登录**。

 用于管理本设备所设置的默认密码位于设备背面并标有 "Pwd" 字样。

4. 转到导航菜单，然后点击**网络 > 网络 > 协议**。

 如果屏幕左侧不显示导航菜单，则从  启动。

5. 确保已选中**代理**复选框，然后点击**提交**。
6. 在**代理**字段中，点击**高级设置**。
7. 输入代理服务器信息。
8. 点击**提交**。

相关信息

- [兄弟畅享印\(微信小程序\)](#)

故障排除

如果发现设备存在问题，请先检查以下各项目，尝试识别问题，然后遵循故障排除提示进行操作。

您可以自行解决大部分问题。如果您需要其他帮助，请前往 www.95105369.com 获取最新的常见问题解答和故障排除提示。

1. 请访问 www.95105369.com。
2. 点击**常见问题解答**并搜索您的型号名称。

首先，请检查以下情况：

- 设备的电源线是否连接正确，设备电源是否已打开。
- 所有的设备保护部件是否已拆除。
- 墨盒是否已正确安装。
- 扫描器盖板和卡纸清除盖是否已完全合上。
- 纸张是否已正确放入纸盒中。
- 接口电缆是否已正确连接设备和计算机，或是否在设备和计算机上均设置了无线连接。
- （对于网络型号）接入点（适用于无线网络）、路由器或集线器是否已打开，连接指示灯是否在闪烁。
- 本设备的液晶显示屏正显示信息。

如果通过上述检查步骤没有解决问题，请确定问题，然后 >> [相关信息](#)

✓ 相关信息

- [错误和维护信息](#)
- [原稿卡纸](#)
- [打印机卡纸或卡纸](#)
- [如果使用设备时出现问题](#)
- [查看设备信息](#)
- [重置本设备](#)

相关主题：

- [纸张处理和打印问题](#)
- [电话和传真问题](#)
- [其他问题](#)
- [网络问题](#)
- [AirPrint 问题](#)

错误和维护信息

任何一种完善的办公产品都有可能出现错误、需要更换耗材。如果出现这种情况，设备会确定错误或必需的日常维护并显示相应的消息。下表列出了最常见的错误和维护信息。

您可以自行解决大部分问题并进行日常维护。若需更多提示，请前往 www.95105369.com 上您的设备型号的常见问题解答页面。



- (MFC-J3940DW)

触摸屏上显示错误时，如果您的 Android™ 设备支持 NFC 功能，将您的设备轻触控制面板上的 NFC 标记，即可在您的设备上浏览最新的常见问题解答。（可能会受到您的移动电话服务供应商的信息和数据速率影响。）

确保您的 Brother 设备和 Android™ 设备的 NFC 设置都已打开。

- 相关信息参考位于页面底部。

错误信息	原因	措施
[安装墨盒]	未正确安装墨盒。	取出墨盒并慢慢地、紧紧地重新安装，直至其锁定到位。 ➤➤ 相关信息: 更换墨盒
[不可用的设备] [从前端接口上断开设备, 关闭机器, 然后重启]	损坏的 USB 闪存盘被连接到 USB 直接接口。	拔出 USB 直接打印接口上的设备。关闭设备，然后重新打开设备电源。
[不可用的设备] [请断开 USB 设备。]	不支持的 USB 设备或 USB 闪存盘连接到 USB 直接打印接口。	拔出 USB 直接打印接口上的设备。
[触摸屏初始化失败]	接通电源完成初始化前，触碰了触摸屏。	确保没有任何物体触碰触摸屏或放置在触摸屏上，要插入设备电源插头时尤其如此。
	碎屑可能会留在触摸屏下方及其边框之间。	将卡片纸等硬纸板插入触摸屏下方及其边框之间，前后滑动将碎屑推出。
[传真内存已满]	传真内存已满。	执行以下操作中的一项： <ul style="list-style-type: none"> • 从内存中清除数据。为获得更多内存，可以关闭内存接收。 ➤➤ 相关信息: 关闭内存接收 • 打印内存中的传真。 ➤➤ 相关信息: 打印设备内存中存储的传真
[低温]	室内温度过低。	提高室温，等待设备预热至室温。设备预热后重试。
[发送出错] [文档尺寸设置错误]	原稿尺寸选项与您的传真原稿尺寸不匹配。	选择正确的原稿尺寸选项，然后再次按 [传真启动]。
[盖子未合上]	扫描器盖板未锁定在关闭位置。	抬起扫描器盖板，再将其合上。 确保已将电话线和接口电缆（如使用）正确嵌入电缆槽内并沿着凹槽绕到设备后部。
	墨盒盖未锁定在关闭位置。	将墨盒盖紧紧合上，直至其锁定到位。
[高温]	室内温度过高。	降低室温，等待设备冷却至室温。设备冷却后重试。
[更换墨盒]	一个或以上墨盒寿命已尽。设备将停止所有打印操作。当内存可用时，黑白传真将被存储在内存中。如果对方设备能将其转	更换墨盒。 ➤➤ 相关信息: 更换墨盒 即使墨水余量低或需要更换，仍可进行扫描。

错误信息	原因	措施
	换，彩色传真将以黑白形式接收到内存中。	
[集线器不可用。]	集线器或带集线器的 USB 闪存盘已连接到 USB 直接打印接口。	不支持集线器，包括内置有集线器的 USB 闪存盘。拔出 USB 直接打印接口上的设备。
[介质卡已满]	您正在使用的 USB 闪存盘没有足够的空间扫描原稿。	从 USB 闪存盘删除不使用的文件以释放一些空间，然后重试。
[仅黑白打印]	<p>一个或以上彩色墨盒寿命已尽。</p> <p>您可以在黑白模式下最多打印四个星期左右，具体时间取决于您打印的页数。</p> <p>当液晶显示屏上显示此信息时，请按以下方式进行各项操作：</p> <ul style="list-style-type: none"> • 打印 如果在打印机驱动程序中将介质类型设为普通纸且选择了灰度，本设备可用作黑白打印机。 • 复印 若纸张类型设定为[普通纸]，可进行黑白复印。 • 传真 若纸张类型设定为[普通纸]，设备将接收和打印黑白传真。 	<p>更换墨盒。</p> <p>➤➤ 相关信息：更换墨盒</p> <p>虽然原因栏列出了出现此错误后如何使用设备的选项，但是发生以下情况时，必须更换一个或多个墨盒后方可继续使用设备： 如果您拔出设备电源插头或者取出墨盒。</p>
[连接错误]	其他设备在同一时间也在尝试连接到 Wi-Fi Direct 网络。	确保无其他设备尝试连接 Wi-Fi Direct 网络，然后重新配置 Wi-Fi Direct 设置。
[连接失败]	在配置 Wi-Fi Direct 网络过程中，本 Brother 设备与移动设备之间无法通信。	<ul style="list-style-type: none"> • 将移动设备移至更加靠近本 Brother 设备的地点。 • 将本 Brother 设备和移动设备移至没有障碍的地方。 • 若您正在使用 WPS 的 PIN 方式，请确保输入的 PIN 正确无误。
[连接中断]	对方或对方的传真设备终止了此次呼叫。	<p>尝试重新发送或接收。</p> <p>如果通话反复停止且您正在使用 VoIP (IP 语音) 系统，请尝试将兼容性更改为基本 (VoIP)。</p> <p>➤➤ 相关信息：电话线路干扰/VoIP</p>
[墨水不足]	墨水余量不足。如果对方设备能将其转换，彩色传真将以黑白形式打印。	<p>请准备新的墨盒。您可以继续打印，直到触摸屏上显示[更换墨盒]。</p> <p>➤➤ 相关信息：更换墨盒</p> <p>即使墨水余量低或需要更换，仍可进行扫描。</p>
[墨水回收盒将满]	墨水回收盒将满。	很快将必须更换墨水回收盒。请联系 Brother 客服中心或您当地的 Brother 特约维修站。
[墨水回收盒已满]	墨水回收盒已满。这些组件需要定期维护，使用一段时间后可能需要更换，以确保本 Brother 设备实现最佳性能。由于这些组件属于定期维护组件，因此它们的更换不在保修范围之内。这些组件是否需要更换以及更换前的使用时间取决于清洁墨水系统所需要的清洗和冲洗次数。在不同的清洗和冲洗操作中，墨水回收盒或冲洗槽会消耗一定量的墨水。具体情况不同，清洁时设备清洗和冲洗的次数也有差异。	<p>必须更换墨水回收盒。如需维修设备，请联系 Brother 客服中心或特约维修站。</p> <p>出现以下情况后，本设备会自动清洁：</p> <ul style="list-style-type: none"> • 拔下并重新插入电源线； • 卡纸刚被取出； • 闲置超过 30 天 (很少使用)； • 某一颜色的墨盒已更换 12 次。

错误信息	原因	措施
	例如，因为设备开机后会启动清洁程序，因此频繁开关设备会增加清洁频率。	
[内存已满]	设备的内存已满。	<p>如果正在进行传真发送或复印操作：</p> <ul style="list-style-type: none"> 按  或 [退出]，待正在进行的其他操作结束后再试一次。 按 [部分打印] 复印已扫描的页面。 清除存储在内存中的数据。为获得更多内存，可以关闭内存接收。 <ul style="list-style-type: none"> ▶▶ 相关信息: 关闭内存接收 打印存储在内存中的传真。 <ul style="list-style-type: none"> ▶▶ 相关信息: 打印设备内存中存储的传真
[内存中残留的数据]	打印数据残留在设备内存中。	按  。设备将取消作业并将其从内存中清除。尝试再次打印。
[前部/后部卡纸] [前部卡纸] [后部卡纸] [进纸托板卡纸] [单张进纸托板卡纸] [前部/进纸托板卡纸] [前部/单张进纸托板卡纸] [纸盒 2 卡纸] [XX 重复卡纸]	纸张卡在了设备中。	<p>轻轻地取出卡纸。</p> <p>▶▶ 相关信息: 打印机卡纸或卡纸</p>
	纸张导块未调整至正确的纸张尺寸。	确保纸张导块已调整至正确的纸张尺寸。
	设备的纸张支撑板安装不正确。	<p>确保纸张支撑板已完全装入设备。</p> <p>▶▶ 相关信息: 设备前部卡纸</p>
	在单张进纸托板中装入了一张以上的纸张。 -或- 在触摸屏提示您装入下一张纸之前在单张进纸托板中装入了下一张纸。	<p>单张进纸托板中每次仅可装入一张纸，等到触摸屏上提示后再在单张进纸托板中放入下一张纸。</p> <p>轻轻地取出卡纸。</p> <p>▶▶ 相关信息: 打印机卡纸或卡纸</p>
	纸屑堆积在撮纸辊表面。	<p>清洁撮纸辊。</p> <p>▶▶ 相关信息: 清洁纸盒 #1 的撮纸辊 或 清洁纸盒 #2 的撮纸辊</p>
[通信错误]	电话线路质量较差，导致通信错误。	再次发送传真或将设备连接至其他电话线路。如果问题仍然存在，请联系电信局检查电话线路。
[未检测到纸盒] [未检测到纸盒 1] [未检测到纸盒 2]	纸盒未完全装入设备。	慢慢将纸盒完全推入设备。
	有纸张或异物妨碍了纸盒正确装入设备。	将纸盒从设备中拉出，然后移除卡纸或异物。如果无法找到或清除卡纸 ▶▶ 相关信息: 打印机卡纸或卡纸
[文档卡住/过长]	未正确插入或装入原稿，或者从自动进稿器扫描的原稿太长。	<p>取出卡住的原稿，然后按 。将原稿正确放入自动进稿器中。</p> <p>▶▶ 相关信息: 将原稿装入自动进稿器 (ADF)</p> <p>▶▶ 相关信息: 原稿卡纸</p>
[无法检测]	过快地安装新墨盒，以致设备无法检测新墨盒。	取出新墨盒并慢慢地、紧紧地重新安装，直至其锁定到位。
	未正确安装墨盒。	▶▶ 相关信息: 更换墨盒
	安装的 Brother 墨盒型号错误。	检查墨盒的型号，然后安装正确的墨盒。
[无法清洁 XX] [无法初始化 XX]	设备存在机械故障。 -或-	打开扫描器盖板，取出设备中的异物和碎纸。如果仍出现错误信息，请将设备电源断开几分钟，然后重新连接。

错误信息	原因	措施
[无法打印 xx]	设备中有异物，如回形针或碎纸。	您可以尝试其他卡纸清除操作。 >> 相关信息: 取出碎纸 (如果无法打印文件和接收的传真，将其传输到其他传真设备或您的计算机上。) >> 相关信息: 传送传真或传真日志报告
[无法扫描 xx]	设备存在机械故障。	将设备电源断开几分钟，然后重新连接。 (如果无法打印文件和接收的传真，将其传输到其他传真设备或您的计算机上。) >> 相关信息: 传送传真或传真日志报告
[无进纸]	设备中未装入纸张或纸张未正确装入纸盒。	执行以下操作中的一项： <ul style="list-style-type: none"> 在纸盒中补充纸张，然后遵循液晶显示屏提示进行操作。 取出纸张并将其重新装入，然后遵循液晶显示屏提示进行操作。 >> 相关信息: 装入纸张
	纸张未放置在单张进纸托板的中间位置。 纸张未放置在多功能进纸板的中间位置。	取出纸张并重新放置到单张进纸托板的中间位置，然后遵循液晶显示屏提示进行操作。 取出纸张并重新放置到多功能进纸板的中间位置，然后遵循液晶显示屏提示进行操作。 >> 相关信息: 将纸张装入单张进纸托板 >> 相关信息: 将纸张装入进纸托板
	卡纸清除盖未正确合上。	确保卡纸清除盖的两端已合上。 >> 相关信息: 打印机卡纸或卡纸
	纸屑堆积在撮纸辊表面。	清洁撮纸辊。 >> 相关信息: 清洁纸盒 #1 的撮纸辊 或 清洁纸盒 #2 的撮纸辊
[无来电显示]	没有来电记录。未接到电话或未从电信局定制来电显示服务。	若要使用来电显示功能，请联系当地电信局。 >> 相关信息: 来电显示
[无设备]	配置 Wi-Fi Direct 网络时，本 Brother 设备无法找到您的移动设备。	<ul style="list-style-type: none"> 确保本设备和移动设备均处于 Wi-Fi Direct 模式。 将移动设备移至更加靠近本 Brother 设备的地点。 将本 Brother 设备和移动设备移至没有障碍的地方。 若您正在手动配置 Wi-Fi Direct 网络，请确保输入的密码正确无误。 若您的移动设备显示关于如何获取 IP 地址的配置页面，请确保已通过 DHCP 配置了移动设备的 IP 地址。
[无文件]	介质驱动器中的 USB 闪存盘不包含 .JPG 文件。	将正确的 USB 闪存盘重新插入插槽中。
[无响应]	所连接的 USB 设备没有响应。	拔出 USB 直接打印接口上的设备。
[无应答/线路忙]	您拨叫的号码未应答或线路繁忙。	确认号码后重新拨叫。
[已使用 Wi-Fi Direct 连接最大数量的设备。]	当本 Brother 设备为组拥有者时，接入 Wi-Fi Direct 网络的移动设备已经达到最大数量。	断开本 Brother 设备和另一台移动设备之间的当前连接后，尝试重新配置 Wi-Fi Direct 设置。您可以通过打印网络配置报告确认连接状态。 >> 相关信息: 打印网络配置报告

错误信息	原因	措施
[纸盒设置] [纸盒 1 设置] [纸盒 2 设置] [进纸托板设置]	用于确认纸张类型和大小的设置启用时，将显示此信息。	若不想显示此确认信息，将此设置更改为关。 ➤➤ 相关信息: 更改检查纸张设置
[纸盒设置错误]	设备的纸张尺寸设置和纸盒选择设置与所用纸盒中纸张的尺寸不匹配。	遵循触摸屏上的提示进行操作，然后尝试重新打印。 请遵循液晶显示屏提示配置纸盒的纸张尺寸设置。
[纸张尺寸不匹配]	纸张尺寸设置与纸盒中的纸张尺寸不匹配。 -或- 纸张方向不适合当前纸张尺寸。 -或- 您没有根据所使用纸张调整纸盒中的纸张导块。	1. 确保设备显示屏上选择的纸张尺寸与纸盒中的纸张尺寸相匹配。 ➤➤ 相关信息: 更改纸张尺寸和纸张类型 2. 确保按正确的方向装入纸张，并根据纸张尺寸设置纸张导块。 ➤➤ 相关信息: 装入纸张 3. 检查纸张尺寸和纸张方向后，遵循液晶显示屏提示进行操作。 如果正在从计算机打印，确保在打印机驱动程序中或在打印应用程序中选择的纸张尺寸与纸盒中的纸张尺寸相匹配。 ➤➤ 相关信息: 打印设置 (Windows)
[重复卡纸]	设备中有异物，如回形针或碎纸。	取出设备中的异物和碎纸。 ➤➤ 相关信息: 取出碎纸
[重复无进纸]	设备中未装入纸张或纸张未正确装入纸盒。	执行以下操作中的一项： • 在纸盒中补充纸张，然后遵循液晶显示屏提示进行操作。 • 取出纸张并将其重新装入，然后遵循液晶显示屏提示进行操作。 ➤➤ 相关信息: 装入纸张
	纸屑堆积在撮纸辊表面。	清洁撮纸辊。 ➤➤ 相关信息: 清洁纸盒 #1 的撮纸辊 或 清洁纸盒 #2 的撮纸辊

✓ 相关信息

- 故障排除
 - 传送传真或传真日志报告

相关主题:

- 触摸式液晶显示屏概述
- 打印网络配置报告
- 更换墨盒
- 电话线路干扰/VoIP
- 将原稿装入自动进稿器 (ADF)
- 原稿卡纸
- 来电显示
- 装入纸张
- 将纸张装入单张进纸托板
- 打印机卡纸或卡纸
- 取出碎纸

-
- 清洁纸盒 #1 的撮纸辊
 - 清洁纸盒 #2 的撮纸辊
 - 关闭内存接收
 - 打印设备内存中存储的传真
 - 打印设置 (Windows)
 - 纸张处理和打印问题
 - 更改检查纸张设置
 - 将纸张装入进纸托板
 - 设备前部卡纸
 - 更改纸张尺寸和纸张类型
-

传送传真或传真日志报告

如果液晶显示屏上显示：

- [无法清洁 XX]
- [无法初始化 XX]
- [无法打印 XX]
- [无法扫描 XX]

Brother 建议您将传真传送到其他传真设备或计算机。

➤➤ *相关信息: 传送传真至其他传真设备*

➤➤ *相关信息: 传送传真至计算机*

您还可以传送传真日志报告，以查看是否有必须要传送的传真。

➤➤ *相关信息: 传送传真日志报告至其他传真设备*

✓ 相关信息



- [错误和维护信息](#)
 - [传送传真至其他传真设备](#)
 - [传送传真至计算机](#)
 - [传送传真日志报告至其他传真设备](#)

相关主题：

- [使用 PC-Fax 接收将接收到的传真传送到计算机（仅适用于 Windows）](#)
- [将网络设置重置为出厂默认设置](#)
- [重置本设备](#)
- [重置功能概述](#)
- [设备前部卡纸](#)
- [设备后部卡纸](#)

传送传真至其他传真设备

如果尚未设置本机标识，则无法进入传真传送模式。

1. 按  暂时清除错误。
2. 按  [设置] > [所有设置] > [服务] > [数据传送] > [传真传送]。
3. 执行以下操作中的一项：
 - 如果触摸屏上显示 [无数据]，则设备的内存中没有传真。
按 [关闭]，然后按 。
 - 输入要接收转发传真的传真号码。
4. 按 [传真启动]。

相关信息



- [传送传真或传真日志报告](#)

相关主题：

- [设置本机标识](#)

传送传真至计算机

可以将设备内存中的传真传送到计算机。

1. 按  暂时清除错误。
2. 确保您的计算机上已安装了 Brother 软件和驱动程序，然后打开计算机上的 **PC-FAX 接收**。
3. 启动  (**Brother Utilities**)，然后点击下拉列表并选择本设备的型号名称（如果尚未选择）。
4. 点击左侧导航栏中的 **PC-FAX**，然后点击**接收**。
5. 阅读并确认计算机上的指示。
设备内存中的传真将自动发送到您的计算机上。



设备内存中的传真不发送到您的计算机上时：

确保您已经在设备上设置了 [PC Fax 接收]。

如果设置 PC-Fax 接收时设备内存中有传真，触摸屏将提示您将这些传真传送到您的计算机。

如果传真预览设置为关，设备将询问您是否需要打印备份。

按 [是] 将内存中的所有传真传送到计算机。

✓ 相关信息



- [传送传真或传真日志报告](#)

相关主题：

- [使用 PC-Fax 接收将接收到的传真传送到计算机（仅适用于 Windows）](#)

传送传真日志报告至其他传真设备

如果尚未设置本机标识，则无法进入传真传送模式。

1. 按  暂时清除错误。
2. 按  [设置] > [所有设置] > [服务] > [数据传送] > [传输报告]。
3. 输入要接收转发传真日志报告的传真号码。
4. 按 [传真启动]。

相关信息

- [传送传真或传真日志报告](#)

相关主题：

- [设置本机标识](#)

原稿卡纸

- 原稿卡在自动进稿器单元的顶部
- 原稿卡在自动进稿器单元底部
- 原稿卡在自动进稿器单元的内部
- 取出卡在自动进稿器中的碎纸
- 错误和维护信息

原稿卡在自动进稿器单元的顶部

1. 从自动进稿器中取出未被卡住的纸张。
2. 打开自动进稿器盖。
3. 向上拉出卡住的原稿。

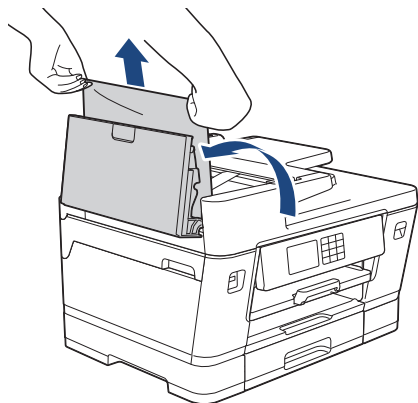

4. 合上自动进稿器盖板。
5. 按 。

重要事项

为避免再发生原稿卡纸，请按住自动进稿器上盖的中间位置将其正确合上。

✓ 相关信息

- [原稿卡纸](#)

原稿卡在自动进稿器单元底部

1. 从自动进稿器中取出未被卡住的纸张。
2. 抬起自动进稿器的原稿托板，然后清除卡纸。

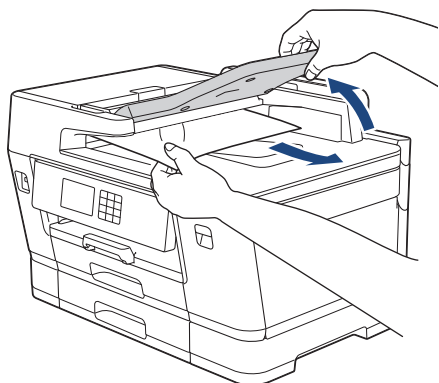

3. 按 。

✓ 相关信息

- 原稿卡纸

原稿卡在自动进稿器单元的内部

1. 从自动进稿器中取出未被卡住的纸张。
2. 抬起原稿盖板。
3. 向右拉出卡住的原稿。

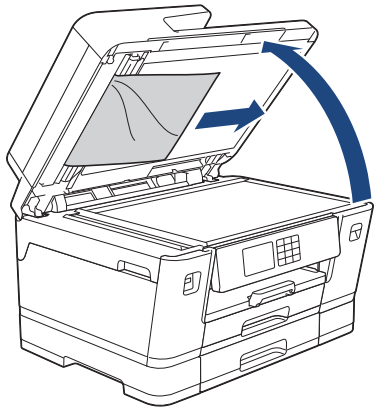

4. 合上原稿盖板。
5. 按 。

✓ 相关信息

- 原稿卡纸

取出卡在自动进稿器中的碎纸

1. 抬起原稿盖板。
2. 将卡片纸等硬纸板插入自动进稿器中，将小纸片推出。

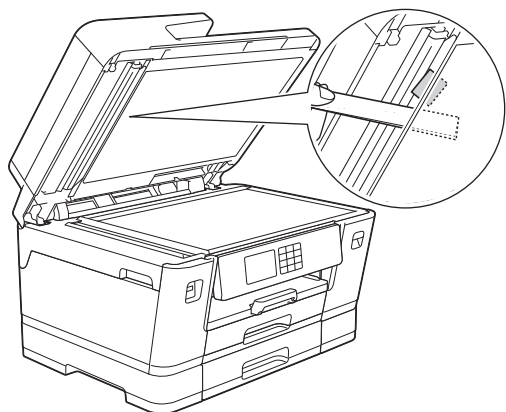

3. 合上原稿盖板。
4. 按 。

相关信息

- [原稿卡纸](#)

打印机卡纸或卡纸

找到并取出卡住的纸张。

- [设备前部卡纸](#)
- [设备后部卡纸](#)
- [取出碎纸](#)
- [错误和维护信息](#)
- [纸张处理和打印问题](#)

设备前部卡纸

如果液晶显示屏上显示以下卡纸信息，请执行以下步骤：

- [前部/后部卡纸]、[前部/后部重复卡纸]
- [前部卡纸]、[前部重复卡纸]
- [前部/进纸托板卡纸]、[前部/进纸托板重复卡纸]
- [前部/单张进纸托板卡纸]、[前部/单张进纸托板槽重复卡纸]

1. 从电源插座上拔出设备的电源插头。
2. 如果多功能进纸板中有纸，取出纸张。(MFC-J3940DW)
3. 如箭头所示，将纸盒 #1 (1) 从设备中完全拉出。

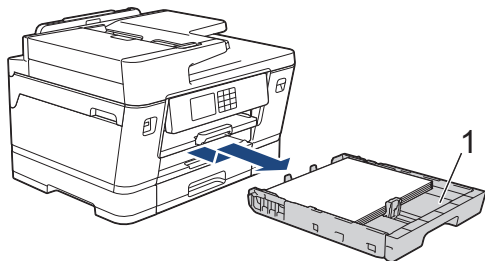

如果液晶显示屏显示重复卡纸信息，例如[前部/后部重复卡纸]，抬起纸张支撑板 (1)，然后如箭头所示以一定角度将其从设备中完全拉出。

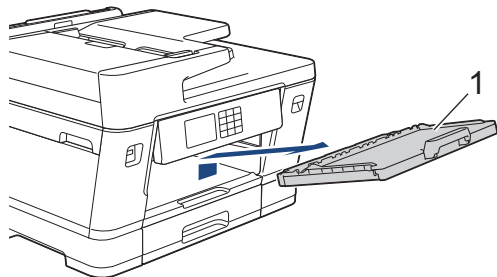

完成后，继续执行下一步骤。

4. 慢慢取出卡住的纸张 (1)。

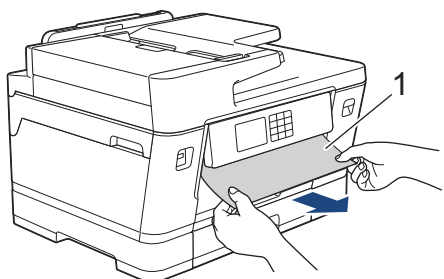



如果液晶显示屏显示重复卡纸信息，例如[前部/后部重复卡纸]，请执行以下操作：

a. 抬起翼板，然后取出卡住的纸张。

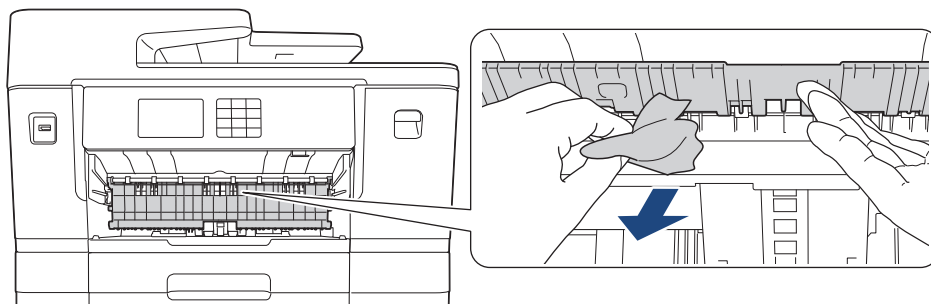

b. 确保仔细检查内部 (1) 是否卡有纸片。

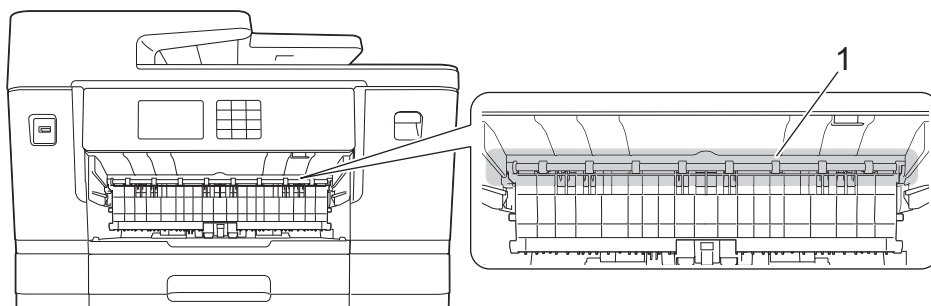

完成后，继续执行下一步骤。

5. 用双手分别握住设备两侧，抬起扫描器盖板 (1) 至打开位置。

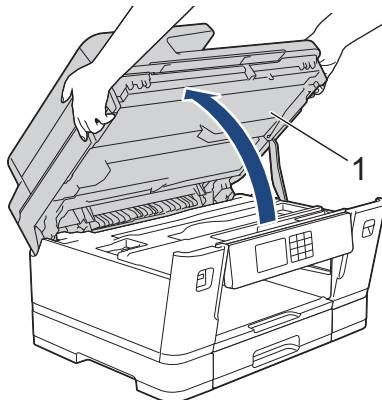

6. 慢慢地将卡住的纸张 (1) 从设备中拉出。

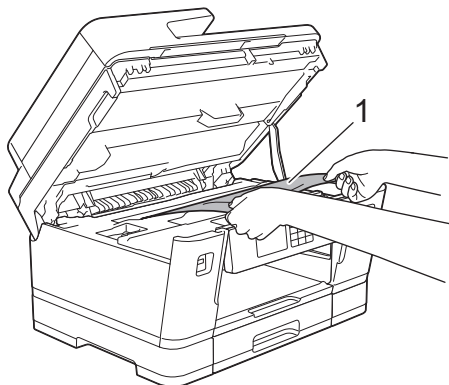



如果液晶显示屏显示重复卡纸信息，例如[前部/后部重复卡纸]，移动打印头，然后取出该区域残留的纸张。确保无纸片残留在设备的角落 (1) 和 (2) 中。

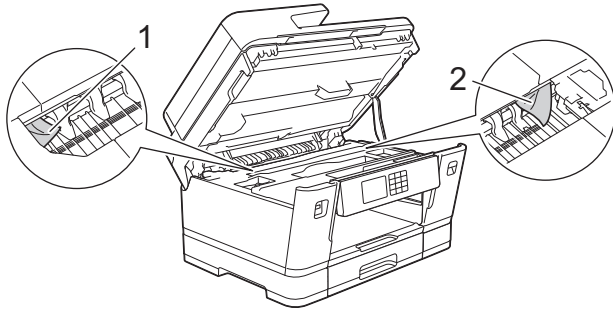

完成后，继续执行下一步骤。

重要事项

- 如示意图所示，若打印头停于右侧边角，则无法移动此打印头。合上扫描器盖板，然后重新连接电源线。再次打开扫描器盖板，然后按住  直到打印头移至中间。然后，断开设备电源并取出纸张。

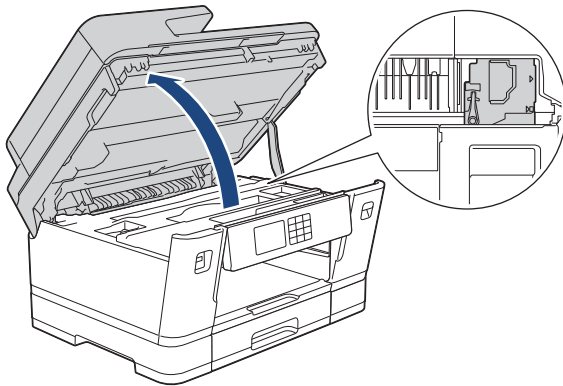

- 如果纸张卡在打印头下方，请拔出设备的电源插头，然后移动打印头并取出卡纸。
- 若墨水沾到您的皮肤或衣服上，请立即用肥皂或清洁剂清洗。

7. 用双手分别握住两侧，轻轻合上扫描器盖板。

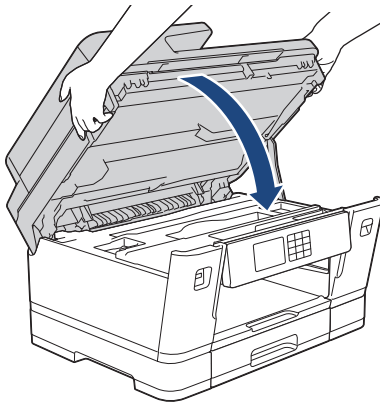

8. 如果液晶显示屏显示[前部/后部卡纸]或[前部/后部重复卡纸]，请执行以下操作：

a. 打开设备后部的卡纸清除盖 (1)。

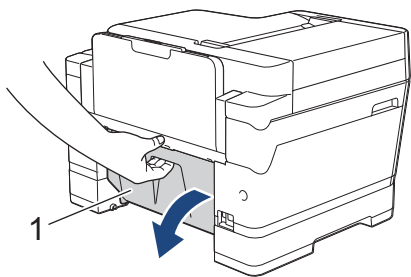

b. 确保仔细检查设备内部是否有卡纸。如果有，将其慢慢从设备中拉出。

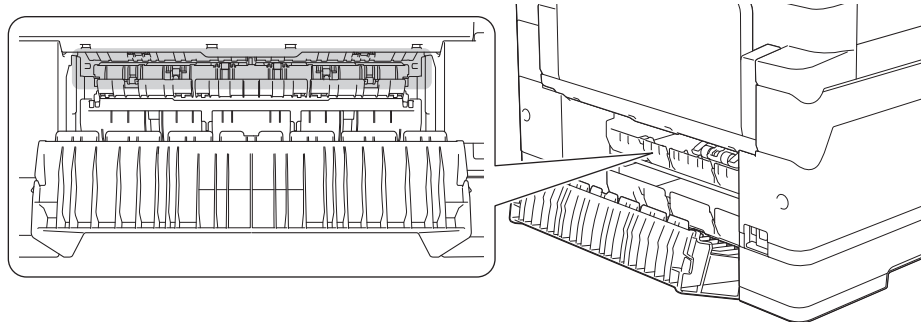

c. 合上卡纸清除盖。确保完全合上。

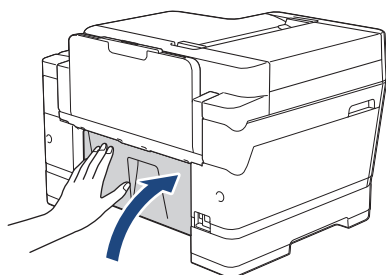

9. 如果液晶显示屏显示[前部/进纸托板卡纸]或[前部/进纸托板重复卡纸]，确保仔细检查进纸托板内部是否有卡纸。朝设备背面推动释放杆 (1)，然后慢慢地将卡纸从多功能进纸板中拉出。

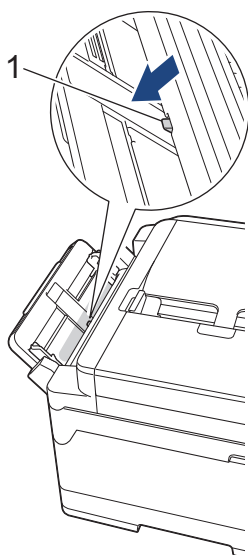

10. 如果液晶显示屏显示 [前部/单张进纸托板卡纸] 或 [前部/单张进纸托板槽重复卡纸]，确保仔细检查单张进纸托板内部是否有卡纸。如果有，将其慢慢从设备中拉出。

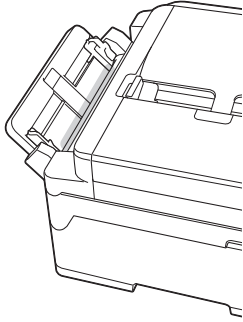

11. 如果液晶显示屏显示重复卡纸信息，例如 [前部/后部重复卡纸]，取下纸张支撑板，然后将其紧紧地装回设备中。确保将纸张支撑板嵌入凹槽内。

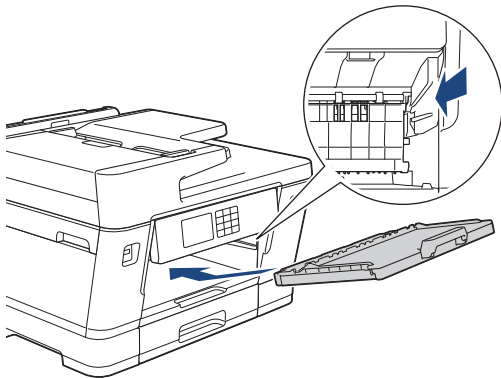

12. 慢慢将纸盒 #1 完全推入设备。

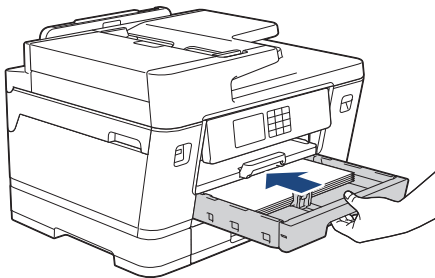

13. 重新连接电源线。



如果再次出现卡纸，则设备内部可能卡有碎纸。

➤ 相关信息: 取出碎纸

✓ 相关信息

- [打印机卡纸或卡纸](#)

相关主题:

- [传送传真或传真日志报告](#)
- [错误和维护信息](#)
- [取出碎纸](#)

设备后部卡纸

如果液晶显示屏上显示以下卡纸信息，请执行以下步骤：

- [后部卡纸]、[后部重复卡纸]
 - [进纸托板卡纸]、[进纸托板重复卡纸]
 - [单张进纸托板卡纸]、[单张进纸托板重复卡纸]
 - [纸盒 2 卡纸]、[纸盒 2 重复卡纸]
1. 从电源插座上拔出设备的电源插头。
 2. 如果多功能进纸板中有纸，取出纸张。(MFC-J3940DW)
 3. 如箭头所示，将纸盒 #1 (1) 从设备中完全拉出。

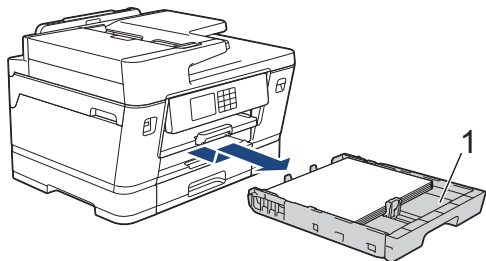

 (MFC-J3940DW) 如果液晶显示屏显示 [纸盒 2 卡纸] 或 [纸盒 2 重复卡纸]，也如箭头所示，将纸盒 #2 (2) 从设备中完全拉出。

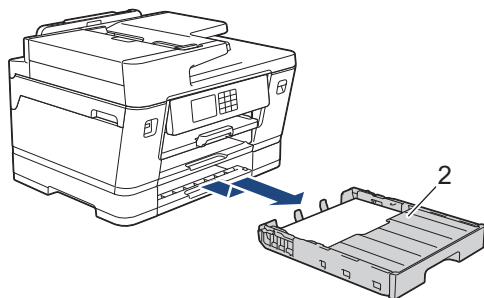

完成后，继续执行下一步骤。

4. 如果液晶显示屏显示 [后部卡纸]、[后部重复卡纸]、[纸盒 2 卡纸] 或 [纸盒 2 重复卡纸]，请执行以下操作：
 - a. 打开设备后部的卡纸清除盖 (1)。

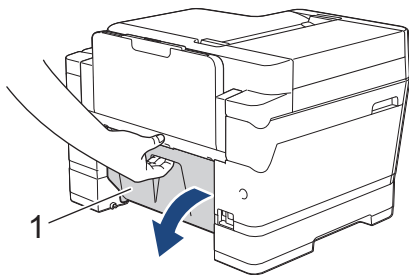

- b. 慢慢地将卡住的纸张从设备中拉出。

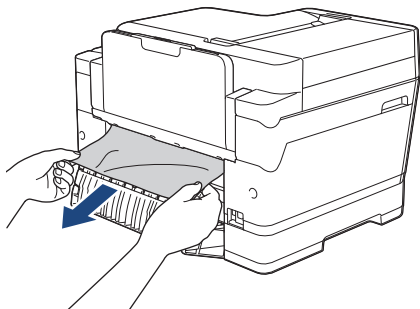

c. 合上卡纸清除盖。确保完全合上。

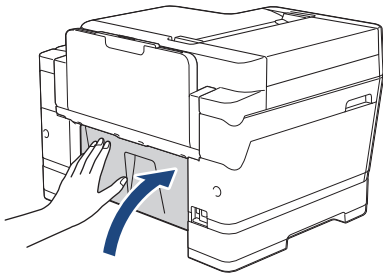

5. 如果液晶显示屏显示 [进纸托板卡纸] 或 [进纸托板重复卡纸]，朝设备背面推动释放杆 (1)，然后慢慢地将卡纸从进纸托板中拉出。

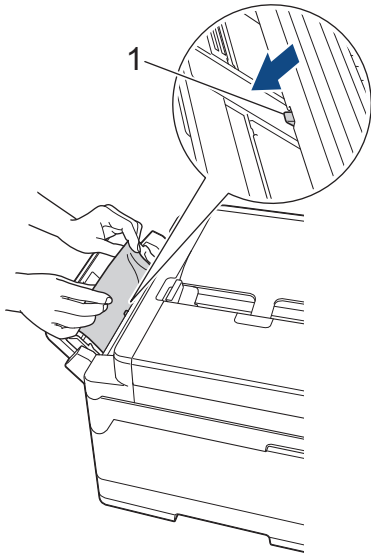

6. 如果液晶显示屏显示 [单张进纸托板卡纸] 或 [单张进纸托板重复卡纸]，慢慢地将卡纸从单张进纸托板中拉出。

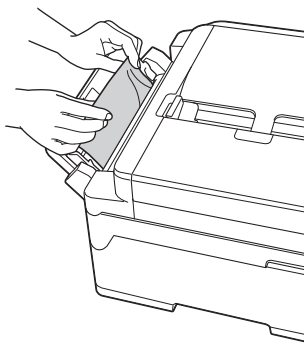

7. 用双手分别握住设备两侧，抬起扫描器盖板 (1) 至打开位置。

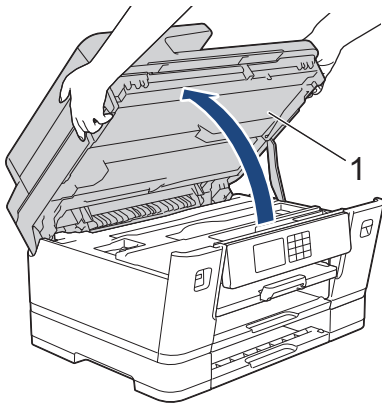

8. 慢慢地将卡住的纸张 (1) 从设备中拉出。

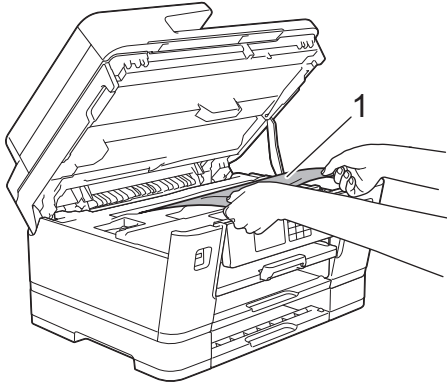

如果液晶显示屏显示重复卡纸信息，例如[后部重复卡纸]，移动打印头，然后取出该区域残留的纸张。确保无纸片残留在设备的角落 (1) 和 (2) 中。

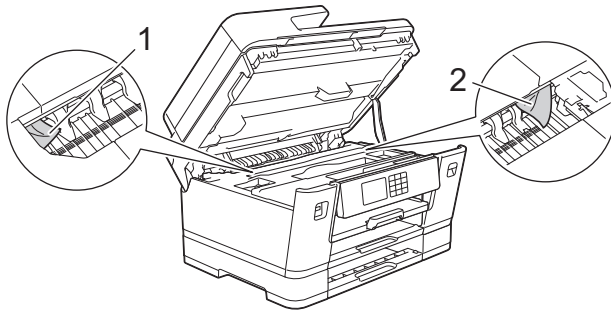

完成后，继续执行下一步骤。

重要事项

- 如示意图所示，若打印头停于右侧边角，则无法移动此打印头。合上扫描器盖板，然后重新连接电源线。再次打开扫描器盖板，然后按住  直到打印头移至中间。然后，断开设备电源并取出纸张。

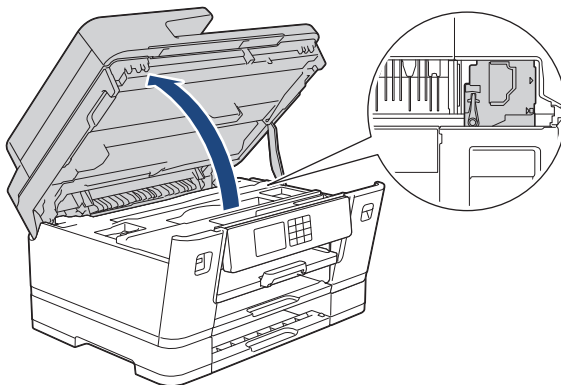

- 如果纸张卡在打印头下方，请拔出设备的电源插头，然后移动打印头并取出卡纸。
- 若墨水沾到您的皮肤或衣服上，请立即用肥皂或清洁剂清洗。

9. 用双手分别握住两侧，轻轻合上扫描器盖板。

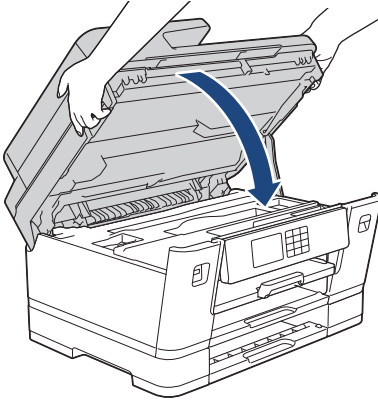

10. 慢慢将所有纸盒完全推入设备。

- MFC-J3540DW

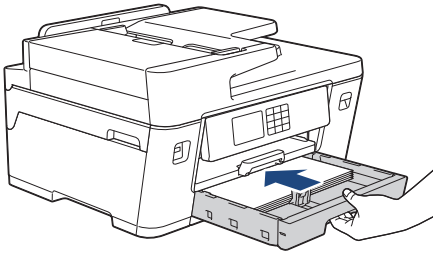

- MFC-J3940DW

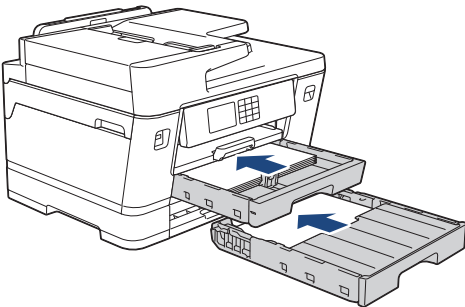

11. 重新连接电源线。



如果再次出现卡纸，则设备内部可能卡有碎纸。

>> 相关信息: 取出碎纸

✓ 相关信息

- [打印机卡纸或卡纸](#)

相关主题:

- [传送传真或传真日志报告](#)
- [取出碎纸](#)

取出碎纸

1. 如果反复出现卡纸（3 次或以上），液晶显示屏将显示信息询问您是否想取出碎纸。
按 [是] 返回主页屏幕。
2. 按  [设置] > [维护] > [取出纸屑]。
3. (MFC-J3540DW) 遵循液晶显示屏上的提示找到并取出卡住的纸张。



在此过程中，必须将维护页（本设备随附）横向装入单张进纸托板。（如果没有维护页，请使用一张 A4 或 Letter 尺寸的厚纸，例如照片纸。）

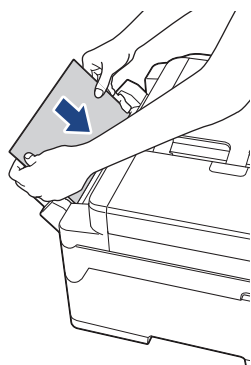

4. (MFC-J3940DW) 遵循液晶显示屏上的提示找到并取出卡住的纸张。



在此过程中，必须如图所示通过开口将维护页（设备随附）横向插入设备中，直到您感觉到纸张被吸住。（如果没有维护页，请使用一张 A4 或 Letter 尺寸的厚纸，例如照片纸。）

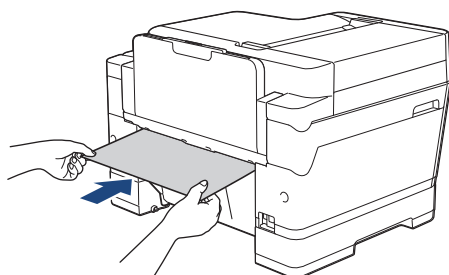

✓ 相关信息

- [打印机卡纸或卡纸](#)

相关主题：

- [错误和维护信息](#)
- [纸张处理和打印问题](#)
- [设备前部卡纸](#)
- [设备后部卡纸](#)

如果使用设备时出现问题



若要获得技术帮助，请联系 Brother 客服中心。

如果发现设备存在问题，请检查以下主题。您可以自行解决大部分问题。

若需其他帮助，请前往 www.95105369.com 上您的设备型号的常见问题解答页面。

- [纸张处理和打印问题](#)
- [电话和传真问题](#)
- [其他问题](#)
- [网络问题](#)
- [AirPrint 问题](#)

纸张处理和打印问题

如果阅读下表后仍需帮助，请前往 www.95105369.com 查阅最新的常见问题解答提示。

- >> 打印问题
- >> 打印质量问题
- >> 纸张处理问题
- >> 打印接收到的传真

打印问题

问题	建议
无打印输出	<p>(Windows)</p> <p>检查是否安装并选择了正确的打印机驱动程序。</p> <p>检查设备显示屏上是否显示有错误信息。</p> <p>>> 相关信息: 错误和维护信息</p> <p>确保设备已联网:</p> <ul style="list-style-type: none"> • Windows 10、Windows Server 2016 和 Windows Server 2019 <p>点击  > Windows 系统 > 控制面板。在硬件和声音类别中，点击查看设备和打印机。右击 Brother XXX-XXXX Printer (其中，XXX-XXXX 为型号名称)。点击查看现在正在打印什么。如果出现打印机驱动程序选项，选择合适的打印机驱动程序。点击菜单栏中的打印机，并确保未选中脱机使用打印机。</p> • Windows 8.1 <p>将鼠标移到桌面的右下角。出现菜单栏时，点击设置 > 控制面板。在硬件和声音类别中，点击查看设备和打印机。右击 Brother XXX-XXXX Printer (其中，XXX-XXXX 为型号名称)。点击查看现在正在打印什么。如果出现打印机驱动程序选项，选择合适的打印机驱动程序。点击菜单栏中的打印机，并确保未选中脱机使用打印机。</p> • Windows Server 2012 R2 <p>点击开始屏幕上的控制面板。在硬件类别中，点击查看设备和打印机。右击 Brother XXX-XXXX Printer (其中，XXX-XXXX 为型号名称)。点击查看正在打印什么。如果出现打印机驱动程序选项，选择合适的打印机驱动程序。点击菜单栏中的打印机，并确保未选中脱机使用打印机。</p> • Windows Server 2012 <p>将鼠标移到桌面的右下角。出现菜单栏时，点击设置 > 控制面板。在硬件类别中，点击查看设备和打印机。右击 Brother XXX-XXXX Printer (其中，XXX-XXXX 为型号名称)。点击查看正在打印什么。如果出现打印机驱动程序选项，选择合适的打印机驱动程序。点击菜单栏中的打印机，并确保未选中脱机使用打印机。</p> • Windows 7 和 Windows Server 2008 R2 <p>点击  (开始) > 设备和打印机。右击 Brother XXX-XXXX Printer (其中，XXX-XXXX 为型号名称)，然后点击查看现在正在打印什么。如果出现打印机驱动程序选项，选择合适的打印机驱动程序。点击菜单栏中的打印机。确保未选择脱机使用打印机。</p> • Windows Server 2008 <p>点击  (开始) > 控制面板 > 硬件和声音 > 打印机。右击 Brother XXX-XXXX Printer (其中，XXX-XXXX 为型号名称)。确保未列出使用联机打印机。如果列出，点击此选项设置驱动程序联机。</p> <p>一个或多个墨盒寿命已尽。</p> <p>>> 相关信息: 更换墨盒</p> <p>如果打印机驱动后台程序中留有未打印的旧数据，将阻止打印新的打印作业。打开打印机图标，然后删除所有数据，如下所示:</p> <ul style="list-style-type: none"> • Windows 10、Windows Server 2016 和 Windows Server 2019

问题	建议
	<p>单击  > Windows 系统 > 控制面板。在硬件和声音类别中，单击查看设备和打印机 > 打印机。</p> <ul style="list-style-type: none"> Windows 8.1 将鼠标移到桌面的右下角。出现菜单栏时，单击设置 > 控制面板。在硬件和声音类别中，单击查看设备和打印机 > 打印机。 Windows Server 2012 R2 单击开始屏幕上的控制面板。在硬件类别中，单击查看设备和打印机 > 打印机。 Windows Server 2012 将鼠标移到桌面的右下角。出现菜单栏时，单击设置 > 控制面板。在硬件类别中，单击查看设备和打印机 > 打印机。 Windows 7 和 Windows Server 2008 R2 单击 /开始 > 设备和打印机 > 打印机和传真。 Windows Server 2008 单击  (开始) > 控制面板 > 硬件和声音 > 打印机。 Mac 单击系统偏好设置 > 打印机与扫描仪。
文档显示在屏幕上时显示页眉或页脚，但是打印时不显示。	<p>页面的顶端和底部存在非打印区域。调整文档中的上下边距以匹配打印区域。 >> 相关信息: 非打印区域</p>
无法进行“页面布局”打印。	<p>(Windows) 确保应用程序和打印机驱动程序中的纸张尺寸设置相同。</p>
打印速度过慢。	<p>(Windows) 尝试更改打印机驱动程序中的设置。最高分辨率需要更长的时间进行数据处理、发送和打印。尝试打印机驱动程序中的其他质量设置，如下所示： 在打印机驱动程序中，取消选中高级选项卡上的色彩增强复选框。</p> <p>关闭满幅打印功能。满幅打印比正常打印速度慢。 >> 相关信息: 打印设置 (Windows)</p> <p>关闭静音模式设置。在静音模式下，打印速度比较慢。>> 相关信息: 减少打印噪音</p> <p>确保打印机驱动程序、当前应用程序中的介质类型设置或设备上的纸张类型设置与您使用的纸张类型相匹配。 >> 相关信息: 更改纸张尺寸和纸张类型 >> 相关信息: 打印设置 (Windows)</p>

打印质量问题

问题	建议
打印质量较差	<p>检查打印质量。 >> 相关信息: 检查打印质量</p> <p>确保打印机驱动程序、当前应用程序中的介质类型设置或设备上的纸张类型设置与您使用的纸张类型相匹配。 >> 相关信息: 更改纸张尺寸和纸张类型 >> 相关信息: 打印设置 (Windows)</p> <p>确保您的墨盒是新的。以下情况可能导致墨水堵塞：</p> <ul style="list-style-type: none"> 已超过墨盒包装上标注的有效期限。 墨盒在使用前可能未妥善存放。 <p>确保您使用的是推荐的纸张类型。 >> 相关信息: 适用打印介质</p>

问题	建议
	推荐放置设备的环境温度介于 20° C ~ 33° C 之间。
文本或图形中出现白线。 	>清洁打印头。 >> 相关信息: 从 Brother 设备清洗打印头 >> 相关信息: 使用网络基本管理清洗打印头 >> 相关信息: 从计算机清洗打印头 (Windows) 检查并调整进纸情况。>> 相关信息: 更正进纸以清除纵向线条 尝试使用推荐的纸张类型。 >> 相关信息: 适用打印介质 为了延长打印头寿命、最经济地使用墨盒并保持打印质量, 建议您不要频繁插拔设备的电源插头和/或长时间拔出设备的电源插头。推荐使用  关闭设备电源。 使用  时, 在关闭设备电源后, 仍可向设备提供最小电量, 以定期但不太频繁地清洗打印头。
黑线以规则的间隔出现。 	检查和调整进纸情况。 >> 相关信息: 更正进纸以清除纵向线条
设备打印空白页。	检查打印质量。 >> 相关信息: 检查打印质量 为了延长打印头寿命、最经济地使用墨盒并保持打印质量, 建议您不要频繁插拔设备的电源插头和/或长时间拔出设备的电源插头。推荐使用  关闭设备电源。 使用  时, 在关闭设备电源后, 仍可向设备提供最小电量, 以定期但不太频繁地清洗打印头。
字符与线条模糊。 	检查打印对齐。 >> 相关信息: 从 Brother 设备检查打印对齐 更改打印选项。 >> 相关信息: 更改打印选项以改善打印效果
打印文本或图像歪斜。	确保将纸张正确装入了纸盒并且正确调整了纸张导块。 >> 相关信息: 装入纸张 确保正确合上卡纸清除盖。
打印页顶端中央有污点或污迹。	确保纸张不是太厚或没有卷曲。 >> 相关信息: 适用打印介质
打印件有污点或墨水有扩散的迹象。	确保您使用的是推荐的纸张类型。墨水未干前请勿接触纸张。 >> 相关信息: 适用打印介质 确保将纸张打印面朝下装入纸盒。 若您正在使用相片纸, 请确保将相片纸光面朝下放入纸盒中并设置正确的纸张类型。如果您正在从计算机打印照片, 在打印机驱动程序或打印应用程序中设置介质类型。
使用相片纸时, 出现墨点或墨水未干透。	确保检查纸张的正反面。光面 (打印面) 向下放置。 >> 相关信息: 更改纸张尺寸和纸张类型 使用相片纸时, 请确保纸张类型设置正确。
页面背面或底部有污渍。	确保打印机压辊未沾染墨水。

问题	建议
	<p>➤➤ 相关信息: <i>清洁设备打印机压辊</i></p> <p>确保您使用了纸张支撑翼板。</p> <p>➤➤ 相关信息: <i>装入纸张</i></p> <p>确保进纸辊未沾染墨水。</p> <p>➤➤ 相关信息: <i>清洁进纸辊</i></p>
打印页褶皱。	<p>(Windows)</p> <p>在打印机驱动程序中, 选择高级选项卡, 点击其他打印选项, 然后点击高级色彩设置。取消选中双向打印复选框。</p>
使用自动双面打印功能时, 页面反面有污点或污迹。	<p>(Windows)</p> <p>请在打印机驱动程序属性或首选项中更改减少污迹选项。</p> <p>➤➤ 相关信息: <i>防止打印脏污和卡纸 (Windows)</i></p>

纸张处理问题

问题	建议
设备不能进纸。	<p>确保完全推入纸盒直至其锁定到位。</p> <p>确保设备后部的卡纸清除盖已合上。</p> <p>如果设备的液晶显示屏上显示卡纸信息且设备仍然存在问题 ➤➤ 相关信息: <i>错误和维护信息</i></p> <p>如果没有纸张, 请在纸盒中装入一叠纸。</p> <p>如果纸盒中有纸, 请确认纸张是否平整。如果纸张卷曲, 请将其抚平。有时取出纸张并将堆叠的纸张翻转后再放回纸盒即可解决问题。</p> <p>减少纸盒中的纸张数量, 然后再试一次。</p> <p>清洁撮纸辊。</p> <p>➤➤ 相关信息: <i>清洁纸盒 #1 的撮纸辊 或清洁纸盒 #2 的撮纸辊</i></p> <p>确保纸张符合设备的规格。</p> <p>➤➤ 相关信息: <i>纸张方向和纸盒容量</i></p>
相片纸进纸不正确。	<p>当在相片纸上打印时, 在纸盒中多放一张完全相同的相片纸。</p>
设备输入多页纸张。	<ul style="list-style-type: none"> • 确保将纸张正确装入了纸盒。 • 取出纸盒中的所有纸张, 充分展开堆叠的纸张, 然后装回纸盒。 • 确保没有将纸盒内的纸张向前推得太深。 <p>➤➤ 相关信息: <i>装入纸张</i></p> <p>确保正确合上卡纸清除盖。</p> <p>➤➤ 相关信息: <i>打印机卡纸或卡纸</i></p> <p>确保没有弄脏纸盒中的底垫。</p> <p>➤➤ 相关信息: <i>清洁底垫</i></p>
卡纸。	<p>➤➤ 相关信息: <i>打印机卡纸或卡纸</i></p> <p>确保纸张导块已调整至正确的纸张尺寸。</p> <p>使用防卡纸设置。</p> <p>复印时:</p> <p>➤➤ 相关信息: <i>更改打印选项以改善打印效果</i></p> <p>打印时:</p> <p>➤➤ 相关信息: <i>防止打印脏污和卡纸 (Windows)</i></p>
再次发生卡纸。	<p>如果再次出现卡纸, 则设备内部可能卡有碎纸。确保设备中没有残留卡纸。</p> <p>➤➤ 相关信息: <i>取出碎纸</i></p>
使用双面打印时发生卡纸。	<p>如果进行双面打印时经常发生卡纸, 进纸辊上可能沾有墨水。清洁进纸辊。</p>

问题	建议
	➤➤ <i>相关信息: 清洁进纸辊</i>

打印接收到的传真

问题	建议
<ul style="list-style-type: none"> • 压缩打印 • 水平条纹 • 页面顶部和底部的文本缺失 • 缺行 	此类问题通常是由于电话连接不良所致。进行复印测试；如果复印件页面正常，则可能是电话线路上的静电或干扰造成连接问题。请对方重新发送传真。
接收的传真页面上有黑线。	发送方的扫描器可能脏了。请发送方复印一份传真件，以检查发送设备是否有问题。请尝试从其他传真设备接收传真。
页面左右两边缺失或单页分成两部分打印。	如果接收的传真内容断开并打印在两张纸上，或者出现一张多余的空白页，则纸张尺寸设置可能与所用纸张不匹配。 ➤➤ <i>相关信息: 更改纸张尺寸和纸张类型</i>
	启用自动缩小功能。 ➤➤ <i>相关信息: 缩小接收到的超大传真的页面尺寸</i>
接收到的彩色传真打印出来为黑白。	更换寿命已尽的彩色墨盒，然后要求对方再次发送彩色传真。 ➤➤ <i>相关信息: 更换墨盒</i>

✓ 相关信息

- 如果使用设备时出现问题

相关主题:

- 故障排除
- 错误和维护信息
- 更换墨盒
- 检查打印质量
- 适用打印介质
- 从 Brother 设备清洗打印头
- 使用网络基本管理清洗打印头
- 从计算机清洗打印头 (Windows)
- 从 Brother 设备检查打印对齐
- 装入纸张
- 清洁设备打印机压辊
- 清洁进纸辊
- 清洁纸盒 #1 的撮纸辊
- 清洁纸盒 #2 的撮纸辊
- 打印机卡纸或卡纸
- 缩小接收到的超大传真的页面尺寸
- 打印设置 (Windows)
- 防止打印脏污和卡纸 (Windows)
- 清洁底垫
- 更改打印选项以改善打印效果
- 减少打印噪音
- 取出碎纸
- 更正进纸以清除纵向线条
- 非打印区域

-
- 更改纸张尺寸和纸张类型
 - 纸张方向和纸盒容量
-

电话和传真问题

- >> 电话线路或连接
- >> 处理来电
- >> 接收传真
- >> 发送传真

电话线路或连接

问题	建议
无法拨号。(无拨号音)	<p>检查所有线路连接。确保电话线已插入墙上电话插座和设备的“LINE”（电话线）插孔中。确保设备在传真模式下按免提拨号按钮后有拨号音。如果您申请了 DSL 或 VoIP 服务，请联系您的服务供应商获取连接指导。</p> <p>如果您正在使用 VoIP 系统，请尝试将 VoIP 设置更改为基本 (VoIP)。这将降低调制解调器速度并关闭自动纠错模式 (ECM)。</p> <p>>>> 相关信息: 电话线路干扰/VoIP</p> <p>(仅适用于部分国家/地区。)</p> <p>更改音频/脉冲设置。</p> <p>>>> 相关信息: 设置音频或脉冲拨号模式</p> <p>按免提拨号按钮并拨打号码手动发送传真。听到传真接收提示音后，按启动按钮。</p> <p>若无拨号音，请将能正常使用的电话和电话线连接到电话插座上。然后，拿起外接电话的听筒，倾听是否有拨号音。如果仍无拨号音，请联系电信局检查电话线路和/或墙上插座。</p>
设备不应答来电。	<p>确保设备的接收模式设置正确。</p> <p>>>> 相关信息: 选择正确的接收模式</p> <p>检查有无拨号音。或请尝试拨叫本设备，以检查其能否应答。如果仍无应答，请检查电话线是否已插入墙上电话插座和设备的“LINE”（电话线）插孔中。确保设备在传真模式下按免提拨号按钮后有拨号音。如果您拨叫本设备时无振铃声，请联系电信局检查线路。</p>

处理来电

问题	建议
设备将“听到”的声音当作 CNG 音频。	<p>如果传真检测设置为开，设备会对线路上的声音更敏感。它可能会将线路上的某些声音或音乐误当成传真设备的拨号音频而发出传真接收音频，以作应答。可按  取消激活设备。为了避免这种问题，请尝试关闭传真检测。</p> <p>>>> 相关信息: 设置传真检测</p>
向设备发送传真呼叫。	<p>如果您使用分机或外接电话应答来电，按远程激活代码（出厂设置为 *51）。如果您使用外接电话应答来电，按启动按钮接收传真。</p> <p>当设备应答时，请挂断电话。</p>
单线路上的自定义功能。	<p>如果设备的单独电话线路上具有来电等待、来电等待/来电显示、来电显示、语音邮件、应答设备、报警系统或其他自定义功能，则可能会导致传真发送或接收问题。</p> <p>例如: 如果您申请了来电等待或其他自定义服务，当发送或接收传真时其信号就会通过线路，从而暂时中断或干扰传真。可使用 Brother 的 ECM（自动纠错模式）功能解决此问题。这种情况是电话系统本身的问题，通常出现在使用自定义功能并通过共享或单独线路收发信息的设备上。如果轻微的干扰也会对您的工作造成重大影响，我们建议您使用专用电话线且不要申请任何自定义功能。</p>

接收传真

问题	建议
无法接收传真。	<p>确保设备在传真模式下按免提拨号按钮后有拨号音。如果您听到传真线路上有静电或干扰声，请联系当地电话服务供应商。</p> <p>检查所有线路连接。确保电话线已插入墙上电话插座和设备的“LINE”（电话线）插孔中。如果您申请了 DSL 或 VoIP 服务，请联系您的服务供应商获取连接指导。如果您正在使用 VoIP 系统，请尝试将 VoIP 设置更改为基本（VoIP）。这将降低调制解调器速度并关闭自动纠错模式（ECM）。</p> <p>➤➤ 相关信息: 电话线路干扰/VoIP</p> <p>确保设备处于正确的接收模式。这是由与 Brother 设备位于同一线路上的外接设备和电话定制服务决定的。</p> <p>➤➤ 相关信息: 选择正确的接收模式</p> <ul style="list-style-type: none"> 如果您拥有专用传真线路，并且希望 Brother 设备自动应答所有拨入传真，请选择传真自动模式。 如果您的 Brother 设备与外接应答设备共享一条线路，请选择 TAD 模式。在外接应答设备模式下，Brother 设备将自动接收接收到的传真，如果接收到语音电话，呼叫方可在电话应答设备中留言。 如果您的 Brother 设备与其他电话共享一条线路，并且您希望 Brother 设备自动应答所有接收到的传真，请选择传真/电话模式。在传真/电话模式下，Brother 设备将自动接收传真信息，并发出伪/双振铃提醒您接听语音电话。 如果您不希望 Brother 设备自动应答所有的接收到的传真，请选择手动模式。在手动模式下，您必须应答每一通来电，并手动接收传真。 <p>在 Brother 设备应答之前，可能有其他设备或服务应答了来电。若要测试，请减小振铃次数设置值：</p> <ul style="list-style-type: none"> 如果接收模式设置为传真自动或传真/电话，请将振铃次数降至 1 次。 <p>➤➤ 相关信息: 设置设备应答前的振铃次数（振铃次数）</p> <ul style="list-style-type: none"> 如果接收模式设置为外接应答设备，请将您应答设备中设置的振铃次数降低至 2 次。 如果接收模式设置为手动，请勿调整振铃次数设置。 <p>他人向您发送测试传真时：</p> <ul style="list-style-type: none"> 如果您成功接收传真，则设备运转正常。请务必记得将振铃次数或应答设备设置重置为初始设置。如果重置振铃次数后再次出现接收问题，则可能有人员、装置或电话定制服务在设备应答之前应答了传真呼叫。 如果您无法接收传真，则可能是另一装置或电话定制服务正在干扰您的传真接收，或者是您的传真线路出现问题。 <p>如果您使用的电话应答设备（外接 TAD 模式）与 Brother 设备共用同一条线路，请确保应答设备的设置正确。</p> <p>➤➤ 相关信息: 连接外接应答设备</p> <ol style="list-style-type: none"> 如以下主题所示连接外接 TAD： <ul style="list-style-type: none"> ➤➤ 相关信息: 外接 TAD（电话应答设备） 设置应答设备在 1 次或 2 次振铃内应答。 在应答设备上录制外出留言信息。 <ul style="list-style-type: none"> 录制外出留言信息时，请在计时开始 5 秒钟后开始留言。 将您的留言限制在 20 秒内。 在留言信息结尾处提供您的远程激活代码，以便对方发送手动传真。例如：“请在哔声后留言，或依次按 *51 和启动键发送传真。” 设置您的应答设备以应答来电。 将您的 Brother 设备的接收模式设置为外接 TAD。 <ul style="list-style-type: none"> ➤➤ 相关信息: 选择正确的接收模式 <p>请确保本 Brother 设备的传真检测功能已开启。即使您已通过外接设备或分机应答了来电，仍可使用传真侦测功能接收传真。</p> <p>➤➤ 相关信息: 设置传真检测</p>

问题	建议
	<p>如果经常因电话线路受到干扰而发生传输错误或者如果您正在使用 VoIP 系统，请尝试将兼容性设置更改为基本 (VoIP)。</p> <p>➤➤ 相关信息: 电话线路干扰/VoIP</p>

发送传真

问题	建议
无法发送传真。	<p>检查所有线路连接。确保电话线已插入墙上电话插座和设备的“LINE”（电话线）插孔中。确保设备在传真模式下按免提拨号按钮后有拨号音。如果您申请了 DSL 或 VoIP 服务，请联系您的服务供应商获取连接指导。</p> <p>如果您正在使用 VoIP 系统，请尝试将 VoIP 设置更改为基本 (VoIP)。这将降低调制解调器速度并关闭自动纠错模式 (ECM)。</p> <p>➤➤ 相关信息: 电话线路干扰/VoIP</p>
	<p>打印传输验证报告并检查是否有错误。</p> <p>➤➤ 相关信息: 打印报告</p>
	<p>联系管理员，检查您的“安全功能锁定”设置。</p>
	<p>要求对方检查接收设备是否有纸。</p>
发送质量较差。	<p>尝试将分辨率更改为精细或超精细。打印一份复印件，检查设备扫描器是否正常。如果复印质量较差，请清洁扫描器。</p> <p>➤➤ 相关信息: 清洁扫描器</p>
传输验证报告显示 RESULT: NG。	<p>可能线路暂时受噪音或静电干扰。请尝试重新发送传真。发送 PC-Fax 信息时，如果传输验证报告上显示 RESULT: NG，则可能设备内存已满。</p> <p>若要再释放一些内存，可关闭传真存储功能、打印内存中的传真信息或取消定时传真。</p> <p>如果问题仍然存在，请联系电信局检查电话线路。</p> <p>➤➤ 相关信息: 关闭内存接收</p> <p>➤➤ 相关信息: 打印设备内存中存储的传真</p> <p>➤➤ 相关信息: 取消进行中的传真</p> <p>➤➤ 相关信息: 检查和取消等待的传真</p>
	<p>如果经常因电话线路受到干扰而发生传输错误或者如果您正在使用 VoIP 系统，请尝试将兼容性设置更改为基本 (VoIP)。</p> <p>➤➤ 相关信息: 电话线路干扰/VoIP</p>
发送的传真页面空白。	<p>请确保正确装入原稿。</p> <p>➤➤ 相关信息: 将原稿装入自动进稿器 (ADF)</p> <p>➤➤ 相关信息: 将原稿放到平板扫描器上</p>
所发送传真的尺寸与原稿尺寸不同。	<p>设备可能无法正确检测某些原稿的原稿尺寸，例如深色原稿和透明胶片。根据您的原稿尺寸选择正确的原稿尺寸选项。</p>
发送的传真页面上有纵向黑线。	<p>发送传真上的纵向黑线通常是由平板扫描器玻璃条上的灰尘或修正液所导致。清洁玻璃条。</p> <p>➤➤ 相关信息: 清洁扫描器</p>

✓ 相关信息

- 如果使用设备时出现问题
 - 设置拨号音检测
 - 电话线路干扰/VoIP



相关主题:

- 故障排除
- 设置音频或脉冲拨号模式

-
- 选择正确的接收模式
 - 设置传真检测
 - 设置设备应答前的振铃次数（振铃次数）
 - 连接外接应答设备
 - 外接 TAD（电话应答设备）
 - 打印报告
 - 清洁扫描器
 - 关闭内存接收
 - 打印设备内存中存储的传真
 - 取消进行中的传真
 - 检查和取消等待的传真
 - 将原稿装入自动进稿器（ADF）
 - 将原稿放到平板扫描器上
-

设置拨号音检测

通过将拨号音设置为 [检测]，可缩短拨号音检测静音时间。



1. 按  [设置] > [所有设置] > [初始设置] > [拨号音]。
2. 按 [检测] 或 [不检测]。
3. 按 。

相关信息

- [电话和传真问题](#)

电话线路干扰/VoIP

如果因电话线路受到干扰而造成传真发送或接收问题或者如果您正在使用 VoIP 系统，我们建议您更改调制解调器速度，以尽量减少传真操作中的错误。

1. 按  [设置] > [所有设置] > [初始设置] > [兼容性]。
2. 按所需选项。
 - [基本 (VoIP)] 将调制解调器的速度降低为 9,600 bps，同时关闭彩色传真接收和自动纠错模式 (ECM)，彩色传真发送除外。除非电话线路上总是有干扰，否则您可以仅在需要时使用它。
为了提高大多数 VoIP 服务的兼容性，Brother 建议您将兼容性设置更改为 [基本 (VoIP)]。
 - [正常] 将调制解调器的速度设置为 14,400 bps。
 - [高] 将调制解调器的速度设置为 33,600 bps。
3. 按 。



- VoIP (IP 语音) 是一种电话系统，它使用因特网连接，而不是传统电话线。
- Brother 不建议使用 VoIP 线路。VoIP 的常规限制可能导致传真设备的某些功能无法正常使用。



相关信息

- [电话和传真问题](#)

相关主题：

- [IP 语音 \(VoIP/电话线路干扰\)](#)
- [错误和维护信息](#)

其他问题

- >> 复印问题
- >> 扫描问题
- >> 直接照片打印问题
- >> 软件问题

复印问题

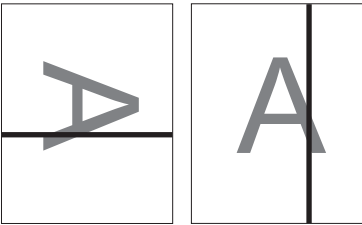
问题	建议
无法复印。	联系管理员，检查您的“安全功能锁定”设置。
复印件上出现黑色线条或条纹。 	复印件上的黑线通常是由平板扫描器玻璃条上的灰尘或修正液所导致。清洁玻璃条、平板扫描器以及它们上方的白色塑料条和白色塑料板。 >> 相关信息: 清洁扫描器
复印件上出现黑色印记或斑点。	复印件上出现的黑色印记或斑点很可能是由平板扫描器上的灰尘或修正液引起的。清洁平板扫描器及其上方的白色塑料板。 >> 相关信息: 清洁扫描器
复印件为空白。	请确保正确装入原稿。 >> 相关信息: 将原稿装入自动进稿器 (ADF) >> 相关信息: 将原稿放到平板扫描器上
使用自动进稿器时复印质量差。	尝试使用平板扫描器。 >> 相关信息: 将原稿放到平板扫描器上
适合页面无法正常使用。	确保平板扫描器上的原稿没有歪斜。重新摆放原稿，再次尝试。 设备可能无法正确检测某些原稿的原稿尺寸，例如深色原稿和透明胶片。因此，适合页面选项可能无法使用。 根据您的原稿尺寸和纸张尺寸，选择除适合页面选项以外的放大和缩小比例。
使用双面复印功能时，页面反面有污点或污迹。	更改打印选项。 >> 相关信息: 更改打印选项以改善打印效果

扫描问题

问题	建议
开始扫描时出现 TWAIN 或 WIA 错误。(Windows)	确保在您的扫描应用程序中将 Brother TWAIN 或 WIA 驱动程序选为首选项。例如，在 Nuance™ PaperPort™ 14SE 中，点击桌面 > 扫描设置 > 选择选择 Brother TWAIN/WIA 驱动程序。
OCR 无法运行。	尝试提高扫描分辨率。
使用自动进稿器时扫描质量差。(扫描数据中出现黑线。)	清洁白色塑料条及其下方的玻璃条。 >> 相关信息: 清洁扫描器
	尝试使用平板扫描器。 >> 相关信息: 将原稿放到平板扫描器上
扫描结果的尺寸与原稿尺寸不同。	设备可能无法正确检测某些原稿的原稿尺寸，例如深色原稿和透明胶片。根据您的原稿尺寸选择正确的原稿尺寸选项。

直接照片打印问题

问题	建议
打印后照片部分缺失。	确保已关闭满幅打印和剪切。 >> 相关信息: 从 USB 闪存盘打印满幅照片 >> 相关信息: 打印照片时自动裁剪

软件问题

问题	建议
无法打印。	卸载驱动程序 (Windows) 和 Brother 软件, 然后重新安装两者的最新版本。
计算机屏幕上显示“设备忙”。	确保设备显示屏上没有显示错误信息。

✓ 相关信息

- 如果使用设备时出现问题

相关主题:

- 故障排除
- 清洁扫描器
- 将原稿装入自动进稿器 (ADF)
- 将原稿放到平板扫描器上
- 从 USB 闪存盘打印满幅照片
- 打印照片时自动裁剪
- 更改打印选项以改善打印效果

网络问题

- 使用网络连接修复工具 (Windows)
- 更改设备的网络设置
- 如果设备网络出现问题
- 故障排除

使用网络连接修复工具 (Windows)

使用网络连接修复工具修复 Brother 设备的网络设置。它将分配正确的 IP 地址和子网掩码。

确保本设备已开启，且与计算机连接至同一网络。

1. 启动  (Brother Utilities)，然后点击下拉列表并选择本设备的型号名称（如果尚未选择）。
2. 点击左侧导航栏中的工具，然后点击**网络连接修复工具**。
3. 遵循屏幕提示执行操作。
4. 通过打印网络配置报告检查诊断情况。



如果您在状态监控器中选择**启用连接修复工具**选项，网络连接修复工具将自动启动。右击状态监控器屏幕，然后点击**其他设置 > 启用连接修复工具**。网络管理员将 IP 地址设置为静态时，不建议进行此项操作，因为这样会自动更改 IP 地址。

如果即使使用网络连接修复工具后仍未能分配正确的 IP 地址和子网掩码，请咨询网络管理员。

✓ 相关信息

- [网络问题](#)

相关主题：

- [打印网络配置报告](#)
- [如果设备网络出现问题](#)

更改设备的网络设置

- [打印网络配置报告](#)
- [使用网络基本管理更改设备设置](#)

如果设备网络出现问题



若要获得技术帮助，请联系 Brother 客服中心。

如果发现设备存在问题，请检查以下主题。您可以自行解决大部分问题。

若需其他帮助，请前往 www.95105369.com 上您的设备型号的**常见问题解答**页面。

>> [我无法完成无线网络设置配置](#)

>> [我的 Brother 设备无法进行网络打印、扫描或 PC-FAX 接收](#)

>> [我想检查我的网络设备是否正确运行](#)

我无法完成无线网络设置配置

关闭然后打开无线路由器。然后，尝试重新配置无线设置。如果您无法解决问题，遵循以下提示执行操作：使用无线网络报告查明问题。

原因	措施	接口
安全设置（SSID/网络密钥）不正确。	使用 无线设置帮助程序 确认安全设置。如需获取更多信息或下载此实用程序，请前往 www.95105369.com 上您设备型号的 驱动和软件 页面。 选择并确认您正在使用正确的安全设置。 - 请参见无线局域网接入点/路由器随附的说明，了解如何查找安全设置。 - 无线局域网接入点/路由器的制造商名称或型号可用作默认安全设置。 - 咨询您的接入点/路由器制造商、因特网供应商或网络管理员。	无线
不允许 Brother 设备的 MAC 地址。	确保过滤器允许 Brother 设备的 MAC 地址。您可以在 Brother 设备的操作面板上查找 MAC 地址。	无线
无线局域网接入点/路由器处于隐藏模式（不多址发送 SSID）。	<ul style="list-style-type: none"> 手动输入正确的 SSID 名称或网络密钥。 查看无线局域网接入点/路由器随附使用说明书中的 SSID 名称或网络密钥，然后重新配置无线网络设置。 	无线
安全设置（SSID/密码）不正确。	确认 SSID 和密码。 手动配置网络时，SSID 和密码显示在 Brother 设备上。如果移动设备支持手动配置，SSID 和密码将显示在移动设备的屏幕上。	Wi-Fi Direct
您正在使用 Android™ 4.0。	如果您的移动设备断开连接（在使用 Wi-Fi Direct 后大约六分钟时），尝试使用 WPS 进行一键式配置（推荐），并将 Brother 设备设置为组拥有者。	Wi-Fi Direct
Brother 设备放置在离移动设备太远的位置。	配置 Wi-Fi Direct 网络设置时，将本 Brother 设备移至离移动设备约 3.3 英尺（1 米）的范围内。	Wi-Fi Direct
在您的设备与移动设备之间存在障碍物（例如，墙壁）。	请将 Brother 设备移动至没有障碍物的区域。	Wi-Fi Direct
本 Brother 设备或移动设备附近有无无线计算机、Bluetooth®（蓝牙）设备、微波炉或数字无绳电话。	请将上述所有设备远离 Brother 设备或移动设备。	Wi-Fi Direct
您已检查并尝试了上述所有操作，但 Brother 设备仍无法完成 Wi-Fi Direct 配置。	<ul style="list-style-type: none"> 关闭再打开 Brother 设备。然后，尝试重新配置 Wi-Fi Direct 设置。 若本 Brother 设备目前正被用作客户端，请确认当前 Wi-Fi Direct 网络中允许连接的设备数量，然后检查实际连接的设备数量。 	Wi-Fi Direct

对于 Windows

如果您的无线连接已中断，且您已经检查并尝试了上述所有操作，我们建议您使用网络连接修复工具。

我的 Brother 设备无法进行网络打印、扫描或 PC-FAX 接收

原因	措施	接口
您的安全软件阻止设备访问网络。(网络扫描功能不可用。)	<ul style="list-style-type: none"> Windows <p>将第三方安全/防火墙软件配置为允许网络扫描。若要添加适用于网络扫描的端口 54925，请输入以下信息：</p> <ul style="list-style-type: none"> 在名称中： <p>输入任何描述性文字，例如 Brother NetScan。</p> 在端口号码中： <p>输入 54925。</p> <p>输入 137。</p> <p>输入 161。</p> 在协议中： <p>选择 UDP。</p> <p>请参见第三方安全/防火墙软件附带的使用说明书或联系软件制造商。</p> Mac <p>(Brother iPrint&Scan)</p> <p>在访达菜单栏中，点击前往 > 应用程序，然后双击 Brother iPrint&Scan 图标。此时将显示 Brother iPrint&Scan 窗口。点击选择机器按钮，然后遵循屏幕提示重新选择网络设备。</p> 	有线/无线
您的安全软件阻止设备访问网络。(网络 PC-Fax 接收功能不可用。) (Windows)	<p>将第三方安全/防火墙软件设置为允许 PC-FAX 接收。若要添加适用于网络 PC-FAX 接收的端口 54926，请输入以下信息：</p> <ul style="list-style-type: none"> 在名称中： <p>输入任何描述性文字，例如 Brother PC-FAX Rx。</p> 在端口号码中： <p>输入 54926。</p> 在协议中： <p>选择 UDP。</p> <p>请参见第三方安全/防火墙软件附带的使用说明书或联系软件制造商。</p>	有线/无线
您的安全软件阻止设备访问网络。	<p>即使在安装成功后，某些安全软件也可能会阻断访问而不显示安全提示对话框。</p> <p>若要允许访问，请参见安全软件附带的说明书或咨询软件制造商。</p>	有线/无线
分配给本 Brother 设备的 IP 地址不可用。	<ul style="list-style-type: none"> 确认 IP 地址和子网掩码。 <p>确保计算机和 Brother 设备的 IP 地址和子网掩码正确并处于同一个网络中。</p> <p>有关如何验证 IP 地址和子网掩码的更多信息，请咨询您的网络管理员。</p> Windows <p>使用网络连接修复工具确认 IP 地址和子网掩码。</p> Mac <p>使用查验命令检查网络设备。有关如何确认网络设置的更多信息 >> 相关信息: 使用查验命令检查网络设备。</p> 	有线/无线
计算机的打印队列中仍存在失败的打印作业。	<ul style="list-style-type: none"> 如果计算机的打印队列中包含失败的打印作业，请将其删除。 或者，双击以下文件夹中的打印机图标并取消所有文档： <ul style="list-style-type: none"> Windows 10、Windows Server 2016 和 Windows Server 2019 <p>点击  > Windows 系统 > 控制面板。在硬件和声音类别中，点击查看设备和打印机。</p> Windows 8.1 <p>将鼠标移到桌面的右下角。出现菜单栏时，点击设置 > 控制面板。在硬件和声音类别中，点击查看设备和打印机。</p> Windows Server 2012 R2 	有线/无线

原因	措施	接口
	<p>点击开始屏幕上的控制面板。在硬件类别中，点击查看设备和打印机。</p> <ul style="list-style-type: none"> - Windows Server 2012 将鼠标移到桌面的右下角。出现菜单栏时，点击设置 > 控制面板。在硬件类别中，点击查看设备和打印机 > 打印机。 - Windows 7 点击  (开始) > 设备和打印机。 - Windows Server 2008 点击开始 > 控制面板 > 打印机。 - Mac 点击系统偏好设置 > 打印机与扫描仪。 	
您的 Brother 设备尚未连接到无线网络。	打印无线网络报告以查看所打印报告上的错误代码。	无线

如果您已检查并尝试以上所有操作，但 Brother 设备仍无法打印和扫描，请卸载驱动程序（Windows）和 Brother 软件，然后重新安装两者的最新版本。

我想检查我的网络设备是否正确运行

检查	措施	接口
检查 Brother 设备、接入点/路由器或网络集线器是否已打开。	<p>请检查以下事项：</p> <ul style="list-style-type: none"> • 电源线已正确连接并且 Brother 设备已打开。 • 接入点/路由器或集线器已打开，并且它的连接指示灯正在闪烁。 • 设备的所有保护包装材料是否已拆除。 • 墨盒是否已正确安装。 • 扫描器盖板和卡纸清除盖是否已完全合上。 • 纸张是否已正确放入纸盒中。 • （对于有线网络）网络接口电缆是否已安全地连接到 Brother 设备、路由器或集线器。 	有线/无线
检查您可以从计算机中“ping” Brother 设备。	<p>使用 Windows 命令提示符或 Mac Terminal（终端）应用程序中的 IP 地址或节点名称，从计算机查验 Brother 设备： Ping [<i><ipaddress></i>] 或 [<i><nodename></i>]。</p> <ul style="list-style-type: none"> • 成功：Brother 设备工作正常，并已与计算机连接至同一个网络。 • 失败：Brother 设备未与计算机连接至同一个网络。 <p>Windows： 向管理员咨询 IP 地址和子网掩码，然后使用网络连接修复工具。</p> <p>Mac： 确认 IP 地址和子网掩码设置正确。</p>	有线/无线
检查 Brother 设备是否已连接到无线网络。	打印无线网络报告以查看所打印报告上的错误代码。	无线

如果您已检查并尝试上述所有操作，但是仍然存在问题，请参见无线局域网接入点/路由器随附的说明，找到 SSID（网络名称）和网络密钥（密码）信息并正确设置它们。

✓ 相关信息

- [网络问题](#)
 - [使用查验命令检查网络设备](#)

相关主题：

- [不多址发送 SSID 时配置本设备的无线网络](#)
- [使用 Wi-Fi Direct®](#)



-
- [打印无线网络报告](#)
 - [无线网络报告错误代码](#)
 - [打印网络配置报告](#)
 - [使用网络连接修复工具 \(Windows\)](#)
-

使用查验命令检查网络设备

检查您的计算机和 Brother 设备的 IP 地址，然后确认网络是否运转正常。

- >> [在计算机上配置 IP 地址 \(Windows\)](#)
- >> [在计算机上配置 IP 地址 \(Mac\)](#)
- >> [在 Brother 设备上配置 IP 地址](#)

在计算机上配置 IP 地址 (Windows)

1. 执行以下操作中的一项：
 - Windows 10
点击  > Windows 系统 > 命令提示符。
 - Windows 8.1
将鼠标移到桌面的右下角。出现菜单栏时，点击搜索 > 命令提示符。
 - Windows 7
点击  (开始) > 所有程序 > 附件 > 命令提示符。
2. 输入 "ipconfig"，然后按键盘上的回车键。
3. 确认 IPv4 地址和子网掩码的值。
4. 输入 "exit"，然后按键盘上的回车键。

在计算机上配置 IP 地址 (Mac)

1. 在 Apple 菜单中选择系统偏好设置。
2. 点击网络 > 高级... > TCP/IP。
3. 确认 IPv4 地址和子网掩码的值。

在 Brother 设备上配置 IP 地址

打印网络配置报告，然后确认 IP 地址和子网掩码的值。

检查您的计算机和 Brother 设备的 IP 地址。确认网络地址部分相同。例如，如果子网掩码是 "255.255.255.0"，只有主机地址部分不同是正常的。

	网络地址	主机地址	
IP 地址	192.168.100.	250	设置最后一组数字（对应于子网掩码中的 "0"），范围为 1 至 254。
子网掩码	255.255.255.	0	子网掩码为 "255.255.255.0" 通常是不会出现问题的。对于所有计算机使用相同的值。

✓ 相关信息

- [如果设备网络出现问题](#)

AirPrint 问题

问题	建议
打印机列表中没有显示我的设备。	确保本设备电源已打开。
	确认网络设置。
	将移动设备移到更靠近无线接入点/路由器或本设备的地方。
我无法打印。	确保本设备电源已打开。
	确认网络设置。
尝试从 iOS 设备打印多页文档，但仅打印首页。	确保您的操作系统是最新版本。

✓ 相关信息

- [如果使用设备时出现问题](#)

相关主题：

- [故障排除](#)

查看设备信息

遵循以下说明可查看本设备的序列号、固件版本和固件更新。

1. 按  [设置] > [所有设置] > [设备信息]。

2. 按以下选项中的一项：

选项	说明
[序列号]	查看设备的序列号。
[固件版本]	查看设备的固件版本。
[固件更新]	将设备更新至最新固件。
[固件自动检查]	在主页屏幕上查看固件信息。
[页码计数器]	检查设备已打印的总页数。

3. 按 .

✓ 相关信息

- [故障排除](#)

重置本设备

1. 按  [设置] > [所有设置] > [初始设置] > [重置]。
2. 按您想使用的重置选项。
3. 按住 [确定] 两秒钟重启本设备。
4. 待设备重新启动且电源 LED 指示灯点亮后，再断开设备的电源。

✓ 相关信息

- [故障排除](#)
 - [重置功能概述](#)

相关主题：

- [传送传真或传真日志报告](#)

重置功能概述

可使用以下重置功能：

1. [设备重置]

您可以重置所有已更改的设备设置。

地址簿、传真报告和通话记录将保持不变。

2. [网络]

您可以将打印服务器恢复为出厂默认设置（包括密码和 IP 地址信息）。

3. [地址簿和传真]

地址簿和传真可重置以下设置：

- 地址簿和设置组拨号
- 内存中设置的传真作业
定时传真和定时批量传输
- 本机标识
名称和号码
- 内存接收选项
传真转发
- 报告
传输验证报告、地址簿和传真日志
- 历史记录
来电显示记录和外拨电话记录
- 内存中的传真

4. [所有设置]

使用此重置功能可将所有设备设置恢复为原始的出厂设置。

当要处理掉本设备时，我们强烈建议您执行此操作。



先拔出接口电缆，再选择 [网络] 或 [所有设置]。

✓ 相关信息

- [重置本设备](#)

相关主题：

- [传送传真或传真日志报告](#)

日常维护

- [更换墨盒](#)
- [清洁 Brother 设备](#)
- [检查 Brother 设备](#)
- [更正进纸以清除纵向线条](#)
- [更改打印选项以改善打印效果](#)
- [包装和运输设备](#)

更换墨盒

您的 Brother 设备装有墨点计数器。墨点计数器将自动监测 4 个墨盒中的墨水余量。当设备检测到一个墨盒中的墨水即将用完时，将显示一条信息。

液晶显示屏上会显示需要更换的墨盒。确保遵循液晶显示屏上的提示，按照正确顺序更换墨盒。

即使设备提示需要更换墨盒，墨盒中仍有少量余墨。墨盒中留有少量墨水是必要的，可防止空气进入墨盒从而导致风干或损坏打印头组件。

⚠ 注意

如果墨水误入眼中，请立即用清水冲洗。如果置之不理，可能会造成眼睛发红或轻微发炎。如发现任何异常，请立即就医。

重要事项

建议使用 Brother 正品耗材，以确保稳定的打印质量和性能。尽管并非所有非正品耗材都可能会导致质量问题，但部分非正品耗材仍可能会对打印质量产生不良影响或导致设备故障。如果证实是因使用非正品耗材而导致损坏，即使设备处于保修期内，Brother 可能会收取设备维修费用。

1. 打开墨盒盖 (1)。

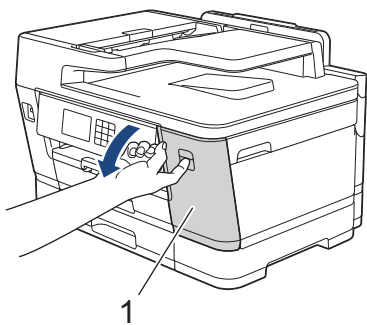

2. 如示意图所示，按下锁定释放杆松开液晶显示屏上所指示颜色的墨盒，然后从设备中取出该墨盒。

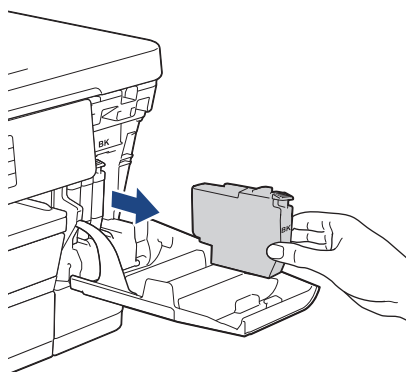
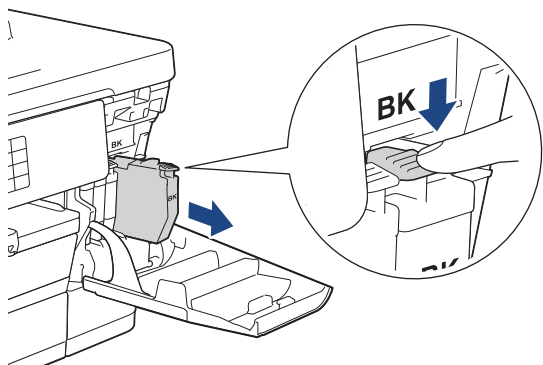

3. 拆开与液晶显示屏上指示的颜色相对应的新墨盒包装，然后取出该墨盒。

重要事项

如图所示快速水平摇晃仅**黑色**墨盒 15 次，然后再将其插入设备。

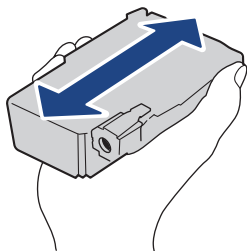

4. 将墨盒按照标签上箭头指示的方向装入。
每种颜色都有其相应的安装位置。

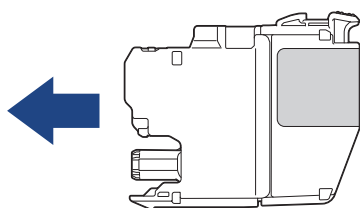

5. 轻轻推动标有“推”的位置直至墨盒锁定到位，然后合上墨盒盖。

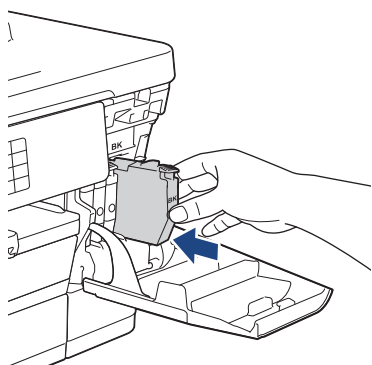

设备将重置墨点计数器。



如果安装墨盒后设备未检测到墨盒，请确保墨盒安装正确。取出墨盒，然后再将其慢慢地重新安装直至其锁定到位。

重要事项

- 一旦装入设备，切勿再摇晃墨盒。若墨水沾到您的皮肤或衣服上，请立即用肥皂或清洁剂清洗。
- 请勿在无需更换墨盒时取出墨盒，否则设备将无法得知墨盒中的墨水余量。
- 请勿触摸墨盒插槽，否则墨水可能会沾到您的皮肤上。
- 若因墨盒安装位置错误而导致颜色混合，请重新安装墨盒并清洗打印头数次。
- 请在包装上标注的使用期限内使用未开封的墨盒。
- 请勿拆除或填塞墨盒，否则可能导致墨水从墨盒中渗漏。



相关信息

- 日常维护

相关主题：

- 错误和维护信息
- 纸张处理和打印问题
- 包装和运输设备

清洁 Brother 设备

- 从 Brother 设备清洗打印头
- 使用网络基本管理清洗打印头
- 从计算机清洗打印头 (Windows)
- 自动检测和改善打印头喷嘴状况
- 清洁扫描器
- 清洁设备液晶显示屏
- 清洁设备的外部
- 清洁设备打印机压辊
- 清洁进纸辊
- 清洁底垫
- 清洁纸盒 #1 的撮纸辊
- 清洁纸盒 #2 的撮纸辊

从 Brother 设备清洗打印头

为确保良好的打印质量，设备将根据需要自动清洗打印头。如果有打印质量问题，请手动启动清洗程序。

- 如果打印页的文本或图形上出现水平线条或空白区，请清洗打印头。
- 清洗打印头会消耗墨水。
- 过于频繁地清洗会浪费墨水。

重要事项

请勿触碰打印头。触碰打印头可能会对设备造成永久损坏，由此造成的损坏不在保修范围之内。

1. 按  [墨水] > [打印头清洁]。
2. 按 [启动]。
设备将清洗打印头。

提示

如果您已清洗打印头数次，但打印质量仍未改善，请尝试使用特殊清洗方法。特殊清洗方法使用最大强度清洁打印头，但消耗的墨水也最多。

1. 按  [墨水] > [打印头清洁]。
2. 按住  五秒钟。
设备开始清洁。



- 特殊清洗方法需要消耗大量墨水来清洁打印头。
- 仅当您先前已清洗打印头数次，但打印质量仍未改善时，方可使用特殊清洗方法。
- 也可以从计算机执行打印头清洗操作。

✓ 相关信息

- [清洁 Brother 设备](#)

相关主题：

- [纸张处理和打印问题](#)
- [从计算机清洗打印头 \(Windows\)](#)
- [使用网络基本管理清洗打印头](#)

使用网络基本管理清洗打印头

为确保良好的打印质量，设备将根据需要自动清洗打印头。如果有打印质量问题，请手动启动清洗程序。

1. 打开您的网络浏览器。
2. 在您的浏览器地址栏中输入 "https://设备的 IP 地址" (其中, "设备的 IP 地址" 为本设备的 IP 地址)。
例如:

https://192.168.1.2

3. 如有需要, 在**登录**字段中输入密码, 然后点击**登录**。



用于管理本设备所设置的默认密码位于设备背面并标有 "Pwd" 字样。

4. 转到导航菜单, 然后点击**常规 > 打印头清洁**。



如果屏幕左侧不显示导航菜单, 则从  启动。

5. 如果您遇到打印质量问题, 请尝试多次清洁打印头。如果打印质量没有改观, 请使用**特殊选项**。**特殊选项**使用最大强度清洁打印头, 但消耗的墨水也最多。
6. 点击**启动**。



特殊选项需要消耗大量墨水来清洁打印头。

7. 点击**是**。
设备开始清洁。



(Windows) 您还可以使用打印机驱动程序清洗打印头。



相关信息

- [清洁 Brother 设备](#)

相关主题:

- [纸张处理和打印问题](#)
- [访问网络基本管理](#)
- [从 Brother 设备清洗打印头](#)
- [从计算机清洗打印头 \(Windows\)](#)

从计算机清洗打印头 (Windows)

为确保良好的打印质量，设备将根据需要自动清洗打印头。如果有打印质量问题，请手动启动清洗程序。

1. 执行以下操作中的一项：

- 对于 Windows 10、Windows Server 2016 和 Windows Server 2019

点击  > Windows 系统 > 控制面板。在硬件和声音类别中，点击查看设备和打印机。

- 对于 Windows 8.1

将鼠标移到桌面的右下角。出现菜单栏时，点击设置，然后点击控制面板。在硬件和声音类别中，点击查看设备和打印机。

- 对于 Windows Server 2012 R2

点击开始屏幕上的控制面板。在硬件类别中，点击查看设备和打印机。

- 对于 Windows Server 2012

将鼠标移到桌面的右下角。出现菜单栏时，点击设置，然后点击控制面板。在硬件类别中，点击查看设备和打印机。

- 对于 Windows 7 和 Windows Server 2008 R2

点击  (开始) > 设备和打印机。

- 对于 Windows Server 2008

点击  (开始) > 控制面板 > 硬件和声音 > 打印机。

2. 右击 Brother XXX-XXXX Printer 图标 (其中，XXX-XXXX 为型号名称)，然后选择打印首选项。如果出现打印机驱动程序选项，选择合适的打印机驱动程序。

出现打印机驱动程序对话框。

3. 点击维护选项卡。

4. 选择以下选项中的一项目：

选项	说明
检查打印质量...	用于打印测试页检查打印质量。
打印头清洁...	用于手动启动清洁程序。 如果测试页的文本或图形中出现线条或空白区域，请选择此选项。

5. 点击开始。

✓ 相关信息



- 清洁 Brother 设备

相关主题：

- 纸张处理和打印问题
- 从 Brother 设备清洗打印头
- 使用网络基本管理清洗打印头

自动检测和改善打印头喷嘴状况

若打印输出页上出现褪色或有彩色条纹和文本，或者若出现文本缺失，打印头喷嘴可能堵塞了。如果设置为 [开]，设备会自动检测打印头喷嘴的状况，并在需要时清洁打印头。

- 此选项默认设置为 [开]。
 - 清洗打印头会消耗墨水。
1. 按  [墨水] > [打印质量自动检查]。
 2. 按 [开] 或 [关]。
 3. 按 。

✓ 相关信息

- [清洁 Brother 设备](#)

清洁扫描器

1. 从电源插座上拔出设备的电源插头。
2. 抬起原稿盖 (1)。用一块柔软的无绒湿抹布清洁平板扫描器 (2) 和白色塑料板 (3)。

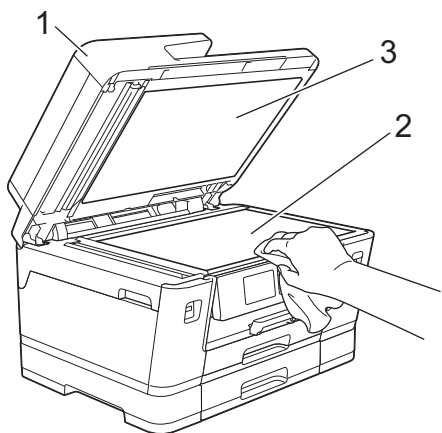

3. 在自动进稿器单元中，用一块无绒湿抹布清洁白色塑料条 (1) 和玻璃条 (2)。

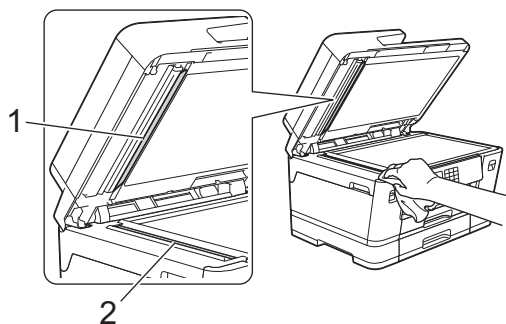

4. (MFC-J3940DW) 打开平板扫描器盖板 (1)，用一块柔软的无绒湿抹布清洁白色塑料条 (2) 和玻璃条 (3)。

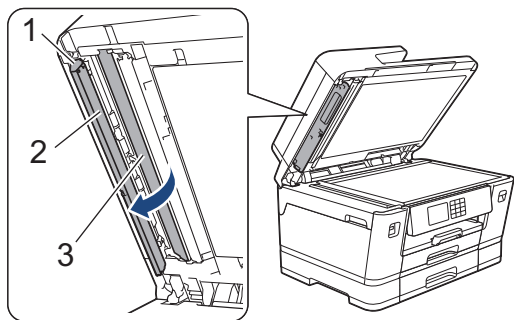



若有灰尘或碎屑，请再次清洁玻璃。可能需要重复清洁三到四次。在每次清洁之后，进行复印以测试效果。



玻璃条上有污点或修正液时，打印样本上出现垂直线条。



清洁玻璃条后，垂直线条消失。



相关信息

- [清洁 Brother 设备](#)

相关主题：

- [电话和传真问题](#)
- [其他问题](#)

清洁设备液晶显示屏

重要事项

请勿使用液体清洁剂（包括乙醇）。

1. 按住  关闭设备电源。电源关闭前，液晶显示屏将显示 [正在关机] 几秒钟。
2. 用一块柔软的无绒干抹布清洁液晶显示屏。

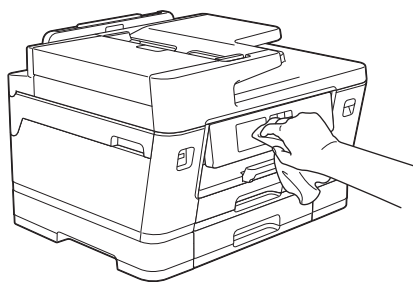

✓ 相关信息

- [清洁 Brother 设备](#)

清洁设备的外部

重要事项

- 使用挥发性液体如稀释剂或汽油进行清洁会损坏设备的表面。
- 请勿使用含有氨的清洁材料。
- 请勿使用异丙醇擦拭操作面板上的灰尘，否则可能会使面板破裂。

1. 如果纸张支撑翼板展开，请将其合上，然后合上纸张支撑板。

2. 如箭头所示，将纸盒 (1) 从设备中完全拉出。

- 纸盒 #1

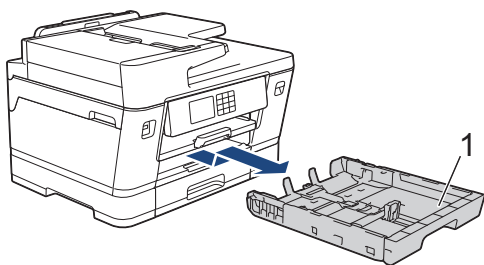

- 纸盒 #2 (MFC-J3940DW)

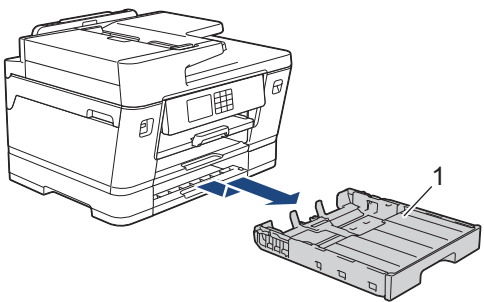

3. 抬起纸张支撑板 (1)，然后如箭头所示以一定角度将其从设备中完全拉出。

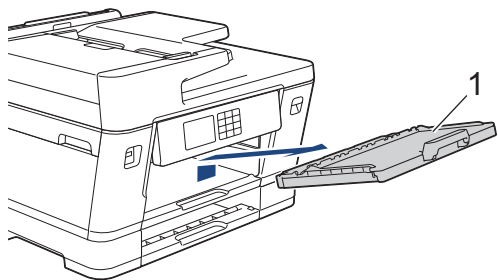

4. 用无绒干抹布擦去设备外部的灰尘。

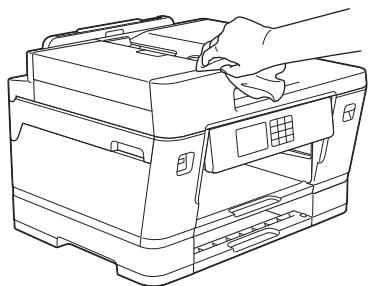

5. 取出任何粘附在纸盒内部的污物。 使用无绒干抹布擦去纸盒内外的灰尘。

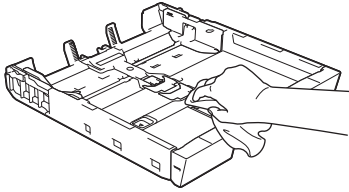

6. 用无绒干抹布擦去纸张支撑板外部的灰尘。

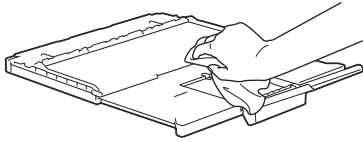

7. 将纸张支撑板紧紧地装回设备。确保将纸张支撑板嵌入凹槽内。

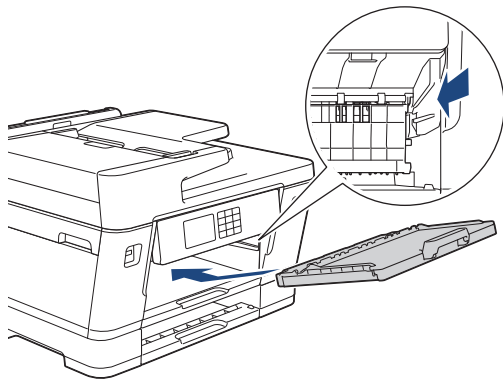

8. 慢慢将纸盒完全推入设备。

✓ 相关信息

- [清洁 Brother 设备](#)

清洁设备打印机压辊

警告

 清洁打印机压辊之前，请务必拔出设备的电源插头，以防触电。

1. 用双手分别握住设备两侧，抬起扫描器盖板至打开位置。
2. 用一块柔软的无绒干抹布清洁设备的打印机压辊（1）及其周围，拭去四周的墨渍。

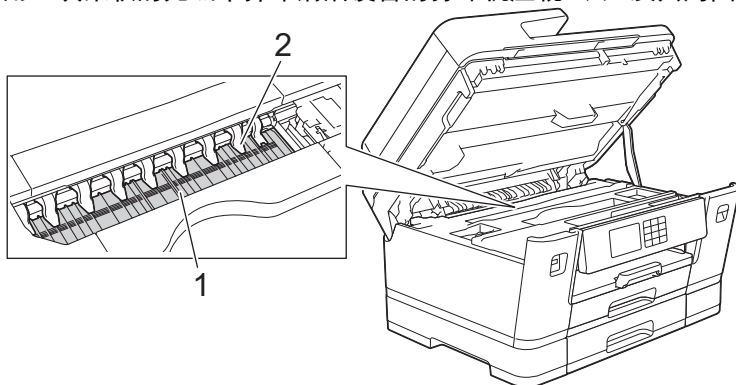

重要事项

切勿弯曲或用力按压九个卡榫（2）。否则，可能会将其损坏。

3. 用双手分别握住两侧，轻轻合上扫描器盖板。

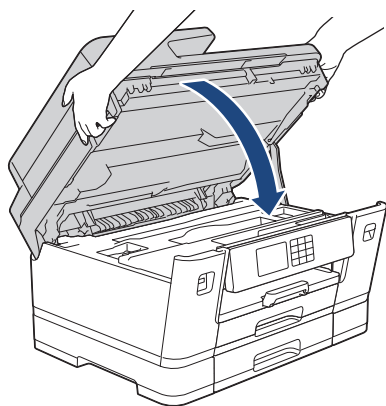

4. 重新连接电源线。

✓ 相关信息

- [清洁 Brother 设备](#)

相关主题：

- [纸张处理和打印问题](#)

清洁进纸辊

如果进纸辊上沾有墨水或积有纸屑，可能会导致进纸问题。

1. 从电源插座上拔出设备的电源插头。
2. 如果纸张支撑翼板展开，请将其合上，然后合上纸张支撑板。
3. 如箭头所示，将纸盒（1）从设备中完全拉出。

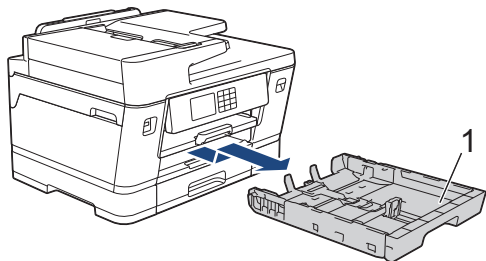

4. 抬起纸张支撑板（1），然后如箭头所示以一定角度将其从设备中完全拉出。

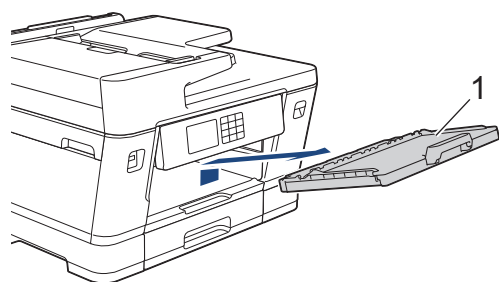

5. 用柔软的无绒湿抹布左右擦拭进纸辊（1）正面。清洁完成后，再用柔软的无绒干抹布拭去撮纸辊上的所有水渍。

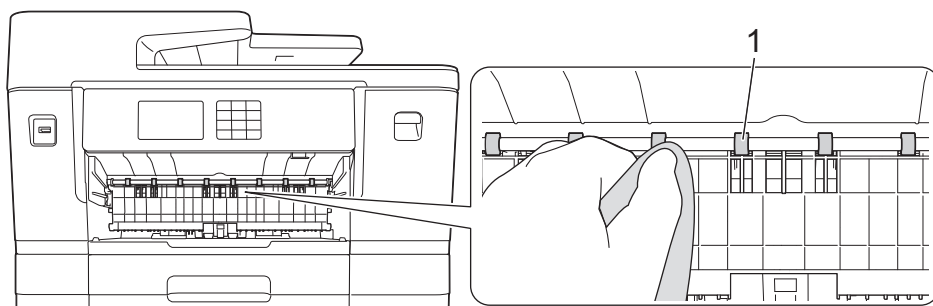

6. 抬起翼板（2），然后用柔软的无绒湿抹布清洁进纸辊（1）背面。清洁完成后，再用柔软的无绒干抹布拭去撮纸辊上的所有水渍。

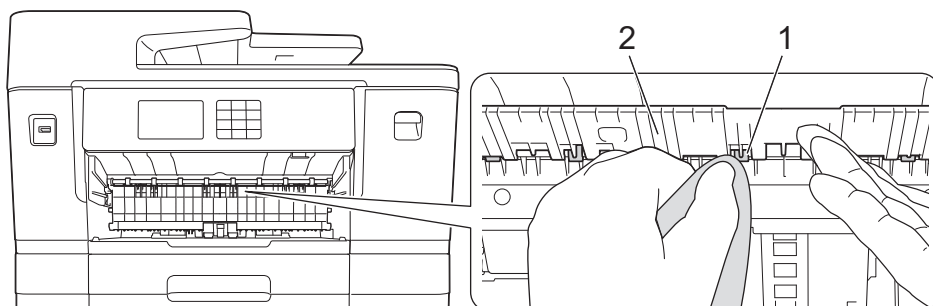

7. 将纸张支撑板紧紧地装回设备。确保将纸张支撑板嵌入凹槽内。

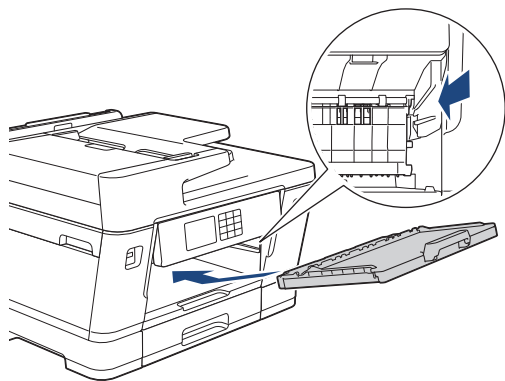

8. 慢慢将纸盒完全推入设备。

9. 重新连接电源线。



进纸辊干透前请勿使用设备，否则可能导致进纸问题。



相关信息

- [清洁 Brother 设备](#)

相关主题：

- [纸张处理和打印问题](#)

清洁底垫

定期清洁底垫可防止设备在纸盒中剩余最后几张纸时一次送入多张纸。

1. 如果纸张支撑翼板展开，请将其合上，然后合上纸张支撑板。
2. 如箭头所示，将纸盒（1）从设备中完全拉出。
 - 纸盒 #1

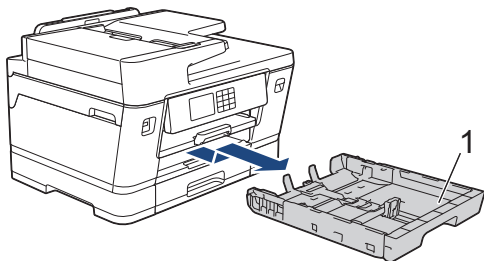

- 纸盒 #2 (MFC-J3940DW)

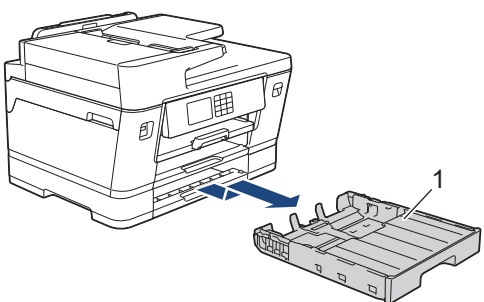

3. 用柔软的无绒湿抹布清洁底垫（1）。
清洁完成后，再用柔软的无绒干抹布拭去底垫上的所有水渍。

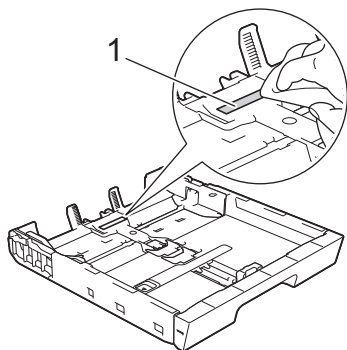

4. 慢慢将纸盒完全推入设备。

✓ 相关信息

- [清洁 Brother 设备](#)

相关主题：

- [纸张处理和打印问题](#)

清洁纸盒 #1 的撮纸辊

定期清洁撮纸辊可确保正确进纸，防止卡纸。

1. 从电源插座上拔出设备的电源插头。
2. 如果纸张支撑翼板展开，请将其合上，然后合上纸张支撑板。
3. 如箭头所示，将纸盒 (1) 从设备中完全拉出。

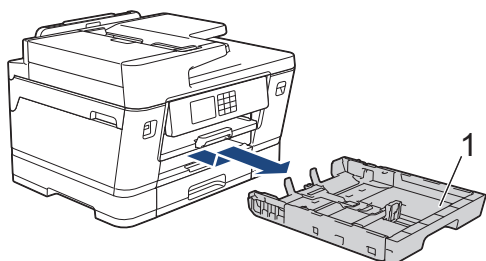

4. 抬起纸张支撑板 (1)，然后如箭头所示以一定角度将其从设备中完全拉出。

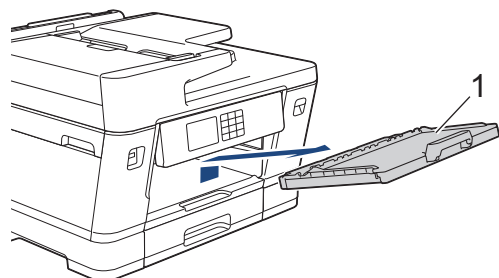

5. 用柔软的无绒湿抹布清洁撮纸辊 (1)。慢慢转动撮纸辊以清洁整个表面。清洁完成后，再用柔软的无绒干抹布拭去撮纸辊上的所有水渍。

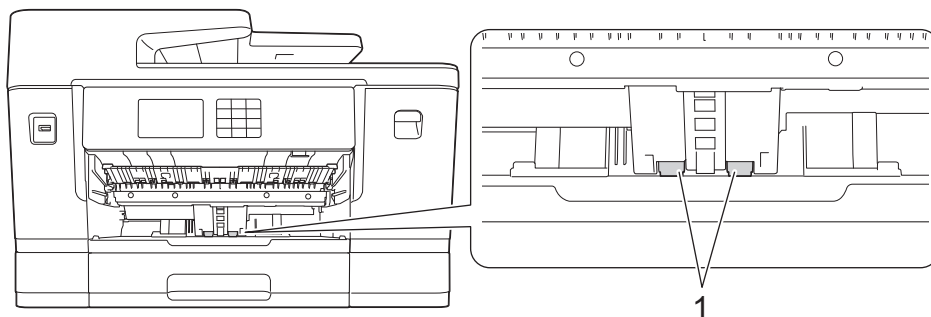

6. 将纸张支撑板紧紧地装回设备。确保将纸张支撑板嵌入凹槽内。

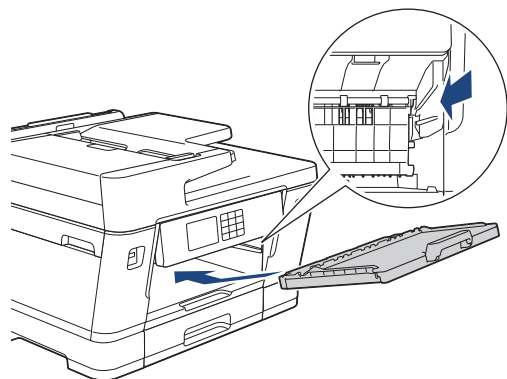

7. 慢慢将纸盒完全推入设备。
8. 重新连接电源线。



相关信息

- [清洁 Brother 设备](#)

相关主题：

- [错误和维护信息](#)
- [纸张处理和打印问题](#)

清洁纸盒 #2 的撮纸辊

相关型号：MFC-J3940DW

1. 从电源插座上拔出设备的电源插头。
2. 如果纸张支撑翼板展开，请将其合上，然后合上纸张支撑板。
3. 如箭头所示，将纸盒 #2 (1) 从设备中完全拉出。

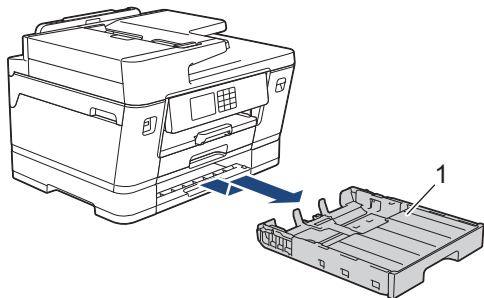

4. 用柔软的无绒湿抹布清洁纸盒 #2 (1) 的撮纸辊。慢慢转动撮纸辊以清洁整个表面。清洁完成后，再用柔软的无绒干抹布拭去撮纸辊上的所有水渍。

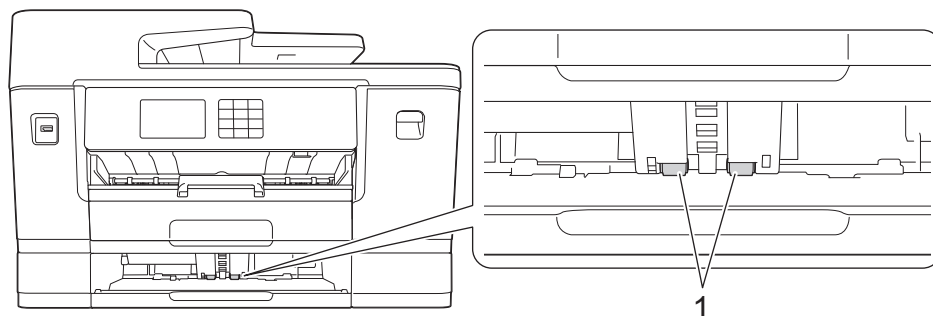

5. 慢慢将纸盒 #2 完全推入设备。
6. 重新连接电源线。

✓ 相关信息

- [清洁 Brother 设备](#)

相关主题：



- [错误和维护信息](#)
- [纸张处理和打印问题](#)

检查 Brother 设备

- [检查打印质量](#)
- [从 Brother 设备检查打印对齐](#)
- [查看墨水余量 \(页数计\)](#)
- [在计算机上监控设备状态 \(Windows\)](#)
- [使用 Brother iPrint&Scan 监控设备状态 \(Windows/Mac\)](#)

检查打印质量

若打印输出页上出现褪色或有彩色条纹和文本，或者若出现文本缺失，打印头喷嘴可能堵塞了。请打印测试页并查看打印图样检查喷嘴。

1. 按  [墨水] > [改进打印质量] > [检查打印质量]。
2. 按 [启动]。
设备将打印测试页。
3. 检查页面上四种色块的打印质量。
4. 当液晶显示屏信息提示您检查打印质量时，请执行以下操作中的一项：
 - 如果所有线条都清晰可见，按 [否]，然后按  结束打印质量测试。
 - 如果有线条缺失（请参见下面的**缺失示意图**），按 [是]。

良好

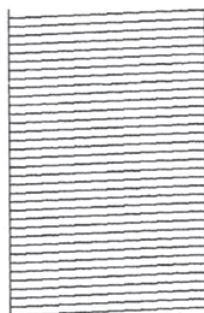

不良

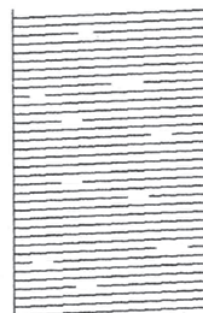

5. 当液晶显示屏信息提示您检查各颜色的打印质量时，按与打印效果最为匹配的图样编号（1 - 4）。
6. 执行以下操作中的一项：
 - 如果需要清洗打印头，按 [启动] 启动清洗程序。
 - 如果不需要清洗打印头，触摸屏上将重新显示菜单屏幕。按 。
7. 清洗程序结束后，液晶显示屏信息将提示您再次打印测试页。按 [是]，然后按 [启动]。
设备将再次打印测试页。再次检查页面上四种色块的打印质量。

如果您已清洗打印头数次，但打印质量仍未改善，请尝试使用特殊清洗方法。▶▶ [相关信息](#)

重要事项

请勿触碰打印头。触碰打印头可能会对设备造成永久损坏，由此造成的损坏不在保修范围之内。



当打印头喷嘴堵塞时，打印图样将如下图所示：



清洗打印头喷嘴后，线条消失：



相关信息

- [检查 Brother 设备](#)

相关主题：

- [纸张处理和打印问题](#)
- [从 Brother 设备清洗打印头](#)
- [从 Brother 设备检查打印对齐](#)
- [更正进纸以清除纵向线条](#)

从 Brother 设备检查打印对齐

若运输设备后打印出的文本模糊不清或图像褪色，请调节打印对齐。

调整打印对齐前，先按  [墨水] > [改进打印质量] > [检查打印质量] 完成打印质量检查。

1. 按  [墨水] > [改进打印质量] > [对齐]。
2. 按 [下一步]。
3. 液晶显示屏上显示是否完成打印质量检查的确认信息时，按 [是]。
4. 按 [自动] 或 [手动]。
 - 如果选择的是 [自动] 模式，将通过扫描测试页来自动调整打印对齐。
 - 如果选择的是 [手动] 模式，则需要手动输入测试页上打印的信息。
5. 选择用于打印测试页的纸张尺寸。
如果选择了 [手动] 模式，则在下一步骤中选择 [基本对齐] 或 [高级对齐]。
6. 在纸盒中装入指定尺寸的纸张，然后按 [启动]。
设备将打印测试页。
7. 遵循液晶显示屏上的提示执行操作。



如果没有正确调整打印对齐，文本看起来就像下图一样模糊或弯曲：

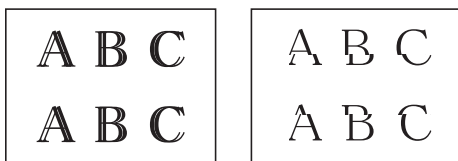

正确调整打印对齐后，文本看起来像下图一样：

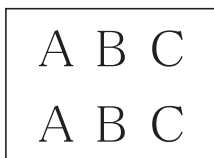

✓ 相关信息

- [检查 Brother 设备](#)

相关主题：

- [纸张处理和打印问题](#)

查看墨水余量 (页数计)

尽管本设备的液晶显示屏上显示有墨水余量图标，您还可以查看显示每个墨盒的大致墨水余量的大图形。

1. 按  [墨水] > [墨水余量]。



触摸屏上会显示墨水余量和页数计¹。



- a. 用于显示墨盒的墨水余量。
- b. 按此按钮以更改大致打印页数的显示设置。
- c. 页数计¹ 用于显示墨盒可打印的大致剩余页数。



- 墨盒中的墨水即将用尽或出现问题时，将显示以下图标中的一个：

	墨水余量不足。
	需要更换墨盒。
	墨盒出现了问题。

- 若要查看或打印墨盒型号，按  (返回) 返回 [墨水] 菜单屏幕。
按 [墨盒型号]，然后遵循触摸屏上的提示进行操作。

2. 按 。



- 也可从计算机中检查墨水余量。
- 有关大致打印页数测量方法的详细信息，请访问 support.brother.com/yield。

✓ 相关信息

- [检查 Brother 设备](#)



相关主题：

- [触摸式液晶显示屏概述](#)
- [设置屏幕概述](#)
- [打印文档 \(Windows\)](#)
- [在计算机上监控设备状态 \(Windows\)](#)
- [使用 Brother iPrint&Scan 监控设备状态 \(Windows/Mac\)](#)

¹ “页数计”提供的估计值仅供参考，并非实际的剩余打印量。有关墨盒的实际打印页数，请访问 support.brother.com/yield。

在计算机上监控设备状态 (Windows)

状态监控器实用程序是一款可配置软件工具，用于监控一台或多台设备的状态，便于您即时获取错误通知。执行以下操作中的一项：

- 双击任务栏中的  图标。
- 启动  (Brother Utilities)，然后单击下拉列表并选择本设备的型号名称（如果尚未选择）。单击左侧导航栏中的**工具**，然后单击**状态监视器**。



实际屏幕可能与如上所示屏幕不同。

故障排除

点击**故障排除**按钮访问故障排除网站。

剩余页面设置

点击**剩余页面设置**按钮更改大致打印页数的显示设置。

耗材购买

点击**耗材购买**按钮查询有关 Brother 原装耗材的更多信息。

错误图标

图标	说明
	墨水余量不足。
	需要更换墨盒。
	墨盒出现了问题。



您还可以使用网络基本管理查看墨水量。



相关信息

- [检查 Brother 设备](#)
 - [状态监控器（状态监视器）指示灯及其含义（Windows）](#)
 - [关闭显示状态监控器（状态监视器）（Windows）](#)
 - [关闭状态监控器（Windows）](#)

相关主题：

- [取消打印作业（Windows）](#)
 - [查看墨水余量（页数计）](#)
-

状态监控器 (状态监视器) 指示灯及其含义 (Windows)

当您启动计算机时，Brother 状态监控器图标会出现在任务栏中。

- 绿色图标表示正常待机状态。



- 黄色图标表示警告。



- 红色图标表示发生了错误。



- 灰色图标表示设备已脱机。



✓ 相关信息

- [在计算机上监控设备状态 \(Windows\)](#)

关闭显示状态监控器 (状态监视器) (Windows)

如果计算机所监控的设备出现了问题，显示状态监控器 (状态监视器) 功能让您能及时获取通知。默认设置为**仅当从本 PC 打印时**。若要关闭此功能，请遵循下列步骤：

1. 右击  (Brother 状态监控器) 图标或窗口，选择**状态监控器设置**选项，然后点击**选项**。
出现**选项**窗口。
2. 点击**显示状态监控器**选项卡，然后将**状态监视器显示选项**选择为**关**。
3. 点击**确定**。



即使关闭了显示状态监控器 (状态监视器) 功能，您也可以随时通过显示状态监控器 (状态监视器) 查看设备状态。



相关信息

- [在计算机上监控设备状态 \(Windows\)](#)

关闭状态监控器 (Windows)

1. 右击  (Brother 状态监控器) 图标或窗口, 然后选择**退出**。
2. 点击**确定**。

相关信息

- [在计算机上监控设备状态 \(Windows\)](#)

使用 Brother iPrint&Scan 监控设备状态 (Windows/Mac)

通过 Brother iPrint&Scan 可监控 Brother 设备的状态。

1. 启动 Brother iPrint&Scan。

- Windows

启动  (Brother iPrint&Scan)。

- Mac

在访达菜单栏中，点击前往 > 应用程序，然后双击 iPrint&Scan 图标。

此时将显示 Brother iPrint&Scan 屏幕。

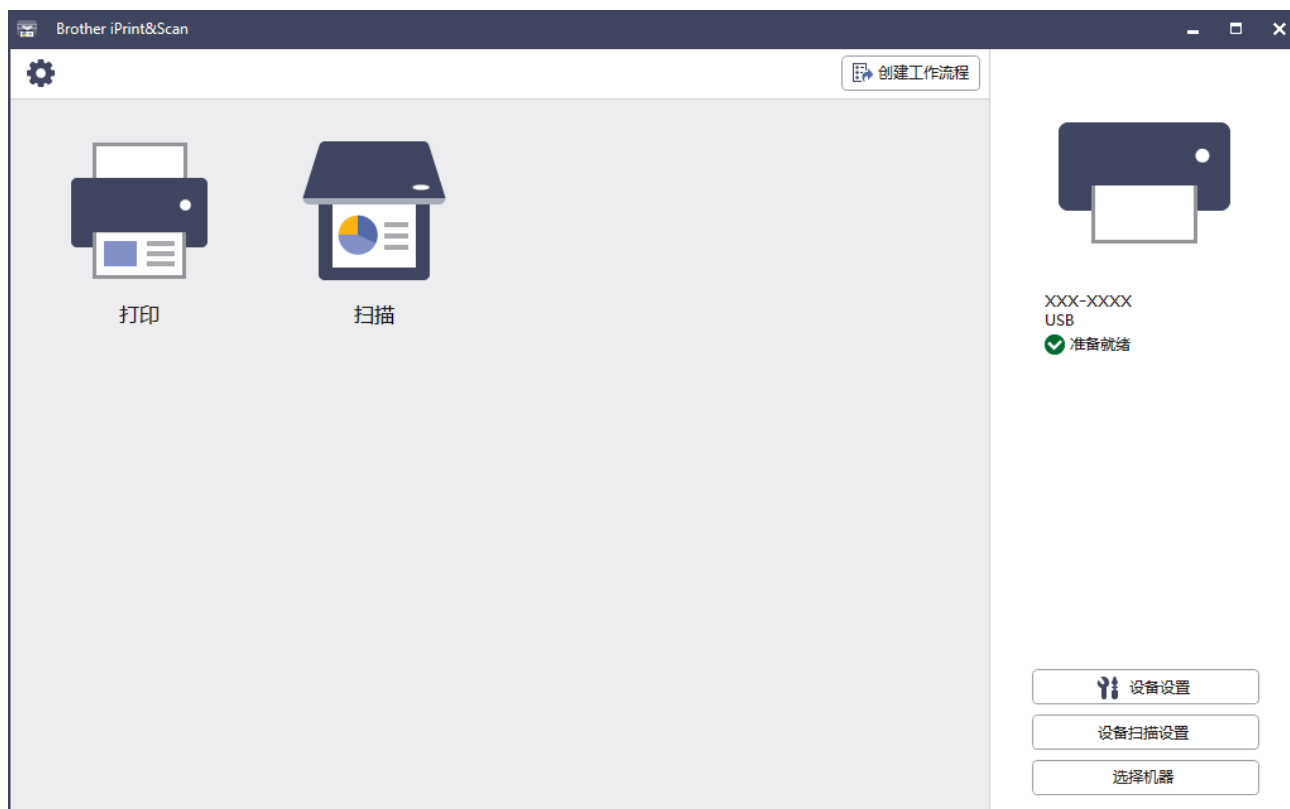

2. 如果未选择本 Brother 设备，点击选择机器按钮，然后从列表中选择型号名称。点击确定。



状态图标

图标	说明
	绿色图标表示正常待机状态。
	黄色图标表示警告。
	红色图标表示发生错误。
	灰色图标表示设备已脱机。

错误图标

图标	说明
	墨水余量不足。
	需要更换墨盒。
	墨盒出现了问题。



- 实际屏幕可能会因应用程序版本不同而有所差异。
- 剩余墨水量为近似值，可能与实际剩余墨水量有所不同。
- 您还可以使用网络基本管理查看剩余墨水量。





相关信息

- [检查 Brother 设备](#)

更正进纸以清除纵向线条

调节进纸以减少纵向线条。

调整进纸前，先按  [墨水] > [改进打印质量] > [检查打印质量] 完成打印质量检查。

1. 按  [墨水] > [改进打印质量] > [更正进纸]。
2. 按 [下一步]。
3. 液晶显示屏上显示是否完成打印质量检查的确认信息时，按 [是]。
4. 按 [自动] 或 [手动]。
 - 如果选择 [自动] 模式，将通过扫描测试页自动调整进纸。
 - 如果选择的是 [手动] 模式，则需要手动输入测试页上打印的信息。
5. 选择用于打印测试页的纸张尺寸。
6. 在纸盒中装入指定尺寸的纸张，然后按 [启动]。
设备将打印测试页。
7. 遵循液晶显示屏上的提示执行操作。

相关信息

- [日常维护](#)

相关主题：

- [纸张处理和打印问题](#)

更改打印选项以改善打印效果

如果打印输出与您的预期有差别，请在 Brother 设备上更改设置以改善打印输出质量。使用这些设置时打印速度可能会变慢。



- 这些说明旨在改善从介质卡或移动设备使用本设备进行复印或打印时的输出效果。
- 如果从计算机打印时打印质量较差，请在打印机驱动程序或打印应用程序中更改设置。

1. 按  [墨水] > [打印选项]。

2. 按以下选项中的一项：

选项	说明
[减少污迹]	如果发生打印脏污或卡纸问题，请根据您的纸张类型以及要进行是单面还是双面打印，选择此选项。
[减少不均匀的线条]	如果发生线条不均匀的问题，请根据您的纸张尺寸选择此选项。
[增强打印]	如果发生打印件模糊等问题，请选择此选项。

3. 遵循液晶显示屏菜单执行操作。

4. 按 。

✓ 相关信息

- [日常维护](#)

相关主题：

- [纸张处理和打印问题](#)
- [其他问题](#)
- [防止打印脏污和卡纸 \(Windows\)](#)
- [打印设置 \(Windows\)](#)
- [在纸张两面复印 \(双面复印\)](#)

包装和运输设备

- 运输设备时，使用设备随附的包装材料。请勿倾斜或上下翻转本产品。如果没有正确包装设备，运输过程中造成的任何损坏可能不在保修范围之内。
- 设备应随承运人充分投保。

重要事项

打印作业后，确保设备打印头“暂停”打印。断开设备电源前请仔细辨听设备的声音，确保所有机械噪音都已消失。否则，可能会导致设备出现打印问题和打印头损坏。

1. 从电源插座上拔出设备的电源插头。
2. 用双手分别握住盖板两侧，抬起扫描器盖板至打开位置。从墙上电话插座中拔下电话线的一端，并从设备上取下此电话线的另一端。
3. 如果连接了接口电缆，将其从设备上断开。
4. 移除设备内部存储位置的橙色保护部件。

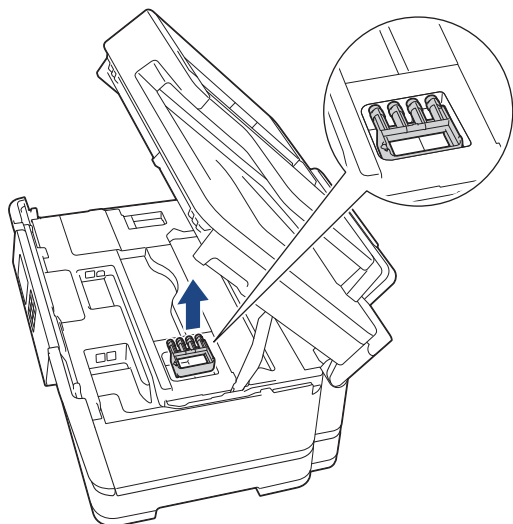

5. 用双手分别握住两侧，轻轻合上扫描器盖板。

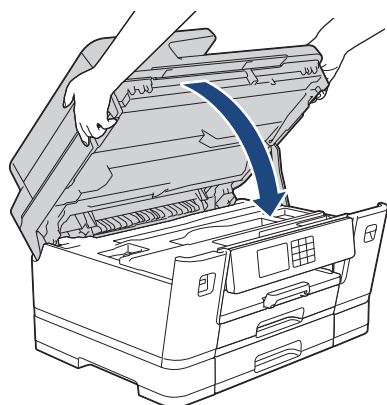

6. 打开墨盒盖。

7. 按下墨水释放杆以松开墨盒，然后取出墨盒。

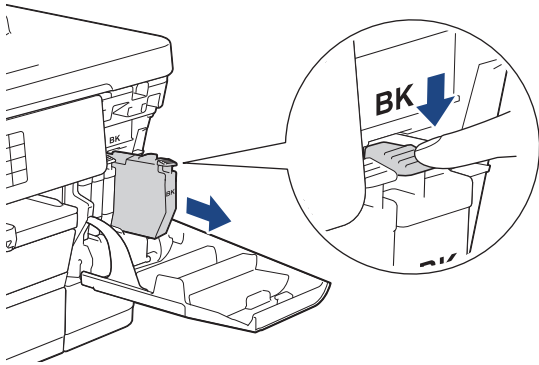

8. 安装橙色保护部件。

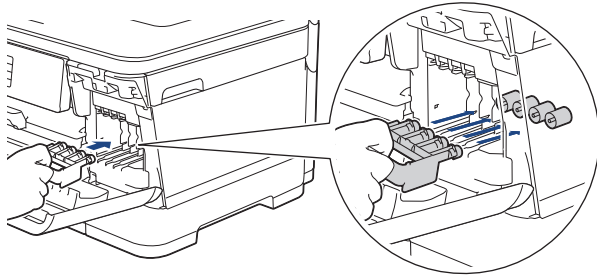

重要事项

- 确保橙色保护部件左侧的塑料把手（1）安全卡入位置（2）。

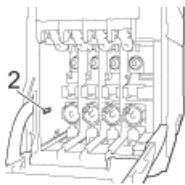
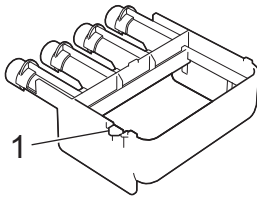

- 若橙色保护部件丢失，请直接装运设备。运输过程中，切勿将墨盒留在设备中。

9. 合上墨盒盖。

10. 将设备装入原塑料包装袋中。

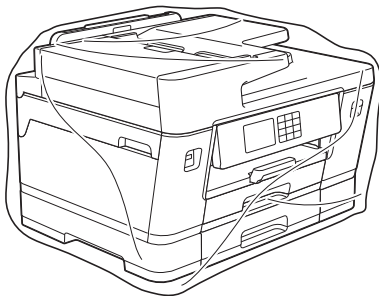

11. 如图所示，使用原始包装材料包裹设备后装入原包装箱。
请勿将用过的墨盒装入纸箱。

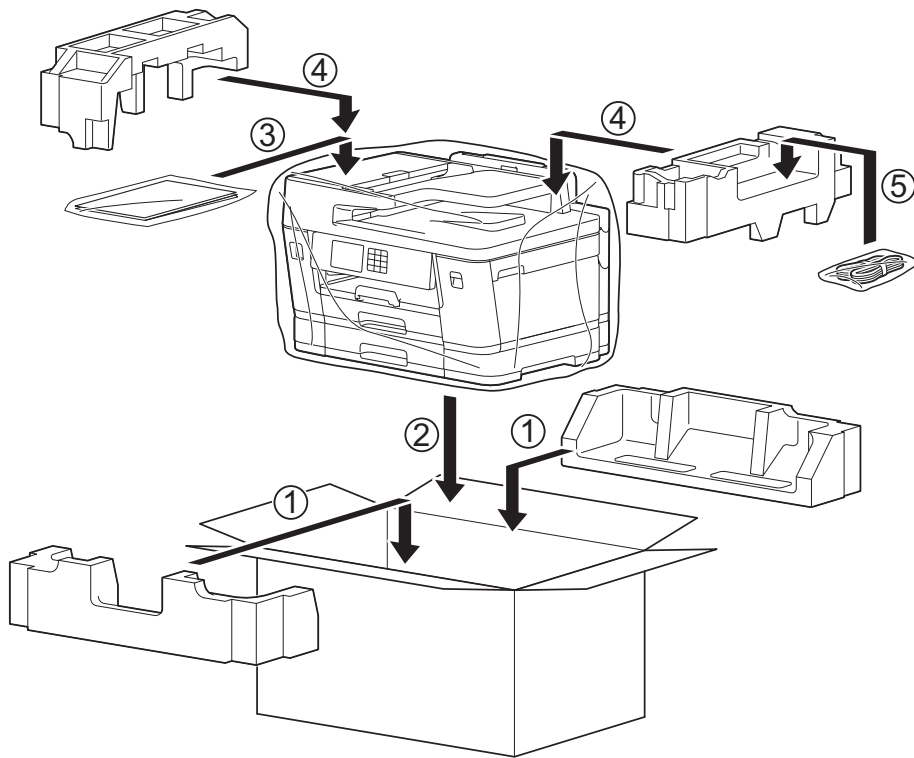

12. 合上纸箱并将其封口。

✓ 相关信息

- [日常维护](#)
- 相关主题：**
- [更换墨盒](#)

设备设置

通过定制设置和功能，可将本设备变成更有效的办公工具。

- [使用操作面板更改设备设置](#)
- [使用网络基本管理更改设备设置](#)

使用操作面板更改设备设置

- 发生断电时（内存存储）
- 常规设置
- 将常用设置保存为快捷方式
- 打印报告
- 设置和功能表

发生断电时（内存存储）

- 菜单设置会被永久保存，不会丢失。
- 临时设定（如对比度和国际模式）将会丢失。
- 日期和时间以及设定的传真定时器作业（例如定时传真）大约保留 24 小时。
- 设备内存中的其他传真作业将不会丢失。



相关信息

- [使用操作面板更改设备设置](#)

常规设置

- 调节设备音量
- 设置休眠模式倒计时
- 设置设备自动断电
- 设置日期和时间
- 设置时区
- 调节液晶显示屏背景灯亮度
- 更改液晶显示屏背景灯亮起的时长
- 设置本机标识
- 设置音频或脉冲拨号模式
- 在所有传真号码前设置拨号前缀
- 防止拨打错误号码（拨号限制）
- 减少打印噪音
- 更改液晶显示屏显示的语言
- 更改键盘设置

调节设备音量

1. 按  [设置] > [所有设置] > [常规设置] > [音量]。
2. 按以下选项中的一项：

选项	说明
[振铃]	调节振铃的音量。
[蜂鸣音]	调节设备在您按按钮、出错或者发送或接收传真后所发出的提示音的音量。
[扬声器]	调节扬声器的音量。

3. 按 ▲ 或 ▼ 显示 [关]、[低]、[中] 或 [高] 选项，然后按所需选项。
4. 按 。



✓ 相关信息

- [常规设置](#)

设置休眠模式倒计时

休眠模式（或节能模式）设置可降低耗电量。设备处于休眠模式时，等同于电源关闭状态。接收打印作业或传真时便可激活设备开始打印。请遵循本节说明设置设备进入休眠模式前的时延（倒计时）。

- 设备上有接收传真或打印作业等任何操作进行时，定时器将被重置。
- >出厂设置为三分钟。

1. 按  [设置] > [所有设置] > [常规设置] > [休眠时间]。
2. 输入您想在触摸屏上设置的分钟数（1 ~ 60），然后按[确定]。
3. 按 。

 设备进入休眠模式后，液晶显示屏背景灯熄灭。

✓ 相关信息

- [常规设置](#)

相关主题：

- [设置设备自动断电](#)

设置设备自动断电



自动断电功能可降低功耗。设置设备在自动断电前必须处于深度休眠模式的时长。此功能设为[关]时，必须手动关闭设备电源。

要在自动断电功能关闭设备电源后再打开设备，请按 。



以下情况下设备不会自动断电：

- 设备连接至电话线路时。
- 设备连接至有线网络时。
- 设备连接至无线网络时。
- 在[网络接口]设置中选择了[WLAN (Wi-Fi)]。

1. 按  [设置] > [所有设置] > [常规设置] > [自动关机]。
2. 按 ▲ 或 ▼ 显示 [关]、[1 小时]、[2 小时]、[4 小时] 或 [8 小时] 选项，然后按所需选项。
3. 按 。



相关信息



- [常规设置](#)

相关主题：

- [设置传真日志的间隔周期](#)
- [设置休眠模式倒计时](#)

设置日期和时间

液晶显示屏上会显示日期和时间。如果不是当前日期和时间，重新输入。您可以通过设置本机标识将日期和时间添加到您发送的每份传真上。

1. 按  [设置]。
2. 按  [日期和时间]。
3. 按 [日期]。
4. 使用触摸屏输入年份的最后两位数字，然后按 [确定]。
5. 使用触摸屏输入月份的两位数字，然后按 [确定]。
6. 使用触摸屏输入日期的两位数字，然后按 [确定]。
7. 按 [时间]。
8. 使用触摸屏输入时间（24 小时制）。
按 [确定]。
(例如：输入 19:45 表示下午 7:45。)
9. 按 。

✓ 相关信息



- [常规设置](#)

相关主题：

- [设置本机标识](#)

设置时区

根据您所在位置设置设备上的时区。



1. 按  [设置]。
2. 按  [日期和时间] > [时区]。
3. 输入您的时区。
4. 按 [确定]。
5. 按 。

相关信息

- [常规设置](#)

调节液晶显示屏背景灯亮度

如果您很难看清液晶显示屏，更改亮度设置可能会有所帮助。



1. 按  [设置] > [所有设置] > [常规设置] > [液晶显示屏设置] > [背景灯]。
2. 按 [亮]、[中] 或 [暗] 选项。
3. 按 。

相关信息

- [常规设置](#)

更改液晶显示屏背景灯亮起的时长

设置液晶显示屏背景灯常亮的时长。

1. 按  [设置] > [所有设置] > [常规设置] > [液晶显示屏设置] > [背景灯设置]。
2. 按 ▲ 或 ▼ 显示 [10 秒]、[30 秒]、[1 分钟]、[2 分钟]、[3 分钟] 或 [5 分钟] 选项，然后按所需选项。
3. 按 。

相关信息



- [常规设置](#)

设置本机标识

如果您想在您发送的每份传真上显示日期和时间，请设置设备的本机标识。

1. 按  [设置] > [所有设置] > [初始设置] > [本机标识]。
2. 按 [传真]。
3. 使用触摸屏输入您的传真号码（最多 20 个数字），然后按 [确定]。
4. 按 [名称]。
5. 使用触摸屏输入您的名称（最多 20 个字符），然后按 [确定]。



- 按  循环显示字母、数字和特殊符号。（可用字符可能根据国家的不同而有所差异。）
- 如果输入字符错误想要更改，按 ◀ 或 ▶ 将光标移到错误字符处。按 ，然后输入正确的字符。
- 若要输入空格，请按 [空格]。

6. 按 。

✓ 相关信息

- [常规设置](#)



相关主题：

- [传送传真至其他传真设备](#)
- [传送传真日志报告至其他传真设备](#)
- [在 Brother 设备上输入文本](#)
- [设置日期和时间](#)

设置音频或脉冲拨号模式

本设备设置为音频拨号服务。如果您使用的是脉冲拨号（循环）服务，必须更改拨号模式。

某些国家或地区不提供此功能。

1. 按  [设置] > [所有设置] > [初始设置] > [音频/脉冲]。
2. 按 [音频] 或 [脉冲]。
3. 按 。

✓ 相关信息

- [常规设置](#)

相关主题：

- [电话和传真问题](#)

在所有传真号码前设置拨号前缀

拨号前缀设置可自动在每个您拨叫的传真号码前加拨预设号码。例如：如果电话系统需要拨 9 才能拨打外线号码，即可设置拨号前缀，设备将自动在接收方号码前加拨 9。



- 使用数字 0 至 9 以及符号 # 和 *。(不可与其他任何数字或符号组合使用。)
- 如果电话系统需要瞬间挂机，请按液晶显示屏上的 !。
- 如果脉冲拨号模式设置为开，则 # 和 * 不可用。

1. 按  [设置] > [所有设置] > [初始设置] > [拨号前缀]。
2. 按 [开] 或 [关]。
 - 可以按 [关] 关闭前缀号码。
 - 前缀号码将一直保持关闭直到您按 [开]。
3. 按 [拨号前缀]。
4. 使用触摸屏输入前缀号码（最多 5 个数字），然后按 [确定]。



若要更改前缀号码，按 ◀ 或 ▶ 移动光标以突出显示要删除的数字，再按退格按钮 。然后按正确的数字。

重复执行此操作直到前缀号码正确，然后按 [确定]。

5. 按 。

✓ 相关信息

- 常规设置

防止拨打错误号码 (拨号限制)

此功能可以防止用户误发传真或拨错号码。您可以将设备设置为限制使用拨号盘、地址簿和快捷方式进行拨号。

1. 按  [设置] > [所有设置] > [传真] > [拨号限制]。

2. 按以下选项中的一项：

- [拨号盘]
- [地址簿]



如果在拨号时组合使用地址簿号码，地址将被判断为拨号盘输入且不受限制。

- [快捷方式]

3. 按以下选项中的一项：

选项	说明
[输入#两次]	设备会提示您再次输入号码。如果两次输入的号码一致，设备将开始拨号。如果两次输入的号码不一致，触摸屏上将显示错误信息。
[开]	设备将限制以此拨号方式发送传真或拨叫外线。
[关]	设备不限制拨号方式。



- 如果在输入号码前使用外接电话或按下[免提]，[输入#两次]设置将失效。系统不会提示您再次输入号码。
- 如果选择了[开]或[输入#两次]，则无法使用多址发送功能。

4. 按 .

✓ 相关信息

- [常规设置](#)



减少打印噪音

静音模式设置可减少打印噪音。启用静音模式时，打印速度会变慢。

出厂设置为[关]。



静音模式设置开启时，主页屏幕上显示 。

1. 按  [设置] > [所有设置] > [常规设置] > [静音模式]。
2. 按[开]或[关]。
3. 按 。

✓ 相关信息

- [常规设置](#)



相关主题：

- [触摸式液晶显示屏概述](#)
- [纸张处理和打印问题](#)

更改液晶显示屏显示的语言

如有需要，更改液晶显示屏语言。

某些国家或地区不提供此功能。



1. 按  [设置] > [所有设置] > [初始设置] > [语言]。
2. 按所需语言。
3. 按 。

相关信息

- [常规设置](#)

更改键盘设置

可选择液晶显示屏的键盘类型。

1. 按  [设置] > [所有设置] > [常规设置] > [键盘设置]。
2. 按 [QWERTY] 或 [ABC]。
3. 按 。

相关信息

- [常规设置](#)

将常用设置保存为快捷方式

- 添加快捷方式
- 更改或删除快捷方式
- 为 IC 卡指定快捷方式

添加快捷方式

可将最常用的传真、复印和扫描设置另存为快捷方式。此后按快捷方式即可应用这些设置，而不用手动重新输入。



有些快捷方式菜单可能不可用，具体取决于型号。

本节说明介绍如何添加复印快捷方式。添加传真或扫描快捷方式的步骤非常相似。

1. 如果显示主页屏幕，按 **+** [快捷方式]。
2. 按 [1] 到 [3] 中的一个选项卡。
3. 按尚未添加快捷方式的设置所对应的 **+**。
4. 按 [复印]。
5. 按  [选项]。
6. 按 **▲** 或 **▼** 显示可用设置，然后按您想更改的设置。
7. 按 **▲** 或 **▼** 显示该设置的可用选项，然后按所需选项。
重复上述步骤和这些步骤，直到选择了此快捷方式的所有设置。完成后按 [确定]。
8. 按 [OK]。
9. 阅读并确认所选设置的列表，然后按 [OK]。
10. 使用液晶显示屏输入快捷方式的名称，然后按 [确定]。



添加传真或扫描快捷方式时，设备将询问您是否要将其设置为单键拨号快捷方式。遵循液晶显示屏提示执行操作。



相关信息

- [将常用设置保存为快捷方式](#)

更改或删除快捷方式

可更改快捷方式中的设置。

1. 如果显示主页屏幕，按  [快捷方式]。
2. 按 [1] 到 [3] 中的一个选项卡，以显示您想更改的快捷方式。
3. 按住您想更改的快捷方式。
4. 按 [编辑]。



要删除快捷方式，按 [删除]。要编辑快捷方式的名称，按 [重命名]，然后遵循液晶显示屏菜单执行操作。

5. 按  [选项]。
6. 按 ▲ 或 ▼ 显示可用设置，然后按您想更改的设置。
7. 更改所选快捷方式的设置。按 [确定]。
8. 设置更改完成后，按 [OK]。
9. 按 [OK] 进行确认。



更改传真或扫描快捷方式时，设备将询问您是否要将其设置为单键拨号快捷方式。遵循液晶显示屏提示执行操作。



相关信息

- [将常用设置保存为快捷方式](#)

相关主题：

- [在 Brother 设备上输入文本](#)

为 IC 卡指定快捷方式

- 通过 IC 卡读卡器为 IC 卡指定快捷方式

通过 IC 卡读卡器为 IC 卡指定快捷方式

您可以为您的 IC 卡指定一个快捷方式。当您的 IC 卡触碰到已连接至本设备的 IC 卡读卡器时，触摸屏上将自动显示您的个人快捷方式。



- 同一 IC 卡无法用于多个快捷方式。
- 要将 IC 卡用于其他快捷方式，先注销此卡，然后使用新快捷方式重新注册。

为 IC 卡指定快捷方式前，请先注册外接 IC 卡读卡器。请使用网络基本管理注册读卡器。本设备可连接支持 HID 级驱动程序的外接 IC 卡读卡器。

1. 打开您的网络浏览器。
2. 在您的浏览器地址栏中输入 "https://设备的 IP 地址" (其中, "设备的 IP 地址" 为本设备的 IP 地址)。例如:
https://192.168.1.2
3. 如有需要, 在**登录**字段中输入密码, 然后点击**登录**。



用于管理本设备所设置的默认密码位于设备背面并标有 "Pwd" 字样。

4. 转到导航菜单, 然后点击**管理员** > **外部读卡器**。



如果屏幕左侧不显示导航菜单, 则从 ☰ 启动。

5. 输入必要信息, 然后点击 **提交**。
6. 重新启动本 Brother 设备以激活配置。
7. 将读卡器连接到设备。

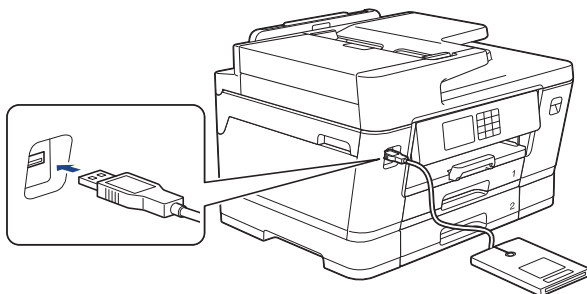

8. 如果显示主页屏幕, 按液晶显示屏上的 **+** [快捷方式]。
9. 按从 [1] 到 [3] 中的选项卡选择所需快捷方式屏幕, 该屏幕上应包含您想指定到 IC 卡的快捷方式。
10. 按住所需快捷方式, 直到出现选项。
11. 按 **▲** 或 **▼** 显示 [注册卡/NFC] 选项, 然后按所显示选项。
12. 让 IC 卡触碰已连接至本设备的 IC 卡读卡器。
13. 按 [注册]。

此时, 快捷方式指定到 IC 卡。



相关信息

- [为 IC 卡指定快捷方式](#)

相关主题:

- [访问网络基本管理](#)

打印报告

- 报告
- 打印报告
- 传真报告
- 电话和传真问题

报告

可以打印以下报告：

传输验证

传输验证用于打印上一次传输的传输验证报告。

地址簿

地址簿报告用于打印存储在地址簿内存中的名称和号码列表。

传真日志

传真日志用于打印最后 200 条拨入和外发传真的信息。(TX 表示发送；RX 表示接收。)

用户设定

用户设定报告打印当前设置清单。

网络配置(网络型号)

网络配置报告打印当前网络设置清单。

无线网络报告(无线型号)

无线网络报告打印无线局域网连接性诊断结果。

来电显示记录



来电显示记录报告打印最近接收到的 30 条传真和通话的来电显示信息列表。



相关信息

- [打印报告](#)

打印报告

1. 按  [设置] > [所有设置] > [打印报告]。
2. 按 ▲ 或 ▼ 显示报告选项，然后按所需选项。
3. 按 [是]。
4. 按 。

相关信息

- [打印报告](#)

相关主题：

- [来电显示](#)

设置和功能表

- 设置表 (2.7" (67.5 毫米)/3.5" (87.6 毫米) 触摸屏型号)
- 功能表 (2.7" (67.5 毫米)/3.5" (87.6 毫米) 触摸屏型号)

设置表 (2.7" (67.5 毫米)/3.5" (87.6 毫米) 触摸屏型号)

这些列表将帮助您了解设备的菜单选择和选项。

- >> [设置]
- >> [常规设置]
- >> [快捷方式设置]
- >> [传真]
- >> [网络]
- >> [打印报告]
- >> [设备信息]
- >> [初始设置]

[设置]

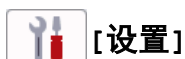

[设置]

级别 1	级别 2	级别 3	说明
([日期和时间])	-	-	访问日期和时间设置菜单。
[维护]	-	-	访问维护设置菜单。
[网络]	[有线局域网]	-	访问有线局域网设置菜单。
	[WLAN (Wi-Fi)]	-	访问无线局域网设置菜单。
	[Wi-Fi Direct]	-	访问 Wi-Fi Direct 设置菜单。
	[网络接口]	-	选择网络连接类型。
[纸盒设置]	-	-	访问纸盒设置菜单。
[传真预览]	-	-	在液晶显示屏上查看接收的传真。
[接收模式]	-	-	选择最适合的接收模式。
[所有设置]	-	-	配置详细设置。

[常规设置]



[所有设置] > [常规设置]

级别 3	级别 4	级别 5	说明
[维护]	[改进打印质量]	[检查打印质量]	遵循液晶显示屏提示检查和更正打印质量、对齐和进纸。
		[对齐]	
		[更正进纸]	
	[打印头清洁]	-	遵循液晶显示屏提示清洗打印头。
	[取出纸屑]	-	遵循液晶显示屏提示从设备中取出碎纸。
	[墨水余量]	-	检查可用墨水余量。
	[墨盒型号]	-	检查墨盒型号。
	[打印选项]		[减少污迹]
[减少不均匀的线条]			减少打印过程中纸张上的不均匀线条。

级别 3	级别 4	级别 5	说明
[维护]	[打印选项]	[增强打印]	改善打印质量, 并减少模糊感。
	[墨盒检查]	-	查看您的墨盒信息。
	[打印质量自动检查]	-	自动检测打印头的状态, 并在需要时清洁打印头。
[纸张类型] (MFC-J3540DW)	-	-	设置纸盒中所用纸张类型。
[纸张尺寸] (MFC-J3540DW)	-	-	设置纸盒中所用纸张的尺寸。
[检查纸张] (MFC-J3540DW)	-	-	将纸盒从设备中拉出时检查纸张类型和纸张尺寸。
[纸盒设置] (MFC-J3940DW)	[纸盒 1]	[纸张类型]	设置纸盒 #1 中所用纸张的类型。
		[纸张尺寸]	设置纸盒 #1 中所用纸张的尺寸。
	[纸盒 2]	[纸张尺寸]	设置纸盒 #2 中所用纸张的尺寸。
	[进纸托板]	[纸张类型]	设置进纸托板中所用纸张的类型。
		[纸张尺寸]	设置 MP 纸盒中所用纸张的尺寸。
	[纸盒设置: 复印]	[纸盒选择]	选择要用于复印的纸盒。
		[纸盒优先顺序]	更改复印时的纸盒优先顺序。
	[纸盒设置: 传真]	[纸盒选择]	选择要用于传真的纸盒。
		[纸盒优先顺序]	更改传真时的纸盒优先顺序。
	[纸盒设置: 打印]	[纸盒优先顺序]	从计算机更改打印时的纸盒优先顺序。
	[纸盒设置: JPEG 打印 (介质)]	[纸盒选择]	选择从 USB 闪存盘打印照片时要使用的纸盒。
		[纸盒优先顺序]	更改从 USB 闪存盘打印照片时的纸盒优先顺序。
	[检查纸张]	-	将纸盒从设备中拉出或将纸张装入进纸托板中时检查纸张类型和纸张尺寸。
[静音模式]	-	-	减少打印噪音。
[音量]	[振铃]	-	调节振铃的音量。
	[蜂鸣音]	-	调节蜂鸣器的音量。
	[扬声器]	-	调节扬声器的音量。
[液晶显示屏设置]	[背景灯]	-	调节液晶显示屏背景灯的亮度。
	[背景灯设置]	-	设置每次触摸触摸屏后背景灯亮起的时间长度。
[屏幕设置]	[主屏幕]	-	设置按  后显示的屏幕。
	[扫描界面]	-	选择默认扫描屏幕设置。
[通知设置]	[文档警告]	-	平板扫描器上留有文档时显示警报。
	[复印提示]	-	打开原稿盖时显示原稿放置指示。
	[扫描结果 (跳过空白页)]	-	完成时显示跳过空白页扫描结果。
[键盘设置]	-	-	选择液晶显示屏的键盘类型。
[休眠时间]	-	-	设置设备进入休眠模式之前的待机时间。
[自动关机]	-	-	选择设备进入休眠模式后必须等待多长时间才能自动断电。

级别 3	级别 4	级别 5	说明
			此功能设为关时，设备不会自动断电。

[快捷方式设置]



[所有设置] > [快捷方式设置]

级别 3	级别 4	说明
(选择快捷方式按钮。)	[重命名]	更改快捷方式名称。
	[编辑]	更改快捷方式设置。
	[删除]	删除快捷方式。
	[注册卡/NFC]	为 IC 卡指定快捷方式。
	[删除卡/NFC]	从 IC 卡删除快捷方式。

[传真]



[所有设置] > [传真]

级别 3	级别 4	级别 5	说明
[设置接收]	[振铃次数]	-	设置在传真自动或传真/电话模式下设备应答前的振铃次数。
	[接收模式]	-	选择最适合的接收模式。
	[传真预览]	-	在液晶显示屏上查看接收的传真。
	[传真检测]	-	当您应答呼叫和听到传真音时，自动接收传真信息。
	[远程代码]	-	在分机或外接电话上接听电话并用代码打开或关闭远程代码。可以个性化设置这些代码。
	[自动缩小]	-	缩小接收传真的尺寸。
	[PC Fax 接收]	-	设置设备将传真发送到您的计算机。 可打开备份打印安全功能。
	[内存接收]	-	设置设备，以进行转发传真信息或存储拨入传真至内存（便于您远离设备时检索传真）等操作。 如果选择了传真转发，可打开备份打印安全功能。
[报告设置]	[传真接收标志]	-	在接收传真的顶端打印接收时间和日期。
	[传输报告]	-	为传输验证报告选择初始设置。
[打印传真]	[日志周期]	-	设置自动打印传真日志的时间间隔。 如果您选择了除关和每 50 份传真以外的其他选项，则可以设置该选项的时间。 如果您选择了每隔 7 天，则可以设置星期几。
	[打印传真]	-	打印设备内存中存储的接收传真。
[远程访问]	-	-	设置远程检索代码。
[拨号限制]	[拨号盘]	-	限制使用拨号盘进行拨号。
	[地址簿]	-	限制使用地址簿进行拨号。
	[快捷方式]	-	限制使用快捷方式进行拨号。
[残留任务]	-	-	检查设备内存中的预定作业，并取消所选作业。
[其它]	[来电显示类型]	-	如果来电显示不能正常显示，可转换模式。
	[传真模式]	-	当手动发送/接收传真时，选择传输进程。



级别 3	级别 4	级别 5	级别 6	说明
[有线局域网]	[TCP/IP]	[引导方式]	-	选择最适合的引导方式。
		[IP 地址]	-	输入 IP 地址。
		[子网掩码]	-	输入子网掩码。
		[网关]	-	输入网关地址。
		[节点名称]	-	输入节点名称。
		[WINS 配置]	-	选择 WINS 配置模式。
		[WINS 服务器]	-	指定首选或备用 WINS 服务器的 IP 地址。
		[DNS 服务器]	-	指定首选或备用 DNS 服务器的 IP 地址。
		[APIPA]	-	设置设备从本地链接地址范围自动分配 IP 地址。
	[IPv6]	-	启用或禁用 IPv6 协议。	
	[以太网]	-	-	选择以太网链接模式。
	[有线网络状态]	-	-	查看当前的有线网络状态。
	[MAC 地址]	-	-	查看设备的 MAC 地址。
[WLAN (Wi-Fi)]	[查找 Wi-Fi 网络]	-	-	手动配置无线网络设置。
	[TCP/IP]	[引导方式]	-	选择最适合的引导方式。
		[IP 地址]	-	输入 IP 地址。
		[子网掩码]	-	输入子网掩码。
		[网关]	-	输入网关地址。
		[节点名称]	-	输入节点名称。
		[WINS 配置]	-	选择 WINS 配置模式。
		[WINS 服务器]	-	指定首选或备用 WINS 服务器的 IP 地址。
		[DNS 服务器]	-	指定首选或备用 DNS 服务器的 IP 地址。
		[APIPA]	-	设置设备从本地链接地址范围自动分配 IP 地址。
	[IPv6]	-	启用或禁用 IPv6 协议。	
	[WPS/推送按钮]	-	-	使用一键式方式配置无线网络设置。
	[WPS/PIN 码]	-	-	使用有 PIN 密码的 WPS 配置无线网络设置。
	[无线网络状态]	[状态]	-	查看当前的无线网络状态。
		[信号]	-	查看当前的无线网络信号强度。
[SSID]		-	查看当前的 SSID。	
[通信模式]		-	查看当前的通信模式。	
	[MAC 地址]	-	-	查看设备的 MAC 地址。
[Wi-Fi Direct]	[手动]	-	-	手动配置 Wi-Fi Direct 网络设置。

级别 3	级别 4	级别 5	级别 6	说明		
[Wi-Fi Direct]	[组拥有者]	-	-	将设备设置为组拥有者。		
	[推送按钮]	-	-	使用一键式方式配置 Wi-Fi Direct 网络设置。		
	[PIN 码]	-	-	使用有 PIN 码的 WPS 配置 Wi-Fi Direct 网络设置。		
	[设备信息]	[设备名称]	-	-	查看设备的设备名称。	
		[SSID]	-	-	查看组拥有者的 SSID。 设备未连接时，液晶显示屏上显示未连接。	
		[IP 地址]	-	-	查看设备当前的 IP 地址。	
	[状态信息]	[状态]	-	-	查看当前的 Wi-Fi Direct 网络状态。	
		[信号]	-	-	查看当前的 Wi-Fi Direct 网络信号强度。 当本设备为组拥有者时，液晶显示屏上总是显示强信号。	
[启用接口]	-	-	-	打开或关闭 Wi-Fi Direct 连接。		
[NFC] (MFC-J3940DW)	-	-	-	启用或关闭近场通信功能。		
[电子邮件/IFAX]	[邮件地址]	-	-	输入邮件地址。 (最多 60 个字符)		
	[设置服务器]	[SMTP]	[服务器]	-	输入 SMTP 服务器名称和地址。	
			[端口]	-	输入 SMTP 端口号。	
			[SMTP 认证]	-	选择电子邮件通知的安全方式。	
			[SSL/TLS]	-	通过要求安全 SSL/TLS 信息互通的电子邮件服务器收发电子邮件。	
			[验证认证]	-	自动验证 SMTP 服务器证书。	
		[POP3/IMAP4]	[协议]	-	-	选择用于从服务器接收电子邮件的协议。
			[服务器]	-	-	输入服务器名称和地址。
			[端口]	-	-	输入端口号。
			[邮箱名称]	-	-	输入邮箱名称。 (最多 60 个字符)
			[邮箱密码]	-	-	输入登录服务器的密码。 (最多 128 个字符)
			[选择文件夹]	-	-	使用 IMAP4 协议在邮箱中选择指定文件夹。
			[SSL/TLS]	-	-	通过要求安全 SSL/TLS 信息互通的电子邮件服务器收发电子邮件。
			[验证认证]	-	-	自动验证服务器证书。
			[APOP]	-	-	打开或关闭 APOP。
		[设置邮件接收]	[自动轮询]	[自动轮询]	-	自动检查服务器上的新信息。

级别 3	级别 4	级别 5	级别 6	说明
[电子邮件/IFAX]	[设置邮件接收]	[自动轮询]	[轮询频率]	设置检查服务器上新信息的时间间隔。
		[标题]	-	选择将要打印的邮件标题的内容。
		[删除/读取错误邮件]	-	设置设备自动删除错误邮件。
		[通知]	-	接收通知信息。
	[设置邮件发送]	[发送主题]	-	查看主题。
		[大小限制]	[大小限制] [最大尺寸(MB)]	限制电子邮件文档的大小。
		[通知]	-	发送通知信息。
	[设置中继功能]	[中继多址发送]	-	将文档转发至其他传真设备。
		[中继网域]	-	注册域名。
		[中继报告]	-	打印中继多址发送报告。
	[手动接收]	-	-	手动检查 POP3 或 IMAP4 服务器上的新信息。
[来自 Brother 的信息]	[来自 Brother 的信息]	-	-	显示 Brother 上的信息和通知。
	[状态]	-	-	
[互联网支持设置]	[代理设置]	[代理连接]	-	更改网络连接设置。
		[地址]	-	
		[端口]	-	
		[用户名]	-	
		[密码]	-	
[网络接口]	-	-	-	选择网络连接类型。
[IPsec]	-	-	-	IPsec 是提供验证和加密服务的 IP 协议的一项可选安全功能。我们建议您更改此设置前先联系网络管理员。
[网络重置]	-	-	-	将所有网络设置恢复为出厂设置。

[打印报告]



[所有设置] > [打印报告]

级别 3	说明
[传输验证]	打印最后一次传输的传输验证报告。
[地址簿]	打印存储在地址簿中的名称和号码列表。
[传真日志]	打印最后 200 条收发传真信息。 (TX 表示发送, RX 表示接收。)
[用户设定]	打印设置列表。
[网络配置]	打印网络设置列表。
[无线局域网报告]	打印无线局域网连接结果。
[来电显示记录]	打印最近 30 条接收传真和电话呼叫的来电显示信息列表。

[设备信息]



[所有设置] > [设备信息]

级别 3	级别 4	说明
[序列号]	-	查看设备的序列号。
[固件版本]	[主版本]	查看设备的固件版本。
	[安全版本]	
[固件更新]	-	将设备更新至最新固件。
[固件自动检查]	-	在主页屏幕上查看固件信息。
[页码计数器]	-	检查设备已打印的总页数。

[初始设置]



[所有设置] > [初始设置]

级别 3	级别 4	说明
[日期和时间]	[日期]	在屏幕上以及在所发送传真的顶部，添加日期和时间。
	[时间]	
	[时区]	设置时区。
[本机标识]	[传真]	输入名称和传真号码，以显示在发送的每页传真上。
	[名称]	
[音频/脉冲] (仅适用于部分国家/地区。)	-	选择拨号模式。
[传真自动重拨]	-	使用此设置时，如果因为线路太忙而造成传真未发送成功时，设备将自动重新拨叫最近的一个传真号码。
[拨号音]	-	缩短拨号音检测静音时间。
[拨号前缀]	-	设置前缀号码，每次拨号时可自动添加到传真号码前。
[兼容性]	-	调整传输问题的均衡性。 VoIP 服务供应商提供多种标准的传真支持。如果经常出现传真传输错误，请选择基本 (VoIP)。
[重置]	[设备重置]	重置所有已更改的设备设置，例如日期和时间。
	[网络]	将所有网络设置恢复为出厂设置。
	[地址簿和传真]	清除所有存储的电话号码和传真设置。
	[所有设置]	将设备的所有设置恢复为出厂设置。
[语言] (仅适用于部分国家/地区。)	-	更改液晶显示屏语言。



相关信息

- [设置和功能表](#)



功能表 (2.7" (67.5 毫米)/3.5" (87.6 毫米) 触摸屏型号)



这些列表将帮助您了解设备的功能选择和临时选项。

- >>  [传真]
- >>  [复印]
- >>  [扫描]
- >>  [应用程序]
- >>  [USB]
- >>  [A3 复印快捷方式]
- >>  [2 合 1 身份证复印]
- >>  [下载软件]
- >>  [打印头清洁]
- >>  [快捷方式]
- >>  [墨水]
- >>  Wi-Fi 设置
- >> 将 USB 闪存盘插入 USB 插槽中时



[传真]

([传真预览] 为[关]时)

级别 3	级别 4	级别 5	说明
[免提]	-	-	若要聆听以确认传真设备能作出应答，请先按此选项，再拨号，然后按传真启动。
[地址簿]	 ([搜索:])	-	在地址簿中搜索。
	[编辑]	-	存储地址簿号码、设置多址发送的组拨号以及更改和删除地址簿号码。
	-	[应用]	使用地址簿开始发送传真。
[通话记录]	[重拨]	-	重拨最新一个拨打的号码。
	[拨出记录]	[应用] [编辑]	从拨出记录中选择一个号码进行发送传真、添加到地址簿或删除操作。
	[来电显示记录]	[应用] [编辑]	从来电显示记录中选择一个号码进行发送传真、添加到地址簿或删除操作。
 [选项]	[传真分辨率]	-	设置发出传真的分辨率。
	[对比度]	-	调节对比度。
	[双面传真] (MFC-J3940DW)	-	设置双面扫描格式。
	[文档尺寸]	-	设置发出传真的文档尺寸。
	[扫描长页面]	-	使用自动进稿器扫描较长原稿。
	[多址发送]	[添加号码]	将同一传真信息发送到多个传真号码。
	[预览]	-	在发送前预览传真信息。

级别 3	级别 4	级别 5	说明
 [选项]	[颜色设置]	-	设置发送黑白传真还是彩色传真。
	[定时传真]	[定时传真]	设置要定时发送传真的时间。
		[设置时间]	
	[批量发送]	-	将同一时间发送到同一传真号码上的定时传真一次性发送出去。
	[实时发送]	-	不使用内存直接发送传真。
	[国际模式]	-	若发送国际传真有困难，将此设置为开。
	[通话记录]	[重拨]	重拨最新一个拨打的号码。
		[拨出记录]	从拨出记录中选择一个号码进行发送传真、添加到地址簿或删除操作。
		[来电显示记录]	从来电显示记录中选择一个号码进行发送传真、添加到地址簿或删除操作。
[地址簿]	 ([搜索:])	在地址簿中搜索。	
	[编辑]	存储地址簿号码、设置多址发送的组拨号以及更改和删除地址簿号码。	
[设定新默认值]	-	将您的设置保存为默认设置。	
[恢复出厂设置]	-	将所有设置恢复为出厂设置。	
[另存为快捷方式]	-	-	将当前设置保存为快捷方式。

([传真预览]为[开]时)

级别 3	级别 4	级别 5	级别 6	说明
[发送传真]	[免提]	-	-	若要聆听以确认传真设备能作出应答，请先按此选项，再拨号，然后按传真启动。
	[地址簿]	 ([搜索:])	-	在地址簿中搜索。
		[编辑]	-	存储地址簿号码、设置多址发送的组拨号以及更改和删除地址簿号码。
		-	[应用]	使用地址簿开始发送传真。
	[通话记录]	[重拨]	-	重拨最新一个拨打的号码。
		[拨出记录]	[应用]	从拨出记录中选择一个号码进行发送传真、添加到地址簿或删除操作。
			[编辑]	
	[来电显示记录]	[应用]	从来电显示记录中选择一个号码进行发送传真、添加到地址簿或删除操作。	
		[编辑]		
	 [选项]	[传真分辨率]	-	设置发出传真的分辨率。
		[对比度]	-	调节对比度。
		[双面传真] (MFC-J3940DW)	-	设置双面扫描格式。
[文档尺寸]		-	设置发出传真的文档尺寸。	
[扫描长页面]		-	使用自动进稿器扫描较长原稿。	

级别 3	级别 4	级别 5	级别 6	说明	
[发送传真]	 [选项]	[多址发送]	[添加号码]	将同一传真信息发送到多个传真号码。	
		[预览]	-	在发送前预览传真信息。	
		[颜色设置]	-	设置发送黑白传真还是彩色传真。	
		[定时传真]	[定时传真] [设置时间]	设置要定时发送传真的时间。	
		[批量发送]	-	将同一时间发送到同一传真号码上的定时传真一次性发送出去。	
		[实时发送]	-	不使用内存直接发送传真。	
		[国际模式]	-	若发送国际传真有困难，将此设置设为开。	
		[通话记录]	[重拨]	重拨最新一个拨打的号码。	
			[拨出记录]	从拨出记录中选择一个号码进行发送传真、添加到地址簿或删除操作。	
			[来电显示记录]	从来电显示记录中选择一个号码进行发送传真、添加到地址簿或删除操作。	
		[地址簿]	 ([搜索:])	在地址簿中搜索。	
				[编辑]	存储地址簿号码、设置多址发送的组拨号以及更改和删除地址簿号码。
			[设定新默认值]	-	将您的设置保存为默认设置。
			[恢复出厂设置]	-	将所有设置恢复为出厂设置。
	[另存为快捷方式]	-	-	将当前设置保存为快捷方式。	
[已接收的传真]	[打印/删除]	[打印所有(新传真)]	-	打印新接收到的传真。	
		[打印所有(旧传真)]	-	打印之前接收到的传真。	
		[全部删除(新传真)]	-	删除新接收到的传真。	
		[全部删除(旧传真)]	-	删除之前接收到的传真。	
[地址簿]	 ([搜索:])	-	-	在地址簿中搜索。	
	[编辑]	-	-	存储地址簿号码、设置多址发送的组拨号以及更改和删除地址簿号码。	
	-	[应用]	-	使用地址簿开始发送传真。	
[通话记录]	[重拨]	-	-	重拨最新一个拨打的号码。	
	[拨出记录]	[应用]	-	从拨出记录中选择一个号码进行发送传真、添加到地址簿或删除操作。	
		[编辑]	-		
	[来电显示记录]	[应用]	-	从来电显示记录中选择一个号码进行发送传真、添加到地址簿或删除操作。	
		[编辑]	-		





[复印]

级别 3	级别 4	级别 5	说明	
[另存为快捷方式]	-	-	将当前设置保存为快捷方式。	
[ID]	-	-	复印身份证。	
 [选项]	[质量]	-	选择符合原稿类型的复印分辨率。	
	[文档尺寸]	-	选择所需文档尺寸选项。	
	[纸盒选择] (MFC-J3940DW)	-	选择要用于复印模式的纸盒。	
	[纸张类型]	-	选择与纸盒中的纸张相匹配的纸张类型。	
	[纸张尺寸]	-	选择与纸盒中的纸张相匹配的纸张尺寸。	
	[放大/缩小]	[100%]	-	
		[适合页面]	-	调整复印尺寸以匹配您设置的纸张尺寸。
		[放大]	-	为下一次复印选择放大比例。
		[缩小]	-	为下一次复印选择缩小比例。
		[自定义 (25-400%)]	-	输入放大或缩小比例。
	[浓度]	-	调节浓度。	
	[去除背景色]	[黑白复印设置]	-	更改去除的背景颜色的色彩量。
		[彩色复印设置]	-	
	[双面复印]	-	-	打开或关闭双面复印，并选择长边或短边翻转。
	[堆叠/排序]	-	-	选择堆叠或排序多份复印件。
[页面布局]	-	-	选择 N 合 1、2 合 1 身份证、1 至 2 复印或者制作成海报。	
[自动消除倾斜]	-	-	将设备设置为自动纠正歪斜的复印件。	
[高级设置]	-	-	选择高级复印设置。	
[设定新默认值]	-	-	将您的设置保存为默认设置。	
[恢复出厂设置]	-	-	将所有设置恢复为出厂设置。	



[扫描]

级别 3	级别 4	级别 5	级别 6	说明
[到介质] (USB 闪存盘插入时)	[其他扫描操作]	-	-	扫描文档，并且无需使用计算机即可将其直接保存到 USB 闪存盘。
	 [选项]	-	-	
	[另存为快捷方式]	-	-	
[到计算机]	[到文件]	[其他扫描操作]	-	扫描文档并将其保存至计算机上的文件夹中。
		(选择 USB 或 PC)	 [选项]	
			[另存为快捷方式]	

级别 3	级别 4	级别 5	级别 6	说明
[到计算机]	[到 OCR]	[其他扫描操作]	-	将扫描文档转换成可编辑的文本文件。
		(选择 USB 或 PC)	 [选项]	
			[另存为快捷方式]	
	[到图像]	[其他扫描操作]	-	将照片或图形扫描到图形应用程序中。
		(选择 USB 或 PC)	 [选项]	
			[另存为快捷方式]	
	[到电子邮件]	[其他扫描操作]	-	将扫描文档作为电子邮件附件发送。
		(选择 USB 或 PC)	 [选项]	
			[另存为快捷方式]	
[到邮件服务器]	[其他扫描操作]	-	-	通过允许本设备与网络和邮件服务器进行通信，将扫描数据发送到电子邮件服务器。
	[手动]	[下一步]	[另存为快捷方式]	
			 [选项]	
			[目标]	
		[添加地址]	-	
		 [目标]	-	
	[地址簿]	[下一步]	[另存为快捷方式]	
			 [选项]	
			[目标]	
		[添加地址]	-	
	 [目标]	-		
[到 FTP]	[其他扫描操作]	-	-	将文档直接扫描到 FTP 服务器上。
	(选择配置文件名称)	 [选项]	-	
		[另存为快捷方式]	-	
[到局域网]	[其他扫描操作]	-	-	将文档直接扫描到本地网络中的 CIFS 服务器上。
	(选择配置文件名称)	 [选项]	-	
		[另存为快捷方式]	-	
[ws 扫描] (安装网络服务扫描器时显示在计算机的网络浏览器中。)	[其他扫描操作]	-	-	使用网络服务协议扫描数据。
	[扫描]	-	-	
	[用于电子邮件的扫描]	-	-	
	[用于传真的扫描]	-	-	
	[用于打印的扫描]	-	-	



[应用程序]

级别 1	说明
[应用程序]	将本 Brother 设备连接到 Brother 应用服务。



[USB]

级别 3	级别 4	级别 5	级别 6	说明
[JPEG 打印]	[选择文件]	[确定]	[打印设置]	使用这些选项调整照片。
		[打印所有]	-	打印 USB 闪存盘中的所有照片。
	[索引打印]	[打印索引页]	[打印设置]	打印一份缩略图页面。
		[打印照片]	[打印设置]	通过选择索引号码来打印照片。
[扫描到介质]	-	-	-	将原稿扫描到 USB 闪存盘中。



[A3 复印快捷方式]

级别 2	级别 3	级别 4	说明
[A3 2 合 1] [A3] [A4⇒A3] [A3⇒A4] [A4+信纸(横)] [A4+信纸(纵)] [A4 + 网格] [A4 + 空白] [A4 居中]	[选项]	[质量]	选择符合原稿类型的复印分辨率。
		[文档尺寸]	选择所需文档尺寸选项。
		[纸盒选择] (MFC-J3940DW)	设置设备自动选择装有最合适纸张的纸盒。
		[纸张类型]	查看可用的纸张类型。
		[纸张尺寸]	设置纸盒中所用纸张的尺寸。
		[浓度]	调节浓度。
		[自动消除倾斜]	将设备设置为自动纠正歪斜的复印件。



[2 合 1 身份证复印]

级别 1	说明
[2 合 1 身份证复印]	将身份证的两面复印到同一页面上。



[下载软件]

级别 1	说明
[下载软件]	显示关于下载和安装移动设备和计算机用软件的详细信息。



[打印头清洁]

级别 1	说明
[打印头清洁]	遵循液晶显示屏提示清洗打印头。

+ [快捷方式]

级别 2	级别 3	级别 4	说明	
+ [添加快捷方式]	[复印]	-	更改复印选项中的设置。	
	[传真]	-	更改传真选项中的设置。	
	[扫描]	[到介质]		扫描文档，并且无需使用计算机即可将其直接保存到 USB 闪存盘。
		[到计算机(文件)]		扫描文档并将其保存至计算机上的文件夹中。
		[到计算机(OCR)]		将扫描文档转换成可编辑的文本文件。
		[到计算机(图像)]		将照片或图形扫描到图形应用程序中。
		[到计算机(电子邮件)]		将扫描文档作为电子邮件附件发送。
		[到邮件服务器]		将黑白或彩色原稿扫描到电子邮件服务器中。
		[到局域网]		将扫描数据发送到本地网络或因特网中的 CIFS 服务器上。
[到 FTP]		通过 FTP 发送扫描数据。		
按住任一快捷方式图标 2 秒钟后显示此列表。	[重命名]	-	更改快捷方式名称。	
	[编辑]	-	更改快捷方式设置。	
	[删除]	-	删除快捷方式。	
	[注册卡/NFC]	-	为 IC 卡指定快捷方式。	
	[删除卡/NFC]	-	从 IC 卡删除快捷方式。	
 [编辑/删除]	(选择快捷方式键。)	[重命名]	更改快捷方式名称。	
		[编辑]	更改快捷方式设置。	
		[删除]	删除快捷方式。	
		[注册卡/NFC]	为 IC 卡指定快捷方式。	
		[删除卡/NFC]	从 IC 卡删除快捷方式。	

[墨水]

级别 2	级别 3	说明
[墨水余量]	-	检查可用墨水余量。
[墨盒型号]	-	检查墨盒型号。
[改进打印质量]	[检查打印质量]	遵循液晶显示屏提示检查和更正打印质量、对齐和进纸。
	[对齐]	
	[更正进纸]	
[打印头清洁]	-	遵循液晶显示屏提示清洗打印头。
[取出纸屑]	-	遵循液晶显示屏提示从设备中取出碎纸。
[打印选项]	[减少污迹]	减少打印过程中纸张上的污迹或卡纸问题。
	[减少不均匀的线条]	减少打印过程中纸张上的不均匀线条。
	[增强打印]	改善打印质量，并减少模糊感。
[墨盒检查]	-	查看您的墨盒信息。

级别 2	级别 3	说明
[打印质量自动检查]	-	自动检测打印头的状态，并在需要时清洁打印头。



Wi-Fi 设置

级别 2	说明
[查找 Wi-Fi 网络]	手动配置无线网络设置。
[WPS/推送按钮]	使用一键式方式配置无线网络设置。

将 USB 闪存盘插入 USB 插槽中时

级别 1	说明
[JPEG 打印]	选择照片菜单。
[扫描到介质]	将原稿扫描到 USB 闪存盘中。



相关信息

- [设置和功能表](#)

使用网络基本管理更改设备设置

网络基本管理实用程序使用标准网络浏览器通过超文本传输协议（HTTP）或基于安全套接字层的超文本传输协议（HTTPS）对设备进行管理。

- [什么是网络基本管理？](#)
- [访问网络基本管理](#)
- [设置或更改网络基本管理的登录密码](#)
- [使用网络基本管理设置设备的地址簿](#)

什么是网络基本管理？

网络基本管理实用程序使用标准网络浏览器通过超文本传输协议（HTTP）或基于安全套接字层的超文本传输协议（HTTPS）对设备进行管理。



- 我们建议 Windows 用户使用 Microsoft Internet Explorer 11/Microsoft Edge, Mac 用户使用 Safari 13, Android 用户使用 Google Chrome™ (4.x 或更高版本), iOS 用户使用 Google Chrome™/Safari (10.x 或更高版本)。无论使用何种浏览器, 请确保始终启用 JavaScript 和 Cookies。
- 您必须在网络上使用 TCP/IP 协议, 且打印服务器和计算机都必须配置有效的 IP 地址。

The screenshot shows the Brother network management interface. At the top left, it displays 'XXX-XXXX' and the Brother logo. The interface is divided into a left sidebar and a main content area. The sidebar contains a '注销' (Logout) button and a message: '此设备的默认密码位于设备背面, 并标记为“Pwd”。我们建议您立即更改密码。' Below this are menu items: '主页', '状态' (selected), '自动更新间隔', '常规', '地址簿', '传真', '打印', '扫描', '管理员', '联机功能', and '网络'. The main content area is titled '状态' (Status) and includes sections for '设备状态' (Device Status) showing 'Ready', '自动刷新' (Auto Refresh) with radio buttons for '关' (Off) and '开' (On), '预估墨水余量' (Estimated Ink Level) with bars for M (Magenta), C (Cyan), Y (Yellow), and BK (Black), '剩余可印页数' (Remaining Pages) with a table for M, C, Y, and BK, '网络语言' (Network Language) set to '自动', and '设备位置' (Device Location) with fields for '联系人' (Contact) and '位置' (Location).

实际屏幕可能与如上所示屏幕不同。



相关信息

- [使用网络基本管理更改设备设置](#)

访问网络基本管理

- 我们建议 Windows 用户使用 Microsoft Internet Explorer 11/Microsoft Edge, Mac 用户使用 Safari 13, Android 用户使用 Google Chrome™ (4.x 或更高版本), iOS 用户使用 Google Chrome™/Safari (10.x 或更高版本)。无论使用何种浏览器, 请确保始终启用 JavaScript 和 Cookies。
- 用于管理本设备所设置的默认密码位于设备背面并标有“Pwd”字样。我们建议您立即更改默认密码, 以免设备遭到未经授权的访问。还可在网络配置报告中找到默认密码。
- 如果多次不正确输入密码, 将会在一段时间内禁止您登录。锁定设置可以在网络基本管理中更改。
- 网络基本管理允许最多可同时登录八台计算机或移动设备。如果有第九台设备登录, 则第一台设备将被退出。
- 使用“网络基本管理”配置设置时, 建议使用 HTTPS 安全协议。如果通过“网络基本管理”配置设置时使用 HTTPS, 请按照屏幕提示切换到安全的 HTTPS 连接。
- 将 HTTPS 用于“网络基本管理”配置时, 浏览器将显示一个警告对话框。要避免显示警告对话框, 您可以安装自我认定证书以使用 SSL/TLS 通信。更多详细信息, >> [相关信息](#)

>> [从网络浏览器启动](#)

>> [从 Brother iPrint&Scan 启动 \(Windows/Mac\)](#)

>> [从 Brother 实用程序启动 \(Windows\)](#)

>> [从 Brother Mobile Connect 启动](#)

从网络浏览器启动

1. 打开您的网络浏览器。
2. 在您的浏览器地址栏中输入“https://设备的 IP 地址”(其中, “设备的 IP 地址”为本设备的 IP 地址)。

例如:

https://192.168.1.2



如果您正在使用域名系统或启用 NetBIOS 名称, 则可以输入“SharedPrinter”等其他名称代替 IP 地址。

例如:

https://SharedPrinter

如果您启用 NetBIOS 名称, 您也可以使用节点名称。

例如:

https://brnxxxxxxxxxxxx

NetBIOS 名称可在“网络配置报告”中找到。

3. 如有需要, 在**登录**字段中输入密码, 然后点击**登录**。
4. 如果您想将导航菜单固定在屏幕左侧, 点击 ☰, 然后点击 .

现在, 您可以更改设备的设置。

如果您更改了协议设置, 则必须在点击**提交**后重新启动设备才可以激活配置。

设置配置完成后, 点击**注销**。

从 Brother iPrint&Scan 启动 (Windows/Mac)

1. 启动 Brother iPrint&Scan。



- Windows

启动  (Brother iPrint&Scan)。

- Mac

在**访达**菜单栏中, 点击**前往** > **应用程序**, 然后双击 iPrint&Scan 图标。

此时将显示 Brother iPrint&Scan 屏幕。



2. 如果未选择本 Brother 设备，点击**选择机器**按钮，然后从列表中选择型号名称。点击**确定**。
3. 点击  (**设备设置**)。
4. 点击**所有设置**。
将显示网络基本管理。
5. 如有需要，在**登录**字段中输入密码，然后点击**登录**。
6. 如果您想将导航菜单固定在屏幕左侧，点击 ，然后点击 .

现在，您可以更改设备的设置。

如果您更改了协议设置，则必须在点击**提交**后重新启动设备才可以激活配置。

设置配置完成后，点击**注销**。

从 Brother 实用程序启动 (Windows)

1. 启动  (**Brother Utilities**)，然后点击下拉列表并选择本设备的型号名称（如果尚未选择）。
2. 点击左侧导航栏中的**工具**，然后点击**设备设置**。
将显示网络基本管理。
3. 如有需要，在**登录**字段中输入密码，然后点击**登录**。
4. 如果您想将导航菜单固定在屏幕左侧，点击 ，然后点击 .



现在，您可以更改设备的设置。

如果您更改了协议设置，则必须在点击**提交**后重新启动设备才可以激活配置。

设置配置完成后，点击**注销**。

从 Brother Mobile Connect 启动

需要在移动设备上安装并设置 Brother Mobile Connect。

1. 启动移动设备上的 Brother Mobile Connect。
2. 点击屏幕顶部的型号名称。
3. 点击 **全部设备设置**。
将显示网络基本管理。
4. 如有需要，在**登录**字段中输入密码，然后点击**登录**。
5. 如果您想将导航菜单固定在屏幕左侧，点击 ，然后点击 .

现在，您可以更改设备的设置。

如果您更改了协议设置，则必须在点击**提交**后重新启动设备才可以激活配置。

设置配置完成后，点击**注销**。

✓ 相关信息

- [使用网络基本管理更改设备设置](#)

相关主题：

- [打印网络配置报告](#)
- [创建自我认定证书](#)
- [安装自我认定证书](#)（适用于具有管理员权限的 Windows 用户）

设置或更改网络基本管理的登录密码

用于管理本设备所设置的默认密码位于设备背面并标有“Pwd”字样。我们建议您立即更改默认密码，以免设备遭到未经授权的访问。

1. 打开您的网络浏览器。
2. 在您的浏览器地址栏中输入“https://设备的 IP 地址”（其中，“设备的 IP 地址”为本设备的 IP 地址）。

例如：

https://192.168.1.2



如果您正在使用域名系统或启用 NetBIOS 名称，则可以输入“SharedPrinter”等其他名称代替 IP 地址。

例如：

https://SharedPrinter

如果您启用 NetBIOS 名称，您也可以使用节点名称。

例如：

https://brnxxxxxxxxxxxx

NetBIOS 名称可在“网络配置报告”中找到。

3. 执行以下操作中的一项：
 - 如果之前已经设置了自己的密码，请输入该密码，然后点击 **登录**。
 - 如果您尚未设置自己的密码，请输入默认登录密码，然后点击 **登录**。
4. 转到导航菜单，然后点击 **管理员** > **登录密码**。



如果屏幕左侧不显示导航菜单，则从 ☰ 启动。

5. 如果您想更改密码，在 **输入旧密码** 字段中输入当前密码。
6. 遵循 **登录密码** 屏幕指引，在 **输入新密码** 字段中输入您的密码。
7. 在 **确认新密码** 字段中再次输入密码。
8. 点击 **提交**。



也可更改在 **登录密码** 菜单中的锁定设置。



相关信息

- [使用网络基本管理更改设备设置](#)

相关主题：

- [访问网络基本管理](#)

使用网络基本管理设置设备的地址簿

- 使用“网络基本管理”配置设置时，建议使用 HTTPS 安全协议。
- 将 HTTPS 用于“网络基本管理”配置时，浏览器将显示一个警告对话框。

1. 打开您的网络浏览器。
2. 在您的浏览器地址栏中输入“https://设备的 IP 地址”（其中，“设备的 IP 地址”为本设备的 IP 地址）。

例如：

https://192.168.1.2



如果您正在使用域名系统或启用 NetBIOS 名称，则可以输入“SharedPrinter”等其他名称代替 IP 地址。

例如：

https://SharedPrinter

如果您启用 NetBIOS 名称，您也可以使用节点名称。

例如：

https://brnxxxxxxxxxxxx

NetBIOS 名称可在“网络配置报告”中找到。

3. 如有需要，在**登录**字段中输入密码，然后点击**登录**。



用于管理本设备所设置的默认密码位于设备背面并标有“Pwd”字样。

4. 转到导航菜单，然后点击**地址簿 > 地址 XX-XX**。



如果屏幕左侧不显示导航菜单，则从  启动。

5. 根据需要添加或更新地址簿信息。
6. 点击**提交**。



相关信息

- [使用网络基本管理更改设备设置](#)

相关主题：

- [访问网络基本管理](#)

附录

- [规格](#)
- [耗材规格](#)
- [为了创造更加美好的环境](#)
- [Brother 帮助和客户支持](#)

规格

- >> 常规规格
- >> 文档尺寸规格
- >> 打印介质规格
- >> 传真规格
- >> 复印规格
- >> USB 闪存盘规格
- >> 扫描规格
- >> 打印规格
- >> 接口规格
- >> 网络规格
- >> 计算机要求规格

常规规格

打印机类型		喷墨打印机
打印头	黑白	420 x 1 压电喷嘴
	彩色	420 x 3 压电喷嘴
内存容量		256 MB
LCD (液晶显示屏) ¹		<ul style="list-style-type: none"> • MFC-J3540DW 2.7 英寸 (67.5 毫米) TFT 彩色触摸式液晶显示屏 • MFC-J3940DW 3.5 英寸 (87.6 毫米) TFT 彩色触摸式液晶显示屏
电源		AC 220 ~ 240V 50/60 Hz
耗电量 ²		<ul style="list-style-type: none"> • MFC-J3540DW 复印 ³: 约 29 W 就绪 ⁴: 约 5 W 休眠 ⁴: 约 0.9 W 断电 ^{4 5}: 约 0.03 W • MFC-J3940DW 复印 ³: 约 29 W 就绪 ⁴: 约 5.5 W 休眠 ⁴: 约 0.9 W 断电 ^{4 5}: 约 0.03 W

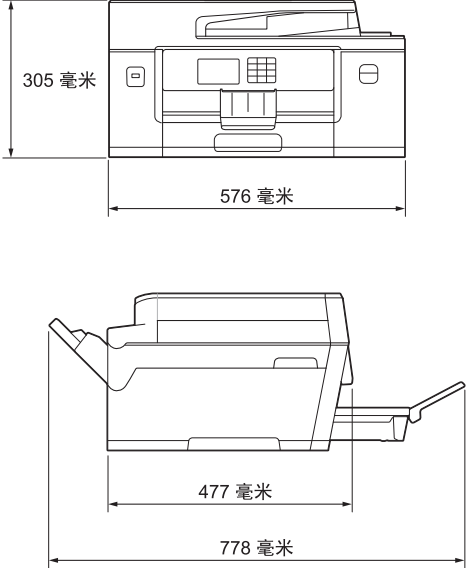
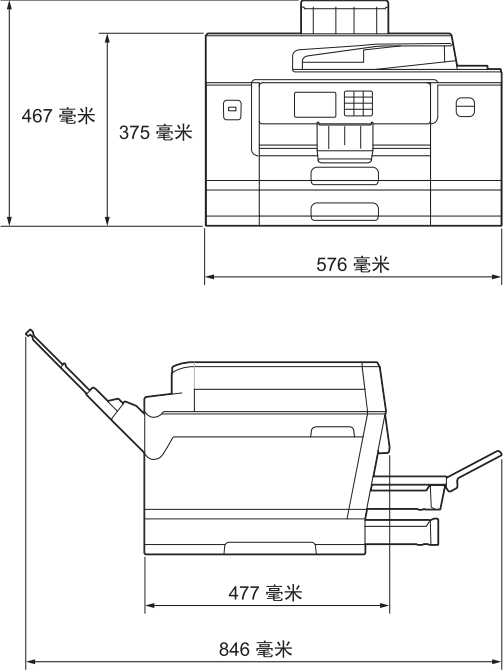
尺寸			<ul style="list-style-type: none"> MFC-J3540DW  <ul style="list-style-type: none"> MFC-J3940DW 
重量			<ul style="list-style-type: none"> MFC-J3540DW 19.8 千克 MFC-J3940DW 23.4 千克
噪音等级	声压⁶	工作时	<ul style="list-style-type: none"> 打印 50.0 dB (A) (约) 复印 (使用平板扫描器时) 51.5 dB (A) (约)
温度	工作时		10 ~ 35° C
	最佳打印质量		20 ~ 33° C
湿度	工作时		20 ~ 80% (无凝露)
	最佳打印质量		20 ~ 80% (无凝露)
自动进稿器 (ADF)			最多 50 页

纸张： 80 克/平方米

- 1 斜对角测得。
- 2 设备连接至 USB 接口时测得。耗电量根据使用环境或零件磨损情况不同而稍有差异。
- 3 使用自动进稿器进行单面打印和扫描时，分辨率：标准 / 原稿：ISO/IEC 24712 打印样式。
- 4 根据 IEC 62301 2.0 版测得。
- 5 即使处于关闭状态，设备也将定期自动打开电源进行打印头维护，并自动关闭。
- 6 噪音取决于打印环境。

文档尺寸规格

文档尺寸	自动进稿器宽度	105 ~ 297 毫米
	自动进稿器长度 ¹	148 ~ 431.8 毫米
	平板扫描器宽度	最大 297 毫米
	平板扫描器长度	最大 431.8 毫米

¹ 使用长纸功能时最长 900 毫米。

打印介质规格

纸张输入	纸盒 #1	纸张类型 ¹	普通纸、喷墨专用纸（涂层纸）、照片纸、再生纸	
		纸张尺寸	(横向) A4、Letter、Executive、B5 (JIS) (纵向) A3、Ledger、B4 (JIS)、Legal、Mexico Legal、India Legal、Folio、A5、B6 (JIS)、A6、信封 (C5、Com-10、DL、Monarch)、相片纸 (10 x 15 厘米)、相片纸 L (9 x 13 厘米)、相片纸 2L (13 x 18 厘米)、索引卡片 (13 x 20 厘米)、16K (195 x 270 毫米)	
		最大纸张容量	最多 250 张 80 克/平方米的普通张	
	纸盒 #2 (MFC-J3940DW)	纸张类型	普通纸、再生纸	
		纸张尺寸	(横向) A4、Letter (纵向) A3、Ledger、B4 (JIS)、Legal、Mexico Legal、India Legal、Folio	
		最大纸张容量	最多 250 张 80 克/平方米的普通张	
	进纸托板 ² (MFC-J3940DW)	纸张类型 ¹	普通纸、喷墨专用纸（涂层纸）、照片纸、再生纸	
		纸张尺寸/最大纸张容量	(横向) A4、Letter、Executive、B5 (JIS) (纵向) A3、Ledger、B4 (JIS)、Legal、Mexico Legal、India Legal、Folio、A5、B6 (JIS)、A6、信封 (C5、Com-10、DL、Monarch)、相片纸 (10 x 15 厘米)、相片纸 L (9 x 13 厘米)、相片纸 2L (13 x 18 厘米)、索引卡片 (13 x 20 厘米)、16K (195 x 270 毫米)	最多 100 张 80 克/平方米的普通张

			长页纸张 (宽度: 88.9 ~ 297 毫米 / 高度: 431.9 ~ 1200 毫米)	最多 1 张
	单张进纸托板 (MFC-J3540DW)	纸张类型 ¹	普通纸、喷墨专用纸 (涂层纸)、照片纸、再生纸	
		纸张尺寸	(横向) A4、Letter、Executive、B5 (JIS) (纵向) A3、Ledger、B4 (JIS)、Legal、Mexico Legal、India Legal、Folio、A5、B6 (JIS)、A6、信封 (C5、Com-10、DL、Monarch)、相片纸 (10 x 15 厘米)、相片纸 L (9 x 13 厘米)、相片纸 2L (13 x 18 厘米)、索引卡片 (13 x 20 厘米)、16K (195 x 270 毫米)	
		最大纸张容量	最多 1 张	
纸张输出 ¹			<ul style="list-style-type: none"> 最大 A4/Letter 尺寸纸张 最多 100 张 80 克/平方米的普通张 (正面向上打印输出到出纸托板 (纸盒盖)) 大于 A4/Letter 尺寸的纸张 最多 50 张 80 克/平方米的普通张 (正面向上打印输出到出纸托板 (纸盒盖)) 	

¹ 对于照片纸, 当从设备中输出后, 请立即从出纸托板 (纸盒盖) 上拿走以避免弄脏打印件。

² 我们建议照片纸使用进纸托板。

传真规格

兼容性	ITU-T Super Group 3
调制解调器速度	自动降速: 33,600 bps
扫描宽度 (单面文档)	288 毫米 (A3)
扫描宽度和长度 (双面文档) (MFC-J3940DW)	宽度: 288 毫米 (A3) (自动进稿器) 长度: 425.8 毫米 (自动进稿器)
打印宽度	291 毫米 (A3)
灰度级别	黑白: 8 位 (256 级) 彩色: 24 位 (每色 8 位/256 级)
分辨率 (水平)	203 dpi
分辨率 (垂直)	标准: 98 dpi (黑白) 196 dpi (彩色)
	精细: 196 dpi (黑白) 196 dpi (彩色)
	超精细: 392 dpi (黑白)
	照片: 196 dpi (黑白)
地址簿	100 个名称 x 2 个号码或电子邮件地址
群组	最多 6 个
多址发送	250 个号码 (200 个地址簿号码/50 个手动拨号号码)

自动重拨	以 5 分钟为间隔，重拨 3 次
内存传输	最多 150 页 ¹
无纸接收	最多 150 页 ¹

¹ “页数”参考“ITU-T 测试表 #1”（标准商务信纸、标准分辨率、MMR 代码）。

复印规格

彩色/黑白	是/是	
复印宽度	291 毫米 ¹	
多份复印	最多可堆叠/排序 999 页	
放大/缩小	25% ~ 400% (以 1% 为单位增加或减少)	
分辨率	最高 1200 × 4800 dpi	
自动双面 (MFC-J3940DW)	纸张类型	普通纸、再生纸
	纸张尺寸	A3、Ledger、Legal、Mexico Legal、India Legal、Folio、A4、A5、Letter

¹ 当在 A3 尺寸的纸张上复印时。

USB 闪存盘规格

兼容的介质卡	USB 闪存盘 ¹	
JPEG 打印	分辨率	最高 1200 x 4800 dpi
	纸张类型	普通纸、喷墨专用纸（涂层纸）、照片纸、再生纸
	纸张尺寸	A4、Letter、A3、Ledger、相片纸（10 x 15 厘米）、相片纸 2L（13 x 18 厘米）
	文件格式	JPEG（不支持 Progressive JPEG 格式）
扫描到介质卡	文件格式	JPEG、PDF（彩色、灰色） TIFF、PDF（黑白）

¹ 本产品未附带 USB 闪存盘。全速 USB 2.0。USB 大容量存储器标准。支持格式：FAT12/FAT16/FAT32/exFAT

扫描规格

彩色/黑白	是/是
TWAIN 适用	是 (Windows 7 SP1/Windows 8.1/Windows 10)
WIA 适用	是 (Windows 7 SP1/Windows 8.1/Windows 10)
色彩深度	48 位彩色处理（输入） 24 位彩色处理（输出）
灰度级别	16 位彩色处理（输入） 8 位彩色处理（输出）
分辨率	最高 19200 × 19200 dpi（插值） ¹ 最高 1200 × 2400 dpi（光学）（从平板扫描器） 最高 600 × 600 dpi（光学）（从自动进稿器）

扫描宽度和长度 (单面文档)	(平板扫描器) 宽度: 最宽 295 毫米 长度: 最长 429.8 毫米 (自动进稿器) 宽度: 最宽 295 毫米 长度: 最长 429.8 毫米
扫描宽度和长度 (双面文档) (MFC-J3940DW)	宽度: 最宽 295 毫米 (自动进稿器) 长度: 最长 429.8 毫米 (自动进稿器)

¹ 通过 Windows 7 SP1、Windows 8.1 和 Windows 10 中的 WIA 驱动程序进行扫描时, 最大分辨率为 1200 × 1200 dpi (而通过扫描器实用程序则可选择高达 19200 × 19200 dpi 的分辨率)。

打印规格

分辨率	最高 1200 × 4800 dpi ¹
打印宽度 ²	291 毫米 满幅打印 ³ : 297 毫米
满幅打印	A4、Letter、A3、Ledger、A6、相片纸 (10 × 15 厘米)、相片纸 L (9 × 13 厘米)、相片纸 2L (13 × 18 厘米)、索引卡片 (13 × 20 厘米)
自动双面	纸张类型 普通纸、再生纸
	纸张尺寸 A3、Ledger、B4 (JIS)、Legal、Mexico Legal、India Legal、Folio、A4、A5、Letter、Executive、B5 (JIS)、B6 (JIS)、16K (195 × 270 毫米)
打印速度	请查看 Brother 当地官网上与您设备型号对应的页面。

¹ 数据基于 Brother 实验室测试结果, 因使用环境及设置等因素, 与实际存在差异。最佳打印分辨率 1200x4800 (打印质量设置为最佳模式且介质选择为光泽照片纸的条件下测得)

² 当在 A3 尺寸的纸张上打印时。

³ 满幅打印功能设为开时。

接口规格

USB ^{1 2}	使用长度不超过 2 米的 USB 2.0 接口电缆。
局域网	使用以太网 UTP 5 类或超 5 类接口电缆。
无线局域网	IEEE 802.11a/b/g/n (基础架构) IEEE 802.11a/g/n (Wi-Fi Direct)
NFC (MFC-J3940DW)	是

¹ 设备标配 USB 2.0 高速接口。也可将设备连接到带有 USB 1.1 接口的计算机。

² 不支持第三方 USB 端口。

网络规格



您可以将设备连接至网络, 以进行网络打印、网络扫描、PC-Fax 发送、PC-Fax 接收 (仅限 Windows)。

网络安全 (有线)	APOP、SMTP-AUTH、SSL/TLS (IPPS、HTTPS、FTPS、SMTP、POP3、IMAP4)、SNMP v3、802.1x (EAP-MD5、EAP-FAST、PEAP、EAP-TLS、EAP-TTLS)、Kerberos、IPsec
网络安全 (无线)	APOP、SMTP-AUTH、SSL/TLS (IPPS、HTTPS、FTPS、SMTP、POP3、IMAP4)、SNMP v3、802.1x (EAP-FAST、PEAP、EAP-TLS、EAP-TTLS)、Kerberos、IPsec

无线网络安全 ¹		WEP 64/128 位、WPA-PSK (TKIP/AES)、WPA2-PSK (TKIP/AES)、WPA3-SAE (AES)
无线安装支持实用程序	WPS	是

¹ Wi-Fi Direct 仅支持 WPA2-PSK (AES)。

计算机要求规格

支持的操作系统和软件功能

计算机平台和操作系统版本		PC 接口			处理器	安装所需硬盘空间 ¹											
		USB ²	有线 LAN	WLAN (Wi-Fi)		用于驱动程序	应用程序(包括驱动程序)										
Windows 操作系统	Windows 7 SP1 ^{3 4 5} Windows 8.1 ^{3 4}	打印 PC Fax ⁶ 扫描			32 位 (x86) 或 64 位 (x64) 处理器	650 MB	1.3 GB										
	Windows 10 家庭版 ^{3 4} Windows 10 专业版 ^{3 4} Windows 10 教育版 ^{3 4} Windows 10 企业版 ^{3 4}																
	Windows Server 2008 ⁵							打印 扫描	打印	64 位 (x64) 处理器	50 MB	N/A					
	Windows Server 2008 R2 ⁵ Windows Server 2012 Windows Server 2012 R2 Windows Server 2016 Windows Server 2019																
	Mac 操作系统 ⁷							macOS v10.14.6 macOS v10.15.x macOS v11	打印 PC-Fax (发送) ^{6 8} 扫描						64 位处理器	N/A	550 MB

¹ 如果未随附 Brother 安装光盘，您需要通过连接互联网来安装软件。

² 不支持第三方 USB 端口。

³ 对于 WIA，分辨率为 1200 x 1200。Brother 扫描器实用程序最多可将分辨率提高到 19200 x 19200 dpi。

⁴ Nuance™ PaperPort™ 14SE 支持 Windows 7 SP1、Windows 8.1、Windows 10 家庭版、Windows 10 专业版、Windows 10 教育版和 Windows 10 企业版。

⁵ Extend Security Updates 对 Windows 7 SP1 / Windows Server 2008 / Windows Server 2008 R2 的支持截止到 2023 年 1 月 10 日。

⁶ PC-Fax 仅支持黑白文档。

7 Mac OS 免责声明

支持 AirPrint：通过 macOS 进行打印或扫描需要使用 AirPrint。本设备不提供 Mac 驱动程序。

8 仅限 AirPrint。

关于最新驱动程序的更新，请转到 www.95105369.com 上与您的设备型号对应的**驱动和软件**页面。
所有商标、品牌和产品名称都归其相应公司所有。

相关信息

- [附录](#)
-

耗材规格

墨水	设备使用与打印头组件分离的独立黑色、黄色、青色和品红色墨盒。
墨盒使用寿命	第一次安装墨盒，为了保证高质量打印，设备将使用墨水填充墨水供给管。此过程完成后，本设备附带墨盒的印量将低于更换的标准墨盒。此过程仅出现一次。使用下列墨盒您可以打印特定的页数。
更换耗材	<黑色> LC492XLBK <黄色> LC492XLY <青色> LC492XLC <品红色> LC492XLM 黑色 - 约 3000 页 ¹ 黄色、青色和品红色 - 约 1500 页 ¹

¹ 所有更换墨盒将根据 ISO/IEC 24711 规定提供一个大致打印页数。有关打印页数的更多信息，请参见 www.brother.com/pageyield。



相关信息

- 附录

为了创造更加美好的环境

请您协作

首先对您使用 Brother 产品表示衷心的感谢！

Brother 公司致力于关爱地球环境，制定了“从产品开发到废弃，关爱地球环境”的基本方针。当地的公民在环境保护活动中也应该对当地社会、环境两方面尽每个人的微薄之力。

因此，希望您能配合这个计划，作为环境保护活动的一环，在平时处理废弃物的时候能多加注意。

1. 不用的包装材料，为了能再次回收利用，请交付给当地相关回收公司进行处理。
2. 废弃耗材的处理，应遵守相关的法律和规定。请根据相关法律和规定妥当处理。
3. 产品保养或修理需要更换零部件时，有不需要的电路板和电子零件，以及产品废弃时，请作为电子废弃物处理。
4. 关闭本产品电源开关后，在拨下电源插头的情况下耗电量是零。
5. 本产品中的部分零部件可以用于同一工厂生产的同系列机型上。

注：零部件的更换请联系 Brother 特约维修站。

6. 为了避免噪声干扰，建议将噪声大于 63dB 的设备放置于相对独立的区域。
7. 本设备可使用再生纸。
8. 确保在通风良好的地方使用本设备。
9. Brother 提供设备和耗材回收服务。关于回收方案的详细信息，请浏览网页

<http://www.brother.cn/company/info/declaration/20090304.html>.

✓ 相关信息

- 附录

Brother 帮助和客户支持

重要事项

为获得技术和操作上的帮助，请致电中国大陆的客服中心。

若要搜索常见问题解答 (FAQ)/维修站/驱动程序/手册等，请访问我们的技术服务支持网站：

www.95105369.com

若要查询耗材的销售点，请登录兄弟（中国）商业有限公司的官方网站：

www.brother.cn

✓ 相关信息

- [附录](#)

brother



SCHN
版本 A