



Spletni priročnik za uporabnike

DCP-L2600D/DCP-L2620DW/DCP-L2622DW/DCP-L2627DW/

DCP-L2627DWXL/DCP-L2627DWE/DCP-L2640DN/DCP-L2660DW/

DCP-L2665DW/MFC-L2802DN/MFC-L2800DW/MFC-L2802DW/

MFC-L2827DWXL/MFC-L2827DW/MFC-L2835DW/MFC-L2860DWE/

MFC-L2860DW/MFC-L2862DW/MFC-L2922DW

Vsebina

Preden uporabite svojo napravo	1
Opredelitve opomb.....	2
Blagovne znamke.....	3
Odprtokodne licence	4
Avtorske pravice in licenca.....	5
Pomembne opombe.....	6
Predstavitev vaše naprave	7
Pred uporabo naprave	8
Pregled nadzorne plošče	9
Pregled nadzorne plošče	14
Pregled LCD-zaslona na dotik	15
Način pomikanja po LCD-zaslону na dotik	18
Nastavite glavni domači zaslon.....	20
Pregled zaslona z nastavitvami	21
Kako vnašate besedilo na napravi?	22
Dostop do pripomočkov Brother (Windows).....	25
Odstranjevanje programske opreme in gonilnikov (Windows)	26
Dostop do Brother iPrint&Scan (Windows/Mac)	27
Mesta vhodnih in izhodnih priključkov na vaši napravi.....	28
Podajanje papirja	29
Vstavljanje papirja	30
Vstavljanje papirja v pladenj za papir	31
Vstavljanje in tiskanje na običajni, tanki, reciklirani in kopirni papir ter nalepke z režo za ročno vstavljanje.....	35
Vstavljanje in tiskanje na debeli papir ter nalepke z režo za ročno vstavljanje	37
Vstavljanje in tiskanje na ovojnice v reži za ročno ustavljanje	39
Nastavitve papirja.....	41
Spreminjanje velikosti in vrste papirja	42
Spreminjanje nastavitve za preverjanje papirja	43
Priporočeni mediji za tiskanje.....	44
Vstavljanje dokumentov	45
Dokumente vstavite v samodejni podajalnik dokumentov (ADF)	46
Nalaganje dokumentov na steklo skenerja.....	48
Območja, ki jih ni mogoče skenirati in v katerih ni mogoče tiskati	49
Uporaba posebnega papirja.....	50
Reševanje težav	51
Obvestila o napakah in vzdrževanju	52
Tiskanje ali skeniranje ni mogoče - prenesite svoje fakse.....	61
Obvestila o napakah pri uporabi funkcije Brother Web Connect.....	65
Zastoji dokumenta.....	67
Zastoj dokumenta na vrhu ADF-enote	68
Dokument je zataknjen pod pokrovom dokumenta	69
Odstranjevanje koščkov papirja, zataknjenih v ADF-enoti	70
Zastoji papirja.....	71
Odstranjevanje zastojev papirja	72

Papir je zataknen v pladnju za papir.....	73
Papir je zataknen v izhodnem pladnju za papir	75
Papir je zataknen v zadnjem delu naprave.....	76
Papir je zataknen v napravi	78
Papir je zataknen v 2-stranskem pladnju.....	80
Težave s tiskanjem.....	82
Izboljšanje kakovosti tiskanja	85
Težave s telefonom in faksom.....	90
Nastavitev zaznavanja klicnega tona	93
Nastavite združljivost telefonske linije za motnje in sisteme VoIP.....	94
Težave z omrežjem	96
Obvestila o napakah.....	97
Uporabite orodje za popravljanje omrežne povezave. (Windows)	100
Če imate težave z omrežjem svoje naprave	101
Težave s funkcijo AirPrint.....	108
Druge težave.....	109
Preverjanje informacij o napravi.....	111
Posodobite vgrajeno programsko opremo naprave	112
Ponastavite napravo	113
Pregled funkcij za ponastavitev	115
Redno vzdrževanje.....	117
Zamenjava potrošnega materiala.....	118
Zamenjajte toner	120
Zamenjajte enoto bobna.....	123
Ponastavite števec bobna	125
Čiščenje naprave	126
Čiščenje skenerja	128
Čiščenje LCD-prikazovalnika z zaslonom na dotik.....	129
Čiščenje koronske žice.....	130
Čiščenje enote bobna.....	131
Čiščenje pobiralnih valjčkov za papir	137
Preverjanje preostale življenjske dobe dela	138
Pakiranje in pošiljanje naprave	139
Nastavitve naprave	141
Preverite geslo naprave	142
Spreminjanje nastavitve naprave na nadzorni plošči	143
V primeru izpada energije (pomnilniške enote)	144
Splošne nastavitve	145
Svoje priljubljene nastavitve shranite kot bližnjico.....	169
Poročila o tiskanju	172
Tabele nastavitve in funkcij.....	175
Spreminjanje nastavitve naprave s spletnim upravljanjem	223
Kaj je spletno upravljanje	224
Dostop do spletnega upravljanja	226
Spremenite geslo za prijavo s pomočjo spletnega upravljanja.....	229
Priprava imenika naprave s spletnim upravljanjem	230
Dodatek	231







Tehnični podatki	232
Potrošni material	241
Podatki o okolju in skladnosti	243
Informacije o recikliranem papirju	244
Razpoložljivost nadomestnih delov	245
Kemične snovi (EU REACH)	246
Pomoč in podpora za stranke družbe Brother	247

Predn uporabite svojo napravo

- [Opredelitve opomb](#)
- [Blagovne znamke](#)
- [Odprtokodne licence](#)
- [Avtorske pravice in licenca](#)
- [Pomembne opombe](#)

Opredelitve opomb

V teh navodilih za uporabo uporabljamo naslednje simbole in prakse:

 OPOZORILO	OPOZORILO označuje potencialno nevarno situacijo, ki bi lahko, če se ji ne izognete, povzročila smrt ali hude telesne poškodbe.
 POZOR	POZOR označuje potencialno nevarno situacijo, ki bi lahko, če se ji ne izognete, povzročila manjše ali srednje telesne poškodbe.
POMEMBNO	POMEMBNO označuje potencialno nevarno situacijo, ki lahko, če se ji ne izognete, povzroči materialno škodo ali izgubo funkcionalnosti izdelka.
OPOMBA	OPOMBA določa okolje delovanja, pogoje namestitve ali posebne pogoje uporabe.
	Ikone nasvetov označujejo priročne nasvete in dodatne informacije.
	Ikone za nevarnost električnega udara vas opozarjajo na možnost električnega udara.
	Ikone za nevarnost požara vas opozarjajo na možnost požara.
	Ikone za vročo površino vas opozarjajo, da se ne dotikajte vročih delov naprave.
	Ikone prepovedi označujejo dejanja, ki jih ne smete opravljati.
Krepko	Krepki slog označuje gumb na nadzorni plošči naprave ali zaslonu računalnika.
<i>Ležeče</i>	Ležeča pisava poudarja pomembno točko ali vas opozarja na povezano temo.
Courier New	Pisava Courier New označuje obvestila na LCD-prikazovalniku naprave.

S tem povezane informacije

- [Preden uporabite svojo napravo](#)

Blagovne znamke

Apple, App Store, AirPrint, logotip AirPrint, Mac, macOS, iPadOS, iPad, iPhone, iPod touch in Safari so blagovne znamke družbe Apple Inc., registrirane v ZDA in drugih državah.

Nuance in PaperPort sta blagovni znamki ali zaščiteni blagovni znamki podjetja Nuance Communications, Inc. ali z njim povezanih podjetij v ZDA in/ali drugih državah.

Adobe®, Reader®, PostScript in PostScript 3 so registrirane blagovne znamke ali blagovne znamke družbe Adobe Systems Incorporated v ZDA in/ali drugih državah.

Wi-Fi®, Wi-Fi Alliance® in Wi-Fi Direct® so zaščitene blagovne znamke združenja Wi-Fi Alliance®.

WPA™, WPA2™, WPA3™, Wi-Fi CERTIFIED, in Wi-Fi Protected Setup so blagovne znamke združenja Wi-Fi Alliance®.

Android, Google Drive in Google Play so blagovne znamke podjetja Google LLC. Uporabo teh blagovnih znamk urejajo dovoljenja podjetja Google.

Mopria™ in logotip Mopria™ je registrirana in/ali neregistrirana blagovna znamka in storitvena znamka združenja Mopria Alliance, Inc. v ZDA in drugih državah. Nedovoljena uporaba je strogo prepovedana.

EVERNOTE je blagovna znamka podjetja Evernote Corporation in se uporablja z dovoljenjem.

Ime Bluetooth® je zaščiteni blagovna znamka družbe Bluetooth SIG, Inc. in za vsako uporabo tega imena je družba Brother Industries, Ltd. pridobila licenco. Druge blagovne znamke in blagovna imena so last svojih lastnikov.

Vsako podjetje, katerega programska oprema je omenjena v teh navodilih, za svojo lastniško programsko opremo izdaja ustrezno licenčno pogodbo.

Blagovne znamke za programsko opremo

FlashFX® je zaščiteni blagovna znamka podjetja Datalight, Inc.

FlashFX® Pro™ je blagovna znamka podjetja Datalight, Inc.

FlashFX® Tera™ je blagovna znamka podjetja Datalight, Inc.

Reliance™ je blagovna znamka podjetja Datalight, Inc.

Reliance Nitro™ je blagovna znamka podjetja Datalight, Inc.

Datalight® je zaščiteni blagovna znamka podjetja Datalight, Inc.

Vsa blagovna imena in imena izdelkov drugih podjetij, ki se navajajo na izdelkih, dokumentaciji ter drugih gradivih družbe Brother, so blagovne znamke ali registrirane blagovne znamke ustreznih podjetij.

S tem povezane informacije

- [Preden uporabite svojo napravo](#)

Odprtokodne licence

Ta izdelek vključuje odprtokodno programsko opremo.

Informacije o licencah za odprtokodno programsko opremo in informacije o avtorskih pravicah so na voljo na strani **Manuals** vašega modela na naslovu support.brother.com/manuals.



S tem povezane informacije

- [Preden uporabite svojo napravo](#)
-

Avtorske pravice in licenca

©2023 Brother Industries, Ltd. Vse pravice pridržane.

Ta izdelek vključuje programsko opremo, ki so jo razvili naslednji dobavitelji:

Ta izdelek vključuje programsko opremo »KASAGO TCP/IP«, ki jo je razvila družba ZUKEN ELMIC, Inc.

Avtorske pravice 1989-2020 Datalight, Inc., Vse pravice pridržane.

FlashFX® Avtorske pravice 1998-2020 Datalight, Inc.



S tem povezane informacije

- [Preden uporabite svojo napravo](#)
-

Pomembne opombe

- Glejte support.brother.com/downloads za posodobitve gonilnikov in programske opreme Brother.
- Za posodabljanje in ohranjanje delovanja vaše naprave na strani support.brother.com/downloads preverite najnovejše nadgradnje vgrajene programske opreme. V nasprotnem primeru nekatere funkcije vaše naprave morda ne bodo na voljo.
- Tega izdelka ne uporabljajte zunaj države nakupa, saj lahko s tem kršite predpise o brezžičnih telekomunikacijskih napravah in njihovi moči v svoji državi.
- Vseh modelov ni na voljo v vseh državah.
- Preden daste svojo napravo komu drugemu, jo zamenjate ali zavržete, priporočamo, da jo ponastavite na tovarniške nastavitve, da odstranite vse osebne podatke.
- Windows 10 v tem dokumentu označuje operacijske sisteme Windows 10 Home, Windows 10 Pro, Windows 10 Education in Windows 10 Enterprise.
- Windows 11 v tem dokumentu označuje operacijske sisteme Windows 11 Home, Windows 11 Pro, Windows 11 Education in Windows 11 Enterprise.
- V tem priročniku za uporabnika se uporabljajo obvestila na LCD-zaslonu naprave MFC-L2800DW/ MFC-L2860DW, če ni drugače določeno.
- V tem priročniku za uporabnika so uporabljene ilustracije za model MFC-L2860DW, če ni drugače določeno.
- Zasloni ali slike v teh navodilih za uporabo so uporabljeni samo za namene ponazoritve in se lahko razlikujejo od dejanskih izdelkov.
- Če ni drugače določeno, so zasloni v tem priročniku iz programov Windows 10. Zasloni v računalniku se lahko razlikujejo glede na operacijski sistem.
- Vsebina tega dokumenta in tehnični podatki tega izdelka se lahko spremenijo brez predhodnega obvestila.
- Vse funkcije niso na voljo v vseh državah, kar je odvisno od zadevnih izvoznih omejitev.



S tem povezane informacije

- [Preden uporabite svojo napravo](#)

Predstavitev vaše naprave

- [Pred uporabo naprave](#)
- [Pregled nadzorne plošče](#)
- [Pregled nadzorne plošče](#)
- [Pregled LCD-zaslona na dotik](#)
- [Način pomikanja po LCD-zaslону na dotik](#)
- [Nastavite glavni domači zaslon](#)
- [Pregled zaslona z nastavitvami](#)
- [Kako vnašate besedilo na napravi?](#)
- [Dostop do pripomočkov Brother \(Windows\)](#)
- [Dostop do Brother iPrint&Scan \(Windows/Mac\)](#)
- [Mesta vhodnih in izhodnih priključkov na vaši napravi](#)

Pred uporabo naprave

Pred kakršnim koli tiskanjem preverite naslednje:

- Prepričajte se, da ste namestili ustrezno programsko opremo in gonilnike za svojo napravo.
- Za uporabo USB ali žičnega omrežnega vmesnika: Prepričajte se, da je vmesniški kabel fizično zavarovan.

Požarni zid (Windows)

Če je vaš računalnik zaščiten s požarnim zidom programa in ne morete uporabljati omrežnega tiskanja, omrežnega skeniranja ali funkcije PC-FAX, boste morali konfigurirati nastavitve požarnega zidu. Če uporabljate požarni zid programa Windows in ste s koraki v namestitvenem programu namestili gonilnike, so potrebne nastavitve požarnega zidu že nastavljene. Če uporabljate drugo osebno programsko opremo za požarni zid, glejte Navodila za uporabo za svojo programsko opremo ali stopite v stik s ponudnikom programske opreme.



S tem povezane informacije

- [Predstavitev vaše naprave](#)

Pregled nadzorne plošče

Sorodni modeli: DCP-L2600D/DCP-L2620DW/DCP-L2622DW/DCP-L2627DW/DCP-L2627DWXL/
DCP-L2627DWE/DCP-L2640DN/MFC-L2802DN/MFC-L2800DW/MFC-L2802DW/MFC-L2827DWXL/
MFC-L2827DW/MFC-L2835DW

Nadzorna plošča se lahko spreminja glede na model.

>> [MFC-L2802DN/MFC-L2800DW/MFC-L2802DW/MFC-L2827DWXL/MFC-L2827DW/MFC-L2835DW](#)

>> [DCP-L2600D/DCP-L2620DW/DCP-L2622DW/DCP-L2627DW/DCP-L2627DWXL/DCP-L2627DWE/DCP-L2640DN](#)

MFC-L2802DN/MFC-L2800DW/MFC-L2802DW/MFC-L2827DWXL/MFC-L2827DW/ MFC-L2835DW

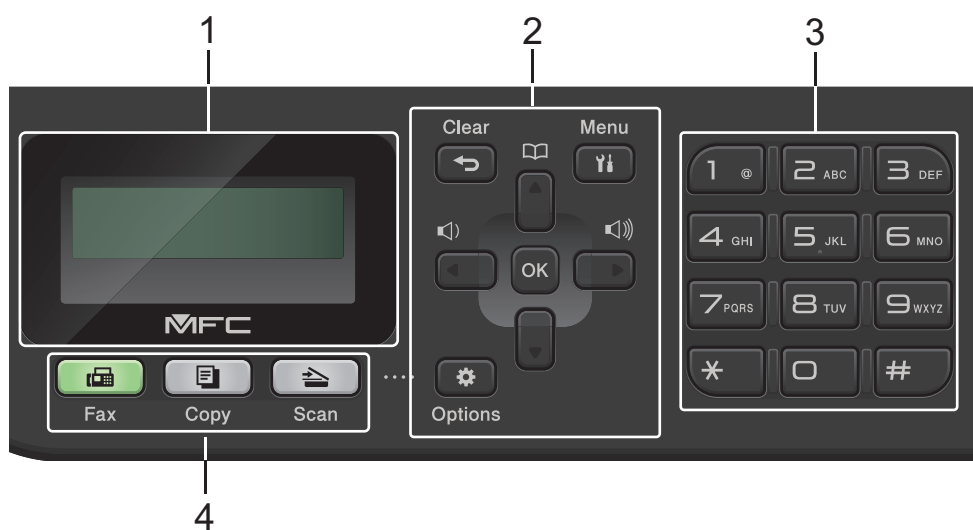

1. Zaslón s tekočimi kristali (LCD)

Prikazuje obvestila, ki vam pomagajo pri pripravi in uporabi naprave.

Če je naprava v načinu faksa, se na LCD-zaslónu prikaže:

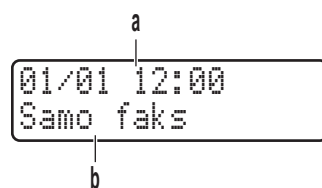

a. Datum in čas

b. Način sprejema

Ko pritisnete tipko **Copy (Kopiranje)**, se na LCD-zaslónu prikaže:

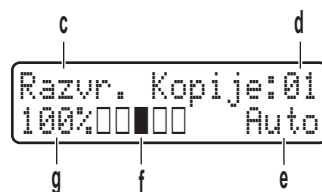

c. Vrsta kopije

d. Število kopij

e. Kakovost

f. Kontrast

g. Razmerje kopiranja

2. Menijski gumbi

Clear (Briši)

To pritisnite za brisanje vnesenih podatkov ali preklic trenutnih nastavitev.

Menu (Meni)

To pritisnite za dostop do menija za programiranje nastavitev naprave.

OK (V redu)

To pritisnite za shranjevanje nastavitev naprave.

◀ ali ▶

To pritisnite za premikanje nazaj in naprej po možnostih menija.

▲ ali ▼

- To pritisnite za premikanje po menijih in možnostih.
- To pritisnite za spremembo ločljivosti v načinu faksa.



Pritisnite  za dostop do številke za hitro izbiranje.

Options (Možnosti)

Pritisnite za dostop do začasni možnosti faksa, skeniranja in kopiranja.

3. Številčnica

- Uporabite za izbiranje številke faksa in telefonskih številke.
- Uporabite kot tipkovnico za vnos besedila ali znakov.

4. Gumbi za način

Fax (Faks)

Pritisnite za preklon naprave v način faksa.

Copy (Kopiranje)

Pritisnite za preklon naprave v način kopiranja.

Scan (Skeniranje)

Pritisnite za preklon naprave v način skeniranja.

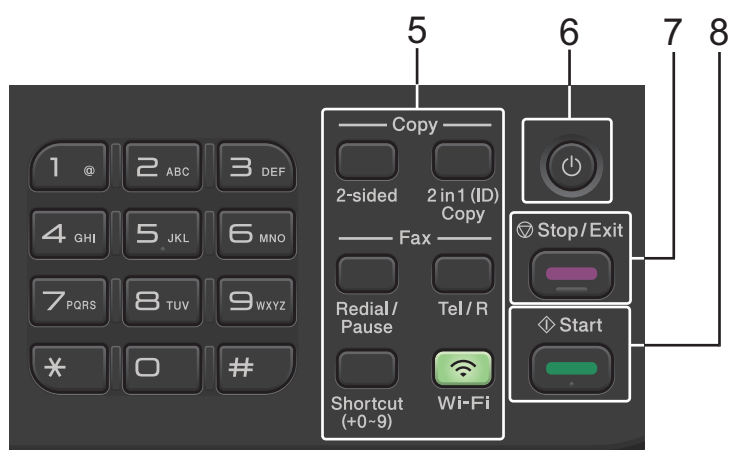

5. Funkcijski gumbi

Redial/Pause (Ponovi/Pavza)

Pritisnite za izbiro nazadnje klicane številke. Ta gumb vstavi tudi premor, ko programirate številke za hitro izbiranje ali ko ročno izbirate številko.

Tel/R

Pritisnite **Tel/R**, če želite opraviti telefonski pogovor, ko dvignete zunanjo slušalko med hitrim dvojnim F/T-zvonjenjem.

Ko ste povezani s PBX-centralo, lahko uporabite ta gumb za dostop do zunanje linije, za priključitev uporabnika ali za prenos klica na drugi interni telefon.

Wi-Fi (za brezžične modele)

Pritisnite in pridržite gumb **Wi-Fi** in zaženite program za brezžično namestitev v svojem računalniku. Sledite navodilom na zaslonu, da vzpostavite brezžično povezavo med napravo in omrežjem.

Ko sveti lučka **Wi-Fi**, je vaša naprava povezana z brezžično dostopno točko. Ko lučka **Wi-Fi** utripa, brezžična povezava ne deluje ali pa se vaša naprava poskuša povezati z brezžično dostopno točko.

Resolution (Ločljivost) (samo za določene modele)

Pritisnite, da spremenite ločljivost faksov.

2 in 1 (ID) Copy (2 v 1 (ID) kopiranje)

To pritisnite za kopiranje obeh strani ID-kartice na eno stran.

2-Sided (2-stransko)



Pritisnite za kopiranje na obe strani lista papirja.

Shortcut (Bližnjica) Gumb

Shranjevanje in priključitev največ desetih števil telefaksa in telefonskih števil.

Za dostop do shranjenih bližnjičnih števil faksa in telefonskih števil pridržite gumb **Shortcut (Bližnjica)** in nato s številčnico pritisnite številko bližnjice, ki ste jo dodelili številki faksa ali telefonski številki.

6. Vklop/izklop napajanja

- Napravo vklopite, tako da pritisnete .
- Napravo izklopite tako, da pridržite . LCD-prikazovalnik prikaže [Zaustavljanje] in ostane vključen še nekaj sekund, nato pa se izklopi. Če ste priključili zunanji telefon ali TAD-enoto, je ta vedno na voljo.

7. Stop/Exit (Stop/Izhod)

- Pritisnite za zaustavitev postopka.
- Pritisnite za izhod iz menija.

8. Start

- Pritisnite za začetek pošiljanja faksov.
- Pritisnite za začetek kopiranja.
- Pritisnite za začetek skeniranja dokumentov.

**DCP-L2600D/DCP-L2620DW/DCP-L2622DW/DCP-L2627DW/DCP-L2627DWXL/
DCP-L2627DWE/DCP-L2640DN**



1. Zaslón s tekočimi kristali (LCD)

Prikazuje obvestila, ki vam pomagajo pri pripravi in uporabi naprave.

Če je naprava v pripravljenosti ali načinu kopiranja, se na LCD-prikazovalniku prikaže:

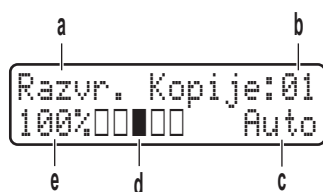

- a. Vrsta kopije
- b. Število kopij
- c. Kakovost
- d. Kontrast
- e. Razmerje kopiranja

2. Menijski gumbi

Menu (Meni)

To pritisnite za dostop do menija za programiranje nastavitev naprave.

Clear (Briši)

- Pritisnite za brisanje vnesenih podatkov.
- Pritisnite, da prekličete trenutno nastavitvev.

OK (V redu)

To pritisnite za shranjevanje nastavitev naprave.

▲ ali ▼

To pritisnite za premikanje po menijih in možnostih.

3. Funkcijski gumbi

Copy/Scan Options (Možnosti kopiranja/skeniranja)

Pritisnite za dostop do začasnih nastavitev skeniranja in kopiranja.

Wi-Fi (za brezžične modele)

Pritisnite in pridržite gumb **Wi-Fi** in zaženite program za brezžično namestitev v svojem računalniku. Sledite navodilom na zaslonu, da vzpostavite brezžično povezavo med napravo in omrežjem.

Ko sveti lučka **Wi-Fi**, je vaša naprava povezana z brezžično dostopno točko. Ko lučka **Wi-Fi** utripa, brezžična povezava ne deluje ali pa se vaša naprava poskuša povezati z brezžično dostopno točko.

Scan (Skeniranje)

Pritisnite za preklon naprave v način skeniranja.

2 in 1(ID) Copy (2 v 1 (ID) kopiranje)

To pritisnite za kopiranje obeh strani ID-kartice na eno stran.

2-Sided (2-stransko) (samo za določene modele)

Pritisnite za kopiranje na obe strani lista papirja.

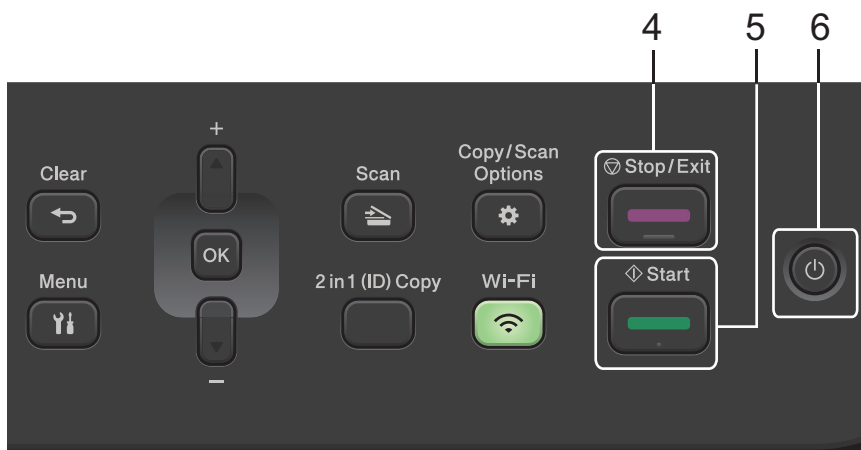



4. Stop/Exit (Stop/Izhod)

- Pritisnite za zaustavitev postopka.
- Pritisnite za izhod iz menija.

5. Start

- Pritisnite za začetek kopiranja.
- Pritisnite za začetek skeniranja dokumentov.

6. Vklop/izklop napajanja

- Napravo vklopite, tako da pritisnete .
- Napravo izklopite tako, da pridržite . LCD-prikazovalnik prikaže [Zaustavljanje] in ostane vključen še nekaj sekund, nato pa se izklopi.

S tem povezane informacije

- [Predstavitev vaše naprave](#)

Pregled nadzorne plošče

Sorodni modeli: DCP-L2660DW/DCP-L2665DW/MFC-L2860DWE/MFC-L2860DW/MFC-L2862DW/MFC-L2922DW

Nadzorna plošča se lahko spreminja glede na model.

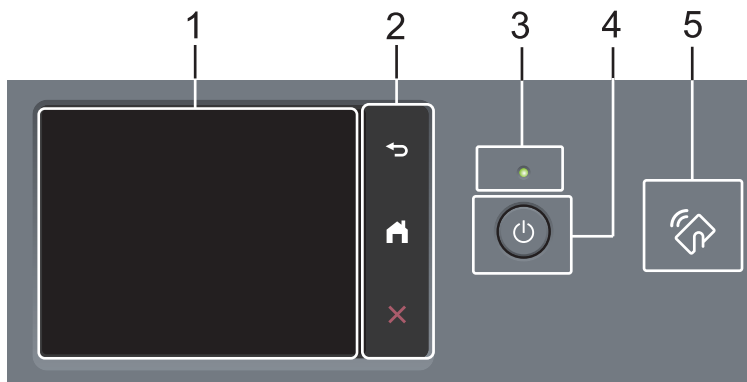

1. Zaslón na dotik s prikazovalnikom s tekočimi kristali (LCD)

Do menijev in možnosti imate dostop s pritiskom na zaslón na dotik.

2. Plošča na dotik



(nazaj)

Pritisnite za vrnitev v prejšnji meni.

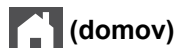

(domov)

Pritisnite za vrnitev na domači zaslón.





(prekliči)

Pritisnite za preklic postopka.

3. LED-lučka za vklop

LED-lučka zasveti glede na stanje vklopa naprave.

4. Vklop/izklop

- Napravo vklopite, tako da pritisnete .
- Napravo izklopite tako, da pridržite . Na LCD-prikazovalniku na dotik se prikaže [Zaustavljanje]. Zaslón ostane vklopljen še nekaj sekund, nato pa se izklopi. Če ste priključili zunanji telefon ali TAD-enoto, je ta vedno na voljo.

5. Komunikacija v bližnjem polju (Near Field Communication – NFC) (MFC-L2922DW)

Po potrebi uporabite preverjanje pristnosti s kartico tako, da se s kartico z vgrajenim čipom (kartica IC) dotaknete simbola NFC na napravi.

S tem povezane informacije

- [Predstavitev vaše naprave](#)

Pregled LCD-zaslona na dotik

Sorodni modeli: DCP-L2660DW/DCP-L2665DW/MFC-L2860DWE/MFC-L2860DW/MFC-L2862DW/MFC-L2922DW

Ko je prikazan domači zaslon, pritisnite ◀ ali ▶ za prikaz ostalih domačih zaslonov.

Domači zaslon v mirovanju kaže stanje naprave. Ko je prikazan, s tem označuje, da je naprava pripravljena na naslednji ukaz.



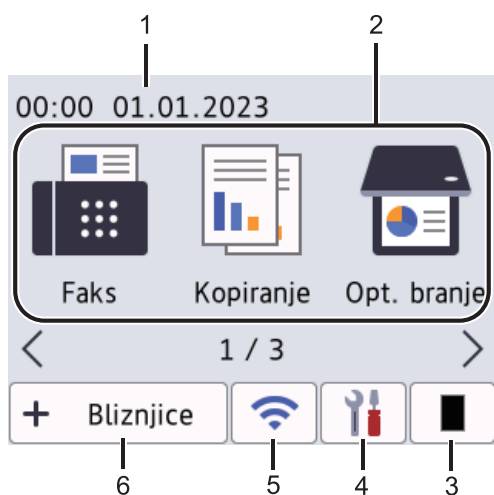



Razpoložljive funkcije so odvisne od modela vaše naprave.



1. Datum in ura

Prikaže v napravi nastavljen datum in čas.

2. Načini

-  [Faks]
Pritisnite za dostop do načina faksa.
-  [Kopiranje]
Pritisnite za dostop do načina kopiranja.
-  [Opt. branje]
Pritisnite za dostop do načina skeniranja.
-  [Varno tiskanje]
Pritisnite za dostop do možnosti varnega tiskanja.
-  [Splet]
Pritisnite za povezavo naprave Brother z internetno storitvijo.
-  [Programi]
Pritisnite za povezavo naprave Brother s storitvijo za aplikacije Brother.
-  [2 v 1 Kopija ID]
Pritisnite za dostop do možnosti kopiranja 2v1(ID).

3. Toner

Prikaže preostalo življenjsko dobo tonerja. Pritisnite za dostop do menija Toner.

4.  [Nastavitve]

Pritisnite za dostop do menija Nastavitve.

Če je vklopljeno zaklepanje nastavitve, se na LCD-prikazovalniku pojavi ikona ključavnice . Če želite uporabiti nastavitve, morate napravo odkleniti.

5. 

(stanje brezžičnega omrežja za brezžične modele)

Pritisnite za konfiguracijo brezžičnih nastavitvev.

Če uporabljate brezžično povezavo, bo kazalnik s štirimi ravnmi na vsakem domačem zaslonu prikazal moč trenutnega brezžičnega signala.



Onemogočeno brezžično LAN-omrežje

6.  Bliznjice [Bliznjice]

Pritisnite, da ustvarite bližnjice za pogosto uporabljene postopke, kot je pošiljanje faksov, kopiranje, skeniranje in uporaba storitve Web Connect.



Na voljo so trije jeziki s po šestimi bližnjicami. Na voljo je skupno 18 bližnjic.

Shranjeni faksi

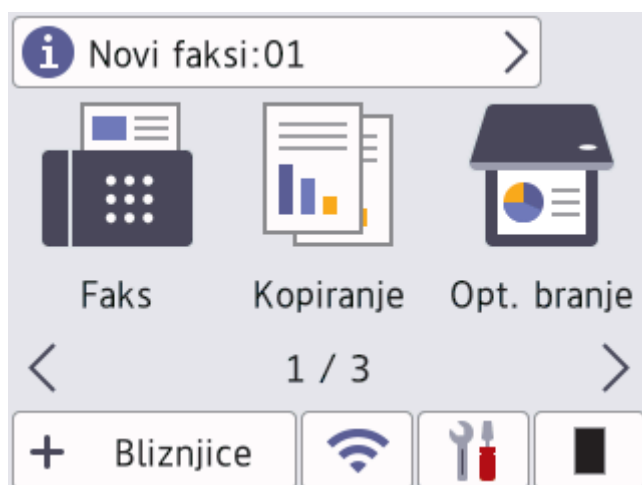



Število prejetih faksov v pomnilniku se prikaže na vrhu zaslona.

Pritisnite , nato pa pritisnite [Da], da natisnete fakse.

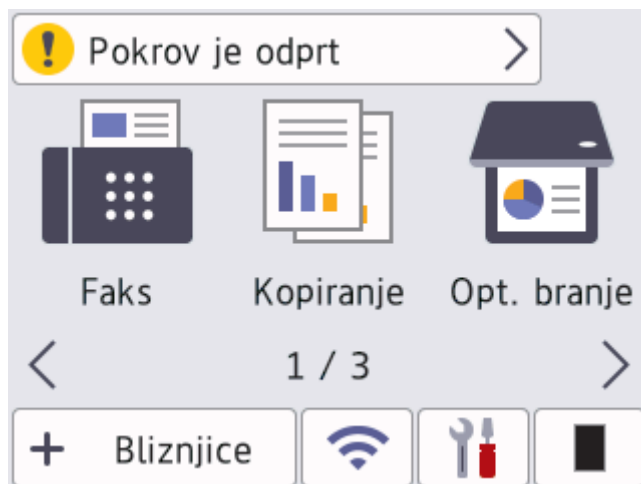
Opozorilna ikona



Opozorilna ikona  se prikaže, ko je prisotno obvestilo o napaki ali vzdrževanju. Pritisnite območje za obvestila, da ga prikažete, nato pa  za vrnitev v pripravljenost.

OPOMBA

Ta izdelek uporablja pisavo podjetja ARPHIC TECHNOLOGY CO., LTD.

S tem povezane informacije

- [Predstavitev vaše naprave](#)

Način pomikanja po LCD-zaslону na dotik

Sorodni modeli: DCP-L2660DW/DCP-L2665DW/MFC-L2860DWE/MFC-L2860DW/MFC-L2862DW/MFC-L2922DW

Pritisnite prst na LCD-zaslón za upravljanje. Za prikaz vseh možnosti in dostop do njih pritisnite ◀▶ ali ▲▼ na LCD-zaslónu za pomikanje po njih.

Naslednji koraki razlagajo način pomikanja skozi spreminjanje nastavitev naprave. V tem primeru se osvetlitev LCD-zaslóna spremeni iz [Svetlo] v [Srednje].

POMEMBNO

LCD-zaslóna NE pritisnite z ostrim predmetom, kot je nalivnik ali drugo pisalo. S tem lahko poškodujete napravo.

OPOMBA

LCD-zaslóna se NE dotikajte takoj po priključitvi napajalnega kabla ali vklopu naprave. S tem lahko povzročite napako.

1. Pritisnite  ([Nastavitve]).
2. Pritisnite [Vse nastav.].
3. Pritisnite ▲ ali ▼, da prikažete možnost [Splos. nastav.], nato pa pritisnite [Splos. nastav.].

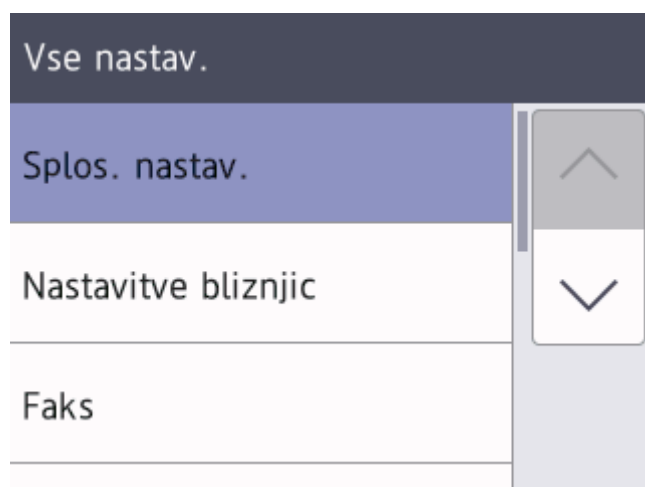

4. Pritisnite ▲ ali ▼, da prikažete možnost [Nastavitve LCD], nato pa pritisnite [Nastavitve LCD].

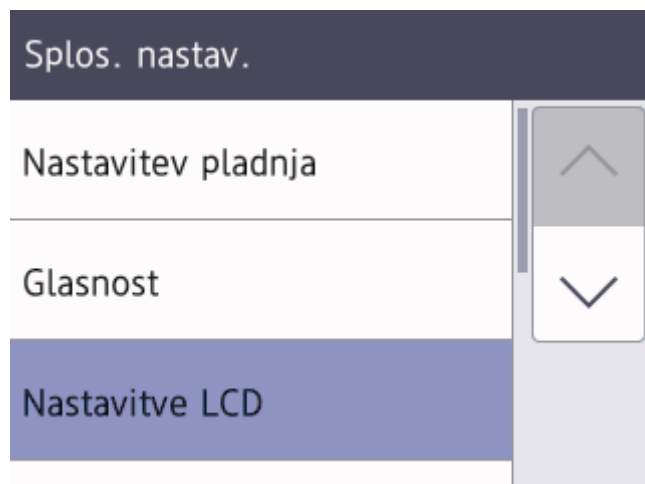

5. Pritisnite [Osvetl. ozadja].

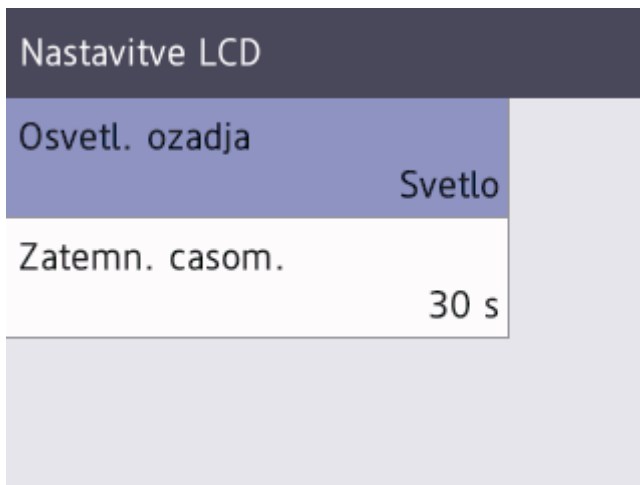

6. Pritisnite [Srednje].

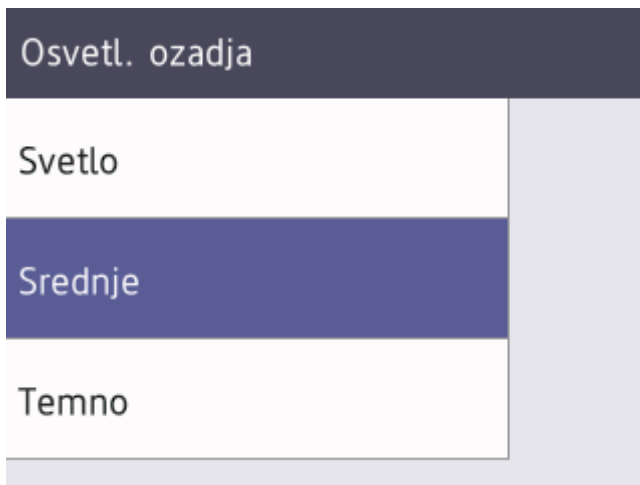

7. Pritisnite .

S tem povezane informacije



- [Predstavitev vaše naprave](#)

Nastavite glavni domači zaslon

Sorodni modeli: DCP-L2660DW/DCP-L2665DW/MFC-L2860DWE/MFC-L2860DW/MFC-L2862DW/MFC-L2922DW

LCD-zaslon lahko nastavite za prikaz določenega domačega zaslona ali zaslona z bližnjicami.

Ko naprava miruje ali pritisnete , se zaslon na dotik vrne na nastavljeni zaslon.

1. Pritisnite  [Nastavitve] > [Vse nastav.] > [Splos. nastav.] > [Nast. Zaslona] > [Domači zaslon].
2. Pritisnite ▲ ali ▼, da prikažete nastavitve zaslona, in pritisnite zeleno nastavitev.
3. Pritisnite .

Na LCD-prikazovalniku se prikaže izbrani zaslon. Glavni zaslon lahko po potrebi spremenite.



S tem povezane informacije

- [Predstavitev vaše naprave](#)

Pregled zaslona z nastavitvami

Sorodni modeli: DCP-L2660DW/DCP-L2665DW/MFC-L2860DWE/MFC-L2860DW/MFC-L2862DW/MFC-L2922DW

Pritisnite  za prikaz trenutnega stanja naprave na LCD-prikazovalniku.

Meni z nastavitvami omogoča dostop do vseh nastavitvev naprave.



1. Toner

- Prikaže preostalo življenjsko dobo tonerja.
- Pritisnite za dostop do menija [Toner].

2. Nastavitev pladnja

Pritisnite, da izberete želeno velikost in vrsto papirja.

3. Način Eko

Pritisnite za dostop do menija [Nacin Eco].

4. Omrežje

- Pritisnite za nastavitev omrežne povezave.
- Štiristopenjski prikazovalnik na zaslonu kaže trenutno moč brezžičnega signala, če uporabljate brezžično povezavo.

5. Predogled faksa ali Wi-Fi Direct

- Predogled faksa (za modele MFC)
Pritisnite za dostop do menija [Predogl. faksa].
- Wi-Fi Direct (za modele DCP)
Pritisnite za nastavitev omrežne povezave Wi-Fi Direct®.

6. Vse nastavitve

Pritisnite za dostop do menija z vsemi nastavitvami naprave.



S tem povezane informacije

- [Predstavitev vaše naprave](#)

Kako vnašate besedilo na napravi?

>> DCP-L2600D/DCP-L2620DW/DCP-L2622DW/DCP-L2627DW/DCP-L2627DWXL/DCP-L2627DWE/DCP-L2640DN
 >> MFC-L2802DN/MFC-L2800DW/MFC-L2802DW/MFC-L2827DWXL/MFC-L2827DW/MFC-L2835DW
 >> DCP-L2660DW/DCP-L2665DW/MFC-L2860DWE/MFC-L2860DW/MFC-L2862DW/MFC-L2922DW

DCP-L2600D/DCP-L2620DW/DCP-L2622DW/DCP-L2627DW/DCP-L2627DWXL/DCP-L2627DWE/DCP-L2640DN

Če je potreben vnos besedila, vnesite znake na napravi. Razpoložljivi znaki se lahko razlikujejo glede na postopek, ki ga opravljate.

- Držite ali večkrat pritisnite ▲ ali ▼, da izberete znak s tega seznama:
 0123456789abcdefghijklmnopqrstuvwxyzABCDEFGHIJKLMNOPQRSTUVWXYZ(space)!"#\$%&'()*+,-./:;<=>?
 @[!^_{}~
- Pritisnite **OK (V redu)**, ko je prikazan zeleni znak ali simbol, in nato vnesite naslednji znak.
- Pritisnite **Clear (Briši)**, da izbrišete nepravilno vnesene znake.

MFC-L2802DN/MFC-L2800DW/MFC-L2802DW/MFC-L2827DWXL/MFC-L2827DW/MFC-L2835DW

Če je potreben vnos besedila, vnesite znake na napravi. Razpoložljivi znaki se lahko razlikujejo glede na postopek, ki ga opravljate.

Gumbi 0, # in * se uporabljajo za posebne znake.

(za cirilične črke) Gumba # in * se uporabljata za posebne znake.

- Ustrezni gumb številčnice pritisnite tolikokrat, kot je navedeno v naslednji tabeli, da pridete do zelenega znaka.

Pritisnite gumb	Enkrat	Dva-krat	Trikrat	Štiri-krat	Petkrat	Šest-krat	Sedem-krat	Osem-krat	Devet-krat
1	@	.	/	1	@	.	/	1	@
2	a	b	c	A	B	C	2	a	b
3	d	e	f	D	E	F	3	d	e
4	g	h	i	G	H	I	4	g	h
5	j	k	l	J	K	L	5	j	k
6	m	n	o	M	N	O	6	m	n
7	p	q	r	s	P	Q	R	S	7
8	t	u	v	T	U	V	8	t	u
9	w	x	y	z	W	X	Y	Z	9

(za cirilične črke)

Pritisnite gumb	Enkrat	Dvakrat	Trikrat	Štirikrat	Petkrat	Šestkrat	Sedemkrat	Osemkrat	Devetkrat	Desetkrat	Enajstkrat	Dvanaajstkrat	Trinajstkrat
2	A	B	C	a	b	c	A	Б	В	Г	2	A	B
3	D	E	F	d	e	f	Д	Е	Ё	Ж	3	D	E
4	G	H	I	g	hh	i	З	И	Й	К	4	G	H
5	J	K	L	j	k	l	Л	М	Н	О	5	J	K
6	M	N	O	m	n	o	П	Р	С	Т	6	M	N

Pritisnite gumb	Enkrat	Dvakrat	Trikrat	Štirikrat	Petkrat	Šestkrat	Sedemkrat	Osemkrat	Devetkrat	Desetkrat	Enajstkrat	Dvanaestkrat	Trinajstkrat
7	P	Q	R	S	p	q	r	s	y	Φ	X	Ц	7
8	T	U	V	t	u	v	Ч	Ш	Щ	Ъ	Ы	8	Т
9	W	X	Y	Z	w	x	y	z	Ь	Э	Ю	Я	9

- Vstavljanje presledkov
Če želite vnesti presledek v številko faksa, pritisnite enkrat ► med števkami. Če želite vnesti presledek v ime, pritisnite dvakrat ► med znaki.
- Popravljanje
Če ste vnesli napačno črko in jo želite spremeniti, pritisnite ◀ ali ►, da premaknete kazalec na napačno črko, in nato pritisnite **Clear (Briši)**.
- Ponavljanje črk
Če morate vnesti znak, ki je na istem gumbu kot prejšnji, pritisnite ►, da kazalec premaknete v desno, preden znova pritisnete gumb.
- Posebni simboli in znaki
Pritisnite *, # ali 0, nato pa pritisnite ◀ ali ►, da premaknete kazalec na zeleni simbol ali znak. Pritisnite **OK (V redu)**, da ga izberete. Simboli in znaki, ki so na voljo na gumbih številčnice, so prikazani v tabeli.

Pritisnite *	(presledek)! " # \$ % & ' () * + , - . / €
Pritisnite #	:: ; < = > ? @ [] ^ _ \ ~ ' { }
Pritisnite 0 (ni na voljo za cirilico)	Á Ę Í Ö Ó Ő Ű Ú 0

DCP-L2660DW/DCP-L2665DW/MFC-L2860DWE/MFC-L2860DW/MFC-L2862DW/ MFC-L2922DW

- Ko morate vnesti besedilo v napravo, se na LCD-prikazovalniku prikaže tipkovnica.
- Razpoložljivi jeziki se lahko razlikujejo glede na državo.
- Postavitev tipkovnice se lahko razlikuje glede na postopek, ki ga izvajate.





- Pritisnite **A 1 @** za preklop med črkami, številkami in posebnimi znaki.
- Pritisnite **↕ aA**, da preklopite med malimi in velikimi črkami.
- Če želite kazalec premakniti v levo ali desno, pritisnite ◀ ali ►.

Vstavljanje presledkov

- Za vnos presledka pritisnite [Presledek].

Popravljanje

- Če ste vnesli napačno črko in jo želite spremeniti, pritisnite ◀ ali ▶, da premaknete kazalec na napačno črko, in nato pritisnite . Vnesite pravilni znak.
- Če želite vnesti znak, pritisnite ◀ ali ▶, da premaknete kazalec na ustrezno mesto in nato vnesite znak.
- Pritisnite  za vsak znak, ki ga želite izbrisati, ali pa pridržite , da izbrišete vse znake.



S tem povezane informacije

- [Predstavitev vaše naprave](#)

Sorodne teme:

- [Nastavitev identifikacije postaje](#)
-

Dostop do pripomočkov Brother (Windows)

Brother Utilities je orodje za zagon aplikacije, ki ponuja priročen dostop do vseh aplikacij Brother v vašem računalniku.

1. Storite nekaj izmed naslednjega:

- (Windows 11)

Kliknite  > **Vse aplikacije** > **Brother** > **Brother Utilities**.

- (Windows 10)

Kliknite  > **Brother** > **Brother Utilities**.

2. Izberite svojo napravo.

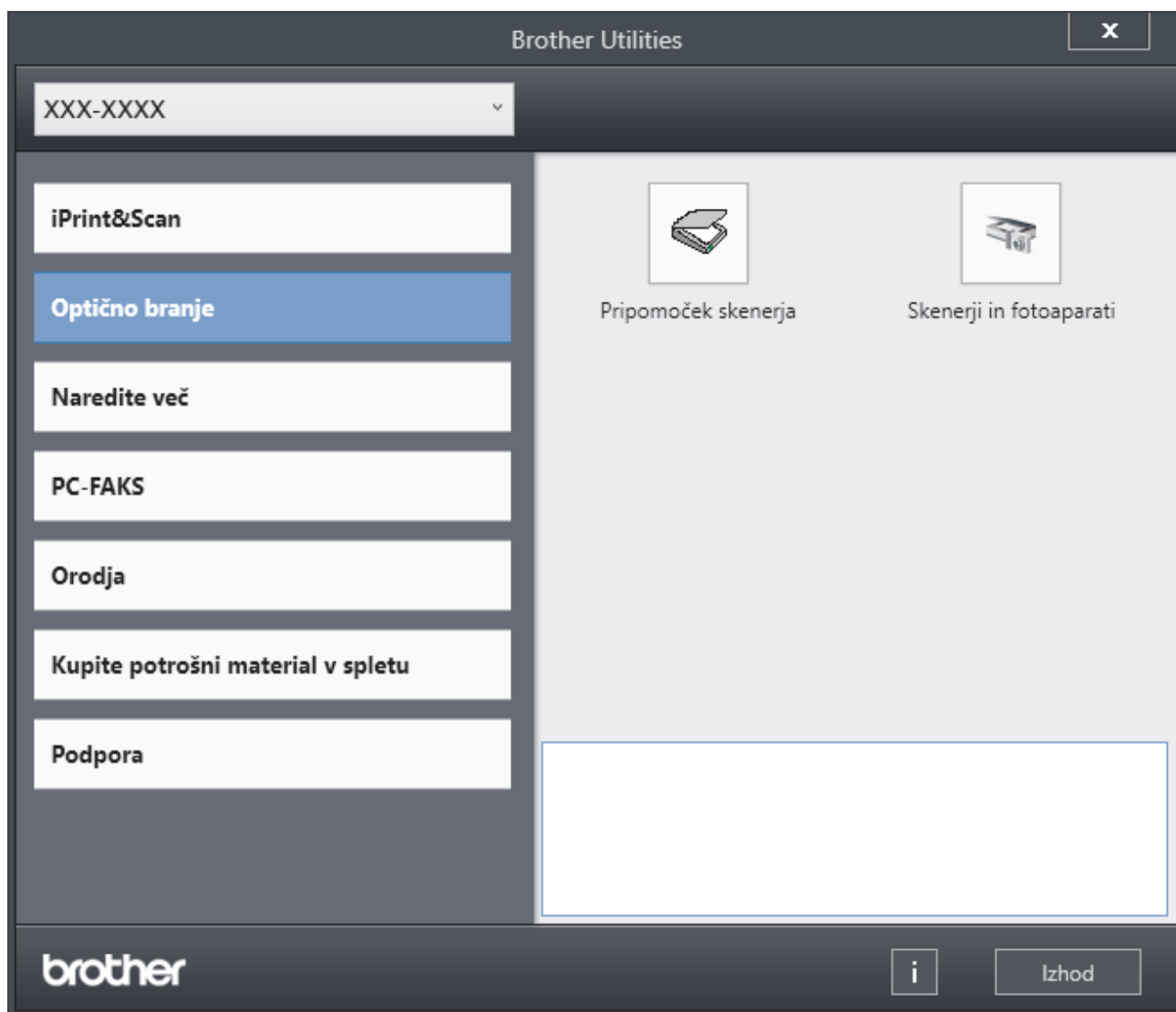

3. Izberite želeno možnost.

S tem povezane informacije

- [Predstavitev vaše naprave](#)
- [Odstranjevanje programske opreme in gonilnikov \(Windows\)](#)

Odstranjevanje programske opreme in gonilnikov (Windows)

1. Storite nekaj izmed naslednjega:

- Windows 11

Kliknite  > **Vse aplikacije** > **Brother** > **Brother Utilities**.

- Windows 10

Kliknite  > **Brother** > **Brother Utilities**.

2. Na spustnem seznamu izberite svoj model (če še ni izbran).

3. Kliknite **Orodja** na levi navigacijski vrstici.

- Če je vidna ikona **Obvestilo o posodobitvi programske opreme**, jo izberite ter nato kliknite **Preveri zdaj** > **Poiščite posodobitve programske opreme** > **Posodobi**. Sledite zaslonskim navodilom.
- Če ikona **Obvestilo o posodobitvi programske opreme** ni vidna, pojdite na naslednji korak.

4. Kliknite **Odstrani** v razdelku **Orodja** v **Brother Utilities**.

Sledite navodilom pogovornega okna, da odstranite programsko opremo in gonilnike.



S tem povezane informacije

- [Dostop do pripomočkov Brother \(Windows\)](#)

Dostop do Brother iPrint&Scan (Windows/Mac)

Za tiskanje in skeniranje iz računalnika uporabite Brother iPrint&Scan za Windows in Mac.

- Ta funkcija ni na voljo v državah, za katere veljajo omejitve izvoza.
 - **Če želite prenesti najnovejšo različico:**
 - Za Windows:
Odprite stran svojega modela **Downloads (Prenosi)** na support.brother.com/downloads in prenesite in namestite Brother iPrint&Scan.
 - Za Mac: (DCP-L2620DW/DCP-L2622DW/DCP-L2627DW/DCP-L2627DWXL/DCP-L2627DWE/DCP-L2640DN/DCP-L2660DW/DCP-L2665DW/MFC-L2802DN/MFC-L2800DW/MFC-L2802DW/MFC-L2827DWXL/MFC-L2827DW/MFC-L2835DW/MFC-L2860DWE/MFC-L2860DW/MFC-L2862DW/MFC-L2922DW)
Prenesite in namestite aplikacijo Brother iPrint&Scan iz trgovine Apple App Store.
- Po potrebi namestite gonilnik in programsko opremo, ki sta potrebna za uporabo vaše naprave. Prenesite najnovejši gonilnik in programsko opremo naprave s strani modela **Downloads (Prenosi)** na support.brother.com/downloads.

1. Storite nekaj izmed naslednjega:

- Windows 11

Kliknite  > **Vse aplikacije** > **Brother** > **Brother iPrint&Scan**.

- Windows 10

Kliknite  > **Brother** > **Brother iPrint&Scan**.

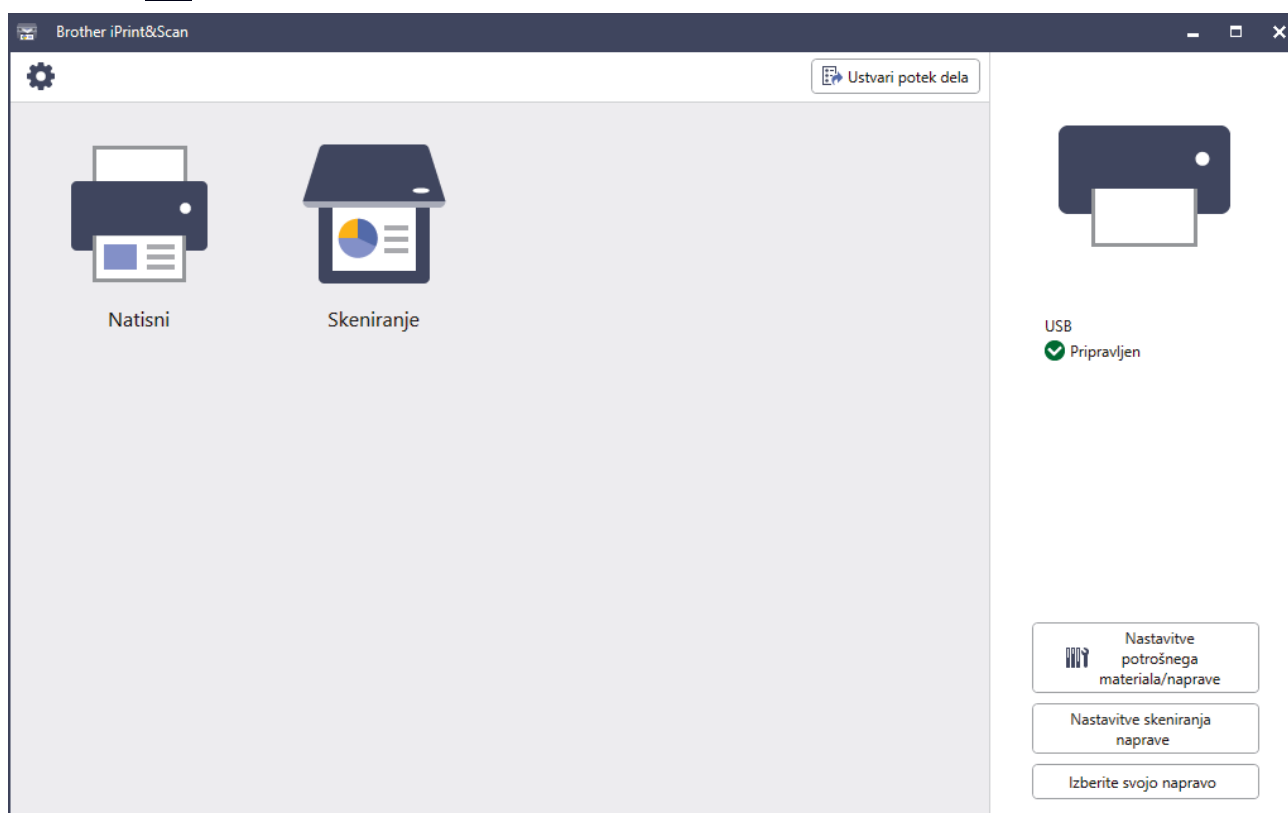

Dejanski zaslon se lahko razlikuje, saj je odvisen od različice aplikacije.

S tem povezane informacije

- [Predstavitev vaše naprave](#)

Mesta vhodnih in izhodnih priključkov na vaši napravi

Vhodni/izhodni priključki so na sprednji in zadnji strani naprave.

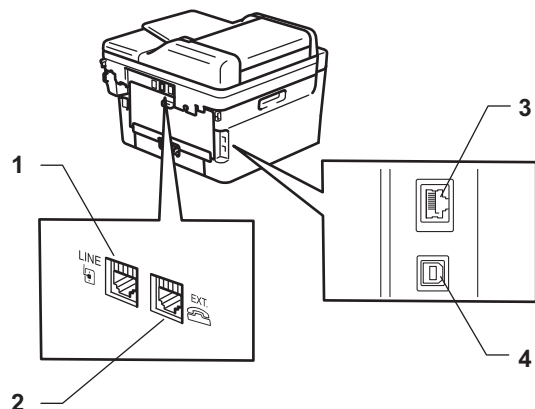

1. Vtičnica LINE (za MFC-modele)
2. Vtičnica EXT. (za MFC-modele)
3. Vrata 10BASE-T/100BASE-TX (za omrežne modele)
4. USB-priključek

Pri priključitvi kabla za USB ali omrežnega kabla sledite navodilom programske opreme/namestitvenega programa gonilnika.

Za namestitev gonilnika in programske opreme, ki je potrebna za uporabo vaše naprave, pojdite na stran svojega modela **Downloads (Prenosi)** na naslovu support.brother.com/downloads

✓ S tem povezane informacije

- [Predstavitev vaše naprave](#)

Podajanje papirja

- [Vstavljanje papirja](#)
- [Nastavitve papirja](#)
- [Priporočeni mediji za tiskanje](#)
- [Vstavljanje dokumentov](#)
- [Območja, ki jih ni mogoče skenirati in v katerih ni mogoče tiskati](#)
- [Uporaba posebnega papirja](#)

Vstavljanje papirja

- Vstavljanje papirja v pladenj za papir
- Vstavljanje in tiskanje na običajni, tanki, reciklirani in kopirni papir ter nalepke z režo za ročno vstavljanje
- Vstavljanje in tiskanje na debeli papir ter nalepke z režo za ročno vstavljanje
- Vstavljanje in tiskanje na ovojnice v reži za ročno vstavljanje

Vstavljanje papirja v pladenj za papir

- Če je nastavitev Preverjanje papirja vključena in izvlečete pladenj za papir iz naprave, se na LCD-prikazovalniku prikaže vprašanje, ali želite spremeniti velikost in vrsto papirja. Po potrebi spremenite ti nastavitvi v skladu z navodili na LCD-prikazovalniku.
- Ko v pladenj vstavite drugo velikost ali vrsto papirja, morate spremeniti tudi nastavitev velikosti in vrste papirja v napravi ali računalniku.

1. Pladenj za papir v celoti potegnite iz naprave.

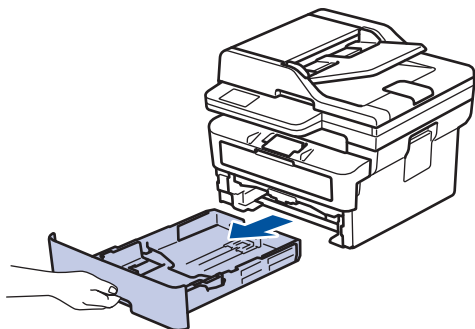

2. Pritisnite in premaknite vodili za papir, da ju prilagodite papirju.
Pritisnite zeleni ročici za sprostitev, da boste lahko premikali vodili za papir.

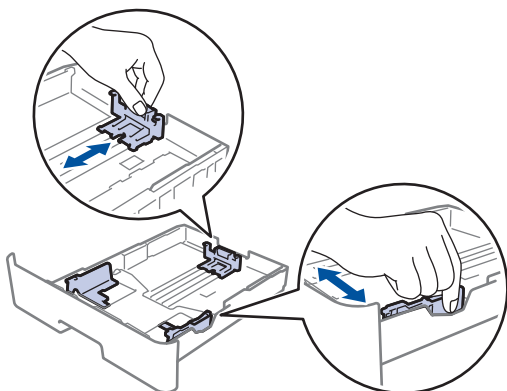

3. Dobro razprite snop papirja.
4. V pladenj za papir vstavite papir s površino za tiskanje *navzdol*.
5. Poskrbite, da je papir pod oznako za največjo količino papirja (▼▼▼).
Prevelika količina papirja v pladnju za papir povzroči zastoje papirja.

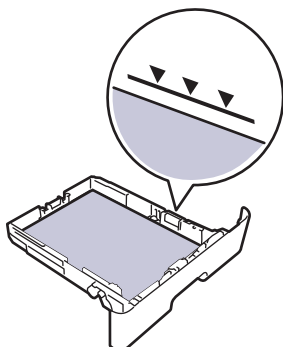

6. Počasi potisnite pladenj za papir do konca v napravo.

7. Dvignite podporno loputo, da bi papirju preprečili drsenje z izhodnega pladnja za papir.

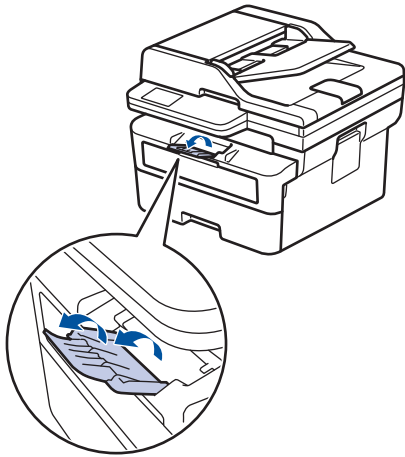

✓ S tem povezane informacije

- Vstavljanje papirja
 - Spreminjanje nastavitve naprave za tiskanje na vnaprej potiskan papir z uporabo pladnja za papir
-

Spreminjanje nastavitev naprave za tiskanje na vnaprej potiskan papir z uporabo pladnja za papir

Kadar za obojestransko tiskanje uporabljate predhodno potiskan papir, spremenite nastavitve naprave.



- V pladenj za papir nikoli hkrati NE vstavite različnih velikosti in vrst papirja. S tem lahko povzročite zastoj ali napačno podajanje papirja.
- Če je položaj tiskanja neuskkljen z vnaprej potiskanimi predmeti, se lahko položaj tiskanja nastavi z nastavitvijo položaja tiskanja za pladenj za papir.
- Pri nekaterih vnaprej potiskanih papirjih lahko pride do madežev zaradi tiskanja, odvisno od metode tiskanja in črnila.

Orientacija

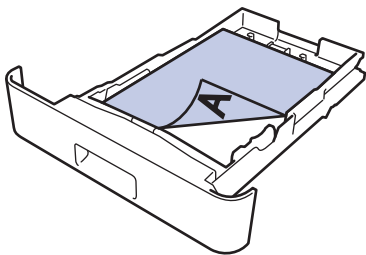
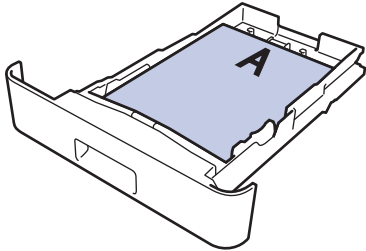
	<p>Za enostransko tiskanje</p> <ul style="list-style-type: none">• potiskana stran navzdol• zgornji rob proti sprednji strani pladnja za papir
	<p>Za samodejno obojestransko tiskanje (vezava po dolgem robu)</p> <ul style="list-style-type: none">• potiskana stran navzgor• spodnji rob proti sprednji strani pladnja za papir

>> DCP-L2600D/DCP-L2620DW/DCP-L2622DW/DCP-L2627DW/DCP-L2627DWXL/DCP-L2627DWE/
DCP-L2640DN/MFC-L2802DN/MFC-L2800DW/MFC-L2802DW/MFC-L2827DWXL/MFC-L2827DW/
MFC-L2835DW

>> DCP-L2660DW/DCP-L2665DW/MFC-L2860DWE/MFC-L2860DW/MFC-L2862DW/MFC-L2922DW

**DCP-L2600D/DCP-L2620DW/DCP-L2622DW/DCP-L2627DW/DCP-L2627DWXL/
DCP-L2627DWE/DCP-L2640DN/MFC-L2802DN/MFC-L2800DW/MFC-L2802DW/
MFC-L2827DWXL/MFC-L2827DW/MFC-L2835DW**

1. Pritisnite **Menu (Meni)**.
2. Pritisnite ▲ ali ▼, da izberete naslednje:
 - a. Izberite [Tiskalnik]. Pritisnite **OK (V redu)**.
 - b. Izberite [2-stransko]. Pritisnite **OK (V redu)**.
 - c. Izberite [Ena slika]. Pritisnite **OK (V redu)**.
 - d. Izberite [2-str. pod]. Pritisnite **OK (V redu)**.
3. Pritisnite **Stop/Exit (Stop/Izhod)**.

**DCP-L2660DW/DCP-L2665DW/MFC-L2860DWE/MFC-L2860DW/MFC-L2862DW/
MFC-L2922DW**

1. Pritisnite  [Nastavitve] > [Vse nastav.] > [Tiskalnik] > [Obojestransko] > [Ena slika] > [2-str. pod].

2. Pritisnite .

 **S tem povezane informacije**

- [Vstavljanje papirja v pladenj za papir](#)
-

Vstavljanje in tiskanje na običajni, tanki, reciklrani in kopirni papir ter nalepke z režo za ročno vstavljanje

Ko v pladenj vstavite drugo velikost papirja, morate hkrati spremeniti nastavev velikosti papirja v napravi ali računalniku.

1. Dvignite podporno loputo, da preprečite zdrs papirja z izhodnega pladnja s potiskano stranjo navzdol.

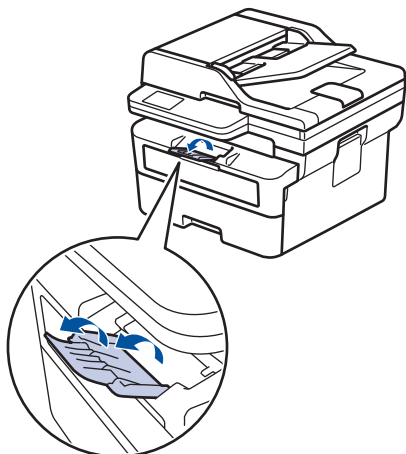

2. Odprite pokrov reže za ročno vstavljanje.

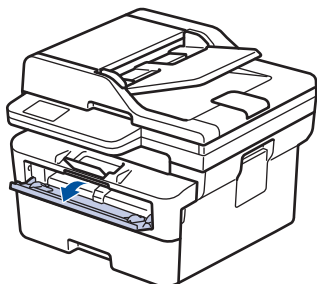

3. Z obema rokama premaknite vodili papirja v reži za ročno vstavljanje in ju nastavite na širino uporabljenega papirja.

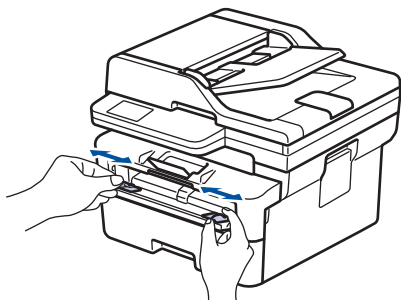

4. Z obema rokama vstavite en list papirja v režo za ročno vstavljanje, tako da se sprednji rob dotakne podajalnega valjčka. Ko začutite, da je naprava potegnila list, ga spustite.

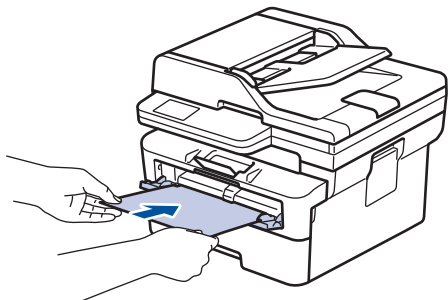



- Papir vstavite v režo za ročno vstavljanje z izpisano stranjo, *obrnjeno navzgor*.
- Poskrbite, da je papir raven in na ustreznem mestu v reži za ročno vstavljanje. Če ni, papirja ne bo mogoče pravilno vstaviti, kar lahko povzroči poševno tiskanje ali zastoj papirja.
- Če želite odstraniti izpis iz izhodnega pladnja, z obema rokama dvignite pokrov skenerja.

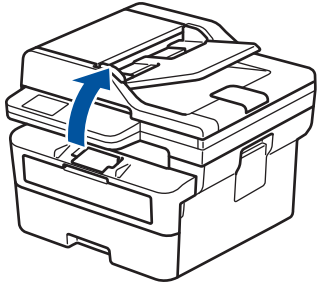

- Ko je pokrov skenerja dvignjen, lahko napravo še vedno uporabljate. Če želite zapreti pokrov skenerja, ga z obema rokama potisnite navzdol.

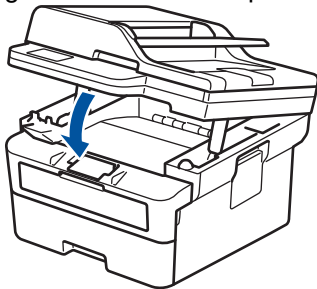

5. Tiskalno opravilo pošljite v napravo.



Spremenite nastavitve tiskanja na zaslonu za tiskanje.

6. Ko pride natisnjena stran iz naprave, v režo za ročno vstavljanje vstavite naslednji list papirja. To ponovite za vsako stran, ki jo želite natisniti.



S tem povezane informacije

- [Vstavljanje papirja](#)

Vstavljanje in tiskanje na debeli papir ter nalepke z režo za ročno vstavljanje

Ko v pladenj vstavite drugo velikost papirja, morate hkrati spremeniti nastavev velikosti papirja v napravi ali računalniku.

1. Odprite zadnji pokrov naprave (izhodni pladenj s potiskano stranjo navzgor).

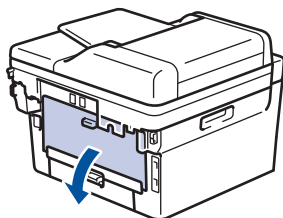

 Naprava samodejno vključi način ročnega vstavljanja, ko položite papir v režo za ročno vstavljanje.

2. Na sprednjem delu naprave odprite pokrov reže za ročno vstavljanje.

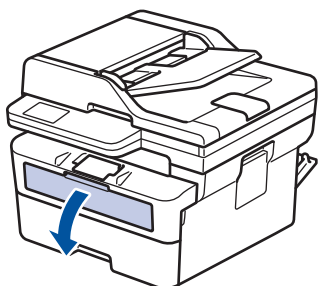

3. Z obema rokama premaknite vodili papirja v reži za ročno vstavljanje in ju nastavite na širino uporabljenega papirja.

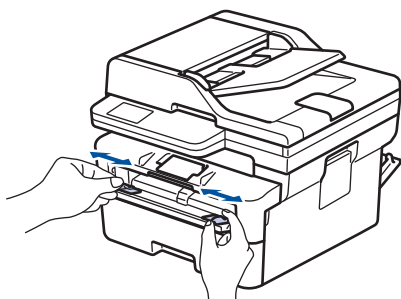

4. Z obema rokama vstavite en list papirja v režo za ročno vstavljanje, tako da se sprednji rob dotakne podajalnega valjčka. Ko začutite, da je naprava potegnila list, ga spustite.

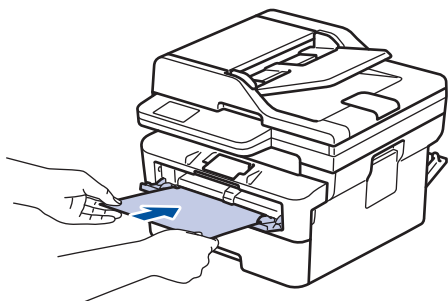

- 
- Papir vstavite v režo za ročno vstavljanje z izpisano stranjo, *obrnjeno navzgor*.
 - Papir do konca izvlecite, če morate znova vstaviti papir v režo za ročno vstavljanje.
 - V režo za ročno vstavljanje nikoli ne vstavite več kot enega lista papirja, saj lahko to povzroči zastoj.
 - Poskrbite, da je papir raven in na ustreznem mestu v reži za ročno vstavljanje. Če ni, papirja ne bo mogoče pravilno vstaviti, kar lahko povzroči poševno tiskanje ali zastoj papirja.

5. Tiskalno opravilo pošljite v napravo.



Spremenite nastavitve tiskanja na zaslonu za tiskanje.

6. Ko pride natisnjena stran z zadnje strani naprave, naložite v režo za ročno vstavljanje naslednji list papirja. To ponovite za vsako stran, ki jo želite natisniti.
7. Ko končate, zaprite zadnji pokrov (izhodni pladenj s potiskano stranjo navzgor), da se zaklene v zaprtem položaju.



S tem povezane informacije

- [Vstavljanje papirja](#)
-

Vstavljanje in tiskanje na ovojnice v reži za ročno ustavljanje

Pred vstavljanjem stisnite vogale in stranice ovojnic, da bodo kar najbolj tanke.

Ko v pladenj vstavite drugo velikost papirja, morate hkrati spremeniti nastavitev velikosti papirja v napravi ali računalniku.

1. Odprite zadnji pokrov naprave (izhodni pladenj s potiskano stranjo navzgor).

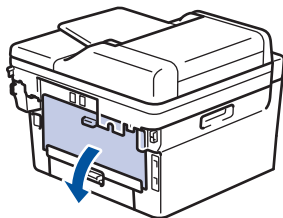

 Naprava samodejno vključi način ročnega vstavljanja, ko položite papir v režo za ročno vstavljanje.

2. Dve zeleni ročici na levi in desni strani potegnite navzdol, kot kaže ilustracija.

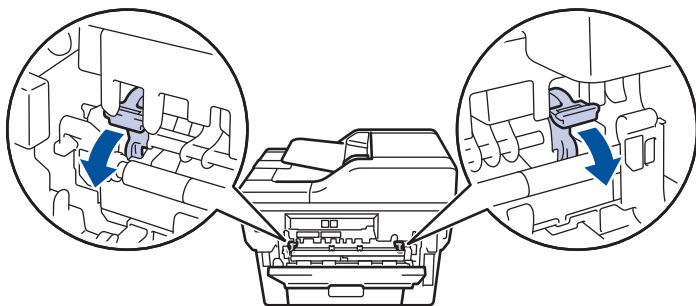

3. Na sprednjem delu naprave odprite pokrov reže za ročno vstavljanje.

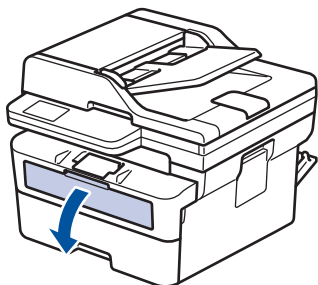

4. Z obema rokama premaknite vodili papirja v reži za ročno vstavljanje in ju nastavite na širino uporabljenega papirja.

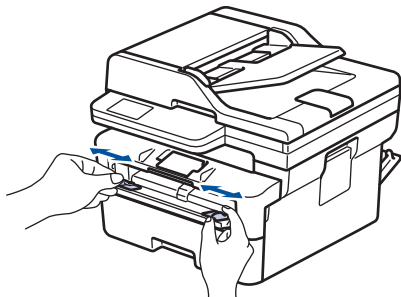

5. Z obema rokama vstavite eno ovojnico v režo za ročno vstavljanje, tako da se sprednji rob dotakne podajalnega valjčka. Ko začutite, da je naprava potegnila list, ga spustite.

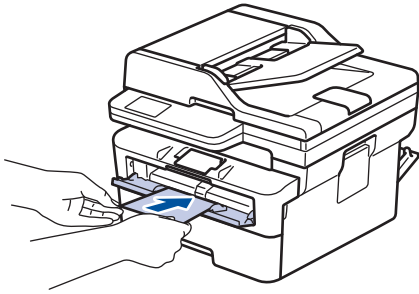

- Ovojnico vstavite v režo za ročno podajanje tako, da je tiskalna površina *obrnjena navzgor*.
- Ovojnico do konca izvlecite, ko jo znova vstavljate v režo za ročno vstavljanje.
- V režo za ročno vstavljanje nikoli ne vstavite več kot ene ovojnice, saj lahko to povzroči zastoj.
- Poskrbite, da je ovojnica ravna in na ustreznem mestu v reži za ročno vstavljanje. Če ni, ovojnice ne bo mogoče pravilno vstaviti, kar lahko povzroči poševno tiskanje ali zastoj papirja.

6. Tiskalno opravilo pošljite v napravo.



Spremenite nastavitve tiskanja v pogovornem oknu za tiskanje.

Nastavitve	Možnosti za ovojnice
Velikost papirja	Com-10 DL C5 Monarch
Vrsta medija	Ovojnice Ovoj. debele Ovoj. tanke

7. Ko natisnjena ovojnica pride iz naprave, vstavite naslednjo ovojnico. To ponovite za vsako ovojnico, ki jo želite natisniti.
8. Ko končate tiskanje, vrnite zeleni ročici, ki ste ju nastavili v prejšnjem koraku, nazaj na prvotni mesti.
9. Ko končate, zaprite zadnji pokrov (izhodni pladenj s potiskano stranjo navzgor), da se zaklene v zaprtem položaju.



S tem povezane informacije

- [Vstavljanje papirja](#)

Nastavitve papirja

- Spreminjanje velikosti in vrste papirja
- Spreminjanje nastavitve za preverjanje papirja

Spreminjanje velikosti in vrste papirja

Ko spremenite velikost in vrsto papirja, ki je vstavljen v pladenj, morate hkrati spremeniti nastavitev velikosti in vrste papirja na LCD-prikazovalniku.

>> DCP-L2600D/DCP-L2620DW/DCP-L2622DW/DCP-L2627DW/DCP-L2627DWXL/DCP-L2627DWE/
DCP-L2640DN/MFC-L2802DN/MFC-L2800DW/MFC-L2802DW/MFC-L2827DWXL/MFC-L2827DW/
MFC-L2835DW

>> DCP-L2660DW/DCP-L2665DW/MFC-L2860DWE/MFC-L2860DW/MFC-L2862DW/MFC-L2922DW

**DCP-L2600D/DCP-L2620DW/DCP-L2622DW/DCP-L2627DW/DCP-L2627DWXL/
DCP-L2627DWE/DCP-L2640DN/MFC-L2802DN/MFC-L2800DW/MFC-L2802DW/
MFC-L2827DWXL/MFC-L2827DW/MFC-L2835DW**

1. Pritisnite **Menu (Meni)**.
2. Pritisnite **▲** ali **▼**, da prikažete možnost [Splos. nastav.], nato pa pritisnite **OK (V redu)**.
3. Pritisnite **▲** ali **▼**, da prikažete možnost [Nast. pladnja], nato pa pritisnite **OK (V redu)**.
4. Pritisnite **▲** ali **▼**, da prikažete možnost [Vrsta pap.], nato pa pritisnite **OK (V redu)**.
5. Pritisnite **▲** ali **▼**, da prikažete možnost [Tanek papir], [Navaden papir], [Debel papir] ali [Recikliran papir], nato pa pritisnite **OK (V redu)**.
6. Pritisnite **▲** ali **▼**, da prikažete možnost [Vel. papirja], nato pa pritisnite **OK (V redu)**.
7. Pritisnite **▲** ali **▼**, da prikažete zeleno možnost, nato pa pritisnite **OK (V redu)**.
8. Pritisnite **Stop/Exit (Stop/Izhod)**.

**DCP-L2660DW/DCP-L2665DW/MFC-L2860DWE/MFC-L2860DW/MFC-L2862DW/
MFC-L2922DW**

1. Pritisnite  [Nastavitve] > [Vse nastav.] > [Splos. nastav.] > [Nast. pladnja] > [Vrsta pap.].

2. Pritisnite **▲** ali **▼** za prikaz možnosti za vrsto papirja in nato pritisnite zeleno možnost.



Vrsta papirja se lahko spreminja glede na model.

3. Pritisnite [Vel. papirja].
4. Pritisnite **▲** ali **▼** za prikaz možnosti za velikost papirja in nato pritisnite zeleno možnost.
5. Pritisnite .

S tem povezane informacije

- [Nastavitve papirja](#)

Spreminjanje nastavitve za preverjanje papirja

Če je nastavev Preverjanje papirja vključena in izvlečete pladenj za papir iz naprave, se na LCD-prikazovalniku prikaže sporočilo z vprašanjem, ali želite spremeniti velikost in vrsto papirja.



Privzeta nastavev je vklopljeno.

>> DCP-L2600D/DCP-L2620DW/DCP-L2622DW/DCP-L2627DW/DCP-L2627DWXL/DCP-L2627DWE/
DCP-L2640DN/MFC-L2802DN/MFC-L2800DW/MFC-L2802DW/MFC-L2827DWXL/MFC-L2827DW/
MFC-L2835DW
>> DCP-L2660DW/DCP-L2665DW/MFC-L2860DWE/MFC-L2860DW/MFC-L2862DW/MFC-L2922DW

**DCP-L2600D/DCP-L2620DW/DCP-L2622DW/DCP-L2627DW/DCP-L2627DWXL/
DCP-L2627DWE/DCP-L2640DN/MFC-L2802DN/MFC-L2800DW/MFC-L2802DW/
MFC-L2827DWXL/MFC-L2827DW/MFC-L2835DW**

1. Pritisnite **Menu (Meni)**.
2. Pritisnite **▲** ali **▼**, da prikažete možnost [Splos. nastav.], nato pa pritisnite **OK (V redu)**.
3. Pritisnite **▲** ali **▼**, da prikažete možnost [Nast. pladnja], nato pa pritisnite **OK (V redu)**.
4. Pritisnite **▲** ali **▼**, da prikažete možnost [Preveri papir], nato pa pritisnite **OK (V redu)**.
5. Pritisnite **▲** ali **▼** da izberete možnost [Vklop] ali [Izkl.] in nato pritisnite **OK (V redu)**.
6. Pritisnite **Stop/Exit (Stop/Izhod)**.

**DCP-L2660DW/DCP-L2665DW/MFC-L2860DWE/MFC-L2860DW/MFC-L2862DW/
MFC-L2922DW**

1. Pritisnite  [Nastavitve] > [Vse nastav.] > [Splos. nastav.] > [Nast. pladnja] > [Preveri papir].
2. Pritisnite [Vklop] ali [Izkl.].
3. Pritisnite .

S tem povezane informacije

- [Nastavitve papirja](#)

Priporočeni mediji za tiskanje

Za najboljšo kakovost tiskanja priporočamo, da uporabite papir, naštet v tabeli.

Vrsta papirja	Postavka
Navadni papir	Xerox Premier TCF 80 g/m ²
	Xerox Business 80 g/m ²
Reciklirani papir	Steinbeis Evolution White 80 g/m ²
Nalepke	Laserske nalepke Avery L7163
Ovojnice	Serijska Antalis River (DL)

S tem povezane informacije

- [Podajanje papirja](#)

Vstavljanje dokumentov

- Dokumente vstavite v samodejni podajalnik dokumentov (ADF)
- Nalaganje dokumentov na steklo skenerja

Dokumente vstavite v samodejni podajalnik dokumentov (ADF)

Sorodni modeli: DCP-L2640DN/DCP-L2660DW/DCP-L2665DW/MFC-L2802DN/MFC-L2800DW/MFC-L2802DW/MFC-L2827DWXL/MFC-L2827DW/MFC-L2835DW/MFC-L2860DWE/MFC-L2860DW/MFC-L2862DW/MFC-L2922DW

Uporaba ADF-enote med kopiranjem ali skeniranjem večstranskih dokumentov standardne velikosti.

- ADF-enota lahko vsebuje naslednje število listov in podaja vsak list posebej:
Do 50 listov
- Uporabljajte standardni papir z 80 g/m².
- Prepričajte se, da so dokumenti s korekturno tekočino ali napisani s črnilom popolnoma suhi.

POMEMBNO

- Dokumentov s številnimi stranmi NE puščajte na steklu skenerja. Sicer se papir v ADF-enoti lahko zatakne.
- NE uporabljajte papirja, ki je zvit, naguban, prepognjen, strgan, spet, zlepljen skupaj ali namazan z lepilom.
- NE uporabljajte lepenke, časopisnega papirja ali blaga.
- Ko uporabljate ADF-enoto, NE vlecite dokumenta, ko je ta v postopku podajanja, da ne poškodujete naprave.

Podprte velikost dokumentov

Dolžina:	Od 147,3 do 355,6 mm
Širina:	Od 105 do 215,9 mm
Teža:	Od 60 do 105 mm

1. Raztegnite podporno krilo na izhodnem pladnju za dokumente ADF-enote.

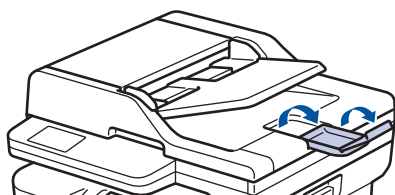

2. Prepričajte se, da se listi papirja niso sprijeli.
3. Razporedite strani dokumenta in jih v ADF-enoto naložite s *potiskano stranjo navzgor* in z *zgornjim robom v smeri naprej*, kot prikazuje ilustracija.

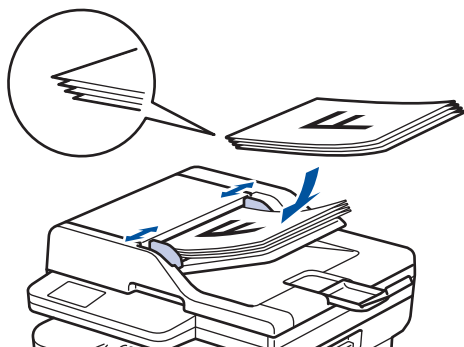

4. Vodili za papir prilagodite širini dokumenta.



S tem povezane informacije

- Vstavljanje dokumentov

Nalaganje dokumentov na steklo skenerja

S pomočjo stekla skenerja lahko pošiljate fakse, kopirate ali skenirate po eno stran naenkrat.

Podprte velikost dokumentov

Dolžina:	Do 300 mm
Širina:	Do 215,9 mm
Teža:	Do 2 kg

OPOMBA

(Za modele ADF) Za uporabo stekla skenerja mora biti ADF-enota prazna.

1. Dvignite pokrov dokumenta.
2. Na steklo skenerja postavite dokument s *potiskano stranjo navzdol*.

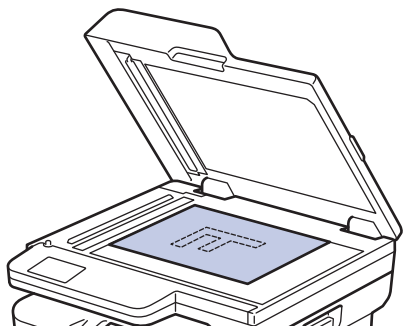

3. Vogal strani postavite v zgornji levi vogal stekla skenerja.

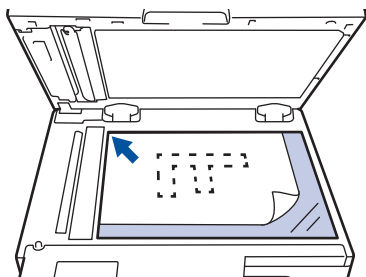

4. Zaprite pokrov dokumenta.
Če je dokument knjiga ali je debel, previdno pritisnite na pokrov dokumenta.

✓ S tem povezane informacije

- [Vstavljanje dokumentov](#)

Območja, ki jih ni mogoče skenirati in v katerih ni mogoče tiskati

Mere v spodnji tabeli kažejo največje razdalje od robov, ki jih ni mogoče potiskati, za najbolj pogosto uporabljene velikosti papirja. Te mere se lahko razlikujejo glede na velikost papirja ali na nastavitve v aplikaciji, ki jo uporabljate.

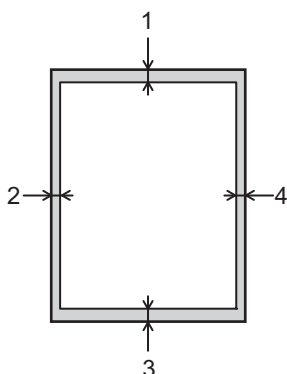

Na teh delih ne poskušajte skenirati, kopirati ali tiskati. Vsebina na teh predelih ne bo natisnjena v izpisu.

Uporaba	Velikost dokumenta	Zgoraj (1) Spodaj (3)	Levo (2) Desno (4)
Faks (pošiljanje)	Letter, Legal	2,9 mm	3,9 mm
	A4	2,9 mm	(ADF-enota) 1,0 mm (steklo skenerja) 3,0 mm
Kopiranje ¹	Letter, Legal	4,0 mm	4,0 mm
	A4	4,0 mm	3,0 mm
Skeniranje	Letter	3,0 mm	3,0 mm
	A4	3,0 mm	3,0 mm
	Legal	3,0 mm	3,0 mm
Tiskanje	Letter, Legal	4,2 mm	4,2 mm
	A4	4,2 mm	4,2 mm

¹ Kopija 1 v 1 in kopija 100-odсотne velikosti dokumenta



S tem povezane informacije

- [Podajanje papirja](#)

Uporaba posebnega papirja

Pred nakupom vedno preskusite vzorce papirja, da zagotovite želeno delovanje.

- NE uporabljajte papirja za brizgalne tiskalnike, ker lahko povzroči zastoj papirja ali poškoduje napravo.
- Če uporabljate pisemski papir, papir z grobo površino ali naguban ali prepognjen papir, se lahko delovanje poslabša.

Papir shranite v originalno embalažo in ga pustite zaprtega. Papir imejte na ploskem in zaščitenega pred vlago, neposredno sončno svetlobo ter toploto.

POMEMBNO

Nekatere vrste papirja morda ne bodo delovale dobro ali pa bodo poškodovale vašo napravo.

NE uporabljajte papirja:

- ki ima izrazito teksturo,
- ki je izredno gladek ali sijajen,
- ki je zvit ali naguban,
- ki je premazan ali kemično obdelan,
- ki je poškodovan, zmečkan ali zložen,
- ki presega priporočeno težo, navedeno v teh navodilih,
- ki ima jezičke ali sponke,
- ki ima več delov, ali samokopirnega papirja,
- ki je zasnovan za tiskanje z brizgalnimi tiskalniki.

Če uporabljate eno od zgoraj navedenih vrst papirja, lahko ta poškoduje vašo napravo. Nobena garancija ali servisna pogodba družbe Brother ne krije tovrstne škode.



S tem povezane informacije

- [Podajanje papirja](#)

Reševanje težav

Uporabite ta razdelek za odpravljanje značilnih težav, s katerimi se lahko srečujete pri uporabi naprave. Večino težav lahko odpravite sami.

POMEMBNO

Za tehnično pomoč morate poklicati servisno službo Brother ali svojega krajevnega prodajalca Brother. (MFC-L2802DN/MFC-L2800DW/MFC-L2802DW/MFC-L2827DWXL/MFC-L2827DW/MFC-L2835DW)

Če želite preprečiti izgubo prejetih podatkov faksa iz pomnilnika naprave, prenesite podatke v drug faks ali v drug računalnik, preden izključite napravo.



Če potrebujete dodatno pomoč, obiščite support.brother.com.

Najprej preverite naslednje:

- Napajalni kabel naprave je pravilno priključen in naprava je vklopljena. >> *Priročnik za hitro pripravo*
- Vsi zaščitni materiali so bili odstranjeni. >> *Priročnik za hitro pripravo*
- Papir je pravilno vstavljen v pladenj za papir.
- Vmesniški kabli so pravilno priključeni v napravo in računalnik ali pa je brezžična povezava nastavljena tako za napravo kot vaš računalnik.
- Obvestila o napakah in vzdrževanju

Če s preverjanji niste odpravili težave, ugotovite težavo, nato pa >> *S tem povezane informacije*



S tem povezane informacije

- [Obvestila o napakah in vzdrževanju](#)
- [Obvestila o napakah pri uporabi funkcije Brother Web Connect](#)
- [Zastoji dokumenta](#)
- [Zastoji papirja](#)
- [Težave s tiskanjem](#)
- [Izboljšanje kakovosti tiskanja](#)
- [Težave s telefonom in faksom](#)
- [Težave z omrežjem](#)
- [Težave s funkcijo AirPrint](#)
- [Druge težave](#)
- [Preverjanje informacij o napravi](#)
- [Posodobite vgrajeno programsko opremo naprave](#)
- [Ponastavite napravo](#)

Obvestila o napakah in vzdrževanju

Pri tej napravi se lahko tako kot pri kateri koli napredni pisarniški napravi pojavijo napake, poleg tega pa zahteva menjavo potrošnega materiala. Če se to zgodi, bo vaša naprava prepoznala napako ali zahtevani redni vzdrževalni postopek in prikazala ustrezno obvestilo. V tabeli so prikazana najpogostejša obvestila o napakah in vzdrževanju.

Sledite navodilom v stolpcu **Dejanje**, da odpravite težavo in odstranite prikazano sporočilo.

Večino napak in rednega vzdrževanja lahko uredite sami. Če potrebujete več nasvetov: obiščite support.brother.com/faqs.



>> DCP-L2600D/DCP-L2620DW/DCP-L2622DW/DCP-L2627DW/DCP-L2627DWXL/DCP-L2627DWE/
DCP-L2640DN/MFC-L2802DN/MFC-L2800DW/MFC-L2802DW/MFC-L2827DWXL/MFC-L2827DW/
MFC-L2835DW

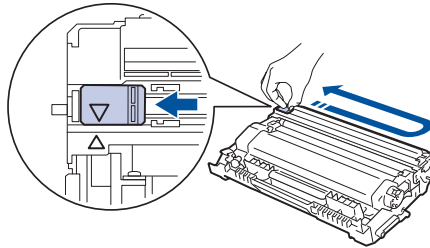

>> DCP-L2660DW/DCP-L2665DW/MFC-L2860DWE/MFC-L2860DW/MFC-L2862DW/MFC-L2922DW

DCP-L2600D/DCP-L2620DW/DCP-L2622DW/DCP-L2627DW/DCP-L2627DWXL/ DCP-L2627DWE/DCP-L2640DN/MFC-L2802DN/MFC-L2800DW/MFC-L2802DW/ MFC-L2827DWXL/MFC-L2827DW/MFC-L2835DW

Obvestilo o napaki	Vzrok	Ukrep
2-str. onemog.	Zadnji pokrov naprave ni popolnoma zaprt.	Zaprte zadnji pokrov naprave, tako da se zaklene v zaprtem položaju.
	2-stranski pladenj ni v celoti nameščen.	2-stranski pladenj trdno namestite v napravo.
Boben ! Pomaknite zeleni jezicek na bobnu.	Koronsko žico na enoti bobna je treba očistiti.	Očistite koronsko žico na enoti bobna. 
	Enota bobna ali sklop tonerja in enote bobna ni pravilno nameščen.	Postavite toner v enoto bobna. Sklop tonerja in enote bobna nato znova vstavite v napravo.
Kmalu kon. bobna	Enota bobna je blizu konca svoje življenjske dobe.	Naročite novo enoto bobna, preden se prikaže obvestilo Zamenjajte bobnen.
Konec tonerja	Toner je na koncu svoje življenjske dobe. Naprava ustavi vse postopke tiskanja.	Toner zamenjajte z novim.
Nap. komun.	Slaba kakovost telefonske linije je povzročila napako v komunikaciji.	Znova pošljite faks ali povežite napravo z drugo telefonsko linijo. Če težave ne morete odpraviti, svojega ponudnika telefonskih storitev prosite, naj preveri telefonsko linijo.
Napacen toner	Nameščeni toner ni ustrezen za vašo napravo.	Odstranite toner iz enote bobna in vstavite toner z ustrezno kodo izdelka za potrošni material. >> S tem povezane informacije: Zamenjajte toner
Napaka tonerja. Crna (BK) toner vstavite nazaj.	Toner ni pravilno nameščen.	Izvlomite sklop enote bobna in tonerja, odstranite toner in ga znova vstavite v

Obvestilo o napaki	Vzrok	Ukrep
		enoto bobna. Sklop enote bobna in tonerja vstavite nazaj v napravo. Če težave ni mogoče odpraviti, stopite v stik s servisno službo Brother ali svojim prodajalcem Brother.
Napaka velik. DX	Velikost papirja, določena v gonilniku tiskalnika, in nastavitve naprave za velikost papirja nista primerna za samodejno obojestransko tiskanje.	Pritisnite Stop/Exit (Stop/Izhod) . Izberite velikost papirja, ki je primerna za obojestransko tiskanje. Za samodejno obojestransko tiskanje je primerna velikost papirja A4.
	Papir na pladnju ni ustrezne velikosti in ni primeren za samodejno obojestransko tiskanje.	V pladenj vstavite pravilno velikost papirja in nastavite pladenj za to velikost papirja. Za samodejno obojestransko tiskanje je primerna velikost papirja A4.
Neuj. medijev	Določena vrsta medija v gonilniku tiskalnika se razlikuje od vrste papirja, določene v meniju naprave.	V pladenj, prikazan na LCD-prikazovalniku, vstavite ustrezno vrsto papirja ali izberite ustrezno vrsto medija v nastavitvah za vrsto papirja v napravi.
Neuj. velikosti	Papir v pladnju ni ustrezne velikosti.	V pladenj vstavite ustrezno velikost papirja in nastavite velikost papirja za pladenj.
Ni ID klicev	Ni zgodovine dohodnih klicev. Nimate sprejetih klicev ali pa pri svojem ponudniku telefonskih storitev niste naročeni na storitev za prepoznavanje kličočega.	Če želite uporabiti funkcijo prepoznavanja kličočega, se obrnite na svojega ponudnika telefonskih storitev.
Ni odg./zasedeno	Številka, ki ste jo klicali, se ne odziva ali je zasedena.	Preverite številko in poskusite znova.
Ni papirja P1	V napravi je zmanjkalo papirja ali pa papir ni pravilno vstavljen v pladenj za papir.	<ul style="list-style-type: none"> Vstavite papir v pladnje za papir. Poskrbite, da sta vodila za papir nastavljeni na ustrezno velikost. Če je papir v pladnju, ga odstranite in znova namestite. Poskrbite, da so vodila za papir nastavljena na ustrezno velikost. V pladenj ne vstavite preveč papirja.
Ni tonerja	Toner ali sklop enote bobna in tonerja ni pravilno nameščen.	Odstranite sklop tonerja in enote bobna. Odstranite toner iz enote bobna in znova vstavite toner nazaj v enoto bobna. Sklop tonerja in enote bobna znova namestite v napravo. Če se težava nadaljuje, toner zamenjajte z novim. »» S tem povezane informacije: Zamenjajte toner
Odklopljeno	Oseba na drugi strani ali faks te osebe je ustavil klic.	Znova poskusite poklicati ali sprejeti klic. Če so klici večkrat ustavljeni in uporabljate VoIP-protokol (Voice over IP), nastavitve združljivosti spremenite na osnovno (za VoIP) možnost.

Obvestilo o napaki	Vzrok	Ukrep
Ohlajanje	Previsoka temperatura v notranjosti naprave. Naprava bo prekinila trenutni opravilo tiskanja in preklopila v način za hlajenje. Medtem ko se naprava ohlaja, deluje hladilni ventilator in na LCD-zaslonu se prikaže Ohlajanje.	Počakajte, da se naprava ohladi. Prepričajte se, da prezračevalne odprtine na napravi niso ovirane. Ko se naprava ohladi, se bo tiskanje nadaljevalo. Če se ventilator ne vrti, napravo za nekaj minut odklopite iz napajanja, nato pa priključite nazaj.
Opt. br. ni mog. ##	Naprava ima mehansko težavo.	<ul style="list-style-type: none"> (MFC-L2802DN/MFC-L2800DW/ MFC-L2802DW/ MFC-L2827DWXL/ MFC-L2827DW/MFC-L2835DW) <p>Če želite preprečiti izgubo prejetih podatkov faksa iz pomnilnika naprave, prenesite podatke v drug faks ali v drug računalnik, preden izključite napravo.</p> <ul style="list-style-type: none"> Odstranite dokument. Če želite izklopiti napravo, pritisnite in držite  in jo znova vklopite. Če težave ni mogoče odpraviti, stopite v stik s servisno službo Brother ali svojim prodajalcem Brother.
Pokrov je odprt	Sprednji pokrov ni popolnoma zaprt.	Odprite sprednji pokrov naprave, nato ga trdno zaprite.
	Pokrov talilnika ni popolnoma zaprt ali pa se je ob vklopu napajanja v zadnjem delu naprave zataknil papir.	Zaprite pokrov talilnika, ki je nameščen v zadnjem pokrovu naprave.
	Pokrov ADF-enote ni popolnoma zaprt.	Zaprite pokrov ADF-enote. Če želite napravo izklopiti, pridržite  , počakajte nekaj sekund in jo znova vklopite. Če težave ni mogoče odpraviti, stopite v stik s servisno službo Brother ali svojim prodajalcem Brother.
Poln pomnilnik	Pomnilnik naprave je poln.	<p>Če poteka pošiljanje faksov ali kopiranje</p> <p>Storite nekaj izmed naslednjega:</p> <ul style="list-style-type: none"> Pritisnite Start za pošiljanje ali kopiranje skeniranih strani. Pritisnite Stop/Exit (Stop/Izhod) in počakajte, dokler se drugi postopki ne končajo, nato poskusite znova. Natisnite fakse, ki so v pomnilniku. Podatke izbrišite iz pomnilnika. Če želite sprostiti več pomnilnika, lahko izklopite funkcijo prejemanja v pomnilnik. <p>Če poteka tiskanje</p> <p>Storite nekaj izmed naslednjega:</p> <ul style="list-style-type: none"> Zmanjšajte ločljivost.

Obvestilo o napaki	Vzrok	Ukrep
		<ul style="list-style-type: none"> Iz pomnilnika izbrišite fakse.
Rocno podajanje	Možnost Ročno je bila izbrana kot vir papirja v gonilniku tiskalnika, a v reži za ročno vstavljanje ni papirja.	Papir vstavite v režo za ročno vstavljanje.
Samodiagnostika/Izklopite napajanje, nato ga znova vklopite. Napravo pustite 15 min.	<p>Taliina enota ne deluje pravilno.</p> <p>Taliina enota je prevroča.</p>	<ul style="list-style-type: none"> (MFC-L2802DN/MFC-L2800DW/ MFC-L2802DW/ MFC-L2827DWXL/ MFC-L2827DW/MFC-L2835DW) Če želite preprečiti izgubo prejetih podatkov faksa iz pomnilnika naprave, prenesite podatke v drug faks ali v drug računalnik, preden izključite napravo. Če želite izklopiti napravo, pritisnite in držite , počakajte nekaj sekund in jo znova vklopite. Napravo pustite mirovati 15 minut z vključenim napajanjem.
Tisk. ni mogoče ##	Naprava ima mehansko težavo.	<ul style="list-style-type: none"> (MFC-L2802DN/MFC-L2800DW/ MFC-L2802DW/ MFC-L2827DWXL/ MFC-L2827DW/MFC-L2835DW) Če želite preprečiti izgubo prejetih podatkov faksa iz pomnilnika naprave, prenesite podatke v drug faks ali v drug računalnik, preden izključite napravo. Če želite izklopiti napravo, pritisnite in držite , počakajte nekaj sekund in jo znova vklopite. Če težave ni mogoče odpraviti, stopite v stik s servisno službo Brother ali svojim prodajalcem Brother.
Zag. 2-str.	Papir se je zataknil v pladnju za papir za obojestransko tiskanje.	Do konca izvlecite pladenj za papir in pladenj za obojestransko tiskanje, odprite zadnji pokrov in odstranite zatakneni papir. Zaprite zadnji pokrov in namestite pladenj za papir ter pladenj za obojestransko tiskanje trdno nazaj v napravo.
Zag. na plad. 1	Papir se je zataknil v prikazanem pladnju za papir.	Do konca izvlecite pladenj za papir in previdno odstranite ves zatakneni papir. Pladenj za papir trdno vstavite nazaj v napravo.
Zag. v notran.	Papir se je zataknil v napravi.	Odprite sprednji pokrov in odstranite sklop tonerja in enote bobna. Izvlecite ves zatakneni papir. Zaprite sprednji pokrov. Če obvestilo o napaki ne izgine, pritisnite Start .
Zamenj. toner	<p>Toner je na koncu svoje življenjske dobe. Naprava ustavi vse postopke tiskanja.</p> <p>Dokler je na voljo pomnilnik, bodo vsi faksi shranjeni v pomnilnik.</p>	<p>Toner zamenjajte z novim.</p> <p>»» S tem povezane informacije: Zamenjajte toner</p>
Zamenjajte boben	Čas je za zamenjavo enote bobna.	Zamenjajte enoto bobna.



Obvestilo o napaki	Vzrok	Ukrep
		<p>»» S tem povezane informacije: Zamenjajte enoto bobna</p>
	Če se to obvestilo prikaže tudi po zamenjavi enote bobna z novo, števec enote bobna ni bil ponastavljen.	<p>Ponastavite števec enote bobna.</p> <p>»» S tem povezane informacije: Ponastavite števec bobna</p>
Zastoj dokum.	Dokument ni bil pravilno vstavljen ali podan ali pa je bil iz ADF-enote skenirani dokument predolg.	<p>Iz ADF-enote odstranite zataknjeni papir.</p> <p>Počistite umazanijo ali koščke papirja iz poti papirja ADF-enote.</p> <p>Pritisnite Stop/Exit (Stop/Izhod).</p>
Zastoj zadaj	Papir se je zataknil v zadnjem delu naprave.	Odprite pokrov talilnika in odstranite zataknjeni papir. Zaprite pokrov talilnika. Če obvestilo o napaki ne izgine, pritisnite Start .
Zaznava neusp.	<p>Vaša naprava ne more zaznati enote bobna.</p> <p>Vaša naprava ne more zaznati tonerja.</p>	Odstranite sklop tonerja in enote bobna. Odstranite toner iz enote bobna in znova vstavite toner nazaj v enoto bobna. Sklop tonerja in enote bobna znova namestite v napravo.
Zmanjk. tonerja.	Če se na LCD-prikazovalniku prikaže to sporočilo, lahko še vedno tiskate. Toner je blizu konca svoje življenjske dobe.	Takoj naročite novi toner, da bo na voljo, ko se na LCD-zaslonu prikaže Zamenj. toner.



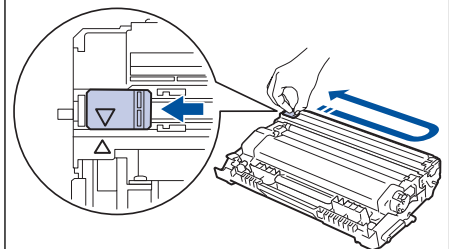



DCP-L2660DW/DCP-L2665DW/MFC-L2860DWE/MFC-L2860DW/MFC-L2862DW/ MFC-L2922DW

Obvestilo o napaki	Vzrok	Ukrep
2-str. onemog.	Zadnji pokrov naprave ni popolnoma zaprt.	Zaprite zadnji pokrov naprave, tako da se zaklene v zaprtem položaju.
	2-stranski pladenj ni v celoti nameščen.	2-stranski pladenj trdno namestite v napravo.
Boben!	Koronsko žico na enoti bobna je treba očistiti.	Očistite koronsko žico na enoti bobna.
	Enota bobna ali sklop tonerja in enote bobna ni pravilno nameščen.	Postavite toner v enoto bobna. Sklop tonerja in enote bobna nato znova vstavite v napravo.
Dostop zavržen	Uporabo funkcije, ki jo želite uporabiti, omejuje funkcija Secure Function Lock 3.0.	Obrnite se na skrbnika, da preveri nastavitve funkcije Secure Function Lock.
Inic zasl. na dotik ni uspela	Pritisnili ste zaslon na dotik, preden je bila končana inicializacija ob vklopu.	Prepričajte se, da se zaslona na dotik ničesar ne dotika oz. da nanj niste ničesar odložili.
	Delci so lahko zataknjeni med spodnjim delom zaslona na dotik in okvirjem.	Med spodnji del zaslona na dotik in okvir vstavite kos trdega papirja ter ga



Obvestilo o napaki	Vzrok	Ukrep
		potisnite levo in desno, da odstranite umazanijo.
Kmalu kon. bobna	Enota bobna je blizu konca svoje življenjske dobe.	Naročite novo enoto bobna, preden se prikaže obvestilo Zamenjajte bobnen.
Konec tonerja	Toner je na koncu svoje življenjske dobe.	Toner zamenjajte z novim.
Nap. komun.	Slaba kakovost telefonske linije je povzročila napako v komunikaciji.	Znova pošljite faks ali povežite napravo z drugo telefonsko linijo. Če težave ne morete odpraviti, svojega ponudnika telefonskih storitev prosite, naj preveri telefonsko linijo.
Napacen toner.	Nameščeni toner ni ustrezen za vašo napravo.	Odstranite toner iz enote bobna in vstavite toner z ustrezno kodo izdelka za potrošni material. »» S tem povezane informacije: Zamenjajte toner
Napaka tonerja Znova namestite toner.	Toner ni pravilno nameščen.	Izvlcite sklop enote bobna in tonerja, odstranite toner in ga znova vstavite v enoto bobna. Sklop enote bobna in tonerja vstavite nazaj v napravo. Če težave ni mogoče odpraviti, stopite v stik s servisno službo Brother ali svojim prodajalcem Brother.
Napaka velikosti	Izbrani pladenj za papir ne podpira velikosti papirja, določene v gonilniku tiskalnika.	Spremenite nastavitve gonilnika tiskalnika ali nastavitve pladnja naprave, da se bo velikost papirja, izbrana v gonilniku tiskalnika, ujemala z velikostjo papirja, vstavljenega v izbrani pladenj.
Napaka velikosti 2-str.	Velikost papirja, določena v gonilniku tiskalnika, in nastavitve naprave za velikost papirja nista primerna za samodejno obojestransko tiskanje.	Pritisnite  . Izberite velikost papirja, ki je primerna za obojestransko tiskanje. Za samodejno obojestransko tiskanje je primerna velikost papirja A4.
	Papir na pladnju ni ustrezne velikosti in ni primeren za samodejno obojestransko tiskanje.	V pladenj vstavite pravilno velikost papirja in nastavite pladenj za to velikost papirja. Za samodejno obojestransko tiskanje je primerna velikost papirja A4.
Neuj. velikosti	Papir v pladnju ni ustrezne velikosti.	V pladenj vstavite ustrezno velikost papirja in nastavite velikost papirja za pladenj.
Neuj. vrste medija	Določena vrsta medija v gonilniku tiskalnika se razlikuje od vrste papirja, določene v meniju naprave.	V pladenj, prikazan na LCD-prikazovalniku, vstavite ustrezno vrsto papirja ali izberite ustrezno vrsto medija v nastavitvah za vrsto papirja v napravi.
Ni ID klicev	Ni zgodovine dohodnih klicev. Nimate sprejetih klicev ali pa pri svojem ponudniku telefonskih storitev niste naročeni na storitev za prepoznavanje kličočega.	Če želite uporabiti funkcijo prepoznavanja kličočega, se obrnite na svojega ponudnika telefonskih storitev.

Obvestilo o napaki	Vzrok	Ukrep
Ni odg./zasedeno	Številka, ki ste jo klicali, se ne odziva ali je zasedena.	Preverite številko in poskusite znova.
Ni pap. Plad.1	V napravi je zmanjkalo papirja ali pa papir ni pravilno vstavljen v pladenj za papir.	<ul style="list-style-type: none"> Vstavite papir v pladnje za papir. Poskrbite, da sta vodila za papir nastavljeni na ustrezno velikost. Če je papir v pladnju, ga odstranite in znova namestite. Poskrbite, da so vodila za papir nastavljena na ustrezno velikost. V pladenj ne vstavite preveč papirja.
Ni tonerja	Toner ali sklop enote bobna in tonerja ni pravilno nameščen.	<p>Odstranite sklop tonerja in enote bobna. Odstranite toner iz enote bobna in znova vstavite toner nazaj v enoto bobna. Sklop tonerja in enote bobna znova namestite v napravo. Če se težava nadaljuje, toner zamenjajte z novim.</p> <p>➤➤ <i>S tem povezane informacije: Zamenjajte toner</i></p>
Odklopljeno	Oseba na drugi strani ali faks te osebe je ustavil klic.	<p>Znova poskusite poklicati ali sprejeti klic.</p> <p>Če so klici večkrat ustavljeni in uporabljate VoIP-protokol (Voice over IP), nastavitve združljivosti spremenite na osnovno (za VoIP) možnost.</p>
Ohlajanje	Previsoka temperatura v notranosti naprave. Naprava bo prekinila trenutni tiskalni posel in preklopila v način za hlajenje. Med načinom hlajenja boste slišali delovanje hladilnega ventilatorja, na LCD-zaslону pa se prikaže Ohlajanje.	<p>Počakajte, da se naprava ohladi. Prepričajte se, da prezračevalne odprtine na napravi niso ovirane.</p> <p>Ko se naprava ohladi, se bo tiskanje nadaljevalo.</p> <p>Če se ventilator ne vrti, napravo za nekaj minut odklopite iz napajanja, nato pa priključite nazaj.</p>
Omejitev presežena	Dosežena je omejitev tiskanja, nastavljena v funkciji Secure Function Lock 3.0.	Obrnite se na skrbnika, da preveri vaše nastavitve funkcije Secure Function Lock.
Pod. tisk. polni	Pomnilnik naprave je poln.	Pritisnite  in izbrišite prej shranjene podatke za varno tiskanje.
Pokrov je odprt	Sprednji pokrov ni popolnoma zaprt.	Odprite sprednji pokrov naprave, nato ga trdno zaprite.
	Pokrov talilnika ni popolnoma zaprt ali pa se je ob vklopu napajanja v zadnjem delu naprave zataknil papir.	Zaprite pokrov talilnika, ki je nameščen v zadnjem pokrovu naprave.
	Pokrov ADF-enote ni popolnoma zaprt.	<p>Zaprite pokrov ADF-enote.</p> <p>Če želite napravo izklopiti, pridržite , počakajte nekaj sekund in jo znova vklopite.</p> <p>Če težave ni mogoče odpraviti, stopite v stik s servisno službo Brother ali svojim prodajalcem Brother.</p>

Obvestilo o napaki	Vzrok	Ukrep
Poln pomn. faksa	Pomnilnik naprave za shranjevanje faksov je poln.	Če uporabljate funkcijo za predogled faksa, izbršite podatke o neželenih prejetih faksih. Za tiskanje podatkov o prejetih faksih pritisnite  Nastavitve > Vse nastav. > Faks > Tiskaj faks.
Poln pomnilnik	Pomnilnik naprave je poln.	Če poteka pošiljanje faksov ali kopiranje Storite nekaj izmed naslednjega: <ul style="list-style-type: none"> • Pritisnite  ali Izhod in počakajte, dokler se postopki v poteku ne dokončajo, nato poskusite znova. • Pritisnite Pošlji zdaj, da pošljete doslej skenirane strani. • Podatke izbršite iz pomnilnika. Če želite sprostiti več pomnilnika, lahko izklopite funkcijo prejemanja v pomnilnik. • Natisnite fakse, ki so v pomnilniku. Če poteka tiskanje Storite nekaj izmed naslednjega: <ul style="list-style-type: none"> • Zmanjšajte ločljivost. • Iz pomnilnika izbršite fakse.
Rocno podajanje	Možnost Ročno je bila izbrana kot vir papirja v gonilniku tiskalnika, a v reži za ročno vstavljanje ni papirja.	Papir vstavite v režo za ročno vstavljanje.
Samodiagnostika	Talilna enota ne deluje pravilno. Talilna enota je prevroča.	Če želite izklopiti napravo, pritisnite in držite  , počakajte nekaj sekund in jo znova vklopite. Napravo pustite mirovati 15 minut z vključenim napajanjem.
Skeniranje ni mogoce XX	Dokument je predolg za obojestransko skeniranje.	Pritisnite  . Uporabite papir ustrezne velikosti za obojestransko skeniranje.
Skeniranje ni mogoce XX ##	Naprava ima mehansko težavo.	<ul style="list-style-type: none"> • Če želite izklopiti napravo, pritisnite in držite  in jo znova vklopite. • Če težave ni mogoče odpraviti, stopite v stik s servisno službo Brother ali svojim prodajalcem Brother.
Tisk. ni mogoce ##	Naprava ima mehansko težavo.	<ul style="list-style-type: none"> • Če želite izklopiti napravo, pritisnite in držite , počakajte nekaj sekund in jo znova vklopite. • Če težave ni mogoče odpraviti, stopite v stik s servisno službo Brother ali svojim prodajalcem Brother.
Zag. 2-str.	Papir se je zataknil v pladnju za papir za obojestransko tiskanje.	Do konca izvlecite pladenj za papir in pladenj za obojestransko tiskanje, odprite zadnji pokrov in odstranite zatakneni papir. Zaprite zadnji pokrov

Obvestilo o napaki	Vzrok	Ukrep
		in namestite pladenj za papir ter pladenj za obojestransko tiskanje trdno nazaj v napravo.
Zag. na plad. 1	Papir se je zataknil v prikazanem pladnju za papir.	Do konca izvlecite pladenj za papir in previdno odstranite ves zatakneni papir. Pladenj za papir trdno vstavite nazaj v napravo.
Zag. v notran.	Papir se je zataknil v napravi.	Odprite sprednji pokrov in odstranite sklop tonerja in enote bobna. Izvlecite zataknen papir. Zaprite sprednji pokrov.
Zamenj. toner	Toner je na koncu svoje življenjske dobe. Naprava ustavi vse postopke tiskanja. Dokler je na voljo pomnilnik, bodo vsi faksi shranjeni v pomnilnik.	Toner zamenjajte z novim. »» <i>S tem povezane informacije: Zamenjajte toner</i>
Zamenjajte bobna	Čas je za zamenjavo enote bobna.	Zamenjajte enoto bobna. »» <i>S tem povezane informacije: Zamenjajte enoto bobna</i>
	Če se to obvestilo prikaže tudi po zamenjavi enote bobna z novo, števec enote bobna ni bil ponastavljen.	Ponastavite števec enote bobna. »» <i>S tem povezane informacije: Ponastavite števec bobna</i>
Zastoj dokum.	Dokument ni bil pravilno vstavljen ali podan ali pa je bil iz ADF-enote skenirani dokument predolg.	Iz ADF-enote odstranite zatakneni papir. Počistite umazanijo ali koščke papirja iz poti papirja ADF-enote. Pritisnite  .
Zastoj zadaj	Papir se je zataknil v zadnjem delu naprave.	Odprite pokrov talilnika in odstranite zatakneni papir. Zaprite pokrov talilnika. Če obvestilo o napaki ne izgine, pritisnite <i>Poskusi znova</i> .
Zaznava neusp.	Vaša naprava ne more zaznati enote bobna.	Odstranite sklop tonerja in enote bobna. Odstranite toner iz enote bobna in znova vstavite toner nazaj v enoto bobna. Sklop tonerja in enote bobna znova namestite v napravo.
	Vaša naprava ne more zaznati tonerja.	
Zmanjkuje tonerja	Če se na LCD-prikazovalniku prikaže to sporočilo, lahko še vedno tiskate. Toner je blizu konca svoje življenjske dobe.	Takoj naročite novi toner, da bo na voljo, ko se na LCD-zaslону prikaže <i>Zamenj. toner</i> .



S tem povezane informacije

- Reševanje težav
 - Tiskanje ali skeniranje ni mogoče - prenesite svoje fakse

Sorodne teme:

- Zamenjajte toner
- Zamenjajte enoto bobna
- Čiščenje koronske žice
- Vstavljanje papirja
- Ponastavite števec bobna

Tiskanje ali skeniranje ni mogoče - prenesite svoje fakse

Sorodni modeli: MFC-L2802DN/MFC-L2800DW/MFC-L2802DW/MFC-L2827DWXL/MFC-L2827DW/MFC-L2835DW/MFC-L2860DWE/MFC-L2860DW/MFC-L2862DW/MFC-L2922DW

Če se na LCD-prikazovalniku prikaže:

- [Tisk. ni mogoče] ##
- [Skeniranje ni mogoče XX] ##

Priporočamo, da svoje fakse prenesete v drugo napravo za fakse ali v svoj računalnik.

Prenesete lahko tudi poročilo o dnevniku faksov, da vidite, ali obstajajo faksi, ki jih morate prenesti.



Če je po prenosu faksov na LCD-prikazovalniku obvestilo o napaki, napravo Brother za nekaj minut odklopite iz napajanja, nato pa jo priklopite nazaj.



S tem povezane informacije

- [Obvestila o napakah in vzdrževanju](#)
 - [Prenos faksov v drug faks](#)
 - [Prenos faksov v računalnik](#)
 - [Prenos poročila o dnevniku faksov v drugo faks napravo](#)

Prenos faksov v drug faks

Sorodni modeli: MFC-L2802DN/MFC-L2800DW/MFC-L2802DW/MFC-L2827DWXL/MFC-L2827DW/MFC-L2835DW/MFC-L2860DWE/MFC-L2860DW/MFC-L2862DW/MFC-L2922DW

Pred posredovanjem faksov na drug faks morate nastaviti ID postaje.

>> [MFC-L2802DN/MFC-L2800DW/MFC-L2802DW/MFC-L2827DWXL/MFC-L2827DW/MFC-L2835DW](#)

>> [MFC-L2860DWE/MFC-L2860DW/MFC-L2862DW/MFC-L2922DW](#)

MFC-L2802DN/MFC-L2800DW/MFC-L2802DW/MFC-L2827DWXL/MFC-L2827DW/MFC-L2835DW

1. Pritisnite **Menu (Meni)**.
2. Pritisnite **▲** ali **▼**, da prikažete možnost [Servis], nato pa pritisnite **OK (V redu)**.
3. Pritisnite **OK (V redu)**, da izberete [Prenos podat.].
4. Pritisnite **▲** ali **▼**, da prikažete možnost [Prenos faksa], nato pa pritisnite **OK (V redu)**.
5. Storite nekaj izmed naslednjega:
 - Če se na LCD-prikazovalniku prikaže obvestilo [Ni podatkov], ni več faksov v pomnilniku naprave. Pritisnite **Stop/Exit (Stop/Izhod)**.
 - Vnesite številko faksa, na katero bodo posredovani faksi. Pritisnite **Start**.

MFC-L2860DWE/MFC-L2860DW/MFC-L2862DW/MFC-L2922DW

1. Pritisnite  [Nastavitve] > [Vse nastav.] > [Servis] > [Prenos podat.] > [Prenos faksa].
2. Storite nekaj izmed naslednjega:
 - Če se na LCD-prikazovalniku prikaže obvestilo [Ni podatkov], ni več faksov v pomnilniku naprave. Pritisnite [Zapri].
 - Vnesite številko faksa, na katero bodo posredovani faksi.
3. Pritisnite [Zagon faksa].

S tem povezane informacije

- [Tiskanje ali skeniranje ni mogoče - prenesite svoje fakse](#)

Sorodne teme:

- [Nastavitev identifikacije postaje](#)

Prenos faksov v računalnik



Sorodni modeli: MFC-L2802DN/MFC-L2800DW/MFC-L2802DW/MFC-L2827DWXL/MFC-L2827DW/MFC-L2835DW/MFC-L2860DWE/MFC-L2860DW/MFC-L2862DW/MFC-L2922DW

>> [MFC-L2802DN/MFC-L2800DW/MFC-L2802DW/MFC-L2827DWXL/MFC-L2827DW/MFC-L2835DW](#)
>> [MFC-L2860DWE/MFC-L2860DW/MFC-L2862DW/MFC-L2922DW](#)

MFC-L2802DN/MFC-L2800DW/MFC-L2802DW/MFC-L2827DWXL/MFC-L2827DW/MFC-L2835DW

1. Prepričajte se, da ste v računalnik namestili programsko opremo in gonilnike.
2. Zaženite  (**Brother Utilities**) in kliknite spustni seznam ter izberite ime svojega modela (če še ni izbrano). Kliknite **PC-FAX** na levi navigacijski vrstici in kliknite **Prejmi**.
Prikaže se okno **PC-FAX Receive**.
3. Poskrbite, da na napravi nastavite [Sprej. PC faks].
Če so v pomnilniku naprave faksi, ko nastavite sprejemanje faksov z osebnim računalnikom, se na LCD-prikazovalniku prikaže [Pos.faks v rac.?].
4. Storitve nekaj izmed naslednjega:
 - Če želite vse fakse prenesti v svoj računalnik, pritisnite **▲** ali **▼**, da izberete [Da], in nato pritisnite **OK (V redu)**.
 - Za izhod in puščanje faksov v pomnilniku, pritisnite **▲** ali **▼**, da izberete [Ne], in nato pritisnite **OK (V redu)**.
5. Pritisnite **Stop/Exit (Stop/Izhod)**.

MFC-L2860DWE/MFC-L2860DW/MFC-L2862DW/MFC-L2922DW

1. Prepričajte se, da ste v računalnik namestili programsko opremo in gonilnike.
2. Zaženite  (**Brother Utilities**) in kliknite spustni seznam ter izberite ime svojega modela (če še ni izbrano). Kliknite **PC-FAX** na levi navigacijski vrstici in kliknite **Prejmi**.
Prikaže se okno **PC-FAX Receive**.
3. Poskrbite, da na napravi nastavite [Sprej. PC faks].
Če so v pomnilniku naprave faksi, ko nastavite sprejemanje faksov z osebnim računalnikom, se na LCD-prikazovalniku prikaže [Poslji faks v rac.?].
4. Storitve nekaj izmed naslednjega:
 - Če želite vse fakse prenesti v računalnik, pritisnite [Da].
 - Če želite končati in fakse pustiti v pomnilniku, pritisnite [Ne].
5. Pritisnite .

S tem povezane informacije

- [Tiskanje ali skeniranje ni mogoče - prenesite svoje fakse](#)

Prenos poročila o dnevniku faksov v drugo faks napravo

Sorodni modeli: MFC-L2802DN/MFC-L2800DW/MFC-L2802DW/MFC-L2827DWXL/MFC-L2827DW/MFC-L2835DW/MFC-L2860DWE/MFC-L2860DW/MFC-L2862DW/MFC-L2922DW

Pred posredovanjem poročila o dnevniku faksov na drug faks morate nastaviti ID postaje.

>> [MFC-L2802DN/MFC-L2800DW/MFC-L2802DW/MFC-L2827DWXL/MFC-L2827DW/MFC-L2835DW](#)

>> [MFC-L2860DWE/MFC-L2860DW/MFC-L2862DW/MFC-L2922DW](#)

MFC-L2802DN/MFC-L2800DW/MFC-L2802DW/MFC-L2827DWXL/MFC-L2827DW/MFC-L2835DW

1. Pritisnite **Menu (Meni)**.
2. Pritisnite **▲** ali **▼**, da prikažete možnost [Servis], nato pa pritisnite **OK (V redu)**.
3. Pritisnite **OK (V redu)**, da izberete [Prenos podat.].
4. Pritisnite **▲** ali **▼**, da prikažete možnost [Poroc. prenos.], nato pa pritisnite **OK (V redu)**.
5. Vnesite ciljno številko faksa za dnevnik faksa.
6. Pritisnite **Start**.

MFC-L2860DWE/MFC-L2860DW/MFC-L2862DW/MFC-L2922DW

1. Pritisnite  [Nastavitve] > [Vse nastav.] > [Servis] > [Prenos podat.] > [Porocilo prenosa].
2. Vnesite ciljno številko faksa za dnevnik faksa.
3. Pritisnite [Zagon faksa].

S tem povezane informacije

- [Tiskanje ali skeniranje ni mogoče - prenesite svoje fakse](#)

Sorodne teme:

- [Nastavitev identifikacije postaje](#)

Obvestila o napakah pri uporabi funkcije Brother Web Connect

Sorodni modeli: DCP-L2660DW/DCP-L2665DW/MFC-L2860DWE/MFC-L2860DW/MFC-L2862DW/MFC-L2922DW

Vaša naprava ob napaki prikaže obvestilo o napaki. V tabeli so prikazana najpogostejša obvestila o napakah. Večino napak lahko odpravite sami. Če po branju te tabele še vedno potrebujete pomoč, glejte najnovejše nasvete za reševanje težav na naslovu support.brother.com/faqs.

Napaka povezave

Obvestila o napakah	Vzrok	Ukrep
Napaka povezov. 02 Povezava z omrežjem ni uspela. Prepricajte se, da je omrežna pov. dobra.	Naprava ni povezana z omrežjem.	<ul style="list-style-type: none"> Prepričajte se, da je vaši napravi dodeljen ustrezen IP-naslov. Preverite, ali je vaša dostopna točka/usmerjevalnik aktivna in ali je internetna povezava vzpostavljena. Preverite, ali je brezžični usmerjevalnik/dostopna točka vklopljena. Če takoj po vklopu naprave pritisnete gumb Splet, naprava morda še ni vzpostavila povezave z omrežjem. Počakajte in poskusite znova.
Napaka povezov. 03 Povezava s strežnikom ni uspela. Preverite omrežne nast.	<ul style="list-style-type: none"> Nastavitve omrežja ali strežnika so napačne. Prišlo je do težave z omrežjem ali strežnikom. 	<ul style="list-style-type: none"> Potrdite, da so omrežne nastavitve pravilne, ali pa počakajte in poskusite znova pozneje. Če takoj po vklopu naprave pritisnete gumb Splet, naprava morda še ni vzpostavila povezave z omrežjem. Počakajte in poskusite znova.
Napaka povezov. 07 Povezava s strežnikom ni uspela. Nap. datum in ura	Nastavitve datuma in časa so napačne.	Pravilno nastavite datum in čas. Ne pozabite, da se lahko ob izklopu napajalnega kabla naprave nastavitve datuma in časa povrnejo na tovarniške nastavitve.

Napaka overjanja

Obvestila o napakah	Vzrok	Ukrep
Napaka overjanja 01 Napacen PIN. Vpisite pravi PIN.	PIN-koda, ki ste jo vnesli za dostop do računa, je napačna. PIN-koda je štirimestna številka, ki ste jo vnesli pri registraciji računa v napravo.	Vnesite pravilno PIN-kodo.
Napaka overjanja 02 Nepravilen ali pretečen ID. Morda je zac. ID že v rabi. Vpisite pravi ID ali dobite nov zacasen ID. Zacasni ID je veljaven 24 ur od trenutka izdaje.	<p>Vnesena začasna ID je napačna.</p> <p>Vnesena začasna ID ni več veljavna. Začasna ID velja samo 24 ur.</p>	<p>Vnesite pravilno začasno ID.</p> <p>Znova zaprosite za dostop do storitve Brother Web Connect, da boste prejeli novo začasno ID, ki jo nato uporabite za registracijo računa v napravi.</p>
Napaka overjanja 03	Ime, ki ste ga vnesli kot prikazno ime, je že uporabil drug uporabnik storitve.	Vnesite drugačno ime prikaza.

Obvestila o napakah	Vzrok	Ukrep
Prikazno ime je zasedeno. Vpisite drugacno prikazno ime.		

Napaka strežnika

Obvestila o napakah	Vzrok	Ukrep
Napaka streznika 01 Overjanje ni uspelo. Naredite to: 1. Obiscite http://bwc.brother.com , da pridobite novi zacasni ID. 2. Pritisnite OK in vnesite novi zacasni ID na naslednji zaslon.	Informacije za overjanje naprave (potrebne so za dostop do storitve) so neveljavne ali niso več veljavne.	Znova zaprosite za dostop do storitve Brother Web Connect, da boste prejeli novo zacasno ID, ki jo nato uporabite za registracijo racuna v napravi.
Napaka streznika 03 Napaka pri nalaganju. Nepodprta datoteka ali pokvarjeni podatki. Preverite podatke v datoteki.	Datoteka, ki jo poskušate naložiti, ima eno od naslednjih težav: <ul style="list-style-type: none"> Datoteka presega največje dovoljeno število slikovnih točk, velikost datoteke itd. Vrsta datoteke ni podprta. Datoteka je poškodovana. 	<ul style="list-style-type: none"> Preverite omejitve velikosti in zapisov za storitev. Datoteko shranite v drugem zapisu. Po možnosti si priskrbite novo nepoškodovano različico datoteke.
Napaka streznika 13 Storitev zacasno ni na voljo. Poskusite znova pozneje.	Storitev ima težavo in je trenutno ne morete uporabljati.	Počakajte in poskusite znova. Če se obvestilo ponovi, poskusite storitev uporabiti z računalnikom, da potrdite, da ni dostopna.



S tem povezane informacije

- Reševanje težav

Zastoji dokumenta

Sorodni modeli: DCP-L2640DN/DCP-L2660DW/DCP-L2665DW/MFC-L2802DN/MFC-L2800DW/
MFC-L2802DW/MFC-L2827DWXL/MFC-L2827DW/MFC-L2835DW/MFC-L2860DWE/MFC-L2860DW/
MFC-L2862DW/MFC-L2922DW

- [Zastoj dokumenta na vrhu ADF-enote](#)
- [Dokument je zataknen pod pokrovom dokumenta](#)
- [Odstranjevanje koščkov papirja, zataknenih v ADF-enoti](#)

Zastoj dokumenta na vrhu ADF-enote

Sorodni modeli: DCP-L2640DN/DCP-L2660DW/DCP-L2665DW/MFC-L2802DN/MFC-L2800DW/
MFC-L2802DW/MFC-L2827DWXL/MFC-L2827DW/MFC-L2835DW/MFC-L2860DWE/MFC-L2860DW/
MFC-L2862DW/MFC-L2922DW

1. Iz ADF-enote odstranite ves papir, ki ni zataknen.
2. Odprite pokrov ADF-enote.
3. Zatakneni dokument izvlecite na levo. Če se dokument strga, obvezno odstranite vse smeti in ostanke, da preprečite zastoje v prihodnje.

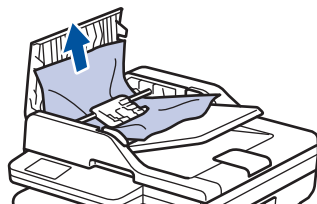

4. Zaprite pokrov ADF-enote.
5. Pritisnite **Stop/Exit (Stop/Izhod)** ali .

S tem povezane informacije

- [Zastoji dokumenta](#)

Dokument je zataknjen pod pokrovom dokumenta

Sorodni modeli: DCP-L2640DN/DCP-L2660DW/DCP-L2665DW/MFC-L2802DN/MFC-L2800DW/MFC-L2802DW/MFC-L2827DWXL/MFC-L2827DW/MFC-L2835DW/MFC-L2860DWE/MFC-L2860DW/MFC-L2862DW/MFC-L2922DW

1. Iz ADF-enote odstranite ves papir, ki ni zataknjen.
2. Dvignite pokrov dokumenta.
3. Zataknjeni dokument izvlecite na desno. Če se dokument strga, obvezno odstranite vse smeti in ostanke, da preprečite zastoje v prihodnje.

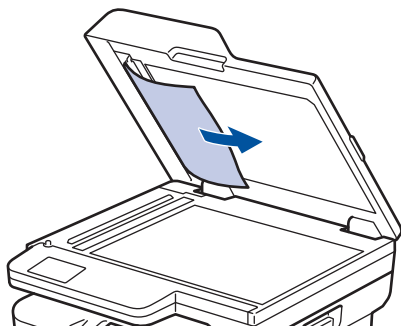

4. Zaprite pokrov dokumenta.
5. Pritisnite **Stop/Exit (Stop/Izhod)** ali .

S tem povezane informacije

- [Zastoji dokumenta](#)

Odstranjevanje koščkov papirja, zataknenih v ADF-enoti

Sorodni modeli: DCP-L2640DN/DCP-L2660DW/DCP-L2665DW/MFC-L2802DN/MFC-L2800DW/
MFC-L2802DW/MFC-L2827DWXL/MFC-L2827DW/MFC-L2835DW/MFC-L2860DWE/MFC-L2860DW/
MFC-L2862DW/MFC-L2922DW

1. Dvignite pokrov dokumenta.
2. V ADF-enoto vstavite kos trdega papirja, na primer kartona, da skozi njo potisnete morebitne manjše koščke papirja.

(DCP-L2600D/DCP-L2620DW/DCP-L2622DW/DCP-L2627DW/DCP-L2627DWXL/DCP-L2627DWE/
DCP-L2640DN/DCP-L2660DW/DCP-L2665DW/MFC-L2802DN/MFC-L2800DW/MFC-L2802DW/
MFC-L2827DWXL/MFC-L2827DW/MFC-L2835DW/MFC-L2860DWE/MFC-L2860DW/MFC-L2862DW)

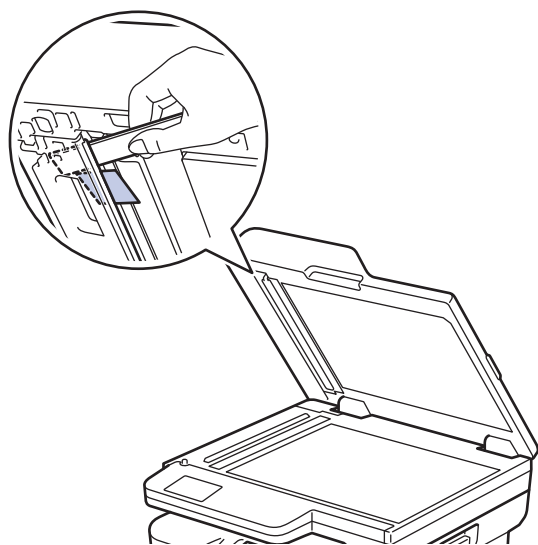

(MFC-L2922DW)

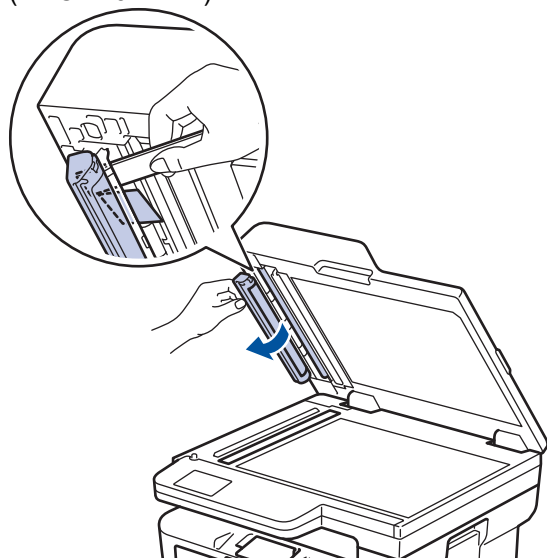

3. Zaprite pokrov dokumenta.
4. Pritisnite **Stop/Exit (Stop/Izhod)** ali .

S tem povezane informacije

- [Zastoji dokumenta](#)

Zastoji papirja

Kadar dodajate nov papir, vedno odstranite preostali papir iz pladnja za papir ter razpihajte in poravnajte celoten sveženj. To pomaga preprečiti zastoje papirja.

- Odstranjevanje zastojev papirja
- Papir je zataknjen v pladnju za papir
- Papir je zataknjen v izhodnem pladnju za papir
- Papir je zataknjen v zadnjem delu naprave
- Papir je zataknjen v napravi
- Papir je zataknjen v 2-stranskem pladnju

Odstranjevanje zastojev papirja

Če se je papir zagozdil ali če se več listov papirja pogosto poda skupaj, naredite naslednje:

- Očistite pobiralne valjčke za papir in ločilno podlago pladnjev za papir.
 - *S tem povezane informacije: Čiščenje pobiralnih valjčkov za papir*
- Pravilno vstavite papir v pladenj.
 - *S tem povezane informacije: Vstavljanje papirja*
- Na napravi nastavite pravilno velikost papirja in vrsto papirja.
 - *S tem povezane informacije: Nastavitve papirja*
- Na računalniku nastavite pravilno velikost papirja in vrsto papirja.
 - *S tem povezane informacije: Tiskanje dokumenta (Windows)*
 - *S tem povezane informacije: Tiskanje z AirPrint*
- Uporabite priporočen papir.
 - *S tem povezane informacije: Uporaba posebnega papirja*
 - *S tem povezane informacije: Priporočeni mediji za tiskanje*



S tem povezane informacije

- [Zastoji papirja](#)

Sorodne teme:

- [Čiščenje pobiralnih valjčkov za papir](#)
- [Vstavljanje papirja](#)
- [Nastavitve papirja](#)
- [Uporaba posebnega papirja](#)
- [Priporočeni mediji za tiskanje](#)

Papir je zataknjen v pladnju za papir

Če nadzorna plošča ali nadzornik stanja naprave označuje, da je prišlo do zastoja v pladnju za papir, sledite tem korakom:

1. Pladenj za papir v celoti potegnite iz naprave.

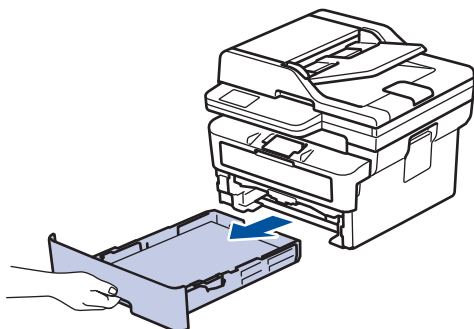

2. Previdno izvlecite zagozden papir.

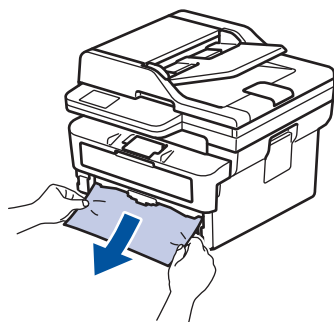

Če zagozden papir izvlečete navzdol z obema rokama, boste papir lažje odstranili.

3. Razprite snop papirja, da preprečite prihodnje zastoje, in premaknite vodila papirja, da jih prilagodite velikosti papirja. Vstavite papir v pladenj za papir.

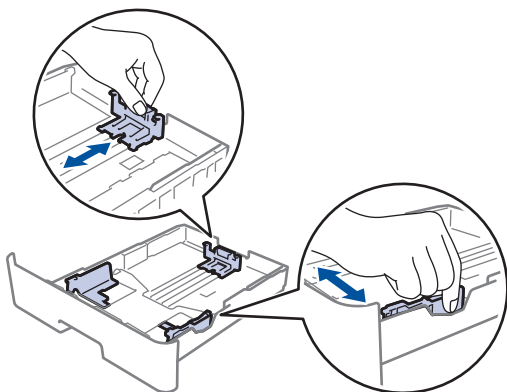

4. Poskrbite, da je papir pod oznako za največjo količino papirja (▼▼▼).

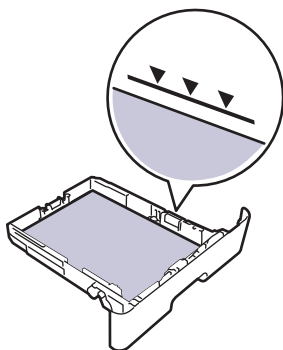

5. Pladenj za papir trdno vstavite nazaj v napravo.



S tem povezane informacije

- Zastoji papirja

Papir je zataknen v izhodnem pladnju za papir

Če se je papir zataknil v izhodnem pladnju za papir, sledite tem korakom:

1. Skener odprite z obema rokama.

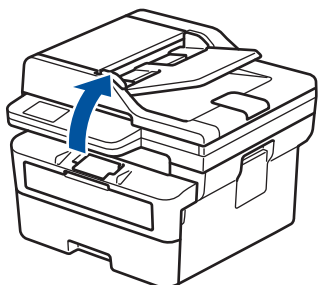

2. Odstranite papir.

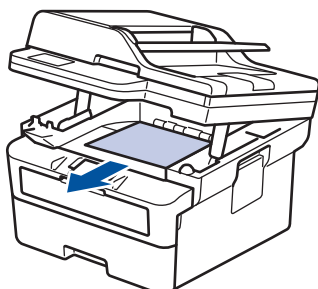

3. Skener potisnite navzdol z obema rokama, da ga zaprete.

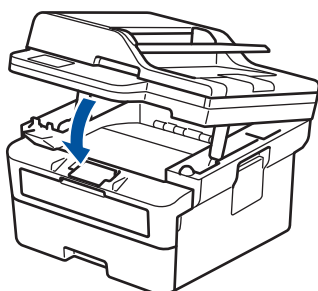

✓ S tem povezane informacije

- [Zastoji papirja](#)

Papir je zataknen v zadnjem delu naprave

Če nadzorna plošča ali nadzornik stanja naprave označuje, da je prišlo do zastoja na zadnji strani naprave (zastoj zadaj), storite naslednje:

1. Napravo pustite vključeno 10 minut, da notranji ventilator ohladi zelo vroče dele v notranjosti.
2. Odprite zadnji pokrov.

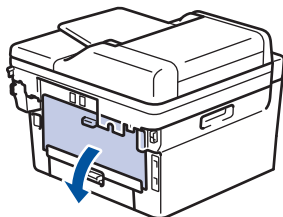

3. Modre jezičke na levi in desni strani potegnite k sebi, da sprostite pokrov talilnika.

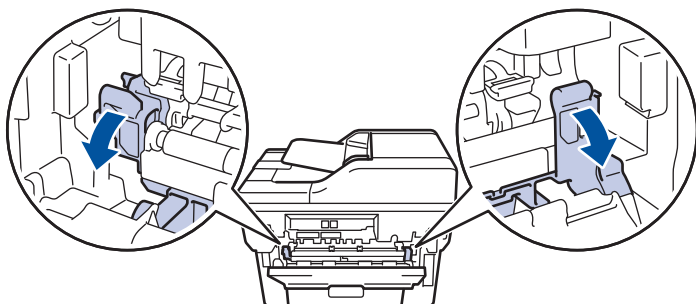

! OPOZORILO

VROČA POVRŠINA

Notranji deli naprave bodo izredno vroči. Pred dotikanjem počakajte, da se naprava ohladi.

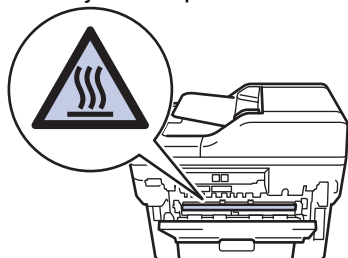

Če sta zeleni ročici za ovojnice pod zadnjim pokrovom potegnjeni navzdol v položaj za ovojnice, ju dvignite v prvotni položaj, preden potegneta modra jezička navzdol.

4. Z obema rokama nežno izvlecite zagozdeni papir iz naprave.

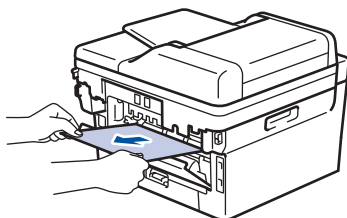

5. Zaprite pokrov talilnika.

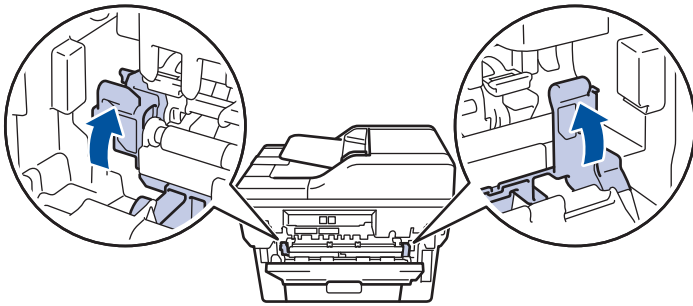

Če tiskate na ovojnice, potegnite zeleni ročici za ovojnice nazaj v položaj za ovojnice, preden zaprete zadnji pokrov.

6. Zaprite zadnji pokrov, tako da se zaklene v zaprtem položaju.



S tem povezane informacije

- [Zastoji papirja](#)

Papir je zataknen v napravi

Če nadzorna plošča ali nadzornik stanja naprave označuje, da je prišlo do zastoja v napravi, sledite tem korakom:

1. Napravo pustite vključeno 10 minut, da notranji ventilator ohladi zelo vroče dele v notranjosti.
2. Odprite sprednji pokrov.

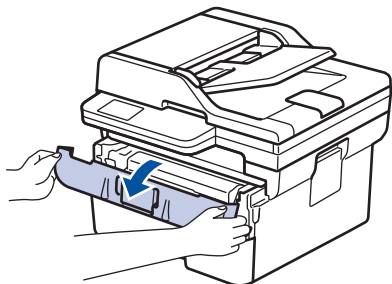

3. Odstranite sklop tonerja in enote bobna.

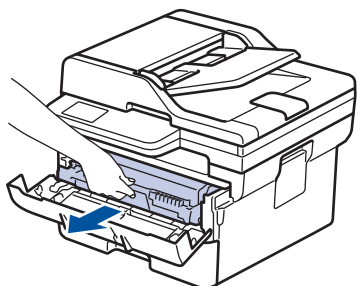

! OPOZORILO

VROČA POVRŠINA

Notranji deli naprave bodo izjemno vroči. Preden se jih dotaknete, počakajte, da se naprava ohladi.

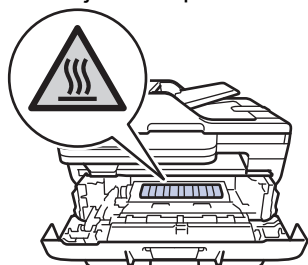

4. Počasi izvlecite zataknen papir.

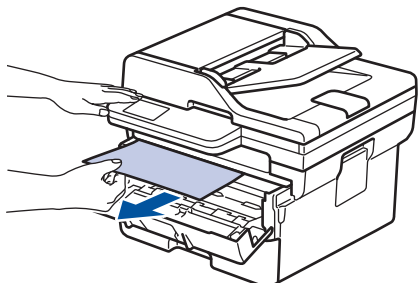

5. Sklop tonerja in enote bobna namestite v napravo.

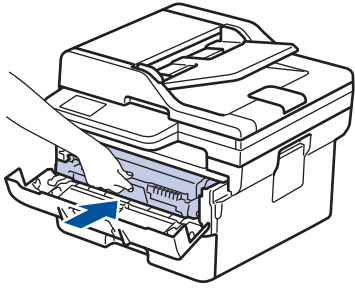

6. Zaprite sprednji pokrov.



S tem povezane informacije

- [Zastoji papirja](#)

Papir je zataknen v 2-stranskem pladnju

Če nadzorna plošča ali nadzornik stanja naprave označuje, da je v prišlo do zastoja v pladnju za papir za obojestransko tiskanje, sledite tem korakom:

1. Napravo pustite vključeno 10 minut, da notranji ventilator ohladi izredno vroče dele v napravi.
2. Pladenj za papir v celoti potegnite iz naprave.

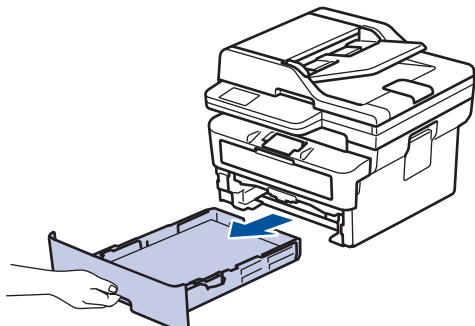

3. Na zadnji strani naprave povlecite 2-stranski pladenj do konca iz naprave.

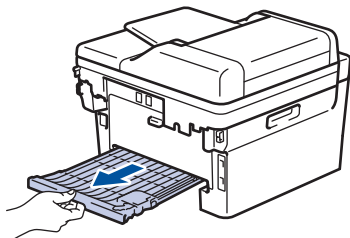

4. Zataknen papir potegnite iz naprave ali 2-stranskega pladnja.

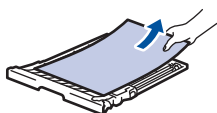
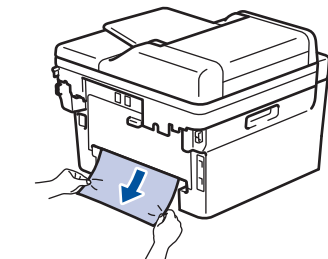

5. Odstranite papir, ki se je zataknil pod napravo zaradi statične elektrike.

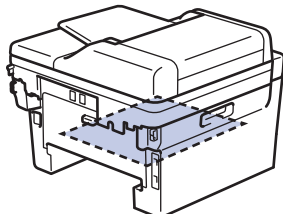

6. Če papir ni zataknen v pladnju za obojestransko tiskanje, odprite zadnji pokrov.

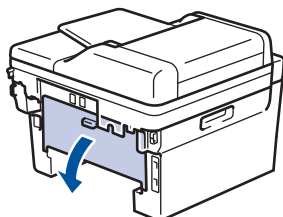

7. Modre jezičke na levi in desni strani potegnite k sebi, da sprostite pokrov talilnika.

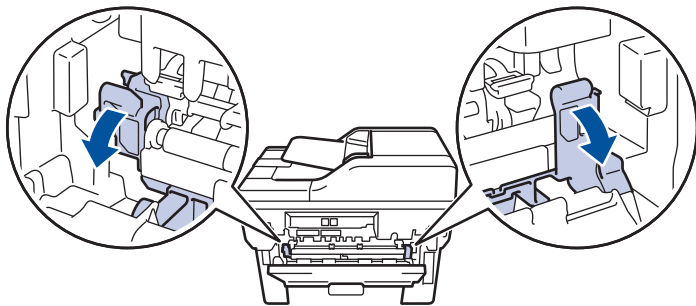

Če sta zeleni ročici za ovojnice pod zadnjim pokrovom potegnjeni navzdol v položaj za ovojnice, ju dvignite v prvotni položaj, preden potegneta modra jezička navzdol.

OPOZORILO

VROČA POVRŠINA

Notranji deli naprave bodo izredno vroči. Pred dotikanjem počakajte, da se naprava ohladi.

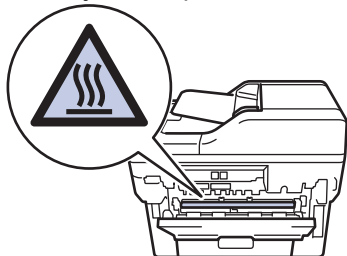

8. Zatakneni papir z obema rokama previdno potegnite iz zadnje strani naprave.

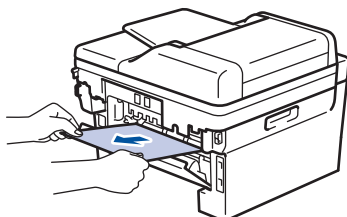

9. Zaprite pokrov talilnika.

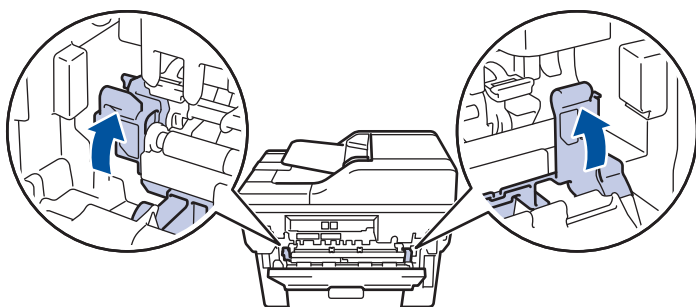

Če tiskate na ovojnice, potegnite zeleni ročici za ovojnice nazaj v položaj za ovojnice, preden zaprete zadnji pokrov.

10. Zaprite zadnji pokrov, dokler se ne zaskoči v zaprtem položaju.

11. Dvostranski pladenj čvrsto vstavite nazaj v zadnji del naprave.

12. Pladenj za papir odločno potisnite nazaj v sprednji del naprave.









S tem povezane informacije

- [Zastoji papirja](#)

Težave s tiskanjem

Če po branju informacij v tej tabeli še vedno potrebujete pomoč, glejte najnovejše nasvete za reševanje težav na naslovu support.brother.com/faqs.

Težave	Predlogi
Ni izpisa	<p>Preverite, da naprava ni v načinu izklopa.</p> <p>Če je naprava v načinu izklopa, pritisnite , nato pa znova pošljite podatke za tiskanje.</p> <p>Prepričajte se, da ste namestili in izbrali ustrezen gonilnik tiskalnika.</p> <p>Preverite, ali je v nadzoru stanja ali na nadzorni plošči naprave prikazana napaka.</p> <p>Prepričajte se, da ima naprava vzpostavljeno povezavo z internetom:</p> <p>Windows:</p> <ol style="list-style-type: none"> 1. Pridržite tipko  in pritisnite  tipko na tipkovnici računalnika za zagon Zaženi. 2. Vnesite "control printers" v polje Odpri: in kliknite V redu. <div data-bbox="858 945 1471 1258" style="border: 1px solid gray; padding: 5px;"> <p> Zaženi ×</p> <p> Vnesite ime programa, mape, dokumenta ali internetnega sredstva, ki naj ga odpre Windows.</p> <p>Odpri: <input type="text" value="control printers"/></p> <p style="text-align: right;"> <input type="button" value="V redu"/> <input type="button" value="Prekliči"/> <input type="button" value="Prebrskaj ..."/> </p> </div> <p>Prikaže se okno Naprave in tiskalniki.</p> <p> Če se okno Naprave in tiskalniki ne prikaže, kliknite Oglejte si več naprav > Več nastavitev naprav in tiskalnikov.</p> <ol style="list-style-type: none"> 3. Z desno miškino tipko kliknite ikono svojega modela, nato kliknite Prikaži, kaj se tiska. 4. Če se prikažejo možnosti za gonilnik tiskalnika, izberite svoj gonilnik tiskalnika. 5. Kliknite Tiskalnik v menijski vrstici in poskrbite, da ni izbrana možnost Uporabi tiskalnik brez povezave. <p>Mac:</p> <p>Kliknite meni System Preferences (Nastavitve sistema) ali System Settings (Nastavitve sistema), nato izberite možnost Printers & Scanners (Tiskalniki in skenerji). Ko je naprava brez povezave, jo izbrišite in jo nato znova dodajte.</p>
Naprava ne tiska ali pa je nehala tiskati.	<p>Prekličite opravilo in ga izbrišite iz pomnilnika naprave. Izpis je lahko nepopoln. Znova pošljite podatke za tiskanje.</p>
Glave in noge se prikažejo, ko je dokument prikazan na zaslonu, ne pa tudi pri tiskanju.	<p>Na vrhu in dnu strani je območje, ki ga ni mogoče natisniti. To dejstvo upoštevajte pri nastavitvi zgornjega in spodnjega roba dokumenta.</p>

Težave	Predlogi
Naprava nepričakovano tiska ali so izpisi neuporabni.	<p>Prekličite opravilo in ga izbršite iz pomnilnika naprave. Izpis je lahko nepopoln. Znova pošljite podatke za tiskanje.</p> <p>Preverite nastavitve v aplikaciji in se prepričajte, da so nastavljene za delo z vašo napravo.</p> <p>Poskrbite, da je v oknu za tiskanje v vaši aplikaciji izbran gonilnik tiskalnika Brother.</p>
Naprava natisne prvih nekaj strani pravilno, nato pa na nekaterih straneh manjka besedilo.	<p>Preverite nastavitve v aplikaciji in se prepričajte, da so nastavljene za delo z vašo napravo.</p> <p>Vaša naprava ne sprejema vseh podatkov, ki jih pošilja računalnik. Poskrbite, da ste pravilno priključili vmesniški kabel.</p>
1-stransko ali obojestransko tiskanje ni mogoče.	<p>(Windows) spremenite obojestransko možnost v gonilniku tiskalnika.</p> <ul style="list-style-type: none"> • Če želite izvesti začasno spremembo, izberite Brez 2-stransko v gonilniku tiskalnika v programu ali: ►► <i>S tem povezane informacije: Tiskanje dokumenta (Windows)</i> • Če želite trajno spremeniti, spremenite privzete nastavitve gonilnika tiskalnika: ►► <i>S tem povezane informacije: Spremenite privzete nastavitve tiskanja (Windows)</i>
Naprava ne tiska obojestransko, čeprav je gonilnik nastavljen na obojestransko tiskanje in naprava podpira samodejno obojestransko tiskanje.	Preverite nastavitve velikosti papirja v gonilniku tiskalnika. Izbrati morate papir velikosti A4. Podprte so teže papirja od 60 do 105 g/m ²
Prepočasno tiskanje.	<p>V gonilniku tiskalnika zmanjšajte ločljivost.</p> <p>Če ste omogočili tihi način, ga onemogočite v gonilniku tiskalnika ali v meniju naprave.</p> <p>Pri neprekinjenem tiskanju se lahko hitrost tiskanja samodejno zmanjša, da se zniža temperatura v napravi.</p>
Naprava ne podaja papirja.	<p>Če je papir v pladnju za papir, poskrbite, da je pravilno poravnano. Če je papir zvit, ga poravnajte. Včasih pomaga, če papir odstranite, obrnete snop in ga postavite nazaj v pladenj za papir.</p> <p>Dobro razprite snop papirja in ga znova vstavite v pladenj za papir.</p> <p>Zmanjšajte količino papirja v pladnju za papir in nato poskusite znova.</p> <p>(za modele z režo za ročno vstavljanje) Prepričajte se, da možnost Ročno ni izbrana v gonilniku tiskalnika za Vir papirja.</p> <p>Očistite pobiralna valjčka za papir.</p>
Naprava ne podaja papirja iz reže za ročno vstavljanje. (za modele z režo za ročno vstavljanje)	<p>Z obema rokama trdno potisnite en list papirja v režo za ročno vstavljanje, dokler zgornji rob papirja ne pritisne ob valjčka za vstavljanje papirja. Papir pritiskajte ob valjčke, dokler ga naprava ne prime in potegne naprej.</p> <p>V režo za ročno vstavljanje vstavite samo en list papirja.</p> <p>Prepričajte se, da je možnost Ročno izbrana za Vir papirja v gonilniku tiskalnika.</p>
Naprava ne podaja ovojníc.	Po eno ovojnic vstavite v režo za ročno vstavljanje. Aplikacija mora biti nastavljena za tiskanje velikosti ovojnic, ki jo uporabljate. To navadno storite z možnostjo Priprava strani ali Priprava dokumenta v aplikaciji.

Težave	Predlogi
Položaj tiskanja ni poravnan z vnaprej potiskanim predmetom.	Poravnajte položaj tiskanja z nastavitvijo Položaj tiskanja za vsak pladenj za papir.



S tem povezane informacije

- Reševanje težav



Sorodne teme:







- Čiščenje pobiralnih valjčkov za papir
 - Vstavljanje papirja
-

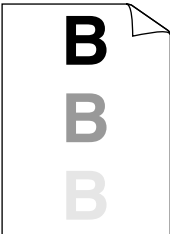
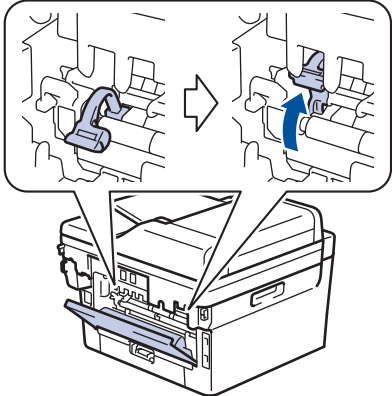

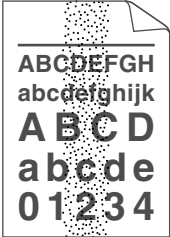
Izboljšanje kakovosti tiskanja

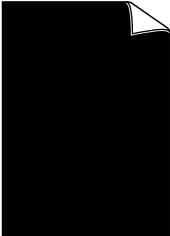

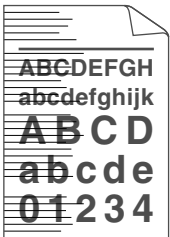
Če imate težave s kakovostjo tiskanja, najprej natisnite preizkusno stran. Če je izpis videti v redu, težava najbrž ni v napravi. Preverite povezave vmesniškega kabla in poskusite natisniti drug dokument. Če opazite težave s kakovostjo izpisa ali preizkusne strani iz naprave, preverite primere slabe kakovosti tiskanja in upoštevajte priporočila v tabeli.

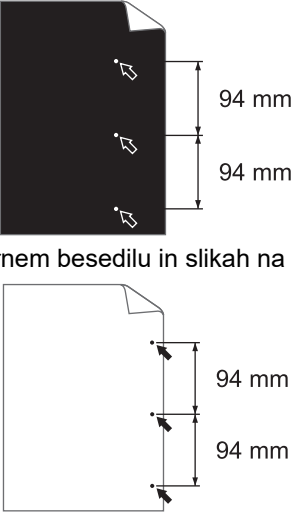
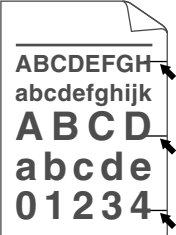
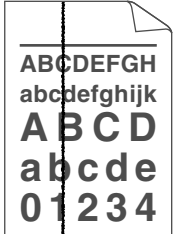

1. Za najvišjo kakovost tiska priporočamo uporabo priporočenega medija za tisk. Preverite, ali uporabljate papir s priporočenimi lastnostmi.
2. Preverite, ali ste pravilno vgradili toner in enoto bobna.

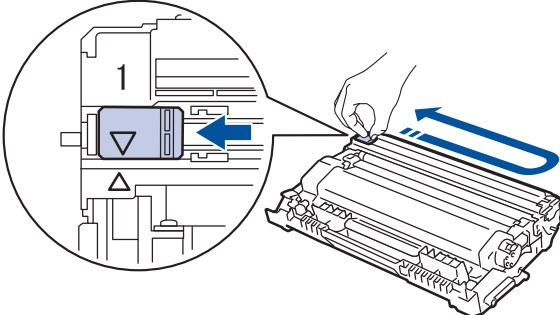
Primeri slabe kakovosti tiska	Priporočilo
 <p>Nejasno</p>	<ul style="list-style-type: none"> • Če naprava prikaže, da je treba zamenjati toner, namestite nov toner. • Preverite okolje naprave. To napako lahko povzročijo pogoji, kot so vlaga, visoke temperature itd. • Če je celotna stran presvetla, je morda vključen način za varčevanje s tonerjem. V menijskih nastavitvah naprave ali v gonilniku tiskalnika izključite način varčevanja s tonerjem. • Očistite enoto bobna. • Očistite koronsko žico na enoti bobna. • Zamenjajte toner z novim tonerjem. • Enoto bobna zamenjajte z novo enoto bobna.
 <p>Sivo ozadje</p>	<ul style="list-style-type: none"> • Preverite okolje naprave. Pogoji, kot so visoke temperature in visoka vlaga, lahko povečajo količino senčenja ozadja. • Očistite enoto bobna. • Zamenjajte toner z novim tonerjem. • Enoto bobna zamenjajte z novo enoto bobna.
 <p>Podvojene slike</p>	<ul style="list-style-type: none"> • Preverite okolje naprave. To težavo s kakovostjo tiska lahko povzročijo pogoji, kot so visoka vlaga in nizke temperature. • Izberite ustrezno vrsto medija v gonilniku tiskalnika. • Poskrbite, da sta zeleni ročici pod zadnjim pokrovom v dvignjenem položaju. Obe zeleni ročici potegnite do konca navzgor.  <ul style="list-style-type: none"> • Očistite enoto bobna. • Enoto bobna zamenjajte z novo enoto bobna. • Zamenjajte toner z novim tonerjem. • Talična enota je morda kontaminirana.

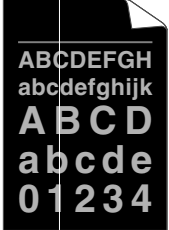
Primeri slabe kakovosti tiska	Priporočilo
 <p>Madeži tonerja</p>	<p>Stopite v stik s Servisno službo Brother.</p> <ul style="list-style-type: none"> • Poskrbite, da je nastavitev za vrsto medija v gonilniku tiskalnika skladna z vrsto papirja, ki jo uporabljate. • Očistite enoto bobna. • Toner se lahko poškoduje. Zamenjajte toner z novim tonerjem. • Enota bobna je morda poškodovana. Enoto bobna zamenjajte z novo enoto bobna. • Talična enota je morda kontaminirana. Stopite v stik s Servisno službo Brother.
 <p>Votli tisk</p>	<ul style="list-style-type: none"> • Izberite način Debel papir v gonilniku tiskalnika ali uporabite tanjši papir, kot je tisti, ki ga trenutno uporabljate. • Med možnostmi vrste papirja v napravi izberite ustrezno vrsto medija. • Preverite okolje naprave. Votlo tiskanje lahko povzročijo tudi različni pogoji, kot je visoka vlaga. • Enota bobna je morda poškodovana. Enoto bobna zamenjajte z novo enoto bobna.
 <p>Vse črna</p>	<ul style="list-style-type: none"> • Očistite koronsko žico v enoti bobna. • Enota bobna je morda poškodovana. Enoto bobna zamenjajte z novo enoto bobna.
 <p>Bele črte prečno po strani</p>	<ul style="list-style-type: none"> • Izberite ustrezno vrsto medija v gonilniku tiskalnika. • Med možnostmi vrste papirja v napravi izberite ustrezno vrsto medija. • Težava lahko izgine sama od sebe. Natisnite nekaj praznih strani, da težavo odpravite, posebno če naprave dolgo niste uporabljali. • Očistite enoto bobna. • Enota bobna je morda poškodovana. Enoto bobna zamenjajte z novo enoto bobna.
 <p>Črte preko strani</p>	<ul style="list-style-type: none"> • Očistite enoto bobna. • Enota bobna je morda poškodovana. Enoto bobna zamenjajte z novo enoto bobna.
 <p>Bele črte, trakovi ali rebra po strani</p>	<ul style="list-style-type: none"> • Preverite okolje naprave. To težavo s kakovostjo tiska lahko povzročijo pogoji, kot so visoka vlaga in visoke temperature. • Očistite enoto bobna. • Če težave ne odpravite po tiskanju nekaj strani, zamenjajte enoto bobna z novo enoto bobna.

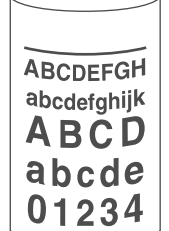
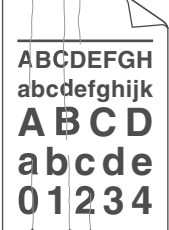
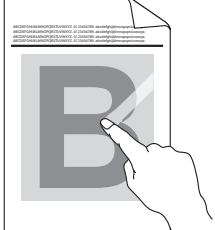
Primeri slabe kakovosti tiska	Priporočilo
 <p>Bele pike na črnem besedilu in slikah na razdalji 94 mm</p> <p>Črne pike na razdalji 94 mm</p>	<ul style="list-style-type: none"> Izdelajte 10–15 kopij praznega belega lista papirja. Če težave niste rešili s tiskanjem nekaj strani, ima enota bobna na površini bobna morda prilepljen tujek, na primer lepilo z nalepke. Očistite enoto bobna. <ul style="list-style-type: none"> ➤ S tem povezane informacije: Čiščenje enote bobna Enota bobna je morda poškodovana. Enoto bobna zamenjajte z novo enoto bobna.
 <p>Madeži črnega tonerja na strani</p>	<ul style="list-style-type: none"> Če uporabljate papir z nalepkami za laserske tiskalnike, se lahko lepilo listov včasih prilepi na površino bobna. Očistite enoto bobna. <ul style="list-style-type: none"> ➤ S tem povezane informacije: Čiščenje enote bobna Če ste uporabili papir s sponkami ali zaponkami, je enota bobna lahko poškodovana. Če je enota bobna brez embalaže na neposredni sončni svetlobi (ali dolgo v osvetljenem prostoru), se lahko enota poškoduje. Očistite enoto bobna. Toner se lahko poškoduje. Zamenjajte toner z novim tonerjem. Enota bobna je morda poškodovana. Enoto bobna zamenjajte z novo enoto bobna.
 <p>Črne črte vzdolž strani</p> <p>Natisnjene strani imajo madeže tonerja vzdolž strani</p>	<ul style="list-style-type: none"> Očistite koronsko žico v enoti bobna, tako da podrsate zeleni jeziček. <ul style="list-style-type: none">  Zeleni jeziček koronske žice prestavite v domači položaj (1).  <ul style="list-style-type: none"> Stekleni trak skenerja obrišite z mehko suho krpo, ki ne pušča vlaken. Toner se lahko poškoduje. Zamenjajte toner z novim tonerjem. Enota bobna je morda poškodovana. Enoto bobna zamenjajte z novo enoto bobna. Talilna enota je morda kontaminirana. Stopite v stik s Servisno službo Brother.

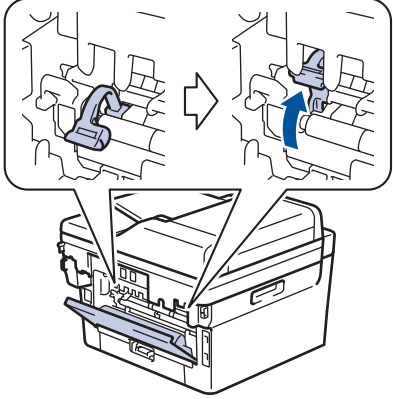
Primeri slabe kakovosti tiska	Priporočilo
 <p>Bele črte navzdol po strani</p>	<ul style="list-style-type: none"> • Poskrbite, da v napravi ter okoli tonerja in enote bobna ni tujkov, na primer strganega papirja, lepljivih listkov ali prahu. • Toner se lahko poškoduje. Zamenjajte toner z novim tonerjem. • Enota bobna je morda poškodovana. Enoto bobna zamenjajte z novo enoto bobna.
 <p>Zamaknjena slika</p>	<ul style="list-style-type: none"> • Če prihaja do zamika samo pri kopiranju, dokument pravilno nastavite v ADF ali na steklo skenerja. • Poskrbite, da je papir ali drug medij za tiskanje pravilno vstavljen v pladenj za papir in da vodila niso pretrdo ali preohlapno pritisnjena ob snop papirja. • Pravilno nastavite vodila papirja. • Pladenj za papir je morda prepoln. • Preverite vrsto in kakovost papirja. • Preverite, ali so v napravi nepritrjeni predmeti, na primer strgan papir. • Če prihaja do težave samo med samodejnim obojestranskim tiskanjem, preverite, ali je v pladnju za obojestransko tiskanje prisoten strgan papir. Preverite, ali je obojestranski pladenj do konca vstavljen in ali je zadnji pokrov do konca zaprt.
 <p>Zavita ali valovita slika</p>	<ul style="list-style-type: none"> • Preverite vrsto in kakovost papirja. Visoke temperature in visoka vlaga povzročijo, da se papir zvije. • Če naprave ne uporabljate pogosto, je bil morda papir predolgo v pladnju za papir. Obrnite snop papirja v pladnju za papir. Poleg tega razprite snop papirja in nato papir v pladnju za papir zavrtite za 180 stopinj. • Odprite zadnji pokrov (izhodni pladenj s potiskano stranjo navzgor), da se potiskani papir odloži na izhodni pladenj s potiskano stranjo navzgor. • Če ne uporabljate tiskalnega medija, v gonilniku tiskalnika izberite način Odpravi vihanje papirja.
 <p>Zmečkanine ali gube</p>	<ul style="list-style-type: none"> • Preverite, ali je papir pravilno vstavljen. • Preverite vrsto in kakovost papirja. • Obrnite sveženj papirja v pladnju ali papir v pladnju obrnite za 180 stopinj.
 <p>Slabo fiksiran toner</p>	<ul style="list-style-type: none"> • Poskrbite, da sta zeleni ročici pod zadnjim pokrovom v dvignjenem položaju. Obe zeleni ročici potegnite do konca navzgor.

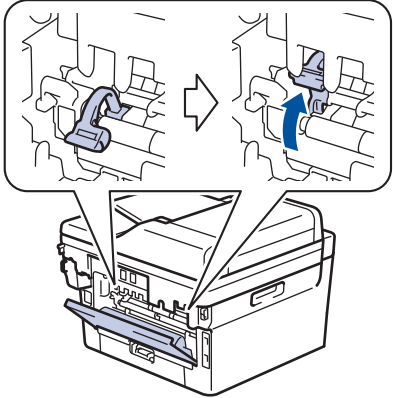
Primeri slabe kakovosti tiska	Priporočilo
	 <ul style="list-style-type: none"> • Poskrbite, da je nastavev vrste medija v gonilniku tiskalnika skladna z vrsto papirja, ki jo uporabljate. • Izberite način Izboljšaj fiksiranje tonerja v gonilniku tiskalnika. Če ta izbira ne ponuja zadostne izboljšave, spremenite nastavev gonilnika tiskalnika v Vrsta medija na debeli medij. Če tiskate na ovojnico, izberite Ovoj. debele v nastavitvi za vrsto medija.
 <p data-bbox="363 1193 587 1220">Nagubana ovojnica</p>	<ul style="list-style-type: none"> • Poskrbite, da sta pri tiskanju ovojnic zeleni ročici pod zadnjim pokrovom potegnjeni navzdol v položaj ovojnice. Ko končate tiskanje, premaknite ročici nazaj v prvotni položaj. Ročici potegnite navzgor, dokler se ne ustavita.  <ul style="list-style-type: none"> • Poskrbite, da ovojnice tiskate pri odprtem zadnjem pokrovu (izhodni pladenj s potiskano stranjo navzgor). • (za modele z režo za ročno vstavljanje) Poskrbite, da se ovojnice podajajo samo iz reže za ročno vstavljanje.

✓ S tem povezane informacije

- Reševanje težav

Sorodne teme:

- Čiščenje enote bobna
- Zmanjšanje porabe tonerja
- Zamenjajte toner
- Zamenjajte enoto bobna
- Čiščenje skenerja

Težave s telefonom in faksom

Sorodni modeli: MFC-L2802DN/MFC-L2800DW/MFC-L2802DW/MFC-L2827DWXL/MFC-L2827DW/MFC-L2835DW/MFC-L2860DWE/MFC-L2860DW/MFC-L2862DW/MFC-L2922DW

Telefonska linija ali povezave

Težave	Predlogi
Izbiranje ne deluje. (Ni klicnega tona)	Preverite vse povezave telefonskega kabla. Preverite, ali je telefonski kabel priključen v zidno telefonsko vtičnico in v vtičnico LINE na napravi. Če ste naročeni na storitve DSL oziroma storitve VoIP, stopite v stik s ponudnikom storitev za navodila za povezovanje.
	(Na voljo samo za nekatere države.) Spremenite tonsko/impulzno nastavitvev.
	Če na napravo priključite zunanji telefon, faks pošljite ročno, tako da dvignete slušalko zunanjega telefona in izberete številko z zunanjim telefonom. Pred pošiljanjem faksa počakajte, da zaslišite tone za sprejem faksa.
	Če ni klicnega tona, na vtičnico priključite preverjeno delujoč telefon in telefonski kabel. Nato dvignite slušalko zunanjega telefona in poslušajte klicni ton. Če klicnega tona ni, prosite svojo telefonsko službo, da preveri linijo in/ali vtičnico.
Naprava se ne oglasi na klic.	Prepričajte se, da je naprava v pravilnem načinu sprejema za vašo uporabo. Preverite klicni ton. Po možnosti pokličite svojo napravo, da jo slišite, ko sprejme klic. Če še vedno ni odgovora, preverite, ali je telefonski kabel priključen v stensko telefonsko vtičnico in vtičnico LINE na napravi. Če ob klicu naprave ni zvonjenja, svojega ponudnika telefonskih storitev prosite, da preveri linijo.

Obravnavanje dohodnih klicev

Težave	Predlogi
Pošiljanje faksnega klica v napravo.	Če ste klic sprejeli na zunanjem ali internem telefonu, pritisnite kodo za vklop na daljavo (privzeta nastavitvev je *51). Če ste klic sprejeli na zunanjem telefonu, pritisnite gumb Start, da sprejmete faks. Ko se naprava oglasi, odložite slušalko.
Funkcije po meri na eni liniji.	Če imate na isti telefonski liniji kot naprava vključeno funkcijo za čakajoči klic, čakajoči klic/identiteto kličočega, identiteto kličočega, glasovno pošto ali če je nanjo priključen telefonski odzivnik, alarmni sistem ali druga namenska naprava, lahko to povzroči težave s pošiljanjem ali spreminjanjem faksov. Primer: Če ste naročeni na čakajoči klic ali drugo posebno storitev in se signal pošlje med pošiljanjem ali prejemanjem faksa, lahko signal začasno prekine ali zmoti pošiljanje faksov. To težavo boste najverjetneje lahko odpravili s pomočjo načina odpravljanja napak (ECM) Brother. To stanje je povezano z industrijo telefonskih sistemov in je pogosto za vse naprave, ki pošiljajo in prejemajo informacije na enotni, skupni liniji s funkcijami po meri. Če je izogibanje rahlim prekinitvam ključno za vaše poslovanje, priporočamo uporabo ločene telefonske linije brez funkcij po meri.

Sprejemanje faksov

Težave	Predlogi
Faksov ni mogoče prejemati.	Preverite vse povezave telefonskega kabla. Preverite, ali je telefonski kabel priključen v zidno telefonsko vtičnico in v vtičnico LINE na napravi. Če ste naročeni na storitve DSL oziroma storitve VoIP, stopite v stik s ponudnikom storitev za navodila za povezovanje. Če uporabljate sistem VoIP, poskusite spremeniti nastavitvev VoIP na <i>Osnovno (za VoIP)</i> . To zmanjša hitrost modema in izklopi funkcijo popraviljanja napak (ECM).

Težave	Predlogi
Faksov ni mogoče prejemati.	<p>Poskrbite, da je naprava v pravilnem načinu sprejemanja. To določajo zunanje naprave in telefonske naročniške storitve, ki jih imate na isti telefonski liniji kot napravo Brother.</p> <ul style="list-style-type: none"> • Če imate namensko linijo za faks in želite, da vaša naprava Brother samodejno sprejme vse dohodne fakse, izberite način samo za faks. • Če vaša naprava Brother souporablja linijo z zunanjim odzivnikom, izberite način zunanje TAD-enote. V načinu zunanje TAD-enote bo vaša naprava Brother samodejno sprejela dohodne fakse, kliče pa bodo lahko pustili sporočila na vašem odzivniku. • Če vaša naprava Brother souporablja linijo z drugimi telefoni in želite, da samodejno sprejme vse dohodne fakse, izberite način za faks in telefon. V načinu za faks in telefon bo vaša naprava Brother samodejno sprejemala fakse ter začela navidezno/dvojno zvonjenje, da vas opozori na glasovne klice. • Če ne želite, da vaša naprava Brother samodejno sprejme dohodne fakse, izberite ročni način. V ročnem načinu morate sprejeti vsak dohodni klic in vključiti napravo za sprejem faksov.
	<p>Druga naprava ali storitev pri vas lahko sprejme klic, preden ga sprejme vaša naprava Brother. To preizkusite tako, da skrajšate zakasnitev zvonjenja:</p> <ul style="list-style-type: none"> • Če je način sprejema nastavljen na samo faks ali faks in telefon, zmanjšajte zakasnitev zvonjenja na najmanjšo vrednost (razen »0«). • Če je način sprejema nastavljen na zunanjo TAD-enoto, zmanjšajte zakasnitev zvonjenja na odzivniku na dve zvonjenji. • Če je način sprejema nastavljen na ročno, NE nastavljajte nastavitve za zakasnitev zvonjenja.
	<p>Naj vam nekdo pošlje preizkusni faks:</p> <ul style="list-style-type: none"> • Če ste poskusni faks uspešno prejeli, vaša naprava deluje pravilno. Ne pozabite zakasnitve zvonjenja ali nastavitve za telefonski odzivnik ponastaviti nazaj na prvotno nastavitve. Če se težave s sprejemom ponovijo po ponastavitvi zakasnitve zvonjenja, je oseba, naprava ali naročniška storitev sprejela faksni klic, preden se je vaša naprava uspela oglasiti. • Če faksa niste mogli sprejeti, lahko sprejem faksa ovira druga naprava ali storitev ali pa imate težave z linijo faksa.
	<p>Če uporabljate telefonski odzivnik (način zunanje TAD-enote) na isti liniji kot napravo Brother, poskrbite, da je vaš telefonski odzivnik pravilno nastavljen.</p> <ol style="list-style-type: none"> 1. Svoj odzivnik nastavite na sprejemanje po enem ali dveh zvonjenjih. 2. Posnemite odhodno sporočilo na svojem odzivniku. <ul style="list-style-type: none"> • Na začetku odhodnega sporočila posnemite pet sekund tišine. • Svoje sporočilo omejite na 20 sekund. • Svoje odhodno sporočilo končajte s svojo kodo za oddaljeni vklop za ljudi, ki pošiljajo ročne fakse. Na primer: »Po pisku pustite sporočilo ali pošljite faks, tako da pritisnete *51 in Start.« 3. Svoj telefonski odzivnik nastavite na sprejem klicev. 4. Način sprejema za svojo napravo Brother nastavite na zunanjo TAD-enoto.
	<p>Poskrbite, da ima vaša naprava Brother vključeno funkcijo Zaznavanje faksa. Funkcija Prepoznavanje faksa je funkcija, s katero lahko prejmete faks, čeprav ste klic sprejeli na zunanjem ali internem telefonu.</p>
	<p>Če pogosto naletite na težave pri prenosu zaradi možnih motenj na telefonski liniji ali uporabljate sistem VoIP, poskusite spremeniti nastavev Združljivost na <i>Osnovno (za VoIP)</i>.</p>
	<p>Obrnite se na skrbnika, da preveri vaše nastavitve funkcije Secure Function Lock.</p>

Pošiljanje faksov

Težave	Predlogi
Faksa ni mogoče poslati.	<p>Preverite vse povezave telefonskega kabla. Preverite, ali je telefonski kabel priključen v zidno telefonsko vtičnico in v vtičnico LINE na napravi. Če ste naročeni na storitve DSL oziroma storitve VoIP, stopite v stik s ponudnikom storitev za navodila za povezovanje.</p>
	<p>Prepričajte se, da ste pritisnili tipko faks in je naprava v načinu faks.</p>
	<p>Natisnite poročilo o preverjanju prenosa in poiščite napako.</p>
	<p>Obrnite se na skrbnika, da preveri vaše nastavitve funkcije Secure Function Lock.</p>

Težave	Predlogi
Faksa ni mogoče poslati.	Drugo osebo prosite, naj preveri, ali ima prejemna naprava dovolj papirja.
Slaba kakovost poslanih faksov.	Ločljivost poskusite spremeniti na fino ali superfino. S kopiranjem preverite delovanje skenerja naprave. Če je kakovost kopije slaba, očistite skener.
Poročilo o preverjanju prenosa vsebuje obvestilo RESULT:ERROR.	Na liniji se je pojavil šum ali motnja, ki je verjetno začasna. Poskusite znova poslati faks. Če pošiljate faks iz osebnega računalnika in dobite v poročilu o preverjanju prenosa podatkov obvestilo RESULT:ERROR, je morda napravi zmanjkalo pomnilnika. Če želite sprostiti dodatni pomnilnik, lahko izključite shrambo faksov, natisnete fakse v pomnilniku ali prekličete zakasneni faks. Če težave ne morete rešiti, prosite svojega ponudnika telefonije, da preveri vašo telefonsko linijo. Če pogosto naletite na težave pri prenosu zaradi možnih motenj na telefonski liniji ali uporabljate sistem VoIP, poskusite spremeniti nastavev Združljivost na Osnovno (za VoIP).
Poslani faksi so prazni.	Prepričajte se, da pravilno nalagate dokument. Pri uporabi ADF-enote vstavite dokument s potiskano stranjo navzgor. Pri uporabi stekla skenerja dokument vstavite s potiskano stranjo navzgor.
Črne navpične črte med pošiljanjem faksa.	Črne navpične črte na faksih običajno povzroči umazanija ali korekcijska tekočina na steklenem traku. Očistite stekleni trak.

Tiskanje prejetih faksov

Težave	Predlogi
<ul style="list-style-type: none"> Zoženo tiskanje. Vodoravne črte. Odrezane zgornje in spodnje povedi. Manjkajoče črte. 	Do tega običajno pride zaradi slabe telefonske povezave. Naredite preskusno kopijo, in če je ta videti ustrezna, je najverjetneje vzrok slaba povezava zaradi statičnih ali drugih motenj na telefonski liniji. Drugo osebo prosite, da znova pošlje faks.
Črne navpične črte med prejetjem	Koronska žica je morda umazana. Očistite koronsko žico v enoti bobna.
	Skener pošiljatelja je morda umazan. Pošiljatelja prosite, naj izdela kopijo, s čimer lahko preveri, ali se težava pojavi zaradi pošiljateljeve naprave. Faks poskusite poslati na drugo faks napravo.
Prejeti faksi so razdeljeni ali so strani prazne.	Levi in desni rob sta odrezana ali pa je ena sama stran natisnjena na dveh straneh. Če prejete fakse razdelite in natisnete na dveh straneh ali dobite dodatno prazno stran, vaša nastavev velikosti papirja morda ne bo ustrezala papirju, ki ga uporabljate.
	Vključite samodejno pomanjšanje ().



S tem povezane informacije

- [Reševanje težav](#)
 - [Nastavev zaznavanja klicnega tona](#)
 - [Nastavite združljivost telefonske linije za motnje in sisteme VoIP](#)

Nastavitev zaznavanja klicnega tona

Sorodni modeli: MFC-L2802DN/MFC-L2800DW/MFC-L2802DW/MFC-L2827DWXL/MFC-L2827DW/MFC-L2835DW/MFC-L2860DWE/MFC-L2860DW/MFC-L2862DW/MFC-L2922DW

Nastavljanje klicnega tona na [Zazn.] skrajša premor za zaznavanje klicnega tona.



>> [MFC-L2802DN/MFC-L2800DW/MFC-L2802DW/MFC-L2827DWXL/MFC-L2827DW/MFC-L2835DW](#)

>> [MFC-L2860DWE/MFC-L2860DW/MFC-L2862DW/MFC-L2922DW](#)

MFC-L2802DN/MFC-L2800DW/MFC-L2802DW/MFC-L2827DWXL/MFC-L2827DW/MFC-L2835DW

1. Pritisnite **Menu (Meni)**.
2. Pritisnite **▲** ali **▼**, da prikažete možnost [Zacet. namest.], nato pa pritisnite **OK (V redu)**.
3. Pritisnite **▲** ali **▼**, da prikažete možnost [Klic. ton], nato pa pritisnite **OK (V redu)**.
4. Pritisnite **▲** ali **▼**, da izberete [Zazn.] ali [Brez zazn.], nato pa pritisnite **OK (V redu)**.
5. Pritisnite **Stop/Exit (Stop/Izhod)**.

MFC-L2860DWE/MFC-L2860DW/MFC-L2862DW/MFC-L2922DW

1. Pritisnite  [Nastavitve] > [Vse nastav.] > [Zacet. namest.] > [Klic. ton].
2. Pritisnite [Zazn.] ali [Brez zazn.].
3. Pritisnite .

S tem povezane informacije

- [Težave s telefonom in faksom](#)

Nastavite združljivost telefonske linije za motnje in sisteme VoIP

Sorodni modeli: MFC-L2802DN/MFC-L2800DW/MFC-L2802DW/MFC-L2827DWXL/MFC-L2827DW/MFC-L2835DW/MFC-L2860DWE/MFC-L2860DW/MFC-L2862DW/MFC-L2922DW

Težave pri pošiljanju in prejemanju faksov zaradi možnih motenj na telefonski liniji lahko razrešite, tako da znižate hitrost modema, da zmanjšate napake pri prenosu faksov. Če uporabljate storitev glasovnih klicev v omrežju IP (VoIP), priporočamo spremembo združljivosti na osnovno (za storitev VoIP).



- VoIP je vrsta telefonskega sistema, ki uporablja internetno povezavo namesto tradicionalne telefonske linije.
- Telefonski ponudniki pogosto združijo storitev VoIP z internetnimi in kabelskimi storitvami.

>> [MFC-L2802DN/MFC-L2800DW/MFC-L2802DW/MFC-L2827DWXL/MFC-L2827DW/MFC-L2835DW](#)
>> [MFC-L2860DWE/MFC-L2860DW/MFC-L2862DW/MFC-L2922DW](#)

MFC-L2802DN/MFC-L2800DW/MFC-L2802DW/MFC-L2827DWXL/MFC-L2827DW/MFC-L2835DW

1. Pritisnite **Menu (Meni)**.
2. Pritisnite **▲** ali **▼**, da prikažete možnost [Zacet. namest.], nato pa pritisnite **OK (V redu)**.
3. Pritisnite **▲** ali **▼**, da prikažete možnost [Zdruzljivost], nato pa pritisnite **OK (V redu)**.
4. Pritisnite **▲** ali **▼**, da prikažete možnost [Visoka], [Navadno] ali [Osnov. (za VoIP)], nato pa pritisnite **OK (V redu)**.

Možnost	Opis
Visoka	Izberite Visoka, da nastavite hitrost modema na 33.600 b/s.
Navadno	Izberite Navadno, da nastavite hitrost modema na 14.400 b/s.
Osnov. (za VoIP)	Izberite Osnov. (za VoIP), da zmanjšate hitrost modema na 9.600 b/s ter izključite način popravljana napak (ECM). Če se na vaši telefonski liniji motnje ne pojavljajo pogosto, uporabite to samo takrat, ko je potrebno. Za izboljšanje združljivosti z večino storitev VoIP priporočamo, da nastavitev združljivosti nastavite na Osnov. (za VoIP).

5. Pritisnite **Stop/Exit (Stop/Izhod)**.

MFC-L2860DWE/MFC-L2860DW/MFC-L2862DW/MFC-L2922DW

1. Pritisnite  [Nastavitve] > [Vse nastav.] > [Zacet. namest.] > [Zdruzljivost].
2. Pritisnite [Visoka], [Obicajno] ali [Osnov. (za VoIP)].

Možnost	Opis
Visoka	Izberite Visoka, da nastavite hitrost modema na 33.600 b/s.
Obicajno	Izberite Obicajno, da nastavite hitrost modema na 14.400 b/s.
Osnov. (za VoIP)	Izberite Osnov. (za VoIP), da zmanjšate hitrost modema na 9.600 b/s ter izključite način popravljana napak (ECM). Če se na vaši telefonski liniji motnje ne pojavljajo pogosto, uporabite to samo takrat, ko je potrebno.

Možnost**Opis**

Za izboljšanje združljivosti z večino storitev VoIP priporočamo, da nastavitve združljivosti nastavite na *Osnov.* (za VoIP).

3. Pritisnite .

**S tem povezane informacije**

- [Težave s telefonom in faksom](#)
-

Težave z omrežjem

Sorodni modeli: DCP-L2620DW/DCP-L2622DW/DCP-L2627DW/DCP-L2627DWXL/DCP-L2627DWE/
DCP-L2640DN/DCP-L2660DW/DCP-L2665DW/MFC-L2802DN/MFC-L2800DW/MFC-L2802DW/
MFC-L2827DWXL/MFC-L2827DW/MFC-L2835DW/MFC-L2860DWE/MFC-L2860DW/MFC-L2862DW/
MFC-L2922DW

- [Obvestila o napakah](#)
- [Uporabite orodje za popravljanje omrežne povezave. \(Windows\)](#)
- [Če imate težave z omrežjem svoje naprave](#)

Obvestila o napakah

Sorodni modeli: DCP-L2620DW/DCP-L2622DW/DCP-L2627DW/DCP-L2627DWXL/DCP-L2627DWE/DCP-L2640DN/DCP-L2660DW/DCP-L2665DW/MFC-L2802DN/MFC-L2800DW/MFC-L2802DW/MFC-L2827DWXL/MFC-L2827DW/MFC-L2835DW/MFC-L2860DWE/MFC-L2860DW/MFC-L2862DW/MFC-L2922DW

V tabeli so prikazana najpogostejša sporočila o napakah.

>> [DCP-L2620DW/DCP-L2622DW/DCP-L2627DW/DCP-L2627DWXL/DCP-L2627DWE/DCP-L2640DN/MFC-L2802DN/MFC-L2800DW/MFC-L2802DW/MFC-L2827DWXL/MFC-L2827DW/MFC-L2835DW](#)
>> [DCP-L2660DW/DCP-L2665DW/MFC-L2860DWE/MFC-L2860DW/MFC-L2862DW/MFC-L2922DW](#)

DCP-L2620DW/DCP-L2622DW/DCP-L2627DW/DCP-L2627DWXL/DCP-L2627DWE/ DCP-L2640DN/MFC-L2802DN/MFC-L2800DW/MFC-L2802DW/MFC-L2827DWXL/ MFC-L2827DW/MFC-L2835DW

Obvestila o napakah	Vzrok	Ukrep
Doseženo je največje dovoljeno stevilo povezanih naprav.	Štiri mobilne naprave so že povezane z omrežjem Wi-Fi Direct, ko je naprava Brother lastnik skupine.	Ko prekinete trenutno povezavo med svojo napravo Brother in drugo mobilno napravo, poskusite znova konfigurirati nastavitve Wi-Fi Direct. Stanje povezave lahko potrdite s tiskanjem poročila o konfiguraciji omrežja.
Napaka povezov.	Z omrežjem Wi-Fi Direct se hkrati poskušajo povezati druge naprave.	Poskrbite, da se nobena druga naprava ne poskuša povezati z omrežjem Wi-Fi Direct, nato pa poskusite znova konfigurirati nastavitve Wi-Fi Direct.
Povez. ni uspela	Naprava Brother in vaša mobilna naprava ne moreta komunicirati med konfiguracijo omrežja Wi-Fi Direct.	<ul style="list-style-type: none"> Mobilno napravo premaknite bližje napravi Brother. Svojo napravo Brother in mobilno napravo premaknite na območje brez ovir. Če uporabljate PIN-metodo za WPS, se prepričajte, da ste vnesli pravi PIN.
Ni naprav	Pri konfiguraciji omrežja Wi-Fi Direct naprava Brother ne more najti vaše mobilne naprave.	<ul style="list-style-type: none"> Prepričajte se, da sta vaša naprava in mobilna naprava v načinu Wi-Fi Direct. Mobilno napravo premaknite bližje napravi Brother. Svojo napravo Brother in mobilno napravo premaknite na območje brez ovir. Če izvajate ročno konfiguracijo omrežja Wi-Fi Direct, se prepričajte, da ste vnesli pravilno geslo. Če ima vaša mobilna naprava konfiguracijsko stran za pridobitev IP-naslova, preverite, ali je bil IP-naslov vaše mobilne naprave konfiguriran prek protokola DHCP.
Napacen datum in ura, obrnite se na skrbnika.	Naprava Brother ne pridobi časa iz časovnega strežnika SNTP ali pa niste konfigurirali datuma in časa za napravo.	<ul style="list-style-type: none"> Prepričajte se, da so nastavitve za dostop do časovnega strežnika SNTP pravilno konfigurirane v spletnem upravljanju. V spletnem upravljanju potrdite, da so nastavitve Date&Time (Datum in čas) za vašo napravo pravilne.

**DCP-L2660DW/DCP-L2665DW/MFC-L2860DWE/MFC-L2860DW/MFC-L2862DW/
MFC-L2922DW**

Obvestila o napakah	Vzrok	Ukrep
Prek Wi-Fi Direct je ze povezano največje stevilo naprav.	Štiri mobilne naprave so že povezane z omrežjem Wi-Fi Direct, ko je naprava Brother lastnik skupine.	Ko prekinete trenutno povezavo med svojo napravo Brother in drugo mobilno napravo, poskusite znova konfigurirati nastavitve Wi-Fi Direct. Stanje povezave lahko potrdite s tiskanjem poročila o konfiguraciji omrežja.
Napaka preverjanja pristnosti, obrnite se na skrbnika.	Vaša nastavitve za overjanje za funkcijo za shranjevanje dnevnika tiskanja v omrežje ni pravilna.	<ul style="list-style-type: none"> Prepričajte se, da sta nastavitvi Username (Uporabniško ime) in Password (Geslo) v Authentication Setting (Nastavitve preverjanja) pravilni. Če je uporabniško ime del domene, vnesite uporabniško ime v enem od naslednjih slogov: user@domain ali domain\user. Prepričajte se, da se čas strežniške datoteke tiskanja ujema s časom v strežniku SNTP ali nastavitvami Date&Time (Datum in čas). Prepričajte se, da je v strežniku SNTP čas pravilno nastavljen, tako da se ujema s časom, ki se uporablja za preverjanje pristnosti Kerberos ali NTLMv2. Če ni strežnika SNTP, se prepričajte, da sta nastavitvi Date&Time (Datum in čas) in Time Zone (Časovni pas) pravilno nastavljeni prek spletnega upravljanja ali nadzorne plošče in da naprava uporablja enak čas kot strežnik za preverjanje pristnosti.
Preverite ID uporabnika in geslo.	Napaka overjanja Kerberos.	Poskrbite, da ste vnesli pravilna uporabniško ime in geslo za strežnik Kerberos. Za več informacij o nastavitvah strežnika Kerberos stopite v stik s skrbnikom svojega omrežja.
	Nastavitve datuma, časa in časovnega pasu za napravo Brother niso pravilne.	Potrdite nastavitve datuma, časa in časovnega pasu za svojo napravo.
	Konfiguracija strežnika DNS ni pravilna.	Stopite v stik s skrbnikom omrežja za informacije o nastavitvah strežnika DNS.
	Konfiguracija overjanja Kerberos je pravilna. Uporabniku pa se ni dovoljeno povezati z LDAP-strežnikom.	Stopite v stik s skrbnikom omrežja za informacije o pravicah za dostop.
Napaka povezov.	Z omrežjem Wi-Fi Direct se hkrati poskušajo povezati druge naprave.	Poskrbite, da se nobena druga naprava ne poskuša povezati z omrežjem Wi-Fi Direct, nato pa poskusite znova konfigurirati nastavitve Wi-Fi Direct.
Povez. ni uspela	Naprava Brother in vaša mobilna naprava ne moreta komunicirati med konfiguracijo omrežja Wi-Fi Direct.	<ul style="list-style-type: none"> Mobilno napravo premaknite bližje napravi Brother. Svojo napravo Brother in mobilno napravo premaknite na območje brez ovir. Če uporabljate PIN-metodo za WPS, se prepričajte, da ste vnesli pravilen PIN.
Napaka dostopa do datoteke, obrnite se na skrbnika.	Naprava Brother ne more dostopati do ciljne mape funkcije za shranjevanje dnevnika tiskanja v omrežje.	<ul style="list-style-type: none"> Prepričajte se, da je ime ciljne mape pravilno. Prepričajte se, da je omogočeno zapisovanje v ciljno mapo. Prepričajte se, da datoteka dnevnika tiskanja ni zaklenjena. Če je, se obrnite na skrbnika omrežja.
Napaka dost.do dnev.	V spletnem upravljanju ste izbrali možnost Cancel Print (Prekliči tiskanje) v razdelku Error Detection Setting (Nastavitve zaznavanje)	Počakajte približno 60 sekund, da to obvestilo izgine z LCD-prikazovalnika.

Obvestila o napakah	Vzrok	Ukrep
	napak) funkcije Store Print Log to Network (Shrani dnevnik tiskanja v omrežje).	
Ni naprav	Pri konfiguraciji omrežja Wi-Fi Direct naprava Brother ne more najti vaše mobilne naprave.	<ul style="list-style-type: none"> • Prepričajte se, da sta vaša naprava in mobilna naprava v načinu Wi-Fi Direct. • Mobilno napravo premaknite bližje napravi Brother. • Svojo napravo Brother in mobilno napravo premaknite na območje brez ovir. • Če izvajate ročno konfiguracijo omrežja Wi-Fi Direct, se prepričajte, da ste vnesli pravilno geslo. • Če ima vaša mobilna naprava konfiguracijsko stran za pridobitev IP-naslova, preverite, ali je bil IP-naslov vaše mobilne naprave konfiguriran prek protokola DHCP.
Casovna omejitev streznika	Naprava Brother se ne more povezati s strežnikom LDAP.	<ul style="list-style-type: none"> • Prepričajte se, da je naslov vašega strežnika pravilen. • Prepričajte se, da je vaš strežnik vzpostavil povezavo z omrežjem. • Prepričajte se, da je vaša naprava vzpostavila povezavo z omrežjem.
	Naprava Brother se ne more povezati s strežnikom Active Directory.	<ul style="list-style-type: none"> • Prepričajte se, da je naslov vašega strežnika pravilen. • Prepričajte se, da je vaš strežnik vzpostavil povezavo z omrežjem. • Prepričajte se, da je vaša naprava vzpostavila povezavo z omrežjem.
Casovna omejitev streznika, obrnite se na skrbnika.	Naprava Brother se ne more povezati s strežnikom za funkcijo za shranjevanje dnevnika tiskanja v omrežje.	<ul style="list-style-type: none"> • Prepričajte se, da je naslov vašega strežnika pravilen. • Prepričajte se, da je vaš strežnik vzpostavil povezavo z omrežjem. • Prepričajte se, da je vaša naprava vzpostavila povezavo z omrežjem.
Napacen datum in ura, obrnite se na skrbnika.	Naprava Brother ne pridobi časa iz časovnega strežnika SNTP ali pa niste konfigurirali datuma in časa za napravo.	<ul style="list-style-type: none"> • Prepričajte se, da so nastavitve za dostop do časovnega strežnika SNTP pravilno konfigurirane v spletnem upravljanju. • V spletnem upravljanju potrdite, da so nastavitve Date&Time (Datum in čas) za vašo napravo pravilne.
Notranja napaka	LDAP-protokol v napravi Brother je onemogočen.	Preverite svoj način overjanja in omogočite potrebno nastavitve protokola v spletnem upravljanju.
	Protokol CIFS v napravi Brother je onemogočen.	



S tem povezane informacije

- [Težave z omrežjem](#)

Uporabite orodje za popraviljanje omrežne povezave. (Windows)

Sorodni modeli: DCP-L2620DW/DCP-L2622DW/DCP-L2627DW/DCP-L2627DWXL/DCP-L2627DWE/DCP-L2640DN/DCP-L2660DW/DCP-L2665DW/MFC-L2802DN/MFC-L2800DW/MFC-L2802DW/MFC-L2827DWXL/MFC-L2827DW/MFC-L2835DW/MFC-L2860DWE/MFC-L2860DW/MFC-L2862DW/MFC-L2922DW

Z orodjem za popraviljanje omrežne povezave popravite omrežne nastavitve naprave Brother. Določilo bo ustrezen IP-naslov in masko podomrežja.

Prepričajte se, da je vaša naprava vklopljena in povezana v isto omrežje kot vaš računalnik.

1. Zaženite  (**Brother Utilities**) in kliknite spustni seznam ter izberite ime svojega modela (če še ni izbrano).
2. Kliknite **Orodja** na levi navigacijski vrstici in kliknite **Orodje za popravilo omrežne povezave**.
3. Sledite navodilom na zaslonu.
4. Diagnostiko preverite s tiskanjem poročila o konfiguraciji omrežja ali strani z nastavitvami tiskalnika.



Orodje za popraviljanje omrežne povezave se bo samodejno zagnalo, če izberete možnost **Omogoči orodje za popravilo povezave** v nadzorniku stanja. Dvokliknite zaslon nadzornika stanja in nato kliknite **Druge nastavitve > Omogoči orodje za popravilo povezave**. Tega ne priporočamo, če je vaš omrežni skrbnik nastavil statični IP-naslov, ker se bo IP-naslov samodejno spremenil.

Če tudi po uporabi orodja za popraviljanje omrežne povezave še vedno ni dodeljen pravilen IP-naslov in maska podomrežja, zahtevajte te informacije od svojega omrežnega skrbnika.



S tem povezane informacije

- [Težave z omrežjem](#)

Sorodne teme:

- [Moja naprava ne more tiskati, skenirati ali uporabljati funkcije prejemanja PC-FAX prek omrežja](#)
- [Preveriti želim, ali moje omrežne naprave pravilno delujejo](#)

Če imate težave z omrežjem svoje naprave

Kadar naletite na težavo pri uporabi svoje omrežnega okolja naprave, preglejte naslednje teme. Večino težav lahko odpravite sami.

Če potrebujete dodatno pomoč, obiščite support.brother.com/faqs.

- Ne morem dokončati konfiguracije za pripravo brezžičnega omrežja
- Moja naprava ne more tiskati, skenirati ali uporabljati funkcije prejemanja PC-FAX prek omrežja
- Preveriti želim, ali moje omrežne naprave pravilno delujejo

Ne morem dokončati konfiguracije za pripravo brezžičnega omrežja

Sorodni modeli: DCP-L2620DW/DCP-L2622DW/DCP-L2627DW/DCP-L2627DWXL/DCP-L2627DWE/
DCP-L2660DW/DCP-L2665DW/MFC-L2800DW/MFC-L2802DW/MFC-L2827DWXL/MFC-L2827DW/
MFC-L2835DW/MFC-L2860DWE/MFC-L2860DW/MFC-L2862DW/MFC-L2922DW

Izklopite brezžični usmerjevalnik in ga nato znova vklopite. Nato poskusite znova konfigurirati nastavitve brezžične povezave. Če težave ne uspete odpraviti, upoštevajte spodnja navodila:

Težavo raziščite s poročilom WLAN.

Vzrok	Ukrep	Vmesnik
Vaše varnostne nastavitve (SSID/omrežni ključ) niso pravilne.	<p>Potrdite varnostne nastavitve z Wireless Setup Helper (Pomočnik za pripravo brezžičnega omrežja) (Windows). Za več informacij in prenos orodja pojdite na stran Downloads (Prenosi) za svoj model na naslovu support.brother.com/downloads.</p> <p>Izberite in potrdite, da uporabljate pravilne varnostne nastavitve.</p> <ul style="list-style-type: none"> - Za informacije o iskanju varnostnih nastavitve glejte navodila, priložena brezžični dostopni točki/usmerjevalniku LAN. - Za privzete varnostne nastavitve je lahko uporabljeno ime proizvajalca ali številka modela brezžične dostopne točke/usmerjevalnika LAN. - Posvetujte se s proizvajalcem dostopne točke/usmerjevalnika, vašim internetnim ponudnikom ali omrežnim skrbnikom. 	Brezžično
MAC-naslov vaše naprave Brother ni dovoljen.	Preverite, ali je MAC-naslov naprave Brother dovoljen v filtru. MAC-naslov najdete na nadzorni plošči naprave Brother.	Brezžično
Vaša brezžična dostopna točka/usmerjevalnik je v skritem načinu (ne oddaja SSID-ja).	<ul style="list-style-type: none"> • Ročno vnesite pravi SSID ali omrežni ključ. • Preverite SSID ali omrežni ključ v navodilih, ki so priložena vaši brezžični omrežni dostopni točki/usmerjevalniku in ponovno konfigurirajte brezžično omrežje. 	Brezžično
Vaša naprava poskuša vzpostaviti povezavo s 5 GHz omrežjem Wi-Fi. Kanal, ki je trenutno nastavljen na dostopni točki/usmerjevalniku brezžičnega LAN-omrežja, ni podprt.	<p>Kanal na dostopni točki/usmerjevalniku brezžičnega LAN-omrežja spremenite na kanal, ki ga podpira vaša naprava.</p> <ol style="list-style-type: none"> 1. Potrdite kanale, ki jih podpira vaša naprava. Pojdite na support.brother.com/g/d/a5m6 za več informacij izberite model. 2. Preverite nastavitve kanala dostopne točke/usmerjevalnika za brezžično LAN-omrežje. Prepričajte se, da je nastavljen na enega od kanalov, ki jih naprava podpira, in ne na možnost »Samodejno«. Za več informacij o spreminjanju nastavitve kanala glejte navodila, ki so bila priložena vaši dostopni točki/usmerjevalniku za brezžično LAN-omrežje. 3. Znova poskusite vzpostaviti povezavo z omrežjem Wi-Fi v napravi. 	Brezžično
Vaše varnostne nastavitve (SSID/geslo) niso pravilne.	<p>Potrdite SSID-ime in geslo.</p> <p>Med ročno konfiguracijo omrežja se SSID in geslo prikažeta na vaši napravi Brother. Če vaša mobilna naprava podpira ročno konfiguracijo, bosta SSID in geslo prikazana na zaslonu vaše mobilne naprave.</p>	Wi-Fi Direct
Uporabljate sistem Android™ 4.0.	Če vaša mobilna naprava prekine povezavo (približno šest minut po uporabi omrežja Wi-Fi Direct), poskusite konfiguracijo z enim pritiskom prek WPS (priporočeno) in nastavite napravo Brother kot lastnika skupine.	Wi-Fi Direct
Vaša naprava Brother je preveč oddaljena od vaše mobilne naprave.	Napravo Brother med konfiguriranjem nastavitve omrežja Wi-Fi Direct premaknite na razdaljo največ približno 1 meter.	Wi-Fi Direct

Vzrok	Ukrep	Vmesnik
Med vašo napravo in mobilno napravo so ovire (na primer stene ali pohištvo).	Napravo Brother premaknite v območje brez ovir.	Wi-Fi Direct
V bližini naprave Brother ali mobilne naprave je brezžični računalnik, naprava Bluetooth®, mikrovalovna pečica ali digitalni brezžični telefon.	Druge naprave premaknite stran od naprave Brother ali mobilne naprave.	Wi-Fi Direct
Preverili ste in poskusili ste vse zgodaj naštete korake, vendar vaša naprava Brother še vedno ne more dokončati konfiguracije omrežja Wi-Fi Direct.	<ul style="list-style-type: none"> Izklopite napravo Brother in jo ponovno vklopite. Nato poskusite znova nastaviti povezavo Wi-Fi Direct. Če svojo napravo Brother uporabljate kot odjemalec, potrdite, koliko naprav je dovoljenih v trenutnem omrežju Wi-Fi Direct in nato preverite, koliko naprav ima vzpostavljeno povezavo. 	Wi-Fi Direct

Za Windows

Če je vaša brezžična povezava prekinjena in ste preverili in poskusili vse zgoraj naštete postopke, priporočamo uporabo orodja za popravljanje omrežne povezave.







S tem povezane informacije

- Če imate težave z omrežjem svoje naprave

Moja naprava ne more tiskati, skenirati ali uporabljati funkcije prejetanja PC-FAX prek omrežja

Sorodni modeli: DCP-L2620DW/DCP-L2622DW/DCP-L2627DW/DCP-L2627DWXL/DCP-L2627DWE/DCP-L2640DN/DCP-L2660DW/DCP-L2665DW/MFC-L2802DN/MFC-L2800DW/MFC-L2802DW/MFC-L2827DWXL/MFC-L2827DW/MFC-L2835DW/MFC-L2860DWE/MFC-L2860DW/MFC-L2862DW/MFC-L2922DW

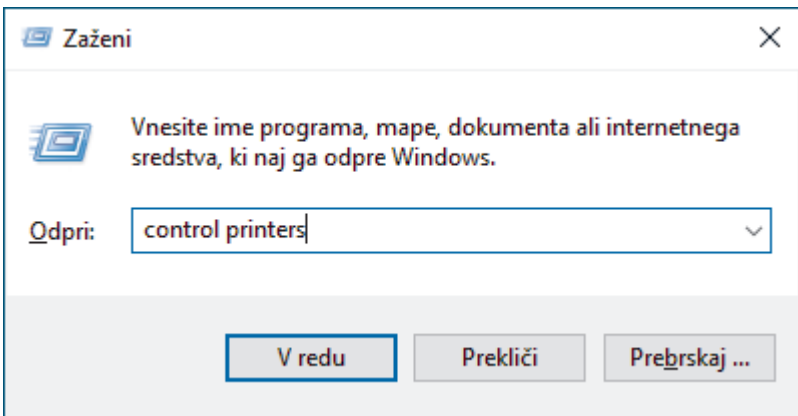
Vzrok	Ukrep
Naprava prekine povezavo z brezžičnim omrežjem.	<ul style="list-style-type: none"> • DCP-L2620DW/DCP-L2622DW/DCP-L2627DW/DCP-L2627DWXL/DCP-L2627DWE/MFC-L2800DW/MFC-L2802DW/MFC-L2827DWXL/MFC-L2827DW/MFC-L2835DW <ol style="list-style-type: none"> 1. Pritisnite Wi-Fi. 2. Pritisnite ▲ ali ▼, da izberete možnost Obnovi WLAN, nato pa pritisnite OK (V redu). 3. Če se vaša brezžična naprava uspešno poveže, naprava prikaže Povezano. • DCP-L2660DW/DCP-L2665DW/MFC-L2860DWE/MFC-L2860DW/MFC-L2862DW/MFC-L2922DW <ol style="list-style-type: none"> 1. Pritisnite  > Obnovi WLAN. 2. Če se vaša brezžična naprava uspešno poveže, naprava prikaže Povezano.
Vaša varnostna programska oprema blokira dostop naprave do omrežja. (Funkcija za omrežno skeniranje ne deluje.)	<ul style="list-style-type: none"> • Windows <p>Konfigurirajte varnostno programsko opremo/požarni zid, da omogočite skeniranje omrežja. Če želite dodati vrata 54925 za pregledovanje omrežja, vnesite spodnje informacije:</p> <ul style="list-style-type: none"> - V polju Ime: Vnesite kateri koli opis, na primer Brother NetScan. - V polju Številka vrat: Vnesite 54925. - V polju Protokol: izbrana je nastavev UDP. <p>Glejte navodila za uporabo, ki so priložena varnostni programski opremi/požarnemu zidu neodvisnega proizvajalca, ali pa se obrnite na proizvajalca programske opreme.</p> • Mac (Brother iPrint&Scan) <p>V menijski vrstici Finder (Iskanje), kliknite Go (Pojdi) > Applications (Aplikacije), ter nato dvokliknite ikono Brother iPrint&Scan. Prikaže se okno programa Brother iPrint&Scan. Kliknite gumb Select your Machine (Izberite svojo napravo) in sledite zaslonskim navodilom, da znova izberete svojo omrežno napravo.</p>
Vaša varnostna programska oprema blokira dostop naprave do omrežja. (Funkcija za omrežni PC-FAKS ne deluje.) (Windows)	<p>Varnostno programsko opremo/požarni zid drugega ponudnika nastavite tako, da omogoči sprejem s funkcijo za PC-FAKS. Če želite dodati vrata 54926 za omrežni sprejem s funkcijo za PC-FAKS, vnesite spodnje informacije:</p> <ul style="list-style-type: none"> • V polju Ime: Vnesite kateri koli opis, na primer Brother PC-FAKS Rx. • V polju Številka vrat: Vnesite 54926. • V polju Protokol: izbrana je nastavev UDP.

Vzrok	Ukrep
	Glejte navodila za uporabo, ki so priložena varnostni programski opremi/požarnemu zidu neodvisnega proizvajalca, ali pa se obrnite na proizvajalca programske opreme.
Vaša varnostna programska oprema blokira dostop naprave do omrežja.	Določena varnostna programska oprema lahko blokira dostop, ne da bi prikazala pogovorno okno z varnostnim opozorilom po uspešni namestitvi. Če želite dovoliti dostop, glejte navodila svoje varnostne programske opreme ali pa vprašajte proizvajalca programske opreme.
Vaši napravi Brother ni bil dodeljen razpoložljiv Ip-naslov.	<ul style="list-style-type: none"> • Potrdite IP-naslov in masko podomrežja. Prepričajte se, da sta tako IP-naslov kot maska podomrežja v vašem računalniku in napravi Brother pravilna in v istem omrežju. Za več informacij o preverjanju IP-naslava in maske podomrežja vprašajte skrbnika svojega omrežja. • Windows Potrdite IP-naslov in masko podomrežja z uporabo orodja za popraviljanje omrežne povezave.
Neuspešno tiskalno opravilo je še vedno v tiskalni vrsti vašega računalnika.	<ul style="list-style-type: none"> • Neuspešno opravilo tiskanja je še vedno v tiskalni vrsti vašega računalnika, izbršite ga. • Druga možnost je, da izberete ikono tiskalnika v naslednji mapi in prekličete vse dokumente: (Windows) <ol style="list-style-type: none"> 1. Pridržite tipko  in pritisnite  tipko na tipkovnici računalnika za zagon Zaženi. 2. Vnesite "control printers" v polje Odpri: in kliknite V redu. <div data-bbox="603 1019 1404 1433" style="border: 1px solid black; padding: 5px; margin: 10px 0;">  </div> <p>Prikaže se okno Naprave in tiskalniki.</p> <p> Če se okno Naprave in tiskalniki ne prikaže, kliknite Oglejte si več naprav > Več nastavitvev naprav in tiskalnikov.</p> <p>Mac: Kliknite System Settings (Nastavitve sistema) > Printers & Scanners (Tiskalniki in skenerji) ali System Preferences (Nastavitve sistema) > Printers & Scanners (Tiskalniki in skenerji).</p>
Vaša naprava nima vzpostavljene povezave z brezžičnim omrežjem.	Natisnite poročilo o omrežju WLAN, da preverite kodo napake na natisnjem poročilu. ➤➤ <i>S tem povezane informacije: Tiskanje poročila WLAN</i>

Če ste preverili in preizkusili vse zgoraj navedeno, vendar imate še vedno težave, odstranite gonilnike (Windows) in programsko opremo ter znova namestite najnovejše.

S tem povezane informacije

- Če imate težave z omrežjem svoje naprave

Sorodne teme:

- Uporabite orodje za popravljanje omrežne povezave. (Windows)
 - Preveriti želim, ali moje omrežne naprave pravilno delujejo
-

Preveriti želim, ali moje omrežne naprave pravilno delujejo

Sorodni modeli: DCP-L2620DW/DCP-L2622DW/DCP-L2627DW/DCP-L2627DWXL/DCP-L2627DWE/DCP-L2640DN/DCP-L2660DW/DCP-L2665DW/MFC-L2802DN/MFC-L2800DW/MFC-L2802DW/MFC-L2827DWXL/MFC-L2827DW/MFC-L2835DW/MFC-L2860DWE/MFC-L2860DW/MFC-L2862DW/MFC-L2922DW

Preverjanje	Ukrep
Prepričajte se, da so vaša naprava Brother, dostopna točka/usmerjevalnik ali omrežno zvezdišče vklopljeni.	Preverite naslednje: <ul style="list-style-type: none">Napajalni kabel je pravilno priključen in naprava Brother je vklopljena.Dostopna točka/usmerjevalnik ali zvezdišče so vklopljeni in LED gumb za povezavo utripa.Vsa zaščitna embalaža je bila odstranjena iz naprave.Sklop tonerja in enote bobna je pravilno nameščen.Pokrov naprave je popolnoma zaprt.Papir je pravilno vstavljen v pladenj za papir.(Za žična omrežja) Omrežni kabel je varno priključen v napravo Brother ter v usmerjevalnik ali zvezdišče.
Označite Link Status v poročilu o konfiguraciji omrežja ali na strani z nastavitvami tiskalnika.	Natisnite poročilo o konfiguraciji omrežja in preverite, ali je za Ethernet Link Status ali Wireless Link Status prikazano Link OK .
Preverite, ali lahko napravo Brother »pingate« iz svojega računalnika.	V svojem računalniku uporabite ukaz ping (v ukazni vrstici Windows ali terminalu v računalnikih Macintosh) za IP-naslov ali ime vozlišča za napravo Brother: ping <ipaddress> ali <nodename>. <ul style="list-style-type: none">Uspešno: Vaša naprava Brother pravilno deluje in je povezana v isto omrežje kot vaš računalnik.Neuspešno: Vaša naprava Brother nima vzpostavljene povezave z istim omrežjem kot vaš računalnik. Windows: Svojega skrbnika vprašajte glede IP-naslava in maske podomrežja, nato pa uporabite orodje za popravljanje omrežne povezave. Mac: Potrdite, da sta IP-naslov in maska podomrežja pravilno nastavljeni.
Prepričajte se, da ima vaša naprava Brother vzpostavljeno povezavo z brezžičnim omrežjem.	Natisnite poročilo o omrežju WLAN, da preverite kodo napake na natisnjem poročilu. ➤➤ <i>S tem povezane informacije: Tiskanje poročila WLAN</i>

Če ste preverili in preizkusili vse zgoraj naštetih postopke, vendar imate še vedno težave, glejte navodila, ki so priložena vaši dostopni točki/usmerjevalniku za brezžično omrežje, kjer lahko najdete podatke o SSID (ime omrežja) in omrežnem ključu (geslo) ter jih ustrezno nastavite.

✓ S tem povezane informacije

- [Če imate težave z omrežjem svoje naprave](#)

Sorodne teme:

- [Uporabite orodje za popravljanje omrežne povezave. \(Windows\)](#)
- [Moja naprava ne more tiskati, skenirati ali uporabljati funkcije prejemanja PC-FAX prek omrežja](#)

Težave s funkcijo AirPrint

Sorodni modeli: DCP-L2620DW/DCP-L2622DW/DCP-L2627DW/DCP-L2627DWXL/DCP-L2627DWE/DCP-L2640DN/DCP-L2660DW/DCP-L2665DW/MFC-L2802DN/MFC-L2800DW/MFC-L2802DW/MFC-L2827DWXL/MFC-L2827DW/MFC-L2835DW/MFC-L2860DWE/MFC-L2860DW/MFC-L2862DW/MFC-L2922DW







Težave	Predlogi
Moja naprava ni prikazana na seznamu tiskalnikov.	Poskrbite, da je naprava vključena.
	Prepričajte se, da sta naprava in mobilna naprava ali Mac povezani v isto omrežje.
	Svojo mobilno napravo približajte brezžični dostopni točki/usmerjevalniku ali svoji napravi.
Ne morem tiskati.	Poskrbite, da je naprava vključena.
	Prepričajte se, da sta naprava in mobilna naprava ali Mac povezani v isto omrežje.
Z napravo iOS poskušam natisniti dokument z več stranmi, vendar se natisne SAMO prva stran.	Poskrbite, da imate nameščeno najnovejšo različico operacijskega sistema.



S tem povezane informacije

- [Reševanje težav](#)

Druge težave

Težave	Predlogi
Naprava se ne vklopi.	<p>Neželeni pogoji na električni povezavi (na primer strela ali prenapetost) so lahko sprožili notranje varnostne mehanizme naprave. Odklopite napajalni kabel. Počakajte deset minut, nato pa priključite napajalni kabel in pritisnite , da vključite napravo.</p> <p>Če uporabljate stikalo na napajanju, ga odklopite, da preverite, ali je to krivo za težavo. Napajalni kabel naprave priključite neposredno v drugo delujočo električno vtičnico. Če še vedno ne deluje, poskusite drug napajalni kabel.</p>
Naprava ne more natisniti podatkov EPS, ki vključujejo binarne datoteke, z gonilnikom tiskalnika BR-Script3.	<p>(Windows)</p> <p>Za tiskanje podatkov EPS naredite nekaj od naslednjega:</p> <ol style="list-style-type: none"> 1. Pridržite tipko  in pritisnite  tipko na tipkovnici računalnika za zagon Zaženi. 2. Vnesite "control printers" v polje Odpri: in kliknite V redu. <div data-bbox="858 891 1471 1205" style="border: 1px solid gray; padding: 5px; margin: 10px 0;"> <p>Zaženi ×</p> <p> Vnesite ime programa, mape, dokumenta ali internetnega sredstva, ki naj ga odpre Windows.</p> <p>Odpri: <input type="text" value="control printers"/> ▼</p> <p style="text-align: right;"> <input type="button" value="V redu"/> <input type="button" value="Prekliči"/> <input type="button" value="Prebrskaj ..."/> </p> </div> <p>Prikaže se okno Naprave in tiskalniki.</p> <p> Če se okno Naprave in tiskalniki ne prikaže, kliknite Oglejte si več naprav > Več nastavitvev naprav in tiskalnikov.</p> <ol style="list-style-type: none"> 3. Z desno miškino tipko kliknite ikono modela z BR-Script3 v imenu in izberite Lastnosti tiskalnika. <p> Če se vaš model z BR-Script3 v imenu ne prikaže, z desno miškino tipko kliknite ikono modela, izberite Lastnosti tiskalnika, nato pa izberite svoj model z BR-Script3 v imenu.</p> <ol style="list-style-type: none"> 4. Na jezičku Nastavitve naprave izberite TBCP (dvojiški komunikacijski protokol z oznakami) za nastavev Izhodni protokol.
Namestitev programske opreme Brother ni možna.	<p>(Windows)</p> <p>Če se med namestitvijo na zaslonu računalnika prikaže opozorilo o varnostni programski opremi, spremenite nastavitve varnostne programske opreme, da omogočite zagon programa za namestitev izdelka Brother ali drugega programa.</p> <p>(Mac)</p> <p>Če uporabljate funkcijo požarnega zidu proti vohunski ali protivirusni varnostni programski opremi, jo začasno</p>

Težave	Predlogi
	onemogočite in nato namestite programsko opremo Brother.

Težave pri kopiranju

Težave	Predlogi
Kopije ni mogoče izdelati.	Prepričajte se, da ste pritisnili tipko Kopiraj in je naprava v načinu kopiranja. Obrnite se na skrbnika, da preveri vaše nastavitve funkcije Secure Function Lock.
Na kopijah se pojavi navpična črna črta.	Črne navpične črte na kopijah tipično povzroči umazanija ali korektorska tekočina na steklenem traku, lahko pa je tudi umazana koronska žica. Očistite stekleni trak in steklo skenerja ter beli del in belo umetno maso nad njima.
Kopije so prazne.	Prepričajte se, da pravilno nalagate dokument.

Težave s skeniranjem

Težave	Predlogi
Na začetku skeniranja se prikažejo napake TWAIN ali WIA. (Windows)	Poskrbite, da je v aplikaciji za skeniranje kot glavni vir izbran TWAIN- ali WIA-gonilnik Brother. V programski opremi Nuance™ PaperPort™ 14SE na primer kliknite Desktop (Namizje) > Scan Settings (Nastavitve skeniranja) > Select (Izberi) , da izberete TWAIN/WIA-gonilnik Brother.
Optično prepoznavanje znakov ne deluje.	Poskusite zvišati ločljivost skeniranja.
Skeniranje ni mogoče.	Obrnite se na skrbnika, da preveri vaše nastavitve funkcije Secure Function Lock.

Programske težave

Težave	Predlogi
Namestitev programske opreme ali tiskanje ni možno.	(Windows) Znova zaženite namestitveni program. Ta program bo popravil in znova namestil programsko opremo.



S tem povezane informacije

- [Reševanje težav](#)

Preverjanje informacij o napravi

Za preverjanje serijske številke naprave različice vgrajene programske opreme sledite tem navodilom.

>> DCP-L2600D/DCP-L2620DW/DCP-L2622DW/DCP-L2627DW/DCP-L2627DWXL/DCP-L2627DWE/
DCP-L2640DN/MFC-L2802DN/MFC-L2800DW/MFC-L2802DW/MFC-L2827DWXL/MFC-L2827DW/
MFC-L2835DW

>> DCP-L2660DW/DCP-L2665DW/MFC-L2860DWE/MFC-L2860DW/MFC-L2862DW/MFC-L2922DW

**DCP-L2600D/DCP-L2620DW/DCP-L2622DW/DCP-L2627DW/DCP-L2627DWXL/
DCP-L2627DWE/DCP-L2640DN/MFC-L2802DN/MFC-L2800DW/MFC-L2802DW/
MFC-L2827DWXL/MFC-L2827DW/MFC-L2835DW**

1. Pritisnite **Menu (Meni)**.
2. Pritisnite **▲** ali **▼**, da prikažete možnost [Info. naprave], nato pa pritisnite **OK (V redu)**.
3. Pritisnite **▲** ali **▼**, da izberete eno od naslednjih možnosti:

Dodatno	Opis
Ser. st.	Preverite zaporedno številko naprave.
Razlicica	Preverite različico vgrajene programske opreme naprave.
Stevec strani	Preverite število vseh strani, ki jih je natisnila naprava.
Ziv.doba delov	Preverite preostalo življenjsko dobo potrošnega materiala.

4. Pritisnite **OK (V redu)**.
5. Pritisnite **Stop/Exit (Stop/Izhod)**.

**DCP-L2660DW/DCP-L2665DW/MFC-L2860DWE/MFC-L2860DW/MFC-L2862DW/
MFC-L2922DW**

1. Pritisnite  [Nastavitve] > [Vse nastav.] > [Info. naprave].
2. Pritisnite eno od naslednjih možnosti:

Možnost	Opis
Ser. st.	Preverite zaporedno številko naprave.
Razl. vdel. opr.	Preverite različico vgrajene programske opreme naprave.
Pos vdel prg. opr	Napravo posodobite na najnovejšo vgrajeno programsko opremo.
Samod.tst vd.pr.opr.	Na domačem zaslonu si oglejte podatke o vgrajeni programski opremi.
Stevec strani	Preverite število vseh strani, ki jih je natisnila naprava.
Zivlj.doba delov	Preverite preostalo življenjsko dobo potrošnega materiala.

3. Pritisnite .



S tem povezane informacije

- [Reševanje težav](#)

Posodobite vgrajeno programsko opremo naprave

Če želite, da bo naprava posodobljena, preverite support.brother.com/downloads najnovejšo vgrajeno programsko opremo. Brez najnovejše vgrajene programske opreme nekatere funkcije naprave morda ne bodo na voljo.

Vgrajeno programsko opremo lahko posodobite tudi neposredno iz naprave tako, da sledite tem korakom: (DCP-L2660DW/DCP-L2665DW/MFC-L2860DWE/MFC-L2860DW/MFC-L2862DW/MFC-L2922DW)

1. Pritisnite  [Nastavitve] > [Vse nastav.] > [Info. naprave].
2. Pritisnite [Posodob vdel program opr].
3. Pritisnite .

S tem povezane informacije

- [Reševanje težav](#)

Sorodne teme:

- [Preverite geslo naprave](#)

Ponastavite napravo

>> DCP-L2600D/DCP-L2620DW/DCP-L2622DW/DCP-L2627DW/DCP-L2627DWXL/DCP-L2627DWE/
DCP-L2640DN/MFC-L2802DN/MFC-L2800DW/MFC-L2802DW/MFC-L2827DWXL/MFC-L2827DW/
MFC-L2835DW
>> DCP-L2660DW/DCP-L2665DW/MFC-L2860DWE/MFC-L2860DW/MFC-L2862DW/MFC-L2922DW

**DCP-L2600D/DCP-L2620DW/DCP-L2622DW/DCP-L2627DW/DCP-L2627DWXL/
DCP-L2627DWE/DCP-L2640DN/MFC-L2802DN/MFC-L2800DW/MFC-L2802DW/
MFC-L2827DWXL/MFC-L2827DW/MFC-L2835DW**

1. Pritisnite **Menu (Meni)**.
2. Pritisnite ▲ ali ▼, da prikažete možnost [Zacet. namest.], nato pa pritisnite **OK (V redu)**.
3. Pritisnite ▲ ali ▼, da prikažete možnost [Ponast.], nato pa pritisnite **OK (V redu)**.
4. Pritisnite ▲ ali ▼, da prikažete zeleno vrsto ponastavitve, nato pa pritisnite **OK (V redu)**.



Nekatere funkcije za delno ponastavitev niso na voljo za določene modele.

5. Pritisnite možnost v tabeli za ponastavitev naprave ali izhod iz postopka.

Možnost	Opis
▲	Ponastavitev naprave.
▼	Naprava bo zaprla in preklicala meni za ponastavitev.

LCD-prikazovalnik prikaže [Pon. zagon?].

6. Pritisnite možnost v tabeli za ponovni zagon naprave ali izhod iz postopka.

Dodatno	Opis
▲	Ponovno zaženite napravo. Naprava začne postopek ponastavitve.
▼	Naprava zapre nastavitve in ne izvede ponovnega zagona.



Če zaprete nastavitve brez ponovnega zagona, se naprava ne ponastavi in vaše nastavitve ostanejo nespremenjene.

**DCP-L2660DW/DCP-L2665DW/MFC-L2860DWE/MFC-L2860DW/MFC-L2862DW/
MFC-L2922DW**

1. Pritisnite  [Nastavitve] > [Vse nastav.] > [Zacet. namest.] > [Ponast.].
2. Pritisnite ▲ ali ▼, da prikažete vrsto funkcije za ponastavitev, in pritisnite zeleno funkcijo za ponastavitev. LCD-prikazovalnik prikaže [Naprava se bo po ponast. znova zagnala. Pritisnite [OK] za 2 s, da potrdite.].
3. Pritisnite možnost v tabeli za ponovni zagon naprave ali izhod iz postopka.

Dodatno	Opis
Pridržite OK za dve sekundi.	Ponovno zaženite napravo. Naprava začne postopek ponastavitve.
Prekl.	Naprava zapre nastavitve in ne izvede ponovnega zagona.



Če zaprete nastavitve brez ponovnega zagona, se naprava ne ponastavi in vaše nastavitve ostanejo nespremenjene.

4. Pritisnite .



Omrežne nastavitve lahko ponastavite tudi tako, da pritisnete  [Nastavitve] > [Vse nastav.] > [Omrezje] > [Ponast. omrez.].



S tem povezane informacije

- [Reševanje težav](#)
 - [Pregled funkcij za ponastavitev](#)

Sorodne teme:

- [Preverite geslo naprave](#)
-

Pregled funkcij za ponastavitev

Na voljo so naslednje funkcije za ponastavitev:



Pred izbiro funkcije za ponastavitev nastavitve omrežja, ponastavitev vseh nastavitvev ali tovarniško ponastavitev odklopite vmesniški kabel.

>> [DCP-L2600D/DCP-L2620DW/DCP-L2622DW/DCP-L2627DW/DCP-L2627DWXL/DCP-L2627DWE/DCP-L2640DN/MFC-L2802DN/MFC-L2800DW/MFC-L2802DW/MFC-L2827DWXL/MFC-L2827DW/MFC-L2835DW](#)
>> [DCP-L2660DW/DCP-L2665DW/MFC-L2860DWE/MFC-L2860DW/MFC-L2862DW/MFC-L2922DW](#)

DCP-L2600D/DCP-L2620DW/DCP-L2622DW/DCP-L2627DW/DCP-L2627DWXL/DCP-L2627DWE/DCP-L2640DN/MFC-L2802DN/MFC-L2800DW/MFC-L2802DW/MFC-L2827DWXL/MFC-L2827DW/MFC-L2835DW



Nekatere funkcije za delno ponastavitev niso na voljo za določene modele.

1. Ponastavitev naprave

Ta funkcija ponastavi naslednje nastavitve:

- Programirana opravila za fakse v pomnilniku (za MFC-modele) (zakasneni faks)
- Sporočilo za prvo stran (za modele MFC)
- Oddaljene možnosti za faks (za MFC-modele) (koda za oddaljen dostop, shranjevanje faksov, posredovanje faksov in sprejemanje faksov z osebnim računalnikom (samo Windows))
- Nastavitev jezika

2. Ponastavitev omrežnih nastavitvev (za omrežne modele)

Ponastavite tiskalni strežnik na privzete tovarniške nastavitve (vključno z vsemi podatki o IP-naslovu, razen skrbniškega gesla).

3. Ponastavitev imenika in nastavitvev za fakse (za MFC-modele)

Ta funkcija ponastavi naslednje nastavitve:

- Imenik (bližnjica/hitro izbiranje/priprava skupin)
- Programirana opravila za fakse v pomnilniku
- ID postaje (ime in številka)
- Obvestilo na prvi strani
- Oddaljene možnosti za faks (koda za oddaljen dostop, shranjevanje faksov, posredovanje faksov in sprejemanje faksov z osebnim računalnikom (samo Windows))
- Poročilo (poročilo o preverjanju prenosa/seznam klicev/dnevnik faksov)
- Geslo za zaklepanje nastavitvev

4. Ponastavitev vseh nastavitvev

Vse nastavitve naprave lahko povrnete na tovarniške nastavitve.

Ponastavitev vseh nastavitvev traja manj časa kot tovarniška ponastavitev.

5. Tovarniška ponastavitev

Funkcijo ponastavitve nastavitve uporabite za ponastavitev vseh nastavitve naprave na tovarniško prednastavljene vrednosti.

Tovarniška ponastavitev traja dlje kot ponastavitev vseh nastavitve.

Močno priporočamo, da opravite ta postopek, ko odložite napravo.

DCP-L2660DW/DCP-L2665DW/MFC-L2860DWE/MFC-L2860DW/MFC-L2862DW/ MFC-L2922DW

1. Ponastavitev naprave

Ponastavite lahko vse spremenjene nastavitve naprave, na primer datum in čas ter zakasnitev zvonjenja.

Imenik, poročila za fakse in zgodovina klicev ostanejo. (za modele MFC)

2. Ponastavitev omrežnih nastavitve (za omrežne modele)

Ponastavite tiskalni strežnik na privzete tovarniške nastavitve (vključno z vsemi podatki o IP-naslovu, razen skrbniškega gesla).

3. Ponastavitev imenika in nastavitve za fakse (za MFC-modele)

Ta funkcija ponastavi naslednje nastavitve:

- Imenik
(naslovi in skupine)
- Programirana opravila za fakse v pomnilniku
- ID postaje
(ime in številka)
- Obvestilo na prvi strani
- Oddaljene možnosti za faks
(koda za oddaljen dostop, shranjevanje faksov, posredovanje faksov in sprejemanje faksov z osebnim računalnikom (samo Windows))
- Poročilo
(poročilo o preverjanju prenosa/seznam klicev/dnevnik faksov)
- Geslo za zaklepanje nastavitve

4. Ponastavitev vseh nastavitve

Vse nastavitve naprave lahko povrnete na tovarniške nastavitve.

Ponastavitev vseh nastavitve traja manj časa kot tovarniška ponastavitev.

5. Tovarniška ponastavitev

Funkcijo ponastavitve nastavitve uporabite za ponastavitev vseh nastavitve naprave na tovarniško prednastavljene vrednosti.

Tovarniška ponastavitev traja dlje kot ponastavitev vseh nastavitve.

Močno priporočamo, da opravite ta postopek, ko odložite napravo.



S tem povezane informacije

- [Ponastavite napravo](#)

Redno vzdrževanje

- Zamenjava potrošnega materiala
- Čiščenje naprave
- Preverjanje preostale življenjske dobe dela
- Pakiranje in pošiljanje naprave

Zamenjava potrošnega materiala

Potrošni material morate zamenjati, ko naprava javi, da se je njegova življenjska doba iztekla.

Toner in enota bobna sta ločena dela. Poskrbite, da sta vgrajena kot sklop. Koda izdelka za potrošni material se lahko razlikuje glede na državo.

OPOMBA

- Poskrbite, da je rabljeni potrošni material tesno zaprt v vreči, da se tonerski prah ne razsuje iz tonerja.
- Za navodila o vračanju rabljenega potrošnega materiala v program zbiranja in recikliranja pri podjetju Brother obiščite www.brother.com/original. Če vaše krajevno zastopstvo Brother še nima programa zbiranja ali ste se odločili, da ne boste vrnili svojega rabljenega potrošnega materiala, ga zavržite skladno s krajevnimi predpisi, ločeno od gospodinjskih odpadkov. Če imate vprašanja, stopite v stik s krajevno službo za predelavo odpadkov.
- Priporočamo, da nov in rabljen potrošni material položite na kos papirja, da preprečite nenamerno razlitje ali raztros vsebine.
- Uporaba papirja, ki ni popolnoma enakovreden priporočenemu tiskalnemu mediju, lahko skrajša življenjsko dobo potrošnega materiala in delov naprave.
- Ocenjena življenjska doba vsakega tonerja temelji na standardu ISO/IEC 19752. Pogostost zamenjave se spreminja glede na količino tiskanja, delež pokritosti, vrste uporabljenih medijev in vklapljanje/izklapljanje naprave.
- Pogostost zamenjave potrošnega materiala razen tonerjev se spreminja glede na količino tiskanja, vrste uporabljenih medijev in vklapljanje/izklapljanje naprave.
- S tonerjem ravnajte pazljivo. Če se vam toner razsuje po rokah ali oblačilih, ga takoj obrišite ali sperite s hladno vodo.

POMEMBNO

Da se izognete težavam s kakovostjo tiska, se NE dotikajte delov, ki so na ilustracijah osenčeni.

Toner

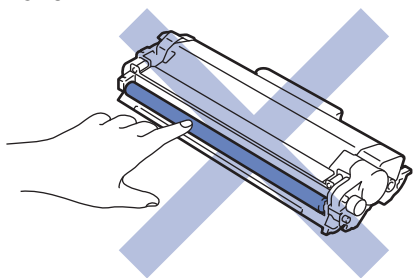

Enota bobna

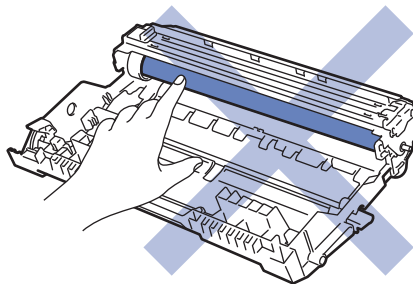

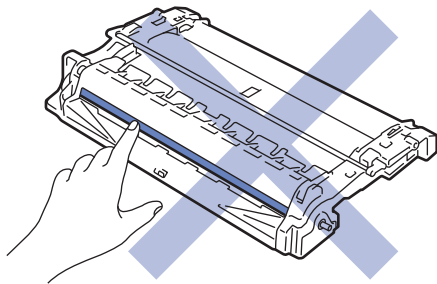

S tem povezane informacije

- Redno vzdrževanje
 - Zamenjajte toner
 - Zamenjajte enoto bobna
 - Ponastavite števec bobna

Zamenjajte toner

1. Poskrbite, da je naprava vključena.
2. Odprite sprednji pokrov.

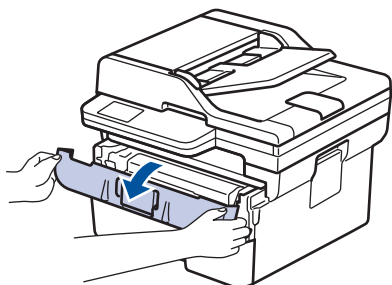

3. Odstranite sklop tonerja in enote bobna iz naprave.

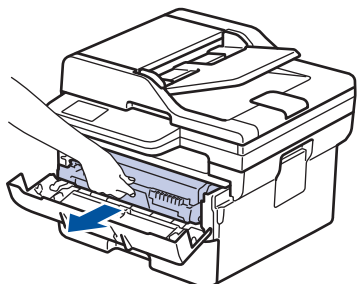

4. Zeleno ročico za zaklepanje pritisnite navzdol in toner odstranite iz enote bobna.

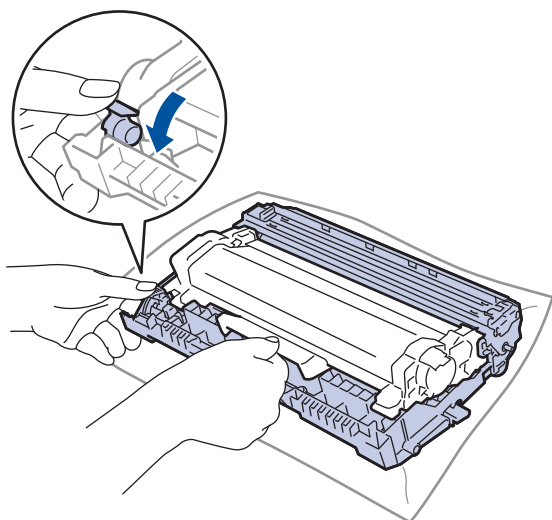

5. Nov toner odstranite iz embalaže.
6. Snemite zaščitni pokrov.

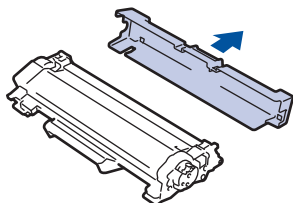

-
7. Toner držite za ročaj in ga večkrat stresite od leve proti desni, kot je prikazano. Nato ga odločno potisnite v enoto bobna, da se zaskoči.

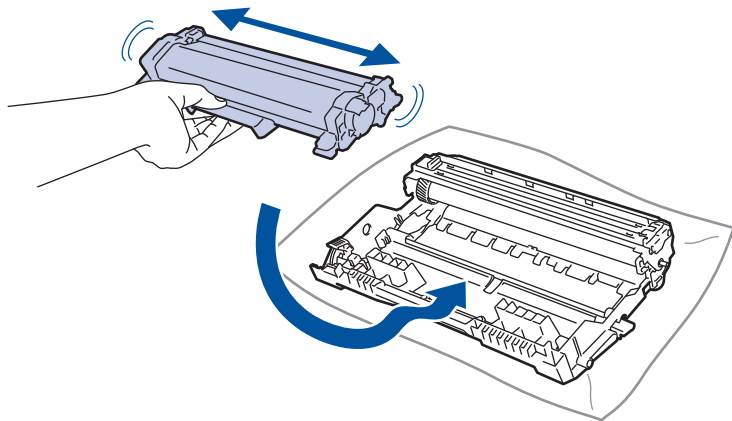

Pazite, da toner vstavite pravilno, saj se lahko sicer loči od enote bobna.

8. Koronsko žico znotraj enote bobna očistite, tako da zeleni jeziček previdno večkrat potegnete z leve na desno in nazaj.

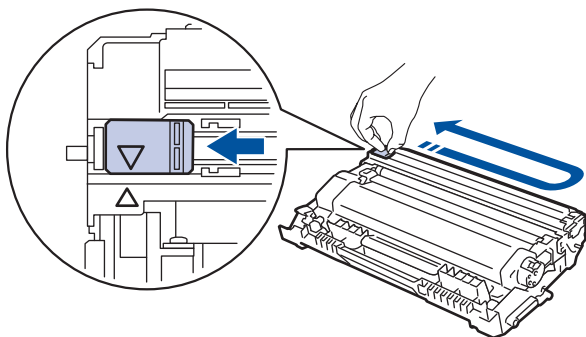

Jezička ne pozabite vrniti v začetni položaj (▲). Puščice na jezičku morajo biti poravnane s puščico na enoti bobna. V nasprotnem primeru bodo morda imele natisnjene strani navpično črto.

9. Sklop tonerja in enote bobna ponovno namestite nazaj v napravo.

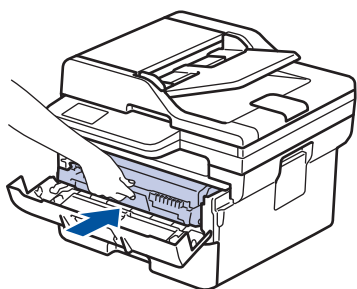

10. Zaprite sprednji pokrov naprave.



- Ko zamenjate toner, NE izklopite naprave in ne odprite sprednjega pokrova, dokler se prikazovalnik naprave ne vrne v način pripravljenosti.
- Vaši napravi Brother je ob nakupu priložen začetni toner.
- Priporočamo, da si ob opozorilu za nizko raven tonerja pripravite nov toner.
- Novega tonerja NE odpakirajte, dokler niste pripravljeni, da ga namestite.
- Če toner pustite zunaj embalaže dalj časa, se njegova življenjska doba skrajša.
- Priporočamo uporabo originalnega potrošnega materiala Brother, da zagotovite stabilno kakovost izpisov in delovanje. Čeprav vsi neoriginalni potrošni materiali ne povzročajo težav s kakovostjo, je mogoče, da nekateri negativno vplivajo na kakovost tiskanja ali povzročijo okvaro naprave. Družba Brother lahko zaračuna popravilo vaše naprave, če se dokaže, da so škodo povzročili neoriginalni potrošni materiali, tudi če je naprava še vedno v garancijskem roku.



S tem povezane informacije

- Zamenjava potrošnega materiala

Sorodne teme:

- Obvestila o napakah in vzdrževanju
- Izboljšanje kakovosti tiskanja

Zamenjajte enoto bobna

1. Poskrbite, da je naprava vključena.
2. Odprite sprednji pokrov.

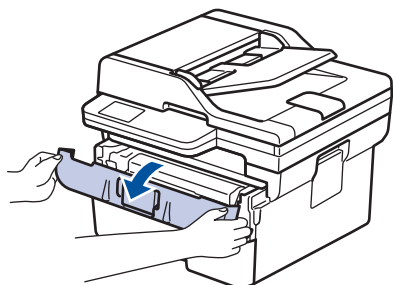

3. Odstranite sklop tonerja in enote bobna iz naprave.

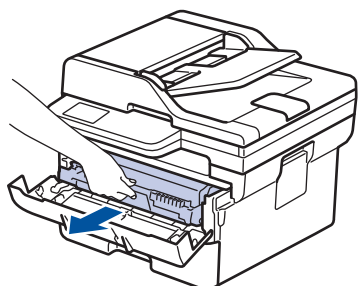

4. Zeleno ročico za zaklepanje pritisnite navzdol in toner odstranite iz enote bobna.

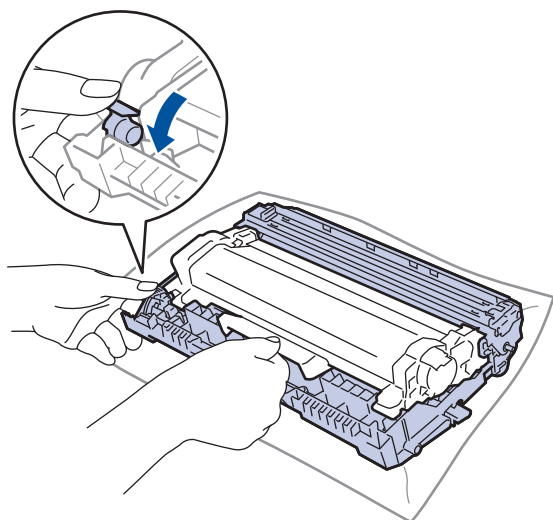

5. Novo enoto bobna odstranite iz embalaže.
6. Toner odločno potisnite v novo enoto bobna, tako da slišite, da se zaskoči.

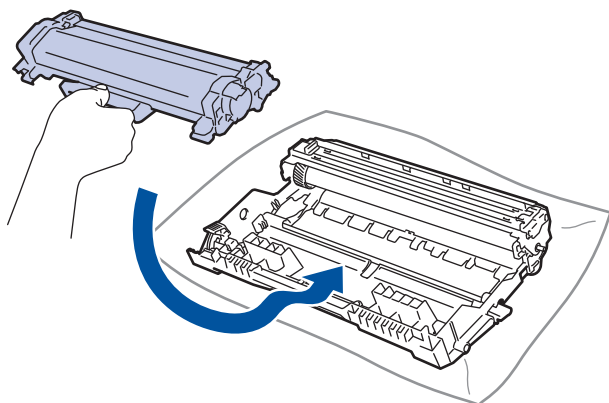

Pazite, da toner vstavite pravilno, saj se lahko sicer loči od enote bobna.

7. Sklop tonerja in enote bobna ponovno namestite nazaj v napravo.

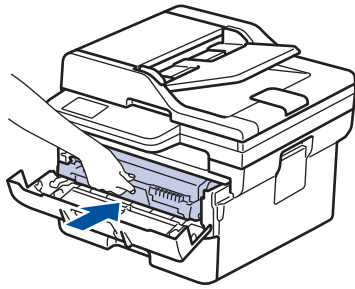

8. Zaprite sprednji pokrov naprave.



Ko namestite novo enoto bobna, morate ponastaviti števec bobna. ►► *S tem povezane informacije: Ponastavite števec bobna*

OPOMBA

- Boben se obrablja zaradi uporabe in vrtenja bobna ter zaradi stika s papirjem, tonerjem in drugimi materiali na poti papirja. Pri načrtovanju tega izdelka se je podjetje Brother odločilo, da bo število obratov bobna uporabilo kot razumno merilo za življenjsko dobo bobna. Ko boben doseže tovarniško določeno omejitev obratov glede na nazivno številko natisnjenih strani, se na LCD-prikazovalniku prikaže obvestilo za zamenjavo bobna. Izdelek bo še naprej deloval, vendar pa kakovost tiskanja morda ne bo optimalna.
- Če je enota bobna brez embalaže na neposredni sončni svetlobi (ali dolgo v osvetljenem prostoru), se lahko poškoduje.
- Dejansko življenjsko dobo bobna določajo številni dejavniki, na primer temperatura, vlažnost, vrsta papirja, vrsta uporabljenega tonerja itd. Pri idealnih pogojih znaša ocenjena povprečna življenjska doba bobna približno 15.000 strani, če se tiska ena stran na opravilo (enostranske strani A4/Letter). Na število strani lahko vpliva več dejavnikov, med drugim vrsta in velikost medija.

Ker nimamo vpliva nad številnimi dejavniki, ki vplivajo na dejansko življenjsko dobo bobna, ne moremo zagotoviti najmanjšega števila strani, ki jih bo mogoče natisniti z vašim bobnom.

- Napravo lahko uporabljate samo v čistem okolju brez prahu z ustreznim prezračevanjem.

Priporočamo uporabo originalnega potrošnega materiala Brother, da zagotovite stabilno kakovost izpisov in delovanje. Čeprav vsi neoriginalni potrošni materiali ne povzročajo težav s kakovostjo, je mogoče, da nekateri negativno vplivajo na kakovost tiskanja ali povzročijo okvaro naprave. Družba Brother lahko zaračuna popravilo vaše naprave, če se dokaže, da so škodo povzročili neoriginalni potrošni materiali, tudi če je naprava še vedno v garancijskem roku.



S tem povezane informacije

- [Zamenjava potrošnega materiala](#)

Sorodne teme:

- [Obvestila o napakah in vzdrževanju](#)
- [Izboljšanje kakovosti tiskanja](#)
- [Ponastavite števec bobna](#)

Ponastavite števec bobna

Ko enoto bobna zamenjate z novo, morate ponastaviti števec bobna z naslednjimi koraki:

POMEMBNO



NE ponastavljajte števca bobna, če niste zamenjali enote bobna.

>> DCP-L2600D/DCP-L2620DW/DCP-L2622DW/DCP-L2627DW/DCP-L2627DWXL/DCP-L2627DWE/
DCP-L2640DN/MFC-L2802DN/MFC-L2800DW/MFC-L2802DW/MFC-L2827DWXL/MFC-L2827DW/
MFC-L2835DW
>> DCP-L2660DW/DCP-L2665DW/MFC-L2860DWE/MFC-L2860DW/MFC-L2862DW/MFC-L2922DW

**DCP-L2600D/DCP-L2620DW/DCP-L2622DW/DCP-L2627DW/DCP-L2627DWXL/
DCP-L2627DWE/DCP-L2640DN/MFC-L2802DN/MFC-L2800DW/MFC-L2802DW/
MFC-L2827DWXL/MFC-L2827DW/MFC-L2835DW**

1. Poskrbite, da je naprava vključena.
2. Poskrbite, da je pokrov naprave zaprt.
3. Hkrati pritisnite **OK (V redu)** in **▲**.
4. Pritisnite **OK (V redu)**, da izberete [Boben].
5. Pritisnite **▲**, da ponastavite števec enote bobna.

**DCP-L2660DW/DCP-L2665DW/MFC-L2860DWE/MFC-L2860DW/MFC-L2862DW/
MFC-L2922DW**

1. Poskrbite, da je naprava vključena.
2. Zaprite sprednji pokrov naprave.
3. Če želite izbrisati napako, pritisnite .
4. Pridržite tipko  (Toner), dokler se obvestilo na zaslonu na dotik ne spremeni.
5. Pritisnite [Boben].
6. Pritisnite [Da].

S tem povezane informacije

- [Zamenjava potrošnega materiala](#)

Sorodne teme:

- [Zamenjajte enoto bobna](#)

Čiščenje naprave

Zunanost in notranost naprave redno čistite s suho krpo, ki ne pušča vlaken.

Med zamenjavo tonerja ali enote bobna vedno očistite notranost naprave. Če so natisnjene strani onesnažene s tonerjem, očistite notranost naprave s suho krpo, ki ne pušča vlaken.

! OPOZORILO

Za čiščenje notranosti ali zunanosti izdelka NE uporabljajte vnetljivih snovi, pršil, organskih topil ali tekočin, ki vsebujejo alkohol ali amonijak. To lahko povzroči požar. Namesto tega uporabite samo suho krpo, ki ne pušča vlaken.



POMEMBNO

- Za odstranjevanje umazanije z nadzorne plošče NE uporabljajte izopropilnega alkohola. Plošča lahko zaradi tega razpoka.
- Da se izognete težavam s kakovostjo tiska, se NE dotikajte delov, ki so na ilustracijah osenčeni.

Toner

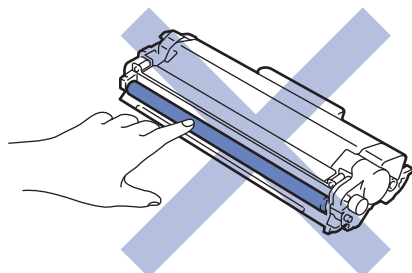

Enota bobna

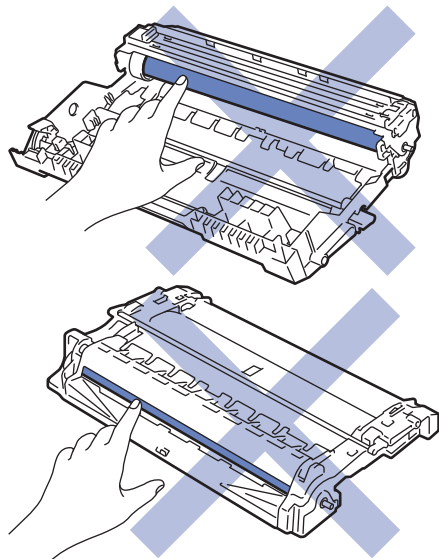



(Pri nekaterih modelih) Toner ima čip IC. NE dotikajte se te površine. Z dotikanjem lahko onesnažite ali poškodujete čip IC s tiskanim vezjem, kar lahko napravo moti pri zaznavanju tega sestavnega dela.

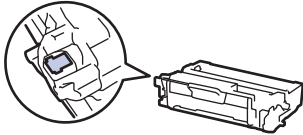

S tem povezane informacije

- Redno vzdrževanje
 - Čiščenje skenerja
 - Čiščenje LCD-prikazovalnika z zaslonom na dotik
 - Čiščenje koronske žice
 - Čiščenje enote bobna
 - Čiščenje pobiranih valjčkov za papir
-

Čiščenje skenerja

Pred začetkom postopka čiščenja ►► S tem povezane informacije: Čiščenje naprave

1. Pritisnite in držite , če želite napravo izklopiti.
2. Dvignite pokrov skenerja (1). Očistite belo plastično površino (2) in steklo skenerja (3) pod njo z mehko vlažno krpo, ki ne pušča vlaken.

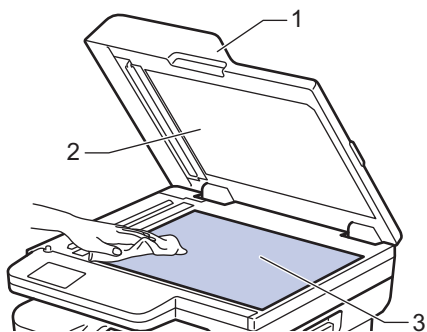

3. V ADF-enoti očistite beli del (1) in stekleni trak skenerja (2) pod njim očistite z vlažno mehko krpo, ki ne pušča vlaken.

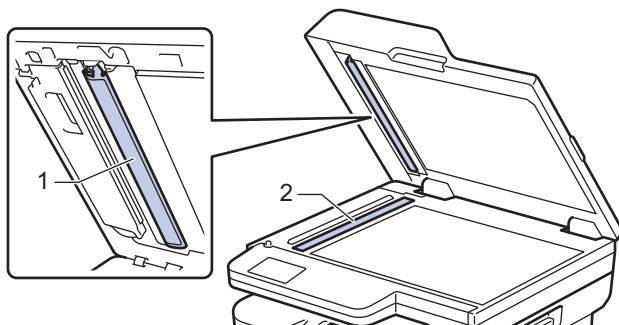

4. (Za modele s samodejnim obojestranskim skeniranjem) Odprite pokrov stekla skenerja (1), nato pa očistite drugi beli del (2) in stekleni trak skenerja (3).

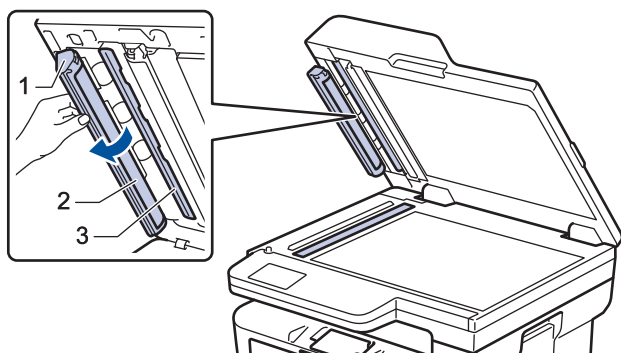

5. Zaprite pokrov skenerja.
6. Pritisnite  za vklop naprave.

✓ S tem povezane informacije

- [Čiščenje naprave](#)

Sorodne teme:

- [Izboljšanje kakovosti tiskanja](#)

Čiščenje LCD-prikazovalnika z zaslonom na dotik

Sorodni modeli: DCP-L2660DW/DCP-L2665DW/MFC-L2860DWE/MFC-L2860DW/MFC-L2862DW/MFC-L2922DW

Pred začetkom postopka čiščenja ►► *S tem povezane informacije: Čiščenje naprave*

POMEMBNO

NE uporabljajte tekočih čistil (vključno z etanolom).

1. Pritisnite in držite , če želite napravo izklopiti.
2. Zaslom na dotik očistite s suho mehko krpo, ki ne pušča vlaken.

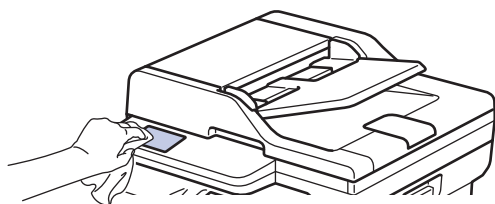

3. Pritisnite  za vklop naprave.

S tem povezane informacije

- [Čiščenje naprave](#)

Čiščenje koronske žice

Če imate težave s kakovostjo tiska ali pa se na nadzorni plošči prikaže stanje [Boben!], očistite koronsko žico.

1. Odprite sprednji pokrov.

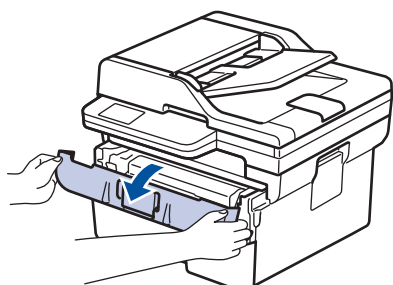

2. Odstranite sklop tonerja in enote bobna iz naprave.

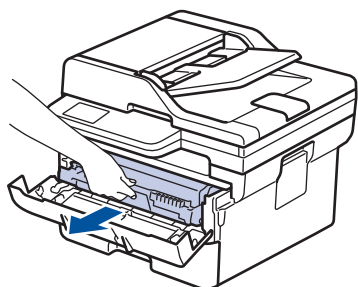

3. Očistite koronsko žico v enoti bobna, tako da zeleni jeziček večkrat previdno premaknete iz leve v desno in nazaj v levo.

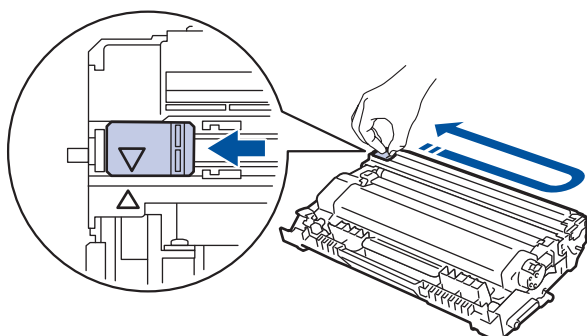

 Jezička ne pozabite vrniti v začetni položaj (▲). Puščica na jezičku mora biti poravnana s puščico na enoti bobna. Če ni, lahko imajo natisnjene strani navpično progo.

4. Sklop tonerja in enote bobna ponovno namestite nazaj v napravo.

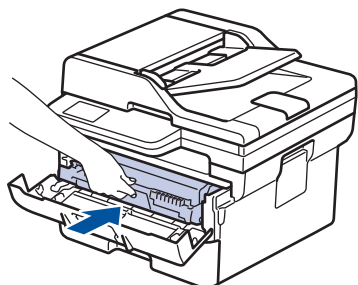

5. Zaprite sprednji pokrov naprave.

S tem povezane informacije

- [Čiščenje naprave](#)

Sorodne teme:

- [Obvestila o napakah in vzdrževanju](#)

Čiščenje enote bobna

Če so na vašem izpisu pike ali drugi znaki, ki se ponavljajo na razdalji 94 mm, se bobna morda drži tujek, na primer lepilo z nalepke.

>> DCP-L2600D/DCP-L2620DW/DCP-L2622DW/DCP-L2627DW/DCP-L2627DWXL/DCP-L2627DWE/
DCP-L2640DN/MFC-L2802DN/MFC-L2800DW/MFC-L2802DW/MFC-L2827DWXL/MFC-L2827DW/
MFC-L2835DW
>> DCP-L2660DW/DCP-L2665DW/MFC-L2860DWE/MFC-L2860DW/MFC-L2862DW/MFC-L2922DW

**DCP-L2600D/DCP-L2620DW/DCP-L2622DW/DCP-L2627DW/DCP-L2627DWXL/
DCP-L2627DWE/DCP-L2640DN/MFC-L2802DN/MFC-L2800DW/MFC-L2802DW/
MFC-L2827DWXL/MFC-L2827DW/MFC-L2835DW**

1. Poskrbite, da je naprava v pripravljenosti.
2. Pritisnite **Menu (Meni)**.
3. Pritisnite ▲ ali ▼, da prikažete možnost [Poroc. tiska.], nato pa pritisnite **OK (V redu)**.
4. Pritisnite ▲ ali ▼, da izberete možnost [Tis. tock bob.], nato pa pritisnite **OK (V redu)**.
5. Pritisnite **Start**.
Naprava natisne vzorec za preverjanje bobnov.
6. Pritisnite **Stop/Exit (Stop/Izhod)**.
7. Pritisnite in držite , če želite napravo izklopiti.
8. Odprite sprednji pokrov.

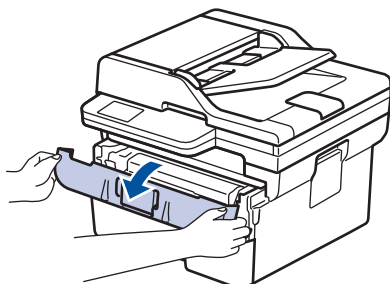

9. Odstranite sklop tonerja in enote bobna iz naprave.

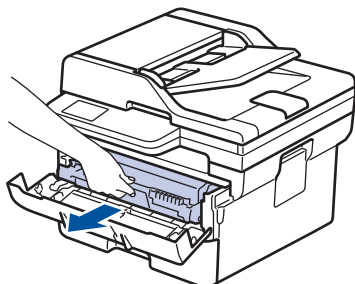

10. Zeleno ročico za zaklepanje pritisnite navzdol in toner odstranite iz enote bobna.

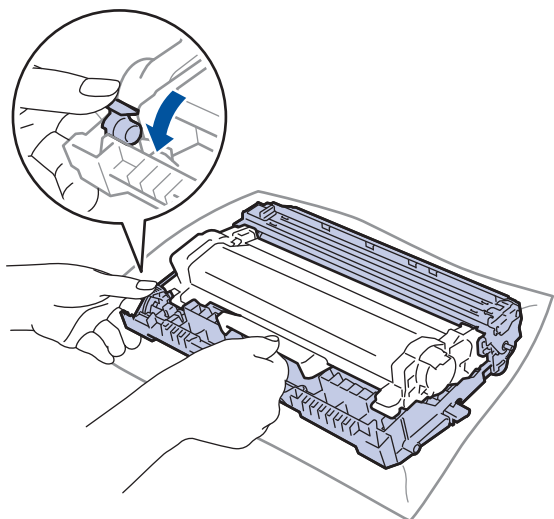

11. Enoto bobna obrnite, kot kaže ilustracija. Prepričajte se, da je zobnik enote bobna (1) na levi strani.

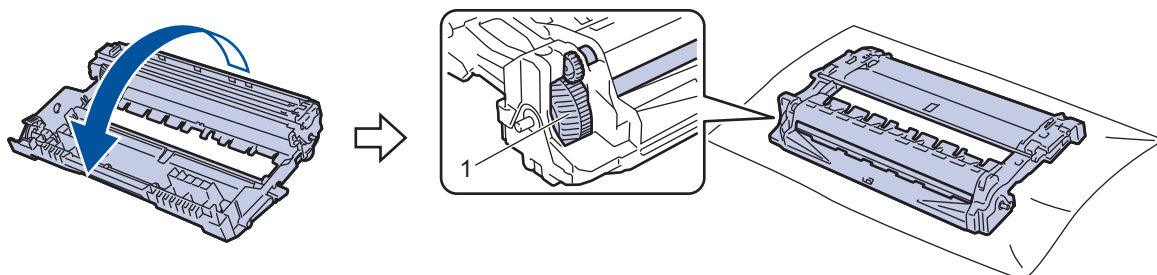

12. Z oštevilčenimi oznakami ob valjčku bobna poiščite oznako na bobnu. Na primer pika v 2. stolpcu na kontrolnem izpisu pomeni, da je oznaka na območju bobna št. 2.

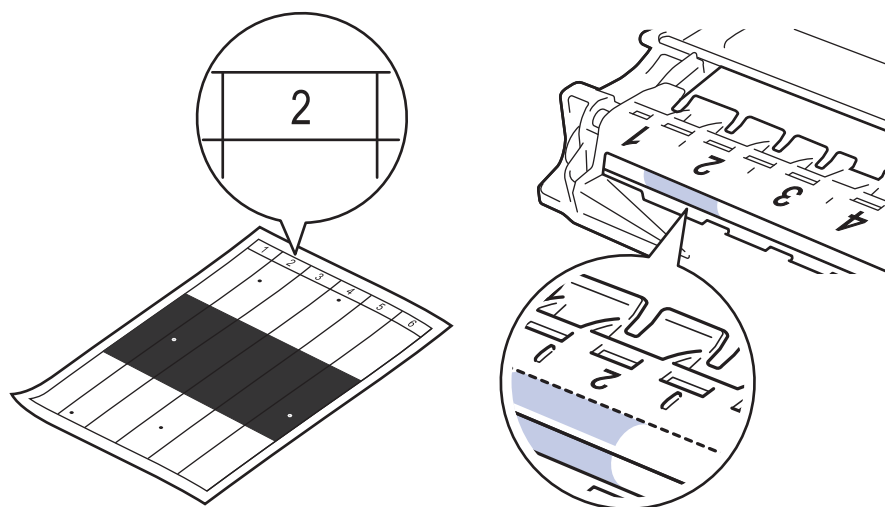

13. Rob enote bobna obračajte proti sebi, pri tem pa opazujte površino bobna, da poiščete packo.

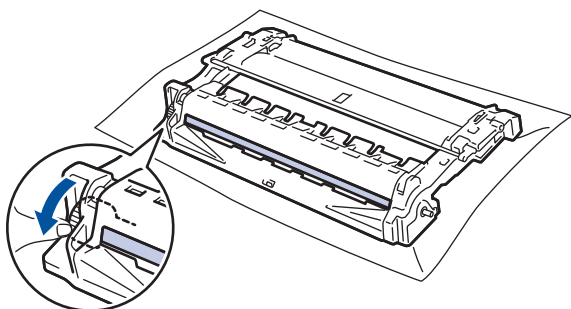

POMEMBNO

Da se izognete težavam s kakovostjo tiska, se NE dotikajte površine enote bobna razen kolesa na koncu.

14. Površino enote bobna previdno obrišite s suho bombažno paličko, da odstranite packo ali tujek na površini.

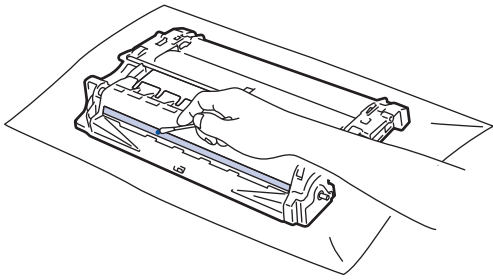

OPOMBA

Površine fotoobčutljivega bobna NE čistite z ostrim predmetom ali tekočino.

15. Toner odločno potisnite v enoto bobna, tako da slišite, da se zaskoči.

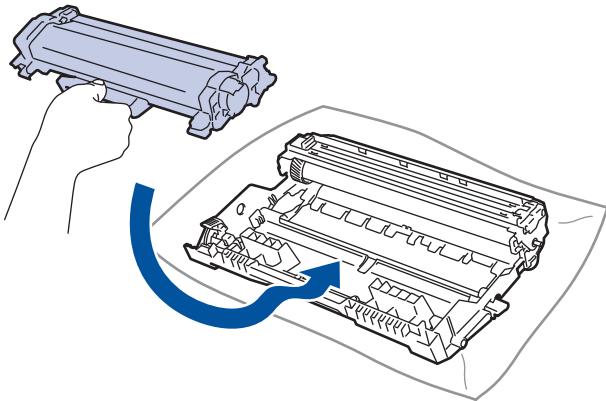

Pazite, da toner vstavite pravilno, saj se lahko sicer loči od enote bobna.

16. Sklop tonerja in enote bobna ponovno namestite nazaj v napravo.

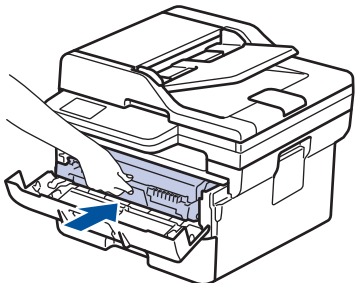

17. Zaprite sprednji pokrov naprave.

18. Pritisnite  za vklop naprave.

DCP-L2660DW/DCP-L2665DW/MFC-L2860DWE/MFC-L2860DW/MFC-L2862DW/ MFC-L2922DW

1. Poskrbite, da je naprava v pripravljenosti.

2. Pritisnite  [Nastavitve] > [Vse nastav.] > [Poroc. tiska.] > [Tisk. tock bobna].

3. Pritisnite [Da].

Naprava natisne vzorec za preverjanje bobnov.

4. Pritisnite .

5. Pritisnite in držite , če želite napravo izklopiti.

6. Odprite sprednji pokrov.

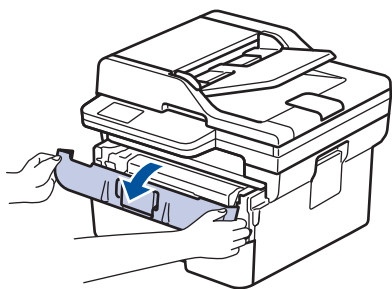

7. Odstranite sklop tonerja in enote bobna iz naprave.

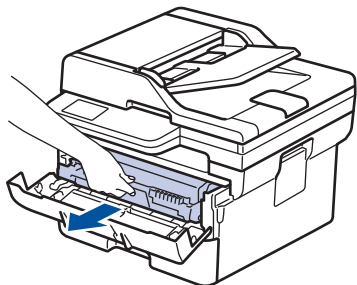

8. Zeleno ročico za zaklepanje pritisnite navzdol in toner odstranite iz enote bobna.

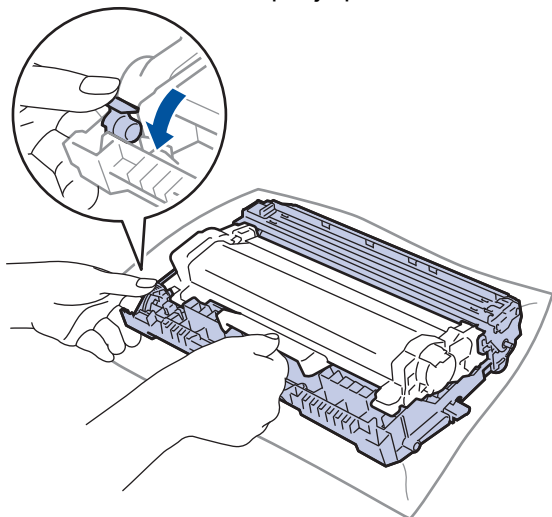

9. Enoto bobna obrnite, kot kaže ilustracija. Prepričajte se, da je zobnik enote bobna (1) na levi strani.

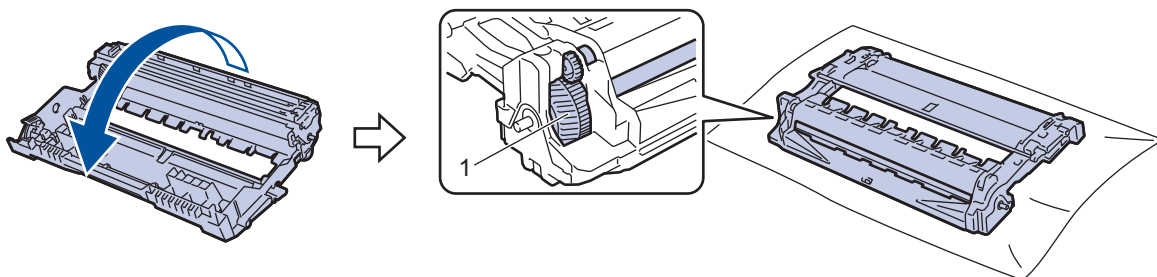

10. Z oštevilčenimi oznakami ob valjčku bobna poiščite oznako na bobnu. Na primer pika v 2. stolpcu na kontrolnem izpisu pomeni, da je oznaka na območju bobna št. 2.

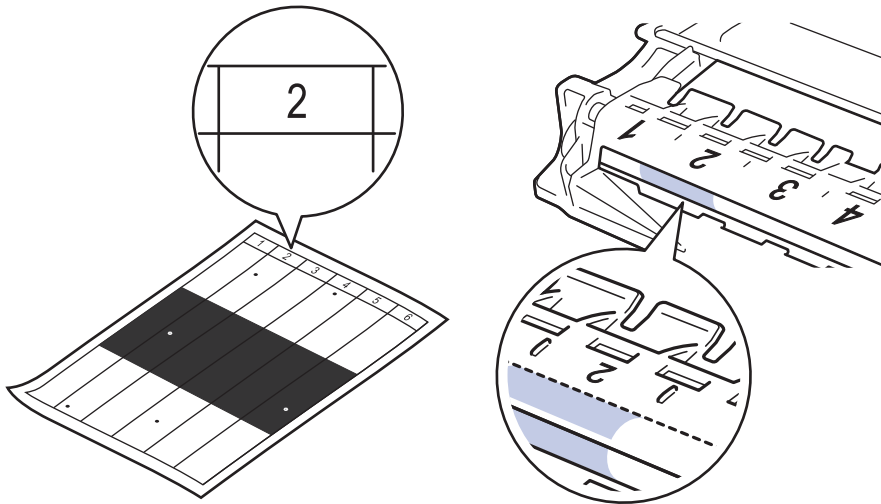

11. Rob enote bobna obračajte proti sebi, pri tem pa opazujte površino bobna, da poiščete packo.

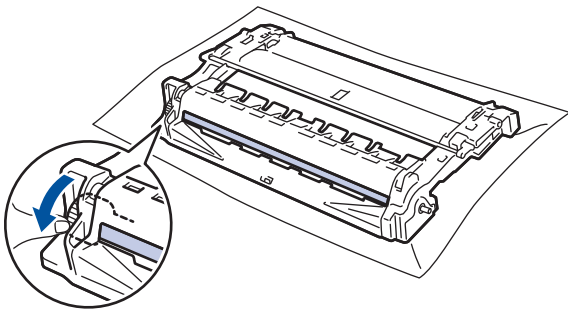

POMEMBNO

Da se izognete težavam s kakovostjo tiska, se NE dotikajte površine enote bobna razen kolesa na koncu.

12. Površino enote bobna previdno obrišite s suho bombažno paličko, da odstranite packo ali tujek na površini.

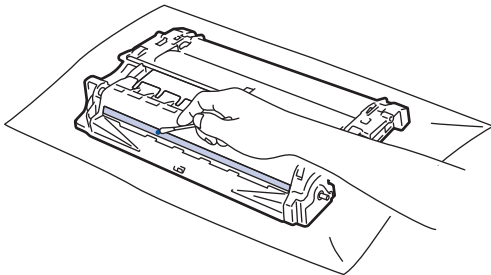

OPOMBA

Površine fotoobčutljivega bobna NE čistite z ostrim predmetom ali tekočino.

13. Toner odločno potisnite v enoto bobna, tako da slišite, da se zaskoči.

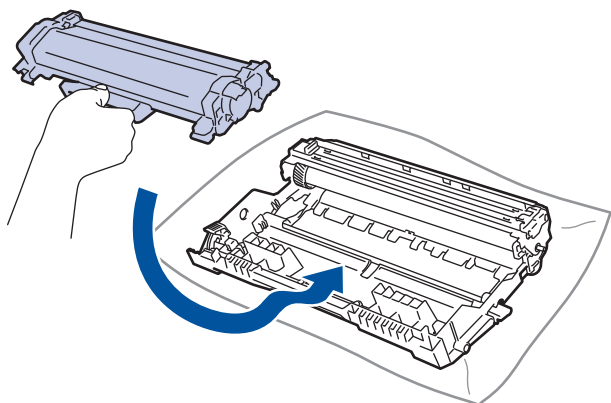

Pazite, da toner vstavite pravilno, saj se lahko sicer loči od enote bobna.

14. Sklop tonerja in enote bobna ponovno namestite nazaj v napravo.

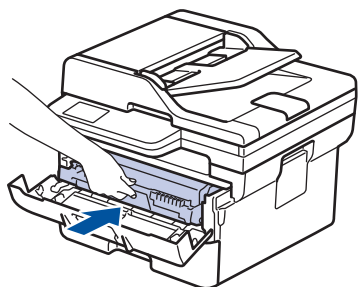

15. Zaprite sprednji pokrov naprave.

16. Pritisnite  za vklop naprave.



S tem povezane informacije

- [Čiščenje naprave](#)

Sorodne teme:

- [Izboljšanje kakovosti tiskanja](#)
-

Čiščenje pobiralnih valjčkov za papir

Redno čiščenje pobiralnih valjčkov za papir lahko prepreči zastoje papirja, saj zagotavlja pravilno podajanje papirja.

Pred začetkom postopka čiščenja ►► *S tem povezane informacije: Čiščenje naprave*

Če imate težave s podajanjem papirja, očistite pobiralna valjčka takole:

1. Pritisnite in držite , če želite napravo izklopiti.
2. Pladenj za papir v celoti potegnite iz naprave.

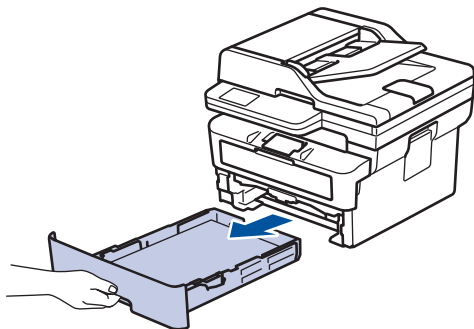

3. Če je v pladenj za papir vstavljen papir ali kaj drugega, odstranite tujek.
4. Dobro ožmrite krpo, ki ne pušča vlaken in ste jo namočili v mlačni vodi, nato pa v pladnju za papir obrišite ločilno podlago, da odstranite prah.

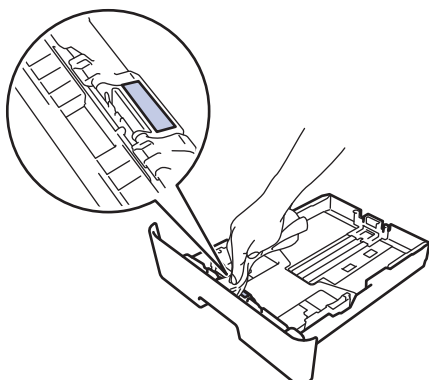

5. Obrišite oba pobiralna valjčka za papir v napravi, da odstranite prah.

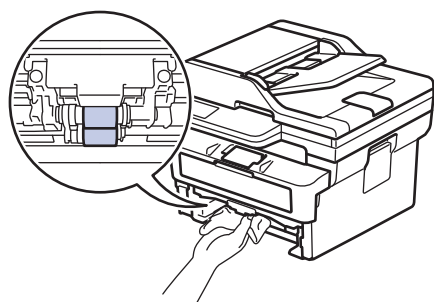

6. Vstavite papir in vstavite pladenj za papir nazaj v napravo.
7. Pritisnite  za vklop naprave.

✓ S tem povezane informacije

- [Čiščenje naprave](#)

Sorodne teme:

- [Težave s tiskanjem](#)



Preverjanje preostale življenjske dobe dela

>> DCP-L2600D/DCP-L2620DW/DCP-L2622DW/DCP-L2627DW/DCP-L2627DWXL/DCP-L2627DWE/
DCP-L2640DN/MFC-L2802DN/MFC-L2800DW/MFC-L2802DW/MFC-L2827DWXL/MFC-L2827DW/
MFC-L2835DW
>> DCP-L2660DW/DCP-L2665DW/MFC-L2860DWE/MFC-L2860DW/MFC-L2862DW/MFC-L2922DW

**DCP-L2600D/DCP-L2620DW/DCP-L2622DW/DCP-L2627DW/DCP-L2627DWXL/
DCP-L2627DWE/DCP-L2640DN/MFC-L2802DN/MFC-L2800DW/MFC-L2802DW/
MFC-L2827DWXL/MFC-L2827DW/MFC-L2835DW**

1. Pritisnite **Menu (Meni)**.
2. Pritisnite **▲** ali **▼**, da prikazete možnost [Info. naprave], nato pa pritisnite **OK (V redu)**.
3. Pritisnite **▲** ali **▼**, da prikazete možnost [Ziv.doba delov], nato pa pritisnite **OK (V redu)**.
4. Pritisnite **▲** ali **▼** da izberete možnost [Toner] ali [Boben] in nato pritisnite **OK (V redu)**.
Na LCD-zaslonu se prikaže približna preostala življenjska doba tonerja ali bobna.
5. Pritisnite **Stop/Exit (Stop/Izhod)**.

**DCP-L2660DW/DCP-L2665DW/MFC-L2860DWE/MFC-L2860DW/MFC-L2862DW/
MFC-L2922DW**

1. Pritisnite  [Nastavitve] > [Vse nastav.] > [Info. naprave] > [Zivlj.doba delov].
2. Na LCD-prikazovalniku se prikaže približna preostala življenjska doba bobna.
3. Pritisnite .



Če želite prikazati približno preostalo življenjsko dobo tonerja, pritisnite  na LCD-ju oin nato pritisnite [Zivlj. doba tonerja].

S tem povezane informacije

- [Redno vzdrževanje](#)

Pakiranje in pošiljanje naprave

⚠ OPOZORILO

Ko napravo premikate, jo nosite, kot kaže ilustracija.

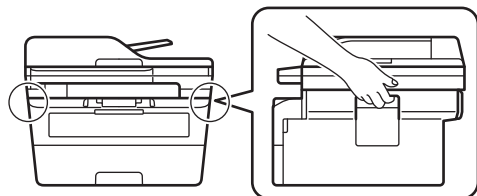

 Če morate napravo poslati po pošti, jo pazljivo zapakirajte nazaj v originalno embalažo, da preprečite morebitne poškodbe med prevozom. Naprava mora biti pri špediterju primerno zavarovana.

1. Pridržite , da izklopite napravo. Napravo pustite izklopljeno najmanj 10 minut, da se ohladi.
2. Odklopite vse kable in napajalni kabel odklopite iz električne vtičnice.

 Nekateri modeli so opremljeni z električnim kablom, ki ga ni mogoče odklopiti. Če vašega kabla ni mogoče odklopiti, ga ohlapno zvijte in položite na vrh naprave, da jo bo preprosto zapakirati.

3. Napravo dajte v vrečo, v kateri ste jo dobili.

4. Napravo, tiskovine in napajalni kabel (če je ustrezno) zapakirajte v originalni karton z originalnim embalažnim materialom, kot je prikazano. (Izvirni embalažni material se lahko razlikuje glede na vašo državo.) Ilustracije se lahko razlikujejo od dejanskih materialov embalaže. Materiali se lahko spreminjajo glede na model.

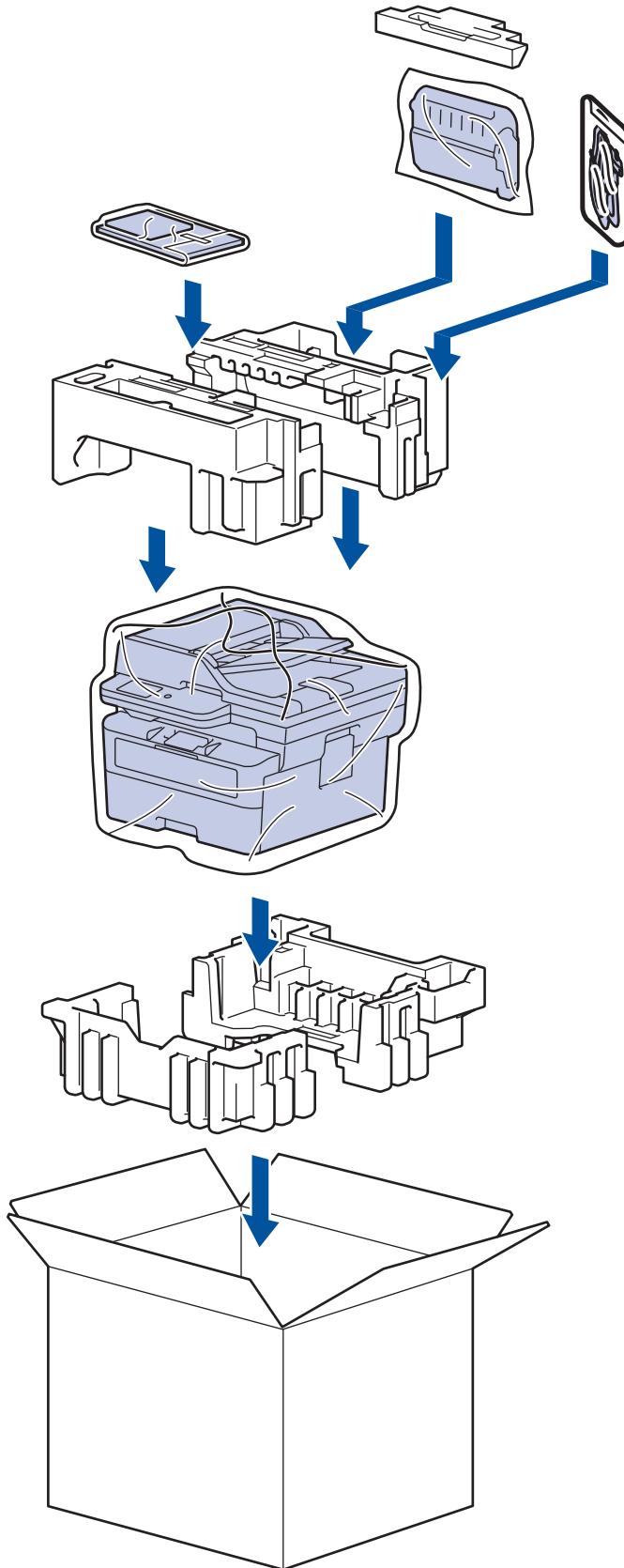

5. Zaprite karton in ga zalepite z lepilnim trakom.



S tem povezane informacije

- [Redno vzdrževanje](#)

Nastavitve naprave

Prilagodite nastavitve in funkcije, da bo vaša naprava bolj učinkovito delovno orodje.

- [Preverite geslo naprave](#)
- [Spreminjanje nastavitve naprave na nadzorni plošči](#)
- [Spreminjanje nastavitve naprave s spletnim upravljanjem](#)

Preverite geslo naprave

Če ste pozvani k vnosu gesla, preverite naslednje informacije:

>> [Poiščite privzeto geslo](#)

>> [Spremenite geslo](#)

>> [Ponastavite geslo](#)

Poiščite privzeto geslo

Privzeto geslo za upravljanje nastavitev te naprave je na hrbtni strani naprave in ima oznako »**Pwd**«.

Spremenite geslo

Priporočamo, da privzeto geslo takoj spremenite, da napravo zaščitite pred nepooblaščenim dostopom.

Uporabite spletno upravljanje za spreminjanje gesla.

Več informacij >> [S tem povezane informacije](#)

Ponastavite geslo

Če pozabite geslo, ponastavite napravo na tovarniško privzete nastavitve. Geslo bo tudi ponastavljeno na privzeto geslo.

Več informacij >> [S tem povezane informacije](#)



S tem povezane informacije

- [Nastavitve naprave](#)

Sorodne teme:

- [Posodobite vgrajeno programsko opremo naprave](#)
- [Ponastavite napravo](#)
- [Spremenite geslo za prijavo s pomočjo spletnega upravljanja](#)

Spreminjanje nastavitev naprave na nadzorni plošči

- [V primeru izpada energije \(pomnilniške enote\)](#)
- [Splošne nastavitve](#)
- [Svoje priljubljene nastavitve shranite kot bližnjico](#)
- [Poročila o tiskanju](#)
- [Tabele nastavitev in funkcij](#)

V primeru izpada energije (pomnilniške enote)

Vaše nastavitve menija so trajno shranjene in ne bodo izgubljene v primeru izpada električnega toka. Začasne nastavitve (na primer, kontrast, način za tujino) se izgubijo.

- (MFC-L2860DWE/MFC-L2860DW/MFC-L2862DW/MFC-L2922DW)
Ob izpadu napajanja bo naprava ohranila točen datum in čas ter programirana opravila za faks s časovnikom (na primer zakasneni faks) še približno 60 ur. Druga opravila faksov v pomnilniku naprave ne bodo izgubljena.
- (MFC-L2802DN/MFC-L2800DW/MFC-L2802DW/MFC-L2827DWXL/MFC-L2827DW/MFC-L2835DW)
Ob izpadu napajanja bo naprava ohranila točen datum in čas še približno dve uri. Naročila za faks v pomnilniku naprave bodo izgubljena.



S tem povezane informacije

- [Spreminjanje nastavitev naprave na nadzorni plošči](#)

Splošne nastavitve

- Spreminjanje privzetega načina
- Nastavitev časovnika načina
- Nastavljanje glasnosti naprave
- Samodejni premik ure
- Nastavitev odštevanja načina spanja
- O načinu globokega spanja
- Nastavitev načina samodejnega izklopa
- Nastavitev datuma in časa
- Nastavitev časovnega pasu
- Prilagoditev svetlosti LCD-prikazovalnika
- Spreminjanje trajanja osvetlitve LCD-prikazovalnika
- Nastavitev identifikacije postaje
- Nastavljanje tonskega ali pulznega izbiranja
- Zmanjšanje porabe tonerja
- Nastavitev načina nadaljevanja
- Več informacij o sprejemanju faksov v načinu nadaljevanja
- Preprečite Izbiranje napačne številke (omejitev klicanja)
- Zmanjšanje hrupnosti tiskanja
- Spreminjanje jezika LCD-zaslona

Spreminjanje privzetega načina

Sorodni modeli: MFC-L2802DN/MFC-L2800DW/MFC-L2802DW/MFC-L2827DWXL/MFC-L2827DW/MFC-L2835DW

Ko naprava miruje ali pritisnete **Stop/Exit (Stop/Izhod)**, se naprava vrne v nastavljeni način.

- Modeli MFC imajo načine za faks, skeniranje in kopiranje. Privzet je način za faks.
- Modeli DCP imajo načine za skeniranje in kopiranje. Privzet je način za kopiranje.

1. Pritisnite **Menu (Meni)**.
2. Pritisnite ▲ ali ▼, da prikažete možnost [Splos. nastav.], nato pa pritisnite **OK (V redu)**.
3. Pritisnite ▲ ali ▼, da prikažete možnost [Privz. nacin], nato pa pritisnite **OK (V redu)**.
4. Pritisnite ▲ ali ▼, da prikažete možnost [Faks], [Kopija] ali [Opt.branje], nato pa pritisnite **OK (V redu)**.
5. Pritisnite **Stop/Exit (Stop/Izhod)**.

S tem povezane informacije

- [Splošne nastavitve](#)

Nastavitev časovnika načina

Sorodni modeli: MFC-L2802DN/MFC-L2800DW/MFC-L2802DW/MFC-L2827DWXL/MFC-L2827DW/MFC-L2835DW

Naprava se vrne v privzeti način po uporabi v katerem koli načinu razen privzetega. Nastavitev za časovnik načina določa, koliko časa po zadnjem postopku traja, da se naprava vrne v privzeti način. Če izberete [Izkl.], bo naprava ostala v nazadnje uporabljenem načinu.

- Pri MFC-modelih ima naprava na nadzorni plošči tri gumbе za način: FAX (Faks), SCAN (Skeniranje) in COPY (Kopiranje).
- Pri DCP-modelih ima naprava gumbе za skeniranje in kopiranje. Privzet je način za kopiranje in nastavitev časovnika za način je ena minuta.

1. Pritisnite **Menu (Meni)**.
2. Pritisnite ▲ ali ▼, da prikažete možnost [Splos. nastav.], nato pa pritisnite **OK (V redu)**.
3. Pritisnite ▲ ali ▼, da prikažete možnost [Casomer nacina], nato pa pritisnite **OK (V redu)**.
4. Pritisnite ▲ ali ▼, da prikažete možnost [5Min.], [2Min.], [1Min], [30 s], [0 s] ali [Izkl.], nato pa pritisnite **OK (V redu)**.
5. Pritisnite **Stop/Exit (Stop/Izhod)**.



S tem povezane informacije

- [Splošne nastavitve](#)

Nastavljanje glasnosti naprave

Sorodni modeli: DCP-L2660DW/DCP-L2665DW/MFC-L2802DN/MFC-L2800DW/MFC-L2802DW/MFC-L2827DWXL/MFC-L2827DW/MFC-L2835DW/MFC-L2860DWE/MFC-L2860DW/MFC-L2862DW/MFC-L2922DW

>> MFC-L2802DN/MFC-L2800DW/MFC-L2802DW/MFC-L2827DWXL/MFC-L2827DW/MFC-L2835DW
>> DCP-L2660DW/DCP-L2665DW/MFC-L2860DWE/MFC-L2860DW/MFC-L2862DW/MFC-L2922DW



MFC-L2802DN/MFC-L2800DW/MFC-L2802DW/MFC-L2827DWXL/MFC-L2827DW/MFC-L2835DW

1. Pritisnite **Menu (Meni)**.
2. Pritisnite **▲** ali **▼**, da prikažete možnost [Splos. nastav.], nato pa pritisnite **OK (V redu)**.
3. Pritisnite **▲** ali **▼** za prikaz možnosti [Glasnost] in nato pritisnite **OK (V redu)**.
4. Pritisnite **▲** ali **▼**, da izberete eno od naslednjih možnosti:

Možnost	Opis
Zvonjenje	Nastavite glasnost zvonjenja.
Pisk	Nastavite glasnost, ko pritisnete gumb, se zmotite in po pošiljanju ali prejemanju faksa.
Zvocnik	Nastavite glasnost zvočnika.

5. Pritisnite **OK (V redu)**.
6. Pritisnite **▲** ali **▼**, da prikažete možnost [Visoka], [Srednje], [Nizko] ali [Izkl.], nato pa pritisnite **OK (V redu)**.
7. Pritisnite **Stop/Exit (Stop/Izhod)**.

DCP-L2660DW/DCP-L2665DW/MFC-L2860DWE/MFC-L2860DW/MFC-L2862DW/MFC-L2922DW

1. Storitve nekaj izmed naslednjega:
 - Za MFC-modele:
Pritisnite  [Nastavitve] > [Vse nastav.] > [Splos. nastav.] > [Glasnost].
 - Za DCP-modele:
Pritisnite  [Nastavitve] > [Vse nastav.] > [Splos. nastav.] > [Pisk].
2. Pritisnite eno od naslednjih možnosti (modeli MFC):

Možnost	Opis
Zvonjenje	Nastavite glasnost zvonjenja.
Pisk	Nastavite glasnost, ko pritisnete gumb, se zmotite in po pošiljanju ali prejemanju faksa.
Zvocnik	Nastavite glasnost zvočnika.

3. Pritisnite **▲** ali **▼**, da prikažete možnost [Izkl.], [Nizko], [Srednje] ali [Visoka], nato pa pritisnite zeleno možnost.
4. Pritisnite .



S tem povezane informacije

- [Splošne nastavitve](#)

Samodejni premik ure

Napravo lahko programirate tako, da samodejno prestavi uro za poletni/zimski čas.

Spomladi se bo samodejno prestavila za eno uro naprej, jeseni pa za eno uro nazaj. Poskrbite, da nastavite pravilna datum in čas v nastavitvi Datum in čas.

Ta funkcija je na voljo samo v nekaterih državah.



>> [MFC-L2802DN/MFC-L2800DW/MFC-L2802DW/MFC-L2827DWXL/MFC-L2827DW/MFC-L2835DW](#)

>> [MFC-L2860DWE/MFC-L2860DW/MFC-L2862DW/MFC-L2922DW](#)

MFC-L2802DN/MFC-L2800DW/MFC-L2802DW/MFC-L2827DWXL/MFC-L2827DW/MFC-L2835DW

1. Pritisnite **Menu (Meni)**.
2. Pritisnite **▲** ali **▼**, da prikažete možnost [Zacet. namest.], nato pa pritisnite **OK (V redu)**.
3. Pritisnite **▲** ali **▼** za prikaz možnosti [Datum in ura] in nato pritisnite **OK (V redu)**.
4. Pritisnite **▲** ali **▼**, da prikažete možnost [Sam.prem.casa], nato pa pritisnite **OK (V redu)**.
5. Pritisnite **▲** ali **▼**, da prikažete možnost [Vklop] ali [Izkl.], nato pa pritisnite **OK (V redu)**.
6. Pritisnite **Stop/Exit (Stop/Izhod)**.

MFC-L2860DWE/MFC-L2860DW/MFC-L2862DW/MFC-L2922DW

1. Pritisnite  [Nastavitve] > [Vse nastav.] > [Zacet. namest.] > [Datum in ura] > [Sam.prem.casa].
2. Pritisnite [Vklop] ali [Izkl.].
3. Pritisnite .

S tem povezane informacije

- [Splošne nastavitve](#)

Nastavitev odštevanja načina spanja

Nastavitev načina spanja (ali način zmanjšane porabe energije) lahko zmanjša porabo energije. Ko je naprava v načinu spanja, se obnaša, kot da je izključena. Naprava se zbudi in začne tiskati, ko sprejme tiskalno opravilo ali faks. Po teh navodilih nastavite časovno zakasnitev (odštevanje) pred preklopom naprave v način spanja.

- Določite lahko, koliko časa mora biti naprava nedejavna pred preklopom v način spanja.
- Časovnik se bo znova zagnal, če naprava izvede kateri koli postopek, na primer prejemanje tiskalnega posla.



>> DCP-L2600D/DCP-L2620DW/DCP-L2622DW/DCP-L2627DW/DCP-L2627DWXL/DCP-L2627DWE/
DCP-L2640DN/MFC-L2802DN/MFC-L2800DW/MFC-L2802DW/MFC-L2827DWXL/MFC-L2827DW/
MFC-L2835DW

>> DCP-L2660DW/DCP-L2665DW/MFC-L2860DWE/MFC-L2860DW/MFC-L2862DW/MFC-L2922DW

**DCP-L2600D/DCP-L2620DW/DCP-L2622DW/DCP-L2627DW/DCP-L2627DWXL/
DCP-L2627DWE/DCP-L2640DN/MFC-L2802DN/MFC-L2800DW/MFC-L2802DW/
MFC-L2827DWXL/MFC-L2827DW/MFC-L2835DW**

1. Pritisnite **Menu (Meni)**.
2. Pritisnite ▲ ali ▼, da prikažete možnost [Splos. nastav.], nato pa pritisnite **OK (V redu)**.
3. Pritisnite ▲ ali ▼, da prikažete možnost [Ekologija], nato pa pritisnite **OK (V redu)**.
4. Pritisnite ▲ ali ▼, da prikažete možnost [Cas spanja], nato pa pritisnite **OK (V redu)**.
5. Vnesite čas (največ 50 minut) mirovanja naprave, po katerem bo preklpila v način spanja, nato pritisnite **OK (V redu)**.
6. Pritisnite **Stop/Exit (Stop/Izhod)**.

**DCP-L2660DW/DCP-L2665DW/MFC-L2860DWE/MFC-L2860DW/MFC-L2862DW/
MFC-L2922DW**

1. Pritisnite  [Nastavitve] > [Vse nastav.] > [Splos. nastav.] > [Ekologija] > [Cas spanja].
2. Vnesite čas (največ 50 minut), ko naprava ostane v mirovanju, preden vstopi v način spanja, in pritisnite [OK].
3. Pritisnite .

S tem povezane informacije

- [Splošne nastavitve](#)

O načinu globokega spanja

Če je naprava v načinu spanja in določen čas ne sprejme opravil, se samodejno preklopi v način globokega spanja. Čas je odvisen od modela in nastavitev.

Način globokega spanja porablja manj moči kot način spanja.

Zadevni modeli	LCD-prikazovalnik naprave v načinu globokega spanja	Dogodki, ki napravo prebudijo
DCP-L2600D/DCP-L2620DW/ DCP-L2622DW/DCP-L2627DW/ DCP-L2627DWXL/ DCP-L2627DWE/ DCP-L2640DN/MFC-L2802DN/ MFC-L2800DW/ MFC-L2802DW/ MFC-L2827DWXL/ MFC-L2827DW/MFC-L2835DW	LCD-prikazovalnik prikaže Globoko spanje.	Naprava sprejme opravilo. Nekdo pritisne gumb na nadzorni plošči.
DCP-L2660DW/DCP-L2665DW/ MFC-L2860DWE/ MFC-L2860DW/ MFC-L2862DW/MFC-L2922DW	Osvetlitev LCD-prikazovalnika se izključi, LED-lučka za napajanje pa utripa.	Naprava sprejme opravilo. Nekdo pritisne zaslon na dotik na LCD-prikazovalniku.



S tem povezane informacije

- [Splošne nastavitve](#)

Nastavitev načina samodejnega izklopa

Če je naprava za določen čas v načinu globokega spanja, bo glede na model in nastavitve samodejno preklopila v način izklopa. Naprava se ne preklopi v način izklopa, ko ima vzpostavljeno povezavo z omrežjem ali telefonsko linijo ali ko ima v pomnilniku zavarovane podatke za tiskanje (na voljo za določene modele).

Za začetek tiskanja pritisnite  na nadzorni plošči in nato pošljite tiskalni posel.



>> DCP-L2600D/DCP-L2620DW/DCP-L2622DW/DCP-L2627DW/DCP-L2627DWXL/DCP-L2627DWE/
DCP-L2640DN/MFC-L2802DN/MFC-L2800DW/MFC-L2802DW/MFC-L2827DWXL/MFC-L2827DW/
MFC-L2835DW

>> DCP-L2660DW/DCP-L2665DW/MFC-L2860DWE/MFC-L2860DW/MFC-L2862DW/MFC-L2922DW

**DCP-L2600D/DCP-L2620DW/DCP-L2622DW/DCP-L2627DW/DCP-L2627DWXL/
DCP-L2627DWE/DCP-L2640DN/MFC-L2802DN/MFC-L2800DW/MFC-L2802DW/
MFC-L2827DWXL/MFC-L2827DW/MFC-L2835DW**

1. Pritisnite **Menu (Meni)**.
2. Pritisnite **▲** ali **▼**, da prikažete možnost [Splos. nastav.], nato pa pritisnite **OK (V redu)**.
3. Pritisnite **▲** ali **▼**, da prikažete možnost [Ekologija], nato pa pritisnite **OK (V redu)**.
4. Pritisnite **▲** ali **▼**, da prikažete možnost [Samod. izklop], nato pa pritisnite **OK (V redu)**.
5. Pritisnite **▲** ali **▼**, da prikažete možnost [8h], [4h], [2h], [1h] ali [Izkl.], nato pa pritisnite **OK (V redu)**.
6. Pritisnite **Stop/Exit (Stop/Izhod)**.

**DCP-L2660DW/DCP-L2665DW/MFC-L2860DWE/MFC-L2860DW/MFC-L2862DW/
MFC-L2922DW**

1. Pritisnite  [Nastavitve] > [Vse nastav.] > [Splos. nastav.] > [Ekologija] > [Samod. izklop].
2. Pritisnite **▲** ali **▼**, da prikažete možnost [Izkl.], [1h], [2h], [4h] ali [8h], nato pa pritisnite zeleno možnost.
3. Pritisnite .

S tem povezane informacije

- [Splošne nastavitve](#)

Nastavitev datuma in časa

Sorodni modeli: MFC-L2802DN/MFC-L2800DW/MFC-L2802DW/MFC-L2827DWXL/MFC-L2827DW/MFC-L2835DW/MFC-L2860DWE/MFC-L2860DW/MFC-L2862DW/MFC-L2922DW

>> MFC-L2802DN/MFC-L2800DW/MFC-L2802DW/MFC-L2827DWXL/MFC-L2827DW/MFC-L2835DW
>> MFC-L2860DWE/MFC-L2860DW/MFC-L2862DW/MFC-L2922DW

MFC-L2802DN/MFC-L2800DW/MFC-L2802DW/MFC-L2827DWXL/MFC-L2827DW/MFC-L2835DW



1. Pritisnite **Menu (Meni)**.
2. Pritisnite ▲ ali ▼, da prikažete možnost [Zacet. namest.], nato pa pritisnite **OK (V redu)**.
3. Pritisnite ▲ ali ▼, da prikažete možnost [Datum in ura], nato pa pritisnite **OK (V redu)**.
4. Pritisnite ▲ ali ▼ za prikaz možnosti [Datum in ura] in nato pritisnite **OK (V redu)**.
5. Na številčnici vnesite zadnji dve številki trenutnega leta in pritisnite **OK (V redu)**.
6. Na številčnici vnesite dve številki za mesec in pritisnite **OK (V redu)**.
7. Na številčnici vnesite dve številki za dan in pritisnite **OK (V redu)**.
8. Pritisnite ▲ ali ▼, da prikažete možnost [12-urni zapis] ali [24-urni zapis], nato pa pritisnite **OK (V redu)**.
9. Storite nekaj izmed naslednjega:
 - Če izberete [12-urni zapis] kot obliko zapisa v nastavitvi [Datum in ura], s pomočjo številčnice vnesite čas (v 12-urni obliki).
Pritisnite **OK (V redu)**.
Pritisnite ▲ ali ▼, da prikažete možnost [AM] ali [PM], nato pa pritisnite **OK (V redu)**.
 - Če izberete [24-urni zapis] kot obliko zapisa v nastavitvi [Datum in ura], s pomočjo številčnice vnesite čas (v 24-urni obliki).
Pritisnite **OK (V redu)**.
(Na primer: vnesite 19:45.)
10. Pritisnite **Stop/Exit (Stop/Izhod)**.

MFC-L2860DWE/MFC-L2860DW/MFC-L2862DW/MFC-L2922DW

1. Pritisnite  [Nastavitve] > [Vse nastav.] > [Zacet. namest.] > [Datum in ura] > [Datum].
2. Prek LCD-zaslona vnesite zadnji dve številki trenutnega leta in pritisnite [OK].
3. Prek LCD-zaslona vnesite dve številki za mesec in pritisnite [OK].
4. Prek LCD-zaslona vnesite dve številki za dan in pritisnite [OK].
5. Pritisnite [Vrsto ure].
6. Pritisnite [12-urni zapis] ali [24-urni zapis].
7. Pritisnite [Ura].

8. Za vnos časa storite nekaj od naslednjega:

- Če izberete [12-urni zapis] kot obliko zapisa v nastavitvi [Vrsto ure], s pomočjo LCD-zaslona vnesite čas (v 12-urni obliki).

Pritisnite  , da izberete [AM] ali [PM].

Pritisnite [OK].

- Če izberete [24-urni zapis] kot obliko zapisa v nastavitvi [Vrsto ure], s pomočjo LCD-zaslona vnesite čas (v 24-urni obliki).

Pritisnite [OK].

(Na primer: vnesite 19:45.)

9. Pritisnite .

S tem povezane informacije

- [Splošne nastavitve](#)
-

Nastavitev časovnega pasu

Sorodni modeli: MFC-L2802DN/MFC-L2800DW/MFC-L2802DW/MFC-L2827DWXL/MFC-L2827DW/MFC-L2835DW/MFC-L2860DWE/MFC-L2860DW/MFC-L2862DW/MFC-L2922DW

Nastavitev časovnega pasu za vašo lokacijo v napravi.



>> [MFC-L2802DN/MFC-L2800DW/MFC-L2802DW/MFC-L2827DWXL/MFC-L2827DW/MFC-L2835DW](#)

>> [MFC-L2860DWE/MFC-L2860DW/MFC-L2862DW/MFC-L2922DW](#)

MFC-L2802DN/MFC-L2800DW/MFC-L2802DW/MFC-L2827DWXL/MFC-L2827DW/MFC-L2835DW

1. Pritisnite **Menu (Meni)**.
2. Pritisnite **▲** ali **▼**, da prikažete možnost [Zacet. namest.], nato pa pritisnite **OK (V redu)**.
3. Pritisnite **▲** ali **▼**, da prikažete možnost [Datum in ura], nato pa pritisnite **OK (V redu)**.
4. Pritisnite **▲** ali **▼**, da prikažete možnost [Casovni pas], nato pa pritisnite **OK (V redu)**.
5. Pritisnite **▲** ali **▼**, da izberete časovni pas. Pritisnite **OK (V redu)**.
6. Pritisnite **Stop/Exit (Stop/Izhod)**.

MFC-L2860DWE/MFC-L2860DW/MFC-L2862DW/MFC-L2922DW

1. Pritisnite  [Nastavitve] > [Vse nastav.] > [Zacet. namest.] > [Datum in ura] > [Casovni pas].
2. Vnesite svoj časovni pas.
3. Pritisnite [OK].
4. Pritisnite .



S tem povezane informacije

- [Splošne nastavitve](#)

Prilagoditev svetlosti LCD-prikazovalnika

Sorodni modeli: DCP-L2660DW/DCP-L2665DW/MFC-L2860DWE/MFC-L2860DW/MFC-L2862DW/MFC-L2922DW

Če imate težave z branjem LCD-prikazovalnika, si lahko pomagate s spreminjanjem nastavitve za svetlost.

1. Pritisnite  [Nastavitve] > [Vse nastav.] > [Splos. nastav.] > [Nastavitve LCD] > [Osvetl. ozadja].
2. Pritisnite možnost [Svetlo], [Srednje] ali [Temno].
3. Pritisnite .



S tem povezane informacije

- [Splošne nastavitve](#)

Spreminjanje trajanja osvetlitve LCD-prikazovalnika

Sorodni modeli: DCP-L2660DW/DCP-L2665DW/MFC-L2860DWE/MFC-L2860DW/MFC-L2862DW/MFC-L2922DW

Nastavite, kako dolgo naj ostane vključena osvetlitev LCD-prikazovalnika.

1. Pritisnite  [Nastavitve] > [Vse nastav.] > [Splos. nastav.] > [Nastavitve LCD] > [Zatemn. casom.].
2. Pritisnite možnost [10 s], [20 s] ali [30 s].
3. Pritisnite .

S tem povezane informacije

- [Splošne nastavitve](#)

Nastavitev identifikacije postaje

Sorodni modeli: MFC-L2802DN/MFC-L2800DW/MFC-L2802DW/MFC-L2827DWXL/MFC-L2827DW/MFC-L2835DW/MFC-L2860DWE/MFC-L2860DW/MFC-L2862DW/MFC-L2922DW

Napravo nastavite za tiskanje identifikacije postaje ter datuma in časa faksa na vrhu vsakega poslanega faksa.

>> [MFC-L2802DN/MFC-L2800DW/MFC-L2802DW/MFC-L2827DWXL/MFC-L2827DW/MFC-L2835DW](#)

>> [MFC-L2860DWE/MFC-L2860DW/MFC-L2862DW/MFC-L2922DW](#)

MFC-L2802DN/MFC-L2800DW/MFC-L2802DW/MFC-L2827DWXL/MFC-L2827DW/MFC-L2835DW

1. Pritisnite  (**Fax (Faks)**).
2. Pritisnite **Menu (Meni)**.
3. Pritisnite ▲ ali ▼, da prikažete možnost [Zacet. namest.], nato pa pritisnite **OK (V redu)**.
4. Pritisnite ▲ ali ▼, da prikažete možnost [ID postaje], nato pa pritisnite **OK (V redu)**.
5. S številčnico vnesite svojo številko faksa (do 20 mest) in pritisnite **OK (V redu)**.
6. S številčnico vnesite svojo telefonsko številko (do 20 mest) in pritisnite **OK (V redu)**.
Če sta številki telefona in faksa enaki, še enkrat vnesite isto številko.
7. S številčnico vnesite svoje ime (do 20 znakov) in pritisnite **OK (V redu)**.





Za vnašanje besedila v napravo >> *S tem povezane informacije: Kako vnašate besedilo v napravo*

8. Pritisnite **Stop/Exit (Stop/Izhod)**.

MFC-L2860DWE/MFC-L2860DW/MFC-L2862DW/MFC-L2922DW

1. Pritisnite  [Nastavitve] > [Vse nastav.] > [Zacet. namest.] > [ID postaje] > [Faks].
2. Prek LCD-zaslona vnesite svojo številko faksa (do 20 mest) in pritisnite [OK].
3. Pritisnite [Tel.].
4. Prek LCD-zaslona vnesite svojo telefonsko številko (do 20 mest) in pritisnite [OK].
5. Pritisnite [Ime].
6. Z LCD-zaslonom vnesite svoje ime (do 20 znakov) in pritisnite [OK].



- Pritisnite  za preklop med črkami, številkami in posebnimi znaki. (Razpoložljivi znaki se lahko razlikujejo glede na državo.)
- Če vnesete neustrezen znak, pritisnite ◀ ali ▶, da premaknete kazalec in pritisnite . Pritisnite pravilen znak.
- Za vnos presledka pritisnite [Presledek].
- Več podrobnih informacij >> *S tem povezane informacije*

7. Pritisnite .



S tem povezane informacije

- [Splošne nastavitve](#)

Sorodne teme:

- [Kako vnašate besedilo na napravi?](#)

-
- Prenos faksov v drug faks
 - Prenos poročila o dnevniku faksov v drugo faks napravo
-

Nastavljanje tonskega ali pulznega izbiranja

Sorodni modeli: MFC-L2802DN/MFC-L2800DW/MFC-L2802DW/MFC-L2827DWXL/MFC-L2827DW/MFC-L2835DW/MFC-L2860DWE/MFC-L2860DW/MFC-L2862DW/MFC-L2922DW

Vaša naprava je nastavljena na tonski način izbiranja. Če vaša telefonska storitev zahteva pulzno izbiranje (z vrtenjem), morate spremeniti način izbiranja.

Ta funkcija ni na voljo v nekaterih državah.



>> [MFC-L2802DN/MFC-L2800DW/MFC-L2802DW/MFC-L2827DWXL/MFC-L2827DW/MFC-L2835DW](#)

>> [MFC-L2860DWE/MFC-L2860DW/MFC-L2862DW/MFC-L2922DW](#)

MFC-L2802DN/MFC-L2800DW/MFC-L2802DW/MFC-L2827DWXL/MFC-L2827DW/MFC-L2835DW

1. Pritisnite **Menu (Meni)**.
2. Pritisnite **▲** ali **▼**, da prikažete možnost [Zacet. namest.], nato pa pritisnite **OK (V redu)**.
3. Pritisnite **▲** ali **▼**, da prikažete možnost [Ton/Pulz], nato pa pritisnite **OK (V redu)**.
4. Pritisnite **▲** ali **▼**, da prikažete možnost [Tonsko] ali [Pulzna], nato pa pritisnite **OK (V redu)**.
5. Pritisnite **Stop/Exit (Stop/Izhod)**.

MFC-L2860DWE/MFC-L2860DW/MFC-L2862DW/MFC-L2922DW

1. Pritisnite  [Nastavitve] > [Vse nastav.] > [Zacet. namest.] > [Ton/Pulz].
2. Pritisnite [Tonsko] ali [Pulzna].
3. Pritisnite .

S tem povezane informacije

- [Splošne nastavitve](#)

Zmanjšanje porabe tonerja

Funkcija za varčevanje s tonerjem lahko zmanjša porabo tonerja. Ko je nastavev za varčevanje s tonerjem nastavljen, so izpisi vaših dokumentov videti svetlejši.

Funkcije za varčevanje s tonerjem NE priporočamo za tiskanje fotografij ali sivinskih slik.



>> DCP-L2600D/DCP-L2620DW/DCP-L2622DW/DCP-L2627DW/DCP-L2627DWXL/DCP-L2627DWE/
DCP-L2640DN/MFC-L2802DN/MFC-L2800DW/MFC-L2802DW/MFC-L2827DWXL/MFC-L2827DW/
MFC-L2835DW

>> DCP-L2660DW/DCP-L2665DW/MFC-L2860DWE/MFC-L2860DW/MFC-L2862DW/MFC-L2922DW

**DCP-L2600D/DCP-L2620DW/DCP-L2622DW/DCP-L2627DW/DCP-L2627DWXL/
DCP-L2627DWE/DCP-L2640DN/MFC-L2802DN/MFC-L2800DW/MFC-L2802DW/
MFC-L2827DWXL/MFC-L2827DW/MFC-L2835DW**

1. Pritisnite **Menu (Meni)**.
2. Pritisnite **▲** ali **▼**, da prikažete možnost [Splos. nastav.], nato pa pritisnite **OK (V redu)**.
3. Pritisnite **▲** ali **▼**, da prikažete možnost [Ekologija], nato pa pritisnite **OK (V redu)**.
4. Pritisnite **▲** ali **▼**, da prikažete možnost [Varc. s tonerjem], nato pa pritisnite **OK (V redu)**.
5. Pritisnite **▲** ali **▼**, da prikažete možnost [Vklop] ali [Izkl.], nato pa pritisnite **OK (V redu)**.
6. Pritisnite **Stop/Exit (Stop/Izhod)**.

**DCP-L2660DW/DCP-L2665DW/MFC-L2860DWE/MFC-L2860DW/MFC-L2862DW/
MFC-L2922DW**

1. Pritisnite  [Nastavitve] > [Vse nastav.] > [Splos. nastav.] > [Ekologija] > [Varc. s tonerjem].
2. Pritisnite [Vklop] ali [Izkl.].
3. Pritisnite .

S tem povezane informacije

- [Splošne nastavitve](#)

Sorodne teme:

- [Izboljšanje kakovosti tiskanja](#)

Nastavitev načina nadaljevanja

Način nadaljevanja omogoči napravi, da nadaljuje tiskanje, ko se na nadzorni plošči prikaže »Zamenjajte toner«.

Naprava nadaljuje tiskanje, dokler se na LCD-prikazovalniku ne prikaže »Zmanjkalo je tonerja«.

Tovarniška nastavitev je »Zaustavitev«.



- Ko se na nadzorni plošči prikaže napaka, načina ne morete spremeniti.
- Če tiskanje nadaljujete v načinu nadaljevanja, ne jamčimo za kakovost tiska.
- Med uporabo načina nadaljevanja bo lahko izpis obledel.
- Ko toner zamenjate z novim, se način za nadaljevanje preklopi nazaj na tovarniško nastavitev (zaustavitev).



>> DCP-L2600D/DCP-L2620DW/DCP-L2622DW/DCP-L2627DW/DCP-L2627DWXL/DCP-L2627DWE/
DCP-L2640DN/MFC-L2802DN/MFC-L2800DW/MFC-L2802DW/MFC-L2827DWXL/MFC-L2827DW/
MFC-L2835DW

>> DCP-L2660DW/DCP-L2665DW/MFC-L2860DWE/MFC-L2860DW/MFC-L2862DW/MFC-L2922DW

**DCP-L2600D/DCP-L2620DW/DCP-L2622DW/DCP-L2627DW/DCP-L2627DWXL/
DCP-L2627DWE/DCP-L2640DN/MFC-L2802DN/MFC-L2800DW/MFC-L2802DW/
MFC-L2827DWXL/MFC-L2827DW/MFC-L2835DW**

1. Pritisnite **Menu (Meni)**.
2. Pritisnite **▲** ali **▼**, da prikažete možnost [Splos. nastav.], nato pa pritisnite **OK (V redu)**.
3. Pritisnite **▲** ali **▼**, da prikažete možnost [Zamenjajte toner], nato pa pritisnite **OK (V redu)**.
4. Pritisnite **▲** ali **▼**, da prikažete možnost [Nadaljuj] ali [Stop], nato pa pritisnite **OK (V redu)**.
5. Pritisnite **Stop/Exit (Stop/Izhod)**.

**DCP-L2660DW/DCP-L2665DW/MFC-L2860DWE/MFC-L2860DW/MFC-L2862DW/
MFC-L2922DW**

1. Pritisnite  [Nastavitve] > [Vse nastav.] > [Splos. nastav.] > [Zamenjajte toner].
2. Pritisnite [Nadaljuj] ali [Stop].
3. Pritisnite .



S tem povezane informacije

- [Splošne nastavitve](#)

Več informacij o sprejemanju faksov v načinu nadaljevanja

Sorodni modeli: MFC-L2802DN/MFC-L2800DW/MFC-L2802DW/MFC-L2827DWXL/MFC-L2827DW/MFC-L2835DW/MFC-L2860DWE/MFC-L2860DW/MFC-L2862DW/MFC-L2922DW

Naprava lahko hrani prejete podatke v pomnilniku, če izberete način nadaljevanja, kadar se na LCD-prikazovalniku prikaže Zamenjajte toner.

Ko so prejeti faksi natisnjeni v načinu nadaljevanja, se na LCD-prikazovalniku prikaže vprašanje, ali je kakovost tiskanja za fakse ustrezna.

Če kakovost ni ustrezna, izberite Ne. Naprava hrani fakse v pomnilniku, da jih lahko znova natisnete, ko toner zamenjate z novim. Če je kakovost tiska ustrezna, izberite Da. LCD-prikazovalnik vas vpraša, ali želite natisnjene fakse izbrisati iz pomnilnika.

Če jih ne izbrišete, se vprašanje znova prikaže, ko toner zamenjate z novim.



- (MFC-L2802DN/MFC-L2800DW/MFC-L2802DW/MFC-L2827DWXL/MFC-L2827DW/MFC-L2835DW)
Naprava lahko v pomnilniku hrani do 400 faksov.
- (MFC-L2860DWE/MFC-L2860DW/MFC-L2862DW/MFC-L2922DW)
Naprava lahko v pomnilniku hrani do 500 faksov.
- (MFC-L2802DN/MFC-L2800DW/MFC-L2802DW/MFC-L2827DWXL/MFC-L2827DW/MFC-L2835DW)
Če izklopite stikalo za vklop izklop, se faksi v pomnilniku izgubijo.
- Naprava ohrani fakse v načinu za nadaljevanje, tudi če nastavitev za nadaljevanje nastavite na Stop.
- Če ob prikazu na LCD-prikazovalniku Toner je prazen namestite nov toner, naprava vpraša, ali želite natisniti shranjene fakse. Izberite Natisni, da se natisnejo shranjeni faksi.

Prazen toner v načinu nadaljevanja

Ko se na LCD-prikazovalniku prikaže Toner je prazen, naprava preneha tiskati. Če je pomnilnik poln in želite še naprej sprejemati fakse, morate namestiti nov toner.



S tem povezane informacije

- [Splošne nastavitve](#)

Preprečite izbiranje napačne številke (omejitev klicanja)

Sorodni modeli: MFC-L2802DN/MFC-L2800DW/MFC-L2802DW/MFC-L2827DWXL/MFC-L2827DW/MFC-L2835DW/MFC-L2860DWE/MFC-L2860DW/MFC-L2862DW/MFC-L2922DW

S to funkcijo uporabnikom preprečite nehoteno pošiljanje faksa ali klica na napačno številko. Napravo lahko nastavite, tako da omeji izbiranje, ko uporabljate številčnico, imenik in bližnjice.

>> [MFC-L2802DN/MFC-L2800DW/MFC-L2802DW/MFC-L2827DWXL/MFC-L2827DW/MFC-L2835DW](#)

>> [MFC-L2860DWE/MFC-L2860DW/MFC-L2862DW/MFC-L2922DW](#)

MFC-L2802DN/MFC-L2800DW/MFC-L2802DW/MFC-L2827DWXL/MFC-L2827DW/MFC-L2835DW

1. Pritisnite **Menu (Meni)**.
2. Pritisnite **▲** ali **▼**, da prikažete možnost [Faks], nato pa pritisnite **OK (V redu)**.
3. Pritisnite **▲** ali **▼**, da prikažete možnost [Omejitev klica], nato pa pritisnite **OK (V redu)**.
4. Pritisnite **▲** ali **▼**, da prikažete svojo najljubšo možnost, nato pa pritisnite **OK (V redu)**.
 - [Stevilcnica]
 - [Bliznjica]
 - [Hitri klic]
5. Pritisnite **▲** ali **▼**, da izberete enega od naslednjih profilov in nato pritisnite **OK (V redu)**.

Možnost	Opis
Vnesite # dvakrat	Naprava zahteva, da še enkrat vnesete številko, in če pravilno vnesete isto številko, naprava začne izbiranje. Če znova vnesete napačno številko, prikaže LCD-prikazovalnik obvestilo o napaki.
Vklop	Naprava bo preprečila vse pošiljanje faksov in odhodne klice za ta način klicanja.
Izkl.	Naprava ne omeji načina klicanja.

- Nastavitev [Vnesite # dvakrat] ne bo delovala, če pred vnosom številke uporabite zunanji telefon. Številke vam ne bo treba vnesti znova.
- Če izberete [Vklop] ali [Vnesite # dvakrat], funkcije razpošiljanja ne morete uporabljati.

6. Pritisnite **Stop/Exit (Stop/Izhod)**.

MFC-L2860DWE/MFC-L2860DW/MFC-L2862DW/MFC-L2922DW

1. Pritisnite  [Nastavitve] > [Vse nastav.] > [Faks] > [Omejitev klicanja].
2. Pritisnite eno od naslednjih možnosti:
 - [Stevilcnica]
 - [Imenik]



Če pri izbiranju kombinirate številke iz imenika, se naslov prepozna kot vnos številčnice in ni omejen.

- [Bliznjice]
3. Pritisnite eno od naslednjih možnosti:

Možnost	Opis
Vnesite # dvakrat	Naprava zahteva, da še enkrat vnesete številko, in če pravilno vnesete isto številko, naprava začne izbiranje. Če znova vnesete napačno številko, prikaže LCD-prikazovalnik obvestilo o napaki.
Vklop	Naprava bo preprečila vse pošiljanje faksov in odhodne klice za ta način klicanja.
Izkl.	Naprava ne omeji načina klicanja.



- Nastavitev [Vnesite # dvakrat] ne bo delovala, če pred vnosom številke uporabite zunanji telefon. Številke vam ne bo treba vnesti znova.
- Če izberete [Vklop] ali [Vnesite # dvakrat], funkcije razpošiljanja ne morete uporabljati.

4. Pritisnite .



S tem povezane informacije

- [Splošne nastavitve](#)

Zmanjšanje hrupnosti tiskanja



Nastavitev tihega načina lahko zmanjša hrupnost tiskanja. Ko je vključen tihi način, je tiskanje počasnejše. Tovarniška nastavitve je izklop.

>> DCP-L2600D/DCP-L2620DW/DCP-L2622DW/DCP-L2627DW/DCP-L2627DWXL/DCP-L2627DWE/
DCP-L2640DN/MFC-L2802DN/MFC-L2800DW/MFC-L2802DW/MFC-L2827DWXL/MFC-L2827DW/
MFC-L2835DW
>> DCP-L2660DW/DCP-L2665DW/MFC-L2860DWE/MFC-L2860DW/MFC-L2862DW/MFC-L2922DW

**DCP-L2600D/DCP-L2620DW/DCP-L2622DW/DCP-L2627DW/DCP-L2627DWXL/
DCP-L2627DWE/DCP-L2640DN/MFC-L2802DN/MFC-L2800DW/MFC-L2802DW/
MFC-L2827DWXL/MFC-L2827DW/MFC-L2835DW**

1. Pritisnite **Menu (Meni)**.
2. Pritisnite ▲ ali ▼, da prikažete možnost [Splos. nastav.], nato pa pritisnite **OK (V redu)**.
3. Pritisnite ▲ ali ▼, da prikažete možnost [Ekologija], nato pa pritisnite **OK (V redu)**.
4. Pritisnite ▲ ali ▼, da prikažete možnost [Tihi način], nato pa pritisnite **OK (V redu)**.
5. Pritisnite ▲ ali ▼, da prikažete možnost [Vklop] ali [Izkl.], nato pa pritisnite **OK (V redu)**.
6. Pritisnite **Stop/Exit (Stop/Izhod)**.

**DCP-L2660DW/DCP-L2665DW/MFC-L2860DWE/MFC-L2860DW/MFC-L2862DW/
MFC-L2922DW**

1. Pritisnite  [Nastavitve] > [Vse nastav.] > [Splos. nastav.] > [Ekologija] > [Tihi način].
2. Pritisnite [Vklop] ali [Izkl.].
3. Pritisnite .

S tem povezane informacije

- [Splošne nastavitve](#)

Spreminjanje jezika LCD-zaslona

Spreminjanje jezika LCD-prikazovalnika po potrebi.



Ta funkcija ni na voljo v nekaterih državah.

>> DCP-L2600D/DCP-L2620DW/DCP-L2622DW/DCP-L2627DW/DCP-L2627DWXL/DCP-L2627DWE/
DCP-L2640DN/MFC-L2802DN/MFC-L2800DW/MFC-L2802DW/MFC-L2827DWXL/MFC-L2827DW/
MFC-L2835DW
>> DCP-L2660DW/DCP-L2665DW/MFC-L2860DWE/MFC-L2860DW/MFC-L2862DW/MFC-L2922DW

**DCP-L2600D/DCP-L2620DW/DCP-L2622DW/DCP-L2627DW/DCP-L2627DWXL/
DCP-L2627DWE/DCP-L2640DN/MFC-L2802DN/MFC-L2800DW/MFC-L2802DW/
MFC-L2827DWXL/MFC-L2827DW/MFC-L2835DW**

1. Pritisnite **Menu (Meni)**.
2. Pritisnite **▲** ali **▼**, da prikažete možnost [Zacet. namest.], nato pa pritisnite **OK (V redu)**.
3. Pritisnite **▲** ali **▼**, da prikažete možnost [Lokalni jezik], nato pa pritisnite **OK (V redu)**.
4. Pritisnite **▲** ali **▼**, da prikažete svoj jezik, nato pa pritisnite **OK (V redu)**.
5. Pritisnite **Stop/Exit (Stop/Izhod)**.

**DCP-L2660DW/DCP-L2665DW/MFC-L2860DWE/MFC-L2860DW/MFC-L2862DW/
MFC-L2922DW**

1. Pritisnite  [Nastavitve] > [Vse nastav.] > [Zacet. namest.] > [Lokalni jezik].
2. Pritisnite svoj jezik.
3. Pritisnite .

S tem povezane informacije

- [Splošne nastavitve](#)

▲ Domov > [Nastavitve naprave](#) > [Spreminjanje nastavitev naprave na nadzorni plošči](#) > Svoje priljubljene nastavitve shranite kot bližnjico

Svoje priljubljene nastavitve shranite kot bližnjico

Sorodni modeli: DCP-L2660DW/DCP-L2665DW/MFC-L2860DWE/MFC-L2860DW/MFC-L2862DW/MFC-L2922DW

- [Dodajanje bližnjic](#)
- [Spreminjanje ali brisanje bližnjic](#)

Dodajanje bližnjic



Sorodni modeli: DCP-L2660DW/DCP-L2665DW/MFC-L2860DWE/MFC-L2860DW/MFC-L2862DW/MFC-L2922DW

Najpogosteje uporabljene nastavitve za faks, kopiranje, skeniranje, storitev Web Connect in aplikacije lahko shranite kot bližnjice. Pozneje lahko pritisnete bližnjico, da te nastavitve uporabite, namesto da bi jih znova vnašali ročno.



Nekateri meniji za bližnjice niso na voljo, odvisno od modela vaše naprave.

Ta navodila opisujejo dodajanje bližnjice za kopiranje. Koraki za dodajanje bližnjice za faks, skeniranje, storitev Web Connect ali bližnjice za aplikacije so zelo podobni.

1. Pritisnite  Bliznjice ([Bliznjice]).
2. Pritisnite gumb, kjer niste dodali bližnjice.
3. Pritisnite ▲ ali ▼ za prikaz možnosti [Kopiranje], nato pa pritisnite [Kopiranje].
4. Pritisnite želeno prednastavitev kopiranja.
5. Pritisnite  ([Možnosti]).
6. Pritisnite ▲ ali ▼, da prikažete razpoložljive možnosti, in pritisnite nastavitev, ki jo želite spremeniti.
7. Pritisnite ▲ ali ▼, da prikažete razpoložljive možnosti za nastavitev, nato pa pritisnite želeno možnost. Koraka ponavljajte, dokler ne nastavite vseh zelenih nastavitev in možnosti, nato pa pritisnite [OK].
8. Ko končate spreminjanje nastavitev, pritisnite [OK].
9. Preberite in potrdite prikazani seznam izbranih nastavitev ter pritisnite [OK].
10. Z LCD-prikazovalnikom vnesite ime in pritisnite [OK].



S tem povezane informacije

- [Svoje priljubljene nastavitve shranite kot bližnjico](#)

Spreminjanje ali brisanje bližnjic

Sorodni modeli: DCP-L2660DW/DCP-L2665DW/MFC-L2860DWE/MFC-L2860DW/MFC-L2862DW/MFC-L2922DW





Bližnjic storitve Web Connect ali za aplikacije ne morete spremeniti. Če jih morate spremeniti, jih izbrišite in nato dodajte nove.

1. Pritisnite  Bliznjice ([Bliznjice]).
2. Pritisnite jezičke od [1] do [3], da prikažete bližnjico, ki jo želite spremeniti.
3. Pritisnite bližnjico, ki jo želite spremeniti.
Prikažejo se nastavitve za izbrano bližnjico.



Če želite bližnjico izbrisati ali spremeniti njeno ime, jo pridržite, dokler se ne prikažejo možnosti, nato pa sledite zaslonskim menijem.

4. Pritisnite  ([Možnosti]).
5. Po potrebi spremenite nastavitve za bližnjico.
6. Pritisnite [OK].
7. Ko končate, pritisnite [Shrani kot bliznjico].
8. Preberite in potrdite prikazani seznam izbranih nastavitev ter pritisnite [OK].
9. Storitve nekaj izmed naslednjega:
 - Če želite prepisati bližnjico, pritisnite [Da].
 - Če bližnjice ne želite prepisati, pritisnite [Ne], da boste lahko vnesli novo ime bližnjice.Za dodajanje bližnjice pritisnite kateri koli .
V LCD-prikazovalnik vnesite novo ime in pritisnite [OK].



Ime spremenite tako, da pridržite , da izbrišete trenutno ime.



S tem povezane informacije

- [Svoje priljubljene nastavitve shranite kot bližnjico](#)

Poročila o tiskanju

- Poročila
- Tiskanje poročila

Poročila

Na voljo so naslednja poročila:

Preverjanje pošiljanja (Za modele s funkcijo faksa)

Poročilo za preverjanje prenosa natisne Poročilo za preverjanje prenosa za zadnji prenos.

Imenik (Za modele s funkcijo faksa)

Poročilo o imeniku natisne seznam imen in števil, shranjenih v pomnilniku imenika.

Dnevnik faksa (Za modele s funkcijo faksa)

Dnevnik faksa natisne seznam informacij o vaših zadnjih 200 prejetih in poslanih faksih. (TX pomeni pošiljanje, RX pa sprejem.)

Uporabniške nastavitve

Poročilo o uporabniških nastavitvah natisne seznam trenutnih nastavitev.

Nastavitve tiskalnika

Poročilo o nastavitvah tiskalnika natisne seznam trenutnih nastavitev tiskalnika.

Konfiguracija omrežja (modeli z omrežnimi funkcijami)

Poročilo o konfiguraciji omrežja natisne seznam trenutnih nastavitev omrežja.

Izpis seznama datotek

Izpis seznama datotek natisne seznam pisav in makrov/tiskalnih procesov, ki so shranjeni v napravi.

Izpis za pike na bobnu

Izpis za pike na bobnu natisne list za pike na bobnu, ki pomaga pri čiščenju enote bobna.

WLAN-poročilo (modeli z brezžičnimi omrežnimi funkcijami)

WLAN-poročilo natisne rezultate diagnostike povezovanja z brezžičnim LAN-omrežjem.

Zgodovina prepoznavanja kličočega (Za modele s funkcijo faksa)

Zgodovina kličočih natisne seznam razpoložljivih informacij o kličočih za zadnjih 30 prejetih faksov in klicev.



S tem povezane informacije

- [Poročila o tiskanju](#)



Tiskanje poročila

>> DCP-L2600D/DCP-L2620DW/DCP-L2622DW/DCP-L2627DW/DCP-L2627DWXL/DCP-L2627DWE/
DCP-L2640DN/MFC-L2802DN/MFC-L2800DW/MFC-L2802DW/MFC-L2827DWXL/MFC-L2827DW/
MFC-L2835DW
>> DCP-L2660DW/DCP-L2665DW/MFC-L2860DWE/MFC-L2860DW/MFC-L2862DW/MFC-L2922DW

**DCP-L2600D/DCP-L2620DW/DCP-L2622DW/DCP-L2627DW/DCP-L2627DWXL/
DCP-L2627DWE/DCP-L2640DN/MFC-L2802DN/MFC-L2800DW/MFC-L2802DW/
MFC-L2827DWXL/MFC-L2827DW/MFC-L2835DW**

1. Pritisnite **Menu (Meni)**.
2. Pritisnite **▲** ali **▼**, da prikazete možnost [Poroc. tiska.], nato pa pritisnite **OK (V redu)**.
3. Pritisnite **▲** ali **▼** za prikaz poročila, ki ga želite natisniti, in pritisnite **OK (V redu)**.
4. Storite nekaj izmed naslednjega:
 - Če izberete [Preveri XMIT], naredite nekaj od naslednjega:
 - Če si želite ogledati poročilo o preverjanju prenosa, pritisnite **▲** ali **▼** za prikaz možnosti [Pogled na LCD] in nato pritisnite **OK (V redu)**.
 - Če želite natisniti poročilo o preverjanju prenosa, pritisnite **▲** ali **▼** za prikaz možnosti [Poroc. tisk.] in nato pritisnite **OK (V redu)**.
 - Če izberete druga poročila, pritisnite **Start**.
5. Pritisnite **Stop/Exit (Stop/Izhod)**.

**DCP-L2660DW/DCP-L2665DW/MFC-L2860DWE/MFC-L2860DW/MFC-L2862DW/
MFC-L2922DW**

1. Pritisnite  [Nastavitve] > [Vse nastav.] > [Poroc. tiska.].
2. Pritisnite **▲** ali **▼** za prikaz poročila, ki ga želite natisniti, in ga pritisnite.
3. Storite nekaj izmed naslednjega:
 - Če izberete [Preveri XMIT], naredite nekaj od naslednjega:
 - Če želite prikazati poročilo za preverjanje prenosa, pritisnite [Pogled na LCD].
 - Če želite prikazati poročilo za preverjanje prenosa, pritisnite [Poroc. tisk.].
 - Če izberete druga poročila, pojdite na naslednji korak.
4. Pritisnite [Da].
5. Pritisnite .

S tem povezane informacije

- [Poročila o tiskanju](#)

Tabele nastavitev in funkcij

Tabele z nastavitvami vam pomagajo razumeti izbire in možnosti v menijih, ki jih najdete v programih naprave.

- Tabele nastavitev (za MFC-modele z 2-vrstičnim LCD-prikazovalnikom)
- Tabele nastavitev (za DCP-modele z 2-vrstičnim LCD-prikazovalnikom)
- Tabele nastavitev (2,7-palčni modeli MFC s ploščo na dotik in 3,5-palčni modeli MFC s ploščo na dotik)
- Tabele nastavitev (za DCP-modele z 2,7-palčnim zaslonom na dotik)
- Tabele funkcij (2,7-palčni modeli MFC s ploščo na dotik in 3,5-palčni modeli MFC s ploščo na dotik)
- Tabele funkcij (za DCP-modele z 2,7-palčnim zaslonom na dotik)

Tabele nastavitev (za MFC-modele z 2-vrstičnim LCD-prikazovalnikom)

Sorodni modeli: MFC-L2802DN/MFC-L2800DW/MFC-L2802DW/MFC-L2827DWXL/MFC-L2827DW/MFC-L2835DW

>> [Splos. nastav.]
 >> [Faks]
 >> [Kopija]
 >> [Tiskalnik]
 >> [Omrezje] (Za modele z omrežno funkcijo)
 >> [Poroc. tiska.]
 >> [Info. naprave]
 >> [Zacet. namest.]

[Splos. nastav.]

[Splos. nastav.]

3. raven	4. raven	5. raven	Opisi	
Privz. način	-	-	Izberite privzeti način.	
Casomer nacina	-	-	Nastavite čas mirovanja, preden vstopi naprava v privzeti način.	
Nast. pladnja	Vrsta pap.	-	Nastavite vrsto papirja v pladnju za papir.	
	Vel. papirja	-	Nastavite velikost papirja v pladnju za papir.	
	Polozaj tiskanja	Odmik X		Premaknite položaj začetka tiskanja (ob zgornjem levem robu strani) vodoravno od -500 (levo) in do +500 (desno) pik pri 300 pikah/palec.
		Odmik Y		Premaknite položaj začetka tiskanja (pri zgornjem levem robu strani) navpično od -500 (levo) in do +500 (desno) pik pri 300 pikah/palec.
	Preveri papir	-	Izberite, ali naj se prikaže sporočilo, da morate preveriti ujemanje velikosti in vrste papirja v napravi in nastavitve velikosti in vrste papirja v napravi.	
Glasnost	Zvonjenje	-	Nastavite glasnost zvonjenja.	
	Pisk	-	Nastavite glasnost piskanja.	
	Zvočnik	-	Nastavite glasnost zvočnika.	
Ekologija	Nacin Eco	-	Naslednje nastavitve naprave vklopite hkrati: <ul style="list-style-type: none"> • 2-str. tiskanje:Dolgi rob¹ (na voljo za določene modele) • Cas spanja:0Min • Tihi nacin:Vklop¹ • Varc. s tonerjem:Vklop¹ 	
	Varc. s tonerjem	-	Povečajte število strani, ki jih je mogoče natisniti s tonerjem.	
	Cas spanja	-	Nastavite število minut, preden naprava vstopi v način spanja.	
	Tihi nacin	-	Zmanjšajte hrup med tiskanjem.	

¹ Spreminjanje te nastavitve je na voljo, samo ko spremenite določene nastavitve naprave s spletnim upravljanjem.

3. raven	4. raven	5. raven	Opisi
Ekologija	Samod. izklop	-	Nastavite število ur, za katero bo naprava ostala v načinu globokega spanja, preden se preklopi v način izklopa.
Kontrast LCD	-	-	Nastavite kontrast LCD-prikazovalnika.
Varnost	Zakl prenosa	-	Preprečite večino postopkov razen sprejemanja faksa.
	Nast. zaklepa	-	Nepooblaščenim uporabnikom omejite možnost spreminjanja nastavitev naprave.
Zamenj. toner	-	-	Napravo nastavite tako, da nadaljuje tiskanje, potem ko se na LCD-zaslonu prikaže Zamenj. toner.

[Faks]

[Faks]

3. raven	4. raven	5. raven	Opisi	
Nast. prejem	Prejemni način	-	Izberite način sprejema, ki je najbolje usklajen z vašimi potrebami.	
	Zakas. zvon.	-	Nastavite, kolikokrat bo pozvonilo, preden bo naprava klic sprejela v načinu za faks ali za faks/telefon.	
	Zvonjenje F/T	-	Nastavite dolžino psevdo/dvojnega zvonjenja v načinu za faks/telefon.	
	Zazn. faksa	-	Samodejno prejmite faksna sporočila, ko sprejmete klic in slišite tone faksa.	
	Daljinske kode	-	Klic sprejmite na internem ali zunanjem telefonu, nato pa uporabite kode, da vklopite ali izklopite kode za oddaljeni dostop. Kode lahko prilagodite.	
	Samod. zmanjs.	-	Zmanjšajte velikost dohodnih faksov.	
	Zig faks Rx	-	Na vrh prejetih faksov natisnite datum in čas prejema.	
	2-stransko	-	Dohodne fakse natisnite na obe strani papirja.	
Nast. posilj.	Ločlj. faksa	-	Nastavite privzeto ločljivost za odhodne fakse.	
	Kontrast	-	Spremenite svetlost ali temnost faksov, ki jih želite poslati.	
	Velik. stekl. bral.	-	Območje za skeniranje na steklu skenerja prilagodite velikosti dokumenta.	
	Odd. v realnem času	-	Pošljite faks brez uporabe pomnilnika.	
	Cezmorski nac.	-	Če imate težave pri pošiljanju faksov v tujino, to vklopite.	
	Opom. naslovn.	5.	6.	Nastavite lastne komentarje za naslovnico faksa.
	Samod pon klic	-	Napravo nastavite tako, da po petih minutah znova pokliče zadnjo številko faksa, če pošiljanje faksa ni uspelo zaradi zasedene linije.	
Destinacija	-	Napravo nastavite tako, da na LCD-zaslonu med klicanjem številke faksa prikaže podatke o cilju.		
Sezn. blokiranih (Na voljo samo za nekatere države.)	Registr.	-	Določene številke faksov lahko dodate na seznam blokiranih števil, ki prepreči sprejemanje faksov s teh števil.	
	Izbrisi	-	Izbrišite številko s seznama blokiranih.	
	Poroc. tisk.	-	Natisnite seznam števil faksa, registriranih na seznamu blokiranih, lahko natisnete.	

3. raven	4. raven	5. raven	Opisi
Nast. porocila	Porocilo XMIT	-	Izberite začetno pripravo za poročilo preverjanja prenosa.
	Obdobje dnevn.	-	Nastavite interval za samodejno tiskanje dnevnika faksov. Če izberete možnost, ki ni izklop tiskanja ali tiskanje na vsakih 50 faksov, lahko za možnost nastavite čas. Če izberete možnost tiskanja na vsakih 7 dni, lahko nastavite dan v tednu.
Prejem v pomn.	Naprej/shrani	-	Napravo nastavite za posredovanje faksov ali shranjevanje prejetih faksov v pomnilnik (da jih lahko prikličete, ko niste pri napravi).
	Sprej. PC faks	-	Napravo nastavite, da pošlje fakse v računalnik.
	Oddalj. dostop	-	Nastavite lastno kodo za oddaljeno pridobivanje.
	Tiskaj dokum.	-	Natisnite dohodne fakse, shranjene v pomnilniku naprave.
Omejitev klica	Številcnica	-	Omejite izbiranje s številčnico.
	Bliznjica	-	Napravo nastavite, da omeji izbiranje za številke bližnjic.
	Hitri klic	-	Napravo nastavite, da omeji izbiranje za številke za hitro izbiranje.
Ostale naloge	-	-	Preverite, katera načrtovana opravila so v pomnilniku naprave, in prekličite izbrana opravila.
	ID klicatelja (Na voljo samo za nekatere države.)	-	Omogočite ali onemogočite za prikaz številke (ali imena) osebe, ki vas kliče. Pred uporabo te funkcije preverite, ali je nastavev ID-ja klicatelja vključena.

[Kopija]

[Kopija]

3. raven	4. raven	Opisi
Gostota	-	Nastavite gostoto.
Kakovost	-	Izberite ločljivost kopiranja za svojo vrsto dokumenta.
Kontrast	-	Nastavite kontrast kopij.
Azon. másolat	Gostota	Nastavite gostoto.
	Kakovost	Izberite ločljivost kopiranja za svojo vrsto dokumenta.
	Kontrast	Nastavite kontrast kopij.
	2v1/1v1	Izdelajte kopije ID-kartice 2 v 1.

[Tiskalnik]

[Tiskalnik]

3. raven	4. raven	Opisi
Ločljivost	-	Izberite ločljivost tiskanja.
Gostota	-	Povečajte ali zmanjšajte gostoto tiska.
Preskus tisk.	-	Natisnite preskusno stran.
2-stransko (Za modele s samodejnim obojestranskim tiskanjem)	2-str. tiskanje	Izklopite obojestransko tiskanje in izberite obračanje po daljšem ali krajšem robu.

3. raven	4. raven	Opisi
2-stransko (Za modele s samodejnim obojestranskim tiskanjem)	Ena slika	Pri tiskalnem naročilu, pri katerem je zadnja stran enostranska slika, za krajši čas tiskanja izberite možnost 1-str. pod.
Samod. nadaljevanje	-	To nastavitve izberite, če želite, da naj naprava samodejno izbriše napake velikosti papirja in uporabi papir iz pladnja.
Položaj tisk.	-	Pojdite v menije z nastavitvami položaja tiskanja.
Ponas. tisk.	-	Nastavitve naprave ponastavite na tovarniške nastavitve.

[Omrezje] (Za modele z omrežno funkcijo)

[Omrezje]

3. raven	4. raven	5. raven	6. raven	Opisi	
Zicni LAN (Za modele z žičnim omrežjem)	TCP/IP	Metoda Boot	-	Izberite način zagona, ki je najboljše usklajen z vašimi potrebami.	
		Naslov IP	-	Vnesite IP-naslov.	
		Maska podomrezja	-	Vnesite masko podomrežja.	
		Prehod	-	Vnesite naslov prehoda.	
		Ime vozlišca	-	Vnesite ime vozlišča. (do 32 znakov)	
		WINS konfig	-	Izberite način konfiguracije za WINS.	
		Streznik WINS	Primaren	Določite IP-naslov primarnega WINS-strežnika.	
			Sekundaren	Določite IP-naslov sekundarnega WINS-strežnika.	
		Streznik DNS	Primaren	Določite IP-naslov primarnega DNS-strežnika.	
			Sekundaren	Določite IP-naslov sekundarnega DNS-strežnika.	
		APIPA	-	Napravo nastavite tako, da samodejno določi IP-naslov iz krajevnega obsega naslovov.	
		IPv6	-	Vklopite ali izklopite IPv6-protokol.	
		Ethernet	-	-	Izberite način povezave ethernet.
		Stanje - zicni	-	-	Oglejte si trenutno stanje žičnega omrežja.
Naslov MAC	-	-	Oglejte si MAC-naslov naprave.		
Nast. kot privz. (za brezžične modele)	-	-	Povrnite nastavitve žičnega omrežja na tovarniške nastavitve.		
Omogoci zicno	-	-	Ročno vključite ali izključite žični LAN-vmesnik.		
WLAN (Wi-Fi) (za brezžične modele)	Poiscite omr.	-	-	Ročno konfigurirajte nastavitve brezžičnega omrežja.	

3. raven	4. raven	5. raven	6. raven	Opisi
WLAN (Wi-Fi) (za brezžične modele)	TCP/IP	Metoda Boot	-	Izberite način zagona, ki je najbolj usklajen z vašimi potrebami.
		Naslov IP	-	Vnesite IP-naslov.
		Maska podomrezja	-	Vnesite masko podomrežja.
		Prehod	-	Vnesite naslov prehoda.
		Ime vozlišča	-	Vnesite ime vozlišča. (do 32 znakov)
		WINS konfig	-	Izberite način konfiguracije za WINS.
		Strežnik WINS	Primaren	Določite IP-naslov primarnega WINS-strežnika.
			Sekundaren	Določite IP-naslov sekundarnega WINS-strežnika.
		Strežnik DNS	Primaren	Določite IP-naslov primarnega DNS-strežnika.
			Sekundaren	Določite IP-naslov sekundarnega DNS-strežnika.
	APIPA	-	Napravo nastavite tako, da samodejno določi IP-naslov iz krajevnega obsega naslovov.	
	IPv6	-	Vklopite ali izklopite IPv6-protokol.	
	WPS/Poti. gumb	-	-	S pritiskom enega gumba konfigurirajte nastavitve brezžičnega omrežja.
	Koda WPS/PIN	-	-	Konfigurirajte nastavitve brezžičnega omrežja z WPS-funkcijo s PIN-kodo.
	Obnovi WLAN	-	-	Ponastavite in ponovno zaženite brezžično omrežje.
	Stanje WLAN	Stanje	-	Oglejte si trenutno stanje brezžičnega omrežja.
		Signal	-	Oglejte si trenutno moč signala brezžičnega omrežja.
		Kanal	-	Oglejte si trenutni kanal brezžičnega omrežja.
		Hitrost	-	Oglejte si trenutno hitrost brezžičnega omrežja.
		SSID	-	Oglejte si trenutni SSID.
Komun. način		-	Oglejte si trenutni način komunikacije.	
Naslov MAC	-	-	Oglejte si MAC-naslov naprave.	
Nast. kot privz. (Za modele z žičnim omrežjem)	-	-	Povrnite nastavitve brezžičnega omrežja na tovarniške nastavitve.	
Omogoci WLAN	-	-	Ročno vključite ali izključite WLAN-vmesnik.	

3. raven	4. raven	5. raven	6. raven	Opisi	
Wi-Fi Direct (za brezžične modele)	Rocno	-	-	Ročno konfigurirajte omrežne nastavitve za Wi-Fi Direct.	
	Lastnik skup.	-	-	Napravo nastavite kot lastnika skupine.	
	Potisni gumb	-	-	S pritiskom enega gumba konfigurirajte omrežne nastavitve za Wi-Fi Direct.	
	Koda PIN	-	-	Konfigurirajte omrežne nastavitve za Wi-Fi Direct z WPS-funkcijo s PIN-kodo.	
	Info. o napr.	Ime naprave	-	-	Oglejte si ime svoje naprave.
		SSID	-	-	Oglejte si SSID lastnika skupine. Ko naprava ni povezana, je na LCD-zaslonu prikazano sporočilo, da povezava ni vzpostavljena.
		Naslov IP	-	-	Oglejte si trenutni IP-naslov naprave.
	Info. o stanju	Stanje	-	-	Oglejte si trenutno stanje omrežja Wi-Fi Direct.
		Signal	-	-	Oglejte si trenutno moč signala omrežja Wi-Fi Direct. Ko vaša naprava deluje kot lastnik skupine, je na LCD-zaslonu vedno prikazan močen signal.
		Kanal	-	-	Oglejte si trenutni kanal omrežja Wi-Fi Direct.
		Hitrost	-	-	Oglejte si trenutno hitrost omrežja Wi-Fi Direct.
	Omogoci I/F	-	-	-	Omogočite ali onemogočite povezavo prek omrežja Wi-Fi Direct.
	E-pošta/IFAKS	Naslov poste	-	-	Vnesite e-poštni naslov. (do 255 znakov)
Nast.streznika		SMTP	Streznik	Vnesite ime in naslov SMTP-strežnika.	
			Vhod	Vnesite številko SMTP-vrat.	
			Over. za SMTP	Izberite varnostno metodo za e-poštno obvestilo.	
			SSL/TLS	Pošljite ali prejmite e-pošto prek e-poštnega strežnika, ki zahteva varno komunikacijo prek SSL/TLS-protokola.	
			Prev. potrdilo.	Samodejno preverite strežniško potrdilo za SMTP.	
POP3/IMAP4		Protokol	Izberite protokol za prejemanje e-pošte iz strežnika.		
		Streznik	Vnesite ime in naslov strežnika.		
	Vhod	Vnesite številko vrat.			

3. raven	4. raven	5. raven	6. raven	Opisi
E-posta/IFAKS	Nast. streznika	POP3/IMAP4	Ime post. pred	Vnesite ime nabiralnika. (do 255 znakov)
			Gsl post. pred	Vnesite geslo za prijavo v strežnik. (do 128 znakov)
			Izberite mapo	Uporabite IMAP4-protokol in izberite določeno mapo v predalu.
			SSL/TLS	Pošljite ali prejmite e-pošto prek e-poštnega strežnika, ki zahteva varno komunikacijo prek SSL/TLS-protokola.
			Prev. potrdilo.	Samodejno preverite strežniško potrdilo za SMTP.
			Izbira over.	Izberite varnostno metodo za e-poštno obvestilo.
	Nast. prej. pos.	Samod. izpras.	Samod. izpras.	Samodejno preverite, ali so v strežniku nova sporočila.
			Frekv. izpras.	Nastavite interval za preverjanje novih sporočil v strežniku.
		Glava	-	Izberite vsebino glave e-pošte, ki jo želite natisniti.
		Br. po. o nap	-	POP3-strežnik samodejno izbriše e-poštna sporočila o napaki. IMAP4-strežnik samodejno izbriše e-poštna sporočila o napaki, ko jih preberete.
		Obvestilo	-	Prejmite sporočila obvestil.
	Nast. pren. pos.	Posilj. Tema	-	Oglejte si zadevo.
		Omej. velik	Omej. velik	Omejite velikost dokumentov e-pošte.
			Najv. velik. (MB)	
	Obvestilo	-	Pošljite sporočila obvestil.	
	Nast. posred.	Posr. oddaj.	-	Dokument posredujte v drug faks.
		Posred. domene	Posred. ##	Registrirajte ime domene.
		Poroc. posred.	-	Natisnite poročilo o posredniškem oddajanju.
	Nast. porocila	E-posta	Porocilo XMIT	Izberite začetno pripravo za poročilo preverjanja prenosa.
		IFAKS	Porocilo XMIT	
	Rocno prej.	-	-	Ročno preverite, ali so v POP3-strežniku ali IMAP4-strežniku nova sporočila.
Spletno uprav.	-	-	-	Omogoči ali onemogoči funkcijo spletnega upravljanja. Če omogočite to funkcijo, ne pozabite določiti načina

3. raven	4. raven	5. raven	6. raven	Opisi
				povezovanja s spletnim upravljanjem.
Faks na streznik	Faks na streznik	-	-	Predpono/pripono naslova shranite v napravo in dokument pošljite iz faksnega strežnika.
	Predpona	-	-	
	Pripona	-	-	
Global Detect	Dovoli zazn.	-	-	Omogočite ali onemogočite funkcijo globalnega zaznavanja, ki zazna in obvesti uporabnika, ko se nenamerno poveže z globalnim omrežjem.
	Zavrni dostop	-	-	Onemogočite povezave z globalnim omrežjem.
Ponast. omrez.	-	-	-	Vse omrežne nastavitve povrnite na tovarniške nastavitve.

[Poroc. tiska.]

[Poroc. tiska.]

3. raven	4. raven	Opisi
Preveri XMIT	Pogled na LCD	Prikažite poročilo preverjanja prenosa za zadnji prenos.
	Poroc. tisk.	Natisnite poročilo preverjanja prenosa za zadnji prenos.
Imenik	Številčni	Po številskem vrstnem redu natisnite seznam imen in števil, shranjenih v imeniku.
	Abecedni	Po abecednem vrstnem redu natisnite seznam imen in števil, shranjenih v imeniku.
Dnevn. faksov	-	Natisnite seznam z informacijami o zadnjih 200 dohodnih in odhodnih faksih. (TX pomeni oddajanje. RX pomeni prejemanje.)
Nast. uporab.	-	Natisne seznam uporabniških nastavitev.
Nast. tisk.	-	Natisnite seznam nastavitev tiskalnika.
Konfig omrezja	-	Natisnite seznam omrežnih nastavitev.
Nat. sez. dat. (na voljo za določene modele)	-	Natisnite seznam podatkov, shranjenih v pomnilniku naprave.
Tis. tock bob.	-	Natisnite list s pikami za kontrolo bobna.
Porocilo WLAN (za brezžične modele)	-	Natisnite rezultate povezave prek brezžičnega omrežja.
ID klicatelja (Na voljo samo za nekatere države.)	-	Natisnite seznam z zgodovino identitete kličočega.

[Info. naprave]

[Info. naprave]

3. raven	4. raven	Opisi
Ser. st.	-	Preverite zaporedno številko naprave.
Razlicica	Razlicica Main	Preverite različico vgrajene programske opreme naprave.
	Varnost. razl.	

3. raven	4. raven	Opisi
Stevec strani	Skupaj	Preverite število vseh strani, ki jih je naprava natisnila v svoji življenjski dobi.
	Faks	
	Kopiranje	
	Tiskanje	
	Drugo	
Ziv.doba delov	Toner	Oglejte si približno preostalo življenjsko dobo tonerja.
	Boben	Preverite lahko preostali delež življenjske dobe za boben v odstotkih.

[Zacet. namest.]

[Zacet. namest.]

3. raven	4. raven	Opisi
Datum in ura	Datum in ura	Dodajte datum in čas na zaslon ter v naslove poslanih faksov.
	Sam.prem.casa	Napravo nastavite tako, da samodejno prestavi uro za poletni čas.
	Casovni pas	Nastavite časovni pas.
ID postaje	-	Vnesite svoje ime in številko faksa, da sta prikazana na vsaki strani, ki jo pošljete po faksu.
Ton/Pulz	-	Izberite način klicanja.
Klic. ton	-	Skrajšajte premor zaznavanja klicnega tona.
Nast.tel.pov.	-	Izberite vrsto telefonske linije.
Zdruzljivost	-	V primeru težav s prenosi nastavite izenačevanje. Ponudniki storitve VoIP z različnimi standardi zagotavljajo podporo za fakse. Če do napak pri prenosu faksa prihaja redno, izberite osnovno (za VoIP) možnost.
Ponast.	Ponast. napr.	Povrnite vse spremenjene nastavitve naprave.
	Ponast. omrez. (za modele z omrežno funkcijo)	Vse omrežne nastavitve povrnite na tovarniške nastavitve.
	Naslov & faks	Izbrišite vse shranjene telefonske številke in nastavitve faksa.
	Vse nastav.	Vse nastavitve naprave povrnite na tovarniške nastavitve.
	Tovar. ponast.	Vse nastavitve naprave povrnite na tovarniško privzete vrednosti. Ta postopek opravite, ko napravo zavržete.
Lokalni jezik (na voljo za določene modele)	-	Spremenite jezik LCD-zaslona.



S tem povezane informacije

- [Tabele nastavitv in funkcij](#)

Tabele nastavitev (za DCP-modele z 2-vrstičnim LCD-prikazovalnikom)

Sorodni modeli: DCP-L2600D/DCP-L2620DW/DCP-L2622DW/DCP-L2627DW/DCP-L2627DWXL/DCP-L2627DWE/DCP-L2640DN

>> [Splos. nastav.]
 >> [Kopija]
 >> [Tiskalnik]
 >> [Omrezje] (Za modele z omrežno funkcijo)
 >> [Poroc. tiska.]
 >> [Info. naprave]
 >> [Zacet. namest.]

[Splos. nastav.]

[Splos. nastav.]

3. raven	4. raven	5. raven	Opisi
Nast. pladnja	Vrsta pap.	-	Nastavite vrsto papirja v pladnju za papir.
	Vel. papirja	-	Nastavite velikost papirja v pladnju za papir.
	Polozaj tiskanja	Odmik X	Premaknite položaj začetka tiskanja (ob zgornjem levem robu strani) vodoravno od -500 (levo) in do +500 (desno) pik pri 300 pikah/palec.
		Odmik Y	Premaknite položaj začetka tiskanja (pri zgornjem levem robu strani) navpično od -500 (levo) in do +500 (desno) pik pri 300 pikah/palec.
Preveri papir	-	Izberite, ali naj se prikaže sporočilo, da morate preveriti ujemanje velikosti in vrste papirja v napravi in nastavitve velikosti in vrste papirja v napravi.	
Ekologija	Nacin Eco	-	Naslednje nastavitve naprave vklopite hkrati: <ul style="list-style-type: none"> • 2-str. tiskanje: Dolgi rob ¹(na voljo za določene modele) • Cas spanja: 0Min • Tihi nacin: Vklop ¹ • Varc. s tonerjem: Vklop ¹
	Varc. s tonerjem	-	Povečajte število strani, ki jih je mogoče natisniti s tonerjem.
	Cas spanja	-	Nastavite število minut, preden naprava vstopi v način spanja.
	Tihi nacin	-	Zmanjšajte hrup med tiskanjem.
	Samod. izklop	-	Nastavite število ur, za katero bo naprava ostala v načinu globokega spanja, preden se preklopi v način izklopa.
Kontrast LCD	-	-	Nastavite kontrast LCD-prikazovalnika.
Zamenj. toner	-	-	Napravo nastavite tako, da nadaljuje tiskanje, potem ko se na LCD-zaslону prikaže Zamenj. toner.

¹ Spreminjanje te nastavitve je na voljo, samo ko spremenite določene nastavitve naprave s spletnim upravljanjem.

[Kopija]

[Kopija]

3. raven	4. raven	Opisi
Gostota	-	Nastavite gostoto.
Kakovost	-	Izberite ločljivost kopiranja za svojo vrsto dokumenta.
Kontrast	-	Nastavite kontrast kopij.
Azon. másolat	Gostota	Nastavite gostoto.
	Kakovost	Izberite ločljivost kopiranja za svojo vrsto dokumenta.
	Kontrast	Nastavite kontrast kopij.
	2v1/1v1	Izdelajte kopije ID-kartice 2 v 1.

[Tiskalnik]

[Tiskalnik]

Za modele, ki podpirajo emulacijo tiskalnika

3. raven	4. raven	5. raven	Opisi
Emulacija	-	-	Nastavite način emulacije tiskalnika.
Ločljivost	-	-	Izberite ločljivost tiskanja.
Gostota	-	-	Povečajte ali zmanjšajte gostoto tiska.
Nast. tisk.	-	-	Nastavitve tiskanja nastavite na Besedilo ali Grafika.
Možn. tiskanja	Seznam pisav	HP LaserJet	Natisnite seznam vgrajenih pisav naprave.
		BR-Script 3	
	Preskus tisk.	-	Natisnite preskusno stran.
2-stransko	2-str. tisk.	-	Izklopite obojestransko tiskanje in izberite obračanje po daljšem ali krajšem robu.
	Ena slika	-	Pri tiskalnem naročilu, pri katerem je zadnja stran enostranska slika, za krajši čas tiskanja izberite možnost 1-str. pod.
Samod. nadaljevanje	-	-	To nastavitve izberite, če želite, da naj naprava samodejno izbriše napake velikosti papirja in uporabi papir iz pladnja.
Vrsta pap.	-	-	Nastavite vrsto papirja.
Vel. papirja	-	-	Nastavite velikost papirja.
Kopije	-	-	Nastavite število natisnjenih strani.
Usmerjenost	-	-	Nastavite tiskanje strani v portretu ali ležeči usmeritvi.
Položaj tisk.	-	-	Pojdite v menije z nastavitvami položaja tiskanja.
Samodejno FF	-	-	Napravi omogočite samodejno tiskanje morebitnih preostalih podatkov.
HP LaserJet	St. pisave	-	Nastavite številko pisave.
	Nagnjen. pisave	-	Nastavite razmik med znaki za pisavo. (Na voljo samo za določene pisave.)
	Pike pisave	-	Nastavite velikost pisave. (Na voljo samo za določene pisave.)
	Nast. simbol	-	Izberite nabor simbolov ali znakov.
	Tisk. tabele	-	Natisnite tabelo kod.

3. raven	4. raven	5. raven	Opisi
HP LaserJet	Samodejno LF	-	VKLOP: CR -> CR+LF, IZKLOP: CR -> CR
	Samodejno CR	-	VKLOP: LF -> LF+CR, FF -> FF+CR ali VT -> VT+CR IZKLOP: LF -> LF, FF -> FF ali VT -> VT
	Samodejno WRAP	-	Izberite, ali naj bosta nova vrstica in prehod v novo vrstico upoštevana, ko mehanizem tiskalne glave doseže desni rob.
	Samodejno SKIP	-	Izberite, ali naj bosta nova vrstica in prehod v novo vrstico upoštevana, ko mehanizem tiskalne glave doseže spodnji rob.
	Levi rob	-	Nastavite levi rob pri stolpcu 0 na 70 stolpcev na 1 znak/palec.
	Desni rob	-	Nastavite desni rob pri stolpcu 10 na 80 stolpcev na 1 znak/palec.
	Zgornji rob	-	Nastavite oddaljenost zgornjega roba od zgornjega roba papirja.
	Spodnji rob	-	Nastavite oddaljenost spodnjega roba od spodnjega roba papirja.
	Crte	-	Nastavite število vrstic na posamezni strani.
	Ukaz pladnja	-	To nastavitve izberite, če pri uporabi gonilnikov HP pride do neujemanja pladnjev.
BR-Script 3	Napaka tisk.	-	Izberite, ali naprava natisne informacije o napaki, ko se pojavijo napake.
PDF	Vec strani	-	Nastavi postavitev strani, ko tiskate na več strani.
	Moz. tisk. PDF	-	Nastavitev Tiskanje PDF omogoča tiskanje komentarjev (oznak) ali žigov v datoteki PDF skupaj z besedilom.
	Pril. na str.	-	Izberite, ali naprava prilagodi ali spremeni velikost strani v datoteki PDF, da bodo ustrezale izbrani velikosti.
Ponas. tisk.	-	-	Nastavitve naprave ponastavite na tovarniške nastavitve.

Za druge modele

3. raven	4. raven	Opisi
Ločljivost	-	Izberite ločljivost tiskanja.
Gostota	-	Povečajte ali zmanjšajte gostoto tiska.
Preskus tisk.	-	Natisnite preskusno stran.
2-stransko (Za modele s samodejnim obojestranskim tiskanjem)	2-str. tiskanje	Izklopite obojestransko tiskanje in izberite obračanje po daljšem ali krajšem robu.
	Ena slika	Pri tiskalnem naročilu, pri katerem je zadnja stran enostranska slika, za krajši čas tiskanja izberite možnost 1-str. pod.
Samod. nadaljevanje	-	To nastavitve izberite, če želite, da naj naprava samodejno izbriše napake velikosti papirja in uporabi papir iz pladnja.
Položaj tisk.	-	Pojdite v menije z nastavitvami položaja tiskanja.
Ponas. tisk.	-	Nastavitve naprave ponastavite na tovarniške nastavitve.

[Omrezje] (Za modele z omrežno funkcijo)

[Omrezje]

3. raven	4. raven	5. raven	6. raven	Opisi
Zicni LAN (Za modele z žičnim omrežjem)	TCP/IP	Metoda Boot	-	Izberite način zagona, ki je najbolj usklajen z vašimi potrebami.
		Naslov IP	-	Vnesite IP-naslov.
		Maska podomrezja	-	Vnesite masko podomrežja.
		Prehod	-	Vnesite naslov prehoda.
		Ime vozlišca	-	Vnesite ime vozlišča. (do 32 znakov)
		WINS konfig	-	Izberite način konfiguracije za WINS.
		Streznik WINS	Primaren	Določite IP-naslov primarnega WINS-strežnika.
			Sekundaren	Določite IP-naslov sekundarnega WINS-strežnika.
		Streznik DNS	Primaren	Določite IP-naslov primarnega DNS-strežnika.
			Sekundaren	Določite IP-naslov sekundarnega DNS-strežnika.
	APIPA	-	Napravo nastavite tako, da samodejno določi IP-naslov iz krajevnega obsega naslovov.	
	IPv6	-	Vklopite ali izklopite IPv6-protokol.	
	Ethernet	-	-	Izberite način povezave ethernet.
	Stanje - zicni	-	-	Oglejte si trenutno stanje žičnega omrežja.
	Naslov MAC	-	-	Oglejte si MAC-naslov naprave.
Nast. kot privz. (za brezžične modele)	-	-	Povrnite nastavitve žičnega omrežja na tovarniške nastavitve.	
Omogoci zicno	-	-	Ročno vključite ali izključite žični LAN-vmesnik.	
WLAN (Wi-Fi) (za brezžične modele)	Poiscite omr.	-	-	Ročno konfigurirajte nastavitve brezžičnega omrežja.
	TCP/IP	Metoda Boot	-	Izberite način zagona, ki je najbolj usklajen z vašimi potrebami.
		Naslov IP	-	Vnesite IP-naslov.
		Maska podomrezja	-	Vnesite masko podomrežja.
		Prehod	-	Vnesite naslov prehoda.
		Ime vozlišca	-	Vnesite ime vozlišča. (do 32 znakov)
		WINS konfig	-	Izberite način konfiguracije za WINS.

3. raven	4. raven	5. raven	6. raven	Opisi
WLAN (Wi-Fi) (za brezžične modele)	TCP/IP	Streznik WINS	Primaren	Določite IP-naslov primarnega WINS-strežnika.
			Sekundaren	Določite IP-naslov sekundarnega WINS-strežnika.
		Streznik DNS	Primaren	Določite IP-naslov primarnega DNS-strežnika.
			Sekundaren	Določite IP-naslov sekundarnega DNS-strežnika.
		APIPA	-	Napravo nastavite tako, da samodejno določi IP-naslov iz krajevnega obsega naslovov.
		IPv6	-	Vklopite ali izklopite IPv6-protokol.
	WPS/Poti. gumb	-	-	S pritiskom enega gumba konfigurirajte nastavitve brezžičnega omrežja.
	Koda WPS/PIN	-	-	Konfigurirajte nastavitve brezžičnega omrežja z WPS-funkcijo s PIN-kodo.
	Obnovi WLAN	-	-	Ponastavite in ponovno zaženite brezžično omrežje.
	Stanje WLAN	Stanje	-	Oglejte si trenutno stanje brezžičnega omrežja.
		Signal	-	Oglejte si trenutno moč signala brezžičnega omrežja.
		Kanal	-	Oglejte si trenutni kanal brezžičnega omrežja.
		Hitrost	-	Oglejte si trenutno hitrost brezžičnega omrežja.
		SSID	-	Oglejte si trenutni SSID.
		Komun. način	-	Oglejte si trenutni način komunikacije.
	Naslov MAC	-	-	Oglejte si MAC-naslov naprave.
	Nast. kot privz. (Za modele z žičnim omrežjem)	-	-	Povrnite nastavitve brezžičnega omrežja na tovarniške nastavitve.
Omogoci WLAN	-	-	Ročno vključite ali izključite WLAN-vmesnik.	
Wi-Fi Direct (za brezžične modele)	Rocno	-	-	Ročno konfigurirajte omrežne nastavitve za Wi-Fi Direct.
	Lastnik skup.	-	-	Napravo nastavite kot lastnika skupine.
	Potisni gumb	-	-	S pritiskom enega gumba konfigurirajte omrežne nastavitve za Wi-Fi Direct.
	Koda PIN	-	-	Konfigurirajte omrežne nastavitve za Wi-Fi Direct z WPS-funkcijo s PIN-kodo.
	Info. o napr.	Ime naprave	-	Oglejte si ime svoje naprave.
		SSID	-	Oglejte si SSID lastnika skupine.

3. raven	4. raven	5. raven	6. raven	Opisi
Wi-Fi Direct (za brezžične modele)	Info. o napr.			Ko naprava ni povezana, je na LCD-zaslonu prikazano sporočilo, da povezava ni vzpostavljena.
		Naslov IP	-	Oglejte si trenutni IP-naslov naprave.
	Info. o stanju	Stanje	-	Oglejte si trenutno stanje omrežja Wi-Fi Direct.
		Signal	-	Oglejte si trenutno moč signala omrežja Wi-Fi Direct. Ko vaša naprava deluje kot lastnik skupine, je na LCD-zaslonu vedno prikazan močen signal.
		Kanal	-	Oglejte si trenutni kanal omrežja Wi-Fi Direct.
		Hitrost	-	Oglejte si trenutno hitrost omrežja Wi-Fi Direct.
Omogoci I/F	-	-	Omogočite ali onemogočite povezavo prek omrežja Wi-Fi Direct.	
Spletno uprav.	-	-	-	Omogoči ali onemogoči funkcijo spletnega upravljanja. Če omogočite to funkcijo, ne pozabite določiti načina povezovanja s spletnim upravljanjem.
Global Detect	Dovoli zazn.	-	-	Omogočite ali onemogočite funkcijo globalnega zaznavanja, ki zazna in obvesti uporabnika, ko se nenamerno poveže z globalnim omrežjem.
	Zavrni dostop	-	-	Onemogočite povezave z globalnim omrežjem.
Ponast. omrez.	-	-	-	Vse omrežne nastavitve povrnite na tovarniške nastavitve.

[Poroc. tiska.]

[Poroc. tiska.]

3. raven	4. raven	Opisi
Nast. uporab.	-	Natisne seznam uporabniških nastavitev.
Nast. tisk.	-	Natisnite seznam nastavitev tiskalnika.
Konfig omrezja (za modele z omrežno funkcijo)	-	Natisnite seznam omrežnih nastavitev.
Nat. sez. dat. (na voljo za določene modele)	-	Natisnite seznam podatkov, shranjenih v pomnilniku naprave.
Tis. tock bob.	-	Natisnite list s pikami za kontrolo bobna.
Porocilo WLAN (za modele z brezžično omrežno funkcijo)	-	Natisnite rezultate povezave prek brezžičnega omrežja.

[Info. naprave]

[Info. naprave]

3. raven	4. raven	Opisi
Ser. st.	-	Preverite zaporedno številko naprave.
Razlicica	Razlicica Main	Preverite različico vgrajene programske opreme naprave.
	Razlicica Sub1 (na voljo za določene modele)	
	Varnost. razl.	
Stevec strani	Skupaj	Preverite število vseh strani, ki jih je naprava natisnila v svoji življenjski dobi.
	Kopiranje	
	Tiskanje	
	Drugo	
Ziv.doba delov	Toner	Oglejte si približno preostalo življenjsko dobo tonerja.
	Boben	Preverite lahko preostali delež življenjske dobe za boben v odstotkih.

[Zacet. namest.]

[Zacet. namest.]

3. raven	4. raven	Opisi
Ponast.	Ponast. napr.	Povrnite vse spremenjene nastavitve naprave.
	Ponast. omrez. (za modele z omrežno funkcijo)	Vse omrežne nastavitve povrnite na tovarniške nastavitve.
	Vse nastav.	Vse nastavitve naprave povrnite na tovarniške nastavitve.
	Tovar. ponast.	Vse nastavitve naprave povrnite na tovarniško privzete vrednosti. Ta postopek opravite, ko napravo zavržete.
Lokalni jezik (na voljo za določene modele)	-	Spremenite jezik LCD-zaslona.



S tem povezane informacije

- [Tabele nastavitvev in funkcij](#)

► Domov > Nastavitve naprave > Spreminjanje nastavitve naprave na nadzorni plošči > Tabele nastavitve in funkcij > Tabele nastavitve (2,7-palčni modeli MFC s ploščo na dotik in 3,5-palčni modeli MFC s ploščo na dotik)

Tabele nastavitve (2,7-palčni modeli MFC s ploščo na dotik in 3,5-palčni modeli MFC s ploščo na dotik)

Sorodni modeli: MFC-L2860DWE/MFC-L2860DW/MFC-L2862DW/MFC-L2922DW

>> [Nastavitve]
 >> [Splos. nastav.]
 >> [Nastavitve bliznjic]
 >> [Faks]
 >> [Tiskalnik]
 >> [Omrezje]
 >> [Poroc. tiska.]
 >> [Info. naprave]
 >> [Zacet. namest.]

[Nastavitve]



[Nastavitve]

1. raven	2. raven	Opisi
(Datum in ura)	-	Pojdite v menije za nastavitve datuma in časa.
Toner	Zivlj. doba tonerja	Oglejte si približno preostalo življenjsko dobo tonerja.
	Preskus tisk.	Natisnite preskusno stran.
	Preverjanje tonerja	Na LCD-prikazovalniku si oglejte informacije o nameščenem tonerju, na primer, ali je toner originalen.
Omrezje	Zicni LAN	Dostopajte do menijev za nastavitve žičnega LAN-omrežja.
	WLAN (Wi-Fi) (za brezžične modele)	Dostopajte do menijev za nastavitve WLAN-omrežja.
Predogl. faksa	-	Na LCD-zaslonu si oglejte prejete fakse.
Nast. pladnja	-	Pojdite v menije z nastavitvami pladnja.
Nacin Eco	-	Dostop do menija za nastavitve varčnega načina.
Vse nastav.	-	Konfigurirajte podrobne nastavitve.

[Splos. nastav.]

[Vse nastav.] > [Splos. nastav.]

3. raven	4. raven	5. raven	Opisi	
Nastavitve pladnja	Vrsta pap.	-	Nastavite vrsto papirja v pladnju za papir.	
	Vel. papirja	-	Nastavite velikost papirja v pladnju za papir.	
	Polozaj tiskanja	Odmik X		Premaknite položaj začetka tiskanja (ob zgornjem levem robu strani) vodoravno od -500 (levo) in do +500 (desno) pik pri 300 pikah/palec.
		Odmik Y		Premaknite položaj začetka tiskanja (pri zgornjem levem robu strani) navpično od -500 (levo) in do +500 (desno) pik pri 300 pikah/palec.

3. raven	4. raven	5. raven	Opisi
Nastavitev pladnja	Preveri papir	-	Izberite, ali naj se prikaže sporočilo, da morate preveriti ujemanje velikosti in vrste papirja v napravi in nastavitve velikosti in vrste papirja v napravi.
Glasnost	Zvonjenje	-	Nastavite glasnost zvonjenja.
	Pisk	-	Nastavite glasnost piskanja.
	Zvocnik	-	Nastavite glasnost zvočnika.
Nastavitve LCD	Osvetl. ozadja	-	Nastavite jakost osvetlitve LCD-zaslona.
	Zatemn. casom.	-	Nastavite, koliko časa naj LCD-prikazovalnik ostane osvetljen po vrnitvi na domači zaslon.
Nast. Zaslona	Domaci zaslon	-	Nastavite glavni domači zaslon.
	Zaslon opt. bran.	-	Nastavite nastavitve privzetega zaslona za skeniranje.
	Prikaz informacij	Naslov IP	Izberite, ali želite prikazati IP-naslov naprave na domačih zaslonih.
Ekologija	Nacin Eco	-	Naslednje nastavitve naprave vklopite hkrati: <ul style="list-style-type: none"> • 2-str. tiskanje: Dolgi rob ¹(na voljo za določene modele) • Cas spanja: 0 Min • Zatemn. casom.: 10 s • Tihi nacin: Vkllop ¹ • Varc. s tonerjem: Vkllop ¹
	Varc. s tonerjem	-	Povečajte število strani, ki jih je mogoče natisniti s tonerjem.
	Cas spanja	-	Nastavite število minut, preden naprava vstopi v način spanja.
	Tihi nacin	-	Zmanjšajte hrup med tiskanjem.
	Samod. izklop	-	Nastavite število ur, za katero bo naprava ostala v načinu globokega spanja, preden se preklopi v način izklopa. Če ne želite, da naprava preklopi v način izklopa, izberite <code>Izk1..</code>
	Nast. zaklepanja	-	-
Zamenjajte toner	-	-	Napravo nastavite tako, da nadaljuje tiskanje, potem ko se na LCD-zaslonu prikaže <code>Zamenjajte toner.</code>

¹ Spreminjanje te nastavitve je na voljo, samo ko spremenite določene nastavitve naprave s spletnim upravljanjem.

[Nastavitve bližnjic]

[Vse nastav.] > [Nastavitve bližnjic]

3. raven	4. raven	Opisi
(Izberite gumb za bližnjico.)	Preimen.	Spremenite ime bližnjice.
	Uredi	Spremenite nastavitve bližnjice.
	Izbrisi	Izbrišite bližnjico.
	Registracija kartice/NFC (na voljo za določene modele)	Za ID-kartico določite bližnjico.
	Izbris kartice/NFC (na voljo za določene modele)	Z ID-kartice odstranite bližnjico.

3. raven	4. raven	5. raven	Opisi	
Nast. prejem	Zakas. zvon.	-	Nastavite, kolikokrat bo pozvonilo, preden bo naprava klic sprejela v načinu za faks ali za faks/telefon.	
	Prejemni način	-	Izberite način prejemanja, ki najbolj odgovarja vašim zahtevam.	
	Zvonjenje F/T	-	Nastavite dolžino psevdodvojnega zvonjenja v načinu za faks/telefon.	
	Predogl. faksa	-	Na LCD-zaslonu si oglejte prejete fakse.	
	Zazn. faksa	-	Samodejno prejmite faksna sporočila, ko sprejmete klic in slišite tone faksa.	
	Daljinske kode	Daljinske kode	-	Klic sprejmite na internem ali zunanjem telefonu, nato pa uporabite kode, da vklopite ali izklopite kode za oddaljeni dostop. Kode lahko prilagodite.
		Akt. koda		
		Deakt. koda		
	Samod. zmanjs.	-	Zmanjšajte velikost dohodnih faksov.	
	Sprej. PC faks	-	Napravo nastavite tako, da fakse pošilja v vaš računalnik. Varnostno funkcijo tiskanja varnostne kopije lahko vklopite.	
	Prejem v pomn.	Izkl.	-	-
		Posred. faksa	-	Napravo nastavite za posredovanje faksov ali shranjevanje prejetih faksov v pomnilnik naprave (da jih lahko prikličete, ko niste pri napravi). Če izberete možnost posredovanja ali shranjevanja faksa, lahko vklopite varnostno funkcijo tiskanja varnostne kopije.
		Shranj. faksa		
Posreduj v oblak		-	Dohodne fakse posredujte v spletno storitev.	
Posreduj v omrežje (na voljo za določene modele)		-	Preusmerjanje dohodnih faksov v omrežni cilj.	
Zig faks Rx		-	Na vrh prejetih faksov natisnite datum in čas prejema.	
Obojestransko	-	Dohodne fakse natisnite na obe strani papirja.		
Nast. posilj.	Opom. naslovn.	5.	Nastavite lastne komentarje za naslovnico faksa.	
		6.		
	Samod. pon. klicanje	-	Napravo nastavite tako, da po petih minutah znova pokliče zadnjo številko faksa, če pošiljanje faksa ni uspelo zaradi zasedene linije.	
Destinacija	-	Napravo nastavite tako, da na LCD-zaslonu med klicanjem številke faksa prikaže podatke o cilju.		
Dohodna omejitev (Na voljo samo za nekatere države.)	Met. omejitve	-	Izberite metodo za omejevanje dohodnih faksov.	

3. raven	4. raven	5. raven	Opisi
Nast. porocila	Porocilo XMIT	-	Izberite začetno pripravo za poročilo preverjanja prenosa.
	Obdobje dnevni.	Obdobje dnevni.	Nastavite interval za samodejno tiskanje dnevnika faksov.
		Ura	Če izberete možnost, ki ni izklop tiskanja ali tiskanje na vsakih 50 faksov, lahko za možnost nastavite čas.
		Dan	Če izberete možnost tiskanja na vsakih 7 dni, lahko nastavite dan v tednu.
Tiskaj faks	-	-	Natisnite dohodne fakse, shranjene v pomnilniku naprave.
Oddalj. dostop	-	-	Nastavite lastno kodo za oddaljeno pridobivanje.
Omejitev klicanja	Številcnica	-	Omejite izbiranje s številčnico.
	Imenik	-	Omejite klicanje med uporabo adresarja.
	Bliznjice	-	Omejite klicanje med uporabo bližnjice.
Ostale naloge	-	-	Preverite, katera načrtovana opravila so v pomnilniku naprave, in prekličite izbrana opravila.
	ID klicatelja (Na voljo samo za nekatere države.)	-	Omogočite ali onemogočite za prikaz številke (ali imena) osebe, ki vas kliče. Pred uporabo te funkcije preverite, ali je nastavev ID-ja klicatelja vključena.

[Tiskalnik]

[Vse nastav.] > [Tiskalnik]

3. raven	4. raven	5. raven	Opisi
Emulacija	-	-	Izberite način emulacije.
Ločljivost	-	-	Izberite ločljivost tiskanja.
Gostota	-	-	Povečajte ali zmanjšajte gostoto tiska.
Nast. tisk.	-	-	Nastavitve tiskanja nastavite na Besedilo ali Grafika.
Možnosti tiskanja	Seznam pisav	HP LaserJet BR-Script 3	Natisnite seznam vgrajenih pisav naprave.
	Preskus tisk.	-	Natisnite preskusno stran.
Obojestransko	2-str. tiskanje	-	Omogočite ali onemogočite obojestransko tiskanje in izberite daljši ali krajši rob.
	Ena slika	-	Pri tiskalnem naročilu, pri katerem je zadnja stran enostranska slika, za krajši čas tiskanja izberite možnost 1-str. pod.
Samod. nadaljevanje	-	-	To nastavev izberite, če želite, da naj naprava samodejno izbriše napake velikosti papirja in uporabi papir iz pladnja.
Vrsta pap.	-	-	Nastavite vrsto papirja.
Vel. papirja	-	-	Nastavite velikost papirja.
Kopije	-	-	Nastavite število natisnjenih strani.
Usmerjenost	-	-	Nastavite tiskanje strani v portretu ali ležeči usmeritvi.
Položaj tiskanja	Odmik X	-	Pojdite v menije z nastavitvami položaja tiskanja.

3. raven	4. raven	5. raven	Opisi
Položaj tiskanja	Odmik Y	-	Pojdite v menije z nastavitvami položaja tiskanja.
Samodejno FF	-	-	Napravi omogočite samodejno tiskanje morebitnih preostalih podatkov.
HP LaserJet	St. pisave	St. pisave	Nastavite številko pisave.
		St. soft pis.	Nastavite številko programske pisave. Ta meni se prikaže, če je v napravi Brother nameščena programska pisava.
	Nagnjen. pisave	-	Nastavite razmik med znaki za pisavo. (Na voljo samo za določene pisave.)
	Pike pisave	-	Nastavite velikost pisave. (Na voljo samo za določene pisave.)
	Nast. simbol	-	Izberite nabor simbolov ali znakov.
	Tiskanje tabele	-	Natisnite tabelo kod.
	Samodejno LF	-	VKLOP: CR -> CR+LF, IZKLOP: CR -> CR
	Samodejno CR	-	VKLOP: LF -> LF+CR, FF -> FF+CR ali VT -> VT+CR IZKLOP: LF -> LF, FF -> FF ali VT -> VT
	Samodejno WRAP	-	Izberite, ali naj bosta nova vrstica in prehod v novo vrstico upoštevana, ko mehanizem tiskalne glave doseže desni rob.
	Samodejno SKIP	-	Izberite, ali naj bosta nova vrstica in prehod v novo vrstico upoštevana, ko mehanizem tiskalne glave doseže spodnji rob.
	Levi rob	-	Nastavite levi rob pri stolpcu 0 na 70 stolpcev na 1 znak/palec.
	Desni rob	-	Nastavite desni rob pri stolpcu 10 na 80 stolpcev na 1 znak/palec.
	Zgornji rob	-	Nastavite oddaljenost zgornjega roba od zgornjega roba papirja.
	Spodnji rob	-	Nastavite oddaljenost spodnjega roba od spodnjega roba papirja.
	Crte	-	Nastavite število vrstic na posamezni strani.
Ukaz pladnja	-	To nastavitve izberite, če pri uporabi gonilnikov HP pride do neujemanja pladnje.	
BR-Script 3	Napaka tisk.	-	Izberite, ali naprava natisne informacije o napaki, ko se pojavijo napake.
PDF	Vec strani	-	Nastavi postavitev strani, ko tiskate na več strani.
	Moznosti tiskanja PDF	-	Nastavitev Tiskanje PDF omogoča tiskanje komentarjev (oznak) ali žigov v datoteki PDF skupaj z besedilom.
	Prilagodi PDF na stran	-	Izberite, ali naprava prilagodi ali spremeni velikost strani v datoteki PDF, da bodo ustrezale izbrani velikosti.
Ponastavitev tiskalnika	-	-	Nastavitve naprave ponastavite na tovarniške nastavitve.

[Omrezje]

[Vse nastav.] > [Omrezje]

3. raven	4. raven	5. raven	6. raven	Opisi
Zicni LAN	TCP/IP	Metoda Boot	-	Izberite način zagona, ki je najboljše usklajen z vašimi potrebami.
		Naslov IP	-	Vnesite IP-naslov.
		Maska podomrezja	-	Vnesite masko podomrežja.
		Prehod	-	Vnesite naslov prehoda.
		Ime vozlišca	-	Vnesite ime vozlišča. (do 32 znakov)
		Konfiguracija WINS	-	Izberite način konfiguracije za WINS.
		Streznik WINS	Primaren	Določite IP-naslov primarnega WINS-strežnika.
			Sekundaren	Določite IP-naslov sekundarnega WINS-strežnika.
		Streznik DNS	Primaren	Določite IP-naslov primarnega DNS-strežnika.
			Sekundaren	Določite IP-naslov sekundarnega DNS-strežnika.
	APIPA	-	Napravo nastavite tako, da samodejno določi IP-naslov iz krajevnega obsega naslovov.	
	IPv6	-	Vklopite ali izklopite IPv6-protokol.	
	Ethernet	-	-	Izberite način povezave ethernet.
	Stanje - zicni	-	-	Oglejte si trenutno stanje žičnega omrežja.
Naslov MAC	-	-	Oglejte si MAC-naslov naprave.	
Nastavite na privzeto	-	-	Povrnite nastavitve žičnega omrežja na tovarniške nastavitve.	
Omogoci zicno	-	-	Ročno vključite ali izključite žični LAN-vmesnik.	
WLAN (Wi-Fi)	Poisci omrezje Wi-Fi	-	-	Ročno konfigurirajte nastavitve brezžičnega omrežja.
	TCP/IP	Metoda Boot	-	Izberite način zagona, ki je najboljše usklajen z vašimi potrebami.
		Naslov IP	-	Vnesite IP-naslov.
		Maska podomrezja	-	Vnesite masko podomrežja.

3. raven	4. raven	5. raven	6. raven	Opisi
WLAN (Wi-Fi)	TCP/IP	Prehod	-	Vnesite naslov prehoda.
		Ime vozlišca	-	Vnesite ime vozlišča. (do 32 znakov)
		Konfiguracija WINS	-	Izberite način konfiguracije za WINS.
		Strežnik WINS	Primaren	Določite IP-naslov primarnega WINS-strežnika.
			Sekundaren	Določite IP-naslov sekundarnega WINS-strežnika.
		Strežnik DNS	Primaren	Določite IP-naslov primarnega DNS-strežnika.
			Sekundaren	Določite IP-naslov sekundarnega DNS-strežnika.
		APIPA	-	Napravo nastavite tako, da samodejno določi IP-naslov iz krajevnega obsega naslovov.
	IPv6	-	Vklopite ali izklopite IPv6-protokol.	
	WPS/Potisni gumb	-	-	S pritiskom enega gumba konfigurirajte nastavitve brezžičnega omrežja.
	Koda WPS/PIN	-	-	Konfigurirajte nastavitve brezžičnega omrežja z WPS-funkcijo s PIN-kodo.
	Obnovi WLAN	-	-	Ponastavite in ponovno zaženite brezžično omrežje.
	Stanje WLAN	Stanje	-	Oglejte si trenutno stanje brezžičnega omrežja.
		Signal	-	Oglejte si trenutno moč signala brezžičnega omrežja.
		SSID	-	Oglejte si trenutni SSID.
		Komun. način	-	Oglejte si trenutni način komunikacije.
	Naslov MAC	-	-	Oglejte si MAC-naslov naprave.
	Nastavite na privzeto	-	-	Povrnite nastavitve brezžičnega omrežja na tovarniške nastavitve.
	Omogoci WLAN	-	-	Vklopite brezžično omrežno povezavo.
Wi-Fi Direct	Ročno	-	-	Ročno konfigurirajte omrežne nastavitve za Wi-Fi Direct.
	Lastnik skupine	-	-	Napravo nastavite kot lastnika skupine.

3. raven	4. raven	5. raven	6. raven	Opisi	
Wi-Fi Direct	Potisni gumb	-	-	S pritiskom enega gumba konfigurirajte omrežne nastavitve za Wi-Fi Direct.	
	Koda PIN	-	-	Konfigurirajte omrežne nastavitve za Wi-Fi Direct z WPS-funkcijo s PIN-kodo.	
	Infor. o napravi	Ime naprave	-	-	Oglejte si ime svoje naprave.
		SSID	-	-	Oglejte si SSID lastnika skupine. Ko naprava ni povezana, je na LCD-zaslonu prikazano sporočilo, da povezava ni vzpostavljena.
		Naslov IP	-	-	Oglejte si trenutni IP-naslov naprave.
	Informacije o stanju	Stanje	-	-	Oglejte si trenutno stanje omrežja Wi-Fi Direct.
		Signal	-	-	Oglejte si trenutno moč signala omrežja Wi-Fi Direct. Ko vaša naprava deluje kot lastnik skupine, je na LCD-zaslonu vedno prikazan močen signal.
Omogoci I/F	-	-	-	Omogočite ali onemogočite povezavo prek omrežja Wi-Fi Direct.	
NFC (na voljo za določene modele)	-	-	-	Vklopite ali izklopite NFC-funkcijo.	
E-pošta/IFAKS (na voljo za določene modele)	Naslov poste	-	-	Vnesite e-poštni naslov. (do 255 znakov)	
	Nast. streznika	SMTP	Streznik	Vnesite ime in naslov SMTP-strežnika.	
			Vhod	Vnesite številko SMTP-vrat.	
			Over. za SMTP	Izberite varnostno metodo za e-poštno obvestilo.	
			SSL/TLS	Pošljite ali prejmite e-pošto prek e-poštnega strežnika, ki zahteva varno komunikacijo prek SSL/TLS-protokola.	
			Preveri potrdilo.	Samodejno preverite strežniško potrdilo za SMTP.	
			POP3/IMAP4	Protokol	Izberite protokol za prejemanje e-pošte iz strežnika.
	POP3/IMAP4	Streznik	Vnesite ime in naslov strežnika.		
Vhod		Vnesite številko vrat.			

3. raven	4. raven	5. raven	6. raven	Opisi
E-posta/IFAKS (na voljo za določene modele)	Nast. streznika	POP3/IMAP4	Ime post. pred	Vnesite ime nabiralnika. (do 255 znakov)
			Geslo nabiralnika	Vnesite geslo za prijavo v strežnik. (do 128 znakov)
			Izberite mapo	Uporabite IMAP4-protokol in izberite določeno mapo v predalu.
			SSL/TLS	Pošljite ali prejmite e-pošto prek e-poštnega strežnika, ki zahteva varno komunikacijo prek SSL/TLS-protokola.
			Preveri potrdilo.	Samodejno preverite strežniško potrdilo.
			Overjanje za POP3/IMAP4	Izberite varnostno metodo za e-poštno obvestilo.
	Nast. prej. pos.	Samod. poziv.	Samod. poziv.	Samodejno preverjanje, ali so v strežniku nova sporočila.
			Frekv. izpras.	Nastavite interval za preverjanje novih sporočil v strežniku.
		Glava	-	Izberite vsebino glave e-pošte, ki jo želite natisniti.
		Posta o napaki brisanja/branja	-	POP3-strežnik samodejno izbriše e-poštna sporočila o napaki. IMAP4-strežnik samodejno izbriše e-poštna sporočila o napaki, ko jih preberete.
		Obvestilo	-	Prejmite sporočila obvestil.
	Nast. pren. pos.	Posilj. Tema	-	Oglejte si zadevo.
		Omej velik	Omej velik Najv. velik. (MB)	Omejite velikost dokumentov e-pošte.
		Obvestilo	-	Pošljite sporočila obvestil.
	Nast. posred.	Posred. oddaj.	-	Dokument posredujte v drug faks.
		Posred. domene	Posred. XX	Registrirajte ime domene.
		Poroc. posred.	-	Natisnite poročilo o posredniškem oddajanju.
	Nast. porocila	E-posta	Porocilo XMIT	Izberite začetno pripravo za poročilo preverjanja prenosa.
		IFAX	Porocilo XMIT	
	Rocno prej.	-	-	Ročno preverite, ali so v POP3-strežniku ali IMAP4-strežniku nova sporočila.
	Nastavitve spletne povezave	Namest.Proxy	Povezava Proxy	-
Naslov			-	

3. raven	4. raven	5. raven	6. raven	Opisi
Nastavitve spletne povezave	Namest.Proxy	Vhod	-	Spremenite nastavitve spletne povezave.
		Ime uporabnika	-	
		Geslo	-	
Spletno upravljanje	-	-	-	Omogoči ali onemogoči funkcijo spletnega upravljanja. Če omogočite to funkcijo, ne pozabite določiti načina povezovanja s spletnim upravljanjem.
Faks na streznik (na voljo za določene modele)	Faks na streznik	-	-	Izberite vrsto omrežne povezave.
	Predpona	-	-	
	Pripona	-	-	
Global Detect	Dovoli zazn.	-	-	Omogočite ali onemogočite funkcijo globalnega zaznavanja, ki zazna in obvesti uporabnika, ko se nenamerno poveže z globalnim omrežjem.
	Zavrni dostop	-	-	Onemogočite povezave z globalnim omrežjem.
Ponast. omrez.	-	-	-	Vse omrežne nastavitve povrnite na tovarniške nastavitve.

[Poroc. tiska.]

[Vse nastav.] > [Poroc. tiska.]

3. raven	4. raven	Opisi
Preveri XMIT	Pogled na LCD	Prikažite poročilo za preverjanje prenosa za poslane fakse.
	Poroc. tisk.	Natisnite poročilo preverjanja prenosa za zadnji prenos.
Imenik	-	Natisnite seznam imen in števil, shranjenih v imeniku.
Dnevn. faksov	-	Natisnite seznam z informacijami o zadnjih 200 dohodnih in odhodnih faksih. (TX pomeni oddajanje. RX pomeni prejemanje.)
Nast. uporab.	-	Natisne seznam uporabniških nastavitev.
Nastavitve tiskalnika	-	Natisnite seznam nastavitev tiskalnika.
Konfiguracija omrežja	-	Natisnite seznam omrežnih nastavitev.
Natisni sez. dat. (na voljo za določene modele)	-	Natisnite seznam podatkov, shranjenih v pomnilniku naprave.
Tisk. tock bobna	-	Natisnite list s pikami za kontrolo bobna.
Porocilo WLAN (za modele z brezžično omrežno funkcijo)	-	Natisnite rezultate povezave prek brezžičnega omrežja.
Zgodovina ID klic. (Na voljo samo za nekatere države.)	-	Natisnite seznam z zgodovino identitete kličočega.

[Info. naprave]

[Vse nastav.] > [Info. naprave]

3. raven	4. raven	Opisi
Ser. st.	-	Preverite zaporedno številko naprave.
Razl. vdel. opr.	Razlicica Main	Preverite različico vgrajene programske opreme naprave.
	Razlicica Sub1	
	Razlicica varnostne tehn.	
Pos vdel prg. opr	-	Napravo posodobite na najnovejšo vgrajeno programsko opremo.
Samod.tst vd.pr.opr.	-	Na domačem zaslonu si oglejte podatke o vgrajeni programski opremi.
Stevec strani	Skupaj	Preverite število vseh strani, ki jih je natisnila naprava.
	Faks	
	Kopiranje	
	Tiskanje	
	Drugo	
Zivlj.doba delov	Boben	Preverite odstotek preostale življenjske dobe potrošnega materiala.

[Zacet. namest.]

[Vse nastav.] > [Zacet. namest.]

3. raven	4. raven	Opisi
Datum in ura	Datum	Dodajte datum in čas na zaslon ter v naslove poslanih faksov.
	Ura	
	Vrsto ure	Izberite obliko zapisa ure (12-urna ali 24-urna).
	Sam.prem.casa	Napravo nastavite tako, da samodejno prestavi uro za poletni čas.
	Casovni pas	Nastavite časovni pas.
ID postaje	Faks	Vnesite svoje ime in številko faksa, da sta prikazana na vsaki strani, ki jo pošljete po faksu.
	Tel.	
	Ime	
Ton/Pulz	-	Izberite način klicanja.
Klic. ton	-	Skrajšajte premor zaznavanja klicnega tona.
Nast.tel.pov.	-	Izberite vrsto telefonske linije.
Zdruzljivost	-	V primeru težav s prenosi nastavite izenačevanje. Ponudniki storitve VoIP z različnimi standardi zagotavljajo podporo za fakse. Če do napak pri prenosu faksa prihaja redno, izberite osnovno (za VoIP) možnost.
Ponast.	Ponastav. naprave	Povrnite vse spremenjene nastavitve naprave.
	Ponast. omrez.	Vse omrežne nastavitve povrnite na tovarniške nastavitve.
	Imenik in faks	Izbrišite vse shranjene telefonske številke in nastavitve faksa.
	Vse nastavitve	Vse nastavitve naprave povrnite na tovarniške nastavitve.
	Tovar. ponast.	Vse nastavitve povrnite na tovarniške nastavitve.

3. raven	4. raven	Opisi
Lokalni jezik (Na voljo samo za nekatere države.)	-	Spremenite jezik LCD-zaslona.



S tem povezane informacije

- [Tabele nastavitev in funkcij](#)
-

Tabele nastavitev (za DCP-modele z 2,7-palčnim zaslonom na dotik)

Sorodni modeli: DCP-L2660DW/DCP-L2665DW

>> [Nastavitve]
 >> [Splos. nastav.]
 >> [Nastavitve bliznjic]
 >> [Tiskalnik]
 >> [Omrezje]
 >> [Poroc. tiska.]
 >> [Info. naprave]
 >> [Zacet. namest.]

[Nastavitve]



[Nastavitve]

1. raven	2. raven	Opisi
Toner	Zivlj. doba tonerja	Oglejte si približno preostalo življenjsko dobo tonerja.
	Preskus tisk.	Natisnite preskusno stran.
	Preverjanje tonerja	Na LCD-prikazovalniku si oglejte informacije o nameščenem tonerju, na primer, ali je toner originalen.
Omrezje	Zicni LAN	Dostopajte do menijev za nastavitve žičnega LAN-omrežja.
	WLAN (Wi-Fi)	Dostopajte do menijev za nastavitve WLAN-omrežja.
Nast. pladnja	-	Pojdite v menije z nastavitvami pladnja.
Wi-Fi Direct	-	Pojdite v menije z nastavitvami za Wi-Fi Direct.
Nacin Eco	-	Dostop do menija za nastavitve varčnega načina.
Vse nastav.	-	Konfigurirajte podrobne nastavitve.

[Splos. nastav.]

[Vse nastav.] > [Splos. nastav.]

3. raven	4. raven	5. raven	Opisi
Nast. pladnja	Vrsta pap.	-	Nastavite vrsto papirja v pladnju za papir.
	Vel. papirja	-	Nastavite velikost papirja v pladnju za papir.
	Položaj tiskanja	Odmik X	Premaknite položaj začetka tiskanja (ob zgornjem levem robu strani) vodoravno od -500 (levo) in do +500 (desno) pik pri 300 pikah/palec.
		Odmik Y	Premaknite položaj začetka tiskanja (pri zgornjem levem robu strani) navpično od -500 (levo) in do +500 (desno) pik pri 300 pikah/palec.
	Preveri papir	-	Izberite, ali naj se prikaže sporočilo, da morate preveriti ujemanje velikosti in vrste papirja v napravi in nastavitve velikosti in vrste papirja v napravi.
Pisk	-	-	Nastavite glasnost piskanja.
Nastavitve LCD	Osvetl. ozadja	-	Nastavite jakost osvetlitve LCD-zaslona.

3. raven	4. raven	5. raven	Opisi
Nastavitve LCD	Zatemn. casom.	-	Nastavite, koliko časa naj LCD-prikazovalnik ostane osvetljen po vrnitvi na domači zaslon.
Nast. Zaslona	Domaci zaslon	-	Nastavite glavni domači zaslon.
	Zaslon opt. bran.	-	Nastavite nastavitve privzetega zaslona za skeniranje.
	Prikaz informacij	Naslov IP	Izberite, ali želite prikazati IP-naslov naprave na domačih zaslonih.
Ekologija	Nacin Eco	-	Naslednje nastavitve naprave vklopite hkrati: <ul style="list-style-type: none"> • 2-str. tiskanje:Dolgi rob¹(na voljo za določene modele) • Cas spanja:0 Min • Zatemn. casom.:10 s • Tihi nacin:Vklop¹ • Varc. s tonerjem:Vklop¹
	Varc. s tonerjem	-	Povečajte število strani, ki jih je mogoče natisniti s tonerjem.
	Cas spanja	-	Nastavite število minut, preden naprava vstopi v način spanja.
	Tihi nacin	-	Zmanjšajte hrup med tiskanjem.
	Samod. izklop	-	Nastavite število ur, za katero bo naprava ostala v načinu globokega spanja, preden se preklopi v način izklopa. Če ne želite, da naprava preklopi v način izklopa, izberite Izkl..
	Zamenj. toner	-	-

¹ Spreminjanje te nastavitve je na voljo, samo ko spremenite določene nastavitve naprave s spletnim upravljanjem.

[Nastavitve bližnjic]

[Vse nastav.] > [Nastavitve bližnjic]

3. raven	4. raven	Opisi
(Izberite gumb za bližnjico.)	Preimen.	Spremenite ime bližnjice.
	Uredi	Spremenite nastavitve bližnjice.
	Izbrisi	Izbrišite bližnjico.

[Tiskalnik]

[Vse nastav.] > [Tiskalnik]

3. raven	4. raven	5. raven	Opisi
Emulacija	-	-	Izberite način emulacije.
Ločljivost	-	-	Izberite ločljivost tiskanja.
Gostota	-	-	Povečajte ali zmanjšajte gostoto tiska.
Nast. tisk.	-	-	Nastavitve tiskanja nastavite na Besedilo ali Grafika.
Možnosti tiskanja	Seznam pisav	HP LaserJet	Natisnite seznam vgrajenih pisav naprave.
		BR-Script 3	
	Preskus tisk.	-	Natisnite preskusno stran.
Obojestransko	2-str. tiskanje	-	Omogočite ali onemogočite obojestransko tiskanje in izberite daljši ali krajši rob.

3. raven	4. raven	5. raven	Opisi
Obojestransko	Ena slika	-	Pri tiskalnem naročilu, pri katerem je zadnja stran enostranska slika, za krajši čas tiskanja izberite možnost 1-str. pod.
Samod. nadaljevanje	-	-	To nastavitvev izberite, če želite, da naj naprava samodejno izbriše napake velikosti papirja in uporabi papir iz pladnja.
Vrsta pap.	-	-	Nastavite vrsto papirja.
Vel. papirja	-	-	Nastavite velikost papirja.
Kopije	-	-	Nastavite število natisnjenih strani.
Usmerjenost	-	-	Nastavite tiskanje strani v portretu ali ležeči usmeritvi.
Položaj tiskanja	-	-	Pojdite v menije z nastavitvami položaja tiskanja.
Samodejno FF	-	-	Napravi omogočite samodejno tiskanje morebitnih preostalih podatkov.
HP LaserJet	St. pisave	St. pisave	Nastavite številko pisave.
		St. soft pis.	Nastavite številko programske pisave. Ta meni se prikaže, če je v napravi Brother nameščena programska pisava.
	Nagnjen. pisave	-	Nastavite razmik med znaki za pisavo. (Na voljo samo za določene pisave.)
	Pike pisave	-	Nastavite velikost pisave. (Na voljo samo za določene pisave.)
	Nast. simbol	-	Izberite nabor simbolov ali znakov.
	Tiskanje tabele	-	Natisnite tabelo kod.
	Samodejno LF	-	VKLOP: CR -> CR+LF, IZKLOP: CR -> CR
	Samodejno CR	-	VKLOP: LF -> LF+CR, FF -> FF+CR ali VT -> VT+CR IZKLOP: LF -> LF, FF -> FF ali VT -> VT
	Samodejno WRAP	-	Izberite, ali naj bosta nova vrstica in prehod v novo vrstico upoštevana, ko mehanizem tiskalne glave doseže desni rob.
	Samodejno SKIP	-	Izberite, ali naj bosta nova vrstica in prehod v novo vrstico upoštevana, ko mehanizem tiskalne glave doseže spodnji rob.
	Levi rob	-	Nastavite levi rob pri stolpcu 0 na 70 stolpcev na 1 znak/palec.
	Desni rob	-	Nastavite desni rob pri stolpcu 10 na 80 stolpcev na 1 znak/palec.
	Zgornji rob	-	Nastavite oddaljenost zgornjega roba od zgornjega roba papirja.
	Spodnji rob	-	Nastavite oddaljenost spodnjega roba od spodnjega roba papirja.
Crte	-	Nastavite število vrstic na posamezni strani.	
Ukaz pladnja	-	To nastavitvev izberite, če pri uporabi gonilnikov HP pride do neujemanja pladnjev.	
BR-Script 3	Napaka tisk.	-	Izberite, ali naprava natisne informacije o napaki, ko se pojavijo napake.
PDF	Vec strani	-	Nastavi postavitev strani, ko tiskate na več strani.

3. raven	4. raven	5. raven	Opisi
PDF	Moznosti tiskanja PDF	-	Nastavitev Tiskanje PDF omogoča tiskanje komentarjev (oznak) ali žigov v datoteki PDF skupaj z besedilom.
	Prilagodi PDF na stran	-	Izberite, ali naprava prilagodi ali spremeni velikost strani v datoteki PDF, da bodo ustrezale izbrani velikosti.
Ponastavitev tiskalnika	-	-	Nastavitve naprave ponastavite na tovarniške nastavitve.

[Omrezje]

[Vse nastav.] > [Omrezje]

3. raven	4. raven	5. raven	6. raven	Opisi	
Zicni LAN	TCP/IP	Metoda Boot	-	Izberite način zagona, ki je najbolje usklajen z vašimi potrebami.	
		Naslov IP	-	Vnesite IP-naslov.	
		Maska podomrezja	-	Vnesite masko podomrezja.	
		Prehod	-	Vnesite naslov prehoda.	
		Ime vozlišca	-	Vnesite ime vozlišča. (do 32 znakov)	
		Konfiguracija WINS	-	Izberite način konfiguracije za WINS.	
		Streznik WINS	Primaren	Določite IP-naslov primarnega WINS-strežnika.	
			Sekundaren	Določite IP-naslov sekundarnega WINS-strežnika.	
		Streznik DNS	Primaren	Določite IP-naslov primarnega DNS-strežnika.	
			Sekundaren	Določite IP-naslov sekundarnega DNS-strežnika.	
		APIPA	-	Napravo nastavite tako, da samodejno določi IP-naslov iz krajevnega obsega naslovov.	
		IPv6	-	Vklopite ali izklopite IPv6-protokol.	
		Ethernet	-	-	Izberite način povezave ethernet.
		Stanje - zicni	-	-	Oglejte si trenutno stanje žičnega omrežja.
		Naslov MAC	-	-	Oglejte si MAC-naslov naprave.
Nastavite na privzeto	-	-	Povrnite nastavitve žičnega omrežja na tovarniške nastavitve.		
Omogoci zicno	-	-	Ročno vključite ali izključite žični LAN-vmesnik.		
WLAN (Wi-Fi)	Poisca omrezje Wi-Fi	-	-	Ročno konfigurirajte nastavitve brezžičnega omrežja.	

3. raven	4. raven	5. raven	6. raven	Opisi
WLAN (Wi-Fi)	TCP/IP	Metoda Boot	-	Izberite način zagona, ki je najbolje usklajen z vašimi potrebami.
		Naslov IP	-	Vnesite IP-naslov.
		Maska podomrezja	-	Vnesite masko podomrežja.
		Prehod	-	Vnesite naslov prehoda.
		Ime vozlišča	-	Vnesite ime vozlišča. (do 32 znakov)
		Konfiguracija WINS	-	Izberite način konfiguracije za WINS.
		Strežnik WINS	Primaren	Določite IP-naslov primarnega WINS-strežnika.
			Sekundaren	Določite IP-naslov sekundarnega WINS-strežnika.
		Strežnik DNS	Primaren	Določite IP-naslov primarnega DNS-strežnika.
			Sekundaren	Določite IP-naslov sekundarnega DNS-strežnika.
		APIPA	-	Napravo nastavite tako, da samodejno določi IP-naslov iz krajevnega obsega naslovov.
		IPv6	-	Vklopite ali izklopite IPv6-protokol.
		WPS/Potisni gumb	-	-
	Koda WPS/PIN	-	-	Konfigurirajte nastavitve brezžičnega omrežja z WPS-funkcijo s PIN-kodo.
	Obnovi WLAN	-	-	Ponastavite in ponovno zaženite brezžično omrežje.
	Stanje WLAN	Stanje	-	Oglejte si trenutno stanje brezžičnega omrežja.
		Signal	-	Oglejte si trenutno moč signala brezžičnega omrežja.
		SSID	-	Oglejte si trenutni SSID.
		Komun. način	-	Oglejte si trenutni način komunikacije.
	Naslov MAC	-	-	Oglejte si MAC-naslov naprave.
Nastavite na privzeto	-	-	Povrnite nastavitve brezžičnega omrežja na tovarniške nastavitve.	
Omogoci WLAN	-	-	Ročno vključite ali izključite WLAN.	
Wi-Fi Direct	Rocno	-	-	Ročno konfigurirajte omrežne nastavitve za Wi-Fi Direct.
	Lastnik skupine	-	-	Napravo nastavite kot lastnika skupine.

3. raven	4. raven	5. raven	6. raven	Opisi	
Wi-Fi Direct	Potisni gumb	-	-	S pritiskom enega gumba konfigurirajte omrežne nastavitve za Wi-Fi Direct.	
	Koda PIN	-	-	Konfigurirajte omrežne nastavitve za Wi-Fi Direct z WPS-funkcijo s PIN-kodo.	
	Infor. o napravi	Ime naprave	-	-	Oglejte si ime svoje naprave.
		SSID	-	-	Oglejte si SSID lastnika skupine. Ko naprava ni povezana, je na LCD-zaslonu prikazano sporočilo, da povezava ni vzpostavljena.
		Naslov IP	-	-	Oglejte si trenutni IP-naslov naprave.
	Informacije o stanju	Stanje	-	-	Oglejte si trenutno stanje omrežja Wi-Fi Direct.
		Signal	-	-	Oglejte si trenutno moč signala omrežja Wi-Fi Direct. Ko vaša naprava deluje kot lastnik skupine, je na LCD-zaslonu vedno prikazan močen signal.
Omogoci I/F	-	-	-	Omogočite ali onemogočite povezavo prek omrežja Wi-Fi Direct.	
Nastavitve spletne povezave	Namest.Proxy	Povezava Proxy	-	Spremenite nastavitve spletne povezave.	
		Naslov	-		
		Vhod	-		
		Ime uporabnika	-		
		Geslo	-		
Spletno upravljanje	-	-	-	Omogoči ali onemogoči funkcijo spletnega upravljanja. Če omogočite to funkcijo, ne pozabite določiti načina povezovanja s spletnim upravljanjem.	
Global Detect	Dovoli zazn.	-	-	Omogočite ali onemogočite funkcijo globalnega zaznavanja, ki zazna in obvesti uporabnika, ko se nenamerno poveže z globalnim omrežjem.	
	Zavrni dostop	-	-	Onemogočite povezave z globalnim omrežjem.	
Ponast. omrez.	-	-	-	Vse omrežne nastavitve povrnite na tovarniške nastavitve.	

[Poroc. tiska.]

[Vse nastav.] > [Poroc. tiska.]

3. raven	Opisi
Nast. uporab.	Natisne seznam uporabniških nastavitev.

3. raven	Opisi
Nastavitve tiskalnika	Natisnite seznam nastavitve tiskalnika.
Konfiguracija omrežja	Natisnite seznam omrežnih nastavitvev.
Natisni sez. dat.	Natisnite seznam podatkov, shranjenih v pomnilniku naprave.
Tisk. tock bobna	Natisnite list s pikami za kontrolo bobna.
Porocilo WLAN	Natisnite rezultate povezave prek brezžičnega omrežja.

[Info. naprave]

[Vse nastav.] > [Info. naprave]

3. raven	4. raven	Opisi
Ser. st.	-	Preverite zaporedno številko naprave.
Razl. vdel. opr.	Razlicica Main	Preverite različico vgrajene programske opreme naprave.
	Razlicica Sub1	
	Razlicica varnostne tehn.	
Pos vdel prg. opr	-	Napravo posodobite na najnovejšo vgrajeno programsko opremo.
Samod.tst vd.pr.opr.	-	Na domačem zaslonu si oglejte podatke o vgrajeni programski opremi.
Stevec strani	Skupaj	Preverite število vseh strani, ki jih je natisnila naprava.
	Kopiranje	
	Tiskanje	
	Drugo	
Zivlj.doba delov	Boben	Preverite odstotek preostale življenjske dobe potrošnega materiala.

[Zacet. namest.]

[Vse nastav.] > [Zacet. namest.]

3. raven	4. raven	Opisi
Ponast.	Ponastav. naprave	Povrnite vse spremenjene nastavitve naprave.
	Ponast. omrez.	Vse omrežne nastavitve povrnite na tovarniške nastavitve.
	Vse nastavitve	Vse nastavitve naprave povrnite na tovarniške nastavitve.
	Tovar. ponast.	Vse nastavitve povrnite na tovarniške nastavitve.
Lokalni jezik (Na voljo samo za nekatere države.)	-	Spremenite jezik LCD-zaslona.



S tem povezane informacije

- [Tabele nastavitvev in funkcij](#)

Tabele funkcij (2,7-palčni modeli MFC s ploščo na dotik in 3,5-palčni modeli MFC s ploščo na dotik)

Sorodni modeli: MFC-L2860DWE/MFC-L2860DW/MFC-L2862DW/MFC-L2922DW

- >> [Faks] (Kadar je predogled faksa izključen)
- >> [Faks] (Kadar je predogled faksa vključen)
- >> [Kopiranje]
- >> [Opt. branje]
- >> [Varno tiskanje]
- >> [Splet]
- >> [Programi]
- >> [2 v 1 Kopija ID]
- >> [Bliznjice]
- >> [Toner]
- >> Priprava povezave Wi-Fi (za brezžične modele)

[Faks] (Kadar je predogled faksa izključen)



[Faks]

3. raven	4. raven	5. raven	6. raven	Opisi
Pon. klici(Premor)	-	-	-	Znova pokličite številko, ki ste jo nazadnje klicali. Ko na LCD-prikazovalniku vnašate številko faksa ali telefonsko številko, se možnost vnovičnega klicanja na LCD-prikazovalniku preklopi na pavzo. Ko med vnašanjem številke, kot so dostopne kode in številke kreditnih kartic, potrebujete odložitev, pritisnite gumb za pavzo. Pri nastavitvi naslovov lahko pavzo tudi shranite.
Tel.(R)	-	-	-	»Tel« se spremeni v »R«, ko je za vrsto telefonske linije izbrana možnost PBX. Pri povezavi z možnostjo PBX lahko »R« uporabite za pridobitev dostopa do zunanje linije ali za preusmeritev klica na drugo interno številko.
Imenik	 (Iskanje:)	-	-	Iskanje v imeniku.
	Uredi	-	-	Shranite številke v imenik, nastavite številke skupine za oddajanje, spremenite in izbrišite številke v imeniku.
	(Izbira imenika)	Uporabi	-	Uporabite imenik in začnite pošiljanje faksa.
Zgod. klicev	Pon. klici	-	-	Znova pokličite zadnjo številko, ki ste jo klicali.
	Izhodni klic	(izberite odhodni klic)	Uredi Uporabi	S seznama odhodnih klicev izberite številko, nato nanjo pošljite faks, jo dodajte v imenik ali izbrišite.

3. raven	4. raven	5. raven	6. raven	Opisi
Zgod. klicev	Zgod. ID klic. (Na voljo samo za nekatere države.)	(izberite zgodovino dohodnih klicev)	Uredi Uporabi	Izberite številko s seznama kličočih in ji pošljite faks, jo shranite v imenik ali izbrišite.
Zagon faksa	-	-	-	Pošljite faks.
 Moznosti	Loclj. faksa	-	-	Nastavite ločljivost za odhodne fakse.
	Kontrast	-	-	Nastavite kontrast.
	2-stranski faks (za modele s samodejnim obojestranskim skeniranjem)	-	-	Nastavite format za obojestransko skeniranje.
	Velik. stekl. bral.	-	-	Območje za skeniranje na steklu skenerja prilagodite velikosti dokumenta.
	Oddajanje	Dodaj st.	Dodaj st.	Isto faksno sporočilo pošljite več kot eni številki faksa.
			Dodaj iz imenika	
			Poišči v imeniku	
	Zakasn. faks	Zakasn. faks	-	Nastavite čas, ko bodo odloženi faksi poslani.
		Nast. čas	-	
	Odd. v realnem času	-	-	Pošljite faks brez uporabe pomnilnika.
	Nast. naslovnice	Nast. naslovnice	-	Nastavite napravo, da samodejno pošlje vnaprej programirano naslovno stran.
		Opom. naslovn.	-	
		Skupno st. str.	-	
Cezmorski nac.	-	-	Možnost omogočite, če imate težave s čezmorskim pošiljanjem faksov.	
Zgod. klicev	-	-	Na seznamu zgodovine klicev izberite številko, nato nanjo pošljite faks, jo dodajte v imenik ali izbrišite.	
Imenik	-	-	Iz imenika izberite naslov prejemnika.	
Nast. novo privz.	-	-	Nastavitve shranite kot privzete.	
Tovar. ponast.	-	-	Vse nastavitve povrnite na tovarniške nastavitve.	
Shrani kot bližnjico	-	-	-	Trenutne nastavitve shranite kot bližnjico.

[Faks] (Kadar je predogled faksa vključen)

[Faks]

3. raven	4. raven	5. raven	Opisi
Pošiljanje faksov	Pon. klici(Premor)	-	Znova pokličite številko, ki ste jo nazadnje klicali. Ko na LCD-prikazovalniku vnašate številko faksa ali telefonsko številko, se možnost vnovičnega klicanja

3. raven	4. raven	5. raven	Opisi
Pošiljanje faksov			na LCD-prikazovalniku preklopi na pavzo. Ko med vnašanjem števil, kot so dostopne kode in številke kreditnih kartic, potrebujete odložitev, pritisnite gumb za pavzo. Pri nastavitvi naslovov lahko pavzo tudi shranite.
	Tel. (R)	-	»Tel« se spremeni v »R«, ko je za vrsto telefonske linije izbrana možnost PBX. Pri povezavi z možnostjo PBX lahko »R« uporabite za pridobitev dostopa do zunanje linije ali za preusmeritev klica na drugo interno številko.
	Imenik	-	Iz imenika izberite naslov prejemnika.
	Zgod. klicev	-	Na seznamu zgodovine klicev izberite številko, nato nanjo pošljite faks, jo dodajte v imenik ali izbršite.
	Zagon faksa	-	Pošljite faks.
	 Možnosti	-	Izberite nastavitve.
	Shrani kot bližnjico	-	Trenutne nastavitve shranite kot bližnjico.
Prejeti faksi	Tiskaj / Briši	Natisni vse (novi faksi)	Natisnite nove prejete fakse.
		Natisni vse (stari faksi)	Natisnite stare prejete fakse.
		Izbrisi vse (novi faksi)	Izbršite nove prejete fakse.
		Izbrisi vse (stari faksi)	Izbršite stare prejete fakse.
Imenik	-	-	Iz imenika izberite naslov prejemnika.
Zgod. klicev	-	-	Na seznamu zgodovine klicev izberite številko, nato nanjo pošljite faks, jo dodajte v imenik ali izbršite.

[Kopiranje]



[Kopiranje]



3. raven	4. raven	5. raven	Opisi	
Start	-	-	Kopirajte enobarvno ali sivinsko.	
ID	-	-	Kopirajte ID-kartico.	
 Možnosti	Kakovost	-	Izberite ločljivost skeniranja za svojo vrsto dokumenta.	
	Povečaj/zmanj.	100%	-	
		Povečaj		Izberite razmerje povečave za naslednjo kopijo.
		Zmanjsaj		Izberite razmerje pomanjšave za naslednjo kopijo.
		Samod.		Prilagodite velikost kopije nastavljeni velikosti papirja.
Po meri (25-400 %)		Vnesite razmerje povečave/pomanjšave.		







3. raven	4. raven	5. raven	Opisi
 Moznosti	Gostota	-	Nastavite gostoto.
	2-str.kopija (Za modele s samodejnim obojestranskim tiskanjem)	Postavitve	Izklopite ali vklopite obojestransko kopiranje in izberite obračanje po daljšem ali po krajšem robu.
	Post. strani obojestr. kopije (Za modele s samodejnim obojestranskim tiskanjem)	-	Ko kopirate obojestranski dokument in želite obojestranske kopije N v 1, izberite možnost postavitve strani.
	Kontrast	-	Nastavite kontrast.
	Zlag/Razvrsc	-	Izberite za zlaganje ali razvrščanje več kopij.
	Postavi str.	-	Izdelajte kopije N v 1.
Shrani kot bliznjico	-	-	Trenutne nastavitve shranite kot bližnjico.

[Opt. branje]



[Opt. branje]

3. raven	4. raven	5. raven	6. raven	Opisi
v moj naslov. (na voljo za določene modele)	-	-	-	Skenirajte črno-beli ali barvni dokument na svoj e-poštni naslov.
v mojo mapo (na voljo za določene modele)	-	-	-	Skenirane podatke pošljite v svojo mapo v CIFS-strežniku v krajevnem omrežju ali internetu.
v osebni računalnik	v datoteko	Druga dejanja fun. Opt.branje v (Izbira USB-pogona ali osebnega računalnika)	-	Skenirajte dokumente in jih shranite v mapo svojega računalnika.
			 Moznosti	
			Shrani kot bliznjico	
	v OCR	Druga dejanja fun. Opt.branje v (Izbira USB-pogona ali osebnega računalnika)	-	Skenirani dokument pretvorite v besedilno datoteko, ki jo je mogoče urejati.
			 Moznosti	
			Shrani kot bliznjico	
	v sliko	Druga dejanja fun. Opt.branje v (Izbira USB-pogona ali osebnega računalnika)	-	Fotografije ali grafiko skenirajte v grafično aplikacijo.
			 Moznosti	
			Shrani kot bliznjico	

3. raven	4. raven	5. raven	6. raven	Opisi	
v osebni računalnik	v sliko	(Izbira USB-pogona ali osebnega računalnika)	Start	Fotografije ali grafiko skenirajte v grafično aplikacijo.	
	v e-posto	Druga dejanja fun. Opt.branje v	-	Pošljite skenirani dokument kot prilogo e-poštnemu sporočilu.	
		(Izbira USB-pogona ali osebnega računalnika)	 Možnosti		
			Shrani kot bliznjico		
Start					
v mob. apl.	(Izbira imena profila)	Druga dejanja fun. Opt.branje v	-	Skeniranje dokumentov v mobilno aplikacijo.	
		 Možnosti	-		
		Shrani kot bliznjico	-		
		Start	-		
v strez. e-poste	Druga dejanja fun. Opt.branje v	-	-	Skenirane podatke pošljite v e-poštni strežnik tako, da napravi omogočite komunikacijo z omrežjem in poštnim strežnikom.	
	Rocno	Naprej	Cilji		
		 Možnosti			
		Shrani kot bliznjico			
		Start			
		Prekl.	-		
		Dodaj Naslov	-		
		(Izberite cilje)	-		
	Imenik	 (Iskanje:)	-		
		Uredi	-		
(Izbira imenika)		-			
v FTP (na voljo za določene modele)	Druga dejanja fun. Opt.branje v	-	-	Skenirajte dokumente neposredno v FTP-strežnik.	
	(Izbira imena profila)	 Možnosti	-		
		Shrani kot bliznjico	-		
		Start	-		
v omrežje (na voljo za določene modele)	Druga dejanja fun. Opt.branje v	-	-	Skenirane podatke pošljite v CIFS-strežnik v krajevem omrežju ali internetu.	
	(Izbira imena profila)	 Možnosti	-		

3. raven	4. raven	5. raven	6. raven	Opisi
v omrezje (na voljo za določene modele)	(Izbira imena profila)	Shrani kot bliznjico	-	Skenirane podatke pošljite v CIFS-strežnik v krajevnem omrežju ali internetu.
		Start	-	
na splet (na voljo za določene modele)	-	-	-	Skenirane podatke pošljite v internetno storitev.
Skeniranje WS (Se prikaže, ko namestite skener za spletne storitve, ki se prikaže v programu Raziskovalec v vašem računalniku.)	Druga dejanja fun. Opt.branje v	-	-	Podatke skenirajte s protokolom za spletne storitve.
	Opt. branje	-	-	
	Sken. za e-posto	-	-	
	Sken. za faks	-	-	
	Sken. za tiskanje	-	-	

[Varno tiskanje]



[Varno tiskanje]

2. raven	3. raven	4. raven	Opisi
Varno tiskanje	(izberite uporabnika)	(izberite varno tiskalno opravilo)	Ko vnesete štirimestno geslo, lahko tiskate podatke, shranjene v pomnilniku naprave. Funkcija je vklopljena samo, če je varno tiskanje v napravi na voljo.

[Splet]



[Splet]

2. raven	Opisi
Splet	Napravo Brother povežite z internetno storitvijo. Od izdaje tega dokumenta je ponudnik morda dodal spletne storitve in spremenil imena storitev.

[Programi]



[Programi]

2. raven	Opisi
Programi	Napravo Brother povežite s storitvijo za aplikacije Brother.

[2 v 1 Kopija ID]



[2 v 1 Kopija ID]

2. raven	Opisi
2 v 1 Kopija ID	Kopirajte obe strani ID-kartice na eno stran.

3. raven	4. raven	5. raven	Opisi	
+	Kopiranje	-	Izberite zelene nastavitve.	
	Faks	-	Izberite zelene nastavitve.	
	Opt. branje	v datoteko		Skenirajte dokumente in jih shranite v mapo svojega računalnika.
		v OCR		Skenirani dokument pretvorite v besedilno datoteko, ki jo je mogoče urejati.
		v sliko		Fotografije ali grafiko skenirajte v grafično aplikacijo.
		v e-posto		Pošljite skenirani dokument kot prilogo e-poštnemu sporočilu.
		v mob. apl.		Skeniranje dokumentov v mobilno aplikacijo.
		v strez. e-poste		Skenirane podatke pošljite v e-poštni strežnik tako, da napravi omogočite komunikacijo z omrežjem in poštnim strežnikom.
		v omrežje (na voljo za določene modele)		Skenirane podatke pošljite v CIFS-strežnik v krajevnem omrežju ali internetu.
	v FTP (na voljo za določene modele)		Pošiljanje skeniranih podatkov s FTP-strežnikom.	
Splet	-	Napravo Brother povežite z internetno storitvijo. Od izdaje tega dokumenta je ponudnik morda dodal spletne storitve in spremenil imena storitev.		
Programi	-	Napravo Brother povežite s storitvijo za aplikacije Brother.		
Ta seznam se prikaže, ko za dve sekundi pritisnete vsako ime bližnjice.	Preimen.	-	Spremenite ime bližnjice.	
	Uredi	-	Spremenite nastavitve bližnjice.	
	Izbrisi	-	Izbrišite bližnjico.	
	Registracija kartice/NFC (na voljo za določene modele)	-	Za ID-kartico določite bližnjico.	
	Izbris kartice/NFC (na voljo za določene modele)	-	Z ID-kartice odstranite bližnjico.	

[Toner]



[Toner]

2. raven	3. raven	Opisi
(Toner)	Zivlj. doba tonerja	Oglejte si približno preostalo življenjsko dobo tonerja.
	Preskus tisk.	Natisnite preskusno stran.
	Preverjanje tonerja	Na LCD-prikazovalniku si oglejte informacije o nameščenem tonerju, na primer, ali je toner originalen.

Priprava povezave Wi-Fi (za brezžične modele)



(Priprava Wi-Fi-ja)(za brezžične modele)

2. raven	3. raven	Opisi
 (Priprava Wi-Fi-ja)	Poisci omrežje Wi-Fi	Ročno konfigurirajte nastavitve brezžičnega omrežja.
	TCP/IP ¹	Spremenite nastavitve TCP/IP.
	WPS/Potisni gumb	S pritiskom enega gumba konfigurirajte nastavitve brezžičnega omrežja.
	Koda WPS/PIN ¹	Konfigurirajte nastavitve brezžičnega omrežja z WPS-funkcijo s PIN-kodo.
	Obnovi WLAN	Ponastavite in ponovno zaženite brezžično omrežje.
	Stanje WLAN ¹	Oglejte si trenutno stanje brezžičnega omrežja.
	Naslov MAC ¹	Oglejte si MAC-naslov naprave.
	Nastavite na privzeto ¹	Povrnite nastavitve brezžičnega omrežja na tovarniške nastavitve.
	Omogoci WLAN ¹	Vklopite ali izklopite brezžični vmesnik.



S tem povezane informacije

- [Tabele nastavitv in funkcij](#)

¹ Na voljo, ko konfigurirate povezavo Wi-Fi®.

Tabele funkcij (za DCP-modele z 2,7-palčnim zaslonom na dotik)

Sorodni modeli: DCP-L2660DW/DCP-L2665DW

- >> [Kopiranje]
- >> [Opt. branje]
- >> [Splet]
- >> [Programi]
- >> [2 v 1 Kopija ID]
- >> [Bliznjice]
- >> [Toner]
- >> Priprava Wi-Fi-ja

[Kopiranje]



[Kopiranje]







3. raven	4. raven	5. raven	Opisi	
Start	-	-	Kopirajte enobarvno ali sivinsko.	
ID	-	-	Kopirajte ID-kartico.	
 Moznosti	Kakovost	-	Izberite ločljivost skeniranja za svojo vrsto dokumenta.	
	Povecaj/zmanj.	100%	-	
		Povecaj		Izberite razmerje povečave za naslednjo kopijo.
		Zmanjsaj		Izberite razmerje pomanjšave za naslednjo kopijo.
		Samod.		Prilagodite velikost kopije nastavljeni velikosti papirja.
	Po meri (25-400 %)		Vnesite razmerje povečave/pomanjšave.	
	Gostota	-	Nastavite gostoto.	
	2-str.kopija	Postavitev		Izklopite ali vklopite obojestransko kopiranje in izberite obračanje po daljšem ali po krajšem robu.
	Kontrast	-		Nastavite kontrast.
Zlag/Razvrsc	-		Izberite za zlaganje ali razvrščanje več kopij.	
Postavi str.	-		Izdelajte kopije N v 1.	
Shrani kot bliznjico	-	-	Trenutne nastavitve shranite kot bližnjico.	

[Opt. branje]



[Opt. branje]

3. raven	4. raven	5. raven	4. raven	Opisi
v osebni računalnik	v datoteko	Druga dejanja fun. Opt.branje v	-	Skenirajte dokumente in jih shranite v mapo svojega računalnika.

3. raven	4. raven	5. raven	4. raven	Opisi	
v osebni računalnik	v datoteko	(Izbira USB-pogona ali osebnega računalnika)	 Možnosti	Skenirajte dokumente in jih shranite v mapo svojega računalnika.	
			Shrani kot bliznjico		
			Start		
	v OCR	Druga dejanja fun. Opt.branje v (Izbira USB-pogona ali osebnega računalnika)	-	-	Skenirani dokument pretvorite v besedilno datoteko, ki jo je mogoče urejati.
				 Možnosti	
				Shrani kot bliznjico	
	v sliko	Druga dejanja fun. Opt.branje v (Izbira USB-pogona ali osebnega računalnika)	-	-	Fotografije ali grafiko skenirajte v grafično aplikacijo.
				 Možnosti	
				Shrani kot bliznjico	
	v e-posto	Druga dejanja fun. Opt.branje v (Izbira USB-pogona ali osebnega računalnika)	-	-	Pošljite skenirani dokument kot prilogo e-poštnemu sporočilu.
				 Možnosti	
				Shrani kot bliznjico	
v mob. apl.	(Izbira imena profila)	Druga dejanja fun. Opt.branje v	-	Skeniranje dokumentov v mobilno aplikacijo.	
			 Možnosti		-
			Shrani kot bliznjico		-
			Start		-
v FTP (na voljo za določene modele)	Druga dejanja fun. Opt.branje v	-	-	Skenirajte dokumente neposredno v FTP-strežnik.	
			-		
	(Izbira imena profila)	 Možnosti	-		
			Shrani kot bliznjico		-
Start	-	-			
	-	-			
na splet	-	-	-	Skenirane podatke pošljite v internetno storitev.	
Skeniranje WS	Druga dejanja fun. Opt.branje v	-	-	Podatke skenirajte s protokolom za spletne storitve.	
	Opt. branje	-	-		
	Sken. za e-posto	-	-		
	Sken. za faks	-	-		

3. raven	4. raven	5. raven	4. raven	Opisi
Skeniranje WS	Sken. za tiskanje	-	-	Podatke skenirajte s protokolom za spletne storitve.

[Splet]



[Splet]

2. raven	Opisi
Splet	Napravo Brother povežite z internetno storitvijo. Od izdaje tega dokumenta je ponudnik morda dodal spletne storitve in spremenil imena storitev.

[Programi]



[Programi]

2. raven	Opisi
Programi	Napravo Brother povežite s storitvijo za aplikacije Brother.

[2 v 1 Kopija ID]



[2 v 1 Kopija ID]

2. raven	Opisi
2 v 1 Kopija ID	Kopirajte obe strani ID-kartice na eno stran.

[Bliznjice]



Bliznjice

[Bliznjice]

3. raven	4. raven	5. raven	Opisi
+	Kopiranje	-	Izberite zelene nastavitve.
	Opt. branje	v datoteko	Skenirajte dokumente in jih shranite v mapo svojega računalnika.
		v OCR	Skenirani dokument pretvorite v besedilno datoteko, ki jo je mogoče urejati.
		v sliko	Fotografije ali grafiko skenirajte v grafično aplikacijo.
		v e-posto	Pošljite skenirani dokument kot prilogo e-poštnemu sporočilu.
		v mob. apl.	Skeniranje dokumentov v mobilno aplikacijo.
		v FTP (na voljo za določene modele)	Pošiljanje skeniranih podatkov s FTP-strežnikom.
	Splet	-	Napravo Brother povežite z internetno storitvijo. Od izdaje tega dokumenta je ponudnik morda dodal spletne storitve in spremenil imena storitev.

3. raven	4. raven	5. raven	Opisi
+	Programi	-	Napravo Brother povežite s storitvijo za aplikacije Brother.
Ta seznam se prikaže, ko za dve sekundi pritisnete vsako ime bližnjice.	Preimen.	-	Spremenite ime bližnjice.
	Uredi	-	Spremenite nastavitve bližnjice.
	Izbrisi	-	Izbrišite bližnjico.

[Toner]

[Toner]

2. raven	3. raven	Opisi
 (Toner)	Življ. doba tonerja	Oglejte si približno preostalo življenjsko dobo tonerja.
	Preskus tisk.	Natisnite preskusno stran.
	Preverjanje tonerja	Na LCD-prikazovalniku si oglejte informacije o nameščenem tonerju, na primer, ali je toner originalen.

Priprava Wi-Fi-ja

(Priprava Wi-Fi-ja)

2. raven	3. raven	Opisi
 (Priprava Wi-Fi-ja)	Poisci omrežje Wi-Fi	Ročno konfigurirajte nastavitve brezžičnega omrežja.
	TCP/IP ¹	Spremenite nastavitve TCP/IP.
	WPS/Potisni gumb	S pritiskom enega gumba konfigurirajte nastavitve brezžičnega omrežja.
	Koda WPS/PIN ¹	Konfigurirajte nastavitve brezžičnega omrežja z WPS-funkcijo s PIN-kodo.
	Obnovi WLAN	Ponastavite in ponovno zaženite brezžično omrežje.
	Stanje WLAN ¹	Oglejte si trenutno stanje brezžičnega omrežja.
	Naslov MAC ¹	Oglejte si MAC-naslov naprave.
	Nastavite na privzeto ¹	Povrnite nastavitve brezžičnega omrežja na tovarniške nastavitve.
	Omogoci WLAN ¹	Vklopite ali izklopite brezžični vmesnik.

S tem povezane informacije

- [Tabele nastavitv in funkcij](#)

¹ Na voljo, ko konfigurirate povezavo Wi-Fi®.

Spreminjanje nastavitev naprave s spletnim upravljanjem

Spletno upravljanje je orodje, ki omogoča upravljanje naprave s prenosnim protokolom hiperbesedila (Hyper Text Transfer Protocol – HTTP) ali prenosnim protokolom hiperbesedila po na ravni vtičnic zavarovani povezavi (Hyper Text Transfer Protocol over Secure Socket Layer – HTTPS) v običajnem spletnem brskalniku.

- [Kaj je spletno upravljanje](#)
- [Dostop do spletnega upravljanja](#)
- [Spremenite geslo za prijavo s pomočjo spletnega upravljanja](#)
- [Priprava imenika naprave s spletnim upravljanjem](#)

Kaj je spletno upravljanje

Spletno upravljanje je orodje, ki omogoča upravljanje naprave s prenosnim protokolom hiperbesedila (Hyper Text Transfer Protocol – HTTP) ali prenosnim protokolom hiperbesedila po na ravni vtičnic zavarovani povezavi (Hyper Text Transfer Protocol over Secure Socket Layer – HTTPS) v običajnem spletnem brskalniku.



- Priporočamo uporabo najnovejše različice naslednjih spletnih brskalnikov:
 - Microsoft Edge, Firefox in Google Chrome™ za sistem Windows
 - Safari, Firefox in Google Chrome™ za računalnike Mac
 - Google Chrome™ za sistem Android™
 - Safari in Google Chrome™ za sistem iOS
- Poskrbite, da bodo funkcija JavaScript in piškotki vedno omogočeni, ne glede na to, kateri brskalnik uporabljate.
- DCP-L2620DW/DCP-L2622DW/DCP-L2627DW/DCP-L2627DWXL/DCP-L2627DWE/DCP-L2640DN/DCP-L2660DW/DCP-L2665DW/MFC-L2802DN/MFC-L2800DW/MFC-L2802DW/MFC-L2827DWXL/MFC-L2827DW/MFC-L2835DW/MFC-L2860DWE/MFC-L2860DW/MFC-L2862DW/MFC-L2922DW:
Prepričajte se, da je vaša naprava vključena in povezana z istim omrežjem kot računalnik ter da vaše omrežje podpira TCP/IP-protokol.

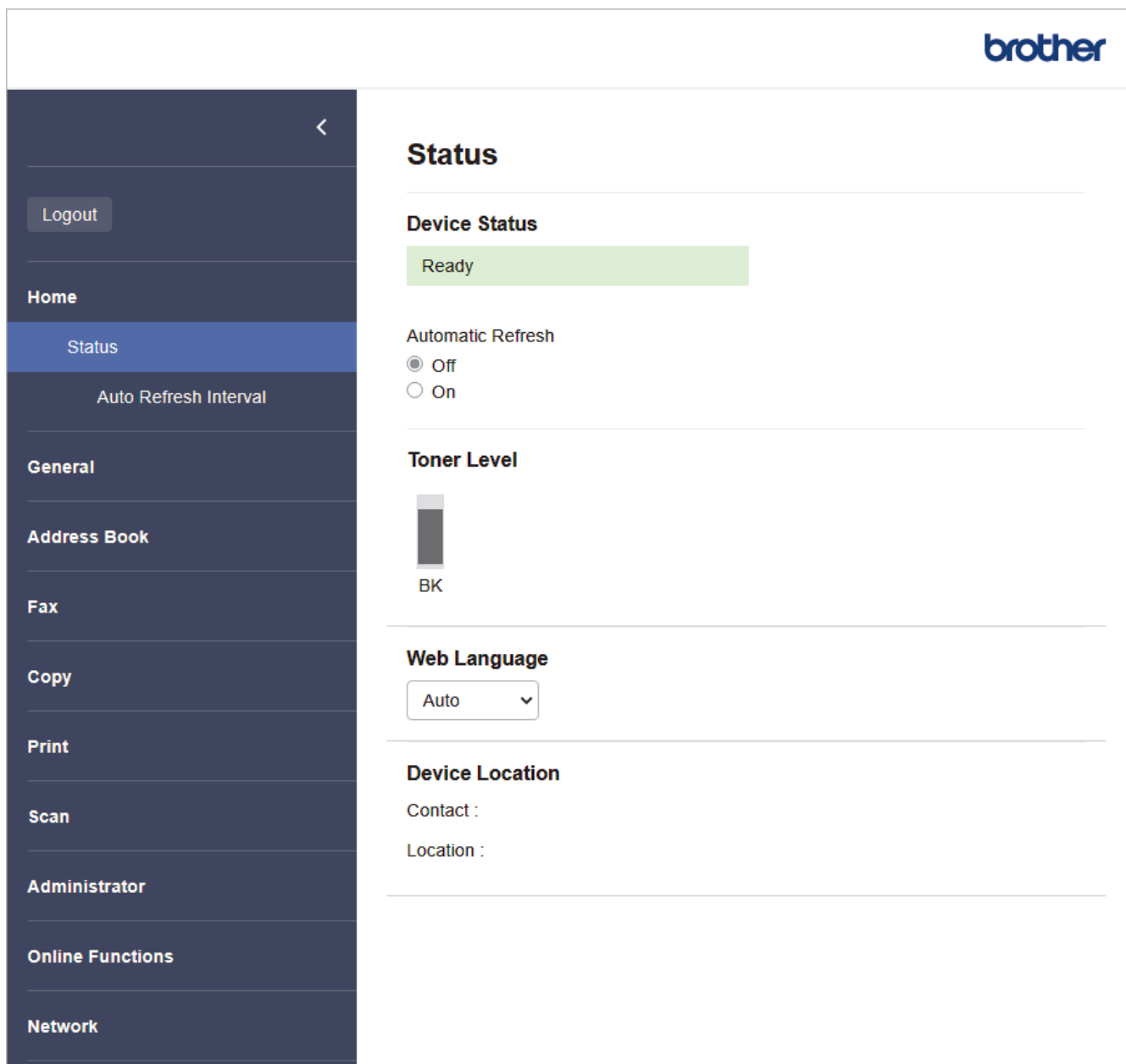

Status

Device Status

Ready

Automatic Refresh

Off
 On

Toner Level

BK

Web Language

Auto

Device Location

Contact :

Location :

Dejanski zaslon se lahko razlikuje od zgoraj prikazanega.

✓ S tem povezane informacije

- Spreminjanje nastavitev naprave s spletnim upravljanjem

Dostop do spletnega upravljanja

- Priporočamo uporabo najnovejše različice naslednjih spletnih brskalnikov:
 - Microsoft Edge, Firefox in Google Chrome™ za sistem Windows
 - Safari, Firefox in Google Chrome™ za računalnike Mac
 - Google Chrome™ za sistem Android™
 - Safari in Google Chrome™ za sistem iOS
- Poskrbite, da bodo funkcija JavaScript in piškotki vedno omogočeni, ne glede na to, kateri brskalnik uporabljate.
- DCP-L2620DW/DCP-L2622DW/DCP-L2627DW/DCP-L2627DWXL/DCP-L2627DWE/DCP-L2640DN/DCP-L2660DW/DCP-L2665DW/MFC-L2802DN/MFC-L2800DW/MFC-L2802DW/MFC-L2827DWXL/MFC-L2827DW/MFC-L2835DW/MFC-L2860DWE/MFC-L2860DW/MFC-L2862DW/MFC-L2922DW:
Priporočamo, da za konfiguriranje nastavitev s spletnim upravljanjem uporabite varnostni protokol HTTPS. Če pri konfiguriranju nastavitev s spletnim upravljanjem uporabljate HTTP, sledite zaslonskim navodilom, da preklopite na varno povezavo HTTPS.
- DCP-L2620DW/DCP-L2622DW/DCP-L2627DW/DCP-L2627DWXL/DCP-L2627DWE/DCP-L2640DN/DCP-L2660DW/DCP-L2665DW/MFC-L2802DN/MFC-L2800DW/MFC-L2802DW/MFC-L2827DWXL/MFC-L2827DW/MFC-L2835DW/MFC-L2860DWE/MFC-L2860DW/MFC-L2862DW/MFC-L2922DW:
Kadar za konfiguriranje s spletnim upravljanjem uporabite protokol HTTPS, prikaže vaš brskalnik pogovorno okno z opozorilom. Da se izognete prikazu pogovornega okna z opozorilom, lahko za komunikacijo SSL/TSL namestite potrdilo z lastnim podpisom.
- Privzeto geslo za upravljanje nastavitev te naprave je na hrbtni strani naprave in ima oznako »**Pwd**«. Spremenite privzeto geslo tako, da ob prvi prijavi sledite zaslonskim navodilom. Priporočamo, da privzeto geslo takoj spremenite, da napravo zaščitite pred nepooblaščenim dostopom.
DCP-L2620DW/DCP-L2622DW/DCP-L2627DW/DCP-L2627DWXL/DCP-L2627DWE/DCP-L2640DN/DCP-L2660DW/DCP-L2665DW/MFC-L2802DN/MFC-L2800DW/MFC-L2802DW/MFC-L2827DWXL/MFC-L2827DW/MFC-L2835DW/MFC-L2860DWE/MFC-L2860DW/MFC-L2862DW/MFC-L2922DW:
Privzeto geslo lahko najdete tudi v poročilu o konfiguraciji omrežja.

- >> [Dostop do spletnega upravljanja iz vašega spletnega brskalnika](#)
- >> [Dostop do spletnega upravljanja iz Brother iPrint&Scan \(Windows/Mac\)](#)
- >> [Dostop do spletnega upravljanja iz orodijBrother \(Windows\)](#)

Dostop do spletnega upravljanja iz vašega spletnega brskalnika

1. Zaženite svoj spletni brskalnik.
2. V naslovno vrstico brskalnika vnesite »https://IP-naslov naprave« (»IP-naslov naprave« zamenjajte z dejanskim IP-naslovom svoje naprave).

Na primer:

https://192.168.1.2



- Če uporabljate sistem domenskih imen ali omogočite NetBIOS-ime, lahko namesto IP-naslova vnesete tudi drugo ime, na primer »TiskalnikVSouporabi«.

Primer: https://SharedPrinter

- Če omogočite NetBIOS-ime, lahko uporabite tudi ime vozlišča.

Primer: https://brn123456abcdef

- NetBIOS-ime lahko najdete v poročilu o konfiguraciji omrežja.

3. Če je zahtevano, vnesite geslo v polje **Login (Prijava)** in nato kliknite **Login (Prijava)**.



Privzeto geslo za upravljanje nastavitve te naprave je na hrbtni strani naprave in ima oznako »**Pwd**«. Privzeto geslo spremenite tako, da pri prvi prijavi sledite zaslonkim navodilom.

- Če želite pripeti navigacijsko vrstico na levo stran zaslona, kliknite in nato kliknite .

Zdaj lahko spreminjate nastavitve naprave.



Če je naprava za določeno obdobje nedejavna, bo uporabnik samodejno odjavljen. Spremenite nastavitve za odjavo v meniju **Logout Time (Čas odjave)**.

Dostop do spletnega upravljanja iz Brother iPrint&Scan (Windows/Mac)

- Zagon programa Brother iPrint&Scan.

- Windows

Zaženite (**Brother iPrint&Scan**).

- Mac

V menijski vrstici **Finder (Iskanje)** kliknite **Go (Pojdi) > Applications (Aplikacije)** in nato dvokliknite ikono iPrint&Scan.

Prikaže se zaslon Brother iPrint&Scan.

- Če vaša naprava Brother ni izbrana, kliknite gumb **Select your Machine (Izberite svojo napravo)** in nato seznama izberite ime svojega modela. Kliknite **V redu**.
- Kliknite (**Nastavitve potrošnega materiala/naprave**).
- Kliknite **Vse nastavitve**.
Odpri se stran spletnega upravljanja.
- Če je zahtevano, vnesite geslo v polje **Login (Prijava)** in nato kliknite **Login (Prijava)**.



Privzeto geslo za upravljanje nastavitve te naprave je na hrbtni strani naprave in ima oznako »**Pwd**«. Privzeto geslo spremenite tako, da pri prvi prijavi sledite zaslonkim navodilom.

- Če želite pripeti navigacijsko vrstico na levo stran zaslona, kliknite in nato kliknite .

Zdaj lahko spreminjate nastavitve naprave.



Prav tako dobite dostop do spletnega upravljanja iz storitve Brother Mobile Connect za mobilne naprave.

Dostop do spletnega upravljanja iz orodijBrother (Windows)

- Zaženite (**Brother Utilities**) in kliknite spustni seznam ter izberite ime svojega modela (če še ni izbrano).
- Kliknite **Orodja** na levi navigacijski vrstici in kliknite **Nastavitve naprave**.
Odpri se stran spletnega upravljanja.
- Če je zahtevano, vnesite geslo v polje **Login (Prijava)** in nato kliknite **Login (Prijava)**.



Privzeto geslo za upravljanje nastavitve te naprave je na hrbtni strani naprave in ima oznako »**Pwd**«. Privzeto geslo spremenite tako, da pri prvi prijavi sledite zaslonkim navodilom.

- Če želite pripeti navigacijsko vrstico na levo stran zaslona, kliknite in nato kliknite .

Zdaj lahko spreminjate nastavitve naprave.

DCP-L2620DW/DCP-L2622DW/DCP-L2627DW/DCP-L2627DWXL/DCP-L2627DWE/DCP-L2640DN/
DCP-L2660DW/DCP-L2665DW/MFC-L2802DN/MFC-L2800DW/MFC-L2802DW/MFC-L2827DWXL/
MFC-L2827DW/MFC-L2835DW/MFC-L2860DWE/MFC-L2860DW/MFC-L2862DW/MFC-L2922DW:

Če spremenite nastavitve za protokol, morate napravo po kliku **Submit (Pošlji)** znova zagnati, da se uveljavijo spremembe konfiguracije.

Po konfiguraciji nastavitve kliknite **Logout (Odjava)**.



S tem povezane informacije

- [Spreminjanje nastavitve naprave s spletnim upravljanjem](#)
-

Spremenite geslo za prijavo s pomočjo spletnega upravljanja

Privzeto geslo za upravljanje nastavitev te naprave je na hrbtni strani naprave in ima oznako »Pwd«. Spremenite privzeto geslo tako, da ob prvi prijavi sledite zaslonskim navodilom. Priporočamo, da privzeto geslo takoj spremenite, da napravo zaščitite pred nepooblaščenim dostopom.

1. Zaženite svoj spletni brskalnik.
2. V naslovno vrstico brskalnika vnesite »https://IP-naslov naprave« (»IP-naslov naprave« zamenjajte z dejanskim IP-naslovom svoje naprave).

Na primer:

https://192.168.1.2



- Če uporabljate sistem domenskih imen ali omogočite NetBIOS-ime, lahko namesto IP-naslava vnesete tudi drugo ime, na primer »TiskalnikVSouporabi«.

Primer: https://SharedPrinter

- Če omogočite NetBIOS-ime, lahko uporabite tudi ime vozlišča.

Primer: https://brn123456abcdef

- NetBIOS-ime lahko najdete v poročilu o konfiguraciji omrežja.

3. Storite nekaj izmed naslednjega:
 - Če ste prej nastavili svoje lastno geslo, ga vtipkajte in kliknite **Login (Prijava)**.
 - Če prej niste nastavili lastnega gesla, vnesite privzeto geslo za prijavo in nato kliknite **Login (Prijava)**.
4. Kliknite **Administrator (Skrbnik) > Login Password (Geslo za prijavo)** v levi navigacijski vrstici.



- Privzeto geslo za upravljanje nastavitev te naprave je na hrbtni strani naprave in ima oznako »Pwd«.
- Če leva navigacijska vrstica ni vidna, navigacijo začnite v ☰.

5. Če želite spremeniti geslo, vnesite svoje trenutno geslo v polje **Enter Old Password (Vnesite staro geslo)**.
6. Upoštevajte smernice **Login Password (Geslo za prijavo)** na zaslonu in vnesite novo geslo v polje **Enter New Password (Vnesite novo geslo)**.
7. Novo geslo znova vtipkajte v polje **Confirm New Password (Potrdi novo geslo)**.
8. Kliknite **Submit (Pošlji)**.



Nastavitve zaklepanja lahko spremenite v meniju **Login Password (Geslo za prijavo)**.



S tem povezane informacije

- [Spreminjanje nastavitev naprave s spletnim upravljanjem](#)

Sorodne teme:

- [Preverite geslo naprave](#)

Priprava imenika naprave s spletnim upravljanjem

Sorodni modeli: MFC-L2802DN/MFC-L2800DW/MFC-L2802DW/MFC-L2827DWXL/MFC-L2827DW/MFC-L2835DW/MFC-L2860DWE/MFC-L2860DW/MFC-L2862DW/MFC-L2922DW

- Priporočamo, da za konfiguriranje nastavitev s spletnim upravljanjem uporabite varnostni protokol HTTPS.
- Kadar za konfiguriranje s spletnim upravljanjem uporabite protokol HTTPS, prikaže vaš brskalnik pogovorno okno z opozorilom.

1. Zaženite svoj spletni brskalnik.
2. V naslovno vrstico brskalnika vnesite »https://IP-naslov naprave« (»IP-naslov naprave« zamenjajte z dejanskim IP-naslovom svoje naprave).

Na primer:

https://192.168.1.2



- Če uporabljate sistem domenskih imen ali omogočite NetBIOS-ime, lahko namesto IP-naslava vnesete tudi drugo ime, na primer »TiskalnikVSouporabi«.

Primer: https://SharedPrinter

- Če omogočite NetBIOS-ime, lahko uporabite tudi ime vozlišča.

Primer: https://brn123456abcdef

- NetBIOS-ime lahko najdete v poročilu o konfiguraciji omrežja.

3. Če je zahtevano, vnesite geslo v polje **Login (Prijava)** in nato kliknite **Login (Prijava)**.



Privzeto geslo za upravljanje nastavitev te naprave je na hrbtni strani naprave in ima oznako »**Pwd**«. Privzeto geslo spremenite tako, da pri prvi prijavi sledite zaslonkim navodilom.

4. Kliknite **Address Book (Imenik)** v levi navigacijski vrstici.



Če leva navigacijska vrstica ni vidna, navigacijo začnite v ☰.

5. Kliknite številko ciljnega naslova, nato pa po potrebi dodajte ali posodobite podatke v imeniku.
6. Kliknite **Submit (Pošlji)**.



S tem povezane informacije

- [Spreminjanje nastavitev naprave s spletnim upravljanjem](#)

Dodatek

- [Tehnični podatki](#)
- [Potrošni material](#)
- [Podatki o okolju in skladnosti](#)
- [Pomoč in podpora za stranke družbe Brother](#)

Tehnični podatki

- >> Splošni tehnični podatki
- >> Tehnični podatki za velikost dokumenta
- >> Tehnični podatki medijev za tisk
- >> Tehnični podatki faksa
- >> Tehnični podatki za kopiranje
- >> Tehnični podatki skenerja
- >> Tehnični podatki tiskalnika
- >> Specifikacije vmesnika
- >> Podprti protokoli in varnostne funkcije
- >> Tehnični podatki za zahteve računalnika

Splošni tehnični podatki

Vrsta tiskalnika		Laser
Metoda tiskanja		Elektrofotografski laserski tiskalnik
Količina pomnilnika	Standardno	<ul style="list-style-type: none"> • (DCP-L2600D/DCP-L2620DW/DCP-L2627DW/DCP-L2627DWXL/DCP-L2627DWE/MFC-L2802DN/MFC-L2800DW/MFC-L2802DW/MFC-L2827DWXL/MFC-L2827DW/MFC-L2835DW) 128 MB • (DCP-L2622DW/DCP-L2640DN/DCP-L2660DW/DCP-L2665DW/MFC-L2860DWE/MFC-L2860DW/MFC-L2862DW/MFC-L2922DW) 256 MB
Zaslon s tekočimi kristali (LCD)		<ul style="list-style-type: none"> • (DCP-L2600D/DCP-L2620DW/DCP-L2622DW/DCP-L2627DW/DCP-L2627DWXL/DCP-L2627DWE/DCP-L2640DN/MFC-L2802DN/MFC-L2800DW/MFC-L2802DW/MFC-L2827DWXL/MFC-L2827DW/MFC-L2835DW) 16 znakov x 2 vrstici • (DCP-L2660DW/DCP-L2665DW/MFC-L2860DWE/MFC-L2860DW/MFC-L2862DW) 2,7 in. (67,5 mm) TFT Barvni zaslon na dotik LCD ¹ • (MFC-L2922DW) 3,5 in. (87,6 mm) TFT Barvni zaslon na dotik LCD ¹
Napajanje		Od 220 V do 240 V AC 50/60 Hz
Poraba energije (povprečno)	Največ	Približno 920 W
	Tiskanje ²	Približno 470 W pri 25 °C
	Tiskanje (Tihi način) ²	Približno 270 W pri 25 °C
	Kopiranje ²	<ul style="list-style-type: none"> • (DCP-L2620DW/DCP-L2627DW/DCP-L2627DWXL/DCP-L2627DWE/MFC-L2802DN/MFC-L2800DW/MFC-L2802DW/MFC-L2827DWXL/MFC-L2827DW/MFC-L2835DW)

Poraba energije (povprečno)		Približno 480 W pri 25 °C <ul style="list-style-type: none"> (DCP-L2600D/DCP-L2622DW/DCP-L2640DN/DCP-L2660DW/DCP-L2665DW/MFC-L2860DWE/MFC-L2860DW/MFC-L2862DW/MFC-L2922DW) Približno 490 W pri 25 °C
	Kopiranje (Tihi način) ²	Približno 280 W pri 25 °C
	Pripravljenost ²	Približno 43 W pri 25 °C
	Spanje ²	Približno 4,1 W
	Globoko spanje ²	<ul style="list-style-type: none"> (DCP-L2600D) Približno 0,5 W (DCP-L2620DW/DCP-L2622DW/DCP-L2627DW/DCP-L2627DWXL/DCP-L2627DWE/DCP-L2640DN/MFC-L2802DN/MFC-L2800DW/MFC-L2802DW/MFC-L2827DWXL/MFC-L2827DW/MFC-L2835DW) Približno 0,6 W (DCP-L2660DW/DCP-L2665DW/MFC-L2860DWE/MFC-L2860DW/MFC-L2862DW/MFC-L2922DW) Približno 0,7 W
Izklop ^{2 3 4}	Približno 0,08 W	

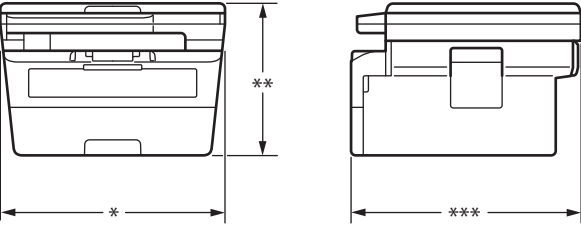
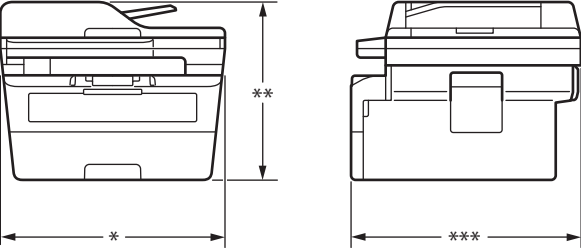
<p>Mere (tipični obris)</p> <p>(DCP-L2600D/DCP-L2620DW/DCP-L2622DW/DCP-L2627DW/DCP-L2627DWXL/DCP-L2627DWE)</p>  <p>(DCP-L2640DN/DCP-L2660DW/DCP-L2665DW/MFC-L2802DN/MFC-L2800DW/MFC-L2802DW/MFC-L2827DWXL/MFC-L2827DW/MFC-L2835DW/MFC-L2860DWE/MFC-L2860DW/MFC-L2862DW)</p>  <p>(MFC-L2922DW)</p>	<p>Enota: mm</p> <ul style="list-style-type: none"> (DCP-L2600D/DCP-L2620DW/DCP-L2622DW/DCP-L2627DW/DCP-L2627DWXL/DCP-L2627DWE) * : 410 ** : 272 *** : 399 (DCP-L2640DN/DCP-L2660DW/DCP-L2665DW/MFC-L2802DN/MFC-L2800DW/MFC-L2802DW/MFC-L2827DWXL/MFC-L2827DW/MFC-L2835DW/MFC-L2860DWE/MFC-L2860DW/MFC-L2862DW) * : 410 ** : 319 *** : 399 (MFC-L2922DW) * : 410 ** : 319 *** : 421
--	--

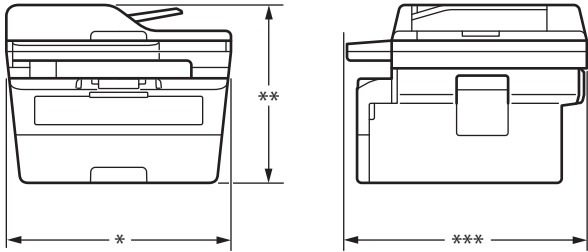
			
Teža (s potrošnim materialom)		<ul style="list-style-type: none"> (DCP-L2600D/DCP-L2620DW/DCP-L2622DW/DCP-L2627DW/DCP-L2627DWE) 10,1 kg (DCP-L2627DWXL) 11,2 kg (DCP-L2640DN/DCP-L2660DW/DCP-L2665DW) 11,4 kg (MFC-L2802DN/MFC-L2800DW/MFC-L2802DW/MFC-L2827DW/MFC-L2835DW/MFC-L2860DWE/MFC-L2860DW/MFC-L2862DW) 11,6 kg (MFC-L2922DW) 11,8 kg (MFC-L2827DWXL) 12,7 kg 	
Hrupnost	Zvočni tlak ⁵	Tiskanje	LpAm = 49 dB (A)
		Tiskanje (Tihi način)	LpAm = 44 dB (A)
		Pripravljenost	LpAm = 30 dB (A)
	Zvočna moč	Tiskanje ⁵	LWAc = 6,63 B (A)
		Tiskanje (Tihi način)	LWAc = 6,12 B (A)
		Pripravljenost	LWAc = Neslišno
Temperatura	Med uporabo	Od 10 °C do 32,5 °C	
	Shranjevanje	Od 0 do 40 °C	
Vlažnost	Med uporabo	Od 20 % do 80 % (brez kondenzacije)	
	Shranjevanje	Od 35 % do 85 % (brez kondenzacije)	
Samodejni podajalnik dokumentov (ADF) (DCP-L2640DN/DCP-L2660DW/DCP-L2665DW/MFC-L2802DN/MFC-L2800DW/MFC-L2802DW/MFC-L2827DWXL/MFC-L2827DW/MFC-L2835DW/MFC-L2860DWE/MFC-L2860DW/MFC-L2862DW/MFC-L2922DW)		Do 50 listov Za najboljše rezultate priporočamo: <ul style="list-style-type: none"> Temperatura: Od 20 °C do 30 °C Vlaga: Od 50 % do 70 % Papir: 80 g/m² 	

¹ Merjeno po diagonali.

² Izmerjeno po metodi preskušanja, pri kateri je naprava povezana z isto omrežno povezavo kot naprava ENERGY STAR različice 3.1.

³ Izmerjeno glede na standard IEC 62301, izdaje 2.0.

⁴ Poraba energije se glede na okolje uporabe rahlo razlikuje.

⁵ Izmerjeno po metodi, opisani v standardu ISO 7779.

Tehnični podatki za velikost dokumenta

Velikost dokumenta	Širina ADF-enote ¹	Od 105 mm do 215,9 mm
	Dolžina ADF-enote ¹	Od 147,3 mm do 355,6 mm
	Širina stekla skenerja	Največ 215,9 mm
	Dolžina stekla skenerja	Največ 300 mm

¹ Samo modeli z ADF

Tehnični podatki medijev za tisk

Pladenj za papir	Pladenj za papir (standardno)	Vrsta papirja	Navaden papir, tanki papir, reciklirani papir, debeli papir
		Velikost papirja	A4, Letter, B5 (JIS), B5 (ISO), A5, A5 (dolgi rob), B6 (JIS), A6, Executive, 16K (195 x 270 mm), A4 kratek (270 mm papir)
		Teža papirja	Od 60 do 163 g/m ² ¹
		Največja količina papirja	Do 250 listov navadnega papirja s težo 80 g/m ²
	Reža za ročno vstavljanje	Vrsta papirja	Navaden papir, tanki papir, debeli papir, debelejši papir, reciklirani papir, pisemski papir, nalepke, ovojnice, tanke ovojnice, debele ovojnice
		Velikost papirja	<ul style="list-style-type: none"> • Širina: od 76,2 do 215,9 mm • Dolžina: od 127 do 355,6 mm • Ovojnice: COM-10, DL, C5, Monarch
		Teža papirja	od 60 do 230 g/m ²
		Največja količina papirja	Po en list
Izhod za papir ²	Izhodni pladenj s potiskano stranjo navzdol	Do 120 listov (listi se na pladenj za papir s potiskano stranjo navzdol odložijo s potiskano stranjo navzdol) ³	
	Izhodni pladenj s potiskano stranjo navzgor	En list (odloži se s potiskano stranjo navzgor na pladenj s potiskano stranjo navzgor)	
Obojestransko	Samodejno obojestransko tiskanje	Vrsta papirja	Navaden papir, tanki papir, reciklirani papir
		Velikost papirja	A4
		Teža papirja	od 60 do 105 g/m ²

¹ Za papir 105 g/m² in več, odprite zadnji pokrov, da uporabite izhodni pladenj s potiskano stranjo navzgor.

² Pri nalepkah priporočamo, da natisnjene strani takoj odstranite iz izhodnega pladnja za papir, da se izognete zabrisanosti izpisa.

³ Izračunano za težo papirja 80 g/m² in zmerno okolje brez vlage. Dejanska kapaciteta izhodnega pladnja se lahko razlikuje glede na okoljske pogoje.

Tehnični podatki faksa

OPOMBA

Ta funkcija je na voljo za MFC-modele.

Združljivost	ITU-T Super Group 3	
Sistem za kodiranje	MH/MR/MMR/JBIG	
Hitrost modema	33.600 b/s (s samodejnim znižanjem)	
Sprejemanje z obojestranskim tiskanjem	(MFC-L2802DN/MFC-L2800DW/MFC-L2802DW/MFC-L2827DWXL/ MFC-L2827DW/MFC-L2835DW/MFC-L2860DWE/MFC-L2860DW/ MFC-L2862DW/MFC-L2922DW) Da	
Samodejno obojestransko pošiljanje	(MFC-L2922DW) Da (iz ADF-enote)	
Širina skeniranja	Največ 208 mm	
Širina tiskanja	Največ 207,4 mm	
Sivine	8 bitov/256 ravni	
Ločljivost	Vodoravno	203 dpi
	Navpično	Standardno: 98 dpi Fino: 196 dpi Superfino: 392 dpi Foto: 196 dpi
Imenik	(MFC-L2802DN/MFC-L2800DW/MFC-L2802DW/MFC-L2827DWXL/ MFC-L2827DW/MFC-L2835DW/MFC-L2860DWE/MFC-L2860DW/ MFC-L2862DW/MFC-L2922DW) 200 položajev	
Bližnjica	(MFC-L2802DN/MFC-L2800DW/MFC-L2802DW/MFC-L2827DWXL/ MFC-L2827DW/MFC-L2835DW) 10 položajev	
Skupine	Do 20	
Razpošiljanje	<ul style="list-style-type: none"> • (MFC-L2802DN/MFC-L2800DW/MFC-L2802DW/MFC-L2827DWXL/ MFC-L2827DW/MFC-L2835DW) 260 položajev • (MFC-L2860DWE/MFC-L2860DW/MFC-L2862DW/MFC-L2922DW) 250 položajev 	
Samodejno ponovno klicanje	Trikrat na 5 minut	
Prenos v pomnilnik	<ul style="list-style-type: none"> • (MFC-L2802DN/MFC-L2800DW/MFC-L2802DW/MFC-L2827DWXL/ MFC-L2827DW/MFC-L2835DW) Do 400 strani ¹ • (MFC-L2860DWE/MFC-L2860DW/MFC-L2862DW/MFC-L2922DW) Do 500 strani ¹ 	
Sprejem pri pomanjkanju papirja	<ul style="list-style-type: none"> • (MFC-L2802DN/MFC-L2800DW/MFC-L2802DW/MFC-L2827DWXL/ MFC-L2827DW/MFC-L2835DW) Do 400 strani ¹ • (MFC-L2860DWE/MFC-L2860DW/MFC-L2862DW/MFC-L2922DW) Do 500 strani ¹ 	

¹ »Strani« se nanašajo na »Preizkusni obrazec ITU-T št. 1« (tipično poslovno pismo, standardna ločljivost, koda JBIG).

Tehnični podatki za kopiranje

Širina za kopiranje	Največ 210 mm
Samodejno obojestransko kopiranje	(MFC-L2922DW) Da (iz ADF-enote)

Razvrščanje kopij	Da
Združevanje kopij	Do 99 strani
Ločljivost	Največ 600 x 600 dpi
Čas do končane prve kopije ¹	Manj kot 10 s pri 23 °C

¹ Iz pripravljenosti in standardnega pladnja.

Tehnični podatki skenerja

Barvno/črna	Da/Da
Skladno s TWAIN-standardom	Da (Windows 10/Windows 11)
Skladno z WIA-standardom	Da (Windows 10/Windows 11)
Skladno s standardom AirPrint	(DCP-L2620DW/DCP-L2622DW/DCP-L2627DW/DCP-L2627DWXL/ DCP-L2627DWE/DCP-L2640DN/DCP-L2660DW/DCP-L2665DW/MFC-L2802DN/ MFC-L2800DW/MFC-L2802DW/MFC-L2827DWXL/MFC-L2827DW/ MFC-L2835DW/MFC-L2860DWE/MFC-L2860DW/MFC-L2862DW/ MFC-L2922DW) Da (macOS v11, v12, v13)
Barvna globina	<ul style="list-style-type: none"> • 30-bitna obdelava barv (vhod) • 24-bitna obdelava barv (izhod)
Sivine	<ul style="list-style-type: none"> • 10-bitna obdelava barv (vhod) • 8-bitna obdelava barv (izhod)
Ločljivost ²	<ul style="list-style-type: none"> • Do 19.200 × 19.200 dpi (interpolacija) • Do 1200 x 1200 dpi (steklo skenerja) • Do 600 x 600 dpi (ADF)¹
Širina skeniranja	Največ 210 mm
Samodejno obojestransko skeniranje	(MFC-L2922DW) Da (iz ADF-enote)

¹ Samo modeli z ADF

² Skeniranje z ločljivostjo največ 1200 × 1200 dpi z WIA-gonilnikom v operacijskem sistemu Windows 10 in Windows 11 (z orodjem za skeniranje lahko izberete ločljivosti do 19.200 × 19.200 dpi)

Tehnični podatki tiskalnika

Samodejno obojestransko tiskanje	Da
Emulacija	(DCP-L2622DW/DCP-L2640DN/DCP-L2660DW/DCP-L2665DW/ MFC-L2860DWE/MFC-L2860DW/MFC-L2862DW/MFC-L2922DW) PCL6, BR-Script3, PDF, različica 1.7
Ločljivost	Do 1200 x 1200 dpi
Hitrost tiskanja ^{1 2}	<ul style="list-style-type: none"> • (DCP-L2620DW/DCP-L2627DW/DCP-L2627DWXL/ DCP-L2627DWE/MFC-L2802DN/MFC-L2800DW/MFC-L2802DW/ MFC-L2827DWXL/MFC-L2827DW/MFC-L2835DW) Do 32 strani/minuto (velikost A4) Do 34 strani/minuto (velikost Letter) • (DCP-L2600D/DCP-L2622DW/DCP-L2640DN/DCP-L2660DW/ DCP-L2665DW/MFC-L2860DWE/MFC-L2860DW/MFC-L2862DW/ MFC-L2922DW)
Enostransko tiskanje ³	

Hitrost tiskanja ^{1 2}		Do 34 strani/minuto (velikost A4) Do 36 strani/minuto (velikost Letter)
	Obojestransko tiskanje	Do 16 strani/minuto (do 8 listov/minuto) (velikost A4) Do 17 strani/minuto (do 8,5 lista/minuto) (velikost Letter)
Čas prvega izpisa ⁴		Manj kot 8,5 s pri 23 °C

- ¹ Hitrost tiskanja se lahko spreminja glede na vrsto dokumenta, ki ga natisnete.
- ² Hitrost tiskanja je lahko manjša, kadar je naprava povezana z brezžičnim LAN-omrežjem.
- ³ Te hitrosti tiskanja veljajo za enostransko tiskanje in so izmerjene v skladu s standardom ISO/IEC 24734.
- ⁴ Iz pripravljenosti in standardnega pladnja.

Specifikacije vmesnika

USB ^{1 2}	Hi-Speed USB 2.0 Uporabite vmesniški kabel USB 2.0 dolžine največ 2 metra.
LAN	(DCP-L2640DN/DCP-L2660DW/DCP-L2665DW/MFC-L2802DN/MFC-L2800DW/ MFC-L2802DW/MFC-L2827DWXL/MFC-L2827DW/MFC-L2835DW/MFC-L2860DWE/ MFC-L2860DW/MFC-L2862DW/MFC-L2922DW) 10Base-T/100Base-TX ³
Brezžično LAN-omrežje	(DCP-L2620DW/DCP-L2622DW/DCP-L2627DW/DCP-L2627DWXL/DCP-L2627DWE/ DCP-L2660DW/DCP-L2665DW/MFC-L2800DW/MFC-L2802DW/MFC-L2827DWXL/ MFC-L2827DW/MFC-L2835DW/MFC-L2860DWE/MFC-L2860DW/MFC-L2862DW/ MFC-L2922DW) IEEE 802.11a/b/g/n (način infrastrukture) IEEE 802.11a/g/n (Wi-Fi Direct®)
NFC	(MFC-L2922DW) Da

- ¹ Vaša naprava ima vmesnik Hi-Speed USB 2.0. Napravo lahko prav tako povežete z računalnikom, ki ima vmesnik USB 1.1.
- ² USB-razdelilniki drugih ponudnikov niso podprti.
- ³ Uporabite kabel z neprekrizanimi sukanimi paricami kategorije 5 (ali višje).

Podprti protokoli in varnostne funkcije

Podprti protokoli in varnostne funkcije se lahko razlikujejo glede na modele.

Ethernet

10Base-T/100Base-TX

Brezžično LAN-omrežje (2,4GHz)

IEEE 802.11b/g/n (Način infrastrukture), IEEE 802.11g/n (Wi-Fi Direct)

Brezžično LAN-omrežje (5GHz)

IEEE 802.11a/n (Način infrastrukture), IEEE 802.11a/n (Wi-Fi Direct)

Protokoli (IPv4)

ARP, RARP, BOOTP, DHCP, APIPA(Auto IP), WINS/NetBIOS name resolution, DNS Resolver, mDNS, LLMNR responder, LPR/LPD, Custom Raw Port/Port9100, POP3, SMTP Client, IPP/IPPS, FTP Client in Server, CIFS Client, SNMPv1/v2c/v3, HTTP/HTTPS server, TFTP client in server, ICMP, Web Services (Print/Scan), Syslog, SNTP Client, IMAP4, LDAP

Protokoli (IPv6)

NDP, RA, DNS resolver, mDNS, LLMNR responder, LPR/LPD, Custom Raw Port/Port9100, IPP/IPPS, POP3, SMTP Client, FTP Client in Server, CIFS Client, SNMPv1/v2c/v3, HTTP/HTTPS server, TFTP client in server, ICMPv6, Web Services (Print/Scan), Syslog, SNTP Client, IMAP4, LDAP

Varnost omrežja (žično)

APOP*, SMTP-AUTH, SSL/TLS (SMTP, HTTP, IPP, POP3*, IMAP4*, FTP), SNMP v3, 802.1x (EAP-MD5, EAP-FAST, PEAP, EAP-TLS, EAP-TTLS), OAuth(SMTP, POP3, IMAP4), Kerberos

*Ko je internetni faks prenesen.

Varnost omrežja (brežžično)

APOP*, SMTP-AUTH, SSL/TLS (SMTP, HTTP, IPP, POP3*, IMAP4*, FTP), SNMP v3, 802.1x (EAP-FAST, PEAP, EAP-TLS, EAP-TTLS), OAuth(SMTP, POP3, IMAP4), Kerberos

*Ko je internetni faks prenesen.

Varnost brezžičnega omrežja

WEP 64/128 bit, WPA-PSK (TKIP/AES), WPA2-PSK (TKIP/AES), WPA3-SAE (AES) (Wi-Fi Direct podpira samo WPA2-PSK (AES))

Certifikati za brezžična omrežja

Licenca za certifikacijsko oznako Wi-Fi (WPA3™ – Enterprise, Personal), licenca za označbo Wi-Fi Protected Setup™ (WPS), Wi-Fi CERTIFIED™ za Wi-Fi Direct

Tehnični podatki za zahteve računalnika

Podprti operacijski sistemi in funkcije programske opreme

Za najnovejše podprte operacijske sisteme pojdite na stran **Supported OS** za vaš model na support.brother.com/os.

Platforma računalnika in različica operacijskega sistema	Vmesnik računalnika			Procesor	Prostor za namestitvev na trdem disku ¹	
	USB ²	Žično lokalno omrežje	Brezžično lokalno omrežje		Za gonilnike	Za aplikacije (skupaj z gonilniki)
Windows 10 Home/10 Pro/10 Education/10 Enterprise ^{4 5}	Tiskanje Faks z osebnim računalnikom ³ Skeniranje			32-bitni (x86) ali 64-bitni (x64) procesor	80 MB	1,8 GB
Windows 11 Home/11 Pro/11 Education/11 Enterprise ^{4 5}				64-bitni (x64) procesor		
Windows Server 2012	Tiskanje Skeniranje	Tiskanje	64-bitni (x64) procesor	80 MB	80 MB	
Windows Server 2012 R2						
Windows Server 2016						
Windows Server 2019						
Windows Server 2022						
macOS v11 ⁶	Tiskanje Pošiljanje faksa z osebnim računalnikom ³ Skeniranje			64-bitni procesor	–	500 MB
macOS v12 ⁶						
macOS v13 ⁶						
Chrome OS	Tiskanje Skeniranje			–	–	–

¹ Če namestitveni disk ni priložen, je za namestitev programske opreme potrebna internetna povezava.

² USB-priključki drugih ponudnikov niso podprti.

³ Pošiljanje faksa z osebnim računalnikom podpira samo črno-bele fakse.

⁴ Za WIA, ločljivost 1200 x 1200. Orodje za skener Brother omogoča povečanje ločljivosti do 19.200 x 19.200 dpi.

⁵ PaperPort™ 14SE podpira Windows 10 in Windows 11.

⁶ Odklonitev odgovornosti za macOS Podpora za AirPrint: Za tiskanje, skeniranje in pošiljanje faksov z osebnim računalnikom iz sistema macOS morate uporabljati AirPrint. Gonilniki za Mac niso na voljo za to napravo.

Za najnovejše posodobitve gonilnikov pojdite na stran **Downloads (Prenosi)** za vaš model na support.brother.com/downloads.

Vse blagovne znamke, znamke in imena izdelkov so last ustreznih podjetij.



S tem povezane informacije

- [Dodatek](#)

Potrošni material

Ko je treba zamenjati potrošni material, kot je toner ali enota bobna, se bo na nadzorni plošči naprave ali v nadzorniku stanja pojavilo sporočilo o napaki. Za več informacij o potrošnem materialu za napravo obiščite www.brother.com/original ali stopite v stik z lokalnim prodajalcem Brother.



Kode izdelkov potrošnega materiala se razlikujemo med državami.

Toner

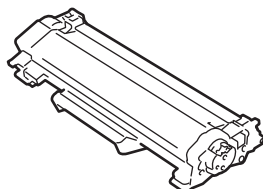

Št. naročila potrošnega materiala	Približna življenjska doba (št. strani)	Zadevni modeli
Standardni toner: (Za države zahodne, severne in južne Evrope)TN2510 (Za države srednje in vzhodne Evrope)TN2590	Približno 1200 strani ^{1 2}	DCP-L2600D/DCP-L2620DW/ DCP-L2622DW/DCP-L2627DW/ DCP-L2627DWXL/DCP-L2627DWE/ DCP-L2640DN/DCP-L2660DW/ DCP-L2665DW/MFC-L2802DN/ MFC-L2800DW/MFC-L2802DW/ MFC-L2827DWXL/MFC-L2827DW/ MFC-L2835DW/MFC-L2860DWE/ MFC-L2860DW/MFC-L2862DW/ MFC-L2922DW
Veliki toner: (Za države zahodne, severne in južne Evrope)TN2510XL (Za države srednje in vzhodne Evrope)TN2590XL	Približno 3000 strani ^{1 2}	DCP-L2600D/DCP-L2620DW/ DCP-L2622DW/DCP-L2627DW/ DCP-L2627DWXL/DCP-L2627DWE/ DCP-L2640DN/DCP-L2660DW/ DCP-L2665DW/MFC-L2802DN/ MFC-L2800DW/MFC-L2802DW/ MFC-L2827DWXL/MFC-L2827DW/ MFC-L2835DW/MFC-L2860DWE/ MFC-L2860DW/MFC-L2862DW/ MFC-L2922DW
Zelo velik toner: (Za države srednje in vzhodne Evrope)TN2590XXL	Približno 5000 strani ^{1 2}	MFC-L2922DW
Priloženi toner: (priloženo napravi)	Približno 700 strani ^{1 2}	DCP-L2600D/DCP-L2620DW/ DCP-L2622DW/DCP-L2627DWE/ MFC-L2802DN/MFC-L2800DW/ MFC-L2802DW/MFC-L2827DW/ MFC-L2860DWE
	Približno 1200 strani ^{1 2}	DCP-L2627DW/DCP-L2640DN/ DCP-L2660DW/DCP-L2665DW/ MFC-L2835DW/MFC-L2860DW/ MFC-L2862DW/MFC-L2922DW
	Približno 6000 strani ^{1 2} (Toner z visokim izkoristkom + zamenjava tonerja z visokim izkoristkom sta priložena v škatli)	DCP-L2627DWXL/MFC-L2827DWXL

¹ Približen izkoristek tonerja je naveden skladno s standardom ISO/IEC 19752.

² Enostranske strani A4/Letter

Enota bobna

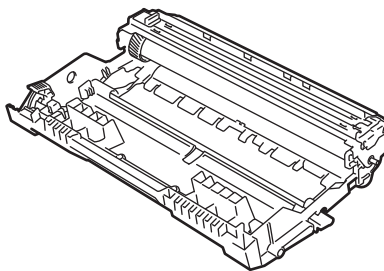

Enota bobna:		
Kode izdelkov potrošnega materiala	Približna življenjska doba (št. strani)	Zadevni modeli
(Za države zahodne, severne in južne Evrope)DR2510 (Za države srednje in vzhodne Evrope)DR2590	Približno 15.000 strani ¹	DCP-L2600D/DCP-L2620DW/ DCP-L2622DW/DCP-L2627DW/ DCP-L2627DWXL/DCP-L2627DWE/ DCP-L2640DN/DCP-L2660DW/ DCP-L2665DW/MFC-L2802DN/ MFC-L2800DW/MFC-L2802DW/ MFC-L2827DWXL/MFC-L2827DW/ MFC-L2835DW/MFC-L2860DWE/ MFC-L2860DW/MFC-L2862DW/ MFC-L2922DW



S tem povezane informacije

- [Dodatek](#)

¹ Približno 15.000 strani, če se tiska ena stran na naročilo (enostransko tiskanje A4/Letter). Na število strani lahko vpliva več dejavnikov, med drugim vrsta in velikost medija.

Podatki o okolju in skladnosti

- [Informacije o recikliranem papirju](#)
- [Razpoložljivost nadomestnih delov](#)
- [Kemične snovi \(EU REACH\)](#)

Informacije o recikliranem papirju

- Reciklirani papir je enake kakovosti kot papir, prvič izdelan iz dreves. Standardi za sodobni reciklirani papir zagotavljajo, da izpolnjuje enake zahteve za kakovost za različne postopke tiskanja. Slikovna oprema, ki jo zagotavlja družba Brother, je primerna za uporabo z recikliranim papirjem, ki je skladen s standardom EN 12281:2002.
- Kupovanje recikliranega papirja varuje naravne vire in spodbuja vnovično rabo naravnih virov. Papir se izdeluje iz celuloznih vlaken, ki se pridobivajo iz lesa. Zbiranje in recikliranje papirja podaljša življenjsko dobo vlaken na več ciklov, tako da so naravni viri optimalno izkoriščeni.
- Postopek proizvodnje recikliranega papirja je krajši. Vlakna so bila že predelana, zato je treba porabiti manj vode, energije in kemikalij.
- Recikliranje papirja ima še dodatno prednost, saj zmanjša izpuste ogljikovega dioksida, saj izdelke iz papirja preusmeri iz drugih načinov odstranjevanja, kot so odlagališča in sežiganje. Odlagališča oddajajo metan, ki ima močan toplogredni učinek.



S tem povezane informacije

- [Podatki o okolju in skladnosti](#)

Razpoložljivost nadomestnih delov

Družba Brother jamči, da bodo nadomestni deli na voljo vsaj sedem let po zaključku dajanja modelov na trg. Za nadomestne dele se obrnite na dobavitelja ali prodajalca izdelkov družbe Brother.



S tem povezane informacije

- [Podatki o okolju in skladnosti](#)
-

Kemične snovi (EU REACH)

Informacije o kemičnih snoveh v naših izdelkih, ki so zahtevane na osnovi uredbe REACH, najdete na naslovu <https://www.brother.eu/reach>.



S tem povezane informacije

- [Podatki o okolju in skladnosti](#)
-

Pomoč in podpora za stranke družbe Brother

Če potrebujete pomoč pri uporabi izdelka znamke Brother, obiščite support.brother.com za pogosta vprašanja in nasvete za reševanje težav. Prav tako lahko prenesete najnovejšo programsko opremo, gonilnike in vgrajeno programsko opremo, da izboljšate zmogljivost delovanja svoje naprave, ter uporabniško dokumentacijo, da se naučite čim bolj izkoristiti svoj izdelek Brother.

Dodatne informacije o napravi in podpori so na voljo na spletnem mestu vašega lokalnega zastopnika znamke Brother. Obiščite www.brother.com za podatke za stik z lokalnim zastopnikom znamke Brother in registracijo novega izdelka.



S tem povezane informacije

- [Dodatek](#)
-

brother



SVN
Različica 0