



Korisnički priručnik na internetu

DCP-L2600D/DCP-L2620DW/DCP-L2622DW/DCP-L2627DW/

DCP-L2627DWXL/DCP-L2627DWE/DCP-L2640DN/DCP-L2660DW/

DCP-L2665DW/MFC-L2802DN/MFC-L2800DW/MFC-L2802DW/

MFC-L2827DWXL/MFC-L2827DW/MFC-L2835DW/MFC-L2860DWE/

MFC-L2860DW/MFC-L2862DW/MFC-L2922DW

Sadržaj

Prije korištenja uređajem	1
Definicije napomena.....	2
Zaštitni znaci	3
Licenciranje otvorenog izvornog koda.....	4
Autorsko pravo i licenca	5
Važne napomene	6
Upoznavanje s uređajem	7
Prije korištenja uređaja.....	8
Pregled upravljačke ploče	9
Pregled upravljačke ploče	14
Pregled dodirnog LCD zaslona	15
Kako navigirati dodirnim LCD zaslonom	18
Podesite glavni početni zaslon.....	20
Pregled zaslona s postavkama	21
Način unosa teksta na uređaju.....	22
Pristup uslužnim programima tvrtke Brother (Windows).....	25
Deinstalacija softvera i upravljačkih programa (Windows)	26
Pristup aplikaciji Brother iPrint&Scan (Windows/Mac).....	27
Lokacije ulaznih/izlaznih priključaka na vašem uređaju	28
Rukovanje papirom.....	29
Stavite papir	30
Stavite papir u ladicu za papir	31
Umetnite i ispisujte na obični, tanki, reciklirani i čvrsti papir u otvoru za ručno ulaganje	35
Umetnite i ispisujte na debelom papiru i naljepnicama u otvoru za ručno ulaganje	37
Naljepnice stavite u otvor za ručno ulaganje i ispišite ih	39
Postavke papira	41
Promijenite veličinu i vrstu papira.....	42
Promjena postavke provjere papira.....	43
Preporučeni ispisni mediji	44
Stavite dokumente	45
Umetnite dokumente u automatski ulagač dokumenata (ADF).....	46
Postavite dokumente na staklo skenera.....	48
Područja na kojima ispis nije moguć i koja nije moguće skenirati.....	49
Upotreba posebnog papira.....	50
Rješavanje problema	51
Poruke o pogreškama i održavanju.....	52
Nije moguće ispisivati ili skenirati – prenesite svoje faksove	62
Poruke o pogreškama kada se koristi značajka Brother Web Connect	66
Zastoji dokumenata.....	68
Dokument je zaglavljn na vrhu jedinice ADF-a.....	69
Dokument je zaglavljn ispod poklopca za dokument.....	70
Uklanjanje malih komada papira koji su zaglavljn u ADF-u.....	71
Zastoji papira.....	72
Uklanjanje zastoja papira	73
Papir je zaglavljn u ladicu za papir	74

Papir je zaglavljnjen u izlaznoj ladici za papir	76
Papir je zaglavljnjen u stražnjem dijelu uređaja	77
Papir je zaglavljnjen unutar uređaja	79
Papir je zaglavljnjen u ladici za dvostrano ispisivanje	81
Problemi s ispisivanjem	83
Poboljšavanje kvalitete ispisa	86
Problemi s telefonom i faksom	91
Postavite otkrivanje tona biranja	94
Podesite kompatibilnost telefonske linije za smetnje i sustave VoIP	95
Problemi s mrežom	97
Poruke o pogrešci	98
Upotrijebite alat za popravak mrežne veze. (Windows)	101
Ako imate problema s mrežom svog uređaja	102
Problemi sa značajkom AirPrint	108
Drugi problemi	109
Provjera podataka o uređaju	111
Ažurirajte firmver svog uređaja	112
Resetirajte svoj uređaj	113
Pregled funkcija resetiranja	115
Redovito održavanje	117
Zamjena potrošnog materijala	118
Zamijenite toner	120
Zamijenite jedinicu bubnja	123
Resetirajte brojač bubnja	125
Očistite uređaj	126
Očistite skener	128
Čišćenje dodirnog LCD zaslona	129
Očistite koronsku žicu	130
Očistite jedinicu bubnja	132
Očistite valjke za sakupljanje papira	138
Provjera preostalog vijeka trajanja dijela	139
Zapakirajte i pošaljite uređaj	140
Postavke uređaja	142
Provjerite lozinku svojeg uređaja	143
Promjena postavki uređaja na upravljačkoj ploči	144
U slučaju prekida opskrbe električnom energijom (pohrana u memoriju)	145
Općenite postavke	146
Spremanje postavki favorita u obliku prečaca	170
Ispis izvještaja	173
Tablica postavki i značajki	176
Promjena postavki uređaja upotrebom programa Web Based Management	225
Što je upravljanje temeljeno na webu	226
Pristup upravljanju temeljenom na webu	228
Promijenite lozinku za prijavu putem upravljanja temeljenog na mreži	231
Postavljanje adresara na uređaju upotrebom upravljanja temeljenog na web-u	232
Dodatak	233
Specifikacije	234

▲ Početna stranica > Sadržaj







Potrošni materijal	243
Podaci o zaštiti okoliša i usklađenosti s propisima.....	245
Informacije o recikliranom papiru	246
Dostupnost servisnih dijelova	247
Kemijske tvari (EU REACH)	248
Pomoć i podrška korisnicima tvrtke Brother.....	249

Prije korištenja uređajem

- [Definicije napomena](#)
- [Zaštitni znaci](#)
- [Licenciranje otvorenog izvornog koda](#)
- [Autorsko pravo i licenca](#)
- [Važne napomene](#)

Definicije napomena

U ovom korisničkom priručniku koristimo se sljedećim simbolima i općevažnim stavkama:

 UPOZORENJE	UPOZORENJE ukazuje na moguću opasnu situaciju koja bi, ako se ne izbjegne, mogla prouzročiti smrt ili opasne ozljede.
 OPREZ	OPREZ ukazuje na moguću opasnu situaciju koja bi, ako se ne izbjegne, mogla prouzročiti manje ili blaže ozljede.
VAŽNO	VAŽNO ukazuje na moguću opasnu situaciju koja bi, ako se ne izbjegne, mogla prouzročiti oštećenja na imovini ili gubitak funkcionalnosti proizvoda.
NAPOMENA	NAPOMENA navodi radno okruženje, uvjete za postavljanje ili posebne uvjete za upotrebu.
	Ikone savjeta predstavljaju korisne savjete i dodatne informacije.
	Ikone opasnosti od strujnog udara upozoravaju na mogući strujni udar.
	Ikone opasnosti od požara upozoravaju na mogući požar.
	Ikone o vrućoj površini upozoravaju da ne dirate vruće dijelove uređaja.
	Ikone zabrane predstavljaju radnje koje ne smijete izvršavati.
Podebljano	Podebljani stil identificira gumbе na upravljačkoj ploči uređaja ili na zaslonu računala.
<i>Kurziv</i>	Kurziv ističe važne stvari ili vas upućuje na vezanu temu.
Courier New	Font Courier New koristi se za poruke prikazane na LCD-u uređaja.

Srodne informacije

- [Prije korištenja uređajem](#)

Zaštitni znaci

Apple, App Store, AirPrint, logotip AirPrint, Mac, macOS, iPadOS, iPad, iPhone, iPod touch i Safari zaštitni su znakovi tvrtke Apple Inc., registrirani u SAD-u i drugim državama.

Nuance i PaperPort zaštitni su znaci ili registrirani zaštitni znaci tvrtke Nuance Communications, Inc. ili njezinih pridruženih tvrtki u Sjedinjenim Američkim Državama i/ili drugim zemljama.

Adobe®, Reader®, PostScript i PostScript 3 registrirani su zaštitni znaci ili zaštitni znaci tvrtke Adobe Systems Incorporated u Sjedinjenim Američkim Državama i/ili drugim državama.

Wi-Fi®, Wi-Fi Alliance® i Wi-Fi Direct® registrirani su zaštitni znaci tvrtke Wi-Fi Alliance®.

WPA™, WPA2™, WPA3™, Wi-Fi CERTIFIED i Wi-Fi Protected Setup zaštitni su znaci tvrtke Wi-Fi Alliance®.

Android, Google Drive i Google Play zaštitni su znakovi tvrtke Google LLC. Za upotrebu ovih zaštitnih znakova potrebno je pribaviti odobrenje tvrtke Google.

Mopria™ i logotip Mopria™ registrirani su i/ili neregistrirani zaštitni znaci i oznake usluge tvrtke Mopria Alliance, Inc. u SAD-u i drugim državama. Svaka neovlaštena upotreba strogo je zabranjena.

EVERNOTE je zaštitni znak tvrtke Evernote Corporation i upotrebljava se pod licencom.

Verbalna oznaka Bluetooth® je registrirani zaštitni znak u vlasništvu tvrtke Bluetooth SIG, Inc. i svaka uporaba te oznake od strane tvrtke Brother Industries, Ltd. obavlja se pod licencom. Ostali zaštitni znaci i trgovački nazivi u vlasništvu su odgovarajućih tvrtki.

Svaka tvrtka čiji se naziv softvera spominje u ovom priručniku ima licenčni ugovor softvera koji je poseban za svaki vlasnički program.

Zaštitni znaci softvera

FlashFX® registrirani je zaštitni znak tvrtke Datalight, Inc.

FlashFX® Pro™ zaštitni je znak tvrtke Datalight, Inc.

FlashFX® Tera™ zaštitni je znak tvrtke Datalight, Inc.

Reliance™ zaštitni je znak tvrtke Datalight, Inc.

Reliance Nitro™ zaštitni je znak tvrtke Datalight, Inc.

Datalight® je registrirani zaštitni znak tvrtke Datalight, Inc.

Svi trgovački nazivi i nazivi proizvoda tvrtki koji se pojavljuju u proizvodima tvrtke Brother, povezanim dokumentima i svim drugim materijalima zaštitni su znaci ili registrirani zaštitni znaci tih odgovarajućih tvrtki.



Srodne informacije

- [Prije korištenja uređajem](#)

Licenciranje otvorenog izvornog koda

Ovaj proizvod sadržava softver otvorenog izvornog koda.

Kako biste pregledali napomene o licenciranju otvorenog izvornog koda i informacije o autorskim pravima, idite na stranicu **Manuals** svog modela na support.brother.com/manuals.



Srodne informacije

- [Prije korištenja uređajem](#)
-

Autorsko pravo i licenca

©2023 Brother Industries, Ltd. Sva prava pridržana.

Ovaj proizvod sadržava softver koji su razvili sljedeći dobavljači:

Ovaj proizvod sadržava softver „KASAGO TCP/IP” koji je razvila tvrtka ZUKEN ELMIC, Inc.

Copyright 1989-2020 Datalight, Inc., Sva prava pridržana.

FlashFX® Autorsko pravo 1998-2020 Datalight, Inc.



Srodne informacije

- [Prije korištenja uređajem](#)
-

Važne napomene

- Provjerite support.brother.com/downloads za ažuriranja upravljačkih programa i softvera tvrtke Brother.
- Kako bi vaš uređaj radio u skladu s najnovijim ažuriranjima, provjerite support.brother.com/downloads radi najnovije nadogradnje firmvera. U protivnom neke funkcije vašeg uređaja možda neće biti dostupne.
- Proizvod nemojte upotrebljavati izvan zemlje kupovine jer biste time mogli kršiti energetske propise i propise o bežičnoj telekomunikaciji zemlje u kojoj ga trenutno upotrebljavate.
- Svi modeli nisu dostupni u svim zemljama.
- Prije nego što svoj uređaj date nekom drugom, zamijenite ga ili zbrinete, preporučujemo da ga vratite na tvorničke postavke kako biste uklonili sve osobne podatke.
- Windows 10 u ovom dokumentu odnosi se na sustave Windows 10 Home, Windows 10 Pro, Windows 10 Education i Windows 10 Enterprise.
- Windows 11 u ovom dokumentu odnosi se na sustave Windows 11 Home, Windows 11 Pro, Windows 11 Education i Windows 11 Enterprise.
- U ovome korisničkom priručniku upotrebljavaju se LCD poruke uređaja MFC-L2800DW/MFC-L2860DW, osim ako nije drugačije navedeno.
- U ovome korisničkom priručniku upotrebljavaju se ilustracije uređaja MFC-L2860DW, osim ako nije drugačije navedeno.
- Zaslone ili slike u ovom korisničkom priručniku služe samo za ilustraciju, njihov stvarni sadržaj može biti različit na uređaju.
- Zaslone u ovome priručniku prikazuju Windows 10, osim ako nije drugačije navedeno. Zaslone na vašem računalu mogu se razlikovati ovisno o operacijskom sustavu.
- Sadržaji ovog dokumenta i specifikacije proizvoda podliježu izmjenama bez prethodne najave.
- U zemljama s izvoznim ograničenjima nisu dostupne sve značajke.



Srodne informacije

- [Prije korištenja uređajem](#)

Upoznavanje s uređajem

- [Prije korištenja uređaja](#)
- [Pregled upravljačke ploče](#)
- [Pregled upravljačke ploče](#)
- [Pregled dodirnog LCD zaslona](#)
- [Kako navigirati dodirnim LCD zaslonom](#)
- [Podesite glavni početni zaslon](#)
- [Pregled zaslona s postavkama](#)
- [Način unosa teksta na uređaju](#)
- [Pristup uslužnim programima tvrtke Brother \(Windows\)](#)
- [Pristup aplikaciji Brother iPrint&Scan \(Windows/Mac\)](#)
- [Lokacije ulaznih/izlaznih priključaka na vašem uređaju](#)

Prije korištenja uređaja

Prije nego pokušate ispisivati, potvrdite sljedeće:

- Provjerite jeste li instalirali odgovarajući softver i upravljačke programe za svoj uređaj.
- Za korisnike USB-a ili mrežnog kabela: Uvjerite se da je kabel sučelja fizički zaštićen.

Vatrozid (Windows)

Ako je računalo zaštićeno vatrozidom i ne možete se koristiti mrežnim ispisivanjem, mrežnim skeniranjem ili funkcijom PC-FAX, morat ćete konfigurirati postavke vatrozida. Ako se koristite vatrozidom sustava Windows i ako ste instalirali upravljačke programe prema uputama u programu za instalaciju, potrebne postavke vatrozida već su postavljene. Ako koristite neki drugi softver za osobni vatrozid, pogledajte Korisnički priručnik za taj softver ili se obratite proizvođaču softvera.



Srodne informacije

- [Upoznavanje s uređajem](#)
-

Pregled upravljačke ploče

Srodni modeli: DCP-L2600D/DCP-L2620DW/DCP-L2622DW/DCP-L2627DW/DCP-L2627DWXL/
DCP-L2627DWE/DCP-L2640DN/MFC-L2802DN/MFC-L2800DW/MFC-L2802DW/MFC-L2827DWXL/
MFC-L2827DW/MFC-L2835DW

Upravljačka ploča može se razlikovati u zavisnosti od modela.

>> [MFC-L2802DN/MFC-L2800DW/MFC-L2802DW/MFC-L2827DWXL/MFC-L2827DW/MFC-L2835DW](#)

>> [DCP-L2600D/DCP-L2620DW/DCP-L2622DW/DCP-L2627DW/DCP-L2627DWXL/DCP-L2627DWE/DCP-L2640DN](#)

MFC-L2802DN/MFC-L2800DW/MFC-L2802DW/MFC-L2827DWXL/MFC-L2827DW/ MFC-L2835DW

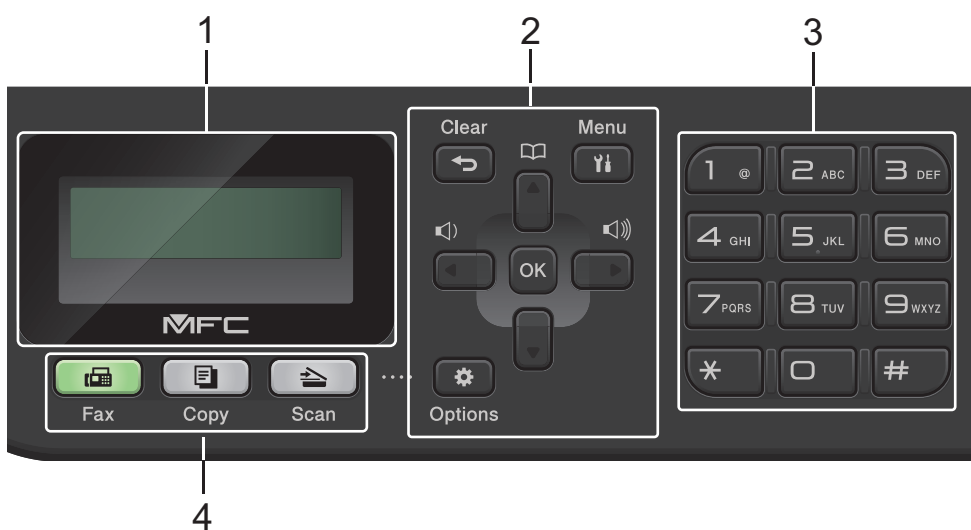

1. Zaslون s tekućim kristalima (LCD)

Prikazuje poruke koje vam pomažu da podesite i upotrebljavate uređaj.

Ako je uređaj u načinu primanja Faks, na LCD-u je prikazano:

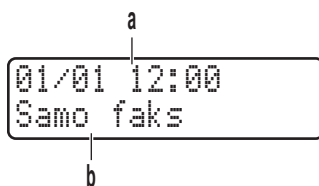

a. Datum i vrijeme

b. Način prijema

Kada pritisnete **Copy (Kopiranje)**, na LCD zaslonu prikazat će se:

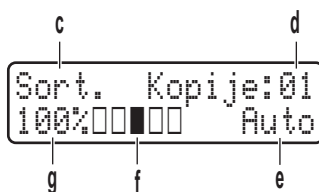

c. Vrsta kopije

d. Broj kopija

e. Kvaliteta

f. Kontrast

g. Omjer kopije

2. Gumbi izbornika

Clear (Izbriši)

Pritisnite za brisanje unesenih podataka ili otkazivanje trenutane postavke.

Menu (Izbornik)

Pritisnite za pristup izborniku za programiranje postavki uređaja.

OK (U redu)

Pritisnite za pohranu postavki uređaja.

◀ ili ▶

Pritisnite za pomicanje unatrag ili naprijed kroz opcije izbornika.

▲ ili ▼

- Pritisnite za pomicanje gore ili dolje kroz izbornike i opcije.
- Pritisnite za promjenu razlučivosti u načinu rada za faksiranje.



Pritisnite  za pristup brojevima brzog biranja.

Options (Opcije)

Pritisnite za pristup privremenim postavkama za faksiranje, skeniranje ili kopiranje.

3. Brojčanik

- Upotrebjavajte za biranje brojeva faksa i telefona.
- Upotrebjavajte kao tipkovnicu za unos teksta ili znakova.

4. Gumbi načina rada

Fax (Faks)

Pritisnite da uređaj prijeđe u način rada za faksiranje.

Copy (Kopiranje)

Pritisnite da uređaj prijeđe u način rada za kopiranje.

Scan (Skeniranje)

Pritisnite za prebacivanje uređaja u način rada za skeniranje.

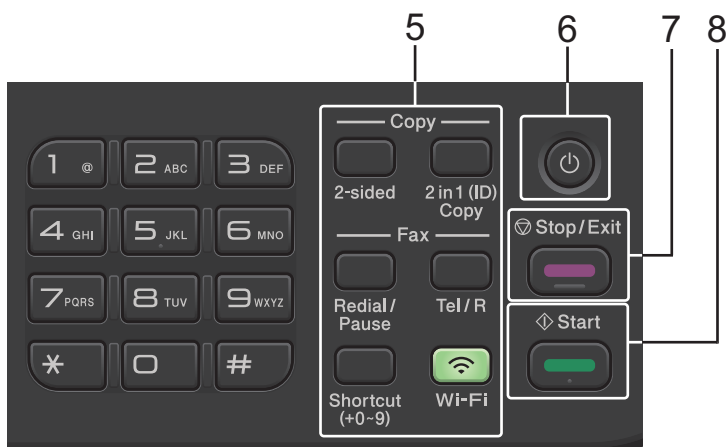

5. Funkcijski gumbi

Redial/Pause (Ponovi/Pauza)

Pritisnite za biranje posljednje biranog broja. Ovaj gumb ujedno umeće pauzu kod programiranja brojeva brzog biranja ili kod ručnog biranja broja.

Tel/R

Pritisnite **Tel/R** za telefonski razgovor nakon podizanja slušalice vanjskog telefona tijekom F/T brzog dvostrukog zvona.

Ako je uspostavljena veza s privatnom pretplatničkom centralom (PBX), putem ovog gumba ostvarite pristup vanjskoj liniji, pozovite operatera ili prenesite poziv na drugi kućni broj.

Wi-Fi (za bežične modele)

Pritisnite i zadržite gumb **Wi-Fi** i pokrenite instalacijski program za bežičnu vezu na računalu. Pridržavajte se uputa na zaslonu kako biste podesili bežičnu vezu između uređaja i mreže.

Kada je uključena lampica **Wi-Fi**, uređaj je povezan s bežičnom pristupnom točkom. Kada lampica **Wi-Fi** treperi, nema bežične veze ili se uređaj pokušava povezati s bežičnom pristupnom točkom.

Resolution (Rezolucija) (samo za određene modele)

Pritisnite kako biste promijenili rezoluciju faksa.

2 in 1 (ID) Copy (2 u 1 (ID) kopiranje)

Pritisnite za kopiranje obje strane ID kartice na jednu stranicu.

2-Sided (Dvostrano)



Pritisnite kako biste kopirali na obje strane lista papira.

Shortcut (Prečac) Gumb

Pohranite i dohvatite do deset faksova i telefonskih brojeva.

Za pristup pohranjenim prečacima faksova i telefonskih brojeva držite gumb **Shortcut (Prečac)** i zatim pritisnite broj prečaca koji ste dodijelili faksu ili telefonskom broju pomoću brojčanika.

6. Uključivanje/isključivanje napajanja

- Uključite uređaj tako da pritisnete .
- Isključite uređaj na način da pritisnete i zadržite . LCD prikazuje poruku [Isključivanje] i ostaje uključen nekoliko sekundi, a zatim se isključuje. Ako su povezani vanjski telefon ili TGA, uvijek su dostupni.

7. Stop/Exit (Stop/Izlaz)

- Pritisnite kako biste zaustavili radnju.
- Pritisnite za izlaz iz izbornika.

8. Start

- Pritisnite kako biste pokrenuli slanje faksova.
- Pritisnite kako biste pokrenuli kopiranje.
- Pritisnite kako biste pokrenuli skeniranje dokumenata.

**DCP-L2600D/DCP-L2620DW/DCP-L2622DW/DCP-L2627DW/DCP-L2627DWXL/
DCP-L2627DWE/DCP-L2640DN**

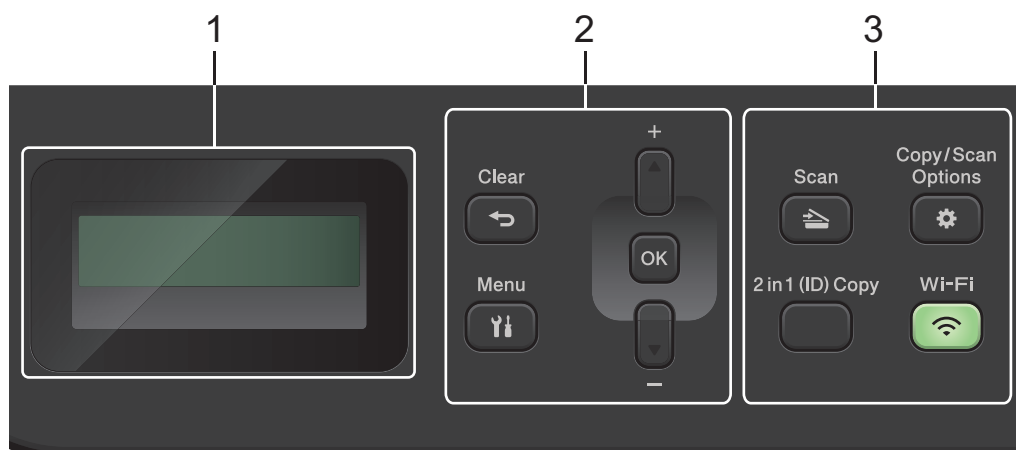

1. Zaslón s tekućim kristalima (LCD)

Prikazuje poruke koje vam pomažu da podesite i upotrebljavate uređaj.
Ako je uređaj u stanju pripravnosti ili načinu za kopiranje, LCD prikazuje:

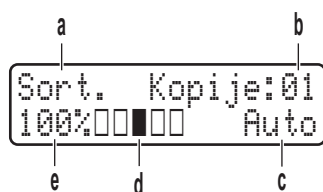

- a. Vrsta kopije
- b. Broj kopija
- c. Kvaliteta
- d. Kontrast
- e. Omjer kopije

2. Gumbi izbornika

Menu (Izbornik)

Pritisnite za pristup izborniku za programiranje postavki uređaja.

Clear (Izbriši)

- Pritisnite kako biste izbrisali unesene podatke.
- Pritisnite kako biste otkazali trenutnu postavku.

OK (U redu)

Pritisnite za pohranu postavki uređaja.

▲ ili ▼

Pritisnite za pomicanje gore ili dolje kroz izbornike i opcije.

3. Funkcijski gumbi

Copy/Scan Options (Mogućnosti kopiranja/skeniranja)

Pritisnite za pristup privremenim postavkama za skeniranje ili kopiranje.

Wi-Fi (za bežične modele)

Pritisnite i zadržite gumb **Wi-Fi** i pokrenite instalacijski program za bežičnu vezu na računalu. Pridržavajte se uputa na zaslonu kako biste podesili bežičnu vezu između uređaja i mreže.

Kada je uključena lampica **Wi-Fi**, uređaj je povezan s bežičnom pristupnom točkom. Kada lampica **Wi-Fi** treperi, nema bežične veze ili se uređaj pokušava povezati s bežičnom pristupnom točkom.

Scan (Skeniranje)

Pritisnite za prebacivanje uređaja u način rada za skeniranje.

2 in 1(ID) Copy (2 u 1 (ID) kopiranje)

Pritisnite za kopiranje obje strane ID kartice na jednu stranicu.

2-Sided (Dvostrano) (samo za određene modele)

Pritisnite kako biste kopirali na obje strane lista papira.

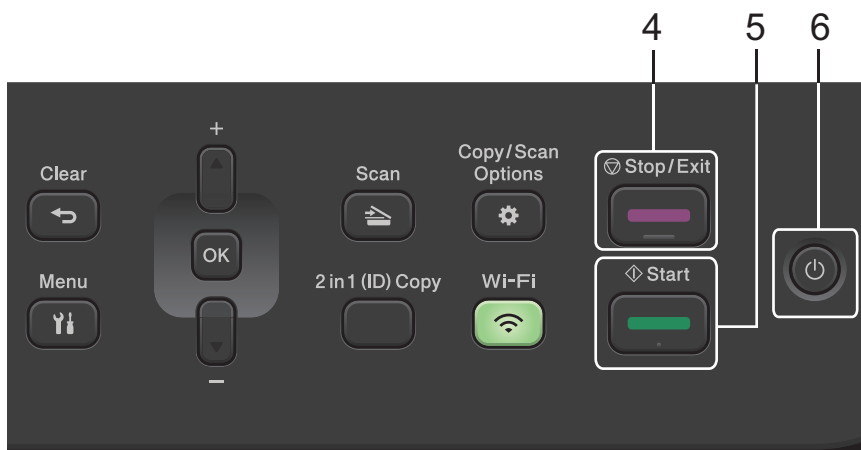



4. Stop/Exit (Stop/Izlaz)

- Pritisnite kako biste zaustavili radnju.
- Pritisnite za izlaz iz izbornika.

5. Start

- Pritisnite kako biste pokrenuli kopiranje.
- Pritisnite kako biste pokrenuli skeniranje dokumenata.

6. Uključivanje/isključivanje napajanja

- Uključite uređaj tako da pritisnete .
- Isključite uređaj na način da pritisnete i zadržite . LCD prikazuje poruku [Isključivanje] i ostaje uključen nekoliko sekundi, a zatim se isključuje.

Srodne informacije

- [Upoznavanje s uređajem](#)

Pregled upravljačke ploče

Srodni modeli: DCP-L2660DW/DCP-L2665DW/MFC-L2860DWE/MFC-L2860DW/MFC-L2862DW/MFC-L2922DW

Upravljačka ploča može se razlikovati u zavisnosti od modela.

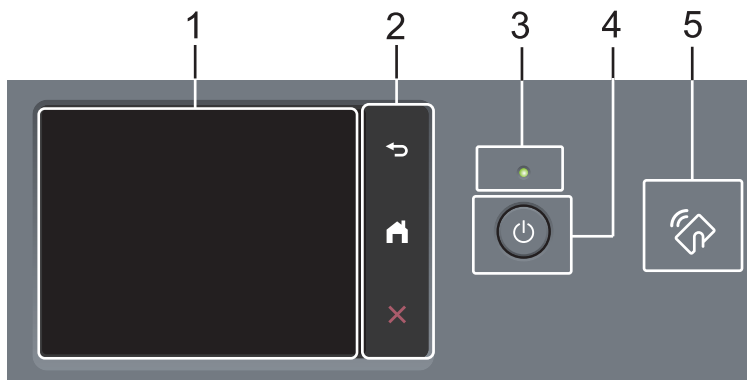

1. Zaslón s tekućim kristalima osjetljiv na dodir (LCD)

Pristupite izbornicima i opcijama tako da ih pritisnete na dodirnom zaslonu.

2. Dodirna ploča



(natrag)

Pritisnite za povratak na prethodni izbornik.



(početni zaslon)

Pritisnite za povratak na početni zaslon.





(otkaži)

Pritisnite kako biste prekinuli radnju.

3. Led pokazatelj napajanja

LED će zasvijetliti ovisno o statusu napajanja uređaja.

4. Uključivanje/isključivanje napajanja

- Uključite uređaj tako da pritisnete .
- Isključite uređaj na način da pritisnete i zadržite . Dodirni LCD zaslon prikazuje [Isključivanje] i ostaje uključen nekoliko sekundi, a zatim se isključuje. Ako su povezani vanjski telefon ili TGA, uvijek su dostupni.

5. Komunikacija kratkog dometa (NFC) (MFC-L2922DW)

Koristite provjeru autentičnosti kartice, ako je dostupna, dodirivanjem NFC simbola na uređaju svojom karticom s integriranim krugom (IC kartica).

Srodne informacije

- [Upoznavanje s uređajem](#)

Pregled dodirnog LCD zaslona

Srodni modeli: DCP-L2660DW/DCP-L2665DW/MFC-L2860DWE/MFC-L2860DW/MFC-L2862DW/MFC-L2922DW

Kada je prikazan početni zaslon, pritisnite ◀ ili ▶ kako bi se prikazali drugi početni zasloni.

Početni zaslon prikazuje status uređaja dok je uređaj u stanju pripravnosti. Kada se prikaže, taj zaslon označuje da je uređaj spreman za primanje sljedeće naredbe.



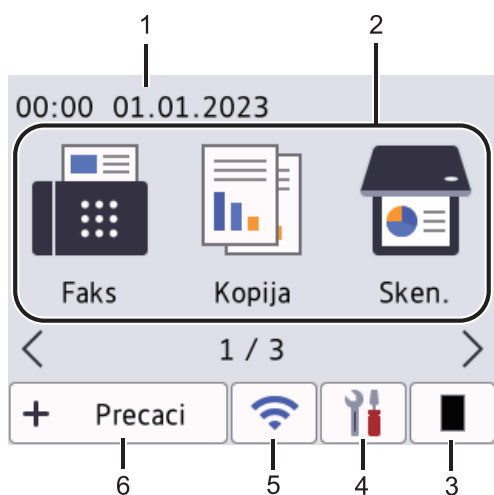



Dostupne značajke razlikovat će se ovisno o modelu.



1. Datum i vrijeme

Prikazuju se datum i vrijeme postavljeni na uređaju.

2. Načini rada

-  **[Faks]**
Pritisnite za pristup načinu za faksiranje.
-  **[Kopija]**
Pritisnite za pristup načinu za kopiranje.
-  **[Sken.]**
Pritisnite za pristup načinu za skeniranje.
-  **[Siguran ispis]**
Pritisnite za pristup opciji sigurnog ispisa.
-  **[Web]**
Pritisnite kako biste uređaj tvrtke Brother povezali s internetskim servisom.
-  **[Aplikacije]**
Pritisnite kako biste uređaj tvrtke Brother povezali s uslugom Brother Apps.
-  **[2 u 1 ID kopije]**
Pritisnite za pristup opciji kopiranja 2 u 1 (ID).

3. Toner

Prikazuje preostali vijek trajanja tonera. Pritisnite za pristup izborniku Toner.

4.  [Postavke]

Pritisnite za pristup izborniku Postavke.

Ako je zaključavanje postavke uključeno, na LCD-u će se pojaviti ikona lokota . Da biste upotrebljavali Postavke, morate otključati uređaj.

5. 

(Stanje bežične veze za bežične modele)

Pritisnite za konfiguriranje postavki bežične mreže.

Ako upotrebljavate bežičnu vezu, pokazatelj s četiri razine na svakom od početnih zaslona prikazuje trenutnu jačinu bežičnog signala.

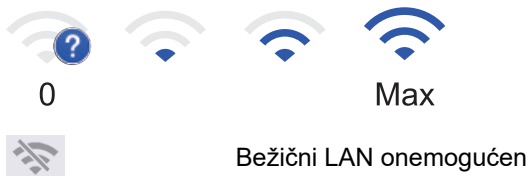

6.  Precaci [Precaci]

Pritisnite kako biste izradili prečace za često izvršavane radnje, poput slanja faksa, izrade kopija, skeniranja i upotrebe aplikacije Web Connect.



Dostupne su tri kartice s prečacima sa šest prečaca na svakoj kartici s prečacima. Dostupno je ukupno 18 prečaca.

Spremljeni faks(ovi)

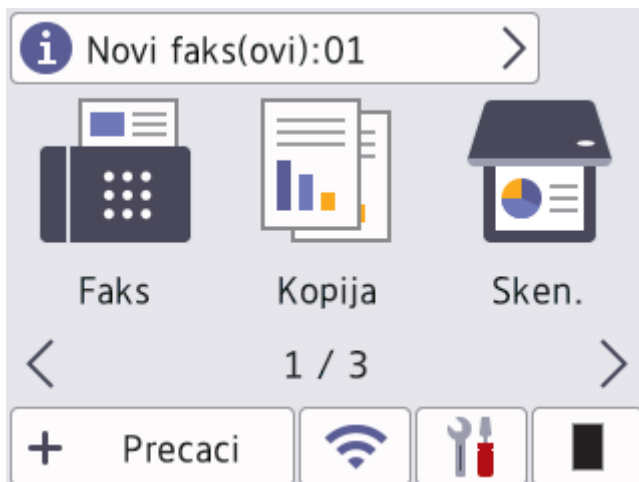



Broj primljenih faksova koji se nalaze u memoriji prikazuje se na vrhu zaslona.

Pritisnite , zatim pritisnite [Da] za ispis faksova.

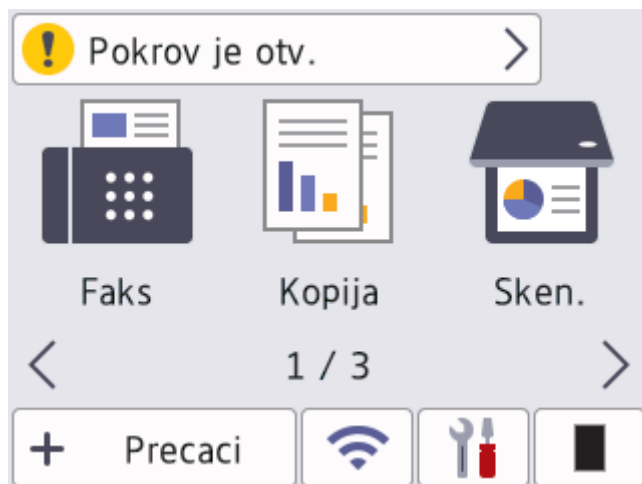
Ikona upozorenja



Ikona upozorenja  pojavljuje se u slučaju poruke o pogrešci ili održavanju. Pritisnite područje poruke kako biste je pregledali, zatim pritisnite  za povratak u stanje pripravnosti.

NAPOMENA

Ovaj proizvod prihvaća font tvrtke ARPHIC TECHNOLOGY CO., LTD.

Srodne informacije

- [Upoznavanje s uređajem](#)

Kako navigirati dodirnim LCD zaslonom

Srodni modeli: DCP-L2660DW/DCP-L2665DW/MFC-L2860DWE/MFC-L2860DW/MFC-L2862DW/MFC-L2922DW

Prstom pritisnite LCD kako biste njime rukovali. Za prikaz svih opcija te za pristup njima pritisnite ◀▶ ili ▲▼ na LCD-u kako biste kroz njih pomicali.

Koraci navedeni u nastavku objašnjavaju kako navigirati kroz mijenjanje postavke uređaja. U ovom primjeru postavka osvjetljenja pozadine LCD-a promijenjena je iz [Svjetlo] u [Sred].

VAŽNO

LCD NE pritišćite oštrim predmetom, poput olovke ili stylus pisala. Mogao bi oštetiti uređaj.

NAPOMENA

LCD NE dodirujte odmah nakon što ste ukopčali kabel napajanja ili uključili uređaj. U protivnom biste mogli prouzročiti pogrešku.

1. Pritisnite  ([Postavke]).
2. Pritisnite [Sve postavke].
3. Pritisnite ▲ ili ▼ kako bi se prikazala opcija [Opce postavke], zatim pritisnite [Opce postavke].

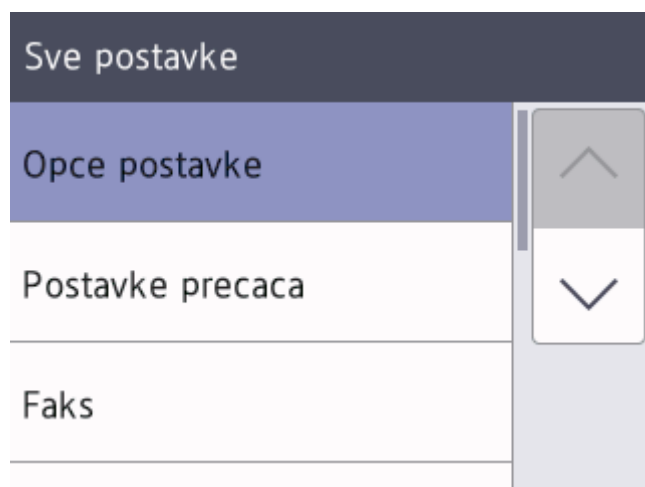

4. Pritisnite ▲ ili ▼ kako bi se prikazala opcija [LCD postavke], zatim pritisnite [LCD postavke].

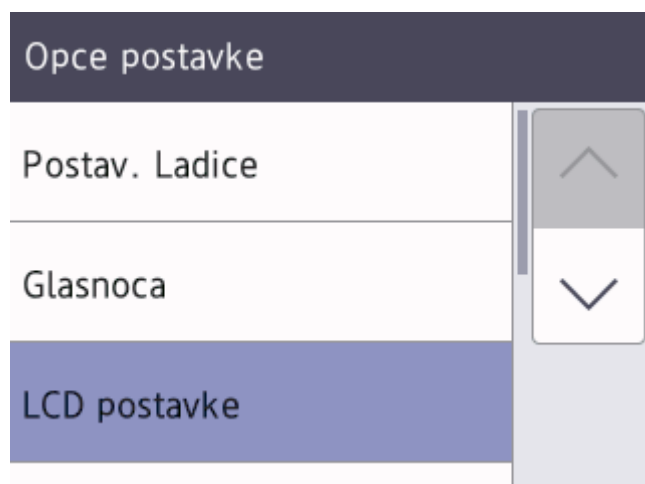

5. Pritisnite [Poz. svjetlo].

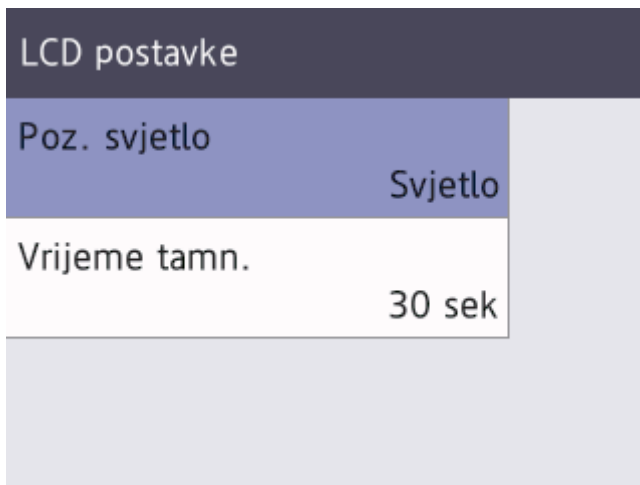

6. Pritisnite [Sred].

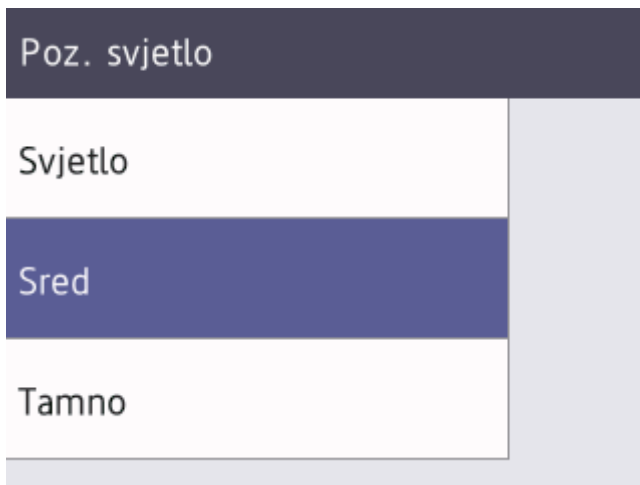

7. Pritisnite .

Srodne informacije



- [Upoznavanje s uređajem](#)

Podesite glavni početni zaslon

Srodni modeli: DCP-L2660DW/DCP-L2665DW/MFC-L2860DWE/MFC-L2860DW/MFC-L2862DW/MFC-L2922DW

LCD možete podesiti tako da prikazuje određeni početni zaslon ili zaslon s prečacima.

Kada je uređaj u stanju pripravnosti ili ako pritisnete , dodirni će se zaslon vratiti na zaslon koji ste podesili.

1. Pritisnite  [Postavke] > [Sve postavke] > [Opce postavke] > [Post. zaslona] > [Početni zaslon].
2. Pritisnite ▲ ili ▼ kako bi se prikazale postavke zaslona, a zatim pritisnite željenu postavku.
3. Pritisnite .

LCD prikazuje zaslon koji ste odabrali. Po potrebi možete promijeniti ovaj glavni zaslon.



Srodne informacije

- [Upoznavanje s uređajem](#)

Pregled zaslona s postavkama

Srodni modeli: DCP-L2660DW/DCP-L2665DW/MFC-L2860DWE/MFC-L2860DW/MFC-L2862DW/MFC-L2922DW

Pritisnite  za prikaz trenutnog statusa uređaja na LCD-u.

Izbornik postavki upotrijebite za pristup svim postavkama uređaja.

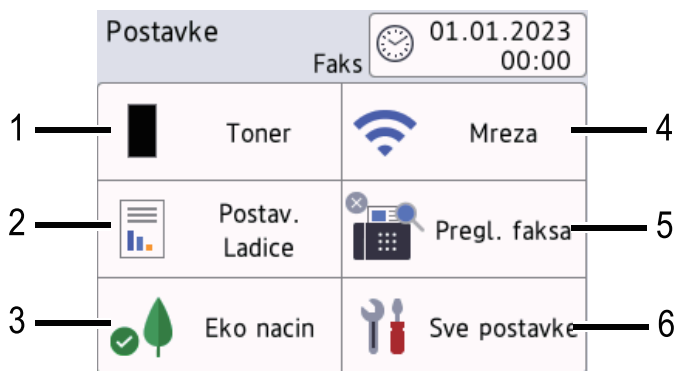

1. Toner

- Prikazuje preostali vijek trajanja tonera.
- Pritisnite za pristup izborniku [Toner].

2. Postavka ladice

Pritisnite za promjenu postavki veličine papira i vrste papira.

3. Eko način rada

Pritisnite za pristup izborniku [Eko način].

4. Mreža

- Pritisnite za podešavanje mrežne veze.
- Pokazatelj s četiri razine na zaslonu prikazuje jačinu trenutnoga bežičnog signala ako upotrebljavate bežičnu vezu.

5. Pregled faksa ili Wi-Fi Direct

- Pregled faksa (za modele MFC)
Pritisnite za pristup izborniku [Pregl. faksa].
- Wi-Fi Direct (za modele DCP)
Pritisnite za postavljanje mrežne veze Wi-Fi Direct®.

6. Sve postavke

Pritisnite za pristup izborniku sa svim postavkama uređaja.



Srodne informacije

- [Upoznavanje s uređajem](#)

Način unosa teksta na uređaju

>> DCP-L2600D/DCP-L2620DW/DCP-L2622DW/DCP-L2627DW/DCP-L2627DWXL/DCP-L2627DWE/
DCP-L2640DN
>> MFC-L2802DN/MFC-L2800DW/MFC-L2802DW/MFC-L2827DWXL/MFC-L2827DW/MFC-L2835DW
>> DCP-L2660DW/DCP-L2665DW/MFC-L2860DWE/MFC-L2860DW/MFC-L2862DW/MFC-L2922DW

DCP-L2600D/DCP-L2620DW/DCP-L2622DW/DCP-L2627DW/DCP-L2627DWXL/ DCP-L2627DWE/DCP-L2640DN

Kada je potreban tekst, unesite znakove na uređaju. Dostupni znakovi mogu se razlikovati ovisno o radnji koju izvršavate.

- Držite pritisnute ili neprestano pritišćite ▲ ili ▼ kako biste odabrali znak s ovoga popisa:
0123456789abcdefghijklmnopqrstuvwxyzABCDEFGHIJKLMNOPQRSTUVWXYZ(space)!"#\$%&'()*+,-./:;<=>?
@[]^_`{|}~
- Kada se prikažu željeni znak ili simbol, pritisnite **OK (U redu)**, zatim unesite sljedeći znak.
- Pritisnite **Clear (Izbriši)** za brisanje netočno unesenih znakova.

MFC-L2802DN/MFC-L2800DW/MFC-L2802DW/MFC-L2827DWXL/MFC-L2827DW/ MFC-L2835DW

Kada je potreban tekst, unesite znakove na uređaju. Dostupni znakovi mogu se razlikovati ovisno o radnji koju izvršavate.

Gumbi 0, # i * upotrebljavaju se za posebne znakove.

(Za ćirilična slova) Gumbi # i * koriste se za posebne znakove.

- Pritisnite odgovarajući gumb na brojčaniku onoliko puta koliko je prikazano u ovoj referentnoj tablici za pristup željenom znaku.

Pritisnite gumb	Jednom	Dvaput	Tripot	Četiri puta	Pet puta	Šest puta	Sedam puta	Osam puta	Devet puta
1	@	.	/	1	@	.	/	1	@
2	a	b	c	A	B	C	2	a	b
3	d	e	f	D	E	F	3	d	e
4	g	h	i	G	H	I	4	g	h
5	j	k	l	J	K	L	5	j	k
6	m	n	o	M	N	O	6	m	n
7	p	q	r	s	P	Q	R	S	7
8	t	u	v	T	U	V	8	t	u
9	w	x	y	z	W	X	Y	Z	9

(Za ćirilična slova)

Pritisnite gumb	Jednom	Dvaput	Tripot	Četiri puta	Pet puta	Šest puta	Sedam puta	Osam puta	Devet puta	Deset puta	Jedanaest puta	Dvanaest puta	Trinaest puta
2	A	B	C	a	b	c	A	Б	В	Г	2	A	B
3	D	E	F	d	e	f	Д	Е	Ё	Ж	3	D	E
4	G	H	I	g	h	i	З	И	Й	К	4	G	H
5	J	K	L	j	k	l	Л	М	Н	О	5	J	K
6	M	N	O	m	n	o	П	Р	С	Т	6	M	N

Pritisnite gumb	Jednom	Dvaput	Triput	Četiri puta	Pet puta	Šest puta	Sedam puta	Osam puta	Devet puta	Deset puta	Jedanaest puta	Dvanaest puta	Trinaest puta
7	P	Q	R	S	p	q	r	s	y	Φ	X	Ц	7
8	T	U	V	t	u	v	Ч	Ш	Щ	Ъ	Ы	8	Т
9	W	X	Y	Z	w	x	y	z	Ь	Э	Ю	Я	9

- **Unošenje razmaka**

Za unos razmaka u broju faksa jednom pritisnite ► između brojeva. Za unos razmaka kod imena dvaput pritisnite ► između znakova.

- **Ispravljanje**

Ako ste unijeli pogrešan znak i želite ga promijeniti, pritisnite ◀ ili ▶ kako biste pokazivač pomaknuli do netočnog znaka, zatim pritisnite **Clear (Izbriši)**.

- **Ponavljanje slova**

Za unos slova koje se nalazi na istom gumbu kao prethodno slovo pritisnite ► kako biste pokazivač pomaknuli udesno prije nego ponovno pritisnete gumb.

- **Posebni simboli i znakovi**

Pritisnite *, # ili 0, zatim pritisnite ◀ ili ▶ kako biste pokazivač pomaknuli do željenog simbola ili znaka. Pritisnite **OK (U redu)** kako biste ga odabrali. Simboli i znakovi koji su dostupni na gumbima tipkovnice prikazani su u tablici.

Pritisnite *	(razmak) ! " # \$ % & ' () * + , - . / €
Pritisnite #	:: < = > ? @ [] ^ _ \ ~ ' { }
Pritisnite 0 (nije dostupno za ćirilčna slova)	Á Ě Í Ö Ó Ő Ű Ú 0

DCP-L2660DW/DCP-L2665DW/MFC-L2860DWE/MFC-L2860DW/MFC-L2862DW/MFC-L2922DW

- Kad morate unijeti tekst na uređaju, tipkovnica će se pojaviti na LCD-u.
- Dostupni znakovi mogu se razlikovati ovisno o državi.
- Izgled tipkovnice može se razlikovati ovisno o radnji koju izvodite.





- Pritisnite **A 1 @** kako biste pomicali između slova, brojeva i posebnih znakova.
- Pritisnite **aA** kako biste pomicali između velikih i malih slova.
- Pritisnite ◀ ili ▶ kako biste pokazivač pomicali ulijevo ili udesno.

Unošenje razmaka

- Za unos razmaka pritisnite [Razmak].

Ispravljanje

- Ako ste unijeli pogrešan znak i želite ga promijeniti, pritisnite ◀ ili ▶ kako biste pokazivač pomaknuli do netočnog znaka, zatim pritisnite . Unesite točan znak.
- Za unos znaka pritisnite ◀ ili ▶ kako biste pokazivač pomaknuli do točnog mjesta, zatim unesite znak.
- Pritisnite  za svaki znak koji želite izbrisati ili pritisnite i držite pritisnuto  kako biste izbrisali sve znakove.



Srodne informacije

- [Upoznavanje s uređajem](#)

Srodne teme:

- [Postavite stacionarni ID](#)
-

Pristup uslužnim programima tvrtke Brother (Windows)

Brother Utilities pokretač je aplikacija koji pruža praktičan pristup svim aplikacijama tvrtke Brother koje su instalirane na računalu.

1. Napravite jedno od sljedećeg:
 - (Windows 11)
Kliknite  > **Sve aplikacije** > **Brother** > **Brother Utilities**.
 - (Windows 10)
Kliknite  > **Brother** > **Brother Utilities**.
2. Odaberite svoj uređaj.

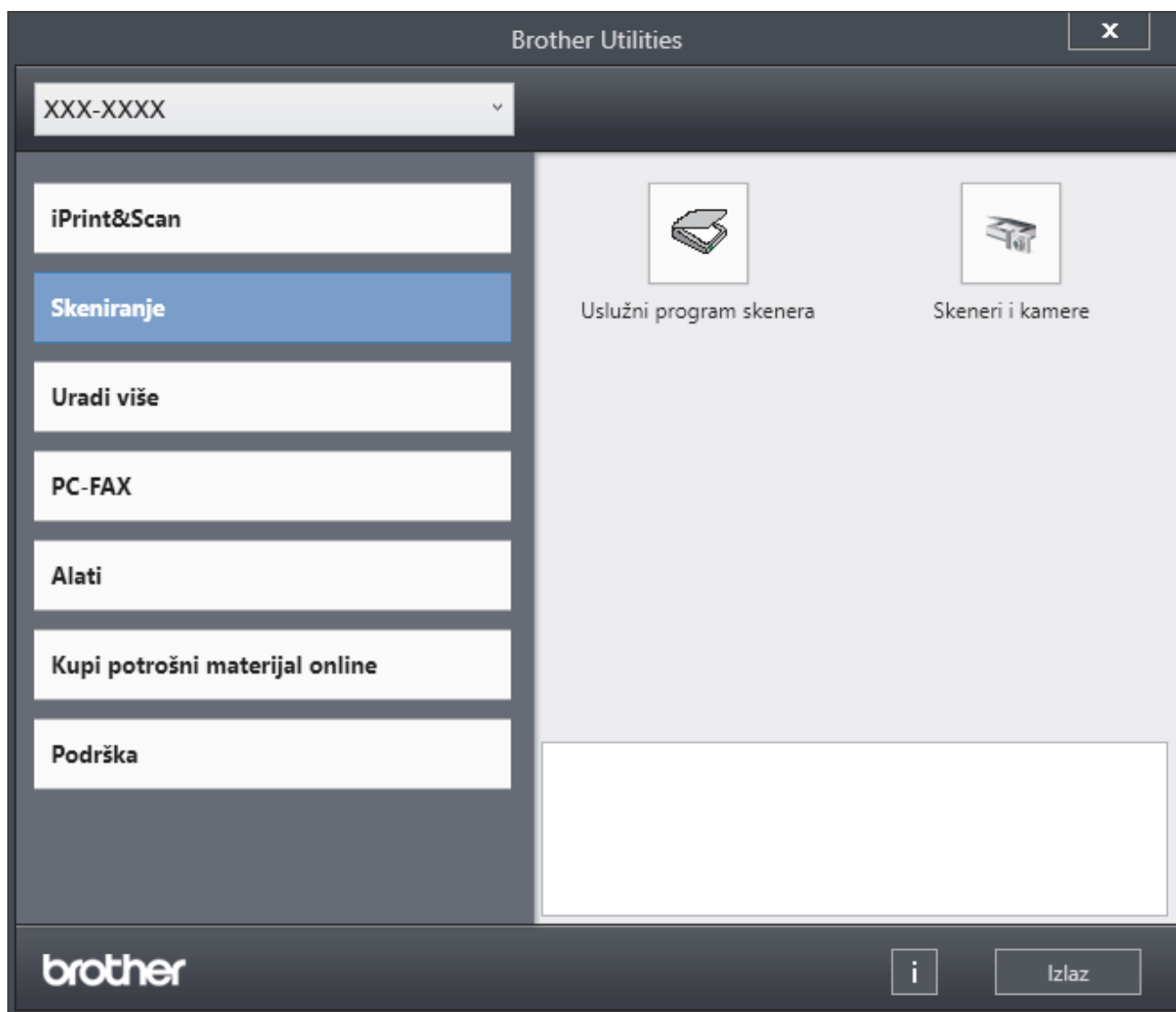

3. Odaberite željenu opciju.

Srodne informacije

- [Upoznavanje s uređajem](#)
- [Deinstalacija softvera i upravljačkih programa \(Windows\)](#)

Deinstalacija softvera i upravljačkih programa (Windows)

1. Napravite jedno od sljedećeg:

- Windows 11

Kliknite  > **Sve aplikacije** > **Brother** > **Brother Utilities**.

- Windows 10

Kliknite  > **Brother** > **Brother Utilities**.

2. Odaberite svoj model s padajućeg popisa (ako već nije odabran).

3. Kliknite na **Alati** u lijevoj navigacijskoj traci.

- Ako je ikona **Obavijest o ažuriranju softvera** vidljiva, odaberite je i kliknite **Provjeri sada** > **Provjerite za ažuriranja Softvera** > **Ažuriraj**. Slijedite upute na zaslonu.
- Ako ikona **Obavijest o ažuriranju softvera** nije vidljiva, idite na sljedeći korak.

4. Kliknite **Deinstalacija** u odjeljku **Alati** alata **Brother Utilities**.

Pridržavajte se uputa navedenih u dijaloškom okviru kako biste deinstalirali softver i upravljačke programe.



Srodne informacije

- [Pristup uslužnim programima tvrtke Brother \(Windows\)](#)

Pristup aplikaciji Brother iPrint&Scan (Windows/Mac)

Upotrijebite Brother iPrint&Scan za Windows i Mac za ispis i skeniranje s računala.

- Ova funkcija nije dostupna u državama koje podliježu primjenjivim propisima o izvozu.
 - **Za preuzimanje najnovije verzije:**
 - Za Windows:
Posjetite stranicu **Downloads (Preuzimanja)** svog modela na support.brother.com/downloads, a zatim preuzmite i instalirajte aplikaciju Brother iPrint&Scan.
 - Za Mac: (DCP-L2620DW/DCP-L2622DW/DCP-L2627DW/DCP-L2627DWXL/DCP-L2627DWE/DCP-L2640DN/DCP-L2660DW/DCP-L2665DW/MFC-L2802DN/MFC-L2800DW/MFC-L2802DW/MFC-L2827DWXL/MFC-L2827DW/MFC-L2835DW/MFC-L2860DWE/MFC-L2860DW/MFC-L2862DW/MFC-L2922DW)
Preuzmite i instalirajte aplikaciju Brother iPrint&Scan iz trgovine Apple App Store.
- Ako se pojavi upit, instalirajte upravljački program i softver potrebne za upotrebu uređaja. Preuzmite najnoviji upravljački program i softver uređaja sa stranice modela **Downloads (Preuzimanja)** na support.brother.com/downloads.

1. Napravite jedno od sljedećeg:

- Windows 11

Kliknite  > **Sve aplikacije** > **Brother** > **Brother iPrint&Scan**.

- Windows 10

Kliknite  > **Brother** > **Brother iPrint&Scan**.

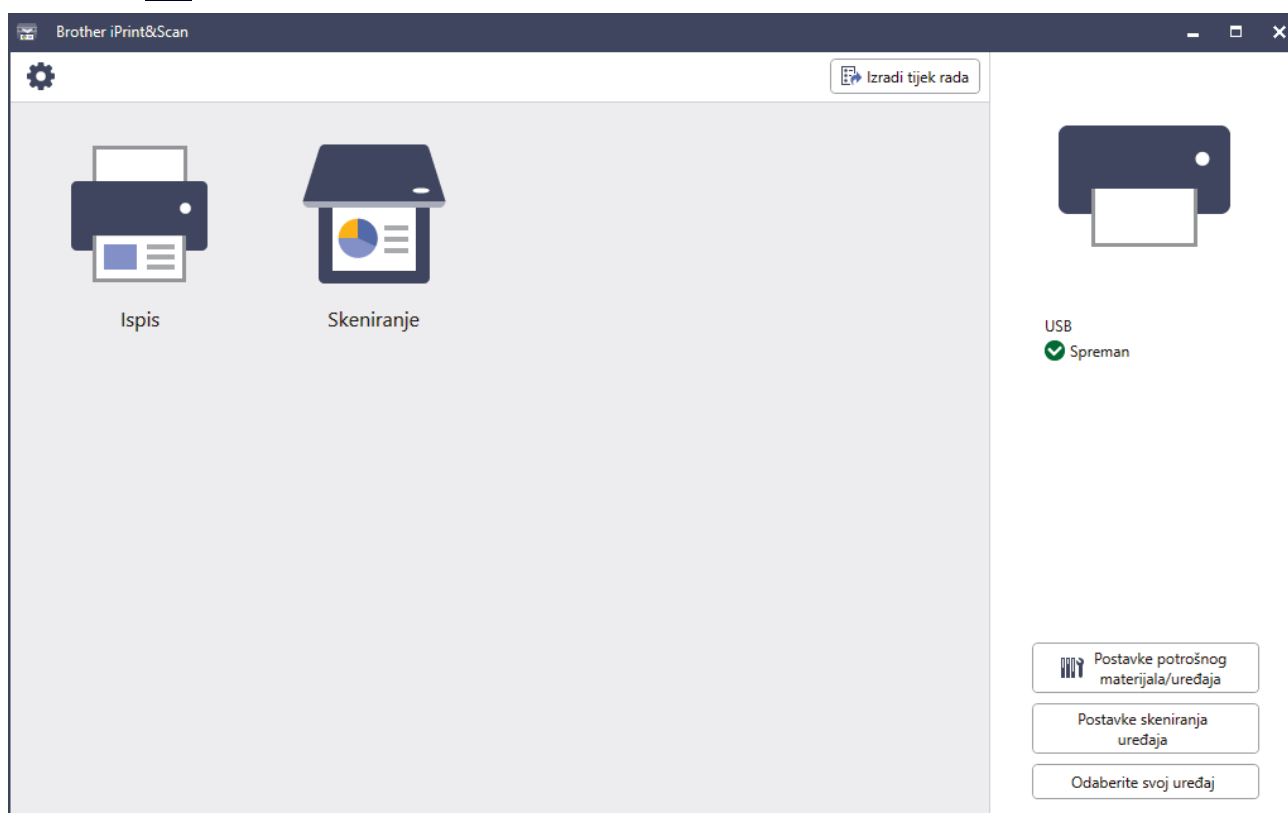

Stvarni zaslom može se razlikovati ovisno o verziji aplikacije.

Srodne informacije

- [Upoznavanje s uređajem](#)

Lokacije ulaznih/izlaznih priključaka na vašem uređaju

Ulazni/izlazni priključci nalaze se na stražnjoj i prednjoj strani uređaja.

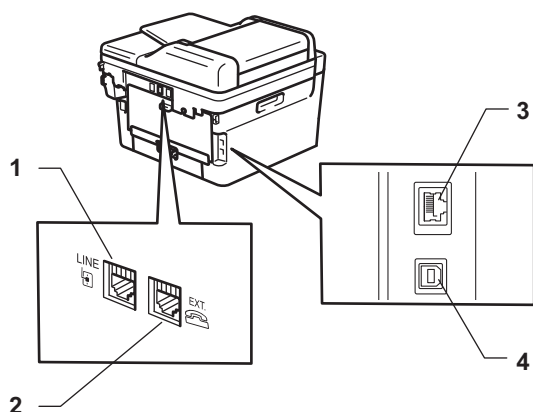

1. LINE utičnica (za modele MFC)
2. EXT. utičnica (za modele MFC)
3. Priključak za 10BASE-T/100BASE-TX (Za mrežne modele)
4. USB priključak

Kada spajate USB ili mrežni kabel, slijedite upute navedene u instalacijskom programu za softver/upravljački program.

Za instaliranje upravljačkog programa i softvera potrebnog za korištenje uređajem posjetite stranicu svog modela **Downloads (Preuzimanja)** na support.brother.com/downloads.



Srodne informacije

- [Upoznavanje s uređajem](#)

Rukovanje papirom

- [Stavite papir](#)
- [Postavke papira](#)
- [Preporučeni ispisni mediji](#)
- [Stavite dokumente](#)
- [Područja na kojima ispis nije moguć i koja nije moguće skenirati](#)
- [Upotreba posebnog papira](#)

Stavite papir

- Stavite papir u ladicu za papir
- Umetnite i ispisujte na obični, tanki, reciklirani i čvrsti papir u otvoru za ručno ulaganje
- Umetnite i ispisujte na debelom papiru i naljepnicama u otvoru za ručno ulaganje
- Naljepnice stavite u otvor za ručno ulaganje i ispišite ih

Stavite papir u ladicu za papir

- Ako se, kada je postavka provjere papira postavljena na Uključeno i kada izvučete ladicu za papir iz uređaja, na LCD-u pojavi poruka preko koje vas se pita želite li promijeniti veličinu i vrstu papira, promijenite ove postavke, ako je potrebno, slijedeći upute na LCD-u.
- Kada u ladicu stavite drugu veličinu ili vrstu papira, morate promijeniti i postavke veličine papira i vrste papira na uređaju ili na računalu.

1. Potpuno izvucite ladicu za papir iz uređaja.

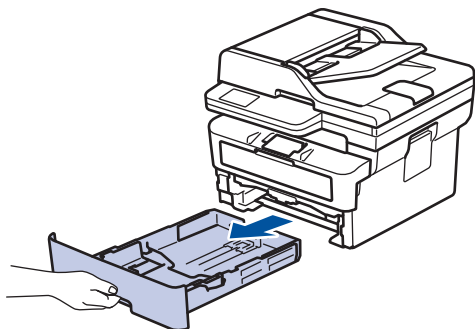

2. Vodilice za papir pritisnite i gurnite tako da odgovaraju papiru.
Kako biste gurnuli vodilice za papir, pritisnite zelene poluge za otpuštanje.

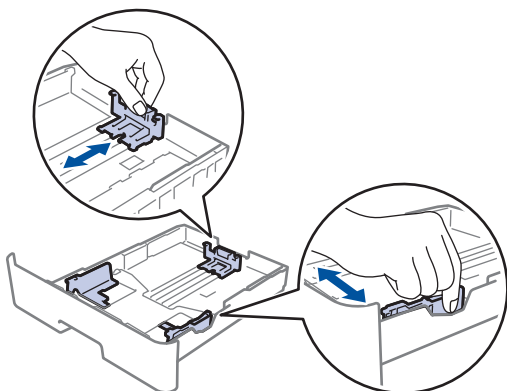

3. Dobro prozračite hrpu papira.
4. Papir stavite u ladicu za papir tako da je strana na koju se ispisuje *okrenuta prema dolje*.
5. Pazite da je količina papira ispod oznake za maksimalnu količinu papira (▼▼▼).
Ako prepunite ladicu za papir, doći će do zastoja papira.

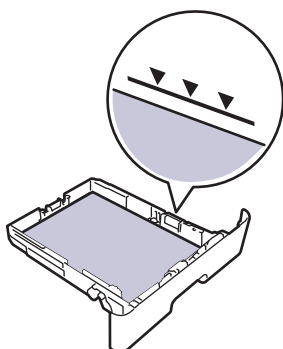

6. Ladicu za papir polako gurnite potpuno u uređaj.

7. Izvucite dodatni držač kako biste spriječili da papir sklizne prema dolje s izlazne ladice.

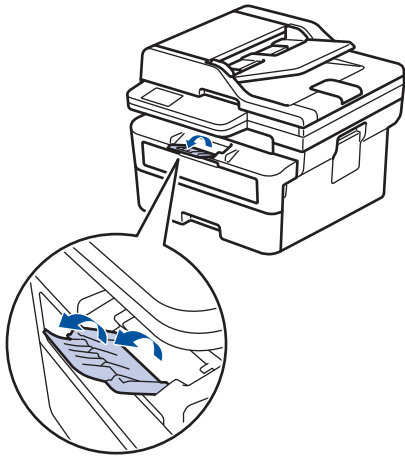

✓ Srodne informacije

- Stavite papir
 - Promijenite postavke uređaja na ispis na unaprijed otisnut papir pomoću ladice za papir
-

Promijenite postavke uređaja na ispis na unaprijed otisnut papir pomoću ladice za papir

Kada za dvostrano ispisivanje koristite unaprijed otisnut papir, promijenite postavke uređaja.



- NEMOJTE istovremeno stavljati različite veličine i vrste papira u ladicu za papir. U protivnom može doći do zastoja papira ili pogrešnog ulaganja.
- Ako položaj ispisa nije poravnat s unaprijed otisnutim elementima, može se prilagoditi pomoću postavke položaja ispisa za ladicu za papir.
- Zbog nekih unaprijed otisnutih papira mogu nastati mrlje od tinte, ovisno o načinu ispisa i vrsti tinte.

Usmjerenost

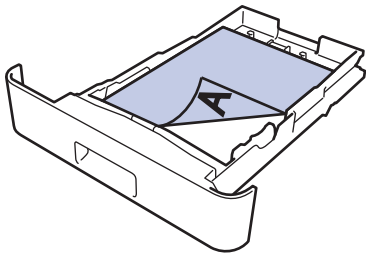
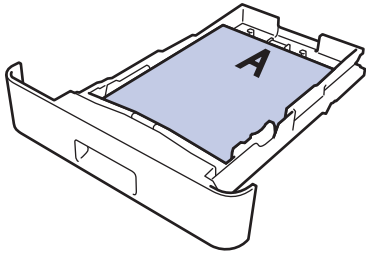
	<p>Za jednostrano ispisivanje</p> <ul style="list-style-type: none">• s ispisanom stranicom prema dolje• gornji rub okrenut prema prednjem dijelu ladice za papir
	<p>Za automatsko dvostrano ispisivanje (uvezivanje po dugom rubu)</p> <ul style="list-style-type: none">• s ispisanom stranicom prema gore• donji rub okrenut prema prednjem dijelu ladice za papir



>> DCP-L2600D/DCP-L2620DW/DCP-L2622DW/DCP-L2627DW/DCP-L2627DWXL/DCP-L2627DWE/
DCP-L2640DN/MFC-L2802DN/MFC-L2800DW/MFC-L2802DW/MFC-L2827DWXL/MFC-L2827DW/
MFC-L2835DW

>> DCP-L2660DW/DCP-L2665DW/MFC-L2860DWE/MFC-L2860DW/MFC-L2862DW/MFC-L2922DW

**DCP-L2600D/DCP-L2620DW/DCP-L2622DW/DCP-L2627DW/DCP-L2627DWXL/
DCP-L2627DWE/DCP-L2640DN/MFC-L2802DN/MFC-L2800DW/MFC-L2802DW/
MFC-L2827DWXL/MFC-L2827DW/MFC-L2835DW**

1. Pritisnite **Menu (Izbornik)**.
2. Pritisnite ▲ ili ▼ za odabir sljedećeg:
 - a. Odaberite [Pisac]. Pritisnite **OK (U redu)**.
 - b. Odaberite [2-strano]. Pritisnite **OK (U redu)**.
 - c. Odaberite [Jedna slika]. Pritisnite **OK (U redu)**.
 - d. Odaberite [2-strano ulag.]. Pritisnite **OK (U redu)**.
3. Pritisnite **Stop/Exit (Stop/Izlaz)**.

**DCP-L2660DW/DCP-L2665DW/MFC-L2860DWE/MFC-L2860DW/MFC-L2862DW/
MFC-L2922DW**

1. Pritisnite  [Postavke] > [Sve postavke] > [Pisac] > [2-strano] > [Jedna slika] > [2-strano ulag.].
2. Pritisnite .



Srodne informacije

- Stavite papir u ladicu za papir

Umetnite i ispisujte na obični, tanki, reciklirani i čvrsti papir u otvoru za ručno ulaganje

Kada u ladicu stavite drugu veličinu papira, u isto vrijeme promijenite postavku veličine papira na uređaju ili na računalu.

1. Podignite držač za sprječavanje ispadanja papira u izlaznoj ladici za listove s ispisanom stranicom prema dolje.

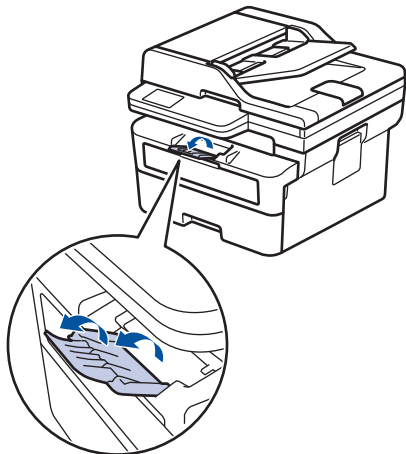

2. Otvorite poklopac otvora za ručno ulaganje.

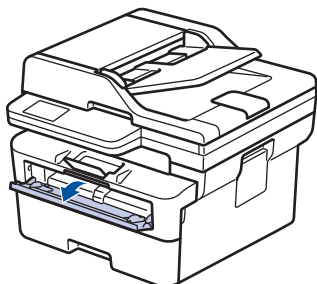

3. Objema rukama namjestite vodilice papira u otvoru za ručno ulaganje na širinu papira koji upotrebljavate.

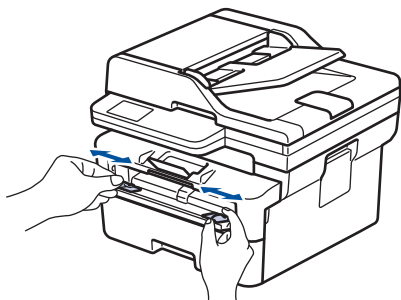

4. Objema rukama postavite jedan list papira u otvor za ručno ulaganje tako da prednji rub dodiruje valjak za ulaganje papira. List pustite kada osjetite da ga uređaj uvlači.

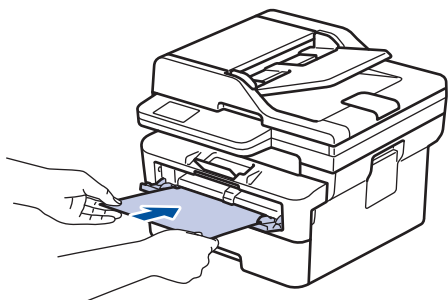



- Umetnite papir u otvor za ručno ulaganje s ispisnom stranom okrenutom *prema gore*.
- Pazite da je papir ravan i u pravilnom položaju u otvoru za ručno ulaganje. Ako nije, papir se možda neće pravilno uložiti u uređaj, što će rezultirati kosim ispisom ili zastojem papira.
- Kako biste uklonili manji ispis iz izlazne ladice, objema rukama podignite poklopac skenera.

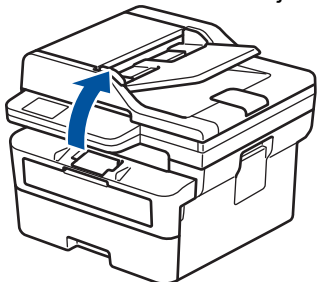

- Uređajem se možete i dalje koristiti dok je poklopac skenera podignut. Kako biste zatvorili poklopac skenera, nježno ga pritisnite objema rukama prema dolje.

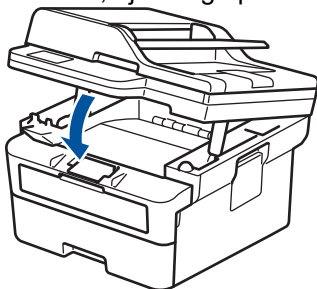

5. Pošaljite ispisni zadatak na uređaj.



Postavke ispisa promijenite na zaslonu ispisa.

6. Kada ispisana stranica izađe iz uređaja, stavite sljedeći list papira u otvor za ručno ulaganje. Ponovite postupak za svaku stranicu koju želite ispisati.



Srodne informacije

- [Stavite papir](#)

Umetnite i ispisujte na debelom papiru i naljepnicama u otvoru za ručno ulaganje

Kada u ladicu stavite drugu veličinu papira, u isto vrijeme promijenite postavku veličine papira na uređaju ili na računalu.

1. Otvorite stražnji poklopac uređaja (izlazna ladica za listove s ispisanom stranicom prema gore).

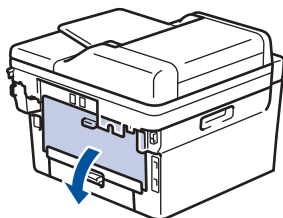

✎ Čim stavite papir u otvor za ručno ulaganje papira, uređaj će automatski uključiti način rada za ručno ulaganje.

2. Otvorite otvor za ručno ulaganje na prednjem dijelu uređaja.

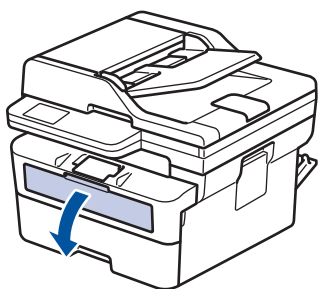

3. Objema rukama namjestite vodilice papira u otvoru za ručno ulaganje na širinu papira koji upotrebljavate.

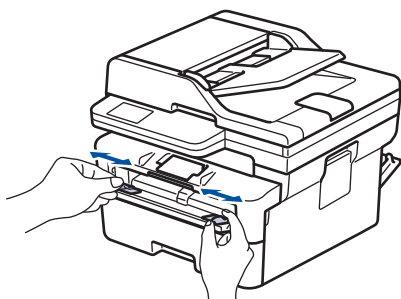

4. Objema rukama postavite jedan list papira u otvor za ručno ulaganje tako da prednji rub dodiruje valjak za ulaganje papira. List pustite kada osjetite da ga uređaj uvlači.

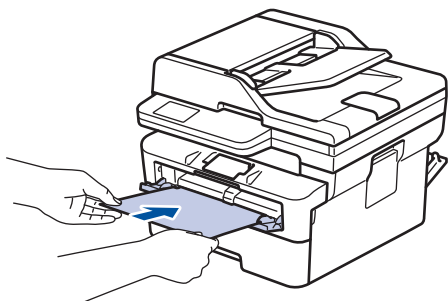



- Umetnite papir u otvor za ručno ulaganje s ispisnom stranom okrenutom *prema gore*.
- Potpuno izvucite papir ako ga morate ponovno staviti u otvor za ručno ulaganje.
- Nemojte istodobno stavljati više listova papira u otvor za ručno ulaganje jer biste mogli prouzročiti zastoje.
- Pazite da je papir ravan i u pravilnom položaju u otvoru za ručno ulaganje. Ako nije, papir se možda neće pravilno uložiti u uređaj, što će rezultirati kosim ispisom ili zastojem papira.

5. Pošaljite ispisni zadatak na uređaj.



Postavke ispisa promijenite na zaslonu ispisa.

6. Nakon što ispisana stranica iziđe na stražnjoj strani uređaja, umetnite sljedeći list papira u otvor za ručno ulaganje. Ponovite postupak za svaku stranicu koju želite ispisati.
7. Po završetku zatvorite stražnji poklopac (izlazna ladica za listove s ispisanom stranicom prema gore) tako da klikne u zatvorenom položaju.



Srodne informacije

- [Stavite papir](#)

Naljepnice stavite u otvor za ručno ulaganje i ispišite ih

Prije umetanja, pritisnite kutove i strane omotnica kako biste ih što više izravnali.

Kada u ladicu stavite drugu veličinu papira, u isto vrijeme promijenite postavku veličine papira na uređaju ili na računalu.

1. Otvorite stražnji poklopac uređaja (izlazna ladica za listove s ispisanom stranicom prema gore).

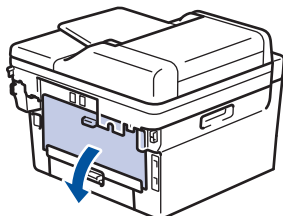

✎ Čim stavite papir u otvor za ručno ulaganje papira, uređaj će automatski uključiti način rada za ručno ulaganje.

2. Dvije zelene poluge, jednu s lijeve i jednu s desne strane, povucite prema dolje na način prikazan na ilustraciji.

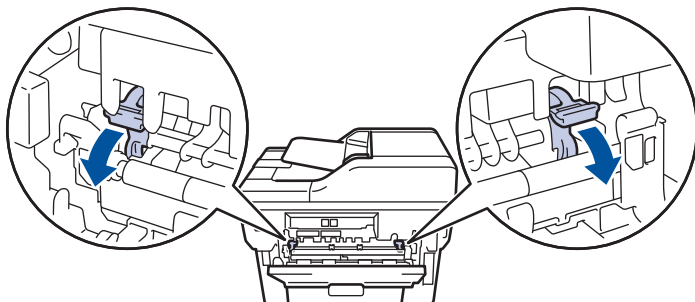

3. Otvorite otvor za ručno ulaganje na prednjem dijelu uređaja.

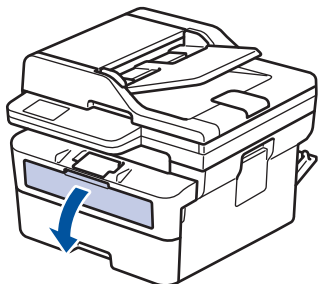

4. Objema rukama namjestite vodilice papira u otvoru za ručno ulaganje na širinu papira koji upotrebljavate.

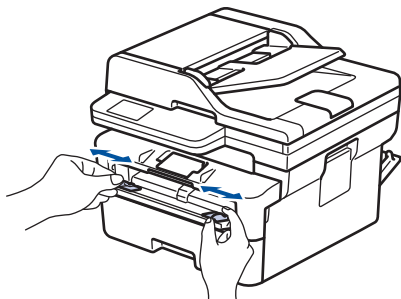

5. Objema rukama postavite jednu kuvertu u otvor za ručno ulaganje tako da prednji rub dodiruje valjak za ulaganje papira. List pustite kada osjetite da ga uređaj uvlači.

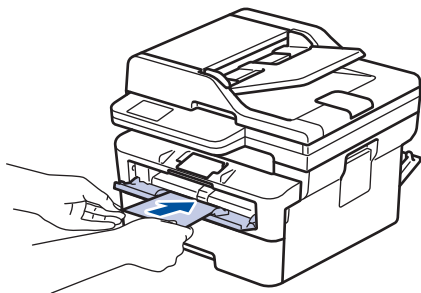

- Umetnite kuvertu u otvor za ručno ulaganje s ispisnom stranom okrenutom *prema gore*.
- Potpuno izvucite kuvertu prilikom ponovnog stavljanja kuverte u otvor za ručno ulaganje.
- Nemojte istodobno stavljati više kuverti u otvor za ručno ulaganje jer biste mogli prouzročiti zastoje.
- Pazite da je kuverta ravna i u pravilnom položaju u otvoru za ručno ulaganje. Ako nije, kuverta se možda neće pravilno uložiti, što će rezultirati kosim ispisom ili zastojem papira.

6. Pošaljite zadatak ispisa na uređaj.



Postavke ispisa promijenite na dijaloškom okviru za ispis.

Postavke	Opcije za kuverte
Veličina papira	Com-10 DL C5 Monarch
Vrsta medija	Koverta Kov. Debele Kov. Tanke

7. Kada ispisana kuverta izađe iz uređaja, stavite sljedeću kuvertu. Ponovite postupak za svaku kuvertu koju želite ispisati.
8. Kada završite s ispisivanjem, dvije zelene poluge koje ste prilagodili u prijašnjem koraku vratite u njihove početne položaje.
9. Po završetku zatvorite stražnji poklopac (izlazna ladica za listove s ispisanom stranicom prema gore) tako da klikne u zatvorenom položaju.



Srodne informacije

- [Stavite papir](#)

Postavke papira

- [Promijenite veličinu i vrstu papira](#)
- [Promjena postavke provjere papira](#)

Promijenite veličinu i vrstu papira

Kada stavite drugu veličinu i vrstu papira u ladicu, morat ćete promijeniti postavku veličine i vrste papira na LCD-u.



>> DCP-L2600D/DCP-L2620DW/DCP-L2622DW/DCP-L2627DW/DCP-L2627DWXL/DCP-L2627DWE/
DCP-L2640DN/MFC-L2802DN/MFC-L2800DW/MFC-L2802DW/MFC-L2827DWXL/MFC-L2827DW/
MFC-L2835DW

>> DCP-L2660DW/DCP-L2665DW/MFC-L2860DWE/MFC-L2860DW/MFC-L2862DW/MFC-L2922DW

**DCP-L2600D/DCP-L2620DW/DCP-L2622DW/DCP-L2627DW/DCP-L2627DWXL/
DCP-L2627DWE/DCP-L2640DN/MFC-L2802DN/MFC-L2800DW/MFC-L2802DW/
MFC-L2827DWXL/MFC-L2827DW/MFC-L2835DW**

1. Pritisnite **Menu (Izbornik)**.
2. Pritisnite ▲ ili ▼ kako bi se prikazala opcija [Opce postavke], zatim pritisnite **OK (U redu)**.
3. Pritisnite ▲ ili ▼ kako bi se prikazala opcija [Post. ladice], zatim pritisnite **OK (U redu)**.
4. Pritisnite ▲ ili ▼ kako bi se prikazala opcija [Vrsta papira], zatim pritisnite **OK (U redu)**.
5. Pritisnite ▲ ili ▼ kako bi se prikazala opcija [Tanki papir], [Obicni papir], [Debeli papir] ili [Recikl. papir], zatim pritisnite **OK (U redu)**.
6. Pritisnite ▲ ili ▼ kako bi se prikazala opcija [Vel. papira], zatim pritisnite **OK (U redu)**.
7. Pritisnite ▲ ili ▼ kako bi se prikazala željena opcija, a zatim pritisnite **OK (U redu)**.
8. Pritisnite **Stop/Exit (Stop/Izlaz)**.

**DCP-L2660DW/DCP-L2665DW/MFC-L2860DWE/MFC-L2860DW/MFC-L2862DW/
MFC-L2922DW**

1. Pritisnite  [Postavke] > [Sve postavke] > [Opce postavke] > [Post. ladice] > [Vrsta papira].
2. Pritisnite ▲ ili ▼ za prikaz opcija vrste papira i pritisnite željenu opciju.
 Vrsta papira može se razlikovati ovisno o modelu.
3. Pritisnite [Vel. papira].
4. Pritisnite ▲ ili ▼ za prikaz opcija veličine papira i pritisnite željenu opciju.
5. Pritisnite .

✓ Srodne informacije

- [Postavke papira](#)

Promjena postavke provjere papira

Kada je postavka provjere papira postavljena na Uključeno i kada izvučete ladicu za papir iz uređaja, na LCD-u će se prikazati poruka preko koje će vas se upitati želite li promijeniti veličinu i vrstu papira.



Funkcija je uključena prema zadanim postavkama.

>> DCP-L2600D/DCP-L2620DW/DCP-L2622DW/DCP-L2627DW/DCP-L2627DWXL/DCP-L2627DWE/
DCP-L2640DN/MFC-L2802DN/MFC-L2800DW/MFC-L2802DW/MFC-L2827DWXL/MFC-L2827DW/
MFC-L2835DW
>> DCP-L2660DW/DCP-L2665DW/MFC-L2860DWE/MFC-L2860DW/MFC-L2862DW/MFC-L2922DW

**DCP-L2600D/DCP-L2620DW/DCP-L2622DW/DCP-L2627DW/DCP-L2627DWXL/
DCP-L2627DWE/DCP-L2640DN/MFC-L2802DN/MFC-L2800DW/MFC-L2802DW/
MFC-L2827DWXL/MFC-L2827DW/MFC-L2835DW**

1. Pritisnite **Menu (Izbornik)**.
2. Pritisnite ▲ ili ▼ kako bi se prikazala opcija [Opce postavke], zatim pritisnite **OK (U redu)**.
3. Pritisnite ▲ ili ▼ kako bi se prikazala opcija [Post. ladice], zatim pritisnite **OK (U redu)**.
4. Pritisnite ▲ ili ▼ kako bi se prikazala opcija [Prov. papir], zatim pritisnite **OK (U redu)**.
5. Pritisnite ▲ ili ▼ kako biste odabrali opcije [Uklj] ili [Isklj], zatim pritisnite **OK (U redu)**.
6. Pritisnite **Stop/Exit (Stop/Izlaz)**.

**DCP-L2660DW/DCP-L2665DW/MFC-L2860DWE/MFC-L2860DW/MFC-L2862DW/
MFC-L2922DW**

1. Pritisnite  [Postavke] > [Sve postavke] > [Opce postavke] > [Post. ladice] > [Prov. papir].
2. Pritisnite [Uklj] ili [Isklj].
3. Pritisnite .

Srodne informacije

- [Postavke papira](#)

Preporučeni ispisni mediji

Kako biste dobili što kvalitetniji ispis, preporučujemo upotrebu papira navedenog u tablici.

Vrsta papira	Stavka
Obični papir	Xerox Premier TCF 80 g/m ²
	Xerox Business 80 g/m ²
Reciklirani papir	Steinbeis Evolution White 80 g/m ²
Naljepnice	Avery laserska naljepnica L7163
Kuverte	Antalis River serija (DL)



Srodne informacije

- [Rukovanje papirom](#)

Stavite dokumente

- Umetnite dokumente u automatski ulagač dokumenata (ADF)
- Postavite dokumente na staklo skenera

Umetnite dokumente u automatski ulagač dokumenata (ADF)

Srodni modeli: DCP-L2640DN/DCP-L2660DW/DCP-L2665DW/MFC-L2802DN/MFC-L2800DW/MFC-L2802DW/MFC-L2827DWXL/MFC-L2827DW/MFC-L2835DW/MFC-L2860DWE/MFC-L2860DW/MFC-L2862DW/MFC-L2922DW

Koristite se ADF-om kada kopirate ili skenirate dokumente standardne veličine koji imaju više stranica.

- ADF može držati sljedeće listove i uvlačiti svaki list zasebno:
Do 50 listova
- Koristite standardni papir od 80 g/m².
- Potpuno osušite dokumente s korištenim korektorom ili pisane tintom.

VAŽNO

- NE stavljajte debele dokumente na staklo skenera. Ako to učinite, ADF se može zaglaviti.
- NEMOJTE upotrebljavati papir koji je uvijen, naboran, presavijen, poderan, spojen, isjeckan, zalijepljen ili koji sadrži ljepljivu traku.
- NE koristite karton, novine ili tkaninu.
- NE povlačite dokument dok se uvlači kako ne bi došlo do oštećenja uređaja dok koristite ADF.

Podržane veličine dokumenata

Duljina:	Od 147,3 do 355,6 mm
Širina:	Od 105 do 215,9 mm
Težina:	Od 60 do 105 mm

1. Otvorite preklopni nosač za izlaz dokumenata na ADF-u.

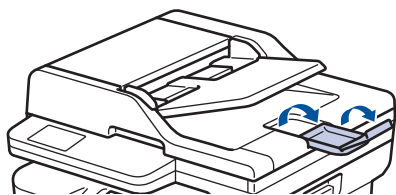

2. Dobro rastresite stranice.
3. Slažite stranice dokumenta i postavite ih u ADF s ispisanom stranicom prema gore i s gornjim rubom naprijed, prateći upute na ilustraciji.

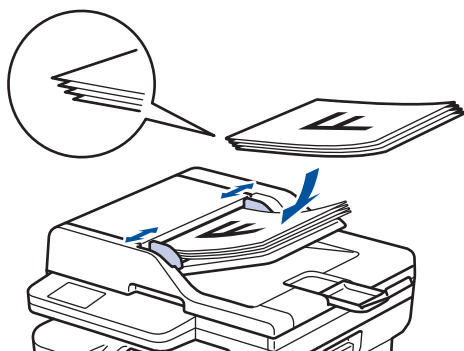

4. Prilagodite vodilice za papir širini dokumenta.



Srodne informacije

- Stavite dokumente
-

Postavite dokumente na staklo skenera

Staklo skenera rabite za faksiranje, kopiranje ili skeniranje jedne po jedne stranice.

Podržane veličine dokumenata

Duljina:	Do 300 mm
Širina:	Do 215,9 mm
Težina:	Do 2 kg

NAPOMENA

(Za modele ADF) Kako biste mogli upotrebljavati staklo skenera, ADF mora biti prazan.

1. Podignite poklopac za dokument.
2. Stavite dokument na staklo skenera s *ispisanom stranicom prema dolje*.

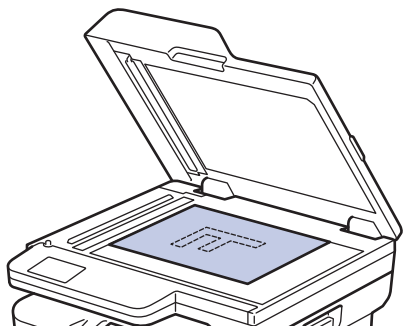

3. Kut stranice poravnajte s gornjim lijevim kutom stakla skenera.

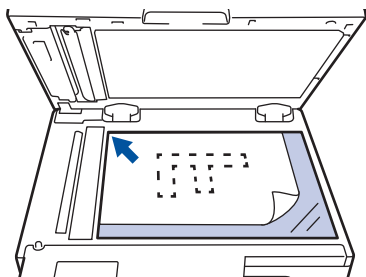

4. Zatvorite poklopac za dokument.
Ako je dokument knjiga ili je deo, nježno pritisnite poklopac za dokumente.

✓ Srodne informacije

- [Stavite dokumente](#)

Područja na kojima ispis nije moguć i koja nije moguće skenirati

Mjere u tablici prikazuju najveća područja od rubova koja se ne mogu skenirati ni ispisati kod najčešće korištenih vrsta papira. Ova područja mogu se razlikovati ovisno o veličini papira ili postavkama u aplikaciji koju upotrebljavate.

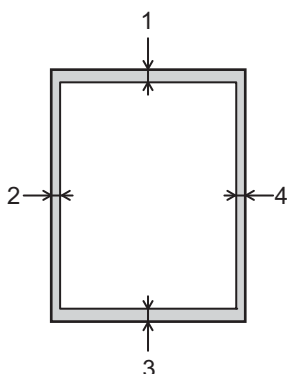

Ne pokušavajte skenirati, kopirati ili ispisivati u tim područjima. Sav sadržaj u tim područjima neće se odraziti na izlazu.

Korištenje	Veličina dokumenta	Vrh (1) Dno (3)	Lijevo (2) Desno (4)
Faks (slanje)	Letter, Legal	2,9 mm	3,9 mm
	A4	2,9 mm	(ADF) 1,0 mm (Staklo skenera) 3,0 mm
Kopiranje ¹	Letter, Legal	4,0 mm	4,0 mm
	A4	4,0 mm	3,0 mm
Skeniranje	Letter	3,0 mm	3,0 mm
	A4	3,0 mm	3,0 mm
	Legal	3,0 mm	3,0 mm
Print (Ispiši)	Letter, Legal	4,2 mm	4,2 mm
	A4	4,2 mm	4,2 mm

¹ 1 u 1 kopija i kopija u 100-postotnoj veličini dokumenta



Srodne informacije

- [Rukovanje papirom](#)

Upotreba posebnog papira

Uvijek testirajte uzorke papira prije kupovine kako biste bili sigurni u njihovu izvedbu.

- NEMOJTE upotrebljavati papir za tintne pisače jer bi mogao prouzročiti zastoje papira ili oštetiti uređaj.
- Ako upotrebljavate papir za dokumente, papir koji ima hrapavu površinu ili papir koji je naboran ili zgužvan, takav papir može prikazati slabiji učinak.

Čuvajte papir u originalnom pakiranju i držite ga zatvorenog. Držite papir na ravnoj površini dalje od vlage, izravne sunčeve svjetlosti i topline.

VAŽNO

Možda nećete imati dobre rezultate s nekim vrstama papira, a mogle bi i oštetiti uređaj.

NEMOJTE upotrebljavati papir:

- koji ima visoku teksturu
- koji je iznimno gladak i sjajan
- koji je naboran ili iskrivljen
- koji je prevučen bakrom ili ima kemijski premaz
- koji je oštećen, zgužvan ili presavijen
- koji premašuje u ovom priručniku preporučene specifikacije težine
- s tabulatorima i spajalicama
- koji je iz više dijelova ili s indigom
- koji je namijenjen za ispisivanje na tintnom pisaču.

Ako se koristite bilo kojom od gore navedenih vrsta papira, one mogu oštetiti vaš uređaj. Ta šteta nije pokrivena niti jednim jamstvom ili ugovorom o usluzi tvrtke Brother.



Srodne informacije

- [Rukovanje papirom](#)

Rješavanje problema

Ovaj odjeljak upotrijebite za rješavanje uobičajenih problema pri upotrebi uređaja. Većinu problema možete sami riješiti.

VAŽNO

Za tehničku pomoć morate se obratiti Brotherovoj službi za korisnike ili lokalnom prodavaču Brotherovih proizvoda.

(MFC-L2802DN/MFC-L2800DW/MFC-L2802DW/MFC-L2827DWXL/MFC-L2827DW/MFC-L2835DW)

Kako biste spriječili gubitak primljenih faks podataka u memoriji uređaja, prenesite podatke na drugi faks uređaj ili računalo prije nego isključite uređaj.



Ako vam je potrebna dodatna pomoć, posjetite support.brother.com.

Prvo provjerite sljedeće:

- Kabel napajanja uređaja ispravno je spojen te je napajanje uređaja uključeno. ►► *Kratki korisnički priručnik*
- Svi zaštitni materijali su uklonjeni. ►► *Kratki korisnički priručnik*
- Papir je ispravno umetnut u ladicu za papir.
- Kabeli sučelja sigurno su spojeni na uređaj i računalo, to jest, bežična veza uspostavljena je i na računalu i na uređaju.
- Poruke o pogreškama i održavanju

Ako problem niste uklonili izvršavanjem provjera, ustanovite ga pa ►► *Srodne informacije*



Srodne informacije

- [Poruke o pogreškama i održavanju](#)
- [Poruke o pogreškama kada se koristi značajka Brother Web Connect](#)
- [Zastoji dokumenata](#)
- [Zastoji papira](#)
- [Problemi s ispisivanjem](#)
- [Poboljšavanje kvalitete ispisa](#)
- [Problemi s telefonom i faksom](#)
- [Problemi s mrežom](#)
- [Problemi sa značajkom AirPrint](#)
- [Drugi problemi](#)
- [Provjera podataka o uređaju](#)
- [Ažurirajte firmver svog uređaja](#)
- [Resetirajte svoj uređaj](#)

Poruke o pogreškama i održavanju

Kao i kod svakog sofisticiranog uredskog proizvoda, može doći do pogrešaka te će možda biti potrebno zamijeniti potrošni materijal. U tom će slučaju vaš uređaj utvrditi o kojoj se pogrešci radi ili koje je redovito održavanje potrebno te prikazati odgovarajuću poruku. U tablici su prikazane najčešće poruke o pogrešci i održavanju.

Slijedite upute u stupcu **Radnja** za rješavanje greške i uklanjanje poruke.

Uklanjanje većine pogrešaka i redovito održavanje uređaja možete vršiti sami. Ako vam je potrebna dodatna pomoć: Posjetite support.brother.com/faqs.

>> DCP-L2600D/DCP-L2620DW/DCP-L2622DW/DCP-L2627DW/DCP-L2627DWXL/DCP-L2627DWE/
DCP-L2640DN/MFC-L2802DN/MFC-L2800DW/MFC-L2802DW/MFC-L2827DWXL/MFC-L2827DW/
MFC-L2835DW

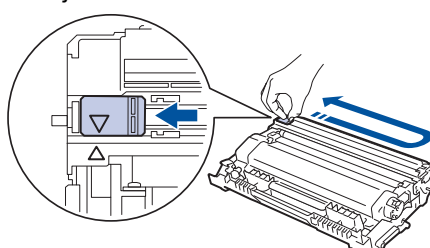

>> DCP-L2660DW/DCP-L2665DW/MFC-L2860DWE/MFC-L2860DW/MFC-L2862DW/MFC-L2922DW

DCP-L2600D/DCP-L2620DW/DCP-L2622DW/DCP-L2627DW/DCP-L2627DWXL/ DCP-L2627DWE/DCP-L2640DN/MFC-L2802DN/MFC-L2800DW/MFC-L2802DW/ MFC-L2827DWXL/MFC-L2827DW/MFC-L2835DW

Poruka o pogrešci	Uzrok	Radnja
2-str. onemog.	Stražnji poklopac uređaja nije u potpunosti zatvoren.	Zatvorite stražnji poklopac uređaja tako da se uglavi u zatvoreni položaj.
	Ladica za dvostrano ispisivanje nije potpuno umetnuta.	Čvrstim pokretom umetnite ladicu za dvostrano ispisivanje u uređaj.
Bubanj ! Pomaknite zeleni jezicak na bubnju.	Morate očistiti koronske žice na jedinici bubnja.	Očistite koronske žice na jedinici bubnja. 
	Jedinica bubnja ili sklop tonera i jedinice bubnja nisu pravilno umetnuti.	Stavite toner u jedinicu bubnja. Zatim u uređaj ponovno umetnite sklop tonera i jedinice bubnja.
Dok. zaglav.	Dokument nije ispravno umetnut ili uloženi ili je dokument skeniran s ADF-a bio predug.	Izvadite zaglavljene papir iz ADF-a. Uklonite ostatke i komadiće papira s putanje prolaska papira u ADF-u. Pritisnite Stop/Exit (Stop/Izlaz) .
Hladjenje	Temperatura u uređaju je previsoka. Uređaj će pauzirati trenutni ispisni zadatak i ući u način rada hlađenja. Dok se uređaj hladi, pokreće se ventilator za hlađenje i LCD prikazuje Hladjenje.	Pričekajte dok uređaj ne završi s hlađenjem. Pazite da ventilacijski otvori na uređaju nisu zapriječeni. Nakon što se uređaj ohladi, nastavit će s ispisivanjem. Ako se ventilator ne vrti, na nekoliko minuta iskopčajte uređaj iz utičnice i ponovno ga ukopčajte.
Isključen	Druga osoba ili faks uređaj druge osobe zaustavili su poziv.	Pokušajte ponovno poslati ili primiti faks. Ako se pozivi stalno prekidaju, a koristite se sustavom VoIP (Voice over IP), pokušajte prebaciti postavku kompatibilnosti na Basic (za VoIP).

Poruka o pogrešci	Uzrok	Radnja
Ispis nije moguć ##	Uređaj ima mehanički problem.	<ul style="list-style-type: none"> (MFC-L2802DN/MFC-L2800DW/ MFC-L2802DW/ MFC-L2827DWXL/ MFC-L2827DW/MFC-L2835DW) <p>Kako biste spriječili gubitak primljenih faks podataka u memoriji uređaja, prenesite podatke na drugi faks uređaj ili računalo prije nego isključite uređaj.</p> <ul style="list-style-type: none"> Pritisnite i držite  kako biste isključili uređaj, pričekajte nekoliko minuta i zatim ga ponovno uključite. Ako se problem ne ukloni, kontaktirajte s Brotherovom službom za korisnike ili lokalnim prodavačem Brotherovih proizvoda.
Kom. pogr.	Loša kvaliteta telefonske linije prouzročila je komunikacijsku pogrešku.	Ponovno pošaljite faks ili uređaj spojite na drugu telefonsku liniju. Ako problem potraje, kontaktirajte telefonsku tvrtku i zatražite provjeru telefonske linije.
Kraj bubnja usk.	Jedinica bubnja pri kraju je upotrebe.	Kupite novu jedinicu bubnja prije nego dobijete poruku Zamijeni bubanj.
Nema ID-a poz.	Nema povijesti dolaznih poziva. Niste primili pozive ili se niste pretplatili za uslugu ID pozivatelja u svojoj telefonskoj tvrtki.	Ako želite upotrebljavati značajku ID pozivatelja, nazovite svoju telefonsku tvrtku.
Nema memorije	Memorija uređaja je puna.	<p>Ako je u tijeku radnja slanja faksa ili radnja kopiranja</p> <p>Napravite jedno od sljedećeg:</p> <ul style="list-style-type: none"> Pritisnite Start za slanje ili kopiranje skeniranih stranica. Pritisnite Stop/Exit (Stop/Izlaz) i pričekajte da završe druge radnje koje su u tijeku, zatim ponovno pokušajte. Ispišite faksove koji se nalaze u memoriji. Izbrišite podatke iz memorije. Kako biste dobili dodatnu memoriju, možete isključiti značajku primanja u memoriju. <p>Ako je u tijeku ispisivanje</p> <p>Napravite jedno od sljedećeg:</p> <ul style="list-style-type: none"> Smanjite razlučivost. Izbrišite faksove iz memorije.
Nema odg./zauzeto	Broj koji ste birali ne odgovara ili je zauzet.	Provjerite broj i pokušajte ponovno.
Nema pap. L1	U uređaju je nestalo papira ili papir nije pravilno stavljen u ladice za papir.	<ul style="list-style-type: none"> Ponovno napunite ladice za papir. Uvjerite se da su vodilice za papir postavljene na ispravnu veličinu.



Poruka o pogrešci	Uzrok	Radnja
		<ul style="list-style-type: none"> Ako je papir u ladici, uklonite ga i ponovno umetnite. Uvjerite se da su vodilice za papir postavljene na ispravnu veličinu. Nemojte prepuniti ladicu za papir.
Nema tonera	Toner ili sklop tonera i jedinice bubnja nisu pravilno umetnuti.	<p>Uklonite sklop tonera i jedinice bubnja. Uklonite toner iz jedinice bubnja, zatim ga vratite u jedinicu bubnja. Ponovno umetnite sklop tonera i jedinice bubnja u uređaj. Ako problem ne nestane, zamijenite toner novim.</p> <p>➤➤ <i>Srodne informacije: Zamijenite toner</i></p>
Nepod. medija	Vrsta medija određena u upravljačkom programu pisača različita je od vrste papira određene u izborniku uređaja.	Umetnite ispravnu vrstu papira u ladicu naznačenu na LCD zaslonu ili odaberite ispravnu vrstu medija u postavci vrste papira na uređaju.
Nepod. velicine	Papir u ladici nije ispravne veličine.	Stavite ispravnu veličinu papira u ladicu i postavite veličinu papira u ladici.
Nije pronadjeno	Vaš uređaj ne može otkriti jedinicu bubnja.	Uklonite sklop tonera i jedinice bubnja. Uklonite toner iz jedinice bubnja, zatim ga vratite u jedinicu bubnja. Ponovno umetnite sklop tonera i jedinice bubnja u uređaj.
	Vaš uređaj ne može otkriti toner.	
Pog. vel. DX	Veličina papira navedena u upravljačkom programu pisača i postavka veličine papira uređaja nisu prikladne za automatsko dvostrano ispisivanje.	<p>Pritisnite Stop/Exit (Stop/Izlaz). Odaberite veličinu papira prikladnu za dvostrano ispisivanje.</p> <p>Veličina papira prikladna za automatsko dvostrano ispisivanje je A4.</p>
	Papir u ladici nije ispravne veličine i nije prikladan za automatsko dvostrano ispisivanje.	<p>Stavite ispravnu veličinu papira u ladicu i postavite ladicu na tu veličinu papira.</p> <p>Veličina papira prikladna za automatsko dvostrano ispisivanje je A4.</p>
Pogr. tonera. Vratite crna (BK) toner.	Toner nije pravilno umetnut.	<p>Izvadite sklop jedinice bubnja i tonera, izvadite toner, zatim ga vratite u jedinicu bubnja. Vratite sklop jedinice bubnja i tonera u uređaj.</p> <p>Ako se problem ne ukloni, kontaktirajte s Brotherovom službom za korisnike ili lokalnim prodavačem Brotherovih proizvoda.</p>
Pogresan toner	Umetnuti toner ne odgovara vašem uređaju.	<p>Izvadite toner i jedinicu bubnja i stavite toner s ispravnom šifrom proizvoda.</p> <p>➤➤ <i>Srodne informacije: Zamijenite toner</i></p>
Pokrov je otv.	Prednji poklopac nije u potpunosti zatvoren.	Otvorite, zatim čvrsto zatvorite prednji poklopac uređaja.
	Poklopac grijača nije u potpunosti zatvoren ili se papir zaglavio na stražnjoj strani uređaja kad ste uključili napajanje.	Zatvorite poklopac grijača koji se nalazi ispod stražnjeg poklopca uređaja.

Poruka o pogrešci	Uzrok	Radnja
	Poklopac ADF-a nije u potpunosti zatvoren.	Zatvorite poklopac ADF-a. Pritisnite i držite  kako biste isključili uređaj, pričekajte nekoliko minuta i zatim ga ponovno uključite. Ako se problem ne ukloni, kontaktirajte s Brotherovom službom za korisnike ili lokalnim prodavačem Brotherovih proizvoda.
Ručno ulaganje	Kao izvor papira u upravljačkom programu pisača odabrano je Ručno , ali u otvoru za ručno ulaganje nema papira.	Stavite papir u otvor za ručno ulaganje.
Samodijagnost./Isključite pa pon. uklj. napajanje. Ostavite uređaj na 15 min.	Jedinica grijača ne radi ispravno. Jedinica grijača je prevruća.	<ul style="list-style-type: none"> (MFC-L2802DN/MFC-L2800DW/ MFC-L2802DW/ MFC-L2827DWXL/ MFC-L2827DW/MFC-L2835DW) Kako biste spriječili gubitak primljenih faks podataka u memoriji uređaja, prenesite podatke na drugi faks uređaj ili računalo prije nego isključite uređaj. Pritisnite i držite  kako biste isključili uređaj, pričekajte nekoliko sekundi i zatim ga ponovno uključite. Ostavite uređaj uključen i u stanju pripravnosti na 15 minuta.
Skenir. nije mog ##	Uređaj ima mehanički problem.	<ul style="list-style-type: none"> (MFC-L2802DN/MFC-L2800DW/ MFC-L2802DW/ MFC-L2827DWXL/ MFC-L2827DW/MFC-L2835DW) Kako biste spriječili gubitak primljenih faks podataka u memoriji uređaja, prenesite podatke na drugi faks uređaj ili računalo prije nego isključite uređaj. Uklonite dokument. Pritisnite i držite pritisnutim  kako biste isključili uređaj i zatim ga ponovno uključite. Ako se problem ne ukloni, kontaktirajte s Brotherovom službom za korisnike ili lokalnim prodavačem Brotherovih proizvoda.
Toner nisko.	Ako se na LCD zaslonu prikaže ova poruka, i dalje možete ispisivati. Toner je pri kraju upotrebe.	Odmah naručite novi toner kako bi zamjenski toner bio dostupan kada se na LCD-u prikaže poruka Zamijenite toner.
Toner pri kraju	Toner je došao do kraja vijeka trajanja. Uređaj će prestati sa svim ispisnim zadacima.	Zamijenite toner novim.
Zag. lad.1	Papir je zaglavljnjen u naznačenoj ladici za papir.	Potpuno izvucite ladicu za papir i pažljivo uklonite sav zaglavljnjeni papir.

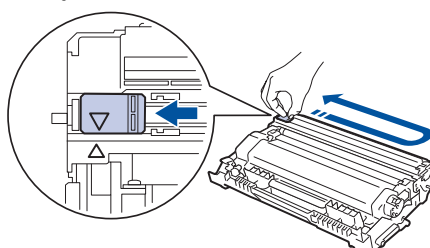

Poruka o pogrešci	Uzrok	Radnja
		Ladicu za papir čvrstim pokretom vratite u uređaj.
Zagl. 2-str.	Papir je zaglavljen u ladici s papirom za dvostrano ispisivanje.	Potpuno izvucite ladicu za papir i ladicu za dvostrano ispisivanje, otvorite stražnji poklopac i zatim uklonite sav zaglavljene papir. Zatvorite stražnji poklopac, zatim čvrstim pokretom vratite ladicu za papir i ladicu za dvostrano ispisivanje u uređaj.
Zagl. iznutra	Papir je zaglavljen unutar uređaja.	Otvorite prednji poklopac, zatim uklonite sklop tonera i jedinice bubnja. Izvucite zaglavljene papir. Zatvorite prednji poklopac. Ako se poruka o pogrešci i dalje prikazuje, pritisnite Start .
Zagl. straga	Papir je zaglavljen na stražnjoj strani uređaja.	Otvorite poklopac grijača i uklonite sav zaglavljene papir. Zatvorite poklopac grijača. Ako se poruka o pogrešci i dalje prikazuje, pritisnite Start .
Zamijeni bubanj	Vrijeme je za zamjenu jedinice bubnja.	Zamijenite jedinicu bubnja. »» <i>Srodne informacije: Zamijenite jedinicu bubnja</i>
	Ako se ova poruka prikazuje čak i nakon što zamijenite jedinicu bubnja novom, brojač jedinice bubnja nije bio resetiran.	Resetirajte brojač jedinice bubnja. »» <i>Srodne informacije: Resetirajte brojač bubnja</i>
Zamijenite toner	Toner je došao do kraja vijeka trajanja. Uređaj će prestati sa svim ispisnim zadacima. Sve dok ima mjesta u memoriji, faksovi će se pohranjivati u memoriju.	Zamijenite toner novim. »» <i>Srodne informacije: Zamijenite toner</i>

DCP-L2660DW/DCP-L2665DW/MFC-L2860DWE/MFC-L2860DW/MFC-L2862DW/MFC-L2922DW

Poruka o pogrešci	Uzrok	Radnja
2-strano onemog.	Stražnji poklopac uređaja nije u potpunosti zatvoren.	Zatvorite stražnji poklopac uređaja tako da se uglavi u zatvoreni položaj.
	Ladica za dvostrano ispisivanje nije potpuno umetnuta.	Čvrstim pokretom umetnite ladicu za dvostrano ispisivanje u uređaj.
Bubanj!	Morate očistiti koronske žice na jedinici bubnja.	Očistite koronske žice na jedinici bubnja. 
	Jedinica bubnja ili sklop tonera i jedinice bubnja nisu pravilno umetnuti.	Stavite toner u jedinicu bubnja. Zatim u uređaj ponovno umetnite sklop tonera i jedinice bubnja.

Poruka o pogrešci	Uzrok	Radnja
Dok. zaglav.	Dokument nije ispravno umetnut ili uložen ili je dokument skeniran s ADF-a bio predug.	Izvadite zaglavljani papir iz ADF-a. Uklonite ostatke i komadiće papira s putanje prolaska papira u ADF-u. Pritisnite  .
Faks nema memorije	Memorija faksa uređaja je puna.	Ako upotrebljavate funkciju pregleda faksa, izbrišite neželjene podatke primljenog faksa. Za ispis podataka faksa pritisnite  Postavke > Sve postavke > Faks > Ispis faks.
Greška tonera Vratite toner.	Toner nije pravilno umetnut.	Izvučite sklop jedinice bubnja i tonera, izvadite toner, zatim ga vratite u jedinicu bubnja. Vratite sklop jedinice bubnja i tonera u uređaj. Ako se problem ne ukloni, kontaktirajte s Brotherovom službom za korisnike ili lokalnim prodavačem Brotherovih proizvoda.
Hladjenje	Temperatura u uređaju je previsoka. Uređaj će pauzirati trenutni ispisni zadatak i prebaciti se u način rada hlađenja. Tijekom načina rada hlađenja čut ćete kako radi ventilator, a na LCD-u će biti prikazano Hladjenje.	Pričekajte dok uređaj ne završi s hlađenjem. Pazite da ventilacijski otvori na uređaju nisu zapriječeni. Nakon što se uređaj ohladi, nastaviti će s ispisivanjem. Ako se ventilator ne vrti, na nekoliko minuta iskopčajte uređaj iz utičnice i ponovno ga ukopčajte.
Inicij. dodir. zasl. nije uspjela	Pritisnuli ste dodirni zaslon prije nego što je dovršen postupak pokretanja prilikom uključivanja.	Uvjerite se da ništa niste stavili na dodirni zaslon i da ga ništa ne dodiruje.
	Prjavština bi se mogla zadržavati između donjeg dijela dodirnog zaslona i njegovog okvira.	Umetnite komadić krutog papira između donjeg dijela dodirnog zaslona i njegovog okvira te ga pomičite prema naprijed i natrag kako biste izvukli prjavštinu.
Isključen	Druga osoba ili faks uređaj druge osobe zaustavili su poziv.	Pokušajte ponovno poslati ili primiti faks. Ako se pozivi stalno prekidaju, a koristite se sustavom VoIP (Voice over IP), pokušajte prebaciti postavku kompatibilnosti na Basic (za VoIP).
Ispis nije moguć ##	Uređaj ima mehanički problem.	<ul style="list-style-type: none"> Pritisnite i držite  kako biste isključili uređaj, pričekajte nekoliko minuta i zatim ga ponovno uključite. Ako se problem ne ukloni, kontaktirajte s Brotherovom službom za korisnike ili lokalnim prodavačem Brotherovih proizvoda.
Kom. pogr.	Loša kvaliteta telefonske linije prouzročila je komunikacijsku pogrešku.	Ponovno pošaljite faks ili uređaj spojite na drugu telefonsku liniju. Ako problem potraje, kontaktirajte telefonsku tvrtku i zatražite provjeru telefonske linije.

Poruka o pogrešci	Uzrok	Radnja
Kraj bubnja usk.	Jedinica bubnja pri kraju je upotrebe.	Kupite novu jedinicu bubnja prije nego dobijete poruku Zamijenite bubanj.
Nema ID-a poz.	Nema povijesti dolaznih poziva. Niste primili pozive ili se niste pretplatili za uslugu ID pozivatelja u svojoj telefonskoj tvrtki.	Ako želite upotrebljavati značajku ID pozivatelja, nazovite svoju telefonsku tvrtku.
Nema ladice za papir br. 1	U uređaju je nestalo papira ili papir nije pravilno stavljen u ladice za papir.	<ul style="list-style-type: none"> • Ponovno napunite ladice za papir. Uvjerite se da su vodilice za papir postavljene na ispravnu veličinu. • Ako je papir u ladici, uklonite ga i ponovno umetnite. Uvjerite se da su vodilice za papir postavljene na ispravnu veličinu. • Nemojte prepuniti ladicu za papir.
Nema memorije	Memorija uređaja je puna.	<p>Ako je u tijeku radnja slanja faksa ili radnja kopiranja</p> <p>Napravite jedno od sljedećeg:</p> <ul style="list-style-type: none"> • Pritisnite  ili Odustani i pričekajte da završe druge radnje koje su u tijeku, a zatim ponovno pokušajte. • Pritisnite Pošalji odmah kako biste poslali dosad skenirane stranice. • Izbrišite podatke iz memorije. Kako biste dobili dodatnu memoriju, možete isključiti značajku primanja u memoriju. • Ispišite faksove koji se nalaze u memoriji. <p>Ako je u tijeku ispisivanje</p> <p>Napravite jedno od sljedećeg:</p> <ul style="list-style-type: none"> • Smanjite razlučivost. • Izbrišite faksove iz memorije.
Nema odg./zauzeto	Broj koji ste birali ne odgovara ili je zauzet.	Provjerite broj i pokušajte ponovno.
Nema tonera	Toner ili sklop tonera i jedinice bubnja nisu pravilno umetnuti.	Uklonite sklop tonera i jedinice bubnja. Uklonite toner iz jedinice bubnja, zatim ga vratite u jedinicu bubnja. Ponovno umetnite sklop tonera i jedinice bubnja u uređaj. Ako problem ne nestane, zamijenite toner novim. ➤➤ Srodne informacije: Zamijenite toner
Nepod. velicine	Papir u ladici nije ispravne veličine.	Stavite ispravnu veličinu papira u ladicu i postavite veličinu papira u ladici.
Nepod. vrste med.	Vrsta medija određena u upravljačkom programu pisača različita je od vrste papira određene u izborniku uređaja.	Umetnite ispravnu vrstu papira u ladicu naznačenu na LCD zaslonu ili odaberite ispravnu vrstu medija u postavci vrste papira na uređaju.
Nije pronadjeno	Vaš uređaj ne može otkriti jedinicu bubnja.	Uklonite sklop tonera i jedinice bubnja. Uklonite toner iz jedinice bubnja, zatim ga vratite u jedinicu

Poruka o pogrešci	Uzrok	Radnja
	Vaš uređaj ne može otkriti toner.	bubnja. Ponovno umetnite sklop tonera i jedinice bubnja u uređaj.
Ogran. prekor.	Dostignuto je ograničenje ispisivanja koje je postavljeno značajkom Secure Function Lock 3.0.	Obratite se svom administratoru da provjeri postavke sigurnosnog zaključavanja funkcija.
Pogr. vel.	Odabrana ladica za papir ne podržava veličinu papira navedenu u upravljačkom programu pisača.	Promijenite postavku upravljačkog programa pisača ili postavku ladice uređaja tako da se odabrana veličina papira u upravljačkom programu pisača podudara s veličinom papira umetnutog u odabranu ladicu.
Pogr. vel. 2-strano	Veličina papira navedena u upravljačkom programu pisača i postavka veličine papira uređaja nisu prikladne za automatsko dvostrano ispisivanje.	Pritisnite  . Odaberite veličinu papira prikladnu za dvostrano ispisivanje. Veličina papira prikladna za automatsko dvostrano ispisivanje je A4.
	Papir u ladici nije ispravne veličine i nije prikladan za automatsko dvostrano ispisivanje.	Stavite ispravnu veličinu papira u ladicu i postavite ladicu na tu veličinu papira. Veličina papira prikladna za automatsko dvostrano ispisivanje je A4.
Pogresan toner	Umetnuti toner ne odgovara vašem uređaju.	Izvadite toner i jedinicu bubnja i stavite toner s ispravnom šifrom proizvođača. »» Srodne informacije: Zamijenite toner
Pokrov je otv.	Prednji poklopac nije u potpunosti zatvoren.	Otvorite, zatim čvrsto zatvorite prednji poklopac uređaja.
	Poklopac grijača nije u potpunosti zatvoren ili se papir zaglavio na stražnjoj strani uređaja kad ste uključili napajanje.	Zatvorite poklopac grijača koji se nalazi ispod stražnjeg poklopca uređaja.
	Poklopac ADF-a nije u potpunosti zatvoren.	Zatvorite poklopac ADF-a. Pritisnite i držite  kako biste isključili uređaj, pričekajte nekoliko minuta i zatim ga ponovno uključite. Ako se problem ne ukloni, kontaktirajte s Brotherovom službom za korisnike ili lokalnim prodavačem Brotherovih proizvoda.
Pristup odbijen	Funkcija koju želite koristiti ograničena je značajkom Secure Function Lock 3.0.	Pozovite administratora kako bi provjerio postavke sigurnosnog zaključavanja funkcija.
Puni ispis pod.	Memorija uređaja je puna.	Pritisnite  i izbrišite prethodno pohranjene zaštićene ispisne podatke.
Rucno ulaganje	Kao izvor papira u upravljačkom programu pisača odabrano je Ručno , ali u otvoru za ručno ulaganje nema papira.	Stavite papir u otvor za ručno ulaganje.
Samodijagnostika	Jedinica grijača ne radi ispravno.	Pritisnite i držite  kako biste isključili uređaj, pričekajte nekoliko

Poruka o pogrešci	Uzrok	Radnja
	Jedinica grijača je prevruća.	sekundi i zatim ga ponovno uključite. Ostavite uređaj uključen i u stanju pripravnosti na 15 minuta.
Skeniranje nije moguće	Dokument je predug za dvostrano skeniranje.	Pritisnite  . Koristite papir odgovarajuće veličine za dvostrano skeniranje.
Skeniranje nije moguće ##	Uređaj ima mehanički problem.	<ul style="list-style-type: none"> Pritisnite i držite pritisnutim  kako biste isključili uređaj i zatim ga ponovno uključite. Ako se problem ne ukloni, kontaktirajte s Brotherovom službom za korisnike ili lokalnim prodavačem Brotherovih proizvoda.
Toner nisko.	Ako se na LCD zaslonu prikaže ova poruka, i dalje možete ispisivati. Toner je pri kraju upotrebe.	Odmah naručite novi toner kako bi zamjenski toner bio dostupan kada se na LCD-u prikaže poruka Zamijenite toner.
Toner pri kraju	Toner je došao do kraja vijeka trajanja.	Zamijenite toner novim.
Zagl. lad.1	Papir je zaglavljn u naznačenoj ladici za papir.	Potpuno izvucite ladicu za papir i pažljivo uklonite sav zaglavljn papir. Ladicu za papir čvrstim pokretom vratite u uređaj.
Zagl. 2-str.	Papir je zaglavljn u ladici s papirom za dvostrano ispisivanje.	Potpuno izvucite ladicu za papir i ladicu za dvostrano ispisivanje, otvorite stražnji poklopac i zatim uklonite sav zaglavljn papir. Zatvorite stražnji poklopac, zatim čvrstim pokretom vratite ladicu za papir i ladicu za dvostrano ispisivanje u uređaj.
Zagl. iznutra	Papir je zaglavljn unutar uređaja.	Otvorite prednji poklopac, zatim uklonite sklop tonera i jedinice bubnja. Izvucite zaglavljn papir. Zatvorite prednji poklopac.
Zagl. straga	Papir je zaglavljn na stražnjoj strani uređaja.	Otvorite poklopac grijača i uklonite sav zaglavljn papir. Zatvorite poklopac grijača. Ako se poruka o pogrešci i dalje prikazuje, pritisnite Pon. pok..
Zamijenite bubanj	Vrijeme je za zamjenu jedinice bubnja.	Zamijenite jedinicu bubnja. ➤➤ <i>Srodne informacije: Zamijenite jedinicu bubnja</i>
	Ako se ova poruka prikazuje čak i nakon što zamijenite jedinicu bubnja novom, brojač jedinice bubnja nije bio resetiran.	Resetirajte brojač jedinice bubnja. ➤➤ <i>Srodne informacije: Resetirajte brojač bubnja</i>
Zamijenite toner	Toner je došao do kraja vijeka trajanja. Uređaj će prestati sa svim ispisnim zadacima. Sve dok ima mjesta u memoriji, faksovi će se pohranjivati u memoriju.	Zamijenite toner novim. ➤➤ <i>Srodne informacije: Zamijenite toner</i>



Srodne informacije

- Rješavanje problema
 - Nije moguće ispisivati ili skenirati – prenesite svoje faksove

Srodne teme:

- Zamijenite toner
- Zamijenite jedinicu bubnja
- Očistite koronsku žicu
- Stavite papir
- Resetirajte brojač bubnja

Nije moguće ispisivati ili skenirati – prenesite svoje faksove

Srodni modeli: MFC-L2802DN/MFC-L2800DW/MFC-L2802DW/MFC-L2827DWXL/MFC-L2827DW/MFC-L2835DW/MFC-L2860DWE/MFC-L2860DW/MFC-L2862DW/MFC-L2922DW

Ako se na LCD zaslonu prikazuje:

- [Ispis nije moguć] ##
- [Skeniranje nije moguće] ##

Preporučujemo da faksove prenesete na drugi faks uređaj ili na računalo.

Ujedno možete prenijeti izvještaj dnevnika faksova kako biste vidjeli ima li još faksova koje morate prenijeti.



Ako se na LCD-u prikaže poruka o pogrešci nakon prijenosa faksova, odspojite Brother uređaj od izvora napajanja na nekoliko minuta, a zatim ga ponovno spojite.



Srodne informacije

- [Poruke o pogreškama i održavanju](#)
 - [Prenesite faksove na drugi faks uređaj](#)
 - [Prenesite faksove na svoje računalo](#)
 - [Prenesite izvješće dnevnika faksova na drugi faks uređaj](#)

Prenesite faksove na drugi faks uređaj

Srodni modeli: MFC-L2802DN/MFC-L2800DW/MFC-L2802DW/MFC-L2827DWXL/MFC-L2827DW/MFC-L2835DW/MFC-L2860DWE/MFC-L2860DW/MFC-L2862DW/MFC-L2922DW

Prije prijena faksova na drugi faks uređaj morate postaviti svoj ID stanice.

>> [MFC-L2802DN/MFC-L2800DW/MFC-L2802DW/MFC-L2827DWXL/MFC-L2827DW/MFC-L2835DW](#)

>> [MFC-L2860DWE/MFC-L2860DW/MFC-L2862DW/MFC-L2922DW](#)

MFC-L2802DN/MFC-L2800DW/MFC-L2802DW/MFC-L2827DWXL/MFC-L2827DW/MFC-L2835DW

1. Pritisnite **Menu (Izbornik)**.
2. Pritisnite ▲ ili ▼ kako bi se prikazala opcija [Usluga], zatim pritisnite **OK (U redu)**.
3. Pritisnite **OK (U redu)** kako biste odabrali [Prije.podataka].
4. Pritisnite ▲ ili ▼ kako bi se prikazala opcija [Prijenos faksa], zatim pritisnite **OK (U redu)**.
5. Napravite jedno od sljedećeg:
 - Ako LCD prikaže [Nema podataka], znači da nema preostalih faksova u memoriji uređaja. Pritisnite **Stop/Exit (Stop/Izlaz)**.
 - Unesite broj faksa na koji želite da vam se proslijede faksovi. Pritisnite **Start**.

MFC-L2860DWE/MFC-L2860DW/MFC-L2862DW/MFC-L2922DW

1. Pritisnite  [Postavke] > [Sve postavke] > [Usluga] > [Prije.podataka] > [Prijenos faksa].
2. Napravite jedno od sljedećeg:
 - Ako LCD prikaže [Nema podataka], znači da nema preostalih faksova u memoriji uređaja. Pritisnite [Zatvori].
 - Unesite broj faksa na koji želite da vam se proslijede faksovi.
3. Pritisnite [Pokr. faks].

✓ Srodne informacije

- [Nije moguće ispisivati ili skenirati – prenesite svoje faksove](#)

Srodne teme:

- [Postavite stacionarni ID](#)

Prenesite faksove na svoje računalo



Srodni modeli: MFC-L2802DN/MFC-L2800DW/MFC-L2802DW/MFC-L2827DWXL/MFC-L2827DW/MFC-L2835DW/MFC-L2860DWE/MFC-L2860DW/MFC-L2862DW/MFC-L2922DW

>> [MFC-L2802DN/MFC-L2800DW/MFC-L2802DW/MFC-L2827DWXL/MFC-L2827DW/MFC-L2835DW](#)
>> [MFC-L2860DWE/MFC-L2860DW/MFC-L2862DW/MFC-L2922DW](#)

MFC-L2802DN/MFC-L2800DW/MFC-L2802DW/MFC-L2827DWXL/MFC-L2827DW/MFC-L2835DW

1. Provjerite jeste li instalirali softver i upravljačke programe na svoje računalo.
2. Pokrenite  (**Brother Utilities**) pa kliknite padajući popis i odaberite naziv modela (ako ga već niste odabrali). U lijevoj navigacijskoj traci kliknite **PC-FAX**, zatim kliknite **Primi**.
Pojavit će se prozor **PC-FAX Receive**.
3. Provjerite jeste li uključili [PC faks prijem] na uređaju.
Ako su faksovi pohranjeni u memoriju uređaja kada postavljate značajku PC-FAX primanja, na LCD će se prikazati [Pos. faks na PC?].
4. Napravite jedno od sljedećeg:
 - Za prijenos svih faksova na računalo pritisnite ▲ ili ▼ kako biste odabrali [Da], a zatim pritisnite **OK (U redu)**.
 - Za izlaz i ostavljanje faksova u memoriji pritisnite ▲ ili ▼ kako biste odabrali [Ne], a zatim pritisnite **OK (U redu)**.
5. Pritisnite **Stop/Exit (Stop/Izlaz)**.

MFC-L2860DWE/MFC-L2860DW/MFC-L2862DW/MFC-L2922DW

1. Provjerite jeste li instalirali softver i upravljačke programe na svoje računalo.
2. Pokrenite  (**Brother Utilities**) pa kliknite padajući popis i odaberite naziv modela (ako ga već niste odabrali). U lijevoj navigacijskoj traci kliknite **PC-FAX**, zatim kliknite **Primi**.
Pojavit će se prozor **PC-FAX Receive**.
3. Provjerite jeste li uključili [PC faks prijem] na uređaju.
Ako su faksovi pohranjeni u memoriju uređaja kada postavljate značajku PC-FAX primanja, na LCD će se prikazati [Pos. faks na PC?].
4. Napravite jedno od sljedećeg:
 - Za prijenos svih faksova na računalo pritisnite [Da].
 - Za izlaz i ostavljanje faksova u memoriji pritisnite [Ne].
5. Pritisnite .

✓ Srodne informacije

- [Nije moguće ispisivati ili skenirati – prenesite svoje faksove](#)

Prenesite izvješće dnevnika faksova na drugi faks uređaj

Srodni modeli: MFC-L2802DN/MFC-L2800DW/MFC-L2802DW/MFC-L2827DWXL/MFC-L2827DW/MFC-L2835DW/MFC-L2860DWE/MFC-L2860DW/MFC-L2862DW/MFC-L2922DW

Prije prijenosa izvješća dnevnika faksova na drugi faks uređaj morate postaviti svoj ID stanice.

>> [MFC-L2802DN/MFC-L2800DW/MFC-L2802DW/MFC-L2827DWXL/MFC-L2827DW/MFC-L2835DW](#)

>> [MFC-L2860DWE/MFC-L2860DW/MFC-L2862DW/MFC-L2922DW](#)

MFC-L2802DN/MFC-L2800DW/MFC-L2802DW/MFC-L2827DWXL/MFC-L2827DW/MFC-L2835DW

1. Pritisnite **Menu (Izbornik)**.
2. Pritisnite ▲ ili ▼ kako bi se prikazala opcija [Usluga], zatim pritisnite **OK (U redu)**.
3. Pritisnite **OK (U redu)** kako biste odabrali [Prije.podataka].
4. Pritisnite ▲ ili ▼ kako bi se prikazala opcija [Prijenos izvj.], zatim pritisnite **OK (U redu)**.
5. Unesite odredišni broj faksa za dnevnik faksova.
6. Pritisnite **Start**.

MFC-L2860DWE/MFC-L2860DW/MFC-L2862DW/MFC-L2922DW

1. Pritisnite  [Postavke] > [Sve postavke] > [Usluga] > [Prije.podataka] > [Prijenos izvještaja].
2. Unesite odredišni broj faksa za dnevnik faksova.
3. Pritisnite [Pokr. faks].

✓ Srodne informacije

- [Nije moguće ispisivati ili skenirati – prenesite svoje faksove](#)

Srodne teme:

- [Postavite stacionarni ID](#)

Poruke o pogreškama kada se koristi značajka Brother Web Connect

Srodni modeli: DCP-L2660DW/DCP-L2665DW/MFC-L2860DWE/MFC-L2860DW/MFC-L2862DW/MFC-L2922DW

Ako dođe do pogreške, uređaj će prikazati poruku o pogrešci. U tablici su prikazane najčešće poruke o pogreškama.

Većinu pogrešaka možete sami riješiti. Ako vam i nakon što pročitate informacije iz ove tablice bude trebala pomoć, potražite najnovije savjete za rješavanje problema na support.brother.com/faqs.

Pogreška veze

Poruke o pogrešci	Uzrok	Radnja
Pogreska povez. 02 Povezivanje s mrežom nije uspjelo. Provjerite kvalitetu mrežne veze.	Uređaj nije povezan s mrežom.	<ul style="list-style-type: none">• Potvrdite da je dostupna IP adresa dodijeljena vašem uređaju.• Provjerite jesu li pristupna točka ili usmjerivač aktivni i je li uspostavljena internetska veza.• Provjerite jesu li bežični usmjerivač ili pristupna točka uključeni.• Ako se pritisne gumb Web nedugo nakon što se uključi uređaj, možda se još nije uspostavila mrežna veza. Pričekajte i pokušajte ponovno.
Pogreska povez. 03 Nije uspostavljena veza s poslužiteljem. Provjerite postavke mreže.	<ul style="list-style-type: none">• Postavke mreže ili poslužitelja nisu točne.• Postoji problem s mrežom ili poslužiteljem.	<ul style="list-style-type: none">• Provjerite jesu li postavke mreže točne ili pričekajte i pokušajte ponovno kasnije.• Ako se pritisne gumb Web nedugo nakon što se uključi uređaj, možda se još nije uspostavila mrežna veza. Pričekajte i pokušajte ponovno.
Pogreska povez. 07 Nije uspostavljena veza s poslužiteljem. Pogr. dat. i vrij.	Postavke datuma i vremena nisu točne.	Točno postavite datum i vrijeme. Nakon odvajanja kabela napajanja od uređaja postavke za datum i vrijeme mogu se vratiti na tvorničke vrijednosti.

Pogreška provjere autentičnosti

Poruke o pogrešci	Uzrok	Radnja
Pogreska autenticnosti 01 Nepravilni PIN kod. Unesi pravilan PIN.	PIN koji ste unijeli za pristup računu nije točan. PIN je četveroznamenasti broj koji je unesen pri registraciji računa na uređaju.	Unesite točan PIN.
Pogreska autenticnosti 02 ID nepravilan ili istekao ili se ovaj privremeni ID već koristi. Unesite ispravan ili pon. izdajte privr. On vrijedi 24h nakon izdavanja.	Privremeni ID koji ste unijeli nije točan.	Unesite točan privremeni ID.
	Istekla je valjanost unesenog privremenog ID-ja. Privremeni ID valjan je 24 sata.	Prijavite se ponovno za pristup usluzi Brother Web Connect i dobit ćete novi privremeni ID, zatim s tim novim ID-om registrirajte račun na uređaju.

Poruke o pogrešci	Uzrok	Radnja
Pogreska autenticnosti 03 Zaslonsko ime vec je registrirano. Unesi drugo zaslonsko ime.	Naziv koji ste unijeli kao naziv za prikaz već je registriran za drugog korisnika usluge.	Unesite drugi naziv za prikaz.

Pogreška poslužitelja

Poruke o pogrešci	Uzrok	Radnja
Pogreska posluzitelja 01 Autentifikacija neuspjela. Ucinite sljedece: 1. Idite na http://bwc.brother.com kako biste dobili novi privremeni ID. 2. Pritisnite U REDU i upisite novi privremeni ID u sljedecem zaslону.	Istekla je valjanost ili nisu valjani podaci uređaja za provjeru autentičnosti (potrebni su za pristup usluzi).	Prijavite se ponovno za pristup usluzi Brother Web Connect kako biste dobili novi privremeni ID, zatim s tim novim ID-om registrirajte račun na uređaju.
Pogreska posluzitelja 03 Slanje nije uspjelo. Nepodrzana datoteka ili osteceni podaci. Provjeri podatke.	Datoteka koju pokušavate prenijeti možda ima jedan od sljedećih problema: <ul style="list-style-type: none"> Datoteka prelazi ograničenje usluge u pogledu piksela, veličine datoteke itd. Vrsta datoteke nije podržana. Datoteka je oštećena. 	<ul style="list-style-type: none"> Provjerite ograničenja veličine ili formata za uslugu. Spremite datoteku kao drugu vrstu. Ako možete, nabavite novu, neoštećenu verziju datoteke.
Pogreska posluzitelja 13 Usluga je privremeno nedostupna. Pokusaj kasnije.	Pojavio se problem s uslugom i usluga se sada ne može koristiti.	Pričekajte i pokušajte ponovno. Ako ponovno primite tu poruku, pristupite usluzi s računala kako biste provjerili je li nedostupna.



Srodne informacije

- [Rješavanje problema](#)

Zastoji dokumenata

Srodni modeli: DCP-L2640DN/DCP-L2660DW/DCP-L2665DW/MFC-L2802DN/MFC-L2800DW/MFC-L2802DW/MFC-L2827DWXL/MFC-L2827DW/MFC-L2835DW/MFC-L2860DWE/MFC-L2860DW/MFC-L2862DW/MFC-L2922DW

- [Dokument je zaglavljen na vrhu jedinice ADF-a](#)
- [Dokument je zaglavljen ispod poklopca za dokument](#)
- [Uklanjanje malih komada papira koji su zaglavljani u ADF-u](#)

Dokument je zaglavljen na vrhu jedinice ADF-a

Srodni modeli: DCP-L2640DN/DCP-L2660DW/DCP-L2665DW/MFC-L2802DN/MFC-L2800DW/MFC-L2802DW/MFC-L2827DWXL/MFC-L2827DW/MFC-L2835DW/MFC-L2860DWE/MFC-L2860DW/MFC-L2862DW/MFC-L2922DW

1. Iz ADF-a izvadite sav papir koji se nije zaglavio.
2. Otvorite poklopac ADF-a.
3. Zaglavljani dokument povucite ulijevo i izvucite van. Ako se dokument podere, obavezno uklonite sve ostatke ili komadiće papira kako biste izbjegli buduće zastoje.



4. Zatvorite poklopac ADF-a.
5. Pritisnite **Stop/Exit (Stop/Izlaz)** ili .



Srodne informacije

- [Zastoji dokumenata](#)

Dokument je zaglavljen ispod poklopca za dokument

Srodni modeli: DCP-L2640DN/DCP-L2660DW/DCP-L2665DW/MFC-L2802DN/MFC-L2800DW/MFC-L2802DW/MFC-L2827DWXL/MFC-L2827DW/MFC-L2835DW/MFC-L2860DWE/MFC-L2860DW/MFC-L2862DW/MFC-L2922DW

1. Iz ADF-a izvadite sav papir koji se nije zaglavio.
2. Podignite poklopac za dokument.
3. Zaglavljeni dokument povucite udesno i izvucite van. Ako se dokument podere, obavezno uklonite sve ostatke ili komadiće papira kako biste izbjegli buduće zastoje.

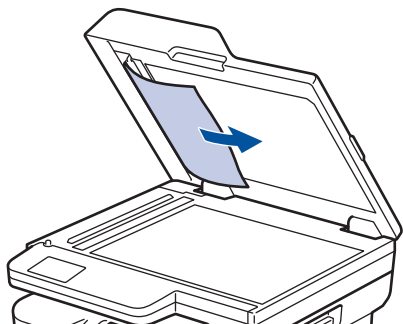

4. Zatvorite poklopac za dokument.
5. Pritisnite **Stop/Exit (Stop/Izlaz)** ili .



Srodne informacije

- [Zastoji dokumenata](#)

Uklanjanje malih komada papira koji su zaglavljani u ADF-u

Srodni modeli: DCP-L2640DN/DCP-L2660DW/DCP-L2665DW/MFC-L2802DN/MFC-L2800DW/MFC-L2802DW/MFC-L2827DWXL/MFC-L2827DW/MFC-L2835DW/MFC-L2860DWE/MFC-L2860DW/MFC-L2862DW/MFC-L2922DW

1. Podignite poklopac za dokument.
2. Umetnite komadić krutog papira, poput kartona, u ADF kako biste progurali bilo koji komadić papira.
(DCP-L2600D/DCP-L2620DW/DCP-L2622DW/DCP-L2627DW/DCP-L2627DWXL/DCP-L2627DWE/DCP-L2640DN/DCP-L2660DW/DCP-L2665DW/MFC-L2802DN/MFC-L2800DW/MFC-L2802DW/MFC-L2827DWXL/MFC-L2827DW/MFC-L2835DW/MFC-L2860DWE/MFC-L2860DW/MFC-L2862DW)

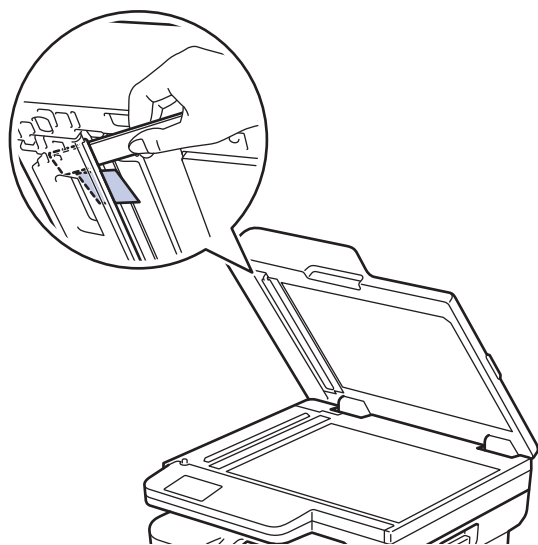

(MFC-L2922DW)

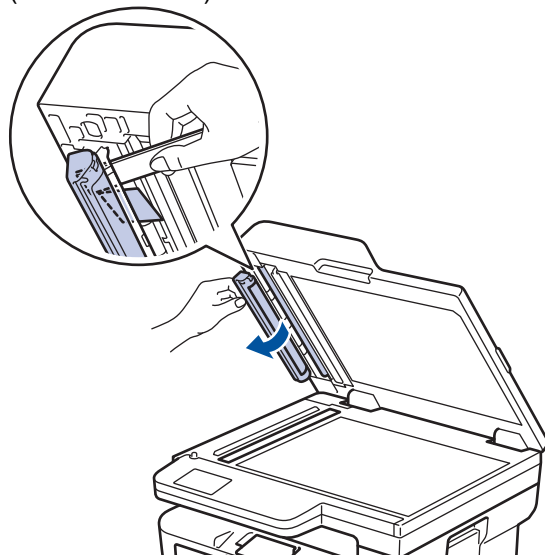

3. Zatvorite poklopac za dokument.
4. Pritisnite **Stop/Exit (Stop/Izlaz)** ili .

✓ Srodne informacije

- [Zastoji dokumenata](#)

Zastoji papira

Kada dodajete novi papir, uvijek uklonite preostali papir iz ladice za papir, razdvojite listove i poravnajte hrpu. To pomaže u sprječavanju zaglavljivanja papira.

- [Uklanjanje zastoja papira](#)
- [Papir je zaglavljen u ladici za papir](#)
- [Papir je zaglavljen u izlaznoj ladici za papir](#)
- [Papir je zaglavljen u stražnjem dijelu uređaja](#)
- [Papir je zaglavljen unutar uređaja](#)
- [Papir je zaglavljen u ladici za dvostrano ispisivanje](#)

Uklanjanje zastoja papira

Ako je papir zaglavljn ili se često povlači više listova papira, učinite sljedeće:

- Očistite valjke za sakupljanje papira i pločicu separatora na ladicu za papir.
 - *Srodne informacije: Očistite valjke za sakupljanje papira*
- Ispravno umetnite papir u ladicu.
 - *Srodne informacije: Stavite papir*
- Postavite ispravnu veličinu papira i vrstu papira na uređaju.
 - *Srodne informacije: Postavke papira*
- Postavite ispravnu veličinu papira i vrstu papira na računalu.
 - *Srodne informacije: Ispis dokumenta (Windows)*
 - *Srodne informacije: Ispis upotrebom usluge AirPrint*
- Upotrebljavajte preporučeni papir.
 - *Srodne informacije: Upotreba posebnog papira*
 - *Srodne informacije: Preporučeni ispisni mediji*



Srodne informacije

- [Zastoji papira](#)

Srodne teme:

- [Očistite valjke za sakupljanje papira](#)
- [Stavite papir](#)
- [Postavke papira](#)
- [Upotreba posebnog papira](#)
- [Preporučeni ispisni mediji](#)

Papir je zaglavljen u ladici za papir

Ako se na upravljačkoj ploči uređaja ili u uslužnom programu Status Monitor pojavi oznaka da je došlo do zastoja u ladici za papir, pratite sljedeće upute:

1. Potpuno izvucite ladicu za papir iz uređaja.

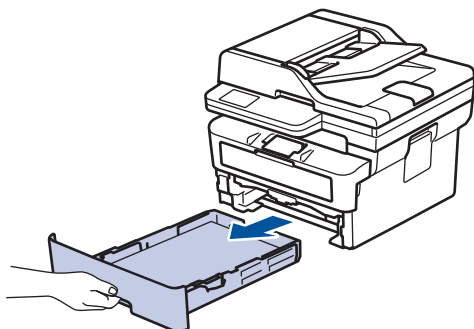

2. Polako izvucite zaglavljeni papir.

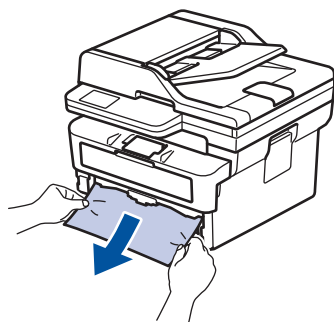

Povlačenjem zaglavljenog papira prema dolje s obje ruke lakše ćete ga izvući.

3. Dobro složite hrpu papira kako biste izbjegli zastoje i prilagodite klizne vodilice veličini papira. Stavite papir u ladicu za papir.

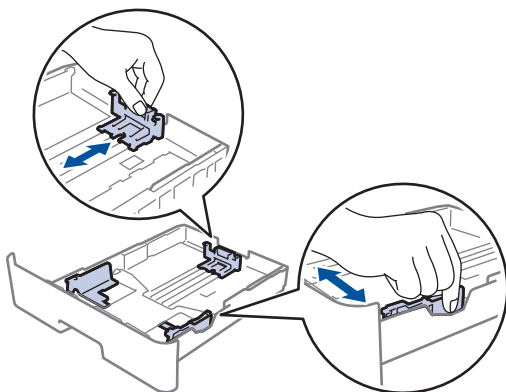

4. Pazite da je količina papira ispod oznake za maksimalnu količinu papira (▼▼▼).

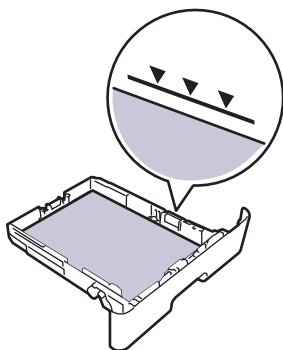

5. Ladicu za papir čvrstim pokretom vratite natrag u uređaj.



Srodne informacije

- Zastoji papira

Papir je zaglavljen u izlaznoj ladici za papir

U slučaju da se papir zaglavi u ladici za izlaz papira, pratite sljedeće upute:

1. Objema rukama otvorite skener.

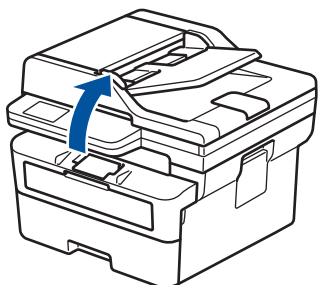

2. Uklonite papir.

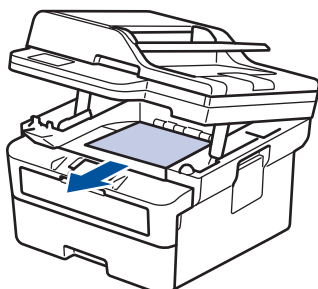

3. Skener gurnite objema rukama prema dolje kako biste ga zatvorili.

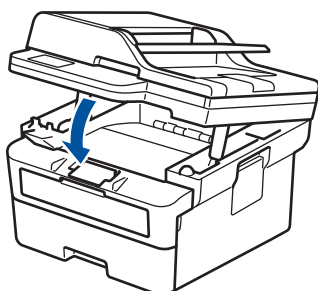

✓ Srodne informacije

- [Zastoji papira](#)

Papir je zaglavljen u stražnjem dijelu uređaja

Ako se na upravljačkoj ploči uređaja ili u uslužnom programu Status Monitor pojavi oznaka da je došlo do zastoja sa stražnje strane uređaja (Jam Rear), učinite sljedeće:

1. Neka uređaj ostane uključen 10 minuta kako bi unutarnji ventilator ohladio vrlo vruće dijelove unutar uređaja.
2. Otvorite stražnji poklopac.

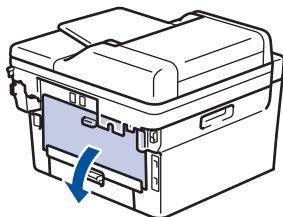

3. Povucite plave pločice na lijevoj i desnoj strani prema sebi kako biste otpustili poklopac grijača.

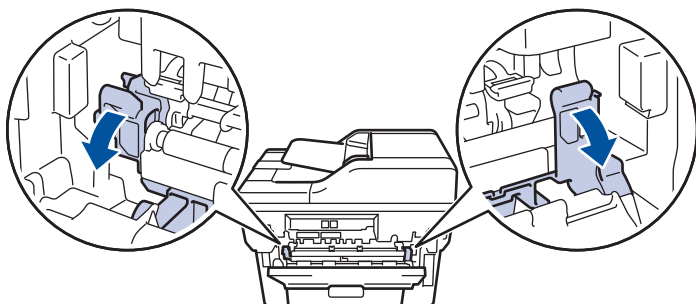

⚠ UPOZORENJE

VRUĆA POVRŠINA

Unutrašnji dijelovi bit će vrlo vrući. Ne dirajte te dijelove dok se uređaj ne ohladi.

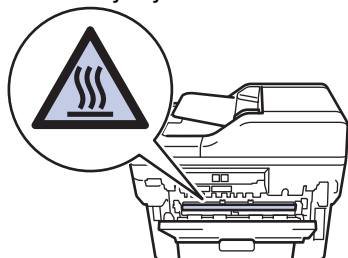

Ako su zelene poluge za kuverte unutar stražnjeg poklopca povučene prema dolje u položaj za kuvertu, podignite ih u početni položaj prije nego što povučete plave pločice prema dolje.

4. Zaglavljeni papir objema rukama pažljivo izvucite iz uređaja.

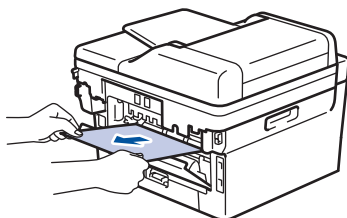

5. Zatvorite poklopac grijača.

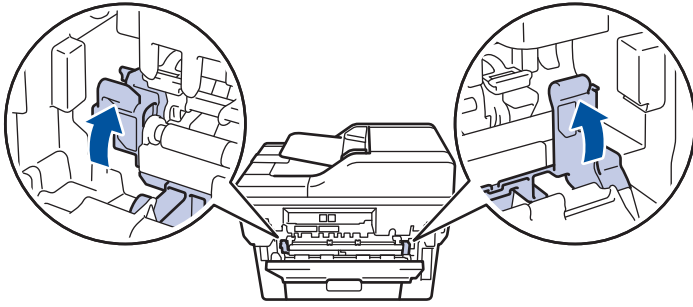

Ako ispisujete na kuvertama, ponovno povucite zelene poluge za kuverte prema dolje u položaj za kuvertu prije nego zatvorite stražnji poklopac.

6. Zatvorite stražnji poklopac tako da se uglavi u zatvoreni položaj.



Srodne informacije

- [Zastoji papira](#)
-

Papir je zaglavljen unutar uređaja

Ako se na upravljačkoj ploči uređaja ili u uslužnom programu Status Monitor pojavi oznaka da je došlo do zastoja u uređaju, pratite sljedeće upute:

1. Neka uređaj ostane uključen 10 minuta kako bi unutarnji ventilator ohladio vrlo vruće dijelove unutar uređaja.
2. Otvorite prednji poklopac.

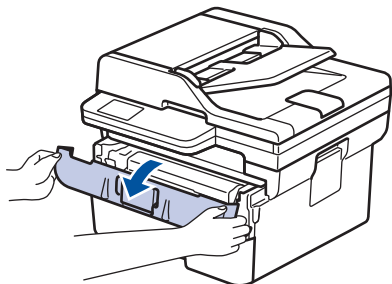

3. Uklonite sklop tonera i jedinice bubnja.

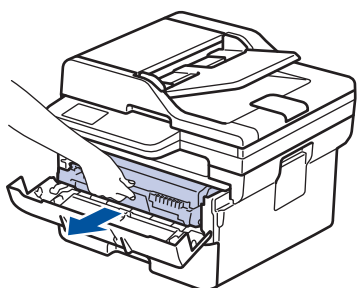

⚠ UPOZORENJE

VRUĆA POVRŠINA

Unutrašnji dijelovi uređaja bit će vrlo vrući. Nemojte ih dodirivati dok se uređaj ne ohladi.

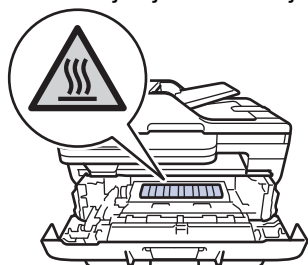

4. Polako izvucite zaglavljeni papir.

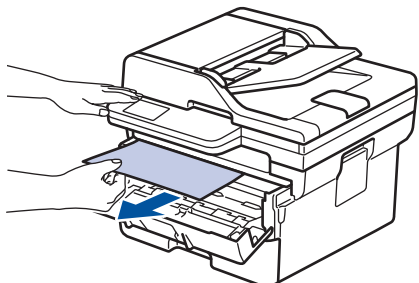

5. Umetnite sklop tonera i jedinice bubnja u uređaj.

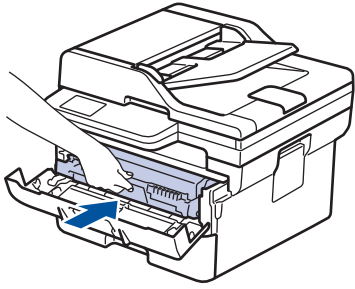

6. Zatvorite prednji poklopac.



Srodne informacije

- [Zastoji papira](#)

Papir je zaglavljen u ladici za dvostrano ispisivanje

Ako se na upravljačkoj ploči ili u uslužnom programu Status Monitor pojavi oznaka da je došlo do zastoja u ladici za dvostrano ispisivanje, pratite sljedeće upute:

1. Neka uređaj ostane uključen 10 minuta kako bi unutarnji ventilator ohladio vrlo vruće dijelove unutar uređaja.
2. Potpuno izvucite ladicu za papir iz uređaja.

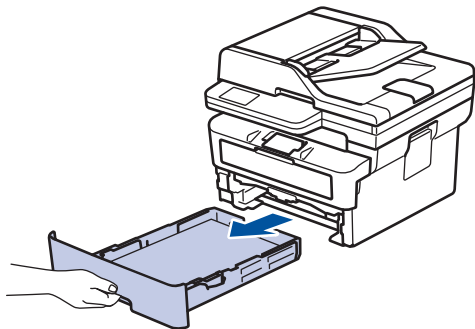

3. Potpuno izvucite ladicu za dvostrano ispisivanje na stražnjem dijelu uređaja.

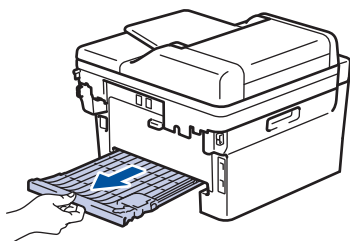

4. Izvucite zaglavljenu papir iz uređaja ili iz ladice za dvostrano ispisivanje.

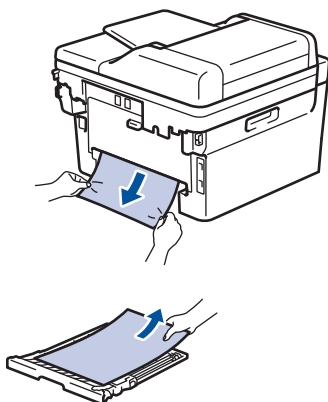

5. Uklonite papir koji se možda zaglavio ispod uređaja zbog statičkog elektriciteta.

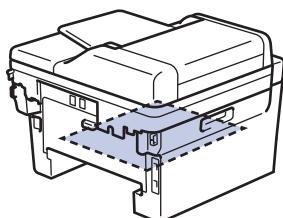

6. Ako se papir nije zaglavio u ladici za dvostrano ispisivanje, otvorite stražnji poklopac.

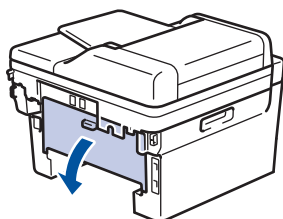

7. Povucite plave pločice na lijevoj i desnoj strani prema sebi kako biste otpustili poklopac grijača.

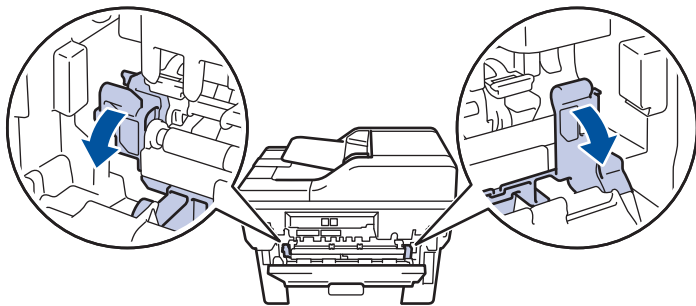

Ako su zelene poluge za kuverte unutar stražnjeg poklopca povučene prema dolje u položaj za kuvertu, podignite ih u početni položaj prije nego što povučete plave pločice prema dolje.

⚠ UPOZORENJE

VRUĆA POVRŠINA

Unutrašnji dijelovi bit će vrlo vrući. Ne dirajte te dijelove dok se uređaj ne ohladi.

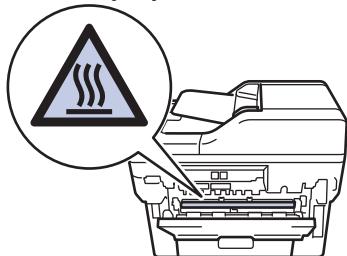

8. Objema rukama pažljivo izvucite zaglavljene papir iz stražnjeg dijela uređaja.

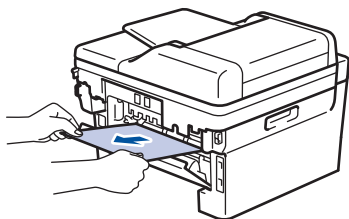

9. Zatvorite poklopac grijača.

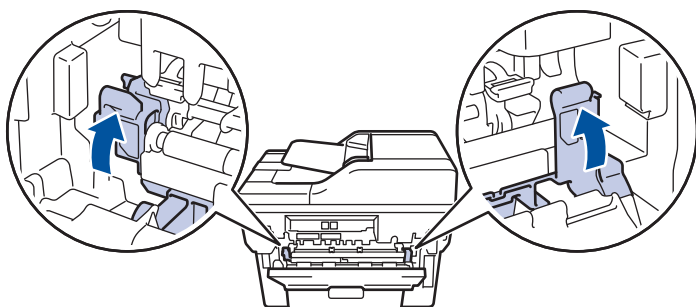

Ako ispisujete na kuvertama, ponovno povucite zelene poluge za kuverte prema dolje u položaj za kuvertu prije nego zatvorite stražnji poklopac.

10. Zatvorite stražnji poklopac tako da se ukloni u zatvoreni položaj.

11. Ladicu za dvostrano ispisivanje čvrsto gurnite natrag u stražnji dio uređaja.

12. Ladicu za papir čvrsto gurnite natrag u prednji dio uređaja.







Srodne informacije

- Zastoji papira

Problemi s ispisivanjem

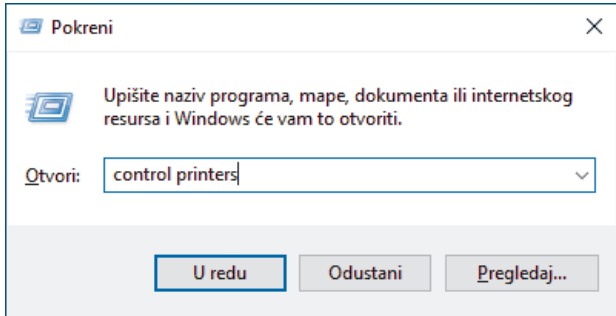
Ako vam je nakon čitanja informacija iz ove tablice potrebna pomoć, pogledajte najnovije savjete za rješavanje problema na support.brother.com/faqs.

Poteškoće	Prijedlozi
Nema ispisa	<p>Provjerite je li uređaj u načinu rada bez napajanja.</p> <p>Ako je uređaj u načinu rada bez napajanja, pritisnite , a zatim ponovno pošaljite podatke ispisa.</p> <p>Provjerite je li ispravni upravljački program pisača instaliran i odabran.</p> <p>Provjerite prikazuje li se pogreška u programu Status Monitor ili na upravljačkoj ploči uređaja.</p> <p>Provjerite je li uređaj spojen na mrežu:</p> <p>Windows:</p> <ol style="list-style-type: none"> Držite tipku  i pritisnite tipku  na tipkovnici računala kako biste pokrenuli Pokreni. Upišite "control printers" u polje Otvori: i kliknite U redu. <div data-bbox="853 913 1471 1227" style="border: 1px solid gray; padding: 5px; margin: 5px 0;">  <p>The screenshot shows the Windows 'Run' dialog box. The title bar says 'Pokreni'. The main text says 'Upišite naziv programa, mape, dokumenta ili internetskog resursa i Windows će vam to otvoriti.' Below this is a text input field labeled 'Otvori:' containing the text 'control printers'. At the bottom, there are three buttons: 'U redu', 'Odustani', and 'Pregledaj...'.</p> </div> <p>Pojavit će se prozor Uređaji i pisači.</p> <p> Ako se prozor Uređaji i pisači ne pojavi, kliknite Prikaži više uređaja > Više uređaja i postavki pisača.</p> <ol style="list-style-type: none"> Desnom tipkom miša kliknite ikonu svojeg modela pa kliknite Pogledajte što se ispisuje. Ako se pojave opcije upravljačkog programa pisača, odaberite svoj upravljački program pisača. U traci izbornika kliknite Pisač i uvjerite se da nije odabrana opcija Koristi pisač izvanmrežno. <p>Mac:</p> <p>Kliknite izbornik System Preferences (Preference sustava) ili System Settings (Postavke sustava), a zatim odaberite opciju Printers & Scanners (Pisači i skeneri). Kada je uređaj izvan mreže, izbrišite ga, a zatim ga ponovno dodajte.</p>
Uređaj ne ispisuje ili je prestao ispisivati.	<p>Otkazite ispisni zadatak i izbrišite ga iz memorije uređaja. Ispis je možda nepotpun. Ponovno pošaljite podatke ispisa.</p>
Zaglavlja i podnožja pojavljuju se kod prikazivanja dokumenta na zaslonu, ali se ne pojavljuju kada se dokument ispiše.	<p>Na vrhu i dnu stranice postoji područje na kojem nije moguće ispisivati. Podesite gornju i donju marginu u svom dokumentu kako biste to omogućili.</p>

Poteškoće	Prijedlozi
Uređaj neočekivano počne ispisivati ili je ono što je ispisano izobličeno.	Otkazite ispisni zadatak i izbrišite ga iz memorije uređaja. Ispis je možda nepotpun. Ponovno pošaljite podatke ispisa.
	Provjerite postavke u svojoj aplikaciji kako biste bili sigurni da su zadane na način koji odgovara vašem uređaju.
	Provjerite je li upravljački program Brotherovog pisača odabran u prozoru za ispis unutar aplikacije.
Uređaj ispravno ispisuje prvih nekoliko stranica, a zatim na nekim stranicama nedostaje tekst.	Provjerite postavke u svojoj aplikaciji kako biste bili sigurni da su zadane na način koji odgovara vašem uređaju.
	Uređaj ne prima sve podatke poslane s računala. Provjerite jeste li ispravno spojili kabel sučelja.
Nije moguće jednostrano ili dvostrano ispisivati.	(Windows) Promijenite opciju Dvostrano u upravljačkom programu pisača. <ul style="list-style-type: none"> Ako želite napraviti privremenu promjenu, odaberite Ništa ili Dvostrano u upravljačkom programu pisača iz svoje aplikacije: ►► <i>Srodne informacije: Ispis dokumenta (Windows)</i> Ako želite napraviti trajnu promjenu, promijenite zadane postavke upravljačkog programa pisača: ►► <i>Srodne informacije: Promijenite zadane postavke za ispisivanje (Windows)</i>
Uređaj ne ispisuje na obje strane papira iako je postavka upravljačkog programa pisača postavljena na dvostrano ispisivanje i uređaj podržava automatsko dvostrano ispisivanje.	Provjerite postavku veličine papira u upravljačkom programu pisača. Morate odabrati papir veličine A4. Podržane su težine papira od 60 do 105 g/m ²
Brzina ispisa je prespora.	Smanjite razlučivost u upravljačkom programu pisača.
	Ako ste omogućili tihi način rada, onemogućite ga u upravljačkom programu pisača ili u izborniku uređaja.
	Prilikom neprekidnog ispisivanja, brzina ispisa mogla bi se automatski smanjiti radi smanjena temperature u uređaju.
Uređaj ne ulaže papir.	Ako u ladicu za papir ima papira, provjerite je li ravan. Ako je papir uvijen, izravnajte ga. Ponekad pomaže da uklonite papir, preokrenete hrpu i vratite je u ladicu za papir.
	Dobro složite hrpu papira i vratite je u ladicu za papir.
	Smanjite količinu papira u ladicu za papir i pokušajte ponovno.
	(Za modele s utorom za ručno umetanje) Uvjerite se da mogućnost Ručno nije odabrana za Izvor papira u upravljačkom programu pisača.
	Očistite valjke za sakupljanje papira.
Uređaj ne ulaže papir iz otvora za ručno ulaganje. (Za modele s utorom za ručno umetanje)	S obje ruke čvrsto gurajte jedan list papira u otvor za ručno ulaganje dok gornji rub papira ne dodirne valjke za uvlačenje papira. Pritišćite papir uz valjke dok ga uređaj ne uzme i uvuče dublje.
	U otvor za ručno ulaganje stavite samo jedan list papira.
	Uvjerite se da je mogućnost Ručno odabrana kao vrijednost postavke Izvor papira u upravljačkom programu pisača.
Uređaj ne ulaže kuverte.	Stavljajte jednu po jednu kuvertu u otvor za ručno ulaganje. Aplikacija mora biti postavljena za ispisivanje

Poteškoće	Prijedlozi
	kuverti veličine koju upotrebljavate. Ovo se obično vrši u izborniku aplikacije za postavljanje stranice ili dokumenta.
Položaj ispisa nije poravnan s unaprijed otisnutim elementima.	Položaj ispisa prilagodite upotrebom postavka položaja ispisa za svaku ladicu za papir.



Srodne informacije

- [Rješavanje problema](#)



Srodne teme:







- [Očistite valjke za sakupljanje papira](#)
 - [Stavite papir](#)
-

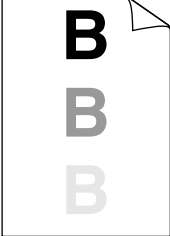
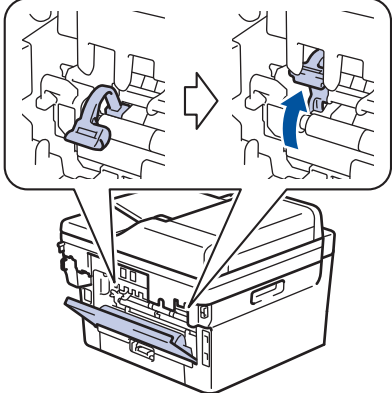

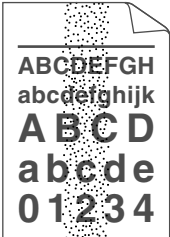
Poboljšavanje kvalitete ispisa

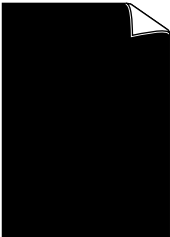

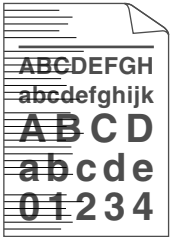

Ako imate problema s kvalitetom ispisa, najprije ispišite stranicu provjere. Ako ispis dobro izgleda, problem vjerojatno nije u uređaju. Provjerite priključke kabela za povezivanje i pokušajte ispisati drugi dokument. U slučaju problema s kvalitetom ispisane stranice ili probne stranice, provjerite primjere loše kvalitete ispisa i slijedite preporuke prikazane u tablici.

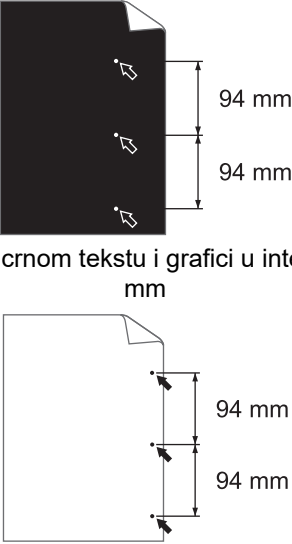
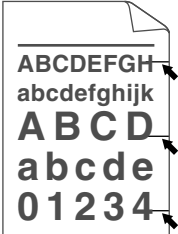
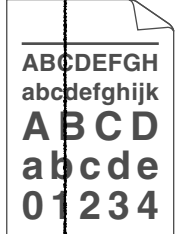

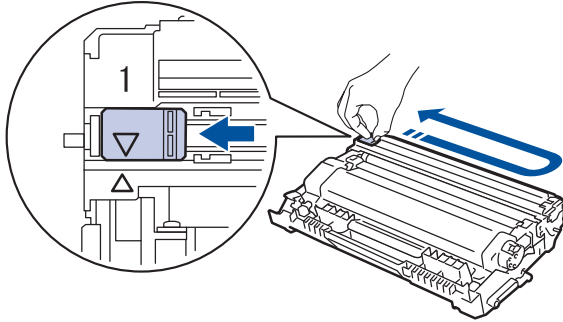
1. Kako biste dobili što kvalitetniji ispis, predlažemo upotrebu preporučenog ispisnog medija. Pazite da upotrebljavate papir koji udovoljava našim specifikacijama.
2. Provjerite jesu li toner i jedinica bubnja pravilno umetnuti.

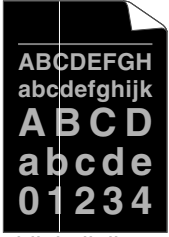
Primjeri loše kvalitete ispisa	Preporuka
 <p data-bbox="427 815 523 842">Nejasno</p>	<ul style="list-style-type: none"> • Ako se na uređaju prikaže status za zamjenu tonera, umetnite novi toner. • Provjerite okoliš uređaja. Uvjeti poput vlažnosti, visokih temperatura i tako dalje, mogu dovesti do pogreške na ispisu. • Ako je cijela stranica presvijetla, vjerojatno je uključen način rada uštede tonera. Isključite način rada uštede tonera u izborniku postavki uređaja ili u sklopu upravljačkog programa pisača. • Očistite jedinicu bubnja. • Očistite koronsku žicu na jedinici bubnja. • Zamijenite toner novim. • Zamijenite jedinicu bubnja novom.
 <p data-bbox="395 1281 555 1308">Siva pozadina</p>	<ul style="list-style-type: none"> • Provjerite okoliš uređaja. Uvjeti poput visokih temperatura i vlažnosti mogu pojačati sjenčanje pozadine. • Očistite jedinicu bubnja. • Zamijenite toner novim. • Zamijenite jedinicu bubnja novom.
 <p data-bbox="391 1565 560 1592">Dvostruke slike</p>	<ul style="list-style-type: none"> • Provjerite okoliš uređaja. Uvjeti poput niske vlažnosti i niskih temperatura mogu prouzročiti ovaj problem u kvaliteti ispisa. • Odaberite odgovarajuću vrstu medija u upravljačkom programu pisača. • Provjerite jesu li dvije zelene poluge unutar stražnjeg poklopca postavljene u gornji položaj. Povlačite prema gore dvije zelene poluge sve dok se ne zaustave.  <ul style="list-style-type: none"> • Očistite jedinicu bubnja. • Zamijenite jedinicu bubnja novom. • Zamijenite toner novim.

Primjeri loše kvalitete ispisa	Preporuka
 <p>Mrlje od tonera</p>	<ul style="list-style-type: none"> Jedinica grijača možda je zamrljana. Kontaktirajte Službu za korisnike tvrtke Brother. Uvjerite se da postavka vrste medija u upravljačkom programu odgovara vrsti papira koju upotrebljavate. Očistite jedinicu bubnja. Možda je oštećen toner. Zamijenite toner novim. Možda je oštećena jedinica bubnja. Zamijenite jedinicu bubnja novom. Jedinica grijača možda je zamrljana. Kontaktirajte Službu za korisnike tvrtke Brother.
 <p>Svijetlo ispisivanje</p>	<ul style="list-style-type: none"> Odaberite način rada Debeli papir u upravljačkom programu pisača ili upotrijebite tanji papir od onog koji trenutno upotrebljavate. Odaberite odgovarajuću vrstu medija unutar opcija vrste papira na uređaju. Provjerite okoliš uređaja. Uvjeti poput visoke vlažnosti mogu prouzročiti zrnati ispis. Možda je oštećena jedinica bubnja. Zamijenite jedinicu bubnja novom.
 <p>Sve crno</p>	<ul style="list-style-type: none"> Očistite koronsku žicu u jedinici bubnja. Možda je oštećena jedinica bubnja. Zamijenite jedinicu bubnja novom.
 <p>Bijele linije po stranici</p>	<ul style="list-style-type: none"> Odaberite odgovarajuću vrstu medija u upravljačkom programu pisača. Odaberite odgovarajuću vrstu medija unutar opcija vrste papira na uređaju. Problem može nestati sam od sebe. Ispišite nekoliko praznih stranica kako biste riješili ovaj problem, pogotovo ako uređaj niste dugo koristili. Očistite jedinicu bubnja. Možda je oštećena jedinica bubnja. Zamijenite jedinicu bubnja novom.
 <p>Linije po stranici</p>	<ul style="list-style-type: none"> Očistite jedinicu bubnja. Možda je oštećena jedinica bubnja. Zamijenite jedinicu bubnja novom.
	<ul style="list-style-type: none"> Provjerite okoliš uređaja. Uvjeti poput visoke vlažnosti i visokih temperatura mogu prouzročiti ovaj problem u kvaliteti ispisa. Očistite jedinicu bubnja. Ako se problem ne riješi nakon ispisivanja nekoliko stranica, zamijenite jedinicu bubnja novom.

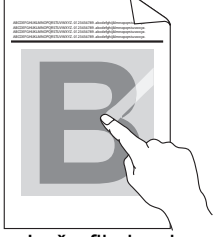
Primjeri loše kvalitete ispisa	Preporuka
<p data-bbox="263 168 687 197">Bijele linije, trake ili tragovi po stranici</p>  <p data-bbox="164 459 786 517">Bijele mrlje na crnom tekstu i grafici u intervalima od 94 mm</p> <p data-bbox="280 763 671 792">Crne mrlje u intervalima od 94 mm</p>	<ul style="list-style-type: none"> • Napravite 10 - 15 kopija praznih, bijelih stranica papira. Ako se problem ne riješi nakon ispisivanja praznih stranica, na jedinici bubnja možda ima stranog materijala, poput ljepljivih naljepnica koja se zaljepila na bubanj. Očistite jedinicu bubnja. >> <i>Srodne informacije: Očistite jedinicu bubnja</i> • Možda je oštećena jedinica bubnja. Zamijenite jedinicu bubnja novom.
 <p data-bbox="293 1048 655 1077">Oznake crnog tonera po stranici</p>	<ul style="list-style-type: none"> • Ako upotrebljavate listove s naljepnicama za laserske pisače, ljepljivo s listova moglo bi se ponekad zaljepiti za površinu bubnja. Očistite jedinicu bubnja. >> <i>Srodne informacije: Očistite jedinicu bubnja</i> • Ako ste upotrebljavali papir sa spojnicama, možda se oštetila jedinica bubnja. • Ako se raspakirana jedinica bubnja izloži izravnoj sunčevoj svjetlosti (ili sobnoj svjetlosti na dulje vrijeme), mogla bi se oštetiti. • Očistite jedinicu bubnja. • Možda je oštećen toner. Zamijenite toner novim. • Možda je oštećena jedinica bubnja. Zamijenite jedinicu bubnja novom.
 <p data-bbox="172 1563 778 1659">Crne crte od vrha prema dnu stranice Ispisane stranice imaju mrlje od tonera od vrha prema dnu stranice</p>	<ul style="list-style-type: none"> • Očistite koronsku žicu unutar jedinice bubnja klizanjem zelene pločice. <p data-bbox="852 1413 1417 1487"> Provjerite je li zelena pločica koronske žice u početnom položaju (1).</p>  <ul style="list-style-type: none"> • Prebrišite prugu stakla skenera suhom mekom krpom koja ne ostavlja dlačice. • Možda je oštećen toner. Zamijenite toner novim. • Možda je oštećena jedinica bubnja. Zamijenite jedinicu bubnja novom. • Jedinica grijača možda je zamrljana.

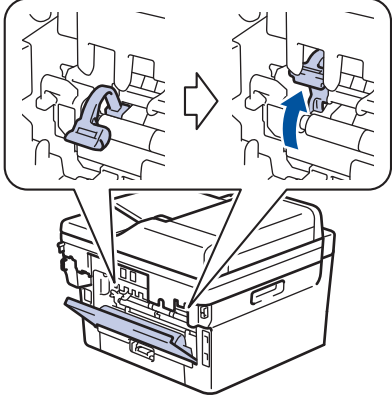
Primjeri loše kvalitete ispisa	Preporuka
 <p data-bbox="304 450 647 477">Okomite bijele linije po stranici</p>	<p data-bbox="855 170 1390 197">Kontaktirajte Službu za korisnike tvrtke Brother.</p> <ul data-bbox="818 219 1445 461" style="list-style-type: none"> • Provjerite je li strani materijal, poput poderanog lista papira, ljepljivih bilješki ili prašine, ostao u uređaju ili oko tonera ili jedinice bubnja. • Možda je oštećen toner. Zamijenite toner novim. • Možda je oštećena jedinica bubnja. Zamijenite jedinicu bubnja novom.
 <p data-bbox="392 734 560 761">Iskrivljena slika</p>	<ul data-bbox="818 499 1473 1030" style="list-style-type: none"> • Dokument pravilno postavite u ADF ili na staklo skenera ako se ukošenje događa samo pri izradi kopija. • Provjerite jesu li papir ili drugi ispisni medij pravilno stavljeni u ladicu za papir i da vodilice papira nisu previše stegnute ili labave u odnosu na hrpu papira. • Pravilno postavite vodilice papira. • Možda u ladici za papir ima previše papira. • Provjerite vrstu i kvalitetu papira. • Provjerite ima li unutar uređaja odvojenih predmeta, poput poderanog papira. • Ako se problem javlja samo tijekom automatskog dvostranog ispisivanja, pogledajte ima li poderanog papira u ladici za dvostrano ispisivanje. Provjerite je li ladica za dvostrano ispisivanje do kraja umetnuta i je li stražnji poklopac zatvoren do kraja.
 <p data-bbox="344 1288 608 1314">Uvijena ili valovita slika</p>	<ul data-bbox="818 1052 1473 1467" style="list-style-type: none"> • Provjerite vrstu i kvalitetu papira. Visoke temperature ili vlažnost mogu prouzročiti uvijanje papira. • Ako se uređajem često ne koristite, papir je možda predugo u ladici za papir. Preokrenite hrpu papira u ladici za papir. Ujedno složite papir i zarotirajte ga za 180° u ladici za papir. • Otvorite stražnji poklopac (izlazna ladica za listove s ispisanom stranicom prema gore) kako biste omogućili da ispisan papir iziđe na izlaznu ladicu za listove s ispisanom stranicom prema gore. • Kad ne budete upotrebljavali naš preporučeni ispisni medij, odaberite način rada Smanjenje savijanja papira u upravljačkom programu pisača.
 <p data-bbox="344 1729 608 1756">Zgužvan ili izvijen papir</p>	<ul data-bbox="818 1494 1445 1624" style="list-style-type: none"> • Provjerite je li papir pravilno stavljen. • Provjerite vrstu i kvalitetu papira. • Preokrenite hrpu papira u ladici ili zakrenite papir za 180°.
 <p data-bbox="392 2011 560 2038">Loše fiksiranje</p>	<ul data-bbox="818 1776 1473 1859" style="list-style-type: none"> • Provjerite jesu li dvije zelene poluge unutar stražnjeg poklopcu postavljene u gornji položaj. Povlačite prema gore dvije zelene poluge sve dok se ne zaustave.

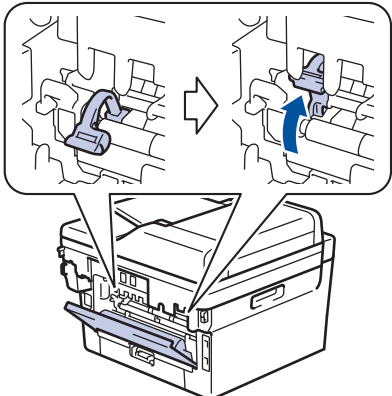
Primjeri loše kvalitete ispisa	Preporuka
	 <ul style="list-style-type: none"> • Provjerite odgovara li postavka vrste medija u upravljačkom programu pisača vrsti papira koju upotrebljavate. • Odaberite način rada Poboljšanje utvrđivanja tonera u upravljačkom programu pisača. Ako ovaj odabir ne omogući dovoljno poboljšanja, promijenite postavku upravljačkog programa pisača u Vrsta medija na postavku debelog papira. Ako ispisujete na kuvertu, u postavci vrste medija odaberite Kov. Debele.
 <p data-bbox="384 1252 568 1279">Izvijanje kuverte</p>	<ul style="list-style-type: none"> • Kada ispisujete kuverte, pazite da su dvije zelene poluge unutar stražnjeg poklopca spuštene u položaj za kuverte. Kad ste završili s ispisivanjem, vratite poluge u njihov početni položaj. Povlačite poluge prema gore dok se ne zaustave.  <ul style="list-style-type: none"> • Pazite da stražnji poklopac (izlazna ladica za listove s ispisanom stranicom prema gore) bude otvoren prilikom ispisivanja kuverti. • (Za modele s utorom za ručno umetanje) Pazite da se kuverte ulažu samo iz otvora za ručno ulaganje.

✓ Srodne informacije

- [Rješavanje problema](#)

Srodne teme:

- [Očistite jedinicu bubnja](#)
- [Smanjenje potrošnje tonera](#)
- [Zamijenite toner](#)
- [Zamijenite jedinicu bubnja](#)
- [Očistite skener](#)

Problemi s telefonom i faksom

Srodni modeli: MFC-L2802DN/MFC-L2800DW/MFC-L2802DW/MFC-L2827DWXL/MFC-L2827DW/MFC-L2835DW/MFC-L2860DWE/MFC-L2860DW/MFC-L2862DW/MFC-L2922DW

Telefonska linija ili priključci

Poteškoće	Prijedlozi
Biranje ne funkcionira. (Nema tona biranja)	Provjerite sve kableske priključke. Uvjerite se da je telefonski kabel ukopčan u telefonsku utičnicu i utičnicu LINE na uređaju. Ako ste pretplaćeni na usluge DSL, ili na usluge VoIP, obratite se svom pružatelju usluga za upute za spajanje.
	(Dostupno samo za neke zemlje.) Promijenite postavku Tonsko/pulsno.
	Ako je vanjski telefon spojen s uređajem, ručno pošaljite faks tako da podignete slušalicu vanjskog telefona i birate broj. Prije slanja faksa pričekajte dok ne čujete tonove primanja faksa.
	Ako nema tona biranja, telefonskim kabelom povežite utičnicu i telefon za koji znate da pravilno radi. Zatim podignite slušalicu vanjskog telefona i provjerite čujete li ton biranja. Ako i dalje ne čujete ton biranja, zatražite od telefonske tvrtke da provjeri liniju i/ili zidnu utičnicu.
Uređaj ne preuzima poziv.	Uvjerite se da je uređaj u ispravnom načinu primanja za način na koji ste postavili svoj sustav. Provjerite ton biranja. Ako je moguće, nazovite uređaj kako biste se uvjerali da preuzima poziv. Ako i dalje ne reagira, provjerite je li telefonski kabel ukopčan u telefonsku zidnu utičnicu i utičnicu s oznakom LINE na uređaju. Ako se ne čuje zvonjenje kada nazovete uređaj, od pružatelja telefonskih usluga zatražite da provjeri liniju.

Obrada dolaznih poziva

Poteškoće	Prijedlozi
Slanje faks poziva putem uređaja.	Ako ste poziv preuzeli na vanjskom ili internom telefonu, pritisnite daljinski aktivacijski kod (tvornički zadana postavka je *51). Ako ste poziv preuzeli na vanjskom telefonu, pritisnite gumb Start kako biste primili faks. Kada vaš uređaj preuzme poziv, poziv prekinite.
Prilagođene značajke na jednoj liniji.	Ako imate poziv na čekanju, poziv na čekanju / ID pozivatelja, ID pozivatelja, govornu poštu, telefonsku sekretaricu, alarmni sustav ili drugu prilagođenu značajku na zajedničkoj telefonskoj liniji s uređajem, može se pojaviti problem kod slanja ili primanja faksova. Na primjer: ako ste pretplaćeni na poziv na čekanju ili na drugu prilagođenu uslugu i njezin signal prođe linijom dok uređaj šalje ili prima faks, signal bi mogao privremeno zasmetati ili prekinuti faksove. Značajka ECM (način rada za ispravljanje pogrešaka) tvrtke Brother trebala bi pomoći u rješavanju ovog problema. Ovo je stanje u vezi s industrijom telefonskih sustava te je uobičajeno za sve uređaje koji šalju i primaju podatke na jednoj, dijeljenoj liniji s prilagođenim značajkama. Ako je za vaše poslovanje od kritične važnosti izbjeći manje prekide, preporučamo upotrebu zasebne telefonske linije bez prilagođenih značajki.

Primanje faksova

Poteškoće	Prijedlozi
Nije moguće primiti faks.	Provjerite sve kableske priključke. Uvjerite se da je telefonski kabel ukopčan u telefonsku utičnicu i utičnicu LINE na uređaju. Ako ste pretplaćeni na usluge DSL, ili na usluge VoIP, obratite se svom pružatelju usluga za upute za spajanje. Ako upotrebljavate sustav VoIP, pokušajte promijeniti postavku za VoIP na <i>Osn. (za VoIP)</i> . Ovim će se smanjiti brzina modema i isključiti način rada za ispravljanje pogrešaka (ECM).

Poteškoće	Prijedlozi
Nije moguće primiti faks.	<p>Uvjerite se da je uređaj u ispravnom načinu primanja. Ovo je određeno vanjskim uređajima i telefonskim pretplatničkim uslugama koje imate na istoj liniji na kojoj je Brotherov uređaj.</p> <ul style="list-style-type: none"> Ako imate namjensku faks liniju i želite da Brotherov uređaj automatski preuzima sve dolazne faksove, trebali biste odabrati način rada Samo faks. Ako Brotherov uređaj dijeli liniju s vanjskom telefonskom sekretaricom, trebali biste odabrati način primanja Vanjski TGA. U načinu primanja Vanjski TGA Brotherov uređaj automatski će primiti dolazne faksove, a glasovni će pozivatelji moći ostaviti poruku na telefonskoj sekretarici. Ako Brotherov uređaj dijeli liniju s ostalim telefonima i želite da automatski odgovara na sve dolazne faksove, trebali biste odabrati način rada Faks/Tel. U načinu rada Faks/Tel Brotherov uređaj automatski će primiti faksove i oglašavati se pseudo/dvostrukim zvonom kako bi vas obavijestio da preuzmete glasovne pozive. Ako ne želite da Brotherov uređaj automatski odgovara na bilo koji dolazni faks, trebali biste odabrati način rada Ručno. U načinu rada Ručno morate preuzeti svaki dolazni poziv i aktivirati uređaj kako bi primio faksove.
	<p>Drugi uređaj ili usluga na vašoj lokaciji možda preuzimaju pozive prije Brotherova uređaja. Kako biste to ispitali, smanjite postavku odgode zvona:</p> <ul style="list-style-type: none"> Ako je način primanja postavljen na Samo faks ili Faks/Tel, smanjite odgodu zvona na najmanju vrijednost (osim nule). Ako je način primanja postavljen na Vanjski TGA, smanjite broj zvona programiranih na telefonskoj sekretarici na 2 zvona. Ako je način primanja podešen na Ručno, NEMOJTE podešavati postavku odgode zvona.
	<p>Zamolite nekog da vam pošalje probni faks:</p> <ul style="list-style-type: none"> Ako ste uspješno primili probni faks, uređaj pravilno radi. Ne zaboravite vratiti odgodu zvona ili telefonsku sekretaricu na originalnu postavku. Ako se problemi s primanjem ponovno pojave nakon što ste ponovno podesili odgodu zvona, onda osoba, uređaj ili pretplatnička usluga preuzimaju faks poziv prije uređaja. Ako niste mogli primiti faks, onda drugi uređaj ili pretplatnička usluga možda ometaju primanje faksa ili postoji neki drugi problem s faks linijom.
	<p>Ako upotrebljavate telefonski govorni automat (način primanja je Vanjski TGA) na istoj liniji na kojoj je Brotherov uređaj, pobrinite se da je telefonska sekretarica pravilno podešena.</p> <ol style="list-style-type: none"> Podesite telefonsku sekretaricu da preuzima poziv nakon jednog ili dva zvona. Snimite odlaznu poruku na telefonskoj sekretarici. <ul style="list-style-type: none"> Snimite pet sekunda tišine na početku odlazne poruke. Ograničite govor na 20 sekunda. Završite odlaznu poruku daljinskim aktivacijskim kodom radi osoba koje ručno šalju faksove. Na primjer: „Nakon signala ostavite poruku ili pritisnite *51 i Start kako biste poslali faks”. Telefonsku sekretaricu postavite da preuzima pozive. Podesite način primanja Brotherova uređaja na Vanjski TGA.
	<p>Provjerite je li na Brotherovom uređaju uključena značajka Otkrivanje faksa. Značajka Otkrivanje faksa služi za primanje faksa čak i ako ste preuzeli poziv na vanjskom ili internom telefonu.</p>
	<p>Ako vam se često javljaju pogreške kod prijenosa zbog mogućih smetnji na telefonskoj liniji ili ako upotrebljavate sustav VoIP, pokušajte promijeniti postavku kompatibilnosti na <i>Osnovno (za VoIP)</i>.</p>
	<p>Obratite se svom administratoru da provjeri postavke sigurnosnog zaključavanja funkcija.</p>

Slanje faksova

Poteškoće	Prijedlozi
Nije moguće poslati faks.	<p>Provjerite sve kabelaške priključke. Uvjerite se da je telefonski kabel ukopčan u telefonsku utičnicu i utičnicu LINE na uređaju. Ako ste pretplaćeni na usluge DSL, ili na usluge VoIP, obratite se svom pružatelju usluga za upute za spajanje.</p>
	<p>Uvjerite se da ste pritisnuli gumb za slanje faksa te da je uređaj u načinu rada za faksiranje.</p>
	<p>Ispišite izvještaj o provjeri prijenosa i provjerite ima li pogrešaka.</p>

Poteškoće	Prijedlozi
Nije moguće poslati faks.	Obratite se svom administratoru da provjeri postavke sigurnosnog zaključavanja funkcija. Zamolite drugu stranu da provjeri ima li papira u uređaju koji prima.
Loša kvaliteta poslanih faksova.	Pokušajte promijeniti rezoluciju na finu ili vrlo finu. Napravite kopiju kako biste provjerili rad skenera na uređaju. U slučaju loše kvalitete kopije očistite skener.
Izveštaj provjere prijenosa pokazuje RESULT:ERROR.	Vjerojatno su privremeno na liniji buka ili smetnje. Pokušajte ponovno poslati faks. Ako šaljete faks poruku s računala i dobijete RESULT:ERROR u izvještaju provjere prijenosa, možda je memorija uređaja puna. Kako biste dobili dodatnu memoriju, možete isključiti pohranu faksova, ispisati faks poruke iz memorije ili otkazati odgođeni faks. Ako se problem ne ukloni, od pružatelja telefonskih usluga zatražite da provjeri telefonsku liniju. Ako vam se često javljaju pogreške kod prijenosa zbog mogućih smetnji na telefonskoj liniji ili ako upotrebljavate sustav VoIP, pokušajte promijeniti postavku kompatibilnosti na Osnovno (za VoIP).
Poslani faksovi su prazni.	Uvjerite se da ste dokument ispravno umetnuli. Kada upotrebljavate ADF, dokument bi trebao biti okrenut s ispisanom stranicom prema gore. Kada upotrebljavate staklo skenera, dokument bi trebao biti okrenut s ispisanom stranicom prema dolje.
Okomite crne linije prilikom slanja faksa.	Okomite crne linije na faksovima koje šaljete uglavnom uzrokuje prljavština ili korektor na staklenoj pruži. Očistite staklenu prugu.

Ispisivanje primljenih faksova

Poteškoće	Prijedlozi
<ul style="list-style-type: none"> Zgusnut ispis Vodoravne pruge Rečenice na vrhu i dnu su izrezane Nedostaju crte 	Uzrok ovoga je uglavnom loša telefonska veza. Izradite testnu kopiju. Ako vaša kopija dobro izgleda, vjerojatno je veza bila loša te je na liniji došlo do smetnji. Zamolite drugu stranu da ponovno pošalje faks.
Okomite crne linije prilikom primanja	Koronska žica možda je prljava. Očistite koronsku žicu u jedinici bubnja. Skener pošiljatelja možda je prljav. Zamolite pošiljatelja da izradi kopiju kako biste vidjeli je li uređaj pošiljatelja uzrok problema. Pokušajte primiti faks poslan s nekog drugog faks uređaja.
Primljeni faksovi prikazuju se kao podijeljene ili prazne stranice.	Lijeva i desna margina su odrezane ili je jedna stranica ispisana na dvije stranice. Ako su primljeni faksovi podijeljeni i ispisani na dvije stranice ili ako primite dodatnu praznu stranicu, vaša postavka veličine papira možda ne odgovara papiru koji upotrebljavate. Uključite značajku automatskog smanjenja.



Srodne informacije

- Rješavanje problema
 - Postavite otkrivanje tona biranja
 - Podesite kompatibilnost telefonske linije za smetnje i sustave VoIP

Postavite otkrivanje tona biranja

Srodni modeli: MFC-L2802DN/MFC-L2800DW/MFC-L2802DW/MFC-L2827DWXL/MFC-L2827DW/MFC-L2835DW/MFC-L2860DWE/MFC-L2860DW/MFC-L2862DW/MFC-L2922DW

Ako ton biranja postavite na [Otkrivanje], skratit ćete pauzu otkrivanja tona biranja.



>> [MFC-L2802DN/MFC-L2800DW/MFC-L2802DW/MFC-L2827DWXL/MFC-L2827DW/MFC-L2835DW](#)

>> [MFC-L2860DWE/MFC-L2860DW/MFC-L2862DW/MFC-L2922DW](#)

MFC-L2802DN/MFC-L2800DW/MFC-L2802DW/MFC-L2827DWXL/MFC-L2827DW/MFC-L2835DW

1. Pritisnite **Menu (Izbornik)**.
2. Pritisnite ▲ ili ▼ kako bi se prikazala opcija [Poc. post.], zatim pritisnite **OK (U redu)**.
3. Pritisnite ▲ ili ▼ kako bi se prikazala opcija [Zvuk linije], zatim pritisnite **OK (U redu)**.
4. Pritisnite ▲ ili ▼ kako biste odabrali [Otkrivanje] ili [Nema otkrivanja.] i zatim pritisnite **OK (U redu)**.
5. Pritisnite **Stop/Exit (Stop/Izlaz)**.

MFC-L2860DWE/MFC-L2860DW/MFC-L2862DW/MFC-L2922DW

1. Pritisnite  [Postavke] > [Sve postavke] > [Poc. post.] > [Zvuk linije].
2. Pritisnite [Otkrivanje] ili [Nema otkrivanje].
3. Pritisnite .

✓ Srodne informacije

- [Problemi s telefonom i faksom](#)

Podesite kompatibilnost telefonske linije za smetnje i sustave VoIP

Srodni modeli: MFC-L2802DN/MFC-L2800DW/MFC-L2802DW/MFC-L2827DWXL/MFC-L2827DW/MFC-L2835DW/MFC-L2860DWE/MFC-L2860DW/MFC-L2862DW/MFC-L2922DW

Problemi kod slanja i primanja faksova zbog mogućih smetnji na telefonskoj liniji mogu se riješiti smanjivanjem brzine modema kako bi se pogreške u prijenosu faksova svele na najmanju moguću mjeru. Ako se koristite uslugom VoIP (prijenos glasa preko internetskog protokola), preporučujemo da kompatibilnost promijenite na Osnovno (za VoIP).



- VoIP je vrsta telefonskog sustava koji upotrebljava internetsku vezu umjesto tradicionalne telefonske linije.
- Pružatelji telefonskih usluga često nude VoIP u kompletu s internetskim uslugama i uslugama kabelaške distribucije.

>> [MFC-L2802DN/MFC-L2800DW/MFC-L2802DW/MFC-L2827DWXL/MFC-L2827DW/MFC-L2835DW](#)
>> [MFC-L2860DWE/MFC-L2860DW/MFC-L2862DW/MFC-L2922DW](#)

MFC-L2802DN/MFC-L2800DW/MFC-L2802DW/MFC-L2827DWXL/MFC-L2827DW/MFC-L2835DW

1. Pritisnite **Menu (Izbornik)**.
2. Pritisnite ▲ ili ▼ kako bi se prikazala opcija [Poc. post.], zatim pritisnite **OK (U redu)**.
3. Pritisnite ▲ ili ▼ kako bi se prikazala opcija [Kompatibilnost], zatim pritisnite **OK (U redu)**.
4. Pritisnite ▲ ili ▼ kako bi se prikazale opcije [Velika], [Normalno] ili [Osn. (za VoIP)], zatim pritisnite **OK (U redu)**.

Opcija	Opis
Velika	Odaberite Velika da biste brzinu modema postavili na 33.600 bps.
Normalno	Odaberite Normalno kako biste brzinu modema postavili na 14.400 bps.
Osn. (za VoIP)	Odaberite Osn. (za VoIP) kako biste brzinu modema smanjili na 9.600 bps i isključili način rada za ispravljanje pogrešaka (ECM). Osim u slučaju da su smetnje učestao problem na telefonskoj liniji, možete je upotrebljavati jedino po potrebi. Kako bi se poboljšala kompatibilnost s većinom VoIP usluga, preporučujemo promjenu postavke kompatibilnosti na Osn. (za VoIP) .

5. Pritisnite **Stop/Exit (Stop/Izlaz)**.

MFC-L2860DWE/MFC-L2860DW/MFC-L2862DW/MFC-L2922DW

1. Pritisnite  [Postavke] > [Sve postavke] > [Poc. post.] > [Kompatibilnost].
2. Pritisnite [Velika], [Normalno] ili [Osn. (za VoIP)].

Opcija	Opis
Velika	Odaberite Velika da biste brzinu modema postavili na 33.600 bps.
Normalno	Odaberite Normalno kako biste brzinu modema postavili na 14.400 bps.

Opcija	Opis
Osn. (za VoIP)	<p>Odaberite Osn. (za VoIP) kako biste brzinu modema smanjili na 9.600 bps i isključili način rada za ispravljanje pogrešaka (ECM). Osim u slučaju da su smetnje učestao problem na telefonskoj liniji, možete je upotrebljavati jedino po potrebi.</p> <p>Kako bi se poboljšala kompatibilnost s većinom VoIP usluga, preporučujemo promjenu postavke kompatibilnosti na Osn. (za VoIP).</p>

3. Pritisnite .

Srodne informacije

- [Problemi s telefonom i faksom](#)
-

Problemi s mrežom

Srodni modeli: DCP-L2620DW/DCP-L2622DW/DCP-L2627DW/DCP-L2627DWXL/DCP-L2627DWE/
DCP-L2640DN/DCP-L2660DW/DCP-L2665DW/MFC-L2802DN/MFC-L2800DW/MFC-L2802DW/
MFC-L2827DWXL/MFC-L2827DW/MFC-L2835DW/MFC-L2860DWE/MFC-L2860DW/MFC-L2862DW/
MFC-L2922DW

- [Poruke o pogrešci](#)
- [Upotrijebite alat za popravak mrežne veze. \(Windows\)](#)
- [Ako imate problema s mrežom svog uređaja](#)

Poruke o pogrešci

Srodni modeli: DCP-L2620DW/DCP-L2622DW/DCP-L2627DW/DCP-L2627DWXL/DCP-L2627DWE/
DCP-L2640DN/DCP-L2660DW/DCP-L2665DW/MFC-L2802DN/MFC-L2800DW/MFC-L2802DW/
MFC-L2827DWXL/MFC-L2827DW/MFC-L2835DW/MFC-L2860DWE/MFC-L2860DW/MFC-L2862DW/
MFC-L2922DW

U tablici su prikazane najčešće poruke o pogreškama.

>> [DCP-L2620DW/DCP-L2622DW/DCP-L2627DW/DCP-L2627DWXL/DCP-L2627DWE/DCP-L2640DN/
MFC-L2802DN/MFC-L2800DW/MFC-L2802DW/MFC-L2827DWXL/MFC-L2827DW/MFC-L2835DW](#)
>> [DCP-L2660DW/DCP-L2665DW/MFC-L2860DWE/MFC-L2860DW/MFC-L2862DW/MFC-L2922DW](#)

DCP-L2620DW/DCP-L2622DW/DCP-L2627DW/DCP-L2627DWXL/DCP-L2627DWE/ DCP-L2640DN/MFC-L2802DN/MFC-L2800DW/MFC-L2802DW/MFC-L2827DWXL/ MFC-L2827DW/MFC-L2835DW

Poruke o pogrešci	Uzrok	Radnja
Dosegnuto je maksimalno ograničenje povezanih uređaja.	Četiri mobilna uređaja već su povezana s Wi-Fi Direct mrežom kada je Brotherov uređaj vlasnik grupe.	Nakon što se prekine trenutačna veza između vašeg Brother uređaja i drugog mobilnog uređaja, ponovno pokušajte konfigurirati postavke za Wi-Fi Direct. Status veze možete potvrditi ispisivanjem izvješća o mrežnoj konfiguraciji.
Pogr. povez.	Drugi se uređaji istovremeno pokušavaju povezati s Wi-Fi Direct mrežom.	Pobrinite se da nema drugih uređaja koji se pokušavaju povezati s Wi-Fi Direct mrežom i zatim pokušajte ponovno konfigurirati postavke značajke Wi-Fi Direct.
Prekid veze	Brother uređaj i vaš mobilni uređaj ne mogu komunicirati tijekom konfiguracije Wi-Fi Direct mreže.	<ul style="list-style-type: none"> Mobilni uređaj pomaknite bliže uređaju tvrtke Brother. Uređaj tvrtke Brother i mobilni uređaj pomaknite na mjesto na kojem nema prepreka. Ako upotrebljavate PIN metodu WPS-a, provjerite jeste li unijeli točan PIN.
Nema uređaja	Prilikom konfiguracije Wi-Fi Direct mreže Brother uređaj nije pronašao mobilni uređaj.	<ul style="list-style-type: none"> Uvjerite se da su uređaj i mobilni uređaj u načinu rada Wi-Fi Direct. Mobilni uređaj pomaknite bliže uređaju tvrtke Brother. Uređaj tvrtke Brother i mobilni uređaj pomaknite na mjesto na kojem nema prepreka. Ako ručno konfigurirate Wi-Fi Direct mrežu, provjerite jeste li unijeli točnu lozinku. Ako vaš mobilni uređaj ima konfiguracijsku stranicu za dohvaćanje IP adrese, obavezno konfigurirajte IP adresu mobilnog uređaja putem DHCP-a.
Pogr. datum i vrijeme, obratite se administratoru.	Brother uređaj ne može dohvatiti vrijeme s poslužitelja za SNTP vrijeme ili niste konfigurirali datum i vrijeme na uređaju.	<ul style="list-style-type: none"> Provjerite jesu li postavke za pristup poslužitelju za SNTP vrijeme ispravno konfigurirane u upravljanju temeljenom na web-u. Potvrdite jesu li postavke Date&Time (Datum i vrijeme) uređaja točne u Upravljanju temeljenom na web-u.

DCP-L2660DW/DCP-L2665DW/MFC-L2860DWE/MFC-L2860DW/MFC-L2862DW/ MFC-L2922DW

Poruke o pogrešci	Uzrok	Radnja
Maksim. broj uređaja već je povezan pomoću	Četiri mobilna uređaja već su povezana s Wi-Fi Direct mrežom kada je Brotherov uređaj vlasnik grupe.	Nakon što se prekine trenutačna veza između vašeg Brother uređaja i drugog mobilnog uređaja, ponovno pokušajte konfigurirati postavke za Wi-Fi Direct. Status

Poruke o pogrešci	Uzrok	Radnja
opcije Wi-Fi Direct.		veze možete potvrditi ispisivanjem izvješća o mrežnoj konfiguraciji.
Pogreska auten., obratite se administratoru.	Postavka za provjeru autentičnosti za značajku pohrane dnevnika o ispisu na mrežu nije točna.	<ul style="list-style-type: none"> Uvjerite se da su Username (Korisničko ime) i Password (Lozinka) u Authentication Setting (Postavka provjere autentičnosti) točni. Ako je korisničko ime dio domene, unesite ga na jedan od sljedećih načina: korisnik@domena ili domena\korisnik. Uvjerite se da vrijeme datoteke zapisnika odgovara vremenu poslužitelja SNTP ili postavkama Date&Time (Datum i vrijeme). Uvjerite se da su postavke vremenskoga poslužitelja SNTP ispravno konfigurirane tako da vrijeme odgovara vremenu upotrijebljenom za provjeru autentičnosti pomoću protokola Kerberos ili NTLMv2. Ako nema poslužitelja SNTP, uvjerite se da su postavke Date&Time (Datum i vrijeme) i Time Zone (Vremenska zona) ispravno postavljene pomoću Upravljanja temeljenog na web-u ili upravljačke ploče tako da uređaj podesi vrijeme prema vremenu poslužitelja koji vrši provjeru autentičnosti.
Provjeri ID korisnika i lozinku.	Pogreška pri provjeri autentičnosti protokola Kerberos.	Provjerite jeste li unijeli ispravno korisničko ime i lozinku za Kerberos poslužitelj. Za više informacija o postavkama Kerberos poslužitelja obratite se svom mrežnom administratoru.
	Postavke datuma, vremena i vremenske zone Brother uređaja nisu točne.	Potvrdite postavke datuma, vremena i vremenske zone svog uređaja.
	Konfiguracija DNS poslužitelja nije ispravna.	Obratite se svom mrežnom administratoru za informacije o postavkama DNS poslužitelja.
	Konfiguracija provjere autentičnosti protokola Kerberos je ispravna. Međutim, korisnik nema dopuštenje za povezivanje s LDAP poslužiteljem.	Obratite se svom mrežnom administratoru za informacije o svojim pravima pristupa.
Pogr. povez.	Drugi se uređaji istovremeno pokušavaju povezati s Wi-Fi Direct mrežom.	Pobrinite se da nema drugih uređaja koji se pokušavaju povezati s Wi-Fi Direct mrežom i zatim pokušajte ponovno konfigurirati postavke značajke Wi-Fi Direct.
Prekid veze	Brother uređaj i vaš mobilni uređaj ne mogu komunicirati tijekom konfiguracije Wi-Fi Direct mreže.	<ul style="list-style-type: none"> Mobilni uređaj pomaknite bliže uređaju tvrtke Brother. Uređaj tvrtke Brother i mobilni uređaj pomaknite na mjesto na kojem nema prepreka. Ako upotrebljavate PIN metodu WPS-a, provjerite jeste li unijeli točan PIN.
Pogr. pristupa datot., obratite se administratoru.	Brother uređaj ne može pristupiti određenoj mapi značajke pohrane dnevnika o ispisu na mrežu.	<ul style="list-style-type: none"> Uvjerite se da je naziv određene mape točan. Uvjerite se da je omogućeno zapisivanje u određenu mapu. Uvjerite se da datoteka zapisnika o ispisu nije zaključana. Ako jest, obratite se svom mrežnom administratoru.
Pogr. prist. dnev.	U Upravljanju temeljenom na webu odabrali ste opciju Cancel Print (Prekini ispisivanje) u odjeljku Error Detection Setting (Postavka otkrivanja pogreške) značajke Store Print Log to Network	Pričekajte otprilike 60 sekundi kako bi poruka nestala s LCD-a.

Poruke o pogrešci	Uzrok	Radnja
	(Pohrani zapisnik o ispisu na mrežu).	
Nema uređaja	Prilikom konfiguracije Wi-Fi Direct mreže Brother uređaj nije pronašao mobilni uređaj.	<ul style="list-style-type: none"> • Uvjerite se da su uređaj i mobilni uređaj u načinu rada Wi-Fi Direct. • Mobilni uređaj pomaknite bliže uređaju tvrtke Brother. • Uređaj tvrtke Brother i mobilni uređaj pomaknite na mjesto na kojem nema prepreka. • Ako ručno konfigurirate Wi-Fi Direct mrežu, provjerite jeste li unijeli točnu lozinku. • Ako vaš mobilni uređaj ima konfiguracijsku stranicu za dohvaćanje IP adrese, obavezno konfigurirajte IP adresu mobilnog uređaja putem DHCP-a.
Isteklo vrijeme posl.	Brotherov uređaj ne može se povezati s LDAP poslužiteljem.	<ul style="list-style-type: none"> • Provjerite je li točna adresa poslužitelja. • Provjerite je li poslužitelj povezan s mrežom. • Provjerite je li uređaj povezan s mrežom.
	Brotherov uređaj ne može se povezati s poslužiteljem za Active Directory.	<ul style="list-style-type: none"> • Provjerite je li točna adresa poslužitelja. • Provjerite je li poslužitelj povezan s mrežom. • Provjerite je li uređaj povezan s mrežom.
Isteklo vrijeme posl., obratite se administratoru.	Brother uređaj ne može se povezati s poslužiteljem za značajku pohrane dnevnika o ispisu na mrežu.	<ul style="list-style-type: none"> • Provjerite je li točna adresa poslužitelja. • Provjerite je li poslužitelj povezan s mrežom. • Provjerite je li uređaj povezan s mrežom.
Pogr. datum i vrijeme, obratite se administratoru.	Brother uređaj ne može dohvatiti vrijeme s poslužitelja za SNTP vrijeme ili niste konfigurirali datum i vrijeme na uređaju.	<ul style="list-style-type: none"> • Provjerite jesu li postavke za pristup poslužitelju za SNTP vrijeme ispravno konfigurirane u upravljanju temeljenom na web-u. • Potvrdite jesu li postavke Date&Time (Datum i vrijeme) uređaja točne u Upravljanju temeljenom na web-u.
Interna pogreška	Onemogućen je LDAP protokol za Brother uređaj.	Potvrdite način provjere autentičnosti i zatim omogućite potrebnu postavku protokola u upravljanju temeljenom na webu.
	Onemogućen je CIFS protokol za Brother uređaj.	



Srodne informacije

- [Problemi s mrežom](#)

Upotrijebite alat za popravak mrežne veze. (Windows)

Srodni modeli: DCP-L2620DW/DCP-L2622DW/DCP-L2627DW/DCP-L2627DWXL/DCP-L2627DWE/DCP-L2640DN/DCP-L2660DW/DCP-L2665DW/MFC-L2802DN/MFC-L2800DW/MFC-L2802DW/MFC-L2827DWXL/MFC-L2827DW/MFC-L2835DW/MFC-L2860DWE/MFC-L2860DW/MFC-L2862DW/MFC-L2922DW

Upotrijebite alat za popravak mrežne veze kako biste popravili mrežne postavke uređaja tvrtke Brother. Dodijelit će ispravnu IP adresu i masku podmreže.

Provjerite je li uređaj uključen i spojen na istu mrežu kao i računalo.

1. Pokrenite  (**Brother Utilities**) pa kliknite padajući popis i odaberite naziv modela (ako ga već niste odabrali).
2. U lijevoj navigacijskoj traci kliknite **Alati**, zatim kliknite **Alat za popravak mrežne veze**.
3. Pridržavajte se uputa na zaslonu.
4. Provjerite dijagnozu tako da ispišete izvještaj mrežne konfiguracije ili stranicu postavki pisača.



Alat za popravak mrežne veze automatski će se pokrenuti ako odaberete opciju **Omogući alat za popravak veze** u programu Status Monitor. Desnim klikom miša kliknite zaslon programa Status Monitor, zatim kliknite **Druge postavke > Omogući alat za popravak veze**. Ovo nije preporučljivo kada je mrežni administrator postavio IP adresu na statičnu jer će automatski promijeniti IP adresu.

Ako ispravna IP adresa i maska podmreže nisu dodijeljeni čak i nakon upotrebe alata za popravak mrežne veze, zatražite ove informacije od mrežnog administratora.



Srodne informacije

- [Problemi s mrežom](#)

Srodne teme:

- [Moj uređaj ne može ispisivati, skenirati ili upotrebljavati funkciju PC-FAX Receive putem mreže](#)
- [Želim provjeriti rade li ispravno moji mrežni uređaji](#)

Ako imate problema s mrežom svog uređaja

Ako mislite da imate problem s mrežnim okruženjem uređaja, pregledajte teme koje su navedene u nastavku. Većinu problema možete sami riješiti.

Ako vam je potrebna dodatna pomoć, posjetite support.brother.com/faqs.

- [Ne mogu dovršiti konfiguraciju postavki bežične mreže](#)
- [Moj uređaj ne može ispisivati, skenirati ili upotrebljavati funkciju PC-FAX Receive putem mreže](#)
- [Želim provjeriti rade li ispravno moji mrežni uređaji](#)

Ne mogu dovršiti konfiguraciju postavki bežične mreže

Srodni modeli: DCP-L2620DW/DCP-L2622DW/DCP-L2627DW/DCP-L2627DWXL/DCP-L2627DWE/
DCP-L2660DW/DCP-L2665DW/MFC-L2800DW/MFC-L2802DW/MFC-L2827DWXL/MFC-L2827DW/
MFC-L2835DW/MFC-L2860DWE/MFC-L2860DW/MFC-L2862DW/MFC-L2922DW

Isključite svoj usmjerivač za bežičnu mrežu pa ga ponovno uključite. Potom ponovno pokušajte konfigurirati postavke bežične mreže. Ako ne možete riješiti problem, slijedite upute u nastavku:

Istražite problem koristeći izvještaj o WLAN-u.

Uzrok	Radnja	Sučelje
Vaše sigurnosne postavke (SSID/mrežni ključ) nisu točne.	<p>Sigurnosne postavke potvrdite putem Wireless Setup Helper (Pomoćnik za postavljanje bežične mreže) (Windows). Za više informacija i za preuzimanje uslužnog programa posjetite stranicu Downloads (Preuzimanja) svog modela na support.brother.com/downloads.</p> <p>Odaberite i potvrdite da upotrebljavate točne sigurnosne postavke.</p> <ul style="list-style-type: none"> - Pogledajte upute koje ste dobili s pristupnom točkom / usmjerivačem za bežični LAN da biste saznali kako pronaći sigurnosne postavke. - Naziv proizvođača ili broj modela pristupne točke / usmjerivača za bežični LAN mogu se upotrebljavati kao zadane sigurnosne postavke. - Posavjetujte se s proizvođačem pristupne točke / usmjerivača, pružateljem internetskih usluga ili mrežnim administratorom. 	Bežična mreža
MAC adresa vašeg Brother uređaja nije dozvoljena.	<p>Provjerite je li filtrom dozvoljena MAC adresa Brother uređaja. MAC adresu možete pronaći na upravljačkoj ploči Brother uređaja.</p>	Bežična mreža
Vaša pristupna točka/ usmjerivač za bežični LAN je u nevidljivom načinu rada (ne odašilje svoj SSID).	<ul style="list-style-type: none"> • Ručno unesite točan SSID ili mrežni ključ. • U uputama isporučenima s pristupnom točkom/usmjerivačem za bežični LAN provjerite SSID ili mrežni ključ i rekonfigurirajte podešavanje bežične mreže. 	Bežična mreža
Vaš se uređaj pokušava povezati s 5 GHz Wi-Fi mrežom. Trenutačni kanal postavljen na pristupnu točku / usmjerivač za bežični LAN nije podržan.	<p>Promijenite kanal na pristupnoj točki / usmjerivaču za bežični LAN na kanal koji podržava vaš uređaj.</p> <ol style="list-style-type: none"> 1. Potvrdite kanale koje vaš uređaj podržava. Idite na support.brother.com/g/d/a5m6/ te odaberite svoj model za više informacija. 2. Provjerite postavku kanala pristupne točke / usmjerivača za bežični LAN. Provjerite je li postavljena na jedan od kanala koje podržava uređaj te da nije postavljena na opcije „Auto” ili „Automatski”. Dodatne informacije o promjeni postavke kanala potražite u uputama isporučenim uz pristupnu točku / usmjerivač za bežični LAN. 3. Ponovno pokušajte povezati svoj uređaj s Wi-Fi mrežom. 	Bežična mreža
Vaše sigurnosne postavke (SSID/lozinka) nisu točne.	<p>Potvrdite SSID i lozinku.</p> <p>Kada ručno konfigurirate mrežu, SSID i lozinka prikazuju se na vašem Brother uređaju. Ako je na vašem mobilnom uređaju podržano ručno konfiguriranje, SSID i lozinka bit će prikazani na zaslonu vašeg mobilnog uređaja.</p>	Wi-Fi Direct
Koristite se sustavom Android™ 4.0.	<p>Ako se prekine veza s vašim mobilnim uređajem (otprilike šest minuta nakon korištenja Wi-Fi Directom), isprobajte konfiguriranje putem jednog pritiska gumba uz upotrebu WPS-a (preporučeno) i Brother uređaj postavite kao vlasnika grupe.</p>	Wi-Fi Direct

Uzrok	Radnja	Sučelje
Vaš Brother uređaj postavljen je predaleko od vašeg mobilnog uređaja.	Pomaknite Brotherov uređaj na 1 metar udaljenosti od mobilnog uređaja za vrijeme konfiguracije postavki Wi-Fi Direct mreže.	Wi-Fi Direct
Postoje prepreke (zidovi ili pokućstvo, primjerice) između vašeg uređaja i mobilnog uređaja.	Svoj Brother uređaj premjestite na mjesto bez prepreka.	Wi-Fi Direct
U blizini uređaja tvrtke Brother ili mobilnog uređaja nalazi se bežično računalo, uređaj koji podržava Bluetooth®, mikrovalna pećnica ili digitalni bežični telefon.	Udaljite druge uređaje od Brother uređaja ili mobilnog uređaja.	Wi-Fi Direct
Provjerili ste i isprobali sve od prethodno navedenog, no vaš Brother uređaj još uvijek ne može dovršiti konfiguriranje Wi-Fi Directa.	<ul style="list-style-type: none"> Isključite svoj Brother uređaj pa ga ponovno uključite. Potom ponovno pokušajte konfigurirati postavke Wi-Fi Directa. Ako se svojim Brother uređajem koristite kao klijent, provjerite koliko je uređaja dozvoljeno na trenutačnoj mreži Wi-Fi Direct te potom provjerite koliko je uređaja spojeno. 	Wi-Fi Direct

Za Windows:

Ako je vaša bežična veza bila prekinuta, a vi ste provjerili i isprobali sve prethodno navedeno, preporučamo da upotrijebite alat za popravljavanje mrežne veze.







Srodne informacije

- [Ako imate problema s mrežom svog uređaja](#)

Moj uređaj ne može ispisivati, skenirati ili upotrebljavati funkciju PC-FAX Receive putem mreže

Srodni modeli: DCP-L2620DW/DCP-L2622DW/DCP-L2627DW/DCP-L2627DWXL/DCP-L2627DWE/DCP-L2640DN/DCP-L2660DW/DCP-L2665DW/MFC-L2802DN/MFC-L2800DW/MFC-L2802DW/MFC-L2827DWXL/MFC-L2827DW/MFC-L2835DW/MFC-L2860DWE/MFC-L2860DW/MFC-L2862DW/MFC-L2922DW

Uzrok	Radnja
Prekida se veza između uređaja i bežične mreže.	<ul style="list-style-type: none"> • DCP-L2620DW/DCP-L2622DW/DCP-L2627DW/DCP-L2627DWXL/DCP-L2627DWE/MFC-L2800DW/MFC-L2802DW/MFC-L2827DWXL/MFC-L2827DW/MFC-L2835DW <ol style="list-style-type: none"> 1. Pritisnite Wi-Fi. 2. Pritisnite ▲ ili ▼ kako biste odabrali opciju <i>Oporavi WLAN</i>, zatim pritisnite OK (U redu). 3. Kada se bežični uređaj uspješno poveže, na uređaju će se prikazati <i>Povezano</i>. • DCP-L2660DW/DCP-L2665DW/MFC-L2860DWE/MFC-L2860DW/MFC-L2862DW/MFC-L2922DW <ol style="list-style-type: none"> 1. Pritisnite  > <i>Oporavi WLAN</i>. 2. Kada se bežični uređaj uspješno poveže, na uređaju će se prikazati <i>Povezano</i>.
Vaš sigurnosni softver uređaju onemogućuje pristup mreži. (Značajka mrežnog skeniranja ne radi.)	<ul style="list-style-type: none"> • Windows Konfigurirajte sigurnosni softver/softver za vatrozid treće strane kako biste omogućili mrežno skeniranje. Kako biste dodali priključak 54925 za mrežno skeniranje, unesite podatke navedene u nastavku: <ul style="list-style-type: none"> - Za naziv: Unesite bilo koji opis, primjerice Brother NetScan. - Za broj ulaza: utipkajte 54925. - Za protokol: odabran je UDP. Pogledajte upute isporučene sa sigurnosnim softverom/softverom za vatrozid treće strane ili se obratite proizvođaču softvera. <ul style="list-style-type: none"> • Mac (Brother iPrint&Scan) U traci izbornika Finder (Tražilica) kliknite Go (Idi) > Applications (Aplikacije), a zatim dvaput kliknite ikonu Brother iPrint&Scan. Prikazuje se prozor Brother iPrint&Scan. Kliknite gumb Select your Machine (Odaberite uređaj), a zatim slijedite upute na zaslonu kako biste ponovno odabrali mrežni uređaj.
Vaš sigurnosni softver uređaju onemogućuje pristup mreži. (Mrežna značajka PC-Fax Primanje ne funkcionira.) (Windows)	<p>Sigurnosni softver/softver za vatrozid treće strane postavite tako da dopušta PC-FAX Rx. Kako biste dodali priključak 54926 za mrežnu funkciju PC-FAX Rx, unesite podatke navedene u nastavku:</p> <ul style="list-style-type: none"> • Za naziv: Unesite bilo koji opis, primjerice Brother PC-FAX Rx. • Za broj ulaza: utipkajte 54926. • Za protokol: odabran je UDP. <p>Pogledajte upute isporučene sa sigurnosnim softverom/softverom za vatrozid treće strane ili se obratite proizvođaču softvera.</p>

Uzrok	Radnja
Vaš sigurnosni softver uređaju onemogućuje pristup mreži.	Moguće je da sigurnosni softver blokira pristup bez da prikaže dijaloški okvir sigurnosnog upozorenja čak i nakon uspješnog postavljanja. Pogledajte upute za sigurnosni softver ili se obratite proizvođaču softvera kako biste omogućili pristup.
Vašem Brother uređaju nije dodijeljena dostupna IP adresa.	<ul style="list-style-type: none"> Potvrdite IP adresu i masku pod mreže. Uvjerite se da su IP adrese i maske pod mreže vašeg računala i Brother uređaja točne i da se nalaze na istoj mreži. Za više informacije o tome kako provjeriti IP adresu i masku pod mreže obratiti se svom administratoru mreže. Windows Pomoću alata za popravak mrežne veze potvrdite IP adresu i masku pod mreže.
Neuspjeli ispisni zadatak još uvijek se nalazi u redu čekanja za ispis vašeg računala.	<ul style="list-style-type: none"> Ako se neuspjeli ispisni zadatak još uvijek nalazi u redu čekanja za ispis vašeg računala, obrišite ga. U suprotnom odaberite ikonu pisača u sljedećoj mapi i otkazite sve dokumente: (Windows) <ol style="list-style-type: none"> Držite tipku  i pritisnite tipku  na tipkovnici računala kako biste pokrenuli Pokreni. Upišite "control printers" u polje Otvori: i kliknite U redu. <div data-bbox="603 855 1407 1267" data-label="Image"> </div> <p>Pojavit će se prozor Uređaji i pisači.</p> <p> Ako se prozor Uređaji i pisači ne pojavi, kliknite Prikaži više uređaja > Više uređaja i postavki pisača.</p> <p>Mac: Kliknite System Settings (Postavke sustava) > Printers & Scanners (Pisači i skeneri) ili System Preferences (Preference sustava) > Printers & Scanners (Pisači i skeneri).</p>
Vaš uređaj nije spojen na bežičnu mrežu.	Ispišite izvješće o WLAN-u kako biste vidjeli kôd pogreške na ispisanom izvješću. ➤➤ <i>Srodne informacije: Ispis WLAN izvješća</i>

Ako ste provjerili i pokušali sve navedeno i još uvijek imate problema, deinstalirajte upravljačke programe (sustav Windows) i softver te ponovno instalirajte najnovije verzije i jednog i drugog.

Srodne informacije

- Ako imate problema s mrežom svog uređaja

Srodne teme:

- Upotrijebite alat za popravak mrežne veze. (Windows)
- Želim provjeriti rade li ispravno moji mrežni uređaji

Želim provjeriti rade li ispravno moji mrežni uređaji

Srodni modeli: DCP-L2620DW/DCP-L2622DW/DCP-L2627DW/DCP-L2627DWXL/DCP-L2627DWE/DCP-L2640DN/DCP-L2660DW/DCP-L2665DW/MFC-L2802DN/MFC-L2800DW/MFC-L2802DW/MFC-L2827DWXL/MFC-L2827DW/MFC-L2835DW/MFC-L2860DWE/MFC-L2860DW/MFC-L2862DW/MFC-L2922DW

Provjera	Radnja
Provjerite jesu li vaš Brother uređaj, pristupna točka/ usmjerivač ili mrežni koncentrator uključeni.	Provjerite sljedeće: <ul style="list-style-type: none">• Kabel napajanja ispravno je spojen, a Brother uređaj je uključen.• Pristupna točka/usmjerivač ili koncentrator su uključeni i njihov indikator veze treperi.• Sve zaštitno pakiranje uklonjeno je s uređaja.• Toner i jedinica bubnja pravilno su umetnuti.• Poklopac uređaja je potpuno zatvoren.• Papir je ispravno umetnut u ladicu za papir.• (Za žičane mreže) Mrežni kabel sigurno je spojen s Brother uređajem i usmjerivačem ili koncentratorom.
Provjerite Link Status u izvještaju mrežne konfiguracije ili na stranici s postavkama pisača.	Ispišite izvještaj mrežne konfiguracije i provjerite jesu li Ethernet Link Status ili Wireless Link Status Link OK .
Provjerite možete li sa svog računala poslati ping signal Brother uređaju.	U Windows naredbenom retku ili u aplikaciji Mac Terminal pošaljite na Brother uređaj ping signal koristeći IP adresu ili naziv čvora: pošaljite ping signal <ipaddress> ili <nodename>. <ul style="list-style-type: none">• Ako je bilo uspješno: vaš Brother uređaj ispravno radi i spojen je na istu mrežu kao i vaše računalo.• Ako je bilo neuspješno: vaš Brother uređaj nije spojen na istu mrežu kao i vaše računalo. Windows: Pitajte svog administratora za IP adresu i masku podmreže te potom upotrijebite alat za popravljavanje mrežne veze. Mac: Uvjerite se da su IP adresa i maska podmreže ispravno postavljene.
Provjerite je li vaš Brother uređaj spojen na bežičnu mrežu.	Ispišite izvješće o WLAN-u kako biste vidjeli kôd pogreške na ispisanom izvješću. ►► <i>Srodne informacije: Ispis WLAN izvješća</i>

Ako ste provjerili i isprobali sve prethodno navedeno, no još uvijek imate problema, u uputama isporučenima s bežičnom pristupnom točkom/usmjerivačem potražite informacije o SSID-u (mrežni naziv) i mrežnom ključu (lozinka) te ih ispravno postavite.



Srodne informacije

- [Ako imate problema s mrežom svog uređaja](#)

Srodne teme:

- [Upotrijebite alat za popravak mrežne veze. \(Windows\)](#)
- [Moj uređaj ne može ispisivati, skenirati ili upotrebljavati funkciju PC-FAX Receive putem mreže](#)

Problemi sa značajkom AirPrint

Srodni modeli: DCP-L2620DW/DCP-L2622DW/DCP-L2627DW/DCP-L2627DWXL/DCP-L2627DWE/
DCP-L2640DN/DCP-L2660DW/DCP-L2665DW/MFC-L2802DN/MFC-L2800DW/MFC-L2802DW/
MFC-L2827DWXL/MFC-L2827DW/MFC-L2835DW/MFC-L2860DWE/MFC-L2860DW/MFC-L2862DW/
MFC-L2922DW





Poteškoće	Prijedlozi
Moj uređaj nije prikazan na popisu pisača.	Provjerite je li uređaj uključen. Uređaj i vaš mobilni uređaj ili Mac računalo moraju biti povezani na istu mrežu. Približite svoj mobilni uređaj bežičnoj pristupnoj točki / usmjerivaču ili svom uređaju.
Ne radi ispisivanje.	Provjerite je li uređaj uključen. Uređaj i vaš mobilni uređaj ili Mac računalo moraju biti povezani na istu mrežu.
Pokušavam ispisati dokument koji sadrži više stranica s uređaja s operacijskim sustavom iOS, no ispisuje se SAMO prva stranica.	Pobrinite se da upotrebljavate najnoviju verziju operacijskog sustava.



Srodne informacije

- [Rješavanje problema](#)

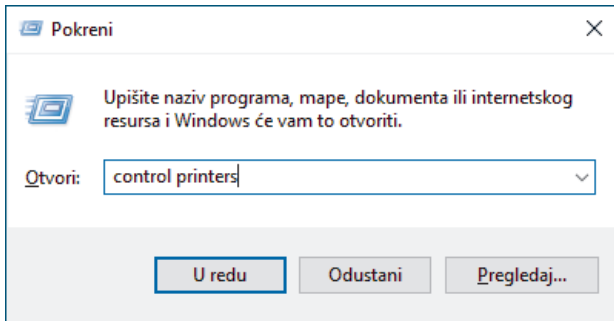
Drugi problemi

Poteškoće	Prijedlozi
Uređaj se ne uključuje.	<p>Nepovoljni uvjeti s vezom napajanja (poput munja ili strujnog udara) možda su aktivirali interne sigurnosne mehanizme uređaja. Isključite kabel napajanja. Pričekajte deset minuta, zatim ukopčajte kabel napajanja i pritisnite  da uključite uređaj.</p> <p>Ako se problem ne ukloni, a upotrebljavate strujni prekidač, odspojite ga kako biste se uvjerali da ne predstavlja problem. Ukopčajte kabel napajanja uređaja izravno u drugu zidnu utičnicu za koju znate da pravilno radi. Ako i dalje nema napajanja, pokušajte upotrijebiti drugi kabel napajanja.</p>
Uređaj ne može ispisivati EPS podatke s binarnim podacima uz upravljački program pisača BR-Script3.	<p>(Windows)</p> <p>Za ispis EPS podataka učinite sljedeće:</p> <ol style="list-style-type: none"> Držite tipku  i pritisnite tipku  na tipkovnici računala kako biste pokrenuli Pokreni. Upišite "control printers" u polje Otvori: i kliknite U redu. <div data-bbox="853 913 1471 1232" style="border: 1px solid black; padding: 5px; margin: 10px 0;">  </div> <p>Pojavit će se prozor Uređaji i pisači.</p> <p> Ako se prozor Uređaji i pisači ne pojavi, kliknite Prikaži više uređaja > Više uređaja i postavki pisača.</p> <ol style="list-style-type: none"> Desnom tipkom miša kliknite ikonu svog modela s BR-Script3 u nazivu, odaberite Svojstva pisača. <p> Ako vaš model s BR-Script3 u nazivu nije prikazan, desnom tipkom miša kliknite ikonu modela, odaberite Svojstva pisača pa odaberite model s BR-Script3 u nazivu.</p> <ol style="list-style-type: none"> U kartici Postavke uređaja odaberite TBCP (Binarno označen komunikacijski protokol) u Izlazni protokol.
Brotherov softver ne može se instalirati.	<p>(Windows)</p> <p>Ako se upozorenje sigurnosnog softvera pojavi na računalnom zaslonu tijekom instalacije, promijenite postavke sigurnosnog softvera i dopustite pokretanje programa za postavu Brotherovog proizvoda ili drugih programa.</p> <p>(Mac)</p>

Poteškoće	Prijedlozi
	Ako se koristite funkcijom vatrozida ili antišpijunskim ili antivirusnim sigurnosnim softverom, privremeno ga onemogućite i zatim instalirajte Brotherov softver.

Poteškoće pri kopiranju

Poteškoće	Prijedlozi
Nije moguće izraditi kopiju.	Uvjerite se da ste pritisnuli gumb za kopiranje te da je uređaj u načinu rada za kopiranje. Obratite se svom administratoru da provjeri postavke sigurnosnog zaključavanja funkcija.
Okomita crna linija pojavljuje se na kopijama.	Crne okomite crte na kopijama obično nastaju zbog prljavštine ili korektora na staklenoj pruzi ili je koronska žica prljava. Očistite staklenu prugu i staklo skenera te bijelu traku i bijelu plastiku iznad njih.
Kopije su prazne.	Uvjerite se da ste dokument ispravno umetnuli.

Poteškoće sa skeniranjem

Poteškoće	Prijedlozi
Javlaju se TWAIN ili WIA pogreške pri započinjanju skeniranja. (Windows)	Provjerite jesu li Brotherovi TWAIN ili WIA upravljački programi odabrani kao primarni izvor u aplikaciji za skeniranje. Na primjer, u softveru Nuance™ PaperPort™ 14SE kliknite Desktop (Radna površina) > Scan Settings (Postavke skeniranja) > Select (Odaberi) kako biste odabrali Brotherov TWAIN/WIA upravljački program.
OCR ne funkcionira.	Pokušajte povećati razlučivost skeniranja.
Skeniranje nije moguće.	Obratite se svom administratoru da provjeri postavke sigurnosnog zaključavanja funkcija.

Poteškoće sa softverom

Poteškoće	Prijedlozi
Nije moguće instalirati softver ili ispisivati.	(Windows) Ponovno pokrenite instalacijski program. Ovaj će program popraviti i ponovno instalirati softver.



Srodne informacije

- [Rješavanje problema](#)

Provjera podataka o uređaju

Prateći sljedeće upute provjerite serijski broj i verziju firmvera svog uređaja.

>> DCP-L2600D/DCP-L2620DW/DCP-L2622DW/DCP-L2627DW/DCP-L2627DWXL/DCP-L2627DWE/
DCP-L2640DN/MFC-L2802DN/MFC-L2800DW/MFC-L2802DW/MFC-L2827DWXL/MFC-L2827DW/
MFC-L2835DW

>> DCP-L2660DW/DCP-L2665DW/MFC-L2860DWE/MFC-L2860DW/MFC-L2862DW/MFC-L2922DW

**DCP-L2600D/DCP-L2620DW/DCP-L2622DW/DCP-L2627DW/DCP-L2627DWXL/
DCP-L2627DWE/DCP-L2640DN/MFC-L2802DN/MFC-L2800DW/MFC-L2802DW/
MFC-L2827DWXL/MFC-L2827DW/MFC-L2835DW**

1. Pritisnite **Menu (Izbornik)**.
2. Pritisnite **▲** ili **▼** kako bi se prikazala opcija [Info uređaja], zatim pritisnite **OK (U redu)**.
3. Pritisnite **▲** ili **▼** kako biste odabrali jednu od sljedećih opcija:

Opcija	Opis
Serijski br.	Provjerite serijski broj uređaja.
Verzija	Provjerite verziju firmvera uređaja.
Brojac str.	Provjerite ukupan broj stranica koje je uređaj ispisao.
Traj. dijel.	Provjerite preostali vijek trajanja potrošnih materijala.

4. Pritisnite **OK (U redu)**.
5. Pritisnite **Stop/Exit (Stop/Izlaz)**.

**DCP-L2660DW/DCP-L2665DW/MFC-L2860DWE/MFC-L2860DW/MFC-L2862DW/
MFC-L2922DW**

1. Pritisnite  [Postavke] > [Sve postavke] > [Info uređaja].
2. Pritisnite jednu od sljedećih opcija:

Opcija	Opis
Serijski br.	Provjerite serijski broj uređaja.
Verzija ugr.soft.	Provjerite verziju firmvera uređaja.
Azuriranje firmvera	Ažurirajte uređaj na najnoviju verziju firmvera.
Auto. prov. firmvera	Pregledajte podatke o programskoj opremi na početnom zaslону.
Brojac str.	Provjerite ukupan broj stranica koje je uređaj ispisao.
Vijek dijel.	Provjerite preostali vijek trajanja potrošnih materijala.

3. Pritisnite .



Srodne informacije

- [Rješavanje problema](#)

Ažurirajte firmver svog uređaja

Kako bi vaš uređaj bio ažuriran, povremeno provjerite support.brother.com/downloads za najnoviji firmver. Bez najnovijeg firmvera neke od funkcija vašeg uređaja mogu postati nedostupne.

Također možete ažurirati firmver direktno s uređaja tako da pratite ove korake: (DCP-L2660DW/DCP-L2665DW/MFC-L2860DWE/MFC-L2860DW/MFC-L2862DW/MFC-L2922DW)

1. Pritisnite  [Postavke] > [Sve postavke] > [Info uređaja].
2. Pritisnite [Azuriranje firmvera].
3. Pritisnite .

Srodne informacije

- [Rješavanje problema](#)

Srodne teme:

- [Provjerite lozinku svojeg uređaja](#)

Resetirajte svoj uređaj

>> DCP-L2600D/DCP-L2620DW/DCP-L2622DW/DCP-L2627DW/DCP-L2627DWXL/DCP-L2627DWE/
DCP-L2640DN/MFC-L2802DN/MFC-L2800DW/MFC-L2802DW/MFC-L2827DWXL/MFC-L2827DW/
MFC-L2835DW
>> DCP-L2660DW/DCP-L2665DW/MFC-L2860DWE/MFC-L2860DW/MFC-L2862DW/MFC-L2922DW

**DCP-L2600D/DCP-L2620DW/DCP-L2622DW/DCP-L2627DW/DCP-L2627DWXL/
DCP-L2627DWE/DCP-L2640DN/MFC-L2802DN/MFC-L2800DW/MFC-L2802DW/
MFC-L2827DWXL/MFC-L2827DW/MFC-L2835DW**

1. Pritisnite **Menu (Izbornik)**.
2. Pritisnite ▲ ili ▼ kako bi se prikazala opcija [Poc. post.], zatim pritisnite **OK (U redu)**.
3. Pritisnite ▲ ili ▼ kako bi se prikazala opcija [Ponisti], zatim pritisnite **OK (U redu)**.
4. Pritisnite ▲ ili ▼ kako biste odabrali vrstu resetiranja koje želite izvršiti i zatim pritisnite **OK (U redu)**.



Funkcije resetiranja podijeljene u grupe nisu dostupne na nekim modelima.

5. Pritisnite opciju u tablici kako biste resetirali uređaj ili izišli iz procesa.

Opcija	Opis
▲	Resetirajte uređaj.
▼	Uređaj će izići iz izbornika za resetiranje i otkazati resetiranje.

Na LCD-u će se prikazati [Ponovo pokr.?].

6. Pritisnite opciju u tablici kako biste ponovno pokrenuli uređaj ili izišli iz procesa.

Opcija	Opis
▲	Ponovno pokrenite uređaj. Uređaj će započeti s resetiranjem.
▼	Uređaj će izaći bez ponovnog pokretanja.



Ako izađete bez ponovnog pokretanja, uređaj se neće resetirati, a vaše se postavke neće promijeniti.

**DCP-L2660DW/DCP-L2665DW/MFC-L2860DWE/MFC-L2860DW/MFC-L2862DW/
MFC-L2922DW**

1. Pritisnite  [Postavke] > [Sve postavke] > [Poc. post.] > [Ponisti].
2. Pritisnite ▲ ili ▼ za prikaz vrste funkcija resetiranja i zatim pritisnite željenu funkciju resetiranja.
Na LCD-u će se prikazati [Uređaj će se ponovno pokrenuti nakon poništavanja.
Pritisnite [OK] na 2 sekunde za potvrdu.].
3. Pritisnite opciju u tablici kako biste ponovno pokrenuli uređaj ili izišli iz procesa.

Opcija	Opis
Na dvije sekunde pritisnite OK.	Ponovno pokrenite uređaj. Uređaj će započeti s resetiranjem.
Otkazi	Uređaj će izaći bez ponovnog pokretanja.



Ako izađete bez ponovnog pokretanja, uređaj se neće resetirati, a vaše se postavke neće promijeniti.

4. Pritisnite .



Mrežne postavke možete resetirati gumbom  [Postavke] > [Sve postavke] > [Mreza] > [Ponist. mreže].



Srodne informacije

- Rješavanje problema
 - Pregled funkcija resetiranja

Srodne teme:

- Provjerite lozinku svojeg uređaja
-

Pregled funkcija resetiranja

Dostupne su sljedeće funkcije resetiranja:



Odvojite kabel sučelja prije odabira funkcije resetiranja mrežnih postavki, funkcije resetiranja svih postavki ili funkcije resetiranja na tvorničke postavke.

>> [DCP-L2600D/DCP-L2620DW/DCP-L2622DW/DCP-L2627DW/DCP-L2627DWXL/DCP-L2627DWE/DCP-L2640DN/MFC-L2802DN/MFC-L2800DW/MFC-L2802DW/MFC-L2827DWXL/MFC-L2827DW/MFC-L2835DW](#)
>> [DCP-L2660DW/DCP-L2665DW/MFC-L2860DWE/MFC-L2860DW/MFC-L2862DW/MFC-L2922DW](#)

**DCP-L2600D/DCP-L2620DW/DCP-L2622DW/DCP-L2627DW/DCP-L2627DWXL/
DCP-L2627DWE/DCP-L2640DN/MFC-L2802DN/MFC-L2800DW/MFC-L2802DW/
MFC-L2827DWXL/MFC-L2827DW/MFC-L2835DW**



Funkcije resetiranja podijeljene u grupe nisu dostupne na nekim modelima.

1. Resetiranje uređaja

Ova funkcija služi za resetiranje sljedećih postavki:

- Programirani faks zadaci u memoriji (za modele MFC)
(Odgođeno faksiranje)
- Poruka na naslovnici (za MFC modele)
- Opcije daljinskog faksiranja (za modele MFC)
(Daljinski pristupni kôd, pohrana faksa, prosljeđivanje faksova i PC-FAX primanje (samo Windows))
- Postavka jezika

2. Resetiranje mrežnih postavki (za mrežne modele)

Resetirajte ispisni poslužitelj na tvornički zadane postavke (uključujući sve informacije o IP adresama, osim lozinke administratora).

3. Resetiranje postavki adresara i postavki faksa (za MFC modele)

Ova funkcija služi za resetiranje sljedećih postavki:

- Adresar
(– prečac / brzo biranje / grupe za podešavanje)
- Programirani faks zadaci u memoriji
- ID stanice
(Ime i broj)
- Poruka na naslovnici
- Opcija daljinskog faksiranja
(Daljinski pristupni kôd, pohrana faksa, prosljeđivanje faksova i PC-FAX primanje (samo Windows))
- Izvješće
(Izvještaj provjere prijenosa / popis telefonskog indeksa / dnevnik faksova)
- Lozinka za zaključavanje postavki

4. Resetiranje svih postavki

Možete resetirati sve postavke uređaja na tvornički zadane postavke.

Resetiranje svih postavke traje kraće od resetiranja na tvorničke postavke.

5. Resetiranje na tvorničke postavke

Upotrijebite funkciju resetiranja postavki kako biste resetirali sve postavke uređaja na one tvornički zadane.

Resetiranje na tvorničke postavke traje dulje od resetiranja svih postavki.

Strogo preporučamo da ovu radnju provedete prilikom odlaganja uređaja u otpad.

1. Resetiranje uređaja

Možete resetirati sve postavke uređaja koje ste promijenili, kao što su datum i vrijeme te odgoda zvona. Adresar, izvještaji o faksu i povijest poziva ostat će nepromijenjeni. (Za MFC modele)

2. Resetiranje mrežnih postavki (za mrežne modele)

Resetirajte ispisni poslužitelj na tvornički zadane postavke (uključujući sve informacije o IP adresama, osim lozinke administratora).

3. Resetiranje postavki adresara i postavki faksa (za MFC modele)

Ova funkcija služi za resetiranje sljedećih postavki:

- Adresar
(Adrese i grupe)
- Programirani faks zadaci u memoriji
- ID stanice
(Ime i broj)
- Poruka na naslovnici
- Opcija daljinskog faksiranja
(Daljinski pristupni kôd, pohrana faksa, prosljeđivanje faksova i PC-FAX primanje (samo Windows))
- Izvješće
(Izvještaj provjere prijenosa / popis telefonskog indeksa / dnevnik faksova)
- Lozinka za zaključavanje postavki

4. Resetiranje svih postavki

Možete resetirati sve postavke uređaja na tvornički zadane postavke.

Resetiranje svih postavke traje kraće od resetiranja na tvorničke postavke.

5. Resetiranje na tvorničke postavke

Upotrijebite funkciju resetiranja postavki kako biste resetirali sve postavke uređaja na one tvornički zadane.

Resetiranje na tvorničke postavke traje dulje od resetiranja svih postavki.

Strogo preporučamo da ovu radnju provedete prilikom odlaganja uređaja u otpad.



Srodne informacije

- [Resetirajte svoj uređaj](#)

Redovito održavanje

- Zamjena potrošnog materijala
- Očistite uređaj
- Provjera preostalog vijeka trajanja dijela
- Zapakirajte i pošaljite uređaj

Zamjena potrošnog materijala

Kada vas uređaj obavijesti da je istekao rok upotrebe potrošnih materijala, morat ćete ih zamijeniti.

Toner i jedinica bubnja dva su zasebna potrošna materijala. Obavezno ih umetnite kao međusobni sklop. Šifra proizvoda potrošnog materijala razlikuje se od države do države.

NAPOMENA

- Upotrijebljeni potrošni materijal obavezno dobro zatvorite u vrećicu kako se prah tonera ne bi prosuo iz tonera.
- Posjetite www.brother.com/original, gdje ćete naći upute za vraćanje upotrijebljenih potrošnih materijala u program sakupljanja i recikliranja tvrtke Brother. Ako vaš lokalni ured tvrtke Brother još nema program prikupljanja ili ako odlučite da nećete vratiti iskorištene zalihe, iskorištene zalihe zbrinite u skladu s lokalnim propisima, zasebno od kućanskog otpada. Ako imate pitanja, obratite se lokalnom uredu za zbrinjavanje otpada.
- Preporučujemo da upotrijebljene i nove potrošne materijale stavite na list papira kako bi se izbjeglo slučajno prolijevanje ili rasipanje sadržaja.
- Ako upotrebljavate papir koji nije jednak preporučenom mediju za ispisivanje, mogao bi se skratiti vijek trajanja potrošnih materijala i dijelova uređaja.
- Planirani vijek trajanja svih tonera temelji se na ISO/IEC 19752. Učestalost zamjene razlikovat će se ovisno o količini ispisanih stranica, vrstama korištenih medija i uključivanju/isključivanju uređaja.
- Učestalost zamjene potrošnih materijala, osim tonera, ovisi o količini ispisanih stranica, vrstama korištenih medija i uključivanju/isključivanju uređaja.
- Pažljivo rukujte tonerom. Ako vam se toner prospe po rukama ili odjeći, odmah ih obrišite ili operite u hladnoj vodi.

VAŽNO

Kako biste izbjegli probleme vezane uz kvalitetu ispisa, NE dodirujte osjenčane dijelove prikazane na slikama.

Toner

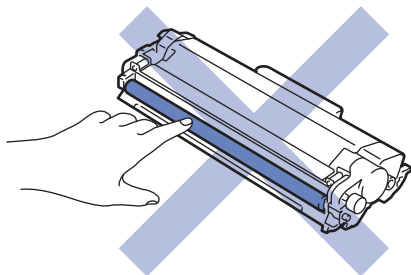

Jedinica bubnja

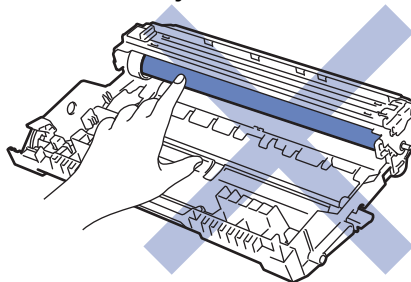

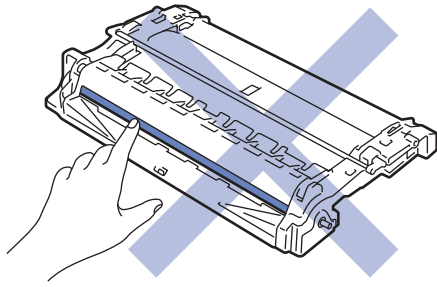

Srodne informacije

- Redovito održavanje
 - Zamijenite toner
 - Zamijenite jedinicu bubnja
 - Resetirajte brojač bubnja
-

Zamijenite toner

1. Uvjerite se da je uređaj uključen.
2. Otvorite prednji poklopac.

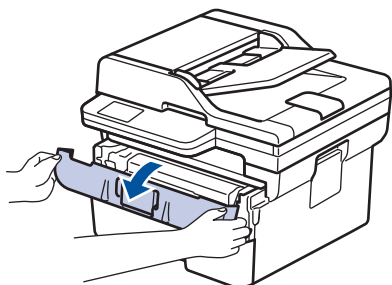

3. Izvadite sklop tonera i jedinice bubnja iz uređaja.

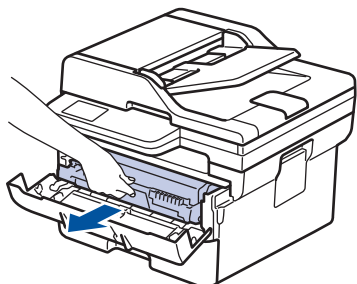

4. Povucite prema dolje zelenu sigurnosnu polugu i izvucite toner iz jedinice bubnja.

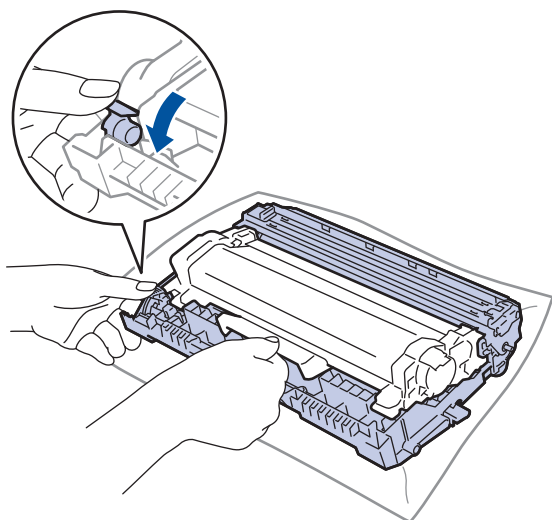

5. Raspakirajte novi toner.
6. Uklonite zaštitni poklopac.

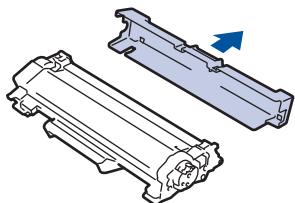

7. Uхватite toner za ručicu i protresite ga s lijeva nadesno nekoliko puta, kao što je prikazano. Zatim ga čvrsto gurajte u jedinicu bubnja dok se ne uključi na svoje mjesto.

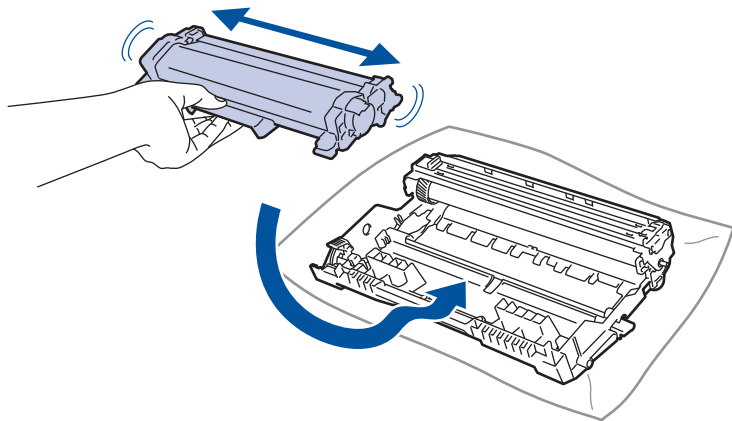

Uvjerite se da ste toner pravilno stavili jer bi se mogao odvojiti od jedinice bubnja.

8. Očistite koronsku žicu unutar jedinice bubnja laganim klizanjem zelene pločice zdesna nalijevo i obrnuto nekoliko puta.

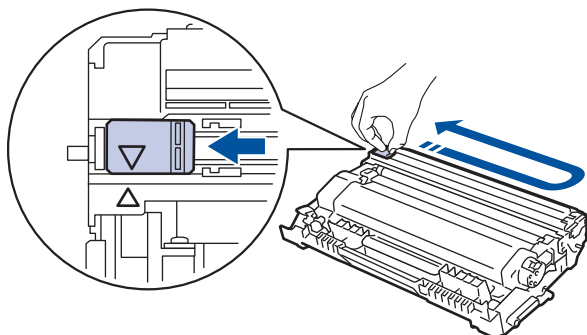

Pločicu obavezno vratite u početni položaj (▲). Strelica na pločici mora biti poravnata sa strelicom na jedinici bubnja. Ako nije, ispisane će stranice možda imati okomitu prugu.

9. Sklop tonera i jedinice bubnja ponovno umetnite u uređaj.

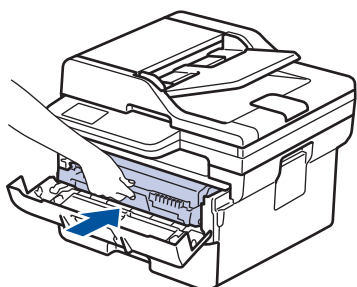

10. Zatvorite prednji poklopac uređaja.



- Nakon zamjene tonera NEMOJTE isključivati uređaj ili otvarati prednji poklopac dok se zaslon uređaja ne vrati u stanje pripravnosti.
- Toner isporučen s Brother uređajem je isporučeni toner.
- Kada primijetite upozorenje o niskoj razini tonera, dobro je pribaviti novi toner spreman za upotrebu.
- NEMOJTE raspakirati novi toner sve dok ga ne budete trebali umetnuti.
- Ako toner bude ostavljen raspakiran na duže vrijeme, skratit će se vijek trajanja tonera.
- Preporučujemo upotrebu originalnog potrošnog materijala tvrtke Brother kako biste osigurali stabilnu kvalitetu ispisa i performanse. Iako ne moraju svi neoriginalni potrošni materijali uzrokovati probleme s kvalitetom, neki od njih mogu negativno utjecati na kvalitetu ispisa ili uzrokovati kvar na uređaju. Tvrtka Brother može naplatiti popravak vašeg uređaja ako se dokaže da su neoriginalni potrošni materijali uzrokovali štetu, čak i ako je uređaj još uvijek pokriven jamstvom.



Srodne informacije

- Zamjena potrošnog materijala

Srodne teme:

- Poruke o pogreškama i održavanju
 - Poboljšavanje kvalitete ispisa
-

Zamijenite jedinicu bubnja

1. Uvjerite se da je uređaj uključen.
2. Otvorite prednji poklopac.

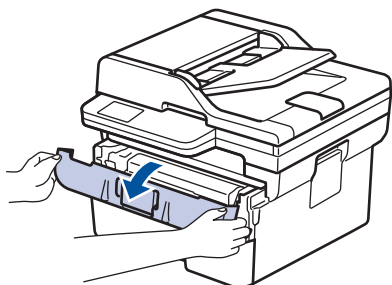

3. Izvadite sklop tonera i jedinice bubnja iz uređaja.

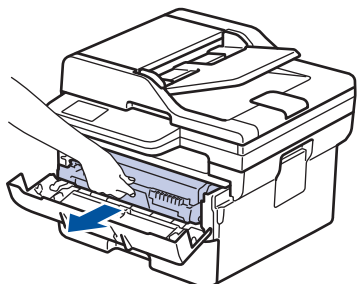

4. Povucite prema dolje zelenu sigurnosnu polugu i izvucite toner iz jedinice bubnja.

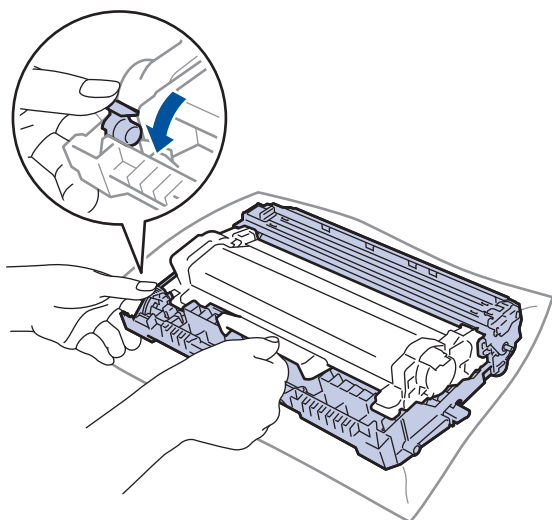

5. Raspakirajte novu jedinicu bubnja.
6. Toner čvrsto gurajte u novu jedinicu bubnja dok se ne uglavi na svoje mjesto.

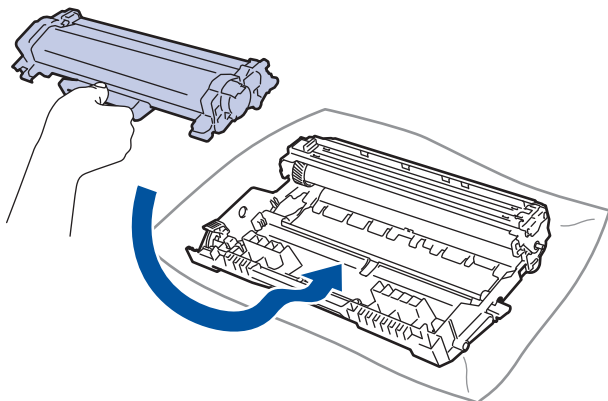

Uvjerite se da ste toner pravilno stavili jer bi se mogao odvojiti od jedinice bubnja.

7. Sklop tonera i jedinice bubnja ponovno umetnite u uređaj.

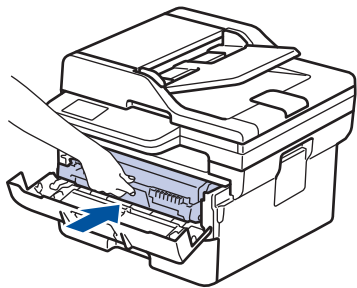

8. Zatvorite prednji poklopac uređaja.



Kada instalirate novu jedinicu bubnja, morat ćete resetirati brojač bubnja. ►► *Srodne informacije:*
Resetirajte brojač bubnja

NAPOMENA

- Dotrajalo bubnja javlja se zbog korištenja i rotiranja bubnja te interakcije s papirom, tonerom i ostalim materijalima u putanji papira. Tijekom kreiranja ovog proizvoda tvrtka Brother odlučila je koristiti broj rotiranja bubnja kao razumnu odrednicu vijeka trajanja bubnja. Kada bubanj dostigne tvornički uspostavljenu granicu rotiranja koja je usklađena s procijenjenim korištenjem stranica, proizvod će na LCD zaslonu prikazati poruku da zamijenite bubanj (ili bubnjeve). Proizvod će možda nastaviti s radom, međutim kvaliteta ispisa možda neće biti optimalna.
- Ako se raspakirana jedinica bubnja izloži izravnoj sunčevoj svjetlosti (ili sobnoj svjetlosti na dulje vrijeme), mogla bi se oštetiti.
- Mnogo faktora određuje stvarni radni vijek bubnja, poput temperature, vlage, vrste papira, vrste korištenog tonera i tako dalje. U idealnim uvjetima prosječni radni vijek bubnja procjenjuje se na približno 15 000 stranica na temelju jedne stranice po zadatku (jednostrano ispisane stranice veličine A4/Letter). Na broj stranica može utjecati niz faktora, među kojima su vrsta i veličina medija.
Budući da nemamo kontrolu nad mnogim faktorima koji određuju stvarni radni vijek bubnja, ne možemo garantirati minimalan broj stranica koje će ispisati bubanj.
- Uređaj se treba koristiti samo u čistom okruženju bez prašine i s prikladnom ventilacijom.
Preporučujemo upotrebu originalnog potrošnog materijala tvrtke Brother kako biste osigurali stabilnu kvalitetu ispisa i performanse. Iako ne moraju svi neoriginalni potrošni materijali uzrokovati probleme s kvalitetom, neki od njih mogu negativno utjecati na kvalitetu ispisa ili uzrokovati kvar na uređaju. Tvrtka Brother može naplatiti popravak vašeg uređaja ako se dokaže da su neoriginalni potrošni materijali uzrokovali štetu, čak i ako je uređaj još uvijek pokriven jamstvom.



Srodne informacije

- [Zamjena potrošnog materijala](#)

Srodne teme:

- [Poruke o pogreškama i održavanju](#)
- [Poboljšavanje kvalitete ispisa](#)
- [Resetirajte brojač bubnja](#)

Resetirajte brojač bubnja

Kada mijenjate jedinicu bubnja novom, morate resetirati brojač bubnja izvršavanjem sljedećih koraka:

VAŽNO



NEMOJTE resetirati brojač bubnja ako nećete zamijeniti jedinicu bubnja.

>> DCP-L2600D/DCP-L2620DW/DCP-L2622DW/DCP-L2627DW/DCP-L2627DWXL/DCP-L2627DWE/
DCP-L2640DN/MFC-L2802DN/MFC-L2800DW/MFC-L2802DW/MFC-L2827DWXL/MFC-L2827DW/
MFC-L2835DW
>> DCP-L2660DW/DCP-L2665DW/MFC-L2860DWE/MFC-L2860DW/MFC-L2862DW/MFC-L2922DW

**DCP-L2600D/DCP-L2620DW/DCP-L2622DW/DCP-L2627DW/DCP-L2627DWXL/
DCP-L2627DWE/DCP-L2640DN/MFC-L2802DN/MFC-L2800DW/MFC-L2802DW/
MFC-L2827DWXL/MFC-L2827DW/MFC-L2835DW**

1. Uvjerite se da je uređaj uključen.
2. Pobrinite se da je poklopac uređaja zatvoren.
3. Istodobno pritisnite **OK (U redu)** i ▲.
4. Pritisnite **OK (U redu)** kako biste odabrali [Bubanj].
5. Pritisnite ▲ kako biste resetirali brojač jedinice bubnja.

**DCP-L2660DW/DCP-L2665DW/MFC-L2860DWE/MFC-L2860DW/MFC-L2862DW/
MFC-L2922DW**

1. Uvjerite se da je uređaj uključen.
2. Zatvorite prednji poklopac uređaja.
3. Pritisnite  kako biste uklonili pogrešku.
4. Pritisnite  (Toner) dok se ne promijeni poruka na dodirnom zaslonu.
5. Pritisnite [Bubanj].
6. Pritisnite [Da].

Srodne informacije

- [Zamjena potrošnog materijala](#)

Srodne teme:

- [Zamijenite jedinicu bubnja](#)

Očistite uređaj

Suhom krpom koja ne ostavlja dlačice redovito čistite uređaj izvana i iznutra.

Kada mijenjate toner ili jedinicu bubnja, obavezno očistite unutrašnjost uređaja. Ako su ispisane stranice zamrljane tonerom, očistite unutrašnjost uređaja suhom krpom koja ne ostavlja dlačice.

! UPOZORENJE

Pri čišćenju unutrašnjeg ili vanjskog dijela uređaja NE koristite zapaljive tvari, bilo kakav raspršivač ili organska otapala / tekućine koje sadržavaju alkohol ili amonijak. U protivnom biste mogli izazvati požar. Umjesto toga za čišćenje upotrebljavajte suhu krpu koja ne ostavlja dlačice.



VAŽNO

- Ne upotrebljavajte izopropilni alkohol za čišćenje prašine s upravljačke ploče. Ploča bi mogla puknuti.
- Kako biste izbjegli probleme vezane uz kvalitetu ispisa, NE dodirujte osjenčane dijelove prikazane na slikama.

Toner

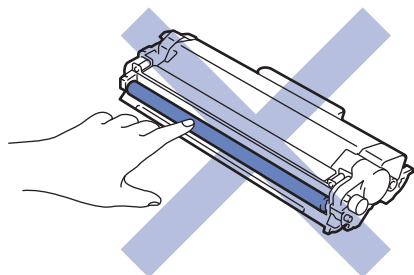

Jedinica bubnja

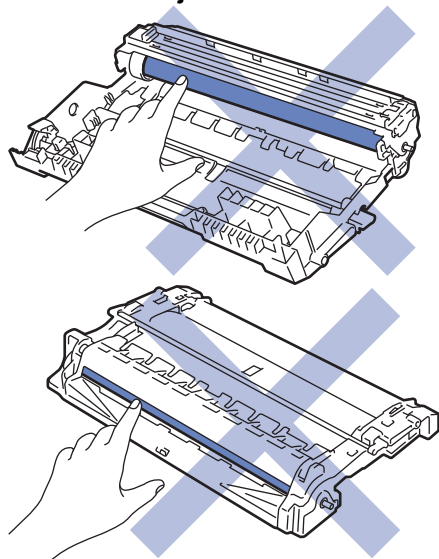



(Za određene modele) Toner ima IC čip. NE dirajte tu površinu. Dodirivanje IC čipa može dovesti do kontaminacije ili oštećenja i može narušiti sposobnost uređaja da otkrije tu komponentu.

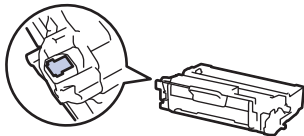

Srodne informacije

- Redovito održavanje
 - Očistite skener
 - Čišćenje dodirnog LCD zaslona
 - Očistite koronsku žicu
 - Očistite jedinicu bubnja
 - Očistite valjke za sakupljanje papira

Očistite skener

Prije započinjanja postupka čišćenja ►► *Srodne informacije: Čišćenje uređaja*

1. Pritisnite i držite pritisnut  kako biste isključili uređaj.
2. Podignite poklopac dokumenata (1). Očistite bijelu plastičnu površinu (2) i staklo skenera (3), koje se nalazi ispod nje, vlažnom mekanom krpom koja ne ostavlja dlačice.

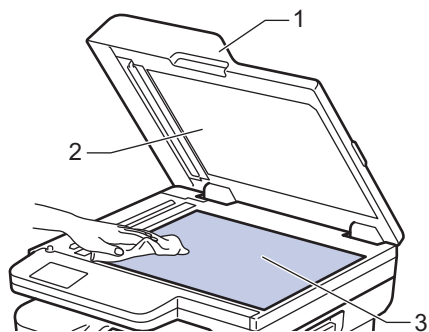

3. U jedinici ADF-a očistite bijelu traku (1) i staklenu prugu skenera (2), koja se nalazi ispod nje, vlažnom mekanom krpom koja ne ostavlja dlačice.

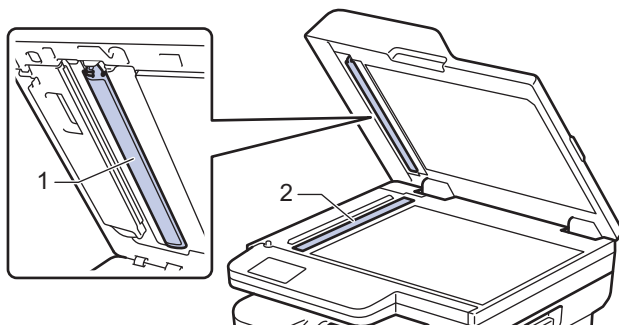

4. (Za modele s automatskim dvostranim skeniranjem) Otvorite poklopac stakla skenera (1), a zatim očistite drugu bijelu traku (2) i prugu stakla skenera (3).

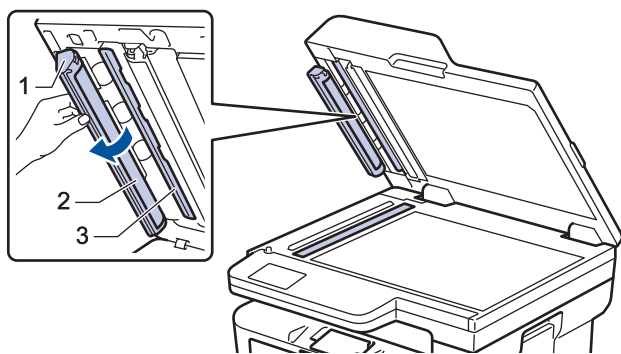

5. Zatvorite poklopac dokumenata.
6. Pritisnite  za uključivanje uređaja.



Srodne informacije

- [Očistite uređaj](#)

Srodne teme:

- [Poboljšavanje kvalitete ispisa](#)

Čišćenje dodirnog LCD zaslona

Srodni modeli: DCP-L2660DW/DCP-L2665DW/MFC-L2860DWE/MFC-L2860DW/MFC-L2862DW/MFC-L2922DW

Prije započinjanja postupka čišćenja >> *Srodne informacije: Čišćenje uređaja*

VAŽNO

NEMOJTE upotrebljavati nikakva tekuća sredstva za čišćenje (uključujući etanol).

1. Pritisnite i držite pritisnut  kako biste isključili uređaj.
2. Očistite dodirni zaslon suhom krpom koja ne ostavlja dlačice.

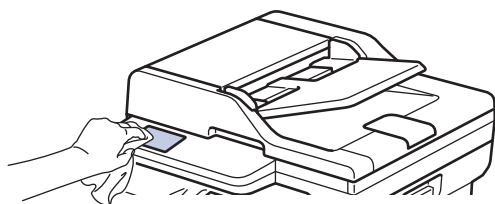

3. Pritisnite  za uključivanje uređaja.

✓ Srodne informacije

- [Očistite uređaj](#)

Očistite koronsku žicu

Ako imate probleme s kvalitetom ispisa ili je na upravljačkoj ploči prikazan status [Bubanj !], očistite koronsku žicu.

1. Otvorite prednji poklopac.

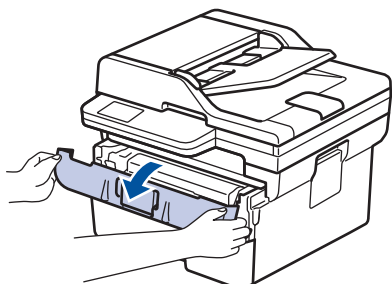

2. Izvadite sklop tonera i jedinice bubnja iz uređaja.

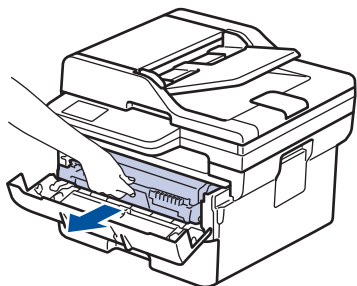

3. Očistite koronsku žicu unutar jedinice bubnja laganim klizanjem zelene pločice zdesna nalijevo i obrnuto nekoliko puta.

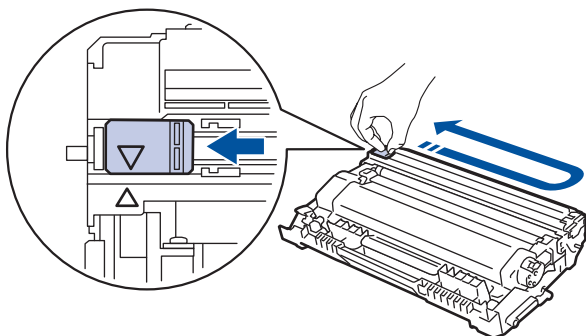

Pločicu obavezno vratite u početni položaj (▲). Strelica na pločici mora biti poravnata sa strelicom na jedinici bubnja. Ako nije, ispisane će stranice možda imati okomitu prugu.

4. Sklop tonera i jedinice bubnja ponovno umetnite u uređaj.

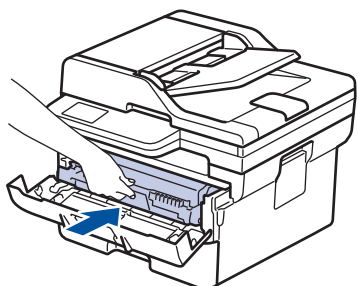

5. Zatvorite prednji poklopac uređaja.



Srodne informacije

- Očistite uređaj

Srodne teme:

- [Poruke o pogreškama i održavanju](#)
-

Očistite jedinicu bubnja

Ako se na ispisu nalaze točke ili drugi tragovi koji se ponavljaju u intervalima od 94 mm, na površinu bubnja možda se zalijepio neki strani materijal, primjerice, ljepilo s naljepnice.

>> DCP-L2600D/DCP-L2620DW/DCP-L2622DW/DCP-L2627DW/DCP-L2627DWXL/DCP-L2627DWE/
DCP-L2640DN/MFC-L2802DN/MFC-L2800DW/MFC-L2802DW/MFC-L2827DWXL/MFC-L2827DW/
MFC-L2835DW
>> DCP-L2660DW/DCP-L2665DW/MFC-L2860DWE/MFC-L2860DW/MFC-L2862DW/MFC-L2922DW

**DCP-L2600D/DCP-L2620DW/DCP-L2622DW/DCP-L2627DW/DCP-L2627DWXL/
DCP-L2627DWE/DCP-L2640DN/MFC-L2802DN/MFC-L2800DW/MFC-L2802DW/
MFC-L2827DWXL/MFC-L2827DW/MFC-L2835DW**

1. Pobrinite se da je uređaj u stanju pripravnosti.
2. Pritisnite **Menu (Izbornik)**.
3. Pritisnite ▲ ili ▼ kako bi se prikazala opcija [Ispis izvj.], zatim pritisnite **OK (U redu)**.
4. Pritisnite ▲ ili ▼ kako biste odabrali opciju [Ispis toc bub], zatim pritisnite **OK (U redu)**.
5. Pritisnite **Start**.
Uređaj ispisuje list s kontrolnim ispisom točaka bubnja.
6. Pritisnite **Stop/Exit (Stop/Izlaz)**.
7. Pritisnite i držite pritisnut  kako biste isključili uređaj.
8. Otvorite prednji poklopac.

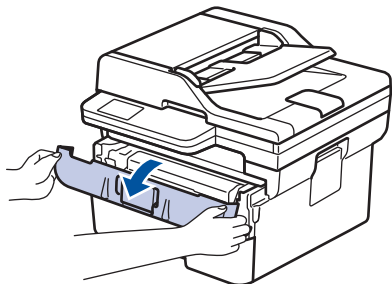

9. Izvadite sklop tonera i jedinice bubnja iz uređaja.

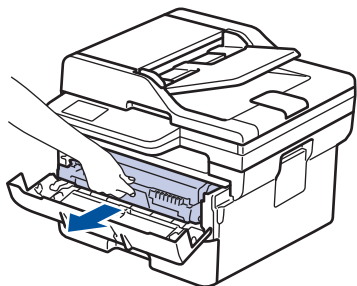

10. Gurnite prema dolje zelenu sigurnosnu polugu i izvadite toner iz jedinice bubnja.

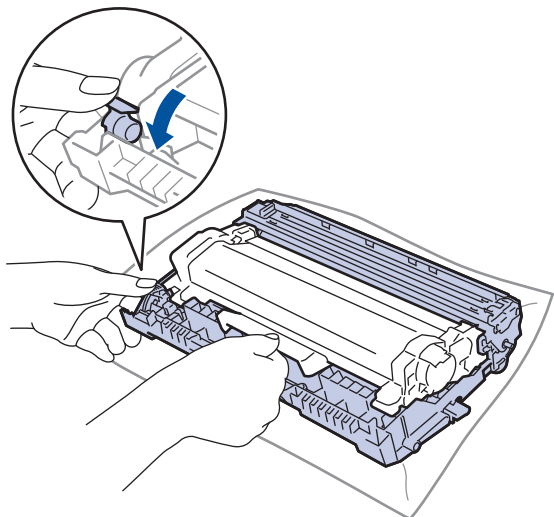

11. Okrenite jedinicu bubnja na način prikazan na ilustraciji. Pazite da se zupčanik jedinice bubnja (1) nalazi na lijevoj strani.

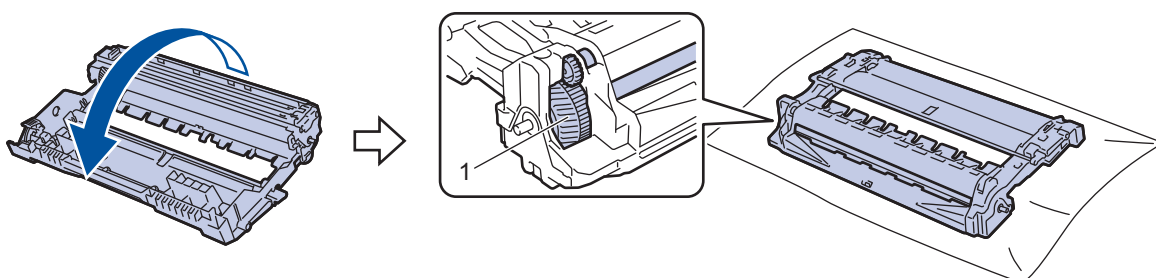

12. Koristite oznake s brojevima pokraj valjka bubnja za pronalaženje oznake na bubnju. Primjerice, točka u stupcu 2 na listu za provjeru znači da se oznaka nalazi na bubnju u području „2”.

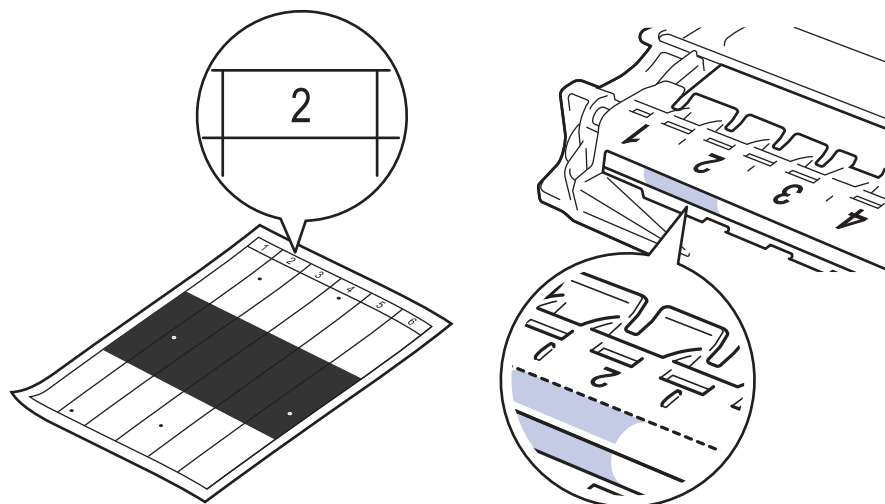

13. Okrećite rub jedinice bubnja prema sebi dok na površini bubnja tražite trag.

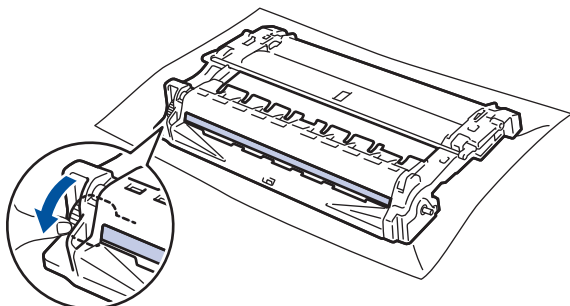

VAŽNO

Kako biste izbjegli probleme s kvalitetom ispisa, NEMOJTE dodirivati površinu jedinice bubnja, već samo kotač na kraju.

14. Pažljivo prebrišite površinu jedinice bubnja suhim pamučnim štapićem dok s površine ne uklonite trag ili strani materijal.

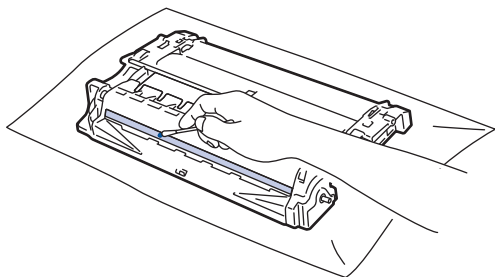

NAPOMENA

NEMOJTE čistiti površinu fotosenzitivnog bubnja oštrim predmetima ili tekućinama.

15. Toner čvrsto gurajte u jedinicu bubnja dok se ne uglati na svoje mjesto.

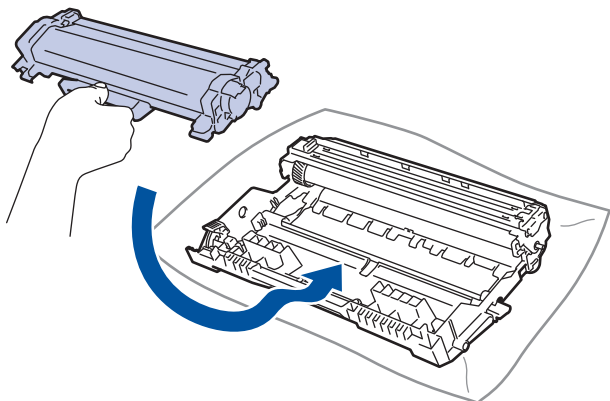

Uvjerite se da ste toner pravilno stavili jer bi se mogao odvojiti od jedinice bubnja.

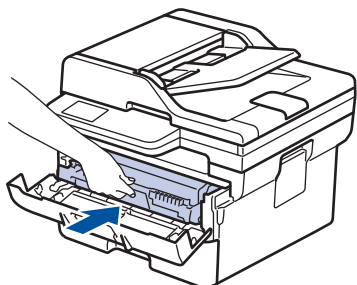

16. Sklop tonera i jedinice bubnja ponovno umetnite u uređaj.



17. Zatvorite prednji poklopac uređaja.

18. Pritisnite  za uključivanje uređaja.

DCP-L2660DW/DCP-L2665DW/MFC-L2860DWE/MFC-L2860DW/MFC-L2862DW/ MFC-L2922DW

1. Pobrinite se da je uređaj u stanju pripravnosti.
2. Pritisnite  [Postavke] > [Sve postavke] > [Ispis izvj.] > [Toc. na bub. za isp.].
3. Pritisnite [Da].
Uređaj ispisuje list s kontrolnim ispisom točaka bubnja.
4. Pritisnite .
5. Pritisnite i držite pritisnut  kako biste isključili uređaj.

6. Otvorite prednji poklopac.

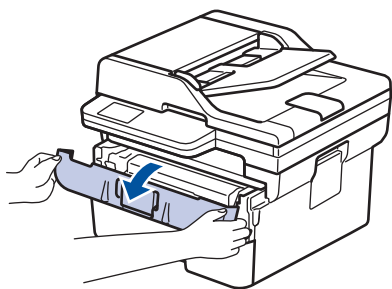

7. Izvadite sklop tonera i jedinice bubnja iz uređaja.

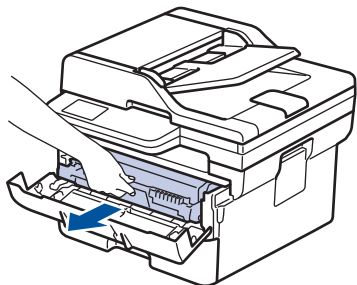

8. Gurnite prema dolje zelenu sigurnosnu polugu i izvadite toner iz jedinice bubnja.

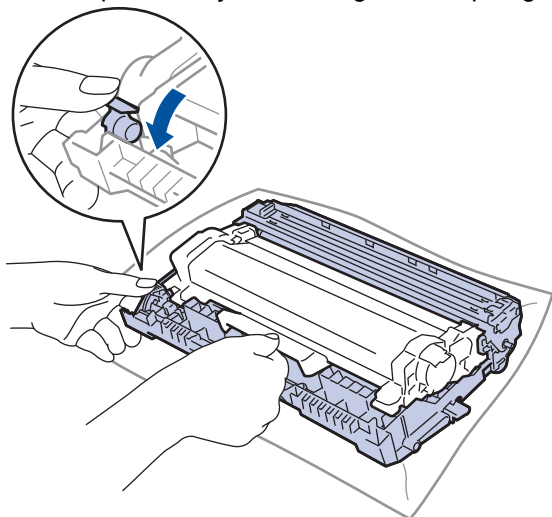

9. Okrenite jedinicu bubnja na način prikazan na ilustraciji. Pazite da se zupčanik jedinice bubnja (1) nalazi na lijevoj strani.

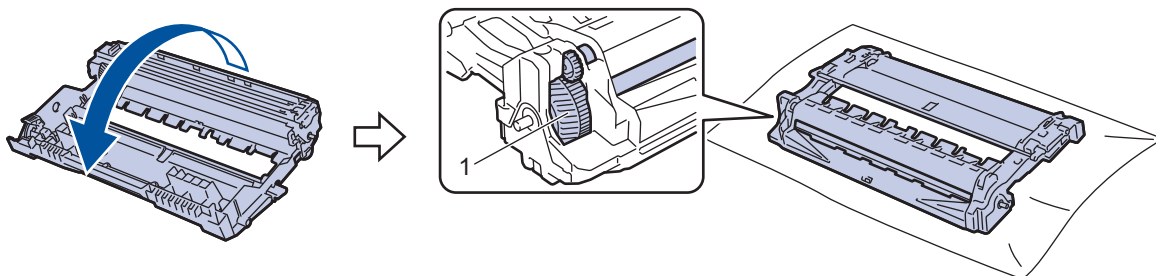

10. Koristite oznake s brojevima pokraj valjka bubnja za pronalaženje oznake na bubnju. Primjerice, točka u stupcu 2 na listu za provjeru znači da se oznaka nalazi na bubnju u području „2”.

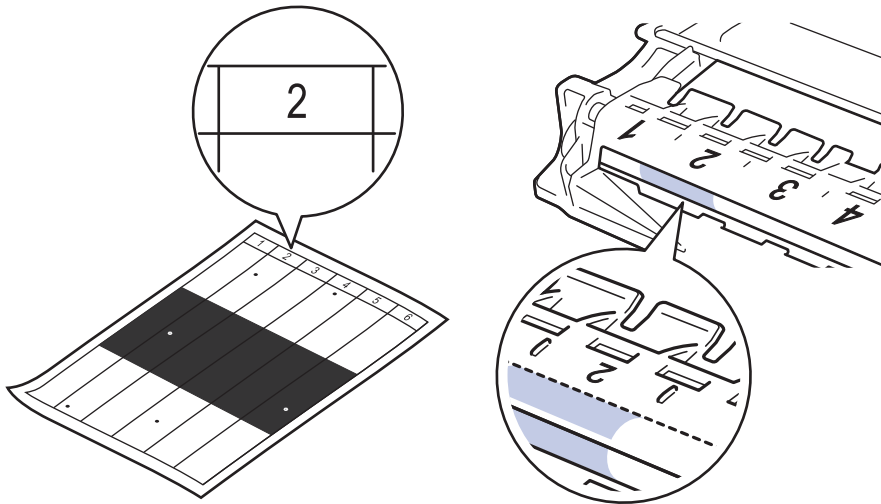

11. Okrećite rub jedinice bubnja prema sebi dok na površini bubnja tražite trag.

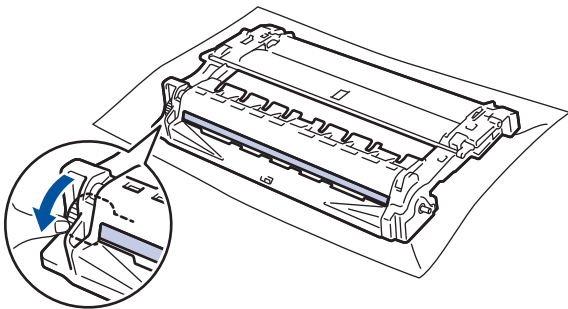

VAŽNO

Kako biste izbjegli probleme s kvalitetom ispisa, NEMOJTE dodirivati površinu jedinice bubnja, već samo kotač na kraju.

12. Pažljivo prebrišite površinu jedinice bubnja suhim pamučnim štapićem dok s površine ne uklonite trag ili strani materijal.

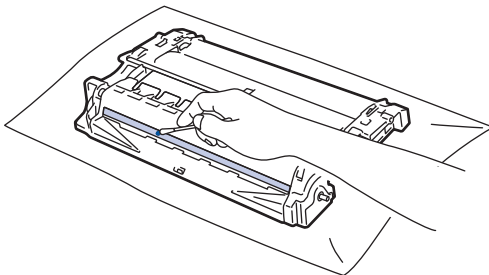

NAPOMENA

NEMOJTE čistiti površinu fotosenzitivnog bubnja oštrim predmetima ili tekućinama.

13. Toner čvrsto gurajte u jedinicu bubnja dok se ne uglati na svoje mjesto.

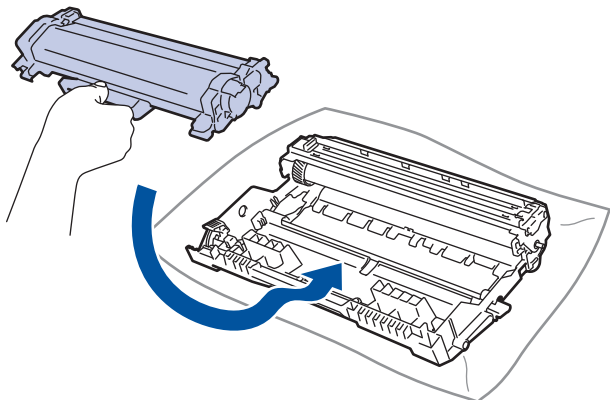

Uvjerite se da ste toner pravilno stavili jer bi se mogao odvojiti od jedinice bubnja.

14. Sklop tonera i jedinice bubnja ponovno umetnite u uređaj.

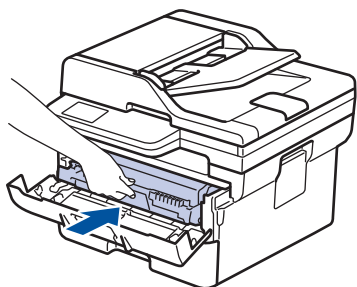

15. Zatvorite prednji poklopac uređaja.

16. Pritisnite  za uključivanje uređaja.



Srodne informacije

- [Očistite uređaj](#)

Srodne teme:

- [Poboljšavanje kvalitete ispisa](#)
-

Očistite valjke za sakupljanje papira

Povremenim čišćenjem valjaka za sakupljanje papira mogu se spriječiti zastoji papira jer se time osigurava pravilno ulaganje papira.

Prije započinjanja postupka čišćenja ►► *Srodne informacije: Čišćenje uređaja*

Ako imate problema s ulaganjem papira, očistite valjke za povlačenje papira na sljedeći način:

1. Pritisnite i držite pritisnutim  za isključivanje uređaja.
2. Potpuno izvucite ladicu za papir iz uređaja.

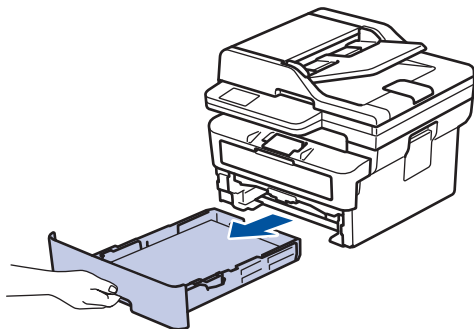

3. Ako je stavljen papir ili se nešto zaglavilo u ladici za papir, uklonite je.
4. Dobro ocijedite krpu koja ne ostavlja dlačice, namočenu u mlaku vodu, i obrišite pločicu separatora na ladici za papir kako biste uklonili prašinu.

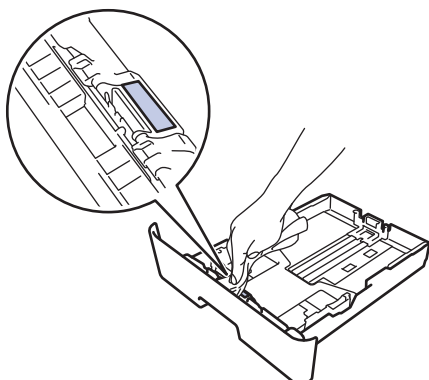

5. Obrišite dva valjka za sakupljanje papira unutar uređaja kako biste uklonili prašinu.

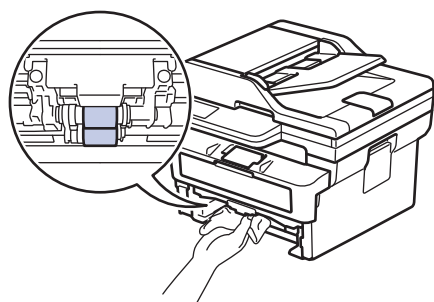

6. Ponovno napunite ladicu papirom i čvrstim je pokretom vratite u uređaj.
7. Pritisnite  za uključivanje uređaja.

✓ Srodne informacije

- [Očistite uređaj](#)

Srodne teme:

- [Problemi s ispisivanjem](#)



Provjera preostalog vijeka trajanja dijela

>> DCP-L2600D/DCP-L2620DW/DCP-L2622DW/DCP-L2627DW/DCP-L2627DWXL/DCP-L2627DWE/
DCP-L2640DN/MFC-L2802DN/MFC-L2800DW/MFC-L2802DW/MFC-L2827DWXL/MFC-L2827DW/
MFC-L2835DW
>> DCP-L2660DW/DCP-L2665DW/MFC-L2860DWE/MFC-L2860DW/MFC-L2862DW/MFC-L2922DW

**DCP-L2600D/DCP-L2620DW/DCP-L2622DW/DCP-L2627DW/DCP-L2627DWXL/
DCP-L2627DWE/DCP-L2640DN/MFC-L2802DN/MFC-L2800DW/MFC-L2802DW/
MFC-L2827DWXL/MFC-L2827DW/MFC-L2835DW**

1. Pritisnite **Menu (Izbornik)**.
2. Pritisnite **▲** ili **▼** kako bi se prikazala opcija [Info uređaja], zatim pritisnite **OK (U redu)**.
3. Pritisnite **▲** ili **▼** kako bi se prikazala opcija [Traj. dijel.], zatim pritisnite **OK (U redu)**.
4. Pritisnite **▲** ili **▼** kako biste odabrali opcije [Toner] ili [Bubanj], zatim pritisnite **OK (U redu)**.
Na LCD-u je prikazan približan preostali vijek trajanja tonera ili bubnja.
5. Pritisnite **Stop/Exit (Stop/Izlaz)**.

**DCP-L2660DW/DCP-L2665DW/MFC-L2860DWE/MFC-L2860DW/MFC-L2862DW/
MFC-L2922DW**

1. Pritisnite  [Postavke] > [Sve postavke] > [Info uređaja] > [Vijek dijel.].
2. Na LCD-u je prikazan približan preostali radni vijek bubnja.
3. Pritisnite .



Za prikaz približnog preostalog vijeka trajanja tonera pritisnite  na LCD-u, a zatim pritisnite [Trajanje tonera].

Srodne informacije

- [Redovito održavanje](#)

Zapakirajte i pošaljite uređaj

⚠ UPOZORENJE

Pri premještanju uređaja prenosite ga kako je prikazano na slici.

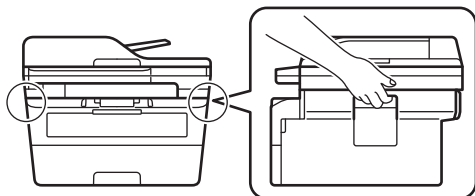

U slučaju da iz nekog razloga morate transportirati uređaj, pažljivo ga zapakirajte u originalnu ambalažu kako biste izbjegli bilo kakvo oštećenje tijekom transporta. Uređaj bi ujedno trebao biti prikladno osiguran od strane prijevoznika.

1. Pritisnite i držite pritisnut  kako biste isključili uređaj. Ostavite uređaj u isključenom stanju najmanje 10 minuta kako bi se ohladio.
2. Odvojite sve kabele, a zatim izvucite kabel napajanja iz električne utičnice.



Neki su modeli opremljeni AC kabelom napajanja koji se ne može odvojiti. Ako se kabel ne može odvojiti, labavo ga smotajte i odložite na vrh uređaja kako bi se mogao jednostavno spakirati.

3. Stavite uređaj u originalnu vrećicu u kojoj ste ga dobili.

4. Zapakirajte uređaj, ispisane materijale i kabel izmjeničnog napajanja (ako se koristi) u izvornu ambalažu kako je prikazano na slici. (Originalni materijal pakiranja može se razlikovati ovisno o državi.) Slike se mogu razlikovati od stvarnih materijala za pakiranje. Materijali se razlikuju ovisno o modelu.

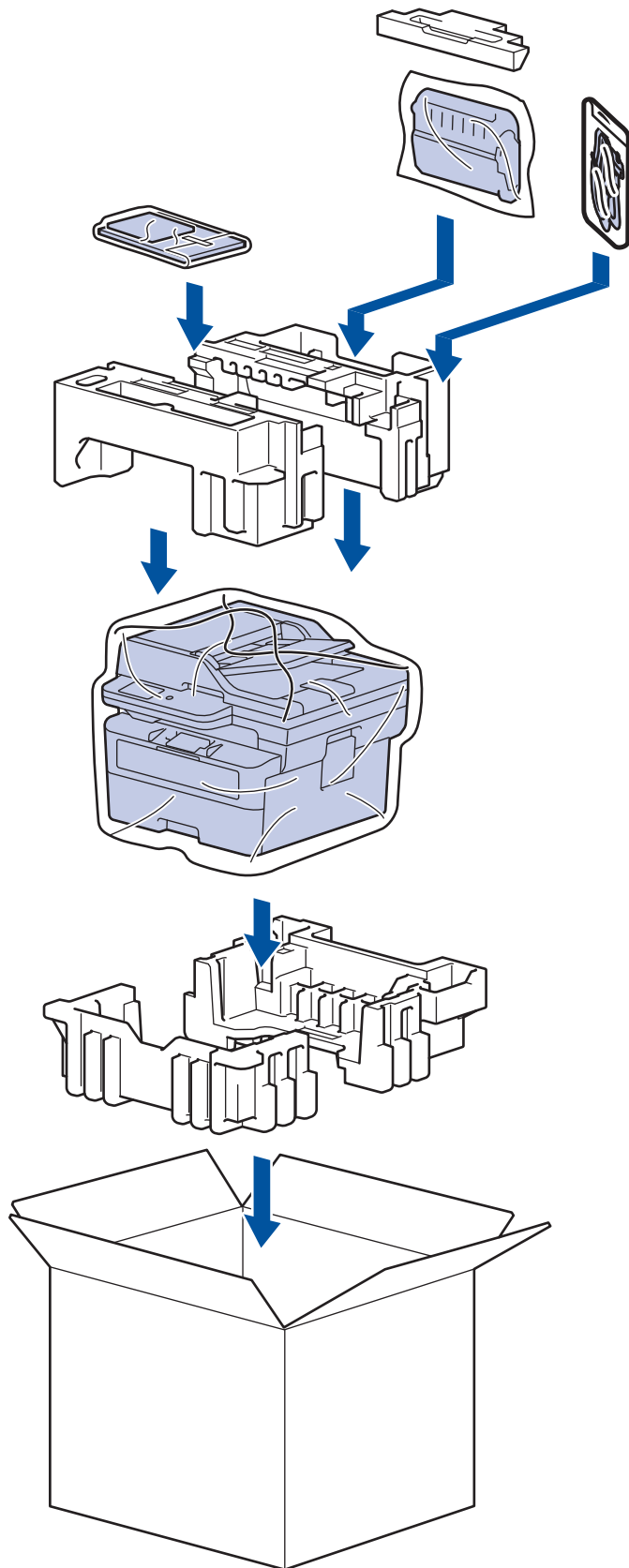

5. Zatvorite kartonsku kutiju i zalijepite je.



Srodne informacije

- [Redovito održavanje](#)

Postavke uređaja

Prilagodite postavke i značajke kako bi vaš uređaj postao još učinkovitijim alatom.

- [Provjerite lozinku svojeg uređaja](#)
- [Promjena postavki uređaja na upravljačkoj ploči](#)
- [Promjena postavki uređaja upotrebom programa Web Based Management](#)

Provjerite lozinku svojeg uređaja

Ako se od vas zatraži da unesete lozinku, provjerite sljedeće informacije:

>> [Pronađite zadanu lozinku](#)

>> [Promijenite lozinku](#)

>> [Resetirajte lozinku](#)

Pronađite zadanu lozinku

Zadana lozinka za upravljanje postavkama ovog uređaja nalazi se na stražnjoj strani uređaja pod oznakom „Pwd”.

Promijenite lozinku

Preporučujemo da odmah promijenite zadanu lozinku kako biste svoj uređaj zaštitili od neovlaštenog pristupa.

Za promjenu lozinke upotrijebite Upravljanje temeljeno na webu.

Više informacija >> [Srodne informacije](#)

Resetirajte lozinku

Ako ste zaboravili lozinku, resetirajte uređaj na tvornički zadane postavke. Lozinka će se također resetirati na zadanu lozinku.

Više informacija >> [Srodne informacije](#)



Srodne informacije

- [Postavke uređaja](#)

Srodne teme:

- [Ažurirajte firmver svog uređaja](#)
- [Resetirajte svoj uređaj](#)
- [Promijenite lozinku za prijavu putem upravljanja temeljenog na mreži](#)

Promjena postavki uređaja na upravljačkoj ploči

- U slučaju prekida opskrbe električnom energijom (pohrana u memoriju)
- Općenite postavke
- Spremanje postavki favorita u obliku prečaca
- Ispis izvještaja
- Tablica postavki i značajki

U slučaju prekida opskrbe električnom energijom (pohrana u memoriju)

Postavke izbornika trajno su pohranjene te u slučaju prekida opskrbe električnom energijom neće biti izgubljene. Privremene postavke (primjerice, kontrast i inozemni način rada) bit će izgubljene.

- (MFC-L2860DWE/MFC-L2860DW/MFC-L2862DW/MFC-L2922DW)
Tijekom prekida napajanja uređaj će otprilike 60 sati čuvati postavljeni datum i vrijeme i vremenski programirane zadatke faksiranja (npr. odgođeno faksiranje). Ostali zadaci faksiranja u memoriji uređaja neće biti izgubljeni.
- (MFC-L2802DN/MFC-L2800DW/MFC-L2802DW/MFC-L2827DWXL/MFC-L2827DW/MFC-L2835DW)
Tijekom prekida napajanja, uređaj će otprilike dva sata čuvati postavljeni datum i vrijeme. Zadaci faksiranja u memoriji uređaja bit će izgubljeni.



Srodne informacije

- [Promjena postavki uređaja na upravljačkoj ploči](#)

Općenite postavke

- Promjena zadanog načina rada
- Postavite tajmer načina rada
- Podešavanje glasnoće uređaja
- Automatsko pomicanje sata
- Postavite odbrojavanje stanja mirovanja
- Informacije o načinu dubokog mirovanja
- Postavite stanje automatskog isključivanja napajanja
- Podesite datum i vrijeme
- Postavljanje vremenske zone
- Podesite svjetlinu LCD-a
- Promijenite koliko će dugo pozadinsko svjetlo LCD-a biti uključeno
- Postavite stacionarni ID
- Postavite tonski ili pulsni način biranja
- Smanjenje potrošnje tonera
- Postavljanje načina rada za nastavak
- Naučite više o primanju faksova u načinu rada za nastavak
- Spriječite biranje pogrešnog broja (ograničenje biranja)
- Smanjite buku tijekom ispisivanja
- Promjena jezika na LCD-u

Promjena zadanog načina rada

Srodni modeli: MFC-L2802DN/MFC-L2800DW/MFC-L2802DW/MFC-L2827DWXL/MFC-L2827DW/MFC-L2835DW

Ako je uređaj postavljen u stanje pripravnosti ili ako pritisnete **Stop/Exit (Stop/Izlaz)**, uređaj će se vratiti u postavljeni način rada.

- MFC modeli opremljeni su načinom rada za slanje/primanje faksova, skeniranje i kopiranje. Zadani način rada je za faksiranje.
- DCP modeli opremljeni su načinima rada za skeniranje i kopiranje. Zadani način rada je za kopiranje.

1. Pritisnite **Menu (Izbornik)**.
2. Pritisnite ▲ ili ▼ kako bi se prikazala opcija [Opce postavke], zatim pritisnite **OK (U redu)**.
3. Pritisnite ▲ ili ▼ kako bi se prikazala opcija [Zadani način], zatim pritisnite **OK (U redu)**.
4. Pritisnite ▲ ili ▼ kako bi se prikazale opcije [Faks], [Kopija] ili [Sken.], zatim pritisnite **OK (U redu)**.
5. Pritisnite **Stop/Exit (Stop/Izlaz)**.



Srodne informacije

- [Općenite postavke](#)

Postavite tajmer načina rada

Srodni modeli: MFC-L2802DN/MFC-L2800DW/MFC-L2802DW/MFC-L2827DWXL/MFC-L2827DW/MFC-L2835DW

Uređaj će se vratiti u zadani način rada nakon završetka njegova korištenja u načinu rada koji nije zadani. Postavkom tajmera rada određujete koliko vremena će proteći od posljednje radnje uređaja do povratka u zadani način rada. Ako odaberete [Isklj], uređaj će ostati na posljednje korištenom načinu rada.

- Na MFC modelima upravljačka ploča uređaja opremljena je trima gumbima za odabir načina rada: FAX, SCAN i COPY.
- DCP modeli imaju načine rada za skeniranje i za kopiranje. Zadani je način rada za kopiranje, a zadana postavka tajmera načina rada je jedna minuta.

1. Pritisnite **Menu (Izbornik)**.
2. Pritisnite ▲ ili ▼ kako bi se prikazala opcija [Opce postavke], zatim pritisnite **OK (U redu)**.
3. Pritisnite ▲ ili ▼ kako bi se prikazala opcija [Nacin mjeraca], zatim pritisnite **OK (U redu)**.
4. Pritisnite ▲ ili ▼ kako bi se prikazala opcija [5Min.], [2Min.], [1Min], [30 sek], [0 s] ili [Isklj] i zatim pritisnite **OK (U redu)**.
5. Pritisnite **Stop/Exit (Stop/Izlaz)**.



Srodne informacije

- [Općenite postavke](#)

Podešavanje glasnoće uređaja

Srodni modeli: DCP-L2660DW/DCP-L2665DW/MFC-L2802DN/MFC-L2800DW/MFC-L2802DW/MFC-L2827DWXL/MFC-L2827DW/MFC-L2835DW/MFC-L2860DWE/MFC-L2860DW/MFC-L2862DW/MFC-L2922DW

>> [MFC-L2802DN/MFC-L2800DW/MFC-L2802DW/MFC-L2827DWXL/MFC-L2827DW/MFC-L2835DW](#)
>> [DCP-L2660DW/DCP-L2665DW/MFC-L2860DWE/MFC-L2860DW/MFC-L2862DW/MFC-L2922DW](#)



MFC-L2802DN/MFC-L2800DW/MFC-L2802DW/MFC-L2827DWXL/MFC-L2827DW/MFC-L2835DW

1. Pritisnite **Menu (Izbornik)**.
2. Pritisnite ▲ ili ▼ kako bi se prikazala opcija [Opce postavke], zatim pritisnite **OK (U redu)**.
3. Pritisnite ▲ ili ▼ kako bi se prikazala opcija [Glasnoca], zatim pritisnite **OK (U redu)**.
4. Pritisnite ▲ ili ▼ kako biste odabrali jednu od sljedećih opcija:

Opcija	Opis
Zvono	Podesite glasnoću zvona.
Zvuc. sig.	Podesite glasnoću zvuka koji će se oglasiti kad pritisnete neki gumb, pogriješite ili nakon slanja/primanja faksa.
Zvucnik	Podesite glasnoću zvučnika.

5. Pritisnite **OK (U redu)**.
6. Pritisnite ▲ ili ▼ za prikaz opcija [Visoka], [Sred], [Nisko] ili [Isklj], zatim pritisnite **OK (U redu)**.
7. Pritisnite **Stop/Exit (Stop/Izlaz)**.

DCP-L2660DW/DCP-L2665DW/MFC-L2860DWE/MFC-L2860DW/MFC-L2862DW/MFC-L2922DW

1. Napravite jedno od sljedećeg:
 - Za MFC modele:
Pritisnite  [Postavke] > [Sve postavke] > [Opce postavke] > [Glasnoca].
 - Za DCP modele:
Pritisnite  [Postavke] > [Sve postavke] > [Opce postavke] > [Zvuc. sig.].
2. Pritisnite jednu od sljedećih opcija (modeli MFC):

Opcija	Opis
Zvono	Podesite glasnoću zvona.
Zvuc. sig.	Podesite glasnoću zvuka koji će se oglasiti kad pritisnete neki gumb, pogriješite ili nakon slanja/primanja faksa.
Zvucnik	Podesite glasnoću zvučnika.

3. Pritisnite ▲ ili ▼ za prikaz opcija [Isklj], [Nisko], [Sred] ili [Visoka], zatim pritisnite željenu opciju.
4. Pritisnite .



Srodne informacije

- Općenite postavke

Automatsko pomicanje sata

Uređaj možete programirati tako da automatski mijenja ljetno i zimsko računanje vremena.

Sam će se pomaknuti jedan sat unaprijed u proljeće i jedan sat unazad u jesen. Provjerite jeste li postavili točan datum i točno vrijeme u postavci Datum i vrijeme.

Ova je značajka dostupna samo u pojedinim državama.



>> [MFC-L2802DN/MFC-L2800DW/MFC-L2802DW/MFC-L2827DWXL/MFC-L2827DW/MFC-L2835DW](#)

>> [MFC-L2860DWE/MFC-L2860DW/MFC-L2862DW/MFC-L2922DW](#)

MFC-L2802DN/MFC-L2800DW/MFC-L2802DW/MFC-L2827DWXL/MFC-L2827DW/MFC-L2835DW

1. Pritisnite **Menu (Izbornik)**.
2. Pritisnite ▲ ili ▼ kako bi se prikazala opcija [Poc. post.], zatim pritisnite **OK (U redu)**.
3. Pritisnite ▲ ili ▼ za prikaz opcije [Dat. i vrij.], a zatim pritisnite **OK (U redu)**.
4. Pritisnite ▲ ili ▼ kako bi se prikazala opcija [Auto. pom. sat], zatim pritisnite **OK (U redu)**.
5. Pritisnite ▲ ili ▼ kako bi se prikazale opcije [Uklj] ili [Isklj], zatim pritisnite **OK (U redu)**.
6. Pritisnite **Stop/Exit (Stop/Izlaz)**.

MFC-L2860DWE/MFC-L2860DW/MFC-L2862DW/MFC-L2922DW

1. Pritisnite  [Postavke] > [Sve postavke] > [Poc. post.] > [Dat. i vrij.] > [Auto. pom. sat].
2. Pritisnite [Uklj] ili [Isklj].
3. Pritisnite .

✓ Srodne informacije

- [Općenite postavke](#)

Postavite odbrojanje stanja mirovanja

Postavka stanja mirovanja (ili načina rada uštede energije) može smanjiti potrošnju energije. Kada je uređaj u stanju mirovanja, ponaša se kao da je isključen. Uređaj će se „probuditi” i početi s ispisivanjem kada dobije ispisni zadatak ili faks. Upotrijebite ove upute kako biste postavili vremensku odgodu (odbrojanje) za slanje uređaja u stanje mirovanja.

- Možete odabrati koliko dugo uređaj mora biti u stanju pripravnosti prije nego što prijeđe u stanje mirovanja.
- Tajmer ponovno će se pokrenuti ako se izvrši bilo kakva radnja na uređaju, poput primanja ispisnog zadatka.



>> DCP-L2600D/DCP-L2620DW/DCP-L2622DW/DCP-L2627DW/DCP-L2627DWXL/DCP-L2627DWE/
DCP-L2640DN/MFC-L2802DN/MFC-L2800DW/MFC-L2802DW/MFC-L2827DWXL/MFC-L2827DW/
MFC-L2835DW

>> DCP-L2660DW/DCP-L2665DW/MFC-L2860DWE/MFC-L2860DW/MFC-L2862DW/MFC-L2922DW

**DCP-L2600D/DCP-L2620DW/DCP-L2622DW/DCP-L2627DW/DCP-L2627DWXL/
DCP-L2627DWE/DCP-L2640DN/MFC-L2802DN/MFC-L2800DW/MFC-L2802DW/
MFC-L2827DWXL/MFC-L2827DW/MFC-L2835DW**

1. Pritisnite **Menu (Izbornik)**.
2. Pritisnite ▲ ili ▼ kako bi se prikazala opcija [Opce postavke], zatim pritisnite **OK (U redu)**.
3. Pritisnite ▲ ili ▼ kako bi se prikazala opcija [Ekologija], zatim pritisnite **OK (U redu)**.
4. Pritisnite ▲ ili ▼ kako bi se prikazala opcija [Vrij. mir.], zatim pritisnite **OK (U redu)**.
5. Unesite trajanje pripravnosti uređaja (maksimalno 50 minuta) prije nego što uređaj prijeđe u stanje mirovanja, a zatim pritisnite **OK (U redu)**.
6. Pritisnite **Stop/Exit (Stop/Izlaz)**.

**DCP-L2660DW/DCP-L2665DW/MFC-L2860DWE/MFC-L2860DW/MFC-L2862DW/
MFC-L2922DW**

1. Pritisnite  [Postavke] > [Sve postavke] > [Opce postavke] > [Ekologija] > [Vrij. mir.].
2. Unesite koliko će vremena (najviše 50 minuta) uređaj biti u stanju pripravnosti prije nego prijeđe u stanje mirovanja, a zatim pritisnite [OK].
3. Pritisnite .

Srodne informacije

- [Općenite postavke](#)

Informacije o načinu dubokog mirovanja

Ako je uređaj u stanju mirovanja i određeno vrijeme ne prima zadatke, automatski će prijeći u stanje dubokog mirovanja. Duljina vremena temelji se na određenom modelu i postavkama.

Kada je uređaj u stanju dubokog mirovanja, potrošnja energije manja je nego u stanju mirovanja.

Primjenjivi modeli	LCD uređaja je u stanju dubokog mirovanja	Uvjeti pod kojima će se uređaj aktivirati
DCP-L2600D/DCP-L2620DW/ DCP-L2622DW/DCP-L2627DW/ DCP-L2627DWXL/ DCP-L2627DWE/ DCP-L2640DN/MFC-L2802DN/ MFC-L2800DW/ MFC-L2802DW/ MFC-L2827DWXL/ MFC-L2827DW/MFC-L2835DW	Na LCD-u će se prikazati Dub . mirov..	Uređaj prima zadatak. Netko je pritisnuo gumb na upravljačkoj ploči.
DCP-L2660DW/DCP-L2665DW/ MFC-L2860DWE/ MFC-L2860DW/ MFC-L2862DW/MFC-L2922DW	Isključuje se pozadinsko svjetlo LCD zaslona i trepće LED lampica napajanja.	Uređaj prima zadatak. Netko je pritisnuo dodirni LCD zaslon.



Srodne informacije

- [Općenite postavke](#)

Postavite stanje automatskog isključivanja napajanja

Ako je uređaj određeno vrijeme proveo u stanju dubokog mirovanja, ovisno o modelu i postavkama, automatski će prijeći u stanje bez napajanja. Uređaj neće prijeći u stanje bez napajanja kada je povezan s mrežom ili telefonskom linijom ili ako se u njegovoj memoriji nalaze zaštićeni podaci o ispisu (dostupno na određenim modelima).

Za pokretanje ispisivanja na upravljačkoj ploči pritisnite  i pošaljite ispisni zadatak.



>> DCP-L2600D/DCP-L2620DW/DCP-L2622DW/DCP-L2627DW/DCP-L2627DWXL/DCP-L2627DWE/
DCP-L2640DN/MFC-L2802DN/MFC-L2800DW/MFC-L2802DW/MFC-L2827DWXL/MFC-L2827DW/
MFC-L2835DW

>> DCP-L2660DW/DCP-L2665DW/MFC-L2860DWE/MFC-L2860DW/MFC-L2862DW/MFC-L2922DW

**DCP-L2600D/DCP-L2620DW/DCP-L2622DW/DCP-L2627DW/DCP-L2627DWXL/
DCP-L2627DWE/DCP-L2640DN/MFC-L2802DN/MFC-L2800DW/MFC-L2802DW/
MFC-L2827DWXL/MFC-L2827DW/MFC-L2835DW**

1. Pritisnite **Menu (Izbornik)**.
2. Pritisnite ▲ ili ▼ kako bi se prikazala opcija [Opce postavke], zatim pritisnite **OK (U redu)**.
3. Pritisnite ▲ ili ▼ kako bi se prikazala opcija [Ekologija], zatim pritisnite **OK (U redu)**.
4. Pritisnite ▲ ili ▼ kako bi se prikazala opcija [Auto. iskljuc.], zatim pritisnite **OK (U redu)**.
5. Pritisnite ▲ ili ▼ za prikaz opcija [8sati], [4sati], [2sati], [1sat] ili [Isklj], zatim pritisnite **OK (U redu)**.
6. Pritisnite **Stop/Exit (Stop/Izlaz)**.

**DCP-L2660DW/DCP-L2665DW/MFC-L2860DWE/MFC-L2860DW/MFC-L2862DW/
MFC-L2922DW**

1. Pritisnite  [Postavke] > [Sve postavke] > [Opce postavke] > [Ekologija] > [Auto. iskljuc.].
2. Pritisnite ▲ ili ▼ kako bi se prikazale opcije [Isklj], [1sat], [2sati], [4sati] ili [8sati], zatim pritisnite željenu opciju.
3. Pritisnite .

Srodne informacije

- [Općenite postavke](#)

Podesite datum i vrijeme

Srodni modeli: MFC-L2802DN/MFC-L2800DW/MFC-L2802DW/MFC-L2827DWXL/MFC-L2827DW/MFC-L2835DW/MFC-L2860DWE/MFC-L2860DW/MFC-L2862DW/MFC-L2922DW

>> MFC-L2802DN/MFC-L2800DW/MFC-L2802DW/MFC-L2827DWXL/MFC-L2827DW/MFC-L2835DW
>> MFC-L2860DWE/MFC-L2860DW/MFC-L2862DW/MFC-L2922DW

MFC-L2802DN/MFC-L2800DW/MFC-L2802DW/MFC-L2827DWXL/MFC-L2827DW/MFC-L2835DW

1. Pritisnite **Menu (Izbornik)**.
2. Pritisnite ▲ ili ▼ kako bi se prikazala opcija [Poc. post.], zatim pritisnite **OK (U redu)**.
3. Pritisnite ▲ ili ▼ kako bi se prikazala opcija [Dat. i vrij.], zatim pritisnite **OK (U redu)**.
4. Pritisnite ▲ ili ▼ za prikaz opcije [Dat. i vrij.], a zatim pritisnite **OK (U redu)**.
5. Pomoću broјčanika unesite posljednje dvije znamenke godine, zatim pritisnite **OK (U redu)**.
6. Pomoću broјčanika unesite dvije znamenke za mjesec, zatim pritisnite **OK (U redu)**.
7. Pomoću broјčanika unesite dvije znamenke za dan, zatim pritisnite **OK (U redu)**.
8. Pritisnite ▲ ili ▼ kako bi se prikazale opcije [12h Sat] ili [24h sat], zatim pritisnite **OK (U redu)**.
9. Napravite jedno od sljedećeg:
 - Ako ste odabrali [12h Sat] kao oblik u postavci [Dat. i vrij.], pomoću broјčanika unesite vrijeme (u 12-satnom obliku).
Pritisnite **OK (U redu)**.
Pritisnite ▲ ili ▼ kako bi se prikazale opcije [AM] ili [PM], zatim pritisnite **OK (U redu)**.
 - Ako ste odabrali [24h sat] kao oblik u postavci [Dat. i vrij.], pomoću broјčanika unesite vrijeme (u 24-satnom obliku).
Pritisnite **OK (U redu)**.
(Na primjer: unesite 19:45 za 07:45 poslijepodne.)
10. Pritisnite **Stop/Exit (Stop/Izlaz)**.

MFC-L2860DWE/MFC-L2860DW/MFC-L2862DW/MFC-L2922DW

1. Pritisnite  [Postavke] > [Sve postavke] > [Poc. post.] > [Dat. i vrij.] > [Datum].
2. Pomoću LCD-a unesite posljednje dvije znamenke godine, zatim pritisnite [OK].
3. Pomoću LCD-a unesite dvije znamenke za mjesec, zatim pritisnite [OK].
4. Pomoću LCD-a unesite dvije znamenke za dan, zatim pritisnite [OK].
5. Pritisnite [Vrstu sata].
6. Pritisnite [12h sat] ili [24h sat].
7. Pritisnite [Vrijeme].

8. Za unos vremena napravite jedno od sljedećeg:

- Ako ste odabrali [12h sat] kao oblik u postavci [Vrstu sata], pomoću LCD-a unesite vrijeme (u 12-satnom obliku).

Pritisnite   kako biste odabrali [AM] ili [PM].

Pritisnite [OK].

- Ako ste odabrali [24h sat] kao oblik u postavci [Vrstu sata], pomoću LCD-a unesite vrijeme (u 24-satnom obliku).

Pritisnite [OK].

(Na primjer: unesite 19:45 za 07:45 poslijepodne.)

9. Pritisnite .



Srodne informacije

- [Općenite postavke](#)
-

Postavljanje vremenske zone

Srodni modeli: MFC-L2802DN/MFC-L2800DW/MFC-L2802DW/MFC-L2827DWXL/MFC-L2827DW/MFC-L2835DW/MFC-L2860DWE/MFC-L2860DW/MFC-L2862DW/MFC-L2922DW

Na uređaju postavite vremensku zonu svoje lokacije.



>> [MFC-L2802DN/MFC-L2800DW/MFC-L2802DW/MFC-L2827DWXL/MFC-L2827DW/MFC-L2835DW](#)

>> [MFC-L2860DWE/MFC-L2860DW/MFC-L2862DW/MFC-L2922DW](#)

MFC-L2802DN/MFC-L2800DW/MFC-L2802DW/MFC-L2827DWXL/MFC-L2827DW/MFC-L2835DW

1. Pritisnite **Menu (Izbornik)**.
2. Pritisnite ▲ ili ▼ kako bi se prikazala opcija [Poc. post.], zatim pritisnite **OK (U redu)**.
3. Pritisnite ▲ ili ▼ kako bi se prikazala opcija [Dat. i vrij.], zatim pritisnite **OK (U redu)**.
4. Pritisnite ▲ ili ▼ kako bi se prikazala opcija [Vremenska zona], zatim pritisnite **OK (U redu)**.
5. Pritisnite ▲ ili ▼ kako biste odabrali vremensku zonu. Pritisnite **OK (U redu)**.
6. Pritisnite **Stop/Exit (Stop/Izlaz)**.

MFC-L2860DWE/MFC-L2860DW/MFC-L2862DW/MFC-L2922DW

1. Pritisnite  [Postavke] > [Sve postavke] > [Poc. post.] > [Dat. i vrij.] > [Vremenska zona].
2. Unesite vremensku zonu.
3. Pritisnite [OK].
4. Pritisnite .



Srodne informacije

- [Općenite postavke](#)

Podesite svjetlinu LCD-a

Srodni modeli: DCP-L2660DW/DCP-L2665DW/MFC-L2860DWE/MFC-L2860DW/MFC-L2862DW/MFC-L2922DW

Ako vam je teško čitati tekst na LCD-u, pokušajte promijeniti postavku svjetline.

1. Pritisnite  [Postavke] > [Sve postavke] > [Opće postavke] > [LCD postavke] > [Poz. svjetlo].
2. Pritisnite opciju [Svjetlo], [Sred] ili [Tamno].
3. Pritisnite .



Srodne informacije

- [Općenite postavke](#)

Promijenite koliko će dugo pozadinsko svjetlo LCD-a biti uključeno

Srodni modeli: DCP-L2660DW/DCP-L2665DW/MFC-L2860DWE/MFC-L2860DW/MFC-L2862DW/MFC-L2922DW

Postavite koliko će dugo pozadinsko svjetlo LCD-a biti uključeno.

1. Pritisnite  [Postavke] > [Sve postavke] > [Opće postavke] > [LCD postavke] > [Vrijeme tamn.].
2. Pritisnite opciju [10 sek], [20 sek] ili [30 sek].
3. Pritisnite .

Srodne informacije

- [Općenite postavke](#)

Postavite stacionarni ID

Srodni modeli: MFC-L2802DN/MFC-L2800DW/MFC-L2802DW/MFC-L2827DWXL/MFC-L2827DW/MFC-L2835DW/MFC-L2860DWE/MFC-L2860DW/MFC-L2862DW/MFC-L2922DW

Postavite da uređaj ispisuje stacionarni ID te datum i vrijeme faksa na vrhu svakoga faksa koji šaljete.

>> [MFC-L2802DN/MFC-L2800DW/MFC-L2802DW/MFC-L2827DWXL/MFC-L2827DW/MFC-L2835DW](#)

>> [MFC-L2860DWE/MFC-L2860DW/MFC-L2862DW/MFC-L2922DW](#)

MFC-L2802DN/MFC-L2800DW/MFC-L2802DW/MFC-L2827DWXL/MFC-L2827DW/MFC-L2835DW

1. Pritisnite  (**Fax (Faks)**).
2. Pritisnite **Menu (Izbornik)**.
3. Pritisnite ▲ ili ▼ kako bi se prikazala opcija [Poc. post.], zatim pritisnite **OK (U redu)**.
4. Pritisnite ▲ ili ▼ kako bi se prikazala opcija [ID postaje], zatim pritisnite **OK (U redu)**.
5. Pomoću brojčanika unesite broj faksa (do 20 znamenki), zatim pritisnite **OK (U redu)**.
6. Pomoću brojčanika unesite telefonski broj (do 20 znamenki), zatim pritisnite **OK (U redu)**.
Ako imate isti broj telefona i faksa, ponovno unesite isti broj.
7. Upotrijebite brojčanik kako biste unijeli svoje ime (do 20 znakova), zatim pritisnite **OK (U redu)**.





Upute za unos teksta na uređaju >>> [Srodne informacije: kako unositi tekst na uređaju](#)

8. Pritisnite **Stop/Exit (Stop/Izlaz)**.

MFC-L2860DWE/MFC-L2860DW/MFC-L2862DW/MFC-L2922DW

1. Pritisnite  [Postavke] > [Sve postavke] > [Poc. post.] > [ID postaje] > [Faks].
2. Pomoću LCD-a unesite broj faksa (do 20 znamenki), zatim pritisnite [OK].
3. Pritisnite [Tel].
4. Pomoću LCD-a unesite telefonski broj (do 20 znamenki), zatim pritisnite [OK].
5. Pritisnite [Ime].
6. Koristeći se LCD-om, unesite svoje ime (do 20 znakova), zatim pritisnite [OK].



- Pritisnite  kako biste pomicali između slova, brojeva i posebnih znakova. (Dostupni znakovi mogu se razlikovati ovisno o državi.)
- Ako unesete netočan znak, pritisnite ◀ ili ▶ kako biste pokazivač pomaknuli do njega, zatim pritisnite . Pritisnite točan znak.
- Za unos razmaka pritisnite [Razmak].
- Više detaljnih informacija >>> [Srodne informacije](#)

7. Pritisnite .



Srodne informacije

- [Općenite postavke](#)

Srodne teme:

- [Način unosa teksta na uređaju](#)

-
- Prenesite faksove na drugi faks uređaj
 - Prenesite izvješće dnevnika faksova na drugi faks uređaj
-

Postavite tonski ili pulsni način biranja

Srodni modeli: MFC-L2802DN/MFC-L2800DW/MFC-L2802DW/MFC-L2827DWXL/MFC-L2827DW/MFC-L2835DW/MFC-L2860DWE/MFC-L2860DW/MFC-L2862DW/MFC-L2922DW

Vaš je uređaj postavljen za tonsku uslugu biranja. Ako imate pulsnu uslugu biranja (rotirajući brojčanik), morate promijeniti način biranja.

Ova značajka nije dostupna u nekim zemljama.



>> [MFC-L2802DN/MFC-L2800DW/MFC-L2802DW/MFC-L2827DWXL/MFC-L2827DW/MFC-L2835DW](#)

>> [MFC-L2860DWE/MFC-L2860DW/MFC-L2862DW/MFC-L2922DW](#)

MFC-L2802DN/MFC-L2800DW/MFC-L2802DW/MFC-L2827DWXL/MFC-L2827DW/MFC-L2835DW

1. Pritisnite **Menu (Izbornik)**.
2. Pritisnite ▲ ili ▼ kako bi se prikazala opcija [Poc. post.], zatim pritisnite **OK (U redu)**.
3. Pritisnite ▲ili ▼ kako bi se prikazala opcija [Tonsko/pulsno], zatim pritisnite **OK (U redu)**.
4. Pritisnite ▲ ili ▼ kako bi se prikazale opcije [Tonsko] ili [Pulsno], zatim pritisnite **OK (U redu)**.
5. Pritisnite **Stop/Exit (Stop/Izlaz)**.

MFC-L2860DWE/MFC-L2860DW/MFC-L2862DW/MFC-L2922DW

1. Pritisnite  [Postavke] > [Sve postavke] > [Poc. post.] > [Tonsko/pulsno].
2. Pritisnite [Tonsko] ili [Pulsno].
3. Pritisnite .

✓ Srodne informacije

- [Općenite postavke](#)

Smanjenje potrošnje tonera

Upotrebom značajke uštede tonera smanjujete potrošnju tonera. Kada je uključena značajka uštede tonera, ispisani dokumenti bit će svjetliji.



NE preporučujemo upotrebu značajke uštede tonera prilikom ispisa fotografija ili slika u sivim tonovima.

>> DCP-L2600D/DCP-L2620DW/DCP-L2622DW/DCP-L2627DW/DCP-L2627DWXL/DCP-L2627DWE/
DCP-L2640DN/MFC-L2802DN/MFC-L2800DW/MFC-L2802DW/MFC-L2827DWXL/MFC-L2827DW/
MFC-L2835DW
>> DCP-L2660DW/DCP-L2665DW/MFC-L2860DWE/MFC-L2860DW/MFC-L2862DW/MFC-L2922DW

**DCP-L2600D/DCP-L2620DW/DCP-L2622DW/DCP-L2627DW/DCP-L2627DWXL/
DCP-L2627DWE/DCP-L2640DN/MFC-L2802DN/MFC-L2800DW/MFC-L2802DW/
MFC-L2827DWXL/MFC-L2827DW/MFC-L2835DW**

1. Pritisnite **Menu (Izbornik)**.
2. Pritisnite ▲ ili ▼ kako bi se prikazala opcija [Opce postavke], zatim pritisnite **OK (U redu)**.
3. Pritisnite ▲ ili ▼ kako bi se prikazala opcija [Ekologija], zatim pritisnite **OK (U redu)**.
4. Pritisnite ▲ ili ▼ kako bi se prikazala opcija [Sted. tonera], zatim pritisnite **OK (U redu)**.
5. Pritisnite ▲ ili ▼ kako bi se prikazale opcije [Uklj] ili [Isklj], zatim pritisnite **OK (U redu)**.
6. Pritisnite **Stop/Exit (Stop/Izlaz)**.

**DCP-L2660DW/DCP-L2665DW/MFC-L2860DWE/MFC-L2860DW/MFC-L2862DW/
MFC-L2922DW**

1. Pritisnite  [Postavke] > [Sve postavke] > [Opce postavke] > [Ekologija] > [Sted. tonera].
2. Pritisnite [Uklj] ili [Isklj].
3. Pritisnite .

✓ Srodne informacije

- [Općenite postavke](#)

Srodne teme:

- [Poboljšavanje kvalitete ispisa](#)

Postavljanje načina rada za nastavak

Način rada za nastavak služi kako bi uređaj nastavio s ispisom nakon prikaza poruke „Replace Toner”.

Uređaj će nastaviti s ispisivanjem do prikaza poruke „Toner Ended” na LCD zaslonu.

Tvornička postavka je „Stop”.



- Kada je na upravljačkoj ploči prikazana pogreška, nećete moći promijeniti način rada.
- Ako nastavite ispisivati u načinu rada za nastavak, ne možemo jamčiti kvalitetu ispisa.
- Kod načina rada za nastavak ispis bi mogao biti blijed.
- Nakon zamjene tonera novim, način rada za nastavak vratit će se na tvorničku postavku („Stop”).



>> DCP-L2600D/DCP-L2620DW/DCP-L2622DW/DCP-L2627DW/DCP-L2627DWXL/DCP-L2627DWE/
DCP-L2640DN/MFC-L2802DN/MFC-L2800DW/MFC-L2802DW/MFC-L2827DWXL/MFC-L2827DW/
MFC-L2835DW

>> DCP-L2660DW/DCP-L2665DW/MFC-L2860DWE/MFC-L2860DW/MFC-L2862DW/MFC-L2922DW

**DCP-L2600D/DCP-L2620DW/DCP-L2622DW/DCP-L2627DW/DCP-L2627DWXL/
DCP-L2627DWE/DCP-L2640DN/MFC-L2802DN/MFC-L2800DW/MFC-L2802DW/
MFC-L2827DWXL/MFC-L2827DW/MFC-L2835DW**

1. Pritisnite **Menu (Izbornik)**.
2. Pritisnite ▲ ili ▼ kako bi se prikazala opcija [Opce postavke], zatim pritisnite **OK (U redu)**.
3. Pritisnite ▲ ili ▼ kako bi se prikazala opcija [Zamijeni toner.], zatim pritisnite **OK (U redu)**.
4. Pritisnite ▲ ili ▼ kako bi se prikazale opcije [Nastavi] ili [Stop], zatim pritisnite **OK (U redu)**.
5. Pritisnite **Stop/Exit (Stop/Izlaz)**.

**DCP-L2660DW/DCP-L2665DW/MFC-L2860DWE/MFC-L2860DW/MFC-L2862DW/
MFC-L2922DW**

1. Pritisnite  [Postavke] > [Sve postavke] > [Opce postavke] > [Zamijeni toner.].
2. Pritisnite [Nastavi] ili [Stop].
3. Pritisnite .

✓ Srodne informacije

- [Općenite postavke](#)

Naučite više o primanju faksova u načinu rada za nastavak

Srodni modeli: MFC-L2802DN/MFC-L2800DW/MFC-L2802DW/MFC-L2827DWXL/MFC-L2827DW/MFC-L2835DW/MFC-L2860DWE/MFC-L2860DW/MFC-L2862DW/MFC-L2922DW

Uređaj može pohranjivati primljene faksove u memoriju ako odaberete način rada za nastavak kada se na LCD-u prikaže poruka Replace Toner (Zamijenite toner).

Kada se primljeni faksovi ispisuju u načinu rada za nastavak, na LCD-u će se prikazati upit u vezi kvalitete ispisa faksa.

Ako kvaliteta nije dobra, odaberite No (Ne). Uređaj će čuvati faksove pohranjene u memoriji kako biste ih mogli ponovno ispisati nakon zamjene tonera. Ako je kvaliteta ispisa dobra, odaberite Yes (Da). Na LCD-u će se prikazati upit želite li izbrisati ispisane faksove iz memorije.

Ako odlučite da ih ne želite izbrisati, ponovno će se prikazati upit želite li zamijeniti toner.



- (MFC-L2802DN/MFC-L2800DW/MFC-L2802DW/MFC-L2827DWXL/MFC-L2827DW/MFC-L2835DW)
U memoriju uređaja moguće je pohraniti do 400 faksova.
- (MFC-L2860DWE/MFC-L2860DW/MFC-L2862DW/MFC-L2922DW)
U memoriju uređaja moguće je pohraniti do 500 faksova.
- (MFC-L2802DN/MFC-L2800DW/MFC-L2802DW/MFC-L2827DWXL/MFC-L2827DW/MFC-L2835DW)
Ako isključite uređaj na prekidaču napajanja, izbrisat će se faksovi pohranjeni u memoriju.
- Uređaj će čuvati faksove pohranjene u načinu rada za nastavak čak i ako promijenite vrijednost postavke Continue (Nastavak) na Stop (Zaustavi).
- Ako umetnete novi toner kada je na LCD-u prikazana poruka Toner Ended (Toner potrošen), prikazat će se poruka želite li ispisati pohranjene faksove. Odaberite Print (Ispiši) ako želite ispisati pohranjene faksove.

Potrošen toner u načinu rada za nastavak

Kada se na LCD-u prikaže poruka Toner Ended (Toner potrošen), uređaj će prekinuti ispisivanje. Ako je memorija puna i želite nastaviti primati faksove, umetnite novi toner.



Srodne informacije

- [Općenite postavke](#)

Spriječite biranje pogrešnog broja (ograničenje biranja)

Srodni modeli: MFC-L2802DN/MFC-L2800DW/MFC-L2802DW/MFC-L2827DWXL/MFC-L2827DW/MFC-L2835DW/MFC-L2860DWE/MFC-L2860DW/MFC-L2862DW/MFC-L2922DW

Ova značajka korisnicima onemogućuje slučajno slanje faksa ili pozivanje pogrešnog broja. Uređaj možete postaviti da ograniči biranje kod upotrebe brojčanika, adresara i prečaca.

>> [MFC-L2802DN/MFC-L2800DW/MFC-L2802DW/MFC-L2827DWXL/MFC-L2827DW/MFC-L2835DW](#)

>> [MFC-L2860DWE/MFC-L2860DW/MFC-L2862DW/MFC-L2922DW](#)

MFC-L2802DN/MFC-L2800DW/MFC-L2802DW/MFC-L2827DWXL/MFC-L2827DW/MFC-L2835DW

1. Pritisnite **Menu (Izbornik)**.
2. Pritisnite ▲ ili ▼ kako bi se prikazala opcija [Faks], zatim pritisnite **OK (U redu)**.
3. Pritisnite ▲ ili ▼ kako bi se prikazala opcija [Ogran. biranja], zatim pritisnite **OK (U redu)**.
4. Pritisnite ▲ ili ▼ kako bi se prikazala željena opcija i zatim pritisnite **OK (U redu)**.
 - [Brojčanik]
 - [Precac]
 - [Brzo biranje]
5. Pritisnite ▲ ili ▼ kako biste odabrali jednu od sljedećih opcija, zatim pritisnite **OK (U redu)**.

Opcija	Opis
Dvaput unesi #	Uređaj će zatražiti da ponovno unesete broj i ako to učinite ispravno, uređaj će početi s biranjem. Ako ponovno unesete pogrešan broj, na LCD-u će se prikazati poruka o pogrešci.
Uklj	Uređaj će ograničiti sva slanja faksova i odlazne pozive za taj način biranja.
Isklj	Uređaj neće ograničiti način biranja.

- Postavka [Dvaput unesi #] ne radi ako ste koristili vanjski telefon prije unosa broja. Od vas se neće zatražiti da ponovno unesete broj.
- Ako odaberete [Uklj] ili [Dvaput unesi #], nećete moći koristiti značajku slijednog slanja.

6. Pritisnite **Stop/Exit (Stop/Izlaz)**.

MFC-L2860DWE/MFC-L2860DW/MFC-L2862DW/MFC-L2922DW

1. Pritisnite  [Postavke] > [Sve postavke] > [Faks] > [Ogran. biranja].

2. Pritisnite jednu od sljedećih opcija:

- [Brojčanik]
- [Adresar]



Ako kombinirate brojeve iz adresara prilikom biranja, adresa će se prepoznati kao unos putem brojčanika i neće se ograničiti.

- [Precaci]

3. Pritisnite jednu od sljedećih opcija:

Opcija	Opis
Dvaput unesi #	Uređaj će zatražiti da ponovno unesete broj i ako to učinite ispravno, uređaj će početi s biranjem. Ako ponovno unesete pogrešan broj, na LCD-u će se prikazati poruka o pogrešci.
Uklj	Uređaj će ograničiti sva slanja faksova i odlazne pozive za taj način biranja.
Isklj	Uređaj neće ograničiti način biranja.



- Postavka [Dvaput unesi #] ne radi ako ste koristili vanjski telefon prije unosa broja. Od vas se neće zatražiti da ponovno unesete broj.
- Ako odaberete [Uklj] ili [Dvaput unesi #], nećete moći koristiti značajku slijednog slanja.

4. Pritisnite .



Srodne informacije

- [Općenite postavke](#)

Smanjite buku tijekom ispisivanja

Postavkom tihog načina rada može se smanjiti buka tijekom ispisivanja. Kada se uključi tihi način rada, ispisivanje će se usporiti. Tvornička postavka je isključena.



>> DCP-L2600D/DCP-L2620DW/DCP-L2622DW/DCP-L2627DW/DCP-L2627DWXL/DCP-L2627DWE/
DCP-L2640DN/MFC-L2802DN/MFC-L2800DW/MFC-L2802DW/MFC-L2827DWXL/MFC-L2827DW/
MFC-L2835DW

>> DCP-L2660DW/DCP-L2665DW/MFC-L2860DWE/MFC-L2860DW/MFC-L2862DW/MFC-L2922DW

**DCP-L2600D/DCP-L2620DW/DCP-L2622DW/DCP-L2627DW/DCP-L2627DWXL/
DCP-L2627DWE/DCP-L2640DN/MFC-L2802DN/MFC-L2800DW/MFC-L2802DW/
MFC-L2827DWXL/MFC-L2827DW/MFC-L2835DW**

1. Pritisnite **Menu (Izbornik)**.
2. Pritisnite ▲ ili ▼ kako bi se prikazala opcija [Opce postavke], zatim pritisnite **OK (U redu)**.
3. Pritisnite ▲ ili ▼ kako bi se prikazala opcija [Ekologija], zatim pritisnite **OK (U redu)**.
4. Pritisnite ▲ ili ▼ kako bi se prikazala opcija [Tihi način], zatim pritisnite **OK (U redu)**.
5. Pritisnite ▲ ili ▼ kako bi se prikazale opcije [Uklj] ili [Isklj], zatim pritisnite **OK (U redu)**.
6. Pritisnite **Stop/Exit (Stop/Izlaz)**.

**DCP-L2660DW/DCP-L2665DW/MFC-L2860DWE/MFC-L2860DW/MFC-L2862DW/
MFC-L2922DW**

1. Pritisnite  [Postavke] > [Sve postavke] > [Opce postavke] > [Ekologija] > [Tihi način].
2. Pritisnite [Uklj] ili [Isklj].
3. Pritisnite .

Srodne informacije

- [Općenite postavke](#)

Promjena jezika na LCD-u

Prema potrebi promijenite jezik LCD-a.



Ova značajka nije dostupna u nekim zemljama.

>> DCP-L2600D/DCP-L2620DW/DCP-L2622DW/DCP-L2627DW/DCP-L2627DWXL/DCP-L2627DWE/
DCP-L2640DN/MFC-L2802DN/MFC-L2800DW/MFC-L2802DW/MFC-L2827DWXL/MFC-L2827DW/
MFC-L2835DW
>> DCP-L2660DW/DCP-L2665DW/MFC-L2860DWE/MFC-L2860DW/MFC-L2862DW/MFC-L2922DW

**DCP-L2600D/DCP-L2620DW/DCP-L2622DW/DCP-L2627DW/DCP-L2627DWXL/
DCP-L2627DWE/DCP-L2640DN/MFC-L2802DN/MFC-L2800DW/MFC-L2802DW/
MFC-L2827DWXL/MFC-L2827DW/MFC-L2835DW**

1. Pritisnite **Menu (Izbornik)**.
2. Pritisnite ▲ ili ▼ kako bi se prikazala opcija [Poc. post.], zatim pritisnite **OK (U redu)**.
3. Pritisnite ▲ ili ▼ kako bi se prikazala opcija [Lokalni jezik], zatim pritisnite **OK (U redu)**.
4. Pritisnite ▲ ili ▼ za prikaz vašeg jezika, zatim pritisnite **OK (U redu)**.
5. Pritisnite **Stop/Exit (Stop/Izlaz)**.

**DCP-L2660DW/DCP-L2665DW/MFC-L2860DWE/MFC-L2860DW/MFC-L2862DW/
MFC-L2922DW**

1. Pritisnite  [Postavke] > [Sve postavke] > [Poc. post.] > [Lokalni jezik].
2. Pritisnite svoj jezik.
3. Pritisnite .

✓ Srodne informacije

- [Općenite postavke](#)

Spremanje postavki favorita u obliku prečaca

Srodni modeli: DCP-L2660DW/DCP-L2665DW/MFC-L2860DWE/MFC-L2860DW/MFC-L2862DW/MFC-L2922DW

- [Dodavanje prečaca](#)
- [Promjena ili brisanje prečaca](#)

Dodavanje prečaca



Srodni modeli: DCP-L2660DW/DCP-L2665DW/MFC-L2860DWE/MFC-L2860DW/MFC-L2862DW/MFC-L2922DW

Možete dodati postavke za faksiranje, kopiranje, skeniranje, povezivanje s mrežnim sadržajima i postavke aplikacije koje najčešće upotrebljavate tako da ih spremite kao prečace. Kasnije možete pritiskom određenog prečaca primijeniti željene postavke umjesto da ih ručno unosite.



Neki izbornici s prečacima neće biti dostupni, što ovisi o modelu uređaja.

Ovim uputama opisan je postupak dodavanja prečaca za kopiranje. Upute za dodavanje prečaca za faksiranje, skeniranje, povezivanje s mrežnim sadržajima ili prečaca za aplikacije vrlo su slične.

1. Pritisnite  Precaci ([Precaci]).
2. Pritisnite gumb na mjestu gdje niste dodali prečac.
3. Pritisnite ▲ ili ▼ za prikaz opcije [Kopija], a zatim pritisnite [Kopija].
4. Pritisnite unaprijed postavljenu postavku kopiranja koju želite.
5. Pritisnite  ([Opcije]).
6. Pritisnite ▲ ili ▼ kako bi se prikazale dostupne postavke, a zatim pritisnite postavku koju želite promijeniti.
7. Pritisnite ▲ ili ▼ za prikaz dostupnih opcija za određenu postavku i nakon toga pritisnite željenu opciju. Ponavljajte ta dva koraka dok ne odaberete sve željene postavke i opcije, zatim pritisnite [OK].
8. Kada promijenite postavke, pritisnite [OK].
9. Pročitajte i potvrdite prikazani popis odabranih postavki, zatim pritisnite [OK].
10. Unesite naziv prečaca pomoću LCD-a, a zatim pritisnite [OK].



Srodne informacije

- [Spremanje postavki favorita u obliku prečaca](#)

Promjena ili brisanje prečaca

Srodni modeli: DCP-L2660DW/DCP-L2665DW/MFC-L2860DWE/MFC-L2860DW/MFC-L2862DW/MFC-L2922DW



Ne možete mijenjati prečace za povezivanje s mrežnim sadržajima ili prečace aplikacija. Ako ih trebate promijeniti, izbrišite ih pa dodajte novi prečac.

1. Pritisnite  Precaci ([Precaci]).
2. Pritisnite neku od kartica od [1] do [3] kako bi se prikazao prečac koji želite promijeniti.
3. Pritisnite prečac koji želite promijeniti.
Prikazat će se postavke odabranog prečaca.



Ako želite izbrisati prečac ili urediti naziv, pritisnite i zadržite prečac do prikaza pripadajućih opcija, a zatim pratite izbornike na zaslону.

4. Pritisnite  ([Opcije]).
5. Po potrebi promijenite postavke za prečac.
6. Pritisnite [OK].
7. Po završetku pritisnite [Spremi kao precac].
8. Pročitajte i potvrdite prikazani popis odabranih postavki, zatim pritisnite [OK].
9. Napravite jedno od sljedećeg:
 - Ako želite pohraniti preko prečaca, pritisnite [Da].
 - Ako ne želite pohraniti preko prečaca, pritisnite [Ne] kako biste unijeli novi naziv prečaca.

Pritisnite bilo koju  kako biste dodali novi prečac.

Unesite novi naziv pomoću LCD-a, zatim pritisnite [OK].



Za uređivanje naziva potrebno je pritisnuti  kako biste izbrisali trenutni naziv.



Srodne informacije

- Spremanje postavki favorita u obliku prečaca

Ispis izvještaja

- [Izvještaji](#)
- [Ispis izvještaja](#)

Izvještaji

Dostupni su sljedeći izvještaji:

XMIT provjera (Za modele s funkcijom faksa)

Izvještaj XMIT provjera ispisuje izvještaj o provjeri posljednjeg prijenosa.

Adresar (Za modele s funkcijom faksa)

Izvešće o adresaru sadrži popis imena i brojeva pohranjenih u memoriji adresara.

Faks dnevnik (Za modele s funkcijom faksa)

Faks dnevnik ispisuje popis informacija o posljednjih 200 dolaznih i odlaznih faksova. (TX je kratica za Transmit (Predaja), RX za Receive (Prijem).)

Postavke korisnika

Izvještaj o postavkama korisnika ispisuje popis trenutnih postavki.

Postavke pisača

Izvještaj o postavkama pisača sadrži popis trenutnih postavki pisača.

Mrežna konfiguracija (modeli s mogućnošću mrežnog rada)

Izvještaj o mrežnoj konfiguraciji ispisuje popis trenutnih mrežnih postavki.

Ispis popisa datoteka

Značajka Ispisa popisa datoteka služi za ispis popisa fontova te postavke makroa / ispisnih procesa pohranjenih u uređaju.

Ispis točke bubnja

Značajka ispisa točke bubnja služi za ispis lista s točkama bubnja koji pomaže u čišćenju jedinice bubnja.

WLAN izvještaj (modeli s mogućnošću povezivanja s bežičnom mrežom)

WLAN izvještaj ispisuje dijagnozu povezivosti za bežični LAN.

Povijest ID-a pozivatelja (Za modele s funkcijom faksa)

Izvešće o povijesti ID-a pozivatelja sadrži popis dostupnih podataka o ID-u pozivatelja za posljednjih 30 primljenih faksova i telefonskih poziva.



Srodne informacije

- [Ispis izvještaja](#)



Ispis izvještaja

>> DCP-L2600D/DCP-L2620DW/DCP-L2622DW/DCP-L2627DW/DCP-L2627DWXL/DCP-L2627DWE/
DCP-L2640DN/MFC-L2802DN/MFC-L2800DW/MFC-L2802DW/MFC-L2827DWXL/MFC-L2827DW/
MFC-L2835DW
>> DCP-L2660DW/DCP-L2665DW/MFC-L2860DWE/MFC-L2860DW/MFC-L2862DW/MFC-L2922DW

**DCP-L2600D/DCP-L2620DW/DCP-L2622DW/DCP-L2627DW/DCP-L2627DWXL/
DCP-L2627DWE/DCP-L2640DN/MFC-L2802DN/MFC-L2800DW/MFC-L2802DW/
MFC-L2827DWXL/MFC-L2827DW/MFC-L2835DW**

1. Pritisnite **Menu (Izbornik)**.
2. Pritisnite ▲ ili ▼ kako bi se prikazala opcija [Ispis izvj.], zatim pritisnite **OK (U redu)**.
3. Pritisnite ▲ ili ▼ kako bi se prikazao izvještaj koji želite ispisati i zatim pritisnite **OK (U redu)**.
4. Napravite jedno od sljedećeg:
 - Ako ste odabrali [XMIT provjera], učinite nešto od sljedećeg:
 - Kako biste pregledali izvještaj provjere prijenosa, pritisnite ▲ ili ▼ za prikaz [Pr. na LCD-u], zatim pritisnite **OK (U redu)**.
 - Kako biste ispisali izvještaj provjere prijenosa, pritisnite ▲ ili ▼ za prikaz [Ispis izvještaja], zatim pritisnite **OK (U redu)**.
 - Pritisnite **Start**.
 - Ako odaberete druga izvješća, pritisnite **Start**.
5. Pritisnite **Stop/Exit (Stop/Izlaz)**.

**DCP-L2660DW/DCP-L2665DW/MFC-L2860DWE/MFC-L2860DW/MFC-L2862DW/
MFC-L2922DW**

1. Pritisnite  [Postavke] > [Sve postavke] > [Ispis izvj.].
2. Pritisnite ▲ ili ▼ kako bi se prikazao izvještaj koji želite ispisati i zatim ga pritisnite.
3. Napravite jedno od sljedećeg:
 - Ako ste odabrali [XMIT provjera], učinite nešto od sljedećeg:
 - Za prikaz izvještaja provjere prijenosa pritisnite [Prikaz na LCD-u].
 - Za ispis izvještaja provjere prijenosa pritisnite [Ispis izvještaja].
 - Ako odaberete druge izvještaje, idite na sljedeći korak.
4. Pritisnite [Da].
5. Pritisnite .

Srodne informacije

- [Ispis izvještaja](#)

Tablica postavki i značajki

Tablice postavki pomoći će vam razumjeti odabire i opcije izbornika koji se nalaze u programima uređaja.

- [Tablice postavki \(MFC modeli s dvolinijskim LCD-om\)](#)
- [Tablice postavki \(DCP modeli s dvolinijskim LCD-om\)](#)
- [Tablice postavki \(dodirne ploče modela MFC od 2,7" i dodirne ploče modela MFC od 3,5"\)](#)
- [Tablice postavki \(DCP modeli s dodirnom pločom od 2,7"\)](#)
- [Tablice značajki \(dodirne ploče modela MFC od 2,7" i dodirne ploče modela MFC od 3,5"\)](#)
- [Tablice značajki \(modeli DCP s dodirnom pločom od 2,7"\)](#)

Tablice postavki (MFC modeli s dvolinijskim LCD-om)

Srodni modeli: MFC-L2802DN/MFC-L2800DW/MFC-L2802DW/MFC-L2827DWXL/MFC-L2827DW/MFC-L2835DW

>> [Opce postavke]
 >> [Faks]
 >> [Kopija]
 >> [Pisac]
 >> [Mreza] (Za modele s mogućnošću povezivanja s mrežom)
 >> [Ispis izvj.]
 >> [Info uređaja]
 >> [Poc. post.]

[Opce postavke]

[Opce postavke]

Razina 3	Razina 4	Razina 5	Opisi
Zadani način	-	-	Odaberite zadani način rada.
Način mjeraca	-	-	Postavite vrijeme neaktivnosti prije nego što se uređaj vrati u zadani način rada.
Post. ladice	Vrsta papira	-	Postavite vrstu papira u ladici za papir.
	Vel. papira	-	Postavite veličinu papira u ladici za papir.
	Položaj ispisa	X pomak	Pomaknite početni položaj ispisa (u gornjem lijevom kutu stranica) vodoravno od -500 (lijevo) do +500 (desno) točaka u 300 dpi.
		Y pomak	Pomaknite početni položaj ispisa (u gornjem lijevom kutu stranica) okomito od -500 (gore) do +500 (dolje) točaka u 300 dpi.
	Prov. papir	-	Odaberite hoće li se prikazati poruka za provjeru veličine i vrste papira u postavkama veličine i vrste papira tog uređaja.
Glasnoća	Zvono	-	Podesite glasnoću zvona.
	Zvuc. sig.	-	Podesite glasnoću dojavljivača.
	Zvucnik	-	Podesite glasnoću zvučnika.
Ekologija	Eko način	-	Sljedeće postavke uređaja uključite u isto vrijeme: <ul style="list-style-type: none"> • 2-strani ispis:Dugi rub¹ (dostupno na određenim modelima) • Vrij. mir.:0Min • Tihi način:Uklj¹ • Sted. tonera:Uklj¹
	Sted. tonera	-	Povećajte kapacitet stranica tonera.
	Vrij. mir.	-	Postavite broj minuta prije nego što uređaj prijeđe u stanje mirovanja.
	Tihi način	-	Smanjite buku tijekom ispisivanja.
	Auto. iskljuc.	-	Postavite koliko će sati uređaj biti u stanju dubokog mirovanja dok ne prijeđe u stanje bez napajanja.

¹ Promjena ove postavke moguća je nakon što promijenite određene postavke uređaja pomoću Upravljanja temeljenog na webu.

Razina 3	Razina 4	Razina 5	Opisi
LCD kontrast	-	-	Prilagodite kontrast LCD-a.
Sigurnost	TX blokada	-	Zabranite većinu radnji osim primanja faksova.
	Blok. postavka	-	Onemogućite neovlaštenim korisnicima mijenjanje postavki uređaja.
Zamijenite toner	-	-	Postavite uređaj za nastavak ispisivanja nakon što se na LCD-u prikaže poruka Zamijenite toner.

[Faks]

[Faks]

Razina 3	Razina 4	Razina 5	Opisi
Post. primanje	Nacin primanja	-	Odaberite način primanja koji najbolje odgovara vašim potrebama.
	Pauza zvona	-	Postavite koliko će puta uređaj zvoniti prije nego preuzme poziv u načinima primanja Faks ili Faks/Tel.
	F/T vrij. zvo.	-	Postavite koliko će dugo uređaj zvoniti pseudo/dvostrukim zvonom u načinu primanja Faks/Tel.
	Faks trazenje	-	Automatski primite faks poruke kada preuzmete poziv i čujete faks tonove.
	Dalj.kodovi	-	Preuzmite poziv na internom ili vanjskom telefonu i koristite kodove kako biste uključili ili isključili daljinske kodove. Kodove možete prilagoditi.
	Auto smanjenje	-	Smanjite veličinu dolaznih faksova.
	Faks Rx zig	-	Ispišite vrijeme i datum primanja na vrhu dolaznih faksova.
	2-strano	-	Ispišite dolazne faksove na obje strane papira.
Postavi slanje	Rezolucija	-	Postavite zadanu razlučivost za odlazne faksove.
	Kontrast	-	Promijenite faksove koje šaljete da budu svjetliji ili tamniji.
	Vel. stakla sk.	-	Podesite područje za skeniranje na staklu skenera na veličinu dokumenta.
	Trenutacna TX	-	Pošaljite faks bez upotrebe memorije.
	Interk. nacin	-	Ako imate poteškoća pri slanju faksova u inozemstvo, uključite ovu opciju.
	Naslovnica	5.	Postavite svoje komentare za naslovnicu faksa.
		6.	
	Auto pon bir	-	Postavite uređaj za ponovno biranje posljednjeg broja faksa pet minuta nakon što faks nije prošao zbog zauzete linije.
Odrediste	-	Postavite uređaj tako da prikazuje informacije na LCD-u tijekom biranja za faksiranje.	
Popis blokiranih (Dostupno samo za pojedine zemlje.)	Registriraj	-	Registrirajte određene brojeve faksa na popis blokiranih brojeva kako biste izbjegli primanje faksova s tih brojeva.
	Izbrisi	-	Izbrišite broj s popisa blokiranih.
	Ispis izvjestaja	-	Ispišite popis registriranih faks brojeva uvrštenih na popis blokiranih brojeva.

Razina 3	Razina 4	Razina 5	Opisi
Post. izvjest.	XMIT izvjestaj	-	Odaberite početno podešavanje za izvještaj provjere prijenosa.
	Period dnevn.	-	Postavite interval za automatsko ispisivanje dnevnika faksova. Ako ste odabrali bilo koju opciju osim Off (Isključeno) i Every 50 Faxes (Svaki 50 faksova), moći ćete postaviti vrijeme za tu opciju. Ako ste odabrali Every 7 Days (Svaki 7 dana), moći ćete postaviti dan u tjednu.
Prijem u mem.	Prosl./sprem	-	Uređaj postavite za prosljeđivanje faks poruka ili pohranjivanje dolaznih faksova u memoriju (kako biste ih mogli dohvatiti kada niste u blizini uređaja).
	PC faks prijem	-	Uređaj postavite za slanje faksova na računalo.
	Dalji.pristup	-	Postavite vlastiti kôd za daljinsko pronalaženje.
	Ispis dokum.	-	Ispišite dolazne faksove pohranjene u memoriji uređaja.
Ogran. biranja	Brojcanik	-	Ograničite biranje prilikom korištenja brojčanikom.
	Precac	-	Uređaj postavite da ograniči biranje prečaca brojeva.
	Brzo biranje	-	Uređaj postavite da ograniči biranje brojeva za brzo biranje.
Preost.poslovi	-	-	Provjerite koji se planirani zadaci nalaze u memoriji uređaja i otkažite odabrane zadatke.
	ID pozivatelja (Dostupno samo za pojedine zemlje.)	-	Omogućite ili onemogućite prikazivanje broja (ili imena) osobe koja vas zove. Prije upotrebe ove funkcije potvrdite da je postavka ID-ja pozivatelja postavljena na Uključeno.

[Kopija]

[Kopija]

Razina 3	Razina 4	Opisi
Gustoca	-	Podesite gustoću.
Kvaliteta	-	Odaberite razlučivost kopiranja za svoju vrstu dokumenta.
Kontrast	-	Prilagodite kontrast kopija.
ID kopije	Gustoca	Podesite gustoću.
	Kvaliteta	Odaberite razlučivost kopiranja za svoju vrstu dokumenta.
	Kontrast	Prilagodite kontrast kopija.
	2u1/1u1	Izradite kopije 2 u 1 ID.

[Pisac]

[Pisac]

Razina 3	Razina 4	Opisi
Rezolucija	-	Odaberite razlučivost ispisa.
Gustoca	-	Povećava se ili smanjuje gustoća ispisa.
Probni ispis	-	Ispišite testnu stranicu.

Razina 3	Razina 4	Opisi
2-strano (Za modele s automatskim dvostranim ispisivanjem)	2-strani ispis	Isključite ili uključite dvostrano ispisivanje i odaberite preklop po dužem ili po kraćem rubu.
	Jedna slika	U ispisnom zadatku u kojemu je posljednja stranica jednostrana slika, odaberite opciju 1-strano ulag. kako biste smanjili trajanje ispisa.
Auto. nastavi	-	Odaberite tu postavku ako želite da uređaj ukloni pogreške povezane s veličinom papira i upotrijebi papir iz ladice.
Pol. isp.	-	Pristupite izbornicima postavki položaja ispisa.
Pon. post. pis.	-	Vratite postavke uređaja na tvorničke vrijednosti.

[Mreza] (Za modele s mogućnošću povezivanja s mrežom)

[Mreza]

Razina 3	Razina 4	Razina 5	Razina 6	Opisi
Žični LAN (Za modele za žičnu mrežu)	TCP/IP	Boot metoda	-	Odaberite metodu za pokretanje sustava koja najbolje odgovara vašim potrebama.
		IP adresa	-	Unesite IP adresu.
		Maska podmreže	-	Unesite masku podmreže.
		Pristupnik	-	Unesite adresu pristupnika.
		Naziv cvora	-	Unesite naziv čvora. (do 32 znaka)
		WINS konfig.	-	Odaberite način rada WINS konfiguracije.
		WINS posluž.	Primarno	Odredite IP adresu primarnog WINS poslužitelja.
			Sekundarno	Odredite IP adresu sekundarnog WINS poslužitelja.
		DNS posluž.	Primarno	Odredite IP adresu primarnog DNS poslužitelja.
			Sekundarno	Odredite IP adresu sekundarnog DNS poslužitelja.
	APIPA	-	Postavite uređaj za automatsko dodjeljivanje IP adrese iz raspona lokalnih adresa.	
	IPv6	-	Uključite ili isključite protokol IPv6.	
	Ethernet	-	-	Odaberite način rada Ethernet veze.
Status žic.	-	-	Pogledajte trenutni status žične mreže.	
MAC adresa	-	-	Pregledajte MAC adresu uređaja.	

Razina 3	Razina 4	Razina 5	Razina 6	Opisi		
Zicni LAN (Za modele za žičnu mrežu)	Post. na zadano (Za modele za bežičnu mrežu)	-	-	Vratite postavke žične mreže na tvorničke vrijednosti.		
	Omog. zicani	-	-	Ručno uključite ili isključite sučelje žičnog LAN-a.		
WLAN (Wi-Fi) (Za modele za bežičnu mrežu)	Pronadji mrežu	-	-	Ručno konfigurirajte postavke bežične mreže.		
	TCP/IP	Boot metoda	-	-	Odaberite metodu za pokretanje sustava koja najbolje odgovara vašim potrebama.	
		IP adresa	-	-	Unesite IP adresu.	
		Maska podmreže	-	-	Unesite masku podmreže.	
		Pristupnik	-	-	Unesite adresu pristupnika.	
		Naziv cvora	-	-	Unesite naziv čvora. (do 32 znaka)	
		WINS konfig.	-	-	Odaberite način rada WINS konfiguracije.	
		WINS posluž.	Primarno	-	-	Odredite IP adresu primarnog WINS poslužitelja.
			Sekundarno	-	-	Odredite IP adresu sekundarnog WINS poslužitelja.
		DNS posluž.	Primarno	-	-	Odredite IP adresu primarnog DNS poslužitelja.
			Sekundarno	-	-	Odredite IP adresu sekundarnog DNS poslužitelja.
	APIPA	-	-	Postavite uređaj za automatsko dodjeljivanje IP adrese iz raspona lokalnih adresa.		
	IPv6	-	-	Uključite ili isključite protokol IPv6.		
	WPS/tipka	-	-	-	Konfigurirajte postavke bežične mreže pritiskom na jedan gumb.	
	WPS/PIN kod	-	-	-	Konfigurirajte postavke bežične mreže koristeći WPS s PIN kodom.	
	Oporavi WLAN	-	-	-	Resetirajte i ponovno pokrenite bežičnu mrežu.	
WLAN stanje	Stanje	-	-	Pregledajte trenutni status bežične mreže.		
	Signal	-	-	Pregledajte trenutnu jačinu signala bežične mreže.		
	Kanal	-	-	Prikažite trenutačno stanje kanala bežične mreže.		

Razina 3	Razina 4	Razina 5	Razina 6	Opisi	
WLAN (Wi-Fi) (Za modele za bežičnu mrežu)	WLAN stanje	Brzina	-	Prikažite trenutnu brzinu bežične mreže.	
		SSID	-	Pregledajte trenutni SSID.	
		Kom. način	-	Pregledajte trenutni način komunikacije.	
	MAC adresa	-	-	Pregledajte MAC adresu uređaja.	
	Post. na zadano (Za modele za žičnu mrežu)	-	-	Vratite postavke bežične mreže na tvorničke vrijednosti.	
	Omogući WLAN	-	-	Ručno uključite ili isključite WLAN.	
Wi-Fi Direct (Za modele za bežičnu mrežu)	Ručno	-	-	Ručno konfigurirajte postavke Wi-Fi Direct mreže.	
	Vlasnik grupe	-	-	Postavite uređaj da bude vlasnik grupe.	
	Tipka	-	-	Konfigurirajte postavke Wi-Fi Direct mreže pritiskom na jedan gumb.	
	PIN kod	-	-	Konfigurirajte postavke Wi-Fi Direct mreže WPS-om s PIN kodom.	
	Info o uređj.	Naziv uređajaja	-	-	Pregledajte naziv uređaja.
		SSID	-	-	Pregledajte SSID vlasnika grupe. Kada uređaj nije povezan, na LCD-u se prikazuje poruka da nije povezan.
		IP adresa	-	-	Pregledajte trenutni IP adresu uređaja.
	Info statusa	Stanje	-	-	Pregledajte trenutni status Wi-Fi Direct mreže.
		Signal	-	-	Pregledajte trenutnu jačinu signala Wi-Fi Direct mreže. Kada je uređaj vlasnik grupe, na LCD-u je uvijek prikazan pokazatelj jakog signala.
		Kanal	-	-	Prikažite trenutno stanje kanala mreže Wi-Fi Direct.
		Brzina	-	-	Prikažite trenutnu brzinu mreže Wi-Fi Direct.
	Omogući I/F	-	-	Uključite ili isključite Wi-Fi Direct vezu.	
	E-pošta/IFAX	Adresa poste	-	-	Unesite adresu e-pošte. (do 255 znaka)
Post. posluž.		SMTP	Poslužitelj	Unesite naziv i adresu SMTP poslužitelja.	
			Ulaz	Unesite broj SMTP priključka.	

Razina 3	Razina 4	Razina 5	Razina 6	Opisi		
E-pošta/IFAX	Post. posluz.	SMTP	Aut. za SMTP	Odaberite sigurnosnu metodu za obavijest putem e-pošte.		
			SSL/TLS	Pošaljite ili primite poruku e-pošte putem poslužitelja e-pošte kojem je potrebna zaštićena SSL/TLS komunikacija.		
			Potv. certif.	Automatska provjera certifikat SMTP poslužitelja.		
		POP3/IMAP4	Protokol	Odaberite protokol za primanje e-pošte s poslužitelja.		
			Poslužitelj	Unesite naziv poslužitelja i adresu.		
			Ulaz	Unesite broj priključka.		
			Naziv pretinca	Unesite naziv pretinca. (do 255 znaka)		
			PWD pretinca	Unesite lozinku za prijavu na poslužitelj. (do 128 znaka)		
			Odaberi mapu	Odaberite zadanu mapu u pretincu koristeći IMAP4 protokol.		
			SSL/TLS	Pošaljite ili primite poruku e-pošte putem poslužitelja e-pošte kojem je potrebna zaštićena SSL/TLS komunikacija.		
			Potv. certif.	Automatska provjera certifikat SMTP poslužitelja.		
			Odab. auten.	Odaberite sigurnosnu metodu za obavijest putem e-pošte.		
			Post. RX poste	Auto provj.	Auto provj.	Provjerite ima li novih poruka na poslužitelju.
					Frekv. provj.	Postavite interval za provjeru novih poruka na poslužitelju.
	Zaglavlje	-		Odaberite sadržaje zaglavlja e-poruke za ispis.		
	Bris.por.pogr.	-		Poslužitelj POP3 automatski briše poruke o pogrešci. Poslužitelj IMAP4 automatski briše poruke o pogrešci nakon što ih pročitate.		
	Obavijest	-		Primite poruke s obavijestima.		
	Post, TX poste	Posilj Predmet		-	Pregledajte predmet.	
		Ogran. vel.	Ogran. vel.	Ograničite veličinu dokumenata e-pošte.		

Razina 3	Razina 4	Razina 5	Razina 6	Opisi
E-posta/IFAX	Post, TX poste	Ogran. vel.	Maks. vel. (MB)	Ograničite veličinu dokumenata e-pošte.
		Obavijest	-	Pošaljite poruke s obavijestima.
	Post. prijenos	Prijen. slanja	-	Prenesite dokument na drugi faks uređaj.
		Prenesi domenu	Prijenos ##	Registrirajte naziv domene.
		Prenesi izvj.	-	Ispišite izvještaj prijena slijednog slanja.
	Post. izvjest.	E-posta	XMIT izvjestaj	Odaberite početno podešavanje za izvještaj provjere prijena.
		IFAX	XMIT izvjestaj	
Rucno prim.	-	-	Ručno provjerite ima li novih poruka na poslužiteljima POP3 ili IMAP4.	
Upr. putem web	-	-	-	Omogućite ili onemogućite upravljanje temeljeno na webu. Ako omogućite ovu funkciju, obavezno odredite način povezivanja koji će koristiti upravljanje temeljeno na webu.
Faks poslužitelju	Faks poslužitelju	-	-	U uređaj možete pohraniti prefiks/sufiks adresu i poslati dokument iz sustava poslužitelja faksa.
	Prefiks	-	-	
	Sufiks	-	-	
Global Detect	Dopusti otkrivanje	-	-	Omogućite ili onemogućite globalno otkrivanje, funkcija koja otkriva da se korisnik nehotično povezo s globalnom mrežom i o tome ga obavještava.
	Odbij pristup	-	-	Onemogućite veze s globalnom mrežom.
Ponist. mreze	-	-	-	Vratite sve mrežne postavke na tvorničke vrijednosti.

[Ispis izvj.]

[Ispis izvj.]

Razina 3	Razina 4	Opisi
XMIT provjera	Pr. na LCD-u	Prikažite izvještaj provjere prijena za posljednji prijenos.
	Ispis izvjestaja	Ispišite izvještaj provjere prijena za posljednji prijenos.

Razina 3	Razina 4	Opisi
Adresar	Numericki	Ispišite popis imena i brojeva pohranjenih u adresar poredanih po rednim brojevima.
	Abecedno	Ispišite popis imena i brojeva pohranjenih u adresar abecednim redoslijedom.
Faks dnevnik	-	Ispišite popis informacija o posljednjih 200 dolaznih i odlaznih faksova. (TX znači prijenos. RX znači primljeno.)
Post.korisnika	-	Ispišite popis vaših korisničkih postavki.
Post. ispisa	-	Ispišite popis postavki pisača.
Mrežna konfigur.	-	Ispišite popis mrežnih postavki.
Ispis pop.dat. (dostupno na određenim modelima)	-	Ispišite popis podataka spremljenih u memoriju uređaja.
Ispis toc bub	-	Ispišite list za provjeru točkica bubnja.
WLAN izvjestaj (Za modele za bežičnu mrežu)	-	Ispišite rezultate povezivanja s bežičnim LAN-om.
ID pozivat. (Dostupno samo za pojedine zemlje.)	-	Ispišite popis povijesti broja pozivatelja.

[Info uređaja]

[Info uređaja]

Razina 3	Razina 4	Opisi
Serijski br.	-	Provjerite serijski broj uređaja.
Verzija	Verzija Main	Provjerite verziju firmvera uređaja.
	Sig. ver.	
Brojac str.	Ukupno	Provjerite ukupan broj stranica koje je uređaj ispisao tijekom svojeg radnog vijeka.
	Faks	
	Kopija	
	Ispis	
	Drugo	
Traj. dijel.	Toner	Pregledajte približni preostali vijek trajanja tonera.
	Bubanj	Možete provjeriti postotak preostalog radnog vijeka bubnja.

[Poc. post.]

[Poc. post.]

Razina 3	Razina 4	Opisi
Dat. i vrij.	Dat. i vrij.	Dodajte datum i vrijeme na zaslon i u zaglavlja faksova koje šalžete.
	Auto. pom. sat	Postavite uređaj za automatski prijelaz između ljetnog i zimskog računanja vremena.
	Vremenska zona	Postavite vremensku zonu.
ID postaje	-	Unesite svoje ime i broj faksa kako bi bili vidljivi na svakoj stranici koju faksirate.
Tonsko/pulsno	-	Odaberite način biranja.

Razina 3	Razina 4	Opisi
Zvuk linije	-	Skratite pauzu otkrivanja tona biranja.
Post. linije	-	Odaberite vrstu telefonske linije.
Kompatibilnost	-	Prilagodite ujednačavanje kako biste riješili probleme u prijenosu. Pružatelji usluge VoIP nude podršku za faks upotrebom raznih standarda. Ako vam se redovito pojavljuju pogreške prilikom prijenosa faksa, odaberite osnovnu postavku (za VoIP).
Ponisti	Ponisti uređaj	Vratite sve postavke uređaja koje ste izmijenili.
	Ponist. mreže (Za modele s mogućnošću povezivanja s mrežom)	Vratite sve mrežne postavke na tvorničke vrijednosti.
	Adresa i faks	Izbrišite sve pohranjene telefonske brojeve i postavke faksa.
	Sve postavke	Vratite sve postavke uređaja na tvorničke vrijednosti.
	Tvor. postav.	Sve postavke uređaja vratite na tvornički zadane vrijednosti. Tu radnju izvedite pri zbrinjavanju uređaja.
Lokalni jezik (dostupno na određenim modelima)	-	Promijenite jezik na LCD-u.



Srodne informacije

- [Tablica postavki i značajki](#)

Tablice postavki (DCP modeli s dvolinijskim LCD-om)

Srodni modeli: DCP-L2600D/DCP-L2620DW/DCP-L2622DW/DCP-L2627DW/DCP-L2627DWXL/DCP-L2627DWE/DCP-L2640DN

- >> [Opce postavke]
- >> [Kopija]
- >> [Pisac]
- >> [Mreza] (Za modele s mogućnošću povezivanja s mrežom)
- >> [Ispis izvj.]
- >> [Info uređaja]
- >> [Poc. post.]

[Opce postavke]

[Opce postavke]

Razina 3	Razina 4	Razina 5	Opisi
Post. ladice	Vrsta papira	-	Postavite vrstu papira u ladici za papir.
	Vel. papira	-	Postavite veličinu papira u ladici za papir.
	Položaj ispisa	X pomak	Pomaknite početni položaj ispisa (u gornjem lijevom kutu stranica) vodoravno od -500 (lijevo) do +500 (desno) točaka u 300 dpi.
		Y pomak	Pomaknite početni položaj ispisa (u gornjem lijevom kutu stranica) okomito od -500 (gore) do +500 (dolje) točaka u 300 dpi.
	Prov. papir	-	Odaberite hoće li se prikazati poruka za provjeru veličine i vrste papira u postavkama veličine i vrste papira tog uređaja.
Ekologija	Eko način	-	Sljedeće postavke uređaja uključite u isto vrijeme: <ul style="list-style-type: none"> • 2-strani ispis: Dugi rub¹ (dostupno na određenim modelima) • Vrij. mir.: 0Min • Tihi način: Uklj¹ • Sted. tonera: Uklj¹
	Sted. tonera	-	Povećajte kapacitet stranica tonera.
	Vrij. mir.	-	Postavite broj minuta prije nego što uređaj prijeđe u stanje mirovanja.
	Tihi način	-	Smanjite buku tijekom ispisivanja.
	Auto. iskljuc.	-	Postavite koliko će sati uređaj biti u stanju dubokog mirovanja dok ne prijeđe u stanje bez napajanja.
LCD kontrast	-	-	Prilagodite kontrast LCD-a.
Zamijenite toner	-	-	Postavite uređaj za nastavak ispisivanja nakon što se na LCD-u prikaže poruka Zamijenite toner.

¹ Promjena ove postavke moguća je nakon što promijenite određene postavke uređaja pomoću Upravljanja temeljenog na webu.

[Kopija]**[Kopija]**

Razina 3	Razina 4	Opisi
Gustoca	-	Podesite gustoću.
Kvaliteta	-	Odaberite razlučivost kopiranja za svoju vrstu dokumenta.
Kontrast	-	Prilagodite kontrast kopija.
ID kopije	Gustoca	Podesite gustoću.
	Kvaliteta	Odaberite razlučivost kopiranja za svoju vrstu dokumenta.
	Kontrast	Prilagodite kontrast kopija.
	2u1/1u1	Izradite kopije 2 u 1 ID.

[Pisac]**[Pisac]****Za modele koji podržavaju emulaciju pisača**

Razina 3	Razina 4	Razina 5	Opisi
Emulacija	-	-	Postavite način emulacije pisača.
Rezolucija	-	-	Odaberite razlučivost ispisa.
Gustoca	-	-	Povećava se ili smanjuje gustoća ispisa.
Post. ispisa	-	-	Prilagodite postavke ispisa na opciju Tekst ili Grafika.
Opcije ispisa	Popis fontova	HP LaserJet BR-Skripta 3	Ispišite popis internih fontova uređaja.
	Probni ispis	-	Ispišite testnu stranicu.
2-strano	2-strani ispis	-	Isključite ili uključite dvostrano ispisivanje i odaberite preklop po dužem ili po kraćem rubu.
	Jedna slika	-	U ispisnom zadatku u kojemu je posljednja stranica jednostrana slika, odaberite opciju 1-strano ulag. kako biste smanjili trajanje ispisa.
Auto. nastavi	-	-	Odaberite tu postavku ako želite da uređaj ukloni pogreške povezane s veličinom papira i upotrijebi papir iz ladice.
Vrsta papira	-	-	Postavite vrstu papira.
Vel. papira	-	-	Postavite veličinu papira.
Kopije	-	-	Postavite broj ispisanih stranica.
Orijentacija	-	-	Postavite hoće li se stranice ispisivati u okomitom ili vodoravnom smjeru.
Pol. isp.	-	-	Pristupite izbornicima postavki položaja ispisa.
Automatski FF	-	-	Omogućite da uređaj automatski ispisuje preostale podatke.
HP LaserJet	Broj fonta	-	Postavite broj fonta.
	Nagib fonta	-	Postavite nagib fonta. (Dostupno samo za određene fontove.)
	Točke fonta	-	Postavite veličinu fonta. (Dostupno samo za određene fontove.)

Razina 3	Razina 4	Razina 5	Opisi
HP LaserJet	Postavi simbol	-	Odaberite simbol ili skup znakova.
	Ispis tablice	-	Ispišite tablicu kodova.
	Auto LF	-	UKLJUČENO: CR -> CR+LF, ISKLJUČENO: CR -> CR
	Auto CR	-	UKLJUČENO: LF -> LF+CR, FF -> FF+CR ili VT -> VT +CR ISKLJUČENO: LF -> LF, FF -> FF ili VT -> VT
	Auto PRELOM	-	Odaberite hoće li se novi redak i prijelaz u novi red dogoditi kada uređaj dođe do desne margine.
	Auto PRESKOK	-	Odaberite hoće li se novi redak i prijelaz u novi red dogoditi kada uređaj dođe do donje margine.
	Lijeva margina	-	Postavite lijevu marginu na stupcu 0 na 70 stupaca uz 1 cpi.
	Desna margina	-	Postavite desnu marginu na stupcu 10 na 80 stupaca uz 1 cpi.
	Gornja margina	-	Postavite udaljenost gornje margine od gornjeg ruba papira.
	Donja margina	-	Postavite udaljenost donje margine od donjeg ruba papira.
	Linije	-	Postavite broj redaka na svakoj stranici.
Nar. ladice	-	Odaberite ovu postavku u slučaju nepodudaranja ladica pri korištenju HP-ovog upravljačkog programa.	
BR-Skripta 3	Greska ispisa	-	Odaberite hoće li uređaj ispisati podatke o pogrešci kada se neka pogreška pojavi.
PDF	Visestr. str.	-	Postavite raspored stranice prilikom ispisa više stranica.
	Mogu. isp. PDF	-	Prilagodite postavku PDF ispisivanja na ispisivanje komentara (bilježaka) ili pečata s tekстом u PDF datoteci.
	Prema stranici	-	Odaberite hoće li uređaj skalirati ili promijeniti veličinu stranica u PDF datoteci kako bi stala na odabranu veličinu papira.
Pon. post. pis.	-	-	Vratite postavke uređaja na tvorničke vrijednosti.

Za druge modele

Razina 3	Razina 4	Opisi
Rezolucija	-	Odaberite razlučivost ispisa.
Gustoca	-	Povećava se ili smanjuje gustoća ispisa.
Probni ispis	-	Ispišite testnu stranicu.
2-strano (Za modele s automatskim dvostranim ispisivanjem)	2-strani ispis	Isključite ili uključite dvostrano ispisivanje i odaberite preklap po dužem ili po kraćem rubu.
	Jedna slika	U ispisnom zadatku u kojemu je posljednja stranica jednostrana slika, odaberite opciju 1-strano ulag. kako biste smanjili trajanje ispisa.
Auto. nastavi	-	Odaberite tu postavku ako želite da uređaj ukloni pogreške povezane s veličinom papira i upotrijebi papir iz ladice.
Pol. isp.	-	Pristupite izbornicima postavki položaja ispisa.
Pon. post. pis.	-	Vratite postavke uređaja na tvorničke vrijednosti.

[Mreza] (Za modele s mogućnošću povezivanja s mrežom)

[Mreza]

Razina 3	Razina 4	Razina 5	Razina 6	Opisi
Zični LAN (Za modele za žičnu mrežu)	TCP/IP	Boot metoda	-	Odaberite metodu za pokretanje sustava koja najbolje odgovara vašim potrebama.
		IP adresa	-	Unesite IP adresu.
		Maska podmreže	-	Unesite masku podmreže.
		Pristupnik	-	Unesite adresu pristupnika.
		Naziv cvora	-	Unesite naziv čvora. (do 32 znaka)
		WINS konfig.	-	Odaberite način rada WINS konfiguracije.
		WINS posluž.	Primarno	Odredite IP adresu primarnog WINS poslužitelja.
			Sekundarno	Odredite IP adresu sekundarnog WINS poslužitelja.
		DNS posluž.	Primarno	Odredite IP adresu primarnog DNS poslužitelja.
			Sekundarno	Odredite IP adresu sekundarnog DNS poslužitelja.
	APIPA	-	Postavite uređaj za automatsko dodjeljivanje IP adrese iz raspona lokalnih adresa.	
	IPv6	-	Uključite ili isključite protokol IPv6.	
	Ethernet	-	-	Odaberite način rada Ethernet veze.
	Status zic.	-	-	Pogledajte trenutni status žične mreže.
MAC adresa	-	-	Pregledajte MAC adresu uređaja.	
Post. na zadano (Za modele za bežičnu mrežu)	-	-	Vratite postavke žične mreže na tvorničke vrijednosti.	
Omog. zicani	-	-	Ručno uključite ili isključite sučelje žičnog LAN-a.	
WLAN (Wi-Fi) (Za modele za bežičnu mrežu)	Pronadji mrežu	-	-	Ručno konfigurirajte postavke bežične mreže.
	TCP/IP	Boot metoda	-	Odaberite metodu za pokretanje sustava koja najbolje odgovara vašim potrebama.
		IP adresa	-	Unesite IP adresu.
		Maska podmreže	-	Unesite masku podmreže.
		Pristupnik	-	Unesite adresu pristupnika.
		Naziv cvora	-	Unesite naziv čvora. (do 32 znaka)

Razina 3	Razina 4	Razina 5	Razina 6	Opisi
WLAN (Wi-Fi) (Za modele za bežičnu mrežu)	TCP/IP	WINS konfigur.	-	Odaberite način rada WINS konfiguracije.
		WINS posluž.	Primarno	Odredite IP adresu primarnog WINS poslužitelja.
			Sekundarno	Odredite IP adresu sekundarnog WINS poslužitelja.
		DNS posluž.	Primarno	Odredite IP adresu primarnog DNS poslužitelja.
			Sekundarno	Odredite IP adresu sekundarnog DNS poslužitelja.
		APIPA	-	Postavite uređaj za automatsko dodjeljivanje IP adrese iz raspona lokalnih adresa.
		IPv6	-	Uključite ili isključite protokol IPv6.
	WPS/tipka	-	-	Konfigurirajte postavke bežične mreže pritiskom na jedan gumb.
	WPS/PIN kod	-	-	Konfigurirajte postavke bežične mreže koristeći WPS s PIN kodom.
	Oporavi WLAN	-	-	Resetirajte i ponovno pokrenite bežičnu mrežu.
	WLAN stanje	Stanje	-	Pregledajte trenutni status bežične mreže.
		Signal	-	Pregledajte trenutnu jačinu signala bežične mreže.
		Kanal	-	Prikažite trenutno stanje kanala bežične mreže.
		Brzina	-	Prikažite trenutnu brzinu bežične mreže.
		SSID	-	Pregledajte trenutni SSID.
		Kom. način	-	Pregledajte trenutni način komunikacije.
	MAC adresa	-	-	Pregledajte MAC adresu uređaja.
	Post. na zadano (Za modele za žičnu mrežu)	-	-	Vratite postavke bežične mreže na tvorničke vrijednosti.
	Omogući WLAN	-	-	Ručno uključite ili isključite WLAN.
	Wi-Fi Direct (Za modele za bežičnu mrežu)	Ručno	-	-
Vlasnik grupe		-	-	Postavite uređaj da bude vlasnik grupe.
Tipka		-	-	Konfigurirajte postavke Wi-Fi Direct mreže pritiskom na jedan gumb.
PIN kod		-	-	Konfigurirajte postavke Wi-Fi Direct mreže WPS-om s PIN kodom.

Razina 3	Razina 4	Razina 5	Razina 6	Opisi
Wi-Fi Direct (Za modele za bežičnu mrežu)	Info o uređj.	Naziv uređaja	-	Pregledajte naziv uređaja.
		SSID	-	Pregledajte SSID vlasnika grupe. Kada uređaj nije povezan, na LCD-u se prikazuje poruka da nije povezan.
		IP adresa	-	Pregledajte trenutni IP adresu uređaja.
	Info statusa	Stanje	-	Pregledajte trenutni status Wi-Fi Direct mreže.
		Signal	-	Pregledajte trenutnu jačinu signala Wi-Fi Direct mreže. Kada je uređaj vlasnik grupe, na LCD-u je uvijek prikazan pokazatelj jakog signala.
		Kanal	-	Prikažite trenutno stanje kanala mreže Wi-Fi Direct.
		Brzina	-	Prikažite trenutnu brzinu mreže Wi-Fi Direct.
	Omoguci I/F	-	-	Uključite ili isključite Wi-Fi Direct vezu.
Upr. putem web	-	-	-	Omogućite ili onemogućite upravljanje temeljeno na webu. Ako omogućite ovu funkciju, obavezno odredite način povezivanja koji će koristiti upravljanje temeljeno na webu.
Global Detect	Dopusti otkr.	-	-	Omogućite ili onemogućite globalno otkrivanje, funkcija koja otkriva da se korisnik nehotično povezoao s globalnom mrežom i o tome ga obavještava.
	Odbij pristup	-	-	Onemogućite veze s globalnom mrežom.
Ponist. mreze	-	-	-	Vratite sve mrežne postavke na tvorničke vrijednosti.

[Ispis izvj.]

[Ispis izvj.]

Razina 3	Razina 4	Opisi
Post.korisnika	-	Ispišite popis vaših korisničkih postavki.
Post. ispisa	-	Ispišite popis postavki pisača.
Mrežna konfigur. (Za modele s mogućnošću povezivanja s mrežom)	-	Ispišite popis mrežnih postavki.
Ispis pop.dat. (dostupno na određenim modelima)	-	Ispišite popis podataka spremjenih u memoriju uređaja.
Ispis toc bub	-	Ispišite list za provjeru točkica bubnja.
WLAN izvjestaj	-	Ispišite rezultate povezivanja s bežičnim LAN-om.

Razina 3	Razina 4	Opisi
(Za modele s mogućnošću povezivanja s bežičnom mrežom)		

[Info uređaja]

[Info uređaja]

Razina 3	Razina 4	Opisi
Serijski br.	-	Provjerite serijski broj uređaja.
Verzija	Verzija Main	Provjerite verziju firmvera uređaja.
	Verzija Sub1 (dostupno na određenim modelima)	
	Sig. ver.	
Brojac str.	Ukupno	Provjerite ukupan broj stranica koje je uređaj ispisao tijekom svojeg radnog vijeka.
	Kopija	
	Ispis	
	Drugo	
Traj. dijel.	Toner	Pregledajte približni preostali vijek trajanja tonera.
	Bubanj	Možete provjeriti postotak preostalog radnog vijeka bubnja.

[Poc. post.]

[Poc. post.]

Razina 3	Razina 4	Opisi
Ponisti	Ponisti uređaj	Vratite sve postavke uređaja koje ste izmijenili.
	Ponist. mreže (Za modele s mogućnošću povezivanja s mrežom)	Vratite sve mrežne postavke na tvorničke vrijednosti.
	Sve postavke	Vratite sve postavke uređaja na tvorničke vrijednosti.
	Tvor. postav.	Sve postavke uređaja vratite na tvornički zadane vrijednosti. Tu radnju izvedite pri zbrinjavanju uređaja.
Lokalni jezik (dostupno na određenim modelima)	-	Promijenite jezik na LCD-u.



Srodne informacije

- [Tablica postavki i značajki](#)

Tablice postavki (dodirne ploče modela MFC od 2,7" i dodirne ploče modela MFC od 3,5")

Srodni modeli: MFC-L2860DWE/MFC-L2860DW/MFC-L2862DW/MFC-L2922DW

- >> [Postavke]
- >> [Opce postavke]
- >> [Postavke precaca]
- >> [Faks]
- >> [Pisac]
- >> [Mreza]
- >> [Ispis izv.]
- >> [Info uređaja]
- >> [Poc. post.]

[Postavke]



[Postavke]

Razina 1	Razina 2	Opisi
(Dat. i vrij.)	-	Pristupite izbornicima za postavljanje datuma i vremena.
Toner	Trajanje tonera	Pregledajte približni preostali vijek trajanja tonera.
	Probni ispis	Ispišite testnu stranicu.
	Provjera tonera	Pregledajte informacije o umetnutom toneru na LCD-u, primjerice, je li originalan.
Mreza	Zicni LAN	Pristupite izbornicima postavki žičnog LAN-a.
	WLAN (Wi-Fi) (Za modele za bežičnu mrežu)	Pristupite izbornicima postavki WLAN-a.
Pregl. faksa	-	Pregledajte primljene faksove na LCD-u.
Post. ladice	-	Pristupite izbornicima s postavkama ladice.
Eko nacin	-	Pristupite izborniku za postavljanje načina rada Eco.
Sve postavke	-	Konfigurirajte detaljne postavke.

[Opce postavke]

[Sve postavke] > [Opce postavke]

Razina 3	Razina 4	Razina 5	Opisi	
Postav. Ladice	Vrsta papira	-	Postavite vrstu papira u ladici za papir.	
	Vel. papira	-	Postavite veličinu papira u ladici za papir.	
	Položaj ispisa	X pomak		Pomaknite početni položaj ispisa (u gornjem lijevom kutu stranica) vodoravno od -500 (lijevo) do +500 (desno) točaka u 300 dpi.
		Y pomak		Pomaknite početni položaj ispisa (u gornjem lijevom kutu stranica) okomito od -500 (gore) do +500 (dolje) točaka u 300 dpi.

Razina 3	Razina 4	Razina 5	Opisi
Postav. Ladice	Prov. papir	-	Odaberite hoće li se prikazati poruka za provjeru veličine i vrste papira u postavkama veličine i vrste papira tog uređaja.
Glasnoća	Zvono	-	Podesite glasnoću zvona.
	Zvuc. sig.	-	Podesite glasnoću dojavljivača.
	Zvucnik	-	Podesite glasnoću zvučnika.
LCD postavke	Poz. svjetlo	-	Podesite pozadinsku svjetlinu LCD-a.
	Vrijeme tamn.	-	Odredite koliko će pozadinsko svjetlo LCD-a ostati uključeno nakon povratka na početni zaslon.
Post. zaslona	Pocetni zaslon	-	Podesite glavni početni zaslon.
	Sken. zaslona	-	Postavite zadane postavke zaslona za skeniranje.
	Prikaz informacija	IP adresa	Odaberite hoće li se prikazivati IP adresa uređaja na početnim zaslonima.
Ekologija	Eko način	-	Sljedeće postavke uređaja uključite u isto vrijeme: <ul style="list-style-type: none"> • 2-strani ispis:Dugi rub¹(dostupno na određenim modelima) • Vrij. mir.:0 Min • Vrijeme tamn.:10 sek • Tihi način:Uklj¹ • Sted. tonera:Uklj¹
	Sted. tonera	-	Povećajte kapacitet stranica tonera.
	Vrij. mir.	-	Postavite broj minuta prije nego što uređaj prijeđe u stanje mirovanja.
	Tihi način	-	Smanjite buku tijekom ispisivanja.
	Auto. iskljuc.	-	Postavite koliko će sati uređaj biti u stanju dubokog mirovanja dok ne prijeđe u stanje bez napajanja. Odaberite Isklj ako ne želite da uređaj prijeđe u stanje bez napajanja.
Blok. postavka	-	-	Onemogućite neovlaštenim korisnicima mijenjanje postavki uređaja.
Zamijeni toner.	-	-	Postavite uređaj za nastavak ispisivanja nakon što se na LCD-u prikaže poruka Zamijeni toner..

¹ Promjena ove postavke moguća je nakon što promijenite određene postavke uređaja pomoću Upravljanja temeljenog na webu.

[Postavke prečaca]

[Sve postavke] > [Postavke prečaca]

Razina 3	Razina 4	Opisi
(Odaberite gumb prečaca.)	Prom. ime	Promijenite naziv prečaca.
	Uredi	Promijenite postavke prečaca.
	Izbrisi	Izbrišite prečac.
	Registriraj stavku Kartica/NFC (dostupno na određenim modelima)	Dodijelite prečac ID kartici.
	Izbrisite stavku Kartica/NFC (dostupno na određenim modelima)	Uklonite prečac s ID kartice.

[Faks]

[Sve postavke] > [Faks]

Razina 3	Razina 4	Razina 5	Opisi	
Post. primanje	Pauza zvona	-	Postavite koliko će puta uređaj zvoniti prije nego preuzme poziv u načinima primanja Faks ili Faks/Tel.	
	Nacin primanja	-	Odaberite način primanja koji najviše odgovara vašim potrebama.	
	F/T vrij. zvona	-	Postavite koliko će dugo uređaj zvoniti pseudo/dvostrukim zvonom u načinu primanja Faks/Tel.	
	Pregl. faksa	-	Pregledajte primljene faksove na LCD-u.	
	Faks traženje	-	Automatski primite faks poruke kada preuzmete poziv i čujete faks tonove.	
	Dalj.kodovi	Dalj.kodovi	-	Preuzmite poziv na internom ili vanjskom telefonu i koristite kodove kako biste uključili ili isključili daljinske kodove. Kodove možete prilagoditi.
		Akt.sifra		
		Deakt.sifra		
	Auto smanjenje	-	Smanjite veličinu dolaznih faksova.	
	PC faks prijem	-	Uređaj podesite da šalje faksove na računalo. Možete uključiti sigurnosnu značajku ispisivanja sigurnosne kopije.	
	Prijem u mem.	Isklj	-	-
		Proslj. faksa	-	Uređaj postavite za prosljeđivanje faks poruka ili pohranjivanje dolaznih faksova u memoriju (kako biste ih mogli dohvatiti kada niste u blizini uređaja). Ako ste odabrali prosljeđivanje faksova ili spremanje faksova, možete uključiti sigurnosnu značajku ispisivanja sigurnosne kopije.
		Sprem. faksa		
Prosl. u oblak		-	Prosljedite dolazne faksove na mrežnu uslugu.	
Prosljedite na mrežu		-	Prosljedite dolazne faksove na mrežno odredište.	
(dostupno na određenim modelima)				
Faks Rx zig	-	Ispišite vrijeme i datum primanja na vrhu dolaznih faksova.		
2-strano	-	Ispišite dolazne faksove na obje strane papira.		
Postavi slanje	Naslovnica	5.	Postavite svoje komentare za naslovnicu faksa.	
		6.		
	Auto. pon. bir.	-	Postavite uređaj za ponovno biranje posljednjeg broja faksa pet minuta nakon što faks nije prošao zbog zauzete linije.	
Odrediste	-	Postavite uređaj tako da prikazuje informacije na LCD-u tijekom biranja za faksiranje.		
Dolazno ograničenje (Dostupno samo za pojedine zemlje.)	Metoda ograničenja	-	Odaberite metodu ograničenja dolaznih faksova.	

Razina 3	Razina 4	Razina 5	Opisi
Post. izvjest.	XMIT izvjestaj	-	Odaberite početno podešavanje za izvještaj provjere prijenosa.
	Period dnevni.	Period dnevni.	Postavite interval za automatsko ispisivanje dnevnika faksova.
		Vrijeme	Ako ste odabrali bilo koju opciju osim Off (Isključeno) i Every 50 Faxes (Svakih 50 faksova), moći ćete postaviti vrijeme za tu opciju.
		Dan	Ako ste odabrali Every 7 Days (Svakih 7 dana), moći ćete postaviti dan u tjednu.
Ispis faks	-	-	Ispišite dolazne faksove pohranjene u memoriji uređaja.
Dalji.pristup	-	-	Postavite vlastiti kôd za daljinsko pronalaženje.
Ogran. biranja	Brojcanik	-	Ograničite biranje prilikom korištenja brojčanikom.
	Adresar	-	Ograničite biranje prilikom korištenja adresarom.
	Precaci	-	Ograničite biranje prilikom korištenja prečaca.
Preost.poslovi	-	-	Provjerite koji se planirani zadaci nalaze u memoriji uređaja i otkazite odabrane zadatke.
	ID pozivatelja (Dostupno samo za pojedine zemlje.)	-	Omogućite ili onemogućite prikazivanje broja (ili imena) osobe koja vas zove. Prije upotrebe ove funkcije potvrdite da je postavka ID-ja pozivatelja postavljena na Uključeno.

[Pisac]

[Sve postavke] > [Pisac]

Razina 3	Razina 4	Razina 5	Opisi
Emulacija	-	-	Odaberite način rada emulacije.
Rezolucija	-	-	Odaberite razlučivost ispisa.
Gustoca	-	-	Povećava se ili smanjuje gustoća ispisa.
Post. ispisa	-	-	Prilagodite postavke ispisa na opciju Tekst ili Grafika.
Opcije ispisa	Popis fontova	HP LaserJet	Ispišite popis internih fontova uređaja.
		BR-Skripta 3	
	Probni ispis	-	Ispišite testnu stranicu.
2-strano	2-strani ispis	-	Omogućite ili onemogućite dvostrano ispisivanje i odaberite dugi ili kratki rub.
	Jedna slika	-	U ispisnom zadatku u kojemu je posljednja stranica jednostrana slika, odaberite opciju 1-strano ulag. kako biste smanjili trajanje ispisa.
Auto. nastavi	-	-	Odaberite tu postavku ako želite da uređaj ukloni pogreške povezane s veličinom papira i upotrijebi papir iz ladice.
Vrsta papira	-	-	Postavite vrstu papira.
Vel. papira	-	-	Postavite veličinu papira.
Kopije	-	-	Postavite broj ispisanih stranica.

Razina 3	Razina 4	Razina 5	Opisi
Orijentacija	-	-	Postavite hoće li se stranice ispisivati u okomitom ili vodoravnom smjeru.
Položaj ispisa	X pomak	-	Pristupite izbornicima postavki položaja ispisa.
	Y pomak	-	
Auto FF	-	-	Omogućite da uređaj automatski ispisuje preostale podatke.
HP LaserJet	Broj fonta	Broj fonta	Postavite broj fonta.
		Br. soft fonta	Postavite broj mekog fonta. Ovaj se izbornik prikazuje ako je na vašem uređaju tvrtke Brother instaliran meki font.
	Nagib fonta	-	Postavite nagib fonta. (Dostupno samo za određene fontove.)
	Točke fonta	-	Postavite veličinu fonta. (Dostupno samo za određene fontove.)
	Postavi simbol	-	Odaberite simbol ili skup znakova.
	Ispis tablice	-	Ispišite tablicu kodova.
	Auto LF	-	UKLJUČENO: CR -> CR+LF, ISKLJUČENO: CR -> CR
	Auto CR	-	UKLJUČENO: LF -> LF+CR, FF -> FF+CR ili VT -> VT+CR ISKLJUČENO: LF -> LF, FF -> FF ili VT -> VT
	Auto PRELOM	-	Odaberite hoće li se novi redak i prijelaz u novi red dogoditi kada uređaj dođe do desne margine.
	Auto PRESKOK	-	Odaberite hoće li se novi redak i prijelaz u novi red dogoditi kada uređaj dođe do donje margine.
	Lijeva margina	-	Postavite lijevu marginu na stupcu 0 na 70 stupaca uz 1 cpi.
	Desna margina	-	Postavite desnu marginu na stupcu 10 na 80 stupaca uz 1 cpi.
	Gornja margina	-	Postavite udaljenost gornje margine od gornjeg ruba papira.
	Donja margina	-	Postavite udaljenost donje margine od donjeg ruba papira.
	Linije	-	Postavite broj redaka na svakoj stranici.
	Nar. ladice	-	Odaberite ovu postavku u slučaju nepodudaranja ladica pri korištenju HP-ovog upravljačkog programa.
BR-Skripta 3	Greska ispisa	-	Odaberite hoće li uređaj ispisati podatke o pogrešci kada se neka pogreška pojavi.
PDF	Visestr. str.	-	Postavite raspored stranice prilikom ispisa više stranica.
	Opcije ispisa u PDF-u	-	Prilagodite postavku PDF ispisivanja na ispisivanje komentara (bilježaka) ili pečata s tekstom u PDF datoteci.
	Prilagodi PDF stranici	-	Odaberite hoće li uređaj skalirati ili promijeniti veličinu stranica u PDF datoteci kako bi stala na odabranu veličinu papira.
Ponisti postavke pisaca	-	-	Vratite postavke uređaja na tvorničke vrijednosti.

[Mreza]

[Sve postavke] > [Mreza]

Razina 3	Razina 4	Razina 5	Razina 6	Opisi
Zicni LAN	TCP/IP	Boot metoda	-	Odaberite metodu za pokretanje sustava koja najbolje odgovara vašim potrebama.
		IP adresa	-	Unesite IP adresu.
		Maska podmreže	-	Unesite masku podmreže.
		Pristupnik	-	Unesite adresu pristupnika.
		Naziv cvora	-	Unesite naziv čvora. (do 32 znaka)
		WINS konfiguracija	-	Odaberite način rada WINS konfiguracije.
		WINS posluž.	Primarno	Odredite IP adresu primarnog WINS poslužitelja.
			Sekundarno	Odredite IP adresu sekundarnog WINS poslužitelja.
		DNS posluž.	Primarno	Odredite IP adresu primarnog DNS poslužitelja.
			Sekundarno	Odredite IP adresu sekundarnog DNS poslužitelja.
	APIPA	-	Postavite uređaj za automatsko dodjeljivanje IP adrese iz raspona lokalnih adresa.	
	IPv6	-	Uključite ili isključite protokol IPv6.	
	Ethernet	-	-	Odaberite način rada Ethernet veze.
	Status zic.	-	-	Pogledajte trenutni status žične mreže.
	MAC adresa	-	-	Pregledajte MAC adresu uređaja.
Postavi na zadano	-	-	Vratite postavke žične mreže na tvorničke vrijednosti.	
Omoguci zicani	-	-	Ručno uključite ili isključite sučelje žičnog LAN-a.	
WLAN (Wi-Fi)	Pronadji Wi-Fi mrežu	-	-	Ručno konfigurirajte postavke bežične mreže.
	TCP/IP	Boot metoda	-	Odaberite metodu za pokretanje sustava koja najbolje odgovara vašim potrebama.
		IP adresa	-	Unesite IP adresu.

Razina 3	Razina 4	Razina 5	Razina 6	Opisi
WLAN (Wi-Fi)	TCP/IP	Maska pod mreže	-	Unesite masku pod mreže.
		Pristupnik	-	Unesite adresu pristupnika.
		Naziv cvora	-	Unesite naziv čvora. (do 32 znaka)
		WINS konfiguracija	-	Odaberite način rada WINS konfiguracije.
		WINS posluž.	Primarno	Odredite IP adresu primarnog WINS poslužitelja.
			Sekundarno	Odredite IP adresu sekundarnog WINS poslužitelja.
		DNS posluž.	Primarno	Odredite IP adresu primarnog DNS poslužitelja.
			Sekundarno	Odredite IP adresu sekundarnog DNS poslužitelja.
		APIPA	-	Postavite uređaj za automatsko dodjeljivanje IP adrese iz raspona lokalnih adresa.
		IPv6	-	Uključite ili isključite protokol IPv6.
	WPS/tipka	-	-	Konfigurirajte postavke bežične mreže pritiskom na jedan gumb.
	WPS/PIN kod	-	-	Konfigurirajte postavke bežične mreže koristeći WPS s PIN kodom.
	Oporavi WLAN	-	-	Resetirajte i ponovno pokrenite bežičnu mrežu.
	WLAN stanje	Stanje	-	Pregledajte trenutni status bežične mreže.
		Signal	-	Pregledajte trenutnu jačinu signala bežične mreže.
		SSID	-	Pregledajte trenutni SSID.
		Kom. način	-	Pregledajte trenutačni način komunikacije.
	MAC adresa	-	-	Pregledajte MAC adresu uređaja.
	Postavi na zadano	-	-	Vratite postavke bežične mreže na tvorničke vrijednosti.
	Omogući WLAN	-	-	Uključite bežičnu mrežnu vezu.
Wi-Fi Direct	Ručno	-	-	Ručno konfigurirajte postavke Wi-Fi Direct mreže.
	Vlasnik grupe	-	-	Postavite uređaj da bude vlasnik grupe.

Razina 3	Razina 4	Razina 5	Razina 6	Opisi	
Wi-Fi Direct	Tipka	-	-	Konfigurirajte postavke Wi-Fi Direct mreže pritiskom na jedan gumb.	
	PIN kod	-	-	Konfigurirajte postavke Wi-Fi Direct mreže WPS-om s PIN kodom.	
	Podaci o uređaju	Naziv uređaja	-	-	Pregledajte naziv uređaja.
		SSID	-	-	Pregledajte SSID vlasnika grupe. Kada uređaj nije povezan, na LCD-u se prikazuje poruka da nije povezan.
		IP adresa	-	-	Pregledajte trenutni IP adresu uređaja.
	Informacije o stat.	Stanje	-	-	Pregledajte trenutni status Wi-Fi Direct mreže.
		Signal	-	-	Pregledajte trenutnu jačinu signala Wi-Fi Direct mreže. Kada je uređaj vlasnik grupe, na LCD-u je uvijek prikazan pokazatelj jakog signala.
Omogući I/F	-	-	-	Uključite ili isključite Wi-Fi Direct vezu.	
NFC (dostupno na određenim modelima)	-	-	-	Uključite/isključite NFC funkciju.	
E-pošta/IFAX (dostupno na određenim modelima)	Adresa poste	-	-	Unesite adresu e-pošte. (do 255 znaka)	
	Postavke poslužitelja	SMTP	Poslužitelj	Unesite naziv i adresu SMTP poslužitelja.	
			Ulaz	Unesite broj SMTP priključka.	
			Aut. za SMTP	Odaberite sigurnosnu metodu za obavijest putem e-pošte.	
			SSL/TLS	Pošaljite ili primite poruku e-pošte putem poslužitelja e-pošte kojem je potrebna zaštićena SSL/TLS komunikacija.	
			Potv. certif.	Automatska provjera certifikat SMTP poslužitelja.	
		POP3/IMAP4	Protokol	Odaberite protokol za primanje e-pošte s poslužitelja.	
			Poslužitelj	Unesite naziv poslužitelja i adresu.	
			Ulaz	Unesite broj priključka.	
	Naziv pretinca	-	-	-	Unesite naziv pretinca. (do 255 znaka)

Razina 3	Razina 4	Razina 5	Razina 6	Opisi
E-pošta/IFAX (dostupno na određenim modelima)	Postavke poslužitelja	POP3/IMAP4	Lozinka post. pret.	Unesite lozinku za prijavu na poslužitelj. (do 128 znaka)
			Odaberi mapu	Odaberite zadanu mapu u pretincu koristeći IMAP4 protokol.
			SSL/TLS	Pošaljite ili primite poruku e-pošte putem poslužitelja e-pošte kojem je potrebna zaštićena SSL/TLS komunikacija.
			Potv. certif.	Automatska provjera certifikat poslužitelja.
			Prov. aut. za POP3/IMAP4	Odaberite sigurnosnu metodu za obavijest putem e-pošte.
	Post. RX poste	Auto provj.	Auto provj.	Automatsko provjeravanje ima li novih poruka na poslužitelju.
			Frekv. provj.	Postavite interval za provjeru novih poruka na poslužitelju.
		Zaglavlje	-	Odaberite sadržaje zaglavlja e-poruke za ispis.
		Obriši/pročitaj por.o pog.	-	Poslužitelj POP3 automatski briše poruke o pogrešci. Poslužitelj IMAP4 automatski briše poruke o pogrešci nakon što ih pročitate.
		Obavijest	-	Primite poruke s obavijestima.
	Post, TX poste	Posilj Predmet	-	Pregledajte predmet.
		Ogran. vel.	Ogran. vel.	Ograničite veličinu dokumenata e-pošte.
			Maks. vel. (MB)	
	Obavijest	-	Pošaljite poruke s obavijestima.	
	Post. prijenos	Proslijedi slanje	-	Prenesite dokument na drugi faks uređaj.
		Prenesi domenu	Prijenos XX	Registrirajte naziv domene.
		Prenesi izvj.	-	Ispišite izvještaj prijenosa slijednog slanja.
	Post. izvjest.	E-pošta	XMIT izvjestaj	Odaberite početno podešavanje za izvještaj provjere prijenosa.
		IFAX	XMIT izvjestaj	
	Rucno prim.	-	-	Ručno provjerite ima li novih poruka na poslužiteljima POP3 ili IMAP4.

Razina 3	Razina 4	Razina 5	Razina 6	Opisi
Postavke mrežne veze	Proxy postavke	Proxy veza	-	Promijenite postavke internetske veze.
		Adresa	-	
		Ulaz	-	
		Korisnicko ime	-	
		Lozinka	-	
Upravljanje putem weba	-	-	-	Omogućite ili onemogućite upravljanje temeljeno na webu. Ako omogućite ovu funkciju, obavezno odredite način povezivanja koji će koristiti upravljanje temeljeno na webu.
Faks poslužitelju (dostupno na određenim modelima)	Faks poslužitelju	-	-	Odaberite vrstu mrežne veze.
	Prefiks	-	-	
	Sufiks	-	-	
Global Detect	Dopusti otkrivanje	-	-	Omogućite ili onemogućite globalno otkrivanje, funkcija koja otkriva da se korisnik nehotično povezao s globalnom mrežom i o tome ga obavještava.
	Odbij pristup	-	-	Onemogućite veze s globalnom mrežom.
Ponist. mreže	-	-	-	Vratite sve mrežne postavke na tvorničke vrijednosti.

[Ispis izvj.]

[Sve postavke] > [Ispis izvj.]

Razina 3	Razina 4	Opisi
XMIT provjera	Prikaz na LCD-u	Prikažite izvještaj provjere prijenosa za poslana faksove.
	Ispis izvjestaja	Ispišite izvještaj provjere prijenosa za posljednji prijenos.
Adresar	-	Ispišite popis imena i brojeva pohranjenih u adresar.
Faks dnevnik	-	Ispišite popis informacija o posljednjih 200 dolaznih i odlaznih faksova. (TX znači prijenos. RX znači primljeno.)
Post.korisnika	-	Ispišite popis vaših korisničkih postavki.
Postavke pisaca	-	Ispišite popis postavki pisača.
Konfiguracija mreže	-	Ispišite popis mrežnih postavki.
Popis isp. dat. (dostupno na određenim modelima)	-	Ispišite popis podataka spremljenih u memoriju uređaja.
Toc. na bub. za isp.	-	Ispišite list za provjeru točkica bubnja.
WLAN izvjestaj	-	Ispišite rezultate povezivanja s bežičnim LAN-om.

Razina 3	Razina 4	Opisi
(Za modele s mogućnošću povezivanja s bežičnom mrežom)		
Povijest ID poziva (Dostupno samo za pojedine zemlje.)	-	Ispišite popis povijesti broja pozivatelja.

[Info uređaja]

[Sve postavke] > [Info uređaja]

Razina 3	Razina 4	Opisi
Serijski br.	-	Provjerite serijski broj uređaja.
Verzija ugr.soft.	Verzija Main	Provjerite verziju firmvera uređaja.
	Verzija Sub1	
	Sigurnosna verzija	
Azuriranje firmvera	-	Ažurirajte uređaj na najnoviju verziju firmvera.
Auto. prov. firmvera	-	Pregledajte podatke o programskoj opremi na početnom zaslonu.
Brojac str.	Ukupno	Provjerite ukupan broj stranica koje je uređaj ispisao.
	Faks	
	Kopija	
	Ispis	
	Drugo	
Vijek dijel.	Bubanj	Provjerite preostali vijeka trajanja potrošnog materijala prikazan u postotcima.

[Poc. post.]

[Sve postavke] > [Poc. post.]

Razina 3	Razina 4	Opisi
Dat. i vrij.	Datum	Dodajte datum i vrijeme na zaslon i u zaglavlja faksova koje šaljete.
	Vrijeme	
	Vrstu sata	Odaberite format vremena (12-satni ili 24-satni).
	Auto. pom. sat	Postavite uređaj za automatski prijelaz između ljetnog i zimskog računanja vremena.
	Vremenska zona	Postavite vremensku zonu.
ID postaje	Faks	Unesite svoje ime i broj faksa kako bi bili vidljivi na svakoj stranici koju faksirate.
	Tel	
	Ime	
Tonsko/pulsno	-	Odaberite način biranja.
Zvuk linije	-	Skratite pauzu otkrivanja tona biranja.
Post. linije	-	Odaberite vrstu telefonske linije.
Kompatibilnost	-	Prilagodite ujednačavanje kako biste riješili probleme u prijenosu.

Razina 3	Razina 4	Opisi
		Pružatelji usluge VoIP nude podršku za faks upotrebom raznih standarda. Ako vam se redovito pojavljuju pogreške prilikom prijenosa faksa, odaberite osnovnu postavku (za VoIP).
Ponisti	Resetiraj uređaj	Vratite sve postavke uređaja koje ste izmijenili.
	Ponist. mreže	Vratite sve mrežne postavke na tvorničke vrijednosti.
	Adresar i faks	Izbrišite sve pohranjene telefonske brojeve i postavke faksa.
	Sve postavke	Vratite sve postavke uređaja na tvorničke vrijednosti.
	Tvor. postav.	Vraćanje svih postavki na tvorničke vrijednosti.
Lokalni jezik (Dostupno samo za pojedine zemlje.)	-	Promijenite jezik na LCD-u.



Srodne informacije

- [Tablica postavki i značajki](#)

Tablice postavki (DCP modeli s dodirnom pločom od 2,7")

Srodni modeli: DCP-L2660DW/DCP-L2665DW

>> [Postavke]
 >> [Opce postavke]
 >> [Postavke precaca]
 >> [Pisac]
 >> [Mreza]
 >> [Ispis izvj.]
 >> [Info uređaja]
 >> [Poc. post.]

[Postavke]



[Postavke]

Razina 1	Razina 2	Opisi
Toner	Trajanje tonera	Pregledajte približni preostali vijek trajanja tonera.
	Probni ispis	Ispišite testnu stranicu.
	Provjera tonera	Pregledajte informacije o umetnutom toneru na LCD-u, primjerice, je li originalan.
Mreza	Zicni LAN	Pristupite izbornicima postavki žičnog LAN-a.
	WLAN (Wi-Fi)	Pristupite izbornicima postavki WLAN-a.
Post. ladice	-	Pristupite izbornicima s postavkama ladice.
Wi-Fi Direct	-	Pristupite izbornicima postavki Wi-Fi Direct mreže.
Eko nacin	-	Pristupite izborniku za postavljanje načina rada Eco.
Sve postavke	-	Konfigurirajte detaljne postavke.

[Opce postavke]

[Sve postavke] > [Opce postavke]

Razina 3	Razina 4	Razina 5	Opisi	
Post. ladice	Vrsta papira	-	Postavite vrstu papira u ladici za papir.	
	Vel. papira	-	Postavite veličinu papira u ladici za papir.	
	Položaj ispisa	X pomak		Pomaknite početni položaj ispisa (u gornjem lijevom kutu stranica) vodoravno od -500 (lijevo) do +500 (desno) točaka u 300 dpi.
		Y pomak		Pomaknite početni položaj ispisa (u gornjem lijevom kutu stranica) okomito od -500 (gore) do +500 (dolje) točaka u 300 dpi.
	Prov. papir	-	Odaberite hoće li se prikazati poruka za provjeru veličine i vrste papira u postavkama veličine i vrste papira tog uređaja.	
Zvuc. sig.	-	-	Podesite glasnoću dojavljivača.	
LCD postavke	Poz. svjetlo	-	Podesite pozadinsku svjetlinu LCD-a.	

Razina 3	Razina 4	Razina 5	Opisi
LCD postavke	Vrijeme tamn.	-	Odredite koliko će pozadinsko svjetlo LCD-a ostati uključeno nakon povratka na početni zaslon.
Post. zaslona	Pocetni zaslon	-	Podesite glavni početni zaslon.
	Sken. zaslona	-	Postavite zadane postavke zaslona za skeniranje.
	Prikaz informacija	IP adresa	Odaberite hoće li se prikazivati IP adresa uređaja na početnim zaslonima.
Ekologija	Eko nacin	-	Sljedeće postavke uređaja uključite u isto vrijeme: <ul style="list-style-type: none"> • 2-strani ispis:Dugi rub¹(dostupno na određenim modelima) • Vrij. mir.:0 Min • Vrijeme tamn.:10 sek • Tihi nacin:Uklj¹ • Sted. tonera:Uklj¹
	Sted. tonera	-	Povećajte kapacitet stranica tonera.
	Vrij. mir.	-	Postavite broj minuta prije nego što uređaj prijeđe u stanje mirovanja.
	Tihi nacin	-	Smanjite buku tijekom ispisivanja.
	Auto. iskljuc.	-	Postavite koliko će sati uređaj biti u stanju dubokog mirovanja dok ne prijeđe u stanje bez napajanja. Odaberite Isklj ako ne želite da uređaj prijeđe u stanje bez napajanja.
Zamijenite toner	-	-	Postavite uređaj za nastavak ispisivanja nakon što se na LCD-u prikaže poruka Zamijenite toner.

¹ Promjena ove postavke moguća je nakon što promijenite određene postavke uređaja pomoću Upravljanja temeljenog na webu.

[Postavke precaca]

[Sve postavke] > [Postavke precaca]

Razina 3	Razina 4	Opisi
(Odaberite gumb prečaca.)	Prom. ime	Promijenite naziv prečaca.
	Uredi	Promijenite postavke prečaca.
	Izbrisi	Izbrišite prečac.

[Pisac]

[Sve postavke] > [Pisac]

Razina 3	Razina 4	Razina 5	Opisi
Emulacija	-	-	Odaberite način rada emulacije.
Rezolucija	-	-	Odaberite razlučivost ispisa.
Gustoca	-	-	Povećava se ili smanjuje gustoća ispisa.
Post. ispisa	-	-	Prilagodite postavke ispisa na opciju Tekst ili Grafika.
Opcije ispisa	Popis fontova	HP LaserJet	Ispišite popis internih fontova uređaja.
		BR-Skripta 3	
	Probni ispis	-	Ispišite testnu stranicu.

Razina 3	Razina 4	Razina 5	Opisi
2-strano	2-strani ispis	-	Omogućite ili onemogućite dvostrano ispisivanje i odaberite dugi ili kratki rub.
	Jedna slika	-	U ispisnom zadatku u kojemu je posljednja stranica jednostrana slika, odaberite opciju 1-strano ulag. kako biste smanjili trajanje ispisa.
Auto. nastavi	-	-	Odaberite tu postavku ako želite da uređaj ukloni pogreške povezane s veličinom papira i upotrijebi papir iz ladice.
Vrsta papira	-	-	Postavite vrstu papira.
Vel. papira	-	-	Postavite veličinu papira.
Kopije	-	-	Postavite broj ispisanih stranica.
Orijentacija	-	-	Postavite hoće li se stranice ispisivati u okomitom ili vodoravnom smjeru.
Položaj ispisa	-	-	Pristupite izbornicima postavki položaja ispisa.
Auto FF	-	-	Omogućite da uređaj automatski ispisuje preostale podatke.
HP LaserJet	Broj fonta	Broj fonta	Postavite broj fonta.
		Br. soft fonta	Postavite broj mekog fonta. Ovaj se izbornik prikazuje ako je na vašem uređaju tvrtke Brother instaliran meki font.
	Nagib fonta	-	Postavite nagib fonta. (Dostupno samo za određene fontove.)
	Točke fonta	-	Postavite veličinu fonta. (Dostupno samo za određene fontove.)
	Postavi simbol	-	Odaberite simbol ili skup znakova.
	Ispis tablice	-	Ispišite tablicu kodova.
	Auto LF	-	UKLJUČENO: CR -> CR+LF, ISKLJUČENO: CR -> CR
	Auto CR	-	UKLJUČENO: LF -> LF+CR, FF -> FF+CR ili VT -> VT+CR ISKLJUČENO: LF -> LF, FF -> FF ili VT -> VT
	Auto PRELOM	-	Odaberite hoće li se novi redak i prijelaz u novi red dogoditi kada uređaj dođe do desne margine.
	Auto PRESKOK	-	Odaberite hoće li se novi redak i prijelaz u novi red dogoditi kada uređaj dođe do donje margine.
	Lijeva margina	-	Postavite lijevu marginu na stupcu 0 na 70 stupaca uz 1 cpi.
	Desna margina	-	Postavite desnu marginu na stupcu 10 na 80 stupaca uz 1 cpi.
	Gornja margina	-	Postavite udaljenost gornje margine od gornjeg ruba papira.
	Donja margina	-	Postavite udaljenost donje margine od donjeg ruba papira.
	Linije	-	Postavite broj redaka na svakoj stranici.
Nar. ladice	-	Odaberite ovu postavku u slučaju nepodudaranja ladica pri korištenju HP-ovog upravljačkog programa.	
BR-Skripta 3	Greska ispisa	-	Odaberite hoće li uređaj ispisati podatke o pogrešci kada se neka pogreška pojavi.

Razina 3	Razina 4	Razina 5	Opisi
PDF	Visestr. str.	-	Postavite raspored stranice prilikom ispisa više stranica.
	Opcije ispisa u PDF-u	-	Prilagodite postavku PDF ispisivanja na ispisivanje komentara (bilježaka) ili pečata s tekstem u PDF datoteci.
	Prilagodi PDF stranici	-	Odaberite hoće li uređaj skalirati ili promijeniti veličinu stranica u PDF datoteci kako bi stala na odabranu veličinu papira.
Ponisti postavke pisaca	-	-	Vratite postavke uređaja na tvorničke vrijednosti.

[Mreza]

[Sve postavke] > [Mreza]

Razina 3	Razina 4	Razina 5	Razina 6	Opisi
Žični LAN	TCP/IP	Boot metoda	-	Odaberite metodu za pokretanje sustava koja najbolje odgovara vašim potrebama.
		IP adresa	-	Unesite IP adresu.
		Maska podmreže	-	Unesite masku podmreže.
		Pristupnik	-	Unesite adresu pristupnika.
		Naziv cvora	-	Unesite naziv čvora. (do 32 znaka)
		WINS konfiguracija	-	Odaberite način rada WINS konfiguracije.
		WINS posluž.	Primarno	Odredite IP adresu primarnog WINS poslužitelja.
			Sekundarno	Odredite IP adresu sekundarnog WINS poslužitelja.
		DNS posluž.	Primarno	Odredite IP adresu primarnog DNS poslužitelja.
			Sekundarno	Odredite IP adresu sekundarnog DNS poslužitelja.
	APIPA	-	Postavite uređaj za automatsko dodjeljivanje IP adrese iz raspona lokalnih adresa.	
	IPv6	-	Uključite ili isključite protokol IPv6.	
	Ethernet	-	-	Odaberite način rada Ethernet veze.
	Status žič.	-	-	Pogledajte trenutni status žične mreže.
MAC adresa	-	-	Pregledajte MAC adresu uređaja.	
Postavi na zadano	-	-	Vratite postavke žične mreže na tvorničke vrijednosti.	
Omogući žični	-	-	Ručno uključite ili isključite sučelje žičnog LAN-a.	
WLAN (Wi-Fi)	Pronadji Wi-Fi mrežu	-	-	Ručno konfigurirajte postavke bežične mreže.

Razina 3	Razina 4	Razina 5	Razina 6	Opisi
WLAN (Wi-Fi)	TCP/IP	Boot metoda	-	Odaberite metodu za pokretanje sustava koja najbolje odgovara vašim potrebama.
		IP adresa	-	Unesite IP adresu.
		Maska podmreže	-	Unesite masku podmreže.
		Pristupnik	-	Unesite adresu pristupnika.
		Naziv cvora	-	Unesite naziv čvora. (do 32 znaka)
		WINS konfiguracija	-	Odaberite način rada WINS konfiguracije.
		WINS posluž.	Primarno	Odredite IP adresu primarnog WINS poslužitelja.
			Sekundarno	Odredite IP adresu sekundarnog WINS poslužitelja.
		DNS posluž.	Primarno	Odredite IP adresu primarnog DNS poslužitelja.
			Sekundarno	Odredite IP adresu sekundarnog DNS poslužitelja.
		APIPA	-	Postavite uređaj za automatsko dodjeljivanje IP adrese iz raspona lokalnih adresa.
		IPv6	-	Uključite ili isključite protokol IPv6.
		WPS/tipka	-	-
	WPS/PIN kod	-	-	Konfigurirajte postavke bežične mreže koristeći WPS s PIN kodom.
	Oporavi WLAN	-	-	Resetirajte i ponovno pokrenite bežičnu mrežu.
	WLAN stanje	Stanje	-	Pregledajte trenutni status bežične mreže.
		Signal	-	Pregledajte trenutnu jačinu signala bežične mreže.
		SSID	-	Pregledajte trenutni SSID.
		Kom. način	-	Pregledajte trenutni način komunikacije.
	MAC adresa	-	-	Pregledajte MAC adresu uređaja.
Postavi na zadano	-	-	Vratite postavke bežične mreže na tvorničke vrijednosti.	
Omogući WLAN	-	-	Ručno uključite ili isključite WLAN.	
Wi-Fi Direct	Ručno	-	-	Ručno konfigurirajte postavke Wi-Fi Direct mreže.
	Vlasnik grupe	-	-	Postavite uređaj da bude vlasnik grupe.
	Tipka	-	-	Konfigurirajte postavke Wi-Fi Direct mreže pritiskom na jedan gumb.

Razina 3	Razina 4	Razina 5	Razina 6	Opisi
Wi-Fi Direct	PIN kod	-	-	Konfigurirajte postavke Wi-Fi Direct mreže WPS-om s PIN kodom.
	Podaci o uređaju	Naziv uređaja	-	Pregledajte naziv uređaja.
		SSID	-	Pregledajte SSID vlasnika grupe. Kada uređaj nije povezan, na LCD-u se prikazuje poruka da nije povezan.
		IP adresa	-	Pregledajte trenutni IP adresu uređaja.
	Informacije o stat.	Stanje	-	Pregledajte trenutni status Wi-Fi Direct mreže.
		Signal	-	Pregledajte trenutnu jačinu signala Wi-Fi Direct mreže. Kada je uređaj vlasnik grupe, na LCD-u je uvijek prikazan pokazatelj jakog signala.
Omogući I/F	-	-	Uključite ili isključite Wi-Fi Direct vezu.	
Postavke mrežne veze	Proxy postavke	Proxy veza	-	Promijenite postavke internetske veze.
		Adresa	-	
		Ulaz	-	
		Korisničko ime	-	
		Lozinka	-	
Upravljanje putem weba	-	-	-	Omogućite ili onemogućite upravljanje temeljeno na webu. Ako omogućite ovu funkciju, obavezno odredite način povezivanja koji će koristiti upravljanje temeljeno na webu.
Global Detect	Dopusti otkrivanje	-	-	Omogućite ili onemogućite globalno otkrivanje, funkcija koja otkriva da se korisnik nehotično povezoao s globalnom mrežom i o tome ga obavještava.
	Odbij pristup	-	-	Onemogućite veze s globalnom mrežom.
Ponist. mreže	-	-	-	Vratite sve mrežne postavke na tvorničke vrijednosti.

[Ispis izvj.]

[Sve postavke] > [Ispis izvj.]

Razina 3	Opisi
Post.korisnika	Ispišite popis vaših korisničkih postavki.
Postavke pisaca	Ispišite popis postavki pisača.
Konfiguracija mreže	Ispišite popis mrežnih postavki.
Popis isp. dat.	Ispišite popis podataka spremljenih u memoriju uređaja.
Toc. na bub. za isp.	Ispišite list za provjeru točkica bubnja.

Razina 3	Opisi
WLAN izvjestaj	Ispišite rezultate povezivanja s bežičnim LAN-om.

[Info uređaja]

[Sve postavke] > [Info uređaja]

Razina 3	Razina 4	Opisi
Serijski br.	-	Provjerite serijski broj uređaja.
Verzija ugr.soft.	Verzija Main	Provjerite verziju firmvera uređaja.
	Verzija Sub1	
	Sigurnosna verzija	
Azuriranje firmvera	-	Ažurirajte uređaj na najnoviju verziju firmvera.
Auto. prov. firmvera	-	Pregledajte podatke o programskoj opremi na početnom zaslonu.
Brojac str.	Ukupno	Provjerite ukupan broj stranica koje je uređaj ispisao.
	Kopija	
	Ispis	
	Drugo	
Vijek dijel.	Buban	Provjerite preostali vijeka trajanja potrošnog materijala prikazan u postotcima.

[Poc. post.]

[Sve postavke] > [Poc. post.]

Razina 3	Razina 4	Opisi
Ponisti	Resetiraj uređaj	Vratite sve postavke uređaja koje ste izmijenili.
	Ponist. mreže	Vratite sve mrežne postavke na tvorničke vrijednosti.
	Sve postavke	Vratite sve postavke uređaja na tvorničke vrijednosti.
	Tvor. postav.	Vraćanje svih postavki na tvorničke vrijednosti.
Lokalni jezik (Dostupno samo za pojedine zemlje.)	-	Promijenite jezik na LCD-u.



Srodne informacije

- [Tablica postavki i značajki](#)

Tablice značajki (dodirne ploče modela MFC od 2,7" i dodirne ploče modela MFC od 3,5")

Srodni modeli: MFC-L2860DWE/MFC-L2860DW/MFC-L2862DW/MFC-L2922DW

- >> [Faks] (Kad je isključen pregled faksa)
- >> [Faks] (Kad je uključen pregled faksa)
- >> [Kopija]
- >> [Sken.]
- >> [Siguran ispis]
- >> [Web]
- >> [Aplikacije]
- >> [2 u 1 ID kopije]
- >> [Precaci]
- >> [Toner]
- >> Podešavanje Wi-Fi mreže (Za modele za bežičnu mrežu)

[Faks] (Kad je isključen pregled faksa)



[Faks]

Razina 3	Razina 4	Razina 5	Razina 6	Opisi
Ponovi (Pauza)	-	-	-	Ponovno birajte posljednji birani broj. Pri unosu broja faksa ili telefona putem zaslona osjetljivog na dodir opcija ponovnog pozivanja mijenja se u pauziranje na LCD-u. Pritisnite gumb za pauzu kada vam treba odgoda tijekom biranja brojeva, npr. za pristupne kodove i brojeve kreditnih kartica. Pauzu možete pohraniti i kada podešavate adrese.
Tel (R)	-	-	-	Kada je PBX odabran kao vrsta telefonske linije, Tel se mijenja u R. R možete koristiti za pristup vanjskoj liniji ili prijenos poziva na drugi interni broj kada ste spojeni na PBX.
Adresar	 (Traži:)	-	-	Pretražite u adresaru.
	Uredi	-	-	Spremite brojeve u adresar, postavite grupne brojeve za prijenos, promijenite i izbrišite brojeve u adresaru.
	(Odaberite adresar)	Primijeni	-	Započnite slanje faksa primjenom adresara.
Pov. poziva	Ponovi	-	-	Ponovno birajte posljednji birani broj.
	Odlazni poziv	(Odaberite odlazni poziv)	Uredi Primijeni	Odaberite broj iz povijesti odlaznih poziva, zatim mu pošaljite faks, dodajte ga u adresar ili ga izbrišite.
	Povijest ID poziva (Dostupno samo za pojedine zemlje.)	(Odaberite povijest ID-a pozivatelja)	Uredi Primijeni	Odaberite broj iz povijesti ID-a pozivatelja i pošaljite faks na taj broj, dodajte ga u adresar ili ga izbrišite.

Razina 3	Razina 4	Razina 5	Razina 6	Opisi
Pokr. faks	-	-	-	Pošaljite faks.
 Opcije	Rezolucija	-	-	Postavite rezoluciju za odlazne faksove.
	Kontrast	-	-	Prilagodite kontrast.
	2-strani faks (Za modele s automatskim dvostranim skeniranjem)	-	-	Postavite format za dvostrano skeniranje.
	Vel. stakla sken.	-	-	Podesite područje za skeniranje na staklu skenera na veličinu dokumenta.
	Slanje	Dodaj broj	Dodaj broj	Pošaljite istu faks poruku na više faks brojeva.
			Dodaj iz adresara	
			Trazi u adresaru	
	Odgodj. faks	Odgodj. faks	-	Postavite vrijeme kada će se poslati odgođeni faksovi.
		Post.vrij.	-	
	Trenutacna TX	-	-	Pošaljite faks bez upotrebe memorije.
	Post. naslovnice	Post. naslovnice	-	Postavite uređaj da automatski pošalje unaprijed programiranu naslovnicu.
		Naslovnica	-	
		Ukupno stranica	-	
Interk. način	-	-	Uključite ako imate problema sa slanjem faksova u inozemstvo.	
Pov. poziva	-	-	Odaberite broj iz povijesti poziva i zatim mu pošaljite faks, dodajte ga u adresar ili ga izbrišite.	
Adresar	-	-	Iz adresara odaberite adresu primatelja.	
Post. novo zadano	-	-	Spremite postavke kao zadane.	
Tvor. postav.	-	-	Vraćanje svih postavki na tvorničke vrijednosti.	
Spremi kao prečac	-	-	-	Spremite trenutne postavke kao prečac.

[Faks] (Kad je uključen pregled faksa)



[Faks]

Razina 3	Razina 4	Razina 5	Opisi
Slanje faksova	Ponovi (Pauza)	-	Ponovno birajte posljednji birani broj. Pri unosu broja faksa ili telefona putem zaslona osjetljivog na dodir opcija ponovnog pozivanja mijenja se u pauziranje na LCD-u. Pritisnite gumb za pauzu kada vam treba odgoda tijekom biranja brojeva, npr. za pristupne kodove i brojeve kreditnih kartica. Pauzu možete pohraniti i kada podešavate adrese.
	Tel (R)	-	Kada je PBX odabran kao vrsta telefonske linije, Tel se mijenja u R. R možete koristiti za pristup vanjskoj liniji ili

Razina 3	Razina 4	Razina 5	Opisi
Slanje faksova			prijenos poziva na drugi interni broj kada ste spojeni na PBX.
	Adresar	-	Iz adresara odaberite adresu primatelja.
	Pov. poziva	-	Odaberite broj iz povijesti poziva i zatim mu pošaljite faks, dodajte ga u adresar ili ga izbrišite.
	Pokr. faks	-	Pošaljite faks.
	 Opcije	-	Odaberite postavke.
	Spremi kao precac	-	Spremite trenutne postavke kao prečac.
Primljeni faksovi	Ispiši/ izbriši	Ispisi sve (novi faksovi)	Ispišite nove primljene faksove.
		Ispisi sve (stari faksovi)	Ispišite stare primljene faksove.
		Izbrisi sve (novi faksovi)	Izbrišite nove primljene faksove.
		Izbrisi sve (stari faksovi)	Izbrišite stare primljene faksove.
Adresar	-	-	Iz adresara odaberite adresu primatelja.
Pov. poziva	-	-	Odaberite broj iz povijesti poziva i zatim mu pošaljite faks, dodajte ga u adresar ili ga izbrišite.

[Kopija]



[Kopija]





Razina 3	Razina 4	Razina 5	Opisi	
Pokreni	-	-	Izradite crno-bijelu ili kopiju u sivim tonovima.	
ID	-	-	Izradite kopiju ID kartice.	
 Opcije	Kvaliteta	-	Odaberite razlučivost kopije za vrstu dokumenta.	
	Uvecaj/smanji	100%	-	
		Uvecaj		Odaberite omjer povećanja za sljedeću kopiju.
		Smanji		Odaberite omjer smanjenja za sljedeću kopiju.
		Auto		Podesite veličinu kopije kako bi odgovarala veličini papira koji ste postavili.
		Prilag. (25-400%)		Unesite omjer povećanja ili smanjenja.
	Gustoca	-		Podesite gustoću.
2-str. kop. (Za modele s automatskim dvostranim ispisivanjem)		Izgled	Isključite ili uključite dvostrano kopiranje, zatim odaberite preokretanje po duljini ili širini.	





Razina 3	Razina 4	Razina 5	Opisi
 Opcije	2-str kopija izgleda str (Za modele s automatskim dvostranim ispisivanjem)	-	Odaberite opciju izgleda stranice kada izrađujete dvostrane N u 1 kopije dvostranog dokumenta.
	Kontrast	-	Prilagodite kontrast.
	Hrpa/sort.	-	Odaberite za slaganje na hrpu ili razvrstavanje više kopija.
	Izgled str.	-	Izradite N u 1 kopije.
Spremi kao precac	-	-	Spremite trenutne postavke kao prečac.

[Sken.]



[Sken.]

Razina 3	Razina 4	Razina 5	Razina 6	Opisi	
na Moju e-postu (dostupno na određenim modelima)	-	-	-	Skenirajte crno-bijeli ili dokument u boji na vašu adresu e-pošte.	
na Moju mapu (dostupno na određenim modelima)	-	-	-	Pošaljite skenirane podatke u mapu na CIFS poslužitelju u sklopu lokalne mreže ili na internet.	
na PC	na datoteku	Ostale radnje funk. Skenir. U (Odaberite USB ili PC)	 Opcije	Skenirajte dokumente i spremite ih u mapu na računalu.	
			Spremi kao precac		
			Pokreni		
	na OCR	Ostale radnje funk. Skenir. U (Odaberite USB ili PC)	 Opcije	Pretvorite skenirani dokument u tekstualnu datoteku koju možete uređivati.	
			Spremi kao precac		
			Pokreni		
	na sliku	Ostale radnje funk. Skenir. U (Odaberite USB ili PC)	 Opcije	Skenirajte fotografije ili grafiku u grafičke aplikacije.	
			Spremi kao precac		
			Pokreni		
	na e-postu	Ostale radnje funk. Skenir. U (Odaberite USB ili PC)	-	 Opcije	Pošaljite skenirani dokument kao privitak e-pošte.
			-		

Razina 3	Razina 4	Razina 5	Razina 6	Opisi
na PC	na e-postu	(Odaberite USB ili PC)	Spremi kao precac Pokreni	Pošaljite skenirani dokument kao privitak e-pošte.
na mobilnu aplik.	(Odaberite naziv profila)	Ostale radnje funk. Skenir. U  Opcije Spremi kao precac Pokreni	- - -	Skenirajte dokumente u aplikaciju za mobilne uređaje.
na posl. e-poste	Ostale radnje funk. Skenir. U Rucno Adresar	- Dalje  (Traži:) Uredi (Odaberite adresar)	- Odredista  Opcije Spremi kao precac Pokreni - - - -	Omogućite komunikaciju uređaja s vašom mrežom i poslužiteljem e-pošte kako biste mogli poslati skenirane podatke na poslužitelj e-pošte.
na FTP (dostupno na određenim modelima)	Ostale radnje funk. Skenir. U (Odaberite naziv profila)	-  Opcije Spremi kao precac Pokreni	- - -	Skenirajte dokumente izravno na FTP poslužitelj.
na mrežu (dostupno na određenim modelima)	Ostale radnje funk. Skenir. U (Odaberite naziv profila)	-  Opcije Spremi kao precac Pokreni	- - -	Skenirane podatke pošaljite na CIFS poslužitelj na svojoj lokalnoj mreži ili na internet.
na Web (dostupno na određenim modelima)	-	-	-	Prenesite skenirane podatke na internetsku uslugu.

Razina 3	Razina 4	Razina 5	Razina 6	Opisi
WS sken. (Pojavit će se kad instalirate skener web-servisa koji je prikazan u pregledniku mreže na računalu.)	Ostale radnje funk. Skenir. U	-	-	Skenirajte podatke pomoću protokola mrežnih servisa.
	Sken.	-	-	
	Sken. za e-postu	-	-	
	Sken. za faks	-	-	
	Sken. za ispis	-	-	

[Siguran ispis]



[Siguran ispis]

Razina 2	Razina 3	Razina 4	Opisi
Siguran ispis	(Odaberite korisnika)	(Odaberite zaštićeni ispisni zadatak)	Kada unesete četveroznamenkastu lozinku, možete ispisati podatke pohranjene u memoriji uređaja. Aktivno je jedino kada uređaj posjeduje zaštićene ispisne podatke.

[Web]



[Web]

Razina 2	Opisi
Web	Spojite Brother uređaj na internetski servis. Pružatelj usluge možda je dodao ili promijenio nazive web-usluga od trenutka izdavanja dokumenta.

[Aplikacije]



[Aplikacije]

Razina 2	Opisi
Aplikacije	Povežite Brother uređaj s uslugom Brother Apps.

[2 u 1 ID kopije]



[2 u 1 ID kopije]

Razina 2	Opisi
2 u 1 ID kopije	Kopirajte obje strane ID kartice na jednu stranicu.

[Precaci]



Precaci

[Precaci]

Razina 3	Razina 4	Razina 5	Opisi
+	Kopija	-	Odaberite željene postavke.

Razina 3	Razina 4	Razina 5	Opisi
+	Faks	-	Odaberite željene postavke.
	Sken.	na datoteku	Skenirajte dokumente i spremite ih u mapu na računalu.
		na OCR	Pretvorite skenirani dokument u tekstualnu datoteku koju možete uređivati.
		na sliku	Skenirajte fotografije ili grafiku u grafičke aplikacije.
		na e-postu	Pošaljite skenirani dokument kao privatak e-pošte.
		na mobilnu aplik.	Skenirajte dokumente u aplikaciju za mobilne uređaje.
		na posl. e-poste	Omogućite komunikaciju uređaja s vašom mrežom i poslužiteljem e-pošte kako biste mogli poslati skenirane podatke na poslužitelj e-pošte.
		na mrežu (dostupno na određenim modelima)	Skenirane podatke pošaljite na CIFS poslužitelj na svojoj lokalnoj mreži ili na internet.
		na FTP (dostupno na određenim modelima)	Skenirane podatke pošaljite putem FTP-a.
	Web	-	Spojite Brother uređaj na internetski servis. Pružatelj usluge možda je dodao ili promijenio nazive web-usluga od trenutka izdavanja dokumenta.
Aplikacije	-	Povežite Brother uređaj s uslugom Brother Apps.	
Taj se popis prikazuje kada se svaki naziv prečaca pritisne na 2 sekunde.	Prom. ime	-	Promijenite naziv prečaca.
	Uredi	-	Promijenite postavke prečaca.
	Izbrisi	-	Izbrišite prečac.
	Registriraj stavku Kartica/NFC (dostupno na određenim modelima)	-	Dodijelite prečac ID kartici.
	Izbrisite stavku Kartica/NFC (dostupno na određenim modelima)	-	Uklonite prečac s ID kartice.

[Toner]

[Toner]

Razina 2	Razina 3	Opisi
 (Toner)	Trajanje tonera	Pregledajte približni preostali vijek trajanja tonera.
	Probni ispis	Ispišite testnu stranicu.

Razina 2	Razina 3	Opisi
 (Toner)	Provjera tonera	Pregledajte informacije o umetnutom toneru na LCD-u, primjerice, je li originalan.

Podšavanje Wi-Fi mreže (Za modele za bežičnu mrežu)



(Postavljanje Wi-Fi mreže)(Za modele za bežičnu mrežu)

Razina 2	Razina 3	Opisi
 (Podšavanje Wi-Fi mreže)	Pronadji Wi-Fi mrežu	Ručno konfigurirajte postavke bežične mreže.
	TCP/IP ¹	Promijenite TCP/IP postavke.
	WPS/tipka	Konfigurirajte postavke bežične mreže pritiskom na jedan gumb.
	WPS/PIN kod ¹	Konfigurirajte postavke bežične mreže koristeći WPS s PIN kodom.
	Oporavi WLAN	Resetirajte i ponovno pokrenite bežičnu mrežu.
	WLAN stanje ¹	Pregledajte trenutni status bežične mreže.
	MAC adresa ¹	Pregledajte MAC adresu uređaja.
	Postavi na zadano ¹	Vratite postavke bežične mreže na tvorničke vrijednosti.
Omoguci WLAN ¹	Uključite/isključite bežično sučelje.	



Srodne informacije

- [Tablica postavki i značajki](#)

¹ Dostupno nakon konfiguriranja Wi-Fi® veze.

Tablice značajki (modeli DCP s dodirnom pločom od 2,7")

Srodni modeli: DCP-L2660DW/DCP-L2665DW

- >> [Kopija]
- >> [Sken.]
- >> [Web]
- >> [Aplikacije]
- >> [2 u 1 ID kopije]
- >> [Precaci]
- >> [Toner]
- >> Postavljanje Wi-Fi mreže

[Kopija]



[Kopija]





Razina 3	Razina 4	Razina 5	Opisi
Pokreni	-	-	Izradite crno-bijelu ili kopiju u sivim tonovima.
ID	-	-	Izradite kopiju ID kartice.
 Opcije	Kvaliteta	-	Odaberite razlučivost kopije za vrstu dokumenta.
	Uvecaj/smanji	100%	-
		Uvecaj	Odaberite omjer povećanja za sljedeću kopiju.
		Smanji	Odaberite omjer smanjenja za sljedeću kopiju.
		Auto	Podesite veličinu kopije kako bi odgovarala veličini papira koji ste postavili.
	Prilag. (25-400%)	Unesite omjer povećanja ili smanjenja.	
	Gustoca	-	Podesite gustoću.
	2-str. kop.	Izgled	Isključite ili uključite dvostrano kopiranje, zatim odaberite preokretanje po duljini ili širini.
	Kontrast	-	Prilagodite kontrast.
Hrpa/sort.	-	Odaberite za slaganje na hrpu ili razvrstavanje više kopija.	
Izgled str.	-	Izradite N u 1 kopije.	
Spremi kao precac	-	-	Spremite trenutne postavke kao prečac.

[Sken.]



[Sken.]

Razina 3	Razina 4	Razina 5	Razina 4	Opisi
na PC	na datoteku	Ostale radnje funk. Skenir. U	-	Skenirajte dokumente i spremite ih u mapu na računalu.
		(Odaberite USB ili PC)	 Opcije	
			Spremi kao precac	

Razina 3	Razina 4	Razina 5	Razina 4	Opisi	
na PC	na datoteku	(Odaberite USB ili PC)	Pokreni	Skenirajte dokumente i spremite ih u mapu na računalu.	
	na OCR	(Odaberite USB ili PC)	-	Pretvorite skenirani dokument u tekstualnu datoteku koju možete uređivati.	
			 Opcije		
			Spremi kao precac		
	na sliku	(Odaberite USB ili PC)	-	Skenirajte fotografije ili grafiku u grafičke aplikacije.	
			 Opcije		
			Spremi kao precac		
	na e-postu	(Odaberite USB ili PC)	-	Pošaljite skenirani dokument kao privitak e-pošte.	
			 Opcije		
			Spremi kao precac		
	na mobilnu aplik.	(Odaberite naziv profila)	Ostale radnje funk. Skenir. U	-	Skenirajte dokumente u aplikaciju za mobilne uređaje.
			 Opcije	-	
Spremi kao precac			-		
Pokreni			-		
na FTP (dostupno na određenim modelima)	Ostale radnje funk. Skenir. U	-	-	Skenirajte dokumente izravno na FTP poslužitelj.	
	(Odaberite naziv profila)	 Opcije	-		
	Spremi kao precac	-			
	Pokreni	-			
na Web	-	-	-	Prenesite skenirane podatke na internetsku uslugu.	
WS sken.	Ostale radnje funk. Skenir. U	-	-	Skenirajte podatke pomoću protokola mrežnih servisa.	
	Sken.	-	-		
	Sken. za e-postu	-	-		
	Sken. za faks	-	-		
	Sken. za ispis	-	-		

[Web]



[Web]

Razina 2	Opisi
Web	Spojite Brother uređaj na internetski servis. Pružatelj usluge možda je dodao ili promijenio nazive web-usluga od trenutka izdavanja dokumenta.

[Aplikacije]



[Aplikacije]

Razina 2	Opisi
Aplikacije	Povežite Brother uređaj s uslugom Brother Apps.

[2 u 1 ID kopije]



[2 u 1 ID kopije]

Razina 2	Opisi
2 u 1 ID kopije	Kopirajte obje strane ID kartice na jednu stranicu.

[Precaci]



Precaci

[Precaci]

Razina 3	Razina 4	Razina 5	Opisi	
+	Kopija	-	Odaberite željene postavke.	
	Sken.	na datoteku		Skenirajte dokumente i spremite ih u mapu na računalu.
		na OCR		Pretvorite skenirani dokument u tekstualnu datoteku koju možete uređivati.
		na sliku		Skenirajte fotografije ili grafiku u grafičke aplikacije.
		na e-postu		Pošaljite skenirani dokument kao privitak e-pošte.
		na mobilnu aplik.		Skenirajte dokumente u aplikaciju za mobilne uređaje.
	na FTP (dostupno na određenim modelima)		Skenirane podatke pošaljite putem FTP-a.	
Web	-		Spojite Brother uređaj na internetski servis. Pružatelj usluge možda je dodao ili promijenio nazive web-usluga od trenutka izdavanja dokumenta.	
Aplikacije	-		Povežite Brother uređaj s uslugom Brother Apps.	
Taj se popis prikazuje kada se svaki naziv prečaca pritisne na 2 sekunde.	Prom. ime	-	Promijenite naziv prečaca.	
	Uredi	-	Promijenite postavke prečaca.	

Razina 3	Razina 4	Razina 5	Opisi
Taj se popis prikazuje kada se svaki naziv prečaca pritisne na 2 sekunde.	Izbrisi	-	Izbrišite prečac.

[Toner]

[Toner]

Razina 2	Razina 3	Opisi
 (Toner)	Trajanje tonera	Pregledajte približni preostali vijek trajanja tonera.
	Probni ispis	Ispišite testnu stranicu.
	Provjera tonera	Pregledajte informacije o umetnutom toneru na LCD-u, primjerice, je li originalan.

Postavljanje Wi-Fi mreže

(Podešavanje Wi-Fi mreže)

Razina 2	Razina 3	Opisi
 (Podešavanje Wi-Fi mreže)	Pronadji Wi-Fi mrežu	Ručno konfigurirajte postavke bežične mreže.
	TCP/IP ¹	Promijenite TCP/IP postavke.
	WPS/tipka	Konfigurirajte postavke bežične mreže pritiskom na jedan gumb.
	WPS/PIN kod ¹	Konfigurirajte postavke bežične mreže koristeći WPS s PIN kodom.
	Oporavi WLAN	Resetirajte i ponovno pokrenite bežičnu mrežu.
	WLAN stanje ¹	Pregledajte trenutni status bežične mreže.
	MAC adresa ¹	Pregledajte MAC adresu uređaja.
	Postavi na zadano ¹	Vratite postavke bežične mreže na tvorničke vrijednosti.
Omoguci WLAN ¹	Uključite/isključite bežično sučelje.	

Srodne informacije

- [Tablica postavki i značajki](#)

¹ Dostupno nakon konfiguriranja Wi-Fi® veze.

Promjena postavki uređaja upotrebom programa Web Based Management

Web Based Management uslužni je program koji putem standardnog web-preglednika upravlja uređajem primjenom HTTP (Hyper Text Transfer Protocol) ili HTTPS protokola (Hyper Text Transfer Protocol over Secure Socket Layer).

- [Što je upravljanje temeljeno na webu](#)
- [Pristup upravljanju temeljenom na webu](#)
- [Promijenite lozinku za prijavu putem upravljanja temeljenog na mreži](#)
- [Postavljanje adresara na uređaju upotrebom upravljanja temeljenog na web-u](#)

Što je upravljanje temeljeno na webu

Web Based Management uslužni je program koji putem standardnog web-preglednika upravlja uređajem primjenom HTTP (Hyper Text Transfer Protocol) ili HTTPS protokola (Hyper Text Transfer Protocol over Secure Socket Layer).



- Preporučujemo da koristite najnovije verzije sljedećih web-preglednika:
 - Microsoft Edge, Firefox i Google Chrome™ za Windows
 - Safari, Firefox i Google Chrome™ za Mac
 - Google Chrome™ za Android™
 - Safari i Google Chrome™ za iOS
- JavaScript i kolačići uvijek moraju biti omogućeni, neovisno o korištenom pregledniku.
- DCP-L2620DW/DCP-L2622DW/DCP-L2627DW/DCP-L2627DWXL/DCP-L2627DWE/DCP-L2640DN/DCP-L2660DW/DCP-L2665DW/MFC-L2802DN/MFC-L2800DW/MFC-L2802DW/MFC-L2827DWXL/MFC-L2827DW/MFC-L2835DW/MFC-L2860DWE/MFC-L2860DW/MFC-L2862DW/MFC-L2922DW:
Provjerite je li uređaj uključen i povezan na istu mrežu kao i računalo te podržava li mreža TCP/IP protokol.

The screenshot displays the Brother Web Based Management interface. On the left is a dark blue sidebar with a back arrow at the top and a 'Logout' button. The sidebar menu includes: Home, Status (highlighted), Auto Refresh Interval, General, Address Book, Fax, Copy, Print, Scan, Administrator, Online Functions, and Network. The main content area is titled 'Status' and contains several sections: 'Device Status' with a green bar indicating 'Ready'; 'Automatic Refresh' with radio buttons for 'Off' (selected) and 'On'; 'Toner Level' with a vertical bar chart for 'BK' (Black) showing a low level; 'Web Language' with a dropdown menu set to 'Auto'; and 'Device Location' with labels for 'Contact :' and 'Location :'. The Brother logo is in the top right corner.

Zaslon u stvarnosti može izgledati drukčije nego gore prikazani zaslon.

✓ Srodne informacije

- Promjena postavki uređaja upotrebom programa Web Based Management

Pristup upravljanju temeljenom na webu

- Preporučujemo da koristite najnovije verzije sljedećih web-preglednika:
 - Microsoft Edge, Firefox i Google Chrome™ za Windows
 - Safari, Firefox i Google Chrome™ za Mac
 - Google Chrome™ za Android™
 - Safari i Google Chrome™ za iOS
- JavaScript i kolačići uvijek moraju biti omogućeni, neovisno o korištenom pregledniku.
- DCP-L2620DW/DCP-L2622DW/DCP-L2627DW/DCP-L2627DWXL/DCP-L2627DWE/DCP-L2640DN/DCP-L2660DW/DCP-L2665DW/MFC-L2802DN/MFC-L2800DW/MFC-L2802DW/MFC-L2827DWXL/MFC-L2827DW/MFC-L2835DW/MFC-L2860DWE/MFC-L2860DW/MFC-L2862DW/MFC-L2922DW:
Preporučujemo korištenje HTTPS sigurnosnog protokola prilikom konfiguriranja postavki putem upravljanja temeljenom na web-u. Ako upotrebljavate HTTP kada konfigurirate postavke pomoću upravljanja temeljenog na webu, slijedite upute na zaslonu za prebacivanje na sigurnu HTTPS vezu.
- DCP-L2620DW/DCP-L2622DW/DCP-L2627DW/DCP-L2627DWXL/DCP-L2627DWE/DCP-L2640DN/DCP-L2660DW/DCP-L2665DW/MFC-L2802DN/MFC-L2800DW/MFC-L2802DW/MFC-L2827DWXL/MFC-L2827DW/MFC-L2835DW/MFC-L2860DWE/MFC-L2860DW/MFC-L2862DW/MFC-L2922DW:
Kada koristite HTTPS za konfiguraciju upravljanja temeljenog na webu, u pregledniku će se prikazati dijaloški okvir s upozorenjem. Kako se dijaloški okvir upozorenja ne bi prikazao, možete instalirati samopotpisni certifikat za upotrebu SSL/TLS komunikacije.
- Zadana lozinka za upravljanje postavkama ovog uređaja nalazi se na stražnjoj strani uređaja pod oznakom „PwD”. Promijenite zadanu lozinku slijedeći upute na zaslonu prilikom prve prijave. Preporučujemo da odmah promijenite zadanu lozinku kako biste svoj uređaj zaštitili od neovlaštenog pristupa.
DCP-L2620DW/DCP-L2622DW/DCP-L2627DW/DCP-L2627DWXL/DCP-L2627DWE/DCP-L2640DN/DCP-L2660DW/DCP-L2665DW/MFC-L2802DN/MFC-L2800DW/MFC-L2802DW/MFC-L2827DWXL/MFC-L2827DW/MFC-L2835DW/MFC-L2860DWE/MFC-L2860DW/MFC-L2862DW/MFC-L2922DW:
Zadana lozinka također je navedena u izvješću o konfiguraciji mreže.

>> Upravljanju temeljenom na webu pristupite iz web-preglednika

>> Upravljanju temeljenom na webu pristupite iz aplikacije Brother iPrint&Scan (Windows/Mac)

>> Upravljanju temeljenom na webu pristupite iz uslužnih programa Brother Utilities (Windows)

Upravljanju temeljenom na webu pristupite iz web-preglednika

1. Pokrenite web preglednik.
2. Unesite „https://IP adresa uređaja” u adresnu traku web preglednika (sadržaj u navodnicima „IP adresa uređaja” odgovara IP adresi uređaja).

Na primjer:

https://192.168.1.2



- Ako koristite DNS sustav ili ste omogućili NetBIOS naziv, umjesto IP adrese moći ćete unijeti drugi naziv, primjerice „Dijeljeni_pisač”.

Na primjer: https://DijeljeniPisač

- Ako omogućite NetBIOS naziv, možete koristiti i ime čvora.

Na primjer: https://brn123456abcdef

- NetBIOS naziv možete pronaći u izvješću mrežne konfiguracije.

3. Ako je potrebno, u polje **Login (Prijava)** unesite lozinku te potom kliknite **Login (Prijava)**.



Zadana lozinka za upravljanje postavkama ovog uređaja nalazi se na stražnjoj strani uređaja pod oznakom „PwD”. Promijenite zadanu lozinku slijedeći upute na zaslonu prilikom prve prijave.



4. Ako navigacijsku traku želite prikvačiti na lijevu stranu zaslona, kliknite ☰ te potom ✎.

Sada možete promijeniti postavke uređaja.



Ako uređaj miruje određeno vrijeme, korisnik se automatski odjavljuje. Promijenite postavke odjave u izborniku **Logout Time (Vrijeme odjave)**.

Upravljanju temeljenom na webu pristupite iz aplikacije Brother iPrint&Scan (Windows/Mac)

1. Pokrenite Brother iPrint&Scan.
 - Windows
Pokrenite  (**Brother iPrint&Scan**).
 - Mac
U traci izbornika **Finder (Tražilica)** kliknite **Go (Idi) > Applications (Aplikacije)** te potom dvaput kliknite ikonu iPrint&Scan.
Prikazat će se zaslone aplikacije Brother iPrint&Scan.
2. Ako vaš Brother uređaj nije odabran, kliknite gumb **Select your Machine (Odaberite uređaj)** te potom odaberite naziv svog modela s popisa. Kliknite **U redu**.
3. Kliknite  (**Postavke potrošnog materijala/uređaja**).
4. Kliknite **Sve postavke**.
Pojavit će se stranica upravljanja temeljenog na webu.
5. Ako je potrebno, u polje **Login (Prijava)** unesite lozinku te potom kliknite **Login (Prijava)**.



Zadana lozinka za upravljanje postavkama ovog uređaja nalazi se na stražnjoj strani uređaja pod oznakom „Pw”. Promijenite zadanu lozinku slijedeći upute na zaslonu prilikom prve prijave.

6. Ako navigacijsku traku želite prikvačiti na lijevu stranu zaslona, kliknite ☰ te potom ✎.

Sada možete promijeniti postavke uređaja.



Upravljanju temeljenom na webu također možete pristupiti iz aplikacije Brother Mobile Connect za mobilne uređaje.

Upravljanju temeljenom na webu pristupite iz uslužnih programa Brother Utilities (Windows)

1. Pokrenite  (**Brother Utilities**) pa kliknite padajući popis i odaberite naziv modela (ako ga već niste odabrali).
2. U lijevoj navigacijskoj traci kliknite **Alati**, zatim kliknite **Postavke uređaja**.
Pojavit će se stranica upravljanja temeljenog na webu.
3. Ako je potrebno, u polje **Login (Prijava)** unesite lozinku te potom kliknite **Login (Prijava)**.



Zadana lozinka za upravljanje postavkama ovog uređaja nalazi se na stražnjoj strani uređaja pod oznakom „Pw”. Promijenite zadanu lozinku slijedeći upute na zaslonu prilikom prve prijave.

4. Ako navigacijsku traku želite prikvačiti na lijevu stranu zaslona, kliknite ☰ te potom ✎.

Sada možete promijeniti postavke uređaja.

DCP-L2620DW/DCP-L2622DW/DCP-L2627DW/DCP-L2627DWXL/DCP-L2627DWE/DCP-L2640DN/
DCP-L2660DW/DCP-L2665DW/MFC-L2802DN/MFC-L2800DW/MFC-L2802DW/MFC-L2827DWXL/
MFC-L2827DW/MFC-L2835DW/MFC-L2860DWE/MFC-L2860DW/MFC-L2862DW/MFC-L2922DW:

Ako promijenite postavke protokola, uređaj morate ponovno pokrenuti nakon što kliknete **Submit (Pošalji)** za aktiviranje konfiguracije.

Nakon konfiguriranja postavki kliknite **Logout (Odjava)**.



Srodne informacije

- [Promjena postavki uređaja upotrebom programa Web Based Management](#)
-

Promijenite lozinku za prijavu putem upravljanja temeljenog na mreži

Zadana lozinka za upravljanje postavkama ovog uređaja nalazi se na stražnjoj strani uređaja pod oznakom „Pw”. Promijenite zadanu lozinku slijedeći upute na zaslonu prilikom prve prijave. Preporučujemo da odmah promijenite zadanu lozinku kako biste svoj uređaj zaštitili od neovlaštenog pristupa.

1. Pokrenite web preglednik.
2. Unesite „https://IP adresa uređaja” u adresnu traku web preglednika (sadržaj u navodnicima „IP adresa uređaja” odgovara IP adresi uređaja).

Na primjer:

https://192.168.1.2



- Ako koristite DNS sustav ili ste omogućili NetBIOS naziv, umjesto IP adrese moći ćete unijeti drugi naziv, primjerice „Dijeljeni_pisač”.

Na primjer: https://DijeljeniPisač

- Ako omogućite NetBIOS naziv, možete koristiti i ime čvora.

Na primjer: https://brn123456abcdef

- NetBIOS naziv možete pronaći u izvještaju mrežne konfiguracije.

3. Napravite jedno od sljedećeg:
 - Ako ste već postavili vlastitu lozinku, unesite ju i kliknite **Login (Prijava)**.
 - Ako niste već postavili vlastitu lozinku, unesite zadanu lozinku za prijavu i zatim kliknite **Login (Prijava)**.
4. Na lijevoj navigacijskoj traci kliknite na **Administrator (Administrator)** > **Login Password (Lozinka za prijavu)**.



- Zadana lozinka za upravljanje postavkama ovog uređaja nalazi se na stražnjoj strani uređaja pod oznakom „Pw”.

- Ako lijeva navigacijska traka nije vidljiva, navigaciju započnite s ☰.

5. Želite li promijeniti lozinku, unesite trenutnu lozinku u polje **Enter Old Password (Unos stare lozinke)**.
6. Slijedeći smjernice **Login Password (Lozinka za prijavu)** prikazane na zaslonu, unesite novu lozinku u polje **Enter New Password (Unesite novu lozinku)**.
7. Ponovno unesite novu lozinku u polje **Confirm New Password (Potvrdite novu lozinku)**.
8. Kliknite **Submit (Pošalji)**.



Možete i promijeniti postavke zaključavanja u izborniku **Login Password (Lozinka za prijavu)**.



Srodne informacije

- [Promjena postavki uređaja upotrebom programa Web Based Management](#)

Srodne teme:

- [Provjerite lozinku svojeg uređaja](#)

Postavljanje adresara na uređaju upotrebom upravljanja temeljenog na web-u

Srodni modeli: MFC-L2802DN/MFC-L2800DW/MFC-L2802DW/MFC-L2827DWXL/MFC-L2827DW/MFC-L2835DW/MFC-L2860DWE/MFC-L2860DW/MFC-L2862DW/MFC-L2922DW

- Preporučujemo upotrebu HTTPS sigurnosnog protokola pri konfiguriranju postavki s pomoću upravljanja temeljenog na web-u.
- Kada koristite HTTPS za konfiguriranje upravljanja temeljenog na web-u, u pregledniku će se prikazati dijaloški okvir s upozorenjem.

1. Pokrenite web preglednik.
2. Unesite „https://IP adresa uređaja” u adresnu traku web preglednika (sadržaj u navodnicima „IP adresa uređaja” odgovara IP adresi uređaja).

Na primjer:

https://192.168.1.2



- Ako koristite DNS sustav ili ste omogućili NetBIOS naziv, umjesto IP adrese moći ćete unijeti drugi naziv, primjerice „Dijeljeni_pisač”.

Na primjer: https://DijeljeniPisač

- Ako omogućite NetBIOS naziv, možete koristiti i ime čvora.

Na primjer: https://brn123456abcdef

- NetBIOS naziv možete pronaći u izvještaju mrežne konfiguracije.

3. Ako je potrebno, u polje **Login (Prijava)** unesite lozinku te potom kliknite **Login (Prijava)**.



Zadana lozinka za upravljanje postavkama ovog uređaja nalazi se na stražnjoj strani uređaja pod oznakom „Pw”. Promijenite zadanu lozinku slijedeći upute na zaslonu prilikom prve prijave.

4. Na lijevoj navigacijskoj traci kliknite na **Address Book (Adresar)**.



Ako lijeva navigacijska traka nije vidljiva, navigaciju započnite s ☰.

5. Kliknite na ciljne brojeve adresa, a zatim prema potrebi dodajte ili ažurirajte podatke adresara.
6. Kliknite **Submit (Pošalji)**.



Srodne informacije

- [Promjena postavki uređaja upotrebom programa Web Based Management](#)

Dodatak

- [Specifikacije](#)
- [Potrošni materijal](#)
- [Podaci o zaštiti okoliša i usklađenosti s propisima](#)
- [Pomoć i podrška korisnicima tvrtke Brother](#)

Specifikacije

- >> Opće specifikacije
- >> Specifikacije veličine dokumenta
- >> Specifikacije ispisnih medija
- >> Specifikacije faksa
- >> Specifikacije za kopiranje
- >> Specifikacije skenera
- >> Specifikacije pisača
- >> Specifikacije sučelja
- >> Podržani protokoli i sigurnosne značajke
- >> Potrebne specifikacije računala

Opće specifikacije

Vrsta pisača		Laserski
Način ispisa		Elektrofotografski laserski pisač
Kapacitet memorije	Standardna	<ul style="list-style-type: none"> • (DCP-L2600D/DCP-L2620DW/ DCP-L2627DW/DCP-L2627DWXL/ DCP-L2627DWE/MFC-L2802DN/ MFC-L2800DW/MFC-L2802DW/ MFC-L2827DWXL/MFC-L2827DW/ MFC-L2835DW) 128 MB • (DCP-L2622DW/DCP-L2640DN/ DCP-L2660DW/DCP-L2665DW/ MFC-L2860DWE/MFC-L2860DW/ MFC-L2862DW/MFC-L2922DW) 256 MB
Zaslon s tekućim kristalima (LCD)		<ul style="list-style-type: none"> • (DCP-L2600D/DCP-L2620DW/ DCP-L2622DW/DCP-L2627DW/ DCP-L2627DWXL/DCP-L2627DWE/ DCP-L2640DN/MFC-L2802DN/ MFC-L2800DW/MFC-L2802DW/ MFC-L2827DWXL/MFC-L2827DW/ MFC-L2835DW) 16 znakova u 2 reda • (DCP-L2660DW/DCP-L2665DW/ MFC-L2860DWE/MFC-L2860DW/ MFC-L2862DW) 2,7 in. (67,5 mm) TFT dodirni LCD zaslon u boji ¹ • (MFC-L2922DW) 3,5 in. (87,6 mm) TFT dodirni LCD zaslon u boji ¹
Izvor napajanja		220 V do 240 V AC 50/60 Hz
Potrošnja energije (prosječno)	Najveća potrošnja	Približno 920 W
	Ispisivanje ²	Približno 470 W na 25 °C
	Ispisivanje (tihan način rada) ²	Približno 270 W na 25 °C
	Kopiranje ²	<ul style="list-style-type: none"> • (DCP-L2620DW/DCP-L2627DW/ DCP-L2627DWXL/DCP-L2627DWE/ MFC-L2802DN/MFC-L2800DW/ MFC-L2802DW/MFC-L2827DWXL/ MFC-L2827DW/MFC-L2835DW)

Potrošnja energije (prosječno)		Približno 480 W na 25 °C <ul style="list-style-type: none"> (DCP-L2600D/DCP-L2622DW/DCP-L2640DN/ DCP-L2660DW/DCP-L2665DW/ MFC-L2860DWE/MFC-L2860DW/ MFC-L2862DW/MFC-L2922DW) Približno 490 W na 25 °C
	Kopiranje (tihi način rada) ²	Približno 280 W na 25 °C
	U stanju pripravnosti ²	Približno 43 W na 25 °C
	Mirovanje ²	Približno 4,1 W
	Duboko mirovanje ²	<ul style="list-style-type: none"> (DCP-L2600D) Približno 0,5 W (DCP-L2620DW/DCP-L2622DW/ DCP-L2627DW/DCP-L2627DWXL/ DCP-L2627DWE/DCP-L2640DN/ MFC-L2802DN/MFC-L2800DW/ MFC-L2802DW/MFC-L2827DWXL/ MFC-L2827DW/MFC-L2835DW) Približno 0,6 W (DCP-L2660DW/DCP-L2665DW/ MFC-L2860DWE/MFC-L2860DW/ MFC-L2862DW/MFC-L2922DW) Približno 0,7 W
Isključeno napajanje ^{2 3 4}	Približno 0,08 W	

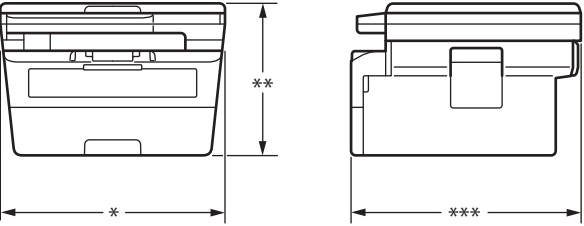
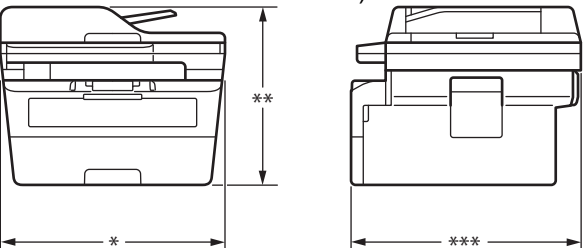
<p>Dimenzije (Uobičajeni strukturni prikaz) (DCP-L2600D/DCP-L2620DW/DCP-L2622DW/DCP-L2627DW/ DCP-L2627DWXL/DCP-L2627DWE)</p>  <p>(DCP-L2640DN/DCP-L2660DW/DCP-L2665DW/MFC-L2802DN/ MFC-L2800DW/MFC-L2802DW/MFC-L2827DWXL/ MFC-L2827DW/MFC-L2835DW/MFC-L2860DWE/ MFC-L2860DW/MFC-L2862DW)</p>  <p>(MFC-L2922DW)</p>	<p>Jedinica: mm</p> <ul style="list-style-type: none"> (DCP-L2600D/DCP-L2620DW/ DCP-L2622DW/DCP-L2627DW/ DCP-L2627DWXL/DCP-L2627DWE) * : 410 ** : 272 *** : 399 (DCP-L2640DN/DCP-L2660DW/ DCP-L2665DW/MFC-L2802DN/ MFC-L2800DW/MFC-L2802DW/ MFC-L2827DWXL/MFC-L2827DW/ MFC-L2835DW/MFC-L2860DWE/ MFC-L2860DW/MFC-L2862DW) * : 410 ** : 319 *** : 399 (MFC-L2922DW) * : 410 ** : 319 *** : 421
---	--

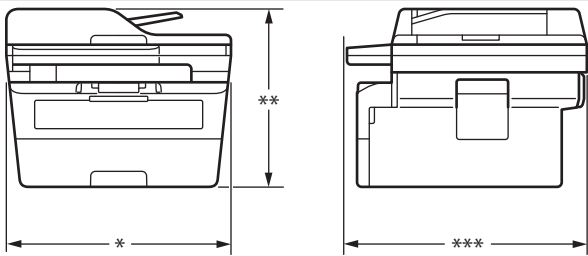
			
Težina (s potrošnim materijalom)		<ul style="list-style-type: none"> • (DCP-L2600D/DCP-L2620DW/ DCP-L2622DW/DCP-L2627DW/ DCP-L2627DWE) 10,1 kg • (DCP-L2627DWXL) 11,2 kg • (DCP-L2640DN/DCP-L2660DW/ DCP-L2665DW) 11,4 kg • (MFC-L2802DN/MFC-L2800DW/ MFC-L2802DW/MFC-L2827DW/ MFC-L2835DW/MFC-L2860DWE/ MFC-L2860DW/MFC-L2862DW) 11,6 kg • (MFC-L2922DW) 11,8 kg • (MFC-L2827DWXL) 12,7 kg 	
Razina buke	Zvučni tlak ⁵	Ispisivanje	LpAm = 49 dB (A)
		Ispisivanje (tihi način rada)	LpAm = 44 dB (A)
		U stanju pripravnosti	LpAm = 30 dB (A)
	Jačina zvuka	Ispisivanje ⁵	LWAc = 6,63 B (A)
		Ispisivanje (tihi način rada)	LWAc = 6,12 B (A)
		U stanju pripravnosti	LWAc = Nečujno
Temperatura	Tijekom rada	Od 10 °C do 32,5 °C	
	Pohrana	Od 0 °C do 40 °C	
Vlažnost	Tijekom rada	Od 20 % do 80 % (bez kondenzacije)	
	Pohrana	Od 35 % do 85 % (bez kondenzacije)	
Automatski ulagač dokumenata (ADF) (DCP-L2640DN/DCP-L2660DW/DCP-L2665DW/MFC-L2802DN/ MFC-L2800DW/MFC-L2802DW/MFC-L2827DWXL/ MFC-L2827DW/MFC-L2835DW/MFC-L2860DWE/ MFC-L2860DW/MFC-L2862DW/MFC-L2922DW)		Do 50 listova Za najbolje rezultate preporučujemo: <ul style="list-style-type: none"> • Temperatura: od 20 °C do 30 °C • Vlažnost: od 50 % do 70 % • Papir: 80 g/m² 	

¹ mjereno po dijagonali.

² Izmjereno dok je uređaj bio spojen putem iste mrežne veze kao u načinu ispitivanja prema normi ENERGY STAR Ver. 3.1.

³ Izmjereno u skladu s IEC 62301 izdanje 2.0.

⁴ Potrošnja energije ponešto varira, a ovisi o uvjetima u okolini korištenja uređaja.

⁵ Izmjereno u skladu s načinom opisanim u normi ISO 7779.

Specifikacije veličine dokumenta

Veličina dokumenta	Širina ADF-a ¹	od 105 mm do 215,9 mm
	Duljina ADF-a ¹	od 147,3 mm do 355,6 mm
	Širina stakla skenera	maksimalno 215,9 mm
	Duljina stakla skenera	maksimalno 300 mm

¹ Samo ADF modeli

Specifikacije ispisnih medija

Ulaz papira	Ladica za papir (Standardna)	Vrsta papira	Obični papir, tanki papir, reciklirani papir, debeli papir
		Veličina papira	A4, Letter, B5 (JIS), B5 (ISO), A5, A5 (dugi rub), B6 (JIS), A6, Executive, 16K (195 x 270 mm), A4 kratki (papir od 270 mm)
		Težina papira	od 60 do 163 g/m ² ¹
		Maksimalan kapacitet papira	Do 250 listova običnog papira težine 80 g/m ²
	Otvor za ručno ulaganje	Vrsta papira	Obični papir, tanki papir, debeli papir, deblji papir, reciklirani papir, spojeni papir, naljepnica, kuverta, tanka kuverta, debela kuverta
		Veličina papira	<ul style="list-style-type: none"> • Širina: od 76,2 do 215,9 mm • Duljina: od 127 do 355,6 mm • Kuverta: COM-10, DL, C5, Monarch
		Težina papira	od 60 do 230 g/m ²
		Maksimalan kapacitet papira	Jedan po jedan list
Izlaz papira ²	Ladica za izlaz za listove s ispisanom stranicom prema dole	Do 120 listova (izlazi na ladici za listove s ispisanom stranicom prema dolje) ³	
	Ladica za izlaz listova s ispisanom stranicom prema gore	Jedan list (izlazi na ladici za izlaz listova s ispisanom stranicom prema gore)	
Dvostrano	Automatsko dvostrano ispisivanje	Vrsta papira	Obični papir, tanki papir, reciklirani papir
		Veličina papira	A4
		Težina papira	od 60 do 105 g/m ²

¹ Za papir težine 105 g/m² i više otvorite stražnji poklopac i upotrijebite izlaznu ladicu za listove s ispisanom stranicom prema gore.

² Za naljepnice preporučujemo uklanjanje ispisanih listova iz izlazne ladice za papir odmah nakon izlaska iz uređaja kako bi se izbjeglo razmazivanje.

³ Izračunato uz 80 g/m² u umjerenim uvjetima okruženja, bez vlage. Stvarni kapacitet izlazne ladice može varirati ovisno o uvjetima okoline.

Specifikacije faksa

NAPOMENA

Ova značajka dostupna je samo na MFC modelima.

Kompatibilnost	ITU-T Super Group 3	
Sustav kodiranja	MH/MR/MMR/JBIG	
Brzina modema	33 600 bit/s (s automatskim smanjenjem brzine prijenosa)	
Primanje dvostranog ispisa	(MFC-L2802DN/MFC-L2800DW/MFC-L2802DW/MFC-L2827DWXL/ MFC-L2827DW/MFC-L2835DW/MFC-L2860DWE/MFC-L2860DW/MFC-L2862DW/ MFC-L2922DW) Da	
Automatsko dvostrano slanje	(MFC-L2922DW) Da (iz ADF-a)	
Širina skeniranja	maksimalno 208 mm	
Širina ispisivanja	maksimalno 207,4 mm	
Sivi tonovi	8-bitni/256 razina	
Razlučivost	Vodoravno	203 dpi
	Okomito	Standardna: 98 dpi Fina: 196 dpi Superfina: 392 dpi Fotografije: 196 dpi
Adresar	(MFC-L2802DN/MFC-L2800DW/MFC-L2802DW/MFC-L2827DWXL/ MFC-L2827DW/MFC-L2835DW/MFC-L2860DWE/MFC-L2860DW/MFC-L2862DW/ MFC-L2922DW) 200 lokacija	
Prečac	(MFC-L2802DN/MFC-L2800DW/MFC-L2802DW/MFC-L2827DWXL/ MFC-L2827DW/MFC-L2835DW) 10 lokacija	
Grupe	Do 20	
Slijedno slanje	<ul style="list-style-type: none"> (MFC-L2802DN/MFC-L2800DW/MFC-L2802DW/MFC-L2827DWXL/ MFC-L2827DW/MFC-L2835DW) 260 lokacija (MFC-L2860DWE/MFC-L2860DW/MFC-L2862DW/MFC-L2922DW) 250 lokacija 	
Automatsko ponovno biranje	3 puta u intervalima od 5 minuta	
Prijenos memorije	<ul style="list-style-type: none"> (MFC-L2802DN/MFC-L2800DW/MFC-L2802DW/MFC-L2827DWXL/ MFC-L2827DW/MFC-L2835DW) Do 400 stranica ¹ (MFC-L2860DWE/MFC-L2860DW/MFC-L2862DW/MFC-L2922DW) Do 500 stranica ¹ 	
Prihvata bez papira	<ul style="list-style-type: none"> (MFC-L2802DN/MFC-L2800DW/MFC-L2802DW/MFC-L2827DWXL/ MFC-L2827DW/MFC-L2835DW) Do 400 stranica ¹ (MFC-L2860DWE/MFC-L2860DW/MFC-L2862DW/MFC-L2922DW) Do 500 stranica ¹ 	

¹ Pojam „stranice” odnosi se na „ITU-T dokument testne tablice br. 1” (obično poslovno pismo, standardna razlučivost, JBIG kôd).

Specifikacije za kopiranje

Širina kopije	maksimalno 210 mm
Automatsko dvostrano kopiranje	(MFC-L2922DW) Da (iz ADF-a)

Razvrstavanje kopija	Da
Slaganje kopija	Do 99 stranica
Razlučivost	Maksimalna 600 x 600 dpi
Vrijeme izlaska prve kopije ¹	Manje od 10 sekunda na 23 °C

¹ Iz stanja pripravnosti i standardne ladice.

Specifikacije skenera

U boji/ crno-bijelo	Da/da
Suglasan s TWAIN-om	Da (Windows 10 / Windows 11)
Suglasan s WIA-om	Da (Windows 10 / Windows 11)
Suglasno s AirPrint-om	(DCP-L2620DW/DCP-L2622DW/DCP-L2627DW/DCP-L2627DWXL/ DCP-L2627DWE/DCP-L2640DN/DCP-L2660DW/DCP-L2665DW/MFC-L2802DN/ MFC-L2800DW/MFC-L2802DW/MFC-L2827DWXL/MFC-L2827DW/ MFC-L2835DW/MFC-L2860DWE/MFC-L2860DW/MFC-L2862DW/ MFC-L2922DW) Da (macOS v11, v12, v13)
Dubina boje	<ul style="list-style-type: none"> • 30-bitna obrada boja (ulaz) • 24-bitna obrada boja (izlaz)
Sivi tonovi	<ul style="list-style-type: none"> • 10-bitna obrada boja (ulaz) • 8-bitna obrada boja (izlaz)
Razlučivost ²	<ul style="list-style-type: none"> • Do 19 200 x 19 200 dpi (intepolirano) • Do 1200 x 1200 dpi (sa stakla skenera) • Do 600 x 600 dpi (s ADF-a) ¹
Širina skeniranja	maksimalno 210 mm
Automatsko dvostrano skeniranje	(MFC-L2922DW) Da (iz ADF-a)

¹ Samo ADF modeli

² Skeniranje u maksimalnoj razlučivosti 1200 × 1200 dpi s WIA upravljačkim programom u sustavima Windows 10 i Windows 11 (za odabir razlučivosti do 19 200 × 19 200 dpi potrebno je upotrijebiti uslužni program skenera)

Specifikacije pisača

Automatski dvostrani ispis	Da
Emulacija	(DCP-L2622DW/DCP-L2640DN/DCP-L2660DW/DCP-L2665DW/ MFC-L2860DWE/MFC-L2860DW/MFC-L2862DW/MFC-L2922DW) PCL6, BR-Script3, PDF verzija 1.7
Razlučivost	Do 1200 x 1200 dpi
Brzina ispisa ^{1 2}	Jednostrani ispis ³
	<ul style="list-style-type: none"> • (DCP-L2620DW/DCP-L2627DW/DCP-L2627DWXL/DCP-L2627DWE/ MFC-L2802DN/MFC-L2800DW/MFC-L2802DW/MFC-L2827DWXL/ MFC-L2827DW/MFC-L2835DW) Do 32 stranice u minuti (veličina A4) Do 34 stranica u minuti (veličina Letter) • (DCP-L2600D/DCP-L2622DW/DCP-L2640DN/DCP-L2660DW/ DCP-L2665DW/MFC-L2860DWE/MFC-L2860DW/MFC-L2862DW/ MFC-L2922DW)

Brzina ispisa ^{1 2}		Do 34 stranica u minuti (veličina A4) Do 36 stranica u minuti (veličina Letter)
	Dvostrani ispis	Do 16 stranica/minuti (do 8 listova/minuti) (veličina A4) Do 17 stranica/minuti (do 8,5 listova/minuti) (veličina Letter)
Vrijeme prvog ispisa ⁴		Manje od 8,5 sekunda na 23 °C

¹ Brzina ispisa može se mijenjati ovisno o vrsti dokumenta koji ispisujete.

² Brzina ispisa može biti smanjena kada je uređaj povezan s bežičnim LAN-om.

³ Ove su brzine ispisivanja predviđene za jednostrano ispisivanje, a izmjerene su u skladu sa standardom ISO/IEC 24734.

⁴ Iz stanja pripravnosti i standardne ladice.

Specifikacije sučelja

USB ^{1 2}	Hi-Speed USB 2.0 Upotrijebite USB 2.0 kabel sučelja koji nije dulji od 2 metra.
LAN	(DCP-L2640DN/DCP-L2660DW/DCP-L2665DW/MFC-L2802DN/MFC-L2800DW/MFC-L2802DW/ MFC-L2827DWXL/MFC-L2827DW/MFC-L2835DW/MFC-L2860DWE/MFC-L2860DW/MFC-L2862DW/ MFC-L2922DW) 10Base-T/100Base-TX ³
Bežični LAN	(DCP-L2620DW/DCP-L2622DW/DCP-L2627DW/DCP-L2627DWXL/DCP-L2627DWE/DCP-L2660DW/ DCP-L2665DW/MFC-L2800DW/MFC-L2802DW/MFC-L2827DWXL/MFC-L2827DW/MFC-L2835DW/ MFC-L2860DWE/MFC-L2860DW/MFC-L2862DW/MFC-L2922DW) IEEE 802.11a/b/g/n (način rada infrastrukture) IEEE 802.11a/g/n (Wi-Fi Direct®)
NFC	(MFC-L2922DW) Da

¹ Uređaj je opremljen sučeljem USB 2.0 Hi-Speed. Uređaj se može spojiti na računalo sa sučeljem USB 1.1.

² USB koncentratori trećih strana nisu podržani.

³ Upotrebljavajte ravni, upleteni dvožilni kabel kategorije 5 (ili više).

Podržani protokoli i sigurnosne značajke

Podržani protokoli i sigurnosne značajke ovise o modelima.

Ethernet

10Base-T/100Base-TX

Bežični LAN (2,4GHz)

IEEE 802.11b/g/n (način rada infrastrukture), IEEE 802.11g/n (Wi-Fi Direct)

Bežični LAN (5GHz)

IEEE 802.11a/n (način rada infrastrukture), IEEE 802.11a/n (Wi-Fi Direct)

Protokoli (IPv4)

ARP, RARP, BOOTP, DHCP, APIPA (Auto IP), rezolucija WINS/NetBIOS naziva, DNS prevoditelj, mDNS, LLMNR odzivnik, LPR/LPD, Custom Raw Port / Port9100, POP3, klijent SMTP, IPP/IPPS, klijent i poslužitelj FTP, klijent CIFS, SNMP v1/v2c/v3, poslužitelj HTTP/HTTPS, klijent i poslužitelj TFTP, ICMP, web-usluge (ispis/skeniranje), Syslog, klijent SNMP, IMAP4, LDAP

Protokoli (IPv6)

NDP, RA, DNS prevoditelj, mDNS, LLMNR odzivnik, LPR/LPD, Custom Raw Port / Port9100, IPP/IPPS, POP3, klijent SMTP, klijent i poslužitelj FTP, klijent CIFS, SNMP v1/v2c/v3, poslužitelj HTTP/HTTPS, klijent i poslužitelj TFTP, ICMPv6, web-usluge (ispis/skeniranje), Syslog, klijent SNMP, IMAP4, LDAP

Mrežna sigurnost (žična)

APOP*, SMTP-AUTH, SSL/TLS (SMTP, HTTP, IPP, POP3*, IMAP4*, FTP), SNMP v3, 802.1x (EAP-MD5, EAP-FAST, PEAP, EAP-TLS, EAP-TTLS), OAuth (SMTP, POP3, IMAP4), Kerberos

*Kada program Internet FAX bude preuzet.

Mrežna sigurnost (bežična)

APOP*, SMTP-AUTH, SSL/TLS (SMTP, HTTP, IPP, POP3*, IMAP4*, FTP), SNMP v3, 802.1x (EAP-FAST, PEAP, EAP-TLS, EAP-TTLS), OAuth (SMTP, POP3, IMAP4), Kerberos

*Kada program Internet FAX bude preuzet.

Sigurnost bežične mreže

WEP 64/128 bit, WPA-PSK (TKIP/AES), WPA2-PSK (TKIP/AES), WPA3-SAE (AES) (Wi-Fi Direct podržava samo WPA2-PSK (AES))

Mrežni certifikati

Licenca za certifikacijski znak Wi-Fi (WPA3™ - poslovna, osobna upotreba), licenca za certifikacijski znak Wi-Fi Protected Setup™ (WPS), Wi-Fi CERTIFIED™ Wi-Fi Direct

Potrebne specifikacije računala

Podržani operacijski sustavi i funkcije softvera

Za najnoviji podržani operacijski sustav posjetite stranicu **Supported OS** svog modela na support.brother.com/os.

Računalna platforma i verzija operacijskog sustava	PC sučelje			Procesor	Prostor na tvrdom disku potreban za instaliranje ¹	
	USB ²	Žični LAN	Žični LAN		Za upravljačke programe	Za aplikacije (uključujući upravljačke programe)
Windows 10 Home / 10 Pro / 10 Education / 10 Enterprise ^{4 5}	Ispisivanje Primanje faksova putem računala ³			32-bitni (x86) ili 64-bitni (x64) procesor	80 MB	1,8 GB
Windows 11 Home / 11 Pro / 11 Education / 11 Enterprise ^{4 5}	Skeniranje			64-bitni (x64) procesor		
Windows Server 2012	Ispisivanje	Ispisivanje		64-bitni (x64) procesor	80 MB	80 MB
Windows Server 2012 R2	Skeniranje					
Windows Server 2016						
Windows Server 2019						
Windows Server 2022						
macOS v11 ⁶	Ispisivanje			64-bitni procesor	N/D	500 MB
macOS v12 ⁶	PC-Fax (slanje) ³					
macOS v13 ⁶	Skeniranje					
Chrome OS	Ispisivanje Skeniranje			N/D	N/D	N/D

¹ Ako instalacijski disk nije isporučen, za instalaciju softvera potrebna je internetska veza.

-
- 2 USB priključci trećih strana nisu podržani.
 - 3 Značajka PC-Fax podržava samo slanje crno-bijelih faksova putem računala.
 - 4 Za WIA, razlučivost 1200 x 1200. Brotherov uslužni program za skeniranje poboljšava rezoluciju do 19 200 × 19 200 dpi.
 - 5 PaperPort™ 14SE radi u sustavima Windows 10 i Windows 11.
 - 6 odricanje od odgovornosti za macOSs omogućenom značajkom AirPrint: za ispis, skeniranje ili faksiranje putem računala (slanje) putem sustava macOS potreban je AirPrint. Upravljački programi za Mac ne isporučuju se uz ovaj uređaj.

Za najnovija ažuriranja upravljačkih programa posjetite **Downloads (Preuzimanja)** stranicu svog modela na support.brother.com/downloads.

Svi zaštitni znaci, marke i nazivi proizvoda u vlasništvu su njihovih odgovarajućih tvrtki.



Srodne informacije

- [Dodatak](#)
-

Potrošni materijal

Kada dođe vrijeme za zamjenu potrošnog materijala, poput tonera ili jedinice bubnja, na upravljačkoj ploči uređaja ili u programu Status Monitor pojavit će se poruka o pogrešci. Za više podataka o potrošnom materijalu za svoj uređaj posjetite www.brother.com/original ili se obratite lokalnom prodavaču proizvoda tvrtke Brother.

 Šifre proizvoda potrošnih materijala ovise o državi i regiji.

Toner

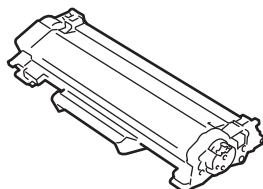

Br. narudžbe potrošnog materijala	Približan vijek trajanja (Kapacitet stranica)	Primjenjivi modeli
Standardni toner: (Za države zapadne, sjeverne i južne Europe)TN2510 (Za države središnje i istočne Europe)TN2590	Približno 1200 stranica ^{1 2}	DCP-L2600D/DCP-L2620DW/ DCP-L2622DW/DCP-L2627DW/ DCP-L2627DWXL/DCP-L2627DWE/ DCP-L2640DN/DCP-L2660DW/ DCP-L2665DW/MFC-L2802DN/ MFC-L2800DW/MFC-L2802DW/ MFC-L2827DWXL/MFC-L2827DW/ MFC-L2835DW/MFC-L2860DWE/ MFC-L2860DW/MFC-L2862DW/ MFC-L2922DW
Toner velikog kapaciteta: (Za države zapadne, sjeverne i južne Europe)TN2510XL (Za države središnje i istočne Europe)TN2590XL	Približno 3000 stranica ^{1 2}	DCP-L2600D/DCP-L2620DW/ DCP-L2622DW/DCP-L2627DW/ DCP-L2627DWXL/DCP-L2627DWE/ DCP-L2640DN/DCP-L2660DW/ DCP-L2665DW/MFC-L2802DN/ MFC-L2800DW/MFC-L2802DW/ MFC-L2827DWXL/MFC-L2827DW/ MFC-L2835DW/MFC-L2860DWE/ MFC-L2860DW/MFC-L2862DW/ MFC-L2922DW
Toner vrlo velikog kapaciteta: (Za države središnje i istočne Europe)TN2590XXL	Približno 5000 stranica ^{1 2}	MFC-L2922DW
Isporučeni toner: (isporučeno s uređajem)	Približno 700 stranica ^{1 2}	DCP-L2600D/DCP-L2620DW/ DCP-L2622DW/DCP-L2627DWE/ MFC-L2802DN/MFC-L2800DW/ MFC-L2802DW/MFC-L2827DW/ MFC-L2860DWE
	Približno 1200 stranica ^{1 2}	DCP-L2627DW/DCP-L2640DN/ DCP-L2660DW/DCP-L2665DW/ MFC-L2835DW/MFC-L2860DW/ MFC-L2862DW/MFC-L2922DW
	Približno 6000 stranica ^{1 2} (toner visokog kapaciteta i zamjenski toner visokog kapaciteta uključeni su u kutiju)	DCP-L2627DWXL/MFC-L2827DWXL

¹ Približan kapacitet tonera određen je u skladu s normom ISO/IEC 19752.

² Jednostrano ispisane stranice veličine A4/Letter

Jedinica bubnja

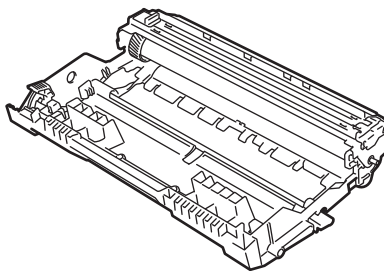

Jedinica bubnja:		
Šifre proizvoda potrošnog materijala	Približan vijek trajanja (Kapacitet stranica)	Primjenjivi modeli
(Za države zapadne, sjeverne i južne Europe)DR2510 (Za države središnje i istočne Europe)DR2590	Približno 15 000 stranica ¹	DCP-L2600D/DCP-L2620DW/ DCP-L2622DW/DCP-L2627DW/ DCP-L2627DWXL/DCP-L2627DWE/ DCP-L2640DN/DCP-L2660DW/ DCP-L2665DW/MFC-L2802DN/ MFC-L2800DW/MFC-L2802DW/ MFC-L2827DWXL/MFC-L2827DW/ MFC-L2835DW/MFC-L2860DWE/ MFC-L2860DW/MFC-L2862DW/ MFC-L2922DW



Srodne informacije

- [Dodatak](#)

¹ Približno 15 000 stranica na temelju jedne stranice po zadatku (jednostrano ispisane stranice veličine A4/Letter). Na broj stranica može utjecati niz faktora, među kojima su vrsta i veličina medija.

Podaci o zaštiti okoliša i usklađenosti s propisima

- [Informacije o recikliranom papiru](#)
- [Dostupnost servisnih dijelova](#)
- [Kemijske tvari \(EU REACH\)](#)

Informacije o recikliranom papiru

- Reciklirani papir iste je kvalitete kao i papir za čiju se proizvodnju upotrebljavaju prirodni šumski resursi. Standardima koji se odnose na suvremeni reciklirani papir osigurava se udovoljavanje najvišim zahtjevima kvalitete kod raznih postupaka ispisivanja. Oprema za obradu slike koju isporučuje tvrtka Brother prikladna je za upotrebu s recikliranim papirom koji udovoljava normi EN 12281:2002.
- Kupovinom recikliranog papira štite se prirodni resursi i promiče kružno gospodarstvo. Papir se proizvodi od celuloznih vlakana koja se dobivaju od drveta. Sakupljanjem i recikliranjem papira produžuje se vijek trajanja vlakana na više životnih ciklusa, čime se resursi iskorištavaju na najbolji način.
- Proces proizvodnje recikliranog papira je kraći. Vlakna su već obrađena, stoga je manja potrošnja vode, energije i kemikalija.
- Recikliranjem papira štedi se ugljik tako što se papirni proizvodi preusmjeravaju s alternativnih načina zbrinjavanja, kao što su odlagališta i pogoni za spaljivanje otpada. Otpad s odlagališta ispušta plin metan koji stvara snažan učinak staklenika.



Srodne informacije

- [Podaci o zaštiti okoliša i usklađenosti s propisima](#)

Dostupnost servisnih dijelova

Brother jamči da će servisni dijelovi biti dostupni najmanje sedam godina od datuma posljednjeg stavljanja modela u prodaju.

Za nabavku servisnih dijelova obratite se dobavljaču ili prodavaču proizvoda tvrtke Brother.



Srodne informacije

- [Podaci o zaštiti okoliša i usklađenosti s propisima](#)
-

Kemijske tvari (EU REACH)

Informacije o kemijskim tvarima koje sadržavaju naši proizvodi u skladu s odredbama uredbe REACH mogu se pronaći na mrežnoj stranici <https://www.brother.eu/reach>.



Srodne informacije

- [Podaci o zaštiti okoliša i usklađenosti s propisima](#)
-

Pomoć i podrška korisnicima tvrtke Brother

Ako vam treba pomoć s korištenjem proizvoda tvrtke Brother, posjetite support.brother.com za FAQ i savjete za rješavanje problema. Također možete preuzeti najnoviji softver, upravljačke programe i firmver kako biste poboljšali učinkovitost svog uređaja, kao i korisničku dokumentaciju, a možete i saznati kako na najbolji mogući način možete upotrebljavati svoj Brother uređaj.

Dodatne informacije o proizvodima i podršci dostupne su na web-mjestu lokalnog ureda tvrtke Brother. Posjetite www.brother.com kako biste pronašli kontakt podatke lokalnog ureda tvrtke Brother te kako biste registrirali svoj novi proizvod.



Srodne informacije

- [Dodatak](#)
-

brother



CRO
Verzija 0