



İnternet Üzerinden Kullanım Kılavuzu

DCP-L2600D
DCP-L2625DW
DCP-L2640DW
MFC-L2805DW
MFC-L2806DW
MFC-L2861DW
MFC-L2885DW
MFC-L2886DW

İçindekiler

Makinenizi Kullanmadan Önce	1
Not Tanımları	2
Ticari Markalar	3
Açık Kaynak Lisansı	4
Telif Hakkı ve Lisans	5
Önemli Notlar	6
Makinenize Giriş	7
Makinenizi Kullanmadan Önce	8
Kontrol Paneline Genel Bakış	9
Kontrol Paneline Genel Bakış	14
Dokunmatik Ekran LCD'ye Genel Bakış	15
Dokunmatik LCD'de Gezinme	18
Başlangıç Ana ekranını Ayarlama	20
Ayarlar Ekranına Genel Bakış	21
Makinenize Metin Girme	22
Brother Yardımcı Programlarına Erişim (Windows)	25
Yazılımı ve Sürücülerini Kaldırın (Windows)	26
Brother iPrint&Scan Erişimi (Windows/Mac)	27
Makinenizdeki Giriş/Çıkış Bağlantı Noktalarının Konumları	29
Kağıt Kullanımı	30
Kağıt Yükleme	31
Kağıt Çekmecesine Kağıdı Yükleme	32
Düz Kağıdı, İnce Kağıdı, Geri Dönüştürülmüş Kağıdı ve Yazı Kağıdını Elle Besleme Yuvasına Yükleme ve Yazdırma	36
Manuel Besleme Yuvası Kullanılarak Kalın Kağıt ve Etiket Yükleme ve Yazdırma	38
Manüel Besleme Yuvasına Zarf Yükleme ve Yazdırma	40
Kağıt Ayarları	42
Kağıt Boyutu ve Kağıt Türünü Değiştirme	43
Kağıt Ayarını Kontrol Etme İşlevini Değiştirme	44
Belgeleri Yükleme	45
Otomatik Belge Besleyiciye (ADF) Belgeleri Yükleme	46
Belgeleri Tarayıcı Camına Yükleme	47
Taranamayan ve Yazdırılmayan Alanlar	48
Özel Kağıt Kullanımı	49
Yazdırma	50
Bilgisayarınızdan Yazdırma (Windows)	51
Bir Belgeyi Yazdırma (Windows)	52
Kağıdın Her İki Tarafına da Yazdırma (Windows)	54
Güvenli Baskılama (Windows)	57
Varsayılan Yazdırma Ayarlarını Değiştirme (Windows)	58
Yazdırma Ayarları (Windows)	59
BR-Script3 Yazıcı Sürücüsünü Kullanarak Belge Yazdırma (PostScript® 3™ Dil Emülasyonu) (Windows)	64
Bilgisayarınızdan Makinenin Durumunu İzleyin (Windows)	66
Bilgisayarınızdan Yazdırma (Mac)	67

Manüel Besleme Yuvasına Zarf Yükleme ve Yazdırma	68
Bir E-posta Eki Yazdırın	70
Kontrol Panelini Kullanarak Yazıcı Ayarlarını Değiştirme	71
Baskı İşini İptal Etme	72
Deneme Baskısı	73
Tarama	74
Makinenizdeki Tara Düğmesini Kullanarak Tarama	75
Fotoğrafları ve Grafikleri Tarama	76
Tek veya Birden Fazla Sayfayı Tek Bir PDF Dosyasında bir Klasöre Tarama	78
Düzenlenebilir Metin Dosyasına Tarama (OCR)	80
Taranmış Verileri E-posta Eki Olarak Kaydetme	82
Taranan Verileri bir E-posta Alıcısına Gönderme	84
FTP'ye Tarama	86
Ağa Tarama (Windows)	90
Ağ Tarama için Web Hizmetleri Protokolünü Kullanma (Windows 10 ve Windows 11)	96
Tarama Düğmesi Ayarlarını Brother iPrint&Scan'den Değiştirme	100
İmzalı PDF'ler için Sertifikaları Yapılandırma	101
Bilgisayarınızdan Taramayı Devre Dışı Bırakma	103
Bilgisayarınızdan Tarama (Windows)	104
Brother iPrint&Scan (Windows/Mac) Kullanarak Tara	105
Nuance™ PaperPort™ 14SE veya Diğer Windows Uygulamalarını Kullanarak Tarama	106
Windows Faks ve Tarama'yı Kullanarak Tarama	111
Bilgisayarınızdan Tarama (Mac)	115
Web Tabanlı Yönetim'i Kullanarak Tarama Ayarlarını Yapılandırma	116
Web Tabanlı Yönetim'i Kullanarak Tarama Dosyası Adını Ayarlama	117
Kopyalama	118
Kağıdın Bir Tarafına Kopyalama (1 Taraflı)	119
Kağıdın Her İki Tarafına Kopyalama (2 Taraflı)	121
Kopyalanan Görüntüleri Büyütme veya Küçültme	124
Sayfa Düzeni Özelliğini Kullanarak 1 Sayfada N Kopya Oluşturma	126
Kopyaları Sıralama	128
Kimlik Kartı Kopyalama	129
Kopyalama Seçenekleri	131
Faks	134
Faks Gönderme	135
Faks Gönderme	136
ADF'den 2 Taraflı Faks Gönderme	140
Faksı Manuel Gönderme	141
Konuşmanın Sonunda Faks Gönderme	142
Aynı Faksı Birden Fazla Alıcıya Gönderme (Yayın)	143
Gerçek Zamanlı Olarak Faks Gönderme	146
Belirlenmiş Bir Zamanda Faks Gönderme (Ertelemeli Faks)	147
Faksınıza bir Kapak Sayfası Ekleme	149
İşlemdeki Bir Faksı İptal Etme	152
Bekleyen Faksı Kontrol Etme veya İptal Etme	153
Faks Seçenekleri	154
Bir Faks Alma	156

Alım Modu Ayarları	157
Bellek Alımı Seçenekleri.....	167
Uzaktan Faks Alımı	177
Ses İşlemleri ve Faks Numaraları	183
Sesli İşlemler	184
Faks Numaralarını Depolama	186
Kısayol Kullanarak Numara Çevirme	190
Hızlı Arama Kullanarak bir Numara Çevirme	193
Yayın Gruplarını Kurma	196
Adres Defteri Numaralarını Birleştir	203
Telefon Hizmetleri ve Harici Aygıtlar	205
Telefon Hattı Türünü Ayarlama.....	206
Harici TAD (Telesekreter)	209
Harici ve Dahili Telefonlar	212
Çoklu Hat Bağlantıları (PBX).....	218
Faks Raporları.....	219
İletim Onay Raporunu Yazdırma	220
Faks Günlüğü Yazdırma	221
PC-FAX	223
Windows için PC-FAX	224
Mac için PC-FAX	245
Ağ	246
Desteklenen Temel Ağ Özellikleri.....	247
Ağ Ayarlarını Yapılandırma	248
Kontrol Panelini Kullanarak Ağ Bilgilerini Yapılandırma	249
Kablosuz Ağ Ayarları.....	250
Kablosuz Ağ Kullanımı	251
Wi-Fi Direct® Kullanma.....	269
Kablosuz LAN'ı Etkinleştirin/Devre Dışı Bırakın	274
WLAN Raporunu Yazdır	275
Ağ Özellikleri	279
Kontrol Panelini Kullanarak Web Tabanlı Yönetimi Etkinleştirme/Devre Dışı Bırakma	280
Proxy Sunucusu Ayarlarını Web Tabanlı Yönetim Kullanarak Yapılandırma.....	281
Ağ Yapılandırma Raporunu Yazdırma	282
Web Tabanlı Yönetim Kullanılarak PC-FAX Alımını Yapılandırma	283
İnternet Kullanarak Faks (I-Fax).....	284
Sunucuya Faks Gönder Özelliğini Kullanma	308
Web Tabanlı Yönetimi Kullanarak Zamanı SNTP Sunucusu ile Eşitleme	312
Ağ Ayarlarını Fabrika Ayarlarına Sıfırlama	316
Güvenlik	317
Ağ Güvenlik Özelliklerini Kullanmadan Önce.....	318
Gereksiz Protokolleri Devre Dışı Bırakma	319
Aygıt Güvenliği için Sertifikaları Yapılandırma	320
Desteklenen Güvenlik Sertifikası Özellikleri	321
Sertifikanın Oluşturulması ve Yüklenmesi.....	322
Kendi Kendine İmzalanan Sertifika Oluştur.....	323
Sertifika İmzalama İsteği (CSR) Oluşturma ve Sertifika Yetkilisinden (CA) Sertifika Yükleme.....	324

Sertifika ve Özel Anahtarı İçe ve Dışa Aktarma	328
Bir CA Sertifikasını İçeriye ve Dışarıya Aktarma	331
Birden Fazla Sertifikayı Yönetme	334
SSL/TLS kullanın	335
SSL/TLS'ye Giriş	336
SSL/TLS Kullanarak Ağ Makinenizi Güvenli Şekilde Yönetme	339
SSL/TLS Kullanarak Belgeleri Güvenli Biçimde Yazdırma	344
SNMPv3 kullanın.....	346
SNMPv3 Kullanarak Ağ Makinenizi Güvenli Şekilde Yönetme	347
IEEE 802.1x Kimlik Doğrulaması Kullanımı	349
IEEE 802.1x Kimlik Doğrulaması Nedir?	350
Web Tabanlı Yönetim'i (Web Tarayıcısı) Kullanarak Kablolu veya Kablosuz Ağ için IEEE 802.1x Kimlik Doğrulamasını Yapılandırma	351
IEEE 802.1x Kimlik Doğrulama Yöntemleri	353
Secure Function Lock 3.0'ı Kullanma.....	354
Secure Function Lock 3.0 Kullanmadan Önce	355
Secure Function Lock 3.0 Ayarlarını Web Tabanlı Yönetim'i Kullanarak Yapılandırma.....	356
Secure Function Lock 3.0 Kullanarak Tarama.....	357
Güvenli İşlev Kilidi 3.0 için Ortak Modu Yapılandırma	358
Diğer Secure Function Lock 3.0 Özellikleri	359
Makinenin Kontrol Panelini Kullanarak Yeni Bir Kimlik Kartını Kaydetme	360
Güvenli Bir Şekilde E-posta Gönder veya Al.....	361
Web Tabanlı Yönetimi Kullanarak E-posta Göndermeyi veya Almayı Yapılandırma.....	362
Kullanıcı Kimliği Doğrulama ile E-posta Gönderme	363
SSL/TLS Kullanarak Güvenli E-posta Gönderin veya Alın.....	364
Makine Ayarlarını Kumanda Panelinden Kilitleme	365
Ayar Kilidine Genel Bakış.....	366
Global Ağ Algılama Özelliklerini Kullanma	370
Genel IP Adresi Algılamasını Etkinleştirme.....	371
Genel Ağdan İletişimleri Engelleme	372
Mobile/Web Connect	373
Brother Web Connect.....	374
Brother Web Connect'e Genel Bakış.....	375
Brother Web Connect Kullanılan Çevrimiçi Hizmetler	377
Brother Web Connect'i Ayarlama	379
Brother Web Connect Kullanarak Belgeleri Tarama ve Karşıya Yükleme.....	387
Brother Web Connect Kullanarak Belgeleri İndirme ve Yazdırma	388
Cloud'a veya E-postaya FaxForward	390
AirPrint	393
AirPrint'e Genel Bakış	394
AirPrint Kullanmadan Önce (macOS).....	395
AirPrint Kullanarak Yazdırma.....	396
AirPrint Kullanarak Tarama (macOS)	399
AirPrint Kullanarak Bir Faks Gönderme (macOS)	400
Mopria™ Yazdırma Hizmeti ve Mopria™ Tarama	401
Brother Mobile Connect	402
Sorun Giderme	403

Hata ve Bakım Mesajları	404
Fakslarınız Yazdırılmıyor veya Taranamıyor - Fakslarınızı Aktarın	413
Brother Web Connect Özelliğini Kullanırken Hata Mesajları	417
Belge Sıkışmaları	419
Belge, ADF Ünitesinin En Üstünde Sıkıştı	420
Belge Kapağının Altında Belge Sıkıştı	421
ADF'de Sıkışmış Küçük Kağıt Artığını Çıkarma	422
Kağıt Sıkışmaları	423
Sıkışmış Kağıtları Temizleyin	424
Kağıt Çekmecesinde Kağıt Sıkıştı	425
Çıktı Kağıt Çekmecesinde Kağıt Sıkıştı	427
Kağıdın, Makinenin Arka Tarafında Sıkışması	428
Makinede Kağıt Sıkıştı	430
2 Taraflı Çekmede Kağıt Sıkıştı	432
Yazdırma Sorunları	434
Baskı Kalitesini Artırma	437
Telefon ve Faks Sorunları	442
Çevir Sesi Algılama Ayarı	445
Parazit ve VoIP Sistemleri için Telefon Hattı Uyumluluğunu Ayarlama	446
Ağ Sorunları	448
Hata Mesajları	449
Ağ Bağlantısı Onarma Aracı'nı Kullanma (Windows)	451
Makinenizin Ağ Ayarlarını Kontrol Etme	452
Makinenizin Ağında Sorunlar Yaşıyorsanız	453
AirPrint Sorunları	459
Diğer Sorunlar	460
Makine Bilgilerini Kontrol Etme	462
Makinenizin Donanım Yazılımını Güncelleme	463
Makinenizi Sıfırlama	464
Sıfırlama İşlevlerine Genel Bakış	466
Rutin Bakım	468
Sarf Malzemelerini Değiştirme	469
Toner Kartuşunu Değiştirme	471
Drum Ünitesini Değiştirme	474
Drum Sayacını Sıfırlama	476
Makineyi Temizleme	477
Tarayıcıyı Temizleme	479
Dokunmatik LCD'yi Temizleme	480
Korona Telini Temizleme	481
Drum Ünitesini Temizleme	482
Kağıt Toplama Makaralarını Temizleme	488
Kalan Parça Ömrünü Kontrol Etme	489
Makinenizi Paketleme ve Nakletme	490
Makine Ayarları	492
Makinenizin Şifresini Kontrol Etme	493
Makine Ayarlarını Kumanda Panelinden Değiştirme	494
Güç Kesintisi Durumunda (Bellek Depolaması)	495

▲ Ana sayfa > İçindekiler







Genel Ayarlar.....	496
Sık Kullanılan Ayarlarınızı Kısayol Olarak Kaydetme.....	520
Raporları Yazdırma.....	523
Ayarlar ve Özellikler Tablosu	526
Web Tabanlı Yönetim'i Kullanarak Makine Ayarlarını Deęiřtirme	563
Web Tabanlı Yönetim Nedir?.....	564
Web Tabanlı Yönetim'e Eriřim.....	566
Web Tabanlı Yönetim'i Kullanarak Giriř řifresini Deęiřtirme	569
Web Tabanlı Yönetim'i Kullanarak Makinenizin Adres Defterini Ayarlama.....	570
Ek.....	571
Teknik Özellikler	572
Sarf Malzemeleri	580
Brother Yardımı ve Müřteri Desteęi	581

Makinenizi Kullanmadan Önce

- [Not Tanımları](#)
- [Ticari Markalar](#)
- [Açık Kaynak Lisansı](#)
- [Telif Hakkı ve Lisans](#)
- [Önemli Notlar](#)

Not Tanımları

Bu Kullanıcı Kılavuzunda aşağıdaki semboller ve kurallar kullanılmaktadır:

 UYARI	UYARI, kaçınılmadığı takdirde, ölüm veya ciddi yaralanmalara neden olabilecek potansiyel olarak tehlikeli bir durumu gösterir.
 DİKKAT	DİKKAT, kaçınılmadığı takdirde küçük veya orta derecede yaralanmalarla sonuçlanabilecek potansiyel olarak tehlikeli bir durumu gösterir.
ÖNEMLİ	ÖNEMLİ, kaçınılmadığı takdirde mala zarar verebilecek veya ürün işlevselliğinin kaybolmasıyla sonuçlanabilecek potansiyel olarak tehlikeli bir durumu gösterir.
NOT	NOT, çalışma ortamını, kurulum şartlarını veya özel kullanım şartlarını belirtir.
	İpuçları simgeleri faydalı ipuçları ve destekleyici bilgiler gösterir.
	Elektrik Tehlikesi simgeleri, olası elektrik çarpmasına karşı sizi uyarır.
	Yangın Tehlikesi simgeleri sizi yangın olasılığına karşı uyarır.
	Sıcak Yüzey simgeleri, sıcak makine parçalarına dokunmamanız için sizi uyarır.
	Yasak simgeleri, yapmamanız gereken eylemleri belirtir.
Kalın	Kalın yazı stili, makinenin kontrol panelindeki veya bilgisayar ekranındaki düğmeleri belirtir.
<i>İtalik</i>	İtalik yazı stili, önemli bir noktayı vurgular veya sizi ilgili başlığa yönlendirir.
Courier New	Courier New yazı tipi, makinenin LCD'sinde gösterilen mesajları belirtir.



İlgili bilgiler

- [Makinenizi Kullanmadan Önce](#)

Ticari Markalar

Apple, App Store, AirPrint, AirPrint logosu, Mac, macOS, iPadOS, iPad, iPhone, iPod touch, ve Safari, Apple Inc. kuruluşunun ABD ve diğer ülkelerde tescilli ticari markalarıdır.

Nuance ve PaperPort, Nuance Communications, Inc.'in veya bağlı şirketlerin Amerika Birleşik Devletleri ve/veya diğer ülkelerde ticari markaları veya tescilli ticari markalarıdır.

Adobe®, Reader®, PostScript ve PostScript 3, Adobe Systems Incorporated'ın Amerika Birleşik Devletleri ve/veya diğer ülkelerde ticari markaları veya tescilli ticari markalarıdır.

Wi-Fi®, Wi-Fi Alliance® ve Wi-Fi Direct® Wi-Fi Alliance®'in tescilli ticari markalarıdır.

WPA™, WPA2™, WPA3™, Wi-Fi CERTIFIED ve Wi-Fi Protected Setup, Wi-Fi Alliance®'in ticari markalarıdır.

Android, Google Drive ve Google Play, Google LLC'nin ticari markalarıdır. Bu ticari markaların kullanımı Google İzinleri'ne tabidir.

Mopria™ ve Mopria™ logosu, Mopria Alliance, Inc. kuruluşunun Amerika Birleşik Devletleri ve diğer ülkelerde tescilli ve/veya tescilsiz ticari markaları ve hizmet markalarıdır. Yetkisiz kullanımı kesinlikle yasaktır.

EVERNOTE, Evernote Corporation'ın ticari markasıdır ve lisanslı kullanılmaktadır.

Bluetooth® kelimesi markası, Bluetooth SIG, Inc. kuruluşuna ait tescilli bir ticari markadır ve bu tür markaların Brother Industries, Ltd. tarafından kullanımı lisans kapsamındadır. Diğer ticari markalar ve ticari adlar ilgili sahiplerine aittir.

Bu kılavuzda yazılımından bahsedilen her şirket kendi mülkü olan programlara özel Yazılım Lisans Anlaşması'na sahiptir.

Yazılım Ticari Markaları

FlashFX®, Datalight, Inc.'in tescilli ticari markasıdır.

FlashFX® Pro™, Datalight, Inc.'in ticari markasıdır.

FlashFX® Tera™, Datalight, Inc.'in ticari markasıdır.

Reliance™, Datalight, Inc.'in ticari markasıdır.

Reliance Nitro™, Datalight, Inc.'in ticari markasıdır.

Datalight®, Datalight, Inc.'in tescilli ticari markasıdır.

Brother ürünleri, ilgili dokümanlar ve diğer materyallerde görünen şirketlerin tüm ticaret adları ve ürün adları ilgili şirketlerin ticari markaları veya tescilli ticari markalarıdır.



İlgili bilgiler

- [Makinenizi Kullanmadan Önce](#)

Açık Kaynak Lisansı

Bu ürün açık kaynak yazılımı içerir.

Açık Kaynak Lisans Açıklamalarını ve Telif Hakkı Bilgilerini görmek üzere modelinizin **Kılavuzlar** sayfası için support.brother.com/manuals adresine gidin.



İlgili bilgiler

- [Makinenizi Kullanmadan Önce](#)

Telif Hakkı ve Lisans

©2023 Brother Industries, Ltd. Tüm hakları saklıdır.

Bu ürün aşağıdaki satıcıların geliştirdiği yazılımı içerir:

Bu ürün ZUKEN ELMIC, Inc. tarafından geliştirilen "KASAGO TCP/IP" yazılımını içerir.

Telif Hakkı 1989-2020 Datalight, Inc., Tüm hakları saklıdır.

FlashFX® Telif Hakkı 1998-2020 Datalight, Inc.



İlgili bilgiler

- [Makinenizi Kullanmadan Önce](#)

Önemli Notlar

- Brother sürücüsü ve yazılım güncellemeleri için support.brother.com/downloads adresine bakın.
- Makine performansınızı güncel tutmak için support.brother.com/downloads adresini ziyaret ederek en son donanım yazılımı yükseltmesine göz atın. Aksi durumda, makinenizin bazı işlevleri kullanılamayabilir.
- Ülkenin kablosuz haberleşmesi ve elektrik şebekesi düzenlemelerini ihlal edebileceğinden bu ürünü satın alınan ülke dışında kullanmayın.
- Tüm modeller tüm ülkelerde bulunmaz.
- Makinenizi bir başkasına vermeden, değiştirmeden veya imha etmeden önce tüm kişisel bilgileri silmek için fabrika ayarlarına sıfırlamanızı önemle tavsiye ederiz.
- Bu belgedeki Windows 10, Windows 10 Home, Windows 10 Pro, Windows 10 Education ve Windows 10 Enterprise'ı temsil eder.
- Bu belgedeki Windows 11, Windows 11 Home, Windows 11 Pro, Windows 11 Education ve Windows 11 Enterprise'ı temsil eder.
- Bu Kullanım Kılavuzunda, aksi belirtilmediği sürece, MFC-L2886DW LCD mesajları kullanılmıştır.
- Bu Kullanım Kılavuzunda, aksi belirtilmediği sürece, MFC-L2886DW çizimleri kullanılmıştır.
- Bu Kullanım Kılavuzundaki ekranlar veya görüntüler sadece gösterim amaçlıdır ve gerçek ürünlerdekinden farklı olabilir.
- Aksi belirtilmedikçe, bu kılavuzdaki ekranlar Windows 10'dan alınmıştır. Bilgisayarınızdaki ekranlar işletim sisteminize bağlı olarak değişebilir.
- Bu belgenin içeriği ve ürünün özellikleri haber vermeksizin değiştirilebilir.
- İhraç kısıtlamaları uygulanan ülkelerde özelliklerin tümü kullanılamaz.



İlgili bilgiler

- [Makinenizi Kullanmadan Önce](#)

Makinenize Giriş

- Makinenizi Kullanmadan Önce
- Kontrol Paneline Genel Bakış
- Kontrol Paneline Genel Bakış
- Dokunmatik Ekran LCD'ye Genel Bakış
- Dokunmatik LCD'de Gezinme
- Başlangıç Ana ekranını Ayarlama
- Ayarlar Ekranına Genel Bakış
- Makinenize Metin Girme
- Brother Yardımcı Programlarına Erişim (Windows)
- Brother iPrint&Scan Erişimi (Windows/Mac)
- Makinenizdeki Giriş/Çıkış Bağlantı Noktalarının Konumları

Makinenizi Kullanmadan Önce

Bir yazdırma işlemine girişmeden önce aşağıdakini onaylayın:

- Makineniz için doğru yazılımı ve sürücülerini yüklediğinizden emin olun.
- USB veya ağ kablosu kullanıcıları için: Arayüz kablosunun sıkıca takıldığından emin olun.

Güvenlik Duvarı (Windows)

Bilgisayarınız bir güvenlik duvarı tarafından korunuyorsa ve ağdan yazdırma, ağdan tarama veya PC-FAX'ı kullanamıyorsanız, güvenlik duvarı ayarlarını yapılandırmanız gerekebilir. Windows Güvenlik Duvarı'nı kullanıyorsanız ve yükleyicideki adımları kullanarak sürücülerini yüklediyseniz, gerekli güvenlik duvarı ayarları önceden ayarlanmıştır. Başka bir kişisel güvenlik duvarı yazılımı kullanıyorsanız, yazılımınızın Kullanım Kılavuzu'na bakın veya yazılım üreticisiyle temasa geçin.



İlgili bilgiler

- [Makinenize Giriş](#)

Kontrol Paneline Genel Bakış

İlgili Modeller: DCP-L2600D/DCP-L2625DW/DCP-L2640DW/MFC-L2805DW/MFC-L2806DW

Kontrol paneli modelinize bağlı olarak değişebilir.

>> [MFC-L2805DW/MFC-L2806DW](#)

>> [DCP-L2600D/DCP-L2625DW/DCP-L2640DW](#)

MFC-L2805DW/MFC-L2806DW

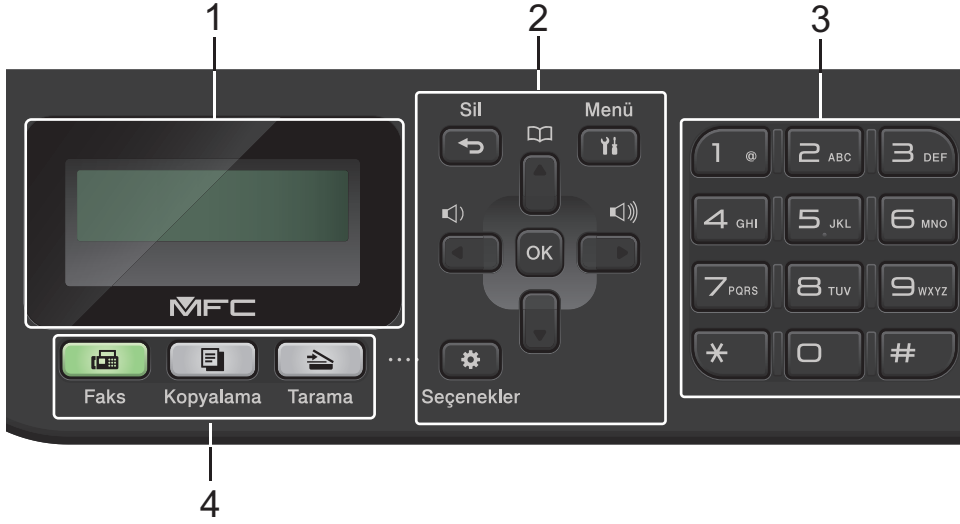

1. Likit Kristal Ekran (LCD)

Makineyi kurmanıza ve kullanmanıza yardımcı olmak için mesajlar görüntüler.

Makine Faks Modundayrsa LCD'de aşağıdaki görüntülenir:

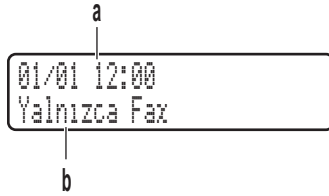

a. Tarih ve Saat

b. Alım Modu

Kopyalama öğesine bastığınızda LCD'de aşağıdakiler görüntülenir:

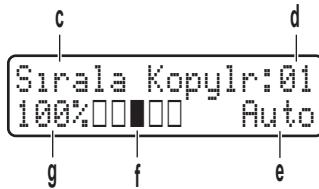

c. Kopya türü

d. Kopya sayısı

e. Kalite

f. Kontrast

g. Kopya oranı

2. Menü Düğmeleri

Sil

Girilen verileri silmek ya da geçerli ayarı iptal etmek için basın.

Menü

Makine ayarlarınızı programlamak amacıyla Menüye erişmek için basın.

OK

Makinenizin ayarlarını saklamak için basın.

◀ veya ▶

Menü seçimlerinde geriye ya da ileriye gitmek için basın.

▲ veya ▼

- Menü ve seçeneklerde yukarı veya aşağı gitmek için basın.
- Faks Modunda çözünürlüğü değiştirmek için basın.



Hızlı arama numaralarına erişmek için  ögesine basın.

Seçenekler

Faks göndermek, taramak veya kopyalamak amacıyla geçici ayarlara erişmek için basın.

3. Arama Tuşları

- Faks ve telefon numaralarını çevirmek için kullanın.
- Metin ya da karakterleri girmek için klavye olarak kullanın.

4. Mod Düğmeleri

Faks

Makineyi Faks Moduna geçirmek için basın.

Kopyalama

Makineyi Kopyalama Moduna geçirmek için basın.

Tarama

Makineyi Tarama Moduna geçirmek için basın.

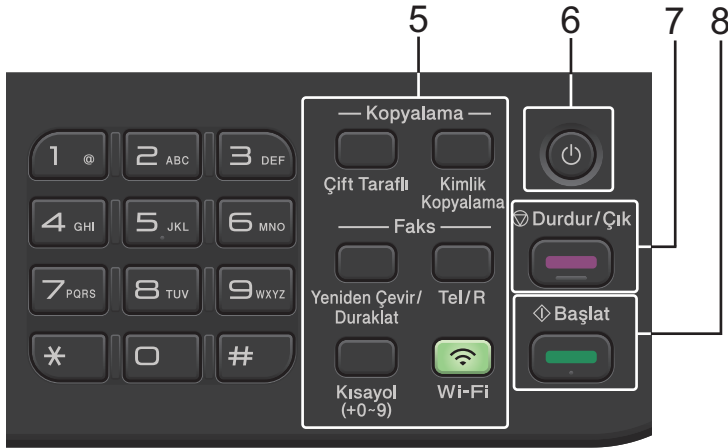

5. İşlev Düğmeleri

Yeniden Çevir/Duraklat

Aradığınız son numarayı çevirmek için basın. Ayrıca, bu düğme hızlı arama numaralarını programlarken veya bir numarayı manüel olarak çevirirken bir duraklatma ekler.

Tel/R

F/T hızlı çift zil sırasında harici ahizeyi kaldırdıktan sonra bir telefon görüşmesi yapmak için **Tel/R** ögesine basın.

Özel santrale (PBX) bağlandığınızda, bir dış hatta erişim elde etmek, bir operatörü aramak ya da bir aramayı başka bir dahili hatta aktarmak için bu düğmeyi kullanın.

Wi-Fi (kablosuz modeller için)

Wi-Fi düğmesini basılı tutun ve bilgisayarınızdaki kablosuz yükleyiciyi başlatın. Makinenizle ağınız arasında kablosuz bir bağlantı kurmak için ekran talimatlarını izleyin.

Wi-Fi ışığı yandığında makineniz kablosuz bir erişim noktasına bağlanmıştır. **Wi-Fi** ışığı yanıp söndüğünde, kablosuz bağlantı kesiktir ya da makineniz kablosuz bir erişim noktasına bağlanmaya çalışmaktadır.

Çözünürlük (yalnızca belirli modeller için)

Faks çözünürlüğünü değiştirmek için basın.

Kimlik Kopyalama

Bir kimlik kartının her iki tarafını tek bir sayfaya kopyalamak için basın.

Çift Taraflı



Bir kağıdın her iki tarafına da kopyalamak için basın.

Kısayol Düğmesi

En fazla on faks ve telefon numarası saklayın ve çağırın.

Kayıtlı Kısayol faks ve telefon numaralarına erişmek için, **Kısayol** düğmesini basılı tutun ve ardından arama tuşlarını kullanarak faks veya telefon numarasına atadığınız Kısayol numarasına basın.

6. Güç Açma/Kapatma

-  düğmesine basarak makineyi açın.
-  düğmesini basılı tutarak makineyi kapatın.LCD'de [Kapatılıyor] görüntülenir ve güç kapatılmadan önce ekranda birkaç saniye kalır. Harici telefon veya telesekreter bağladıysanız, her zaman kullanılabilir.

7. Durdur/Çık

- Bir işlemi durdurmak için basın.
- Bir menüden çıkmak için basın.

8. Başlat

- Faksları göndermeyi başlatmak için basın.
- Kopyalamayı başlatmak için basın.
- Belgeleri taramayı başlatmak için basın.

DCP-L2600D/DCP-L2625DW/DCP-L2640DW

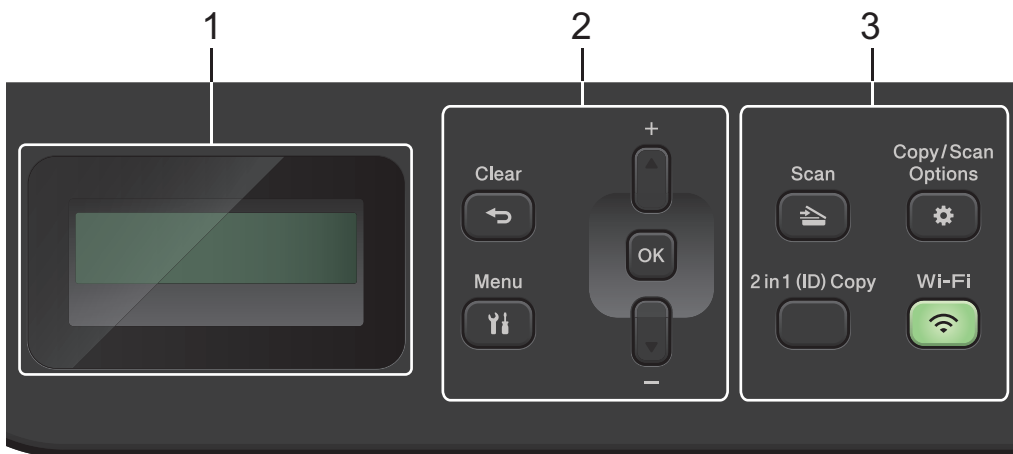

1. Likit Kristal Ekran (LCD)

Makineyi kurmanıza ve kullanmanıza yardımcı olmak için mesajlar görüntüler.

Makine Hazır Modunda ya da Kopyalama Modundaya, LCD'de şunlar görüntülenir:

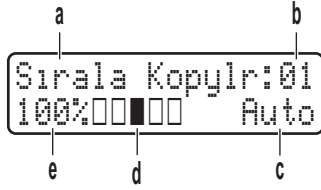

- a. Kopya türü
- b. Kopya sayısı
- c. Kalite
- d. Kontrast
- e. Kopya oranı

2. Menü Düğmeleri

Menü

Makine ayarlarınızı programlamak amacıyla menüye erişmek için basın.

Sil

- Girilen verileri silmek için basın.
- Geçerli ayarı iptal etmek için basın.

OK

Makinenizin ayarlarını saklamak için basın.

▲ veya ▼

Menü ve seçeneklerde yukarı veya aşağı gitmek için basın.

3. İşlev Düğmeleri

Kopyalama / Tarama Seçenekleri

Taramak veya kopyalamak amacıyla geçici ayarlara erişmek için basın.

Wi-Fi (kablolu modeller için)

Wi-Fi düğmesini basılı tutun ve bilgisayarınızdaki kablosuz yükleyiciyi başlatın. Makinenizle ağınız arasında kablosuz bir bağlantı kurmak için ekran talimatlarını izleyin.

Wi-Fi ışığı yandığında makineniz kablosuz bir erişim noktasına bağlanmıştır. **Wi-Fi** ışığı yanıp söndüğünde, kablosuz bağlantı kesiktir ya da makineniz kablosuz bir erişim noktasına bağlanmaya çalışmaktadır.

Tarama

Makineyi Tarama Moduna geçirmek için basın.

Kimlik Kopyalama

Bir kimlik kartının her iki tarafını tek bir sayfaya kopyalamak için basın.

Çift Taraflı (yalnızca belirli modeller için)

Bir kağıdın her iki tarafına da kopyalamak için basın.

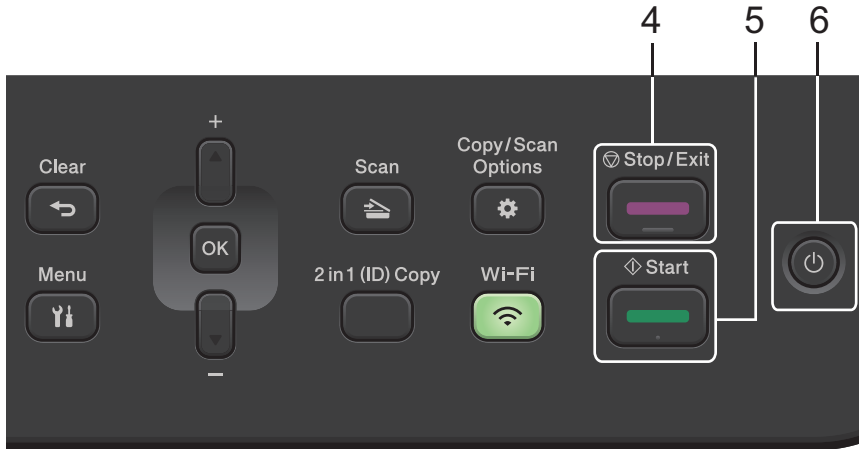



4. Durdur/Çık

- Bir işlemi durdurmak için basın.
- Bir menüden çıkmak için basın.

5. Başlat

- Kopyalamayı başlatmak için basın.
- Belgeleri taramayı başlatmak için basın.

6. Güç Açma/Kapatma

-  düğmesine basarak makineyi açın.
-  düğmesini basılı tutarak makineyi kapatın. LCD'de [Kapatılıyor] görüntülenir ve güç kapatılmadan önce ekranda birkaç saniye kalır.

İlgili bilgiler

- [Makinenize Giriş](#)

Kontrol Paneline Genel Bakış

İlgili Modeller: MFC-L2861DW/MFC-L2885DW/MFC-L2886DW

Kontrol paneli modelinize bağlı olarak değişebilir.

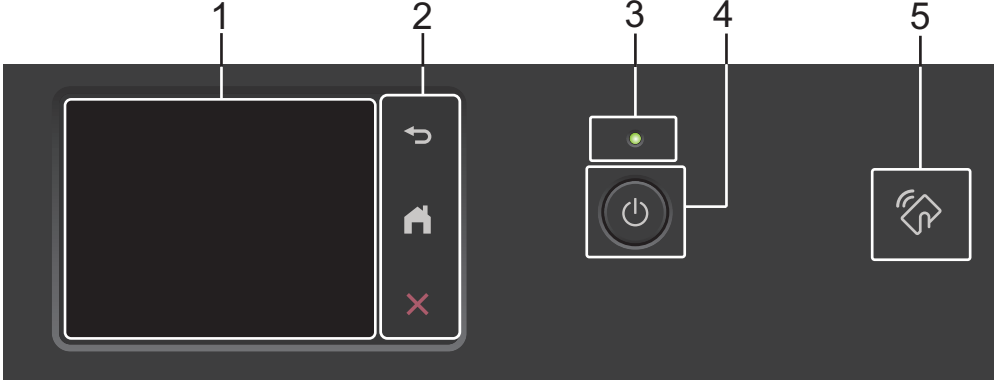

1. Dokunmatik Sıvı Kristal Ekranı (LCD)

Dokunmatik Ekranda bunlara basarak menülere ve seçeneklere erişin.

2. Dokunmatik Panel



(Arka)

Önceki menüye geri gitmek için basın.



(Ana Sayfa)

Ana ekrana geri dönmek için basın.



(İptal)

Bir işlemi iptal etmek için basın.

3. LED Güç Göstergesi

Makinenin güç durumuna bağlı olarak LED yanar.

4. Güç Açma/Kapatma

- düğmesine basarak makineyi açın.
- düğmesini basılı tutarak makineyi kapatın. Dokunmatik ekranlı LCD'de [Kapatılıyor] görüntülenir ve kapanmadan önce birkaç saniye kalır. Harici bir telefon ya da telesekreter bağlıysa, her zaman kullanılabilir.

5. Yakın Alan İletişimi (NFC) (MFC-L2885DW/MFC-L2886DW)

Kart kimlik doğrulamasını (varsa) kullanmak için Entegre Devre Kartınızı (IC Kartı) makinedeki NFC sembolüne dokundurun.



İlgili bilgiler

- [Makinenize Giriş](#)

Dokunmatik Ekran LCD'ye Genel Bakış

İlgili Modeller: MFC-L2861DW/MFC-L2885DW/MFC-L2886DW

Bir Ana ekran görüntülediğinde, diğer Ana ekranları görüntülemek için ◀ veya ▶ ögesine basın.

Ana ekran, makine çalışmıyorken makinenin durumunu görüntüler. Görüntülediğinde, makinenizin bir sonraki komut için hazır olduğu anlamına gelir.



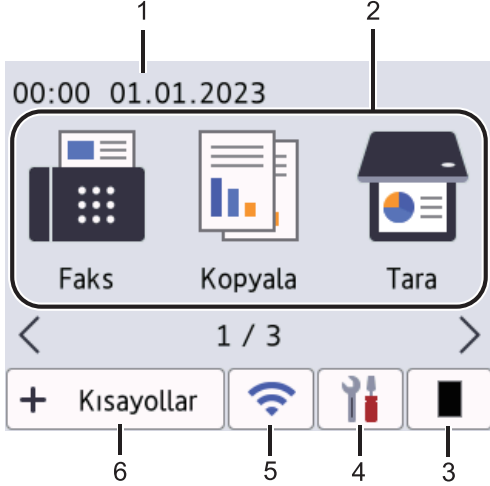



Kullanılabilir özellikler modelinize bağlı olarak değişir.



1. Tarih ve Saat

Makinede ayarlı olan tarih ve saati gösterir.

2. Modlar

-  [Faks]
Faks moduna erişim için basın.
-  [Kopyala]
Kopya moduna erişim için basın.
-  [Tara]
Tarama moduna erişim için basın.
-  [Güvenli Baskı]
Güvenli Yazdır seçeneğine erişmek için basın.
-  [Web]
Brother makineyi bir İnternet hizmetine bağlamak için basın.
-  [Uygula.]
Brother makineyi Brother Uygulamalar hizmetine bağlamak için basın.
-  [1/2 Kimlik Kopyası]
2'si 1 sayfada (Kimlik) Kopyalama seçeneğine basın.

3. Toner

Kalan toner ömrünü görüntüler. Toner menüsüne erişmek için basın.

4.  [Ayarlar]

Ayarlar menüsüne erişmek için basın.

Ayar Kilidi açılırsa, LCD'de bir kilit  simgesi görünür. Ayarları kullanarak makinenin kilidini açmalısınız.

5. 

(Kablosuz modeller için Kablosuz Durumu)

Kablosuz ayarlarını yapılandırmak için basın.

Kablosuz bir bağlantı kullanıyorsanız Ana ekranların her birisindeki dört seviyeli bir gösterge geçerli kablosuz sinyal kuvvetini gösterir.

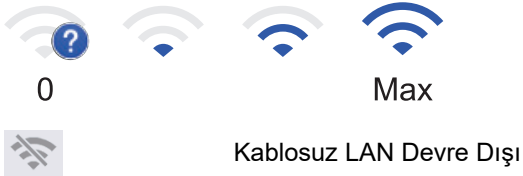

6.  Kısayollar [Kısayollar]

Faks göndermek, kopya almak, taramak ve Web Connect'i kullanmak gibi sık kullanılan işlemlere yönelik Kısayollar oluşturmak için basın.



Her Kısayol sekmesinde altı Kısayol olmak üzere üç Kısayol sekmesi kullanılabilir. Toplam 18 Kısayol kullanılabilir.

Saklanan Faks(lar)

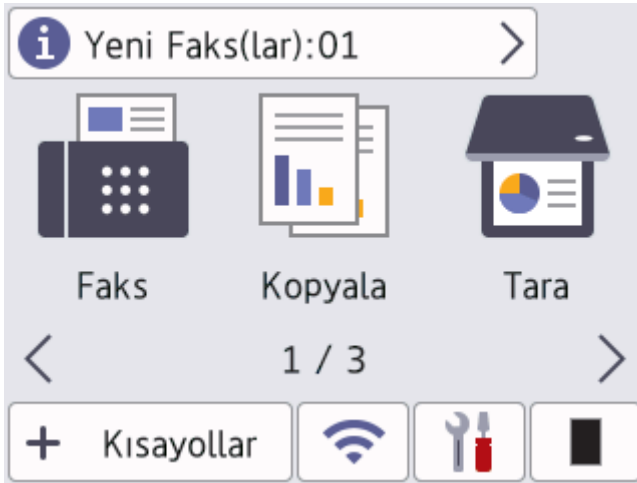



Bellekteki alınan faksların sayısı ekranın en üstünde görünür.

Faksları yazdırmak için  ögesine basın ve ardından [Evet] ögesine basın.

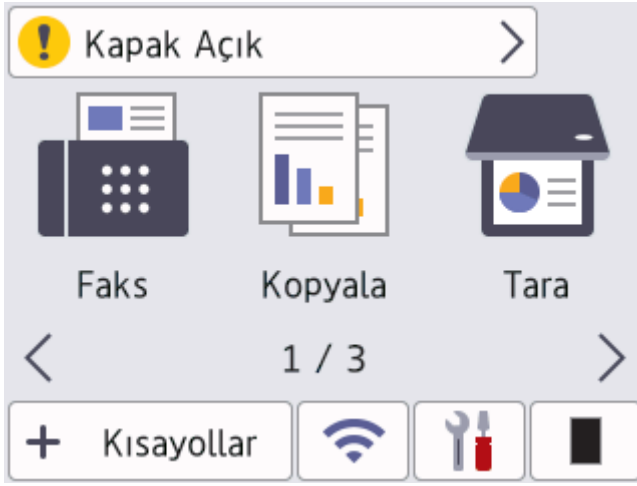
Uyarı simgesi



Uyarı simgesi  bir hata veya bakım mesajı olduğunda görünür; görüntülemek için mesaj alanına basın ve sonra Hazır Moduna dönmek için  ögesine basın.

NOT

Bu ürün, ARPHIC TECHNOLOGY CO. LTD'nin yazı tipini kullanır.

✓ İlgili bilgiler

- [Makinenize Giriş](#)

Dokunmatik LCD'de Gezinme

İlgili Modeller: MFC-L2861DW/MFC-L2885DW/MFC-L2886DW

İşlem yapmak için parmağınızla LCD'ye bastırın. Tüm seçenekleri görüntülemek ve bunlara erişmek istiyorsanız bunlar arasında ilerlemek için LCD'deki ◀▶ veya ▲▼ ögesine basın.

Aşağıdaki adımlarda bir makine ayarı değişikliğinde nasıl ilerleneceği açıklanmıştır. Bu örnekte, [Hafif] şeklinde olan LCD Arka Işığı ayarı, [Orta] olarak değiştirilmektedir.

ÖNEMLİ

LCD'ye kalem ya da ekran kalemi gibi sivri uçlu bir nesneyle BASMAYIN. Makineye zarar verebilir.

NOT

LCD'ye güç kablosunu takar takmaz veya makineyi açar açmaz DOKUNMAYIN. Bunu yapmak bir hataya neden olabilir.

1.  ([Ayarlar]) ögesine basın.
2. [Tüm Ayarlar] ögesine basın.
3. [Genel Ayarlar] seçeneğini görüntülemek için ▲ veya ▼ ögesine basın ve sonra [Genel Ayarlar] ögesine basın.



4. [LCD Ayarları] seçeneğini görüntülemek için ▲ veya ▼ ögesine basın ve sonra [LCD Ayarları] ögesine basın.

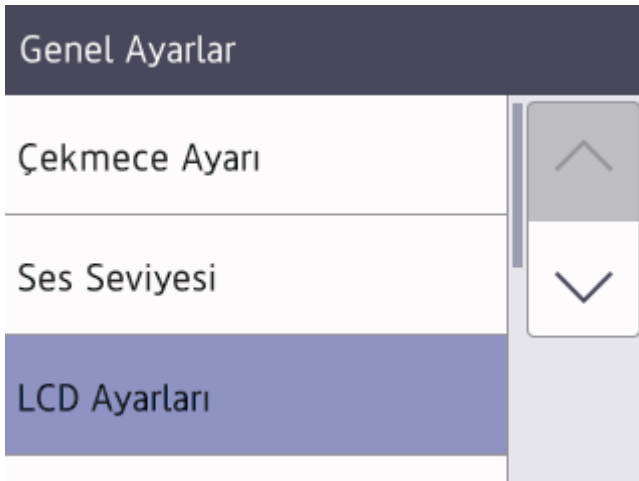

5. [Arka ışık] ögesine basın.

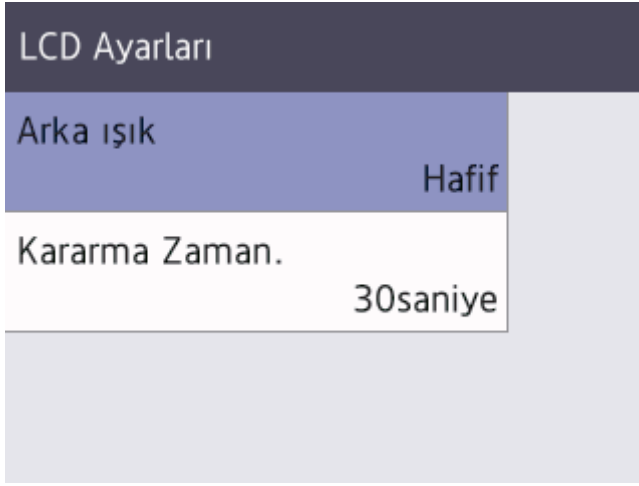

6. [Orta] ögesine basın.

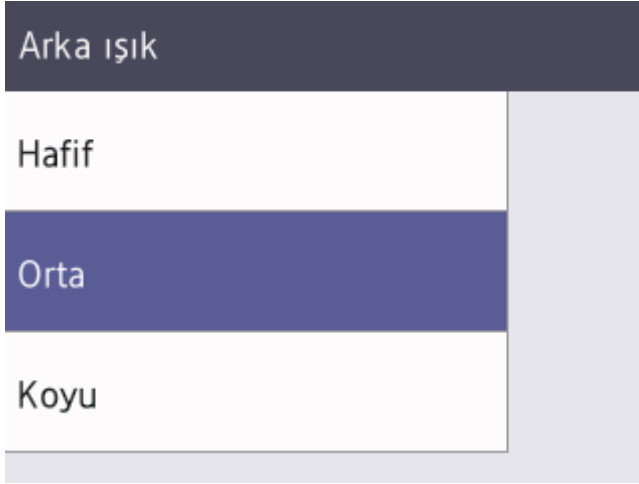

7.  ögesine basın.

✓ İlgili bilgiler



- [Makinenize Giriş](#)

Başlangıç Ana ekranını Ayarlama

İlgili Modeller: MFC-L2861DW/MFC-L2885DW/MFC-L2886DW

LCD'yi, belirli bir Ana ekranı veya Kısa Yol ekranını gösterecek şekilde ayarlayabilirsiniz.

Makine boştaiken veya  öğesine bastığınızda, Dokunmatik ekran ayarladığınız ekrana döner.

1.  [Ayarlar] > [Tüm Ayarlar] > [Genel Ayarlar] > [Ekran Ayarları] > [Ana Ekran] öğesine basın.
2. Ekran ayarlarını görüntülemek için ▲ veya ▼ öğesine basın ve ardından istediğiniz ayara basın.
3.  öğesine basın.

LCD, seçtiğiniz ekranı görüntüler. Bu ana ekranı gereken şekilde değiştirebilirsiniz.



İlgili bilgiler

- [Makinenize Giriş](#)

Ayarlar Ekranına Genel Bakış

İlgili Modeller: MFC-L2861DW/MFC-L2885DW/MFC-L2886DW

LCD'deki geçerli makine durumunu görüntülemek için  ögesine basın.

Makinenizin tüm ayarlarına erişmek için Ayarlar menüsünü kullanın.



1. Toner

- Kalan toner ömrünü görüntüler.
- [Toner] menüsüne erişmek için basın.

2. Çekmece Ayarı

Kağıt boyutu ve kağıt türü ayarlarını değiştirmek için basın.

3. Eko Modu

[Eko Mod] menüsüne erişmek için basın.

4. Ağ

- Bir ağ bağlantısı kurmak için basın.
- Ekrandaki dört seviyeli bir göstergesi, kablosuz bir bağlantı kullanıyorsanız geçerli kablosuz sinyali gücünü görüntüler.

5. Faks Önizleme veya Wi-Fi Direct

- Faks Önizleme (MFC modelleri için)
[Faks Önizleme] menüsüne erişmek için basın.
- Wi-Fi Direct (DCP modelleri için)
Bir Wi-Fi Direct® ağ bağlantısı kurmak için basın.

6. Tüm Ayarlar

Tüm makine ayarlarının menüsüne erişmek için basın.

✓ İlgili bilgiler

- [Makinenize Giriş](#)

Makinenize Metin Girme

>> DCP-L2600D/DCP-L2625DW/DCP-L2640DW
>> MFC-L2805DW/MFC-L2806DW
>> MFC-L2861DW/MFC-L2885DW/MFC-L2886DW

DCP-L2600D/DCP-L2625DW/DCP-L2640DW

Metin gerektiğinde, makineye karakterler girin. Kullanılabilir karakterler gerçekleştirdiğiniz işleme göre değişebilir.

- Aşağıdaki listeden bir karakter seçmek için ▲ veya ▼ ögesini basılı tutun ya da tekrar tekrar basın.
0123456789abcdefghijklmnopqrstuvwxyABCDEFGHIJKLMNQRSTUWXYZ(space)!"#\$%&'()*+,-./:;<=>?
@[^_`{|}~
- İsteddiğiniz karakter ya da sembol görüntülediğinde **OK** ögesine basın ve ardından sonraki karakteri girin.
- Hatalı girilen karakterleri silmek için **Sil** ögesine basın.

MFC-L2805DW/MFC-L2806DW

Metin gerektiğinde, makineye karakterler girin. Kullanılabilir karakterler gerçekleştirdiğiniz işleme göre değişebilir.

0, # ve * düğmeleri, özel karakterler için kullanılır.

(Kiril harfler için) # ve * düğmeleri özel karakterler için kullanılır.

- İsteddiğiniz karaktere erişmek için aşağıdaki referans tablosunda gösterilen defa uygun arama ögesine basın.

Düğmeye basın	Bir defa	İki defa	Üç defa	Dört defa	Beş defa	Altı defa	Yedi defa	Sekiz defa	Dokuz defa
1	@	.	/	1	@	.	/	1	@
2	a	b	c	A	B	C	2	a	b
3	d	e	f	D	E	F	3	d	e
4	g	h	i	G	H	I	4	g	h
5	j	k	l	J	K	L	5	j	k
6	m	n	o	M	N	O	6	m	n
7	p	q	r	s	P	Q	R	S	7
8	t	u	v	T	U	V	8	t	u
9	w	x	y	z	W	X	Y	Z	9

(Kiril harfler için)

Düğmeye basın	Bir defa	İki defa	Üç defa	Dört defa	Beş defa	Altı defa	Yedi defa	Sekiz defa	Dokuz defa	On defa	On bir defa	On iki defa	On üç defa
2	A	B	C	a	b	c	A	Б	В	Г	2	A	B
3	D	E	F	d	e	f	Д	Е	Ё	Ж	3	D	E
4	G	H	I	g	h	i	З	И	Й	К	4	G	H
5	J	K	L	j	k	l	Л	М	Н	О	5	J	K
6	M	N	O	m	n	o	П	Р	С	Т	6	M	N
7	P	Q	R	s	p	q	р	s	У	Ф	X	Ц	7
8	T	U	V	t	u	v	Ч	Ш	Щ	Ъ	Ы	8	T
9	W	X	Y	Z	w	x	y	z	Ь	Э	Ю	Я	9

- Boşluk girme

Bir faks numarasına boşluk eklemek için sayılar arasında ► ögesine bir defa basın. Bir ada bir boşluk eklemek için karakterler arasında ► ögesine iki defa basın.

- Düzeltme yapma

Bir karakteri hata sonucu girdiyse ve değiştirmek istiyorsanız, imleci hatalı karaktere ilerletmek için ◀ ya da ► ögesine basın ve sonra **Sil** ögesine basın.

- Harfleri tekrarlama

Önceki harfle aynı düğmedeki bir harfe basmak istiyorsanız, düğmeye yeniden basmadan önce imleci sağa hareket ettirmek için ► ögesine basın.

- Özel semboller ve karakterler

İmleci istediğiniz sembole ya da karaktere hareket ettirmek için *, # veya 0 ve sonra ◀ veya ► ögesine basın. Seçmek için **OK** ögesine basın. Arama tuşlarında kullanılabilir sembol ve karakterler tabloda gösterilmiştir.

* düğmesine basın	(boşluk) ! " # \$ % & ' () * + , - . / €
# düğmesine basın	: ; < = > ? @ [] ^ _ \ ~ ' { }
0'a basın (Kiril harfler için kullanılamaz)	İ Ç Ş Ğ Ü Ö Ñ Ö 0

MFC-L2861DW/MFC-L2885DW/MFC-L2886DW

- Makinenize metin girmeniz gerektiğinde LCD'de bir klavye görünür.
- Kullanılabilecek karakterler ülkenize göre değişebilir.
- Klavye düzeni, gerçekleştirdiğiniz işleme göre değişebilir.



- Harfler, rakamlar ve özel karakterler arasında geçiş yapmak için **A 1 @** ögesine basın.
- Küçük harf ve büyük harf arasında geçiş yapmak için **↑aA** ögesine basın.
- İmleci sola veya sağa hareket ettirmek için ◀ veya ► ögesine basın.

Boşluk girme

- Bir boşluk girmek için [Boşluk] ögesine basın.

Düzeltme yapma

- Bir karakteri hata sonucu girdiyse ve değiştirmek istiyorsanız, imleci hatalı karaktere ilerletmek için ◀ ya da ► ögesine basın ve sonra **✕** ögesine basın. Doğru karakteri girin.
- Bir karakter girmek için, imleci doğru yere getirmek amacıyla ◀ veya ► ögesine basın ve ardından karakteri girin.
- Silmek istediğiniz her karakter için **✕** ögesine basın veya tüm karakterleri silmek için **✕** ögesini basılı tutun.



İlgili bilgiler

- Makinenize Giriş

İlgili konular:

- Makinenin Kumanda Paneli Kurulum Sihirbazı'nı Kullanarak Makinenizi Bir Kablosuz Ağ İçin Yapılandırma
- Makinenizi SSID Yayınlanmadığında Kablosuz Ağ İçin Yapılandırma
- İstasyon Kimliğinizi Ayarlama
- Ayar Kilidi Şifresini Ayarlama
- Brother Web Connect için Brother Makinenize Bir Hesap Kaydetme
- Web Servislerini Kullanarak İndirme ve Yazdırma

Brother Yardımcı Programlarına Erişim (Windows)

Brother Utilities bilgisayarınızda yüklü olan tüm Brother uygulamalarına kolay erişim sağlayan bir uygulama başlatıcıdır.

1. Aşağıdakilerden birini yapın:

- (Windows 11)



> **Tüm uygulamalar** > **Brother** > **Brother Utilities** ögesine tıklayın.

- (Windows 10)



> **Brother** > **Brother Utilities** ögesini tıklayın.

2. Makinenizi seçin.

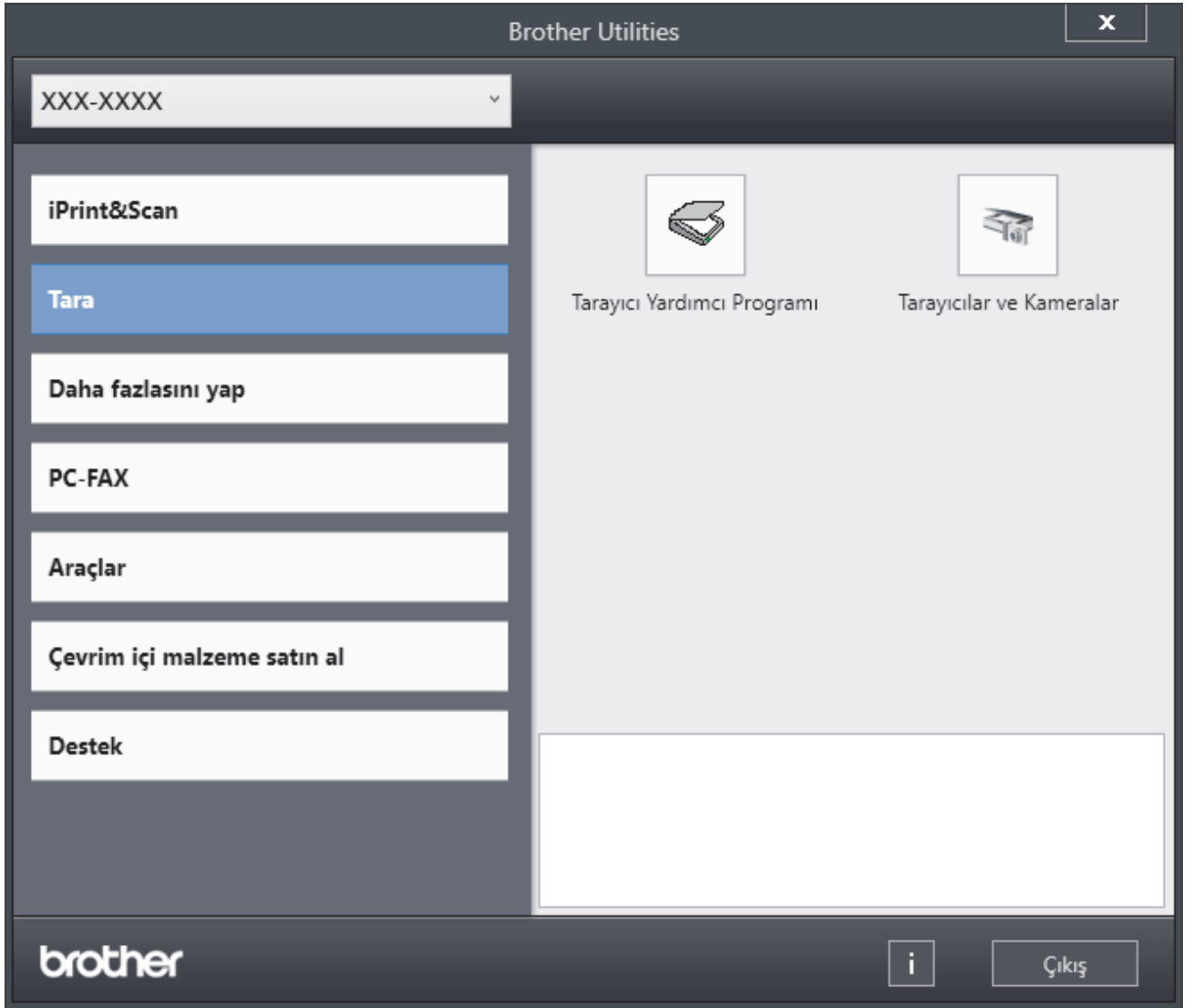

3. İstedığınız seçeneği belirtin.



İlgili bilgiler

- [Makinenize Giriş](#)
 - [Yazılımı ve Sürücülerini Kaldırın \(Windows\)](#)

Yazılımı ve Sürücülerini Kaldırın (Windows)

1. Aşağıdakilerden birini yapın:

- Windows 11



> Tüm uygulamalar > Brother > Brother Utilities öğesine tıklayın.

- Windows 10



> Brother > Brother Utilities öğesine tıklayın.

2. Açılır listeden modelinizi seçin (seçili değilse).

3. Sol gezinme çubuğunda **Araçlar** öğesini tıklayın.

- **Yazılım Güncelleme Bildirimi** simgesi görünürse, seçin ve ardından **Şimdi kontrol et > Yazılım Güncellemelerini Kontrol Et > Güncelle** öğesini tıklayın. Ekran açıklamalarını takip edin.
- **Yazılım Güncelleme Bildirimi** simgesi görünür değilse, sonraki adıma geçin.

4. **Brother Utilities** bölümünde **Araçlar** kısmında **Kaldır** öğesini tıklayın.

Yazılım ve sürücülerini kaldırmak için iletişim kutusundaki talimatları uygulayın.



İlgili bilgiler

- [Brother Yardımcı Programlarına Erişim \(Windows\)](#)

Brother iPrint&Scan Erişimi (Windows/Mac)

Bilgisayarınızdan yazdırmak ve taramak için Windows ve Mac için Brother iPrint&Scan kullanın.

- Bu işlev, geçerli ihracat düzenlemelerine tabi ülkelerde kullanılamaz.
 - **En son sürümü indirmek için:**
 - Windows için:
Modelinizin **Yüklemeler** sayfası için support.brother.com/downloads adresine gidin ve ardından Brother iPrint&Scan indirin ve yükleyin.
 - Mac için: (DCP-L2625DW/DCP-L2640DW/MFC-L2805DW/MFC-L2806DW/MFC-L2861DW/MFC-L2885DW/MFC-L2886DW)
Apple App Store'dan Brother iPrint&Scan indirin ve yükleyin.
- İstenirse, makinenizi çalıştırmak için gerekli sürücüyü ve yazılımı yükleyin. Makinenizin en son sürücü ve yazılımını modelinizin **Yüklemeler** sayfasına giderek support.brother.com/downloads adresinden indirin.

1. Aşağıdakilerden birini yapın:

- Windows 11



> **Tüm uygulamalar** > **Brother** > **Brother iPrint&Scan** öğesine tıklayın.

- Windows 10



> **Brother** > **Brother iPrint&Scan** öğesini tıklayın.

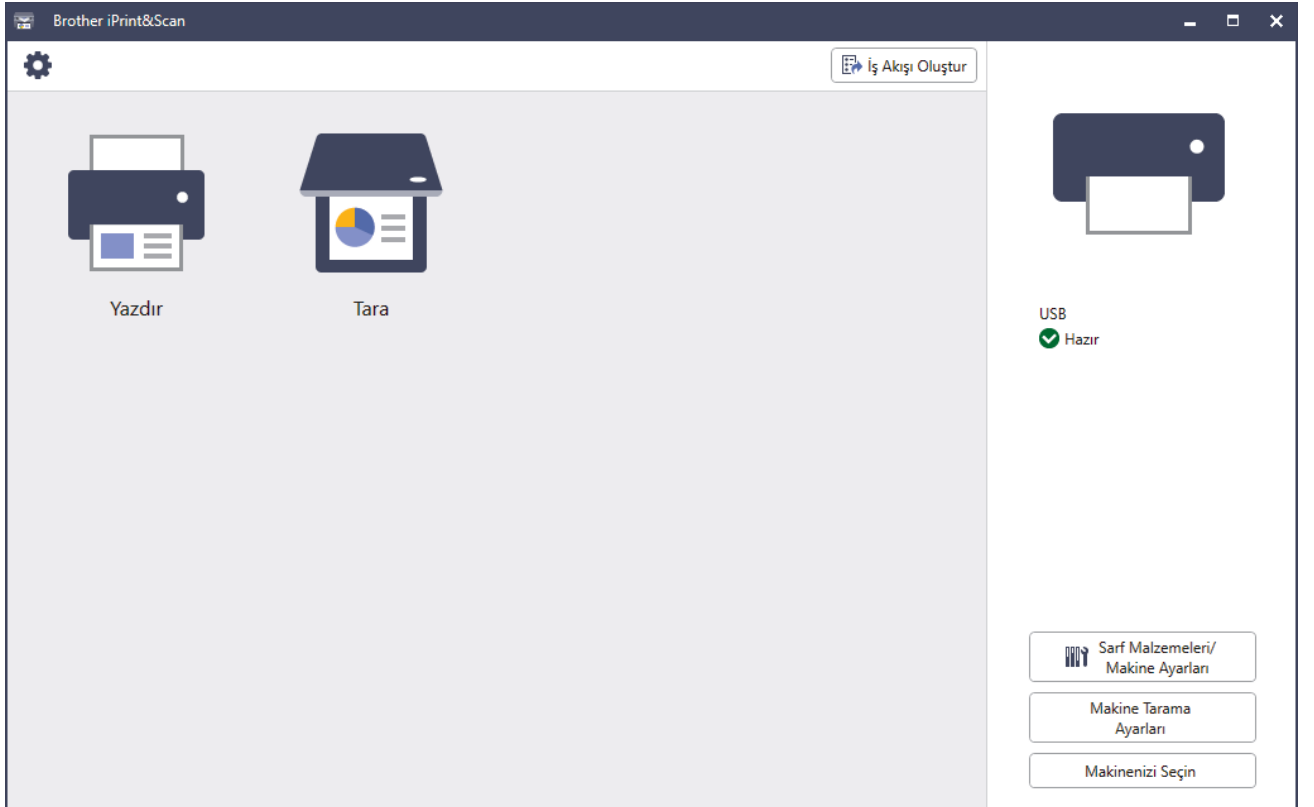

Gerçek ekran uygulamanın sürümüne bağlı olarak değişebilir.



İlgili bilgiler

- [Makinenize Giriş](#)

İlgili konular:

- [Brother Mobile Connect](#)
- [Brother iPrint&Scan \(Windows/Mac\) Kullanarak Tara](#)

-
- Tarama Düğmesi Ayarlarını Brother iPrint&Scan'den Deęiřtirme
-

Makinenizdeki Giriş/Çıkış Bağlantı Noktalarının Konumları

Giriş/Çıkış bağlantı noktaları makinenin önünde ve arkasında bulunur.

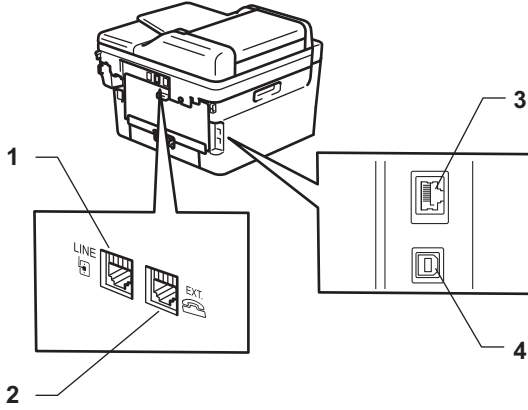

1. LINE yuvası(MFC modelleri için)
2. EXT. yuvası(MFC modelleri için)
3. 10BASE-T / 100BASE-TX bağlantı noktası (Ağ modelleri için)
4. USB bağlantı noktası

USB veya ağ kablosunu bağlarken, yazılım/sürücü yükleyicisi içindeki talimatları izleyin.

Makinenizi kullanmak için gerekli sürücü ve yazılımı yüklemek üzere support.brother.com/downloads adresinde modelinizin **Yüklemeler** sayfasına gidin.

✓ İlgili bilgiler

- [Makinenize Giriş](#)

■ Kağıt Kullanımı

- [Kağıt Yükleme](#)
- [Kağıt Ayarları](#)
- [Belgeleri Yükleme](#)
- [Taranamayan ve Yazdırılmayan Alanlar](#)
- [Özel Kağıt Kullanımı](#)

Kağıt Yükleme

- Kağıt Çekmecesine Kağıdı Yükleme
- Düz Kağıdı, İnce Kağıdı, Geri Dönüştürülmüş Kağıdı ve Yazı Kağıdını Elle Besleme Yuvasına Yükleme ve Yazdırma
- Manuel Besleme Yuvası Kullanılarak Kalın Kağıt ve Etiket Yükleme ve Yazdırma
- Manüel Besleme Yuvasına Zarf Yükleme ve Yazdırma

Kağıt Çekmecesine Kağıdı Yükleme

- Kağıdı Kontrol Et ayarı Açık olarak ayarlıyken kağıt çekmesini makineden dışarı çekerseniz, LCD'de kağıt boyutunu ve kağıt türünü değiştirmek isteyip istemediğinizi soran bir mesaj görünür; gerekirse, LCD talimatlarını takip ederek bu ayarları değiştirin.
- Çekmeceye farklı boyut ve türde kağıt yüklediğinizde, makinede veya bilgisayarınızda Kağıt Boyutu ve Kağıt Türü ayarlarını da değiştirmeniz gerekir.

1. Kağıt çekmesini çekerek makineden tamamen çıkarın.

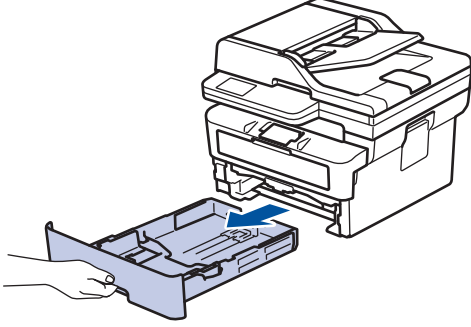

2. Kağıdı sığdırmak için kağıt kılavuzlarına basın ve kaydırın.
Kağıt kılavuzlarını kaydırmak için yeşil açma kollarına basın.

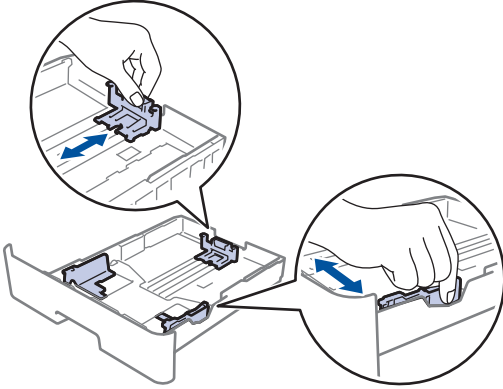

- Legal veya Folio boyutta kağıt için, kağıt çekmesinin alt tarafındaki açma düğmesine (1) basın ve sonra kağıt çekmesini dışarı geri çekin. (Legal ve Folio boyutta kağıt bazı bölgelerde kullanılamaz.)

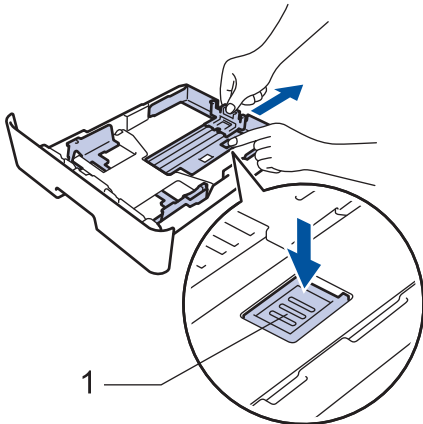

3. Kağıt yığını iyice havalandırın.
4. Kağıdı, yazdırma yüzeyi *aşağı bakacak* şekilde çekmeceye yerleştirin.

5. Kağıdın, maksimum kağıt işaretinin (▼▼▼) altında olduğundan emin olun.
Kağıt çekmesini aşırı doldurma kağıt sıkışıklıklarına neden olacaktır.

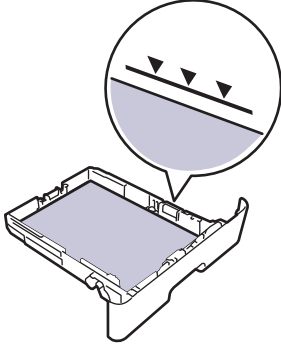

6. Kağıt çekmesini tamamen makinenin içine yavaşça itin.
7. Kağıdın çıkış çekmesinden kaymasını önlemek için destek kapağını kaldırın.

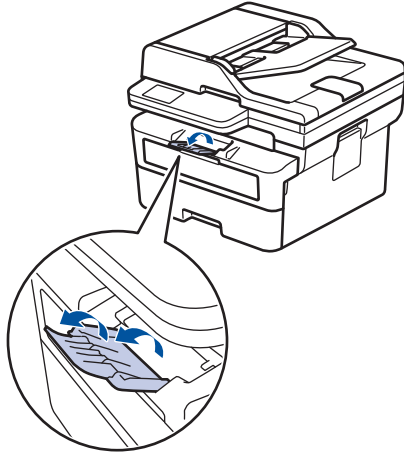

✓ İlgili bilgiler

- Kağıt Yükleme
 - Kağıt Çekmesini Kullanarak Önceden Basılı Kağıda Yazdırmak için Makine Ayarlarının Değiştirilmesi

Kağıt Çekmecesini Kullanarak Önceden Basılı Kağıda Yazdırmak için Makine Ayarlarının Değiştirilmesi

2 taraflı yazdırma için önceden basılmış kağıt kullanırken makinenin ayarlarını değiştirin.



- Farklı kağıt boyutları ve türlerini kağıt çekmecesine aynı anda YÜKLEMİYİN. Bu yapılırsa kağıt sıkışabilir veya yanlış beslenebilir.
- Yazdırma konumu, önceden basılı kağıt ile yanlış hizalanmışsa, kağıt çekmecesini için Yazdırma Konumu ayarını kullanarak yazdırma konumunu ayarlayın.
- Bazı önceden basılı kağıtlar, yazdırma yöntemine ve mürekkep türüne bağlı olarak baskı lekelerine neden olabilir.

Yön

	1 taraflı yazdırma için <ul style="list-style-type: none">• aşağı bakacak şekilde• üst kenar kağıt çekmecesinin önüne doğru
	Otomatik 2 taraflı yazdırma için (uzun kenar bağlama) <ul style="list-style-type: none">• yukarı bakacak şekilde• alt kenar kağıt çekmecesinin önüne doğru

>> DCP-L2600D/DCP-L2625DW/DCP-L2640DW/MFC-L2805DW

>> MFC-L2861DW/MFC-L2885DW/MFC-L2886DW

DCP-L2600D/DCP-L2625DW/DCP-L2640DW/MFC-L2805DW

1. **Menü** ögesine basın.
2. Aşağıdakini seçmek için ▲ veya ▼ ögesine basın:
 - a. [Yazıcı] ögesini seçin. **OK** ögesine basın.
 - b. [Çift Taraflı] ögesini seçin. **OK** ögesine basın.
 - c. [Tek Resim] ögesini seçin. **OK** ögesine basın.
 - d. [2-trflı Besleme] ögesini seçin. **OK** ögesine basın.
3. **Durdur/Çık** ögesine basın.

MFC-L2861DW/MFC-L2885DW/MFC-L2886DW

1. [Ayarlar] > [Tüm Ayarlar] > [Yazıcı] > [Çift Taraflı] > [Tek Resim] > [2-trflı Besleme] ögesine basın.
2. ögesine basın.



İlgili bilgiler

- Kağıt Çekmecesine Kağıdı Yükleme

Düz Kağıdı, İnce Kağıdı, Geri Dönüştürülmüş Kağıdı ve Yazı Kağıdını Elle Besleme Yuvasına Yükleme ve Yazdırma

Çekmeceye farklı bir kağıt boyutu yüklediğinizde, aynı zamanda makinedeki veya bilgisayarınızdaki Kağıt Boyutu ayarını da değiştirmeniz gerekir.

1. Kağıdın aşağı dönük çıktı çekmecesinden kaymasını önlemek için destek kapağını kaldırın.

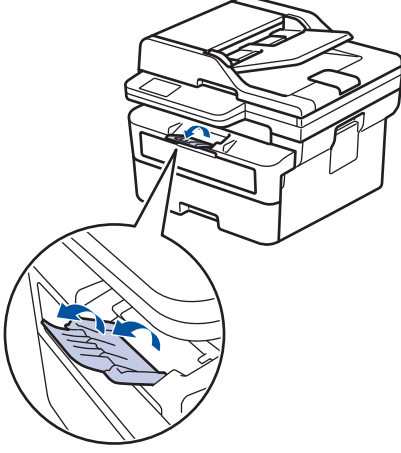

2. Elle besleme yuvası kapağını açın.

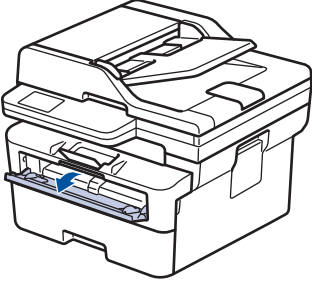

3. Kullandığınız kağıdın genişliğine uydurmak üzere elle besleme yuvası kağıt kılavuzlarını kaydırmak için ellerinizi kullanın.

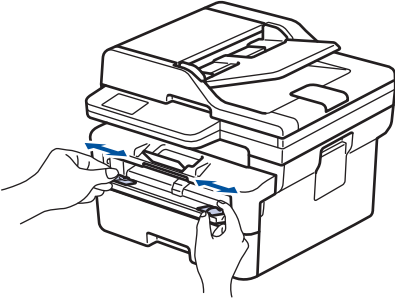

4. Her iki elinizi de kullanarak, ön kenarı kağıt besleme makarasına temas edinceye kadar, kağıdı manuel besleme yuvasının içine doğru itin. Makinenin içeri çektiğini hissettiğinizde, bırakın.

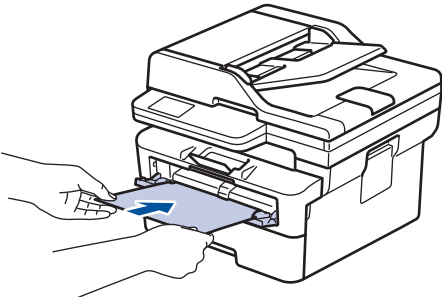



- Kağıdı yazdırma yüzeyi *yukarı dönük* şekilde elle besleme yuvasına yükleyin.
- Kağıdın manüel besleme yuvasında düz ve doğru konumda olduğundan emin olun. Değilse, kağıt düzgün beslenmemiş olabilir, sonuç olarak çıktılar çarpık olabilir veya bir kağıt sıkışabilir.
- Küçük baskıyı çıktı çekmecesinden çıkarmak için tarayıcı kapağını kaldırmak üzere ellerinizi kullanın.

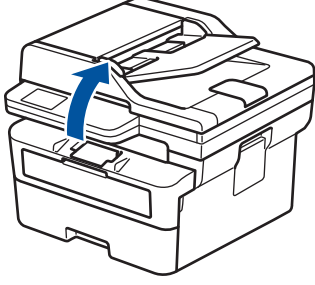

- Tarayıcı kapağı yukarıdayken makineyi hala kullanabilirsiniz. Tarayıcı kapağını kapatmak için, ellerinizle nazikçe aşağı bastırın.

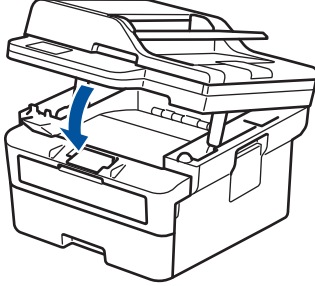

5. Yazdırma işinizi makineye gönderin.



Yazdırma tercihlerinizi Yazdırma ekranında değiştirin.

6. Yazdırılan sayfa makineden çıktıktan sonra, elle besleme yuvasına sonraki sayfayı yükleyin. Yazdırmak istediğiniz her sayfa için işlemi yineleyin.



İlgili bilgiler

- [Kağıt Yükleme](#)

Manuel Besleme Yuvası Kullanılarak Kalın Kağıt ve Etiket Yükleme ve Yazdırma

Çekmeceye farklı bir kağıt boyutu yüklediğinizde, aynı zamanda makinedeki veya bilgisayarınızdaki Kağıt Boyutu ayarını da değiştirmeniz gerekir.

1. Makinenin arka kapağını açın (yukarı dönük çekmece).

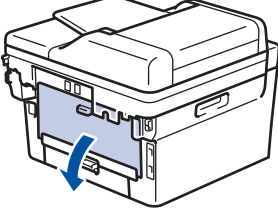

Elle besleme yuvasına kağıt yüklediğinizde, makine otomatik olarak Elle Besleme modunu açar.

2. Makinenin ön tarafında, manüel besleme yuvası kapağını açın.

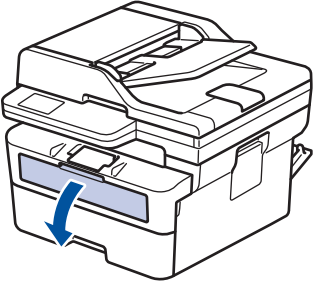

3. Kullandığınız kağıdın genişliğine uydurmak üzere elle besleme yuvası kağıt kılavuzlarını kaydırmak için ellerinizi kullanın.

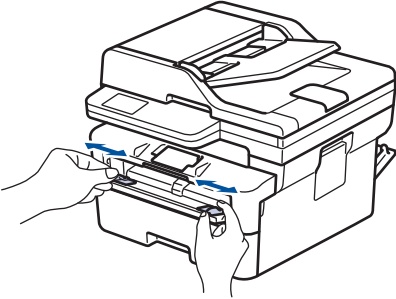

4. Her iki elinizi de kullanarak, ön kenarı kağıt besleme makarasına temas edinceye kadar, kağıdı manuel besleme yuvasının içine doğru itin. Makinenin içeri çektiğini hissettiğinizde, bırakın.

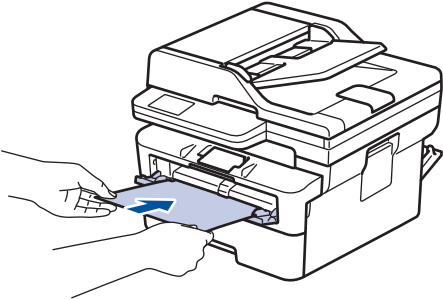

- Kağıdı yazdırma yüzeyi *yukarı dönük* şekilde elle besleme yuvasına yükleyin.
- Kağıdı elle besleme yuvasına yeniden yüklemeniz gerekirse, kağıdı tamamen çekin.
- Sıkışmaya neden olacağından, elle besleme yuvasına bir kerede birden fazla kağıt sayfası koymayın.
- Kağıdın manüel besleme yuvasında düz ve doğru konumda olduğundan emin olun. Değilse, kağıt düzgün beslenmemiş olabilir, sonuç olarak çıktılar çarpık olabilir veya bir kağıt sıkışabilir.

5. Yazdırma işinizi makineye gönderin.



Yazdırma tercihlerinizi Yazdırma ekranında değiştirin.

6. Yazdırılan sayfa makinenin arkasından çıktıktan sonra, manüel besleme yuvasına sonraki sayfayı yükleyin. Yazdırmak istediğiniz her sayfa için işlemi yineleyin.
7. İşlem bittiğinde, makinenin arka kapağını (yukarı dönük çıktı çekmecesi) kapalı konumda kilitlemeye kadar kapatın.



İlgili bilgiler

- [Kağıt Yükleme](#)
-

Manüel Besleme Yuvasına Zarf Yükleme ve Yazdırma

Yüklemeden önce, zarfların köşelerine ve kenarlarına bastırarak olabildiğince düz hale getirin.

Çekmeceye farklı bir kağıt boyutu yüklediğinizde, aynı zamanda makinedeki veya bilgisayarınızdaki Kağıt Boyutu ayarını da değiştirmeniz gerekir.

1. Makinenin arka kapağını açın (yukarı dönük çekmece).

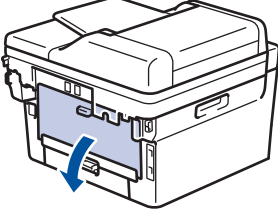

 Elle besleme yuvasına kağıt yüklediğinizde, makine otomatik olarak Elle Besleme modunu açar.

2. Çizimde gösterildiği üzere, biri sağ diğeri sol taraftaki iki yeşil kolu aşağıya çekin.

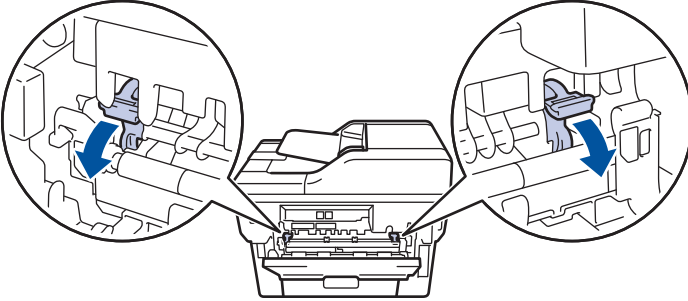

3. Makinenin ön tarafında, manüel besleme yuvası kapağını açın.

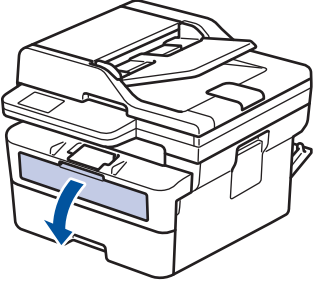

4. Kullandığınız kağıdın genişliğine uydurmak üzere elle besleme yuvası kağıt kılavuzlarını kaydırmak için ellerinizi kullanın.

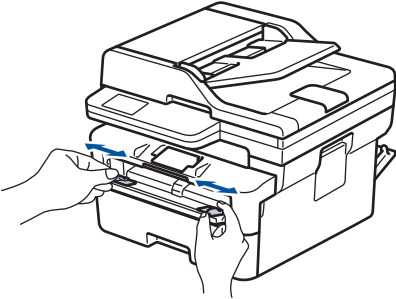

5. Her iki elinizle, bir adet zarfı ön kenar kağıt besleme makarasına temas edinceye kadar manüel besleme yuvasına yerleştirin. Makinenin içeri çektiğini hissettiğinizde, bırakın.

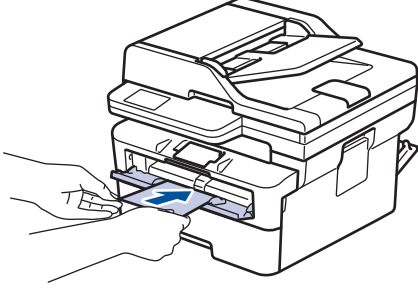

- Zarfı yazdırma yüzeyi *yukarı dönük* şekilde elle besleme yuvasına yükleyin.
- Zarfı elle besleme yuvasına yeniden yüklemeyi denediğinizde, zarfı tamamen çekin.
- Sıkışmaya neden olacağından, elle besleme yuvasına bir kerede birden fazla zarf yerleştirmeyin.
- Zarfın manüel besleme yuvasında düz ve doğru konumda olduğundan emin olun. Değilse, zarf düzgün beslenmeyebilir ve yamuk çıktı ya da kağıt sıkışmasına neden olabilir.

6. Yazdırma işinizi makineye gönderin.



Yazdırma tercihlerinizi Yazdırma iletişim kutusunda değiştirin.

Ayarlar	Zarflar için Seçenekler
Kağıt Boyutu	Com-10 DL C5 Monarch
Medya Türü	Zarflar Kalın Zarf İnce Zarf

7. Yazdırılan zarf makineden çıktığında sonraki zarfı yerleştirin. Yazdırmak istediğiniz her bir zarf için tekrarlayın.
8. Yazdırmayı bitirdiğinizde, ayarladığınız iki yeşil kolu önceki adımdaki orijinal konumlarına geri döndürün.
9. İşlem bittiğinde, makinenin arka kapağını (yukarı dönük çıktı çekmecesini) kapalı konumda kilitlenceye kadar kapatın.



İlgili bilgiler

- [Kağıt Yükleme](#)
- [Yazdırma](#)

Kağıt Ayarları

- Kağıt Boyutu ve Kağıt Türünü Değiştirme
- Kağıt Ayarını Kontrol Etme İşlevini Değiştirme

Kağıt Boyutu ve Kağıt Türünü Değiştirme



Çekmeceye koyduğunuz kağıdın boyutunu ve türünü değiştirdiğinizde, LCD'deki Kağıt Boyutu ve Kağıt Türü ayarlarını da değiştirmeniz gerekir.

>> DCP-L2600D/DCP-L2625DW/DCP-L2640DW/MFC-L2805DW/MFC-L2806DW
>> MFC-L2861DW/MFC-L2885DW/MFC-L2886DW

DCP-L2600D/DCP-L2625DW/DCP-L2640DW/MFC-L2805DW/MFC-L2806DW

1. **Menü** ögesine basın.
2. [Genel Ayarlar] seçeneğini görüntülemek için ▲ veya ▼ ögesine basın ve sonra **OK** ögesine basın.
3. [Çekmece Ayarı] seçeneğini görüntülemek için ▲ veya ▼ ögesine basın ve sonra **OK** ögesine basın.
4. [Kağıt Türü] seçeneğini görüntülemek için ▲ veya ▼ ögesine basın ve sonra **OK** ögesine basın.
5. [İnce Kağıt], [Düz Kağıt], [Kalın Kağıt] ya da [Dönüşümlü Kağıt] seçeneğini görüntülemek için ▲ veya ▼ ögesine basın ve sonra **OK** ögesine basın.
6. [Kağıt Boyutu] seçeneğini görüntülemek için ▲ veya ▼ ögesine basın ve sonra **OK** ögesine basın.
7. İsteddiğiniz seçeneği görüntülemek için ▲ veya ▼ ögesine basın ve ardından **OK** seçeneğine basın.
8. **Durdur/Çık** ögesine basın.

MFC-L2861DW/MFC-L2885DW/MFC-L2886DW

1.  [Ayarlar] > [Tüm Ayarlar] > [Genel Ayarlar] > [Çekmece Ayarı] > [Kağıt Türü] ögesine basın.
2. Kağıt türü seçeneklerini görüntülemek için ▲ veya ▼ ögesine basın ve istediğiniz seçeneğe basın.
 Kağıt türü, modelinize bağlı olarak değişebilir.
3. [Kağıt Boyutu] ögesine basın.
4. Kağıt boyutu seçeneklerini görüntülemek için ▲ veya ▼ ögesine basın ve istediğiniz seçeneğe basın.
5.  ögesine basın.

✓ İlgili bilgiler

- [Kağıt Ayarları](#)

Kağıt Ayarını Kontrol Etme İşlevini Değiştirme

Kağıdı Kontrol Et ayarı Açık olarak ayarlandığında ve kağıt çekmesini makineden dışarı çektiğinizde, LCD'de kağıt boyutunu ve kağıt türünü değiştirmek isteyip istemediğinizi soran bir mesaj görünür.

Varsayılan ayar açıktır.



>> [DCP-L2600D/DCP-L2625DW/DCP-L2640DW/MFC-L2805DW/MFC-L2806DW](#)

>> [MFC-L2861DW/MFC-L2885DW/MFC-L2886DW](#)

DCP-L2600D/DCP-L2625DW/DCP-L2640DW/MFC-L2805DW/MFC-L2806DW

1. **Menü** ögesine basın.
2. [Genel Ayarlar] seçeneğini görüntülemek için ▲ veya ▼ ögesine basın ve sonra **OK** ögesine basın.
3. [Çekmece Ayarı] seçeneğini görüntülemek için ▲ veya ▼ ögesine basın ve sonra **OK** ögesine basın.
4. [Kağıt Kontr.] seçeneğini görüntülemek için ▲ veya ▼ ögesine basın ve sonra **OK** ögesine basın.
5. [Açık] veya [Kapalı] seçeneğini seçmek için ▲ veya ▼ ögesine basın ve sonra **OK** ögesine basın.
6. **Durdur/Çık** ögesine basın.

MFC-L2861DW/MFC-L2885DW/MFC-L2886DW

1.  [Ayarlar] > [Tüm Ayarlar] > [Genel Ayarlar] > [Çekmece Ayarı] > [Kağıt Kontr.] ögesine basın.
2. [Kapalı] veya [Açık] ögesine basın.
3.  ögesine basın.

✓ İlgili bilgiler

- [Kağıt Ayarları](#)

Belgeleri Yükleme

- Otomatik Belge Besleyiciye (ADF) Belgeleri Yükleme
- Belgeleri Tarayıcı Camına Yükleme

Otomatik Belge Besleyiciye (ADF) Belgeleri Yükleme

İlgili Modeller: DCP-L2640DW/MFC-L2805DW/MFC-L2806DW/MFC-L2861DW/MFC-L2885DW/MFC-L2886DW

Birden fazla sayfa, standart boyutta belgeleri kopyalarken veya tararken ADF'yi kullanın.

- ADF, aşağıdaki yaprakları tutabilir ve her sayfayı tek tek besleyebilir:
50 sayfaya kadar
- Standart 80 g/m² kağıt kullanın.
- Daksil bulunan veya mürekkeple yazılmış belgelerin tamamen kurduğundan emin olun.

ÖNEMLİ

- Tarayıcı camı üzerinde kalın belgeler BIRAKMAYIN. Bırakırsanız, ADF sıkışabilir.
- Bükülmüş, kırışmış, katlanmış, yırtık, tel zımbalı, ataşlı, yapıştırılmış ya da bantlanmış kağıtları KULLANMAYIN.
- Karton, gazete kağıdı ya da kumaş KULLANMAYIN.
- ADF'yi kullanırken makinenizin hasar görmesini önlemek için beslenirken belgeyi ÇEKMEYİN.

Desteklenen Belge Boyutları

Uzunluk:	147,3 ila 355,6 mm
Genişlik:	105 ila 215,9 mm
Ağırlık:	60 ilâ 105 g/m ² 'dir

1. ADF belge çıktısı destek kapağını açın.

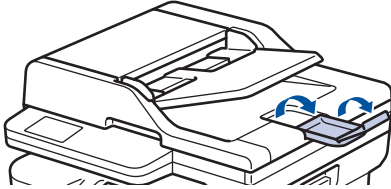

2. Sayfaları iyice havalandırın.
3. Belgenizin sayfalarını kademelendirin ve resimde gösterildiği şekilde *yüzü yukarıya bakacak* ve *ilk önce üst kenarı gelecek* şekilde ADF'ye yükleyin.

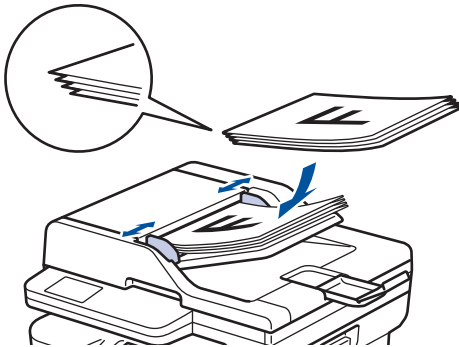

4. Kağıt kılavuzlarını, belgenizin genişliğine uyacak şekilde ayarlayın.

✓ İlgili bilgiler

- [Belgeleri Yükleme](#)

Belgeleri Tarayıcı Camına Yükleme

Aynı anda bir sayfayı fakslamak, kopyalamak veya taramak için tarayıcı camını kullanın.

Desteklenen Belge Boyutları

Uzunluk:	En fazla 300 mm
Genişlik:	215,9 mm'ye kadar
Ağırlık:	En fazla 2 kg

NOT

(ADF modelleri için) Tarayıcı camını kullanmak için ADF'nin boş olması gerekir.

1. Belge kapağını kaldırın.
2. Belgeyi, tarayıcı cama *bakacak şekilde* yerleştirin.

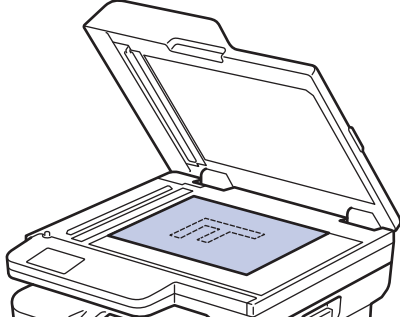

3. Sayfanın köşesini tarayıcı camın sol üst köşesine yerleştirin.

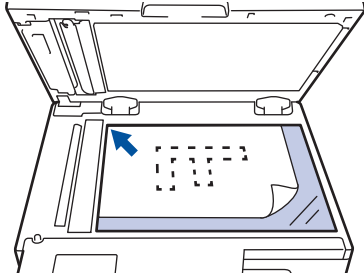

4. Belge kapağını kapatın.
Belge bir kitapsa ya da kalınsa belgenin kapağına nazikçe bastırın.



İlgili bilgiler

- [Belgeleri Yükleme](#)

Taranamayan ve Yazdırılmayan Alanlar

Aşağıdaki tablodaki ölçümlerde en yaygın kullanılan kağıt boyutlarının kenarlarından maksimum taranabilir olmayan ve yazdırılmayan alanlar gösterilmektedir. Bu ölçüler kullandığınız uygulamadaki kağıt boyutu veya ayarlara bağlı olarak değişebilir.

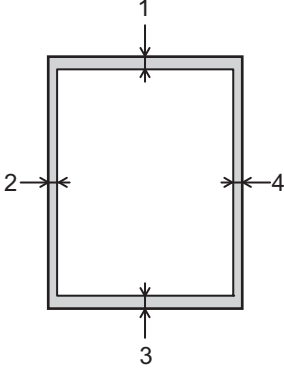

Bu alanlarda tarama, kopyalama veya yazdırma yapmaya çalışmayın. Bu tür alanlara dahil edilen içerikler çıktıya yansıtılmayacaktır.

Kullanım	Belge Boyutu	Üst (1) Alt (3)	Sol (2) Sağ (4)
Faks (Gönderme)	Letter, Legal	2,9 mm	3,9 mm
	A4	2,9 mm	(ADF) 1,0 mm (Tarayıcı Camı) 3,0 mm
Kopyalama ¹	Letter, Legal	4,0 mm	4,0 mm
	A4	4,0 mm	3,0 mm
Tarama	Letter	3,0 mm	3,0 mm
	A4	3,0 mm	3,0 mm
	Legal	3,0 mm	3,0 mm
Yazdırma	Letter, Legal	4,2 mm	4,2 mm
	A4	4,2 mm	4,2 mm

¹ 1'e 1 kopya ve %100 belge boyutu kopyası



İlgili bilgiler

- [Kağıt Kullanımı](#)

Özel Kağıt Kullanımı

İstenilen performansı sağlamak için, satın almadan önce kağıt örneklerini her zaman test edin.

- Mürekkep püskürtmeli için kağıt KULLANMAYIN; kağıt sıkışmasına neden olabilir veya makinenize zarar verebilir.
- Yazı kağıdı, pürüzlü yüzeyli kağıt veya buruşmuş veya kırışmış kağıt kullanıyorsanız, kağıt düşük performans gösterebilir.

Kağıdı orijinal ambalajında saklayın ve kapalı tutun. Kağıdı düz ve nemden, doğrudan güneş ışığından ve sıcaktan uzak tutun.

ÖNEMLİ

Bazı kağıt türleri iyi olmayabilir veya makinenizin zarar görmesine neden olabilir.

Şu kağıtları KULLANMAYIN:

- çok fazla desenli
- aşırı düz veya parlak
- kıvrık veya katlı
- kaplamalı veya kimyasal cila içeren
- hasar görmüş, kırışmış veya katlanmış
- bu kılavuzdaki önerilen ağırlık teknik özelliğini aşan
- çıkıntılı veya zımbalı
- çok parçalı veya karbonsuz
- mürekkep püskürtmeli yazdırma için tasarlanmamış

Yukarıda listelenen kağıt türlerinden birini kullanıyorsanız, makinenize zarar verebilirler. Bu zarar hiçbir Brother garantisi veya servis anlaşması kapsamında değildir.



İlgili bilgiler

- [Kağıt Kullanımı](#)

Yazdırma

- [Bilgisayarınızdan Yazdırma \(Windows\)](#)
- [Bilgisayarınızdan Yazdırma \(Mac\)](#)
- [Manüel Besleme Yuvasına Zarf Yükleme ve Yazdırma](#)
- [Bir E-posta Eki Yazdırın](#)
- [Kontrol Panelini Kullanarak Yazıcı Ayarlarını Deęiřtirme](#)
- [Baskı İřini İptal Etme](#)
- [Deneme Baskısı](#)

Bilgisayarınızdan Yazdırma (Windows)

- [Bir Belgeyi Yazdırma \(Windows\)](#)
- [Kağıdın Her İki Tarafına da Yazdırma \(Windows\)](#)
- [Güvenli Baskılama \(Windows\)](#)
- [Varsayılan Yazdırma Ayarlarını Değiştirme \(Windows\)](#)
- [Yazdırma Ayarları \(Windows\)](#)
- [BR-Script3 Yazıcı Sürücüsünü Kullanarak Belge Yazdırma \(PostScript® 3™ Dil Emülasyonu\) \(Windows\)](#)
- [Bilgisayarınızdan Makinenin Durumunu İzleyin \(Windows\)](#)

Bir Belgeyi Yazdırma (Windows)

Bir uygulamanın yazdırma ayarlarını değiştirirken, değişiklikler yalnızca ilgili uygulamayla yazdırılan belgelere uygulanır.



- Modelinize bağlı olarak 2 taraflı yazdırma varsayılan olabilir. 1 taraflı yazdırma için, yazıcı sürücüsündeki 2 taraflı yazdırma ayarlarını kapatın.
- Tüm Windows uygulamaları için yazdırma ayarlarını değiştirmek için, yazıcı sürücüsü özelliklerini yapılandırmanız gerekir.
Daha fazla bilgi ►► *İlgili bilgiler: Varsayılan Yazdırma Ayarlarını Değiştirme (Windows)*

1. Kağıt çekmecesine kağıt yükleyin.
2. Uygulamanızdan yazdır komutunu seçin.
3. Modelinizin adını seçin ve sonrasında yazıcının özellikler ya da tercihler düğmesine tıklayın.
Yazıcı sürücüsü penceresi görüntülenir.

4. Kağıt çekmecesine doğru boyutta kağıdı yüklediğinizden emin olun.
5. **Kağıt Boyutu** açılır listesine tıklayın ve sonra kağıdınızın boyutunu seçin.
6. Çıktınızın yönünü ayarlamak için **Yönelim** alanında, **Düşey** veya **Yatay** seçeneğini seçin.



Uygulamanız benzer bir ayar içeriyorsa, ayarı uygulamayı kullanarak yapmanızı öneririz.

-
7. **Kopyalar** alanına istediğiniz kopya sayısını (1-999) yazın.
 8. **Medya Türü** açılır listesine tıklayın ve sonra kullandığınız kağıdın türünü seçin.
 9. Tek kağıt sayfasına birden çok sayfa yazdırmak veya birden çok sayfaya belgenizin tek sayfasını yazdırmak için, **Birden Fazla Sayfa** aşağı açılan listesini tıklatın ve ardından seçeneklerinizi seçin.
 10. **Çift Taraflı / Kitapçık** açılır listesine tıklayın ve ardından istediğiniz seçeneği belirleyin.
 11. Gerekirse diğer yazıcı ayarlarını değiştirin.
 12. **Tamam** ögesine tıklayın.
 13. Yazdırma işlemini tamamlayın.



İlgili bilgiler

- [Bilgisayarınızdan Yazdırma \(Windows\)](#)

İlgili konular:

- [Yazdırma Sorunları](#)
 - [Varsayılan Yazdırma Ayarlarını Değiştirme \(Windows\)](#)
 - [Kağıt Ayarları](#)
 - [Yazdırma Ayarları \(Windows\)](#)
-

Kağıdın Her İki Tarafına da Yazdırma (Windows)

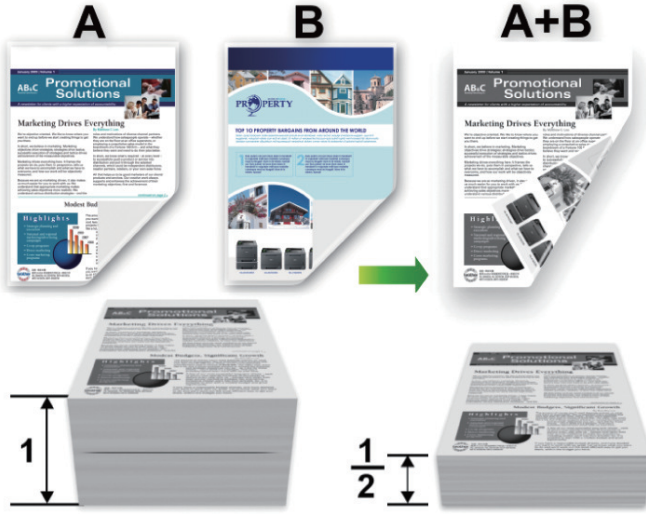

Otomatik 2 taraflı yazdırma işlevini kullanırken A4 boyutunda kağıt seçin.

- Arka kapağın kapalı olduğundan emin olun.
- Kağıt kıvrılırsa düzeltin ve kağıt tepsisine geri koyun.
- Normal veya ince kağıt kullanın. Yazı kağıdı KULLANMAYIN.
- Kağıt fazla inceyse, kırışabilir.
- Manüel 2 taraflı yazdırma işlevini kullandığınızda, kağıt sıkışması meydana gelebilir veya baskı kalitesi düşebilir.

1. Uygulamanızdan yazdır komutunu seçin.
2. Modelinizin adını seçin ve sonrasında yazıcının özellikler ya da tercihler düğmesine tıklayın. Yazıcı sürücüsü görüntülenir.
3. Çıktınızın yönünü ayarlamak için **Yönelim** alanında, **Düşey** veya **Yatay** seçeneğini seçin.



Uygulamanız benzer bir ayar içeriyorsa, ayarı uygulamayı kullanarak yapmanızı öneririz.

4. **Çift Taraflı / Kitapçık** açılır listesine tıklayın ve ardından **Çift Taraflı** veya **Çift Taraflı (Manüel)** seçeneğini seçin.

Seçenek	Açıklama
Çift Taraflı (bazı modeller içindir)	Otomatik olarak kağıdın her iki tarafına da yazdırır.
Çift Taraflı (Manüel)	Makine, ilk olarak, tüm çift sayılı sayfaları kağıdın bir yüzüne basar. Ardından, yazıcı sürücüsü sizden (bir açılır mesajla) kağıdı yeniden yerleştirmenizi ister.

5. **Çift Taraflı Ayarları** düğmesine tıklayın.
6. **Çift Taraflı Baskılama Türü** menüsünden seçeneklerden birini seçin.
2 taraflı seçildiğinde, dört 2 taraflı ciltleme türü her yön için kullanılabilir:

Dikey için Seçenek Açıklama

Uzun Kenar (Sol)

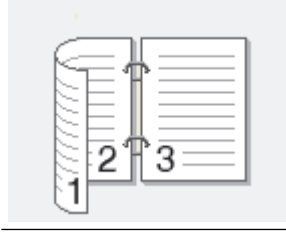

Uzun Kenar (Sağ)



Kısa Kenar (Üst)

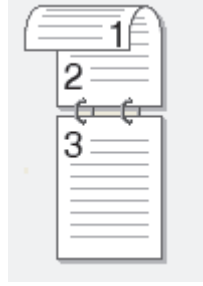

Kısa Kenar (Alt)

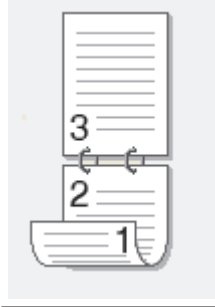

Yatay için Seçenek Açıklama

Uzun Kenar (Üst)

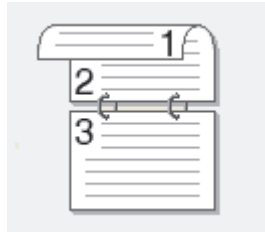

Uzun Kenar (Alt)

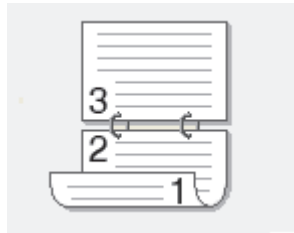

Yatay için Seçenek	Açıklama
--------------------	----------

Kısa Kenar (Sağ)	
------------------	---

Kısa Kenar (Sol)	
------------------	---

- Ciltleme ofsetini inç ya da milimetre olarak belirlemek için **Ofset Cilt** onay kutusunu seçin.
- Tamam** ögesine tıklayın.
- Gerekirse diğer yazıcı ayarlarını değiştirin.
- Aşağıdakilerden birini yapın:
 - Otomatik 2 taraflı yazdırma için, **Tamam** ögesine yeniden tıklayın ve ardından yazdırma işleminizi tamamlayın.
 - Manüel 2 taraflı yazdırma için, **Tamam** ögesini yeniden tıklayın ve ekran talimatlarını izleyin.

Kağıt düzgün şekilde beslenmiyorsa, kıvrılmış olabilir. Kağıdı çıkarın, düzeltin ve kağıt çekmecesine geri koyun.

✓ İlgili bilgiler

- [Bilgisayarınızdan Yazdırma \(Windows\)](#)

Güvenli Baskılama (Windows)

İlgili Modeller: MFC-L2861DW/MFC-L2885DW/MFC-L2886DW

Secure Print'i makinenin kumanda panelinden bir şifre girilene kadar gizli veya hassas belgelerin yazdırılmadığından emin olmak için kullanın.

Makineyi kapattığınızda güvenli veriler makineden silinir.

1. Uygulamanızdan yazdır komutunu seçin.
2. Modelinizin adını seçin ve sonrasında yazıcının özellikler ya da tercihler düğmesine tıklayın.
Yazıcı sürücü penceresi görüntülenir.
3. **Gelişmiş** sekmesini tıklatın.
4. **Güvenli Baskılama** alanındaki **Ayarlar** düğmesine tıklayın.
5. **Güvenli Baskılama** onay kutusunu seçin.
6. Dört basamaklı şifrenizi **Şifre** alanına girin.
7. Gerekliyse, kullanıcı adını ve iş adını **Kullanıcı Adı** ve **İşin Adı** alanlarına yazın.
8. **Güvenli Baskılama Ayarları** penceresini kapatmak için **Tamam** öğesine tıklayın.
9. **Tamam** öğesine tıklayın.
10. Yazdırma işlemini tamamlayın.
11. Makinenin kumanda panelinde, [Güvenli Baskı] seçeneğini görüntülemek için ◀ veya ▶ öğesine basın ve sonra [Güvenli Baskı] öğesine basın.
12. Kullanıcı adlarını görüntülemek için ▲ veya ▼ öğesine basın ve sonra kullanıcı adına basın.
13. Dört haneli şifrenizi girin ve ardından [OK] öğesine basın.
LCD ekranlar, adınız için güvenceye alınmış iş listelerini görüntüler.
14. Baskı işini görüntülemek için ▲ veya ▼ öğesine basın ve sonra basın.
15. İsteddiğiniz kopya sayısını girin ve sonra [OK] öğesine basın.
16. [Başlat] öğesine basın.
Makine veriyi yazdırır.

Güvenli veriler, yazdırıldıktan sonra makinenin belleğinden silinir.





İlgili bilgiler

- [Bilgisayarınızdan Yazdırma \(Windows\)](#)

Varsayılan Yazdırma Ayarlarını Değiştirme (Windows)

Bir uygulamanın yazdırma ayarlarını değiştirirken, değişiklikler yalnızca ilgili uygulamayla yazdırılan belgelere uygulanır. Tüm Windows uygulamaları için yazdırma ayarlarını değiştirmek için, yazıcı sürücüsü özelliklerini yapılandırmanız gerekir.

1.  tuşunu basılı tutup bilgisayarınızın klavyesindeki  tuşuna basarak **Çalıştır** ögesini başlatın.
2. **"control printers"** ögesini **Aç:** alanına yazın ve **Tamam** ögesine tıklayın.

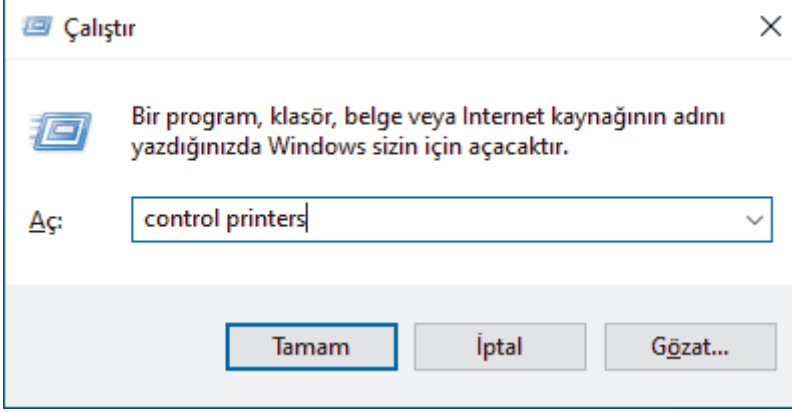

Aygıtlar ve Yazıcılar penceresi görünür.



Aygıtlar ve Yazıcılar Penceresi görünmezse, **Diğer cihazları göster > Diğer cihaz ve yazıcı ayarları** ögesine tıklayın.

3. Modelinizin simgesine sağ tıklayın ve ardından **Yazıcı özellikleri** ögesini seçin. (Yazıcı sürücüsü seçenekleri görünürse yazıcı sürücünüzü seçin.)
Yazıcı özellikleri iletişim kutusu görünür.
4. **Genel** sekmesini tıklatın ve sonra **Yazdırma Tercihleri** veya **Tercihler...** düğmesini tıklatın.
Yazıcı sürücüsü iletişim kutusu görünür.



- Çekmece ayarlarını yapılandırmak için **Aygıt Ayarları** sekmesine tıklayın (belirli modeller için kullanılabilir).
- Yazıcı bağlantı noktasını değiştirmek için **Bağlantı Noktaları** sekmesini tıklatın.

5. Tüm Windows programlarınız için varsayılan olarak kullanmak istediğiniz yazdırma ayarlarını seçin.
6. **Tamam** ögesine tıklayın.
7. Yazıcı özellikleri iletişim kutusunu kapatın.



İlgili bilgiler

- [Bilgisayarınızdan Yazdırma \(Windows\)](#)

İlgili konular:

- [Yazdırma Sorunları](#)
- [Bir Belgeyi Yazdırma \(Windows\)](#)
- [Yazdırma Ayarları \(Windows\)](#)

Yazdırma Ayarları (Windows)



- Bir uygulamanın yazdırma ayarlarını değiştirirken, değişiklikler yalnızca ilgili uygulamayla yazdırılan belgelere uygulanır.
Daha fazla bilgi ►► *İlgili bilgiler: Bir Belgeyi Yazdırma (Windows)*
- Varsayılan baskı ayarlarını değiştirmek için yazıcı sürücüsü özelliklerini yapılandırmanız gerekir.
Daha fazla bilgi ►► *İlgili bilgiler: Varsayılan Yazdırma Ayarlarını Değiştirme (Windows)*

- >> **Temel Sekmesi**
- >> **Gelişmiş Sekmesi**

Temel Sekmesi

1. Kağıt Boyutu

Kullanmak istediğiniz kağıt boyutunu seçin. Standart kağıt boyutlarından seçim yapabilir veya özel bir kağıt boyutu seçebilirsiniz.

2. Yönelim

Çıktınızın yönünü (dikey veya yatay) seçin.

Uygulamanız benzer bir ayar içeriyorsa, ayarı uygulamayı kullanarak yapmanızı öneririz.

3. Kopyalar

Bu alanda yazdırmak istediğiniz kopya sayısını (1-999) yazın.

Sıralama

Bu seçeneği birden fazla sayfalı belge setlerini orijinal sayfa sırasında yazdırmak için seçin. Bu seçenek seçildiğinde, belgenizin tam bir kopyası yazdırılacak ve sonra seçtiğiniz kopyaların sayısına göre yeniden yazdırılacaktır. Bu seçenek seçilmezse, her sayfa belgenin bir sonraki sayfası yazdırılmadan önce seçilen kopya sayısına göre yazdırılır.

4. Medya Türü

Kullanmak istediğiniz ortam türünü seçin. En iyi yazdırma sonuçlarına erişmek için, makine seçili ortam türüne göre otomatik olarak yazdırma ayarlarını ayarlar.

5. Çözünürlük

Baskı çözünürlüğünü seçin. Baskı çözünürlüğü ve hızı birbiriyle ilişkili olduğundan, çözünürlük ne kadar yüksek olursa belgeyi yazdırmak da o kadar uzun sürer.

6. Ayarları :Yazdır

Yazdırmak istediğiniz belge türünü seçin.

Elle Ayarları...

Parlaklık, kontrast ve diğer ayarlar gibi ilave ayarları belirleyin.

Grafikler

Yazıcı YarımTonunu kullanın

Bu seçeneği yarı tonları vurgulamak için yazıcı sürücüsünü kullanmak için seçin.

Parlaklık

Parlaklığı ayarlayın.

Kontrast

Kontrastı ayarlayın.

Grafiklerin Kalitesi

Yazdırdığınız belgenin türüne göre en iyi baskı kalitesi için Grafik veya Metin'i seçin.

Gelişmiş Gri Baskılama

Bu seçeneği gölgeli alanın görüntü kalitesini iyileştirmek için seçin.

Gelişmiş Kalıp Baskılama

Bu seçeneği basılan dolgular ve desenler, bilgisayar ekranınızda gördüğünüz desen ve dolgulardan farklıysa, desen baskısını geliştirmek için seçin.

İnce Çizgileri Geliştir

Bu seçeneği ince çizgilerin görüntü kalitesini iyileştirmek için seçin.

Sistem YarımTonunu kullanın

Bu seçeneği yarı tonları vurgulamak için Windows'u kullanmak için seçin.

TrueType Modu (bazı modeller içindir)

Mod

Yazdırma için yazı tiplerinin nasıl işleneceğini seçin.

Yazıcı TrueType yazı tiplerini kullan

Yazı tip işleme için dahili yazı tiplerinin kullanılıp kullanılmayacağını seçin.

7. Birden Fazla Sayfa

Bu seçeneği tek bir kağıt yaprağına birden fazla sayfa yazdırmak veya belgenizin bir sayfasını birden fazla yaprağa yazdırmak için seçin.

Sayfa Sırası

Tek bir sayfa yaprağına birden fazla sayfa yazdırırken sayfa sırasını seçin.

Kenar Çizgisi

Tek bir kağıt yaprağına birden fazla sayfa yazdırırken kullanılacak kenarlık türünü seçin.

8. Çift Taraflı / Kitapçık

Bu seçeneği 2 taraflı yazdırmayı kullanarak kağıdın her iki tarafına da yazdırmak veya kitapçık biçimindeki bir belgeye yazdırmak için seçin.

Çift Taraflı Ayarları

2 taraflı ciltleme türünü seçmek için bu düğmeyi tıklayın. Her yönelim için dört tür 2 taraflı ciltleme kullanılabilir.

9. Kağıt Kaynağı

Yazdırma koşullarınıza veya amacınıza uyan kağıt kaynağı ayarını seçin.

İlk Sayfa

İlk sayfayı yazdırmak için kullanmak üzere kağıt kaynağını seçin.

Diğer Sayfalar

İkinci ve izleyen sayfaları yazdırmak için kullanılacak kağıt kaynağını seçin.

Gelişmiş Sekmesi

The screenshot shows the 'Brother Printer Yazdırma Tercihleri' (Brother Printer Printing Preferences) dialog box, specifically the 'Gelişmiş' (Advanced) tab. The window title is 'Brother Printer Yazdırma Tercihleri'. The 'brother' logo is visible in the top left corner. The 'Gelişmiş' tab is selected, and the 'Ölçekleme' (Scaling) section is active. The 'Ölçekleme' section has three radio button options: 'Kapalı' (Closed) is selected, 'Kağıt Boyutuna Sığdır' (Fit to Paper Size) is unselected, and 'Serbest [% 25 - 400]' (Free [% 25 - 400]) is unselected. Below these, there is a dropdown menu showing 'A4' and a spinner box showing '100'. Below the scaling options, there are several checkboxes: 'Tersine Baskı' (Reverse Printing), 'Filigran Kullan' (Use Watermark), 'Üstbilgi-Altbilgi Baskılama' (Print Header-Footer), and 'Toner Tasarruf Modu' (Toner Save Mode). To the right of these checkboxes are buttons for 'Ayarlar...' (Settings...), 'Ayarlar(Q)...' (Settings(Q)...) and 'Güvenli Baskılama' (Secure Printing), 'Yönetici' (Administrator), and 'Kullanıcı Doğrulama' (User Authentication), each with its own 'Ayarlar...' (Settings...) button. At the bottom right of the 'Gelişmiş' tab is a button labeled 'Diğer Yazıcı Seçenekleri...' (Other Printer Options...). At the bottom of the dialog box are four buttons: 'Tamam' (OK), 'İptal' (Cancel), 'Uygula' (Apply), and 'Yardım' (Help). On the left side of the dialog box, there is a preview area showing a document with a magnifying glass over a grid. Below the preview, the following information is displayed: 'Kağıt Boyutu : A4', '210 x 297 mm (8.3 x 11.7 inch)', 'Medya Türü : Düz Kağıt', 'Kopyalar : 1', 'Çözünürlük : 600 dpi', 'Çift Taraflı / Kitapçık : Çift Taraflı', 'Ölçekleme : Kapalı', 'Filigran : Kapalı', and 'Güvenli Baskılama : Kapalı'. At the bottom left of the dialog box, there is a checkbox for 'Baskı Önizleme(F)' (Print Preview(F)) and two buttons: 'Profil Ekle(J)...' (Profile Add(J)...) and 'Destek...' (Support...).

1. Ölçekleme

Bu seçenekleri belgenizde sayfaların boyutunu büyütmek veya küçültmek için seçin.

Kağıt Boyutuna Sığdır

Bu seçeneği belirtilen bir kağıt boyutuna sığması için belge sayfalarını büyütmek veya küçültmek için seçin. Bu seçeneği seçtiğinizde, açılır listeden istediğiniz kağıt boyutunu seçin.

Serbest [% 25 - 400]

Bu seçeneği belge sayfalarını manüel büyütmek ve küçültmek için seçin. Bu seçeneği seçtiğinizde, alana bir değer yazın.

2. Tersine Baskı

Bu seçeneği yazdırılan görüntüyü 180 derece döndürmek için seçin.

3. Filigran Kullan

Bu seçeneği belgenize filigran olarak bir logo veya metin yazdırmak için seçin. Ön ayarlı filigranlardan birini seçin, yeni bir filigran ekleyin veya oluşturduğunuz bir görüntü dosyasını kullanın.

4. Üstbilgi-Altbilgi Baskılama

Bu seçeneği belgenize tarihi, saati ve oturum açma kullanıcı adını yazdırmak için seçin.

5. Toner Tasarruf Modu

Bu özelliği, belgeleri yazdırırken daha az toner kullanmak için seçin; çıktılar daha açık renk görünür, ancak yine de okunabilir.

6. Güvenli Baskılama (bazı modeller içindir)

Bu özellik, makinenin kumanda panelinden bir şifre girilene kadar gizli veya hassas belgelerin yazdırılmamasını sağlar.

7. Yönetici

Bu özellik yönetici şifresini değiştirmenizi ve çeşitli yazdırma işlevlerini kısıtlamanızı sağlar.

8. Kullanıcı Doğrulama (bazı modeller içindir)

Bu özellik her kullanıcı için kısıtlamaları onaylamanızı sağlar.

9. Diğer Yazıcı Seçenekleri

Uyku Zamanı

Bu seçeneği makineyi yazdırdıktan hemen sonra uyku moduna girmesi için ayarlamak için seçin.

Makro (bazı modeller içindir)

Bu özelliği, yazdırma işinde bir düzen olarak makinenizin belleğinde depolanan bir elektronik formu (makro) yazdırmak için seçin.

Yoğunluğun Ayarlanması

Baskı yoğunluğunu belirtin.

Baskı Çıkışını Geliştir

Bu seçeneği kıvrılan kağıt miktarını azaltmak ve toner sabitlemeyi iyileştirmek için seçin.

Boş Sayfayı Atla

Bu seçeneği yazıcı sürücüsünün otomatik olarak boş sayfaları algılaması ve bunları yazdırma işinden dışlamak için seçin.

Metni Siyah Yazdır

Bu seçeneği renkli metni siyah yazdırmak için seçin.

Arşivi Yazdır

Bu seçeneği yazdırma verilerini bir PDF dosyası olarak bilgisayarınıza kaydetmek için seçin.

Eko ayarları

Bu seçeneği yazdırma gürültüsünü azaltmak için seçin.



İlgili bilgiler

- Bilgisayarınızdan Yazdırma (Windows)

İlgili konular:

- Varsayılan Yazdırma Ayarlarını Deęiřtirme (Windows)
- Bir Belgeyi Yazdırma (Windows)

BR-Script3 Yazıcı Sürücüsünü Kullanarak Belge Yazdırma (PostScript® 3™ Dil Emülasyonu) (Windows)

İlgili Modeller: DCP-L2625DW/DCP-L2640DW/MFC-L2805DW/MFC-L2806DW/MFC-L2861DW/MFC-L2885DW/MFC-L2886DW

BR-Script3 yazıcı sürücüsü PostScript® verilerini daha net yazdırmanızı sağlar.

PS sürücüsünü (BR-Script3 yazıcı sürücüsü) yüklemek için, modelinizin support.brother.com/downloads adresindeki **Yüklemeler** sayfasına gidin.

1. Uygulamanızdan yazdır komutunu seçin.
2. Adında **BR-Script3** olan modelinizi seçin ve sonrasında yazıcının özellikler ya da tercihler düğmesine tıklayın.

Yazıcı sürücü penceresi görüntülenir.

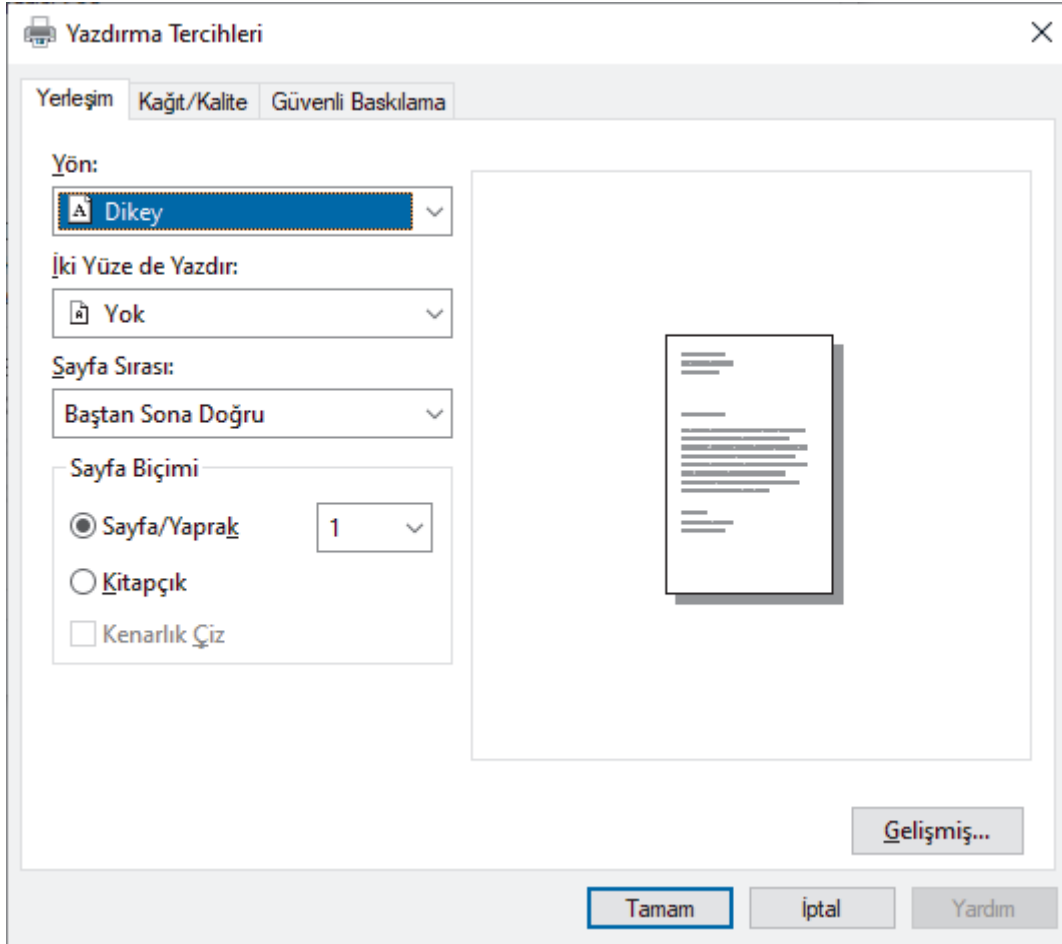

3. Temel yazdırma ayarlarını değiştirmek için **Yerleşim**, **Kağıt/Kalite** veya **Güvenli Baskılama** sekmesini tıklayın. (bazı modeller içindir)
Yerleşim veya **Kağıt/Kalite** sekmesini tıklayın ve sonra gelişmiş yazdırma ayarlarını değiştirmek için **Gelişmiş...** düğmesini tıklayın. **Tamam** öğesine tıklayın.
4. **Tamam** öğesine tıklayın.
5. Yazdırma işlemini tamamlayın.





İlgili bilgiler

- Bilgisayarınızdan Yazdırma (Windows)

Bilgisayarınızdan Makinenin Durumunu İzleyin (Windows)

Status Monitor, hata mesajlarının size hemen bildirilmesini sağlayan ve bir veya daha fazla makinenin durumunu izlemek için kullanılan, yapılandırılabilir bir yazılım aracıdır.

Aşağıdakilerden birini yapın:

- Görev tepsisindeki  simgesini çift tıklayın.
-  (**Brother Utilities**) ögesini başlatın ve ardından açılır listeye tıklayıp modelinizin adını seçin (zaten seçili değilse). Sol gezinme çubuğunda **Araçlar** ögesini tıklatın ve sonra **Status Monitor** ögesini tıklatın.

Sorun Giderme

Sorun giderme web sitesine erişmek için **Sorun Giderme** düğmesine tıklayın.

Orijinal sarf malzemesi web sitesini ziyaret edin.

Brother orijinal sarf malzemeleri hakkında daha fazla bilgi için **Orijinal sarf malzemesi web sitesini ziyaret edin.** düğmesini tıklatın.



İlgili bilgiler

- [Bilgisayarınızdan Yazdırma \(Windows\)](#)

İlgili konular:

- [Yazdırma Sorunları](#)

Bilgisayarınızdan Yazdırma (Mac)

- [AirPrint Kullanmadan Önce \(macOS\)](#)
- [AirPrint Kullanarak Yazdırma](#)

Manüel Besleme Yuvasına Zarf Yükleme ve Yazdırma

Yüklemeden önce, zarfların köşelerine ve kenarlarına bastırarak olabildiğince düz hale getirin.
Çekmeceye farklı bir kağıt boyutu yüklediğinizde, aynı zamanda makinedeki veya bilgisayarınızdaki Kağıt Boyutu ayarını da değiştirmeniz gerekir.

1. Makinenin arka kapağını açın (yukarı dönük çekmece).

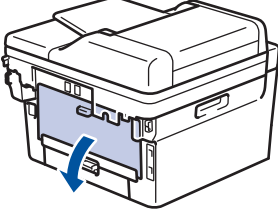

 Elle besleme yuvasına kağıt yüklediğinizde, makine otomatik olarak Elle Besleme modunu açar.

2. Çizimde gösterildiği üzere, biri sağ diğeri sol taraftaki iki yeşil kolu aşağıya çekin.

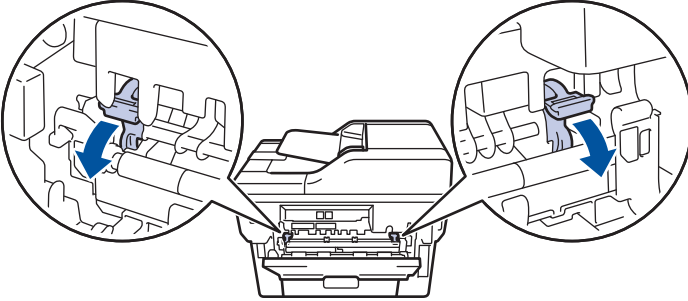

3. Makinenin ön tarafında, manüel besleme yuvası kapağını açın.

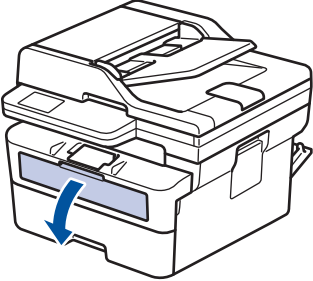

4. Kullandığınız kağıdın genişliğine uydurmak üzere elle besleme yuvası kağıt kılavuzlarını kaydırmak için ellerinizi kullanın.

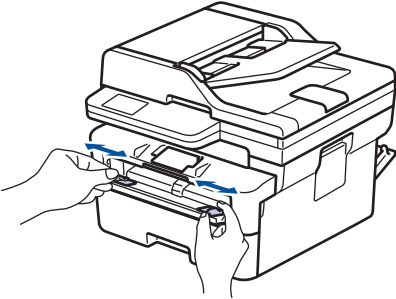

5. Her iki elinizle, bir adet zarfı ön kenar kağıt besleme makarasına temas edinceye kadar manüel besleme yuvasına yerleştirin. Makinenin içeri çektiğini hissettiğinizde, bırakın.

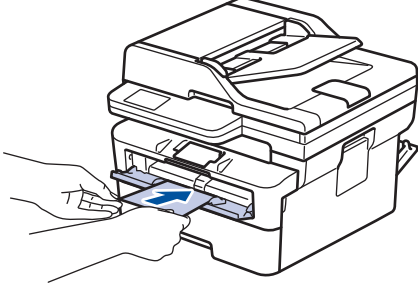

- Zarfı yazdırma yüzeyi *yukarı dönük* şekilde elle besleme yuvasına yükleyin.
- Zarfı elle besleme yuvasına yeniden yüklemeyi denediğinizde, zarfı tamamen çekin.
- Sıkışmaya neden olacağından, elle besleme yuvasına bir kerede birden fazla zarf yerleştirmeyin.
- Zarfın manüel besleme yuvasında düz ve doğru konumda olduğundan emin olun. Değilse, zarf düzgün beslenmeyebilir ve yamuk çıktı ya da kağıt sıkışmasına neden olabilir.

6. Yazdırma işinizi makineye gönderin.



Yazdırma tercihlerinizi Yazdırma iletişim kutusunda değiştirin.

Ayarlar	Zarflar için Seçenekler
Kağıt Boyutu	Com-10 DL C5 Monarch
Medya Türü	Zarflar Kalın Zarf İnce Zarf

7. Yazdırılan zarf makineden çıktığında sonraki zarfı yerleştirin. Yazdırmak istediğiniz her bir zarf için tekrarlayın.
8. Yazdırmayı bitirdiğinizde, ayarladığınız iki yeşil kolu önceki adımdaki orijinal konumlarına geri döndürün.
9. İşlem bittiğinde, makinenin arka kapağını (yukarı dönük çıktı çekmecesi) kapalı konumda kilitlenceye kadar kapatın.



İlgili bilgiler

- [Kağıt Yükleme](#)
- [Yazdırma](#)

Bir E-posta Eki Yazdırın

Dosyaları Brother makinenize e-postayla göndererek yazdırabilirsiniz.

- Web Tabanlı Yönetimin Açık olarak ayarlandığından emin olun. Daha fazla bilgi için, ►► [İlgili bilgiler](#)
- Bir e-postaya toplamda 20 MB büyüklüğünde 10 belge ekleyebilirsiniz.
- Bu özellik, aşağıdaki biçimleri destekler:
 - Belge dosyaları: PDF, TXT ve Microsoft Office dosyaları
 - Görüntü dosyaları: JPEG, BMP, GIF, PNG ve TIFF
- Makine, varsayılan olarak hem e-posta içeriğini hem de ekleri yazdırır. Sadece e-posta eklerini yazdırmak için ayarları gerektiği şekilde değiştirin.

1. Web tarayıcınızı başlatın.
2. Tarayıcınızın adres çubuğuna "https://makinenin IP adresi" yazın ("makinenin IP adresi", makinenizin IP adresidir).

Örneğin:

https://192.168.1.2

3. Gerekirse, **Login (Oturum Aç)** alanına şifreyi yazın ve ardından **Login (Oturum Aç)** ögesine tıklayın.



Bu makinenin ayarlarını yönetmeye yönelik varsayılan şifre makinenin arkasında bulunur ve "Pwd" olarak işaretlidir. İlk oturum açtığınızda ekran talimatlarını izleyerek varsayılan şifreyi değiştirin.

4. Sol gezinme çubuğunda **Online Functions (Çevrim İçi İşlevler) > Online Functions Settings (Çevrim İçi İşlevler Ayarları)** ögesine tıklayın.



- Sol gezinme çubuğu görülmüyorsa, gezinmeye ≡ ögesinden başlayın.
- Bu işlev kilitliyse, erişim için ağ yöneticinizle iletişime geçin.

5. **I accept the terms and conditions (Şartlar ve hükümleri kabul ediyorum)** düğmesine tıklayın.

6. Makinenize gidin ve ardından ayarları etkinleştirmek için makinenin talimatlarını izleyin.

7. Bilgisayarınızda **Genel Ayarlar** üzerine tıklayın.

Email Print (E-posta Yazdırma): Genel Ayarlar ekranı görüntülenir.

8. **Enable (Etkin Kıl)** düğmesine tıklayın.

Makine talimat sayfasını yazdırır.

9. E-postanızı sayfada verilmiş olan e-posta adresine gönderin. Makine e-posta eklerini yazdırır.



- E-posta adresi ve yazıcı ayarları dahil olmak üzere ayarları değiştirmek için **Online Functions Settings Page (Çevrim İçi İşlevler Ayarlar Sayfası)** düğmesine tıklayın.

- (MFC-L2861DW/MFC-L2885DW/MFC-L2886DW)

Ayrıca makinenizden ayarları yapılandırabilirsiniz. [Uygula.] > [Çevrimiçi Fonksiyonlar] ögesine basın ve ardından ekrandaki talimatları izleyin.



İlgili bilgiler

- [Yazdırma](#)

İlgili konular:

- [Kontrol Panelini Kullanarak Web Tabanlı Yönetimi Etkinleştirme/Devre Dışı Bırakma](#)

Kontrol Panelini Kullanarak Yazıcı Ayarlarını Deęiřtirme

İlgili Modeller: DCP-L2625DW/DCP-L2640DW/MFC-L2805DW/MFC-L2806DW/MFC-L2861DW/
MFC-L2885DW/MFC-L2886DW



Yazdırmak istedięiniz belge türünü seęin.

>> [DCP-L2625DW/DCP-L2640DW/MFC-L2805DW/MFC-L2806DW](#)
>> [MFC-L2861DW/MFC-L2885DW/MFC-L2886DW](#)

DCP-L2625DW/DCP-L2640DW/MFC-L2805DW/MFC-L2806DW

1. **Menü** öęesine basın.
2. [Yazıcı] seęeneęini görüntülemek için ▲ veya ▼ öęesine basın ve sonra **OK** öęesine basın.
3. [Baskı Ayarları] seęeneęini görüntülemek için ▲ veya ▼ öęesine basın ve sonra **OK** öęesine basın.
4. ▲ veya ▼ öęesine basarak [Grafikler] veya [Metin] seęeneęini görüntüleyin ve ardından, istedięiniz seęeneęi belirleyin.
5. **OK** öęesine basın.

MFC-L2861DW/MFC-L2885DW/MFC-L2886DW

1.  [Ayarlar] > [Tüm Ayarlar] > [Yazıcı] > [Baskı Ayarları] öęesine basın.
2. [Grafikler] veya [Metin] öęesine basın.
3.  öęesine basın.

✓ İlgili bilgiler

- [Yazdırma](#)

Baskı İşini İptal Etme

>> [DCP-L2600D/DCP-L2625DW/DCP-L2640DW/MFC-L2805DW/MFC-L2806DW](#)
>> [MFC-L2861DW/MFC-L2885DW/MFC-L2886DW](#)

DCP-L2600D/DCP-L2625DW/DCP-L2640DW/MFC-L2805DW/MFC-L2806DW

Durdur/Çık öğesine basın.



Birden fazla yazdırma işini iptal etmek için, **Durdur/Çık** öğesini dört saniye kadar basılı tutun.

MFC-L2861DW/MFC-L2885DW/MFC-L2886DW



öğesine basın.



Birden fazla yazdırma işini iptal etmek için,  öğesini yaklaşık dört saniye kadar basılı tutun.



İlgili bilgiler

- [Yazdırma](#)

İlgili konular:

- [Yazdırma Sorunları](#)

Deneme Baskısı

Baskı kalitesinde sorunlar varsa deneme baskısı yapmak için bu talimatları izleyin:

>> [DCP-L2600D](#)

>> [DCP-L2625DW/DCP-L2640DW/MFC-L2805DW/MFC-L2806DW](#)

>> [MFC-L2861DW/MFC-L2885DW/MFC-L2886DW](#)



DCP-L2600D

1. **Menü** öğesine basın.
2. [Yazıcı] seçeneğini görüntülemek için ▲ veya ▼ öğesine basın ve sonra **OK** öğesine basın.
3. [Test Baskısı] seçeneğini görüntülemek için ▲ veya ▼ öğesine basın ve sonra **OK** öğesine basın.
4. **Başlat** öğesine basın.
Makine Deneme Baskısını yazdırır.
5. **Durdur/Çık** öğesine basın.

DCP-L2625DW/DCP-L2640DW/MFC-L2805DW/MFC-L2806DW

1. **Menü** öğesine basın.
2. [Yazıcı] seçeneğini görüntülemek için ▲ veya ▼ öğesine basın ve sonra **OK** öğesine basın.
3. (Yazıcı Emülasyon Destekli modeller için)
[BaskıSeçenekleri] seçeneğini görüntülemek için ▲ veya ▼ öğesine basın ve sonra **OK** öğesine basın.
4. [Test Baskısı] seçeneğini görüntülemek için ▲ veya ▼ öğesine basın ve sonra **OK** öğesine basın.
5. **Başlat** öğesine basın.
Makine Deneme Baskısını yazdırır.
6. **Durdur/Çık** öğesine basın.

MFC-L2861DW/MFC-L2885DW/MFC-L2886DW

1.  [Ayarlar] > [Tüm Ayarlar] > [Yazıcı] > [Baskı Seçenekleri] > [Test Baskısı] öğesine basın.
2. [Evet] öğesine basın.
3.  öğesine basın.

✓ İlgili bilgiler

- [Yazdırma](#)

İlgili konular:

- [Baskı Kalitesini Artırma](#)

Tarama

- Makinenizdeki Tara Düğmesini Kullanarak Tarama
- Bilgisayarınızdan Tarama (Windows)
- Bilgisayarınızdan Tarama (Mac)
- Web Tabanlı Yönetim'i Kullanarak Tarama Ayarlarını Yapılandırma

Makinenizdeki Tara Düğmesini Kullanarak Tarama

- Fotoğrafları ve Grafikleri Tarama
- Tek veya Birden Fazla Sayfayı Tek Bir PDF Dosyasında bir Klasöre Tarama
- Düzenlenebilir Metin Dosyasına Tarama (OCR)
- Taranmış Verileri E-posta Eki Olarak Kaydetme
- Taranan Verileri bir E-posta Alıcısına Gönderme
- FTP'ye Tarama
- Ağa Tarama (Windows)
- Ağ Tarama için Web Hizmetleri Protokolünü Kullanma (Windows 10 ve Windows 11)
- Tarama Düğmesini Ayarlarını Brother iPrint&Scan'den Değıştirme
- İmzalı PDF'ler için Sertifikaları Yapılandırma
- Bilgisayarınızdan Taramayı Devre Dışı Bırakma

Fotoğrafları ve Grafikleri Tarama

Taranan fotoğrafları veya grafikleri doğrudan bilgisayarınıza gönderin.

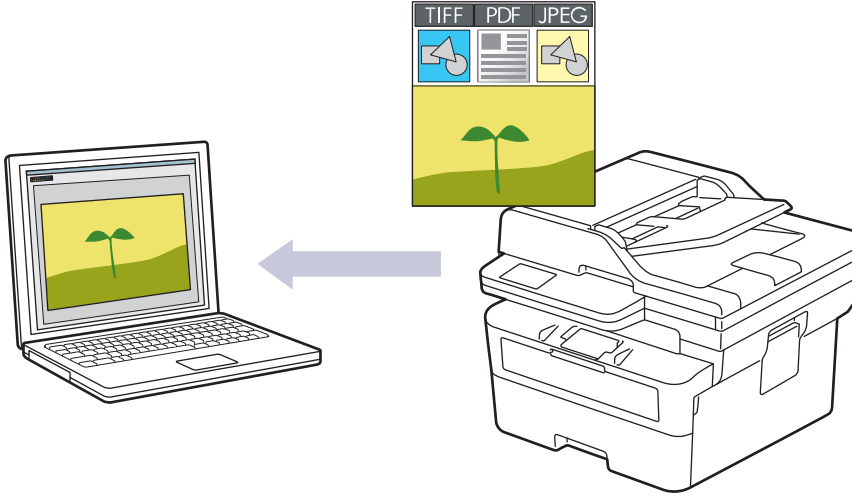

- **Makinenizden tarama yapmak için:**

- Brother iPrint&Scan kullanarak makinenizi seçmelisiniz.
- Brother iPrint&Scan Kullanımı dosya türü ve dosya saklama konumu gibi tarama ayarlarını değiştirmenizi sağlar.

Daha fazla bilgi >> *İlgili bilgiler: Tarama Düğmesi Ayarlarını Brother iPrint&Scan'den Değiştirme*

- **Bilgisayarınızdan tarama yapmak için:**

- >> *İlgili bilgiler: Brother iPrint&Scan (Windows/Mac) Kullanarak Tara*

>> [DCP-L2600D/DCP-L2625DW/DCP-L2640DW/MFC-L2805DW/MFC-L2806DW](#)
>> [MFC-L2861DW/MFC-L2885DW/MFC-L2886DW](#)

DCP-L2600D/DCP-L2625DW/DCP-L2640DW/MFC-L2805DW/MFC-L2806DW

1. Belgenizi yükleyin.
2.  (Tarama) öğesine basın.
3. [PC'ye] seçeneğini seçmek için ▲ veya ▼ öğesine basın ve sonra **OK** öğesine basın.
4. [Resim] seçeneğini seçmek için ▲ veya ▼ öğesine basın ve sonra **OK** öğesine basın.
5. Makine ağ üzerinden bağlıysa hedef bilgisayar seçmek için ▲ veya ▼ öğesine basın.
6. **OK** öğesine basın.



LCD sizi bir PIN girmeniz konusunda uyarırsa LCD üzerindeki hedef bilgisayar için dört haneli PIN girin ve sonra **OK** öğesine basın.

7. Bu belge için tarama ayarlarını değiştirmek üzere **Seçenekler** veya **Kopyalama / Tarama Seçenekleri** öğesine basın, istediğiniz seçeneği belirlemek için ▲ veya ▼ öğesine basın ve ardından, sonraki tarama ayarlarına devam etmek için **OK** öğesine basın. Varsayılan tarama ayarlarını kullanmak istiyorsanız, bu adımı atlayın.
 - [Renk Ayarı]
 - [Çözünürlük]
 - [Dosya Türü]
 - [Belge Boyutu]
 - [ADF OtoEğrlik Dzl't] (yalnızca bazı modellerde kullanılabilir)

- [Fon Ren. Kaldır] (yalnızca bazı ayarlarda kullanılabilir)



Tarama ayarlarını değiştirmek için Brother iPrint&Scan yüklü olan bir bilgisayar makineye bağlanmalıdır.

8. **Başlat** ögesine basın.

Makine taramaya başlar. Makinenin tarayıcı camını kullanıyorsanız, tarama işini tamamlamak için LCD talimatlarını izleyin.

MFC-L2861DW/MFC-L2885DW/MFC-L2886DW

1. Belgenizi yükleyin.

2. [Tara] > [PC'ye] > [Görüntüye] ögesine basın.

3. Makine, ağ üzerinden bağlanmışsa, ▲ veya ▼ ögesine basarak veriyi göndermek istediğiniz bilgisayarı görüntüleyin ve daha sonra bilgisayarın adına basın.



LCD, bilgisayarınız için bir PIN girmenizi istiyorsa dört basamaklı PIN'i LCD'ye girin ve sonra [OK] ögesine basın.

4. Tarama ayarlarını değiştirmek için [Seçenekler] ögesine basın ve ardından, değiştirmek istediğiniz tarama ayarlarını seçin. Varsayılan tarama ayarlarını kullanmak istiyorsanız, bu adımı atlayın.

- [2-tarafllı Tarama] (bazı modeller içindir)
- [Tarama Ayarl.]
- [Renk Ayarı]
- [Çözünürlük]
- [Dosya Türü]
- [Belge Boyutu]
- [Parlaklık]
- [Kontrast] (yalnızca bazı ayarlarda kullanılabilir)
- [ADF Oto Eğrilik Düzelt] (bazı modeller içindir)
- [Arka Plan Rengini Kaldır]
(yalnızca bazı ayarlarda kullanılabilir)



- Tarama ayarlarını değiştirmek için Brother iPrint&Scan yüklü olan bir bilgisayar makinenize bağlanmalıdır.
- Makinenizde [OK] düğmesi görüntülendiğinde, [OK] ögesine basın.
- Ayarları kısayol olarak kaydetmek için, [Kısayol olrk. kaydet] ögesine basın.

5. [Başlat] ögesine basın.

Makine taramaya başlar. Makinenin tarayıcı camını kullanıyorsanız, tarama işini tamamlamak için LCD talimatlarını izleyin.



İlgili bilgiler

- Makinenizdeki Tara Düğmesini Kullanarak Tarama

İlgili konular:

- Tarama Düğmesi Ayarlarını Brother iPrint&Scan'den Değiştirme
- Brother iPrint&Scan (Windows/Mac) Kullanarak Tara

Tek veya Birden Fazla Sayfayı Tek Bir PDF Dosyasında bir Klasöre Tarama

Birden fazla sayfayı tek bir PDF belgesinde birleştirin.

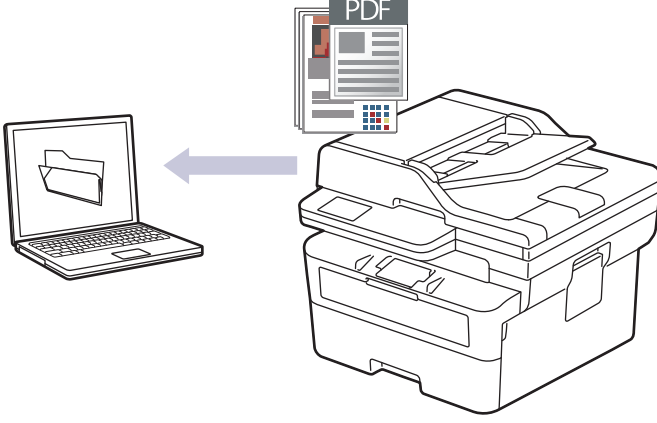

- **Makinenizden tarama yapmak için:**

- Brother iPrint&Scan kullanarak makinenizi seçmelisiniz.
- Brother iPrint&Scan Kullanımı dosya türü ve dosya saklama konumu gibi tarama ayarlarını değiştirmenizi sağlar.

Daha fazla bilgi >> *İlgili bilgiler: Tarama Düğmesi Ayarlarını Brother iPrint&Scan'den Değiştirme*

- **Bilgisayarınızdan tarama yapmak için:**

- >> *İlgili bilgiler: Brother iPrint&Scan (Windows/Mac) Kullanarak Tara*



Birden fazla sayfayı bir PDF dosyasına tararken, makinenizdeki dosya türünü [PDF Çoklu Sayfa] olarak ayarlayın.

>> DCP-L2600D/DCP-L2625DW/DCP-L2640DW/MFC-L2805DW/MFC-L2806DW

>> MFC-L2861DW/MFC-L2885DW/MFC-L2886DW

DCP-L2600D/DCP-L2625DW/DCP-L2640DW/MFC-L2805DW/MFC-L2806DW

1. Belgenizi yükleyin.
2.  (**Tarama**) ögesine basın.
3. [PC'ye] seçeneğini seçmek için ▲ veya ▼ ögesine basın ve sonra **OK** ögesine basın.
4. [Dosya] seçeneğini seçmek için ▲ veya ▼ ögesine basın ve sonra **OK** ögesine basın.
5. Makine ağ üzerinden bağlıysa hedef bilgisayarı seçmek için ▲ veya ▼ ögesine basın.
6. **OK** ögesine basın.



LCD sizi bir PIN girmeniz konusunda uyarırsa LCD üzerindeki hedef bilgisayar için dört haneli PIN girin ve sonra **OK** ögesine basın.

7. Bu belge için tarama ayarlarını değiştirmek üzere **Seçenekler** veya **Kopyalama / Tarama Seçenekleri** ögesine basın, istediğiniz seçeneği belirlemek için ▲ veya ▼ ögesine basın ve ardından, sonraki tarama ayarlarına devam etmek için **OK** ögesine basın. Varsayılan tarama ayarlarını kullanmak istiyorsanız, bu adımı atlayın.
 - [Renk Ayarı]
 - [Çözünürlük]
 - [Dosya Türü]

- [Belge Boyutu]
- [ADF OtoEğrlik Dzl't] (yalnızca bazı modellerde kullanılabilir)
- [Fon Ren. Kaldır] (yalnızca bazı ayarlarda kullanılabilir)



Tarama ayarlarını deęiřtirmek için Brother iPrint&Scan yüklü olan bir bilgisayar makineye baęlanmalıdır.

8. **Başlat** öęesine basın.

Makine taramaya başlar. Makinenin tarayıcı camını kullanıyorsanız, tarama işini tamamlamak için LCD talimatlarını izleyin.

MFC-L2861DW/MFC-L2885DW/MFC-L2886DW

1. **Belgenizi yükleyin.**
2. [Tara] > [PC'ye] > [Dosyaya] öęesine basın.
3. Makine, aę üzerinden baęlanmışsa, ▲ veya ▼ öęesine basarak veriyi göndermek istedięiniz bilgisayarı görüntüleyin ve daha sonra bilgisayarın adına basın.



LCD, bilgisayarınız için bir PIN girmenizi istiyorsa dört basamaklı PIN'i LCD'ye girin ve sonra [OK] öęesine basın.

4. Tarama ayarlarını deęiřtirmek için [Seçenekler] öęesine basın ve ardından, deęiřtirmek istedięiniz tarama ayarlarını seçin. Varsayılan tarama ayarlarını kullanmak istiyorsanız, bu adımı atlayın.

- [2-tarafly Tarama] (bazı modeller içindir)
- [Tarama Ayar1.]
- [Renk Ayarı]
- [Çözünürlük]
- [Dosya Türü]
- [Belge Boyutu]
- [Parlaklık]
- [Kontrast] (yalnızca bazı ayarlarda kullanılabilir)
- [ADF Oto Eğrilik Düzelt] (bazı modeller içindir)
- [Arka Plan Rengini Kaldır]
(yalnızca bazı ayarlarda kullanılabilir)



- Tarama ayarlarını deęiřtirmek için Brother iPrint&Scan yüklü olan bir bilgisayar makinenize baęlanmalıdır.
- Makinenizde [OK] düęmesi görüntülendięinde, [OK] öęesine basın.
- Ayarları kısayol olarak kaydetmek için, [Kısayol olrk. kaydet] öęesine basın.

5. [Başlat] öęesine basın.

Makine taramaya başlar. Makinenin tarayıcı camını kullanıyorsanız, tarama işini tamamlamak için LCD talimatlarını izleyin.



İlgili bilgiler

- [Makinenizdeki Tara Düęmesini Kullanarak Tarama](#)

İlgili konular:

- [Tarama Düęmesi Ayarlarını Brother iPrint&Scan'den Deęiřtirme](#)
- [Brother iPrint&Scan \(Windows/Mac\) Kullanarak Tara](#)

Düzenlenebilir Metin Dosyasına Tarama (OCR)

Makineniz, optik karakter tanıma (OCR) teknolojisini kullanarak, taranmış bir belgedeki karakterleri metne dönüştürebilir. Bu metni tercih ettiğiniz metin düzenleme uygulamasını kullanarak düzenleyebilirsiniz.

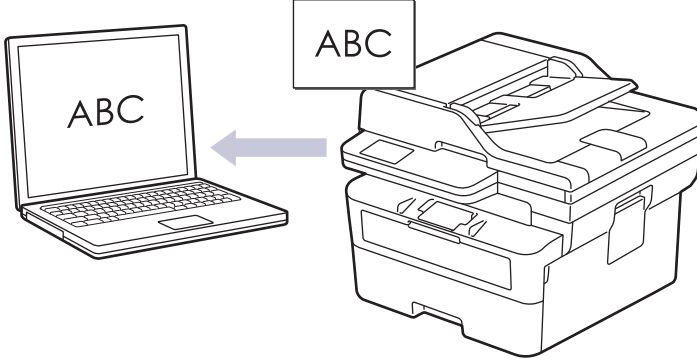

- OCR'ye Tarama özelliği yalnızca belirli diller için kullanılabilir.
- Tarama ayarlarında geçici değişiklikler yapmak için makinedeki Tarama düğmesini kullanın. Kalıcı değişiklikler yapmak için Brother iPrint&Scan'i kullanın.

>> [DCP-L2600D/DCP-L2625DW/DCP-L2640DW/MFC-L2805DW/MFC-L2806DW](#)
>> [MFC-L2861DW/MFC-L2885DW/MFC-L2886DW](#)

DCP-L2600D/DCP-L2625DW/DCP-L2640DW/MFC-L2805DW/MFC-L2806DW

1. Belgenizi yükleyin.
2.  (Tarama) öğesine basın.
3. [PC'ye] seçeneğini seçmek için ▲ veya ▼ öğesine basın ve sonra **OK** öğesine basın.
4. [OCR] seçeneğini seçmek için ▲ veya ▼ öğesine basın ve sonra **OK** öğesine basın.
5. Makine ağ üzerinden bağlıysa hedef bilgisayarı seçmek için ▲ veya ▼ öğesine basın.
6. **OK** öğesine basın.



LCD sizi bir PIN girmeniz konusunda uyarırsa LCD üzerindeki hedef bilgisayar için dört haneli PIN girin ve sonra **OK** öğesine basın.

7. Bu belge için tarama ayarlarını değiştirmek üzere **Seçenekler** veya **Kopyalama / Tarama Seçenekleri** öğesine basın, istediğiniz seçeneği belirlemek için ▲ veya ▼ öğesine basın ve ardından, sonraki tarama ayarlarına devam etmek için **OK** öğesine basın. Varsayılan tarama ayarlarını kullanmak istiyorsanız, bu adımı atlayın.
 - [Renk Ayarı]
 - [Çözünürlük]
 - [Dosya Türü]
 - [Belge Boyutu]
 - [ADF OtoEğrlik Dzl] (yalnızca bazı modellerde kullanılabilir)
 - [Fon Ren. Kaldır] (yalnızca bazı ayarlarda kullanılabilir)



Tarama ayarlarını değiştirmek için Brother iPrint&Scan yüklü olan bir bilgisayar makineye bağlanmalıdır.

8. **Başlat** öğesine basın.

Makine taramaya başlar. Makinenin tarayıcı camını kullanıyorsanız, tarama işini tamamlamak için LCD talimatlarını izleyin.

MFC-L2861DW/MFC-L2885DW/MFC-L2886DW

1. Belgenizi yükleyin.
2. [Tara] > [PC'ye] > [OCR'a] öğesine basın.
3. Makine, ağ üzerinden bağlanmışsa, ▲ veya ▼ öğesine basarak veriyi göndermek istediğiniz bilgisayarı görüntüleyin ve daha sonra bilgisayarın adına basın.



LCD, bilgisayarınız için bir PIN girmenizi istiyorsa dört basamaklı PIN'i LCD'ye girin ve sonra [OK] öğesine basın.

4. Tarama ayarlarını değiştirmek için  [Seçenekler] öğesine basın ve ardından, değiştirmek istediğiniz tarama ayarlarını seçin. Varsayılan tarama ayarlarını kullanmak istiyorsanız, bu adımı atlayın.
 - [2-tarafli Tarama] (bazı modeller içindir)
 - [Tarama Ayarl.]
 - [Renk Ayarı]
 - [Çözünürlük]
 - [Dosya Türü]
 - [Belge Boyutu]
 - [Parlaklık]
 - [Kontrast] (yalnızca bazı ayarlarda kullanılabilir)
 - [ADF Oto Eğrilik Düzelt] (bazı modeller içindir)
 - [Arka Plan Rengini Kaldır] (yalnızca bazı ayarlarda kullanılabilir)



- Tarama ayarlarını değiştirmek için Brother iPrint&Scan yüklü olan bir bilgisayar makinenize bağlanmalıdır.
- Makinenizde [OK] düğmesi görüntülendiğinde, [OK] öğesine basın.
- Ayarları kısayol olarak kaydetmek için, [Kısayol olrk. kaydet] öğesine basın.

5. [Başlat] öğesine basın.

Makine taramaya başlar. Makinenin tarayıcı camını kullanıyorsanız, tarama işini tamamlamak için LCD talimatlarını izleyin.



İlgili bilgiler

- [Makinenizdeki Tara Düğmesini Kullanarak Tarama](#)

İlgili konular:

- [Tarama Düğmesini Ayarlarını Brother iPrint&Scan'den Değiştirme](#)

Taranmış Verileri E-posta Eki Olarak Kaydetme

Taranmış verileri makinenizden e-posta uygulamanıza ek olarak gönderin.

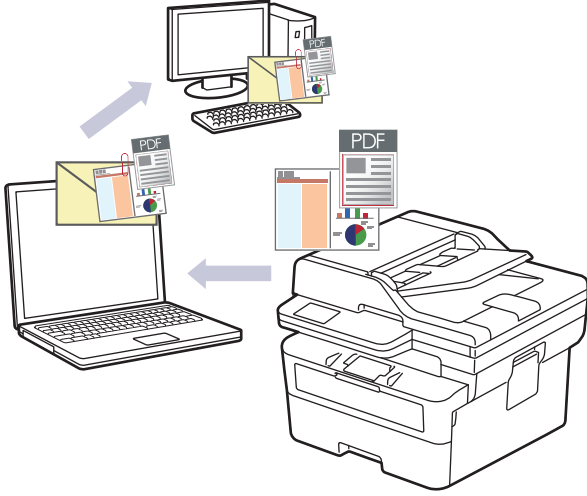

- Tarama ayarlarında geçici değişiklikler yapmak için makinedeki Tarama düğmesini kullanın. Kalıcı değişiklikler yapmak için Brother iPrint&Scan'i kullanın.
- Makinenizin Tarama düğmesiyle bu özelliği kullanmak için Brother iPrint&Scan'de aşağıdaki uygulamalardan birini seçtiğinizden emin olun:
 - Windows: Microsoft Outlook
 - Mac: Apple MailDiğer uygulamalar ve Web posta hizmetleri için, Görüntüye Tara veya Dosyaya Tara özelliğini bir belgeyi taramak ve sonra taranan dosyayı bir e-posta iletisine eklemek için kullanın.

>> [DCP-L2600D/DCP-L2625DW/DCP-L2640DW/MFC-L2805DW/MFC-L2806DW](#)
>> [MFC-L2861DW/MFC-L2885DW/MFC-L2886DW](#)

DCP-L2600D/DCP-L2625DW/DCP-L2640DW/MFC-L2805DW/MFC-L2806DW

1. Belgenizi yükleyin.
2.  (Tarama) öğesine basın.
3. [PC'ye] seçeneğini seçmek için ▲ veya ▼ öğesine basın ve sonra **OK** öğesine basın.
4. [E-posta] seçeneğini seçmek için ▲ veya ▼ öğesine basın ve sonra **OK** öğesine basın.
5. Makine ağ üzerinden bağlıysa hedef bilgisayar seçmek için ▲ veya ▼ öğesine basın.
6. **OK** öğesine basın.



LCD sizi bir PIN girmeniz konusunda uyarırsa LCD üzerindeki hedef bilgisayar için dört haneli PIN girin ve sonra **OK** öğesine basın.

7. Bu belge için tarama ayarlarını değiştirmek üzere **Seçenekler** veya **Kopyalama / Tarama Seçenekleri** öğesine basın, istediğiniz seçeneği belirlemek için ▲ veya ▼ öğesine basın ve ardından, sonraki tarama ayarlarına devam etmek için **OK** öğesine basın. Varsayılan tarama ayarlarını kullanmak istiyorsanız, bu adımı atlayın.
 - [Renk Ayarı]
 - [Çözünürlük]
 - [Dosya Türü]
 - [Belge Boyutu]
 - [ADF OtoEğrlk Dzl] (yalnızca bazı modellerde kullanılabilir)

- [Fon Ren. Kaldır] (yalnızca bazı ayarlarda kullanılabilir)



Tarama ayarlarını değiştirmek için Brother iPrint&Scan yüklü olan bir bilgisayar makineye bağlanmalıdır.

8. **Başlat** ögesine basın.

Makine belgeyi tarar ve dosya eki olarak kaydeder. Sonra e-posta uygulamanızı başlatır ve taranan dosya eklenmiş şekilde yeni, boş bir e-posta iletisi açar.

MFC-L2861DW/MFC-L2885DW/MFC-L2886DW

1. **Belgenizi yükleyin.**

2. [Tara] > [PC'ye] > [E-postaya] ögesine basın.

3. Makine, ağ üzerinden bağlanmışsa, ▲ veya ▼ ögesine basarak veriyi göndermek istediğiniz bilgisayarı görüntüleyin ve daha sonra bilgisayarın adına basın.



LCD, bilgisayarınız için bir PIN girmenizi istiyorsa dört basamaklı PIN'i LCD'ye girin ve sonra [OK] ögesine basın.

4. Tarama ayarlarını değiştirmek için  [Seçenekler] ögesine basın ve ardından, değiştirmek istediğiniz tarama ayarlarını seçin. Varsayılan tarama ayarlarını kullanmak istiyorsanız, bu adımı atlayın.

- [2-tarafllı Tarama] (bazı modeller içindir)
- [Tarama Ayar1.]
- [Renk Ayarı]
- [Çözünürlük]
- [Dosya Türü]
- [Belge Boyutu]
- [Parlaklık]
- [Kontrast] (yalnızca bazı ayarlarda kullanılabilir)
- [ADF Oto Eğrilik Düzelt] (bazı modeller içindir)
- [Arka Plan Rengini Kaldır]
(yalnızca bazı ayarlarda kullanılabilir)



- Tarama ayarlarını değiştirmek için Brother iPrint&Scan yüklü olan bir bilgisayar makinenize bağlanmalıdır.
- Makinenizde [OK] düğmesi görüntülendiğinde, [OK] ögesine basın.
- Ayarları kısayol olarak kaydetmek için, [Kısayol olrk. kaydet] ögesine basın.

5. [Başlat] ögesine basın.

Makine taramaya başlar. Makinenin tarayıcı camını kullanıyorsanız, tarama işini tamamlamak için LCD talimatlarını izleyin.



İlgili bilgiler

- [Makinenizdeki Tara Düğmesini Kullanarak Tarama](#)

İlgili konular:

- [Tarama Düğmesi Ayarlarını Brother iPrint&Scan'den Değiştirme](#)

Taranan Verileri bir E-posta Alıcısına Gönderme

İlgili Modeller: MFC-L2805DW/MFC-L2806DW/MFC-L2861DW/MFC-L2885DW/MFC-L2886DW

Taranan verileri bilgisayar kullanmadan, doğrudan makinenizden bir e-posta alıcısına gönderin. Bu işlem, makinenizin belgeleri taramasına ve bunları makineniz bir bilgisayara bağlı olmadan bir e-posta adresine göndermesine imkan tanır. Taranan verileri bilgisayarınızdaki iPrint&Scan yazılımını ya da makinenizdeki Tarama düğmesini kullanarak doğrudan varsayılan e-posta uygulamasına göndermek için bunun yerine "E-posta Ekine Tara" işlevini kullanın.

- Bir e-posta alıcısına taranan verileri göndermek için, e-posta gönderip almak amacıyla kullanılan e-posta sürücüsü ve ağızla iletişim kurmak üzere makinenizi yapılandırmanız gerekir.
 - Bu öğeleri makinenin kontrol panelinden veya Web Tabanlı Yönetim'den yapılandırın.
 - E-posta sunucusuna Tarama özelliğini kullanmak için makinenizi bir ağa bağlayın ve bir SMTP sunucusuna erişin. Aşağıdaki SMTP e-posta ayarlarını yapın:
 - Sunucu adresi
 - Bağlantı noktası numarası
 - Kullanıcı adı
 - Şifreleme türü (SSL veya TLS)
 - E-posta sunucu sertifikası (kullanıldıysa)
- Bu ayarları bilmiyorsanız, e-posta servis sağlayıcınıza veya ağ yöneticinize başvurun.

>> [MFC-L2805DW/MFC-L2806DW](#)

>> [MFC-L2861DW/MFC-L2885DW/MFC-L2886DW](#)

MFC-L2805DW/MFC-L2806DW

1. [Belgenizi yükleyin](#).
2.  (**Tarama**) öğesine basın.
3. [E-postaya Tara] seçeneğini seçmek için ▲ veya ▼ öğesine basın ve sonra **OK** öğesine basın.
4. Bu belge için tarama ayarlarını değiştirmek üzere **Seçenekler** veya **Kopyalama / Tarama Seçenekleri** öğesine basın, istediğiniz seçeneği belirlemek için ▲ veya ▼ öğesine basın ve ardından, sonraki tarama ayarlarına devam etmek için **OK** öğesine basın. Varsayılan tarama ayarlarını kullanmak istiyorsanız, bu adımı atlayın.
 - [Renk Ayarı]
 - [Çözünürlük]
 - [Dosya Türü]
 - [Belge Boyutu]
 - [Dosya Boyutu] (yalnızca bazı ayarlarda kullanılabilir)
 - [ADF OtoEğrlk Dzlt] (yalnızca bazı modellerde kullanılabilir)
 - [Fon Ren. Kaldır] (yalnızca bazı ayarlarda kullanılabilir)
5. [Adres Girin] öğesini seçin ve sonra **OK** öğesine basın.
6. LCD bir e-posta adresi girmenizi ister. İsteddiğiniz e-posta adresini seçmek için **Kısayol** düğmesini veya Hızlı Arama numarasını kullanın.



Hedef e-posta adresini belirtmek için, e-posta adresini Web Tabanlı Yönetim'i kullanarak Hızlı Arama veya Kısayol'a eklediğinizden emin olun.

7. **Başlat** öğesine basın.

Makine taramaya başlar. Makinenin tarayıcı camını kullanıyorsanız, tarama işini tamamlamak için LCD talimatlarını izleyin.

MFC-L2861DW/MFC-L2885DW/MFC-L2886DW

1. Belgenizi yükleyin.
2. [Tara] > [E-Pos.Sun.'na] öğesine basın.
3. Hedef e-posta adresini girmek için aşağıdakilerden birini yapın:
 - E-posta adresini el ile girmek için [Manuel] öğesine basın ve sonra LCD'deki karakter düğmelerini kullanarak e-posta adresini girin. Bittiğinde, [OK] öğesine basın.
 - E-posta adresi makinenin adres defterinde depolanıyorsa, [Adres Defteri] öğesine basın ve ardından e-posta adresini seçin.
[OK] öğesine basın.
4. E-posta adresini onaylayın ve ardından [Sonraki] öğesine basın.
5. Ayarları değiştirmek için  [Seçenekler] öğesine basın ve ardından değiştirmek istediğiniz düğmeyi seçin. Varsayılan ayarları kullanmak istiyorsanız, bu adımı atlayın.
 - [2- Taraflı Tarama] (yalnızca bazı modellerde kullanılabilir)
 - [Renk Ayarı]
 - [Çözünürlük]
 - [Dosya Türü]
 - [Belge Boyutu]
 - [Parlaklık]
 - [Kontrast] (yalnızca bazı ayarlarda kullanılabilir)
 - [Dosya Adı] (yalnızca bazı ayarlarda kullanılabilir)
 - [Dosya Adı Stili]
 - [Dosya Boyutu] (yalnızca bazı ayarlarda kullanılabilir)
 - [ADF Oto Eğrilik Düzelt] (yalnızca bazı modellerde kullanılabilir)
 - [Arka Plan Rengini Kaldır] (yalnızca bazı ayarlarda kullanılabilir)
 - [Belge Ayırma]



- Makinenizde [OK] düğmesi görüntülediğinde, [OK] öğesine basın.
- Kendi varsayılan ayarlarınızı ayarlamak için: Ayarlarda değişiklik yaptıktan sonra [Yeni Vars. Ayrla] seçeneğine ve ardından [Evet] öğesine basın.
- Fabrika ayarlarına geri dönmek için: [Fabrika Ayarı] öğesine ve ardından [Evet] öğesine basın.
- Ayarları kısayol olarak kaydetmek için, [Kısayol olrk. kaydet] öğesine basın.

6. [Başlat] öğesine basın.

Makine taramaya başlar. Makinenin tarayıcı camını kullanıyorsanız, tarama işini tamamlamak için LCD talimatlarını izleyin.



İlgili bilgiler

- Makinenizdeki Tara Düğmesini Kullanarak Tarama

FTP'ye Tarama

İlgili Modeller: DCP-L2640DW/MFC-L2805DW/MFC-L2806DW/MFC-L2861DW/MFC-L2885DW/MFC-L2886DW

Taranan bilgileri paylaşmanız gerektiğinde belgeleri doğrudan bir FTP sunucusundan tarayın. Ek kolaylık için, sık kullanılan FTP'ye Tarama hedeflerinizi kaydetmek için farklı profilleri yapılandırabilirsiniz.

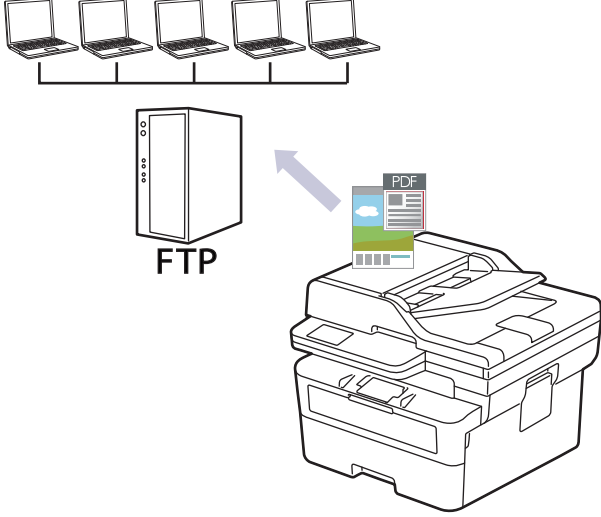

- [FTP Profiline bir Tarama Ayarlayın](#)
- [Taranan Verileri Bir FTP Sunucusuna Yükleme](#)

FTP Profiline bir Tarama Ayarlayın

İlgili Modeller: DCP-L2640DW/MFC-L2805DW/MFC-L2806DW/MFC-L2861DW/MFC-L2885DW/MFC-L2886DW

Tarama yapmak ve taranan verileri doğrudan bir FTP konumuna yüklemek için bir FTP Tarama Profili düzenleyin.

- Aşağıda verilen web tarayıcılarının en son sürümünü kullanmanızı öneririz:
 - Windows için Microsoft Edge, Firefox ve Google Chrome™
 - Mac için Safari, Firefox ve Google Chrome™
 - Android™ için Google Chrome™
 - iOS için Safari ve Google Chrome™
- Kullandığınız tarayıcıda JavaScript ve Çerezlerin daima etkin durumda olduğundan emin olun.

1. Web tarayıcınızı başlatın.
2. Tarayıcınızın adres çubuğuna "https://makinenin IP adresi" yazın ("makinenin IP adresi", makinenizin IP adresidir).
Örneğin:
https://192.168.1.2
3. Gerekirse, **Login (Oturum Aç)** alanına şifreyi yazın ve ardından **Login (Oturum Aç)** ögesine tıklayın.



Bu makinenin ayarlarını yönetmeye yönelik varsayılan şifre makinenin arkasında bulunur ve "Pwd" olarak işaretlidir. İlk oturum açtığınızda ekran talimatlarını izleyerek varsayılan şifreyi değiştirin.

4. Sol gezinme çubuğunda **Scan (Tara) > Scan to FTP/Network (FTP'ye Tarama/Ağda Tarama)** ögesine tıklayın.
 Sol gezinme çubuğu görülüyorsa, gezinmeye ≡ ögesinden başlayın.
5. **FTP** seçeneğini belirleyin ve ardından, **Submit (Gönder)** ögesine tıklayın.
6. Sol gezinme çubuğunda **Scan (Tara) > Scan to FTP/Network Profile (FTP'ye Tarama/Ağda Tarama Profili)** ögesine tıklayın.
7. Ayarlamak veya değiştirmek istediğiniz profili seçin.



Bu karakterlerin kullanılması: ?, /, \, ", :, <, >, | veya * bir gönderim hatasına yol açabilir.

Seçenek	Açıklama
Profile Name (Profil Adı)	Bu sunucu profili için bir ad yazın (en fazla 15 alfasayısal karakter). Makine bu ismi LCD üzerinde gösterecektir.
Host Address (Ana Bilgisayar Adresi)	Ana Makine Adresi'ni (örneğin: ftp.example.com) (en fazla 64 karakter) veya IP adresini (örneğin: 192.23.56.189) girin.
Port Number (Bağ. nok. no)	FTP sunucusuna erişmek için kullanılan Port Number (Bağ. nok. no) ayarını değiştirin. Varsayılan ayar bağlantı noktası 21'dir. Çoğu durumda bu ayarın değiştirilmesi gerekmez.
Username (Kullanıcı Adı)	Verileri FTP sunucusuna yazma izni olan bir kullanıcının kullanıcı adını yazın (en fazla 32 karakter).
Password (Şifre)	Username (Kullanıcı Adı) alanına girdiğiniz kullanıcı adıyla ilişkilendirilmiş şifreyi (en fazla 32 karakter) girin. Şifreyi Retype Password (Parolayı Tekrar Girin) alanına tekrar yazın.

Seenek	Aıklama
SSL/TLS	SSL/TLS iletiřimini kullanarak güvenli bir şekilde taramak için SSL/TLS seeneđini ayarlayın. Gerekliyse, CA Certificate (CA Sertifikası) ayarını deđiřtirin.
Store Directory (Dizini Kaydet)	Taranan verilerinizi göndermek istediđiniz FTP sunucusundaki klasörün yolunu girin (en fazla 60 karakter). Yolun başına slash iřareti koymayın (dođru örnek: brother/abc).
File Name (Dosya Adı)	Sađlanan ön ayarlı adlardan veya kullanıcı tanımlı adlardan bir dosya adı öneki sein. Taranan belge için kullanılan dosya adı setiđiniz dosya adı öneki olacaktır, bunu düzyataklı/ADF tarayıcı sayacının son altı hanesi ve dosya uzantısı izler (örneđin: "Estimate_098765.pdf").
Quality (Kalite)	Bir kalite ayarı sein. User Select (Kullanıcı Seimli) seeneđini seerseniz, makine, kullanıcılardan tarama profilini her kullandıklarında bir ayar semesini isteyecektir.
File Type (Dosya Türü)	Taranan belge için kullanmak istediđiniz dosya türünü sein. User Select (Kullanıcı Seimli) seeneđini seerseniz, makine, kullanıcılardan tarama profilini her kullandıklarında bir ayar semesini isteyecektir.
Document Size (Belge Boyutu)	Listeden belgenizin boyutunu sein. Taranan dosyaların dođru boyutta olduđundan emin olmak için bu gereklidir. User Select (Kullanıcı Seimli) seeneđini seerseniz, makine, kullanıcılardan tarama profilini her kullandıklarında bir ayar semesini isteyecektir.
File Size (Dosya boyutu)	Listeden dosyanızın boyutunu sein. User Select (Kullanıcı Seimli) seeneđini seerseniz, makine, kullanıcılardan tarama profilini her kullandıklarında bir ayar semesini isteyecektir.
Auto Deskew (Otomatik Eğrilik Düzeltme) veya ADF Auto Deskew (ADF Oto Eğ. Düz.)	Makineyi sayfalar taranırken belgenin eğriliđini otomatik düzeltecek şekilde ayarlamak için Auto (Otomatik) seeneđini belirtin.
2-sided Scan (2 Taraflı Tarama) (MFC-L2885DW/MFC-L2886DW)	Orijinal belgenizin düzenine bađlı olarak belgenin her iki tarafını da taramak Seenek için Long Edge (Uzun Kenar) veya Short Edge (Kısa Kenar) seeneđini belirtin.
Remove Background Color (Arka Plan Rengini Kaldır)	Kaldırılan arka plan rengi miktarını deđiřtirin.
Document Separation (Belge Ayırma) (MFC-L2861DW/ MFC-L2885DW/MFC-L2886DW)	Taranmış bir görüntüyü bölün. Birden fazla belge tarandıđında, bu iřlevi kullanarak belgeleri bölebilir ve ayrı olarak kaydedebilirsiniz.
Brightness (Parlaklık)	Parlaklık seviyesini sein.
Contrast (Kontrast)	Kontrast seviyesini sein.
Passive Mode (Pasif Mod)	FTP sunucusu ve ađ güvenlik duvarı yapılandırmasına bađlı olarak Passive Mode (Pasif Mod) seeneđini açık veya kapalı olarak ayarlayabilirsiniz. Varsayılan ayar, açıktır. ođu durumda bu ayarın deđiřtirilmesi gerekmez.

8. **Submit (Gönder)** öđesine tıklayın.



İlgili bilgiler

- [FTP'ye Tarama](#)

Taranan Verileri Bir FTP Sunucusuna Yükleme

İlgili Modeller: DCP-L2640DW/MFC-L2805DW/MFC-L2806DW/MFC-L2861DW/MFC-L2885DW/MFC-L2886DW

Taranan bilgileri FTP sunucunuza kaydederek paylaşın.

>> [DCP-L2640DW/MFC-L2805DW/MFC-L2806DW](#)
>> [MFC-L2861DW/MFC-L2885DW/MFC-L2886DW](#)

DCP-L2640DW/MFC-L2805DW/MFC-L2806DW

1. [Belgenizi yükleyin](#).
2.  (**Tarama**) öğesine basın.
3. [FTP'ye] seçeneğini seçmek için ▲ veya ▼ öğesine basın ve sonra **OK** öğesine basın.
4. Listedeki profillerden birini seçmek için ▲ veya ▼ simgesine ve ardından **OK** öğesine basın.
Profil tamam değilse (örneğin, oturum açma hesap adı ve şifre eksikse veya kalite veya dosya türü belirtilmemişse), eksik bilgileri girmeniz istenecektir.
5. **Başlat** öğesine basın.
LCD'de [Bağlanıyor] mesajını gösterilir. FTP sunucusuna başarılı bağlantı kurulduğunda makine taramaya başlar. Makinenin tarayıcı camını kullanıyorsanız, tarama işini tamamlamak için LCD talimatlarını izleyin.

MFC-L2861DW/MFC-L2885DW/MFC-L2886DW

1. [Belgenizi yükleyin](#).
2. [Tara] > [FTP'ye] öğesine basın.
3. ▲ veya ▼ öğesine basarak listelenen ağ sunucusu profillerinden birini seçin. Profili tamam değilse (örneğin, oturum açma hesap adı ve şifre eksikse veya kalite veya dosya türü belirtilmemişse), eksik bilgileri girmeniz istenecektir.
4. [Başlat] öğesine basın.
Makine taramaya başlar. Makinenin tarayıcı camını kullanıyorsanız, tarama işini tamamlamak için LCD talimatlarını izleyin.

✓ İlgili bilgiler

- [FTP'ye Tarama](#)

Ağa Tarama (Windows)

İlgili Modeller: MFC-L2885DW/MFC-L2886DW

Belgeleri doğrudan yerel ağınızdaki CIFS sunucusuna tarayın. Ek kolaylık amacıyla, favori Ağa Tarama hedeflerinizi kaydetmek için farklı profilleri yapılandırabilirsiniz.

- [Ağa Tarama Profili Ayarlama](#)
- [Taranan Verileri Bir CIFS Sunucusuna Yükleme](#)

Ağ Tarama Profili Ayarlama

İlgili Modeller: MFC-L2885DW/MFC-L2886DW

Tarama yapmak ve taranan verileri doğrudan CIFS sunucusundaki bir klasöre yüklemek için bir Ağ Tarama Profili düzenleyin.

- Aşağıda verilen web tarayıcılarının en son sürümünü kullanmanızı öneririz:
 - Windows için Microsoft Edge, Firefox ve Google Chrome™
 - Mac için Safari, Firefox ve Google Chrome™
 - Android™ için Google Chrome™
 - iOS için Safari ve Google Chrome™
- Kullandığınız tarayıcıda JavaScript ve Çerezlerin daima etkin durumda olduğundan emin olun.

1. Web tarayıcınızı başlatın.
2. Tarayıcınızın adres çubuğuna "https://makinenin IP adresi" yazın ("makinenin IP adresi", makinenizin IP adresidir).
Örneğin:
https://192.168.1.2
3. Gerekirse, **Login (Oturum Aç)** alanına şifreyi yazın ve ardından **Login (Oturum Aç)** ögesine tıklayın.



Bu makinenin ayarlarını yönetmeye yönelik varsayılan şifre makinenin arkasında bulunur ve "Pwd" olarak işaretlidir. İlk oturum açtığınızda ekran talimatlarını izleyerek varsayılan şifreyi değiştirin.

4. Sol gezinme çubuğunda **Scan (Tara)** > **Scan to FTP/Network (FTP'ye Tarama/Ağda Tarama)** ögesine tıklayın.
 Sol gezinme çubuğu görünmüyorsa, gezinmeye ≡ ögesinden başlayın.
5. **Network (Ağ)** seçeneğini seçin ve sonra **Submit (Gönder)** ögesini tıklayın.
6. Sol gezinme çubuğunda **Scan (Tara)** > **Scan to FTP/Network Profile (FTP'ye Tarama/Ağda Tarama Profili)** ögesine tıklayın.
7. Ayarlamak veya değiştirmek istediğiniz profili seçin.



Bu karakterlerin kullanılması: ?, /, \, ", :, <, >, | veya * bir gönderim hatasına yol açabilir.

Seçenek	Açıklama
Profile Name (Profil Adı)	Bu sunucu profili için bir ad yazın (en fazla 15 alfasayısal karakter). Makine bu ismi LCD üzerinde gösterecektir.
Network Folder Path (Ağ Klasörü Yolu)	Taranan verilerinizi göndermek istediğiniz CIFS sunucusundaki klasörün yolunu girin.
File Name (Dosya Adı)	Sağlanan ön ayarlı adlardan veya kullanıcı tanımlı adlardan bir dosya adı öneki seçin. Taranan belge için kullanılan dosya adı seçtiğiniz dosya adı öneki olacaktır, bunu düzyataklı/ADF tarayıcı sayacının son altı hanesi ve dosya uzantısı izler (örneğin: "Estimate_098765.pdf").
Quality (Kalite)	Bir kalite ayarı seçin. User Select (Kullanıcı Seçimli) seçeneğini seçerseniz, makine, kullanıcılardan tarama profilini her kullandıklarında bir ayar seçmesini isteyecektir.
File Type (Dosya Türü)	Taranan belge için kullanmak istediğiniz dosya türünü seçin. User Select (Kullanıcı Seçimli) seçeneğini seçerseniz, makine,

Seenek	Aıklama
	kullanıcılardan tarama profilini her kullandıklarında bir ayar seçmesini isteyecektir.
Document Size (Belge Boyutu)	Listeden belgenizin boyutunu seçin. Taranan dosyaların doğru boyutta olduğundan emin olmak için bu gereklidir. User Select (Kullanıcı Seçimli) seçeneğini seçerseniz, makine, kullanıcılardan tarama profilini her kullandıklarında bir ayar seçmesini isteyecektir.
File Size (Dosya boyutu)	Listeden dosyanızın boyutunu seçin. User Select (Kullanıcı Seçimli) seçeneğini seçerseniz, makine, kullanıcılardan tarama profilini her kullandıklarında bir ayar seçmesini isteyecektir.
Auto Deskew (Otomatik Eğrilik Düzeltme) veya ADF Auto Deskew (ADF Oto Eğ. Düz.)	Makineyi sayfalar taranırken belgenin eğriliğini otomatik düzeltecek şekilde ayarlamak için Auto (Otomatik) seçeneğini belirtin.
2-sided Scan (2 Taraflı Tarama)	Orijinal belgenizin düzenine bağlı olarak belgenin her iki tarafını da taramak Seçenek için Long Edge (Uzun Kenar) veya Short Edge (Kısa Kenar) seçeneğini belirtin.
Remove Background Color (Arka Plan Rengini Kaldır)	Kaldırılan arka plan rengi miktarını değiştirin.
Document Separation (Belge Ayırma)	Taranmış bir görüntüyü bölün. Birden fazla belge tarandığında, bu işlevi kullanarak belgeleri bölebilir ve ayrı olarak kaydedebilirsiniz.
Brightness (Parlaklık)	Parlaklık seviyesini seçin.
Contrast (Kontrast)	Kontrast seviyesini seçin.
Use PIN for Authentication (Kimlik doğrulama için PIN kullan)	Bu profili PIN ile korumak için On (Açık) ögesini seçin ve PIN Code (PIN Kodu) alanına dört basamaklı bir PIN yazın.
Auth. Method (Kimlik Doğrulama Yöntemi)	Kimlik doğrulama yönteminizi ayarlamak için, Auto (Otomatik) veya NTLMv2 ögesini seçin.
Username (Kullanıcı Adı)	Network Folder Path (Ağ Klasörü Yolu) alanında belirtilen klasöre veri yazma izni olan bir kullanıcının kullanıcı adını (en fazla 96 karakter) yazın. Kullanıcı adı etki alanının bir parçasıysa, aşağıdaki stillerden birinde kullanıcı adını girin: <ul style="list-style-type: none"> • user@domain • domain\user
Password (Şifre)	Username (Kullanıcı Adı) alanına girdiğiniz kullanıcı adıyla ilişkilendirilmiş şifreyi (en fazla 32karakter) girin. Şifreyi Retype Password (Parolayı Tekrar Girin) alanına tekrar yazın.

- Submit (Gönder)** ögesine tıklayın.
- Tüm kimlik doğrulama yöntemleri için kontrol panelinde SNTP protokolünü (ağ zaman sunucusu) yapılandırmanız veya tarih, saat ve saat dilimini doğru ayarlamanız gerekir. Makinenin saati, CIFS Sunucusu tarafından kullanılan saatle eşleşmelidir.

✓ İlgili bilgiler

- [Ağa Tarama \(Windows\)](#)
 - [Web Tabanlı Yönetim'i Kullanarak Tarih ve Saati Ayarlama](#)

Web Tabanlı Yönetim'i Kullanarak Tarih ve Saati Ayarlama

Web Tabanlı Yönetim'i veya kontrol panelini kullanarak tarih, saat ve saat dilimi ayarlarının doğru ayarlandığından emin olun. Makinenin saati, kimlik doğrulama sağlayan sunucu tarafından kullanılan saatle eşleşmelidir.

- Aşağıda verilen web tarayıcılarının en son sürümünü kullanmanızı öneririz:
 - Windows için Microsoft Edge, Firefox ve Google Chrome™
 - Mac için Safari, Firefox ve Google Chrome™
 - Android™ için Google Chrome™
 - iOS için Safari ve Google Chrome™
- Kullandığınız tarayıcıda JavaScript ve Çerezlerin daima etkin durumda olduğundan emin olun.
- Zaten bir Web Tabanlı Yönetim penceresi açıksa adım 1'i yoksayın.

1. Web tarayıcınızı başlatın.
2. Tarayıcınızın adres çubuğuna "https://makinenin IP adresi" yazın ("makinenin IP adresi", makinenizin IP adresidir).
Örneğin:
https://192.168.1.2
3. Gerekirse, **Login (Oturum Aç)** alanına şifreyi yazın ve ardından **Login (Oturum Aç)** ögesine tıklayın.



Bu makinenin ayarlarını yönetmeye yönelik varsayılan şifre makinenin arkasında bulunur ve "**Pwd**" olarak işaretlidir. İlk oturum açtığınızda ekran talimatlarını izleyerek varsayılan şifreyi değiştirin.

4. Sol gezinme çubuğunda **Administrator (Yönetici) > Date&Time (Tarih ve Saat)** ögesine tıklayın.



Sol gezinme çubuğu görünmüyorsa, gezinmeye ≡ ögesinden başlayın.

Date&Time

Date

██ / ██ / ████

Clock Type

12h Clock
 24h Clock

Time

██ : ██ (24 hr.)

Time Zone

UTC ▾

Auto Daylight

Off
 On

Synchronize with SNTP server

To synchronize the "Date&Time" with your SNTP server, you must configure the SNTP server settings.

[SNTP>>](#)

5. **Synchronize with SNTP server (SNTP sunucusu ile senkronize et)** onay kutusunun işaretini kaldırın.
6. **Date (Tarih)** alanlarında, tarihi girin.
7. **Clock Type (Saat Tipi)** alanından saat türünü seçin.
8. **Time (Saat)** alanlarında saati girin.
9. Konumunuz ve UTC arasındaki zaman farkını **Time Zone (Saat Dilimi)** açılır listesinden seçin. Örneğin, ABD ve Kanada'da Doğu saati için saat dilimi UTC-05:00'dır.
10. **Auto Daylight (Otomatik Yaz Saati)** alanında, makineyi Yaz Saatine otomatik değiştirmeye ayarlamak için **On (Açık)** öğesine tıklayın. Kendisini, saati ilkbaharda bir saat ileri ve sonbaharda bir saat geri alacak şekilde sıfırlar (sadece bazı ülkeler için geçerlidir).
11. **Submit (Gönder)** öğesine tıklayın.



İlgili bilgiler

- [Ağa Tarama Profili Ayarlama](#)

Taranan Verileri Bir CIFS Sunucusuna Yükleme

İlgili Modeller: MFC-L2885DW/MFC-L2886DW

1. Belgenizi yükleyin.
2. [Tara] > [Ağ'a] öğesine basın.
3. Web Tabanlı Yönetim kullanarak ayarladığınız sunucu profilleri görüntülediğinde, istediğiniz profili seçin. Profil tamamlanmamışsa (örneğin, oturum açma hesap adı ve şifre eksikse veya kalite veya dosya türü belirtilmemişse), eksik bilgileri girmeniz istenecektir.
4. [Başlat] öğesine basın.

Makine taramaya başlar. Makinenin tarayıcı camını kullanıyorsanız, tarama işini tamamlamak için LCD talimatlarını izleyin.



İlgili bilgiler

- [Ağa Tarama \(Windows\)](#)

Ağ Tarama için Web Hizmetleri Protokolünü Kullanma (Windows 10 ve Windows 11)



Web Hizmetleri protokolü Windows 10 ve Windows 11 kullanıcılarının ağdaki bir Brother makinesini kullanarak taramalarını sağlar. Sürücüyü Web Hizmetleri yoluyla yüklemeniz gerekir.

- [Tarayıcı Sürücüsünü Yüklemek için Web Hizmetleri Protokolünü Kullanma \(Windows 10 ve Windows 11\)](#)
- [Web Hizmetleri Protokolünü Kullanarak Makinenizden Tarama \(Windows 10 ve Windows 11\)](#)
- [Web Hizmetleri Protokolü için Tarama Ayarlarının Yapılandırılması](#)

Tarayıcı Sürücüsünü Yükleme için Web Hizmetleri Protokolünü Kullanma (Windows 10 ve Windows 11)

İlgili Modeller: DCP-L2625DW/DCP-L2640DW/MFC-L2805DW/MFC-L2806DW/MFC-L2861DW/MFC-L2885DW/MFC-L2886DW

- Makineniz için doğru yazılımı ve sürücülerini yüklediğinizden emin olun.
- Ana bilgisayar ve Brother makinesinin her ikisinin de aynı alt ağ üzerinde bulunduğunu veya yönlendiricinin iki aygıt arasındaki veri geçişi için doğru şekilde yapılandırıldığını doğrulayın.
- Bu ayarı yapılandırmadan önce, Brother makinenizdeki IP adresini yapılandırmalısınız.

1.  tuşunu basılı tutup bilgisayarınızın klavyesindeki  tuşuna basarak **Çalıştır** öğesini başlatın.
2. **"control printers"** öğesini **Aç:** alanına yazın ve **Tamam** öğesine tıklayın.

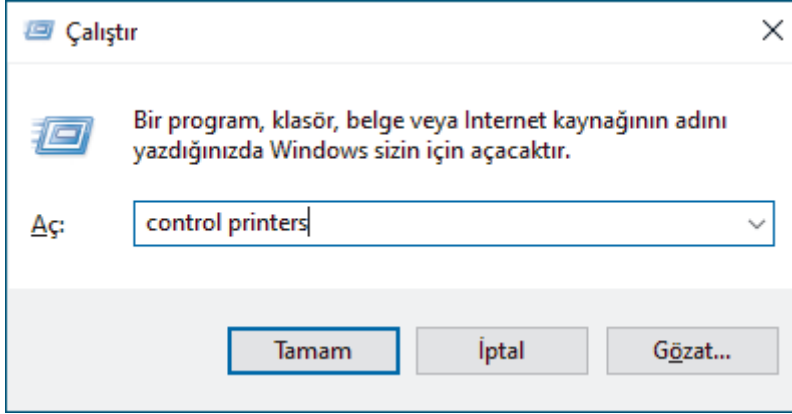

Aygıtlar ve Yazıcılar penceresi görünür.



Aygıtlar ve Yazıcılar Penceresi görünmezse, **Diğer cihazları göster > Diğer cihaz ve yazıcı ayarları** öğesine tıklayın.

3. **Aygıt ekle** öğesine tıklayın.



- Brother makinesi için Web Hizmetleri adı, modelinizin adı ve MAC Adresidir.
- Makinenin bilgilerini görüntülemek için fareyi makinenin adının üzerine getirin.

4. Yükleme istediğiniz makineyi seçin ve sonra ekran talimatlarını izleyin.



Sürücülerin yüklemelerini kaldırmak için **Kaldır** veya  (**Cihazı kaldır**) öğesine tıklayın.



İlgili bilgiler

- [Ağ Tarama için Web Hizmetleri Protokolünü Kullanma \(Windows 10 ve Windows 11\)](#)

Web Hizmetleri Protokolünü Kullanarak Makinenizden Tarama (Windows 10 ve Windows 11)

İlgili Modeller: DCP-L2625DW/DCP-L2640DW/MFC-L2805DW/MFC-L2806DW/MFC-L2861DW/MFC-L2885DW/MFC-L2886DW

Web Hizmetleri yoluyla tarayıcı sürücüsünü yüklediyseniz makinenizin LCD'sinde bulunan Web Hizmetleri tarama menüsüne erişebilirsiniz.

İşletim sisteminiz ile makinenizin dil ayarları farklıysa, LCD'de görüntülenen mesajlarda yer alan belirli karakterler boşluklarla değiştirilebilir.

>> [DCP-L2625DW/DCP-L2640DW/MFC-L2805DW/MFC-L2806DW](#)

>> [MFC-L2861DW/MFC-L2885DW/MFC-L2886DW](#)

DCP-L2625DW/DCP-L2640DW/MFC-L2805DW/MFC-L2806DW

1. [Belgenizi yükleyin](#).
2.  (Tarama) öğesine basın.
3. [Web Hizmeti] seçeneğini seçmek için ▲ veya ▼ öğesine basın ve sonra **OK** öğesine basın.
4. Gerçekleştirmek istediğiniz tarama türünü seçmek için ▲ veya ▼ öğesine basın ve sonra **OK** öğesine basın.
5. Taramayı göndermek istediğiniz hedef bilgisayarı seçin ve sonra **OK** öğesine basın.
6. **Başlat** öğesine basın.
Makine taramaya başlar.

MFC-L2861DW/MFC-L2885DW/MFC-L2886DW

1. [Belgenizi yükleyin](#).
2. [Tara] > [WS Tarama] öğesine basın.
3. Tarama seçeneklerini görüntülemek için ▲ veya ▼ öğesine basın ve sonra tarama türüne basın.
4. ▲ veya ▼ öğesine basarak veriyi göndermek istediğiniz bilgisayar adını görüntüleyin ve daha sonra bilgisayar adına basın.
5. [Başlat] öğesine basın.
Makine taramaya başlar.





İlgili bilgiler

- [Ağ Tarama için Web Hizmetleri Protokolünü Kullanma \(Windows 10 ve Windows 11\)](#)

Web Hizmetleri Protokolü için Tarama Ayarlarının Yapılandırılması

İlgili Modeller: DCP-L2625DW/DCP-L2640DW/MFC-L2805DW/MFC-L2806DW/MFC-L2861DW/MFC-L2885DW/MFC-L2886DW

1.  tuşunu basılı tutup bilgisayarınızın klavyesindeki  tuşuna basarak **Çalıştır** ögesini başlatın.
2. "**control printers**" ögesini **Aç:** alanına yazın ve **Tamam** ögesine tıklayın.

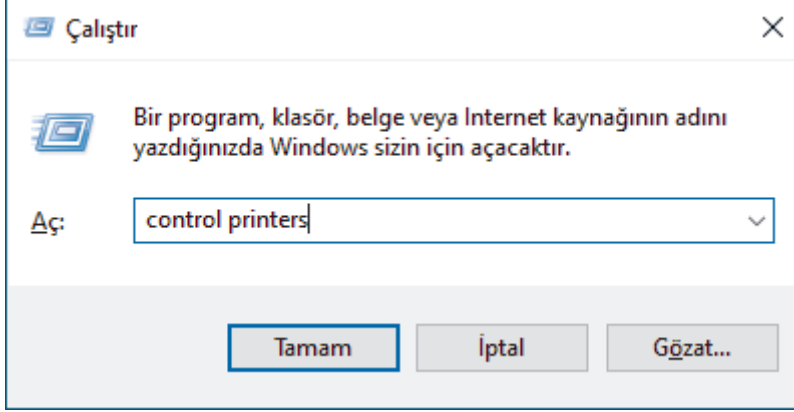

Aygıtlar ve Yazıcılar penceresi görünür.



Aygıtlar ve Yazıcılar Penceresi görünmezse, **Diğer cihazları göster > Diğer cihaz ve yazıcı ayarları** ögesine tıklayın.

3. Makinenin simgesini sağ tıklatın ve sonra **Tarama profilleri...** ögesini seçin. **Tarama Profilleri** iletişim kutusu görünür.
4. Kullanmak istediğiniz profili seçin.
5. **Tarayıcı** listesinde seçilen tarayıcının tarama için Web Hizmetleri'ni destekleyen bir makine olduğundan emin olun ve sonra **Varsayılan Olarak Ayarla** düğmesine tıklayın.
6. **Düzenle...** ögesine tıklayın.
Varsayılan Profili Düzenle iletişim kutusu görünür.
7. **Kaynak, Kağıt boyutu, RenkBiçimi, Dosya Türü, Çözünürlük (DPI), Parlaklık ve Karşıtlık** ayarlarını seçin.
8. **Profili Kaydet** düğmesine tıklayın.
Web Hizmetleri protokolü kullanılarak tarama yaptığınızda bu ayarlar uygulanacaktır.

Makineniz sizden bir tarama uygulaması seçmenizi isterse listeden Windows Fax and Scan (Faks ve Tarama) ögesini seçin.



İlgili bilgiler

- [Ağ Tarama için Web Hizmetleri Protokolünü Kullanma \(Windows 10 ve Windows 11\)](#)

Tarama Düğmesi Ayarlarını Brother iPrint&Scan'den Değıştirme

Brother iPrint&Scan, makinenin Tarama Düğmesi ayarlarını değıştirmenizi sağlar.

1. Brother iPrint&Scan'i başlatın.

- Windows:

Bilgisayarınızın masaüstündeki  (Brother iPrint&Scan) simgesine çift tıklayın.

Daha fazla bilgi >> [İlgili bilgiler](#)

- Mac: (DCP-L2625DW/DCP-L2640DW/MFC-L2805DW/MFC-L2806DW/MFC-L2861DW/MFC-L2885DW/MFC-L2886DW)

Finder (Bulucu) menü çubuğunda, **Go (Git) > Applications (Uygulamalar)** öğesine tıklayın ve sonra iPrint&Scan simgesine çift tıklayın.

Brother iPrint&Scan ekranı görünür.

NOT

En son uygulamayı indirmek için:

- Windows için:

Modelinizin **Yüklemeler** sayfası için support.brother.com/downloads adresine gidin ve ardından Brother iPrint&Scan indirin ve yükleyin.

- Mac için: (DCP-L2625DW/DCP-L2640DW/MFC-L2805DW/MFC-L2806DW/MFC-L2861DW/MFC-L2885DW/MFC-L2886DW)

Apple App Store'dan Brother iPrint&Scan indirin ve yükleyin.

2. Brother makineniz seçilmemişse **Makinenizi Seçin** düğmesine tıklayın ve sonra Brother makinenizi seçmek için ekran talimatlarını izleyin.
3. **Makine Tarama Ayarları** düğmesine tıklayın ve ardından belge boyutu, renk ve çözünürlük gibi tarama ayarlarını değıştirmek için ekrandaki talimatları takip edin.



İlgili bilgiler

- [Makinenizdeki Tara Düğmesini Kullanarak Tarama](#)

İlgili konular:

- [Brother iPrint&Scan \(Windows/Mac\) Kullanarak Tara](#)
- [Brother iPrint&Scan Erişimi \(Windows/Mac\)](#)
- [Fotoğrafları ve Grafikleri Tarama](#)
- [Tek veya Birden Fazla Sayfayı Tek Bir PDF Dosyasında bir Klasöre Tarama](#)
- [Düzenlenebilir Metin Dosyasına Tarama \(OCR\)](#)
- [Taranmış Verileri E-posta Eki Olarak Kaydetme](#)

İmzalı PDF'ler için Sertifikaları Yapılandırma

Tarama özellikleri için İmzalı PDF'yi seçerseniz, Web Tabanlı Yönetim'i kullanarak makinenizde bir sertifika yapılandırmanız gerekir.

İmzalı PDF'yi kullanmak için, makinenize ve bilgisayarınıza bir sertifika yüklemeniz gerekir.

1. Web tarayıcınızı başlatın.
2. Tarayıcınızın adres çubuğuna "https://makinenin IP adresi" yazın ("makinenin IP adresi", makinenizin IP adresidir).

Örneğin:

https://192.168.1.2

3. Gerekirse, **Login (Oturum Aç)** alanına şifreyi yazın ve ardından **Login (Oturum Aç)** öğesine tıklayın.



Bu makinenin ayarlarını yönetmeye yönelik varsayılan şifre makinenin arkasında bulunur ve "Pwd" olarak işaretlidir. İlk oturum açtığınızda ekran talimatlarını izleyerek varsayılan şifreyi değiştirin.

4. Sol gezinme çubuğunda **Administrator (Yönetici) > Signed PDF (İmzalı PDF)** öğesine tıklayın.



Sol gezinme çubuğu görülüyorsa, gezinmeye ≡ ögesinden başlayın.

Signed PDF

Select the Certificate

 ▼

(To use the Signed PDF, you need to configure the certificate.
You can configure the certificate by clicking the link below.)

[Certificate>>](#)

5. **Select the Certificate (Sertifikayı Seçin)** açılır listesini tıkkatın ve sonra sertifikayı seçin.

6. **Submit (Gönder)** öğesine tıklayın.



İlgili bilgiler

- Makinenizdeki Tara Düğmesini Kullanarak Tarama
-

Bilgisayarınızdan Taramayı Devre Dışı Bırakma

İlgili Modeller: DCP-L2625DW/DCP-L2640DW/MFC-L2805DW/MFC-L2806DW/MFC-L2861DW/MFC-L2885DW/MFC-L2886DW

Bilgisayarınızda tarama işlevini devre dışı bırakmak için Web Tabanlı Yönetim'i kullanarak Çekmeli Tarama ayarını devre dışı bırakın.

1. Web tarayıcınızı başlatın.
2. Tarayıcınızın adres çubuğuna "https://makinenin IP adresi" yazın ("makinenin IP adresi", makinenizin IP adresidir).

Örneğin:

https://192.168.1.2

3. Gerekirse, **Login (Oturum Aç)** alanına şifreyi yazın ve ardından **Login (Oturum Aç)** öğesine tıklayın.



Bu makinenin ayarlarını yönetmeye yönelik varsayılan şifre makinenin arkasında bulunur ve "Pwd" olarak işaretlidir. İlk oturum açtığınızda ekran talimatlarını izleyerek varsayılan şifreyi değiştirin.

4. Sol gezinme çubuğunda **Scan (Tara) > Scan from PC (PC'den Tara)** öğesine tıklayın.



Sol gezinme çubuğu görülüyorsa, gezinmeye ☰ ögesinden başlayın.

5. **Pull Scan (Çekerek Tara)** alanında, **Disabled (Devredışı)** ögesini tıklatın.
6. **Submit (Gönder)** öğesine tıklayın.



İlgili bilgiler

- [Makinenizdeki Tara Düğmesini Kullanarak Tarama](#)

Bilgisayarınızdan Tarama (Windows)

Bilgisayarınızı, makinenizdeki fotoğrafları ve belgeleri taramak için kullanabilmenin birkaç yolu vardır. Sağladığımız yazılım uygulamalarını veya favori tarama uygulamanızı kullanın.

- [Brother iPrint&Scan \(Windows/Mac\) Kullanarak Tara](#)
- [Nuance™ PaperPort™ 14SE veya Diğer Windows Uygulamalarını Kullanarak Tarama](#)
- [Windows Faks ve Tarama'yı Kullanarak Tarama](#)

Brother iPrint&Scan (Windows/Mac) Kullanarak Tara

1. Belgenizi yükleyin.
2. Brother iPrint&Scan'i başlatın.
 - Windows:
Bilgisayarınızın masaüstündeki  (Brother iPrint&Scan) simgesine çift tıklayın.
Daha fazla bilgi >> [İlgili bilgiler](#)
 - Mac: (DCP-L2625DW/DCP-L2640DW/MFC-L2805DW/MFC-L2806DW/MFC-L2861DW/MFC-L2885DW/MFC-L2886DW)
Finder (Bulucu) menü çubuğunda, **Go (Git) > Applications (Uygulamalar)** öğesine tıklayın ve sonra iPrint&Scan simgesine çift tıklayın.Brother iPrint&Scan ekranı görünür.

NOT

En son uygulamayı indirmek için:

- Windows için:
Modelinizin **Yüklemeler** sayfası için support.brother.com/downloads adresine gidin ve ardından Brother iPrint&Scan indirin ve yükleyin.
 - Mac için: (DCP-L2625DW/DCP-L2640DW/MFC-L2805DW/MFC-L2806DW/MFC-L2861DW/MFC-L2885DW/MFC-L2886DW)
Apple App Store'dan Brother iPrint&Scan indirin ve yükleyin.
3. Brother makineniz seçili değilse, **Makinenizi Seçin** düğmesine tıklayın ve ardından listeden modelinizin adını seçin. **Tamam** öğesine tıklayın.
 4. **Tara** simgesine tıklayın.
 5. Tarama ayarlarını yapılandırın ve ardından, taramayı başlatmak için **Tara** düğmesine tıklayın.
 6. Tüm belgeler tarandıktan sonra, taranan verileri kaydetme ve paylaşma seçeneğini belirleyin.
 7. **Dosya Adı** ve **Dosya Türü** dahil olmak üzere, ayrıntılı ayarları yapılandırın.
 Birden fazla taramayı bir dosyada birleştirmek için **Dosya Türü** olarak PDF seçin.
 8. Tarama işlemini tamamlayın.



İlgili bilgiler

- [Bilgisayarınızdan Tarama \(Windows\)](#)

İlgili konular:

- [Brother iPrint&Scan Erişimi \(Windows/Mac\)](#)
- [Fotoğrafları ve Grafikleri Tarama](#)
- [Tek veya Birden Fazla Sayfayı Tek Bir PDF Dosyasında bir Klasöre Tarama](#)



Nuance™ PaperPort™ 14SE veya Diğer Windows Uygulamalarını Kullanarak Tarama

Nuance™ PaperPort™ 14SE uygulamasını tarama için kullanabilirsiniz.

- Bu işlev, geçerli ihracat düzenlemelerine tabi ülkelerde kullanılamaz.
- Nuance™ PaperPort™ 14SE uygulamasını indirmek için,  (**Brother Utilities**) öğesini tıklatın, sol navigasyon çubuğunda **Daha fazlasını yap** öğesini seçin ve sonra **PaperPort** öğesini tıklatın.
- Nuance™ PaperPort™ 14SE, Windows 10 ve Windows 11'i destekler.
- Her uygulamayı kullanma hakkında ayrıntılı talimatlar için, uygulamanın **Yardım** menüsünü tıklatın ve sonra **Yardım** şeridindeki **Baslarken Kılavuzu** öğesini tıklatın.



Bu adımlardaki tarama talimatları PaperPort™ 14SE içindir. Diğer Windows uygulamaları için adımlar benzerdir. PaperPort™ 14SE, hem TWAIN hem de WIA sürücülerini destekler; bu adımlarda TWAIN sürücüsü (önerilir) kullanılır.

1. [Belgenizi yükleyin](#).
2. PaperPort™ 14SE'yi başlatın.
Aşağıdakilerden birini yapın:
 - Windows 11
 > **Tüm uygulamalar** > **Nuance PaperPort 14** > **PaperPort** öğesine tıklayın.
 - Windows 10
 > **Nuance PaperPort 14** > **PaperPort** öğesini tıklayın.
3. **Desktop (Masaüstü)** menüsünü tıklatın ve sonra **Desktop (Masaüstü)** şeridinde **Scan Settings (Tarama Ayarları)** öğesini tıklatın.
Ekranın sol tarafında **Scan or Get Photo (Fotoğraf Tara veya AI)** paneli görünür.
4. **Select (Seç)** öğesini tıklatın.
5. Kullanılabilir Tarayıcılar listesinden adında **TWAIN: TW** olan modelinizi seçin.
6. **Tamam** öğesine tıklayın.
7. **Scan or Get Photo (Fotoğraf Tara veya AI)** panelinde **Display scanner dialog box (Tarayıcı iletişim kutusunu göster)** onay kutusunu seçin.
8. **Scan (Tara)** öğesini tıklatın.
Tarayıcı Ayarları iletişim kutusu görünür.

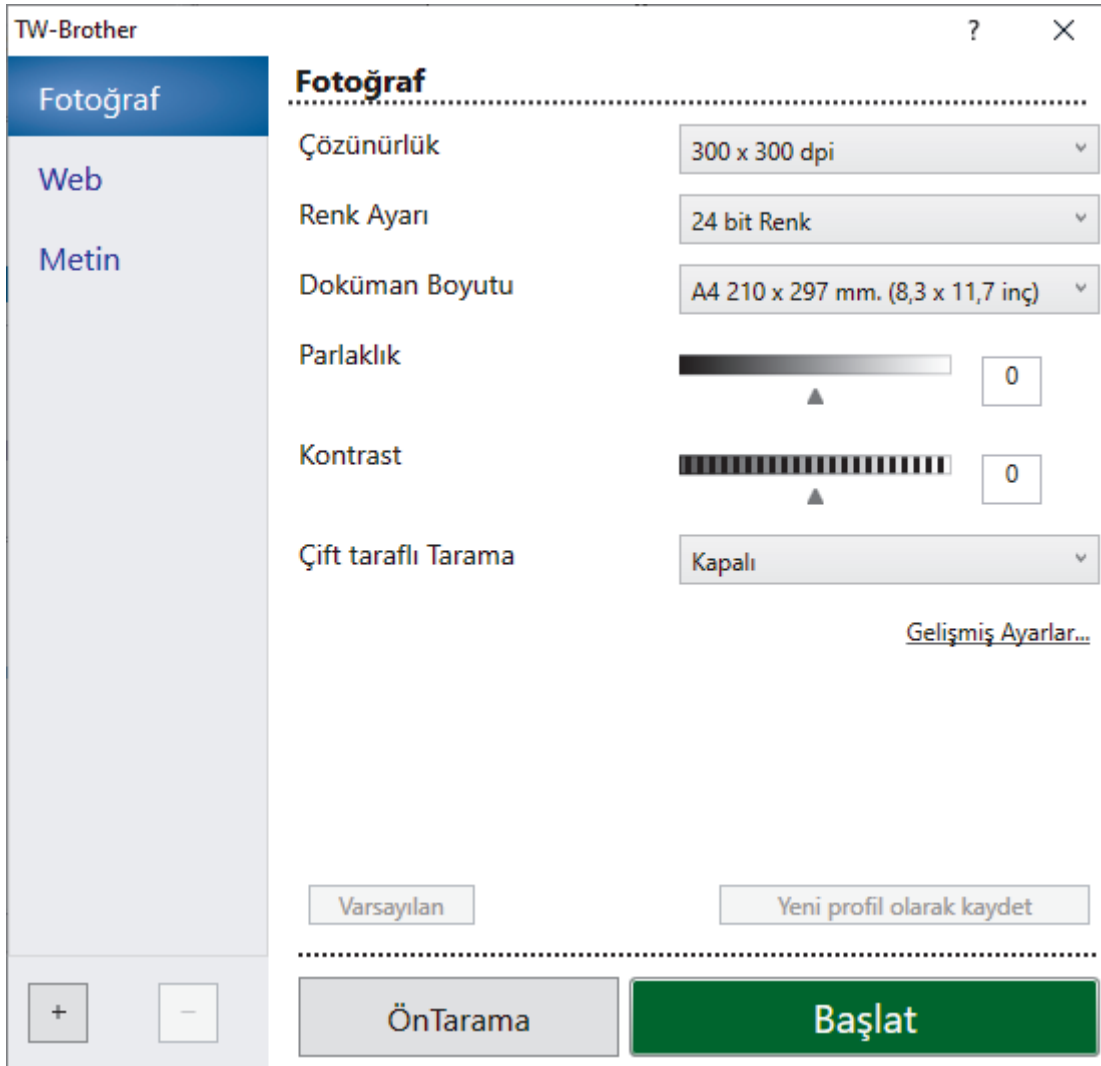

9. Gerekirse Tarayıcı Kurulumu iletişim kutusundaki ayarları yapın.
10. **Doküman Boyutu** açılır listesini tıklatın ve sonra belgenizin boyutunu seçin.



Belgenin her iki tarafını taramak için (MFC-L2885DW/MFC-L2886DW):
Otomatik 2 taraflı tarama yalnızca ADF kullanılırken kullanılabilir.
Taranmış görüntüyü önizlemek için ÖnTarama'yı kullanamazsınız.

11. Taramadan önce görüntünüzün önizlemesini yapmak ve istenmeyen kısımları kırmak için **ÖnTarama** ögesine tıklayın.
12. **Başlat** ögesini tıklatın.
Makine taramaya başlar.



İlgili bilgiler

- Bilgisayarınızdan Tarama (Windows)
 - TWAIN Sürücüsü Ayarları (Windows)

TWAIN Sürücüsü Ayarları (Windows)

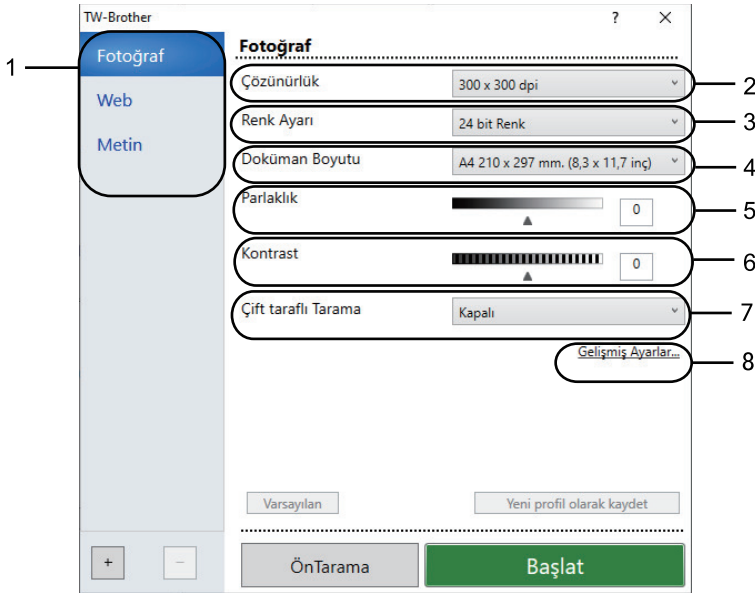

- Öğe adı ve atanabilir değer makineye bağlı olarak değişeceğini unutmayın.
- **Kontrast** seçeneği yalnızca **Renk Ayarı** açılır listesinden **Gri (Hata Dağılımı)**, **Gerçek Gri** veya **24 bit Renk** seçeneklerini seçerseniz kullanılabilir.

1. Tarama

Taramak istediğiniz belgenin türüne göre **Fotoğraf**, **Web** veya **Metin** seçeneğini seçin.

Tara (Görüntü Türü)		Çözünürlük	Renk Ayarı
Fotoğraf	Fotoğraf görüntülerini taramak için kullanın.	300 x 300 dpi	24 bit Renk
Web	Taranan görüntüleri web sayfalarına eklemek için kullanın.	100 x 100 dpi	24 bit Renk
Metin	Metin belgelerini taramak için kullanın.	200 x 200 dpi	Siyah Beyaz

2. Çözünürlük

Çözünürlük açılır listesinden bir tarama çözünürlüğü seçin. Daha yüksek çözünürlükler daha fazla bellek ve aktarım süresi kullanır ancak daha iyi bir tarama görüntüsü üretirler.

3. Renk Ayarı

Bir dizi tarama rengi derinliği arasından seçim yapın.

- **Siyah Beyaz**
Metin veya çizgisel görüntüler için kullanın.
- **Gri (Hata Dağılımı)**
Fotoğrafik görüntüler veya grafikler için kullanın. (Hata Dağılımı, gerçek gri noktaları kullanmadan benzetimli gri görüntüler oluşturma yöntemidir. Siyah noktalar gri bir görünüm vermek üzere belirli bir desende yerleştirilir.)
- **Gerçek Gri**
Fotoğrafik görüntüler veya grafikler için kullanın. Bu mod, 256 adede kadar gri tonu kullandığından daha kesindir.
- **24 bit Renk**
En doğru renk üretimi ile görüntü oluşturmak için kullanın. Bu mod görüntüyü taramak için en fazla 16,8 milyon renk kullanır, ama en fazla belleği gerektirir ve en uzun aktarım süresine sahiptir.

4. Doküman Boyutu

Ön ayarlı tarama boyutları arasından belgenizin tam boyutunu seçin.

Özel öğesini seçerseniz, **Özel Doküman Boyutu** iletişim kutusu görüntülenir ve belge boyutunu belirtebilirsiniz.

5. Parlaklık

Görüntüyü açmak veya koyulaştırmak için kaydırıcıyı sağa veya sola sürükleyerek parlaklık düzeyini ayarlayın. Taranan görüntü fazla açıksa, daha düşük bir parlaklık seviyesi ayarlayın ve belgeyi yeniden tarayın. Görüntü fazla koyuysa, daha yüksek bir parlaklık seviyesi ayarlayın ve belgeyi yeniden tarayın. Ayrıca parlaklık düzeyini ayarlamak için alana bir değer yazabilirsiniz.

6. Kontrast

Kontrast düzeyini kaydırıcıyı sağa veya sola hareket ettirerek artırın veya azaltın. Artırmak, görüntünün koyu ve açık alanlarını belirginleştirirken, azaltmak gri alanlarda daha fazla detayı ortaya çıkarır. Ayrıca kontrast ayarı için alana bir değer girebilirsiniz.

7. Çift taraflı Tarama (MFC-L2885DW/MFC-L2886DW)

Belgenin her iki tarafını da tarayın. Otomatik 2 taraflı Tarama özelliğini kullanırken, **Çift taraflı Tarama** açılır listesinden **Uzun kenarlı cilt** veya **Kısa kenarlı cilt** seçeneğini seçmeniz gerekir, böylece sayfaları çevirdiğinizde, istediğiniz yöne bakarlar.

8. Gelişmiş Ayarlar

Tarama Ayarları iletişim kutusundaki **Gelişmiş Ayarlar** düğmesini tıklatarak gelişmiş ayarları yapılandırın.

• Belge Düzeltme

- Otomatik Eğrilik Düzeltme

Sayfalar taranırken belgenin eğriliğini otomatik düzeltmek için makineyi ayarlayın.

- Sayfa Sonunu Tespit Et (ADF)

Sayfa sonunu algılar ve ADF'den taranan belgenin uzunluğu seçilen belge boyutundan daha kısa olduğunda bir sayfanın boyutunu otomatik olarak ayarlar.

- Resmi Döndür

Taranan görüntüyü döndürün.

- Renkle Doldurma

Seçilen rengi ve aralığı kullanarak taranan görüntünün dört yanındaki kenarları doldurun.

• Görüntü Kalitesi

- Arkaplan İşleme

• Arkaya Akma / Desen Kaldır

Sayfa arkasına akma olmasını önleyin.

• Arkaplan Rengini Kaldır

Taranan belgeyi daha okunaklı hale getirmek için temel rengini kaldırın.

- Renk Damlası

Taranan görüntüden çıkarmak için bir renk seçin.

- Kenar Vurgulama

Orijinal karakterleri keskinleştirin.

- Gürültüyü azalt

Bu seçim ile taranan görüntülerin kalitesini iyileştirin. **Gürültüyü azalt** seçeneği, **24 bit Renk** seçeneğini ve **300 x 300 dpi**, **400 x 400 dpi** veya **600 x 600 dpi** tarama çözünürlüğünü seçerken kullanılabilir.

• Siyah Beyaz Görüntü Kalitesi

- Karakter Düzeltme

• Bulanık Karakter Düzeltme

Daha rahat okunmasını sağlamak için eksik veya tamamlanmamış orijinal karakterleri düzeltin.

• Kalın Format

Kalın yaparak orijinal karakterleri vurgulayın.

-
- **SB Çevirme**
Siyah beyazı tek renkli görüntüde ters çevirin.
 - **Besleme Kontrolü**
 - **Düzen** (DCP-L2640DW/MFC-L2805DW/MFC-L2806DW/MFC-L2861DW/MFC-L2885DW/MFC-L2886DW)
Düzeni seçin.
 - **Sürekli tarama**
Birden fazla sayfa taramak için bu seçeneği seçin. Bir sayfa tarandıktan sonra, taramaya devam etmeyi veya bitirmeyi seçin.



İlgili bilgiler

- Nuance™ PaperPort™ 14SE veya Diğer Windows Uygulamalarını Kullanarak Tarama
-

Windows Faks ve Tarama'yı Kullanarak Tarama

Windows Faks ve Tarama uygulaması tarama için kullanabileceğiniz başka bir seçenektir.

- Windows Faks ve Tarama WIA tarayıcı sürücüsünü kullanır.
- Bir belgeyi ön taramadan geçirdikten sonra bir sayfanın bir bölümünü kırmak için tarayıcı camını (düzyataklı adı da verilir) kullanarak taramanız gerekir.

1. [Belgenizi yükleyin](#).
2. Windows Faks ve Tarama'yı başlatın.
3. **Dosya > Yeni > Tara** öğesine tıklayın.
4. Kullanmak istediğiniz tarayıcıyı seçin.
5. **Tamam** öğesine tıklayın.

Yeni Tarama iletişim kutusu görünür.

6. Gerekirse, iletişim kutusundaki ayarları yapın.

Tarayıcı çözünürlüğü maksimum 1200 dpi olarak ayarlanabilir. Daha yüksek çözünürlüklerde taramak istiyorsanız, **Brother Utilities** öğesinden **Tarayıcı Yardımcı Programı** yazılımını kullanın.

Makineniz 2 taraflı taramayı destekliyorsa ve belgenizin her iki tarafını da taratmak istiyorsanız, **Besleyici (iki taraflı tarama)** öğesini **Kaynak** açılır listesinden seçin.

7. **Tara** öğesine tıklayın.

Makine belgeyi taramaya başlar.



İlgili bilgiler

- [Bilgisayarınızdan Tarama \(Windows\)](#)
- [WIA Sürücüsü Ayarları \(Windows\)](#)

WIA Sürücüsü Ayarları (Windows)

Yeni Tarama

Tarayıcı: Brother XXX-XXXX Değiştir...

Profil: Fotoğraf (Varsayılan) ▾

Kaynak: Düz Yataklı ▾

Kağıt Boyutu: ▾

Renk Biçimi: Renkli ▾

Dosya türü: JPG (JPG Dosyası) ▾

Çözünürlük (DPI): 200 ▾

Parlaklık: 0

Karşıtlık: 0

Resimleri ayrı dosyalar olarak önizle veya tara

Önizleme Tara İptal

Profil

Profil açılır listesinden kullanmak istediğiniz tarama profilini seçin.

Kaynak

Açılır listeden **Düz Yataklı**, **Besleyici (Tek taraflı tarama)** veya **Besleyici (İki taraflı tarama)** seçeneğini belirleyin.

Kağıt boyutu

Kağıt boyutu seçeneği, **Kaynak** açılır listesinden **Besleyici (Tek taraflı tarama)** veya **Besleyici (İki taraflı tarama)** seçeneğini seçerseniz kullanılabilir.

Renk Biçimi

Renk Biçimi açılır listesinden bir tarama rengi seçin.

Dosya türü

Dosya türü açılır listesinden bir dosya biçimi seçin.

Çözünürlük (DPI)

Çözünürlük (DPI) alanında bir tarama çözünürlüğü belirleyin. Daha yüksek çözünürlükler daha fazla bellek ve aktarım süresi kullanır ancak daha iyi bir tarama görüntüsü üretirler.

Parlaklık

Görüntüyü açmak veya koyulaştırmak için kaydırıcıyı sağa veya sola sürükleyerek parlaklık düzeyini ayarlayın. Taranan görüntü çok açıksa, daha düşük bir parlaklık seviyesi ayarlayın ve belgeyi yeniden tarayın. Görüntü fazla koyuysa, daha yüksek bir parlaklık seviyesi ayarlayın ve belgeyi yeniden tarayın. Ayrıca parlaklık düzeyini ayarlamak için alana bir değer yazabilirsiniz.

Karşıtlık

Kontrast düzeyini kaydırıcıyı sağa veya sola hareket ettirerek artırın veya azaltın. Artırmak, görüntünün koyu ve açık alanlarını belirginleştirirken, azaltmak gri alanlarda daha fazla detayı ortaya çıkarır. Ayrıca kontrast düzeyini ayarlamak için alana bir değer de yazabilirsiniz.



İlgili bilgiler

- [Windows Faks ve Tarama'yı Kullanarak Tarama](#)
-

Bilgisayarınızdan Tarama (Mac)

- [Brother iPrint&Scan \(Windows/Mac\) Kullanarak Tara](#)
- [AirPrint Kullanarak Tarama \(macOS\)](#)

Web Tabanlı Yönetim'i Kullanarak Tarama Ayarlarını Yapılandırma

- [Web Tabanlı Yönetim'i Kullanarak Tarama Dosyası Adını Ayarlama](#)

Web Tabanlı Yönetim'i Kullanarak Tarama Dosyası Adını Ayarlama

Web Tabanlı Yönetim'i kullanarak taranan veriler için bir dosya adı ayarlayın.

1. Web tarayıcınızı başlatın.
2. Tarayıcınızın adres çubuğuna "https://makinenin IP adresi" yazın ("makinenin IP adresi", makinenizin IP adresidir).
Örneğin:
https://192.168.1.2
3. Gerekirse, **Login (Oturum Aç)** alanına şifreyi yazın ve ardından **Login (Oturum Aç)** ögesine tıklayın.



Bu makinenin ayarlarını yönetmeye yönelik varsayılan şifre makinenin arkasında bulunur ve "Pwd" olarak işaretlidir. İlk oturum açtığınızda ekran talimatlarını izleyerek varsayılan şifreyi değiştirin.

4. Sol gezinme çubuğunda **Scan (Tara)** > **Scan File Name (Tarama Dosyası Adı)** ögesine tıklayın.



Sol gezinme çubuğu görülüyorsa, gezinmeye ☰ ögesinden başlayın.

5. Açılır listeden **File Name Style (Dosya Adı Stili)** ögesini seçin.
6. **File Name Style (Dosya Adı Stili)** alanına tarih ekleme seçeneğini seçtiyseniz, açılır listeden tarih biçimini seçin.
7. **Time (Saat)** alanında, dosya adında saat bilgisini eklemek için **On (Açık)** ögesini seçin.
8. **Counter (Sayaç)** alanında, **Continuous (Sürekli)** veya **Reset after each job (Her işten sonra sıfırla)** ögesini seçin.



Reset after each job (Her işten sonra sıfırla) ögesini seçmeniz halinde, dosya adları yinelenebilir.

9. Kullanıcı tanımlı bir dosya adı öneki oluşturmak istiyorsanız, her tarama işlevinin kullanıcı tanımlı alanlarında bir dosya adı yazın.



Şu karakterleri kullanmayın: ? / \ *

10. **Submit (Gönder)** ögesine tıklayın.



İlgili bilgiler

- [Web Tabanlı Yönetim'i Kullanarak Tarama Ayarlarını Yapılandırma](#)

Kopyalama

- Kağıdın Bir Tarafına Kopyalama (1 Taraflı)
- Kağıdın Her İki Tarafına Kopyalama (2 Taraflı)
- Kopyalanan Görüntüleri Büyütme veya Küçültme
- Sayfa Düzeni Özelliğini Kullanarak 1 Sayfada N Kopya Oluşturma
- Kopyaları Sıralama
- Kimlik Kartı Kopyalama
- Kopyalama Seçenekleri

Kağıdın Bir Tarafına Kopyalama (1 Taraflı)

>> DCP-L2600D/DCP-L2625DW/DCP-L2640DW/MFC-L2805DW/MFC-L2806DW
>> MFC-L2861DW/MFC-L2885DW/MFC-L2886DW

DCP-L2600D/DCP-L2625DW/DCP-L2640DW/MFC-L2805DW/MFC-L2806DW

1. Kağıt çekmecesine doğru boyutta kağıdı yüklediğinizden emin olun.
2. Aşağıdakilerden birini yapın:
 - Belgeyi ADF'ye *yüzü yukarı* bakacak şekilde yerleştirin. (yalnızca bazı modellerde kullanılabilir)
(Birden fazla sayfa kopyalıyorsanız ADF'yi kullanmanızı öneririz.)

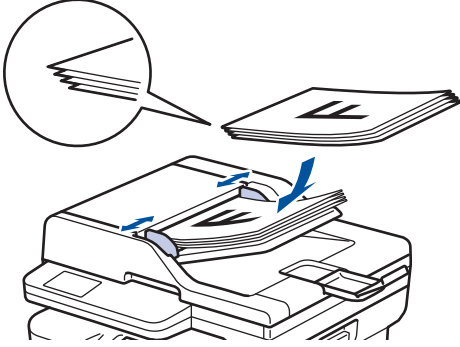

- Lütfen belgeyi tarayıcı camına *yüzü aşağı* gelecek şekilde yerleştirin.

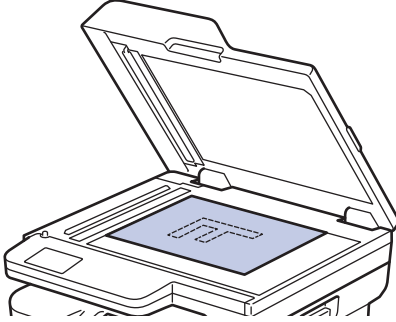

NOT

Önemli veya hassas belgeler için makinenin tarayıcı camını kullanın.

3. Aşağıdakilerden birini yapın:

- MFC modelleri için

 (Kopyalama) ögesine basın.

İstediğiniz kopya sayısını girmek için arama tuşlarını kullanın.

- DCP modelleri için

İstediğiniz kopya sayısını girmek için ▲ veya ▼ ögesine basın.

LCD şunu görüntüler:

```
Sırala Kopyla:01
100%■■■■ Auto
```

4. **Başlat** ögesine basın.

MFC-L2861DW/MFC-L2885DW/MFC-L2886DW

1. Kağıt çekmecesine doğru boyutta kağıdı yüklediğinizden emin olun.

2. Aşağıdakilerden birini yapın:

- Belgeyi ADF'ye *yüzü yukarı* bakacak şekilde yerleştirin.
(Birden fazla sayfa kopyalıyorsanız ADF'yi kullanmanızı öneririz.)

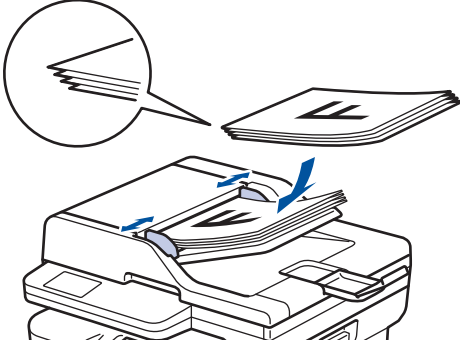

- Lütfen belgeyi tarayıcı camına *yüzü aşağı* gelecek şekilde yerleştirin.

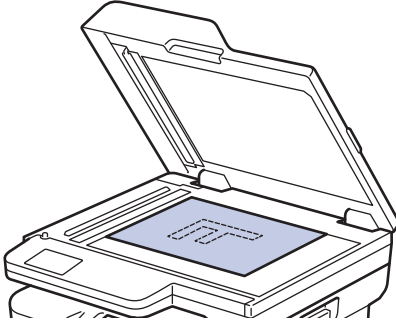

NOT

Önemli veya hassas belgeler için makinenin tarayıcı camını kullanın.

3.  ([Kopyala]) ögesine basın.

LCD şunu görüntüler:

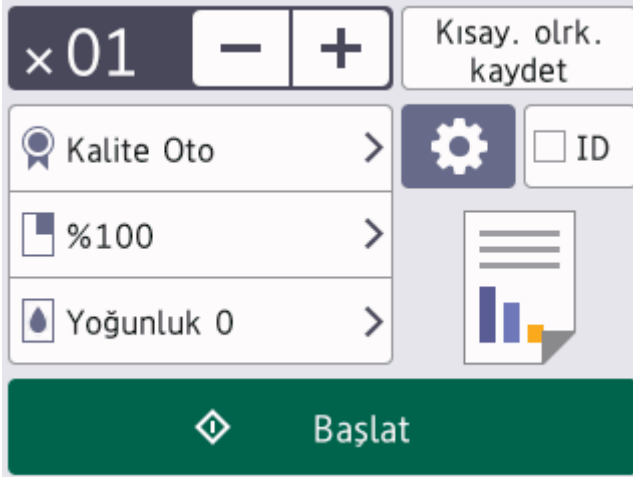

4. İstedığınız kopya sayısını girmek için aşağıdakilerden birisini yapın:

- LCD'yi kullanarak [-] ya da [+] ögesine basın.
- LCD'de bir sayısal tuş takımını görüntülemek için **x01** ögesine basın ve sonra kopya sayısını girin.
[OK] ögesine basın.

5. [Başlat] ögesine basın.

✓ İlgili bilgiler

- [Kopyalama](#)

Kağıdın Her İki Tarafına Kopyalama (2 Taraflı)

Kağıdın iki tarafına kopyalayarak kullandığınız kağıt miktarını azaltın.

- 2 taraflı kopyalamaya başlayabilmek için önce aşağıdaki seçeneklerden 2 taraflı bir kopyalama düzeni seçmelisiniz.
- Orijinal belgenin düzeni, hangi 2 taraflı kopya düzenini seçmeniz gerektiğini belirler.
- (ADF modelleri için) Önemli veya hassas belgeler için makinenin tarayıcı camını kullanın.
- (ADF modelleri için) Otomatik 2 taraflı kopyalama özelliğini kullanmak için belgenizi ADF'ye yüklemelisiniz.
- Manuel olarak 2 taraflı bir belgeden 2 taraflı kopyalar aldığınızda, tarayıcı camını kullanın.
- 2 taraflı kopyalama seçeneğini kullanırken A4 boyutta kağıt seçin.

Dikey

2-taraflı ila 2-taraflı

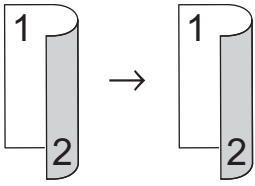

1-taraflı ila 2-taraflı (Uzun Kenar Çevirme)

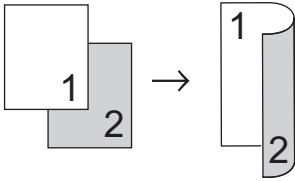

1-taraflı ila 2-taraflı (Kısa Kenar Çevirme)

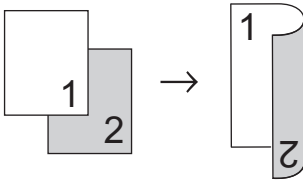

Yatay

2-taraflı ila 2-taraflı

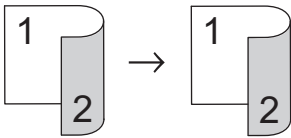

1-taraflı ila 2-taraflı (Uzun Kenar Çevirme)

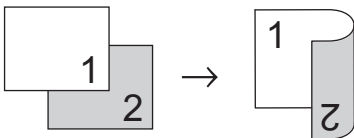

1-taraflı ila 2-taraflı (Kısa Kenar Çevirme)

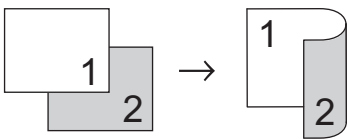

>> DCP-L2600D/DCP-L2625DW/DCP-L2640DW/MFC-L2805DW/MFC-L2806DW
>> MFC-L2861DW/MFC-L2885DW/MFC-L2886DW

DCP-L2600D/DCP-L2625DW/DCP-L2640DW/MFC-L2805DW/MFC-L2806DW

1. Belgenizi yükleyin.
2. Aşağıdakilerden birini yapın:
 - MFC modelleri için
 (Kopyalama) ögesine basın.
İstediğiniz kopya sayısını girmek için arama tuşlarını kullanın.
 - DCP modelleri için
İstediğiniz kopya sayısını girmek için ▲ veya ▼ ögesine basın.
3. Aşağıdakilerden birini yapın:
 - **Çift Taraflı** ögesine basın.
 - **Kopyalama / Tarama Seçenekleri** veya **Seçenekler** ögesine basın.
[Çift Taraflı] ögesini seçmek için ▲ veya ▼ ögesine basın ve ardından **OK** ögesine basın.
4. [Düzen Uzun] veya [Düzen Kısa] ögesini görüntülemek için ▲ veya ▼ ögesine basın ve ardından **OK** ögesine basın.
5. Uzun kenardan döndür veya kısa kenardan döndürü seçin.
6. [2trflı → 2trflı] veya [1yan→2yan] ögesini görüntülemek için ▲ veya ▼ ögesine basın ve ardından **OK** ögesine basın.

NOT

(DCP-L2600D/DCP-L2625DW/DCP-L2640DW/MFC-L2805DW/MFC-L2806DW için) [2trflı → 2trflı] seçimini yaparsanız ADF kullanamazsınız. Tarayıcı camını kullanın.

7. **Başlat** ögesine basın.
Belgeyi ADF'ye yerleştirdiyse, makine sayfaları tarar ve yazdırmaya başlar.
Tarayıcı camını kullanıyorsanız, bir sonraki adıma gidin.
8. Makine sayfayı taradıktan sonra, sonraki sayfayı tarayıcı camına koyun ve ardından sonraki sayfayı taramak için ▲ ögesine basın.
9. Tüm sayfaları taradıktan sonra, [Hayır] seçeneğini seçmek için ▼ ögesine basın.

MFC-L2861DW/MFC-L2885DW/MFC-L2886DW

1. Belgenizi yükleyin.
2.  ([Kopyala]) ögesine basın.
3. Kopya sayısını girin.
4. [Seçenekler] ögesine basın.
5. [2-trf Kopya] seçeneğini görüntülemek için ▲ veya ▼ ögesine basın ve sonra [2-trf Kopya] ögesine basın.
6. Düzen seçeneklerini görüntülemek için ▲ veya ▼ ögesine basın ve sonra istediğiniz seçeneğe basın.

NOT

(MFC-L2861DW için) [2-trf. | 21H, D2H | 2-trf.] seçimini yaparsanız ADF kullanamazsınız. Tarayıcı camını kullanın.

7. Bittiğinde, [OK] ögesine basın.
8. [Başlat] ögesine basın. Belgeyi ADF'ye yerleştirdiyse, makine sayfaları tarar ve yazdırmaya başlar.
Tarayıcı camını kullanıyorsanız, bir sonraki adıma gidin.

-
9. Makine sayfayı taradıktan sonra, sonraki sayfayı tarayıcı camına koyun ve ardından sonraki sayfayı taramak için [Devam] ögesine basın.
10. Bittiğinde, [Bitir] ögesine basın.



İlgili bilgiler

- [Kopyalama](#)
-

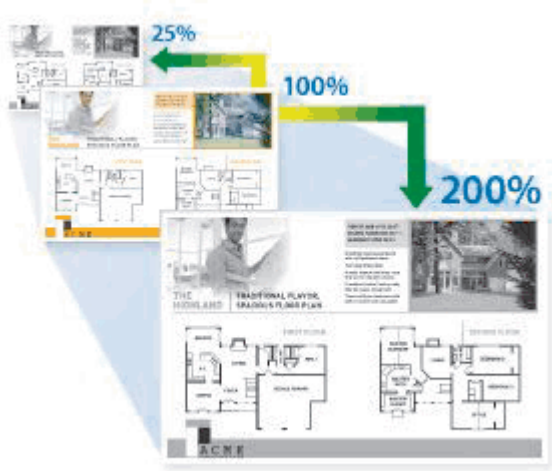

Kopyalanan Görüntüleri Büyütme veya Küçültme

Kopyalanan veriniz için bir büyütme veya küçültme oranı seçin.



>> DCP-L2600D/DCP-L2625DW/DCP-L2640DW/MFC-L2805DW/MFC-L2806DW
>> MFC-L2861DW/MFC-L2885DW/MFC-L2886DW

DCP-L2600D/DCP-L2625DW/DCP-L2640DW/MFC-L2805DW/MFC-L2806DW

1. Belgenizi yükleyin.
2. Aşağıdakilerden birini yapın:
 - MFC modelleri için
 (**Kopyalama**) ögesine basın.
İstediğiniz kopya sayısını girmek için arama tuşlarını kullanın.
 - DCP modelleri için
İstediğiniz kopya sayısını girmek için ▲ veya ▼ ögesine basın.
3. **Seçenekler** veya **Kopyalama / Tarama Seçenekleri** ögesine basın.
4. [Büyült/Küçült] ögesini seçmek için ▲ veya ▼ ögesine basın ve ardından **OK** ögesine basın.
5. İstediğiniz büyütme ya da küçültme oranını seçmek için ▲ veya ▼ ögesine ve sonra **OK** ögesine basın.
[Özel (%25-400)] ögesini seçerseniz, arama tuşlarını kullanın veya ▲ veya ▼ [25%] ile [400%] arasından büyütülmüş veya küçültülmüş oran girmek için ▼ ögesine basın ve sonra **OK** ögesine basın.
6. **Başlat** ögesine basın.
 -  [Oto] ile makine, kağıt boyutuna en iyi uyan küçültme oranını hesaplamak üzere ayarlanır.
 - [Oto] yalnızca ADF kullanılırken mevcuttur.

MFC-L2861DW/MFC-L2885DW/MFC-L2886DW

1. Belgenizi yükleyin.
2.  ([Kopyala]) ögesine basın.
3. Kopya sayısını girin.
4. [Seçenekler] ögesine basın.
5. [Büyült/Küçült] seçeneğini görüntülemek için ▲ veya ▼ ögesine basın ve sonra [Büyült/Küçült] ögesine basın.
6. Kullanılabilir seçenekleri görüntülemek için ▲ veya ▼ ögesine basın ve sonra değiştirmek istediğiniz seçeneğe basın.

7. Aşağıdakilerden birini yapın:

- [Büyült] veya [Küçült] öğesini seçerseniz, kullanmak istediğiniz büyütme veya küçültme oranına basın.
- [Özel (%25-400)] öğesini seçerseniz, görüntülenen yüzdeyi silmek için  (geri) tuşuna basın ya da imleci hareket ettirmek için ◀ öğesine basın ve sonra [25%] veya [400%] aralığında bir büyütme ya da küçültme oranı girin.
[OK] öğesine basın.
- [%100] veya [Oto.] seçeneğini seçtiyseniz, sonraki adıma gidin.

8. Bittiğinde, [OK] öğesine basın.

9. [Başlat] öğesine basın.



- [Oto.] ile makine, kağıt boyutuna en iyi uyan küçültme oranını hesaplamak üzere ayarlanır.
- [Oto.] yalnızca ADF kullanılırken mevcuttur.



İlgili bilgiler

- [Kopyalama](#)

Sayfa Düzeni Özelliğini Kullanarak 1 Sayfada N Kopya Oluşturma

1 sayfada N kopya özelliği, belgenizin iki veya dört sayfasını tek bir sayfaya kopyalayarak kağıt tasarrufu yapmanızı sağlar.



>> [DCP-L2600D/DCP-L2625DW/DCP-L2640DW/MFC-L2805DW/MFC-L2806DW](#)
>> [MFC-L2861DW/MFC-L2885DW/MFC-L2886DW](#)



DCP-L2600D/DCP-L2625DW/DCP-L2640DW/MFC-L2805DW/MFC-L2806DW

1. [Belgenizi yükleyin](#).
2. Aşağıdakilerden birini yapın:
 - MFC modelleri için
 (**Kopyalama**) öğesine basın.
İstediğiniz kopya sayısını girmek için arama tuşlarını kullanın.
 - DCP modelleri için
İstediğiniz kopya sayısını girmek için ▲ veya ▼ öğesine basın.
3. **Seçenekler** veya **Kopyalama / Tarama Seçenekleri** öğesine basın.
4. [Sayfa Düzeni] öğesini seçmek için ▲ veya ▼ öğesine basın ve ardından **OK** öğesine basın.
5. [Kapalı (1 'de 1)], [1 sf'da 2 (D)], [1 sf'da 2 (Y)], [1 sf'da 4 (D)] veya [1 sf'da 4 (Y)] öğesini seçmek için ▲ veya ▼ öğesine basın ve sonra **OK** öğesine basın.
6. **Başlat** öğesine basın.
Belgeyi ADF'ye yerleştirdiyse, makine sayfaları tarar ve yazdırmaya başlar.
Tarayıcı camını kullanıyorsanız, bir sonraki adıma gidin.
7. Makine sayfayı taradıktan sonra, sonraki sayfayı tarayıcı camına koyun ve ardından sonraki sayfayı taramak için ▲ öğesine basın.
8. Tüm sayfaları taradıktan sonra, [Hayır] seçeneğini seçmek için ▼ öğesine basın.

MFC-L2861DW/MFC-L2885DW/MFC-L2886DW

1. [Belgenizi yükleyin](#).
2.  ([Kopyala]) öğesine basın.
3. Kopya sayısını girin.
4. [Seçenekler] öğesine basın.

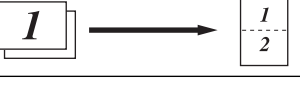
5. [Sayfa Düzeni] seçeneğini görüntülemek için ▲ veya ▼ ögesine basın ve sonra [Sayfa Düzeni] ögesine basın.
6. ▲ veya ▼ ögesine basarak seçenekleri görüntüleyin ve ardından istediğiniz seçeneğe basın.

Seçenek	Açıklama
1'de2 (Dikey)	
1'de2 (Yatay)	
1'de4 (Dikey)	
1'de4 (Yatay)	

7. Bittiğinde, [OK] ögesine basın.
8. [Başlat] ögesine basın. Belgeyi ADF'ye yerleştirdiyse, makine sayfaları tarar ve yazdırmaya başlar.
Tarayıcı camını kullanıyorsanız, bir sonraki adıma gidin.
9. Makine sayfayı taradıktan sonra, sonraki sayfayı tarayıcı camına koyun ve ardından sonraki sayfayı taramak için [Devam] ögesine basın.
10. Bittiğinde, [Bitir] ögesine basın.



İlgili bilgiler

- [Kopyalama](#)

Kopyaları Sıralama

Birden fazla kopyayı sıralayın. Sayfalar, beslendiği sırada istiflenir, yani: 1, 2, 3 vs.

>> DCP-L2600D/DCP-L2625DW/DCP-L2640DW/MFC-L2805DW/MFC-L2806DW

>> MFC-L2861DW/MFC-L2885DW/MFC-L2886DW

DCP-L2600D/DCP-L2625DW/DCP-L2640DW/MFC-L2805DW/MFC-L2806DW

1. Belgenizi yükleyin.
2. Aşağıdakilerden birini yapın:
 - MFC modelleri için
 (Kopyalama) öğesine basın.
İstediğiniz kopya sayısını girmek için arama tuşlarını kullanın.
 - DCP modelleri için
İstediğiniz kopya sayısını girmek için ▲ veya ▼ öğesine basın.
3. **Seçenekler** veya **Kopyalama / Tarama Seçenekleri** öğesine basın.
4. [İstifle/Sırala] öğesini seçmek için ▲ veya ▼ öğesine basın ve ardından **OK** öğesine basın.
5. [Sırala] öğesini seçmek için ▲ veya ▼ öğesine basın ve ardından **OK** öğesine basın.
6. **Başlat** öğesine basın.
Belgeyi ADF'ye yerleştirdiyse, makine sayfaları tarar ve yazdırmaya başlar.
Tarayıcı camını kullanıyorsanız, bir sonraki adıma gidin.
7. Makine sayfayı taradıktan sonra, sonraki sayfayı tarayıcı camına koyun ve ardından sonraki sayfayı taramak için ▲ öğesine basın.
8. Tüm sayfaları taradıktan sonra, [Hayır] seçeneğini seçmek için ▼ öğesine basın.

MFC-L2861DW/MFC-L2885DW/MFC-L2886DW

1. Belgenizi yükleyin.
2.  ([Kopyala]) öğesine basın.
3. Kopya sayısını girin.
4. [Seçenekler] öğesine basın.
5. [İstifle/Sırala] seçeneğini görüntülemek için ▲ veya ▼ öğesine basın ve sonra [İstifle/Sırala] öğesine basın.
6. [Sırala] öğesine basın.
7. Bittiğinde, [OK] öğesine basın.
8. [Başlat] öğesine basın. Belgeyi ADF'ye yerleştirdiyse, makine sayfaları tarar ve yazdırmaya başlar.
Tarayıcı camını kullanıyorsanız, bir sonraki adıma gidin.
9. Makine sayfayı taradıktan sonra, sonraki sayfayı tarayıcı camına koyun ve ardından sonraki sayfayı taramak için [Devam] öğesine basın.
10. Bittiğinde, [Bitir] öğesine basın.

✓ İlgili bilgiler

- Kopyalama

Kimlik Kartı Kopyalama

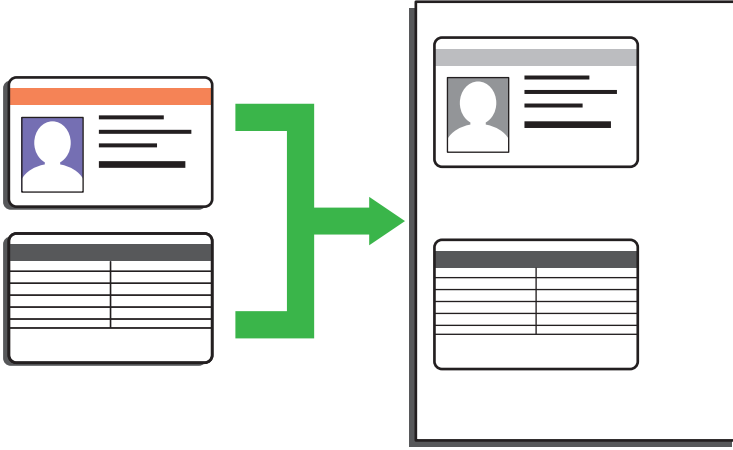

Bir kimlik kartını, yalnızca geçerli yasalarda yalnızca izin verilen ölçüde kopyalayabilirsiniz. Daha ayrıntılı bilgi
>> [Ürün Güvenlik Kılavuzu](#)

>> [DCP-L2600D/DCP-L2625DW/DCP-L2640DW/MFC-L2805DW/MFC-L2806DW](#)

>> [MFC-L2861DW/MFC-L2885DW/MFC-L2886DW](#)

DCP-L2600D/DCP-L2625DW/DCP-L2640DW/MFC-L2805DW/MFC-L2806DW

1. (MFC modelleri için)

 (Kopyalama) ögesine basın.

2. Bir kimlik kartını tarayıcı camın sol üst köşesinin yanında *yüzeyi aşağıya bakacak* şekilde yerleştirin.

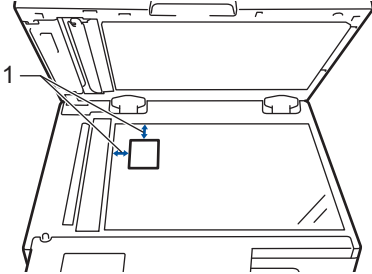

1 4,0 mm veya üstü (sol, üst)

3. **Kimlik Kopyalama** ögesine basın.

4. Aşağıdakilerden birini yapın:

- MFC modelleri için
İstediğiniz kopya sayısını girmek için arama tuşlarını kullanın.
- DCP modelleri için
İstediğiniz kopya sayısını girmek için ▲ veya ▼ ögesine basın.

5. **Başlat** ögesine basın.

Makine, kimlik kartının bir tarafını tarar.

6. Makine ilk tarafı taradıktan sonra kimlik kartını ters çevirin.

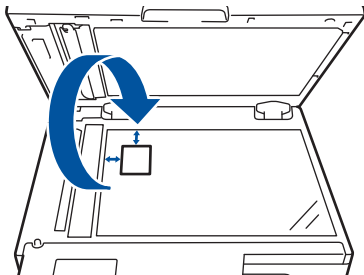

7. Diğer tarafı taramak için **Başlat** ögesine basın.

MFC-L2861DW/MFC-L2885DW/MFC-L2886DW

1. Kimlik kartınızı tarayıcı camın sol üst köşesinin yanında *yüzeyi aşağıya bakacak* şekilde yerleştirin.

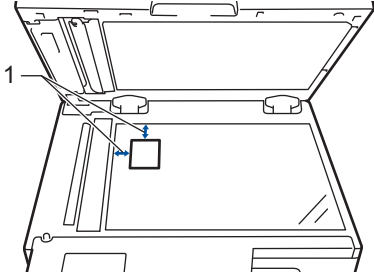

1 4,0 mm veya üstü (üst, sol)

2.  ([Kopyala]) ögesine basın.

3. [ID] ögesine basın.

4. Kopya sayısını girin.

5. [Başlat] ögesine basın.

Makine, kimlik kartının bir tarafını tarar.

6. Makine ilk yüzü taradıktan sonra, kimlik kartını çevirin ve ardından diğer yüzünü taramak için [Devam] ögesine basın.

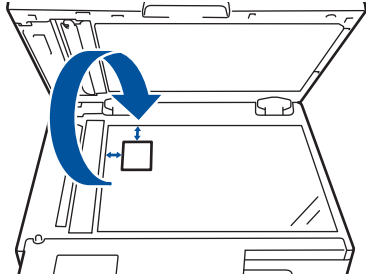

İlgili bilgiler

- Kopyalama

Kopyalama Seçenekleri

>> DCP-L2600D/DCP-L2625DW/DCP-L2640DW/MFC-L2805DW/MFC-L2806DW
>> MFC-L2861DW/MFC-L2885DW/MFC-L2886DW

DCP-L2600D/DCP-L2625DW/DCP-L2640DW/MFC-L2805DW/MFC-L2806DW

Kopyalama ayarlarını değiştirmek için **Seçenekler** veya **Kopyalama / Tarama Seçenekleri** düğmesine basın.

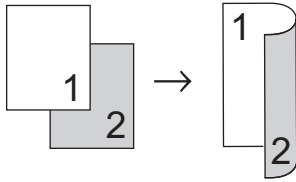
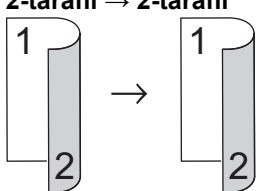
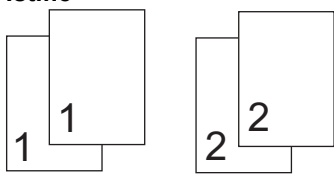
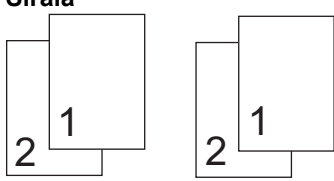
Menü seçimleri	Seçenekler	
Kalite	Belge türünüz için Kopya çözünürlüğünü seçin.	
Büyült/Küçült	%100	-
	Büyült	Bir sonraki kopya için bir büyütme oranı seçin.
	Küçült	Bir sonraki kopya için bir küçültme oranı seçin.
	Oto (yalnızca bazı modellerde kullanılabilir)	Ayarladığınız kağıt boyutuna uyması için kopyalama boyutunu ayarlar.
Özel (%25-400)	Bir büyütme veya küçültme oranı girin.	
Yoğunluk	Metni daha koyu yapmak için yoğunluğu artırın. Metni daha açık yapmak için yoğunluğu azaltın.	
Çift Taraflı (yalnızca bazı modellerde kullanılabilir)	Kağıdın her iki tarafına kopyalamak için seçin. 1-taraflı → 2-taraflı  2-taraflı → 2-taraflı 	
Kontrast	Görüntüyü daha net yapmak için kontrastı artırın. Görüntüyü daha hafif yapmak için kontrastı azaltın.	
İstifle/Sırala	Birden fazla kopyayı istiflemeyi veya sıralamayı seçin. İstifle  Sırala 	

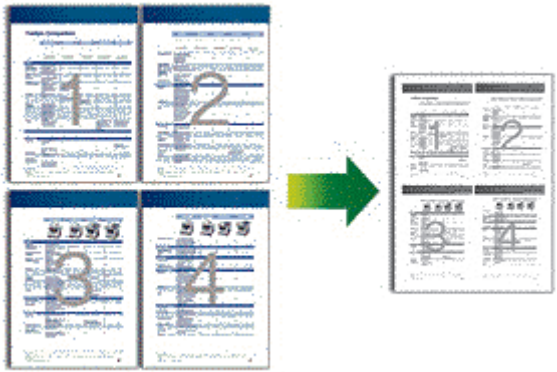
Menü seçimleri	Seçenekler
Sayfa Düzeni	<p>1 sayfada N kopya yapın. 4'ü 1 arada</p> 

MFC-L2861DW/MFC-L2885DW/MFC-L2886DW

Kopyalama ayarlarını değiştirmek için [Seçenekler] düğmesine basın.

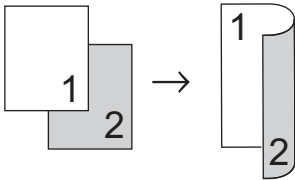
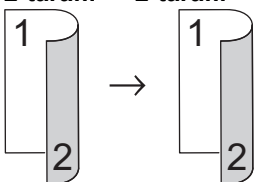
Menü seçimleri	Seçenekler	
Kalite	Belge türünüz için Kopya çözünürlüğünü seçin.	
Büyült/Küçült	%100	-
	Büyült	Bir sonraki kopya için bir büyütme oranı seçin.
	Küçült	Bir sonraki kopya için bir küçültme oranı seçin.
	Oto (bazı modeller içindir)	Ayarladığınız kağıt boyutuna uyması için kopyalama boyutunu ayarlar.
	Özel (%25-400)	Bir büyütme veya küçültme oranı girin.
Yoğunluk	Metni daha koyu yapmak için yoğunluğu artırın. Metni daha açık yapmak için yoğunluğu azaltın.	
2-trf Kopya	<p>Kağıdın her iki tarafına kopyalamak için seçin.</p> <p>1-tarafli → 2-tarafli</p>  <p>2-tarafli → 2-tarafli</p>  <p>Kullanılabilir seçenekler modelinize bağlı olarak değişir.</p>	
2 taraflı Kop. Sayfası Düzeni (yalnızca bazı ayarlarda kullanılabilir)	Uzun kenarı ya da kısa kenarı seçin.	
Kontrast	Görüntüyü daha net yapmak için kontrastı artırın. Görüntüyü daha hafif yapmak için kontrastı azaltın.	

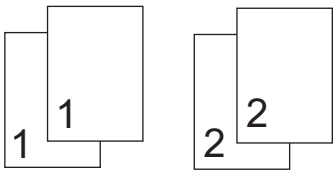
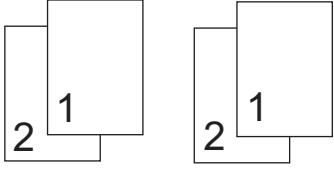
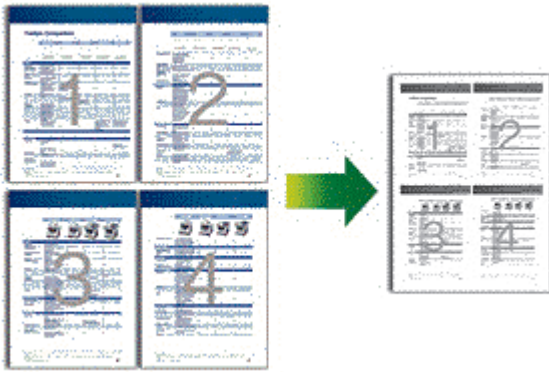
Menü seçimleri	Seçenekler
İstifle/Sırala	<p>Birden fazla kopyayı istiflemeyi veya sıralamayı seçin.</p> <p>İstifle</p>  <p>Sırala</p> 
Sayfa Düzeni	<p>1 sayfada N kopya yapın.</p> <p>4'ü 1 arada</p> 

✓ İlgili bilgiler

- Kopyalama

Faks

İlgili Modeller: MFC-L2805DW/MFC-L2806DW/MFC-L2861DW/MFC-L2885DW/MFC-L2886DW

- [Faks Gönderme](#)
- [Bir Faks Alma](#)
- [Ses İşlemleri ve Faks Numaraları](#)
- [Telefon Hizmetleri ve Harici Aygıtlar](#)
- [Faks Raporları](#)
- [PC-FAX](#)

Faks Gönderme

İlgili Modeller: MFC-L2805DW/MFC-L2806DW/MFC-L2861DW/MFC-L2885DW/MFC-L2886DW

- [Faks Gönderme](#)
- [ADF'den 2 Taraflı Faks Gönderme](#)
- [Faksı Manuel Gönderme](#)
- [Konuşmanın Sonunda Faks Gönderme](#)
- [Aynı Faksı Birden Fazla Alıcıya Gönderme \(Yayın\)](#)
- [Gerçek Zamanlı Olarak Faks Gönderme](#)
- [Belirlenmiş Bir Zamanda Faks Gönderme \(Ertelemeli Faks\)](#)
- [Faksınıza bir Kapak Sayfası Ekleme](#)
- [İşlemdeki Bir Faksı İptal Etme](#)
- [Bekleyen Faksı Kontrol Etme veya İptal Etme](#)
- [Faks Seçenekleri](#)

Faks Gönderme

İlgili Modeller: MFC-L2805DW/MFC-L2806DW/MFC-L2861DW/MFC-L2885DW/MFC-L2886DW

>> [MFC-L2805DW/MFC-L2806DW](#)

>> [MFC-L2861DW/MFC-L2885DW/MFC-L2886DW](#)

MFC-L2805DW/MFC-L2806DW

1.  (Faks) öğesine basın.
2. Aşağıdakilerden birini yapın:
 - Belgeyi ADF'ye *yüzü yukarı* bakacak şekilde yerleştirin.
(Birden fazla sayfa fakslıyorsanız ADF'yi kullanmanızı öneririz.)

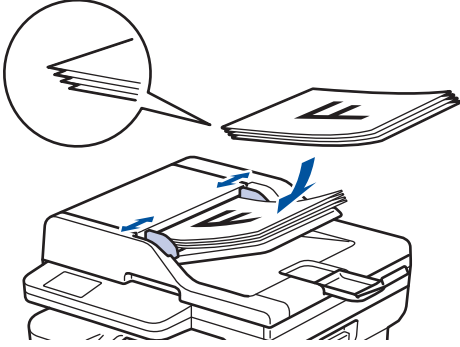

- Lütfen belgeyi tarayıcı camına *yüzü aşağı* gelecek şekilde yerleştirin.

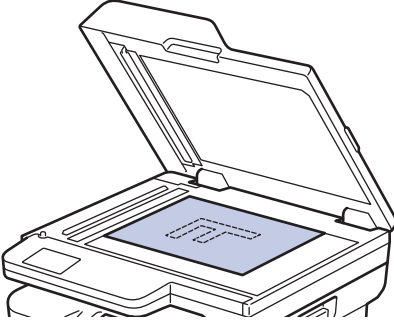

3. Faks numarasını girin.

• **Arama tuşlarını kullanarak**

Arama tuşlarını kullanarak faks numarasını girin.



• **Kısayol Düğmesini Kullanma**

Kısayol düğmesini basılı tutun ve ardından, arama tuşlarını kullanarak Kısayol numarasını girin.

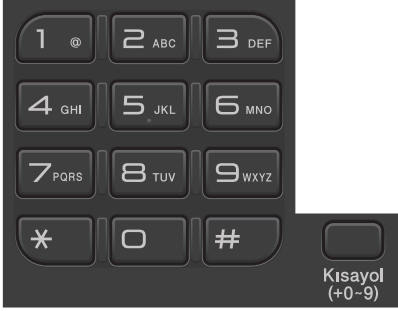

• **Hızlı Arama Kodlarını Kullanma**

 öğesine iki defa basın ve ardından üç basamaklı Hızlı arama kodunu girin. **OK** öğesine basın.

4. **Başlat** öğesine basın.

Makine belgeyi tarar ve gönderir.

Belgeyi tarayıcı camına koyduysanız tablodaki talimatları izleyin:

Seçenek	Açıklama
Evet	Sonraki sayfayı taramak istiyorsanız, Evet seçeneğini seçmek için ▲ öğesine basın ve ardından sonraki sayfayı tarayıcı camına koyun. Sayfayı taramak için OK öğesine basın.
Hyı (Gön)	Son sayfayı taradığınızda, Hyı (Gön) seçeneğini seçmek için ▼ tuşuna basın (veya yeniden Başlat öğesine basın). Makine belgeyi gönderir.

Faks işlemini durdurmak için **Durdur/Çık** öğesine basın.

1. Aşağıdakilerden birini yapın:

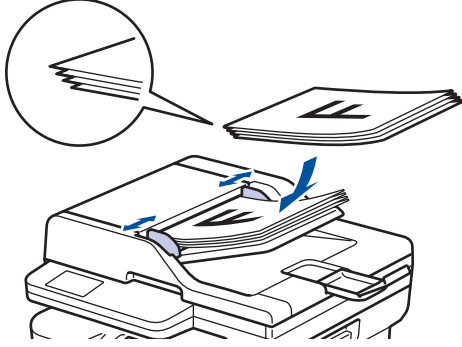

- Belgeyi ADF'ye *yüzü yukarı* bakacak şekilde yerleştirin.
(Birden fazla sayfa fakslıyorsanız ADF'yi kullanmanızı öneririz.)

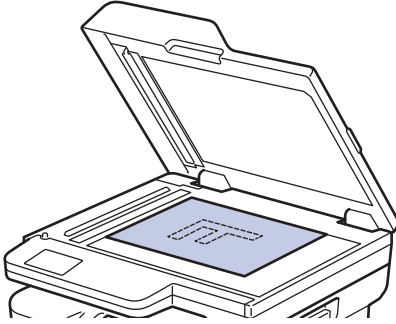

- Lütfen belgeyi tarayıcı camına *yüzü aşağı* gelecek şekilde yerleştirin.



2. Aşağıdakilerden birini yapın:

- Faks Önizleme [Kapalı] olarak ayarlı ise,  ögesine basın ([Faks]).
- Faks Önizleme [Açık] olarak ayarlı ise,  ögesine ([Faks]) ve ardından, [Faks Gönderme] ögesine basın.

3. Faks numarasını girin.

• **Arama tuşlarını kullanarak**

Faks numarasını girmek için rakamlara basın.

1	2	3
4	5	6
7	8	9
*	0	#

• **Adres Defterinin Kullanılması**



([Adres Defteri]) öğesine basın ve sonra aşağıdakilerden birisini yapın:

- İstedığınız numarayı görüntülemek için ▲ veya ▼ öğesine basın ve sonra söz konusu numaraya basın.
-  öğesine basın ve ardından adı girip [OK] öğesine basın. Aramak istediğiniz ada basın.

Bittiğinde, [Uygula] öğesine basın.

• **Arama geçmişinin kullanılması**



([Çağrı Geçmişi]) öğesine basın ve sonra [Giden Çağrı] seçeneğine basın.

İstedığınız faks numarasını görüntülemek için ▲ veya ▼ öğesine basın ve sonra söz konusu faks numarasına basın.

Bir faks göndermek için [Uygula] öğesine basın.

4. [Faks Başlatma] öğesine basın.

Makine belgeyi tarar ve gönderir.

Belgeyi tarayıcı camına koyduysanız tablodaki talimatları izleyin.

Seçenek	Açıklama
Evet	Sonraki sayfayı taramak istiyorsanız Evet seçeneğine basın ve sonra sonraki sayfayı tarayıcı camına yerleştirin. Sayfayı taramak için OK öğesine basın.
Hayır	Son sayfayı taradıktan sonra Hayır seçeneğine basın. Makine belgeyi gönderir.

Faks işlemini durdurmak için  öğesine basın.

LCD [İş İptal Et?] görüntülediğinde, [Evet] öğesine basın.



 **İlgili bilgiler**

- [Faks Gönderme](#)

ADF'den 2 Taraflı Faks Gönderme

İlgili Modeller: MFC-L2885DW/MFC-L2886DW

2 taraflı bir faks göndermeden önce, 2 taraflı formatını seçmeniz gerekir. Belgenizin düzenine bağlı olarak Uzun Kenar veya Kısa Kenar seçeneğini belirtin.

1. [Belgenizi yükleyin](#).
2. Aşağıdakilerden birini yapın:
 - Faks Önizleme [Kapalı] olarak ayarlı ise,  öğesine basın ([Faks]).
 - Faks Önizleme [Açık] olarak ayarlı ise,  öğesine ([Faks]) ve ardından, [Faks Gönderme] öğesine basın.
3.  [Seçenekler] > [2-taraflı Faks] öğesine basın.
4. Aşağıdakilerden birini yapın:
 - Belgeniz uzun kenarda çevriliyorsa [2-taraflı Tarama: Uzun Kenar] seçeneğine basın.
 - Belgeniz kısa kenarda çevriliyorsa [2-taraflı Tarama: Kısa Kenar] seçeneğine basın.
5. [OK] öğesine basın.
6. Faks numarasını girin.
7. [Faks Başlatma] öğesine basın.



İlgili bilgiler

- [Faks Gönderme](#)

Faksı Manuel Gönderme

İlgili Modeller: MFC-L2805DW/MFC-L2806DW/MFC-L2861DW/MFC-L2885DW/MFC-L2886DW

Manüel faks gönderimi bir faks gönderirken numaranın çevrilmesini, zilin çalmasını ve faks alım tonlarını işitmenize imkan sağlar.





>> [MFC-L2805DW/MFC-L2806DW](#)

>> [MFC-L2861DW/MFC-L2885DW/MFC-L2886DW](#)

MFC-L2805DW/MFC-L2806DW

1.  (Faks) öğesine basın.
2. [Belgenizi yükleyin](#).
3. Harici telefonun ahizesini kaldırın.
4. Aramak istediğiniz faks numarasını çevirin.
5. Faks tonunu duyduğunuzda **Başlat** öğesine basın.
Tarayıcı camı kullanıyorsanız, ▲ öğesine basın.
6. Harici telefonun ahizesini yerine koyun.

MFC-L2861DW/MFC-L2885DW/MFC-L2886DW

1. [Belgenizi yükleyin](#).
2. Aşağıdakilerden birini yapın:
 - Faks Önizleme [Kapalı] olarak ayarlı ise,  öğesine basın ([Faks]).
 - Faks Önizleme [Açık] olarak ayarlı ise,  öğesine ([Faks]) ve ardından, [Faks Gönderme] öğesine basın.
3. Harici telefonun ahizesini kaldırın.
4. Aramak istediğiniz faks numarasını çevirin.
5. Faks tonunu duyduğunuzda,  veya  öğesine ve ardından, [Faks Başlatma] öğesine basın.
Tarayıcı camı kullanıyorsanız, [Gönder] öğesine basın.
6. Harici telefonun ahizesini yerine koyun.

✓ İlgili bilgiler

- [Faks Gönderme](#)

Konuşmanın Sonunda Faks Gönderme

İlgili Modeller: MFC-L2805DW/MFC-L2806DW/MFC-L2861DW/MFC-L2885DW/MFC-L2886DW

Bir konuşmanın sonunda, her iki taraf da telefonu kapatmadan önce, karşı tarafa faks gönderebilirsiniz.

>> [MFC-L2805DW/MFC-L2806DW](#)

>> [MFC-L2861DW/MFC-L2885DW/MFC-L2886DW](#)

MFC-L2805DW/MFC-L2806DW

1. Karşı taraftan, faks tonlarını (sinyal sesleri) duymak için beklemesini ve ardından telefonu kapamadan önce Başlat düğmesine basmasını isteyin.
2. [Belgenizi yükleyin](#).
3. **Başlat** öğesine basın.
Tarayıcı camı kullanıyorsanız, ▲ öğesine basın.
4. Ahizeyi yerine koyun.

MFC-L2861DW/MFC-L2885DW/MFC-L2886DW

1. Karşı taraftan, faks tonlarını (sinyal sesleri) duymak için beklemesini ve ardından telefonu kapamadan önce Başlat düğmesine basmasını isteyin.
2. [Belgenizi yükleyin](#).
3. [Faks Başlatma] öğesine basın.
Tarayıcı camı kullanıyorsanız, [Gönder] öğesine basın.
4. Ahizeyi yerine koyun.



İlgili bilgiler

- [Faks Gönderme](#)

Aynı Faksı Birden Fazla Alıcıya Gönderme (Yayın)

İlgili Modeller: MFC-L2805DW/MFC-L2806DW/MFC-L2861DW/MFC-L2885DW/MFC-L2886DW

Aynı faksı, aynı zamanda birden fazla faks numarasına göndermek için yayın özelliğini kullanın.

- Aynı yayın; Grupları, Adres Defteri numaralarını (bazı modellerde Kısayol numaralarını ve Hızlı Arama numaralarını) ve en fazla 50 manüel olarak çevrilen numarayı içerebilir.
- Adres Defteri numaraları (bazı modellerde Kısayol numaraları ve Hızlı Arama numaraları), bir yayında kullanılabilmesi için önce makinenin belleğinde saklanmalıdır.
- Grup numaraları da yayında kullanılmadan önce makinenin belleğinde depolanmalıdır. Grup numaraları, kolay çevrilmesi için birçok kayıtlı Adres Defteri numarası (bazı modellerde Kısayol numaraları ve Hızlı Arama numaraları) içerir.

>> [MFC-L2805DW/MFC-L2806DW](#)

>> [MFC-L2861DW/MFC-L2885DW/MFC-L2886DW](#)

MFC-L2805DW/MFC-L2806DW



Gruplar için Kısayol numaralarından ve Hızlı Arama numaralarından herhangi birini kullanmadıysanız, 260 farklı numaraya kadar faks yayınlayabilirsiniz.

1.  (Faks) ögesine basın.

2. [Belgenizi yükleyin](#).

3. Bir numara girin ve **OK** ögesine basın.

Kısayol, Hızlı Arama, Grup numaraları ve arama tuşları kullanılarak manüel olarak girilen numaraları kullanabilirsiniz.

Yayın yapmak istediğiniz tüm numaraları girene kadar bu adımı tekrarlayın.

4. **Başlat** ögesine basın.

MFC-L2861DW/MFC-L2885DW/MFC-L2886DW





Gruplar için herhangi bir Adres Defteri numarası kullanmadıysanız, faksları 250 farklı numaraya yayınlayabilirsiniz.

1. [Belgenizi yükleyin](#).

2. Aşağıdakilerden birini yapın:

• Faks Önizleme [Kapalı] olarak ayarlı ise,  ögesine basın ([Faks]).

• Faks Önizleme [Açık] olarak ayarlı ise,  ögesine ([Faks]) ve ardından, [Faks Gönderme] ögesine basın.

3.  [Seçenekler] > [Yayın] ögesine basın.

4. [Numara Ekle] ögesine basın.

Aşağıdaki yöntemlerle yayına numaraları ekleyebilirsiniz;

• [Numara Ekle] ögesine basın ve LCD'yi kullanarak bir faks numarası girin.

[OK] ögesine basın.

• Numaraları seçmek için [Adres defterinden ekle] ögesine basın ve ardından [OK] ögesine basın.

• Bir numara aramak için, [Adres defterinde ara] ögesine basın.

LCD'yi kullanarak bir ad girin ve ardından [OK] ögesine basın.

Ekleme istediğiniz bir ad ve numara girin.

- Bir e-posta adresi kullanarak yayınlamak için,  ögesine basın, e-posta adresini girin ve [OK] ögesine basın.

(Belirli modellerde, İnternet Faksı özelliğini ve E-posta sunucusuna Tarama özelliğini kullanmak için İnternet Faksı'nı indirmeniz gerekir.)

5. Bittiğinde, [OK] ögesine basın.

6. [Faks Başlatma] ögesine basın.

7. Aşağıdakilerden birini yapın:

- ADF'yi kullanıyorsanız makine belgeyi tarar ve gönderir.
- Tarayıcı camını kullanıyorsanız, makine ilk sayfayı tarar.

LCD'de [Sonraki Sayfa?] görüntülediğinde, tabloda gösterilen bir seçeneğe basın.

Seçenek	Açıklama
Evet	Sonraki sayfayı taramak için Evet ögesini seçin. Tarayıcı Camına Sonraki sayfayı yerleştirin ve sonra OK ögesine basın. Tüm sayfaları taramak için bu adımı tekrarlayın.
Hayır	Belgeyi göndermek için Hayır ögesini seçin.



- Makinenin kullanılabilir belleği, bellekteki işlerin türüne ve yayın için kullanılan numaralara göre değişir. Mevcut maksimum numaraya yayınlıyorsanız, çift erişimi ve ertelemeli faksı kullanamazsınız.
- [Hafıza doldu] mesajı görünürse, iptal etmek için  veya [Çık] ögesine ya da o ana kadar taranan sayfaları göndermek için [Şimdi Gönder] ögesine basın.



İlgili bilgiler

- [Faks Gönderme](#)
 - [Devam Eden Bir Yayını İptal Etme](#)

Devam Eden Bir Yayını İptal Etme

İlgili Modeller: MFC-L2805DW/MFC-L2806DW/MFC-L2861DW/MFC-L2885DW/MFC-L2886DW

Birden fazla faksın yayını sırasında, yalnızca o sırada gönderilen faksı iptal edebilir veya tüm yayın işini iptal edebilirsiniz.

>> [MFC-L2805DW/MFC-L2806DW](#)

>> [MFC-L2861DW/MFC-L2885DW/MFC-L2886DW](#)



MFC-L2805DW/MFC-L2806DW

1. **Menü** ögesine basın.
2. [Faks] seçeneğini görüntülemek için ▲ veya ▼ ögesine basın ve sonra **OK** ögesine basın.
3. [Kalan İşler] seçeneğini görüntülemek için ▲ veya ▼ ögesine basın ve sonra **OK** ögesine basın.
LCD'de, Yayın iş numarası ve yanında aranmakta olan faks numarası (örneğin, [#001123456789]) ve yayın iş numarası (örneğin, [Broadcast#001]) görüntülenir.
4. Aranmakta olan faks numarasını ya da yayın iş numarasını görüntülemek için ▲ veya ▼ ögesine basın ve sonra **OK** ögesine basın.
5. İptal etmek ya da iptal işleminden çıkmak için tabloda gösterilen seçeneğe basın.

Seçenek	Açıklama
▲	Makinede gönderilmekte olan faks iptal edilir.
▼	Makine, iptal işleminden iptali gerçekleştirmeden çıkar.

6. **Durdur/Çık** ögesine basın.

MFC-L2861DW/MFC-L2885DW/MFC-L2886DW

1.  ögesine basın.
2. Aşağıdakilerden birini yapın:
 - Tüm yayını iptal etmek için [Tüm Yayın] ögesine basın. Onaylamak için [Evet] ögesine ya da yayın iptalini gerçekleştirmeden çıkmak için [Hayır] ögesine basın.
 - Geçerli işi iptal etmek için LCD üzerinde iptal edilmekte olan ada veya numaraya basın. Onaylamak için [Evet] ögesine ya da gönderilmekte olan faksın iptalini gerçekleştirmeden çıkmak için [Hayır] ögesine basın.
 - İptali gerçekleştirmeden çıkmak için  ögesine basın.

İlgili bilgiler

- [Aynı Faksı Birden Fazla Alıcıya Gönderme \(Yayın\)](#)

Gerçek Zamanlı Olarak Faks Gönderme

İlgili Modeller: MFC-L2805DW/MFC-L2806DW/MFC-L2861DW/MFC-L2885DW/MFC-L2886DW

Faks gönderirken, makine belgeyi göndermeden önce onu belleğe tarar. Telefon hattı boş olduğu anda makine aramaya ve göndermeye başlar. Önemli bir belgeyi makinenin taramayı bellekten almasını beklemeden anında göndermek istiyorsanız [Gerç.Zamnlı TX] ögesini açın.

- Bellek doluysa ve ADF'den bir faks gönderiyorsanız makine belgeyi gerçek zamanlı gönderir ([Gerç.Zamnlı TX], [Kapalı] olarak ayarlanmış olsa bile). Bellek doluysa, siz belleğin bir kısmını temizleyene kadar tarayıcı camından fakslar gönderilemez.
- Gerçek Zamanlı Gönderimde, tarayıcı camı kullanılırken otomatik tekrar arama özelliği çalışmaz.
- [Gerç.Zamnlı TX] ögesi açık olarak ayarlanırsa, 2 taraflı belge tarama seçeneği kullanılamaz.



>> [MFC-L2805DW/MFC-L2806DW](#)

>> [MFC-L2861DW/MFC-L2885DW/MFC-L2886DW](#)

MFC-L2805DW/MFC-L2806DW

1.  (Faks) ögesine basın.
2. [Belgenizi yükleyin](#).
3. **Menü** ögesine basın.
4. [Faks] seçeneğini görüntülemek için ▲ veya ▼ ögesine basın ve sonra **OK** ögesine basın.
5. [Gönderim Kur] seçeneğini görüntülemek için ▲ veya ▼ ögesine basın ve sonra **OK** ögesine basın.
6. [Gerç.Zamnlı TX] seçeneğini görüntülemek için ▲ veya ▼ ögesine basın ve sonra **OK** ögesine basın.
7. [Açık] seçeneğini görüntülemek için ▲ veya ▼ ögesine basın ve sonra **OK** ögesine basın.
8. Bittiğinde, **Durdur/Çık** ögesine basın.
9. Faks numarasını girin.
10. **Başlat** ögesine basın.

MFC-L2861DW/MFC-L2885DW/MFC-L2886DW

1. [Belgenizi yükleyin](#).
2. Aşağıdakilerden birini yapın:
 - Faks Önizleme [Kapalı] olarak ayarlı ise,  ögesine basın ([Faks]).
 - Faks Önizleme [Açık] olarak ayarlı ise,  ögesine ([Faks]) ve ardından, [Faks Gönderme] ögesine basın.
3.  [Seçenekler] > [Gerç.Zamnlı TX] ögesine basın.
4. [Açık] veya [Kapalı] ögesine basın.
5. [OK] ögesine basın.
6. Faks numarasını girin.
7. [Faks Başlatma] ögesine basın.

✓ İlgili bilgiler

- [Faks Gönderme](#)

Belirlenmiş Bir Zamanda Faks Gönderme (Ertelemeli Faks)

İlgili Modeller: MFC-L2805DW/MFC-L2806DW/MFC-L2861DW/MFC-L2885DW/MFC-L2886DW

Sonraki yirmi dört saatlik süre içinde gönderilmek üzere, makinenin belleğinde en fazla 50 faks depolayabilirsiniz.

>> [MFC-L2805DW/MFC-L2806DW](#)

>> [MFC-L2861DW/MFC-L2885DW/MFC-L2886DW](#)





MFC-L2805DW/MFC-L2806DW

1.  (Faks) ögesine basın.
2. [Belgenizi yükleyin](#).
3. **Seçenekler** ögesine basın.
4. [Gecikmeli Faks] seçeneğini görüntülemek için ▲ veya ▼ ögesine basın ve sonra **OK** ögesine basın.
5. Faksın gönderilmesini istediğiniz saati girin.
 - [Tarih ve Saat] ayarında [12'li Saat] ögesini ayarlarsanız saati 12 saat biçiminde girin ve sonra **OK** ögesine basın.
[AM] veya [PM] seçeneğini görüntülemek için ▲ veya ▼ ögesine basın ve sonra **OK** ögesine basın.
 - [Tarih ve Saat] ayarında [24'lü Saat] ögesini ayarlarsanız saati 24 saat biçiminde girin ve sonra **OK** ögesine basın.
(Örneğin, akşam 7:45 için 19:45 girin.)
6. Faks numarasını girin.
7. **Başlat** ögesine basın.



Belleğe tarayabileceğiniz sayfa sayısı, her sayfada basılı olan veri miktarına bağlıdır.

MFC-L2861DW/MFC-L2885DW/MFC-L2886DW

1. [Belgenizi yükleyin](#).
2. Aşağıdakilerden birini yapın:
 - Faks Önizleme [Kapalı] olarak ayarlı ise,  ögesine basın ([Faks]).
 - Faks Önizleme [Açık] olarak ayarlı ise,  ögesine ([Faks]) ve ardından, [Faks Gönderme] ögesine basın.
3.  [Seçenekler] > [Gecikmeli Faks] > [Gecikmeli Faks] ögesine basın.
4. [Açık] ögesine basın.
5. [Zamanı Ayrl] ögesine basın.
6. Faksın gönderilmesini istediğiniz saati girin.
 - ayarında [12'li Saat] ayarını yaparsanız, saati 12 saat biçiminde girin. [Tarih ve Saat] [AM] veya [PM] ögesini seçmek için  düğmesine basın ve ardından [OK] ögesine basın.
 - [Tarih ve Saat] ayarında [24'lü Saat] ayarını yaparsanız, saati 24 saat biçiminde girin ve ardından [OK] ögesine basın.
(Örneğin, akşam 7:45 için 19:45 girin.)
7. [OK] ögesine basın.
8. Faks numarasını girin.
9. [Faks Başlatma] ögesine basın.



İlgili bilgiler

- Faks Gönderme

Faksınıza bir Kapak Sayfası Ekleme

İlgili Modeller: MFC-L2805DW/MFC-L2806DW/MFC-L2861DW/MFC-L2885DW/MFC-L2886DW

Sonraki faks ya da giden tüm fakslara bir kapak sayfası ekleyebilirsiniz.

- Bu özellik, siz İstasyon Kimliğinizi ayarlamadıkça çalışmaz.
- Kapak sayfası İstasyon Kimliğinizi, bir yorum ve Adres Defteri, Kısayol ya da Hızlı Arama'da (bazı modellerde) kayıtlı adı içerebilir.





>> [MFC-L2805DW/MFC-L2806DW](#)

>> [MFC-L2861DW/MFC-L2885DW/MFC-L2886DW](#)

MFC-L2805DW/MFC-L2806DW

1.  (Faks) ögesine basın.
2. [Belgenizi yükleyin](#).
3. **Seçenekler** ögesine basın.
4. [Kapak Sayfası] seçeneğini görüntülemek için ▲ veya ▼ ögesine basın ve sonra **OK** ögesine basın.
5. [Açık] seçeneğini görüntülemek için ▲ veya ▼ ögesine basın ve sonra **OK** ögesine basın.
6. ▲ veya ▼ ögesine yorum seçeneklerini görüntülemek için basın ve ardından, **OK** ögesine basın.
7. Arama tuşlarını kullanarak toplam sayfa sayısını girin ve ardından **OK** ögesine basın.
8. Bittiğinde, **Durdur/Çık** ögesine basın.
9. Faks numarasını girin.
10. **Başlat** ögesine basın.

MFC-L2861DW/MFC-L2885DW/MFC-L2886DW

1. [Belgenizi yükleyin](#).
2. Aşağıdakilerden birini yapın:
 - Faks Önizleme [Kapalı] olarak ayarlı ise,  ögesine basın ([Faks]).
 - Faks Önizleme [Açık] olarak ayarlı ise,  ögesine ([Faks]) ve ardından, [Faks Gönderme] ögesine basın.
3.  [Seçenekler] > [Kapak Sayf Ayarı] > [Kapak Sayf Ayarı] ögesine basın.
4. [Açık] ögesine basın.
5. [Kapak sayf. Not] ögesine basın.
6. İstedığınız yorumu görüntülemek için ▲ veya ▼ ögesine basın ve sonra söz konusu yoruma basın.
7. [Toplam Sayfa] ögesine basın.
8. Toplam sayfa sayısını girin ve sonra [OK] ögesine basın.
9.  ögesine basın.
10. [OK] ögesine basın.
11. Faks numarasını girin.
12. [Faks Başlatma] ögesine basın.

Kapak sayfası sonraki faks eklenir. Kapak sayfasını giden tüm giden fakslara eklemek istiyorsanız ayarları yeni varsayılan olarak ayarlayın.



İlgili bilgiler

- Faks Gönderme
- Bir Kapak Sayfası Mesajı Oluşturma

Bir Kapak Sayfası Mesajı Oluşturma

İlgili Modeller: MFC-L2805DW/MFC-L2806DW/MFC-L2861DW/MFC-L2885DW/MFC-L2886DW

Giden fakslara eklemek için en fazla iki özel kapak sayfası mesajı oluşturun.



>> [MFC-L2805DW/MFC-L2806DW](#)

>> [MFC-L2861DW/MFC-L2885DW/MFC-L2886DW](#)

MFC-L2805DW/MFC-L2806DW

1.  (Faks) öğesine basın.
2. **Menü** öğesine basın.
3. [Faks] seçeneğini görüntülemek için ▲ veya ▼ öğesine basın ve sonra **OK** öğesine basın.
4. [Gönderim Kur] seçeneğini görüntülemek için ▲ veya ▼ öğesine basın ve sonra **OK** öğesine basın.
5. Kendi açıklamanızı saklamak üzere ▲ veya ▼ öğesine [Kapaksayf. Not] seçeneğini görüntülemek için basın ve ardından, **OK** öğesine basın.
6. Kendi açıklamanızı saklamak istiyorsanız, [5.] veya [6.] seçeneğini görüntülemek için ▲ veya ▼ öğesine basın ve sonra **OK** öğesine basın.
7. Arama tuşlarınızı kullanarak açıklamanızı girin ve sonra **OK** öğesine basın.
8. **Durdur/Çık** öğesine basın.

MFC-L2861DW/MFC-L2885DW/MFC-L2886DW

1.  [Ayarlar] > [Tüm Ayarlar] > [Faks] > [Gönderim Kur] > [Kapaksayf. Not] öğesine basın.
2. Kendi açıklamanızı saklamak için [5.] veya [6.] öğesine basın.
3. LCD'yi kullanarak kendi açıklamanızı girin ve sonra [OK] öğesine basın.
4.  öğesine basın.

✓ İlgili bilgiler

- [Faksınıza bir Kapak Sayfası Ekleme](#)

İşlemdeki Bir Faksı İptal Etme

İlgili Modeller: MFC-L2805DW/MFC-L2806DW/MFC-L2861DW/MFC-L2885DW/MFC-L2886DW

>> [MFC-L2805DW/MFC-L2806DW](#)

>> [MFC-L2861DW/MFC-L2885DW/MFC-L2886DW](#)

MFC-L2805DW/MFC-L2806DW

1. Makine arama yapıyor ya da bir faks gönderiyorsa **Durdur/Çık** ögesine basın.
2. Devam eden faks işini iptal etmek ya da sürdürmek için tablodan bir seçeneğe basın.

Seçenek	Açıklama
▲	Faks gönderme işi makine tarafından iptal edilir.
▼	Makine faks işini iptal etmez.

MFC-L2861DW/MFC-L2885DW/MFC-L2886DW

1. Makine arama yapıyor ya da bir faks gönderiyorsa  ögesine basın.
LCD'de [İş İptal Et?] görüntülenir.
2. Devam eden faks işini iptal etmek ya da sürdürmek için tablodan bir seçeneğe basın.

Seçenek	Açıklama
Evet	Faks gönderme işi makine tarafından iptal edilir.
Hayır	Makine faks işini iptal etmez.

✓ İlgili bilgiler

- [Faks Gönderme](#)

Bekleyen Faksı Kontrol Etme veya İptal Etme

İlgili Modeller: MFC-L2805DW/MFC-L2806DW/MFC-L2861DW/MFC-L2885DW/MFC-L2886DW

Bir faks işini bellekte depolanırken iptal edebilirsiniz.

>> [MFC-L2805DW/MFC-L2806DW](#)

>> [MFC-L2861DW/MFC-L2885DW/MFC-L2886DW](#)



MFC-L2805DW/MFC-L2806DW

1.  (Faks) öğesine basın.
2. **Menü** öğesine basın.
3. [Faks] seçeneğini görüntülemek için ▲ veya ▼ öğesine basın ve sonra **OK** öğesine basın.
4. [Kalan İşler] seçeneğini görüntülemek için ▲ veya ▼ öğesine basın ve sonra **OK** öğesine basın.
Gönderilmek üzere bellekte bekletilen iş sayısı LCD'de görüntülenir.
5. İptal etmek istediğiniz işi görüntülemek için ▲ veya ▼ öğesine basın ve sonra **OK** öğesine basın.
6. İptal etmek ya da iptal işleminden çıkmak için aşağıdaki tablodaki seçeneklere basın.

Seçenek	Açıklama
▲	İş makine tarafından iptal edilir.
▼	Makine, iptal işleminden iptali gerçekleştirmeden çıkar.

7. **Durdur/Çık** öğesine basın.

MFC-L2861DW/MFC-L2885DW/MFC-L2886DW

1.  [Ayarlar] > [Tüm Ayarlar] > [Faks] > [Kalan İşler] öğesine basın.
2. Kontrol ya da iptal etmek istediğiniz her bir iş için aşağıdaki adımları izleyin:
 - a. Bekleyen işler arasında ilerlemek için ▲ veya ▼ öğesine basın ve sonra iptal etmek istediğiniz işe basın.
 - b. [OK] öğesine basın.
 - c. Faks işini iptal etmek için [Evet] öğesine basın ya da iptal etmeden çıkmak için [Hayır] öğesine basın.
3. İşleri iptal etme bittiğinde,  öğesine basın.

✓ İlgili bilgiler

- [Faks Gönderme](#)

Faks Seçenekleri

İlgili Modeller: MFC-L2805DW/MFC-L2806DW/MFC-L2861DW/MFC-L2885DW/MFC-L2886DW

>> [MFC-L2805DW/MFC-L2806DW](#)

>> [MFC-L2861DW/MFC-L2885DW/MFC-L2886DW](#)

MFC-L2805DW/MFC-L2806DW

Faks gönderme ayarlarını değiştirmek için **Seçenekler** düğmesine basın.

Seçenek	Açıklama
Faks Çözünür.	Giden fakslar için çözünürlüğü ayarlayın. Faks kalitesi genellikle Faks Çözünürlüğü değiştirilerek geliştirilebilir.
Kontrast	Kontrastı ayarlayın. Belgeniz fazla açık veya koyuysa, kontrastı değiştirmek faks kalitesini iyileştirebilir.
Cam Tarama Boyutu	Tarayıcı camının tarama alanını belge boyutuna ayarlayın.
Gecikmeli Faks	Ertelemeli faksın gönderileceği günün saatini ayarlayın.
Gerç.Zamnlı TX	Makinenin belleğinden tarama alması için beklemeden bir faksı anında gönderin.
Kapak Sayfası	Makineyi önceden programlanmış bir kapak sayfasını otomatik olarak göndermeye ayarlayın.
Yurtdışı Modu	Denizaşırı faks göndermekte sıkıntı yaşıyorsanız Açık olarak ayarlayın.

MFC-L2861DW/MFC-L2885DW/MFC-L2886DW

Faks gönderme ayarlarını değiştirmek için  [Seçenekler] ögesine basın.

Seçenek	Açıklama
Faks Çözünür.	Giden fakslar için çözünürlüğü ayarlayın. Faks kalitesi genellikle Faks Çözünürlüğü değiştirilerek geliştirilebilir.
Kontrast	Kontrastı ayarlayın. Belgeniz fazla açık veya koyuysa, kontrastı değiştirmek faks kalitesini iyileştirebilir.
2-tarafli Faks (Otomatik 2 tarafli tarama modelleri için)	2 tarafli tarama formatını ayarlayın.
Cam Tarama Boyutu	Tarayıcı camının tarama alanını belge boyutuna ayarlayın.
Yayın	Aynı faks mesajını birden fazla faks numarasına aynı anda gönderin.
Gecikmeli Faks	Ertelemeli faksın gönderileceği günün saatini ayarlayın.
Gerç.Zamnlı TX	Makinenin belleğinden tarama alması için beklemeden bir faksı anında gönderin.
Kapak Sayf Ayarı	Makineyi önceden programlanmış bir kapak sayfasını otomatik olarak göndermeye ayarlayın.
Yurtdışı Modu	Denizaşırı faks göndermekte sıkıntı yaşıyorsanız Açık olarak ayarlayın.
Çağrı Geçmiş	Arama Geçmiş'nden bir numara seçin.

Seenek	Aıklama
Adres Defteri	Adres Defteri'nden bir numara sein.
Yeni Vars. Ayrla	Ayarlarınızı varsayılan olarak kaydedin.
Fabrika Ayarı	Bütün ayarları, fabrika ayarlarına geri evirin.



Geerli ayarları [Kısayol olrk. kaydet] gesine basarak kaydedebilirsiniz.



İlgili bilgiler

- Faks Gnderme

Bir Faks Alma

İlgili Modeller: MFC-L2805DW/MFC-L2806DW/MFC-L2861DW/MFC-L2885DW/MFC-L2886DW

- [Alım Modu Ayarları](#)
- [Bellek Alımı Seçenekleri](#)
- [Uzaktan Faks Alımı](#)

Alım Modu Ayarları

İlgili Modeller: MFC-L2805DW/MFC-L2806DW/MFC-L2861DW/MFC-L2885DW/MFC-L2886DW

- [Alma Modlarına Genel Bakış](#)
- [Doğru Alım Modunu Seçme](#)
- [Makine Cevap Vermeden Önce Zil Sesi Sayısını Ayarlama \(Zil Erteleme\)](#)
- [F/T Zil Süresini Ayarlama \(Hızlı Çift zil\)](#)
- [Faks Algılamayı Ayarlayın](#)
- [Büyük Boy Bir Gelen Faksı Sayfa Boyutuna Küçültme](#)
- [Alınan Fakslar için 2 Taraflı Yazdırmayı Ayarlama](#)
- [Faks Alım Damgasını Ayarlama](#)
- [Bir Telefon Görüşmesinin Sonunda Bir Faks Alma](#)

Alma Modlarına Genel Bakış

İlgili Modeller: MFC-L2805DW/MFC-L2806DW/MFC-L2861DW/MFC-L2885DW/MFC-L2886DW

Bazı alım modlarında otomatik olarak cevaplama yapılır (Sadece Faks Modu ve Faks/Tel Modu). Bu modları kullanmadan önce Zil Erteleme ayarını değiştirmek isteyebilirsiniz.

Sadece Faks Modu

(Makine menüsünde [Yalnızca Faks])

Sadece Faks Modunda tüm aramalar faks olarak cevaplanır.

Faks/Tel Modu

(Makine menüsünde [Faks/Tel])

Faks/Tel Modu, faks mı sesli arama mı olduğunu tanıyarak ve bunları aşağıdaki yollardan birinde ele alarak gelen aramaları yönetmenize yardımcı olur:

- Fakslar otomatik olarak alınır.
- Sesli aramalar, aramayı cevaplamanızı belirtmek için F/T zilini başlatır. F/T zili, makineniz tarafından üretilen hızlı bir sahte/çift zildir.

Manüel Mod

(Makine menüsünde [Manuel])

Manuel Modda bir faksı almak için makineye bağlanmış harici telefonun ahizesini kaldırın.

Faks tonlarını duyduğunuzda (tekrarlayan kısa bip sesleri), bir faks almak için tablodaki düğmelere basın. Makineyle aynı hat üzerinde bir ahizeyi kaldırdığınızda faksları almak için Faks Algılama özelliğini kullanın.

Kullanılabilir Modeller	Bir faks almak için
MFC-L2805DW/MFC-L2806DW	Başlat ve sonra ▼
MFC-L2861DW/MFC-L2885DW/MFC-L2886DW	Faks Başlatma ve sonra Al

Harici Telesekreter Modu

(Makine menüsünde [Harici TAD])

Harici Telesekreter Modu, harici telesekreterinizin gelen aramaları yönetmesine imkan sağlar.

Gelen aramalar aşağıdaki şekillerde işleme alınacaktır:

- Fakslar otomatik olarak alınır.
- Sesli aramalarda arayanlar harici telesekretere mesaj bırakabilirler.



İlgili bilgiler

- [Alım Modu Ayarları](#)

Doğru Alım Modunu Seçme

İlgili Modeller: MFC-L2805DW/MFC-L2806DW/MFC-L2861DW/MFC-L2885DW/MFC-L2886DW

Hattınızdaki telefon hizmetlerine ve harici aygıtlara göre bir Alım Modu seçmeniz gerekir.

Varsayılan olarak, makineniz kendisine gönderilen faksları otomatik olarak alacaktır. Aşağıdaki şema, doğru modu seçmenize yardımcı olacaktır.

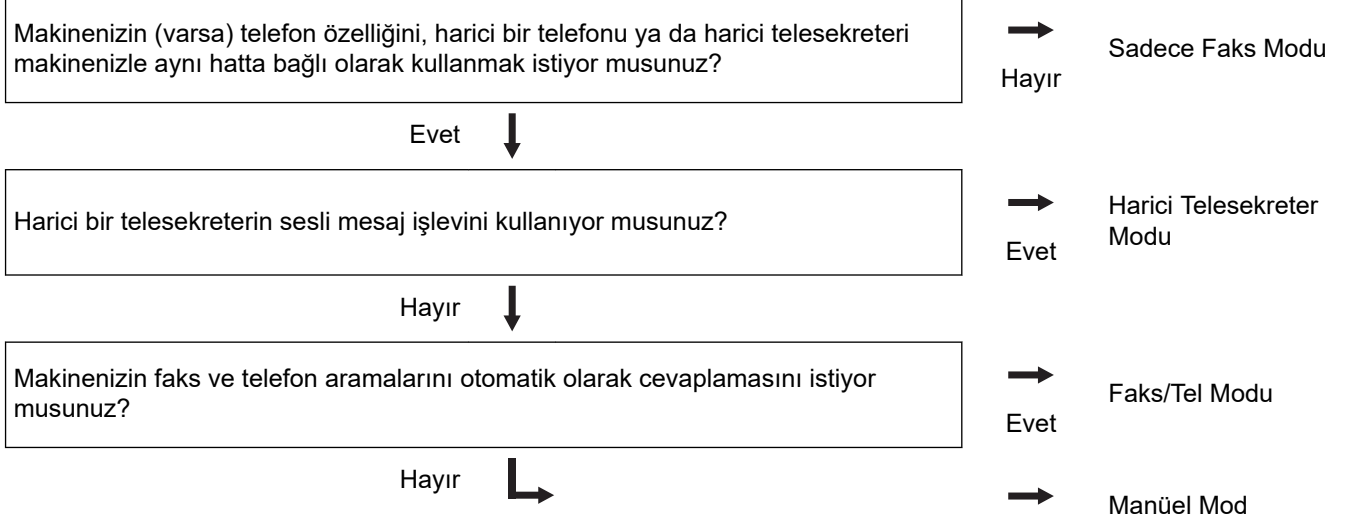



>> [MFC-L2805DW/MFC-L2806DW](#)

>> [MFC-L2861DW/MFC-L2885DW/MFC-L2886DW](#)

MFC-L2805DW/MFC-L2806DW

1.  (Faks) ögesine basın.
2. **Menü** ögesine basın.
3. [Faks] seçeneğini görüntülemek için ▲ veya ▼ ögesine basın ve sonra **OK** ögesine basın.
4. [Alma Kurulumu] seçeneğini görüntülemek için ▲ veya ▼ ögesine basın ve sonra **OK** ögesine basın.
5. [Alım Modu] seçeneğini görüntülemek için ▲ veya ▼ ögesine basın ve sonra **OK** ögesine basın.
6. [Yalnızca Faks], [Faks/Tel], [Harici TAD] veya [Manuel] seçeneğini seçmek için ▲ veya ▼ ögesine basın ve ardından **OK** ögesine basın.
7. **Durdur/Çık** ögesine basın.

MFC-L2861DW/MFC-L2885DW/MFC-L2886DW

1.  [Ayarlar] > [Tüm Ayarlar] > [Faks] > [Alma Kurulumu] > [Alım Modu] ögesine basın.
2. [Yalnızca Faks], [Faks/Tel], [Harici TAD] ya da [Manuel] seçeneğini görüntülemek için ▲ veya ▼ ögesine basın ve sonra istediğiniz seçeneğe basın.
3.  ögesine basın.

✓ İlgili bilgiler

- [Alım Modu Ayarları](#)

Makine Cevap Vermeden Önce Zil Sesi Sayısını Ayarlama (Zil Erteleme)

İlgili Modeller: MFC-L2805DW/MFC-L2806DW/MFC-L2861DW/MFC-L2885DW/MFC-L2886DW

Biri makinenizi aradığında, normal telefon zili sesini duyacaksınız. Zil sayısı Zil Gecikme seçeneğinde ayarlanır.

- Zil Gecikmesi ayarı, Sadece Faks ve Faks/Tel Modlarında cevaplama öncesi makinenin kaç defa çalacağını belirler.
- Makine ile aynı hatta bağlı harici veya dahili telefonlar varsa maksimum zil sayısını seçin.

>> [MFC-L2805DW/MFC-L2806DW](#)

>> [MFC-L2861DW/MFC-L2885DW/MFC-L2886DW](#)

MFC-L2805DW/MFC-L2806DW

1.  (Faks) öğesine basın.
2. **Menü** öğesine basın.
3. [Faks] seçeneğini görüntülemek için ▲ veya ▼ öğesine basın ve sonra **OK** öğesine basın.
4. [Alma Kurulumu] seçeneğini görüntülemek için ▲ veya ▼ öğesine basın ve sonra **OK** öğesine basın.
5. [Zil Gecikmesi] seçeneğini görüntülemek için ▲ veya ▼ öğesine basın ve sonra **OK** öğesine basın.
6. Makine cevap vermeden önce hattın çalmasını istediğiniz zil sayısını seçmek için ▲ veya ▼ öğesine basın ve ardından **OK** öğesine basın.
7. **Durdur/Çık** öğesine basın.



[00] olarak seçtiyseniz, makine hemen cevap verecektir ve hat çalmayacaktır (sadece bazı ülkelerde kullanılabilir).

MFC-L2861DW/MFC-L2885DW/MFC-L2886DW

1.  [Ayarlar] > [Tüm Ayarlar] > [Faks] > [Alma Kurulumu] > [Zil Gecikmesi] öğesine basın.
2. Makine cevap vermeden önce hattın çalmasını istediğiniz zil sayısına basın.



[0] olarak seçtiyseniz, makine hemen cevap verecektir ve hat çalmayacaktır (sadece bazı ülkelerde kullanılabilir).

3.  öğesine basın.

✓ İlgili bilgiler

- [Alım Modu Ayarları](#)

F/T Zil Süresini Ayarlama (Hızlı Çift zil)

İlgili Modeller: MFC-L2805DW/MFC-L2806DW/MFC-L2861DW/MFC-L2885DW/MFC-L2886DW

Alım modunu Faks/Tel Modu olarak ayarladığınızda, arama bir faks ise, makineniz otomatik olarak alır. Ancak, sesli arama ise, makine F/T Zil Süresi seçeneğinde ayarladığınız süreyle F/T zil sesi (hızlı çift zil) verir. F/T zilini duyduğunuzda, hatta bir sesli arama olduğu anlamına gelir.

F/T Zil Süresi özelliği, Alım Modu olarak Faks/Tel Modunu ayarladığınızda çalışır.

F/T zili makine tarafından çalındığından paralel ve harici telefonlar çalmaz; bununla beraber, herhangi bir telefonda aramayı cevaplayabilirsiniz.

>> [MFC-L2805DW/MFC-L2806DW](#)

>> [MFC-L2861DW/MFC-L2885DW/MFC-L2886DW](#)



MFC-L2805DW/MFC-L2806DW

1.  (Faks) ögesine basın.
2. **Menü** ögesine basın.
3. [Faks] seçeneğini görüntülemek için ▲ veya ▼ ögesine basın ve sonra **OK** ögesine basın.
4. [Alma Kurulumu] seçeneğini görüntülemek için ▲ veya ▼ ögesine basın ve sonra **OK** ögesine basın.
5. [F/T Çal Süresi] seçeneğini görüntülemek için ▲ veya ▼ ögesine basın ve sonra **OK** ögesine basın.
6. Sesli aramanız olduğu konusunda makinenin sizi uyarmak için ne kadar süre çalacağını görüntülemek için ▲ veya ▼ ögesine basın ve sonra **OK** ögesine basın.
7. **Durdur/Çık** ögesine basın.



Arayan kişi sahte/çift zil sırasında kapasa bile, makine belirlenen sürede çalmaya devam eder.

MFC-L2861DW/MFC-L2885DW/MFC-L2886DW

1.  [Ayarlar] > [Tüm Ayarlar] > [Faks] > [Alma Kurulumu] > [F/T Çal Süresi] ögesine basın.
2. Makinenin sesli aramanız olduğu konusunda sizi uyarması için ne kadar süre çalmasını istediğinizi görüntülemek için ▲ veya ▼ ögesine basın.
3.  ögesine basın.



Arayan kişi sahte/çift zil sırasında kapasa bile, makine belirlenen sürede çalmaya devam eder.

✓ İlgili bilgiler

- [Alım Modu Ayarları](#)

Faks Algılamayı Ayarlayın

İlgili Modeller: MFC-L2805DW/MFC-L2806DW/MFC-L2861DW/MFC-L2885DW/MFC-L2886DW

Faks Algılama Açık ise: Aramaya yanıt verseniz bile, makine bir faks aramasını otomatik olarak alır. LCD'de [Alınıyor] gördüğünüzde ya da kullanmakta olduğunuz ahizeden “civıltı” sesi duyduğunuzda ahizeyi yerine koymanız yeterlidir. Makineniz geri kalanını halledecektir.

Faks Algılama Kapalıysa: Makinenin başındaysanız ve bir faks aramasını harici ahizeyi kaldırarak cevaplıyorsanız faksı almak için aşağıdaki tablodaki düğmelere basın. Dahili numaradan veya harici bir telefondan cevapladığınızda, *51.

Kullanılabilir Modeller	Bir faks almak için
MFC-L2805DW/MFC-L2806DW	Başlat ve sonra ▼
MFC-L2861DW/MFC-L2885DW/MFC-L2886DW	Faks Başlatma > Al



- Bu özellik [Açık] olarak ayarlanırsa, ama paralel ya da harici bir telefon ahizesini kaldırdığınızda makineniz bir faks aramasına bağlanmazsa, *51 uzaktan aktivasyon koduna basın.
- Aynı telefon hattı üzerindeki bir bilgisayardan faksları gönderirseniz ve makine bunu engellerse Faks Algılama ayarını [Kapalı] yapın.



>> [MFC-L2805DW/MFC-L2806DW](#)

>> [MFC-L2861DW/MFC-L2885DW/MFC-L2886DW](#)

MFC-L2805DW/MFC-L2806DW

1.  (Faks) öğesine basın.
2. **Menü** öğesine basın.
3. [Faks] seçeneğini görüntülemek için ▲ veya ▼ öğesine basın ve sonra **OK** öğesine basın.
4. [Alma Kurulumu] seçeneğini görüntülemek için ▲ veya ▼ öğesine basın ve sonra **OK** öğesine basın.
5. [Faks Algıla] seçeneğini görüntülemek için ▲ veya ▼ öğesine basın ve sonra **OK** öğesine basın.
6. [Açık] (veya [Kapalı]) seçeneğini görüntülemek için ▲ veya ▼ öğesine basın ve ardından **OK** öğesine basın.
7. **Durdur/Çık** öğesine basın.

MFC-L2861DW/MFC-L2885DW/MFC-L2886DW

1.  [Ayarlar] > [Tüm Ayarlar] > [Faks] > [Alma Kurulumu] > [Faks Algıla] öğesine basın.
2. [Açık] veya [Kapalı] öğesine basın.
3.  öğesine basın.

✓ İlgili bilgiler

- [Alım Modu Ayarları](#)

Büyük Boy Bir Gelen Faksı Sayfa Boyutuna Küçültme

İlgili Modeller: MFC-L2805DW/MFC-L2806DW/MFC-L2861DW/MFC-L2885DW/MFC-L2886DW

Otomatik küçültme işlevini etkinleştirirseniz makine, gelen faksın her bir sayfasını kağıdınıza uyacak şekilde küçültür. Makine, faks kağıt boyutunu ve Kağıt Boyutu ayarınızı kullanarak küçültme oranını hesaplar.



>> [MFC-L2805DW/MFC-L2806DW](#)

>> [MFC-L2861DW/MFC-L2885DW/MFC-L2886DW](#)

MFC-L2805DW/MFC-L2806DW

1.  (Faks) öğesine basın.
2. **Menü** öğesine basın.
3. [Faks] seçeneğini görüntülemek için ▲ veya ▼ öğesine basın ve sonra **OK** öğesine basın.
4. [Alma Kurulumu] seçeneğini görüntülemek için ▲ veya ▼ öğesine basın ve sonra **OK** öğesine basın.
5. [Oto. İndirgeme] seçeneğini görüntülemek için ▲ veya ▼ öğesine basın ve sonra **OK** öğesine basın.
6. [Açık] (veya [Kapalı]) seçeneğini görüntülemek için ▲ veya ▼ öğesine basın ve ardından **OK** öğesine basın.
7. **Durdur/Çık** öğesine basın.

MFC-L2861DW/MFC-L2885DW/MFC-L2886DW

1.  [Ayarlar] > [Tüm Ayarlar] > [Faks] > [Alma Kurulumu] > [Oto. İndirgeme] öğesine basın.
2. [Açık] veya [Kapalı] öğesine basın.
3.  öğesine basın.

✓ İlgili bilgiler

- [Alım Modu Ayarları](#)

Alınan Fakslar için 2 Taraflı Yazdırmayı Ayarlama

İlgili Modeller: MFC-L2805DW/MFC-L2806DW/MFC-L2861DW/MFC-L2885DW/MFC-L2886DW

[Çift Taraflı] işlevi [Açık] olarak ayarlandığında, makineniz, alınan faksları kağıdın iki tarafına yazdırır.

- Bu işlev için A4 boyutunda kağıt kullanın (60 ila 105 g/m²).
- 2 taraflı yazdırma etkinleştirildiğinde, gelen fakslar kağıt çekmecesindeki kağıda uyacak şekilde otomatik olarak küçültülür.



>> [MFC-L2805DW/MFC-L2806DW](#)

>> [MFC-L2861DW/MFC-L2885DW/MFC-L2886DW](#)

MFC-L2805DW/MFC-L2806DW

1.  (Faks) ögesine basın.
2. **Menü** ögesine basın.
3. [Faks] seçeneğini görüntülemek için ▲ veya ▼ ögesine basın ve sonra **OK** ögesine basın.
4. [Alma Kurulumu] seçeneğini görüntülemek için ▲ veya ▼ ögesine basın ve sonra **OK** ögesine basın.
5. [Çift Taraflı] seçeneğini görüntülemek için ▲ veya ▼ ögesine basın ve sonra **OK** ögesine basın.
6. [Açık] (veya [Kapalı]) seçeneğini görüntülemek için ▲ veya ▼ ögesine basın ve ardından **OK** ögesine basın.
7. **Durdur/Çık** ögesine basın.

MFC-L2861DW/MFC-L2885DW/MFC-L2886DW

1.  [Ayarlar] > [Tüm Ayarlar] > [Faks] > [Alma Kurulumu] > [Çift Taraflı] ögesine basın.
2. [Açık] veya [Kapalı] ögesine basın.
3.  ögesine basın.

✓ İlgili bilgiler

- [Alım Modu Ayarları](#)

Faks Alım Damgasını Ayarlama

İlgili Modeller: MFC-L2805DW/MFC-L2806DW/MFC-L2861DW/MFC-L2885DW/MFC-L2886DW

Makineyi, alınan her bir faks sayfasının üst ortasında alım tarihini ve saatini yazdıracak şekilde ayarlayabilirsiniz.

- Makineye geçerli tarihi ve saati ayarladığınızdan emin olun.
- İnternet Faksı kullanırken alınan saat ve tarih görünmez.



>> [MFC-L2805DW/MFC-L2806DW](#)

>> [MFC-L2861DW/MFC-L2885DW/MFC-L2886DW](#)

MFC-L2805DW/MFC-L2806DW

1.  (Faks) öğesine basın.
2. **Menü** öğesine basın.
3. [Faks] seçeneğini görüntülemek için ▲ veya ▼ öğesine basın ve sonra **OK** öğesine basın.
4. [Alma Kurulumu] seçeneğini görüntülemek için ▲ veya ▼ öğesine basın ve sonra **OK** öğesine basın.
5. [Faks Alım Damgası] seçeneğini görüntülemek için ▲ veya ▼ öğesine basın ve sonra **OK** öğesine basın.
6. [Açık] (veya [Kapalı]) seçeneğini görüntülemek için ▲ veya ▼ öğesine basın ve sonra **OK** öğesine basın.
7. **Durdur/Çık** öğesine basın.

MFC-L2861DW/MFC-L2885DW/MFC-L2886DW

1.  [Ayarlar] > [Tüm Ayarlar] > [Faks] > [Alma Kurulumu] > [Faks Alım Damgası] öğesine basın.
2. [Açık] veya [Kapalı] öğesine basın.
3.  öğesine basın.

✓ İlgili bilgiler

- [Alım Modu Ayarları](#)

Bir Telefon Görüşmesinin Sonunda Bir Faks Alma

İlgili Modeller: MFC-L2805DW/MFC-L2806DW/MFC-L2861DW/MFC-L2885DW/MFC-L2886DW

Makinenize bağlı olan telefonda konuşuyorsanız ve karşı taraf da kendi faks makinesine bağlı bir telefondan konuşuyorsa, görüşmenin sonunda diğer taraf, her ikiniz de telefonu kapamadan, size faks gönderebilir.

Makinenizin ADF'si boş olmalıdır.

>> [MFC-L2805DW/MFC-L2806DW](#)

>> [MFC-L2861DW/MFC-L2885DW/MFC-L2886DW](#)

MFC-L2805DW/MFC-L2806DW

1. Karşı taraftan belgeyi makinesine yerleştirmesini ve Başlat ya da Gönder düğmesine basmasını isteyin.
2. CNG tonlarını işittiğinizde (yavaşça tekrarlanan bip sesleri) **Başlat** ögesine basın.
3. Bir faks almak için ▼ ögesine basın.
4. Ahizeyi yerine koyun.

MFC-L2861DW/MFC-L2885DW/MFC-L2886DW

1. Karşı taraftan belgeyi makinesine yerleştirmesini ve Başlat ya da Gönder düğmesine basmasını isteyin.
2. CNG tonlarını işittiğinizde (yavaşça tekrarlanan bip sesleri) [Faks Başlatma] ögesine basın.



- LCD, Uyku Modu için koyu olduğunda [Faks] seçeneğini görüntülemek için dokununuz ve ardından [Faks Başlatma] ögesine basın.
- Makine Yeniden Çevirme yapıyorsa bitene kadar bekleyin ve yeniden deneyin.

3. Bir faks almak için [A1] ögesine basın.
4. Ahizeyi yerine koyun.

✓ İlgili bilgiler

- [Alım Modu Ayarları](#)

Bellek Alımı Seçenekleri

İlgili Modeller: MFC-L2805DW/MFC-L2806DW/MFC-L2861DW/MFC-L2885DW/MFC-L2886DW

Makineden uzakta olduğunuzda, gelen faksları yönlendirmek için Bellek Alımı seçeneklerini kullanın. Bir seferde sadece bir Bellek Alımı seçeneğini kullanabilirsiniz.

Bellek Alımı şu şekilde ayarlanabilir:

- PC-Fax Alımı
- Faks Yönlendirme
- Faks Depolama
- Buluta Yönlendir (Makine, alınan fakslarınızı çevrimiçi hizmetlere yönlendirir.)
- Kapalı

- [Alınan Faksları Bilgisayarınıza Aktarmak için PC-Faks Alımı Seçeneğini Kullanma \(Sadece Windows\)](#)
- [Gelen Faksları Başka Bir Makineye Yönlendirme](#)
- [Gelen Faksları Makinenin Belleğinde Depolama](#)
- [Bellek Alımı Seçeneklerini Değiştirme](#)
- [Belleğe Almayı Kapatma](#)
- [Makinenin Belleğinde Depolanan Bir Faksı Yazdırma](#)

Alınan Faksları Bilgisayarınıza Aktarmak için PC-Faks Alımı Seçeneğini Kullanma (Sadece Windows)

İlgili Modeller: MFC-L2805DW/MFC-L2806DW/MFC-L2861DW/MFC-L2885DW/MFC-L2886DW

Gelen faksları otomatik olarak makinenizin belleğinde saklamak ve sonra bilgisayarınıza göndermek için PC-Fax Alımı özelliğini açın. Bu faksları görüntülemek ve saklamak için bilgisayarınızı kullanın.

Alınan faksları bilgisayarınıza aktarmak için bilgisayarınızda PC-FAX Alma yazılımı çalışıyor olmalıdır.

Bilgisayarı kapatmış olsanız bile (örneğin gece ya da hafta sonu) makineniz faksları alır ve belleğinde saklar. Bilgisayarınızı açtığınızda ve PC-FAX Alım yazılımı çalıştığında makineniz faksları bilgisayarınıza otomatik olarak aktarır.

[Yed. Baskı: Açık] öğesini seçtiyseniz, makine faks yazdırmayı da durduracaktır.

>> [MFC-L2805DW/MFC-L2806DW](#)

>> [MFC-L2861DW/MFC-L2885DW/MFC-L2886DW](#)

MFC-L2805DW/MFC-L2806DW

1.  (Faks) öğesine basın.
2. **Menü** öğesine basın.
3. [Faks] seçeneğini görüntülemek için ▲ veya ▼ öğesine basın ve sonra **OK** öğesine basın.
4. [Hafıza Alımı] seçeneğini görüntülemek için ▲ veya ▼ öğesine basın ve sonra **OK** öğesine basın.
5. [PC Faks Alım] seçeneğini görüntülemek için ▲ veya ▼ öğesine basın ve sonra **OK** öğesine basın.



- macOS için PC-Fax Alımı kullanılamamaktadır.
- Hata mesajı alırsanız ve makineniz bellekteki faksları yazdıramazsa fakslarınızı bilgisayarınıza aktarmak için bu ayarı kullanabilirsiniz.

6. ▲ veya ▼ simgesine basarak [Açık] öğesini görüntüleyin, daha sonra **OK** öğesine basın.
7. **OK** öğesine basın.
8. [<USB>] öğesini veya bilgisayarınızın adını görüntülemek için ▲ veya ▼ öğesine basın ve sonra **OK** öğesine basın.
9. Yedek Yazdırma ayarı için [Açık] veya [Kapalı] öğesini görüntülemek için ▲ veya ▼ öğesine basın ve sonra **OK** öğesine basın.
10. **Durdur/Çık** öğesine basın.

MFC-L2861DW/MFC-L2885DW/MFC-L2886DW

1.  [Ayarlar] > [Tüm Ayarlar] > [Faks] > [Alma Kurulumu] > [PC Faks Alım] öğesine basın.
2. [Açık] öğesine basın.



- macOS için PC-Fax Alımı kullanılamamaktadır.
- Eğer hata mesajı alırsanız ve makineniz bellekteki faksları yazdıramazsa, fakslarınızı bilgisayarınıza aktarmak için bu ayarı kullanabilirsiniz.

3. [OK] öğesine basın.
4. Bir ağdaysanız [<USB>] öğesine ya da almak istediğiniz bilgisayarın adına basın ve sonra [OK] öğesine basın.
5. [Yed. Baskı: Kpl] veya [Yed. Baskı: Açık] öğesine basın.

6.  ögesine basın.

 **İlgili bilgiler**

- Bellek Alımı Seçenekleri
-

Gelen Faksları Başka Bir Makineye Yönlendirme

İlgili Modeller: MFC-L2805DW/MFC-L2806DW/MFC-L2861DW/MFC-L2885DW/MFC-L2886DW

Gelen fakslarınızı otomatik olarak başka bir makineye yönlendirmek için Faks Yönlendirme özelliğini kullanın.

>> [MFC-L2805DW/MFC-L2806DW](#)

>> [MFC-L2861DW/MFC-L2885DW/MFC-L2886DW](#)

MFC-L2805DW/MFC-L2806DW

1. **Menü** ögesine basın.
2. [Faks] seçeneğini görüntülemek için ▲ veya ▼ ögesine basın ve sonra **OK** ögesine basın.
3. [Hafıza Alımı] seçeneğini görüntülemek için ▲ veya ▼ ögesine basın ve sonra **OK** ögesine basın.
4. [Yönlend/Kaydet] seçeneğini görüntülemek için ▲ veya ▼ ögesine basın ve sonra **OK** ögesine basın.
5. [Faks İlet] seçeneğini görüntülemek için ▲ veya ▼ ögesine basın ve sonra **OK** ögesine basın.
LCD sizden fakslarınızın iletilmesini istediğiniz faks numarasını girmenizi ister.
6. Arama tuşlarını (en fazla 20 basamak) kullanarak iletilecek numarayı girin, **Kısayol** düğmesini basılı tutun ve tek basamaklı koda veya  ögesine ve üç basamaklı koda basın ve ardından, **OK** ögesine basın.



- Makineniz İnternet Faks özelliği için yapılandırılmışsa bir e-posta adresi girebilirsiniz.
- Bir **Kısayol** tuşunda ya da bir Hızlı Arama kodunda bir Grup saklamışsanız, fakslar birden fazla faks numarasına iletilir.

7. Yedek Baskı ayarı için açık ya da kapalı seçeneklerini seçmek istiyorsanız ▲ veya ▼ ögesine basın.
8. **Durdur/Çık** ögesine basın.

MFC-L2861DW/MFC-L2885DW/MFC-L2886DW

1.  [Ayarlar] > [Tüm Ayarlar] > [Faks] > [Alma Kurulumu] > [Hafıza Alımı] ögesine basın.
2. [Faks İlet] ögesine basın.
3. Aşağıdakilerden birini yapın:
 - İletilecek faks numarasını (en fazla 20 basamak) girmek için LCD'yi kullanarak [Manuel] ögesine basın.
[OK] ögesine basın.
 - [Adres Defteri] ögesine basın.
Fakslarınızın iletilmesini istediğiniz hedef faks numarasını görüntülemek için ▲ veya ▼ ögesine basın.
İstediğiniz faks numarasına basın.

NOT

[Yed. Baskı: Açık] veya [Yed. Baskı: Kpl] ögesine basın. [Yed. Baskı: Açık] ögesini seçerseniz makinede, makinenizde alınan faksların bir kopyası da yazdırılır.



Bir e-posta adresi kullanarak bir faksı iletme için  ögesine basın, e-posta adresini girin ve [OK] ögesine basın.

(Belirli modellerde, İnternet Faksı özelliğini ve E-posta sunucusuna Tarama özelliğini kullanmak için İnternet Faksı'nı indirmeniz gerekir.)

4.  ögesine basın.



İlgili bilgiler

- Bellek Alımı Seçenekleri

Gelen Faksları Makinenin Belleğinde Depolama

İlgili Modeller: MFC-L2805DW/MFC-L2806DW/MFC-L2861DW/MFC-L2885DW/MFC-L2886DW

Gelen faksları makinenin belleğinde depolamak için Faks Depolama özelliğini kullanın. Uzak Alma komutlarını kullanarak depolanan faks mesajlarınızı başka bir konumdayken faks makinenizden alın. Makineniz, saklanan her bir faksın bir yedek kopyasını yazdırır.

>> [MFC-L2805DW/MFC-L2806DW](#)

>> [MFC-L2861DW/MFC-L2885DW/MFC-L2886DW](#)

MFC-L2805DW/MFC-L2806DW

1. **Menü** ögesine basın.
2. [Faks] seçeneğini görüntülemek için ▲ veya ▼ ögesine basın ve sonra **OK** ögesine basın.
3. [Hafıza Alımı] seçeneğini görüntülemek için ▲ veya ▼ ögesine basın ve sonra **OK** ögesine basın.
4. [Yönlend/Kaydet] seçeneğini görüntülemek için ▲ veya ▼ ögesine basın ve sonra **OK** ögesine basın.
5. [Faks Depolama] seçeneğini görüntülemek için ▲ veya ▼ ögesine basın ve sonra **OK** ögesine basın.
6. **Durdur/Çık** ögesine basın.

MFC-L2861DW/MFC-L2885DW/MFC-L2886DW

1.  [Ayarlar] > [Tüm Ayarlar] > [Faks] > [Alma Kurulumu] > [Hafıza Alımı] ögesine basın.
2. [Faks Depolama] seçeneğine basın.

NOT

[Yed. Baskı: Açk] veya [Yed. Baskı: Kpl] ögesine basın. [Yed. Baskı: Açk] ögesini seçerseniz makine, alınan faksların bir kopyasını da yazdırır. (bazı modeller içindir)

3.  ögesine basın.

✓ İlgili bilgiler

- [Bellek Alımı Seçenekleri](#)

Bellek Alımı Seçeneklerini Değiştirme

İlgili Modeller: MFC-L2805DW/MFC-L2806DW/MFC-L2861DW/MFC-L2885DW/MFC-L2886DW

>> [MFC-L2805DW/MFC-L2806DW](#)

>> [MFC-L2861DW/MFC-L2885DW/MFC-L2886DW](#)

MFC-L2805DW/MFC-L2806DW

Herhangi bir Bellek Alımı seçeneğini değiştirirken makinenizin belleğinde fakslar varsa, LCD'de aşağıdaki sorulardan biri görüntülenir:

Alınan fakslar önceden yazdırılmışsa LCD'de [Tüm Dok. Sil?] görüntülenir

- Aşağıdakilerden birini yapın:
 - ▲ ögesine basarsanız, bellekteki fakslar ayar değişmeden önce silinecektir.
 - ▼ ögesine basarsanız, bellekteki fakslar silinmeyecek ve ayar değişmeyecektir.

Yazdırılmayan fakslar bellekteyse LCD'de [TümFakslarıYzdr?] görüntülenir

- Aşağıdakilerden birini yapın:
 - ▲ ögesine basarsanız, bellekteki fakslar ayar değişmeden önce yazdırılacaktır. Bir yedek kopya önceden yazdırıldıysa yeniden yazdırılmaz.
 - ▼ ögesine basarsanız, bellekteki fakslar yazdırılmayacak ve ayar değişmeyecektir.

Başka bir seçenekten ([Faks İlet] veya [Faks Depolama] gibi) [PC Faks Alım] seçeneğine değişiklik yaptığınızda, alınan fakslar makinenin belleğinde bırakılır.

- Bir ağdaysanız [<USB>] ögesini ya da bilgisayarın adını seçin ve sonra **OK** ögesine basın.

LCD şunu görüntüler:

[PC'ye Faks gönd?]

- ▲ ögesine basarsanız, bellekteki fakslar ayar değişmeden önce bilgisayarınıza gönderilir. Yedek Yazdırma'yı açmak isteyip istemediğiniz sorulur.
- ▼ ögesine basarsanız, bellekteki fakslar silinmeyecek ve ayar değişmeyecektir.

MFC-L2861DW/MFC-L2885DW/MFC-L2886DW

Uzaktan Faks işlemlerini değiştirirken makinenizin belleğinde alınan fakslar varsa, LCD'de aşağıdaki sorulardan biri görüntülenir:

Alınan fakslar önceden yazdırılmışsa LCD'de [Tüm Belgeler Silinsin mi?] görüntülenir

- Aşağıdakilerden birini yapın:
 - [Evet] ögesine basarsanız, bellekteki fakslar ayar değişmeden önce silinecektir.
 - [Hayır] ögesine basarsanız, bellekteki fakslar silinmeyecek ve ayar değişmeyecektir.

Yazdırılmayan fakslar makinenin belleğindeyse LCD'de [Tüm faksları yazdırmak istiyor musunuz?] görüntülenir

- Aşağıdakilerden birini yapın:
 - [Evet] ögesine basarsanız, bellekteki fakslar ayar değişmeden önce yazdırılacaktır.
 - [Hayır] ögesine basarsanız, bellekteki fakslar yazdırılmayacak ve ayar değişmeyecektir.

[PC Faks Alım] ögesine başka bir seçenekten ([Faks İlet], [Faks Depolama] veya [Bulut'a ilet]) değiştirdiğinizde, alınan fakslar makinenin belleğinde bırakılırsa.

- Bir ağdaysanız [<USB>] ögesine ya da bilgisayarın adına basın ve sonra [OK] ögesine basın. Yedek Yazdırma'yı açmak isteyip istemediğiniz sorulur.

LCD şunu görüntüler:

[PC'ye Faks gönd?]

- [Evet] ögesine basarsanız, bellekteki fakslar ayar değişmeden önce bilgisayarınıza gönderilir.

-
- [Hayır] ögesine basarsanız, bellekteki fakslar silinmeyecek ve ayar deęişmeyecektir.

✓ İlgili bilgiler

- Bellek Alımı Seçenekleri
-

Belleğe Almayı Kapatma

İlgili Modeller: MFC-L2805DW/MFC-L2806DW/MFC-L2861DW/MFC-L2885DW/MFC-L2886DW

Makinenin gelen faksları kaydetmesini veya aktarmasını istemiyorsanız Belleğe Alma işlevini kapatın.

>> [MFC-L2805DW/MFC-L2806DW](#)

>> [MFC-L2861DW/MFC-L2885DW/MFC-L2886DW](#)

MFC-L2805DW/MFC-L2806DW

1. **Menü** ögesine basın.
2. [Faks] seçeneğini görüntülemek için ▲ veya ▼ ögesine basın ve sonra **OK** ögesine basın.
3. [Hafıza Alımı] seçeneğini görüntülemek için ▲ veya ▼ ögesine basın ve sonra **OK** ögesine basın.
4. [Yönlend/Kaydet] seçeneğini görüntülemek için ▲ veya ▼ ögesine basın ve sonra **OK** ögesine basın.
5. [Kapalı] seçeneğini görüntülemek için ▲ veya ▼ ögesine basın ve sonra **OK** ögesine basın.



Makinenizin belleğinde hala alınan fakslar varsa LCD'de seçenekler görüntülenir.

6. **Durdur/Çık** ögesine basın.

MFC-L2861DW/MFC-L2885DW/MFC-L2886DW

1.  [Ayarlar] > [Tüm Ayarlar] > [Faks] > [Alma Kurulumu] > [Hafıza Alımı] ögesine basın.
2. [Kapalı] ögesine basın.



Makinenizin belleğinde hala alınan fakslar varsa LCD'de seçenekler görüntülenir.

3.  ögesine basın.

✓ İlgili bilgiler

- [Bellek Alımı Seçenekleri](#)

Makinenin Belleğinde Depolanan Bir Faksı Yazdırma

İlgili Modeller: MFC-L2805DW/MFC-L2806DW/MFC-L2861DW/MFC-L2885DW/MFC-L2886DW

[Faks Depolama] seçimini yaparsanız, yine de makinenin belleğinden bir faksı yazdırabilirsiniz.

>> [MFC-L2805DW/MFC-L2806DW](#)

>> [MFC-L2861DW/MFC-L2885DW/MFC-L2886DW](#)

MFC-L2805DW/MFC-L2806DW

1. **Menü** öğesine basın.
2. [Faks] seçeneğini görüntülemek için ▲ veya ▼ öğesine basın ve sonra **OK** öğesine basın.
3. [Hafıza Alımı] seçeneğini görüntülemek için ▲ veya ▼ öğesine basın ve sonra **OK** öğesine basın.
4. [Doküman Yazdır] seçeneğini görüntülemek için ▲ veya ▼ öğesine basın ve sonra **OK** öğesine basın.
5. **Başlat** öğesine basın.

MFC-L2861DW/MFC-L2885DW/MFC-L2886DW

1.  [Ayarlar] > [Tüm Ayarlar] > [Faks] > [Faks Yazdır] öğesine basın.
2. [Evet] öğesine basın.

✓ İlgili bilgiler

- [Bellek Alımı Seçenekleri](#)

İlgili konular:

- [Hata ve Bakım Mesajları](#)

Uzaktan Faks Alımı

İlgili Modeller: MFC-L2805DW/MFC-L2806DW/MFC-L2861DW/MFC-L2885DW/MFC-L2886DW

Herhangi bir tonlu aramalı telefondan veya faks makinesinden makinenizi aramak ve uzaktan erişim kodunu ve uzaktan komutları kullanarak faks mesajlarını almak için Uzaktan Alım'ı kullanın.

- [Uzaktan Erişim Kodu Belirleme](#)
- [Uzaktan Erişim Kodunuzu Kullanma](#)
- [Uzaktan Alım Komutları](#)
- [Faksları Uzaktan Yönlendirme](#)
- [Faks Yönlendirme Numarasını Değişirme](#)

Uzaktan Erişim Kodu Belirleme

İlgili Modeller: MFC-L2805DW/MFC-L2806DW/MFC-L2861DW/MFC-L2885DW/MFC-L2886DW

Makinenizden uzakta olduğunuz zamanlarda bile ona erişim sağlamak ve kontrol etmek için bir Uzaktan Erişim Kodu belirleyin.

Uzaktan Erişim ve getirme özelliklerini kullanabilmeniz için önce kendi kodunuzu düzenlemelisiniz. Fabrika varsayılan kodu, (---*) inaktif kodudur.

>> [MFC-L2805DW/MFC-L2806DW](#)

>> [MFC-L2861DW/MFC-L2885DW/MFC-L2886DW](#)

MFC-L2805DW/MFC-L2806DW

1. **Menü** öğesine basın.
2. [Faks] seçeneğini görüntülemek için ▲ veya ▼ öğesine basın ve sonra **OK** öğesine basın.
3. [Hafıza Alımı] seçeneğini görüntülemek için ▲ veya ▼ öğesine basın ve sonra **OK** öğesine basın.
4. [Uzaktan Erişim] seçeneğini görüntülemek için ▲ veya ▼ öğesine basın ve sonra **OK** öğesine basın.
5. Arama tuşlarını kullanarak **0** ila **9**, * veya # numaralarıyla üç basamaklı bir kod girin ve sonra **OK** öğesine basın.



- Kodunuzu inaktif yapmak istiyorsanız, bu adımda üç basamaklı kodu silmek için **Sil** öğesine basın. Ardından **OK** öğesine basın.
- Önceden tanımlı * öğesini değiştiremezsiniz.
- Uzaktan Etkinleştirme Kodunuz (*51) veya Uzaktan Etkisizleştirme Kodunuz (#51) için olanla aynı kodu KULLANMAYIN.

6. **Durdur/Çık** öğesine basın.

MFC-L2861DW/MFC-L2885DW/MFC-L2886DW

1.  [Ayarlar] > [Tüm Ayarlar] > [Faks] > [Uzaktan Erişim] öğesine basın.
2. LCD'yi kullanarak [0] ila [9], [*] veya [#] numaralarıyla üç basamaklı bir kod girin (önceden tanımlı '**' değiştirilemez) ve sonra [OK] öğesine basın.



- Uzaktan Etkinleştirme Kodunuz (*51) veya Uzaktan Etkisizleştirme Kodunuz (#51) için olanla aynı kodu KULLANMAYIN.
- Kodunuzu inaktif yapmak istiyorsanız, inaktif ayarını (---*) geri yüklemek için  öğesini basılı tutun ve sonra [OK] öğesine basın.

3.  öğesine basın.

İlgili bilgiler

- [Uzaktan Faks Alımı](#)

Uzaktan Erişim Kodunuzu Kullanma

İlgili Modeller: MFC-L2805DW/MFC-L2806DW/MFC-L2861DW/MFC-L2885DW/MFC-L2886DW

1. Tonlu arama kullanarak bir telefondan ya da başka bir faks makinesinden faks numaranızı çevirin.
2. Makineniz cevap verdiğinde hemen Uzaktan Erişim Kodunuzu girin (üç basamak ve ardından *).
3. Makine, mesajları alıp almadığını sinyalle belirtir:
 - Bir uzun bip -- Faks mesajları
 - Bip yok -- Mesaj yok
4. Makine iki kısa bip veriyorsa, bir komut girin.
 - Bir komut girmek için 30 saniyeden fazla beklerseniz makine kapatır.
 - Geçersiz bir komut girerseniz makine üç defa bipler.
5. İşlemi tamamladığınızda makineyi sıfırlamak için 9 0 tuşlarına basın.
6. Kapatın.

Bu işlev bazı ülkelerde kullanım dışı ya da yerel telefon şirketiniz tarafından desteklenmiyor olabilir.



İlgili bilgiler

- [Uzaktan Faks Alımı](#)

Uzaktan Alım Komutları

İlgili Modeller: MFC-L2805DW/MFC-L2806DW/MFC-L2861DW/MFC-L2885DW/MFC-L2886DW

Makinenizden uzakta olduğunuzda, faks komutlarına ve seçeneklerine erişmek için bu tablodaki Uzaktan İşlem Komutlarını kullanın. Makineyi aradığınızda ve uzaktan erişim kodunuzu (* simgesiyle devam eden üç rakam) girdiğinizde, sistem iki kısa bip sesi çıkarır ve bir Uzaktan İşlem Komutu (sütun 1) girmeniz gerekir ve bunu o komut için seçeneklerden biri (sütun 2) takip eder.

Uzaktan İşlem Komutu	Seçenek	Açıklama
95	Faks Yönlendirme veya Faks Depolama ayarlarını değiştirme	
	1 KAPALI	Tüm mesajlarınızı aldıktan veya sildikten sonra <i>Kapalı</i> ögesini seçebilirsiniz.
	2 Faks Yönlendirme	Bir uzun bip sesi, değişikliğin kabul edildiği anlamına gelir. Üç kısa bip duyarsanız, değişiklik yapamazsınız çünkü ayarlardan biri doğru yapılandırılmamış olabilir (örneğin, Faks Yönlendirme numarası kaydedilmemiş). 4 rakamını girerek Faks Yönlendirme numaranızı kaydedebilirsiniz. Numarayı kaydettikten sonra Faks Yönlendirme çalıacaktır.
	4 Faks Yönlendirme numarası	
	6 Faks Depolama	
96	Bir faksı alın	
	2 Tüm faksları alma	Depolanan faks mesajlarını almak için uzaktan alım yapacağınız faks makinesinin faks numarasını girin.
	3 Bellekten faksları silin	Bir uzun bip sesi duyarsanız, faks mesajları bellekten silinmiştir.
97	Alım durumunu kontrol edin	
	1 Faks	Makinenizin faks alıp almadığını kontrol edin. Almışsa, bir uzun bip sesi duyarsınız. Almamışsa, üç kısa bip sesi duyarsınız.
98	Alım Modunu Değiştirme	
	1 Harici TAD	Bir uzun bip sesi, değişikliğin kabul edildiği anlamına gelir.
	2 Faks/Tel	
3 Sadece Faks		
90	Çıkış	Uzaktan alımı durdurmak için 9 0 ögesine basın. Uzun bip sesi için bekleyin, ardından kapatın.



İlgili bilgiler

- [Uzaktan Faks Alımı](#)

Faksları Uzaktan Yönlendirme

İlgili Modeller: MFC-L2805DW/MFC-L2806DW/MFC-L2861DW/MFC-L2885DW/MFC-L2886DW

Herhangi bir tonlu aramalı telefondan veya faks makinesinden makinenizi arayarak gelen faksları başka bir makineye yönlendirin.

Bu özelliği kullanabilmek için Faks Depolamayı açmalısınız.

1. Faks numaranızı arayın.
2. Makineniz cevap verdiğinde Uzaktan Erişim Kodunu girin (* ile devam eden üç rakam). Uzun bir sinyal sesi duyduğunuzda mesajlarınız vardır.
3. İki kısa bip sesini duyunca 9 6 2 rakamlarına basın.
4. Uzun sinyal sesini bekleyin ve ardından arama tuşlarını kullanarak faks mesajlarınızın gönderilmesini istediğiniz uzaktaki faks makinesinin numarasını ve ardından # # simgesini girin (en fazla 20 basamak).



Çevirme numaraları olarak * ve # kullanamazsınız. Bununla beraber, bir duraklama oluşturmak istiyorsanız # tuşuna basın.

5. Makinenin bip sesini duyduğunuzda çağrıyı sonlandırın. Makineniz, faks mesajlarınızı yazdıracak diğer faks makinesini arar.



İlgili bilgiler

- [Uzaktan Faks Alımı](#)

Faks Yönlendirme Numarasını Deęiřtirme

İlgili Modeller: MFC-L2805DW/MFC-L2806DW/MFC-L2861DW/MFC-L2885DW/MFC-L2886DW

Faks yönlendirme numaranızı, başka bir tonlu aramalı telefonda veya faks makinesinden deęiřtirebilirsiniz.

1. Faks numaranızı arayın.
2. Makineniz cevap verdięinde Uzaktan Eriřim Kodunu girin (* ile devam eden üç rakam). Uzun bir sinyal sesi duyduęunuzda mesajlarınız vardır.
3. İki kısa bip sesini duyunca 9 5 4 rakamlarına basın.
4. Uzun bip için bekleyin, arama tuřlarını kullanarak, faks mesajlarınızın yönlendirilmesini istedięiniz uzaktaki faks makinesinin yeni numarasını (20 basamaęa kadar) girin ve ardından # # simgelerini girin.

Bir uzun bip sesi duyarsınız.



Çevirme numaraları olarak * ve # kullanamazsınız. Bununla beraber, bir duraklama oluřturmak istiyorsanız # tuřuna basın.

5. İki kısa bip sesi duyduęunuzda, bittięinde Uzaktan Eriřim'i durdurmak için 9 0 tuřlarına basın.
6. Makinenin bip sesini duyduęunuzda çağırđı sonlandırın.



İlgili bilgiler

- [Uzaktan Faks Alımı](#)

Ses İşlemleri ve Faks Numaraları

İlgili Modeller: MFC-L2805DW/MFC-L2806DW/MFC-L2861DW/MFC-L2885DW/MFC-L2886DW

- [Sesli İşlemler](#)
- [Faks Numaralarını Depolama](#)
- [Kısayol Kullanarak Numara Çevirme](#)
- [Hızlı Arama Kullanarak bir Numara Çevirme](#)
- [Yayın Gruplarını Kurma](#)
- [Adres Defteri Numaralarını Birleştir](#)

Sesli İşlemler

İlgili Modeller: MFC-L2805DW/MFC-L2806DW/MFC-L2861DW/MFC-L2885DW/MFC-L2886DW

- [Faks/Tel Alma Modundayken Bir Sesli Aramayı Yanıtlama](#)

Faks/Tel Alma Modundayken Bir Sesli Aramayı Yanıtlama

İlgili Modeller: MFC-L2805DW/MFC-L2806DW/MFC-L2861DW/MFC-L2885DW/MFC-L2886DW

Makine Faks/Tel modundayken, sizi bir sesli aramayı cevaplamanız için uyarırken F/T Zilini (hızlı çift zil) kullanır. Makinenin yanındaysanız, cevaplamak için harici telefon ahizesini kaldırın ve sonra aşağıdaki tablodaki düğmeye basın:

Kullanılabilir Modeller	Bir sesli aramayı cevaplamak için
MFC-L2805DW/MFC-L2806DW	Tel/R
MFC-L2861DW/MFC-L2885DW/MFC-L2886DW	Ahizeyi kaldır

Bir dahili telefonun yanındaysanız, F/T Zili sırasında ahizeyi kaldırın ve hızlı çift ziller arasında #51'e basın. Hatta kimse yoksa veya biri size faks göndermek istiyorsa, *51'e basarak aramayı makineye geri gönderin.



İlgili bilgiler

- [Sesli İşlemler](#)

Faks Numaralarını Depolama

İlgili Modeller: MFC-L2861DW/MFC-L2885DW/MFC-L2886DW

- Adres Defteri Numaralarını Depolama
- Adres Defteri Adlarını veya Numaralarını Deęiřtirme veya Silme

Adres Defteri Numaralarını Depolama

İlgili Modeller: MFC-L2861DW/MFC-L2885DW/MFC-L2886DW

1.  [(Faks)] > [Adres Defteri] öğesine basın.
2. Aşağıdaki adımları yapın:
 - a. [Düzenle] öğesine basın.
 - b. [Yeni Adres Ekle] öğesine basın.
 - c. [Ad] öğesine basın.
 - d. LCD'yi kullanarak adı (en fazla 16 karakter) girin ve sonra [OK] öğesine basın.
 - e. [Adres] öğesine basın.
 - f. LCD'yi kullanarak numarayı (en fazla 20 basamak) girin ve sonra [OK] öğesine basın.



- Faks veya telefon numarası girerken alan kodunu girdiğinizden emin olun. Ülkeye bağlı olarak, alan kodu faks ve telefon numarasıyla kaydedilmediyse, Arayan Kimliği isimleri ve geçmişi görüntülenemeyebilir.
- Bir E-posta adresini, İnternet Faksı veya E-posta Sunucusuna Tarama işlevleriyle kullanmak amacıyla depolamak için,  öğesine basın ve E-posta adresini girin ve [OK] öğesine basın.
(Belirli modellerde, İnternet Faksı özelliğini ve E-posta sunucusuna Tarama özelliğini kullanmak için İnternet Faksı'nı indirmeniz gerekir.)

g. [OK] öğesine basın.

Başka bir Adres Defteri numarasını depolamak için bu adımları tekrarlayın.

3.  öğesine basın.



İlgili bilgiler

- [Faks Numaralarını Depolama](#)
 - [Giden Arama Numaralarını Adres Defterine Kaydetme](#)

Giden Arama Numaralarını Adres Defterine Kaydetme

İlgili Modeller: MFC-L2861DW/MFC-L2885DW/MFC-L2886DW

Giden Arama geçmişinizden numaraları kopyalayıp Adres Defterinize kaydedebilirsiniz.

1.  [(Faks)] > [Çağrı Geçmişi] > [Giden Çağrı] öğesine basın.
2. İsteddiğiniz numaraya basın.
3. [Düzenle] > [Adres Defterine Ekle] > [Ad] öğesine basın.



Numarayı silmek için, [Düzenle] > [Sil] öğesine basın. Onaylamak için [Evet] öğesine basın.

4. LCD'yi kullanarak adı (en fazla 16 karakter) girin.
5. [OK] öğesine basın.
6. Saklamak istediğiniz faks ya da telefon numarasını onaylamak için [OK] öğesine basın.
7.  öğesine basın.



İlgili bilgiler

- [Adres Defteri Numaralarını Depolama](#)

Adres Defteri Adlarını veya Numaralarını Deęiřtirme veya Silme

İlgili Modeller: MFC-L2861DW/MFC-L2885DW/MFC-L2886DW

1.  [(Faks)] > [Adres Defteri] > [Düzenle] öęesine basın.
2. Ařaęıdakilerden birini yapın:
Adları veya faks ya da telefon numaralarını düzenlemek için [Deęiřtir] öęesine basın.
Deęiřtirmek istedięiniz numarayı görüntülemek için ▲ veya ▼ öęesine basın ve sonra üzerine basın.
 - Adı deęiřtirmek için [Ad] öęesine basın. LCD'yi kullanarak yeni adı (en fazla 16 karakter) girin ve sonra [OK] öęesine basın.
 - Faks ya da telefon numarasını deęiřtirmek için [Adres] öęesine basın. LCD'yi kullanarak yeni faks ya da telefon numarasını (en fazla 20 basamak) girin ve sonra [OK] öęesine basın.Bitirmek için [OK] öęesine basın.



Metin girme:

Bir karakteri deęiřtirmek istiyorsanız, imleci deęiřtirmek istedięiniz karakteri vurgulayacak konuma getirmek için ◀ veya ▶ öęesine basın ve sonra  öęesine basın. Yeni karakteri girin.

Numaraları silmek istiyorsanız, [Sil] öęesini görüntülemek için ▲ veya ▼ öęesine basın ve sonra [Sil] öęesine basın.

Silmek istedięiniz faks ya da telefon numaralarına basarak bir onay iřareti görüntüleyin ve sonra [OK] öęesine basın.

3.  öęesine basın.



İlgili bilgiler

- [Faks Numaralarını Depolama](#)

Kısayol Kullanarak Numara Çevirme

İlgili Modeller: MFC-L2805DW/MFC-L2806DW

1.  (Faks) öğesine basın.
2. [Belgenizi yükleyin](#).
3. **Kısayol** düğmesini basılı tutun ve çevirmek istediğiniz faks ya da telefon numarasına atanan tek basamaklı koda basın.
4. **Başlat** öğesine basın.



İlgili bilgiler

- [Ses İşlemleri ve Faks Numaraları](#)
 - [Faks Numaraları için Kısayollar Oluşturma](#)
 - [Faks Numaralarının Kısayollarını Değıştirme veya Silme](#)

Faks Numaraları için Kısayollar Oluşturma

İlgili Modeller: MFC-L2805DW/MFC-L2806DW

Faks numaraları için on adet Kısayol saklayabilir ve **Kısayol** düğmesini kullanarak bunlara erişebilirsiniz.

1.  (**Faks**) öğesine basın.
2. **Kısayol** düğmesini basılı tutun ve arama tuşlarında bir numaraya basın. Bu numara artık saklamak istediğiniz faks numarasının bir haneli Kısayol kodudur.
Bu tek basamaklı kod altında bir faks numarası kayıtlı değilse, LCD'de [Şimdi Kaydet?] görüntülenir.
3. ▲ öğesine basın.

NOT

İnternet Faksı (I-Faks) ve ayarları saklanmaya hazırdır.

(Belirli modellerde, İnternet Faksı özelliğini ve E-posta sunucusuna Tarama özelliğini kullanmak için İnternet Faksı'nı indirmeniz gerekir.)

4. Telefon ya da faks numarasını (en fazla 20 basamak) girin ve sonra **OK** öğesine basın.
5. Aşağıdakilerden birini yapın:
 - Arama tuşlarını kullanarak adı (en fazla 16 karakter) girin ve sonra **OK** öğesine basın.
 - Numarayı ad olmadan saklamak için **OK** öğesine basın.



İlgili bilgiler

- [Kısayol Kullanarak Numara Çevirme](#)

Faks Numaralarının Kısayollarını Değiştirme veya Silme

İlgili Modeller: MFC-L2805DW/MFC-L2806DW

1.  (Faks) öğesine basın.
2. ▲ öğesine üç defa basın.
3. [Kısayol] seçeneğini görüntülemek için ▲ veya ▼ öğesine basın ve sonra **OK** öğesine basın.
4. **Kısayol** düğmesini basılı tutun ve değiştirmek veya silmek istediğiniz tek basamaklı Kısayol koduna basmak için arama tuşlarını kullanın.
5. Aşağıdakilerden birini yapın:
 - Saklanan adı ve numarayı değiştirme:
 - a. ▲ öğesine basın.
 - b. Adı ve numarayı düzenleyin:

Depolanan adı ya da numarayı düzenlemek istiyorsanız, imleci değiştirmek istediğiniz karaktere taşımak için ◀ veya ▶ öğesine basın ve sonra **Sil** öğesine basın.

Doğru karakteri girin ve sonra **OK** öğesine basın.
 - Saklanan adı ve numarayı silme:
 - a. ▼ öğesine basın.
 - b. Onaylamak için ▲ öğesine basın.
 - Bir değişiklik yapmadan çıkmak için, **Durdur/Çık** öğesine basın.
6. **Durdur/Çık** öğesine basın.





İlgili bilgiler

- [Kısayol Kullanarak Numara Çevirme](#)

Hızlı Arama Kullanarak bir Numara Çevirme

İlgili Modeller: MFC-L2805DW/MFC-L2806DW

1.  (Faks) öğesine basın.
2. [Belgenizi yükleyin](#).
3. Aşağıdakilerden birini yapın:
 -  öğesine iki defa basın ve üç basamaklı Hızlı arama kodunu girin.
 -  öğesine basın.
Adın ilk harfleri için arama tuşlarına basın ve sonra **OK** öğesine basın.
Aradığınız ada ilerleyene kadar ▲ veya ▼ öğesine basın ve sonra **OK** öğesine basın.
4. **OK** öğesine basın.
5. **Başlat** öğesine basın.





İlgili bilgiler

- [Ses İşlemleri ve Faks Numaraları](#)
 - [Hızlı Arama Numaralarını Saklama](#)
 - [Hızlı Arama Numaralarını Değiştirme ya da Silme](#)

Hızlı Arama Numaralarını Saklama

İlgili Modeller: MFC-L2805DW/MFC-L2806DW

Bir adla beraber en fazla 200 numara saklamak için Hızlı Arama numaralarını kullanın.

1.  (Faks) ögesine basın.
2.  ögesine iki defa basın ve üç basamaklı Hızlı Arama kodunu (001 - 200) girin. **OK** ögesine basın.
Burada bir numara saklanmamışsa LCD'de [Şimdi Kaydet?] görüntülenir.
3. ▲ ögesine basın.

NOT

İnternet Faksı (I-Faks) ve ayarları saklanmaya hazırdır.

(Belirli modellerde, İnternet Faksı özelliğini ve E-posta sunucusuna Tarama özelliğini kullanmak için İnternet Faksı'nı indirmeniz gerekir.)

4. Telefon ya da faks numarasını (en fazla 20 basamak) girin ve sonra **OK** ögesine basın.
5. Aşağıdakilerden birini yapın:
 - Arama tuşlarını kullanarak adı (en fazla 16 karakter) girin ve sonra **OK** ögesine basın.
 - Numarayı ad olmadan saklamak için **OK** ögesine basın.



İlgili bilgiler

- [Hızlı Arama Kullanarak bir Numara Çevirme](#)

Hızlı Arama Numaralarını Değiştirme ya da Silme

İlgili Modeller: MFC-L2805DW/MFC-L2806DW

Hızlı Arama Kodlarını değiştirebilir ya da silebilirsiniz.

1.  (Faks) öğesine basın.
2. ▲ öğesine üç defa basın.
3. [Hızlı Arama] seçeneğini görüntülemek için ▲ veya ▼ öğesine basın ve sonra **OK** öğesine basın.
4. Değiştirmek ya da silmek istediğiniz Hızlı Arama kodunu girin ve sonra **OK** öğesine basın.
5. Aşağıdakilerden birini yapın:
 - Saklanan faks veya telefon numarasını ve adı değiştirmek için:
 - a. ▲ öğesine basın.
 - b. Numarayı ve adı düzenleyin:

Depolanan numarayı ya da adı düzenlemek istiyorsanız, imleci değiştirmek istediğiniz karaktere taşımak için ◀ veya ▶ öğesine basın ve sonra **Sil** öğesine basın.

Doğru karakteri girin ve sonra **OK** öğesine basın.
 - Saklanan faks veya telefon numarasını ve adı silmek için:
 - a. ▼ öğesine basın.
 - b. Onaylamak için ▲ öğesine basın.
 - Bir değişiklik yapmadan çıkmak için, **Durdur/Çık** öğesine basın.
6. **Durdur/Çık** öğesine basın.



İlgili bilgiler

- [Hızlı Arama Kullanarak bir Numara Çevirme](#)

Yayın Gruplarını Kurma

İlgili Modeller: MFC-L2805DW/MFC-L2806DW/MFC-L2861DW/MFC-L2885DW/MFC-L2886DW

Aynı anda birçok faks numarasına tek bir faks mesajı göndermek istiyorsanız bir yayın grubu oluşturun. Yayın gruplarını, modelinize bağlı olarak makinenizin Adres Defteri, Kısayol veya Hızlı Arama'sında saklayabilirsiniz.



Önce, her bir faks numarasını Adres Defteri'nde depolamalısınız. Ardından, onları Gruptaki numaralar olarak içerebilirsiniz. Her bir Grup bir Adres Defteri (bazı modellerde bir Kısayol ya da bir Hızlı Arama) numarası kullanır.

Kullanılabilir Modeller	Maksimum grup sayısı	Bir gruptaki maksimum numara
MFC-L2805DW/MFC-L2806DW	20	209
MFC-L2861DW/MFC-L2885DW/ MFC-L2886DW	20	199

>> [MFC-L2805DW/MFC-L2806DW](#)

>> [MFC-L2861DW/MFC-L2885DW/MFC-L2886DW](#)

MFC-L2805DW/MFC-L2806DW

-  (Faks) öğesine basın.
- ▲ öğesine üç defa basın.
- [Grupları Kur] seçeneğini görüntülemek için ▲ veya ▼ öğesine basın ve sonra **OK** öğesine basın.
- Aşağıdakilerden birini yapın:
 - Bir Grubu bir Hızlı Arama konumunda saklamak için:
 öğesine basıp üç basamaklı Hızlı Arama konumunu girin ve sonra **OK** öğesine basın.
 - Bir Grubu bir Kısayol konumunda saklamak için:
Kısayol düğmesini basılı tutun ve ardından, arama tuşlarını kullanarak bir basamaklı Kısayol numarasını girin.
- Arama tuşlarını kullanarak bir Grup numarası (01 ile 20) girin ve sonra **OK** öğesine basın.

NOT



İnternet Faksı (I-Faks) ve ayarları seçilebilir.

(Belirli modellerde, İnternet Faksı özelliğini ve E-posta sunucusuna Tarama özelliğini kullanmak için İnternet Faksı'nı indirmeniz gerekir.)

- Gruba numaralar ekleme:
 - Hızlı Arama Numaraları eklemek için:
 öğesine basın ve sonra üç basamaklı Hızlı Arama konumunu girin.
 - Kısayol Numaraları eklemek için:
Kısayol düğmesini basılı tutun ve ardından, arama tuşlarını kullanarak bir basamaklı Kısayol numarasını girin.
- LCD'de # eşliğinde seçilen Hızlı Arama numaraları ve * eşliğinde Kısayol numaraları görüntülenir (örneğin *006, #009).
- Numara eklemeyi bitirdiğinizde **OK** öğesine basın.
- Arama tuşlarını kullanarak Grup adını (en fazla 16 karakter) girin.
- OK** öğesine basın.

10. **Durdur/Çık** öğesine basın.

MFC-L2861DW/MFC-L2885DW/MFC-L2886DW

1.  [(Faks)] > [Adres Defteri] öğesine basın.
2. Aşağıdaki adımları yapın:
 - a. [Düzenle] > [Grupları Kur] > [Ad] öğesine basın.
 - b. LCD'yi kullanarak Grup adını (en fazla 16 karakter) girin ve sonra [OK] öğesine basın.
 - c. [Ekle/Sil] öğesine basın.
 - d. Bir onay işareti görüntülemek için basarak Adres Defteri numaralarını Gruba ekleyin ve ardından [OK] öğesine basın.
 - e. Seçtiğiniz adların ve numaraların görüntülenen listesini okuyup onaylayın ve sonra Grubunuzu kaydetmek için [OK] öğesine basın.Yayın için bir başka Grup eklemek için bu adımları tekrarlayın.
3.  öğesine basın.

İlgili bilgiler



- [Ses İşlemleri ve Faks Numaraları](#)
 - [Bir Yayın Grubu Adını Değiştirme](#)
 - [Bir Yayın Grubunu Silme](#)
 - [Bir Yayın Grubu Üyesini Ekleme ya da Silme](#)

Bir Yayın Grubu Adını Değiştirme

İlgili Modeller: MFC-L2805DW/MFC-L2806DW/MFC-L2861DW/MFC-L2885DW/MFC-L2886DW

>> [MFC-L2805DW/MFC-L2806DW](#)
>> [MFC-L2861DW/MFC-L2885DW/MFC-L2886DW](#)

MFC-L2805DW/MFC-L2806DW

-  (Faks) öğesine basın.
- ▲ öğesine üç defa basın.
- [Grupları Kur] seçeneğini görüntülemek için ▲ veya ▼ öğesine basın ve sonra **OK** öğesine basın.
- Aşağıdakilerden birini yapın:
 - Bir Hızlı Arama konumunda saklanan bir Grubun Grup adını değiştirmek için:
 öğesine basıp üç basamaklı Hızlı Arama konumunu girin ve sonra **OK** öğesine basın.
 - Bir Kısayol konumunda saklanan bir Grubun Grup adını değiştirmek için:
Kısayol düğmesini basılı tutun ve ardından, arama tuşlarını kullanarak bir basamaklı Kısayol numarasını girin.
- Saklanan Grup bilgisini değiştirmek için ▲ öğesine basın.

NOT

İnternet Faksı (I-Faks) ve ayarları saklanmaya hazırdır.

(Belirli modellerde, İnternet Faksı özelliğini ve E-posta sunucusuna Tarama özelliğini kullanmak için İnternet Faksı'nı indirmeniz gerekir.)

- OK** öğesine basın.
- Adı düzenlemek istiyorsanız, imleci değiştirmek istediğiniz karakterin altına getirmek için ◀ veya ▶ öğesine basın. Ardından, silmek için **Sil** öğesine basın ve arama tuşlarını kullanarak doğru karakteri girin.
Düzenlemeyi tamamladığınızda **OK** öğesine basın.
- Durdur/Çık** öğesine basın.

MFC-L2861DW/MFC-L2885DW/MFC-L2886DW

-  [(Faks)] > [Adres Defteri] > [Düzenle] > [Değiştir] öğesine basın.
- ▲ veya ▼ öğesine basarak, istediğiniz Grubu görüntüleyin ve ardından ona basın.
- [Ad] öğesine basın.
- LCD'yi kullanarak yeni Grup adını (en fazla 16 karakter) girin ve sonra [OK] öğesine basın.



Depolanan isimler nasıl değiştirilir:

Bir karakteri değiştirmek için, ◀ veya ▶ öğesine basarak hatalı karakteri vurgulamak üzere imleci taşıyın ve ardından  öğesine basın.

Yeni karakteri girin.

- [OK] öğesine basın.
-  öğesine basın.



İlgili bilgiler



- Yayın Gruplarını Kurma

Bir Yayın Grubunu Silme



İlgili Modeller: MFC-L2805DW/MFC-L2806DW/MFC-L2861DW/MFC-L2885DW/MFC-L2886DW

>> [MFC-L2805DW/MFC-L2806DW](#)
>> [MFC-L2861DW/MFC-L2885DW/MFC-L2886DW](#)

MFC-L2805DW/MFC-L2806DW

-  (Faks) öğesine basın.
- ▲ öğesine üç defa basın.
- [Grupları Kur] seçeneğini görüntülemek için ▲ veya ▼ öğesine basın ve sonra **OK** öğesine basın.
- Aşağıdakilerden birini yapın:
 - Hızlı Arama konumunda depolanan bir Grubu silmek için:
 öğesine basıp üç basamaklı Hızlı Arama konumunu girin ve sonra **OK** öğesine basın.
 - Kısayol konumunda depolanan bir Grubu silmek için:
Kısayol düğmesini basılı tutun ve ardından, arama tuşlarını kullanarak bir basamaklı Kısayol numarasını girin.
- Grubu silmek için ▼ öğesine basın.
- Onaylamak için ▲ öğesine basın.
- Durdur/Çık** öğesine basın.

MFC-L2861DW/MFC-L2885DW/MFC-L2886DW

-  [(Faks)] > [Adres Defteri] > [Düzenle] > [Sil] öğesine basın.
- ▲ veya ▼ öğesine basarak, istediğiniz Grubu görüntüleyin ve ardından ona basın.
- [OK] öğesine basın.
-  öğesine basın.

✓ İlgili bilgiler



- [Yayın Gruplarını Kurma](#)

Bir Yayın Grubu Üyesini Ekleme ya da Silme

İlgili Modeller: MFC-L2805DW/MFC-L2806DW/MFC-L2861DW/MFC-L2885DW/MFC-L2886DW

>> [MFC-L2805DW/MFC-L2806DW](#)
>> [MFC-L2861DW/MFC-L2885DW/MFC-L2886DW](#)

MFC-L2805DW/MFC-L2806DW

-  (Faks) öğesine basın.
- ▲ öğesine üç defa basın.
- [Grupları Kur] seçeneğini görüntülemek için ▲ veya ▼ öğesine basın ve sonra **OK** öğesine basın.
- Aşağıdakilerden birini yapın:
 - Bir Hızlı Arama konumunda saklanan bir Grubun numaralarını değiştirmek için:
 öğesine basıp üç basamaklı Hızlı Arama konumunu girin ve sonra **OK** öğesine basın.
 - Bir Kısayol konumunda saklanan bir Grubun numaralarını değiştirmek için:
Kısayol düğmesini basılı tutun ve ardından, arama tuşlarını kullanarak bir basamaklı Kısayol numarasını girin.
- Grupta saklanan numaraları değiştirmek için ▲ öğesine basın.

NOT

İnternet Faksı (I-Faks) ve ayarları saklanmaya hazırdır.
(Belirli modellerde, İnternet Faksı özelliğini ve E-posta sunucusuna Tarama özelliğini kullanmak için İnternet Faksı'nı indirmeniz gerekir.)

- Kısayol veya Hızlı Arama numaraları ekleme veya silme
 - Kısayol numaraları eklemek için:
İmleci son numaranın hemen sonrasına getirmek için ◀ veya ▶ öğesine basın.
Ardından, **Kısayol** düğmesini basılı tutun ve eklemek istediğiniz numaranın tek basamaklı Kısayol konumunu girin.
 - Hızlı Arama numaraları eklemek için:
İmleci son numaranın hemen sonrasına getirmek için ◀ veya ▶ öğesine basın.
Sonra  öğesine basın ve eklemek istediğiniz numaranın üç basamaklı Hızlı Arama konumunu girin.
 - Kısayol ya da Hızlı Arama numaralarını silmek için, silmek istediğiniz numaranın altına imleci getirmek için ◀ veya ▶ öğesine basın ve ardından, **Sil** öğesine basın.
- Düzenlemeyi tamamladığınızda **OK** öğesine basın.
- OK** öğesine basın.
- Durdur/Çık** öğesine basın.

MFC-L2861DW/MFC-L2885DW/MFC-L2886DW

-  [(Faks)] > [Adres Defteri] > [Düzenle] > [Değiştir] öğesine basın.
- ▲ veya ▼ öğesine basarak, istediğiniz Grubu görüntüleyin ve ardından ona basın.
- [Ekle/Sil] öğesini görüntülemek için ▲ veya ▼ öğesine basın ve ardından öğeye basın.
- Ekleme veya silme istediğiniz numarayı görüntülemek için ▲ veya ▼ öğesine basın.
- Değiştirmek istediğiniz her bir numara için aşağıdakileri yapın:

-
- Gruba bir numara eklemek amacıyla, onay işaretini eklemek için numaranın onay kutusuna basın.
 - Gruptan bir numarayı silmek amacıyla, onay işaretini kaldırmak için numaranın onay işaretine basın.
6. [OK] öğesine basın.
 7. [OK] öğesine basın.
 8.  öğesine basın.

İlgili bilgiler

- [Yayın Gruplarını Kurma](#)
-

Adres Defteri Numaralarını Birleştir

İlgili Modeller: MFC-L2805DW/MFC-L2806DW/MFC-L2861DW/MFC-L2885DW/MFC-L2886DW

Bazen bir faks gönderirken birkaç uzun mesafe taşıyıcısı arasından seçmek isteyebilirsiniz. Ücretler, saate ve istikamete göre değişebilir. Düşük ücretlerden faydalanmak için, uzun mesafe taşıyıcılarının erişim kodlarını ve kredi kartı numaralarını Adres Defteri numaraları gibi depolayabilirsiniz.

Bu uzun çevirme dizilerini bölerek ve herhangi bir kombinasyonda ayrı Adres Defteri numaraları olarak düzenleyerek saklayabilirsiniz. Hatta arama tuşlarını kullanarak manüel çevirmeyi de dahil edebilirsiniz.

Örneğin: Aşağıdaki tabloda gösterildiği üzere, makinanızda '01632' ve '960555'i saklıyor olabilirsiniz.



Kullanılabilir Modeller	'01632' şurada saklanır	'960555' şurada saklanır
MFC-L2805DW/MFC-L2806DW	Hızlı Arama: 003	Hızlı Arama: 002
MFC-L2861DW/MFC-L2885DW/ MFC-L2886DW	Adres Defteri: Brother 1	Adres Defteri: Brother 2

Aşağıdaki prosedürü kullanarak '01632-960555'i çevirmek için her ikisini kullanabilirsiniz.

>> [MFC-L2805DW/MFC-L2806DW](#)

>> [MFC-L2861DW/MFC-L2885DW/MFC-L2886DW](#)

MFC-L2805DW/MFC-L2806DW

-  (Faks) öğesine basın.
-  öğesine iki defa, 003'e basın.
- OK** öğesine basın.
-  öğesine iki defa, 002'e basın.
- OK** öğesine basın.
- Başlat** öğesine basın.
Makinede '01632-960555' çevrilir.

Bir numarayı geçici olarak değiştirmek istiyorsanız arama tuşlarını kullanarak basmak suretiyle numaranın bir kısmını değiştirebilirsiniz. Örneğin, numarayı '01632-960555' olarak değiştirmek için numarayı (01632) Hızlı Arama 003'ü kullanarak ve sonra arama tuşlarını kullanarak 960555'e basarak girebilirsiniz.



Arama sırasının herhangi bir noktasında başka bir çevir sesi ya da sinyali beklemek zorundaysanız, **Yeniden Çevir/Duraklat** öğesine basarak numarada bir duraklatma oluşturun.

MFC-L2861DW/MFC-L2885DW/MFC-L2886DW

-  [(Faks)] > [Adres Defteri] öğesine basın.
- Brother 1'in numarasını görüntülemek için ▲ veya ▼ öğesine basın.
- Numaraya basın.
- [Uygula] öğesine basın.
- [Seçenekler] öğesine basın.
- [Adres Defteri] seçeneğini görüntülemek için ▲ veya ▼ öğesine basın ve ardından öğeye basın.
- [OK] öğesine basın.
- Brother 2'nin numarasını görüntülemek için ▲ veya ▼ öğesine basın.
- Numaraya basın.

10. [Uygula] ögesine basın.

11. [Faks Başlatma] ögesine basın.

Makinede '01632-960555' çevrilir.

Bir numarayı geçici olarak değiştirmek istiyorsanız LCD'yi kullanarak basmak suretiyle numaranın bir kısmını değiştirebilirsiniz. Örneğin, numarayı '01632-960556' olarak değiştirmek için Adres Defterini kullanarak numarayı (Brother 1: 01632) girebilir, [Uygula] ögesine basabilir ve sonra LCD'yi kullanarak 960556 değerini girebilirsiniz.



Arama sırasının herhangi bir noktasında başka bir çevir sesi ya da sinyali beklemek zorundaysanız, [Durklt] ögesine basarak numarada bir duraklatma oluşturun.



İlgili bilgiler

- [Ses İşlemleri ve Faks Numaraları](#)
-

Telefon Hizmetleri ve Harici Aygıtlar

İlgili Modeller: MFC-L2805DW/MFC-L2806DW/MFC-L2861DW/MFC-L2885DW/MFC-L2886DW

- [Telefon Hattı Türünü Ayarlama](#)
- [Harici TAD \(Telesekreter\)](#)
- [Harici ve Dahili Telefonlar](#)
- [Çoklu Hat Bağlantıları \(PBX\)](#)

Telefon Hattı Türünü Ayarlama

İlgili Modeller: MFC-L2805DW/MFC-L2806DW/MFC-L2861DW/MFC-L2885DW/MFC-L2886DW

Makineyi, faks göndermek ve almak için PBX veya ISDN yayınlayan bir hatta bağlıyorsanız, hattınızın özelliklerine uyan bir Telefon Hattı Türü seçmeniz gerekir.

>> [MFC-L2805DW/MFC-L2806DW](#)

>> [MFC-L2861DW/MFC-L2885DW/MFC-L2886DW](#)

MFC-L2805DW/MFC-L2806DW

1. **Menü** ögesine basın.
2. [İlk Kurulum] seçeneğini görüntülemek için ▲ veya ▼ ögesine basın ve sonra **OK** ögesine basın.
3. [Tel. Hat Ayarı] seçeneğini görüntülemek için ▲ veya ▼ ögesine basın ve sonra **OK** ögesine basın.
4. [Normal], [PBX] veya [ISDN] seçeneğini görüntülemek için ▲ veya ▼ ögesine basın ve sonra **OK** ögesine basın.
5. [PBX] ögesini seçerseniz aşağıdakilerden birini yapın:

- Geçerli önek numarasını değiştirmek istiyorsanız ▲ ögesine basın.
Arama tuşlarından önek numarası (en fazla 5 basamaklı) girin ve sonra **OK** ögesine basın.
[Açık] veya [Her Zaman] seçeneğini görüntülemek için ▲ veya ▼ ögesine basın ve sonra **OK** ögesine basın.
- Geçerli önek numarasını değiştirmek istemiyorsanız ▲ ögesine ve sonra **OK** ögesine basın.
[Açık] veya [Her Zaman] seçeneğini görüntülemek için ▲ veya ▼ ögesine basın ve sonra **OK** ögesine basın.



- Alan kodu için 0 ila 9, #, * ve ! tuşlarını kullanın. ("!" simgesini görüntülemek için **Tel/R** ögesine basın.)
- [Açık] ögesini seçtiyseniz, makine sadece **Tel/R** ögesine basıldığında faks numarasından önce bir alan kodu çevirir.
- [Her Zaman] ögesini seçtiyseniz, makine daima faks numarasından önce bir alan kodu çevirir.

6. **Durdur/Çık** ögesine basın.

MFC-L2861DW/MFC-L2885DW/MFC-L2886DW

1.  [Ayarlar] > [Tüm Ayarlar] > [İlk Kurulum] > [Tel. Hat Ayarı] ögesine basın.
2. [ISDN], [Normal] veya [PBX] ögesine basın.
3. [PBX] ögesini seçtiyseniz, aşağıdakileri yapın:
 - a. [Her Zaman] veya [Açık] ögesine basın.



- [Açık] ögesini seçtiyseniz, makine sadece [R] ögesine basıldığında faks numarasından önce bir alan kodu çevirir.
- [Her Zaman] ögesini seçtiyseniz, makine daima faks numarasından önce bir alan kodu çevirir.

- b. [Alan Kodu Çevir] ögesine basın.
- c. LCD'yi kullanarak bir önek numarası girin ve sonra [OK] ögesine basın.



0 ila 9, #, * ve ! tuşlarını kullanın. ! simgesini başka rakamlarla veya karakterlerle kullanamazsınız.

4.  ögesine basın.



İlgili bilgiler

- Telefon Hizmetleri ve Harici Aygıtlar
 - PBX ve AKTARMA

PBX ve AKTARMA

İlgili Modeller: MFC-L2805DW/MFC-L2806DW/MFC-L2861DW/MFC-L2885DW/MFC-L2886DW

Makinenin [Tel. Hat Ayarı] varsayılan ayarı [Normal] şeklindedir ve bu da makinenin standart bir Kamusal Telefon Şebekesi (PSTN) hattına bağlanmasını sağlar. Ancak çoğu ofiste merkezi telefon sistemi veya Private Branch Exchange (PBX) (Özel Şube Değişimi) kullanılmaktadır. Makineniz PBX türlerinin çoğuna bağlanabilir. Makinenin geri arama özelliği yalnızca zamanlı aralıklı yeniden arama (timed break recall - TBR) işlevini desteklemektedir. TBR, çoğu PBX sistemi ile çalışır ve dış hatta erişmenize veya aramaları başka bir dahili hatta aktarmanıza olanak sağlar. Bu özelliği kullanmak için tablodaki düğmeye basın.

Kullanılabilir Modeller	Makinenin yeniden arama özelliğini kullanmak için
MFC-L2805DW/MFC-L2806DW	Te/R
MFC-L2861DW/MFC-L2885DW/MFC-L2886DW	R



Adres Defterinde saklanan düğmeye bir telefon numarası atayın (bazı modellerde Kısayol ve Hızlı Arama). Adres Defteri numarası (bazı modellerde Kısayol numarası ve Hızlı Arama numarası) programlarken, ilk olarak düğmeye basın (LCD'de '!' görüntülenir) ve ardından telefon numarasını girin. Bu sayede, Adres Defterinden (Kısayol veya Hızlı Arama) numarayı çevirmeden önce her seferinde düğmeye basmaktan kurtulursunuz. Bu özelliği kullanabilmek için Telefon Hattı Türünüz makinede PBX olarak ayarlanmalıdır.



İlgili bilgiler

- [Telefon Hattı Türünü Ayarlama](#)

Harici TAD (Telesekreter)

İlgili Modeller: MFC-L2805DW/MFC-L2806DW/MFC-L2861DW/MFC-L2885DW/MFC-L2886DW

Makinenizle aynı hatta bir harici Telesekreter (TAD) bağlayın. Bir aramaya telesekreter cevap verdiğinde, makineniz, gönderici faks makinesi tarafından gönderilen CNG (faks araması) tonları için "dinler". Onları duyarsa, aramayı devralır ve faksı alır. Onları duymazsa, telesekreterinizin sesli mesajı almasına izin verir ve LCD'de [Telefon] gösterilir.

Harici telesekreter dört zil sesi içinde cevaplamalıdır (bunu iki zil sesine ayarlamanızı öneririz). Çünkü makineniz, harici telesekreter aramaya yanıt vermeden CNG tonlarını duyamaz. Gönderici makine, sadece sekiz ila on saniye daha CNG tonlarını gönderir. Harici telesekreterinizin etkinleşmesi için dörtten daha fazla zil gerekiyorsa, ücret tasarrufu özelliğini kullanmanızı önermeyiz.

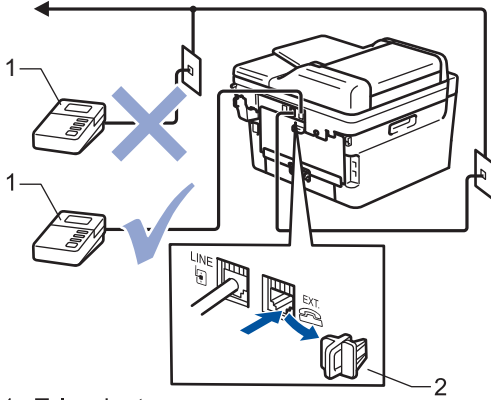

- 1 Telesekreter
2 Korumucu kapak

ÖNEMLİ

TAD'yi aynı telefon hattında başka bir yere BAĞLAMAYIN.



Faks almakta sorun yaşıyorsanız, harici telesekreterinizdeki Zil Erteleme ayarını azaltın.

İlgili bilgiler

- [Telefon Hizmetleri ve Harici Aygıtlar](#)
 - [Harici Telesekreter Bağlama](#)
 - [Harici Telesekretere Giden Mesaj \(OGM\) Kaydetme](#)

Harici Telesekreter Bağlama

İlgili Modeller: MFC-L2805DW/MFC-L2806DW/MFC-L2861DW/MFC-L2885DW/MFC-L2886DW

1. Harici TAD'ınızı izin verilen minimum çalma sayısına ayarlayın. Daha fazla bilgi için, telefon sağlayıcınıza başvurun. (Makinenin Zil Gecikmesi geçerli değildir.)
2. Giden mesajı harici telesekreterinize kaydedin.
3. TAD'yi aramaları yanıtlayacak biçimde ayarlayın.
4. Makinenizdeki Alım Modu'nu [Harici TAD] olarak ayarlayın.



İlgili bilgiler

- [Harici TAD \(Telesekreter\)](#)

Harici Telesekretere Giden Mesaj (OGM) Kaydetme

İlgili Modeller: MFC-L2805DW/MFC-L2806DW/MFC-L2861DW/MFC-L2885DW/MFC-L2886DW

1. Mesajınızın başında beş saniye sessiz kayıt yapın. Bu, makinenize faks tonlarını dinlemesi için zaman verir.
2. Konuşmanızı 20 saniye ile sınırlayın.
3. Faksları manuel olarak göndermesi gerekebilecek kişiler için Uzaktan Aktivasyon Kodunuzu vererek 20 saniyelik mesajınızı sonlandırın. Örnek: "Sinyal sesinden sonra bir mesaj bırakın veya faks göndermek için *51'e basın ve bir faks göndermeye başlayın."

NOT

OGM'nizin başında beş saniye sessizlik olmasını öneririz çünkü makine yüksek bir ses olduğunda faks tonlarını duyamaz. Bu duraklamayı atlamaya çalışabilirsiniz ancak makineniz faks almakta sorun yaşarsa OGM'yi duraklamayı içerecek şekilde yeniden kaydetmeniz gerekecektir.



İlgili bilgiler

- [Harici TAD \(Telesekreter\)](#)

Harici ve Dahili Telefonlar

İlgili Modeller: MFC-L2805DW/MFC-L2806DW/MFC-L2861DW/MFC-L2885DW/MFC-L2886DW

- [Bir Harici veya Dahili Telefonu Bağlama](#)
- [Harici ve Dahili Telefonlardan İşlem](#)
- [Brother Olmayan Kablosuz Harici Ahize Kullanıyorsanız](#)
- [Uzaktan İşlem Kodlarını Kullanma](#)

Bir Harici veya Dahili Telefonu Bağlama

İlgili Modeller: MFC-L2805DW/MFC-L2806DW/MFC-L2861DW/MFC-L2885DW/MFC-L2886DW

Aşağıdaki şekilde gösterildiği gibi makinenize ayrı bir telefon bağlayabilirsiniz.

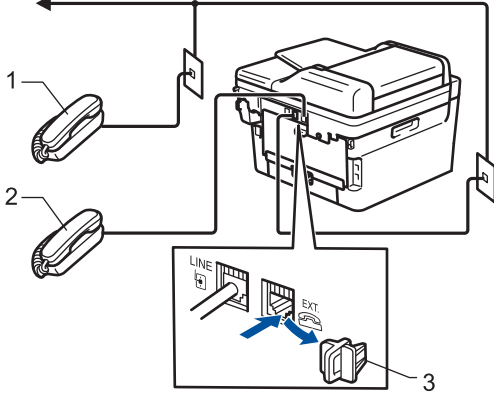

- 1 Paralel telefon
- 2 Harici telefon
- 3 Koruyucu kapak

✓ İlgili bilgiler

- [Harici ve Dahili Telefonlar](#)

Harici ve Dahili Telefonlardan İşlem

İlgili Modeller: MFC-L2805DW/MFC-L2806DW/MFC-L2861DW/MFC-L2885DW/MFC-L2886DW

Bir faks aramasını dahili veya harici bir telefondan cevaplarsanız, Uzaktan Etkinleştirme Kodu'nu kullanarak makinenizin aramayı almasını sağlayabilirsiniz. Uzaktan Etkinleştirme Kodu *51'e bastığınızda, makine faksı almaya başlar.

Makine bir sesli aramayı cevaplar ve devralmanız için sahte/çift zil çalarsa #51.

Aramayı yanıtlarsanız ve hatta kimse yoksa:

Bir manuel faks alıyorsunuz.

*51'e basın ve cıvıltı sesini veya LCD'de [Alınıyor] görüntülenene kadar bekleyin ve sonra aramayı sonlandırın.



Ayrıca, aramayı makinenizin otomatik olarak almasını sağlamak için Faks Algılama özelliğini de kullanabilirsiniz.



İlgili bilgiler

- [Harici ve Dahili Telefonlar](#)

Brother Olmayan Kablosuz Harici Ahize Kullanıyorsanız

İlgili Modeller: MFC-L2805DW/MFC-L2806DW/MFC-L2861DW/MFC-L2885DW/MFC-L2886DW

Brother marka olmayan kablosuz telefonunuz telefon hattı kablosuna bağlıysa ve normal olarak kablosuz ahizeyi başka bir yere taşıyorsanız, Zil Gecikmesi sırasında çağrılara yanıt vermek daha kolaydır.

İlk önce makinenin cevap vermesine izin verirsiniz, makineye gitmeniz gerekir; dolayısıyla aramayı kablosuz ahizeye aktarmak için [Ahizeyi kaldır] veya **Tel/R** öğesine basın.



İlgili bilgiler

- [Harici ve Dahili Telefonlar](#)

Uzaktan İşlem Kodlarını Kullanma

İlgili Modeller: MFC-L2805DW/MFC-L2806DW/MFC-L2861DW/MFC-L2885DW/MFC-L2886DW

Uzaktan Etkinleştirme Kodu

Bir faks aramasına harici veya dahili bir telefondan cevap verirsiniz, Uzaktan Etkinleştirme Kodu *51. Cıvıltı seslerini bekleyin ve sonra ahizeyi yerine koyun.

Harici bir telefonda bir faks aramasını cevaplarsanız aşağıdaki tablodaki düğmelere basarak makinenin faksı almasını sağlayabilirsiniz:

Kullanılabilir Modeller	Makinenin bir faksı almasını sağlamak için
MFC-L2805DW/MFC-L2806DW	Başlat ve sonra ▼
MFC-L2861DW/MFC-L2885DW/MFC-L2886DW	Faks Başlatma ve sonra Al

Uzaktan Etkisizleştirme Kodu

Bir sesli arama alırsanız ve makine F/T modundaydı, ilk zil gecikmesinin ardından F/T zili (hızlı çift zil) çalmaya başlar. Aramayı bir dahili telefondan yanıtlarsanız, #51 basarak F/T zili kapatabilirsiniz (buna ziller arasında basmaya dikkat edin).

Makine bir sesli aramayı cevaplar ve devralmanız için hızlı/çift zil çalarsa, aşağıdaki tablodaki düğmeye basarak harici telefonda aramayı devralabilirsiniz:

Kullanılabilir Modeller	Bir sesli aramayı cevaplamak için
MFC-L2805DW/MFC-L2806DW	Tel/R
MFC-L2861DW/MFC-L2885DW/MFC-L2886DW	Ahizeyi kaldır



İlgili bilgiler

- [Harici ve Dahili Telefonlar](#)
- [Uzak Kodları Değiştirme](#)

Uzak Kodları Değişirme

İlgili Modeller: MFC-L2805DW/MFC-L2806DW/MFC-L2861DW/MFC-L2885DW/MFC-L2886DW

Ön ayarlı Uzaktan Etkinleştirme Kodu *51. Ön ayarlı Uzaktan Etkisizleştirme Kodu, #51. Harici telesekreterinize uzaktan erişirken bağlantınız her zaman kopuyorsa, üç basamaklı uzaktan işlem kodlarını 0-9, * veya # öğelerini kullanarak değiştirmeyi deneyin.

>> [MFC-L2805DW/MFC-L2806DW](#)

>> [MFC-L2861DW/MFC-L2885DW/MFC-L2886DW](#)

MFC-L2805DW/MFC-L2806DW



1.  (Faks) öğesine basın.
2. **Menü** öğesine basın.
3. [Faks] seçeneğini görüntülemek için ▲ veya ▼ öğesine basın ve sonra **OK** öğesine basın.
4. [Alma Kurulumu] seçeneğini görüntülemek için ▲ veya ▼ öğesine basın ve sonra **OK** öğesine basın.
5. [Uzak Kodlar] seçeneğini görüntülemek için ▲ veya ▼ öğesine basın ve sonra **OK** öğesine basın.
6. [Açık] seçeneğini görüntülemek için ▲ veya ▼ öğesine basın ve sonra **OK** öğesine basın.



Uzak Kodları kapatmak için [Kapalı] seçeneğini belirleyin.

7. Yeni Uzaktan Aktivasyon Kodunu girin ve sonra **OK** öğesine basın.
8. Yeni Uzaktan Etkisizleştirme Kodunu girin ve sonra **OK** öğesine basın.
9. **Durdur/Çık** öğesine basın.

MFC-L2861DW/MFC-L2885DW/MFC-L2886DW

1.  [Ayarlar] > [Tüm Ayarlar] > [Faks] > [Alma Kurulumu] > [Uzak Kodlar] öğesine basın.
2. Aşağıdakilerden birini yapın:
 - Uzaktan Etkinleştirme Kodunu değiştirmek için [Etk. Kodu] öğesine basın. Yeni kodu girin ve sonra [OK] öğesine basın.
 - Uzaktan Etkisizleştirme Kodunu değiştirmek için, [Devredışı Kodu] öğesine basın. Yeni kodu girin ve sonra [OK] öğesine basın.
 - Kodları değiştirmek istemiyorsanız, bir sonraki adıma gidin.
 - Uzak Kodları kapatmak (ya da açmak) için [Uzak Kodlar] öğesine basın ve sonra [Kapalı] (veya [Açık]) öğesine basın.
3.  öğesine basın.



İlgili bilgiler

- [Uzaktan İşlem Kodlarını Kullanma](#)

Çoklu Hat Bağlantıları (PBX)

İlgili Modeller: MFC-L2805DW/MFC-L2806DW/MFC-L2861DW/MFC-L2885DW/MFC-L2886DW

PBX'inizi kuran şirketten makinenizi bağlamalarını istemenizi tavsiye ederiz. Çok hatlı sisteminiz varsa, kuran kişiden üniteyi sistemdeki son hatta bağlamasını istemenizi tavsiye ederiz. Bu, sistem her telefon çağrısı aldığı anda makinenin çalışmasını önler. Bütün gelen aramalar bir santral operatörü tarafından yanıtlanıyorsa, Alım Modu'nu [Manuel] olarak ayarlamanızı öneririz.

PBX'e bağlanıldığında makinenizin her koşulda düzgün çalışacağını garanti edemeyiz. Faks gönderme ve alma ile ilgili tüm sorunlar önce PBX'inizi kuran şirkete bildirilmelidir.



İlgili bilgiler

- [Telefon Hizmetleri ve Harici Aygıtlar](#)

Faks Raporları

İlgili Modeller: MFC-L2805DW/MFC-L2806DW/MFC-L2861DW/MFC-L2885DW/MFC-L2886DW

- [İletim Onay Raporunu Yazdırma](#)
- [Faks Günlüğü Yazdırma](#)

İletim Onay Raporunu Yazdırma

İlgili Modeller: MFC-L2805DW/MFC-L2806DW/MFC-L2861DW/MFC-L2885DW/MFC-L2886DW

İletim Onay Raporunu faksı gönderdiğinizin kanıtı olarak kullanabilirsiniz. Bu rapor, alıcı tarafın adını veya faks numarasını, iletim saatini ve gününü, iletim süresini, gönderilen sayfaların sayısını ve iletimin başarılı olup olmadığını listeler.

İletim Onay Raporu için kullanılacak birkaç ayar vardır:

Açık	Gönderdiğiniz her fakstan sonra bir rapor yazdırır.
Açık (+Resim)	Gönderdiğiniz her fakstan sonra bir rapor yazdırır. Faksın ilk sayfasının bir kısmı raporda görünür.
Yalnızca Hata	Faksınız bir iletim hatası nedeniyle başarısız olursa bir rapor yazdırır.
Yalnızca hata (+Resim)	Faksınız bir iletim hatası nedeniyle başarısız olursa bir rapor yazdırır. Faksın ilk sayfasının bir kısmı raporda görünür.
Kapalı	Makineniz, faksları gönderdikten sonra herhangi bir rapor yazdırmaz.



>> [MFC-L2805DW/MFC-L2806DW](#)

>> [MFC-L2861DW/MFC-L2885DW/MFC-L2886DW](#)

MFC-L2805DW/MFC-L2806DW

1. **Menü** ögesine basın.
2. [Faks] seçeneğini görüntülemek için ▲ veya ▼ ögesine basın ve sonra **OK** ögesine basın.
3. [Rapor Ayarı] seçeneğini görüntülemek için ▲ veya ▼ ögesine basın ve sonra **OK** ögesine basın.
4. [XMIT Raporu] seçeneğini görüntülemek için ▲ veya ▼ ögesine basın ve sonra **OK** ögesine basın.
5. [Yalnızca Hata], [YalnızcaHata+Resm], [Kapalı], [Açık] veya [Açık(+Resim)] seçeneğini görüntülemek için ▲ veya ▼ ögesine basın ve **OK** ögesine basın.
6. **Durdur/Çık** ögesine basın.

MFC-L2861DW/MFC-L2885DW/MFC-L2886DW

1.  [Ayarlar] > [Tüm Ayarlar] > [Faks] > [Rapor Ayarı] > [XMIT Raporu] ögesine basın.
2. İstediğiniz seçeneği belirlemek için ▲ veya ▼ ögesine basın.
veya [Yalnızca hata(+Resim)] ögesini seçmeniz durumunda, Gerçek Zamanlı Gönderim [Açık] olarak ayarlanırsa görüntü, Gönderim Onay Raporunda yer almaz. [Açık(+Resim)]
3.  ögesine basın.
Gönderim başarılıysa Gönderim Onay Raporunda RESULT kısmının yanında OK görünür. Gönderim başarısızsa RESULT yazısının yanında ERROR görünür.

✓ İlgili bilgiler

- [Faks Raporları](#)

Faks Günlüğü Yazdırma

İlgili Modeller: MFC-L2805DW/MFC-L2806DW/MFC-L2861DW/MFC-L2885DW/MFC-L2886DW

Belli aralıklarla bir Faks Günlüğü yazdırması için makineyi ayarlayabilirsiniz (her 50 faksta bir, 6, 12 veya 24 saatte bir, 2 veya 7 günde bir).

>> [MFC-L2805DW/MFC-L2806DW](#)

>> [MFC-L2861DW/MFC-L2885DW/MFC-L2886DW](#)

MFC-L2805DW/MFC-L2806DW

1. **Menü** ögesine basın.
2. [Faks] seçeneğini görüntülemek için ▲ veya ▼ ögesine basın ve sonra **OK** ögesine basın.
3. [Rapor Ayarı] seçeneğini görüntülemek için ▲ veya ▼ ögesine basın ve sonra **OK** ögesine basın.
4. [Faaliyet Dön.] seçeneğini görüntülemek için ▲ veya ▼ ögesine basın ve sonra **OK** ögesine basın.
5. [Her 50 Faksta], [Her 6 Saatte], [Her 12 Saatte], [Her 24 Saatte], [Her 2 Günde], [Her 7 Günde] veya [Kapalı] seçeneğini görüntülemek için ▲ veya ▼ ögesine basın ve ardından **OK** ögesine basın.
 - 6, 12, 24 saat, 2 veya 7 gün
Makine raporu seçilen zamanda yazdırır ve ardından tüm işleri belleğinden siler. Seçtiğiniz zaman geçmeden önce makinenin belleği 200 işle dolarsa, makine Günlüğü daha erken yazdırır ve ardından tüm işleri bellekten siler. Zaman dolmadan fazladan bir rapor isterseniz, işleri bellekten silmeden raporu yazdırabilirsiniz.
 - Her 50 Faksta
Makine, 50 iş depoladığında Günlüğü basar.
6. Her 7 Günde Bir seçeneğini belirlerseniz, [Her Pazartesi], [Her Salı], [Her Çarşamba], [Her Perşembe], [Her Cuma], [Her Cumartesi] veya [Her Pazar] ögesini görüntülemek için ▲ veya ▼ ögesine basın ve ardından **OK** ögesine basın.
7. 6, 12, 24 saat, 2 veya 7 günü seçtiyseniz yazdırmayı başlatma zamanını girmek için aşağıdakilerden birisini yapın.
 - Tarih ve Saat ayarında [12'li Saat] seçtiyseniz, saati 12 saat formatından girin ve sonra **OK** ögesine basın.
[AM] veya [PM] seçeneğini görüntülemek için ▲ veya ▼ ögesine basın ve sonra **OK** ögesine basın.
 - Tarih ve Saat ayarında [24'lü Saat] seçtiyseniz, saati 24 saat formatından girin ve sonra **OK** ögesine basın.
(Örneğin, akşam 7:45 için 19:45 girin.)
8. **Durdur/Çık** ögesine basın.

MFC-L2861DW/MFC-L2885DW/MFC-L2886DW

1.  [Ayarlar] > [Tüm Ayarlar] > [Faks] > [Rapor Ayarı] > [Faaliyet Dön.] > [Faaliyet Dön.] ögesine basın.
2. İsteddiğiniz aralığı seçmek için ▲ veya ▼ ögesine ve ardından ona basın.
 - 6, 12, 24 saat, 2 veya 7 gün
Makine raporu seçilen zamanda yazdırır ve ardından tüm işleri belleğinden siler. Seçtiğiniz zaman geçmeden önce makinenin belleği 200 işle dolarsa, makine Günlüğü daha erken yazdırır ve ardından tüm işleri bellekten siler. Zaman dolmadan fazladan bir rapor isterseniz, işleri bellekten silmeden raporu yazdırabilirsiniz.
 - Her 50 Faksta
Makine, 50 iş depoladığında Günlüğü basar.

3. 6, 12, 24 saat, 2 veya 7 günü seçtiyseniz [Saat] ögesine basın, LCD'yi kullanarak saati girin ve sonra [OK] ögesine basın.
4. [Her 7 Günde] ögesini seçtiyseniz, [Gün] ögesine basın.
5. [Her Pazartesi], [Her Salı], [Her Çarşamba], [Her Perşembe], [Her Cuma], [Her Cumartesi] veya [Her Pazar] seçeneğini görüntülemek için ▲ veya ▼ ögesine basın ve ardından 7 günlük geri sayımın ilk gününe basın.
6.  ögesine basın.



İlgili bilgiler

- [Faks Raporları](#)

PC-FAX

İlgili Modeller: MFC-L2805DW/MFC-L2806DW/MFC-L2861DW/MFC-L2885DW/MFC-L2886DW

- [Windows için PC-FAX](#)
- [Mac İçin PC-FAX](#)

Windows için PC-FAX

İlgili Modeller: MFC-L2805DW/MFC-L2806DW/MFC-L2861DW/MFC-L2885DW/MFC-L2886DW

- [PC-FAX'a Genel Bakış \(Windows\)](#)
- [PC-FAX Kullanarak Faks Gönderme \(Windows\)](#)
- [Bilgisayarınıza Fakslar Alma \(Windows\)](#)

PC-FAX'a Genel Bakış (Windows)

İlgili Modeller: MFC-L2805DW/MFC-L2806DW/MFC-L2861DW/MFC-L2885DW/MFC-L2886DW

Faksları doğrudan bilgisayarınızdan göndermek için Brother PC-FAX yazılımını kullanarak kağıt tüketimini azaltın ve zamandan tasarruf edin.

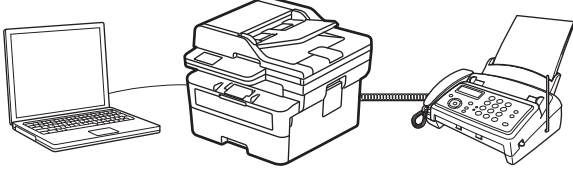

- [PC-FAX'ı Yapılandırma \(Windows\)](#)
- [PC-Fax Adres Defterinizi Yapılandırın \(Windows\)](#)

PC-FAX'ı Yapılandırma (Windows)

İlgili Modeller: MFC-L2805DW/MFC-L2806DW/MFC-L2861DW/MFC-L2885DW/MFC-L2886DW

PC-FAX kullanarak faks göndermeden önce, **PC-FAX Ayarları** iletişim kutusunun her sekmesindeki gönderme seçeneklerini kişiselleştirin.

1.  (**Brother Utilities**) öğesini başlatın ve ardından açılır listeye tıklayıp modelinizin adını seçin (zaten seçili değilse).
2. Sol gezinme çubuğunda **PC-FAX** öğesine ve sonra **Gönderim Kurulumu** öğesine tıklayın.

PC-FAX Ayarları iletişim kutusu görünür.

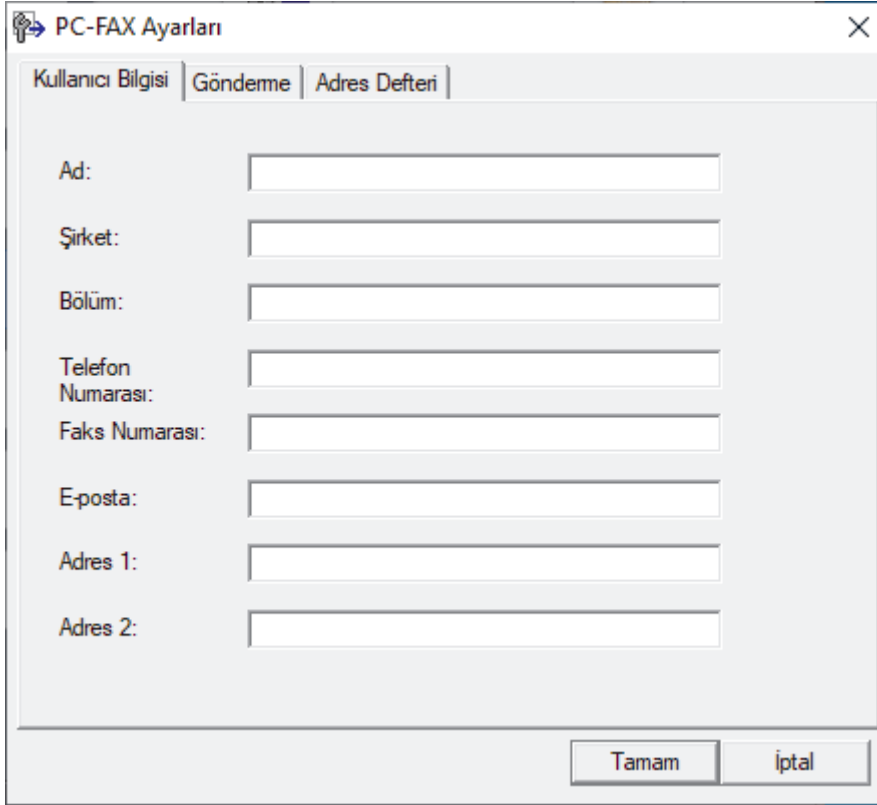

3. Aşağıdakilerden birini yapın:
 - **Kullanıcı Bilgisi** sekmesini tıklatın ve sonra kullanıcı bilginizi alanlara yazın.



Her Microsoft hesabı, özel faks başlıkları ve kapak sayfaları için kendi özelleştirilmiş **Kullanıcı Bilgisi** ekranına sahip olabilir.

- **Gönderme** sekmesini tıklatın ve sonra gerektiği takdirde **Dış hat erişimi** alanındaki bir dış hatta erişim sağlamak için gerekli numarayı yazın. Başlık bilgilerini içermek için **Başlığı dahil et** onay kutusunu seçin.
- **Adres Defteri** sekmesini tıklatın ve sonra **Adres Defteri Seç** açılır listesinden PC-FAX için kullanmak istediğiniz adres defterini seçin.

4. **Tamam** öğesine tıklayın.



İlgili bilgiler

- [PC-FAX'a Genel Bakış \(Windows\)](#)

PC-Fax Adres Defterinizi Yapılandırın (Windows)

İlgili Modeller: MFC-L2805DW/MFC-L2806DW/MFC-L2861DW/MFC-L2885DW/MFC-L2886DW

Adres Defteri öğesini kişiselleştirmek için üyeler ve gruplar ekleyin, düzenleyin ve silin.

- [Bir Üyeyi PC-FAX Adres Defterinize Ekleme \(Windows\)](#)
- [PC-FAX Adres Defterinizde bir Grup Oluşturma \(Windows\)](#)
- [PC-FAX Adres Defterinizde Üye veya Grup Bilgisini Düzenleme \(Windows\)](#)
- [PC-FAX Adres Defterinizde bir Üye veya Grubu Silme \(Windows\)](#)
- [PC-Fax Adres Defterinizi Dışa Aktarma \(Windows\)](#)
- [PC-FAX Adres Defterinize Bilgileri Aktarma \(Windows\)](#)

Bir Üyeyi PC-FAX Adres Defterinize Ekleme (Windows)

İlgili Modeller: MFC-L2805DW/MFC-L2806DW/MFC-L2861DW/MFC-L2885DW/MFC-L2886DW

Brother PC-Fax yazılımını kullanarak faks göndermek istiyorsanız, PC-Fax Adres Defteri'ne yeni kişiler ve faks bilgilerini ekleyin.

1.  (**Brother Utilities**) ögesini başlatın ve ardından açılır listeye tıklayıp modelinizin adını seçin (zaten seçili değilse).
2. Sol gezinme çubuğunda **PC-FAX** ögesini tıklayın ve sonra **Adres Defteri (Gönder)** ögesini tıklayın.

Adres Defteri iletişim kutusu görünür.

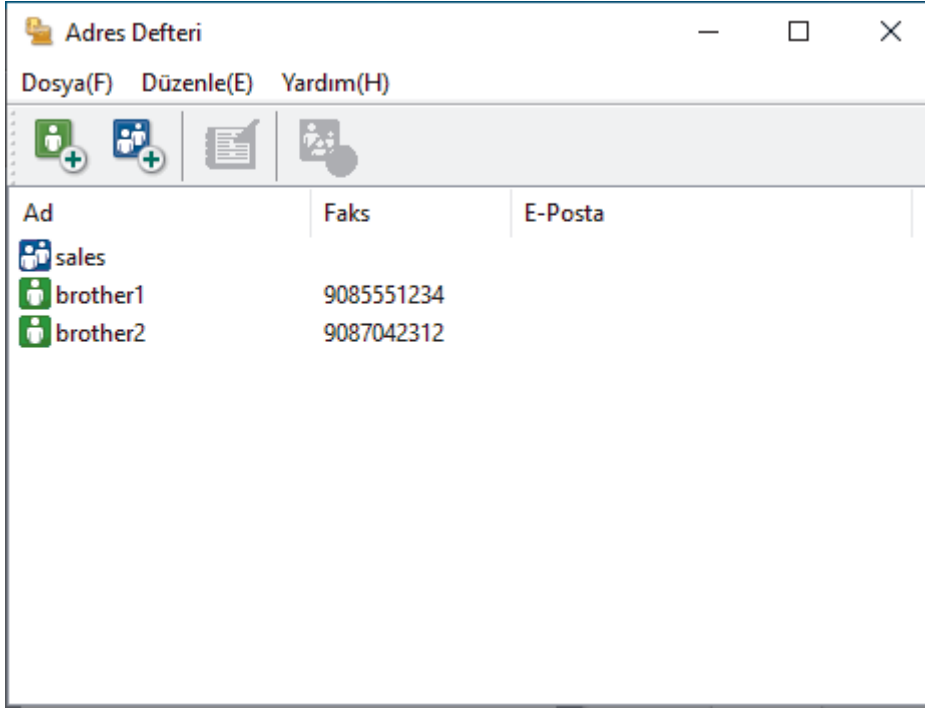

3. Yeni üyeler eklemek için  ögesine tıklayın.
Adres Defteri Üye Ayarları iletişim kutusu görünür.
4. Üyenin bilgilerini ilgili alanlara yazın. **Ad** alanı zorunludur.
5. **Tamam** ögesine tıklayın.

✓ İlgili bilgiler

- [PC-Fax Adres Defterinizi Yapılandırın \(Windows\)](#)

PC-FAX Adres Defterinizde bir Grup Oluşturma (Windows)

İlgili Modeller: MFC-L2805DW/MFC-L2806DW/MFC-L2861DW/MFC-L2885DW/MFC-L2886DW

Aynı PC-FAX'ı bir kerede birkaç alıcıya yayınlamak için bir grup oluşturun.

1.  (**Brother Utilities**) ögesini başlatın ve ardından açılır listeye tıklayıp modelinizin adını seçin (zaten seçili değilse).
2. Sol gezinme çubuğunda **PC-FAX** ögesini tıklattın ve sonra **Adres Defteri (Gönder)** ögesini tıklattın.

Adres Defteri iletişim kutusu görünür.

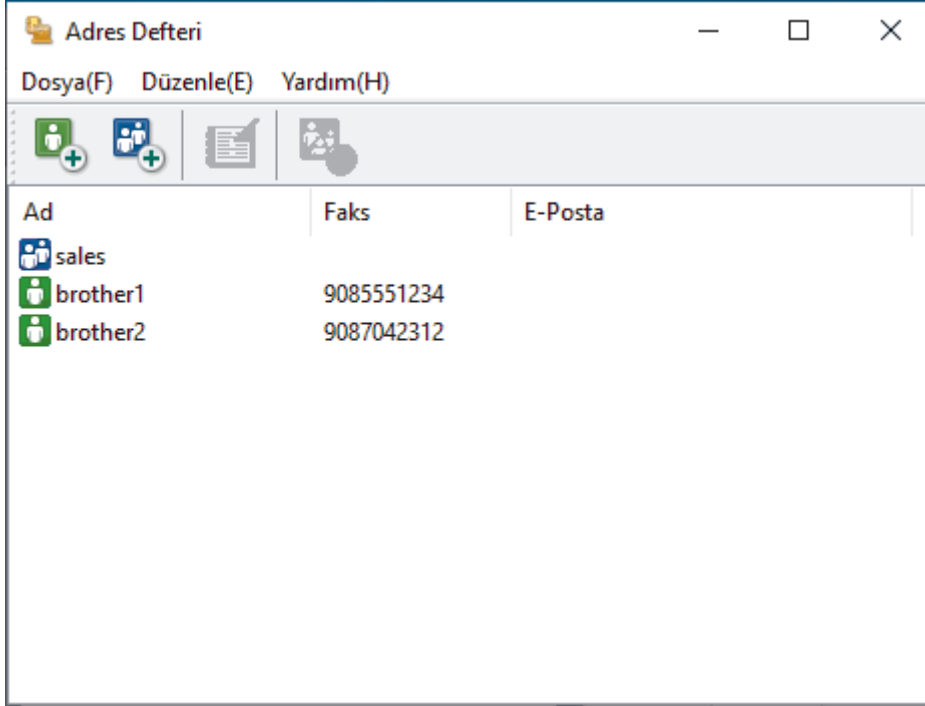

3. Yeni bir grup eklemek için  ögesine tıklayın.
Adres Defteri Grup Ayarları iletişim kutusu görünür.
4. Yeni grubun adını **Grup Adı** alanına yazın.
5. **Mevcut İsimler** alanında, gruba dahil etmek istediğiniz tüm adları seçin ve ardından **Ekle >>** ögesini tıklattın.
Gruba eklenen üyeler **Grup Üyeleri** kutusunda görünür.
6. Bittiğinde, **Tamam** ögesini tıklattın.



Her grup en fazla 50 üye içerebilir.



İlgili bilgiler

- [PC-Fax Adres Defterinizi Yapılandırın \(Windows\)](#)

PC-FAX Adres Defterinizde Üye veya Grup Bilgisini Düzenleme (Windows)

İlgili Modeller: MFC-L2805DW/MFC-L2806DW/MFC-L2861DW/MFC-L2885DW/MFC-L2886DW

1.  (**Brother Utilities**) ögesini başlatın ve ardından açılır listeye tıklayıp modelinizin adını seçin (zaten seçili değilse).
2. Sol gezinme çubuğunda **PC-FAX** ögesini tıklattın ve sonra **Adres Defteri (Gönder)** ögesini tıklattın.

Adres Defteri iletişim kutusu görünür.

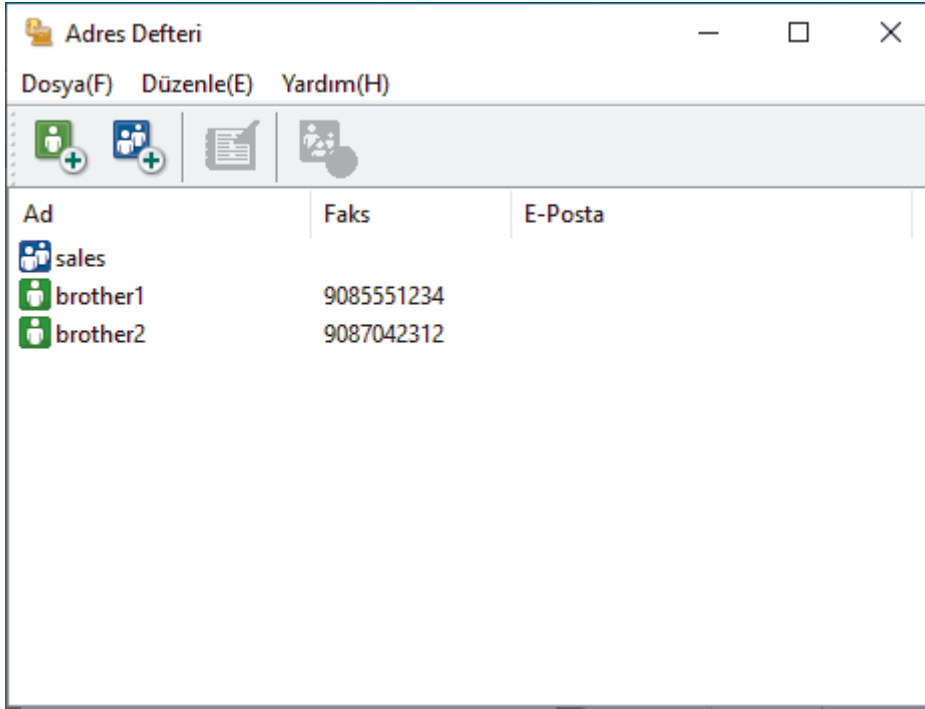

3. Düzenlemek istediğiniz üyeyi veya grubu seçin.
4.  (**Özellikler**) ögesini tıklattın.
5. Üye veya grup bilgilerini değiştirin.
6. **Tamam** ögesine tıklayın.

✓ İlgili bilgiler

- [PC-Fax Adres Defterinizi Yapılandırın \(Windows\)](#)

PC-FAX Adres Defterinizde bir Üye veya Grubu Silme (Windows)

İlgili Modeller: MFC-L2805DW/MFC-L2806DW/MFC-L2861DW/MFC-L2885DW/MFC-L2886DW

1.  (**Brother Utilities**) ögesini başlatın ve ardından açılır listeye tıklayıp modelinizin adını seçin (zaten seçili değilse).
2. Sol gezinme çubuğunda **PC-FAX** ögesini tıklatın ve sonra **Adres Defteri (Gönder)** ögesini tıklatın.

Adres Defteri iletişim kutusu görünür.

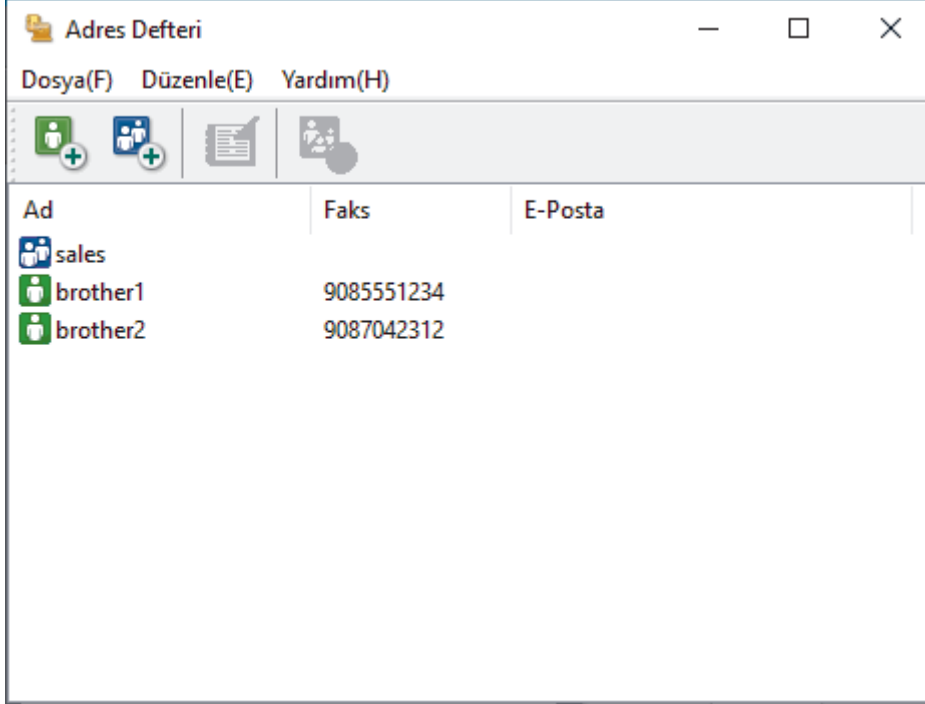

3. Silmek istediğiniz üyeyi veya grubu seçin.
4.  (**Sil**) ögesini tıklatın.
5. Onay iletişim kutusu görünürse, **Tamam** ögesini tıklatın.

✓ İlgili bilgiler

- [PC-Fax Adres Defterinizi Yapılandırın \(Windows\)](#)

PC-Fax Adres Defterinizi Dışa Aktarma (Windows)

İlgili Modeller: MFC-L2805DW/MFC-L2806DW/MFC-L2861DW/MFC-L2885DW/MFC-L2886DW

Adres Defteri'ni, ASCII metin dosyası (*.csv) veya vCard (elektronik kartvizit) olarak dışa aktarabilir ve bilgisayarınıza kaydedebilirsiniz.

Verileri dışa aktarırken grup ayarlarını dışa aktaramazsınız **Adres Defteri**.

1.  (**Brother Utilities**) öğesini başlatın ve ardından açılır listeye tıklayıp modelinizin adını seçin (zaten seçili değilse).
2. Sol gezinme çubuğunda **PC-FAX** öğesini tıklayın ve sonra **Adres Defteri (Gönder)** öğesini tıklayın.

Adres Defteri iletişim kutusu görünür.

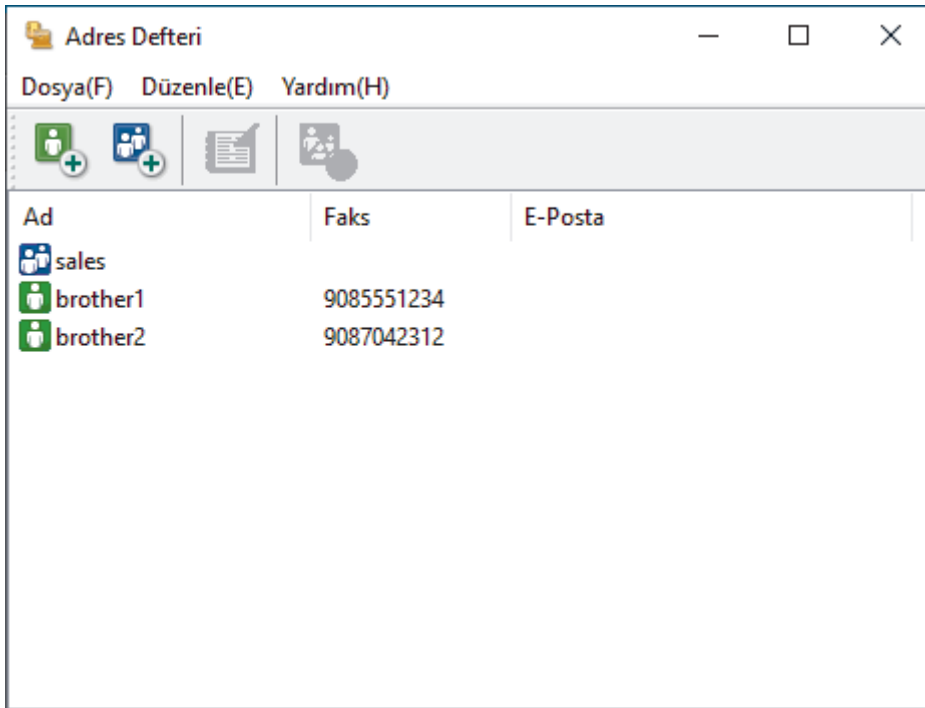

3. **Dosya > Gönder** öğesini tıklayın.
 4. Aşağıdakilerden birini seçin:
 - **Metin**
Öğeleri Seç iletişim kutusu görünür. Bir sonraki adıma geçin.
 - **vCard**
Bu seçeneği seçmeden önce, adres defterinizden hangi üyeyi aktaracağınızı seçmeniz gerekir. vCard'ı kaydetmek istediğiniz klasöre gözetin, vCard adını **Dosya Adı** alanına yazın ve sonra **Kaydet** öğesini tıklayın.
 5. **Mevcut Öğeler** alanında, dışa aktarmak istediğiniz veriyi seçin ve ardından **Ekle >>** öğesine basın.
-  Öğeleri listelenmelerini istediğiniz sırada seçin ve ekleyin.
6. Bir ASCII dosyasını dışa aktarıyorsanız, **Bölme Karakteri** bölümünde, veri alanlarını ayırmak için **Sekme** veya **Virgül** seçeneğini seçin.
 7. **Tamam** öğesine tıklayın.
 8. Bilgisayarınızda verileri kaydetmek istediğiniz klasöre gözetin, dosya adını yazın ve sonra **Kaydet** öğesini tıklayın.



İlgili bilgiler

- PC-Fax Adres Defterinizi Yapılandırın (Windows)

PC-FAX Adres Defterinize Bilgileri Aktarma (Windows)

İlgili Modeller: MFC-L2805DW/MFC-L2806DW/MFC-L2861DW/MFC-L2885DW/MFC-L2886DW

ASCII metin dosyalarını (*.csv) veya vCard'ları (elektronik kartvizitler) Adres Defterinize aktarabilirsiniz.

1.  (**Brother Utilities**) ögesini başlatın ve ardından açılır listeye tıklayıp modelinizin adını seçin (zaten seçili değilse).
2. Sol gezinme çubuğunda **PC-FAX** ögesini tıklayın ve sonra **Adres Defteri (Gönder)** ögesini tıklayın.

Adres Defteri iletişim kutusu görünür.

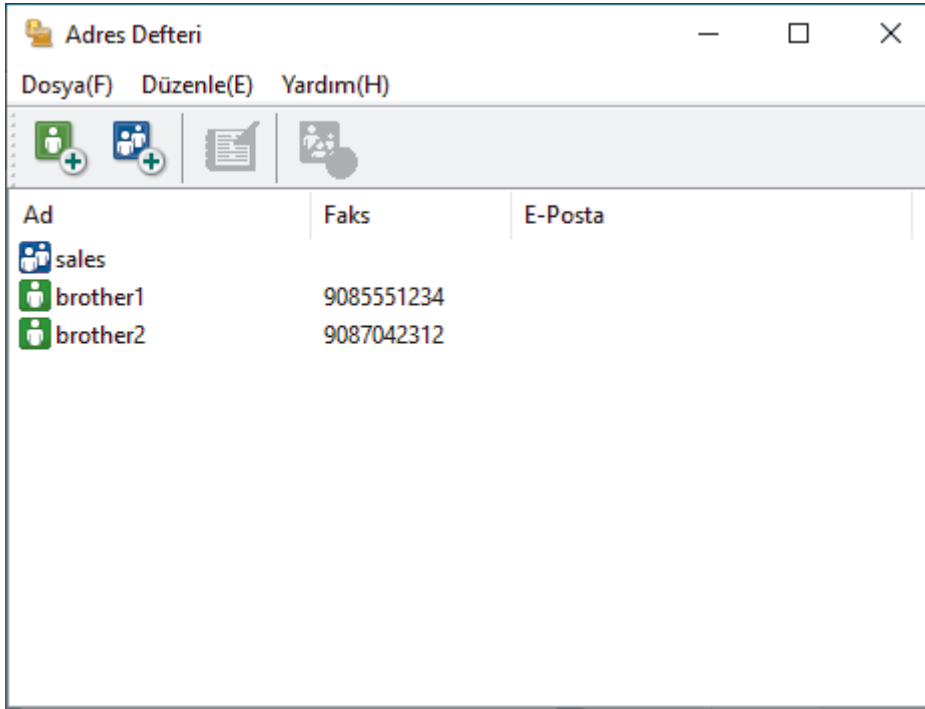

3. **Dosya > AI** ögesini tıklayın.
4. Aşağıdakilerden birini seçin:
 - **Metin**
Öğeleri Seç iletişim kutusu görünür. 5 numaralı adıma gidin.
 - **vCard**
8 numaralı adıma gidin.
5. **Mevcut Öğeler** alanında, içe aktarmak istediğiniz veriyi seçin ve ardından öğesine basın **Ekle >>**.



Alanları içe aktarma metin dosyasında listelenenle aynı sırada **Mevcut Öğeler** listesinden seçmeli ve eklemelisiniz.

6. Bir ASCII dosyası içe aktarıyorsanız, veri alanlarını ayırmak için **Bölme Karakteri** seçimi altında **Sekme** veya **Virgül** seçeneğini belirleyin.
7. **Tamam** ögesine tıklayın.
8. Verileri içe aktarmak istediğiniz klasöre gözetin, dosya adını yazın ve sonra **Aç** ögesini tıklayın.



İlgili bilgiler

- [PC-Fax Adres Defterinizi Yapılandırın \(Windows\)](#)

PC-FAX Kullanarak Faks Gönderme (Windows)

İlgili Modeller: MFC-L2805DW/MFC-L2806DW/MFC-L2861DW/MFC-L2885DW/MFC-L2886DW

PC-FAX, yalnızca siyah beyaz faksları destekler. Orijinal veri renkli de olsa ve alıcı makine renkli faksları destekliyor olsa da, bir siyah beyaz faks gönderilir.

1. Bilgisayarınızdaki herhangi bir uygulamada bir dosya oluşturun.
2. Uygulamanızdan yazdır komutunu seçin.
3. Yazıcınız olarak **Brother PC-FAX** seçeneğini belirleyin ve sonra yazdırma işlemini tamamlayın.

BrotherPC-FAX iletişim kutusu görünür.

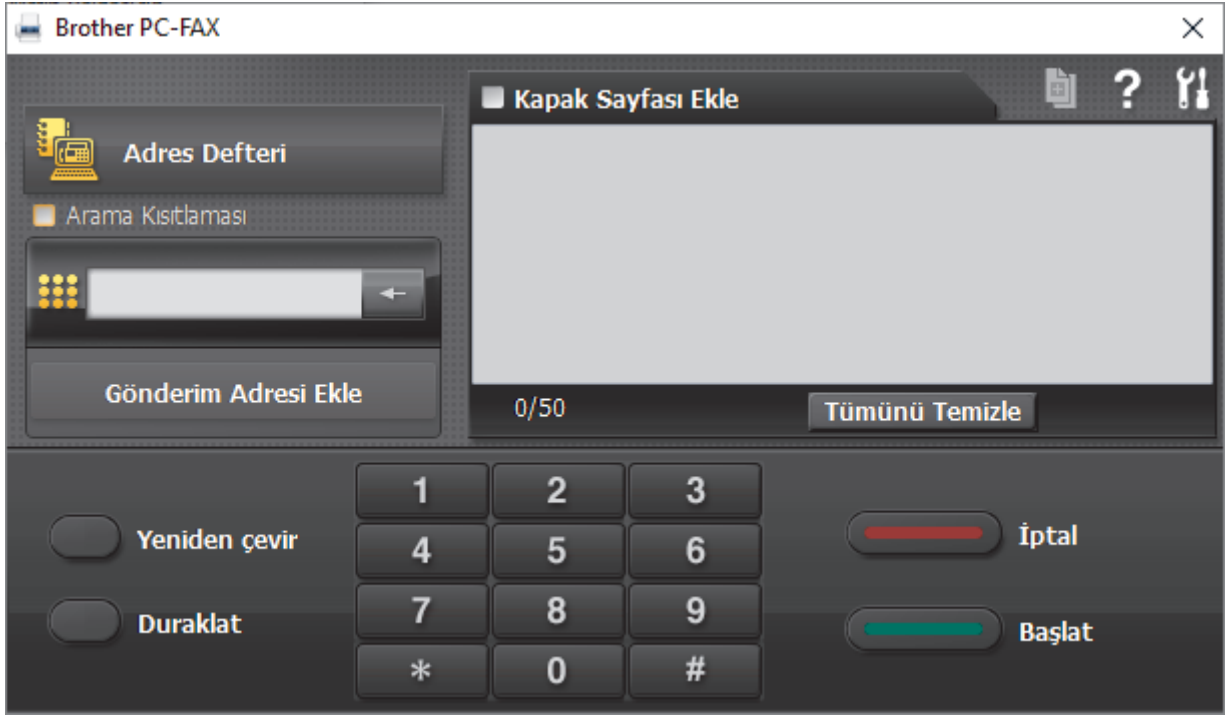

4. Aşağıdaki yöntemlerden birini kullanarak bir faks numarası yazın:
 - Numarayı yazmak için arama tuşlarında numaralara tıklayın ve ardından **Gönderim Adresi Ekle** ögesine tıklayın.



Arama Kısıtlaması onay kutusunu seçmeniz halinde, klavyeyi kullanarak faks numarasını yeniden girmeniz için bir onay iletişim kutusu görüntülenecektir. Bu özellik yanlış hedefe aktarımları önlemeye yardımcı olur.

- **Adres Defteri** düğmesine tıklayın ve ardından Adres Defterinden bir üye ya da grup seçin.



Bir hata yaparsanız, tüm girişleri silmek için **Tümünü Temizle** ögesine tıklayın.

5. Bir kapak sayfasını dahil etmek için **Kapak Sayfası Ekle** onay kutusunu seçin. Bir kapak sayfasını oluşturmak veya düzenlemek için  ögesini de tıklatabilirsiniz.
6. Faksı göndermek için **Başlat** ögesine tıklayın.



- Faksı iptal etmek için **İptal** ögesine tıklayın.
- Bir numarayı yeniden çevirmek için, son beş faks numarasını göstermek için **Yeniden çevir** ögesini tıklayın, bir numara seçin ve sonra **Başlat** ögesini tıklayın.



İlgili bilgiler

- Windows için PC-FAX

Bilgisayarınıza Faks Alma (Windows)

İlgili Modeller: MFC-L2805DW/MFC-L2806DW/MFC-L2861DW/MFC-L2885DW/MFC-L2886DW

Bilgisayarınızda faks almak, bunları görüntülemek ve yalnızca istediğiniz faksları yazdırmak için Brother PC-FAX yazılımını kullanın.

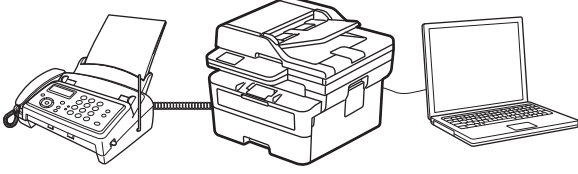

- [PC-FAX Alımı'nı Kullanarak Faks Alma \(Windows\)](#)

PC-FAX Alımı'nı Kullanarak Faks Alma (Windows)

İlgili Modeller: MFC-L2805DW/MFC-L2806DW/MFC-L2861DW/MFC-L2885DW/MFC-L2886DW

Brother PC-FAX Alım Yazılımı, faksları bilgisayarınızda görüntülemenizi ve depolamanızı sağlar. Makinenizin yazılımını ve sürücülerini yüklediğinizde otomatik yüklenir ve yerel olarak veya ağa bağlı makinelerde çalışır.

PC-FAX Alımı sadece siyah beyaz faksları destekler.

Bilgisayarınızı kapadığınızda, makineniz faksları almaya ve makinenizin belleğinde depolamaya devam edecektir. Makinenin LCD'sinde alınıp kaydedilmiş faks sayısı görüntülenir. Bu uygulamayı başlattığınızda, yazılım alınan tüm faksları bilgisayarına bir kerede aktaracaktır. Faks bilgisayarınıza gönderilmeden önce veya bilgisayar kapatılmadan önce makinenin faksın bir kopyasını yazdırmasını istiyorsanız Yedek Yazdırma seçeneğini etkinleştirebilirsiniz. Makinenizden Yedek Yazdırma ayarlarını yapılandırabilirsiniz.



İlgili bilgiler

- [Bilgisayarınıza Fakslar Alma \(Windows\)](#)
 - [Bilgisayarınızda Brother PC-FAX Alımı'nı Çalıştırma \(Windows\)](#)
 - [Alınan PC-FAX Mesajları Görüntüleme \(Windows\)](#)

Bilgisayarınızda Brother PC-FAX Alımı'nı Çalıştırma (Windows)

İlgili Modeller: MFC-L2805DW/MFC-L2806DW/MFC-L2861DW/MFC-L2885DW/MFC-L2886DW

Makinenizde PC-FAX alma devre dışı bırakıldıysa, PC-FAX almayı denemeden önce ayarı etkinleştirin.

Bu işlevin nasıl etkinleştirileceği hakkında bilgi için, ►► *İlgili bilgiler: Web Tabanlı Yönetim Kullanılarak PC-FAX Alımını Yapılandırma*



Yazılımın otomatik çalıştırılması ve bilgisayarınızı açtığınızda faksları aktarması için **Bilgisayar başlatılırken PC-FAX Receive'ı başlat** onay kutusunu seçmenizi öneririz.

1.  (**Brother Utilities**) ögesini başlatın ve ardından açılır listeye tıklayıp modelinizin adını seçin (zaten seçili değilse).
2. Sol gezinme çubuğunda **PC-FAX** ögesini tıklatın ve sonra **Alım** ögesini tıklatın.
3. Mesajı onaylayın ve **Evet** ögesini tıklatın.

PC-FAX Receive (PC-Faks Alımı) penceresi görünür. Ayrıca  (**PC-Fax Receive (HAZIR)**) simgesi bilgisayar görev tepsinizde görünür.



İlgili bilgiler

- [PC-FAX Alımı'nı Kullanarak Faks Alma \(Windows\)](#)
 - [Bilgisayarınızda PC-FAX Alımını Ayarlayın \(Windows\)](#)
 - [Makinenizi PC-FAX Alma Aygıtlarına Ekleme \(Windows\)](#)

İlgili konular:

- [Web Tabanlı Yönetim Kullanılarak PC-FAX Alımını Yapılandırma](#)

▲ Ana sayfa > Faks > PC-FAX > Windows için PC-FAX > Bilgisayarınıza Faks Alma (Windows) > PC-FAX Alımı'nı Kullanarak Faks Alma (Windows) > Bilgisayarınızda Brother PC-FAX Alımı'nı Çalıştırma (Windows) > Bilgisayarınızda PC-FAX Alımını Ayarlayın (Windows)

Bilgisayarınızda PC-FAX Alımını Ayarlayın (Windows)

İlgili Modeller: MFC-L2805DW/MFC-L2806DW/MFC-L2861DW/MFC-L2885DW/MFC-L2886DW

1. Bilgisayar görev tepsisindeki  (PC-Fax Receive (HAZIR)) simgesini çift tıklayın.

PC-FAX Receive (PC-Faks Alımı) penceresi görünür.

2. **Ayarlar** ögesine tıklayın.

3. Bu seçenekleri gereken şekilde yapılandırın:

Tercihler

PC-FAX Alımını Windows'u başlattığınızda otomatik başlatmak için yapılandırın.

Kaydet

PC-FAX dosyalarının kaydedileceği yolu yapılandırın ve alınan belge biçimini seçin.

Yükleyin

Sunucuya olan yolu yapılandırın ve (yalnızca yöneticiler için kullanılabilir) ögesini otomatik veya manüel karşıya yüklemek için seçeneği seçin.

Aygit

PC-FAX dosyalarını almak istediğiniz makinesini seçin.

Kilit (yalnızca yöneticiler için kullanılabilir)

Yönetici ayrıcalıklarına sahip olmayan kullanıcıları yukarıda gösterilen ayarların seçeneklerini yapılandırma konusunda kısıtlayın.

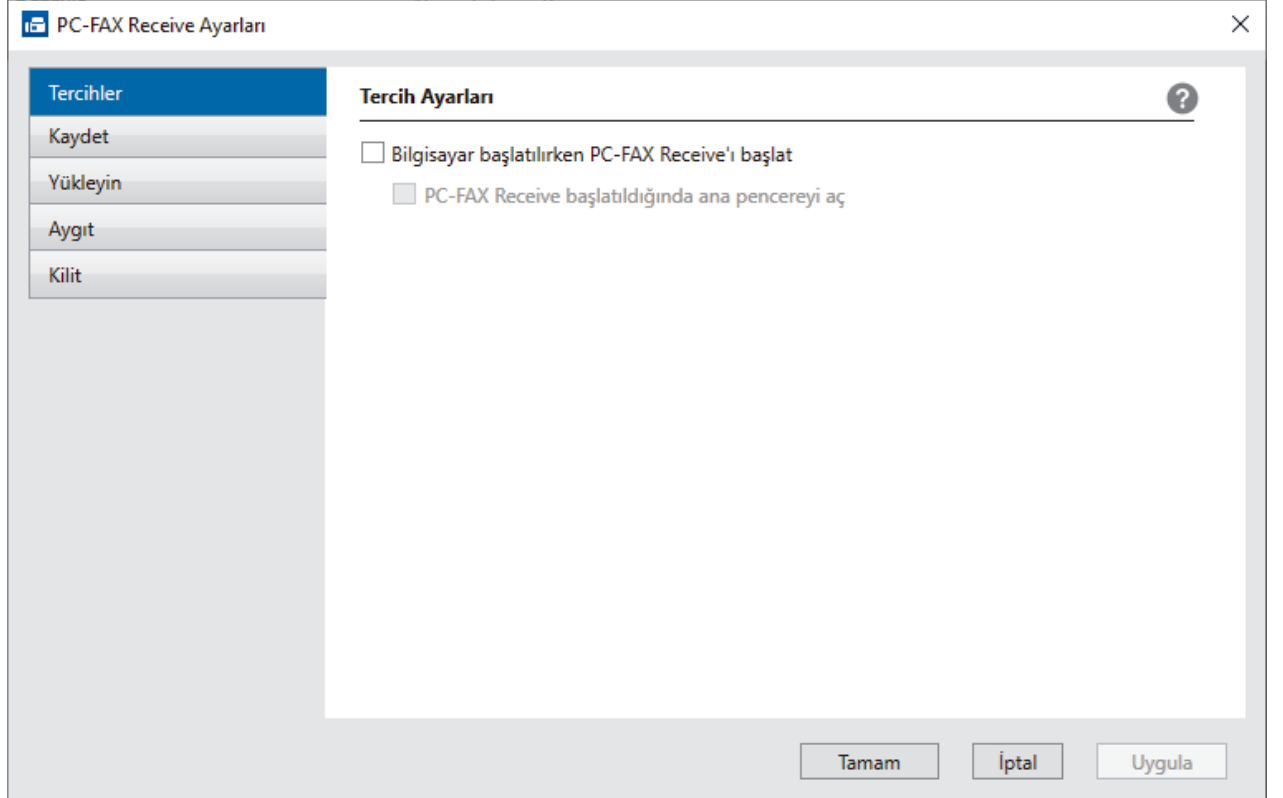

4. **Tamam** ögesine tıklayın.



İlgili bilgiler

- [Bilgisayarınızda Brother PC-FAX Alımı'nı Çalıştırma \(Windows\)](#)

▲ Ana sayfa > Faks > PC-FAX > Windows için PC-FAX > Bilgisayarınıza Fakslar Alma (Windows) > PC-FAX Alımı'nı Kullanarak Faks Alma (Windows) > Bilgisayarınızda Brother PC-FAX Alımı'nı Çalıştırma (Windows) > Makinenizi PC-FAX Alma Aygıtlarına Ekleme (Windows)

Makinenizi PC-FAX Alma Aygıtlarına Ekleme (Windows)

İlgili Modeller: MFC-L2805DW/MFC-L2806DW/MFC-L2861DW/MFC-L2885DW/MFC-L2886DW

Makinenizi ekrandaki talimatları izleyerek yüklediyseniz, makine kullanıma hazır olmalıdır.

1. Bilgisayar görev tepsisindeki  (**PC-Fax Receive (HAZIR)**) simgesini çift tıklayın.
PC-FAX Receive (PC-Faks Alımı) penceresi görünür.
2. **Ayarlar** ögesine tıklayın.
3. **Aygıt > Ekle** ögesini tıklayın.

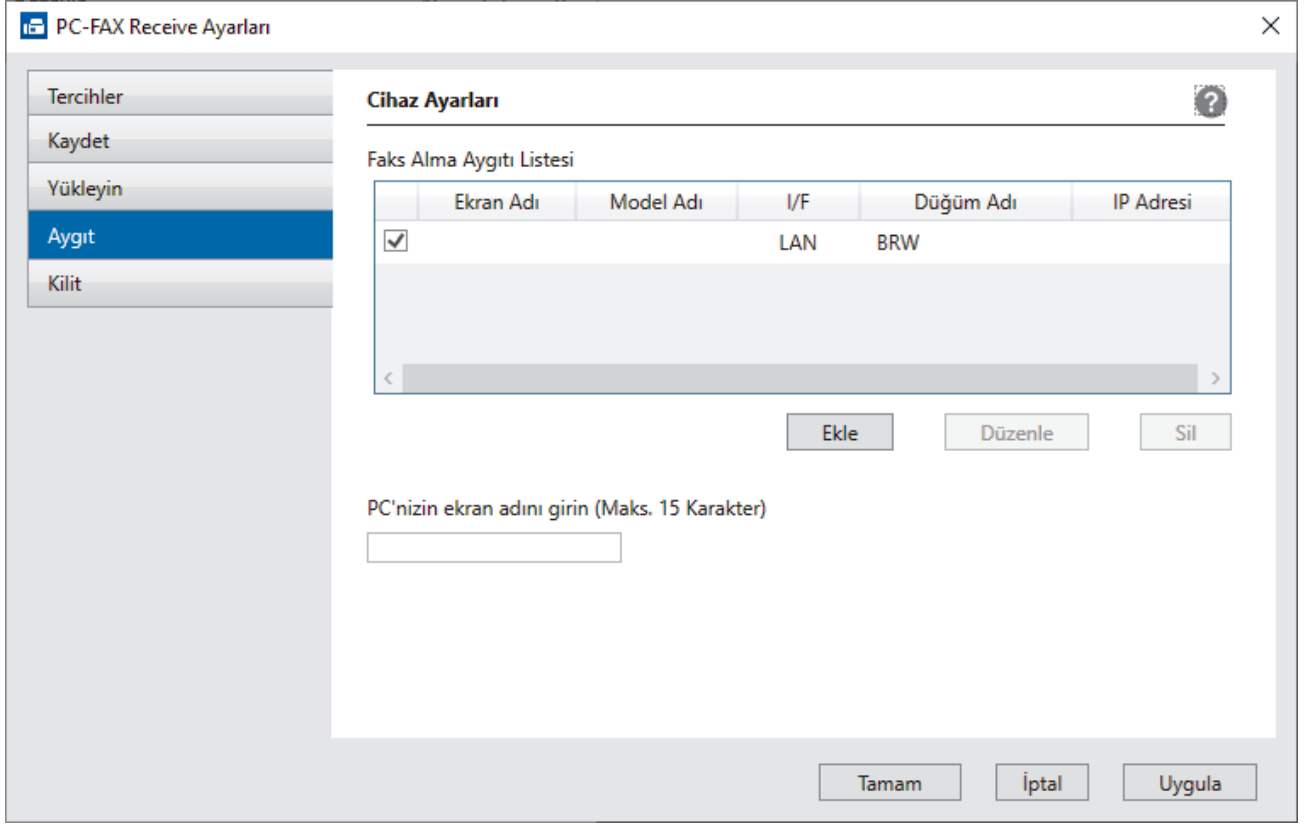

PC-FAX Receive Ayarları

Tercihler
Kaydet
Yükleyin
Aygıt
Kilit

Cihaz Ayarları

Faks Alma Aygıtı Listesi

	Ekran Adı	Model Adı	I/F	Düğüm Adı	IP Adresi
<input checked="" type="checkbox"/>			LAN	BRW	

Ekle Düzenle Sil

PC'nizin ekran adını girin (Maks. 15 Karakter)

Tamam İptal Uygula

4. Doğru bağlantı yöntemini seçin.

Aşağıdaki otomatik arama sonuçlarından makinenizi seçin.

Bağlı makineler listesi görünür. İstedığınız makineyi seçin. **Tamam** ögesine tıklayın.

IP adresi ile makinenizi belirleyin

Makinenin IP adresini **IP Adresi** alanına yazın ve sonra **Tamam** ögesini tıklayın.

5. Makinenin LCD'sinde görünecek bilgisayar adını değiştirmek için, **PC'nizin ekran adını girin (Maks. 15 Karakter)** alanına yeni adı yazın.
6. **Tamam** ögesine tıklayın.



İlgili bilgiler

- Bilgisayarınızda Brother PC-FAX Alımı'nı Çalıştırma (Windows)

Alınan PC-FAX Mesajları Görüntüleme (Windows)

İlgili Modeller: MFC-L2805DW/MFC-L2806DW/MFC-L2861DW/MFC-L2885DW/MFC-L2886DW

Alma Durumu

Simge	Durum
	Bekleme modu Okunmamış mesaj yok
	Mesajlar alınıyor
	Mesajlar alındı Okunmamış mesajlar

1. Bilgisayar görev tepsisindeki  (PC-Fax Receive (HAZIR)) simgesini çift tıklayın.

PC-FAX Receive (PC-Faks Alımı) penceresi görünür.

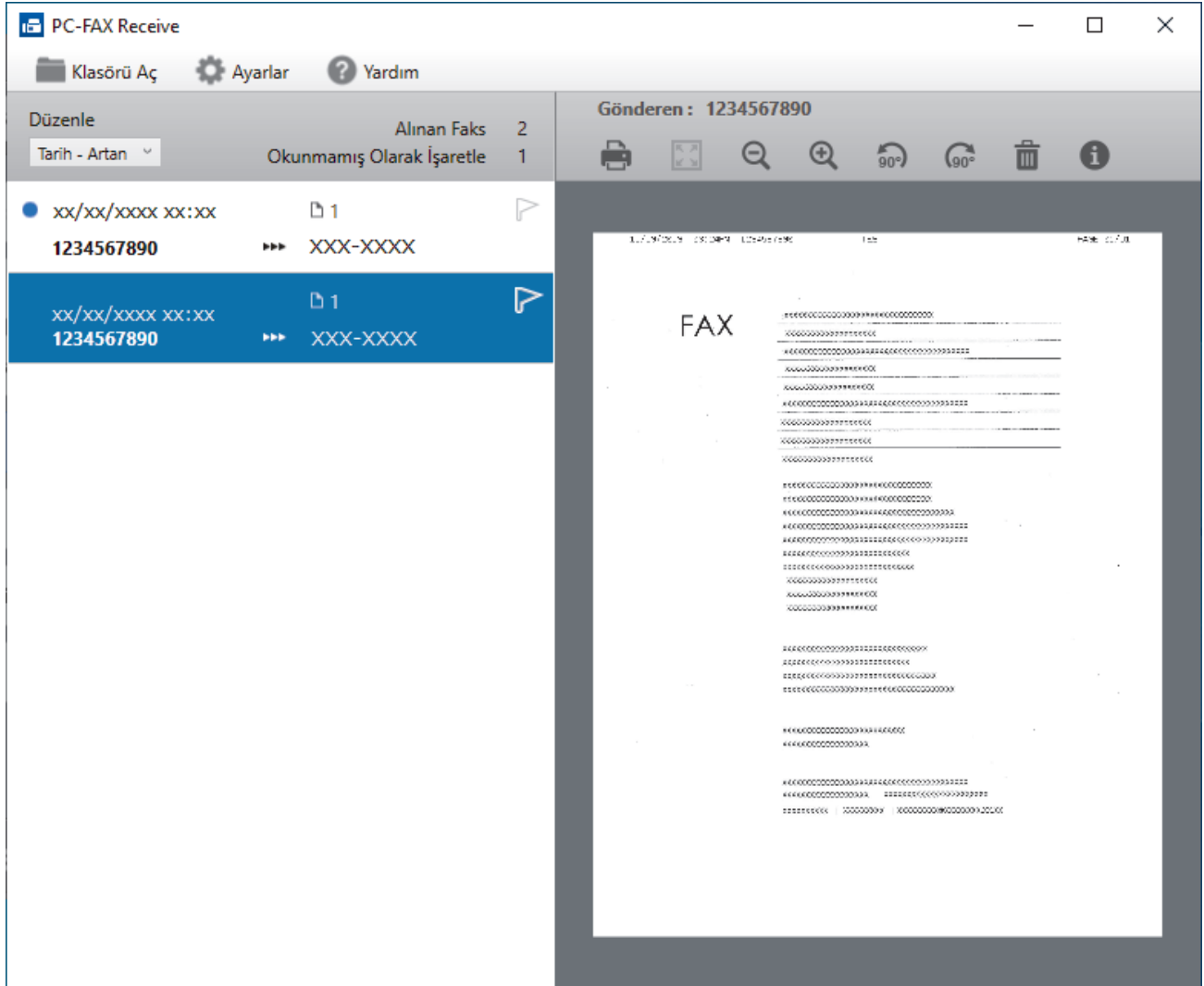

2. Görüntülemek için listedeki faksları tıklayın.
3. Bittiğinde, pencereyi kapatın.



Pencere kapatıldıktan sonra bile, PC-FAX Alımı etkindir ve  (PC-Fax Receive (HAZIR)) simgesi bilgisayarınızın görev tepsisinde kalır. PC-FAX Almayı kapatmak için, bilgisayarın görev tepsisindeki simgeyi tıklatın ve **Kapat** ögesini tıklatın.



İlgili bilgiler

- [PC-FAX Alımı'nı Kullanarak Faks Alma \(Windows\)](#)

Mac İin PC-FAX

İlgili Modeller: MFC-L2805DW/MFC-L2806DW/MFC-L2861DW/MFC-L2885DW/MFC-L2886DW

- [AirPrint Kullanarak Bir Faks Gnderme \(macOS\)](#)

Ağ

İlgili Modeller: DCP-L2625DW/DCP-L2640DW/MFC-L2805DW/MFC-L2806DW/MFC-L2861DW/
MFC-L2885DW/MFC-L2886DW

- Desteklenen Temel Ağ Özellikleri
- Ağ Ayarlarını Yapılandırma
- Kablosuz Ağ Ayarları
- Ağ Özellikleri

Desteklenen Temel Ağ Özellikleri

İlgili Modeller: DCP-L2625DW/DCP-L2640DW/MFC-L2805DW/MFC-L2806DW/MFC-L2861DW/MFC-L2885DW/MFC-L2886DW

Makine, işletim sistemine bağlı olarak çeşitli özellikleri destekler. Her işletim sistemi tarafından hangi ağ özelliklerinin ve bağlantılarının desteklendiğini görmek için bu tabloyu kullanın.

İşletim Sistemleri	Windows	Windows Server	macOS
Yazdırma	Evet	Evet	Evet
Tarama	Evet		Evet
PC Fax Gönderme (bazı modeller içindir)	Evet		Evet
PC Fax Alma (bazı modeller içindir)	Evet		
Web Tabanlı Yönetim ¹	Evet	Evet	Evet
Status Monitor	Evet		
Driver Deployment Sihirbazı	Evet	Evet	

¹ Makinenizin ayarlarını yönetmeye yönelik varsayılan şifre makinenin arkasında bulunur ve "Pwd" olarak işaretlidir. Makinenizi yetkisiz erişime karşı korumak için varsayılan şifreyi hemen değiştirmenizi öneririz.



- Makinenizi internet gibi bir dış ağa bağlarken, yetersiz ayarlar veya kötü niyetli üçüncü tarafların yetkisiz erişimi nedeniyle bilgi sızmasını önlemek için ağ ortamınızın ayrı bir güvenlik duvarı veya başka yollarla korunduğundan emin olun.
- Makineniz genel ağa bağlandığında bir uyarı görüntülenir. Bu uyarıyı gördüğünüzde, ağ ayarlarınızı teyit etmenizi ve ardından güvenli bir ağa yeniden bağlanmanızı önemle tavsiye ederiz.
- Makinenizin genel ağ iletişim filtreleme özelliğinin etkinleştirilmesi, genel ağdan erişimi engeller. Genel ağ iletişim filtreleme özelliği, makinenin genel bir IP adresi kullanan bir bilgisayar veya mobil aygıttan gelen belirli yazdırma veya tarama işlerini almasını önleyebilir.

✓ İlgili bilgiler

- [Ağ](#)

İlgili konular:

- [Web Tabanlı Yönetim'i Kullanarak Giriş Şifresini Değiştirme](#)

Ağ Ayarlarını Yapılandırma

İlgili Modeller: DCP-L2625DW/DCP-L2640DW/MFC-L2805DW/MFC-L2806DW/MFC-L2861DW/
MFC-L2885DW/MFC-L2886DW

- [Kontrol Panelini Kullanarak Ağ Bilgilerini Yapılandırma](#)
- [Web Tabanlı Yönetim'i Kullanarak Makine Ayarlarını Değiştirme](#)

Kontrol Panelini Kullanarak Ağ Bilgilerini Yapılandırma

İlgili Modeller: DCP-L2625DW/DCP-L2640DW/MFC-L2805DW/MFC-L2806DW/MFC-L2861DW/MFC-L2885DW/MFC-L2886DW

Ağınız için makineyi yapılandırmak amacıyla, kontrol panelinin [Ağ] menü seçimlerini kullanın.



- Ağ ayarları hakkında bilgi için ►► *İlgili bilgiler: Ayarlar Tabloları* kontrol panelini kullanarak yapılandırma yapabilirsiniz.
- Ayrıca makinenizin ağ ayarlarını yapılandırmak ve değiştirmek, için Web Tabanlı Yönetimi kullanabilirsiniz.

>> [DCP-L2625DW/DCP-L2640DW/MFC-L2805DW/MFC-L2806DW](#)

>> [MFC-L2861DW/MFC-L2885DW/MFC-L2886DW](#)

DCP-L2625DW/DCP-L2640DW/MFC-L2805DW/MFC-L2806DW

1. **Menü** öğesine basın.
2. [Ağ] seçeneğini seçmek için ▲ veya ▼ öğesine basın ve sonra **OK** öğesine basın.
3. İsteddiğiniz ağ seçeneği için ▲ veya ▼ öğesine ve sonra **OK** öğesine basın. Yapılandırmak istediğiniz menüye erişene kadar bu adımı tekrarlayın ve LCD talimatlarını takip edin.

MFC-L2861DW/MFC-L2885DW/MFC-L2886DW

1.  [Ayarlar] > [Tüm Ayarlar] > [Ağ] öğesine basın.
2. İsteddiğiniz ağ seçeneğini görüntülemek için ▲ veya ▼ öğesine basın ve ardından ağ seçeneğine basın. Yapılandırmak istediğiniz menüye erişene kadar bu adımı tekrarlayın ve LCD talimatlarını takip edin.

✓ İlgili bilgiler

- [Ağ Ayarlarını Yapılandırma](#)

İlgili konular:

- [Ayarlar Tabloları \(2 Satırlı LCD MFC modelleri\)](#)
- [Ayarlar Tabloları \(2 Satırlı LCD DCP modelleri\)](#)
- [Ayarlar Tabloları \(2,7" Dokunmatik Panel MFC modelleri\)](#)
- [Desteklenen Temel Ağ Özellikleri](#)

Kablosuz Ağ Ayarları

İlgili Modeller: DCP-L2625DW/DCP-L2640DW/MFC-L2805DW/MFC-L2806DW/MFC-L2861DW/
MFC-L2885DW/MFC-L2886DW

- [Kablosuz Ağ Kullanımı](#)
- [Wi-Fi Direct® Kullanma](#)
- [Kablosuz LAN'ı Etkinleştirin/Devre Dışı Bırakın](#)
- [WLAN Raporunu Yazdır](#)

Kablosuz Ağ Kullanımı

İlgili Modeller: DCP-L2625DW/DCP-L2640DW/MFC-L2805DW/MFC-L2806DW/MFC-L2861DW/
MFC-L2885DW/MFC-L2886DW

- Makinenizi Kablosuz Ağ için Yapılandırmadan Önce
- Bilgisayarınızdaki Kurulum Sihirbazını Kullanarak Makinenizi Kablosuz Ağ için Yapılandırma
- Makinenin Kumanda Paneli Kurulum Sihirbazı'nı Kullanarak Makinenizi Bir Kablosuz Ağ için Yapılandırma
- Makinenizi Wi-Fi Protected Setup™ (WPS) Tek Dokunuş Yöntemini Kullanarak Kablosuz Ağ için Yapılandırma
- Makinenizi Wi-Fi Protected Setup™ (WPS) PIN Yöntemini Kullanarak Kablosuz Ağ için Yapılandırma
- Makinenizi SSID Yayınlanmadığında Kablosuz Ağ için Yapılandırma
- Makinenizi Kuruluş Kablosuz Ağı için Yapılandırma

Makinenizi Kablosuz Ağ için Yapılandırmadan Önce

İlgili Modeller: DCP-L2625DW/DCP-L2640DW/MFC-L2805DW/MFC-L2806DW/MFC-L2861DW/MFC-L2885DW/MFC-L2886DW

Kablosuz ağları yapılandırmaya çalışmadan önce aşağıdakileri onaylayın:

- Bir kurumsal kablosuz ağ kullanıyorsanız, Kullanıcı ID'yi ve Şifreyi bilmeniz gerekir.
- Normal günlük belge baskılarınızda en iyi sonuçları elde etmek için makinenizi, aradaki engelleri en aza indirerek, kablosuz LAN erişim noktasına/yönlendiriciye olabildiğince yakın yerleştirin. İki aygıt arasında büyük nesnelere ve geniş duvarlar olması ve diğer elektronik aygıtların araya karışması da belgelerinizin veri aktarım hızını etkileyebilir.

Bu faktörler nedeniyle, her türlü belge ve uygulama için en iyi bağlanma metodu kablosuz bağlanma olmayabilir. Karma metin ve geniş grafikler içeren çok sayfalı belgeler gibi büyük dosyalar yazdırıyorsanız, daha hızlı veri aktarımı (yalnızca desteklenen modeller) için kablolu Ethernet'i tercih etmeyi veya en yüksek iş üretme hızını yakalamak için USB kullanmayı düşünebilirsiniz.

- Makineniz kablolu ve kablosuz bir ağda (yalnızca desteklenen modeller) kullanılabilir olsa da aynı anda bu bağlanma yöntemlerinden sadece biri kullanılabilir. Ancak, kablosuz bir ağ bağlantısı ve Wi-Fi Direct bağlantısı veya bir kablolu ağ bağlantısı (sadece desteklenen modeller) ve Wi-Fi Direct bağlantısı aynı anda kullanılabilir.
- Yakında bir sinyal varsa kablosuz LAN rahatça bir LAN bağlantısı kurabilmenizi sağlar. Fakat güvenlik ayarları doğru şekilde yapılandırılmazsa sinyal kötü amaçlı üçüncü taraflarca kesilebilir ve muhtemelen şunlara neden olabilir:
 - Kişisel veya gizli bilgilerin çalınması
 - Belirtilen kişilerin kimliğine bürünen taraflara yanlış bilgi aktarımı
 - Yakalanan kopyalanmış iletişim içeriklerinin yayılması



Kablosuz yönlendiricinizin/erişim noktanızın Ağ Adı (SSID) ve Ağ Anahtarını (Şifre) bildiğinizden emin olun. Bu bilgileri bulamazsanız, kablosuz yönlendiricinizin/erişim noktanızın üreticisine, sistem yöneticinize ya da internet sağlayıcınıza danışın. Brother bu bilgileri sağlayamaz.



İlgili bilgiler

- [Kablosuz Ağ Kullanımı](#)

Bilgisayarınızdaki Kurulum Sihirbazını Kullanarak Makinenizi Kablosuz Ağ için Yapılandırma

İlgili Modeller: DCP-L2625DW/DCP-L2640DW/MFC-L2805DW/MFC-L2806DW/MFC-L2861DW/MFC-L2885DW/MFC-L2886DW

1. Modelinizin support.brother.com/downloads adresindeki **Yüklemeler** sayfasından yükleyiciyi indirin.
2. Yükleyiciyi başlatın ve sonrasında ekran talimatlarını takip edin.
3. **Kablosuz Ağ Bağlantısı (Wi-Fi)** ögesini seçin ve ardından **İleri** ögesine tıklayın.
4. Ekran talimatlarını takip edin.

Kablosuz ağ ayarını tamamlamış oldunuz.



İlgili bilgiler

- [Kablosuz Ağ Kullanımı](#)

Makinenin Kumanda Paneli Kurulum Sihirbazı'nı Kullanarak Makinenizi Bir Kablosuz Ağ İçin Yapılandırma

İlgili Modeller: DCP-L2625DW/DCP-L2640DW/MFC-L2805DW/MFC-L2806DW/MFC-L2861DW/MFC-L2885DW/MFC-L2886DW

>> [DCP-L2625DW/DCP-L2640DW/MFC-L2805DW/MFC-L2806DW](#)
>> [MFC-L2861DW/MFC-L2885DW/MFC-L2886DW](#)

DCP-L2625DW/DCP-L2640DW/MFC-L2805DW/MFC-L2806DW

Makinenizi yapılandırmadan önce, kablosuz ağ ayarlarınızı bir yere not etmenizi tavsiye ederiz. Yapılandırma işlemine devam etmek için bu bilgiye ihtiyacınız olacaktır.

1. Bağlandığınız bilgisayarın geçerli kablosuz ağ ayarlarını kontrol edin ve kaydedin.

Ağ Adı (SSID)

Ağ Anahtarı

Örneğin:

Ağ Adı (SSID)
MERHABA

Ağ Anahtarı
12345



- Erişim noktanız/yönlendiriciniz birden fazla WEP anahtarının kullanımını destekleyebilir, ancak Brother makineniz yalnızca ilk WEP anahtarının kullanımını destekler.
- Kurulum sırasında yardıma ihtiyacınız olursa ve Brother Müşteri Hizmetleri ile iletişime geçmek isterseniz, SSID (Ağ Adı) ve Ağ Anahtarınızı (Şifre) bildiğinizden emin olun. Bu bilgileri edinmenizde size yardımcı olamıyoruz.
- Bu bilgileri (SSID ve Ağ Anahtarı) bilmiyorsanız, kablosuz kurulumuna devam edemezsiniz.

Bu bilgileri nasıl bulabilirim?

- Kablosuz erişim noktanız/yönlendiriciniz ile beraber verilen belgeleri kontrol edin.
- Başlangıçtaki SSID, üreticinin adı veya model adı olabilir.
- Güvenlik bilgilerini bilmiyorsanız, yönlendirici üreticisine, sistem yöneticinize veya Internet sağlayıcınıza başvurun.

2. **Menü** ögesine basın.
3. [Ağ] seçeneğini seçmek için ▲ veya ▼ ögesine basın ve sonra **OK** ögesine basın.
4. [WLAN (Wi-Fi)] seçeneğini seçmek için ▲ veya ▼ ögesine basın ve sonra **OK** ögesine basın.
5. [Ağ Ara] seçeneğini seçmek için ▲ veya ▼ ögesine basın ve sonra **OK** ögesine basın.
6. [Kblsz Ağ Etkn?] görüldüğünde, Açık seçeneğini seçin.
Bu, kablosuz kurulum sihirbazını başlatacaktır.
7. Makine, ağınıza arayacak ve kullanılabilir durumdaki SSID'lerin bir listesini görüntüleyecektir. Bir SSID listesi görüldüğünde, istediğiniz SSID'yi seçmek için ▲ veya ▼ ögesine basın.

8. **OK** öğesine basın.

9. Aşağıdakilerden birini yapın:

- Ağ Anahtarı gerektiren bir kimlik doğrulama ve şifreleme yöntemi kullanıyorsanız, ilk adımda yazdığınız Ağ Anahtarını girin.

Tüm karakterleri girdiğinizde, **OK** öğesine basın.

Ayarları uygulamak için, [Evet] öğesini seçin.

- Kimlik doğrulama yönteminiz Açık Sistem ise ve şifreleme modunuz Hiçbiri ise sonraki adıma gidin.

10. Makine, seçtiğiniz kablosuz aygıtı bağlanmaya çalışır.

Kablosuz aygıtınız başarılı bir şekilde bağlandıysa, makinenin LCD'sinde [Bağlandı] görüntülenir.

Kablosuz ağ kurulumunu tamamladınız. Makinenizi çalıştırmak için gerekli sürücüler ve yazılımı yüklemek üzere modelinizin support.brother.com/downloads adresindeki **Yüklemeler** sayfasına gidin.

MFC-L2861DW/MFC-L2885DW/MFC-L2886DW

Makinenizi yapılandırmadan önce, kablosuz ağ ayarlarınızı bir yere not etmenizi tavsiye ederiz. Yapılandırma işlemine devam etmek için bu bilgiye ihtiyacınız olacaktır.

1. Bağlandığınız bilgisayarın geçerli kablosuz ağ ayarlarını kontrol edin ve kaydedin.

Ağ Adı (SSID)

Ağ Anahtarı

Örneğin:

Ağ Adı (SSID)

MERHABA

Ağ Anahtarı

12345



- Erişim noktanız/yönlendiriciniz birden fazla WEP anahtarının kullanımını destekleyebilir, ancak Brother makineniz yalnızca ilk WEP anahtarının kullanımını destekler.
- Kurulum sırasında yardıma ihtiyacınız olursa ve Brother Müşteri Hizmetleri ile iletişime geçmek isterseniz, SSID (Ağ Adı) ve Ağ Anahtarınızı (Şifre) bildiğinizden emin olun. Bu bilgileri edinmenizde size yardımcı olamıyoruz.
- Bu bilgileri (SSID ve Ağ Anahtarı) bilmiyorsanız, kablosuz kurulumuna devam edemezsiniz.

Bu bilgileri nasıl bulabilirim?

- Kablosuz erişim noktanız/yönlendiriciniz ile beraber verilen belgeleri kontrol edin.
- Başlangıçtaki SSID, üreticinin adı veya model adı olabilir.
- Güvenlik bilgilerini bilmiyorsanız, yönlendirici üreticisine, sistem yöneticinize veya İnternet sağlayıcınıza başvurun.

2.  [Ayarlar] > [Tüm Ayarlar] > [Ağ] > [WLAN (Wi-Fi)] > [Wi-Fi Açılı Ara] öğesine basın.

3. [Ağ arayüzü kablosuz olarak değiştirilsin mi?] görüntülendiğinde, [Evet] öğesine basın.

Bu, kablosuz kurulum sihirbazını başlatacaktır. İptal etmek için, [Hayır] öğesine basın.

4. Makine, ağınıza arayacak ve kullanılabilir durumdaki SSID'lerin bir listesini görüntüleyecektir.

SSID listesi görüntülenirse bağlanmak istediğiniz SSID'yi görüntülemek için ▲ veya ▼ öğesine basın ve sonra SSID'ye basın.

5. [OK] öğesine basın.

6. Aşağıdakilerden birini yapın:

- Ağ Anahtarı gerektiren bir kimlik doğrulama ve şifreleme yöntemi kullanıyorsanız, ilk adımda yazdığınız Ağ Anahtarını girin.

Tüm karakterleri girdiğinizde, [OK] öğesine basın.

- Kimlik doğrulama yönteminiz Açık Sistem ise ve şifreleme modunuz Hiçbiri ise sonraki adıma gidin.

7. Makine, seçtiğiniz kablosuz aygıta bağlanmaya çalışır.

Kablosuz aygıtınız başarılı bir şekilde bağlandıysa, makinenin LCD'sinde [Bağlandı] görüntülenir.

Kablosuz ağ kurulumunu tamamladınız. Makinenizi çalıştırmak için gerekli sürücüler ve yazılımı yüklemek üzere modelinizin support.brother.com/downloads adresindeki **Yüklemeler** sayfasına gidin.



İlgili bilgiler

- [Kablosuz Ağ Kullanımı](#)

İlgili konular:

- [Makinenize Metin Girme](#)
 - [Kablosuz LAN Raporu Hata Kodları](#)
-

Makinenizi Wi-Fi Protected Setup™ (WPS) Tek Dokunuş Yöntemini Kullanarak Kablosuz Ağ İçin Yapılandırma

İlgili Modeller: DCP-L2625DW/DCP-L2640DW/MFC-L2805DW/MFC-L2806DW/MFC-L2861DW/MFC-L2885DW/MFC-L2886DW

Kablosuz erişim noktası/yönlendirici ya WPS'yi (PBC: Düğmeye Basarak Yapılandırma) destekliyorsa kablosuz ağ ayarlarınızı yapılandırmak için makinenizin kontrol paneli menüsünden WPS'yi kullanabilirsiniz.

>> [DCP-L2625DW/DCP-L2640DW/MFC-L2805DW/MFC-L2806DW](#)

>> [MFC-L2861DW/MFC-L2885DW/MFC-L2886DW](#)

DCP-L2625DW/DCP-L2640DW/MFC-L2805DW/MFC-L2806DW

1. **Menü** öğesine basın.
2. [Ağ] seçeneğini seçmek için ▲ veya ▼ öğesine basın ve sonra **OK** öğesine basın.
3. [WLAN (Wi-Fi)] seçeneğini seçmek için ▲ veya ▼ öğesine basın ve sonra **OK** öğesine basın.
4. [WPS/Basmalı Düğme] seçeneğini seçmek için ▲ veya ▼ öğesine basın ve sonra **OK** öğesine basın.
5. [Kablosuz Ağ Etkin?] görüldüğünde, Açık seçeneğini seçin.

Bu, kablosuz kurulum sihirbazını başlatacaktır.

6. LCD'de [Yönlendirmeye Tuşa Bas] görüntülediğinde, kablosuz erişim noktanızda/yönlendiricinizde WPS düğmesine basın. Makinenizdeki LCD talimatlarını takip edin. Makineniz otomatik olarak kablosuz erişim noktanızı/yönlendiricinizi algılayacak ve kablosuz ağınıza bağlanmaya çalışacaktır.

Kablosuz aygıtınız başarılı bir şekilde bağlandıysa, makinenin LCD'sinde [Bağlandı] görüntülenir.

Kablosuz ağ kurulumunu tamamladınız. Makinenizi çalıştırmak için gerekli sürücüler ve yazılımı yüklemek üzere modelinizin support.brother.com/downloads adresindeki **Yüklemeler** sayfasına gidin.

MFC-L2861DW/MFC-L2885DW/MFC-L2886DW

1.  [Ayarlar] > [Tüm Ayarlar] > [Ağ] > [WLAN (Wi-Fi)] > [WPS/Basmalı Düğme] öğesine basın.
2. [Ağ arayüzü kablosuz olarak değiştirilsin mi?] görüntülediğinde, [Evet] öğesine basın. Bu, kablosuz kurulum sihirbazını başlatacaktır. İptal etmek için, [Hayır] öğesine basın.
3. Dokunmatik ekranda [Kablosuz erişim noktası/yönlendiricinizde WPS'i başlatın, ardından [TAMAM] 'e basın.] görüntülediğinde, kablosuz erişim noktanızda/yönlendiricinizde WPS düğmesine basın. Sonra makinenizde [OK] öğesine basın. Makineniz otomatik olarak kablosuz erişim noktanızı/yönlendiricinizi algılayacak ve kablosuz ağınıza bağlanmaya çalışacaktır.

Kablosuz aygıtınız başarılı bir şekilde bağlandıysa, makinenin LCD'sinde [Bağlandı] görüntülenir.

Kablosuz ağ kurulumunu tamamladınız. Makinenizi çalıştırmak için gerekli sürücüler ve yazılımı yüklemek üzere modelinizin support.brother.com/downloads adresindeki **Yüklemeler** sayfasına gidin.

✓ İlgili bilgiler

- [Kablosuz Ağ Kullanımı](#)

İlgili konular:

- [Kablosuz LAN Raporu Hata Kodları](#)

Makinenizi Wi-Fi Protected Setup™ (WPS) PIN Yöntemini Kullanarak Kablosuz Ağ İçin Yapılandırma

İlgili Modeller: DCP-L2625DW/DCP-L2640DW/MFC-L2805DW/MFC-L2806DW/MFC-L2861DW/MFC-L2885DW/MFC-L2886DW

Kablosuz LAN erişim noktanız/yönlendiriciniz WPS'yi destekliyorsa, kablosuz ağ ayarlarınızı yapılandırmak için PIN (Kişisel Kimlik Numarası) Yöntemini kullanabilirsiniz.

PIN Yöntemi, Wi-Fi Alliance® tarafından geliştirilmiş bağlantı yöntemlerinden biridir. Bir Enrollee (makineniz) tarafından oluşturulmuş bir PIN'i Kaydedici'ye (kablosuz LAN'ı yöneten bir aygıt) girmek suretiyle, kablosuz ağ ve güvenlik ayarlarını kurabilirsiniz. WPS moduna erişim sağlama hakkında daha fazla bilgi için, kablosuz erişim noktanız/yönlendiriciniz ile birlikte verilen talimatlara bakınız.

Tip A

Kablosuz LAN erişim noktası/yönlendirici (1) Kaydedici olarak da kullanıldığında bağlantı:

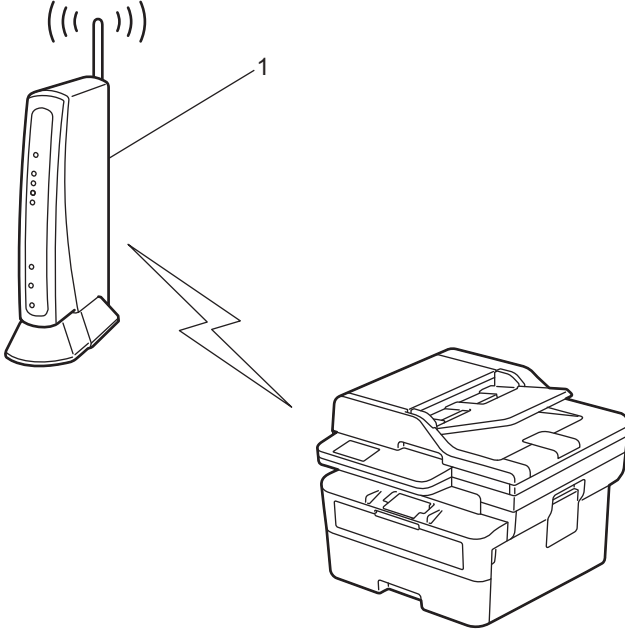

Tip B

Bilgisayar gibi başka bir aygıt (2) Kaydedici olarak kullanıldığında bağlantı:

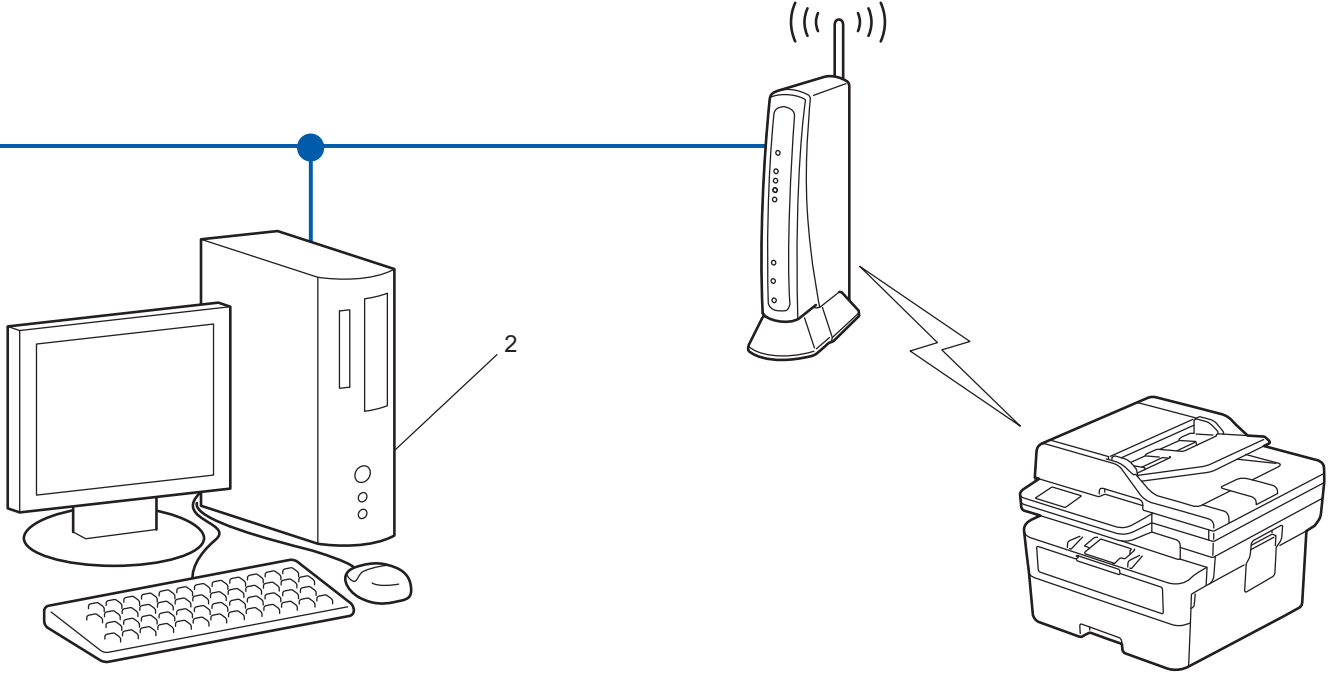

>> DCP-L2625DW/DCP-L2640DW/MFC-L2805DW/MFC-L2806DW
 >> MFC-L2861DW/MFC-L2885DW/MFC-L2886DW



DCP-L2625DW/DCP-L2640DW/MFC-L2805DW/MFC-L2806DW

1. **Menü** ögesine basın.
2. [Ağ] seçeneğini seçmek için ▲ veya ▼ ögesine basın ve sonra **OK** ögesine basın.
3. [WLAN (Wi-Fi)] seçeneğini seçmek için ▲ veya ▼ ögesine basın ve sonra **OK** ögesine basın.
4. [WPS/PIN Kodu] seçeneğini seçmek için ▲ veya ▼ ögesine basın ve sonra **OK** ögesine basın.
5. [Kblsz Ağ Etkn?] görüldüğünde, Açık seçeneğini seçin.
Bu, kablosuz kurulum sihirbazını başlatacaktır.
6. LCD, sekiz basamaklı bir PIN görüntüler ve makine kablosuz bir LAN erişim noktası/yönlendiricisi aramaya başlar.
7. Ağa bağlı bilgisayarı kullanarak, tarayıcınızın adres çubuğuna Kaydedici olarak kullandığınız aygıtın IP adresini yazın (örneğin: http://192.168.1.2).
8. WPS ayarları sayfasına gidin ve PIN'i yazın; ardından ekrandaki talimatları izleyin.



- Kaydedici, genellikle kablosuz LAN erişim noktası/yönlendiricidir.
- Ayarlar sayfası, kablosuz LAN erişim noktasının/yönlendiricinin markasına bağlı olarak farklılık gösterebilir. Daha fazla bilgi için, kablosuz LAN erişim noktası/yönlendiriciniz ile birlikte verilen talimatlara bakın.

Kaydedici olarak Windows 10 veya Windows 11 yüklü bir bilgisayar kullanıyorsanız aşağıdaki adımları tamamlayın:

9.  tuşunu basılı tutup bilgisayarınızın klavyesindeki  tuşuna basarak **Çalıştır** ögesini başlatın.

10. "control printers" ögesini **Aç:** alanına yazın ve **Tamam** ögesine tıklayın.

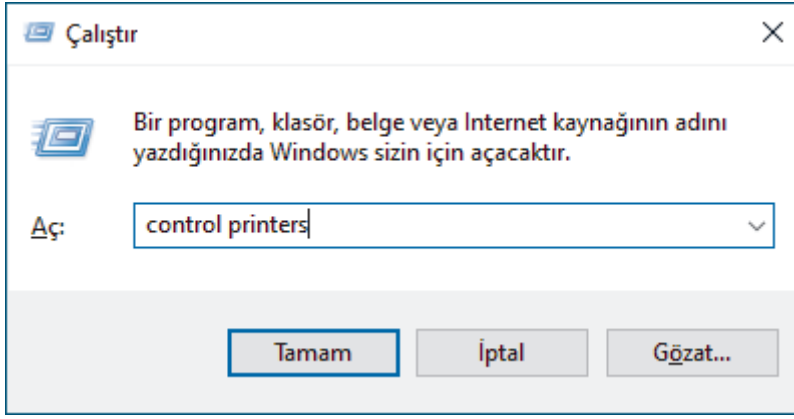

Aygıtlar ve Yazıcılar penceresi görünür.



Aygıtlar ve Yazıcılar Penceresi görünmezse, **Diğer cihazları göster > Diğer cihaz ve yazıcı ayarları** ögesine tıklayın.

11. **Aygıt ekle** ögesine tıklayın.



- Kaydedici olarak Windows 10 veya Windows 11 yüklü bir bilgisayarı kullanmak için öncesinde ağınıza kaydetmeniz gerekir. Daha fazla bilgi için, kablosuz LAN erişim noktanız/yönlendiriciniz ile birlikte verilen talimatlara bakın.
- Kaydedici olarak Windows 10 veya Windows 11 kullanıyorsanız, aşağıdaki ekran talimatlarını izleyerek kablosuz yapılandırmadan sonra yazıcı sürücüsünü yükleyebilirsiniz. Makinenizi çalıştırmak için gerekli sürücü ve yazılımı yüklemek üzere modelinizin support.brother.com/downloads adresindeki **Yüklemeler** sayfasına gidin.

12. Makinenizi seçin ve **İleri** ögesine tıklayın.

13. Makinenin LCD'sinde görüntülenen PIN'i girin ve daha sonra **İleri** ögesine tıklayın.

14. **Kapat** ögesine tıklayın.

Kablosuz aygıtınız başarılı bir şekilde bağlandıysa, makinenin LCD'sinde [Bağlandı] görüntülenir.

Kablosuz ağ kurulumunu tamamladınız. Makinenizi çalıştırmak için gerekli sürücüleri ve yazılımı yüklemek üzere modelinizin support.brother.com/downloads adresindeki **Yüklemeler** sayfasına gidin.



MFC-L2861DW/MFC-L2885DW/MFC-L2886DW

1.  [Ayarlar] > [Tüm Ayarlar] > [Ağ] > [WLAN (Wi-Fi)] > [WPS/PIN Kodu] ögesine basın.
2. [Ağ arayüzü kablosuz olarak değiştirilsin mi?] görüntülediğinde, [Evet] ögesine basın. Bu, kablosuz kurulum sihirbazını başlatacaktır. İptal etmek için, [Hayır] ögesine basın.
3. LCD, sekiz basamaklı bir PIN görüntüler ve makine kablosuz bir LAN erişim noktası/yönlendiricisi aramaya başlar.
4. Ağa bağlı bilgisayarı kullanarak, tarayıcınızın adres çubuğuna Kaydedici olarak kullandığınız aygıtın IP adresini yazın (örneğin: http://192.168.1.2).
5. WPS ayarları sayfasına gidin ve PIN'i yazın; ardından ekrandaki talimatları izleyin.



- Kaydedici, genellikle kablosuz LAN erişim noktası/yönlendiricidir.
- Ayarlar sayfası, kablosuz LAN erişim noktasının/yönlendiricinin markasına bağlı olarak farklılık gösterebilir. Daha fazla bilgi için, kablosuz LAN erişim noktanız/yönlendiriciniz ile birlikte verilen talimatlara bakın.

Kaydedici olarak Windows 10 veya Windows 11 yüklü bir bilgisayar kullanıyorsanız aşağıdaki adımları tamamlayın:

6.  tuşunu basılı tutup bilgisayarınızın klavyesindeki  tuşuna basarak **Çalıştır** ögesini başlatın.

7. "control printers" ögesini **Aç**: alanına yazın ve **Tamam** ögesine tıklayın.

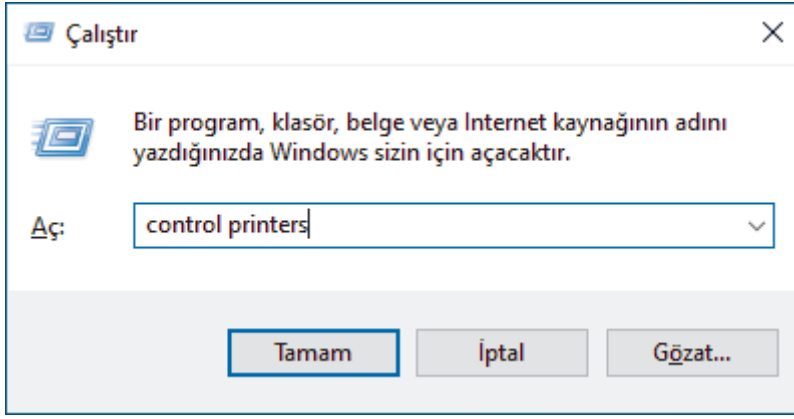

Aygıtlar ve Yazıcılar penceresi görünür.



Aygıtlar ve Yazıcılar Penceresi görünmezse, **Diğer cihazları göster > Diğer cihaz ve yazıcı ayarları** ögesine tıklayın.

8. **Aygıt ekle** ögesine tıklayın.



- Kaydedici olarak Windows 10 veya Windows 11 yüklü bir bilgisayarı kullanmak için öncesinde ağınıza kaydetmeniz gerekir. Daha fazla bilgi için, kablosuz LAN erişim noktanız/yönlendiriciniz ile birlikte verilen talimatlara bakın.
- Kaydedici olarak Windows 10 veya Windows 11 kullanıyorsanız, aşağıdaki ekran talimatlarını izleyerek kablosuz yapılandırmadan sonra yazıcı sürücüsünü yükleyebilirsiniz. Makinenizi çalıştırmak için gerekli sürücü ve yazılımı yüklemek üzere modelinizin support.brother.com/downloads adresindeki **Yüklemeler** sayfasına gidin.

9. Makinenizi seçin ve **İleri** ögesine tıklayın.

10. Makinenin LCD'sinde görüntülenen PIN'i girin ve daha sonra **İleri** ögesine tıklayın.

11. **Kapat** ögesine tıklayın.

Kablosuz aygıtınız başarılı bir şekilde bağlandıysa, makinenin LCD'sinde [Bağlandı] görüntülenir.

Kablosuz ağ kurulumunu tamamladınız. Makinenizi çalıştırmak için gerekli sürücüleri ve yazılımı yüklemek üzere modelinizin support.brother.com/downloads adresindeki **Yüklemeler** sayfasına gidin.



İlgili bilgiler

- [Kablosuz Ağ Kullanımı](#)

İlgili konular:

- [Kablosuz LAN Raporu Hata Kodları](#)

Makinenizi SSID Yayınlanmadığında Kablosuz Ağ İçin Yapılandırma

İlgili Modeller: DCP-L2625DW/DCP-L2640DW/MFC-L2805DW/MFC-L2806DW/MFC-L2861DW/MFC-L2885DW/MFC-L2886DW

>> DCP-L2625DW/DCP-L2640DW/MFC-L2805DW/MFC-L2806DW
>> MFC-L2861DW/MFC-L2885DW/MFC-L2886DW

DCP-L2625DW/DCP-L2640DW/MFC-L2805DW/MFC-L2806DW

Makinenizi yapılandırmadan önce, kablosuz ağ ayarlarınızı bir yere not etmenizi tavsiye ederiz. Yapılandırma işlemine devam etmek için bu bilgiye ihtiyacınız olacaktır.

1. Geçerli kablosuz ağ ayarlarını kontrol edin ve kaydedin.

Ağ Adı (SSID)		
Kimlik Doğrulama Yöntemi	Şifreleme Modu	Ağ Anahtarı
Açık Sistem	HİÇBİRİ	-
	WEP	
Paylaşılan Anahtar	WEP	
WPA/WPA2-PSK	AES	
	TKIP	
WPA3-SAE	AES	

Örneğin:

Ağ Adı (SSID)		
MERHABA		
Kimlik Doğrulama Yöntemi	Şifreleme Modu	Ağ Anahtarı
WPA2-PSK	AES	12345678



Yönlendiriciniz WEP şifreleme kullanıyorsa, ilk WEP anahtarı olarak kullanılan anahtarı girin. Brother makinesi sadece ilk WEP anahtarı kullanımını destekler.

2. **Menü** öğesine basın.
3. [Ağ] seçeneğini seçmek için ▲ veya ▼ öğesine basın ve sonra **OK** öğesine basın.
4. [WLAN (Wi-Fi)] seçeneğini seçmek için ▲ veya ▼ öğesine basın ve sonra **OK** öğesine basın.
5. [Ağ Ara] seçeneğini seçmek için ▲ veya ▼ öğesine basın ve sonra **OK** öğesine basın.
6. [Kblsz Ağ Etkn?] görüldüğünde, Açık seçeneğini seçin.
Bu, kablosuz kurulum sihirbazını başlatacaktır.
7. Makine, ağınıza arayacak ve kullanılabilir durumdaki SSID'lerin bir listesini görüntüleyecektir. [<Yeni SSID>] seçeneğini seçmek için ▲ veya ▼ öğesine basın ve sonra **OK** öğesine basın.
8. SSID adını girin ve sonra **OK** öğesine basın.
9. İstedığınız Kimlik Doğrulama Yöntemini seçmek için ▲ veya ▼ öğesine ve ardından **OK** öğesine basın.
10. Aşağıdakilerden birini yapın:

- [Sistemi açın] seçeneğini seçerseniz, Şifreleme Türü [Hiçbiri] veya [WEP] ögesini seçmek için ▲ veya ▼ ögesine basın ve sonra **OK** ögesine basın.
Şifreleme Türü için [WEP] seçeneğini seçtiyseniz, WEP anahtarını girip **OK** ögesine basın.
- [Paylaş. Anah] seçeneğini belirlediyseniz, WEP anahtarını girin ve sonra **OK** ögesine basın.
- [WPA-Personal] seçeneğini seçerseniz, Şifreleme Türü [TKIP+AES] veya [AES] ögesini seçmek için ▲ veya ▼ ögesine basın ve sonra **OK** ögesine basın.
WPA™ anahtarını girin ve sonra **OK** ögesine basın.
- [WPA3-SAE] seçeneğini seçtiyseniz, Şifreleme Türü olarak [AES] ögesini seçin ve ardından **OK** ögesine basın.
WPA™ anahtarını girin ve sonra **OK** ögesine basın.



Brother makinesi sadece ilk WEP anahtarı kullanımını destekler.

11. Ayarları uygulamak için, [Evet] ögesini seçin. İptal etmek için, [Hayır] ögesini seçin.
12. Makine, seçtiğiniz kablosuz ağıta bağlanmaya çalışır.

Kablosuz aygıtınız başarılı bir şekilde bağlandıysa, makinenin LCD'sinde [Bağlandı] görüntülenir.

Kablosuz ağ kurulumunu tamamladınız. Makinenizi çalıştırmak için gerekli sürücülerini ve yazılımı yüklemek üzere modelinizin support.brother.com/downloads adresindeki **Yüklemeler** sayfasına gidin.

MFC-L2861DW/MFC-L2885DW/MFC-L2886DW

Makinenizi yapılandırmadan önce, kablosuz ağ ayarlarınızı bir yere not etmenizi tavsiye ederiz. Yapılandırma işlemine devam etmek için bu bilgiye ihtiyacınız olacaktır.

1. Geçerli kablosuz ağ ayarlarını kontrol edin ve kaydedin.

Ağ Adı (SSID)

Kimlik Doğrulama Yöntemi	Şifreleme Modu	Ağ Anahtarı
Açık Sistem	HIÇBİRİ	-
	WEP	
Paylaşılan Anahtar	WEP	
WPA/WPA2-PSK	AES	
	TKIP	
WPA3-SAE	AES	

Örneğin:

Ağ Adı (SSID)
MERHABA

Kimlik Doğrulama Yöntemi	Şifreleme Modu	Ağ Anahtarı
WPA2-PSK	AES	12345678



Yönlendiriciniz WEP şifreleme kullanıyorsa, ilk WEP anahtarı olarak kullanılan anahtarı girin. Brother makinesi sadece ilk WEP anahtarı kullanımını destekler.

2.  [Ayarlar] > [Tüm Ayarlar] > [Ağ] > [WLAN (Wi-Fi)] > [Wi-Fi Ağı Ara] ögesine basın.
3. [Ağ arayüzü kablosuz olarak değiştirilsin mi?] görüntülediğinde, [Evet] ögesine basın.

Bu, kablosuz kurulum sihirbazını başlatacaktır. İptal etmek için, [Hayır] öğesine basın.

4. Makine, ağınızı arayacak ve kullanılabilir durumdaki SSID'lerin bir listesini görüntüleyecektir. [<Yeni SSID>] öğesini görüntülemek için ▲ veya ▼ öğesine basın. [<Yeni SSID>] seçeneğine ve ardından [OK] öğesine basın.
5. SSID adını girin ve sonra [OK] öğesine basın.
6. Kimlik Doğrulama Yöntemini seçin.
7. Aşağıdakilerden birini yapın:
 - [Sistemi açın] seçeneğini seçtiyseniz, [Hiçbiri] veya [WEP] öğesine basın. Şifreleme türü için [WEP] seçeneğini belirlediyseniz, WEP anahtarını girip [OK] öğesine basın.
 - [Paylaş. Anahtar] seçeneğini belirlediyseniz, WEP anahtarını girin ve sonra [OK] öğesine basın.
 - [WPA/WPA2-PSK/WPA3-SAE] seçeneğini seçtiyseniz, [TKIP+AES] veya [AES] öğesine basın. WPA™ anahtarını girin ve sonra [OK] öğesine basın.
 - [WPA3-SAE] seçeneğini seçtiyseniz, [AES] öğesine basın. WPA™ anahtarını girin ve sonra [OK] öğesine basın.



Brother makinesi sadece ilk WEP anahtarı kullanımını destekler.

8. Makine, seçtiğiniz kablosuz ağıta bağlanmaya çalışır.

Kablosuz aygıtınız başarılı bir şekilde bağlandıysa, makinenin LCD'sinde [Bağlandı] görüntülenir.

Kablosuz ağ kurulumunu tamamladınız. Makinenizi çalıştırmak için gerekli sürücüler ve yazılımı yüklemek üzere modelinizin support.brother.com/downloads adresindeki **Yüklemeler** sayfasına gidin.



İlgili bilgiler

- [Kablosuz Ağ Kullanımı](#)

İlgili konular:

- [Kablosuz Ağ Kurulum Yapılandırmasını Tamamlayamıyorum](#)
- [Makinenize Metin Girme](#)
- [Kablosuz LAN Raporu Hata Kodları](#)

Makinenizi Kuruluş Kablosuz Ağı için Yapılandırma

İlgili Modeller: DCP-L2625DW/DCP-L2640DW/MFC-L2805DW/MFC-L2806DW/MFC-L2861DW/MFC-L2885DW/MFC-L2886DW

>> [DCP-L2625DW/DCP-L2640DW/MFC-L2805DW/MFC-L2806DW](#)
>> [MFC-L2861DW/MFC-L2885DW/MFC-L2886DW](#)

DCP-L2625DW/DCP-L2640DW/MFC-L2805DW/MFC-L2806DW

Makinenizi yapılandırmadan önce, kablosuz ağ ayarlarınızı bir yere not etmenizi tavsiye ederiz. Yapılandırma işlemine devam etmek için bu bilgiye ihtiyacınız olacaktır.

1. Geçerli kablosuz ağ ayarlarını kontrol edin ve kaydedin.

Ağ Adı (SSID)			
Kimlik Doğrulama Yöntemi	Şifreleme Modu	Kullanıcı Kimliği	Şifre
EAP-FAST/NONE	AES		
	TKIP		
EAP-FAST/MS-CHAPv2	AES		
	TKIP		
EAP-FAST/GTC	AES		
	TKIP		
PEAP/MS-CHAPv2	AES		
	TKIP		
PEAP/GTC	AES		
	TKIP		
EAP-TTLS/CHAP	AES		
	TKIP		
EAP-TTLS/MS-CHAP	AES		
	TKIP		
EAP-TTLS/MS-CHAPv2	AES		
	TKIP		
EAP-TTLS/PAP	AES		
	TKIP		
EAP-TLS	AES		-
	TKIP		-

Örneğin:

Ağ Adı (SSID)
MERHABA

Kimlik Doğrulama Yöntemi	Şifreleme Modu	Kullanıcı Kimliği	Şifre
EAP-FAST/MS-CHAPv2	AES	Brother	12345678



- Makinenizi EAP-TLS kimlik doğrulaması kullanarak yapılandırırsanız, yapılandırmayı başlatmadan önce bir CA tarafından verilen istemci sertifikasını yüklemeniz gerekir. İstemci sertifikası ile ilgili olarak ağ yöneticiniz ile iletişime geçin. Birden fazla sertifika yüklediyseniz, kullanmak istediğiniz sertifika adını yazmanızı tavsiye ederiz.
- Sunucu sertifikasının ortak adını kullanarak makinenizi doğrularsanız, yapılandırmayı başlatmadan önce ortak adı yazmanızı tavsiye ederiz. Sunucu sertifikasının ortak adı ile ilgili olarak ağ yöneticiniz ile iletişime geçin.

2. **Menü** ögesine basın.
3. Aşağıdakini seçmek için ▲ veya ▼ ögesine basın:
 - a. [Ağ] ögesini seçin. **OK** ögesine basın.
 - b. [WLAN (Wi-Fi)] ögesini seçin. **OK** ögesine basın.
 - c. [Ağ Ara] ögesini seçin. **OK** ögesine basın.
4. [Kblsz Ağ Etkn?] görüldüğünde, Açık seçeneğini seçin.
Bu, kablosuz kurulum sihirbazını başlatacaktır.
5. Makine, ağınıza arayacak ve kullanılabilir durumdaki SSID'lerin bir listesini görüntüleyecektir. [<Yeni SSID>] seçeneğini seçmek için ▲ veya ▼ ögesine basın ve sonra **OK** ögesine basın.
6. SSID adını girin ve sonra **OK** ögesine basın.
7. İsteddiğiniz Kimlik Doğrulama Yöntemini seçmek için ▲ veya ▼ ögesine ve ardından **OK** ögesine basın.
8. Aşağıdakilerden birini yapın:
 - [EAP-FAST], [PEAP] veya [EAP-TTLS] seçeneğini seçerseniz, İç Kimlik Doğrulama Yöntemi [NONE], [CHAP], [MS-CHAP], [MS-CHAPv2], [GTC] veya [PAP] ögesini seçmek için ▲ veya ▼ ögesine basın ve sonra **OK** ögesine basın.



Kimlik Doğrulama Yönteminize bağlı olarak, İç Kimlik Doğrulama Yöntemi seçimleri farklılaşır.

Şifreleme Türü [TKIP+AES] veya [AES] ögesini seçmek için ▲ veya ▼ ögesine basın ve sonra **OK** ögesine basın.

Doğrulama Yöntemi [Dğrlma Yok], [CA] veya [CA+Sunucu Kmlği] ögesini seçmek için ▲ veya ▼ ögesine basın ve sonra **OK** ögesine basın.

- [CA+Sunucu Kmlği] seçeneğini seçtiyseniz, sunucu kimliğini, kullanıcı kimliğini ve şifreyi (gerekirse) girin ve sonra her seçenek için **OK** ögesine basın.
- Diğer seçimler için, kullanıcı kimliği ve Şifresini (gerekirse) girin ve sonra her seçenek için **OK** ögesine basın.



Makinenize bir CA sertifikası almadıysanız, makine [Dğrlma Yok] mesajını görüntüler.

- [EAP-TLS] seçeneğini seçerseniz, Şifreleme Türü [TKIP+AES] veya [AES] ögesini seçmek için ▲ veya ▼ ögesine basın ve sonra **OK** ögesine basın.
Makine kullanılabilir bir İstemci Sertifikaları listesi görüntülediğinde, istediğiniz sertifikayı seçin ve ardından, **OK** ögesine basın.
Doğrulama Yöntemi [Dğrlma Yok], [CA] veya [CA+Sunucu Kmlği] ögesini seçmek için ▲ veya ▼ ögesine basın ve sonra **OK** ögesine basın.
 - [CA+Sunucu Kmlği] seçeneğini seçtiyseniz, sunucu kimliğini ve kullanıcı kimliğini girin ve sonra her seçenek için **OK** ögesine basın.
 - Diğer seçimler için, kullanıcı kimliğini girin ve sonra **OK** ögesine basın.
9. Ayarları uygulamak için, [Evet] ögesini seçin. İptal etmek için, [Hayır] ögesini seçin.

10. Makine, seçtiğiniz kablosuz ağıta bağlanmaya çalışacaktır.

Kablosuz aygıtınız başarılı bir şekilde bağlandıysa, makinenin LCD'sinde [Bağlandı] görüntülenir.

Kablosuz ağ kurulumunu tamamladınız. Aygıtınızı çalıştırmak için gerekli sürücülerini veya uygulamalarını yüklemek üzere modelinizin support.brother.com/downloads adresindeki **Yüklemeler** sayfasına gidin.

MFC-L2861DW/MFC-L2885DW/MFC-L2886DW

Makinenizi yapılandırmadan önce, kablosuz ağ ayarlarınızı bir yere not etmenizi tavsiye ederiz. Yapılandırma işlemine devam etmek için bu bilgiye ihtiyacınız olacaktır.

1. Geçerli kablosuz ağ ayarlarını kontrol edin ve kaydedin.

Ağ Adı (SSID)			
Kimlik Doğrulama Yöntemi	Şifreleme Modu	Kullanıcı Kimliği	Şifre
EAP-FAST/NONE	AES		
	TKIP		
EAP-FAST/MS-CHAPv2	AES		
	TKIP		
EAP-FAST/GTC	AES		
	TKIP		
PEAP/MS-CHAPv2	AES		
	TKIP		
PEAP/GTC	AES		
	TKIP		
EAP-TTLS/CHAP	AES		
	TKIP		
EAP-TTLS/MS-CHAP	AES		
	TKIP		
EAP-TTLS/MS-CHAPv2	AES		
	TKIP		
EAP-TTLS/PAP	AES		
	TKIP		
EAP-TLS	AES		-
	TKIP		-

Örneğin:

Ağ Adı (SSID)			
MERHABA			
Kimlik Doğrulama Yöntemi	Şifreleme Modu	Kullanıcı Kimliği	Şifre
EAP-FAST/MS-CHAPv2	AES	Brother	12345678



- Makinenizi EAP-TLS kimlik doğrulaması kullanarak yapılandırırsanız, yapılandırmayı başlatmadan önce bir CA tarafından verilen istemci sertifikasını yüklemeniz gerekir. İstemci sertifikası ile ilgili olarak ağ yöneticiniz ile iletişime geçin. Birden fazla sertifika yüklediyseniz, kullanmak istediğiniz sertifika adını yazmanızı tavsiye ederiz.
- Sunucu sertifikasının ortak adını kullanarak makinenizi doğrularsanız, yapılandırmayı başlatmadan önce ortak adı yazmanızı tavsiye ederiz. Sunucu sertifikasının ortak adı ile ilgili olarak ağ yöneticiniz ile iletişime geçin.

2.  [Ayarlar] > [Tüm Ayarlar] > [Ağ] > [WLAN (Wi-Fi)] > [Wi-Fi Ağı Ara] öğesine basın.
3. [Ağ arayüzü kablosuz olarak değiştirilsin mi?] görüntülediğinde, [Evet] öğesine basın. Bu, kablosuz kurulum sihirbazını başlatacaktır. İptal etmek için, [Hayır] öğesine basın.
4. Makine, ağınıza arayacak ve kullanılabilir durumdaki SSID'lerin bir listesini görüntüleyecektir. [<Yeni SSID>] öğesini görüntülemek için ▲ veya ▼ öğesine basın. [<Yeni SSID>] seçeneğine ve ardından [OK] öğesine basın.
5. SSID adını girin ve sonra [OK] öğesine basın.
6. Kimlik Doğrulama Yöntemini seçin.
7. Aşağıdakilerden birini yapın:
 - [EAP-FAST], [PEAP] veya [EAP-TTLS] seçeneğini seçerseniz, İç Kimlik Doğrulama yöntemi [Hiçbiri], [CHAP], [MS-CHAP], [MS-CHAPv2], [GTC] veya [PAP] öğesini seçin.



Kimlik Doğrulama yönteminize bağlı olarak, Dahili Kimlik Doğrulama yöntemi seçimleri farklılık gösterebilir.

Şifreleme türünü [TKIP+AES] veya [AES] olarak seçin.

Doğrulama yöntemini [Doğrulama Yok], [CA] veya [CA + Sunucu Kimliği] olarak seçin.

- [CA + Sunucu Kimliği] seçeneğini seçtiyseniz, sunucu kimliğini, kullanıcı kimliğini ve şifreyi (gerekirse) girin ve sonra her seçenek için [OK] öğesine basın.
- Diğer seçimler için, kullanıcı kimliği ve Şifresini (gerekirse) girin ve sonra her seçenek için [OK] öğesine basın.



Makinenize bir CA sertifikası almadıysanız, makine [Doğrulama Yok] öğesini görüntüler.

- [EAP-TLS] seçeneğini seçerseniz, şifreleme türünü [TKIP+AES] veya [AES] olarak seçin. Makine, kullanılabilir İstemci Sertifikaları listesini görüntüleyecek ve sonra sertifikayı seçecektir. Doğrulama yöntemini [Doğrulama Yok], [CA] veya [CA + Sunucu Kimliği] olarak seçin.
 - [CA + Sunucu Kimliği] seçeneğini seçtiyseniz, sunucu kimliğini ve kullanıcı kimliğini girin ve sonra her seçenek için [OK] öğesine basın.
 - Diğer seçimler için, kullanıcı kimliğini girin ve sonra [OK] öğesine basın.

8. Makine, seçtiğiniz kablosuz ağına bağlanmaya çalışır.

Kablosuz aygıtınız başarılı bir şekilde bağlandıysa, makinenin LCD'sinde [Bağlandı] görüntülenir.

Kablosuz ağ kurulumunu tamamladınız. Aygıtınızı çalıştırmak için gerekli sürücülerini veya uygulamanızı yüklemek üzere modelinizin support.brother.com/downloads adresindeki **Yüklemeler** sayfasına gidin.



İlgili bilgiler

- Kablosuz Ağ Kullanımı

İlgili konular:

- Kablosuz LAN Raporu Hata Kodları

Wi-Fi Direct® Kullanma

İlgili Modeller: DCP-L2625DW/DCP-L2640DW/MFC-L2805DW/MFC-L2806DW/MFC-L2861DW/
MFC-L2885DW/MFC-L2886DW

- [Wi-Fi Direct'e Genel Bakış](#)
- [Wi-Fi Direct Ađınızı Elle Yapılandırma](#)
- [Düğme Yöntemini Kullanarak Wi-Fi Direct Ađı Yapılandırma](#)

Wi-Fi Direct'e Genel Bakış

İlgili Modeller: DCP-L2625DW/DCP-L2640DW/MFC-L2805DW/MFC-L2806DW/MFC-L2861DW/MFC-L2885DW/MFC-L2886DW

Wi-Fi Direct, Wi-Fi Alliance® tarafından geliştirilen, kablosuz yapılandırma yöntemlerinden biridir. Bir kablosuz yönlendirici/erişim noktası kullanmadan mobil aygıtınızı makinenize güvenli bir şekilde bağlamanıza izin verir.

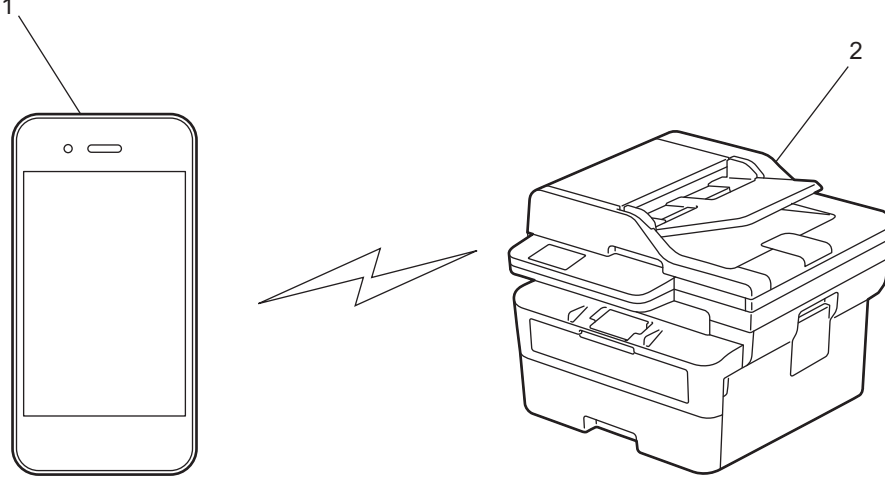

1. Mobil aygıt
2. Makineniz



- Wi-Fi Direct'i aynı anda kablolu veya kablosuz ağ bağlantısıyla kullanabilirsiniz.
- Wi-Fi Direct destekli aygıt, Grup Sahibi olabilir. Wi-Fi Direct ağını yapılandırırken, Grup Sahibi bir erişim noktası olarak hizmet eder.



İlgili bilgiler

- [Wi-Fi Direct® Kullanma](#)

İlgili konular:

- [Wi-Fi Direct Ağını Elle Yapılandırma](#)
- [Düğme Yöntemini Kullanarak Wi-Fi Direct Ağı Yapılandırma](#)

Wi-Fi Direct Ağınızı Elle Yapılandırma

İlgili Modeller: DCP-L2625DW/DCP-L2640DW/MFC-L2805DW/MFC-L2806DW/MFC-L2861DW/MFC-L2885DW/MFC-L2886DW

>> [DCP-L2625DW/DCP-L2640DW/MFC-L2805DW/MFC-L2806DW](#)

>> [MFC-L2861DW/MFC-L2885DW/MFC-L2886DW](#)

DCP-L2625DW/DCP-L2640DW/MFC-L2805DW/MFC-L2806DW

Mobil aygıtınız Wi-Fi Direct'i veya WPS'yi desteklemiyorsa, manüel olarak bir Wi-Fi Direct ağı yapılandırmanız gerekir.



Makine mobil aygıtınızdan Wi-Fi Direct isteğini aldığında, [Bağlanılsın mı?] mesajı LCD'de görünür. Bağlanmak için OK ögesini seçin.

1. **Menü** ögesine basın.
2. [Ağ] seçeneğini seçmek için ▲ veya ▼ ögesine basın ve sonra **OK** ögesine basın.
3. [Wi-Fi Direkt] seçeneğini seçmek için ▲ veya ▼ ögesine basın ve sonra **OK** ögesine basın.
4. [Manuel] seçeneğini seçmek için ▲ veya ▼ ögesine basın ve sonra **OK** ögesine basın.
5. [Wi-FiDirect Açık?] görüldüğünde, Açık seçeneğini seçin.
6. Makine, SSID adını ve Şifreyi görüntüler. Mobil aygıtınızın kablosuz ağ ayarları ekranına gidin ve SSID adını girin ve sonra şifreyi girin.
7. Mobil aygıtınız başarıyla bağlanırsa, makinenin LCD'sinde [Bağlandı] görüntülenir. Wi-Fi Direct ağ kurulumunu tamamladınız.

MFC-L2861DW/MFC-L2885DW/MFC-L2886DW

Mobil aygıtınız Wi-Fi Direct'i veya WPS'yi desteklemiyorsa, manüel olarak bir Wi-Fi Direct ağı yapılandırmanız gerekir.



Makine mobil aygıtınızdan Wi-Fi Direct isteğini aldığında, [Wi-Fi Direct bağlantı isteği alındı.Bağlanmak için [OK]'a basın.] mesajı LCD'de görünecektir. Bağlanmak için [OK] ögesine basın.

1.  [Ayarlar] > [Tüm Ayarlar] > [Ağ] > [Wi-Fi Direkt] > [Manuel] ögesine basın.
2. Makine, iki dakika boyunca SSID adını ve Şifreyi görüntüler. Mobil aygıtınızın kablosuz ağ ayarları ekranına gidin ve SSID adını girin ve sonra şifreyi girin.
3. Mobil aygıtınız başarıyla bağlanırsa, makinenin LCD'sinde [Bağlandı] görüntülenir. Wi-Fi Direct ağ kurulumunu tamamladınız.

✓ İlgili bilgiler

- [Wi-Fi Direct® Kullanma](#)

İlgili konular:

- [Wi-Fi Direct'e Genel Bakış](#)
- [Düğme Yöntemini Kullanarak Wi-Fi Direct Ağı Yapılandırma](#)

Düğme Yöntemini Kullanarak Wi-Fi Direct Ağı Yapılandırma

İlgili Modeller: DCP-L2625DW/DCP-L2640DW/MFC-L2805DW/MFC-L2806DW/MFC-L2861DW/MFC-L2885DW/MFC-L2886DW

>> DCP-L2625DW/DCP-L2640DW/MFC-L2805DW/MFC-L2806DW
>> MFC-L2861DW/MFC-L2885DW/MFC-L2886DW

DCP-L2625DW/DCP-L2640DW/MFC-L2805DW/MFC-L2806DW

Mobil aygıtınız Wi-Fi Direct'i destekliyorsa, bir Wi-Fi Direct ağı yapılandırmak için bu adımları izleyin:



1. **Menü** öğesine basın.
2. [Ağ] seçeneğini seçmek için ▲ veya ▼ öğesine basın ve sonra **OK** öğesine basın.
3. [Wi-Fi Direkt] seçeneğini seçmek için ▲ veya ▼ öğesine basın ve sonra **OK** öğesine basın.
4. [Basmalı Düğme] seçeneğini seçmek için ▲ veya ▼ öğesine basın ve sonra **OK** öğesine basın.
5. [Wi-FiDirect Açık?] görüldüğünde, Açık seçeneğini seçin.
6. Makinenizin LCD'sinde [Diğer aygıtta Wi-Fi Direct'i etkinleştir ve OK seçeneğine bas.] görüldüğünde mobil aygıtınızda Wi-Fi Direct'i etkinleştirin (talimatlar için mobil aygıtınızın kullanım kılavuzuna bakın). Makinenizde **OK** öğesine basın.
Bu, Wi-Fi Direct kurulumunu başlatacaktır.
7. Aşağıdakilerden birini yapın:
 - Mobil cihazınız Wi-Fi Direct özellikli makinelerin bir listesini görüntülense, Brother yazıcınızı seçin.
 - Brother makineniz Wi-Fi Direct özellikli mobil cihazların bir listesi görüntülense, mobil yazıcınızı seçin. Bağlanmak istediğiniz mobil aygıtı seçmek için ▲ veya ▼ öğesine basın ve **OK** öğesine basın. Kullanılabilir aygıtları yeniden aramak için [<Yeniden Tara>] öğesine basın ve sonra **OK** öğesine basın.
8. Mobil aygıtınız başarıyla bağlanırsa, makinenin LCD'sinde [Bağlandı] görüntülenir. Wi-Fi Direct ağ kurulumunu tamamladınız.

MFC-L2861DW/MFC-L2885DW/MFC-L2886DW

Mobil aygıtınız Wi-Fi Direct'i destekliyorsa, bir Wi-Fi Direct ağı yapılandırmak için bu adımları izleyin:



Makine mobil aygıtınızdan Wi-Fi Direct isteğini aldığı anda, [Wi-Fi Direct bağlantı isteği alındı. Bağlanmak için [OK]'a basın.] mesajı LCD'de görünecektir. Bağlanmak için [OK] öğesine basın.

1.  [Ayarlar] > [Tüm Ayarlar] > [Ağ] > [Wi-Fi Direkt] > [Basmalı Düğme] öğesine basın.
2. Makinenizin LCD'sinde [Diğer aygıtta Wi-Fi Direkt'i etkinleştir. Daha sonra [OK]'a basın.] görüldüğünde mobil aygıtınızda Wi-Fi Direct'i etkinleştirin (talimatlar için mobil aygıtınızın kullanım kılavuzuna bakın). Makinenizde [OK] öğesine basın.
Bu, Wi-Fi Direct kurulumunu başlatacaktır. İptal etmek için,  öğesine basın.
3. Aşağıdakilerden birini yapın:
 - Mobil cihazınız Wi-Fi Direct özellikli makinelerin bir listesini görüntülense, Brother yazıcınızı seçin.
 - Brother makineniz Wi-Fi Direct özellikli mobil cihazların bir listesi görüntülense, mobil yazıcınızı seçin. Bağlanmak istediğiniz mobil aygıtı seçin. [Yeniden Tara] öğesine basarak mevcut aygıtları yeniden arayın.
4. Mobil aygıtınız başarıyla bağlanırsa, makinenin LCD'sinde [Bağlandı] görüntülenir. Wi-Fi Direct ağ kurulumunu tamamladınız.



İlgili bilgiler

- [Wi-Fi Direct® Kullanma](#)

İlgili konular:

- [Wi-Fi Direct'e Genel Bakış](#)
- [Wi-Fi Direct Ağınızı Elle Yapılandırma](#)

Kablosuz LAN'ı Etkinleştirin/Devre Dışı Bırakın

İlgili Modeller: DCP-L2625DW/DCP-L2640DW/MFC-L2805DW/MFC-L2806DW/MFC-L2861DW/MFC-L2885DW/MFC-L2886DW



>> [DCP-L2625DW/DCP-L2640DW/MFC-L2805DW/MFC-L2806DW](#)

>> [MFC-L2861DW/MFC-L2885DW/MFC-L2886DW](#)

DCP-L2625DW/DCP-L2640DW/MFC-L2805DW/MFC-L2806DW

1. **Menü** ögesine basın.
2. [Ağ] seçeneğini seçmek için ▲ veya ▼ ögesine basın ve sonra **OK** ögesine basın.
3. [WLAN (Wi-Fi)] seçeneğini seçmek için ▲ veya ▼ ögesine basın ve sonra **OK** ögesine basın.
4. [Kblsz Ağ Etkn] seçeneğini seçmek için ▲ veya ▼ ögesine basın ve sonra **OK** ögesine basın.
5. Aşağıdakilerden birini yapın:
 - Wi-Fi'yi etkinleştirmek için [Açık] ögesini seçin.
 - Wi-Fi'yi devre dışı bırakmak için [Kapalı] ögesini seçin.
6. **OK** ögesine basın.

MFC-L2861DW/MFC-L2885DW/MFC-L2886DW

1.  [Ayarlar] > [Tüm Ayarlar] > [Ağ] > [WLAN (Wi-Fi)] ögesine basın.
2. [Kblsz Ağ Etkn] seçeneğini seçmek için ▲ veya ▼ ögesine basın. [Kblsz Ağ Etkn] ögesine basın.
3. Aşağıdakilerden birini yapın:
 - Wi-Fi'yi etkinleştirmek için [Açık] ögesini seçin.
 - Wi-Fi'yi devre dışı bırakmak için [Kapalı] ögesini seçin.
4.  ögesine basın.

✓ İlgili bilgiler

- [Kablosuz Ağ Ayarları](#)

WLAN Raporunu Yazdır

İlgili Modeller: DCP-L2625DW/DCP-L2640DW/MFC-L2805DW/MFC-L2806DW/MFC-L2861DW/MFC-L2885DW/MFC-L2886DW

Kablosuz Ağ Raporu, makinenizin kablosuz durumunu yansıtır. Kablosuz bağlantı başarısız olursa, yazdırılan rapordaki hata kodunu kontrol edin.

>> [DCP-L2625DW/DCP-L2640DW/MFC-L2805DW/MFC-L2806DW](#)

>> [MFC-L2861DW/MFC-L2885DW/MFC-L2886DW](#)

DCP-L2625DW/DCP-L2640DW/MFC-L2805DW/MFC-L2806DW

1. **Menü** ögesine basın.
2. [Baskı Raporları] seçeneğini görüntülemek için ▲ veya ▼ ögesine basın ve sonra **OK** ögesine basın.
3. [WLAN Raporu] seçeneğini seçmek için ▲ veya ▼ ögesine basın ve sonra **OK** ögesine basın.
4. **Başlat** ögesine basın.
Makine, Kablosuz Ağ Raporunu yazdıracaktır.

MFC-L2861DW/MFC-L2885DW/MFC-L2886DW

1.  [Ayarlar] > [Tüm Ayarlar] > [Baskı Raporları] > [Kablosuz Ağ Raporu] ögesine basın.
2. [Evet] ögesine basın.
Makine Kablosuz Ağ Raporunu yazdıracaktır.

Kablosuz Ağ Raporu yazdırılmazsa, makinenizde hata olup olmadığını kontrol edin. Görünür bir hata yoksa, bir dakika bekleyin ve ardından raporu yeniden yazdırmaya çalışın.

✓ İlgili bilgiler

- [Kablosuz Ağ Ayarları](#)
 - [Kablosuz LAN Raporu Hata Kodları](#)

İlgili konular:

- [Makinem Ağ üzerinden Yazdıramıyor, Tarayamıyor veya PC-FAX Alım İşlevini Kullanamıyor](#)
- [Ağ Cihazlarımlın Düzgün Çalışıp Çalışmadığını Kontrol Etmek İstiyorum](#)

Kablosuz LAN Raporu Hata Kodları

İlgili Modeller: DCP-L2625DW/DCP-L2640DW/MFC-L2805DW/MFC-L2806DW/MFC-L2861DW/MFC-L2885DW/MFC-L2886DW

Kablosuz LAN Raporu bağlantının başarısız olduğunu gösteriyorsa, yazdırılan rapordaki hata kodunu kontrol edin ve tablodaki ilgili talimatlara bakın:

Hata Kodu	Sorun ve Önerilen Çözümler
TS-01	<p>WLAN (Wi-Fi (kablosuz internet)) etkin değil.</p> <p>Aşağıdaki noktaları kontrol edin ve kablosuz bağlantınızı tekrar kurmayı deneyin:</p> <ul style="list-style-type: none">• Makinenizdeki WLAN ayarını etkinleştirin.• Makinenize bir ağ kablosu bağlıysa, kabloyu çıkarın.
TS-02	<p>Kablosuz yönlendirici/erişim noktası algılanamıyor.</p> <p>Aşağıdaki noktaları kontrol edin ve kablosuz bağlantınızı tekrar kurmayı deneyin:</p> <ul style="list-style-type: none">• Kablosuz yönlendiricinin/erişim noktasının açık olduğundan emin olun.• Kablosuz ayarlarını yapılandırırken makinenizi geçici olarak kablosuz yönlendiriciye/erişim noktasına yaklaştırın.• Kablosuz yönlendiriciniz/erişim noktanız MAC adres filtreleme özelliği kullanıyorsa, filtrede makinenin MAC adresine izin verildiğini doğrulayın. MAC adresini Ağ Yapılandırma Raporunu yazdırarak bulabilirsiniz.• Ağ Adı (SSID) ve güvenlik bilgilerini (kimlik doğrulama yöntemi/şifreleme yöntemi) manuel olarak girdiyse, bilgiler yanlış olabilir. Ağ Adı ve güvenlik bilgilerini tekrar kontrol edin ve doğru bilgileri tekrar girin.• Kablosuz yönlendiricinizi/erişim noktanızı yeniden başlatın. Ağ Adı (SSID) ve güvenlik bilgilerini bulamazsanız, kablosuz yönlendiriciniz/erişim noktanız ile birlikte verilen belgelere bakın veya yönlendirici üreticisine, sistem yöneticinize veya İnternet servis sağlayıcınıza başvurun.
TS-03	<p>Girdiğiniz kablosuz kurumsal ağ ve güvenlik ayarları yanlış olabilir.</p> <p>Aşağıdaki noktaları kontrol edin ve kablosuz bağlantınızı tekrar kurmayı deneyin:</p> <p>Aşağıdaki bilgileri doğrulayın:</p> <ul style="list-style-type: none">- Makinenizi yapılandırmak için seçtiğiniz Ağ Adı (SSID).- Makinenizi yapılandırmak için seçtiğiniz güvenlik bilgileri (kimlik doğrulama yöntemi, şifreleme yöntemi veya Kullanıcı Kimliği gibi). <p>Ağ Adı (SSID) ve güvenlik bilgilerini hâlâ bulamazsanız, kablosuz yönlendiriciniz/erişim noktanız ile birlikte verilen belgelere bakın veya yönlendirici üreticisine, sistem yöneticinize veya İnternet servis sağlayıcınıza başvurun.</p>

Hata Kodu	Sorun ve Önerilen Çözümler
TS-04	<p>Makineniz, seçilen kablosuz yönlendirici/erişim noktası tarafından kullanılan kimlik doğrulama ve şifreleme yöntemlerini desteklemiyor.</p> <p>Altyapı modu için (En yaygın)</p> <p>Kablosuz yönlendiricinin/erişim noktasının kimlik doğrulama ve şifreleme yöntemlerini değiştirin. Makineniz aşağıdaki kimlik doğrulama ve şifreleme yöntemlerini desteklemektedir:</p> <ul style="list-style-type: none"> • WPA-Kişisel: TKIP / AES • WPA2-Kişisel: TKIP / AES • WPA3-Kişisel: AES • AÇIK: WEP / YOK (şifreleme olmadan) • Paylaşılan anahtar: WEP <p>Sorununuz çözülmezse, girdiğiniz Ağ Adı (SSID) veya güvenlik ayarları hatalı olabilir. Tüm kablosuz ağ ayarlarının ağınız için doğru olduğunu kontrol edin.</p>
TS-05	<p>Ağ Adı (SSID) ve Ağ Anahtarı (Şifre) yanlış.</p> <p>Aşağıdaki noktaları kontrol edin ve kablosuz bağlantınızı tekrar kurmayı deneyin:</p> <ul style="list-style-type: none"> • Ağ Adını (SSID) ve Ağ Anahtarını (Şifre) onaylayın. • Ağ Anahtarınızda büyük ve küçük harfler bulunuyorsa, bunları doğru yazdığınızdan emin olun. • Ağ Adı (SSID) ve güvenlik bilgilerini bulamazsanız, kablosuz yönlendiriciniz/erişim noktanız ile birlikte verilen belgelere bakın veya yönlendirici üreticisine, sistem yöneticinize veya İnternet servis sağlayıcınıza başvurun. • Kablosuz yönlendiriciniz/erişim noktanız birden fazla WEP anahtarıyla WEP şifrelemesi kullanıyorsa, yalnızca ilk WEP anahtarını not edin ve kullanın.
TS-06	<p>Kablosuz güvenlik bilgileri (kimlik doğrulama yöntemi/şifreleme yöntemi/Ağ Anahtarı (Şifre)) yanlış.</p> <p>Aşağıdaki noktaları kontrol edin ve kablosuz bağlantınızı tekrar kurmayı deneyin:</p> <ul style="list-style-type: none"> • Ağ Anahtarını onaylayın. Ağ Anahtarınızda büyük ve küçük harfler bulunuyorsa, bunları doğru yazdığınızdan emin olun. • Girilen kimlik doğrulama yöntemi ile kablosuz yönlendirici/erişim noktası tarafından desteklenen kimlik doğrulama yönteminin veya şifreleme yönteminin aynı olup olmadığını onaylayın. • Ağ anahtarı, kimlik doğrulama yöntemi ve şifreleme yöntemi onaylandıysa, kablosuz yönlendiricinizi/erişim noktanızı ve makineyi yeniden başlatın. • Kablosuz yönlendiricinizin/erişim noktanızın Gizli Modu açıksa, kablosuz ağa bağlanmak için bu modu devre dışı bırakmanız gerekebilir. <p>Ağ Adı (SSID) ve güvenlik bilgilerini bulamazsanız, kablosuz yönlendiriciniz/erişim noktanız ile birlikte verilen belgelere bakın veya yönlendirici üreticisine, sistem yöneticinize veya İnternet servis sağlayıcınıza başvurun.</p>
TS-07	<p>Makine, WPS (Wi-Fi Protected Setup) özelliği etkinleştirilmiş bir kablosuz yönlendirici/erişim noktası algılayamıyor.</p> <p>Aşağıdaki noktaları kontrol edip tekrar deneyin:</p> <ul style="list-style-type: none"> • Kablosuz yönlendiricinizin/erişim noktanızın WPS'yi destekleyip desteklemediğini kontrol etmek için yönlendirici/erişim noktasında görüntülenen WPS sembolüne göz atın. Daha fazla bilgi için kablosuz yönlendiriciniz/erişim noktanız ile birlikte verilen belgelere bakın. • Kablosuz bağlantınızı WPS kullanarak ayarlamak için, hem makinenizi hem de kablosuz yönlendiriciyi/erişim noktasını yapılandırmanız gerekir. Daha fazla bilgi için kullanıcı kılavuzuna bakın. • Kablosuz yönlendiricinizi/erişim noktanızı WPS kullanarak nasıl kuracağınızı bilmiyorsanız, kablosuz yönlendiriciniz/erişim noktanız ile birlikte verilen belgelere bakın veya yönlendirici üreticisine, sistem yöneticinize veya İnternet servis sağlayıcınıza başvurun.

Hata Kodu	Sorun ve Önerilen Çözümler
TS-08	<p>WPS etkinleştirilmiş iki veya daha fazla kablosuz yönlendirici veya erişim noktası algılandı.</p> <p>Aşağıdaki noktaları kontrol edip tekrar deneyin:</p> <ul style="list-style-type: none">• Kapsama aralığı içindeki yalnızca bir kablosuz yönlendiricide/erişim noktasında WPS'nin etkin olduğundan emin olun ve ardından tekrar bağlanmayı deneyin.• Başka erişim noktalarından/yönlendiricilerden kaynaklanan girişimden kaçınmak için birkaç dakika sonra tekrar bağlanmayı deneyin.



WLAN erişim noktanızın/yönlendiricinizin kablosuz güvenlik bilgilerini onaylama (SSID/kimlik doğrulama yöntemi/şifreleme yöntemi/Ağ Anahtarı):

1. Varsayılan güvenlik ayarları WLAN erişim noktası/yönlendirici üzerindeki bir etikette verilmiş olabilir. Veya WLAN erişim noktası/yönlendiricisi için üreticinin adı veya model numarası, varsayılan güvenlik ayarları olarak kullanılabilir.
 2. Güvenlik ayarlarını bulma hakkında bilgi için WLAN erişim noktanız/yönlendiricinizle sağlanan belgelere bakın.
- WLAN erişim noktası/yönlendirici SSID'yi yayınlamamaya ayarlıysa, SSID otomatik algılanmayacaktır. El ile SSID adını girmeniz gerekecektir.
 - Ağ Anahtarı aynı zamanda Şifre, Güvenlik Anahtarı veya Şifreleme Anahtarı olarak da tanımlanabilir.

WLAN erişim noktasının/yönlendiricinin SSID ve kablosuz güvenlik ayarlarını bilmiyorsanız veya yapılandırmayı nasıl değiştireceğinizi bilmiyorsanız, WLAN erişim noktanız/yönlendiriciniz ile birlikte verilen belgelere bakın, erişim noktanızın/yönlendiricinizin üreticisine sorun veya internet sağlayıcınıza veya ağ yöneticinize sorun.



İlgili bilgiler

- [WLAN Raporunu Yazdır](#)

İlgili konular:

- [Makinem Ağ üzerinden Yazdıramıyor, Tarayamıyor veya PC-FAX Alım İşlevini Kullanamıyor](#)
- [Ağ Cihazlarımlın Düzgün Çalışıp Çalışmadığını Kontrol Etmek İstiyorum](#)
- [Makinenizi Wi-Fi Protected Setup™ \(WPS\) Tek Dokunuş Yöntemini Kullanarak Kablosuz Ağ İçin Yapılandırma](#)
- [Makinenizi Wi-Fi Protected Setup™ \(WPS\) PIN Yöntemini Kullanarak Kablosuz Ağ İçin Yapılandırma](#)
- [Makinenin Kumanda Paneli Kurulum Sihirbazı'nı Kullanarak Makinenizi Bir Kablosuz Ağ İçin Yapılandırma](#)
- [Makinenizi SSID Yayınlanmadığında Kablosuz Ağ İçin Yapılandırma](#)
- [Makinenizi Kuruluş Kablosuz Ağı İçin Yapılandırma](#)

■ Ağ Özellikleri

İlgili Modeller: DCP-L2625DW/DCP-L2640DW/MFC-L2805DW/MFC-L2806DW/MFC-L2861DW/MFC-L2885DW/MFC-L2886DW

- Kontrol Panelini Kullanarak Web Tabanlı Yönetimi Etkinleştirme/Devre Dışı Bırakma
- Proxy Sunucusu Ayarlarını Web Tabanlı Yönetim Kullanarak Yapılandırma
- Ağ Yapılandırma Raporunu Yazdırma
- Web Tabanlı Yönetim Kullanılarak PC-FAX Alımını Yapılandırma
- İnternet Kullanarak Faks (I-Fax)
- Sunucuya Faks Gönder Özelliğini Kullanma
- Web Tabanlı Yönetimi Kullanarak Zamanı SNTP Sunucusu ile Eşitleme
- Ağ Ayarlarını Fabrika Ayarlarına Sıfırlama

Kontrol Panelini Kullanarak Web Tabanlı Yönetimi Etkinleştirme/Devre Dışı Bırakma

İlgili Modeller: DCP-L2625DW/DCP-L2640DW/MFC-L2805DW/MFC-L2806DW/MFC-L2861DW/MFC-L2885DW/MFC-L2886DW

>> [DCP-L2625DW/DCP-L2640DW/MFC-L2805DW/MFC-L2806DW](#)
>> [MFC-L2861DW/MFC-L2885DW/MFC-L2886DW](#)

DCP-L2625DW/DCP-L2640DW/MFC-L2805DW/MFC-L2806DW

1. **Menü** ögesine basın.
2. [Ağ] seçeneğini seçmek için ▲ veya ▼ ögesine basın ve sonra **OK** ögesine basın.
3. [Web Tabanlı Yntm] seçeneğini seçmek için ▲ veya ▼ ögesine basın ve sonra **OK** ögesine basın.
4. İsteddiğiniz seçeneği seçmek için ▲ veya ▼ ögesine ve ardından **OK** ögesine basın.



Bu işlevi etkinleştirirseniz, Web Tabanlı Yönetimin kullanımı için bağlantı yöntemini belirlediğinizden emin olun.

MFC-L2861DW/MFC-L2885DW/MFC-L2886DW

1.  [Ayarlar] > [Tüm Ayarlar] > [Ağ] > [Web Tabanlı Yntm] ögesine basın.
2. İstedğiniz seçeneği seçmek için basın.



Bu işlevi etkinleştirirseniz, Web Tabanlı Yönetimin kullanımı için bağlantı yöntemini belirlediğinizden emin olun.

✓ İlgili bilgiler

- [Ağ Özellikleri](#)

İlgili konular:

- [Bir E-posta Eki Yazdırın](#)

Proxy Sunucusu Ayarlarını Web Tabanlı Yönetim Kullanarak Yapılandırma

İlgili Modeller: MFC-L2861DW/MFC-L2885DW/MFC-L2886DW

Ağınız bir proxy sunucu kullanıyorsa, Web Tabanlı Yönetim kullanarak aşağıdaki proxy sunucu bilgisi yapılandırılmalıdır:

- Proxy sunucusu adresi
- Bağlantı noktası numarası
- Kullanıcı Adı
- Şifre



- Aşağıda verilen web tarayıcılarının en son sürümünü kullanmanızı öneririz:
 - Windows için Microsoft Edge, Firefox ve Google Chrome™
 - Mac için Safari, Firefox ve Google Chrome™
 - Android™ için Google Chrome™
 - iOS için Safari ve Google Chrome™
- Kullandığınız tarayıcıda JavaScript ve Çerezlerin daima etkin durumda olduğundan emin olun.

1. Web tarayıcınızı başlatın.
2. Tarayıcınızın adres çubuğuna "https://makinenin IP adresi" yazın ("makinenin IP adresi", makinenizin IP adresidir).

Örneğin:

https://192.168.1.2

3. Gerekirse, **Login (Oturum Aç)** alanına şifreyi yazın ve ardından **Login (Oturum Aç)** ögesine tıklayın.



Bu makinenin ayarlarını yönetmeye yönelik varsayılan şifre makinenin arkasında bulunur ve "Pwd" olarak işaretlidir. İlk oturum açtığınızda ekran talimatlarını izleyerek varsayılan şifreyi değiştirin.

4. Sol gezinme çubuğunda **Network (Ağ) > Network (Ağ) > Protocol (Protokol)** ögesine tıklayın.



Sol gezinme çubuğu görülüyorsa, gezinmeye ≡ ögesinden başlayın.

5. **Proxy** onay kutusunun seçildiğinden emin olun ve ardından **Submit (Gönder)** ögesini tıklayın.
6. **Proxy** alanında, **Advanced settings (Gelişmiş ayarlar)** ögesini tıklayın.
7. Proxy sunucusu bilgilerini girin.
8. **Submit (Gönder)** ögesine tıklayın.



İlgili bilgiler

- [Ağ Özellikleri](#)

İlgili konular:

- [Proxy Sunucusu Ayarlarını Makinenin Kontrol Panelini Kullanarak Yapılandırma](#)

Ağ Yapılandırma Raporunu Yazdırma

İlgili Modeller: DCP-L2625DW/DCP-L2640DW/MFC-L2805DW/MFC-L2806DW/MFC-L2861DW/MFC-L2885DW/MFC-L2886DW

Ağ Yapılandırma Raporunda, ağ baskı sunucusu ayarları dahil ağ yapılandırması listelenir.



- Düğüm Adı, Ağ Yapılandırma Raporunda görünür. Varsayılan Düğüm Adı, kablolu bir ağ için "BRN123456abcdef" ya da kablosuz bir ağ için "BRW123456abcdef" şeklindedir (burada "123456abcdef", makinenizin MAC Adresidir / Ethernet Adresidir.)
- Ağ Yapılandırma Raporundaki IP adresi 0.0.0.0 gösteriyorsa bir dakika bekleyin ve yeniden yazdırmayı deneyin.
- Makinenizin IP adresi, alt ağ maskesi, düğüm adı ve MAC Adresi gibi ayarlarını raporda bulabilirsiniz, örneğin:
 - IP adresi: 192.168.0.5
 - Alt ağ maskesi: 255.255.255.0
 - Düğüm adı: BRN000ca0000499
 - MAC Adresi: 00-0c-a0-00-04-99

>> [DCP-L2625DW/DCP-L2640DW/MFC-L2805DW/MFC-L2806DW](#)
>> [MFC-L2861DW/MFC-L2885DW/MFC-L2886DW](#)

DCP-L2625DW/DCP-L2640DW/MFC-L2805DW/MFC-L2806DW

1. **Menü** ögesine basın.
2. [Baskı Raporları] seçeneğini görüntülemek için ▲ veya ▼ ögesine basın ve sonra **OK** ögesine basın.
3. [Ağ Yapılandır.] seçeneğini seçmek için ▲ veya ▼ ögesine basın ve sonra **OK** ögesine basın.
4. **Başlat** ögesine basın.

MFC-L2861DW/MFC-L2885DW/MFC-L2886DW

1.  [Ayarlar] > [Tüm Ayarlar] > [Baskı Raporları] > [Ağ Yapılandırılması] ögesine basın.
2. [Evet] ögesine basın.
Makinede Ağ Yapılandırma Raporunu yazdırılır.

✓ İlgili bilgiler

- [Ağ Özellikleri](#)

İlgili konular:

- [Makinenizin Ağ Ayarlarını Kontrol Etme](#)
- [Ağ Bağlantısı Onarma Aracı'nı Kullanma \(Windows\)](#)
- [Hata Mesajları](#)
- [Ağ Cihazlarının Düzgün Çalışıp Çalışmadığını Kontrol Etmek İstiyorum](#)
- [Web Tabanlı Yönetim'e Erişim](#)

Web Tabanlı Yönetim Kullanılarak PC-FAX Alımını Yapılandırma

İlgili Modeller: MFC-L2805DW/MFC-L2806DW/MFC-L2861DW/MFC-L2885DW/MFC-L2886DW

PC Fax Alımınızı bir web tarayıcısında yapılandırmak için Web Tabanlı Yönetim'i kullanın.

1. Web tarayıcınızı başlatın.
2. Tarayıcınızın adres çubuğuna "https://makinenin IP adresi" yazın ("makinenin IP adresi", makinenizin IP adresidir).

Örneğin:

https://192.168.1.2

3. Gerekirse, **Login (Oturum Aç)** alanına şifreyi yazın ve ardından **Login (Oturum Aç)** ögesine tıklayın.



Bu makinenin ayarlarını yönetmeye yönelik varsayılan şifre makinenin arkasında bulunur ve "Pwd" olarak işaretlidir. İlk oturum açtığınızda ekran talimatlarını izleyerek varsayılan şifreyi değiştirin.

4. Sol gezinme çubuğunda **Network (Ağ) > Network (Ağ) > Protocol (Protokol)** ögesine tıklayın.



Sol gezinme çubuğu görünmüyorsa, gezinmeye ≡ ögesinden başlayın.

5. **PC Fax Receive (PC Faks Alım)** onay kutusunu seçin ve ardından **Submit (Gönder)** ögesine tıklayın.
6. Yapılandırmayı etkinleştirmek için Brother makinenizi yeniden başlatın.



İlgili bilgiler

- [Ağ Özellikleri](#)

İlgili konular:

- [Bilgisayarınızda Brother PC-FAX Alımı'nı Çalıştırma \(Windows\)](#)

İnternet Kullanarak Faks (I-Fax)

İlgili Modeller: MFC-L2805DW/MFC-L2806DW/MFC-L2861DW/MFC-L2885DW/MFC-L2886DW

İnternet Faksı (I-Fax) ile İnternet'i kullanarak faks belgelerini gönderebilir ve alabilirsiniz. Belgeler, e-posta mesajlarında ekli TIFF-F dosyaları olarak aktarılır. Bilgisayarınız TIFF-F dosyalarını oluşturacak ve görüntüleyecek bir uygulamaya sahipse belgeleri gönderebilir ve alabilir. Herhangi bir TIFF-F görüntüleme uygulamasını kullanabilirsiniz. Makine ile gönderilen belgeler otomatik olarak bir TIFF-F formatına dönüştürülür. Makinenizden mesajlar göndermek ve almak için, bilgisayarınızın e-posta uygulaması Çok Amaçlı İnternet Posta Uzantıları'nı (MIME) desteklemelidir.

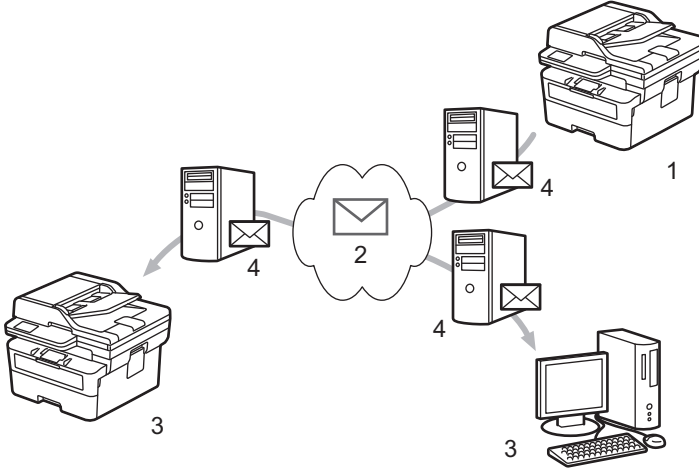

1. Gönderen
2. İnternet
3. Alıcı
4. E-posta sunucusu



I-Fax, sadece Letter veya A4 formatındaki siyah beyaz belgeleri göndermeyi ve almayı destekler.



İlgili bilgiler

- Ağ Özellikleri
 - İnternet Faksı (I-Fax) Hakkında Önemli Bilgi
 - E-posta veya İnternet Faksı (I-Fax) İçin Brother Makinenizi Yapılandırma
 - İnternet Faksı Gönderme (I-Fax)
 - Sunucuyu Manuel Olarak Yoklayın
 - I-Fax Seçenekleri

İlgili konular:

- Alınan E-posta ve Faks Mesajlarını İletme

İnternet Faksı (I-Fax) Hakkında Önemli Bilgi

İlgili Modeller: MFC-L2805DW/MFC-L2806DW/MFC-L2861DW/MFC-L2885DW/MFC-L2886DW

Bir LAN üzerinden I-Fax iletişimi, e-posta yoluyla iletişime oldukça benzer; ancak, standart telefon hatlarını kullanan faks iletişiminden farklıdır. I-Fax kullanımı ile ilgili olarak aşağıdaki bilgileri okuduğunuzdan emin olun:

- Alıcının konumu, LAN yapısı ve devrenin (İnternet gibi) ne kadar meşgul olduğu gibi faktörler sistemin bir hata postası göndermesinin normalden daha uzun sürmesine neden olabilir.
- Gizli belgeler gönderirken, (düşük güvenlik seviyesi nedeniyle) İnternet yerine standart telefon hatlarını kullanmanızı tavsiye ederiz.
- Alıcının posta sistemi MIME uyumlu değilse, I-Fax'ı belge göndermek için kullanamazsınız. Mümkünse bunu önceden kontrol edin ve bazı sunucuların hata cevabı göndermediğini unutmayın.
- Bir belge I-Fax ile göndermek için fazla büyükse, alıcıya ulaşmayabilir.
- Aldığınız bir İnternet postasındaki metnin yazı tipini veya boyutunu değiştiremezsiniz.



İlgili bilgiler

- [İnternet Kullanarak Faks \(I-Fax\)](#)

E-posta veya İnternet Faksı (I-Fax) İin Brother Makinenizi Yapılandırma

İlgili Modeller: MFC-L2805DW/MFC-L2806DW/MFC-L2861DW/MFC-L2885DW/MFC-L2886DW

Brother makinenizi, I-Fax'ı kullanmadan nce ađınız ve posta sunucunuz ile iletiřim kurması iin yapılandırın. Bu ğeleri makinenin kontrol panelini veya Web Tabanlı Ynetimi kullanarak yapılandırabilirsiniz. Makinenizde ařađıdaki ğelerin yapılandırıldıđından emin olun:

- IP adresi (Makinenizi zaten ađınızda kullanıyorsanız, makinenin IP adresi dođru řekilde yapılandırılmıřtır.)
- E-posta adresi
- SMTP, POP3, IMAP4 sunucu adresi/bađlantı noktası/Kimlik dođrulama yntemi/řifreleme yntemi/Sunucu Sertifikası Dođrulaması
- Posta kutusu adı ve řifresi

Bu ğelerin herhangi birinden emin deđilseniz, sistem yneticinizle bađlantıya gein.



İlgili bilgiler

- [İnternet Kullanarak Faks \(I-Fax\)](#)
 - [E-posta veya İnternet Faksı \(I-Fax\) İin Bařlangı Kurulumu](#)
 - [Alınan I-Fax Bilgisayarda Nasıl Grntlenir](#)

İlgili konular:

- [I-Fax Seenekleri](#)

E-posta veya İnternet Faksı (I-Fax) İçin Başlangıç Kurulumu

İlgili Modeller: MFC-L2805DW/MFC-L2806DW/MFC-L2861DW/MFC-L2885DW/MFC-L2886DW

I-Fax'ınızı göndermeden önce, kontrol panelini veya Web Tabanlı Yönetim'i kullanarak aşağıdaki isteğe bağlı öğeleri yapılandırın:

- E-mail Subject (E-posta Konusu)
- E-mail Message (E-posta İletisi)
- Size Limit (Boyut Sınırı)
- Request Delivery Notification (Send) (Talep Teslimat Bildirimi (Gönder))

E-mail Send

E-mail Subject

Internet Fax Job

E-mail Message

Image data has been attached.

Size Limit

- Off
 On

Maximum Size

1 MB

Request Delivery Notification (Send)

- Off
 On

[POP3/IMAP4/SMTP Client>>](#)

Cancel

Submit

Bu öğelerin herhangi birinden emin değilseniz, sistem yöneticinizle bağlantıya geçin.

✓ İlgili bilgiler

- E-posta veya İnternet Faksı (I-Fax) İçin Brother Makinenizi Yapılandırma
 - Brother Makineniz İnternet Faksını (I-Fax) Nasıl Alır

İlgili konular:

- Alınan E-posta ve Faks Mesajlarını İletme
-

Brother Makineniz İnternet Faksını (I-Fax) Nasıl Alır

İlgili Modeller: MFC-L2805DW/MFC-L2806DW/MFC-L2861DW/MFC-L2885DW/MFC-L2886DW

Brother makineniz gelen bir I-Fax'ı aldıėında, I-Fax'ı otomatik olarak yazdıracaktır. Bir I-Fax almak iin, kontrol panelini veya Web Tabanlı Yönetim'i kullanarak ařaėıdaki isteėe baėlı öėeleri yapılandırmanızı tavsiye ederiz:

- **Auto Polling (Oto Yoklama)**
- **Polling Frequency (Yoklama Frekansı)**
- **Print Mail Header (Posta Bařlıėını Yazdır)**
- **Delete/Read Receive Error Mail (Alma Hatası Postasını Sil/Oku)**
- **Send Delivery Notification (Receive) (Teslimat Bildirimi Gönder (Al))**

E-mail Receive

Auto Polling

- Off
 On

Polling Frequency

10 Mins ▼

Print Mail Header

None ▼

Delete/Read Receive Error Mail

- Off
 On

Send Delivery Notification (Receive)

Off ▼

[POP3/IMAP4/SMTP Client>>](#)

Cancel

Submit

E-posta mesajlarını almanın iki yolu vardır:

- Düzenli aralıklarla POP3/IMAP4 alma
- POP3/IMAP4 alma, elle bařlatılır

Makine, POP3/IMAP4 alımı kullanılırken, verileri almak için e-posta sunucunuzu yoklar. Yoklama, belirlenmiş aralıklarla gerçekleşebilir (örneğin, makinenizi e-posta sunucusunu on dakikada bir yoklayacak şekilde yapılandırabilirsiniz) veya sunucuyu manuel olarak yoklayabilirsiniz.



- Makineniz e-posta verisi almaya başlarsa LCD'de [Alınıyor] görüntülenir. E-posta otomatik yazdırılır.
- Veri alınırken makinenizde kağıt bittiyse, alınan veri makinenizin belleğinde saklanır. Bu veriler, kağıt çekmecesine kağıt yüklendikten sonra otomatik olarak yazdırılır.
- Makinenin Geçici Faks Yedekleme İşlevi açık hale getirildiğinde, alınan veri belli bir süre için saklanır.
- Alınan e-posta düz metin formatında değilse veya ekli dosya TIFF-F formatında değilse, "**EKTEKİ DOSYA FORMATI DESTEKLENMEMEKTEDİR.**" şeklindeki hata mesajı yazdırılır.
- Alınan posta fazla büyükse, "**E-POSTA DOSYASI üOK BoYoK.**" şeklindeki hata mesajı yazdırılır.
- **Delete/Read Receive Error Mail (Alma Hatası Postasını Sil/Oku)** öğesi **On (Açık)** (varsayılan) ise, hata postası e-posta sunucusundan otomatik olarak silinir.



İlgili bilgiler

- [E-posta veya İnternet Faksı \(I-Fax\) İçin Başlangıç Kurulumu](#)

İlgili konular:

- [Alınan I-Fax Bilgisayarda Nasıl Görüntülenir](#)
- [Alınan E-posta ve Faks Mesajlarını İletme](#)

Alınan I-Fax Bilgisayarda Nasıl Görüntülenir

İlgili Modeller: MFC-L2805DW/MFC-L2806DW/MFC-L2861DW/MFC-L2885DW/MFC-L2886DW

Bilgisayar bir I-Fax belgesi aldığında, Konu alanında e-posta sunucunuzun bir I-Fax aldığına size bildiren ve söz konusu belgenin ekli olduėu bir e-posta mesajı gönderilir. Gelen veriyi almak için, Brother makinenizin e-posta sunucusunu yoklamasını bekleyebilir veya e-posta sunucusunu manuel olarak yoklayabilirsiniz.



İlgili bilgiler

- E-posta veya İnternet Faksı (I-Fax) İin Brother Makinenizi Yapılandırma

İlgili konular:

- Brother Makinenizin İnternet Faksını (I-Fax) Nasıl Alır

İnternet Faksı Gönderme (I-Fax)

İlgili Modeller: MFC-L2805DW/MFC-L2806DW/MFC-L2861DW/MFC-L2885DW/MFC-L2886DW

I-Fax göndermek, normal bir faks göndermeye benzer. Alıcınıza ait bilgilerin e-posta adres defterinizde kayıtlı olduğundan emin olun ve I-Fax ile göndermek istediğiniz belgeyi Brother makinenize yükleyin.



- Bir belge göndermek istediğiniz bilgisayarda Windows Server 2012/2012 R2/2016/2019/2022, Windows 10 veya Windows 11 çalışmıyorsa bilgisayarın sahibinden TIFF dosyalarının görüntülenebileceği bir yazılım yüklemesini isteyin.
- Birden fazla sayfa göndermek için ADF'yi kullanın.

>> [MFC-L2805DW/MFC-L2806DW](#)

>> [MFC-L2861DW/MFC-L2885DW/MFC-L2886DW](#)

MFC-L2805DW/MFC-L2806DW

1.  (Faks) ögesine basın.
2. [Belgenizi yükleyin](#).
3. Faks gönderme ayarlarını değiştirmek için, **Menü** ögesine basın ve sonra [Faks] seçeneğini görüntülemek için ▲ veya ▼ ögesine basın ve sonra **OK** ögesine basın.
4. [Gönderim Kur] seçeneğini görüntülemek için ▲ veya ▼ ögesine basın ve sonra **OK** ögesine basın. Ayarları değiştirme işlemi bitirdiğinizde, **OK** ögesine basın.
5. Hızlı Arama veya Kısayol numarasını seçin.



Alıcının e-posta adresini belirtmeden önce, e-posta adreslerini Web Tabanlı Yönetim'i kullanarak Hızlı Arama veya Kısayol'a eklediğinizden emin olun.

6. **Başlat** ögesine basın.
Makine taramaya başlar. Belge tarandıktan sonra, SMTP sunucunuz aracılığıyla alıcıya aktarılır. Tarama sırasında **Durdur/Çık** ögesine basarak gönderme işlemi iptal edebilirsiniz. Gönderme işlemi bittiğinde, makine bekleme moduna geçer.

MFC-L2861DW/MFC-L2885DW/MFC-L2886DW

1. [Belgenizi yükleyin](#).
2. Aşağıdakilerden birini yapın:
 - Faks Önizleme [Kapalı] olarak ayarlı ise, [Faks] ögesine basın.
 - Faks Önizleme [Açık] olarak ayarlı ise, [Faks] ögesine, daha sonra [Faks Gönderme] ögesine basın.
3. Faks gönderme ayarlarını değiştirmek için [Seçenekler] ögesine basın.
4. Faks ayarları arasında gezinmek için ▲ veya ▼ ögesine basın. İstediğiniz ayar görüldüğünde, bu ayara basın ve tercihinizi seçin. Ayarları değiştirme işlemi bitirdiğinizde, [OK] ögesine basın.
5. Aşağıdakilerden birini yapın:
 -  ögesine basın, e-posta adresini girin ve ardından, [OK] ögesine basın.
 - [Adres Defteri] ögesine basın, alıcınızın e-posta adresini seçin ve sonra [Uygula] ögesine basın.
6. [Faks Başlatma] ögesine basın.

Makine taramaya başlar. Belge tarandıktan sonra, SMTP sunucunuz aracılığıyla alıcıya aktarılır. Tarama sırasında  ögesine basarak gönderme işlemi iptal edebilirsiniz. Gönderme işlemi bittiğinde, makine bekleme moduna geçer.



İlgili bilgiler

- İnternet Kullanarak Faks (I-Fax)

Sunucuyu Manuel Olarak Yoklayın

İlgili Modeller: MFC-L2805DW/MFC-L2806DW/MFC-L2861DW/MFC-L2885DW/MFC-L2886DW

>> [MFC-L2805DW/MFC-L2806DW](#)

>> [MFC-L2861DW/MFC-L2885DW/MFC-L2886DW](#)

MFC-L2805DW/MFC-L2806DW

1. **Menü** öğesine basın.
2. [Ağ] seçeneğini seçmek için ▲ veya ▼ öğesine basın ve sonra **OK** öğesine basın.
3. [E-posta/IFAKS] seçeneğini seçmek için ▲ veya ▼ öğesine basın ve sonra **OK** öğesine basın.
4. [Manuel Alım] seçeneğini seçmek için ▲ veya ▼ öğesine basın ve sonra **OK** öğesine basın.
5. LCD, [Alınıyor] öğesini görüntüler ve makineniz verileri e-posta sunucusundan yazdıracaktır.

MFC-L2861DW/MFC-L2885DW/MFC-L2886DW

1.  [Ayarlar] > [Tüm Ayarlar] > [Ağ] > [E-posta/IFAKS] > [Manuel Alım] öğesine basın.
2. Onaylamak için [Evet] öğesine basın.
3. LCD, [Alınıyor] öğesini görüntüler ve makineniz verileri e-posta sunucusundan yazdıracaktır.

✓ İlgili bilgiler

- [İnternet Kullanarak Faks \(I-Fax\)](#)

I-Fax Seçenekleri

İlgili Modeller: MFC-L2805DW/MFC-L2806DW/MFC-L2861DW/MFC-L2885DW/MFC-L2886DW

- [Alınan E-posta ve Faks Mesajlarını İletme](#)
- [Yayın Geçişi](#)
- [İnternet Faksı \(I-Fax\) Onay Postası](#)
- [E-posta veya İnternet Faksı \(I-Fax\) İin Brother Makinenizi Yapılandırma](#)

Alınan E-posta ve Faks Mesajlarını İletme

İlgili Modeller: MFC-L2805DW/MFC-L2806DW/MFC-L2861DW/MFC-L2885DW/MFC-L2886DW

E-posta veya standart faks mesajlarını, başka bir bilgisayara, faks makinesine veya başka bir I-Fax makinesine iletmek için Brother I-Fax özelliğini kullanın. Makinenizin kontrol panelini kullanarak Yönlendirme özelliğini etkinleştirin.

>> [MFC-L2805DW/MFC-L2806DW](#)

>> [MFC-L2861DW/MFC-L2885DW/MFC-L2886DW](#)

MFC-L2805DW/MFC-L2806DW

1. **Menü** ögesine basın.
2. [Faks] seçeneğini görüntülemek için ▲ veya ▼ ögesine basın ve sonra **OK** ögesine basın.
3. [Hafıza Alımı] seçeneğini görüntülemek için ▲ veya ▼ ögesine basın ve sonra **OK** ögesine basın.
4. [Yönlend/Kaydet] seçeneğini görüntülemek için ▲ veya ▼ ögesine basın ve sonra **OK** ögesine basın.
5. [Faks İlet] seçeneğini görüntülemek için ▲ veya ▼ ögesine basın ve sonra **OK** ögesine basın.
6. Alıcının faks numarasını veya e-posta adresini girin.
7. **OK** ögesine basın.
8. E-posta adresini seçerseniz, istediğiniz dosya türünü seçmek için ▲ veya ▼ ögesine basın ve ardından **OK** ögesine basın.



Alınan faksları makinenizde yazdırmak ve böylece bir kopyaya sahip olmak üzere ▲ veya ▼ ögesine [Yedek Baskı] seçeneğini görüntülemek için basın ve ardından, **OK** ögesine basın. ▲ veya ▼ ögesine [Açık] seçeneğini belirlemek için basın ve ardından, **OK** ögesine basın.

9. **Durdur/Çık** ögesine basın.

MFC-L2861DW/MFC-L2885DW/MFC-L2886DW

Makinenizin kontrol panelini kullanarak e-posta iletme işlevini etkinleştirmek için:

1.  [Ayarlar] > [Tüm Ayarlar] > [Faks] > [Alma Kurulumu] > [Hafıza Alımı] ögesine basın.
2. [Faks İlet] ögesine basın.
3. Aşağıdakilerden birini yapın:
 - LCD'yi kullanarak alıcının faks numarasını (en fazla 20 basamak) veya e-posta adresini girmek için [Manuel] ögesine basın.
[OK] ögesine basın.
 - [Adres Defteri] ögesine basın.
Fakslarınızın iletilmesini istediğiniz faks numarasını veya e-posta adresini görüntülemek için ▲ veya ▼ ögesine basın.
İstediğiniz faks numarası veya e-posta adresine basın.
4. E-posta adresini seçerseniz, istediğiniz dosya türünü seçin.



Makinenizde alınan faksları yazdırmak için [Yed. Baskı: Açık] ögesine basın, böylece bir kopyanız olur.

5.  ögesine basın.

İlgili bilgiler

- [I-Fax Seçenekleri](#)

İlgili konular:

- İnternet Kullanarak Faks (I-Fax)
 - E-posta veya İnternet Faksı (I-Fax) İin Bařlangı Kurulumu
 - Brother Makineniniz İnternet Faksını (I-Fax) Nasıl Alır
-

Yayın Geçişi

İlgili Modeller: MFC-L2805DW/MFC-L2806DW/MFC-L2861DW/MFC-L2885DW/MFC-L2886DW

Yayın Geçişi, Brother makinenizin İnternet üzerinden bir mesaj alması ve ardından klasik telefon hatlarıyla onu başka bir faks makinesine aktarmasıdır. Uzun bir mesafeye veya yurtdışına bir belge fakslamanız gerekiyorsa, iletişim ücretinden tasarruf etmek için Yayın Geçişi İşlevini kullanın.

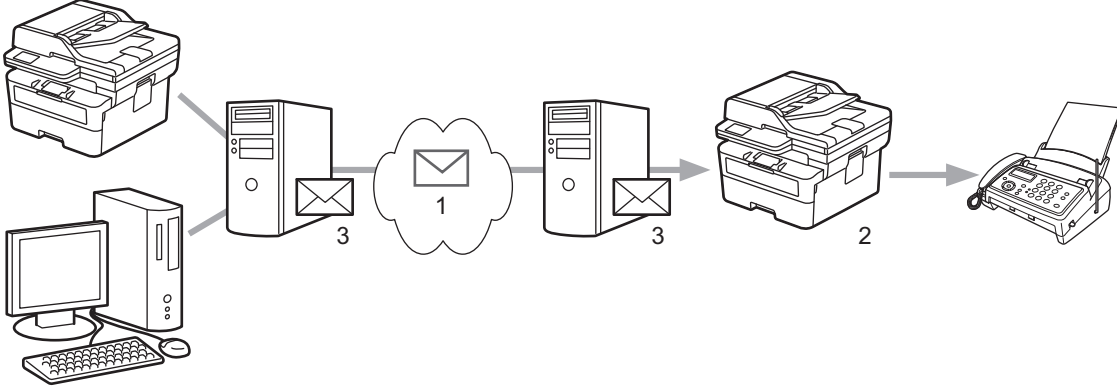

1. İnternet
2. Telefon hattı
3. E-posta sunucusu

Aşağıdaki öğeleri yapılandırmak için Brother makinesinin kontrol panelini veya Web Tabanlı Yönetim'i kullanın:

- **Relay Broadcast Function (Naklen Yayın İşlevi)**

Relay Broadcast Function (Naklen Yayın İşlevi) öğesini **On (Açık)** olarak ayarlayın.

- **Relay Domain (Röle Etki Alanı)**

Makinenizin alan adını, belgeyi klasik faks makinesine yayınlayacak olan makine üzerinde yapılandırın. Makinenizi bir yayın iletim aygıtı olarak kullanmak istiyorsanız, makinede güvendiğiniz alan adını belirtmeniz gerekir (adın "@" işaretinden sonraki bölümü). Bir güvenilir alan adı seçerken dikkat edin: Güvenilen alan adındaki herhangi bir kullanıcı yayın geçişi gönderebilecektir. En fazla on alan adını kaydettirebilirsiniz.

- **Relay Broadcast Report (Naklen Yayın Raporu)**

Makine yayın geçişini tamamladıktan sonra bir rapor yazdırmak isteyip istemediğinizi belirtin.

Relay Function

Relay Broadcast Function

- Off
 On

Relay Domain

Relay Broadcast Report

- Off
 On

Cancel

Submit



İlgili bilgiler

- I-Fax Seçenekleri
 - Brother Makinenizden Yayın Geçişi
 - Bilgisayarınızdan Yayın Geçişi

Brother Makinenizden Yayın Geçişi

İlgili Modeller: MFC-L2805DW/MFC-L2806DW/MFC-L2861DW/MFC-L2885DW/MFC-L2886DW

Bir e-postayı makinenizden geleneksel bir faks makinesine göndermek için Yayın Geçişi İşlevini kullanın.

Web Tabanlı Yönetim'de **POP3/IMAP4/SMTP Client (POP3/IMAP4/SMTP İstemcisi)** ve **SMTP Server (SMTP Sunucusu)** onay kutularının seçili olduğunu teyit edin. **POP3/IMAP4/SMTP Client (POP3/IMAP4/SMTP İstemcisi)** ve **SMTP Server (SMTP Sunucusu)** onay kutuları seçili değilse, **POP3/IMAP4/SMTP Client (POP3/IMAP4/SMTP İstemcisi)** ve **SMTP Server (SMTP Sunucusu)** onay kutularını seçin. **Submit (Gönder)** ögesine tıklayın ve sonrasında makinenizi yeniden başlatın.

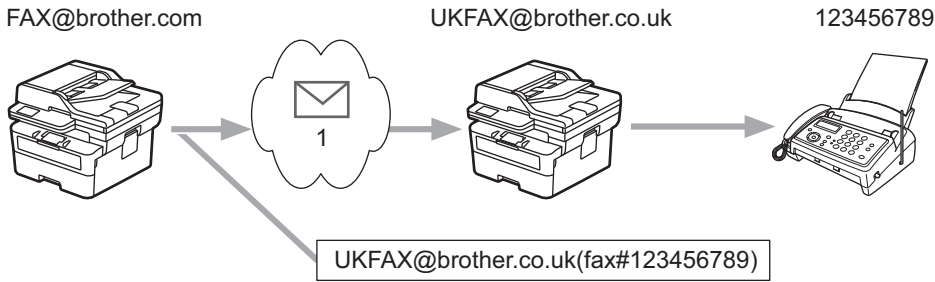

1. İnternet



Bu örnekte, makinenizin e-posta adresi FAX@brother.com şeklindedir. Makinenizden, İngiltere'de UKFAX@brother.co.uk e-posta adresine sahip standart bir faks makinesine bir belge göndermek istiyorsunuz ve makinenizin bu belgeyi bir klasik telefon hattını kullanarak göndermesini istiyorsunuz.

>> [MFC-L2805DW/MFC-L2806DW](#)

>> [MFC-L2861DW/MFC-L2885DW/MFC-L2886DW](#)

MFC-L2805DW/MFC-L2806DW

Bu özelliği kullanmak için, e-posta adreslerini Kısayol numaraları veya Hızlı Arama numaraları olarak kaydetmeniz gerekir.

1.  (**Faks**) ögesine basın.
2. [Belgenizi yükleyin](#).
3. Aşağıdakilerden birini yapın:
 - **Kısayol** düğmesini basılı tutun ve ardından, bir basamaklı Kısayol numarasını girin.
 -  (Adres Defteri) ögesine basın ve ardından kaydettiğiniz üç haneli Hızlı Arama numarasını girin.
OK ögesine basın.
4. **Başlat** ögesine basın.

MFC-L2861DW/MFC-L2885DW/MFC-L2886DW

1. [Belgenizi yükleyin](#).
2. Aşağıdakilerden birini yapın:
 - Faks Önizleme [Kapalı] olarak ayarlı ise, [Faks] ögesine basın.
 - Faks Önizleme [Açık] olarak ayarlı ise, [Faks] ögesine, daha sonra [Faks Gönderme] ögesine basın.
3. [Seçenekler] ögesine basın.
4. ▲ veya ▼ ögesine basarak [Yayın] seçeneğini görüntüleyin.

5. [Yayın] öğesine basın.

6. [Numara Ekle] öğesine basın.

7. Aşağıdaki yöntemlerle yayına e-posta adresleri ekleyebilirsiniz:

- [Numara Ekle] öğesine basın.  öğesine basın e-posta adresini girin ve [OK] öğesine basın.
- [Adres defterinden ekle] öğesine basın. Yayına eklemek istediğiniz e-posta adresinin onay kutusuna basın. İsteddiğiniz tüm e-posta adreslerini kontrol ettikten sonra, [OK] öğesine basın.
- [Adres defterinde ara] öğesine basın. Adı girin ve [OK] öğesine basın. Arama sonuçları görüntülenecektir. Ada basın ve daha sonra yayına eklemek istediğiniz e-posta adresine basın.

Aşağıda, e-posta adresi ve telefon numarasının nasıl girileceğinin bir örneği gösterilmiştir:

UKFAX@brother.co.uk(fax#123456789)

E-posta adresi

Faks Numarası

"fax#" sözcüğünde parantez içinde telefon numarası bulunmalıdır.

Tüm faks numaralarını girdikten sonra, [OK] öğesine basın.

8. [Faks Başlatma] öğesine basın.



İlgili bilgiler

- [Yayın Geçişi](#)

Bilgisayarınızdan Yayın Geçişi

İlgili Modeller: MFC-L2805DW/MFC-L2806DW/MFC-L2861DW/MFC-L2885DW/MFC-L2886DW

Yayın Geçişi işlevini bilgisayarınızdan geleneksel bir faks makinesine e-posta göndermek için kullanın.

- Bazı e-posta uygulamaları, birden fazla faks numarasına e-posta gönderilmesini desteklemez. E-posta uygulamanız birden fazla faks numarasını desteklemiyorsa, bir seferde sadece bir faks makinesine geçiş yapabilirsiniz.

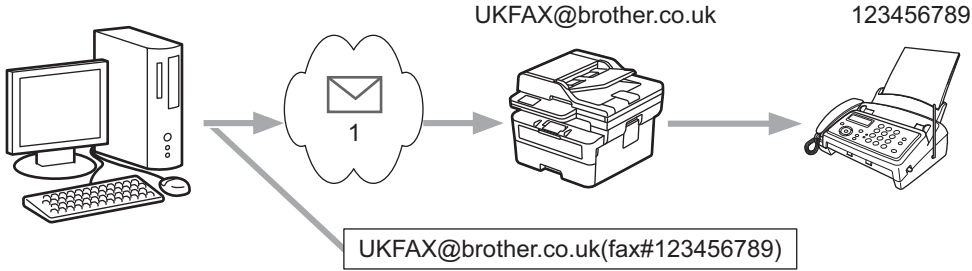

1. İnternet

- Web Tabanlı Yönetim'de **POP3/IMAP4/SMTP Client (POP3/IMAP4/SMTP İstemcisi)** ve **SMTP Server (SMTP Sunucusu)** onay kutularının seçili olduğunu teyit edin. **POP3/IMAP4/SMTP Client (POP3/IMAP4/SMTP İstemcisi)** ve **SMTP Server (SMTP Sunucusu)** onay kutuları seçili değilse, **POP3/IMAP4/SMTP Client (POP3/IMAP4/SMTP İstemcisi)** ve **SMTP Server (SMTP Sunucusu)** onay kutularını seçin. **Submit (Gönder)** ögesine tıklayın ve sonrasında makinenizi yeniden başlatın.

Klasik bir faks makinesine bir e-posta gönderiyorsanız, faks makinesinin faks numarasını girme yöntemi, kullandığınız posta uygulamasına bağlı olarak değişir.

- E-posta uygulamanızda, yeni bir e-posta mesajı oluşturun ve "KİME" kutusuna geçiş makinesinin e-posta adresini ve ilk faks makinesinin faks numarasını yazın.

Aşağıda, e-posta adresi ve faks numarasının nasıl girileceğinin bir örneği gösterilmiştir:

UKFAX@brother.co.uk(fax#123456789)

E-posta adresi

Faks Numarası

"fax#" sözcüğünde parantez içinde telefon numarası bulunmalıdır.



Microsoft Outlook için, adres bilgisi adres defterine aşağıdaki şekilde girilmelidir:

İsim: fax#123456789

E-posta adresi: UKFAX@brother.co.uk

- Geçiş makinesinin e-posta adresini ve ikinci faks makinesinin faks numarasını "KİME" kutusuna yazın.
- E-postayı gönderin.



İlgili bilgiler

- Yayın Geçişi

İnternet Faksı (I-Fax) Onay Postası

İlgili Modeller: MFC-L2805DW/MFC-L2806DW/MFC-L2861DW/MFC-L2885DW/MFC-L2886DW

- Gönderme için Doğrulama Postası, alıcı istasyondan, I-Fax'ınızın veya e-postanızın alınıp işlendiğine dair bir bildirim istemenize olanak sağlar.
- Alma için Doğrulama Postası, bir I-Fax veya e-postayı başarıyla alıp işledikten sonra gönderici istasyona bir varsayılan rapor göndermenizi sağlar.

Bu özelliği kullanmak için, makinenizin kontrol paneli menüsündeki [Posta RX Kur] ve [Posta TX Kur] seçeneklerinde [Bildiri] seçeneklerini ayarlayın.



İlgili bilgiler

- I-Fax Seçenekleri
 - TX Doğrulama Postası için Gönderim Bildirimlerini Etkinleştirme
 - TX Doğrulama Postası için Alım Bildirimini Etkinleştirme
 - I-Fax Hata Postası

TX Doğrulama Postası için Gönderim Bildirimlerini Etkinleştirme

İlgili Modeller: MFC-L2805DW/MFC-L2806DW/MFC-L2861DW/MFC-L2885DW/MFC-L2886DW

>> [MFC-L2805DW/MFC-L2806DW](#)
>> [MFC-L2861DW/MFC-L2885DW/MFC-L2886DW](#)

MFC-L2805DW/MFC-L2806DW

1. **Menü** ögesine basın.
2. [Ağ] seçeneğini görüntülemek için ▲ veya ▼ ögesine basın ve sonra **OK** ögesine basın.
3. [E-posta/IFAKS] seçeneğini görüntülemek için ▲ veya ▼ ögesine basın ve sonra **OK** ögesine basın.
4. [Posta TX Kur] seçeneğini görüntülemek için ▲ veya ▼ ögesine basın ve sonra **OK** ögesine basın.
5. [Bildiri] seçeneğini görüntülemek için ▲ veya ▼ ögesine basın ve sonra **OK** ögesine basın.
6. Bildirim Gönder özelliğini etkinleştirmek veya devre dışı bırakmak için [Açık] veya [Kapalı] ögesini seçin ve ardından, **OK** ögesine basın.

Bildirim Gönder Açık iken faks, mesaj teslim bilgilerini içeren Mesaj Okundu Bildirimi (MDN) adında ek bir alan içerir.



Bildirim raporu gönderebilmek için faks alıcınızın makinesi MDN alanını desteklemelidir.

7. **Durdur/Çık** ögesine basın.

MFC-L2861DW/MFC-L2885DW/MFC-L2886DW

1.  [Ayarlar] > [Tüm Ayarlar] > [Ağ] > [E-posta/IFAKS] > [Posta TX Kur] > [Bildiri] ögesine basın.
2. Bildirim Gönder özelliğini etkinleştirmek veya devre dışı bırakmak için [Açık] veya [Kapalı] ögesini seçin. Bildirim Gönder Açık iken faks, mesaj teslim bilgilerini içeren Mesaj Okundu Bildirimi (MDN) adında ek bir alan içerir.



Bildirim raporu gönderebilmek için faks alıcınızın makinesi MDN alanını desteklemelidir.

3.  ögesine basın.

✓ İlgili bilgiler

- [İnternet Faksı \(I-Fax\) Onay Postası](#)

TX Doğrulama Postası için Alım Bildirimini Etkinleştirme

İlgili Modeller: MFC-L2805DW/MFC-L2806DW/MFC-L2861DW/MFC-L2885DW/MFC-L2886DW

>> MFC-L2805DW/MFC-L2806DW
>> MFC-L2861DW/MFC-L2885DW/MFC-L2886DW

MFC-L2805DW/MFC-L2806DW

1. Menü öğesine basın.
2. [Ağ] seçeneğini görüntülemek için ▲ veya ▼ öğesine basın ve sonra **OK** öğesine basın.
3. [E-posta/IFAKS] seçeneğini görüntülemek için ▲ veya ▼ öğesine basın ve sonra **OK** öğesine basın.
4. [Posta RX Kur] seçeneğini görüntülemek için ▲ veya ▼ öğesine basın ve sonra **OK** öğesine basın.
5. [Bildiri] seçeneğini görüntülemek için ▲ veya ▼ öğesine basın ve sonra **OK** öğesine basın.
6. Üç olası ayardan birine basın:

Seçenek	Açıklama
Alım Bildirimi Açık	Alım Bildirimi Açık iken mesajın başarılı bir şekilde alınıp işlendiğini belirtmek için gönderene bir şablon gönderilir. Bu şablonlar, gönderen tarafından talep edilen işleme bağlıdır. Örnek: BAŞARILI: Kimden alındı <Posta Adresi>
Alım Bildirimi MDN	Alım Bildirimi MDN durumundayken, mesajın çıktığı istasyon MDN (Mesaj Okundu Bildirimi) alanına bir talep onayı gönderdiyse, mesajın başarılı bir şekilde gönderilip işleme konduğunu belirten bir rapor geri gönderilir.
Alım Bildirimi Kapalı	Alım Bildirimi Kapalı durumundayken, tüm alım bildirim biçimleri devre dışıdır ve talepten bağımsız olarak geriye hiçbir mesaj gönderilmez.



- TX doğrulama postası göndermek için, Gönderen şu ayarları yapılandırmalıdır:
 - [Bildiri] içindeki [Posta TX Kur] ayarını [Açık] olarak ayarlayın.
 - [Başlık] içindeki [Posta RX Kur] ayarını [Tümü] veya [Konu+Kimden+Kime] olarak ayarlayın.
- TX doğrulama postası almak için, Alıcı şu ayarları yapılandırmalıdır:
[Bildiri] içindeki [Posta RX Kur] ayarını [Açık] olarak ayarlayın.

7. **Durdur/Çık** öğesine basın.

MFC-L2861DW/MFC-L2885DW/MFC-L2886DW

1.  [Ayarlar] > [Tüm Ayarlar] > [Ağ] > [E-posta/IFAKS] > [Posta RX Kur] > [Bildiri] öğesine basın.
2. Üç olası ayardan birine basın:

Seçenek	Açıklama
Alım Bildirimi Açık	Alım Bildirimi Açık iken mesajın başarılı bir şekilde alınıp işlendiğini belirtmek için gönderene bir şablon gönderilir. Bu şablonlar, gönderen tarafından talep edilen işleme bağlıdır.

Seenek	Aıklama
	Örnek: BAŞARILI: Kimden alındı <Posta Adresi>
Alım Bildirimi MDN	Alım Bildirimi MDN durumundayken, mesajın ıktığı istasyon MDN (Mesaj Okundu Bildirimi) alanına bir talep onayı gönderdiyse, mesajın başarılı bir şekilde gönderilip işleme konduğunu belirten bir rapor geri gönderilir.
Alım Bildirimi Kapalı	Alım Bildirimi Kapalı durumundayken, tüm alım bildirim biçimleri devre dışıdır ve talepten bağımsız olarak geriye hiçbir mesaj gönderilmez.



- TX doğrulama postası göndermek için, Gönderen şu ayarları yapılandırmalıdır:
 - içindeki [Bildiri] ayarını [Açık] olarak ayarlayın.[Posta TX Kur]
 - [Posta RX Kur] ögesindeki [Başlık] ögesini [Tümü] veya [Konu+Kimden+Kime] olarak değiştirin.
- TX doğrulama postası almak için, Alıcı şu ayarları yapılandırmalıdır:
içindeki [Bildiri] ayarını [Açık] olarak ayarlayın.[Posta RX Kur]

3.  ögesine basın.



İlgili bilgiler

- [İnternet Faksı \(I-Fax\) Onay Postası](#)

I-Fax Hata Postası

İlgili Modeller: MFC-L2805DW/MFC-L2806DW/MFC-L2861DW/MFC-L2885DW/MFC-L2886DW

Bir I-Fax gönderirken posta teslim hatası gerçekleşirse, posta sunucusu Brother makineye bir hata mesajı gönderir ve hata mesajı yazdırılır.

Bir I-Fax alırken hata olursa, hata mesajı yazdırılır. Örneğin, "Makineye gönderilen ileti TIFF formatında değildi."

Hata postasını almak ve bunları makinenizde yazdırmak için, [Posta RX Kur] içinde, [Başlık] seçeneğini [Tümü] veya [Konu+Kimden+Kime] olarak değiştirin.



İlgili bilgiler

- [İnternet Faksı \(I-Fax\) Onay Postası](#)

Sunucuya Faks Gönder Özelliğini Kullanma

İlgili Modeller: MFC-L2805DW/MFC-L2806DW/MFC-L2861DW/MFC-L2885DW/MFC-L2886DW

Sunucuya Faks Gönderme özelliği, makinenizin bir belgeyi taramasına ve belgeyi ağ üzerinden ayrı bir faks sunucusuna göndermesine izin verir. Ardından belge standart telefon hatlarıyla sunucudan hedef faks numarasına faks verisi olarak gönderilir. Faks Sunucusu özelliği Açık olarak ayarlandığında, makineden yapılan tüm otomatik faks aktarımları, faks aktarımları için faks sunucusuna gönderilir.

Sunucuya Gönderme özelliği açık olduğu zaman, manuel faks özelliğini kullanarak makineden faks gönderebilirsiniz.

✓ İlgili bilgiler

- [Ağ Özellikleri](#)
 - [Faks Sunucusuna Faks Göndermeden Önce](#)
 - [Sunucuya Faksı Etkinleştirme](#)
 - [Sunucuya Faksı Çalıştırma](#)

Faks Sunucusuna Faks Göndermeden Önce

İlgili Modeller: MFC-L2805DW/MFC-L2806DW/MFC-L2861DW/MFC-L2885DW/MFC-L2886DW

Bir belgeyi faks sunucusuna göndermeden önce, o sunucu için doğru söz dizimi kullanılmalıdır. Hedef faks numarası, faks sunucusunda kullanılan parametrelerle eşleşen bir ön ek ve bir son ek ile gönderilmelidir. Çoğu durumda, ön ek söz dizimi "fax=" biçimindedir ve son ek söz dizimi, faks sunucusu e-posta ağ geçidinin alan adı olur. Son ek, baş kısmında "@" sembolünü de içermelidir. Fakstan Sunucuya işlevini kullanabilmeniz için ön ek ve son ek bilgileri makinede depolanmalıdır. Hedef faks numaraları adres defterine kaydedilebilir veya arama tuşları kullanılarak girilebilir (en fazla 40 basamaklı sayı). Örneğin: 123-555-0001 hedef faks numarasına bir belge göndermek istiyorsanız şu söz dizimini kullanın:

Önek Sonek

fax=123-555-0001@faxserver.companyname.com

Hedef faks numarası



Faks sunucusu uygulamanız bir e-posta ağ geçidini desteklemelidir.



İlgili bilgiler

- [Sunucuya Faks Gönder Özelliğini Kullanma](#)

Sunucuya Faksı Etkinleştirme

İlgili Modeller: MFC-L2805DW/MFC-L2806DW/MFC-L2861DW/MFC-L2885DW/MFC-L2886DW

>> [MFC-L2805DW/MFC-L2806DW](#)
>> [MFC-L2861DW/MFC-L2885DW/MFC-L2886DW](#)



MFC-L2805DW/MFC-L2806DW

Brother makinenizde faks sunucusu için ön ek/son ek adresini kaydedin.

1. **Menü** öğesine basın.
2. [Ağ] seçeneğini görüntülemek için ▲ veya ▼ öğesine basın ve sonra **OK** öğesine basın.
3. [Sunucuya Faks] seçeneğini görüntülemek için ▲ veya ▼ öğesine basın ve sonra **OK** öğesine basın.
4. [Açık] seçeneğini görüntülemek için ▲ veya ▼ öğesine basın ve sonra **OK** öğesine basın.
5. [Önek] seçeneğini görüntülemek için ▲ veya ▼ öğesine basın ve sonra **OK** öğesine basın.
6. Makinenin kontrol panelini kullanarak öneki girin ve sonra **OK** öğesine basın.
7. [Sonek] seçeneğini görüntülemek için ▲ veya ▼ öğesine basın ve sonra **OK** öğesine basın.
8. Makinenin kontrol panelini kullanarak soneki girin ve sonra **OK** öğesine basın.
9. **Durdur/Çık** öğesine basın.

MFC-L2861DW/MFC-L2885DW/MFC-L2886DW

Brother makinenizde faks sunucusu için ön ek/son ek adresini kaydedin.

1.  [Ayarlar] > [Tüm Ayarlar] > [Ağ] > [Sunucuya Faks] öğesine basın.
2. [Sunucuya Faks] öğesine basın ve sonra [Açık] öğesine basın.
3. [Önek] öğesine basın.
4. LCD'deki klavyeyi kullanarak öneki girin ve sonra [OK] öğesine basın.
5. [Sonek] öğesine basın.
6. LCD'deki klavyeyi kullanarak soneki girin ve sonra [OK] öğesine basın.
7.  öğesine basın.

✓ İlgili bilgiler

- [Sunucuya Faks Gönder Özelliğini Kullanma](#)

Sunucuya Faksı Çalıştırma

İlgili Modeller: MFC-L2805DW/MFC-L2806DW/MFC-L2861DW/MFC-L2885DW/MFC-L2886DW

- >> [MFC-L2805DW/MFC-L2806DW](#)
- >> [MFC-L2861DW/MFC-L2885DW/MFC-L2886DW](#)

MFC-L2805DW/MFC-L2806DW

1. Belgeyi, ADF'ye veya tarayıcı camına koyun.
2. Faks numarasını girin.
3. **Başlat** ögesine basın.

Makine mesajı TCP/IP ağı üzerinden faks sunucusuna gönderecektir.

MFC-L2861DW/MFC-L2885DW/MFC-L2886DW

1. Belgeyi, ADF'ye veya tarayıcı camına koyun.
2. Faks numarasını girin.
3. [Faks Başlatma] ögesine basın.

Makine mesajı TCP/IP ağı üzerinden faks sunucusuna gönderecektir.

✓ İlgili bilgiler

- [Sunucuya Faks Gönder Özelliğini Kullanma](#)

Web Tabanlı Yönetimi Kullanarak Zamanı SNTP Sunucusu ile Eşitleme

İlgili Modeller: DCP-L2625DW/DCP-L2640DW/MFC-L2805DW/MFC-L2806DW/MFC-L2861DW/
MFC-L2885DW/MFC-L2886DW

Kimlik doğrulama için makine tarafından kullanılan zamanı SNTP zaman sunucusu ile eşitlemek için Basit Ağ Zaman Protokolü (SNTP) kullanılır. (Bu, makinenin LCD'sinde görüntülenen zaman değildir.) Makinenin kullandığı zamanı, SNTP zaman sunucusunun sağladığı Eşgüdümlü Evrensel Saat (UTC) ile otomatik veya manuel olarak eşitleyebilirsiniz.

- [Tarih ve Saati Web Tabanlı Yönetim Kullanarak Yapılandırın](#)
- [Web Tabanlı Yönetim'i Kullanarak SNTP Protokolünü Yapılandırın](#)

Tarih ve Saati Web Tabanlı Yönetim Kullanarak Yapılandırın

İlgili Modeller: DCP-L2625DW/DCP-L2640DW/MFC-L2805DW/MFC-L2806DW/MFC-L2861DW/MFC-L2885DW/MFC-L2886DW

Makinenin kullandığı zamanı SNTP zaman sunucusuyla eşitlemek için tarihi ve saati yapılandırın.

Bu özellik, bazı ülkelerde mevcut değildir.

1. Web tarayıcınızı başlatın.
2. Tarayıcınızın adres çubuğuna "https://makinenin IP adresi" yazın ("makinenin IP adresi", makinenizin IP adresidir).
Örneğin:
https://192.168.1.2
3. Gerekirse, **Login (Oturum Aç)** alanına şifreyi yazın ve ardından **Login (Oturum Aç)** ögesine tıklayın.



Bu makinenin ayarlarını yönetmeye yönelik varsayılan şifre makinenin arkasında bulunur ve "Pwd" olarak işaretlidir. İlk oturum açtığınızda ekran talimatlarını izleyerek varsayılan şifreyi değiştirin.

4. Sol gezinme çubuğunda **Administrator (Yönetici) > Date&Time (Tarih ve Saat)** ögesine tıklayın.



Sol gezinme çubuğu görülüyorsa, gezinmeye ≡ ögesinden başlayın.

5. **Time Zone (Saat Dilimi)** ayarlarını doğrulayın.



Konumunuz ve UTC arasındaki zaman farkını **Time Zone (Saat Dilimi)** açılır listesinden seçin. Örneğin, ABD ve Kanada'da Doğu Saati için saat dilimi UTC-05:00'dür.

6. **Synchronize with SNTP server (SNTP sunucusu ile senkronize et)** onay kutusunu seçin.
7. **Submit (Gönder)** ögesine tıklayın.



Ayrıca tarih ve saati manuel olarak yapılandırabilirsiniz.



İlgili bilgiler

- [Web Tabanlı Yönetimi Kullanarak Zamanı SNTP Sunucusu ile Eşitleme](#)

Web Tabanlı Yönetim'i Kullanarak SNTP Protokolünü Yapılandırın

İlgili Modeller: DCP-L2625DW/DCP-L2640DW/MFC-L2805DW/MFC-L2806DW/MFC-L2861DW/MFC-L2885DW/MFC-L2886DW

SNTP zaman sunucusunun gösterdiği zamanla kimlik doğrulamak için makinenin kullandığı zamanı eşitlemek üzere SNTP protokolünü yapılandırın.

1. Web tarayıcınızı başlatın.
2. Tarayıcınızın adres çubuğuna "https://makinenin IP adresi" yazın ("makinenin IP adresi", makinenizin IP adresidir).

Örneğin:

https://192.168.1.2

3. Gerekirse, **Login (Oturum Aç)** alanına şifreyi yazın ve ardından **Login (Oturum Aç)** ögesine tıklayın.



Bu makinenin ayarlarını yönetmeye yönelik varsayılan şifre makinenin arkasında bulunur ve "Pwd" olarak işaretlidir. İlk oturum açtığınızda ekran talimatlarını izleyerek varsayılan şifreyi değiştirin.

4. Sol gezinme çubuğunda **Network (Ağ) > Network (Ağ) > Protocol (Protokol)** ögesine tıklayın.



Sol gezinme çubuğu görülüyorsa, gezinmeye ☰ ögesinden başlayın.

5. Ayarları etkinleştirmek için **SNTP** onay kutusunu seçin.
6. **Submit (Gönder)** ögesine tıklayın.
7. Yapılandırmayı etkinleştirmek için Brother makinenizi yeniden başlatın.
8. SNTP onay kutusunun yanındaki **Advanced settings (Gelişmiş ayarlar)** ögesine tıklayın.
9. Ayarları yapılandırın.

Seçenek	Açıklama
Status (Durum)	SNTP protokolünün etkin olup olmadığını görüntüler.
Synchronization Status (Senkronizasyon Durumu)	En son eşitleme durumunu onaylayın.
SNTP Server Method (SNTP Sunucu Yöntemi)	veya STATIC (STATİK) ögesini seçin. AUTO (OTOMATİK) <ul style="list-style-type: none">• AUTO (OTOMATİK) Ağınızda bir DHCP sunucusu varsa, SNTP sunucusu, adresi bu sunucudan otomatik olarak alır.• STATIC (STATİK) Kullanmak istediğiniz adresi yazın.
Primary SNTP Server Address (Birincil SNTP Sunucu Adresi) Secondary SNTP Server Address (İkincil SNTP Sunucu Adresi)	Sunucunuzun adresini yazın (en fazla 64 karakter). İkincil SNTP sunucusu adresi, birincil SNTP sunucusu adresinin yedeği olarak kullanılır. Birincil sunucu kullanılmadığında, makine ikincil SNTP sunucusuyla bağlantıya geçecektir.
Primary SNTP Server Port (Birincil SNTP Sunucu Bağlantı Noktası) Secondary SNTP Server Port (İkincil SNTP Sunucu Bağlantı Noktası)	Bağlantı noktası numarasını yazın (1-65535). İkincil SNTP sunucusu bağlantı noktası, birincil SNTP sunucusu bağlantı noktasının yedeği olarak kullanılır. Birincil bağlantı noktası kullanılmadığında, makine ikincil SNTP bağlantı noktasıyla bağlantıya geçecektir.
Synchronization Interval (Senkronizasyon Aralığı)	Sunucu eşitleme girişimleri arasındaki süreyi saat cinsinden yazın (1-168 saat).

10. **Submit (Gönder)** ögesine tıklayın.



İlgili bilgiler

- Web Tabanlı Yönetimi Kullanarak Zamanı SNTP Sunucusu ile Eşitleme

Ağ Ayarlarını Fabrika Ayarlarına Sıfırlama

İlgili Modeller: DCP-L2625DW/DCP-L2640DW/MFC-L2805DW/MFC-L2806DW/MFC-L2861DW/MFC-L2885DW/MFC-L2886DW

Makinenin ağ ayarlarını varsayılan fabrika ayarlarına sıfırlamak için makinenizin kontrol panelini kullanın. Bu, yönetici şifresi hariç tüm bilgileri sıfırlar.



Ayrıca, yazdırma sunucusunu Web Tabanlı Yönetim'i kullanarak da fabrika ayarlarına sıfırlayabilirsiniz.

>> [DCP-L2625DW/DCP-L2640DW/MFC-L2805DW/MFC-L2806DW](#)
>> [MFC-L2861DW/MFC-L2885DW/MFC-L2886DW](#)

DCP-L2625DW/DCP-L2640DW/MFC-L2805DW/MFC-L2806DW

1. **Menü** öğesine basın.
2. [Ağ] seçeneğini görüntülemek için ▲ veya ▼ öğesine basın ve sonra **OK** öğesine basın.
3. [Ağ Sıfırlama] seçeneğini görüntülemek için ▲ veya ▼ öğesine basın ve sonra **OK** öğesine basın.
4. Ağ ayarlarını sıfırlamak için makinenin talimatını izleyin.
Makine yeniden başlayacaktır.

MFC-L2861DW/MFC-L2885DW/MFC-L2886DW

1.  [Ayarlar] > [Tüm Ayarlar] > [Ağ] > [Ağ Sıfırlama] öğesine basın.
2. [Makine sfrlm sonrasında yeniden başlar. Onaylamak için 2 saniye boyunca [OK]'e basın.] görüntülenecektir. Onaylamak için iki saniye boyunca [OK] öğesine basın.
Makine yeniden başlayacaktır.



İlgili bilgiler

- [Ağ Özellikleri](#)

İlgili konular:

- [Makinenizi Sıfırlama](#)

Güvenlik

İlgili Modeller: DCP-L2625DW/DCP-L2640DW/MFC-L2805DW/MFC-L2806DW/MFC-L2861DW/
MFC-L2885DW/MFC-L2886DW

- Ağ Güvenlik Özelliklerini Kullanmadan Önce
- Aygıt Güvenliği için Sertifikaları Yapılandırma
- SSL/TLS kullanın
- SNMPv3 kullanın
- IEEE 802.1x Kimlik Doğrulaması Kullanımı
- Secure Function Lock 3.0'ı Kullanma
- Güvenli Bir Şekilde E-posta Gönder veya Al
- Makine Ayarlarını Kumanda Panelinden Kilitleme
- Global Ağ Algılama Özelliklerini Kullanma

Ağ Güvenlik Özelliklerini Kullanmadan Önce

İlgili Modeller: DCP-L2625DW/DCP-L2640DW/MFC-L2805DW/MFC-L2806DW/MFC-L2861DW/MFC-L2885DW/MFC-L2886DW

Makineniz, günümüzde mevcut olan en yeni ağ güvenliği ve şifreleme protokollerini kullanır. Bu ağ özellikleri, verilerinizi korumaya ve makineye yetkisiz erişimleri engellemeye yardımcı olmak için genel ağ güvenliği planınıza entegre edilebilir.



FTP sunucusu ve TFTP protokollerinin devre dışı bırakılmasını öneririz. Makinenize bu protokolleri kullanarak erişim sağlamak güvenli değildir. Ancak, FTP sunucusunu devre dışı bırakırsanız, FTP'ye Tarama özelliğinin de devre dışı kalacağını unutmayın.



İlgili bilgiler

- [Güvenlik](#)
 - [Gereksiz Protokolleri Devre Dışı Bırakma](#)

Gereksiz Protokolleri Devre Dışı Bırakma

İlgili Modeller: DCP-L2625DW/DCP-L2640DW/MFC-L2805DW/MFC-L2806DW/MFC-L2861DW/MFC-L2885DW/MFC-L2886DW

1. Web tarayıcınızı başlatın.
2. Tarayıcınızın adres çubuğuna "https://makinenin IP adresi" yazın ("makinenin IP adresi", makinenizin IP adresidir).
Örneğin:
https://192.168.1.2
3. Gerekirse, **Login (Oturum Aç)** alanına şifreyi yazın ve ardından **Login (Oturum Aç)** ögesine tıklayın.



Bu makinenin ayarlarını yönetmeye yönelik varsayılan şifre makinenin arkasında bulunur ve "**Pwd**" olarak işaretlidir. İlk oturum açtığınızda ekran talimatlarını izleyerek varsayılan şifreyi değiştirin.

4. Sol gezinme çubuğunda **Network (Ağ) > Network (Ağ) > Protocol (Protokol)** ögesine tıklayın.



Sol gezinme çubuğu görülüyorsa, gezinmeye ≡ ögesinden başlayın.

5. Devre dışı bırakmak için gereksiz protokol onay kutularını temizleyin.
6. **Submit (Gönder)** ögesine tıklayın.
7. Yapılandırmayı etkinleştirmek için Brother makinenizi yeniden başlatın.



İlgili bilgiler

- [Ağ Güvenlik Özelliklerini Kullanmadan Önce](#)

Aygıt Güvenliği için Sertifikaları Yapılandırma

İlgili Modeller: DCP-L2625DW/DCP-L2640DW/MFC-L2805DW/MFC-L2806DW/MFC-L2861DW/MFC-L2885DW/MFC-L2886DW

Ağa bağlı makinenizi SSL/TLS kullanarak güvenli şekilde yönetmek için bir sertifika yapılandırmanız gerekir. Bir sertifika yapılandırmak için Web Tabanlı Yönetim'i kullanmanız gerekir.

- [Desteklenen Güvenlik Sertifikası Özellikleri](#)
- [Sertifikanın Oluşturulması ve Yüklenmesi](#)
- [Kendi Kendine İmzalanan Sertifika Oluştur](#)
- [Sertifika İmzalama İsteği \(CSR\) Oluşturma ve Sertifika Yetkilisinden \(CA\) Sertifika Yükleme](#)
- [Sertifika ve Özel Anahtarı İçer ve Dışa Aktarma](#)
- [Bir CA Sertifikasını İçeriye ve Dışarıya Aktarma](#)
- [Birden Fazla Sertifikayı Yönetme](#)

Desteklenen Güvenlik Sertifikası Özellikleri

İlgili Modeller: DCP-L2625DW/DCP-L2640DW/MFC-L2805DW/MFC-L2806DW/MFC-L2861DW/MFC-L2885DW/MFC-L2886DW

Makineniz birden fazla güvenlik sertifikasının kullanılmasını destekler, böylece güvenli bir yönetim, kimlik doğrulama ve makine iletişimi sağlanır. Makine ile aşağıdaki güvenlik sertifikası özellikleri kullanılabilir:

- SSL/TLS iletişimi
- SMTP/POP3/IMAP4 için SSL iletişimi (yalnızca bazı modellerde kullanılabilir)
- IEEE 802.1x kimlik doğrulama

Makineniz aşağıdakileri destekler:

- Önceden yüklenmiş sertifika

Makineniz önceden yüklenmiş, otomatik olarak imzalanan bir sertifikaya sahiptir. Bu sertifika, farklı bir sertifika oluşturmaya veya yüklemeye gerek kalmadan, SSL/TLS iletişimini kullanmanıza olanak sağlar.



Önceden yüklenmiş otomatik olarak imzalanan sertifika belli bir seviyeye kadar iletişiminizi korur. Daha iyi bir güvenlik için güvenilir bir kurumun yayınladığı bir sertifika kullanılmasını tavsiye ederiz.

- Otomatik olarak imzalanan sertifika

Bu yazdırma sunucusu kendi sertifikasını yayınlamalıdır. Bu sertifikayı kullanarak, CA'dan farklı bir sertifika oluşturmaya veya yüklemeye gerek olmadan, SSL/TLS iletişimini kolaylıkla kullanabilirsiniz.

- Bir Sertifika Yetkilisinden (CA) Sertifika

Bir CA'dan gelen sertifikayı yüklemek için iki yöntem vardır. Bir CA'dan bir sertifikanız varsa veya harici güvenilir bir CA'dan sertifika kullanmak isterseniz:

- Bu yazdırma sunucusundan bir Sertifika İmzalama İsteği (CSR) kullanıldığında.
- Bir sertifika ve özel anahtar alındığında.

- Sertifika Yetkilisi (CA) Sertifikası

CA'yı tanımlayan ve kendi özel anahtarına sahip olan bir CA sertifikası kullanmak için, Ağın güvenlik özelliklerini yapılandırmadan önce CA'dan o CA sertifikasını almanız gerekir.



- SSL/TLS iletişimini kullanacaksanız, önce sistem yöneticinize başvurmanızı öneririz.
- Yazdırma sunucusunu varsayılan fabrika ayarlarına geri sıfırladığınızda, yüklenen sertifika ve özel anahtar silinir. Yazdırma sunucusu sıfırlandıktan sonra aynı sertifikayı ve özel anahtarı tutmak isterseniz, bunları sıfırlamadan önce dışarıya aktarın ve sonra yeniden yükleyin.



İlgili bilgiler

- [Aygıt Güvenliği için Sertifikaları Yapılandırma](#)

Sertifikanın Oluşturulması ve Yüklenmesi

İlgili Modeller: DCP-L2625DW/DCP-L2640DW/MFC-L2805DW/MFC-L2806DW/MFC-L2861DW/MFC-L2885DW/MFC-L2886DW

Bir güvenlik sertifikasını seçerken iki seçenek vardır: kendinden imzalı bir sertifika kullanın veya Sertifika Yetkilisinden (CA) bir sertifika kullanın.

Seçenek 1

Kendinden İmzalı Sertifika

1. Web Tabanlı Yönetim'i kullanarak kendinden imzalı bir sertifika oluşturun.
2. Kendinden imzalı sertifikayı bilgisayarınıza yükleyin.

Seçenek 2

CA'dan bir Sertifika

1. Web Tabanlı Yönetim'i kullanarak Sertifika İmzalama İsteği (CSR) oluşturun.
2. Web Tabanlı Yönetim'i kullanarak CA tarafından verilen sertifikayı Brother makinenize yükleyin.
3. Sertifikayı bilgisayarınıza yükleyin.



İlgili bilgiler

- [Aygıt Güvenliği için Sertifikaları Yapılandırma](#)

Kendi Kendine İmzalanan Sertifika Oluştur

İlgili Modeller: DCP-L2625DW/DCP-L2640DW/MFC-L2805DW/MFC-L2806DW/MFC-L2861DW/MFC-L2885DW/MFC-L2886DW

1. Web tarayıcınızı başlatın.
2. Tarayıcınızın adres çubuğuna "https://makinenin IP adresi" yazın ("makinenin IP adresi", makinenizin IP adresidir).
Örneğin:
https://192.168.1.2



- Bir Alan Adı Sistemi kullanıyorsanız veya bir NetBIOS adını etkinleştirdiyse, IP adresi yerine "SharedPrinter" gibi başka bir ad yazabilirsiniz.

Örneğin: https://SharedPrinter

- Bir NetBIOS adını etkinleştirdiyse, aynı zamanda düğüm adını da kullanabilirsiniz.

Örneğin: https://brn123456abcdef

- NetBIOS adı Ağ Yapılandırma Raporu'nda bulunabilir.

3. Gerekirse, **Login (Oturum Aç)** alanına şifreyi yazın ve ardından **Login (Oturum Aç)** ögesine tıklayın.



Bu makinenin ayarlarını yönetmeye yönelik varsayılan şifre makinenin arkasında bulunur ve "Pwd" olarak işaretlidir. İlk oturum açtığınızda ekran talimatlarını izleyerek varsayılan şifreyi değiştirin.

4. Sol gezinme çubuğunda **Network (Ağ) > Security (Güvenlik) > Certificate (Sertifika)** ögesine tıklayın.



Sol gezinme çubuğu görülüyorsa, gezinmeye ☰ ögesinden başlayın.

5. **Create Self-Signed Certificate (Kendinden İmzalı Sertifika Oluştur)** ögesine tıklayın.
6. **Common Name (Ortak Ad)** ve **Valid Date (Geçerlilik Tarihi)** girin.
 - **Common Name (Ortak Ad)** uzunluğu 64 bayttan azdır. Bu makineye SSL/TLS iletişimiyle erişirken kullanmak için bir IP adresi, düğüm adı veya etki alanı adı gibi bir tanımlayıcı girin. Düğüm adı varsayılan olarak görüntülenir.
 - IPPS veya HTTPS protokolünü kullanıyorsanız bir uyarı görünecektir ve URL'ye kendinden imzalı sertifika için kullanılan **Common Name (Ortak Ad)** dışında bir ad girin.
7. Ayarınızı **Public Key Algorithm (Ortak Anahtar Algoritması)** açılır listesinden seçin. Varsayılan ayar **EC(256bit)** ayarıdır.
8. Ayarınızı **Digest Algorithm (Özet Algoritma)** açılır listesinden seçin. Varsayılan ayar **SHA256** ayarıdır.
9. **Submit (Gönder)** ögesine tıklayın.



İlgili bilgiler

- [Aygıt Güvenliği için Sertifikaları Yapılandırma](#)

Sertifika İmzalama İsteği (CSR) Oluşturma ve Sertifika Yetkilisinden (CA) Sertifika Yükleme

İlgili Modeller: DCP-L2625DW/DCP-L2640DW/MFC-L2805DW/MFC-L2806DW/MFC-L2861DW/MFC-L2885DW/MFC-L2886DW

Harici güvenilir bir Sertifika Yetkilisi'nden (CA) zaten bir sertifikanız varsa, sertifikayı ve özel anahtarı makinede depolayabilir ve bunları alarak ve vererek yönetebilirsiniz. Harici güvenilir bir CA'dan sertifikanız yoksa bir Sertifika İmzalama İsteği (CSR) oluşturun, kimlik doğrulama için bir CA'ya gönderin ve dönen sertifikayı makinenize yükleyin.

- [Sertifika İmzalama İsteği Oluşturma \(CSR\)](#)
- [Makinenize Sertifika Yükleme](#)

Sertifika İmzalama İsteği Oluşturma (CSR)

İlgili Modeller: DCP-L2625DW/DCP-L2640DW/MFC-L2805DW/MFC-L2806DW/MFC-L2861DW/MFC-L2885DW/MFC-L2886DW

Bir Sertifika İmzalama İsteği (CSR), sertifika içindeki kimlik bilgilerini doğrulamak için bir Sertifika Yetkilisine (CA) gönderilen bir istektir.

CSR'yi oluşturmadan önce bilgisayarınızda CA'dan bir Kök Sertifika yüklemeniz önerilir.

1. Web tarayıcınızı başlatın.
2. Tarayıcınızın adres çubuğuna "https://makinenin IP adresi" yazın ("makinenin IP adresi", makinenizin IP adresidir).
Örneğin:
https://192.168.1.2



- Bir Alan Adı Sistemi kullanıyorsanız veya bir NetBIOS adını etkinleştirdiyse, IP adresi yerine "SharedPrinter" gibi başka bir ad yazabilirsiniz.
Örneğin: https://SharedPrinter
- Bir NetBIOS adını etkinleştirdiyse, aynı zamanda düğüm adını da kullanabilirsiniz.
Örneğin: https://brn123456abcdef
- NetBIOS adı Ağ Yapılandırma Raporu'nda bulunabilir.

3. Gerekirse, **Login (Oturum Aç)** alanına şifreyi yazın ve ardından **Login (Oturum Aç)** ögesine tıklayın.



Bu makinenin ayarlarını yönetmeye yönelik varsayılan şifre makinenin arkasında bulunur ve "Pwd" olarak işaretlidir. İlk oturum açtığınızda ekran talimatlarını izleyerek varsayılan şifreyi değiştirin.

4. Sol gezinme çubuğunda **Network (Ağ) > Security (Güvenlik) > Certificate (Sertifika)** ögesine tıklayın.



Sol gezinme çubuğu görülüyorsa, gezinmeye ≡ ögesinden başlayın.

5. **Create CSR (CSR Oluştur)** ögesine tıklayın.
6. Bir **Common Name (Ortak Ad)** (gerekli) yazın ve **Organization (Organizasyon)** (isteğe bağlı) hakkında diğer bilgileri ekleyin.



- Bir CA'nin kimliğinizi onaylayabilmesi ve dış dünyada doğrulayabilmesi için şirketinizin ayrıntıları gerekir.
- **Common Name (Ortak Ad)** uzunluğu 64 bayttan az olmalıdır. Bu makineye SSL/TLS iletimiyle erişirken kullanmak için bir IP adresi, düğüm adı veya etki alanı adı gibi bir tanımlayıcı girin. Düğüm adı varsayılan olarak görüntülenir. **Common Name (Ortak Ad)** gerekir.
- URL'ye sertifika için kullanılan Ortak Ad'dan farklı bir ad yazarsanız bir uyarı görünecektir.
- **Organization (Organizasyon)**, **Organization Unit (Organizasyon Birimi)**, **City/Locality (Şehir/Konum)** ve **State/Province (Ülke/Şehir)** uzunluğu 64 bayttan küçük olmalıdır.
- **Country/Region (Ülke/Bölge)**, iki karakterli ISO 3166 ülke kodu olmalıdır.
- Bir X.509v3 sertifikası uzantısı yapılandırıyorsanız, **Configure extended partition (Genişletilmiş bölmeyi yapılandır)** onay kutusunu seçin ve sonra **Auto (Register IPv4) (Oto (Kayıt IPv4))** veya **Manual (El İle)** ögesini seçin.

7. Ayarınızı **Public Key Algorithm (Ortak Anahtar Algoritması)** açılır listesinden seçin. Varsayılan ayar **EC(256bit)** ayarıdır.
8. Ayarınızı **Digest Algorithm (Özet Algoritma)** açılır listesinden seçin. Varsayılan ayar **SHA256** ayarıdır.
9. **Submit (Gönder)** ögesine tıklayın.

Ekranınızda CSR görünür. CSR'yi bir dosya olarak kaydedin veya kopyalayıp bir Sertifika Yetkilisinin sunduğu çevrimiçi bir CSR formu içine yapıştırın.

10. **Kaydet** ögesine tıklayın.



- CA'nızın bir CSR'yi CA'nıza gönderme yöntemiyle ilgili ilkesini izleyin.
- Windows Server 2012/2012 R2/2016/2019/2022'nin Kuruluş kök CA'sını kullanıyorsanız, İstemci Sertifikasını güvenli bir şekilde oluşturmak üzere sertifika şablonu için Web Sunucusunu kullanmanızı öneririz. EAP-TLS kimlik doğrulamasıyla bir IEEE 802.1x ortamı için bir İstemci Sertifikası oluşturuyorsanız, Sertifika için kullanıcı şablonunu kullanmanızı öneririz.



İlgili bilgiler

- [Sertifika İmzalama İsteği \(CSR\) Oluşturma ve Sertifika Yetkilisinden \(CA\) Sertifika Yükleme](#)

Makinenize Sertifika Yükleme

İlgili Modeller: DCP-L2625DW/DCP-L2640DW/MFC-L2805DW/MFC-L2806DW/MFC-L2861DW/MFC-L2885DW/MFC-L2886DW

Bir Sertifika Yetkilisi'nden (CA) bir sertifika aldığınızda, bunu yazıcı sunucusuna yüklemek için aşağıdaki adımları izleyin:

Yalnızca makinenizin Sertifika İmzalama İsteği (CSR) ile verilen bir sertifika makinenize yüklenebilir. Başka bir CSR oluşturmak istediğinizde, yeni CSR oluşturmadan önce sertifikanın yüklendiğinden emin olun. Yalnızca makineye sertifika yüklendikten sonra başka bir CSR oluşturun, aksi durumda yeni CSR yüklenmeden önce oluşturulan CSR geçersiz olur.

1. Web tarayıcınızı başlatın.
2. Tarayıcınızın adres çubuğuna "https://makinenin IP adresi" yazın ("makinenin IP adresi", makinenizin IP adresidir).

Örneğin:

https://192.168.1.2



- Bir Alan Adı Sistemi kullanıyorsanız veya bir NetBIOS adını etkinleştirdiyse, IP adresi yerine "SharedPrinter" gibi başka bir ad yazabilirsiniz.

Örneğin: https://SharedPrinter

- Bir NetBIOS adını etkinleştirdiyse, aynı zamanda düğüm adını da kullanabilirsiniz.

Örneğin: https://brn123456abcdef

- NetBIOS adı Ağ Yapılandırma Raporu'nda bulunabilir.

3. Gerekirse, **Login (Oturum Aç)** alanına şifreyi yazın ve ardından **Login (Oturum Aç)** ögesine tıklayın.



Bu makinenin ayarlarını yönetmeye yönelik varsayılan şifre makinenin arkasında bulunur ve "Pwd" olarak işaretlidir. İlk oturum açtığınızda ekran talimatlarını izleyerek varsayılan şifreyi değiştirin.

4. Sol gezinme çubuğunda **Network (Ağ) > Security (Güvenlik) > Certificate (Sertifika)** ögesine tıklayın.



Sol gezinme çubuğu görülüyorsa, gezinmeye ≡ ögesinden başlayın.

5. **Install Certificate (Sertifikayı Yükle)** ögesine tıklayın.
6. CA'nın verdiği sertifikayı içeren dosyaya gözetin ve sonra **Submit (Gönder)** ögesini tıklayın.
Sertifika oluşturulur ve makinenizin belleğine başarıyla kaydedilir.

SSL/TLS iletişimini kullanmak için, CA'dan Kök Sertifika bilgisayarınıza yüklenmelidir. Ağ yöneticinize başvurun.



İlgili bilgiler

- [Sertifika İmzalama İsteği \(CSR\) Oluşturma ve Sertifika Yetkilisinden \(CA\) Sertifika Yükleme](#)

Sertifika ve Özel Anahtarı İçe ve Dışa Aktarma

İlgili Modeller: DCP-L2625DW/DCP-L2640DW/MFC-L2805DW/MFC-L2806DW/MFC-L2861DW/MFC-L2885DW/MFC-L2886DW

Makinenizde sertifikayı ve özel anahtarı depolayın ve bunları alarak ve vererek yönetin.

- [Sertifika ve Özel Anahtar Alma](#)
- [Sertifika ve Özel Anahtar Aktarma](#)

Sertifika ve Özel Anahtar Alma

İlgili Modeller: DCP-L2625DW/DCP-L2640DW/MFC-L2805DW/MFC-L2806DW/MFC-L2861DW/MFC-L2885DW/MFC-L2886DW

1. Web tarayıcınızı başlatın.
2. Tarayıcınızın adres çubuğuna "https://makinenin IP adresi" yazın ("makinenin IP adresi", makinenizin IP adresidir).
Örneğin:
https://192.168.1.2



- Bir Alan Adı Sistemi kullanıyorsanız veya bir NetBIOS adını etkinleştirdiyse, IP adresi yerine "SharedPrinter" gibi başka bir ad yazabilirsiniz.

Örneğin: https://SharedPrinter

- Bir NetBIOS adını etkinleştirdiyse, aynı zamanda düğüm adını da kullanabilirsiniz.

Örneğin: https://brn123456abcdef

- NetBIOS adı Ağ Yapılandırma Raporu'nda bulunabilir.

3. Gerekirse, **Login (Oturum Aç)** alanına şifreyi yazın ve ardından **Login (Oturum Aç)** ögesine tıklayın.



Bu makinenin ayarlarını yönetmeye yönelik varsayılan şifre makinenin arkasında bulunur ve "Pwd" olarak işaretlidir. İlk oturum açtığınızda ekran talimatlarını izleyerek varsayılan şifreyi değiştirin.

4. Sol gezinme çubuğunda **Network (Ağ) > Security (Güvenlik) > Certificate (Sertifika)** ögesine tıklayın.



Sol gezinme çubuğu görülüyorsa, gezinmeye ≡ ögesinden başlayın.

5. **Import Certificate and Private Key (Sertifika ve Özel Anahtarı AI)** ögesine tıklayın.
6. Almak istediğiniz dosyaya gözetin.
7. Dosya şifreliyse şifreyi yazın ve sonra **Submit (Gönder)** ögesini tıklayın.

Sertifika ve özel anahtar makinenize alınır.



İlgili bilgiler

- [Sertifika ve Özel Anahtarı İçer ve Dışa Aktarma](#)

Sertifika ve Özel Anahtar Aktarma

İlgili Modeller: DCP-L2625DW/DCP-L2640DW/MFC-L2805DW/MFC-L2806DW/MFC-L2861DW/MFC-L2885DW/MFC-L2886DW

1. Web tarayıcınızı başlatın.
2. Tarayıcınızın adres çubuğuna "https://makinenin IP adresi" yazın ("makinenin IP adresi", makinenizin IP adresidir).

Örneğin:

https://192.168.1.2



- Bir Alan Adı Sistemi kullanıyorsanız veya bir NetBIOS adını etkinleştirdiyse, IP adresi yerine "SharedPrinter" gibi başka bir ad yazabilirsiniz.

Örneğin: https://SharedPrinter

- Bir NetBIOS adını etkinleştirdiyse, aynı zamanda düğüm adını da kullanabilirsiniz.

Örneğin: https://brn123456abcdef

- NetBIOS adı Ağ Yapılandırma Raporu'nda bulunabilir.

3. Gerekirse, **Login (Oturum Aç)** alanına şifreyi yazın ve ardından **Login (Oturum Aç)** ögesine tıklayın.



Bu makinenin ayarlarını yönetmeye yönelik varsayılan şifre makinenin arkasında bulunur ve "Pwd" olarak işaretlidir. İlk oturum açtığınızda ekran talimatlarını izleyerek varsayılan şifreyi değiştirin.

4. Sol gezinme çubuğunda **Network (Ağ) > Security (Güvenlik) > Certificate (Sertifika)** ögesine tıklayın.



Sol gezinme çubuğu görülüyorsa, gezinmeye ☰ ögesinden başlayın.

5. **Certificate List (Sertifika Listesi)** ile göstermek için **Export (Gönder)** ögesini tıklayın.
6. Dosyayı şifrelemek isterseniz şifreyi girin.
Boş şifre kullanılırsa, çıktı şifrelenmez.
7. Doğrulama için şifreyi yeniden girin ve sonra **Submit (Gönder)** ögesini tıklayın.
8. **Kaydet** ögesine tıklayın.

Sertifika ve özel anahtar bilgisayarınıza aktarılır.

Sertifikayı bilgisayarınıza da alabilirsiniz.



İlgili bilgiler

- [Sertifika ve Özel Anahtarı İçer ve Dışa Aktarma](#)

Bir CA Sertifikasını İçeriye ve Dışarıya Aktarma

İlgili Modeller: DCP-L2625DW/DCP-L2640DW/MFC-L2805DW/MFC-L2806DW/MFC-L2861DW/MFC-L2885DW/MFC-L2886DW

CA sertifikalarını içe ve dışa aktarabilir ve Brother makinenizde saklayabilirsiniz.

- [Bir CA Sertifikasını İçeri Aktarma](#)
- [Bir CA Sertifikasını Dışarıya Aktarma](#)

Bir CA Sertifikasını İçeri Aktarma

İlgili Modeller: DCP-L2625DW/DCP-L2640DW/MFC-L2805DW/MFC-L2806DW/MFC-L2861DW/MFC-L2885DW/MFC-L2886DW

1. Web tarayıcınızı başlatın.
2. Tarayıcınızın adres çubuğuna "https://makinenin IP adresi" yazın ("makinenin IP adresi", makinenizin IP adresidir).
Örneğin:
https://192.168.1.2



- Bir Alan Adı Sistemi kullanıyorsanız veya bir NetBIOS adını etkinleştirdiyse, IP adresi yerine "SharedPrinter" gibi başka bir ad yazabilirsiniz.

Örneğin: https://SharedPrinter

- Bir NetBIOS adını etkinleştirdiyse, aynı zamanda düğüm adını da kullanabilirsiniz.

Örneğin: https://brn123456abcdef

- NetBIOS adı Ağ Yapılandırma Raporu'nda bulunabilir.

3. Gerekirse, **Login (Oturum Aç)** alanına şifreyi yazın ve ardından **Login (Oturum Aç)** ögesine tıklayın.



Bu makinenin ayarlarını yönetmeye yönelik varsayılan şifre makinenin arkasında bulunur ve "Pwd" olarak işaretlidir. İlk oturum açtığınızda ekran talimatlarını izleyerek varsayılan şifreyi değiştirin.

4. Sol gezinme çubuğunda **Network (Ağ) > Security (Güvenlik) > CA Certificate (CA Sertifikası)** ögesine tıklayın.



Sol gezinme çubuğu görülüyorsa, gezinmeye ☰ ögesinden başlayın.

5. **Import CA Certificate (CA Sertifikasını AI)** ögesine tıklayın.
6. Almak istediğiniz dosyaya gözetin.
7. **Submit (Gönder)** ögesine tıklayın.



İlgili bilgiler

- [Bir CA Sertifikasını İçeriye ve Dışarıya Aktarma](#)

Bir CA Sertifikasını Dışarıya Aktarma

İlgili Modeller: DCP-L2625DW/DCP-L2640DW/MFC-L2805DW/MFC-L2806DW/MFC-L2861DW/MFC-L2885DW/MFC-L2886DW

1. Web tarayıcınızı başlatın.
2. Tarayıcınızın adres çubuğuna "https://makinenin IP adresi" yazın ("makinenin IP adresi", makinenizin IP adresidir).
Örneğin:
https://192.168.1.2



- Bir Alan Adı Sistemi kullanıyorsanız veya bir NetBIOS adını etkinleştirdiyse, IP adresi yerine "SharedPrinter" gibi başka bir ad yazabilirsiniz.

Örneğin: https://SharedPrinter

- Bir NetBIOS adını etkinleştirdiyse, aynı zamanda düğüm adını da kullanabilirsiniz.

Örneğin: https://brn123456abcdef

- NetBIOS adı Ağ Yapılandırma Raporu'nda bulunabilir.

3. Gerekirse, **Login (Oturum Aç)** alanına şifreyi yazın ve ardından **Login (Oturum Aç)** ögesine tıklayın.



Bu makinenin ayarlarını yönetmeye yönelik varsayılan şifre makinenin arkasında bulunur ve "Pwd" olarak işaretlidir. İlk oturum açtığınızda ekran talimatlarını izleyerek varsayılan şifreyi değiştirin.

4. Sol gezinme çubuğunda **Network (Ağ) > Security (Güvenlik) > CA Certificate (CA Sertifikası)** ögesine tıklayın.



Sol gezinme çubuğu görülüyorsa, gezinmeye ≡ ögesinden başlayın.

5. Dışa aktarmak istediğiniz sertifikayı seçin ve **Export (Gönder)** ögesini tıklayın.
6. **Submit (Gönder)** ögesine tıklayın.



İlgili bilgiler

- [Bir CA Sertifikasını İçeriye ve Dışarıya Aktarma](#)

Birden Fazla Sertifikayı Yönetme

İlgili Modeller: DCP-L2625DW/DCP-L2640DW/MFC-L2805DW/MFC-L2806DW/MFC-L2861DW/MFC-L2885DW/MFC-L2886DW

Birden fazla sertifika özelliği, Web Tabanlı Yönetim'i kullanarak makinenize yüklenen her bir sertifikayı yönetmenizi sağlar. Web Tabanlı Yönetim'de, sertifika içeriğini görüntülemek, sertifikalarınızı silmek veya dışa aktarmak için **Certificate (Sertifika)** veya **CA Certificate (CA Sertifikası)** ekranına gidin.

	Brother Makinesinde Kaydedilen Maksimum Sertifika Sayısı
Kendinden imzalı Sertifika veya CA Tarafından Verilen Sertifika	6
CA Sertifikası	9

İzin verileden daha az sertifika depolamanızı ve böylece sertifika süresinin bitmesi durumuna karşı boş bir yer ayırmanızı öneririz. Bir sertifikanın süresi dolduğunda, ayrılan yere yeni bir sertifika aktarın ve ardından süresi dolan sertifikayı silin. Bu, yapılandırma arızasından kaçınmanızı sağlar.



- HTTPS/IPPS, IEEE 802.1x veya İmzalı PDF kullanırken, hangi sertifikayı kullandığınızı seçmeniz gerekir.
- SMTP/POP3/IMAP4 iletilimleri için SSL kullanırken (yalnızca bazı modeller için geçerlidir), sertifikayı seçmeniz gerekmez. Gerekli sertifika otomatik olarak seçilecektir.



İlgili bilgiler

- [Aygıt Güvenliği için Sertifikaları Yapılandırma](#)

SSL/TLS kullanın

İlgili Modeller: DCP-L2625DW/DCP-L2640DW/MFC-L2805DW/MFC-L2806DW/MFC-L2861DW/
MFC-L2885DW/MFC-L2886DW

- [SSL/TLS'ye Giriş](#)
- [SSL/TLS Kullanarak Ağ Makinenizi Güvenli Şekilde Yönetme](#)
- [SSL/TLS Kullanarak Belgeleri Güvenli Biçimde Yazdırma](#)
- [Güvenli Bir Şekilde E-posta Gönder veya Al](#)

SSL/TLS'ye Giriş

İlgili Modeller: DCP-L2625DW/DCP-L2640DW/MFC-L2805DW/MFC-L2806DW/MFC-L2861DW/MFC-L2885DW/MFC-L2886DW

Güvenli Yuva Katmanı (SSL) veya Aktarım Katmanı Güvenliği (TLS), yerel veya geniş alan ağı üzerinden gönderilen verileri korumak için etkili bir yoldur (LAN veya WAN). Baskı işi gibi, ağ üzerinden gönderilen verileri şifreleyerek çalışır ve böylece veriyi yakalamaya çalışan biri onu okuyamayacaktır.

SSL/TLS, hem kablolu hem de kablosuz ağlarda yapılandırılabilir ve WPA anahtarı ve güvenlik duvarı gibi diğer güvenlik formlarıyla birlikte çalışabilir.



İlgili bilgiler

- [SSL/TLS kullanın](#)
 - [SSL/TLS Geçmişinin Özeti](#)
 - [SSL/TLS Kullanmanın Faydaları](#)

SSL/TLS Geçmişinin Özeti

İlgili Modeller: DCP-L2625DW/DCP-L2640DW/MFC-L2805DW/MFC-L2806DW/MFC-L2861DW/MFC-L2885DW/MFC-L2886DW

SSL/TLS esas olarak, web trafik bilgilerini, özellikle web tarayıcıları ve sunucuları arasında gönderilen verileri güvence altına almak için yaratıldı. SSL, çevrimiçi güvenlik için evrensel bir çözüm olmak amacıyla şimdi Telnet, yazıcı ve FTP yazılımı gibi ek uygulamalarla kullanılmaktadır. Orijinal tasarım maksatları bugün hala pek çok çevrimiçi satıcı ve banka tarafından, kredi kartı numaraları, müşteri kayıtları gibi hassas verileri güvenlik altına almak amacıyla kullanılmaktadır.

SSL/TLS, son derece yüksek seviyelerde şifreleme kullanır ve dünyanın dört bir yanındaki bankalar tarafından güvenilir.



İlgili bilgiler

- [SSL/TLS'ye Giriş](#)

SSL/TLS Kullanmanın Faydaları

İlgili Modeller: DCP-L2625DW/DCP-L2640DW/MFC-L2805DW/MFC-L2806DW/MFC-L2861DW/
MFC-L2885DW/MFC-L2886DW

SSL/TLS kullanmanın başlıca faydası, yetkisiz kullanıcıların makineye gönderilen verileri okumasını kısıtlayarak, IP ağı üzerinden güvenli yazdırmayı garantiyledir. SSL'nin en önemli avantajı, gizli verileri güvenli şekilde yazdırmak için kullanılabilmesidir. Örneğin, büyük bir şirketteki İnsan Kaynakları (İK) Bölümü belli aralıklarla maaş bordrolarını basıyor olabilir. Şifreleme olmadan, bu maaş bordrolarındaki bilgiler diğer ağ kullanıcıları tarafından okunabilir. Ancak, SSL/TLS ile, veriyi yakalamaya çalışan biri gerçek maaş bordrosunu değil, kodlardan oluşan bir sayfa görecektir.



İlgili bilgiler

- [SSL/TLS'ye Giriş](#)

SSL/TLS Kullanarak Ağ Makinenizi Güvenli Şekilde Yönetme

İlgili Modeller: DCP-L2625DW/DCP-L2640DW/MFC-L2805DW/MFC-L2806DW/MFC-L2861DW/
MFC-L2885DW/MFC-L2886DW

- [SSL/TLS ve Mevcut Protokoller için Bir Sertifika Yapılandırma](#)
- [SSL/TLS Kullanarak Web Tabanlı Yönetim'e Erişim](#)
- [Yönetici olarak Windows Kullanıcıları İçin Kendinden İmzalı Sertifika Yükleme](#)
- [Aygıt Güvenliği için Sertifikaları Yapılandırma](#)

SSL/TLS ve Mevcut Protokoller için Bir Sertifika Yapılandırma

İlgili Modeller: DCP-L2625DW/DCP-L2640DW/MFC-L2805DW/MFC-L2806DW/MFC-L2861DW/MFC-L2885DW/MFC-L2886DW

SSL/TLS iletişimini kullanmadan önce Web Tabanlı Yönetim'i kullanarak makinenizde bir sertifika yapılandırın.

1. Web tarayıcınızı başlatın.
2. Tarayıcınızın adres çubuğuna "https://makinenin IP adresi" yazın ("makinenin IP adresi", makinenizin IP adresidir).

Örneğin:

https://192.168.1.2



- Bir Alan Adı Sistemi kullanıyorsanız veya bir NetBIOS adını etkinleştirdiyse, IP adresi yerine "SharedPrinter" gibi başka bir ad yazabilirsiniz.

Örneğin: https://SharedPrinter

- Bir NetBIOS adını etkinleştirdiyse, aynı zamanda düğüm adını da kullanabilirsiniz.

Örneğin: https://brn123456abcdef

- NetBIOS adı Ağ Yapılandırma Raporu'nda bulunabilir.

3. Gerekirse, **Login (Oturum Aç)** alanına şifreyi yazın ve ardından **Login (Oturum Aç)** ögesine tıklayın.



Bu makinenin ayarlarını yönetmeye yönelik varsayılan şifre makinenin arkasında bulunur ve "Pwd" olarak işaretlidir. İlk oturum açtığınızda ekran talimatlarını izleyerek varsayılan şifreyi değiştirin.

4. Sol gezinme çubuğunda **Network (Ağ) > Network (Ağ) > Protocol (Protokol)** ögesine tıklayın.



Sol gezinme çubuğu görünmüyorsa, gezinmeye ≡ ögesinden başlayın.

5. **HTTP Server Settings (HTTP Sunucu Ayarları)** ögesine tıklayın.
6. **Select the Certificate (Sertifikayı Seçin)** açılır listesinden yapılandırmak istediğiniz sertifikayı seçin.
7. **Submit (Gönder)** ögesine tıklayın.
8. Yazdırma sunucusunu yeniden başlatmak için **Yes (Evet)** ögesini tıklayın.



İlgili bilgiler

- [SSL/TLS Kullanarak Ağ Makinenizi Güvenli Şekilde Yönetme](#)

SSL/TLS Kullanarak Web Tabanlı Yönetim'e Erişim

İlgili Modeller: DCP-L2625DW/DCP-L2640DW/MFC-L2805DW/MFC-L2806DW/MFC-L2861DW/MFC-L2885DW/MFC-L2886DW

Makinenizi güvenli bir şekilde yönetmek için, HTTPS protokolü ile Web Tabanlı Yönetim özelliğini kullanın.



- HTTPS protokolünü kullanmak için, makinenizde HTTPS etkinleştirilmelidir. HTTPS protokolü varsayılan olarak etkindir.
- Web Tabanlı Yönetimi kullanarak HTTPS protokolü ayarlarını değiştirebilirsiniz.

1. Web tarayıcınızı başlatın.
2. Tarayıcınızın adres çubuğuna "https://Ortak Ad" yazın (burada "Ortak Ad" sertifikaya atadığınız Ortak Addır; bu, IP adresiniz, düğüm adı veya etki alanı adı olabilir).
3. Gerekirse, **Login (Oturum Aç)** alanına şifreyi yazın ve ardından **Login (Oturum Aç)** ögesine tıklayın.



Bu makinenin ayarlarını yönetmeye yönelik varsayılan şifre makinenin arkasında bulunur ve "**Pwd**" olarak işaretlidir. İlk oturum açtığınızda ekran talimatlarını izleyerek varsayılan şifreyi değiştirin.

4. Artık makineye HTTPS'yi kullanarak erişebilirsiniz.



İlgili bilgiler

- [SSL/TLS Kullanarak Ağ Makinenizi Güvenli Şekilde Yönetme](#)

Yönetici olarak Windows Kullanıcıları İçin Kendinden İmzalı Sertifika Yükleme

İlgili Modeller: DCP-L2625DW/DCP-L2640DW/MFC-L2805DW/MFC-L2806DW/MFC-L2861DW/MFC-L2885DW/MFC-L2886DW

- Aşağıdaki adımlar Microsoft Edge içindir. Başka bir web tarayıcısı kullanıyorsanız, sertifikaların nasıl yükleneceğine dair talimatlar için web tarayıcınızın belgelerine veya çevrimiçi yardıma göz atın.
- Web Tabanlı Yönetimi kullanarak kendinden imzalı sertifikanızı oluşturduğunuzdan emin olun.

1. **Microsoft Edge** simgesine sağ tıklayın ve ardından **Yönetici olarak çalıştır** ögesine tıklayın.

Kullanıcı Hesabı Denetimi ekranı görünürse **Evet** ögesini tıklatın.

2. Tarayıcınızın adres çubuğuna "https://makinenin IP adresi" yazın ("makinenin IP adresi", makinenizin IP adresidir).

Örneğin:

https://192.168.1.2



- Bir Alan Adı Sistemi kullanıyorsanız veya bir NetBIOS adını etkinleştirdiyse, IP adresi yerine "SharedPrinter" gibi başka bir ad yazabilirsiniz.

Örneğin: https://SharedPrinter

- Bir NetBIOS adını etkinleştirdiyse, aynı zamanda düğüm adını da kullanabilirsiniz.

Örneğin: https://brn123456abcdef

- NetBIOS adı Ağ Yapılandırma Raporu'nda bulunabilir.

3. Bağlantınız özel değilse, **Gelişmiş** düğmesine tıklayın ve sonrasında web sayfasıyla devam edin.

4. Gerekirse, **Login (Oturum Aç)** alanına şifreyi yazın ve ardından **Login (Oturum Aç)** ögesine tıklayın.



Bu makinenin ayarlarını yönetmeye yönelik varsayılan şifre makinenin arkasında bulunur ve "Pwd" olarak işaretlidir. İlk oturum açtığınızda ekran talimatlarını izleyerek varsayılan şifreyi değiştirin.

5. Sol gezinme çubuğunda **Network (Ağ) > Security (Güvenlik) > Certificate (Sertifika)** ögesine tıklayın.



Sol gezinme çubuğu görülüyorsa, gezinmeye ≡ ögesinden başlayın.

6. **Export (Gönder)** ögesine tıklayın.

7. Çıktı dosyasını şifrelemek için **Enter Password (Parola Girin)** alanına bir şifre girin. **Enter Password (Parola Girin)** alanı boşsa, çıkış dosyanız şifrelenmeyecektir.

8. Şifreyi yeniden **Retype Password (Parolayı Tekrar Girin)** alanına yazın ve sonra **Submit (Gönder)** ögesini tıklatın.

9. Açmak için indirilmiş olan dosyaya tıklayın.

10. **Sertifika Alma Sihirbazı** görüldüğünde **İleri** ögesini tıklatın.

11. **İleri** ögesine tıklayın.

12. Gerekiyorsa bir şifre yazın ve ardından **İleri** ögesine tıklayın.

13. **Tüm sertifikaları aşağıdaki depolama alanına yerleştir** ögesini seçin ve ardından **Gözet...** ögesini tıklatın.

14. **Güvenilen Kök Sertifika Yetkilileri** ögesini seçin ve ardından **Tamam** ögesine tıklayın.

15. **İleri** ögesine tıklayın.

16. **Son** ögesine tıklayın.

17. Parmak izi doğruysa **Evet** ögesini tıklatın.

18. **Tamam** ögesine tıklayın.



İlgili bilgiler

- [SSL/TLS Kullanarak Ağ Makinenizi Güvenli Şekilde Yönetme](#)

SSL/TLS Kullanarak Belgeleri Güvenli Biçimde Yazdırma

İlgili Modeller: DCP-L2625DW/DCP-L2640DW/MFC-L2805DW/MFC-L2806DW/MFC-L2861DW/
MFC-L2885DW/MFC-L2886DW

- [IPPS Kullanarak Belgeleri Yazdırma](#)
- [SSL/TLS ve Mevcut Protokoller için Bir Sertifika Yapılandırma](#)
- [Aygıt Güvenliği için Sertifikaları Yapılandırma](#)

IPPS Kullanarak Belgeleri Yazdırma

İlgili Modeller: DCP-L2625DW/DCP-L2640DW/MFC-L2805DW/MFC-L2806DW/MFC-L2861DW/MFC-L2885DW/MFC-L2886DW

IPP protokolüyle belgeleri güvenle yazdırmak için, IPPS protokolünü kullanın.

1. Web tarayıcınızı başlatın.
2. Tarayıcınızın adres çubuğuna "https://makinenin IP adresi" yazın ("makinenin IP adresi", makinenizin IP adresidir).

Örneğin:

https://192.168.1.2



- Bir Alan Adı Sistemi kullanıyorsanız veya bir NetBIOS adını etkinleştirdiyse, IP adresi yerine "SharedPrinter" gibi başka bir ad yazabilirsiniz.

Örneğin: https://SharedPrinter

- Bir NetBIOS adını etkinleştirdiyse, aynı zamanda düğüm adını da kullanabilirsiniz.

Örneğin: https://brn123456abcdef

- NetBIOS adı Ağ Yapılandırma Raporu'nda bulunabilir.

3. Gerekirse, **Login (Oturum Aç)** alanına şifreyi yazın ve ardından **Login (Oturum Aç)** ögesine tıklayın.



Bu makinenin ayarlarını yönetmeye yönelik varsayılan şifre makinenin arkasında bulunur ve "Pwd" olarak işaretlidir. İlk oturum açtığınızda ekran talimatlarını izleyerek varsayılan şifreyi değiştirin.

4. Sol gezinme çubuğunda **Network (Ağ) > Network (Ağ) > Protocol (Protokol)** ögesine tıklayın.



Sol gezinme çubuğu görülüyorsa, gezinmeye ≡ ögesinden başlayın.

5. **IPP** onay kutusunun seçili olduğundan emin olun.



IPP onay kutusu seçili değilse, **IPP** onay kutusunu seçin ve sonra **Submit (Gönder)** ögesini tıklayın.

Yapılandırmayı etkinleştirmek için makinenizi yeniden başlatın.

Makine yeniden başladıktan sonra, makinenin web sayfasına dönün, şifreyi girin ve ardından, sol gezinme çubuğunda **Network (Ağ) > Network (Ağ) > Protocol (Protokol)** ögesine tıklayın.

6. **HTTP Server Settings (HTTP Sunucu Ayarları)** ögesine tıklayın.
7. **IPP** alanında **HTTPS** onay kutusunu seçin ve ardından **Submit (Gönder)** ögesine tıklayın.
8. Yapılandırmayı etkinleştirmek için makinenizi yeniden başlatın.

IPPS'yi kullanarak iletişim yazdırma sunucusuna yetkisiz erişimi önleyemez.



İlgili bilgiler

- [SSL/TLS Kullanarak Belgeleri Güvenli Biçimde Yazdırma](#)

SNMPv3 kullanın

İlgili Modeller: DCP-L2625DW/DCP-L2640DW/MFC-L2805DW/MFC-L2806DW/MFC-L2861DW/
MFC-L2885DW/MFC-L2886DW

- [SNMPv3 Kullanarak Ağ Makinenizi Güvenli Şekilde Yönetme](#)

SNMPv3 Kullanarak Ağ Makinenizi Güvenli Şekilde Yönetme

İlgili Modeller: DCP-L2625DW/DCP-L2640DW/MFC-L2805DW/MFC-L2806DW/MFC-L2861DW/MFC-L2885DW/MFC-L2886DW

Basit Ağ Yönetim Protokolü sürüm 3 (SNMPv3), ağ aygıtlarını güvenli şekilde yönetmek için kullanıcı kimliği doğrulama ve veri şifreleme sağlar.

1. Web tarayıcınızı başlatın.
2. Tarayıcınızın adres çubuğuna “https://Ortak Ad” yazın (burada “Ortak Ad” sertifikaya atadığınız Ortak Addır; bu, IP adresiniz, düğüm adı veya etki alanı adı olabilir).
3. Gerekirse, **Login (Oturum Aç)** alanına şifreyi yazın ve ardından **Login (Oturum Aç)** ögesine tıklayın.



Bu makinenin ayarlarını yönetmeye yönelik varsayılan şifre makinenin arkasında bulunur ve “PwD” olarak işaretlidir. İlk oturum açtığınızda ekran talimatlarını izleyerek varsayılan şifreyi değiştirin.

4. Sol gezinme çubuğunda **Network (Ağ) > Network (Ağ) > Protocol (Protokol)** ögesine tıklayın.



Sol gezinme çubuğu görülmüyorsa, gezinmeye ≡ ögesinden başlayın.

5. **SNMP** ayarının etkin olduğundan emin olun ve sonra **Advanced settings (Gelişmiş ayarlar)** ögesini tıklayın.
6. SNMPv1/v2c modu ayarlarını yapılandırın.

Seçenek	Açıklama
SNMP v1/v2c read-write access (SNMP v1/v2c okuma-yazma erişimi)	Yazdırma sunucusu, SNMP protokolü sürüm 1 ve sürüm 2c'yi kullanır. Bu modda tüm makine uygulamalarını kullanabilirsiniz. Ancak, kullanıcı kimliğini doğrulamadığından ve veriler şifrelenmediğinden güvenli değildir.
SNMP v1/v2c read-only access (SNMP v1/v2c salt okunur erişim)	Yazdırma sunucusu, SNMP protokolünün sürüm 1 ve sürüm 2c'sinin salt okunur erişimini kullanır.
Disabled (Devredışı)	SNMP protokolünün sürüm 1 ve sürüm 2c'sini devre dışı bırakın. SNMPv1/v2c kullanan tüm uygulamalar kısıtlanacaktır. SNMPv1/v2c uygulamalarını kullanmaya izin vermek için SNMP v1/v2c read-only access (SNMP v1/v2c salt okunur erişim) veya SNMP v1/v2c read-write access (SNMP v1/v2c okuma-yazma erişimi) modunu kullanın.

7. SNMPv3 modu ayarlarını yapılandırın.

Seçenek	Açıklama
Enabled (Etkinleştirildi)	Yazdırma sunucusu, SNMP protokolü sürüm 3'ü kullanır. Yazdırma sunucusunu güvenli bir şekilde yönetmek için SNMPv3 modunu kullanın.
Disabled (Devredışı)	SNMP protokolünün sürüm 3'ünü devre dışı bırakın. SNMPv3 kullanan tüm uygulamalar kısıtlanacaktır. SNMPv3 uygulamalarını kullanmaya izin vermek için SNMPv3 modunu kullanın.

8. **Submit (Gönder)** ögesine tıklayın.



Makineniz protokol ayarı seçeneklerini gösteriyorsa, istediğiniz seçenekleri seçin.

9. Yapılandırmayı etkinleştirmek için makinenizi yeniden başlatın.



İlgili bilgiler

- SNMPv3 kullanın

IEEE 802.1x Kimlik Doğrulaması Kullanımı

İlgili Modeller: DCP-L2625DW/DCP-L2640DW/MFC-L2805DW/MFC-L2806DW/MFC-L2861DW/
MFC-L2885DW/MFC-L2886DW

- [IEEE 802.1x Kimlik Doğrulaması Nedir?](#)
- [Web Tabanlı Yönetim'i \(Web Tarayıcısı\) Kullanarak Kablolu veya Kablosuz Ağ için IEEE 802.1x Kimlik Doğrulamasını Yapılandırma](#)
- [IEEE 802.1x Kimlik Doğrulama Yöntemleri](#)

IEEE 802.1x Kimlik Doğrulaması Nedir?

İlgili Modeller: DCP-L2625DW/DCP-L2640DW/MFC-L2805DW/MFC-L2806DW/MFC-L2861DW/MFC-L2885DW/MFC-L2886DW

IEEE 802.1x, yetkisiz ağ aygıtlarından erişimi sınırlayan bir IEEE standardıdır. Brother makineniz bir RADIUS sunucusuna (Kimlik doğrulama sunucusu) erişim noktanız veya hub yoluyla bir kimlik doğrulama isteği gönderir. İsteğiniz RADIUS sunucusu tarafından doğrulandıktan sonra, makineniz ağa erişebilir.

✓ İlgili bilgiler

- [IEEE 802.1x Kimlik Doğrulaması Kullanımı](#)

Web Tabanlı Yönetim'i (Web Tarayıcısı) Kullanarak Kablolu veya Kablosuz Ağ için IEEE 802.1x Kimlik Doğrulamasını Yapılandırma

İlgili Modeller: DCP-L2625DW/DCP-L2640DW/MFC-L2805DW/MFC-L2806DW/MFC-L2861DW/MFC-L2885DW/MFC-L2886DW

- Makinenizi EAP-TLS kimlik doğrulaması kullanarak yapılandırırırsanız, yapılandırmayı başlatmadan önce bir CA tarafından verilen istemci sertifikasını yüklemeniz gerekir. İstemci sertifikası ile ilgili olarak ağ yöneticiniz ile iletişime geçin. Birden fazla sertifika yüklediyseniz, kullanmak istediğiniz sertifika adını yazmanızı tavsiye ederiz.
- Sunucu sertifikasını doğrulamadan önce, sunucu sertifikasını imzalayan CA tarafından yayınlanan CA sertifikasını içe aktarmanız gerekir. CA sertifikası aktarımının gerekli olup olmadığını doğrulamak için ağ yöneticinize veya İnternet Servis Sağlayıcınıza (ISP) başvurun.



Ayrıca kontrol panelinden Kablosuz Kurulum Sihirbazını kullanarak IEEE 802.1x kimlik doğrulamasını yapılandırabilirsiniz (Kablosuz ağ).

1. Web tarayıcınızı başlatın.
2. Tarayıcınızın adres çubuğuna "https://makinenin IP adresi" yazın ("makinenin IP adresi", makinenizin IP adresidir).

Örneğin:

https://192.168.1.2



- Bir Alan Adı Sistemi kullanıyorsanız veya bir NetBIOS adını etkinleştirdiyseniz, IP adresi yerine "SharedPrinter" gibi başka bir ad yazabilirsiniz.

Örneğin: https://SharedPrinter

- Bir NetBIOS adını etkinleştirdiyseniz, aynı zamanda düğüm adını da kullanabilirsiniz.
Örneğin: https://brn123456abcdef
- NetBIOS adı Ağ Yapılandırma Raporu'nda bulunabilir.

3. Gerekirse, **Login (Oturum Aç)** alanına şifreyi yazın ve ardından **Login (Oturum Aç)** ögesine tıklayın.



Bu makinenin ayarlarını yönetmeye yönelik varsayılan şifre makinenin arkasında bulunur ve "Pwd" olarak işaretlidir. İlk oturum açtığınızda ekran talimatlarını izleyerek varsayılan şifreyi değiştirin.

4. Sol gezinme çubuğunda **Network (Ağ)** ögesine tıklayın.



Sol gezinme çubuğu görülüyorsa, gezinmeye ≡ ögesinden başlayın.

5. Aşağıdakilerden birini yapın:
 - Kablolu ağ için
Wired (Kablolu) > Wired 802.1x Authentication (Kablolu 802.1x Kimlik Doğrulama) ögesini tıklayın.
 - Kablosuz ağ için
Wireless (Kablosuz) > Wireless (Enterprise) (Kablosuz (Kuruluş)) ögesini tıklayın.
6. IEEE 802.1x kimlik doğrulama ayarlarını yapılandırın.



- Kablolu ağlar için IEEE 802.1x kimlik doğrulamasını etkinleştirmek için, **Wired 802.1x Authentication (Kablolu 802.1x Kimlik Doğrulama)** sayfasında **Wired 802.1x status (Kablolu 802.1x durumu)** için **Enabled (Etkinleştirildi)** ögesini seçin.
- **EAP-TLS** kimlik doğrulamasını kullanıyorsanız, **Client Certificate (İstemci sertifikası)** açılır listesinden doğrulama için yüklenen istemci sertifikasını (sertifika adı ile gösterilir) seçmeniz gerekir.
- **EAP-FAST**, **PEAP**, **EAP-TTLS** veya **EAP-TLS** kimlik doğrulamasını seçerseniz, **Server Certificate Verification (Sunucu Sertifikası Doğrulaması)** açılır listesinden doğrulama yöntemini seçin. Sunucu sertifikasını imzalayan CA tarafından verilen makineye önceden alınan CA sertifikasını kullanarak sunucu sertifikasını doğrulayın.

Server Certificate Verification (Sunucu Sertifikası Doğrulaması) açılır listesinden aşağıdaki doğrulama yöntemlerinden birini seçin:

Seçenek	Açıklama
No Verification (Doğrulama Yok)	Sunucu sertifikasına her zaman güvenilebilir. Doğrulama gerçekleştirilmez.
CA Cert. (SY Sertifika)	Sunucu sertifikasını imzalayan CA tarafından verilen CA sertifikasını kullanarak Sunucu sertifikasının CA güvenilirliğini kontrol etmeye yönelik doğrulama yöntemidir.
CA Cert. + ServerID (SY Sert. + Sunucu Kimliği)	Sunucu sertifikasının CA güvenilirliğinin yanı sıra ortak ad 1 değerini kontrol etmek için doğrulama yöntemi.

7. Yapılandırma işlemi bittiğinde, **Submit (Gönder)** ögesini tıkkatın.

Kablolu ağlar için: Yapılandırdıktan sonra, makinenizi IEEE 802.1x destekli ağa bağlayın. Birkaç dakika sonra, <Wired IEEE 802.1x> durumunu kontrol etmek için Ağ Yapılandırma Raporunu yazdırın.

Seçenek	Açıklama
Success	Kablolu IEEE 802.1x işlevi etkindir ve kimlik doğrulama başarılı olmuştur.
Failed	Kablolu IEEE 802.1x işlevi etkindir ancak kimlik doğrulama başarısız olmuştur.
Off	Kablolu IEEE 802.1x işlevi kullanılamaz.



İlgili bilgiler

- [IEEE 802.1x Kimlik Doğrulaması Kullanımı](#)

İlgili konular:

- [Aygıt Güvenliği için Sertifikaları Yapılandırma](#)

1 Ortak Ad doğrulaması sunucu sertifikasının ortak adını **Server ID (Sunucu Kimliği)** için yapılandırılan karakter dizisiyle karşılaştırır. Bu yöntemi kullanmadan önce, sunucu sertifikalarının ortak adıyla ilgili olarak sistem yöneticinize başvurun ve sonra **Server ID (Sunucu Kimliği)** ögesini yapılandırın.

IEEE 802.1x Kimlik Doğrulama Yöntemleri

İlgili Modeller: DCP-L2625DW/DCP-L2640DW/MFC-L2805DW/MFC-L2806DW/MFC-L2861DW/MFC-L2885DW/MFC-L2886DW

EAP-FAST

Bir tünellenmiş kimlik doğrulama işlemine erişmek için kimlik doğrulama için bir kullanıcı kimliği ve şifre ve simetrik anahtar algoritmalar kullanan Genişletilebilir Kimlik Doğrulama Protokolü-Güvenli Tünelleme Yoluyla Esnek Kimlik Doğrulama (EAP-FAST) Cisco Systems, Inc. tarafından geliştirilmiştir.

Brother makinanız aşağıdaki dahili kimlik doğrulama yöntemlerini destekler:

- EAP-FAST/NONE
- EAP-FAST/MS-CHAPv2
- EAP-FAST/GTC

EAP-MD5 (Kablolu ağ)

Genişletilebilir Kimlik Doğrulama Protokolü-Mesaj Özetleme Algoritması 5 (EAP-MD5), kimlik sorma-yanıt verme kimlik doğrulaması için bir kullanıcı kimliği ve şifre kullanır.

PEAP

Korumalı Genişletilebilir Kimlik Doğrulama Protokolü (PEAP) Cisco Systems, Inc., Microsoft Corporation ve RSA Security tarafından geliştirilmiş bir EAP yöntemi sürümüdür. PEAP, bir kullanıcı kimliği ve şifre göndermek için bir istemci ve bir kimlik doğrulama sunucusu arasında şifreli bir Güvenli Yuva Katmanı (SSL)/ Aktarım Katmanı Güvenliği (TLS) tüneli ve kimlik doğrulama sunucusu oluşturur. PEAP, sunucu ve istemci arasında karşılıklı kimlik doğrulaması sağlar.

Brother makinanız aşağıdaki dahili kimlik doğrulama yöntemlerini destekler:

- PEAP/MS-CHAPv2
- PEAP/GTC

EAP-TTLS

Genişletilebilir Kimlik Doğrulama Protokolü-Tünelli Ulaştırma Katmanı Güvenliği (EAP-TTLS), Funk Software ve Certicom tarafından geliştirilmiştir. EAP-TTLS, bir kullanıcı kimliği ve şifre göndermek için, bir istemci ve kimlik doğrulama sunucusu arasında PEAP'ye benzer bir şifreli SSL tüneli oluşturur. EAP-TTLS, sunucu ve istemci arasında karşılıklı kimlik doğrulaması sağlar.

Brother makinanız aşağıdaki dahili kimlik doğrulama yöntemlerini destekler:

- EAP-TTLS/CHAP
- EAP-TTLS/MS-CHAP
- EAP-TTLS/MS-CHAPv2
- EAP-TTLS/PAP

EAP-TLS

Genişletilebilir Kimlik Doğrulama Protokolü-İletim Katmanı Güvenliği (EAP-TLS), hem istemcide hem de kimlik doğrulama sunucusunda dijital sertifika kimlik doğrulaması gerektirir.



İlgili bilgiler

- [IEEE 802.1x Kimlik Doğrulaması Kullanımı](#)

Secure Function Lock 3.0'ı Kullanma

İlgili Modeller: MFC-L2861DW/MFC-L2885DW/MFC-L2886DW

Secure Function Lock 3.0, makinanızdaki kullanılabilir işlevleri kısıtlayarak güvenliğini artırır.

- [Secure Function Lock 3.0 Kullanmadan Önce](#)
- [Secure Function Lock 3.0 Ayarlarını Web Tabanlı Yönetim'i Kullanarak Yapılandırma](#)
- [Secure Function Lock 3.0 Kullanarak Tarama](#)
- [Güvenli İşlev Kilidi 3.0 için Ortak Modu Yapılandırma](#)
- [Diğer Secure Function Lock 3.0 Özellikleri](#)
- [Makinenin Kontrol Panelini Kullanarak Yeni Bir Kimlik Kartını Kaydetme](#)

Secure Function Lock 3.0 Kullanmadan Önce

İlgili Modeller: MFC-L2861DW/MFC-L2885DW/MFC-L2886DW

Güvenli Fonksiyon Kilidi özelliğini, şifre yapılandırmak, belli kullanıcı sayfa sınırlamaları belirlemek ve burada listelenen işlevlerin bazılarını veya tümüne erişim vermek amacıyla kullanın.

Aşağıdaki Secure Function Lock (Güvenli İşlev Kilidi) 3.0 ayarlarını, Web Tabanlı Yönetim'i kullanarak yapılandırabilir ve değiştirebilirsiniz:

- **Print (Yazdır)**

Yazdırma, AirPrint, Brother iPrint&Scan ve Brother Mobile Connect üzerinden gönderilen yazdırma işlerini içerir.

Kullanıcıların oturum açma adlarını önceden kaydederseniz, kullanıcıların yazdırma işlevini kullanırken şifrelerini girmeleri gerekmez.

- **Copy (Kopyalama)**

- **Scan (Tara)**

Tarama, Brother iPrint&Scan ve Brother Mobile Connect üzerinden gönderilen tarama işlerini içerir.

- **Send (Gönder)** (sadece desteklenen modeller)

- **Receive (Alım)** (sadece desteklenen modeller)

- **Web Connect (Web Bağlantısı)** (sadece desteklenen modeller)

- **Apps (Uygulamalar)** (sadece desteklenen modeller)

- **Page Limit (Sayfa Sınırı)**

- **Page Counters (Sayfa Sayaçları)**

- **Card ID (NFC ID) (Kart Kimliği (NFC Kimliği))** (sadece desteklenen modeller)

Kullanıcının Kimlik Kartlarını önceden kaydederseniz, kayıtlı kullanıcılar kayıtlı kartlarıyla makinenin NFC sembolüne dokunarak makineyi etkinleştirebilirler.



Dokunmatik ekranlı LCD modeller:

Secure Function Lock (Güvenli İşlev Kilidi) etkinleştirildiğinde, makine otomatik olarak Ortak Moda girer ve makinenin bazı işlevleri yalnızca yetkili kullanıcılarla kısıtlanır. Kısıtlanmış makine işlevlerine erişim için



öğesine basın, kullanıcı adınızı seçin ve şifrenizi girin.



İlgili bilgiler

- [Secure Function Lock 3.0'ı Kullanma](#)

Secure Function Lock 3.0 Ayarlarını Web Tabanlı Yönetim'i Kullanarak Yapılandırma

İlgili Modeller: MFC-L2861DW/MFC-L2885DW/MFC-L2886DW

1. Web tarayıcınızı başlatın.
2. Tarayıcınızın adres çubuğuna "https://makinenin IP adresi" yazın ("makinenin IP adresi", makinenizin IP adresidir).
Örneğin:
https://192.168.1.2
3. Gerekirse, **Login (Oturum Aç)** alanına şifreyi yazın ve ardından **Login (Oturum Aç)** ögesine tıklayın.



Bu makinenin ayarlarını yönetmeye yönelik varsayılan şifre makinenin arkasında bulunur ve "Pwd" olarak işaretlidir. İlk oturum açtığınızda ekran talimatlarını izleyerek varsayılan şifreyi değiştirin.

4. Sol gezinme çubuğunda **Administrator (Yönetici) > User Restriction Function (Kullanıcı Kısıtlama İşlevi)** veya **Restriction Management (Kısıtlama Yönetimi)** ögesine tıklayın.



Sol gezinme çubuğu görülüyorsa, gezinmeye ☰ ögesinden başlayın.

5. **Secure Function Lock (Güvenli İşlev Kilidi)** ögesini seçin.
6. **Submit (Gönder)** ögesine tıklayın.
7. **Restricted Functions (Kısıtlı İşlevler)** menüsüne tıklayın.
8. **User List / Restricted Functions (Kullanıcı Listesi / Kısıtlı İşlevler)** alanına bir grup adı veya kullanıcı adı yazın.
9. **Print (Yazdır)** ve diğer sütunlarda, izin vermek için bir onay kutusu seçin veya listelenen işlevi kısıtlamak için onay kutusunun işaretini kaldırın.
10. Maksimum sayfa sayısını yapılandırmak için, **Page Limit (Sayfa Sınırı)** sütununda **On (Açık)** onay kutusunu seçin ve ardından **Max. Pages (Maks. Sayfa)** alanına maksimum sayıyı yazın.
11. **Submit (Gönder)** ögesine tıklayın.
12. **User List (Kullanıcı Listesi)** menüsüne tıklayın.
13. **User List (Kullanıcı Listesi)** alanında, kullanıcı adını yazın.
14. **Password (Şifre)** alanına bir şifre yazın.



Ayarlayabileceğiniz karakter sayısı modelinize bağlı olarak değişiklik gösterir.

15. Kullanıcının Kart Kimliğini kaydetmek için, **Card ID (NFC ID) (Kart Kimliği (NFC Kimliği))** alanına (bazı modeller içindir) kart numarasını yazın.
16. Her kullanıcı için açılır listeden **User List / Restricted Functions (Kullanıcı Listesi / Kısıtlı İşlevler)** ögesini seçin.
17. **Submit (Gönder)** ögesine tıklayın.



Ayrıca, **Secure Function Lock (Güvenli İşlev Kilidi)** menüsünde kullanıcı listesi kilitleme ayarlarını da değiştirebilirsiniz.



İlgili bilgiler

- [Secure Function Lock 3.0'ı Kullanma](#)

Secure Function Lock 3.0 Kullanarak Tarama

İlgili Modeller: MFC-L2861DW/MFC-L2885DW/MFC-L2886DW

Tarama kısıtlamalarının ayarlanması (yöneticiler için)

Secure Function Lock (Güvenli İşlev Kilidi) 3.0 sayesinde yönetici hangi kullanıcıların tarama yapmasına izin verileceğini kısıtlayabilir. Tarama özelliği ortak kullanıcı ayarı için Kapalı olarak ayarlandığında, sadece **Scan (Tara)** onay kutusu seçili olan kullanıcılar tarama yapabilecektir.

Tarama özelliğini kullanma (kısıtlı kullanıcılar için)

- Makinenin kontrol panelini kullanarak taramak için:
Kısıtlı kullanıcılar, Tarama moduna erişim sağlamak için makinenin kontrol panelinde şifrelerini girmelidir.
- Bilgisayardan tarama yapma:
Kısıtlı kullanıcılar bilgisayarlarından tarama yapmadan önce makinenin kontrol panelinde şifrelerini girmelidir. Makinenin kontrol paneline şifre girilmezse, kullanıcının bilgisayarında bir hata mesajı görüntülenir.



İlgili bilgiler

- [Secure Function Lock 3.0'ı Kullanma](#)

Güvenli İşlev Kilidi 3.0 için Ortak Modu Yapılandırma

İlgili Modeller: MFC-L2861DW/MFC-L2885DW/MFC-L2886DW

Secure Function Lock (Güvenli İşlev Kilidi) ekranından ortak kullanıcıların kullanabileceği işlevleri kısıtlayan Ortak Mod'u ayarlayın. Ortak kullanıcıların, Ortak Mod'la kullanılabilir hale getirilen özelliklere erişmek için şifre girmelerine gerek yoktur.



Ortak Mod, Brother iPrint&Scan ve Brother Mobile Connect üzerinden gönderilen yazdırma işlerini içerir.

1. Web tarayıcınızı başlatın.
2. Tarayıcınızın adres çubuğuna "https://makinenin IP adresi" yazın ("makinenin IP adresi", makinenizin IP adresidir).
Örneğin:
https://192.168.1.2
3. Gerekirse, **Login (Oturum Aç)** alanına şifreyi yazın ve ardından **Login (Oturum Aç)** ögesine tıklayın.



Bu makinenin ayarlarını yönetmeye yönelik varsayılan şifre makinenin arkasında bulunur ve "Pwd" olarak işaretlidir. İlk oturum açtığınızda ekran talimatlarını izleyerek varsayılan şifreyi değiştirin.

4. Sol gezinme çubuğunda **Administrator (Yönetici) > User Restriction Function (Kullanıcı Kısıtlama İşlevi)** veya **Restriction Management (Kısıtlama Yönetimi)** ögesine tıklayın.



Sol gezinme çubuğu görülüyorsa, gezinmeye ≡ ögesinden başlayın.

5. **Secure Function Lock (Güvenli İşlev Kilidi)** ögesini seçin.
6. **Submit (Gönder)** ögesine tıklayın.
7. **Restricted Functions (Kısıtlı İşlevler)** menüsüne tıklayın.
8. **Public Mode (Ortak Modu)** satırında, listelenen işleve izin vermek için bir onay kutusunu işaretleyin, kısıtlamak için onay kutusunun işaretini kaldırın.
9. **Submit (Gönder)** ögesine tıklayın.



İlgili bilgiler

- [Secure Function Lock 3.0'ı Kullanma](#)

Diğer Secure Function Lock 3.0 Özellikleri

İlgili Modeller: MFC-L2861DW/MFC-L2885DW/MFC-L2886DW

Güvenli Fonksiyon Kilidi ekranında aşağıdaki özellikleri yapılandırın:

All Counter Reset (Tüm Sayacı Sıfırla)

Sayfa sayacını sıfırlamak için **Page Counters (Sayfa Sayaçları)** sütunundaki **All Counter Reset (Tüm Sayacı Sıfırla)** öğesini tıklayın.

Export to CSV file (CSV dosyasına gönder)

User List / Restricted Functions (Kullanıcı Listesi / Kısıtlı İşlevler) bilgisi dahil geçerli ve son sayfa sayacını bir CSV dosyası olarak dışa aktarmak için **Export to CSV file (CSV dosyasına gönder)** öğesine tıklayın.

Card ID (NFC ID) (Kart Kimliği (NFC Kimliği)) (sadece desteklenen modeller)

User List (Kullanıcı Listesi) menüsüne tıklayın ve ardından bir kullanıcının Kart Kimliğini **Card ID (NFC ID) (Kart Kimliği (NFC Kimliği))** alanına yazın. IC kartınızı kimlik doğrulama için kullanabilirsiniz.

Last Counter Record (Son Sayaç Kaydı)

Sayaç sıfırlandıktan sonra makinenin sayfa sayısını tutmasını istiyorsanız **Last Counter Record (Son Sayaç Kaydı)** öğesini tıklayın.



İlgili bilgiler

- [Secure Function Lock 3.0'ı Kullanma](#)

Makinenin Kontrol Panelini Kullanarak Yeni Bir Kimlik Kartını Kaydetme

İlgili Modeller: MFC-L2885DW/MFC-L2886DW

1. Kayıtlı bir Entegre Devre Kartı (IC Kartı) ile makinedeki Yakın Alan İletişimi (NFC) sembolüne dokununuz.
2. Makine üzerinde kullanıcı kimliğinize dokununuz.
3. [Kayıt Kartı] öğesine basın.
4. Yeni bir IC Kartını NFC sembolüne dokundurun.
Yeni IC Kartının numarası makineye kaydedilir.
5. [OK] öğesine basın.



İlgili bilgiler

- [Secure Function Lock 3.0'ı Kullanma](#)

Güvenli Bir Şekilde E-posta Gönder veya Al

İlgili Modeller: DCP-L2625DW/DCP-L2640DW/MFC-L2805DW/MFC-L2806DW/MFC-L2861DW/
MFC-L2885DW/MFC-L2886DW

- [Web Tabanlı Yönetimi Kullanarak E-posta Göndermeyi veya Almayı Yapılandırma](#)
- [Kullanıcı Kimliği Doğrulama ile E-posta Gönderme](#)
- [SSL/TLS Kullanarak Güvenli E-posta Gönderin veya Alın](#)

Web Tabanlı Yönetimi Kullanarak E-posta Göndermeyi veya Almayı Yapılandırma

İlgili Modeller: DCP-L2625DW/DCP-L2640DW/MFC-L2805DW/MFC-L2806DW/MFC-L2861DW/MFC-L2885DW/MFC-L2886DW

Kullanıcı kimliği doğrulama ile güvenli e-posta göndermeyi yapılandırmak veya SSL/TLS kullanarak e-posta göndermeyi ve almayı yapılandırmak için Web Tabanlı Yönetim'i kullanmanızı öneririz.

1. Web tarayıcınızı başlatın.
2. Tarayıcınızın adres çubuğuna "https://makinenin IP adresi" yazın ("makinenin IP adresi", makinenizin IP adresidir).
Örneğin:
https://192.168.1.2
3. Gerekirse, **Login (Oturum Aç)** alanına şifreyi yazın ve ardından **Login (Oturum Aç)** ögesine tıklayın.



Bu makinenin ayarlarını yönetmeye yönelik varsayılan şifre makinenin arkasında bulunur ve "Pwd" olarak işaretlidir. İlk oturum açtığınızda ekran talimatlarını izleyerek varsayılan şifreyi değiştirin.

4. Sol gezinme çubuğunda **Network (Ağ) > Network (Ağ) > Protocol (Protokol)** ögesine tıklayın.



Sol gezinme çubuğu görülüyorsa, gezinmeye ☰ ögesinden başlayın.

5. alanında, **Advanced settings (Gelişmiş ayarlar)** ögesini tıklatın ve **POP3/IMAP4/SMTP Client (POP3/IMAP4/SMTP İstemcisi)** durumunun **Enabled (Etkinleştirildi)** şeklinde olduğundan emin olun. **POP3/IMAP4/SMTP Client (POP3/IMAP4/SMTP İstemcisi)**



Authentication method. (Kimlik Doğrulama Yöntemi) seçim ekranı görüntülenirse, kimlik doğrulama yönteminizi seçin ve ardından ekran talimatlarını izleyin.

6. **POP3/IMAP4/SMTP Client (POP3/IMAP4/SMTP İstemcisi)** ayarlarını yapılandırın.
 - Yapılandırmadan sonra bir deneme e-postası göndererek, e-posta ayarlarının doğru olduğunu onaylayın.
 - POP3/IMAP4/SMTP sunucu ayarlarını bilmiyorsanız, ağ yöneticinize veya Internet Servis Sağlayıcınıza (ISS) başvurun.
7. Bittiğinde, **Submit (Gönder)** ögesini tıklatın.
Test Send/Receive E-mail Configuration (E-posta Gönderme/Alma Yapılandırmasını Test Et) iletişim kutusu görünür.
8. Geçerli ayarları test etmek için iletişim kutusundaki talimatları izleyin.



İlgili bilgiler

- [Güvenli Bir Şekilde E-posta Gönder veya Al](#)

Kullanıcı Kimliği Doğrulama ile E-posta Gönderme

İlgili Modeller: DCP-L2625DW/DCP-L2640DW/MFC-L2805DW/MFC-L2806DW/MFC-L2861DW/MFC-L2885DW/MFC-L2886DW

Makineniz, kullanıcı kimliği doğrulaması gerektiren bir e-posta sunucusu yoluyla e-posta gönderir. Bu yöntem, yetkisiz kullanıcıların e-posta sunucusuna erişimini engeller.

Kullanıcı kimliği doğrulamayı kullanarak e-posta bildirim, e-posta raporları ve I-Fax gönderebilirsiniz. (MFC modelleri için)



SMTP kimlik doğrulamasını yapılandırmak için Web Tabanlı Yönetim'i kullanmanızı öneririz.

E-posta Sunucusu Ayarları

Makinenizin SMTP kimlik doğrulama yöntemini, e-posta sunucunuz tarafından kullanılan yöntemle eşleştirecek şekilde yapılandırmanız gerekir. E-posta sunucusu ayarlarınız hakkında ayrıntılar için ağ yöneticinize veya İnternet Servis Sağlayıcınıza (ISP) başvurun.



Web Tabanlı Yönetim'i kullanarak SMTP sunucusu kimlik doğrulamasını etkinleştirmek için, **Server Authentication Method (Sunucu Kimlik Doğrulaması Yöntemi)** altında ve **POP3/IMAP4/SMTP Client (POP3/IMAP4/SMTP İstemcisi)** ekranında kimlik doğrulama yönteminizi seçin.



İlgili bilgiler

- [Güvenli Bir Şekilde E-posta Gönder veya AI](#)

SSL/TLS Kullanarak Güvenli E-posta Gönderin veya Alın

İlgili Modeller: DCP-L2625DW/DCP-L2640DW/MFC-L2805DW/MFC-L2806DW/MFC-L2861DW/MFC-L2885DW/MFC-L2886DW

Makineniz SSL/TLS iletişim yöntemlerini destekler. SSL/TLS iletişimini kullanan bir e-posta sunucusunu kullanmak için aşağıdaki ayarları yapılandırmanız gerekir.



SSL/TLS yapılandırması için Web Tabanlı Yönetim'i kullanmanızı öneririz.

Sunucu Sertifikasını Doğrulama

SSL/TLS altında, **SSL** veya **TLS** ögesini seçerseniz **Verify Server Certificate (Sunucu Sertifikasını Doğrula)** onay kutusu otomatik seçilecektir.



- Sunucu sertifikasını doğrulamadan önce, sunucu sertifikasını imzalayan CA tarafından yayınlanan CA sertifikasını içe aktarmanız gerekir. Bir CA sertifikası alma gerekiyorsa onaylamak için ağ yöneticinize veya Internet Servis Sağlayıcı'nıza (ISS) başvurun.
- Sunucu sertifikasını doğrulamanız gerekmiyorsa **Verify Server Certificate (Sunucu Sertifikasını Doğrula)** onay kutusunun işaretini kaldırın.

Bağlantı Noktası Numarası

SSL veya **TLS** ögesini seçerseniz, **Port (Bağlantı Noktası)** değeri protokolle eşleşecek şekilde değişecektir. Bağlantı noktası numarasını manuel olarak değiştirmek için **SSL/TLS** ayarlarını seçtikten sonra bağlantı noktası numarasını yazın.

Makinenizin iletişim yöntemini, e-posta sunucunuz tarafından kullanılan yöntemle eşleşecek şekilde yapılandırmanız gerekir. E-posta sunucunuzun ayarları hakkında ayrıntılar için ağ yöneticinize veya ISP'nize başvurun.

Pek çok durumda, güvenli web postası hizmetleri aşağıdaki ayarları gerektirir:

SMTP	Port (Bağlantı Noktası)	587
	Server Authentication Method (Sunucu Kimlik Doğrulaması Yöntemi)	SMTP-AUTH
	SSL/TLS	TLS
POP3	Port (Bağlantı Noktası)	995
	SSL/TLS	SSL
IMAP4	Port (Bağlantı Noktası)	993
	SSL/TLS	SSL



İlgili bilgiler

- [Güvenli Bir Şekilde E-posta Gönder veya Al](#)

İlgili konular:

- [Aygıt Güvenliği için Sertifikaları Yapılandırma](#)

Makine Ayarlarını Kumanda Panelinden Kitleme

Makinenin Ayar Kilidini açık duruma getirmeden önce, şifrenizi bir kenara yazın ve kaydedin. Şifrenizi unuttuysanız, yöneticinizi veya Brother müşteri hizmetlerini arayarak makinede depolanan tüm şifreleri sıfırlamalısınız.

- [Ayar Kilidine Genel Bakış](#)

Ayar Kilidine Genel Bakış

İlgili Modeller: MFC-L2805DW/MFC-L2806DW/MFC-L2861DW/MFC-L2885DW/MFC-L2886DW

Makine ayarlarına yetkisiz erişimini engellemek için Ayar Kilidi özelliğini kullanın.

Ayar Kilidi Açık olarak ayarlandığında, şifreyi girmeden makine ayarlarına erişemezsiniz.

- [Ayar Kilidi Şifresini Ayarlama](#)
- [Kilit Ayarlama Şifresini Deęiřtirme](#)
- [Ayar Kilidini Açma](#)

Ayar Kilidi Şifresini Ayarlama



İlgili Modeller: MFC-L2805DW/MFC-L2806DW/MFC-L2861DW/MFC-L2885DW/MFC-L2886DW

>> [MFC-L2805DW/MFC-L2806DW](#)
>> [MFC-L2861DW/MFC-L2885DW/MFC-L2886DW](#)

MFC-L2805DW/MFC-L2806DW

1. **Menü** öğesine basın.
2. [Genel Ayarlar] seçeneğini görüntülemek için ▲ veya ▼ öğesine basın ve sonra **OK** öğesine basın.
3. (MFC-L2805DW/MFC-L2806DW) [Güvenlik] seçeneğini görüntülemek için ▲ veya ▼ öğesine basın ve sonra **OK** öğesine basın.
4. [Ayar Kilidi] seçeneğini görüntülemek için ▲ veya ▼ öğesine basın ve sonra **OK** öğesine basın.
5. Şifre için dört basamaklı bir sayı girin.
Her basamağı girmek için, bir sayı seçmek için ▲ veya ▼ öğesine basın ve sonra **OK** öğesine basın.
6. LCD'de [Onay:] gösterildiğinde, şifreyi yeniden girin.
7. **OK** öğesine basın.
8. **Durdur/Çık** öğesine basın.

MFC-L2861DW/MFC-L2885DW/MFC-L2886DW

1.  [Ayarlar] > [Tüm Ayarlar] > [Genel Ayarlar] > [Ayar Kilidi] öğesine basın.
2. Şifre için dört basamaklı bir sayı girin.
3. [OK] öğesine basın.
4. LCD'de [Onay:] gösterildiğinde, şifreyi yeniden girin.
5. [OK] öğesine basın.
6.  öğesine basın.

✓ İlgili bilgiler

- [Ayar Kilidine Genel Bakış](#)

İlgili konular:

- [Makinenize Metin Girme](#)

Kilit Ayarlama Şifresini Değiştirme



İlgili Modeller: MFC-L2805DW/MFC-L2806DW/MFC-L2861DW/MFC-L2885DW/MFC-L2886DW

>> [MFC-L2805DW/MFC-L2806DW](#)
>> [MFC-L2861DW/MFC-L2885DW/MFC-L2886DW](#)

MFC-L2805DW/MFC-L2806DW

1. **Menü** öğesine basın.
2. [Genel Ayarlar] seçeneğini görüntülemek için ▲ veya ▼ öğesine basın ve sonra **OK** öğesine basın.
3. (MFC-L2805DW/MFC-L2806DW) [Güvenlik] seçeneğini görüntülemek için ▲ veya ▼ öğesine basın ve sonra **OK** öğesine basın.
4. [Ayar Kilidi] seçeneğini görüntülemek için ▲ veya ▼ öğesine basın ve sonra **OK** öğesine basın.
5. [Şifre Ayarla] seçeneğini seçmek için ▲ veya ▼ öğesine basın ve sonra **OK** öğesine basın.
6. Dört basamaklı geçerli şifreyi girin.
7. **OK** öğesine basın.
8. Dört basamaklı yeni bir şifre girin.
9. **OK** öğesine basın.
10. LCD'de [Onay:] gösterildiğinde, şifreyi yeniden girin.
11. **OK** öğesine basın.
12. **Durdur/Çık** öğesine basın.

MFC-L2861DW/MFC-L2885DW/MFC-L2886DW

1.  [Ayarlar] > [Tüm Ayarlar] > [Genel Ayarlar] > [Ayar Kilidi] > [Şifre Ayarla] öğesine basın.
2. Geçerli dört basamaklı şifreyi girin.
3. [OK] öğesine basın.
4. Dört basamaklı yeni bir şifre girin.
5. [OK] öğesine basın.
6. LCD'de [Onay:] gösterildiğinde, şifreyi yeniden girin.
7. [OK] öğesine basın.
8.  öğesine basın.

✓ İlgili bilgiler

- [Ayar Kilidine Genel Bakış](#)

Ayar Kilidini Açma

İlgili Modeller: MFC-L2805DW/MFC-L2806DW/MFC-L2861DW/MFC-L2885DW/MFC-L2886DW

>> [MFC-L2805DW/MFC-L2806DW](#)
>> [MFC-L2861DW/MFC-L2885DW/MFC-L2886DW](#)

MFC-L2805DW/MFC-L2806DW

1. **Menü** öğesine basın.
2. [Genel Ayarlar] seçeneğini görüntülemek için ▲ veya ▼ öğesine basın ve sonra **OK** öğesine basın.
3. (MFC-L2805DW/MFC-L2806DW) [Güvenlik] seçeneğini görüntülemek için ▲ veya ▼ öğesine basın ve sonra **OK** öğesine basın.
4. [Ayar Kilidi] seçeneğini görüntülemek için ▲ veya ▼ öğesine basın ve sonra **OK** öğesine basın.
5. LCD'de [Açık] gösterildiğinde, **OK** öğesine basın.
6. Dört basamaklı geçerli şifreyi girin.
7. **OK** öğesine basın.

MFC-L2861DW/MFC-L2885DW/MFC-L2886DW

1.  [Ayarlar] > [Tüm Ayarlar] > [Genel Ayarlar] > [Ayar Kilidi] > [Kilit Kaplı⇒Açık] öğesine basın.
2. Geçerli dört basamaklı şifreyi girin.
3. [OK] öğesine basın.



Ayar Kilidini kapatmak için LCD'de  öğesine basın, geçerli dört basamaklı şifreyi girin ve sonra [OK] öğesine basın.

✓ İlgili bilgiler

- [Ayar Kilidine Genel Bakış](#)

Global Ağ Algılama Özelliklerini Kullanma

Makinenizi özel bir ağda kullanırken global ağdan beklenmeyen saldırı riskini önlemek amacıyla Global Ağ Algılama özelliğini kullanın.

- [Genel IP Adresi Algılamasını Etkinleştirme](#)
- [Genel Ağdan İletişimleri Engelleme](#)

Genel IP Adresi Algılamasını Etkinleştirme

İlgili Modeller: DCP-L2625DW/DCP-L2640DW/MFC-L2805DW/MFC-L2806DW/MFC-L2861DW/MFC-L2885DW/MFC-L2886DW



Makinenizin IP adresini kontrol etmek için bu özelliği kullanın. Makinenize bir genel IP adresi atandığında, makine üzerinde bir uyarı görüntülenir.

>> [DCP-L2625DW/DCP-L2640DW/MFC-L2805DW/MFC-L2806DW](#)
>> [MFC-L2861DW/MFC-L2885DW/MFC-L2886DW](#)

DCP-L2625DW/DCP-L2640DW/MFC-L2805DW/MFC-L2806DW

1. **Menü** öğesine basın.
2. [Ağ] seçeneğini seçmek için ▲ veya ▼ öğesine basın ve sonra **OK** öğesine basın.
3. [Global Tespit] seçeneğini seçmek için ▲ veya ▼ öğesine basın ve sonra **OK** öğesine basın.
4. [Tespite izin ver] seçeneğini seçmek için ▲ veya ▼ öğesine basın ve sonra **OK** öğesine basın.
5. [Açık] öğesini seçmek için ▲ veya ▼ öğesine basın ve ardından **OK** öğesine basın.

MFC-L2861DW/MFC-L2885DW/MFC-L2886DW

1.  [Ayarlar] > [Tüm Ayarlar] > [Ağ] > [Global Tespit] > [Tespite izin ver] > [Açık] öğesine basın.
2.  öğesine basın.

✓ İlgili bilgiler

- [Global Ağ Algılama Özelliklerini Kullanma](#)

Genel Ağdan İletişimleri Engelleme

İlgili Modeller: DCP-L2625DW/DCP-L2640DW/MFC-L2805DW/MFC-L2806DW/MFC-L2861DW/MFC-L2885DW/MFC-L2886DW





Bu özelliği etkinleştirdiğinizde, global IP adreslerine sahip aygıtlardan gelen işlerin alımı sınırlanır

>> [DCP-L2625DW/DCP-L2640DW/MFC-L2805DW/MFC-L2806DW](#)
>> [MFC-L2861DW/MFC-L2885DW/MFC-L2886DW](#)

DCP-L2625DW/DCP-L2640DW/MFC-L2805DW/MFC-L2806DW

1. **Menü** öğesine basın.
2. [Ağ] seçeneğini seçmek için ▲ veya ▼ öğesine basın ve sonra **OK** öğesine basın.
3. [Global Tespit] seçeneğini seçmek için ▲ veya ▼ öğesine basın ve sonra **OK** öğesine basın.
4. [Erişimi reddet] seçeneğini seçmek için ▲ veya ▼ öğesine basın ve sonra **OK** öğesine basın.
5. [Açık] öğesini seçmek için ▲ veya ▼ öğesine basın ve ardından **OK** öğesine basın.

MFC-L2861DW/MFC-L2885DW/MFC-L2886DW

1.  [Ayarlar] > [Tüm Ayarlar] > [Ağ] > [Global Tespit] > [Erişimi reddet] > [Açık] öğesine basın.
2.  öğesine basın.

✓ İlgili bilgiler

- [Global Ağ Algılama Özelliklerini Kullanma](#)

Mobile/Web Connect

- [Brother Web Connect](#)
- [AirPrint](#)
- [Mopria™ Yazdırma Hizmeti ve Mopria™ Tarama](#)
- [Brother Mobile Connect](#)

Brother Web Connect

İlgili Modeller: MFC-L2861DW/MFC-L2885DW/MFC-L2886DW

- [Brother Web Connect'e Genel Bakış](#)
- [Brother Web Connect Kullanılan Çevrimiçi Hizmetler](#)
- [Brother Web Connect'i Ayarlama](#)
- [Brother Web Connect Kullanarak Belgeleri Tarama ve Karşıya Yükleme](#)
- [Brother Web Connect Kullanarak Belgeleri İndirme ve Yazdırma](#)
- [Cloud'a veya E-postaya FaxForward](#)

Brother Web Connect'e Genel Bakış

İlgili Modeller: MFC-L2861DW/MFC-L2885DW/MFC-L2886DW

Belli web siteleri, kullanıcıların web sitesindeki görüntüleri ve dosyaları karşıya yüklemesini ve görmesini mümkün kılan hizmetler sağlar. Brother makineniz, görüntüleri tarayabilir ve bu hizmetlere yükleyebilir ve aynı zamanda da bu hizmetlere zaten yüklenmiş olan görüntüleri indirebilir ve yazdırabilir.

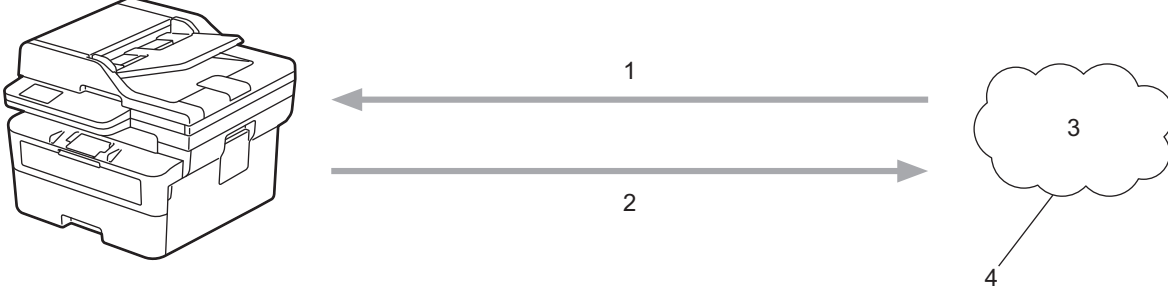

1. Yazdırma
2. Tarama
3. Fotoğraflar, görüntüler, belgeler ve diğer dosyalar
4. Web Hizmeti

Brother Web Connect'i kullanmak için, Brother makineniz kablolu veya kablosuz bağlantı üzerinden İnternet erişimine sahip bir ağa bağlı olmalıdır.

Bir proxy sunucusu kullanan ağ kurulumları için, makine ayrıca proxy sunucusunu kullanmak üzere de yapılandırılmalıdır. Ağ yapılandırmanızın nasıl olduğundan emin değilseniz ağ yöneticinize başvurun.



Bir proxy sunucusu, doğrudan internet bağlantısı olmayan bilgisayarlar ve internet arasında bir aracı olarak hizmet gören bir bilgisayardır.



İlgili bilgiler



- [Brother Web Connect](#)
 - [Proxy Sunucusu Ayarlarını Makinenin Kontrol Panelini Kullanarak Yapılandırma](#)

Proxy Sunucusu Ayarlarını Makinenin Kontrol Panelini Kullanarak Yapılandırma

İlgili Modeller: MFC-L2861DW/MFC-L2885DW/MFC-L2886DW

Aığınız bir proxy sunucusu kullanıyorsa, aşağıdaki proxy sunucusu bilgileri makinenizde yapılandırılmalıdır:

- Proxy sunucusu adresi
- Bağlantı noktası numarası
- Kullanıcı Adı
- Şifre

1.  [Ayarlar] > [Tüm Ayarlar] > [Ağ] > [Web Connect ayarları] > [Proxy Ayarları] > [Proxy Bağlantısı] > [Açık] ögesine basın.
2. Proxy sunucusu bilgilerine basın ve sonra ayarlamak istediğiniz seçeneği girin.
3.  ögesine basın.



İlgili bilgiler

- [Brother Web Connect'e Genel Bakış](#)

İlgili konular:

- [Proxy Sunucusu Ayarlarını Web Tabanlı Yönetim Kullanarak Yapılandırma](#)

Brother Web Connect Kullanılan Çevrimiçi Hizmetler

İlgili Modeller: MFC-L2861DW/MFC-L2885DW/MFC-L2886DW

Brother makinelerden hizmetlere erişmek için Brother Web Connect kullanın:

Brother Web Connect'i kullanmak için, kullanmak istediğiniz çevrimiçi hizmete ait bir hesabınız olmalıdır. Henüz bir hesabınız yoksa, bir bilgisayarı kullanarak hizmetin web sitesine erişin ve bir hesap oluşturun.

Zaten bir hesabınız varsa, ek bir hesap oluşturmanıza gerek yoktur.

Google Drive™

Bir çevrimiçi belge depolama, düzenleme, paylaşma ve dosya eşitleme hizmetidir.

URL: drive.google.com

Evernote®

Bir çevrimiçi dosya depolama ve yönetme hizmetidir.

URL: www.evernote.com

Dropbox

Bir çevrimiçi dosya depolama, paylaşma ve eşitleme hizmetidir.

URL: www.dropbox.com

OneDrive

Bir çevrimiçi dosya depolama, paylaşma ve yönetim hizmetidir.

URL: onedrive.live.com

Box

Bir çevrimiçi belge düzenleme ve paylaşma hizmetidir.

URL: www.box.com

OneNote

Bir çevrimiçi belge düzenleme ve paylaşma hizmetidir.

URL: www.onenote.com

SharePoint Online

Bir çevrimiçi içerik depolama, paylaşma ve yönetim hizmetidir.

Bu hizmetlerle ilgili daha fazla bilgi için, ilgili hizmetin web sitesine bakın.

Aşağıdaki tabloda her bir Brother Web Bağlantı özelliği ile hangi dosya türlerinin kullanılabileceği açıklanmaktadır:

Erişilebilir Hizmetler	Google Drive™ Evernote® Dropbox OneDrive Box OneNote SharePoint Online
Görüntüleri indirme ve yazdırma ¹	JPEG PDF DOCX XLSX PPTX

Erişilebilir Hizmetler	Google Drive™ Evernote® Dropbox OneDrive Box OneNote SharePoint Online
Taranan görüntüleri karşıya yükle	JPEG PDF ² DOCX XLSX PPTX TIFF XPS
Çevrimiçi hizmetlere FaxForward (belirli modeller için kullanılabilir)	JPEG PDF TIFF

¹ Görüntüleri indirmek ve yazdırmak için DOC/XLS/PPT biçimleri de kullanılabilir.

² Aranabilir PDF, İmzalı PDF, Güvenli PDF, PDF/A ve Yüksek Sıkıştırılmış PDF özelliklerini içerir.



(Hong Kong, Tayvan ve Güney Kore için)

Brother Web Connect, yalnızca İngilizce yazılı dosya adlarını destekler. Yerel dillerde adlandırılan dosyalar indirilmez.



İlgili bilgiler

- [Brother Web Connect](#)

Brother Web Connect'i Ayarlama

İlgili Modeller: MFC-L2861DW/MFC-L2885DW/MFC-L2886DW

- [Brother Web Connect Kurulumu Genel Görünümü](#)
- [Brother Web Connect Kullanmadan Önce Her Çevrimiçi Hizmet için Hesap Oluşturma](#)
- [Brother Web Connect Erişimini Uygulama](#)
- [Brother Web Connect için Brother Makinenize Bir Hesap Kaydetme](#)

Brother Web Connect Kurulumu Genel Görünümü

İlgili Modeller: MFC-L2861DW/MFC-L2885DW/MFC-L2886DW

Brother Web Connect ayarlarını aşağıdaki prosedürü kullanarak yapılandırın:

Adım 1: Kullanmak istediğiniz hizmetle bir hesap oluşturun.

Bir bilgisayar kullanarak, hizmetin web sitesine erişin ve bir hesap oluşturun. (Zaten bir hesabınız varsa, ek bir hesap oluşturmanıza gerek yoktur.)

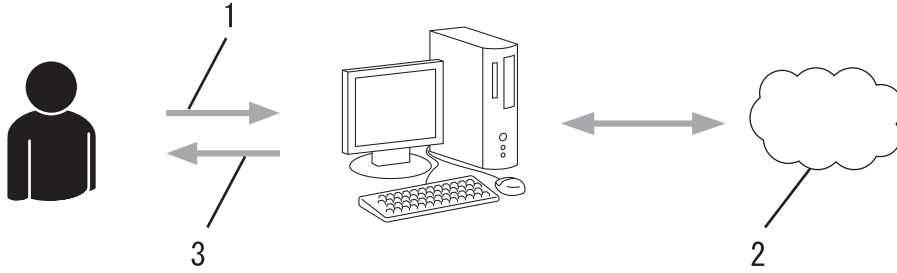

1. Kullanıcı kaydı
2. Web Hizmeti
3. Hesap elde etme

Adım 2: Brother Web Connect erişimi için başvurun.

Bir bilgisayar kullanarak Brother Web Connect erişimini başlatın ve geçici bir kimlik alın.

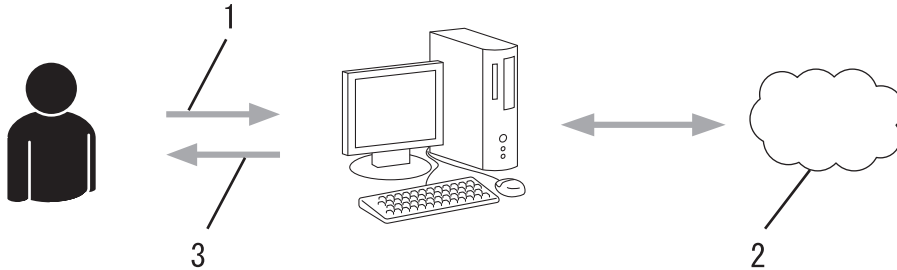

1. Hesap bilgilerini girme
2. Brother Web Connect uygulama sayfası
3. Geçici kimlik elde etme

Adım 3: Kullanmak istediğiniz hizmete erişebilmek için makinenize hesap bilgilerinizi kaydedin.

Makinenizde hizmeti etkinleştirmek için geçici kimliği girin. Hesap adını, makinede gösterilmesini istediğiniz gibi belirtin ve kullanmak istiyorsanız bir PIN girin.

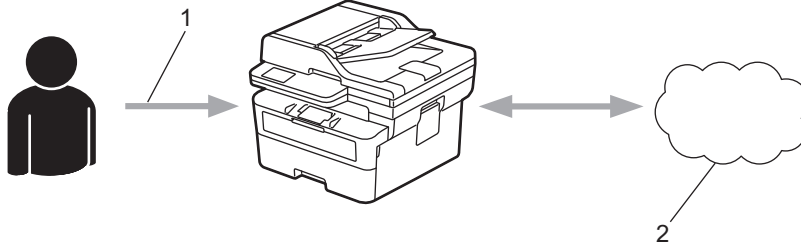

1. Geçici kimliği girme
2. Web Hizmeti

Brother makinenizde artık hizmet kullanılabilir.



İlgili bilgiler

- [Brother Web Connect'i Ayarlama](#)

Brother Web Connect Kullanmadan Önce Her Çevrimiçi Hizmet için Hesap Oluşturma

İlgili Modeller: MFC-L2861DW/MFC-L2885DW/MFC-L2886DW

Bir çevrimiçi hizmete erişmek için Brother Web Connect'i kullanmak istiyorsanız, bu çevrimiçi hizmetle ilgili bir hesabınız olmalıdır. Henüz bir hesabınız yoksa, bir bilgisayarı kullanarak hizmetin web sitesine erişin ve bir hesap oluşturun. Bir hesap oluşturduktan sonra, oturum açın ve Brother Web Connect özelliğini kullanmadan önce hesabı bir defa bilgisayarla kullanın. Aksi takdirde, Brother Web Connect'i kullanarak hizmete erişemeyebilirsiniz.

Zaten bir hesabınız varsa, ek bir hesap oluşturmanıza gerek yoktur.

Kullanmak istediğiniz çevrimiçi hizmetle bir hesap oluşturduktan sonra Brother Web Connect erişimi için başvurun.



İlgili bilgiler



- [Brother Web Connect'i Ayarlama](#)

Brother Web Connect Erişimini Uygulama

İlgili Modeller: MFC-L2861DW/MFC-L2885DW/MFC-L2886DW

Brother Web Connect'i çevrimiçi hizmetlere erişmek için kullanmak için, önce Brother Yazılımı yüklü bir bilgisayar kullanarak Brother Web Connect erişimi için başvurmanız gerekir.

1. Brother Web Connect uygulaması web sitesine erişin:

Seçenek	Açıklama
Windows	 (Brother Utilities) öğesini başlatın ve ardından açılır listeye tıklayıp modelinizin adını seçin (zaten seçili değilse). Sol gezinme çubuğunda Daha fazlasını yap öğesini tıklayın ve sonra Brother Web Connect öğesini tıklayın.  Web sitesine doğrudan da erişebilirsiniz: Web tarayıcınızın adres çubuğuna bwc.brother.com yazın.
Mac	Web tarayıcınızın adres çubuğuna bwc.brother.com yazın.

Brother Web Connect sayfası başlatılır.

2. Kullanmak istediğiniz hizmeti seçin.
3. Ekran talimatlarını izleyin ve erişim için başvurun.

 SharePoint Online'ı kullanırken, bir belge kitaplığını kaydetmek için ekrandaki talimatları izleyin.

Bittiğinde, geçici kimliğiniz görünür.

Brother Web Connect ile bağlanın

Kayıt tamamlandı.

Lütfen makinenizin LCD ekranına aşağıdaki ID'yi girin.

Geçici ID (11 Hane)

XXX XXXX XXXX

NOT: Geçici ID'nin geçerliliği 24 saat sonra sona erecektir.

4. Hesapları makineye kaydederken ihtiyaç duyacağınız için geçici kimliğinizi not edin. Geçici kimlik 24 saat geçerlidir.
5. Web tarayıcısını kapatın.

Artık bir Brother Web Connect erişim kimliğiniz var; bu kimliği makinenize kaydetmeli ve ardından kullanmak istediğiniz web hizmetine erişmek için makinenizi kullanmalısınız.



İlgili bilgiler

- [Brother Web Connect'i Ayarlama](#)

İlgili konular:

- [Brother Web Connect için Brother Makinenize Bir Hesap Kaydetme](#)

Brother Web Connect için Brother Makinenize Bir Hesap Kaydetme

İlgili Modeller: MFC-L2861DW/MFC-L2885DW/MFC-L2886DW

Brother Web Connect hesap bilgilerinizi girmeli ve makinenizi yapılandırmanız; böylece, istediğiniz hizmete erişmek için Brother Web Connect'i kullanabilirsiniz.

- Makinenizde bir hesap kaydetmek için Brother Web Connect'e başvurmalısınız.
- Bir hesabı kaydetmeden önce, makinede doğru tarih ve saatin ayarlandığını doğrulayın.

1. ◀ veya ▶ öğesine basarak [Web] seçeneğini görüntüleyin.
2. [Web] öğesine basın.



- Makinenin LCD'sinde Internet bağlantısıyla ilgili bilgiler görünürse, bilgileri okuyun ve [OK] öğesine basın. Bu bilgiyi yeniden görüntülemek istiyorsanız [Evet] öğesine basın.
- Zaman zaman, Brother Web Connect'in özellikleri ile ilgili güncellemeler veya duyurular LCD'de görünecektir. Bilgileri okuyun ve ardından [OK] öğesine basın.

3. Lisans sözleşmesiyle ilgili bilgi görünürse, seçiminizi yapın ve ekran talimatlarını izleyin.
4. Kaydolmak istediğiniz hizmeti görüntülemek için ▲ veya ▼ öğesine basın.
5. Hizmet adına basın.
6. Brother Web Connect ile ilgili bilgiler görünürse, [OK] öğesine basın.
7. [Kaydet/Sil] öğesine basın.
8. [Hesabı Kaydet] öğesine basın.
Makine, Brother Web Bağlantı erişimine başvurduğunuzda aldığınız geçici kimliği girmenizi isteyecektir.
9. [OK] öğesine basın.
10. LCD'yi kullanarak geçici kimliği girin.
11. [OK] öğesine basın.



Erişim için başvurduğunuzda aldığınız geçici kimlik ile girdiğiniz bilgiler birbirine uymuyorsa veya geçici kimliğin süresi dolmuşsa, LCD üzerinde bir hata iletisi belirecektir. Geçici kimliği doğru olarak girin, ya da yeni bir geçici kimlik almak üzere erişim için yeniden başvurun.

Makine, LCD üzerinde görüntülenmesini istediğiniz hesap adını girmenizi isteyecektir.

12. [OK] öğesine basın.
13. LCD'yi kullanarak adı girin.
14. [OK] öğesine basın.
15. Aşağıdakilerden birini yapın:
 - Hesap için bir PIN girmek üzere [Evet] öğesine basın. (Bir PIN, hesaba yetkisiz erişimi engeller.) Dört basamaklı bir sayı girin ve ardından [OK] öğesine basın.
 - Bir PIN ayarlamak istemiyorsanız, [Hayır] öğesine basın.
16. Girdiğiniz hesap bilgisi görüldüğünde, doğru olduğunu onaylayın.
17. Bilgilerinizi girildiği şekilde kaydetmek için [Evet] öğesine basın.
18. [OK] öğesine basın.
19.  öğesine basın.

Kayıt işlemi tamamlanmıştır ve makineniz artık hizmete erişebilir.



İlgili bilgiler

- [Brother Web Connect'i Ayarlama](#)

İlgili konular:

- [Makinenize Metin Girme](#)
- [Brother Web Connect Erişimini Uygulama](#)

Brother Web Connect Kullanarak Belgeleri Tarama ve Karşıya Yükleme

İlgili Modeller: MFC-L2861DW/MFC-L2885DW/MFC-L2886DW

Taranan fotoğraflarınızı ve belgelerinizi bir bilgisayar kullanmadan doğrudan bir web hizmetine karşıya yükleyin.

Karşıya yüklenen belgeler **From_BrotherDevice** adlı albümde kaydedilir.

Karşıya yüklenebilen belge boyutu veya sayısı gibi kısıtlamalarla ilgili bilgiler için, ilgili hizmetin web sitesine bakın.

Etkin durumdaki Secure Function Lock (Güvenli İşlev Kilidi) özelliği (belirli modellerde mevcuttur) nedeniyle kısıtlı bir Web Connect kullanıcısıysanız taranan verileri karşıya yükleyemezsiniz.

1. Belgenizi yükleyin.
2. ◀ veya ▶ öğesine basarak [Web] seçeneğini görüntüleyin.
3. [Web] öğesine basın.



- Makinenin LCD'sinde Internet bağlantısıyla ilgili bilgiler görünürse, bilgileri okuyun ve [OK] öğesine basın. Bu bilgiyi yeniden görüntülemek istiyorsanız [Evet] öğesine basın.
- Zaman zaman, Brother Web Connect'in özellikleri ile ilgili güncellemeler veya duyurular LCD'de görünecektir. Bilgileri okuyun ve ardından [OK] öğesine basın.

4. Karşıya yüklemek istediğiniz hesabı içeren hizmeti görüntülemek için ▲ veya ▼ öğesine basın. Hizmet adına basın.
5. Hesap adınızı görüntülemek için ▲ veya ▼ öğesine basın ve ardından hesap adına basın.
6. Bu işlemi tamamlamak için ekran talimatlarını uygulayın.



İlgili bilgiler

- [Brother Web Connect](#)

Brother Web Connect Kullanarak Belgeleri İndirme ve Yazdırma

İlgili Modeller: MFC-L2861DW/MFC-L2885DW/MFC-L2886DW

Hesabınıza karşıdan yüklenen belgeler makinenize doğrudan indirilebilir ve yazdırılabilir. Diğer kullanıcıların paylaşmak için kendi hesaplarına karşıdan yükledikleri belgeler de, bu belgeler üzerinde görüntüleme ayrıcalıklarına sahip olduğunuz sürece, makinenize indirilebilir ve yazdırılabilir.

Secure Function Lock (Güvenli İşlev Kilidi) özelliği (belli modellerde mevcuttur) etkin olduğu için kısıtlı bir Brother Web Connect kullanıcısıysanız verileri indiremezsiniz.

Secure Function Lock (Güvenli İşlev Kilidi) Sayfa Sınırı özelliği, Brother Web Connect'in kullanıldığı baskı işleri için de geçerlidir.



Hong Kong, Tayvan ve Güney Kore için:

Brother Web Connect, yalnızca İngilizce yazılı dosya adlarını destekler. Yerel dillerde adlandırılan dosyalar indirilmez.



İlgili bilgiler

- [Brother Web Connect](#)
 - [Web Servislerini Kullanarak İndirme ve Yazdırma](#)

Web Servislerini Kullanarak İndirme ve Yazdırma

İlgili Modeller: MFC-L2861DW/MFC-L2885DW/MFC-L2886DW

1. ◀ veya ▶ öğesine basarak [Web] seçeneğini görüntüleyin.
2. [Web] öğesine basın.



- Makinenin LCD'sinde Internet bağlantısıyla ilgili bilgiler görünürse, bilgileri okuyun ve [OK] öğesine basın. Bu bilgiyi yeniden görüntülemek istiyorsanız [Evet] öğesine basın.
- Zaman zaman, Brother Web Connect'in özellikleri ile ilgili güncellemeler veya duyurular LCD'de görünecektir. Bilgileri okuyun ve ardından [OK] öğesine basın.

3. İndirmek ve yazdırmak istediğiniz belgeyi içeren hizmeti görüntülemek için ▲ veya ▼ öğesine basın. Hizmet adına basın.
4. Hizmette oturum açmak üzere hesap adınızı görüntülemek için ▲ veya ▼ öğesine basın ve ardından hesap adına basın. PIN giriş ekranı görünürse, dört haneli PIN girin ve [OK] öğesine basın.



Hizmete bağlı olarak, hesap adını bir listeden seçmeniz gerekebilir.

5. [İndir: Baskı] öğesine basın.
6. İsteddiğiniz klasörü görüntülemek için ▲ veya ▼ öğesine basın ve ardından söz konusu öğeye basın. Bazı hizmetler belgelerin klasörlere kaydedilmesini gerektirmez. Klasörlere kaydedilmemiş belgelerde, belgeleri seçmek için [Dağıntık Dosyalar] öğesini seçin.
7. Yazdırmak istediğiniz belgenin küçük resmine basın. LCD üzerindeki belgeyi onaylayın ve ardından [OK] öğesine basın. Yazdırılacak ek belgeleri seçin (en fazla 10 belge seçebilirsiniz).
8. Bittiğinde, [OK] öğesine basın.
9. Bu işlemi tamamlamak için ekran talimatlarını uygulayın.



İlgili bilgiler

- [Brother Web Connect Kullanarak Belgeleri İndirme ve Yazdırma](#)

İlgili konular:

- [Makinenize Metin Girme](#)

Cloud'a veya E-postaya FaxForward

İlgili Modeller: MFC-L2861DW/MFC-L2885DW/MFC-L2886DW

- Gelen faksları, mevcut çevrimiçi hizmetler ile hesaplarınıza otomatik iletmek için Cloud'a FaxForward özelliğini kullanın.

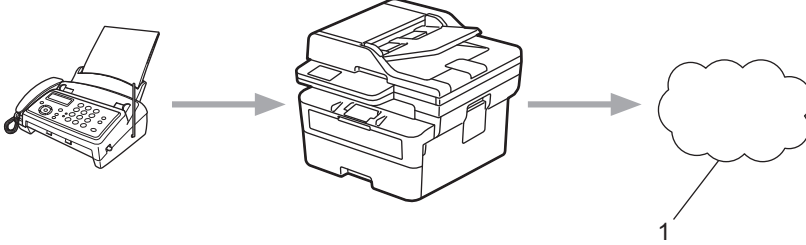

1. Web Hizmeti

- Gelen faksları, bir gelen kutusuna e-posta ekleri olarak otomatik iletmek için E-posta'ya FaxForward özelliğini kullanın.

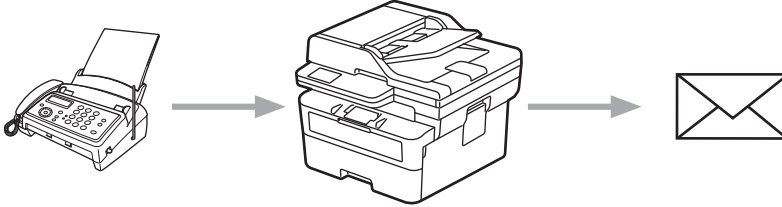

✓ İlgili bilgiler

- [Brother Web Connect](#)
 - [Bir Faksı Buluta veya E-postaya İletmek için FaxForward'ı Kullanma](#)
 - [Bir Faksı Bir E-postaya veya Bulut konumuna İletmek için FaxForward Kullanımını Durdurma](#)

Bir Faksı Buluta veya E-postaya İletmek için FaxForward'ı Kullanma

İlgili Modeller: MFC-L2861DW/MFC-L2885DW/MFC-L2886DW

Gelen faksları otomatik olarak çevrimiçi bir hizmete veya gelen kutunuza e-posta eki olarak yönlendirmek için FaxForward özelliğini açın.

- Secure Function Lock (Güvenli İşlev Kilidi) özelliğinden (belli modellerde mevcuttur) dolayı kısıtlı bir Uygulamalar veya Faks Alımı kullanıcısıysanız gelen faksları karşıya yükleyemezsiniz.
- Bu özellik, yalnızca tek renkli faksler için kullanılabilir.
- Cloud'a FaxForward özelliğini açarsanız, aşağıdaki seçenekleri kullanamazsınız:
 - [Faks İlet]
 - [Faks Depolama]
 - [PC Faks Alım]

1. ◀ veya ▶ ögesine basarak [Uygula.] seçeneğini görüntüleyin.
2. [Uygula.] ögesine basın.



- Makinenin LCD'sinde Internet bağlantısıyla ilgili bilgiler görünürse, bilgileri okuyun ve [OK] ögesine basın. Bu bilgiyi yeniden görüntülemek istiyorsanız [Evet] ögesine basın.
- Zaman zaman, Brother Web Connect'in özellikleri ile ilgili güncellemeler veya duyurular LCD'de görünecektir. Bilgileri okuyun ve ardından [OK] ögesine basın.

3. [Faksı İlet Bulut/E-posta'ya] ögesini seçin.



[Faksı İlet Bulut/E-posta'ya] ile ilgili bilgi görünürse, bilgiyi okuyun ve ardından [OK] ögesine basın.

4. [Açık] ögesine basın.
5. [E-posta'ya ilet] veya [Bulut'a ilet] ögesine basın.
 - [Bulut'a ilet] ögesini seçtiyseniz, faksları almak için kullanmak istediğiniz çevrimiçi servisi seçin ve ardından hesap adınızı belirtin.
 - [E-posta'ya ilet] ögesini seçtiyseniz, faksları e-posta eki olarak almak için kullanmak istediğiniz e-posta adresini girin.
6. Bu işlemi tamamlamak için ekran talimatlarını uygulayın.



İlgili bilgiler

- Cloud'a veya E-postaya FaxForward

Bir Faksı Bir E-postaya veya Bulut konumuna İletmek için FaxForward Kullanımını Durdurma

İlgili Modeller: MFC-L2861DW/MFC-L2885DW/MFC-L2886DW

Gelen faksların bir çevrimiçi servise veya e-posta eki olarak gelen kutusuna otomatik olarak aktarılmasını durdurmak istediğinizde FaxForward özelliğini kapatın.

Makinenizin belleğinde hala alınmış fakslar varsa, FaxForward özelliğini kapatamazsınız.

1. ◀ veya ▶ öğesine basarak [Uygula.] seçeneğini görüntüleyin.
2. [Uygula.] öğesine basın.



- Makinenin LCD'sinde Internet bağlantısıyla ilgili bilgiler görünürse, bilgileri okuyun ve [OK] öğesine basın. Bu bilgiyi yeniden görüntülemek istiyorsanız [Evet] öğesine basın.
- Zaman zaman, Brother Web Connect'in özellikleri ile ilgili güncellemeler veya duyurular LCD'de görünecektir. Bilgileri okuyun ve ardından [OK] öğesine basın.

3. [Faksı İlet Bulut/E-posta'ya] öğesini seçin.



[Faksı İlet Bulut/E-posta'ya] ile ilgili bilgi görünürse, bilgiyi okuyun ve ardından [OK] öğesine basın.

4. [Kapalı] öğesine basın.
5. [OK] öğesine basın.



İlgili bilgiler

- [Cloud'a veya E-postaya FaxForward](#)

AirPrint

- [AirPrint'e Genel Bakış](#)
- [AirPrint Kullanmadan Önce \(macOS\)](#)
- [AirPrint Kullanarak Yazdırma](#)
- [AirPrint Kullanarak Tarama \(macOS\)](#)
- [AirPrint Kullanarak Bir Faks Gönderme \(macOS\)](#)

AirPrint'e Genel Bakış

İlgili Modeller: DCP-L2625DW/DCP-L2640DW/MFC-L2805DW/MFC-L2806DW/MFC-L2861DW/MFC-L2885DW/MFC-L2886DW

AirPrint, sürücü yüklemeniz gerekmeden Mac bilgisayarınız, iPad, iPhone ve iPod touch'ınızdan kablosuz olarak fotoğrafları, e-postaları, web sayfalarını ve belgeleri kablosuz olarak yazdırmanızı sağlayan Apple işletim sistemlerine yönelik bir yazdırma çözümdür.

(MFC-L2805DW/MFC-L2806DW/MFC-L2861DW/MFC-L2885DW/MFC-L2886DW)

AirPrint ayrıca faksları yazdırmak zorunda kalmadan Mac bilgisayarınızdan doğrudan faks göndermenizi ve Mac bilgisayarınıza belgeleri taramanızı sağlar.

(DCP-L2625DW/DCP-L2640DW)

AirPrint ayrıca belgelerinizi Mac bilgisayarınıza taratmanıza da olanak sağlar.

Daha fazla bilgi için Apple'ın web sitesini ziyaret edin.

Works with Apple rozetinin kullanılması, aksesuarın özel olarak rozette tanımlanan teknolojiyle çalışacak şekilde tasarlandığı ve Apple performans standartlarını karşılayacağını geliştirici tarafından onaylandığı anlamına gelir.



✓ İlgili bilgiler

- [AirPrint](#)

İlgili konular:

- [AirPrint Sorunları](#)

AirPrint Kullanmadan Önce (macOS)

İlgili Modeller: DCP-L2625DW/DCP-L2640DW/MFC-L2805DW/MFC-L2806DW/MFC-L2861DW/MFC-L2885DW/MFC-L2886DW

macOS kullanarak yazdırmadan önce, makinenizi Mac bilgisayarınızdaki yazıcı listesine ekleyin.

1. Aşağıdakilerden birini yapın:
 - macOS v13
Apple menüsünden **Sistem Ayarları** öğesini seçin.
 - macOS v12 ve macOS v11
Apple menüsünden **System Preferences (Sistem Tercihleri)** öğesini seçin.
2. **Printers & Scanners (Yazıcılar ve Tarayıcılar)** öğesini seçin.
3. Aşağıdakilerden birini yapın:
 - macOS v13
Yazıcı, Tarayıcı veya Faks Ekle... öğesine tıklayın.
 - macOS v12 ve macOS v11
Soldaki Yazıcılar bölümünün altından + simgesini tıklatın.
Add Printer (Yazıcı Ekle) ekranı görünür.
4. Aşağıdakilerden birini yapın:
 - macOS v13 ve macOS v12
Makinenizi ve sonra **Kullan** açılır menüsünden modelinizin adını seçin.
 - macOS v11
Makinenizi seçin ve sonra **Kullan** açılır menüsünden **AirPrint** öğesini seçin.
5. **Ekle** öğesine tıklayın.



İlgili bilgiler

- [AirPrint](#)



AirPrint Kullanarak Yazdırma

- [iPad, iPhone ve iPod touch'tan yazdırın](#)
- [AirPrint Kullanarak Yazdırma \(macOS\)](#)

iPad, iPhone ve iPod touch'tan yazdırın

İlgili Modeller: DCP-L2625DW/DCP-L2640DW/MFC-L2805DW/MFC-L2806DW/MFC-L2861DW/MFC-L2885DW/MFC-L2886DW

Yazdırmak için kullanılan prosedür uygulamaya göre değişebilir. Aşağıdaki örnekte Safari kullanılmıştır.

1. Makinenizin açık olduğundan emin olun.
2. Kağıt çekmecesine kağıt koyun ve makinenizin kağıt çekmecesini ayarlarını değiştirin.
3. Yazdırmak istediğiniz sayfayı açmak için Safari kullanın.
4.  veya  ögesine dokununuz.
5. **Yazdır** ögesine dokununuz.
6. Makinenizin seçtiğinden emin olun.
7. Farklı bir makine seçilirse (veya makine seçilmezse), **Yazıcı** ögesine dokununuz.
Kullanılabilir makine listesi görünür.
8. Listede makinenizin adına dokununuz.
9. Yazdırılacak sayfa sayısı ve 2 taraflı yazdırma (makineniz destekliyorsa) gibi istediğiniz seçenekleri belirleyin.
10. **Yazdır** ögesine dokununuz.



İlgili bilgiler

- [AirPrint Kullanarak Yazdırma](#)

AirPrint Kullanarak Yazdırma (macOS)

İlgili Modeller: DCP-L2625DW/DCP-L2640DW/MFC-L2805DW/MFC-L2806DW/MFC-L2861DW/MFC-L2885DW/MFC-L2886DW

Yazdırmak için kullanılan prosedür uygulamaya göre değişebilir. Aşağıdaki örnekte Safari kullanılmıştır. Yazdırmadan önce, makinenizin Mac bilgisayarınızdaki yazıcı listesinde olduğundan emin olun.

1. Makinenizin açık olduğundan emin olun.
2. Kağıt çekmecesine kağıt koyun ve makinenizin kağıt çekmecesini ayarlarını değiştirin.
3. Mac bilgisayarınızda yazdırmak istediğiniz sayfayı açmak için Safari kullanın.
4. **File (Dosya)** menüsünü tıklatın ve sonra **Print (Yazdır)** öğesini seçin.
5. Makinenizin seçtiğinizden emin olun. Farklı bir makine seçilirse (veya makine seçilmezse), **Yazıcı** açılır menüsüne tıklayın ve ardından makinenizi seçin.
6. Yazdırılacak sayfa sayısı ve 2 taraflı yazdırma (makineniz destekliyorsa) gibi istediğiniz seçenekleri seçin.
7. **Yazdır** öğesine tıklayın.



İlgili bilgiler

- [AirPrint Kullanarak Yazdırma](#)

İlgili konular:

- [AirPrint Kullanmadan Önce \(macOS\)](#)

AirPrint Kullanarak Tarama (macOS)

İlgili Modeller: DCP-L2625DW/DCP-L2640DW/MFC-L2805DW/MFC-L2806DW/MFC-L2861DW/MFC-L2885DW/MFC-L2886DW

Taramadan önce, makinenizin Mac bilgisayarınızdaki tarayıcı listesinde olduğundan emin olun.

1. [Belgenizi yükleyin](#).
2. Aşağıdakilerden birini yapın:
 - macOS v13
Apple menüsünden **Sistem Ayarları** ögesini seçin.
 - macOS v12 ve macOS v11
Apple menüsünden **System Preferences (Sistem Tercihleri)** ögesini seçin.
3. **Printers & Scanners (Yazıcılar ve Tarayıcılar)** ögesini seçin.
4. Tarayıcı listesinden makinenizi seçin.
5. Aşağıdakilerden birini yapın:
 - macOS v13
Tarayıcıyı Aç... düğmesine tıklayın.
 - macOS v12 ve macOS v11
Tarama sekmesini tıklatın ve sonra **Tarayıcıyı Aç...** düğmesini tıklatın.Tarayıcı ekranı görünür.
6. Belgeyi ADF'ye yerleştirirseniz, **Doküman Besleyiciyi Kullan** onay kutusunu seçin ve sonra tarama boyutu ayarları açılır menüsünden belgenizin boyutunu seçin.
7. Hedef ayarı açılır menüsünden hedef klasörü veya hedef uygulamayı seçin.
8. Gerekirse tarama ayarlarını değiştirmek için **Ayrıntıları Göster** ögesini tıklatın.
Tarayıcı camından tararken fare işaretçisini taramak istediğiniz bölüm üzerine sürükleyerek görüntüyü manüel olarak kırabilirsiniz.
9. **Tarama** ögesine tıklayın.



İlgili bilgiler

- [AirPrint](#)

İlgili konular:

- [AirPrint Kullanmadan Önce \(macOS\)](#)

AirPrint Kullanarak Bir Faks Gönderme (macOS)

İlgili Modeller: MFC-L2805DW/MFC-L2806DW/MFC-L2861DW/MFC-L2885DW/MFC-L2886DW

Makinenizin Mac bilgisayarınızdaki yazıcı listesinde bulunduğundan emin olun. Aşağıdaki örnekte Apple TextEdit kullanılmıştır.



Airprint sadece tek renkli faks belgelerini destekler.

1. Makinenizin açık olduğundan emin olun.
2. Mac bilgisayarınızda, bir faks olarak göndermek istediğiniz dosyayı açın.
3. **File (Dosya)** menüsünü tıklatın ve sonra **Yazdır** öğesini seçin.
4. **Yazıcı** açılır menüsüne tıklayın ve sonra adında - **Fax** olan modelinizi seçin.
5. Faks alıcısı bilgilerini yazın.
6. **Faks** öğesine tıklayın.



İlgili bilgiler

- [AirPrint](#)

İlgili konular:

- [Mac İçin PC-FAX](#)
- [AirPrint Kullanmadan Önce \(macOS\)](#)

Mopria™ Yazdırma Hizmeti ve Mopria™ Tarama

İlgili Modeller: DCP-L2625DW/DCP-L2640DW/MFC-L2805DW/MFC-L2806DW/MFC-L2861DW/MFC-L2885DW/MFC-L2886DW

Mopria™ Yazdırma Hizmeti bir yazdırma özelliğidir ve Mopria™ Tarama ise Mopria Alliance™ tarafından geliştirilen Android™ mobil aygıtlardaki bir tarama özelliğidir. Bu hizmet sayesinde, ek kurulum ihtiyacı duymadan yazdırmak ve taramak için makinenizle aynı ağa bağlanabilirsiniz.

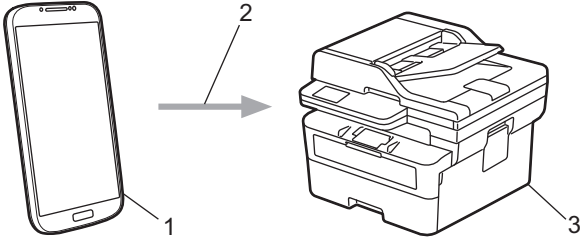

1. Android™ Mobil Aygıt
2. Wi-Fi® Bağlantısı
3. Makineniz

Mopria™ Yazdırma Hizmetini veya Mopria™ Tarama özelliğini Google Play™ üzerinden indirerek Android™ aygıtınıza yüklemeniz gerekir. Bu Mopria™ özelliklerini kullanmadan önce, mobil aygıtınızda bunları etkinleştirdiğinizden emin olun.



İlgili bilgiler

- [Mobile/Web Connect](#)

Brother Mobile Connect

İlgili Modeller: DCP-L2625DW/DCP-L2640DW/MFC-L2805DW/MFC-L2806DW/MFC-L2861DW/MFC-L2885DW/MFC-L2886DW

Mobil aygıtınızdan yazdırmak ve taramak için Brother Mobile Connect'i kullanın.

- Android™ aygıtlar için:

Brother Mobile Connect, Brother makinenizin özelliklerini doğrudan Android™ aygıtınızdan kullanmanızı sağlar.

Google Play™ üzerinden Brother Mobile Connect'i indirin ve yükleyin.

- iPhone, iPad ve iPod touch dahil tüm iOS veya iPadOS destekli aygıtlar için:

Brother Mobile Connect, Brother makinenizin özelliklerini doğrudan iOS veya iPadOS aygıtınızdan kullanmanızı sağlar.

App Store'dan Brother Mobile Connect'i indirin ve yükleyin.



İlgili bilgiler

- [Mobile/Web Connect](#)

İlgili konular:

- [Brother iPrint&Scan Erişimi \(Windows/Mac\)](#)

Sorun Giderme

Bu bölümü, makinenizi kullanırken karşılaşılabileceğiniz tipik sorunları çözmek için kullanın. Sorunların çoğunu kendiniz giderebilirsiniz.

ÖNEMLİ

Teknik yardım için, Brother müşteri hizmetlerini ya da yerel Brother bayiiinizi aramalısınız.
(MFC-L2805DW/MFC-L2806DW)

Alınan faks verilerinin makinenin belleğinden kaybolmasını önlemek için makineyi kapatmadan önce verileri başka bir faks makinesine ya da bilgisayarınıza aktarın.



Daha fazla yardıma ihtiyacınız varsa, support.brother.com adresini ziyaret edin.

Önce aşağıdakileri kontrol edin:

- Makinenin güç kablosu doğru şekilde bağlı ve makine açık. >> *Hızlı Kurulum Kılavuzu*
- Tüm koruma malzemeleri çıkarılmış. >> *Hızlı Kurulum Kılavuzu*
- Kağıt çekmecesine doğru şekilde kağıt yerleştirilmiş.
- Arabirim kabloları makineye ve bilgisayara güvenli bir şekilde bağlı veya kablesuz bağlantı hem makinede hem de bilgisayarınızda ayarlı.
- Hata ve bakım mesajları

Kontroller sonucu sorunu çözemediyseniz, sorunu belirleyin ve ardından >> *İlgili bilgiler*



İlgili bilgiler

- [Hata ve Bakım Mesajları](#)
- [Brother Web Connect Özelliğini Kullanırken Hata Mesajları](#)
- [Belge Sıkışmaları](#)
- [Kağıt Sıkışmaları](#)
- [Yazdırma Sorunları](#)
- [Baskı Kalitesini Artırma](#)
- [Telefon ve Faks Sorunları](#)
- [Ağ Sorunları](#)
- [AirPrint Sorunları](#)
- [Diğer Sorunlar](#)
- [Makine Bilgilerini Kontrol Etme](#)
- [Makinenizin Donanım Yazılımını Güncelleme](#)
- [Makinenizi Sıfırlama](#)

Hata ve Bakım Mesajları

Gelişmiş tüm büro makinelerinde olduğu gibi hatalar oluşabilmekte ve tedarik malzemelerinin değiştirilmesi gerekebilmektedir. Bu durumda, makineniz hatayı veya gerekli düzenli bakımı tanımlar ve uygun mesajı gösterir. En sık karşılaşılan hata ve bakım mesajları tabloda verilmiştir.

Hatayı çözmek ve mesajı kaldırmak için **Eylem** sütunundaki talimatları izleyin.

Hataların çoğunu kendiniz düzeltebilir ve düzenli bakımı kendiniz uygulayabilirsiniz. Daha fazla ipucuna gerek duyarsanız: support.brother.com/faqs adresini ziyaret edin.



>> DCP-L2600D/DCP-L2625DW/DCP-L2640DW/MFC-L2805DW/MFC-L2806DW

>> MFC-L2861DW/MFC-L2885DW/MFC-L2886DW

DCP-L2600D/DCP-L2625DW/DCP-L2640DW/MFC-L2805DW/MFC-L2806DW

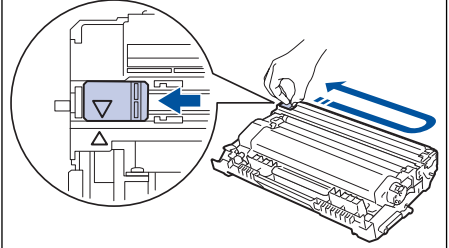
Hata Mesajı	Neden	Eylem
2-Trf. Sıkışma	Kağıt, 2 taraflı kağıt çekmeceğinde sıkışmış.	Kağıt çekmeceğini ve 2 taraflı çekmeceyi tamamen dışarı çekin, arka kapağı açın ve sonra sıkışan tüm kağıtları çıkarın. Arka kapağı kapatın, kağıt çekmeceği ile 2 taraflı çekmeceyi makineye sağlamca geri yerleştirin.
2-Trf Devre Dış	Makinenin arka kapağı tamamen kapatılmamış.	Makinenin arka kapağını kapalı konumda kilitleninceye kadar kapatın.
	2 taraflı çekmece tamamen takılmamış.	2 taraflı çekmeceyi makineye sağlamca takın.
Arkada Sıkışma	Makinenin arkasında kağıt sıkıştı.	Fiksaj kapağını açın ve sıkışan tüm kağıtları çıkarın. Fiksaj kapağını kapatın. Hata mesajı kaybolmuyorsa Başlat ögesine basın.
Bağlantı kesildi	Diğer kişi veya diğer kişinin faks makinesi aramayı durdurdu.	Yeniden göndermeyi veya almayı deneyin. Aramalar üst üste durdurulduysa ve bir VoIP (IP üzerinden ses) sistemi kullanıyorsanız, Uyumluluğu, Temel (VoIP için) olarak değiştirmeye çalışın.
Basılamıyor ##	Makinede mekanik bir sorun var.	<ul style="list-style-type: none">(MFC-L2805DW/MFC-L2806DW) Alınan faks verilerinin makinenin belleğinden kaybolmasını önlemek için makineyi kapatmadan önce verileri başka bir faks makinesine ya da bilgisayarınıza aktarın.Makineyi kapatmak için  ögesine basılı tutun, birkaç dakika bekleyin ve sonra yeniden açın.Sorun devam ederse, Brother müşteri hizmetlerine veya yerel Brother bayiinize başvurun.
Boyt Hat Çft Trf	Yazıcı sürücüsünde ve makinenin kağıt boyutu ayarında belirtilen kağıt boyutu, otomatik 2 taraflı yazdırma için uygun değildir.	Durdur/Çık ögesine basın. 2 taraflı yazdırma için uygun bir kağıt boyutu seçin. Otomatik 2 taraflı yazdırma için uygun kağıt boyutu A4'tür.



Hata Mesajı	Neden	Eylem
	Çekmecedeki kağıt doğru boyutta değil ve otomatik 2 taraflı yazdırma için uygun değil.	Çekmeceye doğru boyutta kağıt yükleyin ve çekmeceyi kağıdın boyutuna göre ayarlayın. Otomatik 2 taraflı yazdırma için uygun kağıt boyutu A4'tür.
Boyut Eşleşmiyor	Çekmecedeki kağıt doğru boyutta değil.	Çekmeceye doğru boyutta kağıt yükleyin ve çekmece için kağıdın boyutunu ayarlayın.
Ç1 Kağıt Yok	Makinede kağıt bitti veya kağıt çekmecelerine kağıt doğru şekilde yüklenmedi.	<ul style="list-style-type: none"> • Kağıt çekmecelerine kağıdı yeniden doldurun. Kağıt kılavuzlarının doğru boyuta ayarlandığından emin olun. • Kağıt çekmeceydeyse, çıkarın ve yeniden yükleyin. Kağıt kılavuzlarının doğru boyuta ayarlandığından emin olun. • Kağıt çekmecesini aşırı doldurmuyun.
Doküm. Sıkışması	Belge düzgün yerleştirilmedi veya beslenmedi veya ADF'den taranan belge çok uzun.	Sıkışan kağıdı ADF ünitesinden çıkarın. ADF ünitesi kağıt yolundan her türlü pisliği ve kağıt artıklarını temizleyin. Durdur/Çık öğesine basın.
Drum ! Drum Ünitesindeki yeşil sekmeği kaydırın.	Drum ünitesi üzerindeki korona telini temizlenmesi gerekiyor.	Drum ünitesi üzerindeki korona telini temizleyin. 
	Drum ünitesi veya toner kartuşu ve drum ünitesi düzeneği düzgün takılmamış.	Toner kartuşunu drum ünitesinin içine yerleştirin. Sonra, toner kartuşu ve drum ünitesi düzeneğini makineye yeniden takın.
Drum Bitiyor	Drum ünitesi kullanım ömrünün sonuna yaklaşmış.	Drum Değiştir mesajını almadan önce yeni bir drum ünitesi sipariş edin.
Drum Değiştir	Drum ünitesini değiştirme zamanı.	Drum ünitesini değiştirin. »» <i>İlgili bilgiler: Drum Ünitesini Değiştirme</i>
	Drum ünitesini yenisiyle değiştirdikten sonra bu mesajın kaybolmaması halinde drum ünitesi sayacı sıfırlanmamıştır.	Drum ünitesi sayacını sıfırlayın. »» <i>İlgili bilgiler: Drum Sayacını Sıfırlama</i>
Drum Ünitesi yok	Drum ünitesi düzgün takılmamış.	Toner kartuşu ve drum ünitesi düzeneğini yeniden takın. »» <i>İlgili bilgiler: Drum Ünitesini Değiştirme</i>
Hafıza doldu	Makinenin belleği dolu.	Bir faks gönderme ya da kopyalama işlemi sürüyorsa Aşağıdakilerden birini yapın:

Hata Mesajı	Neden	Eylem
		<ul style="list-style-type: none"> Taranan sayfaları göndermek veya kopyalamak için Başlat ögesine basın. Durdur/Çık ögesine basın ve süren diğer işlemlerin bitmesini bekleyip sonra yeniden deneyin. Bellekteki faksları yazdırın. Bellekteki verileri temizleyin. Fazladan bellek kazanmak için, Bellek Alımı'nı kapatabilirsiniz. <p>Bir yazdırma işlemi sürüyorsa Aşağıdakilerden birini yapın:</p> <ul style="list-style-type: none"> Çözünürlüğü azaltın. Bellekten faksları temizleyin.
İçerde Sıkışma	Makinenin içinde kağıt sıkıştı.	Ön kapağı açın ve toner kartuşu ile drum ünitesi düzeneğini çıkarın. Sıkışan tüm kağıtları çekip çıkarın. Ön kapağı kapatın. Hata mesajı kaybolmuyorsa Başlat ögesine basın.
İlet. Hatası	Kötü telefon hattı kalitesi iletişim hatasına neden olmuştur.	Faksı yeniden gönderin veya makineyi başka bir telefon hattına bağlayın. Sorun devam ederse, telefon şirketinize başvurun ve telefon hattını kontrol etmelerini isteyin.
Kapak Açık	Ön kapak tamamen kapatılmamış.	Makinenin ön kapağını açın ve sağlamca kapatın.
	Fiksaj kapağını tamamen kapatılmamış veya gücü açtığınızda kağıt makinenin arkasına sıkışmış.	Makinenin arka kapağı içinde bulunan fiksaj kapağını kapatın.
	ADF kapağı tamamen kapatılmamış.	ADF kapağını kapatın. Makineyi kapatmak için  ögesini basılı tutun, birkaç dakika bekleyin ve sonra yeniden açın. Sorun devam ederse, Brother müşteri hizmetlerine veya yerel Brother bayiinize başvurun.
KARTUŞ HATASI SİYAH(BK) TONER KARTUJUNU TEKRAR CİHAZA YERLEŞTİRİN	Toner kartuşu düzgün takılmamış.	Drum ünitesini ve toner kartuşu düzeneğini dışarı çekin, toner kartuşunu çıkarın ve drum ünitesine geri yerleştirin. Drum ünitesi ve toner kartuşu düzeneğini makineye geri takın. Sorun devam ederse, Brother müşteri hizmetlerine veya yerel Brother bayiinize başvurun.
Kend Kndn Tanılm/Gücü kapatın, ardından tekrar açın. Makineyi 15 dak. boş bırakın.	Fiksaj ünitesi doğru şekilde çalışmıyor.	<ul style="list-style-type: none"> (MFC-L2805DW/MFC-L2806DW) Alınan faks verilerinin makinenin belleğinden kaybolmasını önlemek için makineyi kapatmadan önce verileri başka bir faks makinesine ya da bilgisayarınıza aktarın. Makineyi kapatmak için  ögesini basılı tutun, birkaç saniye bekleyin ve sonra yeniden açın.
	Fiksaj ünitesi çok sıcak.	



Hata Mesajı	Neden	Eylem
		Makineyi 15 dakika kadar güç açık halde boшта bırakın.
Manüel Besleme	Manüel besleme yuvasında hiç kağıt yokken yazıcı sürücüsünde kağıt kaynağı olarak Elle seçildi.	Manüel besleme yuvasına kağıt yerleştirin.
Medya Uyuşmazlığı	Yazıcı sürücüsünde belirtilen ortam türü makinenin menüsünde belirtilen kağıt türünden farklı.	LCD'de belirtilen çekmeceye doğru kağıt türünü yükleyin veya makinedeki Kağıt Türü ayarında doğru ortam türünü seçin.
Sıkışma Tepsisi	Gösterilen kağıt çekmesinde kağıt sıkışmış.	Kağıt çekmesini tamamen dışarı çekin ve sıkışan tüm kağıtları çıkarın. Kağıt tepsisini sıkıca makineye geri takın.
Soğutuluyor	Makinenin iç kısmında sıcaklık çok yüksektir. Makine geçerli baskı işini duraklatacak ve soğutma moduna girecektir. Makine soğurken, soğutma fanı çalışır ve LCD'de Soğutuluyor görüntülenir.	Tüm havalandırma deliklerinin tıkanmadığından emin olun. Makinedeki tüm havalandırma deliklerinin tıkanmadığından emin olun. Makine soğuduğunda, yazdırmaya devam edecektir. Fan dönmüyorsa, birkaç dakika için makinenin güç bağlantısını kesin, sonra yeniden bağlayın.
Taranamıyor ##	Makinede mekanik bir sorun var.	<ul style="list-style-type: none"> (MFC-L2805DW/MFC-L2806DW) Alınan faks verilerinin makinenin belleğinden kaybolmasını önlemek için makineyi kapatmadan önce verileri başka bir faks makinesine ya da bilgisayarınıza aktarın. Belgeyi çıkarın. <p>Makineyi kapatmak için  ögesini basılı tutun ve sonra yeniden açın.</p> <ul style="list-style-type: none"> Sorun devam ederse, Brother müşteri hizmetlerine veya yerel Brother bayiiinize başvurun.
Tespit Edilemiyor.	Makineniz drum ünitesini saptayamıyor. Makineniz toner kartuşunu saptayamıyor.	Toner kartuşunu ve drum ünitesi düzeneğini çıkarın. Toner kartuşunu drum ünitesinden çıkarın ve toner kartuşu drum ünitesine yeniden takın. Toner kartuşu ve drum ünitesi düzeneğini makineye yeniden takın.
Toner Az	LCD'de bu mesaj görüntülenirse yazdırmaya devam edebilirsiniz. Toner kartuşu bitmek üzere.	Şimdi yeni bir toner kartuşu sipariş edin, böylece LCD'de Toneri Değiştir görüntülediğinde yedek bir toner kartuşu kullanılabilir.
Toner Bitmiş	Toner kartuşu bitmek üzere. Makine tüm yazdırma işlemlerini durduruyor.	Toner kartuşunu yenisiyle değiştirin.
Toner Yok	Toner kartuşu veya toner kartuşu ve drum ünitesi düzeneği düzgün takılmamış.	Toner kartuşunu ve drum ünitesi düzeneğini çıkarın. Toner kartuşunu drum ünitesinden çıkarın ve toner kartuşu drum ünitesine yeniden takın. Toner kartuşu ve drum ünitesi düzeneğini makineye yeniden takın. Sorun devam ederse toner kartuşunu yenisiyle değiştirin.

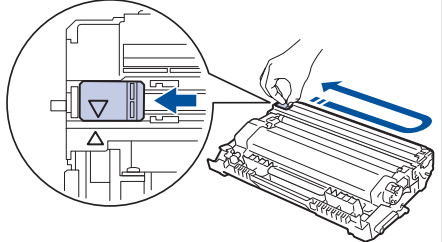

Hata Mesajı	Neden	Eylem
		➤➤ <i>İlgili bilgiler: Toner Kartuşunu Değiştirme</i>
Toneri Değiştir	Toner kartuşu bitmek üzere. Makine tüm yazdırma işlemlerini durduruyor. Bellek müsaitse fakslar bellekte saklanır.	Toner kartuşunu yenisiyle değiştirin. ➤➤ <i>İlgili bilgiler: Toner Kartuşunu Değiştirme</i>
Yanıt Yok/Meşgul	Çevirdiğiniz numara yanıt vermiyor veya meşgul.	Numarayı doğrulayın ve yeniden deneyin.
Yanlış Toner	Takılan toner kartuşu makineniz için doğru değil.	Toner kartuşunu drum ünitesinden çıkarın ve doğru malzeme ürün koduna sahip toner kartuşunu takın. ➤➤ <i>İlgili bilgiler: Toner Kartuşunu Değiştirme</i>

MFC-L2861DW/MFC-L2885DW/MFC-L2886DW

Hata Mesajı	Neden	Eylem
2 Taraflı Devre Dışı	Makinenin arka kapağı tamamen kapatılmamış.	Makinenin arka kapağını kapalı konumda kilitleninceye kadar kapatın.
	2 taraflı çekmece tamamen takılmamış.	2 taraflı çekmeceyi makineye sağlamca takın.
2 Taraflıda Sıkışma	Kağıt, 2 taraflı kağıt çekmecesinde sıkışmış.	Kağıt çekmecelerini ve 2 taraflı çekmeceyi tamamen dışarı çekin, arka kapağı açın ve sonra sıkışan tüm kağıtları çıkarın. Arka kapağı kapatın, kağıt çekmecesi ile 2 taraflı çekmeceyi makineye sağlamca geri yerleştirin.
Arkada Sıkışma	Makinenin arkasında kağıt sıkıştı.	Fiksaj kapağını açın ve sıkışan tüm kağıtları çıkarın. Fiksaj kapağını kapatın. Hata mesajı kaybolmuyorsa Tkr Dene öğesine basın.
Bağlantı kesildi	Diğer kişi veya diğer kişinin faks makinesi aramayı durdurdu.	Yeniden göndermeyi veya almayı deneyin. Aramalar üst üste durdurulduysa ve bir VoIP (IP üzerinden ses) sistemi kullanıyorsanız, Uyumluluğu, Temel (VoIP için) olarak değiştirmeye çalışın.
Basılamıyor ##	Makinede mekanik bir sorun var.	<ul style="list-style-type: none"> Makineyi kapatmak için  öğesini basılı tutun, birkaç dakika bekleyin ve sonra yeniden açın. Sorun devam ederse, Brother müşteri hizmetlerine veya yerel Brother bayiinize başvurun.
Baskı Verisi Dolu	Makinenin belleği dolu.	 öğesine basın ve önceden depolanan güvenli yazdırma verilerini silin.
Boyut Eşleşmiyor	Çekmecedeki kağıt doğru boyutta değil.	Çekmeceye doğru boyutta kağıt yükleyin ve çekmece için kağıdın boyutunu ayarlayın.
Boyut Hata 2 taraf	Yazıcı sürücüsünde ve makinenin kağıt boyutu ayarında belirtilen kağıt	 öğesine basın. 2 taraflı yazdırma için uygun bir kağıt boyutu seçin.

Hata Mesajı	Neden	Eylem
	boyutu, otomatik 2 taraflı yazdırma için uygun değildir.	Otomatik 2 taraflı yazdırma için uygun kağıt boyutu A4'tür.
	Çekmecedeki kağıt doğru boyutta değil ve otomatik 2 taraflı yazdırma için uygun değil.	Çekmeceye doğru boyutta kağıt yükleyin ve çekmeceyi kağıdın boyutuna göre ayarlayın. Otomatik 2 taraflı yazdırma için uygun kağıt boyutu A4'tür.
Boyut Hatası	Seçtiğiniz kağıt çekmeceyi, yazıcı sürücüsünde belirtilen kağıt boyutunu desteklemiyor.	Yazıcı sürücü ayarını veya makine çekmeceyi ayarını, yazıcı sürücüsünde seçilen kağıt boyutu seçtiğiniz çekmeceye yüklenen kağıt boyutu ile eşleşecek şekilde değiştirin.
Dokun.ekran başlt. işlemi başarısız	Güç açmayı başlatma işlemi tamamlanmadan önce dokunmatik ekrana basılmış.	Dokunmatik ekrana hiçbir şeyin dokunmadığından ve dayanmadığından emin olun.
	Dokunmatik ekranın alt bölümü ile çerçevesi arasına kalıntı sıkışmış olabilir.	Bir parça sert kağıdı Dokunmatik Ekranın alt bölümü ile çerçevesi arasına sokun ve kalıntıyı çıkarmak için ileri geri kaydırın.
Doküman Sıkışması	Belge düzgün yerleştirilmedi veya beslenmedi veya ADF'den taranan belge çok uzun.	Sıkışan kağıdı ADF ünitesinden çıkarın. ADF ünitesi kağıt yolundan her türlü pisliği ve kağıt artıklarını temizleyin.  öğesine basın.
Drum !	Drum ünitesi üzerindeki korona telinin temizlenmesi gerekiyor.	Drum ünitesi üzerindeki korona telini temizleyin. 
	Drum ünitesi veya toner kartuşu ve drum ünitesi düzeneği düzgün takılmamış.	Toner kartuşunu drum ünitesinin içine yerleştirin. Sonra, toner kartuşu ve drum ünitesi düzeneğini makineye yeniden takın.
Drum Bitiyor	Drum ünitesi kullanım ömrünün sonuna yaklaşmış.	Drum Değiştir mesajını almadan önce yeni bir drum ünitesi sipariş edin.
Drum Değiştir	Drum ünitesini değiştirme zamanı.	Drum ünitesini değiştirin. »» <i>İlgili bilgiler: Drum Ünitesini Değiştirme</i>
	Drum ünitesini yenisiyle değiştirdikten sonra bu mesajın kaybolmaması halinde drum ünitesi sayacı sıfırlanmamıştır.	Drum ünitesi sayacını sıfırlayın. »» <i>İlgili bilgiler: Drum Sayacını Sıfırlama</i>
Drum Ünitesi Yok	Drum ünitesi düzgün takılmamış.	Toner kartuşu ve drum ünitesi düzeneğini yeniden takın. »» <i>İlgili bilgiler: Drum Ünitesini Değiştirme</i>

Hata Mesajı	Neden	Eylem
Erişim Reddedil.	Kullanmak istediğiniz işlev Secure Function Lock 3.0 tarafından kısıtlanmıştır.	Secure Function Lock Ayarlarınızı kontrol etmek için yöneticinize başvurun.
Faks Belleği Dolu	Makinenin faks belleği dolu.	Faks Önizleme işlevini kullanıyorsanız, istenmeyen alınan faks verilerini silin. Faks verilerini yazdırmak için  Ayarlar > Tüm Ayarlar > Faks > Faks Yazdır öğesine basın.
Hafıza doldu	Makinenin belleği dolu.	Bir faks gönderme ya da kopyalama işlemi sürüyorsa Aşağıdakilerden birini yapın: <ul style="list-style-type: none">  veya Çık öğesine basın ve süren diğer işlemlerin bitmesini bekleyip sonra yeniden deneyin. Şimdiye kadar taranan sayfaları göndermek için Şimdi Gönder öğesine basın. Bellekteki verileri temizleyin. Fazladan bellek kazanmak için Bellek Alımı'nı kapatabilirsiniz. Bellekteki faksları yazdırın. Bir yazdırma işlemi sürüyorsa Aşağıdakilerden birini yapın: <ul style="list-style-type: none"> Çözünürlüğü azaltın. Bellekten faksları temizleyin.
İçerde Sıkışma	Makinenin içinde kağıt sıkıştı.	Ön kapağı açın ve toner kartuşu ile drum ünitesi düzeneğini çıkarın. Sıkışmış kağıdı çekip çıkarın. Ön kapağı kapatın.
İlet. Hatası	Kötü telefon hattı kalitesi iletişim hatasına neden olmuştur.	Faksı yeniden gönderin veya makineyi başka bir telefon hattına bağlayın. Sorun devam ederse, telefon şirketinize başvurun ve telefon hattını kontrol etmelerini isteyin.
Kağıt Çek.si 1 Yok	Makinede kağıt bitti veya kağıt çekmecelerine kağıt doğru şekilde yüklenmedi.	<ul style="list-style-type: none"> Kağıt çekmecelerine kağıdı yeniden doldurun. Kağıt kılavuzlarının doğru boyuta ayarlandığından emin olun. Kağıt çekmecedeyse, çıkarın ve yeniden yükleyin. Kağıt kılavuzlarının doğru boyuta ayarlandığından emin olun. Kağıt çekmecesini aşırı doldurmayın.
Kapak Açık	Ön kapak tamamen kapatılmamış.	Makinenin ön kapağını açın ve sağlamca kapatın.
	Fiksaj kapağını tamamen kapatılmamış veya gücü açtığınızda kağıt makinenin arkasına sıkışmış.	Makinenin arka kapağı içinde bulunan fiksaj kapağını kapatın.
	ADF kapağı tamamen kapatılmamış.	ADF kapağını kapatın. Makineyi kapatmak için  öğesini basılı tutun, birkaç dakika bekleyin ve sonra yeniden açın.

Hata Mesajı	Neden	Eylem
		Sorun devam ederse, Brother müşteri hizmetlerine veya yerel Brother bayiinize başvurun.
Kartuş Hatası TONER KARTUŞUNU YENİDEN GERİ KOYUN.	Toner kartuşu düzgün takılmamış.	Drum ünitesini ve toner kartuşu düzeneğini dışarı çekin, toner kartuşunu çıkarın ve drum ünitesine geri yerleştirin. Drum ünitesi ve toner kartuşu düzeneğini makineye geri takın. Sorun devam ederse, Brother müşteri hizmetlerine veya yerel Brother bayiinize başvurun.
Manüel Besleme	Manüel besleme yuvasında hiç kağıt yokken yazıcı sürücüsünde kağıt kaynağı olarak Elle seçildi.	Manüel besleme yuvasına kağıt yerleştirin.
Medya Türü Uyşmzlg	Yazıcı sürücüsünde belirtilen ortam türü makinenin menüsünde belirtilen kağıt türünden farklı.	LCD'de belirtilen çekmeceye doğru kağıt türünü yükleyin veya makinedeki Kağıt Türü ayarında doğru ortam türünü seçin.
Öz Tanılama	Fiksaj ünitesi doğru şekilde çalışmıyor. Fiksaj ünitesi çok sıcak.	Makineyi kapatmak için  ögesini basılı tutun, birkaç saniye bekleyin ve sonra yeniden açın. Makineyi 15 dakika kadar güç açık halde boşta bırakın.
Sıkışma Tepsisil	Gösterilen kağıt çekmecesinde kağıt sıkışmış.	Kağıt çekmecesini tamamen dışarı çekin ve sıkışan tüm kağıtları çıkarın. Kağıt tepsisini sıkıca makineye geri takın.
Sınır Aşıldı	Secure Function Lock 3.0 içinde ayarlanan yazdırma sınırına erişildi.	Secure Function Lock ayarlarınızı kontrol etmek için yöneticinize başvurun.
Soğutuluyor	Makinenin iç kısmında sıcaklık çok yüksektir. Makine geçerli baskı işini duraklatacak ve soğutma moduna girecek. Soğutma modu sırasında, LCD ekranda <i>Soğutuluyor</i> gösterilirken soğutma fanının çalıştığını duyarsınız.	Tüm havalandırma deliklerinin tıkanmadığından emin olun. Makinedeki tüm havalandırma deliklerinin tıkanmadığından emin olun. Makine soğuduğunda, yazdırmaya devam edecektir. Fan dönmüyorsa, birkaç dakika için makinenin güç bağlantısını kesin, sonra yeniden bağlayın.
Taranamıyor	Belge 2 taraflı tarama için çok uzun.	 ögesine basın. 2 taraflı tarama için uygun boyutta bir kağıt kullanın.
Taranamıyor ##	Makinede mekanik bir sorun var.	<ul style="list-style-type: none"> Makineyi kapatmak için  ögesini basılı tutun ve sonra yeniden açın. Sorun devam ederse, Brother müşteri hizmetlerine veya yerel Brother bayiinize başvurun.
Tespit Edilemiy.	Makineniz drum ünitesini saptayamıyor. Makineniz toner kartuşunu saptayamıyor.	Toner kartuşunu ve drum ünitesi düzeneğini çıkarın. Toner kartuşunu drum ünitesinden çıkarın ve toner kartuşu drum ünitesine yeniden takın. Toner kartuşu ve drum ünitesi düzeneğini makineye yeniden takın.

Hata Mesajı	Neden	Eylem
Toner Az	LCD'de bu mesaj görüntülenirse yazdırmaya devam edebilirsiniz. Toner kartuşu bitmek üzere.	Şimdi yeni bir toner kartuşu sipariş edin, böylece LCD'de Toneri Değiştirin gösterildiğinde yedek bir toner kartuşu kullanılabilir.
Toner Bitmiş	Toner kartuşu bitmek üzere.	Toner kartuşunu yenisiyle değiştirin.
Toner Yok	Toner kartuşu veya toner kartuşu ve drum ünitesi düzeneği düzgün takılmamış.	Toner kartuşunu ve drum ünitesi düzeneğini çıkarın. Toner kartuşunu drum ünitesinden çıkarın ve toner kartuşu drum ünitesine yeniden takın. Toner kartuşu ve drum ünitesi düzeneğini makineye yeniden takın. Sorun devam ederse toner kartuşunu yenisiyle değiştirin. ➤➤ <i>İlgili bilgiler: Toner Kartuşunu Değiştirme</i>
Toneri Değiştirin	Toner kartuşu bitmek üzere. Makine tüm yazdırma işlemlerini durduruyor. Bellek müsaitse fakslar bellekte saklanır.	Toner kartuşunu yenisiyle değiştirin. ➤➤ <i>İlgili bilgiler: Toner Kartuşunu Değiştirme</i>
Yanıt Yok/Meşgul	Çevirdiğiniz numara yanıt vermiyor veya meşgul.	Numarayı doğrulayın ve yeniden deneyin.
Yanlış Toner Kartuşu	Takılan toner kartuşu makineniz için doğru değil.	Toner kartuşunu drum ünitesinden çıkarın ve doğru malzeme ürün koduna sahip toner kartuşunu takın. ➤➤ <i>İlgili bilgiler: Toner Kartuşunu Değiştirme</i>



İlgili bilgiler

- Sorun Giderme
 - Fakslarınız Yazdırılmıyor veya Taranamıyor - Fakslarınızı Aktarın

İlgili konular:

- Toner Kartuşunu Değiştirme
- Drum Ünitesini Değiştirme
- Korona Telini Temizleme
- Makinenin Belleğinde Depolanan Bir Faksı Yazdırma
- Kağıt Yükleme
- Drum Sayacını Sıfırlama

Fakslarınız Yazdırılmıyor veya Taranamıyor - Fakslarınızı Aktarın

İlgili Modeller: MFC-L2805DW/MFC-L2806DW/MFC-L2861DW/MFC-L2885DW/MFC-L2886DW

LCD'de şu görüntülenirse:

- [Basılmıyor] ##
- [Taranamıyor] ##

Fakslarınızı başka bir faks makinesine ya da bilgisayarınıza aktarmanızı öneririz.

Aktarmanız gereken herhangi bir faks olup olmadığını görmek için Faks Günlüğü raporunu da aktarabilirsiniz.



Faksları aktardıktan sonra LCD'de bir hata mesajı varsa, birkaç dakika kadar Brother makinenizin güç kaynağıyla olan bağlantısını kesin ve sonra yeniden bağlayın.



İlgili bilgiler

- [Hata ve Bakım Mesajları](#)
 - [Faksların Başka Bir Faks Makinesine Aktarılması](#)
 - [Faksların Bilgisayarınıza Aktarılması](#)
 - [Faks Günlüğü Raporunun Başka Bir Faks Makinesine Aktarılması](#)

Faksların Başka Bir Faks Makinesine Aktarılması

İlgili Modeller: MFC-L2805DW/MFC-L2806DW/MFC-L2861DW/MFC-L2885DW/MFC-L2886DW

Faksları başka bir faks makinesine aktarmadan önce İstasyon Kimliğinizi oluşturmanız gerekir.

>> [MFC-L2805DW/MFC-L2806DW](#)

>> [MFC-L2861DW/MFC-L2885DW/MFC-L2886DW](#)

MFC-L2805DW/MFC-L2806DW

1. **Menü** öğesine basın.
2. [Servis] seçeneğini görüntülemek için ▲ veya ▼ öğesine basın ve sonra **OK** öğesine basın.
3. [Veri Aktarımı] öğesini seçmek için **OK** öğesine basın.
4. [Faks Aktarım] seçeneğini görüntülemek için ▲ veya ▼ öğesine basın ve sonra **OK** öğesine basın.
5. Aşağıdakilerden birini yapın:
 - LCD'de [Veri Yok] görüntülenirse makinenin belleğinde hiç faks kalmamış demektir. **Durdur/Çık** öğesine basın.
 - Faksların yönlendirileceği faks numarasını girin. **Başlat** öğesine basın.

MFC-L2861DW/MFC-L2885DW/MFC-L2886DW

1.  [Ayarlar] > [Tüm Ayarlar] > [Servis] > [Veri Aktarımı] > [Faks Aktarım] öğesine basın.
2. Aşağıdakilerden birini yapın:
 - LCD'de [Veri Yok] görüntülenirse makinenin belleğinde hiç faks kalmamış demektir. [Kapat] öğesine basın.
 - Faksların yönlendirileceği faks numarasını girin.
3. [Faks Başlatma] öğesine basın.

✓ İlgili bilgiler

- [Fakslarınız Yazdırılmıyor veya Taranamıyor - Fakslarınızı Aktarın](#)

İlgili konular:

- [İstasyon Kimliğinizi Ayarlama](#)

Faksların Bilgisayarınıza Aktarılması



İlgili Modeller: MFC-L2805DW/MFC-L2806DW/MFC-L2861DW/MFC-L2885DW/MFC-L2886DW

>> [MFC-L2805DW/MFC-L2806DW](#)
>> [MFC-L2861DW/MFC-L2885DW/MFC-L2886DW](#)

MFC-L2805DW/MFC-L2806DW

1. Yazılımı ve sürücülerini bilgisayarınıza yüklediğinizden emin olun.
2.  (**Brother Utilities**) öğesini başlatın ve ardından aşağı açılır listeyi tıklatıp modelinizin adını seçin (zaten seçili değilse). Sol gezinme çubuğunda **PC-FAX** öğesini tıklatın ve sonra **Alım** öğesini tıklatın.
PC-FAX Receive (PC-Faks Alımı) penceresi görünür.
3. Makinede [PC Faks Alım] ayarı yaptığınızdan emin olun.
PC-Faks Alımı ayarladığınızda fakslar makinenin belleğindeyse LCD'de [PC'ye Faks gönd?] görüntülenir.
4. Aşağıdakilerden birini yapın:
 - Tüm faksları bilgisayarınıza aktarmak için ▲ veya ▼ öğesine basıp [Evet] öğesini seçin ve ardından **OK** öğesine basın.
 - Çıkmak ve faksları bellekte bırakmak için ▲ veya ▼ öğesine basıp [Hayır] öğesini seçin ve ardından **OK** öğesine basın.
5. **Durdur/Çık** öğesine basın.

MFC-L2861DW/MFC-L2885DW/MFC-L2886DW

1. Yazılımı ve sürücülerini bilgisayarınıza yüklediğinizden emin olun.
2.  (**Brother Utilities**) öğesini başlatın ve ardından aşağı açılır listeyi tıklatıp modelinizin adını seçin (zaten seçili değilse). Sol gezinme çubuğunda **PC-FAX** öğesini tıklatın ve sonra **Alım** öğesini tıklatın.
PC-FAX Receive (PC-Faks Alımı) penceresi görünür.
3. Makinede [PC Faks Alım] ayarı yaptığınızdan emin olun.
PC-Faks Alımı ayarladığınızda fakslar makinenin belleğindeyse LCD'de [PC'ye Faks gönd?] görüntülenir.
4. Aşağıdakilerden birini yapın:
 - Tüm faksları bilgisayarınıza aktarmak için [Evet] öğesine basın.
 - Çıkmak ve faksları bellekte bırakmak için [Hayır] tuşuna basın.
5.  öğesine basın.

✓ İlgili bilgiler

- [Fakslarınız Yazdırılmıyor veya Taranamıyor - Fakslarınızı Aktarın](#)

Faks Günlüğü Raporunun Başka Bir Faks Makinesine Aktarılması

İlgili Modeller: MFC-L2805DW/MFC-L2806DW/MFC-L2861DW/MFC-L2885DW/MFC-L2886DW

Faks Günlüğü raporunu başka bir faks makinesine aktarmadan önce İstasyon Kimliğinizi oluşturmanız gerekir.

>> [MFC-L2805DW/MFC-L2806DW](#)

>> [MFC-L2861DW/MFC-L2885DW/MFC-L2886DW](#)

MFC-L2805DW/MFC-L2806DW

1. **Menü** ögesine basın.
2. [Servis] seçeneğini görüntülemek için ▲ veya ▼ ögesine basın ve sonra **OK** ögesine basın.
3. [Veri Aktarımı] ögesini seçmek için **OK** ögesine basın.
4. [Rapor Aktarımı] seçeneğini görüntülemek için ▲ veya ▼ ögesine basın ve sonra **OK** ögesine basın.
5. Faks Faaliyet Raporu hedef faks numarasını girin.
6. **Başlat** ögesine basın.

MFC-L2861DW/MFC-L2885DW/MFC-L2886DW

1.  [Ayarlar] > [Tüm Ayarlar] > [Servis] > [Veri Aktarımı] > [Rapor Aktarımı] ögesine basın.
2. Faks Faaliyet Raporu hedef faks numarasını girin.
3. [Faks Başlatma] ögesine basın.

✓ İlgili bilgiler

- [Fakslarınız Yazdırılmıyor veya Taranamıyor - Fakslarınızı Aktarın](#)

İlgili konular:

- [İstasyon Kimliğinizi Ayarlama](#)
- [Tarih ve Saati Web Tabanlı Yönetim Kullanarak Yapılandırın](#)

Brother Web Connect Özelliğini Kullanırken Hata Mesajları

İlgili Modeller: MFC-L2861DW/MFC-L2885DW/MFC-L2886DW

Bir hata meydana gelirse makinenizde bir hata mesajı görüntülenir. En yaygın hata mesajları aşağıdaki tabloda gösterilmiştir.

Hataların çoğunu kendiniz düzeltebilirsiniz. Bu tabloyu okuduktan sonra hala yardıma ihtiyacınız olursa support.brother.com/faq adresindeki en yeni sorun giderme ipuçlarına göz atın.

Bağlantı Hatası

Hata Mesajları	Neden	Eylem
Bağlantı Hatası 02 Ağ bağlantısı başarısız. Ağ bağlantısının iyi olduğunu doğrulayın.	Makine, bir ağa bağlı değil.	<ul style="list-style-type: none">Makinenize uygun IP adresinin atandığından emin olun.Erişim noktası/yönlendiricinin etkin olduğundan ve internet bağlantısının kurulduğundan emin olun.Kablosuz yönlendiricinin/erişim noktasının açık olduğundan emin olun.Makine çalıştırıldıktan hemen sonra Web düğmesine basılırsa ağ bağlantısı henüz kurulmamış olabilir. Bekleyin ve yeniden deneyin.
Bağlantı Hatası 03 Sunucu ile bağlantı başarısız. Ağ ayarlarınızı kontrol edin.	<ul style="list-style-type: none">Ağ veya sunucu ayarları yanlış.Ağda veya sunucuda bir sorun var.	<ul style="list-style-type: none">Ağ ayarlarının doğru olduğunu onaylayın veya bekleyip daha sonra yeniden deneyin.Makine çalıştırıldıktan hemen sonra Web düğmesine basılırsa ağ bağlantısı henüz kurulmamış olabilir. Bekleyin ve yeniden deneyin. <p>►► <i>İlgili bilgiler: Tarih ve Saati Web Tabanlı Yönetim Kullanarak Yapılandırın</i></p>
Bağlantı Hatası 07 Sunucu ile bağlantı başarısız. Yanlış Tarih ve Saat.	Tarih ve saat ayarları yanlış.	Tarih ve saati doğru olarak ayarlayın. Makinenin güç kablosunun bağlantısı kesildiye, tarih ve saat ayarlarının varsayılan fabrika ayarlarına sıfırlanmış olabileceğini unutmayın.

Kimlik Doğrulama Hatası

Hata Mesajları	Neden	Eylem
Doğrulama Hatası 01 PIN kodu hatalı. Doğru PIN kodunu girin.	Hesaba erişmek için girdiğiniz PIN yanlış. PIN, hesabı makineye kaydederken girilmiş olan dört basamaklı sayıdır.	Doğru PIN'i girin.
Doğrulama Hatası 02 Yanlış veya eski ID.Bu geçici ID kullanılmış. Doğru ID'yi girin veya ID'yi yeniden düzenleyin. Geçici	Girilen geçici kimlik yanlış. Girilen geçici kimliğin süresi dolmuş. Geçici kimlik 24 saat geçerlidir.	Doğru geçici kimliği girin. Brother Web Connect erişimi için yeniden başvurun ve yeni bir geçici kimlik alın ve ardından hesabı makineye kaydetmek için yeni kimliği kullanın.

Hata Mesajları	Neden	Eylem
ID düzenlendikten sonra 24 saat geçerlidir.		
Doğrulama Hatası 03 Kayıtlı görüntü adı. Farklı bir görüntü adı girin.	Görünen ad olarak girdiğiniz ad, başka bir hizmet kullanıcıasına kaydedilmiştir.	Farklı bir görünen ad girin.

Sunucu Hatası

Hata Mesajları	Neden	Eylem
Sunucu Hatası 01 Doğrulama başarısız. Aşağıdaki işlemleri gerçekleştirin: 1. Geçici yeni bir ID almak için http://bwc.brother.com adresini ziyaret edin. 2. Tamam seçeneğine basın ve bir sonraki ekranda yeni geçici ID'nizi girin.	Makinenin kimlik doğrulama bilgilerinin (hizmete erişmek için gereklidir) süresi dolmuş veya bilgiler geçerli değil.	Brother Web Connect erişimi için yeniden başvurarak yeni bir geçici kimlik alın ve ardından hesabı makineye kaydetmek için yeni kimliği kullanın.
Sunucu Hatası 03 Yükleme başarısız. Desteklenmeyen dosya veya bozuk veri. Dosyadaki verileri doğrulayın.	Yüklemeye çalıştığınız dosya, aşağıdaki sorunlardan birini içeriyor olabilir: <ul style="list-style-type: none"> Dosya; piksel sayısı, dosya boyutu, vb. ile ilgili hizmet sınırını aşılıyor. Dosya türü desteklenmiyor. Dosya bozuk. 	<ul style="list-style-type: none"> Hizmetin boyut veya format kısıtlamalarını kontrol edin. Dosyayı farklı türde kaydedin. Mümkünse, dosyanın yeni, bozulmamış bir örneğini bulun.
Sunucu Hatası 13 Hizmet gecici olarak kullanılamıyor. Lütfen daha sonra tekrar deneyin.	Hizmette sorun var ve şu anda kullanılamıyor.	Bekleyin ve yeniden deneyin. İleti tekrar görüntülenirse, erişilebilir olmadığını onaylamak için hizmete bir bilgisayardan erişin.



İlgili bilgiler

- [Sorun Giderme](#)

İlgili konular:

- [Tarih ve Saati Web Tabanlı Yönetim Kullanarak Yapılandırın](#)

Belge Sıkışmaları

İlgili Modeller: DCP-L2640DW/MFC-L2805DW/MFC-L2806DW/MFC-L2861DW/MFC-L2885DW/MFC-L2886DW

- Belge, ADF Ünitesinin En Üstünde Sıkıştı
- Belge Kapağının Altında Belge Sıkıştı
- ADF'de Sıkışmış Küçük Kağıt Artığını Çıkarma

Belge, ADF Ünitesinin En Üstünde Sıkıştı

İlgili Modeller: DCP-L2640DW/MFC-L2805DW/MFC-L2806DW/MFC-L2861DW/MFC-L2885DW/MFC-L2886DW

1. ADF'den sıkışmamış kağıtları çıkarın.
2. ADF kapağını açın.
3. Sıkışan belgeyi dışarıya ve sola doğru çekin. Belge yırtılır ya da zedelenirse, bir daha sıkışma olmaması için artıkları ya da parçaları çıkartın.

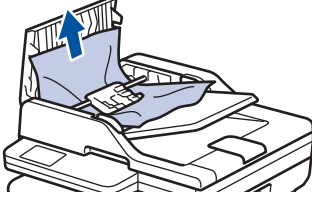

4. ADF kapağını kapatın.
5. **Durdur/Çık** veya  ögesine basın.

✓ İlgili bilgiler

- [Belge Sıkışmaları](#)

Belge Kapağının Altında Belge Sıkıştı

İlgili Modeller: DCP-L2640DW/MFC-L2805DW/MFC-L2806DW/MFC-L2861DW/MFC-L2885DW/MFC-L2886DW

1. ADF'den sıkışmamış kağıtları çıkarın.
2. Belgenin kapağını kaldırın.
3. Sıkışan belgeyi dışarıya ve sağa doğru çekin. Belge yırtılır ya da zedelenirse, bir daha sıkışma olmaması için artıkları ya da parçaları çıkartın.

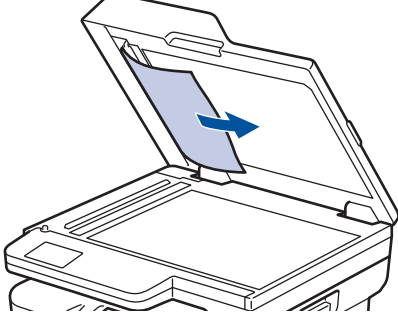

4. Doküman kapağını kapatın.
5. **Durdur/Çık** veya  ögesine basın.

✓ İlgili bilgiler

- [Belge Sıkışmaları](#)

ADF'de Sıkışmış Küçük Kağıt Artığını Çıkarma

İlgili Modeller: DCP-L2640DW/MFC-L2805DW/MFC-L2806DW/MFC-L2861DW/MFC-L2885DW/MFC-L2886DW

1. Belgenin kapağını kaldırın.
2. Küçük kağıt parçalarını itmek için, kartvizit gibi, bir parça sert kağıdı ADF'ye takın.
(DCP-L2600D/DCP-L2625DW/DCP-L2640DW/MFC-L2805DW/MFC-L2806DW/MFC-L2861DW)

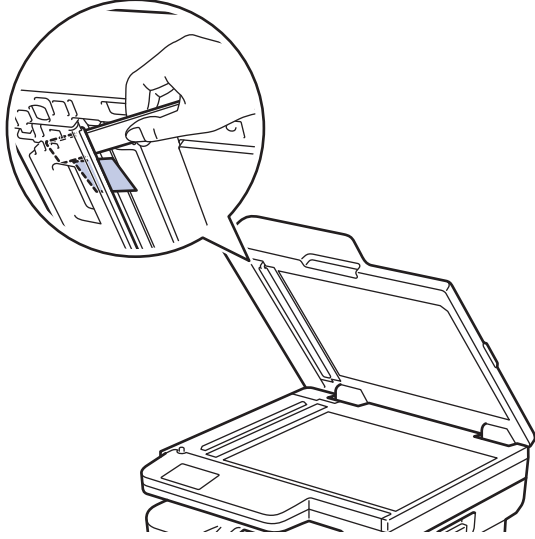

(MFC-L2885DW/MFC-L2886DW)

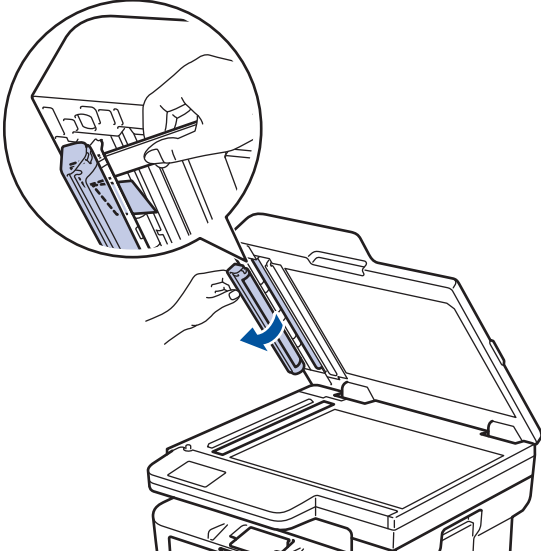

3. Doküman kapağını kapatın.
4. **Durdur/Çık** veya  ögesine basın.

✓ İlgili bilgiler

- [Belge Sıkışmaları](#)

Kağıt Sıkışmaları

Yeni kağıt eklerken, kağıt çekmecesinde kalan kağıdı daima çıkarın, havalandırın ve istifini düzeltin. Bu işlem, kağıt sıkışmalarını önlemeye yardımcı olur.

- Sıkışmış Kağıtları Temizleyin
- Kağıt Çekmecesinde Kağıt Sıkıştı
- Çıktı Kağıt Çekmecesinde Kağıt Sıkıştı
- Kağıdın, Makinenin Arka Tarafında Sıkışması
- Makinede Kağıt Sıkıştı
- 2 Taraflı Çekmecede Kağıt Sıkıştı

Sıkışmış Kağıtları Temizleyin

Kağıt sıkışmışsa veya birden fazla kağıt sayfası sıkça birlikte besleniyorsa, aşağıdakileri yapın:

- Kağıt alma makarasını ve kağıt çekmecelerinin ayırıcı keçelerini temizleyin.
➤➤ *İlgili bilgiler: Kağıt Toplama Makaralarını Temizleme*
- Kağıdı çekmeceye doğru şekilde yükleyin.
➤➤ *İlgili bilgiler: Kağıt Yükleme*
- Makinenizde doğru kağıt boyutunu ve kağıt türünü ayarlayın.
➤➤ *İlgili bilgiler: Kağıt Ayarları*
- Bilgisayarınızda doğru kağıt boyutunu ve kağıt türünü ayarlayın.
➤➤ *İlgili bilgiler: Bir Belgeyi Yazdırma (Windows)*
➤➤ *İlgili bilgiler: AirPrint Kullanarak Yazdırma*
- Önerilen kağıdı kullanın.
➤➤ *İlgili bilgiler: Özel Kağıt Kullanımı*



İlgili bilgiler

- [Kağıt Sıkışmaları](#)

İlgili konular:

- [Kağıt Toplama Makaralarını Temizleme](#)
- [Kağıt Yükleme](#)
- [Kağıt Ayarları](#)
- [Bir Belgeyi Yazdırma \(Windows\)](#)
- [AirPrint Kullanarak Yazdırma](#)
- [Özel Kağıt Kullanımı](#)

Kağıt Çekmecesinde Kağıt Sıkıştı

Makinenin kontrol panelinde ya da Status Monitor'de kağıt çekmecesinde bir sıkışma olduğu belirtilirse aşağıdaki adımları uygulayın:

1. Kağıt çekmecesini çekerek makineden tamamen çıkarın.

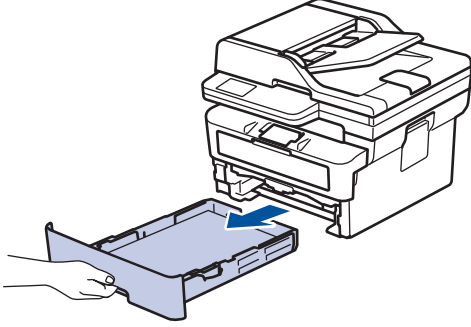

2. Sıkışmış kağıdı yavaşça çekip çıkarın.

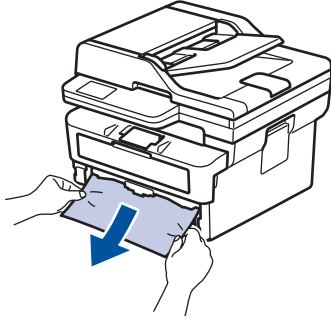

 Sıkışmış kağıdı her iki elinizle aşağıya çekerseniz kağıdı daha kolay çıkarabilirsiniz.

3. Başka sıkışmaları önlemek için kağıt istifini havalandırın ve kağıt kılavuzlarını kağıt boyutuna uyacak şekilde kaydırın. Kağıt çekmecesine kağıt yükleyin.

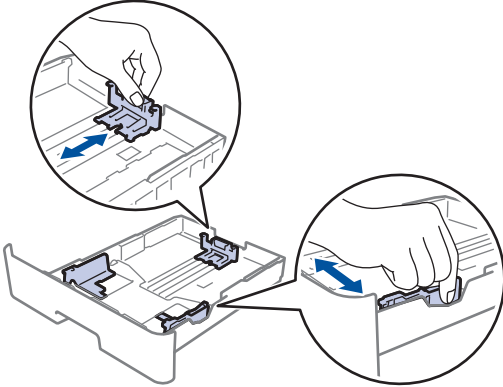

4. Kağıdın, maksimum kağıt işaretinin (▼▼▼) altında olduğundan emin olun.

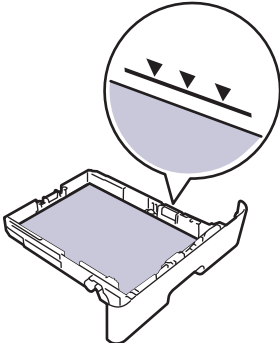

5. Kağıt çekmecesini sıkıca makineye geri takın.



İlgili bilgiler

- Kağıt Sıkışmaları

Çıktı Kağıt Çekmesinde Kağıt Sıkıştı

Çıktı kağıt çekmesinde kağıt sıkıştığında, aşağıdaki adımları uygulayın:

1. Tarayıcıyı açmak için her iki elinizi kullanın.

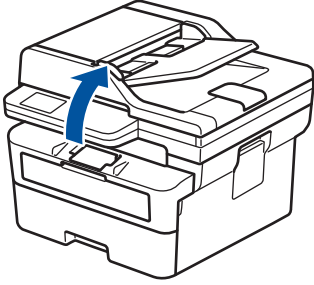

2. Kağıdı çıkarın.

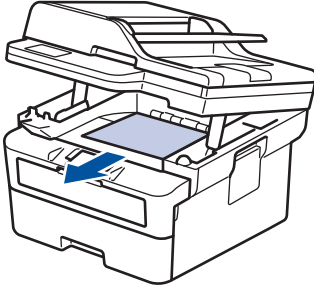

3. Tarayıcıyı kapatmak için her iki elinizle aşağı itin.

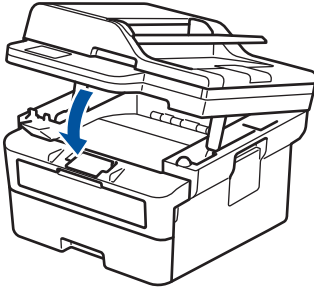

İlgili bilgiler

- [Kağıt Sıkışmaları](#)

Kağıdın, Makinenin Arka Tarafında Sıkışması

Makinenin kontrol panelinde veya Status Monitor'de, makinenin arkasında (Arkada Sıkışma) sıkışma olduğu gösterilirse, aşağıdakileri uygulayın:

1. Dahili fanın makinenin içindeki çok sıcak parçaları soğutması için makineyi 10 dakika açık bırakın.
2. Arka kapağı açın.

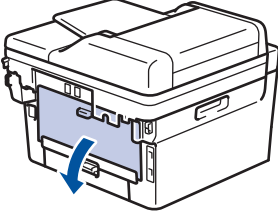

3. Fiksaj kapağını açmak için sol ve sağ taraftaki mavi sekmeleri kendinize doğru çekin.

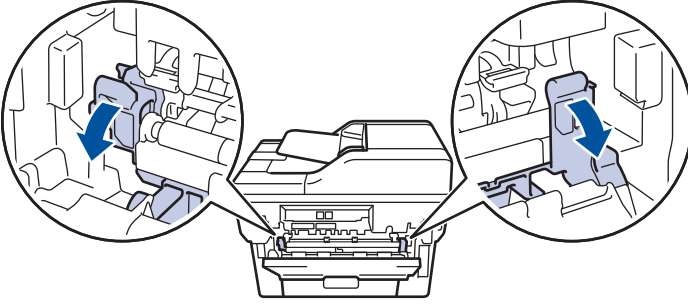

⚠ UYARI

SICAK YÜZEY

Makinenin dahili parçaları aşırı sıcaktır. Dokunmadan önce makinenin soğumasını bekleyin.

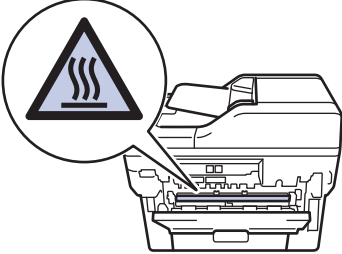

Arka kapağın içindeki yeşil zarf kolları zarf konumuna çekilirse, mavi sekmeleri aşağı çekmeden önce bu kolları orijinal konumuna kaldırın.

4. Sıkışan kağıdı makineden yavaşça dışarı çıkarmak için her iki elinizi de kullanın.

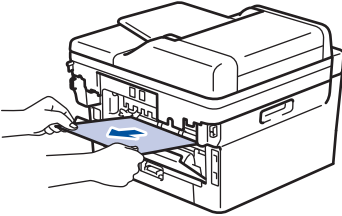

5. Fiksaj kapađını kapatın.

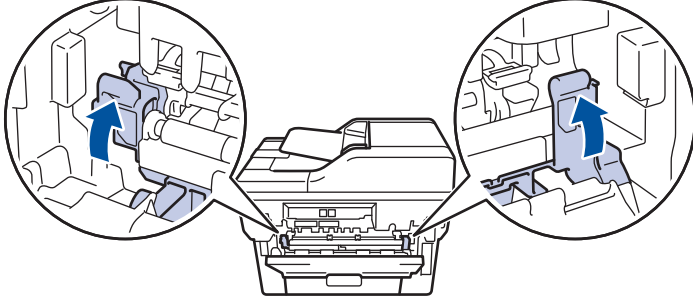

Zarfların üzerine yazdırıyorsanız, arka kapađı kapatmadan önce yeşil zarf kollarını yeniden zarf konumuna çekin.

6. Arka kapađı kapalı konumda kilitleninceye kadar kapatın.



İlgili bilgiler

- [Kağıt Sıkışmaları](#)

Makede Kağıt Sıkıştı

Makinenin kontrol panelinde ya da Status Monitor'de makede bir sıkışma olduğu belirtilirse aşağıdaki adımları uygulayın:

1. Dahili fanın makinenin içindeki çok sıcak parçaları soğutması için makineyi 10 dakika açık bırakın.
2. Ön kapağı açın.

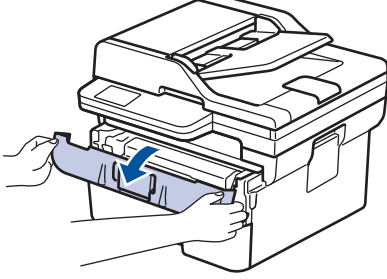

3. Toner kartuşunu ve drum ünitesi düzeneğini çıkarın.

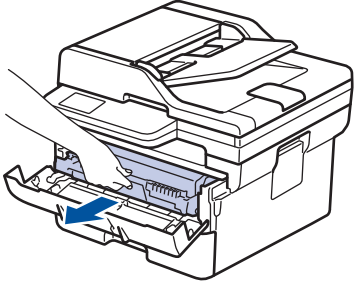

⚠ UYARI

SICAK YÜZEY

Makinenin dahili parçaları aşırı sıcaktır. Dokunmadan önce makinenin soğumasını bekleyin.

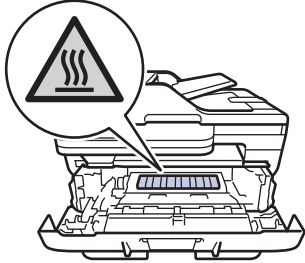

4. Sıkışmış kağıdı yavaşça çekip çıkarın.

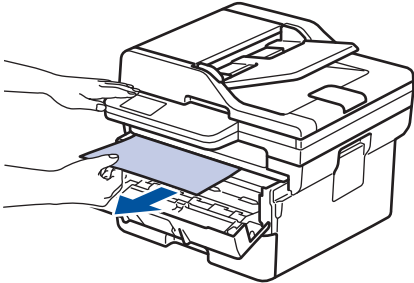

5. Toner kartuşu ve drum ünitesi düzeneğini makineye takın.

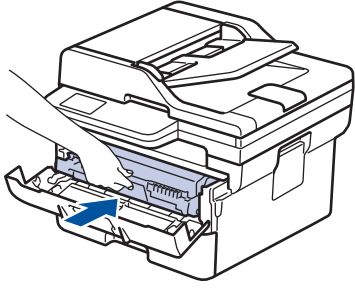

6. Ön kapağı kapatın.



İlgili bilgiler

- [Kağıt Sıkışmaları](#)
-

2 Taraflı Çekmecede Kağıt Sıkıştı

Makinenin kontrol panelinde ya da Status Monitor'de 2-taraflı kağıt çekmesinde bir sıkışma olduğu belirtilirse aşağıdaki adımları uygulayın:

1. Dahili fanın makinenin içindeki çok sıcak parçaları soğutması için makineyi 10 dakika açık bırakın.
2. Kağıt çekmesini çekerek makineden tamamen çıkarın.

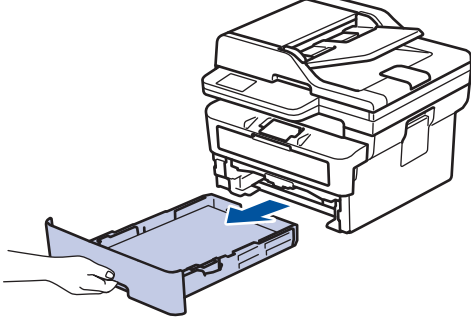

3. Makinenin arka tarafında, 2 taraflı çekmeceyi çekerek makineden tamamen çıkartın.

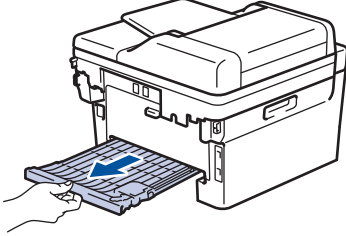

4. Sıkışmış kağıdı makineden veya 2 taraflı çekmeceden dışarı doğru çekin.

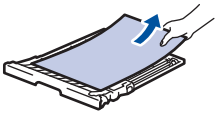
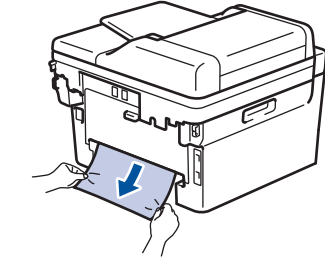

5. Statik elektrik nedeniyle makinenin altına sıkışmış olabilecek kağıdı çıkarın.

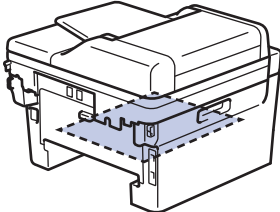

6. Kağıt 2 taraflı çekmeceye takılmadıysa arka kapağı açın.

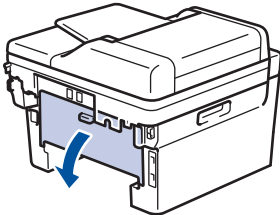

7. Fiksaj kapağını açmak için sol ve sağ taraftaki mavi sekmeleri kendinize doğru çekin.

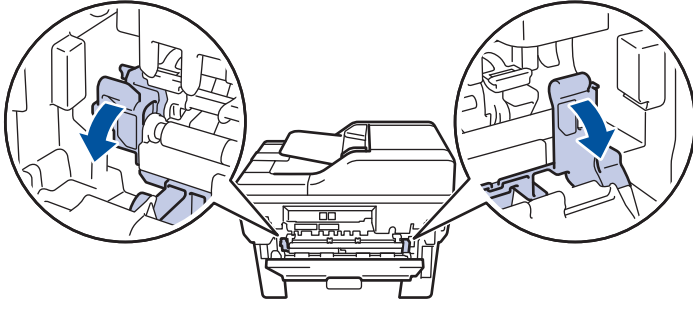

Arka kapağın içindeki yeşil zarf kolları zarf konumuna çekilirse, mavi sekmeleri aşağı çekmeden önce bu kolları orijinal konumuna kaldırın.

⚠ UYARI

SICAK YÜZEY

Makinenin dahili parçaları aşırı sıcaktır. Dokunmadan önce makinenin soğumasını bekleyin.

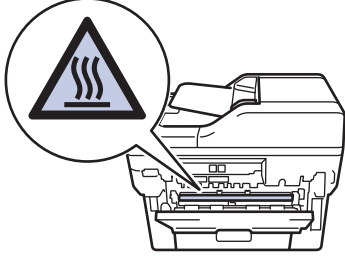

8. Sıkışan kağıdı makinenin arkasından dışarı çıkarmak için her iki elinizi de kullanın.

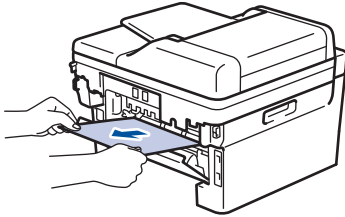

9. Fiksaj kapağını kapatın.

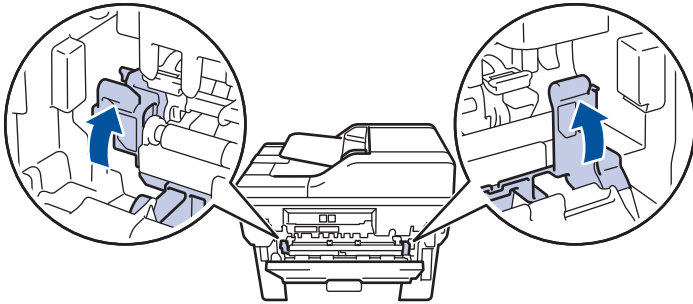

Zarfların üzerine yazdırıyorsanız, arka kapağı kapatmadan önce yeşil zarf kollarını yeniden zarf konumuna çekin.

10. Arka kapağı kapalı konumda kilitleninceye kadar kapatın.

11. 2 taraflı çekmeceyi makinenin arkasına sıkıca geri itin.

12. Kağıt çekmecesini makinenin önüne sıkıca geri itin.







İlgili bilgiler

- Kağıt Sıkışmaları

Yazdırma Sorunları

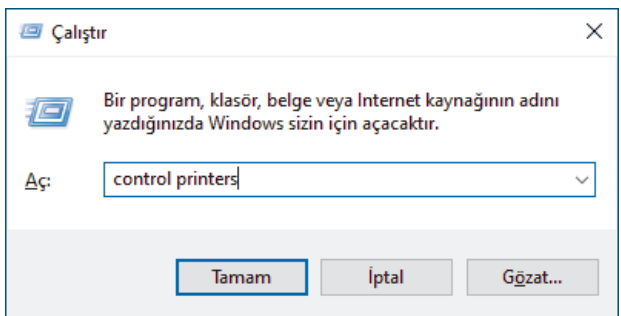
Bu tablodaki bilgileri okuduktan sonra hala yardıma ihtiyacınız olursa support.brother.com/faqs adresindeki en son sorun giderme ipuçlarına göz atın.

Sorunlar	Öneriler
Çıktı yok	<p>Makinenin Güç Kapalı modunda olmadığından emin olun.</p> <p>Makine Güç Kapalı modundaysa,  öğesine basın ve sonra yazdırma verilerini yeniden gönderin.</p> <p>Doğru yazıcı sürücüsünün yüklendiğini ve seçildiğini kontrol edin.</p> <p>Status Monitor'de veya makinenin kontrol panelinde bir hata gösterilip gösterilmediğini kontrol edin.</p> <p>Makinenin çevrimiçi olduğunu kontrol edin:</p> <p>Windows:</p> <ol style="list-style-type: none"> tuşunu basılı tutup bilgisayarınızın klavyesindeki  tuşuna basarak Çalıştır öğesini başlatın."control printers" öğesini Aç: alanına yazın ve Tamam öğesine tıklayın. <div data-bbox="853 929 1476 1243"></div> <p>Aygıtlar ve Yazıcılar penceresi görünür.</p> <p> Aygıtlar ve Yazıcılar Penceresi görünmezse, Diğer cihazları göster > Diğer cihaz ve yazıcı ayarları öğesine tıklayın.</p> <ol style="list-style-type: none">Modelinizin simgesine sağ tıklayın ve ardından Yazdırılan öğeyi göster öğesine tıklayın.Yazıcı sürücüsü seçenekleri görünürse yazıcı sürücünüzü seçin.Menü çubuğunda Yazıcı öğesine tıklayın ve Yazıcıyı Çevrimdışı Kullan öğesinin seçilmediğinden emin olun. <p>Mac:</p> <p>System Preferences (Sistem Tercihleri) veya Sistem Ayarları menüsüne tıklayın ve ardından, Printers & Scanners (Yazıcılar ve Tarayıcılar) seçeneğini belirleyin. Makine çevrimdışı olduğunda, silin ve ardından tekrar ekleyin.</p>
Makine yazdırmıyor veya yazdırmayı durdurdu.	<p>Yazdırma işini iptal edin ve makinenin belleğinden temizleyin. Çıktı, eksik olabilir. Yazdırma verilerini yeniden gönderin.</p> <p>►► <i>İlgili bilgiler: Baskı İşini İptal Etme</i></p>
Belge ekranda görüntülenirken üst bilgiler veya alt bilgiler görünüyor, ancak yazdırıldığında görünmüyor.	<p>Sayfanın üstünde ve altında yazdırılmayan bir alan mevcuttur. İzin vermek için belgenizin üst ve alt kenar boşluklarını ayarlayın.</p>

Sorunlar	Öneriler
Makine, beklenmedik şekilde yazdırıyor veya karmaşık bir metin yazdırıyor.	<p>Yazdırma işini iptal edin ve makinenin belleğinden temizleyin. Çıktı, eksik olabilir. Yazdırma verilerini yeniden gönderin.</p> <p>➤➤ <i>İlgili bilgiler: Baskı İşini İptal Etme</i></p> <p>Uygulamanızdaki ayarları kontrol ederek makinenizle çalışacak şekilde ayarlandıklarından emin olun.</p> <p>Brother yazıcı sürücüsünün uygulamanızın Yazdırma penceresinde seçili olduğunu onaylayın.</p>
Makinede sayfaların birinci çifti doğru şekilde yazdırılıyor, sonra bazı sayfalarda metin eksik oluyor.	<p>Uygulamanızdaki ayarları kontrol ederek makinenizle çalışacak şekilde ayarlandıklarından emin olun.</p> <p>Makineniz bilgisayardan gönderilen verilerin tümünü almıyor. Arayüz kablosunu doğru bağladığınızdan emin olun.</p>
1 taraflı veya 2 taraflı yazdırılmıyor.	<p>(Windows) Yazıcı sürücüsündeki 2 taraflı seçeneğini değiştirin.</p> <ul style="list-style-type: none"> Geçici bir değişiklik yapmak istiyorsanız, uygulamanızdan yazıcı sürücüsünde Hiçbiri veya Çift Taraflı öğesini seçin: ➤➤ <i>İlgili bilgiler: Bir Belgeyi Yazdırma (Windows)</i> Kalıcı bir değişiklik yapmak istiyorsanız, varsayılan yazıcı sürücüsü ayarlarını değiştirin: ➤➤ <i>İlgili bilgiler: Varsayılan Yazdırma Ayarlarını Değiştirme (Windows)</i>
Yazıcı sürücüsü ayarı 2 taraflı olsa ve makine otomatik 2 taraflı yazdırmayı desteklese bile makine kağıdın her iki tarafına da yazdırmaz.	Yazıcı sürücüsündeki kağıt boyutu ayarını kontrol edin. A4 kağıt seçilmelidir. Desteklenen kağıt ağırlığı 60 ilâ 105g/m ² 'dir
Baskı hızı çok yavaş.	<p>Yazıcı sürücüsünde çözünürlüğü azaltın.</p> <p>Sessiz Modu etkinleştirirseniz, yazıcı sürücüsünde veya makinenin menüsünde devre dışı bırakın.</p> <p>Sürekli olarak yazdırma yapacağınızda, makine içindeki sıcaklığın azaltılması için yazdırma hızı otomatik düşürülebilir.</p>
Makine kağıt beslemiyor.	<p>Kağıt çekmecesinde kağıt varsa düz olduğundan emin olun. Kağıt kıvrıkça düzeltin. Bazen kağıdı çıkarmak, yığınızı ters çevirmek ve kağıt çekmecesine geri koymak yardımcı olacaktır.</p> <p>Kağıt yığınızı iyice havalandırın ve kağıt çekmecesine geri yerleştirin.</p> <p>Kağıt çekmecesindeki kağıt miktarını azaltın ve sonra yeniden deneyin.</p> <p>(Manüel Besleme Yuvalı modeller için) Yazıcı sürücüsünde Kağıt Kaynağı için Elle öğesinin seçilmediğinden emin olun.</p> <p>Kağıt alma makarayı temizleyin.</p>
Makinede Manüel besleme yuvasından kağıt beslenmiyor. (Manüel Besleme Yuvalı modeller için)	<p>Tek bir kağıdı, kağıdın üst kenarı kağıt besleme makaralarına bastırılana kadar manüel besleme yuvasına sertçe itmek için her iki elinizi kullanın. Makine, kağıdı yakalayana ve daha ileri çekene kadar kağıdı makaralara karşı itmeye devam edin.</p> <p>Manüel besleme yuvasına yalnızca tek bir kağıt koyun.</p> <p>Elle öğesinin yazıcı sürücüsünde Kağıt Kaynağı olarak seçildiğinden emin olun.</p>
Makine zarf beslemiyor.	Manüel besleme yuvasına zarfları teker teker yükleyin. Uygulamanız, kullandığınız zarf boyutuna yazdırabilecek

Sorunlar	Öneriler
	şekilde ayarlanmalıdır. Bu işlem genellikle uygulamanızın Sayfa Kurulumu ya da Belge Kurulumu menüsünde yapılır.
Yazdırma konumu, önceden basılı kağıt ile yanlış hizalanmış.	Her bir kağıt çekmecesi için Yazdırma Konumu ayarını kullanarak yazdırma konumunu ayarlayın.



İlgili bilgiler

- [Sorun Giderme](#)



İlgili konular:





- [Bilgisayarınızdan Makinenin Durumunu İzleyin \(Windows\)](#)
- [Baskı İşini İptal Etme](#)
- [Kağıt Toplama Makaralarını Temizleme](#)
- [Bir Belgeyi Yazdırma \(Windows\)](#)
- [Varsayılan Yazdırma Ayarlarını Değiştirme \(Windows\)](#)
- [Kağıt Yükleme](#)

Baskı Kalitesini Artırma

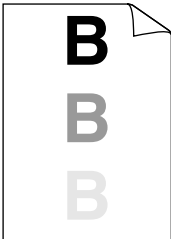
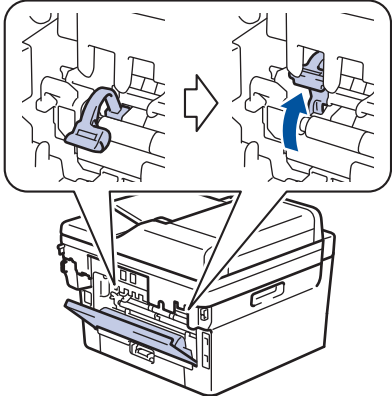

Baskı kalitesi sorununuz varsa önce bir test sayfası yazdırın. Çıktı iyi görünürse, sorun muhtemelen makinede değildir. Arayüz kablosu bağlantılarını kontrol edin ve farklı bir belge yazdırmayı deneyin. Makineden yazdırılan çıktıda veya test sayfasında kalite sorunu varsa zayıf yazdırma kalitesi örneğini kontrol edin ve tablodaki önerileri uygulayın.

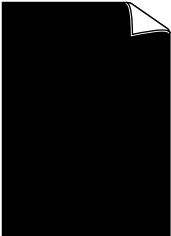

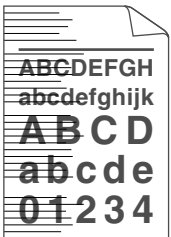
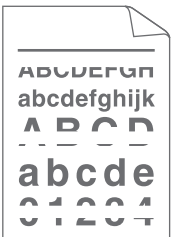
1. En iyi baskı kalitesini elde etmek için, önerilen baskı ortamının kullanılmasını tavsiye ediyoruz. Teknik özelliklerimizi karşılayan kağıt kullandığınızdan emin olun.
2. Toner kartuşu ve drum ünitesinin düzgün takıldığını kontrol edin.

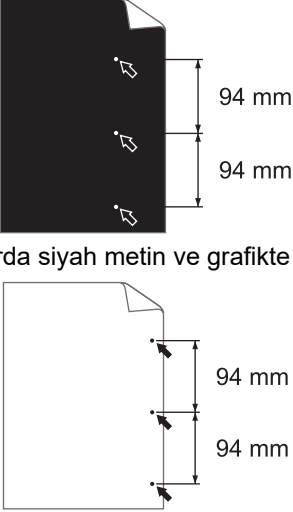
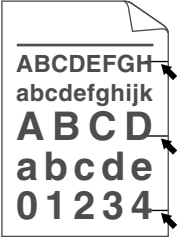
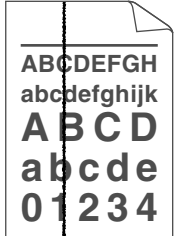
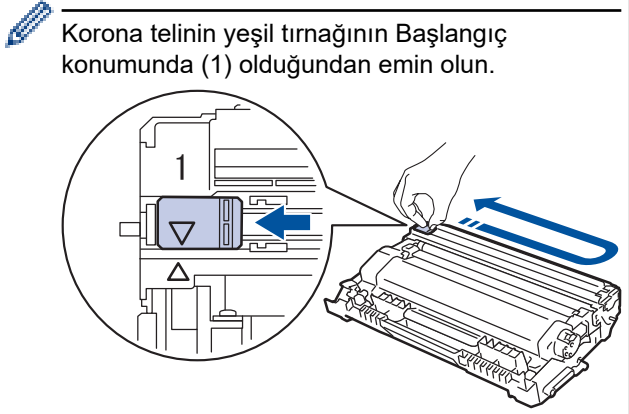
Kötü baskı kalitesi örnekleri	Öneri
 <p>Soluk</p>	<ul style="list-style-type: none">• Makinede Toneri Değiştir durumu gösterilirse, yeni bir toner kartuşu takın.• Makinenin ortamını kontrol edin. Nem, yüksek sıcaklık, vb. gibi koşullar bu baskının hatalı olmasına neden olabilir.• Tüm sayfa çok açık ise, Toner Tasarrufu modu açık olabilir. Makinenin menü ayarlarında veya yazıcı sürücüsünde Toner Tasarrufu modunu kapatın.• Drum ünitesini temizleyin.• Drum ünitesi üzerindeki korona telini temizleyin.• Toner kartuşunu yeni bir toner kartuşuyla değiştirin.• Drum ünitesini yeni bir drum ünitesiyle değiştirin.
 <p>Gri arka plan</p>	<ul style="list-style-type: none">• Makinenin ortamını kontrol edin. Yüksek sıcaklık ve yüksek nem gibi koşullar arka plan gölgesi miktarını artırabilir.• Drum ünitesini temizleyin.• Toner kartuşunu yeni bir toner kartuşuyla değiştirin.• Drum ünitesini yeni bir drum ünitesiyle değiştirin.
 <p>Gölgeli görüntüler</p>	<ul style="list-style-type: none">• Makinenin ortamını kontrol edin. Düşük nem ve düşük sıcaklık gibi koşullar bu baskı kalitesi sorununa neden olabilir.• Yazıcı sürücüsünde uygun ortam türünü seçin.• Arka kapak içindeki iki adet yeşil kolun yukarı konumda olduğundan emin olun. İki adet yeşil kolu duruncaya kadar yukarı çekin.  <ul style="list-style-type: none">• Drum ünitesini temizleyin.• Drum ünitesini yeni bir drum ünitesiyle değiştirin.• Toner kartuşunu yeni bir toner kartuşuyla değiştirin.• Fiksaj ünitesi kirlenmiş görmüş olabilir.

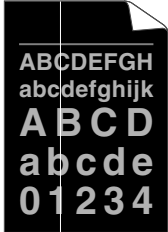
Kötü baskı kalitesi örnekleri	Öneri
 <p>Toner parçacıkları</p>	<p>Brother Müşteri Hizmetleri ile irtibata geçin.</p> <ul style="list-style-type: none"> Sürücüdeki ortam türü ayarının kullandığınız kağıt türüne uygun olduğundan emin olun. Drum ünitesini temizleyin. Toner kartuşu hasar görmüş olabilir. Toner kartuşunu yeni bir toner kartuşuyla değiştirin. Drum ünitesi hasar görmüş olabilir. Drum ünitesini yeni bir drum ünitesiyle değiştirin. Fiksaj ünitesi kirlenmiş görmüş olabilir. Brother Müşteri Hizmetleri ile irtibata geçin.
 <p>Oyuklu yazdırma</p>	<ul style="list-style-type: none"> Yazıcı sürücüsünde Kalın Kağıt modunu seçin veya o anda kullandığınızdan daha ince kağıt kullanın. Makinenizde bulunan kağıt türü seçeneklerinden uygun ortam türünü seçin. Makinenin ortamını kontrol edin. Yüksek nem gibi koşullar oyuklu yazdırmaya neden olabilir. Drum ünitesi hasar görmüş olabilir. Drum ünitesini yeni bir drum ünitesiyle değiştirin.
 <p>Tümü siyah</p>	<ul style="list-style-type: none"> Drum ünitesi içindeki korona telini temizleyin. Drum ünitesi hasar görmüş olabilir. Drum ünitesini yeni bir drum ünitesiyle değiştirin.
 <p>Sayfa boyunca beyaz çizgiler</p>	<ul style="list-style-type: none"> Yazıcı sürücüsünde uygun ortam türünü seçin. Makinenizde bulunan kağıt türü seçeneklerinden uygun ortam türünü seçin. Sorun kendiliğinden kaybolabilir. Bu sorunu gidermek için birden fazla boş sayfa yazdırın, özellikle makine uzun süre kullanılmadıysa. Drum ünitesini temizleyin. Drum ünitesi hasar görmüş olabilir. Drum ünitesini yeni bir drum ünitesiyle değiştirin.
 <p>Sayfa boyunca çizgi</p>	<ul style="list-style-type: none"> Drum ünitesini temizleyin. Drum ünitesi hasar görmüş olabilir. Drum ünitesini yeni bir drum ünitesiyle değiştirin.
 <p>Sayfa boyunca beyaz çizgiler, şeritler veya kuşaklar</p>	<ul style="list-style-type: none"> Makinenin ortamını kontrol edin. Yüksek nem ve yüksek sıcaklık gibi koşullar bu baskı kalitesi sorununa neden olur. Drum ünitesini temizleyin. Birkaç sayfa yazdırdıktan sonra sorun çözülmezse, drum ünitesini yeni bir drum ünitesiyle değiştirin.

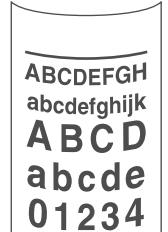
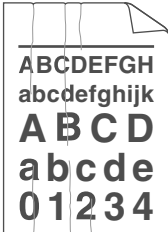
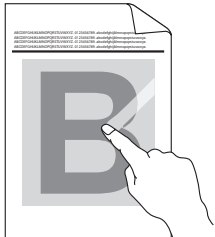
Kötü baskı kalitesi örnekleri	Öneri
 <p>94 mm aralıklarda siyah metin ve grafikte beyaz noktalar</p> <p>94 mm aralıklarda siyah noktalar</p>	<ul style="list-style-type: none"> Boş, beyaz kağıt sayfasından 10-15 kopya çıkarın. Boş sayfaları yazdırdıktan sonra sorun çözülmezse, drum ünitesinde etiketten gelen zambak gibi yabancı madde drum üzerine yapışmış olabilir. Drum ünitesini temizleyin. ➤ İlgili bilgiler: Drum Ünitesini Temizleme Drum ünitesi hasar görmüş olabilir. Drum ünitesini yeni bir drum ünitesiyle değiştirin.
 <p>Sayfa boyunca siyah toner izleri</p>	<ul style="list-style-type: none"> Lazer yazıcılar için etiket sayfalarını kullanıyorsanız, sayfalardan gelen zambak bazen drum yüzeyine yapışabilir. Drum ünitesini temizleyin. ➤ İlgili bilgiler: Drum Ünitesini Temizleme Ataş veya zımba telleri olan kağıt kullanıyorsanız, drum ünitesi hasar görmüş olabilir. Paketinden çıkarılmamış drum ünitesi doğrudan güneş ışığında (veya uzun süre oda ışığında) ünite hasar görmüş olabilir. Drum ünitesini temizleyin. Toner kartuşu hasar görmüş olabilir. Toner kartuşunu yeni bir toner kartuşuyla değiştirin. Drum ünitesi hasar görmüş olabilir. Drum ünitesini yeni bir drum ünitesiyle değiştirin.
 <p>Sayfada aşağı doğru siyah çizgiler Yazdırılan sayfalarda aşağı doğru toner lekeleri</p>	<ul style="list-style-type: none"> Yeşil tırnağı kaydırarak drum ünitesi içindeki korona telini temizleyin. <p></p> <ul style="list-style-type: none"> Tarayıcı camı şeridini kuru, havsız yumuşak bir bezle silin. Toner kartuşu hasar görmüş olabilir. Toner kartuşunu yeni bir toner kartuşuyla değiştirin. Drum ünitesi hasar görmüş olabilir. Drum ünitesini yeni bir drum ünitesiyle değiştirin. Fiksaj ünitesi kirlenmiş görmüş olabilir. Brother Müşteri Hizmetleri ile irtibata geçin.

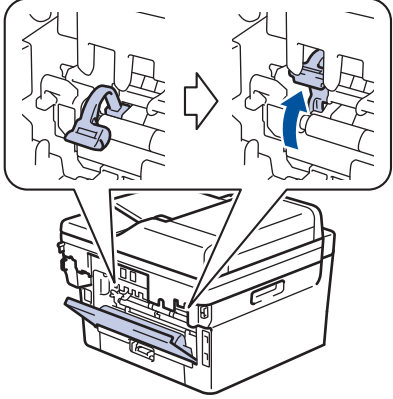
Kötü baskı kalitesi örnekleri	Öneri
 <p>Sayfada aşağı doğru beyaz çizgiler</p>	<ul style="list-style-type: none"> Makine içinde ve toner kartuşu ve drum ünitesi etrafında yırtık kağıt parçası, yapışkanlı notlar veya toz gibi yabancı maddelerin bulunmadığından emin olun. Toner kartuşu hasar görmüş olabilir. Toner kartuşunu yeni bir toner kartuşuyla değiştirin. Drum ünitesi hasar görmüş olabilir. Drum ünitesini yeni bir drum ünitesiyle değiştirin.
 <p>Görüntü yamuk</p>	<ul style="list-style-type: none"> Eğrilik yalnızca kopya alırken oluşuyorsa ADF'deki veya tarayıcı camındaki belgeyi düzgün ayarlayın. Kağıt veya diğer baskı ortamının kağıt çekmecesine doğru yüklendiğinden ve kılavuzların kağıt istifini çok sıkıştırmadığı ya da çok gevşek bırakmadığından emin olun. Kağıt kılavuzlarını doğru ayarlayın. Kağıt çekmecesi çok dolu olabilir. Kağıt türü ve kalitesini kontrol edin. Makinenin içinde yırtık kağıt gibi gevşek nesnelere kontrol edin. Sorun yalnızca otomatik 2 taraflı yazdırmada oluşuyorsa, 2 taraflı çekmecede yırtık kağıt olup olmadığını kontrol edin. 2 taraflı çekmecenin tamamen takıldığını ve arka kapağın tamamen kapatıldığını doğrulayın.
 <p>Kıvrık veya dalgalı görüntü</p>	<ul style="list-style-type: none"> Kağıt türü ve kalitesini kontrol edin. Yüksek sıcaklık ve yüksek nem kağıdın kıvrılmasına neden olur. Makineyi sık kullanmıyorsanız, kağıt çekmecesinde kağıt çok uzun süre kalmış olabilir. Kağıt çekmecesindeki kağıt istifini ters çevirin. Ayrıca kağıt istifini havalandırın ve ardından kağıt çekmecesinde 180° çevirin. Yazdırılan kağıdın yukarı dönük çıkış çekmecesine çıkmasını sağlamak için arka kapağı açın (yukarı dönük çıkış çekmecesi). Önerilen baskı ortamını kullanmadığınız zaman, yazıcı sürücüsünde Kağıdın Kıvrılmasını Azalt modunu seçin.
 <p>Kırıksıklıklar veya buruşmalar</p>	<ul style="list-style-type: none"> Kağıdın doğru yüklendiğinden emin olun. Kağıt türü ve kalitesini kontrol edin. Kağıt istifini çekmecede ters çevirin veya kağıdı kağıt çekmecesinde 180° çevirin.
 <p>Kötü sabitleme</p>	<ul style="list-style-type: none"> Arka kapak içindeki iki adet yeşil kolun yukarı konumunda olduğundan emin olun. İki adet yeşil kolu duruncaya kadar yukarı çekin.

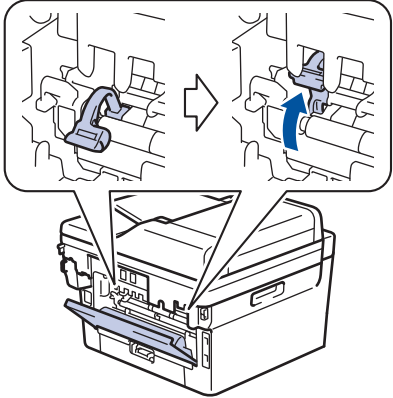
Kötü baskı kalitesi örnekleri	Öneri
	 <ul style="list-style-type: none"> • Yazıcı sürücüsündeki ortam türü ayarının kullandığınız kağıt türüne uygun olduğundan emin olun. • Yazıcı sürücüsünde Toner Fikslemesini Geliştir modunu seçin. Bu seçim yeterli iyileştirme sağlamazsa Medya Türü ögesinde yazıcı sürücüsü ayarını kalın ayarına getirin. Zarf yazdırıyorsanız, ortam türü ayarında Kalın Zarf ögesini seçin.
 <p>Zarf buruşuyor</p>	<ul style="list-style-type: none"> • Zarfları yazdırdığınızda, arka kapak içindeki iki adet yeşil kolun aşağı zarf konumuna çekildiğinden emin olun. Yazdırmayı bitirdikten sonra, kolları geri orijinal konumuna sıfırlayın. Kolları duruncaya kadar yukarı çekin.  <ul style="list-style-type: none"> • Zarfların arka kapak (yukarı dönük çıkış çekmecesi) açık olarak yazdırıldığından emin olun. • (Manüel Besleme Yuvalı modeller için) Zarfların yalnızca elle besleme yuvasından beslendiğinden emin olun.

✓ İlgili bilgiler

- Sorun Giderme

İlgili konular:

- Deneme Baskısı
- Drum Ünitesini Temizleme
- Toner Tüketimini Azaltma
- Toner Kartuşunu Değişirme
- Drum Ünitesini Değişirme
- Tarayıcıyı Temizleme

Telefon ve Faks Sorunları

İlgili Modeller: MFC-L2805DW/MFC-L2806DW/MFC-L2861DW/MFC-L2885DW/MFC-L2886DW

Telefon Hattı veya Bağlantılar

Sorunlar	Öneriler
Arama çalışmıyor. (Çevir sesi yok)	<p>Tüm hat kablosu bağlantılarını kontrol edin. Telefon hat kablosunun, telefon prizine ve makinenin HAT prizine takılı olduğuna emin olun. DSL veya VoIP hizmetlerine abone olduysanız bağlantı talimatları için servis sağlayıcınız ile irtibata geçin.</p> <p>(Sadece bazı ülkelerde kullanılabilir.)</p> <p>Ton/Darbe ayarını değiştirin.</p> <p>Harici bir telefon makineye bağlanırsa, harici telefonun ahizesini kaldırarak ve harici telefonu kullanarak numarayı çevirerek manüel bir faks gönderin. Faksı göndermeden önce faks alma sinyallerini duymayı bekleyin.</p> <p>Hiç çevir sesi yoksa çalıştığını bildiğiniz bir iş telefonunu ve telefon hattı kablosunu yuvasına bağlayın. Sonra harici telefonun ahizesini kaldırın ve bir çevir sesi bekleyin. Hala çevir sesi yoksa telefon şirketinizden hattı ve/veya duvar yuvasını kontrol etmelerini isteyin.</p>
Makine arandığında yanıt vermiyor.	<p>Makinenin kurulumunuz için doğru alma modunda olduğundan emin olun.</p> <p>Çevir sesini kontrol edin. Mümkünse, yanıtladığını duymak için makinenizi arayın. Hala yanıt yoksa telefon hattı kablosunun telefon duvar prizine ve makinenin LINE prizine takılı olduğunu kontrol edin. Makinenizi aradığınızda zil sesi yoksa, telefon şirketinizden hattı kontrol etmesini isteyin.</p>

Gelen Aramaları İşleme

Sorunlar	Öneriler
Makineye bir Faks Araması Gönderme.	<p>Paralel ya da harici telefonda cevapladıysanız Uzaktan Aktivasyon Kodunuza (fabrika ayarı *51) basın. Harici telefonda cevapladıysanız, faksı almak için Start düğmesine basın.</p> <p>Makineniz yanıt verdiğinde telefonu kapatın.</p>
Tek hatta özel olan özellikler.	<p>Makinenizde tek bir telefon hattında Arama Bekletme, Sesli Posta, bir telesekreter, bir alarm sistemi veya başka özel özelliğe sahipseniz faks göndermede ve almada bir sorun oluşabilir.</p> <p>Örneğin: Arama Bekletme veya başka bir özel hizmete abone olursanız ve makineniz faks gönderirken veya alırken bu hizmetin sinyali hat üzerinden iletilirse, bu sinyal faksı geçici olarak aksatabilir veya kesintiye uğratabilir. Brother'a ait ECM (Hata Giderme Modu) özelliği bu sorunu ortadan kaldırılabiliyor olmalıdır. Bu durum telefon sistemi endüstrisiyle ilgilidir ve ilave özelliklere sahip paylaşımlı tek bir hat üzerinden bilgi gönderen veya alan tüm aygıtlarda yaygındır. Küçük bir kesintiden kaçınmak için çok önemliyse, hiç ek özelliği olmayan ayrı bir telefon hattı kullanmanızı öneririz.</p>

Faksları Alma

Sorunlar	Öneriler
Faks alınamıyor.	<p>Tüm hat kablosu bağlantılarını kontrol edin. Telefon hat kablosunun, telefon prizine ve makinenin HAT prizine takılı olduğuna emin olun. DSL veya VoIP hizmetlerine abone olduysanız bağlantı talimatları için servis sağlayıcınız ile irtibata geçin. Bir VoIP sistemi kullanıyorsanız VoIP ayarını <i>Temel (VoIP için)</i> olarak değiştirmeyi deneyin. Bu, modem hızını düşürür ve Hata Düzeltme Modunu (ECM) kapatır.</p>

Sorunlar	Öneriler
Faks alınamıyor.	<p>Makinenin doğru Alım Modu'nda olduğundan emin olun. Bu durum, Brother makinesi ile aynı hatta mevcut olan harici aygıtlara ve telefon abone hizmetlerine göre belirlenir.</p> <ul style="list-style-type: none"> Özel bir faks hattınız varsa ve Brother makinenizin gelen tüm fakslara otomatik olarak yanıt vermesini istiyorsanız, Sadece Faks modunu seçmelisiniz. Brother makinenizi harici bir telesekretere sahip bir hat ile paylaşıyorsanız Harici Telesekreter modunu seçmelisiniz. Harici Telesekreter modunda, Brother makineniz gelen faksları otomatik olarak alır ve sesli aramalarda arayanlar telesekretere mesaj bırakabilir. Brother makineniz hattı diğer telefonlarla paylaşıyorsa ve gelen tüm fakslara otomatik olarak cevap vermesini istiyorsanız Faks/Tel modunu seçmelisiniz. Faks/Tel modunda, Brother makineniz faksları otomatik olarak alır ve sesli aramaları yanıtlamanız için sizi uyarmak üzere bir sahte/çift zil üretir. Brother makinenizin gelen fakslara otomatik olarak yanıt vermesini istemiyorsanız Manuel modu seçmelisiniz. Manuel modunda, faks almak için her gelen çağrıya yanıt vermeniz ve makineyi etkinleştirmeniz gerekir. <p>Aramaya Brother makineniz yanıt vermeden önce, mekanınızdaki başka bir aygıt veya hizmet yanıt veriyor olabilir. Bunu kontrol etmek için, Zil Gecikmesi ayarını düşürün:</p> <ul style="list-style-type: none"> Alım Modu, Yalnız Faks ya da Faks/Tel olarak ayarlanırsa Zil Gecikmesini minimum değere ("0" hariç) düşürün. Alım Modu Harici TAD olarak ayarlandıysa telesekreterinizde programlanan zil sayısını ikiye düşürün. Eğer Alım Modu Manuel olarak ayarlandıysa, Zil Erteleme ayarını DEĞİŞTİRMEYİN. <p>Birinden size bir deneme faksı göndermesini isteyin:</p> <ul style="list-style-type: none"> Deneme faksını başarıyla aldıysanız, makineniz düzgün çalışıyordur. Zil Erteleme ayarınızı veya telesekreter ayarınızı sıfırlamayı unutmayın. Zil Erteleme ayarınızı önceki haline getirdikten sonra alım sorunları tekrarlanırsa, bu, makinenin yanıt verme imkanı olmadan başka birinin, bir aygıtın veya abonelik hizmetinin faks aramasına yanıt verdiği anlamına gelir. Eğer faksı alamadıysanız, faks alımınıza başka bir aygıt veya abonelik hizmeti müdahale ediyor olabilir veya faks hattınızda bir sorun olabilir. <p>Eğer Brother makineniz ile aynı hatta bir telesekreter kullanıyorsanız (Harici Telesekreter modu), telesekreterinizin doğru bir şekilde ayarlandığına emin olun.</p> <ol style="list-style-type: none"> Telesekreterinizi bir veya iki zilde yanıt vermeye ayarlayın. Telesekreterinizdeki giden mesajı kaydedin. <ul style="list-style-type: none"> Giden mesajınızın başında beş saniye sessiz kayıt yapın. Konuşmanızı 20 saniye ile sınırlayın. Giden mesajınızı elle faks yollayan kişiler için Uzaktan Çalıştırma Kodunuz ile bitirin. Örnek: "Sinyal sesinden sonra bir mesaj bırakın veya faks göndermek için *51 ve Başlat'a basın." Telesekreterinizi arama yanıtlamaya ayarlayın. Brother makinenizin Alım Modu'nu, Harici Telesekreter olarak ayarlayın. <p>Brother makinenizin Faks Algılama özelliğinin Açık olduğundan emin olun. Faks Algılama, harici veya dahili telefonda aramayı yanıtlasanız bile faks almanıza izin veren bir özelliktir.</p> <p>Telefon hattında olası girişim nedeniyle sık sık gönderme hataları alıyorsanız veya bir VoIP sistemi kullanıyorsanız Uyumluluk ayarını <i>Temel (VoIP için)</i> olarak değiştirmeyi deneyin.</p> <p>Secure Function Lock ayarlarınızı kontrol etmek için yöneticinize başvurun.</p>

Faks Gönderme

Sorunlar	Öneriler
Faks gönderilemiyor.	<p>Tüm hat kablosu bağlantılarını kontrol edin. Telefon hat kablosunun, telefon prizine ve makinenin HAT prizine takılı olduğuna emin olun. DSL veya VoIP hizmetlerine abone olduysanız bağlantı talimatları için servis sağlayıcınız ile irtibata geçin.</p> <p>Faks öğesine bastığınızdan ve makinenin Faks modunda olduğundan emin olun.</p> <p>Gönderim Onay Raporunu yazdırın ve hata olup olmadığını kontrol edin.</p> <p>Secure Function Lock ayarlarınızı kontrol etmek için yöneticinize başvurun.</p>

Sorunlar	Öneriler
Faks gönderilemiyor.	Karşı taraftan, alıcı makinede kağıt olup olmadığını kontrol etmesini isteyin.
Gönderilen fakslarda kötü kalite.	Çözünürlüğünüzü İnce veya S.İnce olarak değiştirmeyi deneyin. Makinenizin tarayıcı işlemini kontrol etmek için bir kopya yapın. Kopya kalitesi kötüyse, tarayıcıyı temizleyin.
Gönderim Onay Raporunda RESULT:ERROR belirtiliyor.	Hatta geçici bir gürültü ya da statik olabilir. Faksı yeniden göndermeyi deneyin. Bir PC-Fax mesajı gönderiyor ve Gönderim Onay Raporunda RESULT:ERROR mesajını alıyorsanız makinenizin belleği dolu olabilir. Bellek kazanmak istiyorsanız Faks Depolamayı kapatabilir, bellekteki faks mesajlarını yazdırabilir ya da gecikmiş bir faksı iptal edebilirsiniz. Sorun devam ederse telefon şirketinden telefon hattınızı kontrol etmesini isteyin. Telefon hattında olası girişim nedeniyle sık sık gönderme hataları alıyorsanız veya bir VoIP sistemi kullanıyorsanız Uyumluluk ayarını Temel (VoIP için) olarak değiştirmeyi deneyin.
Gönderilen fakslar boş.	Belgeyi düzgün yüklediğinizden emin olun. ADF kullanıldığında, belge yukarıya doğru bakmalıdır. Tarayıcı camı kullanıldığında, belge aşağıya doğru bakmalıdır.
Bir faks gönderirken dikey siyah çizgiler meydana geliyor.	Gönderdiğiniz fakslarda siyah dikey çizgilerin oluşma nedeni, genel olarak cam şeridindeki kir veya daksil kalıntısıdır. Cam şeridini temizleyin.

Alınan faksları yazdırma

Sorunlar	Öneriler
<ul style="list-style-type: none"> Sıkıştırılmış yazdırma Yatay çizgiler Üst ve alt cümlelerin kesilmesi Eksik satırlar 	Genellikle bunun nedeni kötü telefon bağlantısıdır. Bir test kopyası hazırlayın; kopyanız iyi görünüyorsa, büyük olasılıkla bağlantınız kötüdür, telefon hattında statik veya etkileşim vardır. Karşı taraftan faksı yeniden göstermesini isteyin.
Alırken dikey siyah çizgiler var	Korona teli kirli olabilir.Drum ünitesindeki korona telini temizleyin. Gönderenin tarayıcısı kirli olabilir. Sorunun gönderen makinede olup olmadığını anlaması için gönderen kişiden bir kopya çıkarmasını isteyin. Başka bir faks makinesinden almayı deneyin.
Alınan fakslar bölünmüş ya da boş sayfalar olarak görünüyor.	Sol ve sağ kenar boşlukları kesilir veya tek bir sayfa iki sayfaya yazılır. Alınan fakslar bölünüyor ve iki sayfaya yazdırılıyorsa veya fazladan boş bir kağıdınız olduysa, kağıt boyutu ayarınız, kullandığınız kağıt için doğru olmayabilir. Otomatik Küçültmeyi açın.



İlgili bilgiler

- Sorun Giderme
 - Çevir Sesi Algılama Ayarı
 - Parazit ve VoIP Sistemleri için Telefon Hattı Uyumluluğunu Ayarlama

Çevir Sesi Algılama Ayarı

İlgili Modeller: MFC-L2805DW/MFC-L2806DW/MFC-L2861DW/MFC-L2885DW/MFC-L2886DW

Çevir Sesi'ni [Tespit] olarak ayarlamak, Çevir Sesi algılama duraklamasını kısaltır.



>> [MFC-L2805DW/MFC-L2806DW](#)

>> [MFC-L2861DW/MFC-L2885DW/MFC-L2886DW](#)

MFC-L2805DW/MFC-L2806DW

1. **Menü** öğesine basın.
2. [İlk Kurulum] seçeneğini görüntülemek için ▲ veya ▼ öğesine basın ve sonra **OK** öğesine basın.
3. [Çevirme Tonu] seçeneğini görüntülemek için ▲ veya ▼ öğesine basın ve sonra **OK** öğesine basın.
4. [Tespit] veya [Tespit Yok] öğesini seçmek için ▲ veya ▼ öğesine basın ve sonra **OK** öğesine basın.
5. **Durdur/Çık** öğesine basın.

MFC-L2861DW/MFC-L2885DW/MFC-L2886DW

1.  [Ayarlar] > [Tüm Ayarlar] > [İlk Kurulum] > [Çevirme Tonu] öğesine basın.
2. [Tespit] veya [Tespit Yok] öğesine basın.
3.  öğesine basın.

✓ İlgili bilgiler

- [Telefon ve Faks Sorunları](#)

Parazit ve VoIP Sistemleri için Telefon Hattı Uyumluluğunu Ayarlama

İlgili Modeller: MFC-L2805DW/MFC-L2806DW/MFC-L2861DW/MFC-L2885DW/MFC-L2886DW

Telefon hattındaki muhtemel parazitten kaynaklanan faks gönderme ve alma sorunları, faks gönderimindeki hataları en aza indirmek amacıyla modem hızı düşürülerek çözülebilir. Bir IP üzerinden Ses (VoIP) hizmeti kullanıyorsanız uyumluluğun Temel (VoIP için) olarak değiştirilmesini öneririz.



- VoIP, geleneksel bir telefon hattından ziyade İnternet bağlantısı kullanan bir telefon sistemi türüdür.
- Telefon sağlayıcıları, VoIP ile internet ve kablo hizmetlerini sık sık paket haline getirir.

>> [MFC-L2805DW/MFC-L2806DW](#)

>> [MFC-L2861DW/MFC-L2885DW/MFC-L2886DW](#)

MFC-L2805DW/MFC-L2806DW

1. **Menü** öğesine basın.
2. [İlk Kurulum] seçeneğini görüntülemek için ▲ veya ▼ öğesine basın ve sonra **OK** öğesine basın.
3. [Uyumluluk] seçeneğini görüntülemek için ▲ veya ▼ öğesine basın ve sonra **OK** öğesine basın.
4. [Yüksek], [Normal] veya [Temel (VoIP)] seçeneğini görüntülemek için ▲ veya ▼ öğesine basın ve sonra **OK** öğesine basın.

Seçenek	Açıklama
Yüksek	Modem hızını 33.600 bps olarak ayarlamak için Yüksek ayarını seçin.
Normal	Modem hızını 14.400 bps olarak ayarlamak için Normal ayarını seçin.
Temel (VoIP)	Modem hızını 9600 bps'ye düşürmek ve Hata Düzeltme Modunu (ECM) kapatmak için Temel (VoIP) ayarını seçin. Parazit telefon hattınızda tekrarlayan bir sorun olmadığı sürece, yalnızca gerektiğinde kullanmayı tercih edebilirsiniz. Çoğu VoIP hizmetleriyle uyumluluğu geliştirmek için, uyumluluk ayarını Temel (VoIP) olarak değiştirmenizi öneririz.

5. **Durdur/Çık** öğesine basın.

MFC-L2861DW/MFC-L2885DW/MFC-L2886DW

1.  [Ayarlar] > [Tüm Ayarlar] > [İlk Kurulum] > [Uyumluluk] öğesine basın.
2. [Yüksek], [Normal] veya [Temel (VoIP)] öğesine basın.

Seçenek	Açıklama
Yüksek	Modem hızını 33.600 bps olarak ayarlamak için Yüksek ayarını seçin.
Normal	Modem hızını 14.400 bps olarak ayarlamak için Normal ayarını seçin.
Temel (VoIP)	Modem hızını 9600 bps'ye düşürmek ve Hata Düzeltme Modunu (ECM) kapatmak için Temel (VoIP) ayarını seçin. Parazit telefon hattınızda tekrarlayan bir sorun olmadığı sürece, yalnızca gerektiğinde kullanmayı tercih edebilirsiniz. Çoğu VoIP hizmetleriyle uyumluluğu geliştirmek için, uyumluluk ayarını Temel (VoIP) olarak değiştirmenizi öneririz.

3.  öğesine basın.



İlgili bilgiler

- Telefon ve Faks Sorunları

Ağ Sorunları

İlgili Modeller: DCP-L2625DW/DCP-L2640DW/MFC-L2805DW/MFC-L2806DW/MFC-L2861DW/
MFC-L2885DW/MFC-L2886DW

- [Hata Mesajları](#)
- [Ağ Bağlantısı Onarma Aracı'nı Kullanma \(Windows\)](#)
- [Makinenizin Ağ Ayarlarını Kontrol Etme](#)
- [Makinenizin Ağında Sorunlar Yaşıyorsanız](#)

Hata Mesajları

İlgili Modeller: DCP-L2625DW/DCP-L2640DW/MFC-L2805DW/MFC-L2806DW/MFC-L2861DW/MFC-L2885DW/MFC-L2886DW

En yaygın hata mesajları tabloda gösterilmiştir.

>> [DCP-L2625DW/DCP-L2640DW/MFC-L2805DW/MFC-L2806DW](#)
>> [MFC-L2861DW/MFC-L2885DW/MFC-L2886DW](#)

DCP-L2625DW/DCP-L2640DW/MFC-L2805DW/MFC-L2806DW

Hata Mesajları	Neden	Eylem
Maksimum bağlı cihaz sınırına ulaşıldı.	Brother makine Grup Sahibi olduğunda, zaten dört mobil aygıt Wi-Fi Direct ağa bağlıdır.	Brother makineniz ve diğer mobil aygıt arasındaki geçerli bağlantı kapatıldıktan sonra, Wi-Fi Direct ayarlarını yeniden yapılandırmaya çalışın. Ağ Yapılandırma Raporu'nu yazdırarak bağlantı durumunu teyit edebilirsiniz.
Bağlantı Hatası	Diğer aygıtlar Wi-Fi Direct ağına aynı anda bağlanmaya çalışıyor.	Wi-Fi Direct ağına bağlanmaya çalışan başka aygıtın bulunmadığından emin olun ve sonra Wi-Fi Direct ayarlarını yeniden yapılandırmaya çalışın.
Bağlantı Hatası	Brother makine ve mobil aygıtınız, Wi-Fi Direct ağ yapılandırması sırasında iletişim kuramaz.	<ul style="list-style-type: none">Mobil cihazı Brother makinenizin yanına taşıyın.Brother makinenizi ve mobil cihazı engelsiz bir alana taşıyın.WPS için PIN Yöntemini kullanıyorsanız, doğru PIN'i girdiğinizden emin olun.
Aygıt Yok	Wi-Fi Direct ağını yapılandırırken, Brother makine mobil aygıtınızı bulamıyor.	<ul style="list-style-type: none">Makinenizin ve mobil aygıtın Wi-Fi Direct modunda olduğundan emin olun.Mobil cihazı Brother makinenizin yanına taşıyın.Brother makinenizi ve mobil cihazı engelsiz bir alana taşıyın.Wi-Fi Direct ağını manuel olarak yapılandırıyorsanız, doğru şifreyi girdiğinizden emin olun.Mobil aygıtınızın bir IP adresi almak için bir yapılandırma sayfası varsa, mobil aygıtınızın IP adresinin DHCP aracılığıyla yapılandırıldığından emin olun.
Yanlış Tarih ve Saat, yöneticiniz ile görüşün.	Brother makine, SNTP zaman sunucusundan saat bilgilerini alamıyor veya makinenin Tarih ve Saat ayarları yapılandırılmamış.	<ul style="list-style-type: none">SNTP zaman sunucusuna erişim ayarlarınızın Web Tabanlı Yönetim'de düzgün yapılandırıldığından emin olun.Makinenizin Date&Time (Tarih ve Saat) ayarlarının Web Tabanlı Yönetim'de doğru olduğunu teyit edin.

MFC-L2861DW/MFC-L2885DW/MFC-L2886DW

Hata Mesajları	Neden	Eylem
Maksimum sayıda cihaz Wi-Fi Direct kullanarak zaten bağlanmış.	Brother makine Grup Sahibi olduğunda, zaten dört mobil aygıt Wi-Fi Direct ağa bağlıdır.	Brother makineniz ve diğer mobil aygıt arasındaki geçerli bağlantı kapatıldıktan sonra, Wi-Fi Direct ayarlarını yeniden yapılandırmaya çalışın. Ağ Yapılandırma Raporu'nu yazdırarak bağlantı durumunu teyit edebilirsiniz.
Bağlantı hatası	Diğer aygıtlar Wi-Fi Direct ağına aynı anda bağlanmaya çalışıyor.	Wi-Fi Direct ağına bağlanmaya çalışan başka aygıtın bulunmadığından emin olun ve sonra Wi-Fi Direct ayarlarını yeniden yapılandırmaya çalışın.
Bağlantı Hatası	Brother makine ve mobil aygıtınız, Wi-Fi Direct ağ	<ul style="list-style-type: none">Mobil cihazı Brother makinenizin yanına taşıyın.

Hata Mesajları	Neden	Eylem
	yapılandırması sırasında iletişim kuramaz.	<ul style="list-style-type: none">• Brother makinenizi ve mobil cihazı engelsiz bir alana taşıyın.• WPS için PIN Yöntemini kullanıyorsanız, doğru PIN'i girdiğinizden emin olun.
Aygıt Yok	Wi-Fi Direct ağını yapılandırırken, Brother makine mobil aygıtınızı bulamıyor.	<ul style="list-style-type: none">• Makinenizin ve mobil aygıtın Wi-Fi Direct modunda olduğundan emin olun.• Mobil cihazı Brother makinenizin yakınına taşıyın.• Brother makinenizi ve mobil cihazı engelsiz bir alana taşıyın.• Wi-Fi Direct ağını manuel olarak yapılandırırıyorsanız, doğru şifreyi girdiğinizden emin olun.• Mobil aygıtınızın bir IP adresi almak için bir yapılandırma sayfası varsa, mobil aygıtınızın IP adresinin DHCP aracılığıyla yapılandırıldığından emin olun.
Yanlış Tarih ve Saat, yöneticiniz ile görüşün.	Brother makine, SNTP zaman sunucusundan saat bilgilerini alamıyor veya makinenin Tarih ve Saat ayarları yapılandırılmamış.	<ul style="list-style-type: none">• SNTP zaman sunucusuna erişim ayarlarınızın Web Tabanlı Yönetim'de düzgün yapılandırıldığından emin olun.• Makinenizin Date&Time (Tarih ve Saat) ayarlarının Web Tabanlı Yönetim'de doğru olduğunu teyit edin.



İlgili bilgiler

- [Ağ Sorunları](#)

İlgili konular:

- [Ağ Yapılandırma Raporunu Yazdırma](#)

Ağ Bağlantısı Onarma Aracı'nı Kullanma (Windows)

İlgili Modeller: DCP-L2625DW/DCP-L2640DW/MFC-L2805DW/MFC-L2806DW/MFC-L2861DW/MFC-L2885DW/MFC-L2886DW

Brother makinenin ağ ayarlarını düzeltmek için Ağ Bağlantısı Onarma Aracını kullanın. Doğru IP adresini ve Alt Ağ Maskesini atayacaktır.

Makinenizin açık olduğundan ve bilgisayarınızla aynı ağa bağlı olduğundan emin olun.

1.  (**Brother Utilities**) ögesini başlatın ve ardından açılır listeye tıklayıp modelinizin adını seçin (zaten seçili değilse).
2. Sol gezinme çubuğunda **Araçlar** ögesini tıklayın ve sonra **Ağ Bağlantısı Onarım Aracı** ögesini tıklayın.
3. Ekran açıklamalarını takip edin.
4. Ağ Yapılandırması Raporu veya Yazıcı Ayarları sayfasını yazdırarak tanıyı kontrol edin.



Status Monitor'da **Bağlantı Onarım Aracını Etkinleştir** seçeneğini işaretlerseniz, Ağ Bağlantısı Onarma Aracı otomatik olarak başlar. Status Monitor ekranına sağ tıklayın ve ardından **Diğer Ayarlar > Ağ Bağlantısı Onarım Aracını Etkinleştir** ögesine tıklayın. Ağ yöneticiniz IP adresini Statik olarak ayarladığında, IP adresini otomatik olarak değiştireceği için bu tavsiye edilmez.

Ağ Bağlantı Onarım Aracını kullandıktan sonra bile doğru IP adresi ve Alt Ağ Maskesi hala atanmamışsa bu bilgi için ağ yöneticinize başvurun.



İlgili bilgiler

- [Ağ Sorunları](#)

İlgili konular:

- [Ağ Yapılandırma Raporunu Yazdırma](#)
- [Makinem Ağ üzerinden Yazdıramıyor, Tarayamıyor veya PC-FAX Alım İşlevini Kullanamıyorum](#)
- [Ağ Cihazlarımın Düzgün Çalışıp Çalışmadığını Kontrol Etmek İstiyorum](#)

Makinenizin Ağ Ayarlarını Kontrol Etme

İlgili Modeller: DCP-L2625DW/DCP-L2640DW/MFC-L2805DW/MFC-L2806DW/MFC-L2861DW/
MFC-L2885DW/MFC-L2886DW

- [Ağ Yapılandırma Raporunu Yazdırma](#)

Makinenizin Ağında Sorunlar Yaşıyorsanız

Makinenizin ağ ortamı ilgili bir sorun olduğunu düşünüyorsanız, aşağıdaki konuları kontrol edin. Sorunların çoğunu kendiniz giderebilirsiniz.

Daha fazla yardıma ihtiyacınız varsa, support.brother.com/faq adresini ziyaret edin.

- [Kablosuz Ağ Kurulum Yapılandırmasını Tamamlayamıyorum](#)
- [Makinem Ağ üzerinden Yazdıramıyor, Tarayamıyor veya PC-FAX Alım İşlevini Kullanamıyor](#)
- [Ağ Cihazlarımın Düzgün Çalışıp Çalışmadığını Kontrol Etmek İstiyorum](#)

Kablosuz Ağ Kurulum Yapılandırmasını Tamamlayamıyorum

İlgili Modeller: DCP-L2625DW/DCP-L2640DW/MFC-L2805DW/MFC-L2806DW/MFC-L2861DW/MFC-L2885DW/MFC-L2886DW

Kablosuz yönlendiricinizi kapatın ve tekrar açın. Ardından, kablosuz ayarlarını yeniden yapılandırmayı deneyin. Sorunu çözemezseniz aşağıdaki talimatları izleyin:

WLAN Raporunu kullanarak sorunu araştırın.

Neden	Eylem	Arayüz
Güvenlik ayarlarınız (SSID/Ağ Anahtarı) doğru değil.	Güvenlik ayarlarını Kablosuz Kurulum Yardımcısı ile doğrulayın (Windows). Daha fazla bilgi edinmek ve yardımcı programı indirmek için modelinizin support.brother.com/downloads adresindeki Yüklemeler sayfasına gidin. Doğru güvenlik ayarlarını seçin ve doğru ayarları kullandığınızı teyit edin. <ul style="list-style-type: none">- Güvenlik ayarlarınızı nasıl bulacağınızla ilgili bilgiler için kablosuz LAN erişim noktanız/yönlendiricinizle beraber verilen talimatları inceleyin.- Kablosuz LAN erişim noktası/yönlendiricisi için üreticinin adı veya model numarası, varsayılan güvenlik ayarları olarak kullanılabilir.- Erişim noktası/yönlendirici üreticisine, İnternet sağlayıcınıza veya ağ yöneticinize başvurun.	Kablosuz
Brother makinenizin MAC adresine izin verilmiyor.	Filtrede Brother makinenizin MAC Adresine izin verildiğini doğrulayın. MAC Adresini, Brother makinenizin kontrol panelinde bulabilirsiniz.	Kablosuz
Kablosuz LAN erişim noktanız/yönlendiriciniz Gizli modda (SSID'yi yayınlamıyor).	<ul style="list-style-type: none">• Doğru SSID veya Ağ Anahtarını manuel olarak girin.• Kablosuz LAN erişim noktanızla/yönlendiricinizle beraber verilen SSID veya Ağ Anahtarını kontrol edin ve kablosuz ağ ayarlarınızı yeniden yapılandırın.	Kablosuz
Makineniz 5 GHz Wi-Fi ağına bağlanmaya çalışıyor. Kablosuz LAN erişim noktanız/yönlendiriciniz üzerinde geçerli olarak ayarlı kanal desteklenmiyor. (Ülkeler sadece 5 GHz Wi-Fi'yi destekler)	Kablosuz LAN erişim noktanız/yönlendiriciniz üzerindeki kanalı, makineniz tarafından desteklenen bir kanala değiştirin. <ol style="list-style-type: none">1. Kanalların makineniz tarafından desteklendiğini doğrulayın. support.brother.com/g/d/a5m6/ adresine gidin, daha fazla bilgi için modelinizi seçin.2. Kablosuz LAN erişim noktanıza/yönlendiricinize ait kanal ayarını kontrol edin. Makineniz tarafından desteklenen kanallardan birine ayarlandığından ve "Otomatik" olarak ayarlanmadığından emin olun. Kanal ayarını değiştirme hakkında daha fazla bilgi için kablosuz LAN erişim noktanız/yönlendiriciniz ile birlikte gelen talimatlara bakın.3. Yeniden makinenizi Wi-Fi ağınıza bağlamayı deneyin.	Kablosuz
Güvenlik ayarlarınız (SSID/şifre) doğru değil.	SSID'yi ve şifreyi onaylayın. Ağı manüel yapılandırırken, SSID ve şifre Brother makinenizde görüntülenir. Mobil aygıtınız manüel yapılandırmayı destekliyorsa SSID ve şifre mobil aygıtınızın ekranında görüntülenecektir.	Wi-Fi Direct
Android™ 4.0 kullanıyorsunuz.	Mobil aygıtınızın bağlantısı kesilirse (Wi-Fi Direct'i kullandıktan yaklaşık altı dakika sonra), WPS'i kullanarak tek dokunuş yapılandırmasını (önerilen) deneyin ve Brother makinenizi bir Grup Sahibi olarak ayarlayın.	Wi-Fi Direct
Brother makineniz mobil aygıtınızdan çok uzağa yerleştirilmiş.	Wi-Fi Direct ağ ayarlarını yapılandırırken, Brother makinenizi mobil aygıtınızdan yaklaşık 1 metre mesafe içine getirin.	Wi-Fi Direct

Neden	Eylem	Arayüz
Makineniz ve mobil aygıt arasında bazı engeller (duvarlar veya eşya, örnek) vardır.	Brother makinenizi engelsiz bir alana taşıyın.	Wi-Fi Direct
Brother makinenin veya mobil aygıtınızın yakınında bir kablosuz bilgisayar, Bluetooth® destekli aygıt, mikrodalga fırın veya dijital kablosuz telefon var.	Diğer aygıtları Brother makinenizden veya mobil aygıtınızdan uzağa taşıyın.	Wi-Fi Direct
Yukarıdakilerin tümünü kontrol ettiniz ve denediniz, ancak Brother makineniz Wi-Fi Direct yapılandırmasını hala tamamlayamıyor.	<ul style="list-style-type: none">Brother makinenizi kapatın ve yeniden açın. Ardından Wi-Fi Direct ayarlarını yeniden yapılandırmaya çalışın.Brother makinenizi bir istemci olarak kullanıyorsanız, mevcut Wi-Fi Direct ağı üzerinde kaç tane aygıtta izin verildiğini teyit edin ve ardından kaç aygıtın bağlı olduğunu kontrol edin.	Wi-Fi Direct

Windows için

Kablosuz bağlantınız kesintiye uğradıysa ve yukarıdakilerin hepsini kontrol edip denediyseniz, Ağ Bağlantısı Onarma Aracı'nı kullanmanızı öneririz.



İlgili bilgiler

- [Makinenizin Ağında Sorunlar Yaşıyorsunuz](#)





İlgili konular:

- [Makinenizi SSID Yayınlanmadığında Kablosuz Ağ İçin Yapılandırma](#)
- [Wi-Fi Direct® Kullanma](#)

Makinem Ağ üzerinden Yazdıramıyor, Tarayamıyor veya PC-FAX Alım İşlevini Kullanamıyor

İlgili Modeller: DCP-L2625DW/DCP-L2640DW/MFC-L2805DW/MFC-L2806DW/MFC-L2861DW/MFC-L2885DW/MFC-L2886DW

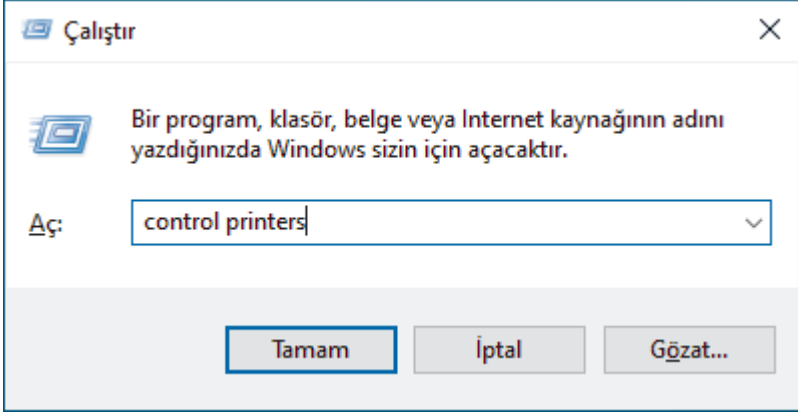
Neden	Eylem
Makinenizin kablosuz ağ ile bağlantısı kesiliyor.	<ul style="list-style-type: none">• DCP-L2625DW/DCP-L2640DW/MFC-L2805DW/MFC-L2806DW<ol style="list-style-type: none">1. Wi-Fi ögesine basın.2. WLAN'ı Kurtar seçeneğini seçmek için ▲ veya ▼ ögesine basın ve sonra OK ögesine basın.3. Kablosuz aygıtınız başarılı şekilde bağlandığında, makinede Bağlandı görüntülenir.• MFC-L2861DW/MFC-L2885DW/MFC-L2886DW<ol style="list-style-type: none">1.  > WLAN sorunlarını gider ögesine basın.2. Kablosuz aygıtınız başarılı şekilde bağlandığında, makinede Bağlandı görüntülenir.
Güvenlik yazılımınız makinenizin ağa erişimini engelliyor. (Ağdan tarama özelliği çalışmıyor.)	<ul style="list-style-type: none">• Windows Ağdan taramaya izin vermek için üçüncü taraf Güvenlik/Güvenlik Duvarı Yazılımını yapılandırın. Ağdan tarama için 54925 numaralı ağ bağlantı noktasını eklemek üzere aşağıdaki bilgileri yazın:<ul style="list-style-type: none">- Ad: Herhangi bir açıklama girin, örneğin Brother NetScan.- Bağlantı noktası numarası: 54925 girin.- Protokol: UDP seçili.Üçüncü taraf Güvenlik/Güvenlik Duvarı Yazılımınızla gelen talimatlar kılavuzuna bakın veya yazılım üreticisine başvurun.• Mac (Brother iPrint&Scan) Finder (Bulucu) menü çubuğunda, Go (Git) > Applications (Uygulamalar) ögesine tıklayın ve ardından Brother iPrint&Scan simgesine çift tıklayın. Brother iPrint&Scan penceresi görünür. Makinenizi Seçin düğmesine tıklayın ve ardından ekran talimatlarını izleyerek ağ makinenizi yeniden seçin.
Güvenlik yazılımınız makinenizin ağa erişimini engelliyor. (Ağ PC-Fax Alımı özelliği çalışmıyor.) (Windows)	<p>Üçüncü taraf Güvenlik/Güvenlik Duvarı Yazılımını, PC-FX Rx'e izin verecek şekilde ayarlayın. Ağdan PC-FAX Rx için 54926 numaralı bağlantı noktasını eklemek üzere aşağıdaki bilgileri yazın:</p> <ul style="list-style-type: none">• Ad: Herhangi bir açıklama girin; örneğin, Brother PC-FAX Rx gibi.• Bağlantı noktası numarası: 54926 girin.• Protokol: UDP seçili. <p>Üçüncü taraf Güvenlik/Güvenlik Duvarı Yazılımınızla gelen talimatlar kılavuzuna bakın veya yazılım üreticisine başvurun.</p>
Güvenlik yazılımınız makinenizin ağa erişimini engelliyor.	<p>Bazı güvenlik yazılımları, başarılı yüklemelerden sonra bile, bir güvenlik uyarısı iletişim kutusu göstermeden erişimi engelleyebilir.</p> <p>Erişime izin vermek için, güvenlik yazılımınızla ilgili talimatları inceleyin veya yazılım üreticisine danışın.</p>

Neden	Eylem
Brother makinenize, kullanılabilir bir IP adresi atanmamış.	<ul style="list-style-type: none"> IP adresini ve Alt Ağ Maskesini onaylayın. Bilgisayarınızın ve Brother makinenizin IP adreslerinin ve Alt Ağ Maskelerinin doğru olduğunu ve aynı ağ üzerinde bulunduğunu doğrulayın. IP Adresini ve Alt Ağ Maskesini doğrulama hakkında daha fazla bilgi için, ağ yöneticinize danışın. Windows Ağ Bağlantısı Onarma Aracı'nı kullanarak IP adresini ve Alt Ağ Maskesini doğrulayın.
Başarısız bir yazdırma işi hala bilgisayarınızın yazdırma kuyruğunda.	<ul style="list-style-type: none"> Başarısız bir yazdırma işi hala bilgisayarınızın yazdırma kuyruğundaysa, onu silin. Aksi takdirde, aşağıdaki klasörde yazıcı simgesini seçin ve tüm belgeleri iptal edin: (Windows) <ol style="list-style-type: none">  tuşunu basılı tutup bilgisayarınızın klavyesindeki  tuşuna basarak Çalıştır öğesini başlatın. "control printers" öğesini Aç: alanına yazın ve Tamam öğesine tıklayın.  <p>Aygıtlar ve Yazıcılar penceresi görünür.</p> <hr/> <p> Aygıtlar ve Yazıcılar Penceresi görünmezse, Diğer cihazları göster > Diğer cihaz ve yazıcı ayarları öğesine tıklayın.</p> <hr/> <p>Mac: Sistem Ayarları > Printers & Scanners (Yazıcılar ve Tarayıcılar) veya System Preferences (Sistem Tercihleri) > Printers & Scanners (Yazıcılar ve Tarayıcılar) öğesine tıklayın.</p>
Makineniz, kablosuz ağa bağlanmamış.	Kablosuz Raporunu yazdırarak, yazdırılan rapordaki hata kodunu kontrol edin. ➤➤ <i>İlgili bilgiler: WLAN Raporunu Yazdır</i>

Yukarıdakilerin hepsini kontrol edip denediyseniz ve sorunlarınız devam ediyorsa, sürücülerini (Windows) ve yazılımı kaldırın ve son sürümlerini yeniden yükleyin.



İlgili bilgiler

- Makinenizin Ağında Sorunlar Yaşıyorsanız

İlgili konular:

- WLAN Raporunu Yazdır
- Kablosuz LAN Raporu Hata Kodları
- Ağ Bağlantısı Onarma Aracı'nı Kullanma (Windows)
- Ağ Cihazlarımlın Düzgün Çalışıp Çalışmadığını Kontrol Etmek İstiyorum

Ağ Cihazlarımın Düzgün Çalışıp Çalışmadığını Kontrol Etmek İstiyorum

İlgili Modeller: DCP-L2625DW/DCP-L2640DW/MFC-L2805DW/MFC-L2806DW/MFC-L2861DW/MFC-L2885DW/MFC-L2886DW

Kontrol	Eylem
Brother makinenizin, erişim noktasının/yönlendiricinin veya ağ hub'ının açık olduğundan emin olun.	Aşağıdakileri kontrol edin: <ul style="list-style-type: none">Güç kablosu doğru şekilde takılı ve Brother makinesi açık.Erişim noktası/yönlendirici veya hub açık ve bağlantı LED'i yanıp sönüyor.Tüm koruyucu ambalajlar makineden sökülmüş.Toner kartuşu ve drum ünitesi düzeneği düzgün takılmış.Makinenin kapağı tamamen kapatılmış.Kağıt tepsisine doğru şekilde kağıt yerleştirilmiş.(Kablolu ağlar için) Brother makineye ve yönlendirici veya hub'a bir ağ kablosu düzgün şekilde takılmış.
Ağ Yapılandırması Raporu veya Yazıcı Ayarları sayfasında Link Status ögesini kontrol edin.	Ağ Yapılandırması Raporunu yazdırın ve Ethernet Link Status ya da Wireless Link Status (Kablosuz Bağlantı Durumu) ögesinin Link OK olduğunu kontrol edin.
Brother makinenize bilgisayarınızdan "ping" atıp atmadığınızı kontrol edin.	Brother makinesine IP adresini veya Windows komut istemindeki ya da Mac Terminal uygulamasındaki düğüm adını kullanarak bilgisayarınızdan ping atın: <ipaddress> veya <nodename> ögesine ping atın. <ul style="list-style-type: none">Başarılı: Brother makineniz düzgün çalışıyor ve bilgisayarınızla aynı ağa bağlı.Başarısız: Brother makineniz bilgisayarınızla aynı ağa bağlı değil. Windows: Yöneticinize IP adresini ve alt ağ maskesini sorun ve ardından Ağ Bağlantısı Onarım Aracını kullanın. Mac: IP adresinin ve Alt Ağ Maskesinin doğru ayarlandığını teyit edin.
Brother makinenizin kablosuz ağa bağlı olduğundan emin olun.	Kablosuz Raporunu yazdırarak, yazdırılan rapordaki hata kodunu kontrol edin. ►► <i>İlgili bilgiler: WLAN Raporunu Yazdır</i>

Yukarıdakilerin hepsini kontrol edip denediyseniz, ancak yine de sorun yaşıyorsanız, SSID (Ağ Adı) ve Ağ Anahtarı (Şifre) bilgilerini bulmak ve onları doğru şekilde ayarlamak için kablosuz erişim noktanız/yönlendiriciniz ile beraber verilen talimatlara bakın.



İlgili bilgiler

- [Makinenizin Ağında Sorunlar Yaşıyorsanız](#)

İlgili konular:

- [Ağ Yapılandırma Raporunu Yazdırma](#)
- [WLAN Raporunu Yazdır](#)
- [Kablosuz LAN Raporu Hata Kodları](#)
- [Ağ Bağlantısı Onarma Aracı'nı Kullanma \(Windows\)](#)
- [Makinem Ağ üzerinden Yazdıramıyor, Tarayamıyor veya PC-FAX Alım İşlevini Kullanamıyor](#)

AirPrint Sorunları

İlgili Modeller: DCP-L2625DW/DCP-L2640DW/MFC-L2805DW/MFC-L2806DW/MFC-L2861DW/MFC-L2885DW/MFC-L2886DW

Sorunlar	Öneriler
Makinem yazıcı listesinde görüntülenmiyor.	Makinenizin açık olduğundan emin olun. Makinenizin ve mobil aygıtınızın veya Mac'inizin aynı ağa bağlı olduğundan emin olun. Mobil aygıtınızı kablosuz erişim noktasının/yönlendiricinin veya makinenizin yakınına taşıyın.
Yazdıramıyorum.	Makinenizin açık olduğundan emin olun. Makinenizin ve mobil aygıtınızın veya Mac'inizin aynı ağa bağlı olduğundan emin olun.
iOS aygıtından çok sayfalı bir belge yazdırmaya çalışıyorum, ancak YALNIZCA ilk sayfa yazdırılıyor.	En son İS sürümünü çalıştırdığınızdan emin olun.







İlgili bilgiler

- [Sorun Giderme](#)

İlgili konular:

- [AirPrint'e Genel Bakış](#)

Diğer Sorunlar

Sorunlar	Öneriler
Makinenin gücü açılmıyor.	<p>Güç bağlantısındaki olumsuz koşullar (yıldırım ya da ani güç yükselmesi) makinenin dahili güvenlik mekanizmalarını tetiklemiş olabilir. Güç kablosunu çıkarın. On dakika bekleyin, ardından güç kablosunu takın ve makineyi açmak için  ögesine basın.</p> <p>Sorun çözülmediyse ve bir güç kesici kullanıyorsanız, sorunun bu olmadığından emin olmak için bağlantısını kesin. Makinenin güç kablosunu, çalıştığından emin olduğunuz farklı bir prize takın. Hala güç yoksa farklı bir elektrik kablosu deneyin.</p>
Makinede BR-Script3 yazıcı sürücüsü olan ikili içeren EPS verileri yazdırılmıyor.	<p>(Windows)</p> <p>EPS verilerini yazdırmak için aşağıdakileri izleyin:</p> <ol style="list-style-type: none"> tuşunu basılı tutup bilgisayarınızın klavyesindeki  tuşuna basarak Çalıştır ögesini başlatın."control printers" ögesini Aç: alanına yazın ve Tamam ögesine tıklayın. <div data-bbox="858 913 1471 1227"></div> <p>Aygıtlar ve Yazıcılar penceresi görünür.</p> <p> Aygıtlar ve Yazıcılar Penceresi görünmezse, Diğer cihazları göster > Diğer cihaz ve yazıcı ayarları ögesine tıklayın.</p> <ol style="list-style-type: none">Modelinizin adında BR-Script3 olan simgesine tıklayın, Yazıcı özellikleri ögesini seçin. <p> Adında BR-Script3 olan modeliniz görünmüyorsa, modelinizin simgesine sağ tıklayın, Yazıcı özellikleri ögesini seçin ve sonrasında adında BR-Script3 olan modelinizi seçin.</p> <ol style="list-style-type: none">Cihaz Ayarları sekmesinde, Çıktı İletişim Kuralı ögesinden TBCP'yi (Etiketli İkili İletişim Protokolü) seçin.
Brother yazılımı kurulamıyor.	<p>(Windows)</p> <p>Yükleme sırasında Güvenlik Yazılımı uyarısı bilgisayar ekranında görünürse, Brother ürünü kurulum programı veya başka programın çalışması için Güvenlik Yazılımı ayarlarını değiştirin.</p> <p>(Mac)</p> <p>Casus yazılıma karşı koruma veya virüsten koruma güvenlik yazılımının güvenlik duvarı işlevini</p>

Sorunlar	Öneriler
	kullanıyorsanız, geçici olarak devre dışı bırakın ve sonra Brother yazılımını yükleyin.

Kopyalama sorunları

Sorunlar	Öneriler
Bir kopya alınamıyor.	Kopyala ögesine bastığınızdan ve makinenin Kopya modunda olduğundan emin olun. Secure Function Lock ayarlarınızı kontrol etmek için yöneticinize başvurun.
Kopyalarda dikey siyah çizgi görünüyor.	Kopyalardaki dikey çizgiler tipik olarak cam şeridindeki kir ya da daksilden ya da korona telinin kirli olmasından kaynaklanır. Cam şeridi ile tarayıcı camı ve beyaz çubuk ile bunların üzerindeki beyaz plastiği temizleyin.
Kopyalar boş.	Belgeyi düzgün yüklediğinizden emin olun.

Tarama sorunları

Sorunlar	Öneriler
Taramaya başladığınızda TWAIN veya WIA hataları görünüyor. (Windows)	Tarama uygulamanızda birincil kaynak olarak Brother TWAIN ya da WIA sürücüsünün seçildiğinden emin olun. Örneğin, Nuance™ PaperPort™ 14SE'de, Brother TWAIN/WIA sürücüsünü seçmek için Desktop (Masaüstü) > Scan Settings (Tarama Ayarları) > Select (Seç) ögesine tıklayın.
OCR çalışmıyor.	Tarama çözünürlüğünü artırmaya çalışın.
Taranamıyor.	Secure Function Lock ayarlarınızı kontrol etmek için yöneticinize başvurun.

Yazılım sorunları

Sorunlar	Öneriler
Yazılımı kuramıyorum veya yazdıramıyorum.	(Windows) Yükleme programını yeniden çalıştırın. Bu program yazılımı onaracak ve yeniden yükleyecektir.



İlgili bilgiler

- Sorun Giderme

Makine Bilgilerini Kontrol Etme

Makinenizin seri numarasını ve donanım yazılımı sürümünü kontrol etmek için bu talimatları uygulayın.

>> DCP-L2600D/DCP-L2625DW/DCP-L2640DW/MFC-L2805DW/MFC-L2806DW

>> MFC-L2861DW/MFC-L2885DW/MFC-L2886DW

DCP-L2600D/DCP-L2625DW/DCP-L2640DW/MFC-L2805DW/MFC-L2806DW

1. **Menü** öğesine basın.
2. [Makine Bilg.] seçeneğini görüntülemek için ▲ veya ▼ öğesine basın ve sonra **OK** öğesine basın.
3. Aşağıdaki seçeneklerden birini belirlemek için ▲ veya ▼ öğesine basın:

Seçenek	Açıklama
Seri No.	Makinenin seri numarasını kontrol edin.
Sürüm	Makinenizin donanım yazılımı sürümünü kontrol edin.
Sayfa Sayısı	Makinenin yazdırdığı toplam sayfa sayısını kontrol edin.
Parça Ömrü	Kullanılabilir sarf malzemelerinin ömrünü kontrol edin.

4. **OK** öğesine basın.
5. **Durdur/Çık** öğesine basın.

MFC-L2861DW/MFC-L2885DW/MFC-L2886DW

1.  [Ayarlar] > [Tüm Ayarlar] > [Makine Bilg.] öğesine basın.
2. Aşağıdaki seçeneklerden birine basın:

Seçenek	Açıklama
Seri No.	Makinenin seri numarasını kontrol edin.
Firmware Sürümü	Makinenizin donanım yazılımı sürümünü kontrol edin.
Firmware Güncelleme	Makinenizi en son donanım yazılımına güncelleyin.
Sür. Oto. Kontrol	Ana ekranda donanım yazılımı bilgilerini görüntüleyin.
Sayfa Sayısı	Makinenin yazdırdığı toplam sayfa sayısını kontrol edin.
Parça Ömrü	Kullanılabilir sarf malzemelerinin ömrünü kontrol edin.

3.  öğesine basın.



✓ İlgili bilgiler

- Sorun Giderme

Makinenizin Donanım Yazılımını Güncelleme

Makinenizi güncel tutmak üzere en son donanım yazılımı için periyodik olarak support.brother.com/downloads ögesini kontrol edin. En güncel donanım yazılımı olmadan, makinenizin bazı işlevleri kullanılamaz hale gelebilir.

Aşağıdaki adımları izleyerek donanım yazılımını doğrudan makinenizden de güncelleyebilirsiniz:
(MFC-L2861DW/MFC-L2885DW/MFC-L2886DW)

1.  [Ayarlar] > [Tüm Ayarlar] > [Makine Bilg.] ögesine basın.
2. [Firmware Güncelleme] ögesine basın.
3.  ögesine basın.

✓ İlgili bilgiler

- [Sorun Giderme](#)

İlgili konular:

- [Makinenizin Şifresini Kontrol Etme](#)

Makinenizi Sıfırlama

>> DCP-L2600D/DCP-L2625DW/DCP-L2640DW/MFC-L2805DW/MFC-L2806DW
>> MFC-L2861DW/MFC-L2885DW/MFC-L2886DW

DCP-L2600D/DCP-L2625DW/DCP-L2640DW/MFC-L2805DW/MFC-L2806DW

1. **Menü** ögesine basın.
2. [İlk Kurulum] seçeneğini görüntülemek için ▲ veya ▼ ögesine basın ve sonra **OK** ögesine basın.
3. [Sıfırla] seçeneğini görüntülemek için ▲ veya ▼ ögesine basın ve sonra **OK** ögesine basın.
4. Gerçekleştirmek istediğiniz sıfırlama türünü seçmek için ▲ veya ▼ ögesine basın ve sonra **OK** ögesine basın.



Alt bölümlere ayrılmış sıfırlama işlevleri bazı modellerde kullanılamaz.

5. Makineyi sıfırlamak ya da işlemden çıkmak için tablodaki seçeneğe basın.

Seçenek	Açıklama
▲	Makineyi sıfırlayın.
▼	Makine çıkışı yapar ve sıfırlama menüsünü iptal eder.

LCD'de [Tkr. Başlat. mı?] görüntülenir.

6. Makineyi yeniden başlatmak ya da işlemden çıkmak için tablodaki seçeneğe basın.

Seçenek	Açıklama
▲	Makineyi yeniden başlatın. Makine sıfırlama işlemini başlatır.
▼	Makine, yeniden başlatılmadan çıkışı yapar.



Yeniden başlatmadan çıkışı yaparsanız, makineniz sıfırlanmaz ve ayarlarınız değişmeden kalır.

MFC-L2861DW/MFC-L2885DW/MFC-L2886DW

1.  [Ayarlar] > [Tüm Ayarlar] > [İlk Kurulum] > [Sıfırla] ögesine basın.
2. Sıfırlama işlevlerinin türünü görüntülemek için ▲ veya ▼ ögesine basın ve sonra kullanmak istediğiniz sıfırlama işlevine basın.
LCD'de [Makine sfırlm sonrasında yeniden başlar. Onaylamak için 2 saniye boyunca [OK]'e basın.] görüntülenir.
3. Makineyi yeniden başlatmak ya da işlemden çıkmak için tablodaki seçeneğe basın.

Seçenek	Açıklama
İki saniye süreyle OK ögesine basın	Makineyi yeniden başlatın. Makine sıfırlama işlemini başlatır.
İptal	Makine, yeniden başlatılmadan çıkışı yapar.



Yeniden başlatmadan çıkışı yaparsanız, makineniz sıfırlanmaz ve ayarlarınız değişmeden kalır.

4.  ögesine basın.



Ağ ayarlarını  [Ayarlar] > [Tüm Ayarlar] > [Ağ] > [Ağ Sıfırlama] öğesine basarak da sıfırlayabilirsiniz.



İlgili bilgiler

- [Sorun Giderme](#)
 - [Sıfırlama İşlevlerine Genel Bakış](#)

İlgili konular:

- [Makinenizin Şifresini Kontrol Etme](#)
- [Ağ Ayarlarını Fabrika Ayarlarına Sıfırlama](#)

Sıfırlama İşlevlerine Genel Bakış

Aşağıdaki sıfırlama işlevleri mevcuttur:



Ağ Ayarlarını Sıfırlama, Tüm Ayarları Sıfırlama işlevini ya da Fabrika Sıfırlaması işlevini seçmeden önce arabirim kablosu çıkarın.

>> [DCP-L2600D/DCP-L2625DW/DCP-L2640DW/MFC-L2805DW/MFC-L2806DW](#)

>> [MFC-L2861DW/MFC-L2885DW/MFC-L2886DW](#)

DCP-L2600D/DCP-L2625DW/DCP-L2640DW/MFC-L2805DW/MFC-L2806DW



Alt bölümlere ayrılmış sıfırlama işlevleri bazı modellerde kullanılamaz.

1. Makineyi Sıfırlama

Bu işlev ile aşağıdaki ayarlar sıfırlanır:

- Bellekte bulunan programlanmış faks işleri (MFC Modelleri için)
(Ertelemeli Faks)
- Kapak Sayfası Mesajı (MFC Modelleri için)
- Uzaktan Faks Seçenekleri (MFC Modelleri için)
(Uzaktan Erişim Kodu, Faks Depolama, Faks Yönlendirme ve PC Fax Alımı (yalnızca Windows))
- Dil Ayarı

2. Ağ Ayarlarını Sıfırlama (Ağ Modelleri İçin)

Yazıcı sunucusunu varsayılan fabrika ayarlarına sıfırlayın (yönetici şifresi hariç tüm IP Adresi bilgileri dahil).

3. Adres Defteri ve Faks Ayarlarını Sıfırlama (MFC Modelleri için)

Bu işlev ile aşağıdaki ayarlar sıfırlanır:

- Adres Defteri
(Kısayol / Hızlı Arama / Kurulum Grupları)
- Bellekte bulunan programlanmış faks işleri
- İstasyon Kimliği
(ad ve numara)
- Kapak Sayfası Mesajı
- Uzaktan Faks Seçenekleri
(Uzaktan Erişim Kodu, Faks Depolama, Faks Yönlendirme ve PC Fax Alımı (yalnızca Windows))
- Rapor
(Gönderim Onay Raporu/ Tel Dizin Listesi/Faks Faaliyet Raporu)
- Ayar Kilitleme şifresi

4. Tüm Ayarları Sıfırlama

Makinenin tüm ayarlarını fabrikada yapılan ayarlara geri sıfırlayabilirsiniz.

Tüm Ayarları Sıfırlama, Fabrika Sıfırlamasından daha kısa sürer.

5. Fabrika Ayarlarına Döndürme

Tüm makine ayarlarını fabrikada orijinal olarak belirlenen ayarlara sıfırlamak için Ayarları Sıfırlama işlevini kullanın.

Fabrika Sıfırlaması, Tüm Ayarları Sıfırlamadan daha uzun sürer.

Makineyi atmadan önce bu işlemin gerçekleştirilmesini şiddetle öneririz.

MFC-L2861DW/MFC-L2885DW/MFC-L2886DW

1. Makineyi Sıfırlama

Tarih ve Saat ve Zil Erteleme gibi, makinenin deęiřtirdiđiniz tüm ayarlarını sıfırlayabilirsiniz.

Adres Defteri, faks raporları ve Arama gemiři kalır. (MFC Modelleri için)

2. Ađ Ayarlarını Sıfırlama (Ađ Modelleri için)

Yazıcı sunucusunu varsayılan fabrika ayarlarına sıfırlayın (yönetici řifresi hari tüm IP Adresi bilgileri dahil).

3. Adres Defteri ve Faks Ayarlarını Sıfırlama (MFC Modelleri için)

Bu işlev ile ařađıdaki ayarlar sıfırlanır:

- Adres Defteri
(Adresler ve Gruplar)
- Bellekte bulunan programlanmış faks işleri
- İstasyon Kimliđi
(ad ve numara)
- Kapak Sayfası Mesajı
- Uzaktan Faks Seenekleri
(Uzaktan Eriřim Kodu, Faks Depolama, Faks Yönlendirme ve PC Fax Alımı (yalnızca Windows))
- Rapor
(Gönderim Onay Raporu/ Tel Dizin Listesi/Faks Faaliyet Raporu)
- Ayar Kilitleme řifresi

4. Tüm Ayarları Sıfırlama

Makinenin tüm ayarlarını fabrikada yapılan ayarlara geri sıfırlayabilirsiniz.

Tüm Ayarları Sıfırlama, Fabrika Sıfırlamasından daha kısa sürer.

5. Fabrika Ayarlarına Döndürme

Tüm makine ayarlarını fabrikada orijinal olarak belirlenen ayarlara sıfırlamak için Ayarları Sıfırlama işlevini kullanın.

Fabrika Sıfırlaması, Tüm Ayarları Sıfırlamadan daha uzun sürer.

Makineyi atmadan önce bu işlemin gerçekleştirilmesini řiddetle öneririz.



İlgili bilgiler

- [Makinenizi Sıfırlama](#)
-

Rutin Bakım

- Sarf Malzemelerini Deęiřtirme
- Makineyi Temizleme
- Kalan Para Ömrünü Kontrol Etme
- Makinenizi Paketleme ve Nakletme

Sarf Malzemelerini Deęiřtirme

Makineniz sarf malzemelerinin ömrünün bittięini gösterdięinde bunları deęiřtirmelisiniz.

Toner kartuşu ve drum ünitesi iki ayrı sarf malzemesidir. Her ikisinin de bir grup olarak takıldıęından emin olun. Sarf malzemelerinin ürün kodu ülkeye göre deęişebilir.

NOT

- Toner tozunun kartuştan dökülmemesi için kullanılmıř sarf malzemelerinin bir torbada saęlam řekilde sızdırmaz halde tutulmasını saęlayın.
- Kullanılmıř tüketici kalemlerini evsel atıklardan ayrı olarak ve yerel yönetmeliklere uygun řekilde bertaraf edin. Sorunuz varsa yerel atık bertaraf ofisinizi arayın. Sarf kalemlerini içindeki malzemenin dökülmeyeceęi řekilde yeniden sızdırmaz hale getirdięinizden emin olun.
- İçindeki malzemelerin yanlıřlıkla dökülmesini ya da daęılmasını önlemek için yeni ve kullanılmıř sarf malzemelerinin bir parça kaęıda konulmasını öneririz.
- Önerilen baskı ortamının doęrudan eřdeęeri olmayan kaęıt kullanımı sarf malzemelerinin ve makine parçalarının ömrü kısaltabilir.
- Toner kartuşlarının her biri için öngörülen ömür ISO/IEC 19752'ye göre dir. Deęiřtirme sıklıęı; baskı hacmi, kapsam yüzdesi, kullanılan ortam türü ve makinenin gücünün açılması/kapatılmasına baęlı olarak deęişkenlik gösterir.
- Toner kartuşları dıřındaki sarf malzemelerini deęiřtirme sıklıęı; baskı hacmi, kullanılan ortam türü ve makinenin gücünün açılması/kapatılmasına baęlı olarak deęişkenlik gösterir.
- Toner kartuşuyla ilgili işlemleri dikkatlice yürütün. Toner ellerinize ya da elbiselerinize daęılırsa derhal silin ya da soęuk suyla yıkayın.

ÖNEMLİ

Baskı kalitesi sorunlarından sakınmak için, çizimlerde gösterilen taralı kısımlara DOKUNMAYIN.

Toner Kartuşu

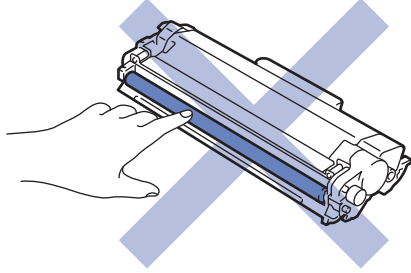

Drum Ünitesi

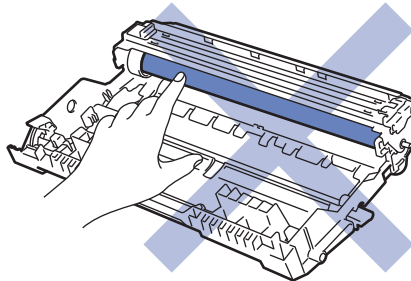

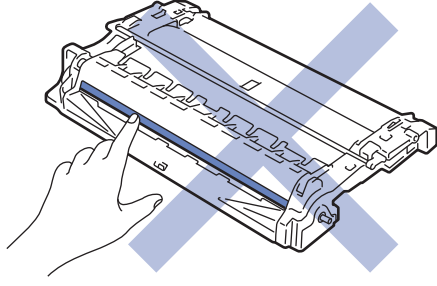

✓ İlgili bilgiler

- Rutin Bakım
 - Toner Kartuşunu Deęiřtirme
 - Drum Ünitesini Deęiřtirme
 - Drum Sayacını Sıfırlama
-

Toner Kartuşunu Deęiřtirme

1. Makinenin açık olduęundan emin olun.
2. Ön kapaęı açın.

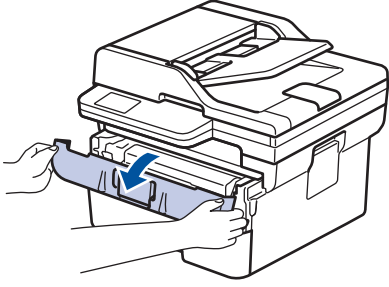

3. Toner kartuşunu ve drum ünitesi düzeneęini makineden çıkarın.

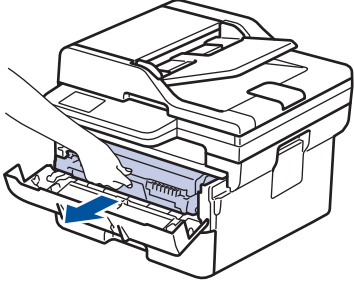

4. Yeřil kilitleme kolunu ařaęıya itin ve toner kartuşunu drum ünitesinden çıkarın.

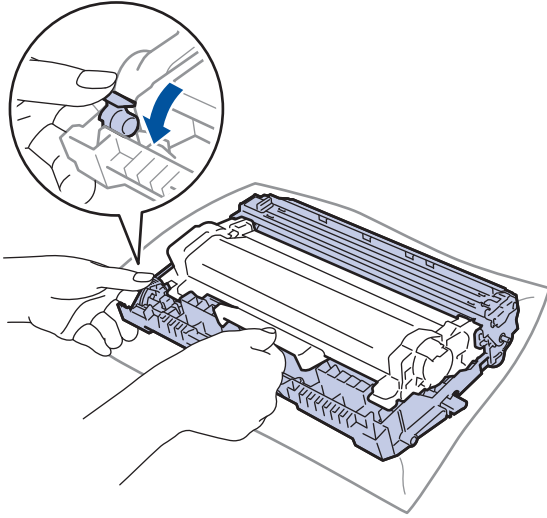

5. Yeni toner kartuşunu paketinden çıkarın.
6. Koruyucu kapaęı çıkarın.

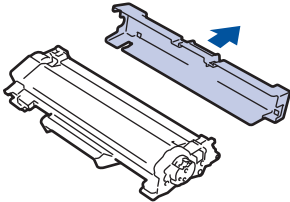

7. Toner kartuşunu tutacağından kavrayın ve birkaç kez, gösterilen şekilde soldan sağa doğru çalkalayın. Ardından yerine oturana kadar drum ünitesine sıkıca itin.

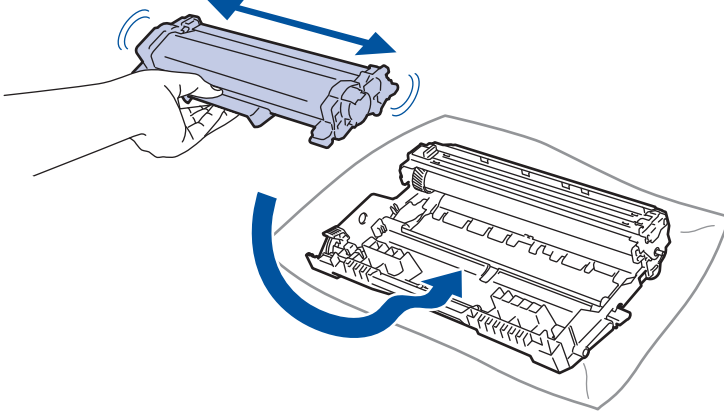

Toner kartuşunu doğru yerleştirdiğinizden emin olun, aksi takdirde drum ünitesinden ayrılabilir.

8. Yeşil tırnağı birkaç defa soldan sağa ve sağdan sola kaydırarak drum ünitesi içindeki korona telini temizleyin.

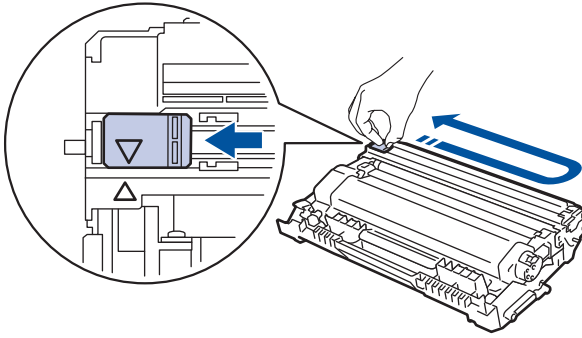

Tırnağı Başlangıç konumuna geri getirdiğinizden emin olun (▲). Tırnaktaki ok drum ünitesindeki ok ile hizalanmalıdır. Aksi takdirde, yazdırılan sayfalarda dikey şerit olabilir.

9. Toner kartuşu ve drum ünitesi düzeneğini makineye geri takın.

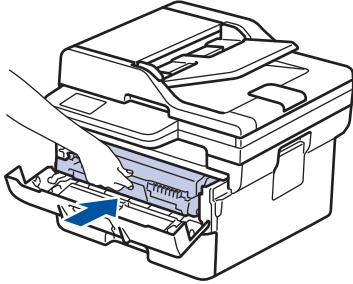

10. Makinenin ön kapağını kapatın.



- Toner kartuşunu değiştirdikten sonra, makine ekranında Hazır Modu gösterilinceye kadar makineyi **KAPATMAYIN** veya ön kapağı **AÇMAYIN**.
- Brother makinenizle gelen toner kartuşu bir Gelen kutusu toner kartuşudur.
- Toner Az uyarısını gördüğünüzde yeni bir toner kartuşunu kullanıma hazır tutmak iyi bir fikirdir.
- Takmaya hazır oluncaya kadar yeni toner kartuşunu paketinden **ÇIKARMAYIN**.
- Toner kartuşu uzun süre paketinden çıkarılmış olarak kalırsa, toner ömrü kısalmır.
- İstikrarlı baskı kalitesi ve performansı sağlamak için orijinal Brother sarf malzemeleri kullanmanızı öneririz. Orijinal olmayan sarf malzemelerinin tümü kalite sorunlarına neden olmasa da, bazılarının baskı kalitesini olumsuz yönde etkilemesi veya makinenin arızalanmasına neden olması mümkündür. Orijinal olmayan sarf malzemelerinin hasara neden olduğu kanıtlanırsa, Brother, makine hala garanti kapsamında olsa bile, makinenizi onarmak için ücret talep edebilir.



İlgili bilgiler

- Sarf Malzemelerini Deęiřtirme

İlgili konular:

- Hata ve Bakım Mesajları
- Baskı Kalitesini Artırma

Drum Ünitesini Deęiřtirme

1. Makinenin açık olduęundan emin olun.
2. Ön kapaęı açın.

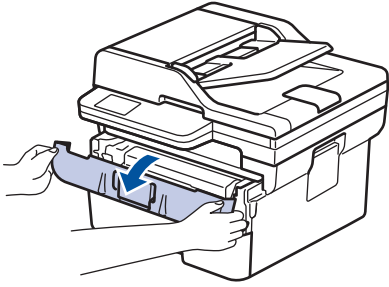

3. Toner kartuşunu ve drum ünitesi düzeneęini makineden çıkarın.

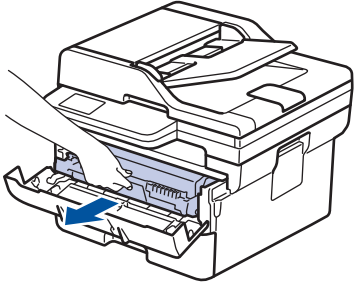

4. Yeřil kilitleme kolunu ařaęıya itin ve toner kartuşunu drum ünitesinden çıkarın.

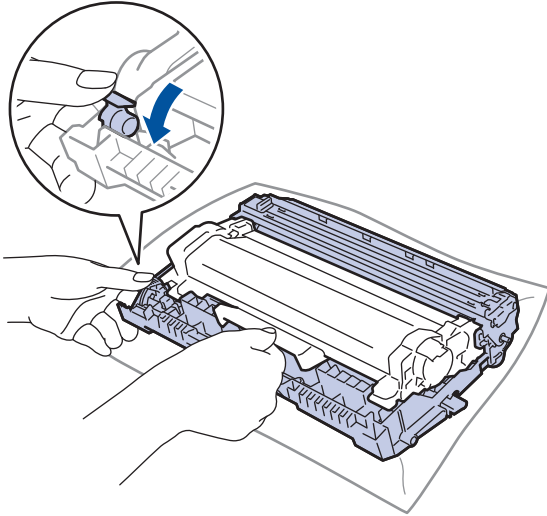

5. Yeni drum ünitesini paketinden çıkarın.
6. Toner kartuşunu yerine oturana kadar yeni drum ünitesine sıkıca itin.

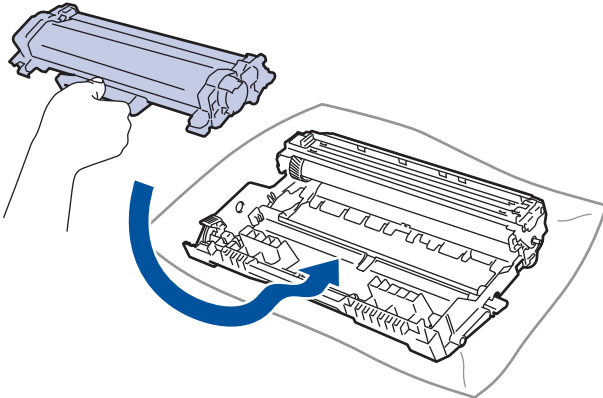

Toner kartuşunu doęru yerleřtirdięinizden emin olun, aksi takdirde drum ünitesinden ayrılabilir.

7. Toner kartuşu ve drum ünitesi düzeneğini makineye geri takın.

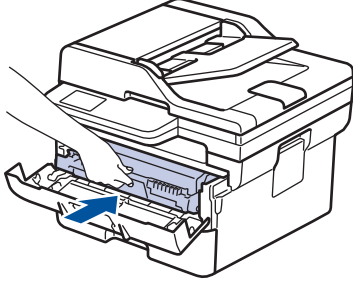

8. Makinenin ön kapağını kapatın.



Yeni drum ünitesini taktıktan sonra, drum sayacını sıfırlamanız gerekir. ►► *İlgili bilgiler: Drum Sayacını Sıfırlama*

NOT

- Drum aşınması ve yıpranması, drumun kullanımı ve dönüşünden ve kağıt, toner ve kağıt yolundaki diğer malzemelerle etkileşimden kaynaklanır. Bu ürünü tasarlarken Brother, drum dönüş sayısını drum ömrünün makul belirleyicisi olarak kullanmaya karar vermiştir. Bir drum, anma sayfa verimine karşılık gelen ve fabrikada belirlenen dönüş sınırına ulaştığında ürünün LCD'sinde drumun değiştirilmesi önerilir. Ürün işlev görmeye devam eder, ancak baskı kalitesi en uygun seviyede olmayabilir.
- Paketinden çıkarılmış drum ünitesi doğrudan güneş ışığına konursa (veya uzun süre oda ışığına) ünite hasar görebilir.
- Gerçek drum ömrünü belirleyen sıcaklık, nem, kağıt türü, kullanılan toner türü vs. gibi birçok faktör vardır. İdeal koşullar altında, iş başına bir sayfaya göre (A4/Letter tek taraflı sayfalar) ortalama drum ömrü yaklaşık 15.000 sayfa olarak tahmin edilir. Sayfa sayısı, ortam türü ve ortam boyutu vb. gibi çeşitli faktörlerden etkilenebilir.

Gerçek drum ömrünü belirleyen birçok faktörü kontrol edemediğimizden, drumunuz tarafından yazdırılacak minimum sayfa sayısını garanti edememekteyiz.

- Bu makine sadece yeterli havalandırmaya sahip temiz ve tozsuz bir ortamda kullanılmalıdır. İstikrarlı baskı kalitesi ve performansı sağlamak için orijinal Brother sarf malzemeleri kullanmanızı öneririz. Orijinal olmayan sarf malzemelerinin tümü kalite sorunlarına neden olmasa da, bazılarının baskı kalitesini olumsuz yönde etkilemesi veya makinenin arızalanmasına neden olması mümkündür. Orijinal olmayan sarf malzemelerinin hasara neden olduğu kanıtlanırsa, Brother, makine hala garanti kapsamında olsa bile, makinenizi onarmak için ücret talep edebilir.



İlgili bilgiler

- [Sarf Malzemelerini Değiştirme](#)

İlgili konular:

- [Hata ve Bakım Mesajları](#)
- [Baskı Kalitesini Artırma](#)
- [Drum Sayacını Sıfırlama](#)

Drum Sayacını Sıfırlama

Drum ünitesini yenisiyle deęiřtirdiđinizde ařađıdaki adımları gerekleřtirerek drum sayacını sıfırlamalısınız.

ÖNEMLİ



Drum ünitesini deęiřtirme durumu dıřında drum sayacını SIFIRLAMAYIN.

>> DCP-L2600D/DCP-L2625DW/DCP-L2640DW/MFC-L2805DW/MFC-L2806DW
>> MFC-L2861DW/MFC-L2885DW/MFC-L2886DW

DCP-L2600D/DCP-L2625DW/DCP-L2640DW/MFC-L2805DW/MFC-L2806DW

1. Makinenin aık olduđundan emin olun.
2. Makinenin kapađının kapalı olduđundan emin olun.
3. **OK** ve ▲ öđesine aynı anda basın.
4. [Drum] öđesini semek iin **OK** öđesine basın.
5. Drum sayacını sıfırlamak iin ▲ öđesine basın.

MFC-L2861DW/MFC-L2885DW/MFC-L2886DW

1. Makinenin aık olduđundan emin olun.
2. Makinenin ön kapađını kapatın.
3. Hatayı temizlemek iin  öđesine basın.
4. Dokunmatik ekran mesajı deęiřene kadar  (Toner) öđesine basın.
5. [Drum] öđesine basın.
6. [Evet] öđesine basın.

İlgili bilgiler

- [Sarf Malzemelerini Deęiřtirme](#)

İlgili konular:

- [Drum Ünitesini Deęiřtirme](#)

Makineyi Temizleme

Makinenin dışını ve içini düzenli olarak kuru ve havsız bir bezle temizleyin.

Toner kartuşu veya drum ünitesini değiştirdiğinizde, makinenin iç kısmını temizlediğinizden emin olun. Yazdırılan sayfalar tonerle lekelenirse, makinenin iç kısmını kuru, havsız bir bez ile temizleyin.

⚠ UYARI

Ürünün iç veya dış kısmını temizlemek için yanıcı maddeler, sprey türleri veya alkol ya da amonyak içeren organik solvent/sıvı KULLANMAYIN. Bunu yapma yangına neden olabilir. Bunun yerine yalnızca kuru, havsız bir bez kullanın.



ÖNEMLİ

- Kontrol panelindeki kiri temizlemek için izopropil alkol KULLANMAYIN. Paneli çatlatabilir.
- Baskı kalitesi sorunlarından sakınmak için, çizimlerde gösterilen taralı kısımlara dokunmayın.

Toner kartuşu

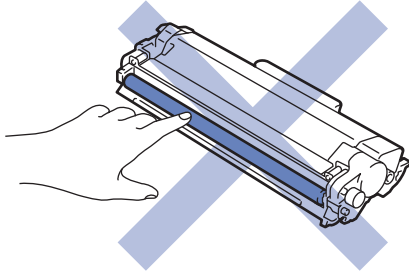

Drum ünitesi

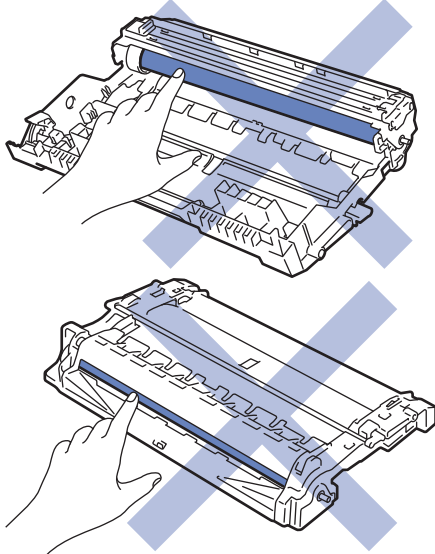

✓ İlgili bilgiler

- Rutin Bakım
 - Tarayıcıyı Temizleme
 - Dokunmatik LCD'yi Temizleme

-
- Korona Telini Temizleme
 - Drum Ünitesini Temizleme
 - Kağıt Toplama Makaralarını Temizleme
-

Tarayıcıyı Temizleme

Temizleme işlemine başlamadan önce ►► *İlgili bilgiler: Makineyi Temizleme*

1. Makineyi kapatmak için  ögesini basılı tutun.
2. Belge kapağını kaldırın (1). Altındaki beyaz plastik yüzeyi (2) ve altındaki tarayıcı camını (3) suyla nemlendirilmiş yumuşak havsız bir bezle temizleyin.

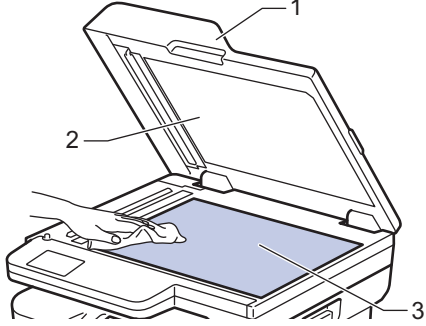

3. ADF ünitesinde, altındaki beyaz çubuğu (1) ve tarayıcı camı şeridini (2) suyla nemlendirilmiş yumuşak havsız bir bezle temizleyin.

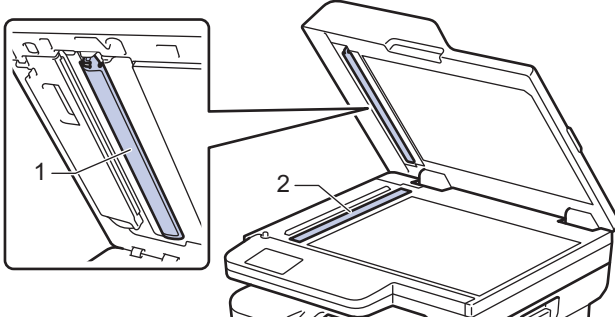

4. (Otomatik 2 taraflı taramalı modeller için) Tarayıcı camı kapağını (1) açın ve ardından diğer beyaz çubuğu (2) ve tarayıcı camı şeridini (3) temizleyin.

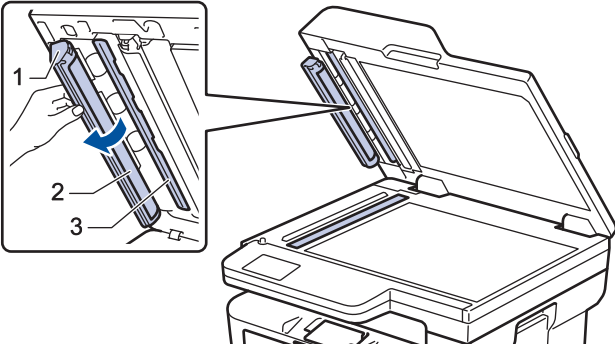

5. Belge kapağını kapatın.
6. Makineyi açmak için  ögesine basın.

✓ İlgili bilgiler

- [Makineyi Temizleme](#)

İlgili konular:

- [Baskı Kalitesini Artırma](#)

Dokunmatik LCD'yi Temizleme

İlgili Modeller: MFC-L2861DW/MFC-L2885DW/MFC-L2886DW

Temizleme işlemine başlamadan önce >> *İlgili bilgiler: Makineyi Temizleme*

ÖNEMLİ

Hiçbir sıvı temizleyici türü (etanol dahil) KULLANMAYIN.

1. Makineyi kapatmak için  ögesini basılı tutun.
2. Dokunmatik ekranı kuru, yumuşak ve havsız bir bezle temizleyin.

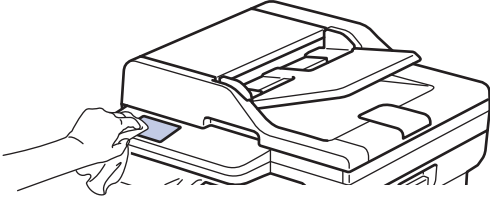

3. Makineyi açmak için  ögesine basın.

✓ İlgili bilgiler

- [Makineyi Temizleme](#)

Korona Telini Temizleme

Baskı kalitesi sorunlarınız varsa veya kontrol panelinde [Drum !] durumu gösteriliyorsa, korona telini temizleyin.

1. Ön kapağı açın.

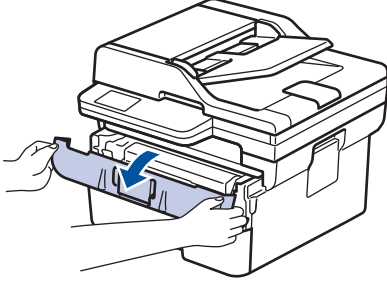

2. Toner kartuşunu ve drum ünitesi düzeneğini makineden çıkarın.

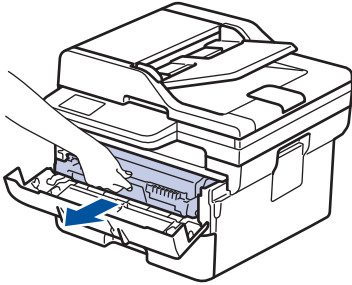

3. Yeşil tırnağı birkaç defa soldan sağa ve sağdan sola kaydırarak drum ünitesi içindeki korona telini temizleyin.

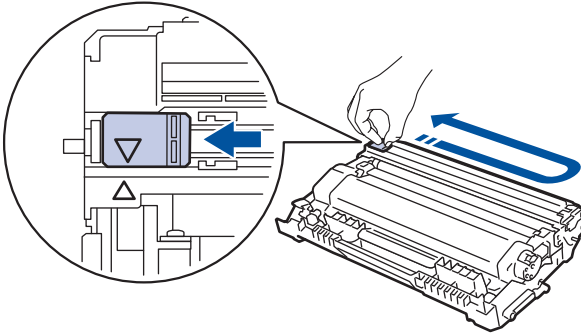

Tırnağı Başlangıç konumuna geri getirdiğinizden emin olun (▲). Tırnaktaki ok drum ünitesindeki ok ile hizalanmalıdır. Aksi takdirde, yazdırılan sayfalarda dikey şerit olabilir.

4. Toner kartuşu ve drum ünitesi düzeneğini makineye geri takın.

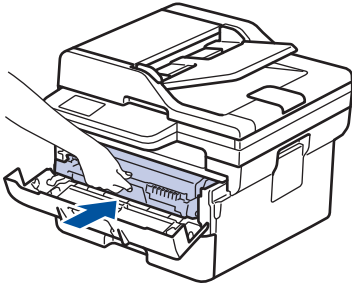

5. Makinenin ön kapağını kapatın.



İlgili bilgiler

- [Makineyi Temizleme](#)

İlgili konular:

- [Hata ve Bakım Mesajları](#)

Drum Ünitesini Temizleme

Çıktınızda 94 mm aralıklarla noktalar veya diğer tekrarlanan işaretler varsa, drum yüzeyine etiketten zımk yapışması gibi drumda yabancı madde olabilir.

>> DCP-L2600D/DCP-L2625DW/DCP-L2640DW/MFC-L2805DW/MFC-L2806DW
>> MFC-L2861DW/MFC-L2885DW/MFC-L2886DW

DCP-L2600D/DCP-L2625DW/DCP-L2640DW/MFC-L2805DW/MFC-L2806DW

1. Makinenin Hazır modunda olduğundan emin olun.
2. **Menü** öğesine basın.
3. [Baskı Raporları] seçeneğini görüntülemek için ▲ veya ▼ öğesine basın ve sonra **OK** öğesine basın.
4. [Drum Nok Baskı] seçeneğini seçmek için ▲ veya ▼ öğesine basın ve sonra **OK** öğesine basın.
5. **Başlat** öğesine basın.
Makine, Drum Nokta Kontrol Sayfasını yazdırır.
6. **Durdur/Çık** öğesine basın.
7. Makineyi kapatmak için  öğesini basılı tutun.
8. Ön kapağı açın.

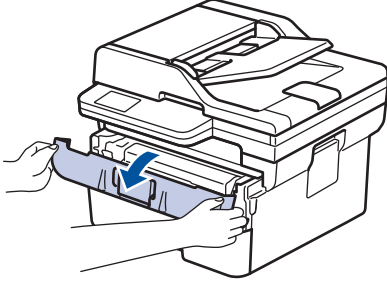

9. Toner kartuşunu ve drum ünitesi düzeneğini makineden çıkarın.

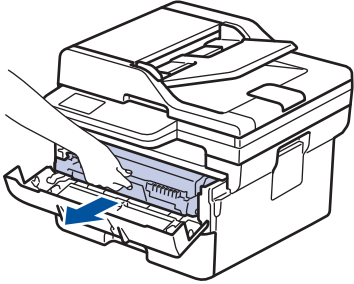

10. Yeşil kilitleme kolunu aşağıya itin ve toner kartuşunu drum ünitesinden çıkarın.

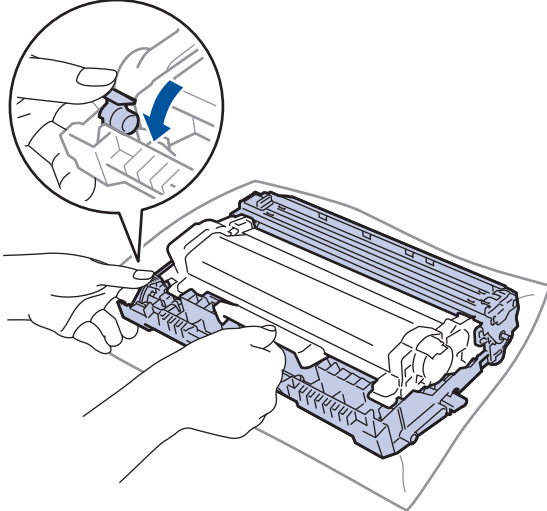

11. Drum ünitesini çizimde gösterildiği gibi çevirin. Drum ünitesi dişlisinin (1) sol tarafta olduğundan emin olun.

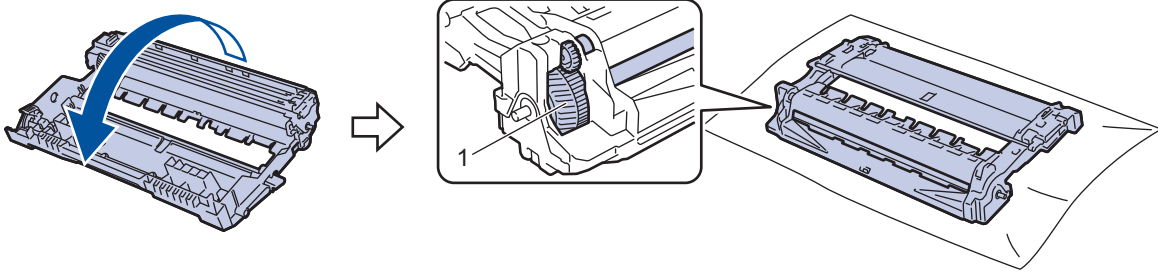

12. Drumdaki işareti bulmak için drum makarasının yanındaki numaralandırılmış işaretçileri kullanın. Örneğin, kontrol sayfasındaki sütun 2'deki bir nokta drum bölgesi "2"de bir işaret olduğu anlamına gelir.

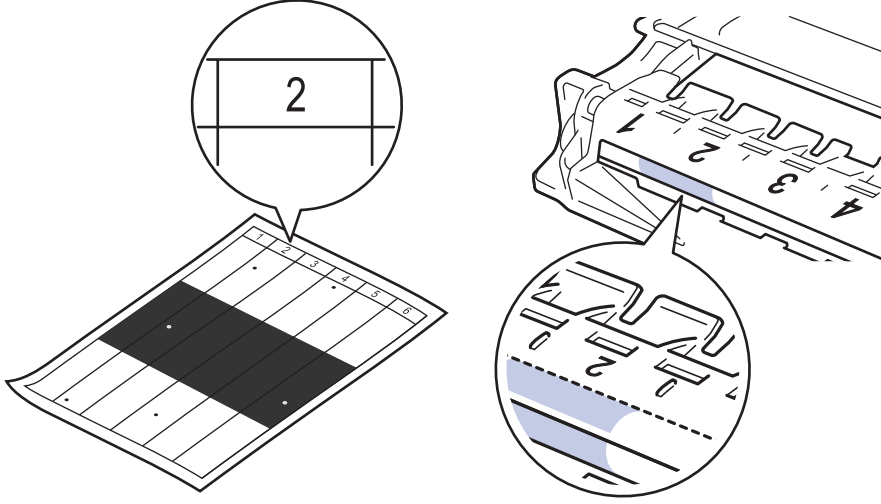

13. İşareti bulmak için drum yüzeyine bakarken drum ünitesi kenarını kendinize doğru çevirin.

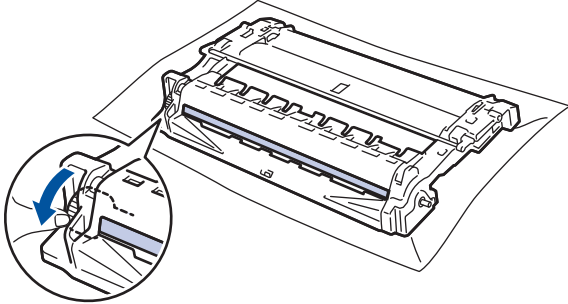

ÖNEMLİ

Baskı kalitesi sorunlarını önlemek için yalnızca uçtaki tekerleğe dokunun, drum ünitesi yüzeyine DOKUNMAYIN.

14. Yüzeydeki işaret veya yabancı madde çıkıncaya kadar drum ünitesi yüzeyini kuru pamuk çubukla nazikçe silin.

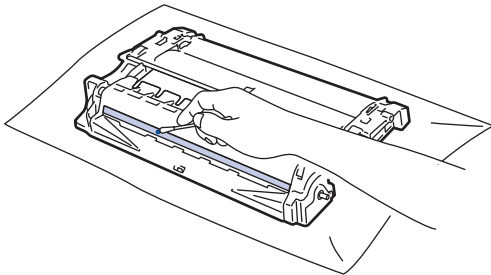

NOT

İşığa duyarlı drum yüzeyini keskin bir nesne veya herhangi bir sıvıyla TEMİZLEMİYİN.

15. Toner kartuşunu yerine oturana kadar drum ünitesine sıkıca itin.

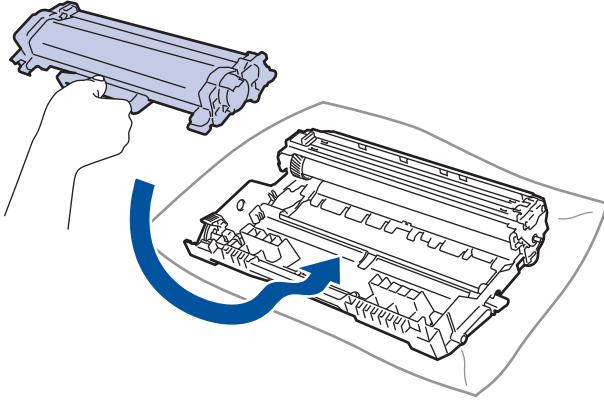

Toner kartuşunu doğru yerleştirdiğinizden emin olun, aksi takdirde drum ünitesinden ayrılabilir.

16. Toner kartuşu ve drum ünitesi düzeneğini makineye geri takın.

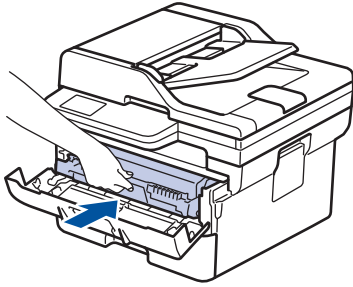

17. Makinenin ön kapağını kapatın.

18. Makineyi açmak için  ögesine basın.

MFC-L2861DW/MFC-L2885DW/MFC-L2886DW

1. Makinenin Hazır modunda olduğundan emin olun.

2.  [Ayarlar] > [Tüm Ayarlar] > [Baskı Raporları] > [Drum Nokta Baskı] ögesine basın.

3. [Evet] ögesine basın.

Makine, Drum Nokta Kontrol Sayfasını yazdırır.

4.  ögesine basın.

5. Makineyi kapatmak için  ögesini basılı tutun.

6. Ön kapağı açın.

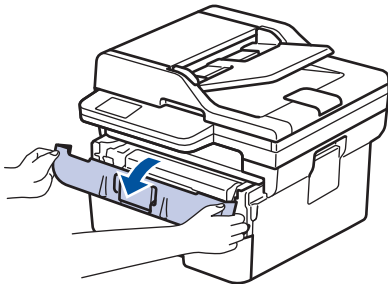

7. Toner kartuşunu ve drum ünitesi düzeneğini makineden çıkarın.

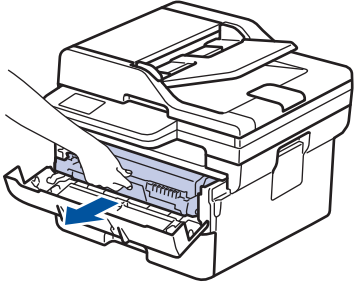

8. Yeşil kilitleme kolunu aşağıya itin ve toner kartuşunu drum ünitesinden çıkarın.

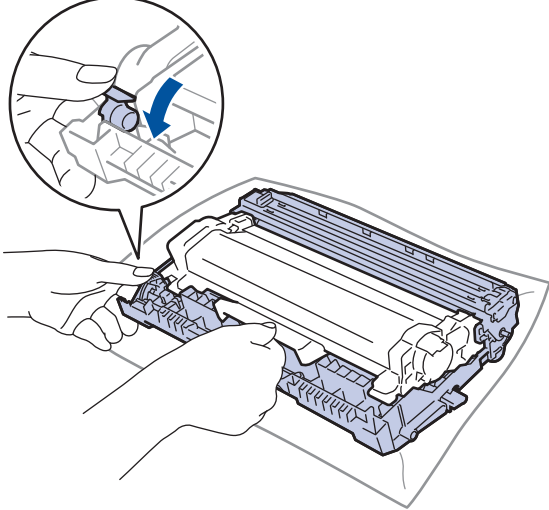

9. Drum ünitesini çizimde gösterildiği gibi çevirin. Drum ünitesi dişlisinin (1) sol tarafta olduğundan emin olun.

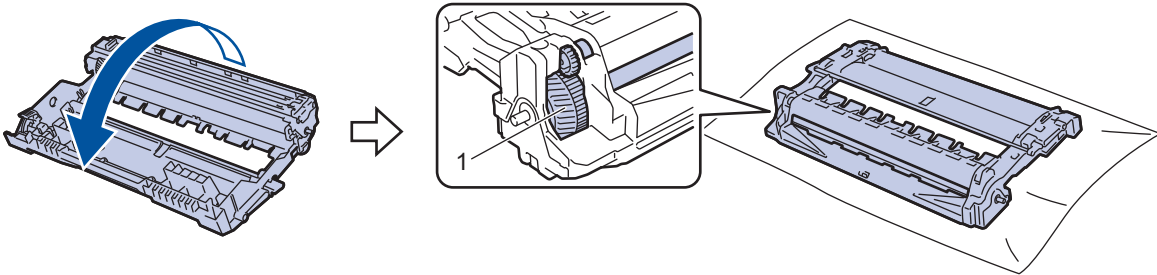

10. Drumdaki işareti bulmak için drum makarasının yanındaki numaralandırılmış işaretçileri kullanın. Örneğin, kontrol sayfasındaki sütun 2'deki bir nokta drum bölgesi "2"de bir işaret olduğu anlamına gelir.

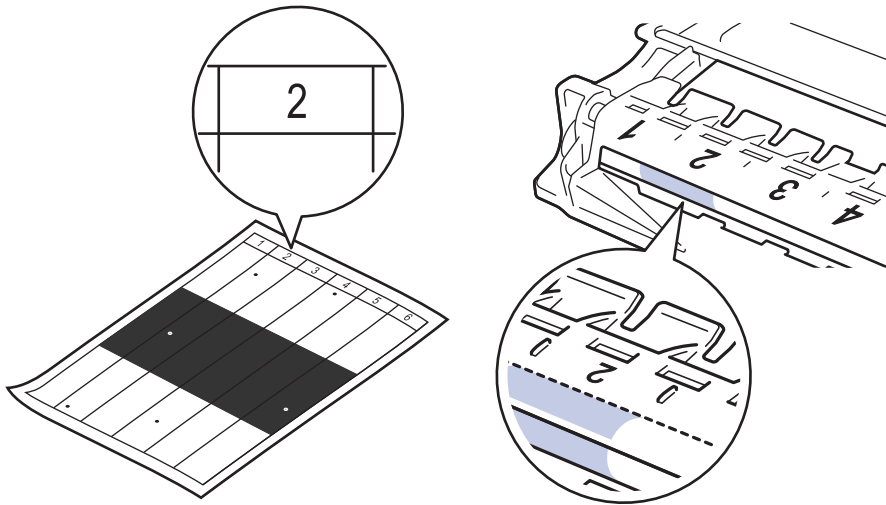

11. İşareti bulmak için drum yüzeyine bakarken drum ünitesi kenarını kendinize doğru çevirin.

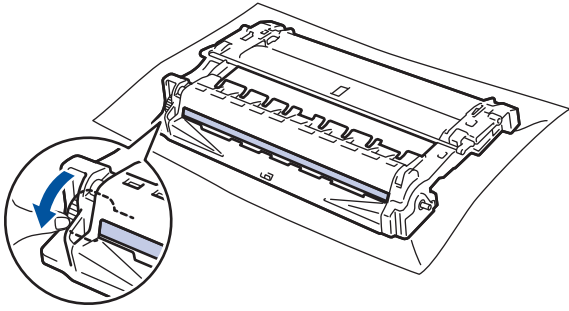

ÖNEMLİ

Baskı kalitesi sorunlarını önlemek için yalnızca uçtaki tekerleğe dokunun, drum ünitesi yüzeyine **DOKUNMAYIN**.

12. Yüzeydeki işaret veya yabancı madde çıkıncaya kadar drum ünitesi yüzeyini kuru pamuk çubukla nazikçe silin.

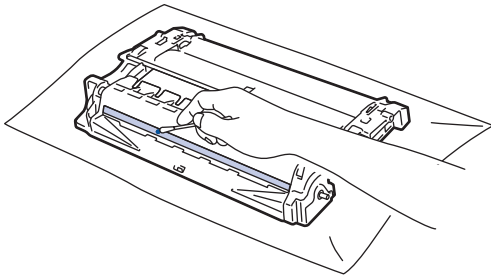

NOT

Işığa duyarlı drum yüzeyini keskin bir nesne veya herhangi bir sıvıyla **TEMİZLEMİYİN**.

13. Toner kartuşunu yerine oturana kadar drum ünitesine sıkıca itin.

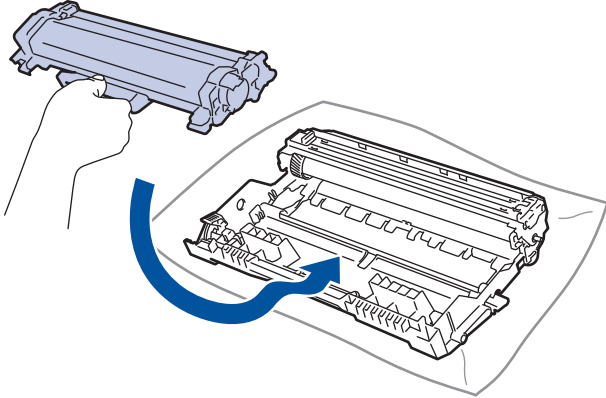

Toner kartuşunu doğru yerleştirdiğinizden emin olun, aksi takdirde drum ünitesinden ayrılabilir.

14. Toner kartuşu ve drum ünitesi düzeneğini makineye geri takın.

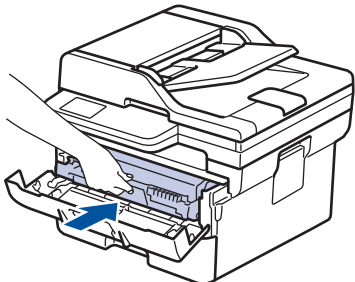

15. Makinenin ön kapağını kapatın.

16. Makineyi açmak için  öğesine basın.



İlgili bilgiler

- [Makineyi Temizleme](#)

İlgili konular:

- [Baskı Kalitesini Artırma](#)
-

Kağıt Toplama Makaralarını Temizleme

Kağıt toplama makaralarının periyodik olarak temizlenmesi kağıdın düzgün beslenmesini sağlayarak kağıt sıkışmalarını önleyebilir.

Temizleme işlemine başlamadan önce ►► *İlgili bilgiler: Makineyi Temizleme*

Kağıt besleme sorunlarınız varsa, kağıt alma makaralarını aşağıdaki gibi temizleyin:

1. Makineyi kapatmak için  ögesini basılı tutun.
2. Kağıt çekmesini çekerek makineden tamamen çıkarın.

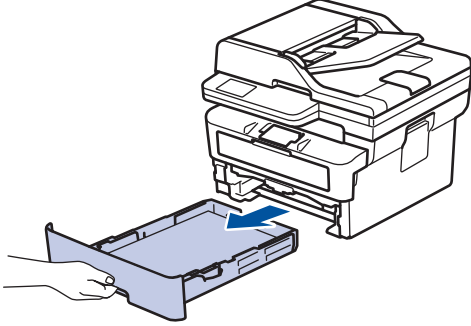

3. Kağıt çekmesine kağıt yüklendiyse veya iç kısımda herhangi bir şey sıkıştıysa çıkarın.
4. Ilık su emdirilmiş havsız bir bezin suyunu iyice sıkın ve ardından kağıt çekmesindeki ayırıcı keçeyi silerek tozu giderin.

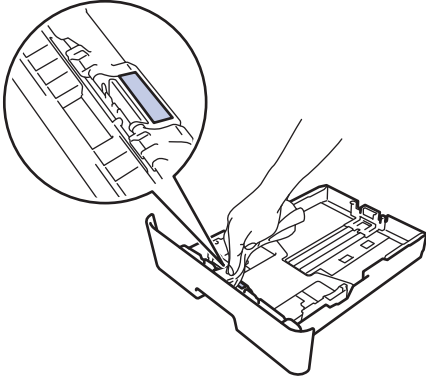

5. Tozu gidermek için makinenin içindeki iki adet alma makarasını silin.

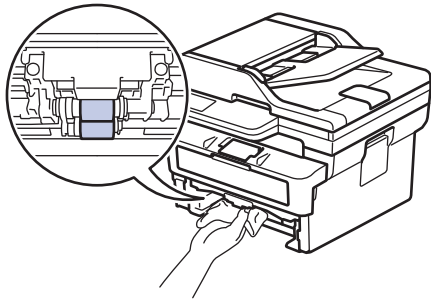

6. Kağıdı yeniden yükleyin ve kağıt çekmesini makineye yeniden sıkıca yerleştirin.
7. Makineyi açmak için  ögesine basın.

✓ İlgili bilgiler

- [Makineyi Temizleme](#)

İlgili konular:

- [Yazdırma Sorunları](#)



Kalan Parça Ömrünü Kontrol Etme

>> [DCP-L2600D/DCP-L2625DW/DCP-L2640DW/MFC-L2805DW/MFC-L2806DW](#)
>> [MFC-L2861DW/MFC-L2885DW/MFC-L2886DW](#)

DCP-L2600D/DCP-L2625DW/DCP-L2640DW/MFC-L2805DW/MFC-L2806DW

1. **Menü** öğesine basın.
2. [Makine Bilg.] seçeneğini görüntülemek için ▲ veya ▼ öğesine basın ve sonra **OK** öğesine basın.
3. [Parça Ömrü] seçeneğini görüntülemek için ▲ veya ▼ öğesine basın ve sonra **OK** öğesine basın.
4. [Toner] veya [Drum] seçeneğini seçmek için ▲ veya ▼ öğesine basın ve sonra **OK** öğesine basın.
LCD ekranda yaklaşık kalan toner ya da drum ömrü görüntülenir.
5. **Durdur/Çık** öğesine basın.

MFC-L2861DW/MFC-L2885DW/MFC-L2886DW

1.  [Ayarlar] > [Tüm Ayarlar] > [Makine Bilg.] > [Parça Ömrü] öğesine basın.
2. LCD ekranda drum'un yaklaşık kalan ömrü görüntülenir.
3.  öğesine basın.



Toner kartuşunun yaklaşık kalan ömrünü görüntülemek için LCD'de  öğesine ve ardından, [Toner Ömrü] öğesine basın.

✓ İlgili bilgiler

- [Rutin Bakım](#)

Makinenizi Paketleme ve Nakletme

⚠ UYARI

Makineyi taşıırken çizimde gösterildiği gibi taşıyın.

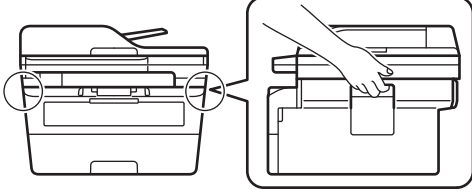

Makinenizi bir nedenle taşımanız gerekirse nakliye sırasında hasar görmemesi için orijinal ambalajında dikkatlice yeniden paketleyin. Makine, nakliye şirketi tarafından yeterli düzeyde sigortalanmalıdır.

1. Makineyi kapatmak için  ögesini basılı tutun. Soğuması için makineyi en az 10 dakika kapalı bırakın.
2. Tüm kabloların bağlantısını kesin ve sonra elektrik kablosunu elektrik prizinden çıkarın.



Bazı modellerde çıkarılamayan AC güç kablosu bulunur. Kablonuz çıkarılamıyorsa gevşek bir şekilde katlayın ve makinenin üstüne koyun, böylece kolayca paketlenir.

3. Makineyi orijinal olarak teslim edildiği torbaya koyun.
4. Makineyi, yazdırılan malzemeleri ve AC güç kablosunu (uygunsa) gösterildiği gibi orijinal ambalaj malzemesiyle orijinal kartonuna paketleyin. (Orijinal ambalaj malzemesi bulunduğunuz ülkeye bağlı olarak

değişiklik gösterebilir.) Çizimler gerçek ambalaj malzemesinden farklı olabilir. Malzemeler modelinize bağlı olarak değişir.

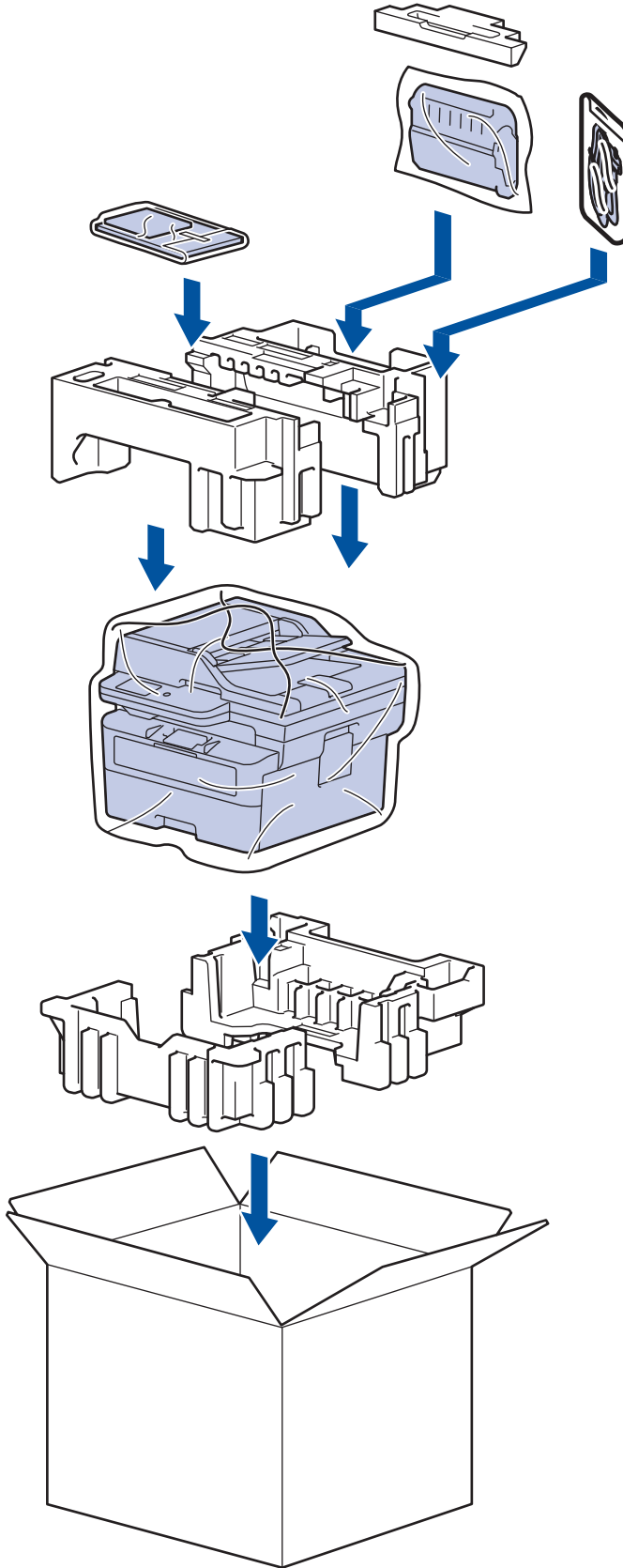

5. Kartonu kapatın ve bantlayın.



İlgili bilgiler

- Rutin Bakım

Makine Ayarları

Makinenizi daha verimli bir çalışma aracı haline getirmek için ayarları ve özellikleri özelleştirin.

- [Makinenizin Şifresini Kontrol Etme](#)
- [Makine Ayarlarını Kumanda Panelinden Deęiřtirme](#)
- [Web Tabanlı Yönetim'i Kullanarak Makine Ayarlarını Deęiřtirme](#)

Makinenizin Şifresini Kontrol Etme

Bir şifre girmeniz istenirse, aşağıdaki bilgileri kontrol edin:

>> [Varsayılan Şifreyi Bulma](#)

>> [Şifreyi Değiştirme](#)

>> [Şifreyi Sıfırlama](#)

Varsayılan Şifreyi Bulma

Bu makinenin ayarlarını yönetmeye yönelik varsayılan şifre makinenin arkasında bulunur ve “**Pwd**” olarak işaretlidir.

Şifreyi Değiştirme

Makinenizi yetkisiz erişime karşı korumak için varsayılan şifreyi hemen değiştirmenizi öneririz.

Şifreyi değiştirmek için Web Tabanlı Yönetim'i kullanın.

Daha fazla bilgi >> [İlgili bilgiler](#)

Şifreyi Sıfırlama

Şifrenizi unutursanız, makinenizi fabrika varsayılan ayarlarına sıfırlayın. Şifre de varsayılan şifreye sıfırlanacaktır.

Daha fazla bilgi >> [İlgili bilgiler](#)



İlgili bilgiler

- [Makine Ayarları](#)

İlgili konular:

- [Makinenizin Donanım Yazılımını Güncelleme](#)
- [Makinenizi Sıfırlama](#)
- [Web Tabanlı Yönetim'i Kullanarak Giriş Şifresini Değiştirme](#)

Makine Ayarlarını Kumanda Panelinden Deęiřtirme

- [Güç Kesintisi Durumunda \(Bellek Depolaması\)](#)
- [Genel Ayarlar](#)
- [Sık Kullanılan Ayarlarınızı Kısayol Olarak Kaydetme](#)
- [Raporları Yazdırma](#)
- [Ayarlar ve Özellikler Tablosu](#)

Güç Kesintisi Durumunda (Bellek Depolaması)

Menü ayarlarınız kalıcı olarak saklanır ve elektrik kesintisi durumunda kaybolmaz. Geçici ayarlar (örneğin, Kontrast ve Yurt dışı Modu) kaybolur.

- (MFC-L2861DW/MFC-L2885DW/MFC-L2886DW)
Elektrik kesintisinde makine, tarih ve saat ile programlanan faks zamanlayıcı işlerini (örneğin, Gecikmiş Faks) yaklaşık 60 saat boyunca saklar. Makine belleğindeki diğer faks işleri kaybolmaz.
- (MFC-L2805DW/MFC-L2806DW)
Elektrik kesintisi sırasında makine, tarih ve saati yaklaşık iki saat boyunca saklar. Makinenin belleğindeki faks işleri kaybolur.



İlgili bilgiler

- [Makine Ayarlarını Kumanda Panelinden Deęiřtirme](#)

Genel Ayarlar

- Varsayılan Modu Deęiřtirme
- Mod Saatini Ayarlama
- Makinenin Ses Seviyesini Ayarlama
- Yaz Saati Uygulaması için Otomatik Olarak Deęiřtirme
- Uyku Modu Gerisayımı Ayarlama
- Derin Uyku Modu Hakkında
- Otomatik Güç Kapalı Modunu Ayarlama
- Tarih ve Saati Ayarlama
- Saat Dilimini Ayarlama
- LCD Arka Iřık Parlaklıęını Ayarlama
- LCD Arka Iřığının Ne Kadar Yanık Kalacaęını Deęiřtirme
- İstasyon Kimlięinizi Ayarlama
- Tonlu veya Darbeli Arama Modunu Ayarlama
- Toner Tüketimini Azaltma
- Sürdür Modunu Ayarlama
- Sürdür Modunda Faks Alma Hakkında Bilgi
- Yanlıř Numaranın Çevrilmesini Önleme (Çevirme Kısıtlama)
- Yazdırma Gürültüsünü Azaltma
- LCD'deki Dili Deęiřtirme

Varsayılan Modu Deęiřtirme

İlgili Modeller: MFC-L2805DW/MFC-L2806DW

Makine boştayken ya da **Durdur/Çık** öęesine basarsanız makine, ayarladığınız moda döner.

- MFC modellerinde makinede Faks, Tarama ve Kopyalama modları vardır. Varsayılan mod Faks'tır.
- DCP modellerinde makinede Tarama ve Kopyalama modları vardır. Varsayılan mod Kopyalama'dır.

1. **Menü** öęesine basın.
2. [Genel Ayarlar] seçeneğini görüntülemek için ▲ veya ▼ öęesine basın ve sonra **OK** öęesine basın.
3. [Varsay. Mod] seçeneğini görüntülemek için ▲ veya ▼ öęesine basın ve sonra **OK** öęesine basın.
4. [Faks], [Kopya] veya [Tara] seçeneğini görüntülemek için ▲ veya ▼ öęesine basın ve sonra **OK** öęesine basın.
5. **Durdur/Çık** öęesine basın.



İlgili bilgiler

- [Genel Ayarlar](#)

Mod Saatini Ayarlama

İlgili Modeller: MFC-L2805DW/MFC-L2806DW

Makine, varsayılan modun dıřında bir modda kullanıldıktan sonra varsayılan moda geri döner. Mod Saati ayarları, makinenin son iřlemden sonra varsayılan moda dönmesinin ne kadar süreceęini tanımlar. [Kapalı] ayarını seçerseniz makine son kullandığınız modda kalır.

- MFC modellerinde, makine kumanda panelinde üç mod düęmesi vardır: FAKS, TARAMA ve KOPYALAMA.
- DCP modellerinde makinede Tarama ve Kopyalama modları vardır. Varsayılan, Kopyalama modudur ve mod saati ayarı bir dakikadır.

1. **Menü** öęesine basın.
2. [Genel Ayarlar] seçeneęini görüntülemek için ▲ veya ▼ öęesine basın ve sonra **OK** öęesine basın.
3. [Mod Zamanlay.] seçeneęini görüntülemek için ▲ veya ▼ öęesine basın ve sonra **OK** öęesine basın.
4. [5Dk], [2Dk], [1Dk], [30saniye], [0Saniye] ya da [Kapalı] seçeneęini görüntülemek için ▲ veya ▼ öęesine basın ve sonra **OK** öęesine basın.
5. **Durdur/Çık** öęesine basın.



İlgili bilgiler

- [Genel Ayarlar](#)

Makinenin Ses Seviyesini Ayarlama

İlgili Modeller: MFC-L2805DW/MFC-L2806DW/MFC-L2861DW/MFC-L2885DW/MFC-L2886DW

>> [MFC-L2805DW/MFC-L2806DW](#)
>> [MFC-L2861DW/MFC-L2885DW/MFC-L2886DW](#)



MFC-L2805DW/MFC-L2806DW

1. **Menü** öğesine basın.
2. [Genel Ayarlar] seçeneğini görüntülemek için ▲ veya ▼ öğesine basın ve sonra **OK** öğesine basın.
3. [Ses Seviyesi] seçeneğini görüntülemek için ▲ veya ▼ öğesine basın ve sonra **OK** öğesine basın.
4. Aşağıdaki seçeneklerden birini belirlemek için ▲ veya ▼ öğesine basın:

Seçenek	Açıklama
Zil	Zil sesi seviyesini ayarlayın.
Bip	Bir düğmeye bastığınızda, bir hata yaptığınızda veya faks gönderdikten veya aldıktan sonra sinyal sesi seviyesi ayarlayın.
Hoparlör	Hoparlörün ses seviyesini ayarlayın.

5. **OK** öğesine basın.
6. [Yüksek], [Orta], [Düşük] ya da [Kapalı] seçeneğini görüntülemek için ▲ veya ▼ öğesine basın ve sonra **OK** öğesine basın.
7. **Durdur/Çık** öğesine basın.

MFC-L2861DW/MFC-L2885DW/MFC-L2886DW

1. Aşağıdakilerden birini yapın:
 - MFC modelleri için:
 [Ayarlar] > [Tüm Ayarlar] > [Genel Ayarlar] > [Ses Seviyesi] öğesine basın.
 - DCP modelleri için:
 [Ayarlar] > [Tüm Ayarlar] > [Genel Ayarlar] > [Bip] öğesine basın.
2. Aşağıdaki seçeneklerden birine basın (MFC modelleri):

Seçenek	Açıklama
Zil	Zil sesi seviyesini ayarlayın.
Bip	Bir düğmeye bastığınızda, bir hata yaptığınızda veya faks gönderdikten veya aldıktan sonra sinyal sesi seviyesi ayarlayın.
Hoparlör	Hoparlörün ses seviyesini ayarlayın.

3. [Kapalı], [Düşük], [Orta] ya da [Yüksek] seçeneğini görüntülemek için ▲ veya ▼ öğesine basın ve sonra istediğiniz seçeneğe basın.
4.  öğesine basın.



İlgili bilgiler

- Genel Ayarlar

Yaz Saati Uygulaması için Otomatik Olarak Deęiřtirme

Makineyi, otomatik olarak Yaz Saati Uygulamasına gemesi için programlayabilirsiniz.

Saati, ilkbaharda bir saat ileri ve sonbaharda bir saat geri alacak řekilde ayarlar. Tarih ve Saat ayarında doęru tarih ve saati ayarladığınızdan emin olun.

Bu özellik yalnızca bazı lkelerde kullanılabilir.



>> [MFC-L2805DW/MFC-L2806DW](#)

>> [MFC-L2861DW/MFC-L2885DW/MFC-L2886DW](#)

MFC-L2805DW/MFC-L2806DW

1. **Menü** öęesine basın.
2. [İlk Kurulum] seçeneğini görüntülemek için ▲ veya ▼ öęesine basın ve sonra **OK** öęesine basın.
3. [Tarih ve Saat] seçeneğini görüntülemek için ▲ veya ▼ öęesine basın ve sonra **OK** öęesine basın.
4. [Oto. Günüřiđi] seçeneğini görüntülemek için ▲ veya ▼ öęesine basın ve sonra **OK** öęesine basın.
5. [Aık] veya [Kapalı] seçeneğini görüntülemek için ▲ veya ▼ öęesine basın ve sonra **OK** öęesine basın.
6. **Durdur/ık** öęesine basın.

MFC-L2861DW/MFC-L2885DW/MFC-L2886DW

1.  [Ayarlar] > [Tüm Ayarlar] > [İlk Kurulum] > [Tarih ve Saat] > [Oto. Günüřiđi] öęesine basın.
2. [Aık] veya [Kapalı] öęesine basın.
3.  öęesine basın.

İlgili bilgiler

- [Genel Ayarlar](#)

Uyku Modu Gerisayımı Ayarlama

Uyku Modu (veya Enerji Tasarrufu Modu) ayarı, enerji tüketimini azaltabilir. Makine Uyku Modundayken, kapalıymış gibi davranır. Bir yazdırma işi veya faks aldığında uyanır ve yazdırmaya başlar. Makineyi Uyku Moduna girmeden önceki gecikmeyi (geri sayım) ayarlamak için bu talimatları kullanın.



- Makinenin Uyku Moduna geçmeden önce ne kadar boşta kalacağını seçebilirsiniz.
- Kronometre, bir yazdırma işi alma gibi herhangi bir çalışma gerçekleştiğinde yeniden başlar.

>> [DCP-L2600D/DCP-L2625DW/DCP-L2640DW/MFC-L2805DW/MFC-L2806DW](#)
>> [MFC-L2861DW/MFC-L2885DW/MFC-L2886DW](#)

DCP-L2600D/DCP-L2625DW/DCP-L2640DW/MFC-L2805DW/MFC-L2806DW

1. **Menü** öęesine basın.
2. [Genel Ayarlar] seçeneęini görüntülemek için ▲ veya ▼ öęesine basın ve sonra **OK** öęesine basın.
3. [Ekoloji] seçeneęini görüntülemek için ▲ veya ▼ öęesine basın ve sonra **OK** öęesine basın.
4. [Uyku Süresi] seçeneęini görüntülemek için ▲ veya ▼ öęesine basın ve sonra **OK** öęesine basın.
5. Uyku Moduna girmeden önce makinenin boşta kalacağı süreyi (maksimum 50 dakika) girin ve sonra **OK** öęesine basın.
6. **Durdur/Çık** öęesine basın.

MFC-L2861DW/MFC-L2885DW/MFC-L2886DW

1.  [Ayarlar] > [Tüm Ayarlar] > [Genel Ayarlar] > [Ekoloji] > [Uyku Süresi] öęesine basın.
2. Uyku Moduna girmeden önce makinenin boşta kalacağı süreyi (maksimum 50 dakika) girin ve sonra [OK] öęesine basın.
3.  öęesine basın.

İlgili bilgiler

- [Genel Ayarlar](#)

Derin Uyku Modu Hakkında

Makine Uyku Modundaydı ve belli bir süre boyunca herhangi bir iř almazsa, makine otomatik olarak Derin Uyku Moduna geer. Sürenin uzunluęu belirli modelinize ve ayarlarınıza baęlıdır.

Derin Uyku Modu, Uyku Modundan daha az güç harcar.

Kullanılabilir Modeller	Derin Uyku Modunda Makinenin LCD'si	Makineyi Uyandıracak Kořullar
DCP-L2600D/DCP-L2625DW/ DCP-L2640DW/ MFC-L2805DW/MFC-L2806DW	LCD'de Derin Uyku görüntülenir.	Makine bir iř alıyor. Kontrol panelinde bir düğmeye basılıyor.
MFC-L2861DW/ MFC-L2885DW/MFC-L2886DW	LCD arka ışığı söner ve Güç LED'i yanıp söner.	Makine bir iř alıyor. Dokunmatik LCD'ye dokunuluyor.



İlgili bilgiler

- [Genel Ayarlar](#)

Otomatik Güç Kapalı Modunu Ayarlama

Makine belli bir süre Derin Uyku Modundayrsa, modelinize ve ayarınıza baęlı olarak makine otomatik olarak Güç Kapalı Moduna girer. Makine bir aęa veya telefon hattına baęlıyken ya da bellekte güvenli yazdırma verisi varken Güç Kapalı Moduna girmez (bazı modeller içindir).



Yazdırmayı başlatmak için kumanda panelindeki  öęesine basın ve sonra bir yazdırma işi gönderin.

>> DCP-L2600D/DCP-L2625DW/DCP-L2640DW/MFC-L2805DW/MFC-L2806DW
>> MFC-L2861DW/MFC-L2885DW/MFC-L2886DW

DCP-L2600D/DCP-L2625DW/DCP-L2640DW/MFC-L2805DW/MFC-L2806DW

1. **Menü** öęesine basın.
2. [Genel Ayarlar] seçeneęini görüntülemek için ▲ veya ▼ öęesine basın ve sonra **OK** öęesine basın.
3. [Ekoloji] seçeneęini görüntülemek için ▲ veya ▼ öęesine basın ve sonra **OK** öęesine basın.
4. [Oto Güç Kapalı] seçeneęini görüntülemek için ▲ veya ▼ öęesine basın ve sonra **OK** öęesine basın.
5. [8saat], [4saat], [2saat], [1saat] veya [Kapalı] seçeneęini görüntülemek için ▲ veya ▼ öęesine basın ve sonra **OK** öęesine basın.
6. **Durdur/Çık** öęesine basın.

MFC-L2861DW/MFC-L2885DW/MFC-L2886DW

1.  [Ayarlar] > [Tüm Ayarlar] > [Genel Ayarlar] > [Ekoloji] > [Oto Güç Kapalı] öęesine basın.
2. [Kapalı], [1saat], [2saat], [4saat] veya [8saat] seçeneęini görüntülemek için ▲ veya ▼ öęesine basın ve sonra istedięiniz seçeneęe basın.
3.  öęesine basın.

✓ İlgili bilgiler

- Genel Ayarlar

Tarih ve Saati Ayarlama

İlgili Modeller: MFC-L2805DW/MFC-L2806DW/MFC-L2861DW/MFC-L2885DW/MFC-L2886DW

>> [MFC-L2805DW/MFC-L2806DW](#)
>> [MFC-L2861DW/MFC-L2885DW/MFC-L2886DW](#)

MFC-L2805DW/MFC-L2806DW

1. **Menü** öęesine basın.
2. [İlk Kurulum] seçeneęini görüntülemek için ▲ veya ▼ öęesine basın ve sonra **OK** öęesine basın.
3. [Tarih ve Saat] seçeneęini görüntülemek için ▲ veya ▼ öęesine basın ve sonra **OK** öęesine basın.
4. [Tarih ve Saat] seçeneęini görüntülemek için ▲ veya ▼ öęesine basın ve sonra **OK** öęesine basın.
5. Çevirme tuřlarını kullanarak yılın son iki hanesini girin ve ardından **OK** öęesine basın.
6. Çevirme tuřlarını kullanarak ayın iki hanesini girin ve ardından **OK** öęesine basın.
7. Çevirme tuřlarını kullanarak günün iki hanesini girin ve ardından **OK** öęesine basın.
8. [12'li Saat] veya [24'lü Saat] seçeneęini görüntülemek için ▲ veya ▼ öęesine basın ve sonra **OK** öęesine basın.
9. Ařaęıdakilerden birini yapın:
 - [Tarih ve Saat] ayarında format olarak [12'li Saat] ayarlarsanız, arama tuřlarını kullanarak saati (12 saat formatında) girin.
OK öęesine basın.
[AM] veya [PM] seçeneęini görüntülemek için ▲ veya ▼ öęesine basın ve sonra **OK** öęesine basın.
 - [Tarih ve Saat] ayarında format olarak [24'lü Saat] ayarlarsanız, arama tuřlarını kullanarak saati (24 saat formatında) girin.
OK öęesine basın.
(Örneęin: öğleden sonra 7:45 için 19:45 girin.)
10. **Durdur/Çık** öęesine basın.

MFC-L2861DW/MFC-L2885DW/MFC-L2886DW

1.  [Ayarlar] > [Tüm Ayarlar] > [İlk Kurulum] > [Tarih ve Saat] > [Tarih] öęesine basın.
2. LCD'yi kullanarak yılın son iki rakamını girin ve sonra [OK] öęesine basın.
3. LCD'yi kullanarak ayın iki rakamını girin ve sonra [OK] öęesine basın.
4. LCD'yi kullanarak günün iki rakamını girin ve sonra [OK] öęesine basın.
5. [Saat Türünü] öęesine basın.
6. [24'lü Saat] veya [12'li Saat] öęesine basın.
7. [Saat] öęesine basın.

8. Saati girmek için, aşağıdakilerden birini yapın:

- [Saat Türünü] ayarında biçim olarak [12'li Saat] ögesini seçerseniz, LCD'yi kullanarak saati (12 saat formatı) girin.

[AM] veya [PM] seçeneğini belirlemek için ögesine basın.

[OK] ögesine basın.

- [Saat Türünü] ayarında biçim olarak [24'lü Saat] ögesini seçerseniz, LCD'yi kullanarak saati (24 saat formatı) girin.

[OK] ögesine basın.

(Örneğin: öğleden sonra 7:45 için 19:45 girin.)

9.  ögesine basın.

 **İlgili bilgiler**

- [Genel Ayarlar](#)
-

Saat Dilimini Ayarlama

İlgili Modeller: MFC-L2805DW/MFC-L2806DW/MFC-L2861DW/MFC-L2885DW/MFC-L2886DW

Makinede, konumunuzun saat dilimini ayarlayın.



>> [MFC-L2805DW/MFC-L2806DW](#)

>> [MFC-L2861DW/MFC-L2885DW/MFC-L2886DW](#)

MFC-L2805DW/MFC-L2806DW

1. **Menü** öęesine basın.
2. [İlk Kurulum] seçeneęini görüntülemek için ▲ veya ▼ öęesine basın ve sonra **OK** öęesine basın.
3. [Tarih ve Saat] seçeneęini görüntülemek için ▲ veya ▼ öęesine basın ve sonra **OK** öęesine basın.
4. [Saat Dilimi] seçeneęini görüntülemek için ▲ veya ▼ öęesine basın ve sonra **OK** öęesine basın.
5. Saat dilimini seçmek için ▲ veya ▼ öęesine basın. **OK** öęesine basın.
6. **Durdur/Çık** öęesine basın.

MFC-L2861DW/MFC-L2885DW/MFC-L2886DW

1.  [Ayarlar] > [Tüm Ayarlar] > [İlk Kurulum] > [Tarih ve Saat] > [Saat Dilimi] öęesine basın.
2. Saat diliminizi girin.
3. [OK] öęesine basın.
4.  öęesine basın.



İlgili bilgiler

- [Genel Ayarlar](#)

LCD Arka Iřık Parlaklıęını Ayarlama

İlgili Modeller: MFC-L2861DW/MFC-L2885DW/MFC-L2886DW

LCD'yi okumada zorluk çekiyorsanız, parlaklık ayarını deęiřtirmek yardımcı olacaktır.

1.  [Ayarlar] > [Tüm Ayarlar] > [Genel Ayarlar] > [LCD Ayarları] > [Arka ıřık] öęesine basın.
2. [Hafif], [Orta] ya da [Koyu] seçeneęine basın.
3.  öęesine basın.



✓ İlgili bilgiler

- [Genel Ayarlar](#)

LCD Arka Iřığının Ne Kadar Yanık Kalacaęını Deęiřtirme

İlgili Modeller: MFC-L2861DW/MFC-L2885DW/MFC-L2886DW

LCD arka iřığının ne kadar yanık kalacaęını ayarlayın.

1.  [Ayarlar] > [Tüm Ayarlar] > [Genel Ayarlar] > [LCD Ayarları] > [Kararma Zaman.] öęesine basın.
2. [10saniye] , [20saniye] ya da [30saniye] seçeneęine basın.
3.  öęesine basın.

✓ İlgili bilgiler

- [Genel Ayarlar](#)

İstasyon Kimliğinizi Ayarlama

İlgili Modeller: MFC-L2805DW/MFC-L2806DW/MFC-L2861DW/MFC-L2885DW/MFC-L2886DW

Makineyi, gönderdiğiniz her bir faksın en üstünde İstasyon Kimliğinizi ve faksın tarih ve saatini yazdıracak şekilde ayarlayın.

>> [MFC-L2805DW/MFC-L2806DW](#)

>> [MFC-L2861DW/MFC-L2885DW/MFC-L2886DW](#)

MFC-L2805DW/MFC-L2806DW

1.  (Faks) öğesine basın.
2. **Menü** öğesine basın.
3. [İlk Kurulum] seçeneğini görüntülemek için ▲ veya ▼ öğesine basın ve sonra **OK** öğesine basın.
4. [İstasyon ID] seçeneğini görüntülemek için ▲ veya ▼ öğesine basın ve sonra **OK** öğesine basın.
5. Arama tuşlarını kullanarak faks numaranızı (en fazla 20 basamaklı) girin ve sonra **OK** öğesine basın.
6. Arama tuşlarını kullanarak telefon numaranızı (en fazla 20 basamaklı) girin ve sonra **OK** öğesine basın. Telefon numaranız ve faks numaranız aynıysa aynı numarayı yeniden girin.
7. Arama tuşlarını kullanarak adınızı (en fazla 20 karakter) girin ve sonra **OK** öğesine basın.





Makinenize metin girmek için >> [İlgili bilgiler: Makinenize Metin Girme](#)

8. **Durdur/Çık** öğesine basın.

MFC-L2861DW/MFC-L2885DW/MFC-L2886DW

1.  [Ayarlar] > [Tüm Ayarlar] > [İlk Kurulum] > [İstasyon ID] > [Faks] öğesine basın.
2. LCD'yi kullanarak faks numaranızı (en fazla 20 basamaklı) girin ve sonra [OK] öğesine basın.
3. [Tel] öğesine basın.
4. LCD'yi kullanarak telefon numaranızı (en fazla 20 basamaklı) girin ve sonra [OK] öğesine basın.
5. [Ad] öğesine basın.
6. LCD'yi kullanarak adınızı (en fazla 20 karakter) girin ve sonra [OK] öğesine basın.



- Harfler, rakamlar ve özel karakterler arasında geçiş yapmak için  öğesine basın. (Kullanılabilir karakterler ülkenize bağlı olarak farklılık gösterebilir.)
- Yanlış bir karakter girerseniz, imleci söz konusu karaktere getirmek için ◀ veya ▶ öğelerine basın ve  öğesine basın. Doğru karaktere basın.
- Bir boşluk girmek için [Boşluk] öğesine basın.
- Daha ayrıntılı bilgi >> [İlgili bilgiler](#)

7.  öğesine basın.

İlgili bilgiler

- [Genel Ayarlar](#)

İlgili konular:

- [Makinenize Metin Girme](#)
- [Faksların Başka Bir Faks Makinesine Aktarılması](#)

-
- Faks Günlüğü Raporunun Başka Bir Faks Makinesine Aktarılması
-

Tonlu veya Darbeli Arama Modunu Ayarlama

İlgili Modeller: MFC-L2805DW/MFC-L2806DW/MFC-L2861DW/MFC-L2885DW/MFC-L2886DW

Makineniz, Tuřlu arama hizmeti için ayarlanmıřtır. Bir Darbeli arama (çevirmeli) hizmeti varsa, arama modunu deęiřtirmeniz gerekir.

Bu özellik, bazı ülkelerde mevcut deęildir.



>> [MFC-L2805DW/MFC-L2806DW](#)

>> [MFC-L2861DW/MFC-L2885DW/MFC-L2886DW](#)

MFC-L2805DW/MFC-L2806DW

1. **Menü** öęesine basın.
2. [İlk Kurulum] seçeneęini görüntülemek için ▲ veya ▼ öęesine basın ve sonra **OK** öęesine basın.
3. [Ton/Puls] seçeneęini görüntülemek için ▲ veya ▼ öęesine basın ve sonra **OK** öęesine basın.
4. [Ton] veya [Puls] seçeneęini görüntülemek için ▲ veya ▼ öęesine basın ve sonra **OK** öęesine basın.
5. **Durdur/Çık** öęesine basın.

MFC-L2861DW/MFC-L2885DW/MFC-L2886DW

1.  [Ayarlar] > [Tüm Ayarlar] > [İlk Kurulum] > [Ton/Puls] öęesine basın.
2. [Puls] veya [Ton] öęesine basın.
3.  öęesine basın.

İlgili bilgiler

- [Genel Ayarlar](#)

Toner Tüketimini Azaltma

Toner Tasarrufu özellięini kullanma toner tüketimini azaltabilir. Toner Tasarrufu açık olarak ayarlandığında, belgelerinizdeki baskı daha açık renk görünür.



Fotoęraf veya gri ölçekli görüntüler için Toner Tasarrufu özellięini kullanmanız ÖNERİLMEZ.

>> [DCP-L2600D/DCP-L2625DW/DCP-L2640DW/MFC-L2805DW/MFC-L2806DW](#)
>> [MFC-L2861DW/MFC-L2885DW/MFC-L2886DW](#)

DCP-L2600D/DCP-L2625DW/DCP-L2640DW/MFC-L2805DW/MFC-L2806DW

1. **Menü** öęesine basın.
2. [Genel Ayarlar] seçeneęini görüntülemek için ▲ veya ▼ öęesine basın ve sonra **OK** öęesine basın.
3. [Ekoloji] seçeneęini görüntülemek için ▲ veya ▼ öęesine basın ve sonra **OK** öęesine basın.
4. [Toner Tasarrufu] seçeneęini görüntülemek için ▲ veya ▼ öęesine basın ve sonra **OK** öęesine basın.
5. [Açık] veya [Kapalı] seçeneęini görüntülemek için ▲ veya ▼ öęesine basın ve ardından **OK** öęesine basın.
6. **Durdur/Çık** öęesine basın.

MFC-L2861DW/MFC-L2885DW/MFC-L2886DW

1.  [Ayarlar] > [Tüm Ayarlar] > [Genel Ayarlar] > [Ekoloji] > [Toner Tasarrufu] öęesine basın.
2. [Açık] veya [Kapalı] öęesine basın.
3.  öęesine basın.

✓ İlgili bilgiler

- [Genel Ayarlar](#)

İlgili konular:

- [Baskı Kalitesini Artırma](#)

Sürdür Modunu Ayarlama

Sürdür Modu, kontrol panelinde “Toneri Deęiřtir” görüntüledikten sonra makineyi yazdırmayı sürdürmeye zorlar.

LCD’de “Toner Bitti” görüntülenene kadar makine yazdırmaya devam eder.

Fabrika ayarı “Dur” şeklindedir.





- Kumanda panelinde bir hata gösterilirse modu deęiřtiremezsiniz.
- Sürdür Modunda yazdırmaya devam ederseniz baskı kalitesini garanti edemeyiz.
- Sürdür Modunu kullanırken yazdırma soluk olabilir.
- Toner kartuşu yenisiyle deęiřtirildikten sonra Sürdür Modu fabrika ayarına (Dur) döner.

>> [DCP-L2600D/DCP-L2625DW/DCP-L2640DW/MFC-L2805DW/MFC-L2806DW](#)
>> [MFC-L2861DW/MFC-L2885DW/MFC-L2886DW](#)

DCP-L2600D/DCP-L2625DW/DCP-L2640DW/MFC-L2805DW/MFC-L2806DW

1. **Menü** öęesine basın.
2. [Genel Ayarlar] seçeneęini görüntülemek için ▲ veya ▼ öęesine basın ve sonra **OK** öęesine basın.
3. [Toneri Deęiřtir] seçeneęini görüntülemek için ▲ veya ▼ öęesine basın ve sonra **OK** öęesine basın.
4. [Devam] veya [Durdur] seçeneęini görüntülemek için ▲ veya ▼ öęesine basın ve sonra **OK** öęesine basın.
5. **Durdur/Çık** öęesine basın.

MFC-L2861DW/MFC-L2885DW/MFC-L2886DW

1.  [Ayarlar] > [Tüm Ayarlar] > [Genel Ayarlar] > [Toneri Deęiřtir] öęesine basın.
2. [Durdur] veya [Devam] öęesine basın.
3.  öęesine basın.

✓ İlgili bilgiler

- [Genel Ayarlar](#)

Sürdür Modunda Faks Alma Hakkında Bilgi

İlgili Modeller: MFC-L2805DW/MFC-L2806DW/MFC-L2861DW/MFC-L2885DW/MFC-L2886DW

Makine, LCD'de Toneri Deęiřtir mesajı görüldüğünde Sürdür Modunu seçerseniz alınan faksları bellekte saklayabilir.

Alınan fakslar Sürdür modunda yazdırıldığında LCD'de faksın baskı kalitesinin uygun olup olmadığı sorulur.

Kalite iyi deęilse Hayır cevabını seçin. Makine, faksları bellekte saklamaya devam eder, böylece toner kartuşunu yenisiyle deęiřtirdiğinizde bunları yeniden yazdırabilirsiniz. Baskı kalitesi iyiye Evet cevabını seçin. LCD yazdırılan faksları bellekten silmeyi isteyip istemediğinizi size sorar.

Bunları silmeyi seçmezseniz toner kartuşunu yenisiyle deęiřtirdiğinizde bu soru size yeniden sorulur.



- (MFC-L2805DW/MFC-L2806DW)
Makine belleğinde 400'e kadar faks saklayabilir.
- (MFC-L2861DW/MFC-L2885DW/MFC-L2886DW)
Makine belleğinde 500'e kadar faks saklayabilir.
- (MFC-L2805DW/MFC-L2806DW)
Güç anahtarını kapatırsanız bellekteki fakslar kaybolur.
- Sürdür ayarını Dur olarak deęiřtirseniz bile makine, Sürdür Modunda saklanan faksları korur.
- LCD'de Toner Bitti mesajı görüldüğünde yeni bir toner kartuşu takarsanız, makine saklanan faksları yazdırmak isteyip istemediğinizi size sorar. Saklanan faksları yazdırmak için Yazdır seçeneğini belirleyin.

Sürdür Modunda Toner Sonu

LCD'de Toner Bitti mesajı görüldüğünde makine yazdırmayı durdurur. Bellek doluyrsa ve faks almaya devam etmek istiyorsanız yeni bir toner kartuşu takmalısınız.



İlgili bilgiler

- [Genel Ayarlar](#)

Yanlıř Numaranın evrilmesini nleme (evirme Kısıtlama)

İlgili Modeller: MFC-L2805DW/MFC-L2806DW/MFC-L2861DW/MFC-L2885DW/MFC-L2886DW

Bu zellik kullanıcıların yanlıř bir numaraya yanlıřlıkla faks gndermesini ya da arama yapmasını nler. Arama tuřlarını, Adres Defterini ve Kısayolu kullandıęınızda makineyi evirmeyi kısıtlayacak řekilde ayarlayabilirsiniz.

>> [MFC-L2805DW/MFC-L2806DW](#)

>> [MFC-L2861DW/MFC-L2885DW/MFC-L2886DW](#)

MFC-L2805DW/MFC-L2806DW

1. **Men** gesine basın.
2. [Faks] seeneęini grntlemek iin ▲ veya ▼ gesine basın ve sonra **OK** gesine basın.
3. [Arama Kısıtlama] seeneęini grntlemek iin ▲ veya ▼ gesine basın ve sonra **OK** gesine basın.
4. Tercih ettięiniz seeneęi grntlemek iin ▲ veya ▼ gesine basın ve sonra **OK** gesine basın.
 - [Tuř Takımı]
 - [Kısayol]
 - [Hızlı Arama]
5. Ařaęıdaki seeneklerden birisini semek iin ▲ veya ▼ gesine basın ve ardından **OK** gesine basın.

Seenek	Aıklama
İki Kez # Gir	Makine sizden numarayı yeniden girmenizi ister ve sonra aynı numarayı doęru řekilde yeniden girerseniz numarayı evirmeye bařlar. Yine hatalı numara girerseniz LCD'de bir hata mesajı grntlenir.
Aık	Makine, sz konusu evirme yntemi iin tm faks gnderimini ve giden aramaları kısıtlar.
Kapalı	Makine, evirme yntemini kısıtlamaz.

- Numarayı girmeden nce harici bir telefon kullanırsanız [İki Kez # Gir] ayarı alıřmayacaktır. Numarayı yeniden girmeniz istenmeyecektir.
- [Aık] veya [İki Kez # Gir] seeneęini belirlerseniz Yayın zellięini kullanamazsınız.

6. **Durdur/ık** gesine basın.

MFC-L2861DW/MFC-L2885DW/MFC-L2886DW

1.  [Ayarlar] > [Tm Ayarlar] > [Faks] > [Arama Kısıtlaması] gesine basın.

2. Ařaęıdaki seeneklerden birine basın:

- [Tuř Takımı]
- [Adres Defteri]



Numarayı evirirken Adres Defteri numaralarını birleřtirseniz adres, arama tuřları giriři olarak tanınır ve kısıtlanmaz.

- [Kısayollar]

3. Ařaęıdaki seeneklerden birine basın:

Seenek	Aıklama
İki Kez # Gir	Makine sizden numarayı yeniden girmenizi ister ve sonra aynı numarayı doėru şekilde yeniden girerseniz numarayı evirmeye bařlar. Yine hatalı numara girerseniz LCD'de bir hata mesajı grntlenir.
Aık	Makine, sz konusu evirme yntemi iin tm faks gnderimini ve giden aramaları kısıtlar.
Kapalı	Makine, evirme yntemini kısıtlamaz.



- Numarayı girmeden nce harici bir telefon kullanırsanız [İki Kez # Gir] ayarı alıřmayacaktır. Numarayı yeniden girmeniz istenmez.
- veya [İki Kez # Gir] seeneėini belirlerseniz Yayın zelliėini kullanamazsınız. [Aık]

4.  ėesine basın.



İlgili bilgiler

- Genel Ayarlar

Yazdırma Gürültüsünü Azaltma



Sessiz Mod ayarı yazdırma gürültüsünü azaltabilir. Sessiz Mod açıldığında, baskı hızı yavaşlar. Fabrika ayarı kapalıdır.

>> DCP-L2600D/DCP-L2625DW/DCP-L2640DW/MFC-L2805DW/MFC-L2806DW
>> MFC-L2861DW/MFC-L2885DW/MFC-L2886DW

DCP-L2600D/DCP-L2625DW/DCP-L2640DW/MFC-L2805DW/MFC-L2806DW

1. **Menü** öęesine basın.
2. [Genel Ayarlar] seçeneęini görüntülemek için ▲ veya ▼ öęesine basın ve sonra **OK** öęesine basın.
3. [Ekoloji] seçeneęini görüntülemek için ▲ veya ▼ öęesine basın ve sonra **OK** öęesine basın.
4. [Sessiz Modu] seçeneęini görüntülemek için ▲ veya ▼ öęesine basın ve sonra **OK** öęesine basın.
5. [Açık] veya [Kapalı] seçeneęini görüntülemek için ▲ veya ▼ öęesine basın ve ardından **OK** öęesine basın.
6. **Durdur/Çık** öęesine basın.

MFC-L2861DW/MFC-L2885DW/MFC-L2886DW

1.  [Ayarlar] > [Tüm Ayarlar] > [Genel Ayarlar] > [Ekoloji] > [Sessiz Modu] öęesine basın.
2. [Açık] veya [Kapalı] öęesine basın.
3.  öęesine basın.

İlgili bilgiler

- Genel Ayarlar

LCD'deki Dili Deęiřtirme

Gerekiyorsa, LCD'deki dili deęiřtirin.

Bu özellik, bazı ülkelerde mevcut deęildir.



>> DCP-L2600D/DCP-L2625DW/DCP-L2640DW/MFC-L2805DW/MFC-L2806DW

>> MFC-L2861DW/MFC-L2885DW/MFC-L2886DW

DCP-L2600D/DCP-L2625DW/DCP-L2640DW/MFC-L2805DW/MFC-L2806DW

1. **Menü** öęesine basın.
2. [İlk Kurulum] seçeneęini görüntülemek için ▲ veya ▼ öęesine basın ve sonra **OK** öęesine basın.
3. [Yerel Dil] seçeneęini görüntülemek için ▲ veya ▼ öęesine basın ve sonra **OK** öęesine basın.
4. Dilinizi görüntülemek için ▲ veya ▼ öęesine basın ve sonra **OK** öęesine basın.
5. **Durdur/Çık** öęesine basın.

MFC-L2861DW/MFC-L2885DW/MFC-L2886DW

1.  [Ayarlar] > [Tüm Ayarlar] > [İlk Kurulum] > [Yerel Dil] öęesine basın.
2. Dilinize basın.
3.  öęesine basın.

İlgili bilgiler

- Genel Ayarlar

Sık Kullanılan Ayarlarınızı Kısayol Olarak Kaydetme

İlgili Modeller: MFC-L2861DW/MFC-L2885DW/MFC-L2886DW

- [Kısayollar Ekleme](#)
- [Kısayolları Deęiřtirme veya Silme](#)

Kısayollar Ekleme



İlgili Modeller: MFC-L2861DW/MFC-L2885DW/MFC-L2886DW

Kısayollarınız olarak kaydederek en sık kullandığınız Faks, Kopyalama, Tarama, Web Connect ve Uygulamalar ayarlarını ekleyebilirsiniz. Sonra, bu ayarları manüel olarak girmek yerine uygulamak için Kısayol'a basabilirsiniz.



Bazı Kısayol menüleri modelinize baęlı olarak bulunmayabilir.

Bu talimatlar bir Kopyalama Kısayolunun nasıl ekleneceğini açıklamaktadır. Bir Faks, Tarama, Web Connect veya Uygulamalar Kısayolu ekleme adımları benzerdir.

1.  Kısayollar ([Kısayollar]) öęesine basın.
2. Bir Kısayol ekmediğinizde düğmeye basın.
3. ▲ veya ▼ simgesine basarak [Kopyala] öęesini görüntüleyin, daha sonra [Kopyala] öęesine basın.
4. İsteddiğiniz kopya ön ayarına basın.
5.  ([Seçenekler]) öęesine basın.
6. Kullanılabilir seçenekleri görüntülemek için ▲ veya ▼ öęesine basın ve sonra deęiřtirmek istediğiniz seçeneęe basın.
7. Ayar için kullanılabilir seçenekleri görüntülemek için ▲ veya ▼ öęesine basın ve sonra istediğiniz seçeneęe basın.
İsteddiğiniz tüm ayarları ve seçenekleri seçene kadar bu iki adımı tekrarlayın ve sonra [OK] öęesine basın.
8. Ayarları deęiřtirme işlemini bitirdiğinizde, [OK] öęesine basın.
9. Seçtiğiniz ayarların görüntülenen listesini okuyup onaylayın ve sonra [OK] öęesine basın.
10. LCD'yi kullanarak Kısayol için bir ad girin ve sonra [OK] öęesine basın.



İlgili bilgiler

- [Sık Kullanılan Ayarlarınızı Kısayol Olarak Kaydetme](#)

Kısayolları Deęiřtirme veya Silme

İlgili Modeller: MFC-L2861DW/MFC-L2885DW/MFC-L2886DW





Bir Web Connect Kısayolunu veya Uygulamalar Kısayolunu deęiřtiremezsiniz. Bunları deęiřtirmeniz gerekiyorsa, bunları silin ve sonra yeni bir Kısayol ekleyin.

1.  Kısayollar ([Kısayollar]) öęesine basın.
2. Deęiřtirmek istedięiniz Kısayolu görüntülemek için [1] ila [3] arasında bir sekmeye basın.
3. Deęiřtirmek istedięiniz Kısayol'a basın.
Seçtięiniz Kısayol için ayarlar görünür.



Kısayolu silmek veya adı düzenlemek için, Kısayola basın ve seçenekler görünene kadar basılı tutun ve sonra ekran menülerini izleyin.

4.  ([Seçenekler]) öęesine basın.
5. Gerekirse Kısayol ayarlarını deęiřtirin.
6. [OK] öęesine basın.
7. Bittięinde, [Kısayol olrk. kaydet] öęesine basın.
8. Seçtięiniz ayarların görüntülenen listesini okuyup onaylayın ve sonra [OK] öęesine basın.
9. Ařaęıdakilerden birini yapın:
 - Kısayolun üzerine yazmak için [Evet] öęesine basın.
 - Kısayolun üzerine yazmak istemiyorsanız, yeni bir Kısayol adı için [Hayır] öęesine basın.

Yeni bir Kısayol eklemek için herhangi bir  öęesine basın.

LCD'yi kullanarak yeni bir ad girin ve sonra [OK] öęesine basın.



Adı düzenlemek istiyorsanız, geçerli adı silmek için  öęesini basılı tutun.



İlgili bilgiler

- Sık Kullanılan Ayarlarınızı Kısayol Olarak Kaydetme

Raporları Yazdırma

- Raporlar
- Bir Rapor Yazdırma

Raporlar

Ařaęıdaki raporlar mevcuttur:

XMIT Onayı (Faks iřlevli modeller için)

XMIT Onayla raporu, son iletiminiz için bir İletim Onay Raporu yazdırır.

Adres Defteri (Faks iřlevli modeller için)

Adres Defteri raporu, Adres Defteri belleęinde saklanan ad ve numaraların bir listesini yazdırır.

Faks Günlüęü (Faks iřlevli modeller için)

Faks Günlüęü, yaklaşık son 200 gelen ve giden faksınız hakkında bir bilgi listesi yazdırır. (TX, İletim demektir, RX, Alım demektir)

Kullanıcı Ayarları

Kullanıcı Ayarları raporu, geçerli ayarlarınızın bir listesini yazdırır.

Yazıcı Ayarları

Yazıcı Ayarları raporu ile geçerli yazıcı ayarlarınızın bir listesini yazdırılır.

Aę Yapılandırma (Aę iřlevli modeller)

Aę Yapılandırma raporu, geçerli aę ayarlarınızın bir listesini yazdırır.

Dosya Listesi Yazdırma

Dosya Listesi Yazdırma, makinede depolanan yazı tiplerinin ve makronun/akıř ayarının bir listesini yazdırır.

Drum Nokta Yazdırma

Drum ünitesini temizleme zamanı geldięinde yardımcı olan Drum Nokta Yazdırma drum nokta sayfasını yazdırır.

WLAN Raporu (Kablosuz aę iřlevli modeller)

WLAN Raporu, kablosuz LAN baęlantı tanısını yazdırır.



İlgili bilgiler

- [Raporları Yazdırma](#)



Bir Rapor Yazdırma

>> DCP-L2600D/DCP-L2625DW/DCP-L2640DW/MFC-L2805DW/MFC-L2806DW
>> MFC-L2861DW/MFC-L2885DW/MFC-L2886DW

DCP-L2600D/DCP-L2625DW/DCP-L2640DW/MFC-L2805DW/MFC-L2806DW

1. **Menü** öęesine basın.
2. [Baskı Raporları] seęeneęini görüntülemek için ▲ veya ▼ öęesine basın ve sonra **OK** öęesine basın.
3. Yazdırmak istedięiniz iři görüntülemek için ▲ veya ▼ öęesine basın ve sonra **OK** öęesine basın.
4. Ařaęıdakilerden birini yapın:
 - [XMIT Onay] öęesini seęerseniz ařaęıdakilerden birisini yapın.
 - Gönderim Onay Raporunu görüntülemek için, [LCD Görüntüle] seęeneęini göstermek için ▲ veya ▼ öęesine basın ve ardından **OK** öęesine basın.
 - Gönderim Onay Raporunu yazdırmak için, [Baskı Raporu] seęeneęini göstermek için ▲ veya ▼ öęesine basın ve ardından **OK** öęesine basın.
 - **Başlat** öęesine basın.
 - Dięer raporları seęerseniz **Başlat** öęesine basın.
5. **Durdur/Çık** öęesine basın.

MFC-L2861DW/MFC-L2885DW/MFC-L2886DW

1.  [Ayarlar] > [Tüm Ayarlar] > [Baskı Raporları] öęesine basın.
2. Yazdırmak istedięiniz raporu görüntülemek için ▲ veya ▼ öęesine basın ve sonra rapora basın.
3. Ařaęıdakilerden birini yapın:
 - [XMIT Onay] öęesini seęerseniz ařaęıdakilerden birisini yapın.
 - Gönderim Onay Raporunu görüntülemek için [LCD Görüntüle] öęesine basın.
 - Gönderim Onay Raporunu yazdırmak için [Baskı Raporu] öęesine basın.
 - Dięer raporları seęerseniz sonraki adıma geçin.
4. [Evet] öęesine basın.
5.  öęesine basın.

✓ İlgili bilgiler

- [Raporları Yazdırma](#)

Ayarlar ve Özellikler Tablosu

Ayarlar tabloları, makine programlarındaki menü seçimlerini ve seçeneklerini anlamanıza yardımcı olur.

- [Ayarlar Tabloları \(2 Satırlı LCD MFC modelleri\)](#)
- [Ayarlar Tabloları \(2 Satırlı LCD DCP modelleri\)](#)
- [Ayarlar Tabloları \(2,7" Dokunmatik Panel MFC modelleri\)](#)
- [Özellikler Tabloları \(2,7" Dokunmatik Panel MFC modelleri\)](#)

Ayarlar Tabloları (2 Satırlı LCD MFC modelleri)

İlgili Modeller: MFC-L2805DW/MFC-L2806DW

>> [Genel Ayarlar]
>> [Faks]
>> [Kopya]
>> [Yazıcı]
>> [Ađ] (Ađ işlevi olan Modeller için)
>> [Baskı Raporları]
>> [Makine Bilg.]
>> [İlk Kurulum]

[Genel Ayarlar]

[Genel Ayarlar]

Seviye 3	Seviye 4	Seviye 5	Açıklamalar
Varsay. Mod	-	-	Varsayılan modu seçin.
Mod Zamanlay.	-	-	Makine varsayılan moda dönmeden önce boşta geçecek süreyi ayarlayın.
Çekmece Ayarı	Kağıt Türü	-	Kağıt çekmecesindeki kağıdın türünü ayarlayın.
	Kağıt Boyutu	-	Kağıt çekmecesinde kağıt boyutunu ayarlayın.
	Pozisyonu Bas	X Ofset	Baskı başlangıç konumunu (sayfaların sol üst köşesinde) yatay olarak 300 dpi'de -500 (sol) ila +500 (sağ) arasında taşıyın.
		Y Ofset	Baskı başlangıç konumunu (sayfaların sol üst köşesi) dikey olarak 300 dpi'de -500 (yukarı) ila +500 (aşağı) arasında taşıyın.
	Kağıt Kontr.	-	Makinedeki kağıt boyutunun ve türünün ve makinenin Kağıt Boyutu ve Kağıt Türü ayarlarının aynı olduğunu kontrol etmenizi bildiren mesajın gösterilip gösterilmeyeceğini seçin.
Ses Seviyesi	Zil	-	Zil sesi seviyesini ayarlayın.
	Bip	-	Sinyal sesi seviyesini ayarlayın.
	Hoparlör	-	Hoparlörün ses seviyesini ayarlayın.
Ekoloji	Eko Mod	-	Aynı zamanda aşağıdaki makine ayarlarını açın: <ul style="list-style-type: none">• 2-trf Yazdırma:Uzun Kenar¹ (bazı modeller içindir)• Uyku Süresi:0Dk• Sessiz Modu:Açık¹• Toner Tasarrufu:Açık¹
	Toner Tasarrufu	-	Toner kartuşunun sayfa verimini artırır.
	Uyku Süresi	-	Makine Uyku moduna girmeden önceki dakika sayısını ayarlayın.
	Sessiz Modu	-	Yazdırma gürültüsünü azaltın.
	Oto Güç Kapalı	-	Makinenin, Kapalı moda geçmeden önce Derin Uyku modunda kaç saat kalacağını ayarlayın.
LCD Kontrast	-	-	LCD kontrastını ayarlayın.

¹ Bu ayarın deęiřtirilmesi, yalnızca Web Tabanlı Yönetimde bazı makine ayarlarını deęiřtirmeniz sonrasında mümkündür.

Seviye 3	Seviye 4	Seviye 5	Açıklamalar
Güvenlik	TX Kilidi	-	Faks alma dışında çoğu işlemi yasaklar.
	Ayar Kilidi	-	Yetkisiz kullanıcıların makinenin ayarlarını değiştirmesini kısıtlayın.
Toneri Değiştir	-	-	Makineyi LCD'de Toneri Değiştir görüntüledikten sonra yazdırmayı sürdüreceği şekilde ayarlayın.

[Faks]

[Faks]

Seviye 3	Seviye 4	Seviye 5	Açıklamalar	
Alma Kurulumu	Alım Modu	-	İhtiyacınıza en uygun alım modunu seçin.	
	Zil Gecikmesi	-	Makine Faks veya Faks/Tel modunda cevap vermeden önce çalacak zil sayısını ayarlayın.	
	F/T Çal Süresi	-	Faks/Tel modunda sahte/çift zil süresinin uzunluğunu ayarlayın.	
	Faks Algıla	-	Bir aramaya yanıt verdiğinizde ve faks tonlarını duyduğunuzda faks mesajlarını otomatik alın.	
	Uzak Kodlar	-	Aramalara bir harici telefondan veya dahiliden cevap verin ve Uzak Kodları açmak veya kapatmak için kodlar kullanın. Kodları kişiselleştirebilirsiniz.	
	Oto. İndirgeme	-	Gelen faksların boyutunu küçültün.	
	Faks Alım Damgası	-	Gelen faksların üst bölümünde alınma saatini ve tarihini yazdırın.	
	Çift Taraflı	-	Alınan faksları kağıdın iki yüzüne de yazdırın.	
Gönderim Kur	Faks Çözünür.	-	Giden fakslar için varsayılan çözünürlüğü ayarlayın.	
	Kontrast	-	Gönderdiğiniz faksların açıklığını ve koyuluğunu seçin.	
	Cam Tarama Boyutu	-	Tarayıcı camının tarama alanını belge boyutuna ayarlayın.	
	Gerç. Zamnlı TX	-	Belleği kullanmadan faks gönderin.	
	Yurtdışı Modu	-	Yurtdışına faks göndermede zorluk yaşıyorsanız bu ayarı Açık olarak ayarlayın.	
	Kapak sayf. Not	5.	-	Faks kapak sayfası için kendi açıklamalarınızı oluşturun.
		6.		
	Oto Yen. Çevir	-	Makineyi, hat meşgul olduğu için faksın gitmemesi durumunda, beş dakika sonra son faks numarasını yeniden araması için ayarlayın.	
Hedef	-	Makineyi, faks çevrildiği sırada LCD'de hedef bilgisini görüntülemesi için ayarlayın.		
Rapor Ayarı	XMIT Raporu	-	İletim Onay Raporu için ilk kurulumu seçin.	
	Faaliyet Dön.	-	Faks Günlüğünü otomatik yazdırmak için aralığı ayarlayın. Kapalı ve Her 50 Faksta dışında bir seçenek seçerseniz, seçenek için süreyi ayarlayabilirsiniz. Her 7 Günde seçeneğini seçerseniz, haftanın gününü ayarlayabilirsiniz.	
Hafıza Alımı	Yönlend/Kaydet	-	Makineyi, faks mesajlarını yönlendirmesi veya gelen faksları belleğe depolaması (böylece makinenizden uzaktayken onları alabilirsiniz) için ayarlayın.	
	PC Faks Alım	-	Makineyi, faksları bilgisayarınıza gönderecek şekilde ayarlayın.	

Seviye 3	Seviye 4	Seviye 5	Açıklamalar
Hafıza Alımı	Uzaktan Erişim	-	Uzaktan Alım için kendi kodunuzu belirleyin.
	Doküman Yazdır	-	Makinenin belleğinde depolanmış olan gelen faksları yazdırın.
Arama Kısıtlama	Tuş Takımı	-	Arama tuşlarını kullanırken çevirmeyi kısıtlayın.
	Kısayol	-	Makineyi Kısayol numaralarını çevirmeyi kısıtlayacak şekilde ayarlayın.
	Hızlı Arama	-	Makineyi Hızlı Arama numaralarını çevirmeyi kısıtlayacak şekilde ayarlayın.
Kalan İşler	-	-	Makinenin belleğinde hangi programlanmış işlerin olduğunu kontrol edin ve seçilen işleri iptal edin.

[Kopya]

[Kopya]

Seviye 3	Seviye 4	Açıklamalar
Yoğunluk	-	Yoğunluğu ayarlayın.
Kalite	-	Belge türünüz için Kopyalama çözünürlüğünü seçin.
Kontrast	-	Kopyaların kontrastını ayarlayın.
Kimlik Kopyası	Yoğunluk	Yoğunluğu ayarlayın.
	Kalite	Belge türünüz için Kopyalama çözünürlüğünü seçin.
	Kontrast	Kopyaların kontrastını ayarlayın.
	1'de2/1'de1	2'si 1 sayfada kimlik kopyaları yapın.

[Yazıcı]

[Yazıcı]

Seviye 3	Seviye 4	Seviye 5	Açıklamalar
Emülasyon	-	-	Yazıcı emülasyon modunu ayarlayın.
Çözünürlük	-	-	Baskı çözünürlüğünü seçin.
Yoğunluk	-	-	Baskı yoğunluğunu azaltın veya artırın.
Baskı Ayarları	-	-	Yazdırma ayarlarınızı Metin ya da Grafik olarak ayarlayın.
BaskıSeçenekleri	YazıTipiListsi	HP LaserJet	Makinenin dahili yazı tiplerinin bir listesini yazdırın.
		BR-Script 3	
	Test Baskısı	-	Bir deneme sayfası yazdırın.
Çift Taraflı (Otomatik 2 taraflı yazdırma modelleri için)	2-trf Yazdırma	-	2 taraflı yazdırmayı kapatın veya açın ve sayfanın uzun kenardan veya kısa kenardan çevrilmesini seçin.
	Tek Resim	-	Son sayfanın 1 taraflı görüntü olduğu bir yazdırma işi için, yazdırma süresini azaltmak için 1-trflı Besleme seçeneğini seçin.
Oto Devam Et	-	-	Makinenin kağıt boyutu hatalarını gidermesini ve çekmedeki kağıdı kullanmasını istiyorsanız bu ayarı seçin.
Kağıt Türü	-	-	Kağıt türünü ayarlayın.

Seviye 3	Seviye 4	Seviye 5	Açıklamalar
Kağıt Boyutu	-	-	Kağıt boyutunu ayarlayın.
Kopyalar	-	-	Yazdırılan sayfa sayısını ayarlayın.
Yön	-	-	Dikey veya yatay yönelimde yazdırmak için sayfaları ayarlayın.
YzdrnKonumu	-	-	Yazdırma Konumu ayar menülerine erişin.
Otomatik FF	-	-	Makinenin kalan verileri otomatik olarak yazdırmasını sağlayın.
HP LaserJet	Yazı Tipi No.	-	Yazı tipi numarasını ayarlayın.
	Yazıtipi Sıklık	-	Yazı tipi karakter sıklığını ayarlayın. (Sadece belirli yazı tipleri için kullanılabilir.)
	Yazıtipi Punto	-	Yazı tipi boyutunu ayarlayın. (Sadece belirli yazı tipleri için kullanılabilir.)
	Sembol Seti	-	Sembol veya karakter setini seçin.
	Tablo Baskı	-	Kod tablosunu yazdırın.
	Otomatik LF	-	AÇIK: CR -> CR+LF, KAPALI: CR -> CR
	Otomatik CR	-	AÇIK: LF -> LF+CR, FF -> FF+CR veya VT -> VT+CR KAPALI: LF -> LF, FF -> FF veya VT -> VT
	Otomatik Sarma	-	Şaryo konumu sağ kenar boşluğuna ulaştığında satır besleme ve satır başı isteyip istemediğinizi belirleyin.
	Otomatik Atlama	-	Şaryo konumu alt kenar boşluğuna ulaştığında satır besleme ve satır başı isteyip istemediğinizi belirleyin.
	Solkenar Boşluk	-	Sol kenar boşluğunu 1 cpi'de 0 - 70 sütunda ayarlayın.
	Sağkenar Boşluk	-	Sağ kenar boşluğunu 1 cpi'de 10 - 80 sütunda ayarlayın.
	Üstkenar Boşluğu	-	Üst kenar boşluğunu kağıdın üst kenarından belirli bir mesafede ayarlayın.
	Altkenar Boşluğu	-	Alt kenar boşluğunu kağıdın alt kenarından belirli bir mesafede ayarlayın.
	Çizgiler	-	Her sayfadaki satır sayısını ayarlayın.
Çekmece Komutu	-	HP sürücülerini kullanırken bir çekmece eşleşmezliği görünürse bu ayarı seçin.	
BR-Script 3	Hata Baskılama	-	Hata olduğunda makinenin hata bilgilerini yazdırıp yazdırmayacağını seçin.
PDF	Çok Sayfalı	-	Birden fazla sayfa yazdırırken sayfa düzenini ayarlayın.
	PDF Yazdır Seç	-	PDF Yazdırma ayarını, metinle birlikte PDF dosyasındaki açıklamaları (İşaretleme) veya damgaları yazdırıp yazdırmamaya ayarlayın.
	Sayfaya Sığdır	-	Seçili kağıt boyutunu sığdırmak için makinenin PDF dosyasındaki sayfaları ölçeklendirmesini veya yeniden boyutlandırmasını seçin.
Yazıcıyı Sıfırla	-	-	Yazıcı ayarlarını fabrika ayarlarına geri çevirin.

[Ağ] (Ağ işlevi olan Modeller için)**[Ağ]**

Seviye 3	Seviye 4	Seviye 5	Seviye 6	Açıklamalar
Kablolü Ağ (Kablolü Ağ modelleri için)	TCP/IP	Boot Metodu	-	İhtiyaçlarınıza en uygun Önyükleme yöntemini seçin.
		IP Adresi	-	IP adresini girin.
		Alt Ağ Maskesi	-	Alt Ağ maskesini girin.
		Ağ Geçidi	-	Ağ Geçidi adresini girin.
		Düğüm Adı	-	Düğüm adını girin. (En fazla 32 karakter)
		WINS Yapıland.	-	WINS yapılandırma modunu seçin.
		WINS Sunucusu	Birincil	Ana WINS sunucusunun IP adresini belirtin.
			İkincil	İkincil WINS sunucusunun IP adresini belirtin.
		DNS Sunucusu	Birincil	Ana DNS sunucusunun IP adresini belirtin.
			İkincil	İkincil DNS sunucusunun IP adresini belirtin.
	APIPA	-	Makineyi, yerel bağlantı adres erişiminden IP adresini otomatik olarak tayin etmesi için ayarlayın.	
	IPv6	-	IPv6 protokolünü açın veya kapayın.	
	Ethernet	-	-	Ethernet bağlantısı modunu seçin.
	Kablolu Durumu	-	-	Geçerli kablolu durumunu görüntüleyin.
MAC Adresi	-	-	Makinenin MAC adresini görüntüleyin.	
Varsayılan Ayar (Kablosuz modeller için)	-	-	Kablolu ağ ayarlarını fabrika ayarlarına geri yükleyin.	
Kablolu Etkin	-	-	Kablolu LAN arayüzünü manüel açın veya kapatın.	
WLAN (Wi-Fi) (Kablosuz modeller için)	Ağ Ara	-	-	Kablosuz ağ ayarlarınızı manüel olarak yapılandırın.
	TCP/IP	Boot Metodu	-	İhtiyaçlarınıza en uygun Önyükleme yöntemini seçin.
		IP Adresi	-	IP adresini girin.
		Alt Ağ Maskesi	-	Alt Ağ maskesini girin.
		Ağ Geçidi	-	Ağ Geçidi adresini girin.
		Düğüm Adı	-	Düğüm adını girin. (En fazla 32 karakter)

Seviye 3	Seviye 4	Seviye 5	Seviye 6	Açıklamalar
WLAN (Wi-Fi) (Kablosuz modeller için)	TCP/IP	WINS Yapılandır.	-	WINS yapılandırma modunu seçin.
		WINS Sunucusu	Birincil	Ana WINS sunucusunun IP adresini belirtin.
			İkincil	İkincil WINS sunucusunun IP adresini belirtin.
		DNS Sunucusu	Birincil	Ana DNS sunucusunun IP adresini belirtin.
			İkincil	İkincil DNS sunucusunun IP adresini belirtin.
		APIPA	-	Makineyi, yerel bağlantı adres erişiminden IP adresini otomatik olarak tayin etmesi için ayarlayın.
	IPv6	-	IPv6 protokolünü açın veya kapayın.	
	WPS/Basmalı Düğme	-	-	Tek dokunuş yöntemini kullanarak kablosuz ağ ayarlarını yapılandırın.
	WPS/PIN Kodu	-	-	Bir PIN ile WPS'yi kullanarak kablosuz ağ ayarlarını yapılandırın.
	WLAN'ı Kurtar	-	-	Kablosuz ağınızı sıfırlayın ve yeniden başlatın.
	Kablosuz Durumu	Durum	-	Geçerli kablosuz ağ durumunu görüntüleyin.
		Sinyal	-	Geçerli kablosuz ağ sinyali gücünü görüntüleyin.
		Kanal	-	Geçerli kablosuz ağ kanalını görüntüleyin.
		HIZ	-	Geçerli kablosuz ağ hızını görüntüleyin.
SSID		-	Geçerli SSID'yi görüntüleyin.	
İlet. Modu		-	Geçerli İletişim modunu görüntüleyin.	
MAC Adresi	-	-	Makinenin MAC adresini görüntüleyin.	
Varsayılan Ayar (Kablolü Ağ modelleri için)	-	-	Kablosuz ağ ayarlarını fabrika ayarlarına geri yükleyin.	
Kablosuz Ağ Etkin	-	-	WLAN'ı manuel olarak açın ya da kapatın.	
Wi-Fi Direkt (Kablosuz modeller için)	Manuel	-	-	Wi-Fi Direct ağ ayarlarınızı manuel yapılandırın.
	Grup Sahibi	-	-	Makinenizi Grup Sahibi olarak ayarlayın.
	Basmalı Düğme	-	-	Tek dokunuş yöntemini kullanarak Wi-Fi Direct ağ ayarlarınızı yapılandırın.
	PIN Kodu	-	-	Bir PIN koduyla WPS'yi kullanarak Wi-Fi Direct ağ ayarlarını yapılandırın.

Seviye 3	Seviye 4	Seviye 5	Seviye 6	Açıklamalar	
Wi-Fi Direkt (Kablosuz modeller için)	Aygıt Bilgisi.	Aygıt Adı	-	Makinenizin aygıt adını görüntüleyin.	
		SSID	-	Grup Sahibinin SSID'sini görüntüleyin. Makine bağlı olmadığında, LCD'de Bağlı Değil görüntülenir.	
		IP Adresi	-	Makinenizin geçerli IP Adresini görüntüleyin.	
	Durum Bilgisi	Durum	-	Geçerli Wi-Fi Direct ağ durumunu görüntüleyin.	
		Sinyal	-	Geçerli Wi-Fi Direct ağ sinyali gücünü görüntüleyin. Makineniz Grup Sahibi olarak çalışırken, LCD'de her zaman güçlü sinyal gösterilir.	
		Kanal	-	Geçerli Wi-Fi Direct ağ kanalını görüntüleyin.	
		HIZ	-	Geçerli Wi-Fi Direct ağ hızını görüntüleyin.	
	I/F Etkinleştir	-	-	Wi-Fi Direct bağlantısını açın veya kapatın.	
	E-posta/IFAKS	Posta Adresi	-	-	E-posta adresini girin. (En fazla 255 karakter)
		Sunucu Kur	SMTP	Sunucu	Sunucu adı ve adresini girin.
Port				SMTP bağlantı noktası numarasını girin.	
SMTP Yetk.				E-posta bildirim için Güvenlik yöntemini seçin.	
SSL/TLS				Güvenli SSL/TLS iletişimi gerektiren bir e-posta sunucusu yoluyla bir e-posta gönderin veya alın.	
Sert.Doğrula				SMTP Sunucusu Sertifikasını otomatik olarak doğrulayın.	
POP3/IMAP4			Protokol	Sunucudan e-posta almak için protokol seçin.	
			Sunucu	Sunucu adı ve adresini girin.	
			Port	Bağlantı noktası numarasını girin.	
			Posta Kut. Adı	Posta kutusu adını girin. (En fazla 255 karakter)	
			Posta Kut. Pr1	Sunucuda oturum açmak için şifreyi girin. (En fazla 128 karakter)	
Klasör Seç		IMAP4 protokolünü kullanarak, posta kutusunda belirtilmiş klasörü seçin.			
SSL/TLS		Güvenli SSL/TLS iletişimi gerektiren bir e-posta sunucusu yoluyla bir e-posta gönderin veya alın.			

Seviye 3	Seviye 4	Seviye 5	Seviye 6	Açıklamalar
E-posta/IFAKS	Sunucu Kur	POP3/IMAP4	Sert.Doğrula	SMTP Sunucusu Sertifikasını otomatik olarak doğrulayın.
			Yetkili Seçimi	E-posta bildirim için Güvenlik yöntemini seçin.
	Posta RX Kur	Oto. Yoklama	Oto. Yoklama	Yeni mesajlar için sunucuyu otomatik olarak kontrol edin.
			Yoklama Sıkl.	Sunucuda yeni mesajları kontrol etme aralığını ayarlayın.
		Başlık	-	Yazdırılacak e-posta başlığının içeriğini seçin.
		Hat. Posta Sil	-	POP3 sunucusu hata e-postalarını otomatik olarak siler. IMAP4 sunucusu, siz hata e-postalarını okuduktan sonra onları otomatik olarak siler.
		Bildiri	-	Bildirim mesajlarını alın.
	Posta TX Kur	Gönd. Konusu	-	Konuyu görüntüleyin.
		Boyut Limiti	Boyut Limiti	E-posta belgelerinin boyutunu sınırlayın.
			Maks. Boyut (MB)	
	Bildiri	-	Bildirim mesajları gönderin.	
	İletim Kur	Yayın İletimi	-	Belgeyi başka bir faks makinesine aktarın.
		İletim Alanı	İletim ##	Alan adını kaydedin.
		İletim Raporu	-	Yayın Geçişi Raporu'nu yazdırın.
	Rapor Ayarı	E-posta	XMIT Raporu	İletim Onay Raporu için ilk kurulumu seçin.
IFAKS		XMIT Raporu		
Manuel Alım	-	-	Yeni mesajlar için POP3 veya IMAP4 sunucusunu manüel kontrol edin.	
Web Tbnlı Yntm	-	-	-	Web Tabanlı Yönetimi etkinleştirin ya da devre dışı bırakın. Bu işlevi etkinleştirirseniz, Web Tabanlı Yönetimin kullanımı için bağlantı yöntemini belirlediğinizden emin olun.
Sunucuya Faks	Sunucuya Faks	-	-	Makinede bir ön ek/son ek adresi kaydedin ve faks sunucusu sisteminden bir belge gönderin.
	Önek	-	-	
	Sonek	-	-	
Global Tespit	Tespite izin ver	-	-	Kullanıcı istemeden bir global ağa bağlandığında bunu algılayıp kullanıcıyı uyarın bir işlev olan Global Algılamayı etkinleştirin veya devre dışı bırakın.
	Erişimi reddet	-	-	Global ağa bağlantıları devre dışı bırakın.
Ağ Sıfırlama	-	-	-	Tüm ağ ayarlarını fabrika ayarlarına geri döndürün.

[Baskı Raporları]

[Baskı Raporları]

Seviye 3	Seviye 4	Açıklamalar
XMIT Onay	LCD Görüntüle	Son iletiminizin İletim Onay Raporu'nu görüntüleyin.
	Baskı Raporu	Son iletiminizin İletim Onay Raporu'nu yazdırın.
Adres Defteri	Nümerik	Adres Defteri'nde depolanan adların ve numaraların, sayısal sırayla listesini yazdırın.
	Alfabetik	Adres Defteri'nde depolanan adların ve numaraların, alfabetik sırayla listesini yazdırın.
Faks Faaliyeti	-	Son 200 gelen ve giden fakslarınız için bir bilgi listesi yazdırın. (TX, İletim demektir. RX, Alım demektir.)
Kul. Ayarları	-	Kullanıcı ayarlarınızın bir listesini yazdırın.
Baskı Ayarları	-	Yazıcı ayarlarınızın bir listesini yazdırın.
Ağ Yapılandır.	-	Ağ ayarlarınızın bir listesini yazdırın.
YzdrDsyListsi (bazı modeller içindir)	-	Makinenin belleğinde kayıtlı verilerin listesini yazdırın.
Drum Nok Baskı	-	Drum Nokta Kontrol Sayfasını yazdırın.
WLAN Raporu (Kablosuz modeller için)	-	Kablosuz LAN bağlantısı sonuçlarını yazdırın.

[Makine Bilg.]

[Makine Bilg.]

Seviye 3	Seviye 4	Açıklamalar
Seri No.	-	Makinenin seri numarasını kontrol edin.
Sürüm	Ana Sürüm	Makinenizin donanım yazılımı sürümünü kontrol edin.
	Sub1 Sürümü (bazı modeller içindir)	
	Güvenlik Sür.	
Sayfa Sayısı	Toplam	Makinenin ömrü boyunca yazdırdığı toplam sayfa sayısını kontrol edin.
	Faks	
	Kopyala	
	Baskı	
	Diğer	
Parça Ömrü	Toner	Kalan yaklaşık toner ömrünü görüntüleyin.
	Drum	Kullanılabilir Drum ömrü yüzdesini kontrol edebilirsiniz.

[İlk Kurulum]

[İlk Kurulum]

Seviye 3	Seviye 4	Açıklamalar
Tarih ve Saat	Tarih ve Saat	Ekrandaki ve gönderdiğiniz faksın başlığındaki saat ve tarihi ekleyin.
	Oto. Günışığı	Makineyi Yaz Saatini otomatik olarak değiştirmeye ayarlayın.

Seviye 3	Seviye 4	Açıklamalar
Tarih ve Saat	(sadece bazı ülkelerde kullanılabilir)	
	Saat Dilimi	Saat diliminizi ayarlayın.
İstasyon ID	-	Faksladığınız her sayfada görünmesi için adınızı ve faks numaranızı girin.
Ton/Puls	-	Çevirme modunu seçin.
Çevirme Tonu	-	Çevir sesi algılama duraklamasını kısaltın.
Tel. Hat Ayarı	-	Telefon hattı türünü seçin.
Uyumluluk	-	İletim sorunları için eşitlemeyi ayarlayın. VoIP hizmeti sağlayıcıları çeşitli standartları kullanarak faks desteği sunarlar. Devamlı olarak faks iletim hataları yaşıyorsanız, Temel'i (VoIP için) seçin.
Sıfırla	Makine Sıfırlama	Değiştirdiğiniz tüm makine ayarlarını geri yükleyin.
	Ağ Sıfırlama (Ağ işlevi olan modeller için)	Tüm ağ ayarlarını fabrika ayarlarına geri döndürün.
	Adres & Faks	Tüm kayıtlı telefon numaralarını ve faks ayarlarını silin.
	Tüm Ayarlar	Makinenin tüm ayarlarını fabrika ayarlarına geri döndürür.
	Fabrika Ayarı	Makinenin tüm ayarlarını fabrika varsayılanlarına geri yükleyin. Makinenizi bertaraf ettiğinizde bu işlemi gerçekleştirin.
Yerel Dil (bazı modeller içindir)	-	LCD dilini değiştirin.



İlgili bilgiler

- [Ayarlar ve Özellikler Tablosu](#)

Ayarlar Tabloları (2 Satırlı LCD DCP modelleri)

İlgili Modeller: DCP-L2600D/DCP-L2625DW/DCP-L2640DW

>> [Genel Ayarlar]
>> [Kopya]
>> [Yazıcı]
>> [Ađ] (Ađ İřlevi olan Modeller için)
>> [Baskı Raporları]
>> [Makine Bilg.]
>> [İlk Kurulum]

[Genel Ayarlar]

[Genel Ayarlar]

Seviye 3	Seviye 4	Seviye 5	Açıklamalar
Çekmece Ayarı	Kağıt Türü	-	Kağıt çekmecesindeki kağıdın türünü ayarlayın.
	Kağıt Boyutu	-	Kağıt çekmecesinde kağıt boyutunu ayarlayın.
	Pozisyonu Bas	X Ofset	Baskı başlangıç konumunu (sayfaların sol üst köşesinde) yatay olarak 300 dpi'de -500 (sol) ila +500 (sağ) arasında taşıyın.
		Y Ofset	Baskı başlangıç konumunu (sayfaların sol üst köşesi) dikey olarak 300 dpi'de -500 (yukarı) ila +500 (aşağı) arasında taşıyın.
Kağıt Kontr.	-	Makinedeki kağıt boyutunun ve türünün ve makinenin Kağıt Boyutu ve Kağıt Türü ayarlarının aynı olduğunu kontrol etmenizi bildiren mesajın gösterilip gösterilmeyeceğini seçin.	
Ekoloji	Eko Mod	-	Aynı zamanda aşağıdaki makine ayarlarını açın: <ul style="list-style-type: none">• 2-trf Yazdırma:Uzun Kenar ¹(bazı modeller içindir)• Uyku Süresi:0Dk• Sessiz Modu:Açık ¹• Toner Tasarrufu:Açık ¹
	Toner Tasarrufu	-	Toner kartuşunun sayfa verimini artırır.
	Uyku Süresi	-	Makine Uyku moduna girmeden önceki dakika sayısını ayarlayın.
	Sessiz Modu	-	Yazdırma gürültüsünü azaltın.
	Oto Güç Kapalı	-	Makinenin, Kapalı moda geçmeden önce Derin Uyku modunda kaç saat kalacağını ayarlayın.
LCD Kontrast	-	-	LCD kontrastını ayarlayın.
Toneri Deęiřtir	-	-	Makineyi LCD'de Toneri Deęiřtir görüntüledikten sonra yazdırmayı sürdüreceđ şekilde ayarlayın.

¹ Bu ayarın deęiřtirilmesi, yalnızca Web Tabanlı Yönetimde bazı makine ayarlarını deęiřtirmeniz sonrasında mümkündür.

[Kopya]

[Kopya]

Seviye 3	Seviye 4	Açıklamalar
Yoęunluk	-	Yoęunluęu ayarlayın.

Seviye 3	Seviye 4	Açıklamalar
Kalite	-	Belge türünüz için Kopyalama çözünürlüğünü seçin.
Kontrast	-	Kopyaların kontrastını ayarlayın.
Kimlik Kopyası	Yoğunluk	Yoğunluğu ayarlayın.
	Kalite	Belge türünüz için Kopyalama çözünürlüğünü seçin.
	Kontrast	Kopyaların kontrastını ayarlayın.
	1'de2/1'de1	2'si 1 sayfada kimlik kopyaları yapın.

[Yazıcı]

[Yazıcı]

Yazıcı Emülasyonu Destekli modeller için

Seviye 3	Seviye 4	Seviye 5	Açıklamalar
Emülasyon	-	-	Yazıcı emülasyon modunu ayarlayın.
Çözünürlük	-	-	Baskı çözünürlüğünü seçin.
Yoğunluk	-	-	Baskı yoğunluğunu azaltın veya artırın.
Baskı Ayarları	-	-	Yazdırma ayarlarınızı Metin ya da Grafik olarak ayarlayın.
BaskıSeçenekleri	YazıTipiListsi	HP LaserJet BR-Script 3	Makinenin dahili yazı tiplerinin bir listesini yazdırın.
	Test Baskısı	-	Bir deneme sayfası yazdırın.
Çift Taraflı	2-trf Yazdırma	-	2 taraflı yazdırmayı kapatın veya açın ve sayfanın uzun kenardan veya kısa kenardan çevrilmesini seçin.
	Tek Resim	-	Son sayfanın 1 taraflı görüntü olduğu bir yazdırma işi için, yazdırma süresini azaltmak için 1-trfl Besleme seçeneğini seçin.
Oto Devam Et	-	-	Makinenin kağıt boyutu hatalarını gidermesini ve çekmedeki kağıdı kullanmasını istiyorsanız bu ayarı seçin.
Kağıt Türü	-	-	Kağıt türünü ayarlayın.
Kağıt Boyutu	-	-	Kağıt boyutunu ayarlayın.
Kopyalr	-	-	Yazdırılan sayfa sayısını ayarlayın.
Yön	-	-	Dikey veya yatay yönelimde yazdırmak için sayfaları ayarlayın.
YzdrmKonumu	-	-	Yazdırma Konumu ayar menülerine erişin.
Otomatik FF	-	-	Makinenin kalan verileri otomatik olarak yazdırmasını sağlayın.
HP LaserJet	Yazı Tipi No.	-	Yazı tipi numarasını ayarlayın.
	Yazıtipi Sıklık	-	Yazı tipi karakter sıklığını ayarlayın. (Sadece belirli yazı tipleri için kullanılabilir.)
	Yazıtipi Punto	-	Yazı tipi boyutunu ayarlayın. (Sadece belirli yazı tipleri için kullanılabilir.)
	Sembol Seti	-	Sembol veya karakter setini seçin.
	Tablo Baskı	-	Kod tablosunu yazdırın.
	Otomatik LF	-	AÇIK: CR -> CR+LF, KAPALI: CR -> CR
	Otomatik CR	-	AÇIK: LF -> LF+CR, FF -> FF+CR veya VT -> VT+CR

Seviye 3	Seviye 4	Seviye 5	Açıklamalar
HP LaserJet			KAPALI: LF -> LF, FF -> FF veya VT -> VT
	Otomatik Sarma	-	Şaryo konumu sağ kenar boşluğuna ulaştığında satır besleme ve satır başı isteyip istemediğinizi belirleyin.
	Otomatik Atlama	-	Şaryo konumu alt kenar boşluğuna ulaştığında satır besleme ve satır başı isteyip istemediğinizi belirleyin.
	Solkenar Boşluk	-	Sol kenar boşluğunu 1 cpi'de 0 - 70 sütunda ayarlayın.
	Sağkenar Boşluk	-	Sağ kenar boşluğunu 1 cpi'de 10 - 80 sütunda ayarlayın.
	Üstkenar Boşluğu	-	Üst kenar boşluğunu kağıdın üst kenarından belirli bir mesafede ayarlayın.
	Altkenar Boşluğu	-	Alt kenar boşluğunu kağıdın alt kenarından belirli bir mesafede ayarlayın.
	Çizgiler	-	Her sayfadaki satır sayısını ayarlayın.
	Çekmece Komutu	-	HP sürücülerini kullanırken bir çekmece eşleşmezliği görünürse bu ayarı seçin.
BR-Script 3	Hata Baskılama	-	Hata olduğunda makinenin hata bilgilerini yazdırıp yazdırmayacağını seçin.
PDF	Çok Sayfalı	-	Birden fazla sayfa yazdırırken sayfa düzenini ayarlayın.
	PDF Yazdır Seç	-	PDF Yazdırma ayarını, metinle birlikte PDF dosyasındaki açıklamaları (İşaretleme) veya damgaları yazdırıp yazdırmamaya ayarlayın.
	Sayfaya Sığdır	-	Seçili kağıt boyutunu sığdırmak için makinenin PDF dosyasındaki sayfaları ölçeklendirmesini veya yeniden boyutlandırmasını seçin.
Yazıcıyı Sıfırla	-	-	Yazıcı ayarlarını fabrika ayarlarına geri çevirin.

Diğer modeller için

Seviye 3	Seviye 4	Açıklamalar
Çözünürlük	-	Baskı çözünürlüğünü seçin.
Yoğunluk	-	Baskı yoğunluğunu azaltın veya artırın.
Test Baskısı	-	Bir deneme sayfası yazdırın.
Çift Taraflı (Otomatik 2 taraflı yazdırma modelleri için)	2-trf Yazdırma	2 taraflı yazdırmayı kapatın veya açın ve sayfanın uzun kenardan veya kısa kenardan çevrilmesini seçin.
	Tek Resim	Son sayfanın 1 taraflı görüntü olduğu bir yazdırma işi için, yazdırma süresini azaltmak için 1-trfl Besleme seçeneğini seçin.
Oto Devam Et	-	Makinenin kağıt boyutu hatalarını gidermesini ve çekmedeki kağıdı kullanmasını istiyorsanız bu ayarı seçin.
YzdrnKonumu	-	Yazdırma Konumu ayar menülerine erişin.
Yazıcıyı Sıfırla	-	Yazıcı ayarlarını fabrika ayarlarına geri çevirin.

[Ağ] (Ağ İşlevi olan Modeller için)

[Ağ]

Seviye 3	Seviye 4	Seviye 5	Seviye 6	Açıklamalar
Kablolü Ağ (Kablolü Ağ modelleri için)	TCP/IP	Boot Metodu	-	İhtiyaçlarınıza en uygun Önyükleme yöntemini seçin.
		IP Adresi	-	IP adresini girin.

Seviye 3	Seviye 4	Seviye 5	Seviye 6	Açıklamalar
Kablolu Ağ (Kablolu Ağ modelleri için)	TCP/IP	Alt Ağ Maskesi	-	Alt Ağ maskesini girin.
		Ağ Geçidi	-	Ağ Geçidi adresini girin.
		Düğüm Adı	-	Düğüm adını girin. (En fazla 32 karakter)
		WINS Yapıland.	-	WINS yapılandırma modunu seçin.
		WINS Sunucusu	Birincil	Ana WINS sunucusunun IP adresini belirtin.
			İkincil	İkincil WINS sunucusunun IP adresini belirtin.
		DNS Sunucusu	Birincil	Ana DNS sunucusunun IP adresini belirtin.
			İkincil	İkincil DNS sunucusunun IP adresini belirtin.
		APIPA	-	Makineyi, yerel bağlantı adres erişiminden IP adresini otomatik olarak tayin etmesi için ayarlayın.
	IPv6	-	IPv6 protokolünü açın veya kapayın.	
	Ethernet	-	-	Ethernet bağlantısı modunu seçin.
	Kablolu Durumu	-	-	Geçerli kablolu durumunu görüntüleyin.
	MAC Adresi	-	-	Makinenin MAC adresini görüntüleyin.
	Varsayılan Ayar (Kablosuz modeller için)	-	-	Kablolu ağ ayarlarını fabrika ayarlarına geri yükleyin.
Kablolu Etkin	-	-	Kablolu LAN arayüzünü manüel açın veya kapatın.	
WLAN (Wi-Fi) (Kablosuz modeller için)	Ağ Ara	-	-	Kablosuz ağ ayarlarınızı manüel olarak yapılandırın.
	TCP/IP	Boot Metodu	-	İhtiyaçlarınıza en uygun Önyükleme yöntemini seçin.
		IP Adresi	-	IP adresini girin.
		Alt Ağ Maskesi	-	Alt Ağ maskesini girin.
		Ağ Geçidi	-	Ağ Geçidi adresini girin.
		Düğüm Adı	-	Düğüm adını girin. (En fazla 32 karakter)
		WINS Yapıland.	-	WINS yapılandırma modunu seçin.
		WINS Sunucusu	Birincil	Ana WINS sunucusunun IP adresini belirtin.
			İkincil	İkincil WINS sunucusunun IP adresini belirtin.
	DNS Sunucusu	Birincil	Ana DNS sunucusunun IP adresini belirtin.	

Seviye 3	Seviye 4	Seviye 5	Seviye 6	Açıklamalar
WLAN (Wi-Fi) (Kablosuz modeller için)	TCP/IP	DNS Sunucusu	İkincil	İkincil DNS sunucusunun IP adresini belirtin.
		APIPA	-	Makineyi, yerel bağlantı adres erişiminden IP adresini otomatik olarak tayin etmesi için ayarlayın.
		IPv6	-	IPv6 protokolünü açın veya kapayın.
	WPS/Bsmlı Dğme	-	-	Tek dokunuş yöntemini kullanarak kablosuz ağ ayarlarını yapılandırın.
	WPS/PIN Kodu	-	-	Bir PIN ile WPS'yi kullanarak kablosuz ağ ayarlarını yapılandırın.
	WLAN'ı Kurtar	-	-	Kablosuz ađınızı sıfırlayın ve yeniden başlatın.
	Kablosuz Durumu	Durum	-	Geçerli kablosuz ağ durumunu görüntüleyin.
		Sinyal	-	Geçerli kablosuz ağ sinyali gücünü görüntüleyin.
		Kanal	-	Geçerli kablosuz ağ kanalını görüntüleyin.
		HIZ	-	Geçerli kablosuz ağ hızını görüntüleyin.
		SSID	-	Geçerli SSID'yi görüntüleyin.
		İlet. Modu	-	Geçerli İletişim modunu görüntüleyin.
	MAC Adresi	-	-	Makinenin MAC adresini görüntüleyin.
	Varsayılan Ayar (Kablolu Ağ modelleri için)	-	-	Kablosuz ağ ayarlarını fabrika ayarlarına geri yükleyin.
Kblsz Ağ Etkn	-	-	WLAN'ı manüel olarak açın ya da kapatın.	
Wi-Fi Direkt (Kablosuz modeller için)	Manuel	-	-	Wi-Fi Direct ağ ayarlarınızı manüel yapılandırın.
	Grup Sahibi	-	-	Makinenizi Grup Sahibi olarak ayarlayın.
	Basmalı Düğme	-	-	Tek dokunuş yöntemini kullanarak Wi-Fi Direct ağ ayarlarınızı yapılandırın.
	PIN Kodu	-	-	Bir PIN koduyla WPS'yi kullanarak Wi-Fi Direct ağ ayarlarını yapılandırın.
	Aygıt Bilgisi.	Aygıt Adı	-	Makinenizin aygıt adını görüntüleyin.
		SSID	-	Grup Sahibinin SSID'sini görüntüleyin. Makine bağlı olmadığında, LCD'de Bağlı Değil görüntülenir.
		IP Adresi	-	Makinenizin geçerli IP Adresini görüntüleyin.
	Durum Bilgisi	Durum	-	Geçerli Wi-Fi Direct ağ durumunu görüntüleyin.
		Sinyal	-	Geçerli Wi-Fi Direct ağ sinyali gücünü görüntüleyin.

Seviye 3	Seviye 4	Seviye 5	Seviye 6	Açıklamalar
Wi-Fi Direkt (Kablosuz modeller için)	Durum Bilgisi			Makineniz Grup Sahibi olarak çalışırken, LCD'de her zaman güçlü sinyal gösterilir.
		Kanal	-	Geçerli Wi-Fi Direct ağ kanalını görüntüleyin.
		HIZ	-	Geçerli Wi-Fi Direct ağ hızını görüntüleyin.
	I/F Etkinleştir	-	-	Wi-Fi Direct bağlantısını açın veya kapatın.
Web Tabanlı Yntm	-	-	-	Web Tabanlı Yönetimi etkinleştirin ya da devre dışı bırakın. Bu işlevi etkinleştirirseniz, Web Tabanlı Yönetimin kullanımı için bağlantı yöntemini belirlediğinizden emin olun.
Global Tespit	Tespite izn vr	-	-	Kullanıcı istemeden bir global ağa bağlandığında bunu algılayıp kullanıcıyı uyarın bir işlev olan Global Algılamayı etkinleştirin veya devre dışı bırakın.
	Erişimi reddet	-	-	Global ağa bağlantıları devre dışı bırakın.
Ağ Sıfırlama	-	-	-	Tüm ağ ayarlarını fabrika ayarlarına geri döndürün.

[Baskı Raporları]

[Baskı Raporları]

Seviye 3	Seviye 4	Açıklamalar
Kul. Ayarları	-	Kullanıcı ayarlarınızın bir listesini yazdırın.
Baskı Ayarları	-	Yazıcı ayarlarınızın bir listesini yazdırın.
Ağ Yapılandır. (Ağ işlevine sahip modeller için)	-	Ağ ayarlarınızın bir listesini yazdırın.
YzdrDsyListsi (bazı modeller içindir)	-	Makinenin belleğinde kayıtlı verilerin listesini yazdırın.
Drum Nok Baskı	-	Drum Nokta Kontrol Sayfasını yazdırın.
WLAN Raporu (Kablosuz ağ işlevi olan modeller için)	-	Kablosuz LAN bağlantısı sonuçlarını yazdırın.

[Makine Bilg.]

[Makine Bilg.]

Seviye 3	Seviye 4	Açıklamalar
Seri No.	-	Makinenin seri numarasını kontrol edin.
Sürüm	Ana Sürüm	Makinenizin donanım yazılımı sürümünü kontrol edin.
	Sub1 Sürümü (bazı modeller içindir)	
	Güvenlik Sür.	
Sayfa Sayısı	Toplam	Makinenin ömrü boyunca yazdırdığı toplam sayfa sayısını kontrol edin.

Seviye 3	Seviye 4	Açıklamalar
Sayfa Sayısı	Kopyala	Makinenin ömrü boyunca yazdırdığı toplam sayfa sayısını kontrol edin.
	Baskı	
	Diğer	
Parça Ömrü	Toner	Kalan yaklaşık toner ömrünü görüntüleyin.
	Drum	Kullanılabilir Drum ömrü yüzdesini kontrol edebilirsiniz.

[İlk Kurulum]

[İlk Kurulum]

Seviye 3	Seviye 4	Açıklamalar
Sıfırla	Makine Sıfırlama	Değiştirdiğiniz tüm makine ayarlarını geri yükleyin.
	Ağ Sıfırlama (Ağ işlevi olan modeller için)	Tüm ağ ayarlarını fabrika ayarlarına geri döndürün.
	Tüm Ayarlar	Makinenin tüm ayarlarını fabrika ayarlarına geri döndürür.
	Fabrika Ayarı	Makinenin tüm ayarlarını fabrika varsayılanlarına geri yükleyin. Makinenizi bertaraf ettiğinizde bu işlemi gerçekleştirin.
Yerel Dil (bazı modeller içindir)	-	LCD dilini değiştirin.



İlgili bilgiler

- [Ayarlar ve Özellikler Tablosu](#)

Ayarlar Tabloları (2,7" Dokunmatik Panel MFC modelleri)

İlgili Modeller: MFC-L2861DW/MFC-L2885DW/MFC-L2886DW

>> [Ayarlar]
>> [Genel Ayarlar]
>> [Kısayol Ayarları]
>> [Faks]
>> [Yazıcı]
>> [Ağ]
>> [Baskı Raporları]
>> [Makine Bilg.]
>> [İlk Kurulum]

[Ayarlar]



[Ayarlar]

Seviye 1	Seviye 2	Açıklamalar
(Tarih ve Saat)	-	Tarih ve Saat ayarı menülerine erişin.
Toner	Toner Ömrü	Kalan yaklaşık toner ömrünü görüntüleyin.
	Test Baskısı	Bir deneme sayfası yazdırın.
	Toner Kartuşu Kontrolü	Takılan toner kartuşu hakkında toner kartuşunun orijinal olup olmadığı gibi bilgileri LCD üzerinde görüntüleyin.
Ağ	Kablolu Ağ	Kablolu LAN ayar menülerine erişin.
	WLAN (Wi-Fi) (Kablosuz modeller için)	WLAN ayar menülerine erişin.
Faks Önizleme	-	LCD'de alınan faksları görüntüleyin.
Çekmece Ayarı	-	Çekmece ayar menülerine erişin.
Eko Mod	-	Eko Modu ayar menüsüne erişin.
Tüm Ayarlar	-	Ayrıntılı ayarları yapılandırın.

[Genel Ayarlar]

[Tüm Ayarlar] > [Genel Ayarlar]

Seviye 3	Seviye 4	Seviye 5	Açıklamalar	
Çekmece Ayarı	Kağıt Türü	-	Kağıt çekmecesindeki kağıdın türünü ayarlayın.	
	Kağıt Boyutu	-	Kağıt çekmecesinde kağıt boyutunu ayarlayın.	
	Pozisyonu Bas	X Ofset	-	Baskı başlangıç konumunu (sayfaların sol üst köşesinde) yatay olarak 300 dpi'de -500 (sol) ile +500 (sağ) arasında taşıyın.
		Y Ofset	-	Baskı başlangıç konumunu (sayfaların sol üst köşesi) dikey olarak 300 dpi'de -500 (yukarı) ile +500 (aşağı) arasında taşıyın.
Kağıt Kontr.	-	Makinedeki kağıt boyutunun ve türünün ve makinenin Kağıt Boyutu ve Kağıt Türü ayarlarının aynı olduğunu kontrol etmenizi bildiren mesajın gösterilip gösterilmeyeceğini seçin.		
Ses Seviyesi	Zil	-	Zil sesi seviyesini ayarlayın.	

Seviye 3	Seviye 4	Seviye 5	Açıklamalar
Ses Seviyesi	Bip	-	Sinyal sesi seviyesini ayarlayın.
	Hoparlör	-	Hoparlörün ses seviyesini ayarlayın.
LCD Ayarları	Arka ışık	-	LCD arka ışığının parlaklığını ayarlayın.
	Kararma Zaman.	-	Ana ekrana geri döndükten sonra LCD arka ışığının ne kadar süre açık kalacağını ayarlayın.
Ekran Ayarları	Ana Ekran	-	Başlangıç Ana ekranını ayarlayın.
	Tarama Ekranı	-	Varsayılan Tarama ekranı ayarlarını yapın.
	Ekran Bilgileri	IP Adresi	Makinenize ait IP Adresinin Ana ekranlarda görüntülenip görüntülenmeyeceğini seçin.
Ekoloji	Eko Mod	-	Aynı zamanda aşağıdaki makine ayarlarını açın: <ul style="list-style-type: none"> • 2-trf Yazdırma:Uzun Kenar ¹(bazı modeller içindir) • Uyku Süresi:0 Dk • Kararma Zaman.:10saniye • Sessiz Modu:Açık ¹ • Toner Tasarrufu:Açık ¹
	Toner Tasarrufu	-	Toner kartuşunun sayfa verimini artırır.
	Uyku Süresi	-	Makine Uyku moduna girmeden önceki dakika sayısını ayarlayın.
	Sessiz Modu	-	Yazdırma gürültüsünü azaltın.
	Oto Güç Kapalı	-	Makinenin, Kapalı moda geçmeden önce Derin Uyku modunda kaç saat kalacağını ayarlayın. Makinenin Güç Kapalı moduna girmesini istemiyorsanız Kapalı öğesini seçin.
Ayar Kilidi	-	-	Yetkisiz kullanıcıların makinenin ayarlarını değiştirmesini kısıtlayın.
Toneri Değiştir	-	-	Makineyi LCD'de Toneri Değiştirin görüntüledikten sonra yazdırmayı sürdüreceğ şekilde ayarlayın.

¹ Bu ayarın değiştirilmesi, yalnızca Web Tabanlı Yönetimde bazı makine ayarlarını değiştirmeniz sonrasında mümkündür.

[Kısayol Ayarları]

[Tüm Ayarlar] > [Kısayol Ayarları]

Seviye 3	Seviye 4	Açıklamalar
(Kısayol düğmesini seçin.)	Y. Adlandır	Kısayol adını değiştirin.
	Düzenle	Kısayol ayarlarını değiştirin.
	Sil	Kısayolu silin.
	Kart/NFC'yi Kaydet (bazı modeller içindir)	Bir kısayolu bir Kimlik kartına atayın.
	Kart/NFC'yi Sil (bazı modeller içindir)	Bir Kimlik kartından kısayolu kaldırın.

[Faks]**[Tüm Ayarlar] > [Faks]**

Seviye 3	Seviye 4	Seviye 5	Açıklamalar	
Alma Kurulumu	Zil Gecikmesi	-	Makine Faks veya Faks/Tel modunda cevap vermeden önce çalacak zil sayısını ayarlayın.	
	Alım Modu	-	İhtiyaçlarınıza en uygun Alım Modu'nu seçin.	
	F/T Çal Süresi	-	Faks/Tel modunda sahte/çift zil süresinin uzunluğunu ayarlayın.	
	Faks Önizleme	-	LCD'de alınan faksları görüntüleyin.	
	Faks Algıla	-	Bir aramaya yanıt verdiğinizde ve faks tonlarını duyduğunuzda faks mesajlarını otomatik alın.	
	Uzak Kodlar	Uzak Kodlar Etk. Kodu Devredışı Kodu	Aramalara bir harici telefonda veya dahiliden cevap verin ve Uzak Kodları açmak veya kapatmak için kodlar kullanın. Kodları kişiselleştirebilirsiniz.	
	Oto. İndirgeme	-	Gelen faksların boyutunu küçültün.	
	PC Faks Alım	-	Makinenizi, faksları bilgisayarınıza göndermesi için ayarlayın. Yedek Yazdırma güvenlik özelliğini açabilirsiniz.	
	Hafıza Alımı	Kapalı	-	
		Faks İlet		Makineyi, faks mesajlarını yönlendirmesi veya gelen faksları belleğe depolaması (böylece makinenizden uzaktayken onları alabilirsiniz) için ayarlayın.
		Faks Depolama		Faks Yönlendirme'yi veya Faks Depolama'yi seçerseniz, Yedek Yazdırma güvenlik özelliğini açabilirsiniz.
Bulut'a iletile			Gelen faksları çevrimiçi hizmete iletin.	
Faks Alım Damgası	-	Gelen faksların üst bölümünde alınma saatini ve tarihini yazdırın.		
Çift Taraflı	-	Alınan faksları kağıdın iki yüzüne de yazdırın.		
Gönderim Kur	Kapaksayf. Not	5.	Faks kapak sayfası için kendi açıklamalarınızı oluşturun.	
		6.		
	Oto YenidenÇevir	-	Makineyi, hat meşgul olduğu için faksın gitmemesi durumunda, beş dakika sonra son faks numarasını yeniden araması için ayarlayın.	
Hedef	-	Makineyi, faks çevrildiği sırada LCD'de hedef bilgisini görüntülemesi için ayarlayın.		
Rapor Ayarı	XMIT Raporu	-	İletim Onay Raporu için ilk kurulumu seçin.	
	Faaliyet Dön.	Faaliyet Dön.	Faks Günlüğünü otomatik yazdırmak için aralığı ayarlayın.	
		Saat	Kapalı ve Her 50 Faksta dışında bir seçenek seçerseniz, seçenek için süreyi ayarlayabilirsiniz.	
		Gün	Her 7 Günde seçeneğini seçerseniz, haftanın gününü ayarlayabilirsiniz.	
Faks Yazdır	-	-	Makinenin belleğinde depolanmış olan gelen faksları yazdırın.	
Uzaktan Erişim	-	-	Uzaktan Alım için kendi kodunuzu belirleyin.	

Seviye 3	Seviye 4	Seviye 5	Açıklamalar
Arama Kısıtlaması	Tuş Takımı	-	Arama tuşlarını kullanırken çevirmeyi kısıtlayın.
	Adres Defteri	-	Adres Defterini kullanırken çevirmeyi kısıtlayın.
	Kısayollar	-	Bir kısayolu kullanırken çevirmeyi kısıtlayın.
Kalan İşler	-	-	Makinenin belleğinde hangi programlanmış işlerin olduğunu kontrol edin ve seçilen işleri iptal edin.

[Yazıcı]

[Tüm Ayarlar] > [Yazıcı]

Seviye 3	Seviye 4	Seviye 5	Açıklamalar
Emülasyon	-	-	Emülasyon modunu seçin.
Çözünürlük	-	-	Baskı çözünürlüğünü seçin.
Yoğunluk	-	-	Baskı yoğunluğunu azaltın veya artırın.
Baskı Ayarları	-	-	Yazdırma ayarlarınızı Metin ya da Grafik olarak ayarlayın.
Baskı Seçenekleri	Yazıtipi Listesi	HP LaserJet BR-Script 3	Makinenin dahili yazı tiplerinin bir listesini yazdırın.
	Test Baskısı	-	Bir deneme sayfası yazdırın.
Çift Taraflı	2-trf Yazdırma	-	2 taraflı yazdırmayı etkinleştirin veya devre dışı bırakın ve uzun kenarı veya kısa kenarı seçin.
	Tek Resim	-	Son sayfanın 1 taraflı görüntü olduğu bir yazdırma işi için, yazdırma süresini azaltmak için 1-trfl1 Besleme seçeneğini seçin.
Oto Devam Et	-	-	Makinenin kağıt boyutu hatalarını gidermesini ve çekmedeki kağıdı kullanmasını istiyorsanız bu ayarı seçin.
Kağıt Türü	-	-	Kağıt türünü ayarlayın.
Kağıt Boyutu	-	-	Kağıt boyutunu ayarlayın.
Kopyalar	-	-	Yazdırılan sayfa sayısını ayarlayın.
Yön	-	-	Dikey veya yatay yönelimde yazdırmak için sayfaları ayarlayın.
Pozisyonu Bas	X Ofset	-	Yazdırma Konumu ayar menülerine erişin.
	Y Ofset	-	
Otomatik FF	-	-	Makinenin kalan verileri otomatik olarak yazdırmasını sağlayın.
HP LaserJet	Yazı Tipi No.	Yazı Tipi No.	Yazı tipi numarasını ayarlayın.
		Yazı Karak. No.	Yazılım yazı tipi numarasını ayarlayın. Yazılım yazı tipi Brother makinenizde yüklüyse bu menü görünür.
	Yazıtipi Sıklık	-	Yazı tipi karakter sıklığını ayarlayın. (Sadece belirli yazı tipleri için kullanılabilir.)
	Yazıtipi Punto	-	Yazı tipi boyutunu ayarlayın. (Sadece belirli yazı tipleri için kullanılabilir.)
	Sembol Seti	-	Sembol veya karakter setini seçin.
	Tablo Baskılama	-	Kod tablosunu yazdırın.

Seviye 3	Seviye 4	Seviye 5	Açıklamalar
HP LaserJet	Otomatik LF	-	AÇIK: CR -> CR+LF, KAPALI: CR -> CR
	Otomatik CR	-	AÇIK: LF -> LF+CR, FF -> FF+CR veya VT -> VT +CR KAPALI: LF -> LF, FF -> FF veya VT -> VT
	Otomatik Sarma	-	Şaryo konumu sağ kenar boşluğuna ulaştığında satır besleme ve satır başı isteyip istemediğinizi belirleyin.
	Otomatik Atlama	-	Şaryo konumu alt kenar boşluğuna ulaştığında satır besleme ve satır başı isteyip istemediğinizi belirleyin.
	Solkenar Boşluk	-	Sol kenar boşluğunu 1 cpi'de 0 - 70 sütunda ayarlayın.
	Sağkenar Boşluk	-	Sağ kenar boşluğunu 1 cpi'de 10 - 80 sütunda ayarlayın.
	Üstkenar Boşluğu	-	Üst kenar boşluğunu kağıdın üst kenarından belirli bir mesafede ayarlayın.
	Altkenar Boşluğu	-	Alt kenar boşluğunu kağıdın alt kenarından belirli bir mesafede ayarlayın.
	Çizgiler	-	Her sayfadaki satır sayısını ayarlayın.
	Çekmece Komutu	-	HP sürücülerini kullanırken bir çekmece eşleşmezliği görünürse bu ayarı seçin.
BR-Script 3	Hata Baskılama	-	Hata olduğunda makinenin hata bilgilerini yazdırıp yazdırmayacağını seçin.
PDF	Birden Fazla Sayfa	-	Birden fazla sayfa yazdırırken sayfa düzenini ayarlayın.
	PDF Baskı Seçenekleri	-	PDF Yazdırma ayarını, metinle birlikte PDF dosyasındaki açıklamaları (İşaretleme) veya damgaları yazdırıp yazdırmamaya ayarlayın.
	PDF Sayfaya Sığdır	-	Seçili kağıt boyutunu sığdırmak için makinenin PDF dosyasındaki sayfaları ölçeklendirmesini veya yeniden boyutlandırmasını seçin.
Yazıcıyı Sıfırla	-	-	Yazıcı ayarlarını fabrika ayarlarına geri çevirin.

[Ağ]

[Tüm Ayarlar] > [Ağ]

Seviye 3	Seviye 4	Seviye 5	Seviye 6	Açıklamalar
Kablolü Ağ	TCP/IP	Boot Metodu	-	İhtiyaçlarınıza en uygun Önyükleme yöntemini seçin.
		IP Adresi	-	IP adresini girin.
		Alt Ağ Maskesi	-	Alt Ağ maskesini girin.
		Ağ Geçidi	-	Ağ Geçidi adresini girin.
		Düğüm Adı	-	Düğüm adını girin. (en fazla 32 karakter)
		WINS Yapılandırması	-	WINS yapılandırma modunu seçin.
		WINS Sunucusu	Birincil	Ana WINS sunucusunun IP adresini belirtin.
	İkincil	İkincil WINS sunucusunun IP adresini belirtin.		

Seviye 3	Seviye 4	Seviye 5	Seviye 6	Açıklamalar
Kablololu Ağ	TCP/IP	DNS Sunucusu	Birincil	Ana DNS sunucusunun IP adresini belirtin.
			İkincil	İkincil DNS sunucusunun IP adresini belirtin.
		APIPA	-	Makineyi, yerel bağlantı adres erişiminden IP adresini otomatik olarak tayin etmesi için ayarlayın.
		IPv6	-	IPv6 protokolünü açın veya kapayın.
	Ethernet	-	-	Ethernet bağlantısı modunu seçin.
	Kablolu Durumu	-	-	Geçerli kablolu durumunu görüntüleyin.
	MAC Adresi	-	-	Makinenin MAC adresini görüntüleyin.
	Varsayıllana Ayarla	-	-	Kablolu ağ ayarlarını fabrika ayarlarına geri yükleyin.
Kablolu Etkin	-	-	Kablolu LAN arayüzünü manüel açın veya kapatın.	
WLAN (Wi-Fi)	Wi-Fi Ağı Ara	-	-	Kablosuz ağ ayarlarınızı manüel olarak yapılandırın.
	TCP/IP	Boot Metodu	-	İhtiyaçlarınıza en uygun Önyükleme yöntemini seçin.
		IP Adresi	-	IP adresini girin.
		Alt Ağ Maskesi	-	Alt Ağ maskesini girin.
		Ağ Geçidi	-	Ağ Geçidi adresini girin.
		Düğüm Adı	-	Düğüm adını girin. (en fazla 32 karakter)
		WINS Yapılandırması	-	WINS yapılandırma modunu seçin.
		WINS Sunucusu	Birincil	Ana WINS sunucusunun IP adresini belirtin.
			İkincil	İkincil WINS sunucusunun IP adresini belirtin.
		DNS Sunucusu	Birincil	Ana DNS sunucusunun IP adresini belirtin.
			İkincil	İkincil DNS sunucusunun IP adresini belirtin.
	APIPA	-	Makineyi, yerel bağlantı adres erişiminden IP adresini otomatik olarak tayin etmesi için ayarlayın.	
	IPv6	-	IPv6 protokolünü açın veya kapayın.	
	WPS/Basmalı Düğme	-	-	Tek dokunuş yöntemini kullanarak kablosuz ağ ayarlarını yapılandırın.
	WPS/PIN Kodu	-	-	Bir PIN ile WPS'yi kullanarak kablosuz ağ ayarlarını yapılandırın.

Seviye 3	Seviye 4	Seviye 5	Seviye 6	Açıklamalar
WLAN (Wi-Fi)	WLAN sorunlarını gider	-	-	Kablosuz ağınızı sıfırlayın ve yeniden başlatın.
	Kablosuz Durumu	Durum	-	Geçerli kablosuz ağ durumunu görüntüleyin.
		Sinyal	-	Geçerli kablosuz ağ sinyali gücünü görüntüleyin.
		SSID	-	Geçerli SSID'yi görüntüleyin.
		İlet. Modu	-	Geçerli İletişim modunu görüntüleyin.
	MAC Adresi	-	-	Makinenin MAC adresini görüntüleyin.
	Varsayılan Ayarlar	-	-	Kablosuz ağ ayarlarını fabrika ayarlarına geri yükleyin.
	Kablosuz Ağ Etkinleştir	-	-	Kablosuz ağ bağlantısını Açık durumuna getirin.
Wi-Fi Direkt	Manuel	-	-	Wi-Fi Direct ağ ayarlarınızı manüel yapılandırın.
	Grup Sahibi	-	-	Makinenizi Grup Sahibi olarak ayarlayın.
	Basmalı Düğme	-	-	Tek dokunuş yöntemini kullanarak Wi-Fi Direct ağ ayarlarınızı yapılandırın.
	PIN Kodu	-	-	Bir PIN koduyla WPS'yi kullanarak Wi-Fi Direct ağ ayarlarını yapılandırın.
	Aygıt Bilgileri	Aygıt Adı	-	Makinenizin aygıt adını görüntüleyin.
		SSID	-	Grup Sahibinin SSID'sini görüntüleyin. Makine bağlı olmadığında, LCD'de Bağlı Değil görüntülenir.
		IP Adresi	-	Makinenizin geçerli IP Adresini görüntüleyin.
	Durum Bilgisi	Durum	-	Geçerli Wi-Fi Direct ağ durumunu görüntüleyin.
		Sinyal	-	Geçerli Wi-Fi Direct ağ sinyali gücünü görüntüleyin. Makineniz Grup Sahibi olarak çalışırken, LCD'de her zaman güçlü sinyal gösterilir.
	I/F Etkinleştir	-	-	Wi-Fi Direct bağlantısını açın veya kapatın.
NFC (bazı modeller içindir)	-	-	-	NFC işlevini açın veya kapayın.
E-posta/IFAKS (bazı modeller içindir)	Posta Adresi	-	-	E-posta adresini girin. (En fazla 255 karakter)
	Sunucu Kur	SMTP	Sunucu	SMTP sunucu adı ve adresini girin.

Seviye 3	Seviye 4	Seviye 5	Seviye 6	Açıklamalar
E-posta/IFAKS (bazı modeller içindir)	Sunucu Kur	SMTP	Port	SMTP bağlantı noktası numarasını girin.
			SMTP Yetk.	E-posta bildirim için Güvenlik yöntemini seçin.
			SSL/TLS	Güvenli SSL/TLS iletişimi gerektiren bir e-posta sunucusu yoluyla bir e-posta gönderin veya alın.
			Sert.Doğrula	SMTP Sunucusu Sertifikasını otomatik olarak doğrulayın.
		POP3/IMAP4	Protokol	Sunucudan e-posta almak için protokol seçin.
			Sunucu	Sunucu adı ve adresini girin.
			Port	Bağlantı noktası numarasını girin.
			Posta Kut. Adı	Posta kutusu adını girin. (En fazla 255 karakter)
			Posta Kutusu Şifresi	Sunucuda oturum açmak için şifreyi girin. (En fazla 128 karakter)
			Klasör Seç	IMAP4 protokolünü kullanarak, posta kutusunda belirtilmiş klasörü seçin.
	SSL/TLS		Güvenli SSL/TLS iletişimi gerektiren bir e-posta sunucusu yoluyla bir e-posta gönderin veya alın.	
	Sert.Doğrula		Sunucu Sertifikasını otomatik olarak doğrulayın.	
	POP3/IMAP4 yetkilendirmesi	E-posta bildirim için Güvenlik yöntemini seçin.		
	Posta RX Kur	Oto. Yoklama	Oto. Yoklama	Yeni mesajlar için sunucuyu otomatik olarak kontrol edin.
			Yoklama Sıkl.	Sunucuda yeni mesajları kontrol etme aralığını ayarlayın.
		Başlık	-	Yazdırılacak e-posta başlığının içeriğini seçin.
		Hata Posta. Sil/Oku	-	POP3 sunucusu hata e-postalarını otomatik olarak siler. IMAP4 sunucusu, siz hata e-postalarını okuduktan sonra onları otomatik olarak siler.
		Bildiri	-	Bildirim mesajlarını alın.
		Posta TX Kur	Gönd. Konusu	-
	Boyut Limiti		Boyut Limiti	E-posta belgelerinin boyutunu sınırlandırın.
Maks. Boyut (MB)				
Bildiri	-		Bildirim mesajları gönderin.	

Seviye 3	Seviye 4	Seviye 5	Seviye 6	Açıklamalar
E-posta/IFAKS (bazı modeller içindir)	İletim Kur	İletim Yayını	-	Belgeyi başka bir faks makinesine aktarın.
		İletim Alanı	İletim ##	Alan adını kaydedin.
		İletim Raporu	-	Yayın Geçişi Raporu'nu yazdırın.
	Rapor Ayarı	E-posta	XMIT Raporu	İletim Onay Raporu için ilk kurulumu seçin.
		IFAKS	XMIT Raporu	
Manuel Alım	-	-	Yeni mesajlar için POP3 veya IMAP4 sunucusunu manüel kontrol edin.	
Web Connect ayarları	Proxy Ayarları	Proxy Bağlantısı	-	Web bağlantısı ayarlarını değiştirin.
		Adres	-	
		Port	-	
		Kullanıcı Adı	-	
		Şifre	-	
Web Tabanlı Yntm	-	-	-	Web Tabanlı Yönetimi etkinleştirin ya da devre dışı bırakın. Bu işlevi etkinleştirirseniz, Web Tabanlı Yönetimin kullanımı için bağlantı yöntemini belirlediğinizden emin olun.
Sunucuya Faks (bazı modeller içindir)	Sunucuya Faks	-	-	Ağ bağlantısı türünü seçin.
	Önek	-	-	
	Sonek	-	-	
Global Tespit	Tespite izin ver	-	-	Kullanıcı istemeden bir global ağa bağlandığında bunu algılayıp kullanıcıyı uyaran bir işlev olan Global Algılamayı etkinleştirin veya devre dışı bırakın.
	Erişimi reddet	-	-	Global ağa bağlantıları devre dışı bırakın.
Ağ Sıfırlama	-	-	-	Tüm ağ ayarlarını fabrika ayarlarına geri döndürün.

[Baskı Raporları]

[Tüm Ayarlar] > [Baskı Raporları]

Seviye 3	Seviye 4	Açıklamalar
XMIT Onay	LCD Görüntüle	Gönderilen fakslar hakkında İletim Doğrulama Raporlarını görüntüler.
	Baskı Raporu	Son iletiminizin İletim Onay Raporu'nu yazdırın.
Adres Defteri	-	Adres Defteri'nde kayıtlı adların ve numaraların bir listesini yazdırın.
Faks Faaliyeti	-	Son 200 gelen ve giden fakslarınız için bir bilgi listesi yazdırın. (TX, İletim demektir. RX, Alım demektir.)

Seviye 3	Seviye 4	Açıklamalar
Kul. Ayarları	-	Kullanıcı ayarlarınızın bir listesini yazdırın.
Yazıcı Ayarları	-	Yazıcı ayarlarınızın bir listesini yazdırın.
Ağ Yapılandırılması	-	Ağ ayarlarınızın bir listesini yazdırın.
Dosya Yaz. Liste (bazı modeller içindir)	-	Makinenin belleğinde kayıtlı verilerin listesini yazdırın.
Drum Nokta Baskı	-	Drum Nokta Kontrol Sayfasını yazdırın.
Kablosuz Ağ Raporu (Kablosuz ağ işlevi olan modeller için)	-	Kablosuz LAN bağlantısı sonuçlarını yazdırın.

[Makine Bilg.]

[Tüm Ayarlar] > [Makine Bilg.]

Seviye 3	Seviye 4	Açıklamalar
Seri No.	-	Makinenin seri numarasını kontrol edin.
Firmware Sürümü	Ana Sürüm	Makinenizin donanım yazılımı sürümünü kontrol edin.
	Sub1 Sürümü	
	Güvenlik Sürümü	
Firmware Güncelleme	-	Makinenizi en son donanım yazılımına güncelleyin.
Sür. Oto. Kontrol	-	Ana ekranda donanım yazılımı bilgilerini görüntüleyin.
Sayfa Sayısı	Toplam	Makinenin yazdırdığı toplam sayfa sayısını kontrol edin.
	Faks	
	Kopyala	
	Baskı	
	Diğer	
Parça Ömrü	Drum	Sarf malzemelerinin kalan ömrünün yüzdesini kontrol edin.

[İlk Kurulum]

[Tüm Ayarlar] > [İlk Kurulum]

Seviye 3	Seviye 4	Açıklamalar
Tarih ve Saat	Tarih	Ekrandaki ve gönderdiğiniz faksın başlığındaki saat ve tarihi ekleyin.
	Saat	
	Saat Türünü	Saat formatını seçin (12 saat veya 24 saat).
	Oto. Günışığı (sadece bazı ülkelerde kullanılabilir)	Makineyi Yaz Saatini otomatik olarak değiştirmeye ayarlayın.
	Saat Dilimi	Saat diliminizi ayarlayın.
İstasyon ID	Faks	Faksladığınız her sayfada görünmesi için adınızı ve faks numaranızı girin.
	Tel	
	Ad	
Ton/Puls	-	Çevirme modunu seçin.
Çevirme Tonu	-	Çevir sesi algılama duraklamasını kısaltın.
Tel. Hat Ayarı	-	Telefon hattı türünü seçin.

Seviye 3	Seviye 4	Açıklamalar
Uyumluluk	-	İletim sorunları için eşitlemeyi ayarlayın. VoIP hizmeti sağlayıcıları çeşitli standartları kullanarak faks desteği sunarlar. Devamlı olarak faks iletim hataları yaşıyorsanız, Temel'i (VoIP için) seçin.
Sıfırla	Makine Sıfırlama	Değiştirdiğiniz tüm makine ayarlarını geri yükleyin.
	Ağ Sıfırlama	Tüm ağ ayarlarını fabrika ayarlarına geri döndürün.
	Adres Defteri & Faks	Tüm kayıtlı telefon numaralarını ve faks ayarlarını silin.
	Tüm Ayarlar	Makinenin tüm ayarlarını fabrika ayarlarına geri döndürür.
	Fabrika Ayarı	Bütün ayarları, fabrika ayarlarına geri çevirin.
Yerel Dil (sadece bazı ülkelerde kullanılabilir)	-	LCD dilini değiştirin.



İlgili bilgiler

- Ayarlar ve Özellikler Tablosu

Özellikler Tabloları (2,7" Dokunmatik Panel MFC modelleri)

İlgili Modeller: MFC-L2861DW/MFC-L2885DW/MFC-L2886DW

- >> [Faks] (Faks Önizleme Kapalı Olduğunda)
- >> [Faks] (Faks Önizleme Açık Olduğunda)
- >> [Kopyala]
- >> [Tara]
- >> [Güvenli Baskı]
- >> [Web]
- >> [Uygula.]
- >> [1/2 Kimlik Kopyası]
- >> [Kısayollar]
- >> [Toner]
- >> Wi-Fi Kurulumu (Kablosuz modeller için)

[Faks] (Faks Önizleme Kapalı Olduğunda)



[Faks]

Seviye 3	Seviye 4	Seviye 5	Seviye 6	Açıklamalar
Tkr Ara(Durklt)	-	-	-	Aranan son numarayı yeniden çevirin. Dokunmatik ekrana bir faks veya telefon numarası girerken, LCD'de Tekrar Ara ögesi Duraklat olarak değişir. Erişim kodları ve kredi kartı numaraları gibi numaraları çevirirken bekleme yapmak gerekiyorsa Duraklat ögesine basın. Ayrıca adres ayarlarken bir duraklama da depolayabilirsiniz.
Tel(R)	-	-	-	Telefon hattı türü olarak PBX seçildiğinde Tel, R olarak değişir. Dışarıdaki bir hatta erişim sağlamak ya da bir PBX'e bağlanıldığında bir aramayı başka bir paralele aktarmak için R ögesini kullanabilirsiniz.
Adres Defteri	 (Ara:)	-	-	Adres Defteri'nde arayın.
	Düzenle	-	-	Adres Defteri numaralarını depolayın, Yayın için Grup numaraları oluşturun, Adres Defteri numaralarını değiştirin ve silin.
	(Adres Defterini Seçme)	Uygula	-	Adres Defteri'ni kullanarak bir faks göndermeye başlayın.
Çağrı Geçmişi	Tkr Ara	-	-	Aradığınız son numarayı yeniden çevirin.
	Giden Çağrı	(Giden Arama Seçme)	Düzenle Uygula	Giden Arama geçmişinden bir numara seçin ve ardından ona faks gönderin, numarayı Adres Defteri'ne ekleyin veya silin.
Faks Başlatma	-	-	-	Bir faks gönderin.

Seviye 3	Seviye 4	Seviye 5	Seviye 6	Açıklamalar
 Seçenekler	Faks Çözünür.	-	-	Giden fakslar için çözünürlüğü ayarlayın.
	Kontrast	-	-	Kontrastı ayarlayın.
	2-tarafli Faks (Otomatik 2 tarafli tarama modelleri için)	-	-	2 tarafli tarama formatını ayarlayın.
	Cam Tarama Boyutu	-	-	Tarayıcı camının tarama alanını belge boyutuna ayarlayın.
	Yayın	Numara Ekle	Numara Ekle	Aynı faks mesajını birden fazla faks numarasına gönderin.
			Adres defterinden ekle	
			Adres defterinde ara	
	Gecikmeli Faks	Gecikmeli Faks	-	Ertelemeli faksın gönderileceği günün saatini ayarlayın.
		Zamanı Ayrl	-	
	Gerç.Zamnlı TX	-	-	Belleği kullanmadan faks gönderin.
	Kapak Sayf Ayarı	Kapak Sayf Ayarı	-	Makineyi önceden programlanmış bir kapak sayfasını otomatik olarak göndermeye ayarlayın.
		Kapaksayf. Not	-	
		Toplam Sayfa	-	
Yurtdışı Modu	-	-	Denizaşırı faks göndermekte sıkıntı yaşıyorsanız Açık olarak ayarlayın.	
Çağrı Geçmiş	-	-	Arama Geçmişinden bir numara seçin ve ardından ona faks gönderin, numarayı Adres Defteri'ne ekleyin veya silin.	
Adres Defteri	-	-	Adres defterinden alıcının adresini seçin.	
Yeni Vars. Ayarla	-	-	Ayarlarınızı varsayılan olarak kaydedin.	
Fabrika Ayarı	-	-	Bütün ayarları, fabrika ayarlarına geri çevirin.	
Kısayol olrk. kaydet	-	-	Mevcut ayarları kısayol olarak kaydedin.	

[Faks] (Faks Önizleme Açık Olduğunda)

[Faks]

Seviye 3	Seviye 4	Seviye 5	Açıklamalar
Faks Gönderme	Tkr Ara(Durklıt)	-	Aranan son numarayı yeniden çevirin. Dokunmatik ekrana bir faks veya telefon numarası girerken, LCD'de Tekrar Ara öğesi Duraklat olarak değişir. Erişim kodları ve kredi kartı numaraları gibi numaraları çevirirken bekleme yapmak gerekiyorsa

Seviye 3	Seviye 4	Seviye 5	Açıklamalar
Faks Gönderme			Duraklat öğesine basın. Ayrıca adres ayarlarken bir duraklama da depolayabilirsiniz.
	Tel(R)	-	Telefon hattı türü olarak PBX seçildiğinde Tel, R olarak değişir. Dışarıdaki bir hatta erişim sağlamak ya da bir PBX'e bağlanıldığında bir aramayı başka bir paralele aktarmak için R öğesini kullanabilirsiniz.
	Adres Defteri	-	Adres defterinden alıcının adresini seçin.
	Çağrı Geçmişi	-	Arama Geçmişinden bir numara seçin ve ardından ona faks gönderin, numarayı Adres Defteri'ne ekleyin veya silin.
	Faks Başlatma	-	Bir faks gönderin.
	 Seçenekler	-	Ayarlarınızı yapın.
	Kısayol olrk. kaydet	-	Mevcut ayarları kısayol olarak kaydedin.
Alınan Fakslar	Yazdır / Sil	Tümünü Yazdır (Yeni Fakslar)	Yeni alınan faksları yazdırın.
		Tümünü Yazdır (Eski Fakslar)	Alınan eski faksları yazdırın.
		Tümünü Sil (Yeni Fakslar)	Yeni alınan faksları silin.
		Tümünü Sil (Eski Fakslar)	Alınan eski faksları silin.
Adres Defteri	-	-	Adres defterinden alıcının adresini seçin.
Çağrı Geçmişi	-	-	Arama Geçmişinden bir numara seçin ve ardından ona faks gönderin, numarayı Adres Defteri'ne ekleyin veya silin.

[Kopyala]



[Kopyala]





Seviye 3	Seviye 4	Seviye 5	Açıklamalar	
Başlat	-	-	Bir siyah beyaz veya griölçekli kopya alın.	
ID	-	-	Kimlik kartının kopyasını alın.	
 Seçenekler	Kalite	-	Belge türünüz için Kopyalama çözünürlüğünü seçin.	
	Büyült/Küçült	%100	-	
		Büyült		Bir sonraki kopya için bir büyütme oranı seçin.
		Küçült		Bir sonraki kopya için bir küçültme oranı seçin.
		Oto.		Ayarladığınız kağıt boyutuna uyması için kopyalama boyutunu ayarlayın.
		Özel (%25-400)		Bir büyütme veya küçültme oranı girin.
	Yoğunluk	-		Yoğunluğu ayarlayın.
2-trf Kopya		Düzen	2 taraflı kopyalamayı kapayın veya açın ve sayfanın uzun kenardan veya kısa kenardan çevrilmesini seçin.	





Seviye 3	Seviye 4	Seviye 5	Açıklamalar
 Seçenekler	(Otomatik 2 taraflı yazdırma modelleri için)		
	2 taraflı Kop. Sayfası Düzeni (Otomatik 2 taraflı yazdırma modelleri için)	-	2 taraflı bir belgeden 2 taraflı bir 1 sayfada N kopya yapacağınız zaman bir sayfa düzeni seçeneği seçin.
	Kontrast	-	Kontrastı ayarlayın.
	İstifle/Sırala	-	Birden fazla kopyayı istiflemeyi veya sıralamayı seçin.
	Sayfa Düzeni	-	1 sayfada N kopya yapın.
Kısayol olrk. kaydet	-	-	Mevcut ayarları kısayol olarak kaydedin.

[Tara]



[Tara]

Seviye 3	Seviye 4	Seviye 5	Seviye 6	Açıklamalar	
PC'ye	Dosyaya	İşlemler için Diğer Tarama (USB veya PC'yi Seçme)	-	Belgelerinizi tarayın ve onları bilgisayarınızdaki bir klasöre kaydedin.	
			 Seçenekler		
			Kısayol olrk. kaydet		
				Başlat	
	OCR'a	İşlemler için Diğer Tarama (USB veya PC'yi Seçme)	-	-	Taranan belgenizi, düzenlenebilir bir metin dosyasına dönüştürün.
				 Seçenekler	
				Kısayol olrk. kaydet	
				Başlat	
	Görüntüye	İşlemler için Diğer Tarama (USB veya PC'yi Seçme)	-	-	Fotoğrafları veya grafikleri, grafik uygulamalarınıza tarayın.
				 Seçenekler	
				Kısayol olrk. kaydet	
				Başlat	
E-postaya	İşlemler için Diğer Tarama (USB veya PC'yi Seçme)	-	-	Taranan bir belgeyi e-posta eki olarak gönderin.	
			 Seçenekler		

Seviye 3	Seviye 4	Seviye 5	Seviye 6	Açıklamalar
PC'ye	E-postaya	(USB veya PC'yi Seçme)	Kısayol olrk. kaydet Başlat	Taranan bir belgeyi e-posta eki olarak gönderin.
Mobil Uygulamaya	(Profil Adı Seçme)	İşlemler için Diğer Tarama	-	Belgeleri bir mobil uygulamaya taratın.
		 Seçenekler	-	
		Kısayol olrk. kaydet	-	
		Başlat	-	
E-Pos.Sun.'na	İşlemler için Diğer Tarama	-	-	Makinenizin ağınlızla ve e-posta sunucunuzla iletişim kurmasına izin vererek, taranan verileri bir e-posta sunucusuna gönderin.
	Manuel	Sonraki	Hedefler	
		 Seçenekler	Kısayol olrk. kaydet	
		Başlat	Başlat	
		İptal	-	
		Ekle Adres	-	
		(Hedefleri seçin)	-	
	Adres Defteri	 (Ara:)	-	
		Düzenle	-	
		(Adres Defterini Seçme)	-	
		-		
FTP'ye (bazı modeller içindir)	İşlemler için Diğer Tarama	-	-	Belgeleri doğrudan bir FTP sunucusuna tarayın.
	(Profil Adı Seçme)	 Seçenekler	-	
		Kısayol olrk. kaydet	-	
		Başlat	-	
Ağ'a (bazı modeller içindir)	İşlemler için Diğer Tarama	-	-	Taranan verileri yerel ağınlızdaki veya İnternet'teki bir CIFS sunucusuna gönderin.
	(Profil Adı Seçme)	 Seçenekler	-	
		Kısayol olrk. kaydet	-	
		Başlat	-	
Web'e (bazı modeller içindir)	-	-	-	Taranan veriyi bir İnternet hizmetine yükleyin.
WS Tarama	İşlemler için Diğer Tarama	-	-	Web Hizmeti protokolünü kullanarak veriyi tarayın.

Seviye 3	Seviye 4	Seviye 5	Seviye 6	Açıklamalar
(Bilgisayarınızın Ağ gezgininde görüntülenen bir Web Hizmetleri Tarayıcısı yüklendikten sonra görünür.)	Tara	-	-	Web Hizmeti protokolünü kullanarak veriyi tarayın.
	E-posta için Tara	-	-	
	Faks için Tara	-	-	
	Yazdırma için Tara	-	-	

[Güvenli Baskı]



[Güvenli Baskı]

Seviye 2	Seviye 3	Seviye 4	Açıklamalar
Güvenli Baskı	(Kullanıcı Seçme)	(Güvenli Yazdırma İşi Seçme)	Dört haneli şifrenizi girdiğinizde makinenin belleğinde kayıtlı verileri yazdırabilirsiniz. Yalnızca makine güvenli yazdırma verilerine sahipken etkinleştirin.

[Web]



[Web]

Seviye 2	Açıklamalar
Web	Brother makinesini bir İnternet hizmetine bağlayın. Bu belge yayınlandıktan sonra sağlayıcı tarafından web hizmetleri eklenmiş ve hizmet adları değiştirilmiş olabilir.

[Uygula.]



[Uygula.]

Seviye 2	Açıklamalar
Uygula.	Brother makinenizi, Brother Uygulamalar hizmetine bağlayın.

[1/2 Kimlik Kopyası]



[1/2 Kimlik Kopyası]

Seviye 2	Açıklamalar
1/2 Kimlik Kopyası	Bir kimlik kartının iki tarafını bir sayfaya kopyalayın.

[Kısayollar]



Kısayollar

[Kısayollar]

Seviye 3	Seviye 4	Seviye 5	Açıklamalar
+	Kopyala	-	İstediğiniz ayarları seçin.
	Faks	-	İstediğiniz ayarları seçin.
	Tara	Dosyaya	Belgelerinizi tarayın ve onları bilgisayarınızdaki bir klasöre kaydedin.

Seviye 3	Seviye 4	Seviye 5	Açıklamalar
+	Tara	OCR ' a	Taranan belgenizi, düzenlenebilir bir metin dosyasına dönüştürün.
		Görüntüye	Fotoğrafları veya grafikleri, grafik uygulamalarınıza tarayın.
		E-postaya	Taranan bir belgeyi e-posta eki olarak gönderin.
		Mobil Uygulamaya	Belgeleri bir mobil uygulamaya taratın.
		E-Pos . Sun . ' na	Makinenizin ağınızla ve e-posta sunucunuzla iletişim kurmasına izin vererek, taranan verileri bir e-posta sunucusuna gönderin.
		Ağ ' a (bazı modeller içindir)	Taranan verileri yerel ağınızdaki veya İnternet'teki bir CIFS sunucusuna gönderin.
		FTP ' ye (bazı modeller içindir)	Taranan verileri FTP ile gönderin.
	Web	-	Brother makinesini bir İnternet hizmetine bağlayın. Bu belge yayınlandıktan sonra sağlayıcı tarafından web hizmetleri eklenmiş ve hizmet adları değiştirilmiş olabilir.
Uygula .	-	Brother makinenizi, Brother Uygulamalar hizmetine bağlayın.	
Her Kısayol ismi 2 saniye boyunca basılı tutulduğunda bu liste görüntülenir.	Y. Adlandır	-	Kısayol adını değiştirin.
	Düzenle	-	Kısayol ayarlarını değiştirin.
	Sil	-	Kısayolu silin.
	Kart/NFC ' yi Kaydet (bazı modeller içindir)	-	Bir kısayolu bir Kimlik kartına atayın.
	Kart/NFC ' yi Sil (bazı modeller içindir)	-	Bir Kimlik kartından kısayolu kaldırın.

[Toner]

[Toner]

Seviye 2	Seviye 3	Açıklamalar
 (Toner)	Toner Ömrü	Kalan yaklaşık toner ömrünü görüntüleyin.
	Test Baskısı	Bir deneme sayfası yazdırın.
	Toner Kartuşu Kontrolü	Takılan toner kartuşu hakkında toner kartuşunun orijinal olup olmadığı gibi bilgileri LCD üzerinde görüntüleyin.

Wi-Fi Kurulumu (Kablosuz modeller için)



(Wi-Fi Kurulumu) (Kablosuz modeller için)

Seviye 2	Seviye 3	Açıklamalar
 (Wi-Fi Kurulumu)	Wi-Fi Ağı Ara	Kablosuz ağ ayarlarınızı manüel olarak yapılandırın.
	TCP/IP ¹	TCP/IP ayarlarını değiştirin.
	WPS/Basmalı Düğme	Tek dokunuş yöntemini kullanarak kablosuz ağ ayarlarını yapılandırın.
	WPS/PIN Kodu ¹	Bir PIN ile WPS'yi kullanarak kablosuz ağ ayarlarını yapılandırın.
	WLAN sorunla- rını gider	Kablosuz ağını sıfırlayın ve yeniden başlatın.
	Kablosuz Durumu ¹	Geçerli kablosuz ağ durumunu görüntüleyin.
	MAC Adresi ¹	Makinenin MAC adresini görüntüleyin.
	Varsayılan Ayarla ¹	Kablosuz ağ ayarlarını fabrika ayarlarına geri yükleyin.
	Kablosuz Ağ Etkn ¹	Kablosuz arayüzünü açın veya kapatın.



İlgili bilgiler

- [Ayarlar ve Özellikler Tablosu](#)

¹ Bir Wi-Fi® bağlantısı yapılandırdıktan sonra kullanılabilir.

Web Tabanlı Yönetim'i Kullanarak Makine Ayarlarını Deęiřtirme

Web Tabanlı Yönetim, Köprü Metni Aktarım Protokolü'nü (HTTP) veya Güvenli Yuva Katmanı üzerinden Köprü Metni Aktarım Protokolü'nü (HTTPS) kullanarak makinenizi yönetmek üzere standart bir web tarayıcısı kullanan bir yardımcı programdır.

- [Web Tabanlı Yönetim Nedir?](#)
- [Web Tabanlı Yönetim'e Eriřim](#)
- [Web Tabanlı Yönetim'i Kullanarak Giriř Şifresini Deęiřtirme](#)
- [Web Tabanlı Yönetim'i Kullanarak Makinenizin Adres Defterini Ayarlama](#)

Web Tabanlı Yönetim Nedir?

Web Tabanlı Yönetim, Köprü Metni Aktarım Protokolü'nü (HTTP) veya Güvenli Yuva Katmanı üzerinden Köprü Metni Aktarım Protokolü'nü (HTTPS) kullanarak makinenizi yönetmek üzere standart bir web tarayıcısı kullanan bir yardımcı programdır.



- Aşağıda verilen web tarayıcılarının en son sürümünü kullanmanızı öneririz:
 - Windows için Microsoft Edge, Firefox ve Google Chrome™
 - Mac için Safari, Firefox ve Google Chrome™
 - Android™ için Google Chrome™
 - iOS için Safari ve Google Chrome™
- Kullandığınız tarayıcıda JavaScript ve Çerezlerin daima etkin durumda olduğundan emin olun.
- DCP-L2625DW/DCP-L2640DW/MFC-L2805DW/MFC-L2806DW/MFC-L2861DW/MFC-L2885DW/MFC-L2886DW:

Makinenizin Açık ve bilgisayarınızla aynı ağa bağlı olduğundan ve ağınızın TCP/IP protokolünü desteklediğinden emin olun.

The screenshot displays the Brother web management interface. The top right corner features the Brother logo. A dark blue sidebar on the left contains a 'Logout' button and a menu with options: Home, Status (selected), Auto Refresh Interval, General, Address Book, Fax, Copy, Print, Scan, Administrator, Online Functions, and Network. The main content area is titled 'Status' and includes the following sections:

- Device Status:** A green bar indicates the device is 'Ready'.
- Automatic Refresh:** A radio button is selected for 'Off', with 'On' also available.
- Toner Level:** A vertical bar shows the toner level for 'BK' (Black).
- Web Language:** A dropdown menu is set to 'Auto'.
- Device Location:** Fields for 'Contact' and 'Location' are present but empty.

Gerçek ekran, yukarıda gösterilen ekrandan farklı olabilir.

 **İlgili bilgiler**

- [Web Tabanlı Yönetim'i Kullanarak Makine Ayarlarını Deęiřtirme](#)
-

Web Tabanlı Yönetim'e Erişim

- Aşağıda verilen web tarayıcılarının en son sürümünü kullanmanızı öneririz:
 - Windows için Microsoft Edge, Firefox ve Google Chrome™
 - Mac için Safari, Firefox ve Google Chrome™
 - Android™ için Google Chrome™
 - iOS için Safari ve Google Chrome™
- Kullandığınız tarayıcıda JavaScript ve Çerezlerin daima etkin durumda olduğundan emin olun.
- DCP-L2625DW/DCP-L2640DW/MFC-L2805DW/MFC-L2806DW/MFC-L2861DW/MFC-L2885DW/MFC-L2886DW:
Web Tabanlı Yönetim'i kullanarak ayarları yapılandırırken HTTPS güvenlik protokolünü kullanmanızı öneririz. Web Tabanlı Yönetim'i kullanarak ayarları yapılandırırken HTTP kullanıyorsanız, güvenli bir HTTPS bağlantısına geçmek için ekrandaki komut istemlerini izleyin.
- DCP-L2625DW/DCP-L2640DW/MFC-L2805DW/MFC-L2806DW/MFC-L2861DW/MFC-L2885DW/MFC-L2886DW:
Web Tabanlı Yönetim yapılandırması için HTTPS'yi kullandığınızda, tarayıcınız bir uyarı iletişim kutusu görüntüler. Uyarı iletişim kutusunun görüntülenmesini önlemek üzere SSL/TLS iletişimini kullanmak için otomatik olarak imzalanan sertifika yükleyin. Daha fazla bilgi için, ►► *İlgili bilgiler*
- Bu makinenin ayarlarını yönetmeye yönelik varsayılan şifre makinenin arkasında bulunur ve "**Pwd**" olarak işaretlidir. İlk oturum açtığınızda ekran talimatlarını izleyerek varsayılan şifreyi değiştirin. Makinenizi yetkisiz erişime karşı korumak için varsayılan şifreyi hemen değiştirmenizi öneririz.
DCP-L2625DW/DCP-L2640DW/MFC-L2805DW/MFC-L2806DW/MFC-L2861DW/MFC-L2885DW/MFC-L2886DW:
Varsayılan şifreyi Ağ Yapılandırma Raporu içinde de bulabilirsiniz.

- >> [Web Tarayıcınızdan Web Tabanlı Yönetime erişin](#)
- >> [Web Tabanlı Yönetime Brother iPrint&Scan \(Windows/Mac\) üzerinden erişin](#)
- >> [Web Tabanlı Yönetime Brother Utilities \(Windows\) üzerinden Erişim](#)

Web Tarayıcınızdan Web Tabanlı Yönetime erişin

- Web tarayıcınızı başlatın.
- Tarayıcınızın adres çubuğuna "https://makinenin IP adresi" yazın ("makinenin IP adresi", makinenizin IP adresidir).

Örneğin:

https://192.168.1.2



- Bir Alan Adı Sistemi kullanıyorsanız veya bir NetBIOS adını etkinleştirdiyse, IP adresi yerine "SharedPrinter" gibi başka bir ad yazabilirsiniz.

Örneğin: https://SharedPrinter

- Bir NetBIOS adını etkinleştirdiyse, aynı zamanda düğüm adını da kullanabilirsiniz.

Örneğin: https://brn123456abcdef

- NetBIOS adı Ağ Yapılandırma Raporu'nda bulunabilir.

- Gerekirse, **Login (Oturum Aç)** alanına şifreyi yazın ve ardından **Login (Oturum Aç)** ögesine tıklayın.



Bu makinenin ayarlarını yönetmeye yönelik varsayılan şifre makinenin arkasında bulunur ve "**Pwd**" olarak işaretlidir. İlk oturum açtığınızda ekran talimatlarını izleyerek varsayılan şifreyi değiştirin.

- Gezinme çubuğunu ekranın sol tarafına sabitlemek istiyorsanız, ☰ ögesine ve ardından ✎ ögesine tıklayın.

Artık makine ayarlarını değiştirebilirsiniz.



Makine belirli bir süre boyunca boŖta kalırsa, kullanıcının oturumu otomatik olarak kapatılır. **Logout Time (Oturum Kapatma Zamanı)** menüsünde oturum kapatma ayarlarını deęiŖtirin.

Web Tabanlı Yönetime Brother iPrint&Scan (Windows/Mac) üzerinden erişin

1. Brother iPrint&Scan'ı başlatın.

- Windows



(**Brother iPrint&Scan**) uygulamasını başlatın.

- Mac

Finder (Bulucu) menü çubuğunda, **Go (Git) > Applications (Uygulamalar)** öęesine tıklayın ve sonra iPrint&Scan simgesine çift tıklayın.

Brother iPrint&Scan görünür.

2. Brother makineniz seçili deęilse, **Makinenizi Seçin** düğmesine tıklayın ve ardından listeden modelinizin adını seçin. **Tamam** öęesine tıklayın.

3.  (**Sarf Malzemeleri/Makine Ayarları**) öęesine tıklayın.

4. **Tüm Ayarlar** öęesine tıklayın.

Web Tabanlı Yönetim sayfası görünür.

5. Gerekirse, **Login (Oturum Aç)** alanına Ŗifreyi yazın ve ardından **Login (Oturum Aç)** öęesine tıklayın.



Bu makinenin ayarlarını yönetmeye yönelik varsayılan Ŗifre makinenin arkasında bulunur ve "**Pwd**" olarak işaretlidir. İlk oturum açtıęınızda ekran talimatlarını izleyerek varsayılan Ŗifreyi deęiŖtirin.

6. Gezinme çubuğunu ekranın sol tarafına sabitlemek istiyorsanız,  öęesine ve ardından  öęesine tıklayın.

Artık makine ayarlarını deęiŖtirebilirsiniz.



Web Tabanlı Yönetim'e mobil aygıtlar için Brother Mobile Connect'ten de erişebilirsiniz.

Web Tabanlı Yönetime Brother Utilities (Windows) üzerinden EriŖim

1.  (**Brother Utilities**) öęesini başlatın ve ardından açılır listeye tıklayıp modelinizin adını seçin (zaten seçili deęilse).

2. Sol gezinme çubuğunda **Araçlar** öęesini tıklatın ve sonra **Makine Ayarları** öęesini tıklatın.

Web Tabanlı Yönetim sayfası görünür.

3. Gerekirse, **Login (Oturum Aç)** alanına Ŗifreyi yazın ve ardından **Login (Oturum Aç)** öęesine tıklayın.



Bu makinenin ayarlarını yönetmeye yönelik varsayılan Ŗifre makinenin arkasında bulunur ve "**Pwd**" olarak işaretlidir. İlk oturum açtıęınızda ekran talimatlarını izleyerek varsayılan Ŗifreyi deęiŖtirin.

4. Gezinme çubuğunu ekranın sol tarafına sabitlemek istiyorsanız,  öęesine ve ardından  öęesine tıklayın.

Artık makine ayarlarını deęiŖtirebilirsiniz.

DCP-L2625DW/DCP-L2640DW/MFC-L2805DW/MFC-L2806DW/MFC-L2861DW/MFC-L2885DW/
MFC-L2886DW:

Protokol ayarlarını deęiŖtirdiyse, yapılandırmayı etkinleŖtirmek için **Submit (Gönder)** öęesine tıkladıktan sonra makineyi yeniden başlatmanız gerekir.

Ayarları yapılandırdıktan sonra **Logout (Oturumu kapat)** öęesine tıklayın.



İlgili bilgiler

- [Web Tabanlı Yönetim'i Kullanarak Makine Ayarlarını DeęiŖtirme](#)

İlgili konular:

- Ağ Yapılandırma Raporunu Yazdırma
 - Kendi Kendine İmzalanan Sertifika Oluştur
 - Yönetici olarak Windows Kullanıcıları İçin Kendinden İmzalı Sertifika Yükleme
 - SSL/TLS kullanın
-

Web Tabanlı Yönetim'i Kullanarak Giriş Şifresini Değiştirme

Bu makinenin ayarlarını yönetmeye yönelik varsayılan şifre makinenin arkasında bulunur ve "Pwd" olarak işaretlidir. İlk oturum açtığınızda ekran talimatlarını izleyerek varsayılan şifreyi değiştirin. Makinenizi yetkisiz erişime karşı korumak için varsayılan şifreyi hemen değiştirmenizi öneririz.

1. Web tarayıcınızı başlatın.
2. Tarayıcınızın adres çubuğuna "https://makinenin IP adresi" yazın ("makinenin IP adresi", makinenizin IP adresidir).

Örneğin:

https://192.168.1.2



- Bir Alan Adı Sistemi kullanıyorsanız veya bir NetBIOS adını etkinleştirdiyse, IP adresi yerine "SharedPrinter" gibi başka bir ad yazabilirsiniz.

Örneğin: https://SharedPrinter

- Bir NetBIOS adını etkinleştirdiyse, aynı zamanda düğüm adını da kullanabilirsiniz.
Örneğin: https://brn123456abcdef
- NetBIOS adı Ağ Yapılandırma Raporu'nda bulunabilir.

3. Aşağıdakilerden birini yapın:

- Önceden bir şifre ayarladıysanız bu şifreyi girin ve sonra **Login (Oturum Aç)** ögesini tıklayın.
- Öncesinde kendi şifrenizi ayarlamadıysanız, varsayılan giriş şifresini yazın ve ardından **Login (Oturum Aç)** ögesine tıklayın.

4. Sol gezinme çubuğunda **Administrator (Yönetici) > Login Password (Oturum Açma Parolası)** ögesine tıklayın.



- Bu makinenin ayarlarını yönetmeye yönelik varsayılan şifre makinenin arkasında bulunur ve "Pwd" olarak işaretlidir.
- Sol gezinme çubuğu görülüyorsa, gezinmeye ≡ ögesinden başlayın.

5. Şifreyi değiştirmek için, **Enter Old Password (Eski Parolayı Girin)** alanına mevcut şifrenizi yazın.
6. Ekrandaki **Login Password (Oturum Açma Parolası)** talimatlarını izleyerek, **Enter New Password (Yeni Şifreyi Girin)** alanına yeni şifrenizi yazın.
7. Yeni şifreyi, **Confirm New Password (Yeni Parolayı Onayla)** alanına yeniden yazın.
8. **Submit (Gönder)** ögesine tıklayın.



Ayrıca, **Login Password (Oturum Açma Parolası)** menüsündeki kilitleme ayarlarını da değiştirebilirsiniz.



İlgili bilgiler

- [Web Tabanlı Yönetim'i Kullanarak Makine Ayarlarını Değiştirme](#)

İlgili konular:

- [Makinenizin Şifresini Kontrol Etme](#)

Web Tabanlı Yönetim'i Kullanarak Makinenizin Adres Defterini Ayarlama

İlgili Modeller: MFC-L2805DW/MFC-L2806DW/MFC-L2861DW/MFC-L2885DW/MFC-L2886DW

- Web Tabanlı Yönetim'i kullanarak ayarları yapılandırırken HTTPS güvenlik protokolünü kullanmanızı öneririz.
- Web Tabanlı Yönetim yapılandırması için HTTPS'yi kullandığınızda, tarayıcınız bir uyarı iletişim kutusu görüntüler.

1. Web tarayıcınızı başlatın.
2. Tarayıcınızın adres çubuęuna "https://makinenin IP adresi" yazın ("makinenin IP adresi", makinenizin IP adresidir).

Örneęin:

https://192.168.1.2



- Bir Alan Adı Sistemi kullanıyorsanız veya bir NetBIOS adını etkinleřtirdiyse, IP adresi yerine "SharedPrinter" gibi başka bir ad yazabilirsiniz.

Örneęin: https://SharedPrinter

- Bir NetBIOS adını etkinleřtirdiyse, aynı zamanda düęüm adını da kullanabilirsiniz.

Örneęin: https://brn123456abcdef

- NetBIOS adı Ağ Yapılandırma Raporu'nda bulunabilir.

3. Gerekirse, **Login (Oturum Aç)** alanına řifreyi yazın ve ardından **Login (Oturum Aç)** öęesine tıklayın.



Bu makinenin ayarlarını yönetmeye yönelik varsayılan řifre makinenin arkasında bulunur ve "Pwd" olarak işaretlidir. İlk oturum açtığınızda ekran talimatlarını izleyerek varsayılan řifreyi deęiřtirin.

4. Sol gezinme çubuęunda **Address Book (Adres Defteri)** öęesine tıklayın.



Sol gezinme çubuęu görülmüyorsa, gezinmeye ≡ öęesinden başlayın.

5. Hedef adres numaralarına tıklayın ve sonrasında Adres Defteri bilgilerini gerektięi gibi ekleyin ya da güncelleyin.
6. **Submit (Gönder)** öęesine tıklayın.



İlgili bilgiler

- [Web Tabanlı Yönetim'i Kullanarak Makine Ayarlarını Deęiřtirme](#)

Ek

- Teknik Özellikler
- Sarf Malzemeleri
- Brother Yardımı ve Müşteri Desteęi

Teknik Özellikler

- >> Genel Özellikler
- >> Belge Boyutu Özellikleri
- >> Yazdırma Ortamı Özellikleri
- >> Faks Özellikler
- >> Kopya Özellikleri
- >> Tarayıcı Özellikleri
- >> Yazıcı Teknik Özellikleri
- >> Arayüz Özellikleri
- >> Desteklenen Protokoller ve Güvenlik Özellikleri
- >> Bilgisayar Gereksinimleri Özellikleri

Genel Özellikler

Yazıcı Türü	Lazer	
Yazdırma Yöntemi	Elektrofotografik Lazer Yazıcı	
Bellek Kapasitesi	Standart	<ul style="list-style-type: none">(DCP-L2600D) 128 MB(DCP-L2625DW/DCP-L2640DW/ MFC-L2805DW/MFC-L2806DW/ MFC-L2861DW/MFC-L2885DW/ MFC-L2886DW) 256 MB
Likit Kristal Ekran (LCD)	<ul style="list-style-type: none">(DCP-L2600D/DCP-L2625DW/ DCP-L2640DW/MFC-L2805DW/ MFC-L2806DW) 16 karakter x 2 satır(MFC-L2861DW/MFC-L2885DW/ MFC-L2886DW) 67,5 mm TFT Renkli dokunmatik ekran LCD ¹	
Güç Kaynağı	220 V - 240 V AC 50/60 Hz	
Güç Tüketimi (Ortalama)	Tepe	Yaklaşık 920 W
	Yazdırma ²	25 °C'de yaklaşık 470 W
	Yazdırma (Sessiz Mod) ²	25 °C'de yaklaşık 270 W
	Kopyalama ²	<ul style="list-style-type: none">(MFC-L2805DW/MFC-L2806DW) 25 °C'de yaklaşık 480 W(DCP-L2600D/DCP-L2625DW/ DCP-L2640DW/MFC-L2861DW/ MFC-L2885DW/MFC-L2886DW) 25 °C'de yaklaşık 490 W
	Kopyalama (Sessiz Mod) ²	25 °C'de yaklaşık 280 W
	Hazır ²	25 °C'de yaklaşık 43 W
	Uyku ²	Yaklaşık 4,1 W
	Derin Uyku ²	<ul style="list-style-type: none">(DCP-L2600D) Yaklaşık 0,5 W(DCP-L2625DW/DCP-L2640DW/ MFC-L2805DW/MFC-L2806DW)

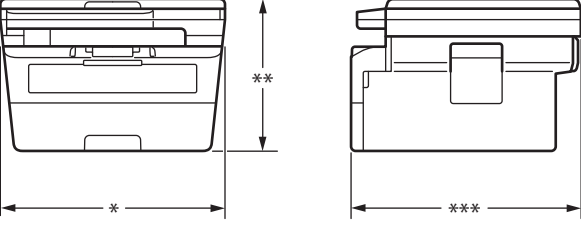
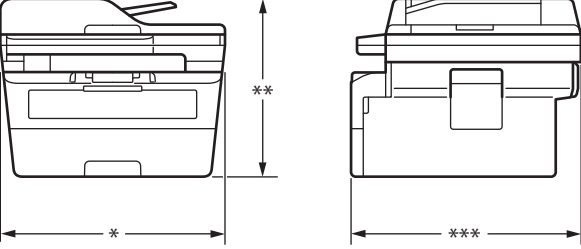
Güç Tüketimi (Ortalama)		Yaklaşık 0,6 W • (MFC-L2861DW/MFC-L2885DW/ MFC-L2886DW) Yaklaşık 0,7 W	
	Güç Kapalı ^{2 3 4}	Yaklaşık 0,08 W	
Boyutlar (Tipik dış görünüm) (DCP-L2600D/DCP-L2625DW)		Birim: mm • (DCP-L2600D/DCP-L2625DW) * : 410 ** : 272 *** : 399 • (DCP-L2640DW/MFC-L2805DW/ MFC-L2806DW/MFC-L2861DW/ MFC-L2885DW/MFC-L2886DW) * : 410 ** : 319 *** : 399	
			
Boyutlar (DCP-L2640DW/MFC-L2805DW/MFC-L2806DW/MFC-L2861DW/ MFC-L2885DW/MFC-L2886DW)			
			
Ağırlık (sarf malzemeleriyle)		• (DCP-L2600D/DCP-L2625DW) 10,1 kg • (DCP-L2640DW) 11,4 kg • (MFC-L2805DW/MFC-L2806DW/ MFC-L2861DW) 11,6 kg • (MFC-L2885DW/MFC-L2886DW) 11,8 kg	
Gürültü Düzeyi	Ses Basıncı ⁵	Yazdırma	LpAm = 49 dB (A)
		Yazdırma (Sessiz Mod)	LpAm = 44 dB (A)
		Hazır	LpAm = 30 dB (A)
	Ses Gücü	Yazdırma ⁵	LWAc = 6,63 B (A)
		Yazdırma (Sessiz Mod)	LWAc = 6,12 B (A)
		Hazır	LWAc = İşitilemez
Sıcaklık	İşletim	10 °C ila 32,5°C	
	Depolama	0°C ila 40°C	
Nem	İşletim	%20 ila %80 (yoğuşmasız)	
	Depolama	%35 ila %85 (yoğuşmasız)	
Otomatik Doküman Besleyici (ADF) (DCP-L2640DW/MFC-L2805DW/MFC-L2806DW/MFC-L2861DW/ MFC-L2885DW/MFC-L2886DW)		50 sayfaya kadar En iyi sonuçlar için önerimiz: • Sıcaklık: 20 °C - 30 °C • Nem: %50 ila %70	

• Kağıt: 80 g/m²

- 1 Çapraz ölçülmüştür.
- 2 Makine ENERGY STAR Ver. 3.1 test yöntemi ile aynı ağ bağlantısını kullanarak bağlandığında ölçülür.
- 3 IEC 62301 Edition 2.0'a göre ölçülmüştür.
- 4 Güç tüketimi, kullanım ortamına bağlı olarak hafifçe değişir.
- 5 ISO 7779'da açıklanan yöntemle göre ölçülmüştür.

Belge Boyutu Özellikleri

Belge Boyutu	ADF Genişliği ¹	105 mm ila 215,9 mm
	ADF Uzunluğu ¹	147,3 ila 355,6 mm
	Tarayıcı Camı Genişliği	Maksimum 215,9 mm
	Tarayıcı Camı Uzunluğu	Maksimum 300 mm

¹ Sadece ADF modelleri

Yazdırma Ortamı Özellikleri

Kağıt Girişi	Kağıt Çekmecesi (Standart)	Kağıt Türü	Düz Kağıt, İnce Kağıt, Geri Dönüştürülmüş Kağıt, Kalın Kağıt
		Kağıt Boyutu	<ul style="list-style-type: none">(Türkiye için) A4, Letter, B5 (JIS), B5 (ISO), A5, A5 (Uzun Kenar), B6 (JIS), A6, Executive, 16K (195x270 mm), A4 Kısa (270 mm Kağıt)(Diğer ülkeler için) A4, Letter, B5 (JIS), B5 (ISO), A5, A5 (Uzun Kenar), B6 (JIS), A6, Executive, Legal, Mexico Legal, India Legal, Folio, 16K (195x270 mm), A4 Kısa (270 mm Kağıt)
		Kağıt Ağırlığı	60 ila 163 g/m ² ¹
		Maksimum Kağıt Kapasitesi	En fazla 250 yaprak 80 g/m ² Düz Kağıt
Manüel Besleme Yuvası	Kağıt Türü	Kağıt Türü	Düz Kağıt, İnce kağıt, Kalın Kağıt, Daha Kalın Kağıt, Geri Dönüştürülmüş Kağıt, Yazı, Etiket, Zarf, Zrf.İnce, Zrf.Kalın
		Kağıt Boyutu	<ul style="list-style-type: none">Genişlik: 76,2 ila 215,9 mmUzunluk: 127 ila 355,6 mmZarf: COM-10, DL, C5, Monarch
		Kağıt Ağırlığı	60 ila 230 g/m ²
		Maksimum Kağıt Kapasitesi	Bir seferde tek yaprak
Kağıt Çıkışı ²	Aşağı Dönük Çıkış Çekmecesi	En fazla 120 Yaprak (yüzü aşağı çıkış kağıt çekmecesine yüzü aşağı bakan çıkış) ³	
	Yukarı Dönük Çıkış Çekmecesi	Bir yaprak (yüzü yukarı çıkış çekmecesine yüzü yukarı bakan çıkış)	
2 taraflı	Otomatik 2 taraflı Yazdırma	Kağıt Türü	Düz Kağıt, İnce Kağıt, Geri Dönüştürülmüş Kağıt
		Kağıt Boyutu	A4

2 taraflı	Otomatik 2 taraflı Yazdırma	Kağıt Ağırlığı	60 ila 105 g/m ²
------------------	------------------------------------	-----------------------	-----------------------------

- 1 105 g/m² ve üzeri kağıtlar için, yukarı bakan çıkış çekmecesinin arka kapağını açın.
- 2 Etiketler için bulaşma olasılığını önlemek için makineden çıktıktan sonra yazdırılan sayfaların hemen çıktı çekmecesinden çıkarılmasını öneririz.
- 3 Ilık, nemli olmayan bir ortamda 80 g/m² ile hesaplanır. Gerçek çıkış çekmecesini kapasitesi, çevre koşullarına bağlı olarak değişebilir.

Faks Özellikler

NOT

Bu özellik MFC modelleri için kullanılabilir.

Uyumluluk	ITU-T Süper Grup 3	
Kodlama Sistemi	MH / MR / MMR / JBIG	
Modem Hızı	33.600 bps (Otomatik Azaltma ile)	
2 taraflı Yazdırma Alımı	(MFC-L2805DW/MFC-L2806DW/MFC-L2861DW/MFC-L2885DW/MFC-L2886DW) Evet	
Otomatik 2 taraflı Gönderme	(MFC-L2885DW/MFC-L2886DW) Evet (ADF'den)	
Tarama Genişliği	Maksimum 208 mm	
Yazdırma Genişliği	Maksimum 207,4 mm	
Gri Tonlamalı	8 bit / 256 düzey	
Çözünürlük	Yatay	203 dpi
	Dikey	Standart: 98 dpi İnce: 196 dpi Süper ince: 392 dpi Fotoğraf: 196 dpi
Adres Defteri	(MFC-L2805DW/MFC-L2806DW/MFC-L2861DW/MFC-L2885DW/MFC-L2886DW) 200 Konum	
Kısayol	(MFC-L2805DW/MFC-L2806DW) 10 konum	
Gruplar	En fazla 20	
Yayın	<ul style="list-style-type: none">• (MFC-L2805DW/MFC-L2806DW) 260 Konum• (MFC-L2861DW/MFC-L2885DW/MFC-L2886DW) 250 Konum	
Otomatik Yeniden Çevirme	5 dakika aralıkla 3 defa	
Hafızalı Gönderim	<ul style="list-style-type: none">• (MFC-L2805DW/MFC-L2806DW) 400 sayfaya kadar ¹• (MFC-L2861DW/MFC-L2885DW/MFC-L2886DW) 500 sayfaya kadar ¹	
Kağıt Yokken Alım	<ul style="list-style-type: none">• (MFC-L2805DW/MFC-L2806DW) 400 sayfaya kadar ¹• (MFC-L2861DW/MFC-L2885DW/MFC-L2886DW) 500 sayfaya kadar ¹	

1 "Sayfa" ifadesi ile "ITU-T Test Çizelgesi Belge No. 1" kastedilir (tipik bir iş mektubu, Standart çözünürlük, JBIG kodu).

Kopya Özellikleri

Kopyalama Genişliği	Maksimum 210 mm
Otomatik 2 taraflı Kopyalama	(MFC-L2885DW/MFC-L2886DW) Evet (ADF'den)
Kopyayı Sırala	Evet
Kopyayı Yığına	99 sayfaya kadar
Çözünürlük	Maksimum 600 x 600 dpi
İlk Kopya Çıkış Süresi ¹	23 °C'de 10 saniyeden az

1 Hazır Modundan ve standart çekmeceден.

Tarayıcı Özellikleri

Renkli / Siyah	Evet / Evet
TWAIN Uyumluluğu	Evet (Windows 10 / Windows 11)
WIA Uyumluluğu	Evet (Windows 10 / Windows 11)
AirPrint Uyumluluğu	(DCP-L2625DW/DCP-L2640DW/MFC-L2805DW/MFC-L2806DW/MFC-L2861DW/ MFC-L2885DW/MFC-L2886DW) Evet (macOS v11, v12, v13)
Renk Derinliği	<ul style="list-style-type: none">• 30 bit renkli İşleme (Giriş)• 24 bit renkli İşleme (Çıkış)
Gri Tonlamalı	<ul style="list-style-type: none">• 10 bit renkli İşleme (Giriş)• 8 bit renkli İşleme (Çıkış)
Çözünürlük ²	<ul style="list-style-type: none">• En fazla 19200 x 19200 dpi (ara değer olarak eklenmiş)• En fazla 1200 x 1200 dpi (Tarayıcı Camından)• En fazla 600 x 600 dpi (ADF'den)¹
Tarama Genişliği	Maksimum 210 mm
Otomatik 2 taraflı Tarama	(MFC-L2885DW/MFC-L2886DW) Evet (ADF'den)

1 Sadece ADF modelleri

2 Windows 10 ve Windows 11'de WIA sürücüsüyle maksimum 1200 x 1200 dpi tarama (tarayıcı yardımcı programı kullanılarak en fazla 19200 x 19200 dpi'ya kadar çözünürlükler seçilebilir)

Yazıcı Teknik Özellikleri

Otomatik 2 taraflı Yazdırma	Evet
Emülasyon	(DCP-L2625DW/DCP-L2640DW/MFC-L2805DW/MFC-L2806DW/ MFC-L2861DW/MFC-L2885DW/MFC-L2886DW) PCL6, BR-Script3, PDF Sürüm 1.7
Çözünürlük	En fazla 1200 x 1200 dpi
Baskı Hızı ^{1 2}	1 taraflı yazdırma ³ En fazla 34 sayfa/dakika (A4 boyutu) En fazla 36 sayfa/dakika (Letter boyutu)
	2 taraflı yazdırma 16 sayfa/dakikaya kadar (8 kağıt/dakikaya kadar) (A4 boyutu)

Baskı Hızı ^{1 2}	17 sayfa/dakikaya kadar (8,5 kağıt/dakikaya kadar) (Letter boyutu)
İlk Baskı Süresi ⁴	23 °C'de 8,5 saniyeden az

- 1 Baskı hızı yazdırdığınız belge türüne göre değişebilir.
- 2 Baskı hızı makine kablosuz LAN ile bağlandığında daha yavaş olabilir.
- 3 Bu baskı hızları 1 taraflı yazdırma içindir ve ISO/IEC 24734 standardıyla uyumlu şekilde ölçülmüştür.
- 4 Hazır modu ve standart çekmeceден.

Arayüz Özellikleri

USB	Tip: USB Type-B yuva Sürüm: USB 2.0 Yüksek Hızlı ^{1 2} En fazla 2 metre uzunluğunda bir USB 2.0 arabirim kablosu kullanın.
LAN	(DCP-L2625DW/DCP-L2640DW/MFC-L2805DW/MFC-L2806DW/MFC-L2861DW/MFC-L2885DW/MFC-L2886DW) 10Base-T/100Base-TX ³
Kablosuz LAN	(DCP-L2625DW/DCP-L2640DW/MFC-L2805DW/MFC-L2806DW/MFC-L2861DW/MFC-L2885DW/MFC-L2886DW) (Türkiye için) IEEE 802.11a/b/g/n (Altyapı Modu) IEEE 802.11a/g/n (Wi-Fi Direct®) (Diğer ülkeler için) IEEE 802.11b/g/n (Altyapı Modu) IEEE 802.11 g/n (Wi-Fi Direct®)
NFC	(MFC-L2885DW/MFC-L2886DW) Evet

- 1 Makineniz USB 2.0 Yüksek Hızlı arabirimine sahiptir. Ayrıca makine, USB 1.1 arabirimi olan bir bilgisayara da bağlanabilir.
- 2 Üçüncü taraf USB hub aygıtları desteklenmez.
- 3 Düz geçişli Kategori 5 (veya üstü) kıvrık çift kablo kullanın.

Desteklenen Protokoller ve Güvenlik Özellikleri

Desteklenen protokoller ve güvenlik özellikleri modellere bağlı olarak farklılık gösterebilir.

Ethernet

10Base-T/100Base-TX

Kablosuz LAN (2,4GHz)

IEEE 802.11b/g/n (Altyapı Modu), IEEE 802.11g/n (Wi-Fi Direct)

Kablosuz LAN (5GHz)

IEEE 802.11a/n (Altyapı Modu), IEEE 802.11a/n (Wi-Fi Direct)

Protokoller (IPv4)

ARP, RARP, BOOTP, DHCP, APIPA(Otomatik IP), WINS/NetBIOS adı çözümlemesi, DNS Çözümleyicisi, mDNS, LLMNR yanıtlayıcısı, LPR/LPD, Özel Ham Bağlantı Noktası/Port9100, POP3, SMTP İstemcisi, IPP/ IPPS, FTP İstemcisi ve Sunucusu, CIFS İstemcisi, SNMPv1/v2c/v3, HTTP/HTTPS sunucusu, TFTP istemcisi ve sunucusu, ICMP, Web Hizmetleri (Yazdırma/Tarama), Syslog, SNTP İstemcisi, IMAP4, LDAP

Protokoller (IPv6)

NDP, RA, DNS çözümleyicisi, mDNS, LLMNR yanıtlayıcısı, LPR/LPD, Özel Ham Bağlantı Noktası/Port9100, IPP/IPPS, POP3, SMTP İstemcisi, FTP İstemcisi ve Sunucusu, CIFS İstemcisi, SNMPv1/v2c/v3, HTTP/ HTTPS sunucusu, TFTP istemcisi ve sunucusu, ICMPv6, Web Hizmetleri (Yazdırma/Tarama), Syslog, SNTP İstemcisi, IMAP4, LDAP

Ağ Güvenliği (Kablolu)

APOP*, SMTP-AUTH, SSL/TLS (SMTP, HTTP, IPP, POP3*, IMAP4*, FTP), SNMP v3, 802.1x (EAP-MD5, EAP-FAST, PEAP, EAP-TLS, EAP-TTLS), OAuth(SMTP, POP3, IMAP4), Kerberos

*Internet FAX indirildiğinde.

Ağ Güvenliği (Kablosuz)

APOP*, SMTP-AUTH, SSL/TLS (SMTP, HTTP, IPP, POP3*, IMAP4*, FTP), SNMP v3, 802.1x (EAP-FAST, PEAP, EAP-TLS, EAP-TTLS), OAuth(SMTP, POP3, IMAP4), Kerberos

*Internet FAX indirildiğinde.

Kablosuz Ağ Güvenliği

WEP 64/128 bit, WPA-PSK (TKIP/AES), WPA2-PSK (TKIP/AES), WPA3-SAE (AES) (Wi-Fi Direct yalnızca WPA2-PSK'yi (AES) destekler)

Kablosuz Sertifikası

Wi-Fi Sertifikası İşareti Lisansı (WPA3™ - Kuruluş, Kişisel), Wi-Fi Protected Setup™ (WPS) Tanımlayıcı İşareti Lisansı, Wi-Fi CERTIFIED™ Wi-Fi Direct

Bilgisayar Gereksinimleri Özellikleri

Desteklenen İşletim Sistemleri ve Yazılım İşlevleri

En son desteklenen OS için, modelinizin support.brother.com/os adresindeki **Desteklenen İşletim Sistemi** sayfasına gidin.

Bilgisayar Platformu ve İşletim Sistemi Sürümü	PC Arabirimi			İşlemci	Kurulum için Sabit Disk Alanı ¹	
	USB ²	Kablolu LAN	Kablosuz LAN		Sürücüler için	Uygulamalar için (Sürücüler dahil)
Windows 10 Home / 10 Pro / 10 Education / 10 Enterprise ^{4 5}	Yazdırma PC-Fax ³			32 bit (x86) veya 64 bit (x64) işlemci	80 MB	1,8 GB
Windows 11 Home / 11 Pro / 11 Education / 11 Enterprise ^{4 5}	Tarama			64 bit (x64) işlemci		
Windows Server 2012	Yazdırma	Yazdırma		64 bit (x64) işlemci	80 MB	80 MB
Windows Server 2012 R2	Tarama					
Windows Server 2016						
Windows Server 2019						
Windows Server 2022						
macOS v11 ⁶	Yazdırma			64 bit işlemci	Yok	500 MB
macOS v12 ⁶	PC-Fax (Gönder) ³					
macOS v13 ⁶	Tarama					
Chrome OS	Yazdırma Tarama			Yok	Yok	Yok

¹ Yükleme diski sağlanmadıysa, yazılımı yüklemek için İnternet bağlantısı gereklidir.

² Üçüncü parti USB bağlantı noktaları desteklenmez.

³ PC-Fax, yalnızca siyah beyazı destekler.

⁴ WIA, 1200x1200 çözünürlüğü için. Brother Tarayıcı Yardımcı Programı, 19200 x 19200 dpi'ye kadar geliştirmeyi mümkün kılar.

⁵ PaperPort™ 14SE, Windows 10 ve Windows 11'i destekler.

⁶ macOS Yasal Uyarısı AirPrint uyumlu: macOS üzerinden yazdırma, tarama veya PC fax (Gönder) işlemi, AirPrint gerektirir. Bu makine için Mac sürücüler sağlanmaz.

En son sürücü güncellemeleri için, modelinizin support.brother.com/downloads adresindeki **Yüklemeler** sayfasına gidin.

Tüm ticari markalar, marka ve ürün adları ilgili şirketlere aittir.



İlgili bilgiler

- [Ek](#)

Sarf Malzemeleri

Toner kartuşu veya drum ünitesi gibi sarf malzemelerini değiştirme zamanı geldiğinde, makinenizin kumanda panelinde ya da Status Monitor'de bir hata mesajı görünür. Makinenizin sarf malzemeleri hakkında daha fazla bilgi için www.brother.com/original adresini ziyaret edin ya da yerel Brother bayiinize başvurun.

Ürün tedarik kodları ülkeye ve bölgeye göre değişir.

Toner Kartuşu

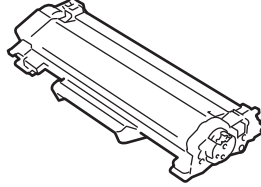

Ürün Tedarik Kodları	Yaklaşık Ömür (Sayfa Verimi)	Kullanılabilir Modeller
Standart Toner: TN2550 (Türkiye için) TN2500 (Diğer ülkeler için)	Yaklaşık 1.200 sayfa ^{1 2}	DCP-L2600D/DCP-L2625DW/ DCP-L2640DW/MFC-L2805DW/ MFC-L2806DW/MFC-L2861DW/ MFC-L2885DW/MFC-L2886DW
Yüksek Verimli Toner: TN2550XL (Türkiye için) TN2500XL (Diğer ülkeler için)	Yaklaşık 3.000 sayfa ^{1 2}	DCP-L2600D/DCP-L2625DW/ DCP-L2640DW/MFC-L2805DW/ MFC-L2806DW/MFC-L2861DW/ MFC-L2885DW/MFC-L2886DW
Gelen Kutusu Toneri: (Makinenizle sağlanır)	Yaklaşık 1.200 sayfa ^{1 2}	DCP-L2600D/DCP-L2625DW/ DCP-L2640DW/MFC-L2805DW/ MFC-L2885DW
	Yaklaşık 3.000 sayfa ^{1 2}	MFC-L2806DW/MFC-L2861DW/ MFC-L2886DW

¹ Yaklaşık kartuş verimi ISO/IEC 19752'ye göre beyan edilir.

² A4/Letter tek taraflı sayfalar

Drum Ünitesi

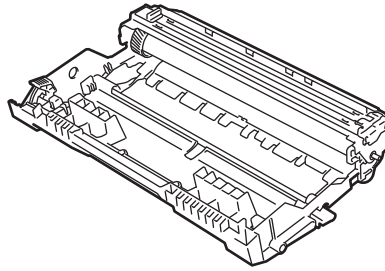

Drum Ünitesi:		
Ürün Tedarik Kodları	Yaklaşık Ömür (Sayfa Verimi)	Kullanılabilir Modeller
DR2550 (Türkiye için) DR2500 (Diğer ülkeler için)	Yaklaşık 15.000 sayfa ¹	DCP-L2600D/DCP-L2625DW/ DCP-L2640DW/MFC-L2805DW/ MFC-L2806DW/MFC-L2861DW/ MFC-L2885DW/MFC-L2886DW

¹ İş başına bir sayfaya göre yaklaşık 15.000 sayfa (A4/Letter tek taraflı sayfa). Sayfa sayısı, ortam türü ve ortam boyutu vb. gibi çeşitli faktörlerden etkilenebilir.

İlgili bilgiler

- Ek

Brother Yardımı ve Müşteri Desteği

Brother ürününüzün kullanımı hakkında yardıma ihtiyacınız varsa SSS'ler ve sorun giderme ipuçları için support.brother.com adresini ziyaret edin. Makinenizin performansını iyileştirmek için en son yazılımı, sürücülerini ve donanım yazılımını, Brother ürününüzden en iyi şekilde yararlanabilmek için de kullanıcı belgelerini indirebilirsiniz.

İlave ürün ve destek bilgileri yerel Brother ofisi web sitesinde mevcuttur. www.brother.com adresini ziyaret ederek yerel Brother ofisinin iletişim bilgilerini bulun ve yeni ürününüzü kaydedin.

✓ İlgili bilgiler

- Ek

brother

Bu makineler, yalnızca satın alındığı ülkede kullanım için onaylıdır. Yerel Brother şirketleri veya bayileri yalnızca kendi ülkelerinde satın alınan makineleri destekleyebilir.



TUR
Sürüm 0