



Online brukerveiledning

**DCP-L2600D/DCP-L2620DW/DCP-L2622DW/DCP-L2627DW/
DCP-L2627DWXL/DCP-L2627DWE/DCP-L2640DN/DCP-L2660DW/
DCP-L2665DW/MFC-L2802DN/MFC-L2800DW/MFC-L2802DW/
MFC-L2827DWXL/MFC-L2827DW/MFC-L2835DW/MFC-L2860DWE/
MFC-L2860DW/MFC-L2862DW/MFC-L2922DW/MFC-L2960DW/
MFC-L2980DW**

Innholdsfortegnelse

Før du bruker maskinen	1
Definisjoner av merknader	2
Varemerker	3
Lisensiering av åpen kildekode	4
Opphavsrett og lisens	5
Viktige merknader	6
Innføring i bruk av maskinen	7
Før bruk av maskinen	8
Oversikt over kontrollpanelet	9
Oversikt over LCD-berøringsskjerm	15
Slik navigerer du LCD-berøringsskjermen	18
Angi hovedstartskjerm bildet	20
Oversikt over innstillingsskjerm	21
Slik skriver du inn tekst på maskinen	22
Få tilgang til Brother-verktøy (Windows)	25
Avinstallere programvaren og driverne (Windows)	26
Få tilgang til Brother iPrint&Scan (Windows/Mac)	27
Plassering av inn-/utgangsporter på maskinen	29
Papirhåndtering	30
Legge i papir	31
Legge inn papir i papirmagasinet	32
Legg i og skriv ut vanlig papir, tynt papir, resirkulert papir og brevpapir i den manuelle mateåpningen	36
Legg i og skriv ut på tykt papir og etiketter ved hjelp av den manuelle materåpningen	38
Mat inn og skriv ut på konvolutter i den manuelle materåpningen	40
Papirinnstillinger	42
Endre papirstørrelse og papirtype	43
Endre Kontroller papir-innstillingen	44
Anbefalte utskriftsmedier	45
Legge i dokumenter	46
Legge dokumenter inn i den automatiske dokumentmateren (ADF)	47
Legge dokumenter på skannerglassplaten	49
Områder som ikke kan skannes eller skrives ut på	50
Bruk av spesialpapir	51
Skrive ut	52
Skrive ut fra datamaskinen (Windows)	53
Skrive ut et dokument (Windows)	54
Skrive ut på begge sider av papiret (Windows)	56
Sikker utskrift (Windows)	59
Endre standardinnstillingene for utskrift (Windows)	60
Utskriftsinnstillinger (Windows)	61
Skrive ut et dokument med BR-Script3-skriverdriveren (PostScript® 3™-språkemulering) (Windows)	66
Overvåk maskinens status fra datamaskinen (Windows)	67
Skrive ut fra datamaskinen (Mac)	68

Mat inn og skriv ut på konvolutter i den manuelle materåpningen	69
Skrive ut e-postvedlegg	71
Endre utskriftsinnsinnstillinger via kontrollpanelet	72
Avbryte en utskriftsjobb	73
Testutskrift	74
Universell utskrift	75
Oversikt over Universell utskrift	76
Registrere maskinen for Universell utskrift med Webbasert administrasjon	77
Tilordne brukere av Universell utskrift via Microsoft Azure-portalen	78
Legge til en Universell utskrift-aktivert skriver for datamaskinen	79
Skrive ut med Universell utskrift	80
Avregistrere maskinen fra Universell utskrift	81
Skanne	82
Skanne med Skann-knappen på maskinen	83
Skanne bilder og grafikk	84
Skanne en eller flere sider til en mappe i en enkelt PDF-fil	86
Skanne til en redigerbar tekstfil (OCR)	88
Lagre skannede data som e-postvedlegg	90
Sende skannede data til en e-postmottaker	92
Skanne til FTP	94
Skanne til nettverk (Windows)	98
Bruke Webtjenester-protokollen for nettverksskanning (Windows 10 og Windows 11)	104
Endre innstillinger for Skanne-knappen fra Brother iPrint&Scan	108
Konfigurere sertifikater for signerte PDF-er	109
Deaktivere skanning fra datamaskinen	111
Skanne fra datamaskinen (Windows)	112
Skanne med Brother iPrint&Scan (Windows/Mac)	113
Skanne med Nuance™ PaperPort™ 14SE eller andre Windows-programmer	114
Skanne med Windows Faksing og skanning	119
Skanne fra datamaskinen (Mac)	123
Konfigurere skanneinnstillinger via Webbasert administrasjon	124
Angi navn på skannefilen gjennom Webbasert administrasjon	125
Kopiere	126
Kopiere en side av papiret (1-sidig)	127
Kopiere begge sider av papiret (2-sidig)	130
Forstørre eller redusere kopierte bilder	133
Lage N i 1-kopier med sideoppsettsfunksjonen	135
Sortere kopier	137
Kopiere et ID-kort	139
Kopieringsalternativer	141
Fakse	144
Sende en faks	145
Sende en faks	146
Sende en 2-sidig faks fra ADF-en	150
Sende faks manuelt	151
Sende faks mot slutten av en samtale	152
Sende samme faks til mer enn én mottaker (gruppesending)	153

Sende faks i sanntid	156
Sende en faks til en bestemt tid (utsatt faks)	158
Legge en faksforside til faksen	160
Avbryte en faks som er i gang	163
Kontrollere og avbryte faks som venter	164
Faksalternativer	165
Motta en faks.....	167
Innstillinger for mottaksmodus.....	168
Alternativer for minnemottak	189
Fjerninnhenting av faks	202
Talehandlinger og faksnumre	208
Taleoperasjoner	209
Lagre faksnumre	211
Ring et nummer ved bruk av snarvei.....	215
Ring et nummer med hurtigvalg	218
Sette opp grupper for gruppesending.....	221
Kombinere adresseboknumre	228
Telefontjenester og eksterne enheter	230
Anroper-ID	231
Angi telefonlinjetypen	233
Ekstern telefonsvarer (telefonsvarerenhet)	236
Eksterne apparater og biapparater.....	239
Flerlinjetilkoblinger (PBX).....	245
Faksrapporter	246
Skrive ut en sendingsverifiseringsrapport	247
Skrive ut en faksaktivitetsrapport	248
PC-FAX	250
PC-FAX for Windows.....	251
PC-FAX for Mac	273
Nettverk.....	274
Støttede grunnleggende nettverksfunksjoner	275
Konfigurere nettverksinnstillinger	276
Konfigurere nettverksdetaljer via kontrollpanelet	277
Innstillinger for trådløst nettverk	278
Bruke det trådløse nettverket	279
Bruke Wi-Fi Direct®	298
Aktivere/deaktivere trådløst LAN	304
Skrive ut WLAN-rapporten	305
Nettverksfunksjoner	309
Aktivere/deaktivere Webbasert administrasjon via kontrollpanelet	310
Konfigurere proxyserverinnstillingene med Webbasert administrasjon.....	311
Skrive ut rapporten for nettverkskonfigurasjon.....	312
Konfigurere PC-FAX-mottak med Webbasert administrasjon	314
Faks over Internett (I-faks)	315
Bruke Send faks til server-funksjonen.....	340
Synkronisere klokkeslettet med SNTP-serveren via Webbasert administrasjon.....	344
Videresende innkommende fakser til et sted på nettverket.....	348

Nullstille nettverksinnstillingene til fabrikkinnstillingene.....	351
Sikkerhet.....	352
Før du bruker nettverkssikkerhetsfunksjoner	353
Deaktivere unødvendige protokoller.....	354
Konfigurere sertifikater for enhetssikkerhet.....	355
Funksjoner for støttede sikkerhetssertifikater.....	356
Slik lager og installerer du et sertifikat.....	357
Lage et selvsignert sertifikat.....	358
Opprette en forespørsel om sertifikatsignering (CSR) og installere et sertifikat fra en sertifiseringsinstans.....	359
Importere og eksportere sertifikatet og privatnøkkelen	363
Importere og eksportere et sertifikat fra en sertifiseringsinstans (CA-sertifikat).....	366
Behandle flere sertifikater.....	369
Bruke SSL/TLS	370
Introduksjon av SSL/TLS.....	371
Styre nettverksmaskinen på en sikker måte via SSL/TLS.....	374
Skrive ut dokumenter på en sikker måte med SSL/TLS.....	379
Bruke SNMPv3.....	381
Administrere nettverksmaskinen sikkert ved hjelp av SNMPv3	382
Bruke IPsec.....	384
Introduksjon av IPsec	385
Konfigurere IPsec via Webbasert administrasjon.....	386
Konfigurere IPsec-adressemal via Webbasert administrasjon.....	388
Konfigurere IPsec-mal via Webbasert administrasjon.....	390
Bruke IEEE 802.1x-godkjenning	400
Hva er IEEE 802.1x-pålitelighetskontroll?	401
Konfigurer IEEE 802.1x-godkjenning for et kablet eller trådløst nettverk ved bruk av Webbasert administrasjon (nettleser).....	402
IEEE 802.1x-pålitelighetskontrollmetoder	404
Bruke Active Directory-godkjenning	405
Introduksjon av Active Directory-pålitelighetskontroll	406
Konfigurere Active Directory-godkjenning via Webbasert administrasjon.....	407
Logge på for å endre maskininnstillingene med maskinens kontrollpanel (Active Directory- godkjenning).....	409
Bruke LDAP-godkjenning.....	410
Introduksjon til LDAP-pålitelighetskontroll	411
Konfigurere LDAP-godkjenning via Webbasert administrasjon.....	412
Logge på for å endre maskininnstillingene med maskinens kontrollpanel (LDAP-godkjenning).....	414
Bruke Secure Function Lock (Sikkerfunksjonslås) 3.0.....	415
Før du bruker Secure Function Lock 3.0.....	416
Konfigurere Secure Function Lock 3.0 via Webbasert administrasjon.....	417
Skanne ved hjelp av Secure Function Lock 3.0	418
Konfigurere fellesmodus for Secure Function Lock 3.0.....	419
Flere funksjoner for Secure Function Lock 3.0.....	420
Registrere et nytt ID-kort ved bruk av maskinens kontrollpanel	421
Sende eller motta en e-post på en sikker måte.....	422
Konfigurere sending eller mottak av e-post med Webbasert administrasjon	423
Sende e-post med brukerautentisering	424

Sende eller motta en e-post på en sikker måte med SSL/TLS	425
Lagre utskriftslogg til nettverk	426
Lagre utskriftslogg til nettverksoversikt	427
Konfigurere Lagre utskriftslogg på nettverk med Webbasert administrasjon	428
Bruke Lagre utskriftslogg på nettverkets feiloppdagelsesinnstilling	430
Bruke Lagre utskriftslogg til nettverk med Secure Function Lock 3.0	432
Låse maskininnstillinger fra kontrollpanelet	433
Oversikt over innstillingslås	434
Bruke funksjoner for gjenkjenning av globalt nettverk.....	438
Aktivere gjenkjenning av global IP-adresse	439
Blokkere kommunikasjon fra det globale nettverket.....	440
Mobile/Web Connect.....	441
Brother Web Connect.....	442
Oversikt over Brother Web Connect.....	443
Nettjenester som brukes med Brother Web Connect.....	445
Konfigurere Brother Web Connect	447
Skanne og laste opp dokumenter ved hjelp av Brother Web Connect.....	455
Laste ned og skrive ut dokumenter med Brother Web Connect.....	456
Faksvideresending til nettsky eller e-post	458
AirPrint	461
Oversikt over AirPrint	462
Før du bruker AirPrint (macOS)	463
Skrive ut med AirPrint.....	464
Skanne ved bruk av AirPrint (macOS)	467
Sende en faks ved bruk av AirPrint (macOS).....	468
Mopria™ Print Service og Mopria™ Scan.....	469
Brother Mobile Connect	470
Feilsøking	471
Meldinger om feil og vedlikehold.....	472
Kan ikke skrive ut eller skanne – Overføre fakser.....	481
Feilmeldinger ved bruk av Brother Web Connect-funksjonen.....	485
Papirstopp	487
Dokumentstopp øverst i ADF-enheten	488
Dokument sitter fast under dokumentdekselet	489
Fjerne små papirbiter som sitter fast i ADF-en.....	490
Papirstopper	491
Fjerne papirstopp	492
Papir sitter fast i papirmagasinet	493
Papir sitter fast i utgangsmagasinet	495
Papir sitter fast bak i maskinen	496
Papir sitter fast inni maskinen	498
Papir sitter fast i den 2-sidige skuffen.....	500
Utskriftsproblemer	502
Forbedre utskriftskvaliteten	505
Telefon- og faksproblemer.....	510
Still inn ringetonedeteksjon	514
Angi telefonlinjekompatibilitet for forstyrrelse og VoIP-system.....	515







Nettverksproblemer	517
Feilmeldinger	518
Bruke reparasjonsverktøyet for nettverkstilkobling (Windows)	521
Kontrollere maskinens nettverksinnstillinger	522
Hvis du har problemer med maskinens nettverk	523
Problemer med AirPrint	529
Andre problemer	530
Kontrollere informasjon om maskinen	532
Oppdatere maskinens fastvare	533
Tilbakestille maskinen	534
Oversikt over nullstilling av funksjoner	536
Rutinemessig vedlikehold	538
Bytte rekvisita	539
Skifte ut tonerkassetten	541
Skifte ut trommelenheten	544
Nullstille trommeltelleren	546
Rengjøre maskinen	547
Rengjøre skanneren	549
Rengjøre LCD-berøringsskjermen	550
Rengjøre koronatråden	551
Rengjøre trommelenheten	553
Rengjøre valsene for papiropphenting	559
Kontrollere delens gjenværende levetid	560
Pakke og sende maskinen	561
Maskininnstillinger	563
Sjekk passordet til maskinen din	564
Endre maskininnstillinger fra kontrollpanelet	565
Hvis strømbrydd skulle inntreffe (minnelagring)	566
Generelle innstillinger	567
Lagre favorittinnstillingene dine som en snarvei	591
Skrive ut rapporter	594
Tabell med innstillinger og funksjoner	597
Endre maskininnstillingene via Webbasert administrasjon	644
Hva er Webbasert administrasjon?	645
Åpne Webbasert administrasjon	647
Endre påloggingspassordet ved bruk av Webbasert administrasjon	650
Sette opp maskinens adressebok med Webbasert administrasjon	651
Tillegg	652
Spesifikasjoner	653
Forbruksmateriell	663
Informasjon om miljø og samsvar	665
Informasjon om resirkulert papir	666
Tilgjengelighet av servicedeler	667
Kjemiske stoffer (EU REACH)	668
Brother hjelp og kundestøtte	669

Før du bruker maskinen

- [Definisjoner av merknader](#)
- [Varemerker](#)
- [Lisensiering av åpen kildekode](#)
- [Opphavsrett og lisens](#)
- [Viktige merknader](#)

Definisjoner av merknader

Vi bruker følgende symboler og konvensjoner i denne brukermanualen:

 ADVARSEL	ADVARSEL indikerer en potensielt farlig situasjon som kan føre til dødsfall eller alvorlige personskader hvis den ikke unngås.
 FORSIKTIG	FORSIKTIG viser en potensielt farlig situasjon som kan føre til små eller moderate personskader hvis den ikke unngås.
VIKTIG	VIKTIG indikerer en potensielt farlig situasjon som kan resultere i skade på eiendelen eller redusert produktfunksjonalitet hvis den ikke unngås.
MERK	MERK angir driftsmiljøet, forutsetninger for installasjon eller spesielle bruksforutsetninger.
	Tips-ikoner gir nyttige tips og tilleggsinformasjon.
	Elfare-ikoner varsler deg om faren for elektrisk støt.
	Brannfare-ikoner varsler deg om faren for brann.
	Varm overflate-ikoner advarer deg mot å ikke berøre varme maskindeler.
	Forbudsikoner angir handlinger du ikke må utføre.
Fet skrift	Fet skrift angir knapper på maskinens kontrollpanel eller på dataskjermen.
<i>Kursiv</i>	Kursiv skrift fremhever et viktig punkt eller refererer til et relatert emne.
Courier New	Skrifttypen Courier New identifiserer meldinger som vises på maskinskjermen.

✓ Beslektet informasjon

- [Før du bruker maskinen](#)

Varemerker

Apple, App Store, AirPrint, AirPrint-logoen, Mac, macOS, iPadOS, iPad, iPhone, iPod touch og Safari er varemerker for Apple Inc. og er registrert i USA og andre land.

Nuance og PaperPort er varemerker eller registrerte varemerker for Nuance Communications, Inc. eller dets tilknyttede selskaper i USA og/eller andre land.

Adobe®, Reader®, PostScript og PostScript 3 er enten registrerte varemerker eller varemerker for Adobe Systems Incorporated i USA og/eller andre land.

Wi-Fi®, Wi-Fi Alliance® og Wi-Fi Direct® er registrerte varemerker for Wi-Fi Alliance®.

WPA™, WPA2™, WPA3™, Wi-Fi CERTIFIED og Wi-Fi Protected Setup er varemerker for Wi-Fi Alliance®.

Android, Google Drive og Google Play er varemerker for Google LLC. Bruk av disse varemerkene skal skje etter tillatelse fra Google.

Mopria™ og Mopria™-logoen er registrerte og/eller uregistrerte varemerker og tjenestemerker for Mopria Alliance, Inc. i USA og andre land. Uautorisert bruk er strengt forbudt.

EVERNOTE er et varemerke for Evernote Corporation og brukes med lisens.

Bluetooth®-ordmerket er et registrert varemerke som tilhører Bluetooth SIG, Inc., og all Brother Industries, Ltd. sin bruk av slike merker skjer under lisens. Andre varemerker og foretaksnavn tilhører sine respektive eiere.

Alle selskaper som har programvare nevnt ved navn i denne brukerveiledningen, har en egen programvarelisens for de programmene som de har eiendomsretten til.

Varemerker for programvare

FlashFX® er et registrert varemerke for Datalight, Inc.

FlashFX® Pro™ er et varemerke for Datalight, Inc.

FlashFX® Tera™ er et varemerke for Datalight, Inc.

Reliance™ er et varemerke for Datalight, Inc.

Reliance Nitro™ er et varemerke for Datalight, Inc.

Datalight® er et varemerke for Datalight, Inc.

Alle vare- og produktnavn for selskaper som vises på Brother-produkter, i relaterte dokumenter og annet materiale, er varemerker eller registrerte varemerker som tilhører disse respektive selskapene.



Beslektet informasjon

- [Før du bruker maskinen](#)

Lisensiering av åpen kildekode

Dette produktet omfatter programvare med åpen kildekode.

Vil du se merknader om åpen kildekode-lisensiering og informasjon om opphavsrett, kan du gå til modellens **Brukerveiledninger**-side på support.brother.com/manuals.



Beslektet informasjon

- [Før du bruker maskinen](#)
-

Opphavsrett og lisens

©2023 Brother Industries, Ltd. Med enerett.

Dette produktet inneholder programvare som er utviklet av følgende leverandører:

Produktet inneholder "KASAGO TCP/IP"-programvaren utviklet av ZUKEN ELMIC, Inc.

Copyright 1989-2020 Datalight, Inc., med enerett.

FlashFX® Copyright 1998-2020 Datalight, Inc.



Beslektet informasjon

- [Før du bruker maskinen](#)

Viktige merknader

- Sjekk support.brother.com/downloads for å finne oppdateringer for Brother-drivere og -programvare.
- Hvis du vil ha den nyeste fastvareoppdateringen som vil holde maskinytelsen på topp, kan du sjekke support.brother.com/downloads. Ellers kan det hende at enkelte av maskinens funksjoner ikke er tilgjengelige.
- Produktet må ikke brukes utenfor landet der det ble kjøpt, da dette kan være i strid med regelverk for trådløs kommunikasjon og strømnnettverk i det landet.
- Ikke alle modeller er tilgjengelige i alle land.
- Før du gir fra deg maskinen til andre, bytter den ut eller kaster den, anbefaler vi på det sterkeste at du tilbakestill den til fabrikkinnstillingene for å slette alle personlige opplysninger.
- Windows 10 i dette dokumentet representerer Windows 10 Home, Windows 10 Pro, Windows 10 Education og Windows 10 Enterprise.
- Windows 11 i dette dokumentet representerer Windows 11 Home, Windows 11 Pro, Windows 11 Education og Windows 11 Enterprise.
- I denne brukermanualen brukes skjermmeldingene for MFC-L2800DW/MFC-L2860DW med mindre noe annet er angitt.
- I denne brukermanualen brukes det illustrasjoner av MFC-L2860DW med mindre noe annet er angitt.
- Skjermbildene eller bildene i denne brukerveiledningen er kun ment som illustrasjon og kan avvike fra de faktiske produktene.
- Med mindre annet er angitt, er skjermbildene i denne veiledningen hentet fra Windows 10. Skjermbildene på datamaskinen kan variere avhengig av operativsystemet.
- Innholdet i dette dokumentet og produktspesifikasjonene kan endres uten varsel.
- Ikke alle funksjoner er tilgjengelige for land som er underlagt gjeldende eksportbegrensninger.



Beslektet informasjon

- [Før du bruker maskinen](#)

Innføring i bruk av maskinen

- Før bruk av maskinen
- Oversikt over kontrollpanelet
- Oversikt over LCD-berøringsskjerm
- Slik navigerer du LCD-berøringsskjermen
- Angi hovedstartskjerm bildet
- Oversikt over innstillingsskjerm
- Slik skriver du inn tekst på maskinen
- Få tilgang til Brother-verktøy (Windows)
- Få tilgang til Brother iPrint&Scan (Windows/Mac)
- Plassering av inn-/utgangsporter på maskinen

Før bruk av maskinen

Bekreft følgende før du forsøker å utføre en utskriftsoperasjon:

- Kontroller at du har installert riktig programvare og drivere for maskinen.
- For USB- eller nettverkskabelbrukere: Kontroller at grensesnittkabelen er fysisk sikker.

Brannmur (Windows)

Dersom datamaskinen er beskyttet av en brannmur og du ikke kan utføre nettverksutskrift, nettverksskanning eller PC-FAX, kan det være nødvendig å konfigurere brannmurinnstillingene. Hvis du bruker Windows-brannmuren og du installerte driverne ved å følge trinnene i installasjonsprogrammet, er de nødvendige brannmurinnstillingene allerede stilt inn. Hvis du benytter et annet personlig brannmurprogram, se brukerhåndboken til programvaren eller kontakt programvareprodusenten.



Beslektet informasjon

- [Innføring i bruk av maskinen](#)

Oversikt over kontrollpanelet

Kontrollpanelet kan variere avhengig av modellen.

>> MFC-L2802DN/MFC-L2800DW/MFC-L2802DW/MFC-L2827DWXL/MFC-L2827DW/MFC-L2835DW

>> DCP-L2600D/DCP-L2620DW/DCP-L2622DW/DCP-L2627DW/DCP-L2627DWXL/DCP-L2627DWE/
DCP-L2640DN

>> DCP-L2660DW/DCP-L2665DW/MFC-L2860DWE/MFC-L2860DW/MFC-L2862DW/MFC-L2922DW/
MFC-L2960DW/MFC-L2980DW

MFC-L2802DN/MFC-L2800DW/MFC-L2802DW/MFC-L2827DWXL/MFC-L2827DW/ MFC-L2835DW

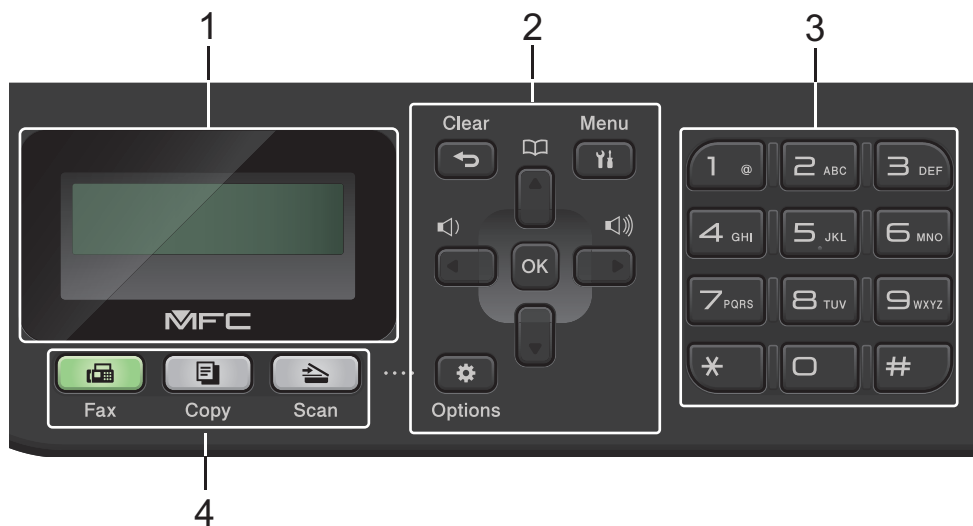

1. Display (LCD)

Viser meldinger som hjelper deg med å konfigurere og bruke maskinen.

Hvis maskinen er i faksmodus, viser LCD-skjermen:

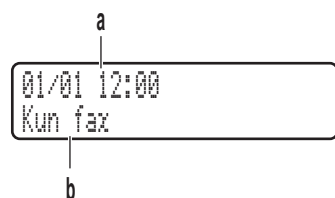

a. Dato og klokkeslett

b. Mottaksmodus

Når du trykker på **Copy (Kopi)**, viser LCD-skjermen:

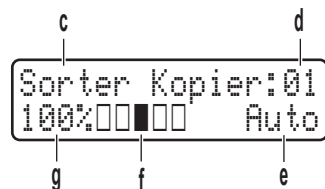

c. Type kopi

d. Antall kopier

e. Kvalitet

f. Kontrast

g. Kopiforhold

2. Menyknapper

Clear (Slett)

Trykk for å slette angitte data eller avbryte gjeldende innstilling.

Menu (Meny)

Trykk for å få tilgang til menyen der du programmerer maskinens innstillinger.

OK

Trykk for å lagre maskinens innstillinger.

◀ eller ▶

Trykk for å bla bakover eller framover gjennom menyvalgene.

▲ eller ▼

- Trykk for å bla opp eller ned i menyer og alternativer.
- Trykk for å endre oppløsningen i faksmodus.



Trykk på  for tilgang til hurtigvalgnumre.

Options (Alternativer)

Trykk for å gå til midlertidige innstillinger for faks, skanning eller kopiering.

3. Talltastatur

- Bruk for å ringe faks- og telefonnumre.
- Bruk som et tastatur for å angi tekst eller tegn.

4. Modusknapper

Fax (Faks)

Trykk for å bytte maskinen til Faks-modus.

Copy (Kopi)

Trykk for å bytte maskinen til Kopiering-modus.

Scan (Skann)

Trykk for å bytte maskinen til skannemodus.

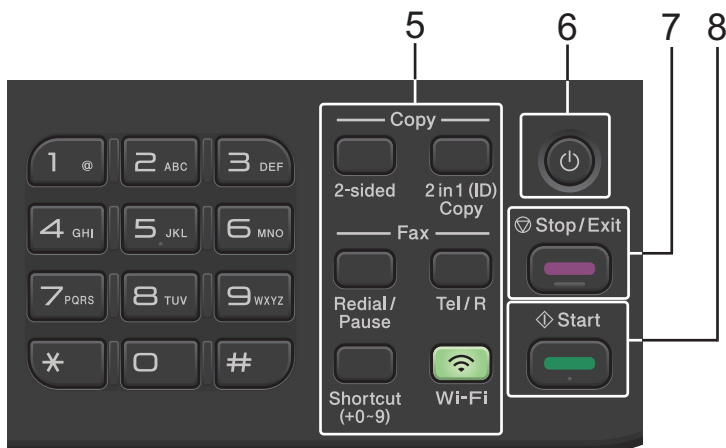

5. Funksjonsknapper

Redial/Pause (Rep/Pause)

Trykk for å slå det siste nummeret du ringte. Denne knappen setter også inn en pause under programmering av kortnumre eller når et nummer slås manuelt.

Tel/R

Trykk på **Tel/R** for å ha en telefonsamtale etter å ha løftet det eksterne røret under F/T raskt dobbelt ringesignal.

Når maskinen er tilkoblet en hussentral, brukes denne knappen til å få ekstern linje, ringe opp sentralbordet igjen eller overføre en samtale til en annen intern linje.

Wi-Fi (for trådløse modeller)

Trykk på og hold inne **Wi-Fi**-knappen og start installasjonsprogrammet for trådløs tilkobling på datamaskinen. Følg skjerminstruksjonene for å konfigurere en trådløs tilkobling mellom maskinen og nettverket.

Når **Wi-Fi**-lyset er tent, er maskinen koblet til et trådløst tilgangspunkt. Når **Wi-Fi**-lyset blinker, er den trådløse tilkoblingen nede eller maskinen holder på med å koble til et trådløst tilgangspunkt.

Resolution (Oppløsning) (kun for enkelte modeller)

Trykk for å endre faksoppløsningen.

2 in 1 (ID) Copy (2 i 1 ID/kopi)

Trykk for å kopiere begge sider av et ID-kort på én enkel side.

2-sided



Trykk for å kopiere på begge sider av en ark.

Shortcut (Snarvei)-knapp

Lagre og ring tilbake opptil ti faks- og telefonnumre.

Du får tilgang til faks- og telefonnumre lagret som snarveier, ved å holde nede **Shortcut (Snarvei)**-knappen og deretter trykke på snarveinummeret du har tilordnet faks- eller telefonnummeret, på talltastaturet.

6. Strøm på/av

- Slå på maskinen ved å trykke på .
- Slå av maskinen ved å trykke på og holde inne . LCD-skjermen viser [Avslutter] og forblir på i et par sekunder før den slår seg av. Hvis du har en ekstern telefon eller telefonsvarer tilkoblet, er den alltid tilgjengelig.

7. Stop/Exit (Stopp/Avslutt)

- Trykk for å stoppe en handling.
- Trykk for å gå ut av en meny.

8. Start

- Trykk for å starte sending av fakser.
- Trykk for å starte kopieringen.
- Trykk for å starte skanning av dokumenter.

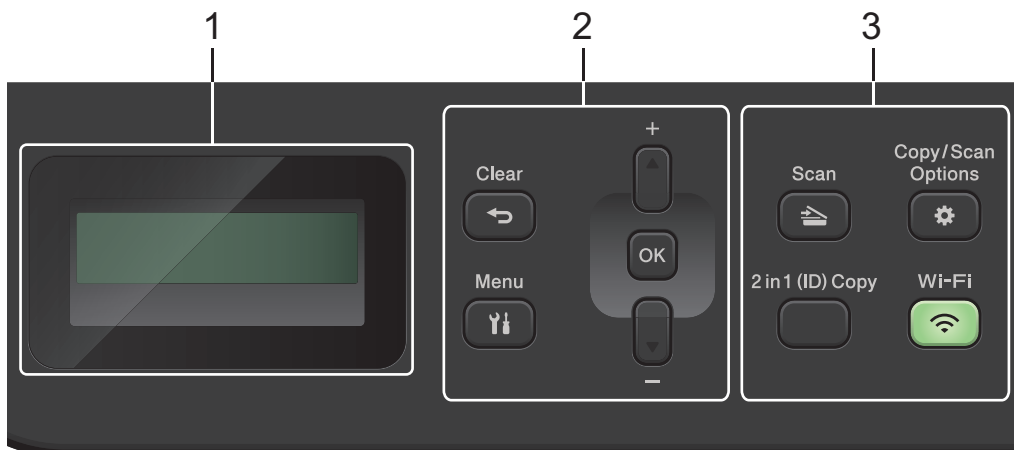

1. Display (LCD)

Viser meldinger som hjelper deg med å konfigurere og bruke maskinen.

Hvis maskinen er i Driftsklar- eller Kopiering-modus, viser LCD-skjermen:



- a. Type kopi
- b. Antall kopier
- c. Kvalitet
- d. Kontrast
- e. Kopiforhold

2. Menyknapper

Menu (Meny)

Trykk for å få tilgang til menyen der du programmerer maskinens innstillinger.

Clear (Slett)

- Trykk for å slette angitt data.
- Trykk for å avbryte gjeldende innstilling.

OK

Trykk for å lagre maskinens innstillinger.

▲ eller ▼

Trykk for å bla opp eller ned i menyer og alternativer.

3. Funksjonsknapper

Copy/Scan Options (Kopi/Skann Alternativer)

Trykk for å gå til midlertidige innstillinger for skanning eller kopiering.

Wi-Fi (for trådløse modeller)

Trykk på og hold inne **Wi-Fi**-knappen og start installasjonsprogrammet for trådløs tilkobling på datamaskinen. Følg skjerminstruksjonene for å konfigurere en trådløs tilkobling mellom maskinen og nettverket.

Når **Wi-Fi**-lyset er tent, er maskinen koblet til et trådløst tilgangspunkt. Når **Wi-Fi**-lyset blinker, er den trådløse tilkoblingen nede eller maskinen holder på med å koble til et trådløst tilgangspunkt.

Scan (Skann)

Trykk for å bytte maskinen til skannemodus.

2 in 1 (ID) Copy (2 i 1 ID/kopi)

Trykk for å kopiere begge sider av et ID-kort på én enkel side.

2-sided (kun for enkelte modeller)

Trykk for å kopiere på begge sider av en ark.

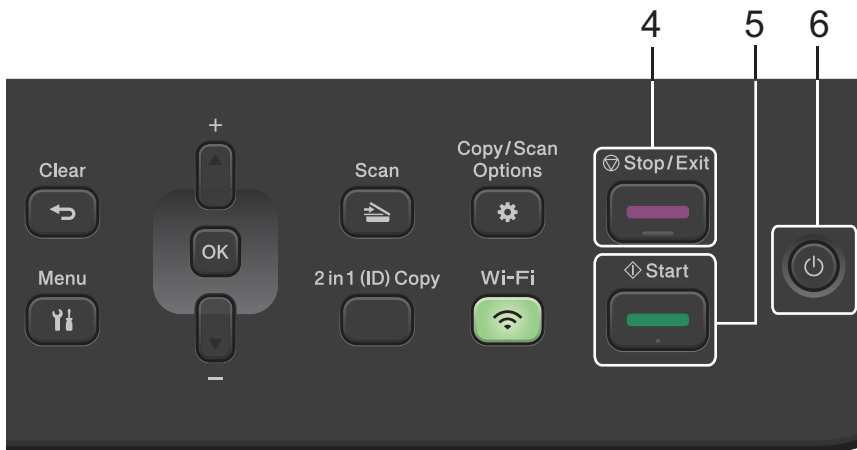



4. Stop/Exit (Stopp/Avslutt)

- Trykk for å stoppe en handling.
- Trykk for å gå ut av en meny.

5. Start

- Trykk for å starte kopieringen.
- Trykk for å starte skanning av dokumenter.

6. Strøm på/av

- Slå på maskinen ved å trykke på .
- Slå av maskinen ved å trykke på og holde inne . LCD-skjermen viser [Avslutter] og forblir på i et par sekunder før den slår seg av.

**DCP-L2660DW/DCP-L2665DW/MFC-L2860DWE/MFC-L2860DW/MFC-L2862DW/
MFC-L2922DW/MFC-L2960DW/MFC-L2980DW**

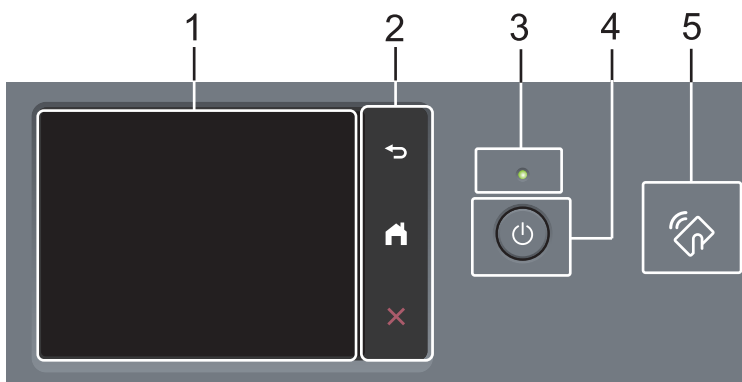

1. LCD-pekeskjerm (Liquid Crystal Display)

Få tilgang til menyer og alternativer ved å trykke på dem på berørings skjermen.

2. Berøringspanel



Trykk for å gå tilbake til forrige meny.



Trykk for å gå tilbake til Hjem-skjermen.





Trykk for å avbryte en operasjon.

3. LED-indikator for strøm

LED-indikatoren lyser, avhengig av maskinens strømstatus.

4. Slå på/av

- Slå på maskinen ved å trykke på .
- Slå av maskinen ved å trykke på og holde nede . LCD-pekeskjermen viser [Avslutter] og forblir på i et par sekunder før den slås av. Hvis du har en ekstern telefon eller telefonsvarer, er den alltid tilgjengelig.

5. Nærfeltskommunikasjon (NFC)(MFC-L2922DW/MFC-L2980DW)

Hvis aktuelt kan du bruke kortgodkjenning ved å legge IC-kortet (Integrated Circuit Card) på NFC-symbolet på maskinen.



Beslektet informasjon

- [Innføring i bruk av maskinen](#)
-

Oversikt over LCD-berøringsskjerm

Relaterte modeller: DCP-L2660DW/DCP-L2665DW/MFC-L2860DWE/MFC-L2860DW/MFC-L2862DW/MFC-L2922DW/MFC-L2960DW/MFC-L2980DW

Når et startskjerm bilde vises, trykker du på ◀ eller ▶ for å vise de andre startskjerm bildene.

Startskjerm bildet viser maskinens status når maskinen er inaktiv. Når dette skjerm bildet vises, indikerer det at maskinen er klar for neste kommando.



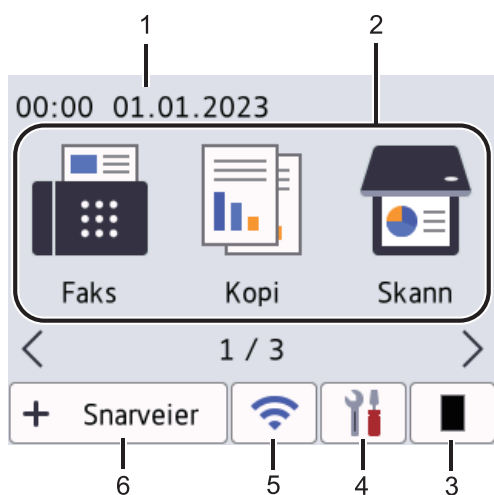



De tilgjengelige funksjonene vil variere avhengig av modellen din.



1. Dato og klokkeslett

Viser datoen og klokkeslettet som er stilt inn på maskinen.

2. Moduser

-  **[Faks]**
Trykk for å åpne faksmodus.
-  **[Kopi]**
Trykk for å åpne kopieringsmodus.
-  **[Skann]**
Trykk for å åpne skannemodus.
-  **[Sikker utskrift]**
Trykk for å åpne alternativet for sikker utskrift.
-  **[Nett]**
Trykk for å koble Brother-maskinen til en Internett-tjeneste.
-  **[Apper]**
Trykk for å koble Brother-maskinen til Brothers Apper-tjeneste.
-  **[2 i 1 ID/kopi]**
Trykk for å åpne 2-i-1 (ID)-kopieringsalternativet.

3. Toner

Viser gjenværende tonerlevetid. Trykk for å få tilgang til tonermenyen.

4.  [Innstill.]

Trykk for å få tilgang til innstillingsmenyen.

Hvis innstillingslås er aktivert, vises et låseikon  på LCD-skjermen. Du må låse opp maskinen for å bruke Innstillinger.

5. 

(Trådløs status for trådløse modeller)

Trykk for å konfigurere trådløse innstillinger.

Hvis du bruker en trådløs tilkobling, vil en nivåindikator med fire nivåer i hvert startskjerm-bilde vise styrken på det trådløse signalet på nettverket.

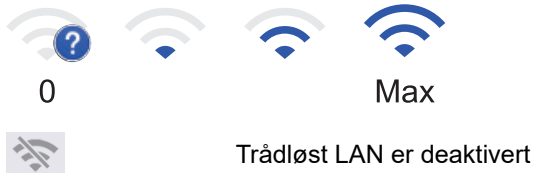

6.  Snarveier [Snarveier]

Trykk for å lage snarveier for handlinger du utfører ofte, som å sende faks, kopiering, skanning og bruke Web Connect.



Tre Snarvei-faner er tilgjengelige med seks snarveier under hver fane. Totalt 18 snarveier er tilgjengelige.

Lagrede fakser

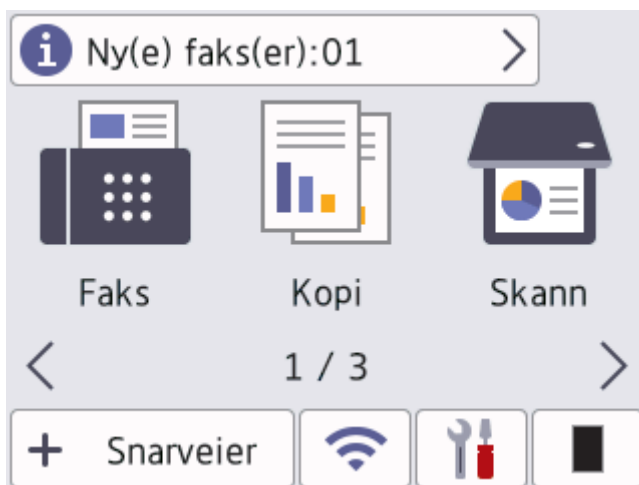



Antall mottatte fakser i minnet vises øverst på skjermen.

Trykk på , og trykk deretter på [Ja] for å skrive ut faksene.

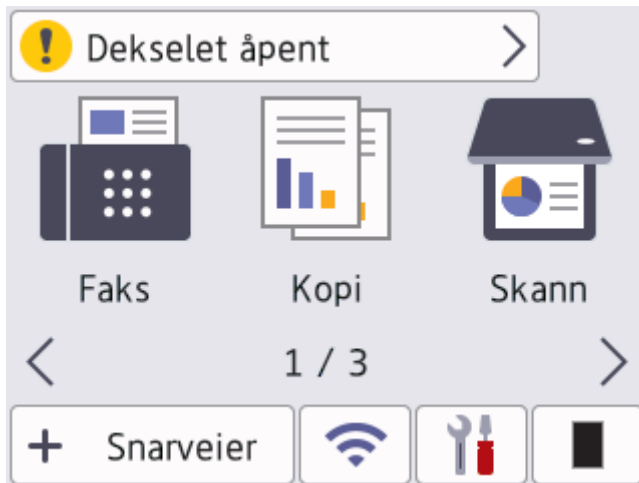
Advarselsikon



Advarselsikonet  vises når det er en feil- eller vedlikeholdsmelding. Trykk på meldingsområdet for å vise meldingen, og trykk deretter på  for å gå tilbake til klarmodus.

MERK

Dette produktet bruker skriften til ARPHIC TECHNOLOGY CO., LTD.

Beslektet informasjon

- [Innføring i bruk av maskinen](#)

Slik navigerer du LCD-berørings skjermen

Relaterte modeller: DCP-L2660DW/DCP-L2665DW/MFC-L2860DWE/MFC-L2860DW/MFC-L2862DW/MFC-L2922DW/MFC-L2960DW/MFC-L2980DW

Trykk fingeren din på LCD-skjermen for å betjene den. For å vise og få tilgang til alle alternativene, trykk på ◀▶ eller ▲▼ på LCD-skjermen for å bla gjennom dem.

Følgende trinn forklarer hvordan du navigerer gjennom endring av en maskininnstilling. I dette eksemplet endres baklysinstillingen for LCD-skjermen fra [Lys] til [Med].

VIKTIG

IKKE trykk på LCD-skjermen med en skarp gjenstand, som en penn eller skrivespiss. Dette kan skade maskinen.

MERK

IKKE berør LCD-skjermen rett etter at du har koblet til strømledningen eller slår på maskinen. Dette kan forårsake en feil.

1. Trykk på  ([Innstill.]).
2. Trykk på [Alle innst.].
3. Trykk på ▲ eller ▼ for å vise [Hovedoppsett]-alternativet og trykk deretter på [Hovedoppsett].



4. Trykk på ▲ eller ▼ for å vise [LCD-innst.]-alternativet og trykk deretter på [LCD-innst.].



5. Trykk på [Bakgrunnsbel.].

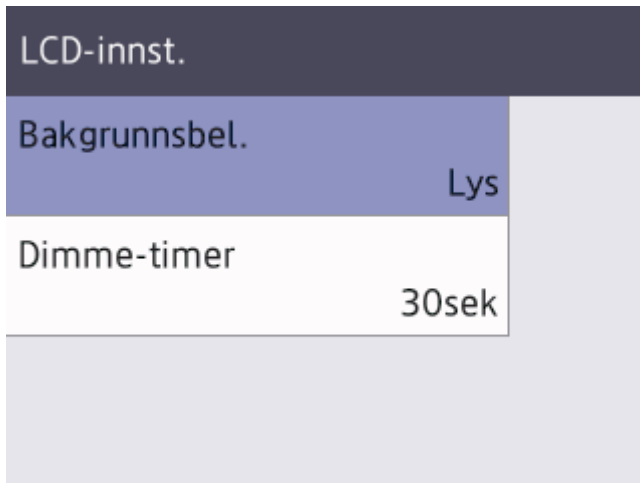

6. Trykk på [Med].



7. Trykk på .

Beslektet informasjon



- [Innføring i bruk av maskinen](#)

Angi hovedstartskjermbildet

Relaterte modeller: DCP-L2660DW/DCP-L2665DW/MFC-L2860DWE/MFC-L2860DW/MFC-L2862DW/MFC-L2922DW/MFC-L2960DW/MFC-L2980DW

Du kan angi at LCD-skjermen skal vise et bestemt startskjermbilde eller Snarvei-skjermbilde.

Når maskinen er inaktiv eller du trykker på , går pekeskjermen tilbake til det skjermbildet du har angitt.

1. Trykk på  [Innstill.] > [Alle innst.] > [Hovedoppsett] > [Skjerminnst.] > [Startside].
2. Trykk på ▲ eller ▼ for å vise de tilgjengelige skjerminnstillingene, og trykk deretter på den innstillingen du ønsker.
3. Trykk på .

LCD-skjermen viser skjermbildet du valgte. Du kan endre hovedskjermbilde ved behov.



Beslektet informasjon

- [Innføring i bruk av maskinen](#)

Oversikt over innstillings-skjerm

Relaterte modeller: DCP-L2660DW/DCP-L2665DW/MFC-L2860DWE/MFC-L2860DW/MFC-L2862DW/MFC-L2922DW/MFC-L2960DW/MFC-L2980DW

Trykk på  for å vise gjeldende maskinstatus på LCD-skjermen.

Bruk Innstillinger-menyen til å få tilgang til alle innstillingene for maskinen.

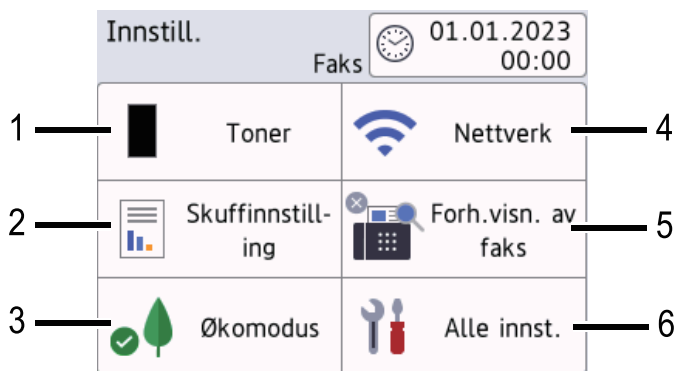

1. Fargetoner

- Viser gjenværende tonerlevetid.
- Trykk for å åpne [Toner]-menyen.

2. Magasininnstilling

Trykk for å endre papirstørrelsen og innstilling for papirtype.

3. Strømsparingsmodus

Trykk for å åpne [Økomodus]-menyen.

4. Network (Nettverk)

- Trykk for å sette opp en ny nettverkstilkobling.
- En fire-nivåindikator på skjermen viser nåværende trådløse signalstyrke hvis du bruker en trådløs tilkobling.

5. Faksforhåndsvisning eller Wi-Fi Direct

- Faksforhåndsvisning (MFC-L2860DWE/MFC-L2860DW/MFC-L2862DW/MFC-L2922DW/MFC-L2960DW/MFC-L2980DW)

Trykk for å åpne [Forh.visn. av faks]-menyen.

- Wi-Fi Direct (DCP-L2660DW/DCP-L2665DW)

Trykk for å sette opp en Wi-Fi Direct®-nettverkstilkobling.

6. Alle innstillinger

Trykk for å åpne menyen med alle maskininnstillinger.



Beslektet informasjon

- [Innføring i bruk av maskinen](#)

Slik skriver du inn tekst på maskinen

>> DCP-L2600D/DCP-L2620DW/DCP-L2622DW/DCP-L2627DW/DCP-L2627DWXL/DCP-L2627DWE/
DCP-L2640DN
>> MFC-L2802DN/MFC-L2800DW/MFC-L2802DW/MFC-L2827DWXL/MFC-L2827DW/MFC-L2835DW
>> DCP-L2660DW/DCP-L2665DW/MFC-L2860DWE/MFC-L2860DW/MFC-L2862DW/MFC-L2922DW/
MFC-L2960DW/MFC-L2980DW

DCP-L2600D/DCP-L2620DW/DCP-L2622DW/DCP-L2627DW/DCP-L2627DWXL/ DCP-L2627DWE/DCP-L2640DN

Når tekst kreves, skriver du inn tegnene på maskinen. Tegnene som er tilgjengelige kan variere avhengig av operasjonen du utfører.

- Hold nede eller trykk flere ganger på ▲ eller ▼ for å velge et tegn fra denne listen:
0123456789abcdefghijklmnopqrstuvwxyzABCDEFGHIJKLMNOPQRSTUVWXYZ(space)!"#\$%&'()*+,-./:;<=>?
@[^_`{|}~
- Trykk på **OK** når tegnet eller symbolet du ønsker vises, og trykk deretter på neste tegn.
- Trykk på **Clear (Slett)** for å slette tegn som er angitt feil.

MFC-L2802DN/MFC-L2800DW/MFC-L2802DW/MFC-L2827DWXL/MFC-L2827DW/ MFC-L2835DW

Når tekst kreves, skriver du inn tegnene på maskinen. Tegnene som er tilgjengelige kan variere avhengig av operasjonen du utfører.

Knappene 0, # og * brukes for spesialtegn.

(For kyrilliske bokstaver) Knappene # og * brukes for spesialtegn.

- Trykk på den aktuelle knappen på talltastaturet det antall ganger som vises i denne referansetabellen for å få tilgang til tegnet du ønsker.

Trykk på knapp	Én gang	To ganger	Tre ganger	Fire ganger	Fem ganger	Seks ganger	Syv ganger	Åtte ganger	Ni ganger
1	@	.	/	1	@	.	/	1	@
2	a	b	c	A	B	C	2	a	b
3	d	e	f	D	E	F	3	d	e
4	g	h	i	G	H	I	4	g	h
5	j	k	l	J	K	L	5	j	k
6	m	n	o	M	N	O	6	m	n
7	p	q	r	s	P	Q	R	S	7
8	t	u	v	T	U	V	8	t	u
9	w	x	y	z	W	X	Y	Z	9

(For kyrilliske bokstaver)

Trykk på knapp	En gang	To ganger	Tre ganger	Fire ganger	Fem ganger	Seks ganger	Syv ganger	Åtte ganger	Ni ganger	Ti ganger	Elleve ganger	Tolv ganger	Tretten ganger
2	A	B	C	a	b	c	A	Б	В	Г	2	A	B
3	D	E	F	d	e	f	Д	Е	Ё	Ж	3	D	E
4	G	H	I	g	h	i	3	И	Й	К	4	G	H
5	J	K	L	j	k	l	Л	М	Н	О	5	J	K

Trykk på knapp	En gang	To ganger	Tre ganger	Fire ganger	Fem ganger	Seks ganger	Syv ganger	Åtte ganger	Ni ganger	Ti ganger	Elleve ganger	Tolv ganger	Tretten ganger
6	M	N	O	m	n	o	П	P	С	Т	6	М	Н
7	P	Q	R	S	p	q	r	s	У	Ф	X	Ц	7
8	T	U	V	t	u	v	Ч	Ш	Щ	Ъ	Ы	8	Т
9	W	X	Y	Z	w	x	y	z	Ь	Э	Ю	Я	9

- Sette inn mellomrom

For å sette inn et mellomrom i et faksnummer, trykker du én gang på ► mellom tallene. For å sette inn et mellomrom i et navn, trykker du to ganger på ► mellom tegn.

- Gjøre korrigeringer

Hvis du har angitt et tegn feil og vil endre det, trykker du på ◀ eller ▶ for å flytte markøren til feil tegn, og deretter trykker du på **Clear (Slett)**.

- Gjenta bokstaver

For å angi en bokstav på samme knapp som den forrige bokstaven, trykk på ► for å flytte markøren til høyre før du trykker på samme knapp igjen.

- Spesialsymboler og tegn



Trykk på *, # eller 0 og deretter ◀ eller ▶ for å flytte markøren til symbolet eller tegnet du ønsker. Trykk på **OK** for å velge det. Symbolene og tegnene som er tilgjengelige på knappene på talltastaturet vises i tabellen.

Trykk på *	(mellomrom)! " # \$ % & ' () * + , - . / €
Trykk på #	:: < = > ? @ [] ^ _ \ ~ ' { }
Trykk på 0 (Ikke tilgjengelig for kyrilliske bokstaver)	Ä Ê Ö Ü Æ Ø Å Ñ 0

DCP-L2660DW/DCP-L2665DW/MFC-L2860DWE/MFC-L2860DW/MFC-L2862DW/MFC-L2922DW/MFC-L2960DW/MFC-L2980DW

- Hvis du må skrive inn tekst på maskinen, vises et tastatur på LCD-skjermen.
- Tegnene som er tilgjengelige kan variere avhengig av landet ditt.
- Tastaturopsettet kan variere avhengig av operasjonen du utfører.





- Trykk på  for å bytte mellom bokstaver, tall og spesialtegn.
- Trykk på  for å veksle mellom små og store bokstaver.
- Trykk på ◀ eller ▶ for å flytte markøren til venstre eller høyre.

Sette inn mellomrom

- Trykk på [Område] for å legge inn et mellomrom.

Gjøre korrigeringer

- Hvis du har angitt et tegn feil og vil endre det, trykker du på ◀ eller ▶ for å flytte markøren til feil tegn, og trykker på . Angi det korrekte tegnet.
- For å sette inn et tegn, trykk på ◀ eller ▶ for å flytte markøren til riktig sted, og skriv deretter inn tegnet.
- Trykk på  for hvert tegn du vil slette, eller trykk og hold  for å slette alle tegnene.



Beslektet informasjon

- [Innføring i bruk av maskinen](#)

Beslektede emner:

- [Konfigurer maskinen for et trådløst nettverk med installasjonsveiviseren for maskinens kontrollpanel](#)
 - [Konfigurer maskinen for et trådløst nettverk når SSID-en ikke gruppesendes](#)
 - [Angi apparat-ID](#)
 - [Angi Innstillingslås-passordet](#)
 - [Registrere en konto på Brother-maskinen for Brother Web Connect](#)
 - [Laste ned og skrive ut med nettjenester](#)
-

Få tilgang til Brother-verktøy (Windows)

Brother Utilities er en programstarter som gir praktisk tilgang til alle Brother-programmer som er installert på datamaskinen.

1. Gjør ett av følgende:

- (Windows 11)

Klikk på  > **Alle apper** > **Brother** > **Brother Utilities**.

- (Windows 10)

Klikk på  > **Brother** > **Brother Utilities**.

2. Velg maskinen din.

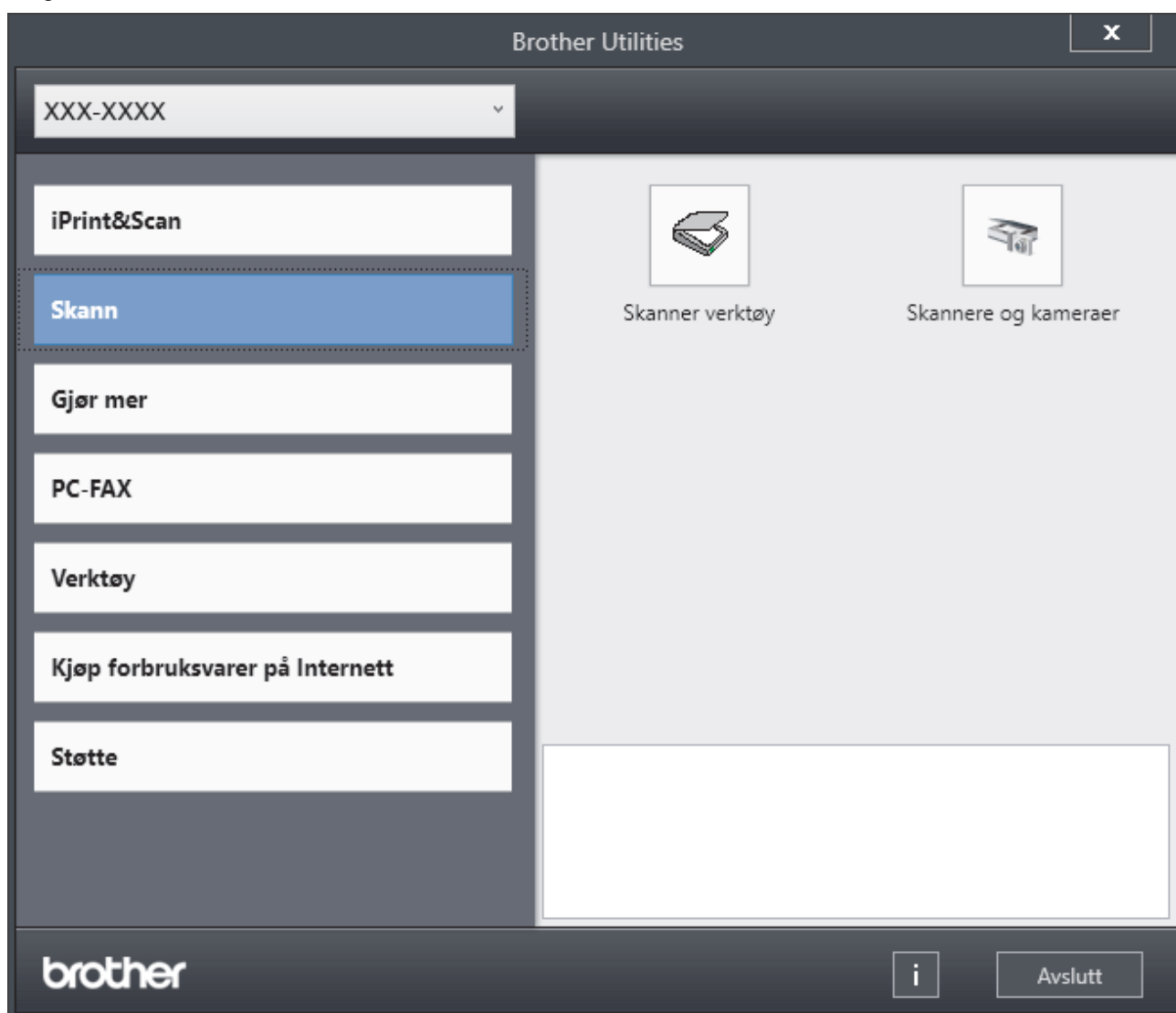

3. Velg alternativet du vil ha.

✓ Beslektet informasjon

- [Innføring i bruk av maskinen](#)
 - [Avinstallere programvaren og driverne \(Windows\)](#)

Avinstallere programvaren og driverne (Windows)

1. Gjør ett av følgende:

- Windows 11

Klikk på  > **Alle apper** > **Brother** > **Brother Utilities**.

- Windows 10

Klikk på  > **Brother** > **Brother Utilities**.

2. Velg modellen din fra rullegardinlisten (hvis den ikke allerede er valgt).

3. Klikk på **Verktøy** i den venstre navigasjonslinjen.

- Hvis **Varsel om programoppdatering**-ikonet er synlig, velg det og klikk deretter på **Sjekk nå** > **Sjekk om det finnes programvareoppdateringer** > **Oppdater**. Følg instruksjonene på skjermen.
- Hvis **Varsel om programoppdatering**-ikonet ikke er synlig, gå til neste trinn.

4. Klikk på **Avinstaller** i **Verktøy**-delen til **Brother Utilities**.

Følg instruksjonene i dialogboksen hvis du vil avinstallere programvaren og driverne.



Beslektet informasjon

- [Få tilgang til Brother-verktøy \(Windows\)](#)

Få tilgang til Brother iPrint&Scan (Windows/Mac)

Bruk Brother iPrint&Scan for Windows og Mac til å skrive ut og skanne via datamaskinen.

- Denne funksjonen er ikke tilgjengelig i land som er underlagt gjeldende eksportbestemmelser.
 - **Slik laster du ned den nyeste versjonen:**
 - For Windows:
Gå til modellens **Nedlastinger**-side på support.brother.com/downloads og last ned og installer Brother iPrint&Scan.
 - For Mac: (DCP-L2620DW/DCP-L2622DW/DCP-L2627DW/DCP-L2627DWXL/DCP-L2627DWE/DCP-L2640DN/DCP-L2660DW/DCP-L2665DW/MFC-L2802DN/MFC-L2800DW/MFC-L2802DW/MFC-L2827DWXL/MFC-L2827DW/MFC-L2835DW/MFC-L2860DWE/MFC-L2860DW/MFC-L2862DW/MFC-L2922DW/MFC-L2960DW/MFC-L2980DW)
Last ned og installer Brother iPrint&Scan fra Apple sin App Store.
- Hvis du blir bedt om det, installerer du driveren og programvaren som trengs for å bruke maskinen. Last ned maskinens nyeste driver og programvare fra modellens **Nedlastinger**-side på support.brother.com/downloads.

1. Start Brother iPrint&Scan.

- Windows

Dobbelklikk på  (Brother iPrint&Scan)-ikonet

- Mac

I menylinjen **Finder** klikker du på **Gå > Programmer**, og deretter dobbeltklikker du på iPrint&Scan-ikonet.

Brother iPrint&Scan-skjermbildet vises.

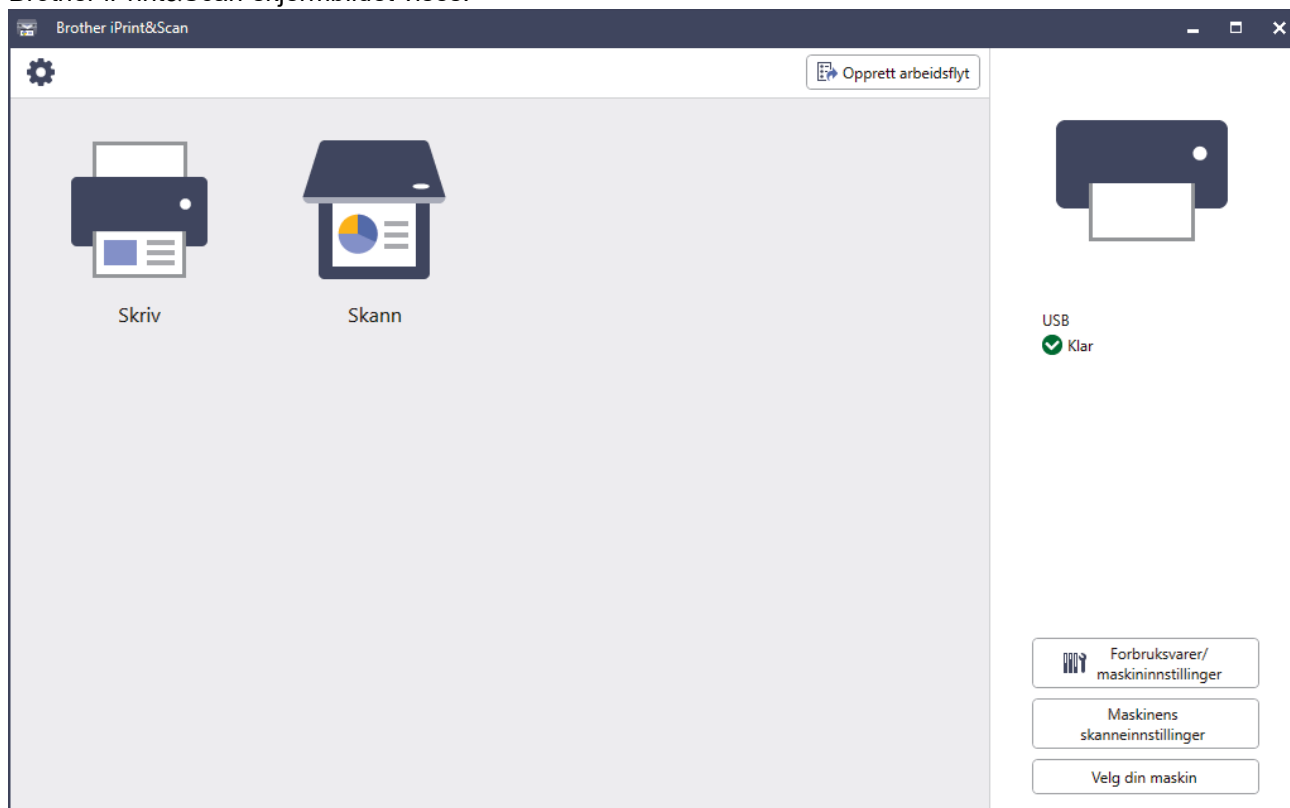

Det faktiske skjermbildet kan se annerledes ut avhengig av programversjonen.



Beslektet informasjon

- [Innføring i bruk av maskinen](#)

Beslektede emner:

- [Brother Mobile Connect](#)
 - [Skanne med Brother iPrint&Scan \(Windows/Mac\)](#)
 - [Endre innstillinger for Skanne-knappen fra Brother iPrint&Scan](#)
-

Plassering av inn-/utgangsporter på maskinen

Inn-/utgangsportene er plassert foran og bak på maskinen.

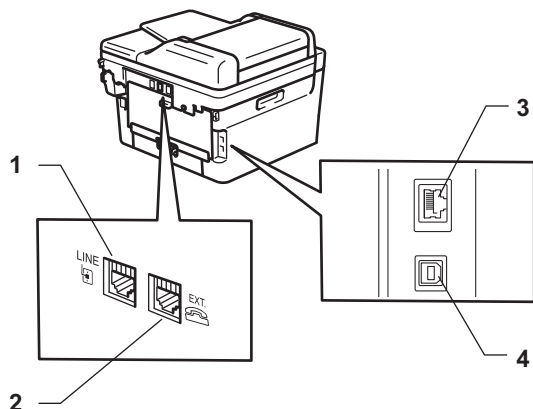

1. LINE-uttak(for MFC-modeller)
2. EXT.-uttak(for MFC-modeller)
3. 10BASE-T / 100BASE-TX port (For nettverksmodeller)
4. USB-port

Følg instruksjonene i programmet for programvare-/driverinstallering når du kobler til USB- eller nettverkskabelen.

Hvis du vil installere driverne og programvaren som kreves for å bruke maskinen, går du til modellens **Nedlastinger**-side på support.brother.com/downloads.



Beslektet informasjon

- [Innføring i bruk av maskinen](#)

Papirhåndtering

- [Legge i papir](#)
- [Papirinnstillinger](#)
- [Anbefalte utskriftsmedier](#)
- [Legge i dokumenter](#)
- [Områder som ikke kan skannes eller skrives ut på](#)
- [Bruk av spesialpapir](#)

Legge i papir

- Legge inn papir i papirmagasinet
- Legg i og skriv ut vanlig papir, tynt papir, resirkulert papir og brevpapir i den manuelle materåpningen
- Legg i og skriv ut på tykt papir og etiketter ved hjelp av den manuelle materåpningen
- Mat inn og skriv ut på konvolutter i den manuelle materåpningen

Legge inn papir i papirmagasinet

- Hvis det vises en melding på LCD-skjermen som spør om du vil endre papirstørrelsen og papirtypen når Kontrollér papir-innstillingen er satt til På og du trekker papirmagasinet ut av maskinen, endrer du om ønskelig disse innstillingene ved å følge instruksjonene på LCD-skjermen.
- Når du legger papir av en annen type og størrelse i skuffen, må du også endre innstillingene for papirstørrelse og papirtype på maskinen, eller på datamaskinen.

1. Trekk papirmagasinet helt ut av maskinen.

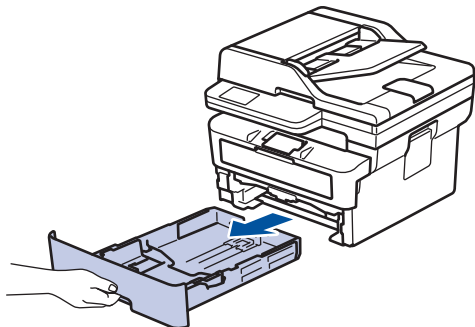

2. Press og skyv papirførerne slik at de passer papiret.
Trykk de grønne utløserhendelene for å skyve papirførerne.

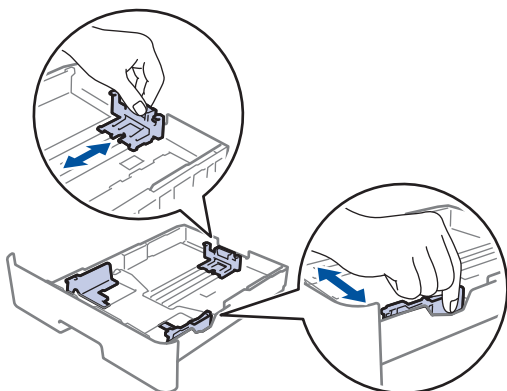

3. Luft papirstabelen godt.
4. Legg papiret i papirskuffen med utskriftsflaten *ned*.
5. Kontroller at papiret er under merket for maks papirkapasitet (▼▼▼).
Overfylling av papirmagasinet vil føre til papirstopp.

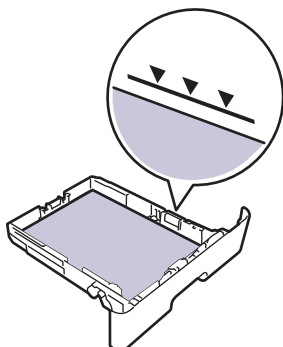

6. Skyv papirmagasinet sakte helt inn i maskinen.

7. Løft støtteklaffen for å unngå at papir glir av utskuffen.

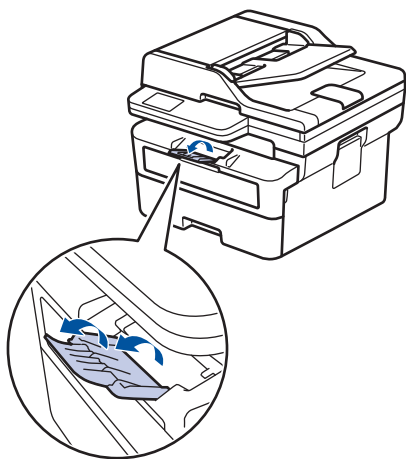

✓ Beslektet informasjon

- Legge i papir
 - Endre maskininnstillinger til å skrive ut på forhåndstrykt papir via papirmagasinet

Endre maskininnstillinger til å skrive ut på forhåndstrykt papir via papirmagasinet

Når du bruker forhåndstrykt papir til 2-sidig utskrift, må du endre innstillingene på maskinen.



- IKKE mat inn forskjellige størrelser og typer papir i papirskuffen samtidig. Dette kan føre til at papiret setter seg fast eller mates inn feil.
- Hvis utskriftsposisjonen ikke er på linje med utskrevne motiver, kan du justere utskriftsposisjonen i innstillingen for utskriftsposisjon for papirmagasinet.
- Noe forhåndsutskrevet papir kan forårsake utskriftsflekker avhengig av utskriftsmetode og blekktype.

Retning

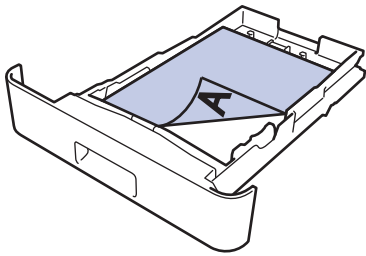
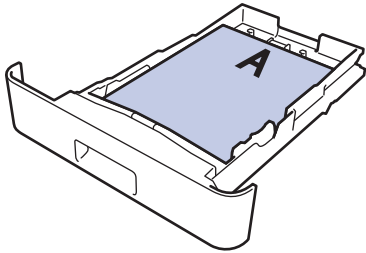
	For 1-sidig utskrift <ul style="list-style-type: none">• vendt ned• øvre kant mot forsiden av papirskuffen
	For automatisk 2-sidig utskrift (innbinding langs langsiden) <ul style="list-style-type: none">• vendt opp• nedre kant mot forsiden av papirskuffen

>> DCP-L2600D/DCP-L2620DW/DCP-L2622DW/DCP-L2627DW/DCP-L2627DWXL/DCP-L2627DWE/
DCP-L2640DN/MFC-L2802DN/MFC-L2800DW/MFC-L2802DW/MFC-L2827DWXL/MFC-L2827DW/
MFC-L2835DW

>> DCP-L2660DW/DCP-L2665DW/MFC-L2860DWE/MFC-L2860DW/MFC-L2862DW/MFC-L2922DW/
MFC-L2960DW/MFC-L2980DW

**DCP-L2600D/DCP-L2620DW/DCP-L2622DW/DCP-L2627DW/DCP-L2627DWXL/
DCP-L2627DWE/DCP-L2640DN/MFC-L2802DN/MFC-L2800DW/MFC-L2802DW/
MFC-L2827DWXL/MFC-L2827DW/MFC-L2835DW**

1. Trykk på **Menu (Meny)**.
2. Trykk på ▲ eller ▼ for å velge følgende:
 - a. Velg [Skriver]. Trykk på **OK**.
 - b. Velg [Dobbeltsidet]. Trykk på **OK**.
 - c. Velg [Enkeltbilde]. Trykk på **OK**.
 - d. Velg [Tosidig mating]. Trykk på **OK**.
3. Trykk på **Stop/Exit (Stopp/Avslutt)**.

**DCP-L2660DW/DCP-L2665DW/MFC-L2860DWE/MFC-L2860DW/MFC-L2862DW/
MFC-L2922DW/MFC-L2960DW/MFC-L2980DW**

1. Trykk på  [Innstill.] > [Alle innst.] > [Skriver] > [Tosidig] > [Enkeltbilde] > [Tosidig mating].

2. Trykk på .



Beslektet informasjon

- [Legge inn papir i papirmagasinet](#)
-

Legg i og skriv ut vanlig papir, tynt papir, resirkulert papir og brevpapir i den manuelle mateåpningen

Når du legger et annet papirformat i skuffen, må du samtidig endre innstillingen for papirformat på maskinen eller i datamaskinen.

1. Løft støtteklaffen for å unngå at papir glir av utgangsstøtten for dokumenter med forsiden ned.

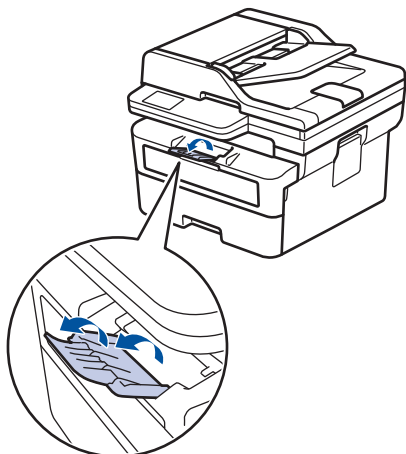

2. Åpne dekkelet på den manuelle materåpningen.

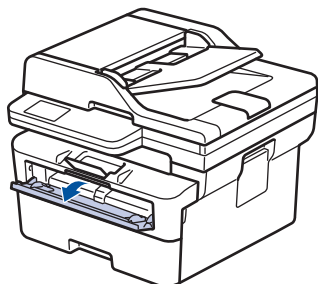

3. Bruk begge hender til å skyve papirførerne til den manuelle materåpningen til å passe med bredden på papiret du bruker.

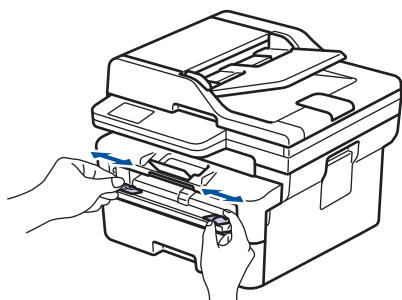

4. Bruk begge hender til å legge ett papir i den manuelle materåpningen til fremre kant berører materullen. Slipp arket når du merker at maskinen drar det inn.

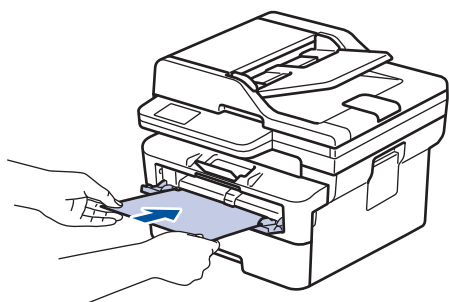



- Legg papir inn i den manuelle materåpningen med utskriftsoverflaten *vendt opp*.
- Kontroller at papiret er rett og i riktig posisjon i den manuelle materåpningen. Hvis ikke, kan det hende at papiret ikke mates på rett måte, noe som kan føre til skjev utskrift eller papirstopp.
- For å fjerne en liten utskrift fra utskuffen, bruker du begge hender til å løfte opp skannerdekselet.

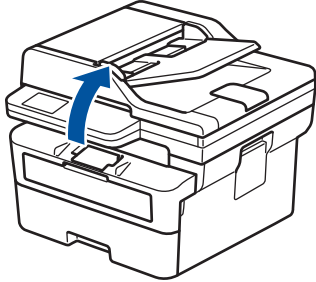

- Du kan fremdeles bruke maskinen mens skannerdekselet er oppe. Skyv skannerdekselet forsiktig ned med begge hender for å lukke det.

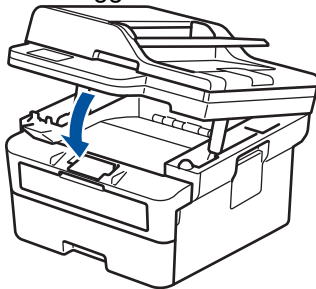

5. Send utskriftsjobben til maskinen.



Endre utskriftsinnstillingene i Utskrift-skjermbildet.

6. Etter at det utskrevne papiret kommer ut av maskinen, legger du i neste ark i den manuelle materåpningen. Gjenta for hver side du vil skrive ut.



Beslektet informasjon

- [Legge i papir](#)

Legg i og skriv ut på tykt papir og etiketter ved hjelp av den manuelle materåpningen

Når du legger et annet papirformat i skuffen, må du samtidig endre innstillingen for papirformat på maskinen eller i datamaskinen.

1. Åpne maskinens bakdeksel (utgangsstøtte for dokumenter med forsiden opp).

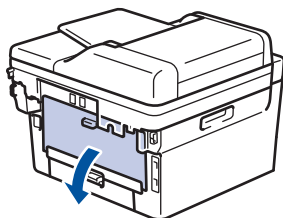

✎ Maskinen slår automatisk på manuell mating-modusen når du legger papiret i den manuelle materåpningen.

2. Åpne dekselet på den manuelle materåpningen foran på maskinen.

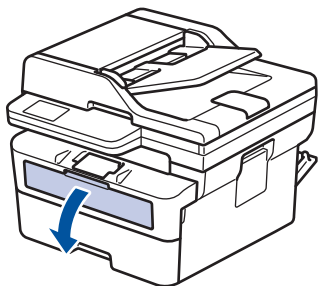

3. Bruk begge hender til å skyve papirførerne til den manuelle materåpningen til å passe med bredden på papiret som du bruker.

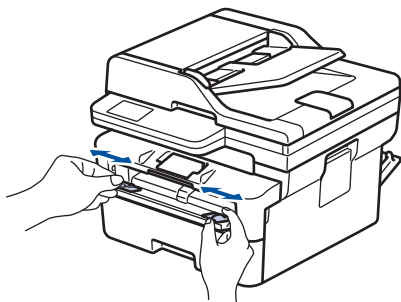

4. Bruk begge hender til å legge ett papir i den manuelle materåpningen til fremre kant berører materullen. Slipp arket når du føler at maskinen drar det inn.

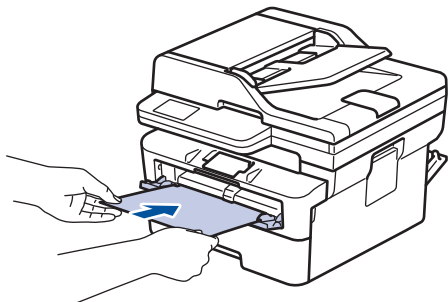



- Legg papir inn i den manuelle materåpningen med utskriftsoverflaten *vendt opp*.
- Trekk papiret helt ut hvis du må legge papiret inn i den manuelle materåpningen igjen.
- Ikke legg mer enn ett ark i den manuelle materåpningen om gangen, da det kan forårsake en papirstopp.
- Kontroller at papiret er rett og i riktig posisjon i den manuelle materåpningen. Hvis ikke, kan det hende at papiret ikke mates på rett måte, noe som kan føre til skjev utskrift eller papirstopp.

5. Send utskriftsjobben til maskinen.



Endre utskriftsinnstillingene i Utskrift-skjermbildet.

6. Etter at den utskrevne siden kommer ut på baksiden av maskinen, legger du i neste ark i den manuelle materåpningen. Gjenta for hver side du vil skrive ut.
7. Når du er ferdig, lukker du dekslet bak (utgangsstøtte for dokumenter med forsiden opp) til det låses i den lukkede posisjonen.



Beslektet informasjon

- [Legge i papir](#)

Mat inn og skriv ut på konvolutter i den manuelle materåpningen

Før du legger i konvoluttene, skal du trykke sammen hjørnene og sidene på konvoluttene slik at de ligger så flatt som mulig.

Når du legger et annet papirformat i skuffen, må du samtidig endre innstillingen for papirformat på maskinen eller i datamaskinen.

1. Åpne maskinens bakdeksel (utgangsstøtte for dokumenter med forsiden opp).

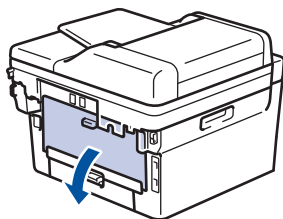

Maskinen slår automatisk på manuell mating-modusen når du legger papiret i den manuelle materåpningen.

2. Dra ned de to grønne hendlene som vist i illustrasjonen (gjelder for modeller med grønne hendler).

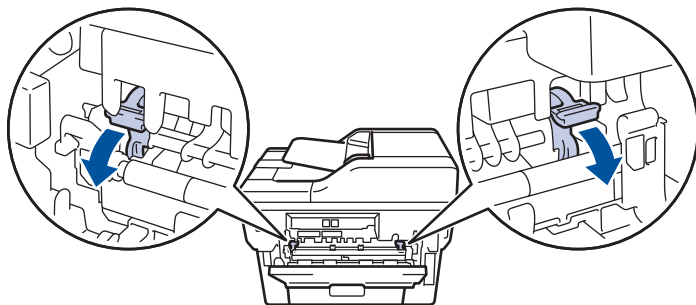

3. Åpne dekselet på den manuelle materåpningen foran på maskinen.

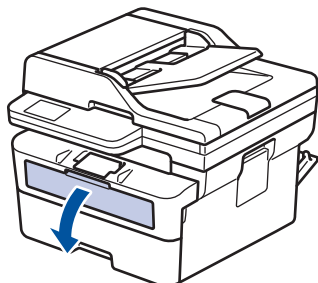

4. Bruk begge hender til å skyve papirførerne til den manuelle materåpningen til å passe med bredden på papiret som du bruker.

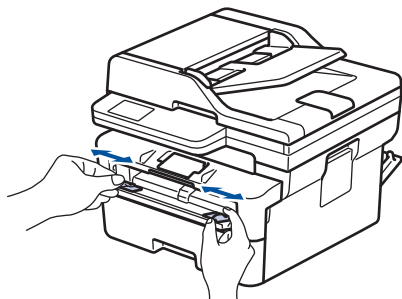

5. Bruk begge hender til å sette én konvolutt i den manuelle materåpningen til fremre kant berører materullen. Slipp arket når du føler at maskinen drar det inn.

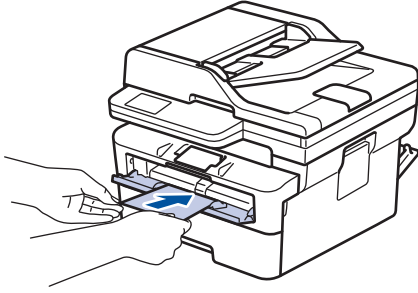

- Legg inn konvolutten i den manuelle materåpningen med utskriftsoverflaten *vendt opp*.
- Trekk konvolutten helt ut når du prøver å sette konvolutten inn i den manuelle materåpningen.
- Ikke legg mer enn én konvolutt i den manuelle materåpningen om gangen, da det kan forårsake en papirstopp.
- Kontroller at konvolutten er rett og i riktig posisjon på den manuelle materåpningen. Hvis ikke, kan det hende at konvolutten ikke mates på rett måte, noe som kan føre til skjev utskrift eller papirstopp.

6. Send utskriftsjobben til maskinen.



Endre utskriftsinnstillingene i utskriftsdialogboksen.

Innstillinger	Alternativer for konvolutter
Papirstørrelse	Com-10 DL C5 Monarch
Medietype	Konvolutter Tykk konv. Tynn konv.

7. Etter at den utskrevne konvolutten kommer ut av maskinen, legger du i neste konvolutt. Gjenta for hver konvolutt som du vil skrive ut.
8. Når du er ferdig med utskriften, setter du de to grønne hendlene i deres originale posisjon.
9. Når du er ferdig, lukker du dekslet bak (utgangsstøtte for dokumenter med forsiden opp) til det låses i den lukkede posisjonen.



Beslektet informasjon

- [Legge i papir](#)
- [Skrive ut](#)

Papirinnstillinger

- [Endre papirstørrelse og papirtype](#)
- [Endre Kontroller papir-innstillingen](#)

Endre papirstørrelse og papirtype

Når du endrer størrelse på og typen papir du legger i magasinet, må du også endre innstillingen for papirstørrelse og papirtype på LCD-skjermen.

>> DCP-L2600D/DCP-L2620DW/DCP-L2622DW/DCP-L2627DW/DCP-L2627DWXL/DCP-L2627DWE/
DCP-L2640DN/MFC-L2802DN/MFC-L2800DW/MFC-L2802DW/MFC-L2827DWXL/MFC-L2827DW/
MFC-L2835DW

>> DCP-L2660DW/DCP-L2665DW/MFC-L2860DWE/MFC-L2860DW/MFC-L2862DW/MFC-L2922DW/
MFC-L2960DW/MFC-L2980DW

**DCP-L2600D/DCP-L2620DW/DCP-L2622DW/DCP-L2627DW/DCP-L2627DWXL/
DCP-L2627DWE/DCP-L2640DN/MFC-L2802DN/MFC-L2800DW/MFC-L2802DW/
MFC-L2827DWXL/MFC-L2827DW/MFC-L2835DW**

1. Trykk på **Menu (Meny)**.
2. Trykk på ▲ eller ▼ for å vise [Hovedoppsett]-alternativet og trykk deretter på **OK**.
3. Trykk på ▲ eller ▼ for å vise [Skuffinnst.]-alternativet, og trykk deretter på **OK**.
4. Trykk på ▲ eller ▼ for å vise [Papirtype]-alternativet og trykk deretter på **OK**.
5. Trykk på ▲ eller ▼ for å vise [Tynt papir]-, [Blankt papir]-, [Tykt papir]- eller [Resirk. papir]-alternativet og trykk deretter på **OK**.
6. Trykk på ▲ eller ▼ for å vise [Papirstr.]-alternativet og trykk deretter på **OK**.
7. Trykk på ▲ eller ▼ for å vise alternativet du vil ha, og trykk deretter på **OK**.
8. Trykk på **Stop/Exit (Stopp/Avslutt)**.

**DCP-L2660DW/DCP-L2665DW/MFC-L2860DWE/MFC-L2860DW/MFC-L2862DW/
MFC-L2922DW/MFC-L2960DW/MFC-L2980DW**

1. Trykk på  [Innstill.] > [Alle innst.] > [Hovedoppsett] > [Skuffinnst.] > [Papirtype].
2. Trykk på ▲ eller ▼ for å vise alternativene for papirtype, og trykk på ønsket alternativ.



Papirtypen kan variere avhengig av modellen din.

3. Trykk på [Papirstr.].
4. Trykk på ▲ eller ▼ for å vise alternativene for papirstørrelse, og trykk på ønsket alternativ.
5. Trykk på .

✓ Beslektet informasjon

- [Papirinnstillinger](#)

Endre Kontroller papir-innstillingen

Når Kontroller papir-innstillingen er satt til På og du trekker papirskuffen ut av maskinen, vises det en melding på LCD-skjermen der du blir spurt om du vil endre papirstørrelsen og papirtypen.



Standardinnstillingen er på.

>> DCP-L2600D/DCP-L2620DW/DCP-L2622DW/DCP-L2627DW/DCP-L2627DWXL/DCP-L2627DWE/
DCP-L2640DN/MFC-L2802DN/MFC-L2800DW/MFC-L2802DW/MFC-L2827DWXL/MFC-L2827DW/
MFC-L2835DW
>> DCP-L2660DW/DCP-L2665DW/MFC-L2860DWE/MFC-L2860DW/MFC-L2862DW/MFC-L2922DW/
MFC-L2960DW/MFC-L2980DW

**DCP-L2600D/DCP-L2620DW/DCP-L2622DW/DCP-L2627DW/DCP-L2627DWXL/
DCP-L2627DWE/DCP-L2640DN/MFC-L2802DN/MFC-L2800DW/MFC-L2802DW/
MFC-L2827DWXL/MFC-L2827DW/MFC-L2835DW**

1. Trykk på **Menu (Meny)**.
2. Trykk på ▲ eller ▼ for å vise [Hovedoppsett]-alternativet og trykk deretter på **OK**.
3. Trykk på ▲ eller ▼ for å vise [Skuffinnst.]-alternativet, og trykk deretter på **OK**.
4. Trykk på ▲ eller ▼ for å vise [Sjekk papir]-alternativet, og trykk deretter på **OK**.
5. Trykk på ▲ eller ▼ for å velge [På]- eller [Av]-alternativet og trykk deretter på **OK**.
6. Trykk på **Stop/Exit (Stopp/Avslutt)**.

**DCP-L2660DW/DCP-L2665DW/MFC-L2860DWE/MFC-L2860DW/MFC-L2862DW/
MFC-L2922DW/MFC-L2960DW/MFC-L2980DW**

1. Trykk på  [Innstill.] > [Alle innst.] > [Hovedoppsett] > [Skuffinnst.] > [Sjekk papir].
2. Trykk på [På] eller [Av].
3. Trykk på .

✓ Beslektet informasjon

- [Papirinnstillinger](#)

Anbefalte utskriftsmedier

For å få best mulig utskriftskvalitet anbefaler vi at du bruker papiret som er oppført i tabellen.

Papirtype	Element
Vanlig papir	Xerox Premier TCF 80 g/m ²
	Xerox Business 80 g/m ²
Resirkulert papir	Steinbeis Evolution White 80 g/m ²
Etiketter	Avery laseretiketter L7163
Konvolutter	Antalis River-serie (DL)



Beslektet informasjon

- [Papirhåndtering](#)

Legge i dokumenter

- Legge dokumenter inn i den automatiske dokumentmateren (ADF)
- Legge dokumenter på skannerglassplaten

Legge dokumenter inn i den automatiske dokumentmateren (ADF)

Relaterte modeller: DCP-L2640DN/DCP-L2660DW/DCP-L2665DW/MFC-L2802DN/MFC-L2800DW/MFC-L2802DW/MFC-L2827DWXL/MFC-L2827DW/MFC-L2835DW/MFC-L2860DWE/MFC-L2860DW/MFC-L2862DW/MFC-L2922DW/MFC-L2960DW/MFC-L2980DW

Bruk ADF-en når du kopierer eller skanner flere sider av standard størrelse.

- ADF-en har plass til følgende antall ark, og den mater ett ark om gangen:
opptil 50 ark
- Bruk standard 80 g/m² papir.
- Kontroller at dokumenter med korrekturlakk eller som er skrevet med blekk, er helt tørre.

VIKTIG

- Du må IKKE plassere tykke dokumenter på skannerglassplaten. Hvis du gjør det, kan ADF-en låse seg.
- IKKE bruk papir som er krøllet, skrukket, brettet eller istykkerrevet, som har stifter eller binders, eller som har vært limt sammen eller tapet.
- Du må IKKE bruke papp, avispapir eller tekstiler.
- Når du bruker ADF-en, må du IKKE dra i dokumentet når det mates, ellers kan maskinen ødelegges.

Støttede dokumentstørrelser

Lengde:	147,3 til 355,6 mm
Bredde:	105 til 215,9 mm
Vekt:	60 til 105 g/m ²

1. Brett ut klaffen på forlengelsen på dokumentutgangsstøtten.

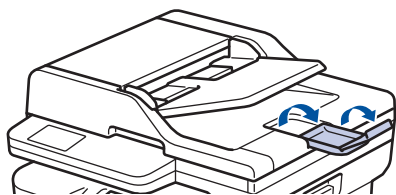

2. Luft sidene godt.
3. Stable sidene i dokumentet, og mat det inn med *forsiden opp* og *øvre kant først* i ADF-en som vist i illustrasjonen.

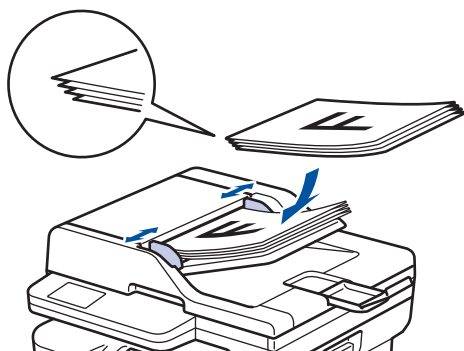

4. Juster papirførerne slik at de tilpasses bredden på dokumentet.



Beslektet informasjon

- Legge i dokumenter

Legge dokumenter på skannerglassplaten

Bruk skannerglassplaten til å fakse, kopiere eller skanne én side om gangen.

Støttede dokumentstørrelser

Lengde:	Opptil 300 mm
Bredde:	Opptil 215,9 mm
Vekt:	Opptil 2 kg

MERK

(For ADF-modeller) ADF må være tom når du skal bruke skannerglassplaten.

1. Løft dokumentdekselet.
2. Plasser dokumentet på skannerglassplaten *med forsiden ned*.

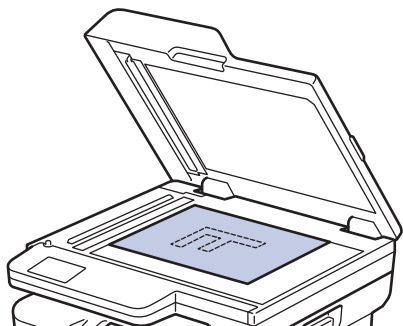

3. Plasser hjørnet på siden i øvre venstre hjørne av skannerglassplaten.

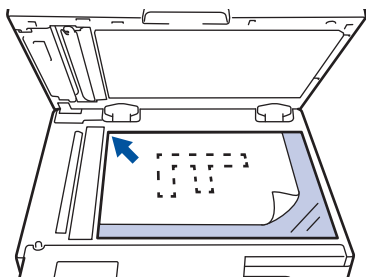

4. Lukk dokumentdekselet.
Hvis dokumentet er en bok eller det er tykt, trykker du lett på dokumentdekselet.



Beslektet informasjon

- [Legge i dokumenter](#)

Områder som ikke kan skannes eller skrives ut på

Tallene i tabellen under viser maksimale ikke-skannbare og ikke-skrivbare områder fra kantene på de papirstørrelsene som det er mest vanlig å bruke. Disse målene kan variere avhengig av papirstørrelsen eller innstillingene i programmet du bruker.

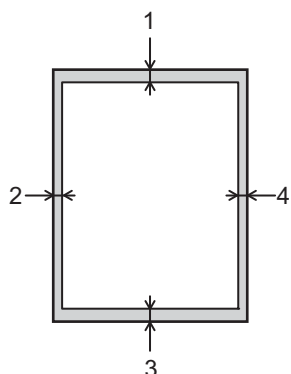

Ikke forsøk å skanne, kopiere eller skrive ut i disse områdene. Innhold i slike områder vil ikke vises på utskriften.

Bruk	Dokumentstørrelse	Øverst (1) Nederst (3)	Venstre (2) Høyre (4)
Faks (sender)	Letter, Legal	2,9 mm	3,9 mm
	A4	2,9 mm	(ADF) 1,0 mm (Skannerglassplate) 3,0 mm
Kopi ¹	Letter, Legal	4,0 mm	4,0 mm
	A4	4,0 mm	3,0 mm
Scan (Skann)	Letter	3,0 mm	3,0 mm
	A4	3,0 mm	3,0 mm
	Legal	3,0 mm	3,0 mm
Skrive ut	Letter, Legal	4,2 mm	4,2 mm
	A4	4,2 mm	4,2 mm

¹ En 1 til 1 kopi, og en kopi i 100 % dokumentstørrelse



Beslektet informasjon

- [Papirhåndtering](#)

Bruk av spesialpapir

Test alltid papirprøver før du kjøper dem for å sikre ønsket ytelse.

- IKKE bruk blekkskriverpapir. Det kan føre til papirstopp eller skade maskinen.
- Dersom du bruker fint papir, papir med en grov overflate, eller papir som er krøllete eller brettet, kan det hende at ytelsen ikke blir optimal.

Oppbevar papir i originalemballasjen, og hold den forseglet. La papiret ligge flatt og beskyttet mot fuktighet, direkte sollys og varme.

VIKTIG

Enkelte papirtyper fungerer dårlig eller de kan skade maskinen.

IKKE bruk papir:

- som er svært teksturert
- som er svært glatt eller skinnende
- som er krøllete eller bøyd
- som er belagt eller kjemisk overflatebehandlet
- som er skadet, krøllete eller brettet
- som overstiger anbefalt vektspesifikasjon i denne veiledningen
- med klaffer og stifter
- som er flersidig eller karbonpapir
- som er utviklet for blekkskrivere

Hvis du bruker en av papirtypene som er nevnt ovenfor, kan det føre til skader på maskinen. Denne skaden dekkes ikke av Brothers garanti eller serviceavtale.



Beslektet informasjon

- [Papirhåndtering](#)

Skrive ut

- [Skrive ut fra datamaskinen \(Windows\)](#)
- [Skrive ut fra datamaskinen \(Mac\)](#)
- [Mat inn og skriv ut på konvolutter i den manuelle materåpningen](#)
- [Skrive ut e-postvedlegg](#)
- [Endre utskriftsinnsinnstillinger via kontrollpanelet](#)
- [Avbryte en utskriftsjobb](#)
- [Testutskrift](#)
- [Universell utskrift](#)

Skrive ut fra datamaskinen (Windows)

- [Skrive ut et dokument \(Windows\)](#)
- [Skrive ut på begge sider av papiret \(Windows\)](#)
- [Sikker utskrift \(Windows\)](#)
- [Endre standardinnstillingene for utskrift \(Windows\)](#)
- [Utskriftsinnstillinger \(Windows\)](#)
- [Skrive ut et dokument med BR-Script3-skriverdriveren \(PostScript® 3™-språkemulering\) \(Windows\)](#)
- [Overvåk maskinens status fra datamaskinen \(Windows\)](#)

Skrive ut et dokument (Windows)

Når du endrer utskriftsinnstillingene i et program, gjelder endringene kun for dokumenter som skrives ut med dette programmet.



- 2-sidig utskrift kan være standarden avhengig av modellen din. For 1-sidig utskrift må innstillingene for 2-sidig utskrift slås av i skriverdriveren.
- Vil du endre utskriftsinnstillinger for alle Windows-programmer, må du konfigurere egenskapene for skriverdriveren.

Mer informasjon ►► [Beslektet informasjon: Endre standardinnstillingene for utskrift \(Windows\)](#)

1. [Legge papir i papirskuffen.](#)
2. Velg utskriftskommandoen i programmet ditt.
3. Velg modellens navn, og klikk deretter på knappen for skriverens egenskaper eller preferanser.

Skriverdrivervinduet vises.

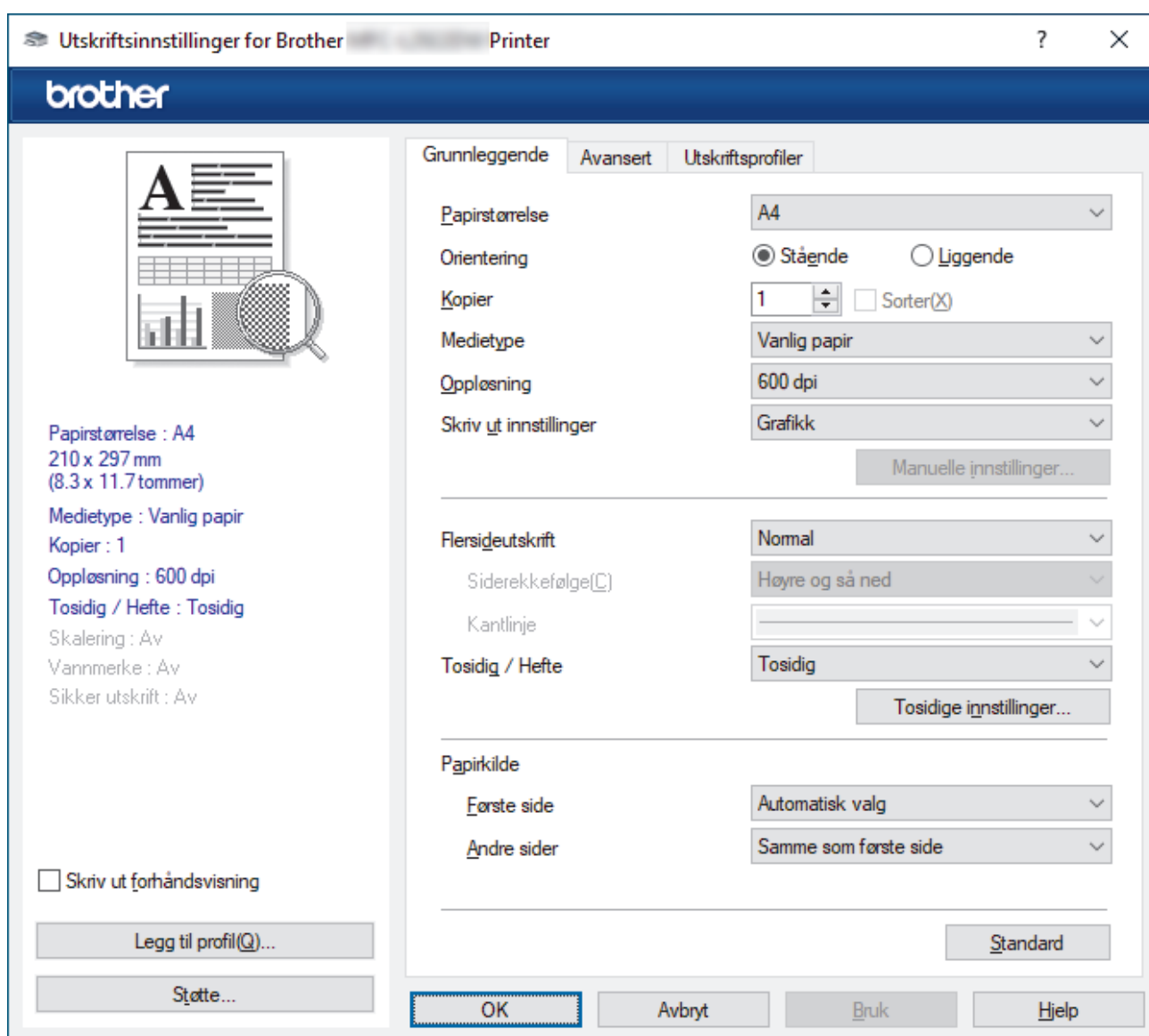

4. Kontroller at du har matet inn riktig papirstørrelse i papirmagasinet.
5. Klikk på **Papirstørrelse**-rullegardinmenyen, og velg deretter papirstørrelsen din.

6. I feltet **Orientering** velger du alternativet **Stående** eller **Liggende** for å angi retningen på utskriften.



Hvis programmet inneholder en lignende innstilling, anbefaler vi at du angir retningen ved hjelp av programmet.

7. Skriv inn antall kopier (1 til 999) du vil ha i feltet **Kopier**.
8. Klikk på **Medietype**-rullegardinlisten og velg deretter type papir du bruker.
9. For å skrive ut flere sider på ett enkelt papirark eller skrive ut én side av dokumentet på flere ark, klikker du på **Flersideutskrift**-rullegardinmenyen og velger alternativene dine.
10. Klikk på rullegardinmenyen **Tosidig / Hefte**, og velg deretter alternativet du ønsker.
11. Endre andre skriverinnstillinger ved behov.
12. Klikk på **OK**.
13. Fullfør utskriften.



Beslektet informasjon

- [Skrive ut fra datamaskinen \(Windows\)](#)

Beslektede emner:

- [Utskriftsproblemer](#)
 - [Endre standardinnstillingene for utskrift \(Windows\)](#)
 - [Papirinnstillinger](#)
 - [Utskriftsinnstillinger \(Windows\)](#)
-

Skrive ut på begge sider av papiret (Windows)

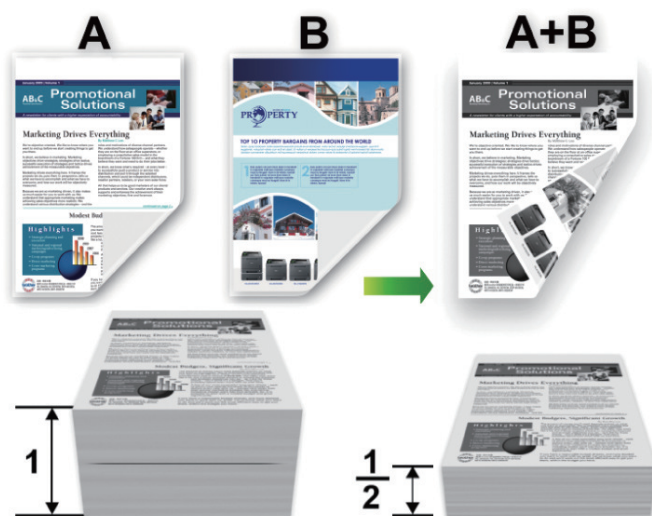

Velg papir i størrelsen A4 når du bruker funksjonen for automatisk 2-sidig utskrift.

- Kontroller at det bakre dekselet er lukket.
- Hvis papir har krøllet seg, skal det rettes og settes tilbake til papirmagasinet.
- Bruk vanlig eller tynt papir. IKKE bruk brev-papir.
- Hvis papiret er for tynt, kan det bli krøllete.
- Papirstopp eller dårlig utskriftskvalitet kan inntreffe hvis du bruker funksjonen for manuell 2-sidig utskrift.

1. Velg utskriftskommandoen i programmet ditt.
2. Velg modellens navn, og klikk deretter på knappen for skriverens egenskaper eller preferanser. Skriverdrivervinduet vises.
3. I feltet **Orientering** velger du alternativet **Stående** eller **Liggende** for å angi retningen på utskriften.



Hvis programmet inneholder en lignende innstilling, anbefaler vi at du angir retningen ved hjelp av programmet.

4. Klikk på **Tosidig / Hefte**-rullegardinlisten og velg deretter **Tosidig**- eller **Tosidig (manuelt)**-alternativet.

Alternativ	Beskrivelse
Tosidig (tilgjengelig for enkelte modeller)	Skriver automatisk ut på begge sider av papiret.
Tosidig (manuelt)	Maskinen skriver først ut alle sidene med partall på én side av arket. Skriverdriveren gir deg deretter en melding (med en popup-melding) om at du må sette inn papiret på nytt.

5. Klikk på **Tosidige innstillinger**-knappen.
6. Velg et av alternativene fra **Tosidigtype**-menyen.
Når 2-sidig er valgt, er fire typer 2-sidig innbinding tilgjengelig for hver orientering:

Stående alternativ	Beskrivelse
--------------------	-------------

Lang kant (venstre)

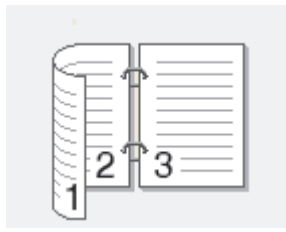

Lang kant (høyre)

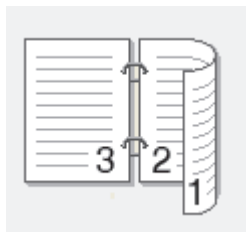

Kort kant (øverst)

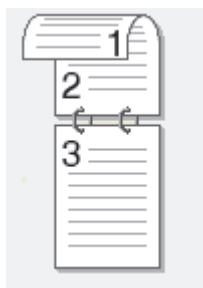

Kort kant (nederst)

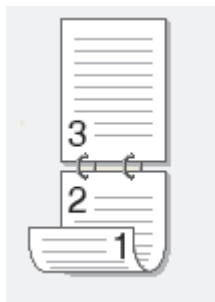

Liggende alternativ	Beskrivelse
---------------------	-------------

Lang kant (øverst)



Lang kant (nederst)

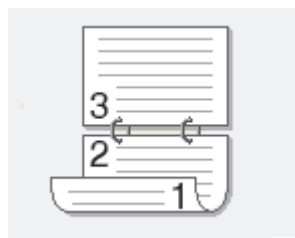

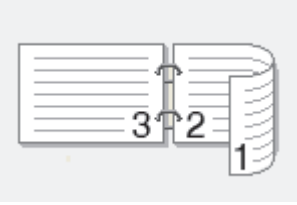
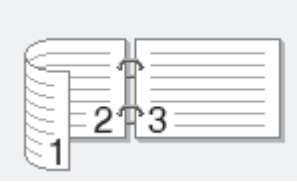
Liggende alternativ	Beskrivelse
Kort kant (høyre)	
Kort kant (venstre)	

7. Merk av for **Innbindingsforskyving** hvis du vil spesifisere forskyvningen for innbinding i tommer eller millimeter.
8. Klikk på **OK**.
9. Endre andre skriverinnstillinger ved behov.
10. Gjør ett av følgende:
 - For automatisk 2-sidig utskrift, klikk på **OK** igjen, og fullfør deretter utskriftsoperasjonen din.
 - For manuell 2-sidig utskrift, klikk **OK** igjen og følg skjerminstruksjonene.

Hvis papiret ikke mater inn riktig, kan det være krøllete. Fjern papiret, rett det ut og legg det tilbake i papirmagasinet.



Beslektet informasjon

- [Skrive ut fra datamaskinen \(Windows\)](#)

Sikker utskrift (Windows)

Relaterte modeller: MFC-L2860DWE/MFC-L2860DW/MFC-L2862DW/MFC-L2922DW/MFC-L2960DW/MFC-L2980DW

Bruk Sikker utskrift for å forsikre at konfidensielle eller sensitive dokumenter ikke skrives ut før du angir et passord på maskinens kontrollpanel.

Sikker data slettes fra maskinen når du slår av maskinen.

1. Velg utskriftskommandoen i programmet ditt.
2. Velg modellens navn, og klikk deretter på knappen for skriverens egenskaper eller preferanser.
Skriverdrivervinduet vises.
3. Klikk på **Avansert**-kategorien.
4. Klikk på **Innstillinger**-knappen i **Sikker utskrift**-feltet.
5. Velg **Sikker utskrift**-avmerkingsboksen.
6. Skriv inn ditt firesifrede passord i **Passord**-feltet.
7. Skriv inn brukernavnet og jobbnavnet i feltene **Brukernavn** og **Jobbnavn** hvis det er nødvendig.
8. Klikk på **OK** for å lukke vinduet **Innstillinger for sikker utskrift**.
9. Klikk på **OK**.
10. Fullfør utskriften.
11. På maskinens kontrollpanel, trykk på ◀ eller ▶ for å vise [Sikker utskr.]-alternativet, og trykk deretter på [Sikker utskr.].
12. Trykk på ▲ eller ▼ for å vise brukernavn, og trykk deretter på brukernavnet ditt.
13. Skriv inn det firesifrede passordet ditt, og trykk deretter på [OK].
LCD-skjermen viser listen over sikrede jobber for navnet ditt.
14. Trykk på ▲ eller ▼ for å vise utskriftsjobben, og trykk deretter på den.
15. Angi antall kopier du ønsker og trykk deretter på [OK].
16. Trykk på [Start].
Maskinen skriver ut dataene.

Sikrede data slettes fra maskinens minne etter utskrift.





Beslektet informasjon

- [Skrive ut fra datamaskinen \(Windows\)](#)

Endre standardinnstillingene for utskrift (Windows)

Når du endrer utskriftsinnstillingene i et program, gjelder endringene kun for dokumenter som skrives ut med dette programmet. Vil du endre utskriftsinnstillinger for alle Windows-programmer, må du konfigurere egenskapene for skriverdriveren.

1. Hold nede -tasten og trykk på  på datamaskinens tastatur for å kjøre **Kjør**.
2. Skriv "**control printers**" i **Åpne**:-feltet og klikk på **OK**.

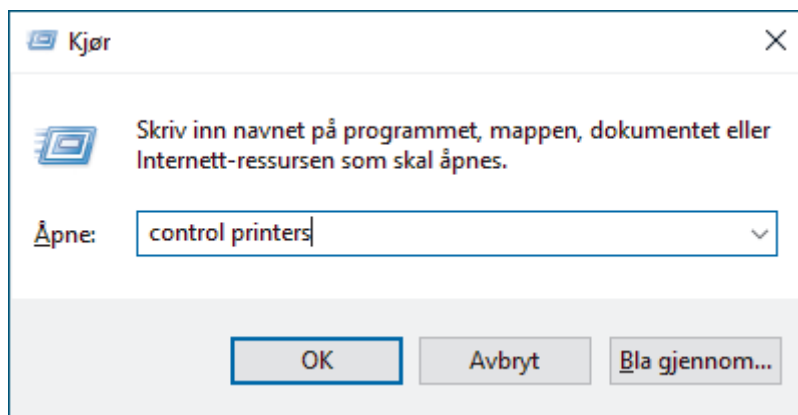

3. Høyreklikk på modellens ikon og velg **Skriveregenskaper**. (Hvis skriverdriveralternativene vises, velger du skriverdriveren.)

Dialogboksen for skriverens egenskaper vises.

4. Klikk på kategorien **Generelt**, og deretter på **Utskriftsinnstillinger** eller **Innstillinger**.
Skriverdriver-dialogboksen vises.



- Vil du konfigurere skuffeinnstillingene, klikker du på kategorien **Enhetsinnstillinger** (tilgjengelig på enkelte modeller).
- Klikk på **Porter**-kategorien for å endre skriverporten.

5. Velg utskriftsinnstillingene du ønsker å bruke som standard for alle dine Windows-programmer.
6. Klikk på **OK**.
7. Lukk dialogboksen med skriverens egenskaper.



Beslektet informasjon

- [Skrive ut fra datamaskinen \(Windows\)](#)

Beslektede emner:

- [Utskriftsproblemer](#)
- [Skrive ut et dokument \(Windows\)](#)
- [Utskriftsinnstillinger \(Windows\)](#)

Utskriftsinnstillinger (Windows)



- Når du endrer utskriftsinnstillingene i et program, gjelder endringene kun for dokumenter som skrives ut med dette programmet.

Mer informasjon ►► *Beslektet informasjon: Skrive ut et dokument (Windows)*

- Hvis du vil endre standard utskriftsinnstillinger, må du konfigurere skriverdriverens egenskaper.

Mer informasjon ►► *Beslektet informasjon: Endre standardinnstillingene for utskrift (Windows)*

>> **Grunnleggende**-kategori

>> **Avansert**-kategori

Grunnleggende-kategori

The screenshot shows the 'Utskriftsinnstillinger for Brother Printer' dialog box. The 'Grunnleggende' tab is selected. On the left, there is a preview of a document with a magnifying glass over a grid. Below the preview, the following settings are listed: Papirstørrelse: A4 (210 x 297 mm), Medietype: Vanlig papir, Kopier: 1, Oppløsning: 600 dpi, Tosidig / Hefte: Tosidig, Skalering: Av, Vanmerke: Av, Sikker utskrift: Av. At the bottom of this section are buttons for 'Legg til profil(Q)...' and 'Støtte...'. The main settings area on the right includes: Papirstørrelse (A4), Orientering (Stående selected), Kopier (1, with a 'Sorter(X)' checkbox), Medietype (Vanlig papir), Oppløsning (600 dpi), and Skriv ut innstillinger (Grafikk). Below these are sections for 'Flersideutskrift' (Normal, Høyre og så ned, Kantlinje) and 'Tosidig / Hefte' (Tosidig). At the bottom of the settings area are buttons for 'Manuelle innstillinger...', 'Tosidige innstillinger...', and 'Standard'. At the very bottom of the dialog are 'OK', 'Avbryt', 'Bruk', and 'Hjelp' buttons.

1. Papirstørrelse

Velg papirstørrelsen du vil bruke. Du kan enten velge vanlige papirstørrelser eller du kan opprette en egendefinert papirstørrelse.

2. Orientering

Velg retning (stående eller liggende) på utskriften.

Hvis programmet inneholder en lignende innstilling, anbefaler vi at du angir retningen ved hjelp av programmet.

3. Kopier

Skriv inn antall kopier (1-999) du vil skrive ut, i dette feltet.

Sorter

Velg dette alternativet for å skrive ut sett med flersidige dokumenter i den opprinnelige siderekkefølgen. Når dette alternativet er valgt, blir det skrevet ut én fullstendig kopi av dokumentet, og deretter blir det skrevet ut på nytt i henhold til antallet kopier du velger. Hvis dette alternativet ikke er valgt, blir hver side skrevet ut i henhold til antallet kopier du valgte, før neste side av dokumentet skrives ut.

4. Medietype

Velg medietypen du vil bruke. For å oppnå best utskriftsresultat justerer maskinen automatisk utskriftsinnstillingene i henhold til valgt medietype.

5. Oppløsning

Velg utskriftsoppløsning. Utskriftsoppløsning og hastighet henger sammen, og derfor er det slik at jo større oppløsningen er, desto lengre tid tar det å skrive ut dokumentet.

6. Skriv ut innstillinger

Velg dokumenttypen du vil skrive ut.

Manuelle innstillinger...

Angi flere innstillinger, slik som lysstyrke, kontrast og andre innstillinger.

Grafikk

Bruk skriverens rutenett

Velg dette alternativet for å bruke skriverdriveren til å uttrykke halvtoner.

Lysstyrke

Juster lysstyrken.

Kontrast

Juster kontrasten.

Grafikkkvalitet

Velg enten bilde eller tekst for best utskriftskvalitet, basert på type dokument du skriver ut.

Forbedre utskrift av grå

Bruk dette alternativet for å forbedre bildekvaliteten på skyggelagte områder.

Forbedre utskrift av mønstre

Velg dette alternativet for å forbedre mønsteret som skrives ut hvis utskrevet fyll og mønstre ikke vises på samme måte som på dataskjermen.

Forberede tynne linjer

Velg dette alternativet for å forbedre bildekvaliteten på tynne linjer.

Bruk systemets rutenett

Velg dette alternativet for å bruke Windows til å uttrykke halvtoner.

TrueType-modus (tilgjengelig for enkelte modeller)

Modus

Velg hvordan skifter blir behandlet for utskrift.

Bruk skriverens TrueType-skrifter

Velg om du skal bruke innebygde skifter til skriftbehandling.

7. Flersideutskrift

Velg dette alternativet for å skrive ut flere sider på et enkelt papirark eller skrive ut én side av dokumentet på flere ark.

Siderekkefølge

Velg siderekkefølgen når du skriver ut flere sider på ett enkelt papirark.

Kantlinje

Velg typen kantlinjer som skal brukes når du skriver ut flere sider på ett enkelt papirark.

8. Tosidig / Hefte

Velg dette alternativet for å skrive ut på begge sider av arket eller skrive ut et dokument i hefteformat ved hjelp av 2-sidig utskrift.

Tosidige innstillinger

Klikk på denne knappen for å velge typen 2-sidig innbinding. Fire typer 2-sidige innbindinger er tilgjengelige for hver retning.

9. Papirkilde

Velg en papirkildeinnstilling ut fra utskriftsforholdene eller formålet ditt.

Første side

Velg papirkilden du skal bruke til å skrive ut den første siden.

Andre sider

Velg papirkilden du skal bruke til å skrive ut den andre og påfølgende sider.

Avansert-kategori

The screenshot shows the 'Utskriftsinnstillinger for Brother Printer' window. The 'Avansert' tab is selected. On the left, there is a preview of a document with a magnifying glass over a grid pattern. Below the preview, the following settings are listed: Papirstørrelse : A4 (210 x 297 mm / 8.3 x 11.7 tommer), Medietype : Vanlig papir, Kopier : 1, Oppløsning : 600 dpi, Tosidig / Hefte : Tosidig, Skalering : Av, Vanmerke : Av, Sikker utskrift : Av. At the bottom left, there are buttons for 'Legg til profil(Q)...' and 'Støtte...'. The main area contains the following settings: Skalering: 'Av' is selected, 'Tilpass til papirstørrelse' is unselected with a dropdown menu showing 'A4', and 'Ledig [25 - 400 %]' is unselected with a spinner box showing '100'. Below this are checkboxes for 'Rotert utskrift', 'Bruk vanmerke', 'Topp-/bunntekstutskrift', and 'Tonersparemodus'. To the right of these checkboxes are buttons for 'Innstillinger...'. Further down are 'Sikker utskrift', 'Administrator', and 'Brukergodkjenning', each with an 'Innstillinger...' button. At the bottom right of the main area is a button for 'Andre utskriftsalternativer...'. At the very bottom of the window are the 'OK', 'Avbryt', 'Bruk', and 'Hjelp' buttons.

1. Skalering

Velg disse alternativene hvis du vil forstørre eller forminske størrelsen på sidene i dokumentet.

Tilpass til papirstørrelse

Velg dette alternativet hvis du vil forstørre eller forminske dokumentssidene slik at de passer til en bestemt papirstørrelse. Når du velger dette alternativet, velger du papirstørrelsen du vil ha fra rullegardinlisten.

Ledig [25 - 400 %]

Velg dette alternativet hvis du vil forstørre eller forminske dokumentssidene manuelt. Når du velger dette alternativet, skriver du inn en verdi i feltet.

2. Rotert utskrift

Velg dette alternativet hvis du vil rotere det utskrevne bildet 180 grader.

3. Bruk vannmerke

Velg dette alternativet hvis du vil skrive ut en logo eller tekst på dokumentet som vannmerke. Velg ett av de forhåndsinnstilte vannmerkene, legg til et nytt vannmerke eller bruk en bildefil som du har opprettet.

4. Topp-/bunntekstutskrift

Velg dette alternativet hvis du vil skrive ut dato, klokkeslett og brukernavn for pålogging på dokumentet.

5. Tonersparemodus

Velg denne funksjonen for å bruke mindre toner til å skrive ut dokumenter. Utskriftene ser lysere ut, men de kan fremdeles leses.

6. Sikker utskrift (tilgjengelig for enkelte modeller)

Denne funksjonen sikrer at konfidensielle eller sensitive dokumenter ikke skrives ut før du skriver inn et passord på maskinens kontrollpanel.

7. Administrator

Med denne funksjonen kan du endre administratorpassordet og begrense ulike utskriftsfunksjoner.

8. Brukergodkjenning (tilgjengelig for enkelte modeller)

Med denne funksjonen kan du bekrefte begrensningene for hver bruker.

9. Andre utskriftsalternativer

Hviletid (tilgjengelig for enkelte modeller)

Velg dette alternativet for å aktivere hvilemodus med en gang utskriften er fullført.

Makro (tilgjengelig for enkelte modeller)

Velg denne funksjonen for å skrive ut et elektronisk skjema (makro), som du har lagret i maskinens minne, som et overlegg på utskriftsjobben.

Tetthetsjustering

Angi utskriftstettheten.

Forbedre utskrift

Velg dette alternativet for å redusere mengden papir som krølles og forbedre tonerfikseringen.

Hopp over tom side

Velg dette alternativet for å la skriverdriveren automatisk oppdage tomme sider og hoppe over dem under utskrift.

Skriv ut teksten i svart

Velg dette alternativet når du vil skrive ut fargetekst i svart.

Skriv ut arkiv

Velg dette alternativet for å lagre utskriftsdataene som PDF-fil på datamaskinen.

Øko-innstillinger

Velg dette alternativet for å redusere utskriftsstøy.



Beslektet informasjon

- Skrive ut fra datamaskinen (Windows)

Beslektede emner:

- Endre standardinnstillingene for utskrift (Windows)
 - Skrive ut et dokument (Windows)
-

Skrive ut et dokument med BR-Script3-skriverdriveren (PostScript® 3™-språkemulering) (Windows)

Relaterte modeller: DCP-L2622DW/DCP-L2640DN/DCP-L2660DW/DCP-L2665DW/MFC-L2860DWE/MFC-L2860DW/MFC-L2862DW/MFC-L2922DW/MFC-L2960DW/MFC-L2980DW

BR-Script3-skriverdriveren lar deg skrive ut PostScript®-data på en tydeligere måte.

Gå til modellens **Nedlastinger**-side på support.brother.com/downloads for å installere PS-driveren (BR-Script3-skriverdriveren).

1. Velg utskriftskommandoen i programmet ditt.
2. Velg modellen med **BR-Script3** i navnet, og klikk deretter på skriverens egenskaper eller preferanser.

Skriverdrivervinduet vises.

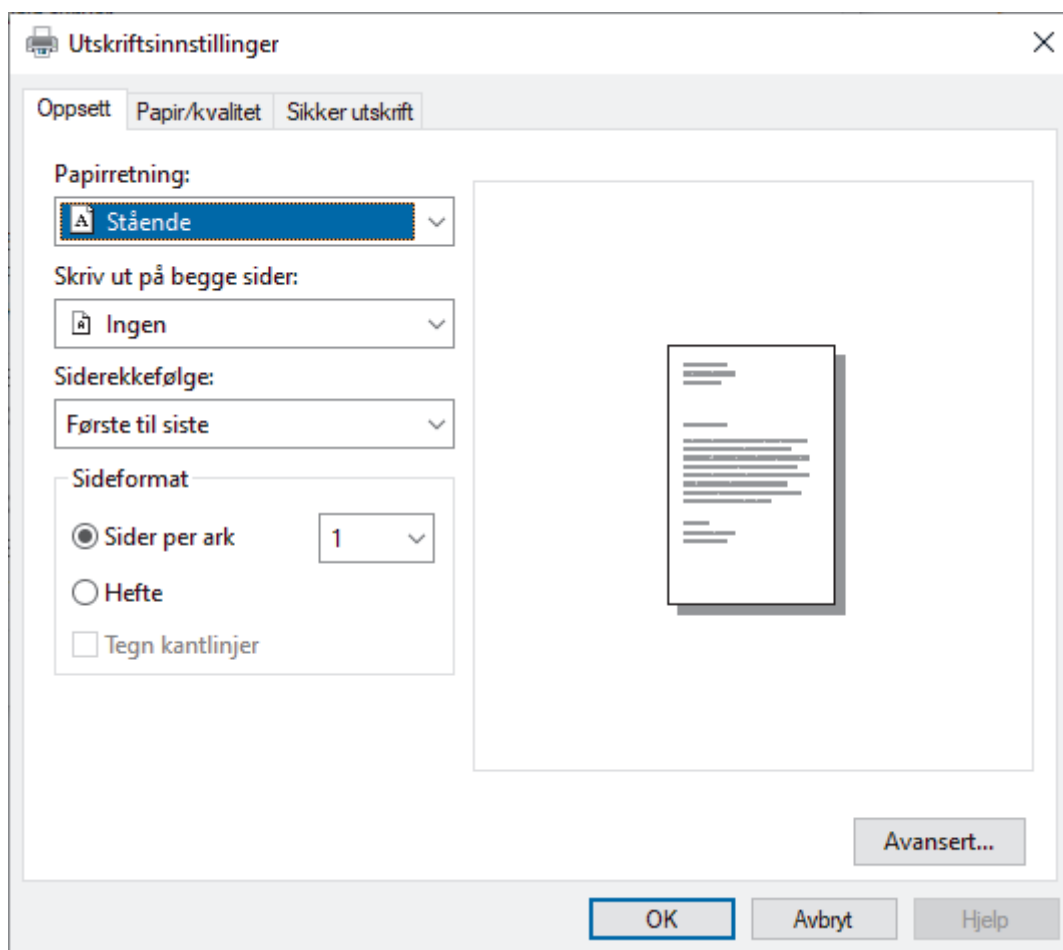

3. Klikk på **Oppsett**, **Papir/kvalitet** eller **Sikker utskrift**-fanen for å endre grunnleggende utskriftsinnstillinger. (tilgjengelig for enkelte modeller)

Klikk på **Oppsett**- eller **Papir/kvalitet**-fanen, og klikk deretter på **Avansert...**-knappen for å endre avanserte utskriftsinnstillinger. Klikk på **OK**.

4. Klikk på **OK**.
5. Fullfør utskriften.



✓ Beslektet informasjon

- [Skrive ut fra datamaskinen \(Windows\)](#)

Overvåk maskinens status fra datamaskinen (Windows)

Status Monitor er et konfigurerbart programvareverktøy som brukes til å overvåke statusen til én eller flere maskiner, slik at du øyeblikkelig får varslinger om feil.

Gjør ett av følgende:

- Dobbelklikk -ikonet i oppgavelinjen.
- Start  (**Brother Utilities**), og klikk deretter på rullegardinmenyen og velg modellnavnet (hvis det ikke allerede er valgt). Klikk på **Verktøy** i den venstre navigasjonslinjen og klikk deretter på **Status Monitor**.

Feilsøking

Klikk på **Feilsøking**-knappen for tilgang til støttenettsiden.

Besøk nettstedet for originale forbruksvarer

Klikk på **Besøk nettstedet for originale forbruksvarer**-knappen for mer informasjon om ekte Brother-rekvisita.



Beslektet informasjon

- [Skrive ut fra datamaskinen \(Windows\)](#)

Beslektede emner:

- [Utskriftsproblemer](#)

Skrive ut fra datamaskinen (Mac)

- [Før du bruker AirPrint \(macOS\)](#)
- [Skrive ut med AirPrint](#)

Mat inn og skriv ut på konvolutter i den manuelle materåpningen

Før du legger i konvoluttene, skal du trykke sammen hjørnene og sidene på konvoluttene slik at de ligger så flatt som mulig.

Når du legger et annet papirformat i skuffen, må du samtidig endre innstillingen for papirformat på maskinen eller i datamaskinen.

1. Åpne maskinens bakdeksel (utgangsstøtte for dokumenter med forsiden opp).

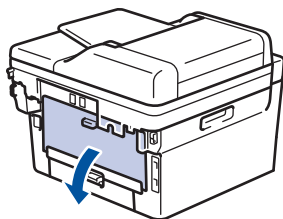

Maskinen slår automatisk på manuell mating-modusen når du legger papiret i den manuelle materåpningen.

2. Dra ned de to grønne hendlene som vist i illustrasjonen (gjelder for modeller med grønne hendler).

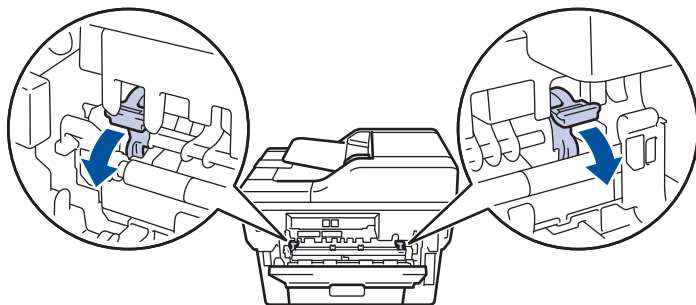

3. Åpne dekselet på den manuelle materåpningen foran på maskinen.

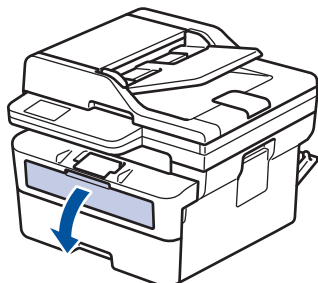

4. Bruk begge hender til å skyve papirførerne til den manuelle materåpningen til å passe med bredden på papiret som du bruker.

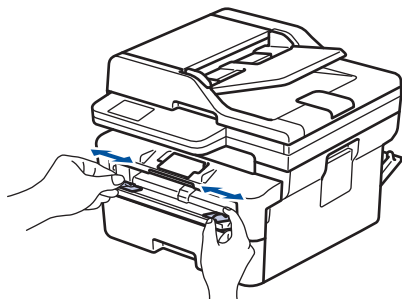

5. Bruk begge hender til å sette én konvolutt i den manuelle materåpningen til fremre kant berører materullen. Slipp arket når du føler at maskinen drar det inn.

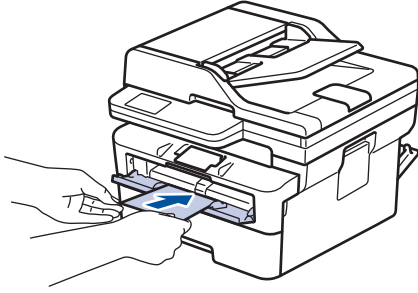

- Legg inn konvoluttet i den manuelle materåpningen med utskriftsoverflaten *vendt opp*.
- Trekk konvoluttet helt ut når du prøver å sette konvoluttet inn i den manuelle materåpningen.
- Ikke legg mer enn én konvolutt i den manuelle materåpningen om gangen, da det kan forårsake en papirstopp.
- Kontroller at konvoluttet er rett og i riktig posisjon på den manuelle materåpningen. Hvis ikke, kan det hende at konvoluttet ikke mates på rett måte, noe som kan føre til skjev utskrift eller papirstopp.

6. Send utskriftsjobben til maskinen.



Endre utskriftsinnstillingene i utskriftsdialogboksen.

Innstillinger	Alternativer for konvolutter
Papirstørrelse	Com-10 DL C5 Monarch
Medietype	Konvolutter Tykk konv. Tynn konv.

7. Etter at den utskrevne konvoluttet kommer ut av maskinen, legger du i neste konvolutt. Gjenta for hver konvolutt som du vil skrive ut.
8. Når du er ferdig med utskriften, setter du de to grønne hendlene i deres originale posisjon.
9. Når du er ferdig, lukker du dekslet bak (utgangsstøtte for dokumenter med forsiden opp) til det låses i den lukkede posisjonen.



Beslektet informasjon

- [Legge i papir](#)
- [Skrive ut](#)

Skrive ut e-postvedlegg

Du kan skrive ut filer ved å sende dem på e-post til Brother-maskinen.

- Kontroller at Webbasert administrasjon er aktivert. Du finner mer informasjon ►► *Beslektet informasjon*
- Du kan legge ved opptil 10 dokumenter, 20 MB totalt, i en e-post.
- Funksjonen støtter følgende formater:
 - Dokumentfiler: PDF, TXT og Microsoft Office-filer
 - Bildefiler: JPEG, BMP, GIF, PNG og TIFF
- Maskinen skriver ut både e-postinnholdet og vedleggene som standard. Endre innstillingene hvis du bare vil skrive ut e-postvedlegg.

1. Start nettleseren.
2. Skriv inn "https://maskinens IP-adresse" i nettleserens adressefelt (der "maskinens IP-adresse" er IP-adressen til maskinen din).
Eksempel:
https://192.168.1.2
3. Hvis du blir bedt om det, skriver du inn passordet i feltet **Login (Pålogging)** og klikker deretter på **Login (Pålogging)**.



Standardpassordet for å styre innstillingene på denne maskinen finner du bak på maskinen, og det angis ved «PwD». Skift standardpassordet ved å følge instruksjonene på skjermen når du logger på for første gang.

4. På venstre navigasjonslinje klikker du på **Online Functions (Onlinefunksjoner) > Online Functions Settings (Innstillinger for onlinefunksjoner)**.



- Hvis venstre navigasjonslinje ikke vises, starter du navigeringen fra ☰.
- Hvis funksjonen er låst, ber du nettverksadministrator om tilgang.

5. Klikk på **I accept the terms and conditions (Jeg godtar vilkårene og betingelsene)**-knappen.
6. Gå til maskinen og følg maskinens instruksjoner for å aktivere innstillingene.
7. Klikk på **General Settings (Generelle innstillinger)** på datamaskinen.
Skjermbildet **Email Print (E-postutskrift): General Settings (Generelle innstillinger)** vises.
8. Klikk på **Enable (Aktiver)**-knappen.
Maskinen skriver ut instruksjonsarket.
9. Send e-posten til e-postadressen på arket. Maskinen skriver ut e-postvedleggene.



- Vil du endre innstillingene, deriblant innstillingene for e-postadresse og skriver, klikker du på **Online Functions Settings Page (Innstillingsside for onlinefunksjoner)**.
- (DCP-L2660DW/DCP-L2665DW/MFC-L2860DWE/MFC-L2860DW/MFC-L2862DW/MFC-L2922DW/MFC-L2960DW/MFC-L2980DW)

Du kan også konfigurere innstillingene fra maskinen. Trykk på [Apper] > [Nettbaserte funksjoner], og følg deretter skjerminstruksjonene.



Beslektet informasjon

- [Skrive ut](#)

Beslektede emner:

- [Aktivere/deaktivere Webbasert administrasjon via kontrollpanelet](#)

Endre utskriftsinnsinnstillinger via kontrollpanelet

Relaterte modeller: DCP-L2622DW/DCP-L2640DN/DCP-L2660DW/DCP-L2665DW/MFC-L2860DWE/MFC-L2860DW/MFC-L2862DW/MFC-L2922DW/MFC-L2960DW/MFC-L2980DW

Velg dokumenttypen du vil skrive ut.



>> [DCP-L2622DW/DCP-L2640DN](#)

>> [DCP-L2660DW/DCP-L2665DW/MFC-L2860DWE/MFC-L2860DW/MFC-L2862DW/MFC-L2922DW/MFC-L2960DW/MFC-L2980DW](#)

DCP-L2622DW/DCP-L2640DN

1. Trykk på **Menu (Meny)**.
2. Trykk på ▲ eller ▼ for å vise [Skriver]-alternativet og trykk deretter på **OK**.
3. Trykk på ▲ eller ▼ for å vise [Utskr.innst.]-alternativet og trykk deretter på **OK**.
4. Trykk på ▲ eller ▼ for å vise [Grafikk]- eller [Tekst]-alternativet, og trykk deretter på alternativet du ønsker.
5. Trykk på **OK**.

DCP-L2660DW/DCP-L2665DW/MFC-L2860DWE/MFC-L2860DW/MFC-L2862DW/MFC-L2922DW/MFC-L2960DW/MFC-L2980DW

1. Trykk på  [Innstill.] > [Alle innst.] > [Skriver] > [Skriv ut innstillinger].
2. Trykk på [Tekst] eller [Grafikk].
3. Trykk på .

✓ Beslektet informasjon

- [Skrive ut](#)

Avbryte en utskriftsjobb

>> DCP-L2600D/DCP-L2620DW/DCP-L2622DW/DCP-L2627DW/DCP-L2627DWXL/DCP-L2627DWE/
DCP-L2640DN/MFC-L2802DN/MFC-L2800DW/MFC-L2802DW/MFC-L2827DWXL/MFC-L2827DW/
MFC-L2835DW
>> DCP-L2660DW/DCP-L2665DW/MFC-L2860DWE/MFC-L2860DW/MFC-L2862DW/MFC-L2922DW/
MFC-L2960DW/MFC-L2980DW

**DCP-L2600D/DCP-L2620DW/DCP-L2622DW/DCP-L2627DW/DCP-L2627DWXL/
DCP-L2627DWE/DCP-L2640DN/MFC-L2802DN/MFC-L2800DW/MFC-L2802DW/
MFC-L2827DWXL/MFC-L2827DW/MFC-L2835DW**

Trykk på **Stop/Exit (Stopp/Avslutt)**.



For å avbryte flere utskriftsjobber, trykk og hold **Stop/Exit (Stopp/Avslutt)** i fire sekunder.

**DCP-L2660DW/DCP-L2665DW/MFC-L2860DWE/MFC-L2860DW/MFC-L2862DW/
MFC-L2922DW/MFC-L2960DW/MFC-L2980DW**

Trykk på .



For å avbryte flere utskriftsjobber, trykk og hold  i omtrent fire sekunder.

✓ Beslektet informasjon

- [Skrive ut](#)

Beslektede emner:

- [Utskriftsproblemer](#)

Testutskrift

Hvis det er problemer med utskriftskvaliteten, følger du disse instruksjonene for å gjøre en testutskrift:

>> DCP-L2600D/DCP-L2620DW/DCP-L2627DW/DCP-L2627DWXL/DCP-L2627DWE/MFC-L2802DN/
MFC-L2800DW/MFC-L2802DW/MFC-L2827DWXL/MFC-L2827DW/MFC-L2835DW
>> DCP-L2622DW/DCP-L2640DN
>> DCP-L2660DW/DCP-L2665DW/MFC-L2860DWE/MFC-L2860DW/MFC-L2862DW/MFC-L2922DW/
MFC-L2960DW/MFC-L2980DW



**DCP-L2600D/DCP-L2620DW/DCP-L2627DW/DCP-L2627DWXL/DCP-L2627DWE/
MFC-L2802DN/MFC-L2800DW/MFC-L2802DW/MFC-L2827DWXL/MFC-L2827DW/
MFC-L2835DW**

1. Trykk på **Menu (Meny)**.
2. Trykk på ▲ eller ▼ for å vise [Skriver]-alternativet og trykk deretter på **OK**.
3. Trykk på ▲ eller ▼ for å vise [Testutskrift]-alternativet og trykk deretter på **OK**.
4. Trykk på **Start**.
Maskinen skriver ut en testside.
5. Trykk på **Stop/Exit (Stopp/Avslutt)**.

DCP-L2622DW/DCP-L2640DN

1. Trykk på **Menu (Meny)**.
2. Trykk på ▲ eller ▼ for å vise [Skriver]-alternativet og trykk deretter på **OK**.
3. (For modeller som støtter skriveremulering)
Trykk på ▲ eller ▼ for å vise [Utskriftsalt.]-alternativet og trykk deretter på **OK**.
4. Trykk på ▲ eller ▼ for å vise [Testutskrift]-alternativet og trykk deretter på **OK**.
5. Trykk på **Start**.
Maskinen skriver ut en testside.
6. Trykk på **Stop/Exit (Stopp/Avslutt)**.

**DCP-L2660DW/DCP-L2665DW/MFC-L2860DWE/MFC-L2860DW/MFC-L2862DW/
MFC-L2922DW/MFC-L2960DW/MFC-L2980DW**

1. Trykk på  [Innstill.] > [Alle innst.] > [Skriver] > [Utskriftsalt.] > [Testutskrift].
2. Trykk på [Ja].
3. Trykk på .

Beslektet informasjon

- [Skrive ut](#)

Beslektede emner:

- [Forbedre utskriftskvaliteten](#)

Universell utskrift

Relaterte modeller: [MFC-L2922DW](#)/[MFC-L2960DW](#)/[MFC-L2980DW](#)

- [Oversikt over Universell utskrift](#)
- [Registrere maskinen for Universell utskrift med Webbasert administrasjon](#)
- [Tilordne brukere av Universell utskrift via Microsoft Azure-portalen](#)
- [Legge til en Universell utskrift-aktivert skriver for datamaskinen](#)
- [Skrive ut med Universell utskrift](#)
- [Avregistrere maskinen fra Universell utskrift](#)

Oversikt over Universell utskrift

Relaterte modeller: MFC-L2922DW/MFC-L2960DW/MFC-L2980DW

Universell utskrift er en skybasert utskriftstjeneste fra Microsoft. Du kan skrive ut dokumenter fra hvor som helst på Internett uten å måtte installere en skriverdriver. Universell utskrift er tilgjengelig for brukere av Azure Active Directory (Azure AD) med abonnement på Microsoft 365.

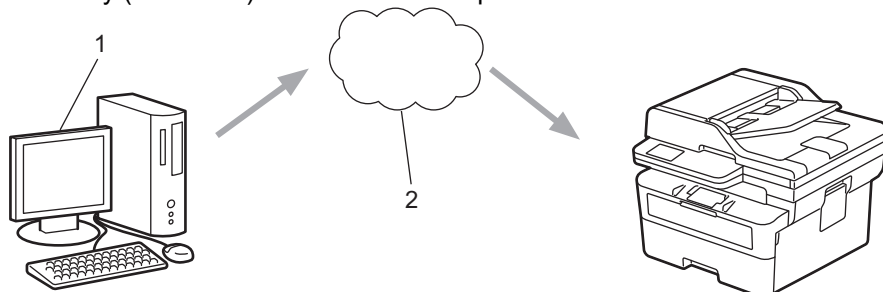

1. Datamaskiner som kjører Windows 10 20H1 eller nyere
2. Nettskyserver



Beslektet informasjon

- [Universell utskrift](#)

Registrere maskinen for Universell utskrift med Webbasert administrasjon

Relaterte modeller: MFC-L2922DW/MFC-L2960DW/MFC-L2980DW

- Kontroller at du stiller inn riktig dato og klokkeslett for tidssonen din.
- Hvis nettverket bruker en proxyserver, konfigurerer du innstillingene for proxyserveren.

1. Start nettleseren.
2. Skriv inn "https://maskinens IP-adresse" i nettleserens adressefelt (der "maskinens IP-adresse" er IP-adressen til maskinen din).

Eksempel:

https://192.168.1.2

3. Hvis du blir bedt om det, skriver du inn passordet i feltet **Login (Pålogging)** og klikker deretter på **Login (Pålogging)**.



Standardpassordet for å styre innstillingene på denne maskinen finner du bak på maskinen, og det angis ved «PwD». Skift standardpassordet ved å følge instruksjonene på skjermen når du logger på for første gang.

4. På venstre navigasjonslinje klikker du på **Network (Nettverk)** > **Network (Nettverk)** > **Protocol (Protokoll)**.



Hvis venstre navigasjonslinje ikke vises, starter du navigeringen fra ☰.

5. Merk av for **Universal Print (Universell utskrift)**, og klikk deretter på **Advanced Settings (Avanserte innstillinger)**.
6. Endre maskinens navn i feltet **Device Name (Enhetsnavn)** hvis det trengs.



Bruk av følgende tegn kan forårsake en sendefeil: ?, /, \, ", :, <, >, | eller *.

7. Klikk på **Register (Registrere)**.



Følg skjerminstruksjonene hvis det oppstår en feil.

8. Det vises en brukerkode for Universell utskrift. Klikk på **Sign in (Logg inn)**, og skriv deretter inn brukerkoden.
9. Følg skjerminstruksjonene for å fullføre registreringen.



Beslektet informasjon

- [Universell utskrift](#)

Beslektede emner:

- [Konfigurere dato og klokkeslett ved hjelp av Webbasert administrasjon](#)
- [Konfigurere proxyserverinnstillingene med Webbasert administrasjon](#)

Tilordne brukere av Universell utskrift via Microsoft Azure-portalen

Relaterte modeller: MFC-L2922DW/MFC-L2960DW/MFC-L2980DW

Du kan bare tilordne brukere til Universell utskrift-tjenesten hvis maskinen er registrert på Microsoft Azure-portalen.

1. Få tilgang til Microsoft Azure-portalen.
URL-adresse: portal.azure.com
2. Logg på som Skriveradministrator.
3. Velg **Universal Print (Universell utskrift)**-tjenesten.
4. Velg alternativet **Skrivere**, og velg deretter maskinen din fra listen.
5. Velg **Share (Del)**-alternativet.
6. Velg brukerne du vil tilordne til Universell utskrift-tjenesten, og klikk på **Share Printer (Del skriver)**.



Beslektet informasjon

- [Universell utskrift](#)

Legge til en Universell utskrift-aktivert skriver for datamaskinen

Relaterte modeller: MFC-L2922DW/MFC-L2960DW/MFC-L2980DW

1. Gjør ett av følgende:

- For Windows 11

Klikk på  > **Innstillinger** > **Bluetooth og enheter** > **Skrivere og skannere** > **Legg til skrivere eller skannere**, og klikk deretter på **Legg til enhet**.

- For Windows 10

Klikk på  >  > **Enheter** > **Skrivere og skannere** > **Legg til skrivere eller skannere**.

2. Velg maskinen som er registrert som Universell utskrift-aktivert skriver fra listen, og klikk deretter på **Legg til enhet**.



Beslektet informasjon

- [Universell utskrift](#)

Skrive ut med Universell utskrift

Relaterte modeller: MFC-L2922DW/MFC-L2960DW/MFC-L2980DW

1. Velg utskriftskommandoen i programmet ditt.
2. Velg maskinen du har registrert som Universell utskrift-aktivert skriver, og klikk deretter på skriverens egenskaper eller preferanser.
3. Endre skriverinnstillingene ved behov, og klikk deretter på **OK**.
4. Fullfør utskriften.



Beslektet informasjon

- [Universell utskrift](#)

Avregistrere maskinen fra Universell utskrift

Relaterte modeller: MFC-L2922DW/MFC-L2960DW/MFC-L2980DW

Hvis du vil avregistrere maskinen, må du slette den fra Webbasert administrasjon og deretter slette den på Microsoft Azure-portalen.

1. Start nettleseren.
2. Skriv inn "https://maskinens IP-adresse" i nettleserens adressefelt (der "maskinens IP-adresse" er IP-adressen til maskinen din).
Eksempel:
https://192.168.1.2
3. Hvis du blir bedt om det, skriver du inn passordet i feltet **Login (Pålogging)** og klikker deretter på **Login (Pålogging)**.



Standardpassordet for å styre innstillingene på denne maskinen finner du bak på maskinen, og det angis ved «**Pwd**». Skift standardpassordet ved å følge instruksjonene på skjermen når du logger på for første gang.

4. På venstre navigasjonslinje klikker du på **Network (Nettverk) > Network (Nettverk) > Protocol (Protokoll)**.



Hvis venstre navigasjonslinje ikke vises, starter du navigeringen fra ☰.

5. Ved boksen **Universal Print (Universell utskrift)** klikker du på **Advanced Settings (Avanserte innstillinger)**.
6. Klikk på **Delete Registration Data (Slett registreringsdata)**, og følg deretter skjerminstruksjonene.
7. Få tilgang til Microsoft Azure-portalen.
URL: portal.azure.com
8. Logg på som Skriveradministrator.
9. Velg **Universal Print (Universell utskrift)**-tjenesten.
10. Velg alternativet **Skrivere**, og velg deretter maskinen din fra listen.
11. Klikk på **Delete Printer Share (Slett delt skriverressurs)**, og klikk deretter på **OK**.
12. Klikk på **Unregister (Fjern registrering)**, og klikk deretter på **OK**.



Beslektet informasjon

- [Universell utskrift](#)

Skanne

- [Skanne med Skann-knappen på maskinen](#)
- [Skanne fra datamaskinen \(Windows\)](#)
- [Skanne fra datamaskinen \(Mac\)](#)
- [Konfigurere skanneinnstillinger via Webbasert administrasjon](#)

Skanne med Skann-knappen på maskinen

- [Skanne bilder og grafikk](#)
- [Skanne en eller flere sider til en mappe i en enkelt PDF-fil](#)
- [Skanne til en redigerbar tekstfil \(OCR\)](#)
- [Lagre skannede data som e-postvedlegg](#)
- [Sende skannede data til en e-postmottaker](#)
- [Skanne til FTP](#)
- [Skanne til nettverk \(Windows\)](#)
- [Bruke Webtjenester-protokollen for nettverksskanning \(Windows 10 og Windows 11\)](#)
- [Endre innstillinger for Skanne-knappen fra Brother iPrint&Scan](#)
- [Konfigurere sertifikater for signerte PDF-er](#)
- [Deaktivere skanning fra datamaskinen](#)

Skanne bilder og grafikk

Send skannede bilder eller grafikk direkte til datamaskinen din.

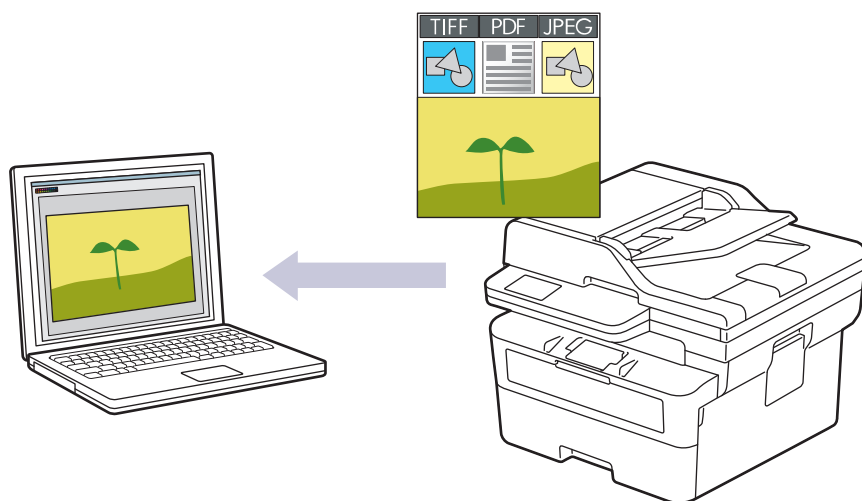

- **Skanne fra maskinen:**
 - Du må velge maskinen din ved hjelp av Brother iPrint&Scan.
 - Bruk Brother iPrint&Scan for å endre skanneinnstillinger som filtype og lagringsplassering.Mer informasjon ►► *Beslektet informasjon: Endre innstillinger for Skanne-knappen fra Brother iPrint&Scan*
- **Skanne fra datamaskinen:**
 - *Beslektet informasjon: Skanne med Brother iPrint&Scan (Windows/Mac)*

>> DCP-L2600D/DCP-L2620DW/DCP-L2622DW/DCP-L2627DW/DCP-L2627DWXL/DCP-L2627DWE/
DCP-L2640DN/MFC-L2802DN/MFC-L2800DW/MFC-L2802DW/MFC-L2827DWXL/MFC-L2827DW/
MFC-L2835DW
>> DCP-L2660DW/DCP-L2665DW/MFC-L2860DWE/MFC-L2860DW/MFC-L2862DW/MFC-L2922DW/
MFC-L2960DW/MFC-L2980DW

**DCP-L2600D/DCP-L2620DW/DCP-L2622DW/DCP-L2627DW/DCP-L2627DWXL/
DCP-L2627DWE/DCP-L2640DN/MFC-L2802DN/MFC-L2800DW/MFC-L2802DW/
MFC-L2827DWXL/MFC-L2827DW/MFC-L2835DW**

1. Legg i dokumentet.
2. Trykk på  (**Scan (Skann)**).
3. Trykk på ▲ eller ▼ for å vise [til PC]-alternativet og trykk deretter på **OK**.
4. Trykk på ▲ eller ▼ for å vise [Bilde]-alternativet og trykk deretter på **OK**.
5. Hvis maskinen er koblet til over nettverket, trykk på ▲ eller ▼ for å velge måldatamaskin.
6. Trykk på **OK**.



Hvis LCD-skjermen ber deg angi en PIN-kode, taster du inn den firesifrede PIN-koden for måldatamaskinen på LCD-skjermen, og deretter trykker du på **OK**.

7. Hvis du vil endre skanneinnstillingene for dette dokumentet, trykk på **Options (Alternativer)** eller **Copy/Scan Options (Kopi/Skann Alternativer)**, trykk på ▲ eller ▼ for å velge alternativet du ønsker, og trykk deretter på **OK** for å fortsette til neste skanneinnstilling. Hopp over dette trinnet hvis du vil bruke standard skanneinnstillinger.
 - [Fargeinnstilling]
 - [Oppløsning]
 - [Filtype]

- [Dokumentstr.]
- [Aut. f.oppr. ADF] (bare tilgjengelig for enkelte modeller)
- [Fjern bkg.farge] (kun tilgjengelig for enkelte innstillinger)



Hvis du vil endre skanneinnstillinger, må en datamaskin med Brother iPrint&Scan installert, være tilkoblet maskinen.

8. Trykk på **Start**.

Maskinen starter skanningen. Hvis du bruker maskinens skannerglassplate, følger du instruksjonene på LCD-skjermen for å fullføre skannejobben.

DCP-L2660DW/DCP-L2665DW/MFC-L2860DWE/MFC-L2860DW/MFC-L2862DW/ MFC-L2922DW/MFC-L2960DW/MFC-L2980DW

1. [Legg i dokumentet](#).
2. Trykk på [Skann] > [til PC] > [til bilde].
3. Hvis maskinen er koblet til over nettverket, trykk på ▲ eller ▼ for å vise datamaskinen hvor du vil sende data, og trykk deretter på navnet til datamaskinen.



Hvis LCD-skjermen ber deg om å skrive inn en PIN-kode for datamaskinen, angir du den firesifrede PIN-koden på LCD-skjermen og trykker så på [OK].

4. Hvis du vil endre skanneinnstillinger, trykker du på  [Alternativer] og velger deretter skanneinnstillingene du vil endre. Hopp over dette trinnet hvis du vil bruke standard skanneinnstillinger.

- [Tosidig skanning] (tilgjengelig for enkelte modeller)
- [Skanneinnstill.]
- [Fargeinnstilling]
- [Oppløsning]
- [Filtype]
- [Dokumentstr.]
- [Lyshet]
- [Kontrast] (kun tilgjengelig for enkelte innstillinger)
- [Aut. forsk.oppr. på ADF] (tilgjengelig for enkelte modeller)
- [Fjern bakgrunnsfarge]
(kun tilgjengelig for enkelte innstillinger)



- Hvis du vil endre skanneinnstillinger, må en datamaskin med Brother iPrint&Scan installert være tilkoblet maskinen.
- Når maskinen viser [OK]-knappen, trykker du på [OK].
- Lagre innstillingene som en snarvei ved å trykke på [Lagre som en snarvei].

5. Trykk på [Start].

Maskinen starter skanningen. Hvis du bruker maskinens skannerglassplate, følger du instruksjonene på LCD-skjermen for å fullføre skannejobben.



Beslektet informasjon

- [Skanne med Skann-knappen på maskinen](#)

Beslektede emner:

- [Endre innstillinger for Skanne-knappen fra Brother iPrint&Scan](#)
- [Skanne med Brother iPrint&Scan \(Windows/Mac\)](#)

Skanne en eller flere sider til en mappe i en enkelt PDF-fil

Kombiner flere sider i et enkelt PDF-dokument.

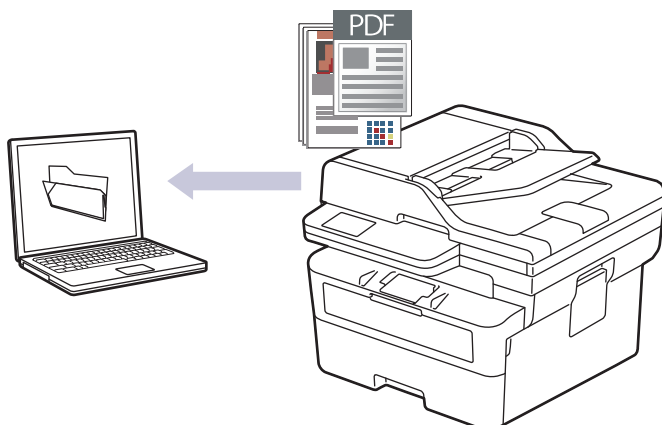

- **Skanne fra maskinen:**
 - Du må velge maskinen din ved hjelp av Brother iPrint&Scan.
 - Bruk Brother iPrint&Scan for å endre skanneinnstillinger som filtype og lagringsplassering.Mer informasjon ►► *Beslektet informasjon: Endre innstillinger for Skanne-knappen fra Brother iPrint&Scan*
- **Skanne fra datamaskinen:**
 - *Beslektet informasjon: Skanne med Brother iPrint&Scan (Windows/Mac)*



Når du skanner flere sider til en PDF-fil, setter du filtypen på maskinen din til [Flersidig PDF].

>> DCP-L2600D/DCP-L2620DW/DCP-L2622DW/DCP-L2627DW/DCP-L2627DWXL/DCP-L2627DWE/
DCP-L2640DN/MFC-L2802DN/MFC-L2800DW/MFC-L2802DW/MFC-L2827DWXL/MFC-L2827DW/
MFC-L2835DW

>> DCP-L2660DW/DCP-L2665DW/MFC-L2860DWE/MFC-L2860DW/MFC-L2862DW/MFC-L2922DW/
MFC-L2960DW/MFC-L2980DW

**DCP-L2600D/DCP-L2620DW/DCP-L2622DW/DCP-L2627DW/DCP-L2627DWXL/
DCP-L2627DWE/DCP-L2640DN/MFC-L2802DN/MFC-L2800DW/MFC-L2802DW/
MFC-L2827DWXL/MFC-L2827DW/MFC-L2835DW**

1. Legg i dokumentet.
2. Trykk på  (**Scan (Skann)**).
3. Trykk på ▲ eller ▼ for å vise [til PC]-alternativet og trykk deretter på **OK**.
4. Trykk på ▲ eller ▼ for å vise [Fil]-alternativet og trykk deretter på **OK**.
5. Hvis maskinen er koblet til over nettverket, trykk på ▲ eller ▼ for å velge måldatamaskin.
6. Trykk på **OK**.



Hvis LCD-skjermen ber deg angi en PIN-kode, taster du inn den firesifrede PIN-koden for måldatamaskinen på LCD-skjermen, og deretter trykker du på **OK**.

7. Hvis du vil endre skanneinnstillingene for dette dokumentet, trykk på **Options (Alternativer)** eller **Copy/Scan Options (Kopi/Skann Alternativer)**, trykk på ▲ eller ▼ for å velge alternativet du ønsker, og trykk deretter på **OK** for å fortsette til neste skanneinnstilling. Hopp over dette trinnet hvis du vil bruke standard skanneinnstillinger.
 - [Fargeinnstilling]
 - [Oppløsning]

- [Filtype]
- [Dokumentstr.]
- [Aut. f.oppr. ADF] (bare tilgjengelig for enkelte modeller)
- [Fjern bkg.farge] (kun tilgjengelig for enkelte innstillinger)



Hvis du vil endre skanneinnstillinger, må en datamaskin med Brother iPrint&Scan installert, være tilkoblet maskinen.

8. Trykk på **Start**.

Maskinen starter skanningen. Hvis du bruker maskinens skannerglassplate, følger du instruksjonene på LCD-skjermen for å fullføre skannejobben.

DCP-L2660DW/DCP-L2665DW/MFC-L2860DWE/MFC-L2860DW/MFC-L2862DW/ MFC-L2922DW/MFC-L2960DW/MFC-L2980DW

1. Legg i dokumentet.
2. Trykk på [Skann] > [til PC] > [til fil].
3. Hvis maskinen er koblet til over nettverket, trykk på ▲ eller ▼ for å vise datamaskinen hvor du vil sende data, og trykk deretter på navnet til datamaskinen.



Hvis LCD-skjermen ber deg om å skrive inn en PIN-kode for datamaskinen, angir du den firesifrede PIN-koden på LCD-skjermen og trykker så på [OK].

4. Hvis du vil endre skanneinnstillinger, trykker du på  [Alternativer] og velger deretter skanneinnstillingene du vil endre. Hopp over dette trinnet hvis du vil bruke standard skanneinnstillinger.
 - [Tosidig skanning] (tilgjengelig for enkelte modeller)
 - [Skanneinnstill.]
 - [Fargeinnstilling]
 - [Oppløsning]
 - [Filtype]
 - [Dokumentstr.]
 - [Lyshet]
 - [Kontrast] (kun tilgjengelig for enkelte innstillinger)
 - [Aut. forsk.oppr. på ADF] (tilgjengelig for enkelte modeller)
 - [Fjern bakgrunnsfarge] (kun tilgjengelig for enkelte innstillinger)



- Hvis du vil endre skanneinnstillinger, må en datamaskin med Brother iPrint&Scan installert være tilkoblet maskinen.
- Når maskinen viser [OK]-knappen, trykker du på [OK].
- Lagre innstillingene som en snarvei ved å trykke på [Lagre som en snarvei].

5. Trykk på [Start].

Maskinen starter skanningen. Hvis du bruker maskinens skannerglassplate, følger du instruksjonene på LCD-skjermen for å fullføre skannejobben.



Beslektet informasjon

- [Skanne med Skann-knappen på maskinen](#)

Beslektede emner:

- [Endre innstillinger for Skanne-knappen fra Brother iPrint&Scan](#)
- [Skanne med Brother iPrint&Scan \(Windows/Mac\)](#)

Skanne til en redigerbar tekstfil (OCR)

Maskinen kan konvertere tegn i et skannet dokument til tekst ved hjelp av teknologien optisk tegngjenkjenning (OCR). Du kan redigere denne teksten med et tekstredigeringsprogram.

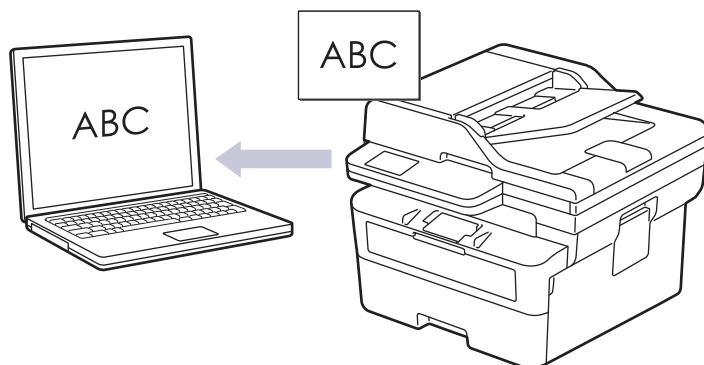

- Skann til OCR-funksjonen er kun tilgjengelig for visse språk.
- Bruk skanneknappen på maskinen for å gjøre midlertidige endringer i skanneinnstillingene. Bruk Brother iPrint&Scan for å gjøre permanente endringer.

>> DCP-L2600D/DCP-L2620DW/DCP-L2622DW/DCP-L2627DW/DCP-L2627DWXL/DCP-L2627DWE/
DCP-L2640DN/MFC-L2802DN/MFC-L2800DW/MFC-L2802DW/MFC-L2827DWXL/MFC-L2827DW/
MFC-L2835DW

>> DCP-L2660DW/DCP-L2665DW/MFC-L2860DWE/MFC-L2860DW/MFC-L2862DW/MFC-L2922DW/
MFC-L2960DW/MFC-L2980DW

**DCP-L2600D/DCP-L2620DW/DCP-L2622DW/DCP-L2627DW/DCP-L2627DWXL/
DCP-L2627DWE/DCP-L2640DN/MFC-L2802DN/MFC-L2800DW/MFC-L2802DW/
MFC-L2827DWXL/MFC-L2827DW/MFC-L2835DW**

1. Legg i dokumentet.
2. Trykk på  (**Scan (Skann)**).
3. Trykk på ▲ eller ▼ for å vise [til PC]-alternativet og trykk deretter på **OK**.
4. Trykk på ▲ eller ▼ for å vise [OCR]-alternativet og trykk deretter på **OK**.
5. Hvis maskinen er koblet til over nettverket, trykk på ▲ eller ▼ for å velge måldatamaskin.
6. Trykk på **OK**.



Hvis LCD-skjermen ber deg angi en PIN-kode, taster du inn den firesifrede PIN-koden for måldatamaskinen på LCD-skjermen, og deretter trykker du på **OK**.

7. Hvis du vil endre skanneinnstillingene for dette dokumentet, trykk på **Options (Alternativer)** eller **Copy/Scan Options (Kopi/Skann Alternativer)**, trykk på ▲ eller ▼ for å velge alternativet du ønsker, og trykk deretter på **OK** for å fortsette til neste skanneinnstilling. Hopp over dette trinnet hvis du vil bruke standard skanneinnstillinger.
 - [Fargeinnstilling]
 - [Oppløsning]
 - [Filtype]
 - [Dokumentstr.]
 - [Aut. f.oppr. ADF] (bare tilgjengelig for enkelte modeller)
 - [Fjern bkg.farge] (kun tilgjengelig for enkelte innstillinger)



Hvis du vil endre skanneinnstillinger, må en datamaskin med Brother iPrint&Scan installert, være tilkoblet maskinen.

8. Trykk på **Start**.

Maskinen starter skanningen. Hvis du bruker maskinens skannerglassplate, følger du anvisningene på LCD-skjermen for å fullføre skannejobben.

**DCP-L2660DW/DCP-L2665DW/MFC-L2860DWE/MFC-L2860DW/MFC-L2862DW/
MFC-L2922DW/MFC-L2960DW/MFC-L2980DW**

1. **Legg i dokumentet.**

2. Trykk på [Skann] > [til PC] > [til OCR].

3. Hvis maskinen er koblet til over nettverket, trykk på ▲ eller ▼ for å vise datamaskinen hvor du vil sende data, og trykk deretter på navnet til datamaskinen.



Hvis LCD-skjermen ber deg om å skrive inn en PIN-kode for datamaskinen, angir du den firesifrede PIN-koden på LCD-skjermen og trykker så på [OK].

4. Hvis du vil endre skanneinnstillinger, trykker du på  [Alternativer] og velger deretter skanneinnstillingene du vil endre. Hopp over dette trinnet hvis du vil bruke standard skanneinnstillinger.

- [Tosidig skanning] (tilgjengelig for enkelte modeller)
- [Skanneinnstill.]
- [Fargeinnstilling]
- [Oppløsning]
- [Filtype]
- [Dokumentstr.]
- [Lyshet]
- [Kontrast] (kun tilgjengelig for enkelte innstillinger)
- [Aut. forsk.oppr. på ADF] (tilgjengelig for enkelte modeller)
- [Fjern bakgrunnsfarge]
(kun tilgjengelig for enkelte innstillinger)



- Hvis du vil endre skanneinnstillinger, må en datamaskin med Brother iPrint&Scan installert være tilkoblet maskinen.
- Når maskinen viser [OK]-knappen, trykker du på [OK].
- Lagre innstillingene som en snarvei ved å trykke på [Lagre som en snarvei].

5. Trykk på [Start].

Maskinen starter skanningen. Hvis du bruker maskinens skannerglassplate, følger du instruksjonene på LCD-skjermen for å fullføre skannejobben.



Beslektet informasjon

- [Skanne med Skann-knappen på maskinen](#)

Beslektede emner:

- [Endre innstillinger for Skanne-knappen fra Brother iPrint&Scan](#)

Lagre skannede data som e-postvedlegg

Send skannede data fra maskinen til e-postprogrammet som vedlegg.

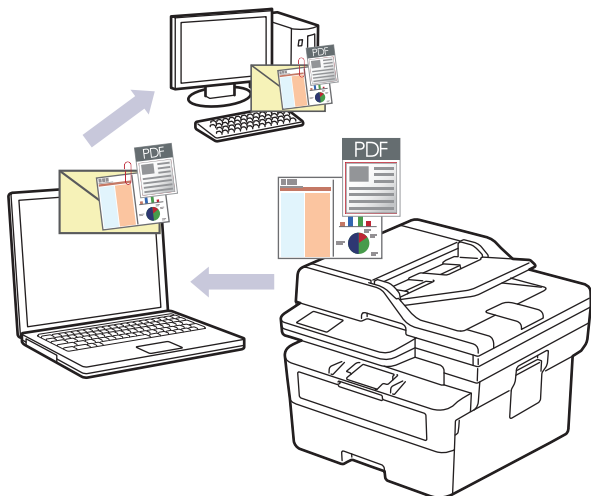

- Bruk skanneknappen på maskinen for å gjøre midlertidige endringer i skanneinnstillingene. Bruk Brother iPrint&Scan for å gjøre permanente endringer.
- Velg ett av følgende programmer i Brother iPrint&Scan for å bruke denne funksjonen med skanneknappen på maskinen:
 - Windows: Microsoft Outlook
 - Mac: Apple MailFor andre programmer og tjenester for nettbasert e-post bruker du funksjonen Skann til bilde eller Skann til fil for å skanne et dokument, og deretter legger du ved den skannede filen i en e-postmelding.

>> DCP-L2600D/DCP-L2620DW/DCP-L2622DW/DCP-L2627DW/DCP-L2627DWXL/DCP-L2627DWE/
DCP-L2640DN/MFC-L2802DN/MFC-L2800DW/MFC-L2802DW/MFC-L2827DWXL/MFC-L2827DW/
MFC-L2835DW
>> DCP-L2660DW/DCP-L2665DW/MFC-L2860DWE/MFC-L2860DW/MFC-L2862DW/MFC-L2922DW/
MFC-L2960DW/MFC-L2980DW

**DCP-L2600D/DCP-L2620DW/DCP-L2622DW/DCP-L2627DW/DCP-L2627DWXL/
DCP-L2627DWE/DCP-L2640DN/MFC-L2802DN/MFC-L2800DW/MFC-L2802DW/
MFC-L2827DWXL/MFC-L2827DW/MFC-L2835DW**

1. Legg i dokumentet.
2. Trykk på  (**Scan (Skann)**).
3. Trykk på ▲ eller ▼ for å vise [til PC]-alternativet og trykk deretter på **OK**.
4. Trykk på ▲ eller ▼ for å vise [E-post]-alternativet og trykk deretter på **OK**.
5. Hvis maskinen er koblet til over nettverket, trykk på ▲ eller ▼ for å velge måldatamaskin.
6. Trykk på **OK**.



Hvis LCD-skjermen ber deg angi en PIN-kode, taster du inn den firesifrede PIN-koden for måldatamaskinen på LCD-skjermen, og deretter trykker du på **OK**.

7. Hvis du vil endre skanneinnstillingene for dette dokumentet, trykk på **Options (Alternativer)** eller **Copy/Scan Options (Kopi/Skann Alternativer)**, trykk på ▲ eller ▼ for å velge alternativet du ønsker, og trykk deretter på **OK** for å fortsette til neste skanneinnstilling. Hopp over dette trinnet hvis du vil bruke standard skanneinnstillinger.
 - [Fargeinnstilling]
 - [Oppløsning]

- [Filtype]
- [Dokumentstr.]
- [Aut. f.oppr. ADF] (bare tilgjengelig for enkelte modeller)
- [Fjern bkg.farge] (kun tilgjengelig for enkelte innstillinger)



Hvis du vil endre skanneinnstillinger, må en datamaskin med Brother iPrint&Scan installert, være tilkoblet maskinen.

8. Trykk på **Start**.

Maskinen skanner dokumentet og lagrer det som et filvedlegg. Den starter så e-postprogrammet ditt og åpner en ny, tom e-postmelding med den skannede filen lagt med.

DCP-L2660DW/DCP-L2665DW/MFC-L2860DWE/MFC-L2860DW/MFC-L2862DW/ MFC-L2922DW/MFC-L2960DW/MFC-L2980DW

1. [Legg i dokumentet](#).
2. Trykk på [Skann] > [til PC] > [til e-post].
3. Hvis maskinen er koblet til over nettverket, trykk på ▲ eller ▼ for å vise datamaskinen hvor du vil sende data, og trykk deretter på navnet til datamaskinen.



Hvis LCD-skjermen ber deg om å skrive inn en PIN-kode for datamaskinen, angir du den firesifrede PIN-koden på LCD-skjermen og trykker så på [OK].

4. Hvis du vil endre skanneinnstillinger, trykker du på  [Alternativer] og velger deretter skanneinnstillingene du vil endre. Hopp over dette trinnet hvis du vil bruke standard skanneinnstillinger.
 - [Tosidig skanning] (tilgjengelig for enkelte modeller)
 - [Skanneinnstill.]
 - [Fargeinnstilling]
 - [Oppløsning]
 - [Filtype]
 - [Dokumentstr.]
 - [Lyshet]
 - [Kontrast] (kun tilgjengelig for enkelte innstillinger)
 - [Aut. forsk.oppr. på ADF] (tilgjengelig for enkelte modeller)
 - [Fjern bakgrunnsfarge] (kun tilgjengelig for enkelte innstillinger)



- Hvis du vil endre skanneinnstillinger, må en datamaskin med Brother iPrint&Scan installert være tilkoblet maskinen.
- Når maskinen viser [OK]-knappen, trykker du på [OK].
- Lagre innstillingene som en snarvei ved å trykke på [Lagre som en snarvei].

5. Trykk på [Start].

Maskinen starter skanningen. Hvis du bruker maskinens skannerglassplate, følger du instruksjonene på LCD-skjermen for å fullføre skannejobben.



Beslektet informasjon

- [Skanne med Skann-knappen på maskinen](#)

Beslektede emner:

- [Endre innstillinger for Skanne-knappen fra Brother iPrint&Scan](#)

Sende skannede data til en e-postmottaker

Relaterte modeller: MFC-L2802DN/MFC-L2800DW/MFC-L2802DW/MFC-L2827DWXL/MFC-L2827DW/MFC-L2835DW/MFC-L2860DWE/MFC-L2860DW/MFC-L2862DW/MFC-L2922DW/MFC-L2960DW/MFC-L2980DW

Send skannede data direkte fra maskinen til en e-postmottaker uten å bruke datamaskin. Denne funksjonen gir maskinen muligheten til å skanne dokumenter og sende dem til en e-postadresse uten at maskinen kobles til en datamaskin. For å sende skannede data som et vedlegg direkte til en standard e-postapplikasjon ved bruk av iPrint&Scan-programvaren på datamaskinen eller skanneknappen på maskinen, bruker du «Skann til e-postvedlegg»-funksjonen i stedet.

- Vil du sende skannede data til en e-postmottaker, må du konfigurere maskinen til å kommunisere med nettverket og e-postserveren, som brukes til å sende og motta e-post.
- Konfigurer disse elementene fra maskinens kontrollpanel eller Webbasert administrasjon.
- Hvis du vil bruke funksjonen Skann til e-postserver, kobler du maskinen til nettverket og deretter kobler du til en SMTP-server. Konfigurer følgende e-postinnstillinger for SMTP:
 - Serveradresse
 - Portnummer
 - Brukernavn
 - Krypteringstype (SSL eller TLS)
 - E-postserversertifikat (hvis brukt)Hvis du ikke kan disse innstillingene, kontakter du e-posttjenesteleverandøren eller nettverksadministratoren.

>> [MFC-L2802DN/MFC-L2800DW/MFC-L2802DW/MFC-L2827DWXL/MFC-L2827DW/MFC-L2835DW](#)
>> [MFC-L2860DWE/MFC-L2860DW/MFC-L2862DW/MFC-L2922DW/MFC-L2960DW/MFC-L2980DW](#)

MFC-L2802DN/MFC-L2800DW/MFC-L2802DW/MFC-L2827DWXL/MFC-L2827DW/MFC-L2835DW

1. Legg i dokumentet.
2. Trykk på  (**Scan (Skann)**).
3. Trykk på ▲ eller ▼ for å vise [Skann til epost]-alternativet og trykk deretter på **OK**.
4. Hvis du vil endre skanneinnstillingene for dette dokumentet, trykk på **Options (Alternativer)** eller **Copy/Scan Options (Kopi/Skann Alternativer)**, trykk på ▲ eller ▼ for å velge alternativet du ønsker, og trykk deretter på **OK** for å fortsette til neste skanneinnstilling. Hopp over dette trinnet hvis du vil bruke standard skanneinnstillinger.
 - [Fargeinnstilling]
 - [Oppløsning]
 - [Filtype]
 - [Dokumentstr.]
 - [Filstørrelse] (kun tilgjengelig for enkelte innstillinger)
 - [Aut. f.oppr. ADF] (bare tilgjengelig for enkelte modeller)
 - [Fjern bkg.farge] (kun tilgjengelig for enkelte innstillinger)
5. Velg [Angi adresse], og trykk deretter på **OK**.
6. LCD-skjermen ber deg angi en e-postadresse. Bruk **Shortcut (Snarvei)**-knappen eller hurtigvalgnumre for å velge e-postadressen du ønsker.



For å angi destinasjonens e-postadresse må du sørge for at du har lagt til e-postadressen i hurtigvalget eller snarveien ved hjelp av Webbasert administrasjon.

7. Trykk på **Start**.

Maskinen starter skanningen. Hvis du bruker maskinens skannerglassplate, følger du instruksjonene på LCD-skjermen for å fullføre skannejobben.

MFC-L2860DWE/MFC-L2860DW/MFC-L2862DW/MFC-L2922DW/MFC-L2960DW/ MFC-L2980DW

1. **Legg i dokumentet.**

2. Trykk på [Skann] > [til e-mailserver].

3. Gjør ett av følgende for å angi destinasjonsadressen for e-posten:

- Skriv inn e-postadressen manuelt, trykk deretter på [Manuell] og skriv inn e-postadressen med tegnknappene på LCD-skjermen. Når du er ferdig, trykker du på [OK].
- Hvis e-postadressen er lagret i maskinens adressebok, trykker du på [Adressebok] og velger deretter e-postadressen.

Trykk på [OK].

4. Bekreft e-postadressen, og trykk deretter på [Neste].

5. Hvis du vil endre innstillingene, trykker du på  [Alternativer] og velger deretter knappen du vil endre. Hopp over dette trinnet hvis du vil bruke standardinnstillingene.

- [Tosidig skanning] (bare tilgjengelig for enkelte modeller)
- [Fargeinnstilling]
- [Oppløsning]
- [Filtype]
- [Dokumentstr.]
- [Lyshet]
- [Kontrast] (kun tilgjengelig for enkelte innstillinger)
- [Filnavn] (kun tilgjengelig for enkelte innstillinger)
- [Stil på filnavn]
- [Filstørrelse] (kun tilgjengelig for enkelte innstillinger)
- [Aut. forsk.oppr. på ADF] (bare tilgjengelig for enkelte modeller)
- [Fjern bakgrunnsfarge] (kun tilgjengelig for enkelte innstillinger)
- [Skille dokumenter]



• Når maskinen viser [OK]-knappen, trykker du på [OK].

• For å stille inn dine egne standardinnstillinger: Etter å ha endret innstillingene, trykk på [Angi ny std.]-alternativet og trykk deretter på [Ja].

• For å gjenopprette fabrikkinnstillingene, trykker du på [Fabrikkinnstilling] og deretter [Ja].

• Lagre innstillingene som en snarvei ved å trykke på [Lagre som en snarvei].

6. Trykk på [Start].

Maskinen starter skanningen. Hvis du bruker maskinens skannerglassplate, følger du instruksjonene på LCD-skjermen for å fullføre skannejobben.

Beslektet informasjon

- [Skanne med Skann-knappen på maskinen](#)

Skanne til FTP

Relaterte modeller: DCP-L2640DN/DCP-L2660DW/DCP-L2665DW/MFC-L2860DWE/MFC-L2860DW/
MFC-L2862DW/MFC-L2922DW/MFC-L2960DW/MFC-L2980DW

Skanne dokumenter direkte til en FTP-server når du må dele den skannede informasjonen. For å gjøre det enklere for deg kan du konfigurere ulike profiler for lagring av dine foretrukne Skann til FTP-mål.

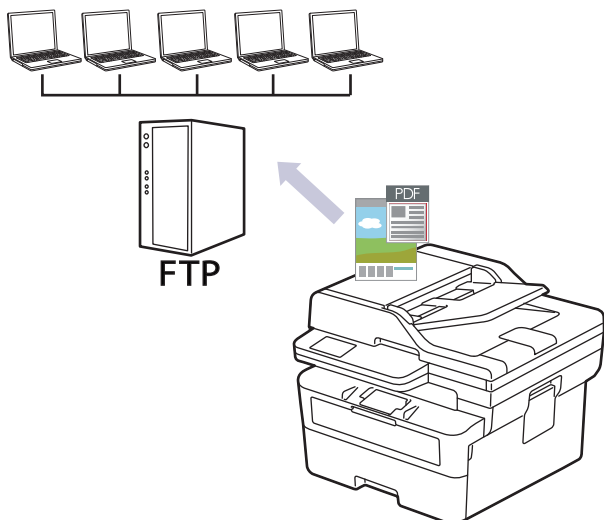

- [Konfigurere en Skann til FTP-profil](#)
- [Laste opp skannede data til en FTP-server](#)

Konfigurere en Skann til FTP-profil

Relaterte modeller: DCP-L2640DN/DCP-L2660DW/DCP-L2665DW/MFC-L2860DWE/MFC-L2860DW/MFC-L2862DW/MFC-L2922DW/MFC-L2960DW/MFC-L2980DW

Sett opp en Skann til FTP-profil for å skanne og laste opp skannede data direkte til en FTP-plassering.

- Vi anbefaler at du bruker den nyeste versjonen av disse nettleserne:
 - Microsoft Edge, Firefox og Google Chrome™ for Windows
 - Safari, Firefox og Google Chrome™ for Mac
 - Google Chrome™ for Android™
 - Safari og Google Chrome™ for iOS
- Kontroller at JavaScript og informasjonskapsler alltid er slått på – uansett hvilken webleser du bruker.

1. Start nettleseren.
2. Skriv inn "https://maskinens IP-adresse" i nettleserens adressefelt (der "maskinens IP-adresse" er IP-adressen til maskinen din).

Eksempel:

https://192.168.1.2

3. Hvis du blir bedt om det, skriver du inn passordet i feltet **Login (Pålogging)** og klikker deretter på **Login (Pålogging)**.



Standardpassordet for å styre innstillingene på denne maskinen finner du bak på maskinen, og det angis ved «**Pwd**». Skift standardpassordet ved å følge instruksjonene på skjermen når du logger på for første gang.

4. På venstre navigasjonslinje klikker du på **Scan (Skann) > Scan to FTP/Network (Skann til FTP/nettverk)**.



Hvis venstre navigasjonslinje ikke vises, starter du navigeringen fra ☰.

5. Velg **FTP**-alternativet og klikk deretter på **Submit (Send)**.
6. På venstre navigasjonslinje klikker du på **Scan (Skann) > Scan to FTP/Network Profile (Skann til FTP/nettverksprofil)**.
7. Velg profilen du vil sette opp eller endre.



Bruk av følgende tegn kan forårsake en sendefeil: ?, /, \, ", :, <, >, | eller *.

Alternativ	Beskrivelse
Profile Name (Profilnavn)	Skriv inn et navn for denne serverprofilen (opptil 15 alfanumeriske tegn). Maskinen vil vise dette navnet på displayet.
Host Address (Vertsadresse)	Skriv inn vertsadressen (for eksempel: ftp.eksempel.no, opptil 64 tegn) eller IP-adressen (for eksempel: 192.23.56.189).
Port Number (Portnummer)	Endre Port Number (Portnummer) -innstillingen som brukes for å få tilgang til FTP-serveren. Standardinnstillingen er port 21. I de fleste tilfeller behøver du ikke å endre denne innstillingen.
Username (Brukernavn)	Skriv inn et brukernavn (opptil 32 tegn) til en bruker som har tillatelse til å skrive data til FTP-serveren.
Password (Passord)	Skriv inn passordet (opptil 32 tegn) som er knyttet til brukernavnet du skrev inn i Username (Brukernavn) -feltet. Skriv inn passordet igjen i Retype Password (Skriv inn passord igjen) -feltet.

Alternativ	Beskrivelse
SSL/TLS	Angi alternativet SSL/TLS for å skanne trygt via SSL/TLS-kommunikasjon. Endre innstillingen CA Certificate (CA-sertifikat) ved behov.
Store Directory (Lagre katalog)	Skriv inn banen (opptil 60 tegn) til mappen på FTP-serveren som du vil sende skannede data til. Ikke skriv inn en skråstrek i starten av banen (korrekt eksempel: brother/abc).
File Name (Filnavn)	Velg et filnavnprefiks fra de forhåndsdefinerte navnene eller fra de brukerdefinerte navnene. Filnavnet som brukes for det skannede dokumentet vil være filnavnprefikset du velger, etterfulgt av de siste seks sifrene til flatskannerens telleverk og filtypen (for eksempel, "Estimate_098765.pdf").
Quality (Kvalitet)	Velg en innstilling for kvalitet. Hvis du velger alternativet User Select (Brukervalg) , vil du bli bedt om å velge en innstilling hver gang du bruker skanneprofilen.
File Type (Filtype)	Velg filtypen du vil bruke for de skannede dokumentene. Hvis du velger alternativet User Select (Brukervalg) , vil du bli bedt om å velge en innstilling hver gang du bruker skanneprofilen.
Document Size (Dokumentstørrelse)	Velg dokumentstørrelsen fra listen. Dette er nødvendig for å sikre at den skannede filen er av riktig størrelse. Hvis du velger alternativet User Select (Brukervalg) , vil du bli bedt om å velge en innstilling hver gang du bruker skanneprofilen.
File Size (Filstørrelse)	Velg filstørrelsen fra listen. Hvis du velger alternativet User Select (Brukervalg) , vil du bli bedt om å velge en innstilling hver gang du bruker skanneprofilen.
ADF Auto Deskew (Automatisk rotasjon) eller ADF Auto Deskew (Aut. f.oppr. ADF)	Velg alternativet Auto (Automatisk) for å angi at maskinen skal korrigere dokumentforskyvning automatisk etter hvert som sidene skannes.
2-sided Scan (Tosidig skanning) (MFC-L2922DW/MFC-L2960DW/MFC-L2980DW)	Velg Long Edge (Langside) eller Short Edge (Kortside) for å skanne begge sidene av dokumentet, avhengig av oppsettet til originalen.
Remove Background Color (Fjern bakgrunnsfarge)	Endre hvor mye bakgrunnsfarge som skal fjernes.
Document Separation (Skille dokumenter) (DCP-L2660DW/DCP-L2665DW/MFC-L2860DWE/MFC-L2860DW/MFC-L2862DW/MFC-L2922DW/MFC-L2960DW/MFC-L2980DW)	Del opp et skannet bilde. Når flere dokumenter er skannet, kan du dele opp og lagre dokumentene separat med denne funksjonen.
Brightness (Lyshet)	Velg lysstyrkenivået.
Contrast (Kontrast)	Velg kontrastnivået.
Passive Mode (Passiv modus)	Sett Passive Mode (Passiv modus) -alternativet til av eller på, avhengig av konfigurasjonene av FTP-serveren og nettverksbrannmuren. Standardinnstillingen er på. I de fleste tilfeller behøver du ikke å endre denne innstillingen.

8. Klikk på **Submit (Send)**.



Beslektet informasjon

- [Skanne til FTP](#)

Laste opp skannede data til en FTP-server

Relaterte modeller: DCP-L2640DN/DCP-L2660DW/DCP-L2665DW/MFC-L2860DWE/MFC-L2860DW/MFC-L2862DW/MFC-L2922DW/MFC-L2960DW/MFC-L2980DW

Dele skannet informasjon ved å lagre den på FTP-serveren.

>> [DCP-L2640DN](#)

>> [DCP-L2660DW/DCP-L2665DW/MFC-L2860DWE/MFC-L2860DW/MFC-L2862DW/MFC-L2922DW/MFC-L2960DW/MFC-L2980DW](#)

DCP-L2640DN

1. [Legg i dokumentet.](#)
2. Trykk på  (**Scan (Skann)**).
3. Trykk på ▲ eller ▼ for å vise [til FTP]-alternativet og trykk deretter på **OK**.
4. Trykk på ▲ eller ▼ for å velge en av de oppførte profilene, og trykk deretter på **OK**.
Hvis profilen ikke er fullstendig (for eksempel, fordi påloggingskontonavnet og passordet mangler eller fordi kvalitet eller filtype ikke er spesifisert), vil du bli bedt om å angi den manglende informasjonen.
5. Trykk på **Start**.
LCD-skjermen viser meldingen [Kobler til]. Når tilkobling til FTP-serveren er opprettet, starter maskinen skanningen. Hvis du bruker maskinens skannerglassplate, følger du anvisningene på LCD-skjermen for å fullføre skannejobben.

DCP-L2660DW/DCP-L2665DW/MFC-L2860DWE/MFC-L2860DW/MFC-L2862DW/MFC-L2922DW/MFC-L2960DW/MFC-L2980DW

1. [Legg i dokumentet.](#)
2. Trykk på [Skann] > [til FTP].
3. Trykk på ▲ eller ▼ for å velge en av nettverksserverprofilene som vises. Hvis profilen ikke er fullstendig (for eksempel, fordi påloggingskontonavnet og passordet mangler eller fordi kvalitet eller filtype ikke er spesifisert), vil du bli bedt om å angi den manglende informasjonen.
4. Trykk på [Start].
Maskinen starter skanningen. Hvis du bruker maskinens skannerglassplate, følger du instruksjonene på LCD-skjermen for å fullføre skannejobben.

Beslektet informasjon

- [Skanne til FTP](#)

Skanne til nettverk (Windows)

Relaterte modeller: MFC-L2922DW/MFC-L2960DW/MFC-L2980DW

Skanne dokumenter direkte til en CIFS-server på lokalnettet. For å gjøre det enklere for deg kan du konfigurere ulike profiler for lagring av dine foretrukne Skann til nettverk-mål.

- [Konfigurere en Skann til nettverk-profil](#)
- [Laste opp skannede data til en CIFS-server](#)

Konfigurere en Skann til nettverk-profil

Relaterte modeller: MFC-L2922DW/MFC-L2960DW/MFC-L2980DW

Sett opp en Skann til nettverk-profil for å skanne og laste opp de skannede dataene direkte til en mappe på en CIFS-server.

- Vi anbefaler at du bruker den nyeste versjonen av disse nettleserne:
 - Microsoft Edge, Firefox og Google Chrome™ for Windows
 - Safari, Firefox og Google Chrome™ for Mac
 - Google Chrome™ for Android™
 - Safari og Google Chrome™ for iOS
- Kontroller at JavaScript og informasjonskapsler alltid er slått på – uansett hvilken webleser du bruker.

1. Start nettleseren.
2. Skriv inn "https://maskinens IP-adresse" i nettleserens adressefelt (der "maskinens IP-adresse" er IP-adressen til maskinen din).

Eksempel:

https://192.168.1.2

3. Hvis du blir bedt om det, skriver du inn passordet i feltet **Login (Pålogging)** og klikker deretter på **Login (Pålogging)**.



Standardpassordet for å styre innstillingene på denne maskinen finner du bak på maskinen, og det angis ved «Pw». Skift standardpassordet ved å følge instruksjonene på skjermen når du logger på for første gang.

4. På venstre navigasjonslinje klikker du på **Scan (Skann) > Scan to FTP/Network (Skann til FTP/nettverk)**.



Hvis venstre navigasjonslinje ikke vises, starter du navigeringen fra ☰.

5. Velg **Network (Nettverk)**-alternativet og klikk deretter på **Submit (Send)**.



Hvis du vil sende dataene til angitt mappe på CIFS-serveren, velger du **On (På)** for alternativet **Send to My Folder (Send til Min mappe)**.

6. På venstre navigasjonslinje klikker du på **Scan (Skann) > Scan to FTP/Network Profile (Skann til FTP/nettverksprofil)**.
7. Velg profilen du vil sette opp eller endre.



Bruk av følgende tegn kan forårsake en sendefeil: ?, /, \, ", :, <, >, | eller *.

Alternativ	Beskrivelse
Profile Name (Profilnavn)	Skriv inn et navn for denne serverprofilen (opptil 15 alfanumeriske tegn). Maskinen vil vise dette navnet på displayet.
Network Folder Path (Nettverksmappebane)	Skriv inn banen til mappen på CIFS-serveren som du vil sende skannede data til.
File Name (Filnavn)	Velg et filnavnprefiks fra de forhåndsdefinerte navnene eller fra de brukerdefinerte navnene. Filnavnet som brukes for det skannede dokumentet vil være filnavnprefikset du velger, etterfulgt av de siste seks sifrene til flatskannerens telleverk og filtypen (for eksempel, "Estimate_098765.pdf").

Alternativ	Beskrivelse
Quality (Kvalitet)	Velg en innstilling for kvalitet. Hvis du velger alternativet User Select (Brukervalg) , vil du bli bedt om å velge en innstilling hver gang du bruker skanneprofilen.
File Type (Filtype)	Velg filtypen du vil bruke for de skannede dokumentene. Hvis du velger alternativet User Select (Brukervalg) , vil du bli bedt om å velge en innstilling hver gang du bruker skanneprofilen.
Document Size (Dokumentstørrelse)	Velg dokumentstørrelsen fra listen. Dette er nødvendig for å sikre at den skannede filen er av riktig størrelse. Hvis du velger alternativet User Select (Brukervalg) , vil du bli bedt om å velge en innstilling hver gang du bruker skanneprofilen.
File Size (Filstørrelse)	Velg filstørrelsen fra listen. Hvis du velger alternativet User Select (Brukervalg) , vil du bli bedt om å velge en innstilling hver gang du bruker skanneprofilen.
ADF Auto Deskew (Automatisk rotasjon) eller ADF Auto Deskew (Aut. f.oppr. ADF)	Velg alternativet Auto (Automatisk) for å angi at maskinen skal korrigere dokumentforskyvning automatisk etter hvert som sidene skannes.
2-sided Scan (Tosidig skanning)	Velg Long Edge (Langside) eller Short Edge (Kortside) for å skanne begge sidene av dokumentet, avhengig av oppsettet til originalen.
Remove Background Color (Fjern bakgrunnsfarge)	Endre hvor mye bakgrunnsfarge som skal fjernes.
Document Separation (Skille dokumenter)	Del opp et skannet bilde. Når flere dokumenter er skannet, kan du dele opp og lagre dokumentene separat med denne funksjonen.
Brightness (Lyshet)	Velg lysstyrkenivået.
Contrast (Kontrast)	Velg kontrastnivået.
Use PIN for Authentication (Bruk PIN for godkjenning)	Vil du beskytte profilen med en PIN-kode, velger du On (På) og skriver inn en firesifret PIN-kode i feltet PIN Code (PIN-kode) .
Auth. Method (Godkjenning metode)	Vil du angi pålitelighetskontrollmetode, velger du Auto (Automatisk) , Kerberos eller NTLMv2 .
Username (Brukernavn)	Skriv inn et brukernavn (opptil 96 tegn) til en bruker som har tillatelse til å skrive data til mappen som er angitt i feltet Network Folder Path (Nettverksmappebane) . Hvis brukernavnet er en del av et domene, angir du brukernavnet å en av følgende måter: <ul style="list-style-type: none"> • user@domain • domain\user
Password (Passord)	Skriv inn passordet (opptil 32 tegn) som er knyttet til brukernavnet du skrev inn i Username (Brukernavn) -feltet. Skriv inn passordet igjen i Retype Password (Skriv inn passord igjen) -feltet.
Kerberos Server Address (Kerberos-serveradresse)	Når du velger Kerberos for alternativet Auth. Method (Godkjenning metode) , må du skrive type Kerberos' serveradresse (for eksempel: kerberos.example.com; inntil 64 tegn).

- Klikk på **Submit (Send)**.
- Du må konfigurere SNTP-protokollen (nettverkstidsserver), eller så må du stille inn riktig dato, klokkeslett og tidssone på kontrollpanelet for alle pålitelighetskontrollmetoder. Klokkeslettet på maskinen må samsvare med klokkeslettet på Kerberos-serveren og CIFS-serveren.



Beslektet informasjon

- [Skanne til nettverk \(Windows\)](#)
 - [Stille inn dato og klokkeslett med Webbasert administrasjon](#)

Stille inn dato og klokkeslett med Webbasert administrasjon

Kontroller at innstillingene for dato og klokkeslett samt tidssone er stilt inn riktig ved hjelp av Webbasert administrasjon eller kontrollpanelet. Klokkeslettet på maskinen må samsvare med klokkeslettet som brukes av serveren som gir autentifikasjon.

- Vi anbefaler at du bruker den nyeste versjonen av disse nettleserne:
 - Microsoft Edge, Firefox og Google Chrome™ for Windows
 - Safari, Firefox og Google Chrome™ for Mac
 - Google Chrome™ for Android™
 - Safari og Google Chrome™ for iOS
- Kontroller at JavaScript og informasjonskapsler alltid er slått på – uansett hvilken webleser du bruker.
- Ignorer trinn 1 hvis du allerede har et Webbasert administrasjon-vindu åpent.

1. Start nettleseren.
2. Skriv inn "https://maskinens IP-adresse" i nettleserens adressefelt (der "maskinens IP-adresse" er IP-adressen til maskinen din).

Eksempel:

https://192.168.1.2

3. Hvis du blir bedt om det, skriver du inn passordet i feltet **Login (Pålogging)** og klikker deretter på **Login (Pålogging)**.



Standardpassordet for å styre innstillingene på denne maskinen finner du bak på maskinen, og det angis ved «**Pwd**». Skift standardpassordet ved å følge instruksjonene på skjermen når du logger på for første gang.

4. På venstre navigasjonslinje klikker du på **Administrator > Date&Time (Dato og tid)**.



Hvis venstre navigasjonslinje ikke vises, starter du navigeringen fra ☰.

Date&Time

Date

/ /

Clock Type

12h Clock
 24h Clock

Time

: (24 hr.)

Time Zone

▼

Auto Daylight

Off
 On

Synchronize with SNTP server

To synchronize the "Date&Time" with your SNTP server, you must configure the SNTP server settings.

[SNTP>>](#)

5. Tøm **Synchronize with SNTP server (Synkroniser med SNTP-server)**-avmerkingsboksen.
6. I **Date (Dato)**-feltene, skriv inn datoen.
7. Velger klokketype fra **Clock Type (Klokketype)**-feltet.
8. Skriv inn tiden i **Time (Tid)**-feltene.
9. Velg tidsforskjellen mellom der du er, og UTC fra rullegardinlisten **Time Zone (Tidssone)**. Tidssonen Eastern Time i USA og Canada er for eksempel UTC-05:00.
10. I **Auto Daylight (Automatisk sommertid)**-feltet klikker du på **On (På)** for å stille inn maskinen til å skifte automatisk til sommertid. Den vil da automatisk stilles én time frem om våren og én time tilbake om høsten (kun tilgjengelig for noen land).
11. Klikk på **Submit (Send)**.



Beslektet informasjon

- [Konfigurere en Skann til nettverk-profil](#)

Laste opp skannede data til en CIFS-server

Relaterte modeller: MFC-L2922DW/MFC-L2960DW/MFC-L2980DW

1. [Legg i dokumentet](#).
2. Trykk på [Skann] > [til nettverk].



- Hvis du har registrert bruker-ID-en din, vil [til Min mappe]-alternativet vises når du logger på maskinen gjennom Active Directory-pålitelighetskontroll eller LDAP-pålitelighetskontroll.
- Dersom du ønsker å sende skannede data til den valgte mappen på CIFS-serveren, trykker du på [til Min mappe].
- Vil du aktivere denne funksjonen i Webbasert administrasjon, går du til venstre navigasjonslinje og klikker på **Scan (Skann) > Scan to FTP/Network (Skann til FTP/nettverk)**. I **Send to My Folder (Send til Min mappe)**-feltet velger du **On (På)**.

3. Når serverprofilene du satt opp med Webbasert administrasjon vises, velger du ønsket profil. Hvis profilen ikke er fullstendig (for eksempel fordi påloggingskontonavnet og passordet mangler eller fordi filtype eller filtype ikke er spesifisert), vil du bli bedt om å angi den manglende informasjonen.
4. Trykk på [Start].

Maskinen starter skanningen. Hvis du bruker maskinens skannerglassplate, følger du instruksjonene på LCD-skjermen for å fullføre skannejobben.



Beslektet informasjon

- [Skanne til nettverk \(Windows\)](#)

Bruke Webtjenester-protokollen for nettverksskanning (Windows 10 og Windows 11)

Webtjenester-protokollen gjør det mulig for Windows 10- og Windows 11-brukere å skanne med en Brother-maskin på nettverket. Du må installere driveren via webtjenester.



- [Bruke Webtjenester-protokollen til å installere skannerdriveren \(Windows 10 og Windows 11\)](#)
- [Skanne fra maskinen ved hjelp av Webtjenester-protokollen \(Windows 10 og Windows 11\)](#)
- [Konfigurere skanneinnstillinger for Webtjenester-protokollen](#)

► Hjem > Skanne > Skanne med Skann-knappen på maskinen > Bruke Webtjenester-protokollen for nettverksskanning (Windows 10 og Windows 11) > Bruke Webtjenester-protokollen til å installere skannerdriveren (Windows 10 og Windows 11)

Bruke Webtjenester-protokollen til å installere skannerdriveren (Windows 10 og Windows 11)

Relaterte modeller: DCP-L2620DW/DCP-L2622DW/DCP-L2627DW/DCP-L2627DWXL/DCP-L2627DWE/DCP-L2640DN/DCP-L2660DW/DCP-L2665DW/MFC-L2802DN/MFC-L2800DW/MFC-L2802DW/MFC-L2827DWXL/MFC-L2827DW/MFC-L2835DW/MFC-L2860DWE/MFC-L2860DW/MFC-L2862DW/MFC-L2922DW/MFC-L2960DW/MFC-L2980DW

- Kontroller at du har installert riktig programvare og drivere for maskinen.
- Kontroller at vertsdatabasemaskinen og Brother-maskinen er på samme delnettverk, eller at ruterens konfigurasjon er korrekt konfigurert til å sende data mellom de to enhetene.
- Du må konfigurere IP-adressen på Brother-maskinen før du konfigurerer denne innstillingen.

1. Hold nede -tasten og trykk på  på datamaskinens tastatur for å kjøre **Kjør**.
2. Skriv "**control printers**" i **Åpne**:-feltet og klikk på **OK**.

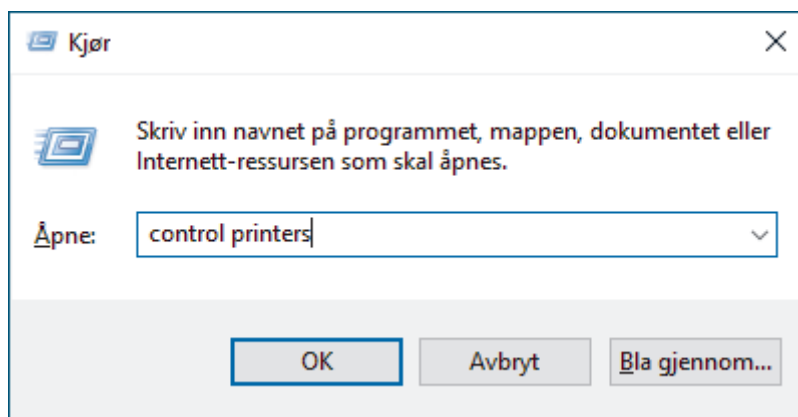

3. Klikk på **Legg til en enhet**.



- I Webtjenester er navnet til Brother-maskinen modellens navn og MAC-adressen.
- Flytt musemarkøren over maskinens på modellens navn for å vise informasjon om maskinen.

4. Velg maskinen du vil installere, og følg instruksjonene på skjermen.



For å avinstallere driverne klikker du på **Avinstaller** eller  (**Remove device**).



Beslektet informasjon

- [Bruke Webtjenester-protokollen for nettverksskanning \(Windows 10 og Windows 11\)](#)

Skanne fra maskinen ved hjelp av Webtjenester-protokollen (Windows 10 og Windows 11)

Relaterte modeller: DCP-L2620DW/DCP-L2622DW/DCP-L2627DW/DCP-L2627DWXL/DCP-L2627DWE/
DCP-L2640DN/DCP-L2660DW/DCP-L2665DW/MFC-L2802DN/MFC-L2800DW/MFC-L2802DW/
MFC-L2827DWXL/MFC-L2827DW/MFC-L2835DW/MFC-L2860DWE/MFC-L2860DW/MFC-L2862DW/
MFC-L2922DW/MFC-L2960DW/MFC-L2980DW

Hvis du har installert skannerdriveren via Webtjenester, kan du åpne skannemenyen i Webtjenester på LCD-skjermen på maskinen.

Enkelte tegn i meldingene som vises på LCD-skjermen kan bli erstattet med mellomrom hvis språkinnstillingene i operativsystemet ditt og maskinen din er forskjellige.

>> DCP-L2620DW/DCP-L2622DW/DCP-L2627DW/DCP-L2627DWXL/DCP-L2627DWE/DCP-L2640DN/
MFC-L2802DN/MFC-L2800DW/MFC-L2802DW/MFC-L2827DWXL/MFC-L2827DW/MFC-L2835DW
>> DCP-L2660DW/DCP-L2665DW/MFC-L2860DWE/MFC-L2860DW/MFC-L2862DW/MFC-L2922DW/
MFC-L2960DW/MFC-L2980DW

**DCP-L2620DW/DCP-L2622DW/DCP-L2627DW/DCP-L2627DWXL/DCP-L2627DWE/
DCP-L2640DN/MFC-L2802DN/MFC-L2800DW/MFC-L2802DW/MFC-L2827DWXL/
MFC-L2827DW/MFC-L2835DW**

1. [Legg i dokumentet.](#)
2. Trykk på  (**Scan (Skann)**).
3. Trykk på ▲ eller ▼ for å vise [Nettjeneste]-alternativet og trykk deretter på **OK**.
4. Trykk på ▲ eller ▼ for å velge type skanning du ønsker og trykk deretter på **OK**.
5. Velg måldatamaskinen du vil sende skanningen til, og trykk deretter på **OK**.
6. Trykk på **Start**.
Maskinen starter skanningen.

**DCP-L2660DW/DCP-L2665DW/MFC-L2860DWE/MFC-L2860DW/MFC-L2862DW/
MFC-L2922DW/MFC-L2960DW/MFC-L2980DW**



1. [Legg i dokumentet.](#)
2. Trykk på [Skann] > [WS-Scan].
3. Trykk på ▲ eller ▼ for å vise skannealternativene og trykk deretter på type skanning.
4. Trykk på ▲ eller ▼ for å vise navnet på datamaskinen hvor du vil sende data, og trykk deretter på navnet til datamaskinen.
5. Trykk på [Start].
Maskinen starter skanningen.

Beslektet informasjon

- [Bruke Webtjenester-protokollen for nettverksskanning \(Windows 10 og Windows 11\)](#)

Konfigurere skanneinnstillinger for Webtjenester-protokollen

Relaterte modeller: DCP-L2620DW/DCP-L2622DW/DCP-L2627DW/DCP-L2627DWXL/DCP-L2627DWE/DCP-L2640DN/DCP-L2660DW/DCP-L2665DW/MFC-L2802DN/MFC-L2800DW/MFC-L2802DW/MFC-L2827DWXL/MFC-L2827DW/MFC-L2835DW/MFC-L2860DWE/MFC-L2860DW/MFC-L2862DW/MFC-L2922DW/MFC-L2960DW/MFC-L2980DW

1. Hold nede -tasten og trykk på  på datamaskinens tastatur for å kjøre **Kjør**.
2. Skriv "**control printers**" i **Åpne**:-feltet og klikk på **OK**.

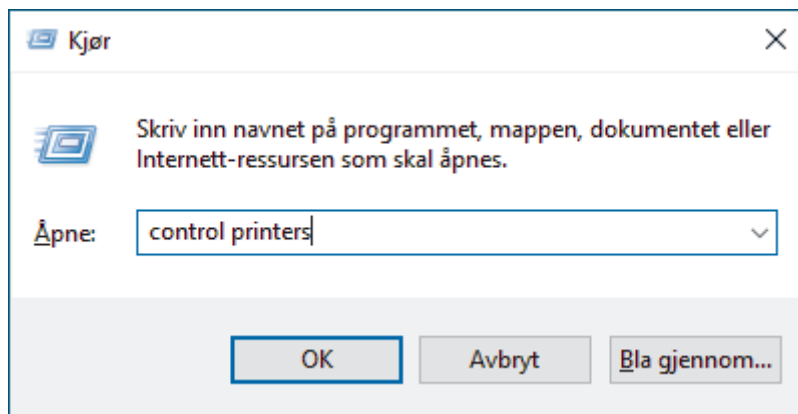

3. Høyreklikk på maskinikonet, og velg deretter **Skannerprofiler....** Dialogboksen **Skannerprofiler** vises.
4. Velg skanneprofilen som du vil bruke.
5. Kontroller at skanneren som er valgt på **Skanner**-listen, er en maskin som støtter webtjenester for skanning, og klikk deretter på **Bruk som standard**-knappen.
6. Klikk på **Rediger....**
Rediger profil-dialogboksen vises.
7. Velg innstillingene **Kilde**, **Papirstørrelse**, **Fargeformat**, **Filformat**, **Oppløsning (ppt)**, **Lysstyrke** og **Kontrast**.
8. Klikk på **Lagre profil**-knappen.
Disse innstillingene brukes når du skanner via webtjenester-protokollen.

Hvis maskinen ber deg om å velge et skanneprogram, velger du Windows Faksing og skanning fra listen.

✓ Beslektet informasjon

- [Bruke Webtjenester-protokollen for nettverksskanning \(Windows 10 og Windows 11\)](#)

Endre innstillinger for Skanne-knappen fra Brother iPrint&Scan

Med Brother iPrint&Scan kan du endre innstillingene for maskinens Skann-knapp.

1. Start Brother iPrint&Scan.

- Windows:

Dobbelklikk på  (Brother iPrint&Scan)-ikonet på datamaskinens skrivebord.

Mer informasjon ►► *Beslektet informasjon*

- Mac: (DCP-L2620DW/DCP-L2622DW/DCP-L2627DW/DCP-L2627DWXL/DCP-L2627DWE/
DCP-L2640DN/DCP-L2660DW/DCP-L2665DW/MFC-L2802DN/MFC-L2800DW/MFC-L2802DW/
MFC-L2827DWXL/MFC-L2827DW/MFC-L2835DW/MFC-L2860DWE/MFC-L2860DW/MFC-L2862DW/
MFC-L2922DW/MFC-L2960DW/MFC-L2980DW)

I menylinjen **Finder** klikker du på **Gå > Programmer**, og deretter dobbeltklikker du på iPrint&Scan-ikonet.

Brother iPrint&Scan-skjermbildet vises.

MERK

Laste ned det nyeste programmet:

- For Windows:

Gå til modellens **Nedlastinger**-side på support.brother.com/downloads og last ned og installer Brother iPrint&Scan.

- For Mac: (DCP-L2620DW/DCP-L2622DW/DCP-L2627DW/DCP-L2627DWXL/DCP-L2627DWE/
DCP-L2640DN/DCP-L2660DW/DCP-L2665DW/MFC-L2802DN/MFC-L2800DW/MFC-L2802DW/
MFC-L2827DWXL/MFC-L2827DW/MFC-L2835DW/MFC-L2860DWE/MFC-L2860DW/
MFC-L2862DW/MFC-L2922DW/MFC-L2960DW/MFC-L2980DW)

Last ned og installer Brother iPrint&Scan fra Apple sin App Store.

2. Hvis Brother-maskinen din ikke er valgt, klikker du på knappen **Velg din maskin** og følger deretter skjerminstruksjonene for å velge Brother-maskinen.
3. Klikk på **Maskinens skanneinnstillinger**-knappen, og følg deretter instruksjonene på skjermen for å endre skanneinnstillingene, slik som dokumentets størrelse, farge og oppløsning.



Beslektet informasjon

- [Skanne med Skann-knappen på maskinen](#)

Beslektede emner:

- [Skanne med Brother iPrint&Scan \(Windows/Mac\)](#)
- [Få tilgang til Brother iPrint&Scan \(Windows/Mac\)](#)
- [Skanne bilder og grafikk](#)
- [Skanne en eller flere sider til en mappe i en enkelt PDF-fil](#)
- [Skanne til en redigerbar tekstfil \(OCR\)](#)
- [Lagre skannede data som e-postvedlegg](#)

Konfigurere sertifikater for signerte PDF-er

Dersom du velger signert PDF for skannefunksjoner, må du konfigurere et sertifikat på maskinen ved hjelp av Webbasert administrasjon.

For å bruke Signed PDF, må du installere et sertifikat på maskinen og datamaskinen.

1. Start nettleseren.
2. Skriv inn "https://maskinens IP-adresse" i nettleserens adressefelt (der "maskinens IP-adresse" er IP-adressen til maskinen din).
Eksempel:
https://192.168.1.2
3. Hvis du blir bedt om det, skriver du inn passordet i feltet **Login (Pålogging)** og klikker deretter på **Login (Pålogging)**.

 Standardpassordet for å styre innstillingene på denne maskinen finner du bak på maskinen, og det angis ved «**Pwd**». Skift standardpassordet ved å følge instruksjonene på skjermen når du logger på for første gang.

4. På venstre navigasjonslinje klikker du på **Administrator > Signed PDF (Signert PDF)**.

 Hvis venstre navigasjonslinje ikke vises, starter du navigeringen fra ☰.

Signed PDF

Select the Certificate

 ▼

(To use the Signed PDF, you need to configure the certificate.
You can configure the certificate by clicking the link below.)

[Certificate>>](#)

Cancel

Submit

-
5. Klikk på **Select the Certificate (Velg sertifikatet)**-rullegardinmenyen og velg deretter sertifikatet.
 6. Klikk på **Submit (Send)**.



Beslektet informasjon

- Skanne med Skann-knappen på maskinen
-

Deaktivere skanning fra datamaskinen

Relaterte modeller: DCP-L2620DW/DCP-L2622DW/DCP-L2627DW/DCP-L2627DWXL/DCP-L2627DWE/
DCP-L2640DN/DCP-L2660DW/DCP-L2665DW/MFC-L2802DN/MFC-L2800DW/MFC-L2802DW/
MFC-L2827DWXL/MFC-L2827DW/MFC-L2835DW/MFC-L2860DWE/MFC-L2860DW/MFC-L2862DW/
MFC-L2922DW/MFC-L2960DW/MFC-L2980DW

For å deaktivere skannefunksjonen på datamaskinen må du deaktivere innstillingen for henting av skanning ved bruk av Webbasert administrasjon.

1. Start nettleseren.
2. Skriv inn "https://maskinens IP-adresse" i nettleserens adressefelt (der "maskinens IP-adresse" er IP-adressen til maskinen din).
Eksempel:
https://192.168.1.2
3. Hvis du blir bedt om det, skriver du inn passordet i feltet **Login (Pålogging)** og klikker deretter på **Login (Pålogging)**.



Standardpassordet for å styre innstillingene på denne maskinen finner du bak på maskinen, og det angis ved «**Pwd**». Skift standardpassordet ved å følge instruksjonene på skjermen når du logger på for første gang.

4. På venstre navigasjonslinje klikker du på **Scan (Skann)** > **Scan from PC (Skann fra PC)**.



Hvis venstre navigasjonslinje ikke vises, starter du navigeringen fra ☰.

5. I **Pull Scan (Hent skanning)**-feltet, klikker du på **Disabled (Deaktivert)**.
6. Klikk på **Submit (Send)**.



Beslektet informasjon

- [Skanne med Skann-knappen på maskinen](#)

Skanne fra datamaskinen (Windows)

Du kan bruke datamaskinen til å skanne bilder og dokumenter på maskinen på flere måter. Bruk programmene vi leverer eller bruk ditt foretrukne skanneprogram.

- [Skanne med Brother iPrint&Scan \(Windows/Mac\)](#)
- [Skanne med Nuance™ PaperPort™ 14SE eller andre Windows-programmer](#)
- [Skanne med Windows Faksing og skanning](#)

Skanne med Brother iPrint&Scan (Windows/Mac)

1. Legg i dokumentet.
2. Start Brother iPrint&Scan.
 - Windows:
Dobbelklikk på  (Brother iPrint&Scan)-ikonet på datamaskinens skrivebord.
Mer informasjon >> *Beslektet informasjon*
 - Mac: (DCP-L2620DW/DCP-L2622DW/DCP-L2627DW/DCP-L2627DWXL/DCP-L2627DWE/
DCP-L2640DN/DCP-L2660DW/DCP-L2665DW/MFC-L2802DN/MFC-L2800DW/MFC-L2802DW/
MFC-L2827DWXL/MFC-L2827DW/MFC-L2835DW/MFC-L2860DWE/MFC-L2860DW/MFC-L2862DW/
MFC-L2922DW/MFC-L2960DW/MFC-L2980DW)
I menylinjen **Finder** klikker du på **Gå > Programmer**, og deretter dobbeltklikker du på iPrint&Scan-ikonet.
Brother iPrint&Scan-skjermbildet vises.

MERK

Laste ned det nyeste programmet:

- For Windows:
Gå til modellens **Nedlastinger**-side på support.brother.com/downloads og last ned og installer Brother iPrint&Scan.
- For Mac: (DCP-L2620DW/DCP-L2622DW/DCP-L2627DW/DCP-L2627DWXL/DCP-L2627DWE/
DCP-L2640DN/DCP-L2660DW/DCP-L2665DW/MFC-L2802DN/MFC-L2800DW/MFC-L2802DW/
MFC-L2827DWXL/MFC-L2827DW/MFC-L2835DW/MFC-L2860DWE/MFC-L2860DW/
MFC-L2862DW/MFC-L2922DW/MFC-L2960DW/MFC-L2980DW)
Last ned og installer Brother iPrint&Scan fra Apple sin App Store.

3. Hvis Brother-maskinen ikke er valgt, klikker du på **Velg din maskin**, og deretter velger du modellnavnet fra listen. Klikk på **OK**.
4. Klikk på **Skann**-ikonet.
5. Konfigurer skanningsinnstillingene og klikk deretter på **Skann**-knappen for å starte skanningen.
6. Etter at alle dokumentene har blitt skannet, velg alternativet for lagring og deling av skannede data.
7. Konfigurer detaljerte innstillinger, inkludert **Filnavn** og **Filtype**.



Hvis du vil slå sammen flere skanninger i én fil, velger du PDF som **Filtype**.

8. Fullfør skanneprosessen.



Beslektet informasjon

- [Skanne fra datamaskinen \(Windows\)](#)

Beslektede emner:

- [Få tilgang til Brother iPrint&Scan \(Windows/Mac\)](#)
- [Skanne bilder og grafikk](#)
- [Skanne en eller flere sider til en mappe i en enkelt PDF-fil](#)



Skanne med Nuance™ PaperPort™ 14SE eller andre Windows-programmer

Du kan bruke Nuance™ PaperPort™ 14SE-programmet til skanning.

- Denne funksjonen er ikke tilgjengelig i land som er underlagt gjeldende eksportbestemmelser.
- Hvis du vil laste ned programmet Nuance™ PaperPort™ 14SE, klikker du på  (**Brother Utilities**), velger **Gjør mer** i navigeringsfeltet til venstre, og deretter klikker du på **PaperPort**.
- Nuance™ PaperPort™ 14SE støtter Windows 10 og Windows 11.
- Du finner detaljerte instruksjoner om bruk av de ulike programmene ved å klikke på programmets **Hjelp**-meny og deretter klikke på **Oppstartsveiledning** på **Hjelp**-båndet..



Instruksjonene for skanning i disse trinnene gjelder for PaperPort™ 14SE. For andre Windows-programmer vil disse trinnene være lignende. PaperPort™ 14SE støtter både TWAIN- og WIA-driverer. TWAIN-driveren (anbefales) brukes i disse trinnene.

1. [Legg i dokumentet](#).
2. Start PaperPort™ 14SE.
Gjør ett av følgende:
 - Windows 11
Klikk på  > **Alle apper** > **Nuance PaperPort 14** > **PaperPort**.
 - Windows 10
Klikk på  > **Nuance PaperPort 14** > **PaperPort**.
3. Klikk på **Skrivebord**-menyen, og klikk deretter på **Skanningsinnstillinger** på **Skrivebord**-båndet.
Skann eller hent foto-vinduet vises på venstre side av skjermen.
4. Klikk på **Velg**.
5. Fra listen med tilgjengelige skannere, skal du velge din modell med **TWAIN: TW** i navnet.
6. Klikk på **OK**.
7. Merk av for **Vis dialogboks for skanner** i **Skann eller hent foto**-vinduet.
8. Klikk på **Skann**.
Dialogboksen Skannerinnstillinger vises.

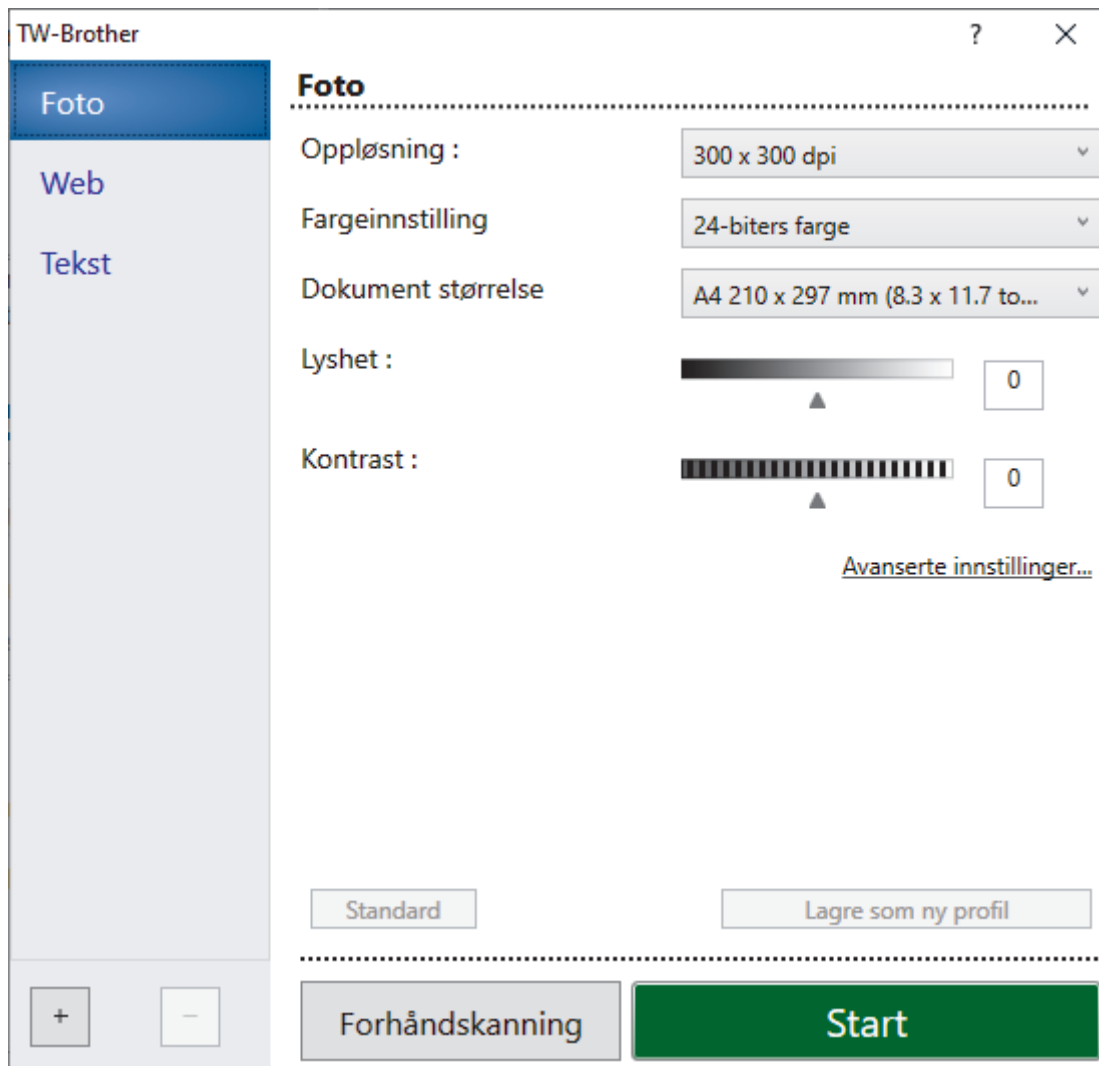

9. Juster innstillingene i dialogboksen Skannerinnstillinger etter behov.
10. Klikk på **Dokument størrelse**-rullegardinlisten, og velg deretter dokumentstørrelsen.



For å skanne begge sider av dokumentet (MFC-L2922DW/MFC-L2960DW/MFC-L2980DW):
Automatisk 2-sidig skanning er kun tilgjengelig når du bruker ADF-en.
Du kan ikke bruke PreScan til å forhåndsviser det skannede bildet.

11. Klikk på **Prøveskanne** for å forhåndsviser bildet og beskjære uønskede områder før skanning.
12. Klikk på **Start**.
Maskinen begynner å skanne.



Beslektet informasjon

- Skanne fra datamaskinen (Windows)
 - TWAIN-driverinnstillinger (Windows)

TWAIN-driverinnstillinger (Windows)

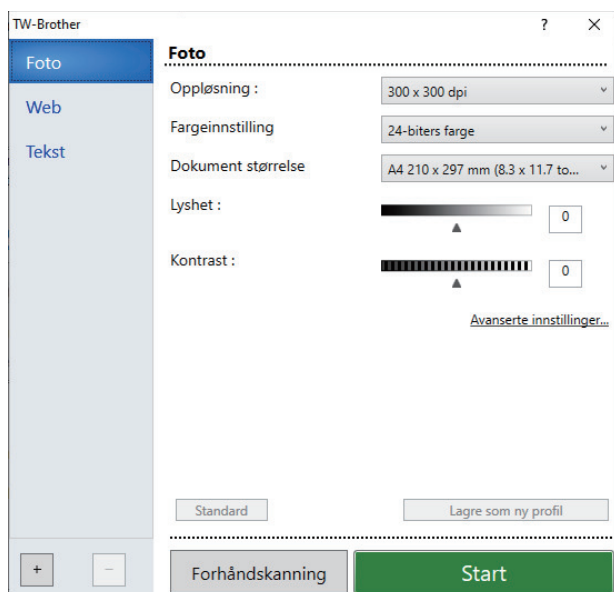

- Legg merke til at elementnavnene og de tildelte verdiene vil variere avhengig av maskinen.
- Alternativet **Kontrast** er bare tilgjengelig hvis du velger alternativet **Grå (feilspredning)**, **Ekte grå** eller **24-biters farge** på rullegardinlisten **Fargeinnstilling**.

1. Skann

Velg alternativet **Foto**, **Web** eller **Tekst** avhengig av type dokument du vil skanne.

Skann (Bildetype)		Oppløsning	Fargeinnstilling
Foto	Brukes til å skanne fotografier.	300 x 300 dpi	24-biters farge
Web	Brukes til å publisere skannede bilder på websider.	100 x 100 dpi	24-biters farge
Tekst	Brukes til å skanne tekstdokumenter.	200 x 200 dpi	Svart-hvitt

2. Oppløsning

Velg en skanneoppløsning fra rullegardinlisten **Oppløsning**. Høyere oppløsninger bruker mer minne og har lengre overføringstid, men gir et skarpere skannet bilde.

3. Fargeinnstilling

Velg fra et utvalg av skanefargedybder.

- **Svart-hvitt**
Brukes for tekst eller strektegninger.
- **Grå (feilspredning)**
Brukes til fotografier eller grafikk. (Feilspredning er en metode for å lage simulerte grå bilder uten å bruke ekte grå punkter. Svarte punkter plasseres i et bestemt mønster for å oppnå en grå effekt.)
- **Ekte grå**
Brukes til fotografier eller grafikk. Denne modusen er mer nøyaktig fordi den bruker opptil 256 gråtoner.
- **24-biters farge**
Bruk for å lage et bilde med mest nøyaktig fargegjengivelse. Denne modusen bruker opptil 16,8 millioner farger til å skanne bildet, men den krever mest minne og har den lengste overføringstiden.

4. Dokument størrelse

Velg nøyaktig størrelse på dokumentet fra et utvalg av forhåndsangitte skannestørrelser.

Hvis du velger **Brukerdefinert**, vises dialogboksen **Brukerdefinert Dokumentstørrelse** og du kan spesifisere dokumentstørrelsen.

5. Lyshet

Still inn nivået for lysstyrke ved å dra glidebryteren mot høyre eller venstre for å gjøre bildet lysere eller mørkere. Hvis det skannede bildet er for lyst, velger du et lavere lysstyrkenivå og skanner dokumentet på nytt. Hvis bildet er for mørkt, velger du et høyere nivå for lysstyrken og skanner dokumentet på nytt. Du kan også skrive inn en verdi i feltet for å stille inn lysstyrkenivået.

6. Kontrast

Øk eller reduser kontrastnivået ved å dra glidebryteren mot høyre eller venstre. En økning fremhever mørke og lyse områder i bildet, mens en reduksjon avdekker flere detaljer i grå områder. Du kan også skrive inn en verdi i feltet for å stille inn kontrastnivået.

7. Tosidig skanning (MFC-L2922DW/MFC-L2960DW/MFC-L2980DW)

Skanne begge sider av dokumentet. Når du bruker Automatisk tosidig-skannefunksjon, må du velge alternativet **Innbinding på langsida** eller **Innbinding på kortsida** fra rullegardinlisten **Tosidig skanning**, slik at når du snur sidene, vender de den veien du ønsker.

8. Avanserte innstillinger

Konfigurer avanserte innstillinger ved å klikke på **Avanserte innstillinger** i dialogboksen Skanneinnstillinger.

- **Korrigerer dokument**
 - **Automatisk oppretting av skjevhet**

Sett maskinen til å korrigerer dokumentforskyvning automatisk etter hvert som sidene skannes.
 - **Finn slutten av arket (ADF)**

Finner slutten av arket og justerer automatisk sidens størrelse når dokumentlengden som er skannet fra ADF-en, er kortere enn valgt dokumentstørrelse.
 - **Roter bildet**

Roter det skannede bildet.
 - **Fyll med farge**

Fyll ut kantene på de fire sidene rundt det skannede bildet med valgt farge og område.
- **Bildekvalitet**
 - **Bakgrunnsbehandling**
 - **Fjerne gjennomslag/mønster**

Forhindrer at blekket skinner gjennom.
 - **Fjern bakgrunnsfarge**

Fjern grunnfargen i dokumenter for å gjøre skannede data mer leselige.
 - **Colour Drop**

Velg en farge du vil fjerne fra det skannede bildet.
 - **Fremheve kanter**

Gjør tegnene i originalen tydeligere.
 - **Reduser støy**

Forbedre kvaliteten på skannede bilder ved hjelp av dette alternativet. Alternativet **Reduser støy** er tilgjengelig når du velger alternativet **24-biters farge** og skanneoppløsningen **300 x 300 dpi**, **400 x 400 dpi** eller **600 x 600 dpi**.
- **Svart/hvit-bildekvalitet**
 - **Korrigerer tegn**
 - **Korrigerer uskarpe tegn**

Korrigerer brutte eller ufullstendige tegn i originalen slik at de blir enklere å lese.
 - **Fet formatering**

Fremhev tegnene i originalen ved å gi dem fet formatering.
 - **Svart-hvit invertering**

Bytt om på svart og hvitt i svart/hvitt-bildet.

- **Matekontroll**

- **Oppsett** (DCP-L2640DN/DCP-L2660DW/DCP-L2665DW/MFC-L2802DN/MFC-L2800DW/MFC-L2802DW/MFC-L2827DWXL/MFC-L2827DW/MFC-L2835DW/MFC-L2860DWE/MFC-L2860DW/MFC-L2862DW/MFC-L2922DW/MFC-L2960DW/MFC-L2980DW)

Velg oppsett.

- **Kontinuerlig skanning**

Velg dette alternativet hvis du vil skanne flere sider. Når en side er skannet, velger du om du skal fortsette skanningen eller avslutte.



Beslektet informasjon

- Skanne med Nuance™ PaperPort™ 14SE eller andre Windows-programmer
-

Skanne med Windows Faksing og skanning

Windows Faksing og skanning-programmet er et annet alternativ du kan bruke for skanning.

- Windows Faksing og skanning bruker WIA-skannerdriveren.
- For å beskjære en del av en side etter at du har forhåndsskannet et dokument må du skanne ved bruk av skannerglassplaten (også kalt planskanner).

1. Legg i dokumentet.
2. Start Windows Faksing og skanning.
3. Klikk på **Fil** > **Ny** > **Skann**.
4. Velg skanneren som du vil bruke.
5. Klikk på **OK**.

Dialogboksen **Ny skanning** vises.

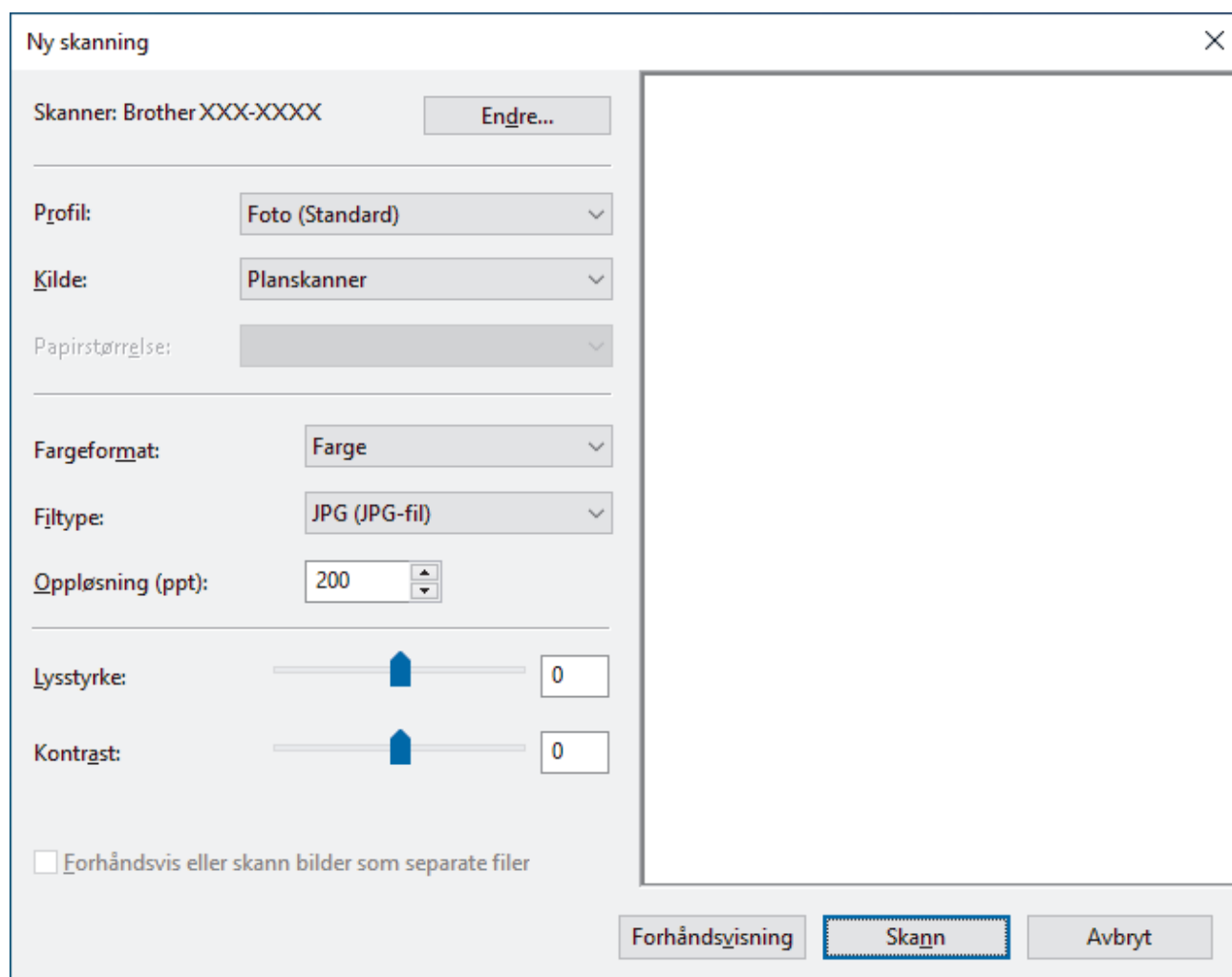

6. Juster innstillingene i dialogboksen etter behov.

Skanneroppløsningen angis til maksimalt 1200 dpi. Hvis du vil skanne med høyere oppløsning, kan du bruke programvaren **Skannerverktøy** fra **Brother Utilities**.

Hvis maskinen støtter 2-sidig skanning og du vil skanne begge sider av et dokument, velger du **Mater (Skann begge sider)** i **Kilde**-rullegardinlisten.

7. Klikk på **Skann**.

Maskinen begynner å skanne dokumentet.



Beslektet informasjon

- Skanne fra datamaskinen (Windows)
- WIA-driverinnstillinger (Windows)

WIA-driverinnstillinger (Windows)

The screenshot shows the 'Ny skanning' (New Scan) dialog box. It features several configuration options on the left side and a large preview window on the right. The options include: 'Skanner: Brother XXX-XXXX' with an 'Endre...' button; 'Profil:' set to 'Foto (Standard)'; 'Kilde:' set to 'Planskanner'; 'Papirstørrelse:' (Paper size) which is currently blank; 'Fargeformat:' set to 'Farge'; 'Filtype:' set to 'JPG (JPG-fil)'; 'Oppløsning (ppt):' set to '200'; 'Lysstyrke:' (Brightness) and 'Kontrast:' (Contrast) sliders, both currently set to 0; and a checkbox for 'Forhåndsvis eller skann bilder som separate filer' (Preview or scan images as separate files) which is unchecked. At the bottom right, there are three buttons: 'Forhåndsvisning' (Preview), 'Skann' (Scan), and 'Avbryt' (Cancel).

Profil

Velg skanneprofilen du vil bruke, fra rullegardinlisten **Profil**.

Kilde

Velg alternativet **Planskanner**, **Mater (Skann én side)** eller **Mater (Skann begge sider)** fra rullegardinlisten.

Papirstørrelse

Alternativet **Papirstørrelse** er tilgjengelig hvis du valgte alternativet **Mater (Skann én side)** eller **Mater (Skann begge sider)** fra rullegardinlisten **Kilde**.

Fargeformat

Velg et fargeformat for skanningen fra rullegardinlisten **Fargeformat**.

Filtype

Velg et filformat fra rullegardinlisten **Filtype**.

Oppløsning (ppt)

Angi en skanneoppløsning i feltet **Oppløsning (ppt)**. Høyere oppløsninger bruker mer minne og har lengre overføringstid, men gir et skarpere skannet bilde.

Lysstyrke

Still inn nivået for lysstyrke ved å dra glidebryteren mot høyre eller venstre for å gjøre bildet lysere eller mørkere. Hvis det skannede bildet er for lyst, velger du et lavere nivå for lysstyrke og skanner dokumentet på

nytt. Hvis bildet er for mørkt, velger du et høyere nivå for lysstyrken og skanner dokumentet på nytt. Du kan også skrive inn en verdi i feltet for å stille inn lysstyrkenivået.

Kontrast

Øk eller reduser kontrastnivået ved å dra glidebryteren mot høyre eller venstre. En økning fremhever mørke og lyse områder i bildet, mens en reduksjon avdekker flere detaljer i grå områder. Du kan også skrive inn en verdi i feltet for å stille inn kontrastnivået.



Beslektet informasjon

- [Skanne med Windows Faksing og skanning](#)

Skanne fra datamaskinen (Mac)

- [Skanne med Brother iPrint&Scan \(Windows/Mac\)](#)
- [Skanne ved bruk av AirPrint \(macOS\)](#)

Konfigurere skanneinnstillinger via Webbasert administrasjon

- [Angi navn på skannefilen gjennom Webbasert administrasjon](#)

Angi navn på skannefilen gjennom Webbasert administrasjon

Tildel et filnavn til de skannede dataene gjennom Webbasert administrasjon.

1. Start nettleseren.
2. Skriv inn "https://maskinens IP-adresse" i nettleserens adressefelt (der "maskinens IP-adresse" er IP-adressen til maskinen din).

Eksempel:

https://192.168.1.2

3. Hvis du blir bedt om det, skriver du inn passordet i feltet **Login (Pålogging)** og klikker deretter på **Login (Pålogging)**.



Standardpassordet for å styre innstillingene på denne maskinen finner du bak på maskinen, og det angis ved «**Pwd**». Skift standardpassordet ved å følge instruksjonene på skjermen når du logger på for første gang.

4. På venstre navigasjonslinje klikker du på **Scan (Skann)** > **Scan File Name (Navn på skannefil)**.



Hvis venstre navigasjonslinje ikke vises, starter du navigeringen fra ☰.

5. Velg **File Name Style (Filnavnstil)** på rullegardinlisten.
6. Hvis du valgte at alternativet skulle inneholde dato i **File Name Style (Filnavnstil)**-feltet, velger du datoformatet i rullegardinlisten.
7. I **Time (Tid)**-feltet velger du **On (På)** for å inkludere tidsinformasjon i filnavnet.
8. I feltet **Counter (Teller)** velger du **Continuous (Sammenhengende)** eller **Reset after each job (Nullstill eller hver jobb)**.



Hvis du velger **Reset after each job (Nullstill eller hver jobb)**, kan det oppstå duplisering av filnavn.

9. Hvis du vil opprette en brukerdefinert prefiks for filnavnet, skriver du inn et filnavn i de brukerdefinerte feltene for hver skannefunksjon.



Ikke bruk følgende tegn: ? / \ *

10. Klikk på **Submit (Send)**.



Beslektet informasjon

- [Konfigurere skanneinnstillinger via Webbasert administrasjon](#)

Kopiere

- Kopiere en side av papiret (1-sidig)
- Kopiere begge sider av papiret (2-sidig)
- Forstørre eller redusere kopierte bilder
- Lage N i 1-kopier med sideoppsettsfunksjonen
- Sortere kopier
- Kopiere et ID-kort
- Kopieringsalternativer

Kopiere en side av papiret (1-sidig)

>> DCP-L2600D/DCP-L2620DW/DCP-L2622DW/DCP-L2627DW/DCP-L2627DWXL/DCP-L2627DWE/
DCP-L2640DN/MFC-L2802DN/MFC-L2800DW/MFC-L2802DW/MFC-L2827DWXL/MFC-L2827DW/
MFC-L2835DW
>> DCP-L2660DW/DCP-L2665DW/MFC-L2860DWE/MFC-L2860DW/MFC-L2862DW/MFC-L2922DW/
MFC-L2960DW/MFC-L2980DW

**DCP-L2600D/DCP-L2620DW/DCP-L2622DW/DCP-L2627DW/DCP-L2627DWXL/
DCP-L2627DWE/DCP-L2640DN/MFC-L2802DN/MFC-L2800DW/MFC-L2802DW/
MFC-L2827DWXL/MFC-L2827DW/MFC-L2835DW**

1. Kontroller at du har matet inn riktig papirstørrelse i papirmagasinet.
2. Gjør ett av følgende:
 - Legg dokumentet med *forsiden opp* i ADF. (kun tilgjengelig for enkelte modeller)
(Ved kopiering av flere sider, anbefaler vi at ADF brukes.)

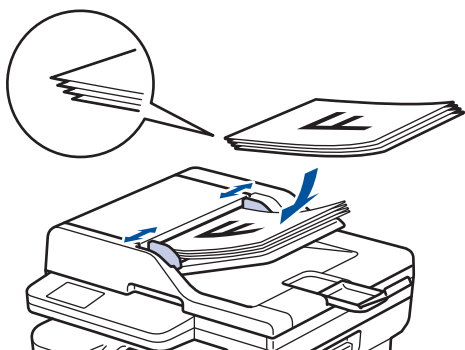

- Legg dokumentet med *forsiden ned* på skannerglassplaten.

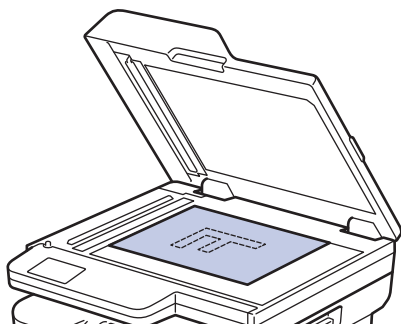

MERK

Til viktige eller skjøre dokumenter brukes maskinens skannerglass.

3. Gjør ett av følgende:
 - For MFC-modeller
Trykk på  (**Copy (Kopi)**).
Bruk talltastaturet til å angi hvor mange kopier du ønsker.
 - For DCP-modeller
Trykk på ▲ eller ▼ for å angi hvor mange kopier du ønsker.

LCD-skjermen viser:

```
Sorter Kopier:01  
100%■■■■ Auto
```

4. Trykk på **Start**.

DCP-L2660DW/DCP-L2665DW/MFC-L2860DWE/MFC-L2860DW/MFC-L2862DW/ MFC-L2922DW/MFC-L2960DW/MFC-L2980DW

1. Kontroller at du har matet inn riktig papirstørrelse i papirmagasinet.
2. Gjør ett av følgende:
 - Legg dokumentet med *forsiden opp* i ADF.
(Ved kopiering av flere sider, anbefaler vi at ADF brukes.)

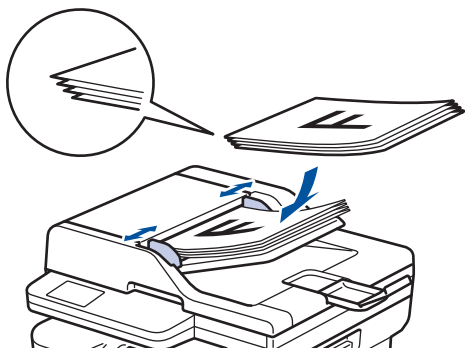

- Legg dokumentet med *forsiden ned* på skannerglassplaten.

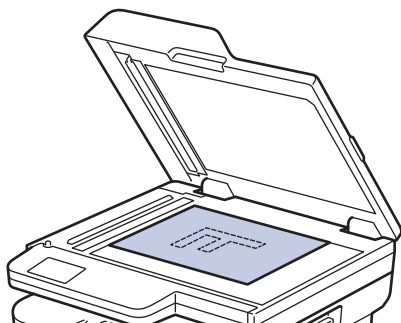

MERK

Til viktige eller skjøre dokumenter brukes maskinens skannerglass.

3. Trykk på  ([Kopi]).

LCD-skjermen viser:

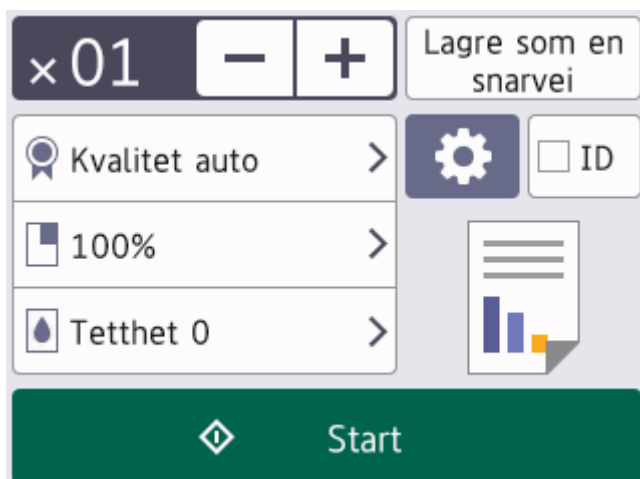

4. For å angi antall kopier du ønsker, gjør du ett av følgende:
 - Trykk på [-] eller [+] med LCD-skjermen.
 - Trykk på **x01** for å vise talltastaturet på LCD-skjermen, og angi deretter antall kopier. Trykk på [OK].
5. Trykk på [Start].



Beslektet informasjon

- Kopiere

Kopiere begge sider av papiret (2-sidig)

Reduser mengde papir du bruker ved å kopiere på begge sider av papiret.

- Du må velge et oppsett for 2-sidig kopiering fra følgende alternativer før du kan starte 2-sidig kopiering.
- Oppsettet til det originale dokumentet ditt bestemmer hvilket oppsett for 2-sidig kopiering du bør bruke.
- (For ADF-modeller) Til viktige eller skjøre dokumenter brukes maskinens skannerglass.
- (For ADF-modeller) Hvis du vil bruke den automatiske 2-sidige kopieringsfunksjonen, må du mate dokumentet inn i ADF-en.
- Når du manuelt tar 2-sidige kopier fra et 2-sidig dokument, skal du bruke skannerglassplaten.
- Velg papirstørrelsen A4 når du bruker alternativet for 2-sidig kopiering.

Stående

2-sidig til 2-sidig

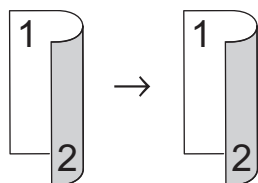

1-sidig til 2-sidig (vend ved langsiden)

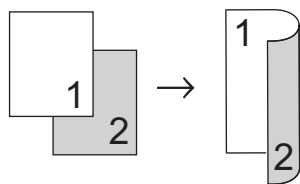

1-sidig til 2-sidig (vend ved kortsiden)

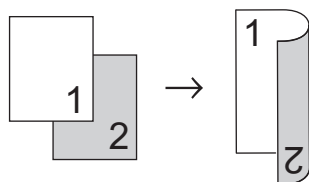

Liggende

2-sidig til 2-sidig

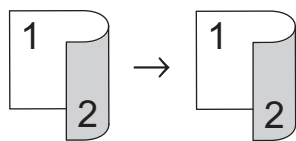

1-sidig til 2-sidig (vend ved langsiden)

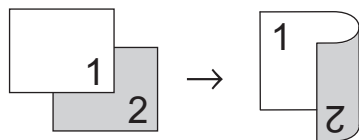

1-sidig til 2-sidig (vend ved kortsiden)

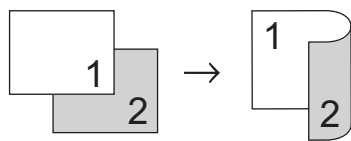

>> [DCP-L2600D/DCP-L2620DW/DCP-L2622DW/DCP-L2627DW/DCP-L2627DWXL/DCP-L2627DWE/DCP-L2640DN/MFC-L2802DN/MFC-L2800DW/MFC-L2802DW/MFC-L2827DWXL/MFC-L2827DW/MFC-L2835DW](#)

**DCP-L2600D/DCP-L2620DW/DCP-L2622DW/DCP-L2627DW/DCP-L2627DWXL/
DCP-L2627DWE/DCP-L2640DN/MFC-L2802DN/MFC-L2800DW/MFC-L2802DW/
MFC-L2827DWXL/MFC-L2827DW/MFC-L2835DW**

1. [Legg i dokumentet.](#)
2. Gjør ett av følgende:
 - For MFC-modeller
Trykk på  (**Copy (Kopi)**).
Bruk talltastaturet til å angi hvor mange kopier du ønsker.
 - For DCP-modeller
Trykk på ▲ eller ▼ for å angi hvor mange kopier du ønsker.
3. Gjør ett av følgende:
 - Trykk på **2-sided**.
 - Trykk på **Options (Alternativer)** eller **Copy/Scan Options (Kopi/Skann Alternativer)**.
Trykk på ▲ eller ▼ for å velge [Dobbeltsidet], og trykk deretter på **OK**.
4. Trykk på ▲ eller ▼ for å vise [Oppsett Lang] eller [Oppsett Kort] og trykk deretter på **OK**.
5. Velg blå på den lange eller den korte kanten.
6. Trykk på ▲ eller ▼ for å vise [Langside] eller [Kortside] og trykk deretter på **OK**.

MERK

(For DCP-L2600D/DCP-L2620DW/DCP-L2622DW/DCP-L2627DW/DCP-L2627DWXL/DCP-L2627DWE/
DCP-L2640DN/MFC-L2802DN/MFC-L2800DW/MFC-L2802DW/MFC-L2827DWXL/MFC-L2827DW/
MFC-L2835DW) Du kan ikke bruke ADF hvis du velger [Langside]. Bruk skannerglassplaten.

7. Trykk på **Start**.
Hvis du har lagt dokumentet i ADF-en, skanner maskinen sidene og begynner å skrive ut.
Hvis du bruker skannerglassplaten, kan du gå til neste trinn.
8. Etter at maskinen skanner siden, legger du neste side på skannerglasset og trykker deretter ▲ for å skanne neste side.
9. Når du har skannet alle sidene, trykker du på ▼ for å velge [Nei]-alternativet.

**DCP-L2660DW/DCP-L2665DW/MFC-L2860DWE/MFC-L2860DW/MFC-L2862DW/
MFC-L2922DW/MFC-L2960DW/MFC-L2980DW**

1. [Legg i dokumentet.](#)
2. Trykk på  ([Kopi]).
3. Angi antall eksemplarer.
4. Trykk på [Alternativer].
5. Trykk på ▲ eller ▼ for å vise [Tosidig kopi]-alternativet og trykk deretter på [Tosidig kopi].
6. Trykk på ▲ eller ▼ for å vise layoutalternativene, og trykk deretter på alternativet du ønsker.

MERK

(For DCP-L2660DW/DCP-L2665DW/MFC-L2860DWE/MFC-L2860DW/MFC-L2862DW) Du kan ikke bruke ADF hvis du velger [2-si. ⇒2-si.]. Bruk skannerglassplaten.

7. Når du er ferdig, trykk på [OK].

-
8. Trykk på [Start]. Hvis du har lagt dokumentet på ADF-en, skanner maskinen sidene og begynner å skrive ut.
Hvis du bruker skannerglassplaten, kan du gå til neste trinn.
 9. Etter at maskinen skanner siden, legger du neste side på skannerglasset og trykker deretter [Fortsett] for å skanne neste side.
 10. Når du er ferdig, trykk på [Avslutt] for å fullføre.



Beslektet informasjon

- [Kopiere](#)
-

Forstørre eller redusere kopierte bilder

Velg et forstørrelses- eller reduksjonsforhold for å endre størrelse på kopierte data.

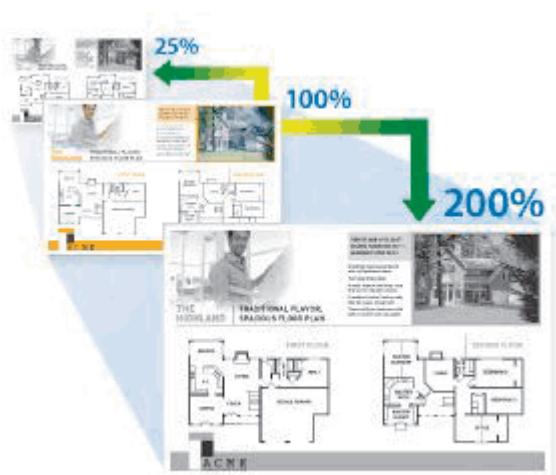

>> DCP-L2600D/DCP-L2620DW/DCP-L2622DW/DCP-L2627DW/DCP-L2627DWXL/DCP-L2627DWE/
DCP-L2640DN/MFC-L2802DN/MFC-L2800DW/MFC-L2802DW/MFC-L2827DWXL/MFC-L2827DW/
MFC-L2835DW
>> DCP-L2660DW/DCP-L2665DW/MFC-L2860DWE/MFC-L2860DW/MFC-L2862DW/MFC-L2922DW/
MFC-L2960DW/MFC-L2980DW

**DCP-L2600D/DCP-L2620DW/DCP-L2622DW/DCP-L2627DW/DCP-L2627DWXL/
DCP-L2627DWE/DCP-L2640DN/MFC-L2802DN/MFC-L2800DW/MFC-L2802DW/
MFC-L2827DWXL/MFC-L2827DW/MFC-L2835DW**

1. Legg i dokumentet.
2. Gjør ett av følgende:
 - For MFC-modeller
Trykk på  (**Copy (Kopi)**).
Bruk talltastaturet til å angi hvor mange kopier du ønsker.
 - For DCP-modeller
Trykk på ▲ eller ▼ for å angi hvor mange kopier du ønsker.
3. Trykk på **Options (Alternativer)** eller **Copy/Scan Options (Kopi/Skann Alternativer)**.
4. Trykk på ▲ eller ▼ for å velge [Øke/Redusere], og trykk deretter på **OK**.
5. Trykk på ▲ eller ▼ for å velg forstørrelses- eller forminskningsforholdet du ønsker og trykk deretter på **OK**.
Hvis du velger [Definer 25-400%], bruk talltastaturet eller trykk på ▲ eller ▼ for å angi et forstørrelses- eller forminskningsforhold fra [25%] til [400%] og trykk deretter på **OK**.
6. Trykk på **Start**.



- [Auto] stiller inn maskinen til å kalkulere reduksjonsforholdet som best passer størrelsen på papiret.
- [Auto] er kun tilgjengelig når ADF-en brukes.

**DCP-L2660DW/DCP-L2665DW/MFC-L2860DWE/MFC-L2860DW/MFC-L2862DW/
MFC-L2922DW/MFC-L2960DW/MFC-L2980DW**

1. Legg i dokumentet.
2. Trykk på  ([Kopi]).

-
3. Angi antall eksemplarer.
 4. Trykk på [Alternativer].
 5. Trykk på ▲ eller ▼ for å vise [Øke/Redusere]-alternativet og trykk deretter på [Øke/Redusere].
 6. Trykk på ▲ eller ▼ for å vise de tilgjengelige alternativene, og trykk deretter på alternativet du vil endre.
 7. Gjør ett av følgende:
 - Hvis du velger [Forstørr] eller [Reduser], trykk på forstørrelses- eller forminskningsforholdet du ønsker.
 - Hvis du velger [Definer (25-400 %)], trykk på  (tilbake-tast) for å slette det viste prosenttallet, eller trykk på ◀ for å flytte markøren, og angi deretter et forstørrelses- eller reduksjonsforhold fra [25%] til [400%].
Trykk på [OK].
 - Hvis du valgte [100%]- eller [Auto]-alternativet, går du til neste trinn.
 8. Når du er ferdig, trykk på [OK].
 9. Trykk på [Start].



-
- [Auto] stiller inn maskinen til å kalkulere reduksjonsforholdet som best passer størrelsen på papiret.
 - [Auto] er kun tilgjengelig når ADF-en brukes.
-



Beslektet informasjon

- [Kopiere](#)
-

Lage N i 1-kopier med sideoppsettsfunksjonen

N i 1-kopieringsfunksjonen sparer papir ved å kopiere to eller fire sider av dokumentet på én side av kopien.



>> DCP-L2600D/DCP-L2620DW/DCP-L2622DW/DCP-L2627DW/DCP-L2627DWXL/DCP-L2627DWE/
DCP-L2640DN/MFC-L2802DN/MFC-L2800DW/MFC-L2802DW/MFC-L2827DWXL/MFC-L2827DW/
MFC-L2835DW
>> DCP-L2660DW/DCP-L2665DW/MFC-L2860DWE/MFC-L2860DW/MFC-L2862DW/MFC-L2922DW/
MFC-L2960DW/MFC-L2980DW



**DCP-L2600D/DCP-L2620DW/DCP-L2622DW/DCP-L2627DW/DCP-L2627DWXL/
DCP-L2627DWE/DCP-L2640DN/MFC-L2802DN/MFC-L2800DW/MFC-L2802DW/
MFC-L2827DWXL/MFC-L2827DW/MFC-L2835DW**

1. Legg i dokumentet.
2. Gjør ett av følgende:
 - For MFC-modeller
Trykk på  (**Copy (Kopi)**).
Bruk talltastaturet til å angi hvor mange kopier du ønsker.
 - For DCP-modeller
Trykk på ▲ eller ▼ for å angi hvor mange kopier du ønsker.
3. Trykk på **Options (Alternativer)** eller **Copy/Scan Options (Kopi/Skann Alternativer)**.
4. Trykk på ▲ eller ▼ for å velge [Sideoppsett], og trykk deretter på **OK**.
5. Trykk på ▲ eller ▼ for å velge [Av (1 i 1)], [2 i 1 (S)], [2 i 1 (L)], [4 i 1 (S)] eller [4 i 1 (L)], og trykk deretter på **OK**.
6. Trykk på **Start**.
Hvis du har lagt dokumentet i ADF-en, skanner maskinen sidene og begynner å skrive ut.
Hvis du bruker skannerglassplaten, kan du gå til neste trinn.
7. Etter at maskinen skanner siden, legger du neste side på skannerglasset og trykker deretter ▲ for å skanne neste side.
8. Når du har skannet alle sidene, trykker du på ▼ for å velge [Nei]-alternativet.

**DCP-L2660DW/DCP-L2665DW/MFC-L2860DWE/MFC-L2860DW/MFC-L2862DW/
MFC-L2922DW/MFC-L2960DW/MFC-L2980DW**

1. Legg i dokumentet.

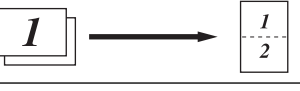
2. Trykk på  ([Kopi]).
3. Angi antall eksemplarer.
4. Trykk på [Alternativer].
5. Trykk på ▲ eller ▼ for å vise [Sideoppsett]-alternativet og trykk deretter på [Sideoppsett].
6. Trykk på ▲ eller ▼ for å vise alternativene, og trykk deretter på alternativet du ønsker.

Alternativ	Beskrivelse
2 i 1 (stående)	
2 i 1 (liggende)	
4i1 (stående)	
4i1 (liggende)	

7. Når du er ferdig, trykk på [OK].
8. Trykk på [Start]. Hvis du har lagt dokumentet på ADF-en, skanner maskinen sidene og begynner å skrive ut.
Hvis du bruker skannerglassplaten, kan du gå til neste trinn.
9. Etter at maskinen skanner siden, legger du neste side på skannerglasset og trykker deretter [Fortsett] for å skanne neste side.
10. Når du er ferdig, trykk på [Avslutt] for å fullføre.



Beslektet informasjon

- [Kopiere](#)

Sortere kopier

Sortere flere kopier. Sider stables i den rekkefølgen de mates inn, dvs., 1, 2, 3, osv.

>> DCP-L2600D/DCP-L2620DW/DCP-L2622DW/DCP-L2627DW/DCP-L2627DWXL/DCP-L2627DWE/
DCP-L2640DN/MFC-L2802DN/MFC-L2800DW/MFC-L2802DW/MFC-L2827DWXL/MFC-L2827DW/
MFC-L2835DW

>> DCP-L2660DW/DCP-L2665DW/MFC-L2860DWE/MFC-L2860DW/MFC-L2862DW/MFC-L2922DW/
MFC-L2960DW/MFC-L2980DW

**DCP-L2600D/DCP-L2620DW/DCP-L2622DW/DCP-L2627DW/DCP-L2627DWXL/
DCP-L2627DWE/DCP-L2640DN/MFC-L2802DN/MFC-L2800DW/MFC-L2802DW/
MFC-L2827DWXL/MFC-L2827DW/MFC-L2835DW**

1. Legg i dokumentet.
2. Gjør ett av følgende:
 - For MFC-modeller
Trykk på  (**Copy (Kopi)**).
Bruk talltastaturet til å angi hvor mange kopier du ønsker.
 - For DCP-modeller
Trykk på ▲ eller ▼ for å angi hvor mange kopier du ønsker.
3. Trykk på **Options (Alternativer)** eller **Copy/Scan Options (Kopi/Skann Alternativer)**.
4. Trykk på ▲ eller ▼ for å velge [*Stable/Sorter*], og trykk deretter på **OK**.
5. Trykk på ▲ eller ▼ for å velge [*Sorter*], og trykk deretter på **OK**.
6. Trykk på **Start**.
Hvis du har lagt dokumentet i ADF-en, skanner maskinen sidene og begynner å skrive ut.
Hvis du bruker skannerglassplaten, kan du gå til neste trinn.
7. Etter at maskinen skanner siden, legger du neste side på skannerglasset og trykker deretter ▲ for å skanne neste side.
8. Når du har skannet alle sidene, trykker du på ▼ for å velge [*Nei*]-alternativet.

**DCP-L2660DW/DCP-L2665DW/MFC-L2860DWE/MFC-L2860DW/MFC-L2862DW/
MFC-L2922DW/MFC-L2960DW/MFC-L2980DW**

1. Legg i dokumentet.
2. Trykk på  ([*Kopi*]).
3. Angi antall eksemplarer.
4. Trykk på [*Alternativer*].
5. Trykk på ▲ eller ▼ for å vise [*Stable/Sorter*]-alternativet og trykk deretter på [*Stable/Sorter*].
6. Trykk på [*Sorter*].
7. Når du er ferdig, trykk på [*OK*].
8. Trykk på [*Start*]. Hvis du har lagt dokumentet på ADF-en, skanner maskinen sidene og begynner å skrive ut.
Hvis du bruker skannerglassplaten, kan du gå til neste trinn.
9. Etter at maskinen skanner siden, legger du neste side på skannerglasset og trykker deretter [*Fortsett*] for å skanne neste side.
10. Når du er ferdig, trykk på [*Avslutt*] for å fullføre.



Beslektet informasjon

- Kopiere

Kopiere et ID-kort

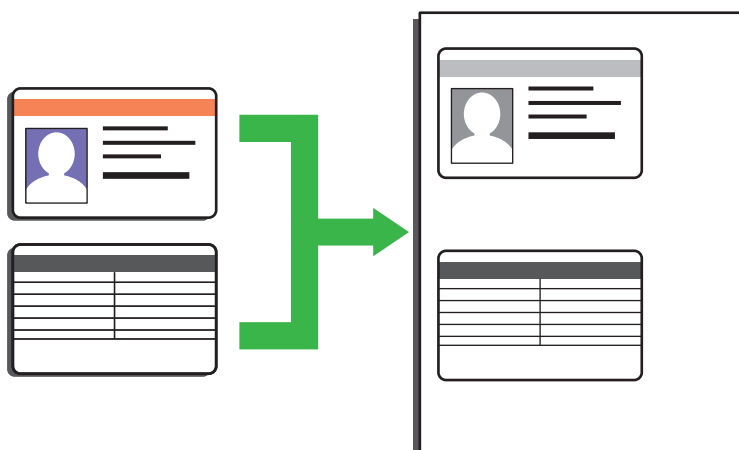

Du kan kopiere ID-kort i den utstrekning det er tillatt i henhold til gjeldende lover. Mer detaljert informasjon >> [Produktsikkerhetsguide](#)

>> DCP-L2600D/DCP-L2620DW/DCP-L2622DW/DCP-L2627DW/DCP-L2627DWXL/DCP-L2627DWE/
DCP-L2640DN/MFC-L2802DN/MFC-L2800DW/MFC-L2802DW/MFC-L2827DWXL/MFC-L2827DW/
MFC-L2835DW
>> DCP-L2660DW/DCP-L2665DW/MFC-L2860DWE/MFC-L2860DW/MFC-L2862DW/MFC-L2922DW/
MFC-L2960DW/MFC-L2980DW

**DCP-L2600D/DCP-L2620DW/DCP-L2622DW/DCP-L2627DW/DCP-L2627DWXL/
DCP-L2627DWE/DCP-L2640DN/MFC-L2802DN/MFC-L2800DW/MFC-L2802DW/
MFC-L2827DWXL/MFC-L2827DW/MFC-L2835DW**

1. (For MFC-modeller)

Trykk på  (**Copy (Kopi)**).

2. Plasser et identifikasjonskort med *forsiden ned* nært øvre venstre hjørne av skannerglassplaten.

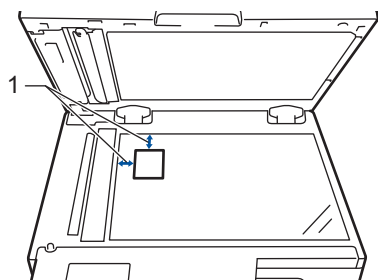

1 4,0 mm eller mer (øverst, venstre)

3. Trykk på **2 in 1 (ID) Copy (2 i 1 ID/kopi)**.

4. Gjør ett av følgende:

- For MFC-modeller
Bruk talltastaturet til å angi hvor mange kopier du ønsker.
- For DCP-modeller
Trykk på ▲ eller ▼ for å angi hvor mange kopier du ønsker.

5. Trykk på **Start**.

Maskinen skanner én side av identifikasjonskortet.

6. Etter at maskinen har skannet den første siden, snur du identifikasjonskortet.

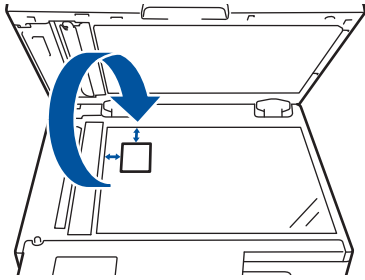

7. Trykk på **Start** for å skanne den andre siden.

DCP-L2660DW/DCP-L2665DW/MFC-L2860DWE/MFC-L2860DW/MFC-L2862DW/ MFC-L2922DW/MFC-L2960DW/MFC-L2980DW

1. Plasser identifikasjonskortet ditt med *forsiden ned* nær øvre venstre hjørne av skannerglassplaten.

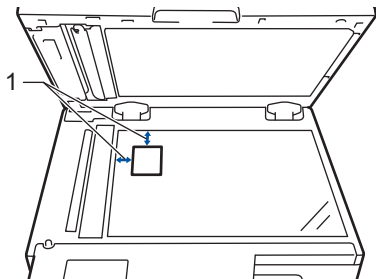

1 4,0 mm eller mer (øverst, venstre)

2. Trykk på  ([Kopi]).

3. Trykk på [ID].

4. Angi antall eksemplarer.

5. Trykk på [Start].

Maskinen skanner én side av identifikasjonskortet.

6. Når maskinen har skannet den første siden, snur du identifikasjonskortet og trykker på [Fortsett] for å skanne den andre siden.

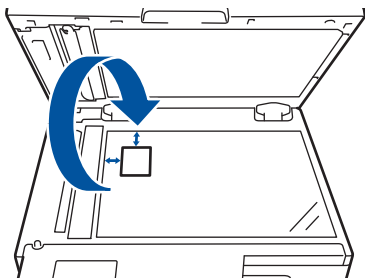

Beslektet informasjon

- [Kopiere](#)

Kopieringsalternativer

>> DCP-L2600D/DCP-L2620DW/DCP-L2622DW/DCP-L2627DW/DCP-L2627DWXL/DCP-L2627DWE/
DCP-L2640DN/MFC-L2802DN/MFC-L2800DW/MFC-L2802DW/MFC-L2827DWXL/MFC-L2827DW/
MFC-L2835DW
>> DCP-L2660DW/DCP-L2665DW/MFC-L2860DWE/MFC-L2860DW/MFC-L2862DW/MFC-L2922DW/
MFC-L2960DW/MFC-L2980DW

**DCP-L2600D/DCP-L2620DW/DCP-L2622DW/DCP-L2627DW/DCP-L2627DWXL/
DCP-L2627DWE/DCP-L2640DN/MFC-L2802DN/MFC-L2800DW/MFC-L2802DW/
MFC-L2827DWXL/MFC-L2827DW/MFC-L2835DW**

Vil du endre kopiinnstillingene, trykker du på **Options (Alternativer)** eller **Copy/Scan Options (Kopi/Skann Alternativer)**.

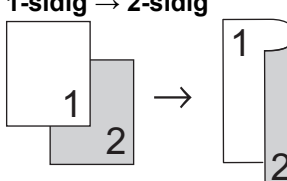
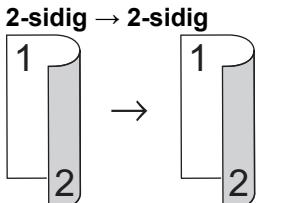
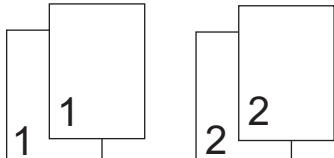
Menyvalg	Alternativer	
Kvalitet	Velg kopieringskvalitet for dokumenttypen.	
Øke/Redusere	100%	-
	Forstørr	Velg forstørrelsesforhold for neste kopi.
	Reduser	Velg forminskingsforhold for neste kopi.
	Auto (kun tilgjengelig for enkelte modeller)	Justerer kopiformatet slik at det passer til papirformatet du har stilt inn.
	Definer 25-400%	Angi et forstørrelses- eller forminskingsforhold.
Tetthet	Øk tettheten for å gjøre teksten mørkere. Reduser tettheten for å gjøre teksten lysere.	
Dobbeltsidet (kun tilgjengelig for enkelte modeller)	Velg dette alternativet hvis du vil kopiere på begge sider av arket. 1-sidig → 2-sidig  2-sidig → 2-sidig 	
Kontrast	Øk kontrasten for å gjøre et bilde klarere. Reduser kontrasten for å gjøre et bilde mer dempet.	
Stable/Sorter	Velg å stable eller sortere flere kopier. Stable 	

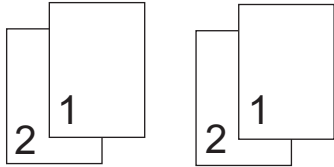
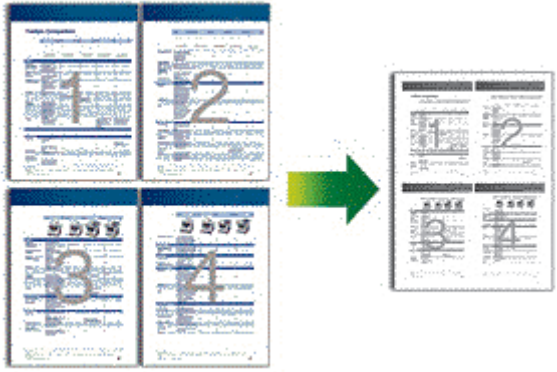
Menyvalg	Alternativer
	Sortere 
Sideoppsett	Lag N i 1-kopier. 4 i 1 

**DCP-L2660DW/DCP-L2665DW/MFC-L2860DWE/MFC-L2860DW/MFC-L2862DW/
MFC-L2922DW/MFC-L2960DW/MFC-L2980DW**

For å endre kopiinnstillingene, trykk på [Alternativer].

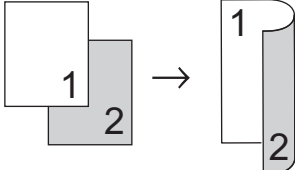
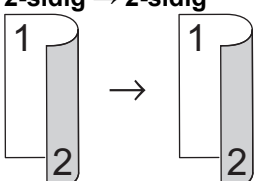
Menyvalg	Alternativer	
Kvalitet	Velg kopieringskvalitet for dokumenttypen.	
Øke/Redusere	100%	-
	Forstørr	Velg forstørrelsesforhold for neste kopi.
	Reduser	Velg forminskingsforhold for neste kopi.
	Auto (tilgjengelig for enkelte modeller)	Justerer kopiformatet slik at det passer til papirformatet du har stilt inn.
	Definer (25-400 %)	Angi et forstørrelses- eller forminskingsforhold.
Tetthet	Øk tettheten for å gjøre teksten mørkere. Reduser tettheten for å gjøre teksten lysere.	
Tosidig kopi	Velg dette alternativet hvis du vil kopiere på begge sider av arket. 1-sidig → 2-sidig  2-sidig → 2-sidig 	

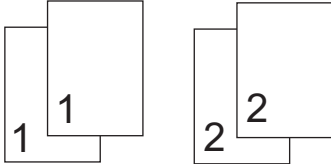
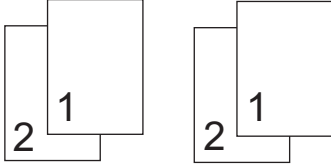
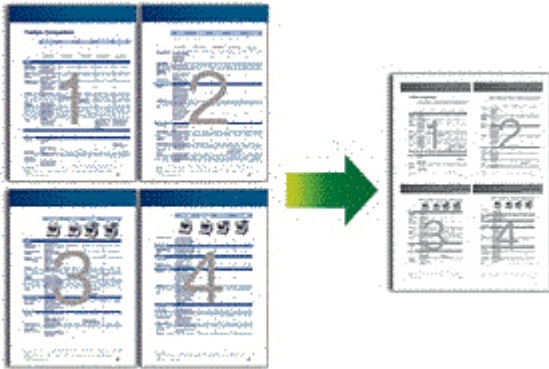
Menyvalg	Alternativer
	De tilgjengelige alternativene vil variere avhengig av modellen din.
Sideoppsett tosidig kopi (kun tilgjengelig for enkelte innstillinger)	Velg lang kant eller kort kant.
Kontrast	Øk kontrasten for å gjøre et bilde klarere. Reduser kontrasten for å gjøre et bilde mer dempet.
Stable/Sorter	Velg å stable eller sortere flere kopier. Stable  Sortere 
Sideoppsett	Lag N i 1-kopier. 4 i 1 

✓ Beslektet informasjon

- [Kopiere](#)

Fakse

Relaterte modeller: MFC-L2802DN/MFC-L2800DW/MFC-L2802DW/MFC-L2827DWXL/MFC-L2827DW/
MFC-L2835DW/MFC-L2860DWE/MFC-L2860DW/MFC-L2862DW/MFC-L2922DW/MFC-L2960DW/
MFC-L2980DW

- [Sende en faks](#)
- [Motta en faks](#)
- [Talehandlinger og faksnumre](#)
- [Telefontjenester og eksterne enheter](#)
- [Faksrapporter](#)
- [PC-FAX](#)

Sende en faks

Relaterte modeller: MFC-L2802DN/MFC-L2800DW/MFC-L2802DW/MFC-L2827DWXL/MFC-L2827DW/
MFC-L2835DW/MFC-L2860DWE/MFC-L2860DW/MFC-L2862DW/MFC-L2922DW/MFC-L2960DW/
MFC-L2980DW

- [Sende en faks](#)
- [Sende en 2-sidig faks fra ADF-en](#)
- [Sende faks manuelt](#)
- [Sende faks mot slutten av en samtale](#)
- [Sende samme faks til mer enn én mottaker \(gruppesending\)](#)
- [Sende faks i sanntid](#)
- [Sende en faks til en bestemt tid \(utsatt faks\)](#)
- [Legge en faksforside til faksen](#)
- [Avbryte en faks som er i gang](#)
- [Kontrollere og avbryte faks som venter](#)
- [Faksalternativer](#)

Sende en faks

Relaterte modeller: MFC-L2802DN/MFC-L2800DW/MFC-L2802DW/MFC-L2827DWXL/MFC-L2827DW/
MFC-L2835DW/MFC-L2860DWE/MFC-L2860DW/MFC-L2862DW/MFC-L2922DW/MFC-L2960DW/
MFC-L2980DW

>> [MFC-L2802DN/MFC-L2800DW/MFC-L2802DW/MFC-L2827DWXL/MFC-L2827DW/MFC-L2835DW](#)
>> [MFC-L2860DWE/MFC-L2860DW/MFC-L2862DW/MFC-L2922DW/MFC-L2960DW/MFC-L2980DW](#)

MFC-L2802DN/MFC-L2800DW/MFC-L2802DW/MFC-L2827DWXL/MFC-L2827DW/ MFC-L2835DW

1. Trykk på  (**Fax (Faks)**).
2. Gjør ett av følgende:
 - Legg dokumentet med *forsiden opp* i ADF.
(Ved faksing av flere sider, anbefaler vi at ADF brukes.)

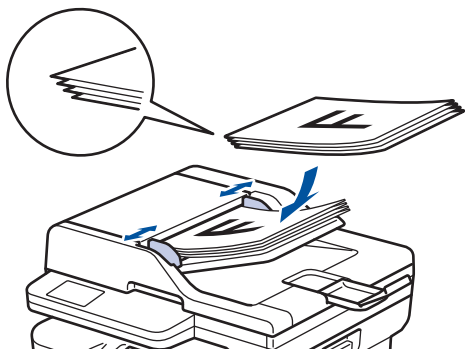

- Legg dokumentet med *forsiden ned* på skannerglassplaten.

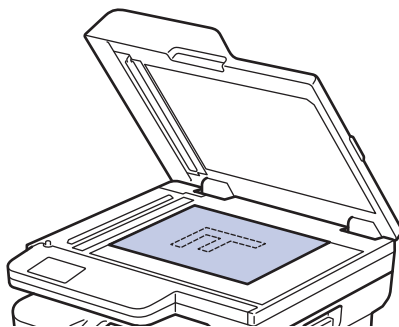

3. Slå faksnummeret.

- **Bruke talltastaturet**

Angi faksnummeret med talltastaturet.



- **Bruke Shortcut (Snarvei)-knappen**

Hold **Shortcut (Snarvei)**-knappen nede og tast deretter inn snarveinummeret ved bruk av talltastaturet.

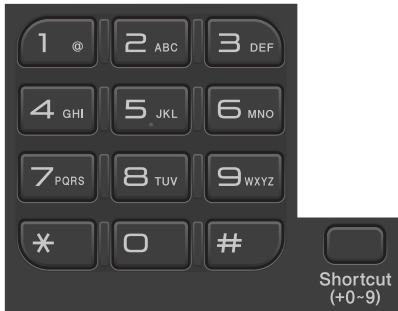

- **Bruke hurtigvalgnumrene**

Trykk to ganger på , og angi det tresifrede hurtigvalgnummeret. Trykk på **OK**.

4. Trykk på **Start**.

Maskinen skanner og sender dokumenter.

Hvis du la dokumentet på skannerglassplaten, følger du anvisningene i tabellen:

Alternativ	Beskrivelse
Ja	For å skanne neste side trykker du på ▲ for å velge Ja-alternativet og deretter legger du neste side på skannerglassplaten. Trykk på OK for å skanne siden.
Nei (Send)	Når at du har skannet den siste siden, trykk på ▼ for å velge Nei (Send) -alternativet (eller trykk på Start igjen). Maskinen sender dokumentet.

Vil du stanse faksingen, trykker du på **Stop/Exit (Stopp/Avslutt)**.

MFC-L2860DWE/MFC-L2860DW/MFC-L2862DW/MFC-L2922DW/MFC-L2960DW/ MFC-L2980DW

1. Gjør ett av følgende:

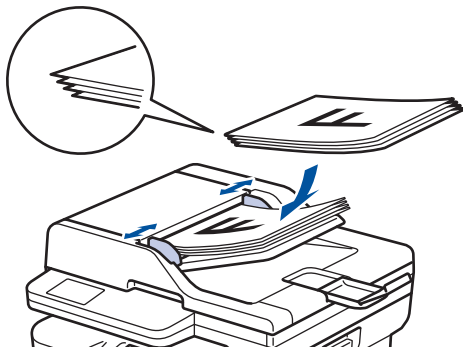

- Legg dokumentet med *forsiden opp* i ADF.
(Ved faksing av flere sider, anbefaler vi at ADF brukes.)

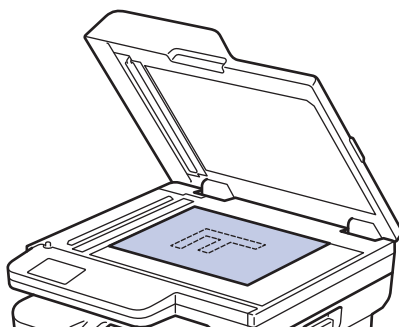

- Legg dokumentet med *forsiden ned* på skannerglassplaten.



2. Gjør ett av følgende:

- Hvis faksforhåndsvisning er innstilt til [Av], trykk på  ([Faks]).
- Hvis faksforhåndsvisning er innstilt til [På], trykk på  ([Faks]) og deretter på [Fakse].

3. Slå faksnummeret.

• **Bruke talltastaturet**

Trykk på tallene for å angi faksnummeret.

1	2	3
4	5	6
7	8	9
*	0	#

• **Bruke adresseboken**

Trykk på  Adressebok ([Adressebok]), og utfør deretter én av følgende:

- Trykk på ▲ eller ▼ for å vise nummeret du ønsker, og trykk deretter på det.
- Trykk på , skriv navnet og trykk på [OK]. Trykk på navnet du ønsker å ringe.

Når du er ferdig, trykk på [Bruk].

• **Bruke anropsloggen**

Trykk på  Samtalelogg ([Samtalelogg]) og trykk deretter på [Utg. samtale]-alternativet.

Trykk på ▲ eller ▼ for å vise faksnummeret du ønsker, og trykk deretter på det.

Trykk på [Bruk] for å sende en faks.

4. Trykk på [Start faks].

Maskinen skanner og sender dokumenter.

Hvis du la dokumentet på skannerglassplaten, følger du anvisningene i tabellen.

Alternativ	Beskrivelse
Ja	For å skanne neste side trykker du på Ja-alternativet, og deretter legger du neste side på skannerglassplaten. Trykk på OK for å skanne siden.
Nei	Etter at du har skannet den siste siden, trykk på Nei-alternativet. Maskinen sender dokumentet.

Hvis du vil stanse faksingen, trykker du på .

Når LCD-skjermen viser [Avbryte jobb?], trykker du på [Ja].





Beslektet informasjon

- [Sende en faks](#)

Sende en 2-sidig faks fra ADF-en

Relaterte modeller: MFC-L2922DW/MFC-L2960DW/MFC-L2980DW

Du må velge et 2-sidig skanneformat før du sender en 2-sidig faks. Velg enten alternativet for Lang kant eller Kort kant, avhengig av oppsettet til dokumentet.

1. [Legg i dokumentet](#).
2. Gjør ett av følgende:
 - Hvis faksforhåndsvisning er innstilt til [Av], trykk på  ([Faks]).
 - Hvis faksforhåndsvisning er innstilt til [På], trykk på  ([Faks]) og deretter på [Fakse].
3. Trykk på  [Alternativer] > [Tosidig faks].
4. Gjør ett av følgende:
 - Hvis dokumentet ditt er brettet langs den lange kanten, trykk på [Tosidig skanning: Langside]-alternativet.
 - Hvis dokumentet ditt er brettet langs den korte kanten, trykk på [Tosidig skanning: Kortside]-alternativet.
5. Trykk på [OK]
6. Angi faksnummeret.
7. Trykk på [Start faks].



Beslektet informasjon

- [Sende en faks](#)

Sende faks manuelt

Relaterte modeller: MFC-L2802DN/MFC-L2800DW/MFC-L2802DW/MFC-L2827DWXL/MFC-L2827DW/MFC-L2835DW/MFC-L2860DWE/MFC-L2860DW/MFC-L2862DW/MFC-L2922DW/MFC-L2960DW/MFC-L2980DW





Med manuell faksoverføring kan du høre oppringings-, ringe- og faksmottakstonene mens du sender en faks.

>> [MFC-L2802DN/MFC-L2800DW/MFC-L2802DW/MFC-L2827DWXL/MFC-L2827DW/MFC-L2835DW](#)
>> [MFC-L2860DWE/MFC-L2860DW/MFC-L2862DW/MFC-L2922DW/MFC-L2960DW/MFC-L2980DW](#)

MFC-L2802DN/MFC-L2800DW/MFC-L2802DW/MFC-L2827DWXL/MFC-L2827DW/MFC-L2835DW

1. Trykk på  (**Fax (Faks)**).
2. [Legg i dokumentet](#).
3. Løft opp telefonrøret til den eksterne telefonen.
4. Slå faksnummeret.
5. Når du hører fakstonen, trykker du **Start**.
Hvis du bruker skannerglassplaten, trykk på ▲.
6. Legg på igjen telefonrøret til den eksterne telefonen.

MFC-L2860DWE/MFC-L2860DW/MFC-L2862DW/MFC-L2922DW/MFC-L2960DW/MFC-L2980DW

1. [Legg i dokumentet](#).
2. Gjør ett av følgende:
 - Hvis faksforhåndsvisning er innstilt til [Av], trykk på  ([Faks]).
 - Hvis faksforhåndsvisning er innstilt til [På], trykk på  ([Faks]) og deretter på [Fakse].
3. Løft opp telefonrøret til den eksterne telefonen.
4. Slå faksnummeret.
5. Når du hører fakstonen, trykker du på  eller  og deretter på [Start faks].
Hvis du bruker skannerglassplaten, trykk på [Send].
6. Legg på igjen telefonrøret til den eksterne telefonen.

✓ Beslektet informasjon

- [Sende en faks](#)

Sende faks mot slutten av en samtale

Relaterte modeller: MFC-L2802DN/MFC-L2800DW/MFC-L2802DW/MFC-L2827DWXL/MFC-L2827DW/
MFC-L2835DW/MFC-L2860DWE/MFC-L2860DW/MFC-L2862DW/MFC-L2922DW/MFC-L2960DW/
MFC-L2980DW

Mot slutten av en samtale kan du sende en faks til den andre personen før dere begge legger på.

>> [MFC-L2802DN/MFC-L2800DW/MFC-L2802DW/MFC-L2827DWXL/MFC-L2827DW/MFC-L2835DW](#)

>> [MFC-L2860DWE/MFC-L2860DW/MFC-L2862DW/MFC-L2922DW/MFC-L2960DW/MFC-L2980DW](#)

MFC-L2802DN/MFC-L2800DW/MFC-L2802DW/MFC-L2827DWXL/MFC-L2827DW/ MFC-L2835DW

1. Be den andre om å vente på fakstonene (pipetoner) og deretter om å trykke på Start-knappen før personen legger på.
2. [Legg i dokumentet.](#)
3. Trykk på **Start**.
Hvis du bruker skannerglassplaten, trykk på ▲.
4. Legg på røret.

MFC-L2860DWE/MFC-L2860DW/MFC-L2862DW/MFC-L2922DW/MFC-L2960DW/ MFC-L2980DW

1. Be den andre om å vente på fakstonene (pipetoner) og deretter om å trykke på Start-knappen før personen legger på.
2. [Legg i dokumentet.](#)
3. Trykk på [Start faks].
Hvis du bruker skannerglassplaten, trykk på [Send].
4. Legg på røret.

Beslektet informasjon

- [Sende en faks](#)

Sende samme faks til mer enn én mottaker (gruppesending)

Relaterte modeller: MFC-L2802DN/MFC-L2800DW/MFC-L2802DW/MFC-L2827DWXL/MFC-L2827DW/
MFC-L2835DW/MFC-L2860DWE/MFC-L2860DW/MFC-L2862DW/MFC-L2922DW/MFC-L2960DW/
MFC-L2980DW

Bruk kringkastingsfunksjonen til å sende samme faks til flere faksnumre samtidig.

- Samme gruppesending kan inkludere grupper, adresseboknumre (snarvei- og hurtigvalgnumre i noen modeller) og opptil 50 manuelt oppringte numre.
- Adresseboknumre (snarvei- og hurtigvalgnumre i noen modeller) må være lagret i maskinens minne før de kan brukes i en gruppesending.
- Gruppernumre må også lagres i maskinens minne før de kan brukes i en gruppesending. Gruppernumre inkluderer mange lagrede adresseboknumre (snarvei- og hurtigvalgnumre i noen modeller) for enklere oppringing.

>> [MFC-L2802DN/MFC-L2800DW/MFC-L2802DW/MFC-L2827DWXL/MFC-L2827DW/MFC-L2835DW](#)
>> [MFC-L2860DWE/MFC-L2860DW/MFC-L2862DW/MFC-L2922DW/MFC-L2960DW/MFC-L2980DW](#)

MFC-L2802DN/MFC-L2800DW/MFC-L2802DW/MFC-L2827DWXL/MFC-L2827DW/ MFC-L2835DW



Hvis du ikke brukte opp noen av snarvei- og hurtigvalgnumrene for grupper, kan du gruppesende fakser til så mange som 260 ulike numre.

1. Trykk på  (**Fax (Faks)**).

2. [Legg i dokumentet](#).

3. Skriv inn et nummer, og trykk på **OK**.

Du kan bruke snarvei, hurtigvalg, gruppenumre og numre som er angitt manuelt med talltastaturet.

Gjenta dette trinnet for å angi alle numrene du vil gruppesende til.

4. Trykk på **Start**.

MFC-L2860DWE/MFC-L2860DW/MFC-L2862DW/MFC-L2922DW/MFC-L2960DW/ MFC-L2980DW





Hvis du ikke brukte opp noen av adresseboknumrene for grupper, kan du gruppesende fakser til så mange som 250 ulike numre.

1. [Legg i dokumentet](#).

2. Gjør ett av følgende:

• Hvis faksforhåndsvisning er innstilt til [Av], trykk på  ([Faks]).

• Hvis faksforhåndsvisning er innstilt til [På], trykk på  ([Faks]) og deretter på [Fakse].

3. Trykk på  [Alternativer] > [Gruppesending].

4. Trykk på [Legg til nummer].

Du kan legge numre til gruppesendingen på følgende måter:

• Trykk på [Legg til nummer] og angi et faksnummer med LCD-skjermen.

Trykk på [OK].

• Trykk på [Legg til fra adressebok] eller for å velge numre, og trykk deretter på [OK].

- Trykk på [Søk i adressebok] for å søke etter et nummer.
Skriv inn et navn via LCD-skjermen, og trykk deretter på [OK].
Velg et navn og et nummer som du vil legge til.
 - For å gruppesende med en e-postadresse, trykker du på , angir e-postadressen og trykker på [OK].
(På noen modeller må du laste ned Internett-faks for å bruke funksjonen for Internett-faks og skann til e-postserver.)
5. Når du er ferdig, trykk på [OK].
 6. Trykk på [Start faks].
 7. Gjør ett av følgende:
 - Hvis du bruker ADF-en, skanner maskinen og sender dokumentet.
 - Hvis du bruker skannerglassplaten, skanner maskinen den første siden.
Når LCD-skjermen viser [Neste Side?], trykk på et alternativ som vises i tabellen.

Alternativ	Beskrivelse
Ja	Velg Ja for å skanne den neste siden. Legg neste side på skannerglassplaten og trykk deretter på OK. Gjenta dette trinnet for å skanne alle sider.
Nei	Velg Nei for å sende dokumentet.



- Maskinens tilgjengelige minne vil variere avhengig av typer jobber i minnet og numrene som brukes for gruppesending. Hvis du gruppesender til maksimalt antall som er tilgjengelig, kan du ikke bruke dobbel tilgang og forsinket faks.
- Hvis [Minnet er fullt]-meldingen vises, trykk på  eller [Avslutt] for å avbryte eller [Send nå] for å sende sidene som er skannet så langt.



Beslektet informasjon

- [Sende en faks](#)
 - [Avbryt en gruppesending som er i gang](#)

Avbryt en gruppesending som er i gang

Relaterte modeller: MFC-L2802DN/MFC-L2800DW/MFC-L2802DW/MFC-L2827DWXL/MFC-L2827DW/MFC-L2835DW/MFC-L2860DWE/MFC-L2860DW/MFC-L2862DW/MFC-L2922DW/MFC-L2960DW/MFC-L2980DW

Under en gruppesending av flere fakser kan du avbryte bare den faksen som sendes nå, eller hele gruppesendingsjobben.

>> [MFC-L2802DN/MFC-L2800DW/MFC-L2802DW/MFC-L2827DWXL/MFC-L2827DW/MFC-L2835DW](#)
>> [MFC-L2860DWE/MFC-L2860DW/MFC-L2862DW/MFC-L2922DW/MFC-L2960DW/MFC-L2980DW](#)



MFC-L2802DN/MFC-L2800DW/MFC-L2802DW/MFC-L2827DWXL/MFC-L2827DW/MFC-L2835DW

1. Trykk på **Menu (Meny)**.
2. Trykk på ▲ eller ▼ for å vise [Faks]-alternativet og trykk deretter på **OK**.
3. Trykk på ▲ eller ▼ for å vise [Jobb I Kø]-alternativet og trykk deretter på **OK**.
LCD-skjermen vil vise gruppesendingsnummeret etterfulgt av faksnummeret som ringes opp (for eksempel, [#001123456789]) og gruppesendingsnummeret (for eksempel, [Broadcast#001]).
4. Trykk på ▲ eller ▼ for å vise faksnummeret som ringes opp eller gruppesendingsnummeret, og trykk deretter på **OK**.
5. Trykk på alternativet som vises i tabellen for å avbryte eller avslutte kanselleringen.

Alternativ	Beskrivelse
▲	Maskinen kansellerer faksen som for øyeblikket sendes.
▼	Maskinen avslutter kanselleringen uten å avbryte.

6. Trykk på **Stop/Exit (Stopp/Avslutt)**.

MFC-L2860DWE/MFC-L2860DW/MFC-L2862DW/MFC-L2922DW/MFC-L2960DW/MFC-L2980DW

1. Trykk på .
2. Gjør ett av følgende:
 - Trykk på [Hel sending] for å avbryte hele gruppesendingen. Trykk på [Ja] for å bekrefte eller trykke på [Nei] for å avslutte uten å kansellere gruppesendingen.
 - For å avbryte gjeldende jobb, trykk på navnet eller nummeret som kanselleres på LCD-skjermen. Trykk på [Ja] for å bekrefte eller trykke på [Nei] for å avslutte uten å kansellere faksen som sendes.
 - For å avslutte uten å avbryte trykker du på .

Beslektet informasjon

- [Sende samme faks til mer enn én mottaker \(gruppesending\)](#)

Sende faks i sanntid

Relaterte modeller: MFC-L2802DN/MFC-L2800DW/MFC-L2802DW/MFC-L2827DWXL/MFC-L2827DW/
MFC-L2835DW/MFC-L2860DWE/MFC-L2860DW/MFC-L2862DW/MFC-L2922DW/MFC-L2960DW/
MFC-L2980DW

Når du sender en faks, skanner maskinen dokumentet inn i minnet før det sendes. Så snart telefonlinjen er ledig, begynner maskinen oppringing og sending. Hvis du vil sende et viktig dokument umiddelbart uten å vente på at maskinen skal hente skanningen fra minnet, slår du på [Sendetid].



- Hvis minnet er fullt og du sender en faks fra ADF-en, sender maskinen dokumentet i sanntid (selv om [Sendetid] er stilt inn til [Av]). Hvis minnet er fullt, kan ikke fakser fra skannerglassplaten sendes før du tømmer litt av minnet.
- Hvis sendingen er i sanntid, vil ikke funksjonen for automatisk gjenoppringing virke når du benytter skannerglassplaten.
- Hvis [Sendetid] er satt til på, er ikke alternativet for å skanne tosidige dokumenter tilgjengelig.

>> [MFC-L2802DN/MFC-L2800DW/MFC-L2802DW/MFC-L2827DWXL/MFC-L2827DW/MFC-L2835DW](#)
>> [MFC-L2860DWE/MFC-L2860DW/MFC-L2862DW/MFC-L2922DW/MFC-L2960DW/MFC-L2980DW](#)

MFC-L2802DN/MFC-L2800DW/MFC-L2802DW/MFC-L2827DWXL/MFC-L2827DW/ MFC-L2835DW

1. Trykk på  (**Fax (Faks)**).
2. [Legg i dokumentet.](#)
3. Trykk på **Menu (Meny)**.
4. Trykk på ▲ eller ▼ for å vise [Faks]-alternativet og trykk deretter på **OK**.
5. Trykk på ▲ eller ▼ for å vise [Opprett send.]-alternativet og trykk deretter på **OK**.
6. Trykk på ▲ eller ▼ for å vise [Sendetid]-alternativet og trykk deretter på **OK**.
7. Trykk på ▲ eller ▼ for å vise [På]-alternativet, og trykk deretter på **OK**.
8. Når du er ferdig, trykk på **Stop/Exit (Stopp/Avslutt)**.
9. Angi faksnummeret.
10. Trykk på **Start**.

MFC-L2860DWE/MFC-L2860DW/MFC-L2862DW/MFC-L2922DW/MFC-L2960DW/ MFC-L2980DW

1. [Legg i dokumentet.](#)
2. Gjør ett av følgende:
 - Hvis faksforhåndsvisning er innstilt til [Av], trykk på  ([Faks]).
 - Hvis faksforhåndsvisning er innstilt til [På], trykk på  ([Faks]) og deretter på [Fakse].
3. Trykk på  [Alternativer] > [Sendetid].
4. Trykk på [På] eller [Av].
5. Trykk på [OK].
6. Angi faksnummeret.
7. Trykk på [Start faks].



Beslektet informasjon

- [Sende en faks](#)

Sende en faks til en bestemt tid (utsatt faks)

Relaterte modeller: MFC-L2802DN/MFC-L2800DW/MFC-L2802DW/MFC-L2827DWXL/MFC-L2827DW/
MFC-L2835DW/MFC-L2860DWE/MFC-L2860DW/MFC-L2862DW/MFC-L2922DW/MFC-L2960DW/
MFC-L2980DW

Du kan lagre opptil 50 fakser i maskinens minne som skal sendes innen 24 timer.

>> [MFC-L2802DN/MFC-L2800DW/MFC-L2802DW/MFC-L2827DWXL/MFC-L2827DW/MFC-L2835DW](#)

>> [MFC-L2860DWE/MFC-L2860DW/MFC-L2862DW/MFC-L2922DW/MFC-L2960DW/MFC-L2980DW](#)

MFC-L2802DN/MFC-L2800DW/MFC-L2802DW/MFC-L2827DWXL/MFC-L2827DW/ MFC-L2835DW

1. Trykk på  (**Fax (Faks)**).
2. [Legg i dokumentet](#).
3. Trykk på **Options (Alternativer)**.
4. Trykk på ▲ eller ▼ for å vise [Forsink. faks]-alternativet og trykk deretter på **OK**.
5. Tast inn klokkeslettet som du vil at faksen skal sendes ved.
 - Hvis du stiller inn [Klokke (12)] i [Dato og klokke]-innstillingen, angir du klokkeslettet i 12-timers format, og trykker på **OK**.
Trykk på ▲ eller ▼ for å vise [AM]- eller [PM]-alternativet og trykk deretter på **OK**.
 - Hvis du stiller inn [Klokke (24)] i [Dato og klokke]-innstillingen, angir du klokkeslettet i 24-timers format, og trykker på **OK**.
(Tast inn for eksempel 19:45 for kl. 7:45 om kvelden.)
6. Angi faksnummeret.
7. Trykk på **Start**.



Antall sider du kan skanne inn i minnet, avhenger av hvor mye data det er skrevet på hver side.

MFC-L2860DWE/MFC-L2860DW/MFC-L2862DW/MFC-L2922DW/MFC-L2960DW/ MFC-L2980DW

1. [Legg i dokumentet](#).
2. Gjør ett av følgende:
 - Hvis faksforhåndsvisning er innstilt til [Av], trykk på  ([Faks]).
 - Hvis faksforhåndsvisning er innstilt til [På], trykk på  ([Faks]) og deretter på [Fakse].
3. Trykk på  [Alternativer] > [Forsink. faks] > [Forsink. faks].
4. Trykk på [På].
5. Trykk på [Sett tid].
6. Tast inn klokkeslettet som du vil at faksen skal sendes ved.
 - Hvis du stiller inn [Klokke (12)] i [Dato og klokke]-innstillingen, angir du klokkeslettet i 12-timers format.
Trykk på  -knappen for å velge [AM] eller [PM], og trykk deretter på [OK].
 - Hvis du stiller inn [Klokke (24)] i [Dato og klokke]-innstillingen, angir du klokkeslettet i 24-timers format og trykker på [OK].
(Tast inn for eksempel 19:45 for 7:45 om kvelden.)

-
7. Trykk på [OK]
 8. Angi faksnummeret.
 9. Trykk på [Start faks].



Beslektet informasjon

- [Sende en faks](#)
-

Legge en faksforside til faksen

Relaterte modeller: MFC-L2802DN/MFC-L2800DW/MFC-L2802DW/MFC-L2827DWXL/MFC-L2827DW/MFC-L2835DW/MFC-L2860DWE/MFC-L2860DW/MFC-L2862DW/MFC-L2922DW/MFC-L2960DW/MFC-L2980DW

Du kan legge en faksforside til neste faks eller hver utgående faks.

- Denne funksjonen fungerer ikke med mindre du har satt opp apparat-ID-en din.
- Forsiden inkluderer apparat-ID-en, en kommentar samt navnet som er lagret i adresseboken, snarvei eller hurtigvalg (på noen modeller).





>> [MFC-L2802DN/MFC-L2800DW/MFC-L2802DW/MFC-L2827DWXL/MFC-L2827DW/MFC-L2835DW](#)

>> [MFC-L2860DWE/MFC-L2860DW/MFC-L2862DW/MFC-L2922DW/MFC-L2960DW/MFC-L2980DW](#)

MFC-L2802DN/MFC-L2800DW/MFC-L2802DW/MFC-L2827DWXL/MFC-L2827DW/MFC-L2835DW

1. Trykk på  (**Fax (Faks)**).
2. [Legg i dokumentet](#).
3. Trykk på **Options (Alternativer)**.
4. Trykk på ▲ eller ▼ for å vise [Forside]-alternativet og trykk deretter på **OK**.
5. Trykk på ▲ eller ▼ for å vise [På]-alternativet, og trykk deretter på **OK**.
6. Trykk på ▲ eller ▼ for å vise kommentaralternativet, og trykk deretter på **OK**.
7. Tast inn totalt antall sider via talltastaturet, og trykk deretter på **OK**.
8. Når du er ferdig, trykk på **Stop/Exit (Stopp/Avslutt)**.
9. Angi faksnummeret.
10. Trykk på **Start**.

MFC-L2860DWE/MFC-L2860DW/MFC-L2862DW/MFC-L2922DW/MFC-L2960DW/MFC-L2980DW

1. [Legg i dokumentet](#).
2. Gjør ett av følgende:
 - Hvis faksforhåndsvisning er innstilt til [Av], trykk på  ([Faks]).
 - Hvis faksforhåndsvisning er innstilt til [På], trykk på  ([Faks]) og deretter på [Fakse].
3. Trykk på  [Alternativer] > [Oppsett av omslagssiden] > [Oppsett av omslagssiden].
4. Trykk på [På].
5. Trykk på [Forside].
6. Trykk på ▲ eller ▼ for å vise kommentaren du ønsker, og trykk deretter på den.
7. Trykk på [Sider totalt].
8. Skriv inn totalt antall sider, og trykk deretter på [OK].
9. Trykk på .
10. Trykk på [OK].
11. Angi faksnummeret.
12. Trykk på [Start faks].

Faksforsiden legges til neste faks. Hvis du vil legge faksforsiden til hver eneste utgående faks, stiller du inn innstillingene som den nye standard.



Beslektet informasjon

- [Sende en faks](#)
 - [Lag en forsidemelding](#)
-

Lag en forsidemelding

Relaterte modeller: MFC-L2802DN/MFC-L2800DW/MFC-L2802DW/MFC-L2827DWXL/MFC-L2827DW/
MFC-L2835DW/MFC-L2860DWE/MFC-L2860DW/MFC-L2862DW/MFC-L2922DW/MFC-L2960DW/
MFC-L2980DW

Opprett opptil to egne forsidemeldinger som skal legges til i utgående fakser.



>> [MFC-L2802DN/MFC-L2800DW/MFC-L2802DW/MFC-L2827DWXL/MFC-L2827DW/MFC-L2835DW](#)

>> [MFC-L2860DWE/MFC-L2860DW/MFC-L2862DW/MFC-L2922DW/MFC-L2960DW/MFC-L2980DW](#)

MFC-L2802DN/MFC-L2800DW/MFC-L2802DW/MFC-L2827DWXL/MFC-L2827DW/ MFC-L2835DW

1. Trykk på  (**Fax (Faks)**).
2. Trykk på **Menu (Meny)**.
3. Trykk på ▲ eller ▼ for å vise [Faks]-alternativet og trykk deretter på **OK**.
4. Trykk på ▲ eller ▼ for å vise [Opprett send.]-alternativet og trykk deretter på **OK**.
5. Trykk på ▲ eller ▼ for å vise [Forside]-alternativet for å lagre din egen kommentar, og trykk deretter på **OK**.
6. Trykk på ▲ eller ▼ for å vise [5.] - eller [6.] -alternativet for å lagre din egen kommentar, og trykk deretter på **OK**.
7. Skriv din egen kommentar med talltastaturet, og trykk deretter på **OK**.
8. Trykk på **Stop/Exit (Stopp/Avslutt)**.

MFC-L2860DWE/MFC-L2860DW/MFC-L2862DW/MFC-L2922DW/MFC-L2960DW/ MFC-L2980DW

1. Trykk på  [Innstill.] > [Alle innst.] > [Faks] > [Opprett sending] > [Forside].
2. Trykk på [5.] eller [6.] for å lagre din egen kommentar.
3. Skriv din egen kommentar med LCD-skjermen, og trykk deretter på [OK].
4. Trykk på .

Beslektet informasjon

- [Legge en faksforside til faksen](#)

Avbryte en faks som er i gang

Relaterte modeller: MFC-L2802DN/MFC-L2800DW/MFC-L2802DW/MFC-L2827DWXL/MFC-L2827DW/
MFC-L2835DW/MFC-L2860DWE/MFC-L2860DW/MFC-L2862DW/MFC-L2922DW/MFC-L2960DW/
MFC-L2980DW

>> [MFC-L2802DN/MFC-L2800DW/MFC-L2802DW/MFC-L2827DWXL/MFC-L2827DW/MFC-L2835DW](#)
>> [MFC-L2860DWE/MFC-L2860DW/MFC-L2862DW/MFC-L2922DW/MFC-L2960DW/MFC-L2980DW](#)

MFC-L2802DN/MFC-L2800DW/MFC-L2802DW/MFC-L2827DWXL/MFC-L2827DW/ MFC-L2835DW

1. Trykk på **Stop/Exit (Stopp/Avslutt)** mens maskinen foretar oppringing eller sender en faks.
2. Trykk på et alternativ i tabellen for å avbryte eller fortsette faksjobben som pågår.

Alternativ	Beskrivelse
▲	Maskinen avbryter sendingen av faksjobben.
▼	Maskinen avbryter ikke faksjobben.

MFC-L2860DWE/MFC-L2860DW/MFC-L2862DW/MFC-L2922DW/MFC-L2960DW/ MFC-L2980DW

1. Trykk på  mens maskinen foretar oppringing eller sender en faks.
LCD-skjermen vil vise [Avbryte jobb?].
2. Trykk på et alternativ i tabellen for å avbryte eller fortsette faksjobben som pågår.

Alternativ	Beskrivelse
Ja	Maskinen avbryter sendingen av faksjobben.
Nei	Maskinen avbryter ikke faksjobben.

✓ Beslektet informasjon

- [Sende en faks](#)

Kontrollere og avbryte faks som venter

Relaterte modeller: MFC-L2802DN/MFC-L2800DW/MFC-L2802DW/MFC-L2827DWXL/MFC-L2827DW/MFC-L2835DW/MFC-L2860DWE/MFC-L2860DW/MFC-L2862DW/MFC-L2922DW/MFC-L2960DW/MFC-L2980DW

Du kan avbryte en faksjobb før den sendes, mens den er lagret i minnet.

>> [MFC-L2802DN/MFC-L2800DW/MFC-L2802DW/MFC-L2827DWXL/MFC-L2827DW/MFC-L2835DW](#)
>> [MFC-L2860DWE/MFC-L2860DW/MFC-L2862DW/MFC-L2922DW/MFC-L2960DW/MFC-L2980DW](#)



MFC-L2802DN/MFC-L2800DW/MFC-L2802DW/MFC-L2827DWXL/MFC-L2827DW/MFC-L2835DW

1. Trykk på  (**Fax (Faks)**).
2. Trykk på **Menu (Meny)**.
3. Trykk på ▲ eller ▼ for å vise [Faks]-alternativet og trykk deretter på **OK**.
4. Trykk på ▲ eller ▼ for å vise [Jobb I Kø]-alternativet og trykk deretter på **OK**.
LCD-skjermen viser antall jobber som venter i minnet for sending.
5. Trykk på ▲ eller ▼ for å vise jobben du ønsker å avbryte, og trykk deretter på **OK**.
6. Trykk på alternativene i følgende tabell for å avbryte eller avslutte kanselleringen.

Alternativ	Beskrivelse
▲	Maskinen avbryter jobben.
▼	Maskinen avslutter kanselleringen uten å avbryte.

7. Trykk på **Stop/Exit (Stopp/Avslutt)**.

MFC-L2860DWE/MFC-L2860DW/MFC-L2862DW/MFC-L2922DW/MFC-L2960DW/MFC-L2980DW

1. Trykk på  [Innstill.] > [Alle innst.] > [Faks] > [Jobb I Kø].
2. Gjør følgende trinn for hver jobb du ønsker å sjekke eller avbryte:
 - a. Trykk på ▲ eller ▼ for å bla gjennom ventende jobber og trykk deretter på den jobben som du vil avbryte.
 - b. Trykk på [OK].
 - c. Trykk på [Ja] for å avbryte faksjobben eller trykk på [Nei] for å avslutte uten å avbryte.
3. Trykk på  når du er ferdig med å kansellere jobber.

✓ Beslektet informasjon

- [Sende en faks](#)

Faksalternativer

Relaterte modeller: MFC-L2802DN/MFC-L2800DW/MFC-L2802DW/MFC-L2827DWXL/MFC-L2827DW/
MFC-L2835DW/MFC-L2860DWE/MFC-L2860DW/MFC-L2862DW/MFC-L2922DW/MFC-L2960DW/
MFC-L2980DW

>> [MFC-L2802DN/MFC-L2800DW/MFC-L2802DW/MFC-L2827DWXL/MFC-L2827DW/MFC-L2835DW](#)
>> [MFC-L2860DWE/MFC-L2860DW/MFC-L2862DW/MFC-L2922DW/MFC-L2960DW/MFC-L2980DW](#)

MFC-L2802DN/MFC-L2800DW/MFC-L2802DW/MFC-L2827DWXL/MFC-L2827DW/ MFC-L2835DW

Vil du endre innstillinger for fakssending, trykker du på **Options (Alternativer)**-knappen.

Alternativ	Beskrivelse
Faksoppløsning	Angi oppløsningen for utgående fakser. Faks kvaliteten kan ofte forbedres ved å endre faksoppløsningen.
Kontrast	Juster kontrasten. Hvis dokumentet er svært lyst eller svært mørkt, kan du forbedre faks kvaliteten ved å endre faks kvaliteten.
Glasspl.skannest.	Juster skanneområdet på skannerglassplaten til dokumentstørrelsen.
Forsink. faks	Still inn et klokkeslett for overføring av utsatt sending.
Sendetid	Send en faks med én gang uten å vente på at maskinen henter skannet faks fra minnet.
Forside	Angi at maskinen automatisk skal sende en forhåndsprogrammert forside.
Utenlandsmodus	Sett til På hvis du har problemer med å sende faks til utlandet.

MFC-L2860DWE/MFC-L2860DW/MFC-L2862DW/MFC-L2922DW/MFC-L2960DW/ MFC-L2980DW

Vil du endre innstillingene for fakssending, trykker du på  [Alternativer].

Alternativ	Beskrivelse
Faksoppløsning	Angi oppløsningen for utgående fakser. Faks kvaliteten kan ofte forbedres ved å endre faksoppløsningen.
Kontrast	Juster kontrasten. Hvis dokumentet er svært lyst eller svært mørkt, kan du forbedre faks kvaliteten ved å endre faks kvaliteten.
Tosidig faks (For automatiske 2-sidige skannemodeller)	Still inn 2-sidig skanneformat.
Glasspl.skannest.	Juster skanneområdet på skannerglassplaten til dokumentstørrelsen.
Gruppesending	Send samme faksmelding til flere faksnumre samtidig.
Forsink. faks	Still inn et klokkeslett for overføring av utsatt sending.
Sendetid	Send en faks med én gang uten å vente på at maskinen henter skannet faks fra minnet.
Oppsett av omslagssiden	Angi at maskinen automatisk skal sende en forhåndsprogrammert forside.

Alternativ	Beskrivelse
Utenlandsmodus	Sett til På hvis du har problemer med å sende faks til utlandet.
Anropslogg	Velg et nummer fra anropsloggen.
Adressebok	Velg et nummer fra adresseboken.
Angi ny std.	Lagre utskriftsinnstillingene dine som standard.
Fabrikkinnstilling	Gjenopprett innstillingene til fabrikkinnstillingene.



Du kan lagre gjeldende innstillinger ved å trykke på [Lagre som en snarvei].



Beslektet informasjon

- [Sende en faks](#)

Motta en faks

Relaterte modeller: MFC-L2802DN/MFC-L2800DW/MFC-L2802DW/MFC-L2827DWXL/MFC-L2827DW/
MFC-L2835DW/MFC-L2860DWE/MFC-L2860DW/MFC-L2862DW/MFC-L2922DW/MFC-L2960DW/
MFC-L2980DW

- [Innstillinger for mottaksmodus](#)
- [Alternativer for minnemottak](#)
- [Fjerninnhenting av faks](#)

Innstillinger for mottaksmodus

Relaterte modeller: MFC-L2802DN/MFC-L2800DW/MFC-L2802DW/MFC-L2827DWXL/MFC-L2827DW/
MFC-L2835DW/MFC-L2860DWE/MFC-L2860DW/MFC-L2862DW/MFC-L2922DW/MFC-L2960DW/
MFC-L2980DW

- [Oversikt over mottaksmoduser](#)
- [Velg riktig mottaksmodus](#)
- [Still inn antall ganger det ringer før maskinen svarer \(ringeforsinkelse\)](#)
- [Stille inn F/T-ringetid \(raskt, dobbelt ringesignal\)](#)
- [Still inn fakseteksjon](#)
- [Redusere størrelsen til en side på en innkommende faks](#)
- [Still inn 2-sidig utskrift for mottatte fakser](#)
- [Still inn faksmottaksstempelet](#)
- [Motta en faks ved slutten av en telefonsamtale](#)
- [Begrense innkommende fakser](#)

Oversikt over mottaksmoduser

Relaterte modeller: MFC-L2802DN/MFC-L2800DW/MFC-L2802DW/MFC-L2827DWXL/MFC-L2827DW/
MFC-L2835DW/MFC-L2860DWE/MFC-L2860DW/MFC-L2862DW/MFC-L2922DW/MFC-L2960DW/
MFC-L2980DW

Noen mottaksmoduser svarer automatisk (Kun Faks-modus og Faks/Tlf-modus). Det kan hende du ønsker å endre ringeforsinkelsen før du bruker disse modusene.

Kun Faks-modus

([Kun fax] i maskinens meny)

Kun Faks-modus besvarer automatisk alle anrop som faks.

Faks/Tlf-modus

([Faks/tlf.] i maskinens meny)

Med Faks/Tlf-modusen kan du styre alle innkommende anrop ved å gjenkjenne om de er faks eller taleanrop, og behandle dem på følgende måter:

- Fakser mottas automatisk.
- Taleanrop starter ringing i maskinen for å varsle deg om at du må svare anropet. F/T-ringing er et spesielt raskt og dobbelt ringesignal som kommer fra maskinen.

Manuell modus

([Manuell] i maskinens meny)

Du må løfte av røret til den eksterne telefonen som er koblet til maskinen for å motta en faks i manuell modus.

Når du hører fakstoner (korte, gjentakende pipetoner), trykker du på knappene i tabellen for å motta en faks. Bruk funksjonen for fakseteksjon til å motta fakser når du har løfte av røret på samme linje som maskinen er tilkoblet.

Aktuelle modeller	Motta faks
MFC-L2802DN/MFC-L2800DW/MFC-L2802DW/MFC-L2827DWXL/ MFC-L2827DW/MFC-L2835DW	Start og deretter ▼
MFC-L2860DWE/MFC-L2860DW/MFC-L2862DW/MFC-L2922DW/ MFC-L2960DW/MFC-L2980DW	Start faks og deretter Motta

Ekstern telefonsvarer-modus

([Ext.Tel/Svarer] i maskinens meny)

Ekstern telefonsvarer-modus lar en ekstern telefonsvarer besvare innkommende anrop.

Innkommende anrop vil bli håndtert på følgende måter:

- Fakser mottas automatisk.
- Talemeldinger lagres på den eksterne telefonsvareren.



Beslektet informasjon

- [Innstillinger for mottaksmodus](#)

Velg riktig mottaksmodus

Relaterte modeller: MFC-L2802DN/MFC-L2800DW/MFC-L2802DW/MFC-L2827DWXL/MFC-L2827DW/
MFC-L2835DW/MFC-L2860DWE/MFC-L2860DW/MFC-L2862DW/MFC-L2922DW/MFC-L2960DW/
MFC-L2980DW

Du må velge en mottaksmodus etter hvilke eksterne enheter og telefontjenester du har på linjen.

Som standard vil maskinen automatisk motta alle fakser som sendes til den. Bruk diagrammet nedenfor til å velge riktig modus.

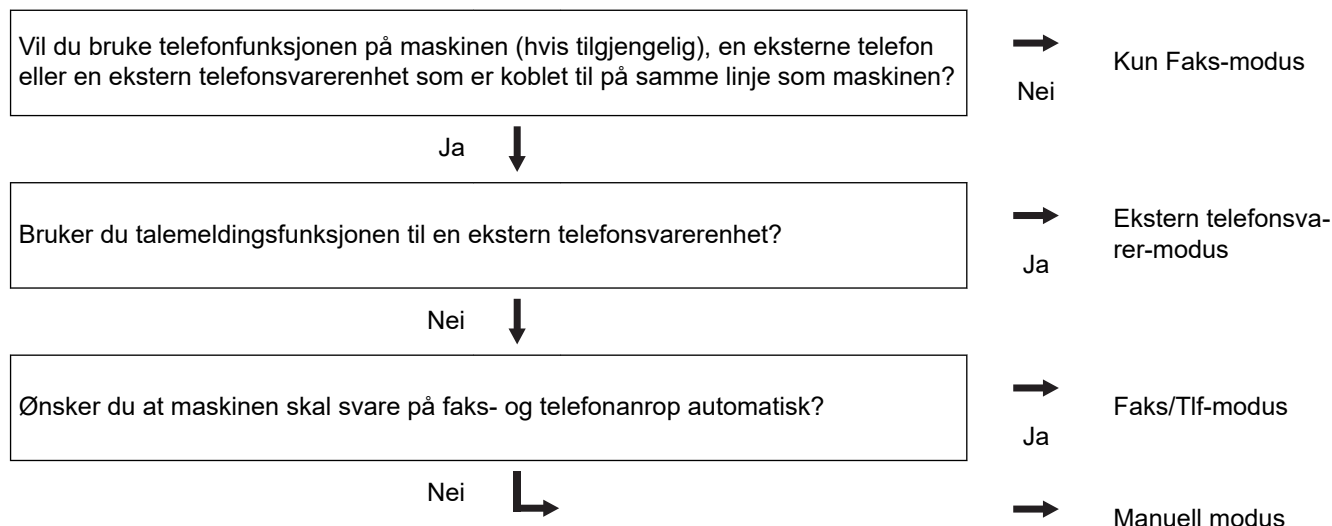



>> [MFC-L2802DN/MFC-L2800DW/MFC-L2802DW/MFC-L2827DWXL/MFC-L2827DW/MFC-L2835DW](#)
>> [MFC-L2860DWE/MFC-L2860DW/MFC-L2862DW/MFC-L2922DW/MFC-L2960DW/MFC-L2980DW](#)

MFC-L2802DN/MFC-L2800DW/MFC-L2802DW/MFC-L2827DWXL/MFC-L2827DW/ MFC-L2835DW

1. Trykk på  (**Fax (Faks)**).
2. Trykk på **Menu (Meny)**.
3. Trykk på ▲ eller ▼ for å vise [Faks]-alternativet og trykk deretter på **OK**.
4. Trykk på ▲ eller ▼ for å vise [Mottak oppsett]-alternativet og trykk deretter på **OK**.
5. Trykk på ▲ eller ▼ for å vise [Motta-modus]-alternativet, og trykk deretter på **OK**.
6. Trykk på ▲ eller ▼ for å velge [Kun fax]-, [Faks/tlf.]-, [Ext.Tel/Svarer]- eller [Manuell]-alternativet og trykk deretter på **OK**.
7. Trykk på **Stop/Exit (Stopp/Avslutt)**.

MFC-L2860DWE/MFC-L2860DW/MFC-L2862DW/MFC-L2922DW/MFC-L2960DW/ MFC-L2980DW

1. Trykk på  [Innstill.] > [Alle innst.] > [Faks] > [Mottak oppsett] > [Motta-modus].
2. Trykk på ▲ eller ▼ for å vise [Kun fax]-, [Faks/tlf.]-, [Ext.Tel/Svarer]- eller [Manuell]-alternativet og trykk deretter på alternativet du ønsker.
3. Trykk på .



Beslektet informasjon

- Innstillinger for mottaksmodus

Beslektede emner:

- Telefon- og faksproblemer
-

Still inn antall ganger det ringer før maskinen svarer (ringeforsinkelse)

Relaterte modeller: MFC-L2802DN/MFC-L2800DW/MFC-L2802DW/MFC-L2827DWXL/MFC-L2827DW/MFC-L2835DW/MFC-L2860DWE/MFC-L2860DW/MFC-L2862DW/MFC-L2922DW/MFC-L2960DW/MFC-L2980DW

Når noen ringer maskinen, hører du den normale telefonringelyden. Antall ring er stilt inn i alternativet ringeforsinkelse.

- Ringeforsinkelsen angir hvor mange ganger maskinen skal ringe før den svarer i Kun Faks-modus og Faks/Tlf-modus.
- Hvis du har eksterne telefoner eller biapparater på samme linje som maskinen, kan du velge maksimalt antall ring.

>> [MFC-L2802DN/MFC-L2800DW/MFC-L2802DW/MFC-L2827DWXL/MFC-L2827DW/MFC-L2835DW](#)
>> [MFC-L2860DWE/MFC-L2860DW/MFC-L2862DW/MFC-L2922DW/MFC-L2960DW/MFC-L2980DW](#)

MFC-L2802DN/MFC-L2800DW/MFC-L2802DW/MFC-L2827DWXL/MFC-L2827DW/MFC-L2835DW

1. Trykk på  (**Fax (Faks)**).
2. Trykk på **Menu (Meny)**.
3. Trykk på ▲ eller ▼ for å vise [Faks]-alternativet og trykk deretter på **OK**.
4. Trykk på ▲ eller ▼ for å vise [Mottak oppsett]-alternativet, og trykk deretter på **OK**.
5. Trykk på ▲ eller ▼ for å vise [Utsatt svar]-alternativet og trykk deretter på **OK**.
6. Trykk på ▲ eller ▼ for å velge antall ring du ønsker at linjen skal ringe før maskinen svarer, og trykk deretter på **OK**.
7. Trykk på **Stop/Exit (Stopp/Avslutt)**.



Hvis du velger [00], vil maskinen svare umiddelbart og linjen vil ikke ringe i det hele tatt (kun tilgjengelig for noen land).

MFC-L2860DWE/MFC-L2860DW/MFC-L2862DW/MFC-L2922DW/MFC-L2960DW/MFC-L2980DW

1. Trykk på  [Innstill.] > [Alle innst.] > [Faks] > [Mottak oppsett] > [Utsatt svar].
2. Trykk på ønsket antall ring at linjen skal ringe før maskinen svarer.



Hvis du velger [0], vil maskinen svare umiddelbart og linjen vil ikke ringe i det hele tatt (kun tilgjengelig for noen land).

3. Trykk på .



Beslektet informasjon

- [Innstillinger for mottaksmodus](#)

Beslektede emner:

- [Telefon- og faksproblemer](#)

Stille inn F/T-ringetid (raskt, dobbelt ringesignal)

Relaterte modeller: MFC-L2802DN/MFC-L2800DW/MFC-L2802DW/MFC-L2827DWXL/MFC-L2827DW/
MFC-L2835DW/MFC-L2860DWE/MFC-L2860DW/MFC-L2862DW/MFC-L2922DW/MFC-L2960DW/
MFC-L2980DW

Når du stiller inn mottaksmodusen til Faks/Tlf-modus, mottar maskinen automatisk anropet hvis det er en faks. Hvis det er et taleanrop, lager maskinen F/T-ringetonen (raskt, dobbelt ringesignal) for den perioden som du stilte inn i alternativet F/T-ringetid. Når du hører F/T-ringetonen, betyr dette at et taleanrop er på linjen.

Funksjonen for F/T-ringetid fungerer når du angir Faks/Tlf-modus som mottaksmodus.

Fordi F/T-ringesignalene skjer på maskinen, vil biapparater og eksterne telefoner ikke ringe. Du kan imidlertid fortsatt besvare anropet på en hvilken som helst telefon.

>> [MFC-L2802DN/MFC-L2800DW/MFC-L2802DW/MFC-L2827DWXL/MFC-L2827DW/MFC-L2835DW](#)
>> [MFC-L2860DWE/MFC-L2860DW/MFC-L2862DW/MFC-L2922DW/MFC-L2960DW/MFC-L2980DW](#)



MFC-L2802DN/MFC-L2800DW/MFC-L2802DW/MFC-L2827DWXL/MFC-L2827DW/ MFC-L2835DW

1. Trykk på  (**Fax (Faks)**).
2. Trykk på **Menu (Meny)**.
3. Trykk på ▲ eller ▼ for å vise [Faks]-alternativet og trykk deretter på **OK**.
4. Trykk på ▲ eller ▼ for å vise [Mottak oppsett]-alternativet, og trykk deretter på **OK**.
5. Trykk på ▲ eller ▼ for å vise [F/T-ringetid]-alternativet og trykk deretter på **OK**.
6. Trykk på ▲ eller ▼ for å vise hvor lenge maskinen vil ringe for å varsle deg om at du har et taleanrop, og trykk deretter på **OK**.
7. Trykk på **Stop/Exit (Stopp/Avslutt)**.



Selv om den som ringer legger på under oppringing med spesielle doble signaler, vil maskinen fortsette å ringe den tiden som er angitt.

MFC-L2860DWE/MFC-L2860DW/MFC-L2862DW/MFC-L2922DW/MFC-L2960DW/ MFC-L2980DW

1. Trykk på  [Innstill.] > [Alle innst.] > [Faks] > [Mottak oppsett] > [F/T-ringetid].
2. Trykk på ▲ eller ▼ for å vise hvor lenge du ønsker at maskinen skal ringe for å varsle deg om at du har et taleanrop.
3. Trykk på .



Selv om den som ringer legger på under oppringing med spesielle doble signaler, vil maskinen fortsette å ringe den tiden som er angitt.



Beslektet informasjon

- [Innstillinger for mottaksmodus](#)

Still inn faksdeteksjon

Relaterte modeller: MFC-L2802DN/MFC-L2800DW/MFC-L2802DW/MFC-L2827DWXL/MFC-L2827DW/
MFC-L2835DW/MFC-L2860DWE/MFC-L2860DW/MFC-L2862DW/MFC-L2922DW/MFC-L2960DW/
MFC-L2980DW

Hvis faksdeteksjon er På: Maskinen mottar et faksanrop automatisk selv om du besvarer anropet. Når du kan se [Mottar] på LCD-skjermen eller du hører "kvitretoner" i håndsettet du bruker, legger du på røret. Maskinen gjør resten.

Hvis faksdeteksjon er Av: Hvis du er ved maskinen og svarer på et faksanrop først ved å løfte av røret, trykk på knappene i følgende tabell for å motta faksen. Hvis du svarer ved et biapparat eller ekstern telefon, trykk på *51.

Aktuelle modeller	Motta faks
MFC-L2802DN/MFC-L2800DW/MFC-L2802DW/ MFC-L2827DWXL/MFC-L2827DW/MFC-L2835DW	Start og deretter ▼
MFC-L2860DWE/MFC-L2860DW/MFC-L2862DW/ MFC-L2922DW/MFC-L2960DW/MFC-L2980DW	Start faks > Motta





- Hvis denne funksjonen er satt til [På], men maskinen ikke kobler opp faksanrop når du løfter av røret på et biapparat eller en ekstern telefon, trykk på aktiveringskoden for fjerntilgang *51.
- Hvis du sender fakser fra en datamaskin på samme telefonlinje og maskinen fanger dem opp, angir du Faksdeteksjon til [Av].

>> [MFC-L2802DN/MFC-L2800DW/MFC-L2802DW/MFC-L2827DWXL/MFC-L2827DW/MFC-L2835DW](#)
>> [MFC-L2860DWE/MFC-L2860DW/MFC-L2862DW/MFC-L2922DW/MFC-L2960DW/MFC-L2980DW](#)

MFC-L2802DN/MFC-L2800DW/MFC-L2802DW/MFC-L2827DWXL/MFC-L2827DW/ MFC-L2835DW

1. Trykk på  (Fax (Faks)).
2. Trykk på **Menu (Meny)**.
3. Trykk på ▲ eller ▼ for å vise [Faks]-alternativet og trykk deretter på **OK**.
4. Trykk på ▲ eller ▼ for å vise [Mottak oppsett]-alternativet, og trykk deretter på **OK**.
5. Trykk på ▲ eller ▼ for å vise [Faksdeteksjon]-alternativet og trykk deretter på **OK**.
6. Trykk på ▲ eller ▼ for å vise [På] (eller [Av])-alternativet og trykk deretter på **OK**.
7. Trykk på **Stop/Exit (Stopp/Avslutt)**.

MFC-L2860DWE/MFC-L2860DW/MFC-L2862DW/MFC-L2922DW/MFC-L2960DW/ MFC-L2980DW

1. Trykk på  [Innstill.] > [Alle innst.] > [Faks] > [Mottak oppsett] > [Faksdeteksjon].
2. Trykk på [På] eller [Av].
3. Trykk på .

Beslektet informasjon

- [Innstillinger for mottaksmodus](#)

Redusere størrelsen til en side på en innkommende faks

Relaterte modeller: MFC-L2802DN/MFC-L2800DW/MFC-L2802DW/MFC-L2827DWXL/MFC-L2827DW/MFC-L2835DW/MFC-L2860DWE/MFC-L2860DW/MFC-L2862DW/MFC-L2922DW/MFC-L2960DW/MFC-L2980DW

Hvis du aktiverer funksjonen for automatisk reduksjon, reduserer maskinen hver side i en innkommende faks for å passe på papiret ditt. Maskinen beregner reduksjonsforholdet ved hjelp av størrelsen på fakssiden og papirstørrelsesinnstillingene.



>> [MFC-L2802DN/MFC-L2800DW/MFC-L2802DW/MFC-L2827DWXL/MFC-L2827DW/MFC-L2835DW](#)

>> [MFC-L2860DWE/MFC-L2860DW/MFC-L2862DW/MFC-L2922DW/MFC-L2960DW/MFC-L2980DW](#)

MFC-L2802DN/MFC-L2800DW/MFC-L2802DW/MFC-L2827DWXL/MFC-L2827DW/MFC-L2835DW

1. Trykk på  (**Fax (Faks)**).
2. Trykk på **Menu (Meny)**.
3. Trykk på ▲ eller ▼ for å vise [Faks]-alternativet og trykk deretter på **OK**.
4. Trykk på ▲ eller ▼ for å vise [Mottak oppsett]-alternativet, og trykk deretter på **OK**.
5. Trykk på ▲ eller ▼ for å vise [Auto reduksjon]-alternativet og trykk deretter på **OK**.
6. Trykk på ▲ eller ▼ for å vise [På] (eller [Av])-alternativet og trykk deretter på **OK**.
7. Trykk på **Stop/Exit (Stopp/Avslutt)**.

MFC-L2860DWE/MFC-L2860DW/MFC-L2862DW/MFC-L2922DW/MFC-L2960DW/MFC-L2980DW

1. Trykk på  [Innstill.] > [Alle innst.] > [Faks] > [Mottak oppsett] > [Auto reduksjon].
2. Trykk på [På] eller [Av].
3. Trykk på .

✓ Beslektet informasjon

- [Innstillinger for mottaksmodus](#)

Still inn 2-sidig utskrift for mottatte fakser

Relaterte modeller: MFC-L2802DN/MFC-L2800DW/MFC-L2802DW/MFC-L2827DWXL/MFC-L2827DW/
MFC-L2835DW/MFC-L2860DWE/MFC-L2860DW/MFC-L2862DW/MFC-L2922DW/MFC-L2960DW/
MFC-L2980DW

Maskinen skriver ut mottatte fakser på begge sider av papiret når [Tosidig] er satt til [På].

- Bruk papir i A4-størrelsen (60 til 105 g/m²) for denne funksjonen.
- Når 2-sidig utskrift er aktivert, reduseres innkommende fakser automatisk for å passe papiret i papirmagasinet.



>> [MFC-L2802DN/MFC-L2800DW/MFC-L2802DW/MFC-L2827DWXL/MFC-L2827DW/MFC-L2835DW](#)

>> [MFC-L2860DWE/MFC-L2860DW/MFC-L2862DW/MFC-L2922DW/MFC-L2960DW/MFC-L2980DW](#)

MFC-L2802DN/MFC-L2800DW/MFC-L2802DW/MFC-L2827DWXL/MFC-L2827DW/ MFC-L2835DW

1. Trykk på  (**Fax (Faks)**).
2. Trykk på **Menu (Meny)**.
3. Trykk på ▲ eller ▼ for å vise [Faks]-alternativet og trykk deretter på **OK**.
4. Trykk på ▲ eller ▼ for å vise [Mottak oppsett]-alternativet, og trykk deretter på **OK**.
5. Trykk på ▲ eller ▼ for å vise [Dobbeltsidet]-alternativet og trykk deretter på **OK**.
6. Trykk på ▲ eller ▼ for å vise [På] (eller [Av])-alternativet og trykk deretter på **OK**.
7. Trykk på **Stop/Exit (Stopp/Avslutt)**.

MFC-L2860DWE/MFC-L2860DW/MFC-L2862DW/MFC-L2922DW/MFC-L2960DW/ MFC-L2980DW

1. Trykk på  [Innstill.] > [Alle innst.] > [Faks] > [Mottak oppsett] > [Tosidig].
2. Trykk på [På] eller [Av].
3. Trykk på .

Beslektet informasjon

- [Innstillinger for mottaksmodus](#)

Still inn faksmottaksstempelet

Relaterte modeller: MFC-L2802DN/MFC-L2800DW/MFC-L2802DW/MFC-L2827DWXL/MFC-L2827DW/
MFC-L2835DW/MFC-L2860DWE/MFC-L2860DW/MFC-L2862DW/MFC-L2922DW/MFC-L2960DW/
MFC-L2980DW

Du kan stille inn maskinen til å skrive ut dato og klokkeslett for mottak midt på øverst på hver mottatte faksside.



- Kontroller at du har stilt inn riktig dato og klokkeslett på maskinen.
- Mottakstidspunkt og dato vises ikke når du bruker Internett-faks.

>> [MFC-L2802DN/MFC-L2800DW/MFC-L2802DW/MFC-L2827DWXL/MFC-L2827DW/MFC-L2835DW](#)
>> [MFC-L2860DWE/MFC-L2860DW/MFC-L2862DW/MFC-L2922DW/MFC-L2960DW/MFC-L2980DW](#)

MFC-L2802DN/MFC-L2800DW/MFC-L2802DW/MFC-L2827DWXL/MFC-L2827DW/ MFC-L2835DW

1. Trykk på  (**Fax (Faks)**).
2. Trykk på **Menu (Meny)**.
3. Trykk på ▲ eller ▼ for å vise [Faks]-alternativet og trykk deretter på **OK**.
4. Trykk på ▲ eller ▼ for å vise [Mottak oppsett]-alternativet, og trykk deretter på **OK**.
5. Trykk på ▲ eller ▼ for å vise [Stempel for faksmottak]-alternativet og trykk deretter på **OK**.
6. Trykk på ▲ eller ▼ for å vise [På] (eller [Av])-alternativet og trykk deretter på **OK**.
7. Trykk på **Stop/Exit (Stopp/Avslutt)**.

MFC-L2860DWE/MFC-L2860DW/MFC-L2862DW/MFC-L2922DW/MFC-L2960DW/ MFC-L2980DW

1. Trykk på  [Innstill.] > [Alle innst.] > [Faks] > [Mottak oppsett] > [Stempel for faksmottak].
2. Trykk på [På] eller [Av].
3. Trykk på .

✓ Beslektet informasjon

- [Innstillinger for mottaksmodus](#)

Motta en faks ved slutten av en telefonsamtale

Relaterte modeller: MFC-L2802DN/MFC-L2800DW/MFC-L2802DW/MFC-L2827DWXL/MFC-L2827DW/MFC-L2835DW/MFC-L2860DWE/MFC-L2860DW/MFC-L2862DW/MFC-L2922DW/MFC-L2960DW/MFC-L2980DW

Hvis du snakker i telefonen som er koblet til maskinen, og den andre parten også snakker i en telefon som er koblet til vedkommendes faksmaskin, kan den andre parten på slutten av samtalen sende deg en faks før dere begge legger på.

Maskinens ADF må være tom.

>> [MFC-L2802DN/MFC-L2800DW/MFC-L2802DW/MFC-L2827DWXL/MFC-L2827DW/MFC-L2835DW](#)
>> [MFC-L2860DWE/MFC-L2860DW/MFC-L2862DW/MFC-L2922DW/MFC-L2960DW/MFC-L2980DW](#)

MFC-L2802DN/MFC-L2800DW/MFC-L2802DW/MFC-L2827DWXL/MFC-L2827DW/MFC-L2835DW

1. Spør den andre parten om å plassere dokumentet i deres maskin og trykk på Start eller Send-knappen.
2. Når du hører CNG-tonene (pipelyder som gjentas sakte), trykk på **Start**.
3. Trykk på ▼ for å motta en faks.
4. Legg på røret.

MFC-L2860DWE/MFC-L2860DW/MFC-L2862DW/MFC-L2922DW/MFC-L2960DW/MFC-L2980DW

1. Spør den andre parten om å plassere dokumentet i deres maskin og trykk på Start eller Send-knappen.
2. Når du hører CNG-toner (sakte, gjentatte lydsignaler), trykker du på [Start faks].



- Hvis LCD-skjermen er mørk pga. hvilemodus, tar du på den for å vise [Faks] og deretter trykker du på [Start faks].
- Hvis maskinen er i automatisk gjenopprinningsmodus, vent til den er ferdig og prøv igjen.

3. Trykk på [Motta] for å motta en faks.
4. Legg på røret.

✓ Beslektet informasjon

- [Innstillinger for mottaksmodus](#)

Begrense innkommende fakser

Relaterte modeller: MFC-L2800DW/MFC-L2827DWXL/MFC-L2827DW/MFC-L2835DW/MFC-L2860DWE/
MFC-L2860DW/MFC-L2960DW/MFC-L2980DW

- [Velge begrensingsmetode for innkommende fakser](#)
- [Godta innkommende fakser kun fra registrerte numre](#)
- [Unngå innkommende fakser fra bestemte numre](#)

Velge begrensingsmetode for innkommende fakser

Relaterte modeller: MFC-L2860DWE/MFC-L2860DW/MFC-L2960DW/MFC-L2980DW

Maskinen har to begrensingsmetoder for innkommende fakser. Hvis du kun vil godta faksmottak un fra bestemte numre, bruker du tillatelseslisten. Hvis du vil unngå faksmottak fra bestemte numre, bruker du blokkeringslisten.

Du må bestille Anroper-ID-tjenesten hos ditt lokale telefonselskap hvis du vil bruke funksjonene for tillatelseslisten og blokkeringslisten.

1. Trykk på  [Innstill.] > [Alle innst.] > [Faks] > [Inngående grense] > [Begrensingsmetode].
2. Trykk på ett av følgende alternativer:

Alternativ	Beskrivelse
Av	Velg Av hvis du ikke bruker funksjonen for innkommende fakser.
Tillat-liste	Velg Tillat-liste hvis du vil motta fakser fra kun de registrerte numrene.
Blokker-liste	Velg Blokker-liste hvis du ikke vil motta fakser fra noen registrerte numre.

3. Trykk på .

✓ Beslektet informasjon

- [Begrense innkommende fakser](#)

Godta innkommende fakser kun fra registrerte numre

Relaterte modeller: MFC-L2860DWE/MFC-L2860DW/MFC-L2960DW/MFC-L2980DW

- [Registrere et nummer i tillatelseslisten](#)
- [Slette et nummer fra tillatelseslisten](#)
- [Skriv ut tillatelseslisten](#)

Registrere et nummer i tillatelseslisten

Relaterte modeller: MFC-L2860DWE/MFC-L2860DW/MFC-L2960DW/MFC-L2980DW

Hvis du vil godta å motta fakser bare fra kjente numre, registrerer du numrene i tillatelseslisten.

- Du må søke om Anroper-ID-tjenesten hos ditt lokale telefonselskap.
- Denne funksjonen blokkerer innkommende anrop og mottak av fakser.
- Funksjonen for Anroper-ID er ikke tilgjengelig i enkelte land.

1. Trykk på  [Innstill.] > [Alle innst.] > [Faks] > [Inngående grense] > [Tillat-liste] > [Register].
2. Trykk på ett av følgende alternativer du vil bruke.

Alternativ	Beskrivelse
Synk. adressebok	Velg Synk. adressebok for å synkronisere tillatelseslisten med adresseboken. Følg instruksjonene på LCD-skjermen for å aktivere eller deaktivere synkroniseringsfunksjonen.
Manuell inngang	Velg Manuell inngang for å legge til numre i tillatelseslisten manuelt. Følg instruksjonene på LCD-skjermen for å registrere nummeret i tillatelseslisten.
Fra utgående	Velg Fra utgående for å legge til et nummer fra historikken over utgående anrop. Følg instruksjonene på LCD-skjermen for å registrere nummeret i tillatelseslisten.
Fra inngående	Velg Fra inngående for å legge til et nummer fra historikken over innkommende anrop. Følg instruksjonene på LCD-skjermen for å registrere nummeret i tillatelseslisten.

3. Trykk på .





Beslektet informasjon

- [Godta innkommende fakser kun fra registrerte numre](#)

Slette et nummer fra tillatelseslisten

Relaterte modeller: MFC-L2860DWE/MFC-L2860DW/MFC-L2960DW/MFC-L2980DW

1. Trykk på  [Innstill.] > [Alle innst.] > [Faks] > [Inngående grense] > [Tillat-liste] > [Slett].
2. Trykk på ▲ eller ▼ for å vise nummeret du vil slette, trykk på nummeret for å velge det og trykk deretter på [OK].
3. Trykk på [Ja].
4. Trykk på .





Beslektet informasjon

- [Godta innkommende fakser kun fra registrerte numre](#)

Skriv ut tillatelseslisten

Relaterte modeller: MFC-L2860DWE/MFC-L2860DW/MFC-L2960DW/MFC-L2980DW

1. Trykk på  [Innstill.] > [Alle innst.] > [Faks] > [Inngående grense] > [Tillat-liste] > [Skriv rapport].
2. Trykk på [Ja].
3. Trykk på .



Beslektet informasjon

- [Godta innkommende fakser kun fra registrerte numre](#)

Unngå innkommende fakser fra bestemte numre

Relaterte modeller: MFC-L2800DW/MFC-L2827DWXL/MFC-L2827DW/MFC-L2835DW/MFC-L2860DWE/MFC-L2860DW/MFC-L2960DW/MFC-L2980DW

- [Registrere et nummer i blokkeringslisten](#)
- [Slette et nummer fra blokkeringslisten](#)
- [Skriv ut blokkeringslisten](#)

Registrere et nummer i blokkeringslisten

Relaterte modeller: MFC-L2800DW/MFC-L2827DWXL/MFC-L2827DW/MFC-L2835DW/MFC-L2860DWE/MFC-L2860DW/MFC-L2960DW/MFC-L2980DW

Hvis du ikke vil motta fakser eller anrop fra bestemte numre, registrerer du numrene i blokkeringslisten. Maskinen kan registrere opptil 100 faks- eller telefonnumre fra Anroper-ID-minnet.

- Du må søke om Anroper-ID-tjenesten hos ditt lokale telefonselskap.
- Nummeret som du vil registrere må være lagret i Anroper-ID-minnet.
- Funksjonen for Anroper-ID er ikke tilgjengelig i enkelte land.

>> [MFC-L2800DW/MFC-L2827DWXL/MFC-L2827DW/MFC-L2835DW](#)

>> [MFC-L2860DWE/MFC-L2860DW/MFC-L2960DW/MFC-L2980DW](#)

MFC-L2800DW/MFC-L2827DWXL/MFC-L2827DW/MFC-L2835DW



1. Trykk på  (**Fax (Faks)**).
2. Trykk på **Menu (Meny)**.
3. Trykk på ▲ eller ▼ for å vise [Faks]-alternativet og trykk deretter på **OK**.
4. Trykk på ▲ eller ▼ for å vise [Blokker-liste]-alternativet, og trykk deretter på **OK**.
5. Trykk på ▲ eller ▼ for å vise [Register]-alternativet, og trykk deretter på **OK**.
Maskinen viser numrene i Anroper-ID-minnet.
6. Trykk på ▲ eller ▼ for å vise nummeret du ønsker å registrere, og trykk deretter på **OK**.
7. Trykk på ▲ for å registrere nummeret.



For å gå tilbake uten å registrere nummeret, trykk på ▼.

8. Trykk på **Stop/Exit (Stopp/Avslutt)**.

MFC-L2860DWE/MFC-L2860DW/MFC-L2960DW/MFC-L2980DW

1. Trykk på  [Innstill.] > [Alle innst.] > [Faks] > [Inngående grense] > [Blokker-liste] > [Register].
Maskinen viser numrene i Anroper-ID-minnet.
2. Trykk på ▲ eller ▼ for å vise nummeret du ønsker å registrere, og trykk deretter på det.
3. Trykk på [Ja].
4. Trykk på .



Beslektet informasjon

- [Unngå innkommende fakser fra bestemte numre](#)

Slette et nummer fra blokkeringslisten

Relaterte modeller: MFC-L2800DW/MFC-L2827DWXL/MFC-L2827DW/MFC-L2835DW/MFC-L2860DWE/MFC-L2860DW/MFC-L2960DW/MFC-L2980DW



>> [MFC-L2800DW/MFC-L2827DWXL/MFC-L2827DW/MFC-L2835DW](#)

>> [MFC-L2860DWE/MFC-L2860DW/MFC-L2960DW/MFC-L2980DW](#)

MFC-L2800DW/MFC-L2827DWXL/MFC-L2827DW/MFC-L2835DW

1. Trykk på  (**Fax (Faks)**).
2. Trykk på **Menu (Meny)**.
3. Trykk på ▲ eller ▼ for å vise [Faks]-alternativet og trykk deretter på **OK**.
4. Trykk på ▲ eller ▼ for å vise [Blokker-liste]-alternativet, og trykk deretter på **OK**.
5. Trykk på ▲ eller ▼ for å vise [Slett]-alternativet, og trykk deretter på **OK**.
6. Trykk på ▲ eller ▼ for å vise nummeret du vil slette, og trykk deretter på **OK**.
7. Trykk på ▲ for å slette nummeret.
8. Trykk på **Stop/Exit (Stopp/Avslutt)**.

MFC-L2860DWE/MFC-L2860DW/MFC-L2960DW/MFC-L2980DW

1. Trykk på  [Innstill.] > [Alle innst.] > [Faks] > [Inngående grense] > [Blokker-liste] > [Slett].
2. Trykk på ▲ eller ▼ for å vise nummeret du vil slette. Deretter trykker du på det.
3. Trykk på [OK].
4. Trykk på [Ja].
5. Trykk på .

✓ Beslektet informasjon

- [Unngå innkommende fakser fra bestemte numre](#)

Skriv ut blokkeringslisten

Relaterte modeller: MFC-L2800DW/MFC-L2827DWXL/MFC-L2827DW/MFC-L2835DW/MFC-L2860DWE/MFC-L2860DW/MFC-L2960DW/MFC-L2980DW



>> [MFC-L2800DW/MFC-L2827DWXL/MFC-L2827DW/MFC-L2835DW](#)

>> [MFC-L2860DWE/MFC-L2860DW/MFC-L2960DW/MFC-L2980DW](#)

MFC-L2800DW/MFC-L2827DWXL/MFC-L2827DW/MFC-L2835DW

1. Trykk på  (**Fax (Faks)**).
2. Trykk på **Menu (Meny)**.
3. Trykk på ▲ eller ▼ for å vise [Faks]-alternativet og trykk deretter på **OK**.
4. Trykk på ▲ eller ▼ for å vise [Blokker-liste]-alternativet, og trykk deretter på **OK**.
5. Trykk på ▲ eller ▼ for å vise [Skriv rapport]-alternativet, og trykk deretter på **OK**. Følg skjermmenyene.
6. Trykk på **Stop/Exit (Stopp/Avslutt)**.

MFC-L2860DWE/MFC-L2860DW/MFC-L2960DW/MFC-L2980DW

1. Trykk på  [Innstill.] > [Alle innst.] > [Faks] > [Inngående grense] > [Blokker-liste] > [Skriv rapport].
2. Trykk på [Ja].
3. Trykk på .

✓ Beslektet informasjon

- [Unngå innkommende fakser fra bestemte numre](#)

Alternativer for minnemottak

Relaterte modeller: MFC-L2802DN/MFC-L2800DW/MFC-L2802DW/MFC-L2827DWXL/MFC-L2827DW/MFC-L2835DW/MFC-L2860DWE/MFC-L2860DW/MFC-L2862DW/MFC-L2922DW/MFC-L2960DW/MFC-L2980DW

Bruk alternativer for minnemottak for å styre innkommende fakser mens du er borte fra maskinen. Du kan kun bruke ett alternativ for minnemottak om gangen.

Minnemottak kan angis til:

- PC-FAX-mottak
 - Faksvideresending
 - Fakslagring
 - Send til skyen (Maskinen videregiver mottatte fakser til tjenester på nettet.)
 - Send til nettverket (Maskinen videregiver mottatte fakser til en destinasjon på nettverket.)
 - Av
-
- [Bruk PC-FAX-mottak til å overføre mottatte fakser til datamaskinen \(kun Windows\)](#)
 - [Videregiv innkommende fakser til en annen maskin](#)
 - [Lagre innkommende fakser i maskinens minne](#)
 - [Endre alternativer for minnemottak](#)
 - [Slå minnemottak av](#)
 - [Skrive ut en faks som er lagret i maskinens minne](#)
 - [Videregiv innkommende fakser til et sted på nettverket](#)
 - [Videregiv innkommende fakser til et sted på nettverket](#)

Bruk PC-FAX-mottak til å overføre mottatte fakser til datamaskinen (kun Windows)

Relaterte modeller: MFC-L2802DN/MFC-L2800DW/MFC-L2802DW/MFC-L2827DWXL/MFC-L2827DW/MFC-L2835DW/MFC-L2860DWE/MFC-L2860DW/MFC-L2862DW/MFC-L2922DW/MFC-L2960DW/MFC-L2980DW

Slå på PC-FAX-mottaksfunksjonen for å lagre innkommende fakser automatisk til maskinens minne, og send dem deretter til datamaskinen. Bruk datamaskinen til å vise og lagre disse faksene.

Programmet PC-FAX-mottak må kjøre på datamaskinen for at de mottatte faksene skal overføres til datamaskinen.

Selv om du har slått av datamaskinen (for eksempel for natten eller helgen), vil maskinen motta og lagre faksene i minnet.

Når du starter datamaskinen og programmet PC-FAX-mottak kjører, overfører maskinen automatisk faksene til datamaskinen.

Hvis du velger [Backuputskr. : På], vil maskinen også skrive ut faksen.

>> [MFC-L2802DN/MFC-L2800DW/MFC-L2802DW/MFC-L2827DWXL/MFC-L2827DW/MFC-L2835DW](#)

>> [MFC-L2860DWE/MFC-L2860DW/MFC-L2862DW/MFC-L2922DW/MFC-L2960DW/MFC-L2980DW](#)

MFC-L2802DN/MFC-L2800DW/MFC-L2802DW/MFC-L2827DWXL/MFC-L2827DW/MFC-L2835DW

1. Trykk på  (**Fax (Faks)**).
2. Trykk på **Menu (Meny)**.
3. Trykk på ▲ eller ▼ for å vise [Faks]-alternativet og trykk deretter på **OK**.
4. Trykk på ▲ eller ▼ for å vise [Minnemottak]-alternativet, og trykk deretter på **OK**.
5. Trykk på ▲ eller ▼ for å vise [PC mottak]-alternativet og trykk deretter på **OK**.



- PC-FAX-mottak er ikke tilgjengelig for macOS.
- Hvis du får en feilmelding og maskinen ikke kan skrive ut faksene i minnet, kan du bruke denne innstillingen til å overføre faksene til datamaskinen.

6. Trykk på ▲ eller ▼ for å vise [På], og trykk deretter på **OK**.
7. Trykk på **OK**.
8. Trykk på ▲ eller ▼ for å vise [<USB>] eller navnet på datamaskinen, og trykk deretter på **OK**.
9. Trykk på ▲ eller ▼ for å vise [På] eller [Av] for innstillinger for bakgrunnsutskrift, og trykk deretter **OK**.
10. Trykk på **Stop/Exit (Stopp/Avslutt)**.

MFC-L2860DWE/MFC-L2860DW/MFC-L2862DW/MFC-L2922DW/MFC-L2960DW/MFC-L2980DW

1. Trykk på  [Innstill.] > [Alle innst.] > [Faks] > [Mottak oppsett] > [PC mottak].
2. Trykk på [På].



- PC-FAX-mottak er ikke tilgjengelig for macOS.
- Hvis du får en feilmelding og maskinen ikke kan skrive ut faksene i minnet, kan du bruke denne innstillingen til å overføre faksene til datamaskinen.

-
3. Trykk på [OK].
 4. Trykk på [<USB>] eller navnet på datamaskinen som du vil motta fakser fra hvis du er på et nettverk, og trykk deretter på [OK].
 5. Trykk på [Backuputskr.: På] eller [Backuputskr.: Av].
 6. Trykk på .



Beslektet informasjon

- [Alternativer for minnemottak](#)
-

Videresend innkommende fakser til en annen maskin

Relaterte modeller: MFC-L2802DN/MFC-L2800DW/MFC-L2802DW/MFC-L2827DWXL/MFC-L2827DW/
MFC-L2835DW/MFC-L2860DWE/MFC-L2860DW/MFC-L2862DW/MFC-L2922DW/MFC-L2960DW/
MFC-L2980DW

Bruk faksvideresendingsfunksjonen for automatisk videresending av innkommende fakser til en annen maskin.

>> [MFC-L2802DN/MFC-L2800DW/MFC-L2802DW/MFC-L2827DWXL/MFC-L2827DW/MFC-L2835DW](#)

>> [MFC-L2860DWE/MFC-L2860DW/MFC-L2862DW/MFC-L2922DW/MFC-L2960DW/MFC-L2980DW](#)

MFC-L2802DN/MFC-L2800DW/MFC-L2802DW/MFC-L2827DWXL/MFC-L2827DW/ MFC-L2835DW

1. Trykk på **Menu (Meny)**.
2. Trykk på ▲ eller ▼ for å vise [Faks]-alternativet og trykk deretter på **OK**.
3. Trykk på ▲ eller ▼ for å vise [Minnemottak]-alternativet, og trykk deretter på **OK**.
4. Trykk på ▲ eller ▼ for å vise [Vid.send/Lagre]-alternativet og trykk deretter på **OK**.
5. Trykk på ▲ eller ▼ for å vise [Videresend faks]-alternativet og trykk deretter på **OK**.
På LCD-skjermen blir du bedt om å taste inn det faksnummeret faksene skal videresendes til.
6. Tast inn videresendingsnummeret med talltastaturet (opptil 20 siffer), hold **Shortcut (Snarvei)**-knappen nede og trykk på den ensifrede koden eller  og den tresifrede koden, trykk så på **OK**.



- Du kan oppgi en e-postadresse hvis maskinen din er konfigurert for Internett-faksfunksjonen.
- Dersom du lagret en gruppe på en **Shortcut (Snarvei)**-tast eller en hurtigvalgkode, vil faksene videresendes til flere faksnumre.

7. Trykk på ▲ eller ▼ for å velge på eller av for Utskrift av sikkerhetskopi-innstillingen.
8. Trykk på **Stop/Exit (Stopp/Avslutt)**.

MFC-L2860DWE/MFC-L2860DW/MFC-L2862DW/MFC-L2922DW/MFC-L2960DW/ MFC-L2980DW

1. Trykk på  [Innstill.] > [Alle innst.] > [Faks] > [Mottak oppsett] > [Minnemottak].
2. Trykk på [Videresend faks].
3. Gjør ett av følgende:
 - Trykk på [Manuell] for å angi faksvideresendingsnummeret (opptil 20 sifre) med LCD-skjermen.
Trykk på [OK].
 - Trykk på [Adressebok].
Trykk på ▲ eller ▼ for å vise destinasjonsfaksnummeret hvor du vil at faksene dine skal videresendes.
Trykk på faksnummeret du ønsker.

MERK

Trykk på [Backuputskr.: På] eller [Backuputskr.: Av]. Hvis du velger [Backuputskr.: På], skriver maskinen også ut en kopi av mottatte fakser på maskinen.



Vil du videresende en faks via en e-postadresse, trykker du på , skriver inn e-postadressen og deretter trykker du på [OK].

(På noen modeller må du laste ned Internett-faks for å bruke funksjonen for Internett-faks og skann til e-postserver.)

4. Trykk på .



Beslektet informasjon

- [Alternativer for minnemottak](#)
-

Lagre innkommende fakser i maskinens minne

Relaterte modeller: MFC-L2802DN/MFC-L2800DW/MFC-L2802DW/MFC-L2827DWXL/MFC-L2827DW/MFC-L2835DW/MFC-L2860DWE/MFC-L2860DW/MFC-L2862DW/MFC-L2922DW/MFC-L2960DW/MFC-L2980DW

Bruk fakslagringsfunksjonen til å lagre innkommende fakser i maskinens minne. Hent inn lagrede faksmeldinger fra faksmaskinen når du er på et annet sted, ved å bruke kommandoene for fjerninnhenting. Maskinen din vil skrive ut en sikkerhetskopi av hver faks som er lagret.

>> [MFC-L2802DN/MFC-L2800DW/MFC-L2802DW/MFC-L2827DWXL/MFC-L2827DW/MFC-L2835DW](#)

>> [MFC-L2860DWE/MFC-L2860DW/MFC-L2862DW/MFC-L2922DW/MFC-L2960DW/MFC-L2980DW](#)

MFC-L2802DN/MFC-L2800DW/MFC-L2802DW/MFC-L2827DWXL/MFC-L2827DW/MFC-L2835DW

1. Trykk på **Menu (Meny)**.
2. Trykk på ▲ eller ▼ for å vise [Faks]-alternativet og trykk deretter på **OK**.
3. Trykk på ▲ eller ▼ for å vise [Minnemottak]-alternativet, og trykk deretter på **OK**.
4. Trykk på ▲ eller ▼ for å vise [Vid. send/Lagre]-alternativet og trykk deretter på **OK**.
5. Trykk på ▲ eller ▼ for å vise [Fax lagring]-alternativet, og trykk deretter på **OK**.
6. Trykk på **Stop/Exit (Stopp/Avslutt)**.

MFC-L2860DWE/MFC-L2860DW/MFC-L2862DW/MFC-L2922DW/MFC-L2960DW/MFC-L2980DW

1. Trykk på  [Innstill.] > [Alle innst.] > [Faks] > [Mottak oppsett] > [Minnemottak].
2. Trykk på [Fax lagring]-alternativet.

MERK

Trykk på [Backuputskr.: På] eller [Backuputskr.: Av]. Hvis du velger [Backuputskr.: På], skriver maskinen også ut en kopi av mottatte fakser. (tilgjengelig for enkelte modeller)

3. Trykk på .

✓ Beslektet informasjon

- [Alternativer for minnemottak](#)

Endre alternativer for minnemottak

Relaterte modeller: MFC-L2802DN/MFC-L2800DW/MFC-L2802DW/MFC-L2827DWXL/MFC-L2827DW/
MFC-L2835DW/MFC-L2860DWE/MFC-L2860DW/MFC-L2862DW/MFC-L2922DW/MFC-L2960DW/
MFC-L2980DW

>> [MFC-L2802DN/MFC-L2800DW/MFC-L2802DW/MFC-L2827DWXL/MFC-L2827DW/MFC-L2835DW](#)
>> [MFC-L2860DWE/MFC-L2860DW/MFC-L2862DW/MFC-L2922DW/MFC-L2960DW/MFC-L2980DW](#)

MFC-L2802DN/MFC-L2800DW/MFC-L2802DW/MFC-L2827DWXL/MFC-L2827DW/ MFC-L2835DW

Hvis det er fakser i maskinens minne når du endrer alternativet for minnemottak, vises ett av følgende spørsmål på LCD-skjermen:

Hvis mottatte fakser allerede er skrevet ut, vil LCD-skjermen vise [Slett alle dok.?]

- Gjør ett av følgende:
 - Hvis du trykker på ▲, slettes fakser i minnet før innstillingen endres.
 - Hvis du trykker på ▼, slettes ikke fakser i minnet og innstillingen endres ikke.

Hvis fakser som ikke er skrevet ut er i minnet, vil LCD-skjermen vise [Skriv ut faks?]

- Gjør ett av følgende:
 - Hvis du trykker på ▲, skrives fakser i minnet ut før innstillingen endres. Hvis en sikkerhetskopi allerede er utskrevet, vil den ikke bli skrevet ut igjen.
 - Hvis du trykker på ▼, skrives ikke fakser i minnet ut og innstillingen endres ikke.

Hvis mottatte fakser er igjen i maskinens minne når du bytter til [PC mottak] fra et annet alternativ (som [Videresend faks] eller [Fax lagring]).

- Velg [<USB>] eller navnet på datamaskinen hvis du er i et nettverk, og trykk deretter på **OK**.

LCD-skjermen viser:

[Send Fax til PC?]

- Hvis du trykker på ▲, sendes fakser i minnet til datamaskinen før innstillingen endres. Du blir spurt om du vil aktivere utskrift av sikkerhetskopi.
- Hvis du trykker på ▼, slettes ikke fakser i minnet og innstillingen endres ikke.

MFC-L2860DWE/MFC-L2860DW/MFC-L2862DW/MFC-L2922DW/MFC-L2960DW/ MFC-L2980DW

Hvis mottatte fakser er i maskinens minne når du endrer operasjonene for ekstern faks, vises ett av følgende spørsmål på LCD-skjermen:

Hvis mottatte fakser allerede er skrevet ut, vil LCD-skjermen vise [Slett alle dokumenter?]

- Gjør ett av følgende:
 - Hvis du trykker på [Ja], slettes fakser i minnet før innstillingen endres.
 - Hvis du trykker på [Nei], slettes ikke fakser i minnet og innstillingen endres ikke.

Hvis fakser som ikke er skrevet ut er i maskinens minne, vil LCD-skjermen vise [Skriv ut alle faksene?]

- Gjør ett av følgende:
 - Hvis du trykker på [Ja], skrives fakser i minnet ut før innstillingen endres.
 - Hvis du trykker på [Nei], skrives ikke fakser i minnet ut og innstillingen endres ikke.

Hvis det finnes mottatte fakser i maskinens minne når du endrer til [PC mottak] fra et annet alternativ ([Videresend faks], [Fax lagring], [Send til nettsky] eller [Videresend til nettverk]).

- Trykk på [<USB>] eller navnet på datamaskinen hvis du er i et nettverk, og trykk deretter på [OK]. Du blir spurt om du vil aktivere utskrift av sikkerhetskopi.

LCD-skjermen viser:

[Send Fax til PC?]

- Hvis du trykker på [Ja], vil faksene i minnet bli sendt til datamaskinen før innstillingen endres.
- Hvis du trykker på [Nei], slettes ikke fakser i minnet og innstillingen endres ikke.



Beslektet informasjon

- [Alternativer for minnemottak](#)
-

Slå minnemotak av

Relaterte modeller: MFC-L2802DN/MFC-L2800DW/MFC-L2802DW/MFC-L2827DWXL/MFC-L2827DW/MFC-L2835DW/MFC-L2860DWE/MFC-L2860DW/MFC-L2862DW/MFC-L2922DW/MFC-L2960DW/MFC-L2980DW

Slå minnemottak av hvis du ikke ønsker at maskinen skal lagre eller overføre innkommende fakser.

>> [MFC-L2802DN/MFC-L2800DW/MFC-L2802DW/MFC-L2827DWXL/MFC-L2827DW/MFC-L2835DW](#)

>> [MFC-L2860DWE/MFC-L2860DW/MFC-L2862DW/MFC-L2922DW/MFC-L2960DW/MFC-L2980DW](#)

MFC-L2802DN/MFC-L2800DW/MFC-L2802DW/MFC-L2827DWXL/MFC-L2827DW/MFC-L2835DW

1. Trykk på **Menu (Meny)**.
2. Trykk på ▲ eller ▼ for å vise [Faks]-alternativet og trykk deretter på **OK**.
3. Trykk på ▲ eller ▼ for å vise [Minnemottak]-alternativet, og trykk deretter på **OK**.
4. Trykk på ▲ eller ▼ for å vise [Vid. send/Lagre]-alternativet og trykk deretter på **OK**.
5. Trykk på ▲ eller ▼ for å vise [Av]-alternativet og trykk deretter på **OK**.



LCD-skjermen viser alternativer hvis det fremdeles er mottatte fakser i maskinens minne.

6. Trykk på **Stop/Exit (Stopp/Avslutt)**.

MFC-L2860DWE/MFC-L2860DW/MFC-L2862DW/MFC-L2922DW/MFC-L2960DW/MFC-L2980DW

1. Trykk på  [Innstill.] > [Alle innst.] > [Faks] > [Mottak oppsett] > [Minnemottak].
2. Trykk på [Av].



LCD-skjermen viser alternativer hvis det fremdeles er mottatte fakser i maskinens minne.

3. Trykk på .



Beslektet informasjon

- [Alternativer for minnemottak](#)

Skrive ut en faks som er lagret i maskinens minne

Relaterte modeller: MFC-L2802DN/MFC-L2800DW/MFC-L2802DW/MFC-L2827DWXL/MFC-L2827DW/
MFC-L2835DW/MFC-L2860DWE/MFC-L2860DW/MFC-L2862DW/MFC-L2922DW/MFC-L2960DW/
MFC-L2980DW

Hvis du velger [Fax lagring], kan du likevel skrive ut en faks fra maskinens minne.

>> [MFC-L2802DN/MFC-L2800DW/MFC-L2802DW/MFC-L2827DWXL/MFC-L2827DW/MFC-L2835DW](#)

>> [MFC-L2860DWE/MFC-L2860DW/MFC-L2862DW/MFC-L2922DW/MFC-L2960DW/MFC-L2980DW](#)

**MFC-L2802DN/MFC-L2800DW/MFC-L2802DW/MFC-L2827DWXL/MFC-L2827DW/
MFC-L2835DW**

1. Trykk på **Menu (Meny)**.
2. Trykk på ▲ eller ▼ for å vise [Faks]-alternativet og trykk deretter på **OK**.
3. Trykk på ▲ eller ▼ for å vise [Minnemottak]-alternativet, og trykk deretter på **OK**.
4. Trykk på ▲ eller ▼ for å vise [Skriv dokument]-alternativet og trykk deretter på **OK**.
5. Trykk på **Start**.

**MFC-L2860DWE/MFC-L2860DW/MFC-L2862DW/MFC-L2922DW/MFC-L2960DW/
MFC-L2980DW**

1. Trykk på  [Innstill.] > [Alle innst.] > [Faks] > [Skriv ut faks].
2. Trykk på [Ja].

Beslektet informasjon

- [Alternativer for minnemottak](#)

Beslektede emner:

- [Meldinger om feil og vedlikehold](#)

Videresende innkommende fakser til et sted på nettverket

Relaterte modeller: MFC-L2922DW/MFC-L2960DW/MFC-L2980DW

Sett opp en profil for å videresende innkommende fakser direkte til en mappe på en FTP- eller CIFS-server.

- Vi anbefaler at du bruker den nyeste versjonen av disse nettleserne:
 - Microsoft Edge, Firefox og Google Chrome™ for Windows
 - Safari, Firefox og Google Chrome™ for Mac
 - Google Chrome™ for Android™
 - Safari og Google Chrome™ for iOS
- Kontroller at JavaScript og informasjonskapsler alltid er slått på – uansett hvilken webleser du bruker.

1. Start nettleseren.
2. Skriv inn "https://maskinens IP-adresse" i nettleserens adressefelt (der "maskinens IP-adresse" er IP-adressen til maskinen din).

Eksempel:

https://192.168.1.2

3. Hvis du blir bedt om det, skriver du inn passordet i feltet **Login (Pålogging)** og klikker deretter på **Login (Pålogging)**.



Standardpassordet for å styre innstillingene på denne maskinen finner du bak på maskinen, og det angis ved «**Pwd**». Skift standardpassordet ved å følge instruksjonene på skjermen når du logger på for første gang.

4. På venstre navigasjonslinje klikker du på **Administrator > Network Profile (Nettverksprofil)**.



Hvis venstre navigasjonslinje ikke vises, starter du navigeringen fra ☰.

5. Klikk på protokollalternativet ved siden av profilnummeret.
6. Velg alternativet **FTP** eller **Network (Nettverk)** og klikk deretter på **Submit (Send)**.
7. Sett opp profilen for din server ved bruk av en av de følgende tabellene:



Bruk av følgende tegn kan forårsake en sendefeil: ?, /, \, ", :, <, >, | eller *.

FTP

Alternativ	Beskrivelse
Profile Name (Profilnavn)	Skriv inn et navn for denne serverprofilen (opptil 15 alfanumeriske tegn). Maskinen vil vise dette navnet på displayet.
Host Address (Vertsadresse)	Skriv inn vertsadressen (for eksempel: ftp.eksempel.no, opptil 64 tegn) eller IP-adressen (for eksempel: 192.23.56.189).
Port Number (Portnummer)	Endre Port Number (Portnummer) -innstillingen som brukes for å få tilgang til FTP-serveren. Standardinnstillingen er port 21. I de fleste tilfeller behøver du ikke å endre denne innstillingen.
Username (Brukernavn)	Skriv inn et brukernavn (opptil 32 tegn) til en bruker som har tillatelse til å skrive data til FTP-serveren.
Password (Passord)	Skriv inn passordet (opptil 32 tegn) som er knyttet til brukernavnet du skrev inn i Username (Brukernavn) -feltet. Skriv inn passordet igjen i Retype Password (Skriv inn passord igjen) -feltet.

Alternativ	Beskrivelse
SSL/TLS	Angi alternativet SSL/TLS for å videresende innkommende fakser trygt med SSL/TLS-kommunikasjon. Endre innstillingen CA Certificate (CA-sertifikat) ved behov.
Store Directory (Lagre katalog)	Skriv inn banen (opptil 255 tegn) til mappen på FTP-serveren som du vil videresende innkommende fakser til. Ikke skriv inn en skråstrek i starten av banen (korrekt eksempel: brother/abc).
Passive Mode (Passiv modus)	Sett Passive Mode (Passiv modus) -alternativet til av eller på, avhengig av konfigurasjonene av FTP-serveren og nettverksbrannmuren. Standardinnstillingen er på. I de fleste tilfeller behøver du ikke å endre denne innstillingen.

Network (Nettverk)

Alternativ	Beskrivelse
Profile Name (Profilnavn)	Skriv inn et navn for denne serverprofilen (opptil 15 alfanumeriske tegn). Maskinen vil vise dette navnet på displayet.
Network Folder Path (Nettverksmappebane)	Skriv inn banen til mappen på CIFS-serveren som du vil videresende innkommende fakser til.
Auth. Method (Godkjenningmetode)	Vil du angi pålitelighetskontrollmetode, velger du Auto (Automatisk) , Kerberos eller NTLMv2 .
Username (Brukernavn)	Skriv inn et brukernavn (opptil 96 tegn) med tillatelse til å skrive data til mappen som er angitt i feltet Network Folder Path (Nettverksmappebane) . Hvis brukernavnet er en del av et domene, må du skrive inn brukernavnet på én av følgende måter: user@domain domain\user
Password (Passord)	Skriv inn passordet (opptil 32 tegn) som er knyttet til brukernavnet du skrev inn i Username (Brukernavn) -feltet. Skriv inn passordet igjen i Retype Password (Skriv inn passord igjen) -feltet.
Kerberos Server Address (Kerberos-serveradresse)	Når du velger Kerberos for alternativet Auth. Method (Godkjenningmetode) , må du skrive type Kerberos' serveradresse (for eksempel: kerberos.example.com; inntil 64 tegn).



Du må konfigurere SNTP (tidsserver for nettverk), eller du må angi riktig dato, klokkeslett og tidssone på kontrollpanelet. Tiden må samsvare med tiden som brukes av Kerberos-serveren og CIFS-serveren.

8. Klikk på **Submit (Send)**.
9. Hvis du vil stille inn funksjonen for Faksvideresending, klikk på **Fax > Remote Fax Options (Alternativer for eksternt faks)** på den venstre navigasjonslinjen.
10. Velg **Forward to Network (Videresend til nettverk)** fra **Fwd/Store/Cloud/Network (Videresend/Lagre/Sky/Nettverk)**-rullegardinlisten.
11. Velg filtypen du vil bruke.
12. Velg **On (På)** eller **Backup print (Sikkerhetskopiutskrift)** for å skrive ut en sikkerhetskopi av innkommende fakser.
13. Velg profilen du vil bruke fra rullegardinlisten **Network Profile (Nettverksprofil)**.
14. Skriv en tresifret fjerntilgangskoden i **Remote Access Code (Eksternt tilgangskode)**-feltet hvis det er nødvendig.



- Du kan bruke tall fra 0 til og med 9, * eller # i fjerntilgangskoden.
- Fjerntilgangskoden må være forskjellig fra fjernkodene for faksfunksjonene.

15. Klikk på **Submit (Send)**.



Beslektet informasjon

- Alternativer for minnemottak
- Nettverksfunksjoner

Fjerninnhenting av faks

Relaterte modeller: MFC-L2802DN/MFC-L2800DW/MFC-L2802DW/MFC-L2827DWXL/MFC-L2827DW/
MFC-L2835DW/MFC-L2860DWE/MFC-L2860DW/MFC-L2862DW/MFC-L2922DW/MFC-L2960DW/
MFC-L2980DW

Bruk fjerninnhenting til å ringe opp maskinen fra en tonetelefon eller en annen faksmaskin, og bruk fjerntilgangskoden og fjernkommandoer til å hente faksmeldinger.

- [Still inn en fjerntilgangskode](#)
- [Bruk fjerntilgangskoden din](#)
- [Kommandoer for fjerninnhenting](#)
- [Videresende fakser eksternt](#)
- [Endre faksvideresendingsnummeret](#)

Still inn en fjerntilgangskode

Relaterte modeller: MFC-L2802DN/MFC-L2800DW/MFC-L2802DW/MFC-L2827DWXL/MFC-L2827DW/
MFC-L2835DW/MFC-L2860DWE/MFC-L2860DW/MFC-L2862DW/MFC-L2922DW/MFC-L2960DW/
MFC-L2980DW

Still inn en fjerntilgangskode for å få tilgang til og kontrollere maskinen selv når du er borte.

Før du kan bruke fjerntilgangs- og fjerninnhentingsfunksjonene, må du sette opp din egen kode. Fabrikkinstillingskoden er den inaktive koden (---*).

>> MFC-L2802DN/MFC-L2800DW/MFC-L2802DW/MFC-L2827DWXL/MFC-L2827DW/MFC-L2835DW
>> MFC-L2860DWE/MFC-L2860DW/MFC-L2862DW/MFC-L2922DW/MFC-L2960DW/MFC-L2980DW

MFC-L2802DN/MFC-L2800DW/MFC-L2802DW/MFC-L2827DWXL/MFC-L2827DW/ MFC-L2835DW

1. Trykk på **Menu (Meny)**.
2. Trykk på ▲ eller ▼ for å vise [Faks]-alternativet og trykk deretter på **OK**.
3. Trykk på ▲ eller ▼ for å vise [Minnemottak]-alternativet, og trykk deretter på **OK**.
4. Trykk på ▲ eller ▼ for å vise [Fjernst.kode]-alternativet og trykk deretter på **OK**.
5. Angi en tresifret kode med tallene 0 til 9, * eller # med taltastaturet, og trykk deretter på **OK**.



- For å gjøre koden inaktiv, trykk på **Clear (Slett)** for å slette den tresifrede koden i dette trinnet. Trykk deretter på **OK**.
- Du kan ikke endre forhåndsinnstillingen *.
- Du må IKKE bruke samme kode som brukes for Ekstern aktiveringskode (*51) eller Ekstern deaktiveringskode (#51).

6. Trykk på **Stop/Exit (Stopp/Avslutt)**.

MFC-L2860DWE/MFC-L2860DW/MFC-L2862DW/MFC-L2922DW/MFC-L2960DW/ MFC-L2980DW

1. Trykk på  [Innstill.] > [Alle innst.] > [Faks] > [Fjernst.kode].
2. Angi en tresifret kode med tallene [0] til [9], [*] eller [#] med tastaturet på LCD-skjermen (forhåndsinnstillingen "*" kan ikke endres), og trykk deretter på [OK].



- Du må IKKE bruke samme kode som brukes for Ekstern aktiveringskode (*51) eller Ekstern deaktiveringskode (#51).
- For å gjøre koden din inaktiv, trykk og hold  for å gjenopprette den inaktive innstillingen (---*), og trykk deretter på [OK].

3. Trykk på .



Beslektet informasjon

- [Fjerninnhenting av faks](#)

Bruk fjerntilgangskoden din

Relaterte modeller: MFC-L2802DN/MFC-L2800DW/MFC-L2802DW/MFC-L2827DWXL/MFC-L2827DW/
MFC-L2835DW/MFC-L2860DWE/MFC-L2860DW/MFC-L2862DW/MFC-L2922DW/MFC-L2960DW/
MFC-L2980DW

1. Slå faksnummeret ditt fra en telefon eller en annen faksmaskin med tastetone.
2. Når maskinen svarer, taster du umiddelbart fjerntilgangskoden (tre sifre etterfulgt av *).
3. Maskinen signaliserer hvis den har mottatt meldinger:
 - Én lang tone – faksmeldinger
 - Ingen toner – Ingen meldinger
4. Tast inn en kommando når maskinen avgir to korte pipetoner.
 - Maskinen bryter forbindelsen hvis du venter i mer enn 30 sekunder før du legger inn en kommando.
 - Maskinen piper tre ganger hvis du legger inn en ugyldig kommando.
5. Trykk på 9 0 for å nullstille maskinen når du er ferdig.
6. Legg på.
Denne funksjonen er kanskje ikke tilgjengelig i noen land eller støttes ikke av ditt lokale telefonselskap.



Beslektet informasjon

- [Fjerninnhenting av faks](#)

Kommandoer for fjerninnhenting

Relaterte modeller: MFC-L2802DN/MFC-L2800DW/MFC-L2802DW/MFC-L2827DWXL/MFC-L2827DW/MFC-L2835DW/MFC-L2860DWE/MFC-L2860DW/MFC-L2862DW/MFC-L2922DW/MFC-L2960DW/MFC-L2980DW

Bruk fjernkommandoene i denne tabellen for tilgang til fakskommandoer og alternativer når du er borte fra maskinen. Når du ringer maskinen og angir fjerntilgangskoden (tre sifre etterfulgt av *), vil systemet spille av to korte pipelyder og du må angi en fjernkommando (kolonne 1), etterfulgt av ett av alternativene (kolonne 2) for den kommandoen.

Fjernkommando	Alternativ	Beskrivelse
95	Endre innstillingene for faksvideresending eller fakslagring	
	1 AV	Du kan velge Av etter at du mottar eller sletter alle meldingene dine.
	2 Faksvideresending	Én lang pipetone betyr at endringen er godkjent. Hvis du hører tre korte pipetoner, kan du ikke endre noe fordi en av innstillingene ikke kan konfigureres riktig (nummeret for faksvideresending er for eksempel ikke registrert). Du kan registrere faksvideresendingsnummeret ved å taste inn 4. Når du registrerer nummeret, vil faksvideresending fungere.
	4 Faksvideresendingsnummer	
6 Fakslagring		
96	Hente inn faks	
	2 Hent inn alle fakser	Tast inn faksnummeret til en fjernfaksmaskin for å motta faksmeldinger som er lagret.
	3 Slett fakser fra minne	Hvis du hører én lang pipetone, er fakser blitt slettet fra minne.
97	Kontrollere mottaksstatus	
	1 Faks	Sjekk om maskinen har mottatt noen fakser. Hvis den har det, hører du én lang pipetone. Hvis den ikke har det, hører du tre korte pipetoner.
98	Endre mottaksmodus	
	1 Ekstern telefonsvarer	Ett langt pipesignal betyr at endringen har blitt godkjent.
	2 Faks/Tlf.	
	3 Kun faks	
90	Avslutt	Trykk på 9 0 for å stanse fjerninnhenting. Vent på den lange pipetonen, og legg deretter på.



Beslektet informasjon

- [Fjerninnhenting av faks](#)

Videresende fakser eksternt

Relaterte modeller: MFC-L2802DN/MFC-L2800DW/MFC-L2802DW/MFC-L2827DWXL/MFC-L2827DW/MFC-L2835DW/MFC-L2860DWE/MFC-L2860DW/MFC-L2862DW/MFC-L2922DW/MFC-L2960DW/MFC-L2980DW

Ring maskinen fra en tonetelefon eller faksmaskin for å videresende innkommende fakser til en annen maskin.

Du må slå på fakslagring for å bruke denne funksjonen.

1. Ring faksnummeret ditt.
2. Når maskinen svarer, taster du inn fjerntilgangskoden (tre sifre etterfulgt av *). Hvis du hører én lang pipetone, har du meldinger.
3. Når du hører to korte pipetoner, trykk på 9 6 2.
4. Vent på den lange pipetonen, og bruk deretter talltastaturet til å taste inn nummeret til fjernfaksmaskinen som faksmeldingene skal sendes til, etterfulgt av # # (opptil 20 sifre).



Du kan ikke bruke * og # som oppringingssifre. Du kan imidlertid trykke # hvis du vil legge inn en pause.

5. Legg på røret når du hører en pipetone fra maskinen. Da ringer maskinen til den andre faksmaskinen, som vil skrive ut faksmeldingene.



Beslektet informasjon

- [Fjerninnhenting av faks](#)

Endre faksvideresendingsnummeret

Relaterte modeller: MFC-L2802DN/MFC-L2800DW/MFC-L2802DW/MFC-L2827DWXL/MFC-L2827DW/MFC-L2835DW/MFC-L2860DWE/MFC-L2860DW/MFC-L2862DW/MFC-L2922DW/MFC-L2960DW/MFC-L2980DW

Du kan endre faksvideresendingsnummeret ditt fra en annen tonetelefon eller faksmaskin.

1. Ring faksnummeret ditt.
2. Når maskinen svarer, taster du inn fjerntilgangskoden (tre sifre etterfulgt av *). Hvis du hører én lang pipetone, har du meldinger.
3. Når du hører to korte pipetoner, trykk på 9 5 4.
4. Vent på den lange pipetonen, og bruk deretter talltastaturet til å taste inn det nye nummeret (opptil 20 sifre) til fjernfaksmaskinen som faksmeldingene skal videresendes til, etterfulgt av # #.

Du vil høre én lang pipetone.



Du kan ikke bruke * og # som oppringingssifre. Du kan imidlertid trykke # hvis du vil legge inn en pause.

5. Når du hører to korte pipetoner, trykk på 9 0 for å stoppe ekstern tilgang når du er ferdig.
6. Legg på røret når du hører en pipetone fra maskinen.



Beslektet informasjon

- [Fjerninnhenting av faks](#)

Talehandlinger og faksnumre

Relaterte modeller: MFC-L2802DN/MFC-L2800DW/MFC-L2802DW/MFC-L2827DWXL/MFC-L2827DW/
MFC-L2835DW/MFC-L2860DWE/MFC-L2860DW/MFC-L2862DW/MFC-L2922DW/MFC-L2960DW/
MFC-L2980DW

- [Taleoperasjoner](#)
- [Lagre faksnumre](#)
- [Ringe et nummer ved bruk av snarvei](#)
- [Ringe et nummer med hurtigvalg](#)
- [Sette opp grupper for gruppesending](#)
- [Kombinere adresseboknumre](#)

Taleoperasjoner

Relaterte modeller: MFC-L2802DN/MFC-L2800DW/MFC-L2802DW/MFC-L2827DWXL/MFC-L2827DW/
MFC-L2835DW/MFC-L2860DWE/MFC-L2860DW/MFC-L2862DW/MFC-L2922DW/MFC-L2960DW/
MFC-L2980DW

- [Svare et taleanrop i Fax/Tel-mottaksmodus](#)

Svare et taleanrop i Fax/Tel-mottaksmodus

Relaterte modeller: MFC-L2802DN/MFC-L2800DW/MFC-L2802DW/MFC-L2827DWXL/MFC-L2827DW/MFC-L2835DW/MFC-L2860DWE/MFC-L2860DW/MFC-L2862DW/MFC-L2922DW/MFC-L2960DW/MFC-L2980DW

Når maskinen er i Faks/Tlf-modus, bruker den F/T-ringing (spesielle doble ringesignaler) for å varsle deg om at du må besvare et taleanrop.

Hvis du er ved maskinen, løft røret på den eksterne telefonen, og trykk på knappen i følgende tabell for å svare:

Aktuelle modeller	Svare taleanrop
MFC-L2802DN/MFC-L2800DW/MFC-L2802DW/MFC-L2827DWXL/MFC-L2827DW/MFC-L2835DW	Tel/R
MFC-L2860DWE/MFC-L2860DW/MFC-L2862DW/MFC-L2922DW/MFC-L2960DW/MFC-L2980DW	Hent

Hvis du er ved et biapparat, løft røret under F/T-ringingen og trykk deretter på #51 mellom det raske dobbelt ringesignalet. Hvis det er ingen på linjen eller hvis noen vil sende deg en faks, sender du anropet tilbake til maskinen ved å trykke på *51.



Beslektet informasjon

- [Taleoperasjoner](#)

Lagre faksnumre

Relaterte modeller: MFC-L2860DWE/MFC-L2860DW/MFC-L2862DW/MFC-L2922DW/MFC-L2960DW/
MFC-L2980DW

- [Lagre adresseboknumre](#)
- [Endre eller slette navn eller numre i adresseboken](#)

Lagre adresseboknumre

Relaterte modeller: MFC-L2860DWE/MFC-L2860DW/MFC-L2862DW/MFC-L2922DW/MFC-L2960DW/MFC-L2980DW

1. Trykk på  [(Faks)] > [Adressebok].
2. Utfør følgende trinn:
 - a. Trykk på [Rediger].
 - b. Trykk på [Legg til ny adr.].
 - c. Trykk på [Navn].
 - d. Angi navnet med LCD-skjermen (opptil 16 tegn) og trykk deretter på [OK].
 - e. Trykk på [Adresse].
 - f. Angi nummeret med LCD-skjermen (opptil 20 sifre) og trykk deretter på [OK].



- Husk å inkludere retningsnummeret når du angir et faks- eller telefonnummer. Avhengig av landet, kan det hende at navn på anroper-ID og logg vises kanskje ikke riktig hvis retningsnummeret ikke er registrert med faks- eller telefonnummeret.
- Hvis du vil lagre en e-postadresse som du vil bruke for Internett-faks eller Skann til e-postserver, trykker du på  og angir e-postadressen. Deretter trykker du på [OK].

(På noen modeller må du laste ned Internett-faks for å bruke funksjonen for Internett-faks og skann til e-postserver.)

- g. Trykk på [OK].

Hvis du vil lagre flere adresseboknumre, repeterer du disse trinnene.

3. Trykk på .



Beslektet informasjon

- [Lagre faksnumre](#)
 - [Lagre numre fra utgående anrop i adresseboken](#)

Lagre numre fra utgående anrop i adresseboken

Relaterte modeller: MFC-L2860DWE/MFC-L2860DW/MFC-L2862DW/MFC-L2922DW/MFC-L2960DW/MFC-L2980DW

Du kan kopiere numre fra Utgående anrop-loggen og lagre dem i adresseboken.

1. Trykk på  [(Faks)] > [Anropslogg] > [Utg. samtale].
2. Trykk på nummeret du ønsker.
3. Trykk på [Rediger] > [Legg til i adressebok] > [Navn].



Trykk på [Rediger] > [Slett] for å slette nummeret. Trykk [Ja] for å bekrefte.

4. Angi navnet med LCD-skjermen (opptil 16 tegn).
5. Trykk på [OK].
6. Trykk på [OK] for å bekrefte faks- eller telefonnummeret du ønsker å lagre.
7. Trykk på .



Beslektet informasjon

- [Lagre adresseboknumre](#)

Endre eller slette navn eller numre i adresseboken

Relaterte modeller: MFC-L2860DWE/MFC-L2860DW/MFC-L2862DW/MFC-L2922DW/MFC-L2960DW/MFC-L2980DW

1. Trykk på  [(Faks)] > [Adressebok] > [Rediger].
2. Gjør ett av følgende:
 - Trykk på [Endre] for å redigere navnene til faks- eller telefonnumrene.
 - Trykk ▲ eller ▼ for å vise nummeret du vil endre, og trykk deretter på det.
 - Hvis du vil endre navnet, trykker du på [Navn]. Angi det nye navnet med tastaturet på LCD-skjermen (opptil 16 tegn) og trykk deretter på [OK].
 - For å endre faks- eller telefonnummeret, trykk på [Adresse]. Angi det nye faks- eller telefonnummeret med tastaturet på LCD-skjermen (opptil 20 siffer), og trykk deretter på [OK].Trykk på [OK] for å fullføre.



Skrive inn tekst:

For å endre et tegn, trykk på ◀ eller ▶ for å plassere markøren for å utheve tegnet som du vil endre, og trykk deretter på . Skriv inn det nye tegnet.

For å slette numre, trykk på ▲ eller ▼ for å vise [Slett] og trykk deretter på [Slett].

Velg faks- eller telefonnumrene som du vil slette ved å trykke på dem for å vise en hake, og trykk deretter på [OK].

3. Trykk på .



Beslektet informasjon

- [Lagre faksnumre](#)

Ringe et nummer ved bruk av snarvei

Relaterte modeller: MFC-L2802DN/MFC-L2800DW/MFC-L2802DW/MFC-L2827DWXL/MFC-L2827DW/MFC-L2835DW

1. Trykk på  (**Fax (Faks)**).
2. [Legg i dokumentet](#).
3. Hold nede **Shortcut (Snarvei)**-knappen og trykk på den ensifrede koden tilordnet faks- eller telefonnummeret du ønsker å ringe.
4. Trykk på **Start**.



Beslektet informasjon

- [Talehandlinger og faksnumre](#)
 - [Lage snarveier for faksnumre](#)
 - [Endre eller slette snarveier til faksnummer](#)

Lage snarveier for faksnumre

Relaterte modeller: MFC-L2802DN/MFC-L2800DW/MFC-L2802DW/MFC-L2827DWXL/MFC-L2827DW/MFC-L2835DW

Du kan lagre ti snarveier for faksnumre og få tilgang til dem ved bruk av **Shortcut (Snarvei)**-knappen.

1. Trykk på  (**Fax (Faks)**).
2. Hold **Shortcut (Snarvei)**-knappen nede og trykk på ett tall på talltastaturet. Dette tallet er nå den ensifrede snarveikoden for faksnummeret du vil lagre.
Hvis et faksnummer ikke allerede er lagret under denne ensifrede koden, viser LCD-skjermen [Registrere nå?].
3. Trykk på ▲.

MERK

Internet Fax (I-Fax) og dens innstillinger kan lagres.

(På noen modeller må du laste ned Internett-faks for å bruke funksjonen for Internett-faks og skann til e-postserver.)

4. Angi telefon- eller faksnummeret (opptil 20 sifre), og trykk deretter på **OK**.
5. Gjør ett av følgende:
 - Skriv inn navnet ved hjelp av talltastaturet (opptil 16 tegn), og trykk deretter på **OK**.
 - Trykk på **OK** for å lagre nummeret uten et navn.



Beslektet informasjon

- [Ringe et nummer ved bruk av snarvei](#)

Endre eller slette snarveier til faksnummer

Relaterte modeller: MFC-L2802DN/MFC-L2800DW/MFC-L2802DW/MFC-L2827DWXL/MFC-L2827DW/MFC-L2835DW

1. Trykk på  (**Fax (Faks)**).
2. Trykk tre ganger på ▲.
3. Trykk på ▲ eller ▼ for å vise [Snarvei]-alternativet, og trykk deretter på **OK**.
4. Hold **Shortcut (Snarvei)**-knappen nede og bruk talltastaturet til å trykke på den ensifrede snarveiskoden du ønsker å endre eller slette.
5. Gjør ett av følgende:
 - Endre det lagrede navnet og nummeret:
 - a. Trykk på ▲.
 - b. Rediger navnet og nummeret:

For å redigere det lagrede navnet eller nummeret, trykk på ◀ eller ▶ for å flytte markøren til tegnet som du vil endre, og trykk deretter på **Clear (Slett)**.

Skriv inn korrekt tegn, og trykk deretter på **OK**.
 - Slette det lagrede navnet og nummeret:
 - a. Trykk på ▼.
 - b. Trykk ▲ for å bekrefte.
 - For å avslutte uten å gjøre en endring, trykk på **Stop/Exit (Stopp/Avslutt)**.
6. Trykk på **Stop/Exit (Stopp/Avslutt)**.





Beslektet informasjon

- [Ringe et nummer ved bruk av snarvei](#)

Ringe et nummer med hurtigvalg

Relaterte modeller: MFC-L2802DN/MFC-L2800DW/MFC-L2802DW/MFC-L2827DWXL/MFC-L2827DW/MFC-L2835DW

1. Trykk på  (**Fax (Faks)**).
2. [Legg i dokumentet](#).
3. Gjør ett av følgende:
 - Trykk to ganger på  og angi det tresifrede hurtigvalgnnummeret.
 - Trykk på .
Trykk på knappene på talltastaturet for de første bokstavene i navnet, og trykk deretter på **OK**.
Trykk på ▲ eller ▼ for å bla til du finner navnet du leter etter, og trykk deretter på **OK**.
4. Trykk på **OK**.
5. Trykk på **Start**.





Beslektet informasjon

- [Talehandlinger og faksnumre](#)
 - [Lagre hurtigvalgnnumre](#)
 - [Endre eller slette hurtigvalgnnumre](#)

Lagre hurtigvalgnumre

Relaterte modeller: MFC-L2802DN/MFC-L2800DW/MFC-L2802DW/MFC-L2827DWXL/MFC-L2827DW/MFC-L2835DW

Bruk hurtigvalgnumrene til å lagre opptil 200 numre med et navn.

1. Trykk på  (**Fax (Faks)**).
2. Trykk to ganger på  og angi en tresifret hurtigvalgkode (001 - 200). Trykk på **OK**.
Hvis et nummer ikke er lagret der, viser LCD-skjermen [Registrere nå?].
3. Trykk på ▲.

MERK

Internet Fax (I-Fax) og dens innstillinger kan lagres.

(På noen modeller må du laste ned Internett-faks for å bruke funksjonen for Internett-faks og skann til e-postserver.)

4. Angi telefon- eller faksnummeret (opptil 20 sifre), og trykk deretter på **OK**.
5. Gjør ett av følgende:
 - Skriv inn navnet ved hjelp av talltastaturet (opptil 16 tegn), og trykk deretter på **OK**.
 - Trykk på **OK** for å lagre nummeret uten et navn.



Beslektet informasjon

- [Ringe et nummer med hurtigvalg](#)

Endre eller slette hurtigvalgnumre

Relaterte modeller: MFC-L2802DN/MFC-L2800DW/MFC-L2802DW/MFC-L2827DWXL/MFC-L2827DW/MFC-L2835DW

Du kan endre eller slette hurtigvalgkoder.

1. Trykk på  (**Fax (Faks)**).
2. Trykk tre ganger på ▲.
3. Trykk på ▲ eller ▼ for å vise [Hurtigtast]-alternativet og trykk deretter på **OK**.
4. Angi hurtigvalgkoden som du vil endre eller slette, og trykk deretter på **OK**.
5. Gjør ett av følgende:
 - Endre lagret faks- eller telefonnummer og navn:
 - a. Trykk på ▲.
 - b. Rediger nummeret og navnet:

For å redigere det lagrede nummeret eller navnet, trykk på ◀ eller ▶ for å flytte markøren til tegnet som du vil endre, og trykk deretter på **Clear (Slett)**.

Skriv inn korrekt tegn, og trykk deretter på **OK**.
 - Slette lagret faks- eller telefonnummer og navn:
 - a. Trykk på ▼.
 - b. Trykk ▲ for å bekrefte.
 - For å avslutte uten å gjøre en endring, trykk på **Stop/Exit (Stopp/Avslutt)**.
6. Trykk på **Stop/Exit (Stopp/Avslutt)**.



Beslektet informasjon

- [Ringe et nummer med hurtigvalg](#)

Sette opp grupper for gruppesending

Relaterte modeller: MFC-L2802DN/MFC-L2800DW/MFC-L2802DW/MFC-L2827DWXL/MFC-L2827DW/
MFC-L2835DW/MFC-L2860DWE/MFC-L2860DW/MFC-L2862DW/MFC-L2922DW/MFC-L2960DW/
MFC-L2980DW

Opprett en gruppesendingsgruppe hvis du vil sende en enkelt faks til mange faksnumre samtidig. Du kan lagre gruppesendingsgrupper i maskinens adressebok, snarvei eller hurtigvalg, avhengig av modell.



Først må du lagre hvert faksnummer i adresseboken. Deretter kan du innlemme dem som numre i gruppen. Hver gruppe bruker et adresseboknummer (en snarvei eller et hurtigvalg på noen modeller).

Aktuelle modeller	Maksimalt antall grupper	Maksimalt antall i en gruppe
MFC-L2802DN/MFC-L2800DW/ MFC-L2802DW/MFC-L2827DWXL/ MFC-L2827DW/MFC-L2835DW	20	209
MFC-L2860DWE/MFC-L2860DW/ MFC-L2862DW/MFC-L2922DW/ MFC-L2960DW/MFC-L2980DW	20	199

>> [MFC-L2802DN/MFC-L2800DW/MFC-L2802DW/MFC-L2827DWXL/MFC-L2827DW/MFC-L2835DW](#)

>> [MFC-L2860DWE/MFC-L2860DW/MFC-L2862DW/MFC-L2922DW/MFC-L2960DW/MFC-L2980DW](#)

MFC-L2802DN/MFC-L2800DW/MFC-L2802DW/MFC-L2827DWXL/MFC-L2827DW/ MFC-L2835DW

- Trykk på  (**Fax (Faks)**).
- Trykk tre ganger på ▲.
- Trykk på ▲ eller ▼ for å vise [Oppr. grupper]-alternativet og trykk deretter på **OK**.
- Gjør ett av følgende:
 - Lagre en gruppe i en hurtigvalgposisjon:
Trykk på  og angi deretter den tresifrede hurtigvalgposisjonen, og trykk deretter på **OK**.
 - Lagre en gruppe i en snarveiposisjon:
Hold **Shortcut (Snarvei)**-knappen nede og skriv deretter inn det ensifrede snarveinummeret ved bruk av talltastaturet.
- Bruk talltastaturet til å skrive inn et Gruppenummer (01 til 20), og trykk deretter på **OK**.

MERK

Internett Fax (I-Fax) og dens innstillinger kan velges.



(På noen modeller må du laste ned Internett-faks for å bruke funksjonen for Internett-faks og skann til e-postserver.)

- Legg numre til gruppen:
 - Legge til hurtigvalgnumre:
Trykk på  og angi deretter den tresifrede hurtigvalgplasseringen.
 - Legge til snarveinumre:
Hold **Shortcut (Snarvei)**-knappen nede og skriv deretter inn det ensifrede snarveinummeret ved bruk av talltastaturet.

Valgte hurtigvalgnumre vises på LCD-skjermen med en # og valgte snarveinumre vises med en * (for eksempel, *006, #009).

7. Trykk på **OK** når du er ferdig med å legge til numre.
8. Skriv inn gruppenavnet ved hjelp av talltastaturet (opptil 16 tegn).
9. Trykk på **OK**.
10. Trykk på **Stop/Exit (Stopp/Avslutt)**.

MFC-L2860DWE/MFC-L2860DW/MFC-L2862DW/MFC-L2922DW/MFC-L2960DW/ MFC-L2980DW

1. Trykk på  [(Faks)] > [Adressebok].
2. Utfør følgende trinn:
 - a. Trykk på [Rediger] > [Opprett grupper] > [Navn].
 - b. Angi gruppenavnet (opptil 16 tegn) med LCD-skjermen, og trykk deretter på [OK].
 - c. Trykk på [Legg til/slett].
 - d. Legg til adresseboknumre i gruppen ved å trykke på dem for å vise en rød hake, og trykk deretter på [OK].
 - e. Les og bekreft den viste listen over navn og numre du har valgt, og trykk deretter på [OK] for å lagre gruppen.Hvis du vil lagre en annen gruppe for gruppesending, gjentar du disse trinnene.
3. Trykk på .

Beslektet informasjon



- [Talehandlinger og faksnumre](#)
 - [Endre et gruppesendingsnavn](#)
 - [Slette en gruppe for gruppesending](#)
 - [Legge til eller slette et medlem i en gruppe for gruppesending](#)
-

Endre et gruppesendingsnavn

Relaterte modeller: MFC-L2802DN/MFC-L2800DW/MFC-L2802DW/MFC-L2827DWXL/MFC-L2827DW/MFC-L2835DW/MFC-L2860DWE/MFC-L2860DW/MFC-L2862DW/MFC-L2922DW/MFC-L2960DW/MFC-L2980DW

>> MFC-L2802DN/MFC-L2800DW/MFC-L2802DW/MFC-L2827DWXL/MFC-L2827DW/MFC-L2835DW
>> MFC-L2860DWE/MFC-L2860DW/MFC-L2862DW/MFC-L2922DW/MFC-L2960DW/MFC-L2980DW

MFC-L2802DN/MFC-L2800DW/MFC-L2802DW/MFC-L2827DWXL/MFC-L2827DW/MFC-L2835DW

1. Trykk på  (**Fax (Faks)**).
2. Trykk tre ganger på ▲.
3. Trykk på ▲ eller ▼ for å vise [Oppr. grupper]-alternativet og trykk deretter på **OK**.
4. Gjør ett av følgende:
 - Endre gruppenavnet på en gruppe som er lagret i en hurtigvalgposisjon:
Trykk på  og angi deretter den tresifrede hurtigvalgposisjonen, og trykk deretter på **OK**.
 - Endre gruppenavnet på en gruppe som er lagret i en snarveiposisjon:
Hold **Shortcut (Snarvei)**-knappen nede og skriv deretter inn det ensifrede snarveinummeret ved bruk av talltastaturet.
5. Trykk på ▲ for å endre lagret gruppeinformasjon.

MERK

Internet Fax (I-Fax) og dens innstillinger kan lagres.

(På noen modeller må du laste ned Internett-faks for å bruke funksjonen for Internett-faks og skann til e-postserver.)

6. Trykk på **OK**.
7. For å redigere navnet, trykk på ◀ eller ▶ for å plassere markøren under tegnet som du vil endre. Trykk deretter på **Clear (Slett)** for å slette det, og angi riktig tegn med talltastaturet.
Trykk **OK** når du er ferdig med å redigere.
8. Trykk på **Stop/Exit (Stopp/Avslutt)**.

MFC-L2860DWE/MFC-L2860DW/MFC-L2862DW/MFC-L2922DW/MFC-L2960DW/MFC-L2980DW

1. Trykk på  [(Faks)] > [Adressebok] > [Rediger] > [Endre].
2. Trykk på ▲ eller ▼ for å vise gruppen du ønsker, og trykk deretter på den.
3. Trykk på [Navn].
4. Angi det nye gruppenavnet med tastaturet på LCD-skjermen (opptil 16 tegn) og trykk deretter på [OK].



Slik endrer du det lagrede navnet:

For å endre et tegn, trykk på ◀ eller ▶ for å plassere markøren for å utheve feil tegn, og trykk deretter på



Angi det nye tegnet.

5. Trykk på [OK].

6. Trykk på .



Beslektet informasjon



- [Sette opp grupper for gruppesending](#)
-

Slette en gruppe for gruppesending



Relaterte modeller: MFC-L2802DN/MFC-L2800DW/MFC-L2802DW/MFC-L2827DWXL/MFC-L2827DW/
MFC-L2835DW/MFC-L2860DWE/MFC-L2860DW/MFC-L2862DW/MFC-L2922DW/MFC-L2960DW/
MFC-L2980DW

>> [MFC-L2802DN/MFC-L2800DW/MFC-L2802DW/MFC-L2827DWXL/MFC-L2827DW/MFC-L2835DW](#)
>> [MFC-L2860DWE/MFC-L2860DW/MFC-L2862DW/MFC-L2922DW/MFC-L2960DW/MFC-L2980DW](#)

MFC-L2802DN/MFC-L2800DW/MFC-L2802DW/MFC-L2827DWXL/MFC-L2827DW/ MFC-L2835DW

1. Trykk på  (**Fax (Faks)**).
2. Trykk tre ganger på ▲.
3. Trykk på ▲ eller ▼ for å vise [Oppr. grupper]-alternativet og trykk deretter på **OK**.
4. Gjør ett av følgende:
 - Slette en gruppe som er lagret i en hurtigvalgposisjon:
Trykk på  og angi deretter den tresifrede hurtigvalgposisjonen, og trykk deretter på **OK**.
 - Slette en gruppe som er lagret i en snarveiposisjon:
Hold **Shortcut (Snarvei)**-knappen nede og skriv deretter inn det ensifrede snarveinummeret ved bruk av talltastaturet.
5. Trykk på ▼ for å slette gruppen.
6. Trykk ▲ for å bekrefte.
7. Trykk på **Stop/Exit (Stopp/Avslutt)**.

MFC-L2860DWE/MFC-L2860DW/MFC-L2862DW/MFC-L2922DW/MFC-L2960DW/ MFC-L2980DW

1. Trykk på  [(Faks)] > [Adressebok] > [Rediger] > [Slett].
2. Trykk på ▲ eller ▼ for å vise gruppen du ønsker, og trykk deretter på den.
3. Trykk på [OK].
4. Trykk på .

✓ Beslektet informasjon



- [Sette opp grupper for gruppesending](#)

Legge til eller slette et medlem i en gruppe for gruppesending

Relaterte modeller: MFC-L2802DN/MFC-L2800DW/MFC-L2802DW/MFC-L2827DWXL/MFC-L2827DW/
MFC-L2835DW/MFC-L2860DWE/MFC-L2860DW/MFC-L2862DW/MFC-L2922DW/MFC-L2960DW/
MFC-L2980DW

>> MFC-L2802DN/MFC-L2800DW/MFC-L2802DW/MFC-L2827DWXL/MFC-L2827DW/MFC-L2835DW
>> MFC-L2860DWE/MFC-L2860DW/MFC-L2862DW/MFC-L2922DW/MFC-L2960DW/MFC-L2980DW

MFC-L2802DN/MFC-L2800DW/MFC-L2802DW/MFC-L2827DWXL/MFC-L2827DW/ MFC-L2835DW

1. Trykk på  (**Fax (Faks)**).
2. Trykk tre ganger på ▲.
3. Trykk på ▲ eller ▼ for å vise [Oppr. grupper]-alternativet og trykk deretter på **OK**.
4. Gjør ett av følgende:
 - Endre numrene til en gruppe som er lagret i en hurtigvalgposisjon:
Trykk på  og angi deretter den tresifrede hurtigvalgposisjonen, og trykk deretter på **OK**.
 - Endre nummeret på en gruppe som er lagret i en snarveiposisjon:
Hold **Shortcut (Snarvei)**-knappen nede og skriv deretter inn det ensifrede snarveinummeret ved bruk av talltastaturet.
5. Trykk på ▲ for å endre numrene som er lagret i gruppen.

MERK

Internet Fax (I-Fax) og dens innstillinger kan lagres.

(På noen modeller må du laste ned Internett-faks for å bruke funksjonen for Internett-faks og skann til e-postserver.)

6. Legg til eller slett snarvei- eller hurtigvalgnnumre
 - Legge til snarveinumre:
Trykk på ◀ eller ▶ for å plassere markøren rett etter siste nummer.
Hold deretter **Shortcut (Snarvei)**-knappen nede og skriv inn den ensifrede snarveiposisjonen til nummeret du ønsker å legge til.
 - Legge til hurtigvalgnnumre:
Trykk på ◀ eller ▶ for å plassere markøren rett etter siste nummer.
Trykk på  og angi deretter den tresifrede hurtigvalgposisjonen til nummeret du vil legge til.
 - Hvis du vil slette snarvei- eller hurtigvalgnnumre, trykk på ◀ eller ▶ for å plassere markøren under nummeret du vil slette, og trykk deretter på **Clear (Slett)**.Trykk **OK** når du er ferdig med å redigere.
7. Trykk på **OK**.
8. Trykk på **Stop/Exit (Stopp/Avslutt)**.

MFC-L2860DWE/MFC-L2860DW/MFC-L2862DW/MFC-L2922DW/MFC-L2960DW/ MFC-L2980DW

1. Trykk på  [(Faks)] > [Adressebok] > [Rediger] > [Endre].

-
2. Trykk på ▲ eller ▼ for å vise gruppen du ønsker, og trykk deretter på den.
 3. Trykk på ▲ eller ▼ for å vise [Legg til/slett], og trykk deretter på det.
 4. Trykk på ▲ eller ▼ for å vise nummeret du ønsker å legge til eller slette.
 5. Gjør følgende for hvert nummer som du vil endre:
 - Trykk i avmerkingsboksen til et nummer for å legge dette til gruppen.
 - Trykk i avmerkingsboksen til et nummer for å slette dette fra gruppen.
 6. Trykk på [OK].
 7. Trykk på [OK].
 8. Trykk på .



Beslektet informasjon

- [Sette opp grupper for gruppesending](#)
-

Kombinere adresseboknumre

Relaterte modeller: MFC-L2802DN/MFC-L2800DW/MFC-L2802DW/MFC-L2827DWXL/MFC-L2827DW/
MFC-L2835DW/MFC-L2860DWE/MFC-L2860DW/MFC-L2862DW/MFC-L2922DW/MFC-L2960DW/
MFC-L2980DW

Noen ganger vil du kanskje velge mellom ulike operatører av utenlandssamtaler når du sender en faks. Satsene kan variere avhengig av tidspunkt og bestemmelsessted. Hvis du vil benytte deg av lave satser, kan du lagre tilgangskoder til operatører av utenlandssamtaler samt kredittkortnumre som adresseboknumre.

Du kan lagre disse lange oppringingssekvensene ved å dele dem opp og sette dem opp som separate adresseboknumre i hvilken som helst kombinasjon. Du kan til og med taste sifre manuelt med talltastaturet.

For eksempel: Du kan ha lagret "01632" og "960555" i maskinen som vist i følgende tabell.

Gjeldende modeller	"01632" lagret i	"960555" lagret i
MFC-L2802DN/MFC-L2800DW/ MFC-L2802DW/MFC-L2827DWXL/ MFC-L2827DW/MFC-L2835DW	Hurtigringing: 003	Hurtigringing: 002
MFC-L2860DWE/MFC-L2860DW/ MFC-L2862DW/MFC-L2922DW/ MFC-L2960DW/MFC-L2980DW	Adressebok: Brother 1	Adressebok: Brother 2

Du kan bruke begge til å ringe "01632-960555" med følgende prosedyre.

>> [MFC-L2802DN/MFC-L2800DW/MFC-L2802DW/MFC-L2827DWXL/MFC-L2827DW/MFC-L2835DW](#)
>> [MFC-L2860DWE/MFC-L2860DW/MFC-L2862DW/MFC-L2922DW/MFC-L2960DW/MFC-L2980DW](#)

MFC-L2802DN/MFC-L2800DW/MFC-L2802DW/MFC-L2827DWXL/MFC-L2827DW/ MFC-L2835DW

1. Trykk på  (**Fax (Faks)**).
 2. Trykk to ganger på , 003.
 3. Trykk på **OK**.
 4. Trykk to ganger på , 002.
 5. Trykk på **OK**.
 6. Trykk på **Start**.
- Maskinen vil ringe 01632-960555.

For å midlertidig endre et nummer, kan du erstatte deler av nummeret ved å trykke på det med talltastaturet. Vil du for eksempel endre nummeret til "01632-960556", kan du angi nummeret (01632) ved hjelp av hurtigringing 003, og deretter trykke på 960556 på talltastaturet.



Hvis du må vente på en annen summetone eller et signal mens oppringingen pågår, lager du en pause i nummeret ved å trykke på **Redial/Pause (Rep/Pause)**.

MFC-L2860DWE/MFC-L2860DW/MFC-L2862DW/MFC-L2922DW/MFC-L2960DW/ MFC-L2980DW

1. Trykk på  [(Faks)] > [Adressebok].
2. Trykk på ▲ eller ▼ for å vise nummeret i Brother 1.
3. Trykk på nummeret.
4. Trykk på [Bruk].

-
5. Trykk på [Alternativer].
 6. Trykk på ▲ eller ▼ for å vise [Adressebok]-alternativet og trykk deretter på det.
 7. Trykk på [OK].
 8. Trykk på ▲ eller ▼ for å vise nummeret i Brother 2.
 9. Trykk på nummeret.
 10. Trykk på [Bruk].
 11. Trykk på [Start faks].

Maskinen vil slå inn "01632-960555".

For å midlertidig endre et nummer, kan du erstatte deler av nummeret ved å trykke på det med LCD-skjermen. Vil du for eksempel endre nummeret til "01632-960556", kan du angi nummeret (Brother 1: 01632) ved hjelp av adresseboken og trykke på [Bruk], og deretter angi 960556 på LCD-skjermen.



Hvis du må vente på en annen summetone eller et signal mens oppringingen pågår, lager du en pause i nummeret ved å trykke på [Pause].



Beslektet informasjon

- [Talehandlinger og faksnumre](#)
-

Telefontjenester og eksterne enheter

Relaterte modeller: MFC-L2802DN/MFC-L2800DW/MFC-L2802DW/MFC-L2827DWXL/MFC-L2827DW/
MFC-L2835DW/MFC-L2860DWE/MFC-L2860DW/MFC-L2862DW/MFC-L2922DW/MFC-L2960DW/
MFC-L2980DW

- [Anroper-ID](#)
- [Angi telefonlinjetypen](#)
- [Ekstern telefonsvarer \(telefonsvarerenhet\)](#)
- [Eksterne apparater og biapparater](#)
- [Flerlinjetilkoblinger \(PBX\)](#)

Anroper-ID

Relaterte modeller: MFC-L2802DN/MFC-L2800DW/MFC-L2802DW/MFC-L2827DWXL/MFC-L2827DW/
MFC-L2835DW/MFC-L2860DWE/MFC-L2860DW/MFC-L2862DW/MFC-L2922DW/MFC-L2960DW/
MFC-L2980DW

Funksjonen Oppringer-ID lar deg bruke abonnements-tjenesten Oppringer-ID som er tilgjengelig fra mange lokale telefonselskap. Denne tjenesten viser telefonnummeret, eller navnet dersom det er tilgjengelig, til den som ringer.

- [ID ukjent]-meldingen betyr at samtalen hadde sin opprinnelse utenfor din Anroper-ID sitt serviceområde.
- Meldingen [Skjult nummer] betyr at anroperen har blokkert overføring av Anroper-ID-informasjon med hensikt.

Ta kontakt med telefonselskapet for å få ytterligere informasjon.

Når du besvarer et anrop, vil informasjonen for Anroper-ID forsvinne fra LCD-skjermen og lagres i Anroper-ID-minnet.

Du kan se listen eller velge et nummer og legge det til adresseboken (hurtigvalg eller snarvei i noen modeller), eller slette det fra historikken.

Du kan skrive ut en liste over Anroper-ID-informasjon som er mottatt av maskinen.



- Denne funksjonen er ikke tilgjengelig i enkelte land.
- Anroper-ID-tjenesten varierer mellom de forskjellige operatørene. Kontakt ditt lokale telefonselskap for å få informasjon om tjenesten som er tilgjengelig i området ditt.



Beslektet informasjon

- [Telefontjenester og eksterne enheter](#)
 - [Stille inn Anroper-ID til På](#)

Stille inn Anroper-ID til På

Relaterte modeller: MFC-L2802DN/MFC-L2800DW/MFC-L2802DW/MFC-L2827DWXL/MFC-L2827DW/
MFC-L2835DW/MFC-L2860DWE/MFC-L2860DW/MFC-L2862DW/MFC-L2922DW/MFC-L2960DW/
MFC-L2980DW

Hvis du abonnerer på Anroper-ID-tjenesten på telefonlinjen, still inn Anroper-ID til På for å vise anroperens telefonnummer på LCD-skjermen når telefonen ringer.

>> [MFC-L2802DN/MFC-L2800DW/MFC-L2802DW/MFC-L2827DWXL/MFC-L2827DW/MFC-L2835DW](#)

>> [MFC-L2860DWE/MFC-L2860DW/MFC-L2862DW/MFC-L2922DW/MFC-L2960DW/MFC-L2980DW](#)

MFC-L2802DN/MFC-L2800DW/MFC-L2802DW/MFC-L2827DWXL/MFC-L2827DW/ MFC-L2835DW



1. Trykk på **Menu (Meny)**.
2. Trykk på ▲ eller ▼ for å vise [Faks]-alternativet og trykk deretter på **OK**.
3. Trykk på ▲ eller ▼ for å vise [Diverse]-alternativet og trykk deretter på **OK**.
4. Trykk på ▲ eller ▼ for å vise [Oppringer ID]-alternativet og trykk deretter på **OK**.
5. Trykk på ▲ eller ▼ for å vise [På] (eller [Av])-alternativet og trykk deretter på **OK**.



- For å vise Anroper-ID-listen på LCD-skjermen, velg [Skjerm#]-alternativet i dette trinnet.
- For å skrive ut Anroper-ID-listen, velg [Skriv rapport]-alternativet i dette trinnet.

6. Trykk på **Stop/Exit (Stopp/Avslutt)**.

MFC-L2860DWE/MFC-L2860DW/MFC-L2862DW/MFC-L2922DW/MFC-L2960DW/ MFC-L2980DW

1. Trykk på  [Innstill.] > [Alle innst.] > [Faks] > [Diverse] > [Oppringer ID].
2. Trykk på [På] (eller [Av]).
3. Trykk på .

✓ Beslektet informasjon

- [Anroper-ID](#)

Angi telefonlinjetypen

Relaterte modeller: MFC-L2802DN/MFC-L2800DW/MFC-L2802DW/MFC-L2827DWXL/MFC-L2827DW/
MFC-L2835DW/MFC-L2860DWE/MFC-L2860DW/MFC-L2862DW/MFC-L2922DW/MFC-L2960DW/
MFC-L2980DW

Hvis du kobler maskinen til en telefonlinje som bruker hussentral (PBX) eller ISDN til å sende og motta fakser, må du velge en telefonlinjetype som passer med linjens egenskaper.

>> [MFC-L2802DN/MFC-L2800DW/MFC-L2802DW/MFC-L2827DWXL/MFC-L2827DW/MFC-L2835DW](#)

>> [MFC-L2860DWE/MFC-L2860DW/MFC-L2862DW/MFC-L2922DW/MFC-L2960DW/MFC-L2980DW](#)

MFC-L2802DN/MFC-L2800DW/MFC-L2802DW/MFC-L2827DWXL/MFC-L2827DW/ MFC-L2835DW

1. Trykk på **Menu (Meny)**.
2. Trykk på ▲ eller ▼ for å vise [Grunn oppsett]-alternativet og trykk deretter på **OK**.
3. Trykk på ▲ eller ▼ for å vise [Linje Valg]-alternativet og trykk deretter på **OK**.
4. Trykk på ▲ eller ▼ for å vise [Norm]-, [PBX]- eller [ISDN]-alternativet og trykk deretter på **OK**.
5. Gjør ett av følgende hvis du har valgt [PBX]:
 - Hvis du vil endre nåværende prefiksnummer, trykk på ▲.
Angi prefiksnummeret (opptil 5 tegn) med talltastaturet, og trykk deretter på **OK**.
Trykk på ▲ eller ▼ for å vise [På]- eller [Alltid]-alternativet og trykk deretter på **OK**.
 - Hvis du ikke vil endre nåværende prefiksnummer, trykk på ▲ og deretter **OK**.
Trykk på ▲ eller ▼ for å vise [På]- eller [Alltid]-alternativet og trykk deretter på **OK**.



- Bruk tallene 0 til 9, #, * og ! for prefiksnummeret. (Trykk på **Tel/R** for å vise "!".)
- Hvis du velger [På], ringer maskinen kun et prefiksnummer før faksnummeret når **Tel/R** trykkes.
- Hvis du velger [Alltid], ringer maskinen alltid et prefiksnummer før faksnummeret.

6. Trykk på **Stop/Exit (Stopp/Avslutt)**.

MFC-L2860DWE/MFC-L2860DW/MFC-L2862DW/MFC-L2922DW/MFC-L2960DW/ MFC-L2980DW

1. Trykk på  [Innstill.] > [Alle innst.] > [Grunn oppsett] > [Linje Valg].
2. Trykk på [Norm], [PBX] eller [ISDN].
3. Hvis du velger [PBX], må du gjøre følgende:
 - a. Trykk på [På] eller [Alltid].



- Hvis du velger [På], ringer maskinen kun et prefiksnummer før faksnummeret når [R] trykkes.
- Hvis du velger [Alltid], ringer maskinen alltid et prefiksnummer før faksnummeret.

- b. Trykk på [Tast prefiks].
- c. Angi prefiksnummeret med LCD-skjermen, og trykk deretter på [OK].



Bruk tallene 0 til 9, #, * og !. Du kan ikke bruke ! med andre numre eller tegn.

4. Trykk på .



Beslektet informasjon

- Telefontjenester og eksterne enheter
- Hussentral (PBX) og overføring

Hussentral (PBX) og overføring

Relaterte modeller: MFC-L2802DN/MFC-L2800DW/MFC-L2802DW/MFC-L2827DWXL/MFC-L2827DW/MFC-L2835DW/MFC-L2860DWE/MFC-L2860DW/MFC-L2862DW/MFC-L2922DW/MFC-L2960DW/MFC-L2980DW

Maskinens [Linje Valg]-standardinnstilling er [Norm], noe som gjør det mulig å koble maskinen til en vanlig offentlig telefonlinje (PSTN – Public Switched Telephone Network). Mange kontorer bruker imidlertid et sentralt telefonsystem eller en hussentral (PBX). Maskinen kan kobles til de fleste typer hussentraler (PBX-er). Maskinens tilbakeringsfunksjon støtter bare TBR ("Timed Break Recall" eller "Tidsbestemt gjenoppringning"). TBR fungerer med de fleste hussentraler, slik at du får tilgang til en ekstern linje eller kan overføre samtaler til et annet biapparat. For å bruke denne funksjonen, trykk på knappen i tabellen.

Gjeldende modeller	For å bruke maskinens gjenoppringingsfunksjon
MFC-L2802DN/MFC-L2800DW/MFC-L2802DW/MFC-L2827DWXL/MFC-L2827DW/MFC-L2835DW	Te/R
MFC-L2860DWE/MFC-L2860DW/MFC-L2862DW/MFC-L2922DW/MFC-L2960DW/MFC-L2980DW	R



Tilordne et telefonnummer til knappen som er lagret i adresseboken (snarvei og hurtigvalg på enkelte modeller). Når du programmerer adresseboknummeret (snarvei- og hurtigvalgnnummer i noen modeller), trykk først på knappen (LCD-skjermen viser "!"), angi deretter telefonnummeret. Da gjør at du ikke trenger å trykke på knappen hver gang før du ringer fra adresseboken (snarvei eller hurtigvalg). Telefonlinjen din må stilles inn til PBX på maskinen for å kunne bruke denne funksjonen.



Beslektet informasjon

- [Angi telefonlinjetyper](#)

Ekstern telefonsvarer (telefonsvarerenhet)

Relaterte modeller: MFC-L2802DN/MFC-L2800DW/MFC-L2802DW/MFC-L2827DWXL/MFC-L2827DW/
MFC-L2835DW/MFC-L2860DWE/MFC-L2860DW/MFC-L2862DW/MFC-L2922DW/MFC-L2960DW/
MFC-L2980DW

Koble en ekstern telefonsvarerenhet til samme linje som maskinen. Når telefonsvareren svarer på anrop, "lytter" maskinen etter CNG-toner (faksringetoner) fra avsenderens faksmaskin. Hvis den hører slike toner, tar den over anropet og mottar faksen. Hvis den ikke hører dem, lar den telefonsvareren ta i mot talemeldingen og på LCD-skjermen vises [Telefon].

Ekstern telefonsvarer må svare innen fire ring (vi anbefaler at to ring stilles inn). Dette er fordi at maskinen ikke kan høre CNG-tonene før den eksterne telefonsvareren har svart på anropet. Avsendermaskinen sender bare CNG-toner åtte til ti sekunder lengre. Hvis den eksterne telefonsvareren må ringe mer enn fire ganger for å bli aktivert, anbefaler vi ikke bruk av funksjonen for tellerskrittsparing.

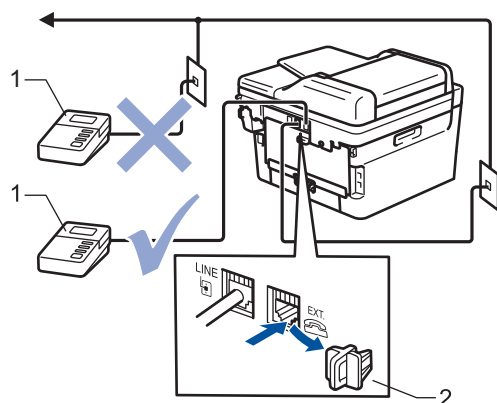

- 1 Telefonsvarer
2 Beskyttelseshette

VIKTIG

Du må IKKE koble en telefonsvarer til et annet sted på samme telefonlinje.



Hvis du har problemer med å motta fakser, kan du redusere innstillingen for Utsatt svar på den eksterne telefonsvareren.



Beslektet informasjon

- [Telefontjenester og eksterne enheter](#)
 - [Koble til en ekstern telefonsvarer](#)
 - [Spill inn en utgående melding \(OGM\) på den eksterne telefonsvareren](#)

Koble til en ekstern telefonsvarer

Relaterte modeller: MFC-L2802DN/MFC-L2800DW/MFC-L2802DW/MFC-L2827DWXL/MFC-L2827DW/
MFC-L2835DW/MFC-L2860DWE/MFC-L2860DW/MFC-L2862DW/MFC-L2922DW/MFC-L2960DW/
MFC-L2980DW

1. Sett den eksterne telefonsvareren til minimum antall tillatte ringesignaler. Kontakt telefonleverandøren for mer informasjon. (Maskinens innstilling for ringeforsinkelse gjelder ikke.)
2. Spill inn en utgående melding på den eksterne telefonsvareren.
3. Still inn telefonsvareren til å svare på anrop.
4. Still inn mottaksmodusen på maskinen til [Ext.Tel/Svarer].



Beslektet informasjon

- [Ekstern telefonsvarer \(telefonsvarerenhet\)](#)

Spill inn en utgående melding (OGM) på den eksterne telefonsvareren

Relaterte modeller: MFC-L2802DN/MFC-L2800DW/MFC-L2802DW/MFC-L2827DWXL/MFC-L2827DW/MFC-L2835DW/MFC-L2860DWE/MFC-L2860DW/MFC-L2862DW/MFC-L2922DW/MFC-L2960DW/MFC-L2980DW

1. Meldingen bør starte med fem sekunders stillhet. Da får maskinen tid til å lytte etter fakstoner.
2. Snakk ikke i mer enn 20 sekunder.
3. Avslutt meldingen på 20 sekunder ved å gi den eksterne aktiveringskoden til de som kan trenge å sende fakser manuelt. For eksempel: "Legg igjen en melding eller trykk *51 etter pipetonen for å sende faks."

MERK

Vi anbefaler å begynne den utgående beskjeden med fem sekunders stillhet, fordi maskinen ikke kan høre fakstoner over hørylytte stemmer. Du kan utelate denne pausen, men hvis maskinen har problemer med å motta fakser, bør du spille inn den utgående beskjeden igjen med pause.

✓ Beslektet informasjon

- [Ekstern telefonsvarer \(telefonsvarerenhet\)](#)

Eksterne apparater og biapparater

Relaterte modeller: MFC-L2802DN/MFC-L2800DW/MFC-L2802DW/MFC-L2827DWXL/MFC-L2827DW/
MFC-L2835DW/MFC-L2860DWE/MFC-L2860DW/MFC-L2862DW/MFC-L2922DW/MFC-L2960DW/
MFC-L2980DW

- [Koble til en ekstern telefon eller et biapparat](#)
- [Betjening fra eksterne telefoner og biapparater](#)
- [Hvis du bruker en trådløs telefon som ikke er fra Brother](#)
- [Bruk fjernkodene](#)

Koble til en ekstern telefon eller et biapparat

Relaterte modeller: MFC-L2802DN/MFC-L2800DW/MFC-L2802DW/MFC-L2827DWXL/MFC-L2827DW/
MFC-L2835DW/MFC-L2860DWE/MFC-L2860DW/MFC-L2862DW/MFC-L2922DW/MFC-L2960DW/
MFC-L2980DW

Du kan koble til en separat telefon som vist i diagrammet nedenfor.

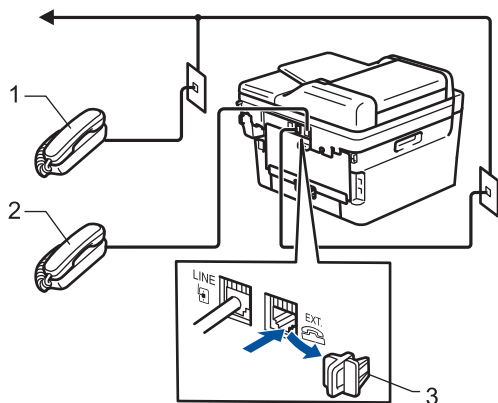

- 1 Biapparat
- 2 Ekstern telefon
- 3 Beskyttelseshette



Kontroller å bruke en ekstern telefon med en kabel som ikke er over tre meter lang.



Beslektet informasjon

- [Eksterne apparater og biapparater](#)

Betjening fra eksterne telefoner og biapparater

Relaterte modeller: MFC-L2802DN/MFC-L2800DW/MFC-L2802DW/MFC-L2827DWXL/MFC-L2827DW/MFC-L2835DW/MFC-L2860DWE/MFC-L2860DW/MFC-L2862DW/MFC-L2922DW/MFC-L2960DW/MFC-L2980DW

Hvis du besvarer et faksanrop på et biapparat eller en ekstern telefon, kan du få maskinen til å ta over anropet ved hjelp av aktiveringskoden for fjerntilgang. Når du taster inn aktiveringskoden for fjerntilgang ***51**, begynner maskinen å motta faksen.

Hvis maskinen besvarer et taleanrop og ringer med spesielle, doble ringesignaler for at du skal ta over, kan du svare med biapparat ved å trykke på den eksterne deaktiveringskoden **#51**.

Hvis du besvarer et anrop og ingen er på linjen:

Da mottar du en manuell faks.

Trykk ***51** og vent på kvitrellyden til LCD-skjermen viser [Mottar] før du legger på.



Du kan også bruke funksjonen Faksdeteksjon til å få maskinen til å besvare anropet automatisk.



Beslektet informasjon

- [Eksterne apparater og biapparater](#)

Hvis du bruker en trådløs telefon som ikke er fra Brother

Relaterte modeller: MFC-L2802DN/MFC-L2800DW/MFC-L2802DW/MFC-L2827DWXL/MFC-L2827DW/MFC-L2835DW/MFC-L2860DWE/MFC-L2860DW/MFC-L2862DW/MFC-L2922DW/MFC-L2960DW/MFC-L2980DW

Hvis den trådløse telefonen (som ikke er fra Brother) er tilkoblet telefonledningen og du som regel har med deg det trådløse håndsettet når du er andre steder, er det enklere å besvare anrop under ringeforsinkelsen.

Hvis du lar maskinen svare først, må du gå til maskinen så du kan trykke på [**Hent**] eller **Tel/R** for å overføre anropet til det trådløse røret.



Beslektet informasjon

- [Eksterne apparater og biapparater](#)

Bruk fjernkodene

Relaterte modeller: MFC-L2802DN/MFC-L2800DW/MFC-L2802DW/MFC-L2827DWXL/MFC-L2827DW/MFC-L2835DW/MFC-L2860DWE/MFC-L2860DW/MFC-L2862DW/MFC-L2922DW/MFC-L2960DW/MFC-L2980DW

Aktiveringskode for fjerntilgang

Hvis du besvarer et faksanrop fra et biapparat eller en ekstern telefon, kan du få maskinen til å ta over anropet ved å taste inn aktiveringskoden for fjerntilgang ***51**. Vent på kvitrelydene, og legg deretter på røret.

Hvis du svarer et faksanrop på den eksterne telefonen, kan du få maskinen til å motta faksen ved å trykke på knappene i følgende tabell:

Aktuelle modeller	Få maskinen til å motta en faks
MFC-L2802DN/MFC-L2800DW/MFC-L2802DW/MFC-L2827DWXL/MFC-L2827DW/MFC-L2835DW	Start og deretter ▼
MFC-L2860DWE/MFC-L2860DW/MFC-L2862DW/MFC-L2922DW/MFC-L2960DW/MFC-L2980DW	Start faks og deretter Motta

Ekstern deaktivningskode

Hvis du mottar et taleanrop og maskinen er i F/T-modus, vil den lage F/T-ringelyden (raskt, dobbelt ringesignal) etter innledende ringeforsinkelse. Hvis du svarer anropet på et biapparat så kan du slå av F/T-ringen ved å trykke på **#51** (kontroller at du trykker dette mellom ringingen).

Hvis maskinen svarer på en talesamtale og raskt dobbelt ringesignal slik at du kan ta over, kan du besvare anropet på den eksterne telefonen ved å trykke på knappen i følgende tabell:

Aktuelle modeller	Svare taleanrop
MFC-L2802DN/MFC-L2800DW/MFC-L2802DW/MFC-L2827DWXL/MFC-L2827DW/MFC-L2835DW	Tei/R
MFC-L2860DWE/MFC-L2860DW/MFC-L2862DW/MFC-L2922DW/MFC-L2960DW/MFC-L2980DW	Hent



Beslektet informasjon

- [Eksterne apparater og biapparater](#)
- [Endre fjernkodene](#)

Endre fjernkodene

Relaterte modeller: MFC-L2802DN/MFC-L2800DW/MFC-L2802DW/MFC-L2827DWXL/MFC-L2827DW/MFC-L2835DW/MFC-L2860DWE/MFC-L2860DW/MFC-L2862DW/MFC-L2922DW/MFC-L2960DW/MFC-L2980DW

Den forhåndsinnstilte eksterne aktiveringskoden er ***51**. Den forhåndsinnstilte eksterne deaktiveringskoden er **#51**. Hvis forbindelsen alltid blir brutt ved ekstern tilgang til den eksterne telefonsvareren, kan du prøve å endre de tresifrede eksterne aktiveringskodene ved hjelp av tallene 0–9, * eller #.

>> [MFC-L2802DN/MFC-L2800DW/MFC-L2802DW/MFC-L2827DWXL/MFC-L2827DW/MFC-L2835DW](#)
>> [MFC-L2860DWE/MFC-L2860DW/MFC-L2862DW/MFC-L2922DW/MFC-L2960DW/MFC-L2980DW](#)

MFC-L2802DN/MFC-L2800DW/MFC-L2802DW/MFC-L2827DWXL/MFC-L2827DW/MFC-L2835DW



1. Trykk på  (**Fax (Faks)**).
2. Trykk på **Menu (Meny)**.
3. Trykk på ▲ eller ▼ for å vise [Faks]-alternativet og trykk deretter på **OK**.
4. Trykk på ▲ eller ▼ for å vise [Mottak oppsett]-alternativet, og trykk deretter på **OK**.
5. Trykk på ▲ eller ▼ for å vise [Fjernakt. kode]-alternativet og trykk deretter på **OK**.
6. Trykk på ▲ eller ▼ for å vise [På]-alternativet og trykk deretter på **OK**.



Velg [Av]-alternativet for å slå av fjernkoder.

7. Angi den nye aktiveringskoden for fjerntilgang, og trykk deretter på **OK**.
8. Angi den nye Ekstern deaktiveringskode, og trykk deretter på **OK**.
9. Trykk på **Stop/Exit (Stopp/Avslutt)**.

MFC-L2860DWE/MFC-L2860DW/MFC-L2862DW/MFC-L2922DW/MFC-L2960DW/MFC-L2980DW

1. Trykk på  [Innstill.] > [Alle innst.] > [Faks] > [Mottak oppsett] > [Fjernakt. kode].
2. Gjør ett av følgende:
 - Hvis du ønsker å endre fjernaktiveringskoden, trykker du [Aktiv. kode]. Skriv inn den nye koden, og trykk deretter på [OK].
 - Hvis du ønsker å endre den eksterne deaktiveringskoden, trykker du [Deakt. kode]. Skriv inn den nye koden, og trykk deretter på [OK].
 - Hvis du ikke ønsker å endre kodene, går du til det neste trinnet.
 - For å slå av (eller slå på) fjernkodene, trykk på [Fjernakt. kode], og trykk deretter på [Av] (eller [På]).
3. Trykk på .



Beslektet informasjon

- [Bruk fjernkodene](#)

Flerlinjetilkoblinger (PBX)

Relaterte modeller: MFC-L2802DN/MFC-L2800DW/MFC-L2802DW/MFC-L2827DWXL/MFC-L2827DW/
MFC-L2835DW/MFC-L2860DWE/MFC-L2860DW/MFC-L2862DW/MFC-L2922DW/MFC-L2960DW/
MFC-L2980DW

Vi anbefaler at du ber selskapet som monterte hussentralen om å koble til maskinen. Hvis maskinen skal kobles til et flerlinjesystem, foreslår vi at du ber installatøren om å koble enheten til den siste linjen på systemet. Dette forhindrer at maskinen blir aktivert hver gang systemet mottar telefonanrop. Hvis alle innkommende anrop blir besvart av en sentralbordoperatør, anbefaler vi at du setter mottaksmodus til [Manuell].

Vi kan ikke garantere at maskinen vil fungere som den skal under alle forhold når den er tilkoblet en hussentral. Eventuelle problemer med å sende eller motta fakser bør først rapporteres til selskapet som er ansvarlig for hussentralen.



Beslektet informasjon

- [Telefontjenester og eksterne enheter](#)

Faksrapporter

Relaterte modeller: MFC-L2802DN/MFC-L2800DW/MFC-L2802DW/MFC-L2827DWXL/MFC-L2827DW/
MFC-L2835DW/MFC-L2860DWE/MFC-L2860DW/MFC-L2862DW/MFC-L2922DW/MFC-L2960DW/
MFC-L2980DW

- [Skrive ut en sendingsverifiseringsrapport](#)
- [Skrive ut en faksaktivitetsrapport](#)

Skrive ut en sendingsverifiseringsrapport

Relaterte modeller: MFC-L2802DN/MFC-L2800DW/MFC-L2802DW/MFC-L2827DWXL/MFC-L2827DW/
MFC-L2835DW/MFC-L2860DWE/MFC-L2860DW/MFC-L2862DW/MFC-L2922DW/MFC-L2960DW/
MFC-L2980DW

Du kan bruke sendingsverifiseringsrapporten som bevis på at du har sendt en faks. Rapporten viser mottakerens navn eller faksnummer, dato og klokkeslett for sendingen, sendingens varighet, antall sider som ble sendt og om sendingen var vellykket.

Det er mange innstillinger for sendingsverifiseringsrapporten:



På	Skriver ut en rapport etter hver faks som du sender.
Til (+Bilde)	Skriver ut en rapport etter hver faks du sender. En del av faksens førsteside vises i rapporten.
Kun feil	Skriver ut en rapport hvis faksen ikke blir sendt på grunn av en overføringsfeil.
Kun feil (+Bilde)	Skriver ut en rapport hvis faksen ikke blir sendt på grunn av en overføringsfeil. En del av faksens førsteside vises i rapporten.
Av	Maskinen skriver ikke ut noen rapporter etter sending av fakser.

>> [MFC-L2802DN/MFC-L2800DW/MFC-L2802DW/MFC-L2827DWXL/MFC-L2827DW/MFC-L2835DW](#)
>> [MFC-L2860DWE/MFC-L2860DW/MFC-L2862DW/MFC-L2922DW/MFC-L2960DW/MFC-L2980DW](#)

MFC-L2802DN/MFC-L2800DW/MFC-L2802DW/MFC-L2827DWXL/MFC-L2827DW/ MFC-L2835DW

1. Trykk på **Menu (Meny)**.
2. Trykk på ▲ eller ▼ for å vise [Faks]-alternativet og trykk deretter på **OK**.
3. Trykk på ▲ eller ▼ for å vise [Rapport innst.]-alternativet og trykk deretter på **OK**.
4. Trykk på ▲ eller ▼ for å vise [Sende rapport]-alternativet, og trykk deretter på **OK**.
5. Trykk på ▲ eller ▼ for å vise alternativet [Kun feil], [KunFeil+Bilde], [Av], [På] eller [På (+Bilde)], og trykk på **OK**.
6. Trykk på **Stop/Exit (Stopp/Avslutt)**.

MFC-L2860DWE/MFC-L2860DW/MFC-L2862DW/MFC-L2922DW/MFC-L2960DW/ MFC-L2980DW

1. Trykk på  [Innstill.] > [Alle innst.] > [Faks] > [Rapportinnstilling] > [Sende rapport].
2. Trykk på ▲ eller ▼ for å velge alternativet du ønsker.
Hvis du velger [Til (+Bilde)] eller [Kun feil (+Bilde)], vises ikke bildet i sendingsverifiseringsrapporten dersom sending i sanntid er stilt inn til [På].
3. Trykk på .

Hvis overføringen er vellykket, vises OK ved siden av RESULTAT i sendingsverifiseringsrapporten. Hvis overføringen ikke er vellykket, vises teksten FEIL ved siden av RESULTAT.

Beslektet informasjon

- [Faksrapporter](#)

Skrive ut en faksaktivitetsrapport

Relaterte modeller: MFC-L2802DN/MFC-L2800DW/MFC-L2802DW/MFC-L2827DWXL/MFC-L2827DW/
MFC-L2835DW/MFC-L2860DWE/MFC-L2860DW/MFC-L2862DW/MFC-L2922DW/MFC-L2960DW/
MFC-L2980DW

Du kan programmere maskinen til å skrive ut faksaktivitetsrapporten med faste mellomrom (hver 50. faks, hver 6., 12. eller 24. time, hver 2. eller 7. dag).

>> [MFC-L2802DN/MFC-L2800DW/MFC-L2802DW/MFC-L2827DWXL/MFC-L2827DW/MFC-L2835DW](#)

>> [MFC-L2860DWE/MFC-L2860DW/MFC-L2862DW/MFC-L2922DW/MFC-L2960DW/MFC-L2980DW](#)

MFC-L2802DN/MFC-L2800DW/MFC-L2802DW/MFC-L2827DWXL/MFC-L2827DW/ MFC-L2835DW

1. Trykk på **Menu (Meny)**.
2. Trykk på ▲ eller ▼ for å vise [Faks]-alternativet og trykk deretter på **OK**.
3. Trykk på ▲ eller ▼ for å vise [Rapport innst.]-alternativet og trykk deretter på **OK**.
4. Trykk på ▲ eller ▼ for å vise [Akt.Rapp.Int.]-alternativet og trykk deretter på **OK**.
5. Trykk på ▲ eller ▼ for å vise alternativet [Hver 50 Fax], [Hver 6. time], [Hver 12. time], [Hver 24. time], [Hver 2. dag], [Hver 7. dag] eller [Av] og trykk deretter på **OK**.
 - 6, 12, 24 timer, 2 eller 7 dager
Maskinen vil skrive ut rapporten til valgt tid og deretter slette alle jobber fra minnet. Hvis maskinens minne blir fullt med 200 jobber før det valgte utskriftstidspunktet, vil maskinen skrive ut aktivitetsrapporten før tiden og deretter slette alle jobbene fra minnet. Hvis du ønsker en ekstra rapport før det programmerte utskriftstidspunktet, kan du skrive den ut uten å slette jobbene fra minnet.
 - Hver 50. faks
Maskinen vil skrive ut aktivitetsrapporten når maskinen har lagret 50 jobber.
6. Hvis du valgte hver 7. dag, trykk på ▲ eller ▼ for å vise alternativet [Hver Mandag], [Hver Tirsdag], [Hver Onsdag], [Hver Torsdag], [Hver Fredag], [Hver Lørdag] eller [Hver Søndag], og trykk deretter på **OK**.
7. Hvis du valgte 6, 12, 24 timer, 2 eller 7 dager, gjør ett av følgende for å angi klokkeslettet for å starte utskrift:
 - Hvis du valgte [Klokke (12)] i dato og klokkeslett-innstillingen, angir du klokkeslettet i 12-timers format og trykker på **OK**.
Trykk på ▲ eller ▼ for å vise [AM]- eller [PM]-alternativet og trykk deretter på **OK**.
 - Hvis du valgte [Klokke (24)] i dato og klokkeslett-innstillingen, angir du klokkeslettet i 24-timers format og trykker på **OK**.
(Tast inn for eksempel 19:45 for 7:45 om kvelden.)
8. Trykk på **Stop/Exit (Stopp/Avslutt)**.

MFC-L2860DWE/MFC-L2860DW/MFC-L2862DW/MFC-L2922DW/MFC-L2960DW/ MFC-L2980DW

1. Trykk på  [Innstill.] > [Alle innst.] > [Faks] > [Rapportinnstilling] > [Akt.Rapp.Int.] > [Akt.Rapp.Int.].
2. Trykk på ▲ eller ▼ for å velge intervallet du ønsker, og trykk deretter på det.
 - 6, 12, 24 timer, 2 eller 7 dager
Maskinen vil skrive ut rapporten til valgt tid og deretter slette alle jobber fra minnet. Hvis maskinens minne blir fullt med 200 jobber før det valgte utskriftstidspunktet, vil maskinen skrive ut aktivitetsrapporten før tiden og deretter slette alle jobbene fra minnet. Hvis du ønsker en ekstra rapport før det programmerte utskriftstidspunktet, kan du skrive den ut uten å slette jobbene fra minnet.

-
- Hver 50. faks
Maskinen vil skrive ut aktivitetsrapporten når maskinen har lagret 50 jobber.
3. Hvis du valgte 6, 12, 24 timer, 2 eller 7 dager, trykk på [Tid] og angi tiden med LCD-skjermen, og trykk deretter på [OK].
 4. Hvis du valgte [Hver 7. dag], trykk på [Dag].
 5. Trykk på ▲ eller ▼ for å vise alternativet [Hver Mandag], [Hver Tirsdag], [Hver Onsdag], [Hver Torsdag], [Hver Fredag], [Hver Lørdag] eller [Hver Søndag], og trykk deretter på den første dagen av 7-dagersnedtellingen.
 6. Trykk på .



Beslektet informasjon

- [Faksrapporter](#)
-

PC-FAX

Relaterte modeller: MFC-L2802DN/MFC-L2800DW/MFC-L2802DW/MFC-L2827DWXL/MFC-L2827DW/
MFC-L2835DW/MFC-L2860DWE/MFC-L2860DW/MFC-L2862DW/MFC-L2922DW/MFC-L2960DW/
MFC-L2980DW

- [PC-FAX for Windows](#)
- [PC-FAX for Mac](#)

PC-FAX for Windows

Relaterte modeller: MFC-L2802DN/MFC-L2800DW/MFC-L2802DW/MFC-L2827DWXL/MFC-L2827DW/
MFC-L2835DW/MFC-L2860DWE/MFC-L2860DW/MFC-L2862DW/MFC-L2922DW/MFC-L2960DW/
MFC-L2980DW

- [Oversikt over PC-FAX \(Windows\)](#)
- [Sende en faks med PC-FAX \(Windows\)](#)
- [Motta fakser på datamaskinen \(Windows\)](#)

Oversikt over PC-FAX (Windows)

Relaterte modeller: MFC-L2802DN/MFC-L2800DW/MFC-L2802DW/MFC-L2827DWXL/MFC-L2827DW/
MFC-L2835DW/MFC-L2860DWE/MFC-L2860DW/MFC-L2862DW/MFC-L2922DW/MFC-L2960DW/
MFC-L2980DW

Reduser papirforbruket og spar tid ved å bruke Brother PC-FAX-programvaren til å sende fakser direkte fra datamaskinen.

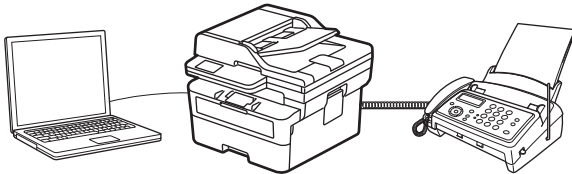

- [Konfigurere PC-FAX \(Windows\)](#)
- [Konfigurere PC-Fax-adressebok \(Windows\)](#)

Konfigurere PC-FAX (Windows)

Relaterte modeller: MFC-L2802DN/MFC-L2800DW/MFC-L2802DW/MFC-L2827DWXL/MFC-L2827DW/MFC-L2835DW/MFC-L2860DWE/MFC-L2860DW/MFC-L2862DW/MFC-L2922DW/MFC-L2960DW/MFC-L2980DW

Før du sender fakser med PC-FAX, kan du tilpasse sendealternativene i hver kategori i **Oppsett for PC-FAKS**-dialogboksen.

1. Start  (**Brother Utilities**), og klikk deretter på rullegardinmenyen og velg modellnavnet (hvis det ikke allerede er valgt).
2. Klikk på **PC-FAX** i venstre navigasjonslinje, og deretter på **Konfigurer Sending**.

Dialogboksen **Oppsett for PC-FAKS** vises.

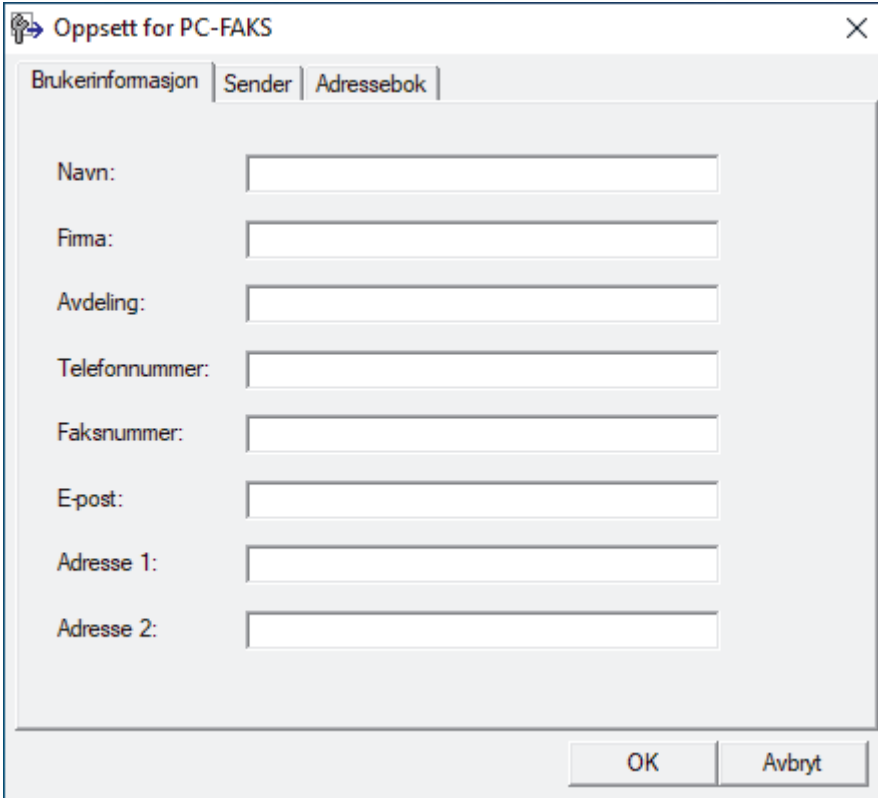

3. Gjør ett av følgende:
 - Klikk på **Brukerinformasjon**-fanen, og skriv inn brukerinformasjonen din i feltene.



Hver Microsoft-konto har sitt eget tilpassede **Brukerinformasjon**-skjermbilde for tilpassing av faksoverskrifter og faksforsider.

- Klikk på **Sender**-fanen, og skriv deretter inn nummeret som kreves for å få tilgang til en ekstern linje (hvis nødvendig) i **Tilgang til bylinje**-feltet. Velg **Inkluder topptekst**-avmerkingsboksen for å inkludere overskriftsinformasjonen.
 - Klikk på **Adressebok**-fanen, og velg deretter adresseboken du ønsker å bruke for PC-FAX fra **Velg adressebok**-rullegardinmenyen.
4. Klikk på **OK**.



Beslektet informasjon

- [Oversikt over PC-FAX \(Windows\)](#)

Konfigurere PC-Fax-adressebok (Windows)

Relaterte modeller: MFC-L2802DN/MFC-L2800DW/MFC-L2802DW/MFC-L2827DWXL/MFC-L2827DW/MFC-L2835DW/MFC-L2860DWE/MFC-L2860DW/MFC-L2862DW/MFC-L2922DW/MFC-L2960DW/MFC-L2980DW

Legg til, rediger og slett medlemmer og grupper for å tilpasse din **Adressebok**.

- [Legg til et medlem i PC-FAX-adresseboken \(Windows\)](#)
- [Opprette en gruppe i PC-FAX-adresseboken \(Windows\)](#)
- [Redigere informasjon om medlemmer eller grupper i PC-FAX-adresseboken \(Windows\)](#)
- [Slette et medlem eller en gruppe i PC-FAX-adresseboken \(Windows\)](#)
- [Eksportere PC-FAX-adresseboken \(Windows\)](#)
- [Importere informasjon til PC-FAX-adresseboken \(Windows\)](#)

Legg til et medlem i PC-FAX-adresseboken (Windows)

Relaterte modeller: MFC-L2802DN/MFC-L2800DW/MFC-L2802DW/MFC-L2827DWXL/MFC-L2827DW/MFC-L2835DW/MFC-L2860DWE/MFC-L2860DW/MFC-L2862DW/MFC-L2922DW/MFC-L2960DW/MFC-L2980DW

Legg til nye personer og deres faksopplysninger i PC-FAX-adresseboken hvis du ønsker å sende faks med Brothers PC-FAX-programvare.

1. Start  (**Brother Utilities**), og klikk deretter på rullegardinmenyen og velg modellnavnet (hvis det ikke allerede er valgt).
2. Klikk på **PC-FAX** i den venstre navigasjonslinjen og klikk deretter på **Adressebok (Send)**.

Dialogboksen **Adressebok** vises.

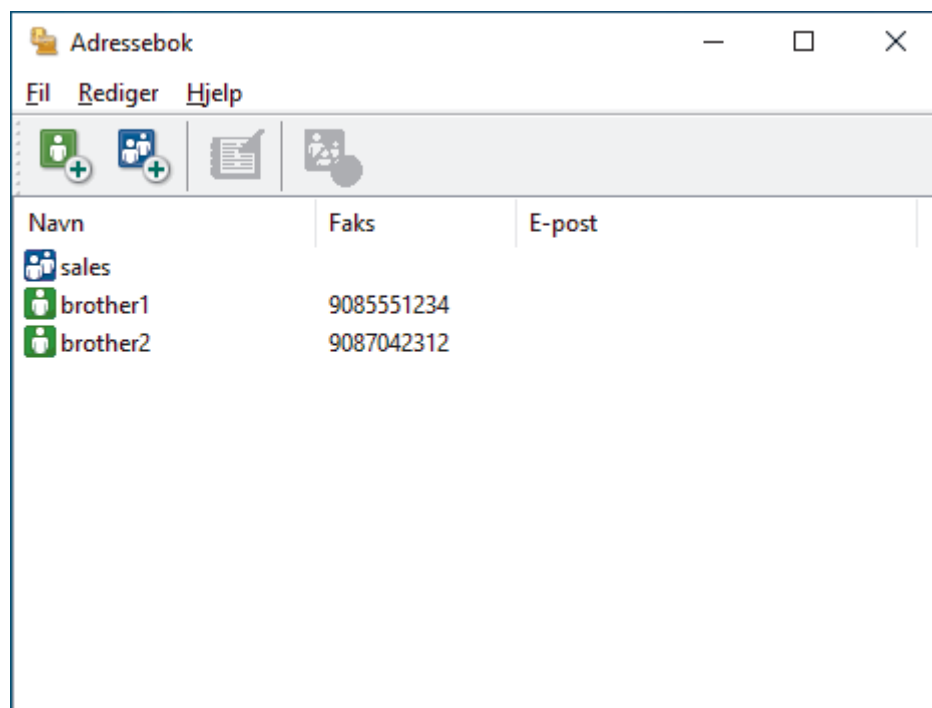

3. Klikk på  for å legge til nye medlemmer.
Dialogboksen **Kontaktinnstillinger for adressebok** vises.
4. Skriv inn medlemmets opplysninger i de aktuelle feltene. **Navn**-feltet er obligatorisk.
5. Klikk på **OK**.

Beslektet informasjon

- [Konfigurere PC-Fax-adressebok \(Windows\)](#)

Opprette en gruppe i PC-FAX-adresseboken (Windows)

Relaterte modeller: MFC-L2802DN/MFC-L2800DW/MFC-L2802DW/MFC-L2827DWXL/MFC-L2827DW/MFC-L2835DW/MFC-L2860DWE/MFC-L2860DW/MFC-L2862DW/MFC-L2922DW/MFC-L2960DW/MFC-L2980DW

Opprett en gruppe slik at du kan gruppesende samme PC-FAX til flere mottakere samtidig.

1. Start  (**Brother Utilities**), og klikk deretter på rullegardinmenyen og velg modellnavnet (hvis det ikke allerede er valgt).
2. Klikk på **PC-FAX** i den venstre navigasjonslinjen og klikk deretter på **Adressebok (Send)**.

Dialogboksen **Adressebok** vises.

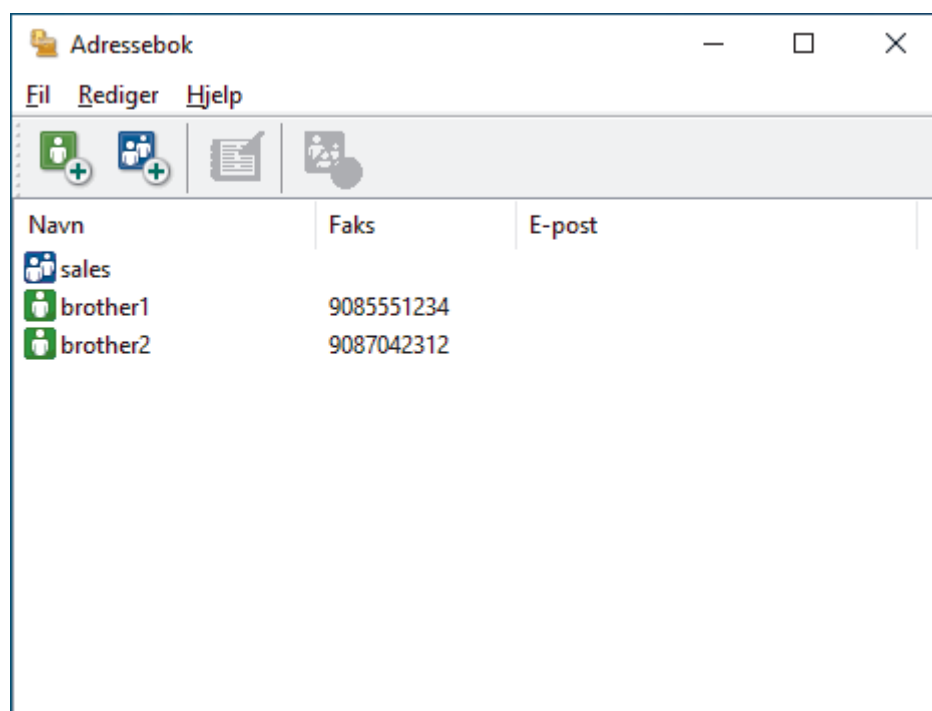

3. Klikk på  for å legge til en ny gruppe.
Dialogboksen **Gruppeinnstillinger for adressebok** vises.
4. Skriv inn navnet på den nye gruppen i **Gruppenavn**-feltet.
5. I **Tilgjengelige Navn**-feltet, velg hvert navn som du vil ha med i gruppen, og klikk deretter på **Legg til >>**.
Medlemmer som er lagt til gruppen vises i **Gruppemedlemmer**-feltet.
6. Når du er ferdig, klikker du på **OK**.



Hver gruppe kan inneholde opptil 50 medlemmer.



Beslektet informasjon

- [Konfigurere PC-Fax-adressebok \(Windows\)](#)

Redigere informasjon om medlemmer eller grupper i PC-FAX-adresseboken (Windows)

Relaterte modeller: MFC-L2802DN/MFC-L2800DW/MFC-L2802DW/MFC-L2827DWXL/MFC-L2827DW/MFC-L2835DW/MFC-L2860DWE/MFC-L2860DW/MFC-L2862DW/MFC-L2922DW/MFC-L2960DW/MFC-L2980DW

1. Start  (**Brother Utilities**), og klikk deretter på rullegardinmenyen og velg modellnavnet (hvis det ikke allerede er valgt).
2. Klikk på **PC-FAX** i den venstre navigasjonslinjen og klikk deretter på **Adressebok (Send)**. Dialogboksen **Adressebok** vises.

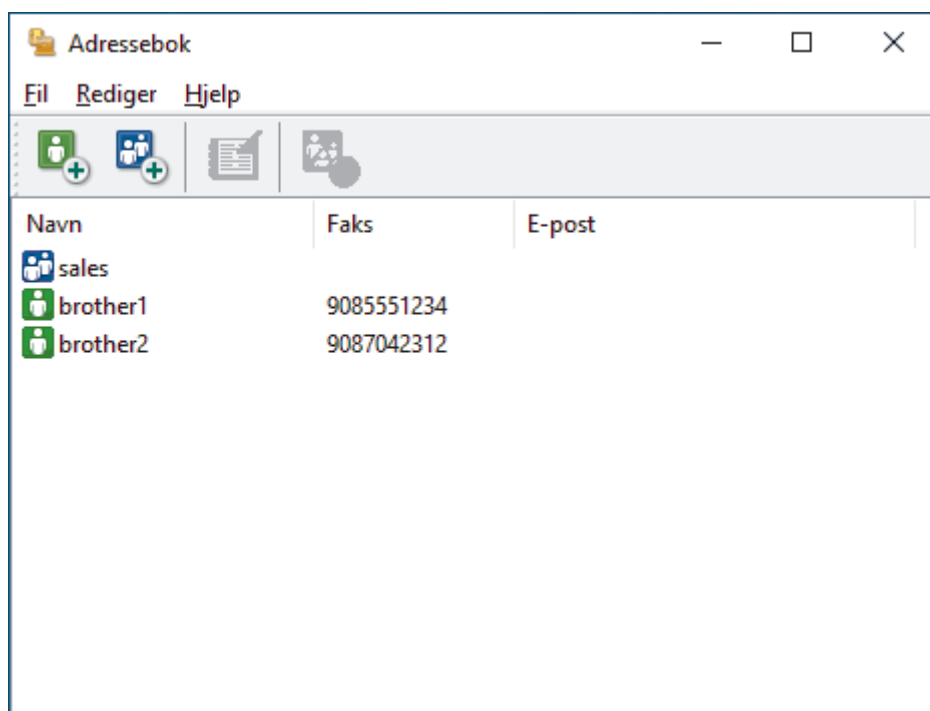

3. Velg medlemmet eller gruppen som du vil redigere.
4. Klikk på  (**Egenskaper**).
5. Endre medlems- eller gruppeinformasjonen.
6. Klikk på **OK**.

✓ Beslektet informasjon

- [Konfigurere PC-Fax-adressebok \(Windows\)](#)

Slette et medlem eller en gruppe i PC-FAX-adresseboken (Windows)

Relaterte modeller: MFC-L2802DN/MFC-L2800DW/MFC-L2802DW/MFC-L2827DWXL/MFC-L2827DW/MFC-L2835DW/MFC-L2860DWE/MFC-L2860DW/MFC-L2862DW/MFC-L2922DW/MFC-L2960DW/MFC-L2980DW

1. Start  (**Brother Utilities**), og klikk deretter på rullegardinmenyen og velg modellnavnet (hvis det ikke allerede er valgt).
2. Klikk på **PC-FAX** i den venstre navigasjonslinjen og klikk deretter på **Adressebok (Send)**. Dialogboksen **Adressebok** vises.

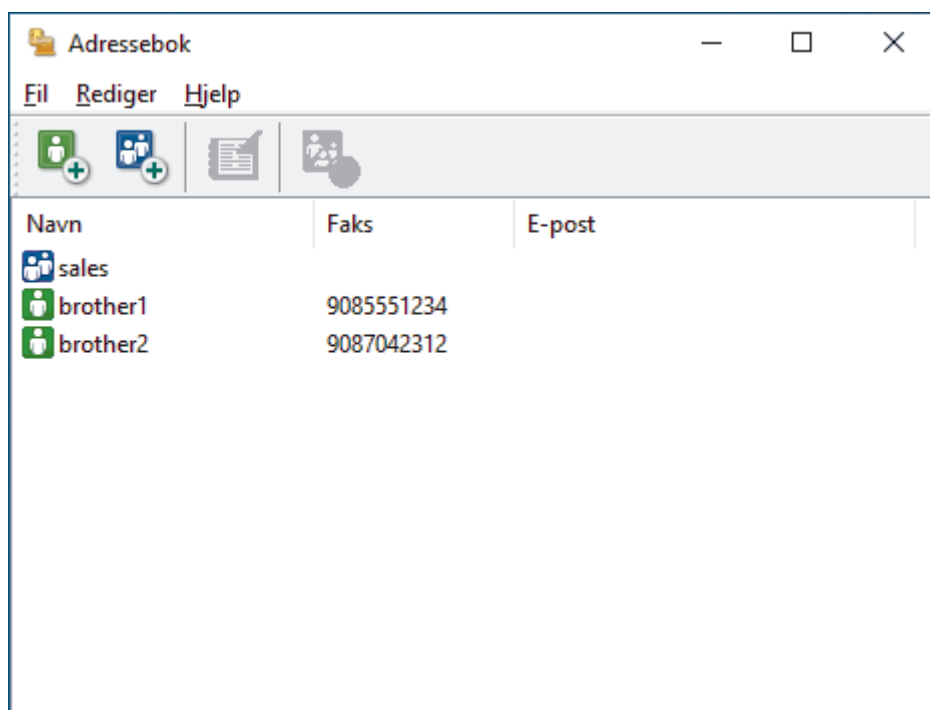

3. Velg medlemmet eller gruppen som du vil slette.
4. Klikk på  (**Slett**).
5. Når bekreftelsesdialogboksen vises, skal du klikke på **OK**.

✓ Beslektet informasjon

- [Konfigurere PC-Fax-adressebok \(Windows\)](#)

Eksportere PC-FAX-adresseboken (Windows)

Relaterte modeller: MFC-L2802DN/MFC-L2800DW/MFC-L2802DW/MFC-L2827DWXL/MFC-L2827DW/MFC-L2835DW/MFC-L2860DWE/MFC-L2860DW/MFC-L2862DW/MFC-L2922DW/MFC-L2960DW/MFC-L2980DW

Du kan eksportere adresseboken som en ASCII-tekstfil (*.csv), et vKort (et elektronisk visittkort) og lagre den på datamaskinen din.

Du kan ikke eksportere gruppeinnstillingene når du eksporterer **Adressebok**-dataene.

1. Start  (**Brother Utilities**), og klikk deretter på rullegardinmenyen og velg modellnavnet (hvis det ikke allerede er valgt).
2. Klikk på **PC-FAX** i den venstre navigasjonslinjen og klikk deretter på **Adressebok (Send)**.

Dialogboksen **Adressebok** vises.

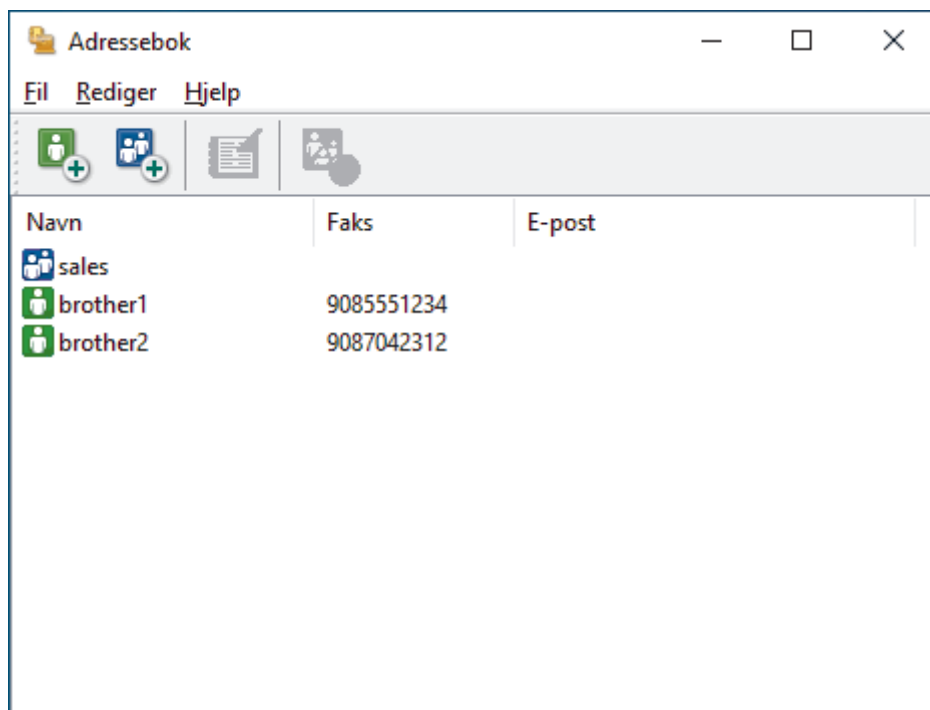

3. Klikk på **Fil > Eksporter**.
4. Velg ett av følgende:
 - **Tekst**
Dialogboksen **Velg elementer** vises. Gå til neste trinn.
 - **vCard**
Du må velge medlemmet som du ønsker å eksportere fra adresseboken din, før du velger dette alternativet.
Bla gjennom til mappen hvor du vil lagre vKortet, skriv inn navnet på vKortet i **Filnavn**-feltet og klikk på **Lagre**.
5. I **Tilgjengelige elementer**-feltet, velg dataene som du vil eksportere, og klikk deretter på **Legg til >>**-knappen.



Velg og legg elementene til i den rekkefølgen de skal vises i på listen.

6. Hvis du eksporterer til en ASCII-fil, under **Skilletegn**-delen velger du **Tabulator**- eller **Komma**-alternativet for å skille datafeltene.

7. Klikk på **OK**.

8. Bla gjennom til mappen på datamaskinen hvor du vil lagre dataene, skriv inn filnavnet og klikk på **Lagre**.



Beslektet informasjon

- [Konfigurere PC-Fax-adressebok \(Windows\)](#)

Importere informasjon til PC-FAX-adresseboken (Windows)

Relaterte modeller: MFC-L2802DN/MFC-L2800DW/MFC-L2802DW/MFC-L2827DWXL/MFC-L2827DW/MFC-L2835DW/MFC-L2860DWE/MFC-L2860DW/MFC-L2862DW/MFC-L2922DW/MFC-L2960DW/MFC-L2980DW

Du kan importere ASCII-tekstfiler (*.csv) eller vKort (elektroniske visittkort) til adresseboken din.

1. Start  (**Brother Utilities**), og klikk deretter på rullegardinmenyen og velg modellnavnet (hvis det ikke allerede er valgt).
2. Klikk på **PC-FAX** i den venstre navigasjonslinjen og klikk deretter på **Adressebok (Send)**.

Dialogboksen **Adressebok** vises.

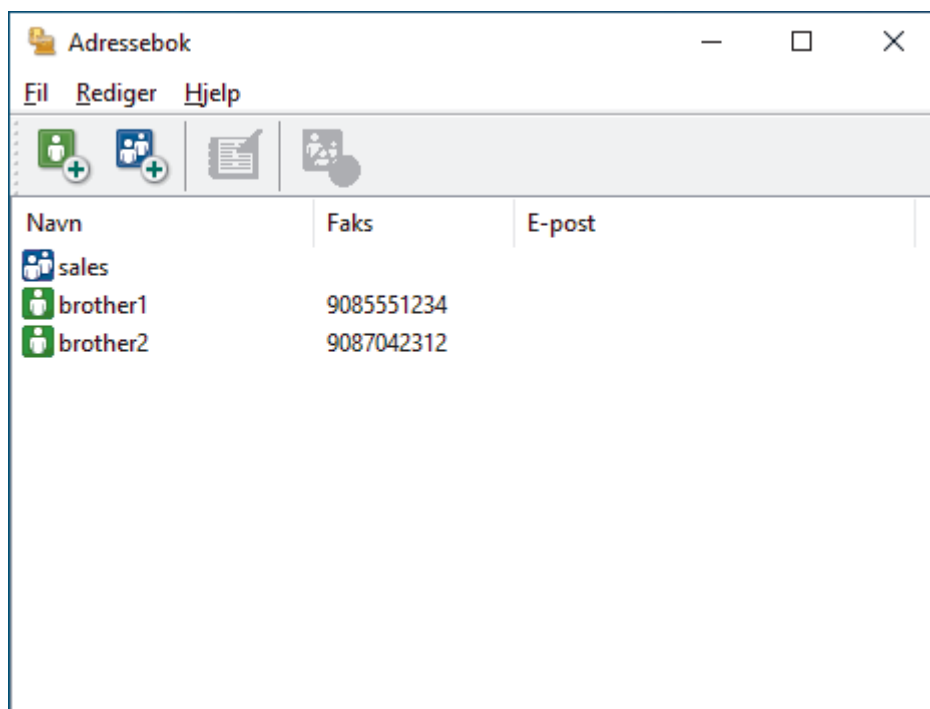

3. Klikk på **Fil > Importer**.
4. Velg ett av følgende:
 - **Tekst**
Dialogboksen **Velg elementer** vises. Gå til trinn 5.
 - **vCard**
Gå til trinn 8.
5. I **Tilgjengelige elementer**-feltet, velg dataene som du vil importere, og klikk deretter på **Legg til >>**-knappen.



Du må velge og legge til felt fra **Tilgjengelige elementer**-listen i samme rekkefølge de er oppført i importtekstfilen.

6. Hvis du importerer til en ASCII-fil, under **Skilletegn**-delen velger du **Tabulator**- eller **Komma**-alternativet for å skille datafeltene.
7. Klikk på **OK**.
8. Bla gjennom til mappen hvor du vil importere dataene, skriv inn filnavnet og klikk på **Åpne**.



Beslektet informasjon

- Konfigurere PC-Fax-adressebok (Windows)

Sende en faks med PC-FAX (Windows)

Relaterte modeller: MFC-L2802DN/MFC-L2800DW/MFC-L2802DW/MFC-L2827DWXL/MFC-L2827DW/MFC-L2835DW/MFC-L2860DWE/MFC-L2860DW/MFC-L2862DW/MFC-L2922DW/MFC-L2960DW/MFC-L2980DW

PC-FAX støtter kun fakser i svart/hvitt. En faks i svart/hvitt sendes selv om originaldataene er i farger, og maskinen som mottar faksen støtter fakser i farger.

1. Lag en fil med et program på datamaskinen.
2. Velg utskriftskommandoen i programmet ditt.
3. Velg **Brother PC-FAKS** som skriveren din, og fullfør deretter utskriften.

Brother PC-FAKS-dialogboksen vises.

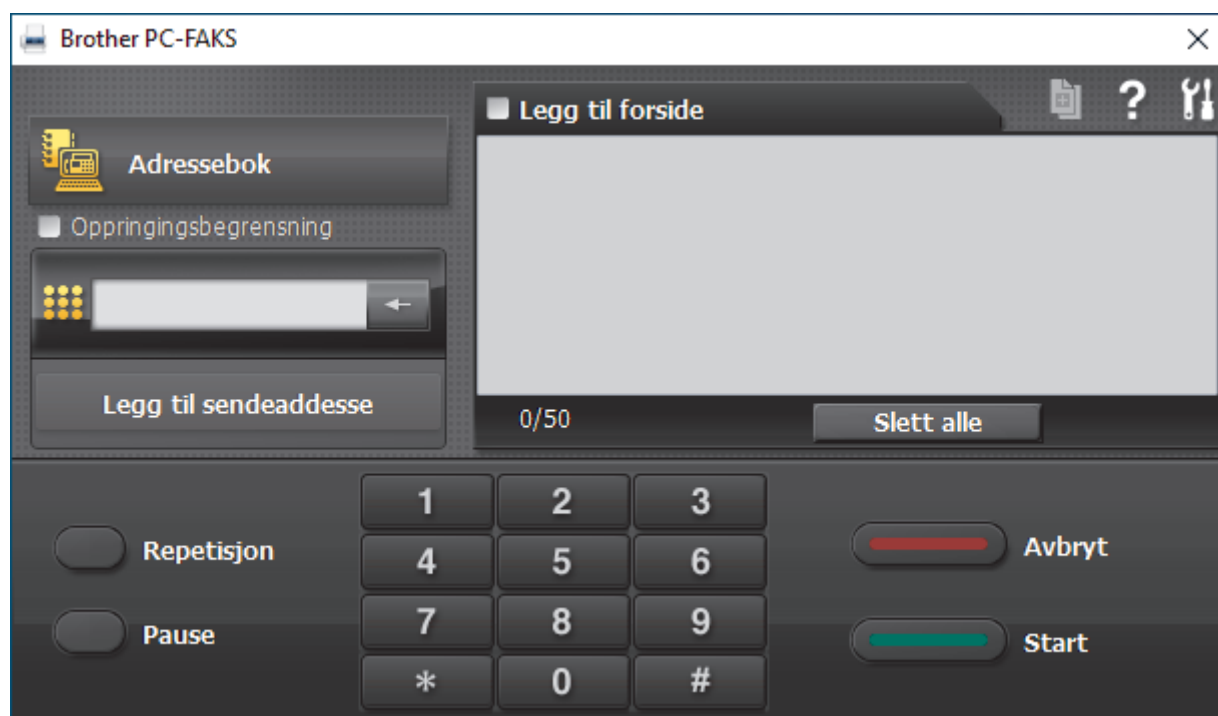

4. Skriv inn et faksnummer med én av følgende metoder:
 - Klikk på tallene på talltastaturet for å skrive inn nummeret, og klikk deretter på **Legg til sendeadresse**.

 Hvis du velger **Oppringingsbegrensning**-avmerkingsboksen, vises en bekreftelsesdialog hvor du skal skrive inn faksnummeret på nytt med tastaturet. Denne funksjonen hjelper til med å forhindre overføringer til feil destinasjon.

- Klikk på **Adressebok**-knappen og velg deretter et medlem eller en gruppe fra adresseboken.

 Hvis du gjør en feil, kan du klikke på **Slett alle** for å slette alle oppføringer.

5. Velg **Legg til forside**-avmerkingsboksen hvis du vil legge ved en faksforside. Du kan også klikke på  for å lage eller redigere en faksforside.
6. Klikk på **Start** for å sende telefaksen.



- For å avbryte faksen, klikk på **Avbryt**.
- For å ringe opp et nummer på nytt, klikk på **Repetisjon** for å vise de siste fem faksnumrene, velg et nummer og klikk deretter på **Start**.



Beslektet informasjon

- [PC-FAX for Windows](#)

Motta fakser på datamaskinen (Windows)

Relaterte modeller: MFC-L2802DN/MFC-L2800DW/MFC-L2802DW/MFC-L2827DWXL/MFC-L2827DW/
MFC-L2835DW/MFC-L2860DWE/MFC-L2860DW/MFC-L2862DW/MFC-L2922DW/MFC-L2960DW/
MFC-L2980DW

Bruk Brother PC-FAX-programvaren til å motta fakser på datamaskinen, vise dem og skrive ut bare de faksene du ønsker.

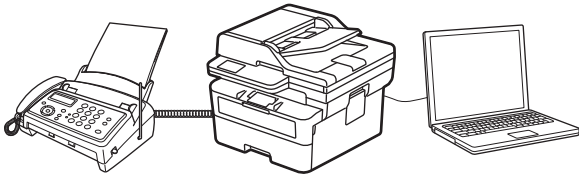

- [Motta fakser ved å bruke PC-FAX-mottak \(Windows\)](#)

Motta fakser ved å bruke PC-FAX-mottak (Windows)

Relaterte modeller: MFC-L2802DN/MFC-L2800DW/MFC-L2802DW/MFC-L2827DWXL/MFC-L2827DW/MFC-L2835DW/MFC-L2860DWE/MFC-L2860DW/MFC-L2862DW/MFC-L2922DW/MFC-L2960DW/MFC-L2980DW

Programvaren Brother PC-FAX-mottak lar deg vise og lagre fakser på datamaskinen. Den installeres automatisk når du installerer Brothers programvare og drivere, og fungerer på både lokale og nettverkstilsluttede maskiner.

PC-FAX-mottak har bare støtte for svart-hvitt-fakser.

Når du slår av datamaskinen, fortsetter maskinen å motta og lagre faksene i maskinens minne. Maskinens LCD-skjerm vil vise antall lagrede fakser som er mottatt. Når du starter programmet, overfører programvaren alle mottatte fakser til datamaskinen på én gang. Du kan aktivere alternativet Utskrift av sikkerhetskopi hvis du vil at maskinen skal skrive ut en kopi av faksen før faksen sendes til datamaskinen eller før datamaskinen blir slått av. Du kan konfigurere innstillingene for Utskrift av sikkerhetskopi fra maskinen.



Beslektet informasjon

- [Motta fakser på datamaskinen \(Windows\)](#)
 - [Kjør Brother PC-FAX-mottak på datamaskinen \(Windows\)](#)
 - [Vise mottatte PC-FAX-meldinger \(Windows\)](#)

Kjør Brother PC-FAX-mottak på datamaskinen (Windows)

Relaterte modeller: MFC-L2802DN/MFC-L2800DW/MFC-L2802DW/MFC-L2827DWXL/MFC-L2827DW/MFC-L2835DW/MFC-L2860DWE/MFC-L2860DW/MFC-L2862DW/MFC-L2922DW/MFC-L2960DW/MFC-L2980DW

Hvis PC-FAX-mottak er deaktivert på maskinen, kan du aktivere innstillingen før du prøver å kjøre PC-FAX-mottak.

For informasjon om hvordan du aktiverer funksjonen, ►► *Beslektet informasjon: Konfigurere PC-FAX-mottak med Webbasert administrasjon*



Vi anbefaler at du merker av for **Start PC-FAX Receive når datamaskinen startes**, slik at programvaren kjøres automatisk og overfører fakser når du slår på datamaskinen.

1. Start  (**Brother Utilities**), og klikk deretter på rullegardinmenyen og velg modellnavnet (hvis det ikke allerede er valgt).
2. Klikk på **PC-FAX** i den venstre navigasjonslinjen og klikk deretter på **Motta**.
3. Bekreft meldingen og klikk på **Ja**.

PC-FAX Receive (PC-FAX-mottak)-vinduet vises. Ikonet  (**PC-Fax Receive (Klar)**) vises også i datamaskinens oppgavelinje.



Beslektet informasjon

- [Motta fakser ved å bruke PC-FAX-mottak \(Windows\)](#)
 - [Konfigurere PC-FAX-mottak på datamaskinen din \(Windows\)](#)
 - [Legg til maskinen i enheter med PC-FAX-mottak \(Windows\)](#)

Beslektede emner:

- [Konfigurere PC-FAX-mottak med Webbasert administrasjon](#)

► Hjem > Fakse > PC-FAX > PC-FAX for Windows > Motta fakser på datamaskinen (Windows) > Motta fakser ved å bruke PC-FAX-mottak (Windows) > Kjør Brother PC-FAX-mottak på datamaskinen (Windows) > Konfigurere PC-FAX-mottak på datamaskinen din (Windows)

Konfigurere PC-FAX-mottak på datamaskinen din (Windows)

Relaterte modeller: MFC-L2802DN/MFC-L2800DW/MFC-L2802DW/MFC-L2827DWXL/MFC-L2827DW/MFC-L2835DW/MFC-L2860DWE/MFC-L2860DW/MFC-L2862DW/MFC-L2922DW/MFC-L2960DW/MFC-L2980DW

1. Dobbelklikk på -ikonet (**PC-Fax Receive (Klar)**) på oppgavelinjen på datamaskinen.

PC-FAX Receive (PC-FAX-mottak)-vinduet vises.

2. Klikk på **Innstillinger**.
3. Konfigurer disse alternativene som nødvendig:

Valg

Konfigurer at PC-FAX-mottak starter automatisk når du starter Windows.

Lagre

Konfigurer banen for å lagre PC-FAX-filer og velg format for mottatt dokument.

Last opp til

Konfigurer banen til serveren og velg alternativet for å laste opp automatisk eller manuelt (bare tilgjengelig for administratorer).

Enhet

Velg maskinen du vil skal motta PC-FAX-filer.

Lås (bare tilgjengelig for administratorer)

Unngå at brukere uten administratortilgang kan konfigurere innstillingsalternativene som vises ovenfor.

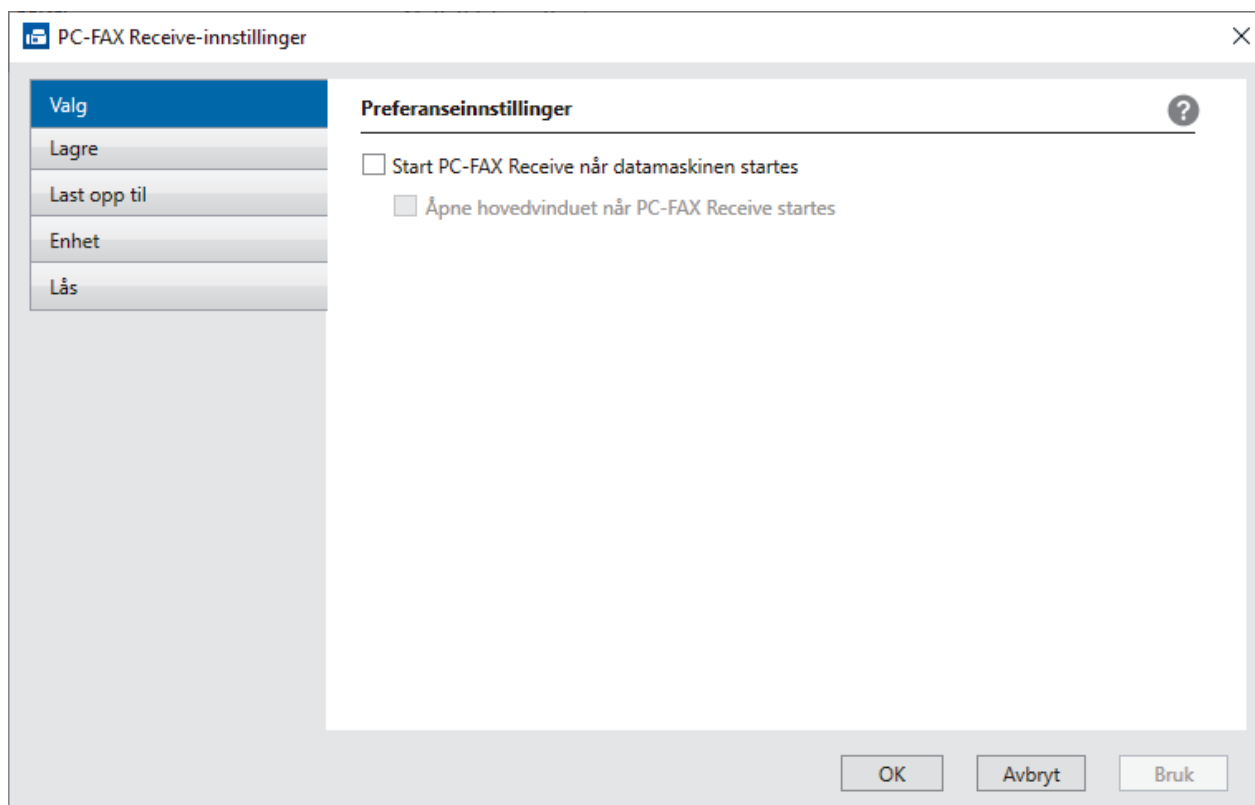

4. Klikk på **OK**.



Beslektet informasjon

- Kjør Brother PC-FAX-mottak på datamaskinen (Windows)

► Hjem > Fakse > PC-FAX > PC-FAX for Windows > Motta fakser på datamaskinen (Windows) > Motta fakser ved å bruke PC-FAX-mottak (Windows) > Kjør Brother PC-FAX-mottak på datamaskinen (Windows) > Legg til maskinen i enheter med PC-FAX-mottak (Windows)

Legg til maskinen i enheter med PC-FAX-mottak (Windows)

Relaterte modeller: MFC-L2802DN/MFC-L2800DW/MFC-L2802DW/MFC-L2827DWXL/MFC-L2827DW/MFC-L2835DW/MFC-L2860DWE/MFC-L2860DW/MFC-L2862DW/MFC-L2922DW/MFC-L2960DW/MFC-L2980DW

Hvis du fulgte instruksjonene på skjermen da du installerte maskinen, skal den nå være klar til bruk.

1. Dobbeltklikk på -ikonet (**PC-Fax Receive (Klar)**) på oppgavelinjen på datamaskinen.

PC-FAX Receive (PC-FAX-mottak)-vinduet vises.

2. Klikk på **Innstillinger**.

3. Klikk på **Enhet > Legg til**.

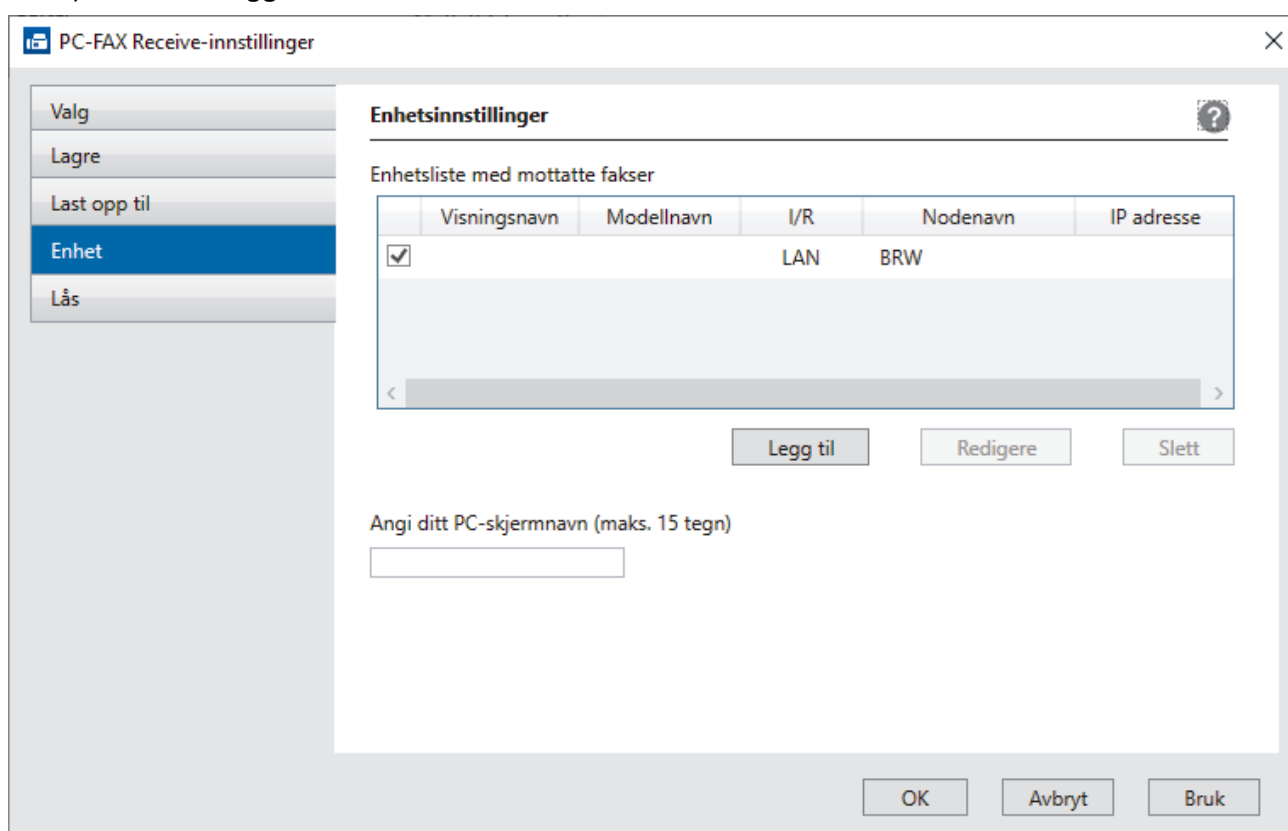

4. Velg riktig tilkoblingsmetode.

Velg din maskin fra de automatiske søkeresultatene nedenfor.

Det vises en liste over tilkoblede maskiner. Velg maskinen du vil ha. Klikk på **OK**.

Spesifiser maskinen etter IP-adresse

Skriv inn maskinens IP-adresse i **IP adresse**-feltet, og klikk deretter på **OK**.

5. Vil du endre datamaskinnavnet som vil vises på maskinens LCD-skjerm, skriver du inn det nye navnet i **Angi ditt PC-skjermnavn (maks. 15 tegn)**-feltet.

6. Klikk på **OK**.



Beslektet informasjon

- [Kjør Brother PC-FAX-mottak på datamaskinen \(Windows\)](#)

Vise mottatte PC-FAX-meldinger (Windows)

Relaterte modeller: MFC-L2802DN/MFC-L2800DW/MFC-L2802DW/MFC-L2827DWXL/MFC-L2827DW/MFC-L2835DW/MFC-L2860DWE/MFC-L2860DW/MFC-L2862DW/MFC-L2922DW/MFC-L2960DW/MFC-L2980DW

Mottaksstatus

Ikon	Status
	Standbymodus Ingen uleste meldinger
	Mottar meldinger
	Meldinger er mottatt Uleste meldinger

1. Dobbelklikk på -ikonet (**PC-Fax Receive (Klar)**) på oppgavelinjen på datamaskinen.

PC-FAX Receive (PC-FAX-mottak)-vinduet vises.

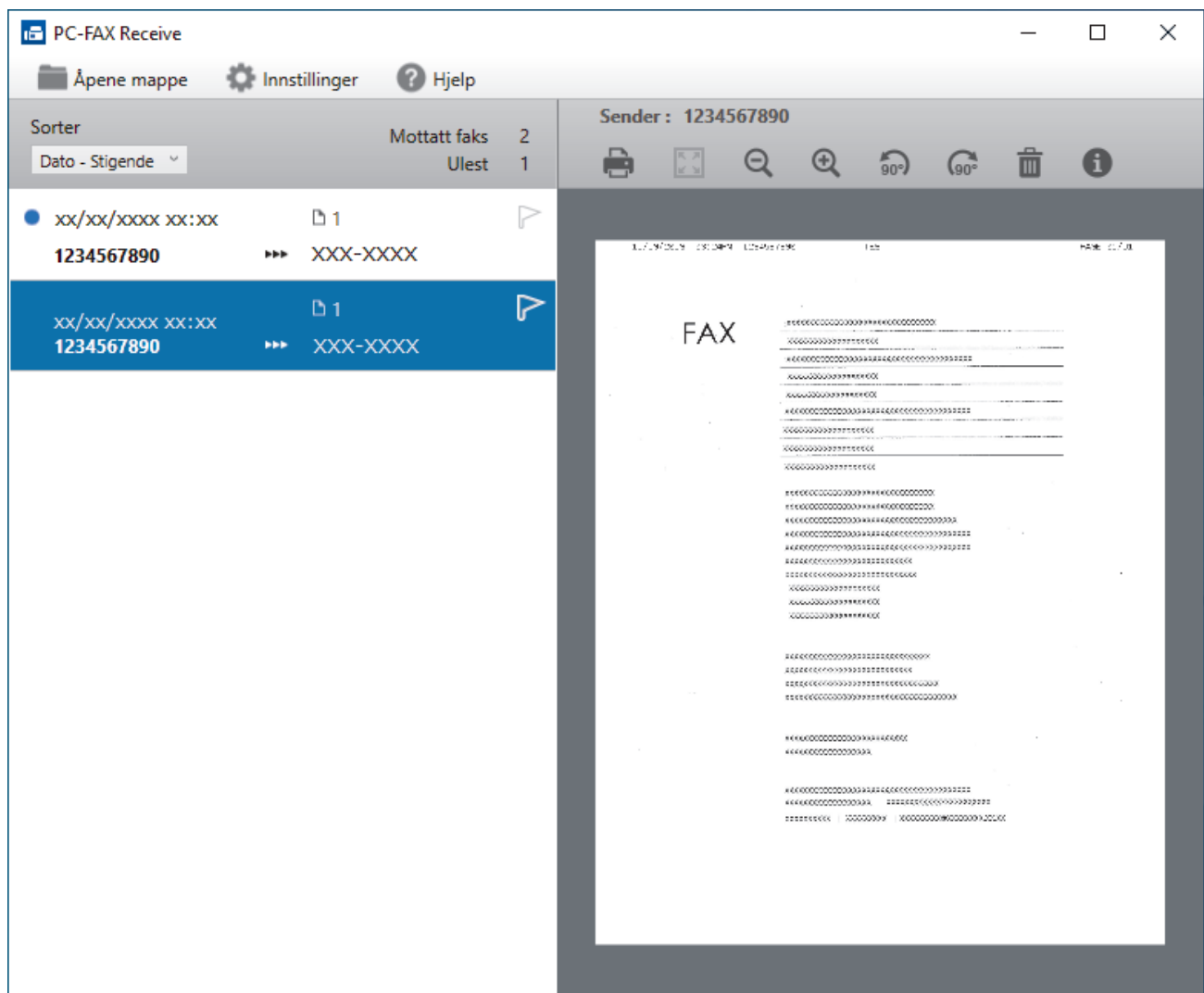

2. Klikk fakser på listen for å vise dem.
3. Lukk vinduet når du er ferdig.



Selv om du lukker vinduet, er PC-FAX-mottak aktiv og -ikonet (**PC-Fax Receive (Klar)**) vises fortsatt på oppgavelinjen på datamaskinen. Hvis du vil lukke PC-FAX-mottak, klikker du på ikonet på oppgavelinjen og deretter klikker du på **Lukk**.



Beslektet informasjon

- [Motta fakser ved å bruke PC-FAX-mottak \(Windows\)](#)
-

PC-FAX for Mac

Relaterte modeller: MFC-L2802DN/MFC-L2800DW/MFC-L2802DW/MFC-L2827DWXL/MFC-L2827DW/
MFC-L2835DW/MFC-L2860DWE/MFC-L2860DW/MFC-L2862DW/MFC-L2922DW/MFC-L2960DW/
MFC-L2980DW

- [Sende en faks ved bruk av AirPrint \(macOS\)](#)

Nettverk

Relaterte modeller: DCP-L2620DW/DCP-L2622DW/DCP-L2627DW/DCP-L2627DWXL/DCP-L2627DWE/
DCP-L2640DN/DCP-L2660DW/DCP-L2665DW/MFC-L2802DN/MFC-L2800DW/MFC-L2802DW/
MFC-L2827DWXL/MFC-L2827DW/MFC-L2835DW/MFC-L2860DWE/MFC-L2860DW/MFC-L2862DW/
MFC-L2922DW/MFC-L2960DW/MFC-L2980DW

- [Støttede grunnleggende nettverksfunksjoner](#)
- [Konfigurere nettverksinnstillinger](#)
- [Innstillinger for trådløst nettverk](#)
- [Nettverksfunksjoner](#)

Støttede grunnleggende nettverksfunksjoner

Relaterte modeller: DCP-L2620DW/DCP-L2622DW/DCP-L2627DW/DCP-L2627DWXL/DCP-L2627DWE/
DCP-L2640DN/DCP-L2660DW/DCP-L2665DW/MFC-L2802DN/MFC-L2800DW/MFC-L2802DW/
MFC-L2827DWXL/MFC-L2827DW/MFC-L2835DW/MFC-L2860DWE/MFC-L2860DW/MFC-L2862DW/
MFC-L2922DW/MFC-L2960DW/MFC-L2980DW

Maskinen støtter ulike funksjoner avhengig av operativsystemet. Bruk denne tabellen for å se hvilke nettverksfunksjoner og -tilkoblinger som støttes av hvert enkelt operativsystem.

Operativsystemer	Windows	Windows Server	macOS
Utskrift	Ja	Ja	Ja
Skanning	Ja		Ja
PC-Fax Send (tilgjengelig for enkelte modeller)	Ja		Ja
PC-faks Motta (tilgjengelig for enkelte modeller)	Ja		
Webbasert administrasjon ¹	Ja	Ja	Ja
Status Monitor	Ja		
Veiviser for driverdistribusjon	Ja	Ja	

¹ Standardpassordet for å styre innstillingene på denne maskinen finner du bak på maskinen, angitt med "**Pwd**". Vi anbefaler at du straks endrer standardpassordet for å beskytte maskinen mot uautorisert tilgang.



- Når du kobler maskinen til et eksternt nettverk, slik som Internett, er det viktig å beskytte nettverksmiljøet med en egen brannmur eller på andre måter for å forhindre lekkasje av informasjon som skyldes feil innstillinger eller uautorisert tilgang av tredjeparter med onde hensikter.
- Det vises en advarsel når maskinen er koblet til det globale nettverket. Når du ser denne advarselen, anbefaler vi på det sterkeste at du kontrollerer nettverksinnstillingene og deretter kobler til på nytt til et sikkert nettverk.
- Når du aktiverer maskinens funksjon for filtrering av global nettverkskommunikasjon, blokkeres tilgangen fra det globale nettverket. Funksjonen for filtrering av global nettverkskommunikasjon kan forhindre at maskinen mottar enkelte utskrifts- eller skannejobber fra en datamaskin eller mobil enhet som bruker en global IP-adresse.



Beslektet informasjon

- [Nettverk](#)

Beslektede emner:

- [Endre påloggingspassordet ved bruk av Webbasert administrasjon](#)

Konfigurere nettverksinnstillinger

Relaterte modeller: DCP-L2620DW/DCP-L2622DW/DCP-L2627DW/DCP-L2627DWXL/DCP-L2627DWE/
DCP-L2640DN/DCP-L2660DW/DCP-L2665DW/MFC-L2802DN/MFC-L2800DW/MFC-L2802DW/
MFC-L2827DWXL/MFC-L2827DW/MFC-L2835DW/MFC-L2860DWE/MFC-L2860DW/MFC-L2862DW/
MFC-L2922DW/MFC-L2960DW/MFC-L2980DW

- [Konfigurere nettverksdetaljer via kontrollpanelet](#)
- [Endre maskininnstillingene via Webbasert administrasjon](#)

Konfigurere nettverksdetaljer via kontrollpanelet

Relaterte modeller: DCP-L2620DW/DCP-L2622DW/DCP-L2627DW/DCP-L2627DWXL/DCP-L2627DWE/
DCP-L2640DN/DCP-L2660DW/DCP-L2665DW/MFC-L2802DN/MFC-L2800DW/MFC-L2802DW/
MFC-L2827DWXL/MFC-L2827DW/MFC-L2835DW/MFC-L2860DWE/MFC-L2860DW/MFC-L2862DW/
MFC-L2922DW/MFC-L2960DW/MFC-L2980DW

Du konfigurerer maskinen for nettverket med alternativene på kontrollpanelets [Nettverk]-meny.



- Du finner informasjon om nettverksinnstillingene du kan konfigurere via kontrollpanelet ►► **Beslektet informasjon: Innstillingstabeller**
- Du kan også bruke Webbasert administrasjon til å konfigurere og endre maskinens nettverksinnstillinger.

>> DCP-L2620DW/DCP-L2622DW/DCP-L2627DW/DCP-L2627DWXL/DCP-L2627DWE/DCP-L2640DN/
MFC-L2802DN/MFC-L2800DW/MFC-L2802DW/MFC-L2827DWXL/MFC-L2827DW/MFC-L2835DW
>> DCP-L2660DW/DCP-L2665DW/MFC-L2860DWE/MFC-L2860DW/MFC-L2862DW/MFC-L2922DW/
MFC-L2960DW/MFC-L2980DW

**DCP-L2620DW/DCP-L2622DW/DCP-L2627DW/DCP-L2627DWXL/DCP-L2627DWE/
DCP-L2640DN/MFC-L2802DN/MFC-L2800DW/MFC-L2802DW/MFC-L2827DWXL/
MFC-L2827DW/MFC-L2835DW**

1. Trykk på **Menu (Meny)**.
2. Trykk på ▲ eller ▼ for å vise [Nettverk]-alternativet og trykk deretter på **OK**.
3. Trykk på ▲ eller ▼ for å velge nettverksalternativet du vil ha, og trykk deretter på **OK**. Gjenta dette trinnet til du får tilgang til menyen du vil konfigurere, og følg deretter instruksjonene på LCD-skjermen.

**DCP-L2660DW/DCP-L2665DW/MFC-L2860DWE/MFC-L2860DW/MFC-L2862DW/
MFC-L2922DW/MFC-L2960DW/MFC-L2980DW**

1. Trykk på  [Innstill.] > [Alle innst.] > [Nettverk].
2. Trykk på ▲ eller ▼ for å vise nettverksalternativet du vil ha, og trykk deretter på alternativet. Gjenta dette trinnet til du får tilgang til menyen du vil konfigurere, og følg deretter instruksjonene på LCD-skjermen.

✓ Beslektet informasjon

- [Konfigurere nettverksinnstillinger](#)

Beslektede emner:

- [Innstillingstabeller \(2-linjede LCD MFC-modeller\)](#)
- [Innstillingstabeller \(2-linjede LCD DCP-modeller\)](#)
- [Innstillingstabeller \(MFC-modeller med 2,7" berøringsskjerm og MFC-modeller med 3,5" berøringsskjerm\)](#)
- [Innstillingstabeller \(2,7-tommers DCP-modeller med pekeskjerm\)](#)
- [Støttede grunnleggende nettverksfunksjoner](#)

Innstillinger for trådløst nettverk

Relaterte modeller: DCP-L2620DW/DCP-L2622DW/DCP-L2627DW/DCP-L2627DWXL/DCP-L2627DWE/
DCP-L2660DW/DCP-L2665DW/MFC-L2800DW/MFC-L2802DW/MFC-L2827DWXL/MFC-L2827DW/
MFC-L2835DW/MFC-L2860DWE/MFC-L2860DW/MFC-L2862DW/MFC-L2922DW/MFC-L2960DW/
MFC-L2980DW

- [Bruke det trådløse nettverket](#)
- [Bruke Wi-Fi Direct®](#)
- [Aktivere/deaktivere trådløst LAN](#)
- [Skrive ut WLAN-rapporten](#)

Bruke det trådløse nettverket

Relaterte modeller: DCP-L2620DW/DCP-L2622DW/DCP-L2627DW/DCP-L2627DWXL/DCP-L2627DWE/
DCP-L2660DW/DCP-L2665DW/MFC-L2800DW/MFC-L2802DW/MFC-L2827DWXL/MFC-L2827DW/
MFC-L2835DW/MFC-L2860DWE/MFC-L2860DW/MFC-L2862DW/MFC-L2922DW/MFC-L2960DW/
MFC-L2980DW

- [Før du konfigurerer maskinen for et trådløst nettverk](#)
- [Konfigurer maskinen for et trådløst nettverk med oppsettveiviseren fra datamaskinen](#)
- [Konfigurer maskinen for et trådløst nettverk med installasjonsveiviseren for maskinens kontrollpanel](#)
- [Konfigurer maskinen for et trådløst nettverk med ettrykks-metoden til Wi-Fi Protected Setup™ \(WPS\)](#)
- [Konfigurer maskinen for et trådløst nettverk med PIN-metoden til Wi-Fi Protected Setup™ \(WPS\)](#)
- [Konfigurer maskinen for et trådløst nettverk når SSID-en ikke gruppesendes](#)
- [Konfigurer maskinen din for et trådløst bedriftsnettverk](#)

Før du konfigurerer maskinen for et trådløst nettverk

Relaterte modeller: DCP-L2620DW/DCP-L2622DW/DCP-L2627DW/DCP-L2627DWXL/DCP-L2627DWE/
DCP-L2660DW/DCP-L2665DW/MFC-L2800DW/MFC-L2802DW/MFC-L2827DWXL/MFC-L2827DW/
MFC-L2835DW/MFC-L2860DWE/MFC-L2860DW/MFC-L2862DW/MFC-L2922DW/MFC-L2960DW/
MFC-L2980DW

Før du forsøker å konfigurere et trådløst nettverk, bekrefter du følgende:

- Hvis du bruker et trådløst bedriftsnettverk, må du vite bruker-ID og passord.
- Vil du oppnå optimale resultater ved vanlig utskrift av dokumenter, plasserer du maskinen så nær det trådløse LAN-tilgangspunktet / ruterens som mulig og med færrest mulig hindringer. Store gjenstander og vegger mellom de to enhetene og interferens fra andre elektroniske enheter kan påvirke dokumentenes dataoverføringshastighet.

Disse faktorene gjør at et trådløst grensesnitt kanskje ikke er den beste tilkoblingsmetoden for alle typer dokumenter og programmer. Hvis du skal skrive ut store filer, f.eks. dokumenter med mange sider med både tekst og store bilder, bør du vurdere å bruke kablet Ethernet for raskere dataoverføring (bare støttede modeller), eller USB om du vil ha topp hastighet.

- Selv om maskinen kan brukes i kablede og trådløse nettverk (kun støttede modeller), kan du bare bruke én tilkoblingsmetode om gangen. Du kan imidlertid bruke en trådløs nettverkstilkobling og Wi-Fi Direct-tilkobling eller en kablet nettverkstilkobling (bare støttede modeller) og Wi-Fi Direct-tilkobling samtidig.
- Hvis det er et signal i nærheten, kan du fritt koble til LAN via trådløst LAN. Men dersom sikkerhetsinnstillingene ikke er riktig konfigurert, kan imidlertid signalet bli fanget opp av tredjeparter med onde hensikter, noe som kan føre til følgende:
 - tyveri av personlig eller konfidensiell informasjon
 - overføring av informasjon til feil parter som utgir seg for å være de aktuelle personene
 - videresending av overført kommunikasjonsinnhold som ble fanget opp



Pass på at du kjenner den trådløse ruterens / tilgangspunktets nettverksnavn (SSID) og nettverksnøkkel (passord). Hvis du ikke finner denne informasjonen, kontakter du produsenten av den trådløse ruterens / tilgangspunktet, systemadministratoren eller Internett-leverandøren. Brother kan ikke oppgi denne informasjonen.



Beslektet informasjon

- [Bruke det trådløse nettverket](#)

Konfigurer maskinen for et trådløst nettverk med oppsettveiviseren fra datamaskinen

Relaterte modeller: DCP-L2620DW/DCP-L2622DW/DCP-L2627DW/DCP-L2627DWXL/DCP-L2627DWE/
DCP-L2660DW/DCP-L2665DW/MFC-L2800DW/MFC-L2802DW/MFC-L2827DWXL/MFC-L2827DW/
MFC-L2835DW/MFC-L2860DWE/MFC-L2860DW/MFC-L2862DW/MFC-L2922DW/MFC-L2960DW/
MFC-L2980DW

1. Last ned installasjonsprogrammet fra modellens **Nedlastinger**-side på support.brother.com/downloads.
2. Start installasjonsprogrammet, og følg instruksjonene på skjermen.
3. Velg **Trådløs nettverksforbindelse (Wi-Fi)**, og klikk deretter på **Neste** .
4. Følg instruksene på skjermen.

Du har fullført oppsettet av det trådløse nettverket.



Beslektet informasjon

- [Bruke det trådløse nettverket](#)

Konfigurer maskinen for et trådløst nettverk med installasjonsveiviseren for maskinens kontrollpanel

Relaterte modeller: DCP-L2620DW/DCP-L2622DW/DCP-L2627DW/DCP-L2627DWXL/DCP-L2627DWE/DCP-L2660DW/DCP-L2665DW/MFC-L2800DW/MFC-L2802DW/MFC-L2827DWXL/MFC-L2827DW/MFC-L2835DW/MFC-L2860DWE/MFC-L2860DW/MFC-L2862DW/MFC-L2922DW/MFC-L2960DW/MFC-L2980DW

>> [DCP-L2620DW/DCP-L2622DW/DCP-L2627DW/DCP-L2627DWXL/DCP-L2627DWE/MFC-L2800DW/MFC-L2802DW/MFC-L2827DWXL/MFC-L2827DW/MFC-L2835DW](#)
>> [DCP-L2660DW/DCP-L2665DW/MFC-L2860DWE/MFC-L2860DW/MFC-L2862DW/MFC-L2922DW/MFC-L2960DW/MFC-L2980DW](#)

DCP-L2620DW/DCP-L2622DW/DCP-L2627DW/DCP-L2627DWXL/DCP-L2627DWE/MFC-L2800DW/MFC-L2802DW/MFC-L2827DWXL/MFC-L2827DW/MFC-L2835DW

Før du konfigurerer maskinen, anbefaler vi at du skriver ned innstillingene for det trådløse nettverket. Du trenger denne informasjonen før du fortsetter med konfigureringen.

1. Kontroller og noter gjeldende trådløse nettverksinnstillinger for datamaskinen som du kobler til.

Nettverksnavn (SSID)

Nettverksnøkkel

Eksempel:

Nettverksnavn (SSID)
HELLO

Nettverksnøkkel
12345



- Tilgangspunktet/ruteren din kan støtte bruk av flere WEP-nøkler, men Brother-maskinen støtter kun bruk av første WEP-nøkkel.
- Hvis du trenger hjelp under oppsett og vil kontakte Brother kundeservice, må du ha SSID (nettverksnavn) og nettverksnøkkel (passord) for hånden. Vi kan ikke hjelpe deg med å finne denne informasjonen.
- Hvis du ikke kjenner denne informasjonen (SSID og nettverksnøkkel), kan du ikke fortsette det trådløse oppsettet.

Hvordan kan jeg finne denne informasjonen?

- Se dokumentasjonen som fulgte med det trådløse tilgangspunktet/ruteren.
- Opprinnelig SSID kan være fabrikantens navn eller modellnavnet.
- Hvis du ikke kjenner sikkerhetsinformasjonen, tar du kontakt med ruterfabrikanten, systemadministratoren eller Internett-tilbyderen.

2. Trykk på **Menu (Meny)**.
3. Trykk på ▲ eller ▼ for å vise [Nettverk]-alternativet og trykk deretter på **OK**.
4. Trykk på ▲ eller ▼ for å vise [WLAN (Wi-Fi)]-alternativet og trykk deretter på **OK**.

5. Trykk på ▲ eller ▼ for å vise [Finn nettverk]-alternativet og trykk deretter på **OK**.
6. Når [WLAN aktivert?] vises, velger du På.
Dette vil starte veiviseren for trådløst oppsett.
7. Maskinen vil søke etter nettverket og vise en liste over tilgjengelige SSID-er. Når en liste over SSID-er vises, trykker du på ▲ eller ▼ for å velge SSID-en du ønsker.
8. Trykk på **OK**.
9. Gjør ett av følgende:
 - Hvis du bruker en pålitelighetskontroll- eller krypteringsmetode som krever en nettverksnøkkel, angir du nettverksnøkkelen du skrev ned i første trinn.
Når du har angitt alle tegnene, trykk på **OK**.
For å bruke innstillingene, velg [Ja].
 - Hvis pålitelighetskontrollmetoden er Åpent system og krypteringsmodusen din er Ingen, går du til neste trinn.
10. Maskinen prøver å koble til den trådløse enheten du har valgt.

Hvis den trådløse enheten er skikkelig tilkoblet, vises [Tilkoblet] på maskinens LCD-skjerm.

Du har fullført konfigurasjonen av det trådløse nettverket. Hvis du vil installere driverne og programvaren som trengs for å bruke maskinen, går du til modellens **Nedlastinger**-side på support.brother.com/downloads.

DCP-L2660DW/DCP-L2665DW/MFC-L2860DWE/MFC-L2860DW/MFC-L2862DW/ MFC-L2922DW/MFC-L2960DW/MFC-L2980DW

Før du konfigurerer maskinen, anbefaler vi at du skriver ned innstillingene for det trådløse nettverket. Du trenger denne informasjonen før du fortsetter med konfigurasjonen.

1. Kontroller og noter gjeldende trådløse nettverksinnstillinger for datamaskinen som du kobler til.

Nettverksnavn (SSID)

Nettverksnøkkel

Eksempel:

Nettverksnavn (SSID)
HELLO

Nettverksnøkkel
12345



- Tilgangspunktet/ruteren din kan støtte bruk av flere WEP-nøkler, men Brother-maskinen støtter kun bruk av første WEP-nøkkel.
- Hvis du trenger hjelp under oppsett og vil kontakte Brother kundeservice, må du ha SSID (nettverksnavn) og nettverksnøkkel (passord) for hånden. Vi kan ikke hjelpe deg med å finne denne informasjonen.
- Hvis du ikke kjenner denne informasjonen (SSID og nettverksnøkkel), kan du ikke fortsette det trådløse oppsettet.

Hvordan kan jeg finne denne informasjonen?

- Se dokumentasjonen som fulgte med det trådløse tilgangspunktet/ruteren.
- Opprinnelig SSID kan være fabrikantens navn eller modellnavnet.
- Hvis du ikke kjenner sikkerhetsinformasjonen, tar du kontakt med ruterfabrikanten, systemadministratoren eller Internett-tilbyderen.

2. Trykk på  [Innstill.] > [Alle innst.] > [Nettverk] > [WLAN (Wi-Fi)] > [Finn Wi-Fi-nettverk].
3. Når [Bytte nettverks grensesnitt til trådløst?] vises, trykk på [Ja].
Dette vil starte veiviseren for trådløst oppsett. Vil du avbryte, trykker du på [Nei].
4. Maskinen vil søke etter nettverket og vise en liste over tilgjengelige SSID-er.
Hvis en liste over SSID-er vises, trykk på ▲ eller ▼ for å vise SSID-en som du vil koble til, og trykk deretter på SSID-en.
5. Trykk på [OK].
6. Gjør ett av følgende:
 - Hvis du bruker en pålitelighetskontroll- og krypteringsmetode som krever en nettverksnøkkel, angir du nettverksnøgkelen du skrev ned i det første trinnet.
Når du har angitt alle tegnene, trykk på [OK].
 - Hvis pålitelighetskontrollmetoden er Åpent system og krypteringsmodusen din er Ingen, går du til neste trinn.
7. Maskinen prøver å koble til den trådløse enheten du har valgt.

Hvis den trådløse enheten er skikkelig tilkoblet, vises [Tilkoblet] på maskinens LCD-skjerm.

Du har fullført konfigurasjonen av det trådløse nettverket. Hvis du vil installere driverne og programvaren som trengs for å bruke maskinen, går du til modellens **Nedlastinger**-side på support.brother.com/downloads.



Beslektet informasjon

- [Bruke det trådløse nettverket](#)

Beslektede emner:

- [Slik skriver du inn tekst på maskinen](#)
- [Feilkoder i rapport om trådløst LAN](#)

Konfigurer maskinen for et trådløst nettverk med ettrykks-metoden til Wi-Fi Protected Setup™ (WPS)

Relaterte modeller: DCP-L2620DW/DCP-L2622DW/DCP-L2627DW/DCP-L2627DWXL/DCP-L2627DWE/DCP-L2660DW/DCP-L2665DW/MFC-L2800DW/MFC-L2802DW/MFC-L2827DWXL/MFC-L2827DW/MFC-L2835DW/MFC-L2860DWE/MFC-L2860DW/MFC-L2862DW/MFC-L2922DW/MFC-L2960DW/MFC-L2980DW

Hvis det trådløse tilgangspunktet / ruterer støtter WPS (PCB: trykknappkonfigurasjon), kan du bruke WPS via maskinens kontrollpanelmeny til å konfigurere de trådløse nettverksinnstillingene.

>> DCP-L2620DW/DCP-L2622DW/DCP-L2627DW/DCP-L2627DWXL/DCP-L2627DWE/MFC-L2800DW/MFC-L2802DW/MFC-L2827DWXL/MFC-L2827DW/MFC-L2835DW
>> DCP-L2660DW/DCP-L2665DW/MFC-L2860DWE/MFC-L2860DW/MFC-L2862DW/MFC-L2922DW/MFC-L2960DW/MFC-L2980DW

DCP-L2620DW/DCP-L2622DW/DCP-L2627DW/DCP-L2627DWXL/DCP-L2627DWE/MFC-L2800DW/MFC-L2802DW/MFC-L2827DWXL/MFC-L2827DW/MFC-L2835DW

1. Trykk på **Menu (Meny)**.
2. Trykk på ▲ eller ▼ for å vise [Nettverk]-alternativet og trykk deretter på **OK**.
3. Trykk på ▲ eller ▼ for å vise [WLAN (Wi-Fi)]-alternativet og trykk deretter på **OK**.
4. Trykk på ▲ eller ▼ for å vise [WPS-/trykknapp]-alternativet og trykk deretter på **OK**.
5. Når [WLAN aktivert?] vises, velger du **På**.
Dette vil starte veiviseren for trådløst oppsett.
6. Når LCD-skjermen viser [Trykk tst på rtr], trykk på WPS-knappen på det trådløse tilgangspunktet / ruterer. Følg deretter instruksjonene på LCD-skjermen til maskinen. Maskinen vil automatisk registrere det trådløse tilgangspunktet/ruterer og prøve å koble til det trådløse nettverket.

Hvis den trådløse enheten er skikkelig tilkoblet, vises [Tilkoblet] på maskinens LCD-skjerm.

Du har fullført konfigureringen av det trådløse nettverket. Hvis du vil installere driverne og programvaren som trengs for å bruke maskinen, går du til modellens **Nedlastinger**-side på support.brother.com/downloads.

DCP-L2660DW/DCP-L2665DW/MFC-L2860DWE/MFC-L2860DW/MFC-L2862DW/MFC-L2922DW/MFC-L2960DW/MFC-L2980DW

1. Trykk på  [Innstill.] > [Alle innst.] > [Nettverk] > [WLAN (Wi-Fi)] > [WPS-/trykknapp].
2. Når [Bytte nettverksgrensesnitt til trådløst?] vises, trykk på [Ja].
Dette vil starte veiviseren for trådløst oppsett. Vil du avbryte, trykker du på [Nei].
3. Når pekeskjermen viser [Start WPS på trådløst tilgangspunkt/ ruter og trykk på [OK].], trykk på WPS-knappen på det trådløse tilgangspunktet / ruterer. Deretter trykker du på [OK] på maskinen. Maskinen vil automatisk registrere det trådløse tilgangspunktet/ruterer og prøve å koble til det trådløse nettverket.

Hvis den trådløse enheten er skikkelig tilkoblet, vises [Tilkoblet] på maskinens LCD-skjerm.

Du har fullført konfigureringen av det trådløse nettverket. Hvis du vil installere driverne og programvaren som trengs for å bruke maskinen, går du til modellens **Nedlastinger**-side på support.brother.com/downloads.



Beslektet informasjon

- Bruke det trådløse nettverket

Beslektede emner:

- Feilkoder i rapport om trådløst LAN
-

Konfigurer maskinen for et trådløst nettverk med PIN-metoden til Wi-Fi Protected Setup™ (WPS)

Relaterte modeller: DCP-L2620DW/DCP-L2622DW/DCP-L2627DW/DCP-L2627DWXL/DCP-L2627DWE/DCP-L2660DW/DCP-L2665DW/MFC-L2800DW/MFC-L2802DW/MFC-L2827DWXL/MFC-L2827DW/MFC-L2835DW/MFC-L2860DWE/MFC-L2860DW/MFC-L2862DW/MFC-L2922DW/MFC-L2960DW/MFC-L2980DW

Hvis det trådløse LAN-tilgangspunktet/ruteren støtter WPS, kan du bruke PIN-metoden (Personal Identification Number) til å konfigurere innstillinger for trådløst nettverk.

PIN-metoden er en av tilkoblingsmetodene som er utviklet av Wi-Fi Alliance®. Når du sender inn en PIN-kode som er opprettet av en tilgangsenhet (maskinen din), til registratoren (en enhet som administrerer det trådløse nettverket), kan du konfigurere det trådløse nettverket og sikkerhetsinnstillingene. Du finner mer informasjon om hvordan du får tilgang til WPS-modus i instruksene som følger med det trådløse tilgangspunktet/ruteren.

Type A

Tilkobling når det trådløse LAN-tilgangspunktet/ruteren (1) også fungerer som registrator:

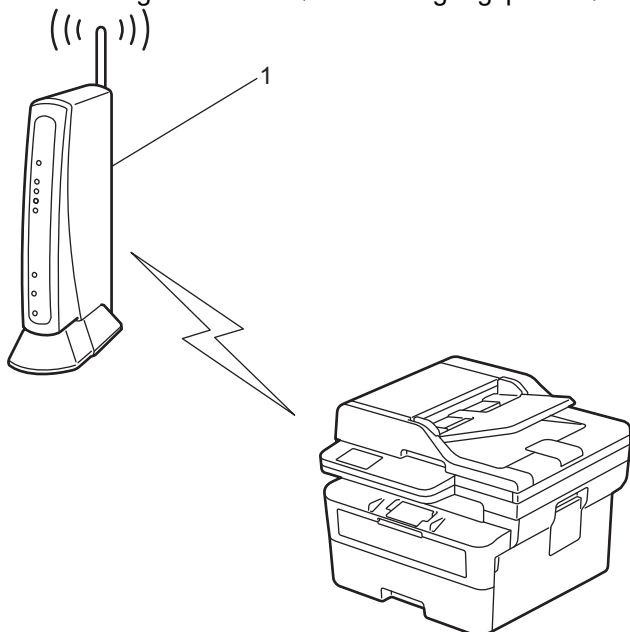

Type B

Tilkobling når en annen enhet (2), for eksempel en datamaskin, brukes som registrator:

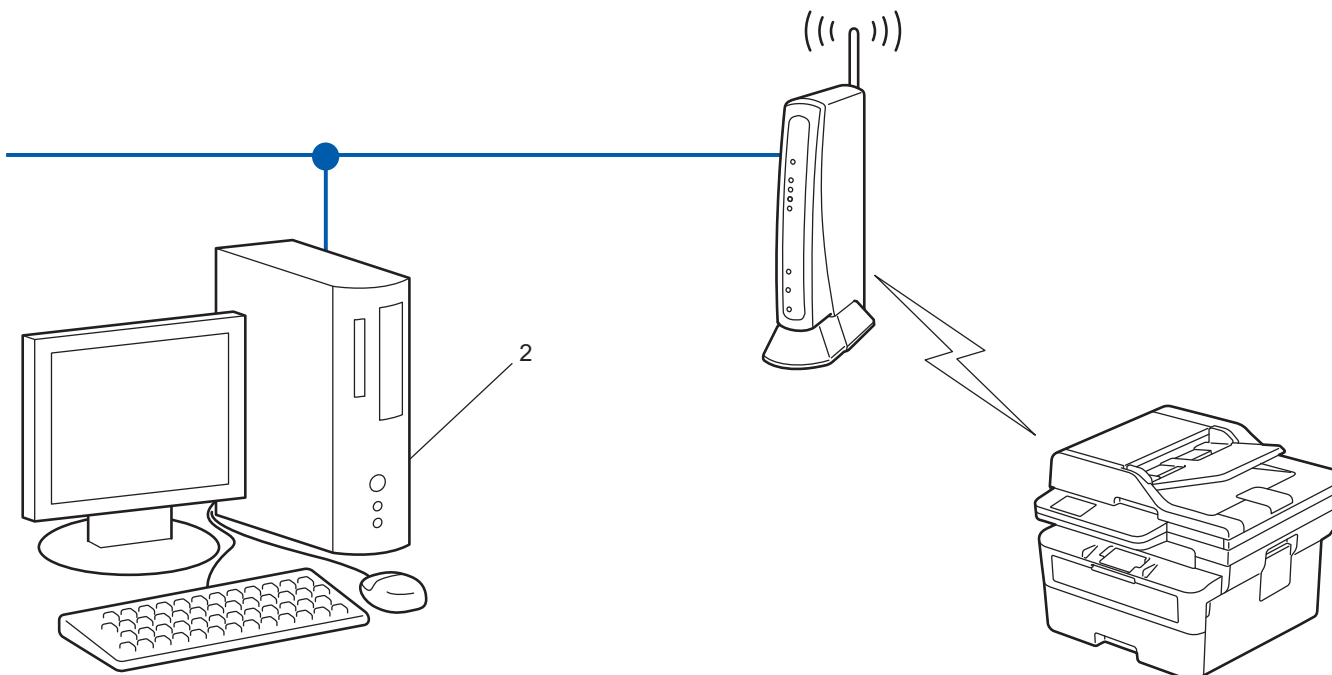

>> DCP-L2620DW/DCP-L2622DW/DCP-L2627DW/DCP-L2627DWXL/DCP-L2627DWE/MFC-L2800DW/
MFC-L2802DW/MFC-L2827DWXL/MFC-L2827DW/MFC-L2835DW
>> DCP-L2660DW/DCP-L2665DW/MFC-L2860DWE/MFC-L2860DW/MFC-L2862DW/MFC-L2922DW/
MFC-L2960DW/MFC-L2980DW

**DCP-L2620DW/DCP-L2622DW/DCP-L2627DW/DCP-L2627DWXL/DCP-L2627DWE/
MFC-L2800DW/MFC-L2802DW/MFC-L2827DWXL/MFC-L2827DW/MFC-L2835DW**

1. Trykk på **Menu (Meny)**.
2. Trykk på ▲ eller ▼ for å vise [Nettverk]-alternativet og trykk deretter på **OK**.
3. Trykk på ▲ eller ▼ for å vise [WLAN (Wi-Fi)]-alternativet og trykk deretter på **OK**.
4. Trykk på ▲ eller ▼ for å vise [WPS/PIN-kode]-alternativet og trykk deretter på **OK**.
5. Når [WLAN aktivert?] vises, velger du På.
Dette vil starte veiviseren for trådløst oppsett.
6. LCD-skjermen vier en åttesifret PIN-kode og maskinen begynner å søke etter et trådløst LAN-tilgangspunkt/ruter.
7. Koble til nettverket med datamaskinen, og i nettleserens adressefelt skriver du inn IP-adressen til enheten du bruker som registrator (for eksempel: http://192.168.1.2).
8. Gå til WPS-innstillingssiden og skriv inn PIN-koden, og følg deretter skjerminstruksjonene.



- Registrererer er vanligvis det trådløse LAN-tilgangspunktet/ruteren.
- Innstillingssiden kan variere avhengig av merket til det trådløse LAN-tilgangspunktet / ruteren. Du finner mer informasjon i instruksene som følger med det trådløse LAN-tilgangspunktet/ruteren.

Hvis du bruker en datamaskin med Windows 10 eller Windows 11 som registrator, må du fullføre følgende trinn:

9. Hold nede -tasten og trykk på  på datamaskinens tastatur for å kjøre **Kjør**.

10. Skriv "control printers" i **Åpne**:-feltet og klikk på **OK**.

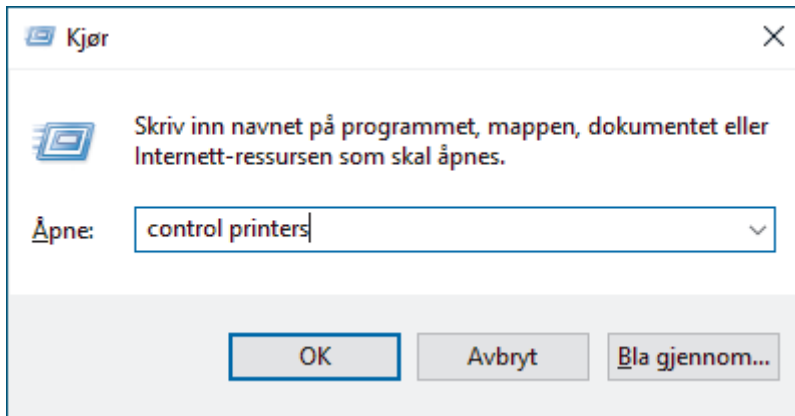

11. Klikk på **Legg til en enhet**.



- For å bruke en datamaskin med Windows 10 eller Windows 11 som registrator må du registrere den i nettverket på forhånd. Du finner mer informasjon i instruksene som følger med det trådløse LAN-tilgangspunktet/ruteren.
- Hvis du bruker en datamaskin med Windows 10 eller Windows 11 som registrerer, kan du installere skriverdriveren etter den trådløse konfigurasjonen ved å følge instruksene på skjermen. Hvis du vil installere driveren og programvaren som trengs for å bruke maskinen, går du til modellens **Nedlastinger**-side på support.brother.com/downloads.

12. Velg maskinen din og klikk på **Neste**.

13. Skriv inn PIN-koden som vises på maskinens LCD-skjerm og klikk deretter på **Neste**.

14. Klikk på **Lukk**.

Hvis den trådløse enheten er skikkelig tilkoblet, vises [Tilkoblet] på maskinens LCD-skjerm.

Du har fullført konfigurasjonen av det trådløse nettverket. Hvis du vil installere driverne og programvaren som trengs for å bruke maskinen, går du til modellens **Nedlastinger**-side på support.brother.com/downloads.

DCP-L2660DW/DCP-L2665DW/MFC-L2860DWE/MFC-L2860DW/MFC-L2862DW/ MFC-L2922DW/MFC-L2960DW/MFC-L2980DW

1. Trykk på  [Innstill.] > [Alle innst.] > [Nettverk] > [WLAN (Wi-Fi)] > [WPS/PIN-kode].
2. Når [Bytte nettverksgrensesnitt til trådløst?] vises, trykk på [Ja].
Dette vil starte veiviseren for trådløst oppsett. Vil du avbryte, trykker du på [Nei].
3. LCD-skjermen vier en åttesifret PIN-kode og maskinen begynner å søke etter et trådløst LAN-tilgangspunkt/ruter.
4. Koble til nettverket med datamaskinen, og i nettleserens adressefelt skriver du inn IP-adressen til enheten du bruker som registrator (for eksempel: http://192.168.1.2).
5. Gå til WPS-innstillingssiden og skriv inn PIN-koden, og følg deretter skjerminstruksjonene.



- Registrerer er vanligvis det trådløse LAN-tilgangspunktet/ruteren.
- Innstillingssiden kan variere avhengig av merket til det trådløse LAN-tilgangspunktet / ruteren. Du finner mer informasjon i instruksene som følger med det trådløse LAN-tilgangspunktet/ruteren.

Hvis du bruker en datamaskin med Windows 10 eller Windows 11 som registrator, må du fullføre følgende trinn:

6. Hold nede -tasten og trykk på  på datamaskinens tastatur for å kjøre **Kjør**.

7. Skriv "**control printers**" i **Åpne**:-feltet og klikk på **OK**.

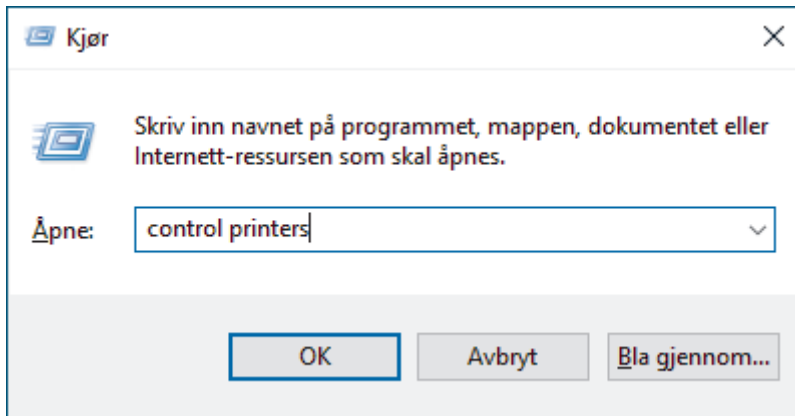

8. Klikk på **Legg til en enhet**.



- For å bruke en datamaskin med Windows 10 eller Windows 11 som registrator må du registrere den i nettverket på forhånd. Du finner mer informasjon i instruksene som følger med det trådløse LAN-tilgangspunktet/ruteren.
- Hvis du bruker en datamaskin med Windows 10 eller Windows 11 som registrerer, kan du installere skriverdriveren etter den trådløse konfigurasjonen ved å følge instruksene på skjermen. Hvis du vil installere driveren og programvaren som trengs for å bruke maskinen, gå du til modellens **Nedlastinger**-side på support.brother.com/downloads.

9. Velg maskinen din og klikk på **Neste**.

10. Skriv inn PIN-koden som vises på maskinens LCD-skjerm og klikk deretter på **Neste**.

11. Klikk på **Lukk**.

Hvis den trådløse enheten er skikkelig tilkoblet, vises [Tilkoblet] på maskinens LCD-skjerm.

Du har fullført konfigurasjonen av det trådløse nettverket. Hvis du vil installere driverne og programvaren som trengs for å bruke maskinen, går du til modellens **Nedlastinger**-side på support.brother.com/downloads.



Beslektet informasjon

- [Bruke det trådløse nettverket](#)

Beslektede emner:

- [Feilkoder i rapport om trådløst LAN](#)

Konfigurer maskinen for et trådløst nettverk når SSID-en ikke gruppesendes

Relaterte modeller: DCP-L2620DW/DCP-L2622DW/DCP-L2627DW/DCP-L2627DWXL/DCP-L2627DWE/DCP-L2660DW/DCP-L2665DW/MFC-L2800DW/MFC-L2802DW/MFC-L2827DWXL/MFC-L2827DW/MFC-L2835DW/MFC-L2860DWE/MFC-L2860DW/MFC-L2862DW/MFC-L2922DW/MFC-L2960DW/MFC-L2980DW

>> [DCP-L2620DW/DCP-L2622DW/DCP-L2627DW/DCP-L2627DWXL/DCP-L2627DWE/MFC-L2800DW/MFC-L2802DW/MFC-L2827DWXL/MFC-L2827DW/MFC-L2835DW](#)
>> [DCP-L2660DW/DCP-L2665DW/MFC-L2860DWE/MFC-L2860DW/MFC-L2862DW/MFC-L2922DW/MFC-L2960DW/MFC-L2980DW](#)

DCP-L2620DW/DCP-L2622DW/DCP-L2627DW/DCP-L2627DWXL/DCP-L2627DWE/MFC-L2800DW/MFC-L2802DW/MFC-L2827DWXL/MFC-L2827DW/MFC-L2835DW

Før du konfigurerer maskinen, anbefaler vi at du skriver ned innstillingene for det trådløse nettverket. Du trenger denne informasjonen før du fortsetter med konfigureringen.

1. Kontroller og skriv ned gjeldende innstillinger for trådløst nettverk.

Nettverksnavn (SSID)

Pålitelighetskontrollmetode	Krypteringsmodus	Nettverksnøkkel
Åpent system	INGEN	–
	WEP	
Delt nøkkel	WEP	
WPA/WPA2-PSK	AES	
	TKIP	
WPA3-SAE	AES	

Eksempel:

Nettverksnavn (SSID)
HELLO

Pålitelighetskontrollmetode	Krypteringsmodus	Nettverksnøkkel
WPA2-PSK	AES	12345678



Hvis ruterens din bruker WEP-kryptering, skriver du inn nøkkelen som ble brukt som den første WEP-nøkkelen. Brother-maskinen støtter bare bruk av den første WEP-nøkkelen.

2. Trykk på **Menu (Meny)**.
3. Trykk på ▲ eller ▼ for å vise [Nettverk]-alternativet og trykk deretter på **OK**.
4. Trykk på ▲ eller ▼ for å vise [WLAN (Wi-Fi)]-alternativet og trykk deretter på **OK**.
5. Trykk på ▲ eller ▼ for å vise [Finn nettverk]-alternativet og trykk deretter på **OK**.
6. Når [WLAN aktivert?] vises, velger du **På**.
Dette vil starte veiviseren for trådløst oppsett.

7. Maskinen vil søke etter nettverket og vise en liste over tilgjengelige SSID-er. Trykk på ▲ eller ▼ for å vise [**<Ny SSID>**]-alternativet og trykk deretter på **OK**.
8. Skriv SSID-navnet og trykk deretter på **OK**.
9. Trykk på ▲ eller ▼ for å velg pålitelighetskontrollmetoden du ønsker og trykk deretter på **OK**.
10. Gjør ett av følgende:
 - Hvis du valgte alternativet [**Åpent system**], trykker du på ▲ eller ▼ for å velge krypteringstype [**Ingen**] eller [**WEP**] og deretter på **OK**.
Hvis du valgte alternativet [**WEP**] for krypteringstype, må du skrive inn WEP-nøkkelen og deretter trykke på **OK**.
 - Hvis du valgte alternativet [**Delt nøkkel**], må du skrive inn WEP-nøkkelen og deretter trykke på **OK**.
 - Hvis du valgte alternativet [**WPA-Personal**], trykker du på ▲ eller ▼ for å velge krypteringstype [**TKIP +AES**] eller [**AES**] og deretter på **OK**.
Angi WPA™-nøkkelen og trykk på **OK**.
 - Hvis du valgte alternativet [**WPA3-SAE**], skal du velge krypteringstype [**AES**] og deretter trykke på **OK**.
Angi WPA™-nøkkelen og trykk på **OK**.



Brother-maskinen støtter bare bruk av den første WEP-nøkkelen.

11. For å bruke innstillingene, velg [**Ja**]. Vil du avbryte, velger du [**Nei**].
12. Maskinen prøver å koble til den trådløse enheten du har valgt.

Hvis den trådløse enheten er skikkelig tilkoblet, vises [**Tilkoblet**] på maskinens LCD-skjerm.

Du har fullført konfigurasjonen av det trådløse nettverket. Hvis du vil installere driverne og programvaren som trengs for å bruke maskinen, går du til modellens **Nedlastinger**-side på support.brother.com/downloads.

DCP-L2660DW/DCP-L2665DW/MFC-L2860DWE/MFC-L2860DW/MFC-L2862DW/ MFC-L2922DW/MFC-L2960DW/MFC-L2980DW

Før du konfigurerer maskinen, anbefaler vi at du skriver ned innstillingene for det trådløse nettverket. Du trenger denne informasjonen før du fortsetter med konfigurasjonen.

1. Kontroller og skriv ned gjeldende innstillinger for trådløst nettverk.

Nettverksnavn (SSID)

Pålitelighetskontrollmetode	Krypteringsmodus	Nettverksnøkkel
Åpent system	INGEN	–
	WEP	
Delt nøkkel	WEP	
WPA/WPA2-PSK	AES	
	TKIP	
WPA3-SAE	AES	

Eksempel:

Nettverksnavn (SSID)
HELLO

Pålitelighetskontrollmetode	Krypteringsmodus	Nettverksnøkkel
WPA2-PSK	AES	12345678



Hvis ruteren din bruker WEP-kryptering, skriver du inn nøkkelen som ble brukt som den første WEP-nøkkelen. Brother-maskinen støtter bare bruk av den første WEP-nøkkelen.

2. Trykk på  [Innstill.] > [Alle innst.] > [Nettverk] > [WLAN (Wi-Fi)] > [Finn Wi-Fi-nettverk].
3. Når [Bytte nettverksgrensesnitt til trådløst?] vises, trykk på [Ja].
Dette vil starte veiviseren for trådløst oppsett. Vil du avbryte, trykker du på [Nei].
4. Maskinen vil søke etter nettverket og vise en liste over tilgjengelige SSID-er. Trykk ▲ eller ▼ for å vise [<Ny SSID>]. Trykk på [<Ny SSID>] og deretter [OK].
5. Skriv SSID-navnet og trykk deretter på [OK].
6. Velg pålitelighetskontrollmetode.
7. Gjør ett av følgende:
 - Hvis du valgte [Åpent system]-alternativet, trykk på [Ingen] eller [WEP].
Hvis du valgte alternativet [WEP] for krypteringstype, må du skrive inn WEP-nøkkelen og deretter trykke på [OK].
 - Hvis du valgte alternativet [Delt nøkkel], må du skrive inn WEP-nøkkelen og deretter trykke på [OK].
 - Hvis du valgte alternativet [WPA/WPA2-PSK/WPA3-SAE], trykk på [TKIP+AES] eller [AES].
Angi WPA™-nøkkelen og trykk på [OK].
 - Hvis du har valgt alternativet [WPA3-SAE], skal du trykke på [AES]:
Angi WPA™-nøkkelen og trykk på [OK].



Brother-maskinen støtter bare bruk av den første WEP-nøkkelen.

8. Maskinen prøver å koble til den trådløse enheten du har valgt.

Hvis den trådløse enheten er skikkelig tilkoblet, vises [Tilkoblet] på maskinens LCD-skjerm.

Du har fullført konfigureringen av det trådløse nettverket. Hvis du vil installere driverne og programvaren som trengs for å bruke maskinen, går du til modellens **Nedlastinger**-side på support.brother.com/downloads.



Beslektet informasjon

- [Bruke det trådløse nettverket](#)

Beslektede emner:

- [Jeg kan ikke fullføre oppsettkonfigureringen av det trådløse nettverket](#)
- [Slik skriver du inn tekst på maskinen](#)
- [Feilkoder i rapport om trådløst LAN](#)

Konfigurer maskinen din for et trådløst bedriftsnettverk

Relaterte modeller: DCP-L2620DW/DCP-L2622DW/DCP-L2627DW/DCP-L2627DWXL/DCP-L2627DWE/
DCP-L2660DW/DCP-L2665DW/MFC-L2800DW/MFC-L2802DW/MFC-L2827DWXL/MFC-L2827DW/
MFC-L2835DW/MFC-L2860DWE/MFC-L2860DW/MFC-L2862DW/MFC-L2922DW/MFC-L2960DW/
MFC-L2980DW

>> DCP-L2620DW/DCP-L2622DW/DCP-L2627DW/DCP-L2627DWXL/DCP-L2627DWE/MFC-L2800DW/
MFC-L2802DW/MFC-L2827DWXL/MFC-L2827DW/MFC-L2835DW
>> DCP-L2660DW/DCP-L2665DW/MFC-L2860DWE/MFC-L2860DW/MFC-L2862DW/MFC-L2922DW/
MFC-L2960DW/MFC-L2980DW

**DCP-L2620DW/DCP-L2622DW/DCP-L2627DW/DCP-L2627DWXL/DCP-L2627DWE/
MFC-L2800DW/MFC-L2802DW/MFC-L2827DWXL/MFC-L2827DW/MFC-L2835DW**

Før du konfigurerer maskinen, anbefaler vi at du skriver ned innstillingene for det trådløse nettverket. Du trenger denne informasjonen før du fortsetter med konfigureringen.

1. Kontroller og noter gjeldende trådløse nettverksinnstillinger.

Nettverksnavn (SSID)			
Pålitelighetskontrollmetode	Krypteringsmodus	Bruker-ID	Passord
EAP-FAST/NONE	AES		
	TKIP		
EAP-FAST/MS-CHAPv2	AES		
	TKIP		
EAP-FAST/GTC	AES		
	TKIP		
PEAP/MS-CHAPv2	AES		
	TKIP		
PEAP/GTC	AES		
	TKIP		
EAP-TTLS/CHAP	AES		
	TKIP		
EAP-TTLS/MS-CHAP	AES		
	TKIP		
EAP-TTLS/MS-CHAPv2	AES		
	TKIP		
EAP-TTLS/PAP	AES		
	TKIP		
EAP-TLS	AES		-
	TKIP		-

Eksempel:

Nettverksnavn (SSID)			
HELLO			
Pålitelighetskontrollmetode	Krypteringsmodus	Bruker-ID	Passord
EAP-FAST/MS-CHAPv2	AES	Brother	12345678



- Hvis du konfigurerer maskinen ved hjelp EAP-TLS-pålitelighetskontroll, må du installere klientsertifikatet som er utstedt av en sertifikatinstans før du starter konfigurasjonen. Kontakt nettverksadministratoren om klientsertifikatet. Hvis du har installert mer enn ett sertifikat, anbefaler vi at du skriver ned sertifikatnavnet du vil bruke.
- Hvis du bekrefter at maskinen bruker det vanlige navnet på serversertifikatet, anbefaler vi at du skriver ned det vanlige navnet før du starter konfigurasjonen. Kontakt nettverksadministratoren om det vanlige navnet på nettverkssertifikatet.

- Trykk på **Menu (Meny)**.
- Trykk på **▲** eller **▼** for å velge følgende:
 - Velg [Nettverk]. Trykk på **OK**.
 - Velg [WLAN (Wi-Fi)]. Trykk på **OK**.
 - Velg [Finn nettverk]. Trykk på **OK**.
- Når [WLAN aktivert?] vises, velger du På. Dette vil starte veiviseren for trådløst oppsett.
- Maskinen vil søke etter nettverket og vise en liste over tilgjengelige SSID-er. Trykk på **▲** eller **▼** for å vise [**<Ny SSID>**]-alternativet og trykk deretter på **OK**.
- Skriv SSID-navnet og trykk deretter på **OK**.
- Trykk på **▲** eller **▼** for å velge pålitelighetskontrollmetoden du ønsker og trykk deretter på **OK**.
- Gjør ett av følgende:
 - Hvis du valgte alternativet [EAP-FAST], [PEAP] eller [EAP-TTLS], trykker du på **▲** eller **▼** for å velge intern pålitelighetskontrollmetode [NONE], [CHAP], [MS-CHAP], [MS-CHAPv2], [GTC] eller [PAP], og deretter trykker du på **OK**.



Avhengig av pålitelighetskontrollmetode varierer de tilgjengelige interne pålitelighetskontrollmetodene.

Trykk på **▲** eller **▼** for å velge krypteringstype [TKIP+AES] eller [AES] og trykk deretter på **OK**.

Trykk på **▲** eller **▼** for å velge verifiseringsmetode [Ingen verifis.], [CA] eller [CA+Server-ID] og trykk deretter på **OK**.

- Hvis du valgte alternativet [CA+Server-ID], må du skrive inn server-ID-en, bruker-ID-en og passord (hvis nødvendig), og deretter trykke på **OK** for hvert alternativ.
- For andre valg skriver du inn bruker-ID-en og passordet (hvis nødvendig), og deretter trykker du på **OK** for hvert alternativ.



Hvis du ikke har importert et CA-sertifikat i maskinen, vil maskinen vise meldingen [Ingen verifis.].

- Hvis du valgte alternativet [EAP-TLS], trykker du på **▲** eller **▼** for å velge krypteringstype [TKIP+AES] eller [AES] og deretter på **OK**.

Når maskinen viser en liste over tilgjengelige klientsertifikater, velger du ønsket sertifikat og trykker deretter på **OK**.

Trykk på **▲** eller **▼** for å velge verifiseringsmetode [Ingen verifis.], [CA] eller [CA+Server-ID] og trykk deretter på **OK**.

- Hvis du valgte alternativet [CA+Server-ID], må du skrive inn server-ID-en og bruker-ID-en, og deretter trykke på **OK** for hvert alternativ.
- For andre valg, skriver du inn bruker-ID-en, og deretter trykker du på **OK**.

- For å bruke innstillingene, velg [Ja]. Vil du avbryte, velger du [Nei].

10. Maskinen vil prøve å kople til den trådløse enheten du har valgt.

Hvis den trådløse enheten er skikkelig tilkoblet, vises [Tilkoblet] på maskinens LCD-skjerm.

Du har fullført konfigureringen av det trådløse nettverket. Hvis du vil installere driveren og programvaren som trengs for å bruke maskinen, går du til modellens **Nedlastinger**-side på support.brother.com/downloads.

DCP-L2660DW/DCP-L2665DW/MFC-L2860DWE/MFC-L2860DW/MFC-L2862DW/ MFC-L2922DW/MFC-L2960DW/MFC-L2980DW

Før du konfigurerer maskinen, anbefaler vi at du skriver ned innstillingene for det trådløse nettverket. Du trenger denne informasjonen før du fortsetter med konfigureringen.

1. Kontroller og noter gjeldende trådløse nettverksinnstillinger.

Nettverksnavn (SSID)			
Pålitelighetskontrollmetode	Krypteringsmodus	Bruker-ID	Passord
EAP-FAST/NONE	AES		
	TKIP		
EAP-FAST/MS-CHAPv2	AES		
	TKIP		
EAP-FAST/GTC	AES		
	TKIP		
PEAP/MS-CHAPv2	AES		
	TKIP		
PEAP/GTC	AES		
	TKIP		
EAP-TTLS/CHAP	AES		
	TKIP		
EAP-TTLS/MS-CHAP	AES		
	TKIP		
EAP-TTLS/MS-CHAPv2	AES		
	TKIP		
EAP-TTLS/PAP	AES		
	TKIP		
EAP-TLS	AES		-
	TKIP		-

Eksempel:

Nettverksnavn (SSID)			
HELLO			
Pålitelighetskontrollmetode	Krypteringsmodus	Bruker-ID	Passord
EAP-FAST/MS-CHAPv2	AES	Brother	12345678



- Hvis du konfigurerer maskinen ved hjelp EAP-TLS-pålitelighetskontroll, må du installere klientsertifikatet som er utstedt av en sertifikatinstans før du starter konfigurasjonen. Kontakt nettverksadministratoren om klientsertifikatet. Hvis du har installert mer enn ett sertifikat, anbefaler vi at du skriver ned sertifikatnavnet du vil bruke.
- Hvis du bekrefter at maskinen bruker det vanlige navnet på serversertifikatet, anbefaler vi at du skriver ned det vanlige navnet før du starter konfigurasjonen. Kontakt nettverksadministratoren om det vanlige navnet på nettverkssertifikatet.

2. Trykk på  [Innstill.] > [Alle innst.] > [Nettverk] > [WLAN(Wi-Fi)] > [Finn Wi-Fi-nettverk].
3. Når [Bytte nettverksgrensesnitt til trådløst?] vises, trykk på [Ja].
Dette vil starte veiviseren for trådløst oppsett. Vil du avbryte, trykker du på [Nei].
4. Maskinen vil søke etter nettverket og vise en liste over tilgjengelige SSID-er. Trykk ▲ eller ▼ for å vise [<Ny SSID>]. Trykk på [<Ny SSID>] og deretter [OK].
5. Skriv SSID-navnet og trykk deretter på [OK].
6. Velg pålitelighetskontrollmetode.
7. Gjør ett av følgende:
 - Hvis du valgte alternativet [EAP-FAST], [PEAP] eller [EAP-TTLS], velger du den interne pålitelighetskontrollmetoden [Ingen], [CHAP], [MS-CHAP], [MS-CHAPv2], [GTC] eller [PAP].



Avhengig av pålitelighetskontrollmetode kan valget av intern pålitelighetskontrollmetode variere.

Velg krypteringstypen [TKIP+AES] eller [AES].

Velg verifiseringsmetoden [Ingen verifisering], [CA] eller [CA + Server-ID].

- Hvis du valgte alternativet [CA + Server-ID], må du skrive inn server-ID-en, bruker-ID-en og passord (hvis nødvendig), og deretter trykke på [OK] for hvert alternativ.
- For andre valg skriver du inn bruker-ID-en og passordet (hvis nødvendig), og deretter trykker du på [OK] for hvert alternativ.



Hvis du ikke har importert et CA-sertifikat i maskinen, viser maskinen [Ingen verifisering].

- Hvis du valgte alternativet [EAP-TLS], må du velge krypteringstypen [TKIP+AES] eller [AES].
Når maskinen viser en liste over tilgjengelige klientsertifikater, velger du ønsket sertifikat.
Velg verifiseringsmetoden [Ingen verifisering], [CA] eller [CA + Server-ID].
 - Hvis du valgte alternativet [CA + Server-ID], må du skrive inn server-ID-en og bruker-ID-en, og deretter trykke på [OK] for hvert alternativ.
 - For andre valg, skriver du inn bruker-ID-en, og deretter trykker du på [OK].

8. Maskinen prøver å koble til den trådløse enheten du har valgt.

Hvis den trådløse enheten er skikkelig tilkoblet, vises [Tilkoblet] på maskinens LCD-skjerm.

Du har fullført konfigurasjonen av det trådløse nettverket. Hvis du vil installere driveren og programvaren som trengs for å bruke maskinen, går du til modellens **Nedlastinger**-side på support.brother.com/downloads.



Beslektet informasjon

- [Bruke det trådløse nettverket](#)

Beslektede emner:

- [Feilkoder i rapport om trådløst LAN](#)

Bruke Wi-Fi Direct®

Relaterte modeller: DCP-L2620DW/DCP-L2622DW/DCP-L2627DW/DCP-L2627DWXL/DCP-L2627DWE/
DCP-L2660DW/DCP-L2665DW/MFC-L2800DW/MFC-L2802DW/MFC-L2827DWXL/MFC-L2827DW/
MFC-L2835DW/MFC-L2860DWE/MFC-L2860DW/MFC-L2862DW/MFC-L2922DW/MFC-L2960DW/
MFC-L2980DW

- [Oversikt over Wi-Fi Direct](#)
- [Konfigurere Wi-Fi Direct-nettverket manuelt](#)
- [Konfigurer Wi-Fi Direct-nettverket med Knapp-metoden](#)

Oversikt over Wi-Fi Direct

Relaterte modeller: DCP-L2620DW/DCP-L2622DW/DCP-L2627DW/DCP-L2627DWXL/DCP-L2627DWE/
DCP-L2660DW/DCP-L2665DW/MFC-L2800DW/MFC-L2802DW/MFC-L2827DWXL/MFC-L2827DW/
MFC-L2835DW/MFC-L2860DWE/MFC-L2860DW/MFC-L2862DW/MFC-L2922DW/MFC-L2960DW/
MFC-L2980DW

Wi-Fi Direct er en av de trådløse konfigurasjonsmetodene som er utviklet av Wi-Fi Alliance®. Den gjør at du trygt kan koble den mobile enheten til maskinen uten å bruke trådløse ruter / tilgangspunkt.

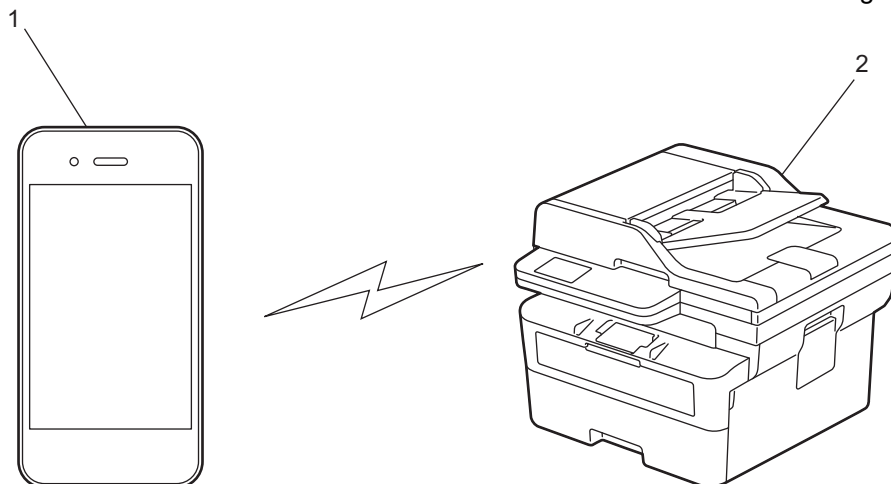

1. Mobil enhet
2. Maskinen din



- Du kan bruke Wi-Fi Direct med kablet eller trådløs nettverkstilkobling samtidig.
- Den Wi-Fi Direct-støttede enheten kan bli gruppeeier. Når du konfigurerer Wi-Fi Direct-nettverket, fungerer gruppeeieren som tilgangspunkt.



Beslektet informasjon

- [Bruke Wi-Fi Direct®](#)

Beslektede emner:

- [Konfigurere Wi-Fi Direct-nettverket manuelt](#)
- [Konfigurer Wi-Fi Direct-nettverket med Knapp-metoden](#)

Konfigurere Wi-Fi Direct-nettverket manuelt

Relaterte modeller: DCP-L2620DW/DCP-L2622DW/DCP-L2627DW/DCP-L2627DWXL/DCP-L2627DWE/
DCP-L2660DW/DCP-L2665DW/MFC-L2800DW/MFC-L2802DW/MFC-L2827DWXL/MFC-L2827DW/
MFC-L2835DW/MFC-L2860DWE/MFC-L2860DW/MFC-L2862DW/MFC-L2922DW/MFC-L2960DW/
MFC-L2980DW

>> [DCP-L2620DW/DCP-L2622DW/DCP-L2627DW/DCP-L2627DWXL/DCP-L2627DWE/MFC-L2800DW/
MFC-L2802DW/MFC-L2827DWXL/MFC-L2827DW/MFC-L2835DW](#)
>> [DCP-L2660DW/DCP-L2665DW/MFC-L2860DWE/MFC-L2860DW/MFC-L2862DW/MFC-L2922DW/
MFC-L2960DW/MFC-L2980DW](#)

DCP-L2620DW/DCP-L2622DW/DCP-L2627DW/DCP-L2627DWXL/DCP-L2627DWE/ MFC-L2800DW/MFC-L2802DW/MFC-L2827DWXL/MFC-L2827DW/MFC-L2835DW

Hvis den mobile enheten ikke støtter Wi-Fi Direct eller WPS, må du konfigurere et Wi-Fi Direct-nettverk manuelt.



Når maskinen mottar en Wi-Fi Direct-anmodning fra den mobile enheten, vises meldingen [Koble til?] på LCD-skjermen. Velg OK for å koble til.

1. Trykk på **Menu (Meny)**.
2. Trykk på ▲ eller ▼ for å vise [Nettverk]-alternativet og trykk deretter på **OK**.
3. Trykk på ▲ eller ▼ for å vise [Wi-Fi direkte]-alternativet og trykk deretter på **OK**.
4. Trykk på ▲ eller ▼ for å vise [Manuelt]-alternativet og trykk deretter på **OK**.
5. Når [Wi-Fi Direct på?] vises, velger du På.
6. Maskinen viser SSID-navnet og passordet. Gå til innstillingsskjermen for trådløst nettverk på den mobile enheten, velg SSID-navnet og skriv deretter inn passordet.
7. Hvis den mobile enheten kobler til, vises [Tilkoblet] på maskinens LCD-skjerm. Du har fullført oppsettet av Wi-Fi Direct-nettverket.

DCP-L2660DW/DCP-L2665DW/MFC-L2860DWE/MFC-L2860DW/MFC-L2862DW/ MFC-L2922DW/MFC-L2960DW/MFC-L2980DW

Hvis den mobile enheten ikke støtter Wi-Fi Direct eller WPS, må du konfigurere et Wi-Fi Direct-nettverk manuelt.



Når maskinen mottar Wi-Fi Direct-forespørselen fra den mobile enheten, vises meldingen [Forespørsel om Wi-Fi-direktetilkobling er mottatt. Trykk på [OK] for å koble til.] på LCD-skjermen. Trykk [OK] for å koble til.

1. Trykk på  [Innstill.] > [Alle innst.] > [Nettverk] > [Wi-Fi Direct] > [Manuell].
2. Maskinen vil vise SSID-navnet og passordet i to minutter. Gå til skjermbildet for innstillinger for trådløst nettverk på den mobile enheten, velg SSID-navnet og skriv deretter inn passordet.
3. Hvis den mobile enheten kobler til, vises [Tilkoblet] på maskinens LCD-skjerm. Du har fullført oppsettet av Wi-Fi Direct-nettverket.

✓ Beslektet informasjon

- [Bruke Wi-Fi Direct®](#)

Beslektede emner:

- [Oversikt over Wi-Fi Direct](#)

-
- Konfigurer Wi-Fi Direct-nettverket med Knapp-metoden
-

Konfigurer Wi-Fi Direct-nettverket med Knapp-metoden

Relaterte modeller: DCP-L2620DW/DCP-L2622DW/DCP-L2627DW/DCP-L2627DWXL/DCP-L2627DWE/
DCP-L2660DW/DCP-L2665DW/MFC-L2800DW/MFC-L2802DW/MFC-L2827DWXL/MFC-L2827DW/
MFC-L2835DW/MFC-L2860DWE/MFC-L2860DW/MFC-L2862DW/MFC-L2922DW/MFC-L2960DW/
MFC-L2980DW

>> [DCP-L2620DW/DCP-L2622DW/DCP-L2627DW/DCP-L2627DWXL/DCP-L2627DWE/MFC-L2800DW/
MFC-L2802DW/MFC-L2827DWXL/MFC-L2827DW/MFC-L2835DW](#)
>> [DCP-L2660DW/DCP-L2665DW/MFC-L2860DWE/MFC-L2860DW/MFC-L2862DW/MFC-L2922DW/
MFC-L2960DW/MFC-L2980DW](#)

DCP-L2620DW/DCP-L2622DW/DCP-L2627DW/DCP-L2627DWXL/DCP-L2627DWE/ MFC-L2800DW/MFC-L2802DW/MFC-L2827DWXL/MFC-L2827DW/MFC-L2835DW

Dersom den mobile enheten din støtter Wi-Fi Direct, følger du disse trinnene for å konfigurere et Wi-Fi Direct-nettverk:

1. Trykk på **Menu (Meny)**.
2. Trykk på ▲ eller ▼ for å vise [Nettverk]-alternativet og trykk deretter på **OK**.
3. Trykk på ▲ eller ▼ for å vise [Wi-Fi direkte]-alternativet og trykk deretter på **OK**.
4. Trykk på ▲ eller ▼ for å vise [Trykknapp]-alternativet og trykk deretter på **OK**.
5. Når [Wi-Fi Direct på?] vises, velger du På.
6. Aktiver Wi-Fi Direct på den mobile enheten (se bruksanvisningen til den mobile enheten for anvisninger) når [Aktiver Wi-Fi Direct på annen enhet, og trykk på OK.] vises på maskinens LCD-skjerm. Trykk på **OK** på maskinen.
Dette vil starte Wi-Fi Direct-oppsettet.
7. Gjør ett av følgende:
 - Hvis den mobile enheten viser en liste over maskiner med Wi-Fi Direct aktivert, velger du Brother-maskinen din.
 - Hvis Brother-maskinen din viser en liste over mobile enheter med Wi-Fi Direct aktivert, velger du den mobile enheten din. Trykk på ▲ eller ▼ for å velge den mobile enheten som du vil koble til og trykk på **OK**. Velg [<Skann igjen>], og trykk på **OK** for å søke etter tilgjengelige enheter på nytt.
8. Hvis den mobile enheten kobler til, vises [Tilkoblet] på maskinens LCD-skjerm. Du har fullført oppsettet av Wi-Fi Direct-nettverket.

DCP-L2660DW/DCP-L2665DW/MFC-L2860DWE/MFC-L2860DW/MFC-L2862DW/ MFC-L2922DW/MFC-L2960DW/MFC-L2980DW

Dersom den mobile enheten din støtter Wi-Fi Direct, følger du disse trinnene for å konfigurere et Wi-Fi Direct-nettverk:



Når maskinen mottar Wi-Fi Direct-forespørselen fra den mobile enheten, vises meldingen [Forespørsel om Wi-Fi-direktetilkobling er mottatt. Trykk på [OK] for å koble til.] på LCD-skjermen. Trykk [OK] for å koble til.

1. Trykk på  [Innstill.] > [Alle innst.] > [Nettverk] > [Wi-Fi Direct] > [Trykknapp].
2. Aktiver Wi-Fi Direct på den mobile enheten (se bruksanvisningen til den mobile enheten for anvisninger) når [Aktiver Wi-Fi Direct på annen enhet. Trykk så på [OK].] vises på maskinens LCD-skjerm. Trykk på [OK] på maskinen.

Dette vil starte Wi-Fi Direct-oppsettet. Vil du avbryte, trykker du på .

3. Gjør ett av følgende:

- Hvis den mobile enheten viser en liste over maskiner med Wi-Fi Direct aktivert, velger du Brother-maskinen din.
- Hvis Brother-maskinen din viser en liste over mobile enheter med Wi-Fi Direct aktivert, velger du den mobile enheten din. Velg den mobile enheten som du vil koble til. Søk etter tilgjengelige enheter igjen ved å trykke på [Søk på nytt].

4. Hvis den mobile enheten kobler til, vises [Tilkoblet] på maskinens LCD-skjerm. Du har fullført oppsettet av Wi-Fi Direct-nettverket.



Beslektet informasjon

- [Bruke Wi-Fi Direct®](#)

Beslektede emner:

- [Oversikt over Wi-Fi Direct](#)
 - [Konfigurere Wi-Fi Direct-nettverket manuelt](#)
-

Aktivere/deaktivere trådløst LAN



Relaterte modeller: DCP-L2620DW/DCP-L2622DW/DCP-L2627DW/DCP-L2627DWXL/DCP-L2627DWE/
DCP-L2660DW/DCP-L2665DW/MFC-L2800DW/MFC-L2802DW/MFC-L2827DWXL/MFC-L2827DW/
MFC-L2835DW/MFC-L2860DWE/MFC-L2860DW/MFC-L2862DW/MFC-L2922DW/MFC-L2960DW/
MFC-L2980DW

>> [DCP-L2620DW/DCP-L2622DW/DCP-L2627DW/DCP-L2627DWXL/DCP-L2627DWE/MFC-L2800DW/
MFC-L2802DW/MFC-L2827DWXL/MFC-L2827DW/MFC-L2835DW](#)
>> [DCP-L2660DW/DCP-L2665DW/MFC-L2860DWE/MFC-L2860DW/MFC-L2862DW/MFC-L2922DW/
MFC-L2960DW/MFC-L2980DW](#)

**DCP-L2620DW/DCP-L2622DW/DCP-L2627DW/DCP-L2627DWXL/DCP-L2627DWE/
MFC-L2800DW/MFC-L2802DW/MFC-L2827DWXL/MFC-L2827DW/MFC-L2835DW**

1. Trykk på **Menu (Meny)**.
2. Trykk på ▲ eller ▼ for å vise [Nettverk]-alternativet og trykk deretter på **OK**.
3. Trykk på ▲ eller ▼ for å vise [WLAN (Wi-Fi)]-alternativet og trykk deretter på **OK**.
4. Trykk på ▲ eller ▼ for å vise [WLAN aktivert]-alternativet og trykk deretter på **OK**.
5. Gjør ett av følgende:
 - Vil du aktivere Wi-Fi, velger du [På].
 - Vil du deaktivere Wi-Fi, velger du [Av].
6. Trykk på **OK**.

**DCP-L2660DW/DCP-L2665DW/MFC-L2860DWE/MFC-L2860DW/MFC-L2862DW/
MFC-L2922DW/MFC-L2960DW/MFC-L2980DW**

1. Trykk på  [Innstill.] > [Alle innst.] > [Nettverk] > [WLAN (Wi-Fi)].
2. Trykk på ▲ eller ▼ for å velge alternativet [WLAN aktivert]. Trykk på [WLAN aktivert].
3. Gjør ett av følgende:
 - Vil du aktivere Wi-Fi, velger du [På].
 - Vil du deaktivere Wi-Fi, velger du [Av].
4. Trykk på .

Beslektet informasjon

- [Innstillinger for trådløst nettverk](#)

Skrive ut WLAN-rapporten

Relaterte modeller: DCP-L2620DW/DCP-L2622DW/DCP-L2627DW/DCP-L2627DWXL/DCP-L2627DWE/
DCP-L2660DW/DCP-L2665DW/MFC-L2800DW/MFC-L2802DW/MFC-L2827DWXL/MFC-L2827DW/
MFC-L2835DW/MFC-L2860DWE/MFC-L2860DW/MFC-L2862DW/MFC-L2922DW/MFC-L2960DW/
MFC-L2980DW

WLAN-rapporten viser maskinens trådløse status. Hvis den trådløse tilkoblingen mislykkes, kontrollerer du feilkoden på rapportutskriften.

>> [DCP-L2620DW/DCP-L2622DW/DCP-L2627DW/DCP-L2627DWXL/DCP-L2627DWE/MFC-L2800DW/
MFC-L2802DW/MFC-L2827DWXL/MFC-L2827DW/MFC-L2835DW](#)

>> [DCP-L2660DW/DCP-L2665DW/MFC-L2860DWE/MFC-L2860DW/MFC-L2862DW/MFC-L2922DW/
MFC-L2960DW/MFC-L2980DW](#)

**DCP-L2620DW/DCP-L2622DW/DCP-L2627DW/DCP-L2627DWXL/DCP-L2627DWE/
MFC-L2800DW/MFC-L2802DW/MFC-L2827DWXL/MFC-L2827DW/MFC-L2835DW**

1. Trykk på **Menu (Meny)**.
2. Trykk på ▲ eller ▼ for å vise [Skriv rapport]-alternativet og trykk deretter på **OK**.
3. Trykk på ▲ eller ▼ for å vise [WLAN-rapport]-alternativet og trykk deretter på **OK**.
4. Trykk på **Start**.

Maskinen skriver ut WLAN-rapporten.

**DCP-L2660DW/DCP-L2665DW/MFC-L2860DWE/MFC-L2860DW/MFC-L2862DW/
MFC-L2922DW/MFC-L2960DW/MFC-L2980DW**

1. Trykk på  [Innstill.] > [Alle innst.] > [Skriv rapport] > [WLAN-rapport].
2. Trykk på [Ja].

Maskinen vil skrive ut WLAN-rapporten.

Hvis WLAN-rapporten ikke skrives ut, kontrollerer du om det er noe galt med maskinen. Hvis det er ingen synlige feil, venter du i ett minutt og prøver å skrive ut rapporten på nytt.

✓ Beslektet informasjon

- [Innstillinger for trådløst nettverk](#)
 - [Feilkoder i rapport om trådløst LAN](#)

Beslektede emner:

- [Maskinen min kan ikke skrive ut, skanne eller bruke funksjonen PC-FAX-mottak over nettverket](#)
- [Jeg vil kontrollere at nettverksenhetene fungerer som de skal](#)

Feilkoder i rapport om trådløst LAN

Relaterte modeller: DCP-L2620DW/DCP-L2622DW/DCP-L2627DW/DCP-L2627DWXL/DCP-L2627DWE/
DCP-L2660DW/DCP-L2665DW/MFC-L2800DW/MFC-L2802DW/MFC-L2827DWXL/MFC-L2827DW/
MFC-L2835DW/MFC-L2860DWE/MFC-L2860DW/MFC-L2862DW/MFC-L2922DW/MFC-L2960DW/
MFC-L2980DW

Hvis rapporten om trådløst LAN viser at tilkoblingen mislyktes, kontrollerer du feilkoden på rapportutskriften og ser på de tilhørende instruksjonene i tabellen:

Feilkode	Problem og anbefalte løsninger
TS-01	<p>WLAN (Wi-Fi) er ikke aktivert.</p> <p>Kontroller følgende punkter, og forsøk å konfigurere den trådløse forbindelsen på nytt:</p> <ul style="list-style-type: none">• Aktiver WLAN-innstillingen på maskinen din.• Hvis nettverkskabelen er koblet til maskinen, skal den kobles fra.
TS-02	<p>Finner ikke den trådløse ruter/tilgangspunktet.</p> <p>Kontroller følgende punkter, og forsøk å konfigurere den trådløse forbindelsen på nytt:</p> <ul style="list-style-type: none">• Kontroller at den trådløse ruter/tilgangspunktet er på.• Plasser maskinen midlertidig nærmere den trådløse ruter / tilgangspunktet når du konfigurerer trådløse innstillinger.• Hvis den trådløse ruter / tilgangspunktet bruker MAC-adressefiltrering, skal du bekrefte at MAC-adressen til maskinen tillates i filteret. Du finner MAC-adressen ved å skrive ut nettverkets konfigurasjonsrapport.• Hvis du har lagt inn nettverksnavnet (SSID) og sikkerhetsinformasjon (pålitelighetskontrollmetode/krypteringsmetode) manuelt, kan informasjonen være feil. Kontroll nettverksnavnet og sikkerhetsinformasjonen på nytt, og legg inn den riktige informasjonen på nytt.• Start den trådløse ruter / tilgangspunktet på nytt. Hvis du ikke finner nettverksnavnet (SSID) og sikkerhetsinformasjonen, må du se i dokumentasjonen som fulgte med den trådløse ruter / tilgangspunktet eller kontakte ruterprodusenten, systemadministratoren eller Internett-leverandøren.
TS-03	<p>Det trådløse bedriftsnettverket og sikkerhetsinnstillingene kan være lagt inn feil.</p> <p>Kontroller følgende punkter, og forsøk å konfigurere den trådløse forbindelsen på nytt:</p> <p>Bekreft følgende informasjon:</p> <ul style="list-style-type: none">- nettverksnavnet (SSID) som ble valgt for å konfigurere maskinen.- sikkerhetsinformasjonen som ble valgt for å konfigurere maskinen (som f.eks. pålitelighetskontrollmetode, krypteringsmetode eller bruker-ID). <p>Hvis du fremdeles ikke finner nettverksnavnet (SSID) og sikkerhetsinformasjonen, må du se i dokumentasjonen som fulgte med den trådløse ruter / tilgangspunktet eller kontakte ruterprodusenten, systemadministratoren eller Internett-leverandøren.</p>

Feilkode	Problem og anbefalte løsninger
TS-04	<p>Maskinen støtter ikke pålitelighetskontroll- og krypteringsmetodene som brukes av den valgte trådløse ruterer / tilgangspunktet.</p> <p>Ved infrastrukturmodus (vanligst)</p> <p>Endre pålitelighetskontroll- og krypteringsmetodene til den trådløse ruterer / tilgangspunktet.</p> <p>Maskinen støtter følgende pålitelighetskontroll- og krypteringsmetoder:</p> <ul style="list-style-type: none"> • WPA-Personal: <ul style="list-style-type: none"> TKIP / AES • WPA2-Personal: <ul style="list-style-type: none"> TKIP / AES • WPA3-Personal: <ul style="list-style-type: none"> AES • OPEN: <ul style="list-style-type: none"> WEP / NONE (uten kryptering) • Delt nøkkel: <ul style="list-style-type: none"> WEP <p>Hvis problemet ikke løses, kan det være at feil nettverksnavn (SSID) eller sikkerhetsinnstillinger ble lagt inn. Kontroller at alle trådløse nettverksinnstillinger er riktig på nettverket.</p>
TS-05	<p>Nettverksnavnet (SSID) og nettverksnøkkelen (passord) er feil.</p> <p>Kontroller følgende punkter, og forsøk å konfigurere den trådløse forbindelsen på nytt:</p> <ul style="list-style-type: none"> • Bekreft nettverksnavnet (SSID) og nettverksnøkkelen (passord). • Hvis nettverksnøkkelen inneholder store og små bokstaver, skal du sørge for at det skrives riktig. • Hvis du ikke finner nettverksnavnet (SSID) og sikkerhetsinformasjonen, må du se i dokumentasjonen som fulgte med den trådløse ruterer / tilgangspunktet eller kontakte ruterprodusenten, systemadministratoren eller Internett-leverandøren. • Hvis den trådløse ruterer / tilgangspunktet bruker WEP-kryptering med flere WEP-nøkler, skal du notere ned og bruke kun den første WEP-nøkkelen.
TS-06	<p>Den trådløse sikkerhetsinformasjonen (pålitelighetskontrollmetoden/krypteringsmetoden/nettverksnøkkelen (passordet)) er feil.</p> <p>Kontroller følgende punkter, og forsøk å konfigurere den trådløse forbindelsen på nytt:</p> <ul style="list-style-type: none"> • Bekreft nettverksnøkkelen. Hvis nettverksnøkkelen inneholder store og små bokstaver, skal du sørge for at det skrives riktig. • Bekreft at den angitte pålitelighetskontrollmetoden og pålitelighetskontrollmetoden eller krypteringsmetoden som støttes er den trådløse ruterer / tilgangspunktet, er like. • Hvis nettverksnøkkelen, pålitelighetskontrollmetoden og krypteringsmetoden er bekreftet, startes den trådløse ruterer / tilgangspunktet og maskinen på nytt. • Hvis den trådløse ruterer / tilgangspunktet er i Stealth-modus, må du kanskje deaktivere denne modusen for å koble til det trådløse nettverket. <p>Hvis du ikke finner nettverksnavnet (SSID) og sikkerhetsinformasjonen, må du se i dokumentasjonen som fulgte med den trådløse ruterer / tilgangspunktet eller kontakte ruterprodusenten, systemadministratoren eller Internett-leverandøren.</p>
TS-07	<p>Maskinen finner ikke en trådløs ruter / et tilgangspunkt der WPS (Wi-Fi Protected Setup) er aktivert.</p> <p>Kontroller følgende punkter, og prøv på nytt:</p> <ul style="list-style-type: none"> • Se etter WPS-symbolet som vises på ruterer / tilgangspunktet, for å kontrollere at den trådløse ruterer / tilgangspunktet støtter WPS. Se dokumentasjonen som fulgte med den trådløse ruterer / tilgangspunktet for å finne mer informasjon. • Både maskinen og den trådløse ruterer / tilgangspunktet må konfigureres for å sette opp den trådløse forbindelsen ved bruk av WPS. Se brukerveiledningen for å finne mer informasjon. • Hvis du ikke vet hvordan du konfigurerer den trådløse ruterer / tilgangspunktet, skal du se i dokumentasjonen som fulgte med den trådløse ruterer / tilgangspunktet, eller kontakt ruterprodusenten, din systemadministratoren eller Internett-leverandøren.

Feilkode	Problem og anbefalte løsninger
TS-08	<p>To eller flere trådløse ruter eller tilgangspunkter med WPS aktivert, er funnet.</p> <p>Kontroller følgende punkter, og prøv på nytt:</p> <ul style="list-style-type: none">• Kontroller at kun én trådløs ruter / ett tilgangspunkter med WPS aktivert innen rekkevidden, og prøv deretter å koble til på nytt.• Prøv å koble til på nytt etter noen få sekunder for å unngå forstyrrelser fra andre tilgangspunkter/rutere.



Slik bekrefter du informasjon om trådløs sikkerhet (SSID/pålitelighetskontrollmetode/krypteringsmetode/nettverksnøkkel) for WLAN-tilgangspunktet/ruteren:

1. Standard sikkerhetsinnstillingene kan være oppgitt på en etikett som er festet på WLAN-tilgangspunktet/ruteren. Produsentens navn eller modellnummer på WLAN-tilgangspunktet/ruteren kan også brukes som standard sikkerhetsinnstillinger.
 2. Se dokumentasjonen som fulgte med WLAN-tilgangspunktet/ruteren for informasjon om hvor du finner sikkerhetsinnstillingene.
- Hvis WLAN-tilgangspunktet/ruteren er satt til ikke å kringkaste SSID-en, oppdages ikke SSID-en automatisk. Du må angi SSID-navnet manuelt.
 - Nettverksnøkkelen kan også beskrives som passordet, sikkerhetsnøkkelen eller krypteringsnøkkelen.

Hvis du ikke kjenner SSID-en og trådløse sikkerhetsinnstillinger for WLAN-tilgangspunktet/ruteren eller hvordan du endrer konfigureringen, se dokumentasjonen som fulgte med WLAN-tilgangspunktet/ruteren, spør produsenten av tilgangspunktet/ruteren eller spør Internett-leverandøren eller nettverksadministratoren.



Beslektet informasjon

- [Skrive ut WLAN-rapporten](#)

Beslektede emner:

- [Maskinen min kan ikke skrive ut, skanne eller bruke funksjonen PC-FAX-mottak over nettverket](#)
- [Jeg vil kontrollere at nettverksenhetene fungerer som de skal](#)
- [Konfigurer maskinen for et trådløst nettverk med ettrykks-metoden til Wi-Fi Protected Setup™ \(WPS\)](#)
- [Konfigurer maskinen for et trådløst nettverk med PIN-metoden til Wi-Fi Protected Setup™ \(WPS\)](#)
- [Konfigurer maskinen for et trådløst nettverk med installasjonsveiviseren for maskinens kontrollpanel](#)
- [Konfigurer maskinen for et trådløst nettverk når SSID-en ikke gruppesendes](#)
- [Konfigurer maskinen din for et trådløst bedriftsnettverk](#)

Nettverksfunksjoner

Relaterte modeller: DCP-L2620DW/DCP-L2622DW/DCP-L2627DW/DCP-L2627DWXL/DCP-L2627DWE/
DCP-L2640DN/DCP-L2660DW/DCP-L2665DW/MFC-L2802DN/MFC-L2800DW/MFC-L2802DW/
MFC-L2827DWXL/MFC-L2827DW/MFC-L2835DW/MFC-L2860DWE/MFC-L2860DW/MFC-L2862DW/
MFC-L2922DW/MFC-L2960DW/MFC-L2980DW

- [Aktivere/deaktivere Webbasert administrasjon via kontrollpanelet](#)
- [Konfigurere proxyserverinnstillingene med Webbasert administrasjon](#)
- [Skrive ut rapporten for nettverkskonfigurasjon](#)
- [Konfigurere PC-FAX-mottak med Webbasert administrasjon](#)
- [Faks over Internett \(I-faks\)](#)
- [Bruke Send faks til server-funksjonen](#)
- [Synkronisere klokkeslettet med SNTP-serveren via Webbasert administrasjon](#)
- [Videresende innkommende fakser til et sted på nettverket](#)
- [Nullstille nettverksinnstillingene til fabrikkinnstillingene](#)

Aktivere/deaktivere Webbasert administrasjon via kontrollpanelet

Relaterte modeller: DCP-L2620DW/DCP-L2622DW/DCP-L2627DW/DCP-L2627DWXL/DCP-L2627DWE/
DCP-L2640DN/DCP-L2660DW/DCP-L2665DW/MFC-L2802DN/MFC-L2800DW/MFC-L2802DW/
MFC-L2827DWXL/MFC-L2827DW/MFC-L2835DW/MFC-L2860DWE/MFC-L2860DW/MFC-L2862DW/
MFC-L2922DW/MFC-L2960DW/MFC-L2980DW

>> [DCP-L2620DW/DCP-L2622DW/DCP-L2627DW/DCP-L2627DWXL/DCP-L2627DWE/DCP-L2640DN/
MFC-L2802DN/MFC-L2800DW/MFC-L2802DW/MFC-L2827DWXL/MFC-L2827DW/MFC-L2835DW](#)
>> [DCP-L2660DW/DCP-L2665DW/MFC-L2860DWE/MFC-L2860DW/MFC-L2862DW/MFC-L2922DW/
MFC-L2960DW/MFC-L2980DW](#)

**DCP-L2620DW/DCP-L2622DW/DCP-L2627DW/DCP-L2627DWXL/DCP-L2627DWE/
DCP-L2640DN/MFC-L2802DN/MFC-L2800DW/MFC-L2802DW/MFC-L2827DWXL/
MFC-L2827DW/MFC-L2835DW**

1. Trykk på **Menu (Meny)**.
2. Trykk på ▲ eller ▼ for å vise [Nettverk]-alternativet og trykk deretter på **OK**.
3. Trykk på ▲ eller ▼ for å vise [Nettadm.]-alternativet og trykk deretter på **OK**.
4. Trykk på ▲ eller ▼ for å velge alternativet du vil ha, og trykk deretter på **OK**.



Hvis du aktiverer denne funksjonen, må du angi at tilkoblingsmetoden skal bruke Webbasert administrasjon.

**DCP-L2660DW/DCP-L2665DW/MFC-L2860DWE/MFC-L2860DW/MFC-L2862DW/
MFC-L2922DW/MFC-L2960DW/MFC-L2980DW**

1. Trykk på  [Innstill.] > [Alle innst.] > [Nettverk] > [Nettbasert adm.].
2. Trykk for å velge alternativet du vil ha.



Hvis du aktiverer denne funksjonen, må du angi at tilkoblingsmetoden skal bruke Webbasert administrasjon.

✓ Beslektet informasjon

- [Nettverksfunksjoner](#)

Beslektede emner:

- [Skrive ut e-postvedlegg](#)

Konfigurere proxyserverinnstillingene med Webbasert administrasjon

Relaterte modeller: DCP-L2660DW/DCP-L2665DW/MFC-L2860DWE/MFC-L2860DW/MFC-L2862DW/MFC-L2922DW/MFC-L2960DW/MFC-L2980DW

Hvis nettverket bruker en proxyserver, må følgende informasjon om proxyserveren konfigureres med Webbasert administrasjon:

- proxyserveradresse
- portnummer
- brukernavn
- passord



- Vi anbefaler at du bruker den nyeste versjonen av disse nettleserne:
 - Microsoft Edge, Firefox og Google Chrome™ for Windows
 - Safari, Firefox og Google Chrome™ for Mac
 - Google Chrome™ for Android™
 - Safari og Google Chrome™ for iOS
- Kontroller at JavaScript og informasjonskapsler alltid er slått på – uansett hvilken webleser du bruker.

1. Start nettleseren.
2. Skriv inn "https://maskinens IP-adresse" i nettleserens adressefelt (der "maskinens IP-adresse" er IP-adressen til maskinen din).

Eksempel:

https://192.168.1.2

3. Hvis du blir bedt om det, skriver du inn passordet i feltet **Login (Pålogging)** og klikker deretter på **Login (Pålogging)**.



Standardpassordet for å styre innstillingene på denne maskinen finner du bak på maskinen, og det angis ved «Pw». Skift standardpassordet ved å følge instruksjonene på skjermen når du logger på for første gang.

4. På venstre navigasjonslinje klikker du på **Network (Nettverk)** > **Network (Nettverk)** > **Protocol (Protokoll)**.



Hvis venstre navigasjonslinje ikke vises, starter du navigeringen fra ☰.

5. Kontroller at **Proxy**-avmerkingsboksen er krysset av og klikk deretter på **Submit (Send)**.
6. I **Proxy**-feltet, klikker du på **Advanced Settings (Avanserte innstillinger)**.
7. Angi proxyserveropplysningene.
8. Klikk på **Submit (Send)**.



Beslektet informasjon

- [Nettverksfunksjoner](#)

Beslektede emner:

- [Registrere maskinen for Universell utskrift med Webbasert administrasjon](#)
- [Konfigurere innstillingene for proxyserver med maskinens kontrollpanel](#)

Skrive ut rapporten for nettverkskonfigurasjon

Relaterte modeller: DCP-L2620DW/DCP-L2622DW/DCP-L2627DW/DCP-L2627DWXL/DCP-L2627DWE/
DCP-L2640DN/DCP-L2660DW/DCP-L2665DW/MFC-L2802DN/MFC-L2800DW/MFC-L2802DW/
MFC-L2827DWXL/MFC-L2827DW/MFC-L2835DW/MFC-L2860DWE/MFC-L2860DW/MFC-L2862DW/
MFC-L2922DW/MFC-L2960DW/MFC-L2980DW

Nettverksinnstillingsrapporten viser nettverkskonfigurasjonen, inkludert innstillinger for nettverksutskriftsserveren.



- Nodenavnet vises i nettverkskonfigurasjonsrapporten. Standard nodenavn er "BRN123456abcdef" for kablet nettverk eller "BRW123456abcdef" for trådløst nettverk (der "123456abcdef" er maskinens MAC-adresse/Ethernet-adresse).
- Hvis IP-adressen i nettverkskonfigurasjonsrapporten viser 0.0.0.0, venter du i ett minutt før du skriver den ut på nytt.
- Du finner maskinens innstillinger, slik som IP-adresse, nettverksmaske, nodenavn og MAC-adresse, i rapporten. Eksempel:
 - IP-adresse: 192.168.0.5
 - Nettverksmaske: 255.255.255.0
 - Nodenavn: BRN000ca0000499
 - MAC-adresse: 00-0c-a0-00-04-99

>> [DCP-L2620DW/DCP-L2622DW/DCP-L2627DW/DCP-L2627DWXL/DCP-L2627DWE/DCP-L2640DN/
MFC-L2802DN/MFC-L2800DW/MFC-L2802DW/MFC-L2827DWXL/MFC-L2827DW/MFC-L2835DW](#)
>> [DCP-L2660DW/DCP-L2665DW/MFC-L2860DWE/MFC-L2860DW/MFC-L2862DW/MFC-L2922DW/
MFC-L2960DW/MFC-L2980DW](#)

**DCP-L2620DW/DCP-L2622DW/DCP-L2627DW/DCP-L2627DWXL/DCP-L2627DWE/
DCP-L2640DN/MFC-L2802DN/MFC-L2800DW/MFC-L2802DW/MFC-L2827DWXL/
MFC-L2827DW/MFC-L2835DW**

1. Trykk på **Menu (Meny)**.
2. Trykk på ▲ eller ▼ for å vise [Skriv rapport]-alternativet og trykk deretter på **OK**.
3. Trykk på ▲ eller ▼ for å vise [Nettverkskonf.]-alternativet og trykk deretter på **OK**.
4. Trykk på **Start**.

**DCP-L2660DW/DCP-L2665DW/MFC-L2860DWE/MFC-L2860DW/MFC-L2862DW/
MFC-L2922DW/MFC-L2960DW/MFC-L2980DW**

1. Trykk på  [Innstill.] > [Alle innst.] > [Skriv rapport] > [Nettverkskonfigurasjon].
2. Trykk på [Ja].
Maskinen skriver ut nettverksinnstillingsrapporten.

Beslektet informasjon

- [Nettverksfunksjoner](#)

Beslektede emner:

- [Kontrollere maskinens nettverksinnstillinger](#)
- [Bruke reparasjonsverktøyet for nettverkstilkobling \(Windows\)](#)
- [Feilmeldinger](#)
- [Jeg vil kontrollere at nettverksenhetene fungerer som de skal](#)

-
- Åpne Webbasert administrasjon
-

Konfigurere PC-FAX-mottak med Webbasert administrasjon

Relaterte modeller: MFC-L2802DN/MFC-L2800DW/MFC-L2802DW/MFC-L2827DWXL/MFC-L2827DW/MFC-L2835DW/MFC-L2860DWE/MFC-L2860DW/MFC-L2862DW/MFC-L2922DW/MFC-L2960DW/MFC-L2980DW

Bruk Webbasert administrasjon til å konfigurere PC-faksmottak i en nettleser.

1. Start nettleseren.
2. Skriv inn "https://maskinens IP-adresse" i nettleserens adressefelt (der "maskinens IP-adresse" er IP-adressen til maskinen din).
Eksempel:
https://192.168.1.2
3. Hvis du blir bedt om det, skriver du inn passordet i feltet **Login (Pålogging)** og klikker deretter på **Login (Pålogging)**.



Standardpassordet for å styre innstillingene på denne maskinen finner du bak på maskinen, og det angis ved «**Pwd**». Skift standardpassordet ved å følge instruksjonene på skjermen når du logger på for første gang.

4. På venstre navigasjonslinje klikker du på **Network (Nettverk) > Network (Nettverk) > Protocol (Protokoll)**.



Hvis venstre navigasjonslinje ikke vises, starter du navigeringen fra ☰.

5. Merk av for **PC Fax Receive (PC-faks mottak)**, og klikk deretter på **Submit (Send)**.
6. Start Brother-maskinen på nytt for å aktivere konfigurasjonen.



Beslektet informasjon

- [Nettverksfunksjoner](#)

Beslektede emner:

- [Kjør Brother PC-FAX-mottak på datamaskinen \(Windows\)](#)

Faks over Internett (I-faks)

Relaterte modeller: MFC-L2802DN/MFC-L2800DW/MFC-L2802DW/MFC-L2827DWXL/MFC-L2827DW/MFC-L2835DW/MFC-L2860DWE/MFC-L2860DW/MFC-L2862DW/MFC-L2922DW/MFC-L2960DW/MFC-L2980DW

Med Internett-faks (I-faks) kan du sende og motta fakسدokumenter via Internett. Dokumentene overføres i e-postmeldinger som vedlagte TIFF-F-filer. Datamaskinen kan sende og motta dokumenter så lenge den har et program som kan opprette og vise TIFF-F-filer. Du kan bruke et vanlig visningsprogram for TIFF-F. Dokumenter som sendes via maskinen, konverteres automatisk til TIFF-F-format. Hvis du vil sende og motta meldinger til og fra maskinen, må e-postprogrammet på datamaskinen ha støtte for MIME-formatet (Multipurpose Internet Mail Extensions).

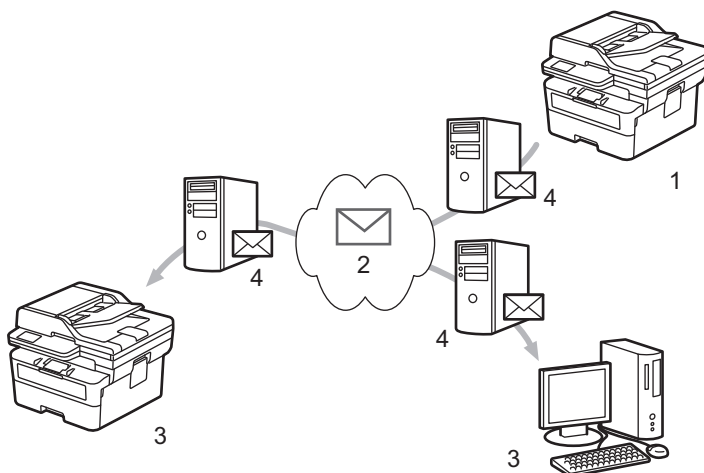

1. Avsender
2. Internett
3. Mottaker
4. E-postserver



I-faks støtter sending og mottak av dokumenter i Letter- eller A4-format og bare i monokrom.



Beslektet informasjon

- [Nettverksfunksjoner](#)
 - [Viktig informasjon om Internett-faks \(I-faks\)](#)
 - [Konfigurerer Brother-maskinen for e-post eller Internett-faks \(I-faks\)](#)
 - [Sende en Internett-faks \(I-faks\)](#)
 - [Polle serveren manuelt](#)
 - [Alternativer for I-faks](#)

Beslektede emner:

- [Videresende mottatte e-post- og faksmeldinger](#)

Viktig informasjon om Internett-faks (I-faks)

Relaterte modeller: MFC-L2802DN/MFC-L2800DW/MFC-L2802DW/MFC-L2827DWXL/MFC-L2827DW/MFC-L2835DW/MFC-L2860DWE/MFC-L2860DW/MFC-L2862DW/MFC-L2922DW/MFC-L2960DW/MFC-L2980DW

I-fakskommunikasjon via LAN er i stor grad lik kommunikasjon via e-post, men det er forskjellig fra fakskommunikasjon som bruker vanlige telefonlinjer. Kontroller at du leser følgende informasjon om hvordan du bruker I-faks:

- Faktorer som hvor mottakeren befinner seg, LAN-systemets struktur og hvor opptatt kretsen (f.eks. Internett) er, kan føre til at systemet bruker mer tid enn vanlig på sende en feilmelding.
- Når du sender konfidensielle dokumenter, anbefaler vi at du bruker vanlige telefonlinjer fremfor Internett (på grunn av det lave sikkerhetsnivået).
- Hvis mottakerens e-postsystem ikke er MIME-kompatibelt, kan du ikke bruke I-faks til å sende dokumenter. Sjekk om dette er mulig på forhånd, og merk at enkelte servere ikke sender noen feilsvar.
- Hvis dokumentet er for stort for sending via I-faks, kan det hende at det ikke kommer frem til mottakeren.
- Du kan ikke endre skrifttype eller størrelse på teksten i Internett-post som du mottar.



Beslektet informasjon

- [Faks over Internett \(I-faks\)](#)

Konfigurer Brother-maskinen for e-post eller Internett-faks (I-faks)

Relaterte modeller: MFC-L2802DN/MFC-L2800DW/MFC-L2802DW/MFC-L2827DWXL/MFC-L2827DW/MFC-L2835DW/MFC-L2860DWE/MFC-L2860DW/MFC-L2862DW/MFC-L2922DW/MFC-L2960DW/MFC-L2980DW

Før du bruker I-faks, må du konfigurere Brother-maskinen til å kommunisere med nettverket og e-postserveren. Du kan konfigurere disse elementene via maskinens kontrollpanel eller Webbasert administrasjon. Kontroller at følgende elementer er konfigurert på maskinen:

- IP-adresse (hvis du allerede bruker maskinen på nettverket, er maskinens IP-adresse riktig konfigurert)
- e-postadresse
- SMTP, POP3, IMAP4-serveradresse/port/pålitelighetskontrollmetode/krypteringsmetode/serversertifikatverifisering
- postboksnavn og passord

Kontakt systemadministrator hvis du er usikker på noen av disse elementene.



Beslektet informasjon

- [Faks over Internett \(I-faks\)](#)
 - [Førstegangsoppsett for e-post eller Internett-faks \(I-faks\)](#)
 - [Slik vises mottatte I-fakser på datamaskinen](#)

Beslektede emner:

- [Alternativer for I-faks](#)

Førstegangsoppsett for e-post eller Internett-faks (I-faks)

Relaterte modeller: MFC-L2802DN/MFC-L2800DW/MFC-L2802DW/MFC-L2827DWXL/MFC-L2827DW/MFC-L2835DW/MFC-L2860DWE/MFC-L2860DW/MFC-L2862DW/MFC-L2922DW/MFC-L2960DW/MFC-L2980DW

Før du sender I-faksen, bruker du kontrollpanelet eller Webbasert administrasjon til å konfigurere følgende valgfrie elementer:

- **E-mail Subject (Emne i e-post)**
- **E-mail Message (E-postmelding)**
- **Size Limit (Størrelsesgrense)**
- **Request Delivery Notification (Send) (Be om leveringsvarsel (sending))**

E-mail Send

E-mail Subject

Internet Fax Job

E-mail Message

Image data has been attached.

Size Limit

- Off
 On

Maximum Size

1 MB

Request Delivery Notification (Send)

- Off
 On

[POP3/IMAP4/SMTP Client>>](#)

Cancel

Submit

Kontakt systemadministrator hvis du er usikker på noen av disse elementene.



Beslektet informasjon

- Konfigurerer Brother-maskinen for e-post eller Internett-faks (I-faks)
 - Hvordan Brother-maskinen din mottar en Internett-faks (I-faks)

Beslektede emner:

- Viderevende mottatte e-post- og faksmeldinger
-

Hvordan Brother-maskinen din mottar en Internett-faks (I-faks)

Relaterte modeller: MFC-L2802DN/MFC-L2800DW/MFC-L2802DW/MFC-L2827DWXL/MFC-L2827DW/MFC-L2835DW/MFC-L2860DWE/MFC-L2860DW/MFC-L2862DW/MFC-L2922DW/MFC-L2960DW/MFC-L2980DW

Når Brother-maskinen din mottar en innkommende I-faks, vil den skrive ut I-faksen automatisk. Vil du motta I-faks, anbefaler vi at du bruker kontrollpanelet eller Webbasert administrasjon til å konfigurere følgende valgfrie elementer:

- **Auto Polling (Automatisk avspørring)**
- **Polling Frequency (Avspørringsfrekvens)**
- **Print Mail Header (Skriv ut e-posthode)**
- **Delete/Read Receive Error Mail (Slett/les e-post om mottaksfeil)**
- **Send Delivery Notification(Receive) (Send leveringsvarsel (mottak))**

E-mail Receive

Auto Polling

- Off
 On

Polling Frequency

10 Mins ▼

Print Mail Header

None ▼

Delete/Read Receive Error Mail

- Off
 On

Send Delivery Notification (Receive)

Off ▼

[POP3/IMAP4/SMTP Client>>](#)

Cancel

Submit

Du kan motta e-postmeldinger på to måter:

-
- POP3-/IMAP4-mottak ved regelmessige intervaller
 - POP3-/IMAP4-mottak, manuelt aktivert

Ved bruk av POP3-/IMAP4-mottak, poller maskinen din e-postserveren for å motta data. Polling kan skje ved faste intervaller (for eksempel, du kan konfigurere maskinen til å polle e-postserveren hvert tiende minutt) eller du kan manuelt polle serveren.



- Hvis maskinen begynner å motta e-postdata, viser LCD-skjermen [Mottar]. E-posten skrives ut automatisk.
 - Hvis maskinen er tom for papir ved mottak av data, lagres dataene i maskinens minne. Disse dataene skrives ut automatisk når papir er lagt inn i papirmagasinet.
 - Når funksjonen for midlertidig sikkerhetskopiering av faks er aktivert, lagres mottatte data i en bestemt periode.
 - Hvis mottatt e-postmelding ikke er i rent tekstformat eller vedlegget ikke er i TIFF-F-format, vil denne feilmeldingen bli skrevet ut: **"DET VEDLAGTE FILFORMATET STØTTES IKKE."**
 - Hvis mottatt e-postmelding er for stor, vil denne feilmeldingen bli skrevet ut: **"E-MAIL FILEN ER FOR STOR"**.
 - Hvis **Delete/Read Receive Error Mail (Slett/les e-post om mottaksfeil)** er **On (På)** (standard), slettes e-posten med feil fra e-postserveren automatisk.
-



Beslektet informasjon

- [Førstegangsoppsett for e-post eller Internett-faks \(I-faks\)](#)

Beslektede emner:

- [Slik vises mottatte I-fakser på datamaskinen](#)
 - [Videresende mottatte e-post- og faksmeldinger](#)
-

Slik vises mottatte I-fakser på datamaskinen

Relaterte modeller: MFC-L2802DN/MFC-L2800DW/MFC-L2802DW/MFC-L2827DWXL/MFC-L2827DW/
MFC-L2835DW/MFC-L2860DWE/MFC-L2860DW/MFC-L2862DW/MFC-L2922DW/MFC-L2960DW/
MFC-L2980DW

Når datamaskinen mottar et I-fakسدokument, er dokumentet lagt ved i en e-postmelding med informasjon i emnefeltet om at e-postserveren har mottatt en I-faks. Du kan vente på at Brother-maskinen skal avspørre e-postserveren, eller du kan avspørre e-postserveren manuelt for å motta innkommende data.



Beslektet informasjon

- [Konfigurer Brother-maskinen for e-post eller Internett-faks \(I-faks\)](#)

Beslektede emner:

- [Hvordan Brother-maskinen din mottar en Internett-faks \(I-faks\)](#)

Sende en Internett-faks (I-faks)

Relaterte modeller: MFC-L2802DN/MFC-L2800DW/MFC-L2802DW/MFC-L2827DWXL/MFC-L2827DW/
MFC-L2835DW/MFC-L2860DWE/MFC-L2860DW/MFC-L2862DW/MFC-L2922DW/MFC-L2960DW/
MFC-L2980DW

Du sender I-faks på samme måte som vanlig faks. Kontroller at mottakerens informasjon er lagret i adresseboken for e-post, og legg dokumentet du vil sende via I-faks, i Brother-maskinen.



- Hvis datamaskinen du vil sende et dokument til, ikke kjører Windows Server 2012/2012 R2/2016/2019/2022, Windows 10 eller Windows 11, må du be eieren av datamaskinen om å installere programvare som kan vise TIFF-filer.
- Bruk ADF hvis du vil sende flere sider.

>> [MFC-L2802DN/MFC-L2800DW/MFC-L2802DW/MFC-L2827DWXL/MFC-L2827DW/MFC-L2835DW](#)
>> [MFC-L2860DWE/MFC-L2860DW/MFC-L2862DW/MFC-L2922DW/MFC-L2960DW/MFC-L2980DW](#)

MFC-L2802DN/MFC-L2800DW/MFC-L2802DW/MFC-L2827DWXL/MFC-L2827DW/ MFC-L2835DW

1. Trykk på  (**Fax (Faks)**).
2. [Legg i dokumentet](#).
3. For å endre innstillingene for fakssending, trykk på **Menu (Meny)** og trykk deretter på ▲ eller ▼ for å vise [Faks]-alternativet, og trykk deretter på **OK**.
4. Trykk på ▲ eller ▼ for å vise [Opprett send.]-alternativet, og trykk deretter på **OK**. Trykk på **OK** når du er ferdig med å endre innstillinger.
5. Velg et hurtigvalg- eller snarveinummer.



Før du angir en mottakers e-postadresse, må du sørge for at du har lagt til e-postadressen i hurtigvalg eller en snarvei ved hjelp av Webbasert administrasjon.

6. Trykk på **Start**.
Maskinen starter skanningen. Når dokumentet er skannet, overføres det til mottakeren via SMTP-serveren. Du kan avbryte sendingen ved å trykke på **Stop/Exit (Stopp/Avslutt)** mens dokumentet skannes. Når overføringen er fullført, går maskinen over i hvilemodus.

MFC-L2860DWE/MFC-L2860DW/MFC-L2862DW/MFC-L2922DW/MFC-L2960DW/ MFC-L2980DW

1. [Legg i dokumentet](#).
2. Gjør ett av følgende:
 - Hvis faksforhåndsvisning er slått [Av], trykk på [Faks].
 - Hvis faksforhåndsvisning er slått [På], trykk på [Faks] og trykk deretter på [Fakse].
3. Vil du endre innstillingene for fakssending, trykker du på [Alternativer].
4. Trykk på ▲ eller ▼ for å bla gjennom faksinnstillingene. Når innstillingen du ønsker vises, kan du trykke på den og velge alternativet du vil bruke. Trykk på [OK] når du er ferdig med å endre innstillingene.
5. Gjør ett av følgende:
 - Trykk på , angi e-postadressen og trykk på [OK].
 - Trykk på [Adressebok], velg e-postadressen til mottakeren og trykk deretter på [Bruk].
6. Trykk på [Start faks].

Maskinen starter skanningen. Når dokumentet er skannet, overføres det til mottakeren via SMTP-serveren. Du kan avbryte sendingen ved å trykke på  mens dokumentet skannes. Når overføringen er fullført, går maskinen over i hvilemodus.



Beslektet informasjon

- [Faks over Internett \(I-faks\)](#)
-

Polle serveren manuelt

Relaterte modeller: MFC-L2802DN/MFC-L2800DW/MFC-L2802DW/MFC-L2827DWXL/MFC-L2827DW/
MFC-L2835DW/MFC-L2860DWE/MFC-L2860DW/MFC-L2862DW/MFC-L2922DW/MFC-L2960DW/
MFC-L2980DW

>> [MFC-L2802DN/MFC-L2800DW/MFC-L2802DW/MFC-L2827DWXL/MFC-L2827DW/MFC-L2835DW](#)
>> [MFC-L2860DWE/MFC-L2860DW/MFC-L2862DW/MFC-L2922DW/MFC-L2960DW/MFC-L2980DW](#)

MFC-L2802DN/MFC-L2800DW/MFC-L2802DW/MFC-L2827DWXL/MFC-L2827DW/ MFC-L2835DW

1. Trykk på **Menu (Meny)**.
2. Trykk på ▲ eller ▼ for å vise [Nettverk]-alternativet og trykk deretter på **OK**.
3. Trykk på ▲ eller ▼ for å vise [E-post/IFAX]-alternativet og trykk deretter på **OK**.
4. Trykk på ▲ eller ▼ for å vise [Manuelt mottak]-alternativet og trykk deretter på **OK**.
5. LCD-skjermen viser [Mottar] og maskinen vil skrive ut data fra e-postserveren.

MFC-L2860DWE/MFC-L2860DW/MFC-L2862DW/MFC-L2922DW/MFC-L2960DW/ MFC-L2980DW

1. Trykk på  [Innstill.] > [Alle innst.] > [Nettverk] > [E-post/IFAX] > [Manuelt mottak].
2. Trykk [Ja] for å bekrefte.
3. LCD-skjermen viser [Mottar] og maskinen vil skrive ut data fra e-postserveren.

✓ Beslektet informasjon

- [Faks over Internett \(I-faks\)](#)

Alternativer for I-faks

Relaterte modeller: MFC-L2802DN/MFC-L2800DW/MFC-L2802DW/MFC-L2827DWXL/MFC-L2827DW/
MFC-L2835DW/MFC-L2860DWE/MFC-L2860DW/MFC-L2862DW/MFC-L2922DW/MFC-L2960DW/
MFC-L2980DW

- [Videresende mottatte e-post- og faksmeldinger](#)
- [Relay-gruppesending](#)
- [E-post med bekreftelse om Internett-faks \(I-faks\)](#)
- [Konfigurer Brother-maskinen for e-post eller Internett-faks \(I-faks\)](#)

Viderevende mottatte e-post- og faksmeldinger

Relaterte modeller: MFC-L2802DN/MFC-L2800DW/MFC-L2802DW/MFC-L2827DWXL/MFC-L2827DW/MFC-L2835DW/MFC-L2860DWE/MFC-L2860DW/MFC-L2862DW/MFC-L2922DW/MFC-L2960DW/MFC-L2980DW

Bruk Brother I-faks-funksjonen til å viderevende e-post eller standard faksmeldinger til en annen datamaskin, til en faksmaskin eller til en annen I-faksmaskin. Aktiver viderevendingsfunksjonen med maskinens kontrollpanel.

>> [MFC-L2802DN/MFC-L2800DW/MFC-L2802DW/MFC-L2827DWXL/MFC-L2827DW/MFC-L2835DW](#)
>> [MFC-L2860DWE/MFC-L2860DW/MFC-L2862DW/MFC-L2922DW/MFC-L2960DW/MFC-L2980DW](#)

MFC-L2802DN/MFC-L2800DW/MFC-L2802DW/MFC-L2827DWXL/MFC-L2827DW/MFC-L2835DW

1. Trykk på **Menu (Meny)**.
2. Trykk på ▲ eller ▼ for å vise [Faks]-alternativet og trykk deretter på **OK**.
3. Trykk på ▲ eller ▼ for å vise [Minnemottak]-alternativet, og trykk deretter på **OK**.
4. Trykk på ▲ eller ▼ for å vise [Vid. send/Lagre]-alternativet og trykk deretter på **OK**.
5. Trykk på ▲ eller ▼ for å vise [Viderevend faks]-alternativet og trykk deretter på **OK**.
6. Skriv inn mottakerens faksnummer eller e-postadresse.
7. Trykk på **OK**.
8. Hvis du velger e-postadressen, trykker du på ▲ eller ▼ for å velge filtypen du ønsker og deretter på **OK**.



For å skrive ut fakser du har mottatt på maskinen din for å ha en utskrevet versjon, trykk på ▲ eller ▼ for å vise alternativet [Utsk. av kopi], og trykk deretter på **OK**. Trykk på ▲ eller ▼ for å vise alternativet [På] og trykk deretter på **OK**.

9. Trykk på **Stop/Exit (Stopp/Avslutt)**.

MFC-L2860DWE/MFC-L2860DW/MFC-L2862DW/MFC-L2922DW/MFC-L2960DW/MFC-L2980DW

Slik aktiverer du videreending av e-post via maskinens kontrollpanel:

1. Trykk på  [Innstill.] > [Alle innst.] > [Faks] > [Mottak oppsett] > [Minnemottak].
2. Trykk på [Viderevend faks].
3. Gjør ett av følgende:
 - Trykk på [Manuell] for å angi mottakerens faksnummer (opptil 20 sifre) eller e-postadresse med LCD-skjermen.
Trykk på [OK].
 - Trykk på [Adressebok].
Trykk på ▲ eller ▼ for å vise faksnummeret eller e-postadressen du ønsker å viderevende faksene dine til.
Trykk på ønsket faksnummer eller e-postadresse.
4. Hvis du velger e-postadressen, velger du ønsket filtype.



Trykk på [Backuputskr.: På] for å skrive ut mottatte fakser på maskinen så du har en kopi.

5. Trykk på .



Beslektet informasjon

- Alternativer for I-faks

Beslektede emner:

- Faks over Internett (I-faks)
- Førstegangsoppsett for e-post eller Internett-faks (I-faks)
- Hvordan Brother-maskinen din mottar en Internett-faks (I-faks)

Relay-gruppesending

Relaterte modeller: MFC-L2802DN/MFC-L2800DW/MFC-L2802DW/MFC-L2827DWXL/MFC-L2827DW/MFC-L2835DW/MFC-L2860DWE/MFC-L2860DW/MFC-L2862DW/MFC-L2922DW/MFC-L2960DW/MFC-L2980DW

En relay-gruppesending skjer når Brother-maskinen mottar en melding via Internett og deretter videresender den til en annen faksmaskin via en vanlig telefonlinje. Hvis du må fakse et dokument over store avstander eller til utlandet, kan du bruke relay-gruppesendingsfunksjonen for å redusere kommunikasjonsavgiften.

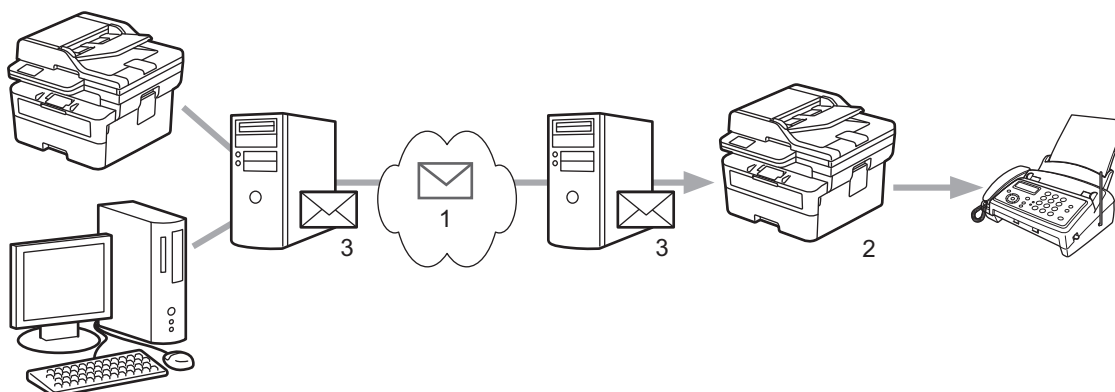

1. Internett
2. Telefonlinje
3. E-postserver

Bruk Brother-maskinens kontrollpanel eller Webbasert administrasjon til å konfigurere følgende elementer:

- **Relay Broadcast Function (Funksjon for relay-gruppesending)**

Sett **Relay Broadcast Function (Funksjon for relay-gruppesending)** til **On (På)**.

- **Relay Domain (Relay-domene)**

Konfigurer maskinens domenenavn på maskinen som skal gruppesende dokumentet til den vanlige faksmaskinen. Hvis du vil bruke maskinen som en relay-gruppesendingsenhet, må du angi det klarerte domenenavnet (den delen av navnet som kommer etter "@"-tegnet) på maskinen. Tenk deg godt om når du velger et klarert domene: Alle brukere i et klarert domene vil nemlig kunne overføre en relay-gruppesending. Du kan registrere opptil ti domenenavn.

- **Relay Broadcast Report (Relay-gruppesendingsrapport)**

Angi om du vil at det skal skrives ut en rapport eller ikke når maskinen er ferdig med relay-gruppesendingen.

Relay Function

Relay Broadcast Function

- Off
 On
-

Relay Domain

<input type="text"/>
<input type="text"/>
<input type="text"/>
<input type="text"/>
<input type="text"/>
<input type="text"/>
<input type="text"/>
<input type="text"/>
<input type="text"/>
<input type="text"/>

Relay Broadcast Report

- Off
 On
-

Cancel

Submit



Beslektet informasjon

- Alternativer for I-faks
 - Relay-gruppesending fra Brother-maskinen
 - Relay-gruppesending fra datamaskinen
-

Relay-gruppesending fra Brother-maskinen

Relaterte modeller: MFC-L2802DN/MFC-L2800DW/MFC-L2802DW/MFC-L2827DWXL/MFC-L2827DW/MFC-L2835DW/MFC-L2860DWE/MFC-L2860DW/MFC-L2862DW/MFC-L2922DW/MFC-L2960DW/MFC-L2980DW

Bruk Relay-gruppesendingsfunksjonen til å sende en e-post fra maskinen til en vanlig faksmaskin.

Bekreft at det er merket av for **POP3/IMAP4/SMTP Client (POP3/IMAP4/SMTP-klient)** og **SMTP Server (SMTP-server)** i Webbasert administrasjon. Hvis det ikke er merket av for **POP3/IMAP4/SMTP Client (POP3/IMAP4/SMTP-klient)** og **SMTP Server (SMTP-server)**, merker du av for **POP3/IMAP4/SMTP Client (POP3/IMAP4/SMTP-klient)** og **SMTP Server (SMTP-server)**. Klikk på **Submit (Send)**, og start maskinen på nytt.

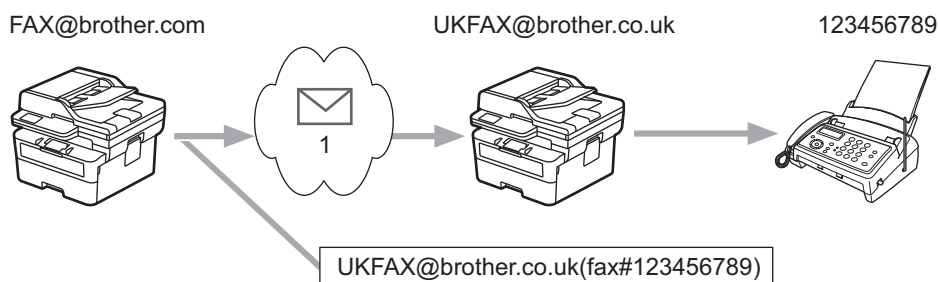



1. Internett

I dette eksempelet er maskinens e-postadresse FAX@brother.com. Du vil sende et dokument fra maskinen til en vanlig faksmaskin i England med e-postadressen UKFAX@brother.co.uk, og du vil at maskinen skal sende dokumentet via en vanlig telefonlinje.

>> [MFC-L2802DN/MFC-L2800DW/MFC-L2802DW/MFC-L2827DWXL/MFC-L2827DW/MFC-L2835DW](#)
>> [MFC-L2860DWE/MFC-L2860DW/MFC-L2862DW/MFC-L2922DW/MFC-L2960DW/MFC-L2980DW](#)

MFC-L2802DN/MFC-L2800DW/MFC-L2802DW/MFC-L2827DWXL/MFC-L2827DW/MFC-L2835DW

For å bruke denne funksjonen må du registrere e-postadressene som snarveinumrene eller hurtigvalnumrene.

1. Trykk på  (**Fax (Faks)**).
2. [Legg i dokumentet.](#)
3. Gjør ett av følgende:
 - Hold **Shortcut (Snarvei)**-knappen nede og skriv deretter inn det ensifrede snarveinummeret.
 - Trykk på  (adressebok) og angi deretter det tresifrede hurtigvalnummeret du har registrert.
Trykk på **OK**.
4. Trykk på **Start**.

MFC-L2860DWE/MFC-L2860DW/MFC-L2862DW/MFC-L2922DW/MFC-L2960DW/MFC-L2980DW

1. [Legg i dokumentet.](#)
2. Gjør ett av følgende:
 - Hvis faksforhåndsvisning er slått [Av], trykk på [Faks].
 - Hvis faksforhåndsvisning er slått [På], trykk på [Faks] og trykk deretter på [Fakse].
3. Trykk på [Alternativer].

-
4. Trykk på ▲ eller ▼ for å vise alternativet [Gruppesending].
 5. Trykk på [Gruppesending].
 6. Trykk på [Legge til nummer].
 7. Du kan legge til e-postadresser i gruppesendingen på følgende måter:
 - Trykk på [Legge til nummer]. Trykk på , angi e-postadressen og trykk på [OK].
 - Trykk på [Legg til fra adressebok]. Merk av for e-postadressen du vil legge til i gruppesendingen. Når du har merket av for alle e-postadressene du vil ha, trykker du på [OK].
 - Trykk på [Søk i adressebok]. Angi navnet og trykk på [OK]. Søkeresultatet vises. Trykk på navnet og deretter e-postadressen du vil legge til i gruppesendingen.

Her ser du et eksempel på hvordan du angir e-postadresse og telefonnummer:

UKFAX@brother.co.uk(fax#123456789)

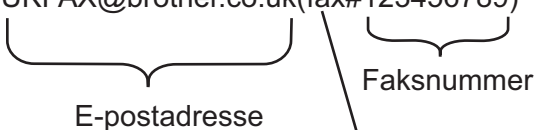

E-postadresse

Faksnummer

Ordet "fax#" må inkluderes med telefonnummeret innenfor parentes.

Når du har angitt alle faksnumrene, trykker du på [OK].

8. Trykk på [Start faks].



Beslektet informasjon

- [Relay-gruppesending](#)
-

Relay-gruppesending fra datamaskinen

Relaterte modeller: MFC-L2802DN/MFC-L2800DW/MFC-L2802DW/MFC-L2827DWXL/MFC-L2827DW/MFC-L2835DW/MFC-L2860DWE/MFC-L2860DW/MFC-L2862DW/MFC-L2922DW/MFC-L2960DW/MFC-L2980DW

Bruk Relay-gruppesendingsfunksjonen til å sende e-post fra datamaskinen til en vanlig faksmaskin.

- Enkelte e-postprogrammer har ikke støtte for å sende e-post til flere faksnumre. Hvis e-postprogrammet ikke har støtte for flere faksnumre, kan du bare videresende meldingen til én faksmaskin om gangen.

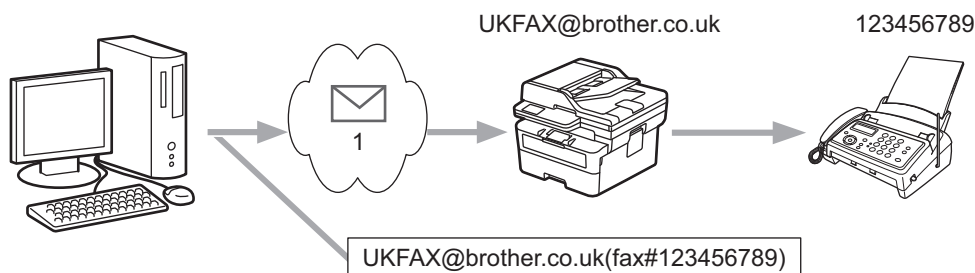

1. Internett

- Bekreft at det er merket av for **POP3/IMAP4/SMTP Client (POP3/IMAP4/SMTP-klient)** og **SMTP Server (SMTP-server)** i Webbasert administrasjon. Hvis det ikke er merket av for **POP3/IMAP4/SMTP Client (POP3/IMAP4/SMTP-klient)** og **SMTP Server (SMTP-server)**, merker du av for **POP3/IMAP4/SMTP Client (POP3/IMAP4/SMTP-klient)** og **SMTP Server (SMTP-server)**. Klikk på **Submit (Send)**, og start maskinen på nytt.

Hvis du sender en e-post til en vanlig faksmaskin, vil metoden for å taste inn faksmaskinens faksnummer variere avhengig av e-postprogrammet du bruker.

1. Opprett en ny e-postmelding i e-postprogrammet, og skriv inn e-postadressen til relay-maskinen og faksnummeret til den første faksmaskinen i boksen "TIL".

Her ser du et eksempel på hvordan du angir e-postadresse og faksnummer:

UKFAX@brother.co.uk(fax#123456789)

E-postadresse Faksnummer

Ordet "fax#" må inkluderes med telefonnummeret innenfor parentes.



For Microsoft Outlook må adresseinformasjonen skrives inn i adresseboken slik:

Navn: faks#123456789

E-postadresse: UKFAX@brother.co.uk

2. Skriv inn e-postadressen til relay-maskinen og faksnummeret til den andre faksmaskinen i boksen "TIL".
3. Send e-posten.



Beslektet informasjon

- Relay-gruppesending

E-post med bekreftelse om Internett-faks (I-faks)

Relaterte modeller: MFC-L2802DN/MFC-L2800DW/MFC-L2802DW/MFC-L2827DWXL/MFC-L2827DW/
MFC-L2835DW/MFC-L2860DWE/MFC-L2860DW/MFC-L2862DW/MFC-L2922DW/MFC-L2960DW/
MFC-L2980DW

- Sendingsverifiseringsmelding lar deg be om et varsel fra mottaksstasjonen hvor I-faksen eller e-posten ble mottatt og behandlet.
- Med verifiseringsmelding for mottak kan du sende en standardrapport tilbake til avsenderstasjonen når du har mottatt og behandlet en I-faks eller e-postmelding.

Hvis du vil bruke denne funksjonen, angir du alternativene for [Bekreftelse] i [Setup mail RX] og [Setup mail TX] på menyen i maskinens kontrollpanel.



Beslektet informasjon

- [Alternativer for I-faks](#)
 - [Aktivere sendingsbekreftelse for sendingsverifiseringsmelding](#)
 - [Aktivere mottaksbekreftelse for sendingsverifiseringsmelding](#)
 - [Feilmelding for I-faks](#)

Aktivere sendingsbekreftelse for sendingsverifiseringsmelding

Relaterte modeller: MFC-L2802DN/MFC-L2800DW/MFC-L2802DW/MFC-L2827DWXL/MFC-L2827DW/MFC-L2835DW/MFC-L2860DWE/MFC-L2860DW/MFC-L2862DW/MFC-L2922DW/MFC-L2960DW/MFC-L2980DW

>> [MFC-L2802DN/MFC-L2800DW/MFC-L2802DW/MFC-L2827DWXL/MFC-L2827DW/MFC-L2835DW](#)
>> [MFC-L2860DWE/MFC-L2860DW/MFC-L2862DW/MFC-L2922DW/MFC-L2960DW/MFC-L2980DW](#)

MFC-L2802DN/MFC-L2800DW/MFC-L2802DW/MFC-L2827DWXL/MFC-L2827DW/MFC-L2835DW

1. Trykk på **Menu (Meny)**.
2. Trykk på ▲ eller ▼ for å vise [Nettverk]-alternativet og trykk deretter på **OK**.
3. Trykk på ▲ eller ▼ for å vise [E-post/IFAX]-alternativet og trykk deretter på **OK**.
4. Trykk på ▲ eller ▼ for å vise [Setup mail TX]-alternativet og trykk deretter på **OK**.
5. Trykk på ▲ eller ▼ for å vise [Bekreftelse]-alternativet og trykk deretter på **OK**.
6. Velg [På] eller [Av] for å aktivere eller deaktivere Send varsel-funksjonen, og trykk deretter på **OK**.
Når Send varsel er På, har faksen et ekstra felt kalt MDN (Message Disposition Notification), som inneholder informasjon om levering av meldingen.



Maskinen til faksens mottaker må støtte MDN-feltet for å kunne sende en varselrapport.

7. Trykk på **Stop/Exit (Stopp/Avslutt)**.

MFC-L2860DWE/MFC-L2860DW/MFC-L2862DW/MFC-L2922DW/MFC-L2960DW/MFC-L2980DW

1. Trykk på  [Innstill.] > [Alle innst.] > [Nettverk] > [E-post/IFAX] > [Setup mail TX] > [Bekreftelse].
2. Velg [På] eller [Av] for å aktivere eller deaktivere Send varsel-funksjonen.
Når Send varsel er På, har faksen et ekstra felt kalt MDN (Message Disposition Notification), som inneholder informasjon om levering av meldingen.



Maskinen til faksens mottaker må støtte MDN-feltet for å kunne sende en varselrapport.

3. Trykk på .

✓ Beslektet informasjon

- [E-post med bekreftelse om Internett-faks \(I-faks\)](#)

Aktivere mottaksbekreftelse for sendingsverifiseringsmelding

Relaterte modeller: MFC-L2802DN/MFC-L2800DW/MFC-L2802DW/MFC-L2827DWXL/MFC-L2827DW/MFC-L2835DW/MFC-L2860DWE/MFC-L2860DW/MFC-L2862DW/MFC-L2922DW/MFC-L2960DW/MFC-L2980DW

>> MFC-L2802DN/MFC-L2800DW/MFC-L2802DW/MFC-L2827DWXL/MFC-L2827DW/MFC-L2835DW
>> MFC-L2860DWE/MFC-L2860DW/MFC-L2862DW/MFC-L2922DW/MFC-L2960DW/MFC-L2980DW

MFC-L2802DN/MFC-L2800DW/MFC-L2802DW/MFC-L2827DWXL/MFC-L2827DW/MFC-L2835DW

1. Trykk på **Menu (Meny)**.
2. Trykk på ▲ eller ▼ for å vise [Nettverk]-alternativet og trykk deretter på **OK**.
3. Trykk på ▲ eller ▼ for å vise [E-post/IFAX]-alternativet og trykk deretter på **OK**.
4. Trykk på ▲ eller ▼ for å vise [Setup mail RX]-alternativet og trykk deretter på **OK**.
5. Trykk på ▲ eller ▼ for å vise [Bekreftelse]-alternativet og trykk deretter på **OK**.
6. Trykk på én av de tre mulige innstillingene:

Alternativ	Beskrivelse
Leveringsbekreftelse På	Når Leveringsbekreftelse er På, sendes det en mal tilbake til avsenderen med beskjed om at meldingen er mottatt og behandlet. Innholdet i disse malene varierer med hva som ble forespurt av senderen. Eksempel: VELLYKKET : Mottatt Fra <Mail address>
Leveringsbekreftelse MDN	Når Leveringsbekreftelse er MDN, sendes en rapport tilbake til avsenderen om at meldingen er mottatt og behandlet hvis den opprinnelige stasjonen sendte en bekreftelse på forespørsel til feltet MDN (Message Disposition Notification).
Leveringsbekreftelse Av	Når Leveringsbekreftelse er Av, deaktiveres all slags leveringsbekreftelse og ingen melding sendes tilbake til avsenderen uavhengig av forespørselen.



- Avsenderen må konfigurere disse innstillingene for å kunne sende en sendingsverifiseringsmelding:
 - Sett [Bekreftelse] i [Setup mail TX] til [På].
 - Sett [Overskrift] i [Setup mail RX] til [Alle] eller [Emne+Fra+Til].
- Mottakeren må konfigurere disse innstillingene for å kunne motta en sendingsverifiseringsmelding:
Sett [Bekreftelse] i [Setup mail RX] til [På].

7. Trykk på **Stop/Exit (Stopp/Avslutt)**.

MFC-L2860DWE/MFC-L2860DW/MFC-L2862DW/MFC-L2922DW/MFC-L2960DW/MFC-L2980DW

1. Trykk på  [Innstill.] > [Alle innst.] > [Nettverk] > [E-post/IFAX] > [Setup mail RX] > [Bekreftelse].
2. Trykk på én av tre mulige innstillinger:

Alternativ	Beskrivelse
Mottaksvarsling På	Når Leveringsbekreftelse er På, sendes det en mal tilbake til avsenderen med beskjed om at meldingen er mottatt og behandlet. Innholdet i disse malene varierer med hva som ble anmodet av senderen. Eksempel: VELLYKKET : Mottatt Fra <Mail address>
Mottaksvarsling MDN	Når Leveringsbekreftelse er MDN, sendes det en rapport tilbake til avsenderen om at meldingen er mottatt og behandlet hvis den opprinnelige stasjonen sendte en bekreftelse på forespørsel til feltet MDN (Message Disposition Notification).
Mottaksvarsling Av	Når Leveringsbekreftelse er Av, er alle former for leveringsbekreftelse deaktivert og det sendes ingen melding tilbake til avsenderen uansett forespørsel.



- Avsenderen må konfigurere innstillingene nedenfor for å kunne sende en sendingsverifiseringsmelding:
 - Sett [Bekreftelse] i [Setup mail TX] til [På].
 - Sett [Overskrift] i [Setup mail RX] til [Alle] eller [Emne+Fra+Til].
- Mottakeren må konfigurere innstillingene nedenfor for å kunne motta en sendingsverifiseringsmelding: Sett [Bekreftelse] i [Setup mail RX] til [På].

3. Trykk på .



Beslektet informasjon

- [E-post med bekreftelse om Internett-faks \(I-faks\)](#)

Feilmelding for I-faks

Relaterte modeller: MFC-L2802DN/MFC-L2800DW/MFC-L2802DW/MFC-L2827DWXL/MFC-L2827DW/
MFC-L2835DW/MFC-L2860DWE/MFC-L2860DW/MFC-L2862DW/MFC-L2922DW/MFC-L2960DW/
MFC-L2980DW

Hvis det oppstår en feil med levering av e-post ved sending av en I-faks, vil e-postserveren sende en feilmelding tilbake til Brother-maskinen, og feilmeldingen skrives ut.

Det skrives ut en feilmelding hvis det oppstår feil når du mottar en I-faks, for eksempel «Meldingen var ikke i TIFF-format».

Vil du motta e-posten med feil og få den skrevet ut på maskinen, åpner du [Setup mail RX] og setter alternativet [Overskrift] til [Alle] eller [Emne+Fra+Til].



Beslektet informasjon

- [E-post med bekreftelse om Internett-faks \(I-faks\)](#)

Bruke Send faks til server-funksjonen

Relaterte modeller: MFC-L2802DN/MFC-L2800DW/MFC-L2802DW/MFC-L2827DWXL/MFC-L2827DW/
MFC-L2835DW/MFC-L2860DWE/MFC-L2860DW/MFC-L2862DW/MFC-L2922DW/MFC-L2960DW/
MFC-L2980DW

Faks til server-funksjonen lar maskinen skanne et dokument og sende det over nettverket til en separat faksserver. Dokumentet vil så bli sendt fra faksserveren som fakldata til målfaksnummeret over vanlige telefonlinjer. Når funksjonen Faks til server er stilt inn til På, sendes alle automatiske faksutsendelser fra maskinen til faksserveren for faksoverføring.

Du kan sende en faks direkte fra maskinen med den manuelle faksfunksjonen når Send til server-funksjonen er på.



Beslektet informasjon

- [Nettverksfunksjoner](#)
 - [Før du sender en faks til faksserveren](#)
 - [Aktiver Faks til server](#)
 - [Bruke Faks til server](#)

Aktiver Faks til server

Relaterte modeller: MFC-L2802DN/MFC-L2800DW/MFC-L2802DW/MFC-L2827DWXL/MFC-L2827DW/
MFC-L2835DW/MFC-L2860DWE/MFC-L2860DW/MFC-L2862DW/MFC-L2922DW/MFC-L2960DW/
MFC-L2980DW

>> [MFC-L2802DN/MFC-L2800DW/MFC-L2802DW/MFC-L2827DWXL/MFC-L2827DW/MFC-L2835DW](#)
>> [MFC-L2860DWE/MFC-L2860DW/MFC-L2862DW/MFC-L2922DW/MFC-L2960DW/MFC-L2980DW](#)



MFC-L2802DN/MFC-L2800DW/MFC-L2802DW/MFC-L2827DWXL/MFC-L2827DW/ MFC-L2835DW

Lagre prefiks-/suffiksadressen for faksserveren i Brother-maskinen.

1. Trykk på **Menu (Meny)**.
2. Trykk på ▲ eller ▼ for å vise [Nettverk]-alternativet og trykk deretter på **OK**.
3. Trykk på ▲ eller ▼ for å vise [Faks til server]-alternativet og trykk deretter på **OK**.
4. Trykk på ▲ eller ▼ for å vise [På]-alternativet og trykk deretter på **OK**.
5. Trykk på ▲ eller ▼ for å vise [Prefiks]-alternativet og trykk deretter på **OK**.
6. Angi prefikset med maskinens kontrollpanel, og trykk deretter på **OK**.
7. Trykk på ▲ eller ▼ for å vise [Suffiks]-alternativet og trykk deretter på **OK**.
8. Angi suffikset med maskinens kontrollpanel, og trykk deretter på **OK**.
9. Trykk på **Stop/Exit (Stopp/Avslutt)**.

MFC-L2860DWE/MFC-L2860DW/MFC-L2862DW/MFC-L2922DW/MFC-L2960DW/ MFC-L2980DW

Lagre prefiks-/suffiksadressen for faksserveren i Brother-maskinen.

1. Trykk på  [Innstill.] > [Alle innst.] > [Nettverk] > [Faks til server].
2. Trykk på [Faks til server] og deretter på [På].
3. Trykk på [Prefiks].
4. Angi prefikset ved å bruke tastaturet på LCD-skjermen, og trykk deretter [OK].
5. Trykk på [Suffiks].
6. Angi suffikset ved å bruke tastaturet på LCD-skjermen, og trykk deretter [OK].
7. Trykk på .

Beslektet informasjon

- [Bruke Send faks til server-funksjonen](#)

Bruke Faks til server

Relaterte modeller: MFC-L2802DN/MFC-L2800DW/MFC-L2802DW/MFC-L2827DWXL/MFC-L2827DW/
MFC-L2835DW/MFC-L2860DWE/MFC-L2860DW/MFC-L2862DW/MFC-L2922DW/MFC-L2960DW/
MFC-L2980DW

>> [MFC-L2802DN/MFC-L2800DW/MFC-L2802DW/MFC-L2827DWXL/MFC-L2827DW/MFC-L2835DW](#)
>> [MFC-L2860DWE/MFC-L2860DW/MFC-L2862DW/MFC-L2922DW/MFC-L2960DW/MFC-L2980DW](#)

MFC-L2802DN/MFC-L2800DW/MFC-L2802DW/MFC-L2827DWXL/MFC-L2827DW/ MFC-L2835DW

1. Plasser dokumentet i ADF-en eller på skannerglassplaten.
2. Angi faksnummeret.
3. Trykk på **Start**.

Maskinen vil sende meldingen over et TCP/IP-nettverk til faksserveren.

MFC-L2860DWE/MFC-L2860DW/MFC-L2862DW/MFC-L2922DW/MFC-L2960DW/ MFC-L2980DW

1. Plasser dokumentet i ADF-en eller på skannerglassplaten.
2. Angi faksnummeret.
3. Trykk på [Start faks].

Maskinen vil sende meldingen over et TCP/IP-nettverk til faksserveren.

Beslektet informasjon

- [Bruke Send faks til server-funksjonen](#)

Synkronisere klokkeslettet med SNTP-serveren via Webbasert administrasjon

Relaterte modeller: DCP-L2620DW/DCP-L2622DW/DCP-L2627DW/DCP-L2627DWXL/DCP-L2627DWE/
DCP-L2640DN/DCP-L2660DW/DCP-L2665DW/MFC-L2802DN/MFC-L2800DW/MFC-L2802DW/
MFC-L2827DWXL/MFC-L2827DW/MFC-L2835DW/MFC-L2860DWE/MFC-L2860DW/MFC-L2862DW/
MFC-L2922DW/MFC-L2960DW/MFC-L2980DW

SNTP-protokollen (Simple Network Time Protocol) brukes til å synkronisere klokkeslettet maskinen bruker til pålitelighetskontroll hos SNTP-tidsserveren. (Dette er ikke klokkeslettet som vises på maskinens LCD.) Du kan synkronisere maskinens klokkeslett automatisk eller manuelt med UTC (Coordinated Universal Time) fra SNTP-tidsserveren.

- [Konfigurere dato og klokkeslett ved hjelp av Webbasert administrasjon](#)
- [Konfigurere SNTP-protokollen ved hjelp av Webbasert administrasjon](#)

Konfigurere dato og klokkeslett ved hjelp av Webbasert administrasjon

Relaterte modeller: DCP-L2620DW/DCP-L2622DW/DCP-L2627DW/DCP-L2627DWXL/DCP-L2627DWE/
DCP-L2640DN/DCP-L2660DW/DCP-L2665DW/MFC-L2802DN/MFC-L2800DW/MFC-L2802DW/
MFC-L2827DWXL/MFC-L2827DW/MFC-L2835DW/MFC-L2860DWE/MFC-L2860DW/MFC-L2862DW/
MFC-L2922DW/MFC-L2960DW/MFC-L2980DW



Konfigurer dato og klokkeslett for å synkronisere klokkeslettet som brukes av maskinen, med SNTP-tidsserveren.

Denne funksjonen er ikke tilgjengelig i enkelte land.

1. Start nettleseren.
2. Skriv inn "https://maskinens IP-adresse" i nettleserens adressefelt (der "maskinens IP-adresse" er IP-adressen til maskinen din).
Eksempel:
https://192.168.1.2
3. Hvis du blir bedt om det, skriver du inn passordet i feltet **Login (Pålogging)** og klikker deretter på **Login (Pålogging)**.

 Standardpassordet for å styre innstillingene på denne maskinen finner du bak på maskinen, og det angis ved «**Pwd**». Skift standardpassordet ved å følge instruksjonene på skjermen når du logger på for første gang.

4. På venstre navigasjonslinje klikker du på **Administrator > Date&Time (Dato og tid)**.

 Hvis venstre navigasjonslinje ikke vises, starter du navigeringen fra .

5. Bekreft innstillingene for **Time Zone (Tidssone)**.

 Velg tidsforskjellen mellom der du er og UTC fra rullegardinlisten **Time Zone (Tidssone)**. Tidssonen for Østkysten i USA og Canada er for eksempel UTC-05:00.

6. Merk av for **Synchronize with SNTP server (Synkroniser med SNTP-server)**.
7. Klikk på **Submit (Send)**.

 Du kan også konfigurere dato og klokkeslett manuelt.



Beslektet informasjon

- [Synkronisere klokkeslettet med SNTP-serveren via Webbasert administrasjon](#)

Beslektede emner:

- [Registrere maskinen for Universell utskrift med Webbasert administrasjon](#)

Konfigurere SNTP-protokollen ved hjelp av Webbasert administrasjon

Relaterte modeller: DCP-L2620DW/DCP-L2622DW/DCP-L2627DW/DCP-L2627DWXL/DCP-L2627DWE/
DCP-L2640DN/DCP-L2660DW/DCP-L2665DW/MFC-L2802DN/MFC-L2800DW/MFC-L2802DW/
MFC-L2827DWXL/MFC-L2827DW/MFC-L2835DW/MFC-L2860DWE/MFC-L2860DW/MFC-L2862DW/
MFC-L2922DW/MFC-L2960DW/MFC-L2980DW

Konfigurer SNTP-protokollen for å synkronisere klokkeslettet maskinen bruker for pålitelighetskontroll med klokkeslettet på SNTP-tidsserveren.

1. Start nettleseren.
2. Skriv inn "https://maskinens IP-adresse" i nettleserens adressefelt (der "maskinens IP-adresse" er IP-adressen til maskinen din).

Eksempel:

https://192.168.1.2

3. Hvis du blir bedt om det, skriver du inn passordet i feltet **Login (Pålogging)** og klikker deretter på **Login (Pålogging)**.



Standardpassordet for å styre innstillingene på denne maskinen finner du bak på maskinen, og det angis ved «**Pwd**». Skift standardpassordet ved å følge instruksjonene på skjermen når du logger på for første gang.

4. På venstre navigasjonslinje klikker du på **Network (Nettverk) > Network (Nettverk) > Protocol (Protokoll)**.



Hvis venstre navigasjonslinje ikke vises, starter du navigeringen fra ☰.

5. Merk av for **SNTP** for å aktivere innstillingene.
6. Klikk på **Submit (Send)**.
7. Start Brother-maskinen på nytt for å aktivere konfigurasjonen.
8. Klikk på **Advanced Settings (Avanserte innstillinger)** ved siden av SNTP.
9. Konfigurer innstillingene.

Alternativ	Beskrivelse
Status	Viser om SNTP-protokollen er aktivert eller deaktivert.
Synchronization Status (Synkroniseringsstatus)	Bekreft den siste synkroniseringsstatusen.
SNTP Server Method (SNTP-servermetode)	Velg AUTO (AUTOMATISK) eller STATIC (STATISK) . <ul style="list-style-type: none">• AUTO (AUTOMATISK) Hvis du har en DHCP-server i nettverket, vil SNTP-serveren automatisk hente adressen fra den serveren.• STATIC (STATISK) Skriv inn adressen du vil bruke.
Primary SNTP Server Address (Primær SNTP-serveradresse) Secondary SNTP Server Address (Sekundær SNTP-serveradresse)	Skriv inn serverens adresse (opptil 64 tegn). Adressen til den sekundære SNTP-serveren brukes som reserve for adressen til den primære SNTP-serveren. Hvis den primære serveren ikke er tilgjengelig, kontakter maskinen den sekundære SNTP-serveren.
Primary SNTP Server Port (Primær SNTP-serverport) Secondary SNTP Server Port (Sekundær SNTP-serverport)	Skriv inn portnummeret (1–65535). Sekundær SNTP-serverport brukes som reserve for primær SNTP-serverport. Hvis den primære porten ikke er tilgjengelig, kontakter maskinen den sekundære SNTP-porten.

Alternativ	Beskrivelse
Synchronization Interval (Synkroniseringsintervall)	Skriv inn antall timer mellom forsøk på serversynkronisering (1-168 timer).

10. Klikk på **Submit (Send)**.



Beslektet informasjon

- [Synkronisere klokkeslettet med SNTP-serveren via Webbasert administrasjon](#)
-

Videresende innkommende fakser til et sted på nettverket

Relaterte modeller: MFC-L2922DW/MFC-L2960DW/MFC-L2980DW

Sett opp en profil for å videresende innkommende fakser direkte til en mappe på en FTP- eller CIFS-server.

- Vi anbefaler at du bruker den nyeste versjonen av disse nettleserne:
 - Microsoft Edge, Firefox og Google Chrome™ for Windows
 - Safari, Firefox og Google Chrome™ for Mac
 - Google Chrome™ for Android™
 - Safari og Google Chrome™ for iOS
- Kontroller at JavaScript og informasjonskapsler alltid er slått på – uansett hvilken webleser du bruker.

1. Start nettleseren.
2. Skriv inn "https://maskinens IP-adresse" i nettleserens adressefelt (der "maskinens IP-adresse" er IP-adressen til maskinen din).

Eksempel:

https://192.168.1.2

3. Hvis du blir bedt om det, skriver du inn passordet i feltet **Login (Pålogging)** og klikker deretter på **Login (Pålogging)**.



Standardpassordet for å styre innstillingene på denne maskinen finner du bak på maskinen, og det angis ved «PwD». Skift standardpassordet ved å følge instruksjonene på skjermen når du logger på for første gang.

4. På venstre navigasjonslinje klikker du på **Administrator > Network Profile (Nettverksprofil)**.



Hvis venstre navigasjonslinje ikke vises, starter du navigeringen fra ☰.

5. Klikk på protokollalternativet ved siden av profilnummeret.
6. Velg alternativet **FTP** eller **Network (Nettverk)** og klikk deretter på **Submit (Send)**.
7. Sett opp profilen for din server ved bruk av en av de følgende tabellene:



Bruk av følgende tegn kan forårsake en sendefeil: ?, /, \, ", :, <, >, | eller *.

FTP

Alternativ	Beskrivelse
Profile Name (Profilnavn)	Skriv inn et navn for denne serverprofilen (opptil 15 alfanumeriske tegn). Maskinen vil vise dette navnet på displayet.
Host Address (Vertsadresse)	Skriv inn vertsadressen (for eksempel: ftp.eksempel.no, opptil 64 tegn) eller IP-adressen (for eksempel: 192.23.56.189).
Port Number (Portnummer)	Endre Port Number (Portnummer) -innstillingen som brukes for å få tilgang til FTP-serveren. Standardinnstillingen er port 21. I de fleste tilfeller behøver du ikke å endre denne innstillingen.
Username (Brukernavn)	Skriv inn et brukernavn (opptil 32 tegn) til en bruker som har tillatelse til å skrive data til FTP-serveren.
Password (Passord)	Skriv inn passordet (opptil 32 tegn) som er knyttet til brukernavnet du skrev inn i Username (Brukernavn) -feltet. Skriv inn passordet igjen i Retype Password (Skriv inn passord igjen) -feltet.

Alternativ	Beskrivelse
SSL/TLS	Angi alternativet SSL/TLS for å videresende innkommende fakser trygt med SSL/TLS-kommunikasjon. Endre innstillingen CA Certificate (CA-sertifikat) ved behov.
Store Directory (Lagre katalog)	Skriv inn banen (opptil 255 tegn) til mappen på FTP-serveren som du vil videresende innkommende fakser til. Ikke skriv inn en skråstrek i starten av banen (korrekt eksempel: brother/abc).
Passive Mode (Passiv modus)	Sett Passive Mode (Passiv modus) -alternativet til av eller på, avhengig av konfigurasjonene av FTP-serveren og nettverksbrannmuren. Standardinnstillingen er på. I de fleste tilfeller behøver du ikke å endre denne innstillingen.

Network (Nettverk)

Alternativ	Beskrivelse
Profile Name (Profilnavn)	Skriv inn et navn for denne serverprofilen (opptil 15 alfanumeriske tegn). Maskinen vil vise dette navnet på displayet.
Network Folder Path (Nettverksmappebane)	Skriv inn banen til mappen på CIFS-serveren som du vil videresende innkommende fakser til.
Auth. Method (Godkjenningmetode)	Vil du angi pålitelighetskontrollmetode, velger du Auto (Automatisk) , Kerberos eller NTLMv2 .
Username (Brukernavn)	Skriv inn et brukernavn (opptil 96 tegn) med tillatelse til å skrive data til mappen som er angitt i feltet Network Folder Path (Nettverksmappebane) . Hvis brukernavnet er en del av et domene, må du skrive inn brukernavnet på én av følgende måter: user@domain domain\user
Password (Passord)	Skriv inn passordet (opptil 32 tegn) som er knyttet til brukernavnet du skrev inn i Username (Brukernavn) -feltet. Skriv inn passordet igjen i Retype Password (Skriv inn passord igjen) -feltet.
Kerberos Server Address (Kerberos-serveradresse)	Når du velger Kerberos for alternativet Auth. Method (Godkjenningmetode) , må du skrive type Kerberos' serveradresse (for eksempel: kerberos.example.com; inntil 64 tegn).



Du må konfigurere SNTP (tidsserver for nettverk), eller du må angi riktig dato, klokkeslett og tidssone på kontrollpanelet. Tiden må samsvare med tiden som brukes av Kerberos-serveren og CIFS-serveren.

8. Klikk på **Submit (Send)**.
9. Hvis du vil stille inn funksjonen for Faksvideresending, klikk på **Fax > Remote Fax Options (Alternativer for eksternt faks)** på den venstre navigasjonslinjen.
10. Velg **Forward to Network (Videresend til nettverk)** fra **Fwd/Store/Cloud/Network (Videresend/Lagre/Sky/Nettverk)**-rullegardinlisten.
11. Velg filtypen du vil bruke.
12. Velg **On (På)** eller **Backup print (Sikkerhetskopiutskrift)** for å skrive ut en sikkerhetskopi av innkommende fakser.
13. Velg profilen du vil bruke fra rullegardinlisten **Network Profile (Nettverksprofil)**.
14. Skriv en tresifret fjerntilgangskoden i **Remote Access Code (Eksternt tilgangskode)**-feltet hvis det er nødvendig.



- Du kan bruke tall fra 0 til og med 9, * eller # i fjerntilgangskoden.
- Fjerntilgangskoden må være forskjellig fra fjernkodene for faksfunksjonene.

15. Klikk på **Submit (Send)**.



Beslektet informasjon

- Alternativer for minnemottak
 - Nettverksfunksjoner
-

Nullstille nettverksinnstillingene til fabrikkinnstillingene

Relaterte modeller: DCP-L2620DW/DCP-L2622DW/DCP-L2627DW/DCP-L2627DWXL/DCP-L2627DWE/
DCP-L2640DN/DCP-L2660DW/DCP-L2665DW/MFC-L2802DN/MFC-L2800DW/MFC-L2802DW/
MFC-L2827DWXL/MFC-L2827DW/MFC-L2835DW/MFC-L2860DWE/MFC-L2860DW/MFC-L2862DW/
MFC-L2922DW/MFC-L2960DW/MFC-L2980DW

Bruk maskinens kontrollpanel til å nullstille maskinens nettverksinnstillinger til standardinnstillingene. Dette nullstiller all informasjon bortsett fra administratorpassordet.



Du kan også nullstille utskriftsserveren til fabrikkinnstillingene med Webbasert administrasjon.

>> [DCP-L2620DW/DCP-L2622DW/DCP-L2627DW/DCP-L2627DWXL/DCP-L2627DWE/DCP-L2640DN/
MFC-L2802DN/MFC-L2800DW/MFC-L2802DW/MFC-L2827DWXL/MFC-L2827DW/MFC-L2835DW](#)
>> [DCP-L2660DW/DCP-L2665DW/MFC-L2860DWE/MFC-L2860DW/MFC-L2862DW/MFC-L2922DW/
MFC-L2960DW/MFC-L2980DW](#)

**DCP-L2620DW/DCP-L2622DW/DCP-L2627DW/DCP-L2627DWXL/DCP-L2627DWE/
DCP-L2640DN/MFC-L2802DN/MFC-L2800DW/MFC-L2802DW/MFC-L2827DWXL/
MFC-L2827DW/MFC-L2835DW**

1. Trykk på **Menu (Meny)**.
2. Trykk på ▲ eller ▼ for å vise [Nettverk]-alternativet og trykk deretter på **OK**.
3. Trykk på ▲ eller ▼ for å vise [Nullst. nettv.]-alternativet og trykk deretter på **OK**.
4. Følg maskinens instruksjon for å nullstille nettverksinnstillingene.
Maskinen vil starte på nytt.

**DCP-L2660DW/DCP-L2665DW/MFC-L2860DWE/MFC-L2860DW/MFC-L2862DW/
MFC-L2922DW/MFC-L2960DW/MFC-L2980DW**

1. Trykk på  [Innstill.] > [Alle innst.] > [Nettverk] > [Nullst. nettv.].
2. [Maskin starter på nytt etter omstart. Trykk på [OK] i 2 sekunder for å bekrefte.] vises. Trykk på [OK] i to sekunder for å bekrefte.
Maskinen vil starte på nytt.

Beslektet informasjon

- [Nettverksfunksjoner](#)

Beslektede emner:

- [Tilbakestille maskinen](#)

Sikkerhet

Relaterte modeller: DCP-L2620DW/DCP-L2622DW/DCP-L2627DW/DCP-L2627DWXL/DCP-L2627DWE/
DCP-L2640DN/DCP-L2660DW/DCP-L2665DW/MFC-L2802DN/MFC-L2800DW/MFC-L2802DW/
MFC-L2827DWXL/MFC-L2827DW/MFC-L2835DW/MFC-L2860DWE/MFC-L2860DW/MFC-L2862DW/
MFC-L2922DW/MFC-L2960DW/MFC-L2980DW

- [Før du bruker nettverkssikkerhetsfunksjoner](#)
- [Konfigurere sertifikater for enhetssikkerhet](#)
- [Bruke SSL/TLS](#)
- [Bruke SNMPv3](#)
- [Bruke IPsec](#)
- [Bruke IEEE 802.1x-godkjenning](#)
- [Bruke Active Directory-godkjenning](#)
- [Bruke LDAP-godkjenning](#)
- [Bruke Secure Function Lock \(Sikkerfunksjonslås\) 3.0](#)
- [Sende eller motta en e-post på en sikker måte](#)
- [Lagre utskriftslogg til nettverk](#)
- [Låse maskininnstillinger fra kontrollpanelet](#)
- [Bruke funksjoner for gjenkjenning av globalt nettverk](#)

Før du bruker nettverkssikkerhetsfunksjoner

Relaterte modeller: DCP-L2620DW/DCP-L2622DW/DCP-L2627DW/DCP-L2627DWXL/DCP-L2627DWE/
DCP-L2640DN/DCP-L2660DW/DCP-L2665DW/MFC-L2802DN/MFC-L2800DW/MFC-L2802DW/
MFC-L2827DWXL/MFC-L2827DW/MFC-L2835DW/MFC-L2860DWE/MFC-L2860DW/MFC-L2862DW/
MFC-L2922DW/MFC-L2960DW/MFC-L2980DW

Maskinen bruker noen av markedets nyeste protokoller for nettverkssikkerhet og kryptering. Disse nettverksfunksjonene kan integreres i den generelle sikkerhetsplanen for nettverket ditt, slik at du kan beskytte dataene dine og forhindre uautorisert tilgang til maskinen.



Vi anbefaler at protokollene FTP-server og TFTP deaktiveres. Tilgang til maskinen ved hjelp av disse protokollene er ikke sikker. Men vær oppmerksom på at hvis du deaktiverer FTP-server, så deaktiveres også funksjonen Skann til FTP.



Beslektet informasjon

- [Sikkerhet](#)
 - [Deaktivere unødvendige protokoller](#)

Deaktivere unødvendige protokoller

Relaterte modeller: DCP-L2620DW/DCP-L2622DW/DCP-L2627DW/DCP-L2627DWXL/DCP-L2627DWE/
DCP-L2640DN/DCP-L2660DW/DCP-L2665DW/MFC-L2802DN/MFC-L2800DW/MFC-L2802DW/
MFC-L2827DWXL/MFC-L2827DW/MFC-L2835DW/MFC-L2860DWE/MFC-L2860DW/MFC-L2862DW/
MFC-L2922DW/MFC-L2960DW/MFC-L2980DW

1. Start nettleseren.
2. Skriv inn "https://maskinens IP-adresse" i nettleserens adressefelt (der "maskinens IP-adresse" er IP-adressen til maskinen din).
Eksempel:
https://192.168.1.2
3. Hvis du blir bedt om det, skriver du inn passordet i feltet **Login (Pålogging)** og klikker deretter på **Login (Pålogging)**.



Standardpassordet for å styre innstillingene på denne maskinen finner du bak på maskinen, og det angis ved «PwD». Skift standardpassordet ved å følge instruksjonene på skjermen når du logger på for første gang.

4. På venstre navigasjonslinje klikker du på **Network (Nettverk)** > **Network (Nettverk)** > **Protocol (Protokoll)**.



Hvis venstre navigasjonslinje ikke vises, starter du navigeringen fra ☰.

5. Fjern alle unødvendige avmerkingsbokser for protokollen for å deaktivere dem.
6. Klikk på **Submit (Send)**.
7. Start Brother-maskinen på nytt for å aktivere konfigurasjonen.



Beslektet informasjon

- [Før du bruker nettverkssikkerhetsfunksjoner](#)

Konfigurere sertifikater for enhetssikkerhet

Relaterte modeller: DCP-L2620DW/DCP-L2622DW/DCP-L2627DW/DCP-L2627DWXL/DCP-L2627DWE/
DCP-L2640DN/DCP-L2660DW/DCP-L2665DW/MFC-L2802DN/MFC-L2800DW/MFC-L2802DW/
MFC-L2827DWXL/MFC-L2827DW/MFC-L2835DW/MFC-L2860DWE/MFC-L2860DW/MFC-L2862DW/
MFC-L2922DW/MFC-L2960DW/MFC-L2980DW

Du må konfigurere et sertifikat for å styre nettverksmaskinen på en sikker måte via SSL/TLS. Du må bruke Webbasert administrasjon til å konfigurere et sertifikat.

- [Funksjoner for støttede sikkerhetssertifikater](#)
- [Slik lager og installerer du et sertifikat](#)
- [Lage et selvsignert sertifikat](#)
- [Opprette en forespørsel om sertifikatsignering \(CSR\) og installere et sertifikat fra en sertifiseringsinstans](#)
- [Importere og eksportere sertifikatet og privatnøkkelen](#)
- [Importere og eksportere et sertifikat fra en sertifiseringsinstans \(CA-sertifikat\)](#)
- [Behandle flere sertifikater](#)

Funksjoner for støttede sikkerhetssertifikater

Relaterte modeller: DCP-L2620DW/DCP-L2622DW/DCP-L2627DW/DCP-L2627DWXL/DCP-L2627DWE/DCP-L2640DN/DCP-L2660DW/DCP-L2665DW/MFC-L2802DN/MFC-L2800DW/MFC-L2802DW/MFC-L2827DWXL/MFC-L2827DW/MFC-L2835DW/MFC-L2860DWE/MFC-L2860DW/MFC-L2862DW/MFC-L2922DW/MFC-L2960DW/MFC-L2980DW

Maskinen støtter bruk av flere sikkerhetssertifikater som muliggjør sikker styring, pålitelighetskontroll og kommunikasjon med maskinen. Følgende funksjoner for sikkerhetssertifikater kan brukes med maskinen:

- SSL/TLS-kommunikasjon
- SSL-kommunikasjon for SMTP/POP3/IMAP4 (kun tilgjengelig for enkelte modeller)
- IEEE 802.1x-godkjenning
- IPsec

Maskinen støtter følgende:

- Forhåndsinstallert sertifikat

Maskinen har et forhåndsinstallert selvsignert sertifikat. Med dette sertifikatet kan du bruke SSL/TLS-kommunikasjon uten å opprette eller installere et annet sertifikat.



Det forhåndsinstallerte egensignerte sertifikatet beskytter kommunikasjonen opp til et visst nivå. Vi anbefaler at du bruker et sertifikat som er utstedt av en klarert organisasjon for bedre sikkerhet.

- Selvsignert sertifikat

Denne utskriftsserveren utsteder sitt eget sertifikat. Med dette sertifikatet kan du enkelt bruke SSL/TLS-kommunikasjon uten å opprette eller installere et annet sertifikat fra en sertifiseringsinstans (CA).

- Sertifikat fra en sertifiseringsinstans

Du kan installere et sertifikat fra en sertifiseringsinstans på to måter. Hvis du allerede har et sertifikat fra en sertifiseringsinstans, eller hvis du vil bruke et sertifikat fra en eksternt klarert sertifiseringsinstans:

- når du bruker en forespørsel om sertifikatsignering (CSR) fra denne utskriftsserveren.
- når du importerer et sertifikat og en privatnøkkel.

- Sertifikat fra sertifiseringsinstans

Når du skal bruke et CA-sertifikat som identifiserer sertifiseringsinstansen, og som eier privatnøkkelen sin, må du importere CA-sertifikatet fra sertifiseringsinstansen før du konfigurerer sikkerhetsfunksjonene til nettverket.



- Hvis du skal bruke SSL/TLS-kommunikasjon, anbefaler vi at du først tar kontakt med systemadministrator.
- Når du tilbakestill utskriftsserveren til standardinnstillingene fra fabrikken, slettes sertifikatet og privatnøkkelen som er installert. Hvis du vil beholde samme sertifikat og privatnøkkel etter at du har tilbakestillt utskriftsserveren, eksporterer du dem før tilbakestilling og installerer dem på nytt.



Beslektet informasjon

- [Konfigurere sertifikater for enhetssikkerhet](#)

Slik lager og installerer du et sertifikat

Relaterte modeller: DCP-L2620DW/DCP-L2622DW/DCP-L2627DW/DCP-L2627DWXL/DCP-L2627DWE/
DCP-L2640DN/DCP-L2660DW/DCP-L2665DW/MFC-L2802DN/MFC-L2800DW/MFC-L2802DW/
MFC-L2827DWXL/MFC-L2827DW/MFC-L2835DW/MFC-L2860DWE/MFC-L2860DW/MFC-L2862DW/
MFC-L2922DW/MFC-L2960DW/MFC-L2980DW

Det er to alternativer når du velger et sikkerhetssertifikat: Bruk et selvsignert sertifikat eller bruk et sertifikat fra en sertifiseringsinstans.

Alternativ 1

Selvsignert sertifikat

1. Lag et selvsignert sertifikat med Webbasert administrasjon.
2. Installer det selvsignerte sertifikatet på datamaskinen.

Alternativ 2

Sertifikat fra en sertifiseringsinstans

1. Lag en forespørsel om sertifikatsignering (CSR) med Webbasert administrasjon.
2. Installer sertifikatet som er utstedt av sertifiseringsinstans på Brother-maskinen med Webbasert administrasjon.
3. Installer sertifikatet på datamaskinen.



Beslektet informasjon

- [Konfigurere sertifikater for enhetssikkerhet](#)

Lage et selvsignert sertifikat

Relaterte modeller: DCP-L2620DW/DCP-L2622DW/DCP-L2627DW/DCP-L2627DWXL/DCP-L2627DWE/DCP-L2640DN/DCP-L2660DW/DCP-L2665DW/MFC-L2802DN/MFC-L2800DW/MFC-L2802DW/MFC-L2827DWXL/MFC-L2827DW/MFC-L2835DW/MFC-L2860DWE/MFC-L2860DW/MFC-L2862DW/MFC-L2922DW/MFC-L2960DW/MFC-L2980DW

1. Start nettleseren.
2. Skriv inn "https://maskinens IP-adresse" i nettleserens adressefelt (der "maskinens IP-adresse" er IP-adressen til maskinen din).

Eksempel:

https://192.168.1.2



- Hvis du bruker DNS (Domain Name System) eller aktiverer et NetBIOS-navn, kan du skrive inn et annet navn, som "DeltSkriver" i stedet for IP-adressen.

For eksempel: https://SharedPrinter

- Hvis du aktiverer et NetBIOS-navn, kan du også bruke nodenavnet.

For eksempel: https://brn123456abcdef

- NetBIOS-navnet er tilgjengelig i nettverkskonfigurasjonsrapporten.

3. Hvis du blir bedt om det, skriver du inn passordet i feltet **Login (Pålogging)** og klikker deretter på **Login (Pålogging)**.



Standardpassordet for å styre innstillingene på denne maskinen finner du bak på maskinen, og det angis ved «Pw». Skift standardpassordet ved å følge instruksjonene på skjermen når du logger på for første gang.

4. På venstre navigasjonslinje klikker du på **Network (Nettverk)** > **Security (Sikkerhet)** > **Certificate (Sertifikat)**.



Hvis venstre navigasjonslinje ikke vises, starter du navigeringen fra ☰.

5. Klikk på **Create Self-Signed Certificate (Opprett selvsignert sertifikat)**.
6. Angi et **Common Name (Vanlig navn)** og et **Valid Date (Gyldig dato)**.
 - Lengden på **Common Name (Vanlig navn)** er mindre enn 64 byte. Angi en identifikator som en IP-adresse, nodenavn eller domenenavn som skal brukes ved tilgang til maskinen gjennom SSL/TLS-kommunikasjon. Nodenavnet vises som standard.
 - En advarsel vises hvis du bruker IPPS- eller HTTPS-protokollen og oppgir et annet navn i URL-adressen enn **Common Name (Vanlig navn)** som ble brukt for det selvsignerte sertifikatet.
7. Velg innstillingen fra **Public Key Algorithm (Fellesnøkkelalgoritme)**-rullegardinlisten. Standardinnstillingen er **EC(256bit)**.
8. Velg innstillingen fra **Digest Algorithm (Sammendragalgoritme)**-rullegardinlisten. Standardinnstillingen er **SHA256**.
9. Klikk på **Submit (Send)**.



Beslektet informasjon

- [Konfigurere sertifikater for enhetssikkerhet](#)

Opprette en forespørsel om sertifikatsignering (CSR) og installere et sertifikat fra en sertifiseringsinstans

Relaterte modeller: DCP-L2620DW/DCP-L2622DW/DCP-L2627DW/DCP-L2627DWXL/DCP-L2627DWE/
DCP-L2640DN/DCP-L2660DW/DCP-L2665DW/MFC-L2802DN/MFC-L2800DW/MFC-L2802DW/
MFC-L2827DWXL/MFC-L2827DW/MFC-L2835DW/MFC-L2860DWE/MFC-L2860DW/MFC-L2862DW/
MFC-L2922DW/MFC-L2960DW/MFC-L2980DW

Hvis du allerede har et sertifikat fra en eksternt klarert sertifiseringsinstans, kan du lagre sertifikatet og privatnøkkelen på maskinen og administrere dem med importering og eksportering. Hvis du ikke har et sertifikat fra en eksternt pålitelig sertifiseringsinstans, oppretter du en forespørsel om sertifikatsignering (CSR), sender den til en sertifiseringsinstans for godkjenning og installerer det returnerte sertifikatet på maskinen.

- [Lage en forespørsel om sertifikatsignering \(CSR\)](#)
- [Installere et sertifikat på maskinen](#)

Lage en forespørsel om sertifikatsignering (CSR)

Relaterte modeller: DCP-L2620DW/DCP-L2622DW/DCP-L2627DW/DCP-L2627DWXL/DCP-L2627DWE/DCP-L2640DN/DCP-L2660DW/DCP-L2665DW/MFC-L2802DN/MFC-L2800DW/MFC-L2802DW/MFC-L2827DWXL/MFC-L2827DW/MFC-L2835DW/MFC-L2860DWE/MFC-L2860DW/MFC-L2862DW/MFC-L2922DW/MFC-L2960DW/MFC-L2980DW

En CSR (Certificate Signing Request – forespørsel om sertifikatsignering) er en forespørsel som er sendt til en sertifiseringsinstans for å utføre pålitelighetskontroll på berettigelsesbevisene som er i sertifikatet.

Vi anbefaler at du installerer et rotsertifikat fra sertifiseringsinstansen på datamaskinen før du oppretter CSR-en.

1. Start nettleseren.
2. Skriv inn "https://maskinens IP-adresse" i nettleserens adressefelt (der "maskinens IP-adresse" er IP-adressen til maskinen din).

Eksempel:

https://192.168.1.2



- Hvis du bruker DNS (Domain Name System) eller aktiverer et NetBIOS-navn, kan du skrive inn et annet navn, som "DeltSkriver" i stedet for IP-adressen.

For eksempel: https://SharedPrinter

- Hvis du aktiverer et NetBIOS-navn, kan du også bruke nodenavnet.

For eksempel: https://brn123456abcdef

- NetBIOS-navnet er tilgjengelig i nettverkskonfigurasjonsrapporten.

3. Hvis du blir bedt om det, skriver du inn passordet i feltet **Login (Pålogging)** og klikker deretter på **Login (Pålogging)**.



Standardpassordet for å styre innstillingene på denne maskinen finner du bak på maskinen, og det angis ved «Pw». Skift standardpassordet ved å følge instruksjonene på skjermen når du logger på for første gang.

4. På venstre navigasjonslinje klikker du på **Network (Nettverk)** > **Security (Sikkerhet)** > **Certificate (Sertifikat)**.



Hvis venstre navigasjonslinje ikke vises, starter du navigeringen fra ☰.

5. Klikk på **Create CSR (Opprett CSR)**.
6. Skriv inn et **Common Name (Vanlig navn)** (kreves) og legg til annen informasjon om **Organization (Organisasjon)** (valgfritt).



- Informasjon om organisasjonen/bedriften må angis slik at en sertifiseringstinstans kan bekrefte identiteten din for resten av verden.
- Lengden på **Common Name (Vanlig navn)** må være mindre enn 64 byte. Angi en identifikator som en IP-adresse, nodenavn eller domenenavn som skal brukes ved tilgang til maskinen gjennom SSL/TLS-kommunikasjon. Nodenavnet vises som standard. **Common Name (Vanlig navn)** er nødvendig.
- En advarsel vises hvis du skriver inn et annet navn i URL-feltet enn fellesnavnet som ble brukt for sertifikatet.
- Lengden på **Organization (Organisasjon)**, **Organization Unit (Organisasjonsenhet)**, **City/Locality (By/sted)** og **State/Province (Fylke/område)** må være mindre enn 64 byte.
- **Country/Region (Land/område)** bør være en ISO 3166-landskode bestående av to tegn.
- Hvis du konfigurerer en X.509v3-sertifikatutvidelse, velger du **Configure extended partition (Konfigurer utvidet partisjon)**-avmerkingsboksen, og velger deretter **Auto (Register IPv4) (Automatisk (registrer IPv4))** eller **Manual (Manuelt)**.

7. Velg innstillingen fra **Public Key Algorithm (Fellesnøkkelalgoritme)**-rullegardinlisten. Standardinnstillingen er **EC(256bit)**.

8. Velg innstillingen fra **Digest Algorithm (Sammendragsalgoritme)**-rullegardinlisten. Standardinnstillingen er **SHA256**.

9. Klikk på **Submit (Send)**.

Forespørselen om sertifikatsignering (CSR) vises på skjermen. Lagre forespørselen om sertifikatsignering som en fil, eller kopier og lim inn den i et elektronisk skjema for forespørsel om sertifikatsignering som tilbys av en sertifiseringstinstans.

10. Klikk på **Lagre**.



- Følg sertifiseringstinstansens retningslinjer for hvilken metode du skal bruke til å sende en forespørsel om sertifikatsignering til sertifiseringstinstansen.
- Hvis du bruker Sertifiseringsinstans for organisasjonsrot i Windows Server 2012/2012 R2/2016/2019/2022, anbefaler vi at du bruker webserveren for sertifikatmalen når du oppretter klientsertifikatet på en sikker måte. Hvis du oppretter et klientsertifikat for et IEEE 802.1x-miljø med EAP-TLS-pålitelighetskontroll, anbefaler vi at du bruker Bruker for sertifikatmalen.



Beslektet informasjon

- [Opprette en forespørsel om sertifikatsignering \(CSR\) og installere et sertifikat fra en sertifiseringsinstans](#)

Installere et sertifikat på maskinen

Relaterte modeller: DCP-L2620DW/DCP-L2622DW/DCP-L2627DW/DCP-L2627DWXL/DCP-L2627DWE/
DCP-L2640DN/DCP-L2660DW/DCP-L2665DW/MFC-L2802DN/MFC-L2800DW/MFC-L2802DW/
MFC-L2827DWXL/MFC-L2827DW/MFC-L2835DW/MFC-L2860DWE/MFC-L2860DW/MFC-L2862DW/
MFC-L2922DW/MFC-L2960DW/MFC-L2980DW

Når du mottar et sertifikat fra en sertifiseringsinstans, følger du trinnene under for å installere det på utskriftsserveren:

Kun et sertifikat som er utstedt med maskinens forespørsel om sertifikatsignering (CSR) kan installeres på maskinen. Hvis du vil opprette en annen forespørsel om sertifikatsignering, må du kontrollere at sertifikatet er installert før du oppretter det nye CSR. Du må kun opprette en annen forespørsel om sertifikatsignering etter at sertifikatet er installert på maskinen. Ellers vil en forespørsel om sertifikatsignering som ble opprettet før den nye forespørselen om sertifikatsignering, bli ugyldig.

1. Start nettleseren.
2. Skriv inn "https://maskinens IP-adresse" i nettleserens adressefelt (der "maskinens IP-adresse" er IP-adressen til maskinen din).

Eksempel:

https://192.168.1.2



- Hvis du bruker DNS (Domain Name System) eller aktiverer et NetBIOS-navn, kan du skrive inn et annet navn, som "DeltSkriver" i stedet for IP-adressen.
For eksempel: https://SharedPrinter
- Hvis du aktiverer et NetBIOS-navn, kan du også bruke nodenavnet.
For eksempel: https://brn123456abcdef
- NetBIOS-navnet er tilgjengelig i nettverkskonfigurasjonsrapporten.

3. Hvis du blir bedt om det, skriver du inn passordet i feltet **Login (Pålogging)** og klikker deretter på **Login (Pålogging)**.



Standardpassordet for å styre innstillingene på denne maskinen finner du bak på maskinen, og det angis ved «**Pwd**». Skift standardpassordet ved å følge instruksjonene på skjermen når du logger på for første gang.

4. På venstre navigasjonslinje klikker du på **Network (Nettverk) > Security (Sikkerhet) > Certificate (Sertifikat)**.



Hvis venstre navigasjonslinje ikke vises, starter du navigeringen fra ☰.

5. Klikk på **Install Certificate (Installer sertifikat)**.
6. Bla frem til filen som inneholder sertifikatet som utstedes av sertifiseringsinstansen, og klikk deretter på **Submit (Send)**.

Sertifikatet har blitt opprettet og er lagret i maskinens minne.

For å bruke SSL/TLS-kommunikasjon må rotsertifikatet fra serifiseringsinstansen også installeres på datamaskinen. Kontakt nettverksadministratoren.



Beslektet informasjon

- [Opprette en forespørsel om sertifikatsignering \(CSR\) og installere et sertifikat fra en sertifiseringsinstans](#)

Importere og eksportere sertifikatet og privatnøkkelen

Relaterte modeller: DCP-L2620DW/DCP-L2622DW/DCP-L2627DW/DCP-L2627DWXL/DCP-L2627DWE/
DCP-L2640DN/DCP-L2660DW/DCP-L2665DW/MFC-L2802DN/MFC-L2800DW/MFC-L2802DW/
MFC-L2827DWXL/MFC-L2827DW/MFC-L2835DW/MFC-L2860DWE/MFC-L2860DW/MFC-L2862DW/
MFC-L2922DW/MFC-L2960DW/MFC-L2980DW

Lagre sertifikatet og privatnøkkelen på maskinen og styre dem ved å importere og eksportere.

- [Importere et sertifikat og privatnøkkel](#)
- [Eksportere sertifikatet og privatnøkkelen](#)

Importere et sertifikat og privatnøkkel

Relaterte modeller: DCP-L2620DW/DCP-L2622DW/DCP-L2627DW/DCP-L2627DWXL/DCP-L2627DWE/
DCP-L2640DN/DCP-L2660DW/DCP-L2665DW/MFC-L2802DN/MFC-L2800DW/MFC-L2802DW/
MFC-L2827DWXL/MFC-L2827DW/MFC-L2835DW/MFC-L2860DWE/MFC-L2860DW/MFC-L2862DW/
MFC-L2922DW/MFC-L2960DW/MFC-L2980DW

1. Start nettleseren.
2. Skriv inn "https://maskinens IP-adresse" i nettleserens adressefelt (der "maskinens IP-adresse" er IP-adressen til maskinen din).

Eksempel:

https://192.168.1.2



- Hvis du bruker DNS (Domain Name System) eller aktiverer et NetBIOS-navn, kan du skrive inn et annet navn, som "DeltSkriver" i stedet for IP-adressen.

For eksempel: https://SharedPrinter

- Hvis du aktiverer et NetBIOS-navn, kan du også bruke nodenavnet.

For eksempel: https://brn123456abcdef

- NetBIOS-navnet er tilgjengelig i nettverkskonfigurasjonsrapporten.

3. Hvis du blir bedt om det, skriver du inn passordet i feltet **Login (Pålogging)** og klikker deretter på **Login (Pålogging)**.



Standardpassordet for å styre innstillingene på denne maskinen finner du bak på maskinen, og det angis ved «Pwrd». Skift standardpassordet ved å følge instruksjonene på skjermen når du logger på for første gang.

4. På venstre navigasjonslinje klikker du på **Network (Nettverk)** > **Security (Sikkerhet)** > **Certificate (Sertifikat)**.



Hvis venstre navigasjonslinje ikke vises, starter du navigeringen fra ☰.

5. Klikk på **Import Certificate and Private Key (Importer sertifikat og privatnøkkel)**.
6. Bla frem til filen som du vil importere.
7. Skriv inn passordet hvis filen er kryptert, og klikk deretter på **Submit (Send)**.

Sertifikatet og privatnøkkelen er importert til maskinen.



Beslektet informasjon

- [Importere og eksportere sertifikatet og privatnøkkelen](#)

Eksportere sertifikatet og privatnøkkelen

Relaterte modeller: DCP-L2620DW/DCP-L2622DW/DCP-L2627DW/DCP-L2627DWXL/DCP-L2627DWE/DCP-L2640DN/DCP-L2660DW/DCP-L2665DW/MFC-L2802DN/MFC-L2800DW/MFC-L2802DW/MFC-L2827DWXL/MFC-L2827DW/MFC-L2835DW/MFC-L2860DWE/MFC-L2860DW/MFC-L2862DW/MFC-L2922DW/MFC-L2960DW/MFC-L2980DW

1. Start nettleseren.
2. Skriv inn "https://maskinens IP-adresse" i nettleserens adressefelt (der "maskinens IP-adresse" er IP-adressen til maskinen din).

Eksempel:

https://192.168.1.2



- Hvis du bruker DNS (Domain Name System) eller aktiverer et NetBIOS-navn, kan du skrive inn et annet navn, som "DeltSkriver" i stedet for IP-adressen.

For eksempel: https://SharedPrinter

- Hvis du aktiverer et NetBIOS-navn, kan du også bruke nodenavnet.

For eksempel: https://brn123456abcdef

- NetBIOS-navnet er tilgjengelig i nettverkskonfigurasjonsrapporten.

3. Hvis du blir bedt om det, skriver du inn passordet i feltet **Login (Pålogging)** og klikker deretter på **Login (Pålogging)**.



Standardpassordet for å styre innstillingene på denne maskinen finner du bak på maskinen, og det angis ved «Pw»d». Skift standardpassordet ved å følge instruksjonene på skjermen når du logger på for første gang.

4. På venstre navigasjonslinje klikker du på **Network (Nettverk)** > **Security (Sikkerhet)** > **Certificate (Sertifikat)**.



Hvis venstre navigasjonslinje ikke vises, starter du navigeringen fra ☰.

5. Klikk på **Export (Eksporter)** som vises med **Certificate List (Sertifikatliste)**.
6. Skriv inn passordet hvis du vil kryptere filen.
Hvis et tomt passord brukes, fungerer ikke krypteringen.
7. Skriv inn passordet igjen for å bekrefte, og klikk deretter på **Submit (Send)**.
8. Klikk på **Lagre**.

Sertifikatet og privatnøkkelen er eksportert til datamaskinen.

Du kan også importere sertifikatet til datamaskinen.



Beslektet informasjon

- [Importere og eksportere sertifikatet og privatnøkkelen](#)

Importere og eksportere et sertifikat fra en sertifiseringsinstans (CA-sertifikat)

Relaterte modeller: DCP-L2620DW/DCP-L2622DW/DCP-L2627DW/DCP-L2627DWXL/DCP-L2627DWE/
DCP-L2640DN/DCP-L2660DW/DCP-L2665DW/MFC-L2802DN/MFC-L2800DW/MFC-L2802DW/
MFC-L2827DWXL/MFC-L2827DW/MFC-L2835DW/MFC-L2860DWE/MFC-L2860DW/MFC-L2862DW/
MFC-L2922DW/MFC-L2960DW/MFC-L2980DW

Du kan importere, eksportere og lagre CA-sertifikater på Brother-maskinen.

- [Importere et CA-sertifikat](#)
- [Eksportere et CA-sertifikat](#)

Importere et CA-sertifikat

Relaterte modeller: DCP-L2620DW/DCP-L2622DW/DCP-L2627DW/DCP-L2627DWXL/DCP-L2627DWE/
DCP-L2640DN/DCP-L2660DW/DCP-L2665DW/MFC-L2802DN/MFC-L2800DW/MFC-L2802DW/
MFC-L2827DWXL/MFC-L2827DW/MFC-L2835DW/MFC-L2860DWE/MFC-L2860DW/MFC-L2862DW/
MFC-L2922DW/MFC-L2960DW/MFC-L2980DW

1. Start nettleseren.
2. Skriv inn "https://maskinens IP-adresse" i nettleserens adressefelt (der "maskinens IP-adresse" er IP-adressen til maskinen din).

Eksempel:

https://192.168.1.2



- Hvis du bruker DNS (Domain Name System) eller aktiverer et NetBIOS-navn, kan du skrive inn et annet navn, som "DeltSkriver" i stedet for IP-adressen.

For eksempel: https://SharedPrinter

- Hvis du aktiverer et NetBIOS-navn, kan du også bruke nodenavnet.

For eksempel: https://brn123456abcdef

- NetBIOS-navnet er tilgjengelig i nettverkskonfigurasjonsrapporten.

3. Hvis du blir bedt om det, skriver du inn passordet i feltet **Login (Pålogging)** og klikker deretter på **Login (Pålogging)**.



Standardpassordet for å styre innstillingene på denne maskinen finner du bak på maskinen, og det angis ved «**Pwd**». Skift standardpassordet ved å følge instruksjonene på skjermen når du logger på for første gang.

4. På venstre navigasjonslinje klikker du på **Network (Nettverk)** > **Security (Sikkerhet)** > **CA Certificate (CA-sertifikat)**.



Hvis venstre navigasjonslinje ikke vises, starter du navigeringen fra ☰.

5. Klikk på **Import CA Certificate (Importer CA-sertifikat)**.
6. Bla frem til filen som du vil importere.
7. Klikk på **Submit (Send)**.



Beslektet informasjon

- [Importere og eksportere et sertifikat fra en sertifiseringsinstans \(CA-sertifikat\)](#)

Eksportere et CA-sertifikat

Relaterte modeller: DCP-L2620DW/DCP-L2622DW/DCP-L2627DW/DCP-L2627DWXL/DCP-L2627DWE/DCP-L2640DN/DCP-L2660DW/DCP-L2665DW/MFC-L2802DN/MFC-L2800DW/MFC-L2802DW/MFC-L2827DWXL/MFC-L2827DW/MFC-L2835DW/MFC-L2860DWE/MFC-L2860DW/MFC-L2862DW/MFC-L2922DW/MFC-L2960DW/MFC-L2980DW

1. Start nettleseren.
2. Skriv inn "https://maskinens IP-adresse" i nettleserens adressefelt (der "maskinens IP-adresse" er IP-adressen til maskinen din).

Eksempel:

https://192.168.1.2



- Hvis du bruker DNS (Domain Name System) eller aktiverer et NetBIOS-navn, kan du skrive inn et annet navn, som "DeltSkriver" i stedet for IP-adressen.

For eksempel: https://SharedPrinter

- Hvis du aktiverer et NetBIOS-navn, kan du også bruke nodenavnet.

For eksempel: https://brn123456abcdef

- NetBIOS-navnet er tilgjengelig i nettverkskonfigurasjonsrapporten.

3. Hvis du blir bedt om det, skriver du inn passordet i feltet **Login (Pålogging)** og klikker deretter på **Login (Pålogging)**.



Standardpassordet for å styre innstillingene på denne maskinen finner du bak på maskinen, og det angis ved «**Pwd**». Skift standardpassordet ved å følge instruksjonene på skjermen når du logger på for første gang.

4. På venstre navigasjonslinje klikker du på **Network (Nettverk)** > **Security (Sikkerhet)** > **CA Certificate (CA-sertifikat)**.



Hvis venstre navigasjonslinje ikke vises, starter du navigeringen fra ☰.

5. Velg sertifikatet du vil eksportere, og klikk på **Export (Eksporter)**.
6. Klikk på **Submit (Send)**.



Beslektet informasjon

- [Importere og eksportere et sertifikat fra en sertifiseringsinstans \(CA-sertifikat\)](#)

Behandle flere sertifikater

Relaterte modeller: DCP-L2620DW/DCP-L2622DW/DCP-L2627DW/DCP-L2627DWXL/DCP-L2627DWE/
DCP-L2640DN/DCP-L2660DW/DCP-L2665DW/MFC-L2802DN/MFC-L2800DW/MFC-L2802DW/
MFC-L2827DWXL/MFC-L2827DW/MFC-L2835DW/MFC-L2860DWE/MFC-L2860DW/MFC-L2862DW/
MFC-L2922DW/MFC-L2960DW/MFC-L2980DW

Med funksjonen for flere sertifikater kan du bruke Webbasert administrasjon til å behandle hvert enkelt sertifikat du har installert på maskinen. I Webbasert administrasjon navigerer du til skjermbildet **Certificate (Sertifikat)** eller **CA Certificate (CA-sertifikat)** for å vise sertifikat eller slette eller eksportere sertifikatene.

	Maksimalt antall sertifikater som er lagret på Brother-maskinen
Selvsignert sertifikat eller sertifikat utstedt av en sertifikatinstans	6
CA-sertifikat	9

Vi anbefaler at du lagrer færre sertifikater enn tillatt, slik at du reserverer en plass i tilfelle et sertifikat utløper. Når et sertifikat utløper, importerer du et nytt sertifikat til den tomme plassen og deretter sletter du det utløpte sertifikatet. Dermed unngår du konfigurasjonsfeil.



- Når du bruker HTTPS/IPPS, IEEE 802.1x eller Signed PDF, må du velge hvilket sertifikat du bruker.
- Når du bruker SSL for SMTP/POP3/IMAP4-kommunikasjon (kun tilgjengelig for visse modeller), behøver du ikke velge sertifikat. Riktig sertifikat velges automatisk.



Beslektet informasjon

- [Konfigurere sertifikater for enhetssikkerhet](#)

Bruke SSL/TLS

Relaterte modeller: DCP-L2620DW/DCP-L2622DW/DCP-L2627DW/DCP-L2627DWXL/DCP-L2627DWE/
DCP-L2640DN/DCP-L2660DW/DCP-L2665DW/MFC-L2802DN/MFC-L2800DW/MFC-L2802DW/
MFC-L2827DWXL/MFC-L2827DW/MFC-L2835DW/MFC-L2860DWE/MFC-L2860DW/MFC-L2862DW/
MFC-L2922DW/MFC-L2960DW/MFC-L2980DW

- [Introduksjon av SSL/TLS](#)
- [Styre nettverksmaskinen på en sikker måte via SSL/TLS](#)
- [Skrive ut dokumenter på en sikker måte med SSL/TLS](#)
- [Sende eller motta en e-post på en sikker måte](#)

Introduksjon av SSL/TLS

Relaterte modeller: DCP-L2620DW/DCP-L2622DW/DCP-L2627DW/DCP-L2627DWXL/DCP-L2627DWE/
DCP-L2640DN/DCP-L2660DW/DCP-L2665DW/MFC-L2802DN/MFC-L2800DW/MFC-L2802DW/
MFC-L2827DWXL/MFC-L2827DW/MFC-L2835DW/MFC-L2860DWE/MFC-L2860DW/MFC-L2862DW/
MFC-L2922DW/MFC-L2960DW/MFC-L2980DW

SSL (Secure Socket Layer) eller TLS (Transport Layer Security) er en effektiv metode for å beskytte data som sendes via et lokalnett eller regionnett (LAN eller WAN). Det fungerer ved at data, slik som en utskriftsjobb, som sendes over et nettverk krypteres, slik at hvis noen prøver å få tak i dataene så vil de ikke kunne lese disse.

SSL/TLS kan konfigureres på både kablede og trådløse nettverk og fungerer sammen med andre typer sikkerhet, slik som WPA-nøkler og brannmurer.



Beslektet informasjon

- [Bruke SSL/TLS](#)
 - [Kort historie om SSL/TLS](#)
 - [Fordeler med å bruke SSL/TLS](#)

Kort historie om SSL/TLS

Relaterte modeller: DCP-L2620DW/DCP-L2622DW/DCP-L2627DW/DCP-L2627DWXL/DCP-L2627DWE/
DCP-L2640DN/DCP-L2660DW/DCP-L2665DW/MFC-L2802DN/MFC-L2800DW/MFC-L2802DW/
MFC-L2827DWXL/MFC-L2827DW/MFC-L2835DW/MFC-L2860DWE/MFC-L2860DW/MFC-L2862DW/
MFC-L2922DW/MFC-L2960DW/MFC-L2980DW

SSL/TLS ble opprinnelig laget for å sikre trafikkinformasjon på Internett, spesielt data som sendes mellom nettlekere og servere. SSL brukes nå med flere andre applikasjoner, som Telnet, skriver og FTP-programvare, for å kunne bli en universal løsning for sikkerhet på Internett. Hensikten med det originale designet brukes fremdeles i dag av mange netthandlere og nettbankene til å sikre sensitiv data, som kredittkortnumre, kundeoppføringer, osv.

SSL/TLS bruker svært høye nivåer av kryptering og stoles på av banker over hele verden.



Beslektet informasjon

- [Introduksjon av SSL/TLS](#)

Fordeler med å bruke SSL/TLS

Relaterte modeller: DCP-L2620DW/DCP-L2622DW/DCP-L2627DW/DCP-L2627DWXL/DCP-L2627DWE/
DCP-L2640DN/DCP-L2660DW/DCP-L2665DW/MFC-L2802DN/MFC-L2800DW/MFC-L2802DW/
MFC-L2827DWXL/MFC-L2827DW/MFC-L2835DW/MFC-L2860DWE/MFC-L2860DW/MFC-L2862DW/
MFC-L2922DW/MFC-L2960DW/MFC-L2980DW

Hovedfordelen med å bruke SSL/TLS er å garantere sikker utskrift over et IP-nettverk ved å begrense uautoriserte brukeres tilgang til å lese data som er sendt til maskinen. Den viktigste fordelen med SSL er at det kan brukes til sikker utskrift av konfidensielle data. For eksempel en personalavdeling i en stor bedrift kan regelmessig skrive ut lønnings slipper. Uten kryptering kan data i disse lønningslippene leses av andre nettverksbrukere. Med SSL/TLS derimot, kommer de som prøver å fange opp dataene til å se en forvirrende side med kode og ikke den faktiske lønnings slippen.



Beslektet informasjon

- [Introduksjon av SSL/TLS](#)

Styre nettverksmaskinen på en sikker måte via SSL/TLS

Relaterte modeller: DCP-L2620DW/DCP-L2622DW/DCP-L2627DW/DCP-L2627DWXL/DCP-L2627DWE/
DCP-L2640DN/DCP-L2660DW/DCP-L2665DW/MFC-L2802DN/MFC-L2800DW/MFC-L2802DW/
MFC-L2827DWXL/MFC-L2827DW/MFC-L2835DW/MFC-L2860DWE/MFC-L2860DW/MFC-L2862DW/
MFC-L2922DW/MFC-L2960DW/MFC-L2980DW

- [Konfigurer et sertifikat for SSL/TLS og tilgjengelige protokoller](#)
- [Få tilgang til Webbasert administrasjon med SSL/TLS](#)
- [Installer det selvsignerte sertifikatet for Windows-brukere som administratorer](#)
- [Konfigurer sertifikater for enhetssikkerhet](#)

Konfigurer et sertifikat for SSL/TLS og tilgjengelige protokoller

Relaterte modeller: DCP-L2620DW/DCP-L2622DW/DCP-L2627DW/DCP-L2627DWXL/DCP-L2627DWE/DCP-L2640DN/DCP-L2660DW/DCP-L2665DW/MFC-L2802DN/MFC-L2800DW/MFC-L2802DW/MFC-L2827DWXL/MFC-L2827DW/MFC-L2835DW/MFC-L2860DWE/MFC-L2860DW/MFC-L2862DW/MFC-L2922DW/MFC-L2960DW/MFC-L2980DW

Konfigurer et sertifikat på maskinen via Webbasert administrasjon før du bruker SSL/TLS-kommunikasjon.

1. Start nettleseren.
2. Skriv inn "https://maskinens IP-adresse" i nettleserens adressefelt (der "maskinens IP-adresse" er IP-adressen til maskinen din).

Eksempel:

https://192.168.1.2



- Hvis du bruker DNS (Domain Name System) eller aktiverer et NetBIOS-navn, kan du skrive inn et annet navn, som "DeltSkriver" i stedet for IP-adressen.

For eksempel: https://SharedPrinter

- Hvis du aktiverer et NetBIOS-navn, kan du også bruke nodenavnet.

For eksempel: https://brn123456abcdef

- NetBIOS-navnet er tilgjengelig i nettverkskonfigurasjonsrapporten.

3. Hvis du blir bedt om det, skriver du inn passordet i feltet **Login (Pålogging)** og klikker deretter på **Login (Pålogging)**.



Standardpassordet for å styre innstillingene på denne maskinen finner du bak på maskinen, og det angis ved «**Pwd**». Skift standardpassordet ved å følge instruksjonene på skjermen når du logger på for første gang.

4. På venstre navigasjonslinje klikker du på **Network (Nettverk) > Network (Nettverk) > Protocol (Protokoll)**.



Hvis venstre navigasjonslinje ikke vises, starter du navigeringen fra ☰.

5. Klikk på **HTTP Server Settings (Innstillinger for HTTP-server)**.
6. Velg sertifikatet som du vil konfigurere fra rullegardinmenyen **Select the Certificate (Velg sertifikatet)**.
7. Klikk på **Submit (Send)**.
8. Klikk på **Yes (Ja)** for å starte utskriftsserveren på nytt.



Beslektet informasjon

- [Styre nettverksmaskinen på en sikker måte via SSL/TLS](#)

Få tilgang til Webbasert administrasjon med SSL/TLS

Relaterte modeller: DCP-L2620DW/DCP-L2622DW/DCP-L2627DW/DCP-L2627DWXL/DCP-L2627DWE/
DCP-L2640DN/DCP-L2660DW/DCP-L2665DW/MFC-L2802DN/MFC-L2800DW/MFC-L2802DW/
MFC-L2827DWXL/MFC-L2827DW/MFC-L2835DW/MFC-L2860DWE/MFC-L2860DW/MFC-L2862DW/
MFC-L2922DW/MFC-L2960DW/MFC-L2980DW

Bruk Webbasert administrasjon med HTTPS-protokollen for å administrere nettverksmaskinen på en sikker måte.



- For å bruke HTTPS-protokollen må HTTPS være aktivert på maskinen. HTTPS-protokollen er aktivert som standard.
- Du kan endre HTTPS-protokollinnstillingene med Webbasert administrasjon.

1. Start nettleseren.
2. Skriv inn "https://Common Name" i nettleserens adresselinje (hvor "Common Name" er fellesnavnet som du tilordnet sertifikatet. Dette kan være din IP-adresse, nodenavn eller domenenavn).
3. Hvis du blir bedt om det, skriver du inn passordet i feltet **Login (Pålogging)** og klikker deretter på **Login (Pålogging)**.



Standardpassordet for å styre innstillingene på denne maskinen finner du bak på maskinen, og det angis ved «**Pwd**». Skift standardpassordet ved å følge instruksjonene på skjermen når du logger på for første gang.

4. Du har nå tilgang til maskinen med HTTPS.



Beslektet informasjon

- [Styre nettverksmaskinen på en sikker måte via SSL/TLS](#)

Installer det selvsignerte sertifikatet for Windows-brukere som administratorer

Relaterte modeller: DCP-L2620DW/DCP-L2622DW/DCP-L2627DW/DCP-L2627DWXL/DCP-L2627DWE/
DCP-L2640DN/DCP-L2660DW/DCP-L2665DW/MFC-L2802DN/MFC-L2800DW/MFC-L2802DW/
MFC-L2827DWXL/MFC-L2827DW/MFC-L2835DW/MFC-L2860DWE/MFC-L2860DW/MFC-L2862DW/
MFC-L2922DW/MFC-L2960DW/MFC-L2980DW

- Følgende trinn er for Microsoft Edge. Hvis du bruker en annen nettleser, må du se i nettleserens dokumentasjon eller nettbaserte hjelp om hvordan du installerer sertifikater.
- Pass på at du har opprettet det selvsignerte sertifikatet med Webbasert administrasjon.

1. Høyreklikk på **Microsoft Edge**-ikonet og klikk deretter på **Kjør som administrator**.

Hvis **Brukerkontroll**-skjermen kommer opp, klikk på **Ja**.

2. Skriv inn "https://maskinens IP-adresse" i nettleserens adressefelt (der "maskinens IP-adresse" er IP-adressen til maskinen din).

Eksempel:

https://192.168.1.2



- Hvis du bruker DNS (Domain Name System) eller aktiverer et NetBIOS-navn, kan du skrive inn et annet navn, som "DeltSkriver" i stedet for IP-adressen.

For eksempel: https://SharedPrinter

- Hvis du aktiverer et NetBIOS-navn, kan du også bruke nodenavnet.

For eksempel: https://brn123456abcdef

- NetBIOS-navnet er tilgjengelig i nettverkskonfigurasjonsrapporten.

3. Hvis tilkoblingen ikke er privat, klikker du på **Avansert**-knappen og fortsetter til nettsiden.

4. Hvis du blir bedt om det, skriver du inn passordet i feltet **Login (Pålogging)** og klikker deretter på **Login (Pålogging)**.



Standardpassordet for å styre innstillingene på denne maskinen finner du bak på maskinen, og det angis ved «**Pwd**». Skift standardpassordet ved å følge instruksjonene på skjermen når du logger på for første gang.

5. På venstre navigasjonslinje klikker du på **Network (Nettverk)** > **Security (Sikkerhet)** > **Certificate (Sertifikat)**.



Hvis venstre navigasjonslinje ikke vises, starter du navigeringen fra ☰.

6. Klikk på **Export (Eksporter)**.

7. Hvis du vil kryptere utmatingsfilen, skriver du inn et passord i feltet **Enter Password (Angi passord)**. Hvis **Enter Password (Angi passord)**-feltet er tomt, krypteres ikke utmatingsfilen.

8. Skriv inn passordet igjen i **Retype Password (Skriv inn passord igjen)**-feltet, og klikk deretter på **Submit (Send)**.

9. Klikk på den nedlastede filen du vil åpne.

10. Når **Importveiviser for sertifikat** vises, klikker du på **Neste**.

11. Klikk på **Neste**.

12. Skriv om nødvendig inn et passord, og klikk deretter på **Neste**.

13. Velg **Plasser alle sertifikater i følgende lager**, og klikk deretter på **Bla gjennom...**

14. Velg **Klarerte rotsertifiseringsinstanser**, og klikk deretter på **OK**.

15. Klikk på **Neste**.

16. Klikk på **Fullfør**.

17. Klikk på **Ja** hvis fingeravtrykket (tommelavtrykket) er korrekt.

18. Klikk på **OK**.



Beslektet informasjon

- [Styre nettverksmaskinen på en sikker måte via SSL/TLS](#)

Skrive ut dokumenter på en sikker måte med SSL/TLS

Relaterte modeller: DCP-L2620DW/DCP-L2622DW/DCP-L2627DW/DCP-L2627DWXL/DCP-L2627DWE/
DCP-L2640DN/DCP-L2660DW/DCP-L2665DW/MFC-L2802DN/MFC-L2800DW/MFC-L2802DW/
MFC-L2827DWXL/MFC-L2827DW/MFC-L2835DW/MFC-L2860DWE/MFC-L2860DW/MFC-L2862DW/
MFC-L2922DW/MFC-L2960DW/MFC-L2980DW

- [Skriv ut dokumenter med IPPS](#)
- [Konfigurer et sertifikat for SSL/TLS og tilgjengelige protokoller](#)
- [Konfigurere sertifikater for enhetssikkerhet](#)

Skriv ut dokumenter med IPPS

Relaterte modeller: DCP-L2620DW/DCP-L2622DW/DCP-L2627DW/DCP-L2627DWXL/DCP-L2627DWE/DCP-L2640DN/DCP-L2660DW/DCP-L2665DW/MFC-L2802DN/MFC-L2800DW/MFC-L2802DW/MFC-L2827DWXL/MFC-L2827DW/MFC-L2835DW/MFC-L2860DWE/MFC-L2860DW/MFC-L2862DW/MFC-L2922DW/MFC-L2960DW/MFC-L2980DW

Bruk IPPS-protokollen til å skrive ut dokumenter sikkert med IPP-protokollen.

1. Start nettleseren.
2. Skriv inn "https://maskinens IP-adresse" i nettleserens adressefelt (der "maskinens IP-adresse" er IP-adressen til maskinen din).

Eksempel:

https://192.168.1.2



- Hvis du bruker DNS (Domain Name System) eller aktiverer et NetBIOS-navn, kan du skrive inn et annet navn, som "DeltSkriver" i stedet for IP-adressen.

For eksempel: https://SharedPrinter

- Hvis du aktiverer et NetBIOS-navn, kan du også bruke nodenavnet.
For eksempel: https://brn123456abcdef
- NetBIOS-navnet er tilgjengelig i nettverkskonfigurasjonsrapporten.

3. Hvis du blir bedt om det, skriver du inn passordet i feltet **Login (Pålogging)** og klikker deretter på **Login (Pålogging)**.



Standardpassordet for å styre innstillingene på denne maskinen finner du bak på maskinen, og det angis ved «PwD». Skift standardpassordet ved å følge instruksjonene på skjermen når du logger på for første gang.

4. På venstre navigasjonslinje klikker du på **Network (Nettverk) > Network (Nettverk) > Protocol (Protokoll)**.



Hvis venstre navigasjonslinje ikke vises, starter du navigeringen fra ☰.

5. Kontroller at **IPP**-avmerkingsboksen er valgt.



Hvis **IPP**-avmerkingsboksen ikke er valgt, velg **IPP**-avmerkingsboksen og klikk på **Submit (Send)**.

Start maskinen på nytt for å aktivere konfigurasjonen.

Når maskinen starter på nytt, går du tilbake til maskinens nettside, skriver inn passordet og klikker på **Network (Nettverk) > Network (Nettverk) > Protocol (Protokoll)** på venstre navigasjonslinje.

6. Klikk på **HTTP Server Settings (Innstillinger for HTTP-server)**.
7. Merk av avkrysningsboksen **HTTPS** i **IPP**-området og klikk deretter på **Submit (Send)**.
8. Start maskinen på nytt for å aktivere konfigurasjonen.

Kommunikasjon med IPPS kan ikke forhindre uautorisert tilgang til utskriftsserveren.



Beslektet informasjon

- [Skrive ut dokumenter på en sikker måte med SSL/TLS](#)

Bruke SNMPv3

Relaterte modeller: DCP-L2620DW/DCP-L2622DW/DCP-L2627DW/DCP-L2627DWXL/DCP-L2627DWE/
DCP-L2640DN/DCP-L2660DW/DCP-L2665DW/MFC-L2802DN/MFC-L2800DW/MFC-L2802DW/
MFC-L2827DWXL/MFC-L2827DW/MFC-L2835DW/MFC-L2860DWE/MFC-L2860DW/MFC-L2862DW/
MFC-L2922DW/MFC-L2960DW/MFC-L2980DW

- [Administrere nettverksmaskinen sikkert ved hjelp av SNMPv3](#)

Administrere nettverksmaskinen sikkert ved hjelp av SNMPv3

Relaterte modeller: DCP-L2620DW/DCP-L2622DW/DCP-L2627DW/DCP-L2627DWXL/DCP-L2627DWE/
DCP-L2640DN/DCP-L2660DW/DCP-L2665DW/MFC-L2802DN/MFC-L2800DW/MFC-L2802DW/
MFC-L2827DWXL/MFC-L2827DW/MFC-L2835DW/MFC-L2860DWE/MFC-L2860DW/MFC-L2862DW/
MFC-L2922DW/MFC-L2960DW/MFC-L2980DW

Simple Network Management Protocol versjon 3 (SNMPv3) tilbyr brukerautentisering og datakryptering for å styre nettverksenheter på en trygg måte.

1. Start nettleseren.
2. Skriv inn "https://Common Name" i nettleserens adresselinje (hvor "Common Name" er fellesnavnet som du tilordnet sertifikatet. Dette kan være din IP-adresse, nodenavn eller domenenavn).
3. Hvis du blir bedt om det, skriver du inn passordet i feltet **Login (Pålogging)** og klikker deretter på **Login (Pålogging)**.



Standardpassordet for å styre innstillingene på denne maskinen finner du bak på maskinen, og det angis ved «Pw»d». Skift standardpassordet ved å følge instruksjonene på skjermen når du logger på for første gang.

4. På venstre navigasjonslinje klikker du på **Network (Nettverk)** > **Network (Nettverk)** > **Protocol (Protokoll)**.



Hvis venstre navigasjonslinje ikke vises, starter du navigeringen fra ☰.

5. Kontroller at **SNMP**-innstillingen er aktivert, og klikk deretter på **Advanced Settings (Avanserte innstillinger)**.
6. Konfigurer innstillingene for SNMPv1/v2x-modus.

Alternativ	Beskrivelse
SNMP v1/v2c read-write access (Lese-/skrivetilgang for SNMP v1/v2c)	Utskriftsserveren bruker versjon 1 og versjon 2c av SNMP-protokollen. Du kan bruke alle maskinens programmer i denne modusen. Modusen er derimot ikke sikker fordi den ikke vil autentisere brukeren og dataene krypteres ikke.
SNMP v1/v2c read-only access (SNMP v1/v2-tilgang med skrivebeskyttelse)	Utskriftsserveren bruker skrivebeskyttet versjon 1 og versjon 2c av SNMP-protokollen.
Disabled (Deaktivert)	Deaktiver versjon 1 og versjon 2c av SNMP-protokollen. Alle programmer som bruker SNMPv1/v2c, vil være begrenset. Vil du tillate bruk av SNMPv1/v2c-programmer, bruker du modusen SNMP v1/v2c read-only access (SNMP v1/v2-tilgang med skrivebeskyttelse) eller SNMP v1/v2c read-write access (Lese-/skrivetilgang for SNMP v1/v2c) .

7. Konfigurer innstillingene for SNMPv3-modus.

Alternativ	Beskrivelse
Enabled (Aktivert)	Utskriftsserveren bruker versjon 3 av SNMP-protokollen. Bruk SNMPv3-modus for å administrere utskriftsserveren på en sikker måte.
Disabled (Deaktivert)	Deaktiver versjon 3 av SNMP-protokollen. Alle programmer som bruker SNMPv3, vil være begrenset. Hvis du vil tillate bruk av SNMPv3-programmer, bruker du SNMPv3-modus.

8. Klikk på **Submit (Send)**.



Hvis maskinen viser alternativene for protokollinnstillinger, velger du ønsket alternativ.

9. Start maskinen på nytt for å aktivere konfigurasjonen.



Beslektet informasjon

- [Bruke SNMPv3](#)
-

Bruke IPsec

Relaterte modeller: MFC-L2922DW/MFC-L2960DW/MFC-L2980DW

- [Introduksjon av IPsec](#)
- [Konfigurere IPsec via Webbasert administrasjon](#)
- [Konfigurere IPsec-adressemaal via Webbasert administrasjon](#)
- [Konfigurere IPsec-mal via Webbasert administrasjon](#)

Introduksjon av IPsec

Relaterte modeller: MFC-L2922DW/MFC-L2960DW/MFC-L2980DW

IPsec (Internet Protocol Security) er en sikkerhetsprotokoll som bruker en valgfri Internett-protokollfunksjon til å forhindre datamanipulering og sikre konfidensialiteten til data som overføres som IP-pakker. IPsec krypterer data sendt over nettverket, som utskriftsdata sendt fra datamaskiner til en skriver. Fordi dataene er kryptert på nettverksnivået, vil programmer som bruker en protokoll av et høyere nivå bruke IPsec selv om brukeren ikke er klar over at den brukes.

IPsec støtter følgende funksjoner:

- IPsec-overføringer

I henhold til IPsec-innstillingens betingelser sender og mottar den nettverkstilsluttede datamaskinen data til og fra den angitte enheten ved hjelp av IPsec. Når enhetene begynner å kommunisere ved hjelp av IPsec, utveksles nøkler ved hjelp av IKE (Internet Key Exchange) først. Deretter overføres de krypterte dataene ved hjelp av nøklene.

I tillegg har IPsec to driftsmoduser: transportmodus og tunnelmodus. Transportmodus brukes hovedsakelig for kommunikasjon mellom enheter og Tunnelmodus brukes i miljø som et VPN (Virtual Private Network).



For IPsec-overføringer er følgende betingelser nødvendige:

- En datamaskin som kan kommunisere med IPsec er koblet til nettverket.
- Maskinen er konfigurert for IPsec-kommunikasjon.
- Datamaskinen som er koblet til maskinen, er konfigurert for IPsec-tilkoblinger.

- IPsec-innstillinger

Innstillingene som er nødvendige for tilkoblinger med IPsec. Disse innstillingene kan konfigureres med Webbasert administrasjon.



For å konfigurere IPsec-innstillingene må du bruke nettleseren på en datamaskin som er koblet til nettverket.



Beslektet informasjon

- [Bruke IPsec](#)

Konfigurere IPsec via Webbasert administrasjon

Relaterte modeller: MFC-L2922DW/MFC-L2960DW/MFC-L2980DW

Tilkoblingsbetingelsene for IPsec omfatter to **Template (Mal)** typer: **Address (adresse)** og **IPsec**. Du kan konfigurere opptil 10 tilkoblingsbetingelser.

1. Start nettleseren.
2. Skriv inn "https://maskinens IP-adresse" i nettleserens adressefelt (der "maskinens IP-adresse" er IP-adressen til maskinen din).

Eksempel:

https://192.168.1.2

3. Hvis du blir bedt om det, skriver du inn passordet i feltet **Login (Pålogging)** og klikker deretter på **Login (Pålogging)**.



Standardpassordet for å styre innstillingene på denne maskinen finner du bak på maskinen, og det angis ved «**Pwd**». Skift standardpassordet ved å følge instruksjonene på skjermen når du logger på for første gang.

4. På venstre navigasjonslinje klikker du på **Network (Nettverk)** > **Security (Sikkerhet)** > **IPsec**.



Hvis venstre navigasjonslinje ikke vises, starter du navigeringen fra ☰.

5. Konfigurer innstillingene.

Alternativ	Beskrivelse
Status	Aktiver eller deaktiver IPsec.
Negotiation Mode (Forhandlingsmodus)	Velg Negotiation Mode (Forhandlingsmodus) for IKE fase 1. IKE er en protokoll som brukes til å utveksle krypteringsnøkler slik at kryptert kommunikasjon kan gjøres ved hjelp av IPsec. I Main (Primær) -modus er behandlingshastigheten treg, men sikkerheten er høy. I Aggressive (Aggressiv) -modus er behandlingshastigheten raskere enn i Main (Primær) -modusen, men sikkerheten er lavere.
All Non-IPsec Traffic (All ikke-IPsec-trafikk)	Velg hvilken handling som skal utføres for ikke-IPsec-pakker. Når du bruker webtjenester, må du velge Allow (Tillat) for All Non-IPsec Traffic (All ikke-IPsec-trafikk) . Hvis du velger Drop (Fall) , kan ikke webtjenester brukes.
Broadcast/Multicast Bypass (Kringkast/multikastforbikobling)	Velg Enabled (Aktivert) eller Disabled (Deaktivert) .
Protocol Bypass (Protokollforbikobling)	Merk av i avkrysningsboksene for alternativet eller alternativene du vil ha.
Rules (Regler)	Merk av for Enabled (Aktivert) for å aktivere malen. Når du velger flere avmerkingsbokser, har avmerkingsboksene med lavere tall prioritering hvis innstillingene for de valgte avmerkingsboksene er i konflikt. Klikk på tilhørende rullegardinliste for å velge Address Template (Adresse-mal) som skal brukes til IPsec-tilkoblingsbetingelsene. For å legge til en Address Template (Adresse-mal) klikker du på Add Template (Legg til mal) . Klikk på tilhørende rullegardinliste for å velge IPsec Template (IPsec-mal) som skal brukes til IPsec-tilkoblingsbetingelsene. For å legge til en IPsec Template (IPsec-mal) klikker du på Add Template (Legg til mal) .

6. Klikk på **Submit (Send)**.

Hvis maskinen må startes på nytt for å aktivere de nye innstillingene, vises skjermbildet for bekreftelse av omstart.

Hvis det er et tomt element i malen som du aktiverte i **Rules (Regler)**-tabellen, vises en feilmelding. Bekreft valgene dine, og klikk en gang til på **Submit (Send)**.



Beslektet informasjon

- [Bruke IPsec](#)

Beslektede emner:

- [Konfigurere sertifikater for enhetssikkerhet](#)
-

Konfigurere IPsec-adressemal via Webbasert administrasjon

Relaterte modeller: MFC-L2922DW/MFC-L2960DW/MFC-L2980DW

1. Start nettleseren.
2. Skriv inn "https://maskinens IP-adresse" i nettleserens adressefelt (der "maskinens IP-adresse" er IP-adressen til maskinen din).
Eksempel:
https://192.168.1.2
3. Hvis du blir bedt om det, skriver du inn passordet i feltet **Login (Pålogging)** og klikker deretter på **Login (Pålogging)**.



Standardpassordet for å styre innstillingene på denne maskinen finner du bak på maskinen, og det angis ved «Pw». Skift standardpassordet ved å følge instruksjonene på skjermen når du logger på for første gang.

4. På venstre navigasjonslinje klikker du på **Network (Nettverk) > Security (Sikkerhet) > IPsec Address Template (IPsec-adressemal)**.



Hvis venstre navigasjonslinje ikke vises, starter du navigeringen fra ☰.

5. Klikk på **Delete (Slett)**-knappen for å slette en **Address Template (Adresseomal)**. Når en **Address Template (Adresseomal)** er i bruk, kan den ikke slettes.
6. Klikk på den **Address Template (Adresseomal)** som du vil opprette. **IPsec Address Template (IPsec-adresseomal)** vises.
7. Konfigurer innstillingene.

Alternativ	Beskrivelse
Template Name (Navn på mal)	Skriv inn et navn på malen (på opptil 16 tegn).
Local IP Address (Lokal IP-adresse)	<ul style="list-style-type: none">• IP Address (IP-adresse) Angi IP-adressen. Velg ALL IPv4 Address (ALL IPv4-adresse), ALL IPv6 Address (ALL IPv6-adresse), All Link Local IPv6 (All Link lokal IPv6) eller Custom (Vilkårlig) fra rullegardinmenyen. Hvis du velger Custom (Vilkårlig) fra rullegardinmenyen, skriv inn IP-adressen (IPv4 eller IPv6) i tekstfeltet.• IP Address Range (IP-adresseområde) Skriv inn den første og siste IP-adressen for IP-adresseområdet. Hvis den første og siste IP-adressen ikke er standardisert etter IPv4 eller IPv6, eller den siste IP-adressen er mindre enn den første IP-adressen, oppstår det en feil.• IP Address / Prefix (IP-adresse/prefiks) Angi IP-adressen ved hjelp av CIDR-notasjon. For eksempel: 192.168.1.1/24 Siden prefikset er spesifisert i form av en 24-biters nettverksmaske (255.255.255.0) for 192.168.1.1, er adressene 192.168.1### gyldige.
Remote IP Address (Ekstern IP-adresse)	<ul style="list-style-type: none">• Any (Enhver) Når du velger Any (Enhver), er alle IP-adresser aktivert.• IP Address (IP-adresse) Skriv den spesifiserte IP-adressen (IPv4 eller IPv6) i tekstfeltet.• IP Address Range (IP-adresseområde) Skriv inn den første og siste IP-adressen for IP-adresseområdet. Hvis den første og siste IP-adressen ikke er standardisert etter

Alternativ	Beskrivelse
	<p>IPv4 eller IPv6, eller den siste IP-adressen er mindre enn den første IP-adressen, oppstår det en feil.</p> <ul style="list-style-type: none">• IP Address / Prefix (IP-adresse/prefiks) Angi IP-adressen ved hjelp av CIDR-notasjon. For eksempel: 192.168.1.1/24 Siden prefikset er spesifisert i form av en 24-biters nettverksmaske (255.255.255.0) for 192.168.1.1, er adressene 192.168.1### gyldige.

8. Klikk på **Submit (Send)**.



Når du endrer innstillingene for malen som for øyeblikket er i bruk, starter du maskinen på nytt for å aktivere konfigurasjonen.



Beslektet informasjon

- [Bruke IPsec](#)

Konfigurere IPsec-mal via Webbasert administrasjon

Relaterte modeller: MFC-L2922DW/MFC-L2960DW/MFC-L2980DW

1. Start nettleseren.
2. Skriv inn "https://maskinens IP-adresse" i nettleserens adressefelt (der "maskinens IP-adresse" er IP-adressen til maskinen din).
Eksempel:
https://192.168.1.2
3. Hvis du blir bedt om det, skriver du inn passordet i feltet **Login (Pålogging)** og klikker deretter på **Login (Pålogging)**.



Standardpassordet for å styre innstillingene på denne maskinen finner du bak på maskinen, og det angis ved «Pwd». Skift standardpassordet ved å følge instruksjonene på skjermen når du logger på for første gang.

4. På venstre navigasjonslinje klikker du på **Network (Nettverk)** > **Security (Sikkerhet)** > **IPsec Template (IPsec-mal)**.



Hvis venstre navigasjonslinje ikke vises, starter du navigeringen fra ☰.

5. Klikk på **Delete (Slett)**-knappen for å slette en **IPsec Template (IPsec-mal)**. Når en **IPsec Template (IPsec-mal)** er i bruk, kan den ikke slettes.
6. Klikk på den **IPsec Template (IPsec-mal)** som du vil opprette. Skjermbildet **IPsec Template (IPsec-mal)** vises. Konfigurasjonsfeltene varierer avhengig av **Use Prefixed Template (Bruk forhåndsbestemt mal)**- og **Internet Key Exchange (IKE)**-innstillingene du velger.
7. I feltet **Template Name (Navn på mal)** skriver du inn et navn for malen (opptil 16 tegn).
8. Hvis du valgte **Custom (Vilkårlig)** i **Use Prefixed Template (Bruk forhåndsbestemt mal)**-rullegardinlisten, velg **Internet Key Exchange (IKE)**-alternativene, og endre deretter innstillingene ved behov.
9. Klikk på **Submit (Send)**.





Beslektet informasjon

- [Bruke IPsec](#)
 - [IKEv1-innstillinger for en IPsec-mal](#)
 - [IKEv2-innstillinger for en IPsec-mal](#)
 - [Manuelle innstillinger for en IPsec-mal](#)

IKEv1-innstillinger for en IPsec-mal

Relaterte modeller: MFC-L2922DW/MFC-L2960DW/MFC-L2980DW

Alternativ	Beskrivelse
Template Name (Navn på mal)	Skriv inn et navn på malen (på opptil 16 tegn).
Use Prefixed Template (Bruk forhåndsbestemt mal)	Velg Custom (Vilkårlig) , IKEv1 High Security (IKEv1 høy sikkerhet) eller IKEv1 Medium Security (IKEv1 middels sikkerhet) . Innstillingselementene er forskjellig avhengig av den valgte malen.
Internet Key Exchange (IKE)	<p>IKE er en kommunikasjonsprotokoll som brukes til å utveksle krypteringsnøkler slik at kryptert kommunikasjon kan gjøres ved hjelp av IPsec. For å utføre kryptert kommunikasjon for bare den ene gangen bestemmes krypteringsalgoritmen som er nødvendig for IPsec og krypteringsnøkler deles. For IKE, utveksles krypteringsnøkler med Diffie-Hellman-nøkkelutvekslingsmetoden, og kryptert kommunikasjon som er begrenset til IKE utføres.</p> <p>Hvis du valgte Custom (Vilkårlig) i Use Prefixed Template (Bruk forhåndsbestemt mal), velg IKEv1.</p>
Authentication Type (Godkjenningstype)	<ul style="list-style-type: none"> Diffie_Hellman_Group Denne nøkkelutvekslingsmetoden gjør at hemmelige nøkler kan utveksles over et ubeskyttet nettverk på en sikker måte. Diffie-Hellman-nøkkelutvekslingsmetoden bruker et diskret logaritmeproblem, ikke den hemmelige nøkkelen, til å sende og motta åpen informasjon som ble generert med et vilkårlig nummer og den hemmelige nøkkelen. Velg Group1 (Gruppe1), Group2 (Gruppe2), Group5 (Gruppe5) eller Group14 (Gruppe14). Encryption (Kryptering) Velg DES, 3DES, AES-CBC 128 eller AES-CBC 256. Hash Velg MD5, SHA1, SHA256, SHA384 eller SHA512. SA Lifetime (SA-levetid) Angi IKE SA-levetiden. Skriv inn tiden (i sekunder) og antall kilobyte (kB).
Encapsulating Security (Innkapslingssikkerhet)	<ul style="list-style-type: none"> Protocol (Protokoll) Velg ESP, AH eller AH+ESP. <p> - ESP er en protokoll for kryptert kommunikasjon med IPsec. ESP krypterer nyttelasten (det kommuniserte innholdet) og legger til tilleggsinformasjon. IP-pakken består av toppteksten og det krypterte innholdet, som følger toppteksten. I tillegg til krypterte data inneholder IP-pakken også informasjon om krypteringsmetoden og krypteringsnøkkelen, pålitelighetskontrolldata osv.</p> <p>- AH er en del av IPsec-protokollen som godkjenner senderen og forhindrer endring (sikrer at dataen er fullstendig). Dataen settes inn rett etter toppteksten i IP-pakken. I tillegg inneholder pakkene nummerverdier, som er kalkulert med en ligning fra det kommuniserte innholdet, den hemmelige nøkkelen, osv., for å forhindre forfalskning av senderen og endring av dataene. Til forskjell fra ESP, krypteres ikke det kommuniserte innholdet, og dataen sendes og mottas som vanlig tekst.</p>

Alternativ	Beskrivelse
	<ul style="list-style-type: none"> • Encryption (Kryptering) (Ikke tilgjengelig for AH-alternativet.) Velg DES, 3DES, AES-CBC 128 eller AES-CBC 256. • Hash Velg None (Ingen), MD5, SHA1, SHA256, SHA384 eller SHA512. None (Ingen) kan kun velges når ESP er valgt for Protocol (Protokoll). • SA Lifetime (SA-levetid) Spesifiser IKE SA-levetiden. Skriv inn tiden (i sekunder) og antall kilobyte (KByte). • Encapsulation Mode (Innbyggingsmodus) Velg Transport (Transport) eller Tunnel (Tunnel). • Remote Router IP-Address (IP-adresse ekstern ruter) Skriv inn IP-adressen (IPv4 eller IPv6) til den eksterne ruter. Skriv bare inn denne informasjonen når Tunnel (Tunnel)-modusen er valgt. <hr/> <p> SA (Security Association) er en kryptert kommunikasjonsmetode som bruker IPsec eller IPv6 som utveksler og deler informasjon, som krypteringsmetoden og krypteringsnøkkelen, for å kunne etablere en sikker kommunikasjonskanal før kommunikasjonen starter. SA kan også henvise til en virtuell kryptert kommunikasjonskanal som har blitt etablert. SA som brukes for IPsec etablerer krypteringsmetoden, utveksler nøklene og utfører felles pålitelighetskontroll i henhold til IKE-standardprosedyren (Internet Key Exchange). SA oppdateres også periodisk.</p>
Perfect Forward Secrecy (PFS) (Perfekt hemmeligholdelse ved videresending)	<p>PFS henter ikke ut nøkler fra tidligere nøkler som ble brukt til å kryptere meldinger. Hvis en nøkkel brukt til å kryptere en melding ble utledet fra en overordnet nøkkel, vil den overordnede nøkkelen ikke brukes til å utlede andre nøkler. Selv om en nøkkel lekkes, er skaden derfor begrenset til meldingene som ble kryptert med den nøkkelen.</p> <p>Velg Enabled (Aktivert) eller Disabled (Deaktivert).</p>
Authentication Method (Godkjenning metode)	<p>Velg pålitelighetskontrollmetoden. Velg Pre-Shared Key (Forhåndsdelte nøkkel) eller Certificates (Sertifikater).</p>
Pre-Shared Key (Forhåndsdelte nøkkel)	<p>Prinsippet for kryptert kommunikasjon er at krypteringsnøkkelen utveksles og deles på forhånd ved hjelp av en annen kanal.</p> <p>Hvis du valgte Pre-Shared Key (Forhåndsdelte nøkkel) for Authentication Method (Godkjenning metode), skriv inn Pre-Shared Key (Forhåndsdelte nøkkel) (opptil 32 tegn).</p> <ul style="list-style-type: none"> • Local/ID Type/ID (Lokal/ID-type/ID) Velg senderens ID-type, og skriv deretter inn ID-en. Velg IPv4 Address (IPv4-adresse), IPv6 Address (IPv6-adresse), FQDN, E-mail Address (E-postadresse) eller Certificate (Sertifikat) som typen. Hvis du velger Certificate (Sertifikat), skriver du inn fellesnavnet til sertifikatet i ID-feltet. • Remote/ID Type/ID (Ekstern/ID-type/ID) Velg mottakerens ID-type, og skriv deretter inn ID-en. Velg IPv4 Address (IPv4-adresse), IPv6 Address (IPv6-adresse), FQDN, E-mail Address (E-postadresse) eller Certificate (Sertifikat) som typen. Hvis du velger Certificate (Sertifikat), skriver du inn fellesnavnet til sertifikatet i ID-feltet.
Certificate (Sertifikat)	<p>Hvis du valgte Certificates (Sertifikater) for Authentication Method (Godkjenning metode), velg du sertifikatet.</p>

Alternativ	Beskrivelse
	 Du kan velge kun sertifikatene som ble opprettet ved hjelp av Certificate (Sertifikat) -siden på konfigurasjonsskjermbildet i Webbasert administrasjon.



Beslektet informasjon

- [Konfigurere IPsec-mal via Webbasert administrasjon](#)
-

IKEv2-innstillinger for en IPsec-mal

Relaterte modeller: MFC-L2922DW/MFC-L2960DW/MFC-L2980DW

Alternativ	Beskrivelse
Template Name (Navn på mal)	Skriv inn et navn på malen (på opptil 16 tegn).
Use Prefixed Template (Bruk forhåndsbestemt mal)	Velg Custom (Vilkårlig) , IKEv2 High Security (IKEv2 høy sikkerhet) eller IKEv2 Medium Security (IKEv2 middels sikkerhet) . Innstillingselementene er forskjellig avhengig av den valgte malen.
Internet Key Exchange (IKE)	IKE er en kommunikasjonsprotokoll som brukes til å utveksle krypteringsnøkler slik at kryptert kommunikasjon kan gjøres ved hjelp av IPsec. For å utføre kryptert kommunikasjon for bare den ene gangen bestemmes krypteringsalgoritmen som er nødvendig for IPsec og krypteringsnøkler deles. For IKE, utveksles krypteringsnøkler med Diffie-Hellman-nøkkelutvekslingsmetoden, og kryptert kommunikasjon som er begrenset til IKE utføres. Hvis du valgte Custom (Vilkårlig) i Use Prefixed Template (Bruk forhåndsbestemt mal) , velg IKEv2 .
Authentication Type (Godkjenningstype)	<ul style="list-style-type: none">• Diffie_Hellman_Group Denne nøkkelutvekslingsmetoden gjør at hemmelige nøkler kan utveksles over et ubeskyttet nettverk på en sikker måte. Diffie-Hellman-nøkkelutvekslingsmetoden bruker et diskret logaritmeproblem, ikke den hemmelige nøkkelen, til å sende og motta åpen informasjon som ble generert med et vilkårlig nummer og den hemmelige nøkkelen. Velg Group1 (Gruppe1), Group2 (Gruppe2), Group5 (Gruppe5) eller Group14 (Gruppe14).• Encryption (Kryptering) Velg DES, 3DES, AES-CBC 128 eller AES-CBC 256.• Hash Velg MD5, SHA1, SHA256, SHA384 eller SHA512.• SA Lifetime (SA-levetid) Angi IKE SA-levetiden. Skriv inn tiden (i sekunder) og antall kilobyte (kB).
Encapsulating Security (Innkapslingssikkerhet)	<ul style="list-style-type: none">• Protocol (Protokoll) Velg ESP.  ESP er en protokoll for kryptert kommunikasjon med IPsec. ESP krypterer nyttelasten (det kommuniserte innholdet) og legger til tilleggsinformasjon. IP-pakken består av toppteksten og det krypterte innholdet, som følger toppteksten. I tillegg til krypterte data inneholder IP-pakken også informasjon om krypteringsmetoden og krypteringsnøkkelen, pålitelighetskontrolldata osv.• Encryption (Kryptering) Velg DES, 3DES, AES-CBC 128 eller AES-CBC 256.• Hash Velg MD5, SHA1, SHA256, SHA384 eller SHA512.• SA Lifetime (SA-levetid) Spesifiser IKE SA-levetiden. Skriv inn tiden (i sekunder) og antall kilobyte (KByte).

Alternativ	Beskrivelse
	<ul style="list-style-type: none"> • Encapsulation Mode (Innbyggingsmodus) Velg Transport (Transport) eller Tunnel (Tunnel). • Remote Router IP-Address (IP-adresse eksterne ruter) Skriv inn IP-adressen (IPv4 eller IPv6) til den eksterne ruter. Skriv bare inn denne informasjonen når Tunnel (Tunnel)-modusen er valgt. <hr/> <p> SA (Security Association) er en kryptert kommunikasjonsmetode som bruker IPsec eller IPv6 som utveksler og deler informasjon, som krypteringsmetoden og krypteringsnøkkelen, for å kunne etablere en sikker kommunikasjonskanal før kommunikasjonen starter. SA kan også henviser til en virtuell kryptert kommunikasjonskanal som har blitt etablert. SA som brukes for IPsec etablerer krypteringsmetoden, utveksler nøklene og utfører felles pålitelighetskontroll i henhold til IKE-standardprosedyren (Internet Key Exchange). SA oppdateres også periodisk.</p>
Perfect Forward Secrecy (PFS) (Perfekt hemmeligholdelse ved videresending)	<p>PFS henter ikke ut nøkler fra tidligere nøkler som ble brukt til å kryptere meldinger. Hvis en nøkkel brukt til å kryptere en melding ble utledet fra en overordnet nøkkel, vil den overordnede nøkkelen ikke brukes til å utlede andre nøkler. Selv om en nøkkel lekkes, er skaden derfor begrenset til meldingene som ble kryptert med den nøkkelen.</p> <p>Velg Enabled (Aktivert) eller Disabled (Deaktivert).</p>
Authentication Method (Godkjenningsmetode)	<p>Velg pålitelighetskontrollmetoden. Velg Pre-Shared Key (Forhåndsdelte nøkkel), Certificates (Sertifikater), EAP - MD5 eller EAP - MS-CHAPv2.</p> <hr/> <p> EAP er en autentiseringsprotokoll som er en utvidelse av PPP. Ved å bruke EAP med IEEE802.1x, brukes en annen nøkkel for bruker-pålitelighetskontroll under hver økt.</p> <p>Følgende innstillinger er bare nødvendige når EAP - MD5 eller EAP - MS-CHAPv2 er valgt i Authentication Method (Godkjenningsmetode):</p> <ul style="list-style-type: none"> • Mode (modus) Velg Server-Mode (Servermodus) eller Client-Mode (Klientmodus). • Certificate (Sertifikat) Velg sertifikatet. • User Name (Brukernavn) Skriv inn brukernavnet (opptil 32 tegn). • Password (Passord) Skriv inn passordet (opptil 32 tegn). Passordet må angis to ganger for bekreftelse.
Pre-Shared Key (Forhåndsdelte nøkkel)	<p>Prinsippet for kryptert kommunikasjon er at krypteringsnøkkelen utveksles og deles på forhånd ved hjelp av en annen kanal.</p> <p>Hvis du valgte Pre-Shared Key (Forhåndsdelte nøkkel) for Authentication Method (Godkjenningsmetode), skriv inn Pre-Shared Key (Forhåndsdelte nøkkel) (opptil 32 tegn).</p> <ul style="list-style-type: none"> • Local/ID Type/ID (Lokal/ID-type/ID) Velg senderens ID-type, og skriv deretter inn ID-en. Velg IPv4 Address (IPv4-adresse), IPv6 Address (IPv6-adresse), FQDN, E-mail Address (E-postadresse) eller Certificate (Sertifikat) som typen. Hvis du velger Certificate (Sertifikat), skriver du inn fellesnavnet til sertifikatet i ID-feltet.

Alternativ	Beskrivelse
	<ul style="list-style-type: none"> • Remote/ID Type/ID (Ekstern/ID-type/ID) Velg mottakerens ID-type, og skriv deretter inn ID-en. Velg IPv4 Address (IPv4-adresse), IPv6 Address (IPv6-adresse), FQDN, E-mail Address (E-postadresse) eller Certificate (Sertifikat) som typen. Hvis du velger Certificate (Sertifikat), skriver du inn fellesnavnet til sertifikatet i ID-feltet.
Certificate (Sertifikat)	<p>Hvis du valgte Certificates (Sertifikater) for Authentication Method (Godkjenningssmetode), velger du sertifikatet.</p> <hr/> <p> Du kan velge kun sertifikatene som ble opprettet ved hjelp av Certificate (Sertifikat)-siden på konfigurasjonsskjærmbildet i Webbasert administrasjon.</p>





Beslektet informasjon

- [Konfigurere IPsec-mal via Webbasert administrasjon](#)

Manuelle innstillinger for en IPsec-mal

Relaterte modeller: MFC-L2922DW/MFC-L2960DW/MFC-L2980DW

Alternativ	Beskrivelse
Template Name (Navn på mal)	Skriv inn et navn på malen (på opptil 16 tegn).
Use Prefixed Template (Bruk forhåndsbestemt mal)	Velg Custom (Vilkårlig) .
Internet Key Exchange (IKE)	<p>IKE er en kommunikasjonsprotokoll som brukes til å utveksle krypteringsnøkler slik at kryptert kommunikasjon kan gjøres ved hjelp av IPsec. For å utføre kryptert kommunikasjon for bare den ene gangen bestemmes krypteringsalgoritmen som er nødvendig for IPsec og krypteringsnøkler deles. For IKE, utveksles krypteringsnøkler med Diffie-Hellman-nøkkelutvekslingsmetoden, og kryptert kommunikasjon som er begrenset til IKE utføres.</p> <p>Velg Manual (Manuelt).</p>
Authentication Key (ESP, AH) (Godkjeningsnøkkel (ESP, AH))	<p>Skriv inn In/Out (Inn/ut)-verdiene.</p> <p>Disse innstillingene er nødvendige når Custom (Vilkårlig) er valgt for Use Prefixed Template (Bruk forhåndsbestemt mal), Manual (Manuelt) er valgt for Internet Key Exchange (IKE) og en annen innstilling enn None (Ingen) er valgt for Hash for Encapsulating Security (Innkapslingssikkerhet)-delen.</p> <p> Antall tegn du kan angi varierer avhengig av innstillingen du valgte i Hash i Encapsulating Security (Innkapslingssikkerhet)-delen.</p> <p>Hvis lengden på den angitte autentiseringsnøkkelen er forskjellig fra den valgte hashalgoritmen, vil det oppstå en feil.</p> <ul style="list-style-type: none">• MD5: 128 biter (16 byte)• SHA1: 160 biter (20 byte)• SHA256: 256 biter (32 byte)• SHA384: 384 biter (48 byte)• SHA512: 512 biter (64 byte) <p>Når du angir nøkkelen i ASCII-koder, avgrenser du tegnene med anførselstegn (").</p>
Code key (ESP) (Kodenøkkel (ESP))	<p>Skriv inn In/Out (Inn/ut)-verdiene.</p> <p>Disse innstillingene er nødvendige når Custom (Vilkårlig) er valgt for Use Prefixed Template (Bruk forhåndsbestemt mal), Manual (Manuelt) er valgt for Internet Key Exchange (IKE) og ESP er valgt for Protocol (Protokoll) i Encapsulating Security (Innkapslingssikkerhet).</p>

Alternativ	Beskrivelse
	<p> Antall tegn du kan angi varierer avhengig av innstillingen du valgte i Encryption (Kryptering) i Encapsulating Security (Innkapslingssikkerhet)-delen.</p> <p>Hvis lengden til den angitte kodenøkkelen er forskjellig fra den valgte krypteringsalgoritmen, vil det oppstå en feil.</p> <ul style="list-style-type: none"> • DES: 64 biter (8 byte) • 3DES: 192 biter (24 byte) • AES-CBC 128: 128 biter (16 byte) • AES-CBC 256: 256 biter (32 byte) <p>Når du angir nøkkelen i ASCII-koder, avgrensers du tegnene med anførselstegn ("").</p>
<p>SPI</p>	<p>Disse parametrene brukes for å identifisere sikkerhetsinformasjon. Vanligvis har en vert flere SA-er (Security Associations) for flere typer IPsec-kommunikasjon. Derfor er det nødvendig å identifisere gjeldende SA når en IPsec-pakke er mottatt. SPI-parameteren, som identifiserer SA, er inkludert i toppteksten AH (Authentication Header) og ESP (Encapsulating Security Payload).</p> <p>Disse innstillingene er nødvendige når Custom (Vilkårlig) er valgt for Use Prefixed Template (Bruk forhåndsbestemt mal), og Manual (Manuelt) er valgt for Internet Key Exchange (IKE).</p> <p>Angi In/Out (Inn/ut)-verdiene. (3-10 tegn)</p>
<p>Encapsulating Security (Innkapslingssikkerhet)</p>	<ul style="list-style-type: none"> • Protocol (Protokoll) Velg ESP eller AH. <hr/> <p> - ESP er en protokoll for kryptert kommunikasjon med IPsec. ESP krypterer nyttebelastningen (det kommuniserte innholdet) og legger til tilleggsinformasjon. IP-pakken består av toppteksten og det krypterte innholdet, som følger toppteksten. I tillegg til krypterte data inneholder IP-pakken også informasjon om krypteringsmetoden og krypteringsnøkkelen, pålitelighetskontrolldata osv.</p> <p>- AH er en del av IPsec-protokollen som godkjenner senderen og forhindrer endring av dataen (sikrer at dataen er fullstendig). Dataen settes inn rett etter toppteksten i IP-pakken. I tillegg inneholder pakkene nummerverdier, som er kalkulert med en ligning fra det kommuniserte innholdet, den hemmelige nøkkelen, osv., for å forhindre forfalskning av senderen og endring av dataene. Til forskjell fra ESP, krypteres ikke det kommuniserte innholdet, og dataen sendes og mottas som vanlig tekst.</p> <hr/> <ul style="list-style-type: none"> • Encryption (Kryptering) (Ikke tilgjengelig for AH-alternativet.) Velg DES, 3DES, AES-CBC 128 eller AES-CBC 256. • Hash Velg None (Ingen), MD5, SHA1, SHA256, SHA384 eller SHA512. None (Ingen) kan kun velges når ESP er valgt for Protocol (Protokoll). • SA Lifetime (SA-levetid) Spesifiser IKE SA-levetiden. Skriv inn tiden (i sekunder) og antall kilobyte (KByte). • Encapsulation Mode (Innbyggingsmodus) Velg Transport (Transport) eller Tunnel (Tunnel). • Remote Router IP-Address (IP-adresse eksterne ruter) Skriv inn IP-adressen (IPv4 eller IPv6) til den eksterne ruterens. Skriv bare inn denne informasjonen når Tunnel (Tunnel)-modusen er valgt.

Alternativ	Beskrivelse
	 SA (Security Association) er en kryptert kommunikasjonsmetode som bruker IPsec eller IPv6 som utveksler og deler informasjon, som krypteringsmetoden og krypteringsnøkkelen, for å kunne etablere en sikker kommunikasjonskanal før kommunikasjonen starter. SA kan også hen vise til en virtuell kryptert kommunikasjonskanal som har blitt etablert. SA som brukes for IPsec etablerer krypteringsmetoden, utveksler nøklene og utfører felles pålitelighetskontroll i henhold til IKE-standardprosedyren (Internet Key Exchange). SA oppdateres også periodisk.



Beslektet informasjon

- [Konfigurere IPsec-mal via Webbasert administrasjon](#)

Bruke IEEE 802.1x-godkjenning

Relaterte modeller: DCP-L2620DW/DCP-L2622DW/DCP-L2627DW/DCP-L2627DWXL/DCP-L2627DWE/
DCP-L2640DN/DCP-L2660DW/DCP-L2665DW/MFC-L2802DN/MFC-L2800DW/MFC-L2802DW/
MFC-L2827DWXL/MFC-L2827DW/MFC-L2835DW/MFC-L2860DWE/MFC-L2860DW/MFC-L2862DW/
MFC-L2922DW/MFC-L2960DW/MFC-L2980DW

- [Hva er IEEE 802.1x-pålitelighetskontroll?](#)
- [Konfigurer IEEE 802.1x-godkjenning for et kablet eller trådløst nettverk ved bruk av Webbasert administrasjon \(nettleser\)](#)
- [IEEE 802.1x-pålitelighetskontrollmetoder](#)

Hva er IEEE 802.1x-pålitelighetskontroll?

Relaterte modeller: DCP-L2620DW/DCP-L2622DW/DCP-L2627DW/DCP-L2627DWXL/DCP-L2627DWE/
DCP-L2640DN/DCP-L2660DW/DCP-L2665DW/MFC-L2802DN/MFC-L2800DW/MFC-L2802DW/
MFC-L2827DWXL/MFC-L2827DW/MFC-L2835DW/MFC-L2860DWE/MFC-L2860DW/MFC-L2862DW/
MFC-L2922DW/MFC-L2960DW/MFC-L2980DW

IEEE 802.1x er en IEEE-standard som begrenser tilgang fra uautoriserte nettverksenheter. Brother-maskinen sender en pålitelighetsforespørsel til en RADIUS-server (pålitelighetskontrollserver) gjennom tilgangspunktet eller huben. Når forespørselen din er blitt godkjent av RADIUS-serveren, kan maskinen få tilgang til nettverket.



Beslektet informasjon

- [Bruke IEEE 802.1x-godkjenning](#)

Konfigurer IEEE 802.1x-godkjenning for et kablet eller trådløst nettverk ved bruk av Webbasert administrasjon (nettleser)

Relaterte modeller: DCP-L2620DW/DCP-L2622DW/DCP-L2627DW/DCP-L2627DWXL/DCP-L2627DWE/
DCP-L2640DN/DCP-L2660DW/DCP-L2665DW/MFC-L2802DN/MFC-L2800DW/MFC-L2802DW/
MFC-L2827DWXL/MFC-L2827DW/MFC-L2835DW/MFC-L2860DWE/MFC-L2860DW/MFC-L2862DW/
MFC-L2922DW/MFC-L2960DW/MFC-L2980DW

- Hvis du konfigurerer maskinen ved hjelp EAP-TLS-godkjenning, må du installere klientsertifikatet som er utstedt av en sertifikatinstans før du starter konfigureringen. Kontakt nettverksadministratoren om klientsertifikatet. Hvis du har installert mer enn ett sertifikat, anbefaler vi at du skriver ned sertifikatnavnet du vil bruke.
- Før du bekrefter serversertifikatet, må du importere CA-sertifikatet som ble utstedt av sertifiseringsinstansen som signerte serversertifikatet. Kontakt nettverksadministrator eller Internett-leverandøren for å bekrefte om det er nødvendig å importere et CA-sertifikat.



Du kan også konfigurere IEEE 802.1x-pålitelighetskontroll med veiviseren for trådløst oppsett via kontrollpanelet (trådløst nettverk).

1. Start nettleseren.
2. Skriv inn "https://maskinens IP-adresse" i nettleserens adressefelt (der "maskinens IP-adresse" er IP-adressen til maskinen din).

Eksempel:

https://192.168.1.2



- Hvis du bruker DNS (Domain Name System) eller aktiverer et NetBIOS-navn, kan du skrive inn et annet navn, som "DeltSkriver" i stedet for IP-adressen.

For eksempel: https://SharedPrinter

- Hvis du aktiverer et NetBIOS-navn, kan du også bruke nodenavnet.

For eksempel: https://brn123456abcdef

- NetBIOS-navnet er tilgjengelig i nettverkskonfigurasjonsrapporten.

3. Hvis du blir bedt om det, skriver du inn passordet i feltet **Login (Pålogging)** og klikker deretter på **Login (Pålogging)**.



Standardpassordet for å styre innstillingene på denne maskinen finner du bak på maskinen, og det angis ved «**Pwd**». Skift standardpassordet ved å følge instruksjonene på skjermen når du logger på for første gang.

4. På venstre navigasjonslinje klikker du på **Network (Nettverk)**.



Hvis venstre navigasjonslinje ikke vises, starter du navigeringen fra ☰.

5. Gjør ett av følgende:

- For kablet nettverk

Klikk på **Wired (Kabelbasert) > Wired 802.1x Authentication (Kabelbasert 802.1x-godkjenning)**.

- For trådløst nettverk

Klikk på **Wireless (Trådløst) > Wireless (Enterprise) (Trådløst (bedrift))**.

6. Konfigurer IEEE 802.1x-pålitelighetskontrollinnstillingene.



- For å aktivere IEEE 802.1x-pålitelighetskontroll for kablet nettverk velger du **Enabled (Aktivert)** for **Wired 802.1x status (Status for kablet 802.1x)** på **Wired 802.1x Authentication (Kabelbasert 802.1x-godkjenning)**-siden.
- Hvis du bruker **EAP-TLS**-pålitelighetskontroll, må du velge klientsertifikatet som er installert (vises med sertifikatnavn) for verifisering fra **Client Certificate (Klientsertifikat)**-rullegardinmenyen.
- Hvis du velger **EAP-FAST**-, **PEAP**-, **EAP-TTLS**- eller **EAP-TLS**-pålitelighetskontroll, velg verifiseringsmetoden fra **Server Certificate Verification (Kontroll av serversertifikat)**-rullegardinmenyen. Verifiser serversertifikatet ved hjelp av CA-sertifikatet, som er importert til maskinen på forhånd og utstedt av sertifiseringsinstansen som signerte serversertifikatet.

Velg én av følgende verifiseringsmetoder fra **Server Certificate Verification (Kontroll av serversertifikat)**-rullegardinmenyen:

Alternativ	Beskrivelse
No Verification (Ingen kontroll)	Serversertifikatet kan alltid stoles på. Verifiseringen utføres ikke.
CA Cert. (CA-sertifikat)	Verifiseringsmetoden for å kontrollere CA-påliteligheten til serversertifikatet, ved hjelp av CA-sertifikatet som er utstedt av sertifikatinstansen som signerte serversertifikatet.
CA Cert. + ServerID (CA-sertifikat + Server-ID)	Verifiseringsmetoden for å kontrollere fellesnavnet ¹ -verdien til serversertifikatet, i tillegg til CA-påliteligheten til serversertifikatet.

7. Når du er ferdig med konfigurasjonen, klikk på **Submit (Send)**.

For kablede nettverk: Etter konfigurering, kobler du maskinen til det IEEE 802.1x-støttede nettverket. Etter noen minutter skriver du ut nettverksinnstillingsrapporten for å sjekke **<Wired IEEE 802.1x>**-statusen.

Alternativ	Beskrivelse
Success	Den kablede IEEE 802.1x-funksjonen er aktivert og pålitelighetskontrollen var vellykket.
Failed	Den kablede IEEE 802.1x-funksjonen er aktivert, men pålitelighetskontrollen mislyktes.
Off	Den kablede IEEE 802.1x-funksjonen er ikke tilgjengelig.



Beslektet informasjon

- [Bruke IEEE 802.1x-godkjenning](#)

Beslektede emner:

- [Konfigurere sertifikater for enhetssikkerhet](#)

¹ Verifiseringen av fellesnavnet sammenligner fellesnavnet til serversertifikatet med tegnstrengen som er konfigurert for **Server ID (Server-ID)**. Før du bruker denne metoden, kontakter du systemadministratoren din om serversertifikatets fellesnavn og konfigurerer deretter **Server ID (Server-ID)**.

IEEE 802.1x-pålitelighetskontrollmetoder

Relaterte modeller: DCP-L2620DW/DCP-L2622DW/DCP-L2627DW/DCP-L2627DWXL/DCP-L2627DWE/
DCP-L2640DN/DCP-L2660DW/DCP-L2665DW/MFC-L2802DN/MFC-L2800DW/MFC-L2802DW/
MFC-L2827DWXL/MFC-L2827DW/MFC-L2835DW/MFC-L2860DWE/MFC-L2860DW/MFC-L2862DW/
MFC-L2922DW/MFC-L2960DW/MFC-L2980DW

EAP-FAST

Extensible Authentication Protocol-Flexible Authentication via Secured Tunneling (EAP-FAST) har blitt utviklet av Cisco Systems, Inc., som bruker en bruker-ID og et passord for pålitelighetskontroll og symmetriske nøkkelalgoritmer for å oppnå en tunnelbasert pålitelighetsprosess.

Brother-maskinen støtter følgende interne pålitelighetskontrollmetoder:

- EAP-FAST/NONE
- EAP-FAST/MS-CHAPv2
- EAP-FAST/GTC

EAP-MD5 (kablet nettverk)

Extensible Authentication Protocol-Message Digest Algorithm 5 (EAP-MD5) bruker en bruker-ID og et passord for forespørsel/svar-godkjenning.

PEAP

PEAP (Protected Extensible Authentication Protocol) er en versjon av EAP-metoden som ble utviklet av Cisco Systems, Inc., Microsoft Corporation og RSA Security. PEAP oppretter en kryptert SSL-tunnel (Secure Sockets Layer) eller TLS-tunnel (Transport Layer Security) mellom en klient og en pålitelighetskontrollserver til sending av bruker-ID og passord. PEAP tilbyr gjensidig pålitelighetskontroll mellom serveren og klienten.

Brother-maskinen støtter følgende interne pålitelighetskontrollmetoder:

- PEAP/MS-CHAPv2
- PEAP/GTC

EAP-TTLS

Extensible Authentication Protocol-Tunneled Transport Layer Security (EAP-TTLS) er utviklet av Funk Software og Certicom. EAP-TTLS oppretter en lignende kryptert SSL-tunnel til PEAP mellom en klient og en pålitelighetskontrollserver for sending av en bruker-ID og et passord. EAP-TTLS tilbyr gjensidig pålitelighetskontroll mellom serveren og klienten.

Brother-maskinen støtter følgende interne pålitelighetskontrollmetoder:

- EAP-TTLS/CHAP
- EAP-TTLS/MS-CHAP
- EAP-TTLS/MS-CHAPv2
- EAP-TTLS/PAP

EAP-TLS

Extensible Authentication Protocol-Transport Layer Security (EAP-TLS) krever pålitelighetskontroll av digitalt sertifikat både hos en klient og en pålitelighetskontrollserver.



Beslektet informasjon

- [Bruke IEEE 802.1x-godkjenning](#)

Bruke Active Directory-godkjenning

Relaterte modeller: MFC-L2922DW/MFC-L2960DW/MFC-L2980DW

- [Introduksjon av Active Directory-pålitelighetskontroll](#)
- [Konfigurere Active Directory-godkjenning via Webbasert administrasjon](#)
- [Logge på for å endre maskininnstillingene med maskinens kontrollpanel \(Active Directory-godkjenning\)](#)

Introduksjon av Active Directory-pålitelighetskontroll

Relaterte modeller: MFC-L2922DW/MFC-L2960DW/MFC-L2980DW

Active Directory-pålitelighetskontroll begrenser bruken av maskinen. Hvis Active Directory-pålitelighetskontroll er aktivert, vil maskinens kontrollpanel være låst. Du kan ikke endre maskinens innstillinger før du angir en bruker-ID og et passord.

Active Directory-pålitelighetskontroll tilbyr følgende funksjoner:

- lagring av innkommende utskriftsdata
- lagring av innkommende faksdata (For MFC-modeller)
- henting av e-postadressen fra Active Directory-serveren basert på din bruker-ID, ved sending av skannede data til en e-postserver

Hvis du bruke denne funksjonen, velger du alternativet **On (På)** for innstillingen **Get Mail Address (Få e-postadresse)** og pålitelighetskontrollmetoden **LDAP + kerberos** eller **LDAP + NTLMv2**. E-postadressen din angis som senderen når maskinen sender skannede data til en e-postserver, eller som mottakeren hvis du vil sende skannede data til e-postadressen din.

Når Active Directory-pålitelighetskontroll er aktivert, lagrer maskinen all innkommende faksdata. Maskinen skriver ut lagret faksdata etter at du logger på. (For MFC-modeller)

Du kan endre innstillingene for Active Directory-pålitelighetskontroll ved hjelp av Webbasert administrasjon.



Beslektet informasjon

- [Bruke Active Directory-godkjenning](#)

Konfigurere Active Directory-godkjenning via Webbasert administrasjon

Relaterte modeller: MFC-L2922DW/MFC-L2960DW/MFC-L2980DW

Active Directory-pålitelighetskontrollen støtter Kerberos-pålitelighetskontroll og NTLMv2-pålitelighetskontroll. Du må konfigurere SNTP-protokollen (tidsserver for nettverk) og DNS-serverkonfigurasjon for pålitelighetskontroll.

1. Start nettleseren.
2. Skriv inn "https://maskinens IP-adresse" i nettleserens adressefelt (der "maskinens IP-adresse" er IP-adressen til maskinen din).
Eksempel:
https://192.168.1.2
3. Hvis du blir bedt om det, skriver du inn passordet i feltet **Login (Pålogging)** og klikker deretter på **Login (Pålogging)**.



Standardpassordet for å styre innstillingene på denne maskinen finner du bak på maskinen, og det angis ved «Pw». Skift standardpassordet ved å følge instruksjonene på skjermen når du logger på for første gang.

4. På venstre navigasjonslinje klikker du på **Administrator > User Restriction Function (Brukerrestriksjonsfunksjon)** eller **Restriction Management (Begrensingsadministrasjon)**.



Hvis venstre navigasjonslinje ikke vises, starter du navigeringen fra ☰.

5. Velg **Active Directory Authentication (Active Directory-godkjenning)**.
6. Klikk på **Submit (Send)**.
7. Klikk på **Active Directory Authentication (Active Directory-godkjenning)**.
8. Konfigurerer følgende innstillinger:

Alternativ	Beskrivelse
Storage Fax RX Data (Lagring av data for mottatt faks)	Velg dette alternativet for å lagre innkommende faksoverføringer. Du kan skrive ut all innkommende faksoverføringer etter at du logger på maskinen.
Remember User ID (Husk bruker-ID)	Velg dette alternativet for å lagre bruker-ID.
Active Directory Server Address (Active Directory-serveradresse)	Skriv inn IP-adressen eller servernavnet (for eksempel, ad.eksempel.no) til Active Directory-serveren.
Active Directory Domain Name (Active Directory-domenenavn)	Skriv inn domenenavnet for Active Directory.
Protocol & Authentication Method (Protokoll og godkjenningss metode)	Velg protokoll- og pålitelighetskontrollmetode.
SSL/TLS	Velg SSL/TLS -alternativet.

Alternativ	Beskrivelse
LDAP Server Port (LDAP-serverport)	Skriv inn portnummeret for å koble til Active Directory-serveren via LDAP (kun tilgjengelig for pålitelighetskontrollmetoden LDAP + kerberos eller LDAP + NTLMv2).
LDAP Search Root (LDAP-søkerot)	Skriv inn LDAP-søkeroten (kun tilgjengelig for pålitelighetskontrollmetoden LDAP + kerberos eller LDAP + NTLMv2).
Get Mail Address (Få e-post-adresse)	Velg dette alternativet for å hente den påloggede brukerens e-post-adresse fra Active Directory-serveren. (kun tilgjengelig for pålitelighetskontrollmetoden LDAP + kerberos eller LDAP + NTLMv2)
Get User's Home Directory (Få brukers startmappe)	Velg dette alternativet for å hente hjemmekatalogen som Skann til nettverk-destinasjonen. (kun tilgjengelig for pålitelighetskontrollmetoden LDAP + kerberos eller LDAP + NTLMv2)

9. Klikk på **Submit (Send)**.



Beslektet informasjon

- [Bruke Active Directory-godkjenning](#)
-

Logge på for å endre maskininnstillingene med maskinens kontrollpanel (Active Directory-godkjenning)

Relaterte modeller: MFC-L2922DW/MFC-L2960DW/MFC-L2980DW

Når Active Directory-godkjenning er aktivert, vil maskinens kontrollpanel være låst inntil du skriver inn bruker-ID og passord på maskinens kontrollpanel.

1. På maskinens kontrollpanel, bruk berøringsskjermen til å skrive inn bruker-ID og passord.
2. Trykk på [OK].
3. Når pålitelighetskontrollen er godkjent, blir maskinens kontrollpanel låst opp og LCD-skjermen viser startskjermen.



Beslektet informasjon

- [Bruke Active Directory-godkjenning](#)

Bruke LDAP-godkjenning

Relaterte modeller: MFC-L2922DW/MFC-L2960DW/MFC-L2980DW

- [Introduksjon til LDAP-pålitelighetskontroll](#)
- [Konfigurere LDAP-godkjenning via Webbasert administrasjon](#)
- [Logge på for å endre maskininnstillingene med maskinens kontrollpanel \(LDAP-godkjenning\)](#)

Introduksjon til LDAP-pålitelighetskontroll

Relaterte modeller: MFC-L2922DW/MFC-L2960DW/MFC-L2980DW

LDAP-pålitelighetskontroll begrenser bruken av maskinen. Hvis LDAP-pålitelighetskontroll er aktivert, vil maskinens kontrollpanel være låst. Du kan ikke endre maskinens innstillinger før du angir en bruker-ID og et passord.

LDAP-pålitelighetskontroll tilbyr følgende funksjoner:

- lagring av innkommende utskriftsdata
- lagring av innkommende faksdata (For MFC-modeller)
- henting av e-postadressen fra LDAP-serveren basert på din bruker-ID, ved sending av skannede data til en e-postserver

Vil du bruke denne funksjonen, velger du **On (På)**-alternativet for **Get Mail Address (Få e-postadresse)**-innstillingen. E-postadressen din angis som senderen når maskinen sender skannede data til en e-postserver, eller som mottakeren hvis du vil sende skannede data til e-postadressen din.

Når LDAP-pålitelighetskontroll er aktivert, lagrer maskinen all innkommende faksdata. Maskinen skriver ut lagret faksdata etter at du logger på. (For MFC-modeller)

Du kan endre innstillingene for LDAP-pålitelighetskontroll ved hjelp av Webbasert administrasjon.



Beslektet informasjon

- [Bruke LDAP-godkjenning](#)

Konfigurere LDAP-godkjenning via Webbasert administrasjon

Relaterte modeller: MFC-L2922DW/MFC-L2960DW/MFC-L2980DW

1. Start nettleseren.
2. Skriv inn "https://maskinens IP-adresse" i nettleserens adressefelt (der "maskinens IP-adresse" er IP-adressen til maskinen din).
Eksempel:
https://192.168.1.2
3. Hvis du blir bedt om det, skriver du inn passordet i feltet **Login (Pålogging)** og klikker deretter på **Login (Pålogging)**.



Standardpassordet for å styre innstillingene på denne maskinen finner du bak på maskinen, og det angis ved «Pwd». Skift standardpassordet ved å følge instruksjonene på skjermen når du logger på for første gang.

4. På venstre navigasjonslinje klikker du på **Administrator > User Restriction Function (Brukerrestriksjonsfunksjon)** eller **Restriction Management (Begrensingsadministrasjon)**.



Hvis venstre navigasjonslinje ikke vises, starter du navigeringen fra ☰.

5. Velg **LDAP Authentication (LDAP-pålitelighetskontroll)**.
6. Klikk på **Submit (Send)**.
7. Klikk på **LDAP Authentication (LDAP-pålitelighetskontroll)**-menyen.
8. Konfigurerer følgende innstillinger:

Alternativ	Beskrivelse
Storage Fax RX Data (Lagring av data for mottatt faks)	Velg dette alternativet for å lagre innkommende faksdata. Du kan skrive ut all innkommende faksdata etter at du logger på maskinen.
Remember User ID (Husk bruker-ID)	Velg dette alternativet for å lagre bruker-ID.
LDAP Server Address (LDAP-serveradresse)	Skriv inn IP-adressen eller servernavnet (eksempel: ldap.eksempel.com) til LDAP-serveren.
SSL/TLS	Velg alternativet SSL/TLS for å bruke LDAP fremfor SSL/TLS.
LDAP Server Port (LDAP-serverport)	Skriv inn LDAP-serverens portnummer.
LDAP Search Root (LDAP-søkerot)	Skriv inn LDAP-søkerotkatalogen.
Attribute of Name (Search Key) (Attributt for navn (søkeord))	Skriv inn attributtet du vil bruke som søkenøkkel.
Get Mail Address (Få e-postadresse)	Velg dette alternativet for å hente den påloggede brukerens e-postadresse fra LDAP-serveren.
Get User's Home Directory (Få brukers startmappe)	Velg dette alternativet for å hente hjemmekatalogen som Skann til nettverk-destinasjonen.

9. Klikk på **Submit (Send)**.



Beslektet informasjon

- Bruke LDAP-godkjenning

Logge på for å endre maskininnstillingene med maskinens kontrollpanel (LDAP-godkjenning)

Relaterte modeller: MFC-L2922DW/MFC-L2960DW/MFC-L2980DW

Når LDAP-pålitelighetskontroll er aktivert, er maskinens kontrollpanel låst inntil du skriver inn bruker-ID og passord på maskinens kontrollpanel.

1. På maskinens kontrollpanel, skriv inn bruker-ID.
2. Trykk på [OK].
3. Skriv inn passordet.
4. Trykk på [OK].
5. Trykk på [OK] igjen.
6. Når pålitelighetskontrollen er godkjent, blir maskinens kontrollpanel låst opp og LCD-skjermen viser startskjermen.



Beslektet informasjon

- [Bruke LDAP-godkjenning](#)

Bruke Secure Function Lock (Sikkerfunksjonslås) 3.0

Relaterte modeller: MFC-L2860DWE/MFC-L2860DW/MFC-L2862DW/MFC-L2922DW/MFC-L2960DW/
MFC-L2980DW

Secure Function Lock 3.0 øker sikkerheten ved å begrense hvilke funksjoner som er tilgjengelige på maskinen.

- [Før du bruker Secure Function Lock 3.0](#)
- [Konfigurere Secure Function Lock 3.0 via Webbasert administrasjon](#)
- [Skanne ved hjelp av Secure Function Lock 3.0](#)
- [Konfigurere fellesmodus for Secure Function Lock 3.0](#)
- [Flere funksjoner for Secure Function Lock 3.0](#)
- [Registrere et nytt ID-kort ved bruk av maskinens kontrollpanel](#)

Før du bruker Secure Function Lock 3.0

Relaterte modeller: MFC-L2860DWE/MFC-L2860DW/MFC-L2862DW/MFC-L2922DW/MFC-L2960DW/MFC-L2980DW

Bruk Secure Function Lock (Sikkerfunksjonslås) til å konfigurere passord, angi begrensninger for bestemte brukersider og gi tilgang til noen av eller alle funksjonene som står oppført her.

Du kan konfigurere og endre følgende innstillinger for Secure Function Lock 3.0 via Webbasert administrasjon:

- **Print (Skriv ut)**

Utskrift inkluderer utskriftsjobber som er sendt via AirPrint, Brother iPrint&Scan og Brother Mobile Connect.

Hvis du har registrert brukernes påloggingsnavn på forhånd, trenger ikke brukerne å skrive inn passordet når de bruker utskriftsfunksjonen.

- **Copy (Kopier)**

- **Scan (Skann)**

Skanning inkluderer skannejobber som er sendt via Brother iPrint&Scan og Brother Mobile Connect.

- **Send** (bare på støttede modeller)

- **Receive (Motta)** (bare på støttede modeller)

- **Web Connect** (bare på støttede modeller)

- **Apps (Appar)** (bare på støttede modeller)

- **Page Limit (Sidegrense)**

- **Page Counters (Sideteller)**

- **Card ID (NFC ID) (Kort ID (NFC ID))** (bare på støttede modeller)

Hvis du registrerer brukernes kort-ID-er på forhånd, kan registrerte brukere aktivere maskinen ved å legge det registrerte kortet inntil maskinens NFC-symbol.



Modeller med LCD-pekeskjerm:

Når Secure Function Lock (Sikkerfunksjonslås) er aktivert, går maskinen automatisk over i fellesmodus, og noen av maskinens funksjoner blir begrenset til kun autoriserte brukere. Hvis du vil ha tilgang til begrensede maskinfunksjoner, må du trykke på , velge brukernavnet ditt og skrive inn passordet.



Beslektet informasjon

- [Bruke Secure Function Lock \(Sikkerfunksjonslås\) 3.0](#)

Konfigurere Secure Function Lock 3.0 via Webbasert administrasjon

Relaterte modeller: MFC-L2860DWE/MFC-L2860DW/MFC-L2862DW/MFC-L2922DW/MFC-L2960DW/MFC-L2980DW

1. Start nettleseren.
2. Skriv inn "https://maskinens IP-adresse" i nettleserens adressefelt (der "maskinens IP-adresse" er IP-adressen til maskinen din).
Eksempel:
https://192.168.1.2
3. Hvis du blir bedt om det, skriver du inn passordet i feltet **Login (Pålogging)** og klikker deretter på **Login (Pålogging)**.



Standardpassordet for å styre innstillingene på denne maskinen finner du bak på maskinen, og det angis ved «Pwd». Skift standardpassordet ved å følge instruksjonene på skjermen når du logger på for første gang.

4. På venstre navigasjonslinje klikker du på **Administrator > User Restriction Function (Brukerrestriksjonsfunksjon)** eller **Restriction Management (Begrensingsadministrasjon)**.



Hvis venstre navigasjonslinje ikke vises, starter du navigeringen fra ☰.

5. Velg **Secure Function Lock (Sikkerfunksjonslås)**.
6. Klikk på **Submit (Send)**.
7. Klikk på **Restricted Functions (Begrensede funksjoner)**-menyen.
8. I feltet **User List / Restricted Functions (Brukerliste / begrensede funksjoner)** skriver du inn et gruppenavn eller brukernavn.
9. I **Print (Skriv ut)** og de andre kolonnene merker du av for en avkrysningsboks eller fjerner merket i en avkrysningsboks for å begrense den oppgitte funksjonen.
10. Vil du konfigurere maksimalt antall sider, merker du av for **On (På)** i kolonnen **Page Limit (Sidegrense)**, og deretter skriver du inn maksimalt antall i feltet **Max. Pages (Maks. antall sider)**.
11. Klikk på **Submit (Send)**.
12. Klikk på **User List (Brukerliste)**-menyen.
13. Skriv inn brukernavnet i **User List (Brukerliste)**-feltet.
14. I feltet **Password (Passord)** skriver du inn et passord.



Antallet tegn du kan angi, avhenger av modellen.

15. (MFC-L2922DW/MFC-L2960DW/MFC-L2980DW) **E-mail Address (E-postadresse)**-feltet skriver du inn brukerens e-postadresse.
16. For å registrere brukerens kort-ID skriver du inn kortnummeret i **Card ID (NFC ID) (Kort ID (NFC ID))**-feltet (tilgjengelig for enkelte modeller).
17. Velg **User List / Restricted Functions (Brukerliste / begrensede funksjoner)** fra rullegardinmenyen for hver bruker.
18. Klikk på **Submit (Send)**.



Du kan også endre låseinnstillingene for brukerlisten i **Secure Function Lock (Sikkerfunksjonslås)**-menyen.



Beslektet informasjon

- [Bruke Secure Function Lock \(Sikkerfunksjonslås\) 3.0](#)

Skanne ved hjelp av Secure Function Lock 3.0

Relaterte modeller: MFC-L2860DWE/MFC-L2860DW/MFC-L2862DW/MFC-L2922DW/MFC-L2960DW/MFC-L2980DW

Angi begrensninger for skanning (for administratorer)

Med Secure Function Lock 3.0 kan administrator begrense hvilke brukere som har lov til å skanne. Når skannefunksjonen er deaktivert i innstillingen for fellesbrukere, kan skanning bare utføres av brukere der det er merket av for **Scan (Skann)**.

Bruke skannefunksjonen (for begrensede brukere)

- Skanne med maskinens kontrollpanel:
Begrensede brukere må angi passordet på maskinens kontrollpanel for å få tilgang til skannemodus.
- Skanne fra en datamaskin:
Begrensede brukere må angi passordet på maskinens kontrollpanel før de kan skanne fra datamaskinen. Hvis passordet ikke angis på maskinens kontrollpanel, vises det en feilmelding på brukerens datamaskin.



Beslektet informasjon

- [Bruke Secure Function Lock \(Sikkerfunksjonslås\) 3.0](#)

Konfigurere fellesmodus for Secure Function Lock 3.0

Relaterte modeller: MFC-L2860DWE/MFC-L2860DW/MFC-L2862DW/MFC-L2922DW/MFC-L2960DW/MFC-L2980DW

Bruk Secure Function Lock-skjermbildet til å konfigurere fellesmodus, som begrenser hvilke funksjoner som er tilgjengelige for fellesbrukere. Fellesbrukere trenger ikke angi et passord for å få tilgang til funksjonene som er gjort tilgjengelige via Offentlig modus-innstillinger.



Offentlig modus inkluderer utskriftsjobber som er sendt via Brother iPrint&Scan og Brother Mobile Connect.

1. Start nettleseren.
2. Skriv inn "https://maskinens IP-adresse" i nettleserens adressefelt (der "maskinens IP-adresse" er IP-adressen til maskinen din).

Eksempel:

https://192.168.1.2

3. Hvis du blir bedt om det, skriver du inn passordet i feltet **Login (Pålogging)** og klikker deretter på **Login (Pålogging)**.



Standardpassordet for å styre innstillingene på denne maskinen finner du bak på maskinen, og det angis ved «Pw»d». Skift standardpassordet ved å følge instruksjonene på skjermen når du logger på for første gang.

4. På venstre navigasjonslinje klikker du på **Administrator > User Restriction Function (Brukerrestriksjonsfunksjon)** eller **Restriction Management (Begrensingsadministrasjon)**.



Hvis venstre navigasjonslinje ikke vises, starter du navigeringen fra ☰.

5. Velg **Secure Function Lock (Sikkerfunksjonslås)**.
6. Klikk på **Submit (Send)**.
7. Klikk på **Restricted Functions (Begrensede funksjoner)**-menyen.
8. På raden **Public Mode (Fellesmodus)** merker du av i avkrysningsboksene for å tillate, eller fjerner merket i avkrysningsboksene for å tillate eller begrense den oppgitte funksjonen.
9. Klikk på **Submit (Send)**.



Beslektet informasjon

- [Bruke Secure Function Lock \(Sikkerfunksjonslås\) 3.0](#)

Flere funksjoner for Secure Function Lock 3.0

Relaterte modeller: MFC-L2860DWE/MFC-L2860DW/MFC-L2862DW/MFC-L2922DW/MFC-L2960DW/MFC-L2980DW

Konfigurer følgende funksjoner på skjermbildet Secure Function Lock:

All Counter Reset (Tilbakestill alle tellere)

Klikk på **All Counter Reset (Tilbakestill alle tellere)** i kolonnen **Page Counters (Sideteller)** for å nullstille sidetelleren.

Export to CSV file (Eksporter til CSV-fil)

Klikk på **Export to CSV file (Eksporter til CSV-fil)** for å eksportere gjeldende og siste sideteller inkludert **User List / Restricted Functions (Brukerliste / begrensede funksjoner)**-informasjon som en CSV-fil.

Card ID (NFC ID) (Kort ID (NFC ID)) (bare på støttede modeller)

Klikk på **User List (Brukerliste)**-menyen, og skriv deretter inn en brukers kort-ID i **Card ID (NFC ID) (Kort ID (NFC ID))**-feltet. Du kan bruke IC-kortet ditt til pålitelighetskontroll.

Last Counter Record (Siste tellerregistrering)

Klikk på **Last Counter Record (Siste tellerregistrering)** hvis du vil at maskinen skal beholde sideantallet etter at telleren er nullstilt.



Beslektet informasjon

- [Bruke Secure Function Lock \(Sikkerfunksjonslås\) 3.0](#)

Registrere et nytt ID-kort ved bruk av maskinens kontrollpanel

Relaterte modeller: MFC-L2922DW/MFC-L2980DW

1. Berør NFC-ikonet (nærfeltkommunikasjon) på maskinen med et registrert IC-kort (Integrated Circuit).
2. Berør bruker-ID-en din på maskinen.
3. Trykk på [Registrer kort].
4. Berør NFC-symbolet med et nytt IC-kort.
Det nye IC-kortets nummer er registrert på maskinen.
5. Trykk på [OK].



Beslektet informasjon

- [Bruke Secure Function Lock \(Sikkerfunksjonslås\) 3.0](#)

Sende eller motta en e-post på en sikker måte

Relaterte modeller: DCP-L2620DW/DCP-L2622DW/DCP-L2627DW/DCP-L2627DWXL/DCP-L2627DWE/
DCP-L2640DN/DCP-L2660DW/DCP-L2665DW/MFC-L2802DN/MFC-L2800DW/MFC-L2802DW/
MFC-L2827DWXL/MFC-L2827DW/MFC-L2835DW/MFC-L2860DWE/MFC-L2860DW/MFC-L2862DW/
MFC-L2922DW/MFC-L2960DW/MFC-L2980DW

- [Konfigurere sending eller mottak av e-post med Webbasert administrasjon](#)
- [Sende e-post med brukerautentisering](#)
- [Sende eller motta en e-post på en sikker måte med SSL/TLS](#)

Konfigurere sending eller mottak av e-post med Webbasert administrasjon

Relaterte modeller: DCP-L2620DW/DCP-L2622DW/DCP-L2627DW/DCP-L2627DWXL/DCP-L2627DWE/DCP-L2640DN/DCP-L2660DW/DCP-L2665DW/MFC-L2802DN/MFC-L2800DW/MFC-L2802DW/MFC-L2827DWXL/MFC-L2827DW/MFC-L2835DW/MFC-L2860DWE/MFC-L2860DW/MFC-L2862DW/MFC-L2922DW/MFC-L2960DW/MFC-L2980DW

Vi anbefaler at du bruker Webbasert administrasjon til å konfigurere sikker sending av e-post med brukerpålitelighetskontroll, eller sending og mottak av e-post med SSL/TLS.

1. Start nettleseren.
2. Skriv inn "https://maskinens IP-adresse" i nettleserens adressefelt (der "maskinens IP-adresse" er IP-adressen til maskinen din).
Eksempel:
https://192.168.1.2
3. Hvis du blir bedt om det, skriver du inn passordet i feltet **Login (Pålogging)** og klikker deretter på **Login (Pålogging)**.



Standardpassordet for å styre innstillingene på denne maskinen finner du bak på maskinen, og det angis ved «**Pwd**». Skift standardpassordet ved å følge instruksjonene på skjermen når du logger på for første gang.

4. På venstre navigasjonslinje klikker du på **Network (Nettverk)** > **Network (Nettverk)** > **Protocol (Protokoll)**.



Hvis venstre navigasjonslinje ikke vises, starter du navigeringen fra ☰.

5. I feltet **POP3/IMAP4/SMTP Client (POP3/IMAP4/SMTP-klient)** klikker du på **Advanced Settings (Avanserte innstillinger)** og kontrollerer at statusen til **POP3/IMAP4/SMTP Client (POP3/IMAP4/SMTP-klient)** er **Enabled (Aktivert)**.



Hvis skjermbildet for valg av **Authentication Method (Godkjenningsmetode)** vises, velg pålitelighetskontrollmetode og følg deretter skjerminstruksjonene.

6. Konfigurer innstillingene for **POP3/IMAP4/SMTP Client (POP3/IMAP4/SMTP-klient)**.
 - Bekreft at e-postinnstillingene er riktige etter konfigureringen ved å sende en testmelding.
 - Hvis du ikke vet innstillingene for POP3-/SMTP-/IMAP4-serveren, tar du kontakt med nettverksadministrator eller Internett-leverandøren.
7. Når du er ferdig, klikker du på **Submit (Send)**.
Dialogboksen **Test Send/Receive E-mail Configuration (Test sending/mottak av e-post)** vises.
8. Følg instruksjonene i dialogboksen hvis du vil teste gjeldende innstillinger.



Beslektet informasjon

- [Sende eller motta en e-post på en sikker måte](#)

Sende e-post med brukerautentisering

Relaterte modeller: DCP-L2620DW/DCP-L2622DW/DCP-L2627DW/DCP-L2627DWXL/DCP-L2627DWE/
DCP-L2640DN/DCP-L2660DW/DCP-L2665DW/MFC-L2802DN/MFC-L2800DW/MFC-L2802DW/
MFC-L2827DWXL/MFC-L2827DW/MFC-L2835DW/MFC-L2860DWE/MFC-L2860DW/MFC-L2862DW/
MFC-L2922DW/MFC-L2960DW/MFC-L2980DW

Maskinen din sender e-poster gjennom en e-postserver som krever brukerautentisering. Denne metoden hindrer at uautoriserte brukere får tilgang til e-postserveren.

Du kan sende e-postvarsler, e-postrapporter og I-Fax ved hjelp av brukerautentisering. (For MFC-modeller)



Vi anbefaler at du bruker Webbasert administrasjon til å konfigurere SMTP-pålitelighetskontroll.

Innstillinger for e-postserver

Du må konfigurere maskinens SMTP-pålitelighetskontrollmetode slik at den samsvarer med metoden som brukes av e-postserveren din. Vil du vite mer om innstillingene for e-postserveren, kontakter du nettverksadministrator eller Internett-leverandøren.



Du aktiverer SMTP-serverpålitelighetskontroll ved bruk av Webbasert administrasjon, ved å velge pålitelighetskontrollmetode under **Server Authentication Method (Servergodkjenningmetode)** på **POP3/IMAP4/SMTP Client (POP3/IMAP4/SMTP-klient)**-skjermen.



Beslektet informasjon

- [Sende eller motta en e-post på en sikker måte](#)

Sende eller motta en e-post på en sikker måte med SSL/TLS

Relaterte modeller: DCP-L2620DW/DCP-L2622DW/DCP-L2627DW/DCP-L2627DWXL/DCP-L2627DWE/
DCP-L2640DN/DCP-L2660DW/DCP-L2665DW/MFC-L2802DN/MFC-L2800DW/MFC-L2802DW/
MFC-L2827DWXL/MFC-L2827DW/MFC-L2835DW/MFC-L2860DWE/MFC-L2860DW/MFC-L2862DW/
MFC-L2922DW/MFC-L2960DW/MFC-L2980DW

Maskinen støtter metoder for SSL/TLS-kommunikasjon. Vil du bruke en e-postserver som benytter SSL/TLS-kommunikasjon, må du konfigurere innstillingene nedenfor.



Vi anbefaler at du bruker Webbasert administrasjon til å konfigurere SSL/TLS.

Bekreft serversertifikat

Hvis du under **SSL/TLS** velger **SSL** eller **TLS**, blir det automatisk merket av for **Verify Server Certificate (Bekreft serversertifikat)**.



- Før du bekrefter serversertifikatet, må du importere CA-sertifikatet som ble utstedt av sertifiseringsinstansen som signerte serversertifikatet. Kontakt nettverksadministrator eller Internett-leverandøren for å bekrefte om det er nødvendig å importere et CA-sertifikat.
- Hvis du ikke må bekrefte serversertifikatet, fjerner du merket for **Verify Server Certificate (Bekreft serversertifikat)**.

Portnummer

Hvis du velger **SSL** eller **TLS**, vil **Port**-verdien endres slik at den samsvarer med protokollen. Vil du endre portnummeret manuelt, skriver du inn portnummeret etter at du har valgt innstillingene **SSL/TLS**.

Du må konfigurere maskinens kommunikasjonsmetode slik at den samsvarer med metoden som brukes av e-postserveren din. Vil du vite mer om innstillingene for e-postserveren, kan du ta kontakt med nettverksadministrator eller Internett-leverandøren.

I de fleste tilfeller krever den sikre Internett-baserte e-posttjenesten følgende innstillinger:

SMTP	Port	587
	Server Authentication Method (Servergodkjenning-metode)	SMTP-AUTH
	SSL/TLS	TLS
POP3	Port	995
	SSL/TLS	SSL
IMAP4	Port	993
	SSL/TLS	SSL



Beslektet informasjon

- [Sende eller motta en e-post på en sikker måte](#)

Beslektede emner:

- [Konfigurere sertifikater for enhetssikkerhet](#)

Lagre utskriftslogg til nettverk

Relaterte modeller: MFC-L2922DW/MFC-L2960DW/MFC-L2980DW

- [Lagre utskriftslogg til nettverksoversikt](#)
- [Konfigurere Lagre utskriftslogg på nettverk med Webbasert administrasjon](#)
- [Bruke Lagre utskriftslogg på nettverkets feiloppdagelsesinnstilling](#)
- [Bruke Lagre utskriftslogg til nettverk med Secure Function Lock 3.0](#)

Lagre utskriftslogg til nettverksoversikt

Relaterte modeller: MFC-L2922DW/MFC-L2960DW/MFC-L2980DW

Med funksjonen Lagre utskriftslogg til nettverk kan du lagre utskriftsloggfilen fra maskinen på en nettverksserver ved hjelp av CIFS-protokollen (Common Internet File System). Du kan lagre ID, type utskriftsjobb, jobbnavn, brukernavn, dato, tidspunkt og antall utskrevne sider for hver utskriftsjobb. CIFS er en protokoll som kjører over TCP/IP som lar datamaskiner på et nettverk dele filer over et Intranett eller Internett.

Følgende utskriftsfunksjoner lagres i utskriftsloggen:

- utskriftsjobber fra datamaskinen
- kopiere
- mottatt faks (kun støttede modeller)
- Web Connect-utskrift (kun støttede modeller)



- Lagre utskriftslogg til nettverk-funksjonen støtter Kerberos-pålitelighetskontroll og NTLMv2-pålitelighetskontroll. Du må konfigurere SNTP-protokollen (tidsserver for nettverk), eller du må angi riktig dato, klokkeslett og tidssone på kontrollpanelet for pålitelighetskontroll.
- Du kan stille inn filtypen til TXT eller CSV når du lagrer en fil til serveren.



Beslektet informasjon

- [Lagre utskriftslogg til nettverk](#)

Konfigurere Lagre utskriftslogg på nettverk med Webbasert administrasjon

Relaterte modeller: MFC-L2922DW/MFC-L2960DW/MFC-L2980DW

1. Start nettleseren.
2. Skriv inn "https://maskinens IP-adresse" i nettleserens adressefelt (der "maskinens IP-adresse" er IP-adressen til maskinen din).
Eksempel:
https://192.168.1.2
3. Hvis du blir bedt om det, skriver du inn passordet i feltet **Login (Pålogging)** og klikker deretter på **Login (Pålogging)**.



Standardpassordet for å styre innstillingene på denne maskinen finner du bak på maskinen, og det angis ved «PwD». Skift standardpassordet ved å følge instruksjonene på skjermen når du logger på for første gang.

4. På venstre navigasjonslinje klikker du på **Administrator > Store Print Log to Network (Lagre utskriftslogg på nettverk)**.



Hvis venstre navigasjonslinje ikke vises, starter du navigeringen fra ☰.

5. I **Print Log (Skriv ut logg)**-feltet, klikker du på **On (På)**.
6. Konfigurerer følgende innstillinger:

Alternativ	Beskrivelse
Network Folder Path (Nettverksmappebane)	Angi destinasjonsmappen hvor utskriftsloggene skal lagres på CIFS-serveren (for eksempel: \\DatamaskinNavn\DeltMappe).
File Name (Filnavn)	Skriv inn filnavnet som du vil bruke for utskriftsloggen (opptil 32 tegn).
File Type (Filtype)	Velg TXT (Tekst) - eller CSV -alternativet for utskriftslogg-filtypen.
Time Source for Log (Tidskilde for logg)	Velg tidskilden for utskriftsloggen.
Auth. Method (Godkjenning metode)	<p>Velg pålitelighetskontrollmetoden som kreves for tilgang til CIFS-serveren: Auto (Automatisk), Kerberos eller NTLMv2. Kerberos er en pålitelighetskontroll-protokoll som lar enheter eller individer bevise identiteten sin overfor nettverksservere på en sikker måte med én enkel pålogging. NTLMv2 er pålitelighetskontrollmetoden som brukes av Windows for å logge på servere.</p> <ul style="list-style-type: none">• Auto (Automatisk): Hvis du velger Auto (Automatisk), brukes NTLMv2 som pålitelighetskontrollmetoden.• Kerberos: Velg Kerberos-alternativet for å bruke bare Kerberos-pålitelighetskontroll.• NTLMv2: Velg NTLMv2-alternativet for å bruke bare NTLMv2-pålitelighetskontroll.

 For **Kerberos**- og **NTLMv2**-pålitelighetskontroll må du også konfigurere **Date&Time (Dato og tid)**-innstillingene eller SNTP-protokollen (nettverkstidserver) og DNS-server.

- Du kan også konfigurere **Dato** og **klokke**-innstillingene fra maskinens kontrollpanel.

Alternativ	Beskrivelse
Username (Bruker- navn)	Skriv inn brukernavnet for pålitelighetskontrollen (opptil 96 tegn).  Hvis brukernavnet er en del av et domene, skriver du inn brukernavnet i én av følgende stiler: bruker@domene eller domene\bruker.
Password (Passord)	Skriv inn passordet for pålitelighetskontrollen (opptil 32 tegn).
Kerberos Server Ad- dress (Kerberos-serve- radresse) (hvis nødven- dig)	Skriv inn KDC (Key Distribution Center)-vertsadressen (for eksempel, kerberos.eksempel.no, opptil 64 tegn) eller IP-adressen (for eksempel: 192.168.56.189).
Error Detection Setting (Innstilling for feilregi- strering)	Velg hvilken handling som skal utføres når utskriftsloggen ikke kan lagres på serveren på grunn av en nettverksfeil.

7. I **Connection Status (Tilkoblingsstatus)**-feltet, bekreft siste loggstatus.



Du kan også bekrefte feilstatusen på LCD-skjermen til maskinen.

8. Klikk på **Submit (Send)** for å vise **Test Print Log to Network (Test utskriftslogg til nettverk)**-siden.

Klikk på **Yes (Ja)** for å teste innstillingene og gå deretter til neste trinn.

Klikk på **No (Nei)** for å hoppe over testen. Innstillingene sendes automatisk.

9. Maskinen tester innstillingene.

10. Hvis innstillingene blir godtatt, vises **Test OK** på skjermen.

Hvis **Test Error (Test feil)** vises, sjekk alle innstillingene og klikk så **Submit (Send)** for å vise testsiden på nytt.



Beslektet informasjon

- [Lagre utskriftslogg til nettverk](#)

Bruke Lagre utskriftslogg på nettverkets feiloppdagelsesinnstilling

Relaterte modeller: MFC-L2922DW/MFC-L2960DW/MFC-L2980DW

Bruk feiloppdagelsesinnstillinger til å bestemme handlingen som tas når utskriftsloggen ikke kan lagres på serveren på grunn av en nettverksfeil.

1. Start nettleseren.
2. Skriv inn "https://maskinens IP-adresse" i nettleserens adressefelt (der "maskinens IP-adresse" er IP-adressen til maskinen din).
Eksempel:
https://192.168.1.2
3. Hvis du blir bedt om det, skriver du inn passordet i feltet **Login (Pålogging)** og klikker deretter på **Login (Pålogging)**.



Standardpassordet for å styre innstillingene på denne maskinen finner du bak på maskinen, og det angis ved «PwD». Skift standardpassordet ved å følge instruksjonene på skjermen når du logger på for første gang.

4. På venstre navigasjonslinje klikker du på **Administrator > Store Print Log to Network (Lagre utskriftslogg på nettverk)**.



Hvis venstre navigasjonslinje ikke vises, starter du navigeringen fra ☰.

5. I **Error Detection Setting (Innstilling for feilregistrering)**-delen, velger du alternativet **Cancel Print (Avbryt utskrift)** eller **Ignore Log & Print (Ignorer logg og skriv ut)**.

Alternativ	Beskrivelse
Cancel Print (Avbryt utskrift)	Hvis du velger Cancel Print (Avbryt utskrift) -alternativet, avbrytes utskriftsjobbene når utskriftsloggen ikke kan lagres på serveren.  Selv om du velger Cancel Print (Avbryt utskrift) -alternativet, skriver maskinen ut en mottatt faks. (For MFC-modeller)

Ignore Log & Print (Ignorer logg og skriv ut)	Hvis du velger Ignore Log & Print (Ignorer logg og skriv ut) -alternativet, skriver maskinen ut dokumentasjonen selv om utskriftsloggen ikke kan lagres på serveren. Når funksjonen for å lagre utskriftslogg er gjenopprettet, lagres utskriftsloggen på følgende måte:
--	--

```
Id, Type, Job Name, User Name, Date, Time, Print Pages
```

```
1, Print(xxxxxxx), "Document01.doc", "user01", 03/03/20xx, 14:01:32, 52
```

```
2, Print(xxxxxxx), "Document02.doc", "user01", 03/03/20xx, 14:45:30, ?
```

```
3, <ERROR>, ?, ?, ?, ?, ?
```

```
4, Print(xxxxxxx), "Report01.xls", "user02", 03/03/20xx, 19:30:40, 4
```

- a. Hvis loggen ikke kan lagres på slutten av utskriften, registreres ikke antall utskrevne sider.
- b. Hvis loggen ikke kan lagres på begynnelsen og slutten av utskriften, lagres ikke utskriftsloggen av jobben. Når funksjonen har blitt gjenopprettet, gjenspeiles feilen i loggen.

6. Klikk på **Submit (Send)** for å vise **Test Print Log to Network (Test utskriftslogg til nettverk)**-siden.
Klikk på **Yes (Ja)** for å teste innstillingene og gå deretter til neste trinn.
Klikk på **No (Nei)** for å hoppe over testen. Innstillingene sendes automatisk.

7. Maskinen tester innstillingene.

8. Hvis innstillingene blir godtatt, vises **Test OK** på skjermen.

Hvis **Test Error (Test feil)** vises, sjekk alle innstillingene og klikk så **Submit (Send)** for å vise testsiden på nytt.



Beslektet informasjon

- [Lagre utskriftslogg til nettverk](#)

Bruke Lagre utskriftslogg til nettverk med Secure Function Lock 3.0

Relaterte modeller: MFC-L2922DW/MFC-L2960DW/MFC-L2980DW

Når Secure Function Lock 3.0 er aktiv, lagres navnene på de registrerte brukerne for kopiering, Faks RX (for MFC-modeller) og Web Connect-utskrift i Lagre utskriftslogg til nettverk-rapporten. Når Active Directory-pålitelighetskontroll er aktivert, lagres brukernavnet i rapporten Lagre utskriftslogg i nettverk:

```
Id, Type, Job Name, User Name, Date, Time, Print Pages
1, Copy, -, -, 04/04/20xx, 09:05:12, 3
2, Fax, -, -, 04/04/20xx, 09:45:30, 5
3, Copy, -, "BOB", 04/04/20xx, 10:20:30, 4
4, Fax, -, "BOB", 04/04/20xx, 10:35:12, 3
```



Beslektet informasjon

- [Lagre utskriftslogg til nettverk](#)

Låse maskininnstillinger fra kontrollpanelet

Før du setter på maskinens innstillingslås, må du skrive ned og lagre passordet. Hvis du glemmer passordet må du nullstille alle passord som er lagret i maskinen, ved å kontakte administratoren eller Brother kundeservice.

- [Oversikt over innstillingslås](#)

Oversikt over innstillingslås

Relaterte modeller: MFC-L2802DN/MFC-L2800DW/MFC-L2802DW/MFC-L2827DWXL/MFC-L2827DW/
MFC-L2835DW/MFC-L2860DWE/MFC-L2860DW/MFC-L2862DW/MFC-L2922DW/MFC-L2960DW/
MFC-L2980DW

Bruk Innstillingslås-funksjonen til å blokkere uautorisert tilgang til maskinens innstillinger.

Når innstillingslås er satt til På, får du ikke tilgang til maskininnstillingene uten å angi passordet.

- [Angi Innstillingslås-passordet](#)
- [Endre passordet for innstillingslås](#)
- [Slå innstillingslåsen på](#)

Angi Innstillingslås-passordet



Relaterte modeller: MFC-L2802DN/MFC-L2800DW/MFC-L2802DW/MFC-L2827DWXL/MFC-L2827DW/MFC-L2835DW/MFC-L2860DWE/MFC-L2860DW/MFC-L2862DW/MFC-L2922DW/MFC-L2960DW/MFC-L2980DW

>> [MFC-L2802DN/MFC-L2800DW/MFC-L2802DW/MFC-L2827DWXL/MFC-L2827DW/MFC-L2835DW](#)
>> [MFC-L2860DWE/MFC-L2860DW/MFC-L2862DW/MFC-L2922DW/MFC-L2960DW/MFC-L2980DW](#)

MFC-L2802DN/MFC-L2800DW/MFC-L2802DW/MFC-L2827DWXL/MFC-L2827DW/MFC-L2835DW

1. Trykk på **Menu (Meny)**.
2. Trykk på ▲ eller ▼ for å vise [Hovedoppsett]-alternativet og trykk deretter på **OK**.
3. (MFC-L2802DN/MFC-L2800DW/MFC-L2802DW/MFC-L2827DWXL/MFC-L2827DW/MFC-L2835DW) Trykk på ▲ eller ▼ for å vise [Sikkerhet]-alternativet, og trykk deretter på **OK**.
4. Trykk på ▲ eller ▼ for å vise [Innstillingslås]-alternativet og trykk deretter på **OK**.
5. Angi et firesifret nummer for passordet.
For å skrive inn et siffer, trykk på ▲ eller ▼ for å velge et nummer og trykk deretter på **OK**.
6. Når LCD-skjermen viser [Bekreft:], angi passordet på nytt.
7. Trykk på **OK**.
8. Trykk på **Stop/Exit (Stopp/Avslutt)**.

MFC-L2860DWE/MFC-L2860DW/MFC-L2862DW/MFC-L2922DW/MFC-L2960DW/MFC-L2980DW

1. Trykk på  [Innstill.] > [Alle innst.] > [Hovedoppsett] > [Innstillingslås].
2. Angi et firesifret nummer for passordet.
3. Trykk på [OK].
4. Når LCD-skjermen viser [Bekreft:], angi passordet på nytt.
5. Trykk på [OK].
6. Trykk på .

✓ Beslektet informasjon

- [Oversikt over innstillingslås](#)

Beslektede emner:

- [Slik skriver du inn tekst på maskinen](#)

Endre passordet for innstillingslås



Relaterte modeller: MFC-L2802DN/MFC-L2800DW/MFC-L2802DW/MFC-L2827DWXL/MFC-L2827DW/MFC-L2835DW/MFC-L2860DWE/MFC-L2860DW/MFC-L2862DW/MFC-L2922DW/MFC-L2960DW/MFC-L2980DW

>> [MFC-L2802DN/MFC-L2800DW/MFC-L2802DW/MFC-L2827DWXL/MFC-L2827DW/MFC-L2835DW](#)
>> [MFC-L2860DWE/MFC-L2860DW/MFC-L2862DW/MFC-L2922DW/MFC-L2960DW/MFC-L2980DW](#)

MFC-L2802DN/MFC-L2800DW/MFC-L2802DW/MFC-L2827DWXL/MFC-L2827DW/MFC-L2835DW

1. Trykk på **Menu (Meny)**.
2. Trykk på ▲ eller ▼ for å vise [Hovedoppsett]-alternativet og trykk deretter på **OK**.
3. (MFC-L2802DN/MFC-L2800DW/MFC-L2802DW/MFC-L2827DWXL/MFC-L2827DW/MFC-L2835DW) Trykk på ▲ eller ▼ for å vise [Sikkerhet]-alternativet, og trykk deretter på **OK**.
4. Trykk på ▲ eller ▼ for å vise [Innstillingslås]-alternativet og trykk deretter på **OK**.
5. Trykk på ▲ eller ▼ for å vise [Sett passord]-alternativet og trykk deretter på **OK**.
6. Skriv inn det gjeldende firesifrede passordet.
7. Trykk på **OK**.
8. Skriv inn et nytt firesifret passord.
9. Trykk på **OK**.
10. Når LCD-skjermen viser [Bekreft:], angi passordet på nytt.
11. Trykk på **OK**.
12. Trykk på **Stop/Exit (Stopp/Avslutt)**.

MFC-L2860DWE/MFC-L2860DW/MFC-L2862DW/MFC-L2922DW/MFC-L2960DW/MFC-L2980DW

1. Trykk på  [Innstill.] > [Alle innst.] > [Hovedoppsett] > [Innstillingslås] > [Sett passord].
2. Skriv inn det gjeldende firesifrede passordet.
3. Trykk på [OK].
4. Skriv inn et nytt firesifret passord.
5. Trykk på [OK].
6. Når LCD-skjermen viser [Bekreft:], angi passordet på nytt.
7. Trykk på [OK].
8. Trykk på .

✓ Beslektet informasjon

- [Oversikt over innstillingslås](#)

Slå innstillingslåsen på

Relaterte modeller: MFC-L2802DN/MFC-L2800DW/MFC-L2802DW/MFC-L2827DWXL/MFC-L2827DW/MFC-L2835DW/MFC-L2860DWE/MFC-L2860DW/MFC-L2862DW/MFC-L2922DW/MFC-L2960DW/MFC-L2980DW

>> [MFC-L2802DN/MFC-L2800DW/MFC-L2802DW/MFC-L2827DWXL/MFC-L2827DW/MFC-L2835DW](#)
>> [MFC-L2860DWE/MFC-L2860DW/MFC-L2862DW/MFC-L2922DW/MFC-L2960DW/MFC-L2980DW](#)

MFC-L2802DN/MFC-L2800DW/MFC-L2802DW/MFC-L2827DWXL/MFC-L2827DW/MFC-L2835DW

1. Trykk på **Menu (Meny)**.
2. Trykk på ▲ eller ▼ for å vise [Hovedoppsett]-alternativet og trykk deretter på **OK**.
3. (MFC-L2802DN/MFC-L2800DW/MFC-L2802DW/MFC-L2827DWXL/MFC-L2827DW/MFC-L2835DW) Trykk på ▲ eller ▼ for å vise [Sikkerhet]-alternativet, og trykk deretter på **OK**.
4. Trykk på ▲ eller ▼ for å vise [Innstillingslås]-alternativet og trykk deretter på **OK**.
5. Trykk på **OK** når LCD-skjermen viser [På].
6. Skriv inn det gjeldende firesifrede passordet.
7. Trykk på **OK**.

MFC-L2860DWE/MFC-L2860DW/MFC-L2862DW/MFC-L2922DW/MFC-L2960DW/MFC-L2980DW

1. Trykk på  [Innstill.] > [Alle innst.] > [Hovedoppsett] > [Innstillingslås] > [Lås av⇒på].
2. Skriv inn det gjeldende firesifrede passordet.
3. Trykk på [OK].



For å slå av innstillingslåsen trykker du på  på LCD-skjermen, angir det gjeldende firesifrede passordet og trykker deretter på [OK].

✓ Beslektet informasjon

- [Oversikt over innstillingslås](#)

Bruke funksjoner for gjenkjenning av globalt nettverk

Når du bruker maskinen på et privat nettverk, kan du bruke funksjonen for gjenkjenning av globalt nettverk for å unngå risiko for uventede angrep fra det globale nettverket.

- [Aktivere gjenkjenning av global IP-adresse](#)
- [Blokkere kommunikasjon fra det globale nettverket](#)

Aktivere gjenkjenning av global IP-adresse

Relaterte modeller: DCP-L2620DW/DCP-L2622DW/DCP-L2627DW/DCP-L2627DWXL/DCP-L2627DWE/
DCP-L2640DN/DCP-L2660DW/DCP-L2665DW/MFC-L2802DN/MFC-L2800DW/MFC-L2802DW/
MFC-L2827DWXL/MFC-L2827DW/MFC-L2835DW/MFC-L2860DWE/MFC-L2860DW/MFC-L2862DW/
MFC-L2922DW/MFC-L2960DW/MFC-L2980DW



Bruk denne funksjonen til å kontrollere maskinens IP-adresse. Det vises et varsel på maskinen når den er tilordnet en global IP-adresse.

>> DCP-L2620DW/DCP-L2622DW/DCP-L2627DW/DCP-L2627DWXL/DCP-L2627DWE/DCP-L2640DN/
MFC-L2802DN/MFC-L2800DW/MFC-L2802DW/MFC-L2827DWXL/MFC-L2827DW/MFC-L2835DW
>> DCP-L2660DW/DCP-L2665DW/MFC-L2860DWE/MFC-L2860DW/MFC-L2862DW/MFC-L2922DW/
MFC-L2960DW/MFC-L2980DW

**DCP-L2620DW/DCP-L2622DW/DCP-L2627DW/DCP-L2627DWXL/DCP-L2627DWE/
DCP-L2640DN/MFC-L2802DN/MFC-L2800DW/MFC-L2802DW/MFC-L2827DWXL/
MFC-L2827DW/MFC-L2835DW**

1. Trykk på **Menu (Meny)**.
2. Trykk på ▲ eller ▼ for å vise [Nettverk]-alternativet og trykk deretter på **OK**.
3. Trykk på ▲ eller ▼ for å vise [Global detek.]-alternativet og trykk deretter på **OK**.
4. Trykk på ▲ eller ▼ for å vise [Tillat detekt]-alternativet og trykk deretter på **OK**.
5. Trykk på ▲ eller ▼ for å velge [På], og trykk deretter på **OK**.

**DCP-L2660DW/DCP-L2665DW/MFC-L2860DWE/MFC-L2860DW/MFC-L2862DW/
MFC-L2922DW/MFC-L2960DW/MFC-L2980DW**

1. Trykk på  [Innstill.] > [Alle innst.] > [Nettverk] > [Global detektering] > [Tillat detektering] > [På].
2. Trykk på .

Beslektet informasjon

- [Bruke funksjoner for gjenkjenning av globalt nettverk](#)

Blokkere kommunikasjon fra det globale nettverket

Relaterte modeller: DCP-L2620DW/DCP-L2622DW/DCP-L2627DW/DCP-L2627DWXL/DCP-L2627DWE/
DCP-L2640DN/DCP-L2660DW/DCP-L2665DW/MFC-L2802DN/MFC-L2800DW/MFC-L2802DW/
MFC-L2827DWXL/MFC-L2827DW/MFC-L2835DW/MFC-L2860DWE/MFC-L2860DW/MFC-L2862DW/
MFC-L2922DW/MFC-L2960DW/MFC-L2980DW





Når du aktiverer denne funksjonen, begrenses mottaket av jobber fra enheter med globale IP-adresser

>> DCP-L2620DW/DCP-L2622DW/DCP-L2627DW/DCP-L2627DWXL/DCP-L2627DWE/DCP-L2640DN/
MFC-L2802DN/MFC-L2800DW/MFC-L2802DW/MFC-L2827DWXL/MFC-L2827DW/MFC-L2835DW
>> DCP-L2660DW/DCP-L2665DW/MFC-L2860DWE/MFC-L2860DW/MFC-L2862DW/MFC-L2922DW/
MFC-L2960DW/MFC-L2980DW

**DCP-L2620DW/DCP-L2622DW/DCP-L2627DW/DCP-L2627DWXL/DCP-L2627DWE/
DCP-L2640DN/MFC-L2802DN/MFC-L2800DW/MFC-L2802DW/MFC-L2827DWXL/
MFC-L2827DW/MFC-L2835DW**

1. Trykk på **Menu (Meny)**.
2. Trykk på ▲ eller ▼ for å vise [Nettverk]-alternativet og trykk deretter på **OK**.
3. Trykk på ▲ eller ▼ for å vise [Global detek.]-alternativet og trykk deretter på **OK**.
4. Trykk på ▲ eller ▼ for å vise [Avvis tilgang]-alternativet og trykk deretter på **OK**.
5. Trykk på ▲ eller ▼ for å velge [På], og trykk deretter på **OK**.

**DCP-L2660DW/DCP-L2665DW/MFC-L2860DWE/MFC-L2860DW/MFC-L2862DW/
MFC-L2922DW/MFC-L2960DW/MFC-L2980DW**

1. Trykk på  [Innstill.] > [Alle innst.] > [Nettverk] > [Global detektering] > [Avvis tilgang] > [På].
2. Trykk på .

✓ Beslektet informasjon

- [Bruke funksjoner for gjenkjenning av globalt nettverk](#)

Mobile/Web Connect

- [Brother Web Connect](#)
- [AirPrint](#)
- [Mopria™ Print Service og Mopria™ Scan](#)
- [Brother Mobile Connect](#)

Brother Web Connect

Relaterte modeller: DCP-L2660DW/DCP-L2665DW/MFC-L2860DWE/MFC-L2860DW/MFC-L2862DW/MFC-L2922DW/MFC-L2960DW/MFC-L2980DW

- [Oversikt over Brother Web Connect](#)
- [Nettjenester som brukes med Brother Web Connect](#)
- [Konfigurere Brother Web Connect](#)
- [Skanne og laste opp dokumenter ved hjelp av Brother Web Connect](#)
- [Laste ned og skrive ut dokumenter med Brother Web Connect](#)
- [Faksvideresending til nettsky eller e-post](#)

Oversikt over Brother Web Connect

Relaterte modeller: DCP-L2660DW/DCP-L2665DW/MFC-L2860DWE/MFC-L2860DW/MFC-L2862DW/MFC-L2922DW/MFC-L2960DW/MFC-L2980DW

Enkelte nettstedet tilbyr tjenester der brukere kan laste opp og vise bilder og filer på nettstedene. Brother-maskinen kan skanne bilder og laste dem opp til disse tjenestene samt laste ned og skrive ut bilder som allerede er lastet opp til tjenestene.

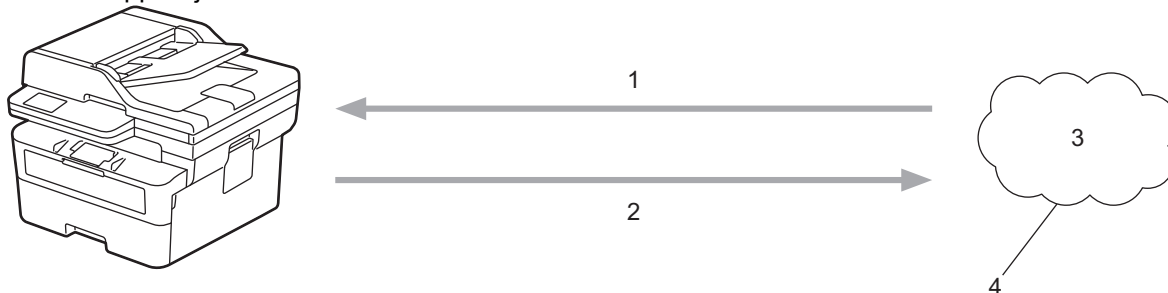

1. Skrive ut
2. Skanne
3. Fotografier, bilder, dokumenter og andre filer
4. Nettbasert tjeneste

For å kunne bruke Brother Web Connect må Brother-maskinen være koblet til et nettverk som har tilgang til Internett, enten gjennom en kablet eller en trådløs tilkobling.

For nettverksoppsett som bruker en proxyserver, må maskinen også være konfigurert til å bruke en proxyserver. Hvis du er usikker på nettverksinnstillingen, ta kontakt med nettverksadministratoren.



En proxyserver er en datamaskin som fungerer som mellomledd mellom datamaskiner uten Internett-tilkobling, og Internett.



Beslektet informasjon



- [Brother Web Connect](#)
 - [Konfigurere innstillingene for proxyserver med maskinens kontrollpanel](#)

Konfigurere innstillingene for proxyserver med maskinens kontrollpanel

Relaterte modeller: DCP-L2660DW/DCP-L2665DW/MFC-L2860DWE/MFC-L2860DW/MFC-L2862DW/MFC-L2922DW/MFC-L2960DW/MFC-L2980DW

Hvis nettverket bruker en proxyserver, må følgende informasjon om proxyserveren konfigureres på maskinen:

- proxyserveradresse
- portnummer
- brukernavn
- passord

1. Trykk på  [Innstill.] > [Alle innst.] > [Nettverk] > [Innstill. for internettilkobling] > [Proxyinnstillinger] > [Proxytilkobling] > [På].
2. Trykk på proxyserverinformasjonen, og angi deretter alternativet som du vil stille inn.
3. Trykk på .



Beslektet informasjon

- [Oversikt over Brother Web Connect](#)

Beslektede emner:

- [Konfigurere proxyserverinnstillingene med Webbasert administrasjon](#)

Nettjenester som brukes med Brother Web Connect

Relaterte modeller: DCP-L2660DW/DCP-L2665DW/MFC-L2860DWE/MFC-L2860DW/MFC-L2862DW/MFC-L2922DW/MFC-L2960DW/MFC-L2980DW

Bruk Brother Web Connect til å få tilgang til tjenester fra Brother-maskinen:

Du må ha en konto hos ønsket tjeneste for å bruke nettjenesten du ønsker. Hvis du ikke allerede har en konto, bruker du en datamaskin for å gå til tjenestens nettsted og opprette en konto.

Hvis du allerede har en konto, trenger du ikke opprette en konto til.

Google Drive™

En nettjeneste for lagring, redigering, deling og synkronisering av filer og dokumenter.

URL: drive.google.com

Evernote®

En fillagrings- og administrasjonstjeneste på Internett.

URL: www.evernote.com

Dropbox

En nettjeneste for lagring, deling og synkronisering av filer.

URL: www.dropbox.com

OneDrive

En nettjeneste for lagring, deling og behandling av filer på Internett.

URL: onedrive.live.com

Box

En nettjeneste for redigering og deling av dokumenter på Internett.

URL: www.box.com

OneNote

En nettjeneste for redigering og deling av dokumenter på Internett.

URL: www.onenote.com

SharePoint Online

En nettjeneste for lagring, deling og behandling av innhold på Internett.

Du finner mer informasjon om disse tjenestene på nettstedet til de ulike tjenestene.

Tabellen nedenfor angir hvilke filtyper som kan brukes til hver Brother Web Connect-funksjon:

Tilgjengelige tjenester	Google Drive™ Evernote® Dropbox OneDrive Box OneNote SharePoint Online
Last ned og skriv ut bilder ¹	JPEG PDF DOCX XLSX PPTX
Laste opp skannede bilder	JPEG

Tilgjengelige tjenester	Google Drive™ Evernote® Dropbox OneDrive Box OneNote SharePoint Online
	PDF ² DOCX XLSX PPTX TIFF XPS
Faksvideresending til de nettbaserte tjenestene (tilgjengelig for enkelte modeller)	JPEG PDF TIFF

¹ DOC-/XLS-/PPT-formater er også tilgjengelige for nedlasting og utskrift av bilder.

² Inkluderer søkbare PDF-filer, signert PDF, sikker PDF, PDF/A og høykomprimert PDF.



(For Hongkong, Taiwan og Korea)

Brother Web Connect støtter kun filnavn som er skrevet på engelsk. Filer navngitt på det lokale språket kan ikke lastes ned.



Beslektet informasjon

- [Brother Web Connect](#)

Konfigurere Brother Web Connect

Relaterte modeller: DCP-L2660DW/DCP-L2665DW/MFC-L2860DWE/MFC-L2860DW/MFC-L2862DW/MFC-L2922DW/MFC-L2960DW/MFC-L2980DW

- [Oversikt over oppsett av Brother Web Connect](#)
- [Opprette en konto for hver nettsjeneste før du bruker Brother Web Connect](#)
- [Søke om tilgang til Brother Web Connect](#)
- [Registrere en konto på Brother-maskinen for Brother Web Connect](#)

Oversikt over oppsett av Brother Web Connect

Relaterte modeller: DCP-L2660DW/DCP-L2665DW/MFC-L2860DWE/MFC-L2860DW/MFC-L2862DW/MFC-L2922DW/MFC-L2960DW/MFC-L2980DW

Konfigurer innstillingene for Brother Web Connect med fremgangsmåten nedenfor:

Trinn 1: Opprett en konto med tjenesten du ønsker å bruke.

Gå til tjenestens nettsted ved hjelp av en datamaskin, og opprett en konto. (Hvis du allerede har en konto, trenger du ikke opprette en ny konto.)

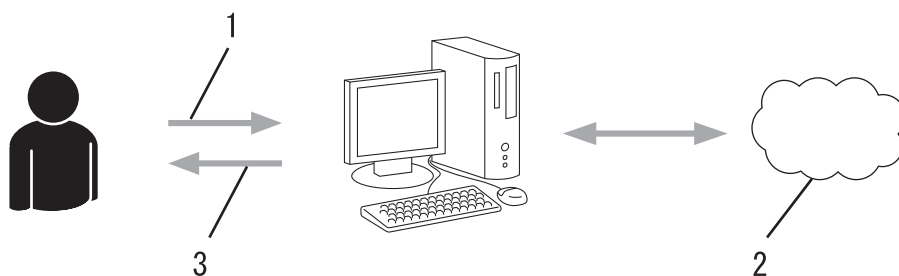

1. Brukerregistrering
2. Nettbasert tjeneste
3. Få konto

Trinn 2: Be om tilgang til Brother Web Connect.

Få tilgang til Brother Web Connect via en datamaskin, og få en midlertidig ID.

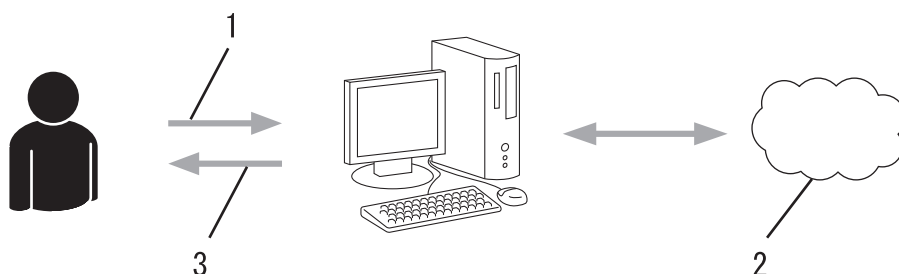

1. Angi kontoinformasjon
2. Brother Web Connect-søknadsside
3. Få midlertidig ID

Trinn 3: Registrer kontoinformasjonen din på maskinen slik at du kan få tilgang til tjenesten som du vil bruke.

Oppgi den midlertidige ID-en for å aktivere tjenesten på maskinen din. Angi kontonavnet slik du vil at det skal vises på maskinen, og oppgi en PIN-kode hvis du ønsker det.

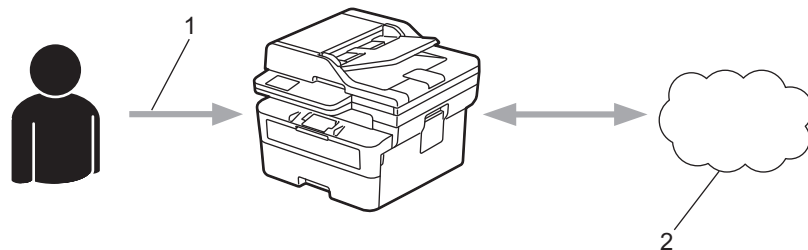

1. Angi midlertidig ID
2. Nettbasert tjeneste

Brother-maskinen kan nå bruke tjenesten.



Beslektet informasjon

- Konfigurere Brother Web Connect

🏠 [Hjem](#) > [Mobile/Web Connect](#) > [Brother Web Connect](#) > [Konfigurere Brother Web Connect](#) > Opprette en konto for hver nettsjeneste før du bruker Brother Web Connect

Opprette en konto for hver nettsjeneste før du bruker Brother Web Connect

Relaterte modeller: DCP-L2660DW/DCP-L2665DW/MFC-L2860DWE/MFC-L2860DW/MFC-L2862DW/MFC-L2922DW/MFC-L2960DW/MFC-L2980DW

For å bruke Brother Web Connect for å få tilgang til en tjeneste på Internett må du ha en konto hos den aktuelle tjenesten. Hvis du ikke allerede har en konto, bruker du en datamaskin for å gå til tjenestens nettsted og opprette en konto. Når du har opprettet en konto, logger du på og bruker kontoen først med en datamaskin før du bruker den med funksjonen Brother Web Connect. Ellers kan det hende du ikke får tilgang til tjenesten med Brother Web Connect.

Hvis du allerede har en konto, trenger du ikke opprette en konto til.

Når du er har opprettet en konto med den nettbaserte tjenesten du vil bruke, kan du be om å få tilgang til Brother Web Connect.



Beslektet informasjon



- [Konfigurere Brother Web Connect](#)

Søke om tilgang til Brother Web Connect

Relaterte modeller: DCP-L2660DW/DCP-L2665DW/MFC-L2860DWE/MFC-L2860DW/MFC-L2862DW/MFC-L2922DW/MFC-L2960DW/MFC-L2980DW

Vil du bruke Brother Web Connect til å få tilgang til nettbaserte tjenester, må du først be om tilgang for Brother Web Connect fra en datamaskin der Brother-programvaren er installert.

1. Gå til nettsiden for programmet Brother Web Connect:

Alternativ	Beskrivelse
Windows	Start  (Brother Utilities), og klikk deretter på rullegardinmenyen og velg modellnavnet (hvis det ikke allerede er valgt). Klikk på Gjør mer i den venstre navigasjonslinjen og klikk deretter på Brother Web Connect .  Du kan også få tilgang til nettsiden direkte: Type bwc.brother.com på adresselinjen i nettleseren.
Mac	Type bwc.brother.com på adresselinjen i nettleseren.

Brother Web Connect-siden åpnes.

2. Velg tjenesten du vil bruke.
3. Følg skjerminstruksjoner og be om tilgang.



Når du bruker SharePoint Online, følger du instruksjonene på skjermen for å registrere et dokumentbibliotek.

Den midlertidige ID-en vises når du er ferdig.

Kom på nettet med Brother Web Connect

Registrering er fullført.

Angi den midlertidige ID-en nedenfor på LCD-displayet på maskinen.

Midlertidig ID (11 sifre)

XXX XXXX XXXX

MERK: Den midlertidige ID-en utløper om 24 timer.

4. Noter ned den midlertidige ID-en din, ettersom du vil trenge den når du skal registrere kontoer på maskinen. Den midlertidige ID-en er gyldig i 24 timer.
5. Lukk nettleseren.

Nå som du har en tilgangs-ID for Brother Web Connect, må du registrere denne ID-en på maskinen din. Så bruker du maskinen til å åpne nettjenesten du vil bruke.



Beslektet informasjon

- [Konfigurere Brother Web Connect](#)

Beslektede emner:

- [Registrere en konto på Brother-maskinen for Brother Web Connect](#)
-

Registrere en konto på Brother-maskinen for Brother Web Connect

Relaterte modeller: DCP-L2660DW/DCP-L2665DW/MFC-L2860DWE/MFC-L2860DW/MFC-L2862DW/MFC-L2922DW/MFC-L2960DW/MFC-L2980DW

Du må oppgi informasjon om Brother Web Connect-kontoen og konfigurere maskinen slik at den kan bruke Brother Web Connect til å få tilgang til tjenesten du vil bruke.

- Du må søke om Brother Web Connect-tilgang for å registrere en konto på maskinen.
- Før du registrerer en konto, må du kontrollere at riktig dato og klokkeslett er angitt på maskinen.

1. Trykk på ◀ eller ▶ for å vise alternativet [Nett].
2. Trykk på [Nett].



- Hvis det vises informasjon om Internett-tilkoblingen på maskinens LCD-skjerm, leser du informasjonen og trykker på [OK]. Hvis du vil vise denne informasjonen igjen, trykk på [Ja].
- Noen ganger vises det oppdateringer eller kunngjøringer om Brother Web Connects funksjoner på LCD-skjermen. Les informasjonen, og trykk på [OK].

3. Hvis informasjonen angående lisensavtale vises, gjør valget ditt og følg skjerminstruksjonene.
4. Trykk på ▲ eller ▼ for å vise tjenesten du vil registrere.
5. Trykk på navnet på tjenesten.
6. Hvis informasjon om Brother Web Connect vises, trykker du på [OK].
7. Trykk på [Registrer/Slett].
8. Trykk på [Register konto].
Maskinen vil be deg angi den midlertidige ID-en du fikk da du ba om tilgang til Brother Web Connect.
9. Trykk på [OK].
10. Angi den midlertidige ID-en via LCD-skjermen.
11. Trykk på [OK].



Det vises en feilmelding på LCD-skjermen hvis informasjonen du oppgav ikke samsvarer med den midlertidige ID-en du fikk da du ba om tilgang, eller hvis den midlertidige ID-en er utløpt. Skriv inn midlertidig ID riktig, eller søk om tilgang på nytt for å få en ny midlertidig ID.

Maskinen vil be deg angi kontonavnet du vil skal vises på LCD-skjermen.

12. Trykk på [OK].
13. Angi navnet via LCD-skjermen.
14. Trykk på [OK].
15. Gjør ett av følgende:
 - Vil du angi en PIN-kode for kontoen, trykker du på [Ja]. (En PIN-kode forhindrer uautorisert tilgang til kontoen.) Skriv inn et firesifret nummer, og trykk deretter på [OK].
 - Hvis du ikke vil angi en PIN-kode, trykker du på [Nei].
16. Når angitt kontoinformasjon vises, bekrefter du at den er riktig.
17. Trykk på [Ja] for å registrere informasjon slik den er.
18. Trykk på [OK].
19. Trykk på .

Registreringen er fullført og maskinen har nå tilgang til tjenesten.



Beslektet informasjon

- Konfigurere Brother Web Connect

Beslektede emner:

- Slik skriver du inn tekst på maskinen
- Søke om tilgang til Brother Web Connect

Skanne og laste opp dokumenter ved hjelp av Brother Web Connect

Relaterte modeller: DCP-L2660DW/DCP-L2665DW/MFC-L2860DWE/MFC-L2860DW/MFC-L2862DW/MFC-L2922DW/MFC-L2960DW/MFC-L2980DW

Last opp skannede bilder og dokumenter direkte til en nettbasert tjeneste uten å bruke datamaskinen.

Opplastede dokumenter lagres i albumet **From_BrotherDevice**.

Du finner informasjon om begrensninger, slik som størrelse eller hvor mange dokumenter som kan lastes opp, på nettstedet til den aktuelle tjenesten.

Hvis du er begrenset Web Connect-bruker på grunn av den aktiverte funksjonen Aktiver Secure Function Lock (Sikkerfunksjonslås) (tilgjengelig på enkelte modeller), kan du ikke laste opp skannede data.

1. [Legg i dokumentet](#).
2. Trykk på ◀ eller ▶ for å vise alternativet [Nett].
3. Trykk på [Nett].



- Hvis det vises informasjon om Internett-tilkoblingen på maskinens LCD-skjerm, leser du informasjonen og trykker på [OK]. Hvis du vil vise denne informasjonen igjen, trykk på [Ja].
- Noen ganger vises det oppdateringer eller kunngjøringer om Brother Web Connects funksjoner på LCD-skjermen. Les informasjonen, og trykk på [OK].

4. Trykk på ▲ eller ▼ for å vise tjenesten som er vert for kontoen du vil laste opp til. Trykk på navnet på tjenesten.
5. Trykk på ▲ eller ▼ for å vise kontonavnet, og trykk deretter på det.
6. Følg skjerminstruksjonene for å utføre denne handlingen.



Beslektet informasjon

- [Brother Web Connect](#)

Laste ned og skrive ut dokumenter med Brother Web Connect

Relaterte modeller: DCP-L2660DW/DCP-L2665DW/MFC-L2860DWE/MFC-L2860DW/MFC-L2862DW/MFC-L2922DW/MFC-L2960DW/MFC-L2980DW

Dokumenter som er lastet opp til kontoen, kan lastes ned direkte til maskinen og skrives ut. Dokumenter som andre brukere har lastet opp til egne kontoer for deling, kan også lastes ned til maskinen og skrives ut, så lenge du har visningsrettigheter til disse dokumentene.

Hvis du er en begrenset bruker av Brother Web Connect på grunn av den aktiverte funksjonen Secure Function Lock (Sikkerfunksjonslås) (tilgjengelig på noen modeller), kan du ikke laste ned dataene.

Sidebegrensningsfunksjonen i Secure Function Lock (Sikkerfunksjonslås) gjelder også utskriftsjobber som er sendt via Brother Web Connect.



For Hongkong, Taiwan og Korea:

Brother Web Connect støtter kun filnavn som er skrevet på engelsk. Filer navngitt på det lokale språket kan ikke lastes ned.



Beslektet informasjon

- [Brother Web Connect](#)
 - [Laste ned og skrive ut med nettsjenester](#)

Laste ned og skrive ut med netjtjenester

Relaterte modeller: DCP-L2660DW/DCP-L2665DW/MFC-L2860DWE/MFC-L2860DW/MFC-L2862DW/MFC-L2922DW/MFC-L2960DW/MFC-L2980DW

1. Trykk på ◀ eller ▶ for å vise alternativet [Nett].
2. Trykk på [Nett].



- Hvis det vises informasjon om Internett-tilkoblingen på maskinens LCD-skjerm, leser du informasjonen og trykker på [OK]. Hvis du vil vise denne informasjonen igjen, trykk på [Ja].
- Noen ganger vises det oppdateringer eller kunngjøringer om Brother Web Connects funksjoner på LCD-skjermen. Les informasjonen, og trykk på [OK].

3. Trykk på ▲ eller ▼ for å vise tjenesten som er vert for dokumentet du vil laste ned og skrive ut. Trykk på navnet på tjenesten.
4. Vil du logge på tjenesten, trykker du på ▲ eller ▼ for å vise kontonavnet, og deretter trykker du på det. Hvis skjermbildet for inntasting av PIN-kode vises, taster du inn den firesifrede PIN-koden og trykker på [OK].



Avhengig av tjenesten kan det hende du må velge kontonavnet fra en liste.

5. Trykk på [Nedlasting: Utskr.].
6. Trykk på ▲ eller ▼ for å vise ønsket mappe, og trykk deretter på det. Enkelte tjenester krever ikke at dokumentene lagres i mapper. For dokumenter som ikke er lagret i mapper velger du [Se usorterte filer] for å velge dokumenter.
7. Trykk på miniatyrbildet av dokumentet hvis du vil skrive det ut. Bekreft dokumentet på skjermen og trykk deretter på [OK]. Velg flere dokumenter du vil skrive ut (du kan velge opptil 10 dokumenter).
8. Trykk på [OK] når du er ferdig.
9. Følg skjerminstruksjonene for å utføre denne handlingen.



Beslektet informasjon

- [Laste ned og skrive ut dokumenter med Brother Web Connect](#)

Beslektede emner:

- [Slik skriver du inn tekst på maskinen](#)

Faksvideresending til nettsky eller e-post

Relaterte modeller: MFC-L2860DWE/MFC-L2860DW/MFC-L2862DW/MFC-L2922DW/MFC-L2960DW/MFC-L2980DW

- Bruk funksjonen Faksvideresending til nettsky hvis du vil videresende innkommende fakser automatisk til kontoene dine med tilgjengelige netjtjenester.

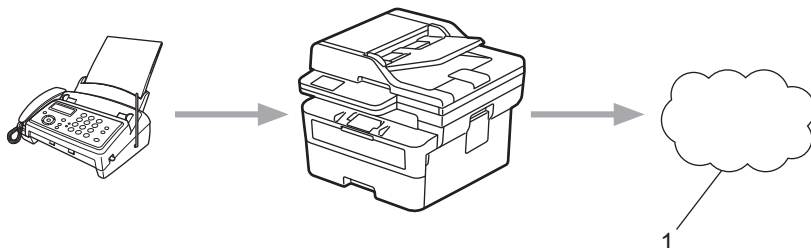

1. Webtjeneste

- Bruk funksjonen Faksvideresending til e-post hvis du vil videresende innkommende fakser automatisk til en innboks som e-postvedlegg.



Beslektet informasjon

- [Brother Web Connect](#)
 - [Bruk Faksvideresending til å videresende en faks til en e-post eller nettsky](#)
 - [Ikke lenger bruk Faksvideresending til å videresende en faks til en e-post eller nettsky](#)

Bruk Faksvideresending til å videresende en faks til en e-post eller nettsky

Relaterte modeller: MFC-L2860DWE/MFC-L2860DW/MFC-L2862DW/MFC-L2922DW/MFC-L2960DW/MFC-L2980DW

Slå på Faksvideresending når du vil at innkommende fakser automatisk skal videresendes til en nettjeneste eller en innboks som e-postvedlegg.

- Hvis du er begrenset Apper- eller Faksmottak-bruker på grunn av den aktiverte funksjonen Secure Function Lock (Sikkerfunksjonslås) (tilgjengelig på enkelte modeller), kan du ikke laste opp faksene som kommer inn.
- Denne funksjonen er kun tilgjengelig for svart/hvitt-fakser.
- Hvis du aktiverer Faksvideresending til nettsky, kan du ikke bruke følgende alternativer:
 - [Videresend faks]
 - [Fax lagring]
 - [PC mottak]
 - [Videresend til nettverk]

1. Trykk på ◀ eller ▶ for å vise [Apper]-alternativet.
2. Trykk på [Apper].



- Hvis det vises informasjon om Internett-tilkoblingen på maskinens LCD-skjerm, leser du informasjonen og trykker på [OK]. Hvis du vil vise denne informasjonen igjen, trykk på [Ja].
- Noen ganger vises det oppdateringer eller kunngjøringer om Brother Web Connects funksjoner på LCD-skjermen. Les informasjonen, og trykk på [OK].

3. Velg [FaxForward til nettsky/e-post].



Hvis det vises informasjon om [FaxForward til nettsky/e-post], leser du den og trykker på [OK].

4. Trykk på [På].
5. Trykk på [Send til nettsky] eller [Send til e-post].
 - Hvis du valgte [Send til nettsky], velger du nettjenesten du vil bruke for å motta faks, og deretter angir du kontonavnet.
 - Hvis du valgte [Send til e-post], skriver du inn e-postadressen du vil bruke for å motta faks som e-postvedlegg.
6. Følg skjerminstruksjonene for å utføre denne handlingen.



Beslektet informasjon

- [Faksvideresending til nettsky eller e-post](#)

Ikke lenger bruk Faksvideresending til å videresende en faks til en e-post eller nettsky

Relaterte modeller: MFC-L2860DWE/MFC-L2860DW/MFC-L2862DW/MFC-L2922DW/MFC-L2960DW/MFC-L2980DW

Slå av Faksvideresending når du ikke lenger vil at innkommende fakser automatisk skal videresendes til en netttjeneste eller en innboks som e-postvedlegg.

Hvis det fremdeles ligger mottatte fakser i maskinens minne, kan du ikke slå av funksjonen Faksvideresending.

1. Trykk på ◀ eller ▶ for å vise [Apper]-alternativet.
2. Trykk på [Apper].



- Hvis det vises informasjon om Internett-tilkoblingen på maskinens LCD-skjerm, leser du informasjonen og trykker på [OK]. Hvis du vil vise denne informasjonen igjen, trykk på [Ja].
- Noen ganger vises det oppdateringer eller kunngjøringer om Brother Web Connects funksjoner på LCD-skjermen. Les informasjonen, og trykk på [OK].

3. Velg [FaxForward til nettsky/e-post].



Hvis det vises informasjon om [FaxForward til nettsky/e-post], leser du den og trykker på [OK].

4. Trykk på [Av].
5. Trykk på [OK].



Beslektet informasjon

- [Faksvideresending til nettsky eller e-post](#)

AirPrint

- [Oversikt over AirPrint](#)
- [Før du bruker AirPrint \(macOS\)](#)
- [Skriver ut med AirPrint](#)
- [Skanne ved bruk av AirPrint \(macOS\)](#)
- [Sende en faks ved bruk av AirPrint \(macOS\)](#)

Oversikt over AirPrint

Relaterte modeller: DCP-L2620DW/DCP-L2622DW/DCP-L2627DW/DCP-L2627DWXL/DCP-L2627DWE/
DCP-L2640DN/DCP-L2660DW/DCP-L2665DW/MFC-L2802DN/MFC-L2800DW/MFC-L2802DW/
MFC-L2827DWXL/MFC-L2827DW/MFC-L2835DW/MFC-L2860DWE/MFC-L2860DW/MFC-L2862DW/
MFC-L2922DW/MFC-L2960DW/MFC-L2980DW

AirPrint er en utskriftsløsning for operativsystemene fra Apple hvor du kan skrive ut bilder, e-postmeldinger, websider og dokumenter trådløst fra iPad, iPhone, iPod touch og Mac-datamaskiner uten at du må installere en driver.

(MFC-L2802DN/MFC-L2800DW/MFC-L2802DW/MFC-L2827DWXL/
MFC-L2827DW/MFC-L2835DW/MFC-L2860DWE/MFC-L2860DW/
MFC-L2862DW/MFC-L2922DW/MFC-L2960DW/MFC-L2980DW)

Med AirPrint kan du også sende fakser direkte fra Mac-datamaskinen uten at du må skrive dem ut, og du kan skanne dokumenter til Mac-datamaskinen.

(DCP-L2620DW/DCP-L2622DW/DCP-L2627DW/DCP-L2627DWXL/
DCP-L2627DWE/DCP-L2640DN/DCP-L2660DW/DCP-L2665DW)

AirPrint lar deg også skanne dokumenter til Mac-datamaskinen.

Du finner mer informasjon på nettstedet til Apple.

Bruken av Works with Apple-merket betyr at et tilbehør er utviklet for å fungere spesifikt med teknologien identifisert i merket, og at det er sertifisert av utvikleren fordi det oppfyller ytelsesstandardene til Apple.



✓ Beslektet informasjon

- [AirPrint](#)

Beslektede emner:

- [Problemer med AirPrint](#)

Før du bruker AirPrint (macOS)

Relaterte modeller: DCP-L2620DW/DCP-L2622DW/DCP-L2627DW/DCP-L2627DWXL/DCP-L2627DWE/
DCP-L2640DN/DCP-L2660DW/DCP-L2665DW/MFC-L2802DN/MFC-L2800DW/MFC-L2802DW/
MFC-L2827DWXL/MFC-L2827DW/MFC-L2835DW/MFC-L2860DWE/MFC-L2860DW/MFC-L2862DW/
MFC-L2922DW/MFC-L2960DW/MFC-L2980DW

Før du skriver ut med macOS, må du legge til maskinen på skriverlisten på Mac-datamaskinen.

1. Gjør ett av følgende:
 - macOS v13
Velg **Systeminnstillinger** på Apple-menyen.
 - macOS v12 og macOS v11
Velg **Systemvalg** på Apple-menyen.
2. Velg **Skrivere og skannere**.
3. Gjør ett av følgende:
 - macOS v13
Klikk på **Legg til skriver, skanner eller faks...**
 - macOS v12 og macOS v11
Klikk på +-ikonet under Skrivere-ruten på venstre side.
Skjermbildet **Legg til skriver** vises.
4. Gjør ett av følgende:
 - macOS v13 og macOS v12
Velg maskinen din, og velg deretter modellens navn på **Bruk**-hurtigmenyen.
 - macOS v11
Velg maskinen din, og velg deretter **AirPrint** på popup-menyen **Bruk**.
5. Klikk på **Legg til**.



Beslektet informasjon

- [AirPrint](#)



Skrive ut med AirPrint

- [Skrive ut fra iPad, iPhone eller iPod touch](#)
- [Skrive ut med AirPrint \(macOS\)](#)

Skrive ut fra iPad, iPhone eller iPod touch

Relaterte modeller: DCP-L2620DW/DCP-L2622DW/DCP-L2627DW/DCP-L2627DWXL/DCP-L2627DWE/
DCP-L2640DN/DCP-L2660DW/DCP-L2665DW/MFC-L2802DN/MFC-L2800DW/MFC-L2802DW/
MFC-L2827DWXL/MFC-L2827DW/MFC-L2835DW/MFC-L2860DWE/MFC-L2860DW/MFC-L2862DW/
MFC-L2922DW/MFC-L2960DW/MFC-L2980DW

Fremgangsmåten for utskrift varierer med programvaren. Safari brukes i eksempelet nedenfor.

1. Kontroller at maskinen er slått på.
2. Legg papiret i papirmagasinet, og endre innstillingene for papirmagasin på maskinen.
3. Bruk Safari til å åpne siden du vil skrive ut.
4. Trykk på  eller .
5. Trykk på **Skriv ut**.
6. Kontroller at maskinen er valgt.
7. Trykk på **Skriver** hvis en annen maskin (eller ingen maskin) er valgt.
Det vises en liste over tilgjengelige maskiner.
8. Trykk på maskinens navn på listen.
9. Velg alternativene du vil ha, for eksempel antall sider som skal skrives ut, eller 2-sidig utskrift (hvis dette støttes av maskinen).
10. Trykk på **Skriv ut**.



Beslektet informasjon

- [Skrive ut med AirPrint](#)

Skrive ut med AirPrint (macOS)

Relaterte modeller: DCP-L2620DW/DCP-L2622DW/DCP-L2627DW/DCP-L2627DWXL/DCP-L2627DWE/DCP-L2640DN/DCP-L2660DW/DCP-L2665DW/MFC-L2802DN/MFC-L2800DW/MFC-L2802DW/MFC-L2827DWXL/MFC-L2827DW/MFC-L2835DW/MFC-L2860DWE/MFC-L2860DW/MFC-L2862DW/MFC-L2922DW/MFC-L2960DW/MFC-L2980DW

Fremgangsmåten for utskrift varierer med programvaren. Safari brukes i eksempelet nedenfor. Kontroller at maskinen står oppført på skriverlisten til Mac-datamaskinen før du skriver ut.

1. Kontroller at maskinen er slått på.
2. Legg papiret i papirmagasinet, og endre innstillingene for papirmagasin på maskinen.
3. Bruk Safari på Mac-datamaskinen til å åpne siden du vil skrive ut.
4. Klikk på **Arkiv**-menyen, og velg deretter **Skriv ut**.
5. Kontroller at maskinen er valgt. Hvis en annen maskin (eller ingen maskin) er valgt, klikker du på popup-menyen **Skriver** og velger maskinen.
6. Velg de ønskede alternativene, for eksempel antall sider som skal skrives ut, eller 2-sidig utskrift (hvis dette støttes av maskinen).
7. Klikk på **Skriv ut**.



Beslektet informasjon

- [Skrive ut med AirPrint](#)

Beslektede emner:

- [Før du bruker AirPrint \(macOS\)](#)

Skanne ved bruk av AirPrint (macOS)

Relaterte modeller: DCP-L2620DW/DCP-L2622DW/DCP-L2627DW/DCP-L2627DWXL/DCP-L2627DWE/
DCP-L2640DN/DCP-L2660DW/DCP-L2665DW/MFC-L2802DN/MFC-L2800DW/MFC-L2802DW/
MFC-L2827DWXL/MFC-L2827DW/MFC-L2835DW/MFC-L2860DWE/MFC-L2860DW/MFC-L2862DW/
MFC-L2922DW/MFC-L2960DW/MFC-L2980DW

Kontroller at maskinen står oppført på skannerlisten til Mac-datamaskinen før du skanner.

1. [Legg i dokumentet](#).
2. Gjør ett av følgende:
 - macOS v13
Velg **Systeminnstillinger** på Apple-menyen.
 - macOS v12 og macOS v11
Velg **Systemvalg** på Apple-menyen.
3. Velg **Skrivere og skannere**.
4. Velg maskinen på skannerlisten.
5. Gjør ett av følgende:
 - macOS v13
Klikk på **Åpen skanner...**-knappen.
 - macOS v12 og macOS v11
Klikk på kategorien **Skann** og deretter på **Åpen skanner...**-knappen.
Skanner-skjermbildet vises.
6. Hvis du legger dokumentet i ADF-en, merker du av for **Bruk dokumentmater** og deretter velger du størrelsen på dokumentet på popup-menyen for innstilling av skannestørrelse.
7. Velg destinasjonsmappen eller destinasjonsprogrammet fra popup-menyen for destinasjonsinnstilling.
8. Klikk på **Vis detaljer** for å endre skanneinnstillingene hvis det er nødvendig.
Når du skanner fra skannerglassplaten, kan du beskjære bildet manuelt ved å dra musepekeren over partiet du ønsker å skanne.
9. Klikk på **Skann**.



Beslektet informasjon

- [AirPrint](#)

Beslektede emner:

- [Før du bruker AirPrint \(macOS\)](#)

Sende en faks ved bruk av AirPrint (macOS)

Relaterte modeller: MFC-L2802DN/MFC-L2800DW/MFC-L2802DW/MFC-L2827DWXL/MFC-L2827DW/
MFC-L2835DW/MFC-L2860DWE/MFC-L2860DW/MFC-L2862DW/MFC-L2922DW/MFC-L2960DW/
MFC-L2980DW

Kontroller at maskinen står oppført på skriverlisten til Mac-datamaskinen. Apple TextEdit brukes i eksempelet nedenfor.



AirPrint støtter kun fakسدokumenter i svart/hvitt.

1. Kontroller at maskinen er slått på.
2. På Mac-datamaskinen åpner du filen du vil sende som faks.
3. Klikk på **Arkiv**-menyen, og velg deretter **Skriv ut**.
4. Klikk på popup-menyen **Skriver**, og velg deretter modellen din med **- Fax** i navnet.
5. Skriv inn informasjon om mottakeren av faksen.
6. Klikk på **Faks**.



Beslektet informasjon

- [AirPrint](#)

Beslektede emner:

- [PC-FAX for Mac](#)
- [Før du bruker AirPrint \(macOS\)](#)

Mopria™ Print Service og Mopria™ Scan

Relaterte modeller: DCP-L2620DW/DCP-L2622DW/DCP-L2627DW/DCP-L2627DWXL/DCP-L2627DWE/DCP-L2640DN/DCP-L2660DW/DCP-L2665DW/MFC-L2802DN/MFC-L2800DW/MFC-L2802DW/MFC-L2827DWXL/MFC-L2827DW/MFC-L2835DW/MFC-L2860DWE/MFC-L2860DW/MFC-L2862DW/MFC-L2922DW/MFC-L2960DW/MFC-L2980DW

Mopria™ Print Service er en utskriftsfunksjon og Mopria™ Scan er en skannefunksjon på Android™ mobile enheter som er utviklet av Mopria Alliance™. Med denne tjenesten kan du koble til samme nettverk som maskinen din for å skanne og skrive ut uten ytterligere oppsett.

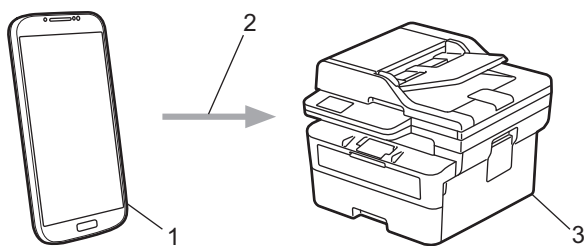

1. Android™ mobil enhet
2. Wi-Fi®-tilkobling
3. Maskinen din

Du må laste ned Mopria™ Print Service eller Mopria™ Scan fra Google Play™ og installere den på Android™-enheten din. Før du bruker disse Mopria™-funksjonene, må du huske å aktivere dem på mobilenheten.



Beslektet informasjon

- [Mobile/Web Connect](#)

Brother Mobile Connect

Relaterte modeller: DCP-L2620DW/DCP-L2622DW/DCP-L2627DW/DCP-L2627DWXL/DCP-L2627DWE/
DCP-L2640DN/DCP-L2660DW/DCP-L2665DW/MFC-L2802DN/MFC-L2800DW/MFC-L2802DW/
MFC-L2827DWXL/MFC-L2827DW/MFC-L2835DW/MFC-L2860DWE/MFC-L2860DW/MFC-L2862DW/
MFC-L2922DW/MFC-L2960DW/MFC-L2980DW

Bruk Brother Mobile Connect til å skrive ut og skanne fra den mobile enheten.

- For Android™-enheter:

Med Brother Mobile Connect kan du bruke Brother-maskinens funksjoner direkte fra Android™-enheten.

Last ned og installer Brother Mobile Connect fra Google Play™.

- For alle enheter som støtter iOS- eller iPadOS enheter, inkludert iPhone, iPad og iPod touch:

Med Brother Mobile Connect kan du bruke Brother-maskinens funksjoner direkte fra iOS- eller iPadOS-enheten.

Last ned og installer Brother Mobile Connect fra App Store.



Beslektet informasjon

- [Mobile/Web Connect](#)

Beslektede emner:

- [Få tilgang til Brother iPrint&Scan \(Windows/Mac\)](#)

Feilsøking

Bruk denne delen til å løse vanlige problemer du kan møte på når du bruker maskinen. Du kan korrigere de fleste problemene selv.

VIKTIG

For teknisk støtte, må du ringe Brother kundeservice eller din lokale Brother-forhandler.

(MFC-L2802DN/MFC-L2800DW/MFC-L2802DW/MFC-L2827DWXL/MFC-L2827DW/MFC-L2835DW)

For å forhindre at du mister mottatt faksmata i maskinens minne, overfører du data til en annen faksmaskin eller til datamaskinen før du slår av maskinen.



Hvis du trenger ytterligere hjelp, kan du besøke support.brother.com.

Sjekk først følgende:

- Maskinens strømfedning er korrekt tilkoblet og strømmen til maskinen er på. >> *Hurtigstartguide*
- Alle beskyttelsesmaterialer er fjernet. >> *Hurtigstartguide*
- Papiret er lagt riktig inn i papirmagasinet.
- Grensesnittkablene er riktig tilkoblet maskinen og datamaskinen, eller det er satt opp trådløs tilkobling på både maskinen og datamaskinen.
- Feil- og vedlikeholdsmeldinger

Hvis kontrollene ovenfor ikke løste problemet, må du identifisere problemet og deretter >> *Beslektet informasjon*



Beslektet informasjon

- [Meldinger om feil og vedlikehold](#)
- [Feilmeldinger ved bruk av Brother Web Connect-funksjonen](#)
- [Papirstopp](#)
- [Papirstopper](#)
- [Utskriftsproblemer](#)
- [Forbedre utskriftskvaliteten](#)
- [Telefon- og faksproblemer](#)
- [Nettverksproblemer](#)
- [Problemer med AirPrint](#)
- [Andre problemer](#)
- [Kontrollere informasjon om maskinen](#)
- [Oppdatere maskinens fastvare](#)
- [Tilbakestille maskinen](#)

Meldinger om feil og vedlikehold

Som i ethvert annet avansert kontorutstyr kan feil oppstå, og rekvisita må skiftes ut. Hvis dette skjer, vil maskinen din identifisere feilen eller trenge rutinemessig vedlikehold og vise passende melding. De vanligste feil- og vedlikeholdsmeldingene vises i tabellen.

Følg anvisningene i **Handling**-kolonnen for å løse feilen og fjerne meldingen.

Du kan selv rette de fleste feil og utføre rutinemessig vedlikehold. Hvis du trenger flere tips: Besøk support.brother.com/faqs.



>> DCP-L2600D/DCP-L2620DW/DCP-L2622DW/DCP-L2627DW/DCP-L2627DWXL/DCP-L2627DWE/
DCP-L2640DN/MFC-L2802DN/MFC-L2800DW/MFC-L2802DW/MFC-L2827DWXL/MFC-L2827DW/
MFC-L2835DW

>> DCP-L2660DW/DCP-L2665DW/MFC-L2860DWE/MFC-L2860DW/MFC-L2862DW/MFC-L2922DW/
MFC-L2960DW/MFC-L2980DW

DCP-L2600D/DCP-L2620DW/DCP-L2622DW/DCP-L2627DW/DCP-L2627DWXL/ DCP-L2627DWE/DCP-L2640DN/MFC-L2802DN/MFC-L2800DW/MFC-L2802DW/ MFC-L2827DWXL/MFC-L2827DW/MFC-L2835DW

Feilmelding	Årsak	Tiltak
2-sidig deakt.	Bakdekslet på maskinen er ikke fullstendig lukket.	Lukk bakdekslet på maskinen til det låses i den stengte posisjonen.
	Den 2-sidige skuffen er ikke helt installert.	Installer den 2-sidige skuffen inn i maskinen.
Avbrutt	Mottakeren eller dennes faksmaskin avbrøt anropet.	Prøv å sende eller motta igjen. Hvis anrop stoppes gjentatte ganger og du bruker et VoIP-system (Voice over IP), kan du prøve å endre kompatibiliteten til grunnleggende (for VoIP).
Bytt toner	Tonerkassetten er ved slutten av levetiden. Maskinen stopper alle utskrifter. Mens minne er tilgjengelig, lagres fakser i minnet.	Hvis problemet vedvarer, skifter du ut tonerkassetten med en ny. ➤➤ <i>Beslektet informasjon: Skifte ut tonerkassetten</i>
Bytt trommel	Det er på tide å skifte ut trommelenheten.	Skift ut trommelenheten. ➤➤ <i>Beslektet informasjon: Skifte ut trommelenheten</i>
	Hvis meldingen fortsatt vises når trommelenheten er skiftet, så ble trommeltelleren ikke nullstilt.	Nullstill telleverket for trommelenhet. ➤➤ <i>Beslektet informasjon: Nullstille trommeltelleren</i>
Dekselet åpent	Frontdekselet er ikke helt lukket.	Åpne og lukk deretter frontdekselet på maskinen.
	Fikseringsenhetsdekselet er ikke helt lukket eller papiret satte seg fast på baksiden av maskinen når du slo på strømmen.	Lukk fikseringsenhetsdekselet inni bakdekselet på maskinen.
	Dekselet på dokumentmateren (ADF) er ikke helt lukket.	Lukk ADF-dekselet. Trykk og hold  for å slå av maskinen, vent et par minutter og slå den deretter på igjen. Hvis problemet vedvarer, kontakter du Brother kundeservice eller din lokale Brother-forhandler.

Feilmelding	Årsak	Tiltak
Dokumentstopp	Dokumentet ble ikke satt inn eller matet riktig, eller dokumentet som ble skannet fra ADF-en (automatisk dokumentmater) var for langt.	Fjern det fastkjørte papiret fra dokumentmaterenheten (ADF). Fjern eventuelt smuss eller papirbiter fra papirbanen til dokumentmaterenheten. Trykk på Stop/Exit (Stopp/Avslutt) .
Egendiagnostikk Slå strømmen av og så på igjen. La maskinen stå i 15 minutter.	Fikseringsenheten fungerer ikke som den skal.	<ul style="list-style-type: none"> • (MFC-L2802DN/MFC-L2800DW/ MFC-L2802DW/ MFC-L2827DWXL/ MFC-L2827DW/MFC-L2835DW) For å forhindre at du mister mottatt faksoverføringsdata i maskinens minne, overfører du data til en annen faksmaskin eller til datamaskinen før du slår av maskinen.
	Fikseringsenheten er for varm.	
Feil toner	Den installerte tonerkassetten er ikke riktig for maskinen.	Ta ut tonerkassetten fra trommelenheten og installer en tonerkassett med riktig produktkode. »» Beslektet informasjon: Skifte ut tonerkassetten
Finner ikke	Maskinen finner ikke trommelenheten.	Ta ut tonerkassetten og trommelenheten. Ta tonerkassetten ut av trommelenheten, og installer tonerkassetten på nytt i trommelenheten. Installer tonerkassetten og trommelenheten på nytt i maskinen.
	Maskinen finner ikke tonerkassetten.	
Ikke papir S1	Maskinen er tom for papir, eller papir er ikke lagt inn riktig i papirmagasinerne.	<ul style="list-style-type: none"> • Fyll på papir i papirmagasinerne. Kontroller at papirførerne er innstilt til riktig størrelse. • Hvis det ligger papir i skuffen, tar du det ut og legger det inn på nytt. Kontroller at papirførerne er innstilt til riktig størrelse. • Ikke overfyll papirmagasinet.
Ikke Svar/Oppt.	Nummeret du ringte svarer ikke eller er opptatt.	Kontroller nummeret og prøv igjen.
Ingen ID	Det finnes ingen historikk over innkommende anrop. Du har ikke mottatt anrop, eller du har ikke abonnert på Oppringer-ID-tjenesten fra ditt telefonselskap.	Hvis du vil bruke Oppringer-ID-funksjonen, må du ta kontakt med telefonselskapet ditt.
Innvendig stopp	Papiret sitter fast inni maskinen.	Åpne frontdekselet og fjern tonerkassetten og trommelenheten. Trekk ut alt fastkjørt papir. Lukk frontdekselet. Hvis feilmeldingen vedvarer, trykk på Start .
Kan ikke skanne ##	Maskinen har et mekanisk problem.	<ul style="list-style-type: none"> • (MFC-L2802DN/MFC-L2800DW/ MFC-L2802DW/ MFC-L2827DWXL/ MFC-L2827DW/MFC-L2835DW) For å forhindre at du mister mottatt faksoverføringsdata i maskinens minne,



Feilmelding	Årsak	Tiltak
		<p>overfører du data til en annen faksmaskin eller til datamaskinen før du slår av maskinen.</p> <ul style="list-style-type: none"> Fjern dokumentet. <p>Trykk og hold nede  for å slå av maskinen, og slå den deretter på igjen.</p> <ul style="list-style-type: none"> Hvis problemet vedvarer, kontakter du Brother kundeservice eller din lokale Brother-forhandler.
Kan ikke skrive ut ##	Maskinen har et mekanisk problem.	<ul style="list-style-type: none"> (MFC-L2802DN/MFC-L2800DW/MFC-L2802DW/MFC-L2827DWXL/MFC-L2827DW/MFC-L2835DW) <p>For å forhindre at du mister mottatt fakldata i maskinens minne, overfører du data til en annen faksmaskin eller til datamaskinen før du slår av maskinen.</p> <ul style="list-style-type: none"> Trykk og hold  for å slå av maskinen, vent et par minutter og slå den deretter på igjen. Hvis problemet vedvarer, kontakter du Brother kundeservice eller din lokale Brother-forhandler.
Kassettfeil Sett inn svart tonerkassett (BK) igjen.	Tonerkassetten er ikke riktig installert.	<p>Trekk ut trommelenheten og tonerkassettenheten, ta ut tonerkassetten og sett den på plass i trommelenheten igjen. Plasser trommelenheten og tonerkassettenheten tilbake i maskinen.</p> <p>Hvis problemet vedvarer, kontakter du Brother kundeservice eller din lokale Brother-forhandler.</p>
Kjøler ned	Temperaturen på innsiden av maskinen er for varm. Maskinen vil stanse gjeldende utskriftsjobb midlertidig og gå til avkjølingsmodus. Mens maskinen avkjøles, går kjøleviften og LCD-skjermen viser Kjøler ned.	<p>Vent til maskinen er ferdig med avkjølingen. Kontroller at ingen ventiler på maskinen er blokkert.</p> <p>Utskriften fortsetter når maskinen er avkjølt.</p> <p>Hvis viften ikke går rundt, kobler du maskinen fra strømmen i flere minutter, før du kobler den til igjen.</p>
Komm.feil	Det oppstod en kommunikasjonsfeil på grunn av dårlig linjekvalitet.	Send faksen på nytt eller koble maskinen til en annen telefonlinje. Hvis problemet fortsetter, kontakter du telefonselskapet og ber dem om å sjekke telefonlinjen.
Man. mating	Manuell ble valgt som papirkilden i skriverdriveren, men det ikke var noe papir i den manuelle materåpningen.	Legg papir i den manuelle materåpningen.
Media mismatch	Medietypen som er spesifisert i skriverdriveren er forskjellig fra papirtypen som er spesifisert i maskinens meny.	Mat inn riktig type papir i skuffen som er merket på LCD-skjermen, eller velg deretter riktig medietype i maskinens Papirtype-innstilling.
Minnet er fullt	Maskinens minne er fullt.	Hvis fakssending eller kopiering pågår

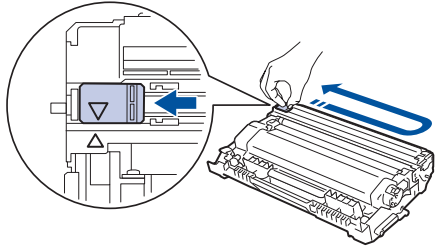

Feilmelding	Årsak	Tiltak
		<p>Gjør ett av følgende:</p> <ul style="list-style-type: none"> • Trykk på Start for å sende eller kopiere de skannede bildene. • Trykk på Stop/Exit (Stopp/Avslutt) og vent til andre operasjoner som pågår blir ferdig, deretter forsøker du igjen. • Skriv ut faksene som er i minnet. • Tøm minnet for data. For å få ekstra minne, kan du slå av Minnemottak. <p>Hvis en utskrift pågår</p> <p>Gjør ett av følgende:</p> <ul style="list-style-type: none"> • Reduser oppløsningen. • Slett fakser fra minnet.
PapirstoppSkuff1	Papiret sitter fast i det indikerte papirmagasinet.	Trekk papirmagasinet helt ut, og fjern forsiktig alt fastkjørt papir. Sett papirmagasinet godt på plass i maskinen.
Slutt på toner	Tonerkassetten er ved slutten av levetiden. Maskinen stopper alle utskrifter.	Hvis problemet vedvarer, skifter du ut tonerkassetten med en ny.
Stopp bak	Papiret sitter fast på baksiden av maskinen.	Åpne fikseringsenhetsdekselet og fjern alt fastkjørt papir. Lukk fikseringsenhetsdekselet. Hvis feilmeldingen vedvarer, trykk på Start .
Stopp i tosidig	Papiret sitter fast i det 2-sidige papirmagasinet.	Dra papirmagasinet og det 2-sidige magasinet helt ut, åpne bakdekselet og fjern deretter alt fastkjørt papir. Lukk bakdekselet, og sett papirmagasinet og det 2-sidige magasinet godt inn i maskinen igjen.
Str.feil DX	Papirstørrelsen som er spesifisert i skriverdriveren og maskinens papirstørrelseinnstilling, er ikke egnet for automatisk 2-sidig utskrift.	Trykk på Stop/Exit (Stopp/Avslutt) . Velg en papirstørrelse som er egnet for 2-sidig utskrift. Papirstørrelsen som er egnet for automatisk 2-sidig utskrift, er A4.
	Papiret i skuffen er ikke korrekt størrelse og er ikke egnet for automatisk 2-sidig utskrift.	Legg papir av riktig størrelse inn i magasinet og still inn magasinet for den papirstørrelsen. Papirstørrelsen som er egnet for automatisk 2-sidig utskrift, er A4.
Tomt for toner	Tonerkassetten eller tonerkassetten og trommelenheten er ikke riktig installert.	Ta ut tonerkassetten og trommelenheten. Ta tonerkassetten ut av trommelenheten, og installer tonerkassetten på nytt i trommelenheten. Installer tonerkassetten og trommelenheten på nytt i maskinen. Hvis problemet vedvarer, skifter du ut tonerkassetten med en ny. ➤➤ Beslektet informasjon: Skifte ut tonerkassetten
Toner lav	Hvis LCD-skjermen viser denne meldingen, kan du fremdeles skrive ut. Tonerkassetten er nær slutten av levetiden.	Bestill en ny tonerkassett nå slik at en ny tonerkassett er tilgjengelig når LCD-skjermen viser Bytt toner .
Tro. neste tom	Trommelenheten er nær slutten av levetiden.	Bestill en ny trommelenhet før du får meldingen Bytt trommel .



Feilmelding	Årsak	Tiltak
Trommel ! Skyv den grønne fliken på trommelenheten.	Koronatråden i trommelenheten må være rengjort.	Rengjør koronatråden i trommelenheten. 
	Trommelenheten eller tonerkassetten og trommelenhet er ikke riktig installert.	Sett tonerkassetten i trommelenheten. Sett så tonerkassetten og trommelenheten i maskinen igjen.
Ulik størrelse	Papiret i skuffen er ikke av korrekt størrelse.	Legg papir av riktig størrelse inn i magasinet og still inn størrelsen på papiret til magasinet.



**DCP-L2660DW/DCP-L2665DW/MFC-L2860DWE/MFC-L2860DW/MFC-L2862DW/
MFC-L2922DW/MFC-L2960DW/MFC-L2980DW**

Feilmelding	Årsak	Tiltak
Avbrutt	Mottakeren eller dennes faksmaskin avbrøt anropet.	Prøv å sende eller motta igjen. Hvis anrop stoppes gjentatte ganger og du bruker et VoIP-system (Voice over IP), kan du prøve å endre kompatibiliteten til grunnleggende (for VoIP).
Bytt toner	Tonerkassetten er ved slutten av levetiden. Maskinen stopper alle utskrifter. Mens minne er tilgjengelig, lagres fakser i minnet.	Hvis problemet vedvarer, skifter du ut tonerkassetten med en ny. »» <i>Beslektet informasjon: Skifte ut tonerkassetten</i>
Bytt trommel	Det er på tide å skifte ut trommelenheten.	Skift ut trommelenheten. »» <i>Beslektet informasjon: Skifte ut trommelenheten</i>
	Hvis meldingen fortsatt vises når trommelenheten er skiftet, så ble trommeltelleren ikke nullstilt.	Nullstill telleverket for trommelenhet. »» <i>Beslektet informasjon: Nullstille trommeltelleren</i>
Dekselet åpent	Frontdekselet er ikke helt lukket.	Åpne og lukk deretter frontdekselet på maskinen.
	Fikseringsenhetsdekselet er ikke helt lukket eller papiret satte seg fast på baksiden av maskinen når du slo på strømmen.	Lukk fikseringsenhetsdekselet inni bakdekselet på maskinen.
	Dekselet på dokumentmateren (ADF) er ikke helt lukket.	Lukk ADF-dekselet. Trykk og hold  for å slå av maskinen, vent et par minutter og slå den deretter på igjen. Hvis problemet vedvarer, kontakter du Brother kundeservice eller din lokale Brother-forhandler.
Dokumentstopp	Dokumentet ble ikke satt inn eller matet riktig, eller dokumentet som ble skannet fra ADF-en (automatisk dokumentmater) var for langt.	Fjern det fastkjørte papiret fra dokumentmaterenheten (ADF).

Feilmelding	Årsak	Tiltak
		Fjern eventuelt smuss eller papirbiter fra papirbanen til dokumentmaterenheten. Trykk på  .
Feil størrelse	Det valgte papirmagasinet støtter ikke papirstørrelsen som er angitt i skriverdriveren.	Endre innstillingen i skriverdriveren eller maskinens skuffeinntstilling slik at papirstørrelsen som er valgt i skriverdriveren, samsvarer med papirstørrelsen som er lagt i den valgte skuffen.
Feil størrelse tosidig	Papirstørrelsen som er spesifisert i skriverdriveren og maskinens papirstørrelseinnstilling, er ikke egnet for automatisk 2-sidig utskrift.	Trykk på  . Velg en papirstørrelse som er egnet for 2-sidig utskrift. Papirstørrelsen som er egnet for automatisk 2-sidig utskrift, er A4.
	Papiret i skuffen er ikke korrekt størrelse og er ikke egnet for automatisk 2-sidig utskrift.	Legg papir av riktig størrelse inn i magasinet og still inn magasinet for den papirstørrelsen. Papirstørrelsen som er egnet for automatisk 2-sidig utskrift, er A4.
Feil tonerpatron	Den installerte tonerkassetten er ikke riktig for maskinen.	Ta ut tonerkassetten fra trommelenheten og installer en tonerkassett med riktig produktkode. »» Beslektet informasjon: Skifte ut tonerkassetten
Finner ikke	Maskinen finner ikke trommelenheten.	Ta ut tonerkassetten og trommelenheten. Ta tonerkassetten ut av trommelenheten, og installer tonerkassetten på nytt i trommelenheten. Installer tonerkassetten og trommelenheten på nytt i maskinen.
	Maskinen finner ikke tonerkassetten.	
Fullt faksminne	Maskinens faksminne er fullt.	Hvis du bruker Faksforhåndsvisningsfunksjonen, sletter du uønsket mottatt fakldata. For å skrive ut fakldata, trykk på  Innstill. > Alle innst. > Faks > Skriv ut faks.
Grense overskredet	Utskriftsgrensen som er angitt i Secure Function Lock 3.0 ble nådd.	Kontakt administrator for å sjekke innstillingene for Secure Function Lock (Sikkerfunksjonslås).
Ikke papir M1	Maskinen er tom for papir, eller papir er ikke lagt inn riktig i papirmagasinene.	<ul style="list-style-type: none"> Fyll på papir i papirmagasinene. Kontroller at papirførerne er innstilt til riktig størrelse. Hvis det ligger papir i skuffen, tar du det ut og legger det inn på nytt. Kontroller at papirførerne er innstilt til riktig størrelse. Ikke overfyll papirmagasinet.
Ikke Svar/Oppt.	Nummeret du ringte svarer ikke eller er opptatt.	Kontroller nummeret og prøv igjen.
Ingen ID	Det finnes ingen historikk over innkommende anrop. Du har ikke mottatt anrop, eller du har ikke abonnert på Oppringer-ID-tjenesten fra ditt telefonselskap.	Hvis du vil bruke Oppringer-ID-funksjonen, må du ta kontakt med telefonselskapet ditt.

Feilmelding	Årsak	Tiltak
Initial. av pekeskjerm mislyktes	Berøringsskjermen ble trykt på før oppstart av maskinen ble fullført.	Kontroller at ingenting berører eller hviler på pekeskjermen.
	Smuss kan sitte fast mellom nedre del av berøringsskjermen og rammen.	Sett inn et stykke stivt papir mellom nedre del av berøringsskjermen og rammen, og skyv det frem og tilbake for å presse ut smusset.
Innvendig stopp	Papiret sitter fast inni maskinen.	Åpne frontdekselet og fjern tonerkassetten og trommelenheten. Trekk ut det fastkjørte papiret. Lukk frontdekselet.
Kan ikke skanne	Dokumentet er for langt for 2-sidig skanning.	Trykk på  . Bruk passende papirstørrelse for 2-sidig skanning.
Kan ikke skanne ##	Maskinen har et mekanisk problem.	<ul style="list-style-type: none"> Trykk og hold nede  for å slå av maskinen, og slå den deretter på igjen. Hvis problemet vedvarer, kontakter du Brother kundeservice eller din lokale Brother-forhandler.
Kan ikke skrive ut ##	Maskinen har et mekanisk problem.	<ul style="list-style-type: none"> Trykk og hold  for å slå av maskinen, vent et par minutter og slå den deretter på igjen. Hvis problemet vedvarer, kontakter du Brother kundeservice eller din lokale Brother-forhandler.
Kassettfeil Sett i tonerkassetten igjen.	Tonerkassetten er ikke riktig installert.	Trekk ut trommelenheten og tonerkassettenheten, ta ut tonerkassetten og sett den på plass i trommelenheten igjen. Plasser trommelenheten og tonerkassettenheten tilbake i maskinen. Hvis problemet vedvarer, kontakter du Brother kundeservice eller din lokale Brother-forhandler.
Kjøler ned	Temperaturen på innsiden av maskinen er for varm. Maskinen vil stanse gjeldende utskriftsjobb midlertidig og gå over til avkjølingsmodus. Under avkjølingsmodusen, vil du høre kjøleviften mens LCD-skjermen viser Kjøler ned.	Vent til maskinen er ferdig med avkjølingen. Kontroller at ingen ventiler på maskinen er blokkert. Utskriften fortsetter når maskinen er avkjølt. Hvis viften ikke går rundt, kobler du maskinen fra strømmen i flere minutter, før du kobler den til igjen.
Komm.feil	Det oppstod en kommunikasjonsfeil på grunn av dårlig linjekvalitet.	Send faksen på nytt eller koble maskinen til en annen telefonlinje. Hvis problemet fortsetter, kontakter du telefonselskapet og ber dem om å sjekke telefonlinjen.
Man. mating	Manuell ble valgt som papirkilden i skriverdriveren, men det ikke var noe papir i den manuelle materåpningen.	Legg papir i den manuelle materåpningen.
Medietype mismatch	Medietypen som er spesifisert i skriverdriveren er forskjellig fra papirtypen som er spesifisert i maskinens meny.	Mat inn riktig type papir i skuffen som er merket på LCD-skjermen, eller velg deretter riktig medietype i maskinens Papirtype-innstilling.
Minnet er fullt	Maskinens minne er fullt.	Hvis fakssending eller kopiering pågår

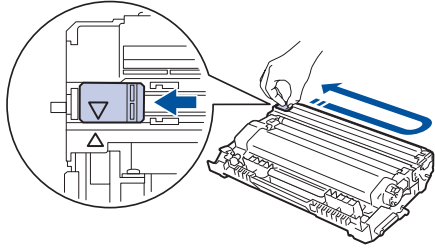
Feilmelding	Årsak	Tiltak
		<p>Gjør ett av følgende:</p> <ul style="list-style-type: none"> Trykk på  eller Avslutt, og vent til andre operasjoner som pågår blir ferdig, deretter forsøker du igjen. Trykk på <code>Send</code> nå for å sende sidene som er skannet så langt. Slett dataene i minnet. Du kan slå av minnemottak for å få mer minne. Skriv ut faksene som er i minnet. <p>Hvis en utskrift pågår</p> <p>Gjør ett av følgende:</p> <ul style="list-style-type: none"> Reduser oppløsningen. Slett fakser fra minnet.
Papirstopp tosidig	Papiret sitter fast i det 2-sidige papirmagasinet.	Dra papirmagasinet og det 2-sidige magasinet helt ut, åpne bakdekselet og fjern deretter alt fastkjørt papir. Lukk bakdekselet, og sett papirmagasinet og det 2-sidige magasinet godt inn i maskinen igjen.
PapirstoppSkuff1	Papiret sitter fast i det indikerte papirmagasinet.	Trekk papirmagasinet helt ut, og fjern forsiktig alt fastkjørt papir. Sett papirmagasinet godt på plass i maskinen.
Selvdiagnostisering	Fikseringsenheten fungerer ikke som den skal.	Trykk og hold  for å slå av maskinen, vent et par sekunder og slå den deretter på igjen. La maskinen være påslått, men inaktiv, i 15 minutter.
	Fikseringsenheten er for varm.	
Slutt på toner	Tonerkassetten er ved slutten av levetiden.	Hvis problemet vedvarer, skifter du ut tonerkassetten med en ny.
Stopp bak	Papiret sitter fast på baksiden av maskinen.	Åpne fikseringsenhetsdekselet og fjern alt fastkjørt papir. Lukk fikseringsenhetsdekselet. Hvis feilmeldingen fortsatt vises, trykker du på <code>Prøv igjen</code> .
Tilgang nektet	Funksjonen som du vil bruke er begrenset av Secure Function Lock 3.0.	Kontakt administrator for å sjekke innstillingene for Secure Function Lock (sikkerfunksjonslås).
Tomt for toner	Tonerkassetten eller tonerkassetten og trommelenheten er ikke riktig installert.	Ta ut tonerkassetten og trommelenheten. Ta tonerkassetten ut av trommelenheten, og installer tonerkassetten på nytt i trommelenheten. Installer tonerkassetten og trommelenheten på nytt i maskinen. Hvis problemet vedvarer, skifter du ut tonerkassetten med en ny. ➤➤ Beslektet informasjon: Skifte ut tonerkassetten
Toner lav	Hvis LCD-skjermen viser denne meldingen, kan du fremdeles skrive ut. Tonerkassetten er nær slutten av levetiden.	Bestill en ny tonerkassett nå slik at en ny tonerkassett er tilgjengelig når LCD-skjermen viser <code>Bytt toner</code> .
Tosidig deaktivert	Bakdekslet på maskinen er ikke fullstendig lukket.	Lukk bakdekslet på maskinen til det låses i den stengte posisjonen.

Feilmelding	Årsak	Tiltak
	Det 2-sidige magasinet er ikke helt installert.	Installer det 2-sidige magasinet i maskinen.
Trommel !	Koronatråden i trommelenheten må være rengjort.	Rengjør koronatråden i trommelenheten. 
	Trommelenheten eller tonerkassetten og trommelenhet er ikke riktig installert.	Sett tonerkassetten i trommelenheten. Sett så tonerkassetten og trommelenheten i maskinen igjen.
Trommel nesten tom	Trommelenheten er nær slutten av levetiden.	Bestill en ny trommelenhet før du får meldingen Bytt trommel .
Ulik størrelse	Papiret i skuffen er ikke av korrekt størrelse.	Legg papir av riktig størrelse inn i magasinet og still inn størrelsen på papiret til magasinet.
Utskriftsdata er full	Maskinens minne er fullt.	Trykk på  og slett sikre utskriftsdata som har blitt lagret tidligere.



Beslektet informasjon

- Feilsøking
 - Kan ikke skrive ut eller skanne – Overføre fakser

Beslektede emner:

- Skifte ut tonerkassetten
- Skifte ut trommelenheten
- Rengjøre koronatråden
- Skrive ut en faks som er lagret i maskinens minne
- Legge i papir
- Nullstille trommeltelleren

Kan ikke skrive ut eller skanne – Overføre fakser

Relaterte modeller: MFC-L2802DN/MFC-L2800DW/MFC-L2802DW/MFC-L2827DWXL/MFC-L2827DW/
MFC-L2835DW/MFC-L2860DWE/MFC-L2860DW/MFC-L2862DW/MFC-L2922DW/MFC-L2960DW/
MFC-L2980DW

Hvis LCD-skjermen viser:

- [Kan ikke skrive ut] ##
- [Kan ikke skanne] ##

Vi anbefaler at du overfører fakser til en annen faksmaskin eller til datamaskinen.

Du kan også overføre faksaktivitetsrapporten for å se om det er noen fakser du må overføre.



Hvis det vises en feilmelding på LCD-skjermen etter at du overfører faksene, kobler du Brother-maskinen fra strømkilden i flere minutter, og kobler den deretter til igjen.



Beslektet informasjon

- [Meldinger om feil og vedlikehold](#)
 - [Overføre fakser til en annen faksmaskin](#)
 - [Overføre fakser til datamaskinen](#)
 - [Overføre faksaktivitetsrapporten til en annen faksmaskin](#)

Overføre fakser til en annen faksmaskin

Relaterte modeller: MFC-L2802DN/MFC-L2800DW/MFC-L2802DW/MFC-L2827DWXL/MFC-L2827DW/MFC-L2835DW/MFC-L2860DWE/MFC-L2860DW/MFC-L2862DW/MFC-L2922DW/MFC-L2960DW/MFC-L2980DW

Du må sette opp apparatets ID før du overfører fakser til en annen faksmaskin.

>> [MFC-L2802DN/MFC-L2800DW/MFC-L2802DW/MFC-L2827DWXL/MFC-L2827DW/MFC-L2835DW](#)

>> [MFC-L2860DWE/MFC-L2860DW/MFC-L2862DW/MFC-L2922DW/MFC-L2960DW/MFC-L2980DW](#)

MFC-L2802DN/MFC-L2800DW/MFC-L2802DW/MFC-L2827DWXL/MFC-L2827DW/MFC-L2835DW

1. Trykk på **Menu (Meny)**.
2. Trykk på ▲ eller ▼ for å vise [Service]-alternativet og trykk deretter på **OK**.
3. Trykk på **OK** for å velge [Dataoverfør.].
4. Trykk på ▲ eller ▼ for å vise [Faksoverfør.]-alternativet og trykk deretter på **OK**.
5. Gjør ett av følgende:
 - Hvis LCD-skjermen viser [Ingen data], er det ingen fakser igjen i faksmindet. Trykk på **Stop/Exit (Stopp/Avslutt)**.
 - Skriv inn faksnummeret som fakser skal videresendes til. Trykk på **Start**.

MFC-L2860DWE/MFC-L2860DW/MFC-L2862DW/MFC-L2922DW/MFC-L2960DW/MFC-L2980DW

1. Trykk på  [Innstill.] > [Alle innst.] > [Service] > [Dataoverfør.] > [Faksoverfør.].
2. Gjør ett av følgende:
 - Hvis LCD-skjermen viser [Ingen data], er det ingen fakser igjen i faksmindet. Trykk på [Lukk].
 - Skriv inn faksnummeret som fakser skal videresendes til.
3. Trykk på [Start faks].

✓ Beslektet informasjon

- [Kan ikke skrive ut eller skanne – Overføre fakser](#)

Beslektede emner:

- [Angi apparat-ID](#)

Overføre fakser til datamaskinen



Relaterte modeller: MFC-L2802DN/MFC-L2800DW/MFC-L2802DW/MFC-L2827DWXL/MFC-L2827DW/MFC-L2835DW/MFC-L2860DWE/MFC-L2860DW/MFC-L2862DW/MFC-L2922DW/MFC-L2960DW/MFC-L2980DW

>> [MFC-L2802DN/MFC-L2800DW/MFC-L2802DW/MFC-L2827DWXL/MFC-L2827DW/MFC-L2835DW](#)
>> [MFC-L2860DWE/MFC-L2860DW/MFC-L2862DW/MFC-L2922DW/MFC-L2960DW/MFC-L2980DW](#)

MFC-L2802DN/MFC-L2800DW/MFC-L2802DW/MFC-L2827DWXL/MFC-L2827DW/MFC-L2835DW

1. Kontroller at du har installert programvaren og driverne på datamaskinen.
2. Start  (**Brother Utilities**), og klikk deretter på rullegardinmenyen og velg modellnavnet (hvis det ikke allerede er valgt). Klikk på **PC-FAX** i den venstre navigasjonslinjen og klikk deretter på **Motta**.
PC-FAX Receive (PC-FAX-mottak)-vinduet vises.
3. Kontroller at du har stilt inn [PC mottak] på maskinen.
Hvis fakser er i maskinens minne når du konfigurerer PC-FAX-mottak, viser LCD-skjermen [Send Fax til PC?].
4. Gjør ett av følgende:
 - Hvis du vil overføre alle fakser til datamaskinen, trykk på ▲ eller ▼ for å velge [Ja] og trykk deretter på **OK**.
 - Hvis du vil avslutte og la faksene bli værende i minnet, trykk på ▲ eller ▼ for å velge [Nei] og trykk deretter på **OK**.
5. Trykk på **Stopp/Exit (Stopp/Avslutt)**.

MFC-L2860DWE/MFC-L2860DW/MFC-L2862DW/MFC-L2922DW/MFC-L2960DW/MFC-L2980DW

1. Kontroller at du har installert programvaren og driverne på datamaskinen.
2. Start  (**Brother Utilities**), og klikk deretter på rullegardinmenyen og velg modellnavnet (hvis det ikke allerede er valgt). Klikk på **PC-FAX** i den venstre navigasjonslinjen og klikk deretter på **Motta**.
PC-FAX Receive (PC-FAX-mottak)-vinduet vises.
3. Kontroller at du har stilt inn [PC mottak] på maskinen.
Hvis fakser er i maskinens minne når du konfigurerer PC-FAX-mottak, viser LCD-skjermen [Send Fax til PC?].
4. Gjør ett av følgende:
 - Trykk på [Ja] for å overføre alle faksene til datamaskinen.
 - For å avslutte og la faksene være i minnet trykker du på [Nei].
5. Trykk på .

Beslektet informasjon

- [Kan ikke skrive ut eller skanne – Overføre fakser](#)

Overføre faksaktivitetsrapporten til en annen faksmaskin

Relaterte modeller: MFC-L2802DN/MFC-L2800DW/MFC-L2802DW/MFC-L2827DWXL/MFC-L2827DW/MFC-L2835DW/MFC-L2860DWE/MFC-L2860DW/MFC-L2862DW/MFC-L2922DW/MFC-L2960DW/MFC-L2980DW

Du må sette opp apparatets ID før du overfører faksaktivitetsrapporten til en annen faksmaskin.

>> [MFC-L2802DN/MFC-L2800DW/MFC-L2802DW/MFC-L2827DWXL/MFC-L2827DW/MFC-L2835DW](#)

>> [MFC-L2860DWE/MFC-L2860DW/MFC-L2862DW/MFC-L2922DW/MFC-L2960DW/MFC-L2980DW](#)

MFC-L2802DN/MFC-L2800DW/MFC-L2802DW/MFC-L2827DWXL/MFC-L2827DW/MFC-L2835DW

1. Trykk på **Menu (Meny)**.
2. Trykk på ▲ eller ▼ for å vise [Service]-alternativet og trykk deretter på **OK**.
3. Trykk på **OK** for å velge [Dataoverfør.].
4. Trykk på ▲ eller ▼ for å vise [Overfør.rapp.]-alternativet og trykk deretter på **OK**.
5. Angi destinasjonsfaksnummeret for faksaktivitetsrapporten.
6. Trykk på **Start**.

MFC-L2860DWE/MFC-L2860DW/MFC-L2862DW/MFC-L2922DW/MFC-L2960DW/MFC-L2980DW

1. Trykk på  [Innstill.] > [Alle innst.] > [Service] > [Dataoverfør.] > [Rapportoverføring].
2. Angi destinasjonsfaksnummeret for faksaktivitetsrapporten.
3. Trykk på [Start faks].

✓ Beslektet informasjon

- [Kan ikke skrive ut eller skanne – Overføre fakser](#)

Beslektede emner:

- [Angi apparat-ID](#)
- [Konfigurere dato og klokkeslett ved hjelp av Webbasert administrasjon](#)

Feilmeldinger ved bruk av Brother Web Connect-funksjonen

Relaterte modeller: DCP-L2660DW/DCP-L2665DW/MFC-L2860DWE/MFC-L2860DW/MFC-L2862DW/MFC-L2922DW/MFC-L2960DW/MFC-L2980DW

Maskinen viser en feilmelding hvis en feil oppstår. De vanligste feilmeldingene vises i tabellen.

Du kan rette de fleste feilene selv. Hvis du fortsatt trenger hjelp etter å ha lest tabellen nedenfor, finner du de nyeste feilsøkingstipsene på support.brother.com/faqs.

Tilkoblingsfeil

Feilmeldinger	Årsak	Handling
Tilkoblingsfeil 02 Kan ikke koble til nettverket. Sjekk at du nettverksforbindelsen er god.	Maskinen er ikke koblet til et nettverk.	<ul style="list-style-type: none"> Kontroller at den kvalifiserte IP-adressen er tilordnet maskinen din. Sjekk at tilgangspunktet/ruteren er aktiv og at Internett-tilkobling er etablert. Kontroller at den trådløse ruteren / tilgangspunktet er på. Hvis du trykket på Nett-knappen for tidlig etter at maskinen ble slått på, kan det hende at nettverkstilkoblingen ikke er opprettet ennå. Vent litt, og prøv på nytt.
Tilkoblingsfeil 03 Kan ikke koble til serveren. Sjekk nettverksinnstillingene.	<ul style="list-style-type: none"> Nettverks- eller serverinnstillingene er feil. Det er et problem med nettverket eller serveren. 	<ul style="list-style-type: none"> Kontroller at nettverksinnstillingene er riktige, eller vent og prøv på nytt senere. Hvis du trykket på Nett-knappen for tidlig etter at maskinen ble slått på, kan det hende at nettverkstilkoblingen ikke er opprettet ennå. Vent litt, og prøv på nytt. <p>➤➤ <i>Beslektet informasjon: Konfigurere dato og klokkeslett ved hjelp av Webbasert administrasjon</i></p>
Tilkoblingsfeil 07 Kan ikke koble til serveren. Feil dato og tidsp.	Innstillingene for dato og klokkeslett er feil.	Still inn dato og klokkeslett riktig. Husk at hvis maskinens strømfedning har vært frakoblet, kan innstillingene for dato og klokkeslett ha blitt tilbakestilt til standardinnstillinger.

Pålitelighetskontrollfeil

Feilmeldinger	Årsak	Handling
Pålitelighetskontr.feil 01 Feil PIN-kode. Angi korrekt PIN.	Du oppgav feil PIN-kode for å få tilgang til kontoen. PIN-koden er det firsifrede nummeret som ble angitt da kontoen ble registrert på maskinen.	Tast inn riktig PIN-kode.
Pålitelighetskontr.feil 02 Feil eller utløpt ID. Eller denne midlertidige ID-en er allerede i bruk. Angi korrekt ID eller hent ny midlertidig ID. Midlertidig ID	Den midlertidige ID-en du tastet inn er feil.	Tast inn riktig midlertidig ID.
	Den midlertidige ID-en du skrev inn, er utløpt. En midlertidig ID er gyldig i 24 timer.	Søk etter Brother Web Connect-tilgang igjen og motta en ny midlertidig ID, og bruk deretter den nye ID-en til å registrere kontoen til den maskinen.

Feilmeldinger	Årsak	Handling
er gyldig i 24 timer etter utstedelse.		
Pålitelighetskontr.feil 03 Visningsnavnet er allerede registrert. Angi et annet visningsnavn.	Navnet du angav som visningsnavn, er allerede registrert for en annen tjenestebruker.	Angi et annet visningsnavn.

Serverfeil

Feilmeldinger	Årsak	Handling
Serverfeil 01 Mislykket autentisering. Gjør følgende: 1. Gå til http://bwc.brother.com for å få ny midlertidig ID. 2. Trykk på OK, og angi ny midlertidig ID i neste skjerm.	Maskinens pålitelighetskontroll (nødvendig for å få tilgang til tjenesten) er utløpt eller ugyldig.	Søk etter Brother Web Connect-tilgang igjen for å motta en ny midlertidig ID, og bruk deretter den nye ID-en til å registrere kontoen til den maskinen.
Serverfeil 03 Kunne ikke laste opp. Filen støttes ikke eller data er korrupt. Bekreft data eller fil.	<p>Filen du prøver å laste opp, kan ha ett av følgende problemer:</p> <ul style="list-style-type: none"> • Filen overskrider tjenestens grense for antall piksler, filstørrelse osv. • Filtypen støttes ikke. • Filen er skadet. 	<ul style="list-style-type: none"> • Kontroller tjenestens grense for størrelse eller format. • Lagre filen som en annen filtype. • Få tak i en ny, uskadet versjon av filen hvis det er mulig.
Serverfeil 13 Tjenesten er midlertidig utilgjengelig. Prøv igjen senere.	Det er et problem med tjenesten, og den kan ikke brukes nå.	Vent litt, og prøv på nytt. Hvis meldingen vises på nytt, åpner du tjenesten fra en annen datamaskin for å bekrefte at den er utilgjengelig.



Beslektet informasjon

- [Feilsøking](#)

Beslektede emner:

- [Konfigurere dato og klokkeslett ved hjelp av Webbasert administrasjon](#)

Papirstopp

Relaterte modeller: DCP-L2640DN/DCP-L2660DW/DCP-L2665DW/MFC-L2802DN/MFC-L2800DW/MFC-L2802DW/MFC-L2827DWXL/MFC-L2827DW/MFC-L2835DW/MFC-L2860DWE/MFC-L2860DW/MFC-L2862DW/MFC-L2922DW/MFC-L2960DW/MFC-L2980DW

- [Dokumentstopp øverst i ADF-enheten](#)
- [Dokument sitter fast under dokumentdekslet](#)
- [Fjerne små papirbiter som sitter fast i ADF-en](#)

Dokumentstopp øverst i ADF-enheten

Relaterte modeller: DCP-L2640DN/DCP-L2660DW/DCP-L2665DW/MFC-L2802DN/MFC-L2800DW/MFC-L2802DW/MFC-L2827DWXL/MFC-L2827DW/MFC-L2835DW/MFC-L2860DWE/MFC-L2860DW/MFC-L2862DW/MFC-L2922DW/MFC-L2960DW/MFC-L2980DW

1. Fjern alt papir som ikke sitter fast i ADF-enheten.
2. Åpne ADF-dekselet.
3. Trekk det fastkjørte dokumentet ut mot venstre. Hvis dokumentet rives eller slites, må du passe på at alle biter fjernes for å forhindre senere papirstopper.

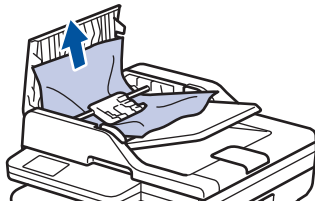

4. Lukk ADF-dekselet.
5. Trykk på **Stop/Exit (Stopp/Avslutt)** eller .



Beslektet informasjon

- [Papirstopp](#)

Dokument sitter fast under dokumentdekselet

Relaterte modeller: DCP-L2640DN/DCP-L2660DW/DCP-L2665DW/MFC-L2802DN/MFC-L2800DW/MFC-L2802DW/MFC-L2827DWXL/MFC-L2827DW/MFC-L2835DW/MFC-L2860DWE/MFC-L2860DW/MFC-L2862DW/MFC-L2922DW/MFC-L2960DW/MFC-L2980DW

1. Fjern alt papir som ikke sitter fast i ADF-enheten.
2. Løft opp dokumentdekselet.
3. Trekk det fastkjørte dokumentet ut mot høyre. Hvis dokumentet rives eller slites, må du passe på at alle biter fjernes for å forhindre senere papirstopper.

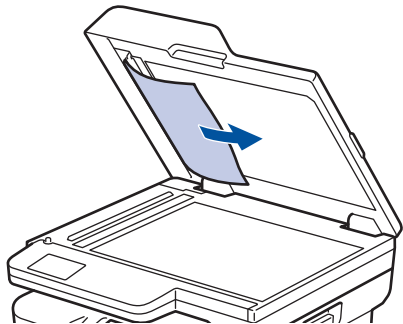

4. Lukk dokumentdekselet.
5. Trykk på **Stop/Exit (Stopp/Avslutt)** eller .



Beslektet informasjon

- [Papirstopp](#)

Fjerne små papirbiter som sitter fast i ADF-en

Relaterte modeller: DCP-L2640DN/DCP-L2660DW/DCP-L2665DW/MFC-L2802DN/MFC-L2800DW/MFC-L2802DW/MFC-L2827DWXL/MFC-L2827DW/MFC-L2835DW/MFC-L2860DWE/MFC-L2860DW/MFC-L2862DW/MFC-L2922DW/MFC-L2960DW/MFC-L2980DW

1. Løft opp dokumentdekselet.
2. Skyv et stykke stivt papir, for eksempel en kartongbit, inn i ADF-en for å dytte eventuelle små papirrester gjennom.

(DCP-L2640DN/DCP-L2660DW/DCP-L2665DW/MFC-L2802DN/MFC-L2800DW/MFC-L2802DW/MFC-L2827DWXL/MFC-L2827DW/MFC-L2835DW/MFC-L2860DWE/MFC-L2860DW/MFC-L2862DW)

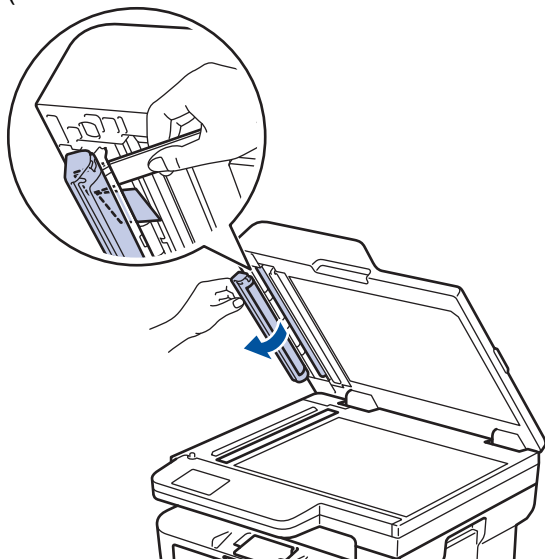
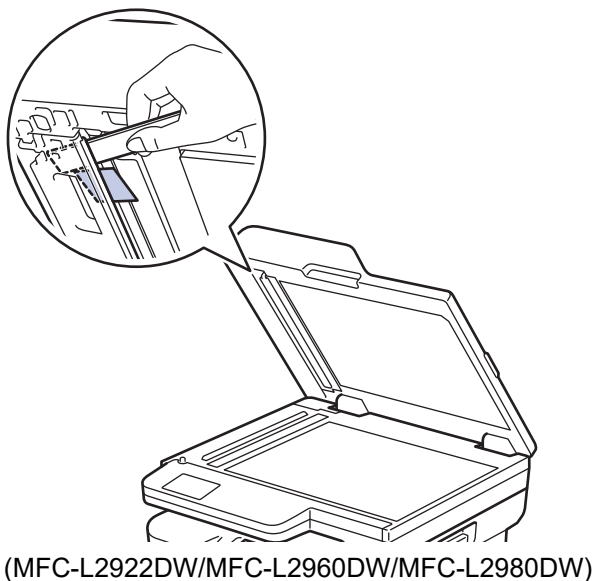

3. Lukk dokumentdekselet.
4. Trykk på **Stop/Exit (Stopp/Avslutt)** eller .



Beslektet informasjon

- [Papirstopp](#)

Papirstopper

Fjern alltid gjenværende papir fra papirmagasinet, luft papiret og gjør bunken rett før du legger i nytt papir. Dette bidrar til å unngå fastkjørt papir.

- [Fjerne papirstopp](#)
- [Papir sitter fast i papirmagasinet](#)
- [Papir sitter fast i utgangsmagasinet](#)
- [Papir sitter fast bak i maskinen](#)
- [Papir sitter fast inni maskinen](#)
- [Papir sitter fast i den 2-sidige skuffen](#)

Fjerne papirstopp

Hvis papir er tilstoppet eller flere ark jevnlig matet sammen, gjør du følgende:

- Rengjør papirhenterullerne og skilleputen til papirskuffene.
 - *Beslektet informasjon: Rengjøre valsene for papiropphenting*
- Legg papir riktig inn i skuffen.
 - *Beslektet informasjon: Legge i papir*
- Angi riktig papirstørrelse og papirtype på maskinen.
 - *Beslektet informasjon: Papirinnstillinger*
- Angi riktig papirstørrelse og papirtype på datamaskinen.
 - *Beslektet informasjon: Skrive ut et dokument (Windows)*
 - *Beslektet informasjon: Skrive ut med AirPrint*
- Bruk anbefalt papir.
 - *Beslektet informasjon: Bruk av spesialpapir*
 - *Beslektet informasjon: Anbefalte utskriftsmedier*



Beslektet informasjon

- [Papirstopper](#)

Beslektede emner:

- [Rengjøre valsene for papiropphenting](#)
- [Legge i papir](#)
- [Papirinnstillinger](#)
- [Skrive ut et dokument \(Windows\)](#)
- [Skrive ut med AirPrint](#)
- [Bruk av spesialpapir](#)
- [Anbefalte utskriftsmedier](#)

Papir sitter fast i papirmagasinet

Hvis maskinens kontrollpanel eller Status Monitor indikerer at det er papirstopp i papirskuffen, gjør du følgende:

1. Trekk papirmagasinet helt ut av maskinen.

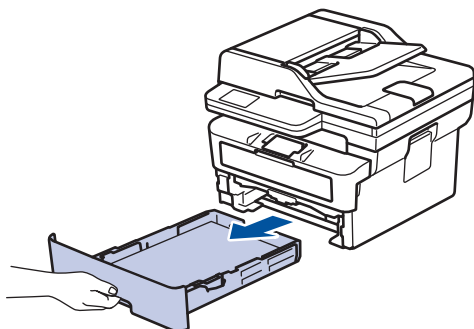

2. Trekk ut det fastkjørte papiret sakte.

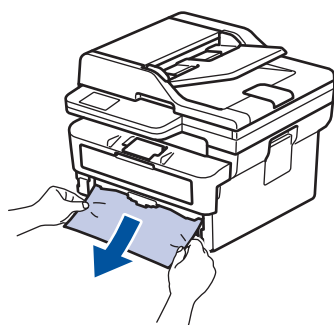

Hvis du drar det fastkjørte papiret nedover med begge hender, er det enklere å fjerne det.

3. Luft papirstabelen for å forhindre ytterligere papirstopp, og skyv papirførerne for å passe med papirstørrelsen. Legg papir i papirmagasinet.

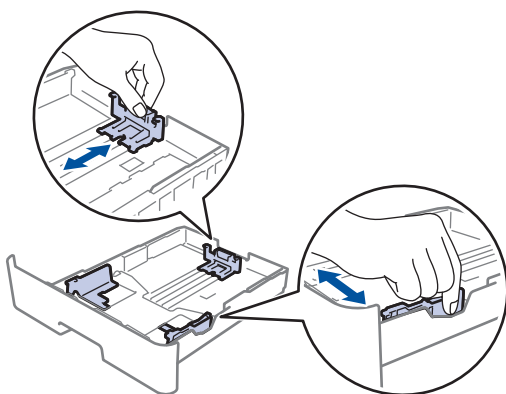

4. Kontroller at papiret er under merket for maks papirkapasitet (▼▼▼).

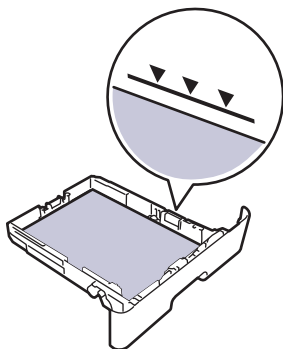

5. Sett papirmagasinet godt på plass i maskinen.



Beslektet informasjon

- Papirstopper

Papir sitter fast i utgangsmagasinet

Når papiret sitter fast i utgangsskuffen, utfører du følgende trinn:

1. Bruk begge hender til å åpne skanneren.

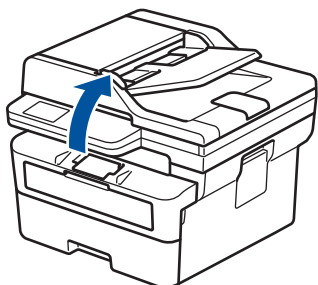

2. Fjern papiret.

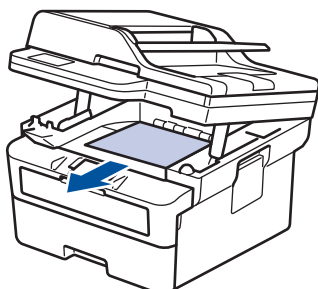

3. Skyv skanneren ned med begge hender for å lukke den.

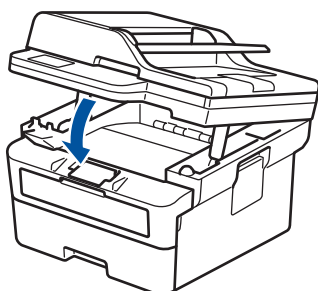

Beslektet informasjon

- [Papirstopper](#)

Papir sitter fast bak i maskinen

Hvis maskinens kontrollpanel eller Status Monitor viser en papirstopp bak i maskinen (papirstopp bak), utfører du følgende trinn:

1. La maskinen være slått på i omtrent 10 minutter slik at den interne viften kjøler ned svært varme deler inni maskinen.
2. Åpne bakdekselet.

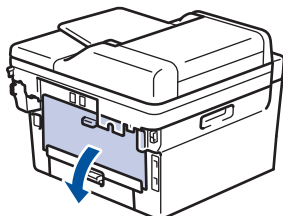

3. Trekk de blå flikene på venstre og høyre side mot deg for å frigjøre dekslet på fikseringsenheten.

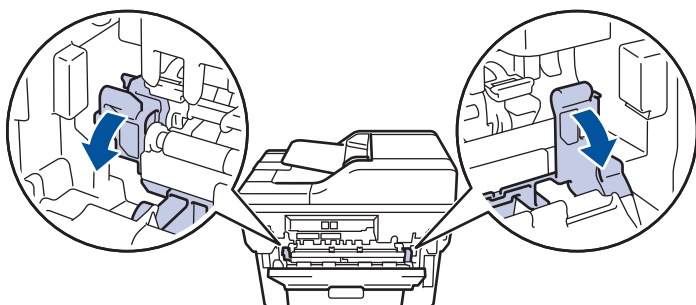

⚠ ADVARSEL

VARM OVERFLATE

Maskinens innvendige deler blir svært varme. Vent til maskinen er avkjølt før du tar på dem.

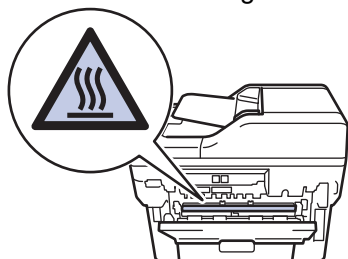

(For modeller med grønne hendler) Hvis de grønne konvolutthendlene på innsiden av bakdekselet er dradd ned til konvoluttposisjonen, løfter du disse hendlene opp til deres originalposisjoner før du drar ned de blå flikene.

4. Bruk begge hender til å trekke det fastkjørte papiret forsiktig ut av maskinen.

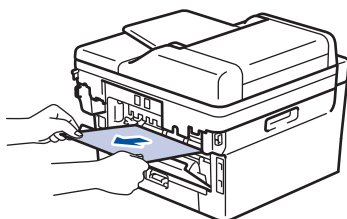

5. Lukk dekselet på fikseringsenheten.

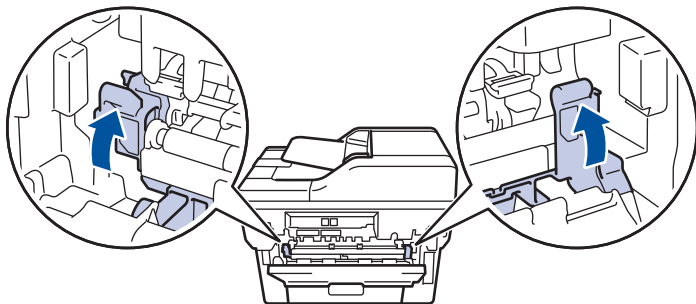

6. Lukk bakdekslet til det låses i den lukkede posisjonen.



Hvis du skriver ut konvolutter på en modell utstyrt med de grønne konvolutthendlene, drar du ned hendlene til konvoluttposisjonen igjen og lar bakdekslet stå åpent.



Beslektet informasjon

- [Papirstopper](#)
-

Papir sitter fast inni maskinen

Hvis maskinens kontrollpanel eller Status Monitor indikerer at det er papirstopp inni maskinen, gjør du følgende:

1. La maskinen være slått på i omtrent 10 minutter slik at den interne viften kjøler ned svært varme deler inni maskinen.
2. Åpne frontdekselet.

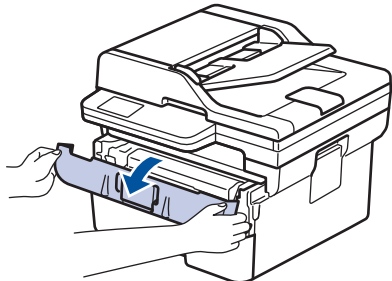

3. Fjern tonerkassetten og trommelenheten.

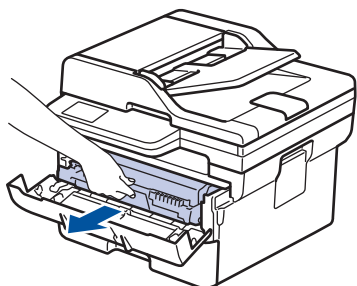

⚠ ADVARSEL

VARM OVERFLATE

Maskinens innvendige deler blir svært varme. Vent til maskinen er avkjølt før du tar på dem.

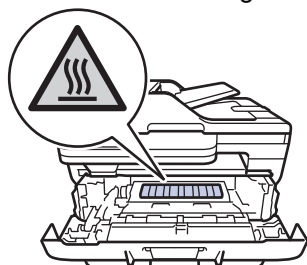

4. Trekk ut det fastkjørte papiret sakte.

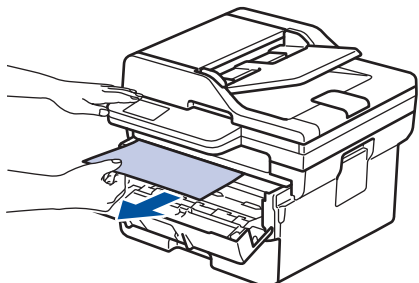

5. Installer tonerkassetten og trommelenheten i maskinen.

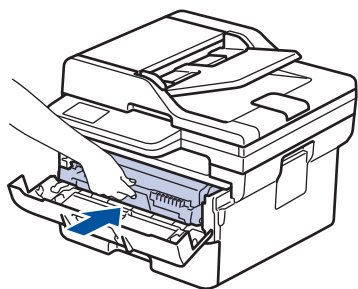

6. Lukk frontdekselet.



Beslektet informasjon

- [Papirstopper](#)

Papir sitter fast i den 2-sidige skuffen

Hvis maskinens kontrollpanel eller Status Monitor indikerer at det er papirstopp i skuffen for 2-sidig utskrift, gjør du følgende:

1. La maskinen være slått på i omtrent 10 minutter slik at den interne viften kjøler ned svært varme deler inni maskinen.
2. Trekk papirmagasinet helt ut av maskinen.

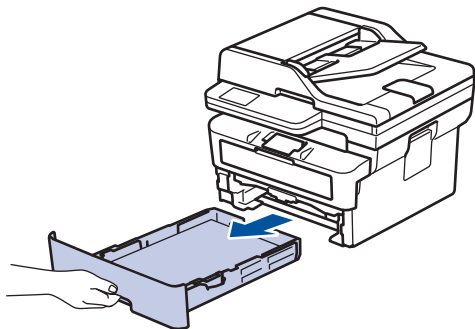

3. Trekk den 2-sidige skuffen på baksiden helt ut av maskinen.

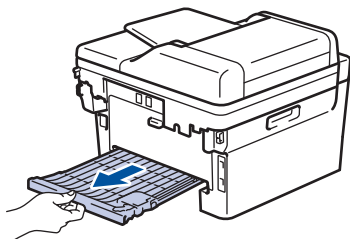

4. Trekk det fastkjørte papiret ut av maskinen eller ut av den 2-sidige skuffen.

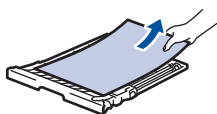
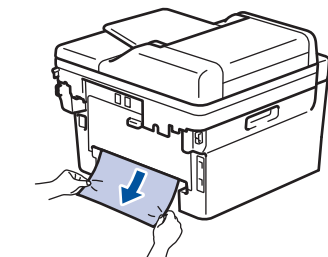

5. Fjern papir som kan sitte fast under maskinen på grunn av statisk elektrisitet.

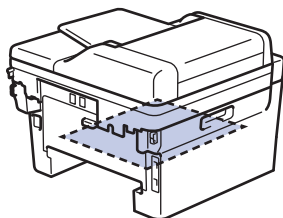

6. Hvis papiret ikke sitter fast inni den 2-sidige skuffen, åpner du bakdekselet.

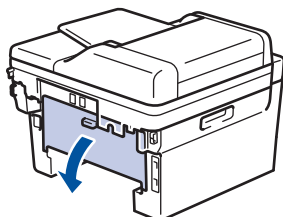

7. Trekk de blå flikene på venstre og høyre side mot deg for å frigjøre dekslet på fikseringsenheten.

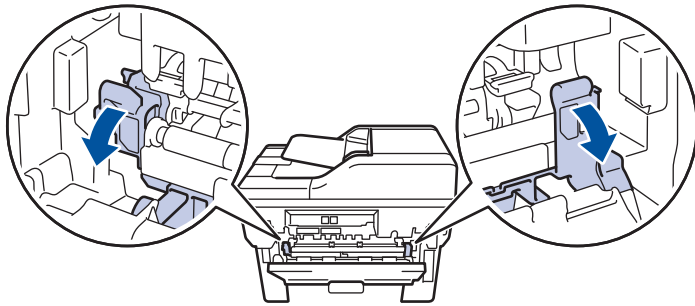

(For modeller med grønne hendler) Hvis de grønne konvolutthendlene på innsiden av bakdekslet er dradd ned til konvoluttposisjonen, løfter du disse hendlene opp til deres originalposisjoner før du drar ned de blå flikene.

ADVARSEL

VARM OVERFLATE

Maskinens innvendige deler blir svært varme. Vent til maskinen er avkjølt før du tar på dem.

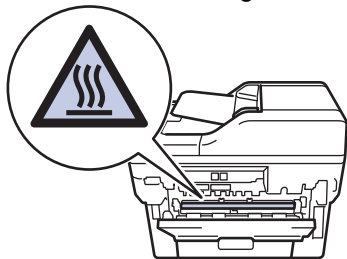

8. Bruk begge hender til å trekke det fastkjørte papiret ut bak på maskinen.

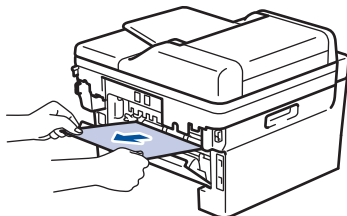

9. Lukk dekslet på fikseringsenheten.

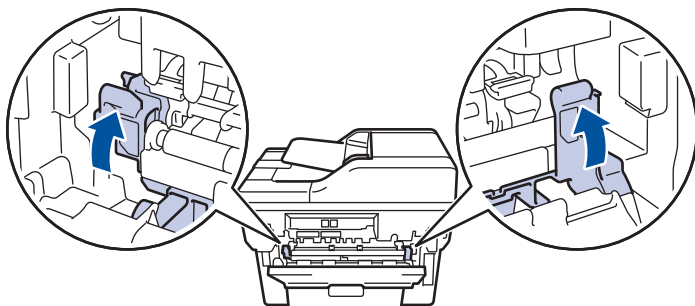

10. Lukk bakdekslet til det låses i den lukkede posisjonen.



Hvis du skriver ut konvolutter på en modell utstyrt med de grønne konvolutthendlene, drar du ned hendlene til konvoluttposisjonen igjen og lar bakdekslet stå åpent.

11. Skyv den 2-sidige skuffen tilbake inn bak på maskinen.

12. Skyv papirskuffen inn foran på maskinen igjen.





Beslektet informasjon

- Papirstopper

Utskriftsproblemer

Hvis du fortsatt trenger hjelp etter å ha lest informasjonen i denne tabellen, finner du de nyeste feilsøkingstipsene på support.brother.com/faqs.

Problemer	Forslag
Ingen utskrift	<p>Sjekk at maskinen ikke er avslått.</p> <p>Hvis maskinen er avslått, trykk , og send deretter utskriftsdata på nytt.</p> <p>Kontroller at korrekt skriverdriver er installert og valgt.</p> <p>Sjekk for å se om Status Monitor eller maskinens kontrollpanel viser en feil.</p> <p>Sjekk at maskinen er tilkoblet:</p> <p>Windows:</p> <ol style="list-style-type: none"> Hold nede -tasten og trykk på  på datamaskinens tastatur for å kjøre Kjør. Skriv "control printers" i Åpne:-feltet og klikk på OK. <div data-bbox="853 851 1468 1164" data-label="Image"> </div> <ol style="list-style-type: none"> Høyreklikk på modellens ikon og klikk deretter på Se hva som skrives ut. Hvis skriverdriveralternativene vises, skal du velge skriverdriveren. Klikk på Skriver på menylinjen og kontroller at Bruk skriver fra koblet ikke er valgt. <p>Mac:</p> <p>Klikk på Systemvalg eller Systeminnstillinger-menyen, og velg deretter alternativet Skrivere og skannere. Når maskinen ikke er på nett, slett den og legg den deretter til igjen.</p>
Maskinen skriver ikke ut eller har sluttet å skrive ut.	<p>Maskinen avbryter utskriftsjobben og fjerner den fra maskinens minne. Utskriften kan være ufullstendig. Send utskriftsdataene på nytt.</p> <p>➤➤ <i>Beslektet informasjon: Avbryte en utskriftsjobb</i></p>
Toppteksten eller bunnteksten vises når et dokumentet vises på skjermen, men ikke når de skrives ut.	<p>Det er et område som ikke er skrivbart, på toppen og bunnen av siden. Juster topp- og bunnmargene på dokumentet for å tillate dette.</p>
Maskinen skriver ut uventet eller den skriver ut uforståelig tekst.	<p>Maskinen avbryter utskriftsjobben og fjerner den fra maskinens minne. Utskriften kan være ufullstendig. Send utskriftsdataene på nytt.</p> <p>➤➤ <i>Beslektet informasjon: Avbryte en utskriftsjobb</i></p> <p>Sjekk innstillingene i programmet for å sørge for at de er konfigurert til å fungere med maskinen.</p> <p>Bekreft at Brother-skriverdriveren er valgt i applikasjonsens utskriftsvindu.</p>

Problemer	Forslag
Maskinen skriver først ut et par sider riktig, men deretter mangler det tekst på noen av sidene.	Sjekk innstillingene i programmet for å sørge for at de er konfigurert til å fungere med maskinen.
	Maskinen din mottar ikke alle data som sendes fra data-maskinen. Kontroller at grensesnittkabelen er riktig tilkoblet.
Kan ikke skrive ut på 1-sidig eller 2-sidig.	(Windows) Endre alternativet for 2-sidig i skriverdriveren. <ul style="list-style-type: none"> Hvis du ønsker å foreta en midlertidig endring, velg Ingen eller Tosidig i skriverdriveren i programmet: >> <i>Beslektet informasjon: Skrive ut et dokument (Windows)</i> Hvis du ønsker å foreta permanente endringer, endre standard skriverdriverinnstillingene: >> <i>Beslektet informasjon: Endre standardinnstillingene for utskrift (Windows)</i>
Maskinen skriver ikke ut på begge sider av papiret selv om skriverdriverinnstillingen er 2-sidig og maskinen støtter automatisk 2-sidig utskrift.	Kontroller papirstørrelseinnstillingen i skriverdriveren. Du må velge A4-papir. Støttet papirvekt er 60 til 105 g/m ²
Utskriftshastigheten er for lav.	Reduser oppløsningen i skriverdriveren.
	Hvis du har aktivert stillemodus, må du deaktivere den i skriverdriveren eller via maskinens meny.
	Ved kontinuerlig utskrift kan utskriftshastighet bli automatisk redusert for å senke temperaturen inni maskinen.
Maskinen mater ikke inn papir.	Hvis det er papir i papirskuffen, kontrollerer du at det ligger rett. Glatt ut papiret hvis det er krøllete. Noen ganger er det nyttig å fjerne papiret, snu papirstabelen og legge den tilbake i papirskuffen.
	Luft papirbunken godt og legg den tilbake i papirskuffen.
	Reduser mengde papir i papirmagasinet, og prøv deretter igjen.
	(For modeller med manuell mateåpning) Kontroller at Manuell ikke er valgt for Papirkilde i skriverdriveren.
	Rengjør rullene for papiropphenting.
Maskinen mater ikke inn papir fra den manuelle materåpningen. (For modeller med manuell mateåpning)	Bruk begge hender til å skyve ett ark inn i den manuelle materåpningen til øvre kant på papiret presser mot materullene. Fortsett å trykke papiret mot rullene inntil maskinen griper papiret og drar det lenger inn.
	Legg bare ett ark i den manuelle materåpningen.
	Kontroller at Manuell er valgt som Papirkilde i skriverdriveren.
Maskinen mater ikke inn konvolutter.	Legg inn én konvolutt av gangen i den manuelle materåpningen. Programmet må være innstilt til å skrive ut den konvoluttstørrelsen du bruker. Dette gjøres vanligvis ved å velge utskriftsformat eller menyen dokumentoppsett i programmet.
Utskriftsposisjonen er ikke på linje med de forhåndstrykte motivene.	Juster utskriftsposisjonen med innstillingen for utskriftsposisjon for hver papirskuff.



Beslektet informasjon

- [Feilsøking](#)

Beslektede emner:



- [Overvåk maskinens status fra datamaskinen \(Windows\)](#)
- [Avbryte en utskriftsjobb](#)



-
- Rengjøre valsene for papiropphenting
 - Skrive ut et dokument (Windows)
 - Endre standardinnstillingene for utskrift (Windows)
 - Legge i papir
-



Forbedre utskriftskvaliteten

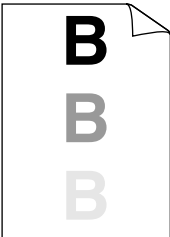
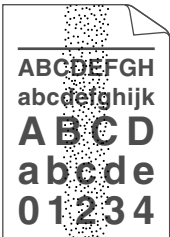

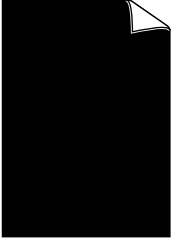

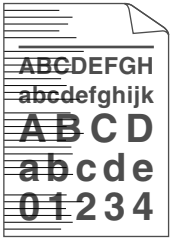
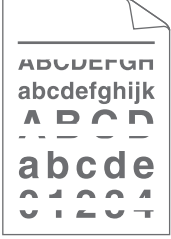
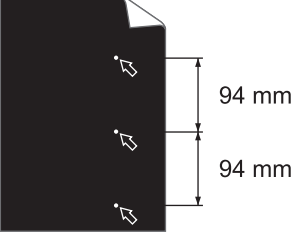
Hvis du har problemer med utskriftskvaliteten, bør du først skrive ut en testside. Hvis utskriften ser bra ut, er det sannsynligvis ikke maskinen som er problemet. Kontroller grensesnittkabeltilkoblingene og prøv å skrive ut et annet dokument. Hvis utskriften eller testsiden som ble skrevet ut fra maskinen har dårlig kvalitet, kontrollerer du eksemplene på dårlig utskriftskvalitet i tabellen og følger anbefalingene.

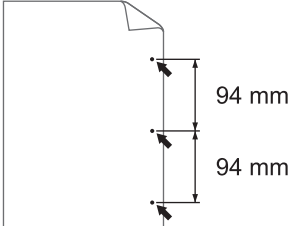
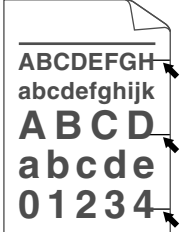
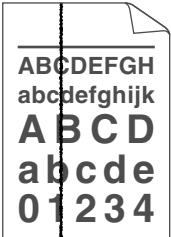
1. For best mulig utskriftskvalitet, anbefaler vi at du bruker anbefalt utskriftsmedium. Kontroller at du bruker papir som møter våre spesifikasjoner.
2. Kontroller at tonerkassetten og trommelenheten er riktig satt inn.

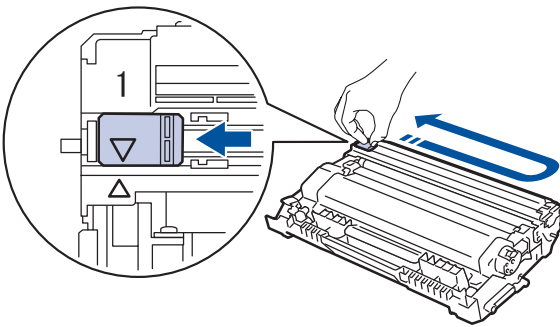
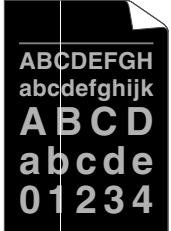
Eksempler på dårlig utskriftskvalitet	Anbefaling
 <p>Falmet</p>	<ul style="list-style-type: none"> • Hvis maskinen viser statusen Skift ut toner, setter du i en ny tonerkassett. • Kontroller miljøet til maskinen. Forhold slik som høy luftfuktighet, høye temperaturer, osv. kan forårsake denne utskriftsfeilen. • Hvis hele siden er for lys, kan det hende at tonersparing-modus er aktivert. Slå av tonersparing-modusen i maskinens menyinnstillinger eller i skriverdriveren. • Rengjør trommelenheten. • Rengjør koronatråden på trommelenheten. • Skift ut tonerkassetten med en ny tonerkassett. • Skift ut trommelenheten med en ny trommelenhet.
 <p>Grå bakgrunn</p>	<ul style="list-style-type: none"> • Kontroller miljøet til maskinen. Forhold som høy temperatur og luftfuktighet kan føre til at mer bakgrunns-skyggelegging. • Rengjør trommelenheten. • Skift ut tonerkassetten med en ny tonerkassett. • Skift ut trommelenheten med en ny trommelenhet.
 <p>Utskriftsskygge</p>	<ul style="list-style-type: none"> • Kontroller miljøet til maskinen. Forhold slik som lav luftfuktighet og lave temperaturer kan forårsake denne utskriftsfeilen. • Velg riktig medietype i skriverdriveren. • Rengjør trommelenheten. • Skift ut trommelenheten med en ny trommelenhet. • Skift ut tonerkassetten med en ny tonerkassett. • Fikseringsenheten kan være skitten. <p>Kontakt Brother kundeservice.</p>
 <p>Tonerflekker</p>	<ul style="list-style-type: none"> • Kontroller at innstillingen for medietype i driveren samsvarer med type papir du bruker. • Rengjør trommelenheten. • Tonerkassetten kan være skadet. <p>Skift ut tonerkassetten med en ny tonerkassett.</p> <ul style="list-style-type: none"> • Trommelenheten kan være skadet. <p>Skift ut trommelenheten med en ny trommelenhet.</p> <ul style="list-style-type: none"> • Fikseringsenheten kan være skitten. <p>Kontakt Brother kundeservice.</p>

Eksempler på dårlig utskriftskvalitet	Anbefaling
 <p data-bbox="379 409 576 434">Ufullstendig trykk</p>	<ul data-bbox="820 168 1458 443" style="list-style-type: none"> • Velg Tykt papir-modusen i skriverdriveren eller bruk tynnere papir enn hva du bruker nå. • Velg en passende medietype fra alternativene for papirtype på maskinen. • Kontroller miljøet til maskinen. Forhold som høy luftfuktighet kan forårsake ufullstendig trykk. • Trommelenheten kan være skadet. Skift ut trommelenheten med en ny trommelenhet.
 <p data-bbox="421 707 531 732">Helt svart</p>	<ul data-bbox="820 465 1422 568" style="list-style-type: none"> • Rengjør koronatråden inni trommelenheten. • Trommelenheten kan være skadet. Skift ut trommelenheten med en ny trommelenhet.
 <p data-bbox="352 992 600 1016">Hvite linjer over siden</p>	<ul data-bbox="820 750 1458 1064" style="list-style-type: none"> • Velg riktig medietype i skriverdriveren. • Velg en passende medietype fra alternativene for papirtype på maskinen. • Problemet kan forsvinne av seg selv. Skriv ut flere tomme sider for å løse dette problemet, spesielt hvis maskinen har stått lenge ubrukt. • Rengjør trommelenheten. • Trommelenheten kan være skadet. Skift ut trommelenheten med en ny trommelenhet.
 <p data-bbox="379 1323 576 1348">Linjer over siden</p>	<ul data-bbox="820 1081 1422 1187" style="list-style-type: none"> • Rengjør trommelenheten. • Trommelenheten kan være skadet. Skift ut trommelenheten med en ny trommelenhet.
 <p data-bbox="253 1608 699 1632">Hvite linjer, bånd eller ribber over siden</p>	<ul data-bbox="820 1366 1458 1590" style="list-style-type: none"> • Kontroller miljøet til maskinen. Forhold slik som høy luftfuktighet og høye temperaturer kan forårsake dette problemet med utskriftskvalitet. • Rengjør trommelenheten. • Hvis problemet ikke er løst etter at du har skrevet ut et per sider, skifter du ut trommelenheten med en ny trommelenhet.
 <p data-bbox="153 1892 798 1944">Hvite prikker på svart tekst og bilder med 94 mm intervaller</p>	<ul data-bbox="820 1650 1458 1915" style="list-style-type: none"> • Ta 10-15 kopier av et blankt, hvitt papir. Hvis problemet ikke løses etter at du har skrevet ut de tomme sidene, kan det hende at det sitter fast fremmedgjenstander, som lim fra en etikett, på overflaten til trommelenheten. Rengjør trommelenheten. ➤➤ <i>Beslektet informasjon: Rengjøre trommelenheten</i> • Trommelenheten kan være skadet. Skift ut trommelenheten med en ny trommelenhet.

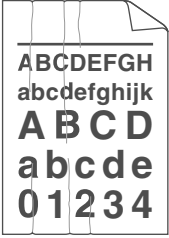
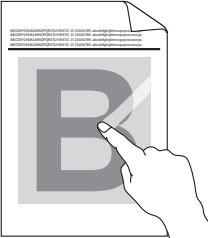
Eksempler på dårlig utskriftskvalitet	Anbefaling
 <p>Svarte prikker med 94 mm intervaller</p>	
 <p>Svarte tonermerker over siden</p>	<ul style="list-style-type: none"> Hvis du bruker etikettark for laserskrivere, kan det hende at lim fra arkene klebes til trommelens overflate. Rengjør trommelenheten. ➤➤ <i>Beslektet informasjon: Rengjøre trommelenheten</i> Hvis du brukte papir som har klips eller stifter, kan trommelenheten være skadet. Hvis en utpakket trommelenhet ligger åpen i direkte sollys (eller lys fra et rom over en lang periode), kan enheten bli skadet. Rengjør trommelenheten. Tonerkassetten kan være skadet. Skift ut tonerkassetten med en ny tonerkassett. Trommelenheten kan være skadet. Skift ut trommelenheten med en ny trommelenhet.
 <p>Svarte linjer nedover siden Utskrevne sider har tonerflekker nedover siden</p>	<ul style="list-style-type: none"> Rengjør koronatråden inni trommelenheten ved å skyve den grønne hendelen. <p> Kontroller at den grønne fliken til koronatråden er i startposisjon (1).</p>  <ul style="list-style-type: none"> Tørk av skannerglasslisten med en tørr, lofri og myk klut. Tonerkassetten kan være skadet. Skift ut tonerkassetten med en ny tonerkassett. Trommelenheten kan være skadet. Skift ut trommelenheten med en ny trommelenhet. Fikseringsenheden kan være skitten. Kontakt Brother kundeservice.
 <p>Hvite linjer nedover siden</p>	<ul style="list-style-type: none"> Kontroller at det ikke er fremmedgjenstander, som et revet ark, notisark med lim eller støv, inni maskinen og rundt tonerkassetten og trommelenheten. Tonerkassetten kan være skadet. Skift ut tonerkassetten med en ny tonerkassett. Trommelenheten kan være skadet. Skift ut trommelenheten med en ny trommelenhet.

Eksempler på dårlig utskriftskvalitet	Anbefaling
 <p>Forskjøvet bilde</p>	<ul style="list-style-type: none"> • Sett dokumentet riktig inn i ADF-en eller på skanner-glasset hvis forskyvelsen kun oppstår når kopier tas. • Kontroller at papiret eller annet utskriftsmedium er riktig matet inn i papirmagasinet og at papirførerne ikke er for stramme eller for løse mot papirstabelen. • Still inn papirførerne riktig. • Papirmagasinet kan være for fullt. • Kontroller papirtypen og kvaliteten. • Sjekk for løse gjenstander som revet papir inni maskinen. • Hvis problemet oppstår under automatisk 2-sidig utskrift, sjekk for revet papir i den 2-sidige skuffen. Bekreft at den 2-sidige skuffen er satt helt inn og at bakdekslet er lukket helt.
 <p>Krøllet eller bølgete bilde</p>	<ul style="list-style-type: none"> • Kontroller papirtypen og kvaliteten. Høye temperaturer og høy luftfuktighet vil krølle papiret. • Hvis du ikke bruker maskinen ofte, kan det hende at papiret har ligget for lenge i papirmagasinet. Snu papirstabelen i papirmagasinet. Luft også papirstabelen, og snu deretter papiret 180° i papirmagasinet. • Åpne bakdekslet (utgangsstøtte med forsiden opp) for å la det utskrevne papiret komme ut på utgangsstøtten med forsiden opp. • Velg Redusere papirkrølling-modusen i skriverdriveren når du ikke bruker det utskriftsmediumet vi anbefaler.
 <p>Krøll eller brett</p>	<ul style="list-style-type: none"> • Kontroller at papiret er riktig matet inn. • Kontroller papirtypen og kvaliteten. • Snu papirbunken i skuffen eller snu papiret 180° i innskuffen.
 <p>Dårlig fiksering</p>	<ul style="list-style-type: none"> • Kontroller at innstillingen for medietype i skriverdriveren samsvarer med den type papir du bruker. • Velg Forbedre tonerfiksering-modusen i skriverdriveren. <p>Hvis dette valget ikke hjelper, kan du endre innstillingen i skriverdriveren i Medietype til en tykk innstilling. Hvis du skriver ut en konvolutt, velger du Tykk konv. i innstillingen for medietype.</p>
 <p>Brett i konvolutt</p>	<ul style="list-style-type: none"> • Sørg for at hendlene er dratt ned til konvoluttposisjonen når du skriver ut konvolutter (gjelder for modeller med grønne hendler). Når du er ferdig med utskriften, setter du hendlene tilbake i deres opprinnelige posisjoner. Trekk opp hendlene til de stopper.

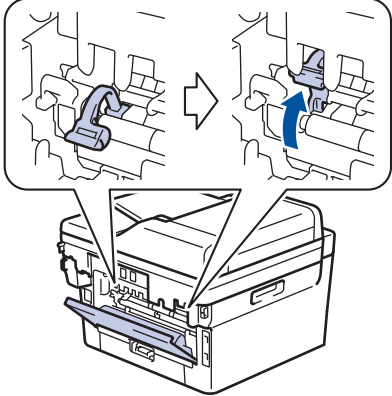
Eksempler på dårlig utskriftskvalitet	Anbefaling
	 <ul style="list-style-type: none"> • Kontroller at konvolutter er skrevet ut med bakdekselet (utgangsstøtte for dokumenter med forsiden opp) åpent. • (For modeller med manuell mateåpning) Kontroller at konvolutter bare mates fra den manuelle materåpningen.



Beslektet informasjon

- [Feilsøking](#)

Beslektede emner:

- [Testutskrift](#)
- [Rengjøre trommelenheten](#)
- [Reduser tonerforbruk](#)
- [Skifte ut tonerkassetten](#)
- [Skifte ut trommelenheten](#)
- [Rengjøre skanneren](#)

Telefon- og faksproblemer

Relaterte modeller: MFC-L2802DN/MFC-L2800DW/MFC-L2802DW/MFC-L2827DWXL/MFC-L2827DW/MFC-L2835DW/MFC-L2860DWE/MFC-L2860DW/MFC-L2862DW/MFC-L2922DW/MFC-L2960DW/MFC-L2980DW

Telefonlinje eller koblinger

Problemer	Forslag
Kan ikke slå telefonnumre. (Ingen summetone)	Kontroller alle telefonledningskoblingene. Kontroller at telefonledningen er koblet til veggkontakten til telefonkontakten og LINJE-kontakten på maskinen. Hvis du abonnerer på DSL eller VoIP-tjenester, kontakter du tjenesteleverandøren for å få tilkoblingsanvisninger.
	(Kun tilgjengelig i noen land.) Endre Tone/puls-innstillingen.
	Hvis en ekstern telefon er koblet til maskinen, må du sende en manuell faks ved å løfte håndsettet på den eksterne telefonen og slå nummeret med den eksterne telefonen. Vent til du hører faksmottakslyden før du sender en faks.
	Hvis det ikke er en summetone, kobler du til en telefon du vet fungerer og telefonlinjen til kontakten. Løft deretter røret på den eksterne telefonen og lytt etter en summetone. Hvis det fremdeles ikke er en summetone, ber du telefonselskapet om å sjekke linjen og/eller kontakten i vegg.
Maskinen besvarer ikke anrop.	Kontroller at maskinen er i riktig mottaksmodus for konfigurasjonen din. Sjekk at du får summetone. Ring eventuelt opp maskinen for å høre om den svarer. Hvis den fremdeles ikke svarer, sjekker du at telefonledningen er koblet til telefonens veggkontakt og LINE-kontakten på maskinen. Hvis du ikke får noen ringetone når du ringer opp maskinen, må du be telefonselskapet om å kontrollere linjen.

Håndtere innkommende anrop

Problemer	Forslag
Sende et faksanrop til maskinen.	Hvis du svarte på et biapparat eller en ekstern telefon, trykker du inn aktiveringskoden for fjerntilgang (fabrikkinnstillingen er *51). Hvis du svarte på den eksterne telefonen, trykker du på Start-knappen for å motta faksen. Legg på røret når maskinen svarer.
Tilpassede funksjoner på en enkeltlinje.	Hvis du har Samtale venter, Samtale venter/Anroper-ID, Anroper-ID, Talepost, en telefonsvarer, et alarmsystem eller en annen spesialfunksjon på den samme telefonlinjen som maskinen er tilkoblet, kan dette skape problemer ved sending eller mottak av fakser. For eksempel: Hvis du abonnerer på samtale venter eller en annen tilleggstjeneste og signalet kommer gjennom linjen mens maskinen sender eller mottar en faks, kan signalet midlertidig avbryte eller forstyrre faksene. Brothers feilkorrigeringsmodus (ECM) vil normalt løse dette problemet. Dette forholdet er knyttet til telefonsystemene, og er et vanlig problem for alt utstyr som sender og mottar informasjon på en enkeltlinje der båndbredden deles med spesialtjenester. Dersom virksomheten er avhengig av en mest mulig pålitelig og avbruddssikker fakstelefontjeneste, anbefaler vi at du oppretter en separat telefonlinje uten spesialtjenester.

Motta fakser

Problemer	Forslag
Kan ikke motta faks.	Kontroller alle telefonledningskoblingene. Kontroller at telefonledningen er koblet til veggkontakten til telefonkontakten og LINJE-kontakten på maskinen. Hvis du abonnerer på DSL eller VoIP-tjenester, kontakter du tjenesteleverandøren for å få tilkoblingsanvisninger. Hvis du bruker et VoIP-system, kan du prøve å endre VoIP-innstillingen til <i>Grunnleggende (for VoIP)</i> . Dette reduserer modemhastigheten og slår av feilkorrigeringsmodus (ECM).

Problemer	Forslag
Kan ikke motta faks.	Kontroller at maskinen er i korrekt mottaksmodus. Dette bestemmes av de eksterne enhetene og telefon-selskapets abonnements-tjenester du har på samme linje som Brother-maskinen. <ul style="list-style-type: none"> Hvis du har en egen fakslinje og ønsker at Brother-maskinen skal besvare alle innkommende fakser automatisk, bør du velge Kun telefaks-modus. Hvis Brother-maskinen din deler en linje med en ekstern telefonsvarer, bør du velge ekstern telefonsvarer-modus. I ekstern telefonsvarer-modus vil Brother-maskinen automatisk motta innkommende fakser, og taleanropere kan legge igjen en beskjed på telefonsvareren. Hvis Brother-maskinen deler linjen med andre telefoner og du ønsker at den skal besvare alle innkommende fakser automatisk, bør du velge Faks/Tlf-modus. I Faks/Tlf-modus vil Brother-maskinen automatisk motta fakser og lage doble ringetoner for å be deg besvare taleanrop. Hvis du ikke vil at Brother-maskinen skal svare automatisk på innkommende fakser, bør du velge Manuell-modus. I Manuell-modus må du besvare hvert innkommende anrop og aktivere maskinen til å motta fakser.
	En annen enhet eller tjeneste på stedet kan besvare anropet før Brother-maskinen svarer. For å teste dette kan du senke innstillingen for ringeforsinkelse: <ul style="list-style-type: none"> Hvis mottaksmodusen er innstilt til Kun Faks eller Faks/Tlf, reduserer du ringeforsinkelsen til laveste ringesignal (unntatt "0"). <ul style="list-style-type: none"> ➤➤ <i>Beslektet informasjon: Still inn antall ganger det ringer før maskinen svarer (ringeforsinkelse)</i> Hvis mottaksmodusen er stilt inn til ekstern telefonsvarer, kan du redusere antall ring som er programmert på telefonsvareren til to. Hvis mottaksmodusen er stilt inn til manuell, må du IKKE tilpasse innstillingen for ringeforsinkelse.
	Få noen til å sende deg en testfaks: <ul style="list-style-type: none"> Hvis du mottar testfaksen, fungerer maskinen riktig. Husk å stille ringeforsinkelsen eller telefonsvareren tilbake til den opprinnelige innstillingen. Hvis mottaksproblemene kommer tilbake etter at ringeforsinkelsen er tilbakestilt, er det en person, enhet eller abonnements-tjeneste som svarer faksanropet før maskinen har mulighet til å svare. Hvis du ikke mottar faksen, kan det hende at en annen enhet eller abonnements-tjeneste forstyrrer faksmottaket, eller det kan være et problem med fakslinjen.
	Hvis du bruker en telefonsvarer (ekstern telefonsvarer-modus) på samme linje som Brother-maskinen, må du sørge for at telefonsvareren er riktig konfigurert. <ol style="list-style-type: none"> Still inn telefonsvareren til å svare etter ett eller to ring. Spill inn den utgående meldingen på telefonsvareren. <ul style="list-style-type: none"> Den utgående meldingen bør starte med fem sekunders stillhet. Snakk ikke i mer enn 20 sekunder. Avslutt din utgående melding med din aktiveringskode for fjerntilgang for personer som sender manuelle fakser. For eksempel: "Etter pipelyden, legg igjen en melding eller trykk på *51 og Start for å sende en faks". Still inn telefonsvareren din for å svare anrop. Still inn Brother-maskinens mottaksmodus til ekstern telefonsvarer. <ul style="list-style-type: none"> ➤➤ <i>Beslektet informasjon: Velg riktig mottaksmodus</i>
	Kontroller at Brother-maskinens funksjon Faksregistrering er slått på. Faksregistrering er en funksjon som gjør det mulig å motta en faks selv om du besvarte anropet på en ekstern telefon eller et biapparat.
	Hvis du ofte får sendefeil med mulig støy på telefonlinjen, eller hvis du bruker et VoIP-system, kan du endre innstillingen for Kompatibilitet til <i>Grunnleggende (for VoIP)</i> .
	Kontakt administrator for å sjekke innstillingene for Secure Function Lock (Sikkerfunksjonslås).

Sende fakser

Problemer	Forslag
Kan ikke sende faks.	Kontroller alle telefonledningskoblingene. Kontroller at telefonledningen er koblet til veggkontakten til telefonkontakten og LINJE-kontakten på maskinen. Hvis du abonnerer på DSL eller VoIP-tjenester, kontakter du tjenesteleverandøren for å få tilkoblingsanvisninger.
	Kontroller at du har trykket på Faks og at maskinen er i Faksmodus.

Problemer	Forslag
Kan ikke sende faks.	Skriv ut sendingsverifiseringsrapporten, og kontroller om det er noen feil.
	Kontakt administrator for å sjekke innstillingene for Secure Function Lock (Sikkerfunksjonslås).
	Be mottakeren sjekke om mottakermaskinen har papir.
Dårlig kvalitet på sendte fakser.	Prøv å endre oppløsningen til Fin eller S.fin. Skriv ut en kopi for å kontrollere maskinens skannerfunksjon. Hvis kopikvaliteten er dårlig, bør du rengjøre skanneren.
Sendingsverifiseringsrapporten viser RESULTAT:FEIL.	Det er sannsynligvis midlertidig støy eller statiske forstyrrelser på linjen. Prøv å sende faksen på nytt. Hvis du sender en PC-Fax-melding og får RESULTAT:FEIL på sendingsverifiseringsrapporten, kan det være at minnet er fullt på maskinen. Du kan frigjøre mer minne ved å slå av fakslagring, skrive ut faksmeldinger i minnet eller avbryte en forsinket faks. Hvis problemet fortsetter, ber du telefonselskapet om å sjekke telefonlinjen din.
	Hvis du ofte får sendefeil med mulig støy på telefonlinjen, eller hvis du bruker et VoIP-system, kan du endre innstillingen for Kompatibilitet til Grunnleggende (for VoIP).
Sendte fakser er tomme.	Kontroller at du legger inn dokumentet på korrekt måte. Dokumentet bør være med forsiden opp når du bruker ADF. Dokumentet bør være med forsiden ned når du bruker skannerglassplaten.
Vertikale, svarte streker ved sending av faks.	Svarte, vertikale linjer på fakser du sender, forårsakes vanligvis av skitt eller korrekturlakk på glasslisten. Rengjør glasslisten.

Utskrift av mottatte fakser

Problemer	Forslag
<ul style="list-style-type: none"> • Fortettet skrift • Horisontale streker • Setningene øverst og nederst er kuttet av • Manglende linjer 	<p>Dette er vanligvis forårsaket av en dårlig telefontilkobling. Lag en prøve kopi. Dersom kopien ser bra ut, er det sannsynlig at du hadde en dårlig forbindelse med statiske forstyrrelser eller interferens på telefonlinjen. Be avsenderen om å sende faksen på nytt.</p>
Vertikale svarte streker ved mottak	<p>Koronatråden kan være skitten. Rengjør koronatråden i trommelenheten.</p> <p>Avsenderens skanner kan være skitten. Be avsenderen skrive ut en kopi for å se om problemet ligger i avsendermaskinen. Prøv å motta fra en annen faksmaskin.</p>
Mottatte fakser vises som delte eller blanke sider.	<p>Venstre- og høyremarger kuttes av, eller en enkeltside skrives ut på to sider. Hvis de mottatte faksene er delt opp og skrives ut på to sider, eller hvis du får en ekstra tom side, kan det hende at papirformatinnstillingen ikke er korrekt for papiret du bruker.</p> <p>Aktiver autoreduksjon.</p>

✓ Beslektet informasjon

- [Feilsøking](#)
 - [Still inn ringetonedeteksjon](#)
 - [Angi telefonlinjekompatibilitet for forstyrrelse og VoIP-system](#)

Beslektede emner:

- [Still inn antall ganger det ringer før maskinen svarer \(ringeforsinkelse\)](#)

-
- Velg riktig mottaksmodus
-

Still inn ringetonedeteksjon

Relaterte modeller: MFC-L2802DN/MFC-L2800DW/MFC-L2802DW/MFC-L2827DWXL/MFC-L2827DW/MFC-L2835DW/MFC-L2860DWE/MFC-L2860DW/MFC-L2862DW/MFC-L2922DW/MFC-L2960DW/MFC-L2980DW

Hvis du stiller ringetonen til [Detektert], gir dette en kortere pause for ringetonedeteksjon.



>> [MFC-L2802DN/MFC-L2800DW/MFC-L2802DW/MFC-L2827DWXL/MFC-L2827DW/MFC-L2835DW](#)

>> [MFC-L2860DWE/MFC-L2860DW/MFC-L2862DW/MFC-L2922DW/MFC-L2960DW/MFC-L2980DW](#)

MFC-L2802DN/MFC-L2800DW/MFC-L2802DW/MFC-L2827DWXL/MFC-L2827DW/MFC-L2835DW

1. Trykk på **Menu (Meny)**.
2. Trykk på ▲ eller ▼ for å vise [Grunn oppsett]-alternativet og trykk deretter på **OK**.
3. Trykk på ▲ eller ▼ for å vise [Ringetone]-alternativet og trykk deretter på **OK**.
4. Trykk på ▲ eller ▼ for å velge [Detektert]- eller [Ingen detektert]-alternativet og trykk deretter på **OK**.
5. Trykk på **Stop/Exit (Stopp/Avslutt)**.

MFC-L2860DWE/MFC-L2860DW/MFC-L2862DW/MFC-L2922DW/MFC-L2960DW/MFC-L2980DW

1. Trykk på  [Innstill.] > [Alle innst.] > [Grunn oppsett] > [Ringetone].
2. Trykk på [Detektert] eller [Ingen detektert].
3. Trykk på .

✓ Beslektet informasjon

- [Telefon- og faksproblemer](#)

Angi telefonlinjekompatibilitet for forstyrrelse og VoIP-system

Relaterte modeller: MFC-L2802DN/MFC-L2800DW/MFC-L2802DW/MFC-L2827DWXL/MFC-L2827DW/MFC-L2835DW/MFC-L2860DWE/MFC-L2860DW/MFC-L2862DW/MFC-L2922DW/MFC-L2960DW/MFC-L2980DW

Problemer med sending og mottak av fakser på grunn av mulig støy på telefonlinjen kan løses ved å redusere modemhastigheten for å minimere feil under faksoverføring. Hvis du bruker en Voice over IP (VoIP)-tjeneste, anbefaler vi at kompatibiliteten endres til grunnleggende (for VoIP).



- VoIP er et type telefonsystem som bruker en Internett-tilkobling, i stedet for en tradisjonell telefonlinje.
- Telefonselskaper pakker ofte VoIP sammen med Internett- og kabeltjenester.

>> [MFC-L2802DN/MFC-L2800DW/MFC-L2802DW/MFC-L2827DWXL/MFC-L2827DW/MFC-L2835DW](#)
>> [MFC-L2860DWE/MFC-L2860DW/MFC-L2862DW/MFC-L2922DW/MFC-L2960DW/MFC-L2980DW](#)

MFC-L2802DN/MFC-L2800DW/MFC-L2802DW/MFC-L2827DWXL/MFC-L2827DW/MFC-L2835DW

1. Trykk på **Menu (Meny)**.
2. Trykk på ▲ eller ▼ for å vise [Grunn oppsett]-alternativet og trykk deretter på **OK**.
3. Trykk på ▲ eller ▼ for å vise [Kompatibilitet]-alternativet og trykk deretter på **OK**.
4. Trykk på ▲ eller ▼ for å vise [Høy]-, [Norm]- eller [Grunnl. (VoIP)]-alternativet og trykk deretter på **OK**.

Alternativ	Beskrivelse
Høy	Velg Høy for å stille inn modemhastigheten til 33 600 bps.
Norm	Velg Norm for å stille inn modemhastigheten til 14400 bps.
Grunnl. (VoIP)	Velg Grunnl. (VoIP) for å redusere modemhastigheten til 9600 bps og slå av feilkorrigeringsmodus (ECM). Med mindre det normalt er mye støy på telefonlinjen, vil du kanskje bare bruke den ved behov. For å forbedre kompatibilitet med de fleste VoIP-tjenester, anbefaler vi at du endrer kompatibilitetsinnstillingene til Grunnl. (VoIP).

5. Trykk på **Stop/Exit (Stopp/Avslutt)**.

MFC-L2860DWE/MFC-L2860DW/MFC-L2862DW/MFC-L2922DW/MFC-L2960DW/MFC-L2980DW

1. Trykk på  [Innstill.] > [Alle innst.] > [Grunn oppsett] > [Kompatibilitet].
2. Trykk på [Høy], [Norm] eller [Grunnl. (VoIP)].

Alternativ	Beskrivelse
Høy	Velg Høy for å stille inn modemhastigheten til 33 600 bps.
Norm	Velg Norm for å stille inn modemhastigheten til 14400 bps.
Grunnl. (VoIP)	Velg Grunnl. (VoIP) for å redusere modemhastigheten til 9600 bps og slå av feilkorrigeringsmodus (ECM). Med mindre det normalt er mye støy på telefonlinjen, vil du kanskje bare bruke den ved behov.

Alternativ**Beskrivelse**

For å forbedre kompatibilitet med de fleste VoIP-tjenester, anbefaler vi at du endrer kompatibilitetsinnstillingene til `Grunnl.` (VoIP).

3. Trykk på .

**Beslektet informasjon**

- [Telefon- og faksproblemer](#)
-

Nettverksproblemer

Relaterte modeller: DCP-L2620DW/DCP-L2622DW/DCP-L2627DW/DCP-L2627DWXL/DCP-L2627DWE/
DCP-L2640DN/DCP-L2660DW/DCP-L2665DW/MFC-L2802DN/MFC-L2800DW/MFC-L2802DW/
MFC-L2827DWXL/MFC-L2827DW/MFC-L2835DW/MFC-L2860DWE/MFC-L2860DW/MFC-L2862DW/
MFC-L2922DW/MFC-L2960DW/MFC-L2980DW

- [Feilmeldinger](#)
- [Bruke reparasjonsverktøyet for nettverkstilkobling \(Windows\)](#)
- [Kontrollere maskinens nettverksinnstillinger](#)
- [Hvis du har problemer med maskinens nettverk](#)

Feilmeldinger

Relaterte modeller: DCP-L2620DW/DCP-L2622DW/DCP-L2627DW/DCP-L2627DWXL/DCP-L2627DWE/
DCP-L2640DN/DCP-L2660DW/DCP-L2665DW/MFC-L2802DN/MFC-L2800DW/MFC-L2802DW/
MFC-L2827DWXL/MFC-L2827DW/MFC-L2835DW/MFC-L2860DWE/MFC-L2860DW/MFC-L2862DW/
MFC-L2922DW/MFC-L2960DW/MFC-L2980DW

De vanligste feilmeldingene vises i tabellen.

>> [DCP-L2620DW/DCP-L2622DW/DCP-L2627DW/DCP-L2627DWXL/DCP-L2627DWE/DCP-L2640DN/
MFC-L2802DN/MFC-L2800DW/MFC-L2802DW/MFC-L2827DWXL/MFC-L2827DW/MFC-L2835DW](#)
>> [DCP-L2660DW/DCP-L2665DW/MFC-L2860DWE/MFC-L2860DW/MFC-L2862DW/MFC-L2922DW/
MFC-L2960DW/MFC-L2980DW](#)

**DCP-L2620DW/DCP-L2622DW/DCP-L2627DW/DCP-L2627DWXL/DCP-L2627DWE/
DCP-L2640DN/MFC-L2802DN/MFC-L2800DW/MFC-L2802DW/MFC-L2827DWXL/
MFC-L2827DW/MFC-L2835DW**

Feilmeldinger	Årsak	Tiltak
Maks grense for tilkoblede enheter har blitt nådd.	Fire mobile enheter er allerede koblet til Wi-Fi Direct-nettverket når Brother-maskinen er gruppeeieren.	Når den nåværende tilkoblingen mellom Brother-maskinen og en annen mobil enhet er avsluttet, kan du prøve å konfigurere Wi-Fi Direct-innstillingene igjen. Du kan kontrollere tilkoblingsstatusen ved å skrive ut nettverksinnstillingsrapporten.
Tilkoblingsfeil	Andre enheter forsøker å koble til Wi-Fi Direct-nettverket samtidig.	Kontroller at det er ingen andre enheter som forsøker å koble til Wi-Fi Direct-nettverket, og forsøk deretter å konfigurere Wi-Fi Direct-innstillingene igjen.
Tilkoblingsfeil	Brother-maskinen og den mobile enheten kan ikke kommunisere under konfigureringen av Wi-Fi Direct-nettverket.	<ul style="list-style-type: none"> Flytt den mobile enheten nærmere Brother-maskinen. Flytt Brother-maskinen og den mobile enheten til et område uten hindringer. Hvis du bruker PIN-metoden til WPS, må du kontrollere at du har skrevet inn riktig PIN-kode.
Ingen enhet	Brother-maskinen finner ikke den mobile enheten under konfigurering av Wi-Fi Direct-nettverket.	<ul style="list-style-type: none"> Kontroller at maskinen din og den mobile enheten er i Wi-Fi Direct-modus. Flytt den mobile enheten nærmere Brother-maskinen. Flytt Brother-maskinen og den mobile enheten til et område uten hindringer. Hvis du konfigurerer Wi-Fi Direct-nettverket manuelt, må du kontrollere at du har angitt riktig passord. Hvis den mobile enheten har en konfigurasjonsside der du kan få tildelt en IP-adresse, må du kontrollere at IP-adressen til den mobile enheten er blitt konfigurert via DHCP.
Feil dato og klokkeslett, kontakt administrator.	Brother-maskinen henter ikke klokkeslettet fra SNTP-tidsserveren, eller du har ikke konfigurert dato og klokkeslett for maskinen.	<ul style="list-style-type: none"> Kontroller at innstillingene for tilgang til SNTP-tiden er riktig konfigurert i Webbasert administrasjon. Kontroller at maskinens innstillinger for Date&Time (Dato og tid) er korrekte i Webbasert administrasjon.

**DCP-L2660DW/DCP-L2665DW/MFC-L2860DWE/MFC-L2860DW/MFC-L2862DW/
MFC-L2922DW/MFC-L2960DW/MFC-L2980DW**

Feilmeldinger	Årsak	Tiltak
Maksimalt antall enheter er allerede koblet til via Wi-Fi Direct.	Fire mobile enheter er allerede koblet til Wi-Fi Direct-nettverket når Brother-maskinen er gruppeeieren.	Når den nåværende tilkoblingen mellom Brother-maskinen og en annen mobil enhet er avsluttet, kan du prøve å konfigurere Wi-Fi Direct-innstillingene igjen. Du kan kontrollere tilkoblingsstatusen ved å skrive ut nettverksinnstillingsrapporten.
Godkjeningsfeil, kontakt administrator.	Innstilling for pålitelighetskontroll for funksjonen Lagre utskriftslogg på nettverk er ikke korrekt.	<ul style="list-style-type: none"> Kontroller at Username (Brukernavn) og Password (Passord) i Authentication Setting er korrekt. Hvis brukernavnet er en del av et domene, skriver du inn brukernavnet i én av følgende stiler: bruker@domene eller domene\bruker. Kontroller at klokkeslettet på loggfilservieren samsvarer med klokkeslettet fra SNTP-serveren, eller Date&Time (Dato og tid)-innstillingene. Kontroller at SNTP-tidsserverinnstillingene er riktig konfigurert, slik at klokkeslettet samsvarer med klokkeslettet som brukes til Kerberos- eller NTLMv2-pålitelighetskontroll. Hvis det ikke er en SNTP-server, må du kontrollere at Date&Time (Dato og tid)- og Time Zone (Tidssone)-innstillingene er riktig stilt inn ved bruk av Webbasert administrasjon eller kontrollpanelet slik at maskinen samsvarer med klokkeslettet som brukes av serveren for pålitelighetskontroll.
Kontroller bruker-ID og passord.	Kerberos-pålitelighetskontrollfeil.	Kontroller at du har angitt riktig brukernavn og passord for Kerberos-serveren. Hvis du vil ha mer informasjon om Kerberos-serverinnstillingene, kontakt nettverksadministratoren.
	Innstillingene for dato, klokkeslett og tidssone på Brother-maskinen er ikke riktig.	Bekreft innstillingene for dato, klokkeslett og tidssone på maskinen.
	DNS-serverkonfigurasjonen er feil.	Kontakt nettverksadministratoren for informasjon om DNS-serverinnstillingene.
	Kerberos-pålitelighetskontrollkonfigurasjonen er korrekt. Brukeren har derimot ikke tillatelse til å koble til LDAP-serveren.	Kontakt nettverksadministratoren din for informasjon om tilgangrettighetene dine.
Tilkoblingsfeil	Andre enheter forsøker å koble til Wi-Fi Direct-nettverket samtidig.	Kontroller at det er ingen andre enheter som forsøker å koble til Wi-Fi Direct-nettverket, og forsøk deretter å konfigurere Wi-Fi Direct-innstillingene igjen.
Tilkobling mislyktes	Brother-maskinen og den mobile enheten kan ikke kommunisere under konfigurasjonen av Wi-Fi Direct-nettverket.	<ul style="list-style-type: none"> Flytt den mobile enheten nærmere Brother-maskinen. Flytt Brother-maskinen og den mobile enheten til et område uten hindringer. Hvis du bruker PIN-metoden til WPS, må du kontrollere at du har skrevet inn riktig PIN-kode.
Filtilgangsfeil, kontakt administrator.	Brother-maskinen kan ikke få tilgang til målmappen for Lagre utskriftslogg til nettverk-funksjonen.	<ul style="list-style-type: none"> Kontroller at navnet på målmappen er korrekt. Kontroller at målmappen kan skrives til. Kontroller at utskriftsloggfilen ikke er låst. Kontakt nettverksadministrator hvis den er det.
Påloggingsfeil	I Webbasert administrasjon har du valgt alternativet Cancel Print (Avbryt utskrift) i delen Error Detection Setting (Innstilling for feilregistrering) for funksjonen Store Print Log to	Vent til denne meldingen forsvinner fra LCD-skjermen etter ca. 60 sekunder.

Feilmeldinger	Årsak	Tiltak
	Network (Lagre utskriftslogg på nettverk).	
Ingen enhet	Brother-maskinen finner ikke den mobile enheten under konfigurering av Wi-Fi Direct-nettverket.	<ul style="list-style-type: none"> • Kontroller at maskinen din og den mobile enheten er i Wi-Fi Direct-modus. • Flytt den mobile enheten nærmere Brother-maskinen. • Flytt Brother-maskinen og den mobile enheten til et område uten hindringer. • Hvis du konfigurerer Wi-Fi Direct-nettverket manuelt, må du kontrollere at du har angitt riktig passord. • Hvis den mobile enheten har en konfigurasjonsside der du kan få tildelt en IP-adresse, må du kontrollere at IP-adressen til den mobile enheten er blitt konfigurert via DHCP.
Server tidsavbrutt	Brother-maskinen kan ikke koble til LDAP-serveren.	<ul style="list-style-type: none"> • Kontroller at serveradressen din er korrekt. • Kontroller at serveren er koblet til nettverket. • Kontroller at maskinen er koblet til nettverket.
	Brother-maskinen kan ikke koble til Active Directory-serveren.	<ul style="list-style-type: none"> • Kontroller at serveradressen din er korrekt. • Kontroller at serveren er koblet til nettverket. • Kontroller at maskinen er koblet til nettverket.
Server tidsavbrutt, kontakt admin.	Brother-maskinen får ikke tilgang til serveren for Lagre utskriftslogg til nettverk-funksjonen.	<ul style="list-style-type: none"> • Kontroller at serveradressen din er korrekt. • Kontroller at serveren er koblet til nettverket. • Kontroller at maskinen er koblet til nettverket.
Feil dato og klokkeslett, kontakt administrator.	Brother-maskinen henter ikke klokkeslettet fra SNTP-tidsserveren, eller du har ikke konfigurert dato og klokkeslett for maskinen.	<ul style="list-style-type: none"> • Kontroller at innstillingene for tilgang til SNTP-tiden er riktig konfigurert i Webbasert administrasjon. • Kontroller at maskinens innstillinger for Date&Time (Dato og tid) er korrekte i Webbasert administrasjon.
Internfeil	Brother-maskinens LDAP-protokoll er deaktivert.	Bekreft pålitelighetskontrollmetoden, og aktiver deretter den nødvendige protokollinnstillingen i Webbasert administrasjon.
	Brother-maskinens LDAP-protokoll er deaktivert.	



Beslektet informasjon

- [Nettverksproblemer](#)

Beslektede emner:

- [Skrive ut rapporten for nettverkskonfigurasjon](#)

Bruke reparasjonsverktøyet for nettverkstilkobling (Windows)

Relaterte modeller: DCP-L2620DW/DCP-L2622DW/DCP-L2627DW/DCP-L2627DWXL/DCP-L2627DWE/
DCP-L2640DN/DCP-L2660DW/DCP-L2665DW/MFC-L2802DN/MFC-L2800DW/MFC-L2802DW/
MFC-L2827DWXL/MFC-L2827DW/MFC-L2835DW/MFC-L2860DWE/MFC-L2860DW/MFC-L2862DW/
MFC-L2922DW/MFC-L2960DW/MFC-L2980DW

Bruk reparasjonsverktøyet for nettverkstilkobling for å reparere Brother-maskinens nettverksinnstillinger. Det vil tildele riktig IP-adresse og nettverksmaske.

Kontroller at maskinen er slått på og at den er koblet til samme nettverk som datamaskinen.

1. Start  (**Brother Utilities**), og klikk deretter på rullegardinmenyen og velg modellnavnet (hvis det ikke allerede er valgt).
2. Klikk på **Verktøy** i den venstre navigasjonslinjen og klikk deretter på **Reparasjonsverktøy for nettverkstilkobling**.
3. Følg instruksene på skjermen.
4. Kontroller diagnosen ved å skrive ut nettverkskonfigurasjonsrapporten eller Skriverinnstillinger-siden.



Reparasjonsverktøyet for nettverkstilkobling starter automatisk hvis du merker av **Aktiver reparasjonsverktøy for tilkobling**-alternativet i Status Monitor. Høyreklikk på Status Monitor-skjermbildet og klikk deretter på **Andre innstillinger > Aktiver reparasjonsverktøy for tilkobling**. Dette anbefales ikke hvis nettverksadministratoren har angitt IP-adressen som statisk, ettersom dette automatisk vil endre IP-adressen.

Hvis riktig IP-adresse og nettverksmaske fortsatt ikke er tildelt etter at du har brukt reparasjonsverktøyet for nettverkstilkobling, kan du spørre nettverksadministratoren om denne informasjonen.



Beslektet informasjon

- [Nettverksproblemer](#)

Beslektede emner:

- [Skrive ut rapporten for nettverkskonfigurasjon](#)
- [Maskinen min kan ikke skrive ut, skanne eller bruke funksjonen PC-FAX-mottak over nettverket](#)
- [Jeg vil kontrollere at nettverksenhetene fungerer som de skal](#)

Kontrollere maskinens nettverksinnstillinger

Relaterte modeller: DCP-L2620DW/DCP-L2622DW/DCP-L2627DW/DCP-L2627DWXL/DCP-L2627DWE/
DCP-L2640DN/DCP-L2660DW/DCP-L2665DW/MFC-L2802DN/MFC-L2800DW/MFC-L2802DW/
MFC-L2827DWXL/MFC-L2827DW/MFC-L2835DW/MFC-L2860DWE/MFC-L2860DW/MFC-L2862DW/
MFC-L2922DW/MFC-L2960DW/MFC-L2980DW

- [Skrive ut rapporten for nettverkskonfigurasjon](#)

Hvis du har problemer med maskinens nettverk

Hvis du tror det er et problem med maskinens nettverksmiljø, kan du sjekke følgende emner. Du kan korrigere de fleste problemene selv.

Hvis du trenger ytterligere hjelp, kan du besøke support.brother.com/faqs.

- [Jeg kan ikke fullføre oppsettkonfigurasjonen av det trådløse nettverket](#)
- [Maskinen min kan ikke skrive ut, skanne eller bruke funksjonen PC-FAX-mottak over nettverket](#)
- [Jeg vil kontrollere at nettverksenhetene fungerer som de skal](#)

Jeg kan ikke fullføre oppsettkonfigurasjonen av det trådløse nettverket

Relaterte modeller: DCP-L2620DW/DCP-L2622DW/DCP-L2627DW/DCP-L2627DWXL/DCP-L2627DWE/
DCP-L2660DW/DCP-L2665DW/MFC-L2800DW/MFC-L2802DW/MFC-L2827DWXL/MFC-L2827DW/
MFC-L2835DW/MFC-L2860DWE/MFC-L2860DW/MFC-L2862DW/MFC-L2922DW/MFC-L2960DW/
MFC-L2980DW

Slå den trådløse ruteren av og på igjen. Prøv deretter å konfigurere de trådløse innstillingene på nytt. Hvis du ikke greier å løse problemet, skal du følge instruksene nedenfor:

Undersøk problemet med WLAN-rapporten.

Årsak	Tiltak	Grensesnitt
Dine sikkerhetsinnstillinger (SSID/nettverksnøkkel) er ikke riktige.	Bekreft sikkerhetsinnstillingene med Hjelpeprogram for trådløst oppsett (Windows). Du finner mer informasjon og du kan laste ned verktøyet på modellens Nedlastinger -side på support.brother.com/downloads . Velg og bekreft at du bruker korrekte sikkerhetsinnstillinger. <ul style="list-style-type: none">- Se i instruksjonene som fulgte med det trådløse LAN-tilgangspunktet/ruterens for å få informasjon om hvor du finner sikkerhetsinnstillingene.- Produsentens navn eller modellnummer på det trådløse LAN-tilgangspunktet/ruterens kan brukes som standard sikkerhetsinnstillinger.- Rådfør deg med produsenten av tilgangspunktet/ruterens, Internett-leverandøren eller nettverksadministrator.	Trådløst
Brother-maskinens MAC-adresse er ikke tillatt.	Bekreft at Brother-maskinens MAC-adresse er tillatt i filteret. Du kan finne MAC-adressen på Brother-maskinens kontrollpanel.	Trådløst
Det trådløse LAN-tilgangspunktet/ruterens er i usynlig modus (gruppesender ikke SSID).	<ul style="list-style-type: none">• Skriv inn riktig SSID eller nettverksnøkkel manuelt.• Kontroller SSID eller nettverksnøkkelen i instruksjonene som fulgte med det trådløse LAN-tilgangspunktet / ruterens, og konfigurer oppsettet for det trådløse nettverket på nytt.	Trådløst
Maskinen prøver å koble seg til et 5 GHz Wi-Fi-nettverk. Den nåværende kanalen som er stilt inn på ditt trådløse LAN-tilgangspunkt / ruterens støttes ikke.	Endre kanalen på ditt trådløse LAN-tilgangspunkt / ruterens til en kanal som støttes av maskinen din. <ol style="list-style-type: none">1. Bekreft kanalene som støttes av maskinen din. Gå til support.brother.com/g/d/a5m6/, og velg modellen din for å få mer informasjon.2. Kontroller kanalinnstillingene for det trådløse LAN-tilgangspunktet / ruterens. Kontroller at den er stilt til én av kanalene som støttes av maskinen din, og at den ikke er satt til "Auto" eller "Automatisk". Du finner mer informasjon om å endre kanalinnstillingene i instruksene som følger med det trådløse LAN-tilgangspunktet / ruterens.3. Prøv å koble maskinen til Wi-Fi-nettverket på nytt.	Trådløst
Sikkerhetsinnstillingene dine (SSID/passord) er ikke riktige.	Bekreft SSID og passord. Når du konfigurerer nettverket manuelt, vises SSID og passord på Brother-maskinen. Hvis den mobile enheten støtter manuell konfigurasjon, vil SSID og passord vises på den mobile enhetens skjerm.	Wi-Fi Direct
Du bruker Android™ 4.0.	Hvis den mobile enheten din kobler fra (Ca. seks minutter etter at du har brukt Wi-Fi Direct), kan du bruke ettrykks konfigurasjon med WPS (anbefales) og stille inn Brother-maskinen som gruppeeier.	Wi-Fi Direct
Brother-maskinen er plassert for langt unna den mobile enheten.	Flytt Brother-maskinen innen omtrent 1 meter fra den mobile enheten når du konfigurerer Wi-Fi Direct-nettverksinnstillingene.	Wi-Fi Direct

Årsak	Tiltak	Grensesnitt
Det finnes hindringer (vegger eller møbler for eksempel) mellom maskinen og den mobile enheten.	Flytt Brother-maskinen til et område uten hindringer.	Wi-Fi Direct
Det finnes en trådløs datamaskin, Bluetooth®-støttet enhet, en mikrobølgeovn eller en digital trådløs telefon nær Brother-maskinen eller den mobile enheten.	Flytt andre enheter bort fra Brother-maskinen eller den mobile enheten.	Wi-Fi Direct
Du har kontrollert og prøvd alt ovenfor, men Brother-maskinen kan fremdeles ikke fullføre Wi-Fi Direct-konfigurasjonen.	<ul style="list-style-type: none"> • Slå Brother-maskinen av og på igjen. Prøv deretter å konfigurere Wi-Fi Direct-innstillingene igjen. • Dersom du bruker Brother-maskinen din som en klient, bekrefter du hvor mange enheter som er tillatt i det aktuelle Wi-Fi Direct-nettverket og sjekker deretter hvor mange enheter som er koblet til. 	Wi-Fi Direct

For Windows

Hvis den trådløse tilkoblingen er blitt brutt og du har kontrollert og prøvd alle løsningene ovenfor, anbefaler vi at du bruker reparasjonsverktøyet for nettverkstilkobling.



Beslektet informasjon

- [Hvis du har problemer med maskinens nettverk](#)



Beslektede emner:

- [Konfigurer maskinen for et trådløs nettverk når SSID-en ikke gruppesendes](#)
- [Bruke Wi-Fi Direct®](#)

Maskinen min kan ikke skrive ut, skanne eller bruke funksjonen PC-FAX-mottak over nettverket

Relaterte modeller: DCP-L2620DW/DCP-L2622DW/DCP-L2627DW/DCP-L2627DWXL/DCP-L2627DWE/
DCP-L2640DN/DCP-L2660DW/DCP-L2665DW/MFC-L2802DN/MFC-L2800DW/MFC-L2802DW/
MFC-L2827DWXL/MFC-L2827DW/MFC-L2835DW/MFC-L2860DWE/MFC-L2860DW/MFC-L2862DW/
MFC-L2922DW/MFC-L2960DW/MFC-L2980DW

Årsak	Tiltak
Maskinen kobles fra det trådløse nettverket.	<ul style="list-style-type: none">• DCP-L2620DW/DCP-L2622DW/DCP-L2627DW/DCP-L2627DWXL/ DCP-L2627DWE/MFC-L2800DW/MFC-L2802DW/MFC-L2827DWXL/ MFC-L2827DW/MFC-L2835DW<ol style="list-style-type: none">1. Trykk på Wi-Fi.2. Trykk på ▲ eller ▼ for å vise Gjenoppr. WLAN-alternativet og trykk deretter på OK.3. Når den trådløse enheten er tilkoblet, viser maskinen <i>Tilkoblet</i>.• DCP-L2660DW/DCP-L2665DW/MFC-L2860DWE/MFC-L2860DW/ MFC-L2862DW/MFC-L2922DW/MFC-L2960DW/MFC-L2980DW<ol style="list-style-type: none">1. Trykk på  > Gjenopprett WLAN.2. Når den trådløse enheten er tilkoblet, viser maskinen <i>Tilkoblet</i>.
Sikkerhetsprogramvaren blokkerer maskinens tilgang til nettverket. (Funksjonen for nettverksskanning fungerer ikke.)	<ul style="list-style-type: none">• Windows Konfigurer tredjeparts sikkerhets-/brannmurprogramvare til å tillate nettverksskanning. Når du skal legge til port 54925 for nettverksskanning, skriver du inn informasjonen under:<ul style="list-style-type: none">- Under Navn: Skriv inn en beskrivelse, for eksempel Brother NetScan.- Under Portnummer: Skriv inn 54925.- Under Protokoll: UDP er valgt.Se bruksanvisningen som fulgte med din tredjeparts sikkerhets-/brannmurprogramvare eller kontakt programvareprodusenten.• Mac (Brother iPrint&Scan) På Finder-menylinjen klikker du på Gå > Programmer, og deretter dobbeltklikker du på Brother iPrint&Scan-ikonet. Brother iPrint&Scan-vinduet vises. Klikk på Velg din maskin-knappen, og følg deretter skjerminstruksjonene for å velge nettverksmaskinen på nytt.
Sikkerhetsprogramvaren blokkerer maskinens tilgang til nettverket. (Funksjonen PC-FAX-mottak fungerer ikke.) (Windows)	<p>Still inn tredjeparts sikkerhets-/brannmurprogramvare til å tillate PC-FAX mottak. For å legge til port 54926 for PC-FAX-mottak over nettverket, angir du informasjonen under:</p> <ul style="list-style-type: none">• Under Navn: Skriv inn en beskrivelse, for eksempel Brother PC-FAX-mottak.• Under Portnummer: Skriv inn 54926.• Under Protokoll: UDP er valgt. <p>Se bruksanvisningen som fulgte med din tredjeparts sikkerhets-/brannmurprogramvare eller kontakt programvareprodusenten.</p>

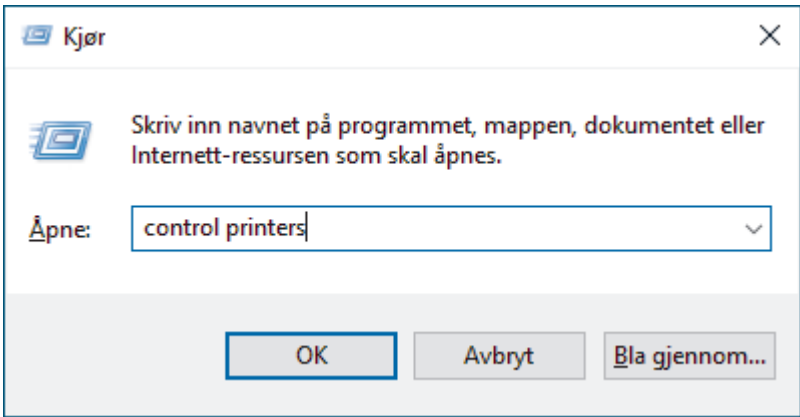
Årsak	Tiltak
Sikkerhetsprogramvaren blokkerer maskinens tilgang til nettverket.	Noen sikkerhetsprogrammer kan blokkere tilgang uten å vise en dialogboks med sikkerhetsadvarsel, selv etter en vellykket installasjon. For å tillate tilgangen, må du se instruksene til sikkerhetsprogramvaren din eller spørre programvareprodusenten.
Brother-maskinen ble ikke tilordnet en tilgjengelig IP-adresse.	<ul style="list-style-type: none"> Bekreft IP-adressen og nettverksmasken. Bekreft at både IP-adressene og nettverksmaskene på datamaskinen og Brother-maskinen samsvarer og befinner seg i samme nettverk. For mer informasjon om hvordan du bekrefter IP-adressen og nettverksmasken, spør nettverksadministratoren. Windows Bekreft IP-adresse og nettverksmaske ved bruk av reparasjonsverktøyet for nettverkstilkopling.
En mislykket utskriftsjobb er fremdeles i utskriftskøen på datamaskinen.	<ul style="list-style-type: none"> Hvis en mislykket utskriftsjobb fremdeles er i utskriftskøen på datamaskinen, må du slette den. Alternativt kan du dobbeltklikke på skriverikonet i følgende mappe og kansellere alle dokumenter: (Windows) <ol style="list-style-type: none"> Hold nede -tasten og trykk på  på datamaskinens tastatur for å kjøre Kjør. Skriv "control printers" i Åpne:-feltet og klikk på OK.  (Mac) Klikk på Systeminnstillinger > Skrivere og skannere eller Systemvalg > Skrivere og skannere.
Maskinen din er ikke koblet til det trådløse nettverket.	Skriv ut WLAN-rapporten slik at du kan kontrollere feilkoden på den utskrevne rapporten. ➤➤ <i>Beslektet informasjon: Skrive ut WLAN-rapporten</i>

Hvis du har kontrollert og prøvd alt ovenfor, men du har fortsatt problemer, kan du avinstallere driverne (Windows) og programvaren, og deretter installere de nyeste.



Beslektet informasjon

- Hvis du har problemer med maskinens nettverk

Beslektede emner:

- Skrive ut WLAN-rapporten
- Feilkoder i rapport om trådløst LAN
- Bruke reparasjonsverktøyet for nettverkstilkobling (Windows)
- Jeg vil kontrollere at nettverksenhetene fungerer som de skal

Jeg vil kontrollere at nettverksenhetene fungerer som de skal

Relaterte modeller: DCP-L2620DW/DCP-L2622DW/DCP-L2627DW/DCP-L2627DWXL/DCP-L2627DWE/
DCP-L2640DN/DCP-L2660DW/DCP-L2665DW/MFC-L2802DN/MFC-L2800DW/MFC-L2802DW/
MFC-L2827DWXL/MFC-L2827DW/MFC-L2835DW/MFC-L2860DWE/MFC-L2860DW/MFC-L2862DW/
MFC-L2922DW/MFC-L2960DW/MFC-L2980DW

Kontroll	Tiltak
Kontroller at Brother-maskinen, tilgangspunktet/ruteren eller nettverkshuben er slått på.	Undersøk følgende: <ul style="list-style-type: none">• Strømledningen er korrekt tilkoblet og Brother-maskinen er slått på.• Tilgangspunktet/ruteren eller huben er slått på, og tilkoblingslampen blinker.• All beskyttende emballasje er fjernet fra maskinen.• Tonerkassetten og trommelenheten er korrekt montert.• Maskinens deksel er helt lukket.• Papiret er lagt riktig inn i papirmagasinet.• (For kablede nettverk) En nettverkskabel er riktig koplet til Brother-maskinen og til ruteren eller huben.
Kontroller Link Status i nettverkskonfigurasjonsrapporten eller på Skriverinnstillinger-siden.	Skriv ut nettverksinnstillingsrapporten og sjekk at Ethernet Link Status eller Wireless Link Status er Link OK .
Kontroller at du kan "pinge" Brother-maskinen fra datamaskinen.	Ping Brother-maskinen fra datamaskinen ved bruk av IP-adressen eller nodenavnet i kommandolinjen i Windows eller i programmet Mac Terminal: ping <ipaddress> eller <nodename>. <ul style="list-style-type: none">• Vellykket: Brother-maskinen fungerer slik den skal og er tilkoblet samme nettverk som datamaskinen.• Ikke vellykket: Brother-maskinen er ikke tilkoblet samme nettverk som datamaskinen. Windows: Be administrator om IP-adressen og nettverksmasken, og bruk deretter reparasjonsverktøyet for nettverkstilkobling. Mac: Bekreft at IP-adresse og nettverksmaske er angitt riktig.
Kontroller at Brother-maskinen er tilkoblet det trådløse nettverket.	Skriv ut WLAN-rapporten slik at du kan kontrollere feilkoden på den utskrevne rapporten. ►► <i>Beslektet informasjon: Skrive ut WLAN-rapporten</i>

Hvis du har kontrollert og prøvd alt ovenfor, men fremdeles har problemer, kan du lese instruksjonene som fulgte med det trådløse tilgangspunktet / ruteren for å finne informasjon om SSID (nettverksnavn) og nettverksnøkkelen (passord) og stille dem riktig inn.



Beslektet informasjon

- [Hvis du har problemer med maskinens nettverk](#)

Beslektede emner:

- [Skrive ut rapporten for nettverkskonfigurasjon](#)
- [Skrive ut WLAN-rapporten](#)
- [Feilkoder i rapport om trådløst LAN](#)
- [Bruke reparasjonsverktøyet for nettverkstilkobling \(Windows\)](#)
- [Maskinen min kan ikke skrive ut, skanne eller bruke funksjonen PC-FAX-mottak over nettverket](#)

Problemer med AirPrint

Relaterte modeller: DCP-L2620DW/DCP-L2622DW/DCP-L2627DW/DCP-L2627DWXL/DCP-L2627DWE/
DCP-L2640DN/DCP-L2660DW/DCP-L2665DW/MFC-L2802DN/MFC-L2800DW/MFC-L2802DW/
MFC-L2827DWXL/MFC-L2827DW/MFC-L2835DW/MFC-L2860DWE/MFC-L2860DW/MFC-L2862DW/
MFC-L2922DW/MFC-L2960DW/MFC-L2980DW

Problemer	Forslag
Maskinen min vises ikke på skriverlisten.	Kontroller at maskinen er slått på.
	Kontroller at maskinen og den mobile enheten eller Mac-en er koblet til samme nettverk.
	Flytt den mobile enheten nærmere det trådløse tilgangspunktet / ruterer eller maskinen.
Jeg kan ikke skrive ut.	Kontroller at maskinen er slått på.
	Kontroller at maskinen og den mobile enheten eller Mac-en er koblet til samme nettverk.
Jeg prøver å skrive ut et dokument med flere sider fra en iOS-enhet, men BARE den første siden skrives ut.	Kontroller at du kjører den nyeste OS-versjonen.







Beslektet informasjon

- [Feilsøking](#)

Beslektede emner:

- [Oversikt over AirPrint](#)

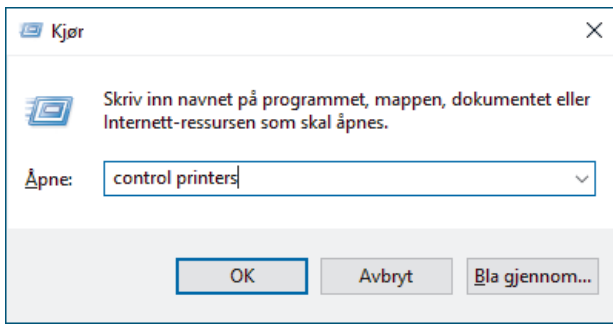
Andre problemer

Problemer	Forslag
Maskinen slås ikke på.	<p>Ugunstige forhold i strømforsyningen (som lynnedslag eller en overspenning) kan ha utløst maskinens interne sikkerhetsmekanismer. Koble fra strømledningen. Vent i ti minutter, sett inn strømledningen igjen og trykk på  for å slå på maskinen.</p> <p>Hvis problemet ikke er løst og du bruker en overbelastningsbryter, kobler du denne fra for å sjekke om den er problemet. Koble maskinens strømledning direkte til en annen stikkontakt du vet fungerer. Hvis det fremdeles ikke er strøm, prøver du en annen strømledning.</p>
Maskinen kan ikke skrive ut EPS-data som inneholder binære data med BR-Script3-skriverdriveren.	<p>(Windows)</p> <p>Gjør følgende for å skrive ut EPS-data:</p> <ol style="list-style-type: none"> Hold nede -tasten og trykk på  på datamaskinens tastatur for å kjøre Kjør. Skriv "control printers" i Åpne:-feltet og klikk på OK. <div data-bbox="853 851 1468 1176" style="border: 1px solid gray; padding: 5px; margin: 10px 0;">  </div> <ol style="list-style-type: none"> Høyreklikk på modellens ikon med BR-Script3 i navnet, og velg Skriveregenskaper. <p> Hvis modellen din med BR-Script3 i navnet ikke vises, høyreklikker du på modellens ikon og velger Skriveregenskaper, og deretter velger du modellen din med BR-Script3 i navnet.</p> <ol style="list-style-type: none"> Under fanen Enhetsinnstillinger velger du TBCP (Tagged Binary Communication Protocol) i Utdataprotokoll.
Brother-programvaren kan ikke installeres.	<p>(Windows)</p> <p>Hvis det vises en advarsel fra sikkerhetsprogrammet på datamaskinens skjerm under installeringen, må du endre innstillingene for sikkerhetsprogramvaren slik at den tillater at oppsettprogrammet for Brother-produktet eller et annet program kan kjøre.</p> <p>(Mac)</p> <p>Hvis du bruker brannmursfunksjonen i et antispion- eller antivirusprogram, må du deaktivere den midlertidig mens du installerer Brother-programvaren.</p>

Problemer med kopiering

Problemer	Forslag
Kan ikke lage en kopi.	Kontroller at du har trykket på Kopier og at maskinen er i Kopieringsmodus.

Problemer	Forslag
	Kontakt administrator for å sjekke innstillingene for Secure Function Lock (Sikkerfunksjonslås).
Det vises vertikale, svarte streker på kopier.	Svarte, vertikale streker på kopier skyldes vanligvis smuss eller korrekturlakk på glasslisten, eller at koronatråden er skitten. Rengjør glasslisten og skannerglassplaten samt den hvite stangen og den hvite platen over dem.
Kopier er tomme.	Kontroller at du legger inn dokumentet på korrekt måte.

Problemer med skanning

Problemer	Forslag
TWAIN- eller WIA-feil oppstår når du begynner å skanne. (Windows)	Forsikre deg om at Brother TWAIN- eller WIA-driveren er valgt som primærkilde i skanneprogrammet. I for eksempel Nuance™ PaperPort™ 14SE klikker du på Skrivebord > Skanningsinnstillinger > Velg for å velge Brother TWAIN/WIA-driveren.
OCR fungerer ikke.	Prøv å øke skanneoppløsningen.
Kan ikke skanne.	Kontakt administrator for å sjekke innstillingene for Secure Function Lock (Sikkerfunksjonslås).

Programvareproblemer

Problemer	Forslag
Kan ikke installere programvare eller skrive ut.	(Windows) Kjør installasjonsprogrammet på nytt. Dette programmet reparerer og installerer programmet på nytt.



Beslektet informasjon

- [Feilsøking](#)

Kontrollere informasjon om maskinen

Følg disse instruksjonene for å kontrollere maskinens serienummer og fastvareversjon.

>> DCP-L2600D/DCP-L2620DW/DCP-L2622DW/DCP-L2627DW/DCP-L2627DWXL/DCP-L2627DWE/
DCP-L2640DN/MFC-L2802DN/MFC-L2800DW/MFC-L2802DW/MFC-L2827DWXL/MFC-L2827DW/
MFC-L2835DW

>> DCP-L2660DW/DCP-L2665DW/MFC-L2860DWE/MFC-L2860DW/MFC-L2862DW/MFC-L2922DW/
MFC-L2960DW/MFC-L2980DW

**DCP-L2600D/DCP-L2620DW/DCP-L2622DW/DCP-L2627DW/DCP-L2627DWXL/
DCP-L2627DWE/DCP-L2640DN/MFC-L2802DN/MFC-L2800DW/MFC-L2802DW/
MFC-L2827DWXL/MFC-L2827DW/MFC-L2835DW**

1. Trykk på **Menu (Meny)**.
2. Trykk på ▲ eller ▼ for å vise [Maskininfo]-alternativet og trykk deretter på **OK**.
3. Trykk på ▲ eller ▼ for å velge ett av følgende alternativer:

Alternativ	Beskrivelse
Serienummer	Kontroller maskinens serienummer.
Versjon	Kontroller maskinens fastvareversjon.
Sideteller	Kontroller antall sider maskinen har skrevet ut.
Delers levetid	Kontroller hvor mye levetid med rekvisita som gjenstår.

4. Trykk på **OK**.
5. Trykk på **Stop/Exit (Stopp/Avslutt)**.

**DCP-L2660DW/DCP-L2665DW/MFC-L2860DWE/MFC-L2860DW/MFC-L2862DW/
MFC-L2922DW/MFC-L2960DW/MFC-L2980DW**

1. Trykk på  [Innstill.] > [Alle innst.] > [Maskininfo].
2. Trykk på ett av følgende alternativer:

Alternativ	Beskrivelse
Serienummer	Kontroller maskinens serienummer.
Fastvareversjon	Kontroller maskinens fastvareversjon.
Fastvareoppdatering	Oppdater maskinen med den nyeste fastvaren.
Fastvare autosjekk	Vis fastvareinformasjon på startskjermen.
Sideteller	Kontroller antall sider maskinen har skrevet ut.
Levetid for deler	Kontroller hvor mye levetid med rekvisita som gjenstår.

3. Trykk på .



Beslektet informasjon

- [Feilsøking](#)

Oppdatere maskinens fastvare

Sjekk support.brother.com/downloads regelmessig for å se etter den nyeste fastvareoppdateringen som vil holde maskinytelsen på topp. Uten den nyeste fastvaren kan noen av maskinens funksjoner bli utilgjengelige.

Du kan også oppdatere fastvaren direkte fra maskinen ved å følge disse trinnene: (DCP-L2660DW/ DCP-L2665DW/MFC-L2860DWE/MFC-L2860DW/MFC-L2862DW/MFC-L2922DW/MFC-L2960DW/ MFC-L2980DW)

1. Trykk på  [Innstill.] > [Alle innst.] > [Maskininfo].
2. Trykk på [Fastvareoppdatering].
3. Trykk på .

✓ Beslektet informasjon

- [Feilsøking](#)

Beslektede emner:

- [Sjekk passordet til maskinen din](#)

Tilbakestill maskinen

>> DCP-L2600D/DCP-L2620DW/DCP-L2622DW/DCP-L2627DW/DCP-L2627DWXL/DCP-L2627DWE/
DCP-L2640DN/MFC-L2802DN/MFC-L2800DW/MFC-L2802DW/MFC-L2827DWXL/MFC-L2827DW/
MFC-L2835DW
>> DCP-L2660DW/DCP-L2665DW/MFC-L2860DWE/MFC-L2860DW/MFC-L2862DW/MFC-L2922DW/
MFC-L2960DW/MFC-L2980DW

**DCP-L2600D/DCP-L2620DW/DCP-L2622DW/DCP-L2627DW/DCP-L2627DWXL/
DCP-L2627DWE/DCP-L2640DN/MFC-L2802DN/MFC-L2800DW/MFC-L2802DW/
MFC-L2827DWXL/MFC-L2827DW/MFC-L2835DW**

1. Trykk på **Menu (Meny)**.
2. Trykk på ▲ eller ▼ for å vise [Grunn oppsett]-alternativet og trykk deretter på **OK**.
3. Trykk på ▲ eller ▼ for å vise [Nullstill]-alternativet og trykk deretter på **OK**.
4. Trykk på ▲ eller ▼ for å velge type nullstilling du ønsker å utføre, og trykk deretter på **OK**.



Oppdelte nullstillingsfunksjoner er ikke tilgjengelige for enkelte modeller.

5. Trykk på alternativet i tabellen for å nullstille maskinen eller avslutte prosessen.

Alternativ	Beskrivelse
▲	Nullstill maskinen.
▼	Maskinen vil avslutte og avbryte nullstillingsmenyen.

LCD-skjermen viser [Ny oppstart?].

6. Trykk på alternativet i tabellen for å starte maskinen på nytt eller avslutte prosessen.

Alternativ	Beskrivelse
▲	Start maskinen på nytt. Maskinen vil tilbakestilles.
▼	Maskinen vil avslutte uten å starte på nytt.



Hvis du avslutter uten å starte på nytt, tilbakestilles ikke maskinen, og innstillingene forblir uendret.

**DCP-L2660DW/DCP-L2665DW/MFC-L2860DWE/MFC-L2860DW/MFC-L2862DW/
MFC-L2922DW/MFC-L2960DW/MFC-L2980DW**

1. Trykk på  [Innstill.] > [Alle innst.] > [Grunn oppsett] > [Nullstill].
2. Trykk på ▲ eller ▼ for å vise type nullstillingsfunksjoner, og trykk deretter på nullstillingsfunksjonen som du vil bruke.
LCD-skjermen viser [Maskin starter på nytt etter omstart. Trykk på [OK] i 2 sekunder for å bekrefte.].
3. Trykk på alternativet i tabellen for å starte maskinen på nytt eller avslutte prosessen.

Alternativ	Beskrivelse
Trykk på OK i to sekunder	Start maskinen på nytt. Maskinen vil tilbakestilles.
Avbryt	Maskinen vil avslutte uten å starte på nytt.



Hvis du avslutter uten å starte på nytt, tilbakestilles ikke maskinen, og innstillingene forblir uendret.

4. Trykk på .



Du kan også tilbakestille nettverksinnstillingene ved å trykke på  [Innstill.] > [Alle innst.] > [Nettverk] > [Nullst. nettv.].



Beslektet informasjon

- Feilsøking
 - Oversikt over nullstilling av funksjoner

Beslektede emner:

- Sjekke passordet til maskinen din
 - Nullstille nettverksinnstillingene til fabrikkinnstillingene
-

Oversikt over nullstilling av funksjoner

Følgende funksjoner for nullstilling er tilgjengelige:



Koble fra grensesnittkabelen før du velger funksjonen for nullstilling av nettverksinnstillinger, nullstilling av alle innstillinger eller fabrikknullstilling.

>> [DCP-L2600D/DCP-L2620DW/DCP-L2622DW/DCP-L2627DW/DCP-L2627DWXL/DCP-L2627DWE/DCP-L2640DN/MFC-L2802DN/MFC-L2800DW/MFC-L2802DW/MFC-L2827DWXL/MFC-L2827DW/MFC-L2835DW](#)
>> [DCP-L2660DW/DCP-L2665DW/MFC-L2860DWE/MFC-L2860DW/MFC-L2862DW/MFC-L2922DW/MFC-L2960DW/MFC-L2980DW](#)

**DCP-L2600D/DCP-L2620DW/DCP-L2622DW/DCP-L2627DW/DCP-L2627DWXL/
DCP-L2627DWE/DCP-L2640DN/MFC-L2802DN/MFC-L2800DW/MFC-L2802DW/
MFC-L2827DWXL/MFC-L2827DW/MFC-L2835DW**



Inndelte nullstillingsfunksjoner er ikke tilgjengelig for enkelte modeller.

1. Nullstilling av maskin

Denne funksjonen nullstiller følgende innstillinger:

- Programmerte faksjobber i minnet (for MFC-modeller)
(Utsatt sending)
- Melding på faksforside (For MFC-modeller)
- Fjernalternativer for faks (for MFC-modeller)
(Fjerntilgangskode, Fakslagring, Faksvideresending og PC-FAX-mottak (kun Windows))
- Språkinnstilling

2. Nullstill nettverksinnstillinger (For nettverksmodeller)

Nullstill utskriftsserveren til standardinnstillingene (inkludert all informasjon om IP-adresser, bortsett fra administratorpassordet).

3. Nullstill adressebok og faksinnstillinger (for MFC-modeller)

Denne funksjonen nullstiller følgende innstillinger:

- Adressebok
(Snarvei / Hurtigvalg / Oppsettgrupper)
- Programmerte faksjobber i minnet
- Apparatets ID
(navn og nummer)
- Melding på faksforside
- Fjernalternativer for faks
(Fjerntilgangskode, Fakslagring, Faksvideresending og PC-FAX-mottak (kun Windows))
- Rapport
(Sendingsverifiseringsrapport, Tilf. Indeksliste, Faksaktivitetsrapport)
- Passord for innstillingslås

4. Nullstill alle innstillinger

Du kan tilbakestille alle maskininnstillingene til fabrikkinnstillingene.

Nullstilling av alle innstillinger tar mindre tid enn tilbakestilling til fabrikkinnstilling.

5. Tilbakestilling til fabrikkinnstilling

Bruk Nullstill innstillinger-funksjonen til å nullstille alle maskinens innstillinger til innstillingene som ble opprinnelig stilt inn på fabrikken.

Tilbakestilling til fabrikkinnstilling tar mindre tid enn nullstilling av alle innstillinger.

Vi anbefaler på det sterkeste at du gjør dette når maskinen skal avhendes.

DCP-L2660DW/DCP-L2665DW/MFC-L2860DWE/MFC-L2860DW/MFC-L2862DW/ MFC-L2922DW/MFC-L2960DW/MFC-L2980DW

1. Nullstilling av maskin

Du kan nullstille alle maskininnstillingene som du har endret, som dato og klokkeslett og ringeforsinkelse.

Adresseboken, fakssrapporter og anropslogg gjenstår. (For MFC-modeller)

2. Nullstill nettverksinnstillinger (for nettverksmodeller)

Nullstill utskriftsserveren til standardinnstillingene (inkludert all informasjon om IP-adresser, bortsett fra administratorpassordet).

3. Nullstill adressebok og faksinnstillinger (for MFC-modeller)

Denne funksjonen nullstiller følgende innstillinger:

- Adressebok
(Adresser og grupper)
- Programmerte faksjobber i minnet
- Apparatets ID
(navn og nummer)
- Melding på faksforside
- Fjernalternativer for faks
(Fjerntilgangskode, Fakslagring, Faksvideresending og PC-FAX-mottak (kun Windows))
- Rapport
(Sendingsverifiseringsrapport, Tlf. Indeksliste, Faksaktivitetsrapport)
- Passord for innstillingslås

4. Nullstill alle innstillinger

Du kan tilbakestille alle maskininnstillingene til fabrikkinnstillingene.

Nullstilling av alle innstillinger tar mindre tid enn tilbakestilling til fabrikkinnstilling.

5. Tilbakestilling til fabrikkinnstilling

Bruk Nullstill innstillinger-funksjonen til å nullstille alle maskinens innstillinger til innstillingene som ble opprinnelig stilt inn på fabrikken.

Tilbakestilling til fabrikkinnstilling tar mindre tid enn nullstilling av alle innstillinger.

Vi anbefaler på det sterkeste at du gjør dette når maskinen skal avhendes.

Beslektet informasjon

- [Tilbakestille maskinen](#)

Rutinemessig vedlikehold

- [Bytte rekvisita](#)
- [Rengjøre maskinen](#)
- [Kontrollere delens gjenværende levetid](#)
- [Pakke og sende maskinen](#)

Bytte rekvisita

Du må skifte ut rekvisita når maskinen indikerer at levetiden til rekvisita er over.

Tonerkassetten og trommelenheten er to separate rekvisita. Kontroller at begge er installert som en enhet. Produktkoden for rekvisita kan variere avhengig av landet.

MERK

- Kontroller å forsegle brukt rekvisita forsvarlig i en pose slik at tonerpulver ikke kommer ut av kassetten.
- Besøk go.brother/original for instruksjoner om hvordan du returnerer brukt rekvisita til Brothers innsamlings- og gjenvinningsprogram. Hvis det lokale Brother-kontoret ikke har en innsamlingsordning ennå, eller hvis du ikke vil returnere brukt rekvisita, kaster du det i henhold til lokale forskrifter og adskilt fra vanlig husholdningsavfall. Har du spørsmål, kan du kontakte firmaet for avfallshåndtering der du bor.
- Vi anbefaler å plassere både ny og brukt rekvisita på et ark for å unngå søl eller sprut fra innholdet.
- Bruk av papir som ikke tilsvarer anbefalt papirtype, kan redusere levetiden til rekvisita og maskindeler.
- Forventet levetid for hver av tonerkassetten er basert på ISO/IEC 19752. Hvor ofte de må skiftes ut vil variere avhengig av utskriftsvolum, prosentdekning, typer medier som brukes, og hvor ofte maskinen slås på/av.
- Hvor ofte de må skiftes ut, utenom tonerkassetter, vil variere avhengig av utskriftsvolum, typer medier som brukes, og hvor ofte maskinen slås på/av.
- Håndter tonerkassetten forsiktig. Hvis du får tonersøl på hender eller klær, tørker du det vekk eller vasker det av med kaldt vann umiddelbart.

VIKTIG

For å unngå problemer med utskriftskvaliteten må du **IKKE** berøre delene som er skyggelagt på tegningene.

Tonerkassett

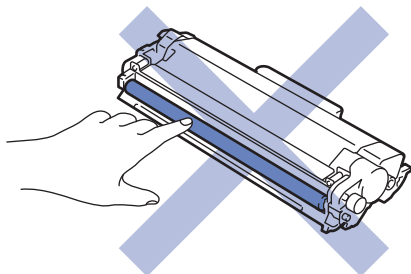

Trommelenhet

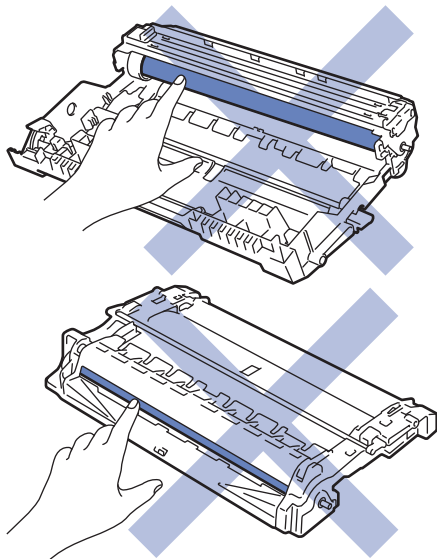



Beslektet informasjon

- Rutinemessig vedlikehold
 - Skifte ut tonerkassetten
 - Skifte ut trommelenheten
 - Nullstille trommeltelleren
-

Skifte ut tonerkassetten

1. Kontroller at maskinen er slått på.
2. Åpne frontdekselet.

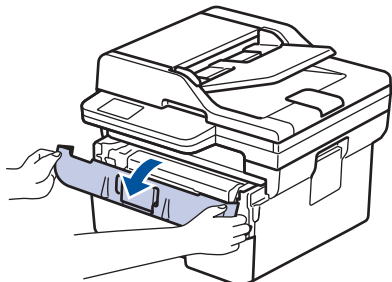

3. Ta tonerkassetten og trommelenheten ut av maskinen.

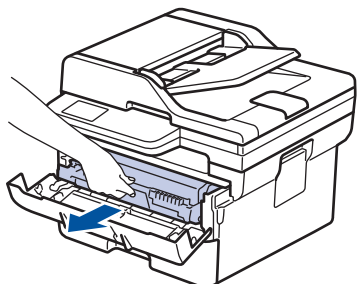

4. Skyv ned den grønne låsehendelen og ta tonerkassetten ut av trommelenheten.

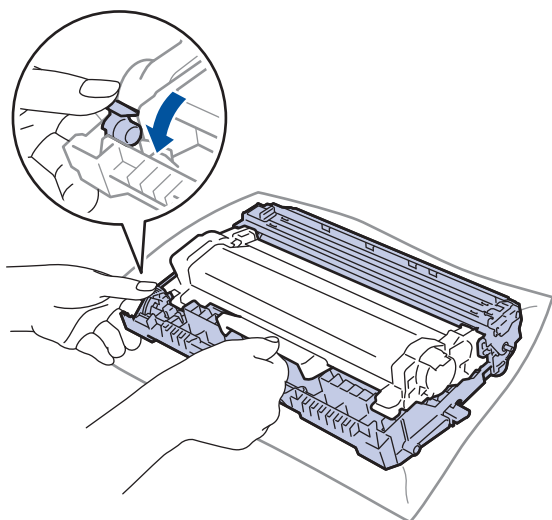

5. Pakk ut den nye tonerkassetten.
6. Fjern beskyttelsesdekselet.

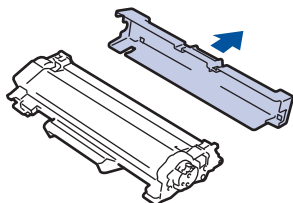

-
7. Hold i håndtaket til tonerkassetten og rist den fra venstre til høyre flere ganger, som vist. Deretter skyver du den bestemt inn i trommelenheten til den låses fast.

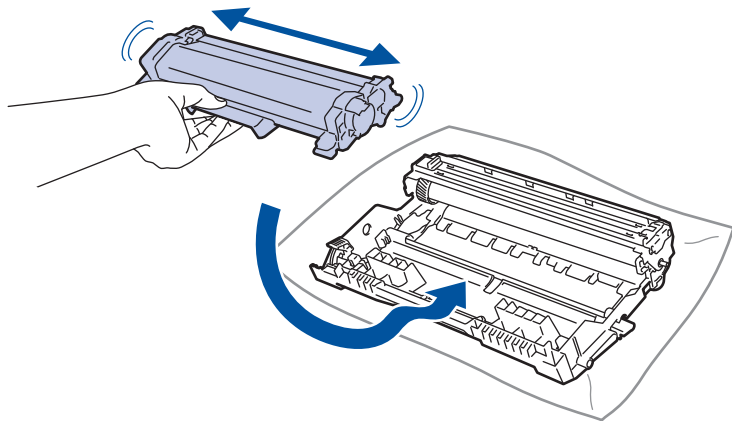

Kontroller at du setter tonerkassetten inn riktig, ellers kan den løsne fra trommelenheten.

8. Rengjør koronatråden inni trommelenheten ved å skyve den grønne hendelen fra venstre til høyre og høyre til venstre flere ganger.

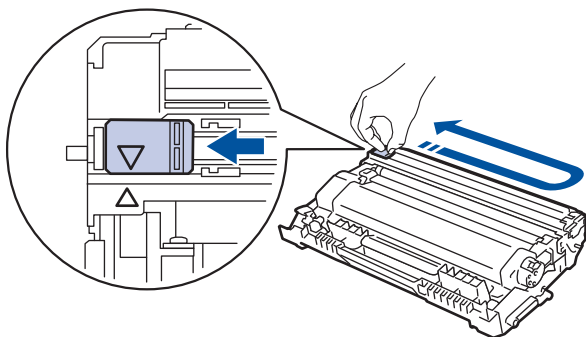

Kontroller at hendelen går tilbake til utgangsposisjonen (▲). Pilen på hendelen må være rettet inn mot pilen på trommelenheten. Hvis ikke kan det hende at du får vertikale linjer på utskriftene.

9. Sett inn tonerkassetten og trommelenheten i maskinen igjen.

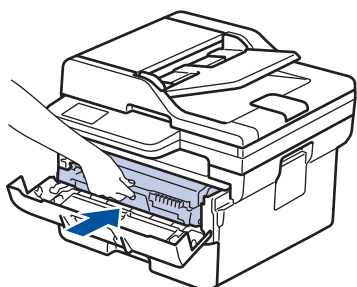

10. Lukk frontdekselet på maskinen.



- Når du har skiftet ut en tonerkassett, må du **IKKE** slå av maskinen eller åpne frontdekselet før maskinens skjerm går tilbake til driftsklar modus.
 - Tonerkassetten som følger med Brother-maskinen, er en Innboks-tonerkassett.
 - Det er lurt å ha en ny tonerkassett klar til bruk når advarselen Lite toner vises.
 - **IKKE** pakk ut den nye tonerkassetten før du er klar til å sette den inn.
 - Hvis tonerkassetten blir liggende åpen over lang tid, reduseres levetiden til toneren.
 - Vi anbefaler at du bruker originale Brother-materialer for å sikre stabil utskriftskvalitet og -ytelse. Selv om ikke alle materialer fra andre leverandører kan forårsake kvalitetsproblemer, er det mulig at noen kan ha negativ innvirkning på utskriftskvaliteten eller forårsake maskinfeil. Brother kan ta betalt for å reparere maskinen din hvis det viser seg at materialer fra andre leverandører forårsaket skaden, selv om garantien for maskinen fremdeles gjelder.
-



Beslektet informasjon

- Bytte rekvisita

Beslektede emner:

- Meldinger om feil og vedlikehold
 - Forbedre utskriftskvaliteten
-

Skifte ut trommelenheten

1. Kontroller at maskinen er slått på.
2. Åpne frontdekselet.

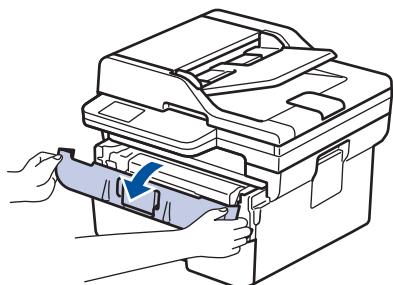

3. Ta tonerkassetten og trommelenheten ut av maskinen.

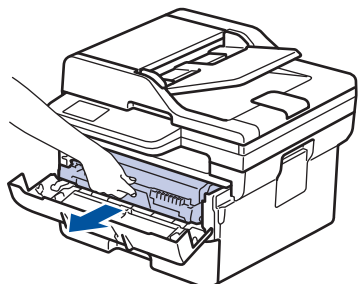

4. Skyv ned den grønne låsehendelen og ta tonerkassetten ut av trommelenheten.

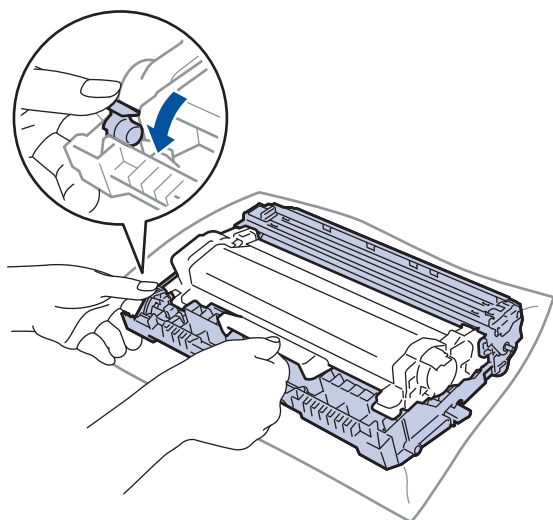

5. Pakk ut den nye trommelenheten.
6. Skyv tonerkassetten bestemt inn i den nye trommelenheten til den låses på plass.

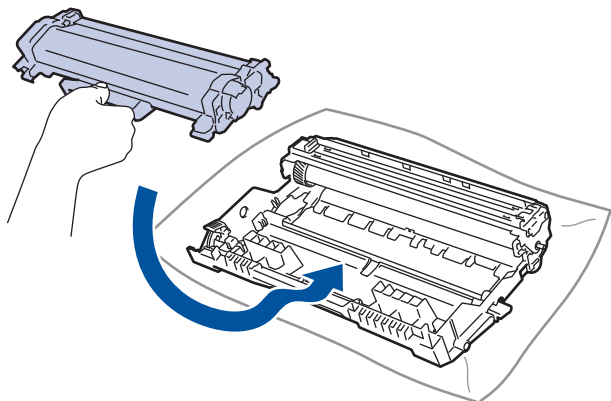

Kontroller at du setter tonerkassetten inn riktig, ellers kan den løsne fra trommelenheten.

7. Sett inn tonerkassetten og trommelenheten i maskinen igjen.

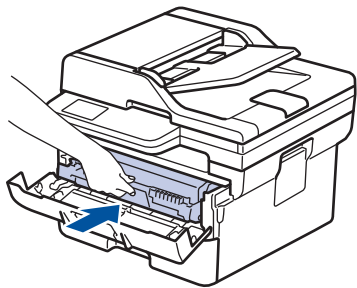

8. Lukk frontdekslet på maskinen.



Når du har installert den nye trommelenheten, må du nullstille trommeltelleren. ►► *Beslektet informasjon:*
Nullstille trommeltelleren

MERK

- Slitasje på trommelen skyldes bruk og rotasjon av trommelen og samspill med papir, toner og andre materialer i papirbanen. I utformingen av dette produktet, bestemte Brother seg for å bruke antall trommelrotasjoner som en rimelig bestemmende faktor for trommelens levetid. Når en trommel når rotasjonsgrensen fastslått av fabrikken som tilsvarer klassifisert levetid, vises det en melding på produktets LCD-skjerm om at trommelen må skiftes. Produktet vil fortsette å fungere, men utskriftskvaliteten vil kanskje ikke være optimal.
- Hvis en utpakket trommelenhet ligger i direkte sollys (eller lys fra et rom over en lang periode), kan enheten bli skadet.
- Det er mange faktorer som er med på å bestemme hvor lenge trommelen egentlig vil vare, slik som temperatur, fuktighet, hvilken type papir og toner du bruker, osv. Ved ideelle forhold er gjennomsnittlig levetid for trommel beregnet til 15 000 sider basert på én side per jobb (ensidig utskrift med A4-/Letter-størrelse). Antall sider kan påvirkes av ulike faktorer, inkludert, men ikke begrenset til, medietype og mediestørrelse.

Ettersom vi ikke har noen kontroll over de mange faktorene som avgjør trommelens faktiske levetid, er det ikke mulig å garantere et minimum antall sider som vil bli skrevet ut med trommelen.

- Maskinen bør bare brukes i et rent, støvfritt miljø med tilstrekkelig ventilasjon.

Vi anbefaler at du bruker originale Brother-materialer for å sikre stabil utskriftskvalitet og -ytelse. Selv om ikke alle materialer fra andre leverandører kan forårsake kvalitetsproblemer, er det mulig at noen kan ha negativ innvirkning på utskriftskvaliteten eller forårsake maskinfeil. Brother kan ta betalt for å reparere maskinen din hvis det viser seg at materialer fra andre leverandører forårsaket skaden, selv om garantien for maskinen fremdeles gjelder.



Beslektet informasjon

- [Bytte rekvisita](#)

Beslektede emner:

- [Meldinger om feil og vedlikehold](#)
- [Forbedre utskriftskvaliteten](#)
- [Nullstille trommeltelleren](#)

Nullstille trommeltelleren

Når du skifter ut en trommelenheten med en ny, må du nullstille trommeltelleren ved å utføre følgende trinn:

VIKTIG



IKKE nullstill trommeltelleren med mindre du skifter ut trommelenheten.

>> [DCP-L2600D/DCP-L2620DW/DCP-L2622DW/DCP-L2627DW/DCP-L2627DWXL/DCP-L2627DWE/DCP-L2640DN/MFC-L2802DN/MFC-L2800DW/MFC-L2802DW/MFC-L2827DWXL/MFC-L2827DW/MFC-L2835DW](#)
>> [DCP-L2660DW/DCP-L2665DW/MFC-L2860DWE/MFC-L2860DW/MFC-L2862DW/MFC-L2922DW/MFC-L2960DW/MFC-L2980DW](#)

**DCP-L2600D/DCP-L2620DW/DCP-L2622DW/DCP-L2627DW/DCP-L2627DWXL/
DCP-L2627DWE/DCP-L2640DN/MFC-L2802DN/MFC-L2800DW/MFC-L2802DW/
MFC-L2827DWXL/MFC-L2827DW/MFC-L2835DW**

1. Kontroller at maskinen er slått på.
2. Kontroller at maskinens deksel er lukket.
3. Trykk på **OK** og **▲** samtidig.
4. Trykk på **OK** for å velge [Trommel].
5. Trykk på **▲** for å nullstille trommeltelleren.

**DCP-L2660DW/DCP-L2665DW/MFC-L2860DWE/MFC-L2860DW/MFC-L2862DW/
MFC-L2922DW/MFC-L2960DW/MFC-L2980DW**

1. Kontroller at maskinen er slått på.
2. Lukk frontdekselet på maskinen.
3. Trykk  for å fjerne feilen.
4. Trykk på  (toner) til meldingen på pekeskjermen endres.
5. Trykk på [Trommel].
6. Trykk på [Ja].

Beslektet informasjon

- [Bytte rekvisita](#)

Beslektede emner:

- [Skifte ut trommelenheten](#)

Rengjøre maskinen

Rengjør maskinen utvendig og innvendig med en tørr og lofri klut med jevne mellomrom.

Kontroller at du rengjør inni maskinen når du skifter ut tonerkassetten eller trommelenheten. Hvis utskrevne sider har tonerflekker, må du rengjøre innsiden av maskinen med en tørr, lofri klut.

⚠ ADVARSEL

IKKE bruk antennelige stoffer, noen form for spray eller organiske løsemidler/væsker som inneholder alkohol eller ammoniakk når du skal rengjøre produktet innvendig eller utvendig. Dette kan føre til brann. Bruk heller en tørr, lofri klut.



VIKTIG

- IKKE bruk isopropanol til å fjerne smuss fra kontrollpanelet. Det kan lage sprekker i panelet.
- For å unngå problemer med utskriftskvaliteten må du IKKE berøre delene som er skyggelagt på tegningene.

Tonerkassett

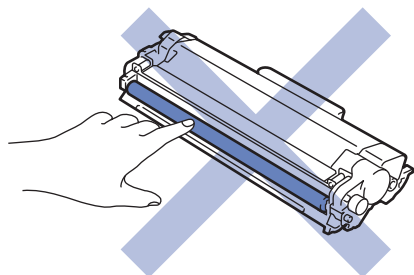

Trommelenhet

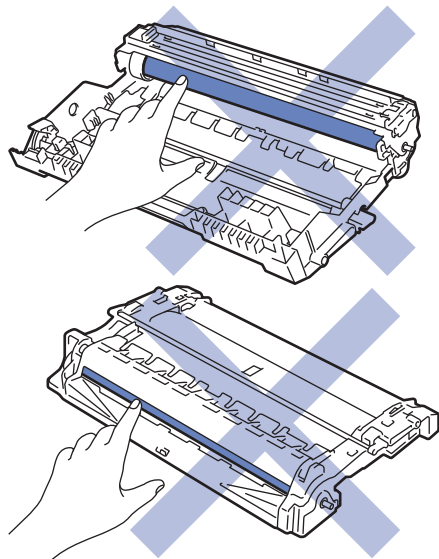



(For enkelte modeller) Tonerkassetten har en IC-chip. IKKE ta på denne overflaten. Hvis du tar på IC-chipen, kan det føre til forurensning eller skade, noe som kan påvirke maskinens evne til å oppdage denne komponenten.

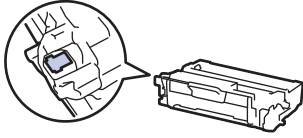

Beslektet informasjon

- Rutinemessig vedlikehold
 - Rengjøre skanneren
 - Rengjøre LCD-berøringsskjermen
 - Rengjøre koronatråden
 - Rengjøre trommelenheten
 - Rengjøre valsene for papiropphenting
-

Rengjøre skanneren

Før du starter med rengjøringsprosedyren ►► *Beslektet informasjon: Rengjøre maskinen*

1. Trykk og hold  for å slå av maskinen.
2. Løft dokumentdekslet (1). Rengjør den hvite plastoverflaten (2) og skannerglassplaten (3) på undersiden av den med en myk, lofri klut fuktet med vann.

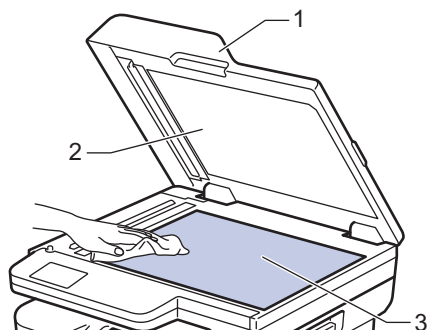

3. I dokumentmaterenheten, rengjør den hvite plaststangen (1) og glasslisten (2) på undersiden av den med en myk, lofri klut fuktet med vann.

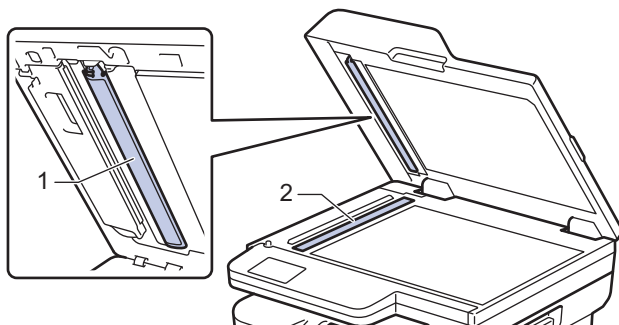

4. (For modeller med automatisk, 2-sidig skanning) Åpne skannerglassplaten (1) og rengjør den andre hvite stangen (2) og skannerglasslisten (3).

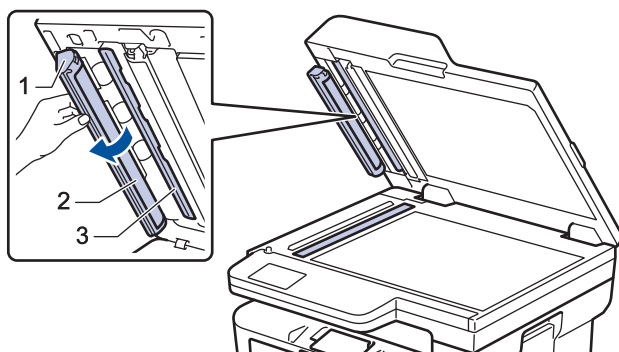

5. Lukk dokumentdekslet.
6. Trykk  for å slå maskinen på.



Beslektet informasjon

- [Rengjøre maskinen](#)

Beslektede emner:

- [Forbedre utskriftskvaliteten](#)

Rengjøre LCD-berøringsskjermen

Relaterte modeller: DCP-L2660DW/DCP-L2665DW/MFC-L2860DWE/MFC-L2860DW/MFC-L2862DW/MFC-L2922DW/MFC-L2960DW/MFC-L2980DW

Før du starter med rengjøringsprosedyren ►► *Beslektet informasjon: Rengjøre maskinen*

VIKTIG

IKKE bruk noe slags rengjøringsmiddel av væske (inkludert etanol).

1. Trykk og hold  for å slå av maskinen.
2. Rengjør berøringsskjermen med en tørr, myk løfri klut.

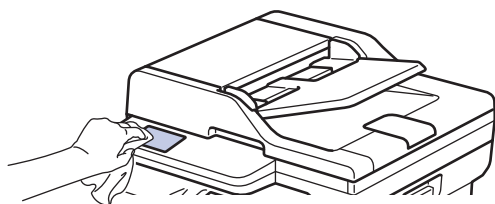

3. Trykk  for å slå maskinen på.



Beslektet informasjon

- [Rengjøre maskinen](#)

Rengjøre koronatråden

Hvis du har problemer med utskriftskvaliteten eller kontrollpanelet viser statusen [Trommel !], rengjør du koronatråden.

1. Åpne frontdekselet.

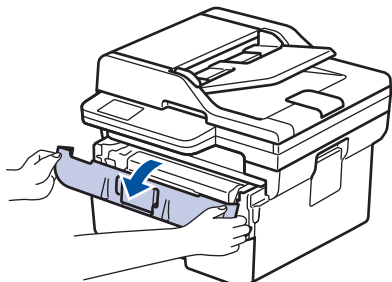

2. Ta tonerkassetten og trommelenheten ut av maskinen.

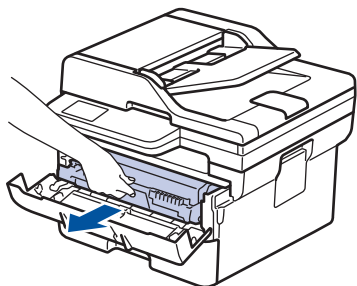

3. Rengjør koronatråden inni trommelenheten ved å skyve den grønne fliken fra venstre til høyre og høyre til venstre flere ganger.

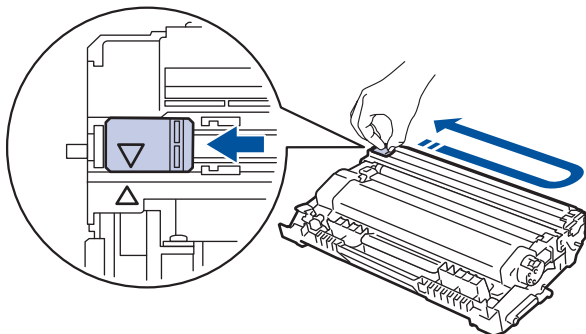

Kontroller at hendelen går tilbake til utgangsposisjonen (▲). Pilen på hendelen må være rettet inn mot pilen på trommelenheten. Hvis ikke kan det hende at du får vertikale linjer på utskriftene.

4. Sett inn tonerkassetten og trommelenheten i maskinen igjen.

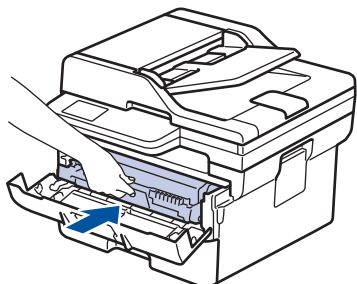

5. Lukk frontdekselet på maskinen.



Beslektet informasjon

- [Rengjøre maskinen](#)

Beslektede emner:

- [Meldinger om feil og vedlikehold](#)
-

Rengjøre trommelenheten

Hvis utskriften din har prikker ved 94 mm intervaller, kan det hende at det er fremmedgjenstander, som lim fra etiketter, på overflaten til trommelen.

>> DCP-L2600D/DCP-L2620DW/DCP-L2622DW/DCP-L2627DW/DCP-L2627DWXL/DCP-L2627DWE/
DCP-L2640DN/MFC-L2802DN/MFC-L2800DW/MFC-L2802DW/MFC-L2827DWXL/MFC-L2827DW/
MFC-L2835DW

>> DCP-L2660DW/DCP-L2665DW/MFC-L2860DWE/MFC-L2860DW/MFC-L2862DW/MFC-L2922DW/
MFC-L2960DW/MFC-L2980DW

**DCP-L2600D/DCP-L2620DW/DCP-L2622DW/DCP-L2627DW/DCP-L2627DWXL/
DCP-L2627DWE/DCP-L2640DN/MFC-L2802DN/MFC-L2800DW/MFC-L2802DW/
MFC-L2827DWXL/MFC-L2827DW/MFC-L2835DW**

1. Kontroller at maskinen er i Driftsklar-modus.
2. Trykk på **Menu (Meny)**.
3. Trykk på ▲ eller ▼ for å vise [Skriv rapport]-alternativet, og trykk deretter på **OK**.
4. Trykk på ▲ eller ▼ for å vise [Tro.pkt. utskr.]-alternativet og trykk deretter på **OK**.
5. Trykk på **Start**.
Maskinen skriver ut kontrollarket for punktkontroll for trommel.
6. Trykk på **Stop/Exit (Stopp/Avslutt)**.
7. Trykk og hold  for å slå av maskinen.
8. Åpne frontdekselet.

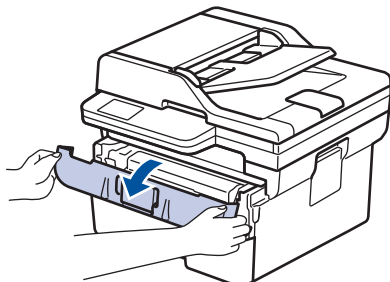

9. Ta tonerkassetten og trommelenheten ut av maskinen.

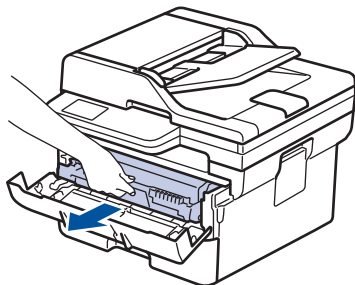

10. Skyv ned den grønne låsehendelen og ta tonerkassetten ut av trommelenheten.

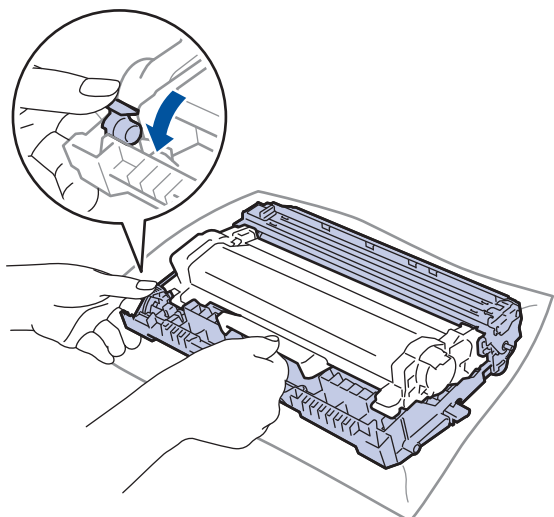

11. Snu trommelenheten som vist i illustrasjonen. Kontroller at trommeldrivhjulet (1) er på venstre side.

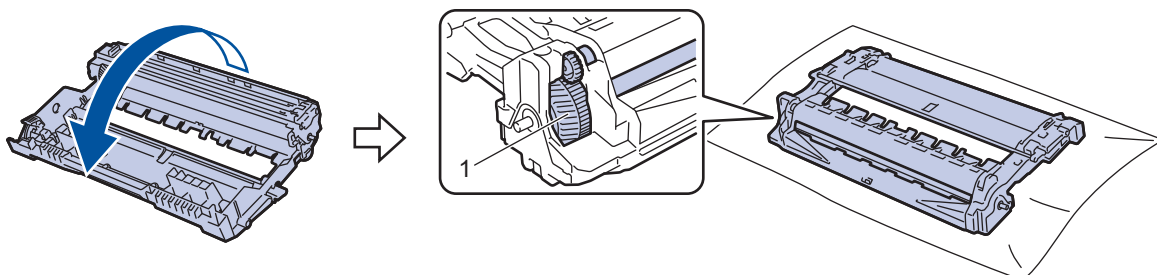

12. Bruk de nummererte markørene ved siden av trommelrullen for å finne merket på trommelen. For eksempel, et punkt i kolonne 2 på kontrollarket betyr at det er et merke i trommelområde "2".

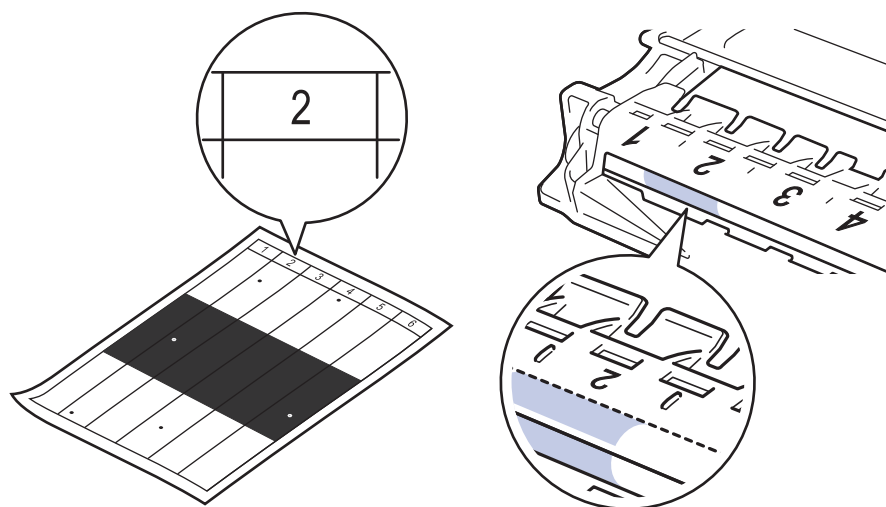

13. Snu kanten på trommelenheten mot deg mens du ser på trommeloverflaten for å finne merket.

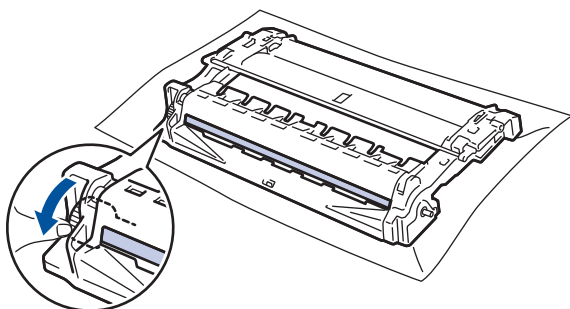

VIKTIG

For å unngå problemer med utskriftskvaliteten må du IKKE ta på overflaten til trommelenheten, kun på hjulet på kanten.

14. Tørk forsiktig av overflaten på trommelenheten med en tørr bomullspinne til merket eller fremmedlegemet på overflaten løsner.

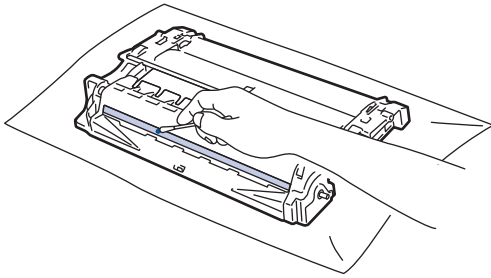

MERK

Du må IKKE rengjøre overflaten på den fotosensitive trommelen med en skarp gjenstand eller væsker.

15. Skyv tonerkassetten bestemt inn i trommelenheten til den låses fast.

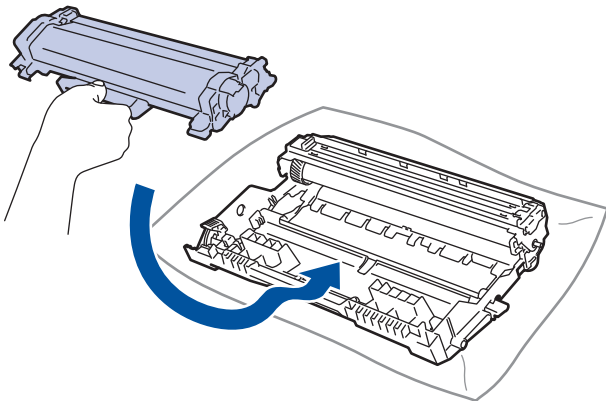

Kontroller at du setter tonerkassetten inn riktig, ellers kan den løsne fra trommelenheten.

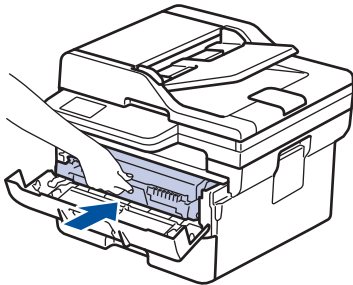

16. Sett inn tonerkassetten og trommelenheten i maskinen igjen.



17. Lukk frontdekselet på maskinen.

18. Trykk  for å slå maskinen på.

**DCP-L2660DW/DCP-L2665DW/MFC-L2860DWE/MFC-L2860DW/MFC-L2862DW/
MFC-L2922DW/MFC-L2960DW/MFC-L2980DW**

1. Kontroller at maskinen er i Driftsklar-modus.
2. Trykk på  [Innstill.] > [Alle innst.] > [Skriv rapport] > [Trommel-punktutskrift].
3. Trykk på [Ja].
Maskinen skriver ut kontrollarket for punktutskrift for trommel.
4. Trykk på .
5. Trykk og hold  for å slå av maskinen.

6. Åpne frontdekselet.

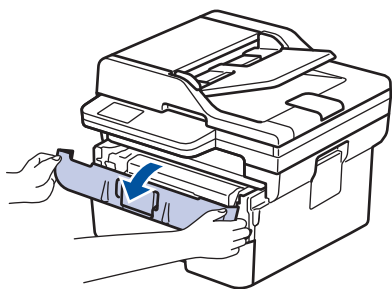

7. Ta tonerkassetten og trommelenheten ut av maskinen.

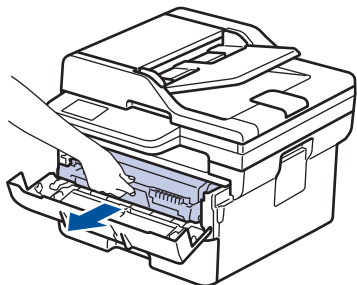

8. Skyv ned den grønne låsehendelen og ta tonerkassetten ut av trommelenheten.

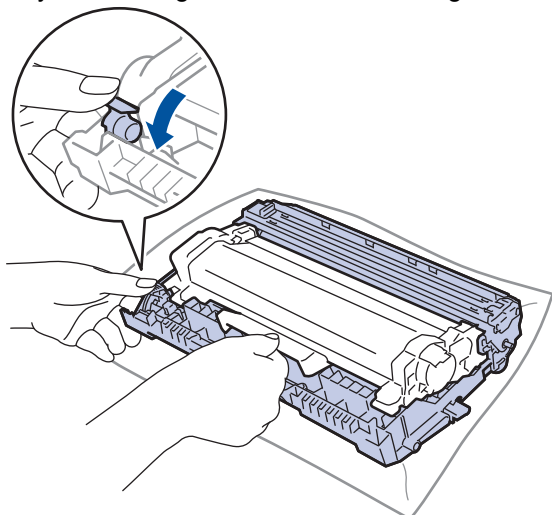

9. Snu trommelenheten som vist i illustrasjonen. Kontroller at trommeldrivhjulet (1) er på venstre side.

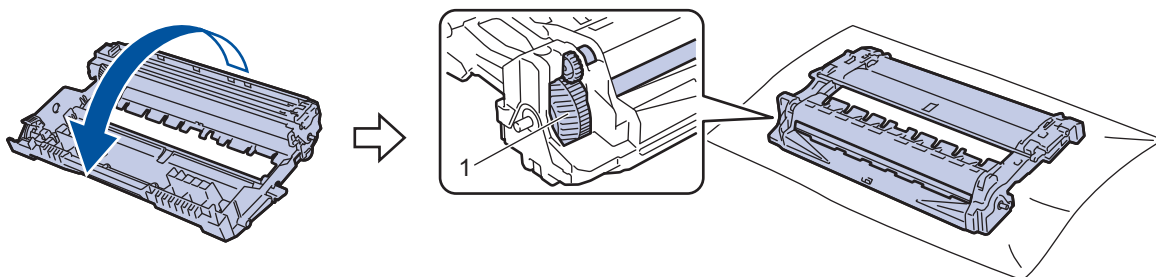

10. Bruk de nummererte markørene ved siden av trommelrullen for å finne merket på trommelen. For eksempel, et punkt i kolonne 2 på kontrollarket betyr at det er et merke i trommelområdet "2".

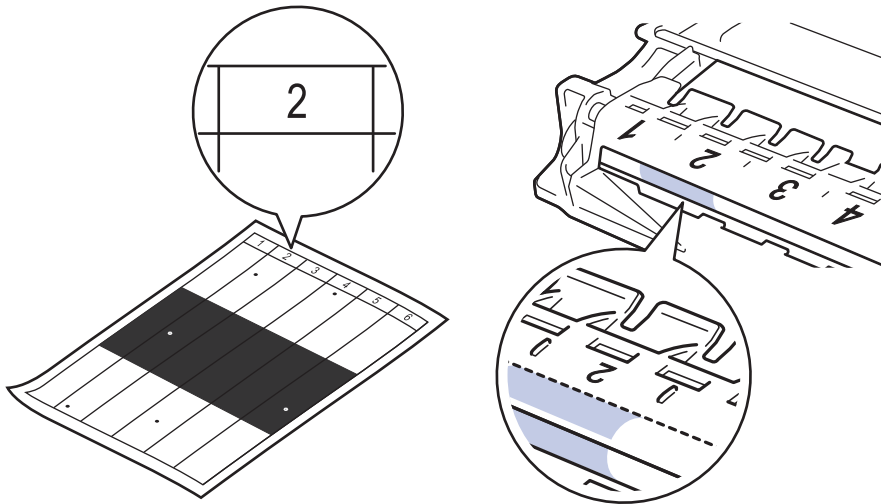

11. Snu kanten på trommelenheten mot deg mens du ser på trommeloverflaten for å finne merket.

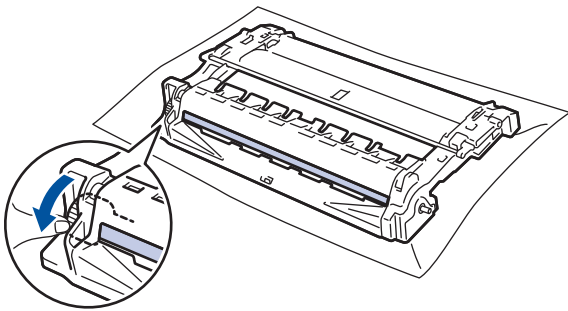

VIKTIG

For å unngå problemer med utskriftskvaliteten må du IKKE ta på overflaten til trommelenheten, kun på hjulet på kanten.

12. Tørk forsiktig av overflaten på trommelenheten med en tørr bomullspinne til merket eller fremmedlegemet på overflaten løsner.

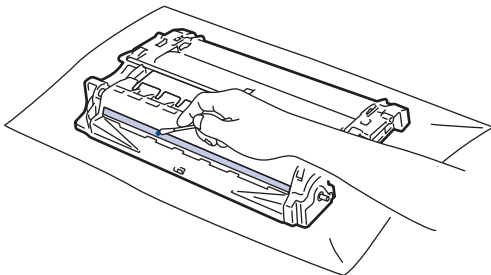

MERK

Du må IKKE rengjøre overflaten på den fotosensitive trommelen med en skarp gjenstand eller væsker.

13. Skyv tonerkassetten bestemt inn i trommelenheten til den låses fast.

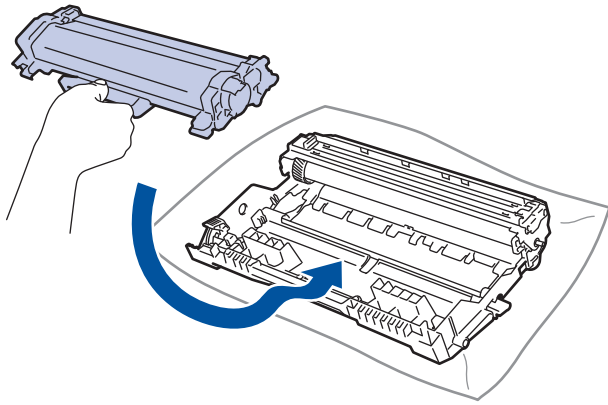

Kontroller at du setter tonerkassetten inn riktig, ellers kan den løsne fra trommelenheten.

14. Sett inn tonerkassetten og trommelenheten i maskinen igjen.

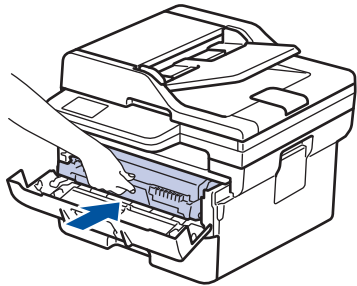

15. Lukk frontdekselet på maskinen.

16. Trykk  for å slå maskinen på.



Beslektet informasjon

- [Rengjøre maskinen](#)

Beslektede emner:

- [Forbedre utskriftskvaliteten](#)
-

Rengjøre valsene for papiropphenting

Jevnlig rengjøring av valsene for papiropphenting kan forhindre papirstopp ved å sikre at papiret mates som det skal.

Før du starter med rengjøringsprosedyren ►► *Beslektet informasjon: Rengjøre maskinen*

Hvis du har problemer med papirmating, kan du rengjøre papirrullene slik:

1. Trykk og hold  for å slå av maskinen.
2. Trekk papirmagasinet helt ut av maskinen.

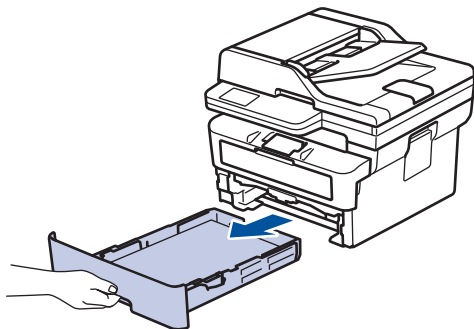

3. Hvis papir er matet inn eller noe sitter fast inni papirmagasinet, fjerner du dette.
4. Fukt en løfri klut i lunkent vann, vri godt og tørk deretter papirmagasinet over papirmagasinet for å fjerne støv.

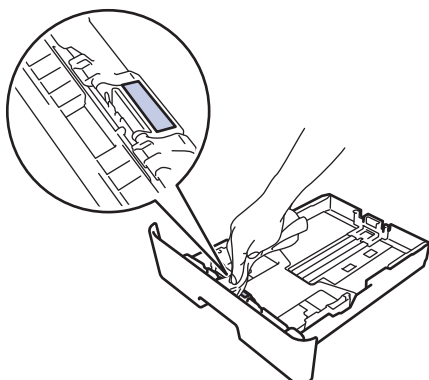

5. Tørk av de to papirrullene inni maskinen for å fjerne støv.

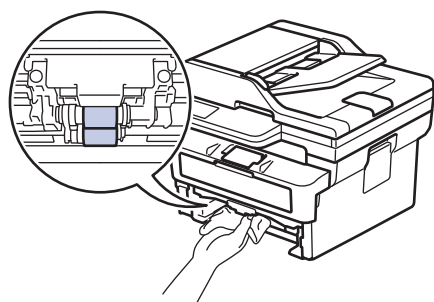

6. Legg inn papiret igjen og sett papirmagasinet godt inn i maskinen igjen.
7. Trykk  for å slå maskinen på.



Beslektet informasjon

- [Rengjøre maskinen](#)

Beslektede emner:

- [Utskriftsproblemer](#)



Kontrollere delens gjenværende levetid

>> DCP-L2600D/DCP-L2620DW/DCP-L2622DW/DCP-L2627DW/DCP-L2627DWXL/DCP-L2627DWE/
DCP-L2640DN/MFC-L2802DN/MFC-L2800DW/MFC-L2802DW/MFC-L2827DWXL/MFC-L2827DW/
MFC-L2835DW
>> DCP-L2660DW/DCP-L2665DW/MFC-L2860DWE/MFC-L2860DW/MFC-L2862DW/MFC-L2922DW/
MFC-L2960DW/MFC-L2980DW

**DCP-L2600D/DCP-L2620DW/DCP-L2622DW/DCP-L2627DW/DCP-L2627DWXL/
DCP-L2627DWE/DCP-L2640DN/MFC-L2802DN/MFC-L2800DW/MFC-L2802DW/
MFC-L2827DWXL/MFC-L2827DW/MFC-L2835DW**

1. Trykk på **Menu (Meny)**.
2. Trykk på ▲ eller ▼ for å vise [Maskininfo]-alternativet og trykk deretter på **OK**.
3. Trykk på ▲ eller ▼ for å vise [Delers levetid]-alternativet og trykk deretter på **OK**.
4. Trykk på ▲ eller ▼ for å velge [Toner]- eller [Trommel]-alternativet og trykk deretter på **OK**.
LCD-skjermen viser omtrentlig gjenværende toner eller trommelens levetid.
5. Trykk på **Stop/Exit (Stopp/Avslutt)**.

**DCP-L2660DW/DCP-L2665DW/MFC-L2860DWE/MFC-L2860DW/MFC-L2862DW/
MFC-L2922DW/MFC-L2960DW/MFC-L2980DW**

1. Trykk på  [Innstill.] > [Alle innst.] > [Maskininfo] > [Levetid for deler].
2. LCD-skjermen viser omtrentlig gjenværende trommellevetid.
3. Trykk på .



For å vise omtrentlig gjenværende levetid for tonerkassetten må du trykke på  på LCD-skjermen og deretter på [Toners levetid].

✓ Beslektet informasjon

- [Rutinemessig vedlikehold](#)

Pakke og sende maskinen

⚠ ADVARSEL

Når du flytter maskinen, bære den som vist i illustrasjonen.

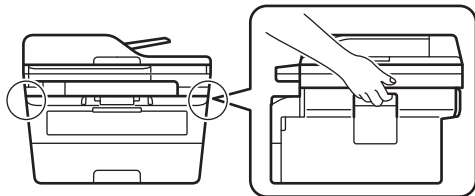

Hvis du må transportere maskinen, må du pakke den inn i den originale emballasjen slik at den ikke blir skadet under transporten. Maskinen må forsikres hos speditøren.

1. Trykk og hold  for å slå av maskinen. La maskinen være slått av i minst 10 minutter slik at den kan avkjøles.
2. Koble fra alle kabler, og koble deretter strømledningen fra strømuttaket.



Noen modeller er utstyrt med en ikke-avtakbar nettstrømledning. Hvis ledningen ikke er avtakbar, kan du legge den løst sammen og legge den oppå maskinen.

3. Sett maskinen inn i posen den kom i.
4. Pakk inn maskinen, de trykte materialene og nettstrømledningen (hvis aktuelt) i den originale kartongen med den originale emballasjen som vist. (Det originale emballasjematerialet kan variere avhengig av land.)

Illustrasjonene kan avvike fra de faktiske innpakkingsmaterialene. Materialene varierer avhengig av modellen din.

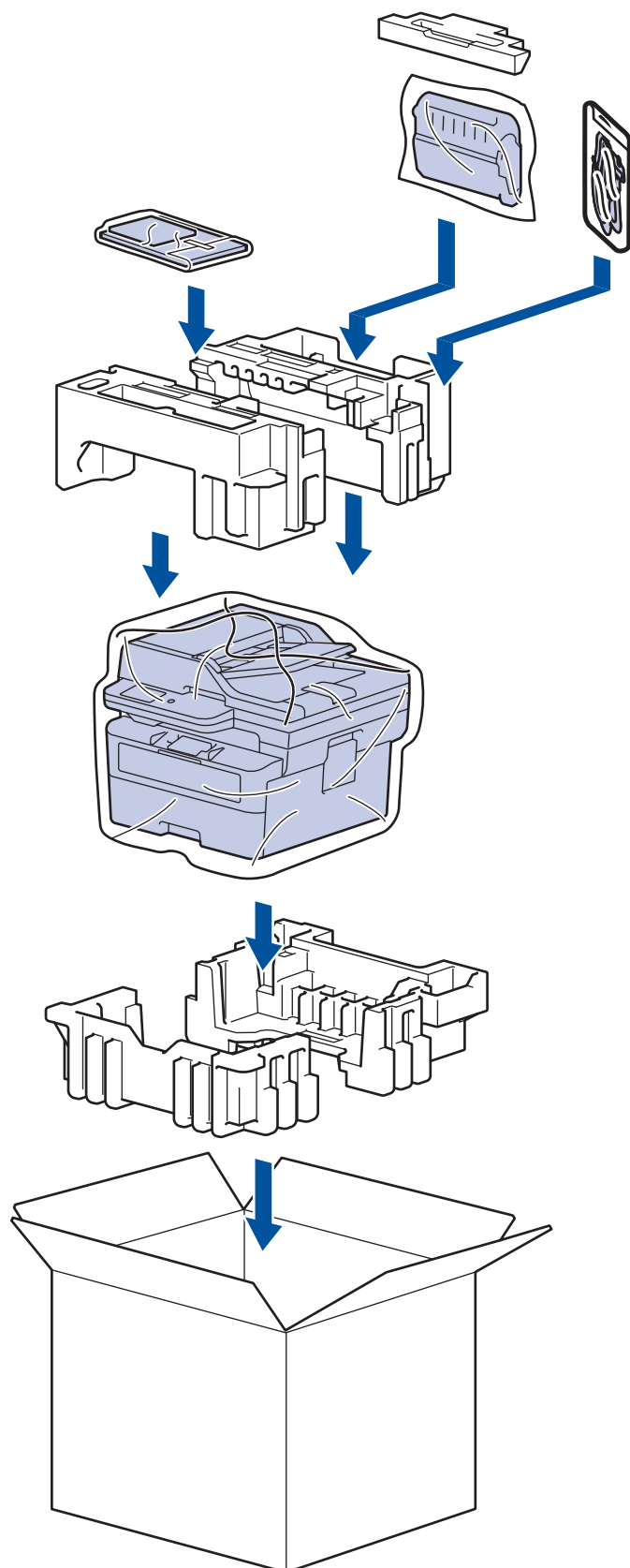

5. Lukk kartongen med tape.



Beslektet informasjon

- Rutinemessig vedlikehold

Maskininnstillinger

Tilpass innstillinger og funksjoner slik at maskinen fungerer effektivt.

- [Sjekk passordet til maskinen din](#)
- [Endre maskininnstillinger fra kontrollpanelet](#)
- [Endre maskininnstillingene via Webbasert administrasjon](#)

Sjekke passordet til maskinen din

Hvis du blir bedt om å oppgi et passord, kontrollerer du følgende informasjon:

>> [Finne standardpassordet](#)

>> [Endre passord](#)

>> [Nullstille passordet](#)

Finne standardpassordet

Standardpassordet for å styre innstillingene på denne maskinen finner du bak på maskinen, angitt med "**Pwd**".

Endre passord

Vi anbefaler at du straks endrer standardpassordet for å beskytte maskinen mot uautorisert tilgang.

Bruk Webbasert administrasjon for å endre passordet.

Mer informasjon >> [Beslektet informasjon](#)

Nullstille passordet

Hvis du glemmer passordet ditt, nullstiller du maskinen til standardinnstillingene. Passordet nullstilles også til standardpassordet.

Mer informasjon >> [Beslektet informasjon](#)



Beslektet informasjon

- [Maskininnstillinger](#)

Beslektede emner:

- [Oppdatere maskinens fastvare](#)
- [Tilbakestille maskinen](#)
- [Endre påloggingspassordet ved bruk av Webbasert administrasjon](#)

Endre maskininnstillinger fra kontrollpanelet

- [Hvis strømbrudd skulle inntreffe \(minnelagring\)](#)
- [Generelle innstillinger](#)
- [Lagre favorittinnstillingene dine som en snarvei](#)
- [Skrive ut rapporter](#)
- [Tabell med innstillinger og funksjoner](#)

Hvis strømbrudd skulle inntreffe (minnelagring)

Menyinnstillingene lagres permanent og går ikke tapt ved strømbrudd. Midlertidige innstillinger (for eksempel Kontrast og Utenlandsmodus) går tapt.

- (MFC-L2860DWE/MFC-L2860DW/MFC-L2862DW/MFC-L2922DW/MFC-L2960DW/MFC-L2980DW)
Under et strømbrudd vil maskinen bevare dato og klokkeslett og programmerte faksjobber (for eksempel: Forsinket faks) i omtrent 60 timer. Andre faksjobber i maskinens minne vil ikke gå tapt.
- (MFC-L2802DN/MFC-L2800DW/MFC-L2802DW/MFC-L2827DWXL/MFC-L2827DW/MFC-L2835DW)
Under et strømbrudd vil maskinen bevare dato og klokkeslett i omtrent to timer. Faksjobbene i maskinens minne går tapt.



Beslektet informasjon

- [Endre maskininnstillinger fra kontrollpanelet](#)

Generelle innstillinger

- [Endre standardmodusen](#)
- [Still inn Modus timer](#)
- [Justere maskinvolumet](#)
- [Skift til sommertid automatisk](#)
- [Still inn nedtelling til hvilemodus](#)
- [Om dyp hvilemodus](#)
- [Stille inn automatisk avstengingsmodus](#)
- [Still inn dato og klokkeslett](#)
- [Still inn tidssonen](#)
- [Juster LCD-skjermens bakgrunnsbelysning](#)
- [Endre hvor lenge LCD-baklyset er tent](#)
- [Angi apparat-ID](#)
- [Angi oppringingsmodus med tone eller puls](#)
- [Reduser tonerforbruk](#)
- [Still inn Fortsett-modusen](#)
- [Lær om mottak av fakser i Fortsett-modus](#)
- [Forhindre at feil telefonnummer slås \(ringebegrensning\)](#)
- [Redusere utskriftsstøy](#)
- [Endre språket på LCD-skjermen](#)

Endre standardmodusen

Relaterte modeller: MFC-L2802DN/MFC-L2800DW/MFC-L2802DW/MFC-L2827DWXL/MFC-L2827DW/MFC-L2835DW

Når maskinen er inaktiv eller du trykker på **Stop/Exit (Stopp/Avslutt)**, vil maskinen gå tilbake til modusen du stilte inn.

- MFC-modellene har modusene Faks, Skanne og Kopiere. Standardmodusen er Faks.
- DCP-modellene har modusene Skanne og Kopiere. Standardmodusen er Kopiere.

1. Trykk på **Menu (Meny)**.
2. Trykk på ▲ eller ▼ for å vise [Hovedoppsett]-alternativet og trykk deretter på **OK**.
3. Trykk på ▲ eller ▼ for å vise [Std. Modus]-alternativet og trykk deretter på **OK**.
4. Trykk på ▲ eller ▼ for å vise [Faks]-, [Kopi]- eller [Skann]-alternativet og trykk deretter på **OK**.
5. Trykk på **Stop/Exit (Stopp/Avslutt)**.



Beslektet informasjon

- [Generelle innstillinger](#)

Still inn Modus timer

Relaterte modeller: MFC-L2802DN/MFC-L2800DW/MFC-L2802DW/MFC-L2827DWXL/MFC-L2827DW/MFC-L2835DW

Maskinen går tilbake til standardmodus etter bruk av maskinen i en annen modus enn standardmodusen. Modus timer-modusen definerer hvor lang tid maskinen bruker etter siste operasjon til å gå tilbake til standardmodus. Hvis du velger [Av], beholder maskinen modusen som ble brukt sist.

- For MFC-modeller, har maskinen tre modusknapper på kontrollpanelet: FAKS, SKANN og KOPIER.
- DCP-modellene har Skanne og Kopiere. Standard er kopieringsmodus og Modus timer-innstillingen er ett minutt.

1. Trykk på **Menu (Meny)**.
2. Trykk på ▲ eller ▼ for å vise [Hovedoppsett]-alternativet og trykk deretter på **OK**.
3. Trykk på ▲ eller ▼ for å vise [Modus timer]-alternativet og trykk deretter på **OK**.
4. Trykk på ▲ eller ▼ for å vise alternativet [5Min.], [2Min.], [1Min], [30sek], [0sek] eller [Av] og trykk deretter på **OK**.
5. Trykk på **Stop/Exit (Stopp/Avslutt)**.



Beslektet informasjon

- [Generelle innstillinger](#)

Justere maskinvolumet

Relaterte modeller: DCP-L2660DW/DCP-L2665DW/MFC-L2802DN/MFC-L2800DW/MFC-L2802DW/MFC-L2827DWXL/MFC-L2827DW/MFC-L2835DW/MFC-L2860DWE/MFC-L2860DW/MFC-L2862DW/MFC-L2922DW/MFC-L2960DW/MFC-L2980DW

>> MFC-L2802DN/MFC-L2800DW/MFC-L2802DW/MFC-L2827DWXL/MFC-L2827DW/MFC-L2835DW
>> DCP-L2660DW/DCP-L2665DW/MFC-L2860DWE/MFC-L2860DW/MFC-L2862DW/MFC-L2922DW/MFC-L2960DW/MFC-L2980DW



MFC-L2802DN/MFC-L2800DW/MFC-L2802DW/MFC-L2827DWXL/MFC-L2827DW/MFC-L2835DW

1. Trykk på **Menu (Meny)**.
2. Trykk på ▲ eller ▼ for å vise [Hovedoppsett]-alternativet og trykk deretter på **OK**.
3. Trykk på ▲ eller ▼ for å vise [Volum]-alternativet, og trykk deretter på **OK**.
4. Trykk på ▲ eller ▼ for å velge ett av følgende alternativer:

Alternativ	Beskrivelse
Ringelyd	Juster ringevolumet.
Signal	Juster volumet når du trykker på en knapp, gjør noe feil eller etter at du har sendt eller motatt en faks.
Høytaler	Juster høytalervolumet.

5. Trykk på **OK**.
6. Trykk på ▲ eller ▼ for å vise [Høy]-, [Med]-, [Lav]- eller [Av]-alternativet og trykk deretter på **OK**.
7. Trykk på **Stop/Exit (Stopp/Avslutt)**.

DCP-L2660DW/DCP-L2665DW/MFC-L2860DWE/MFC-L2860DW/MFC-L2862DW/MFC-L2922DW/MFC-L2960DW/MFC-L2980DW

1. Gjør ett av følgende:
 - For MFC-modeller:
Trykk på  [Innstill.] > [Alle innst.] > [Hovedoppsett] > [Volum].
 - For DCP-modeller:
Trykk på  [Innstill.] > [Alle innst.] > [Hovedoppsett] > [Signal].
2. Trykk på ett av følgende alternativer (MFC-modeller):

Alternativ	Beskrivelse
Ringelyd	Juster ringevolumet.
Signal	Juster volumet når du trykker på en knapp, gjør noe feil eller etter at du har sendt eller motatt en faks.
Høytaler	Juster høytalervolumet.

3. Trykk på ▲ eller ▼ for å vise [Av]-, [Lav]-, [Med]- eller [Høy]-alternativet og trykk deretter på alternativet du ønsker.

4. Trykk på .



Beslektet informasjon

- [Generelle innstillinger](#)
-

Skift til sommertid automatisk

Du kan stille inn maskinen slik at den automatisk skifter til/fra sommertid.

Klokken stilles automatisk én time frem om våren og én time tilbake om høsten. Kontroller at du har stilt inn riktig dato og klokkeslett i Dato og klokkeslett-innstillingen.

Denne funksjonen er bare tilgjengelig i noen land.



>> [MFC-L2802DN/MFC-L2800DW/MFC-L2802DW/MFC-L2827DWXL/MFC-L2827DW/MFC-L2835DW](#)

>> [MFC-L2860DWE/MFC-L2860DW/MFC-L2862DW/MFC-L2922DW/MFC-L2960DW/MFC-L2980DW](#)

MFC-L2802DN/MFC-L2800DW/MFC-L2802DW/MFC-L2827DWXL/MFC-L2827DW/MFC-L2835DW

1. Trykk på **Menu (Meny)**.
2. Trykk på ▲ eller ▼ for å vise [Grunn oppsett]-alternativet og trykk deretter på **OK**.
3. Trykk på ▲ eller ▼ for å vise [Dato og klokke]-alternativet, og trykk deretter på **OK**.
4. Trykk på ▲ eller ▼ for å vise [Auto sommertid]-alternativet og trykk deretter på **OK**.
5. Trykk på ▲ eller ▼ for å vise [På]- eller [Av]-alternativet og trykk deretter på **OK**.
6. Trykk på **Stop/Exit (Stopp/Avslutt)**.

MFC-L2860DWE/MFC-L2860DW/MFC-L2862DW/MFC-L2922DW/MFC-L2960DW/MFC-L2980DW

1. Trykk på  [Innstill.] > [Alle innst.] > [Grunn oppsett] > [Dato og klokke] > [Auto sommertid].
2. Trykk på [På] eller [Av].
3. Trykk på .

Beslektet informasjon

- [Generelle innstillinger](#)

Still inn nedtelling til hvilemodus

Relaterte modeller: DCP-L2600D/DCP-L2620DW/DCP-L2622DW/DCP-L2627DW/DCP-L2627DWXL/DCP-L2627DWE/DCP-L2640DN/DCP-L2660DW/DCP-L2665DW/MFC-L2802DN/MFC-L2800DW/MFC-L2802DW/MFC-L2827DWXL/MFC-L2827DW/MFC-L2835DW/MFC-L2860DWE/MFC-L2860DW/MFC-L2862DW/MFC-L2922DW

Innstillingen hvilemodus (eller strømsparemodus) kan redusere strømforbruket. I hvilemodus fungerer maskinen som om den er avslått. Maskinen våkner og begynner å skrive ut når den mottar en utskriftsjobb eller en faks. Bruk denne fremgangsmåten til å stille inn en tidsforsinkelse (nedtelling) før maskinen går inn i hvilemodus.

- Du kan velge hvor lenge maskinen må være inaktiv før den går inn i hvilemodus.
- Tidtakeren starter på nytt hvis en operasjon utføres på maskinen, som mottak av en utskriftsjobb.



>> [DCP-L2600D/DCP-L2620DW/DCP-L2622DW/DCP-L2627DW/DCP-L2627DWXL/DCP-L2627DWE/DCP-L2640DN/MFC-L2802DN/MFC-L2800DW/MFC-L2802DW/MFC-L2827DWXL/MFC-L2827DW/MFC-L2835DW](#)

>> [DCP-L2660DW/DCP-L2665DW/MFC-L2860DWE/MFC-L2860DW/MFC-L2862DW/MFC-L2922DW](#)

DCP-L2600D/DCP-L2620DW/DCP-L2622DW/DCP-L2627DW/DCP-L2627DWXL/DCP-L2627DWE/DCP-L2640DN/MFC-L2802DN/MFC-L2800DW/MFC-L2802DW/MFC-L2827DWXL/MFC-L2827DW/MFC-L2835DW

1. Trykk på **Menu (Meny)**.
2. Trykk på ▲ eller ▼ for å vise [Hovedoppsett]-alternativet og trykk deretter på **OK**.
3. Trykk på ▲ eller ▼ for å vise [Økologi]-alternativet og trykk deretter på **OK**.
4. Trykk på ▲ eller ▼ for å vise [Hvilemodus-tid]-alternativet og trykk deretter på **OK**.
5. Angi hvor lenge maskinen skal forbli inaktiv (maksimalt 50 minutter) før den settes i hvilemodus, og trykk deretter på **OK**.
6. Trykk på **Stopp/Exit (Stopp/Avslutt)**.

DCP-L2660DW/DCP-L2665DW/MFC-L2860DWE/MFC-L2860DW/MFC-L2862DW/MFC-L2922DW

1. Trykk på  [Innstill.] > [Alle innst.] > [Hovedoppsett] > [Økologi] > [Hvilemodus-tid].
2. Angi hvor lenge maskinen skal forbli inaktiv (maksimalt 50 minutter) før den settes i hvilemodus, og trykk deretter på [OK].
3. Trykk på .

Beslektet informasjon

- [Generelle innstillinger](#)

Om dyp hvilemodus

Hvis maskinen er i hvilemodus og ikke mottar jobber over en lengre periode, går maskinen automatisk inn i dyp hvilemodus. Varighet er basert på din spesifikke modell og innstillinger.

Dyp hvilemodus bruker mindre strøm enn hvilemodus.

Gjeldende modeller	Maskinens LCD-skjerm i dyp hvilemodus	Aktiviteter som vekker maskinen
DCP-L2600D/DCP-L2620DW/ DCP-L2622DW/DCP-L2627DW/ DCP-L2627DWXL/ DCP-L2627DWE/ DCP-L2640DN/MFC-L2802DN/ MFC-L2800DW/ MFC-L2802DW/ MFC-L2827DWXL/ MFC-L2827DW/MFC-L2835DW	LCD-skjermen viser Dyp hvilemodus.	Maskinen mottar en jobb. Noen trykker en knapp på kontrollpanelet.
DCP-L2660DW/DCP-L2665DW/ MFC-L2860DWE/ MFC-L2860DW/ MFC-L2862DW/ MFC-L2922DW/ MFC-L2960DW/MFC-L2980DW	LCD-skjermens bakgrunnsbelysning slukkes, og LED-indikatoren for strøm blinker.	Maskinen mottar en jobb. Noen trykker på LCD-berøringskjermen.



Beslektet informasjon

- [Generelle innstillinger](#)

Stille inn automatisk avstengingsmodus

Hvis maskinen ikke mottar noen jobber på en bestemt periode, avhengig av modellen og innstillingene, vil maskinen automatisk gå inn i avstengingsmodus. Maskinen går ikke inn i avstengingsmodus hvis den er koblet til et nettverk, en USB-kabel, NFC, Wi-Fi Direct eller en telefonlinje, eller hvis det er sikker utskrift-data lagret i minnet. De tilgjengelige funksjonene og grensesnittene varierer avhengig av modellen.



Når du vil starte utskriften, trykk på  på kontrollpanelet og send deretter en utskriftsjobb.

>> DCP-L2600D/DCP-L2620DW/DCP-L2622DW/DCP-L2627DW/DCP-L2627DWXL/DCP-L2627DWE/
DCP-L2640DN/MFC-L2802DN/MFC-L2800DW/MFC-L2802DW/MFC-L2827DWXL/MFC-L2827DW/
MFC-L2835DW
>> DCP-L2660DW/DCP-L2665DW/MFC-L2860DWE/MFC-L2860DW/MFC-L2862DW/MFC-L2922DW/
MFC-L2960DW/MFC-L2980DW

**DCP-L2600D/DCP-L2620DW/DCP-L2622DW/DCP-L2627DW/DCP-L2627DWXL/
DCP-L2627DWE/DCP-L2640DN/MFC-L2802DN/MFC-L2800DW/MFC-L2802DW/
MFC-L2827DWXL/MFC-L2827DW/MFC-L2835DW**

1. Trykk på **Menu (Meny)**.
2. Trykk på ▲ eller ▼ for å vise [Hovedoppsett]-alternativet og trykk deretter på **OK**.
3. Trykk på ▲ eller ▼ for å vise [Økologi]-alternativet og trykk deretter på **OK**.
4. Trykk på ▲ eller ▼ for å vise [Autoavsteng.]-alternativet og trykk deretter på **OK**.
5. Trykk på ▲ eller ▼ for å vise alternativet [8timer], [4timer], [2timer], [1time], [20 Min.] eller [Av] og trykk deretter på **OK**.
6. Trykk på **Stop/Exit (Stopp/Avslutt)**.

**DCP-L2660DW/DCP-L2665DW/MFC-L2860DWE/MFC-L2860DW/MFC-L2862DW/
MFC-L2922DW/MFC-L2960DW/MFC-L2980DW**

1. Trykk på  [Innstill.] > [Alle innst.] > [Hovedoppsett] > [Økologi] > [Autoavsteng.].
2. Trykk på ▲ eller ▼ for å vise alternativet [Av], [20 Min.], [1time], [2timer], [4timer] eller [8timer] og trykk deretter på alternativet du vil ha.
3. Trykk på .

Beslektet informasjon

- [Generelle innstillinger](#)

Still inn dato og klokkeslett

Relaterte modeller: MFC-L2802DN/MFC-L2800DW/MFC-L2802DW/MFC-L2827DWXL/MFC-L2827DW/MFC-L2835DW/MFC-L2860DWE/MFC-L2860DW/MFC-L2862DW/MFC-L2922DW/MFC-L2960DW/MFC-L2980DW

>> MFC-L2802DN/MFC-L2800DW/MFC-L2802DW/MFC-L2827DWXL/MFC-L2827DW/MFC-L2835DW
>> MFC-L2860DWE/MFC-L2860DW/MFC-L2862DW/MFC-L2922DW/MFC-L2960DW/MFC-L2980DW

MFC-L2802DN/MFC-L2800DW/MFC-L2802DW/MFC-L2827DWXL/MFC-L2827DW/MFC-L2835DW



1. Trykk på **Menu (Meny)**.
2. Trykk på ▲ eller ▼ for å vise [Grunn oppsett]-alternativet og trykk deretter på **OK**.
3. Trykk på ▲ eller ▼ for å vise [Dato og klokke]-alternativet og trykk deretter på **OK**.
4. Trykk på ▲ eller ▼ for å vise [Dato og klokke]-alternativet, og trykk deretter på **OK**.
5. Tast inn de to siste sifrene i årstallet med talltastaturet, og trykk på **OK**.
6. Tast inn de to sifrene for måneden med talltastaturet, og trykk på **OK**.
7. Tast inn de to sifrene for dagen med talltastaturet, og trykk på **OK**.
8. Trykk på ▲ eller ▼ for å vise [Klokke (12)] - eller [Klokke (24)] -alternativet og trykk deretter på **OK**.
9. Gjør ett av følgende:
 - Hvis du valgte [Klokke (12)] som formatet i [Dato og klokke]-innstillingen, angir du klokkeslettet (i 12-timers format) med talltastaturet.
Trykk på **OK**.
Trykk på ▲ eller ▼ for å vise [AM] - eller [PM] -alternativet og trykk deretter på **OK**.
 - Hvis du valgte [Klokke (24)] som formatet i [Dato og klokke]-innstillingen, angir du klokkeslettet (i 24-timers format) med talltastaturet.
Trykk på **OK**.
(Tast inn for eksempel 19:45 for 7:45 om kvelden.)
10. Trykk på **Stop/Exit (Stopp/Avslutt)**.

MFC-L2860DWE/MFC-L2860DW/MFC-L2862DW/MFC-L2922DW/MFC-L2960DW/MFC-L2980DW

1. Trykk på  [Innstill.] > [Alle innst.] > [Grunn oppsett] > [Dato og klokke] > [Dato].
2. Tast inn de to siste sifrene i årstallet ved hjelp av LCD-skjermen, og trykk på [OK].
3. Tast inn de to sifrene for måneden ved hjelp av LCD-skjermen, og trykk på [OK].
4. Tast inn de to sifrene for dagen ved hjelp av LCD-skjermen, og trykk på [OK].
5. Trykk på [Klokketype].
6. Trykk på [Klokke (12)] eller [Klokke (24)].
7. Trykk på [Tid].

8. Gjør ett av følgende for å angi klokkeslettet:

- Hvis du valgte [Klokke (12)] som formatet i [Klokke type]-innstillingen, angir du klokkeslettet (i 12-timers format) med LCD-skjermen.

Trykk på   for å velge [AM] - eller [PM] -alternativet.

Trykk på [OK].

- Hvis du valgte [Klokke (24)] som formatet i [Klokke type]-innstillingen, angir du klokkeslettet (i 24-timers format) med LCD-skjermen.

Trykk på [OK].

(Tast inn for eksempel 19:45 for 7:45 om kvelden.)

9. Trykk på .



Beslektet informasjon

- [Generelle innstillinger](#)
-

Still inn tidssonen



Still inn tidssonen for stedet der maskinen befinner seg.

>> MFC-L2802DN/MFC-L2800DW/MFC-L2802DW/MFC-L2827DWXL/MFC-L2827DW/MFC-L2835DW
>> MFC-L2860DWE/MFC-L2860DW/MFC-L2862DW/MFC-L2922DW/MFC-L2960DW/MFC-L2980DW

MFC-L2802DN/MFC-L2800DW/MFC-L2802DW/MFC-L2827DWXL/MFC-L2827DW/ MFC-L2835DW

1. Trykk på **Menu (Meny)**.
2. Trykk på ▲ eller ▼ for å vise [Grunn oppsett]-alternativet og trykk deretter på **OK**.
3. Trykk på ▲ eller ▼ for å vise [Dato og klokke]-alternativet og trykk deretter på **OK**.
4. Trykk på ▲ eller ▼ for å vise [Tidssone]-alternativet og trykk deretter på **OK**.
5. Trykk på ▲ eller ▼ for å velge tidssonen. Trykk på **OK**.
6. Trykk på **Stop/Exit (Stopp/Avslutt)**.

MFC-L2860DWE/MFC-L2860DW/MFC-L2862DW/MFC-L2922DW/MFC-L2960DW/ MFC-L2980DW

1. Trykk på  [Innstill.] > [Alle innst.] > [Grunn oppsett] > [Dato og klokke] > [Tidssone].
2. Angi tidssonen din.
3. Trykk på [OK].
4. Trykk på .



Beslektet informasjon

- [Generelle innstillinger](#)

Juster LCD-skjermens bakgrunnsbelysning

Relaterte modeller: DCP-L2660DW/DCP-L2665DW/MFC-L2860DWE/MFC-L2860DW/MFC-L2862DW/MFC-L2922DW/MFC-L2960DW/MFC-L2980DW

Hvis du har problemer med å lese det som står på LCD-skjermen, kan du prøve å endre lysstyrkeinnstillingen.

1. Trykk på  [Innstill.] > [Alle innst.] > [Hovedoppsett] > [LCD-innst.] > [Bakgrunnsbel.].
2. Trykk på [Lys]-, [Med]- eller [Mørk]-alternativet.
3. Trykk på .



Beslektet informasjon

- [Generelle innstillinger](#)

Endre hvor lenge LCD-baklyset er tent

Relaterte modeller: DCP-L2660DW/DCP-L2665DW/MFC-L2860DWE/MFC-L2860DW/MFC-L2862DW/MFC-L2922DW/MFC-L2960DW/MFC-L2980DW

Angi hvor lenge LCD-baklyset forblir tent.

1. Trykk på  [Innstill.] > [Alle innst.] > [Hovedoppsett] > [LCD-innst.] > [Dimmetimer].
2. Trykk på [10sek]-, [20sek]- eller [30sek]-alternativet.
3. Trykk på .

Beslektet informasjon

- [Generelle innstillinger](#)

Angi apparat-ID

Relaterte modeller: MFC-L2802DN/MFC-L2800DW/MFC-L2802DW/MFC-L2827DWXL/MFC-L2827DW/MFC-L2835DW/MFC-L2860DWE/MFC-L2860DW/MFC-L2862DW/MFC-L2922DW/MFC-L2960DW/MFC-L2980DW

Still inn maskinen til å skrive ut apparat-ID og faksens dato og klokkeslett øverst på hver faks du sender.

>> MFC-L2802DN/MFC-L2800DW/MFC-L2802DW/MFC-L2827DWXL/MFC-L2827DW/MFC-L2835DW

>> MFC-L2860DWE/MFC-L2860DW/MFC-L2862DW/MFC-L2922DW/MFC-L2960DW/MFC-L2980DW

MFC-L2802DN/MFC-L2800DW/MFC-L2802DW/MFC-L2827DWXL/MFC-L2827DW/MFC-L2835DW

1. Trykk på  (**Fax (Faks)**).
2. Trykk på **Menu (Meny)**.
3. Trykk på ▲ eller ▼ for å vise [Grunn oppsett]-alternativet og trykk deretter på **OK**.
4. Trykk på ▲ eller ▼ for å vise [Apparatets ID]-alternativet og trykk deretter på **OK**.
5. Angi faksnummeret ditt (opptil 20 sifre) med talltastaturet, og trykk deretter på **OK**.
6. Angi telefonnummeret ditt (opptil 20 sifre) med talltastaturet, og trykk deretter på **OK**.
Hvis telefon- og faksnummeret er det samme, skal du taste det samme nummeret igjen.
7. Bruk talltastaturet til å angi navnet ditt (opptil 20 tegn), og trykk deretter på **OK**.





For å angi tekst på maskinen ►► *Beslektet informasjon: Slik angir du tekst på maskinen*

8. Trykk på **Stop/Exit (Stopp/Avslutt)**.

MFC-L2860DWE/MFC-L2860DW/MFC-L2862DW/MFC-L2922DW/MFC-L2960DW/MFC-L2980DW

1. Trykk på  [Innstill.] > [Alle innst.] > [Grunn oppsett] > [Apparatets ID] > [Faks].
2. Angi faksnummeret ditt (opptil 20 sifre) med LCD-skjermen, og trykk deretter på [OK].
3. Trykk på [Tlf.].
4. Angi telefonnummeret ditt (opptil 20 sifre) med LCD-skjermen, og trykk deretter på [OK].
5. Trykk på [Navn].
6. Angi navnet ditt (opptil 20 tegn) med LCD-skjermen, og trykk deretter på [OK].



- Trykk på  for å veksle mellom bokstaver, tall og spesialtegn. (Tegnene som er tilgjengelige kan variere avhengig av landet ditt.)
- Hvis du angir feil tegn, trykk på ◀ eller ▶ for å flytte markøren til tegnet og trykk på . Trykk på det korrekte tegnet.
- Trykk på [Område] for å legge inn et mellomrom.
- Mer detaljert informasjon ►► *Beslektet informasjon*

7. Trykk på .



Beslektet informasjon

- [Generelle innstillinger](#)

Beslektede emner:

- Slik skriver du inn tekst på maskinen
 - Overføre fakser til en annen faksmaskin
 - Overføre faksaktivetsrapporten til en annen faksmaskin
-

Angi oppringingsmodus med tone eller puls

Relaterte modeller: MFC-L2802DN/MFC-L2800DW/MFC-L2802DW/MFC-L2827DWXL/MFC-L2827DW/
MFC-L2835DW/MFC-L2860DWE/MFC-L2860DW/MFC-L2862DW/MFC-L2922DW/MFC-L2960DW/
MFC-L2980DW

Maskinen er forhåndsinnstilt til oppringing med tone. Hvis du har puls som oppringingstjeneste (roterende), må du endre oppringingsmodus.



Denne funksjonen er ikke tilgjengelig i enkelte land.

>> [MFC-L2802DN/MFC-L2800DW/MFC-L2802DW/MFC-L2827DWXL/MFC-L2827DW/MFC-L2835DW](#)
>> [MFC-L2860DWE/MFC-L2860DW/MFC-L2862DW/MFC-L2922DW/MFC-L2960DW/MFC-L2980DW](#)

MFC-L2802DN/MFC-L2800DW/MFC-L2802DW/MFC-L2827DWXL/MFC-L2827DW/ MFC-L2835DW

1. Trykk på **Menu (Meny)**.
2. Trykk på ▲ eller ▼ for å vise [Grunn oppsett]-alternativet og trykk deretter på **OK**.
3. Trykk på ▲ eller ▼ for å vise [Tone/Puls]-alternativet og trykk deretter på **OK**.
4. Trykk på ▲ eller ▼ for å vise [Tone]- eller [Puls]-alternativet og trykk deretter på **OK**.
5. Trykk på **Stop/Exit (Stopp/Avslutt)**.

MFC-L2860DWE/MFC-L2860DW/MFC-L2862DW/MFC-L2922DW/MFC-L2960DW/ MFC-L2980DW

1. Trykk på  [Innstill.] > [Alle innst.] > [Grunn oppsett] > [Tone/Puls].
2. Trykk på [Tone] eller [Puls].
3. Trykk på .

Beslektet informasjon

- [Generelle innstillinger](#)

Reduser tonerforbruk

Bruk av Tonersparing-funksjonen kan redusere tonerforbruket. Når Tonersparing er slått på, virker utskriften av dokumentene lysere.



Vi anbefaler IKKE at tonersparing-funksjonen brukes for utskrift av foto eller bilder i gråtoner.

>> DCP-L2600D/DCP-L2620DW/DCP-L2622DW/DCP-L2627DW/DCP-L2627DWXL/DCP-L2627DWE/
DCP-L2640DN/MFC-L2802DN/MFC-L2800DW/MFC-L2802DW/MFC-L2827DWXL/MFC-L2827DW/
MFC-L2835DW
>> DCP-L2660DW/DCP-L2665DW/MFC-L2860DWE/MFC-L2860DW/MFC-L2862DW/MFC-L2922DW/
MFC-L2960DW/MFC-L2980DW

**DCP-L2600D/DCP-L2620DW/DCP-L2622DW/DCP-L2627DW/DCP-L2627DWXL/
DCP-L2627DWE/DCP-L2640DN/MFC-L2802DN/MFC-L2800DW/MFC-L2802DW/
MFC-L2827DWXL/MFC-L2827DW/MFC-L2835DW**

1. Trykk på **Menu (Meny)**.
2. Trykk på ▲ eller ▼ for å vise [Hovedoppsett]-alternativet og trykk deretter på **OK**.
3. Trykk på ▲ eller ▼ for å vise [Økologi]-alternativet og trykk deretter på **OK**.
4. Trykk på ▲ eller ▼ for å vise [Tonersparing]-alternativet og trykk deretter på **OK**.
5. Trykk på ▲ eller ▼ for å vise [På]- eller [Av]-alternativet og trykk deretter på **OK**.
6. Trykk på **Stop/Exit (Stopp/Avslutt)**.

**DCP-L2660DW/DCP-L2665DW/MFC-L2860DWE/MFC-L2860DW/MFC-L2862DW/
MFC-L2922DW/MFC-L2960DW/MFC-L2980DW**

1. Trykk på  [Innstill.] > [Alle innst.] > [Hovedoppsett] > [Økologi] > [Tonersparing].
2. Trykk på [På] eller [Av].
3. Trykk på .

✓ Beslektet informasjon

- [Generelle innstillinger](#)

Beslektede emner:

- [Forbedre utskriftskvaliteten](#)

Still inn Fortsett-modusen

Fortsett-modusen tvinger maskinen til å fortsette utskrift etter at kontrollpanelet viser «Skift ut toner».

Maskinen vil fortsette utskrift inntil LCD-skjermen viser «Tomt for toner».

Fabrikkinnstillingen er «Stopp».



- Når kontrollpanelet viser en feil, kan du ikke endre modusen.
- Hvis du fortsetter å skrive ut i Fortsett-modusen, kan vi ikke garantere utskriftskvaliteten.
- Mens du bruker Fortsett-modusen, kan utskriften virke falmet.
- Etter at du har skiftet ut tonerkassetten med en ny, vil Fortsett-modus gå tilbake til fabrikkinnstillingen («Stopp»).



>> DCP-L2600D/DCP-L2620DW/DCP-L2622DW/DCP-L2627DW/DCP-L2627DWXL/DCP-L2627DWE/
DCP-L2640DN/MFC-L2802DN/MFC-L2800DW/MFC-L2802DW/MFC-L2827DWXL/MFC-L2827DW/
MFC-L2835DW

>> DCP-L2660DW/DCP-L2665DW/MFC-L2860DWE/MFC-L2860DW/MFC-L2862DW/MFC-L2922DW/
MFC-L2960DW/MFC-L2980DW

**DCP-L2600D/DCP-L2620DW/DCP-L2622DW/DCP-L2627DW/DCP-L2627DWXL/
DCP-L2627DWE/DCP-L2640DN/MFC-L2802DN/MFC-L2800DW/MFC-L2802DW/
MFC-L2827DWXL/MFC-L2827DW/MFC-L2835DW**

1. Trykk på **Menu (Meny)**.
2. Trykk på ▲ eller ▼ for å vise [Hovedoppsett]-alternativet og trykk deretter på **OK**.
3. Trykk på ▲ eller ▼ for å vise [Bytt toner]-alternativet og trykk deretter på **OK**.
4. Trykk på ▲ eller ▼ for å vise [Fortsett]- eller [Stopp]-alternativet og trykk deretter på **OK**.
5. Trykk på **Stop/Exit (Stopp/Avslutt)**.

**DCP-L2660DW/DCP-L2665DW/MFC-L2860DWE/MFC-L2860DW/MFC-L2862DW/
MFC-L2922DW/MFC-L2960DW/MFC-L2980DW**

1. Trykk på  [Innstill.] > [Alle innst.] > [Hovedoppsett] > [Bytt toner].
2. Trykk på [Fortsett] eller [Stopp].
3. Trykk på .

Beslektet informasjon

- [Generelle innstillinger](#)

Lær om mottak av fakser i Fortsett-modus

Relaterte modeller: MFC-L2802DN/MFC-L2800DW/MFC-L2802DW/MFC-L2827DWXL/MFC-L2827DW/MFC-L2835DW/MFC-L2860DWE/MFC-L2860DW/MFC-L2862DW/MFC-L2922DW/MFC-L2960DW/MFC-L2980DW

Maskinen kan lagre mottatte fakser i minnet hvis du velger Fortsett-modusen når LCD-skjermen viser Erstatt toner.

Når mottatte fakser er skrevet ut i Fortsett-modus vil LCD-skjermen spørre om utskriftskvaliteten til faksen er OK.

Hvis kvaliteten ikke er bra nok, velger du Nei. Maskinen vil beholde faksene som er lagret i minnet så du kan skrive dem ut etter at du har skiftet ut tonerkassetten med en ny. Hvis utskriftskvaliteten er bra, velg Ja. LCD-skjermen vil spørre om du ønsker å slette de utskrevne faksene fra minnet.

Hvis du velger å ikke slette dem, blir spurt igjen etter at du skifter ut tonerkassetten med en ny.



- (MFC-L2802DN/MFC-L2800DW/MFC-L2802DW/MFC-L2827DWXL/MFC-L2827DW/MFC-L2835DW)
Maskinen kan lagre opp til 400 fakser i minnet.
- (MFC-L2860DWE/MFC-L2860DW/MFC-L2862DW/MFC-L2922DW/MFC-L2960DW/MFC-L2980DW)
Maskinen kan lagre opp til 500 fakser i minnet.
- (MFC-L2802DN/MFC-L2800DW/MFC-L2802DW/MFC-L2827DWXL/MFC-L2827DW/MFC-L2835DW)
Hvis du slår av strømbryteren går fakser i minnet tapt.
- Maskinen vil bevare fakser som er lagret i Fortsett-modus selv om du endrer Fortsett-innstillingen til Stopp.
- Hvis du installerer en ny tonerkassett når LCD-skjermen viser Tomt for toner, vil maskinen spørre om du vil skrive ut lagrede fakser. Velg Skriv ut for å skrive ut lagrede fakser.

Tomt for toner i Fortsett-modus

Når LCD-skjermen viser Tomt for toner, vil maskinen slutte å skrive ut. Hvis minnet er fullt og du vil fortsette å motta fakser, må du installere en ny tonerkassett.



Beslektet informasjon

- [Generelle innstillinger](#)

Forhindre at feil telefonnummer slås (ringebegrensning)

Relaterte modeller: MFC-L2802DN/MFC-L2800DW/MFC-L2802DW/MFC-L2827DWXL/MFC-L2827DW/MFC-L2835DW/MFC-L2860DWE/MFC-L2860DW/MFC-L2862DW/MFC-L2922DW/MFC-L2960DW/MFC-L2980DW

Denne funksjonen forhindrer at brukere sender en faks eller ringer feil nummer ved en feiltakelse. Du kan angi at maskinen skal begrense oppringing når du bruker talltastaturet, adresseboken og snarveier.

>> [MFC-L2802DN/MFC-L2800DW/MFC-L2802DW/MFC-L2827DWXL/MFC-L2827DW/MFC-L2835DW](#)

>> [MFC-L2860DWE/MFC-L2860DW/MFC-L2862DW/MFC-L2922DW/MFC-L2960DW/MFC-L2980DW](#)

MFC-L2802DN/MFC-L2800DW/MFC-L2802DW/MFC-L2827DWXL/MFC-L2827DW/MFC-L2835DW

1. Trykk på **Menu (Meny)**.
2. Trykk på ▲ eller ▼ for å vise [Faks]-alternativet og trykk deretter på **OK**.
3. Trykk på ▲ eller ▼ for å vise [Anrop begrenset]-alternativet og trykk deretter på **OK**.
4. Trykk på ▲ eller ▼ for å vise foretrukket alternativ og trykk deretter på **OK**.
 - [Num. tastatur]
 - [Snarvei]
 - [Hurtigtast]
5. Trykk på ▲ eller ▼ for å velge en av følgende alternativer, og trykk deretter på **OK**.

Alternativ	Beskrivelse
Tast # to ganger	Maskinen ber deg angi nummeret på nytt, og hvis du slår samme nummer én gang til, begynner maskinen å ringe. Hvis du taster inn feil nummer, vises en feilmelding på LCD-skjermen.
På	Maskinen vil begrense alle utgående fakser og anrop for den oppringingsmetoden.
Av	Maskinen begrenser ikke oppringingsmetoden.

- [Tast # to ganger]-innstillingen fungerer ikke hvis du bruker en ekstern telefon før nummeret angis. Du vil ikke bli spurt om å taste inn nummeret på nytt.
- Hvis du velger [På] eller [Tast # to ganger], kan du ikke bruke kringkastingsfunksjonen.

6. Trykk på **Stop/Exit (Stopp/Avslutt)**.

MFC-L2860DWE/MFC-L2860DW/MFC-L2862DW/MFC-L2922DW/MFC-L2960DW/MFC-L2980DW

1. Trykk på  [Innstill.] > [Alle innst.] > [Faks] > [Ringebegrensninger].
2. Trykk på ett av følgende alternativer:
 - [Numerisk tastatur]
 - [Adressebok]



Hvis du kombinerer adresseboknumre ved oppringing, gjenkjennes adressen som inntasting på talltastaturet og begrenses ikke.

- [Snarveier]
3. Trykk på ett av følgende alternativer:

Alternativ	Beskrivelse
Tast # to ganger	Maskinen ber deg angi nummeret på nytt, og hvis du slår samme nummer én gang til, begynner maskinen å ringe. Hvis du taster inn feil nummer, vises en feilmelding på LCD-skjermen.
På	Maskinen vil begrense alle utgående fakser og anrop for den oppringingsmetoden.
Av	Maskinen begrenser ikke oppringingsmetoden.



- [Tast # to ganger]-innstillingen fungerer ikke hvis du bruker en ekstern telefon før nummeret angis. Du blir ikke bedt om å angi nummeret på nytt.
- Hvis du velger [På] eller [Tast # to ganger], kan du ikke bruke kringkastingsfunksjonen.

4. Trykk på .



Beslektet informasjon

- [Generelle innstillinger](#)

Redusere utskriftsstøy



Med stillemodus er det mulig å redusere utskriftsstøy. Utskriftshastigheten reduseres når stillemodus er aktivert. Fabrikkinnstillingen er Av.

>> DCP-L2600D/DCP-L2620DW/DCP-L2622DW/DCP-L2627DW/DCP-L2627DWXL/DCP-L2627DWE/
DCP-L2640DN/MFC-L2802DN/MFC-L2800DW/MFC-L2802DW/MFC-L2827DWXL/MFC-L2827DW/
MFC-L2835DW
>> DCP-L2660DW/DCP-L2665DW/MFC-L2860DWE/MFC-L2860DW/MFC-L2862DW/MFC-L2922DW/
MFC-L2960DW/MFC-L2980DW

**DCP-L2600D/DCP-L2620DW/DCP-L2622DW/DCP-L2627DW/DCP-L2627DWXL/
DCP-L2627DWE/DCP-L2640DN/MFC-L2802DN/MFC-L2800DW/MFC-L2802DW/
MFC-L2827DWXL/MFC-L2827DW/MFC-L2835DW**

1. Trykk på **Menu (Meny)**.
2. Trykk på ▲ eller ▼ for å vise [Hovedoppsett]-alternativet og trykk deretter på **OK**.
3. Trykk på ▲ eller ▼ for å vise [Økologi]-alternativet og trykk deretter på **OK**.
4. Trykk på ▲ eller ▼ for å vise [Stille modus]-alternativet og trykk deretter på **OK**.
5. Trykk på ▲ eller ▼ for å vise [På]- eller [Av]-alternativet og trykk deretter på **OK**.
6. Trykk på **Stop/Exit (Stopp/Avslutt)**.

**DCP-L2660DW/DCP-L2665DW/MFC-L2860DWE/MFC-L2860DW/MFC-L2862DW/
MFC-L2922DW/MFC-L2960DW/MFC-L2980DW**

1. Trykk på  [Innstill.] > [Alle innst.] > [Hovedoppsett] > [Økologi] > [Stille modus].
2. Trykk på [På] eller [Av].
3. Trykk på .

Beslektet informasjon

- [Generelle innstillinger](#)

Endre språket på LCD-skjermen

Skift skjermespråk etter behov.

Denne funksjonen er ikke tilgjengelig i enkelte land.



>> DCP-L2600D/DCP-L2620DW/DCP-L2622DW/DCP-L2627DW/DCP-L2627DWXL/DCP-L2627DWE/
DCP-L2640DN/MFC-L2802DN/MFC-L2800DW/MFC-L2802DW/MFC-L2827DWXL/MFC-L2827DW/
MFC-L2835DW

>> DCP-L2660DW/DCP-L2665DW/MFC-L2860DWE/MFC-L2860DW/MFC-L2862DW/MFC-L2922DW/
MFC-L2960DW/MFC-L2980DW

**DCP-L2600D/DCP-L2620DW/DCP-L2622DW/DCP-L2627DW/DCP-L2627DWXL/
DCP-L2627DWE/DCP-L2640DN/MFC-L2802DN/MFC-L2800DW/MFC-L2802DW/
MFC-L2827DWXL/MFC-L2827DW/MFC-L2835DW**

1. Trykk på **Menu (Meny)**.
2. Trykk på ▲ eller ▼ for å vise [Grunn oppsett]-alternativet og trykk deretter på **OK**.
3. Trykk på ▲ eller ▼ for å vise [Lokalt språk]-alternativet og trykk deretter på **OK**.
4. Trykk på ▲ eller ▼ for å vise språket ditt og trykk deretter på **OK**.
5. Trykk på **Stop/Exit (Stopp/Avslutt)**.

**DCP-L2660DW/DCP-L2665DW/MFC-L2860DWE/MFC-L2860DW/MFC-L2862DW/
MFC-L2922DW/MFC-L2960DW/MFC-L2980DW**

1. Trykk på  [Innstill.] > [Alle innst.] > [Grunn oppsett] > [Lokalt språk].
2. Trykk på ditt språk.
3. Trykk på .

✓ Beslektet informasjon

- [Generelle innstillinger](#)

▲ [Hjem](#) > [Maskininnstillinger](#) > [Endre maskininnstillinger fra kontrollpanelet](#) > Lagre favorittinnstillingene dine som en snarvei

Lagre favorittinnstillingene dine som en snarvei

Relaterte modeller: DCP-L2660DW/DCP-L2665DW/MFC-L2860DWE/MFC-L2860DW/MFC-L2862DW/MFC-L2922DW/MFC-L2960DW/MFC-L2980DW

- [Legg til snarveier](#)
- [Endre eller slette snarveier](#)

Legg til snarveier



Relaterte modeller: DCP-L2660DW/DCP-L2665DW/MFC-L2860DWE/MFC-L2860DW/MFC-L2862DW/MFC-L2922DW/MFC-L2960DW/MFC-L2980DW

Du kan legge til innstillingene for faks, kopiering, skanning, Web Connect og app som du bruker mest ved å lagre dem som snarveier. Senere kan du trykke på snarveien for å bruke disse innstillingene i stedet for å angi dem på nytt manuelt.



Enkelte menyer på snarveier er ikke tilgjengelige, avhengig av modellen.

Disse instruksjonene beskriver hvordan du legger til en snarvei for kopiering. Trinnene for å legge til snarveier for faksing, skanning, Web Connect eller apper er svært like.

1. Trykk på  Snarveier ([Snarveier]).
2. Trykk på en knapp hvor du ikke har lagt til en snarvei.
3. Trykk på ▲ eller ▼ for å vise [Kopi], og trykk deretter på [Kopi].
4. Trykk på den forhåndsinnstilte kopien du vil bruke.
5. Trykk på  ([Alternativer]).
6. Trykk ▲ eller ▼ for å vise de tilgjengelige innstillingene, og trykk deretter på den innstillingen du vil endre.
7. Trykk på ▲ eller ▼ for å vise de tilgjengelige alternativene for innstillingen, og trykk deretter på ønsket alternativ.
Gjenta disse to trinnene inntil du har valgt alle innstillingene og alternativene du ønsker, og trykk deretter på [OK].
8. Trykk på [OK] når du er ferdig med å endre innstillinger.
9. Les og kontroller listen som vises med de valgte innstillingene, og trykk deretter på [OK].
10. Angi et navn for snarveien med LCD-skjermen, og trykk deretter på [OK].



Beslektet informasjon

- [Lagre favorittinnstillingene dine som en snarvei](#)

Endre eller slette snarveier

Relaterte modeller: DCP-L2660DW/DCP-L2665DW/MFC-L2860DWE/MFC-L2860DW/MFC-L2862DW/MFC-L2922DW/MFC-L2960DW/MFC-L2980DW



Du kan ikke endre en Web Connect-snarvei eller app-snarvei. Hvis du må endre dem, må du slette dem og deretter legge til en ny snarvei.

1. Trykk på  Snarveier ([Snarveier]).
2. Trykk på en fane fra [1] til [3] for å vise snarveien du vil endre.
3. Trykk på snarveien som du vil endre.
Innstillingene for den valgte snarveien vises.



Vil du slette snarveien eller redigere navnet, trykk og hold på snarveien til alternativene vises, og deretter følger du menyene på skjermen.

4. Trykk på  ([Alternativer]).
5. Endre innstillingene for snarveien hvis nødvendig.
6. Trykk på [OK].
7. Når du er ferdig, trykk på [Lagre som en snarvei].
8. Les og kontroller listen som vises med de valgte innstillingene, og trykk deretter på [OK].
9. Gjør ett av følgende:
 - Trykk på [Ja] for å overskrive snarveien.
 - Hvis du ikke vil overskrive snarveien, trykk på [Nei] for å angi et nytt navn på en snarvei.

Trykk på  for å legge til en ny snarvei.

Angi et nytt navn med LCD-skjermen, og trykk deretter på [OK].



Hvis du vil redigere navnet, holder du nede  for å slette det nåværende navnet.



Beslektet informasjon

- Lagre favorittinnstillingene dine som en snarvei

Skrive ut rapporter

- [Rapporter](#)
- [Skriv ut en rapport](#)

Rapporter

Følgende rapporter er tilgjengelige:

XMIT-bekreft (For modeller med faksfunksjon)

XMIT-bekreft-rapporten skriver ut en sendingsverifiseringsrapport for den siste sendingen.

Adressebok (For modeller med faksfunksjon)

Adressebok-rapporten skriver ut en liste med navnene og numrene som er lagret i adressebokminnet.

Faksjournalen (For modeller med faksfunksjon)

Faksjournalen skriver ut en liste med informasjon om de siste 200 innkommende og utgående faksene. (TX betyr å sende, og RX betyr å motta.)

Brukerinnstillinger

Brukerinnstillingsrapporten skriver ut en liste med de gjeldende innstillingene.

Skriverinnstillinger

Skriverinnstillingsrapporten skriver ut en liste over gjeldende skriverinnstillinger.

Nettverkskonfigurasjon (Modeller med nettverksfunksjon)

Nettverkskonfigurasjonsrapporten skriver ut en liste med de gjeldende nettverksinnstillingene.

Utskriftsfilliste

Utskriftsfillisten skriver ut en liste over skriftene og utskriftsmakroene/-innstillingene som er lagret i maskinen.

Trommeldråpeutskrift

Trommeldråpeutskriften skriver ut trommeldråpearket, som er nyttig når det er på tide å rengjøre trommelenheten.

WLAN-rapport (Modeller med trådløs nettverksfunksjon)

WLAN-rapporten skriver ut diagnostikken for trådløs LAN-tilkobling.

Anroper-ID-historikk (For modeller med faksfunksjon)

Rapporten med Anroper-ID-historikk skriver ut en liste med informasjon om tilgjengelige Anroper-IDer for de 30 siste mottatte faksene og telefonanropene.



Beslektet informasjon

- [Skrive ut rapporter](#)



Skriv ut en rapport

>> DCP-L2600D/DCP-L2620DW/DCP-L2622DW/DCP-L2627DW/DCP-L2627DWXL/DCP-L2627DWE/
DCP-L2640DN/MFC-L2802DN/MFC-L2800DW/MFC-L2802DW/MFC-L2827DWXL/MFC-L2827DW/
MFC-L2835DW
>> DCP-L2660DW/DCP-L2665DW/MFC-L2860DWE/MFC-L2860DW/MFC-L2862DW/MFC-L2922DW/
MFC-L2960DW/MFC-L2980DW

**DCP-L2600D/DCP-L2620DW/DCP-L2622DW/DCP-L2627DW/DCP-L2627DWXL/
DCP-L2627DWE/DCP-L2640DN/MFC-L2802DN/MFC-L2800DW/MFC-L2802DW/
MFC-L2827DWXL/MFC-L2827DW/MFC-L2835DW**

1. Trykk på **Menu (Meny)**.
2. Trykk på ▲ eller ▼ for å vise [Skriv rapport]-alternativet og trykk deretter på **OK**.
3. Trykk på ▲ eller ▼ for å vise rapporten du ønsker å skrive ut, og trykk deretter på **OK**.
4. Gjør ett av følgende:
 - Hvis du velger [Sende rapport], gjør ett av følgende:
 - For å vise sendingsverifiseringsrapporten, trykk på ▲ eller ▼ for å vise [Vis på LCD], og trykk deretter på **OK**.
 - For å skrive ut sendingsverifiseringsrapporten, trykk på ▲ eller ▼ for å vise [Skriv rapport], og trykk deretter på **OK**.
Trykk på **Start**.
 - Velger du andre rapporter, trykker du på **Start**.
5. Trykk på **Stop/Exit (Stopp/Avslutt)**.

**DCP-L2660DW/DCP-L2665DW/MFC-L2860DWE/MFC-L2860DW/MFC-L2862DW/
MFC-L2922DW/MFC-L2960DW/MFC-L2980DW**

1. Trykk på  [Innstill.] > [Alle innst.] > [Skriv rapport].
2. Trykk på ▲ eller ▼ for å vise rapporten du ønsker å skrive ut, og trykk deretter på den.
3. Gjør ett av følgende:
 - Hvis du velger [Sende rapport], gjør ett av følgende:
 - For å vise sendingsverifiseringsrapporten, trykk på [Vis på LCD].
 - For å skrive ut sendingsverifiseringsrapporten, trykk på [Skriv rapport].
 - Hvis du velger andre rapporter, gå til neste trinn.
4. Trykk på [Ja].
5. Trykk på .

Beslektet informasjon

- [Skrive ut rapporter](#)

Tabell med innstillinger og funksjoner

Innstillingstabellene hjelper deg med å forstå menyvalgene og alternativene som du finner i maskinens programmer.

- [Innstillingstabeller \(2-linjede LCD MFC-modeller\)](#)
- [Innstillingstabeller \(2-linjede LCD DCP-modeller\)](#)
- [Innstillingstabeller \(MFC-modeller med 2,7" berøringsskjerm og MFC-modeller med 3,5" berøringsskjerm\)](#)
- [Innstillingstabeller \(2,7-tommers DCP-modeller med pekeskjerm\)](#)
- [Funksjonstabeller \(MFC-modeller med 2,7" berøringspanel og MFC-modeller med 3,5" berøringspanel\)](#)
- [Funksjonstabeller \(2,7-tommers DCP-modeller med pekeskjerm\)](#)

Innstillingstabeller (2-linjede LCD MFC-modeller)

Relaterte modeller: MFC-L2802DN/MFC-L2800DW/MFC-L2802DW/MFC-L2827DWXL/MFC-L2827DW/MFC-L2835DW

>> [\[Hovedoppsett\]](#)
 >> [\[Faks\]](#)
 >> [\[Kopi\]](#)
 >> [\[Skriver\]](#)
 >> [\[Nettverk\]](#) (For modeller med nettverksfunksjonalitet)
 >> [\[Skriv rapport\]](#)
 >> [\[Maskininfo\]](#)
 >> [\[Grunn oppsett\]](#)

[Hovedoppsett]

[Hovedoppsett]

Nivå 3	Nivå 4	Nivå 5	Beskrivelser
Std. Modus	–	–	Velg standardmodusen.
Modus timer	–	–	Angi tid uten aktivitet før maskinen går tilbake til standardmodus.
Skuffinnst.	Papirtype	–	Still inn papirtypen i papirmagasinet.
	Papirstr.	–	Still inn papirstørrelsen i papirmagasinet.
	Utskriftsposis.	X-for-skyvning	Flytt startpunktet for utskriften (øverst til venstre på siden) vannrett fra -500 (venstre) til +500 (høyre) punkter med 300 dpi.
		Y-for-skyvning	Flytt startpunktet for utskriften (øverst til venstre på siden) loddrett fra -500 (opp) til +500 (ned) punkter med 300 dpi.
	Sjekk papir	–	Velg om en melding som forteller deg at størrelse og type papir i maskinen og maskinens papirstørrelse- og papirtypeinnstillinger samsvarer, skal vises eller ikke.
Volum	Ringelyd	–	Juster ringevolumet.
	Signal	–	Juster lydsignallvolumet.
	Høytaler	–	Juster høytalervolumet.
Økologi	Økomodus	–	Slå på følgende maskininnstillinger samtidig: <ul style="list-style-type: none"> Tosidig utskrift: Langside ¹(tilgjengelig for enkelte modeller) Hvilemodus-tid: 0Min Stille modus: På ¹ Tonersparing: På ¹
		–	Øk sidekapasiteten for tonerkassetten.
		–	Angi antall minutter før maskinen går i hvilemodus.
		–	Reduser utskriftsstøy.
	–	Still inn antall timer som maskinen skal være i dvalemodus før den slår seg av.	
LCD Kontrast	–	–	Juster LCD-kontrasten.

Nivå 3	Nivå 4	Nivå 5	Beskrivelser
Sikkerhet	Sendelås	–	Forbyr de fleste operasjoner utenom mottak av fakser.
	Innstillingslås	–	Begrens uautoriserte brukeres mulighet til å endre maskinens innstillinger.
Bytt toner	–	–	Still inn maskinen til å fortsette utskriften etter at LCD-skjermen viser <i>Bytt toner</i> .

¹ Du kan bare endre denne innstillingen etter at du har endret visse maskininnstillinger i Webbasert administrasjon.

[Faks]

[Faks]

Nivå 3	Nivå 4	Nivå 5	Beskrivelser
Mottak oppsett	Motta-modus	–	Velg mottaksmodusen som best passer dine behov.
	Utsatt svar	–	Still inn antall ringesignaler før maskinen svarer i modiene Faks og Faks/Tlf.
	F/T-ringetid	–	Angi lengden for spesielle doble ringesignal i Faks/Tlf-modus.
	Faksdeteksjon	–	Motta faksmeldinger automatisk når du besvarer et anrop og hører fakstoner.
	Fjernakt. kode	–	Besvar anrop fra et biapparat eller en ekstern telefon og bruk koder til å slå på eller av de eksterne kodene. Du kan personliggjøre kodene.
	Auto reduksjon	–	Reduser størrelsen på innkommende fakser.
	Stempel for faks-mottak	–	Skriv ut klokkeslett og dato for mottak øverst på innkommende fakser.
	Dobbeltsidet	–	Skriv ut innkommende fakser på begge sider av papiret.
Opprett send.	Faksoppløsning	–	Still inn standardoppløsningen for utgående fakser.
	Kontrast	–	Endre hvor lyse eller mørke fakser du sender.
	Glasspl.skannest.	–	Juster skanneområdet på skannerglassplaten til dokumentstørrelsen.
	Sendetid	–	Send faks uten å bruke minnet.
	Utenlandsmodus	–	Hvis du har problemer med å sende fakser til utlandet, stiller du inn denne til På.
	Forside	5. 6.	Sett opp dine egne kommentarer til faksforside.
	Auto. nr.-rep.	–	Stiller maskinen inn til å slå det siste faksnummeret om igjen etter fem minutter hvis faksen ikke ble sendt fordi linjen var opp-tatt.
	Mottaker	–	Still maskinen inn til å vise målinformasjon på LCD-skjermen ved faksoppringing.
Blokker-liste (Kun tilgjengelig i noen land.)	Register	–	Registrer spesifikke faksnummer i blokkeringslisten for å unngå at du får faks fra de nummerne.
	Slett	–	Slett nummeret fra den blokkerte listen.
	Skriv rapport	–	Skriv ut en liste over registrerte faksnumre på den blokkerte listen.
Rapport innst.	Sende rapport	–	Velg første oppsett for Sendingsverifiseringsrapport.
	Akt.Rapp.Int.	–	Angi intervallet for automatisk utskrift av faksaktivetsrapporten. Hvis du velger et annet alternativ enn Av og Hver 50. faks, kan du stille inn ønsket tid for alternativet.

Nivå 3	Nivå 4	Nivå 5	Beskrivelser
Rapport innst.			Hvis du velger Hver 7. dag, kan du angi ukedagen.
Minnemottak	Vid.send/Lagre	–	Still inn maskinen til å videresende faksmeldinger, lagre innkommende fakser i minnet (slik at du kan hente dem mens du er borte fra maskinen).
	PC mottak	–	Still inn maskinen til å sende fakser til datamaskinen.
	Fjernst.kode	–	Still inn din personlige kode for Fjerninnhenting.
	Skriv dokument	–	Skriv ut innkommende fakser som er lagret i maskinminnet.
Anrop begrenset	Num. tastatur	–	Begrens oppringing ved bruk av talltastaturet.
	Snarvei	–	Still inn maskinen til å begrense oppringingen av snarveinumre.
	Hurtigtast	–	Still inn maskinen til å begrense oppringingen av hurtigvalgnumre.
Jobb I Kø	–	–	Kontroller hvilke programmerte jobber som er i maskinminnet og avbryt valgte jobber.
Diverse	Karakteristikk	–	Slå på telefonselskapet tjeneste for egen ringetone for å registrere den nye ringetonen på maskinen.
	Oppringer ID (Kun tilgjengelig i noen land.)	–	Aktiver eller deaktiver visning av nummeret (eller navnet) til den som ringer deg. Før du bruker denne funksjonen, må du bekrefte at innstillingen for Oppringer-ID er satt til på.

[Kopi]

[Kopi]

Nivå 3	Nivå 4	Beskrivelser
Tetthet	–	Juster tettheten.
Kvalitet	–	Velg kopioppløsningen for den aktuelle typen dokument.
Kontrast	–	Juster kontrasten for kopier.
ID-kopi	Tetthet	Juster tettheten.
	Kvalitet	Velg kopioppløsningen for den aktuelle typen dokument.
	Kontrast	Juster kontrasten for kopier.
	2-i-1/1-i-1	Lag 2 i 1 ID-kopier.

[Skriver]

[Skriver]

Nivå 3	Nivå 4	Beskrivelser
Oppløsning	–	Velg en utskriftsoppløsning.
Tetthet	–	Øk eller reduser utskriftstettheten.
Testutskrift	–	Skriv ut en testside.
Dobbeltsidet (For automatiske 2-sidige utskriftsmodeller)	Tosidig utskrift	Slå av eller på 2-sidig utskrift og velg vending på langsiden eller på kortsiden.
	Enkeltbilde	For en utskriftsjobb hvor den siste siden er et 1-sidig bilde, velg Ensidig mating-alternativet for å redusere utskriftstiden.
Autom. fortsett	–	Velg denne innstillingen hvis du ønsker at maskinen skal slette papirstørrelsesfeil og bruke papiret i skuffen.

Nivå 3	Nivå 4	Beskrivelser
UtskriftPos.	–	Åpne innstillingsmenyene for utskriftsposisjon.
Nullst. skriver	–	Gjenopprett maskininnstillingene til fabrikkinnstillingene.

[Nettverk] (For modeller med nettverksfunksjonalitet)

[Nettverk]

Nivå 3	Nivå 4	Nivå 5	Nivå 6	Beskrivelser	
Trådb. LAN (For modeller med kablet nettverk)	TCP/IP	Boot metode	–	Velg oppstartsmetoden som passer best for dine behov.	
		IP-adresse	–	Angi IP-adressen.	
		Subnet mask	–	Angi nettverksmasken.	
		Gateway	–	Angi gateway-adressen.	
		Nodenavn	–	Skriv inn navnet på noden. (Opptil 32 tegn)	
		WINS config	–	Velg modus for konfigurasjon av WINS.	
		WINS-server	Primær	–	Spesifiser IP-adressen for den primære WINS-serveren.
			Sekundær	–	Spesifiser IP-adressen for den sekundære WINS-serveren.
		DNS-server	Primær	–	Spesifiser IP-adressen for den primære DNS-serveren.
			Sekundær	–	Spesifiser IP-adressen for den sekundære DNS-serveren.
	APIPA	–	–	Still inn maskinen til å tildele IP-adressen automatisk fra det koblingslokale adresseområdet.	
	IPv6	–	–	Slå IPv6-funksjonen av eller på.	
	Estimer	–	–	Velg modus for Ethernet-tilkobling.	
	Kablet status	–	–	Vis gjeldende kablet status.	
MAC-adresse	–	–	Vis maskinens MAC-adresse.		
Sett til std. (For trådløse modeller)	–	–	Gjenopprett innstillingene for kablet nettverk til fabrikkinnstillingene.		
Kablet aktivert	–	–	Slå kablet LAN-grensesnitt av eller på manuelt.		
WLAN (Wi-Fi) (For trådløse modeller)	Finn nettverk	–	–	Konfigurer innstillinger for trådløst nettverk manuelt.	
	TCP/IP	Boot metode	–	Velg oppstartsmetoden som passer best for dine behov.	
		IP-adresse	–	Angi IP-adressen.	
		Subnet mask	–	Angi nettverksmasken.	
		Gateway	–	Angi gateway-adressen.	

Nivå 3	Nivå 4	Nivå 5	Nivå 6	Beskrivelser
WLAN (Wi-Fi) (For trådløse modeller)	TCP/IP	Nodenavn	–	Skriv inn navnet på noden. (Opptil 32 tegn)
		WINS konfigur	–	Velg modus for konfigurasjon av WINS.
		WINS-server	Primær	Spesifiser IP-adressen for den primære WINS-serveren.
			Sekundær	Spesifiser IP-adressen for den sekundære WINS-serveren.
		DNS-server	Primær	Spesifiser IP-adressen for den primære DNS-serveren.
			Sekundær	Spesifiser IP-adressen for den sekundære DNS-serveren.
		APIPA	–	Still inn maskinen til å tildele IP-adressen automatisk fra det koblingslokale adresseområdet.
	IPv6	–	Slå IPv6-funksjonen av eller på.	
	WPS-/trykknapp	–	–	Konfigurer trådløse nettverksinnstillinger ved hjelp av ettrykksknapper.
	WPS/PIN-kode	–	–	Konfigurer trådløse nettverksinnstillinger ved hjelp av WPS med PIN-kode.
	Gjenoppr. WLAN	–	–	Tilbakestill og start det trådløse nettverket på nytt.
	WLAN status	Status	–	Vis gjeldende status for trådløst nettverk.
		Signal	–	Vis gjeldende signalstyrke for trådløst nettverk.
		Kanal	–	Vis gjeldende kanal for trådløst nettverk.
		Hastighet	–	Vis gjeldende hastighet for trådløst nettverk.
		SSID	–	Vis gjeldende SSID.
		Komm. modus	–	Vis gjeldende kommunikasjonsmodus.
MAC-adresse	–	–	Vis maskinens MAC-adresse.	
Sett til std. (For modeller med kablet nettverk)	–	–	Gjenopprett innstillingene for trådløst nettverk til fabrikkinnstillingene.	
WLAN aktivert	–	–	Slå WLAN på eller av manuelt.	
Wi-Fi direkte (For trådløse modeller)	Manuelt	–	–	Konfigurer innstillingene til Wi-Fi Direct-nettverket manuelt.
	Gruppeeier	–	–	Still inn maskinen som gruppeeier.
	Trykknapp	–	–	Konfigurer nettverksinnstillinger for Wi-Fi Direct ved hjelp av ettrykksknappen.
	PIN-kode	–	–	Konfigurer nettverksinnstillingene for Wi-Fi Direct ved hjelp av WPS med PIN-kode.

Nivå 3	Nivå 4	Nivå 5	Nivå 6	Beskrivelser	
Wi-Fi direkte (For trådløse modeller)	Enhetsinfo.	Enhetsnavn	–	Vis maskinens enhetsnavn.	
		SSID	–	Vis gruppeeiers SSID. Når maskinen ikke er koblet til, viser LCD-skjermen Ikke tilkoblet.	
		IP-adresse	–	Vis maskinens gjeldende IP-adresse.	
	Statusinfo.	Status	–	Vis gjeldende status for Wi-Fi Direct-nettverket.	
		Signal	–	Vis gjeldende signalstyrke for Wi-Fi Direct-nettverket. Når maskinen fungerer som gruppeeier, viser LCD-skjermen alltid et sterkt signal.	
		Kanal	–	Vis gjeldende nettverkskanal for Wi-Fi Direct.	
		Hastighet	–	Vis gjeldende hastighet til Wi-Fi Direct-nettverket.	
	I/F-aktivert	–	–	Slå på eller av Wi-Fi Direct-tilkoblingen.	
	E-post/IFAX	Mail adresse	–	–	Skriv inn e-postadressen. (Opptil 255 tegn)
		Konfig. server	SMTP	Server	–
Port				–	Angi SMTP-portnummeret.
Godkj. for SMTP				–	Angi sikkerhetsmetoden for e-postvarsling.
SSL/TLS				–	Send eller motta en e-post via en e-postserver som krever sikker SSL/TLS-kommunikasjon.
Bekreftsert.				–	Bekreft SMTP-serveradressen automatisk.
POP3/IMAP4			Protokoll	–	Velg protokoll for mottak av e-post fra serveren.
			Server	–	Angi serverens navn og adresse.
			Port	–	Angi portnummeret.
			Postboksnavn	–	Skriv inn navnet på postboksen. (Opptil 255 tegn)
			Mailbox pwd	–	Angi passordet for pålogging til serveren. (Opptil 128 tegn)
			Velg mappe	–	Velg angitt mappe i postboksen med IMAP4-protokollen.
			SSL/TLS	–	Send eller motta en e-post via en e-postserver som krever sikker SSL/TLS-kommunikasjon.
			Bekreftsert.	–	Bekreft SMTP-serveradressen automatisk.
			Godkj. valg	–	Angi sikkerhetsmetoden for e-postvarsling.

Nivå 3	Nivå 4	Nivå 5	Nivå 6	Beskrivelser
E-post/IFAX	Setup mail RX	Auto avspr.	Auto avspr.	Kontroller serveren automatisk for nye meldinger.
			Pollefrekvens	Angi intervallet for å se etter nye meldinger på serveren.
		Over-skrift	–	Velg innholdet på e-postmeldingsoverskriften som skal skrives ut.
		Del error mail	–	POP3-serveren sletter e-postmeldinger med feil automatisk. IMAP4-server sletter e-postmeldinger med feil automatisk etter at du har lest dem.
		Bekref-telse	–	Motta bekreftelsesmeldinger.
	Setup mail TX	Avsender info	–	Se emnet.
		Begrensning	Begrensning	Begrens størrelsen på e-postdokumenter.
			Maks. str. (MB)	
	Bekref-telse	–	Send bekreftelsesmeldinger.	
	Setup relay	Videre-sending	–	Overfør et dokument til en annen faks-maskin.
		Videres domene	Videres do-mene XX	Registrer domenenavnet.
		Videre-send rap	–	Skriv ut sendingsrapporten for overføringen.
	Rapport innst.	E-post	Sende rap-port	Velg første oppsett for Sendingsverifiseringsrapport.
		IFAX	Sende rap-port	
	Manuelt mottak	–	–	Sjekk POP3- eller IMAP4-serveren manuelt for nye meldinger.
Nettadm.	–	–	–	Aktiver eller deaktiver Webbasert administrasjon. Hvis du aktiverer denne funksjonen, må du angi at tilkoblingsmetoden skal bruke Webbasert administrasjon.
Faks til server	Faks til server	–	–	Lagre prefiks-/suffiksadresser i maskinen og send dokumenter fra et faksserversystem.
	Prefiks	–	–	
	Suffiks	–	–	
Global detektering	Tillat de-tektering	–	–	Aktiver eller deaktiver global gjenkjenning. Dette er en funksjon som gjenkjenner og varsler når brukeren utilsikket kobler til et globalt nettverk.
	Avvis til-gang	–	–	Deaktiver tilkoblinger til det globale nettverket.
Nullst. nettv.	–	–	–	Gjenopprett alle nettverksinnstillinger til fabrikkinnstillingene.

[Skriv rapport]

[Skriv rapport]

Nivå 3	Nivå 4	Beskrivelser
Sende rapport	Vis på LCD	Vis en sendingsverifiseringsrapport for den siste sendingen.
	Skriv rapport	Skriv ut en sendingsverifiseringsrapport for den siste sendingen.
Adressebok	Numerisk	Skriv ut en liste over navn og numre som er lagret i adresseboken, i numerisk rekkefølge.
	Alfabetisk	Skriv ut en liste over navn og numre som er lagret i adresseboken, i alfabetisk rekkefølge.
Faksjournal	–	Skriv ut en liste med informasjon om de 200 siste innkommende og utgående faksene. (TX betyr sending. RX betyr mottak.)
Brukervalg	–	Skriv ut en liste over brukerinnstillingene.
Utskr.innst.	–	Skriv ut en liste over skriverinnstillingene.
Nettverkskonf.	–	Skriv ut en liste over nettverksinnstillingene.
Skriv ut fill. (tilgjengelig for enkelte modeller)	–	Skriv ut en liste over data som er lagret i maskinens minne.
Tro.pkt.utskr.	–	Skriv ut trommeldråpekontrollarket.
WLAN-rapport (For trådløse modeller)	–	Skriv ut resultatet for den trådløse LAN-tilkoblingen.
Oppringer ID (Kun tilgjengelig i noen land.)	–	Skriv ut en liste med anropshistorikk.

[Maskininfo]

[Maskininfo]

Nivå 3	Nivå 4	Beskrivelser
Serienummer	–	Kontroller maskinens serienummer.
Versjon	Hovedversjon	Kontroller maskinens fastvareversjon.
	Sikkerhetsver.	
Sideteller	Totalt	Kontroller totalt antall sider maskinen har skrevet ut i løpet av levetiden.
	Faks	
	Kopi	
	Skriv ut	
	Annet	
Delers levetid	Toner	Vis omtrent hvor mye toner det er igjen.
	Trommel	Du kan kontrollere hvor mange prosent av en trommels levetid som er igjen.

[Grunn oppsett]

[Grunn oppsett]

Nivå 3	Nivå 4	Beskrivelser
Dato og klokke	Dato og klokke	Legg til dato og klokkeslett på skjermen og i toppetekster på fakser du sender.

Nivå 3	Nivå 4	Beskrivelser
Dato og klokke	Auto sommertid	Still inn maskinen til å skifte automatisk til sommertid.
	Tidssone	Still inn tidssone.
Apparatets ID	–	Skriv inn ditt navn og faksnummer slik at det vises på hver side du fakser.
Tone/Puls	–	Velg oppringingsmodusen.
Ringetone	–	Velg kortere pause for ringetonedetektering.
Linje Valg	–	Velg telefonlinjetype.
Kompatibilitet	–	Juster utjevningen for sendeproblemer. VoIP-tjenesteleverandører tilbyr faksstøtte ved hjelp av ulike standarder. Hvis du regelmessig får faksoverføringsfeil, velger du Grunnleggende (for VoIP).
Nullstill	Tilb.st maskin	Gjenopprett alle maskinens innstillinger du har endret.
	Nullst. nettv. (For modeller med nettværksfunksjonalitet)	Gjenopprett alle nettværksinnstillinger til fabrikkinnstillingene.
	Adresse og faks	Slett alle lagrede telefonnumre og faksinnstillinger.
	Alle innst.	Gjenopprett maskininnstillingene til fabrikkinnstillingene.
	Fabrikkinnst.	Gjenopprett alle maskinens innstillinger til fabrikkinnstillingene. Utfør denne operasjonen når du avhender maskinen.
Lokalt språk (tilgjengelig for enkelte modeller)	–	Endre LCD-språk.



Beslektet informasjon

- [Tabell med innstillinger og funksjoner](#)

Innstillingstabeller (2-linjede LCD DCP-modeller)

Relaterte modeller: DCP-L2600D/DCP-L2620DW/DCP-L2622DW/DCP-L2627DW/DCP-L2627DWXL/DCP-L2627DWE/DCP-L2640DN

>> [\[Hovedoppsett\]](#)
 >> [\[Kopi\]](#)
 >> [\[Skriver\]](#)
 >> [\[Nettverk\] \(For modeller med nettverksfunksjonalitet\)](#)
 >> [\[Skriv rapport\]](#)
 >> [\[Maskininfo\]](#)
 >> [\[Grunn oppsett\]](#)

[Hovedoppsett]

[Hovedoppsett]

Nivå 3	Nivå 4	Nivå 5	Beskrivelser	
Skuffinnst.	Papirtype	–	Still inn papirtypen i papirmagasinet.	
	Papirstr.	–	Still inn papirstørrelsen i papirmagasinet.	
	Utskriftsposis.	X-for-skyvning		Flytt startpunktet for utskriften (øverst til venstre på siden) vannrett fra -500 (venstre) til +500 (høyre) punkter med 300 dpi.
		Y-for-skyvning		Flytt startpunktet for utskriften (øverst til venstre på siden) loddrett fra -500 (opp) til +500 (ned) punkter med 300 dpi.
	Sjekk papir	–	Velg om en melding som forteller deg at størrelse og type papir i maskinen og maskinens papirstørrelse- og papirtypeinnstillinger samsvarer, skal vises eller ikke.	
Økologi	Økomodus	–	Slå på følgende maskininnstillinger samtidig: <ul style="list-style-type: none"> Tosidig utskrift: Langside ¹(tilgjengelig for enkelte modeller) Hvilemodus-tid: 0Min Stille modus: På ¹ Tonersparing: På ¹ 	
	Tonersparing	–	Øk sidekapasiteten for tonerkassetten.	
	Hvilemodus-tid	–	Angi antall minutter før maskinen går i hvilemodus.	
	Stille modus	–	Reduser utskriftsstøy.	
	Autoavsteng.	–	Still inn antall timer som maskinen skal være i dvalemodus før den slår seg av.	
LCD Kontrast	–	–	Juster LCD-kontrasten.	
Bytt toner	–	–	Still inn maskinen til å fortsette utskriften etter at LCD-skjermen viser Bytt toner.	

¹ Du kan bare endre denne innstillingen etter at du har endret visse maskininnstillinger i Webbasert administrasjon.

[Kopi]

[Kopi]

Nivå 3	Nivå 4	Beskrivelser
Tetthet	–	Juster tettheten.
Kvalitet	–	Velg kopioppløsningen for den aktuelle typen dokument.
Kontrast	–	Juster kontrasten for kopier.
ID-kopi	Tetthet	Juster tettheten.
	Kvalitet	Velg kopioppløsningen for den aktuelle typen dokument.
	Kontrast	Juster kontrasten for kopier.
	2-i-1/1-i-1	Lag 2 i 1 ID-kopier.

[Skriver]

[Skriver]

For modeller som støtter skriveremulering

Nivå 3	Nivå 4	Nivå 5	Beskrivelser
Emulering	–	–	Angi skriverens emuleringsmodus.
Oppløsning	–	–	Velg en utskriftsoppløsning.
Tetthet	–	–	Øk eller reduser utskriftstettheten.
Utskr.innst.	–	–	Still inn utskriftsinnstillingene til tekst eller grafikk.
Utskriftsalt.	Skrifttype	HP LaserJet	Skriv ut en liste over maskinens interne skifter.
		BR-Script 3	
	Testutskrift	–	Skriv ut en testside.
Dobbeltsidet	Tosidig utskr.	–	Slå av eller på 2-sidig utskrift og velg vending på langsiden eller på kortsiden.
	Enkeltbilde	–	For en utskriftsjobb hvor den siste siden er et 1-sidig bilde, velg Ensidig mating-alternativet for å redusere utskriftstiden.
Autom. fortsett	–	–	Velg denne innstillingen hvis du ønsker at maskinen skal slette papirstørrelsesfeil og bruke papiret i skuffen.
Papirtype	–	–	Still inn papirtypen.
Papirstr.	–	–	Still inn papirstørrelsen.
Kopier	–	–	Still inn antall utskrevne sider.
Orientering	–	–	Still inn om sider skal skrives ut i stående eller liggende orientering.
UtskriftPos.	–	–	Åpne innstillingsmenyene for utskriftsposisjon.
Auto FF	–	–	La maskinen skrive ut gjenværende data automatisk.
HP LaserJet	Fontnr.	–	Still inn skriftnummeret.
	Skrifttetthet	–	Still inn skriftavstanden. (Kun tilgjengelig for enkelte skifter.)
	Skriftpunkt	–	Still inn skriftstørrelsen. (Kun tilgjengelig for enkelte skifter.)
	Symbolsett	–	Velg symbol- eller tegnsettet.

Nivå 3	Nivå 4	Nivå 5	Beskrivelser
HP LaserJet	Bordutskrift	–	Skriv ut kodetabellen.
	Auto LF	–	PÅ: CR -> CR+LF, AV: CR -> CR
	Auto CR	–	PÅ: LF -> LF+CR, FF -> FF+CR eller VT -> VT+CR AV: LF -> LF, FF -> FF eller VT -> VT
	Auto bryt	–	Velg om du vil ha linjeskift eller vognretur når vognposisjonen når den høyre margen.
	Auto hopp over	–	Velg om du vil ha linjeskift eller vognretur når vognposisjonen når den nedre margen.
	Venstre margin	–	Plasser den venstre margen fra kolonne 0 til 70 ved 1 tegn per tomme.
	Høyre marg	–	Plasser den høyre margen fra kolonne 10 til 80 ved 1 tegn per tomme.
	Toppmargin	–	Plasser toppmargens avstand fra den øvre kanten på arket.
	Bunnmarg	–	Plasser bunnmargens avstand fra den nedre kanten på arket.
	Linjer	–	Still inn antall linjer på hver side.
	Magasinkommando	–	Velg denne innstillingen hvis det vises et manglende svar mellom skuffer når du bruker HP-driverne.
BR-Script 3	FEILUTSKRIFT	–	Velg om maskinen skriver ut feilinformasjonen når feil oppstår.
PDF	Flersidig	–	Angi sideoppsettet når du skriver ut flere sider.
	PDF utskr.alt.	–	Angi PDF-utskriftsinnstillingen til å skrive ut enten kommentarer (markering) eller stempler i PDF-filen sammen med teksten.
	Tilpass siden	–	Velg om maskinen skal skalere eller endre størrelsen til sidene i PDF-filen for å passe den valgte papirstørrelsen.
Nullst. skriver	–	–	Gjenopprett maskininnstillingene til fabrikkinnstillingene.

For de andre modellene

Nivå 3	Nivå 4	Beskrivelser
Oppløsning	–	Velg en utskriftsoppløsning.
Tetthet	–	Øk eller reduser utskriftstettheten.
Testutskrift	–	Skriv ut en testside.
Dobbeltsidet (For automatiske 2-sidige utskriftsmodeller)	Tosidig utskrift	Slå av eller på 2-sidig utskrift og velg vending på langsiden eller på kortsiden.
	Enkeltbilde	For en utskriftsjobb hvor den siste siden er et 1-sidig bilde, velg Ensidig mating-alternativet for å redusere utskriftstiden.
Autom. fortsett	–	Velg denne innstillingen hvis du ønsker at maskinen skal slette papirstørrelsesfeil og bruke papiret i skuffen.
UtskriftPos.	–	Åpne innstillingsmenyene for utskriftsposisjon.
Nullst. skriver	–	Gjenopprett maskininnstillingene til fabrikkinnstillingene.

[Nettverk] (For modeller med nettverksfunksjonalitet)

[Nettverk]

Nivå 3	Nivå 4	Nivå 5	Nivå 6	Beskrivelser
Trådb. LAN	TCP/IP	Boot metode	–	Velg oppstartsmetoden som passer best for dine behov.

Nivå 3	Nivå 4	Nivå 5	Nivå 6	Beskrivelser	
(For modeller med kablet nettverk)	TCP/IP	IP-adresse	–	Angi IP-adressen.	
		Subnet mask	–	Angi nettverksmasken.	
		Gateway	–	Angi gateway-adressen.	
		Nodenavn	–	Skriv inn navnet på noden. (Opptil 32 tegn)	
		WINS config	–	Velg modus for konfigurasjon av WINS.	
		WINS-server	Primær	–	Spesifiser IP-adressen for den primære WINS-serveren.
			Sekundær	–	Spesifiser IP-adressen for den sekundære WINS-serveren.
		DNS-server	Primær	–	Spesifiser IP-adressen for den primære DNS-serveren.
			Sekundær	–	Spesifiser IP-adressen for den sekundære DNS-serveren.
	APIPA	–	–	Still inn maskinen til å tildele IP-adressen automatisk fra det koblingslokale adresseområdet.	
	IPv6	–	–	Slå IPv6-funksjonen av eller på.	
	Estimer	–	–	Velg modus for Ethernet-tilkobling.	
	Kablet status	–	–	Vis gjeldende kablet status.	
MAC-adresse	–	–	Vis maskinens MAC-adresse.		
Sett til std. (For trådløse modeller)	–	–	Gjenopprett innstillingene for kablet nettverk til fabrikkinnstillingene.		
Kablet aktivert	–	–	Slå kablet LAN-grensesnitt av eller på manuelt.		
WLAN (Wi-Fi) (For trådløse modeller)	Finn nettverk	–	–	Konfigurer innstillinger for trådløst nettverk manuelt.	
	TCP/IP	Boot metode	–	Velg oppstartsmetoden som passer best for dine behov.	
		IP-adresse	–	Angi IP-adressen.	
		Subnet mask	–	Angi nettverksmasken.	
		Gateway	–	Angi gateway-adressen.	
		Nodenavn	–	Skriv inn navnet på noden. (Opptil 32 tegn)	
		WINS config	–	Velg modus for konfigurasjon av WINS.	
		WINS-server	Primær	–	Spesifiser IP-adressen for den primære WINS-serveren.
			Sekundær	–	Spesifiser IP-adressen for den sekundære WINS-serveren.

Nivå 3	Nivå 4	Nivå 5	Nivå 6	Beskrivelser	
WLAN (Wi-Fi) (For trådløse modeller)	TCP/IP	DNS-server	Primær	Spesifiser IP-adressen for den primære DNS-serveren.	
			Sekundær	Spesifiser IP-adressen for den sekundære DNS-serveren.	
		APIPA	–	Still inn maskinen til å tildele IP-adressen automatisk fra det koblingslokale adresseområdet.	
		IPv6	–	Slå IPv6-funksjonen av eller på.	
	WPS-/trykknapp	–	–	Konfigurer trådløse nettverksinnstillinger ved hjelp av ettrykksknapper.	
	WPS/PIN-kode	–	–	Konfigurer trådløse nettverksinnstillinger ved hjelp av WPS med PIN-kode.	
	Gjenoppr. WLAN	–	–	Tilbakestill og start det trådløse nettverket på nytt.	
	WLAN status	Status	–	Vis gjeldende status for trådløst nettverk.	
		Signal	–	Vis gjeldende signalstyrke for trådløst nettverk.	
		Kanal	–	Vis gjeldende kanal for trådløst nettverk.	
		Hastighet	–	Vis gjeldende hastighet for trådløst nettverk.	
		SSID	–	Vis gjeldende SSID.	
		Komm. modus	–	Vis gjeldende kommunikasjonsmodus.	
	MAC-adresse	–	–	Vis maskinens MAC-adresse.	
Sett til std. (For modeller med kablet nettverk)	–	–	Gjenopprett innstillingene for trådløst nettverk til fabrikkinnstillingene.		
WLAN aktivert	–	–	Slå WLAN på eller av manuelt.		
Wi-Fi direkte (For trådløse modeller)	Manuelt	–	–	Konfigurer innstillingene til Wi-Fi Direct-nettverket manuelt.	
	Gruppeeier	–	–	Still inn maskinen som gruppeeier.	
	Trykknapp	–	–	Konfigurer nettverksinnstillinger for Wi-Fi Direct ved hjelp av ettrykksknappen.	
	PIN-kode	–	–	Konfigurer nettverksinnstillingene for Wi-Fi Direct ved hjelp av WPS med PIN-kode.	
	Enhetsinfo.	Enhetsnavn	–	–	Vis maskinens enhetsnavn.
		SSID	–	–	Vis gruppeeiers SSID. Når maskinen ikke er koblet til, viser LCD-skjermen Ikke tilkoblet.
		IP-adresse	–	–	Vis maskinens gjeldende IP-adresse.
	Statusinfo.	Status	–	–	Vis gjeldende status for Wi-Fi Direct-nettverket.
		Signal	–	–	Vis gjeldende signalstyrke for Wi-Fi Direct-nettverket.

Nivå 3	Nivå 4	Nivå 5	Nivå 6	Beskrivelser
Wi-Fi direkte (For trådløse modeller)	Statusinfo.			Når maskinen fungerer som gruppeeier, viser LCD-skjermen alltid et sterkt signal.
		Kanal	–	Vis gjeldende nettverkskanal for Wi-Fi Direct.
		Hastighet	–	Vis gjeldende hastighet til Wi-Fi Direct-nettverket.
	I/F-aktivert	–	–	Slå på eller av Wi-Fi Direct-tilkoblingen.
Nettadm.	–	–	–	Aktiver eller deaktiver Webbasert administrasjon. Hvis du aktiverer denne funksjonen, må du angi at tilkoblingsmetoden skal bruke Webbasert administrasjon.
Global detek.	Tillat detekt	–	–	Aktiver eller deaktiver global gjenkjenning. Dette er en funksjon som gjenkjenner og varsler når brukeren utilsiktet kobler til et globalt nettverk.
	Avvis tilgang	–	–	Deaktiver tilkoblinger til det globale nettverket.
Nullst. nettv.	–	–	–	Gjenopprett alle nettverksinnstillinger til fabrikkinnstillingene.

[Skriv rapport]

[Skriv rapport]

Nivå 3	Nivå 4	Beskrivelser
Brukervalg	–	Skriv ut en liste over brukerinntstillingerne.
Utskr.innst.	–	Skriv ut en liste over skriverinnstillingene.
Nettverkskonf. (For modeller med nettverksfunksjon)	–	Skriv ut en liste over nettverksinnstillingene.
Skriv ut fill. (tilgjengelig for enkelte modeller)	–	Skriv ut en liste over data som er lagret i maskinens minne.
Tro.pkt.utskr.	–	Skriv ut trommeldråpekontrollarket.
WLAN-rapport (For modeller med funksjon for trådløst nettverk)	–	Skriv ut resultatet for den trådløse LAN-tilkoblingen.

[Maskininfo]

[Maskininfo]

Nivå 3	Nivå 4	Beskrivelser
Serienummer	–	Kontroller maskinens serienummer.
Versjon	Hovedversjon	Kontroller maskinens fastvareversjon.
	Sub1-versjon (tilgjengelig for enkelte modeller)	
	Sikkerhetsver.	
Sideteller	Totalt	Kontroller totalt antall sider maskinen har skrevet ut i løpet av levetiden.
	Kopi	

Nivå 3	Nivå 4	Beskrivelser
Sideteller	Skriv ut	Kontroller totalt antall sider maskinen har skrevet ut i løpet av levetiden.
	Annet	
Delers levetid	Toner	Vis omtrent hvor mye toner det er igjen.
	Trommel	Du kan kontrollere hvor mange prosent av en trommels levetid som er igjen.

[Grunn oppsett]

[Grunn oppsett]

Nivå 3	Nivå 4	Beskrivelser
Nullstill	Tilb.st maskin	Gjenopprett alle maskinens innstillinger du har endret.
	Nullst. nettv. (For modeller med nettverksfunksjonalitet)	Gjenopprett alle nettverksinnstillinger til fabrikkinnstillingene.
	Alle innst.	Gjenopprett maskininnstillingene til fabrikkinnstillingene.
	Fabrikkinnst.	Gjenopprett alle maskinens innstillinger til fabrikkinnstillingene. Utfør denne operasjonen når du avhender maskinen.
Lokalt språk (tilgjengelig for enkelte modeller)	–	Endre LCD-språk.



Beslektet informasjon

- [Tabell med innstillinger og funksjoner](#)

Innstillingstabeller (MFC-modeller med 2,7" berøringsskjerm og MFC-modeller med 3,5" berøringsskjerm)

Relaterte modeller: MFC-L2860DWE/MFC-L2860DW/MFC-L2862DW/MFC-L2922DW/MFC-L2960DW/MFC-L2980DW

>> [Innstill.]
>> [Hovedoppsett]
>> [Snarveisinnstillinger]
>> [Faks]
>> [Skriver]
>> [Nettverk]
>> [Skriv rapport]
>> [Maskininfo]
>> [Grunn oppsett]

[Innstill.]



[Innstill.]

Nivå 1	Nivå 2	Beskrivelser
(Dato og klokke)	–	Få tilgang til innstillingsmenyene for Dato og klokkeslett.
Toner	Toners levetid	Vis omtrent hvor mye toner det er igjen.
	Testutskrift	Skriv ut en testside.
	Kontroll av toner-kassett	Vis informasjon om den installerte tonerkassetten på LCD-skjermen, for eksempel om det er en original tonerkassett.
Nettverk	Trådb. LAN	Gå til innstillingsmenyene for kablet lokalt nettverk.
	WLAN (Wi-Fi) (For trådløse modeller)	Gå til innstillingsmenyene for WLAN.
Forh.visn. av faks	–	Se mottatte fakser på LCD-skjermen.
Skuffinnst.	–	Gå til innstillingsmenyene for skuff.
Økomodus	–	Tilgang til innstillingsmenyen for strømsparingsmodus.
Alle innst.	–	Konfigurer detaljerte innstillinger.

[Hovedoppsett]

[Alle innst.] > [Hovedoppsett]

Nivå 3	Nivå 4	Nivå 5	Beskrivelser
Skuffinnstilling	Papirtype	–	Still inn papirtypen i papirmagasinet.
	Papirstr.	–	Still inn papirstørrelsen i papirmagasinet.
	Utskriftsposis.	X-for-skyvning	Flytt startpunktet for utskriften (øverst til venstre på siden) vannrett fra -500 (venstre) til +500 (høyre) punkter med 300 dpi.
		Y-for-skyvning	Flytt startpunktet for utskriften (øverst til venstre på siden) loddrett fra -500 (opp) til +500 (ned) punkter med 300 dpi.

Nivå 3	Nivå 4	Nivå 5	Beskrivelser
Skuffinnstilling	Sjekk papir	–	Velg om en melding som forteller deg at størrelse og type papir i maskinen og maskinens papirstørrelse- og papirtypeinnstillinger samsvarer, skal vises eller ikke.
Volum	Ringelyd	–	Juster ringevolumet.
	Signal	–	Juster lydsignalvolumet.
	Høytaler	–	Juster høytalervolumet.
LCD-innst.	Bakgrunnsbel.	–	Juster lysstyrken til LCD-skjermens bakgrunnsbelysning.
	Dimme-timer	–	Angi hvor lenge LCD-baklyset skal lyse når du går tilbake til startskjermbildet.
Skjerminnst.	Startside	–	Angi hovedstartskjermbildet.
	Skann skjerm	–	Angi standardinnstillinger for Skann-skjermbildet.
	Vis informasjon	IP-adresse	Angi om du skal vise maskinens IP-adresse på startskjermbildene.
Økologi	Økomodus	–	Slå på følgende maskininnstillinger samtidig: <ul style="list-style-type: none"> Tosidig utskrift: Langside ¹ (tilgjengelig for enkelte modeller) Hvilemodus-tid: 0 Min (tilgjengelig for enkelte modeller) Dimme-timer: 10sek Stille modus: På ¹ Tonersparing: På ¹
		–	Øk sidekapasiteten for tonerkassetten.
		–	Angi antall minutter før maskinen går i hvilemodus.
		–	Reduser utskriftsstøy.
		–	Angi antall minutter eller timer før maskinen går i avstengingsmodus. Velg Av hvis du ikke ønsker at maskinen skal gå inn i avstengingsmodus.
		–	–
Innstillingslås	–	–	Begrens uautoriserte brukeres mulighet til å endre maskinens innstillinger.
Bytt toner	–	–	Still inn maskinen til å fortsette utskriften etter at LCD-skjermen viser Bytt toner.

¹ Du kan bare endre denne innstillingen etter at du har endret visse maskininnstillinger i Webbasert administrasjon.

[Snarveisinnstillinger]

[Alle innst.] > [Snarveisinnstillinger]

Nivå 3	Nivå 4	Beskrivelser
(Velg snarveiknapp.)	Gi nytt navn	Endre snarveinavnet.
	Rediger	Endre snarveisinnstillingene.
	Slett	Slett snarveien.
	Registrer Kort/NFC (tilgjengelig for enkelte modeller)	Tilordne en snarvei til et ID-kort.
	Slett Kort/NFC (tilgjengelig for enkelte modeller)	Fjern en snarvei fra et ID-kort.

[Faks]

[Alle innst.] > [Faks]

Nivå 3	Nivå 4	Nivå 5	Beskrivelser	
Mottak oppsett	Utsatt svar	–	Still inn antall ringesignaler før maskinen svarer i modiene Faks og Faks/Tlf.	
	Motta-modus	–	Velg den mottaksmodusen som passer best for deg.	
	F/T-ringetid	–	Angi lengden for spesielle doble ringesignal i Faks/Tlf-modus.	
	Forh.vis. faks	–	Se mottatte fakser på LCD-skjermen.	
	Faksdeteksjon	–	Motta faksmeldinger automatisk når du besvarer et anrop og hører fakstoner.	
	Fjernakt. kode	Fjernakt. kode	–	Besvar anrop fra et biapparat eller en ekstern telefon og bruk koder til å slå på eller av de eksterne kodene. Du kan personliggjøre kodene.
		Aktiv.kode		
		Deakt. kode		
	Auto reduksjon	–	Reduser størrelsen på innkommende fakser.	
	PC mottak	–	Still inn maskinen til å sende fakser til datamaskinen. Du kan slå på sikkerhetsfunksjonen Utskrift av sikkerhetskopi.	
	Minnemottak	Av	–	–
		Videresend faks	–	Still inn maskinen til å videresende faksmeldinger, lagre innkommende fakser i minnet (slik at du kan hente dem mens du er borte fra maskinen). Hvis du velger faksvideresending eller fakslagring, kan du slå på sikkerhetsfunksjonen Utskrift av sikkerhetskopi.
		Fax lagring		
Send til nettsky		–	Videresend innkommende fakser til de nettbaserte tjenestene.	
Videresend til nettverk (tilgjengelig for enkelte modeller)		–	Videresend innkommende fakser til et sted på nettverket.	
Stempel for faks-mottak	–	Skriv ut klokkeslett og dato for mottak øverst på innkommende fakser.		
Tosidig	–	Skriv ut innkommende fakser på begge sider av papiret.		
Opprett sending	Forside	5.	Sett opp dine egne kommentarer til faksforside.	
		6.		
	Auto. nummerrepetisjon	–	Stiller maskinen inn til å slå det siste faksnummeret om igjen etter fem minutter hvis faksen ikke ble sendt fordi linjen var opptatt.	
Mottaker	–	Still maskinen inn til å vise målinformasjon på LCD-skjermen ved faksoppringing.		
Inngående grense (Kun tilgjengelig i noen land.)	Begrensningsmetoder	–	Velg en metode for begrensnings av innkommende fakser.	

Nivå 3	Nivå 4	Nivå 5	Beskrivelser
Rapportinnstilling	Sende rapport	–	Velg første oppsett for Sendingsverifiseringsrapport.
	Akt. Rapp. Int.	Akt. Rapp. Int.	Angi intervallet for automatisk utskrift av faksaktivitetsrapporten.
		Tid	Hvis du velger et annet alternativ enn Av og Hver 50. faks, kan du stille inn ønsket tid for alternativet.
		Dag	Hvis du velger Hver 7. dag, kan du angi ukedagen.
Skriv ut faks	–	–	Skriv ut innkommende fakser som er lagret i maskinminnet.
Fjernst.kode	–	–	Still inn din personlige kode for Fjerninnhenting.
Ringebegrensninger	Numerisk tastatur	–	Begrens oppringing ved bruk av talltastaturet.
	Adressebok	–	Begrens oppringing ved bruk av adresseboken.
	Snarveier	–	Begrens oppringing ved bruk av snarvei.
Jobb I Kø	–	–	Kontroller hvilke programmerte jobber som er i maskinminnet og avbryt valgte jobber.
Diverse	Karakteristikk (For Danmark)	Karakteristikk	Slå på telefonselskapet tjeneste for egen ringetone for å registrere den nye ringetonen på maskinen.
		Ringemønster	Registrer det nye ringeminutter på maskinen.
	Oppringer ID (Kun tilgjengelig i noen land.)	–	Aktiver eller deaktiver visning av nummeret (eller navnet) til den som ringer deg. Før du bruker denne funksjonen, må du bekrefte at innstillingen for Oppringer-ID er satt til på.

[Skriver]

[Alle innst.] > [Skriver]

Nivå 3	Nivå 4	Nivå 5	Beskrivelser
Emulering	–	–	Velg emuleringsmodus.
Oppløsning	–	–	Velg en utskriftsoppløsning.
Tetthet	–	–	Øk eller reduser utskriftstettheten.
Skriv ut innstillinger	–	–	Still inn utskriftsinnstillingene til tekst eller grafikk.
Utskriftsalt.	Skrifttype	HP LaserJet	Skriv ut en liste over maskinens interne skrifter.
		BR-Script 3	
	Testutskrift	–	Skriv ut en testside.
Tosidig	Tosidig utskrift	–	Aktiver eller deaktiver 2-sidig utskrift og velg langsida eller kortsida.
	Enkeltbilde	–	For en utskriftsjobb hvor den siste siden er et 1-sidig bilde, velg Ensidig mating-alternativet for å redusere utskriftstiden.
Autom. fortsett	–	–	Velg denne innstillingen hvis du ønsker at maskinen skal slette papirstørrelsesfeil og bruke papiret i skuffen.
Papirtype	–	–	Still inn papirtypen.
Papirstr.	–	–	Still inn papirstørrelsen.

Nivå 3	Nivå 4	Nivå 5	Beskrivelser
Kopier	–	–	Still inn antall utskrevne sider.
Orientering	–	–	Still inn om sider skal skrives ut i stående eller liggende orientering.
Utskriftsposis.	X-forskyvning	–	Åpne innstillingsmenyene for utskriftsposisjon.
	Y-forskyvning	–	
Auto FF	–	–	La maskinen skrive ut gjenværende data automatisk.
HP LaserJet	Fontnr.	Fontnr.	Still inn skriftnummeret.
		Myk fontnr.	Still inn nummeret for den nedlastbare skriften. Denne menyen vises hvis det blir installert en nedlastbar skrift på Brother-maskinen din.
	Skrifttetthet	–	Still inn skriftavstanden. (Kun tilgjengelig for enkelte skrifter.)
	Skriftpunkt	–	Still inn skriftstørrelsen. (Kun tilgjengelig for enkelte skrifter.)
	Symbolsett	–	Velg symbol- eller tegnsettet.
	Bordutskrift	–	Skriv ut kodetabellen.
	Auto LF	–	PÅ: CR -> CR+LF, AV: CR -> CR
	Auto CR	–	PÅ: LF -> LF+CR, FF -> FF+CR eller VT -> VT+CR AV: LF -> LF, FF -> FF eller VT -> VT
	Auto bryt	–	Velg om du vil ha linjeskift eller vognretur når vognposisjonen når den høyre margin.
	Auto hopp over	–	Velg om du vil ha linjeskift eller vognretur når vognposisjonen når den nedre margin.
	Venstre margin	–	Plasser den venstre margin fra kolonne 0 til 70 ved 1 tegn per tomme.
	Høyre marg	–	Plasser den høyre margin fra kolonne 10 til 80 ved 1 tegn per tomme.
	Toppmargin	–	Plasser toppmargens avstand fra den øvre kanten på arket.
	Bunnmarg	–	Plasser bunnmargens avstand fra den nedre kanten på arket.
	Linjer	–	Still inn antall linjer på hver side.
Magasinkommando	–	Velg denne innstillingen hvis det vises et manglende svar mellom skuffer når du bruker HP-driverne.	
BR-Script 3	FEILUTSKRIFT	–	Velg om maskinen skriver ut feilinformasjonen når feil oppstår.
PDF	Flersidig	–	Angi sideoppsettet når du skriver ut flere sider.
	Print-alternativer for PDF	–	Angi PDF-utskriftsinnstillingen til å skrive ut enten kommentarer (markering) eller stempler i PDF-filen sammen med teksten.
	PDF tilpass skjerm	–	Velg om maskinen skal skalere eller endre størrelsen til sidene i PDF-filen for å passe den valgte papirstørrelsen.
Tilbakestill skriver	–	–	Gjenopprett maskininnstillingene til fabrikkinnstillingene.

Nivå 3	Nivå 4	Nivå 5	Nivå 6	Beskrivelser	
Trådb. LAN	TCP/IP	Boot metode	–	Velg oppstartsmetoden som passer best for dine behov.	
		IP-adresse	–	Angi IP-adressen.	
		Subnet mask	–	Angi nettverksmasken.	
		Gateway	–	Angi gateway-adressen.	
		Nodenavn	–	Skriv inn navnet på noden. (opptil 32 tegn)	
		WINS-konfigurasjon	–	Velg modus for konfigurasjon av WINS.	
		WINS-server	Primær	–	Spesifiser IP-adressen for den primære WINS-serveren.
			Sekundær	–	Spesifiser IP-adressen for den sekundære WINS-serveren.
		DNS-server	Primær	–	Spesifiser IP-adressen for den primære DNS-serveren.
			Sekundær	–	Spesifiser IP-adressen for den sekundære DNS-serveren.
	APIPA	–	–	Still inn maskinen til å tildele IP-adressen automatisk fra det koblingslokale adresseområdet.	
	IPv6	–	–	Slå IPv6-funksjonen av eller på.	
	Estimer	–	–	Velg modus for Ethernet-tilkobling.	
	Kablet status	–	–	Vis gjeldende kablet status.	
MAC-adresse	–	–	Vis maskinens MAC-adresse.		
Angi som standard	–	–	Gjenopprett innstillingene for kablet nettverk til fabrikkinnstillingene.		
Kablet aktivert	–	–	Slå kablet LAN-grensesnitt av eller på manuelt.		
WLAN (Wi-Fi)	Finn Wi-Fi-nettverk	–	–	Konfigurer innstillinger for trådløst nettverk manuelt.	
	TCP/IP	Boot metode	–	Velg oppstartsmetoden som passer best for dine behov.	
		IP-adresse	–	Angi IP-adressen.	
		Subnet mask	–	Angi nettverksmasken.	
		Gateway	–	Angi gateway-adressen.	
		Nodenavn	–	Skriv inn navnet på noden. (opptil 32 tegn)	
		WINS-konfigurasjon	–	–	Velg modus for konfigurasjon av WINS.

Nivå 3	Nivå 4	Nivå 5	Nivå 6	Beskrivelser	
WLAN (Wi-Fi)	TCP/IP	WINS-server	Primær	Spesifiser IP-adressen for den primære WINS-serveren.	
			Sekundær	Spesifiser IP-adressen for den sekundære WINS-serveren.	
		DNS-server	Primær	Spesifiser IP-adressen for den primære DNS-serveren.	
			Sekundær	Spesifiser IP-adressen for den sekundære DNS-serveren.	
		APIPA	–	Still inn maskinen til å tildele IP-adressen automatisk fra det koblingslokale adresseområdet.	
	IPv6	–	Slå IPv6-funksjonen av eller på.		
	WPS-/trykkknapp	–	–	Konfigurer trådløse nettverksinnstillinger ved hjelp av ettrykksknapper.	
	WPS/PIN-kode	–	–	Konfigurer trådløse nettverksinnstillinger ved hjelp av WPS med PIN-kode.	
	Gjenopprett WLAN	–	–	Tilbakestill og start det trådløse nettverket på nytt.	
	WLAN status	Status	–	Vis gjeldende status for trådløst nettverk.	
		Signal	–	Vis gjeldende signalstyrke for trådløst nettverk.	
		SSID	–	Vis gjeldende SSID.	
		Komm. modus	–	Vis gjeldende kommunikasjonsmodus.	
	MAC-adresse	–	–	Vis maskinens MAC-adresse.	
	Angi som standard	–	–	Gjenopprett innstillingene for trådløst nettverk til fabrikkinnstillingene.	
WLAN aktivert	–	–	Slå på trådløs nettverkstilkobling.		
Wi-Fi Direct	Manuell	–	–	Konfigurer innstillingene til Wi-Fi Direct-nettverket manuelt.	
	Gruppeeier	–	–	Still inn maskinen som gruppeeier.	
	Trykkknapp	–	–	Konfigurer nettverksinnstillinger for Wi-Fi Direct ved hjelp av ettrykksknappen.	
	PIN-kode	–	–	Konfigurer nettverksinnstillingene for Wi-Fi Direct ved hjelp av WPS med PIN-kode.	
	Enhetsinformasjon	Enhetsnavn	–	–	Vis maskinens enhetsnavn.
		SSID	–	–	Vis gruppeeiers SSID. Når maskinen ikke er koblet til, viser LCD-skjermen Ikke tilkoblet.
		IP-adresse	–	–	Vis maskinens gjeldende IP-adresse.
	Statusinformasjon	Status	–	–	Vis gjeldende status for Wi-Fi Direct-nettverket.
		Signal	–	–	Vis gjeldende signalstyrke for Wi-Fi Direct-nettverket. Når maskinen fungerer som gruppeeier, viser LCD-skjermen alltid et sterkt signal.

Nivå 3	Nivå 4	Nivå 5	Nivå 6	Beskrivelser
Wi-Fi Direct	I/F-aktivert	–	–	Slå på eller av Wi-Fi Direct-tilkoblingen.
NFC (tilgjengelig for enkelte modeller)	–	–	–	Slå NFC-funksjonen av eller på.
E-post/IFAX (tilgjengelig for enkelte modeller)	Mail address	–	–	Skriv inn e-postadressen. (Opptil 255 tegn)
	Konfigurerer server	SMTP	Server	Angi SMTP-serverens navn og adresse.
			Port	Angi SMTP-portnummeret.
			Godkj. for SMTP	Angi sikkerhetsmetoden for e-postvarsling.
			SSL/TLS	Send eller motta en e-post via en e-postserver som krever sikker SSL/TLS-kommunikasjon.
			Bekreft sert.	Bekreft SMTP-serveradressen automatisk.
		POP3/IMAP4	Protokoll	Velg protokoll for mottak av e-post fra serveren.
			Server	Angi serverens navn og adresse.
			Port	Angi portnummeret.
			Navn på postboks	Skriv inn navnet på postboksen. (Opptil 255 tegn)
			Postboks-passord	Angi passordet for pålogging til serveren. (Opptil 128 tegn)
	Velg mappe	Velg angitt mappe i postboksen med IMAP4-protokollen.		
	SSL/TLS	Send eller motta en e-post via en e-postserver som krever sikker SSL/TLS-kommunikasjon.		
	Bekreft sert.	Bekreft serversertifikatet automatisk.		
	Godkj. for POP3/IMAP4	Angi sikkerhetsmetoden for e-postvarsling.		
	Setup mail RX	Auto avspr.	Auto avspr.	Kontroller serveren automatisk for nye meldinger.
			Pollefrekvens	Angir intervallet for å se etter nye meldinger på serveren.
		Over-skrift	–	Velg innholdet på e-postmeldingsoverskriften som skal skrives ut.
		Slett/Les e-post med feil	–	POP3-serveren sletter e-postmeldinger med feil automatisk. IMAP4-server sletter e-postmeldinger med feil automatisk etter at du har lest dem.
		Bekreftelse	–	Motta bekreftelsesmeldinger.
Setup mail TX	Avsender info	–	Se emnet.	

Nivå 3	Nivå 4	Nivå 5	Nivå 6	Beskrivelser
E-post/IFAX (tilgjengelig for enkelte modeller)	Setup mail TX	Begrensning	Begrensning Maks. str. (MB)	Begrens størrelsen på e-postdokumenter.
		Bekreftelse	–	Send bekreftelsesmeldinger.
	Setup relay	Videre-sending	–	Overfør et dokument til en annen faksmaskin.
		Videres domene	Relé ##	Registrer domenenavnet.
		Videre-send rap	–	Skriv ut sendingsrapporten for overføringen.
	Rapportinnstilling	E-post	Sende rapport	Velg første oppsett for Sendingsverifiseringsrapport.
		IFAX	Sende rapport	
Manuelt mot-tak	–	–	Sjekk POP3- eller IMAP4-server for nye meldinger.	
Innstill. for inter-nettilkobling	Proxyinnstillinger	Proxytilkobling	–	Endre innstillinger for webtilkobling.
		Adresse	–	
		Port	–	
		Bruker- navn	–	
		Passord	–	
Nettbasert adm.	–	–	–	Aktiver eller deaktiver Webbasert administrasjon. Hvis du aktiverer denne funksjonen, må du angi at tilkoblingsmetoden skal bruke Webbasert administrasjon.
Faks til server (tilgjengelig for enkelte modeller)	Faks til server	–	–	Velg typen nettverkstilkobling.
	Prefiks	–	–	
	Suffiks	–	–	
IPsek (tilgjengelig for enkelte modeller)	–	–	–	IPsec er en ekstra sikkerhetsfunksjon for IP-protokollen som leverer tjenester for pålitelighetskontroll og kryptering. Vi anbefaler at du kontakter nettverksadministratoren din før du endrer denne innstillingen.
Global detektering	Tillat detektering	–	–	Aktiver eller deaktiver global gjenkjenning. Dette er en funksjon som gjenkjenner og varsler når brukeren utilsiktet kobler til et globalt nettverk.
	Avvis tilgang	–	–	Deaktiver tilkoblinger til det globale nettverket.
Nullst. nettv.	–	–	–	Gjenopprett alle nettverksinnstillinger til fabrikkinnstillingene.

[Skriv rapport]

[Alle innst.] > [Skriv rapport]

Nivå 3	Nivå 4	Beskrivelser
Sende rapport	Vis på LCD	Vis sendingsverifiseringsrapporter om sendte fakser.
	Skriv rapport	Skriv ut en sendingsverifiseringsrapport for den siste sendingen.
Adressebok	–	Skriv ut en liste over navn og numre som er lagret i adresseboken.
Faksjournal	–	Skriv ut en liste med informasjon om de 200 siste innkommende og utgående faksene. (TX betyr sending. RX betyr mottak.)
Brukervalg	–	Skriv ut en liste over brukerinnstillingene.
Skriverinnstillinger	–	Skriv ut en liste over skriverinnstillingene.
Nettverkskonfigurasjon	–	Skriv ut en liste over nettverksinnstillingene.
Skriv ut fillis. (tilgjengelig for enkelte modeller)	–	Skriv ut en liste over data som er lagret i maskinens minne.
Trommel-punktutskrift	–	Skriv ut trommeldråpekontrollarket.
WLAN-rapport (For modeller med funksjon for trådløst nettverk)	–	Skriv ut resultatet for den trådløse LAN-tilkoblingen.
Anrops-ID-logg (Kun tilgjengelig i noen land.)	–	Skriv ut en liste med anropshistorikk.

[Maskininfo]

[Alle innst.] > [Maskininfo]

Nivå 3	Nivå 4	Beskrivelser
Serienummer	–	Kontroller maskinens serienummer.
Fastvareversjon	Hovedversjon	Kontroller maskinens fastvareversjon.
	Subl-versjon	
	Sikkerhetsversjon	
Fastvareoppdatering	–	Oppdater maskinen med den nyeste fastvaren.
Fastvare autosjekk	–	Vis fastvareinformasjon på startskjermen.
Sideteller	Totalt	Kontroller antall sider maskinen har skrevet ut.
	Faks	
	Kopi	
	Skriv ut	
	Annet	
Levetid for deler	Trommel	Kontroller hvor mange prosent av rekvisitaens levetid som gjenstår.

Nivå 3	Nivå 4	Beskrivelser
Dato og klokke	Dato	Legg til dato og klokkeslett på skjermen og i topptekster på fakser du sender.
	Tid	
	Klokketype	Velg timeformat (12 timer til 24 timer).
	Auto sommertid	Still inn maskinen til å skifte automatisk til sommertid.
	Tidssone	Still inn tidssone.
Apparatets ID	Faks	Skriv inn ditt navn og faksnummer slik at det vises på hver side du fakser.
	Tlf.	
	Navn	
Tone/Puls	–	Velg oppringingsmodusen.
Ringetone	–	Velg kortere pause for ringetonedetektering.
Linje Valg	–	Velg telefonlinjetype.
Kompatibilitet	–	Juster utjevningen for sendeproblemer. VoIP-tjenesteleverandører tilbyr faksstøtte ved hjelp av ulike standarder. Hvis du regelmessig får faksoverføringsfeil, velger du Grunnleggende (for VoIP).
Nullstill	Tilbakestilling av maskin	Gjenopprett alle maskinens innstillinger du har endret.
	Nullst. nettv.	Gjenopprett alle nettverksinnstillinger til fabrikkinnstillingene.
	Adressebok og faks	Slett alle lagrede telefonnumre og faksinnstillinger.
	Alle innst.	Gjenopprett maskininnstillingene til fabrikkinnstillingene.
	Fabrikkinnstilling	Gjenopprett innstillingene til fabrikkinnstillingene.
Lokalt språk (Kun tilgjengelig i noen land.)	–	Endre LCD-språk.



Beslektet informasjon

- Tabell med innstillinger og funksjoner

Innstillingstabeller (2,7-tommers DCP-modeller med pekeskjerm)

Relaterte modeller: DCP-L2660DW/DCP-L2665DW

>> [Innstill.]
>> [Hovedoppsett]
>> [Snarveisinnstillinger]
>> [Skriver]
>> [Nettverk]
>> [Skriv rapport]
>> [Maskininfo]
>> [Grunn oppsett]

[Innstill.]



[Innstill.]

Nivå 1	Nivå 2	Beskrivelser
Toner	Toners levetid	Vis omtrent hvor mye toner det er igjen.
	Testutskrift	Skriv ut en testside.
	Kontroll av tonerkassett	Vis informasjon om den installerte tonerkassetten på LCD-skjermen, for eksempel om det er en original tonerkassett.
Nettverk	Trådb. LAN	Gå til innstillingsmenyene for kablet lokalt nettverk.
	WLAN (Wi-Fi)	Gå til innstillingsmenyene for WLAN.
Skuffinnst.	–	Gå til innstillingsmenyene for skuff.
Wi-Fi Direct	–	Gå til innstillingsmenyene for Wi-Fi Direct.
Økomodus	–	Tilgang til innstillingsmenyen for strømsparingsmodus.
Alle innst.	–	Konfigurer detaljerte innstillinger.

[Hovedoppsett]

[Alle innst.] > [Hovedoppsett]

Nivå 3	Nivå 4	Nivå 5	Beskrivelser
Skuffinnstilling	Papirtype	–	Still inn papirtypen i papirmagasinet.
	Papirstr.	–	Still inn papirstørrelsen i papirmagasinet.
	Utskriftsposis.	X-for-skyvning	Flytt startpunktet for utskriften (øverst til venstre på siden) vannrett fra -500 (venstre) til +500 (høyre) punkter med 300 dpi.
		Y-for-skyvning	Flytt startpunktet for utskriften (øverst til venstre på siden) loddrett fra -500 (opp) til +500 (ned) punkter med 300 dpi.
Sjekk papir	–	Velg om en melding som forteller deg at størrelse og type papir i maskinen og maskinens papirstørrelse- og papirtypeinnstillinger samsvarer, skal vises eller ikke.	
Signal	–	–	Juster lydsignalvolumet.
LCD-innst.	Bakgrunnsbel.	–	Juster lysstyrken til LCD-skjermens bakgrunnsbelysning.
	Dimme-timer	–	Angi hvor lenge LCD-baklyset skal lyse når du går tilbake til startskjerm bildet.

Nivå 3	Nivå 4	Nivå 5	Beskrivelser
Skjerminnst.	Startside	–	Angi hovedstartskjermbildet.
	Skann skjerm	–	Angi standardinnstillinger for Skann-skjermbildet.
	Vis informasjon	IP-adresse	Angi om du skal vise maskinens IP-adresse på startskjermbildene.
Økologi	Økomodus	–	Slå på følgende maskininnstillinger samtidig: <ul style="list-style-type: none"> Tosidig utskrift: Langside ¹(tilgjengelig for enkelte modeller) Hvilemodus-tid: 0 Min Dimme-timer: 10sek Stille modus: På ¹ Tonersparing: På ¹
	Tonersparing	–	Øk sidekapasiteten for tonerkassetten.
	Hvilemodus-tid	–	Angi antall minutter før maskinen går i hvilemodus.
	Stille modus	–	Reduser utskriftsstøy.
	Autoavsteng.	–	Still inn antall timer som maskinen skal være i dvalemodus før den slår seg av. Velg AV hvis du ikke ønsker at maskinen skal gå inn i avstengingsmodus.
Bytt toner	–	–	Still inn maskinen til å fortsette utskriften etter at LCD-skjermen viser Bytt toner .

¹ Du kan bare endre denne innstillingen etter at du har endret visse maskininnstillinger i Webbasert administrasjon.

[Snarveisinnstillinger]

[Alle innst.] > [Snarveisinnstillinger]

Nivå 3	Nivå 4	Beskrivelser
(Velg snarveiknapp.)	Gi nytt navn	Endre snarveinavnet.
	Rediger	Endre snarveisinnstillingene.
	Slett	Slett snarveien.

[Skriver]

[Alle innst.] > [Skriver]

Nivå 3	Nivå 4	Nivå 5	Beskrivelser
Emulering	–	–	Velg emuleringsmodus.
Oppløsning	–	–	Velg en utskriftsoppløsning.
Tetthet	–	–	Øk eller reduser utskriftstettheten.
Skriv ut innstillinger	–	–	Still inn utskriftsinnstillingene til tekst eller grafikk.
Utskriftsalt.	Skrifttype	HP LaserJet	Skriv ut en liste over maskinens interne skrifter.
		BR-Script 3	
	Testutskrift	–	Skriv ut en testside.
Tosidig	Tosidig utskrift	–	Aktiver eller deaktiver 2-sidig utskrift og velg langside eller kortsid.

Nivå 3	Nivå 4	Nivå 5	Beskrivelser
Tosidig	Enkeltbilde	–	For en utskriftsjobb hvor den siste siden er et 1-sidig bilde, velg <i>Ensidig matning</i> -alternativet for å redusere utskriftstiden.
Autom. fortsett	–	–	Velg denne innstillingen hvis du ønsker at maskinen skal slette papirstørrelsesfeil og bruke papiret i skuffen.
Papirtype	–	–	Still inn papirtypen.
Papirstr.	–	–	Still inn papirstørrelsen.
Kopier	–	–	Still inn antall utskrevne sider.
Orientering	–	–	Still inn om sider skal skrives ut i stående eller liggende orientering.
Utskriftsposis.	–	–	Åpne innstillingsmenyene for utskriftsposisjon.
Auto FF	–	–	La maskinen skrive ut gjenværende data automatisk.
HP LaserJet	Fontnr.	Fontnr.	Still inn skriftnummeret.
		Myk fontnr.	Still inn nummeret for den nedlastbare skriften. Denne menyen vises hvis det blir installert en nedlastbar skrift på Brother-maskinen din.
	Skrifttett- het	–	Still inn skriftavstanden. (Kun tilgjengelig for enkelte skrifter.)
	Skriftpunkt	–	Still inn skriftstørrelsen. (Kun tilgjengelig for enkelte skrifter.)
	Symbolsett	–	Velg symbol- eller tegnsettet.
	Bordutskrift	–	Skriv ut kodetabellen.
	Auto LF	–	PÅ: CR -> CR+LF, AV: CR -> CR
	Auto CR	–	PÅ: LF -> LF+CR, FF -> FF+CR eller VT -> VT+CR AV: LF -> LF, FF -> FF eller VT -> VT
	Auto bryt	–	Velg om du vil ha linjeskift eller vognretur når vognposisjonen når den høyre margen.
	Auto hopp over	–	Velg om du vil ha linjeskift eller vognretur når vognposisjonen når den nedre margen.
	Venstre mar- gin	–	Plasser den venstre margen fra kolonne 0 til 70 ved 1 tegn per tomme.
	Høyre marg	–	Plasser den høyre margen fra kolonne 10 til 80 ved 1 tegn per tomme.
	Toppmargin	–	Plasser toppmargens avstand fra den øvre kanten på arket.
	Bunnmarg	–	Plasser bunnmargens avstand fra den nedre kanten på arket.
	Linjer	–	Still inn antall linjer på hver side.
Magasinkom- mando	–	Velg denne innstillingen hvis det vises et manglende svar mellom skuffer når du bruker HP-driverne.	
BR-Script 3	FEILUTSKRIFT	–	Velg om maskinen skriver ut feilinformasjonen når feil oppstår.
PDF	Flersidig	–	Angi sideoppsettet når du skriver ut flere sider.
	Print-alter- nativer for PDF	–	Angi PDF-utskriftsinnstillingen til å skrive ut enten kommentarer (markering) eller stempeler i PDF-filen sammen med teksten.
	PDF tilpass skjerm	–	Velg om maskinen skal skalere eller endre størrelsen til sidene i PDF-filen for å passe den valgte papirstørrelsen.

Nivå 3	Nivå 4	Nivå 5	Beskrivelser
Tilbakestill skriver	–	–	Gjenopprett maskininnstillingene til fabrikkinnstillingene.

[Nettverk]

[Alle innst.] > [Nettverk]

Nivå 3	Nivå 4	Nivå 5	Nivå 6	Beskrivelser	
Trådb. LAN	TCP/IP	Boot metode	–	Velg oppstartsmetoden som passer best for dine behov.	
		IP-adresse	–	Angi IP-adressen.	
		Subnet mask	–	Angi nettverksmasken.	
		Gateway	–	Angi gateway-adressen.	
		Nodenavn	–	Skriv inn navnet på noden. (opptil 32 tegn)	
		WINS-konfigurasjon	–	Velg modus for konfigurasjon av WINS.	
		WINS-server	Primær	–	Spesifiser IP-adressen for den primære WINS-serveren.
			Sekundær	–	Spesifiser IP-adressen for den sekundære WINS-serveren.
		DNS-server	Primær	–	Spesifiser IP-adressen for den primære DNS-serveren.
			Sekundær	–	Spesifiser IP-adressen for den sekundære DNS-serveren.
	APIPA	–	–	Still inn maskinen til å tildele IP-adressen automatisk fra det koblingslokale adresseområdet.	
	IPv6	–	–	Slå IPv6-funksjonen av eller på.	
	Estimer	–	–	Velg modus for Ethernet-tilkobling.	
	Kablet status	–	–	Vis gjeldende kablet status.	
	MAC-adresse	–	–	Vis maskinens MAC-adresse.	
Angi som standard	–	–	Gjenopprett innstillingene for kablet nettverk til fabrikkinnstillingene.		
Kablet aktivert	–	–	Slå kablet LAN-grensesnitt av eller på manuelt.		
WLAN (Wi-Fi)	Finn Wi-Fi-nettverk	–	–	Konfigurer innstillinger for trådløst nettverk manuelt.	
	TCP/IP	Boot metode	–	Velg oppstartsmetoden som passer best for dine behov.	
		IP-adresse	–	Angi IP-adressen.	
		Subnet mask	–	Angi nettverksmasken.	
		Gateway	–	Angi gateway-adressen.	
		Nodenavn	–	Skriv inn navnet på noden. (opptil 32 tegn)	
		WINS-konfigurasjon	–	–	Velg modus for konfigurasjon av WINS.

Nivå 3	Nivå 4	Nivå 5	Nivå 6	Beskrivelser	
WLAN (Wi-Fi)	TCP/IP	WINS-server	Primær	Spesifiser IP-adressen for den primære WINS-serveren.	
			Sekundær	Spesifiser IP-adressen for den sekundære WINS-serveren.	
		DNS-server	Primær	Spesifiser IP-adressen for den primære DNS-serveren.	
			Sekundær	Spesifiser IP-adressen for den sekundære DNS-serveren.	
		APIPA	–	Still inn maskinen til å tildele IP-adressen automatisk fra det koblingslokale adresseområdet.	
		IPv6	–	Slå IPv6-funksjonen av eller på.	
	WPS-/trykknapp	–	–	Konfigurer trådløse nettverksinnstillinger ved hjelp av ettrykksknapper.	
	WPS/PIN-kode	–	–	Konfigurer trådløse nettverksinnstillinger ved hjelp av WPS med PIN-kode.	
	Gjenopprett WLAN	–	–	Tilbakestill og start det trådløse nettverket på nytt.	
	WLAN status	Status	–	Vis gjeldende status for trådløst nettverk.	
		Signal	–	Vis gjeldende signalstyrke for trådløst nettverk.	
		SSID	–	Vis gjeldende SSID.	
		Komm. modus	–	Vis gjeldende kommunikasjonsmodus.	
	MAC-adresse	–	–	Vis maskinens MAC-adresse.	
	Angi som standard	–	–	Gjenopprett innstillingene for trådløst nettverk til fabrikkinnstillingene.	
WLAN aktivert	–	–	Slå WLAN på eller av manuelt.		
Wi-Fi Direct	Manuell	–	–	Konfigurer innstillingene til Wi-Fi Direct-nettverket manuelt.	
	Gruppeeier	–	–	Still inn maskinen som gruppeeier.	
	Trykknapp	–	–	Konfigurer nettverksinnstillinger for Wi-Fi Direct ved hjelp av ettrykksknappen.	
	PIN-kode	–	–	Konfigurer nettverksinnstillingene for Wi-Fi Direct ved hjelp av WPS med PIN-kode.	
	Enhetsinformasjon	Enhetsnavn	–	–	Vis maskinens enhetsnavn.
		SSID	–	–	Vis gruppeeiers SSID. Når maskinen ikke er koblet til, viser LCD-skjermen ikke tilkoblet.
		IP-adresse	–	–	Vis maskinens gjeldende IP-adresse.
	Statusinformasjon	Status	–	–	Vis gjeldende status for Wi-Fi Direct-nettverket.
		Signal	–	–	Vis gjeldende signalstyrke for Wi-Fi Direct-nettverket. Når maskinen fungerer som gruppeeier, viser LCD-skjermen alltid et sterkt signal.
	I/F-aktivert	–	–	–	Slå på eller av Wi-Fi Direct-tilkoblingen.
Innstill. for internettilkobling	Proxyinnstillinger	Proxytilkobling	–	Endre innstillinger for webtilkobling.	
		Adresse	–		

Nivå 3	Nivå 4	Nivå 5	Nivå 6	Beskrivelser
Innstill. for internettilkobling	Proxyinnstillinger	Port	–	Endre innstillinger for webtilkobling.
		Brukernavn	–	
		Passord	–	
Nettbasert adm.	–	–	–	Aktiver eller deaktiver Webbasert administrasjon. Hvis du aktiverer denne funksjonen, må du angi at tilkoblingsmetoden skal bruke Webbasert administrasjon.
Global detektering	Tillat detektering	–	–	Aktiver eller deaktiver global gjenkjenning. Dette er en funksjon som gjenkjenner og varsler når brukeren utilsiktet kobler til et globalt nettverk.
	Avvis tilgang	–	–	Deaktiver tilkoblinger til det globale nettverket.
Nullst. nettv.	–	–	–	Gjenopprett alle nettverksinnstillinger til fabrikkinnstillingene.

[Skriv rapport]

[Alle innst.] > [Skriv rapport]

Nivå 3	Beskrivelser
Brukervalg	Skriv ut en liste over brukerinnstillingene.
Skriverinnstillinger	Skriv ut en liste over skriverinnstillingene.
Nettverkskonfigurasjon	Skriv ut en liste over nettverksinnstillingene.
Skriv ut fillis.	Skriv ut en liste over data som er lagret i maskinens minne.
Trommel-punktutskrift	Skriv ut trommeldråpekontrollarket.
WLAN-rapport	Skriv ut resultatet for den trådløse LAN-tilkoblingen.

[Maskininfo]

[Alle innst.] > [Maskininfo]

Nivå 3	Nivå 4	Beskrivelser
Serienummer	–	Kontroller maskinens serienummer.
Fastvareversjon	Hovedversjon	Kontroller maskinens fastvareversjon.
	Sub1-versjon	
	Sikkerhetsversjon	
Fastvareoppdatering	–	Oppdater maskinen med den nyeste fastvaren.
Fastvare autosjekk	–	Vis fastvareinformasjon på startskjermen.
Sideteller	Totalt	Kontroller antall sider maskinen har skrevet ut.
	Kopi	
	Skriv ut	
	Annet	
Levetid for deler	Trommel	Kontroller hvor mange prosent av rekvisitaens levetid som gjenstår.

[Grunn oppsett]

[Alle innst.] > [Grunn oppsett]

Nivå 3	Nivå 4	Beskrivelser
Nullstill	Tilbakestilling av maskin	Gjenopprett alle maskinens innstillinger du har endret.
	Nullst. nettv.	Gjenopprett alle nettverksinnstillinger til fabrikkinnstillingene.
	Alle innst.	Gjenopprett maskininnstillingene til fabrikkinnstillingene.
	Fabrikkinnstilling	Gjenopprett innstillingene til fabrikkinnstillingene.
Lokalt språk (Kun tilgjengelig i noen land.)	–	Endre LCD-språk.



Beslektet informasjon

- Tabell med innstillinger og funksjoner

Funksjonstabeller (MFC-modeller med 2,7" berøringspanel og MFC-modeller med 3,5" berøringspanel)

Relaterte modeller: MFC-L2860DWE/MFC-L2860DW/MFC-L2862DW/MFC-L2922DW/MFC-L2960DW/MFC-L2980DW

- >> [\[Faks\] \(Når faksforhåndsvisning er av\)](#)
- >> [\[Faks\] \(Når faksforhåndsvisning er på\)](#)
- >> [\[Kopi\]](#)
- >> [\[Skann\]](#)
- >> [\[Sikker utskrift\]](#)
- >> [\[Nett\]](#)
- >> [\[Apper\]](#)
- >> [\[2 i 1 ID/kopi\]](#)
- >> [\[Snarveier\]](#)
- >> [\[Toner\]](#)
- >> [Wi-Fi-oppsett \(For trådløse modeller\)](#)

[Faks] (Når faksforhåndsvisning er av)



[Faks]

Nivå 3	Nivå 4	Nivå 5	Nivå 6	Beskrivelser
Rep(Pause)	–	–	–	Ring på nytt til det nummeret som sist ble ringt. Når du skriver inn et faks- eller telefonnummer på pekeskjermen, endres gjenoppringing til pause på LCD-skjermen. Trykk på Pause når du trenger en utsettelse mens du slår inn numre, slik som adgangskoder og kredittkortnumre. Du kan også lagre en pause når du setter opp adresser.
Tlf. (R)	–	–	–	Tlf. skifter til R når PBX (hussentral) velges som telefonlinjetypen. Du kan bruke R for å skaffe tilgang til en ekstern linje, eller for å overføre et anrop til en annen linje når maskinen er tilkoblet en hussentral.
Adressebok	 (Søk:)	–	–	Søk i adresseboken.
	Rediger	–	–	Lagre adresseboknumre, angi gruppenumre for gruppesending, endre og slett numre i adresseboken.
	(Velg adressebok)	Bruk	–	Begynn med å sende faks ved hjelp av adresseboken.
Anropslogg	Rep	–	–	Slå det sist ringte nummeret på nytt.
	Utg. samtale	(Velg utgående anrop)	Rediger Bruk	Velg et nummer fra Utgående anrop-historikken og send deretter en faks til nummeret, legg til nummeret i adresseboken eller slett nummeret.
	Anrops-ID-logg (Kun tilgjengelig i noen land.)	(Velg oppringer-ID-historikk)	Rediger Bruk	Velg et nummer fra Oppringer-ID-historikken og send deretter en faks til nummeret, legg til nummeret i adresseboken eller slett nummeret.

Nivå 3	Nivå 4	Nivå 5	Nivå 6	Beskrivelser
Start faks	–	–	–	Send en faks.
 Alternativer	Faksoppløsning	–	–	Angi oppløsningen for utgående fakser.
	Kontrast	–	–	Juster kontrasten.
	Tosidig faks (For automatiske 2-sidige skannemodeller)	–	–	Still inn 2-sidig skanneformat.
	Glasspl. skannest.	–	–	Juster skanneområdet på skannerglassplaten til dokumentstørrelsen.
	Gruppesending	Legge til nummer	Legge til nummer	Send samme faksmelding til mer enn ett faknummer.
			Legg til fra adressebok	
			Søk i adressebok	
	Forsink. faks	Forsink. faks	–	Still inn et klokkeslett for overføring av utsatt sending.
		Sett tid	–	
	Sendetid	–	–	Send faks uten å bruke minnet.
	Oppsett av omslagssiden	Opps omslag	–	Angi at maskinen automatisk skal sende en forhåndsprogrammert forside.
		Forside	–	
		Sider totalt	–	
Utenlandsmodus	–	–	Sett til På hvis du har problemer med å sende faks til utlandet.	
Anropslogg	–	–	Velg et nummer fra anropsloggen og send deretter en faks til nummeret, legg det til i adresseboken eller slett det.	
Adressebok	–	–	Velg adressen til mottakeren fra adresseboken.	
Angi ny std.	–	–	Lagre utskriftsinnstillingene dine som standard.	
Fabrikkinnstilling	–	–	Gjenopprett innstillingene til fabrikkinnstillingene.	
Lagre som en snarvei	–	–	Lagre gjeldende innstillinger som snarvei.	

[Faks] (Når faksforhåndsvisning er på)



[Faks]

Nivå 3	Nivå 4	Nivå 5	Beskrivelser
Fakse	Rep(Pause)	–	Ring på nytt til det nummeret som sist ble ringt. Når du skriver inn et faks- eller telefonnummer på pekeskjermen, endres gjenoppringing til pause på LCD-skjermen. Trykk på Pause når du trenger en

Nivå 3	Nivå 4	Nivå 5	Beskrivelser
Fakse			utsettelse mens du slår inn numre, slik som adgangskoder og kredittkortnumre. Du kan også lagre en pause når du setter opp adresser.
	Tlf. (R)	–	Tlf. skifter til R når PBX (hussentral) velges som telefonlinjetypen. Du kan bruke R for å skaffe tilgang til en ekstern linje, eller for å overføre et anrop til en annen linje når maskinen er tilkoblet en hussentral.
	Adressebok	–	Velg adressen til mottakeren fra adresseboken.
	Anropslogg	–	Velg et nummer fra anropsloggen og send deretter en faks til nummeret, legg det til i adresseboken eller slett det.
	Start faks	–	Send en faks.
	 Alternativer	–	Velg innstillingene dine.
	Lagre som en snarvei	–	Lagre gjeldende innstillinger som snarvei.
Mottatte fakser	Skriv ut / Slett	Skriv ut alle (nye fakser)	Skriv ut nye, mottatte fakser.
		Skriv ut alle (gamle fakser)	Skriv ut gamle, mottatte fakser.
		Slett alle (nye fakser)	Slett nye mottatte fakser.
		Slett alle (gamle fakser)	Slett gamle mottatte fakser.
Adressebok	–	–	Velg adressen til mottakeren fra adresseboken.
Anropslogg	–	–	Velg et nummer fra anropsloggen og send deretter en faks til nummeret, legg det til i adresseboken eller slett det.

[Kopi]



[Kopi]



Nivå 3	Nivå 4	Nivå 5	Beskrivelser	
Start	–	–	Kopier i monokrom eller gråtoner.	
ID	–	–	Ta en kopi av ID-kortet.	
 Alternativer	Kvalitet	–	Velg kopioppløsningen for dokumentet ditt.	
	Øke/Redusere	100%	–	
		Forstørr	–	Velg forstørrelsesforhold for neste kopi.
		Reduser	–	Velg forminskingsforhold for neste kopi.
		Auto	–	Juster kopiformatet slik at det passer til papirformatet du har stilt inn.
		Definer (25–400 %)	–	Angi et forstørrelses- eller forminskingsforhold.
	Tetthet	–	–	Juster tettheten.
Tosidig kopi	–	Oppsett	Slå av eller på 2-sidig kopiering og velg vending på langsiden eller på kortsiden.	





Nivå 3	Nivå 4	Nivå 5	Beskrivelser
 Alternativer	(For automatiske 2-sidige utskriftsmodeller)		
	Sideoppsett tosidig kopi (For automatiske 2-sidige utskriftsmodeller)	–	Velg et alternativ for sideoppsett når du lager 2-sidige N i 1-kopier fra 2-sidige dokumenter.
	Kontrast	–	Juster kontrasten.
	Stable/Sorter	–	Velg å stable eller sortere flere kopier.
	Sideoppsett	–	Lag N i 1-kopier.
Lagre som en snarvei	–	–	Lagre gjeldende innstillinger som snarvei.



[Skann]



[Skann]

Nivå 3	Nivå 4	Nivå 5	Nivå 6	Beskrivelser	
til Min e-post (tilgjengelig for enkelte modeller)	–	–	–	Skann et dokument i svart-hvitt eller farger til e-postadressen din.	
til Min mappe (tilgjengelig for enkelte modeller)	–	–	–	Send skannede data til mappen din i CIFS-serveren på lokalnettverket eller på Internett.	
til PC	til fil	Andre skannehandlinger (Velg USB eller PC)	 Alternativer	Skann dokumenter og lagre dem i en mappe på datamaskinen.	
			Lagre som en snarvei		
			Start		
	til OCR	Andre skannehandlinger (Velg USB eller PC)	 Alternativer		Konverter et skannet dokument til en redigerbar tekstfil.
			Lagre som en snarvei		
			Start		
til bilde	Andre skannehandlinger (Velg USB eller PC)	 Alternativer	Skann bilder eller grafikk til grafikkprogrammer.		

Nivå 3	Nivå 4	Nivå 5	Nivå 6	Beskrivelser	
til PC	til bilde	(Velg USB eller PC)	Lagre som en snarvei	Skann bilder eller grafikk til grafikkprogrammer.	
			Start		
	til e-post	Andre skannehandlinger	–	Send et skannet dokument som e-postvedlegg.	
		(Velg USB eller PC)	 Alternativer		
		Lagre som en snarvei			
			Start		
til mobilapp	(Velg profilnavn)	Andre skannehandlinger	–	Skann dokumenter til et mobilprogram.	
		 Alternativer	–		
		Lagre som en snarvei	–		
		Start	–		
til e-mailserver	Andre skannehandlinger	–	–	Send skannede data til en e-postserver ved å tillate maskinen å kommunisere med nettverket og e-postserveren din.	
	Manuell	Neste	Destinasjoner		
			 Alternativer		
			Lagre som en snarvei		
			Start		
			Avbryt		–
			Legg til adresse		–
			(Velg destinasjoner)		–
	Adressebok	 (Søk:)	–		–
			Rediger		–
(Velg adressebok)			–		
til FTP (tilgjengelig for enkelte modeller)	Andre skannehandlinger	–	–	Skann dokumenter direkte til en FTP-server.	

Nivå 3	Nivå 4	Nivå 5	Nivå 6	Beskrivelser
til FTP (tilgjengelig for enkelte modeller)	(Velg profilnavn)	 Alternativer	–	Skann dokumenter direkte til en FTP-server.
		Lagre som en snarvei	–	
		Start	–	
til nettverk (tilgjengelig for enkelte modeller)	Andre skannehandlinger	–	–	Send skannede data til en CIFS-server på lokalnettverket eller på Internett.
	(Velg profilnavn)	 Alternativer	–	
		Lagre som en snarvei	–	
Start	–	–		
til nett (tilgjengelig for enkelte modeller)	–	–	–	Last skannede data opp til en Internett-tjeneste.
WS-Scan (Vises når du installerer en Webtjenester-skanner, som vises i data-maskinens nettverksutforsker.)	Andre skannehandlinger	–	–	Skann data med Webtjenester-protokollen.
	Skann	–	–	
	Skann for e-post	–	–	
	Skann for telefaks	–	–	
	Skann for utskrift	–	–	

[Sikker utskrift]



[Sikker utskrift]

Nivå 2	Nivå 3	Nivå 4	Beskrivelser
Sikker utskrift	(Velg bruker)	(Velg sikker utskriftsjobb)	Du kan skrive ut data som er lagret i maskinminnet når du angir ditt firesifrede passord. Kun aktiv når maskinen har sikker utskriftsdata.

[Nett]



[Nett]

Nivå 2	Beskrivelser
Nett	Koble Brother-maskinen til en Internett-tjeneste. Webtjenester kan ha blitt lagt til og tjenestenavn kan ha blitt endret av leverandøren etter at dette dokumentet ble utgitt.

[Apper]



[Apper]

Nivå 2	Beskrivelser
Apper	Koble Brother-maskinen til Brothers Apper-tjeneste.

[2 i 1 ID/kopi]



[2 i 1 ID/kopi]

Nivå 2	Beskrivelser
2 i 1 ID/kopi	Kopier begge sidene av ID-kort på én side.

[Snarveier]



[Snarveier]

Nivå 3	Nivå 4	Nivå 5	Beskrivelser	
+	Kopi	–	Velg ønskede innstillinger.	
	Faks	–	Velg ønskede innstillinger.	
	Skann	til fil		Skann dokumenter og lagre dem i en mappe på datamaskinen.
		til OCR		Konverter et skannet dokument til en redigerbar tekstfil.
		til bilde		Skann bilder eller grafikk til grafikkprogrammer.
		til e-post		Send et skannet dokument som e-postvedlegg.
		til mobilapp		Skann dokumenter til et mobilprogram.
		til e-mail-server		Send skannede data til en e-postserver ved å tillate maskinen å kommunisere med nettverket og e-postserveren din.
		til nettverk (tilgjengelig for enkelte modeller)		Send skannede data til en CIFS-server på lokalnettverket eller på Internett.
	til FTP (tilgjengelig for enkelte modeller)		Send skannede data via FTP.	
Nett	–	Koble Brother-maskinen til en Internett-tjeneste. Webtjenester kan ha blitt lagt til og tjenestenavn kan ha blitt endret av leverandøren etter at dette dokumentet ble utgitt.		
Apper	–	Koble Brother-maskinen til Brothers Apper-tjeneste.		
Denne listen vises når et snarveinavn trykkes inn i 2 sekunder.	Gi nytt navn	–	Endre snarveinavnet.	
	Rediger	–	Endre snarveisinnstillingene.	
	Slett	–	Slett snarveien.	
	Registrer Kort/NFC	–	Tilordne en snarvei til et ID-kort.	

Nivå 3	Nivå 4	Nivå 5	Beskrivelser
Denne listen vises når et snarveinavn trykkes inn i 2 sekunder.	(tilgjengelig for enkelte modeller)		
	Slett Kort/NFC (tilgjengelig for enkelte modeller)	–	Fjern en snarvei fra et ID-kort.

[Toner]

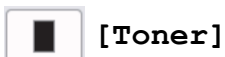

Nivå 2	Nivå 3	Beskrivelser
(Toner)	Toners levetid	Vis omtrent hvor mye toner det er igjen.
	Testutskrift	Skriv ut en testside.
	Kontroll av tonerkasset	Vis informasjon om den installerte tonerkassetten på LCD-skjermen, for eksempel om det er en original tonerkasset.

Wi-Fi-oppsett (For trådløse modeller)

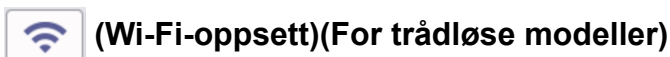

Nivå 2	Nivå 3	Beskrivelser
(Wi-Fi-oppsett)	Finn Wi-Fi-nettverk	Konfigurer innstillinger for trådløst nettverk manuelt.
	TCP/IP ¹	Endre TCP/IP-innstillingene.
	WPS-/trykknapp	Konfigurer trådløse nettverksinnstillinger ved hjelp av ettrykksknapper.
	WPS/PIN-kode ¹	Konfigurer trådløse nettverksinnstillinger ved hjelp av WPS med PIN-kode.
	Gjenopprett WLAN	Tilbakestill og start det trådløse nettverket på nytt.
	WLAN status ¹	Vis gjeldende status for trådløst nettverk.
	MAC-adresse ¹	Vis maskinens MAC-adresse.
	Angi som standard ¹	Gjenopprett innstillingene for trådløst nettverk til fabrikkinnstillingene.
	WLAN aktivert ¹	Slå det trådløse grensesnittet på eller av.

✓ Beslektet informasjon

- [Tabell med innstillinger og funksjoner](#)

¹ Tilgjengelig når en Wi-Fi®-tilkobling er konfigurert.

Funksjonstabeller (2,7-tommers DCP-modeller med pekeskjerm)

Relaterte modeller: DCP-L2660DW/DCP-L2665DW

- >> [\[Kopi\]](#)
- >> [\[Skann\]](#)
- >> [\[Nett\]](#)
- >> [\[Apper\]](#)
- >> [\[2 i 1 ID/kopi\]](#)
- >> [\[Snarveier\]](#)
- >> [\[Toner\]](#)
- >> [Wi-Fi-oppsett](#)

[Kopi]



[Kopi]





Nivå 3	Nivå 4	Nivå 5	Beskrivelser
Start	–	–	Kopier i monokrom eller gråtoner.
ID	–	–	Ta en kopi av ID-kortet.
 Alternativer	Kvalitet	–	Velg kopioppløsningen for dokumentet ditt.
	Øke/Redusere	100%	–
		Forstørr	Velg forstørrelsesforhold for neste kopi.
		Reduser	Velg forminskingsforhold for neste kopi.
		Auto	Juster kopiformatet slik at det passer til papirformatet du har stilt inn.
	Definer (25–400 %)	Angi et forstørrelses- eller forminskingsforhold.	
	Tetthet	–	Juster tettheten.
	Tosidig kopi	Oppsett	Slå av eller på 2-sidig kopiering og velg vending på langsiden eller på kortsiden.
	Kontrast	–	Juster kontrasten.
Stable/Sorter	–	Velg å stable eller sortere flere kopier.	
Sideoppsett	–	Lag N i 1-kopier.	
Lagre som en snarvei	–	–	Lagre gjeldende innstillinger som snarvei.

[Skann]



[Skann]

Nivå 3	Nivå 4	Nivå 5	Nivå 4	Beskrivelser
til PC	til fil	Andre skannehandlinger	–	Skann dokumenter og lagre dem i en mappe på datamaskinen.
		(Velg USB eller PC)	 Alternativer	
			Lagre som en snarvei	

Nivå 3	Nivå 4	Nivå 5	Nivå 4	Beskrivelser	
til PC	til fil	(Velg USB eller PC)	Start	Skann dokumenter og lagre dem i en mappe på datamaskinen.	
	til OCR	Andre skannehandlinger (Velg USB eller PC)	–	Konverter et skannet dokument til en redigerbar tekstfil.	
			 Alternativer		
			Lagre som en snarvei		
	Start				
		til bilde	Andre skannehandlinger (Velg USB eller PC)	–	Skann bilder eller grafikk til grafikkprogrammer.
				 Alternativer	
	Lagre som en snarvei				
	Start				
til e-post		Andre skannehandlinger (Velg USB eller PC)	–	Send et skannet dokument som e-postvedlegg.	
			 Alternativer		
	Lagre som en snarvei				
Start					
	til mobilapp	(Velg profilnavn) Andre skannehandlinger	–	Skann dokumenter til et mobilprogram.	
			 Alternativer		
Lagre som en snarvei					
Start					
til FTP (tilgjengelig for enkelte modeller)	Andre skannehandlinger	–	–	Skann dokumenter direkte til en FTP-server.	
	(Velg profilnavn)	 Alternativer	–		
		Lagre som en snarvei	–		
		Start	–		
til nett	–	–	–	Last skannede data opp til en Internett-tjeneste.	
WS-Scan	Andre skannehandlinger	–	–	Skann data med Webtjenester-protokollen.	
	Skann	–	–		
	Skann for e-post	–	–		
	Skann for telefaks	–	–		

Nivå 3	Nivå 4	Nivå 5	Nivå 4	Beskrivelser
WS-Scan	Skann for utskrift	–	–	Skann data med Webtjenester-protokollen.

[Nett]



[Nett]

Nivå 2	Beskrivelser
Nett	Koble Brother-maskinen til en Internett-tjeneste. Webtjenester kan ha blitt lagt til og tjenestnavn kan ha blitt endret av leverandøren etter at dette dokumentet ble utgitt.

[Apper]



[Apper]

Nivå 2	Beskrivelser
Apper	Koble Brother-maskinen til Brothers Apper-tjeneste.

[2 i 1 ID/kopi]



[2 i 1 ID/kopi]

Nivå 2	Beskrivelser
2 i 1 ID/kopi	Kopier begge sidene av ID-kort på én side.

[Snarveier]



Snarveier

[Snarveier]

Nivå 3	Nivå 4	Nivå 5	Beskrivelser
+	Kopi	–	Velg ønskede innstillinger.
	Skann	til fil	Skann dokumenter og lagre dem i en mappe på datamaskinen.
		til OCR	Konverter et skannet dokument til en redigerbar tekstfil.
		til bilde	Skann bilder eller grafikk til grafikkprogrammer.
		til e-post	Send et skannet dokument som e-postvedlegg.
		til mobilapp	Skann dokumenter til et mobilprogram.
		til FTP (tilgjengelig for enkelte modeller)	Send skannede data via FTP.
	Nett	–	Koble Brother-maskinen til en Internett-tjeneste. Webtjenester kan ha blitt lagt til og tjenestnavn kan ha blitt endret av leverandøren etter at dette dokumentet ble utgitt.
Apper	–	Koble Brother-maskinen til Brothers Apper-tjeneste.	

Nivå 3	Nivå 4	Nivå 5	Beskrivelser
Denne listen vises når et snarveinavn trykkes inn i 2 sekunder.	Gi nytt navn	–	Endre snarveinavnet.
	Rediger	–	Endre snarveisinnstillingene.
	Slett	–	Slett snarveien.

[Toner]

[Toner]

Nivå 2	Nivå 3	Beskrivelser
 (Toner)	Toners levetid	Vis omtrent hvor mye toner det er igjen.
	Testutskrift	Skriv ut en testside.
	Kontroll av tonerkasset	Vis informasjon om den installerte tonerkassetten på LCD-skjermen, for eksempel om det er en original tonerkasset.

Wi-Fi-oppsett

(Wi-Fi-oppsett)

Nivå 2	Nivå 3	Beskrivelser
 (Wi-Fi-oppsett)	Finn Wi-Fi-nettverk	Konfigurer innstillinger for trådløst nettverk manuelt.
	TCP/IP ¹	Endre TCP/IP-innstillingene.
	WPS-/trykknapp	Konfigurer trådløse nettverksinnstillinger ved hjelp av ettrykksknapper.
	WPS/PIN-kode ¹	Konfigurer trådløse nettverksinnstillinger ved hjelp av WPS med PIN-kode.
	Gjenopprett WLAN	Tilbakestill og start det trådløse nettverket på nytt.
	WLAN status ¹	Vis gjeldende status for trådløst nettverk.
	MAC-adresse ¹	Vis maskinens MAC-adresse.
	Angi som standard ¹	Gjenopprett innstillingene for trådløst nettverk til fabrikkinnstillingene.
WLAN aktivert ¹	Slå det trådløse grensesnittet på eller av.	

Beslektet informasjon

- [Tabell med innstillinger og funksjoner](#)

¹ Tilgjengelig når en Wi-Fi®-tilkobling er konfigurert.

Endre maskininnstillingene via Webbasert administrasjon

Webbasert administrasjon er et verktøy som bruker en vanlig nettleser til å styre maskinen via HTTP (Hyper Text Transfer Protocol) eller HTTPS (Hyper Text Transfer Protocol over Secure Socket Layer).

- [Hva er Webbasert administrasjon?](#)
- [Åpne Webbasert administrasjon](#)
- [Endre påloggingspassordet ved bruk av Webbasert administrasjon](#)
- [Sette opp maskinens adressebok med Webbasert administrasjon](#)

Hva er Webbasert administrasjon?

Webbasert administrasjon er et verktøy som bruker en vanlig nettleser til å styre maskinen via HTTP (Hyper Text Transfer Protocol) eller HTTPS (Hyper Text Transfer Protocol over Secure Socket Layer).



- Vi anbefaler at du bruker den nyeste versjonen av disse nettleserne:
 - Microsoft Edge, Firefox og Google Chrome™ for Windows
 - Safari, Firefox og Google Chrome™ for Mac
 - Google Chrome™ for Android™
 - Safari og Google Chrome™ for iOS
- Kontroller at JavaScript og informasjonskapsler alltid er slått på – uansett hvilken webleser du bruker.
- DCP-L2620DW/DCP-L2622DW/DCP-L2627DW/DCP-L2627DWXL/DCP-L2627DWE/DCP-L2640DN/DCP-L2660DW/DCP-L2665DW/MFC-L2802DN/MFC-L2800DW/MFC-L2802DW/MFC-L2827DWXL/MFC-L2827DW/MFC-L2835DW/MFC-L2860DWE/MFC-L2860DW/MFC-L2862DW/MFC-L2922DW/MFC-L2960DW/MFC-L2980DW:

Kontroller at maskinen er på og koblet til samme nettverk som datamaskinen, og at nettverket støtter TCP-/IP-protokollen.

The screenshot displays the Brother web-based administration interface. On the left is a dark blue sidebar with a back arrow at the top and a 'Logout' button. The sidebar menu includes: Home, Status (highlighted in blue), Auto Refresh Interval, General, Address Book, Fax, Copy, Print, Scan, Administrator, Online Functions, and Network. The main content area is titled 'Status' and contains several sections: 'Device Status' with a green bar indicating 'Ready'; 'Automatic Refresh' with radio buttons for 'Off' (selected) and 'On'; 'Toner Level' with a vertical bar chart and the label 'BK'; 'Web Language' with a dropdown menu set to 'Auto'; and 'Device Location' with labels for 'Contact :' and 'Location :'. The Brother logo is in the top right corner.

Det faktiske skjermbildet kan avvike fra skjermbildet ovenfor.

✓ Beslektet informasjon

- [Endre maskininnstillingene via Webbasert administrasjon](#)

Åpne Webbasert administrasjon

- Vi anbefaler at du bruker den nyeste versjonen av disse nettleserne:
 - Microsoft Edge, Firefox og Google Chrome™ for Windows
 - Safari, Firefox og Google Chrome™ for Mac
 - Google Chrome™ for Android™
 - Safari og Google Chrome™ for iOS

- Kontroller at JavaScript og informasjonskapsler alltid er slått på – uansett hvilken webleser du bruker.
- DCP-L2620DW/DCP-L2622DW/DCP-L2627DW/DCP-L2627DWXL/DCP-L2627DWE/DCP-L2640DN/DCP-L2660DW/DCP-L2665DW/MFC-L2802DN/MFC-L2800DW/MFC-L2802DW/MFC-L2827DWXL/MFC-L2827DW/MFC-L2835DW/MFC-L2860DWE/MFC-L2860DW/MFC-L2862DW/MFC-L2922DW/MFC-L2960DW/MFC-L2980DW:

Vi anbefaler at du bruker HTTPS-sikkerhetsprotokollen når du konfigurerer innstillingene med Webbasert administrasjon. Hvis du bruker HTTP når du konfigurerer innstillinger med Webbasert administrasjon, må du følge anmodningen om å bytte til en sikker HTTPS-tilkobling.

- DCP-L2620DW/DCP-L2622DW/DCP-L2627DW/DCP-L2627DWXL/DCP-L2627DWE/DCP-L2640DN/DCP-L2660DW/DCP-L2665DW/MFC-L2802DN/MFC-L2800DW/MFC-L2802DW/MFC-L2827DWXL/MFC-L2827DW/MFC-L2835DW/MFC-L2860DWE/MFC-L2860DW/MFC-L2862DW/MFC-L2922DW/MFC-L2960DW/MFC-L2980DW:

Når du bruker HTTPS til å konfigurere Webbasert administrasjon, vil nettleseren vise en dialogboks med en advarsel. Du kan installere et egensignert sertifikat for å bruke SSL/TLS-kommunikasjon hvis du ikke vil at dialogboksen med advarselen skal vises. Du finner mer informasjon ►► *Beslektet informasjon*

- Standardpassordet for å styre innstillingene på denne maskinen finner du bak på maskinen, angitt med "Pwd". Skift standardpassordet ved å følge skjerminstruksjonene når du logger på for første gang. Vi anbefaler at du endrer standardpassordet straks for å beskytte maskinen mot uautorisert tilgang.

DCP-L2620DW/DCP-L2622DW/DCP-L2627DW/DCP-L2627DWXL/DCP-L2627DWE/DCP-L2640DN/DCP-L2660DW/DCP-L2665DW/MFC-L2802DN/MFC-L2800DW/MFC-L2802DW/MFC-L2827DWXL/MFC-L2827DW/MFC-L2835DW/MFC-L2860DWE/MFC-L2860DW/MFC-L2862DW/MFC-L2922DW/MFC-L2960DW/MFC-L2980DW:

Du finner også standardpassordet i nettverksinnstillingsrapporten.

- >> [Åpne Webbasert administrasjon fra webleseren din](#)
- >> [Åpne Webbasert administrasjon fra Brother iPrint&Scan \(Windows/Mac\)](#)
- >> [Åpne Webbasert administrasjon fra Brother Utilities \(Windows\)](#)

Åpne Webbasert administrasjon fra webleseren din

1. Start nettleseren.
2. Skriv inn "https://maskinens IP-adresse" i nettleserens adressefelt (der "maskinens IP-adresse" er IP-adressen til maskinen din).

Eksempel:

https://192.168.1.2



- Hvis du bruker DNS (Domain Name System) eller aktiverer et NetBIOS-navn, kan du skrive inn et annet navn, som "DeltSkriver" i stedet for IP-adressen.

For eksempel: https://SharedPrinter

- Hvis du aktiverer et NetBIOS-navn, kan du også bruke nodenavnet.

For eksempel: https://brn123456abcdef

- NetBIOS-navnet er tilgjengelig i nettverkskonfigurasjonsrapporten.

3. Hvis du blir bedt om det, skriver du inn passordet i feltet **Login (Pålogging)** og klikker deretter på **Login (Pålogging)**.



Standardpassordet for å styre innstillingene på denne maskinen finner du bak på maskinen, og det angis ved «**Pwd**». Skift standardpassordet ved å følge instruksjonene på skjermen når du logger på for første gang.

4. Hvis du vil feste navigasjonslinjen til venstre på skjermen, klikker du på  og deretter .

Du kan nå endre maskinens innstillinger.



Hvis maskinen er inaktiv i en bestemt tidsperiode, logges brukeren automatisk ut. Endre utloggingsinnstillingene i **Logout Time (Utloggingstid)**-menyen.

Åpne Webbasert administrasjon fra Brother iPrint&Scan (Windows/Mac)

1. Start Brother iPrint&Scan.

- Windows

Start  (**Brother iPrint&Scan**).

- Mac

I menylinjen **Finder** klikker du på **Gå > Programmer**, og deretter dobbeltklikker du på iPrint&Scan-ikonet.

Brother iPrint&Scan-skjerm bildet vises.

2. Hvis Brother-maskinen ikke er valgt, klikker du på **Velg din maskin**-knappen og deretter velger du modellnavnet fra listen. Klikk på **OK**.
3. Klikk på  (**Forbruksvarer/maskininnstillinger**).

4. Klikk på **Alle innstillinger**.

Siden for Webbasert administrasjon vises.

5. Hvis du blir bedt om det, skriver du inn passordet i feltet **Login (Pålogging)** og klikker deretter på **Login (Pålogging)**.



Standardpassordet for å styre innstillingene på denne maskinen finner du bak på maskinen, og det angis ved «**Pwd**». Skift standardpassordet ved å følge instruksjonene på skjermen når du logger på for første gang.

6. Hvis du vil feste navigasjonslinjen til venstre på skjermen, klikker du på  og deretter .

Du kan nå endre maskinens innstillinger.



Du kan også starte Webbasert administrasjon fra Brother Mobile Connect for mobile enheter.

Åpne Webbasert administrasjon fra Brother Utilities (Windows)

1. Start  (**Brother Utilities**), og klikk deretter på rullegardinmenyen og velg modellnavnet (hvis det ikke allerede er valgt).

2. Klikk på **Verktøy** i den venstre navigasjonslinjen og klikk deretter på **Maskininnstillinger**.

Siden for Webbasert administrasjon vises.

3. Hvis du blir bedt om det, skriver du inn passordet i feltet **Login (Pålogging)** og klikker deretter på **Login (Pålogging)**.



Standardpassordet for å styre innstillingene på denne maskinen finner du bak på maskinen, og det angis ved «**Pwd**». Skift standardpassordet ved å følge instruksjonene på skjermen når du logger på for første gang.

4. Hvis du vil feste navigasjonslinjen til venstre på skjermen, klikker du på  og deretter .

Du kan nå endre maskinens innstillinger.

DCP-L2620DW/DCP-L2622DW/DCP-L2627DW/DCP-L2627DWXL/DCP-L2627DWE/DCP-L2640DN/
DCP-L2660DW/DCP-L2665DW/MFC-L2802DN/MFC-L2800DW/MFC-L2802DW/MFC-L2827DWXL/
MFC-L2827DW/MFC-L2835DW/MFC-L2860DWE/MFC-L2860DW/MFC-L2862DW/MFC-L2922DW/
MFC-L2960DW/MFC-L2980DW:

Hvis du endrer protokollinnstillingene, må du starte maskinen på nytt etter at du har klikket på **Submit (Send)** for å aktivere konfigurasjonen.

Når du har konfigurert innstillingene, klikker du på **Logout (Utlogging)**.



Beslektet informasjon

- [Endre maskininnstillingene via Webbasert administrasjon](#)

Beslektede emner:

- [Skrive ut rapporten for nettverkskonfigurasjon](#)
 - [Lage et selvsignert sertifikat](#)
 - [Installer det selvsignerte sertifikatet for Windows-brukere som administratorer](#)
 - [Bruke SSL/TLS](#)
-

Endre påloggingspassordet ved bruk av Webbasert administrasjon

Standardpassordet for å styre innstillingene på denne maskinen finner du bak på maskinen, angitt med "**Pwd**". Skift standardpassordet ved å følge skjerminstruksjonene når du logger på for første gang. Vi anbefaler at du endrer standardpassordet straks for å beskytte maskinen mot uautorisert tilgang.

1. Start nettleseren.
2. Skriv inn "https://maskinens IP-adresse" i nettleserens adressefelt (der "maskinens IP-adresse" er IP-adressen til maskinen din).

Eksempel:

https://192.168.1.2



- Hvis du bruker DNS (Domain Name System) eller aktiverer et NetBIOS-navn, kan du skrive inn et annet navn, som "DeltSkriver" i stedet for IP-adressen.

For eksempel: https://SharedPrinter

- Hvis du aktiverer et NetBIOS-navn, kan du også bruke nodenavnet.

For eksempel: https://brn123456abcdef

- NetBIOS-navnet er tilgjengelig i nettverkskonfigurasjonsrapporten.

3. Gjør ett av følgende:

- Hvis du har angitt et passord tidligere, skriver du det inn og klikker på **Login (Pålogging)**.
- Dersom du ikke har angitt ditt eget passord tidligere, skriver du inn standard påloggingspassord, og klikker deretter på **Login (Pålogging)**.

4. På venstre navigasjonslinje klikker du på **Administrator > Login Password (Påloggingspassord)**.



- Standardpassordet for å styre innstillingene på denne maskinen finner du bak på maskinen, og det angis ved «**Pwd**».

- Hvis venstre navigasjonslinje ikke vises, starter du navigeringen fra ☰.

5. Hvis du vil endre passordet, skriver du inn nåværende passord i feltet **Enter Old Password (Angi gammelt passord)**.

6. Følg skjerminstruksjonene **Login Password (Påloggingspassord)**, og skriv inn det nye passordet i feltet **Enter New Password (Angi nytt passord)**.

7. Skriv inn det nye passordet på nytt i feltet **Confirm New Password (Bekreft nytt passord)**.

8. Klikk på **Submit (Send)**.



Du kan også endre låseinnstillingene i **Login Password (Påloggingspassord)**-menyen.



Beslektet informasjon

- [Endre maskininnstillingene via Webbasert administrasjon](#)

Beslektede emner:

- [Sjekk passordet til maskinen din](#)

Sette opp maskinens adressebok med Webbasert administrasjon

Relaterte modeller: MFC-L2802DN/MFC-L2800DW/MFC-L2802DW/MFC-L2827DWXL/MFC-L2827DW/MFC-L2835DW/MFC-L2860DWE/MFC-L2860DW/MFC-L2862DW/MFC-L2922DW/MFC-L2960DW/MFC-L2980DW

- Vi anbefaler at du bruker HTTPS-sikkerhetsprotokollen når du konfigurerer innstillingene med Webbasert administrasjon.
- Når du bruker HTTPS til å konfigurere Webbasert administrasjon, vil nettleseren vise en dialogboks med en advarsel.

1. Start nettleseren.
2. Skriv inn "https://maskinens IP-adresse" i nettleserens adressefelt (der "maskinens IP-adresse" er IP-adressen til maskinen din).

Eksempel:

https://192.168.1.2



- Hvis du bruker DNS (Domain Name System) eller aktiverer et NetBIOS-navn, kan du skrive inn et annet navn, som "DeltSkriver" i stedet for IP-adressen.

For eksempel: https://SharedPrinter

- Hvis du aktiverer et NetBIOS-navn, kan du også bruke nodenavnet.

For eksempel: https://brn123456abcdef

- NetBIOS-navnet er tilgjengelig i nettverkskonfigurasjonsrapporten.

3. Hvis du blir bedt om det, skriver du inn passordet i feltet **Login (Pålogging)** og klikker deretter på **Login (Pålogging)**.



Standardpassordet for å styre innstillingene på denne maskinen finner du bak på maskinen, og det angis ved «Pwd». Skift standardpassordet ved å følge instruksjonene på skjermen når du logger på for første gang.

4. På venstre navigasjonslinje klikker du på **Address Book (Adressebok)**.



Hvis venstre navigasjonslinje ikke vises, starter du navigeringen fra ☰.

5. Klikk på tallene i måladresssen, og legg til eller oppdater adresseboken etter behov.
6. Klikk på **Submit (Send)**.



Beslektet informasjon

- [Endre maskininnstillingene via Webbasert administrasjon](#)

Tillegg

- [Spesifikasjoner](#)
- [Forbruksmateriell](#)
- [Informasjon om miljø og samsvar](#)
- [Brother hjelp og kundestøtte](#)

Spesifikasjoner

- >> Generelle spesifikasjoner
- >> Spesifikasjon av dokumentstørrelse
- >> Spesifikasjoner for utskriftsmedier
- >> Faksspesifikasjoner
- >> Kopispesifikasjoner
- >> Skannerspesifikasjoner
- >> Skriverspesifikasjoner
- >> Spesifikasjoner for grensesnitt
- >> Støttede protokoller og sikkerhetsfunksjoner
- >> Spesifikasjoner av krav til datamaskin

Generelle spesifikasjoner

Skrivertype		Laser
Utskriftsmetode		Elektrofotografisk laserskriver
Minnekapasitet	Standard	<ul style="list-style-type: none"> • (DCP-L2600D/DCP-L2620DW/DCP-L2627DW/DCP-L2627DWXL/DCP-L2627DWE/MFC-L2802DN/MFC-L2800DW/MFC-L2802DW/MFC-L2827DWXL/MFC-L2827DW/MFC-L2835DW) 128 MB • (DCP-L2622DW/DCP-L2640DN/DCP-L2660DW/DCP-L2665DW/MFC-L2860DWE/MFC-L2860DW/MFC-L2862DW/MFC-L2922DW/MFC-L2960DW/MFC-L2980DW) 256 MB
Skjerm (LCD)		<ul style="list-style-type: none"> • (DCP-L2600D/DCP-L2620DW/DCP-L2622DW/DCP-L2627DW/DCP-L2627DWXL/DCP-L2627DWE/DCP-L2640DN/MFC-L2802DN/MFC-L2800DW/MFC-L2802DW/MFC-L2827DWXL/MFC-L2827DW/MFC-L2835DW) 16 tegn x 2 linjer • (DCP-L2660DW/DCP-L2665DW/MFC-L2860DWE/MFC-L2860DW/MFC-L2862DW) 2,7-tommers (67,5 mm) TFT LCD-pekeskjerm i farger ¹ • (MFC-L2922DW/MFC-L2960DW/MFC-L2980DW) 3,5-tommer (87,6 mm) TFT LCD-pekeskjerm i farger ¹
Strømkilde		220-240 V AC 50/60 Hz
Strømforbruk (Gjennomsnitt)	Topp	<ul style="list-style-type: none"> • (DCP-L2600D/DCP-L2620DW/DCP-L2622DW/DCP-L2627DW/DCP-L2627DWXL/DCP-L2627DWE/DCP-L2640DN/DCP-L2660DW/DCP-L2665DW/MFC-L2802DN/MFC-L2800DW/MFC-L2802DW/MFC-L2827DWXL/MFC-L2827DW/MFC-L2835DW/MFC-L2860DWE/MFC-L2860DW/MFC-L2862DW/MFC-L2922DW) Omtrent 920 W • (MFC-L2960DW/MFC-L2980DW) Omtrent 870 W
	Utskrift ²	<ul style="list-style-type: none"> • (DCP-L2600D/DCP-L2620DW/DCP-L2622DW/DCP-L2627DW/DCP-L2627DWXL/DCP-L2627DWE/DCP-L2640DN/DCP-L2660DW/DCP-L2665DW/MFC-L2802DN/MFC-L2800DW/MFC-L2802DW/MFC-L2827DWXL/MFC-L2827DW/MFC-L2835DW/MFC-L2860DWE/MFC-L2860DW/MFC-L2862DW/MFC-L2922DW)

Strømforbruk (Gjennomsnitt)		Omtrent 470 W ved 25 °C • (MFC-L2960DW/MFC-L2980DW) Omtrent 485 W ved 25 °C
	Utskrift (Stille modus) ²	• (DCP-L2600D/DCP-L2620DW/DCP-L2622DW/ DCP-L2627DW/DCP-L2627DWXL/DCP-L2627DWE/ DCP-L2640DN/DCP-L2660DW/DCP-L2665DW/ MFC-L2802DN/MFC-L2800DW/MFC-L2802DW/ MFC-L2827DWXL/MFC-L2827DW/MFC-L2835DW/ MFC-L2860DWE/MFC-L2860DW/MFC-L2862DW/ MFC-L2922DW) Omtrent 270 W ved 25 °C • (MFC-L2960DW/MFC-L2980DW) Omtrent 220 W ved 25 °C
	Kopiering ²	• (DCP-L2620DW/DCP-L2627DW/DCP-L2627DWXL/ DCP-L2627DWE/MFC-L2802DN/MFC-L2800DW/ MFC-L2802DW/MFC-L2827DWXL/MFC-L2827DW/ MFC-L2835DW) Omtrent 480 W ved 25 °C • (DCP-L2600D/DCP-L2622DW/DCP-L2640DN/ DCP-L2660DW/DCP-L2665DW/MFC-L2860DWE/ MFC-L2860DW/MFC-L2862DW/MFC-L2922DW) Omtrent 490 W ved 25 °C • (MFC-L2960DW/MFC-L2980DW) Omtrent 495 W ved 25 °C
	Kopiering (Stille modus) ²	• (DCP-L2600D/DCP-L2620DW/DCP-L2622DW/ DCP-L2627DW/DCP-L2627DWXL/DCP-L2627DWE/ DCP-L2640DN/DCP-L2660DW/DCP-L2665DW/ MFC-L2802DN/MFC-L2800DW/MFC-L2802DW/ MFC-L2827DWXL/MFC-L2827DW/MFC-L2835DW/ MFC-L2860DWE/MFC-L2860DW/MFC-L2862DW/ MFC-L2922DW) Omtrent 280 W ved 25 °C • (MFC-L2960DW/MFC-L2980DW) Omtrent 220 W ved 25 °C
	Klar ²	• (DCP-L2600D/DCP-L2620DW/DCP-L2622DW/ DCP-L2627DW/DCP-L2627DWXL/DCP-L2627DWE/ DCP-L2640DN/DCP-L2660DW/DCP-L2665DW/ MFC-L2802DN/MFC-L2800DW/MFC-L2802DW/ MFC-L2827DWXL/MFC-L2827DW/MFC-L2835DW/ MFC-L2860DWE/MFC-L2860DW/MFC-L2862DW/ MFC-L2922DW) Omtrent 43 W ved 25 °C • (MFC-L2960DW/MFC-L2980DW) Samme som Hvilemodus.
	Hvilemodus ²	• (DCP-L2600D/DCP-L2620DW/DCP-L2622DW/ DCP-L2627DW/DCP-L2627DWXL/DCP-L2627DWE/ DCP-L2640DN/DCP-L2660DW/DCP-L2665DW/ MFC-L2802DN/MFC-L2800DW/MFC-L2802DW/ MFC-L2827DWXL/MFC-L2827DW/MFC-L2835DW/ MFC-L2860DWE/MFC-L2860DW/MFC-L2862DW/ MFC-L2922DW) Omtrent 4,1 W • (MFC-L2960DW/MFC-L2980DW) Omtrent 3,3 W
	Dyp hvile ²	• (DCP-L2600D) Omtrent 0,5 W

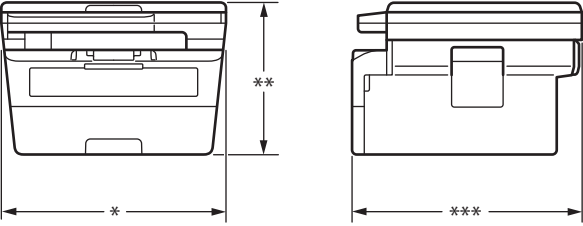
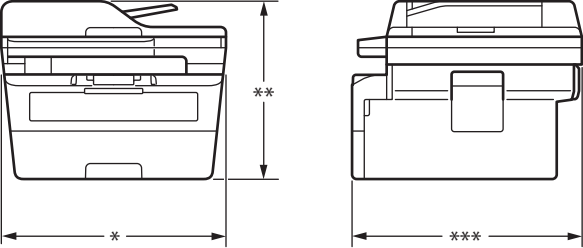
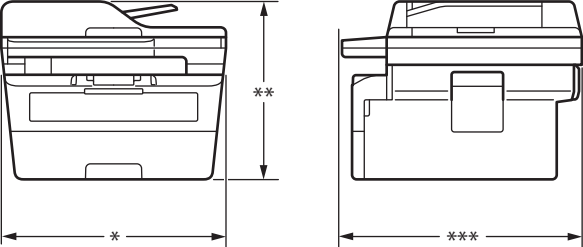
<p>Strømforbruk (Gjennomsnitt)</p>		<ul style="list-style-type: none"> (DCP-L2620DW/DCP-L2622DW/DCP-L2627DW/DCP-L2627DWXL/DCP-L2627DWE/DCP-L2640DN/MFC-L2802DN/MFC-L2800DW/MFC-L2802DW/MFC-L2827DWXL/MFC-L2827DW/MFC-L2835DW) Omtrent 0,6 W (DCP-L2660DW/DCP-L2665DW/MFC-L2860DWE/MFC-L2860DW/MFC-L2862DW/MFC-L2922DW/MFC-L2960DW/MFC-L2980DW) Omtrent 0,7 W
	<p>Avslått ^{2 3 4}</p>	<p>Omtrent 0,08 W</p>
<p>Mål (Typisk konturvisning) (DCP-L2600D/DCP-L2620DW/DCP-L2622DW/DCP-L2627DW/DCP-L2627DWXL/DCP-L2627DWE)</p>  <p>(DCP-L2640DN/DCP-L2660DW/DCP-L2665DW/MFC-L2802DN/MFC-L2800DW/MFC-L2802DW/MFC-L2827DWXL/MFC-L2827DW/MFC-L2835DW/MFC-L2860DWE/MFC-L2860DW/MFC-L2862DW)</p>  <p>(MFC-L2922DW/MFC-L2960DW/MFC-L2980DW)</p> 		<p>Enhet: mm</p> <ul style="list-style-type: none"> (DCP-L2600D/DCP-L2620DW/DCP-L2622DW/DCP-L2627DW/DCP-L2627DWXL/DCP-L2627DWE) * : 410 ** : 272 *** : 399 (DCP-L2640DN/DCP-L2660DW/DCP-L2665DW/MFC-L2802DN/MFC-L2800DW/MFC-L2802DW/MFC-L2827DWXL/MFC-L2827DW/MFC-L2835DW/MFC-L2860DWE/MFC-L2860DW/MFC-L2862DW) * : 410 ** : 319 *** : 399 (MFC-L2922DW/MFC-L2960DW/MFC-L2980DW) * : 410 ** : 319 *** : 421
<p>Vekt (med rekvisita)</p>		<ul style="list-style-type: none"> (DCP-L2600D/DCP-L2620DW/DCP-L2622DW/DCP-L2627DW/DCP-L2627DWE) 10,1 kg (DCP-L2627DWXL) 11,2 kg (DCP-L2640DN/DCP-L2660DW/DCP-L2665DW) 11,4 kg (MFC-L2802DN/MFC-L2800DW/MFC-L2802DW/MFC-L2827DW/MFC-L2835DW/MFC-L2860DWE/MFC-L2860DW/MFC-L2862DW) 11,6 kg (MFC-L2922DW) 11,8 kg (MFC-L2960DW/MFC-L2980DW)

			12,4 kg • (MFC-L2827DWXL) 12,7 kg
Støynivå	Lydtrykk ⁵	Utskrift	LpAm = 49 dB (A)
		Utskrift (Stille modus)	LpAm = 44 dB (A)
		Klar	LpAm = 30 dB (A)
	Lydstyrke	Utskrift ⁵	<ul style="list-style-type: none"> (DCP-L2600D/DCP-L2620DW/DCP-L2622DW/DCP-L2627DW/DCP-L2627DWXL/DCP-L2627DWE/DCP-L2640DN/DCP-L2660DW/DCP-L2665DW/MFC-L2802DN/MFC-L2800DW/MFC-L2802DW/MFC-L2827DWXL/MFC-L2827DW/MFC-L2835DW/MFC-L2860DWE/MFC-L2860DW/MFC-L2862DW/MFC-L2922DW) LWAc = 6,63 B (A) (MFC-L2960DW/MFC-L2980DW) LWAc = 6,78 B (A)
		Utskrift (Stille modus)	LWAc = 6,12 B (A)
		Klar	LWAc = Lydløs
Temperatur	Under drift	Fra 10 °C til 32,5 °C	
	Lagringsplass	Fra 0 °C til 40 °C	
Luftfuktighet	Under drift	20-80 % (ingen kondensering)	
	Lagringsplass	35-85 % (ingen kondensering)	
Automatisk dokumentmater (ADF) (DCP-L2640DN/DCP-L2660DW/DCP-L2665DW/MFC-L2802DN/MFC-L2800DW/MFC-L2802DW/MFC-L2827DWXL/MFC-L2827DW/MFC-L2835DW/MFC-L2860DWE/MFC-L2860DW/MFC-L2862DW/MFC-L2922DW/MFC-L2960DW/MFC-L2980DW)			Opptil 50 ark For best mulig resultat anbefaler vi: <ul style="list-style-type: none"> Temperatur: 20 °C til 30 °C Fuktighet: 50 til 70 % Papir: 80 g/m²

1 Målt diagonalt.

2 Målt når maskinen er tilkoblet med samme nettverkstilkobling som ENERGY STAR ver. 3.1 testmetode.

3 Målt i henhold til IEC 62301 utgave 2.0.

4 Strømforbruk varierer noe avhengig av bruksmiljøet.

5 Målt i henhold til metoden som er beskrevet i ISO 7779.

Spesifikasjon av dokumentstørrelse

Dokumentstørrelse	ADF-bredde ¹	105 til 215,9 mm
	ADF-lengde ¹	147,3 til 355,6 mm
	Skannerglassbredde	Maksimalt 215,9 mm
	Skannerglasslengde	Maksimalt 300 mm

1 Kun ADF-modeller

Spesifikasjoner for utskriftsmedier

Papiringgang	Papirmagasin (Standard)	Papirtype	Vanlig papir, tynt papir, resirkulert papir, tykt papir
		Papirstørrelse	A4, Letter, B5 (JIS), B5 (ISO), A5, A5 (lang kant), B6 (JIS), A6, Executive, 16K (195 x 270 mm), A4 Kort (270 mm papir)

Papiringgang	Papirmagasin (Standard)	Papirvekt	60 til 163 g/m ² ¹
		Maksimal papirkapasitet	Opptil 250 ark med vanlig papir på 80 g/m ²
	Manuell materåpning	Papirtype	Vanlig papir, tynt papir, tykt papir, tykkere papir, resirkulert papir, brevpapir, etikett, konvolutt, tynn konvolutt, tykk konvolutt
		Papirstørrelse	<ul style="list-style-type: none"> Bredde: 76,2-215,9 mm Lengde: 127-355,6 mm Konvolutt: COM-10, DL, C5, Monarch
		Papirvekt	60 til 230 g/m ²
		Maksimal papirkapasitet	Ett ark av gangen
Papirutgang ²	Utgangsstøtte for dokumenter med forsiden ned		Opptil 120 ark (levering med forsiden ned til utgangsstøtte for dokumenter med forsiden ned) ³
	Utgangsstøtte for dokumenter med forsiden opp		Ett ark (levering med forsiden opp til utgangsstøtte for dokumenter med forsiden opp)
2-sidig	Automatisk 2-sidig utskrift	Papirtype	Vanlig papir, tynt papir, resirkulert papir
		Papirstørrelse	A4
		Papirvekt	60 til 105 g/m ²

¹ For papir på 105 g/m² og over åpner du bakdekselet for å bruke utgangsskuffen med forsiden opp.

² For etiketter anbefaler vi at du fjerner trykte sider fra utskuffen straks de kommer ut fra maskinen for å unngå muligheten for tilskitning.

³ Beregnet med 80 g/m² i tempererte og ikke-fuktige omgivelser. Faktisk kapasitet i utskuffen kan variere etter omgivelsene.

Faksspesifikasjoner

MERK

Denne funksjonen er tilgjengelig for MFC-modeller.

Kompatibilitet	ITU-T supergruppe 3	
Kodesystem	MH / MR / MMR / JBIG	
Modemhastighet	33 600 bps (med automatisk skifte til lavere hastighet)	
2-sidig utskriftsmottak	(MFC-L2802DN/MFC-L2800DW/MFC-L2802DW/MFC-L2827DWXL/MFC-L2827DW/MFC-L2835DW/MFC-L2860DWE/MFC-L2860DW/MFC-L2862DW/MFC-L2922DW/MFC-L2960DW/MFC-L2980DW) Ja	
Automatisk 2-sidig sending	(MFC-L2922DW/MFC-L2960DW/MFC-L2980DW) Ja (fra ADF)	
Skannebredde	Maksimalt 208 mm	
Utskriftsbredde	Maksimalt 207,4 mm	
Gråtoner	8-biters / 256 nivåer	
Oppløsning	Horisontal	203 dpi
	Vertikal	Standard: 98 dpi Fin: 196 dpi Superfin: 392 dpi

Oppløsning	Foto: 196 dpi
Adressebok	(MFC-L2802DN/MFC-L2800DW/MFC-L2802DW/MFC-L2827DWXL/MFC-L2827DW/ MFC-L2835DW/MFC-L2860DWE/MFC-L2860DW/MFC-L2862DW/MFC-L2922DW/ MFC-L2960DW/MFC-L2980DW) 200 steder
Snarvei	(MFC-L2802DN/MFC-L2800DW/MFC-L2802DW/MFC-L2827DWXL/MFC-L2827DW/ MFC-L2835DW) 10 plasseringer
Grupper	Opptil 20
Gruppesending	<ul style="list-style-type: none"> (MFC-L2802DN/MFC-L2800DW/MFC-L2802DW/MFC-L2827DWXL/ MFC-L2827DW/MFC-L2835DW) 260 plasseringer (MFC-L2860DWE/MFC-L2860DW/MFC-L2862DW/MFC-L2922DW/ MFC-L2960DW/MFC-L2980DW) 250 steder
Automatisk gjenoppringning	3 ganger med 5 minutters intervall
Sending fra minnet	<ul style="list-style-type: none"> (MFC-L2802DN/MFC-L2800DW/MFC-L2802DW/MFC-L2827DWXL/ MFC-L2827DW/MFC-L2835DW) Opptil 400 sider ¹ (MFC-L2860DWE/MFC-L2860DW/MFC-L2862DW/MFC-L2922DW/ MFC-L2960DW/MFC-L2980DW) Opptil 500 sider ¹
Mottak ved tom for papir	<ul style="list-style-type: none"> (MFC-L2802DN/MFC-L2800DW/MFC-L2802DW/MFC-L2827DWXL/ MFC-L2827DW/MFC-L2835DW) Opptil 400 sider ¹ (MFC-L2860DWE/MFC-L2860DW/MFC-L2862DW/MFC-L2922DW/ MFC-L2960DW/MFC-L2980DW) Opptil 500 sider ¹

¹ «Sider» refererer til «ITU-T Testdiagram dokument nr. 1» (et typisk forretningsbrev, standard oppløsning, JBIG-kode).

Kopispesifikasjoner

Kopieringsbredde	Maksimalt 210 mm
Automatisk 2-sidig kopi	(MFC-L2922DW/MFC-L2960DW/MFC-L2980DW) Ja (fra ADF)
Sorter kopi	Ja
Stable kopi	Opptil 99 sider
Oppløsning	Maksimalt 600 x 600 dpi
Oppvarmingstid før første kopi ¹	<ul style="list-style-type: none"> (MFC-L2960DW/MFC-L2980DW) Mindre enn 8,4 sekunder ved 23 °C (DCP-L2600D/DCP-L2620DW/DCP-L2622DW/DCP-L2627DW/ DCP-L2627DWXL/DCP-L2627DWE/DCP-L2640DN/DCP-L2660DW/ DCP-L2665DW/MFC-L2802DN/MFC-L2800DW/MFC-L2802DW/ MFC-L2827DWXL/MFC-L2827DW/MFC-L2835DW/MFC-L2860DWE/ MFC-L2860DW/MFC-L2862DW/MFC-L2922DW) Mindre enn 10 sekunder ved 23 °C

¹ Fra Driftsklar og standardskuff.

Skannerspesifikasjoner

Farge / svart	Ja/Ja
TWAIN-kompatibel	Ja (Windows 10 / Windows 11)
WIA-kompatibel	Ja (Windows 10 / Windows 11)
AirPrint-kompatibel	(DCP-L2620DW/DCP-L2622DW/DCP-L2627DW/DCP-L2627DWXL/ DCP-L2627DWE/DCP-L2640DN/DCP-L2660DW/DCP-L2665DW/MFC-L2802DN/ MFC-L2800DW/MFC-L2802DW/MFC-L2827DWXL/MFC-L2827DW/MFC-L2835DW/ MFC-L2860DWE/MFC-L2860DW/MFC-L2862DW/MFC-L2922DW/MFC-L2960DW/ MFC-L2980DW) Ja (macOS v11, v12, v13)
Farge dybde	<ul style="list-style-type: none"> 30 bit fargebehandling (inngang) 24 bit fargebehandling (utgang)
Gråtoner	<ul style="list-style-type: none"> 10 bit fargebehandling (inngang) 8 bit fargebehandling (utgang)
Oppløsning ²	<ul style="list-style-type: none"> Opptil 19 200 × 19 200 dpi (interpolert) Opptil 1200 x 1200 dpi (fra skannerglassplate) Opptil 600 x 600 dpi (fra ADF)¹
Skannebredde	Maksimalt 210 mm
Automatisk 2-sidig skanning	(MFC-L2922DW/MFC-L2960DW/MFC-L2980DW) Ja (fra ADF)

¹ Kun ADF-modeller

² Maksimum 1200 × 1200 dpi-skanning med WIA-driveren i Windows 10 og Windows 11 (oppløsning på opptil 19 200 x 19 200 dpi kan velges gjennom skannerverktøyet).

Skriverspesifikasjoner

Automatisk 2-sidig utskrift	Ja				
Emulering	(DCP-L2622DW/DCP-L2640DN/DCP-L2660DW/DCP-L2665DW/ MFC-L2860DWE/MFC-L2860DW/MFC-L2862DW/MFC-L2922DW/ MFC-L2960DW/MFC-L2980DW) PCL6, BR-Script3, PDF-versjon 1.7				
Oppløsning	Opptil 1200 x 1200 dpi				
Utskriftshastighet ¹ ²	<table border="1"> <tr> <td>1-sidig utskrift³</td> <td> <ul style="list-style-type: none"> (DCP-L2620DW/DCP-L2627DW/DCP-L2627DWXL/DCP-L2627DWE/ MFC-L2802DN/MFC-L2800DW/MFC-L2802DW/MFC-L2827DWXL/ MFC-L2827DW/MFC-L2835DW) Opptil 32 sider/minutt (A4-størrelse) Opptil 34 sider/minutt (Letter-størrelse) (DCP-L2600D/DCP-L2622DW/DCP-L2640DN/DCP-L2660DW/ DCP-L2665DW/MFC-L2860DWE/MFC-L2860DW/MFC-L2862DW/ MFC-L2922DW/MFC-L2960DW/MFC-L2980DW) Opptil 34 sider/minutt (A4-størrelse) Opptil 36 sider/minutt (Letter-størrelse) </td> </tr> <tr> <td>2-sidig utskrift</td> <td>Opptil 16 sider/minutt (opptil 8 ark/minutt) (A4-størrelse) Opptil 17 sider/minutt (opptil 8,5 ark/minutt) (Letter-størrelse)</td> </tr> </table>	1-sidig utskrift ³	<ul style="list-style-type: none"> (DCP-L2620DW/DCP-L2627DW/DCP-L2627DWXL/DCP-L2627DWE/ MFC-L2802DN/MFC-L2800DW/MFC-L2802DW/MFC-L2827DWXL/ MFC-L2827DW/MFC-L2835DW) Opptil 32 sider/minutt (A4-størrelse) Opptil 34 sider/minutt (Letter-størrelse) (DCP-L2600D/DCP-L2622DW/DCP-L2640DN/DCP-L2660DW/ DCP-L2665DW/MFC-L2860DWE/MFC-L2860DW/MFC-L2862DW/ MFC-L2922DW/MFC-L2960DW/MFC-L2980DW) Opptil 34 sider/minutt (A4-størrelse) Opptil 36 sider/minutt (Letter-størrelse) 	2-sidig utskrift	Opptil 16 sider/minutt (opptil 8 ark/minutt) (A4-størrelse) Opptil 17 sider/minutt (opptil 8,5 ark/minutt) (Letter-størrelse)
1-sidig utskrift ³	<ul style="list-style-type: none"> (DCP-L2620DW/DCP-L2627DW/DCP-L2627DWXL/DCP-L2627DWE/ MFC-L2802DN/MFC-L2800DW/MFC-L2802DW/MFC-L2827DWXL/ MFC-L2827DW/MFC-L2835DW) Opptil 32 sider/minutt (A4-størrelse) Opptil 34 sider/minutt (Letter-størrelse) (DCP-L2600D/DCP-L2622DW/DCP-L2640DN/DCP-L2660DW/ DCP-L2665DW/MFC-L2860DWE/MFC-L2860DW/MFC-L2862DW/ MFC-L2922DW/MFC-L2960DW/MFC-L2980DW) Opptil 34 sider/minutt (A4-størrelse) Opptil 36 sider/minutt (Letter-størrelse) 				
2-sidig utskrift	Opptil 16 sider/minutt (opptil 8 ark/minutt) (A4-størrelse) Opptil 17 sider/minutt (opptil 8,5 ark/minutt) (Letter-størrelse)				
Tid for første utskrift ⁴	<ul style="list-style-type: none"> (MFC-L2960DW/MFC-L2980DW) Mindre enn 6,9 sekunder ved 23 °C				

	<ul style="list-style-type: none"> (DCP-L2600D/DCP-L2620DW/DCP-L2622DW/DCP-L2627DW/DCP-L2627DWXL/DCP-L2627DWE/DCP-L2640DN/DCP-L2660DW/DCP-L2665DW/MFC-L2802DN/MFC-L2800DW/MFC-L2802DW/MFC-L2827DWXL/MFC-L2827DW/MFC-L2835DW/MFC-L2860DWE/MFC-L2860DW/MFC-L2862DW/MFC-L2922DW) <p>Mindre enn 8,5 sekunder ved 23 °C</p>
--	---

- 1 Utskriftshastigheten kan endres avhengig av type dokument du vil skrive ut.
- 2 Utskriftshastigheten kan være tregere når maskinen er koblet til via trådløst LAN.
- 3 Utskriftshastighetene gjelder for 1-sidig utskrift og er målt i henhold til standard ISO/IEC 24734.
- 4 Fra Driftsklar og standard papirmagasin.

Spesifikasjoner for grensesnitt

USB ^{1 2}	Høyhastighets USB 2.0 Bruk en USB 2.0-grensesnittkabel som ikke er lengre enn 2 meter.
LAN	(DCP-L2640DN/DCP-L2660DW/DCP-L2665DW/MFC-L2802DN/MFC-L2800DW/MFC-L2802DW/MFC-L2827DWXL/MFC-L2827DW/MFC-L2835DW/MFC-L2860DWE/MFC-L2860DW/MFC-L2862DW/MFC-L2922DW/MFC-L2960DW/MFC-L2980DW) 10Base-T/100Base-TX ³
Trådløst lokalt nettverk	(DCP-L2620DW/DCP-L2622DW/DCP-L2627DW/DCP-L2627DWXL/DCP-L2627DWE/DCP-L2660DW/DCP-L2665DW/MFC-L2800DW/MFC-L2802DW/MFC-L2827DWXL/MFC-L2827DW/MFC-L2835DW/MFC-L2860DWE/MFC-L2860DW/MFC-L2862DW/MFC-L2922DW/MFC-L2960DW/MFC-L2980DW) IEEE 802.11a/b/g/n (infrastrukturmodus) IEEE 802.11a/g/n (Wi-Fi Direct®)
NFC	(MFC-L2922DW/MFC-L2980DW) Ja

- 1 Din maskin har et USB 2.0 Hi-Speed-grensesnitt. Maskinen kan også kobles til en datamaskin som har et USB 1.1-grensesnitt.
- 2 Tredjeparts USB-hubenheter støttes ikke.
- 3 Bruk en gjennomgående kategori 5 (eller større) tvunnet trådparkabel.

Støttede protokoller og sikkerhetsfunksjoner

Støttede protokoller og sikkerhetsfunksjoner kan variere avhengig av modeller.

Ethernet

10Base-T/100Base-TX

Trådløst LAN (2,4GHz)

IEEE 802.11b/g/n (Infrastrukturmodus), IEEE 802.11g/n (Wi-Fi Direct)

Trådløst LAN (5GHz)

IEEE 802.11a/n (Infrastrukturmodus), IEEE 802.11a/n (Wi-Fi Direct)

Protokoller (IPv4)

ARP, RARP, BOOTP, DHCP, APIPA(Auto IP), WINS/NetBIOS name resolution, DNS Resolver, mDNS, LLMNR responder, LPR/LPD, Custom Raw Port/Port9100, POP3, SMTP-klient, IPP/IPPS, FTP-klient og server, CIFS-klient, SNMPv1/v2c/v3, HTTP/HTTPS-server, TFTP-klient og server, ICMP, webtjenester (utskrift/skanning), Syslog, SNTP-klient, IMAP4, LDAP/LDAPS

Protokoller (IPv6)

NDP, RA, DNS resolver, mDNS, LLMNR responder, LPR/LPD, Custom Raw Port/Port9100, IPP/IPPS, POP3, SMTP-klient, FTP-klient og server, CIFS-klient, SNMPv1/v2c/v3, HTTP/HTTPS-server, TFTP-klient og server, ICMPv6, webtjenester (utskrift/skanning), Syslog, SNTP-klient, IMAP4, LDAP/LDAPS

Nettverkssikkerhet (kablet)

APOP*, SMTP-AUTH, SSL/TLS (SMTP, HTTP, IPP, POP3*, IMAP4*, FTP), SNMP v3, 802.1x (EAP-MD5, EAP-FAST, PEAP, EAP-TLS, EAP-TTLS), OAuth(SMTP, POP3, IMAP4), Kerberos, IPsec

* Når Internet FAX er lastet ned.

Nettverkssikkerhet (trådløst)

APOP*, SMTP-AUTH, SSL/TLS (SMTP, HTTP, IPP, POP3*, IMAP4*, FTP), SNMP v3, 802.1x (EAP-FAST, PEAP, EAP-TLS, EAP-TTLS), OAuth(SMTP, POP3, IMAP4), Kerberos, IPsec

* Når Internet FAX er lastet ned.

Sikkerhet for trådløse nettverk

WEP 64/128-biters, WPA-PSK (TKIP/AES), WPA2-PSK (TKIP/AES), WPA3-SAE (AES) (Wi-Fi Direct støtter bare WPA2-PSK (AES))

Trådløs sertifisering

Wi-Fi sertifiseringsmerkelisens (WPA3™ – Enterprise, Personal), Wi-Fi Protected Setup™ (WPS) identifikatormerkelisens, Wi-Fi CERTIFIED™ Wi-Fi Direct

Spesifikasjoner av krav til datamaskin

Støttede operativsystemer og programvarefunksjoner

Du finner de nyeste OS-versjonene som støttes på modellens **Støttede operativsystemer**-side på support.brother.com/os.

Datamaskinplattform og versjon av operativsystemet	PC-grensesnitt			Prossessor	Plass på harddisk for installasjon ¹	
	USB ²	Kablet LAN	Trådløst LAN		For drivere	For programmer (inkludert drivere)
Windows 10 Home / 10 Pro / 10 Education / 10 Enterprise ^{4 5}	Utskrift PC faks ³ Skanning			32-biters (x86) eller 64-biters (x64) prosessor	80 MB	1,8 GB
Windows 11 Home / 11 Pro / 11 Education / 11 Enterprise ^{4 5}				64-biters (x64) prosessor		
Windows Server 2012	Utskrift Skanning	Utskrift		64-biters (x64) prosessor	80 MB	80 MB
Windows Server 2012 R2						
Windows Server 2016						
Windows Server 2019						
Windows Server 2022						
macOS v11 ⁶	Utskrift PC-Fax (Send) ³ Skanning			64-biters prosessor	I/T	500 MB
macOS v12 ⁶						
macOS v13 ⁶						
Chrome OS	Utskrift Skanning			I/T	I/T	I/T

¹ Det kreves Internett-tilkobling for å installere programvaren hvis installasjonsdisken ikke følger med.

² Tredjeparts USB-porter støttes ikke.

³ PC-FAX støtter kun svart/hvitt.

⁴ For WIA, 1200x1200 oppløsning. Brother skannerverktøy muliggjør forbedring til opptil 19 200 x 19 200 dpi.

⁵ PaperPort™ 14SE støtter Windows 10 og Windows 11.

⁶ Ansvarsfraskrivelse for macOS AirPrint-støtte: Utskrift, skanning eller PC-faks (Send) via macOS krever bruk av AirPrint. Mac-drivere følger ikke med til denne maskinen.

Du finner de seneste driveroppdateringene påmodellens **Nedlastinger**-side på support.brother.com/downloads.
Alle registrerte varemerker, merkenavn og produktnavn tilhører de respektive selskapene.



Beslektet informasjon

- [Tillegg](#)
-

Forbruksmateriell

Når det er på tide å skifte ut rekvisita som tonerkassetten eller trommelenheten, vises en feilmelding på maskinens kontrollpanel eller i Status Monitor. Hvis du vil ha mer informasjon om forsyningene for maskinen, kan du besøke go.brother/original eller kontakte din lokale Brother-forhandler.



Produktkoder for rekvisita varierer etter land og region.

Tonerkassett

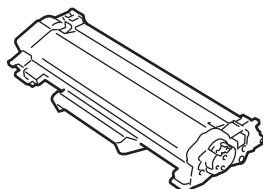

Bestillingsnummer for rekvisita	Omtrentlig levetid (Sideantall)	Gjeldende modeller
Standard toner: (For vest-, nord- og søreuropeiske land)TN2510 (For sentral- og østeuropeiske land)TN2590	Omtrent 1 200 sider ^{1 2}	DCP-L2600D/DCP-L2620DW/ DCP-L2622DW/DCP-L2627DW/ DCP-L2627DWXL/DCP-L2627DWE/ DCP-L2640DN/DCP-L2660DW/ DCP-L2665DW/MFC-L2802DN/ MFC-L2800DW/MFC-L2802DW/ MFC-L2827DWXL/MFC-L2827DW/ MFC-L2835DW/MFC-L2860DWE/ MFC-L2860DW/MFC-L2862DW/ MFC-L2922DW/MFC-L2960DW/ MFC-L2980DW
Høy kapasitet toner: (For vest-, nord- og søreuropeiske land)TN2510XL (For sentral- og østeuropeiske land)TN2590XL	Omtrent 3 000 sider ^{1 2}	DCP-L2600D/DCP-L2620DW/ DCP-L2622DW/DCP-L2627DW/ DCP-L2627DWXL/DCP-L2627DWE/ DCP-L2640DN/DCP-L2660DW/ DCP-L2665DW/MFC-L2802DN/ MFC-L2800DW/MFC-L2802DW/ MFC-L2827DWXL/MFC-L2827DW/ MFC-L2835DW/MFC-L2860DWE/ MFC-L2860DW/MFC-L2862DW/ MFC-L2922DW/MFC-L2960DW/ MFC-L2980DW
Toner med superhøy kapasitet: (For vest-, nord- og søreuropeiske land)TN2510XXL (For sentral- og østeuropeiske land)TN2590XXL	Omtrent 5 000 sider ^{1 2}	MFC-L2922DW/MFC-L2960DW/ MFC-L2980DW
Innbokstoner: (levert med maskinen)	Omtrent 700 sider ^{1 2}	DCP-L2600D/DCP-L2620DW/ DCP-L2622DW/DCP-L2627DWE/ MFC-L2802DN/MFC-L2800DW/ MFC-L2802DW/MFC-L2827DW/ MFC-L2860DWE
	Omtrent 1 200 sider ^{1 2}	DCP-L2627DW/DCP-L2640DN/ DCP-L2660DW/DCP-L2665DW/ MFC-L2835DW/MFC-L2860DW/ MFC-L2862DW/MFC-L2922DW
	Omtrent 1 500 sider ^{1 2}	MFC-L2960DW
	Omtrent 3 000 sider ^{1 2}	MFC-L2980DW
	Omtrent 6 000 sider ^{1 2}	DCP-L2627DWXL/MFC-L2827DWXL

Bestillingsnummer for rekvisita	Omtrentlig levetid (Sideantall)	Gjeldende modeller
	(Høy kapasitet toner + ekstra høy kapasitet toner inkludert i esken)	

¹ Omtrentlig levetid for kassetten er angitt i henhold til ISO/IEC 19752.

² Enkeltsider med størrelsen A4/Letter

Trommelenhet

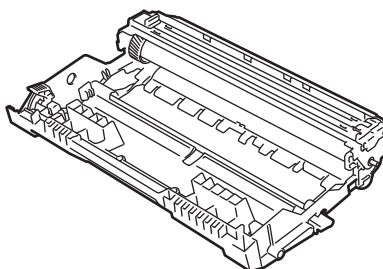

Trommelenhet:		
Produktkoder for rekvisita	Omtrentlig levetid (Sideantall)	Gjeldende modeller
(For vest-, nord- og søreuropeiske land)DR2510 (For sentral- og østeuropeiske land)DR2590	Omtrent 15 000 sider ¹	DCP-L2600D/DCP-L2620DW/ DCP-L2622DW/DCP-L2627DW/ DCP-L2627DWXL/DCP-L2627DWE/ DCP-L2640DN/DCP-L2660DW/ DCP-L2665DW/MFC-L2802DN/ MFC-L2800DW/MFC-L2802DW/ MFC-L2827DWXL/MFC-L2827DW/ MFC-L2835DW/MFC-L2860DWE/ MFC-L2860DW/MFC-L2862DW/ MFC-L2922DW/MFC-L2960DW/ MFC-L2980DW

¹ Ca. 15 000 sider basert på én side per jobb (enkeltsider med størrelsen A4/Letter). Antall sider kan variere grunnet en rekke faktorer, inkludert men ikke begrenset til medietype og mediestørrelse.



Beslektet informasjon

- [Tillegg](#)

Informasjon om miljø og samsvar

- [Informasjon om resirkulert papir](#)
- [Tilgjengelighet av servicedeler](#)
- [Kjemiske stoffer \(EU REACH\)](#)

Informasjon om resirkulert papir

- Resirkulert papir har den samme kvaliteten som papir produsert direkte fra trær. Det er standarder som styrer moderne resirkulert papir, og som sikrer at papiret oppfyller strenge kvalitetskrav for ulike utskriftsprosesser. Bildebehandlingsutstyret som leveres av Brother, kan brukes med resirkulert papir som følger standarden NS-EN 12281:2002.
- Kjøp av resirkulert papir beskytter naturressursene og fremmer sirkulær økonomi. Papir produseres av cellulosefiber fra treverk. Innsamling og resirkulering av papir forlenger fibrenes levetid over flere livssykluser slik at ressursene brukes på best mulig måte.
- Produksjonsprosessen av resirkulert papir er kortere. Fibrene er allerede blitt behandlet, så mindre vann og energi, og færre kjemikalier brukes.
- Resirkulering av papir sparer også karbon ved å lede papirprodukter vekk fra andre avfallsordninger, slik som søppelfylling og forbrenning. Søppelfyllinger avgir metangass, som har en kraftig drivhuseffekt.



Beslektet informasjon

- [Informasjon om miljø og samsvar](#)

Tilgjengelighet av servicedeler

Brother garanterer at servicedeler vil være tilgjengelig i minst sju år etter den siste datoen vi sender modeller ut på markedet.

Hvis du trenger servicedeler, tar du kontakt med Brother-leverandøren eller -forhandleren.



Beslektet informasjon

- [Informasjon om miljø og samsvar](#)

Kjemiske stoffer (EU REACH)

Informasjonen om kjemiske stoffer i produktene våre som er lovpålagt iht. REACH-forskriften, finner du på <https://www.brother.eu/reach>.



Beslektet informasjon

- [Informasjon om miljø og samsvar](#)

Brother hjelp og kundestøtte

Hvis du trenger hjelp med Brother-produktet, kan du besøke support.brother.com for å lese spørsmål og svar samt feilsøkingstips. Du kan også laste ned den nyeste programvaren, driverne og fastvaren for å forbedre ytelsen til maskinen din samt brukerdokumentasjon for å finne ut hvordan du får mest mulig ut av Brother-produktet.

Du finner mer informasjon om produkt og kundestøtte på nettstedet til det lokale Brother-kontoret. Besøk global.brother/en/gateway for å finne kontaktinformasjonen til det lokale Brother-kontoret og for å registrere det nye produktet ditt.



Beslektet informasjon

- [Tillegg](#)
-

brother



NOR
Version A