



Guia On-line do Utilizador

**DCP-L2600D/DCP-L2620DW/DCP-L2622DW/DCP-L2627DW/
DCP-L2627DWXL/DCP-L2627DWE/DCP-L2640DN/DCP-L2660DW/
DCP-L2665DW/MFC-L2802DN/MFC-L2800DW/MFC-L2802DW/
MFC-L2827DWXL/MFC-L2827DW/MFC-L2835DW/MFC-L2860DWE/
MFC-L2860DW/MFC-L2862DW/MFC-L2922DW/MFC-L2960DW/
MFC-L2980DW**

Índice

Antes de utilizar o equipamento	1
Definições das notas.....	2
Marcas comerciais.....	3
Licenças de fonte aberta.....	4
Direitos de autor e licença.....	5
Notas importantes.....	6
Apresentação do equipamento	7
Antes de utilizar o equipamento.....	8
Apresentação do painel de controlo.....	9
Descrição geral do ecrã tátil LCD.....	15
Como navegar no ecrã tátil LCD.....	18
Definir o ecrã inicial principal.....	20
Descrição geral do ecrã de Definições.....	21
Como introduzir texto no equipamento.....	22
Aceder aos utilitários Brother (Windows).....	25
Desinstalar o software e os controladores (Windows).....	26
Aceder ao Brother iPrint&Scan (Windows/Mac).....	27
Localizações das portas de entrada/saída no equipamento.....	29
Manuseamento do papel	30
Colocar papel.....	31
Colocar papel na gaveta do papel.....	32
Colocar e imprimir papel simples, papel fino, papel reciclado e papel Bond na ranhura de alimentação manual.....	36
Colocar e imprimir em papel espesso e etiquetas utilizando a ranhura de alimentação manual.....	38
Colocar e imprimir envelopes na entrada de alimentação manual.....	40
Definições do papel.....	42
Alterar o tamanho do papel e o tipo de papel.....	43
Alterar a definição de verificação do papel.....	44
Suportes de impressão recomendados.....	45
Colocar documentos.....	46
Colocar documentos no alimentador automático de documentos (ADF).....	47
Colocar documentos no vidro do digitalizador.....	49
Áreas não digitalizáveis e não imprimíveis.....	50
Utilizar papel especial.....	51
Imprimir	52
Imprimir a partir do computador (Windows).....	53
Imprimir um documento (Windows).....	54
Imprimir nos dois lados do papel (Windows).....	56
Impressão Segura (Windows).....	59
Alterar as predefinições de impressão (Windows).....	60
Definições de impressão (Windows).....	61
Imprimir um documento com o controlador da impressora BR-Script3 (emulação de linguagem PostScript® 3™) (Windows).....	66
Monitorizar o estado do equipamento a partir do computador (Windows).....	68
Imprimir a partir do computador (Mac).....	69

Colocar e imprimir envelopes na entrada de alimentação manual	70
Imprimir um anexo de correio eletrónico	72
Alterar definições de impressão utilizando o painel de controlo	73
Cancelar um trabalho de impressão	74
Impressão de teste.....	75
Impressão Universal	76
Descrição geral da Impressão Universal.....	77
Registar o equipamento na Impressão Universal utilizando a gestão baseada na Web	78
Atribuir utilizadores da Impressão Universal através do Portal do Microsoft Azure.....	79
Adicionar uma impressora compatível com a Impressão Universal ao seu computador	80
Imprimir utilizando a Impressão Universal	81
Anular o registo do seu equipamento na Impressão Universal.....	82
Digitalizar	83
Digitalizar utilizando o botão Digitalizar do equipamento.....	84
Digitalizar fotografias e gráficos	85
Digitalizar uma ou várias páginas para um único ficheiro PDF para uma pasta.....	88
Digitalizar para um ficheiro de texto editável (OCR)	91
Guardar dados digitalizados como um anexo de e-mail	93
Enviar dados digitalizados para um destinatário de e-mail	96
Digitalizar para FTP.....	98
Digitalizar para Rede (Windows).....	102
Utilizar o Protocolo de Serviços Web para digitalização em rede (Windows 10 e Windows 11).....	109
Alterar as definições do botão Digitalizar com o Brother iPrint&Scan.....	113
Configurar certificados para PDF assinado.....	114
Desativar a digitalização a partir do computador	116
Digitalizar a partir do computador (Windows)	117
Digitalizar utilizando o Brother iPrint&Scan (Windows/Mac)	118
Digitalizar utilizando o Nuance™ PaperPort™ 14SE ou outras aplicações do Windows.....	119
Digitalizar utilizando a aplicação Fax e Scan do Windows	124
Digitalizar a partir do computador (Mac).....	128
Configurar as definições de digitalização utilizando a Gestão Baseada na Web	129
Definir o nome do ficheiro de digitalização através da Gestão Baseada na Web.....	130
Cópia	131
Copiar num lado do papel (1 lado).....	132
Copiar nos dois lados do papel (2 lados).....	135
Ampliar ou reduzir imagens copiadas	138
Fazer cópias N em 1 com a função Disposição da Página.....	140
Ordenar cópias.....	142
Copiar um cartão de identificação.....	144
Opções de cópia	146
Fax	149
Enviar um fax	150
Enviar um fax	151
Enviar um fax de 2 lados a partir do ADF	155
Enviar um fax manualmente.....	156
Enviar um fax no final de uma conversaçao	157
Enviar o mesmo fax para mais do que um destinatário (distribuição).....	158

Enviar fax em tempo real	161
Enviar um fax a uma determinada hora (fax programado).....	163
Adicionar uma página de rosto ao fax.....	165
Cancelar um fax em curso	168
Verificar e cancelar um fax pendente	169
Opções de fax	170
Receber um fax.....	172
Definições do modo de receção	173
Opções de receção na memória	195
Recuperação remota de faxes	208
Operações de voz e números de fax	214
Operações de voz	215
Guardar números de fax	217
Marcar um número utilizando um Atalho.....	221
Marcar um número com a Marcação Rápida	224
Configurar grupos de distribuição	227
Combinar números do Livro de Endereços.....	234
Serviços telefónicos e equipamentos externos.....	236
Identificação de Chamada.....	237
Definir o tipo de linha telefónica	239
TAD (dispositivo de atendimento telefónico) externo	242
Telefones externos e extensões telefónicas.....	245
Ligações multi-linhas (PBX)	251
Relatórios de fax	252
Imprimir um relatório de verificação da transmissão.....	253
Imprimir um diário de fax.....	254
PC-FAX	256
PC-FAX para Windows.....	257
PC-FAX para Mac	280
Rede	281
Funções básicas de rede suportadas	282
Configurar as definições de rede	283
Configurar detalhes da rede através do painel de controlo.....	284
Definições de rede sem fios.....	285
Utilizar a rede sem fios.....	286
Utilizar Wi-Fi Direct®.....	305
Ativar/desativar a LAN sem fios	311
Imprimir o relatório de WLAN	312
Funcionalidades de rede.....	316
Ativar/desativar a gestão baseada na Web utilizando o painel de controlo	317
Configurar as definições do servidor proxy utilizando a Gestão Baseada na Web.....	318
Imprimir o relatório de configuração da rede.....	319
Configurar a receção de PC-FAX utilizando a gestão baseada na Web.....	321
Fax através da Internet (I-Fax).....	322
Utilizar a função “Enviar fax para servidor”	347
Sincronizar a hora com o servidor SNTP utilizando a gestão baseada na Web.....	351
Reenviar os faxes recebidos para um destino da rede	355

Repor as predefinições de fábrica da rede	358
Segurança.....	359
Antes de utilizar as funções de segurança de rede	360
Desativar protocolos desnecessários.....	361
Configurar certificados para segurança do equipamento	362
Funções suportadas de certificados de segurança.....	363
Como criar e instalar um certificado	364
Criar um certificado auto-assinado.....	365
Criar um pedido de assinatura de certificado (CSR) e instalar um certificado de uma autoridade de certificação (CA).....	366
Importar e exportar o certificado e a chave privada	370
Importar e exportar um certificado da AC	373
Gerir vários certificados.....	376
Utilizar o SSL/TLS.....	377
Introdução ao SSL/TLS	378
Gerir o equipamento de rede em segurança utilizando SSL/TLS	381
Imprimir documentos com segurança utilizando SSL/TLS.....	386
Utilizar o SNMPv3.....	388
Gerir o equipamento de rede em segurança utilizando o SNMPv3	389
Utilizar o IPsec	391
Introdução ao IPsec	392
Configurar o IPsec utilizando a Gestão Baseada na Web	393
Configurar um Modelo de Endereço de IPsec utilizando a Gestão Baseada na Web	395
Configurar um Modelo de IPsec utilizando a Gestão Baseada na Web	397
Utilizar a autenticação IEEE 802.1x.....	407
O que é a autenticação IEEE 802.1x?	408
Configurar a autenticação IEEE 802.1x para uma rede sem fios ou com fios utilizando a Gestão baseada na Web (browser da Web).....	409
Métodos de Autenticação para IEEE 802.1x.....	411
Utilizar autenticação de Active Directory.....	412
Introdução à autenticação Active Directory	413
Configurar a autenticação Active Directory utilizando a Gestão Baseada na Web.....	414
Iniciar sessão para alterar as definições do equipamento através do painel de controlo do equipamento (autenticação Active Directory).....	416
Utilizar autenticação de LDAP	417
Introdução à autenticação LDAP.....	418
Configurar a autenticação LDAP utilizando a Gestão Baseada na Web	419
Iniciar sessão para alterar as definições do equipamento através do painel de controlo do equipamento (autenticação por LDAP)	420
Utilizar o Secure Function Lock 3.0	421
Antes de utilizar o Secure Function Lock 3.0	422
Configurar o Secure Function Lock 3.0 utilizando a Gestão Baseada na Web	423
Digitalizar utilizando o Secure Function Lock 3.0.....	424
Configurar o Modo Público do Secure Function Lock 3.0	425
Funções adicionais do Secure Function Lock 3.0	426
Registar um novo cartão de identificação utilizando o painel de controlo do equipamento.....	427
Enviar ou receber um e-mail em segurança	428
Configurar o envio ou a receção de e-mail utilizando a Gestão Baseada na Web	429

Enviar um e-mail com autenticação do utilizador	430
Enviar ou receber um e-mail em segurança utilizando SSL/TLS	431
Guardar Registo de Impressão na Rede	432
Descrição geral do registo de impressão de loja para rede	433
Configurar as definições de Guardar Registo de Impressão na Rede utilizando a Gestão Baseada na Web	434
Utilizar a definição de deteção de erros da função Guardar Registo de Impressão na Rede	436
Utilizar a função Guardar Registo de Impressão na Rede com o Secure Function Lock 3.0	438
Bloquear as definições do equipamento a partir do painel de controlo	439
Descrição geral do Bloqueio de Definições.....	440
Utilizar as funcionalidades de deteção de rede global	444
Ativar deteção de endereço IP global	445
Bloquear comunicações da rede global	446
Mobile/Web Connect.....	447
Brother Web Connect.....	448
Descrição geral do Brother Web Connect.....	449
Serviços online utilizados com o Brother Web Connect.....	451
Configurar o Brother Web Connect	453
Digitalizar e carregar documentos através do Brother Web Connect	461
Descarregar e imprimir documentos utilizando o Brother Web Connect.....	462
Reenvio de fax para a nuvem ou para e-mail	464
AirPrint	467
Descrição geral do AirPrint.....	468
Antes de utilizar o AirPrint (macOS).....	469
Imprimir utilizando o AirPrint	470
Digitalizar utilizando o AirPrint (macOS)	473
Enviar um fax utilizando o AirPrint (macOS)	474
Mopria™ Print Service e Mopria™ Scan.....	475
Brother Mobile Connect	476
Solução de problemas.....	477
Mensagens de erro e manutenção	478
Não é possível imprimir ou digitalizar - Transferir faxes.....	489
Mensagens de erro ao utilizar a função Brother Web Connect	493
Encravamentos de documentos.....	495
O documento está encravado na parte superior da unidade ADF	496
Documento encravado por baixo da tampa do scanner.....	497
Remover pedaços de papel pequenos encravados no ADF	498
Papel encravado	499
Resolver encravamentos de papel.....	500
Papel encravado na gaveta do papel.....	501
Papel encravado na gaveta de saída do papel	503
O papel está encravado na parte de trás do equipamento	504
Papel encravado no interior do equipamento.....	506
Papel encravado na gaveta de 2 lados	508
Problemas de impressão	510
Melhorar a qualidade de impressão.....	513
Problemas de telefone e fax	518







Configurar a deteção do sinal de marcação.....	522
Configurar a compatibilidade da linha telefónica para interferência e sistemas VoIP	523
Problemas de rede.....	525
Mensagens de erro	526
Utilizar a Ferramenta de Reparação da Ligação de Rede (Windows)	529
Verificar as definições de rede do equipamento	530
Se ocorrerem problemas na rede do seu equipamento	531
Problemas com o AirPrint	538
Outros problemas.....	539
Verificar as informações do equipamento	541
Atualizar o firmware do equipamento.....	542
Reiniciar o equipamento	543
Descrição geral as funções de reinicialização	545
Manutenção de rotina	547
Substituir consumíveis	548
Substituir o cartucho de toner	550
Substituir a unidade do tambor	553
Reinicialização do contador do tambor	555
Limpar o equipamento	556
Limpar o digitalizador	558
Limpar o ecrã tátil LCD.....	559
Limpar o fio da coroa.....	560
Limpar a unidade do tambor	562
Limpar os rolos de recolha de papel	568
Verificar o tempo de vida restante de uma peça	569
Embalar e enviar o equipamento	570
Definições do equipamento	572
Verificar a palavra-passe do equipamento.....	573
Alterar as definições do equipamento a partir do painel de controlo	574
Em caso de falha de energia (armazenamento na memória)	575
Definições gerais.....	576
Guardar as definições favoritas como um atalho	600
Imprimir relatórios.....	603
Tabelas de definições e funções	606
Alterar as definições do equipamento utilizando a gestão baseada na Web.....	655
O que é a gestão baseada na Web?.....	656
Aceder à Gestão baseada na web	658
Alterar a palavra-passe de início de sessão utilizando a Gestão baseada na Web	661
Configurar o Livro de Endereços do equipamento utilizando a Gestão Baseada na Web	662
Anexo	663
Especificações	664
Consumíveis	674
Informações ambientais e de conformidade	676
Informações sobre papel reciclado	677
Disponibilidade de peças de substituição	678
Substâncias químicas (REACH, UE)	679
Ajuda e apoio ao cliente da Brother	680

Antes de utilizar o equipamento

- [Definições das notas](#)
- [Marcas comerciais](#)
- [Licenças de fonte aberta](#)
- [Direitos de autor e licença](#)
- [Notas importantes](#)

Definições das notas

Ao longo deste Manual do Utilizador, são utilizados os seguintes símbolos e convenções:

 ADVERTÊNCIA	ADVERTÊNCIA indica uma situação potencialmente perigosa que, se não for evitada, pode resultar em morte ou ferimentos graves.
 AVISO	AVISO indica uma situação potencialmente perigosa que, se não for evitada, pode resultar em ferimentos ligeiros ou moderados.
IMPORTANTE	IMPORTANTE indica uma situação potencialmente perigosa que, se não for evitada, pode resultar em danos materiais ou na perda da funcionalidade do produto.
NOTA	NOTA especifica o ambiente de funcionamento, condições de instalação ou condições especiais de utilização.
	Os ícones de sugestão indicam conselhos úteis e informação suplementar.
	Os ícones de Perigo Elétrico alertam-no para a possibilidade de ocorrer um choque elétrico.
	Os ícones de Perigo de Incêndio alertam-no para a possibilidade de ocorrer um incêndio.
	Os ícones de superfície quente desaconselham-no a tocar em peças do equipamento que estejam quentes.
	Os ícones de proibição indicam ações que não pode efetuar.
Negrito	O estilo negrito identifica botões do painel de controlo do equipamento ou do ecrã do computador.
<i>Itálico</i>	O estilo itálico chama a atenção para itens importantes ou remete para um tópico relacionado.
Courier New	O tipo de letra Courier New identifica mensagens apresentadas no LCD do equipamento.



Informações relacionadas

- [Antes de utilizar o equipamento](#)

Marcas comerciais

Apple, App Store, AirPrint, o logótipo de AirPrint, Mac, macOS, iPadOS, iPad, iPhone, iPod touch e Safari são marcas comerciais da Apple Inc., registadas nos Estados Unidos da América e noutros países.

Nuance e PaperPort são marcas comerciais ou marcas registadas da Nuance Communications, Inc. ou das suas filiais nos Estados Unidos e/ou noutros países.

Adobe®, Reader®, PostScript e PostScript 3 são marcas registadas ou marcas comerciais da Adobe Systems Incorporated nos Estados Unidos e/ou noutros países.

Wi-Fi®, Wi-Fi Alliance® e Wi-Fi Direct® são marcas comerciais registadas da Wi-Fi Alliance®.

WPA™, WPA2™, WPA3™, Wi-Fi CERTIFIED e Wi-Fi Protected Setup são marcas comerciais da Wi-Fi Alliance®.

Android, Google Drive e Google Play são marcas comerciais da Google LLC. A utilização destas marcas comerciais está sujeita às permissões da Google.

Mopria™ e o logótipo Mopria™ Logo são marcas comerciais registadas e/ou não registadas e marcas de serviços da Mopria Alliance, Inc. nos Estados Unidos da América e noutros países. É estritamente proibido utilizar sem autorização.

EVERNOTE é uma marca comercial da Evernote Corporation e é utilizada ao abrigo de uma licença.

A marca nominativa Bluetooth® é uma marca comercial registada propriedade da Bluetooth SIG, Inc. e qualquer utilização desta marca por parte da Brother Industries, Ltd. é efetuada sob licença. As outras marcas comerciais e designações comerciais pertencem aos respetivos proprietários.

Cada empresa cujo software é mencionado neste manual possui um Contrato de Licença de Software específico que abrange os seus programas.

Marcas comerciais de software

FlashFX® é uma marca registada da Datalight, Inc.

FlashFX® Pro™ é uma marca comercial da Datalight, Inc.

FlashFX® Tera™ é uma marca comercial da Datalight, Inc.

Reliance™ é uma marca comercial da Datalight, Inc.

Reliance Nitro™ é uma marca comercial da Datalight, Inc.

Datalight® é uma marca registada da Datalight, Inc.

Quaisquer denominações comerciais e nomes de produtos constantes em produtos da Brother, documentos afins e quaisquer outros materiais são marcas comerciais ou marcas comerciais registadas das respetivas empresas.



Informações relacionadas

- [Antes de utilizar o equipamento](#)

Licenças de fonte aberta

Este produto inclui software de fonte aberta.

Para ver as observações sobre licenças de fonte aberta e informação sobre direitos de autor, visite a página **Manuais** do seu modelo em support.brother.com/manuals.



Informações relacionadas

- [Antes de utilizar o equipamento](#)
-

Direitos de autor e licença

©2023 Brother Industries, Ltd. Todos os direitos reservados.

Este produto inclui software desenvolvido pelas seguintes entidades:

Este produto inclui o software “KASAGO TCP/IP” desenvolvido pela ZUKEN ELMIC, Inc.

Copyright 1989-2020 Datalight, Inc., Todos os direitos reservados.

FlashFX® Direitos de autor 1998-2020 Datalight, Inc.



Informações relacionadas

- [Antes de utilizar o equipamento](#)
-

Notas importantes

- Procure o controlador e atualizações do software Brother em support.brother.com/downloads.
- Para manter o desempenho do equipamento atualizado, procure em support.brother.com/downloads a atualização de firmware mais recente. Caso contrário, algumas das funções do equipamento poderão não estar disponíveis.
- Não utilize este produto fora do país onde o adquiriu, dado que fazê-lo pode constituir uma infração dos regulamentos de telecomunicações sem fios e de energia do país em questão.
- Nem todos os modelos estão disponíveis em todos os países.
- Antes de transferir o equipamento para outra pessoa, de o substituir ou de o eliminar, é recomendável repô-lo nas definições de fábrica para remover todas as informações pessoais.
- Neste documento, Windows 10 representa Windows 10 Home, Windows 10 Pro, Windows 10 Education e Windows 10 Enterprise.
- Neste documento, Windows 11 representa Windows 11 Home, Windows 11 Pro, Windows 11 Education e Windows 11 Enterprise.
- Neste manual do utilizador, são utilizadas as mensagens de LCD do modelo MFC-L2800DW/MFC-L2860DW, salvo indicação em contrário.
- Neste manual do utilizador, são utilizadas as ilustrações do modelo MFC-L2860DW, salvo indicação em contrário.
- Os ecrãs ou imagens deste Manual do Utilizador servem apenas para fins ilustrativos e podem ser diferentes dos verdadeiros produtos.
- Salvo indicação em contrário, os ecrãs deste manual são do Windows 10. Os ecrãs no seu computador podem variar em função do seu sistema operativo.
- O conteúdo deste documento e as especificações do produto estão sujeitos a alteração sem aviso prévio.
- Algumas funções não estão disponíveis em países que estejam sujeitos a restrições de exportação aplicáveis.



Informações relacionadas

- [Antes de utilizar o equipamento](#)

Apresentação do equipamento

- [Antes de utilizar o equipamento](#)
- [Apresentação do painel de controlo](#)
- [Descrição geral do ecrã tátil LCD](#)
- [Como navegar no ecrã tátil LCD](#)
- [Definir o ecrã inicial principal](#)
- [Descrição geral do ecrã de Definições](#)
- [Como introduzir texto no equipamento](#)
- [Aceder aos utilitários Brother \(Windows\)](#)
- [Aceder ao Brother iPrint&Scan \(Windows/Mac\)](#)
- [Localizações das portas de entrada/saída no equipamento](#)

Antes de utilizar o equipamento

Antes de tentar qualquer operação de impressão, confirme o seguinte:

- Certifique-se de que instalou o software e os controladores corretos para o seu equipamento.
- Para utilizadores de USB ou cabo de rede: Certifique-se de que o cabo de interface está bem ligado.

Firewall (Windows)

Se o seu computador estiver protegido por uma firewall e não conseguir imprimir em rede, digitalizar em rede ou utilizar o PC-FAX, poderá ter de configurar as definições da firewall. Se estiver a utilizar a firewall do Windows e tiver instalado os controladores utilizando os passos do programa de instalação, as definições de firewall necessárias já foram configuradas. Se estiver a utilizar outro software de firewall pessoal, consulte o Manual do Utilizador do seu software ou contacte o fabricante de software.



Informações relacionadas

- [Apresentação do equipamento](#)
-

Apresentação do painel de controlo

O painel de controlo depende do modelo.

>> MFC-L2802DN/MFC-L2800DW/MFC-L2802DW/MFC-L2827DWXL/MFC-L2827DW/MFC-L2835DW

>> DCP-L2600D/DCP-L2620DW/DCP-L2622DW/DCP-L2627DW/DCP-L2627DWXL/DCP-L2627DWE/
DCP-L2640DN

>> DCP-L2660DW/DCP-L2665DW/MFC-L2860DWE/MFC-L2860DW/MFC-L2862DW/MFC-L2922DW/
MFC-L2960DW/MFC-L2980DW

MFC-L2802DN/MFC-L2800DW/MFC-L2802DW/MFC-L2827DWXL/MFC-L2827DW/ MFC-L2835DW

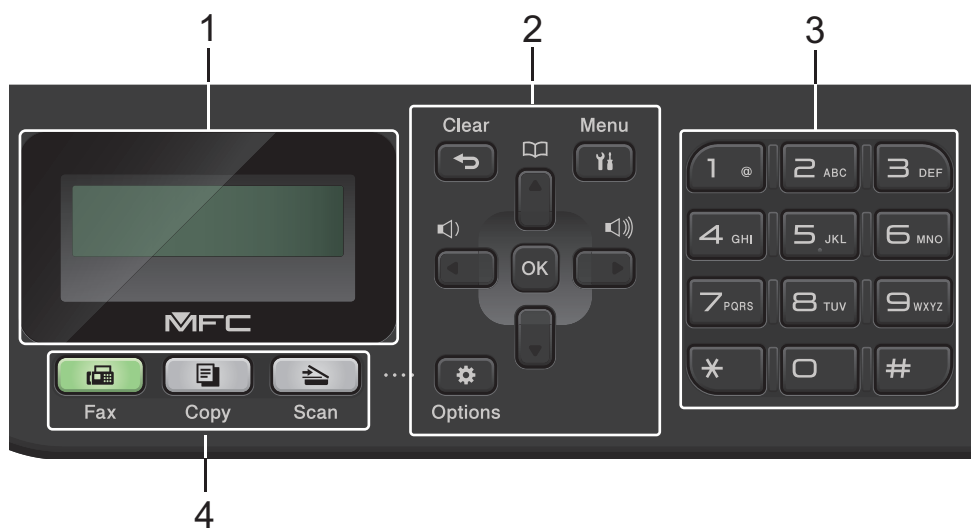

1. LCD (Ecrã de Cristais Líquidos)

Apresenta mensagens para ajudar a configurar e a utilizar o equipamento.

Enquanto o equipamento estiver no Modo de fax, o LCD apresenta:

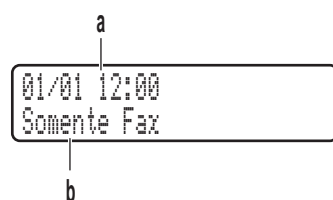

a. Data e hora

b. Modo de receção

Quando premir **Copy (Copiar)**, o LCD apresenta:

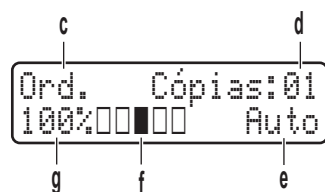

c. Tipo de cópia

d. Número de cópias

e. Qualidade

f. Contraste

g. Relação de cópia

2. Botões de menu

Clear (Eliminar)

Prima para eliminar os dados introduzidos ou cancelar a definição atual.

Menu

Prima para aceder ao menu para programar as definições do equipamento.

OK

Prima para guardar as definições do equipamento.

◀ ou ▶

Prima para percorrer para trás ou para a frente as seleções do menu.

▲ ou ▼

- Prima para percorrer os menus e as opções para cima e para baixo.
- Prima para alterar a resolução no modo Fax.



Prima  para aceder aos números de Marcação Rápida.

Options (Opc.)

Prima para aceder às definições temporárias de fax, digitalização ou cópia.

3. Teclado de marcação

- Utilize para marcar números de fax e telefone.
- Utilize como teclado para introduzir texto ou caracteres.

4. Botões de modo

Fax

Prima para mudar o equipamento para o modo Fax.

Copy (Copiar)

Prima para mudar o equipamento para o modo Cópia.

Scan (Digitalizar)

Prima para mudar o equipamento para o modo Digitalização.

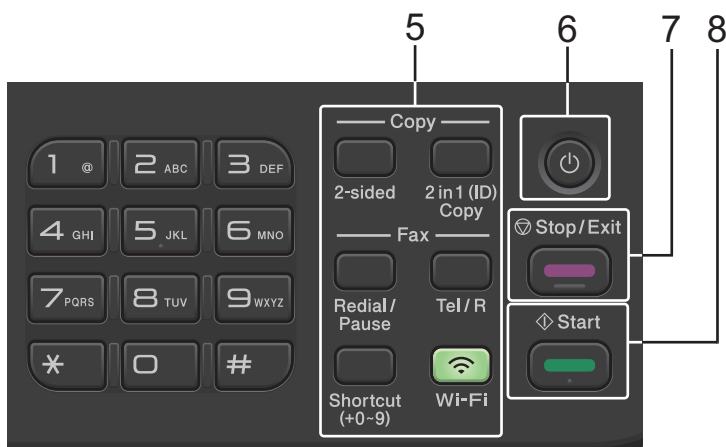

5. Botões de função

Redial/Pause (Remarcar/Pausa)

Prima para marcar o último número marcado. Este botão também insere uma pausa na programação de números de marcação rápida ou na marcação manual de um número.

Tel/R

Prima **Tel/R** para conversar depois de levantar o auscultador externo durante o toque F/T duplo rápido.

Quando estiver ligado a uma comunicação telefónica de ramal privado (PBX, Private Branch exchanger) utilize este botão para aceder a uma linha externa, para voltar a contactar um operador ou para transferir uma chamada para outra extensão.

Wi-Fi (para modelos de rede sem fios)

Mantenha o botão **Wi-Fi** premido e abra o instalador da ligação sem fios no seu computador. Siga as instruções no ecrã para configurar uma ligação sem fios entre o equipamento e a rede.

Quando a luz **Wi-Fi** está acesa, o equipamento está ligado a um ponto de acesso sem fios. Quando a luz **Wi-Fi** pisca, a ligação sem fios está desativada ou o equipamento está a estabelecer a ligação a um ponto de acesso sem fios.

Resolution (Resol.) (apenas para alguns modelos)

Prima para alterar a resolução de fax.

2 in 1 (ID) Copy (Copia 2/1 (ID))

Prima para copiar os dois lados de um cartão de identificação para uma só página.

2-sided (Dúplex)



Prima para copiar em ambos os lados de uma folha de papel.

Botão Shortcut (Atalho/ Acceso directo)

Guarde e chame até dez números de fax e telefone.

Para aceder aos números de fax e telefone de Atalho guardados, mantenha o botão **Shortcut (Atalho/ Acceso directo)** premido e prima o número de Atalho que atribuiu ao número de fax ou telefone no teclado de marcação.

6. Ligar/Desligar

- Ligue o equipamento premindo .
- Desligue o equipamento premindo e mantendo premido . O LCD apresenta [A desligar] e permanece ligado durante alguns segundos até se desligar. Se tiver um TAD ou telefone externo ligado, ele estará sempre disponível.

7. Stop/Exit (Parar)

- Prima para parar uma operação.
- Prima para sair de um menu.

8. Start (Iniciar)

- Prima para iniciar o envio de faxes.
- Prima para iniciar a cópia.
- Prima para iniciar a digitalização de documentos.

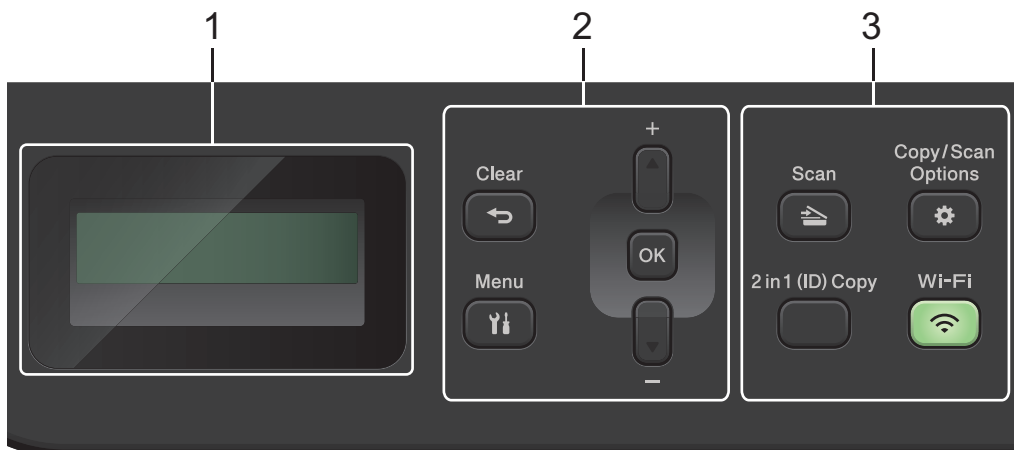

1. LCD (Ecrã de Cristais Líquidos)

Apresenta mensagens para ajudar a configurar e a utilizar o equipamento.

Se o equipamento estiver no modo Pronto ou no modo Cópia, o LCD apresenta:

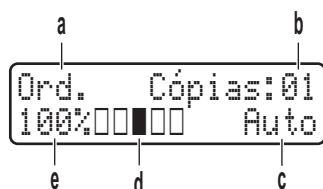

- a. Tipo de cópia
- b. Número de cópias
- c. Qualidade
- d. Contraste
- e. Relação de cópia

2. Botões de menu

Menu

Prima para aceder ao menu de programação das definições do equipamento.

Clear (Eliminar)

- Prima para eliminar os dados introduzidos.
- Permite cancelar a definição atual.

OK

Prima para guardar as definições do equipamento.

▲ ou ▼

Prima para percorrer os menus e as opções para cima e para baixo.

3. Botões de função

Copy/Scan Options (Opc. Copiar/Digitalizar)

Prima para aceder às definições temporárias de digitalização ou cópia.

Wi-Fi (para modelos de rede sem fios)

Mantenha o botão **Wi-Fi** premido e abra o instalador da ligação sem fios no seu computador. Siga as instruções no ecrã para configurar uma ligação sem fios entre o equipamento e a rede.

Quando a luz **Wi-Fi** está acesa, o equipamento está ligado a um ponto de acesso sem fios. Quando a luz **Wi-Fi** pisca, a ligação sem fios está desativada ou o equipamento está a estabelecer a ligação a um ponto de acesso sem fios.

Scan (Digitalizar)

Prima para mudar o equipamento para o modo Digitalização.

2 in 1 (ID) Copy (Copia 2/1 (ID))

Prima para copiar os dois lados de um cartão de identificação para uma só página.

2-sided (Dúplex) (apenas em alguns modelos)

Prima para copiar em ambos os lados de uma folha de papel.

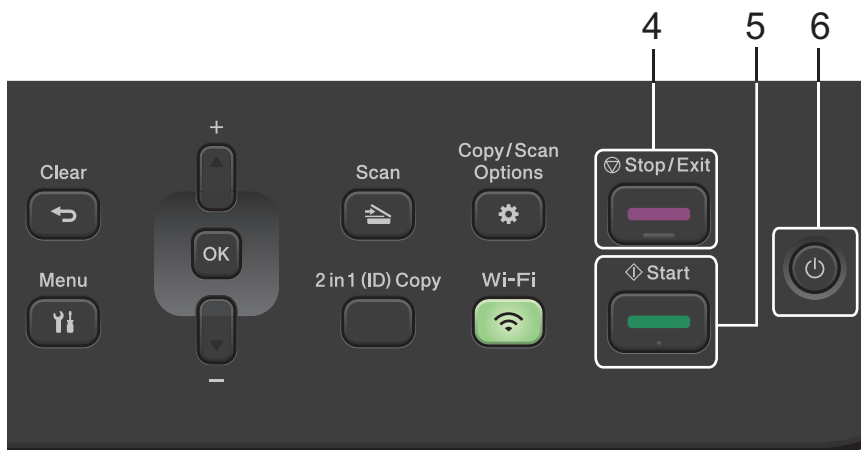



4. Stop/Exit (Parar)

- Prima para parar uma operação.
- Prima para sair de um menu.

5. Start (Iniciar)

- Prima para iniciar a cópia.
- Prima para iniciar a digitalização de documentos.

6. Ligar/Desligar

- Ligue o equipamento premindo .
- Desligue o equipamento premindo e mantendo premido . O LCD apresenta [A desligar] e permanece ligado durante alguns segundos até se desligar.

**DCP-L2660DW/DCP-L2665DW/MFC-L2860DWE/MFC-L2860DW/MFC-L2862DW/
MFC-L2922DW/MFC-L2960DW/MFC-L2980DW**

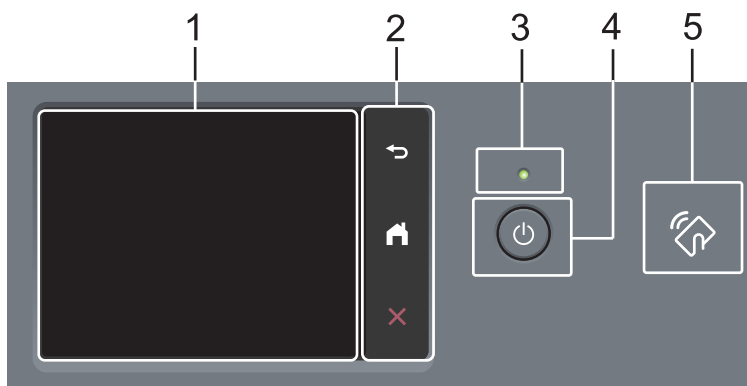

1. Ecrã tátil de cristais líquidos (LCD)

Aceda aos menus e às opções premindo-os no ecrã tátil.

2. Painel tátil



(Voltar)

Prima para voltar ao menu anterior.

 **(Início)**

Prima para voltar ao ecrã inicial.



 **(Cancelar)**

Prima para cancelar uma operação.

3. Indicador LED de ligar/desligar

O LED acende consoante o estado do equipamento.

4.  Ligar/Desligar

- Ligue o equipamento premindo .
- Desligue o equipamento premindo continuamente . O ecrã tátil LCD apresenta [A desligar] e fica nesse estado durante alguns segundos antes de se desligar. Se tiver um TAD ou telefone externo ligado, ele estará sempre disponível.

5. NFC (Near Field Communication) (MFC-L2922DW/MFC-L2980DW)

Utilize a autenticação por cartão, se aplicável, tocando com o seu cartão de circuito integrado (cartão IC) no símbolo NFC do equipamento.

 **Informações relacionadas**

- [Apresentação do equipamento](#)
-

Descrição geral do ecrã tátil LCD

Modelos Relacionados: DCP-L2660DW/DCP-L2665DW/MFC-L2860DWE/MFC-L2860DW/MFC-L2862DW/MFC-L2922DW/MFC-L2960DW/MFC-L2980DW

Quando for apresentado o ecrã inicial, prima ◀ ou ▶ para ver os outros ecrãs iniciais.

O ecrã inicial apresenta o estado do equipamento quando o equipamento está inativo. Quando este ecrã aparece, indica que o equipamento está pronto para o comando seguinte.



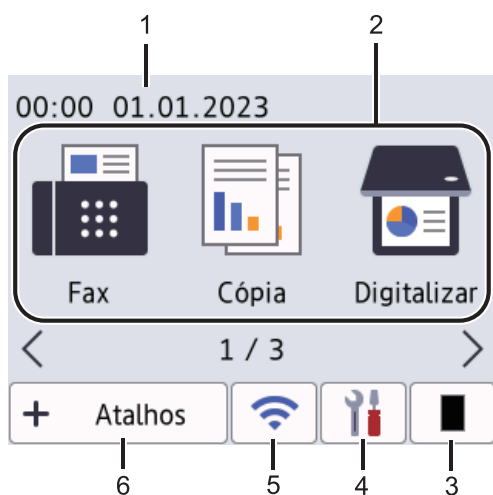



As funções disponíveis variam consoante o modelo.



1. Data e Hora

Apresenta a data e a hora definidas no equipamento.

2. Modos

-  **[Fax]**
Prima para aceder ao modo Fax.
-  **[Cópia]**
Prima para aceder ao modo Cópia.
-  **[Digitalizar]**
Prima para aceder ao modo Digitalização.
-  **[Impressão Segura]**
Prima para aceder à opção de Impressão Segura.
-  **[Web]**
Prima para ligar o equipamento Brother a um serviço de Internet.
-  **[Aplicações]**
Prima para ligar o equipamento Brother ao serviço de aplicações da Brother.
-  **[Cópia de ID 2 em 1]**
Prima para aceder à opção Copiar 2em1 (ID).

3. Toner

Apresenta o toner restante. Prima para aceder ao menu Toner.

4.  [Definiç.]

Prima para aceder ao menu Definições.

Se a opção Bloqueio de Definições tiver sido ativada, aparece um ícone de bloqueio  no LCD. É necessário desbloquear o equipamento para utilizar as definições.

5. 

(Estado sem fios para modelos sem fios)

Prima para configurar as definições de rede sem fios.

Se estiver a utilizar uma ligação sem fios, um indicador de nível com quatro níveis em cada um dos ecrãs Início apresenta a intensidade atual do sinal sem fios.



6.  Atalhos [Atalhos]

Prima para criar atalhos para as operações mais utilizadas, como enviar um fax, fazer uma cópia, digitalizar e utilizar o Web Connect.



Estão disponíveis três separadores de atalhos com seis atalhos em cada separador. Está disponível um total de 18 atalhos.

Fax(es) guardado(s)

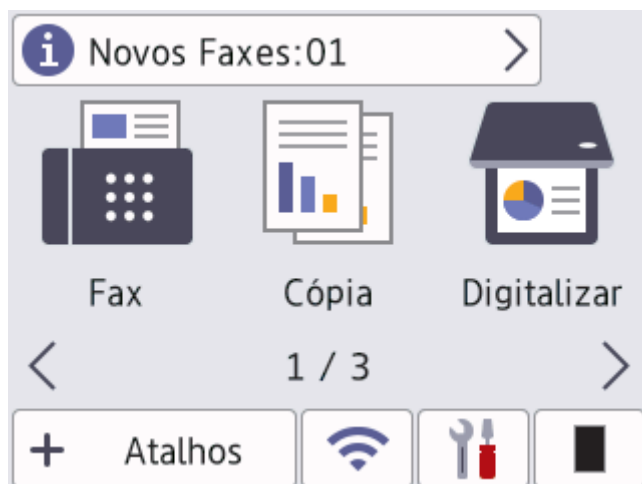



O número de faxes recebidos que estão guardados na memória é apresentado no topo do ecrã.

Prima  e, de seguida, prima [Sim] para imprimir os faxes.

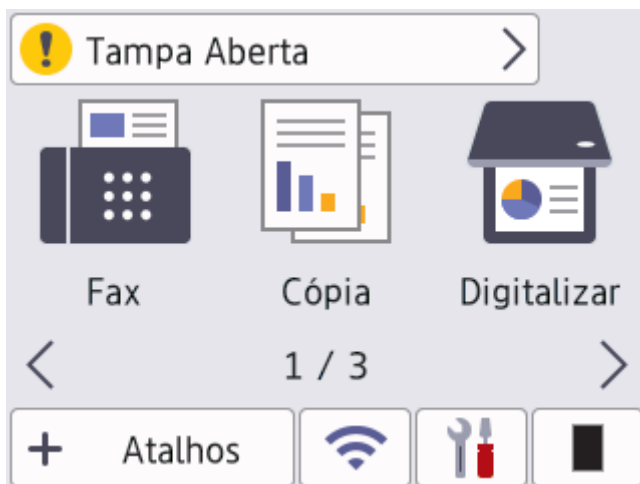
Ícone de advertência



O ícone de advertência  aparece quando existe uma mensagem de erro ou de manutenção; prima a área da mensagem para vê-la e, de seguida, prima  para voltar ao modo Pronto.

NOTA

Este produto adota o tipo de letra da ARPHIC TECHNOLOGY CO., LTD.

Informações relacionadas

- [Apresentação do equipamento](#)

Como navegar no ecrã tátil LCD

Modelos Relacionados: DCP-L2660DW/DCP-L2665DW/MFC-L2860DWE/MFC-L2860DW/MFC-L2862DW/MFC-L2922DW/MFC-L2960DW/MFC-L2980DW

Prima com o dedo no LCD para o utilizar. Para ver e aceder a todas as opções, prima ◀▶ ou ▲▼ no LCD para percorrê-las.

Os seguintes passos explicam como alterar uma definição do equipamento. Neste exemplo, a definição de retroiluminação do LCD é alterada de [Claro] para [Med].

IMPORTANTE

NÃO prima o LCD com um objeto como, por exemplo, uma caneta ou um estilete. Poderá danificar o equipamento.

NOTA

NÃO toque no LCD imediatamente após ligar a ficha à tomada ou ligar o equipamento. Se o fizer, pode provocar um erro.

1. Prima  ([Definiç.]).
2. Prima [Defin. todas].
3. Prima ▲ ou ▼ para ver a opção [Config. geral] e, em seguida, prima [Config. geral].

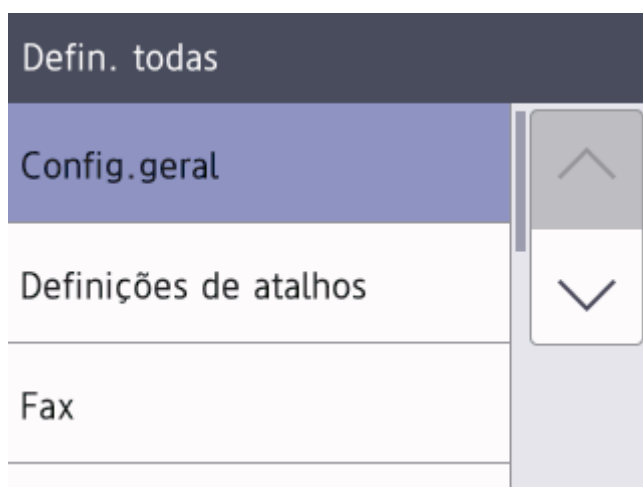

4. Prima ▲ ou ▼ para ver a opção [Definições LCD] e, em seguida, prima [Definições LCD].



5. Prima [Retroiluminaç.].

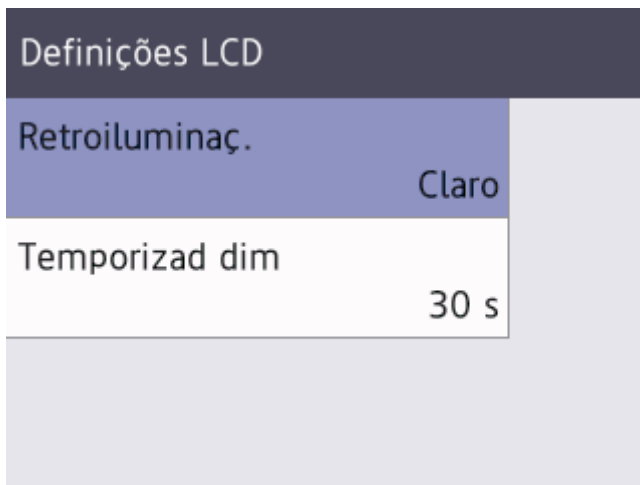

6. Prima [Med].

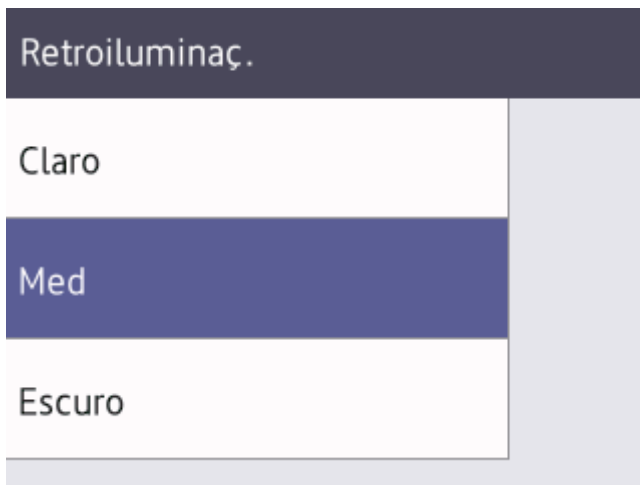

7. Prima .

 **Informações relacionadas**



- [Apresentação do equipamento](#)

Definir o ecrã inicial principal

Modelos Relacionados: DCP-L2660DW/DCP-L2665DW/MFC-L2860DWE/MFC-L2860DW/MFC-L2862DW/MFC-L2922DW/MFC-L2960DW/MFC-L2980DW

É possível alterar o LCD para visualizar um ecrã inicial ou ecrã de atalho específico.

Quando o equipamento estiver inativo ou premir , o ecrã tátil volta ao ecrã que definir.

1. Prima  [Definiç.] > [Defin. todas] > [Config. geral] > [Defis de Digit.] > [Ecrã de início].
2. Prima ▲ ou ▼ para ver as definições de ecrã e, em seguida, prima a definição que pretende.
3. Prima .

O LCD apresenta o ecrã que selecionou. Pode alterar este ecrã principal conforme necessário.



Informações relacionadas

- [Apresentação do equipamento](#)

Descrição geral do ecrã de Definições

Modelos Relacionados: DCP-L2660DW/DCP-L2665DW/MFC-L2860DWE/MFC-L2860DW/MFC-L2862DW/MFC-L2922DW/MFC-L2960DW/MFC-L2980DW

Prima  para ver o estado atual do equipamento no LCD.

Utilize o menu Definições para aceder a todas as definições do equipamento.

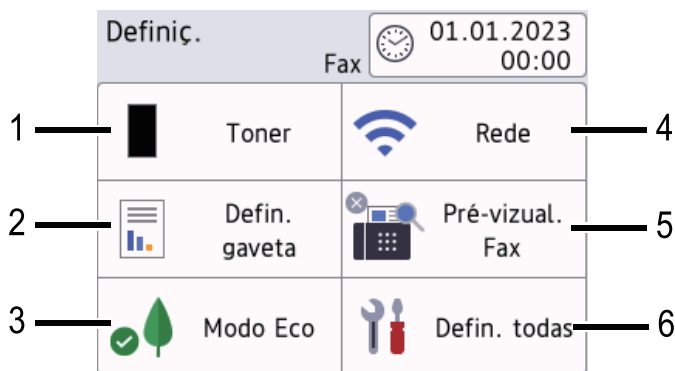

1. Toner

- Apresenta o toner restante.
- Prima para aceder ao menu [Toner].

2. Definição da gaveta

Prima para alterar as definições de tamanho do papel e tipo de papel.

3. Modo Eco

Prima para aceder ao menu [Modo Eco].

4. Rede

- Prima para configurar uma ligação de rede.
- Um indicador de quatro níveis no ecrã indica a potência atual do sinal sem fios existente, se estiver a utilizar uma ligação sem fios.

5. Pré-visualização de Fax ou Wi-Fi Direct

- Pré-visualização de Fax (MFC-L2860DWE/MFC-L2860DW/MFC-L2862DW/MFC-L2922DW/MFC-L2960DW/MFC-L2980DW)

Prima para aceder ao menu [Pré-vizual. Fax].

- Wi-Fi Direct (DCP-L2660DW/DCP-L2665DW)

Prima para configurar uma ligação de rede Wi-Fi Direct®.

6. Todas as definições

Prima para aceder ao menu de todas as definições do equipamento.



Informações relacionadas

- [Apresentação do equipamento](#)

Como introduzir texto no equipamento

>> DCP-L2600D/DCP-L2620DW/DCP-L2622DW/DCP-L2627DW/DCP-L2627DWXL/DCP-L2627DWE/
DCP-L2640DN
>> MFC-L2802DN/MFC-L2800DW/MFC-L2802DW/MFC-L2827DWXL/MFC-L2827DW/MFC-L2835DW
>> DCP-L2660DW/DCP-L2665DW/MFC-L2860DWE/MFC-L2860DW/MFC-L2862DW/MFC-L2922DW/
MFC-L2960DW/MFC-L2980DW

DCP-L2600D/DCP-L2620DW/DCP-L2622DW/DCP-L2627DW/DCP-L2627DWXL/ DCP-L2627DWE/DCP-L2640DN

Quando for necessário introduzir texto, introduza os caracteres no equipamento. Os caracteres que estão disponíveis podem variar consoante a operação executada.

- Mantenha premido ou prima várias vezes ▲ ou ▼ para selecionar um carácter da lista seguinte:
0123456789abcdefghijklmnopqrstuvwxyzABCDEFGHIJKLMNOPQRSTUVWXYZ(space)!"#\$%&'()*+,-./:;<=>?
@[^_`{|}~
- Prima **OK** quando aparecer o carácter ou símbolo que pretender e depois introduza o carácter seguinte.
- Prima **Clear (Eliminar)** para eliminar os caracteres que não estiverem corretos.

MFC-L2802DN/MFC-L2800DW/MFC-L2802DW/MFC-L2827DWXL/MFC-L2827DW/ MFC-L2835DW

Quando for necessário introduzir texto, introduza os caracteres no equipamento. Os caracteres que estão disponíveis podem variar consoante a operação executada.

Os botões 0, # e * são utilizados para os caracteres especiais.

(Para letras do alfabeto cirílico) Os botões # e * são utilizados para caracteres especiais.

- Prima o botão adequado do teclado de marcação o número de vezes apresentado neste quadro de referência para aceder ao carácter pretendido.

Prima o botão	Uma vez	Duas vezes	Três vezes	Quatro vezes	Cinco vezes	Seis vezes	Sete vezes	Oito vezes	Nove vezes
1	@	.	/	1	@	.	/	1	@
2	a	b	c	A	B	C	2	a	b
3	d	e	f	D	E	F	3	d	e
4	g	h	i	G	H	I	4	g	h
5	j	k	l	J	K	L	5	j	k
6	m	n	o	M	N	O	6	m	n
7	p	q	r	s	P	Q	R	S	7
8	t	u	v	T	U	V	8	t	u
9	w	x	y	z	W	X	Y	Z	9

(Para letras do alfabeto cirílico)

Premi o botão	Uma vez	Duas vezes	Três vezes	Quatr o vezes	Cinco vezes	Seis vezes	Sete vezes	Oito vezes	Nove vezes	Dez vezes	Onze vezes	Doze vezes	Treze vezes
2	A	B	C	a	b	c	A	Б	В	Г	2	A	B
3	D	E	F	d	e	f	Д	Е	Ё	Ж	3	D	E
4	G	H	I	g	h	i	3	И	Й	К	4	G	H
5	J	K	L	j	k	l	Л	М	Н	О	5	J	K

Premi r o botão	Uma vez	Duas vezes	Três vezes	Quatr o vezes	Cinco vezes	Seis vezes	Sete vezes	Oito vezes	Nove vezes	Dez vezes	Onze vezes	Doze vezes	Treze vezes
6	M	N	O	m	n	o	П	P	C	T	6	M	N
7	P	Q	R	S	p	q	r	s	У	Ф	X	Ц	7
8	T	U	V	t	u	v	Ч	Ш	Щ	Ъ	Ы	8	T
9	W	X	Y	Z	w	x	y	z	Ь	Э	Ю	Я	9

- Introduzir espaços

Para introduzir um espaço num número de fax, prima ► uma vez entre os números. Para introduzir um espaço num nome, prima ► duas vezes entre caracteres.

- Fazer correções

Se introduziu um carácter incorretamente e quiser alterá-lo, prima ◀ ou ▶ para deslocar o cursor para a posição do carácter incorreto e prima **Clear (Eliminar)**.

- Repetir letras

Para introduzir uma letra do mesmo botão da letra anterior, prima ► para mover o cursor para a direita antes de premir o botão outra vez.

- Carateres e símbolos especiais



Prima *, # ou 0 e, em seguida, prima ◀ ou ▶ para mover o cursor para o símbolo ou carácter desejado. Prima **OK** para seleccioná-lo. Os símbolos e os caracteres que estão disponíveis nos botões do teclado de marcação encontram-se na tabela.

Prima *	(espaço)! " # \$ % & ' () * + , - . / €
Prima #	:: < = > ? @ [] ^ _ \ ~ ' { }
Prima 0 (indisponível para letras do alfabeto cirílico)	Á À Ã Ç É È Ê Í Ì Ó Ò Õ Ú Û

DCP-L2660DW/DCP-L2665DW/MFC-L2860DWE/MFC-L2860DW/MFC-L2862DW/ MFC-L2922DW/MFC-L2960DW/MFC-L2980DW

- Quando precisar de introduzir texto no equipamento, o LCD apresenta um teclado.
- Os caracteres que ficam disponíveis podem diferir de acordo com o país.
- A disposição do teclado depende da operação que for executada.





- Prima  para percorrer letras, números e caracteres especiais.
- Prima  para alternar entre minúsculas e maiúsculas.
- Para mover o cursor para a esquerda ou direita, prima ◀ ou ▶.

Introduzir espaços

- Para introduzir um espaço, prima [Espaço].

Fazer correções

- Se introduziu um carácter incorretamente e quiser alterá-lo, prima ◀ ou ▶ para deslocar o cursor para a posição do carácter incorreto e prima . Introduza o carácter correto.
- Para introduzir um carácter, prima ◀ ou ▶ para mover o cursor para o local correto e, em seguida, introduza o carácter.
- Prima  para cada carácter que desejar apagar ou prima e mantenha premido  para apagar todos os caracteres.



Informações relacionadas

- [Apresentação do equipamento](#)

Tópicos relacionados:

- [Configurar o equipamento para uma rede sem fios utilizando o assistente de instalação do painel de controlo do equipamento](#)
 - [Configurar o equipamento para uma rede sem fios quando o SSID não é difundido](#)
 - [Definir a ID do aparelho](#)
 - [Definir a palavra-passe do Bloqueio de Definições](#)
 - [Registar uma conta no seu equipamento Brother para o Brother Web Connect](#)
 - [Descarregar e imprimir utilizando os Serviços Web](#)
-

Aceder aos utilitários Brother (Windows)

Brother Utilities é um iniciador de aplicações que oferece acesso fácil a todas as aplicações da Brother instaladas no seu computador.

1. Execute uma das seguintes ações:

- (Windows 11)

Clique em  > **Todas as aplicações** > **Brother** > **Brother Utilities**.

- (Windows 10)

Clique em  > **Brother** > **Brother Utilities**.

2. Selecione o seu equipamento.

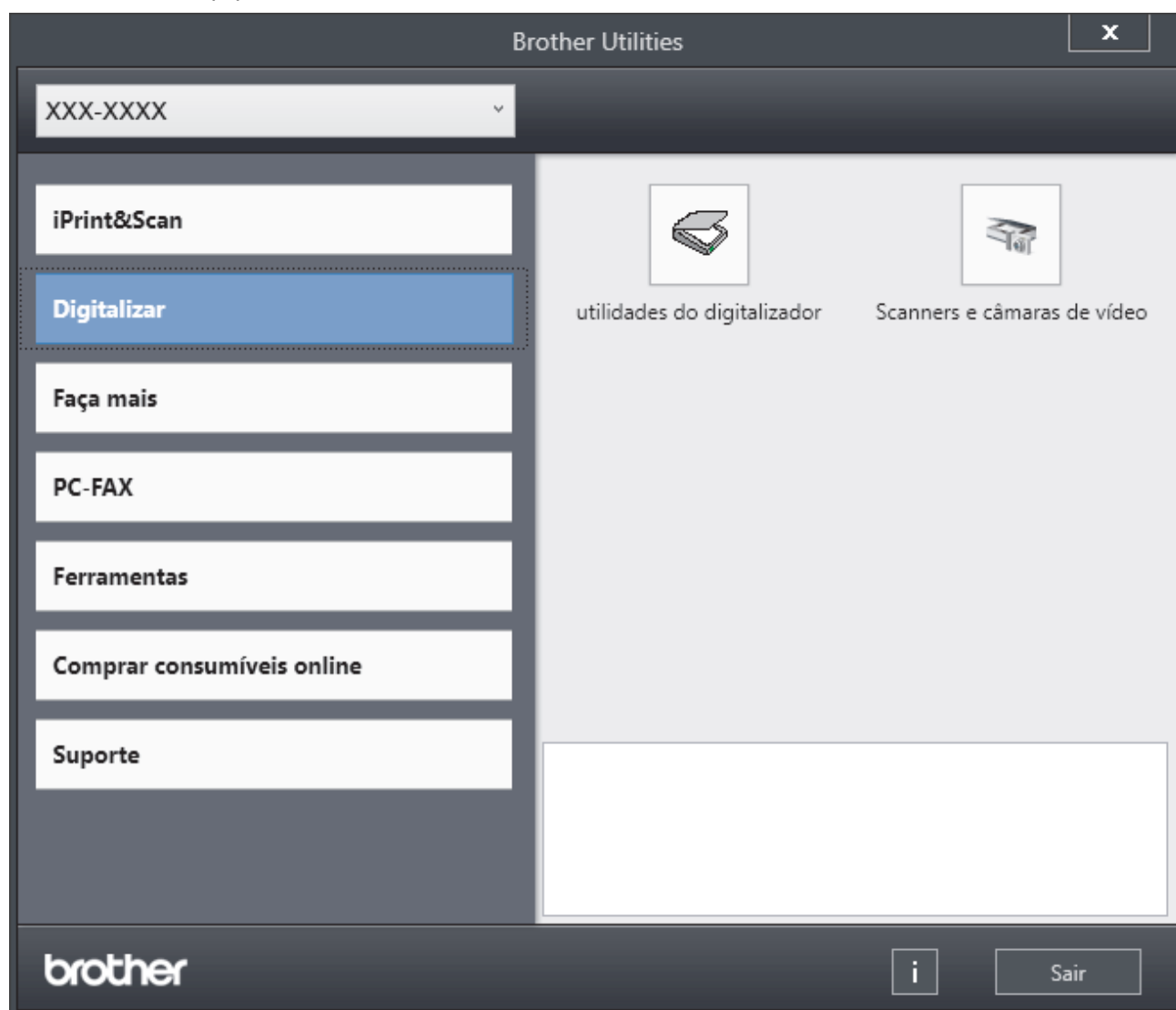



3. Escolha a opção que pretende.

Informações relacionadas

- [Apresentação do equipamento](#)
- [Desinstalar o software e os controladores \(Windows\)](#)

Desinstalar o software e os controladores (Windows)

1. Execute uma das seguintes ações:
 - Windows 11
Clique em  > **Todas as aplicações** > **Brother** > **Brother Utilities**.
 - Windows 10
Clique em  > **Brother** > **Brother Utilities**.
2. Selecione o seu modelo na lista pendente (se ainda não estiver seleccionado).
3. Clique em **Ferramentas** na barra de navegação do lado esquerdo.
 - Se o ícone **Notificação de atualização do software** estiver visível, seleccione-o e clique em **Verificar agora** > **Procurar atualizações de software** > **Atualizar**. Siga as instruções no ecrã.
 - Se o ícone **Notificação de atualização do software** não estiver visível, avance para o passo seguinte.
4. Clique em **Desinstalar** na secção **Ferramentas** do **Brother Utilities**.
Siga as instruções da caixa de diálogo para desinstalar o software e os controladores.



Informações relacionadas

- [Aceder aos utilitários Brother \(Windows\)](#)

Aceder ao Brother iPrint&Scan (Windows/Mac)

Utilize o Brother iPrint&Scan para Windows e Mac para imprimir e digitalizar a partir do seu computador.

- Esta função não está disponível em países sujeitos aos regulamentos de exportação aplicáveis.
 - **Para descarregar a versão mais recente:**
 - No Windows:
Visite a página **Transferências** do seu modelo em support.brother.com/downloads e descarregue e instale o Brother iPrint&Scan.
 - Para Mac: (DCP-L2620DW/DCP-L2622DW/DCP-L2627DW/DCP-L2627DWXL/DCP-L2627DWE/DCP-L2640DN/DCP-L2660DW/DCP-L2665DW/MFC-L2802DN/MFC-L2800DW/MFC-L2802DW/MFC-L2827DWXL/MFC-L2827DW/MFC-L2835DW/MFC-L2860DWE/MFC-L2860DW/MFC-L2862DW/MFC-L2922DW/MFC-L2960DW/MFC-L2980DW)
Descarregue e instale o Brother iPrint&Scan a partir da Apple App Store.
- Se solicitado, instale o controlador e o software necessários para utilizar o equipamento. Descarregue o software e o controlador mais recentes do seu equipamento a partir da página **Transferências** do seu modelo em support.brother.com/downloads.

1. Inicie o Brother iPrint&Scan.

- Windows

Clique duas vezes no ícone  (**Brother iPrint&Scan**)

- Mac

Na barra de menus **Finder**, clique em **Go > Aplicações** e, em seguida, clique duas vezes no ícone iPrint&Scan.

Aparece o ecrã do Brother iPrint&Scan.

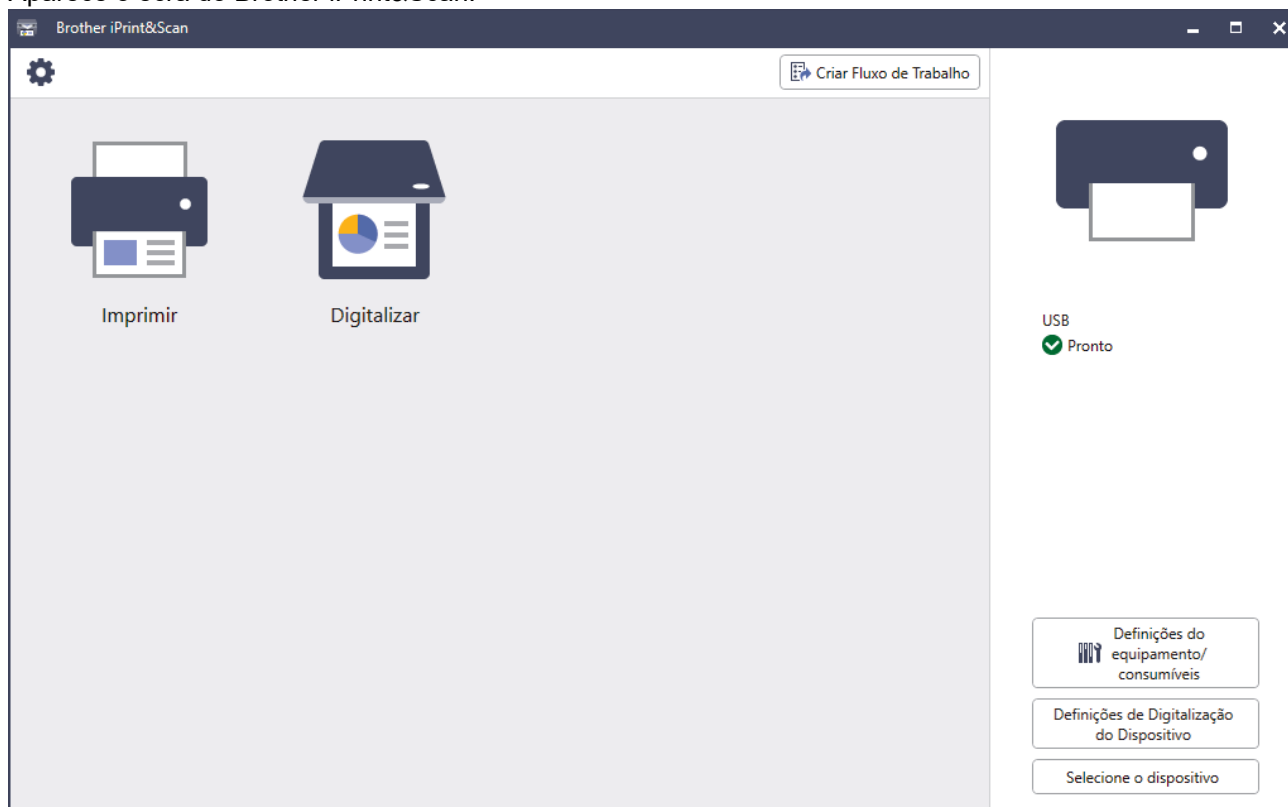

O ecrã real pode ser diferente consoante a versão da aplicação.

✓ Informações relacionadas

- [Apresentação do equipamento](#)

Tópicos relacionados:

- [Brother Mobile Connect](#)
 - [Digitalizar utilizando o Brother iPrint&Scan \(Windows/Mac\)](#)
 - [Alterar as definições do botão Digitalizar com o Brother iPrint&Scan](#)
-

Localizações das portas de entrada/saída no equipamento

As portas de entrada/saída estão localizadas na parte dianteira e na parte posterior do equipamento.

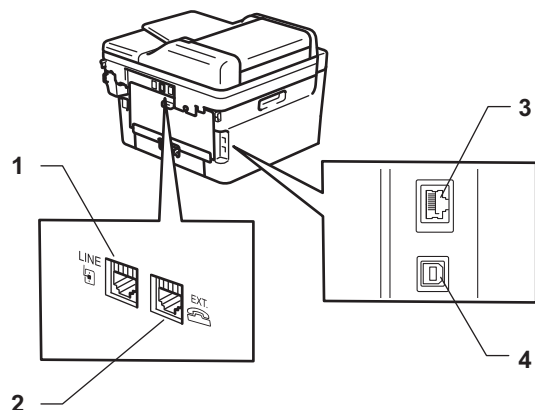

1. Tomada LINE(Para modelos MFC)
2. Tomada EXT.(Para modelos MFC)
3. Porta 10BASE-T / 100BASE-TX (Para modelos de rede)
4. Porta USB

Quando ligar um cabo de rede ou USB, siga as instruções no instalador do software/controlador.

Para instalar o controlador e o software necessários para utilizar o equipamento, consulte a página **Transferências** do seu modelo em support.brother.com/downloads.



Informações relacionadas

- [Apresentação do equipamento](#)

Manuseamento do papel

- Colocar papel
- Definições do papel
- Suportes de impressão recomendados
- Colocar documentos
- Áreas não digitalizáveis e não imprimíveis
- Utilizar papel especial

Colocar papel

- Colocar papel na gaveta do papel
- Colocar e imprimir papel simples, papel fino, papel reciclado e papel Bond na ranhura de alimentação manual
- Colocar e imprimir em papel espesso e etiquetas utilizando a ranhura de alimentação manual
- Colocar e imprimir envelopes na entrada de alimentação manual

Colocar papel na gaveta do papel

- Se, quando a definição Verificar papel estiver ativada e a gaveta do papel for extraída do equipamento, o LCD apresentar uma mensagem a perguntar se pretende alterar o tipo e o tamanho do papel, altere estas definições, se necessário, seguindo as instruções do LCD.
- Quando colocar um papel de tamanho e tipo diferentes na gaveta, também terá de alterar a definição Formato do papel e Tipo de papel no equipamento ou no computador.

1. Retire a gaveta do papel totalmente para fora do equipamento.

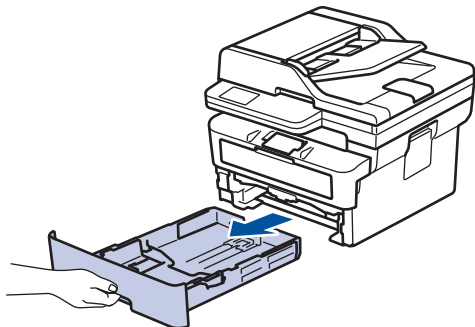

2. Prima e ajuste as guias de papel ao papel.

Prima os manípulos verdes de desbloqueio para ajustar as guias de papel.

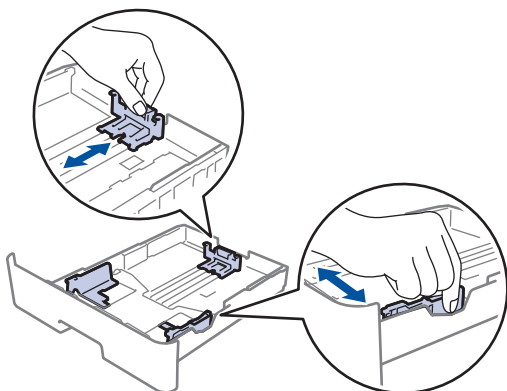

3. Folheie bem a pilha de papel.
4. Coloque papel na gaveta do papel com a superfície de impressão *voltada para baixo*.
5. Certifique-se de que o papel está abaixo da marca do máximo (▼▼▼).

Colocar demasiado papel na gaveta do papel pode causar encravamentos.

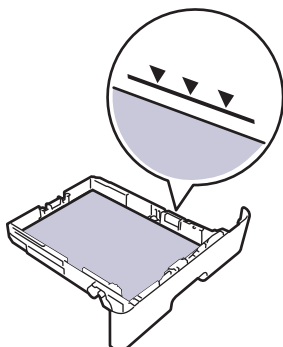

6. Empurre a gaveta do papel toda para dentro do equipamento.

7. Levante a aba de suporte para evitar que o papel deslize para fora da gaveta de saída.

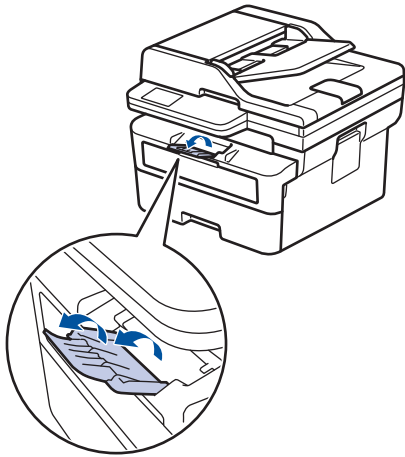

✓ Informações relacionadas

- Colocar papel
 - Alterar as definições do equipamento para imprimir em papel pré-impreso utilizando a gaveta do papel
-

Alterar as definições do equipamento para imprimir em papel pré-impresso utilizando a gaveta do papel

Quando utilizar papel pré-impresso para impressão nos 2 lados, altere as definições do equipamento.



- NÃO coloque tamanhos e tipos de papel diferentes na gaveta do papel ao mesmo tempo. Se o fizer, pode provocar encravamentos ou problemas na alimentação do papel.
- Se a posição de impressão estiver desalinhada com os objetos pré-impressos, pode ajustar a posição de impressão utilizando a definição Posição de impressão da gaveta de papel.
- Alguns papéis pré-impressos podem causar manchas de impressão, dependendo do método de impressão e do tipo de tinta.

Orientação

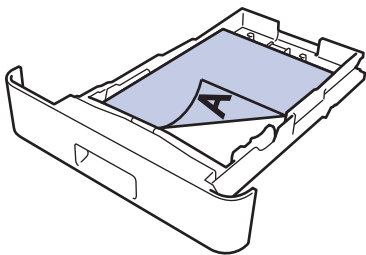
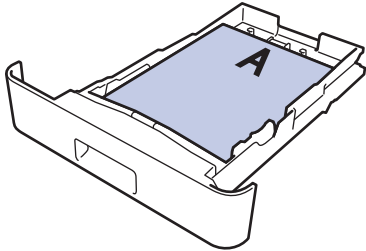
	<p>Para impressão de 1 lado</p> <ul style="list-style-type: none">• face para baixo• margem superior em direção à parte da frente da gaveta do papel
	<p>Para impressão nos 2 lados automática (encadernação na margem mais comprida)</p> <ul style="list-style-type: none">• face para cima• margem inferior em direção à parte da frente da gaveta do papel

>> DCP-L2600D/DCP-L2620DW/DCP-L2622DW/DCP-L2627DW/DCP-L2627DWXL/DCP-L2627DWE/
DCP-L2640DN/MFC-L2802DN/MFC-L2800DW/MFC-L2802DW/MFC-L2827DWXL/MFC-L2827DW/
MFC-L2835DW

>> DCP-L2660DW/DCP-L2665DW/MFC-L2860DWE/MFC-L2860DW/MFC-L2862DW/MFC-L2922DW/
MFC-L2960DW/MFC-L2980DW

**DCP-L2600D/DCP-L2620DW/DCP-L2622DW/DCP-L2627DW/DCP-L2627DWXL/
DCP-L2627DWE/DCP-L2640DN/MFC-L2802DN/MFC-L2800DW/MFC-L2802DW/
MFC-L2827DWXL/MFC-L2827DW/MFC-L2835DW**

1. Prima **Menu**.
2. Prima **▲** ou **▼** para seleccionar o seguinte:
 - a. Selecione [Impressora]. Prima **OK**.
 - b. Selecione [2 lados]. Prima **OK**.
 - c. Selecione [Imagem única]. Prima **OK**.
 - d. Escolha [Alim. 2 lado]. Prima **OK**.
3. Prima **Stop/Exit (Parar)**.

**DCP-L2660DW/DCP-L2665DW/MFC-L2860DWE/MFC-L2860DW/MFC-L2862DW/
MFC-L2922DW/MFC-L2960DW/MFC-L2980DW**

1. Prima  [Definiç.] > [Defin. todas] > [Impressora] > [2 lados] > [Imagem única] > [Alim. 2 lado].

2. Prima .



Informações relacionadas

- Colocar papel na gaveta do papel
-

Colocar e imprimir papel simples, papel fino, papel reciclado e papel Bond na ranhura de alimentação manual

Quando colocar um papel de tamanho diferente na gaveta, terá de alterar a definição do Formato de papel no equipamento ou no computador.

1. Levante a aba de suporte para evitar que o papel deslize para fora da gaveta de saída face para baixo.

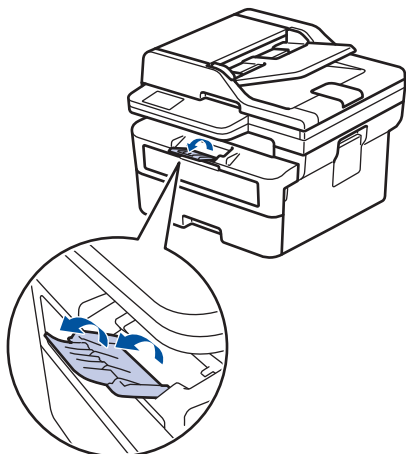

2. Abra a tampa da ranhura de alimentação manual.

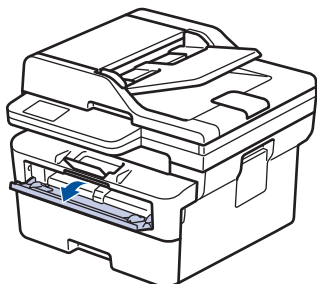

3. Utilize as duas mãos para deslizar as guias de papel da ranhura de alimentação manual até à largura do papel que vai utilizar.

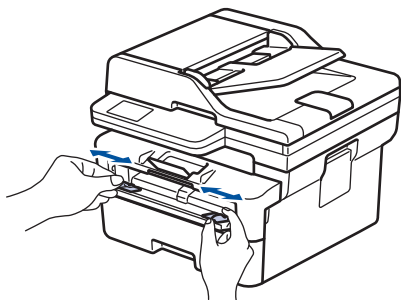

4. Com ambas as mãos, coloque uma folha de papel na ranhura de alimentação manual até a parte da frente da folha tocar no rolo do alimentador de papel. Quando sentir que o equipamento está a puxar o papel, largue-o.

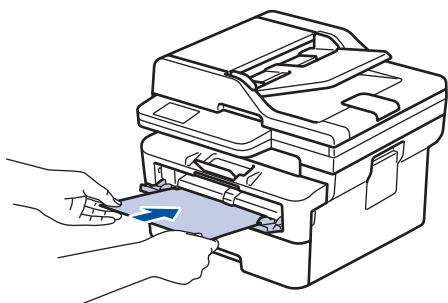



- Coloque o papel na ranhura de alimentação manual com a face a imprimir *voltada para cima*.
- Certifique-se de que o papel está direito e bem posicionado na ranhura de alimentação manual. Se não estiver, pode não ser puxado corretamente e provocar impressão de má qualidade ou encravamento de papel.
- Para retirar uma pequena impressão da gaveta de saída, levante a tampa do digitalizador com as duas mãos.

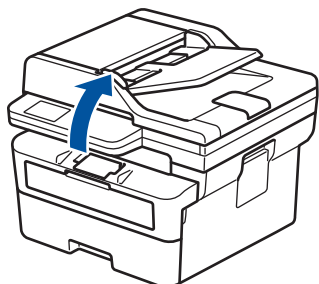

- Continua a ser possível utilizar o equipamento enquanto a tampa do digitalizador está levantada. Para fechar a tampa do digitalizador, empurre-a cuidadosamente para baixo com as duas mãos.

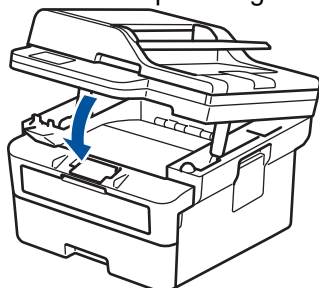

5. Envie o trabalho de impressão para o equipamento.



Altere as suas preferências de impressão no ecrã Imprimir.

6. Quando a página impressa sair do equipamento, coloque a folha de papel seguinte na ranhura de alimentação manual. Repita para cada página que pretender imprimir.



Informações relacionadas

- [Colocar papel](#)

Colocar e imprimir em papel espesso e etiquetas utilizando a ranhura de alimentação manual

Quando colocar um papel de tamanho diferente na gaveta, terá de alterar a definição do Formato de papel no equipamento ou no computador.

1. Feche a tampa posterior do equipamento (gaveta de saída face para cima).

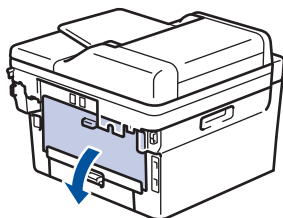

 O equipamento ativa automaticamente o Modo de Alimentação Manual quando é colocado papel na ranhura de alimentação manual.

2. Abra a tampa da ranhura de alimentação manual na parte da frente do equipamento.

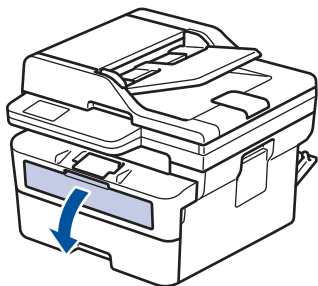

3. Utilize as duas mãos para mover as guias de papel da ranhura de alimentação manual até à largura do papel que vai utilizar.

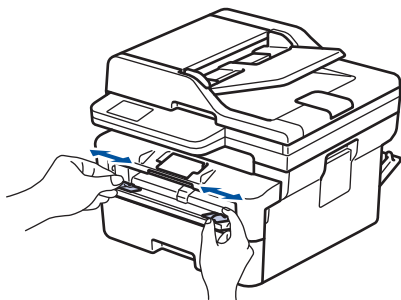

4. Com ambas as mãos, coloque uma folha de papel na ranhura de alimentação manual até a parte da frente da folha tocar no rolo do alimentador de papel. Quando sentir que o equipamento está a puxar o papel, largue-o.

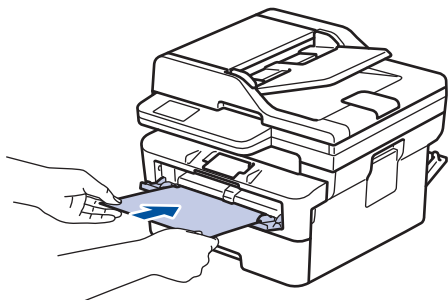



-
- Coloque o papel na ranhura de alimentação manual com a face a imprimir *voltada para cima*.
 - Puxe o papel completamente para fora se tiver de recarregar o papel na ranhura de alimentação manual.
 - Não coloque mais do que uma folha de papel na ranhura de alimentação manual de cada vez, porque isso pode provocar um encravamento.
 - Certifique-se de que o papel está direito e bem posicionado na ranhura de alimentação manual. Se não estiver, pode não ser puxado corretamente e provocar impressão de má qualidade ou encravamento de papel.
-

5. Envie o trabalho de impressão para o equipamento.



Altere as suas preferências de impressão no ecrã Imprimir.

6. Quando a página impressa sair pela parte de trás do equipamento, coloque a folha de papel seguinte na ranhura de alimentação manual. Repita para cada página que pretender imprimir.
7. Depois de concluir, feche a tampa posterior (gaveta de saída face para cima) até bloquear na posição de fechada.



Informações relacionadas

- [Colocar papel](#)
-

Colocar e imprimir envelopes na entrada de alimentação manual

Antes de colocar, pressione os cantos e os lados dos envelopes para se certificar de que estão o mais liso possível.

Quando colocar um papel de tamanho diferente na gaveta, terá de alterar a definição do Formato de papel no equipamento ou no computador.

1. Feche a tampa posterior do equipamento (gaveta de saída face para cima).

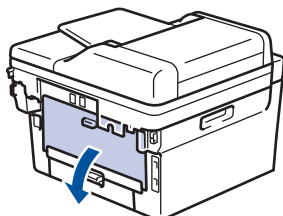

O equipamento ativa automaticamente o Modo de Alimentação Manual quando é colocado papel na ranhura de alimentação manual.

2. Puxe os dois manípulos verdes para baixo conforme mostrado na ilustração (aplicável aos modelos com manípulos verdes).

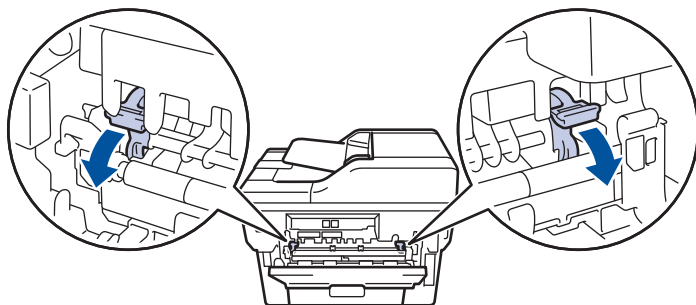

3. Abra a tampa da ranhura de alimentação manual na parte da frente do equipamento.

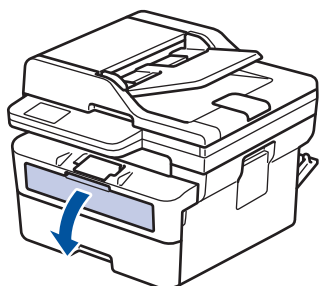

4. Utilize as duas mãos para mover as guias de papel da ranhura de alimentação manual até à largura do papel que vai utilizar.

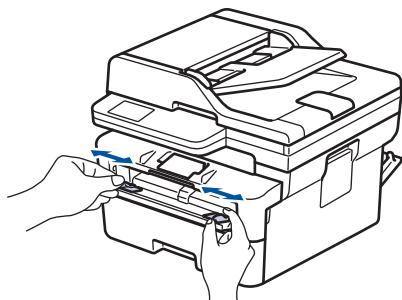

5. Com as duas mãos, coloque um envelope na ranhura de alimentação manual até que a margem dianteira toque no rolo de alimentação de papel. Quando sentir que o equipamento está a puxar o papel, largue-o.

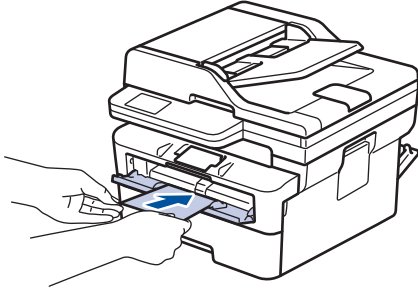

- Coloque o envelope na ranhura de alimentação manual com a face a imprimir *voltada para cima*.
- Puxe o envelope completamente para fora antes de voltar a colocá-lo na ranhura de alimentação manual.
- Não coloque mais do que um envelope na ranhura de alimentação manual de cada vez, porque isso pode provocar um encravamento.
- Certifique-se de que o envelope está direito e bem posicionado na ranhura de alimentação manual. Se não estiver, o envelope pode não ser puxado corretamente, resultando em impressão de má qualidade ou encravamento de papel.

6. Envie o trabalho de impressão para o equipamento.



Altere as suas preferências de impressão na caixa de diálogo Imprimir.

Definições	Opção de envelopes
Formato do papel	Com-10 DL C5 Monarch
Tipo de suporte	Envelopes Env. grosso Env. fino

7. Coloque o envelope seguinte quando o envelope impresso sair do equipamento. Repita para cada envelope que pretender imprimir.
8. Quando acabar de imprimir, volte a colocar os dois manípulos verdes nas posições originais.
9. Depois de concluir, feche a tampa posterior (gaveta de saída face para cima) até bloquear na posição de fechada.



Informações relacionadas

- [Colocar papel](#)
- [Imprimir](#)

Definições do papel

- [Alterar o tamanho do papel e o tipo de papel](#)
- [Alterar a definição de verificação do papel](#)

Alterar o tamanho do papel e o tipo de papel

Quando altera o tamanho e o tipo de papel que coloca na gaveta, tem de alterar também as definições de tamanho de papel e tipo de papel no LCD.

>> DCP-L2600D/DCP-L2620DW/DCP-L2622DW/DCP-L2627DW/DCP-L2627DWXL/DCP-L2627DWE/
DCP-L2640DN/MFC-L2802DN/MFC-L2800DW/MFC-L2802DW/MFC-L2827DWXL/MFC-L2827DW/
MFC-L2835DW
>> DCP-L2660DW/DCP-L2665DW/MFC-L2860DWE/MFC-L2860DW/MFC-L2862DW/MFC-L2922DW/
MFC-L2960DW/MFC-L2980DW

**DCP-L2600D/DCP-L2620DW/DCP-L2622DW/DCP-L2627DW/DCP-L2627DWXL/
DCP-L2627DWE/DCP-L2640DN/MFC-L2802DN/MFC-L2800DW/MFC-L2802DW/
MFC-L2827DWXL/MFC-L2827DW/MFC-L2835DW**

1. Prima **Menu**.
2. Prima ▲ ou ▼ para ver a opção [Config. geral] e prima **OK**.
3. Prima ▲ ou ▼ para ver a opção [Defin. gaveta] e, em seguida, prima **OK**.
4. Prima ▲ ou ▼ para ver a opção [Tipo de Papel] e prima **OK**.
5. Prima ▲ ou ▼ para ver a opção [Papel fino], [Papel Normal], [Papel grosso] ou [Papel reciclado] e prima **OK**.
6. Prima ▲ ou ▼ para ver a opção [Tamanho Papel] e prima **OK**.
7. Prima ▲ ou ▼ para ver a opção que pretende e prima **OK**.
8. Prima **Stop/Exit (Parar)**.

**DCP-L2660DW/DCP-L2665DW/MFC-L2860DWE/MFC-L2860DW/MFC-L2862DW/
MFC-L2922DW/MFC-L2960DW/MFC-L2980DW**

1. Prima  [Definiç.] > [Defin. todas] > [Config. geral] > [Defin. gaveta] > [Tipo de Papel].
2. Prima ▲ ou ▼ para ver as opções de tipo de papel e prima a opção que pretende.



O tipo de papel pode variar depender do seu modelo.

3. Prima [Tamanho Papel].
4. Prima ▲ ou ▼ para ver as opções de tamanho de papel e prima a opção que pretende.
5. Prima .

Informações relacionadas

- [Definições do papel](#)

Alterar a definição de verificação do papel

Quando a definição Verificar papel está Ligada e a gaveta do papel é retirada do equipamento, o LCD apresenta uma mensagem a perguntar se pretende alterar o tamanho do papel e o tipo de papel.



Por predefinição, esta função está ativada.

>> DCP-L2600D/DCP-L2620DW/DCP-L2622DW/DCP-L2627DW/DCP-L2627DWXL/DCP-L2627DWE/
DCP-L2640DN/MFC-L2802DN/MFC-L2800DW/MFC-L2802DW/MFC-L2827DWXL/MFC-L2827DW/
MFC-L2835DW
>> DCP-L2660DW/DCP-L2665DW/MFC-L2860DWE/MFC-L2860DW/MFC-L2862DW/MFC-L2922DW/
MFC-L2960DW/MFC-L2980DW

**DCP-L2600D/DCP-L2620DW/DCP-L2622DW/DCP-L2627DW/DCP-L2627DWXL/
DCP-L2627DWE/DCP-L2640DN/MFC-L2802DN/MFC-L2800DW/MFC-L2802DW/
MFC-L2827DWXL/MFC-L2827DW/MFC-L2835DW**

1. Prima **Menu**.
2. Prima ▲ ou ▼ para ver a opção [Config. geral] e prima **OK**.
3. Prima ▲ ou ▼ para ver a opção [Defin. gaveta] e, em seguida, prima **OK**.
4. Prima ▲ ou ▼ para ver a opção [Verif. papel] e, em seguida, prima **OK**.
5. Prima ▲ ou ▼ para escolher a opção [Ligar] ou [Desligar] e prima **OK**.
6. Prima **Stop/Exit (Parar)**.

**DCP-L2660DW/DCP-L2665DW/MFC-L2860DWE/MFC-L2860DW/MFC-L2862DW/
MFC-L2922DW/MFC-L2960DW/MFC-L2980DW**

1. Prima  [Definiç.] > [Defin. todas] > [Config. geral] > [Defin. gaveta] > [Verif. papel].
2. Prima [Ligar] ou [Desligar].
3. Prima .

Informações relacionadas

- [Definições do papel](#)

Suportes de impressão recomendados

Para obter a melhor qualidade de impressão, recomendamos que utilize o papel indicado na tabela.

Tipo de papel	Item
Papel simples	Xerox Premier TCF 80 g/m ²
	Xerox Business 80 g/m ²
Papel reciclado	Steinbeis Evolution White 80 g/m ²
Etiquetas	Avery laser label L7163
Envelopes	Antalis River series (DL)



Informações relacionadas

- [Manuseamento do papel](#)

Colocar documentos

- [Colocar documentos no alimentador automático de documentos \(ADF\)](#)
- [Colocar documentos no vidro do digitalizador](#)

Colocar documentos no alimentador automático de documentos (ADF)

Modelos Relacionados: DCP-L2640DN/DCP-L2660DW/DCP-L2665DW/MFC-L2802DN/MFC-L2800DW/MFC-L2802DW/MFC-L2827DWXL/MFC-L2827DW/MFC-L2835DW/MFC-L2860DWE/MFC-L2860DW/MFC-L2862DW/MFC-L2922DW/MFC-L2960DW/MFC-L2980DW

Utilize o ADF quando pretender copiar ou digitalizar documentos com várias páginas de tamanho padrão.

- O ADF suporta as folhas seguintes e alimenta cada folha individualmente:
até 50 folhas
- Utilize papel normal de 80 g/m².
- Certifique-se de que o líquido corretor ou a tinta dos documentos estão completamente secos.

IMPORTANTE

- NÃO deixe documentos espessos no vidro do digitalizador. Isto pode provocar o encravamento do ADF.
- NÃO utilize papel enrolado, vincado, dobrado, rasgado, agrafado, preso com cliques, colado com cola ou com fita adesiva.
- NÃO utilize cartolinas, jornais ou tecidos.
- Para evitar danificar o equipamento quando utiliza o ADF, NÃO puxe o documento enquanto este está a ser alimentado.

Tamanhos de documentos suportados

Comprimento:	147,3 a 355,6 mm
Largura:	105 a 215,9 mm
Gramagem:	60 a 105 g/m ²

1. Desdobre a aba do suporte de saída de documentos do ADF.

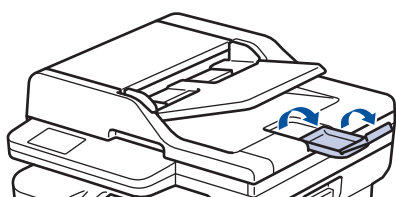

2. Folheie bem as páginas.
3. Empilhe as páginas do seu documento e coloque-o no ADF *voltado para cima* e com a *margem superior primeiro*, conforme ilustrado.

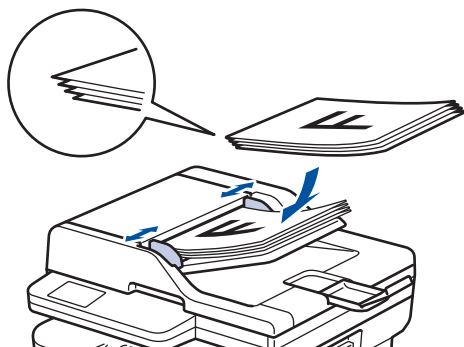

4. Ajuste as guias do papel à largura do documento.



Informações relacionadas

- Colocar documentos
-

Colocar documentos no vidro do digitalizador

Utilize o vidro do digitalizador para enviar faxes, copiar ou digitalizar uma página de cada vez.

Tamanhos de documentos suportados

Comprimento:	Até 300 mm
Largura:	Até 215,9 mm
Gramagem:	Até 2 kg

NOTA

(Para modelos ADF) Para utilizar o vidro do digitalizador, o ADF tem de estar vazio.

1. Levante a tampa do digitalizador.
2. Coloque o documento *virado para baixo* no vidro do digitalizador.

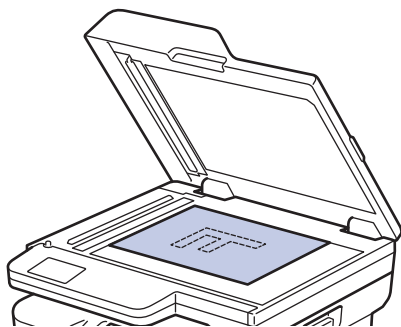

3. Coloque o canto da página no canto superior esquerdo do vidro do digitalizador.

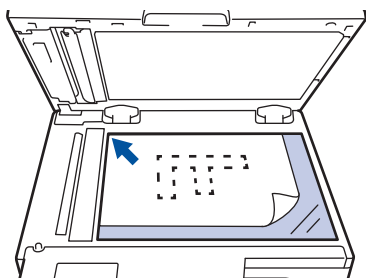

4. Feche a tampa do scanner.
Se o documento for um livro ou se for espesso, pressione ligeiramente a tampa do scanner.



Informações relacionadas

- [Colocar documentos](#)

Áreas não digitalizáveis e não imprimíveis

As dimensões indicadas na tabela mostram as áreas máximas não digitalizáveis e não imprimíveis nas margens dos tamanhos de papel mais comuns. Estas medições dependem do tamanho do papel e das definições da aplicação que utilizar.

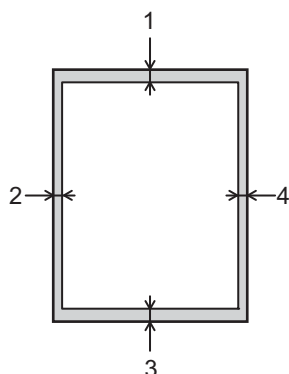

Não tente digitalizar, copiar nem imprimir nestas áreas. Qualquer conteúdo incluído nestas áreas não será refletido na saída.

Utilização	Formato do documento	Superior (1) Inferior (3)	Esquerda (2) Direita (4)
Fax (Envio)	Letter, Legal	2,9 mm	3,9 mm
	A4	2,9 mm	(ADF) 1,0 mm (Vidro do digitalizador) 3,0 mm
Copiar ¹	Letter, Legal	4,0 mm	4,0 mm
	A4	4,0 mm	3,0 mm
Scan (Digitalizar)	Letter	3,0 mm	3,0 mm
	A4	3,0 mm	3,0 mm
	Legal	3,0 mm	3,0 mm
Imprimir	Letter, Legal	4,2 mm	4,2 mm
	A4	4,2 mm	4,2 mm

¹ Uma cópia 1 em 1 e uma cópia com o tamanho do documento a 100%



Informações relacionadas

- [Manuseamento do papel](#)

Utilizar papel especial

Teste sempre amostras de papel antes da compra para assegurar o desempenho pretendido.

- NÃO utilize papel para jato de tinta porque poderá provocar um encravamento de papel ou danos no equipamento.
- Se utilizar papel bond, papel com uma superfície áspera ou papel enrugado ou dobrado, o papel poderá apresentar um desempenho insatisfatório.

Guarde o papel na embalagem original e mantenha-a fechada. Guarde o papel numa posição plana, em locais sem humidade e não expostos a luz solar direta ou a calor.

IMPORTANTE

Alguns tipos de papel podem não ter um desempenho ideal ou provocar danos no equipamento.

NÃO utilize papel:

- muito texturado
- extremamente liso ou brilhante
- ondulado ou enrolado
- revestido ou com acabamento químico
- danificado, vincado ou dobrado
- que ultrapasse a especificação de gramagem recomendada neste manual
- com etiquetas e agrafos
- contínuo ou autocopiante
- concebido para impressão a jato de tinta

Se utilizar qualquer um dos tipos de papel descritos acima, pode danificar o equipamento. Estes danos não estão incluídos em qualquer contrato de garantia ou de assistência da Brother.



Informações relacionadas

- [Manuseamento do papel](#)

Imprimir

- [Imprimir a partir do computador \(Windows\)](#)
- [Imprimir a partir do computador \(Mac\)](#)
- [Colocar e imprimir envelopes na entrada de alimentação manual](#)
- [Imprimir um anexo de correio eletrónico](#)
- [Alterar definições de impressão utilizando o painel de controlo](#)
- [Cancelar um trabalho de impressão](#)
- [Impressão de teste](#)
- [Impressão Universal](#)

Imprimir a partir do computador (Windows)

- [Imprimir um documento \(Windows\)](#)
- [Imprimir nos dois lados do papel \(Windows\)](#)
- [Impressão Segura \(Windows\)](#)
- [Alterar as predefinições de impressão \(Windows\)](#)
- [Definições de impressão \(Windows\)](#)
- [Imprimir um documento com o controlador da impressora BR-Script3 \(emulação de linguagem PostScript® 3™\) \(Windows\)](#)
- [Monitorizar o estado do equipamento a partir do computador \(Windows\)](#)

Imprimir um documento (Windows)

Quando altera as definições de impressão de uma aplicação, as alterações aplicam-se apenas aos documentos impressos com essa aplicação.



- A impressão nos 2 lados pode ser a predefinição, dependendo do modelo. Para impressão em 1 lado, desative as definições de impressão nos 2 lados no controlador da impressora.
- Para alterar as definições de impressão para todas as aplicações do Windows, terá de configurar as propriedades do controlador da impressora.

Mais informação ►► *Informações relacionadas: Alterar as predefinições de impressão (Windows)*

1. Coloque papel na gaveta do papel.
2. Selecione o comando de imprimir na sua aplicação.
3. Selecione o nome do seu modelo e clique no botão de propriedades ou de preferências da impressora. Aparece a janela do controlador da impressora.

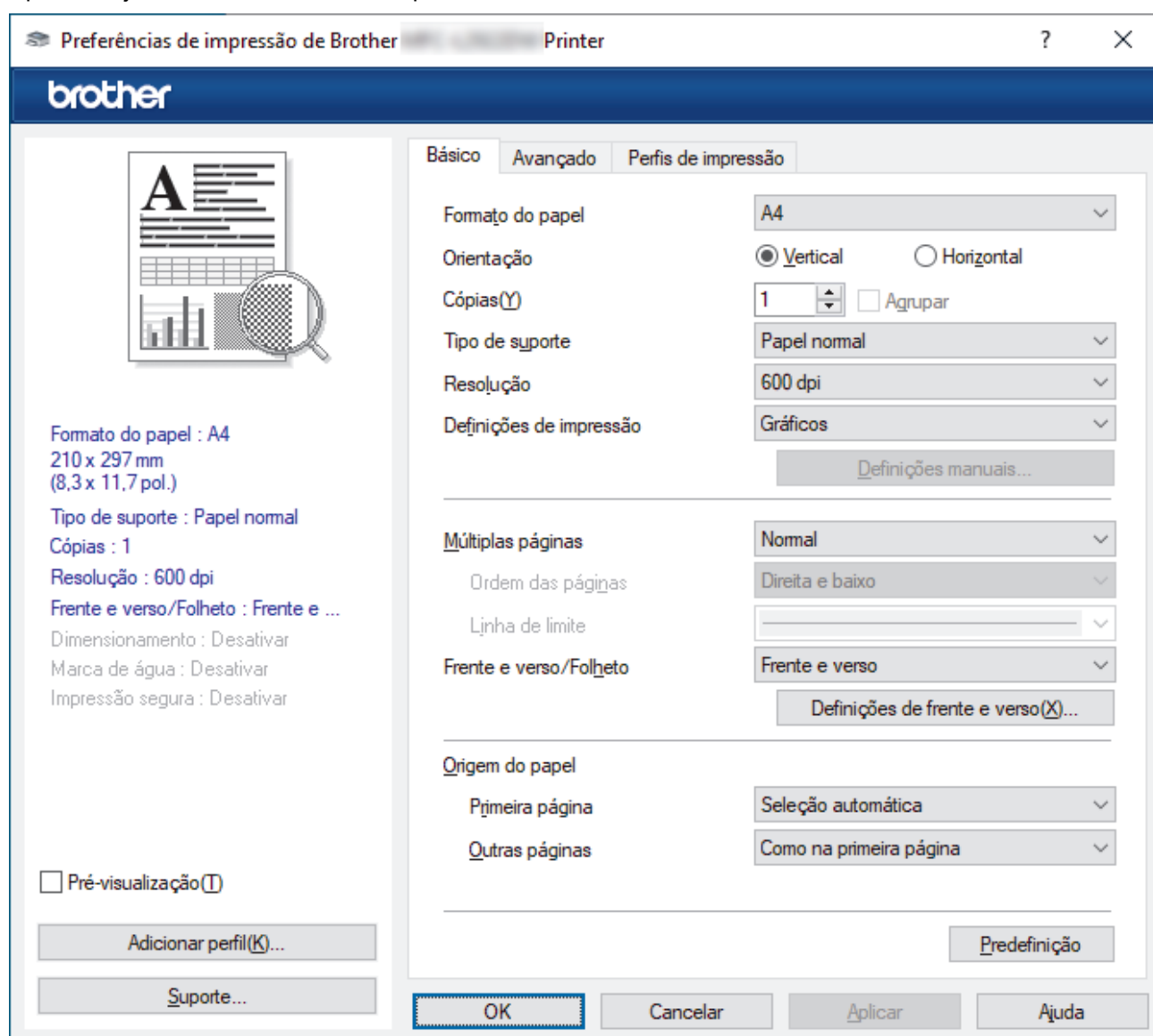

4. Certifique-se de que colocou papel do tamanho correto na gaveta do papel.
5. Clique na lista pendente **Formato do papel** e selecione o tamanho do papel.

6. No campo **Orientação**, selecione a opção **Vertical** ou **Horizontal** para definir a orientação da impressão.



Se a aplicação tiver uma definição semelhante, recomendamos que defina a orientação utilizando a aplicação.

7. Introduza o número de cópias (1 a -999) que deseja no campo **Cópias**.
8. Clique na lista pendente **Tipo de suporte** e selecione o tipo de papel que está a utilizar.
9. Para imprimir várias páginas numa única folha de papel, ou imprimir o seu documento em várias folhas, clique na lista pendente **Múltiplas páginas** e selecione as suas opções.
10. Clique na lista pendente **Frente e verso/Folheto** e, em seguida, selecione a opção pretendida.
11. Altere outras definições da impressora, se necessário.
12. Clique em **OK**.
13. Conclua a sua operação de impressão.



Informações relacionadas

- [Imprimir a partir do computador \(Windows\)](#)

Tópicos relacionados:

- [Problemas de impressão](#)
 - [Alterar as predefinições de impressão \(Windows\)](#)
 - [Definições do papel](#)
 - [Definições de impressão \(Windows\)](#)
-

Imprimir nos dois lados do papel (Windows)

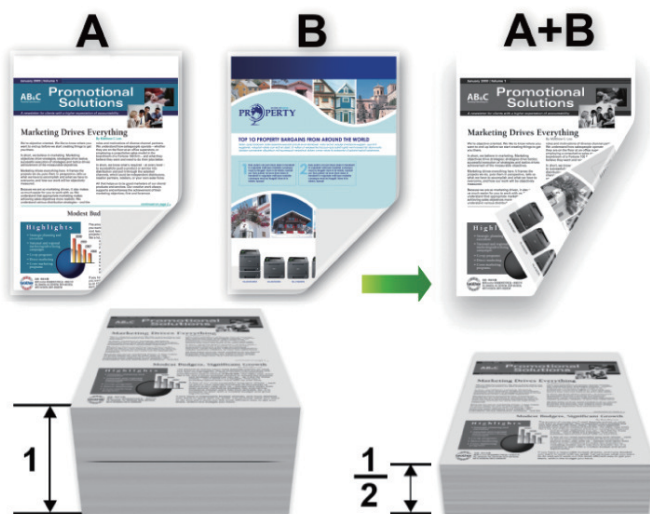

Selecione papel de tamanho A4 quando utilizar a função de impressão nos 2 lados automática.

- Certifique-se de que a tampa traseira está fechada.
- Se o papel estiver enrolado, endireite-o e coloque-o novamente na gaveta do papel.
- Utilize papel normal ou papel fino. NÃO utilize papel Bond.
- Se o papel for demasiado fino, pode enrugar-se.
- Quando utilizar a função de impressão nos 2 lados manual, é possível que ocorram encravamentos de papel ou que a qualidade de impressão seja fraca.

1. Selecione o comando de imprimir na sua aplicação.
2. Selecione o nome do seu modelo e clique no botão de propriedades ou de preferências da impressora. Aparece a janela do controlador da impressora.
3. No campo **Orientação**, selecione a opção **Vertical** ou **Horizontal** para definir a orientação da impressão.



Se a aplicação tiver uma definição semelhante, recomendamos que defina a orientação utilizando a aplicação.

4. Clique na lista pendente **Frente e verso/Folheto** e selecione a opção **Frente e verso** ou **Frente e verso (manual)**.

Opção	Descrição
Frente e verso (disponível em alguns modelos)	Imprime automaticamente nos dois lados do papel.
Frente e verso (manual)	O equipamento imprime primeiro todas as páginas com numeração par num lado do papel. Em seguida, o controlador da impressora dá as instruções necessárias (mensagem instantânea) para reintroduzir o papel.

5. Clique no botão **Definições de frente e verso**.
6. Selecione uma das opções do menu **Tipo de frente e verso**.
Quando a impressão nos 2 lados está selecionada, ficam disponíveis quatro tipos de direção de encadernação com impressão nos 2 lados para cada orientação:

Opção para Vertical	Descrição
---------------------	-----------

Margem compr. (esq.)

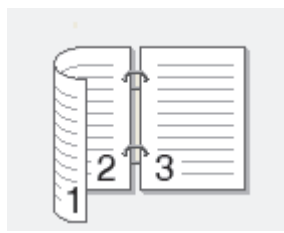

Margem compr. (dir.)



Margem curta (sup.)

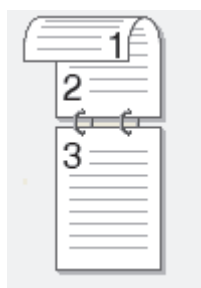

Margem curta (inf.)

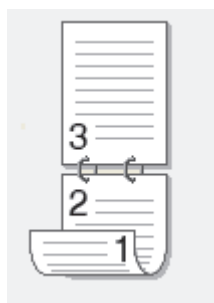

Opção para Horizontal	Descrição
-----------------------	-----------

Margem compr. (sup.)

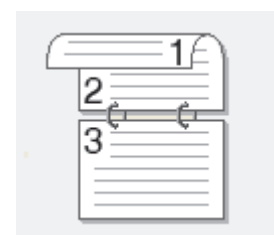

Margem compr. (inf.)

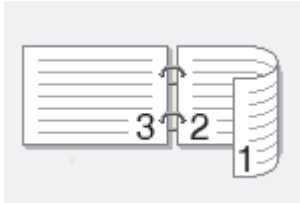
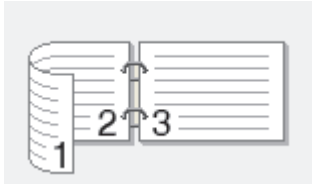

Opção para Horizontal	Descrição
Margem curta (dir.)	
Margem curta (esq.)	

7. Selecione a caixa de verificação **Margem para encadernação** para especificar a margem para encadernar em polegadas ou milímetros.
8. Clique em **OK**.
9. Altere outras definições da impressora, se necessário.
10. Execute uma das seguintes ações:
 - Para impressão nos 2 lados automática, clique novamente em **OK** e conclua a operação de impressão.
 - Para impressão nos 2 lados manual, clique novamente em **OK** e siga as instruções no ecrã.

Se o papel não for alimentado corretamente, pode ficar enrolado. Retire o papel, endireite-o e volte a colocá-lo na gaveta do papel.



Informações relacionadas

- [Imprimir a partir do computador \(Windows\)](#)

Impressão Segura (Windows)

Modelos Relacionados: MFC-L2860DWE/MFC-L2860DW/MFC-L2862DW/MFC-L2922DW/MFC-L2960DW/MFC-L2980DW

Utilize a Impressão Segura para garantir que os documentos confidenciais ou delicados não são impressos até que introduza uma palavra-passe no painel de controlo do equipamento.

Os dados seguros são eliminados do equipamento quando o desliga.

1. Selecione o comando de imprimir na sua aplicação.
2. Selecione o nome do seu modelo e clique no botão de propriedades ou de preferências da impressora. Aparece a janela do controlador da impressora.
3. Clique no separador **Avançado**.
4. Clique no botão **Definições** do campo **Impressão segura**.
5. Selecione a caixa de verificação **Impressão segura**.
6. Introduza a sua palavra-passe de quatro dígitos no campo **Palavra-passe**.
7. Introduza um nome de utilizador e nome do trabalho nos campos **Nome de utilizador** e **Nome Trab. Impress**, se necessário.
8. Clique em **OK** para fechar a janela **Definições de Impressão segura**.
9. Clique em **OK**.
10. Conclua a sua operação de impressão.
11. No painel de controlo do equipamento, prima ◀ ou ▶ para ver a opção [Impr protegida] e prima [Impr protegida].
12. Prima ▲ ou ▼ para ver os nomes de utilizador e prima o seu nome de utilizador.
13. Introduza a palavra-passe de quatro dígitos e prima [OK].
O ecrã LCD apresenta a lista de trabalhos seguros para o seu nome.
14. Prima ▲ ou ▼ para ver o trabalho de impressão e prima-o.
15. Introduza o número de cópias que desejar e, em seguida, prima [OK].
16. Prima [Iniciar].
O equipamento imprime os dados.

Os dados protegidos serão apagados da memória do equipamento após a impressão.





Informações relacionadas

- [Imprimir a partir do computador \(Windows\)](#)

Alterar as predefinições de impressão (Windows)

Quando altera as definições de impressão de uma aplicação, as alterações aplicam-se apenas aos documentos impressos com essa aplicação. Para alterar as definições de impressão para todas as aplicações do Windows, terá de configurar as propriedades do controlador da impressora.

1. Mantenha a tecla  premida e prima a tecla  no teclado do computador para abrir **Executar**.
2. Introduza "**control printers**" no campo **Abrir:** e clique em **OK**.

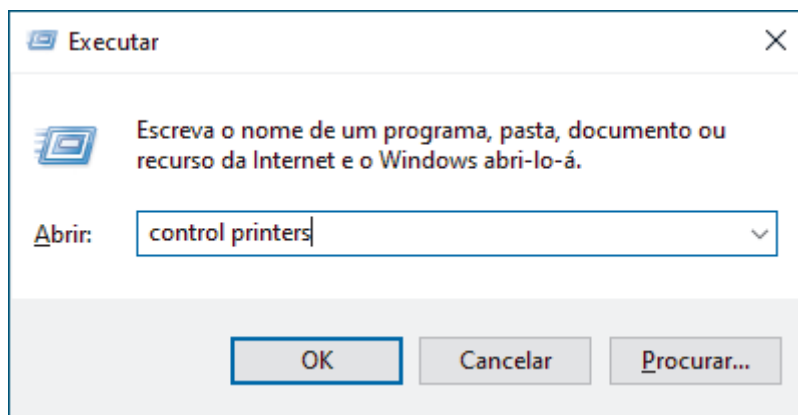

3. Clique com o botão direito do rato no ícone do modelo e selecione **Propriedades de impressora**. (Se aparecerem várias opções de controlador de impressora, selecione o seu controlador de impressora.) Aparece a caixa de diálogo de propriedades da impressora.
4. Clique no separador **Geral** e clique no botão **Preferências de impressão** ou **Preferências...** Aparece a caixa de diálogo do controlador da impressora.



- Para configurar as definições da gaveta, clique no separador **Definições do dispositivo** (disponível em certos modelos).
- Para alterar a porta da impressora, clique no separador **Portas**.

5. Selecione as definições de impressão que pretende utilizar como predefinições para todos os seus programas do Windows.
6. Clique em **OK**.
7. Feche a caixa de diálogo das propriedades da impressora.



Informações relacionadas

- [Imprimir a partir do computador \(Windows\)](#)

Tópicos relacionados:

- [Problemas de impressão](#)
- [Imprimir um documento \(Windows\)](#)
- [Definições de impressão \(Windows\)](#)

Definições de impressão (Windows)



- Quando altera as definições de impressão de uma aplicação, as alterações aplicam-se apenas aos documentos impressos com essa aplicação.
Mais informação ►► *Informações relacionadas: Imprimir um documento (Windows)*
- Para alterar as predefinições de impressão, é necessário configurar as propriedades do controlador da impressora.
Mais informação ►► *Informações relacionadas: Alterar as predefinições de impressão (Windows)*

>> **Básico** Separador

>> **Avançado** Separador

Básico Separador

The screenshot shows the 'Preferências de impressão de Brother' dialog box for a printer. The 'Básico' tab is selected. On the left, there is a preview of a document with a magnifying glass over a grid pattern. Below the preview, the following settings are listed: Formato do papel: A4 (210 x 297 mm / 8.3 x 11.7 pol.), Tipo de suporte: Papel normal, Cópias: 1, Resolução: 600 dpi, Frente e verso/Folheto: Frente e verso, Dimensionamento: Desativar, Marca de água: Desativar, Impressão segura: Desativar. At the bottom left of this section are buttons for 'Adicionar perfil(K)...' and 'Suporte...'. The main settings area on the right includes: Formato do papel: A4; Orientação: Vertical (selected) and Horizontal; Cópias(Y): 1, with an 'Agrupar' checkbox; Tipo de suporte: Papel normal; Resolução: 600 dpi; Definições de impressão: Gráficos, with a 'Definições manuais...' button; Múltiplas páginas: Normal; Ordem das páginas: Direita e baixo; Linha de limite: (empty field); Frente e verso/Folheto: Frente e verso, with a 'Definições de frente e verso(X)...' button; Origem do papel: Primeira página: Seleção automática, Outras páginas: Como na primeira página. At the bottom right of the settings area is a 'Predefinição' button. At the very bottom of the dialog are 'OK', 'Cancelar', 'Aplicar', and 'Ajuda' buttons.

1. Formato do papel

Selecione o tamanho do papel que pretende utilizar. Pode escolher entre tamanhos de papel padrão ou criar um tamanho de papel personalizado.

2. Orientação

Selecione a orientação (vertical ou horizontal) da impressão.

Se a aplicação tiver uma definição semelhante, recomendamos que defina a orientação utilizando a aplicação.

3. Cópias

Introduza o número de cópias (1-999) que pretende imprimir neste campo.

Agrupar

Selecione esta opção para imprimir conjuntos de documentos com várias páginas pela ordem das páginas original. Quando esta opção for selecionada, será impressa uma cópia completa do documento e, em seguida, novas cópias completas até ao número de cópias selecionado. Se esta opção não for selecionada, cada página será impressa de acordo com o número de cópias selecionado antes de ser impressa a página seguinte do documento.

4. Tipo de suporte

Selecione o tipo de suporte que pretende utilizar. Para obter os melhores resultados de impressão, o equipamento ajusta automaticamente as definições de impressão de acordo com o tipo de suporte selecionado.

5. Resolução

Selecione a resolução da impressão. Uma vez que a resolução de impressão e a velocidade estão relacionadas, quanto maior for a resolução, mais demorará a impressão do documento.

6. Imprimir definições

Selecione o tipo de documento que pretende imprimir.

Definições manuais...

Especifique definições adicionais, como o brilho, contraste e outras.

Gráficos

Utilizar meios-tons da impressora

Selecione esta opção se pretender utilizar o controlador de impressora para reproduzir meios-tons.

Brilho

Ajuste o brilho.

Contraste

Ajuste o contraste.

Qualidade gráfica

Selecione Gráficos ou Texto para obter a melhor qualidade de impressão, dependendo do tipo de documento que pretender imprimir.

Melhorar a impressão em escalas de cinzento

Selecione esta opção para melhorar a qualidade de imagem das áreas sombreadas.

Melhorar a impressão de padrões

Selecione esta opção para melhorar a impressão de padrões se os preenchimentos e os padrões impressos diferirem dos que vê no ecrã do computador.

Melhora a Linha Fina

Selecione esta opção para melhorar a qualidade de imagem das linhas finas.

Utilizar meios-tons do sistema

Selecione esta opção para utilizar o método do Windows para reproduzir os tons intermédios.

Modo TrueType (disponível em alguns modelos)

Modo

Selecione a forma como as fontes são processadas para impressão.

Utilizar tipos de letra TrueType da impressora

Selecione se pretende utilizar as fontes integradas para o processamento da fonte.

7. Múltiplas páginas

Selecione esta opção para imprimir várias páginas numa única folha de papel, ou para imprimir uma página do documento em várias folhas.

Ordem das páginas

Selecione a ordem das páginas ao imprimir várias páginas numa única folha de papel.

Linha de limite

Selecione o tipo de margem a usar quando imprimir várias páginas numa única folha de papel.

8. Frente e verso/Folheto

Selecione esta opção para imprimir em ambos os lados do papel ou para imprimir um documento em formato de folheto com a impressão nos 2 lados.

Definições de frente e verso

Clique neste botão para selecionar o tipo de direção de encadernação com impressão nos 2 lados. Estão disponíveis quatro tipos de direção de encadernação com impressão nos 2 lados para cada orientação.

9. Origem do papel

Selecione uma definição de origem de papel de acordo com as condições de impressão ou a finalidade.

Primeira página

Selecione a origem de papel a utilizar para imprimir a primeira página.

Outras páginas

Selecione a origem de papel a utilizar para imprimir a segunda página e as seguintes.

Avançado Separador

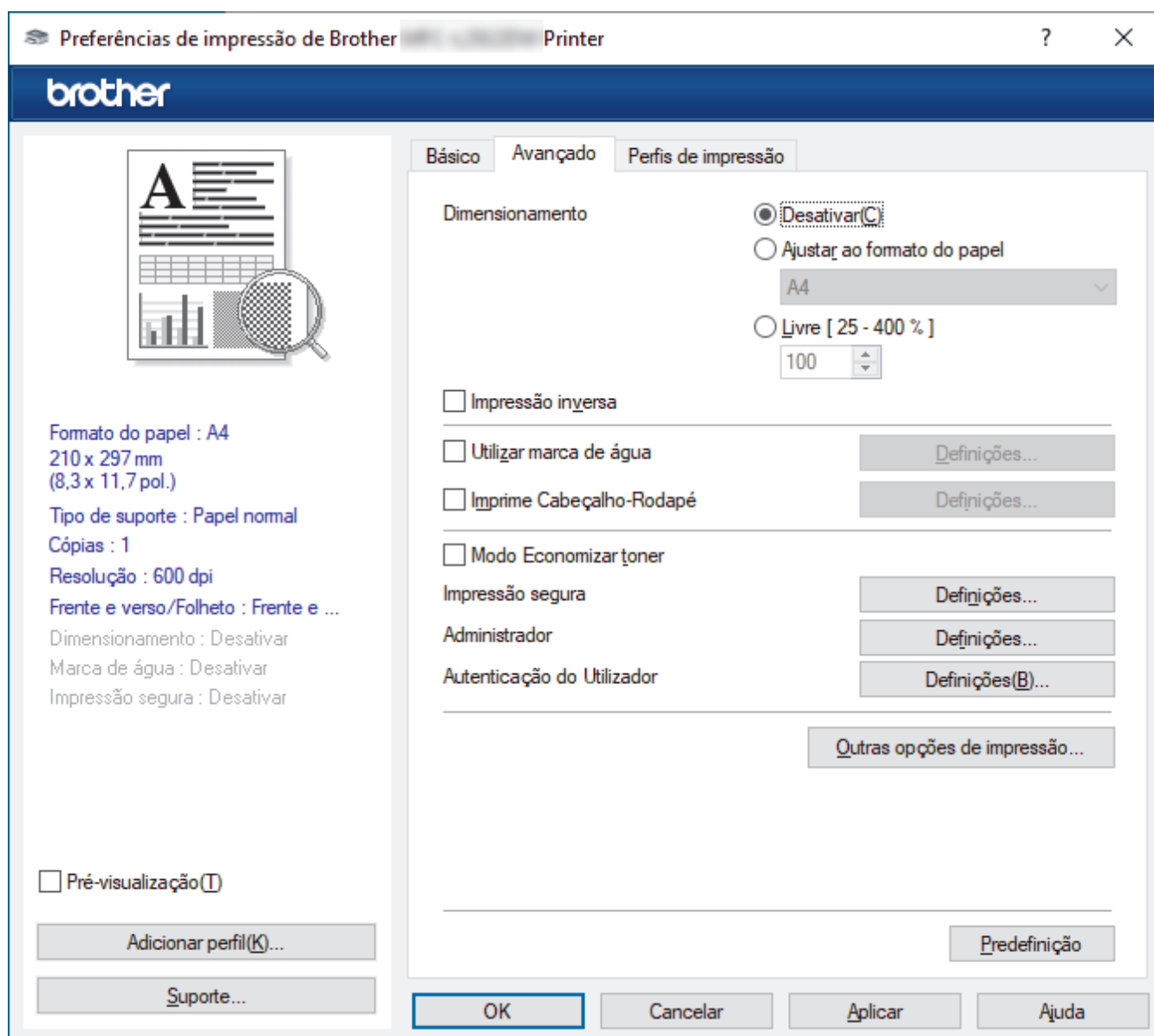

1. Dimensionamento

Selecione estas opções para ampliar ou reduzir o tamanho das páginas no documento.

Ajustar ao formato do papel

Selecione esta opção para ampliar ou reduzir as páginas do documento para as ajustar a um tamanho de papel especificado. Se selecionar esta opção, selecione o tamanho do papel pretendido na lista pendente.

Livre [25 - 400 %]

Selecione esta opção para ampliar ou reduzir manualmente as páginas do documento. Se selecionar esta opção, introduza um valor no campo.

2. Impressão inversa

Selecione esta opção para rodar a imagem impressa 180 graus.

3. Utilizar marca de água

Selecione esta opção para imprimir um logótipo ou um texto no documento, como marca de água. Selecione uma das marcas de água predefinidas, adicione uma nova marca de água ou utilize um ficheiro de imagem que tenha criado.

4. Imprime Cabeçalho-Rodapé

Selecione esta opção para imprimir a data, a hora e o nome de utilizador, com sessão iniciada no computador, no documento.

5. Modo Economizar toner

Selecione esta funcionalidade para utilizar menos toner para imprimir documentos; as impressões ficam mais claras, mas ainda legíveis.

6. Impressão segura (disponível em alguns modelos)

Esta funcionalidade garante que os documentos confidenciais ou delicados não são impressos até que o utilizador introduza a palavra-passe no painel de controlo do equipamento.

7. Administrador

Esta função permite alterar a palavra-passe de administrador e restringir várias funções de impressão.

8. Autenticação do Utilizador (disponível em alguns modelos)

Esta função permite confirmar as restrições para cada utilizador.

9. Outras opções de impressão

Tempo de inatividade (disponível em alguns modelos)

Selecione esta opção para que o equipamento entre no modo de espera imediatamente após a impressão.

Macro (disponível em alguns modelos)

Selecione esta função para imprimir um formulário eletrónico (macro) que guardou na memória do equipamento como sobreposição no trabalho de impressão.

Ajuste de densidade

Especifique a densidade de impressão.

Melhorar resultado da impressão

Selecione esta opção para reduzir o enrolamento do papel e melhorar a fixação do toner.

Saltar página em branco

Selecione esta opção para permitir que o controlador da impressora detete automaticamente as páginas em branco e as exclua da impressão.

Imprimir texto a preto

Selecione esta opção quando pretender imprimir texto com cor a preto.

Imprimir Arquivo

Selecione esta opção para guardar os dados de impressão como ficheiro PDF no computador.

Definições ecológicas

Selecione esta opção para reduzir o ruído da impressão.



Informações relacionadas

- [Imprimir a partir do computador \(Windows\)](#)

Tópicos relacionados:

- [Alterar as predefinições de impressão \(Windows\)](#)
 - [Imprimir um documento \(Windows\)](#)
-

▶ Página inicial > Imprimir > Imprimir a partir do computador (Windows) > Imprimir um documento com o controlador da impressora BR-Script3 (emulação de linguagem PostScript® 3™) (Windows)

Imprimir um documento com o controlador da impressora BR-Script3 (emulação de linguagem PostScript® 3™) (Windows)

Modelos Relacionados: DCP-L2622DW/DCP-L2640DN/DCP-L2660DW/DCP-L2665DW/MFC-L2860DWE/MFC-L2860DW/MFC-L2862DW/MFC-L2922DW/MFC-L2960DW/MFC-L2980DW

O controlador da impressora BR-Script3 permite-lhe imprimir dados PostScript® com mais clareza.

Visite a página **Transferências** do seu modelo em support.brother.com/downloads para instalar o controlador PS (controlador de impressora BR-Script3).

1. Selecione o comando de imprimir na sua aplicação.
2. Selecione o seu modelo com **BR-Script3** no nome e clique no botão de propriedades ou de preferências da impressora.

Aparece a janela do controlador da impressora.

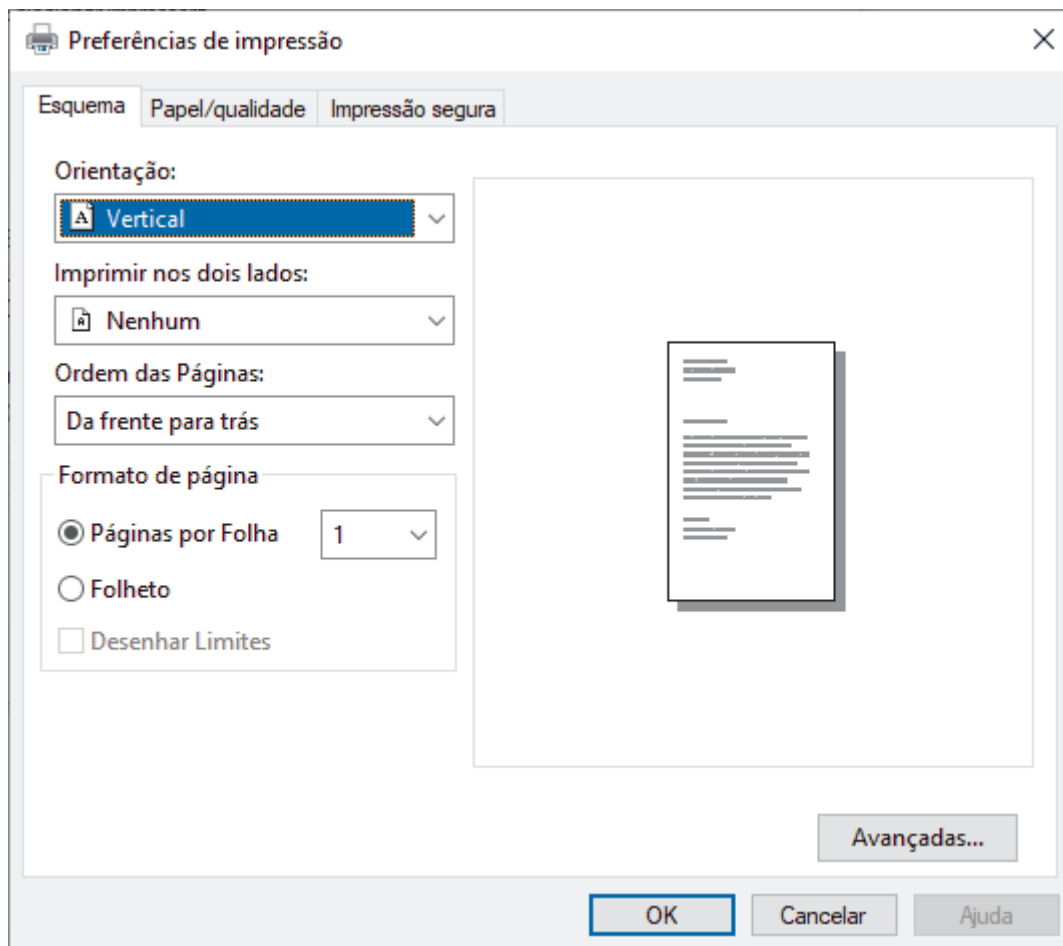

3. Clique no separador **Esquema**, **Papel/qualidade** ou **Impressão segura** para alterar as definições de impressão básicas. (disponível em alguns modelos)
Clique no separador **Esquema** ou **Papel/qualidade** e, em seguida, clique no botão **Avançadas...** para alterar as definições de impressão avançadas. Clique em **OK**.
4. Clique em **OK**.
5. Conclua a sua operação de impressão.





Informações relacionadas

- [Imprimir a partir do computador \(Windows\)](#)

Monitorizar o estado do equipamento a partir do computador (Windows)

O utilitário Status Monitor é uma ferramenta de software configurável para monitorizar o estado de um ou mais equipamentos, permitindo a notificação imediata de erros.

Execute uma das seguintes ações:

- Clique duas vezes no ícone  na barra de tarefas.
- Inicie  (**Brother Utilities**), clique na lista pendente e, em seguida, selecione o nome do seu modelo (se ainda não estiver selecionado). Clique em **Ferramentas** na barra de navegação do lado esquerdo e clique em **Status Monitor**.

Solução de problemas

Clique no botão **Solução de problemas** para aceder ao website de suporte.

Visite o website dos Consumíveis Originais

Clique no botão **Visite o website dos Consumíveis Originais** para obter mais informações sobre consumíveis genuínos da Brother.

Informações relacionadas

- [Imprimir a partir do computador \(Windows\)](#)

Tópicos relacionados:

- [Problemas de impressão](#)

Imprimir a partir do computador (Mac)

- [Antes de utilizar o AirPrint \(macOS\)](#)
- [Imprimir utilizando o AirPrint](#)

Colocar e imprimir envelopes na entrada de alimentação manual

Antes de colocar, pressione os cantos e os lados dos envelopes para se certificar de que estão o mais liso possível.

Quando colocar um papel de tamanho diferente na gaveta, terá de alterar a definição do Formato de papel no equipamento ou no computador.

1. Feche a tampa posterior do equipamento (gaveta de saída face para cima).

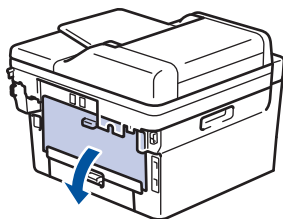

 O equipamento ativa automaticamente o Modo de Alimentação Manual quando é colocado papel na ranhura de alimentação manual.

2. Puxe os dois manípulos verdes para baixo conforme mostrado na ilustração (aplicável aos modelos com manípulos verdes).

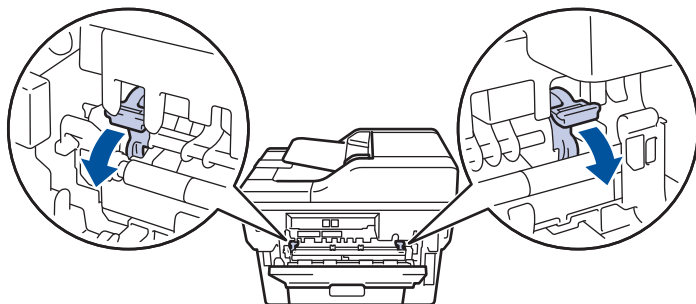

3. Abra a tampa da ranhura de alimentação manual na parte da frente do equipamento.

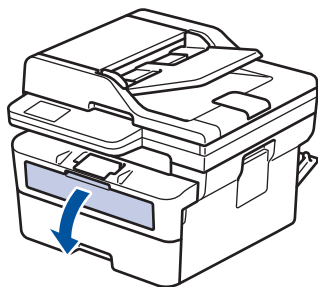

4. Utilize as duas mãos para mover as guias de papel da ranhura de alimentação manual até à largura do papel que vai utilizar.

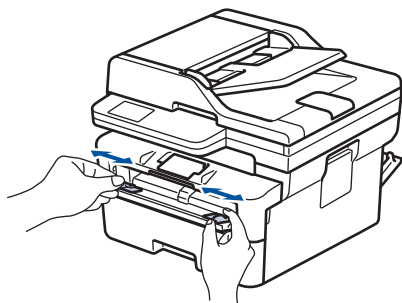

5. Com as duas mãos, coloque um envelope na ranhura de alimentação manual até que a margem dianteira toque no rolo de alimentação de papel. Quando sentir que o equipamento está a puxar o papel, largue-o.

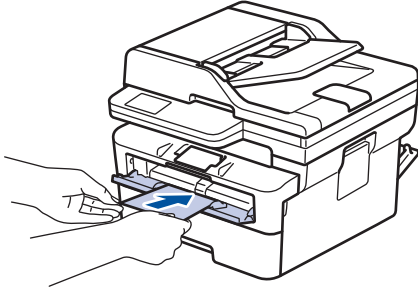

- Coloque o envelope na ranhura de alimentação manual com a face a imprimir *voltada para cima*.
- Puxe o envelope completamente para fora antes de voltar a colocá-lo na ranhura de alimentação manual.
- Não coloque mais do que um envelope na ranhura de alimentação manual de cada vez, porque isso pode provocar um encravamento.
- Certifique-se de que o envelope está direito e bem posicionado na ranhura de alimentação manual. Se não estiver, o envelope pode não ser puxado corretamente, resultando em impressão de má qualidade ou encravamento de papel.

6. Envie o trabalho de impressão para o equipamento.



Altere as suas preferências de impressão na caixa de diálogo Imprimir.

Definições	Opção de envelopes
Formato do papel	Com-10 DL C5 Monarch
Tipo de suporte	Envelopes Env. grosso Env. fino

7. Coloque o envelope seguinte quando o envelope impresso sair do equipamento. Repita para cada envelope que pretender imprimir.
8. Quando acabar de imprimir, volte a colocar os dois manípulos verdes nas posições originais.
9. Depois de concluir, feche a tampa posterior (gaveta de saída face para cima) até bloquear na posição de fechada.



Informações relacionadas

- [Colocar papel](#)
- [Imprimir](#)

Imprimir um anexo de correio eletrónico

Pode imprimir ficheiros enviando-os por e-mail para o seu equipamento Brother.

- Certifique-se de que a gestão baseada na Web está ativada. Para obter mais informações, >> [Informações relacionadas](#)
- Pode anexar um máximo de 10 documentos, 20 MB no total, a um e-mail.
- Esta funcionalidade oferece suporte aos seguintes formatos:
 - Ficheiros de documentos: ficheiros PDF, TXT e Microsoft Office
 - Ficheiros de imagem: JPEG, BMP, GIF, PNG e TIFF
- Por predefinição, o equipamento imprime o conteúdo do e-mail e os anexos. Para imprimir apenas os anexos do e-mail, altere as definições em conformidade.

1. Inicie o seu browser.
2. Introduza "https://endereço IP do equipamento" na barra de endereço do seu browser (em que "endereço IP do equipamento" é o endereço IP do seu equipamento).

Por exemplo:

https://192.168.1.2

3. Se necessário, introduza a palavra-passe no campo **Iniciar sessão** e clique em **Iniciar sessão**.



É possível encontrar a palavra-passe predefinida para gerir as definições deste equipamento na parte posterior do equipamento, com a menção "**Pwd**". Altere a palavra-passe predefinida seguindo as instruções no ecrã quando iniciar sessão pela primeira vez.

4. Na barra de navegação do lado esquerdo, clique em **Funções Online > Definições de funções online**.



- Se a barra de navegação do lado esquerdo não estiver visível, inicie a navegação a partir de ☰.
- Se esta função estiver bloqueada, contacte o administrador da rede para obter acesso.

5. Clique no botão **Aceito os termos e condições**.
6. Aceda ao seu equipamento e siga as respetivas instruções para ativar as definições.
7. No computador, clique em **Definições gerais**.

Aparece o ecrã **Impressão por e-mail: Definições gerais**.

8. Clique no botão **Ativar**.
O equipamento imprime a folha de instruções.
9. Envie o seu e-mail para o endereço de correio eletrónico incluído na folha. O equipamento imprime os anexos do e-mail.



- Para alterar as definições, incluindo o endereço de correio eletrónico e as definições da impressora, clique no botão **Página de definições de funções online**.
- (DCP-L2660DW/DCP-L2665DW/MFC-L2860DWE/MFC-L2860DW/MFC-L2862DW/MFC-L2922DW/MFC-L2960DW/MFC-L2980DW)
Também pode configurar as definições a partir do equipamento. Prima [Aplicações] > [Funções Online] e siga as instruções apresentadas no ecrã.



Informações relacionadas

- [Imprimir](#)

Tópicos relacionados:

- [Ativar/desativar a gestão baseada na Web utilizando o painel de controlo](#)

Alterar definições de impressão utilizando o painel de controlo

Modelos Relacionados: DCP-L2622DW/DCP-L2640DN/DCP-L2660DW/DCP-L2665DW/MFC-L2860DWE/MFC-L2860DW/MFC-L2862DW/MFC-L2922DW/MFC-L2960DW/MFC-L2980DW

Selecione o tipo de documento que pretende imprimir.



>> [DCP-L2622DW/DCP-L2640DN](#)

>> [DCP-L2660DW/DCP-L2665DW/MFC-L2860DWE/MFC-L2860DW/MFC-L2862DW/MFC-L2922DW/MFC-L2960DW/MFC-L2980DW](#)

DCP-L2622DW/DCP-L2640DN

1. Prima **Menu**.
2. Prima **▲** ou **▼** para ver a opção [Impressora] e, em seguida, prima **OK**.
3. Prima **▲** ou **▼** para ver a opção [Defns. Impres.] e, em seguida, prima **OK**.
4. Prima **▲** ou **▼** para ver a opção [Gráficos] ou [Texto] e, em seguida, escolha a opção que pretende.
5. Prima **OK**.

DCP-L2660DW/DCP-L2665DW/MFC-L2860DWE/MFC-L2860DW/MFC-L2862DW/MFC-L2922DW/MFC-L2960DW/MFC-L2980DW

1. Prima  [Definiç.] > [Defin. todas] > [Impressora] > [Definições de impressão].
2. Prima [Texto] ou [Gráficos].
3. Prima .

Informações relacionadas

- [Imprimir](#)

Cancelar um trabalho de impressão

>> DCP-L2600D/DCP-L2620DW/DCP-L2622DW/DCP-L2627DW/DCP-L2627DWXL/DCP-L2627DWE/
DCP-L2640DN/MFC-L2802DN/MFC-L2800DW/MFC-L2802DW/MFC-L2827DWXL/MFC-L2827DW/
MFC-L2835DW
>> DCP-L2660DW/DCP-L2665DW/MFC-L2860DWE/MFC-L2860DW/MFC-L2862DW/MFC-L2922DW/
MFC-L2960DW/MFC-L2980DW

**DCP-L2600D/DCP-L2620DW/DCP-L2622DW/DCP-L2627DW/DCP-L2627DWXL/
DCP-L2627DWE/DCP-L2640DN/MFC-L2802DN/MFC-L2800DW/MFC-L2802DW/
MFC-L2827DWXL/MFC-L2827DW/MFC-L2835DW**

Prima **Stop/Exit (Parar)**.



Para cancelar vários trabalhos de impressão, prima continuamente **Stop/Exit (Parar)** durante quatro segundos.

**DCP-L2660DW/DCP-L2665DW/MFC-L2860DWE/MFC-L2860DW/MFC-L2862DW/
MFC-L2922DW/MFC-L2960DW/MFC-L2980DW**

Prima .



Para cancelar vários trabalhos de impressão, prima continuamente  durante cerca de quatro segundos.

Informações relacionadas

- [Imprimir](#)

Tópicos relacionados:

- [Problemas de impressão](#)

Impressão de teste

Se tiver problemas de qualidade de impressão, siga estas instruções para fazer uma impressão de teste:

>> DCP-L2600D/DCP-L2620DW/DCP-L2627DW/DCP-L2627DWXL/DCP-L2627DWE/MFC-L2802DN/
MFC-L2800DW/MFC-L2802DW/MFC-L2827DWXL/MFC-L2827DW/MFC-L2835DW
>> DCP-L2622DW/DCP-L2640DN
>> DCP-L2660DW/DCP-L2665DW/MFC-L2860DWE/MFC-L2860DW/MFC-L2862DW/MFC-L2922DW/
MFC-L2960DW/MFC-L2980DW



**DCP-L2600D/DCP-L2620DW/DCP-L2627DW/DCP-L2627DWXL/DCP-L2627DWE/
MFC-L2802DN/MFC-L2800DW/MFC-L2802DW/MFC-L2827DWXL/MFC-L2827DW/
MFC-L2835DW**

1. Prima **Menu**.
2. Prima **▲** ou **▼** para ver a opção [Impressora] e, em seguida, prima **OK**.
3. Prima **▲** ou **▼** para ver a opção [Imprimir Teste] e, em seguida, prima **OK**.
4. Prima **Start (Iniciar)**.
O equipamento imprime uma página de teste de impressão.
5. Prima **Stop/Exit (Parar)**.

DCP-L2622DW/DCP-L2640DN

1. Prima **Menu**.
2. Prima **▲** ou **▼** para ver a opção [Impressora] e, em seguida, prima **OK**.
3. (Para modelos que suportam emulação de impressoras)
Prima **▲** ou **▼** para ver a opção [Opções impres.] e, em seguida, prima **OK**.
4. Prima **▲** ou **▼** para ver a opção [Imprimir Teste] e, em seguida, prima **OK**.
5. Prima **Start (Iniciar)**.
O equipamento imprime uma página de teste de impressão.
6. Prima **Stop/Exit (Parar)**.

**DCP-L2660DW/DCP-L2665DW/MFC-L2860DWE/MFC-L2860DW/MFC-L2862DW/
MFC-L2922DW/MFC-L2960DW/MFC-L2980DW**

1. Prima  [Definiç.] > [Defin. todas] > [Impressora] > [Opções impres.] > [Imprimir Teste].
2. Prima [Sim].
3. Prima .

Informações relacionadas

- [Imprimir](#)

Tópicos relacionados:

- [Melhorar a qualidade de impressão](#)

Impressão Universal

Modelos Relacionados: MFC-L2922DW/MFC-L2960DW/MFC-L2980DW

- [Descrição geral da Impressão Universal](#)
- [Registrar o equipamento na Impressão Universal utilizando a gestão baseada na Web](#)
- [Atribuir utilizadores da Impressão Universal através do Portal do Microsoft Azure](#)
- [Adicionar uma impressora compatível com a Impressão Universal ao seu computador](#)
- [Imprimir utilizando a Impressão Universal](#)
- [Anular o registo do seu equipamento na Impressão Universal](#)

Descrição geral da Impressão Universal

Modelos Relacionados: MFC-L2922DW/MFC-L2960DW/MFC-L2980DW

A Impressão Universal é um serviço de impressão baseado na nuvem da Microsoft. Pode imprimir documentos de qualquer lugar na internet sem instalar um controlador de impressora. A Impressão Universal está disponível para utilizadores do Azure Active Directory (Azure AD) com a subscrição do Microsoft 365.

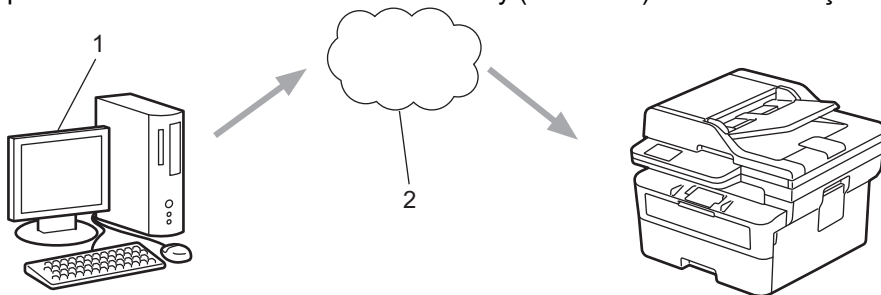

1. Computador com Windows 10 20H1 ou posterior
2. Servidor na nuvem



Informações relacionadas

- [Impressão Universal](#)

Registrar o equipamento na Impressão Universal utilizando a gestão baseada na Web

Modelos Relacionados: MFC-L2922DW/MFC-L2960DW/MFC-L2980DW

- Certifique-se de que definiu a data e a hora corretamente para o seu fuso horário.
- Se a sua rede utilizar um servidor proxy, configure as definições do servidor proxy.

1. Inicie o seu browser.
2. Introduza "https://endereço IP do equipamento" na barra de endereço do seu browser (em que "endereço IP do equipamento" é o endereço IP do seu equipamento).

Por exemplo:

https://192.168.1.2

3. Se necessário, introduza a palavra-passe no campo **Iniciar sessão** e clique em **Iniciar sessão**.



É possível encontrar a palavra-passe predefinida para gerir as definições deste equipamento na parte posterior do equipamento, com a menção "**Pwd**". Altere a palavra-passe predefinida seguindo as instruções no ecrã quando iniciar sessão pela primeira vez.

4. Na barra de navegação do lado esquerdo, clique em **Rede > Rede > Protocolo**.



Se a barra de navegação do lado esquerdo não estiver visível, inicie a navegação a partir de ☰.

5. Marque a caixa de verificação **Impressão Universal** e clique em **Definições avançadas**.
6. Se necessário, altere o nome do seu equipamento no campo **Nome dispos..**



A utilização dos caracteres ?, /, \, ", :, <, >, | ou * pode causar um erro de envio.

7. Clique em **Registrar**.



Se ocorrer um erro, siga as instruções no ecrã.

8. É apresentado o código do utilizador da Impressão Universal. Clique no botão **Iniciar sessão** e introduza o código do utilizador.
9. Siga as instruções apresentadas no ecrã para concluir o registo.



Informações relacionadas

- [Impressão Universal](#)

Tópicos relacionados:

- [Configurar a data e a hora utilizando a gestão Baseada na Web](#)
- [Configurar as definições do servidor proxy utilizando a Gestão Baseada na Web](#)

Atribuir utilizadores da Impressão Universal através do Portal do Microsoft Azure

Modelos Relacionados: MFC-L2922DW/MFC-L2960DW/MFC-L2980DW

Pode atribuir utilizadores ao serviço de Impressão Universal apenas se o seu equipamento estiver registado no Portal do Microsoft Azure.

1. Aceda ao Portal do Microsoft Azure.
URL: portal.azure.com
2. Inicie sessão como administrador de impressoras.
3. Selecione o serviço **Impressão Universal**.
4. Selecione opção **Impressoras** e, em seguida, selecione o seu equipamento na lista.
5. Selecione a opção **Partilhar**.
6. Selecione os utilizadores que pretende atribuir ao serviço de Impressão Universal e clique em **Partilhar impressora**.



Informações relacionadas

- [Impressão Universal](#)

Adicionar uma impressora compatível com a Impressão Universal ao seu computador



Modelos Relacionados: MFC-L2922DW/MFC-L2960DW/MFC-L2980DW

1. Execute uma das seguintes ações:

- Para Windows 11

Clique em  > **Definições** > **Bluetooth e dispositivos** > **Impressoras e scanners** > **Adicionar uma impressora ou um scanner** e, em seguida, clique em **Adicionar dispositivo**.

- Para Windows 10

Clique em  >  > **Dispositivos** > **Impressoras e scanners** > **Adicionar uma impressora ou um scanner**.

2. Selecione na lista o equipamento registado como impressora compatível com a Impressão Universal e clique em **Adicionar dispositivo**.



Informações relacionadas

- [Impressão Universal](#)

Imprimir utilizando a Impressão Universal

Modelos Relacionados: MFC-L2922DW/MFC-L2960DW/MFC-L2980DW

1. Selecione o comando de impressão na sua aplicação.
2. Selecione o equipamento que registou como uma impressora compatível com a Universal e clique no botão de propriedades ou preferências da impressora.
3. Altere as definições da impressora, se necessário, e clique em **OK**.
4. Conclua a sua operação de impressão.



Informações relacionadas

- [Impressão Universal](#)

Anular o registo do seu equipamento na Impressão Universal

Modelos Relacionados: MFC-L2922DW/MFC-L2960DW/MFC-L2980DW

Para anular o registo do seu equipamento, deve eliminá-lo da gestão baseada na Web e do portal do Microsoft Azure.

1. Inicie o seu browser.
2. Introduza "https://endereço IP do equipamento" na barra de endereço do seu browser (em que "endereço IP do equipamento" é o endereço IP do seu equipamento).

Por exemplo:

https://192.168.1.2

3. Se necessário, introduza a palavra-passe no campo **Iniciar sessão** e clique em **Iniciar sessão**.



É possível encontrar a palavra-passe predefinida para gerir as definições deste equipamento na parte posterior do equipamento, com a menção "**Pwd**". Altere a palavra-passe predefinida seguindo as instruções no ecrã quando iniciar sessão pela primeira vez.

4. Na barra de navegação do lado esquerdo, clique em **Rede > Rede > Protocolo**.



Se a barra de navegação do lado esquerdo não estiver visível, inicie a navegação a partir de ☰.

5. Ao lado da caixa de verificação **Impressão Universal**, clique em **Definições avançadas**.
6. Clique em **Apagar Dados de Registo** e siga as instruções apresentadas no ecrã.
7. Aceda ao Portal do Microsoft Azure.
URL: portal.azure.com
8. Inicie sessão como administrador de impressoras.
9. Selecione o serviço **Impressão Universal**.
10. Selecione opção **Impressoras** e, em seguida, selecione o seu equipamento na lista.
11. Clique em **Eliminar Partilha de Impressora** e em **OK**.
12. Clique em **Anular registo** e em **OK**.



Informações relacionadas

- [Impressão Universal](#)

Digitalizar

- Digitalizar utilizando o botão Digitalizar do equipamento
- Digitalizar a partir do computador (Windows)
- Digitalizar a partir do computador (Mac)
- Configurar as definições de digitalização utilizando a Gestão Baseada na Web

Digitalizar utilizando o botão Digitalizar do equipamento

- Digitalizar fotografias e gráficos
- Digitalizar uma ou várias páginas para um único ficheiro PDF para uma pasta
- Digitalizar para um ficheiro de texto editável (OCR)
- Guardar dados digitalizados como um anexo de e-mail
- Enviar dados digitalizados para um destinatário de e-mail
- Digitalizar para FTP
- Digitalizar para Rede (Windows)
- Utilizar o Protocolo de Serviços Web para digitalização em rede (Windows 10 e Windows 11)
- Alterar as definições do botão Digitalizar com o Brother iPrint&Scan
- Configurar certificados para PDF assinado
- Desativar a digitalização a partir do computador

Digitalizar fotografias e gráficos

Envie fotografias ou gráficos digitalizados diretamente para o seu computador.

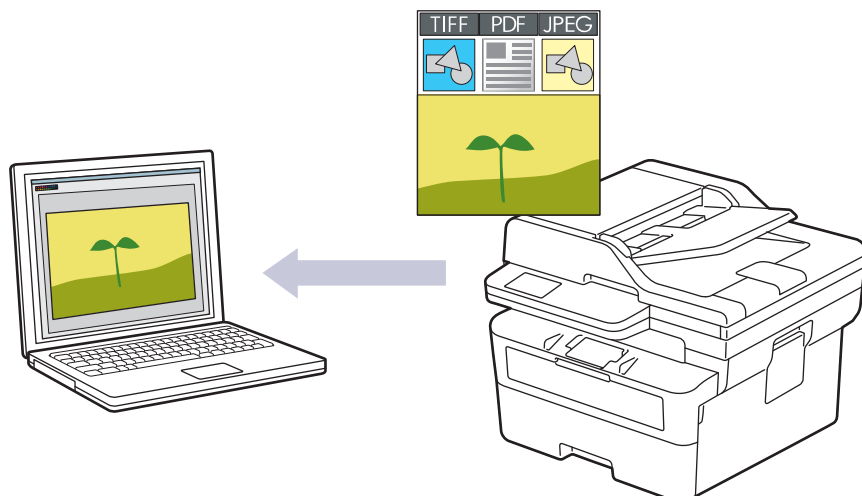

- **Para digitalizar a partir do equipamento:**

- Tem de selecionar o equipamento utilizando o Brother iPrint&Scan.
- Utilize o Brother iPrint&Scan alterar as definições de digitalização, como o tipo de ficheiro e a localização de armazenamento de ficheiros.

Mais informação >> *Informações relacionadas: Alterar as definições do botão Digitalizar com o Brother iPrint&Scan*

- **Para digitalizar a partir do computador:**

- >> *Informações relacionadas: Digitalizar utilizando o Brother iPrint&Scan (Windows/Mac)*

>> [DCP-L2600D/DCP-L2620DW/DCP-L2622DW/DCP-L2627DW/DCP-L2627DWXL/DCP-L2627DWE/DCP-L2640DN/MFC-L2802DN/MFC-L2800DW/MFC-L2802DW/MFC-L2827DWXL/MFC-L2827DW/MFC-L2835DW](#)

>> [DCP-L2660DW/DCP-L2665DW/MFC-L2860DWE/MFC-L2860DW/MFC-L2862DW/MFC-L2922DW/MFC-L2960DW/MFC-L2980DW](#)

**DCP-L2600D/DCP-L2620DW/DCP-L2622DW/DCP-L2627DW/DCP-L2627DWXL/
DCP-L2627DWE/DCP-L2640DN/MFC-L2802DN/MFC-L2800DW/MFC-L2802DW/
MFC-L2827DWXL/MFC-L2827DW/MFC-L2835DW**

1. Coloque o documento.
2. Prima  (**Scan (Digitalizar)**).
3. Prima ▲ ou ▼ para escolher a opção [para PC] e, em seguida, prima **OK**.
4. Prima ▲ ou ▼ para escolher a opção [Imagem] e, em seguida, prima **OK**.
5. Se o equipamento estiver ligado através da rede, prima ▲ ou ▼ para selecionar o computador destino.
6. Prima **OK**.



Se o LCD solicitar a introdução de um PIN, introduza o PIN de quatro dígitos do computador de destino no LCD e, em seguida, prima **OK**.

7. Para alterar as definições de digitalização para este documento, prima **Options (Opc.)** ou **Copy/Scan Options (Opc. Copiar/Digitalizar)**, prima ▲ ou ▼ para selecionar a opção que pretende e, em seguida, prima **OK** para continuar para a definição de digitalização seguinte. Ignore este passo se pretender utilizar as predefinições de digitalização.
 - [Definição cor]

- [Resolução]
- [Tipo Ficheiro]
- [Tamanho doc]
- [Desincl. Auto ADF] (disponível apenas em alguns modelos)
- [Remov cont bloq] (disponível apenas em algumas definições)



Para alterar as definições de digitalização, é necessário ter um computador com o Brother iPrint&Scan instalado e ligado ao equipamento.

8. Prima **Start (Iniciar)**.

O equipamento inicia a digitalização. Se utilizar o vidro do digitalizador do equipamento, siga as instruções apresentadas no LCD para concluir o trabalho de digitalização.

DCP-L2660DW/DCP-L2665DW/MFC-L2860DWE/MFC-L2860DW/MFC-L2862DW/ MFC-L2922DW/MFC-L2960DW/MFC-L2980DW

1. [Coloque o documento](#).
2. Prima [Digitalizar] > [para PC] > [para Imagem].
3. Se o equipamento estiver ligado em rede, prima ▲ ou ▼ para visualizar o computador para onde pretende enviar os dados e, em seguida, prima o nome do computador.



Se o LCD solicitar a introdução de um PIN de acesso ao computador, introduza o PIN de quatro algarismos no visor LCD e prima [OK].

4. Para alterar as definições de digitalização, prima  [Opções] e, em seguida, selecione as definições de digitalização que pretende alterar. Ignore este passo se pretender utilizar as predefinições de digitalização.

- [Digit. 2 lados] (disponível em alguns modelos)
- [Defs. Digitaliz.]
- [Definição cor]
- [Resolução]
- [Tipo Ficheiro]
- [Formato doc.]
- [Brilho]
- [Contraste] (disponível apenas em algumas definições)
- [Desincl. Auto ADF] (disponível em alguns modelos)
- [Remover Cor de Fundo] (disponível apenas em algumas definições)



- Para alterar as definições de digitalização, é necessário ter um computador com o Brother iPrint&Scan instalado e ligado ao equipamento.
- Quando o equipamento apresentar o botão [OK], prima [OK].
- Para guardar as definições como um atalho, prima [Guardar como Atalho].

5. Prima [Iniciar].

O equipamento inicia a digitalização. Se utilizar o vidro do digitalizador do equipamento, siga as instruções apresentadas no LCD para concluir o trabalho de digitalização.



Informações relacionadas

- [Digitalizar utilizando o botão Digitalizar do equipamento](#)

Tópicos relacionados:

- [Alterar as definições do botão Digitalizar com o Brother iPrint&Scan](#)

-
- Digitalizar utilizando o Brother iPrint&Scan (Windows/Mac)
-

Digitalizar uma ou várias páginas para um único ficheiro PDF para uma pasta

Combine várias páginas num único documento PDF.

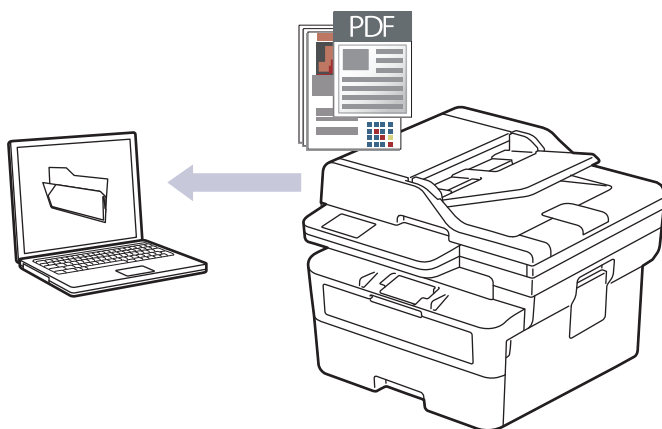

- **Para digitalizar a partir do equipamento:**

- Tem de seleccionar o equipamento utilizando o Brother iPrint&Scan.
- Utilize o Brother iPrint&Scan alterar as definições de digitalização, como o tipo de ficheiro e a localização de armazenamento de ficheiros.

Mais informação >> *Informações relacionadas: Alterar as definições do botão Digitalizar com o Brother iPrint&Scan*

- **Para digitalizar a partir do computador:**

- >> *Informações relacionadas: Digitalizar utilizando o Brother iPrint&Scan (Windows/Mac)*



Quando pretender digitalizar várias páginas para um ficheiro PDF, selecione o tipo de ficheiro [PDF váriasPág.] no equipamento.

>> DCP-L2600D/DCP-L2620DW/DCP-L2622DW/DCP-L2627DW/DCP-L2627DWXL/DCP-L2627DWE/
DCP-L2640DN/MFC-L2802DN/MFC-L2800DW/MFC-L2802DW/MFC-L2827DWXL/MFC-L2827DW/
MFC-L2835DW
>> DCP-L2660DW/DCP-L2665DW/MFC-L2860DWE/MFC-L2860DW/MFC-L2862DW/MFC-L2922DW/
MFC-L2960DW/MFC-L2980DW

**DCP-L2600D/DCP-L2620DW/DCP-L2622DW/DCP-L2627DW/DCP-L2627DWXL/
DCP-L2627DWE/DCP-L2640DN/MFC-L2802DN/MFC-L2800DW/MFC-L2802DW/
MFC-L2827DWXL/MFC-L2827DW/MFC-L2835DW**

1. Coloque o documento.
2. Prima  (Scan (Digitalizar)).
3. Prima ▲ ou ▼ para escolher a opção [para PC] e, em seguida, prima **OK**.
4. Prima ▲ ou ▼ para escolher a opção [Ficheiro] e, em seguida, prima **OK**.
5. Se o equipamento estiver ligado através da rede, prima ▲ ou ▼ para seleccionar o computador destino.
6. Prima **OK**.



Se o LCD solicitar a introdução de um PIN, introduza o PIN de quatro dígitos do computador de destino no LCD e, em seguida, prima **OK**.

7. Para alterar as definições de digitalização para este documento, prima **Options (Opc.)** ou **Copy/Scan Options (Opc. Copiar/Digitalizar)**, prima ▲ ou ▼ para seleccionar a opção que pretende e, em seguida, prima

OK para continuar para a definição de digitalização seguinte. Ignore este passo se pretender utilizar as predefinições de digitalização.

- [Definição cor]
- [Resolução]
- [Tipo Ficheiro]
- [Tamanho doc]
- [Desincl. Auto ADF] (disponível apenas em alguns modelos)
- [Remov cont bloq] (disponível apenas em algumas definições)



Para alterar as definições de digitalização, é necessário ter um computador com o Brother iPrint&Scan instalado e ligado ao equipamento.

8. Prima **Start** (Iniciar).

O equipamento inicia a digitalização. Se utilizar o vidro do digitalizador do equipamento, siga as instruções apresentadas no LCD para concluir o trabalho de digitalização.

DCP-L2660DW/DCP-L2665DW/MFC-L2860DWE/MFC-L2860DW/MFC-L2862DW/ MFC-L2922DW/MFC-L2960DW/MFC-L2980DW

1. Coloque o documento.
2. Prima [Digitalizar] > [para PC] > [para Ficheiro].
3. Se o equipamento estiver ligado em rede, prima ▲ ou ▼ para visualizar o computador para onde pretende enviar os dados e, em seguida, prima o nome do computador.



Se o LCD solicitar a introdução de um PIN de acesso ao computador, introduza o PIN de quatro algarismos no visor LCD e prima [OK].

4. Para alterar as definições de digitalização, prima  [Opções] e, em seguida, seleccione as definições de digitalização que pretende alterar. Ignore este passo se pretender utilizar as predefinições de digitalização.
 - [Digit. 2 lados] (disponível em alguns modelos)
 - [Defs. Digitaliz.]
 - [Definição cor]
 - [Resolução]
 - [Tipo Ficheiro]
 - [Formato doc.]
 - [Brilho]
 - [Contraste] (disponível apenas em algumas definições)
 - [Desincl. Auto ADF] (disponível em alguns modelos)
 - [Remover Cor de Fundo] (disponível apenas em algumas definições)



-
- Para alterar as definições de digitalização, é necessário ter um computador com o Brother iPrint&Scan instalado e ligado ao equipamento.
 - Quando o equipamento apresentar o botão [OK], prima [OK].
 - Para guardar as definições como um atalho, prima [Guardar como Atalho].
-

5. Prima [Iniciar].

O equipamento inicia a digitalização. Se utilizar o vidro do digitalizador do equipamento, siga as instruções apresentadas no LCD para concluir o trabalho de digitalização.



Informações relacionadas

- Digitalizar utilizando o botão Digitalizar do equipamento

Tópicos relacionados:

- Alterar as definições do botão Digitalizar com o Brother iPrint&Scan
- Digitalizar utilizando o Brother iPrint&Scan (Windows/Mac)

Digitalizar para um ficheiro de texto editável (OCR)

O equipamento consegue converter os caracteres de um documento digitalizado em texto através da tecnologia de reconhecimento ótico de caracteres (OCR). Poderá editar o texto utilizando a sua aplicação de edição de texto preferida.

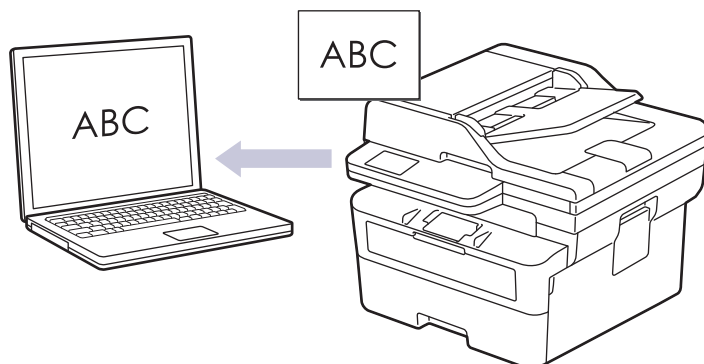

- A função Digitalização para OCR está disponível apenas para determinados idiomas.
- Utilize o botão Digitalizar do equipamento para alterar temporariamente as definições de digitalização. Para efetuar alterações permanentes, utilize o Brother iPrint&Scan.

>> DCP-L2600D/DCP-L2620DW/DCP-L2622DW/DCP-L2627DW/DCP-L2627DWXL/DCP-L2627DWE/
DCP-L2640DN/MFC-L2802DN/MFC-L2800DW/MFC-L2802DW/MFC-L2827DWXL/MFC-L2827DW/
MFC-L2835DW

>> DCP-L2660DW/DCP-L2665DW/MFC-L2860DWE/MFC-L2860DW/MFC-L2862DW/MFC-L2922DW/
MFC-L2960DW/MFC-L2980DW

**DCP-L2600D/DCP-L2620DW/DCP-L2622DW/DCP-L2627DW/DCP-L2627DWXL/
DCP-L2627DWE/DCP-L2640DN/MFC-L2802DN/MFC-L2800DW/MFC-L2802DW/
MFC-L2827DWXL/MFC-L2827DW/MFC-L2835DW**

1. Coloque o documento.
2. Prima  (**Scan (Digitalizar)**).
3. Prima ▲ ou ▼ para escolher a opção [para PC] e, em seguida, prima **OK**.
4. Prima ▲ ou ▼ para escolher a opção [OCR] e, em seguida, prima **OK**.
5. Se o equipamento estiver ligado através da rede, prima ▲ ou ▼ para seleccionar o computador destino.
6. Prima **OK**.



Se o LCD solicitar a introdução de um PIN, introduza o PIN de quatro dígitos do computador de destino no LCD e, em seguida, prima **OK**.

7. Para alterar as definições de digitalização para este documento, prima **Options (Opc.)** ou **Copy/Scan Options (Opc. Copiar/Digitalizar)**, prima ▲ ou ▼ para seleccionar a opção que pretende e, em seguida, prima **OK** para continuar para a definição de digitalização seguinte. Ignore este passo se pretender utilizar as predefinições de digitalização.
 - [Definição cor]
 - [Resolução]
 - [Tipo Ficheiro]
 - [Tamanho doc]
 - [Desincl. Auto ADF] (disponível apenas em alguns modelos)
 - [Remov cont bloq] (disponível apenas em algumas definições)



Para alterar as definições de digitalização, é necessário ter um computador com o Brother iPrint&Scan instalado e ligado ao equipamento.

8. Prima **Start (Iniciar)**.

O equipamento inicia a digitalização. Se utilizar o vidro do digitalizador do equipamento, siga as instruções apresentadas no LCD para concluir o trabalho de digitalização.

DCP-L2660DW/DCP-L2665DW/MFC-L2860DWE/MFC-L2860DW/MFC-L2862DW/ MFC-L2922DW/MFC-L2960DW/MFC-L2980DW

1. Coloque o documento.
2. Prima [Digitalizar] > [para PC] > [para OCR].
3. Se o equipamento estiver ligado em rede, prima ▲ ou ▼ para visualizar o computador para onde pretende enviar os dados e, em seguida, prima o nome do computador.



Se o LCD solicitar a introdução de um PIN de acesso ao computador, introduza o PIN de quatro algarismos no visor LCD e prima [OK].

4. Para alterar as definições de digitalização, prima  [Opções] e, em seguida, seleccione as definições de digitalização que pretende alterar. Ignore este passo se pretender utilizar as predefinições de digitalização.
 - [Digit. 2 lados] (disponível em alguns modelos)
 - [Defs. Digitaliz.]
 - [Definição cor]
 - [Resolução]
 - [Tipo Ficheiro]
 - [Formato doc.]
 - [Brilho]
 - [Contraste] (disponível apenas em algumas definições)
 - [Desincl. Auto ADF] (disponível em alguns modelos)
 - [Remover Cor de Fundo] (disponível apenas em algumas definições)



- Para alterar as definições de digitalização, é necessário ter um computador com o Brother iPrint&Scan instalado e ligado ao equipamento.
- Quando o equipamento apresentar o botão [OK], prima [OK].
- Para guardar as definições como um atalho, prima [Guardar como Atalho].

5. Prima [Iniciar].

O equipamento inicia a digitalização. Se utilizar o vidro do digitalizador do equipamento, siga as instruções apresentadas no LCD para concluir o trabalho de digitalização.



Informações relacionadas

- [Digitalizar utilizando o botão Digitalizar do equipamento](#)

Tópicos relacionados:

- [Alterar as definições do botão Digitalizar com o Brother iPrint&Scan](#)

Guardar dados digitalizados como um anexo de e-mail

Envie os dados digitalizados do seu equipamento para a aplicação de correio eletrónico em forma de anexo.

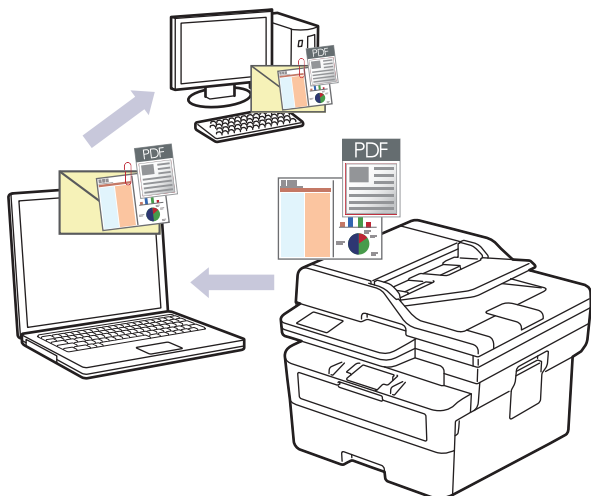

- Utilize o botão Digitalizar do equipamento para alterar temporariamente as definições de digitalização. Para efetuar alterações permanentes, utilize o Brother iPrint&Scan.
- Para utilizar esta funcionalidade com o botão Digitalizar do equipamento, certifique-se de que seleciona uma destas aplicações no Brother iPrint&Scan:
 - Windows: Microsoft Outlook
 - Mac: Apple MailPara outras aplicações e serviços de webmail, utilize a função “Digitalizar para imagem” ou “Digitalizar para ficheiro” para digitalizar um documento e, em seguida, anexe o ficheiro digitalizado a uma mensagem de correio eletrónico.

>> DCP-L2600D/DCP-L2620DW/DCP-L2622DW/DCP-L2627DW/DCP-L2627DWXL/DCP-L2627DWE/
DCP-L2640DN/MFC-L2802DN/MFC-L2800DW/MFC-L2802DW/MFC-L2827DWXL/MFC-L2827DW/
MFC-L2835DW
>> DCP-L2660DW/DCP-L2665DW/MFC-L2860DWE/MFC-L2860DW/MFC-L2862DW/MFC-L2922DW/
MFC-L2960DW/MFC-L2980DW

**DCP-L2600D/DCP-L2620DW/DCP-L2622DW/DCP-L2627DW/DCP-L2627DWXL/
DCP-L2627DWE/DCP-L2640DN/MFC-L2802DN/MFC-L2800DW/MFC-L2802DW/
MFC-L2827DWXL/MFC-L2827DW/MFC-L2835DW**

1. Coloque o documento.
2. Prima  (**Scan (Digitalizar)**).
3. Prima ▲ ou ▼ para escolher a opção [para PC] e, em seguida, prima **OK**.
4. Prima ▲ ou ▼ para escolher a opção [E-mail] e, em seguida, prima **OK**.
5. Se o equipamento estiver ligado através da rede, prima ▲ ou ▼ para selecionar o computador destino.
6. Prima **OK**.



Se o LCD solicitar a introdução de um PIN, introduza o PIN de quatro dígitos do computador de destino no LCD e, em seguida, prima **OK**.

7. Para alterar as definições de digitalização para este documento, prima **Options (Opc.)** ou **Copy/Scan Options (Opc. Copiar/Digitalizar)**, prima ▲ ou ▼ para selecionar a opção que pretende e, em seguida, prima **OK** para continuar para a definição de digitalização seguinte. Ignore este passo se pretender utilizar as predefinições de digitalização.
 - [Definição cor]

- [Resolução]
- [Tipo Ficheiro]
- [Tamanho doc]
- [Desincl. Auto ADF] (disponível apenas em alguns modelos)
- [Remov cont bloq] (disponível apenas em algumas definições)



Para alterar as definições de digitalização, é necessário ter um computador com o Brother iPrint&Scan instalado e ligado ao equipamento.

8. Prima **Start (Iniciar)**.

O equipamento digitaliza o documento e guarda-o como ficheiro para anexar. De seguida, inicia a sua aplicação de e-mail e abre uma nova mensagem de e-mail em branco com o ficheiro da digitalização anexado.

DCP-L2660DW/DCP-L2665DW/MFC-L2860DWE/MFC-L2860DW/MFC-L2862DW/ MFC-L2922DW/MFC-L2960DW/MFC-L2980DW

1. **Coloque o documento.**
2. Prima [Digitalizar] > [para PC] > [para E-mail].
3. Se o equipamento estiver ligado em rede, prima ▲ ou ▼ para visualizar o computador para onde pretende enviar os dados e, em seguida, prima o nome do computador.



Se o LCD solicitar a introdução de um PIN de acesso ao computador, introduza o PIN de quatro algarismos no visor LCD e prima [OK].

4. Para alterar as definições de digitalização, prima  [Opções] e, em seguida, selecione as definições de digitalização que pretende alterar. Ignore este passo se pretender utilizar as predefinições de digitalização.
 - [Digit. 2 lados] (disponível em alguns modelos)
 - [Defs. Digitaliz.]
 - [Definição cor]
 - [Resolução]
 - [Tipo Ficheiro]
 - [Formato doc.]
 - [Brilho]
 - [Contraste] (disponível apenas em algumas definições)
 - [Desincl. Auto ADF] (disponível em alguns modelos)
 - [Remover Cor de Fundo] (disponível apenas em algumas definições)



- Para alterar as definições de digitalização, é necessário ter um computador com o Brother iPrint&Scan instalado e ligado ao equipamento.
- Quando o equipamento apresentar o botão [OK], prima [OK].
- Para guardar as definições como um atalho, prima [Guardar como Atalho].

5. Prima [Iniciar].

O equipamento inicia a digitalização. Se utilizar o vidro do digitalizador do equipamento, siga as instruções apresentadas no LCD para concluir o trabalho de digitalização.



Informações relacionadas

- [Digitalizar utilizando o botão Digitalizar do equipamento](#)

Tópicos relacionados:

- [Alterar as definições do botão Digitalizar com o Brother iPrint&Scan](#)
-

Enviar dados digitalizados para um destinatário de e-mail

Modelos Relacionados: MFC-L2802DN/MFC-L2800DW/MFC-L2802DW/MFC-L2827DWXL/MFC-L2827DW/MFC-L2835DW/MFC-L2860DWE/MFC-L2860DW/MFC-L2862DW/MFC-L2922DW/MFC-L2960DW/MFC-L2980DW

Envie os dados digitalizados diretamente do seu equipamento para um destinatário de correio eletrónico sem utilizar um computador. Esta função permite que o equipamento digitalize documentos e os envie para um endereço de correio eletrónico sem que esteja ligado a um computador. Para enviar os dados digitalizados como um anexo diretamente para a aplicação de e-mail predefinida utilizando o software iPrint&Scan no computador ou o botão Digitalizar no equipamento, utilize a função "Digitalizar para anexo de e-mail".

- Para enviar dados digitalizados para um destinatário de correio eletrónico, tem de configurar o equipamento para comunicar com a rede e o servidor de correio eletrónico, utilizado para enviar e receber mensagens.
- Configure estes itens através do painel de controlo do equipamento ou da gestão baseada na Web.
- Para utilizar a função Digitalizar para servidor de e-mail, ligue o equipamento à rede e aceda a um servidor SMTP. Configure as seguintes definições de e-mail SMTP:
 - Endereço do servidor
 - Número de porta
 - Nome de utilizador
 - Tipo de encriptação (SSL ou TLS)
 - Certificado do servidor de correio eletrónico (se utilizado)

Se não conhecer estas definições, contacte o seu fornecedor de serviços de correio eletrónico ou o administrador de rede.

>> [MFC-L2802DN/MFC-L2800DW/MFC-L2802DW/MFC-L2827DWXL/MFC-L2827DW/MFC-L2835DW](#)
>> [MFC-L2860DWE/MFC-L2860DW/MFC-L2862DW/MFC-L2922DW/MFC-L2960DW/MFC-L2980DW](#)

MFC-L2802DN/MFC-L2800DW/MFC-L2802DW/MFC-L2827DWXL/MFC-L2827DW/MFC-L2835DW

1. Coloque o documento.
2. Prima  (**Scan (Digitalizar)**).
3. Prima ▲ ou ▼ para escolher a opção [Digit.p/E-mail] e, em seguida, prima **OK**.
4. Para alterar as definições de digitalização para este documento, prima **Options (Opc.)** ou **Copy/Scan Options (Opc. Copiar/Digitalizar)**, prima ▲ ou ▼ para selecionar a opção que pretende e, em seguida, prima **OK** para continuar para a definição de digitalização seguinte. Ignore este passo se pretender utilizar as predefinições de digitalização.
 - [Definição cor]
 - [Resolução]
 - [Tipo Ficheiro]
 - [Tamanho doc]
 - [Tamanho Fich] (disponível apenas em algumas definições)
 - [Desincl. Auto ADF] (disponível apenas em alguns modelos)
 - [Remov cont bloq] (disponível apenas em algumas definições)
5. Selecione [Reg. Endereço] e, em seguida, prima **OK**.
6. O LCD solicita a introdução de um endereço de e-mail. Utilize o botão **Shortcut (Atalho/ Acceso directo)** ou o número de Marcação Rápida para selecionar o endereço de e-mail que pretende.



Para especificar o endereço de e-mail do destinatário, certifique-se de que adicionou o endereço de e-mail como Marcação Rápida ou Atalho utilizando a Gestão baseada na Web.

7. Prima **Start (Iniciar)**.

O equipamento inicia a digitalização. Se utilizar o vidro do digitalizador do equipamento, siga as instruções apresentadas no LCD para concluir o trabalho de digitalização.

MFC-L2860DWE/MFC-L2860DW/MFC-L2862DW/MFC-L2922DW/MFC-L2960DW/ MFC-L2980DW

1. Coloque o documento.

2. Prima [Digitalizar] > [p/ Serv E-mail].

3. Execute uma das seguintes ações para introduzir o endereço de correio eletrónico de destino:

- Para introduzir manualmente o endereço de e-mail, prima [Manual] e introduza o endereço de e-mail com os botões de caracteres do LCD. Quando terminar, prima [OK].
- Se o endereço de e-mail estiver guardado no livro de endereços do equipamento, prima [Livro Ender.] e selecione o endereço de e-mail.
Prima [OK].

4. Confirme o endereço de e-mail e prima [Seg.].

5. Para alterar as definições, prima [Opções] e, em seguida, selecione o botão que pretende alterar. Ignore este passo se pretender utilizar as predefinições.

- [Digit. 2 lados] (disponível apenas em alguns modelos)
- [Definição cor]
- [Resolução]
- [Tipo Ficheiro]
- [Formato doc.]
- [Brilho]
- [Contraste] (disponível apenas em algumas definições)
- [Nome Ficheiro] (disponível apenas em algumas definições)
- [Est. nome fich.]
- [Tamanho Fich] (disponível apenas em algumas definições)
- [Desincl. Auto ADF] (disponível apenas em alguns modelos)
- [Remover Cor de Fundo] (disponível apenas em algumas definições)
- [Separação de documentos]



- Quando o equipamento apresentar o botão [OK], prima [OK].
- Para configurar as suas próprias predefinições: após alterar as definições, prima a opção [Nova Predefin.] e prima [Sim].
- Para repor as predefinições de fábrica: prima [Defin. Fábrica] e prima [Sim].
- Para guardar as definições como um atalho, prima [Guardar como Atalho].

6. Prima [Iniciar].

O equipamento inicia a digitalização. Se utilizar o vidro do digitalizador do equipamento, siga as instruções apresentadas no LCD para concluir o trabalho de digitalização.



Informações relacionadas

- [Digitalizar utilizando o botão Digitalizar do equipamento](#)

Digitalizar para FTP

Modelos Relacionados: DCP-L2640DN/DCP-L2660DW/DCP-L2665DW/MFC-L2860DWE/MFC-L2860DW/
MFC-L2862DW/MFC-L2922DW/MFC-L2960DW/MFC-L2980DW

Digitalize documentos diretamente para um servidor FTP quando precisar de partilhar a informação digitalizada. Para mais facilidade, configure perfis diferentes para guardar os seus destinos de Digitalizar para FTP favoritos.

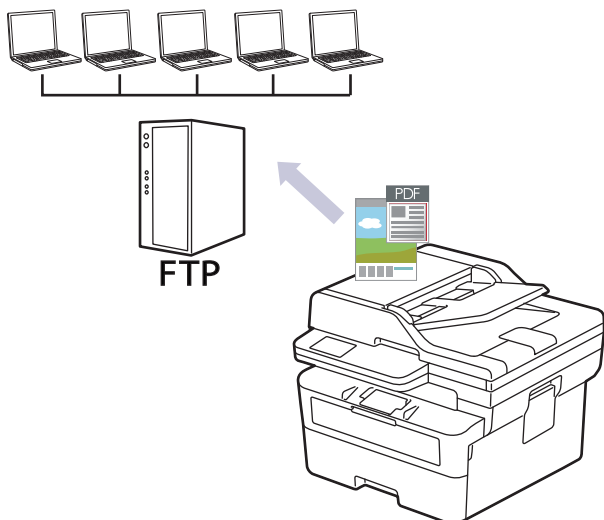

- [Configurar um perfil de digitalização para FTP](#)
- [Carregar dados digitalizados para um servidor FTP](#)

Configurar um perfil de digitalização para FTP

Modelos Relacionados: DCP-L2640DN/DCP-L2660DW/DCP-L2665DW/MFC-L2860DWE/MFC-L2860DW/MFC-L2862DW/MFC-L2922DW/MFC-L2960DW/MFC-L2980DW

Configure um perfil de digitalização para FTP para digitalizar e carregar os dados digitalizados diretamente para um servidor FTP.

- É recomendável utilizar a versão mais recente dos seguintes browsers da Web:
 - Microsoft Edge, Firefox e Google Chrome™ para Windows
 - Safari, Firefox e Google Chrome™ para Mac
 - Google Chrome™ para Android™
 - Safari e Google Chrome™ para iOS
- Certifique-se de que o JavaScript e os “cookies” estão sempre ativados, independentemente do browser que utilizar.

1. Inicie o seu browser.
2. Introduza "https://endereço IP do equipamento" na barra de endereço do seu browser (em que "endereço IP do equipamento" é o endereço IP do seu equipamento).

Por exemplo:

https://192.168.1.2

3. Se necessário, introduza a palavra-passe no campo **Iniciar sessão** e clique em **Iniciar sessão**.



É possível encontrar a palavra-passe predefinida para gerir as definições deste equipamento na parte posterior do equipamento, com a menção “Pwd”. Altere a palavra-passe predefinida seguindo as instruções no ecrã quando iniciar sessão pela primeira vez.

4. Na barra de navegação do lado esquerdo, clique em **Digitalizar > Digit. p/ FTP/Rede**.



Se a barra de navegação do lado esquerdo não estiver visível, inicie a navegação a partir de ☰.

5. Selecione a opção **FTP** e clique em **Submeter**.
6. Na barra de navegação do lado esquerdo, clique em **Digitalizar > Digit. p/ FTP/Perfil de rede**.
7. Selecione o perfil que pretende configurar ou alterar.



A utilização dos caracteres ?, /, \, ", :, <, >, | ou * pode causar um erro de envio.

Opção	Descrição
Nome do perfil	Introduza um nome para este perfil de servidor (máximo de 15 caracteres alfanuméricos). O equipamento apresentará este nome no visor LCD.
Endereço anfitri.	Introduza o endereço do anfitrião (por exemplo, ftp.exemplo.com; até 64 caracteres) ou o endereço IP (por exemplo, 192.23.56.189).
Número porta	Altere a definição Número porta utilizada para aceder ao servidor FTP. A predefinição é a porta 21. Na maior parte dos casos, não é necessário alterar esta definição.
Nome do utiliz.	Introduza um nome de utilizador (até 32 caracteres) de um utilizador que tenha permissão para guardar dados no servidor FTP.
Palavra-passe/Senha	Introduza a palavra-passe (até 32 caracteres) associada ao nome de utilizador que introduziu no campo Nome do utiliz. Introduza novamente a palavra-passe no campo Voltar a escrever palavra-passe/senha .

Opção	Descrição
SSL/TLS	Defina a opção SSL/TLS para digitalizar com segurança através da comunicação SSL/TLS. Altere, se necessário, a definição Certificado de AC .
Diretório armaz.	Introduza o caminho (até 60 caracteres) para a pasta no servidor FTP para a qual pretende enviar os dados digitalizados. Não introduza uma barra invertida no início do caminho (exemplo correto: brother/abc).
Nome ficheiro	Selecione um prefixo para o nome de ficheiro de entre os nomes predefinidos fornecidos ou os nomes definidos pelo utilizador. O nome de ficheiro do documento digitalizado será composto pelo prefixo do nome de ficheiro que selecionou seguido dos últimos seis algarismos do contador do digitalizador plano/ADF e da extensão do ficheiro (por exemplo: "Estimate_098765.pdf").
Qualidade	Selecione uma definição de qualidade. Se selecionar a opção Seleção utiliz. , o equipamento solicitará aos utilizadores que selecionem uma definição sempre que utilizarem o perfil de digitalização.
Tipo de ficheiro	Selecione o tipo de ficheiro que pretende utilizar para o documento digitalizado. Se selecionar a opção Seleção utiliz. , o equipamento solicitará aos utilizadores que selecionem uma definição sempre que utilizarem o perfil de digitalização.
Tamanho do doc	Selecione o tamanho do documento na lista. Isto é necessário para garantir que o ficheiro digitalizado tem o tamanho correto. Se selecionar a opção Seleção utiliz. , o equipamento solicitará aos utilizadores que selecionem uma definição sempre que utilizarem o perfil de digitalização.
Tamanho fich.	Selecione o tamanho do ficheiro na lista. Se selecionar a opção Seleção utiliz. , o equipamento solicitará aos utilizadores que selecionem uma definição sempre que utilizarem o perfil de digitalização.
Alinham. auto ou ADFAuto Desincl.	Selecione a opção Auto para configurar o equipamento para corrigir automaticamente a inclinação dos documentos à medida que as páginas forem digitalizadas.
Digit. 2 lados (MFC-L2922DW/ MFC-L2960DW/MFC-L2980DW)	Selecione a opção Margem longa ou Margem curta para digitalizar ambos os lados do documento, consoante o esquema do original.
Remover cor fundo	Altere a quantidade de cor de fundo que é removida.
Separação de documentos (DCP-L2660DW/DCP-L2665DW/ MFC-L2860DWE/MFC-L2860DW/ MFC-L2862DW/MFC-L2922DW/ MFC-L2960DW/MFC-L2980DW)	Dividir uma imagem digitalizada. Quando tiver digitalizado vários documentos, pode dividir e guardar os documentos separadamente utilizando esta função.
Brilho	Selecione o nível de brilho.
Contraste	Selecione o nível de contraste.
Modo passivo	Defina a opção Modo passivo para "Desligado" ou "Ligado" dependendo da configuração do servidor FTP e da firewall de rede. A configuração predefinida é "Ligado". Na maior parte dos casos, não é necessário alterar esta definição.

8. Clique em **Submeter**.



Informações relacionadas

- [Digitalizar para FTP](#)

Carregar dados digitalizados para um servidor FTP

Modelos Relacionados: DCP-L2640DN/DCP-L2660DW/DCP-L2665DW/MFC-L2860DWE/MFC-L2860DW/MFC-L2862DW/MFC-L2922DW/MFC-L2960DW/MFC-L2980DW

Partilhe informação digitalizada guardando-a no seu servidor FTP.

>> [DCP-L2640DN](#)

>> [DCP-L2660DW/DCP-L2665DW/MFC-L2860DWE/MFC-L2860DW/MFC-L2862DW/MFC-L2922DW/MFC-L2960DW/MFC-L2980DW](#)

DCP-L2640DN

1. Coloque o documento.
2. Prima  (**Scan (Digitalizar)**).
3. Prima ▲ ou ▼ para escolher a opção [para FTP] e, em seguida, prima **OK**.
4. Prima ▲ ou ▼ para selecionar um dos perfis listados e prima **OK**.

Se o perfil não estiver completo (por exemplo, se não tiver um nome de início de sessão ou uma palavra-passe, ou se a qualidade ou o tipo de ficheiro não tiverem sido especificados), ser-lhe-á solicitado que introduza as informações que faltam.

5. Prima **Start (Iniciar)**.

O LCD apresenta a mensagem [A ligar]. Quando a ligação ao servidor FTP for devidamente estabelecida, o equipamento inicia a digitalização. Se utilizar o vidro do digitalizador do equipamento, siga as instruções apresentadas no LCD para concluir o trabalho de digitalização.

DCP-L2660DW/DCP-L2665DW/MFC-L2860DWE/MFC-L2860DW/MFC-L2862DW/MFC-L2922DW/MFC-L2960DW/MFC-L2980DW

1. Coloque o documento.
2. Prima [Digitalizar] > [para FTP].
3. Prima ▲ ou ▼ para selecionar um dos perfis de servidor de rede indicados. Se o perfil não estiver completo (por exemplo, se faltar o nome e a palavra-passe da conta para iniciar sessão ou se não tiver especificado a qualidade ou o tipo de ficheiro), ser-lhe-á solicitado que introduza as informações em falta.
4. Prima [Iniciar].

O equipamento inicia a digitalização. Se utilizar o vidro do digitalizador do equipamento, siga as instruções apresentadas no LCD para concluir o trabalho de digitalização.

Informações relacionadas

- [Digitalizar para FTP](#)

Digitalizar para Rede (Windows)

Modelos Relacionados: MFC-L2922DW/MFC-L2960DW/MFC-L2980DW

Digitalize documentos diretamente para um servidor CIFS na sua rede local. Para mais facilidade, pode configurar perfis diferentes para guardar os seus destinos de Digitalizar para Rede favoritos.

- [Configurar um perfil de digitalização para rede](#)
- [Carregar dados digitalizados para um servidor CIFS](#)

Configurar um perfil de digitalização para rede

Modelos Relacionados: MFC-L2922DW/MFC-L2960DW/MFC-L2980DW

Configure um perfil de digitalização para a rede para digitalizar e carregar os dados digitalizados diretamente para uma pasta num servidor CIFS.

- É recomendável utilizar a versão mais recente dos seguintes browsers da Web:
 - Microsoft Edge, Firefox e Google Chrome™ para Windows
 - Safari, Firefox e Google Chrome™ para Mac
 - Google Chrome™ para Android™
 - Safari e Google Chrome™ para iOS
- Certifique-se de que o JavaScript e os “cookies” estão sempre ativados, independentemente do browser que utilizar.

1. Inicie o seu browser.
2. Introduza "https://endereço IP do equipamento" na barra de endereço do seu browser (em que "endereço IP do equipamento" é o endereço IP do seu equipamento).

Por exemplo:

https://192.168.1.2

3. Se necessário, introduza a palavra-passe no campo **Iniciar sessão** e clique em **Iniciar sessão**.



É possível encontrar a palavra-passe predefinida para gerir as definições deste equipamento na parte posterior do equipamento, com a menção “Pwd”. Altere a palavra-passe predefinida seguindo as instruções no ecrã quando iniciar sessão pela primeira vez.

4. Na barra de navegação do lado esquerdo, clique em **Digitalizar > Digit. p/ FTP/Rede**.



Se a barra de navegação do lado esquerdo não estiver visível, inicie a navegação a partir de ☰.

5. Selecione a opção **Rede** e clique em **Submeter**.



Se pretender enviar os dados para a sua pasta designada no servidor CIFS, selecione **Lig.** para a opção **Enviar p/ Minha Pasta**.

6. Na barra de navegação do lado esquerdo, clique em **Digitalizar > Digit. p/ FTP/Perfil de rede**.
7. Selecione o perfil que pretende configurar ou alterar.



A utilização dos caracteres ?, /, \, ", :, <, >, | ou * pode causar um erro de envio.

Opção	Descrição
Nome do perfil	Introduza um nome para este perfil de servidor (máximo de 15 caracteres alfanuméricos). O equipamento apresentará este nome no visor LCD.
Caminho da pasta de rede	Introduza o caminho para a pasta no servidor CIFS para a qual pretende enviar os dados digitalizados.
Nome ficheiro	Selecione um prefixo para o nome de ficheiro de entre os nomes predefinidos fornecidos ou os nomes definidos pelo utilizador. O nome de ficheiro do documento digitalizado será composto pelo prefixo do nome de ficheiro que selecionou seguido dos últimos seis algarismos do contador do digitalizador plano/ADF e da extensão do ficheiro (por exemplo: “Estimate_098765.pdf”).

Opção	Descrição
Qualidade	Selecione uma definição de qualidade. Se selecionar a opção Seleção utiliz. , o equipamento solicitará aos utilizadores que selecionem uma definição sempre que utilizarem o perfil de digitalização.
Tipo de ficheiro	Selecione o tipo de ficheiro que pretende utilizar para o documento digitalizado. Se selecionar a opção Seleção utiliz. , o equipamento solicitará aos utilizadores que selecionem uma definição sempre que utilizarem o perfil de digitalização.
Tamanho do doc	Selecione o tamanho do documento na lista. Isto é necessário para garantir que o ficheiro digitalizado tem o tamanho correto. Se selecionar a opção Seleção utiliz. , o equipamento solicitará aos utilizadores que selecionem uma definição sempre que utilizarem o perfil de digitalização.
Tamanho fich.	Selecione o tamanho do ficheiro na lista. Se selecionar a opção Seleção utiliz. , o equipamento solicitará aos utilizadores que selecionem uma definição sempre que utilizarem o perfil de digitalização.
Alinham. auto ou ADFAuto Desincl.	Selecione a opção Auto para configurar o equipamento para corrigir automaticamente a inclinação dos documentos à medida que as páginas forem digitalizadas.
Digit. 2 lados	Selecione a opção Margem longa ou Margem curta para digitalizar ambos os lados do documento, consoante o esquema do original.
Remover cor fundo	Altere a quantidade de cor de fundo que é removida.
Separação de documentos	Dividir uma imagem digitalizada. Quando tiver digitalizado vários documentos, pode dividir e guardar os documentos separadamente utilizando esta função.
Brilho	Selecione o nível de brilho.
Contraste	Selecione o nível de contraste.
Utilizar PIN para autenticação	Para proteger este perfil com um PIN, selecione Lig. e introduza um PIN de quatro dígitos no campo Código PIN .
Autent. Método	Para definir o método de autenticação, selecione Auto , Kerberos ou NTLMv2 .
Nome do utiliz.	Introduza um nome de utilizador (até 96 caracteres) de um utilizador que tenha permissão para escrever dados na pasta especificada no campo Caminho da pasta de rede . Se o nome de utilizador pertencer a um domínio, introduza o nome de utilizador de acordo com um dos seguintes estilos: <ul style="list-style-type: none"> • user@domain • domain\user
Palavra-passe/Senha	Introduza a palavra-passe (até 32 caracteres) associada ao nome de utilizador que introduziu no campo Nome do utiliz. . Introduza novamente a palavra-passe no campo Voltar a escrever palavra-passe/senha .
Endereço do servidor Kerberos	Quando selecionar Kerberos para a opção Autent. Método , tem de introduzir o endereço do servidor Kerberos (por exemplo: kerberos.exemplo.com ; até 64 caracteres).

- Clique em **Submeter**.
- É necessário configurar o protocolo SNTP (servidor de hora de rede) ou definir corretamente a data, a hora e o fuso horário no painel de controlo para todos os métodos de autenticação. A hora do equipamento tem ser idêntica à hora utilizada pelo servidor Kerberos e pelo servidor CIFS.



Informações relacionadas

- [Digitalizar para Rede \(Windows\)](#)

-
- Configurar a data e a hora utilizando a gestão baseada na Web
-

Configurar a data e a hora utilizando a gestão baseada na Web

Verifique se as definições de data, hora e fuso horário estão definidas corretamente utilizando a Gestão baseada na Web ou o painel de controlo. A hora do equipamento deve corresponder à hora utilizada pelo servidor que fornece a autenticação.

- É recomendável utilizar a versão mais recente dos seguintes browsers da Web:
 - Microsoft Edge, Firefox e Google Chrome™ para Windows
 - Safari, Firefox e Google Chrome™ para Mac
 - Google Chrome™ para Android™
 - Safari e Google Chrome™ para iOS
- Certifique-se de que o JavaScript e os “cookies” estão sempre ativados, independentemente do browser que utilizar.
- Ignore o passo 1 se já tiver a janela da Gestão Baseada na Web aberta.

1. Inicie o seu browser.
2. Introduza "https://endereço IP do equipamento" na barra de endereço do seu browser (em que "endereço IP do equipamento" é o endereço IP do seu equipamento).

Por exemplo:

https://192.168.1.2

3. Se necessário, introduza a palavra-passe no campo **Iniciar sessão** e clique em **Iniciar sessão**.



É possível encontrar a palavra-passe predefinida para gerir as definições deste equipamento na parte posterior do equipamento, com a menção “**Pwd**”. Altere a palavra-passe predefinida seguindo as instruções no ecrã quando iniciar sessão pela primeira vez.

4. Na barra de navegação do lado esquerdo, clique em **Administrador > Data e hora**.



Se a barra de navegação do lado esquerdo não estiver visível, inicie a navegação a partir de ☰.

Data e hora

Data

 / /

Tipo de relógio

- Relógio 12h
 Relógio 24h

Hora

 : (24 h)

Fuso horário

UTC+01:00 ▾

Dia Auto

- Desl.
 Lig.

Sincronizar com o servidor SNTP

Para sincronizar a "Data e hora" com o seu servidor SNTP, deve configurar as definições do servidor SNTP.

[SNTP>>](#)

Cancelar

Submeter

- Desmarque a caixa de verificação **Sincronizar com o servidor SNTP**.
- Introduza a data no campo **Data**.
- Selecione o tipo de relógio no campo **Tipo de relógio**.
- Introduza a hora no campo **Hora**.
- Selecione a diferença horária entre a sua localização e o UTC na lista pendente **Fuso horário**. Por exemplo, o fuso horário para a hora do Leste nos EUA e Canadá é UTC-05:00.
- No campo **Dia Auto**, clique em **Lig.** para configurar o equipamento para mudar automaticamente para a hora de verão. Irá adiantar-se automaticamente uma hora na primavera e atrasar-se uma hora no outono (disponível apenas em alguns países).
- Clique em **Submeter**.



Informações relacionadas

- [Configurar um perfil de digitalização para rede](#)

Carregar dados digitalizados para um servidor CIFS

Modelos Relacionados: MFC-L2922DW/MFC-L2960DW/MFC-L2980DW

1. Coloque o documento.
2. Prima [Digitalizar] > [para Rede].



- Se tiver registado a sua ID de utilizador, a opção [p/ Minha Pasta] aparece quando iniciar sessão no equipamento utilizando a autenticação Active Directory ou autenticação LDAP.
- Para enviar os dados para uma pasta designada no servidor de CIFS, prima [p/ Minha Pasta].
- Para ativar esta função na Gestão baseada na Web, clique em **Digitalizar > Digit. p/ FTP/Rede** na barra de navegação do lado esquerdo. No campo **Enviar p/ Minha Pasta**, selecione **Lig..**

3. Quando os perfis de servidor configurados com a Gestão baseada na Web forem apresentados, selecione o perfil pretendido. Se o perfil não estiver completo (por exemplo, se não tiver um nome de conta para início de sessão ou uma palavra-passe, ou se a qualidade ou o tipo de ficheiro não tiverem sido especificados), ser-lhe-á solicitado que introduza as informações que faltam.
4. Prima [Iniciar].

O equipamento inicia a digitalização. Se utilizar o vidro do digitalizador do equipamento, siga as instruções apresentadas no LCD para concluir o trabalho de digitalização.



Informações relacionadas

- [Digitalizar para Rede \(Windows\)](#)

Utilizar o Protocolo de Serviços Web para digitalização em rede (Windows 10 e Windows 11)

O protocolo de Serviços Web permite que os utilizadores do Windows 10 e Windows 11 efetuem digitalizações através de um equipamento Brother na rede. É necessário instalar o controlador através dos serviços Web.



- [Utilizar o Protocolo de Serviços Web para instalar o controlador de digitalizador \(Windows 10 e Windows 11\)](#)
- [Digitalizar a partir do equipamento utilizando o Protocolo de Serviços Web \(Windows 10 e Windows 11\)](#)
- [Configurar as definições de digitalização para o Protocolo de Serviços Web](#)

▲ [Página inicial](#) > [Digitalizar](#) > [Digitalizar utilizando o botão Digitalizar do equipamento](#) > [Utilizar o Protocolo de Serviços Web para digitalização em rede \(Windows 10 e Windows 11\)](#) > Utilizar o Protocolo de Serviços Web para instalar o controlador de digitalizador (Windows 10 e Windows 11)

Utilizar o Protocolo de Serviços Web para instalar o controlador de digitalizador (Windows 10 e Windows 11)

Modelos Relacionados: DCP-L2620DW/DCP-L2622DW/DCP-L2627DW/DCP-L2627DWXL/DCP-L2627DWE/DCP-L2640DN/DCP-L2660DW/DCP-L2665DW/MFC-L2802DN/MFC-L2800DW/MFC-L2802DW/MFC-L2827DWXL/MFC-L2827DW/MFC-L2835DW/MFC-L2860DWE/MFC-L2860DW/MFC-L2862DW/MFC-L2922DW/MFC-L2960DW/MFC-L2980DW

- Certifique-se de que instalou o software e os controladores corretos para o seu equipamento.
- Verifique se o computador anfitrião e o equipamento Brother estão na mesma sub-rede ou se o router está corretamente configurado para transmitir dados entre os dois dispositivos.
- Antes de configurar esta definição, terá de configurar o endereço IP do equipamento Brother.

1. Mantenha a tecla  premida e prima a tecla  no teclado do computador para abrir **Executar**.
2. Introduza "**control printers**" no campo **Abrir:** e clique em **OK**.

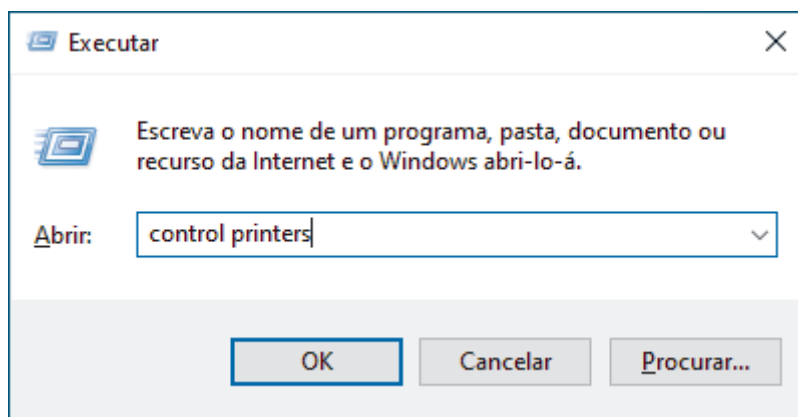

3. Clique em **Adicionar um dispositivo**.



- O nome dos serviços Web para o equipamento Brother é o nome do modelo e o endereço MAC.
- Desloque o ponteiro do rato sobre o nome do equipamento para visualizar as informações do equipamento.

4. Selecione o equipamento que pretende instalar e siga as instruções no ecrã.



Para desinstalar os controladores, clique em **Desinstalar** ou  (**Remove device**).



Informações relacionadas

- [Utilizar o Protocolo de Serviços Web para digitalização em rede \(Windows 10 e Windows 11\)](#)

▶ Página inicial > Digitalizar > Digitalizar utilizando o botão Digitalizar do equipamento > Utilizar o Protocolo de Serviços Web para digitalização em rede (Windows 10 e Windows 11) > Digitalizar a partir do equipamento utilizando o Protocolo de Serviços Web (Windows 10 e Windows 11)

Digitalizar a partir do equipamento utilizando o Protocolo de Serviços Web (Windows 10 e Windows 11)

Modelos Relacionados: DCP-L2620DW/DCP-L2622DW/DCP-L2627DW/DCP-L2627DWXL/DCP-L2627DWE/DCP-L2640DN/DCP-L2660DW/DCP-L2665DW/MFC-L2802DN/MFC-L2800DW/MFC-L2802DW/MFC-L2827DWXL/MFC-L2827DW/MFC-L2835DW/MFC-L2860DWE/MFC-L2860DW/MFC-L2862DW/MFC-L2922DW/MFC-L2960DW/MFC-L2980DW

Se tiver instalado o controlador de digitalizador através dos Serviços Web, pode aceder ao menu de digitalização dos Serviços Web no LCD do equipamento.

Determinados caracteres das mensagens apresentadas no LCD podem ser substituídos por espaços se as definições de idioma do sistema operativo forem diferentes das do equipamento.

>> DCP-L2620DW/DCP-L2622DW/DCP-L2627DW/DCP-L2627DWXL/DCP-L2627DWE/DCP-L2640DN/MFC-L2802DN/MFC-L2800DW/MFC-L2802DW/MFC-L2827DWXL/MFC-L2827DW/MFC-L2835DW
>> DCP-L2660DW/DCP-L2665DW/MFC-L2860DWE/MFC-L2860DW/MFC-L2862DW/MFC-L2922DW/MFC-L2960DW/MFC-L2980DW

**DCP-L2620DW/DCP-L2622DW/DCP-L2627DW/DCP-L2627DWXL/DCP-L2627DWE/
DCP-L2640DN/MFC-L2802DN/MFC-L2800DW/MFC-L2802DW/MFC-L2827DWXL/
MFC-L2827DW/MFC-L2835DW**

1. Coloque o documento.
2. Prima  (**Scan (Digitalizar)**).
3. Prima ▲ ou ▼ para escolher a opção [Serviço Web] e, em seguida, prima **OK**.
4. Prima ▲ ou ▼ para escolher o tipo de digitalização que pretende efetuar e prima **OK**.
5. Seleccione o computador de destino para o qual pretende enviar a digitalização e, em seguida, prima **OK**.
6. Prima **Start (Iniciar)**.
O equipamento inicia a digitalização.

**DCP-L2660DW/DCP-L2665DW/MFC-L2860DWE/MFC-L2860DW/MFC-L2862DW/
MFC-L2922DW/MFC-L2960DW/MFC-L2980DW**



1. Coloque o documento.
2. Prima [Digitalizar] > [Digitaliz. WS].
3. Prima ▲ ou ▼ para ver as opções de digitalização e prima o tipo de digitalização que desejar.
4. Prima ▲ ou ▼ para ver o nome do computador para onde pretende enviar os dados e prima o nome do computador.
5. Prima [Iniciar].
O equipamento inicia a digitalização.

Informações relacionadas

- Utilizar o Protocolo de Serviços Web para digitalização em rede (Windows 10 e Windows 11)

Configurar as definições de digitalização para o Protocolo de Serviços Web

Modelos Relacionados: DCP-L2620DW/DCP-L2622DW/DCP-L2627DW/DCP-L2627DWXL/DCP-L2627DWE/DCP-L2640DN/DCP-L2660DW/DCP-L2665DW/MFC-L2802DN/MFC-L2800DW/MFC-L2802DW/MFC-L2827DWXL/MFC-L2827DW/MFC-L2835DW/MFC-L2860DWE/MFC-L2860DW/MFC-L2862DW/MFC-L2922DW/MFC-L2960DW/MFC-L2980DW

1. Mantenha a tecla  premida e prima a tecla  no teclado do computador para abrir **Executar**.
2. Introduza "**control printers**" no campo **Abrir:** e clique em **OK**.

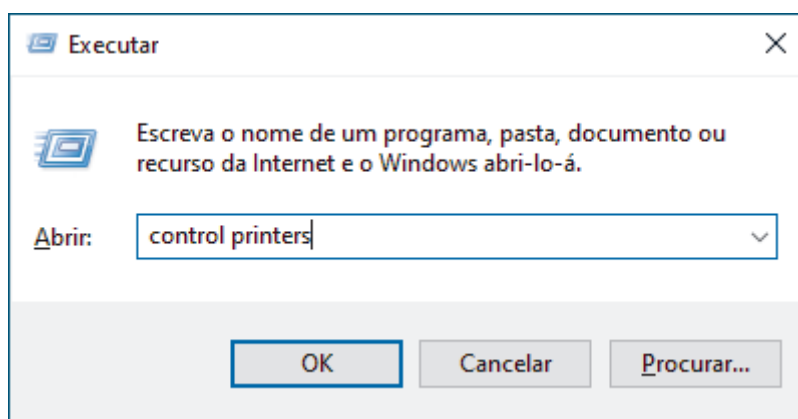

3. Clique com o botão direito do rato no ícone do equipamento e selecione **Perfis de digitalização...**. Aparece a caixa de diálogo **Perfis de Digitalização**.
4. Selecione o perfil de digitalização que pretende utilizar.
5. Certifique-se de que o digitalizador selecionado na lista **Scanner** é um equipamento compatível com os serviços Web para digitalização e, em seguida, clique no botão **Predefinir**.
6. Clique em **Editar...**.
Aparece a caixa de diálogo **Editar Perfil Predefinido**.
7. Selecione as definições **Ver código-fonte**, **Tamanho do papel**, **Formato de Cor**, **Tipo de ficheiro**, **Resolução (PPP)**, **Luminosidade** e **Contraste**.
8. Clique no botão **Guardar Perfil**.
Estas definições serão aplicadas quando digitalizar através do protocolo Serviços Web.

Se o equipamento lhe pedir que selecione uma aplicação de digitalização, selecione Fax e Scan do Windows na lista.



Informações relacionadas

- [Utilizar o Protocolo de Serviços Web para digitalização em rede \(Windows 10 e Windows 11\)](#)

Alterar as definições do botão Digitalizar com o Brother iPrint&Scan

O Brother iPrint&Scan permite-lhe alterar as definições do botão de digitalização do equipamento.

1. Inicie o Brother iPrint&Scan.

- Windows:

Clique duas vezes no ícone  (**Brother iPrint&Scan**) no ambiente de trabalho do computador.

Mais informação >> *Informações relacionadas*

- Mac: (DCP-L2620DW/DCP-L2622DW/DCP-L2627DW/DCP-L2627DWXL/DCP-L2627DWE/DCP-L2640DN/DCP-L2660DW/DCP-L2665DW/MFC-L2802DN/MFC-L2800DW/MFC-L2802DW/MFC-L2827DWXL/MFC-L2827DW/MFC-L2835DW/MFC-L2860DWE/MFC-L2860DW/MFC-L2862DW/MFC-L2922DW/MFC-L2960DW/MFC-L2980DW)

Na barra de menus **Finder**, clique em **Go > Aplicações** e, em seguida, clique duas vezes no ícone iPrint&Scan.

Aparece o ecrã Brother iPrint&Scan.

NOTA

Para descarregar a aplicação mais recente:

- No Windows:

Visite a página **Transferências** do seu modelo em support.brother.com/downloads e descarregue e instale o Brother iPrint&Scan.

- Para Mac: (DCP-L2620DW/DCP-L2622DW/DCP-L2627DW/DCP-L2627DWXL/DCP-L2627DWE/DCP-L2640DN/DCP-L2660DW/DCP-L2665DW/MFC-L2802DN/MFC-L2800DW/MFC-L2802DW/MFC-L2827DWXL/MFC-L2827DW/MFC-L2835DW/MFC-L2860DWE/MFC-L2860DW/MFC-L2862DW/MFC-L2922DW/MFC-L2960DW/MFC-L2980DW)

Descarregue e instale o Brother iPrint&Scan a partir da Apple App Store.

2. Se o equipamento Brother não estiver selecionado, clique no botão **Selecione o dispositivo** e siga as instruções no ecrã para selecionar o seu equipamento Brother.
3. Clique no botão **Definições de Digitalização do Dispositivo** e siga as instruções apresentadas no ecrã para alterar as definições de digitalização, como o tamanho do documento, a cor e a resolução.



Informações relacionadas

- [Digitalizar utilizando o botão Digitalizar do equipamento](#)

Tópicos relacionados:

- [Digitalizar utilizando o Brother iPrint&Scan \(Windows/Mac\)](#)
- [Aceder ao Brother iPrint&Scan \(Windows/Mac\)](#)
- [Digitalizar fotografias e gráficos](#)
- [Digitalizar uma ou várias páginas para um único ficheiro PDF para uma pasta](#)
- [Digitalizar para um ficheiro de texto editável \(OCR\)](#)
- [Guardar dados digitalizados como um anexo de e-mail](#)

Configurar certificados para PDF assinado

Se selecionar PDF assinado para as funcionalidades de digitalização, tem de instalar um certificado para o equipamento utilizando a Gestão Baseada na Web.

Para utilizar PDF Assinado, tem de instalar um certificado no equipamento e no seu computador.

1. Inicie o seu browser.
2. Introduza "https://endereço IP do equipamento" na barra de endereço do seu browser (em que "endereço IP do equipamento" é o endereço IP do seu equipamento).

Por exemplo:

https://192.168.1.2

3. Se necessário, introduza a palavra-passe no campo **Iniciar sessão** e clique em **Iniciar sessão**.



É possível encontrar a palavra-passe predefinida para gerir as definições deste equipamento na parte posterior do equipamento, com a menção "**Pwd**". Altere a palavra-passe predefinida seguindo as instruções no ecrã quando iniciar sessão pela primeira vez.

4. Na barra de navegação do lado esquerdo, clique em **Administrador** > **PDF assinado**.



Se a barra de navegação do lado esquerdo não estiver visível, inicie a navegação a partir de ☰.

PDF assinado

Selecionar o certificado

Nenhum ▾

(Para utilizar um PDF assinado, é necessário configurar o certificado.
Pode configurar o certificado clicando na ligação abaixo.)

[Certificado>>](#)

Cancelar

Submeter

-
5. Clique na lista pendente **Selecionar o certificado** e selecione o certificado.
 6. Clique em **Submeter**.



Informações relacionadas

- Digitalizar utilizando o botão Digitalizar do equipamento
-

Desativar a digitalização a partir do computador

Modelos Relacionados: DCP-L2620DW/DCP-L2622DW/DCP-L2627DW/DCP-L2627DWXL/DCP-L2627DWE/DCP-L2640DN/DCP-L2660DW/DCP-L2665DW/MFC-L2802DN/MFC-L2800DW/MFC-L2802DW/MFC-L2827DWXL/MFC-L2827DW/MFC-L2835DW/MFC-L2860DWE/MFC-L2860DW/MFC-L2862DW/MFC-L2922DW/MFC-L2960DW/MFC-L2980DW

Para desativar a função de digitalização no seu computador, desative a definição Digit. do PC utilizando a Gestão baseada na Web.

1. Inicie o seu browser.
2. Introduza "https://endereço IP do equipamento" na barra de endereço do seu browser (em que "endereço IP do equipamento" é o endereço IP do seu equipamento).

Por exemplo:

https://192.168.1.2

3. Se necessário, introduza a palavra-passe no campo **Iniciar sessão** e clique em **Iniciar sessão**.



É possível encontrar a palavra-passe predefinida para gerir as definições deste equipamento na parte posterior do equipamento, com a menção "**Pwd**". Altere a palavra-passe predefinida seguindo as instruções no ecrã quando iniciar sessão pela primeira vez.

4. Na barra de navegação do lado esquerdo, clique em **Digitalizar > Digit. desde o PC**.



Se a barra de navegação do lado esquerdo não estiver visível, inicie a navegação a partir de ☰.

5. No campo **Digit. do PC**, clique em **Desativado**.
6. Clique em **Submeter**.



Informações relacionadas

- [Digitalizar utilizando o botão Digitalizar do equipamento](#)

Digitalizar a partir do computador (Windows)

Existem várias formas de utilizar o computador para digitalizar fotografias e documentos no seu equipamento. Utilize o software fornecido ou a sua aplicação de digitalização favorita.

- [Digitalizar utilizando o Brother iPrint&Scan \(Windows/Mac\)](#)
- [Digitalizar utilizando o Nuance™ PaperPort™ 14SE ou outras aplicações do Windows](#)
- [Digitalizar utilizando a aplicação Fax e Scan do Windows](#)

Digitalizar utilizando o Brother iPrint&Scan (Windows/Mac)

1. Coloque o documento.
2. Inicie o Brother iPrint&Scan.

- Windows:

Clique duas vezes no ícone  (**Brother iPrint&Scan**) no ambiente de trabalho do computador.

Mais informação ►► *Informações relacionadas*

- Mac: (DCP-L2620DW/DCP-L2622DW/DCP-L2627DW/DCP-L2627DWXL/DCP-L2627DWE/DCP-L2640DN/DCP-L2660DW/DCP-L2665DW/MFC-L2802DN/MFC-L2800DW/MFC-L2802DW/MFC-L2827DWXL/MFC-L2827DW/MFC-L2835DW/MFC-L2860DWE/MFC-L2860DW/MFC-L2862DW/MFC-L2922DW/MFC-L2960DW/MFC-L2980DW)

Na barra de menus **Finder**, clique em **Go > Aplicações** e, em seguida, clique duas vezes no ícone iPrint&Scan.

Aparece o ecrã Brother iPrint&Scan.

NOTA

Para descarregar a aplicação mais recente:

- No Windows:

Visite a página **Transferências** do seu modelo em support.brother.com/downloads e descarregue e instale o Brother iPrint&Scan.

- Para Mac: (DCP-L2620DW/DCP-L2622DW/DCP-L2627DW/DCP-L2627DWXL/DCP-L2627DWE/DCP-L2640DN/DCP-L2660DW/DCP-L2665DW/MFC-L2802DN/MFC-L2800DW/MFC-L2802DW/MFC-L2827DWXL/MFC-L2827DW/MFC-L2835DW/MFC-L2860DWE/MFC-L2860DW/MFC-L2862DW/MFC-L2922DW/MFC-L2960DW/MFC-L2980DW)

Descarregue e instale o Brother iPrint&Scan a partir da Apple App Store.

3. Se o seu equipamento Brother não estiver selecionado, clique no botão **Selecione o dispositivo** e selecione o nome do modelo na lista. Clique em **OK**.
4. Clique no ícone **Digitalização**.
5. Configure as definições de digitalização e, em seguida, clique no botão **Digitalização** para iniciar a digitalização.
6. Após todos os documentos terem sido digitalizados, selecione a opção para guardar e partilhar os dados digitalizados.
7. Configure as definições detalhadas, incluindo o **Nome do ficheiro** e o **Tipo de Ficheiro**.



Para combinar várias digitalizações num ficheiro, selecione PDF como **Tipo de Ficheiro**.

8. Conclua o processo de digitalização.



Informações relacionadas

- [Digitalizar a partir do computador \(Windows\)](#)

Tópicos relacionados:

- [Aceder ao Brother iPrint&Scan \(Windows/Mac\)](#)
- [Digitalizar fotografias e gráficos](#)
- [Digitalizar uma ou várias páginas para um único ficheiro PDF para uma pasta](#)



Digitalizar utilizando o Nuance™ PaperPort™ 14SE ou outras aplicações do Windows

Pode utilizar a aplicação Nuance™ PaperPort™ 14SE para digitalizar.

- Esta função não está disponível em países sujeitos aos regulamentos de exportação aplicáveis.
- Para descarregar a aplicação Nuance™ PaperPort™ 14SE, clique em  (**Brother Utilities**), selecione **Faça mais** na barra de navegação do lado esquerdo e clique em **PaperPort**.
- O Nuance™ PaperPort™ 14SE suporta Windows 10 e Windows 11.
- Para obter instruções mais detalhadas sobre a utilização de cada aplicação, clique no menu **Ajuda** da aplicação e clique em **Manual de introdução** no friso **Ajuda**.



As instruções para a digitalização nestes passos referem-se ao PaperPort™ 14SE. Estes passos são semelhantes para outras aplicações do Windows. O PaperPort™ 14SE suporta os controladores TWAIN e WIA. Estes passos utilizam o controlador TWAIN (recomendado).

1. [Coloque o documento.](#)
2. Inicie o PaperPort™ 14SE.
Execute uma das seguintes ações:
 - Windows 11
Clique em  > **Todas as aplicações** > **Nuance PaperPort 14** > **PaperPort**.
 - Windows 10
Clique em  > **Nuance PaperPort 14** > **PaperPort**.
3. Clique no menu **Área de trabalho** e clique em **Configurações de digitalização** no friso **Área de trabalho**.
O painel **Digitalizar ou obter foto** aparece do lado esquerdo do ecrã.
4. Clique em **Selecionar...**
5. Na lista de digitalizadores disponíveis, selecione o seu modelo com **TWAIN: TW** no nome.
6. Clique em **OK**.
7. Selecione a caixa de verificação **Exibir caixa de diálogo do scanner** no painel **Digitalizar ou obter foto**.
8. Clique em **Digitalizar**.
É apresentada a caixa de diálogo “Configuração do digitalizador”.

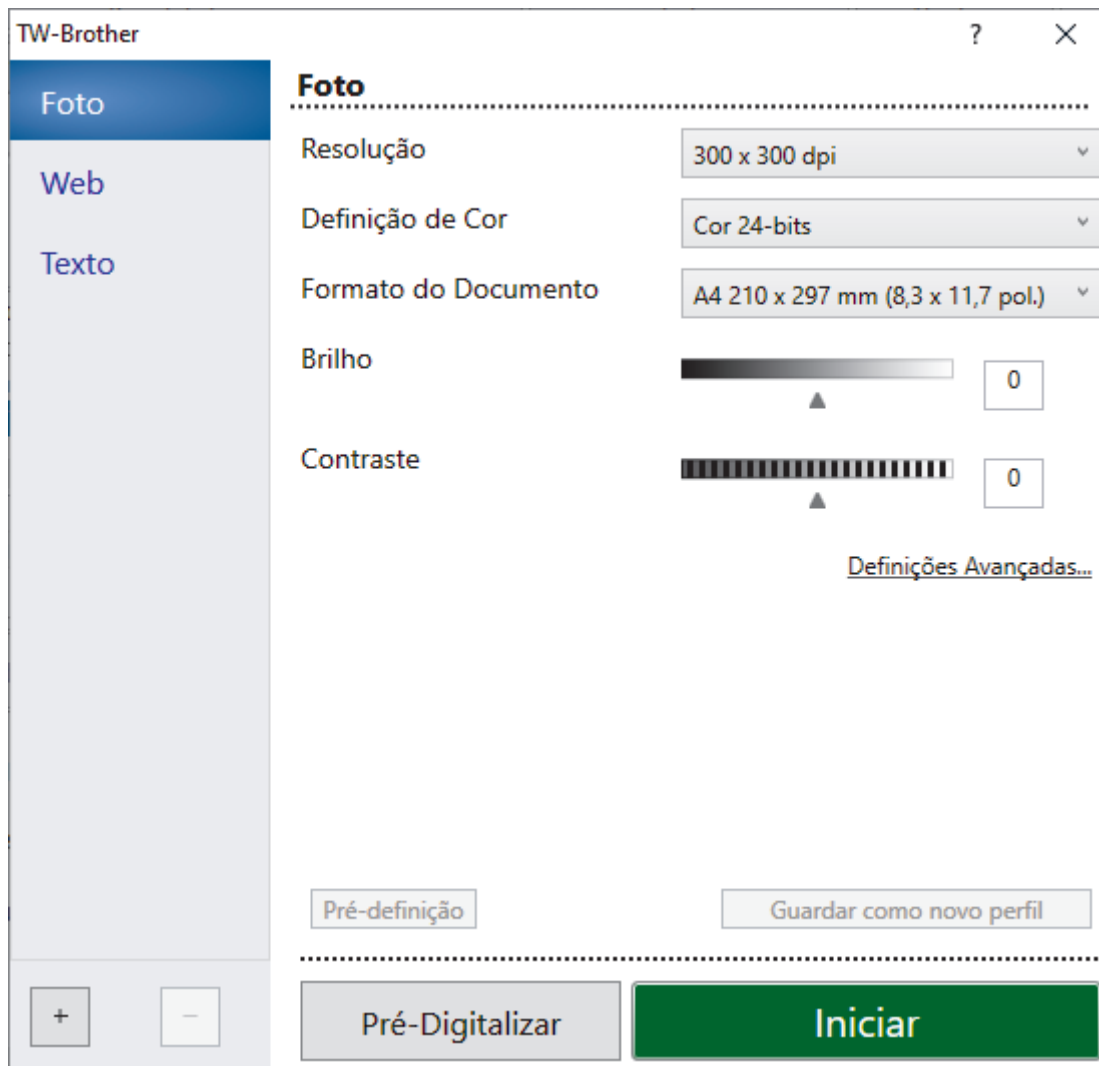

9. Ajuste as definições na caixa de diálogo “Configuração do digitalizador”, se necessário.
10. Clique na lista pendente **Formato do Documento** e selecione o tamanho do documento.



Para digitalizar ambos os lados do documento (MFC-L2922DW/MFC-L2960DW/MFC-L2980DW):
A digitalização dos 2 lados automática está disponível apenas quando utiliza o ADF.
Não pode utilizar a pré-digitalização para pré-visualizar a imagem digitalizada.

11. Clique em **Pré-Digitalizar** para pré-visualizar a imagem e recortar partes indesejadas antes da digitalização.
12. Clique em **Iniciar**.
O equipamento inicia a digitalização.



Informações relacionadas

- [Digitalizar a partir do computador \(Windows\)](#)
 - [Definições do controlador TWAIN \(Windows\)](#)

Definições do controlador TWAIN (Windows)

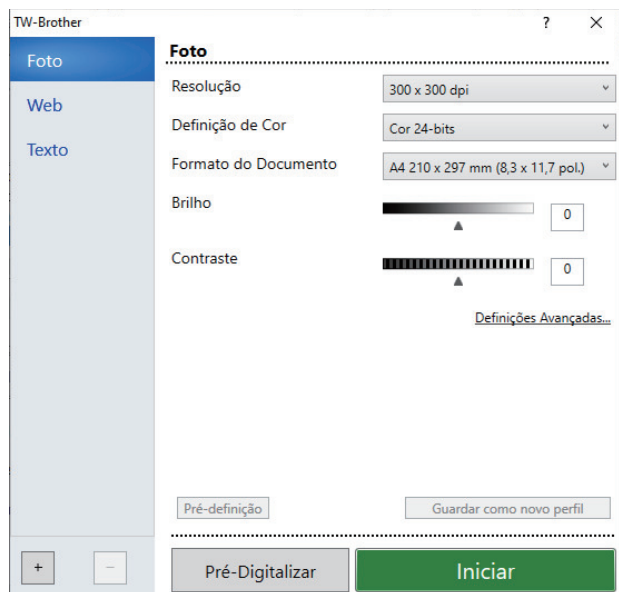

- Note que os nomes dos itens e os valores atribuíveis dependem do equipamento.
- A opção **Contraste** está disponível apenas quando selecionar a opção **Cinzeno (Difusão de Erro)**, **Cinzeno Verdadeiro** ou **Cor 24-bits** na lista pendente **Definição de Cor**.

1. Digitalizar

Selecione a opção **Foto**, **Web** ou **Texto** dependendo do tipo de documento que pretende digitalizar.

Digitalizar (Tipo de imagem)		Resolução	Configuração da cor
Foto	Utilize para digitalizar fotografias.	300 x 300 ppp	Cor 24-bits
Web	Utilize esta opção para anexar imagens digitalizadas a páginas Web.	100 x 100 dpi	Cor 24-bits
Texto	Utilize esta opção para digitalizar documentos de texto.	200 x 200 dpi	Preto e Branco

2. Resolução

Selecione uma resolução de digitalização na lista pendente **Resolução**. As resoluções mais elevadas requerem mais memória e tempo de transferência, mas produzem uma imagem digitalizada mais fina.

3. Definição de Cor

Selecione entre várias profundidades de cor para a digitalização.

- **Preto e Branco**
Utilize para texto ou imagens de desenho.
- **Cinzeno (Difusão de Erro)**
Utilize para imagens fotográficas ou gráficos. (A difusão de erro é um método utilizado para criar imagens simuladas em cinzeno, sem utilizar pontos cinzentos verdadeiros. Os pontos pretos são dispostos num determinado padrão para conferir um aspeto cinzeno.)
- **Cinzeno Verdadeiro**
Utilize para imagens fotográficas ou gráficos. Este modo é mais exato porque utiliza até 256 tons de cinzeno.

- **Cor 24-bits**

Utilize para criar uma imagem com a reprodução de cor mais precisa. Este modo utiliza até 16,8 milhões de cores para digitalizar a imagem, mas é o que requer mais memória e tem o maior tempo de transferência.

4. Formato do Documento

Selecione o tamanho exato do seu documento a partir de um conjunto de tamanhos de digitalização predefinidos.

Se selecionar **Personalizado...**, aparece a caixa de diálogo **Formato do Documento Personalizado**, onde pode especificar o tamanho do papel.

5. Brilho

Defina o nível de luminosidade deslocando o cursor para a direita ou esquerda para tornar a imagem mais clara ou mais escura. Se a imagem digitalizada estiver demasiado clara, defina um nível de luminosidade mais baixo e volte a digitalizar o documento. Se a imagem for demasiado escura, defina um nível de luminosidade mais alto e volte a digitalizar o documento. Também pode introduzir um valor no campo para definir o nível de contraste.

6. Contraste

Aumente ou diminua o nível de contraste ao deslocar o cursor para a direita ou esquerda. Um aumento dá mais ênfase às áreas escuras e às áreas claras da imagem, enquanto uma diminuição revela mais detalhes nas áreas a cinzento. Também pode introduzir um valor no campo para definir o nível de contraste.

7. Digitalização frente e verso (MFC-L2922DW/MFC-L2960DW/MFC-L2980DW)

Digitalize ambos os lados do documento. Quando utilizar a função Digitalização automática dos 2 lados, tem de seleccionar a opção **Encader marg + compri** ou **Encader marge + curta** da lista pendente **Digitalização frente e verso** para que quando virar as páginas estas fiquem como pretende.

8. Definições Avançadas

Configure as definições avançadas clicando no botão **Definições Avançadas** da caixa de diálogo de definições de digitalização.

- **Correção de documento**

- **Alinhamento automático**

Configure o equipamento para corrigir automaticamente a inclinação dos documentos à medida que as páginas forem digitalizadas.

- **Detetar fim da página (ADF)**

Deteta o fim da página e ajusta automaticamente o tamanho de uma página quando o comprimento do documento digitalizado pelo ADF for mais curto do que o formato do documento seleccionado.

- **Rodar Imagem**

Rode a imagem digitalizada.

- **Cor de preenchimento**

Preencha as extremidades nos quatro lados da imagem digitalizada utilizando a cor e intervalo seleccionados.

- **Qualidade de imagem**

- **Processamento da cor de fundo**

- **Retirar trespasse / Padrão**

Evite manchas do outro lado do papel.

- **Remover cor de fundo**

Remova a cor base dos documentos para tornar os dados digitalizados mais legíveis.

- **Remover cor**

Selecione uma cor para remover da imagem digitalizada.

- **Ênfase de margem**

Torne os caracteres do original mais nítidos.

- **Reduz Ruído**

Melhore a qualidade das imagens digitalizadas com esta seleção. A opção **Reduz Ruído** apenas está disponível quando selecionar a opção **Cor 24-bits** e a resolução de digitalização **300 x 300 dpi, 400 x 400 dpi** ou **600 x 600 dpi**.

- **Qualidade de imagem a preto e branco**
 - **Correção de Caracteres**
 - **Correcção de carater pouco nítido**

Corrija os caracteres cortados ou incompletos do original para o tornar mais fácil de ler.
 - **Formato negrito**

Destaque os caracteres do original colocando-os a negrito.
 - **Inversão de P&B**

Inverta o preto e o branco na imagem monocromática.
- **Controlo de alimentação**
 - **Esquema** (DCP-L2640DN/DCP-L2660DW/DCP-L2665DW/MFC-L2802DN/MFC-L2800DW/MFC-L2802DW/MFC-L2827DWXL/MFC-L2827DW/MFC-L2835DW/MFC-L2860DWE/MFC-L2860DW/MFC-L2862DW/MFC-L2922DW/MFC-L2960DW/MFC-L2980DW)

Selecione o esquema.
 - **Digitalização contínua**

Selecione esta opção para digitalizar várias páginas. Após a digitalização de uma página, opte por continuar a digitalizar ou terminar.



Informações relacionadas

- [Digitalizar utilizando o Nuance™ PaperPort™ 14SE ou outras aplicações do Windows](#)
-

Digitalizar utilizando a aplicação Fax e Scan do Windows

A aplicação Fax e Scan do Windows é outra opção que pode utilizar para digitalizar.

- A aplicação Fax e Scan do Windows utiliza o controlador de digitalizador WIA.
- Para recortar uma parte de uma página após a pré-digitalização de um documento, terá de fazer a digitalização no vidro do digitalizador (também conhecido como flatbed).

1. Coloque o documento.
2. Inicie a aplicação Fax e Scan do Windows.
3. Clique em **Ficheiro > Novo > Digitalizar**.
4. Selecione o digitalizador que pretende utilizar.
5. Clique em **OK**.

Aparece a caixa de diálogo **Nova Digitalização**.

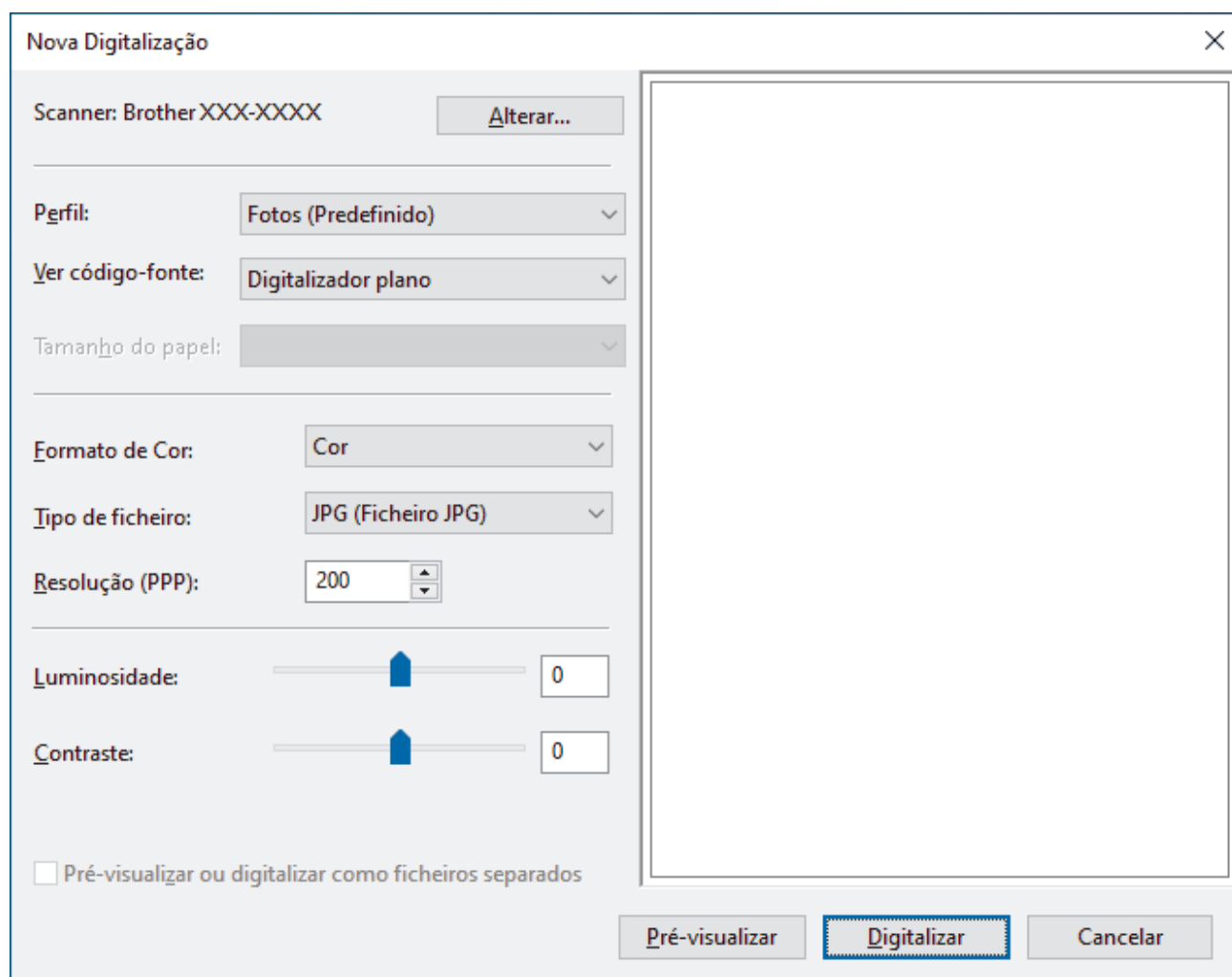

6. Ajuste as definições na caixa de diálogo, se necessário.

A resolução do digitalizador pode ser definida para um máximo de 1200 ppp. Se pretender digitalizar com resoluções mais elevadas, utilize o software **utilidades do digitalizador** dos **Brother Utilities**.

Se o equipamento suportar a digitalização nos 2 lados e pretender digitalizar ambos os lados de um documento, selecione **Alimentador (Digitalizar ambos os lados)** na lista pendente **Ver código-fonte**.

7. Clique em **Digitalizar**.

O equipamento inicia a digitalização do documento.



Informações relacionadas

- [Digitalizar a partir do computador \(Windows\)](#)
- [Definições do controlador WIA \(Windows\)](#)

Definições do controlador WIA (Windows)

The screenshot shows the 'Nova Digitalização' dialog box with the following settings:

- Scanner: Brother XXX-XXXX (Alterar...)
- Perfil: Fotos (Predefinido)
- Ver código-fonte: Digitalizador plano
- Tamanho do papel: (dropdown menu)
- Formato de Cor: Cor
- Tipo de ficheiro: JPG (Ficheiro JPG)
- Resolução (PPP): 200
- Luminosidade: 0
- Contraste: 0
- Pré-visualizar ou digitalizar como ficheiros separados

Buttons at the bottom: Pré-visualizar, Digitalizar (highlighted), Cancelar.

Perfil

Selecione o perfil de digitalização que pretende utilizar na lista pendente **Perfil**.

Origem

Selecione a opção **Digitalizador plano, Alimentador (Digitalizar um lado)** ou **Alimentador (Digitalizar ambos os lados)** na lista pendente.

Tamanho do papel

A opção **Tamanho do papel** está disponível se seleccionar a opção **Alimentador (Digitalizar um lado)** ou **Alimentador (Digitalizar ambos os lados)** na lista pendente **Origem**.

Formato de cor

Selecione um formato de cor da digitalização na lista pendente **Formato de cor**.

Tipo de ficheiro

Selecione um formato de ficheiro na lista pendente **Tipo de ficheiro**.

Resolução (PPP)

Configure uma resolução de digitalização no campo **Resolução (PPP)**. As resoluções mais elevadas requerem mais memória e tempo de transferência, mas produzem uma imagem digitalizada mais fina.

Luminosidade

Defina o nível de luminosidade deslocando o cursor para a direita ou esquerda para tornar a imagem mais clara ou mais escura. Se a imagem digitalizada estiver demasiado clara, defina um nível de luminosidade mais baixo e volte a digitalizar o documento. Se a imagem for demasiado escura, defina um nível de luminosidade mais alto e volte a digitalizar o documento. Também pode introduzir um valor no campo para configurar o nível de contraste.

Contraste

Aumente ou diminua o nível de contraste deslocando o cursor para a direita ou esquerda. Um aumento dá mais ênfase às áreas escuras e às áreas claras da imagem, enquanto uma diminuição revela mais detalhes nas áreas a cinzento. Também pode introduzir um valor no campo para definir o nível de contraste.



Informações relacionadas

- [Digitalizar utilizando a aplicação Fax e Scan do Windows](#)
-

Digitalizar a partir do computador (Mac)

- [Digitalizar utilizando o Brother iPrint&Scan \(Windows/Mac\)](#)
- [Digitalizar utilizando o AirPrint \(macOS\)](#)

Configurar as definições de digitalização utilizando a Gestão Baseada na Web

- [Definir o nome do ficheiro de digitalização através da Gestão Baseada na Web](#)

Definir o nome do ficheiro de digitalização através da Gestão Baseada na Web

Configure um nome de ficheiro para os dados digitalizados, utilizando a Gestão Baseada na Web.

1. Inicie o seu browser.
2. Introduza "https://endereço IP do equipamento" na barra de endereço do seu browser (em que "endereço IP do equipamento" é o endereço IP do seu equipamento).

Por exemplo:

https://192.168.1.2

3. Se necessário, introduza a palavra-passe no campo **Iniciar sessão** e clique em **Iniciar sessão**.



É possível encontrar a palavra-passe predefinida para gerir as definições deste equipamento na parte posterior do equipamento, com a menção "**Pwd**". Altere a palavra-passe predefinida seguindo as instruções no ecrã quando iniciar sessão pela primeira vez.

4. Na barra de navegação do lado esquerdo, clique em **Digitalizar** > **Nome fich. digit..**



Se a barra de navegação do lado esquerdo não estiver visível, inicie a navegação a partir de ☰.

5. Selecione o **Est. nome fich.** na lista pendente.
6. Se tiver selecionado a opção de inclusão da data no campo **Est. nome fich.**, selecione o formato da data na lista pendente.
7. No campo **Hora**, selecione **Lig.** para incluir a informação da hora no nome do ficheiro.
8. No campo **Contador**, selecione **Contínuo** ou **Reiniciar após cada trabalho**.



Se seleccionar **Reiniciar após cada trabalho**, pode ocorrer repetição de nomes de ficheiro.

9. Se pretender criar um prefixo de nome de ficheiro definido pelo utilizador, introduza um nome de ficheiro nos campos definidos pelo utilizador de cada função de digitalização.



Não utilize os seguintes caracteres: ? / \ *

10. Clique em **Submeter**.



Informações relacionadas

- [Configurar as definições de digitalização utilizando a Gestão Baseada na Web](#)

Cópia

- Copiar num lado do papel (1 lado)
- Copiar nos dois lados do papel (2 lados)
- Ampliar ou reduzir imagens copiadas
- Fazer cópias N em 1 com a função Disposição da Página
- Ordenar cópias
- Copiar um cartão de identificação
- Opções de cópia

Copiar num lado do papel (1 lado)

>> DCP-L2600D/DCP-L2620DW/DCP-L2622DW/DCP-L2627DW/DCP-L2627DWXL/DCP-L2627DWE/
DCP-L2640DN/MFC-L2802DN/MFC-L2800DW/MFC-L2802DW/MFC-L2827DWXL/MFC-L2827DW/
MFC-L2835DW
>> DCP-L2660DW/DCP-L2665DW/MFC-L2860DWE/MFC-L2860DW/MFC-L2862DW/MFC-L2922DW/
MFC-L2960DW/MFC-L2980DW

**DCP-L2600D/DCP-L2620DW/DCP-L2622DW/DCP-L2627DW/DCP-L2627DWXL/
DCP-L2627DWE/DCP-L2640DN/MFC-L2802DN/MFC-L2800DW/MFC-L2802DW/
MFC-L2827DWXL/MFC-L2827DW/MFC-L2835DW**

1. Certifique-se de que colocou papel do tamanho correto na gaveta do papel.
2. Efetue uma das seguintes ações:
 - Coloque o documento *voltado para cima* no ADF. (disponível apenas em alguns modelos)
(Se estiver a copiar várias páginas, recomendamos a utilização do ADF.)

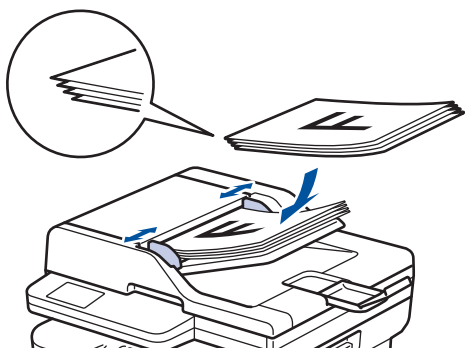

- Coloque o documento *voltado para baixo* no vidro do digitalizador.

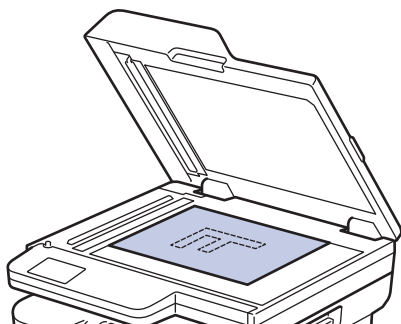

NOTA

Para documentos importantes ou frágeis, utilize o vidro do digitalizador do equipamento.

3. Efetue uma das seguintes ações:
 - Para modelos MFC
Prima  (**Copy (Copiar)**).
Utilize o teclado de marcação para introduzir o número de cópias que pretender.
 - Para modelos DCP
Prima ▲ ou ▼ para introduzir o número de cópias que pretender.

O LCD apresenta o seguinte:

```
Ord.  Cópias:01
100%■■■■ Auto
```

4. Prima **Start (Iniciar)**.

DCP-L2660DW/DCP-L2665DW/MFC-L2860DWE/MFC-L2860DW/MFC-L2862DW/ MFC-L2922DW/MFC-L2960DW/MFC-L2980DW

1. Certifique-se de que colocou papel do tamanho correto na gaveta do papel.
2. Efetue uma das seguintes ações:
 - Coloque o documento *virado para cima* no ADF.
(Se estiver a copiar várias páginas, recomendamos a utilização do ADF.)

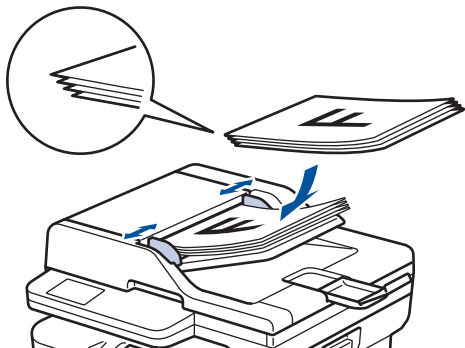

- Coloque o documento *voltado para baixo* no vidro do digitalizador.

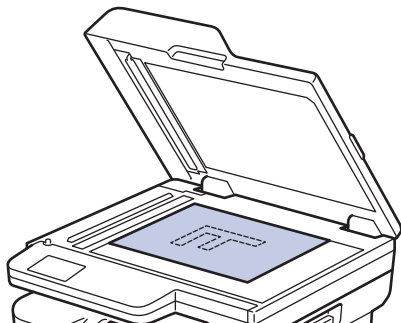

NOTA

Para documentos importantes ou frágeis, utilize o vidro do digitalizador do equipamento.

3. Prima  ([Cópia]).

O LCD apresenta:



4. Para introduzir o número de cópias que pretender, execute uma das seguintes ações:
 - Prima [-] ou [+] no LCD.
 - Prima **x01** para ativar o teclado numérico no LCD e introduza o número de cópias. Prima [OK].
5. Prima [Iniciar].



Informações relacionadas

- [Cópia](#)

Copiar nos dois lados do papel (2 lados)

Reduza a quantidade de papel que utiliza, copiando para ambos os lados do papel.

- Tem de seleccionar uma disposição de cópia de 2 lados entre as opções seguintes antes de iniciar a cópia dos 2 lados.
- O esquema do documento original determina o esquema de cópia de 2 lados que deve seleccionar.
- (Para modelos ADF) Para documentos importantes ou frágeis, utilize o vidro do digitalizador do equipamento.
- (Para modelos ADF) Para utilizar a função de cópia nos 2 lados automática, deve colocar o documento no ADF.
- Quando fizer cópias dos 2 lados manualmente a partir de um documento de 2 lados, utilize o vidro do digitalizador.
- Selecione o tamanho de papel A4 quando utilizar a opção de cópia dos 2 lados.

Vertical

2 lados para 2 lados

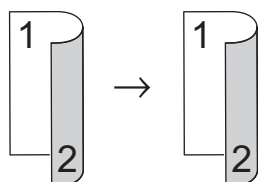

1 lado para 2 lados (dobra no lado comprido)

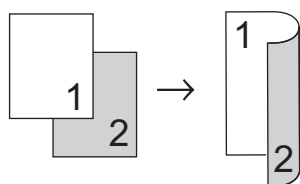

1 lado para 2 lados (dobra no lado curto)

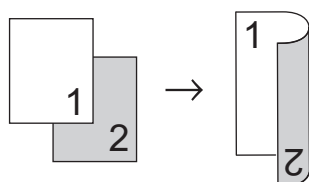

Horizontal

2 lados para 2 lados

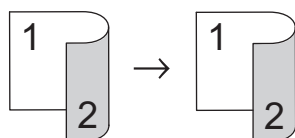

1 lado para 2 lados (dobra no lado comprido)

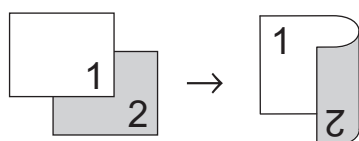

1 lado para 2 lados (dobra no lado curto)

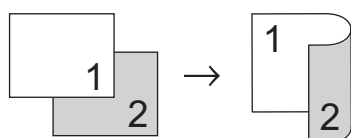

>> DCP-L2600D/DCP-L2620DW/DCP-L2622DW/DCP-L2627DW/DCP-L2627DWXL/DCP-L2627DWE/
DCP-L2640DN/MFC-L2802DN/MFC-L2800DW/MFC-L2802DW/MFC-L2827DWXL/MFC-L2827DW/
MFC-L2835DW
>> DCP-L2660DW/DCP-L2665DW/MFC-L2860DWE/MFC-L2860DW/MFC-L2862DW/MFC-L2922DW/
MFC-L2960DW/MFC-L2980DW

DCP-L2600D/DCP-L2620DW/DCP-L2622DW/DCP-L2627DW/DCP-L2627DWXL/ DCP-L2627DWE/DCP-L2640DN/MFC-L2802DN/MFC-L2800DW/MFC-L2802DW/ MFC-L2827DWXL/MFC-L2827DW/MFC-L2835DW

1. **Coloque o documento.**
2. Execute uma das seguintes ações:
 - Para modelos MFC
Prima  (**Copy (Copiar)**).
Utilize o teclado de marcação para introduzir o número de cópias que pretender.
 - Para modelos DCP
Prima ▲ ou ▼ para introduzir o número de cópias que pretender.
3. Execute uma das seguintes ações:
 - Prima **2-sided (Dúplex)**.
 - Prima **Options (Opc.)** ou **Copy/Scan Options (Opc. Copiar/Digitalizar)**.
Prima ▲ ou ▼ para selecionar [2 lados] e, em seguida, prima **OK**.
4. Prima ▲ ou ▼ para ver [ForPág.Longa] ou [FormPág.Curta] e prima **OK**.
5. Selecione a inversão na margem comprida ou a inversão na margem curta.
6. Prima ▲ ou ▼ para ver [Margem longa] ou [Margem curta] e prima **OK**.

NOTA

(ParaDCP-L2600D/DCP-L2620DW/DCP-L2622DW/DCP-L2627DW/DCP-L2627DWXL/DCP-L2627DWE/
DCP-L2640DN/MFC-L2802DN/MFC-L2800DW/MFC-L2802DW/MFC-L2827DWXL/MFC-L2827DW/
MFC-L2835DW) Se selecionar [Margem longa], não pode utilizar o ADF. Utilize o vidro do
digitalizador.

7. Prima **Start (Iniciar)**.
Se colocar um documento no ADF, o equipamento digitaliza as páginas e inicia a impressão.
Se estiver a utilizar o vidro do digitalizador, avance para o passo seguinte.
8. Após o equipamento digitalizar a página, coloque a página seguinte no vidro do scanner e, em seguida, prima ▲ para digitalizar a página seguinte.
9. Após a digitalização de todas as páginas, prima ▼ para selecionar a opção [Não].

DCP-L2660DW/DCP-L2665DW/MFC-L2860DWE/MFC-L2860DW/MFC-L2862DW/ MFC-L2922DW/MFC-L2960DW/MFC-L2980DW

1. **Coloque o documento.**
2. Prima  ([Cópia]).
3. Introduza o número de cópias.
4. Prima [Opções].
5. Prima ▲ ou ▼ para ver a opção [Cópia 2 lados] e, em seguida, prima [Cópia 2 lados].
6. Prima ▲ ou ▼ para ver as opções de esquema e prima a opção que pretende.

NOTA

(Para DCP-L2660DW/DCP-L2665DW/MFC-L2860DWE/MFC-L2860DW/MFC-L2862DW) Se selecionar [2 lados⇒2 lados], não pode utilizar o ADF. Utilize o vidro do digitalizador.

7. Quando terminar, prima [OK].
8. Prima [Iniciar]. Se colocar um documento no ADF, o equipamento digitaliza as páginas e inicia a impressão.

Se estiver a utilizar o vidro do digitalizador, avance para o passo seguinte.

9. Após o equipamento digitalizar a página, coloque a página seguinte no vidro do digitalizador e prima [Continuar] para digitalizar a página seguinte.
10. Quando terminar, prima [Terminar] para terminar.



Informações relacionadas

- [Cópia](#)
-

Ampliar ou reduzir imagens copiadas

Selecione o nível de ampliação ou redução para redimensionar os dados copiados.

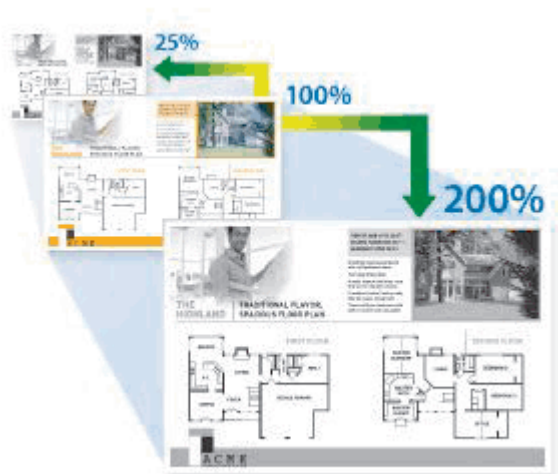

>> DCP-L2600D/DCP-L2620DW/DCP-L2622DW/DCP-L2627DW/DCP-L2627DWXL/DCP-L2627DWE/
DCP-L2640DN/MFC-L2802DN/MFC-L2800DW/MFC-L2802DW/MFC-L2827DWXL/MFC-L2827DW/
MFC-L2835DW
>> DCP-L2660DW/DCP-L2665DW/MFC-L2860DWE/MFC-L2860DW/MFC-L2862DW/MFC-L2922DW/
MFC-L2960DW/MFC-L2980DW



**DCP-L2600D/DCP-L2620DW/DCP-L2622DW/DCP-L2627DW/DCP-L2627DWXL/
DCP-L2627DWE/DCP-L2640DN/MFC-L2802DN/MFC-L2800DW/MFC-L2802DW/
MFC-L2827DWXL/MFC-L2827DW/MFC-L2835DW**

1. Coloque o documento.
2. Execute uma das seguintes ações:
 - Para modelos MFC
Prima  (**Copy (Copiar)**).
Utilize o teclado de marcação para introduzir o número de cópias que pretender.
 - Para modelos DCP
Prima ▲ ou ▼ para introduzir o número de cópias que pretender.
3. Prima **Options (Opc.)** ou **Copy/Scan Options (Opc. Copiar/Digitalizar)**.
4. Prima ▲ ou ▼ para selecionar [Ampliar/Reduzir] e, em seguida, prima **OK**.
5. Prima ▲ ou ▼ para selecionar o rácio de ampliação ou redução que pretende e prima **OK**.
Se selecionar [Persnl (25–400%)], utilize o teclado de marcação ou prima ▲ ou ▼ para introduzir um rácio de ampliação ou redução entre [25%] e [400%] e prima **OK**.
6. Prima **Start (Iniciar)**.

 - [Auto] configura o equipamento para calcular a redução que melhor se ajusta ao tamanho do papel.
 - [Auto] só está disponível quando utilizar o ADF.

**DCP-L2660DW/DCP-L2665DW/MFC-L2860DWE/MFC-L2860DW/MFC-L2862DW/
MFC-L2922DW/MFC-L2960DW/MFC-L2980DW**

1. Coloque o documento.
2. Prima  ([Cópia]).

-
3. Introduza o número de cópias.
 4. Prima [Opções].
 5. Prima ▲ ou ▼ para ver a opção [Ampliar/Reduzir] e, em seguida, prima [Ampliar/Reduzir].
 6. Prima ▲ ou ▼ para ver as opções disponíveis e prima a opção que pretende alterar.
 7. Execute uma das seguintes ações:
 - Se seleccionar [Ampliar] ou [Reduzir], prima o rácio de ampliação ou redução que pretende utilizar.
 - Se seleccionar [Persnl (25-400%)], prima  (retroceder) para apagar a percentagem indicada ou prima ◀ para mover o cursor e, de seguida, introduza um rácio de ampliação ou redução de [25%] a [400%].
Prima [OK].
 - Se seleccionou [100%] ou a opção [Auto], avance para o passo seguinte.
 8. Quando terminar, prima [OK].
 9. Prima [Iniciar].
-
-  • [Auto] configura o equipamento para calcular a redução que melhor se ajusta ao tamanho do papel.
- [Auto] só está disponível quando utilizar o ADF.
-



Informações relacionadas

- [Cópia](#)
-

Fazer cópias N em 1 com a função Disposição da Página

A função de cópia N em 1 poupa papel ao copiar duas ou quatro páginas de um documento para uma página da cópia.



>> DCP-L2600D/DCP-L2620DW/DCP-L2622DW/DCP-L2627DW/DCP-L2627DWXL/DCP-L2627DWE/
DCP-L2640DN/MFC-L2802DN/MFC-L2800DW/MFC-L2802DW/MFC-L2827DWXL/MFC-L2827DW/
MFC-L2835DW



>> DCP-L2660DW/DCP-L2665DW/MFC-L2860DWE/MFC-L2860DW/MFC-L2862DW/MFC-L2922DW/
MFC-L2960DW/MFC-L2980DW

**DCP-L2600D/DCP-L2620DW/DCP-L2622DW/DCP-L2627DW/DCP-L2627DWXL/
DCP-L2627DWE/DCP-L2640DN/MFC-L2802DN/MFC-L2800DW/MFC-L2802DW/
MFC-L2827DWXL/MFC-L2827DW/MFC-L2835DW**

1. [Coloque o documento.](#)
2. Execute uma das seguintes ações:
 - Para modelos MFC
Prima  (**Copy (Copiar)**).
Utilize o teclado de marcação para introduzir o número de cópias que pretender.
 - Para modelos DCP
Prima ▲ ou ▼ para introduzir o número de cópias que pretender.
3. Prima **Options (Opc.)** ou **Copy/Scan Options (Opc. Copiar/Digitalizar)**.
4. Prima ▲ ou ▼ para seleccionar [Formato Pág.] e, em seguida, prima **OK**.
5. Prima ▲ ou ▼ para seleccionar [Desl. (1 em 1)], [2 em 1 (V)], [2 em 1 (H)], [4 em 1 (V)] ou [4 em 1 (H)] e prima **OK**.
6. Prima **Start (Iniciar)**.
Se colocar um documento no ADF, o equipamento digitaliza as páginas e inicia a impressão.
Se estiver a utilizar o vidro do digitalizador, avance para o passo seguinte.
7. Após o equipamento digitalizar a página, coloque a página seguinte no vidro do scanner e, em seguida, prima ▲ para digitalizar a página seguinte.
8. Após a digitalização de todas as páginas, prima ▼ para seleccionar a opção [Não].

DCP-L2660DW/DCP-L2665DW/MFC-L2860DWE/MFC-L2860DW/MFC-L2862DW/ MFC-L2922DW/MFC-L2960DW/MFC-L2980DW

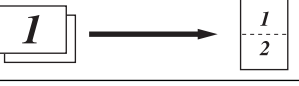
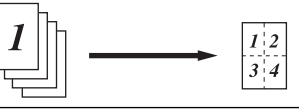
1. Coloque o documento.
2. Prima  ([Cópia]).
3. Introduza o número de cópias.
4. Prima [Opções].
5. Prima ▲ ou ▼ para ver a opção [Formato Pág.] e, em seguida, prima [Formato Pág.].
6. Prima ▲ ou ▼ para visualizar as opções e, em seguida, prima a opção pretendida.

Opção	Descrição
2em1 (Vertical)	
2em1 (Horizontal)	
4em1 (Vertical)	
4em1 (Horizontal)	

7. Quando terminar, prima [OK].
8. Prima [Iniciar]. Se colocar um documento no ADF, o equipamento digitaliza as páginas e inicia a impressão.
Se estiver a utilizar o vidro do digitalizador, avance para o passo seguinte.
9. Após o equipamento digitalizar a página, coloque a página seguinte no vidro do digitalizador e prima [Continuar] para digitalizar a página seguinte.
10. Quando terminar, prima [Terminar] para terminar.

Informações relacionadas

- [Cópia](#)

Ordenar cópias

Ordenar várias cópias. As páginas são empilhadas pela ordem em que foram alimentadas: 1, 2, 3, etc.

>> DCP-L2600D/DCP-L2620DW/DCP-L2622DW/DCP-L2627DW/DCP-L2627DWXL/DCP-L2627DWE/
DCP-L2640DN/MFC-L2802DN/MFC-L2800DW/MFC-L2802DW/MFC-L2827DWXL/MFC-L2827DW/
MFC-L2835DW

>> DCP-L2660DW/DCP-L2665DW/MFC-L2860DWE/MFC-L2860DW/MFC-L2862DW/MFC-L2922DW/
MFC-L2960DW/MFC-L2980DW

**DCP-L2600D/DCP-L2620DW/DCP-L2622DW/DCP-L2627DW/DCP-L2627DWXL/
DCP-L2627DWE/DCP-L2640DN/MFC-L2802DN/MFC-L2800DW/MFC-L2802DW/
MFC-L2827DWXL/MFC-L2827DW/MFC-L2835DW**

1. Coloque o documento.
2. Execute uma das seguintes ações:
 - Para modelos MFC
Prima  (Copy (Copiar)).
Utilize o teclado de marcação para introduzir o número de cópias que pretender.
 - Para modelos DCP
Prima ▲ ou ▼ para introduzir o número de cópias que pretender.
3. Prima **Options (Opc.)** ou **Copy/Scan Options (Opc. Copiar/Digitalizar)**.
4. Prima ▲ ou ▼ para selecionar [Empil/ord.] e, em seguida, prima **OK**.
5. Prima ▲ ou ▼ para selecionar [Ordenar] e, em seguida, prima **OK**.
6. Prima **Start (Iniciar)**.
Se colocar um documento no ADF, o equipamento digitaliza as páginas e inicia a impressão.
Se estiver a utilizar o vidro do digitalizador, avance para o passo seguinte.
7. Após o equipamento digitalizar a página, coloque a página seguinte no vidro do scanner e, em seguida, prima ▲ para digitalizar a página seguinte.
8. Após a digitalização de todas as páginas, prima ▼ para selecionar a opção [Não].

**DCP-L2660DW/DCP-L2665DW/MFC-L2860DWE/MFC-L2860DW/MFC-L2862DW/
MFC-L2922DW/MFC-L2960DW/MFC-L2980DW**

1. Coloque o documento.
2. Prima  ([Cópia]).
3. Introduza o número de cópias.
4. Prima [Opções].
5. Prima ▲ ou ▼ para ver a opção [Empil/ord.] e, em seguida, prima [Empil/ord.].
6. Prima [Ordenar].
7. Quando terminar, prima [OK].
8. Prima [Iniciar]. Se colocar um documento no ADF, o equipamento digitaliza as páginas e inicia a impressão.
Se estiver a utilizar o vidro do digitalizador, avance para o passo seguinte.
9. Após o equipamento digitalizar a página, coloque a página seguinte no vidro do digitalizador e prima [Continuar] para digitalizar a página seguinte.
10. Quando terminar, prima [Terminar] para terminar.



Informações relacionadas

- [Cópia](#)

Copiar um cartão de identificação

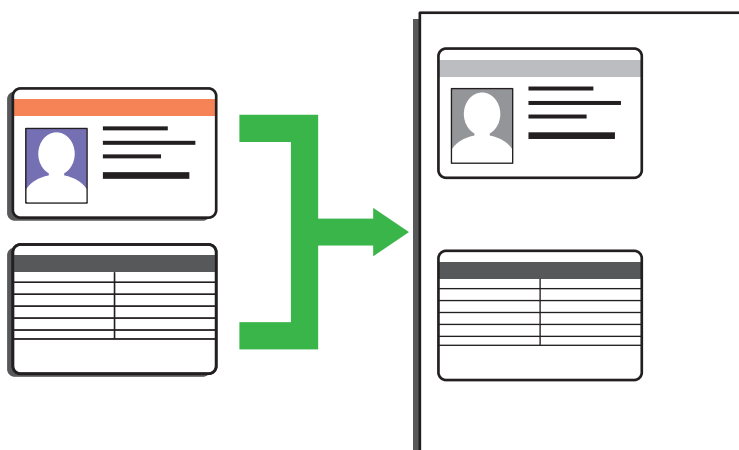

Pode copiar um cartão de identificação apenas dentro dos limites previstos pela legislação aplicável. Informações mais detalhadas >> *Guia de Segurança de Produto*

>> DCP-L2600D/DCP-L2620DW/DCP-L2622DW/DCP-L2627DW/DCP-L2627DWXL/DCP-L2627DWE/
DCP-L2640DN/MFC-L2802DN/MFC-L2800DW/MFC-L2802DW/MFC-L2827DWXL/MFC-L2827DW/
MFC-L2835DW
>> DCP-L2660DW/DCP-L2665DW/MFC-L2860DWE/MFC-L2860DW/MFC-L2862DW/MFC-L2922DW/
MFC-L2960DW/MFC-L2980DW

**DCP-L2600D/DCP-L2620DW/DCP-L2622DW/DCP-L2627DW/DCP-L2627DWXL/
DCP-L2627DWE/DCP-L2640DN/MFC-L2802DN/MFC-L2800DW/MFC-L2802DW/
MFC-L2827DWXL/MFC-L2827DW/MFC-L2835DW**

1. (Para modelos MFC)

Prima  (Copy (Copiar)).

2. Coloque um cartão de identificação com a *face para baixo* perto do canto superior esquerdo do vidro do digitalizador.

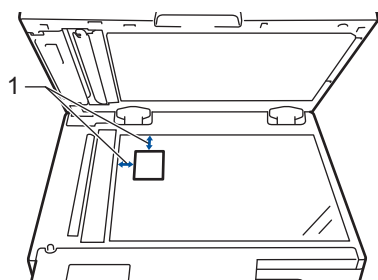

1 4,0 mm ou mais (topo, esquerda)

3. Prima **Cópia 2/1 (ID)**.

4. Execute uma das seguintes ações:

- Para modelos MFC

Utilize o teclado de marcação para introduzir o número de cópias que pretender.

- Para modelos DCP

Prima ▲ ou ▼ para introduzir o número de cópias que pretender.

5. Prima **Start (Iniciar)**.

O equipamento digitaliza um lado do cartão de identificação.

6. Após o equipamento ter digitalizado o primeiro lado, vire o cartão de identificação.

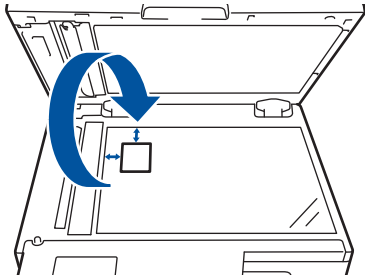

7. Prima **Start (Iniciar)** para digitalizar o outro lado.

DCP-L2660DW/DCP-L2665DW/MFC-L2860DWE/MFC-L2860DW/MFC-L2862DW/ MFC-L2922DW/MFC-L2960DW/MFC-L2980DW

1. Coloque o cartão de identificação com a *face para baixo* perto do canto superior esquerdo do vidro do digitalizador.

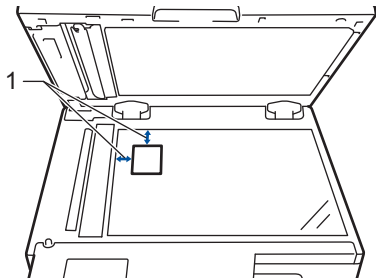

1 4,0 mm ou mais (topo, esquerda)

2. Prima  ([Cópia]).

3. Prima [ID].

4. Introduza o número de cópias.

5. Prima [Iniciar].

O equipamento digitaliza um lado do cartão de identificação.

6. Depois de o equipamento ter digitalizado o primeiro lado, volte o cartão de identificação e prima [Continuar] para digitalizar o outro lado.

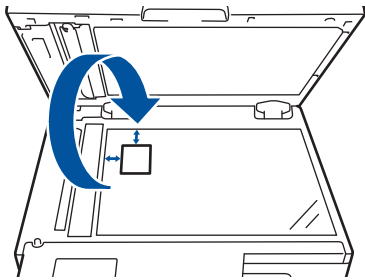

Informações relacionadas

- [Cópia](#)

Opções de cópia

>> DCP-L2600D/DCP-L2620DW/DCP-L2622DW/DCP-L2627DW/DCP-L2627DWXL/DCP-L2627DWE/
DCP-L2640DN/MFC-L2802DN/MFC-L2800DW/MFC-L2802DW/MFC-L2827DWXL/MFC-L2827DW/
MFC-L2835DW
>> DCP-L2660DW/DCP-L2665DW/MFC-L2860DWE/MFC-L2860DW/MFC-L2862DW/MFC-L2922DW/
MFC-L2960DW/MFC-L2980DW

**DCP-L2600D/DCP-L2620DW/DCP-L2622DW/DCP-L2627DW/DCP-L2627DWXL/
DCP-L2627DWE/DCP-L2640DN/MFC-L2802DN/MFC-L2800DW/MFC-L2802DW/
MFC-L2827DWXL/MFC-L2827DW/MFC-L2835DW**

Para alterar as definições de cópia, prima o botão **Options (Opc.)** ou **Copy/Scan Options (Opc. Copiar/ Digitalizar)**.

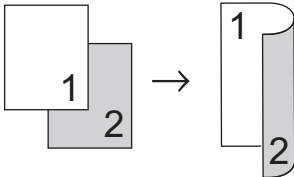
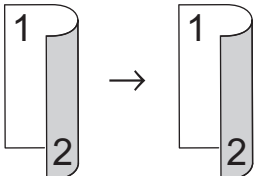
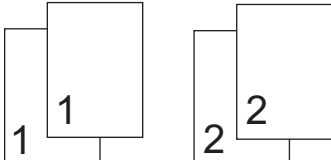
Seleções do menu	Opções	
Qualidade	Selecione a qualidade de cópia para o seu tipo de documento.	
Ampliar/Reduzir	100%	-
	Ampliar	Selecione um rácio de ampliação para a cópia seguinte.
	Reduzir	Selecione um rácio de redução para a cópia seguinte.
	Auto (disponível apenas em alguns modelos)	Ajusta o tamanho da cópia ao tamanho do papel que definiu.
	Persnl (25-400%)	Introduza um rácio de ampliação ou redução.
Densidade	Aumente a densidade para tornar o texto mais escuro. Diminua a densidade para tornar o texto mais claro.	
2 lados (disponível apenas em alguns modelos)	Selecione esta opção para imprimir a cópia em ambos os lados do papel. 1 lado → 2 lados  2 lado → 2 lados 	
Contraste	Aumente o contraste para tornar uma imagem mais nítida. Diminua o contraste para tornar uma imagem mais desvanecida.	
Empil/ord.	Selecione as opções de empilhar ou ordenar cópias múltiplas. Empilhar 	

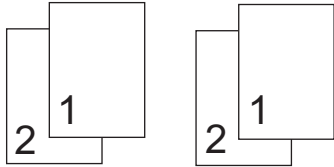
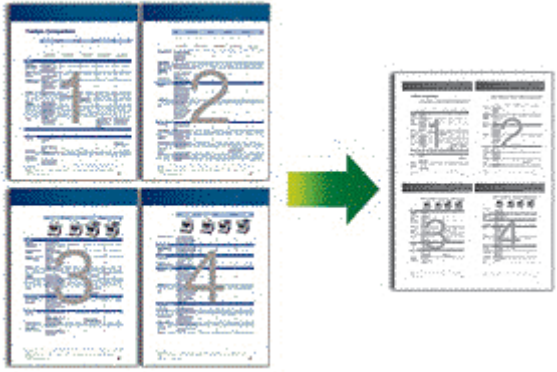
Seleções do menu	Opções
	Ordenar 
Formato Pág.	Faça cópias N em 1. 4 em 1 

**DCP-L2660DW/DCP-L2665DW/MFC-L2860DWE/MFC-L2860DW/MFC-L2862DW/
MFC-L2922DW/MFC-L2960DW/MFC-L2980DW**

Para alterar as definições de cópia, prima [Opções].

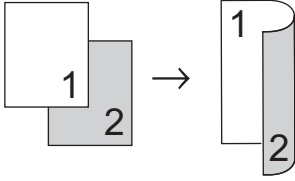
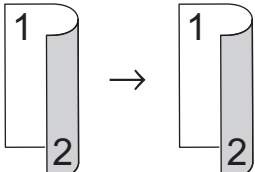
Seleções do menu	Opções	
Qualidade	Selecione a qualidade de cópia para o seu tipo de documento.	
Ampliar/Reduzir	100%	-
	Ampliar	Selecione um rácio de ampliação para a cópia seguinte.
	Reduzir	Selecione um rácio de redução para a cópia seguinte.
	Auto (disponível em alguns modelos)	Ajusta o tamanho da cópia ao tamanho do papel que definiu.
	Persnl (25-400%)	Introduza um rácio de ampliação ou redução.
Densidade	Aumente a densidade para tornar o texto mais escuro. Diminua a densidade para tornar o texto mais claro.	
Cópia 2 lados	Selecione esta opção para imprimir a cópia em ambos os lados do papel. 1 lado → 2 lados  2 lado → 2 lados 	

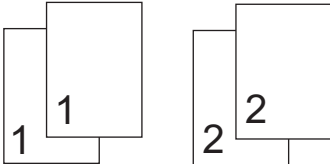
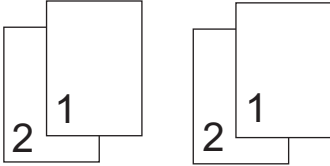
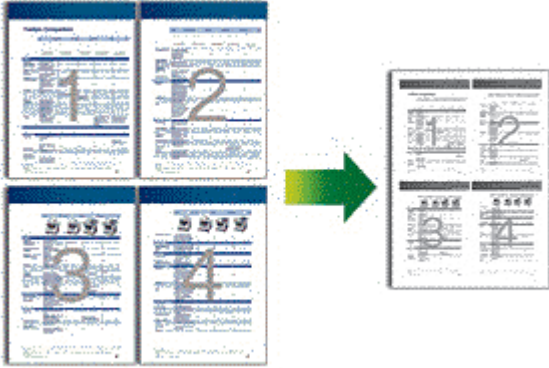
Seleções do menu	Opções
	As opções disponíveis dependem do modelo.
Formato pág. Cópia 2 lados (disponível apenas em algumas definições)	Selecione lado comprido ou lado curto.
Contraste	Aumente o contraste para tornar uma imagem mais nítida. Diminua o contraste para tornar uma imagem mais desvanecida.
Empil/ord.	<p>Selecione as opções de empilhar ou ordenar cópias múltiplas.</p> <p>Empilhar</p>  <p>Ordenar</p> 
Formato Pág.	<p>Faça cópias N em 1.</p> <p>4 em 1</p> 

✓ Informações relacionadas

- [Cópia](#)

Fax

Modelos Relacionados: MFC-L2802DN/MFC-L2800DW/MFC-L2802DW/MFC-L2827DWXL/MFC-L2827DW/
MFC-L2835DW/MFC-L2860DWE/MFC-L2860DW/MFC-L2862DW/MFC-L2922DW/MFC-L2960DW/
MFC-L2980DW

- [Enviar um fax](#)
- [Receber um fax](#)
- [Operações de voz e números de fax](#)
- [Serviços telefónicos e equipamentos externos](#)
- [Relatórios de fax](#)
- [PC-FAX](#)

Enviar um fax

Modelos Relacionados: MFC-L2802DN/MFC-L2800DW/MFC-L2802DW/MFC-L2827DWXL/MFC-L2827DW/MFC-L2835DW/MFC-L2860DWE/MFC-L2860DW/MFC-L2862DW/MFC-L2922DW/MFC-L2960DW/MFC-L2980DW

- [Enviar um fax](#)
- [Enviar um fax de 2 lados a partir do ADF](#)
- [Enviar um fax manualmente](#)
- [Enviar um fax no final de uma conversaçã](#)
- [Enviar o mesmo fax para mais do que um destinatário \(distribuição\)](#)
- [Enviar fax em tempo real](#)
- [Enviar um fax a uma determinada hora \(fax programado\)](#)
- [Adicionar uma página de rosto ao fax](#)
- [Cancelar um fax em curso](#)
- [Verificar e cancelar um fax pendente](#)
- [Opções de fax](#)

Enviar um fax

Modelos Relacionados: MFC-L2802DN/MFC-L2800DW/MFC-L2802DW/MFC-L2827DWXL/MFC-L2827DW/
MFC-L2835DW/MFC-L2860DWE/MFC-L2860DW/MFC-L2862DW/MFC-L2922DW/MFC-L2960DW/
MFC-L2980DW

>> [MFC-L2802DN/MFC-L2800DW/MFC-L2802DW/MFC-L2827DWXL/MFC-L2827DW/MFC-L2835DW](#)
>> [MFC-L2860DWE/MFC-L2860DW/MFC-L2862DW/MFC-L2922DW/MFC-L2960DW/MFC-L2980DW](#)

MFC-L2802DN/MFC-L2800DW/MFC-L2802DW/MFC-L2827DWXL/MFC-L2827DW/ MFC-L2835DW

1. Prima  (Fax).
2. Efetue uma das seguintes ações:
 - Coloque o documento *voltado para cima* no ADF.
(Se estiver a enviar várias páginas por fax, recomendamos a utilização do ADF.)

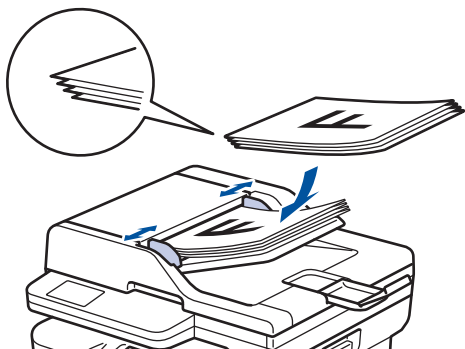

- Coloque o documento *voltado para baixo* no vidro do digitalizador.

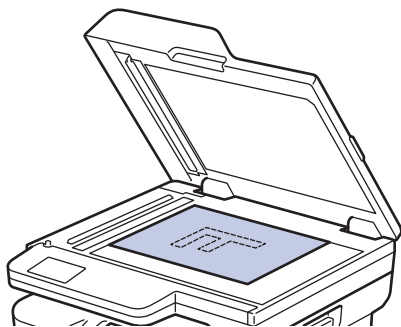

3. Introduza o número de fax.

- **Utilizar o teclado de marcação**

Introduza o número de fax utilizando o teclado de marcação.



- **Utilizar o botão Shortcut (Atalho/ Acceso directo)**

Mantenha o botão **Shortcut (Atalho/ Acceso directo)** premido e introduza o número de Atalho utilizando o teclado de marcação.

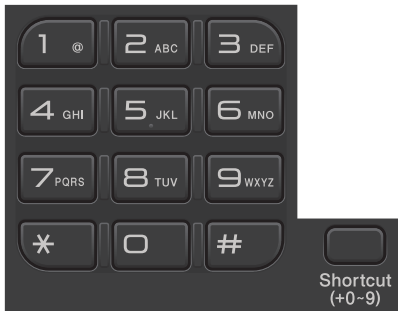

- **Utilizar os Códigos de Marcação Rápida**

Prima  duas vezes e, em seguida, introduza o código de três dígitos da marcação rápida. Prima **OK**.

4. Prima **Start (Iniciar)**.

O equipamento digitaliza e envia o documento.

Se tiver colocado o documento no vidro do digitalizador, siga as instruções da tabela:

Opção	Descrição
Sim	Para digitalizar a página seguinte, prima ▲ para selecionar a opção <i>Sim</i> e coloque a página seguinte no vidro do digitalizador. Prima OK para digitalizar a página.
Não (Env)	Após digitalizar a última página, prima ▼ para selecionar a opção <i>Não (Env)</i> (ou prima Start (Iniciar) novamente). O equipamento envia o documento.

Para parar um fax, prima **Stop/Exit (Parar)**.

MFC-L2860DWE/MFC-L2860DW/MFC-L2862DW/MFC-L2922DW/MFC-L2960DW/ MFC-L2980DW

1. Efetue uma das seguintes ações:

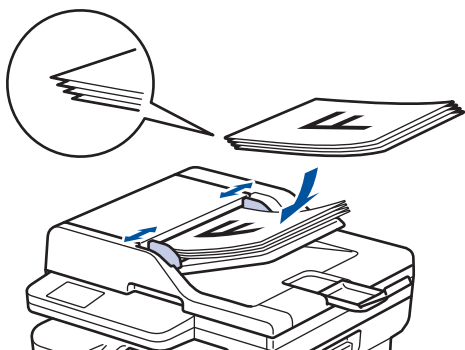

- Coloque o documento *voltado para cima* no ADF.
(Se estiver a enviar várias páginas por fax, recomendamos a utilização do ADF.)

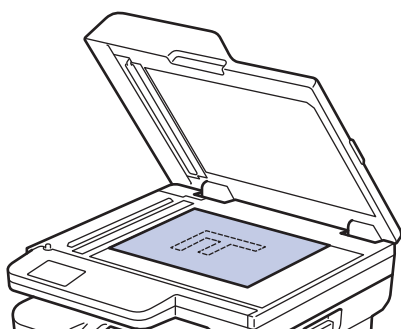

- Coloque o documento *voltado para baixo* no vidro do digitalizador.



2. Execute uma das seguintes ações:

- Se a Pré-visualização de Fax estiver definida como [Desligar], prima  ([Fax]).
- Se a Pré-visualização de Fax estiver definida como [Ligar], prima  ([Fax]) e, em seguida, prima [Envie um fax].

3. Introduza o número de fax.

- **Utilizar o teclado de marcação**

Prima os dígitos para introduzir o número de fax.

1	2	3
4	5	6
7	8	9
*	0	#

- **Utilizar o Livro de Endereços**

Prima  Livro de Endereços ([Livro Ender.]) e efetue uma das seguintes ações:

- Prima ▲ ou ▼ para ver o número que pretende e prima-o.
- Prima , introduza o nome e prima [OK]. Prima o nome cujo número pretende marcar.

Quando terminar, prima [Aplicar].

- **Utilizar o histórico de chamadas**

Prima  Hist. cham. ([Hist. cham.]) e prima a opção [Números marcados].

Prima ▲ ou ▼ para ver o número de fax que pretende e prima-o.

Para enviar um fax, prima [Aplicar].

4. Prima [Início Fax].

O equipamento digitaliza e envia o documento.

Se tiver colocado o documento no vidro do digitalizador, siga as instruções da tabela.

Opção	Descrição
Sim	Para digitalizar a página seguinte, prima a opção Sim e coloque a página seguinte no vidro do digitalizador. Prima OK para digitalizar a página.
Não	Após digitalizar a última página, prima a opção Não. O equipamento envia o documento.

Para parar os faxes, prima .

Quando o LCD apresentar [Canc. tarefa?], prima [Sim].



Informações relacionadas

- [Enviar um fax](#)

Enviar um fax de 2 lados a partir do ADF

Modelos Relacionados: MFC-L2922DW/MFC-L2960DW/MFC-L2980DW

Tem de seleccionar o formato da digitalização de 2 lados antes de enviar um fax de 2 lados. Selecione a opção Margem comprida ou Margem curta, consoante o esquema do documento.

1. [Coloque o documento.](#)
2. Execute uma das seguintes ações:
 - Se a Pré-visualização de Fax estiver definida como [Desligar], prima  ([Fax]).
 - Se a Pré-visualização de Fax estiver definida como [Ligar], prima  ([Fax]) e, em seguida, prima [Envie um fax].
3. Prima  [Opções] > [Fax 2 lados].
4. Execute uma das seguintes ações:
 - Se o documento estiver virado pela margem comprida, prima a opção [Digit. 2 lados: Margem Longa].
 - Se o documento estiver virado pela margem curta, prima a opção [Digit. 2 lados: Margem Curta].
5. Prima [OK]
6. Introduza o número de fax.
7. Prima [Início Fax].



Informações relacionadas

- [Enviar um fax](#)

Enviar um fax manualmente

Modelos Relacionados: MFC-L2802DN/MFC-L2800DW/MFC-L2802DW/MFC-L2827DWXL/MFC-L2827DW/
MFC-L2835DW/MFC-L2860DWE/MFC-L2860DW/MFC-L2862DW/MFC-L2922DW/MFC-L2960DW/
MFC-L2980DW

A transmissão manual de fax permite ouvir o som de marcação, os toques e os tons de recepção de fax durante o envio do fax.





>> [MFC-L2802DN/MFC-L2800DW/MFC-L2802DW/MFC-L2827DWXL/MFC-L2827DW/MFC-L2835DW](#)

>> [MFC-L2860DWE/MFC-L2860DW/MFC-L2862DW/MFC-L2922DW/MFC-L2960DW/MFC-L2980DW](#)

MFC-L2802DN/MFC-L2800DW/MFC-L2802DW/MFC-L2827DWXL/MFC-L2827DW/ MFC-L2835DW

1. Prima  (Fax).
2. Coloque o documento.
3. Levante o auscultador do telefone externo.
4. Marque o número de fax para o qual deseja ligar.
5. Quando ouvir o tom do fax, prima **Start (Iniciar)**.
Se pretender utilizar o vidro do digitalizador, prima ▲.
6. Coloque o auscultador do telefone externo no descanso.

MFC-L2860DWE/MFC-L2860DW/MFC-L2862DW/MFC-L2922DW/MFC-L2960DW/ MFC-L2980DW

1. Coloque o documento.
2. Execute uma das seguintes ações:
 - Se a Pré-visualização de Fax estiver definida como [Desligar], prima  ([Fax]).
 - Se a Pré-visualização de Fax estiver definida como [Ligar], prima  ([Fax]) e, em seguida, prima [Envie um fax].
3. Levante o auscultador do telefone externo.
4. Marque o número de fax para o qual deseja ligar.
5. Quando ouvir o som de fax, prima  ou  e, em seguida, prima [Início Fax].
Se pretender utilizar o vidro do digitalizador, prima [Enviar].
6. Coloque o auscultador do telefone externo no descanso.

Informações relacionadas

- [Enviar um fax](#)

Enviar um fax no final de uma conversaçã

Modelos Relacionados: MFC-L2802DN/MFC-L2800DW/MFC-L2802DW/MFC-L2827DWXL/MFC-L2827DW/MFC-L2835DW/MFC-L2860DWE/MFC-L2860DW/MFC-L2862DW/MFC-L2922DW/MFC-L2960DW/MFC-L2980DW

No fim de uma conversaçã, pode enviar um fax para a outra pessoa antes de ambos desligarem.

>> [MFC-L2802DN/MFC-L2800DW/MFC-L2802DW/MFC-L2827DWXL/MFC-L2827DW/MFC-L2835DW](#)

>> [MFC-L2860DWE/MFC-L2860DW/MFC-L2862DW/MFC-L2922DW/MFC-L2960DW/MFC-L2980DW](#)

MFC-L2802DN/MFC-L2800DW/MFC-L2802DW/MFC-L2827DWXL/MFC-L2827DW/MFC-L2835DW

1. Peça à outra pessoa para aguardar pelos tons de fax (sinais sonoros) e premir o botão Iniciar antes de desligar.
2. [Coloque o documento.](#)
3. Prima **Start (Iniciar)**.
Se pretender utilizar o vidro do digitalizador, prima ▲.
4. Pouse o auscultador.

MFC-L2860DWE/MFC-L2860DW/MFC-L2862DW/MFC-L2922DW/MFC-L2960DW/MFC-L2980DW

1. Peça à outra pessoa para aguardar pelos tons de fax (sinais sonoros) e premir o botão Iniciar antes de desligar.
2. [Coloque o documento.](#)
3. Prima [Início Fax].
Se pretender utilizar o vidro do digitalizador, prima [Enviar].
4. Pouse o auscultador.

Informações relacionadas

- [Enviar um fax](#)

Enviar o mesmo fax para mais do que um destinatário (distribuição)

Modelos Relacionados: MFC-L2802DN/MFC-L2800DW/MFC-L2802DW/MFC-L2827DWXL/MFC-L2827DW/MFC-L2835DW/MFC-L2860DWE/MFC-L2860DW/MFC-L2862DW/MFC-L2922DW/MFC-L2960DW/MFC-L2980DW

Utilize a funcionalidade de Distribuição para enviar o mesmo fax para vários números de fax em simultâneo.

- A mesma distribuição pode incluir Grupos, números do Livro de Endereços (números de Atalho e números de Marcação Rápida em alguns modelos) e até 50 números marcados manualmente.
- É necessário que os números do Livro de Endereços (números de Atalho e números de Marcação Rápida em alguns modelos) sejam guardados na memória do equipamento antes de poderem ser utilizados numa distribuição.
- Os números de Grupo também têm de ser guardados na memória do equipamento antes de poderem ser utilizados numa distribuição. Os números de Grupo incluem muitos números guardados no Livro de Endereços (números de Atalho e números de Marcação Rápida em alguns modelos) para uma marcação mais fácil.

>> MFC-L2802DN/MFC-L2800DW/MFC-L2802DW/MFC-L2827DWXL/MFC-L2827DW/MFC-L2835DW
>> MFC-L2860DWE/MFC-L2860DW/MFC-L2862DW/MFC-L2922DW/MFC-L2960DW/MFC-L2980DW

MFC-L2802DN/MFC-L2800DW/MFC-L2802DW/MFC-L2827DWXL/MFC-L2827DW/MFC-L2835DW





Se não tiver utilizado números de Atalho ou números de Marcação Rápida para Grupos, pode fazer a distribuição de faxes para até 260 números diferentes.

1. Prima  (**Fax**).
2. Coloque o documento.
3. Introduza o número e prima **OK**.
Pode utilizar números de Atalho, Marcação Rápida e Grupo e números introduzidos manualmente utilizando o teclado de marcação.
Repita este passo para introduzir todos os números que pretender incluir na distribuição.
4. Prima **Start (Iniciar)**.

MFC-L2860DWE/MFC-L2860DW/MFC-L2862DW/MFC-L2922DW/MFC-L2960DW/MFC-L2980DW



Se não tiver utilizado números do Livro de Endereços para grupos, pode fazer a distribuição de faxes para até 250 números diferentes.

1. Coloque o documento.
2. Execute uma das seguintes ações:
 - Se a Pré-visualização de Fax estiver definida como [Desligar], prima  ([Fax]).
 - Se a Pré-visualização de Fax estiver definida como [Ligar], prima  ([Fax]) e, em seguida, prima [Envie um fax].
3. Prima  [Opções] > [Multidifusão].
4. Prima [Adicionar Núm.].
Pode adicionar números à distribuição das seguintes formas:

- Prima [Adicionar Núm.] e introduza um número de fax no LCD.
Prima [OK].
 - Prima [Adic. do Livro de ender.] para selecionar números e prima [OK].
 - Prima [Pesq. no livro de endereços] para procurar um número.
Introduza um nome utilizando o LCD e prima [OK].
Selecione um nome e um número que pretenda adicionar.
 - Para fazer a distribuição utilizando um endereço de e-mail, prima , introduza o endereço de e-mail e prima [OK].
(Em alguns modelos, é necessário descarregar o Internet Fax para utilizar a função Internet Fax e a função Digitalizar para servidor de e-mail.)
5. Quando terminar, prima [OK].
6. Prima [Início Fax].
7. Efetue uma das seguintes ações:
- Se estiver a utilizar o ADF, o equipamento digitaliza e a envia o documento.
 - Se estiver a utilizar o vidro do digitalizador, o equipamento digitaliza a primeira página.
Quando o LCD indicar [Página seguinte?], prima uma das opções indicadas na tabela.

Opção	Descrição
Sim	Selecione Sim para digitalizar a página seguinte. Coloque a página seguinte no vidro do digitalizador e prima OK. Repita este passo para digitalizar todas as páginas.
Não	Selecione Não para enviar o documento.



- A memória disponível do equipamento varia consoante os tipos dos trabalhos que estão guardados na memória e os números utilizados para distribuição. Se transmitir para o número máximo disponível, não pode utilizar o acesso duplo e o faz programado.
- Se a mensagem [Memória Cheia] for apresentada, prima  ou [Sair] para cancelar ou [Enviar Agora] para enviar as páginas digitalizadas até ao momento.



Informações relacionadas

- [Enviar um fax](#)
 - [Cancelar uma distribuição em curso](#)

Cancelar uma distribuição em curso

Modelos Relacionados: MFC-L2802DN/MFC-L2800DW/MFC-L2802DW/MFC-L2827DWXL/MFC-L2827DW/MFC-L2835DW/MFC-L2860DWE/MFC-L2860DW/MFC-L2862DW/MFC-L2922DW/MFC-L2960DW/MFC-L2980DW

Durante a distribuição de vários faxes, pode cancelar apenas o fax que está a ser enviado ou cancelar a tarefa de distribuição na totalidade.

>> MFC-L2802DN/MFC-L2800DW/MFC-L2802DW/MFC-L2827DWXL/MFC-L2827DW/MFC-L2835DW
>> MFC-L2860DWE/MFC-L2860DW/MFC-L2862DW/MFC-L2922DW/MFC-L2960DW/MFC-L2980DW



MFC-L2802DN/MFC-L2800DW/MFC-L2802DW/MFC-L2827DWXL/MFC-L2827DW/MFC-L2835DW

1. Prima **Menu**.
2. Prima **▲** ou **▼** para ver a opção [Fax] e prima **OK**.
3. Prima **▲** ou **▼** para ver a opção [Trab. restantes] e, em seguida, prima **OK**.
O LCD apresentará o número da tarefa de distribuição seguido do número de fax que está a ser marcado (por exemplo, [#001123456789]) e do número da tarefa de distribuição (por exemplo, [Broadcast#001]).
4. Prima **▲** ou **▼** para ver o número de fax que está a marcar ou o número da tarefa de distribuição e prima **OK**.
5. Prima a opção indicada na tabela para cancelar ou sair do processo de cancelamento.

Opção	Descrição
▲	O equipamento cancela o fax que está a ser enviado.
▼	O equipamento sai do processo de cancelamento sem cancelar.

6. Prima **Stop/Exit (Parar)**.

MFC-L2860DWE/MFC-L2860DW/MFC-L2862DW/MFC-L2922DW/MFC-L2960DW/MFC-L2980DW

1. Prima .
2. Efetue uma das seguintes ações:
 - Para cancelar toda a distribuição, prima [Multidifusão inteira]. Prima [Sim] para confirmar ou prima [Não] para sair sem cancelar a distribuição.
 - Para cancelar a tarefa atual, prima o nome ou o número que está a ser cancelado no LCD. Prima [Sim] para confirmar ou prima [Não] para sair sem cancelar o fax que está a ser enviado.
 - Para sair sem cancelar, prima .

Informações relacionadas

- [Enviar o mesmo fax para mais do que um destinatário \(distribuição\)](#)

Enviar fax em tempo real

Modelos Relacionados: MFC-L2802DN/MFC-L2800DW/MFC-L2802DW/MFC-L2827DWXL/MFC-L2827DW/MFC-L2835DW/MFC-L2860DWE/MFC-L2860DW/MFC-L2862DW/MFC-L2922DW/MFC-L2960DW/MFC-L2980DW

Quando envia um fax, o equipamento digitaliza o documento para a memória antes de o enviar. Assim que a linha telefónica estiver desimpedida, o equipamento começará a efetuar a marcação e a enviar. Se pretender enviar imediatamente um documento importante sem esperar que o equipamento recupere a digitalização da memória, ative a opção [Transm. tempo real].



- Se a memória estiver cheia e pretender a enviar um fax a partir do ADF, o equipamento envia o documento em tempo real (mesmo se [Transm. tempo real] estiver [Desligar]). Se a memória estiver cheia, os faxes enviados a partir do vidro do digitalizador não podem ser enviados até que alguma memória seja libertada.
- Em Transmissão em Tempo Real, a função de remarcação automática não funciona quando estiver a usar o vidro do digitalizador.
- Se a opção [Transm. tempo real] estiver ativada, a opção de digitalizar documentos de 2 lados não está disponível.

>> [MFC-L2802DN/MFC-L2800DW/MFC-L2802DW/MFC-L2827DWXL/MFC-L2827DW/MFC-L2835DW](#)
>> [MFC-L2860DWE/MFC-L2860DW/MFC-L2862DW/MFC-L2922DW/MFC-L2960DW/MFC-L2980DW](#)

MFC-L2802DN/MFC-L2800DW/MFC-L2802DW/MFC-L2827DWXL/MFC-L2827DW/MFC-L2835DW

1. Prima  (Fax).
2. Coloque o documento.
3. Prima **Menu**.
4. Prima ▲ ou ▼ para ver a opção [Fax] e prima **OK**.
5. Prima ▲ ou ▼ para ver a opção [Conf.envio] e prima **OK**.
6. Prima ▲ ou ▼ para ver a opção [Transm. tempo real] e prima **OK**.
7. Prima ▲ ou ▼ para ver a opção [Ligar] e, em seguida, prima **OK**.
8. Quando terminar, prima **Stop/Exit (Parar)**.
9. Introduza o número de fax.
10. Prima **Start (Iniciar)**.

MFC-L2860DWE/MFC-L2860DW/MFC-L2862DW/MFC-L2922DW/MFC-L2960DW/MFC-L2980DW

1. Coloque o documento.
2. Execute uma das seguintes ações:
 - Se a Pré-visualização de Fax estiver definida como [Desligar], prima  ([Fax]).
 - Se a Pré-visualização de Fax estiver definida como [Ligar], prima  ([Fax]) e, em seguida, prima [Envie um fax].
3. Prima  [Opções] > [Transm. tempo real].
4. Prima [Ligar] ou [Desligar].
5. Prima [OK].
6. Introduza o número de fax.

7. Prima [Início Fax].

 **Informações relacionadas**

- [Enviar um fax](#)
-

Enviar um fax a uma determinada hora (fax programado)

Modelos Relacionados: MFC-L2802DN/MFC-L2800DW/MFC-L2802DW/MFC-L2827DWXL/MFC-L2827DW/
MFC-L2835DW/MFC-L2860DWE/MFC-L2860DW/MFC-L2862DW/MFC-L2922DW/MFC-L2960DW/
MFC-L2980DW

Pode guardar até 50 faxes na memória do equipamento para enviar nas próximas 24 horas.

>> MFC-L2802DN/MFC-L2800DW/MFC-L2802DW/MFC-L2827DWXL/MFC-L2827DW/MFC-L2835DW

>> MFC-L2860DWE/MFC-L2860DW/MFC-L2862DW/MFC-L2922DW/MFC-L2960DW/MFC-L2980DW





MFC-L2802DN/MFC-L2800DW/MFC-L2802DW/MFC-L2827DWXL/MFC-L2827DW/ MFC-L2835DW

1. Prima  (Fax).
2. Coloque o documento.
3. Prima **Options (Opc.)**.
4. Prima ▲ ou ▼ para ver a opção [Fax Programado] e prima **OK**.
5. Introduza a hora à qual deseja que o fax seja enviado.
 - Se definiu [12 horas] na definição [Data e Hora], introduza a hora em formato de 12 horas e prima **OK**.
Prima ▲ ou ▼ para ver a opção [AM] ou [PM] e, em seguida, prima **OK**.
 - Se definiu [24 horas] na definição [Data e Hora], introduza a hora em formato de 24 horas e, em seguida, prima **OK**.
(Por exemplo, introduza 19:45 para as 7:45 da tarde.)
6. Introduza o número de fax.
7. Prima **Start (Iniciar)**.



O número de páginas que pode digitalizar para a memória varia consoante a quantidade de dados impressos em cada página.

MFC-L2860DWE/MFC-L2860DW/MFC-L2862DW/MFC-L2922DW/MFC-L2960DW/ MFC-L2980DW

1. Coloque o documento.
2. Execute uma das seguintes ações:
 - Se a Pré-visualização de Fax estiver definida como [Desligar], prima  ([Fax]).
 - Se a Pré-visualização de Fax estiver definida como [Ligar], prima  ([Fax]) e, em seguida, prima [Envie um fax].
3. Prima  [Opções] > [Fax Programado] > [Fax Programado].
4. Prima [Ligar].
5. Prima [Conf. hora].
6. Introduza a hora à qual deseja que o fax seja enviado.
 - Se definiu [12 horas] na definição [Data e hora], introduza a hora em formato de 12 horas.
Prima o botão  para seleccionar [AM] ou [PM] e, em seguida, prima [OK].
 - Se definiu [24 horas] na definição [Data e hora], introduza a hora em formato de 24 horas e prima [OK].
(Por exemplo, introduza 19:45 para as 7:45 da tarde.)

-
7. Prima [OK]
 8. Introduza o número de fax.
 9. Prima [Início Fax].



Informações relacionadas

- [Enviar um fax](#)
-

Adicionar uma página de rosto ao fax

Modelos Relacionados: MFC-L2802DN/MFC-L2800DW/MFC-L2802DW/MFC-L2827DWXL/MFC-L2827DW/MFC-L2835DW/MFC-L2860DWE/MFC-L2860DW/MFC-L2862DW/MFC-L2922DW/MFC-L2960DW/MFC-L2980DW

Pode adicionar uma página de rosto ao próximo fax ou a todos os faxes que enviar.

- Esta função só funciona se tiver configurado a ID da Estação.
- A página de rosto inclui a ID do aparelho, um comentário e o nome guardado no Livro de Endereços, Atalho ou Marcação rápida (em alguns modelos).





>> [MFC-L2802DN/MFC-L2800DW/MFC-L2802DW/MFC-L2827DWXL/MFC-L2827DW/MFC-L2835DW](#)

>> [MFC-L2860DWE/MFC-L2860DW/MFC-L2862DW/MFC-L2922DW/MFC-L2960DW/MFC-L2980DW](#)

MFC-L2802DN/MFC-L2800DW/MFC-L2802DW/MFC-L2827DWXL/MFC-L2827DW/MFC-L2835DW

1. Prima  (**Fax**).
2. [Coloque o documento](#).
3. Prima **Options (Opc.)**.
4. Prima ▲ ou ▼ para ver a opção [Página rosto] e prima **OK**.
5. Prima ▲ ou ▼ para ver a opção [Ligar] e, em seguida, prima **OK**.
6. Prima ▲ ou ▼ para ver as opções de comentário e, em seguida, prima **OK**.
7. Introduza o número total de páginas no teclado de marcação e prima **OK**.
8. Quando terminar, prima **Stop/Exit (Parar)**.
9. Introduza o número de fax.
10. Prima **Start (Iniciar)**.

MFC-L2860DWE/MFC-L2860DW/MFC-L2862DW/MFC-L2922DW/MFC-L2960DW/MFC-L2980DW

1. [Coloque o documento](#).
2. Execute uma das seguintes ações:
 - Se a Pré-visualização de Fax estiver definida como [Desligar], prima  ([Fax]).
 - Se a Pré-visualização de Fax estiver definida como [Ligar], prima  ([Fax]) e, em seguida, prima [Envie um fax].
3. Prima  [Opções] > [Config. pág rosto] > [Config. pág rosto].
4. Prima [Ligar].
5. Prima [Nota Pag.rosto].
6. Prima ▲ ou ▼ para ver o comentário que pretende e prima-o.
7. Prima [Total pág].
8. Introduza o número total de páginas e, em seguida, prima [OK].
9. Prima .
10. Prima [OK].
11. Introduza o número de fax.
12. Prima [Início Fax].

A página de rosto será adicionada ao próximo fax. Se desejar adicionar a página de rosto a todos os faxes que enviar, torne esta definição predefinida.



Informações relacionadas

- [Enviar um fax](#)
 - [Criar uma mensagem de página de rosto](#)
-

Criar uma mensagem de página de rosto

Modelos Relacionados: MFC-L2802DN/MFC-L2800DW/MFC-L2802DW/MFC-L2827DWXL/MFC-L2827DW/MFC-L2835DW/MFC-L2860DWE/MFC-L2860DW/MFC-L2862DW/MFC-L2922DW/MFC-L2960DW/MFC-L2980DW

Pode criar até duas mensagens de página de rosto personalizadas para adicionar aos faxes enviados.



>> [MFC-L2802DN/MFC-L2800DW/MFC-L2802DW/MFC-L2827DWXL/MFC-L2827DW/MFC-L2835DW](#)

>> [MFC-L2860DWE/MFC-L2860DW/MFC-L2862DW/MFC-L2922DW/MFC-L2960DW/MFC-L2980DW](#)

MFC-L2802DN/MFC-L2800DW/MFC-L2802DW/MFC-L2827DWXL/MFC-L2827DW/MFC-L2835DW

1. Prima  (Fax).
2. Prima **Menu**.
3. Prima ▲ ou ▼ para ver a opção [Fax] e prima **OK**.
4. Prima ▲ ou ▼ para ver a opção [Conf.envio] e prima **OK**.
5. Prima ▲ ou ▼ para ver a opção [Nota Pag.rosto] para guardar o seu comentário e, em seguida, prima **OK**.
6. Prima ▲ ou ▼ para ver a opção [5.] ou [6.] para guardar o seu comentário e prima **OK**.
7. Introduza o seu comentário no teclado de marcação e prima **OK**.
8. Prima **Stop/Exit (Parar)**.

MFC-L2860DWE/MFC-L2860DW/MFC-L2862DW/MFC-L2922DW/MFC-L2960DW/MFC-L2980DW

1. Prima  [Definiç.] > [Defin. todas] > [Fax] > [Conf.envio] > [Nota Pag.rosto].
2. Prima [5.] ou [6.] para guardar o novo comentário.
3. Introduza o seu comentário no LCD e prima [OK].
4. Prima .

Informações relacionadas

- [Adicionar uma página de rosto ao fax](#)

Cancelar um fax em curso

Modelos Relacionados: MFC-L2802DN/MFC-L2800DW/MFC-L2802DW/MFC-L2827DWXL/MFC-L2827DW/MFC-L2835DW/MFC-L2860DWE/MFC-L2860DW/MFC-L2862DW/MFC-L2922DW/MFC-L2960DW/MFC-L2980DW

>> [MFC-L2802DN/MFC-L2800DW/MFC-L2802DW/MFC-L2827DWXL/MFC-L2827DW/MFC-L2835DW](#)
>> [MFC-L2860DWE/MFC-L2860DW/MFC-L2862DW/MFC-L2922DW/MFC-L2960DW/MFC-L2980DW](#)

MFC-L2802DN/MFC-L2800DW/MFC-L2802DW/MFC-L2827DWXL/MFC-L2827DW/MFC-L2835DW

1. Prima **Parar** enquanto o equipamento está a marcar ou a enviar o fax.
2. Prima uma opção indicada na tabela para cancelar ou prosseguir com o trabalho de fax em curso.

Opção	Descrição
▲	O equipamento cancela o envio do trabalho de fax.
▼	O equipamento não cancela o trabalho de fax.

MFC-L2860DWE/MFC-L2860DW/MFC-L2862DW/MFC-L2922DW/MFC-L2960DW/MFC-L2980DW

1. Prima  enquanto o equipamento está a marcar ou a enviar o fax.
O LCD apresentará [Canc. tarefa?].
2. Prima uma opção indicada na tabela para cancelar ou prosseguir com o trabalho de fax em curso.

Opção	Descrição
Sim	O equipamento cancela o envio do trabalho de fax.
Não	O equipamento não cancela o trabalho de fax.

Informações relacionadas

- [Enviar um fax](#)

Verificar e cancelar um fax pendente

Modelos Relacionados: MFC-L2802DN/MFC-L2800DW/MFC-L2802DW/MFC-L2827DWXL/MFC-L2827DW/MFC-L2835DW/MFC-L2860DWE/MFC-L2860DW/MFC-L2862DW/MFC-L2922DW/MFC-L2960DW/MFC-L2980DW

Pode cancelar um trabalho de fax antes de ser enviado, enquanto está guardado na memória.

>> [MFC-L2802DN/MFC-L2800DW/MFC-L2802DW/MFC-L2827DWXL/MFC-L2827DW/MFC-L2835DW](#)

>> [MFC-L2860DWE/MFC-L2860DW/MFC-L2862DW/MFC-L2922DW/MFC-L2960DW/MFC-L2980DW](#)



MFC-L2802DN/MFC-L2800DW/MFC-L2802DW/MFC-L2827DWXL/MFC-L2827DW/MFC-L2835DW

1. Prima  (Fax).
2. Prima **Menu**.
3. Prima ▲ ou ▼ para ver a opção [Fax] e prima **OK**.
4. Prima ▲ ou ▼ para ver a opção [Trab. restantes] e, em seguida, prima **OK**.
O LCD apresenta os números das tarefas que estão na memória a aguardar o envio.
5. Prima ▲ ou ▼ para ver a tarefa que pretende cancelar e prima **OK**.
6. Prima as opções indicadas na tabela seguinte para cancelar ou sair do processo de cancelamento.

Opção	Descrição
▲	O equipamento cancela a tarefa.
▼	O equipamento sai do processo de cancelamento sem cancelar.

7. Prima **Stop/Exit (Parar)**.

MFC-L2860DWE/MFC-L2860DW/MFC-L2862DW/MFC-L2922DW/MFC-L2960DW/MFC-L2980DW

1. Prima  [Definiç.] > [Defin. todas] > [Fax] > [Trab. restantes].
2. Execute os passos seguintes para cada tarefa que pretender verificar ou cancelar:
 - a. Prima ▲ ou ▼ para percorrer os trabalhos que estão em espera e prima o trabalho que pretender cancelar.
 - b. Prima [OK].
 - c. Prima [Sim] para cancelar o trabalho de fax ou prima [Não] para sair sem cancelar.
3. Quando terminar de cancelar tarefas, prima .

✓ Informações relacionadas

- [Enviar um fax](#)

Opções de fax

Modelos Relacionados: MFC-L2802DN/MFC-L2800DW/MFC-L2802DW/MFC-L2827DWXL/MFC-L2827DW/MFC-L2835DW/MFC-L2860DWE/MFC-L2860DW/MFC-L2862DW/MFC-L2922DW/MFC-L2960DW/MFC-L2980DW

>> [MFC-L2802DN/MFC-L2800DW/MFC-L2802DW/MFC-L2827DWXL/MFC-L2827DW/MFC-L2835DW](#)

>> [MFC-L2860DWE/MFC-L2860DW/MFC-L2862DW/MFC-L2922DW/MFC-L2960DW/MFC-L2980DW](#)

MFC-L2802DN/MFC-L2800DW/MFC-L2802DW/MFC-L2827DWXL/MFC-L2827DW/MFC-L2835DW

Para alterar as definições de envio de fax, prima o botão **Options (Opc.)**.

Opção	Descrição
Resol. de Fax	Configure a resolução dos faxes enviados. Frequentemente, a qualidade de um fax pode ser melhorada alterando a resolução do fax.
Contraste	Ajuste o contraste. Se o seu documento estiver muito claro ou muito escuro, a alteração do contraste poderá melhorar a qualidade do fax.
Tam Área Digit	Ajuste a área de digitalização do vidro do digitalizador ao tamanho do documento.
Fax Programado	Configure a hora do dia para enviar faxes programados.
Transm. tempo real	Envie um fax imediatamente, sem esperar que o equipamento obtenha a digitalização a partir da respetiva memória.
Página rosto	Configure o equipamento para enviar automaticamente uma página de rosto pré-programada.
Modo internac	Ative esta função se tiver dificuldades no envio de faxes para o estrangeiro.

MFC-L2860DWE/MFC-L2860DW/MFC-L2862DW/MFC-L2922DW/MFC-L2960DW/MFC-L2980DW

Para alterar as configurações de envio de faxes, prima  [Opções].

Opção	Descrição
Resol. de Fax	Configure a resolução dos faxes enviados. Frequentemente, a qualidade de um fax pode ser melhorada alterando a resolução do fax.
Contraste	Ajuste o contraste. Se o seu documento estiver muito claro ou muito escuro, a alteração do contraste poderá melhorar a qualidade do fax.
Fax 2 lados (Para modelos com digitalização nos 2 lados automática)	Configure o formato de digitalização de 2 lados.
Tam Área Digit	Ajuste a área de digitalização do vidro do digitalizador ao tamanho do documento.
Multidifusão	Envie a mesma mensagem de fax para mais do que um número de fax em simultâneo.
Fax Programado	Configure a hora do dia para enviar faxes programados.

Opção	Descrição
Transm. tempo real	Envie um fax imediatamente, sem esperar que o equipamento obtenha a digitalização a partir da respetiva memória.
Config. pág rosto	Configure o equipamento para enviar automaticamente uma página de rosto pré-programada.
Modo internac	Ative esta função se tiver dificuldades no envio de faxes para o estrangeiro.
Hist. cham.	Selecione um número no histórico de chamadas.
Livro Ender.	Selecione um número do livro de endereços.
Nova Predefin.	Guarde as definições como configurações predefinidas.
Defin. Fábrica	Reponha todas as predefinições de fábrica.



Pode guardar as definições atuais premindo [Guardar como Atalho].



Informações relacionadas

- [Enviar um fax](#)

Receber um fax

Modelos Relacionados: MFC-L2802DN/MFC-L2800DW/MFC-L2802DW/MFC-L2827DWXL/MFC-L2827DW/
MFC-L2835DW/MFC-L2860DWE/MFC-L2860DW/MFC-L2862DW/MFC-L2922DW/MFC-L2960DW/
MFC-L2980DW

- [Definições do modo de recepção](#)
- [Opções de recepção na memória](#)
- [Recuperação remota de faxes](#)

Definições do modo de receção

Modelos Relacionados: MFC-L2802DN/MFC-L2800DW/MFC-L2802DW/MFC-L2827DWXL/MFC-L2827DW/MFC-L2835DW/MFC-L2860DWE/MFC-L2860DW/MFC-L2862DW/MFC-L2922DW/MFC-L2960DW/MFC-L2980DW

- [Descrição geral dos modos de receção](#)
- [Selecionar o modo de receção correto](#)
- [Definir o número de toques até o equipamento atender \(atraso de toque\)](#)
- [Configurar o tempo de toque F/T \(toque duplo rápido\)](#)
- [Definir a Detecção de Fax](#)
- [Reduzir o tamanho de página de um fax recebido demasiado grande](#)
- [Selecionar a impressão nos 2 lados para faxes recebidos](#)
- [Definir um carimbo de receção de fax](#)
- [Receber um fax no final de uma conversa telefónica](#)
- [Restringir faxes recebidos](#)

Descrição geral dos modos de recepção

Modelos Relacionados: MFC-L2802DN/MFC-L2800DW/MFC-L2802DW/MFC-L2827DWXL/MFC-L2827DW/MFC-L2835DW/MFC-L2860DWE/MFC-L2860DW/MFC-L2862DW/MFC-L2922DW/MFC-L2960DW/MFC-L2980DW

Alguns modos de recepção atendem automaticamente (Modo Somente Fax e Modo Fax/Tel). Pode querer alterar o atraso do toque antes de utilizar estes modos.

Modo Somente Fax

([Somente fax] no menu do equipamento)

O Modo Somente Fax atende automaticamente todas as chamadas como fax.

Modo Fax/Tel

([Fax/Tel] no menu do equipamento)

O Modo Fax/Tel ajuda a gerir as chamadas recebidas porque identifica as chamadas de fax e de voz e trata-as de uma das seguintes formas:

- Os faxes são recebidos automaticamente.
- As chamadas de voz são iniciadas pelo toque F/T para informar o utilizador de que deve atender a chamada. O toque F/T é um toque pseudo/duplo rápido emitido pelo equipamento.

Modo Manual

([Manual] no menu do equipamento)

Para receber um fax em Modo Manual, levante o auscultador do telefone externo que está ligado ao equipamento.

Quando ouvir tons de fax (sinais curtos repetidos), prima os botões indicados na tabela para receber um fax. Utilize a função Detecção de Fax para receber faxes quando tiver levantado um auscultador na mesma linha do equipamento.

Modelos aplicáveis	Para receber um fax
MFC-L2802DN/MFC-L2800DW/MFC-L2802DW/MFC-L2827DWXL/MFC-L2827DW/MFC-L2835DW	Start (Iniciar) e depois ▼
MFC-L2860DWE/MFC-L2860DW/MFC-L2862DW/MFC-L2922DW/MFC-L2960DW/MFC-L2980DW	Início Fax e depois Receber

Modo TAD externo

([TAD externo] no menu do equipamento)

O Modo TAD Externo permite que um dispositivo de atendimento automático faça a gestão das chamadas recebidas.

As chamadas recebidas são processadas das seguintes formas:

- Os faxes são recebidos automaticamente.
- As pessoas que efetuam chamadas de voz poderão deixar uma mensagem no TAD.



Informações relacionadas

- [Definições do modo de recepção](#)

Selecionar o modo de receção correto

Modelos Relacionados: MFC-L2802DN/MFC-L2800DW/MFC-L2802DW/MFC-L2827DWXL/MFC-L2827DW/MFC-L2835DW/MFC-L2860DWE/MFC-L2860DW/MFC-L2862DW/MFC-L2922DW/MFC-L2960DW/MFC-L2980DW

Tem de seleccionar o modo de receção consoante os dispositivos externos e serviços telefónicos que tiver na sua linha.

Por predefinição, o equipamento recebe automaticamente todos os faxes que lhe são enviados. O diagrama que se segue ajuda a seleccionar o modo correto.

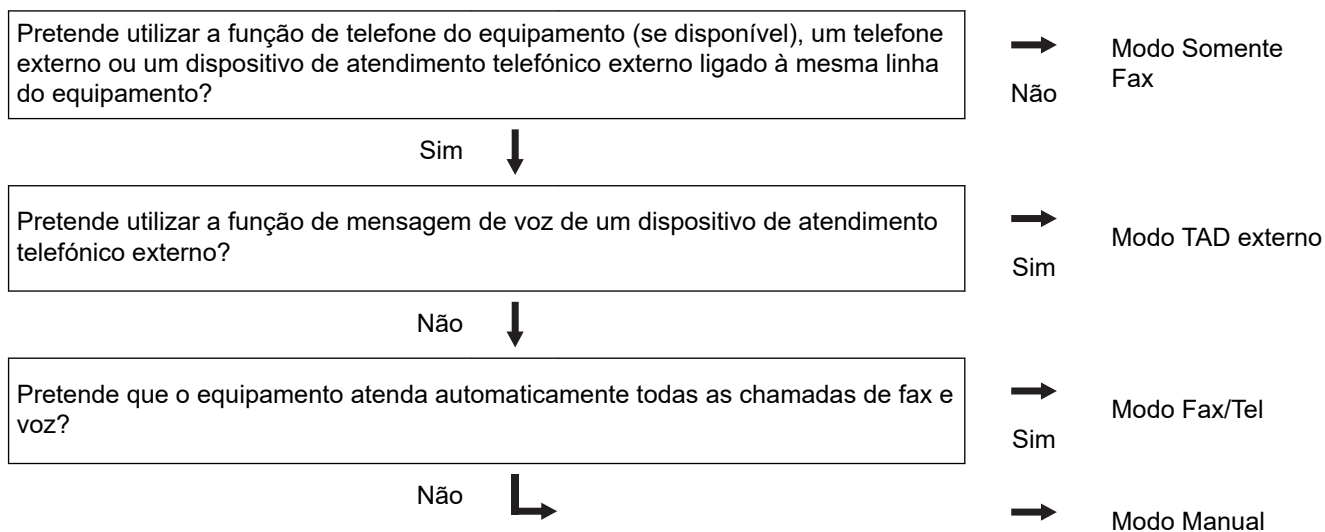



>> [MFC-L2802DN/MFC-L2800DW/MFC-L2802DW/MFC-L2827DWXL/MFC-L2827DW/MFC-L2835DW](#)
>> [MFC-L2860DWE/MFC-L2860DW/MFC-L2862DW/MFC-L2922DW/MFC-L2960DW/MFC-L2980DW](#)

MFC-L2802DN/MFC-L2800DW/MFC-L2802DW/MFC-L2827DWXL/MFC-L2827DW/MFC-L2835DW

1. Prima  (Fax).
2. Prima **Menu**.
3. Prima ▲ ou ▼ para ver a opção [Fax] e, em seguida, prima **OK**.
4. Prima ▲ ou ▼ para ver a opção [Conf. receção] e, em seguida, prima **OK**.
5. Prima ▲ ou ▼ para ver a opção [Modo Receção] e, em seguida, prima **OK**.
6. Prima ▲ ou ▼ para seleccionar a opção [Somente fax], [Fax/Tel], [TAD externo] ou [Manual] e prima **OK**.
7. Prima **Stop/Exit (Parar)**.

MFC-L2860DWE/MFC-L2860DW/MFC-L2862DW/MFC-L2922DW/MFC-L2960DW/MFC-L2980DW

1. Prima  [Definiç.] > [Defin. todas] > [Fax] > [Conf. receção] > [Modo Receção].
2. Prima ▲ ou ▼ para ver a opção [Somente fax], [Fax/Tel], [TAD externo] ou [Manual] e prima a opção que pretende.
3. Prima .



Informações relacionadas

- Definições do modo de recepção

Tópicos relacionados:

- Problemas de telefone e fax

Definir o número de toques até o equipamento atender (atraso de toque)

Modelos Relacionados: MFC-L2802DN/MFC-L2800DW/MFC-L2802DW/MFC-L2827DWXL/MFC-L2827DW/MFC-L2835DW/MFC-L2860DWE/MFC-L2860DW/MFC-L2862DW/MFC-L2922DW/MFC-L2960DW/MFC-L2980DW

Quando alguém liga para o seu equipamento, ouvirá o toque normal de telefone. O número de toques é definido na opção "Atraso de toque".

- A definição Número de Toques define o número de vezes que o equipamento toca antes de atender em Modo Somente Fax e em Modo Fax/Tel.
- Se tiver telefones externos ou extensões telefônicas na mesma linha do equipamento, selecione o número máximo de toques.

>> [MFC-L2802DN/MFC-L2800DW/MFC-L2802DW/MFC-L2827DWXL/MFC-L2827DW/MFC-L2835DW](#)
>> [MFC-L2860DWE/MFC-L2860DW/MFC-L2862DW/MFC-L2922DW/MFC-L2960DW/MFC-L2980DW](#)

MFC-L2802DN/MFC-L2800DW/MFC-L2802DW/MFC-L2827DWXL/MFC-L2827DW/MFC-L2835DW

1. Prima  (Fax).
2. Prima **Menu**.
3. Prima ▲ ou ▼ para ver a opção [Fax] e prima **OK**.
4. Prima ▲ ou ▼ para ver a opção [Conf. recepção] e, em seguida, prima **OK**.
5. Prima ▲ ou ▼ para ver a opção [Retard. Camp.] e prima **OK**.
6. Prima ▲ ou ▼ para selecionar o número de toques que deseja que a linha toque antes de o equipamento atender e prima **OK**.
7. Prima **Stop/Exit (Parar)**.



Se selecionar [00], o equipamento atende de imediato e não ouvirá qualquer toque (disponível apenas em alguns países).

MFC-L2860DWE/MFC-L2860DW/MFC-L2862DW/MFC-L2922DW/MFC-L2960DW/MFC-L2980DW

1. Prima  [Definiç.] > [Defin. todas] > [Fax] > [Conf. recepção] > [Retard. Camp.].
2. Prima o número de toques que deseja que a linha toque antes de o equipamento atender.



Se selecionar [0], o equipamento atende de imediato e não ouvirá qualquer toque (disponível apenas em alguns países).

3. Prima .



Informações relacionadas

- [Definições do modo de recepção](#)

Tópicos relacionados:

- [Problemas de telefone e fax](#)

Configurar o tempo de toque F/T (toque duplo rápido)

Modelos Relacionados: MFC-L2802DN/MFC-L2800DW/MFC-L2802DW/MFC-L2827DWXL/MFC-L2827DW/MFC-L2835DW/MFC-L2860DWE/MFC-L2860DW/MFC-L2862DW/MFC-L2922DW/MFC-L2960DW/MFC-L2980DW

Quando define o modo de recepção para “Fax/Tel.”, se uma chamada for um fax, o equipamento recebe-o automaticamente. Contudo, se for uma chamada de voz, o equipamento emite o toque F/T (toque duplo rápido) durante o tempo configurado na opção “Tempo de toque F/T”. Se ouvir o toque F/T, isso significa que tem uma chamada de voz na linha.

A função Tempo de Toque F/T funciona quando definir o Modo Fax/Tel como Modo de Recepção.

Como o toque F/T é emitido pelo equipamento, os telefones de extensão e externos não tocam; contudo, poderá mesmo assim atender a chamada em qualquer telefone.

>> [MFC-L2802DN/MFC-L2800DW/MFC-L2802DW/MFC-L2827DWXL/MFC-L2827DW/MFC-L2835DW](#)
>> [MFC-L2860DWE/MFC-L2860DW/MFC-L2862DW/MFC-L2922DW/MFC-L2960DW/MFC-L2980DW](#)



MFC-L2802DN/MFC-L2800DW/MFC-L2802DW/MFC-L2827DWXL/MFC-L2827DW/MFC-L2835DW

1. Prima  (Fax).
2. Prima **Menu**.
3. Prima ▲ ou ▼ para ver a opção [Fax] e prima **OK**.
4. Prima ▲ ou ▼ para ver a opção [Conf. recepção] e, em seguida, prima **OK**.
5. Prima ▲ ou ▼ para ver a opção [Dur. Toque F/T] e prima **OK**.
6. Prima ▲ ou ▼ para ver o tempo que o equipamento toca para alertar que tem uma chamada de voz e prima **OK**.
7. Prima **Stop/Exit (Parar)**.



Mesmo que o remetente desligue durante o toque pseudo/duplo, o equipamento continua a tocar durante o tempo definido.

MFC-L2860DWE/MFC-L2860DW/MFC-L2862DW/MFC-L2922DW/MFC-L2960DW/MFC-L2980DW

1. Prima  [Definiç.] > [Defin. todas] > [Fax] > [Conf. recepção] > [Dur. Toque F/T].
2. Prima ▲ ou ▼ para ver quanto tempo o equipamento deve tocar até alertar que tem uma chamada de voz.
3. Prima .



Mesmo que o remetente desligue durante o toque pseudo/duplo, o equipamento continua a tocar durante o tempo definido.



Informações relacionadas

- [Definições do modo de recepção](#)

Definir a Deteção de Fax

Modelos Relacionados: MFC-L2802DN/MFC-L2800DW/MFC-L2802DW/MFC-L2827DWXL/MFC-L2827DW/MFC-L2835DW/MFC-L2860DWE/MFC-L2860DW/MFC-L2862DW/MFC-L2922DW/MFC-L2960DW/MFC-L2980DW

Se a função Deteção de Fax estiver Ligada: O equipamento pode receber uma chamada de fax automaticamente, mesmo se o utilizador atender a chamada. Quando vir [A receber] no LCD ou ouvir “sinais” através do auscultador que estiver a utilizar, basta voltar a colocar o auscultador no lugar. O equipamento trata do resto.

Se a função Deteção de Fax estiver desligada: Se estiver junto ao equipamento e atender a chamada de fax levantando o auscultador, prima os botões indicados na tabela seguinte para receber o fax. Se atender numa extensão ou num telefone externo, prima *51.

Modelos aplicáveis	Para receber um fax
MFC-L2802DN/MFC-L2800DW/MFC-L2802DW/MFC-L2827DWXL/MFC-L2827DW/MFC-L2835DW	Start (Iniciar) e depois ▼
MFC-L2860DWE/MFC-L2860DW/MFC-L2862DW/MFC-L2922DW/MFC-L2960DW/MFC-L2980DW	Início Fax > Receber





- Se esta função estiver definida como [Ligar], mas o equipamento não ligar uma chamada de fax quando o utilizador levantar o auscultador numa extensão ou num telefone externo, prima o código de receção de fax *51.
- Se enviar faxes a partir de um computador na mesma linha telefónica e o equipamento o interceptar, defina a Deteção de Fax como [Desligar].

>> [MFC-L2802DN/MFC-L2800DW/MFC-L2802DW/MFC-L2827DWXL/MFC-L2827DW/MFC-L2835DW](#)
>> [MFC-L2860DWE/MFC-L2860DW/MFC-L2862DW/MFC-L2922DW/MFC-L2960DW/MFC-L2980DW](#)

MFC-L2802DN/MFC-L2800DW/MFC-L2802DW/MFC-L2827DWXL/MFC-L2827DW/MFC-L2835DW

1. Prima  (Fax).
2. Prima **Menu**.
3. Prima ▲ ou ▼ para ver a opção [Fax] e prima **OK**.
4. Prima ▲ ou ▼ para ver a opção [Conf. receção] e, em seguida, prima **OK**.
5. Prima ▲ ou ▼ para ver a opção [Deteção de fax] e prima **OK**.
6. Prima ▲ ou ▼ para ver a opção [Ligar] (ou [Desligar]) e, em seguida, prima **OK**.
7. Prima **Stop/Exit (Parar)**.

MFC-L2860DWE/MFC-L2860DW/MFC-L2862DW/MFC-L2922DW/MFC-L2960DW/MFC-L2980DW

1. Prima  [Definiç.] > [Defin. todas] > [Fax] > [Conf. receção] > [Deteção de fax].
2. Prima [Ligar] ou [Desligar].
3. Prima .



Informações relacionadas

- Definições do modo de recepção

Reduzir o tamanho de página de um fax recebido demasiado grande

Modelos Relacionados: MFC-L2802DN/MFC-L2800DW/MFC-L2802DW/MFC-L2827DWXL/MFC-L2827DW/MFC-L2835DW/MFC-L2860DWE/MFC-L2860DW/MFC-L2862DW/MFC-L2922DW/MFC-L2960DW/MFC-L2980DW

Se ativar a função de redução automática, o equipamento reduz cada página de fax recebida para se adaptar ao seu papel. O equipamento calcula o rácio de redução utilizando o tamanho de página do fax e a sua definição de tamanho do papel.



>> [MFC-L2802DN/MFC-L2800DW/MFC-L2802DW/MFC-L2827DWXL/MFC-L2827DW/MFC-L2835DW](#)

>> [MFC-L2860DWE/MFC-L2860DW/MFC-L2862DW/MFC-L2922DW/MFC-L2960DW/MFC-L2980DW](#)

MFC-L2802DN/MFC-L2800DW/MFC-L2802DW/MFC-L2827DWXL/MFC-L2827DW/MFC-L2835DW

1. Prima  (Fax).
2. Prima **Menu**.
3. Prima ▲ ou ▼ para ver a opção [Fax] e prima **OK**.
4. Prima ▲ ou ▼ para ver a opção [Conf. recepção] e, em seguida, prima **OK**.
5. Prima ▲ ou ▼ para ver a opção [Redução auto] e prima **OK**.
6. Prima ▲ ou ▼ para ver a opção [Ligar] (ou [Desligar]) e, em seguida, prima **OK**.
7. Prima **Stop/Exit (Parar)**.

MFC-L2860DWE/MFC-L2860DW/MFC-L2862DW/MFC-L2922DW/MFC-L2960DW/MFC-L2980DW

1. Prima  [Definiç.] > [Defin. todas] > [Fax] > [Conf. recepção] > [Redução auto].
2. Prima [Ligar] ou [Desligar].
3. Prima .

Informações relacionadas

- [Definições do modo de recepção](#)

Selecionar a impressão nos 2 lados para faxes recebidos

Modelos Relacionados: MFC-L2802DN/MFC-L2800DW/MFC-L2802DW/MFC-L2827DWXL/MFC-L2827DW/MFC-L2835DW/MFC-L2860DWE/MFC-L2860DW/MFC-L2862DW/MFC-L2922DW/MFC-L2960DW/MFC-L2980DW

O equipamento imprime os faxes recebidos nos dois lados do papel quando a opção [2 lados] estiver definida para [Ligar].



- Utilize papel de tamanho A4 (60 a 105 g/m²) com esta função.
- Quando a impressão nos 2 lados está ativada, os faxes recebidos são automaticamente reduzidos para o tamanho do papel que existe na gaveta do papel.

>> [MFC-L2802DN/MFC-L2800DW/MFC-L2802DW/MFC-L2827DWXL/MFC-L2827DW/MFC-L2835DW](#)
>> [MFC-L2860DWE/MFC-L2860DW/MFC-L2862DW/MFC-L2922DW/MFC-L2960DW/MFC-L2980DW](#)

MFC-L2802DN/MFC-L2800DW/MFC-L2802DW/MFC-L2827DWXL/MFC-L2827DW/MFC-L2835DW

1. Prima  (Fax).
2. Prima **Menu**.
3. Prima ▲ ou ▼ para ver a opção [Fax] e prima **OK**.
4. Prima ▲ ou ▼ para ver a opção [Conf.recepção] e, em seguida, prima **OK**.
5. Prima ▲ ou ▼ para ver a opção [2 lados] e prima **OK**.
6. Prima ▲ ou ▼ para ver a opção [Ligar] (ou [Desligar]) e, em seguida, prima **OK**.
7. Prima **Stop/Exit (Parar)**.

MFC-L2860DWE/MFC-L2860DW/MFC-L2862DW/MFC-L2922DW/MFC-L2960DW/MFC-L2980DW

1. Prima  [Definiç.] > [Defin. todas] > [Fax] > [Conf.recepção] > [2 lados].
2. Prima [Ligar] ou [Desligar].
3. Prima .

Informações relacionadas

- [Definições do modo de recepção](#)

Definir um carimbo de receção de fax

Modelos Relacionados: MFC-L2802DN/MFC-L2800DW/MFC-L2802DW/MFC-L2827DWXL/MFC-L2827DW/MFC-L2835DW/MFC-L2860DWE/MFC-L2860DW/MFC-L2862DW/MFC-L2922DW/MFC-L2960DW/MFC-L2980DW

Pode definir o equipamento para imprimir a data e hora de receção no topo ao centro de cada página de fax recebida.



- Certifique-se de que define a data e hora reais no equipamento.
- A data e hora da receção não são apresentadas em faxes recebidos via Internet.

>> [MFC-L2802DN/MFC-L2800DW/MFC-L2802DW/MFC-L2827DWXL/MFC-L2827DW/MFC-L2835DW](#)
>> [MFC-L2860DWE/MFC-L2860DW/MFC-L2862DW/MFC-L2922DW/MFC-L2960DW/MFC-L2980DW](#)

MFC-L2802DN/MFC-L2800DW/MFC-L2802DW/MFC-L2827DWXL/MFC-L2827DW/MFC-L2835DW

1. Prima  (Fax).
2. Prima **Menu**.
3. Prima ▲ ou ▼ para ver a opção [Fax] e prima **OK**.
4. Prima ▲ ou ▼ para ver a opção [Conf. receção] e, em seguida, prima **OK**.
5. Prima ▲ ou ▼ para ver a opção [Selo Recp. Fax] e prima **OK**.
6. Prima ▲ ou ▼ para ver a opção [Ligar] (ou [Desligar]) e, em seguida, prima **OK**.
7. Prima **Stop/Exit (Parar)**.

MFC-L2860DWE/MFC-L2860DW/MFC-L2862DW/MFC-L2922DW/MFC-L2960DW/MFC-L2980DW

1. Prima  [Definiç.] > [Defin. todas] > [Fax] > [Conf. receção] > [Selo Recp. Fax].
2. Prima [Ligar] ou [Desligar].
3. Prima .

✓ Informações relacionadas

- [Definições do modo de receção](#)

Receber um fax no final de uma conversa telefónica

Modelos Relacionados: MFC-L2802DN/MFC-L2800DW/MFC-L2802DW/MFC-L2827DWXL/MFC-L2827DW/MFC-L2835DW/MFC-L2860DWE/MFC-L2860DW/MFC-L2862DW/MFC-L2922DW/MFC-L2960DW/MFC-L2980DW

Se estiver a falar através do telefone que está ligado ao equipamento e a outra pessoa também estiver a falar através de um telefone que esteja ligado ao respetivo equipamento de fax, essa pessoa pode enviar-lhe um fax no final da conversa antes de desligar a chamada.

É necessário que o ADF do equipamento esteja vazio.

>> [MFC-L2802DN/MFC-L2800DW/MFC-L2802DW/MFC-L2827DWXL/MFC-L2827DW/MFC-L2835DW](#)
>> [MFC-L2860DWE/MFC-L2860DW/MFC-L2862DW/MFC-L2922DW/MFC-L2960DW/MFC-L2980DW](#)

MFC-L2802DN/MFC-L2800DW/MFC-L2802DW/MFC-L2827DWXL/MFC-L2827DW/MFC-L2835DW

1. Peça ao seu interlocutor para colocar o documento no equipamento dele e premir o botão Iniciar ou Enviar.
2. Quando ouvir os tons CNG (sinais sonoros em repetição lenta), prima **Start (Iniciar)**.
3. Prima ▼ para receber um fax.
4. Pouse o auscultador.

MFC-L2860DWE/MFC-L2860DW/MFC-L2862DW/MFC-L2922DW/MFC-L2960DW/MFC-L2980DW

1. Peça ao seu interlocutor para colocar o documento no equipamento dele e premir o botão Iniciar ou Enviar.
2. Quando ouvir os tons CNG (sinais sonoros em repetição lenta), prima [Início Fax].



- Se o LCD ficar escuro no modo de espera, toque-lhe para ver a opção [Fax] e, em seguida, prima [Início Fax].
- Se o equipamento estiver no modo Remarcação Automática, aguarde até que ele termine e tente novamente.

3. Prima [Receber] para receber um fax.
4. Pouse o auscultador.

✓ Informações relacionadas

- [Definições do modo de recepção](#)

Restringir faxes recebidos

Modelos Relacionados: MFC-L2800DW/MFC-L2827DWXL/MFC-L2827DW/MFC-L2835DW/MFC-L2860DWE/
MFC-L2860DW/MFC-L2960DW/MFC-L2980DW

- [Selecionar um método para restrição de faxes recebidos](#)
- [Aceitar faxes recebidos apenas de números registados](#)
- [Evitar a receção de faxes de números específicos](#)

Selecionar um método para restrição de faxes recebidos

Modelos Relacionados: MFC-L2860DWE/MFC-L2860DW/MFC-L2960DW/MFC-L2980DW

O equipamento tem dois métodos de restrição de faxes recebidos. Para aceitar receber faxes apenas de números específicos, utilize a Lista de permissões. Para evitar receber faxes de números específicos, utilize a Lista de bloqueados.

É necessário aplicar o serviço de identificação de chamada da sua companhia telefónica local para utilizar as funções de lista de permissões e de lista de bloqueados.

1. Prima  [Definiç.] > [Defin. todas] > [Fax] > [Limite de entrada] > [Método de limitação].
2. Prima uma das seguintes opções:

Opção	Descrição
Desligar	Selecione <code>Desligar</code> se não utilizar a função de faxes recebidos.
Lista autoriz.	Selecione <code>Lista autoriz.</code> para receber faxes apenas a partir dos números registados.
Lista bloq.	Selecione <code>Lista bloq.</code> para evitar receber faxes de qualquer número registado.

3. Prima .

Informações relacionadas

- [Restringir faxes recebidos](#)

Aceitar faxes recebidos apenas de números registados

Modelos Relacionados: MFC-L2860DWE/MFC-L2860DW/MFC-L2960DW/MFC-L2980DW

- [Registar um número na lista de permissões](#)
- [Eliminar um número da lista de permissões](#)
- [Imprimir a lista de permissões](#)

Registar um número na lista de permissões

Modelos Relacionados: MFC-L2860DWE/MFC-L2860DW/MFC-L2960DW/MFC-L2980DW

Se pretender aceitar receber faxes apenas de números conhecidos, registre os números na lista de permissões.

- É necessário aplicar o serviço de Identificação de Chamada da sua companhia telefónica local.
- Esta funcionalidade bloqueia a receção de chamadas e faxes.
- A função de Identificação de Chamada não está disponível em alguns países.

1. Prima  [Definiç.] > [Defin. todas] > [Fax] > [Limite de entrada] > [Lista autoriz.] > [Registar].
2. Prima uma das seguintes opções que pretende.

Opção	Descrição
Sinc. livro ender.	Selecione <code>Sinc. livro ender.</code> para sincronizar a lista de permissões com o livro de endereços. Siga as instruções apresentadas no LCD para ativar ou desativar a função de sincronização.
Entrada manual	Selecione <code>Entrada manual</code> para adicionar manualmente números à lista de permissões. Siga as instruções apresentadas no LCD para registar o número na lista de permissões.
Da saída	Selecione <code>Da saída</code> para adicionar um número do histórico de chamadas efetuadas. Siga as instruções apresentadas no LCD para registar o número na lista de permissões.
Da entrada	Selecione <code>Da entrada</code> para adicionar um número do histórico de chamadas recebidas. Siga as instruções apresentadas no LCD para registar o número na lista de permissões.

3. Prima .





Informações relacionadas

- [Aceitar faxes recebidos apenas de números registados](#)

▲ [Página inicial](#) > [Fax](#) > [Receber um fax](#) > [Definições do modo de receção](#) > [Restringir faxes recebidos](#) > [Aceitar faxes recebidos apenas de números registados](#) > [Eliminar um número da lista de permissões](#)

Eliminar um número da lista de permissões

Modelos Relacionados: MFC-L2860DWE/MFC-L2860DW/MFC-L2960DW/MFC-L2980DW

1. Prima  [Definiç.] > [Defin. todas] > [Fax] > [Limite de entrada] > [Lista autoriz.] > [Apagar].
2. Prima ▲ ou ▼ para ver o número que pretende eliminar, prima o número para o seleccionar e, em seguida, prima [OK].
3. Prima [Sim].
4. Prima .





Informações relacionadas

- [Aceitar faxes recebidos apenas de números registados](#)

Imprimir a lista de permissões

Modelos Relacionados: MFC-L2860DWE/MFC-L2860DW/MFC-L2960DW/MFC-L2980DW

1. Prima  [Definiç.] > [Defin. todas] > [Fax] > [Limite de entrada] > [Lista autoriz.] > [Imp. Relatório].
2. Prima [Sim].
3. Prima .



Informações relacionadas

- [Aceitar faxes recebidos apenas de números registados](#)

Evitar a receção de faxes de números específicos

Modelos Relacionados: MFC-L2800DW/MFC-L2827DWXL/MFC-L2827DW/MFC-L2835DW/MFC-L2860DWE/MFC-L2860DW/MFC-L2960DW/MFC-L2980DW

- [Registar um número na lista de bloqueados](#)
- [Eliminar um número da lista de bloqueados](#)
- [Imprimir a lista de bloqueados](#)

Registar um número na lista de bloqueados

Modelos Relacionados: MFC-L2800DW/MFC-L2827DWXL/MFC-L2827DW/MFC-L2835DW/MFC-L2860DWE/MFC-L2860DW/MFC-L2960DW/MFC-L2980DW

Se não quiser receber faxes ou chamadas de determinados números, pode registar esses números na lista de bloqueados. O equipamento pode registar até 100 números de fax ou telefone a partir da memória de Identificação de Chamada.

- É necessário aplicar o serviço de Identificação de Chamada da sua companhia telefónica local.
- É necessário que o número que pretende registar esteja guardado na memória de Identificação de Chamada.
- A função de Identificação de Chamada não está disponível em alguns países.

>> [MFC-L2800DW/MFC-L2827DWXL/MFC-L2827DW/MFC-L2835DW](#)

>> [MFC-L2860DWE/MFC-L2860DW/MFC-L2960DW/MFC-L2980DW](#)

MFC-L2800DW/MFC-L2827DWXL/MFC-L2827DW/MFC-L2835DW



1. Prima  (Fax).
2. Prima **Menu**.
3. Prima ▲ ou ▼ para ver a opção [Fax] e prima **OK**.
4. Prima ▲ ou ▼ para ver a opção [Lista bloq.] e, em seguida, prima **OK**.
5. Prima ▲ ou ▼ para ver a opção [Registar] e, em seguida, prima **OK**.
O equipamento apresenta os números da memória de Identificação de Chamada.
6. Prima ▲ ou ▼ para ver o número que pretende registar e prima **OK**.
7. Prima ▲ para registar o número.



Para retroceder sem registar o número, prima ▼.

8. Prima **Stop/Exit (Parar)**.

MFC-L2860DWE/MFC-L2860DW/MFC-L2960DW/MFC-L2980DW

1. Prima  [Definiç.] > [Defin. todas] > [Fax] > [Limite de entrada] > [Lista bloq.] > [Registar].
O equipamento apresenta os números da memória de Identificação de Chamada.
2. Prima ▲ ou ▼ para ver o número que pretende registar e prima-o.
3. Prima [Sim].
4. Prima .



Informações relacionadas

- [Evitar a receção de faxes de números específicos](#)

Eliminar um número da lista de bloqueados

Modelos Relacionados: MFC-L2800DW/MFC-L2827DWXL/MFC-L2827DW/MFC-L2835DW/MFC-L2860DWE/MFC-L2860DW/MFC-L2960DW/MFC-L2980DW



>> [MFC-L2800DW/MFC-L2827DWXL/MFC-L2827DW/MFC-L2835DW](#)

>> [MFC-L2860DWE/MFC-L2860DW/MFC-L2960DW/MFC-L2980DW](#)

MFC-L2800DW/MFC-L2827DWXL/MFC-L2827DW/MFC-L2835DW

1. Prima  (**Fax**).
2. Prima **Menu**.
3. Prima ▲ ou ▼ para ver a opção [Fax] e prima **OK**.
4. Prima ▲ ou ▼ para ver a opção [Lista bloq.] e, em seguida, prima **OK**.
5. Prima ▲ ou ▼ para ver a opção [Apagar] e, em seguida, prima **OK**.
6. Prima ▲ ou ▼ para ver o número que pretende eliminar e, em seguida, prima **OK**.
7. Prima ▲ para eliminar o número.
8. Prima **Stop/Exit (Parar)**.

MFC-L2860DWE/MFC-L2860DW/MFC-L2960DW/MFC-L2980DW

1. Prima  [Definiç.] > [Defin. todas] > [Fax] > [Limite de entrada] > [Lista bloq.] > [Apagar].
2. Prima ▲ ou ▼ para visualizar o número que pretende eliminar e, em seguida, prima-o.
3. Prima [OK].
4. Prima [Sim].
5. Prima .

Informações relacionadas

- [Evitar a receção de faxes de números específicos](#)

Imprimir a lista de bloqueados

Modelos Relacionados: MFC-L2800DW/MFC-L2827DWXL/MFC-L2827DW/MFC-L2835DW/MFC-L2860DWE/MFC-L2860DW/MFC-L2960DW/MFC-L2980DW



>> [MFC-L2800DW/MFC-L2827DWXL/MFC-L2827DW/MFC-L2835DW](#)

>> [MFC-L2860DWE/MFC-L2860DW/MFC-L2960DW/MFC-L2980DW](#)

MFC-L2800DW/MFC-L2827DWXL/MFC-L2827DW/MFC-L2835DW

1. Prima  (**Fax**).
2. Prima **Menu**.
3. Prima ▲ ou ▼ para ver a opção [Fax] e prima **OK**.
4. Prima ▲ ou ▼ para ver a opção [Lista bloq.] e, em seguida, prima **OK**.
5. Prima ▲ ou ▼ para ver a opção [Imp. Relatório] e prima **OK**. Siga os menus no ecrã.
6. Prima **Stop/Exit (Parar)**.

MFC-L2860DWE/MFC-L2860DW/MFC-L2960DW/MFC-L2980DW

1. Prima  [Definiç.] > [Defin. todas] > [Fax] > [Limite de entrada] > [Lista bloq.] > [Imp. Relatório].
2. Prima [Sim].
3. Prima .

Informações relacionadas

- [Evitar a receção de faxes de números específicos](#)

Opções de recepção na memória

Modelos Relacionados: MFC-L2802DN/MFC-L2800DW/MFC-L2802DW/MFC-L2827DWXL/MFC-L2827DW/MFC-L2835DW/MFC-L2860DWE/MFC-L2860DW/MFC-L2862DW/MFC-L2922DW/MFC-L2960DW/MFC-L2980DW

Utilize as opções de Recepção na Memória para direcionar os faxes recebidos quando estiver longe do equipamento. Só pode utilizar uma opção de recepção na memória de cada vez.

A recepção na memória pode ser configurada para:

- Recepção de PC-Fax
 - Reenvio de faxes
 - Memorização de faxes
 - Reenviar para a nuvem (O equipamento reenvia os faxes recebidos para os serviços online.)
 - Reenviar para a rede (O equipamento reenvia os faxes recebidos para um destino da rede.)
 - Desligado
-
- [Utilizar a recepção de PC-Fax para transferir faxes recebidos para o computador \(apenas Windows\)](#)
 - [Reenviar os faxes recebidos para outro equipamento](#)
 - [Guardar faxes recebidos na memória do equipamento](#)
 - [Alterar as opções de recepção em memória](#)
 - [Desativar a recepção em memória](#)
 - [Imprimir um fax guardado na memória do equipamento](#)
 - [Reenviar os faxes recebidos para um destino da rede](#)
 - [Reenviar os faxes recebidos para um destino da rede](#)

Utilizar a recepção de PC-Fax para transferir faxes recebidos para o computador (apenas Windows)

Modelos Relacionados: MFC-L2802DN/MFC-L2800DW/MFC-L2802DW/MFC-L2827DWXL/MFC-L2827DW/MFC-L2835DW/MFC-L2860DWE/MFC-L2860DW/MFC-L2862DW/MFC-L2922DW/MFC-L2960DW/MFC-L2980DW

Ative a função de recepção de PC-Fax para guardar automaticamente os faxes recebidos na memória do equipamento e enviá-los para o computador. Utilize o computador para ver e guardar esses faxes.

Para transferir os faxes recebidos para o computador, tem de ter o software de Recepção PC-FAX em execução no computador.

Mesmo que tenha desligado o computador (durante a noite ou o fim de semana, por exemplo), o equipamento recebe e guarda os faxes na respetiva memória.

Quando iniciar o computador e executar o software de Recepção PC-FAX, o equipamento transfere automaticamente os faxes para o computador.

Se tiver selecionado [Impr. Seg.: Lig], o equipamento também imprime o fax.

>> [MFC-L2802DN/MFC-L2800DW/MFC-L2802DW/MFC-L2827DWXL/MFC-L2827DW/MFC-L2835DW](#)

>> [MFC-L2860DWE/MFC-L2860DW/MFC-L2862DW/MFC-L2922DW/MFC-L2960DW/MFC-L2980DW](#)

MFC-L2802DN/MFC-L2800DW/MFC-L2802DW/MFC-L2827DWXL/MFC-L2827DW/MFC-L2835DW

1. Prima  (Fax).
2. Prima **Menu**.
3. Prima ▲ ou ▼ para ver a opção [Fax] e prima **OK**.
4. Prima ▲ ou ▼ para ver a opção [Receber memór.] e, em seguida, prima **OK**.
5. Prima ▲ ou ▼ para ver a opção [Receb. PC Fax] e prima **OK**.



- A Recepção PC-Fax não está disponível para macOS.
- Se receber uma mensagem de erro e o equipamento não puder imprimir os faxes que estão na memória, pode utilizar esta definição para transferir os faxes para o computador.

6. Prima ▲ ou ▼ para ver [Ligar] e, em seguida, prima **OK**.
7. Prima **OK**.
8. Prima ▲ ou ▼ para ver [<USB>] ou o nome do computador e prima **OK**.
9. Prima ▲ ou ▼ para ver a [Ligar] ou [Desligar] para a definição de Impressão de cópia de segurança e, em seguida, prima **OK**.
10. Prima **Stop/Exit (Parar)**.

MFC-L2860DWE/MFC-L2860DW/MFC-L2862DW/MFC-L2922DW/MFC-L2960DW/MFC-L2980DW

1. Prima  [Definiç.] > [Defin. todas] > [Fax] > [Conf.recepção] > [Receb. PC Fax].
2. Prima [Ligar].



- A Receção PC-Fax não está disponível para macOS.
- Se receber uma mensagem de erro e o equipamento não puder imprimir os faxes que estão na memória, pode utilizar esta definição para transferir os faxes para o computador.

3. Prima [OK].
4. Prima [<USB>] ou o nome do computador que pretende que receba os faxes se estiver numa rede e prima [OK].
5. Prima [Impr. Seg.: Lig] ou [Impr. Seg.: Desl.].
6. Prima .



Informações relacionadas

- [Opções de receção na memória](#)

Reenviar os faxes recebidos para outro equipamento

Modelos Relacionados: MFC-L2802DN/MFC-L2800DW/MFC-L2802DW/MFC-L2827DWXL/MFC-L2827DW/MFC-L2835DW/MFC-L2860DWE/MFC-L2860DW/MFC-L2862DW/MFC-L2922DW/MFC-L2960DW/MFC-L2980DW

Utilize a função de reenvio de faxes para reenviar automaticamente os faxes recebidos para outro equipamento.

>> MFC-L2802DN/MFC-L2800DW/MFC-L2802DW/MFC-L2827DWXL/MFC-L2827DW/MFC-L2835DW

>> MFC-L2860DWE/MFC-L2860DW/MFC-L2862DW/MFC-L2922DW/MFC-L2960DW/MFC-L2980DW

MFC-L2802DN/MFC-L2800DW/MFC-L2802DW/MFC-L2827DWXL/MFC-L2827DW/MFC-L2835DW

1. Prima **Menu**.
2. Prima ▲ ou ▼ para ver a opção [Fax] e prima **OK**.
3. Prima ▲ ou ▼ para ver a opção [Receber memór.] e, em seguida, prima **OK**.
4. Prima ▲ ou ▼ para ver a opção [Reenc./Mem.] e, em seguida, prima **OK**.
5. Prima ▲ ou ▼ para ver a opção [Transfere fax] e, em seguida, prima **OK**.
O LCD pede para introduzir o número de fax para onde pretende reenviar os faxes.
6. Introduza o número de reenvio utilizando o teclado de marcação (até 20 dígitos), mantenha o botão **Shortcut (Atalho/ Acesso directo)** premido e prima o código de um dígito ou prima  e o código de três dígitos e, em seguida, prima **OK**.



- Pode introduzir um endereço de e-mail se o seu equipamento tiver sido configurado para a função de Fax via Internet.
- Se tiver guardado um Grupo numa tecla de **Shortcut (Atalho/ Acesso directo)** ou num código de Marcação Rápida, os faxes serão reenviados para vários números de fax.

7. Prima ▲ ou ▼ para ativar ou desativar a definição Impressão de Segurança.
8. Prima **Stop/Exit (Parar)**.

MFC-L2860DWE/MFC-L2860DW/MFC-L2862DW/MFC-L2922DW/MFC-L2960DW/MFC-L2980DW

1. Prima  [Definiç.] > [Defin. todas] > [Fax] > [Conf.recepção] > [Receber memór.].
2. Prima [Transfere fax].
3. Efetue uma das seguintes ações:
 - Prima [Manual] para introduzir o número de fax para o reenvio (até 20 dígitos) no LCD.
Prima [OK].
 - Prima [Livro Ender.].
Prima ▲ ou ▼ para ver o número de fax de destino para o qual pretende que os faxes sejam reenviados.
Prima o número de fax que pretender.

NOTA

Prima [Impr. Seg.: Lig] ou [Impr. Seg.: Desl.]. Se selecionar [Impr. Seg.: Lig], o equipamento também imprime uma cópia dos faxes recebidos no equipamento.



Para reenviar um fax utilizando um endereço de e-mail, prima , introduza o endereço de e-mail e prima [OK].

(Em alguns modelos, é necessário descarregar o Internet Fax para utilizar a função Internet Fax e a função Digitalizar para servidor de e-mail.)

4. Prima .



Informações relacionadas

- [Opções de receção na memória](#)
-

Guardar faxes recebidos na memória do equipamento

Modelos Relacionados: MFC-L2802DN/MFC-L2800DW/MFC-L2802DW/MFC-L2827DWXL/MFC-L2827DW/MFC-L2835DW/MFC-L2860DWE/MFC-L2860DW/MFC-L2862DW/MFC-L2922DW/MFC-L2960DW/MFC-L2980DW

Utilize a função de memorização de faxes para guardar faxes recebidos na memória do equipamento. Obtenha as mensagens de fax guardadas no seu equipamento de fax a partir de outro local utilizando os comandos de recuperação remota. O equipamento imprime uma cópia de segurança de cada fax gravado.

>> [MFC-L2802DN/MFC-L2800DW/MFC-L2802DW/MFC-L2827DWXL/MFC-L2827DW/MFC-L2835DW](#)

>> [MFC-L2860DWE/MFC-L2860DW/MFC-L2862DW/MFC-L2922DW/MFC-L2960DW/MFC-L2980DW](#)

MFC-L2802DN/MFC-L2800DW/MFC-L2802DW/MFC-L2827DWXL/MFC-L2827DW/MFC-L2835DW

1. Prima **Menu**.
2. Prima ▲ ou ▼ para ver a opção [Fax] e prima **OK**.
3. Prima ▲ ou ▼ para ver a opção [Receber memór.] e, em seguida, prima **OK**.
4. Prima ▲ ou ▼ para ver a opção [Reenc./Mem.] e, em seguida, prima **OK**.
5. Prima ▲ ou ▼ para ver a opção [Armaz. Fax] e, em seguida, prima **OK**.
6. Prima **Stop/Exit (Parar)**.

MFC-L2860DWE/MFC-L2860DW/MFC-L2862DW/MFC-L2922DW/MFC-L2960DW/MFC-L2980DW

1. Prima  [Definiç.] > [Defin. todas] > [Fax] > [Conf.recepção] > [Receber memór.].
2. Prima a opção [Memoriza faxes].

NOTA

Prima [Impr. Seg.: Lig] ou [Impr. Seg.: Desl.]. Se selecionar [Impr. Seg.: Lig], o equipamento também imprime uma cópia dos faxes recebidos. (disponível em alguns modelos)

3. Prima .

✓ Informações relacionadas

- [Opções de recepção na memória](#)

Alterar as opções de recepção em memória

Modelos Relacionados: MFC-L2802DN/MFC-L2800DW/MFC-L2802DW/MFC-L2827DWXL/MFC-L2827DW/MFC-L2835DW/MFC-L2860DWE/MFC-L2860DW/MFC-L2862DW/MFC-L2922DW/MFC-L2960DW/MFC-L2980DW

>> MFC-L2802DN/MFC-L2800DW/MFC-L2802DW/MFC-L2827DWXL/MFC-L2827DW/MFC-L2835DW
>> MFC-L2860DWE/MFC-L2860DW/MFC-L2862DW/MFC-L2922DW/MFC-L2960DW/MFC-L2980DW

MFC-L2802DN/MFC-L2800DW/MFC-L2802DW/MFC-L2827DWXL/MFC-L2827DW/MFC-L2835DW

Se houver faxes na memória do equipamento quando alterar qualquer opção de recepção na memória, o visor LCD apresenta uma das seguintes perguntas:

Se os faxes recebidos já tiverem sido impressos, o LCD apresenta [Apagar faxes?]

- Execute uma das seguintes ações:
 - Se premir ▲, os faxes existentes na memória serão apagados antes da alteração da definição.
 - Se premir ▼, os faxes existentes na memória não são apagados e a definição não é alterada.

Se restarem faxes por imprimir na memória, o LCD apresenta [Impr. todos fax?]

- Execute uma das seguintes ações:
 - Se premir ▲, os faxes existentes na memória são impressos antes de alterar a definição. Se já tiver sido impressa uma cópia de segurança, não o será novamente.
 - Se premir ▼, os faxes existentes na memória não são impressos e a definição não é alterada.

Se existirem faxes recebidos na memória do equipamento quando mudar para [Receb. PC Fax] a partir de outra opção (como [Transfere fax] ou [Armaz. Fax]).

- Selecione [<USB>] ou o nome do computador se estiver numa rede e prima **OK**.

O LCD apresenta o seguinte:

[Enviar fax p/PC?]

- Se premir ▲, os faxes que estiverem na memória são enviados para o computador antes da alteração da definição. Ser-lhe-á perguntado se pretende ativar a impressão de cópia de segurança.
- Se premir ▼, os faxes existentes na memória não são apagados e a definição não é alterada.

MFC-L2860DWE/MFC-L2860DW/MFC-L2862DW/MFC-L2922DW/MFC-L2960DW/MFC-L2980DW

Se houver faxes recebidos na memória do equipamento quando alterar as operações de fax remoto, o visor LCD apresenta uma das seguintes perguntas:

Se os faxes recebidos já tiverem sido impressos, o LCD apresenta [Apagar todos os documentos?]

- Execute uma das seguintes ações:
 - Se premir [Sim], os faxes existentes na memória serão apagados antes da alteração da definição.
 - Se premir [Não], os faxes existentes na memória não são apagados e a definição não é alterada.

Se restarem faxes por imprimir na memória do equipamento, o LCD apresenta [Impri. Todos Fax?]

- Execute uma das seguintes ações:
 - Se premir [Sim], os faxes existentes na memória serão impressos antes das alterações à configuração.
 - Se premir [Não], os faxes existentes na memória não são impressos e a definição não é alterada.

Se ainda houver faxes recebidos na memória do equipamento quando selecionar [Receb. PC Fax] a partir de outra opção ([Transfere fax], [Memoriza faxes], [Reencam. p/ nuvem] OU [Reencaminhar para rede]).

- Prima [<USB>] ou o nome do computador se estiver numa rede e, em seguida, prima [OK]. Ser-lhe-á perguntado se pretende ativar a impressão de cópia de segurança.

O LCD apresenta o seguinte:

[Enviar fax p/PC?]

- Se premir [Sim], os faxes que estiverem na memória são enviados para o computador antes da alteração da definição.
- Se premir [Não], os faxes existentes na memória não são apagados e a definição não é alterada.



Informações relacionadas

- [Opções de recepção na memória](#)
-

Desativar a recepção em memória

Modelos Relacionados: MFC-L2802DN/MFC-L2800DW/MFC-L2802DW/MFC-L2827DWXL/MFC-L2827DW/MFC-L2835DW/MFC-L2860DWE/MFC-L2860DW/MFC-L2862DW/MFC-L2922DW/MFC-L2960DW/MFC-L2980DW

Desative a recepção em memória se não pretender que o equipamento guarde ou transfira os faxes recebidos.

>> [MFC-L2802DN/MFC-L2800DW/MFC-L2802DW/MFC-L2827DWXL/MFC-L2827DW/MFC-L2835DW](#)

>> [MFC-L2860DWE/MFC-L2860DW/MFC-L2862DW/MFC-L2922DW/MFC-L2960DW/MFC-L2980DW](#)

MFC-L2802DN/MFC-L2800DW/MFC-L2802DW/MFC-L2827DWXL/MFC-L2827DW/MFC-L2835DW

1. Prima **Menu**.
2. Prima ▲ ou ▼ para ver a opção [Fax] e prima **OK**.
3. Prima ▲ ou ▼ para ver a opção [Receber memór.] e, em seguida, prima **OK**.
4. Prima ▲ ou ▼ para ver a opção [Reenc./Mem.] e, em seguida, prima **OK**.
5. Prima ▲ ou ▼ para ver a opção [Desligar] e, em seguida, prima **OK**.



O LCD indica opções se ainda existirem faxes recebidos na memória do equipamento.

6. Prima **Stop/Exit (Parar)**.

MFC-L2860DWE/MFC-L2860DW/MFC-L2862DW/MFC-L2922DW/MFC-L2960DW/MFC-L2980DW

1. Prima  [Definiç.] > [Defin. todas] > [Fax] > [Conf.recepção] > [Receber memór.].
2. Prima [Desligar].



O LCD indica opções se ainda existirem faxes recebidos na memória do equipamento.

3. Prima .

✓ Informações relacionadas

- [Opções de recepção na memória](#)

Imprimir um fax guardado na memória do equipamento

Modelos Relacionados: MFC-L2802DN/MFC-L2800DW/MFC-L2802DW/MFC-L2827DWXL/MFC-L2827DW/MFC-L2835DW/MFC-L2860DWE/MFC-L2860DW/MFC-L2862DW/MFC-L2922DW/MFC-L2960DW/MFC-L2980DW

Se seleccionar [Memoriza faxes], ainda pode imprimir um fax a partir da memória do equipamento.

>> [MFC-L2802DN/MFC-L2800DW/MFC-L2802DW/MFC-L2827DWXL/MFC-L2827DW/MFC-L2835DW](#)

>> [MFC-L2860DWE/MFC-L2860DW/MFC-L2862DW/MFC-L2922DW/MFC-L2960DW/MFC-L2980DW](#)

MFC-L2802DN/MFC-L2800DW/MFC-L2802DW/MFC-L2827DWXL/MFC-L2827DW/MFC-L2835DW

1. Prima **Menu**.
2. Prima ▲ ou ▼ para ver a opção [Fax] e prima **OK**.
3. Prima ▲ ou ▼ para ver a opção [Receber memór.] e, em seguida, prima **OK**.
4. Prima ▲ ou ▼ para ver a opção [Imprimir Doc.] e, em seguida, prima **OK**.
5. Prima **Start (Iniciar)**.

MFC-L2860DWE/MFC-L2860DW/MFC-L2862DW/MFC-L2922DW/MFC-L2960DW/MFC-L2980DW

1. Prima  [Definiç.] > [Defin. todas] > [Fax] > [Imprimir fax].
2. Prima [Sim].

Informações relacionadas

- [Opções de recepção na memória](#)

Tópicos relacionados:

- [Mensagens de erro e manutenção](#)

Reenviar os faxes recebidos para um destino da rede

Modelos Relacionados: MFC-L2922DW/MFC-L2960DW/MFC-L2980DW

Configure um perfil para reenviar os faxes recebidos diretamente para uma pasta num servidor FTP ou CIFS.

- É recomendável utilizar a versão mais recente dos seguintes browsers da Web:
 - Microsoft Edge, Firefox e Google Chrome™ para Windows
 - Safari, Firefox e Google Chrome™ para Mac
 - Google Chrome™ para Android™
 - Safari e Google Chrome™ para iOS
- Certifique-se de que o JavaScript e os “cookies” estão sempre ativados, independentemente do browser que utilizar.

1. Inicie o seu browser.
2. Introduza "https://endereço IP do equipamento" na barra de endereço do seu browser (em que "endereço IP do equipamento" é o endereço IP do seu equipamento).

Por exemplo:

https://192.168.1.2

3. Se necessário, introduza a palavra-passe no campo **Iniciar sessão** e clique em **Iniciar sessão**.



É possível encontrar a palavra-passe predefinida para gerir as definições deste equipamento na parte posterior do equipamento, com a menção “Pwd”. Altere a palavra-passe predefinida seguindo as instruções no ecrã quando iniciar sessão pela primeira vez.

4. Na barra de navegação do lado esquerdo, clique em **Administrador > Perfil de rede**.



Se a barra de navegação do lado esquerdo não estiver visível, inicie a navegação a partir de ☰.

5. Clique na opção de protocolo junto ao número do perfil.
6. Selecione a opção **FTP** ou **Rede** e, em seguida, clique em **Submeter**.
7. Configure o perfil para o seu servidor utilizando uma das seguintes tabelas:



A utilização dos caracteres ?, /, \, ", :, <, >, | ou * pode causar um erro de envio.

FTP

Opção	Descrição
Nome do perfil	Introduza um nome para este perfil de servidor (máximo de 15 caracteres alfanuméricos). O equipamento apresentará este nome no visor LCD.
Endereço anfitri.	Introduza o endereço do anfitrião (por exemplo, ftp.exemplo.com; até 64 caracteres) ou o endereço IP (por exemplo, 192.23.56.189).
Número porta	Altere a definição Número porta utilizada para aceder ao servidor FTP. A predefinição é a porta 21. Na maior parte dos casos, não é necessário alterar esta definição.
Nome do utiliz.	Introduza um nome de utilizador (até 32 caracteres) de um utilizador que tenha permissão para guardar dados no servidor FTP.
Palavra-passe/Senha	Introduza a palavra-passe (até 32 caracteres) associada ao nome de utilizador que introduziu no campo Nome do utiliz. Introduza

Opção	Descrição
	novamente a palavra-passe no campo Voltar a escrever palavra-passe/senha .
SSL/TLS	Defina a opção SSL/TLS para reenviar os faxes recebidos com segurança através da comunicação SSL/TLS. Altere, se necessário, a definição Certificado de AC .
Diretório amaz.	Introduza o caminho (até 255 caracteres) para a pasta no servidor FTP para a qual pretende reenviar os faxes recebidos. Não introduza uma barra invertida no início do caminho (exemplo correto: brother/abc).
Modo passivo	Defina a opção Modo passivo para "Desligado" ou "Ligado" dependendo da configuração do servidor FTP e da firewall de rede. A configuração predefinida é "Ligado". Na maior parte dos casos, não é necessário alterar esta definição.

Rede

Opção	Descrição
Nome do perfil	Introduza um nome para este perfil de servidor (máximo de 15 caracteres alfanuméricos). O equipamento apresentará este nome no visor LCD.
Caminho da pasta de rede	Introduza o caminho para a pasta no servidor CIFS para a qual pretende reenviar os faxes recebidos.
Autent. Método	Para definir o método de autenticação, selecione Auto , Kerberos ou NLMv2 .
Nome do utiliz.	Introduza um nome de utilizador (até 96 caracteres) que tenha permissão para escrever dados na pasta especificada no campo Caminho da pasta de rede . Se o nome de utilizador pertencer a um domínio, introduza o nome de utilizador de acordo com um dos seguintes estilos: user@domain domain\user
Palavra-passe/Senha	Introduza a palavra-passe (até 32 caracteres) associada ao nome de utilizador que introduziu no campo Nome do utiliz. . Introduza novamente a palavra-passe no campo Voltar a escrever palavra-passe/senha .
Endereço do servidor Kerberos	Quando selecionar Kerberos para a opção Autent. Método , tem de introduzir o endereço do servidor Kerberos (por exemplo: kerberos.exemplo.com; até 64 caracteres).



Tem de configurar o SNTP (servidor de hora da rede) ou definir corretamente a data, a hora e o fuso horário no painel de controlo. A hora tem de ser idêntica à hora utilizada pelo servidor Kerberos e pelo servidor CIFS.

8. Clique em **Submeter**.
9. Para configurar a função Reenviar Faxes, clique em **Fax > Opções fax remoto** na barra de navegação do lado esquerdo.
10. Selecione **Reencam. para rede** na lista pendente **Reenc/Mem/Nuvem/Rede**.
11. Selecione o tipo de ficheiro que pretende utilizar.
12. Para imprimir uma cópia de segurança dos faxes recebidos, selecione **Lig.** para **Impr. cóp. segur.**
13. Selecione o perfil que pretende utilizar na lista pendente **Perfil de rede**.
14. Introduza um código de acesso remoto de três dígitos no campo **Código acesso remoto**, se necessário.



- Pode usar números de 0 a 9, * ou # para o código de acesso remoto.
- O código de acesso remoto tem de ser diferente dos códigos remotos para as funções de fax.

15. Clique em **Submeter**.



Informações relacionadas

- Opções de recepção na memória
 - Funcionalidades de rede
-

Recuperação remota de faxes

Modelos Relacionados: MFC-L2802DN/MFC-L2800DW/MFC-L2802DW/MFC-L2827DWXL/MFC-L2827DW/
MFC-L2835DW/MFC-L2860DWE/MFC-L2860DW/MFC-L2862DW/MFC-L2922DW/MFC-L2960DW/
MFC-L2980DW

Utilize a recuperação remota para ligar para o equipamento a partir de qualquer equipamento de fax ou telefone com marcação multifrequência e utilize um código de acesso remoto e comandos remotos para recuperar as mensagens de fax.

- [Configurar um código de acesso remoto](#)
- [Utilizar o código de acesso remoto](#)
- [Comandos de recolha remota](#)
- [Reenviar faxes remotamente](#)
- [Alterar o número de reenvio de fax](#)

Configurar um código de acesso remoto

Modelos Relacionados: MFC-L2802DN/MFC-L2800DW/MFC-L2802DW/MFC-L2827DWXL/MFC-L2827DW/MFC-L2835DW/MFC-L2860DWE/MFC-L2860DW/MFC-L2862DW/MFC-L2922DW/MFC-L2960DW/MFC-L2980DW

Configure um código de acesso remoto para aceder ao seu equipamento e controlá-lo quando está longe do mesmo.

Antes de poder utilizar as funções de acesso remoto e recolha, deve configurar o seu próprio código. O código predefinido de fábrica é o código inativo (---*).

>> MFC-L2802DN/MFC-L2800DW/MFC-L2802DW/MFC-L2827DWXL/MFC-L2827DW/MFC-L2835DW
>> MFC-L2860DWE/MFC-L2860DW/MFC-L2862DW/MFC-L2922DW/MFC-L2960DW/MFC-L2980DW

MFC-L2802DN/MFC-L2800DW/MFC-L2802DW/MFC-L2827DWXL/MFC-L2827DW/MFC-L2835DW

1. Prima **Menu**.
2. Prima **▲** ou **▼** para ver a opção [Fax] e prima **OK**.
3. Prima **▲** ou **▼** para ver a opção [Receber memór.] e, em seguida, prima **OK**.
4. Prima **▲** ou **▼** para ver a opção [Acesso remoto] e prima **OK**.
5. Introduza um código de três dígitos utilizando os números **0** a **9**, ***** ou **#** utilizando o teclado de marcação e prima **OK**.



- Para desativar o código, prima **Clear (Eliminar)** para eliminar o código de três dígitos neste passo. Em seguida, prima **OK**.
- Não é possível alterar o * predefinido.
- NÃO utilize o mesmo código que utilizou para o código de ativação remota (*51) ou o código de desativação remota (#51).

6. Prima **Stop/Exit (Parar)**.

MFC-L2860DWE/MFC-L2860DW/MFC-L2862DW/MFC-L2922DW/MFC-L2960DW/MFC-L2980DW

1. Prima  [Definiç.] > [Defin. todas] > [Fax] > [Acesso remoto].
2. Introduza um código de três dígitos utilizando os números [0] a [9], [*] ou [#] no LCD (O * predefinido não pode ser alterado) e prima [OK].



- NÃO utilize o mesmo código que utilizou para o código de ativação remota (*51) ou o código de desativação remota (#51).
- Para tornar o código inativo, prima e mantenha premido  para restaurar a definição inativa (---*) e, em seguida, prima [OK].

3. Prima .



Informações relacionadas

- [Recuperação remota de faxes](#)

Utilizar o código de acesso remoto

Modelos Relacionados: MFC-L2802DN/MFC-L2800DW/MFC-L2802DW/MFC-L2827DWXL/MFC-L2827DW/MFC-L2835DW/MFC-L2860DWE/MFC-L2860DW/MFC-L2862DW/MFC-L2922DW/MFC-L2960DW/MFC-L2980DW

1. Marque o seu número de fax a partir de um telefone ou outro equipamento de fax utilizando a marcação multifrequência.
2. Quando o seu equipamento atender, introduza imediatamente o código de acesso remoto (três dígitos seguidos de *).
3. O equipamento indica se recebeu mensagens:
 - Um sinal longo - Mensagens de fax
 - Nenhum sinal - Sem mensagens
4. Quando o equipamento emitir dois sinais sonoros curtos, introduza um comando.
 - O equipamento desliga-se se aguardar mais do que 30 segundos para introduzir um comando.
 - O equipamento emite três sinais sonoros se introduzir um comando inválido.
5. Prima 9 0 para reiniciar o equipamento quando terminar.
6. Desligue o telefone.

Esta função poderá não estar disponível em alguns países ou não ser suportada pela sua companhia de telefones.



Informações relacionadas

- [Recuperação remota de faxes](#)

Comandos de recolha remota

Modelos Relacionados: MFC-L2802DN/MFC-L2800DW/MFC-L2802DW/MFC-L2827DWXL/MFC-L2827DW/MFC-L2835DW/MFC-L2860DWE/MFC-L2860DW/MFC-L2862DW/MFC-L2922DW/MFC-L2960DW/MFC-L2980DW

Utilize os comandos remotos desta tabela para aceder a comandos de fax e a opções quando estiver afastado do equipamento. Quando telefona para o equipamento e introduz o código de acesso remoto (três dígitos seguidos de *), o sistema emite dois sinais sonoros curtos e tem de introduzir um comando remoto (coluna 1), seguido de uma das opções para esse comando (coluna 2).

Comando remoto	Opção	Descrição
95	Altere as definições de Reenvio de Fax ou Memorização de Faxes	
	1 OFF	Pode seleccionar <i>Desligado</i> depois de recuperar ou apagar todas as mensagens.
	2 Reenvio de faxes	Um sinal sonoro longo significa que a alteração foi aceite. Se ouvir três sinais sonoros curtos, não poderá fazer uma alteração porque uma das definições pode não ter sido configurada corretamente (por exemplo, não foi registado nenhum número de reenvio de fax). Pode registar o número de reenvio de fax introduzindo 4. Depois de registar o número, o reenvio de faxes passará a funcionar.
	4 Número para Reenvio de Fax	
	6 Memorização de Faxes	
96	Recuperar um fax	
	2 Recuperar todos os faxes	Introduza o número de fax de um equipamento de fax remoto para receber mensagens de fax gravadas.
	3 Apagar faxes da memória	Se ouvir um sinal longo, as mensagens de fax foram apagadas da memória.
97	Verificar o estado de receção	
	1 Fax	Verifique se o equipamento recebeu algum fax. Se sim, vai ouvir um sinal longo. Se não, vai ouvir três sinais curtos.
98	Alterar o modo de receção	
	1 TAD Externo	Um sinal longo significa que a alteração foi aceite.
	2 Fax/Tel	
	3 Somente Fax	
90	Sair	Prima 9 0 para parar a recolha remota. Aguarde pelo sinal longo e depois desligue.



Informações relacionadas

- [Recuperação remota de faxes](#)

Reenviar faxes remotamente

Modelos Relacionados: MFC-L2802DN/MFC-L2800DW/MFC-L2802DW/MFC-L2827DWXL/MFC-L2827DW/MFC-L2835DW/MFC-L2860DWE/MFC-L2860DW/MFC-L2862DW/MFC-L2922DW/MFC-L2960DW/MFC-L2980DW

Contacte o seu equipamento a partir de qualquer equipamento de fax ou telefone com marcação multifrequência para reenviar os faxes que recebeu para outro equipamento.

É necessário ativar a Memorização de Faxes para utilizar esta função.

1. Marque o seu número de fax.
2. Quando o seu equipamento atender, introduza o código de acesso remoto (três dígitos seguidos de *). Se ouvir um sinal sonoro longo, significa que tem mensagens.
3. Quando ouvir dois sinais sonoros curtos, prima 9 6 2.
4. Aguarde o sinal sonoro longo e, em seguida, utilize o teclado de marcação para introduzir o número do equipamento de fax remoto para onde pretende enviar as mensagens de fax, seguido de # # (até 20 dígitos).



Não pode utilizar * e # como números a marcar. No entanto, prima # se pretender criar uma pausa.

5. Desligue depois de ouvir o equipamento emitir um sinal sonoro. O equipamento liga para o outro equipamento de fax, que imprimirá as suas mensagens de fax.



Informações relacionadas

- [Recuperação remota de faxes](#)

Alterar o número de reenvio de fax

Modelos Relacionados: MFC-L2802DN/MFC-L2800DW/MFC-L2802DW/MFC-L2827DWXL/MFC-L2827DW/MFC-L2835DW/MFC-L2860DWE/MFC-L2860DW/MFC-L2862DW/MFC-L2922DW/MFC-L2960DW/MFC-L2980DW

Pode alterar o número de reenvio de fax a partir de outro equipamento de fax ou telefone com marcação multifrequência.

1. Marque o seu número de fax.
2. Quando o seu equipamento atender, introduza o código de acesso remoto (três dígitos seguidos de *). Se ouvir um sinal sonoro longo, significa que tem mensagens.
3. Quando ouvir dois sinais sonoros curtos, prima 9 5 4.
4. Aguarde o sinal sonoro longo, introduza o novo número (até 20 dígitos) do equipamento de fax remoto para onde pretende reenviar as mensagens de fax utilizando o teclado de marcação e, em seguida, introduza # #. Ouvirá um som longo.



Não pode utilizar * e # como números a marcar. No entanto, prima # se pretender criar uma pausa.

5. Quando ouvir dois sons curtos, prima 9 0 para parar o Acesso Remoto quando terminar.
6. Desligue depois de ouvir o equipamento emitir um sinal sonoro.



Informações relacionadas

- [Recuperação remota de faxes](#)

Operações de voz e números de fax

Modelos Relacionados: MFC-L2802DN/MFC-L2800DW/MFC-L2802DW/MFC-L2827DWXL/MFC-L2827DW/MFC-L2835DW/MFC-L2860DWE/MFC-L2860DW/MFC-L2862DW/MFC-L2922DW/MFC-L2960DW/MFC-L2980DW

- [Operações de voz](#)
- [Guardar números de fax](#)
- [Marcar um número utilizando um Atalho](#)
- [Marcar um número com a Marcação Rápida](#)
- [Configurar grupos de distribuição](#)
- [Combinar números do Livro de Endereços](#)

Operações de voz

Modelos Relacionados: MFC-L2802DN/MFC-L2800DW/MFC-L2802DW/MFC-L2827DWXL/MFC-L2827DW/
MFC-L2835DW/MFC-L2860DWE/MFC-L2860DW/MFC-L2862DW/MFC-L2922DW/MFC-L2960DW/
MFC-L2980DW

- [Atender uma chamada de voz no modo de Recepção de Fax/Tel](#)

Atender uma chamada de voz no modo de Recepção de Fax/Tel

Modelos Relacionados: MFC-L2802DN/MFC-L2800DW/MFC-L2802DW/MFC-L2827DWXL/MFC-L2827DW/MFC-L2835DW/MFC-L2860DWE/MFC-L2860DW/MFC-L2862DW/MFC-L2922DW/MFC-L2960DW/MFC-L2980DW

Quando o equipamento está no modo Fax/Tel, utiliza o Toque F/T (toque duplo rápido) para alertar o utilizador para atender uma chamada de voz.

Se estiver junto do equipamento, levante o auscultador do telefone externo e prima o botão indicado na tabela seguinte para atender:

Modelos aplicáveis	Para atender uma chamada de voz
MFC-L2802DN/MFC-L2800DW/MFC-L2802DW/ MFC-L2827DWXL/MFC-L2827DW/MFC-L2835DW	Tel/R
MFC-L2860DWE/MFC-L2860DW/MFC-L2862DW/ MFC-L2922DW/MFC-L2960DW/MFC-L2980DW	Atender

Se estiver junto a uma extensão telefónica, levante o auscultador durante o toque F/T e prima #51 entre os toques pseudo/duplos. Se não estiver ninguém em linha, ou se alguém pretender enviar-lhe um fax, envie a chamada de novo para o equipamento premindo *51.



Informações relacionadas

- [Operações de voz](#)

Guardar números de fax

Modelos Relacionados: MFC-L2860DWE/MFC-L2860DW/MFC-L2862DW/MFC-L2922DW/MFC-L2960DW/
MFC-L2980DW

- [Guardar números no livro de endereços](#)
- [Alterar ou eliminar nomes ou números do Livro de Endereços](#)

Guardar números no livro de endereços

Modelos Relacionados: MFC-L2860DWE/MFC-L2860DW/MFC-L2862DW/MFC-L2922DW/MFC-L2960DW/MFC-L2980DW

1. Prima  [(Fax)] > [Livro Ender.].
2. Siga estes passos:
 - a. Prima [Editar].
 - b. Prima [Adi. Ender. novo].
 - c. Prima [Nome].
 - d. Introduza o nome (até 16 caracteres) no LCD e prima [OK].
 - e. Prima [Endereço].
 - f. Introduza o número (até 20 dígitos) no LCD e prima [OK].



- Não se esqueça de incluir o código da área ao introduzir o número de fax ou telefone. Dependendo do país, a identificação de chamada e o histórico podem não ser apresentados corretamente, se o código da área não estiver registado juntamente com o número de fax ou telefone.
- Para guardar um endereço de e-mail para utilizar com a função Fax via Internet ou Digitalizar para servidor de e-mail, prima , introduza o endereço de e-mail e prima [OK].
(Em alguns modelos, é necessário descarregar o Internet Fax para utilizar a função Internet Fax e a função Digitalizar para servidor de e-mail.)

g. Prima [OK].

Para guardar outro número no livro de endereços, repita estes passos.

3. Prima .



Informações relacionadas

- [Guardar números de fax](#)
 - [Guardar números de chamadas efetuadas no livro de endereços](#)

Guardar números de chamadas efetuadas no livro de endereços

Modelos Relacionados: MFC-L2860DWE/MFC-L2860DW/MFC-L2862DW/MFC-L2922DW/MFC-L2960DW/MFC-L2980DW

Pode copiar números do histórico de chamadas efetuadas e guardá-los no livro de endereços.

1. Prima  [(Fax)] > [Hist. cham.] > [Números marcados].
2. Prima o número que desejar.
3. Prima [Editar] > [Adic. ao Livro de Endereços] > [Nome].



Para eliminar o número, prima [Editar] > [Apagar]. Prima [Sim] para confirmar.

4. Introduza o nome no LCD (até 16 caracteres).
5. Prima [OK].
6. Prima [OK] para confirmar o número de fax ou telefone que pretende guardar.
7. Prima .



Informações relacionadas

- [Guardar números no livro de endereços](#)

Alterar ou eliminar nomes ou números do Livro de Endereços

Modelos Relacionados: MFC-L2860DWE/MFC-L2860DW/MFC-L2862DW/MFC-L2922DW/MFC-L2960DW/MFC-L2980DW

1. Prima  [(Fax)] > [Livro Ender.] > [Editar].
2. Efetue uma das seguintes ações:
 - Prima [Alterar] para editar os nomes associados aos números de fax ou telefone.
 - Prima ▲ ou ▼ para visualizar o número que pretende alterar e, em seguida, prima-o.
 - Para alterar o nome, prima [Nome]. Introduza o novo nome (até 16 caracteres) no LCD e prima [OK].
 - Para alterar o número de fax ou telefone, prima [Endereço]. Introduza o novo número de fax ou telefone (até 20 dígitos) no LCD e prima [OK].
 - Prima [OK] para terminar.



Como introduzir texto:

Para alterar um carácter, prima ◀ ou ▶ para posicionar o cursor de forma a destacar o carácter que pretende alterar e, em seguida, prima . Introduza o novo carácter.

Para eliminar números, prima ▲ ou ▼ para ver [Apagar] e prima [Apagar].

Selecione os números de fax ou telefone que pretende eliminar premindo-os de modo a aparecer um visto vermelho e prima [OK].

3. Prima .



Informações relacionadas

- [Guardar números de fax](#)

Marcar um número utilizando um Atalho

Modelos Relacionados: MFC-L2802DN/MFC-L2800DW/MFC-L2802DW/MFC-L2827DWXL/MFC-L2827DW/MFC-L2835DW

1. Prima  (**Fax**).
2. [Coloque o documento](#).
3. Mantenha o botão **Shortcut (Atalho/ Acceso directo)** premido e prima o código de um dígito atribuído ao número de fax ou telefone que pretende marcar.
4. Prima **Start (Iniciar)**.



Informações relacionadas

- [Operações de voz e números de fax](#)
 - [Criar Atalhos para Números de Fax](#)
 - [Alterar ou eliminar números de Atalhos para Fax](#)

Criar Atalhos para Números de Fax

Modelos Relacionados: MFC-L2802DN/MFC-L2800DW/MFC-L2802DW/MFC-L2827DWXL/MFC-L2827DW/MFC-L2835DW

Pode guardar dez Atalhos para números de fax e aceder aos mesmos utilizando o botão **Shortcut (Atalho/ Acceso directo)**.

1. Prima  (**Fax**).
2. Mantenha o botão **Shortcut (Atalho/ Acceso directo)** premido e prima um número no teclado de marcação. Este número é agora o código de Atalho de um dígito para o número de fax que pretende guardar. Se ainda não existir um número de fax guardado nesse código de um dígito, o LCD apresenta [Registrar Agora?].
3. Prima ▲.

NOTA

O Fax de Internet (I-Fax) e as respetivas definições estão disponíveis para guardar.

(Em alguns modelos, é necessário descarregar o Internet Fax para utilizar a função Internet Fax e a função Digitalizar para servidor de e-mail.)

4. Introduza o número de telefone ou fax (até 20 dígitos) e prima **OK**.
5. Efetue uma das seguintes ações:
 - Introduza o nome no teclado de marcação (até 16 caracteres) e prima **OK**.
 - Para guardar o número sem nome, prima **OK**.



Informações relacionadas

- [Marcar um número utilizando um Atalho](#)

Alterar ou eliminar números de Atalhos para Fax

Modelos Relacionados: MFC-L2802DN/MFC-L2800DW/MFC-L2802DW/MFC-L2827DWXL/MFC-L2827DW/MFC-L2835DW

1. Prima  (**Fax**).
2. Prima ▲ três vezes.
3. Prima ▲ ou ▼ para ver a opção [Atalho] e, em seguida, prima **OK**.
4. Mantenha o botão **Shortcut (Atalho/ Acesso directo)** premido e utilize o teclado de marcação para premir o código de Atalho de um dígito que pretende alterar ou eliminar.
5. Efetue uma das seguintes ações:
 - Para alterar o nome e o número guardados:
 - a. Prima ▲.
 - b. Edite o nome e o número:

Para editar o nome ou o número guardados, prima ◀ ou ▶ para mover o cursor até ao carácter que pretender alterar e prima **Clear (Eliminar)**.

Introduza o carácter correto e prima **OK**.
 - Para eliminar o nome e o número guardados:
 - a. Prima ▼.
 - b. Prima ▲ para confirmar.
 - Para sair sem efetuar alterações, prima **Stop/Exit (Parar)**.
6. Prima **Stop/Exit (Parar)**.





Informações relacionadas

- [Marcar um número utilizando um Atalho](#)

Marcar um número com a Marcação Rápida

Modelos Relacionados: MFC-L2802DN/MFC-L2800DW/MFC-L2802DW/MFC-L2827DWXL/MFC-L2827DW/MFC-L2835DW

1. Prima  (**Fax**).
2. [Coloque o documento.](#)
3. Efetue uma das seguintes ações:
 - Prima  duas vezes e introduza o código de três dígitos da Marcação Rápida.
 - Prima .
Prima os botões do teclado de marcação correspondentes às primeiras letras do nome e prima **OK**.
Prima ▲ ou ▼ para percorrer os nomes até encontrar o que procura e prima **OK**.
4. Prima **OK**.
5. Prima **Start (Iniciar)**.





Informações relacionadas

- [Operações de voz e números de fax](#)
 - [Gravar números de Marcação rápida](#)
 - [Alterar ou eliminar números de Marcação Rápida](#)

Gravar números de Marcação rápida

Modelos Relacionados: MFC-L2802DN/MFC-L2800DW/MFC-L2802DW/MFC-L2827DWXL/MFC-L2827DW/MFC-L2835DW

Utilize os números de Marcação rápida para gravar até 200 números com nome.

1. Prima  (**Fax**).
2. Prima  duas vezes e introduza o código de três dígitos (001 - 200) de uma Marcação Rápida. Prima **OK**.
Se não estiver aqui gravado nenhum número, o LCD apresenta [Registrar Agora?].
3. Prima ▲.

NOTA

O Fax de Internet (I-Fax) e as respetivas definições estão disponíveis para guardar.

(Em alguns modelos, é necessário descarregar o Internet Fax para utilizar a função Internet Fax e a função Digitalizar para servidor de e-mail.)

4. Introduza o número de telefone ou fax (até 20 dígitos) e prima **OK**.
5. Efetue uma das seguintes ações:
 - Introduza o nome no teclado de marcação (até 16 caracteres) e prima **OK**.
 - Para guardar o número sem nome, prima **OK**.



Informações relacionadas

- [Marcar um número com a Marcação Rápida](#)

Alterar ou eliminar números de Marcação Rápida

Modelos Relacionados: MFC-L2802DN/MFC-L2800DW/MFC-L2802DW/MFC-L2827DWXL/MFC-L2827DW/MFC-L2835DW

Pode alterar ou eliminar códigos de Marcação Rápida.

1. Prima  (**Fax**).
2. Prima ▲ três vezes.
3. Prima ▲ ou ▼ para ver a opção [Marcação Ráp.] e, em seguida, prima **OK**.
4. Introduza o código de Marcação Rápida que pretender alterar ou eliminar e prima **OK**.
5. Efetue uma das seguintes ações:
 - Para alterar o nome e o número de fax ou telefone guardados:
 - a. Prima ▲.
 - b. Edite o número e o nome:

Para editar o número ou o nome guardados, prima ◀ ou ▶ para mover o cursor até ao carácter que pretender alterar e prima **Clear (Eliminar)**.

Introduza o carácter correto e prima **OK**.
 - Para eliminar o nome e o número de fax ou telefone guardados:
 - a. Prima ▼.
 - b. Prima ▲ para confirmar.
 - Para sair sem efetuar alterações, prima **Stop/Exit (Parar)**.
6. Prima **Stop/Exit (Parar)**.



Informações relacionadas

- [Marcar um número com a Marcação Rápida](#)

Configurar grupos de distribuição

Modelos Relacionados: MFC-L2802DN/MFC-L2800DW/MFC-L2802DW/MFC-L2827DWXL/MFC-L2827DW/MFC-L2835DW/MFC-L2860DWE/MFC-L2860DW/MFC-L2862DW/MFC-L2922DW/MFC-L2960DW/MFC-L2980DW

Crie um grupo de distribuição se pretender enviar a mesma mensagem de fax para muitos números de fax ao mesmo tempo. Pode guardar grupos de distribuição no Livro de Endereços, num Atalho ou numa Marcação Rápida do equipamento, dependendo do modelo.



Em primeiro lugar, tem de guardar cada número de fax no Livro de Endereços. Em seguida, pode inclui-los como números no Grupo. Cada Grupo utiliza um número do Livro de Endereços (Atalho ou Marcação Rápida em alguns modelos).

Modelos aplicáveis	Número máximo de grupos	Máximo de números num grupo
MFC-L2802DN/MFC-L2800DW/ MFC-L2802DW/MFC-L2827DWXL/ MFC-L2827DW/MFC-L2835DW	20	209
MFC-L2860DWE/MFC-L2860DW/ MFC-L2862DW/MFC-L2922DW/ MFC-L2960DW/MFC-L2980DW	20	199

>> [MFC-L2802DN/MFC-L2800DW/MFC-L2802DW/MFC-L2827DWXL/MFC-L2827DW/MFC-L2835DW](#)

>> [MFC-L2860DWE/MFC-L2860DW/MFC-L2862DW/MFC-L2922DW/MFC-L2960DW/MFC-L2980DW](#)

MFC-L2802DN/MFC-L2800DW/MFC-L2802DW/MFC-L2827DWXL/MFC-L2827DW/MFC-L2835DW

1. Prima  (Fax).
2. Prima ▲ três vezes.
3. Prima ▲ ou ▼ para ver a opção [Config. grupos] e prima **OK**.
4. Efetue uma das seguintes ações:
 - Guardar um Grupo numa posição de Marcação Rápida:
Prima , introduza os três dígitos da posição de Marcação Rápida e prima **OK**.
 - Guardar um Grupo numa posição de Atalho:
Mantenha o botão **Shortcut (Atalho/ Acesso directo)** premido e introduza o número de Atalho de um dígito utilizando o teclado de marcação.
5. Utilize o teclado de marcação para introduzir um número para o Grupo (01 a 20) e prima **OK**.

NOTA

O Fax de Internet (I-Fax) e as respetivas definições são selecionáveis.

(Em alguns modelos, é necessário descarregar o Internet Fax para utilizar a função Internet Fax e a função Digitalizar para servidor de e-mail.)



6. Adicionar números ao Grupo:
 - Adicionar números de Marcação Rápida:
Prima  e introduza o número de três dígitos da Marcação Rápida.
 - Adicionar números de Atalho:

Mantenha o botão **Shortcut (Atalho/ Acceso directo)** premido e introduza o número de Atalho de um dígito utilizando o teclado de marcação.

O LCD apresenta os números de Marcação Rápida selecionados com # e os números de Atalho com um * (por exemplo *006, #009).

7. Prima **OK** quando terminar de adicionar números.
8. Introduza o nome do Grupo utilizando o teclado de marcação (até 16 caracteres).
9. Prima **OK**.
10. Prima **Stop/Exit (Parar)**.

MFC-L2860DWE/MFC-L2860DW/MFC-L2862DW/MFC-L2922DW/MFC-L2960DW/ MFC-L2980DW

1. Prima  [(Fax)] > [Livro Ender.].
2. Siga estes passos:
 - a. Prima [Editar] > [Config. grupos] > [Nome].
 - b. Introduza o nome do grupo (até 16 caracteres) no LCD e prima [OK].
 - c. Prima [Adic./Eliminar].
 - d. Adicione números do Livro de Endereços ao Grupo premindo-os para ficarem com um visto e, em seguida, prima [OK].
 - e. Leia e confirme a lista de nomes e números apresentada e, em seguida, prima [OK] para guardar o Grupo.Para guardar outro grupo para distribuição, repita estes passos.
3. Prima .

Informações relacionadas



- [Operações de voz e números de fax](#)
 - [Alterar o nome de um grupo de distribuição](#)
 - [Eliminar um grupo de distribuição](#)
 - [Adicionar ou eliminar um membro do grupo de distribuição](#)
-

Alterar o nome de um grupo de distribuição

Modelos Relacionados: MFC-L2802DN/MFC-L2800DW/MFC-L2802DW/MFC-L2827DWXL/MFC-L2827DW/MFC-L2835DW/MFC-L2860DWE/MFC-L2860DW/MFC-L2862DW/MFC-L2922DW/MFC-L2960DW/MFC-L2980DW

>> MFC-L2802DN/MFC-L2800DW/MFC-L2802DW/MFC-L2827DWXL/MFC-L2827DW/MFC-L2835DW
>> MFC-L2860DWE/MFC-L2860DW/MFC-L2862DW/MFC-L2922DW/MFC-L2960DW/MFC-L2980DW

MFC-L2802DN/MFC-L2800DW/MFC-L2802DW/MFC-L2827DWXL/MFC-L2827DW/MFC-L2835DW

1. Prima  (Fax).
2. Prima ▲ três vezes.
3. Prima ▲ ou ▼ para ver a opção [Config. grupos] e, em seguida, prima **OK**.
4. Efetue uma das seguintes ações:
 - Alterar o nome de Grupo de um Grupo guardado numa posição de Marcação Rápida:
Prima , introduza os três dígitos da posição de Marcação Rápida e prima **OK**.
 - Alterar o nome de Grupo de um Grupo guardado numa posição de Atalho:
Mantenha o botão **Shortcut (Atalho/ Acesso directo)** premido e introduza o número de Atalho de um dígito utilizando o teclado de marcação.
5. Prima ▲ para alterar a informação do grupo que está guardada.

NOTA

O Fax de Internet (I-Fax) e as respetivas definições estão disponíveis para guardar.

(Em alguns modelos, é necessário descarregar o Internet Fax para utilizar a função Internet Fax e a função Digitalizar para servidor de e-mail.)

6. Prima **OK**.
7. Para editar o nome, prima ◀ ou ▶ para posicionar o cursor por baixo do carácter que pretende alterar. De seguida, prima **Clear (Eliminar)** para o eliminar e introduza o carácter correto utilizando o teclado de marcação.
Quando terminar a edição, prima **OK**.
8. Prima **Stop/Exit (Parar)**.

MFC-L2860DWE/MFC-L2860DW/MFC-L2862DW/MFC-L2922DW/MFC-L2960DW/MFC-L2980DW

1. Prima  [(Fax)] > [Livro Ender.] > [Editar] > [Alterar].
2. Prima ▲ ou ▼ para ver o grupo que pretende e prima-o.
3. Prima [Nome].
4. Introduza o novo nome do grupo (até 16 caracteres) no LCD e prima [OK].



Como alterar o nome guardado:

Se quiser alterar um carácter, prima ◀ ou ▶ para posicionar o cursor por baixo do carácter incorreto e prima



Introduza o novo carácter.

5. Prima [OK].

6. Prima .

Informações relacionadas



- [Configurar grupos de distribuição](#)
-

Eliminar um grupo de distribuição



Modelos Relacionados: MFC-L2802DN/MFC-L2800DW/MFC-L2802DW/MFC-L2827DWXL/MFC-L2827DW/MFC-L2835DW/MFC-L2860DWE/MFC-L2860DW/MFC-L2862DW/MFC-L2922DW/MFC-L2960DW/MFC-L2980DW

>> MFC-L2802DN/MFC-L2800DW/MFC-L2802DW/MFC-L2827DWXL/MFC-L2827DW/MFC-L2835DW
>> MFC-L2860DWE/MFC-L2860DW/MFC-L2862DW/MFC-L2922DW/MFC-L2960DW/MFC-L2980DW

MFC-L2802DN/MFC-L2800DW/MFC-L2802DW/MFC-L2827DWXL/MFC-L2827DW/MFC-L2835DW

1. Prima  (Fax).
2. Prima ▲ três vezes.
3. Prima ▲ ou ▼ para ver a opção [Config. grupos] e, em seguida, prima **OK**.
4. Efetue uma das seguintes ações:
 - Eliminar um Grupo guardado numa posição de Marcação Rápida:
Prima , introduza os três dígitos da posição de Marcação Rápida e prima **OK**.
 - Eliminar um Grupo guardado numa posição de Atalho:
Mantenha o botão **Shortcut (Atalho/ Acesso directo)** premido e introduza o número de Atalho de um dígito utilizando o teclado de marcação.
5. Prima ▼ para eliminar o grupo.
6. Prima ▲ para confirmar.
7. Prima **Stop/Exit (Parar)**.

MFC-L2860DWE/MFC-L2860DW/MFC-L2862DW/MFC-L2922DW/MFC-L2960DW/MFC-L2980DW

1. Prima  [(Fax)] > [Livro Ender.] > [Editar] > [Apagar].
2. Prima ▲ ou ▼ para ver o grupo que pretende e prima-o.
3. Prima [OK].
4. Prima .

✓ Informações relacionadas



- [Configurar grupos de distribuição](#)

Adicionar ou eliminar um membro do grupo de distribuição

Modelos Relacionados: MFC-L2802DN/MFC-L2800DW/MFC-L2802DW/MFC-L2827DWXL/MFC-L2827DW/MFC-L2835DW/MFC-L2860DWE/MFC-L2860DW/MFC-L2862DW/MFC-L2922DW/MFC-L2960DW/MFC-L2980DW

>> MFC-L2802DN/MFC-L2800DW/MFC-L2802DW/MFC-L2827DWXL/MFC-L2827DW/MFC-L2835DW
>> MFC-L2860DWE/MFC-L2860DW/MFC-L2862DW/MFC-L2922DW/MFC-L2960DW/MFC-L2980DW

MFC-L2802DN/MFC-L2800DW/MFC-L2802DW/MFC-L2827DWXL/MFC-L2827DW/MFC-L2835DW

1. Prima  (Fax).
2. Prima ▲ três vezes.
3. Prima ▲ ou ▼ para ver a opção [Config. grupos] e, em seguida, prima **OK**.
4. Efetue uma das seguintes ações:
 - Alterar os números de um Grupo guardado numa posição de Marcação Rápida:
Prima , introduza os três dígitos da posição de Marcação Rápida e prima **OK**.
 - Alterar os números de um Grupo guardado numa posição de Atalho:
Mantenha o botão **Shortcut (Atalho/ Acesso directo)** premido e introduza o número de Atalho de um dígito utilizando o teclado de marcação.
5. Prima ▲ para alterar os números que estão guardados no grupo.

NOTA

O Fax de Internet (I-Fax) e as respetivas definições estão disponíveis para guardar.

(Em alguns modelos, é necessário descarregar o Internet Fax para utilizar a função Internet Fax e a função Digitalizar para servidor de e-mail.)

6. Adicionar ou eliminar números de Atalho ou de Marcação Rápida
 - Adicionar números de Atalho:
Prima ◀ ou ▶ para colocar o cursor logo após o último número.
Em seguida, mantenha o botão **Shortcut (Atalho/ Acesso directo)** premido e introduza a posição de Atalho de um dígito do número que pretende adicionar.
 - Adicionar números de Marcação Rápida:
Prima ◀ ou ▶ para colocar o cursor logo após o último número.
De seguida, prima  e introduza os três dígitos da posição de Marcação Rápida para o número que pretende adicionar.
 - Para eliminar números de Atalho ou de Marcação Rápida, prima ◀ ou ▶ para posicionar o cursor por baixo do número que pretende eliminar e, em seguida, prima **Clear (Eliminar)**.
- Quando terminar a edição, prima **OK**.
7. Prima **OK**.
 8. Prima **Stop/Exit (Parar)**.

MFC-L2860DWE/MFC-L2860DW/MFC-L2862DW/MFC-L2922DW/MFC-L2960DW/MFC-L2980DW

1. Prima  [(Fax)] > [Livro Ender.] > [Editar] > [Alterar].

-
2. Prima ▲ ou ▼ para ver o grupo que pretende e prima-o.
 3. Prima ▲ ou ▼ para ver [Adic./Eliminar] e prima-o.
 4. Prima ▲ ou ▼ para ver o número que pretende adicionar ou eliminar.
 5. Execute o seguinte para cada número que desejar alterar:
 - Para adicionar um número ao grupo, prima a caixa de verificação do número para adicionar um visto.
 - Para eliminar um número do grupo, prima a caixa de verificação do número para remover o visto.
 6. Prima [OK].
 7. Prima [OK].
 8. Prima .



Informações relacionadas

- [Configurar grupos de distribuição](#)
-

Combinar números do Livro de Endereços

Modelos Relacionados: MFC-L2802DN/MFC-L2800DW/MFC-L2802DW/MFC-L2827DWXL/MFC-L2827DW/MFC-L2835DW/MFC-L2860DWE/MFC-L2860DW/MFC-L2862DW/MFC-L2922DW/MFC-L2960DW/MFC-L2980DW

Por vezes, poderá querer escolher entre diversos operadores de longa distância quando enviar um fax. As taxas podem variar consoante a hora e o destino. Para tirar partido de taxas mais baixas, pode memorizar os códigos de acesso dos operadores de longa distância e os números de cartões de crédito como números do Livro de Endereços.

Pode memorizar estas sequências de marcação longas dividindo-as e configurando-as como números individuais do Livro de Endereços em qualquer combinação. Pode até incluir a marcação manual utilizando o teclado de marcação.

Por exemplo: pode ter guardado “01632” e “960555” no equipamento conforme indicado na tabela seguinte.



Modelos aplicáveis	“01632” guardado em	“960555” guardado em
MFC-L2802DN/MFC-L2800DW/ MFC-L2802DW/MFC-L2827DWXL/ MFC-L2827DW/MFC-L2835DW	Marcação Rápida: 003	Marcação Rápida: 002
MFC-L2860DWE/MFC-L2860DW/ MFC-L2862DW/MFC-L2922DW/ MFC-L2960DW/MFC-L2980DW	Livro de Endereços: Brother 1	Livro de Endereços: Brother 2

Pode utilizar ambos para marcar “01632-960555” utilizando o seguinte procedimento.

>> MFC-L2802DN/MFC-L2800DW/MFC-L2802DW/MFC-L2827DWXL/MFC-L2827DW/MFC-L2835DW

>> MFC-L2860DWE/MFC-L2860DW/MFC-L2862DW/MFC-L2922DW/MFC-L2960DW/MFC-L2980DW

MFC-L2802DN/MFC-L2800DW/MFC-L2802DW/MFC-L2827DWXL/MFC-L2827DW/MFC-L2835DW

1. Prima  (Fax).
2. Prima  duas vezes e 003.
3. Prima **OK**.
4. Prima  duas vezes e 002.
5. Prima **OK**.
6. Prima **Start (Iniciar)**.
O equipamento marca “01632-960555”.

Para alterar temporariamente um número, pode substituir parte do número premindo-o no teclado de marcação. Por exemplo, para alterar o número para “01632-960556”, pode introduzir o número (01632) utilizando a Marcação abreviada 003 e, em seguida, premir 960556 no teclado de marcação.



Se tiver de aguardar por outro tom ou sinal de marcação em qualquer ponto da sequência de marcação, crie uma pausa no número premindo **Redial/Pause (Remarcar/Pausa)**.

MFC-L2860DWE/MFC-L2860DW/MFC-L2862DW/MFC-L2922DW/MFC-L2960DW/MFC-L2980DW

1. Prima  [(Fax)] > [Livro Ender.].
2. Prima ▲ ou ▼ para ver o número de Brother 1.
3. Prima o número.

-
4. Prima [Aplicar].
 5. Prima [Opções].
 6. Prima ▲ ou ▼ para ver a opção [Livro Ender.] e, em seguida, prima nela.
 7. Prima [OK].
 8. Prima ▲ ou ▼ para ver o número de Brother 2.
 9. Prima o número.
 10. Prima [Aplicar].
 11. Prima [Início Fax].

O equipamento marca "01632-960555".

Para alterar temporariamente um número, pode substituir parte do número premindo-o no LCD. Por exemplo, para alterar o número para "01632-960556", pode introduzir o número (Brother 1: 01632) utilizando o livro de endereços, premir [Aplicar] e, em seguida, premir 960556 utilizando o LCD.



Se tiver de aguardar por outro tom ou sinal de marcação em qualquer ponto da sequência de marcação, crie uma pausa no número premindo [Pausa].



Informações relacionadas

- [Operações de voz e números de fax](#)
-

Serviços telefônicos e equipamentos externos

Modelos Relacionados: MFC-L2802DN/MFC-L2800DW/MFC-L2802DW/MFC-L2827DWXL/MFC-L2827DW/MFC-L2835DW/MFC-L2860DWE/MFC-L2860DW/MFC-L2862DW/MFC-L2922DW/MFC-L2960DW/MFC-L2980DW

- [Identificação de Chamada](#)
- [Definir o tipo de linha telefônica](#)
- [TAD \(dispositivo de atendimento telefônico\) externo](#)
- [Telefones externos e extensões telefônicas](#)
- [Ligações multi-linhas \(PBX\)](#)

Identificação de Chamada

Modelos Relacionados: MFC-L2802DN/MFC-L2800DW/MFC-L2802DW/MFC-L2827DWXL/MFC-L2827DW/MFC-L2835DW/MFC-L2860DWE/MFC-L2860DW/MFC-L2862DW/MFC-L2922DW/MFC-L2960DW/MFC-L2980DW

A função de Identificação de Chamada permite a utilização do serviço de assinantes “Identificação de Chamada” oferecido por muitas companhias telefónicas locais. Este serviço apresenta o número de telefone, ou o nome se disponível, do originador da chamada quando o telefone toca.

- A mensagem [ID desconh.] significa que a chamada teve origem fora da sua área do serviço de Identificação de Chamada.
- A mensagem [ID retido] significa que a pessoa que está a ligar bloqueou intencionalmente a transmissão da informação de Identificação de Chamada.

Contacte a sua operadora de telefones para obter mais informação.

Assim que atender a chamada, a informação de Identificação de Chamada desaparece do LCD e fica guardada na memória de Identificação de Chamada.

Veja a lista ou seleccione um número e adicione-o ao Livro de Endereços (Marcação Rápida ou Atalho em alguns modelos) ou elimine-o do histórico.

Pode imprimir uma lista das informações de identificação de chamada recebidas pelo equipamento.



- Esta função não está disponível em alguns países.
- O serviço de Identificação de Chamada varia entre os operadores. Contacte a sua companhia telefónica local para saber mais acerca do serviço disponível na sua área.



Informações relacionadas

- [Serviços telefónicos e equipamentos externos](#)
 - [Ativar a Identificação de Chamada](#)

Ativar a Identificação de Chamada

Modelos Relacionados: MFC-L2802DN/MFC-L2800DW/MFC-L2802DW/MFC-L2827DWXL/MFC-L2827DW/MFC-L2835DW/MFC-L2860DWE/MFC-L2860DW/MFC-L2862DW/MFC-L2922DW/MFC-L2960DW/MFC-L2980DW

Se subscrever o serviço de Identificação de Chamada na sua linha telefónica, ative a Identificação de Chamada para ver o número de telefone de quem lhe liga no LCD quando o telefone tocar.

>> [MFC-L2802DN/MFC-L2800DW/MFC-L2802DW/MFC-L2827DWXL/MFC-L2827DW/MFC-L2835DW](#)

>> [MFC-L2860DWE/MFC-L2860DW/MFC-L2862DW/MFC-L2922DW/MFC-L2960DW/MFC-L2980DW](#)

MFC-L2802DN/MFC-L2800DW/MFC-L2802DW/MFC-L2827DWXL/MFC-L2827DW/MFC-L2835DW



1. Prima **Menu**.
2. Prima ▲ ou ▼ para ver a opção [Fax] e prima **OK**.
3. Prima ▲ ou ▼ para ver a opção [Vários] e prima **OK**.
4. Prima ▲ ou ▼ para ver a opção [ID chamador] e prima **OK**.
5. Prima ▲ ou ▼ para ver a opção [Ligar] (ou [Desligar]) e, em seguida, prima **OK**.



- Para ver a lista de Identificação de Chamada no LCD, selecione a opção [Visor#] neste passo.
- Para imprimir a lista de Identificação de Chamada, selecione a opção [Imp. Relatório] neste passo.

6. Prima **Stop/Exit (Parar)**.

MFC-L2860DWE/MFC-L2860DW/MFC-L2862DW/MFC-L2922DW/MFC-L2960DW/MFC-L2980DW

1. Prima  [Definiç.] > [Defin. todas] > [Fax] > [Vários] > [ID chamador].
2. Prima [Ligar] (ou [Desligar]).
3. Prima .

Informações relacionadas

- [Identificação de Chamada](#)

Definir o tipo de linha telefónica

Modelos Relacionados: MFC-L2802DN/MFC-L2800DW/MFC-L2802DW/MFC-L2827DWXL/MFC-L2827DW/MFC-L2835DW/MFC-L2860DWE/MFC-L2860DW/MFC-L2862DW/MFC-L2922DW/MFC-L2960DW/MFC-L2980DW

Se estiver a ligar o equipamento a uma linha que funcione com PBX ou RDIS para enviar e receber faxes, é necessário selecionar o Tipo de Linha Telefónica em conformidade com as características da linha.

>> MFC-L2802DN/MFC-L2800DW/MFC-L2802DW/MFC-L2827DWXL/MFC-L2827DW/MFC-L2835DW

>> MFC-L2860DWE/MFC-L2860DW/MFC-L2862DW/MFC-L2922DW/MFC-L2960DW/MFC-L2980DW

MFC-L2802DN/MFC-L2800DW/MFC-L2802DW/MFC-L2827DWXL/MFC-L2827DW/MFC-L2835DW

1. Prima **Menu**.
2. Prima ▲ ou ▼ para ver a opção [Conf.inicial] e, em seguida, prima **OK**.
3. Prima ▲ ou ▼ para ver a opção [Conf.Linha Tel] e, em seguida, prima **OK**.
4. Prima ▲ ou ▼ para ver a opção [Normal], [PBX] ou [RDIS] e, em seguida, prima **OK**.
5. Se selecionou [PBX], execute uma das seguintes operações:
 - Se pretender alterar o número de prefixo atual, prima ▲.
Introduza o número de prefixo (até 5 dígitos) no teclado de marcação e prima **OK**.
Prima ▲ ou ▼ para ver a opção [Ligar] ou [Sempre] e, em seguida, prima **OK**.
 - Se não pretender alterar o número de prefixo atual, prima ▲ e prima **OK**.
Prima ▲ ou ▼ para ver a opção [Ligar] ou [Sempre] e, em seguida, prima **OK**.



- Utilize os números de 0 a 9 e os caracteres #, * e ! no número de prefixo. (Prima **Tel/R** para apresentar "!".)
- Se selecionar [Ligar], o equipamento marca um número de prefixo antes do número de fax apenas quando **Tel/R** for premido.
- Se selecionar [Sempre], o equipamento marca sempre um número de prefixo antes do número de fax.

6. Prima **Stop/Exit (Parar)**.

MFC-L2860DWE/MFC-L2860DW/MFC-L2862DW/MFC-L2922DW/MFC-L2960DW/MFC-L2980DW

1. Prima  [Definiç.] > [Defin. todas] > [Conf.inicial] > [Conf.Linha Tel].
2. Prima [Normal], [PBX] ou [RDIS].
3. Se tiver selecionado [PBX], efetue o seguinte:
 - a. Prima [Ligar] ou [Sempre].



- Se selecionar [Ligar], o equipamento marca um número de prefixo antes do número de fax apenas quando [R] for premido.
- Se selecionar [Sempre], o equipamento marca sempre um número de prefixo antes do número de fax.

- b. Prima [Pref. marcação].
- c. Introduza o número de prefixo no LCD e prima [OK].



Utilize os números de 0 a 9, #, * e !. Não pode utilizar ! com quaisquer outros números ou caracteres.

4. Prima 



Informações relacionadas

- Serviços telefônicos e equipamentos externos
 - PBX e TRANSFERIR
-

PBX e TRANSFERIR

Modelos Relacionados: MFC-L2802DN/MFC-L2800DW/MFC-L2802DW/MFC-L2827DWXL/MFC-L2827DW/MFC-L2835DW/MFC-L2860DWE/MFC-L2860DW/MFC-L2862DW/MFC-L2922DW/MFC-L2960DW/MFC-L2980DW

A predefinição para a [Conf.Linha Tel] do equipamento é [Normal], o que permite ligar o equipamento a uma linha PSTN (Rede Telefónica Pública Comutada). No entanto, muitos escritórios utilizam um sistema telefónico central ou PBX (posto privado de comutação). O equipamento pode ser ligado à maioria dos PBX. A função de remarcação do equipamento suporta apenas a remarcação temporizada (TBR). A TBR funciona com a maioria dos sistemas PBX, permitindo-lhe aceder a uma linha exterior ou transferir chamadas para outra extensão.. Para utilizar esta função, prima o botão indicado na tabela.

Modelos aplicáveis	Para utilizar a função de remarcação do equipamento
MFC-L2802DN/MFC-L2800DW/MFC-L2802DW/MFC-L2827DWXL/MFC-L2827DW/MFC-L2835DW	Te/R
MFC-L2860DWE/MFC-L2860DW/MFC-L2862DW/MFC-L2922DW/MFC-L2960DW/MFC-L2980DW	R



Atribua um número de telefone ao botão guardado no Livro de Endereços (Atalho e Marcação Rápida em alguns modelos). Quando programar o número no Livro de Endereços (número de Atalho e número de Marcação Rápida em alguns modelos), prima primeiro o botão (o LCD apresenta "!") e, em seguida, introduza o número de telefone. Isto evitar que tenha de premir o botão sempre antes de marcar a partir do Livro de Endereços (Atalho ou Marcação Rápida). É necessário que o Tipo de linha telefónica esteja definido como PBX no equipamento para utilizar esta funcionalidade.



Informações relacionadas

- [Definir o tipo de linha telefónica](#)

TAD (dispositivo de atendimento telefónico) externo

Modelos Relacionados: MFC-L2802DN/MFC-L2800DW/MFC-L2802DW/MFC-L2827DWXL/MFC-L2827DW/MFC-L2835DW/MFC-L2860DWE/MFC-L2860DW/MFC-L2862DW/MFC-L2922DW/MFC-L2960DW/MFC-L2980DW

Ligue um Dispositivo de Atendimento Telefónico (TAD) externo à mesma linha que o equipamento. Quando o TAD atende uma chamada, o equipamento “escuta” os tons CNG (chamada de fax) enviados pelo equipamento de fax do remetente. Se os ouvir, o equipamento assume a chamada e recebe o fax. Se não os ouvir, permite que o TAD receba uma mensagem de voz, passando o LCD a apresentar [Telefone].

O TAD externo tem de atender durante os primeiros quatro toques (recomendamos a configuração para dois toques). Isto é necessário porque o equipamento só ouve os tons CNG após o TAD externo atender a chamada. O equipamento do remetente enviará tons CNG apenas durante mais oito a dez segundos. Não recomendamos a utilização da função de poupança do TAD externo se forem necessários mais do que quatro toques para o ativar.

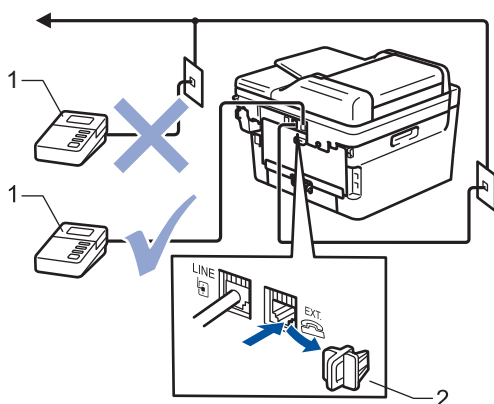

- 1 TAD
- 2 Tampa de protecção

IMPORTANTE

NÃO ligue um TAD a mais nenhum ponto da mesma linha telefónica.



Se encontrar problemas na receção de faxes, reduza a definição do atraso do toque no TAD externo.



Informações relacionadas

- [Serviços telefónicos e equipamentos externos](#)
 - [Ligar um TAD externo](#)
 - [Gravar uma mensagem de atendimento no TAD externo](#)

Ligar um TAD externo

Modelos Relacionados: MFC-L2802DN/MFC-L2800DW/MFC-L2802DW/MFC-L2827DWXL/MFC-L2827DW/MFC-L2835DW/MFC-L2860DWE/MFC-L2860DW/MFC-L2862DW/MFC-L2922DW/MFC-L2960DW/MFC-L2980DW

1. Configure o TAD externo para o número mínimo de toques permitido. Para obter mais informações, contacte o seu fornecedor de serviço telefónico. (A configuração Número de Toques do equipamento não se aplica.)
2. Grave uma mensagem de atendimento no seu TAD externo.
3. Configure o TAD para atender chamadas.
4. Selecione o Modo de Receção [TAD externo] no equipamento.



Informações relacionadas

- [TAD \(dispositivo de atendimento telefónico\) externo](#)

Gravar uma mensagem de atendimento no TAD externo

Modelos Relacionados: MFC-L2802DN/MFC-L2800DW/MFC-L2802DW/MFC-L2827DWXL/MFC-L2827DW/MFC-L2835DW/MFC-L2860DWE/MFC-L2860DW/MFC-L2862DW/MFC-L2922DW/MFC-L2960DW/MFC-L2980DW

1. Grave cinco segundos de silêncio no início da mensagem. Este período de tempo permite que o equipamento escute tons de fax.
2. Limite a duração da mensagem a 20 segundos.
3. Termine a sua mensagem de 20 segundos fornecendo o seu Código de ativação remota para aqueles que possam necessitar de enviar faxes manualmente. Por exemplo: "Após o sinal sonoro, deixe uma mensagem ou prima *51 e comece a enviar um fax."

NOTA

Recomendamos que inicie a OGM com um período de silêncio de cinco segundos porque o equipamento não distingue os tons de fax de uma voz alta. Poderá tentar ignorar esta pausa, mas se o equipamento encontrar problemas na recepção de faxes, deverá regravar a OGM para a incluir.



Informações relacionadas

- [TAD \(dispositivo de atendimento telefônico\) externo](#)

Telefones externos e extensões telefônicas

Modelos Relacionados: MFC-L2802DN/MFC-L2800DW/MFC-L2802DW/MFC-L2827DWXL/MFC-L2827DW/MFC-L2835DW/MFC-L2860DWE/MFC-L2860DW/MFC-L2862DW/MFC-L2922DW/MFC-L2960DW/MFC-L2980DW

- [Ligar um telefone externo ou uma extensão telefônica](#)
- [Funcionamento a partir de telefones externos e extensões](#)
- [Se utilizar um telefone externo sem fios não fabricado pela Brother](#)
- [Utilizar códigos remotos](#)

Ligar um telefone externo ou uma extensão telefónica

Modelos Relacionados: MFC-L2802DN/MFC-L2800DW/MFC-L2802DW/MFC-L2827DWXL/MFC-L2827DW/MFC-L2835DW/MFC-L2860DWE/MFC-L2860DW/MFC-L2862DW/MFC-L2922DW/MFC-L2960DW/MFC-L2980DW

Pode ligar um telefone separado ao equipamento, como indicado no diagrama abaixo.

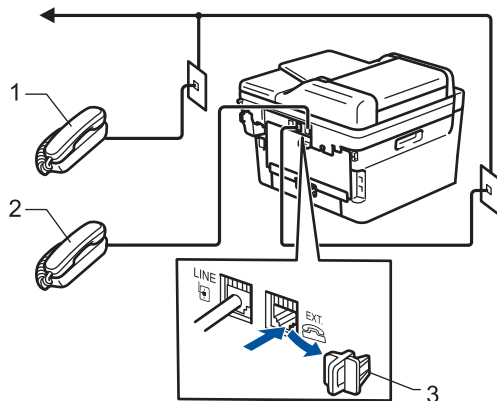

- 1 Extensão telefónica
- 2 Telefone externo
- 3 Tampa de protecção



Certifique-se de que utiliza um telefone externo com um cabo que não exceda três metros de comprimento.



Informações relacionadas

- [Telefones externos e extensões telefónicas](#)

Funcionamento a partir de telefones externos e extensões

Modelos Relacionados: MFC-L2802DN/MFC-L2800DW/MFC-L2802DW/MFC-L2827DWXL/MFC-L2827DW/MFC-L2835DW/MFC-L2860DWE/MFC-L2860DW/MFC-L2862DW/MFC-L2922DW/MFC-L2960DW/MFC-L2980DW

Se atender uma chamada de fax numa extensão ou num telefone externo, poderá fazer com que o equipamento atenda a chamada utilizando o código de ativação remota. Quando prime o código de ativação remota ***51**, o equipamento começa a receber o fax.

Se o equipamento atender uma chamada de voz e emitir toques pseudo/duplos para que o utilizador assuma o controlo, poderá atender a chamada numa extensão telefónica premindo o código de desativação remota **#51**.

Se atender uma chamada e não estiver ninguém na linha:

Está a receber um fax manual.

Prima ***51** e aguarde pelo sinal ou até que o LCD apresente [A receber] e desligue.



Pode também utilizar a função Deteção de Fax para que o equipamento atenda automaticamente a chamada.



Informações relacionadas

- [Telefones externos e extensões telefónicas](#)

Se utilizar um telefone externo sem fios não fabricado pela Brother

Modelos Relacionados: MFC-L2802DN/MFC-L2800DW/MFC-L2802DW/MFC-L2827DWXL/MFC-L2827DW/MFC-L2835DW/MFC-L2860DWE/MFC-L2860DW/MFC-L2862DW/MFC-L2922DW/MFC-L2960DW/MFC-L2980DW

Se tiver um telefone sem fios que não seja da Brother ligado ao cabo da linha telefônica e se habitualmente leva consigo o auscultador sem fios para outro local, é mais fácil atender chamadas durante o atraso do toque.

Se deixar o equipamento atender primeiro, terá de ir até ao equipamento para poder premir [Atender] ou **Tel/R** para transferir a chamada para o auscultador sem fios.



Informações relacionadas

- [Telefones externos e extensões telefônicas](#)

Utilizar códigos remotos

Modelos Relacionados: MFC-L2802DN/MFC-L2800DW/MFC-L2802DW/MFC-L2827DWXL/MFC-L2827DW/MFC-L2835DW/MFC-L2860DWE/MFC-L2860DW/MFC-L2862DW/MFC-L2922DW/MFC-L2960DW/MFC-L2980DW

Código de Ativação Remota

Se atender uma chamada de fax numa extensão ou num telefone externo, pode pedir ao equipamento que a receba premindo o Código de Ativação Remota *51. Aguarde pelos apitos e, em seguida, pouce o auscultador.

Se atender uma chamada de fax num telefone externo, pode fazer com que o equipamento receba o fax premindo os botões indicados na tabela seguinte:

Modelos aplicáveis	Para fazer com que o equipamento receba um fax
MFC-L2802DN/MFC-L2800DW/MFC-L2802DW/MFC-L2827DWXL/MFC-L2827DW/MFC-L2835DW	Start (Iniciar) e depois ▼
MFC-L2860DWE/MFC-L2860DW/MFC-L2862DW/MFC-L2922DW/MFC-L2960DW/MFC-L2980DW	Início Fax e, em seguida, Receber

Código de desativação remota

Se receber uma chamada de voz e o equipamento estiver no modo F/T, começa a soar o toque F/T (toque duplo rápido) após o atraso do toque inicial. Se atender a chamada numa extensão telefónica, pode desligar o toque F/T premindo #51 (certifique-se de que prime este código entre toques).

Se o equipamento receber uma chamada de voz e emitir toques duplos rápidos para que o utilizador atenda, pode atender a chamada no telefone externo premindo o botão indicado na tabela seguinte:

Modelos aplicáveis	Para atender uma chamada de voz
MFC-L2802DN/MFC-L2800DW/MFC-L2802DW/MFC-L2827DWXL/MFC-L2827DW/MFC-L2835DW	Tel/R
MFC-L2860DWE/MFC-L2860DW/MFC-L2862DW/MFC-L2922DW/MFC-L2960DW/MFC-L2980DW	Atender



Informações relacionadas

- [Telefones externos e extensões telefónicas](#)
 - [Alterar os códigos remotos](#)

Alterar os códigos remotos

Modelos Relacionados: MFC-L2802DN/MFC-L2800DW/MFC-L2802DW/MFC-L2827DWXL/MFC-L2827DW/MFC-L2835DW/MFC-L2860DWE/MFC-L2860DW/MFC-L2862DW/MFC-L2922DW/MFC-L2960DW/MFC-L2980DW

O código de ativação remota predefinido é ***51**. O código de desativação remota predefinido é **#51**. Se a chamada cair sempre que aceder ao TAD Externo remotamente, experimente alterar os códigos remotos de três dígitos utilizando os números 0-9, * ou #.

>> MFC-L2802DN/MFC-L2800DW/MFC-L2802DW/MFC-L2827DWXL/MFC-L2827DW/MFC-L2835DW
>> MFC-L2860DWE/MFC-L2860DW/MFC-L2862DW/MFC-L2922DW/MFC-L2960DW/MFC-L2980DW

MFC-L2802DN/MFC-L2800DW/MFC-L2802DW/MFC-L2827DWXL/MFC-L2827DW/MFC-L2835DW



1. Prima  (Fax).
2. Prima **Menu**.
3. Prima ▲ ou ▼ para ver a opção [Fax] e prima **OK**.
4. Prima ▲ ou ▼ para ver a opção [Conf.recepção] e, em seguida, prima **OK**.
5. Prima ▲ ou ▼ para ver a opção [Cód remoto] e prima **OK**.
6. Prima ▲ ou ▼ para ver a opção [Ligar] e, em seguida, prima **OK**.



Para desativar os Códigos Remotos, selecione a opção [Desligar].

7. Introduza o novo Código de Ativação Remota e prima **OK**.
8. Introduza o novo Código de Desativação Remota e prima **OK**.
9. Prima **Stop/Exit (Parar)**.

MFC-L2860DWE/MFC-L2860DW/MFC-L2862DW/MFC-L2922DW/MFC-L2960DW/MFC-L2980DW

1. Prima  [Definiç.] > [Defin. todas] > [Fax] > [Conf.recepção] > [Cód remoto].
2. Execute uma das seguintes ações:
 - Para alterar o código de ativação remota, prima [Recep. Fax]. Introduza o novo código e prima [OK].
 - Para alterar o código de desativação remota, prima [Desativ. Cód.]. Introduza o novo código e prima [OK].
 - Se não pretender alterar os códigos, avance para o passo seguinte.
 - Para desativar (ou ativar) os Códigos Remotos, prima [Cód remoto] e [Desligar] (ou [Ligar]).
3. Prima .

✓ Informações relacionadas

- [Utilizar códigos remotos](#)

Ligações multi-linhas (PBX)

Modelos Relacionados: MFC-L2802DN/MFC-L2800DW/MFC-L2802DW/MFC-L2827DWXL/MFC-L2827DW/MFC-L2835DW/MFC-L2860DWE/MFC-L2860DW/MFC-L2862DW/MFC-L2922DW/MFC-L2960DW/MFC-L2980DW

Sugerimos que peça à empresa que instalou o PBX para ligar o equipamento. Se possuir um sistema multilinhas, sugerimos que peça ao instalador para ligar a unidade à última linha do sistema. Desta forma, impede que o equipamento seja ativado sempre que o sistema recebe chamadas telefônicas. Se todas as chamadas recebidas forem atendidas por um operador de central telefônica, recomendamos a definição da opção Modo de Recepção como [Manual].

Não garantimos que o equipamento funcione corretamente em todas as circunstâncias quando ligado a um PBX. Quaisquer dificuldades em enviar ou receber faxes devem ser comunicadas primeiro à empresa que presta assistência ao PBX.



Informações relacionadas

- [Serviços telefônicos e equipamentos externos](#)

Relatórios de fax

Modelos Relacionados: MFC-L2802DN/MFC-L2800DW/MFC-L2802DW/MFC-L2827DWXL/MFC-L2827DW/
MFC-L2835DW/MFC-L2860DWE/MFC-L2860DW/MFC-L2862DW/MFC-L2922DW/MFC-L2960DW/
MFC-L2980DW

- [Imprimir um relatório de verificação da transmissão](#)
- [Imprimir um diário de fax](#)

Imprimir um relatório de verificação da transmissão

Modelos Relacionados: MFC-L2802DN/MFC-L2800DW/MFC-L2802DW/MFC-L2827DWXL/MFC-L2827DW/MFC-L2835DW/MFC-L2860DWE/MFC-L2860DW/MFC-L2862DW/MFC-L2922DW/MFC-L2960DW/MFC-L2980DW

Pode utilizar o Relatório de Verificação da Transmissão como comprovativo do envio de um fax. O relatório indica o nome ou número de fax do destinatário, a hora e a data de transmissão, a duração da transmissão, o número de páginas enviadas e se a transmissão foi ou não bem-sucedida.

Existem várias configurações disponíveis para o relatório de verificação da transmissão:



Ligar	Imprime um relatório após cada fax enviado.
Lig (+Imagem)	Imprime um relatório depois de cada fax enviado. Uma parte da primeira página do fax aparece no relatório.
Apenas erro	Imprime um relatório se a transmissão do fax não for bem-sucedida devido a erro.
Apenas erro (+Imagem)	Imprime um relatório se a transmissão do fax não for bem-sucedida devido a erro. Uma parte da primeira página do fax aparece no relatório.
Desligar	O equipamento não imprime qualquer relatório após enviar faxes.

>> [MFC-L2802DN/MFC-L2800DW/MFC-L2802DW/MFC-L2827DWXL/MFC-L2827DW/MFC-L2835DW](#)
>> [MFC-L2860DWE/MFC-L2860DW/MFC-L2862DW/MFC-L2922DW/MFC-L2960DW/MFC-L2980DW](#)

MFC-L2802DN/MFC-L2800DW/MFC-L2802DW/MFC-L2827DWXL/MFC-L2827DW/MFC-L2835DW

1. Prima **Menu**.
2. Prima **▲** ou **▼** para ver a opção [Fax] e prima **OK**.
3. Prima **▲** ou **▼** para ver a opção [Defin. Relat.] e prima **OK**.
4. Prima **▲** ou **▼** para ver a opção [Relatório XMIT] e, em seguida, prima **OK**.
5. Prima **▲** ou **▼** para ver a opção [Só Erro], [ApenasErro+Img], [Desligar], [Ligar], ou a opção [Lig (+Imagem)] e prima **OK**.
6. Prima **Stop/Exit (Parar)**.

MFC-L2860DWE/MFC-L2860DW/MFC-L2862DW/MFC-L2922DW/MFC-L2960DW/MFC-L2980DW

1. Prima  [Definiç.] > [Defin. todas] > [Fax] > [Defin. Relatório] > [Relatório XMIT].
2. Prima **▲** ou **▼** para selecionar a opção que pretender.
Se selecionar [Lig (+Imagem)] ou [Apenas erro (+Imagem)], a imagem não aparece no Relatório de Verificação da Transmissão, se a opção Transmissão em Tempo Real estiver definida como [Ligar].
3. Prima .
Se a transmissão for bem-sucedida, aparece OK ao lado de RESULT no Relatório de Verificação da Transmissão. Se a transmissão não for bem-sucedida, aparece ERROR ao lado de RESULT.

✓ Informações relacionadas

- [Relatórios de fax](#)

Imprimir um diário de fax

Modelos Relacionados: MFC-L2802DN/MFC-L2800DW/MFC-L2802DW/MFC-L2827DWXL/MFC-L2827DW/MFC-L2835DW/MFC-L2860DWE/MFC-L2860DW/MFC-L2862DW/MFC-L2922DW/MFC-L2960DW/MFC-L2980DW

Pode configurar o equipamento para imprimir um histórico de fax a intervalos específicos (a cada 50 faxes, 6, 12 ou 24 horas, 2 ou 7 dias).

>> [MFC-L2802DN/MFC-L2800DW/MFC-L2802DW/MFC-L2827DWXL/MFC-L2827DW/MFC-L2835DW](#)

>> [MFC-L2860DWE/MFC-L2860DW/MFC-L2862DW/MFC-L2922DW/MFC-L2960DW/MFC-L2980DW](#)

MFC-L2802DN/MFC-L2800DW/MFC-L2802DW/MFC-L2827DWXL/MFC-L2827DW/MFC-L2835DW

1. Prima **Menu**.
2. Prima ▲ ou ▼ para ver a opção [Fax] e prima **OK**.
3. Prima ▲ ou ▼ para ver a opção [Defin. Relat.] e prima **OK**.
4. Prima ▲ ou ▼ para ver a opção [Rel. Periodico] e prima **OK**.
5. Prima ▲ ou ▼ para ver a opção [Todos os 50 Fax], [A cada 6 horas], [A cada 12 horas], [A cada 24 horas], [A cada 2 dias], [A cada 7 dias], ou a opção [Desligar] e, em seguida, prima **OK**.
 - 6, 12, 24 horas, 2 ou 7 dias
O equipamento imprime o relatório há hora selecionada e depois apaga todos os trabalhos da memória. Se a memória do equipamento ficar cheia com 200 trabalhos antes de chegar à hora selecionada, o equipamento imprime o Histórico mais cedo e apaga todos os trabalhos da memória. Se quiser um relatório adicional antes de chegar a hora de impressão, pode imprimi-lo sem apagar os trabalhos da memória.
 - A cada 50 Faxes
O equipamento imprime o Histórico quando tiver gravado 50 trabalhos.
6. Se escolher a opção "A cada 7 dias", prima ▲ ou ▼ para ver a opção [Cada Segunda], [Cada Terça], [Cada Quarta], [Cada Quinta], [Cada Sexta], [Cada Sábado] o [Cada Domingo] e prima **OK**.
7. Se selecionou 6, 12, 24 horas, 2 ou 7 dias, efetue uma das seguintes ações para introduzir a hora para começar a imprimir:
 - Se selecionou [12 horas] na definição de data e hora, introduza a hora em formato de 12 horas e prima **OK**.
Prima ▲ ou ▼ para ver a opção [AM] ou [PM] e, em seguida, prima **OK**.
 - Se selecionou [24 horas] na definição de data e hora, introduza a hora em formato de 24 horas e prima **OK**.
(Por exemplo, introduza 19:45 para as 7:45 da tarde.)
8. Prima **Stop/Exit (Parar)**.

MFC-L2860DWE/MFC-L2860DW/MFC-L2862DW/MFC-L2922DW/MFC-L2960DW/MFC-L2980DW

1. Prima  [Definiç.] > [Defin. todas] > [Fax] > [Defin. Relatório] > [Rel. Periodico] > [Rel. Periodico].
2. Prima ▲ ou ▼ para selecionar o intervalo que pretende e prima-o.
 - 6, 12, 24 horas, 2 ou 7 dias
O equipamento imprime o relatório há hora selecionada e depois apaga todos os trabalhos da memória. Se a memória do equipamento ficar cheia com 200 trabalhos antes de chegar à hora selecionada, o equipamento imprime o Histórico mais cedo e apaga todos os trabalhos da memória. Se quiser um

relatório adicional antes de chegar a hora de impressão, pode imprimi-lo sem apagar os trabalhos da memória.

- A cada 50 Faxes

O equipamento imprime o Histórico quando tiver gravado 50 trabalhos.

3. Se selecionou 6, 12, 24 horas ou 2 ou 7 dias, prima [Hora], introduza a hora no LCD e prima [OK].
4. Se selecionou [A cada 7 dias], prima [Dia].
5. Prima ▲ ou ▼ para apresentar [Cada Segunda], [Cada Terça], [Cada Quarta], [Cada Quinta], [Cada Sexta], [Cada Sábado] ou a opção [Cada Domingo] e prima no primeiro dia do período de 7.
6. Prima .



Informações relacionadas

- [Relatórios de fax](#)
-

PC-FAX

Modelos Relacionados: MFC-L2802DN/MFC-L2800DW/MFC-L2802DW/MFC-L2827DWXL/MFC-L2827DW/
MFC-L2835DW/MFC-L2860DWE/MFC-L2860DW/MFC-L2862DW/MFC-L2922DW/MFC-L2960DW/
MFC-L2980DW

- [PC-FAX para Windows](#)
- [PC-FAX para Mac](#)

PC-FAX para Windows

Modelos Relacionados: MFC-L2802DN/MFC-L2800DW/MFC-L2802DW/MFC-L2827DWXL/MFC-L2827DW/MFC-L2835DW/MFC-L2860DWE/MFC-L2860DW/MFC-L2862DW/MFC-L2922DW/MFC-L2960DW/MFC-L2980DW

- [Descrição geral do PC-FAX \(Windows\)](#)
- [Enviar um fax com o PC-FAX \(Windows\)](#)
- [Receber faxes no seu computador \(Windows\)](#)

Descrição geral do PC-FAX (Windows)

Modelos Relacionados: MFC-L2802DN/MFC-L2800DW/MFC-L2802DW/MFC-L2827DWXL/MFC-L2827DW/
MFC-L2835DW/MFC-L2860DWE/MFC-L2860DW/MFC-L2862DW/MFC-L2922DW/MFC-L2960DW/
MFC-L2980DW

Reduza o consumo de papel e poupe tempo utilizando o software PC-FAX da Brother para enviar faxes diretamente do seu computador.

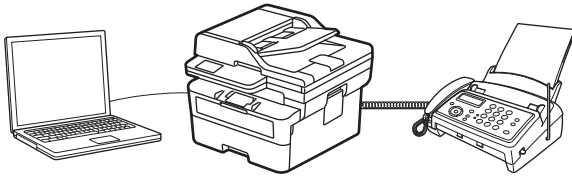

- [Configurar o PC-FAX \(Windows\)](#)
- [Configurar o Livro de Endereços do PC-Fax \(Windows\)](#)

Configurar o PC-FAX (Windows)

Modelos Relacionados: MFC-L2802DN/MFC-L2800DW/MFC-L2802DW/MFC-L2827DWXL/MFC-L2827DW/MFC-L2835DW/MFC-L2860DWE/MFC-L2860DW/MFC-L2862DW/MFC-L2922DW/MFC-L2960DW/MFC-L2980DW

Antes de enviar faxes com PC-FAX, personalize as opções de envio em cada separador da caixa de diálogo **Definições do PC-FAX**.

1. Execute  (**Brother Utilities**); em seguida, clique na lista pendente e selecione o nome do seu modelo (se ainda não estiver selecionado).
2. Clique em **PC-FAX** na barra de navegação do lado esquerdo e clique em **Configurar envio**.

Aparece a caixa de diálogo **Definições do PC-FAX**.

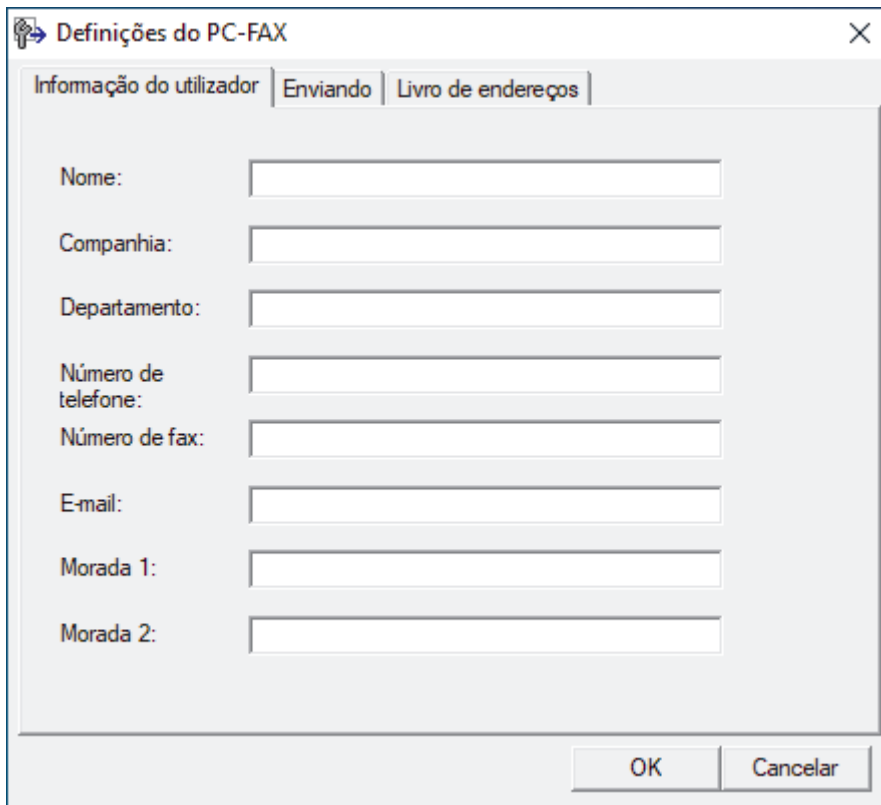

3. Execute uma das seguintes ações:
 - Clique no separador **Informação do utilizador** e introduza os dados de computador nos campos.



Cada conta Microsoft pode ter o seu próprio ecrã personalizado **Informação do utilizador** para dispor de cabeçalhos e páginas de rosto de fax personalizados.

- Clique no separador **Enviando** e introduza o número de acesso à linha externa (se necessário) no campo **Acesso linha exterior**. Selecione a caixa de verificação **Inclui cabeçalho** para incluir a informação de cabeçalho.
 - Clique no separador **Livro endereços** e selecione o livro de endereços que pretende utilizar com o PC-FAX na lista pendente **Seleção do Livro de Endereços**.
4. Clique em **OK**.



Informações relacionadas

- [Descrição geral do PC-FAX \(Windows\)](#)

Configurar o Livro de Endereços do PC-Fax (Windows)

Modelos Relacionados: MFC-L2802DN/MFC-L2800DW/MFC-L2802DW/MFC-L2827DWXL/MFC-L2827DW/MFC-L2835DW/MFC-L2860DWE/MFC-L2860DW/MFC-L2862DW/MFC-L2922DW/MFC-L2960DW/MFC-L2980DW

Adicione, edite e elimine membros e grupos para personalizar o **Livro endereços**.

- [Adicionar um membro ao Livro de Endereços do PC-FAX \(Windows\)](#)
- [Criar um grupo no Livro de Endereços do PC-FAX \(Windows\)](#)
- [Editar informações de um membro ou grupo no Livro de Endereços do PC-FAX \(Windows\)](#)
- [Eliminar um membro ou grupo do Livro de Endereços do PC-FAX \(Windows\)](#)
- [Exportar o Livro de Endereços do PC-FAX \(Windows\)](#)
- [Importar informação para o Livro de Endereços do PC-FAX \(Windows\)](#)

Adicionar um membro ao Livro de Endereços do PC-FAX (Windows)

Modelos Relacionados: MFC-L2802DN/MFC-L2800DW/MFC-L2802DW/MFC-L2827DWXL/MFC-L2827DW/MFC-L2835DW/MFC-L2860DWE/MFC-L2860DW/MFC-L2862DW/MFC-L2922DW/MFC-L2960DW/MFC-L2980DW

Adicione pessoas e os respetivos números de fax ao livro de endereços do PC-Fax se pretender enviar faxes com o software Brother PC-Fax.

1. Execute  (**Brother Utilities**); em seguida, clique na lista pendente e selecione o nome do seu modelo (se ainda não estiver selecionado).
2. Clique em **PC-FAX** na barra de navegação do lado esquerdo e clique em **Livro de endereços (Enviar)**. Aparece a caixa de diálogo **Livro endereços**.

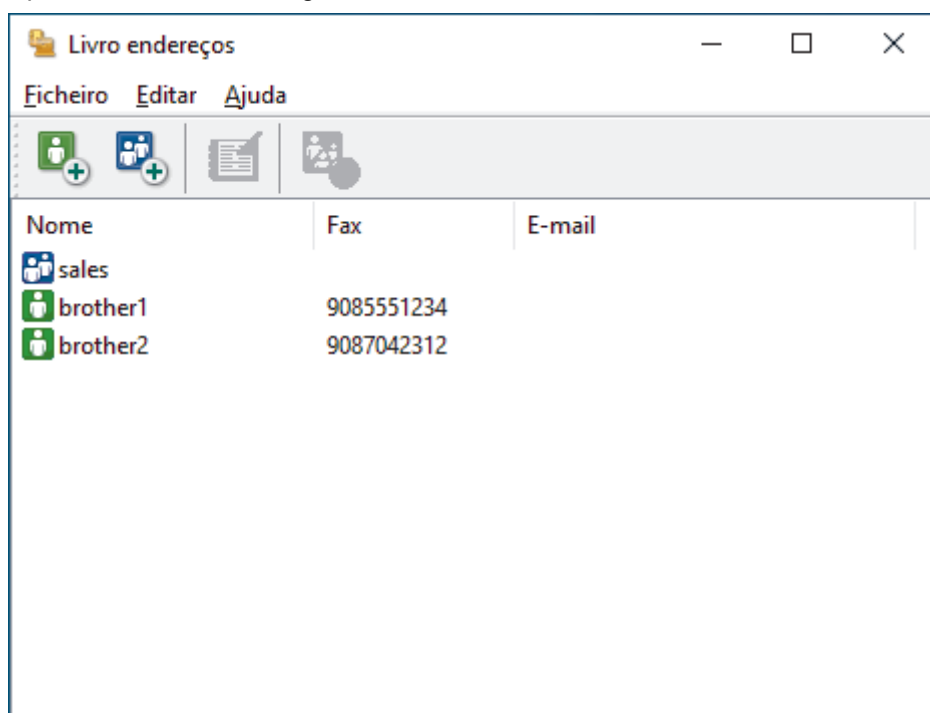

3. Clique em  para adicionar outras pessoas.
Aparece a caixa de diálogo **Criação lista de distribuição**.
4. Introduza os dados da pessoa nos campos correspondentes. Apenas o campo **Nome** é obrigatório.
5. Clique em **OK**.

Informações relacionadas

- [Configurar o Livro de Endereços do PC-Fax \(Windows\)](#)

Criar um grupo no Livro de Endereços do PC-FAX (Windows)

Modelos Relacionados: MFC-L2802DN/MFC-L2800DW/MFC-L2802DW/MFC-L2827DWXL/MFC-L2827DW/MFC-L2835DW/MFC-L2860DWE/MFC-L2860DW/MFC-L2862DW/MFC-L2922DW/MFC-L2960DW/MFC-L2980DW

Crie um grupo para distribuição do mesmo PC-FAX para vários destinatários de uma vez.

1. Execute  (**Brother Utilities**); em seguida, clique na lista pendente e selecione o nome do seu modelo (se ainda não estiver selecionado).
2. Clique em **PC-FAX** na barra de navegação do lado esquerdo e clique em **Livro de endereços (Enviar)**.

Aparece a caixa de diálogo **Livro endereços**.

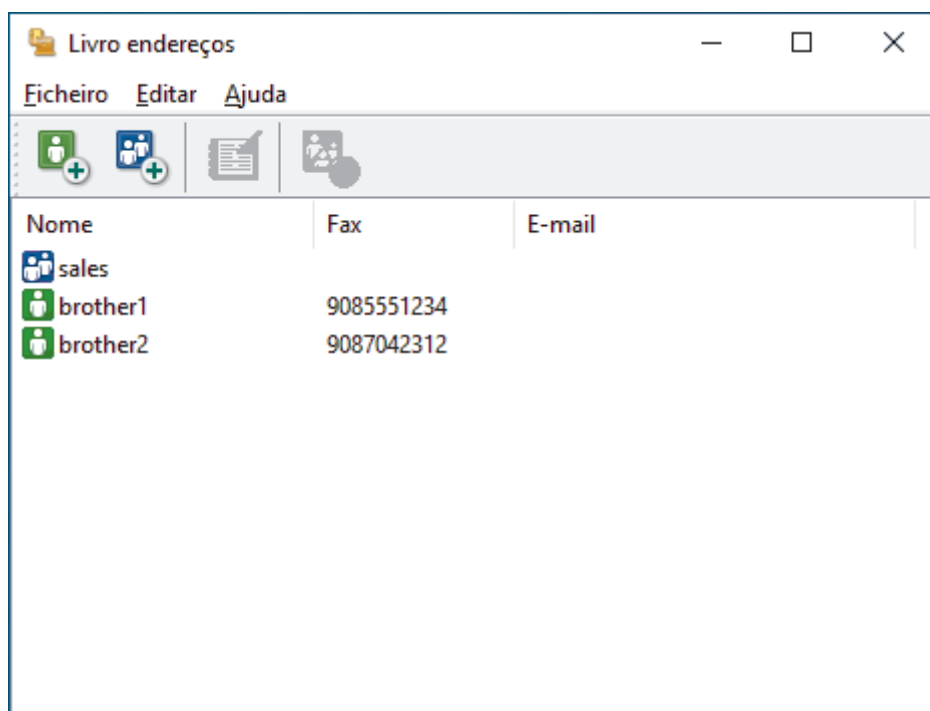

3. Clique em  para adicionar um novo grupo.
Aparece a caixa de diálogo **Criação lista de distribuição**.
4. Introduza o nome do novo grupo no campo **Nome do grupo**.
5. No campo **Nomes disponíveis**, selecione todos os nomes que pretender incluir no grupo e clique em **Adicionar>>**.
Os membros adicionados ao grupo aparecem na caixa **Membros do grupo**.
6. Quando terminar, clique em **OK**.

 Cada grupo pode conter até 50 membros.

✓ Informações relacionadas

- [Configurar o Livro de Endereços do PC-Fax \(Windows\)](#)

Editar informações de um membro ou grupo no Livro de Endereços do PC-FAX (Windows)

Modelos Relacionados: MFC-L2802DN/MFC-L2800DW/MFC-L2802DW/MFC-L2827DWXL/MFC-L2827DW/MFC-L2835DW/MFC-L2860DWE/MFC-L2860DW/MFC-L2862DW/MFC-L2922DW/MFC-L2960DW/MFC-L2980DW

1. Execute  (**Brother Utilities**); em seguida, clique na lista pendente e selecione o nome do seu modelo (se ainda não estiver selecionado).
2. Clique em **PC-FAX** na barra de navegação do lado esquerdo e clique em **Livro de endereços (Enviar)**. Aparece a caixa de diálogo **Livro endereços**.

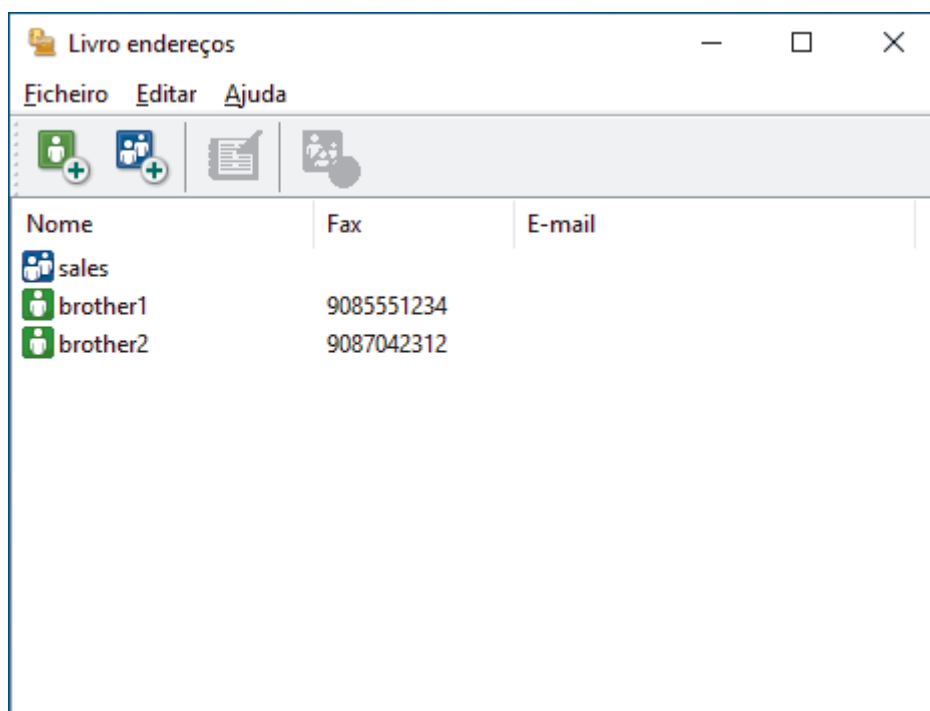

3. Selecione o membro ou grupo que pretende editar.
4. Clique em  (**Propriedades**).
5. Altere a informação do membro ou grupo.
6. Clique em **OK**.

✓ Informações relacionadas

- [Configurar o Livro de Endereços do PC-Fax \(Windows\)](#)

Eliminar um membro ou grupo do Livro de Endereços do PC-FAX (Windows)

Modelos Relacionados: MFC-L2802DN/MFC-L2800DW/MFC-L2802DW/MFC-L2827DWXL/MFC-L2827DW/MFC-L2835DW/MFC-L2860DWE/MFC-L2860DW/MFC-L2862DW/MFC-L2922DW/MFC-L2960DW/MFC-L2980DW

1. Execute  (**Brother Utilities**); em seguida, clique na lista pendente e selecione o nome do seu modelo (se ainda não estiver selecionado).
2. Clique em **PC-FAX** na barra de navegação do lado esquerdo e clique em **Livro de endereços (Enviar)**. Aparece a caixa de diálogo **Livro endereços**.

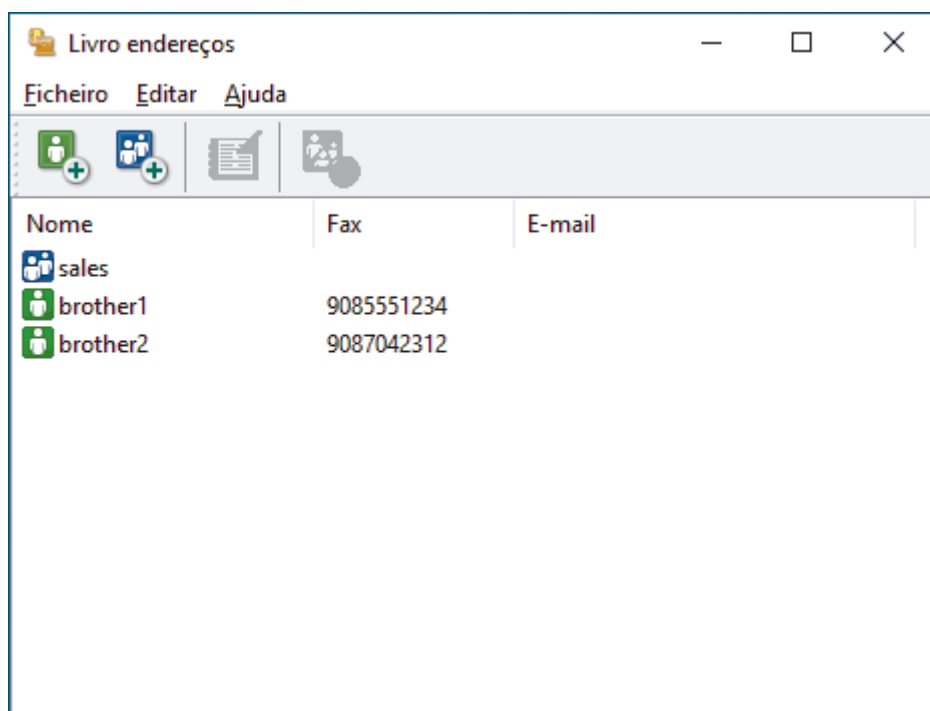

3. Selecione o membro ou grupo que pretende eliminar.
4. Clique em  (**Apagar**).
5. Quando aparecer a caixa de diálogo de confirmação, clique em **OK**.

Informações relacionadas

- [Configurar o Livro de Endereços do PC-Fax \(Windows\)](#)

Exportar o Livro de Endereços do PC-FAX (Windows)

Modelos Relacionados: MFC-L2802DN/MFC-L2800DW/MFC-L2802DW/MFC-L2827DWXL/MFC-L2827DW/MFC-L2835DW/MFC-L2860DWE/MFC-L2860DW/MFC-L2862DW/MFC-L2922DW/MFC-L2960DW/MFC-L2980DW

Pode exportar o Livro de Endereços para um ficheiro de texto ASCII (*.csv) ou para um vCard (cartão de negócios eletrónico) e guardá-lo no seu computador.

Não pode exportar as definições de grupo quando exporta os dados do **Livro endereços**.

1. Execute  (**Brother Utilities**); em seguida, clique na lista pendente e selecione o nome do seu modelo (se ainda não estiver selecionado).
2. Clique em **PC-FAX** na barra de navegação do lado esquerdo e clique em **Livro de endereços (Enviar)**. Aparece a caixa de diálogo **Livro endereços**.

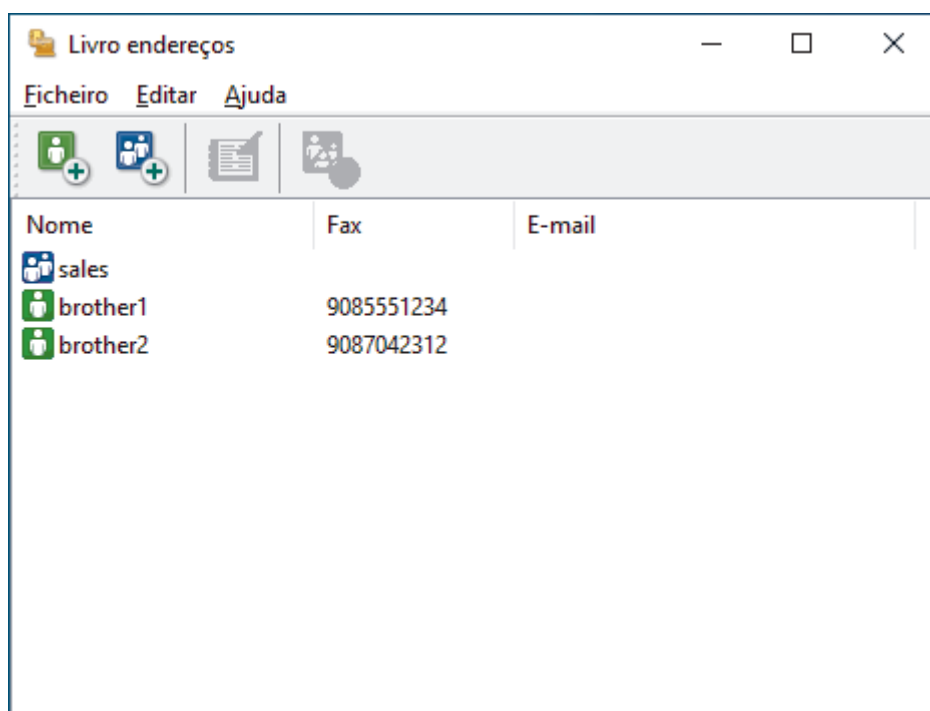

3. Clique em **Ficheiro > Exportar**.
4. Selecione uma das seguintes opções:
 - **Texto**
Aparece a caixa de diálogo **Selecione itens**. Avance para o passo seguinte.
 - **vCard**
Tem de seleccionar num membro do seu livro de endereços para exportar antes de seleccionar esta opção.
Procure a pasta onde pretende guardar o vCard, introduza o nome do vCard no campo **Nome do ficheiro** e clique em **Guardar**.
5. No campo **Itens disponíveis**, selecione os dados que pretende exportar e clique em **Adicionar>>**.



Selecione e adicione os itens pela ordem em que os quer listados.

6. Se estiver a exportar para um ficheiro ASCII, na secção **Caracteres divididos**, selecione a opção **Tabulação** ou **Virgula** para separar os campos de dados.

-
7. Clique em **OK**.
 8. Procure a pasta do computador onde pretende guardar os dados, introduza o nome do ficheiro e clique em **Guardar**.



Informações relacionadas

- [Configurar o Livro de Endereços do PC-Fax \(Windows\)](#)
-

Importar informação para o Livro de Endereços do PC-FAX (Windows)

Modelos Relacionados: MFC-L2802DN/MFC-L2800DW/MFC-L2802DW/MFC-L2827DWXL/MFC-L2827DW/MFC-L2835DW/MFC-L2860DWE/MFC-L2860DW/MFC-L2862DW/MFC-L2922DW/MFC-L2960DW/MFC-L2980DW

Pode importar ficheiros de texto ASCII (*.csv) ou vCards (cartões de negócios eletrónicos) para o seu Livro de Endereços.

1. Execute  (**Brother Utilities**); em seguida, clique na lista pendente e selecione o nome do seu modelo (se ainda não estiver selecionado).
2. Clique em **PC-FAX** na barra de navegação do lado esquerdo e clique em **Livro de endereços (Enviar)**.

Aparece a caixa de diálogo **Livro endereços**.

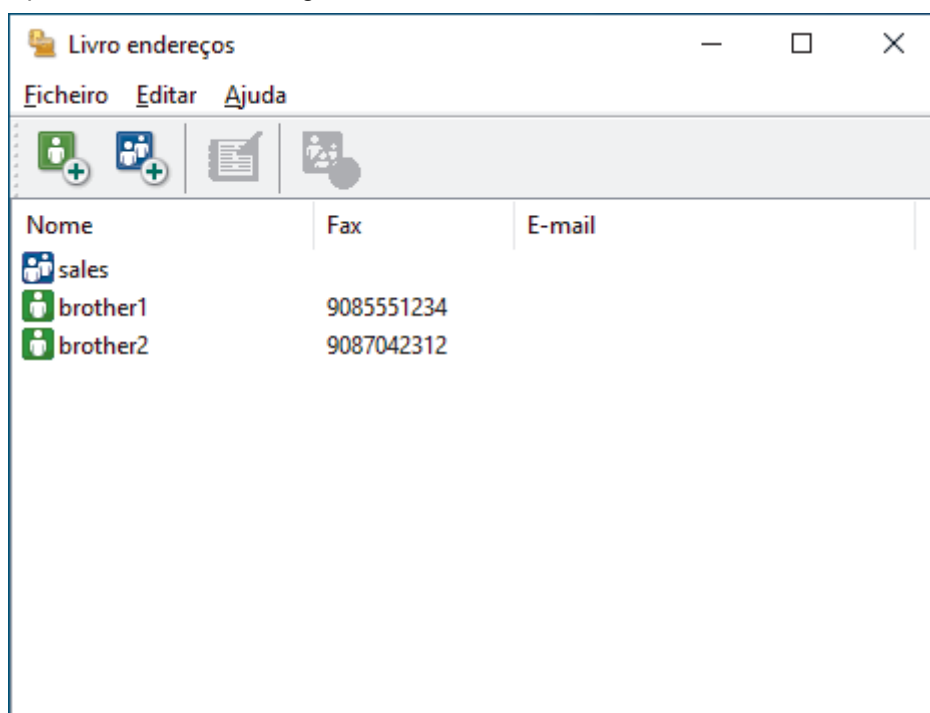

3. Clique em **Ficheiro > Importar**.
4. Selecione uma das seguintes opções:
 - **Texto**
Aparece a caixa de diálogo **Selecione itens**. Avance para o passo 5.
 - **vCard**
Avance para o passo 8.
5. No campo **Itens disponíveis**, selecione os dados que pretende importar e clique em **Adicionar>>**.



Tem de seleccionar e adicionar os campos da lista **Itens disponíveis** pela mesma ordem em que estão listados no ficheiro de texto a importar.

6. Se estiver a importar um ficheiro ASCII, abaixo da secção **Caracteres divididos**, selecione a opção **Tabulação** ou **Vírgula** para separar os campos de dados.
7. Clique em **OK**.
8. Procure a pasta de onde pretende importar os dados, introduza o nome do ficheiro e clique em **Abrir**.



Informações relacionadas

- [Configurar o Livro de Endereços do PC-Fax \(Windows\)](#)

Enviar um fax com o PC-FAX (Windows)

Modelos Relacionados: MFC-L2802DN/MFC-L2800DW/MFC-L2802DW/MFC-L2827DWXL/MFC-L2827DW/
MFC-L2835DW/MFC-L2860DWE/MFC-L2860DW/MFC-L2862DW/MFC-L2922DW/MFC-L2960DW/
MFC-L2980DW

O PC-FAX suporta apenas faxes monocromáticos. Será enviado um fax monocromático mesmo que os dados originais sejam a cores e mesmo que o equipamento de fax recetor suporte faxes a cores.

1. Crie um ficheiro em qualquer aplicação do seu computador.
2. Seleccione o comando de imprimir na sua aplicação.
3. Seleccione **Brother PC-FAX** como impressora e execute a operação de impressão.

Aparece a caixa de diálogo **BrotherPC-FAX**.

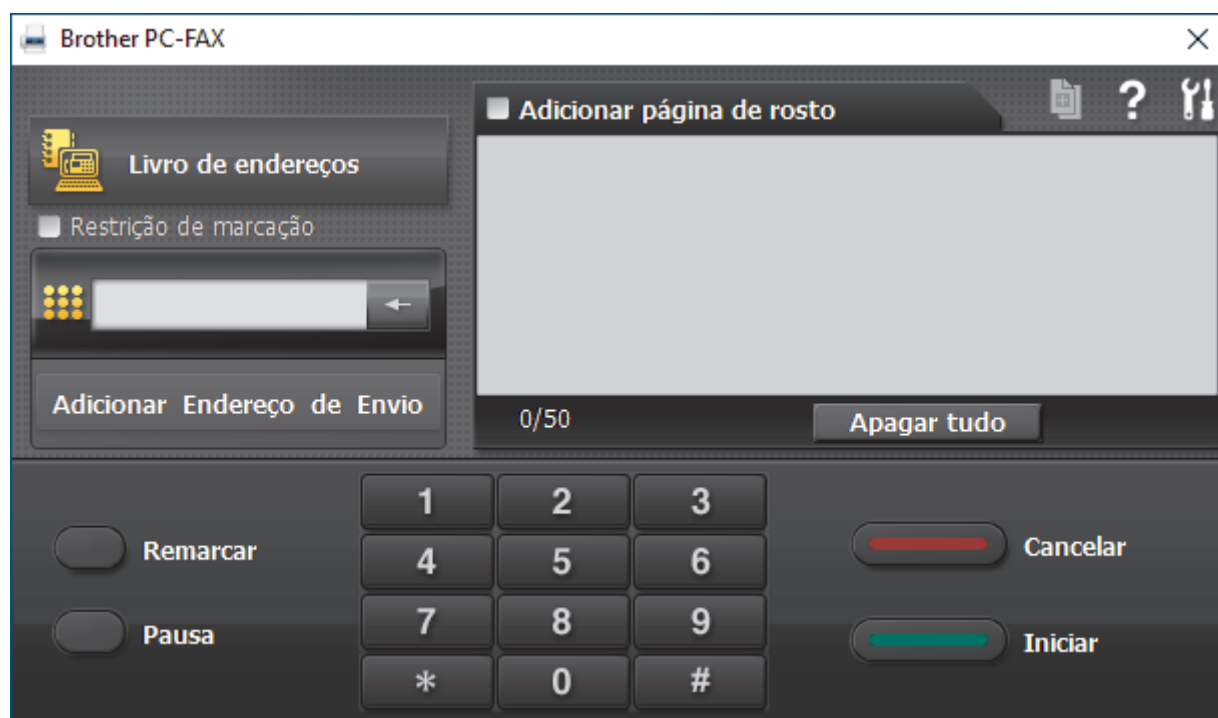



4. Introduza um número de fax utilizando um dos seguintes métodos:
 - Clique nos números do teclado de marcação para introduzir o número e, em seguida, clique em **Adicionar Endereço de Envio**.

 Se seleccionar a caixa de verificação **Restrição de marcação**, aparece uma caixa de diálogo de confirmação para reintroduzir o número de fax através do teclado. Esta função ajuda a evitar transmissões para destinatários incorretos.

- Clique no botão **Livro endereços** e seleccione um membro ou grupo do Livro de Endereços.

 Se cometer um erro, clique em **Apagar tudo** para eliminar todas as entradas.

5. Para incluir uma página de rosto, seleccione a caixa de verificação **Adicionar página de rosto**. Também pode clicar em  para criar ou editar uma página de rosto.
6. Clique em **Iniciar** para enviar o fax.



- Para cancelar o fax, clique em **Cancelar**.
- Para voltar a marcar um número, clique em **Remarcar** para ver os últimos cinco números de fax, seleccione um número e clique em **Iniciar**.



Informações relacionadas

- [PC-FAX para Windows](#)

Receber faxes no seu computador (Windows)

Modelos Relacionados: MFC-L2802DN/MFC-L2800DW/MFC-L2802DW/MFC-L2827DWXL/MFC-L2827DW/
MFC-L2835DW/MFC-L2860DWE/MFC-L2860DW/MFC-L2862DW/MFC-L2922DW/MFC-L2960DW/
MFC-L2980DW

Utilize o software PC-FAX da Brother para receber faxes no seu computador, visualizá-los e imprimir apenas os faxes que pretender.

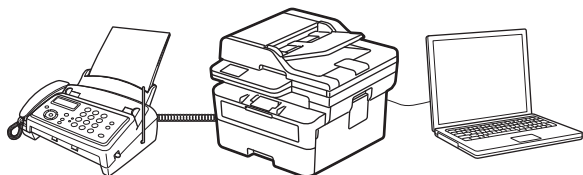

- [Receber faxes com o software de recepção PC-FAX \(Windows\)](#)

Receber faxes com o software de recepção PC-FAX (Windows)

Modelos Relacionados: MFC-L2802DN/MFC-L2800DW/MFC-L2802DW/MFC-L2827DWXL/MFC-L2827DW/MFC-L2835DW/MFC-L2860DWE/MFC-L2860DW/MFC-L2862DW/MFC-L2922DW/MFC-L2960DW/MFC-L2980DW

O software de Recepção de PC-FAX da Brother permite-lhe ver e armazenar faxes no computador. É instalado automaticamente quando instala o software e os controladores do seu equipamento e funciona em equipamentos ligados em rede ou localmente.

O PC-FAX Receive suporta apenas faxes monocromáticos.

Quando desliga o computador, o equipamento continua a receber e a guardar faxes na memória do próprio. O LCD do equipamento apresenta o número de faxes recebidos e guardados. Quando inicia esta aplicação, o software transfere todos os faxes recebidos para o computador ao mesmo tempo. Pode ativar a opção Impressão de cópia de segurança se pretender que o equipamento imprima uma cópia do fax antes de o enviar para o computador, ou antes de o computador ser desligado. Pode configurar as definições da Impressão de cópia de segurança a partir do equipamento.



Informações relacionadas

- [Receber faxes no seu computador \(Windows\)](#)
 - [Executar a Recepção de PC-FAX da Brother no seu computador \(Windows\)](#)
 - [Ver mensagens recebidas de PC-FAX \(Windows\)](#)

▲ [Página inicial](#) > [Fax](#) > [PC-FAX](#) > [PC-FAX para Windows](#) > [Receber faxes no seu computador \(Windows\)](#) > [Receber faxes com o software de recepção PC-FAX \(Windows\)](#) > [Executar a Recepção de PC-FAX da Brother no seu computador \(Windows\)](#)

Executar a Recepção de PC-FAX da Brother no seu computador (Windows)

Modelos Relacionados: MFC-L2802DN/MFC-L2800DW/MFC-L2802DW/MFC-L2827DWXL/MFC-L2827DW/MFC-L2835DW/MFC-L2860DWE/MFC-L2860DW/MFC-L2862DW/MFC-L2922DW/MFC-L2960DW/MFC-L2980DW

Se a recepção de PC-FAX estiver desativada no equipamento, ative a definição antes de tentar executar a recepção de PC-FAX.

Para obter informações sobre como ativar esta função, >> *Informações relacionadas: Configurar a recepção de PC-FAX utilizando a gestão baseada na Web*



Recomendamos que selecione a caixa de verificação **Iniciar o PC-FAX Receive no arranque do computador** para que o software seja executado automaticamente e transfira quaisquer faxes quando ligar o computador.

1. Execute  (**Brother Utilities**); em seguida, clique na lista pendente e selecione o nome do seu modelo (se ainda não estiver selecionado).
2. Clique em **PC-FAX** na barra de navegação do lado esquerdo e clique em **Receber**.
3. Confirme a mensagem e clique em **Sim**.

Aparece a janela **PC-FAX Receive (Recepção de PC-FAX)**. O ícone  (**PC-Fax Receive (Pronta)**) também aparece na área de tarefas do computador.



Informações relacionadas

- [Receber faxes com o software de recepção PC-FAX \(Windows\)](#)
 - [Configurar a recepção de PC-FAX no seu computador \(Windows\)](#)
 - [Adicionar o equipamento aos dispositivos de recepção de PC-FAX \(Windows\)](#)

Tópicos relacionados:

- [Configurar a recepção de PC-FAX utilizando a gestão baseada na Web](#)

▲ Página inicial > Fax > PC-FAX > PC-FAX para Windows > Receber faxes no seu computador (Windows) > Receber faxes com o software de recepção PC-FAX (Windows) > Executar a Recepção de PC-FAX da Brother no seu computador (Windows) > Configurar a recepção de PC-FAX no seu computador (Windows)

Configurar a recepção de PC-FAX no seu computador (Windows)

Modelos Relacionados: MFC-L2802DN/MFC-L2800DW/MFC-L2802DW/MFC-L2827DWXL/MFC-L2827DW/MFC-L2835DW/MFC-L2860DWE/MFC-L2860DW/MFC-L2862DW/MFC-L2922DW/MFC-L2960DW/MFC-L2980DW

1. Clique duas vezes no ícone  (**PC-Fax Receive (Pronta)**) na área de tarefas do computador.

Aparece a janela **PC-FAX Receive (Recepção de PC-FAX)**.

2. Clique em **Definições**.

3. Configure estas opções conforme necessário:

Preferências

Configure para iniciar automaticamente a recepção de PC-FAX ao iniciar o Windows.

Guardar

Configure o caminho para guardar os ficheiros de PC-FAX e selecione o formato do documento recebido.

Carregar para o

Configure o caminho para o servidor e selecione a opção de carregamento automático ou manual (disponível apenas para administradores).

Dispositivo

Selecione o equipamento no qual pretende receber ficheiros PC-FAX.

Bloquear (disponível apenas para administradores)

Restrinja os utilizadores que não têm privilégios de administrador de configurar as opções de definições apresentadas anteriormente.

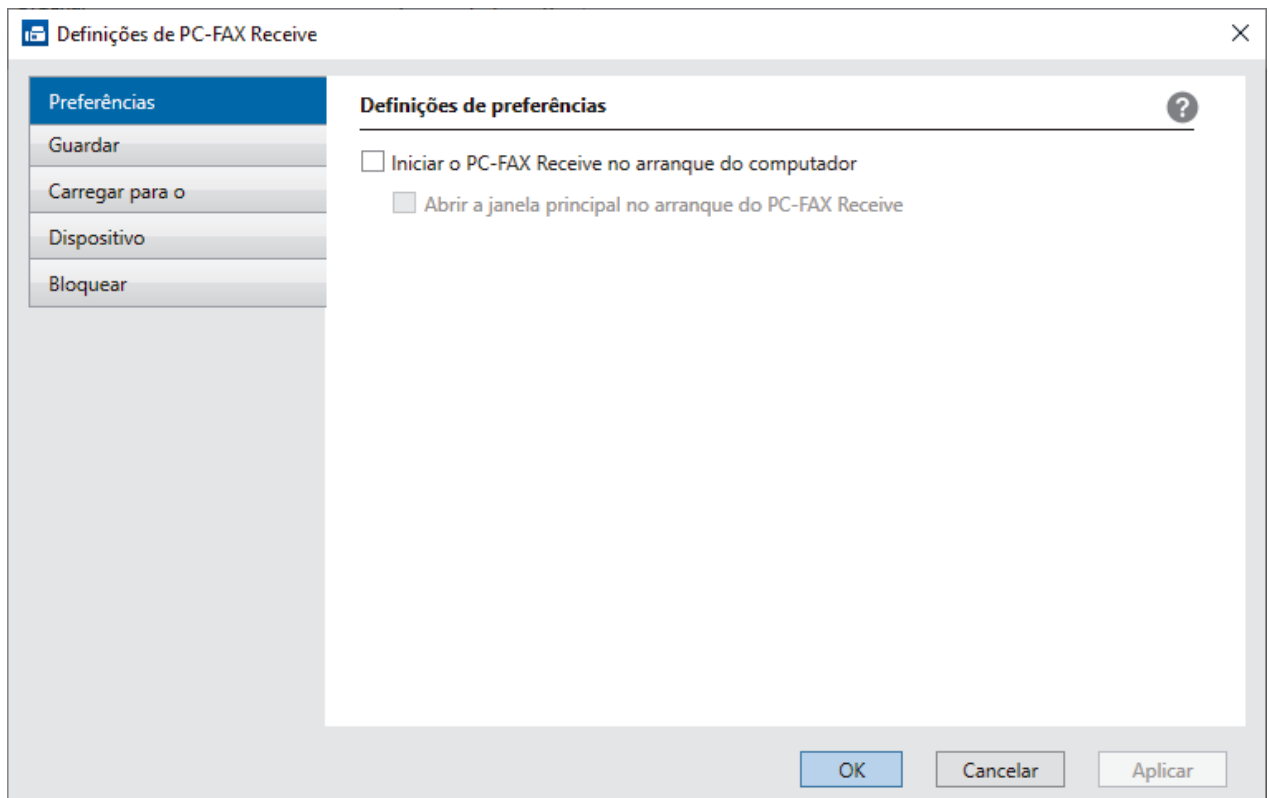

4. Clique em **OK**.



Informações relacionadas

- Executar a Recepção de PC-FAX da Brother no seu computador (Windows)
-

▲ [Página inicial](#) > [Fax](#) > [PC-FAX](#) > [PC-FAX para Windows](#) > [Receber faxes no seu computador \(Windows\)](#) > [Receber faxes com o software de receção PC-FAX \(Windows\)](#) > [Executar a Receção de PC-FAX da Brother no seu computador \(Windows\)](#) > [Adicionar o equipamento aos dispositivos de receção de PC-FAX \(Windows\)](#)

Adicionar o equipamento aos dispositivos de receção de PC-FAX (Windows)

Modelos Relacionados: MFC-L2802DN/MFC-L2800DW/MFC-L2802DW/MFC-L2827DWXL/MFC-L2827DW/MFC-L2835DW/MFC-L2860DWE/MFC-L2860DW/MFC-L2862DW/MFC-L2922DW/MFC-L2960DW/MFC-L2980DW

Se tiver instalado o equipamento seguindo as instruções do ecrã, este deve estar pronto a ser utilizado.

1. Clique duas vezes no ícone  (**PC-Fax Receive (Pronta)**) na área de tarefas do computador.
Aparece a janela **PC-FAX Receive (Recepção de PC-FAX)**.
2. Clique em **Definições**.
3. Clique em **Dispositivo > Adicionar**.

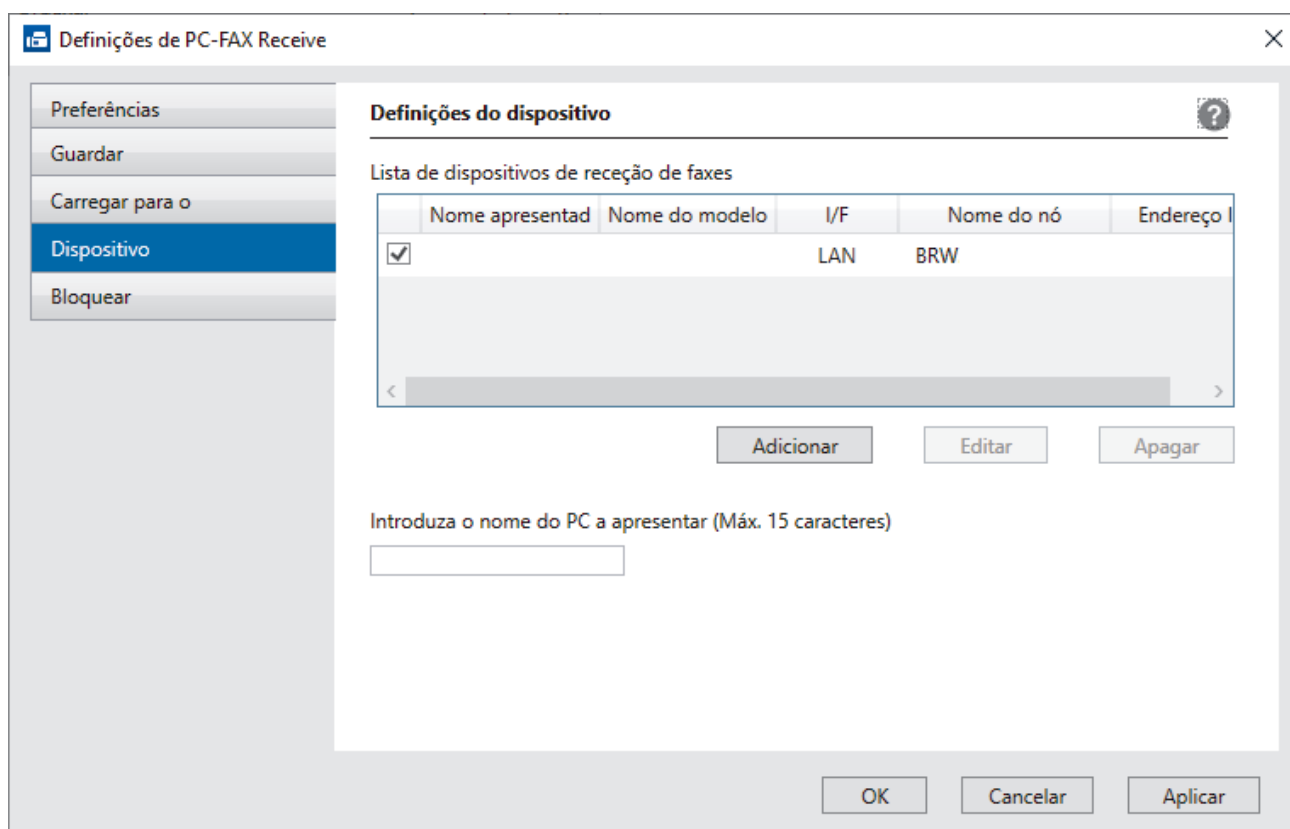

4. Selecione o método de ligação correto.

Selecione o dispositivo a partir dos resultados da pesquisa automática abaixo.

Aparece uma lista de equipamentos ligados. Selecione o equipamento que pretende. Clique em **OK**.

Especifique o seu dispositivo pelo endereço de IP

Introduza o endereço IP do equipamento no campo **Endereço IP** e clique em **OK**.

5. Para alterar o nome do computador que aparece no visor LCD do equipamento, introduza um nome novo no campo **Introduza o nome do PC a apresentar (Máx. 15 caracteres)**.
6. Clique em **OK**.





Informações relacionadas

- Executar a Recepção de PC-FAX da Brother no seu computador (Windows)

Ver mensagens recebidas de PC-FAX (Windows)

Modelos Relacionados: MFC-L2802DN/MFC-L2800DW/MFC-L2802DW/MFC-L2827DWXL/MFC-L2827DW/MFC-L2835DW/MFC-L2860DWE/MFC-L2860DW/MFC-L2862DW/MFC-L2922DW/MFC-L2960DW/MFC-L2980DW

Estado de recepção

Ícone	Estado
	Modo de espera Sem mensagens não lidas
	A receber mensagens
	Mensagens recebidas Mensagens não lidas

1. Clique duas vezes no ícone  (**PC-Fax Receive (Pronta)**) na área de tarefas do computador. Aparece a janela **PC-FAX Receive (Recepção de PC-FAX)**.

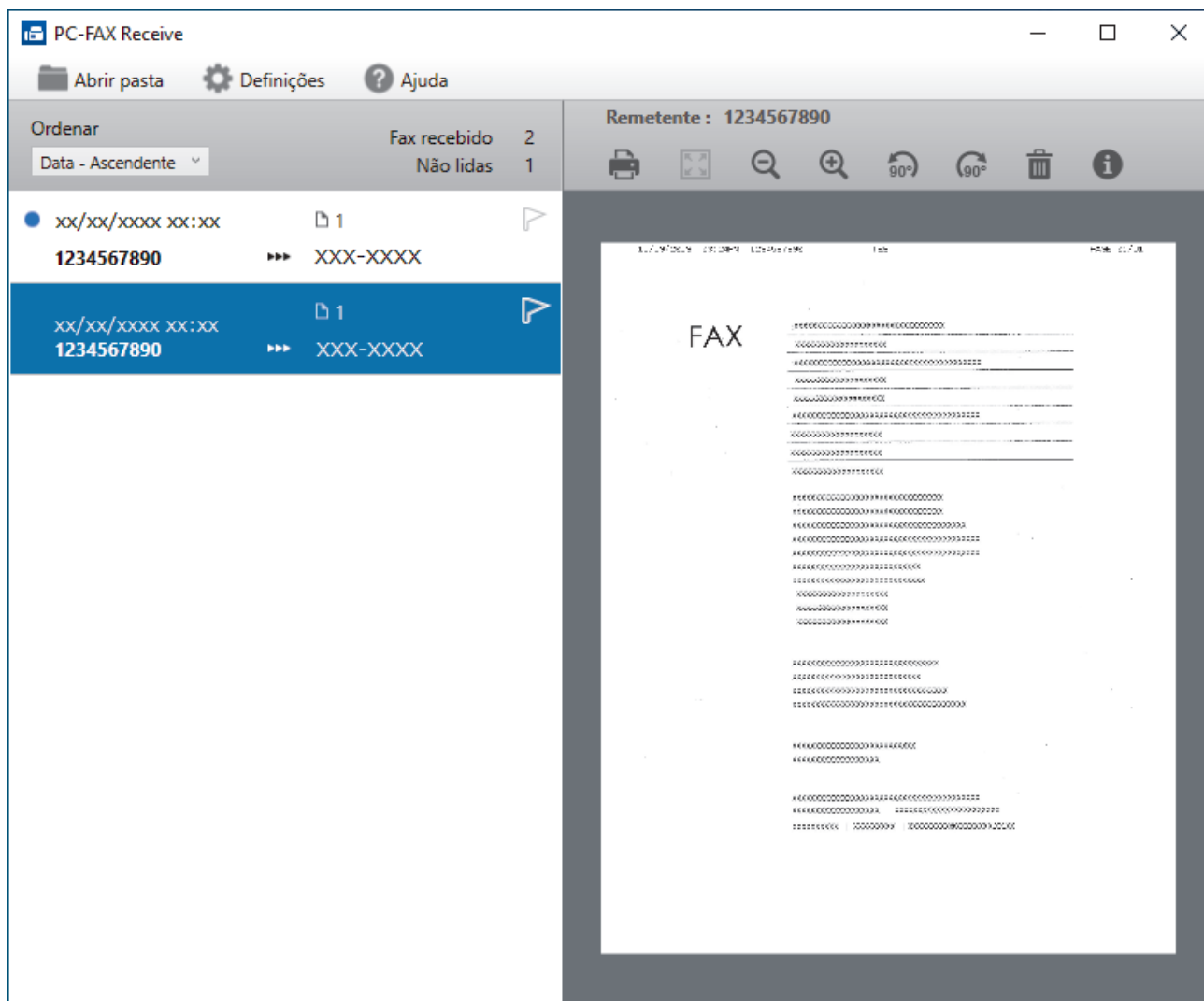

2. Clique em quaisquer faxes da lista para os visualizar.
3. Depois de concluir, feche a janela.



Mesmo depois de fechar a janela, a Recepção de PC-FAX fica ativa e o ícone  (**PC-Fax Receive (Pronta)**) mantém-se no tabuleiro de tarefas do computador. Para fechar a Recepção de PC-FAX, clique no ícone do tabuleiro de tarefas do computador e, em seguida, clique em **Fechar**.



Informações relacionadas

- [Receber faxes com o software de recepção PC-FAX \(Windows\)](#)
-

PC-FAX para Mac

Modelos Relacionados: MFC-L2802DN/MFC-L2800DW/MFC-L2802DW/MFC-L2827DWXL/MFC-L2827DW/
MFC-L2835DW/MFC-L2860DWE/MFC-L2860DW/MFC-L2862DW/MFC-L2922DW/MFC-L2960DW/
MFC-L2980DW

- [Enviar um fax utilizando o AirPrint \(macOS\)](#)

Rede

Modelos Relacionados: DCP-L2620DW/DCP-L2622DW/DCP-L2627DW/DCP-L2627DWXL/DCP-L2627DWE/DCP-L2640DN/DCP-L2660DW/DCP-L2665DW/MFC-L2802DN/MFC-L2800DW/MFC-L2802DW/MFC-L2827DWXL/MFC-L2827DW/MFC-L2835DW/MFC-L2860DWE/MFC-L2860DW/MFC-L2862DW/MFC-L2922DW/MFC-L2960DW/MFC-L2980DW

- [Funções básicas de rede suportadas](#)
- [Configurar as definições de rede](#)
- [Definições de rede sem fios](#)
- [Funcionalidades de rede](#)

Funções básicas de rede suportadas

Modelos Relacionados: DCP-L2620DW/DCP-L2622DW/DCP-L2627DW/DCP-L2627DWXL/DCP-L2627DWE/
DCP-L2640DN/DCP-L2660DW/DCP-L2665DW/MFC-L2802DN/MFC-L2800DW/MFC-L2802DW/
MFC-L2827DWXL/MFC-L2827DW/MFC-L2835DW/MFC-L2860DWE/MFC-L2860DW/MFC-L2862DW/
MFC-L2922DW/MFC-L2960DW/MFC-L2980DW

O equipamento suporta várias funções, consoante o sistema operativo. Utilize esta tabela para ver quais são as funções e as ligações de rede que são suportadas por cada sistema operativo.

Sistemas operativos	Windows	Windows Server	macOS
Impressão	Sim	Sim	Sim
A digitalizar	Sim		Sim
Envio de PC Fax (disponível em alguns modelos)	Sim		Sim
Receção de PC-Fax (disponível em alguns modelos)	Sim		
Gestão baseada na Web ¹	Sim	Sim	Sim
Status Monitor	Sim		
Assistente de instalação do controlador	Sim	Sim	

¹ É possível encontrar a palavra-passe predefinida para gerir as definições do seu equipamento na parte posterior do equipamento, com a menção "Pwd". Recomendamos que altere imediatamente a palavra-passe predefinida para proteger o equipamento de acessos não autorizados.



- Quando ligar o seu equipamento a uma rede externa, como a Internet, certifique-se de que o seu ambiente de rede está protegido por uma firewall separada ou outro meio para evitar fugas de informações devido a definições inadequadas ou a um acesso não autorizado por terceiros mal-intencionados.
- Quando o seu equipamento estiver ligado à rede global, é apresentado um aviso. Quando vir esse aviso, é altamente recomendável confirmar as suas definições de rede e, em seguida, voltar a ligar-se a uma rede segura.
- A ativação da funcionalidade de filtragem de comunicação com a rede global do seu equipamento bloqueia o acesso da rede global. A funcionalidade de filtragem de comunicação com a rede global pode impedir que o equipamento receba determinados trabalhos de impressão ou digitalização de um computador ou dispositivo móvel que utiliza um endereço IP global.



Informações relacionadas

- [Rede](#)

Tópicos relacionados:

- [Alterar a palavra-passe de início de sessão utilizando a Gestão baseada na Web](#)

Configurar as definições de rede

Modelos Relacionados: DCP-L2620DW/DCP-L2622DW/DCP-L2627DW/DCP-L2627DWXL/DCP-L2627DWE/
DCP-L2640DN/DCP-L2660DW/DCP-L2665DW/MFC-L2802DN/MFC-L2800DW/MFC-L2802DW/
MFC-L2827DWXL/MFC-L2827DW/MFC-L2835DW/MFC-L2860DWE/MFC-L2860DW/MFC-L2862DW/
MFC-L2922DW/MFC-L2960DW/MFC-L2980DW

- [Configurar detalhes da rede através do painel de controlo](#)
- [Alterar as definições do equipamento utilizando a gestão baseada na Web](#)

Configurar detalhes da rede através do painel de controlo

Modelos Relacionados: DCP-L2620DW/DCP-L2622DW/DCP-L2627DW/DCP-L2627DWXL/DCP-L2627DWE/DCP-L2640DN/DCP-L2660DW/DCP-L2665DW/MFC-L2802DN/MFC-L2800DW/MFC-L2802DW/MFC-L2827DWXL/MFC-L2827DW/MFC-L2835DW/MFC-L2860DWE/MFC-L2860DW/MFC-L2862DW/MFC-L2922DW/MFC-L2960DW/MFC-L2980DW

Para configurar o equipamento para a sua rede, utilize as opções do menu [Rede] do painel de controlo.



- Para obter informações sobre as definições de rede que pode configurar através do painel de controlo
➤➤ *Informações relacionadas: Tabelas de definições*
- Pode também utilizar a gestão baseada na Web para configurar e alterar as definições de rede do equipamento.

>> DCP-L2620DW/DCP-L2622DW/DCP-L2627DW/DCP-L2627DWXL/DCP-L2627DWE/DCP-L2640DN/MFC-L2802DN/MFC-L2800DW/MFC-L2802DW/MFC-L2827DWXL/MFC-L2827DW/MFC-L2835DW
>> DCP-L2660DW/DCP-L2665DW/MFC-L2860DWE/MFC-L2860DW/MFC-L2862DW/MFC-L2922DW/MFC-L2960DW/MFC-L2980DW

**DCP-L2620DW/DCP-L2622DW/DCP-L2627DW/DCP-L2627DWXL/DCP-L2627DWE/
DCP-L2640DN/MFC-L2802DN/MFC-L2800DW/MFC-L2802DW/MFC-L2827DWXL/
MFC-L2827DW/MFC-L2835DW**

1. Prima **Menu**.
2. Prima ▲ ou ▼ para escolher a opção [Rede] e, em seguida, prima **OK**.
3. Prima ▲ ou ▼ para seleccionar a opção de rede pretendida e, em seguida, prima **OK**. Repita este passo até aceder ao menu que pretende configurar e siga as instruções do LCD.

**DCP-L2660DW/DCP-L2665DW/MFC-L2860DWE/MFC-L2860DW/MFC-L2862DW/
MFC-L2922DW/MFC-L2960DW/MFC-L2980DW**

1. Prima  [Definiç.] > [Defin. todas] > [Rede].
2. Prima ▲ ou ▼ para ver a opção de rede pretendida e, em seguida, prima-a. Repita este passo até aceder ao menu que pretende configurar e siga as instruções do LCD.

✓ Informações relacionadas

- [Configurar as definições de rede](#)

Tópicos relacionados:

- [Tabelas de definições \(modelos MFC com LCD de 2 linhas\)](#)
- [Tabelas de definições \(modelos DCP com LCD de 2 linhas\)](#)
- [Tabelas de definições \(Modelos MFC com painel tátil de 2,7" e modelos MFC com painel tátil de 3,5"\)](#)
- [Tabelas de definições \(modelos DCP com painel tátil de 2,7"\)](#)
- [Funções básicas de rede suportadas](#)

Definições de rede sem fios

Modelos Relacionados: DCP-L2620DW/DCP-L2622DW/DCP-L2627DW/DCP-L2627DWXL/DCP-L2627DWE/
DCP-L2660DW/DCP-L2665DW/MFC-L2800DW/MFC-L2802DW/MFC-L2827DWXL/MFC-L2827DW/
MFC-L2835DW/MFC-L2860DWE/MFC-L2860DW/MFC-L2862DW/MFC-L2922DW/MFC-L2960DW/
MFC-L2980DW

- [Utilizar a rede sem fios](#)
- [Utilizar Wi-Fi Direct®](#)
- [Ativar/desativar a LAN sem fios](#)
- [Imprimir o relatório de WLAN](#)

Utilizar a rede sem fios

Modelos Relacionados: DCP-L2620DW/DCP-L2622DW/DCP-L2627DW/DCP-L2627DWXL/DCP-L2627DWE/DCP-L2660DW/DCP-L2665DW/MFC-L2800DW/MFC-L2802DW/MFC-L2827DWXL/MFC-L2827DW/MFC-L2835DW/MFC-L2860DWE/MFC-L2860DW/MFC-L2862DW/MFC-L2922DW/MFC-L2960DW/MFC-L2980DW

- [Antes de configurar o seu equipamento para uma rede sem fios](#)
- [Configurar o equipamento para uma rede sem fios utilizando o assistente de configuração do computador](#)
- [Configurar o equipamento para uma rede sem fios utilizando o assistente de instalação do painel de controlo do equipamento](#)
- [Configurar o equipamento para uma rede sem fios utilizando o método Premir um Botão do Wi-Fi Protected Setup™ \(WPS\)](#)
- [Configurar o equipamento para uma rede sem fios utilizando o método de PIN do Wi-Fi Protected Setup™ \(WPS\)](#)
- [Configurar o equipamento para uma rede sem fios quando o SSID não é difundido](#)
- [Configurar o equipamento para uma rede sem fios de uma empresa](#)

Antes de configurar o seu equipamento para uma rede sem fios

Modelos Relacionados: DCP-L2620DW/DCP-L2622DW/DCP-L2627DW/DCP-L2627DWXL/DCP-L2627DWE/DCP-L2660DW/DCP-L2665DW/MFC-L2800DW/MFC-L2802DW/MFC-L2827DWXL/MFC-L2827DW/MFC-L2835DW/MFC-L2860DWE/MFC-L2860DW/MFC-L2862DW/MFC-L2922DW/MFC-L2960DW/MFC-L2980DW

Antes de tentar configurar uma rede sem fios, confirme o seguinte:

- Se estiver a utilizar uma rede sem fios empresarial, tem de conhecer a ID de utilizador e a palavra-passe.
- Para obter os melhores resultados em impressões normais do dia a dia, coloque o equipamento o mais perto possível do ponto de acesso/router LAN sem fios com o mínimo de obstáculos entre eles. Se existirem objetos grandes ou paredes entre os dois equipamentos e interferências de outros equipamentos eletrónicos, a velocidade de transferência dos dados dos seus documentos pode ser afetada.

Devido a estes fatores, a ligação sem fios pode não ser o melhor método de ligação para todos os tipos de documentos e aplicações. Se pretender imprimir ficheiros grandes, como documentos com várias páginas de texto e gráficos grandes, talvez seja preferível selecionar uma ligação Ethernet com fios para uma transferência de dados mais rápida (apenas modelos compatíveis), ou uma ligação USB para atingir a maior velocidade de comunicação.

- Embora o seu equipamento possa ser utilizado numa rede com fios e numa rede sem fios (apenas modelos compatíveis), só pode utilizar um método de ligação de cada vez. Contudo, é possível utilizar em simultâneo uma ligação de rede sem fios e Wi-Fi Direct ou uma ligação de rede com fios (apenas os modelos compatíveis) e Wi-Fi Direct.
- Se existir um sinal nas proximidades, a LAN sem fios permite-lhe efetuar uma ligação LAN livremente. No entanto, se as definições de segurança não estiverem configuradas corretamente, o sinal pode ser interceptado por terceiros mal-intencionados, o que pode resultar em:
 - Furto de informações pessoais ou confidenciais
 - Transmissão inadequada de informações a terceiros que se façam passar por indivíduos específicos
 - Difusão de conteúdos de comunicação transcritos que foram interceptados



Certifique-se de sabe o nome da rede (SSID) e a chave de rede (palavra-passe) do seu router/ponto de acesso sem fios. Se não conseguir encontrar estas informações, consulte o fabricante do router/ponto de acesso sem fios, o administrador do sistema ou a operadora da Internet. A Brother não pode fornecer estas informações.



Informações relacionadas

- [Utilizar a rede sem fios](#)

Configurar o equipamento para uma rede sem fios utilizando o assistente de configuração do computador

Modelos Relacionados: DCP-L2620DW/DCP-L2622DW/DCP-L2627DW/DCP-L2627DWXL/DCP-L2627DWE/DCP-L2660DW/DCP-L2665DW/MFC-L2800DW/MFC-L2802DW/MFC-L2827DWXL/MFC-L2827DW/MFC-L2835DW/MFC-L2860DWE/MFC-L2860DW/MFC-L2862DW/MFC-L2922DW/MFC-L2960DW/MFC-L2980DW

1. Descarregue o programa de instalação a partir da página **Transferências** do seu modelo em support.brother.com/downloads.
2. Inicie o programa de instalação e siga as instruções no ecrã.
3. Selecione **Ligação à Rede Sem fios (Wi-Fi)** e clique em **Seguinte** .
4. Siga as instruções no ecrã.

Concluiu a configuração da rede sem fios.



Informações relacionadas

- [Utilizar a rede sem fios](#)

Configurar o equipamento para uma rede sem fios utilizando o assistente de instalação do painel de controlo do equipamento

Modelos Relacionados: DCP-L2620DW/DCP-L2622DW/DCP-L2627DW/DCP-L2627DWXL/DCP-L2627DWE/DCP-L2660DW/DCP-L2665DW/MFC-L2800DW/MFC-L2802DW/MFC-L2827DWXL/MFC-L2827DW/MFC-L2835DW/MFC-L2860DWE/MFC-L2860DW/MFC-L2862DW/MFC-L2922DW/MFC-L2960DW/MFC-L2980DW

>> [DCP-L2620DW/DCP-L2622DW/DCP-L2627DW/DCP-L2627DWXL/DCP-L2627DWE/MFC-L2800DW/MFC-L2802DW/MFC-L2827DWXL/MFC-L2827DW/MFC-L2835DW](#)
>> [DCP-L2660DW/DCP-L2665DW/MFC-L2860DWE/MFC-L2860DW/MFC-L2862DW/MFC-L2922DW/MFC-L2960DW/MFC-L2980DW](#)

DCP-L2620DW/DCP-L2622DW/DCP-L2627DW/DCP-L2627DWXL/DCP-L2627DWE/MFC-L2800DW/MFC-L2802DW/MFC-L2827DWXL/MFC-L2827DW/MFC-L2835DW

Antes de configurar o equipamento, recomendamos que tome nota das definições da sua rede sem fios. Necessita destas informações para continuar com a configuração.

1. Verifique e registe as definições de rede sem fios atuais do computador ao qual se está a ligar.

Nome da rede (SSID)

Chave de rede

Por exemplo:

Nome da rede (SSID)

HELLO

Chave de rede

12345



- O seu ponto de acesso/router sem fios pode suportar a utilização de várias chaves WEP, mas o equipamento Brother suporta apenas a utilização da primeira chave WEP.
- Se precisar de assistência durante a instalação e quiser contactar o Serviço de Apoio ao Cliente da Brother, certifique-se de que tem o SSID (nome da rede) e a chave de rede (palavra-passe) à mão. Não poderemos ajudá-lo na obtenção destas informações.
- Se não souber estas informações (SSID e chave de rede), não pode continuar com a configuração sem fios.

Como posso encontrar estas informações?

- Consulte a documentação fornecida com o seu ponto de acesso/router sem fios.
- O SSID inicial pode ser o nome do fabricante ou o nome do modelo.
- Se não souber as informações de segurança, contacte o fabricante do router, o administrador do sistema ou o fornecedor do acesso à Internet.

2. Prima **Menu**.
3. Prima **▲** ou **▼** para escolher a opção [Rede] e, em seguida, prima **OK**.
4. Prima **▲** ou **▼** para escolher a opção [WLAN (Wi-Fi)] e, em seguida, prima **OK**.

5. Prima ▲ ou ▼ para escolher a opção [Localizar rede] e, em seguida, prima **OK**.
6. Quando aparecer [WLAN Ligada?], opte pela ativação.
Esta ação iniciará o assistente de configuração sem fios.
7. O equipamento procura a rede e apresenta uma lista de SSIDs disponíveis. Quando aparecer uma lista de SSIDs, prima ▲ ou ▼ para selecionar o SSID que pretender.
8. Prima **OK**.
9. Execute uma das seguintes ações:
 - Se estiver a utilizar um método de autenticação e encriptação que exija uma chave de rede, introduza a chave de rede que anotou no primeiro passo.
Quando tiver introduzido todos os caracteres, prima **OK**.
Para aplicar as definições, selecione [Sim].
 - Se o método de autenticação for Sistema aberto e o modo de encriptação for Nenhum, vá para o passo seguinte.
10. O equipamento tenta estabelecer ligação com o dispositivo sem fios selecionado.

Se o dispositivo sem fios for ligado com sucesso, o LCD do equipamento apresenta [Ligada].

Concluiu a configuração da rede sem fios. Para instalar os controladores e o software necessários para utilizar o equipamento, consulte a página **Transferências** do seu modelo em support.brother.com/downloads.

**DCP-L2660DW/DCP-L2665DW/MFC-L2860DWE/MFC-L2860DW/MFC-L2862DW/
MFC-L2922DW/MFC-L2960DW/MFC-L2980DW**

Antes de configurar o equipamento, recomendamos que tome nota das definições da sua rede sem fios. Necessita destas informações para continuar com a configuração.

1. Verifique e registe as definições de rede sem fios atuais do computador ao qual se está a ligar.

Nome da rede (SSID)

Chave de rede

Por exemplo:

Nome da rede (SSID)
HELLO

Chave de rede
12345



- O seu ponto de acesso/router sem fios pode suportar a utilização de várias chaves WEP, mas o equipamento Brother suporta apenas a utilização da primeira chave WEP.
- Se precisar de assistência durante a instalação e quiser contactar o Serviço de Apoio ao Cliente da Brother, certifique-se de que tem o SSID (nome da rede) e a chave de rede (palavra-passe) à mão. Não poderemos ajudá-lo na obtenção destas informações.
- Se não souber estas informações (SSID e chave de rede), não pode continuar com a configuração sem fios.

Como posso encontrar estas informações?

- Consulte a documentação fornecida com o seu ponto de acesso/router sem fios.
- O SSID inicial pode ser o nome do fabricante ou o nome do modelo.
- Se não souber as informações de segurança, contacte o fabricante do router, o administrador do sistema ou o fornecedor do acesso à Internet.

2. Prima  [Definiç.] > [Defin. todas] > [Rede] > [WLAN (Wi-Fi)] > [Localizar rede Wi-Fi].
3. Quando aparecer [Comutar interface de rede para sem fios?], prima [Sim].
Esta ação iniciará o assistente de configuração sem fios. Para cancelar, prima [Não].
4. O equipamento procura a rede e apresenta uma lista de SSID disponíveis.
Quando aparecer uma lista de SSIDs, prima ▲ ou ▼ para realçar o SSID ao qual se pretende ligar e prima esse SSID.
5. Prima [OK].
6. Execute uma das seguintes ações:
 - Se estiver a utilizar um método de autenticação e encriptação que necessite de uma Chave de rede, introduza a Chave de rede que anotou no primeiro passo.
Quando tiver introduzido todos os caracteres, prima [OK].
 - Se o método de autenticação for Sistema aberto e o modo de encriptação for Nenhum, vá para o passo seguinte.
7. O equipamento tenta estabelecer ligação com o dispositivo sem fios selecionado.

Se o dispositivo sem fios for ligado com sucesso, o LCD do equipamento apresenta [Ligada].

Concluiu a configuração da rede sem fios. Para instalar os controladores e o software necessários para utilizar o equipamento, consulte a página **Transferências** do seu modelo em support.brother.com/downloads.



Informações relacionadas

- [Utilizar a rede sem fios](#)

Tópicos relacionados:

- [Como introduzir texto no equipamento](#)
- [Códigos de erro do relatório da LAN sem fios](#)

Configurar o equipamento para uma rede sem fios utilizando o método Premir um Botão do Wi-Fi Protected Setup™ (WPS)

Modelos Relacionados: DCP-L2620DW/DCP-L2622DW/DCP-L2627DW/DCP-L2627DWXL/DCP-L2627DWE/DCP-L2660DW/DCP-L2665DW/MFC-L2800DW/MFC-L2802DW/MFC-L2827DWXL/MFC-L2827DW/MFC-L2835DW/MFC-L2860DWE/MFC-L2860DW/MFC-L2862DW/MFC-L2922DW/MFC-L2960DW/MFC-L2980DW

Se o seu ponto de acesso/router sem fios suportar WPS (PBC: configuração por botão), pode utilizar o WPS com o menu do painel de controlo do seu equipamento para configurar as suas definições de rede sem fios.

>> [DCP-L2620DW/DCP-L2622DW/DCP-L2627DW/DCP-L2627DWXL/DCP-L2627DWE/MFC-L2800DW/MFC-L2802DW/MFC-L2827DWXL/MFC-L2827DW/MFC-L2835DW](#)
>> [DCP-L2660DW/DCP-L2665DW/MFC-L2860DWE/MFC-L2860DW/MFC-L2862DW/MFC-L2922DW/MFC-L2960DW/MFC-L2980DW](#)

DCP-L2620DW/DCP-L2622DW/DCP-L2627DW/DCP-L2627DWXL/DCP-L2627DWE/MFC-L2800DW/MFC-L2802DW/MFC-L2827DWXL/MFC-L2827DW/MFC-L2835DW

1. Prima **Menu**.
2. Prima ▲ ou ▼ para escolher a opção [Rede] e, em seguida, prima **OK**.
3. Prima ▲ ou ▼ para escolher a opção [WLAN (Wi-Fi)] e, em seguida, prima **OK**.
4. Prima ▲ ou ▼ para escolher a opção [WPS/Bot pres.] e, em seguida, prima **OK**.
5. Quando aparecer [WLAN Ligada?], opte pela ativação.
Esta ação iniciará o assistente de configuração sem fios.
6. Quando o LCD indicar [Prima tecla rtr], prima o botão do WPS no ponto de acesso/router sem fios. Depois siga as instruções do LCD do equipamento. O equipamento deteta automaticamente o ponto de acesso/router sem fios e tenta estabelecer ligação à rede sem fios.

Se o dispositivo sem fios for ligado com sucesso, o LCD do equipamento apresenta [Ligada].

Concluiu a configuração da rede sem fios. Para instalar os controladores e o software necessários para utilizar o equipamento, consulte a página **Transferências** do seu modelo em support.brother.com/downloads.

DCP-L2660DW/DCP-L2665DW/MFC-L2860DWE/MFC-L2860DW/MFC-L2862DW/MFC-L2922DW/MFC-L2960DW/MFC-L2980DW

1. Prima  [Definiç.] > [Defin. todas] > [Rede] > [WLAN (Wi-Fi)] > [WPS/Botão de pres.].
2. Quando aparecer [Comutar interface de rede para sem fios?], prima [Sim].
Esta ação iniciará o assistente de configuração sem fios. Para cancelar, prima [Não].
3. Quando o ecrã tátil indicar [Inicie o WPS no ponto de acesso sem fios/router, depois prima [OK].], prima o botão do WPS no ponto de acesso/router sem fios. Em seguida, prima [OK] no seu equipamento. O equipamento deteta automaticamente o ponto de acesso/router sem fios e tenta estabelecer ligação à rede sem fios.

Se o dispositivo sem fios for ligado com sucesso, o LCD do equipamento apresenta [Ligada].

Concluiu a configuração da rede sem fios. Para instalar os controladores e o software necessários para utilizar o equipamento, consulte a página **Transferências** do seu modelo em support.brother.com/downloads.



Informações relacionadas

- Utilizar a rede sem fios

Tópicos relacionados:

- Códigos de erro do relatório da LAN sem fios

▲ [Página inicial](#) > [Rede](#) > [Definições de rede sem fios](#) > [Utilizar a rede sem fios](#) > Configurar o equipamento para uma rede sem fios utilizando o método de PIN do Wi-Fi Protected Setup™ (WPS)

Configurar o equipamento para uma rede sem fios utilizando o método de PIN do Wi-Fi Protected Setup™ (WPS)

Modelos Relacionados: DCP-L2620DW/DCP-L2622DW/DCP-L2627DW/DCP-L2627DWXL/DCP-L2627DWE/DCP-L2660DW/DCP-L2665DW/MFC-L2800DW/MFC-L2802DW/MFC-L2827DWXL/MFC-L2827DW/MFC-L2835DW/MFC-L2860DWE/MFC-L2860DW/MFC-L2862DW/MFC-L2922DW/MFC-L2960DW/MFC-L2980DW

Se o router/ponto de acesso de rede local sem fios suportar WPS, pode utilizar o método PIN (Personal Identification Number, número de identificação pessoal) para configurar as definições de rede sem fios.

O Método de PIN é um dos métodos de ligação desenvolvidos pela Wi-Fi Alliance®. Ao introduzir um PIN criado por um inscrito (o seu equipamento) no agente de registo (um equipamento que gere a rede local sem fios), pode configurar a rede sem fios e as definições de segurança. Para mais informações sobre como aceder ao modo WPS, consulte as instruções fornecidas com o router/ponto de acesso sem fios.

Tipo A

Ligação quando o ponto de acesso/router de LAN sem fios (1) atua também como o agente de registo:

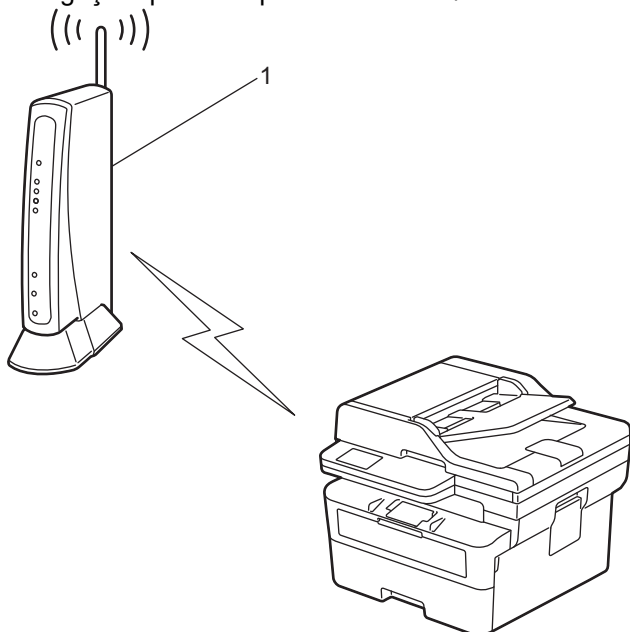

Tipo B

Ligação quando outro dispositivo (2), como um computador, é utilizado como o agente de registo:

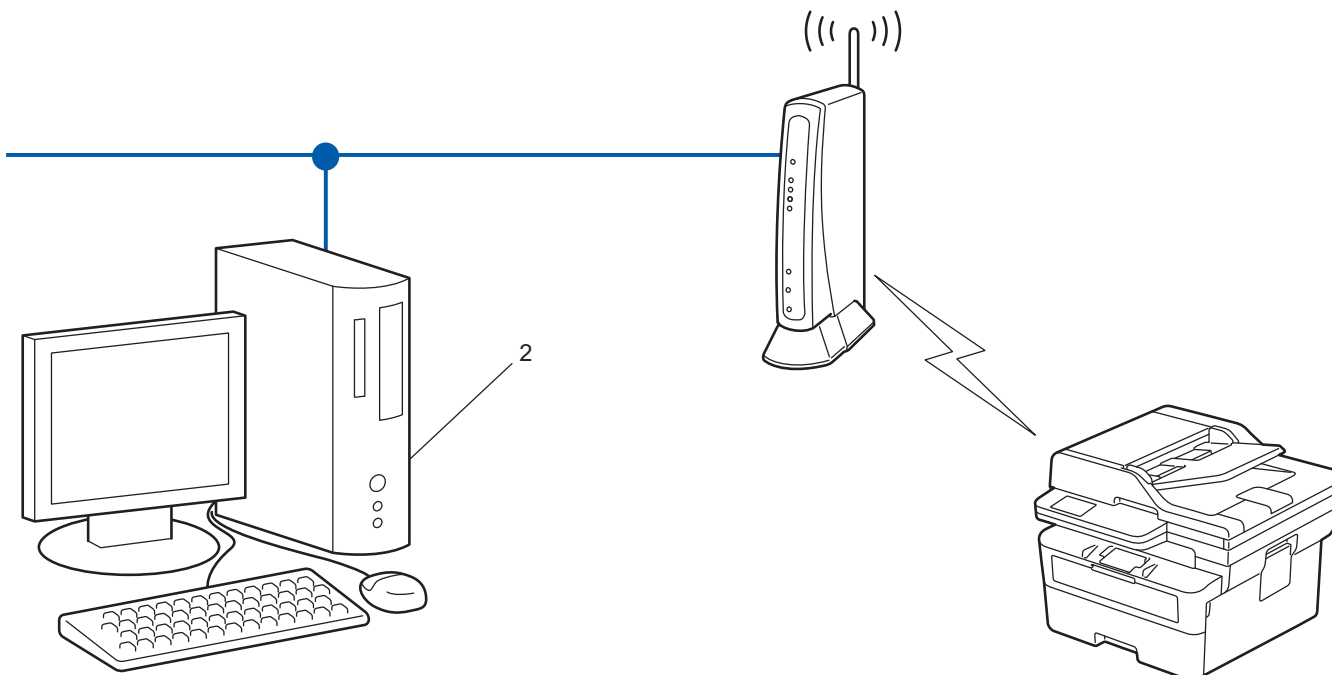

>> DCP-L2620DW/DCP-L2622DW/DCP-L2627DW/DCP-L2627DWXL/DCP-L2627DWE/MFC-L2800DW/
MFC-L2802DW/MFC-L2827DWXL/MFC-L2827DW/MFC-L2835DW
>> DCP-L2660DW/DCP-L2665DW/MFC-L2860DWE/MFC-L2860DW/MFC-L2862DW/MFC-L2922DW/
MFC-L2960DW/MFC-L2980DW

**DCP-L2620DW/DCP-L2622DW/DCP-L2627DW/DCP-L2627DWXL/DCP-L2627DWE/
MFC-L2800DW/MFC-L2802DW/MFC-L2827DWXL/MFC-L2827DW/MFC-L2835DW**

1. Prima **Menu**.
2. Prima **▲** ou **▼** para escolher a opção [Rede] e, em seguida, prima **OK**.
3. Prima **▲** ou **▼** para escolher a opção [WLAN (Wi-Fi)] e, em seguida, prima **OK**.
4. Prima **▲** ou **▼** para escolher a opção [WPS/Código PIN] e, em seguida, prima **OK**.
5. Quando aparecer [WLAN Ligada?], opte pela ativação.
Esta ação iniciará o assistente de configuração sem fios.
6. O LCD apresenta um PIN de oito dígitos e o equipamento começa a procurar um router/ponto de acesso de rede local sem fios.
7. Utilizando um computador ligado à rede, introduza o endereço IP do equipamento que está a utilizar como agente de registo na barra de endereços do browser (por exemplo: <http://192.168.1.2>).
8. Avance para a página de definições WPS, introduza o PIN e siga as instruções que aparecem no ecrã.



- Normalmente, o Registrar é o router/ponto de acesso de rede local sem fios.
- A página de definições pode variar consoante a marca do ponto de acesso/router LAN sem fios. Para mais informações, consulte as instruções fornecidas com o seu router/ponto de acesso de rede local sem fios

Se estiver a utilizar um computador com Windows 10 ou Windows 11 como Agente de Registo, execute os passos seguintes:

9. Mantenha a tecla  premida e prima a tecla  no teclado do computador para abrir **Executar**.

10. Introduza "**control printers**" no campo **Abrir:** e clique em **OK**.

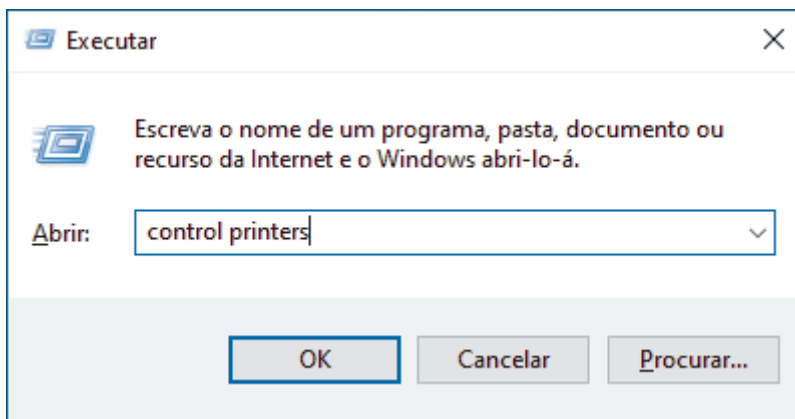

11. Clique em **Adicionar um dispositivo**.



- Para utilizar um computador com Windows 10 ou Windows 11 como Agente de Registo, tem de registá-lo antecipadamente na rede. Para mais informações, consulte as instruções fornecidas com o seu router/ponto de acesso de rede local sem fios
- Se utilizar o Windows 10 ou Windows 11 como agente de registo, pode instalar o controlador da impressora após a configuração sem fios seguindo as instruções apresentadas no ecrã. Para instalar o controlador e o software necessários para utilizar o equipamento, consulte a página **Transferências** do seu modelo em support.brother.com/downloads.

12. Selecione o seu equipamento e clique em **Seguinte**.

13. Introduza o PIN apresentado no LCD do equipamento e clique em **Seguinte**.

14. Clique em **Fechar**.

Se o dispositivo sem fios for ligado com sucesso, o LCD do equipamento apresenta [Ligada].

Concluiu a configuração da rede sem fios. Para instalar os controladores e o software necessários para utilizar o equipamento, consulte a página **Transferências** do seu modelo em support.brother.com/downloads.

DCP-L2660DW/DCP-L2665DW/MFC-L2860DWE/MFC-L2860DW/MFC-L2862DW/ MFC-L2922DW/MFC-L2960DW/MFC-L2980DW

1. Prima  [Definiç.] > [Defin. todas] > [Rede] > [WLAN (Wi-Fi)] > [WPS/Código PIN].
2. Quando aparecer [Comutar interface de rede para sem fios?], prima [Sim].
Esta ação iniciará o assistente de configuração sem fios. Para cancelar, prima [Não].
3. O LCD apresenta um PIN de oito dígitos e o equipamento começa a procurar um router/ponto de acesso de rede local sem fios.
4. Utilizando um computador ligado à rede, introduza o endereço IP do equipamento que está a utilizar como agente de registo na barra de endereços do browser (por exemplo: <http://192.168.1.2>).
5. Avance para a página de definições WPS, introduza o PIN e siga as instruções que aparecem no ecrã.



- Normalmente, o Registrar é o router/ponto de acesso de rede local sem fios.
- A página de definições pode variar consoante a marca do ponto de acesso/router LAN sem fios. Para mais informações, consulte as instruções fornecidas com o seu router/ponto de acesso de rede local sem fios

Se estiver a utilizar um computador com Windows 10 ou Windows 11 como Agente de Registo, execute os passos seguintes:

6. Mantenha a tecla  premida e prima a tecla  no teclado do computador para abrir **Executar**.

7. Introduza "**control printers**" no campo **Abrir:** e clique em **OK**.

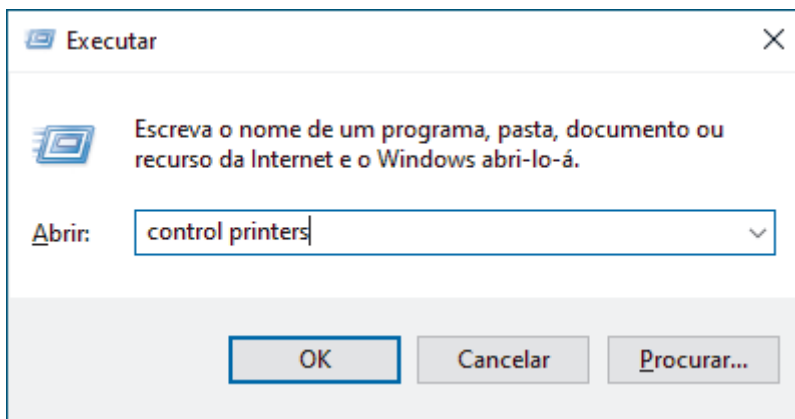

8. Clique em **Adicionar um dispositivo**.



- Para utilizar um computador com Windows 10 ou Windows 11 como Agente de Registo, tem de registá-lo antecipadamente na rede. Para mais informações, consulte as instruções fornecidas com o seu router/ponto de acesso de rede local sem fios
- Se utilizar o Windows 10 ou Windows 11 como agente de registo, pode instalar o controlador da impressora após a configuração sem fios seguindo as instruções apresentadas no ecrã. Para instalar o controlador e o software necessários para utilizar o equipamento, consulte a página **Transferências** do seu modelo em support.brother.com/downloads.

9. Selecione o seu equipamento e clique em **Seguinte**.

10. Introduza o PIN apresentado no LCD do equipamento e clique em **Seguinte**.

11. Clique em **Fechar**.

Se o dispositivo sem fios for ligado com sucesso, o LCD do equipamento apresenta [Ligada].

Concluiu a configuração da rede sem fios. Para instalar os controladores e o software necessários para utilizar o equipamento, consulte a página **Transferências** do seu modelo em support.brother.com/downloads.



Informações relacionadas

- [Utilizar a rede sem fios](#)

Tópicos relacionados:

- [Códigos de erro do relatório da LAN sem fios](#)

Configurar o equipamento para uma rede sem fios quando o SSID não é difundido

Modelos Relacionados: DCP-L2620DW/DCP-L2622DW/DCP-L2627DW/DCP-L2627DWXL/DCP-L2627DWE/DCP-L2660DW/DCP-L2665DW/MFC-L2800DW/MFC-L2802DW/MFC-L2827DWXL/MFC-L2827DW/MFC-L2835DW/MFC-L2860DWE/MFC-L2860DW/MFC-L2862DW/MFC-L2922DW/MFC-L2960DW/MFC-L2980DW

>> [DCP-L2620DW/DCP-L2622DW/DCP-L2627DW/DCP-L2627DWXL/DCP-L2627DWE/MFC-L2800DW/MFC-L2802DW/MFC-L2827DWXL/MFC-L2827DW/MFC-L2835DW](#)
>> [DCP-L2660DW/DCP-L2665DW/MFC-L2860DWE/MFC-L2860DW/MFC-L2862DW/MFC-L2922DW/MFC-L2960DW/MFC-L2980DW](#)

DCP-L2620DW/DCP-L2622DW/DCP-L2627DW/DCP-L2627DWXL/DCP-L2627DWE/MFC-L2800DW/MFC-L2802DW/MFC-L2827DWXL/MFC-L2827DW/MFC-L2835DW

Antes de configurar o equipamento, recomendamos que tome nota das definições da sua rede sem fios. Necessita destas informações para continuar com a configuração.

1. Verifique e anote as definições atuais de rede sem fios.

Nome da Rede (SSID)

Método de autenticação	Modo de encriptação	Chave de rede
Sistema aberto	NENHUM	-
	WEP	
Chave Partilhada	WEP	
WPA/WPA2-PSK	AES	
	TKIP	
WPA3-SAE	AES	

Por exemplo:

Nome da Rede (SSID)
HELLO

Método de autenticação	Modo de encriptação	Chave de rede
WPA2-PSK	AES	12345678



Se o router utilizar a encriptação WEP, introduza a chave utilizada como a primeira chave WEP. O equipamento Brother suporta apenas a utilização da primeira chave WEP.

2. Prima **Menu**.
3. Prima **▲** ou **▼** para escolher a opção [Rede] e, em seguida, prima **OK**.
4. Prima **▲** ou **▼** para escolher a opção [WLAN (Wi-Fi)] e, em seguida, prima **OK**.
5. Prima **▲** ou **▼** para escolher a opção [Localizar rede] e, em seguida, prima **OK**.
6. Quando aparecer [WLAN Ligada?], opte pela ativação.
Esta ação iniciará o assistente de configuração sem fios.

7. O equipamento procura a rede e apresenta uma lista de SSID disponíveis. Prima ▲ ou ▼ para escolher a opção [<Novo SSID>] e, em seguida, prima **OK**.
8. Introduza o nome SSID e, em seguida, prima **OK**.
9. Prima ▲ ou ▼ para selecionar o Método de Autenticação que pretende e prima **OK**.
10. Execute uma das seguintes ações:
 - Se selecionou a opção [Sistema aberto], prima ▲ ou ▼ para selecionar o Tipo de Encriptação [Nenhuma] ou [WEP] e prima **OK**.
Se selecionou a opção [WEP] para o Tipo de Encriptação, introduza a chave WEP e prima **OK**.
 - Se tiver selecionado a opção [Chave Partilh.], introduza a chave WEP e, em seguida, prima **OK**.
 - Se selecionou a opção [WPA-Personal], prima ▲ ou ▼ para selecionar o Tipo de Encriptação [TKIP+AES] ou [AES] e prima **OK**.
Introduza a chave WPA™ e, em seguida, prima **OK**.
 - Se tiver selecionado a opção [WPA3-SAE] seleccione o tipo de encriptação [AES] e, em seguida, prima **OK**.
Introduza a chave WPA™ e, em seguida, prima **OK**.



O equipamento Brother suporta apenas a utilização da primeira chave WEP.

11. Para aplicar as definições, seleccione [Sim]. Para cancelar, seleccione [Não].
12. O equipamento tenta estabelecer ligação com o dispositivo sem fios selecionado.

Se o dispositivo sem fios for ligado com sucesso, o LCD do equipamento apresenta [Ligada].

Concluiu a configuração da rede sem fios. Para instalar os controladores e o software necessários para utilizar o equipamento, consulte a página **Transferências** do seu modelo em support.brother.com/downloads.

DCP-L2660DW/DCP-L2665DW/MFC-L2860DWE/MFC-L2860DW/MFC-L2862DW/ MFC-L2922DW/MFC-L2960DW/MFC-L2980DW

Antes de configurar o equipamento, recomendamos que tome nota das definições da sua rede sem fios. Necessita destas informações para continuar com a configuração.

1. Verifique e anote as definições atuais de rede sem fios.

Nome da Rede (SSID)

Método de autenticação	Modo de encriptação	Chave de rede
Sistema aberto	NENHUM	-
	WEP	
Chave Partilhada	WEP	
WPA/WPA2-PSK	AES	
	TKIP	
WPA3-SAE	AES	

Por exemplo:

Nome da Rede (SSID)
HELLO

Método de autenticação	Modo de encriptação	Chave de rede
WPA2-PSK	AES	12345678



Se o router utilizar a encriptação WEP, introduza a chave utilizada como a primeira chave WEP. O equipamento Brother suporta apenas a utilização da primeira chave WEP.

2. Prima  [Definiç.] > [Defin. todas] > [Rede] > [WLAN (Wi-Fi)] > [Localizar rede Wi-Fi].
3. Quando aparecer [Comutar interface de rede para sem fios?], prima [Sim].
Esta ação iniciará o assistente de configuração sem fios. Para cancelar, prima [Não].
4. O equipamento procura a rede e apresenta uma lista de SSID disponíveis. Prima ▲ ou ▼ para visualizar a opção [<Novo SSID>]. Prima [<Novo SSID>] e, em seguida, prima [OK].
5. Introduza o nome SSID e, em seguida, prima [OK].
6. Selecione o método de autenticação.
7. Execute uma das seguintes ações:
 - Se tiver selecionado a opção [Sistema aberto], prima [Nenhuma] ou [WEP].
Se tiver selecionado a opção [WEP] para o tipo de encriptação, introduza a chave WEP e, em seguida, prima [OK].
 - Se tiver selecionado a opção [Chave Partilhada], introduza a chave WEP e, em seguida, prima [OK].
 - Se tiver selecionado a opção [WPA/WPA2-PSK/WPA3-SAE], prima [TKIP+AES] ou [AES].
Introduza a chave WPA™ e, em seguida, prima [OK].
 - Se tiver selecionado a opção [WPA3-SAE], prima [AES].
Introduza a chave WPA™ e, em seguida, prima [OK].



O equipamento Brother suporta apenas a utilização da primeira chave WEP.

8. O equipamento tenta estabelecer ligação com o dispositivo sem fios selecionado.

Se o dispositivo sem fios for ligado com sucesso, o LCD do equipamento apresenta [Ligada].

Concluiu a configuração da rede sem fios. Para instalar os controladores e o software necessários para utilizar o equipamento, consulte a página **Transferências** do seu modelo em support.brother.com/downloads.



Informações relacionadas

- [Utilizar a rede sem fios](#)

Tópicos relacionados:

- [Não consigo concluir a configuração da rede sem fios](#)
- [Como introduzir texto no equipamento](#)
- [Códigos de erro do relatório da LAN sem fios](#)

Configurar o equipamento para uma rede sem fios de uma empresa

Modelos Relacionados: DCP-L2620DW/DCP-L2622DW/DCP-L2627DW/DCP-L2627DWXL/DCP-L2627DWE/
DCP-L2660DW/DCP-L2665DW/MFC-L2800DW/MFC-L2802DW/MFC-L2827DWXL/MFC-L2827DW/
MFC-L2835DW/MFC-L2860DWE/MFC-L2860DW/MFC-L2862DW/MFC-L2922DW/MFC-L2960DW/
MFC-L2980DW

>> [DCP-L2620DW/DCP-L2622DW/DCP-L2627DW/DCP-L2627DWXL/DCP-L2627DWE/MFC-L2800DW/
MFC-L2802DW/MFC-L2827DWXL/MFC-L2827DW/MFC-L2835DW](#)
>> [DCP-L2660DW/DCP-L2665DW/MFC-L2860DWE/MFC-L2860DW/MFC-L2862DW/MFC-L2922DW/
MFC-L2960DW/MFC-L2980DW](#)

**DCP-L2620DW/DCP-L2622DW/DCP-L2627DW/DCP-L2627DWXL/DCP-L2627DWE/
MFC-L2800DW/MFC-L2802DW/MFC-L2827DWXL/MFC-L2827DW/MFC-L2835DW**

Antes de configurar o equipamento, recomendamos que tome nota das definições da sua rede sem fios. Necessita destas informações para continuar com a configuração.

1. Verifique e registe as definições atuais de rede sem fios.

Nome da rede (SSID)			
Authentication Method (Método de autenticação)	Modo de encriptação	ID utilizador	Palavra-passe
EAP-FAST/NONE	AES		
	TKIP		
EAP-FAST/MS-CHAPv2	AES		
	TKIP		
EAP-FAST/GTC	AES		
	TKIP		
PEAP/MS-CHAPv2	AES		
	TKIP		
PEAP/GTC	AES		
	TKIP		
EAP-TTLS/CHAP	AES		
	TKIP		
EAP-TTLS/MS-CHAP	AES		
	TKIP		
EAP-TTLS/MS-CHAPv2	AES		
	TKIP		
EAP-TTLS/PAP	AES		
	TKIP		
EAP-TLS	AES		-
	TKIP		-

Por exemplo:

Nome da rede (SSID)			
HELLO			
Authentication Method (Método de autenticação)	Modo de encriptação	ID utilizador	Palavra-passe
EAP-FAST/MS-CHAPv2	AES	Brother	12345678



- Se configurar o equipamento utilizando a autenticação EAP-TLS, tem de instalar o certificado de cliente emitido por uma autoridade de certificados (CA) antes de iniciar a configuração. Contacte o administrador de rede para obter informações sobre o certificado de cliente. Se tiver instalado mais de um certificado, recomendamos que tome nota do nome do certificado que pretende utilizar.
- Se verificar que o equipamento está a utilizar o nome comum do certificado de servidor, recomendamos que tome nota do nome comum antes de iniciar a configuração. Contacte o administrador de rede para obter informações sobre o nome comum do certificado de servidor.

2. Prima **Menu**.
3. Prima **▲** ou **▼** para seleccionar o seguinte:
 - a. Selecione [Rede]. Prima **OK**.
 - b. Selecione [WLAN (Wi-Fi)]. Prima **OK**.
 - c. Selecione [Localizar rede]. Prima **OK**.
4. Quando aparecer [WLAN Ligada?], opte pela ativação.
Esta ação iniciará o assistente de configuração sem fios.
5. O equipamento procura a rede e apresenta uma lista de SSID disponíveis. Prima **▲** ou **▼** para escolher a opção [<Novo SSID>] e, em seguida, prima **OK**.
6. Introduza o nome SSID e, em seguida, prima **OK**.
7. Prima **▲** ou **▼** para seleccionar o Método de Autenticação que pretende e prima **OK**.
8. Execute uma das seguintes ações:
 - Se tiver seleccionado a opção [EAP-FAST], [PEAP] ou [EAP-TTLS], prima **▲** ou **▼** para seleccionar o Método de Autenticação Interna [NONE], [CHAP], [MS-CHAP], [MS-CHAPv2], [GTC] ou [PAP] e prima **OK**.



As opções disponíveis para o Método de Autenticação Interna dependem do método de autenticação.

Prima **▲** ou **▼** para seleccionar o Tipo de Encriptação [TKIP+AES] ou [AES] e prima **OK**.

Prima **▲** ou **▼** para seleccionar o Método de Verificação [Nn Verificação], [CA] ou [CA+ID servidor] e prima **OK**.

- Se tiver seleccionado a opção [CA+ID servidor], introduza a identificação do servidor, a identificação do utilizador e a palavra-passe (se necessária) e prima **OK** para cada opção.
- Nas outras seleções, introduza a identificação do utilizador e a palavra-passe (se necessário) e prima **OK** para cada opção.



Se não importou um certificado CA para o seu equipamento, o equipamento irá apresentar a mensagem [Nn Verificação].

- Se seleccionou a opção [EAP-TLS], prima **▲** ou **▼** para seleccionar o Tipo de Encriptação [TKIP+AES] ou [AES] e prima **OK**.
Quando o equipamento apresentar uma lista de Certificados de Cliente disponíveis, seleccione o certificado que pretender e, em seguida, prima **OK**.
Prima **▲** ou **▼** para seleccionar o Método de Verificação [Nn Verificação], [CA] ou [CA+ID servidor] e prima **OK**.
 - Se tiver seleccionado a opção [CA+ID servidor], introduza a identificação do servidor e a identificação do utilizador e prima **OK** para cada opção.
 - Nas outras seleções, introduza a ID de utilizador e prima **OK**.

9. Para aplicar as definições, selecione [Sim]. Para cancelar, selecione [Não].

10. O equipamento tentará estabelecer ligação com o equipamento sem fios selecionado.

Se o dispositivo sem fios for ligado com sucesso, o LCD do equipamento apresenta [Ligada].

Concluiu a configuração da rede sem fios. Para instalar os controladores ou a aplicação necessários para utilizar o equipamento, consulte a página **Transferências** do seu modelo em support.brother.com/downloads.

DCP-L2660DW/DCP-L2665DW/MFC-L2860DWE/MFC-L2860DW/MFC-L2862DW/ MFC-L2922DW/MFC-L2960DW/MFC-L2980DW

Antes de configurar o equipamento, recomendamos que tome nota das definições da sua rede sem fios. Necessita destas informações para continuar com a configuração.

1. Verifique e registe as definições atuais de rede sem fios.

Nome da rede (SSID)			
Authentication Method (Método de autenticação)	Modo de encriptação	ID utilizador	Palavra-passe
EAP-FAST/NONE	AES		
	TKIP		
EAP-FAST/MS-CHAPv2	AES		
	TKIP		
EAP-FAST/GTC	AES		
	TKIP		
PEAP/MS-CHAPv2	AES		
	TKIP		
PEAP/GTC	AES		
	TKIP		
EAP-TTLS/CHAP	AES		
	TKIP		
EAP-TTLS/MS-CHAP	AES		
	TKIP		
EAP-TTLS/MS-CHAPv2	AES		
	TKIP		
EAP-TTLS/PAP	AES		
	TKIP		
EAP-TLS	AES		-
	TKIP		-

Por exemplo:

Nome da rede (SSID)			
HELLO			
Authentication Method (Método de autenticação)	Modo de encriptação	ID utilizador	Palavra-passe
EAP-FAST/MS-CHAPv2	AES	Brother	12345678



- Se configurar o equipamento utilizando a autenticação EAP-TLS, tem de instalar o certificado de cliente emitido por uma autoridade de certificados (CA) antes de iniciar a configuração. Contacte o administrador de rede para obter informações sobre o certificado de cliente. Se tiver instalado mais de um certificado, recomendamos que tome nota do nome do certificado que pretende utilizar.
- Se verificar que o equipamento está a utilizar o nome comum do certificado de servidor, recomendamos que tome nota do nome comum antes de iniciar a configuração. Contacte o administrador de rede para obter informações sobre o nome comum do certificado de servidor.

2. Prima  [Definiç.] > [Defin. todas] > [Rede] > [WLAN (Wi-Fi)] > [Localizar rede Wi-Fi].
3. Quando aparecer [Comutar interface de rede para sem fios?], prima [Sim].
Esta ação iniciará o assistente de configuração sem fios. Para cancelar, prima [Não].
4. O equipamento procura a rede e apresenta uma lista de SSID disponíveis. Prima ▲ ou ▼ para visualizar a opção [<Novo SSID>]. Prima [<Novo SSID>] e, em seguida, prima [OK].
5. Introduza o nome SSID e, em seguida, prima [OK].
6. Selecione o método de autenticação.
7. Execute uma das seguintes ações:
 - Se tiver selecionado a opção [EAP-FAST], [PEAP] ou [EAP-TTLS], selecione o método de autenticação interna [Nenhuma], [CHAP], [MS-CHAP], [MS-CHAPv2], [GTC] ou [PAP].



As opções disponíveis para o Método de Autenticação Interna dependem do Método de Autenticação.

Selecione o tipo de encriptação [TKIP+AES] ou [AES].

Selecione o Método de Verificação [Nn Verificação], [CA] ou [AC+ID Servidor].

- Se tiver selecionado a opção [AC+ID Servidor], introduza a identificação do servidor, a identificação do utilizador e a palavra-passe (se necessária) e prima [OK] para cada opção.
- Nas outras seleções, introduza a identificação do utilizador e a palavra-passe (se necessário) e prima [OK] para cada opção.



Se não importou um certificado CA para o equipamento, o equipamento apresenta [Nn Verificação].

- Se tiver selecionado a opção [EAP-TLS], selecione o tipo de encriptação [TKIP+AES] ou [AES].

Quando o equipamento apresentar uma lista de Certificados de Cliente disponíveis, selecione o certificado que pretender.

Selecione o Método de Verificação [Nn Verificação], [CA] ou [AC+ID Servidor].

- Se tiver selecionado a opção [AC+ID Servidor], introduza a identificação do servidor e a identificação do utilizador e prima [OK] para cada opção.
- Nas outras seleções, introduza a ID de utilizador e prima [OK].

8. O equipamento tenta estabelecer ligação com o dispositivo sem fios selecionado.

Se o dispositivo sem fios for ligado com sucesso, o LCD do equipamento apresenta [Ligada].

Concluiu a configuração da rede sem fios. Para instalar os controladores ou a aplicação necessários para utilizar o equipamento, consulte a página **Transferências** do seu modelo em support.brother.com/downloads.



Informações relacionadas

- [Utilizar a rede sem fios](#)

Tópicos relacionados:

- [Códigos de erro do relatório da LAN sem fios](#)

Utilizar Wi-Fi Direct®

Modelos Relacionados: DCP-L2620DW/DCP-L2622DW/DCP-L2627DW/DCP-L2627DWXL/DCP-L2627DWE/
DCP-L2660DW/DCP-L2665DW/MFC-L2800DW/MFC-L2802DW/MFC-L2827DWXL/MFC-L2827DW/
MFC-L2835DW/MFC-L2860DWE/MFC-L2860DW/MFC-L2862DW/MFC-L2922DW/MFC-L2960DW/
MFC-L2980DW

- [Descrição geral do Wi-Fi Direct](#)
- [Configurar manualmente a rede Wi-Fi Direct](#)
- [Configurar a rede Wi-Fi Direct utilizando o método do botão de pressão](#)

Descrição geral do Wi-Fi Direct

Modelos Relacionados: DCP-L2620DW/DCP-L2622DW/DCP-L2627DW/DCP-L2627DWXL/DCP-L2627DWE/DCP-L2660DW/DCP-L2665DW/MFC-L2800DW/MFC-L2802DW/MFC-L2827DWXL/MFC-L2827DW/MFC-L2835DW/MFC-L2860DWE/MFC-L2860DW/MFC-L2862DW/MFC-L2922DW/MFC-L2960DW/MFC-L2980DW

Wi-Fi Direct é um dos métodos para configurar a rede sem fios desenvolvidos pela Wi-Fi Alliance®. Permite-lhe ligar com segurança o seu dispositivo móvel ao equipamento sem um router/ponto de acesso sem fios.

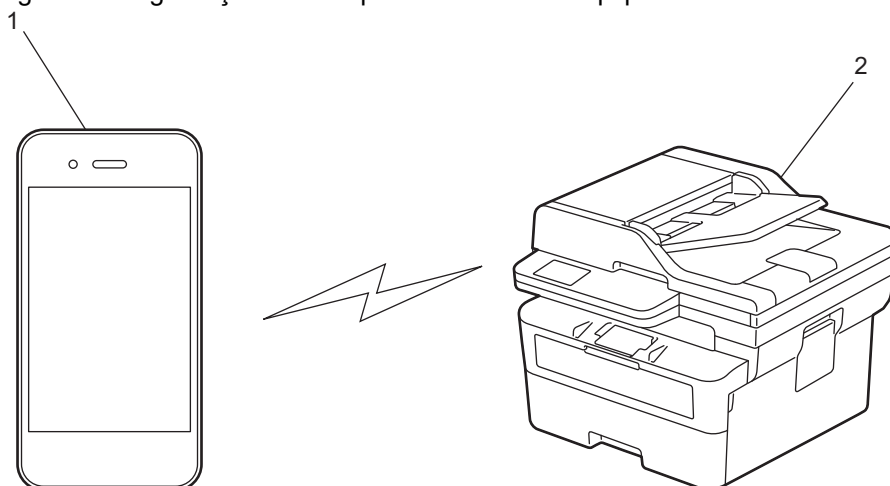

1. Dispositivo móvel
2. O seu equipamento



- Pode utilizar o Wi-Fi Direct com a ligação de rede com ou sem fios ao mesmo tempo.
- O dispositivo com Wi-Fi Direct pode tornar-se Proprietário do Grupo. Quando configurar a rede Wi-Fi Direct, o Proprietário do Grupo funciona como um ponto de acesso.



Informações relacionadas

- [Utilizar Wi-Fi Direct®](#)

Tópicos relacionados:

- [Configurar manualmente a rede Wi-Fi Direct](#)
- [Configurar a rede Wi-Fi Direct utilizando o método do botão de pressão](#)

Configurar manualmente a rede Wi-Fi Direct

Modelos Relacionados: DCP-L2620DW/DCP-L2622DW/DCP-L2627DW/DCP-L2627DWXL/DCP-L2627DWE/DCP-L2660DW/DCP-L2665DW/MFC-L2800DW/MFC-L2802DW/MFC-L2827DWXL/MFC-L2827DW/MFC-L2835DW/MFC-L2860DWE/MFC-L2860DW/MFC-L2862DW/MFC-L2922DW/MFC-L2960DW/MFC-L2980DW

>> DCP-L2620DW/DCP-L2622DW/DCP-L2627DW/DCP-L2627DWXL/DCP-L2627DWE/MFC-L2800DW/MFC-L2802DW/MFC-L2827DWXL/MFC-L2827DW/MFC-L2835DW
>> DCP-L2660DW/DCP-L2665DW/MFC-L2860DWE/MFC-L2860DW/MFC-L2862DW/MFC-L2922DW/MFC-L2960DW/MFC-L2980DW

**DCP-L2620DW/DCP-L2622DW/DCP-L2627DW/DCP-L2627DWXL/DCP-L2627DWE/
MFC-L2800DW/MFC-L2802DW/MFC-L2827DWXL/MFC-L2827DW/MFC-L2835DW**

Se o dispositivo móvel não suportar Wi-Fi Direct ou WPS, terá de configurar uma rede Wi-Fi Direct manualmente.



Quando o equipamento recebe um pedido Wi-Fi Direct do seu dispositivo móvel, a mensagem [Ligar?] é apresentada no LCD. Selecione OK para ligar.

1. Prima **Menu**.
2. Prima ▲ ou ▼ para escolher a opção [Rede] e, em seguida, prima **OK**.
3. Prima ▲ ou ▼ para escolher a opção [Wi-Fi Direct] e, em seguida, prima **OK**.
4. Prima ▲ ou ▼ para escolher a opção [Manual] e, em seguida, prima **OK**.
5. Quando aparecer [Wi-FiDirectlig.?], opte pela ativação.
6. O equipamento apresenta o nome SSID e a palavra-passe. Acesse ao ecrã de definições de rede sem fios do dispositivo móvel, selecione o nome SSID e introduza a palavra-passe.
7. Se o seu dispositivo móvel conseguir a ligação, o LCD do equipamento apresenta [Ligada]. Estará, assim, concluída a configuração da rede Wi-Fi Direct.

**DCP-L2660DW/DCP-L2665DW/MFC-L2860DWE/MFC-L2860DW/MFC-L2862DW/
MFC-L2922DW/MFC-L2960DW/MFC-L2980DW**

Se o dispositivo móvel não suportar Wi-Fi Direct ou WPS, terá de configurar uma rede Wi-Fi Direct manualmente.



Quando o equipamento recebe o pedido de Wi-Fi Direct do dispositivo móvel, aparece a mensagem [Pedido de ligação Wi-Fi Direct recebido. Prima [OK] para ligar.] no LCD. Prima [OK] para ligar.

1. Prima  [Definiç.] > [Defin. todas] > [Rede] > [Wi-Fi Direct] > [Manual].
2. O equipamento apresenta o nome SSID e a palavra-passe durante dois minutos. Acesse ao ecrã de definições de rede sem fios do dispositivo móvel, selecione o nome SSID e introduza a palavra-passe.
3. Se o seu dispositivo móvel conseguir a ligação, o LCD do equipamento apresenta [Ligada]. Estará, assim, concluída a configuração da rede Wi-Fi Direct.

Informações relacionadas

- Utilizar Wi-Fi Direct®

Tópicos relacionados:

- Descrição geral do Wi-Fi Direct
 - Configurar a rede Wi-Fi Direct utilizando o método do botão de pressão
-

Configurar a rede Wi-Fi Direct utilizando o método do botão de pressão

Modelos Relacionados: DCP-L2620DW/DCP-L2622DW/DCP-L2627DW/DCP-L2627DWXL/DCP-L2627DWE/
DCP-L2660DW/DCP-L2665DW/MFC-L2800DW/MFC-L2802DW/MFC-L2827DWXL/MFC-L2827DW/
MFC-L2835DW/MFC-L2860DWE/MFC-L2860DW/MFC-L2862DW/MFC-L2922DW/MFC-L2960DW/
MFC-L2980DW

>> DCP-L2620DW/DCP-L2622DW/DCP-L2627DW/DCP-L2627DWXL/DCP-L2627DWE/MFC-L2800DW/
MFC-L2802DW/MFC-L2827DWXL/MFC-L2827DW/MFC-L2835DW
>> DCP-L2660DW/DCP-L2665DW/MFC-L2860DWE/MFC-L2860DW/MFC-L2862DW/MFC-L2922DW/
MFC-L2960DW/MFC-L2980DW

**DCP-L2620DW/DCP-L2622DW/DCP-L2627DW/DCP-L2627DWXL/DCP-L2627DWE/
MFC-L2800DW/MFC-L2802DW/MFC-L2827DWXL/MFC-L2827DW/MFC-L2835DW**

Se o seu dispositivo móvel suportar Wi-Fi Direct, siga estes passos para configurar uma rede Wi-Fi Direct:



1. Prima **Menu**.
2. Prima ▲ ou ▼ para escolher a opção [Rede] e, em seguida, prima **OK**.
3. Prima ▲ ou ▼ para escolher a opção [Wi-Fi Direct] e, em seguida, prima **OK**.
4. Prima ▲ ou ▼ para escolher a opção [Botão de pressão] e, em seguida, prima **OK**.
5. Quando aparecer [Wi-FiDirectlig.?], opte pela ativação.
6. Ative o Wi-Fi Direct no seu dispositivo móvel (consulte as instruções no manual do utilizador do seu dispositivo móvel) quando aparecer [Active o Wi-Fi Direct noutro dispositivo e prima OK.] no LCD do equipamento. Prima **OK** no seu equipamento.
Esta ação iniciará a configuração de Wi-Fi Direct.
7. Execute uma das seguintes ações:
 - Se o seu dispositivo móvel exibir uma lista de equipamentos com Wi-Fi Direct habilitado, selecione o seu equipamento Brother.
 - Se o seu equipamento Brother exibir uma lista de dispositivos móveis com Wi-Fi Direct habilitado, selecione o seu dispositivo móvel. Prima ▲ ou ▼ para selecionar o dispositivo móvel ao qual pretende ligar e prima **OK**. Para voltar a procurar dispositivos disponíveis, selecione [<Redigitalizar>] e, em seguida, prima **OK**.
8. Se o seu dispositivo móvel conseguir a ligação, o LCD do equipamento apresenta [Ligada]. Estará, assim, concluída a configuração da rede Wi-Fi Direct.

**DCP-L2660DW/DCP-L2665DW/MFC-L2860DWE/MFC-L2860DW/MFC-L2862DW/
MFC-L2922DW/MFC-L2960DW/MFC-L2980DW**

Se o dispositivo móvel suportar Wi-Fi Direct, siga estes passos para configurar uma rede Wi-Fi Direct:



Quando o equipamento recebe o pedido de Wi-Fi Direct do dispositivo móvel, aparece a mensagem [Pedido de ligação Wi-Fi Direct recebido. Prima [OK] para ligar.] no LCD. Prima [OK] para ligar.

1. Prima  [Definiç.] > [Defin. todas] > [Rede] > [Wi-Fi Direct] > [Botão de pressão].
2. Ative o Wi-Fi Direct no seu dispositivo móvel (consulte as instruções no manual do utilizador do seu dispositivo móvel) quando aparecer [Ative o Wi-Fi Direct noutro dispositivo. Depois prima [OK].] no LCD do equipamento. Prima [OK] no seu equipamento.
Isto iniciará a configuração de Wi-Fi Direct. Para cancelar, prima .
3. Execute uma das seguintes ações:

-
- Se o seu dispositivo móvel exibir uma lista de equipamentos com Wi-Fi Direct habilitado, selecione o seu equipamento Brother.
 - Se o seu equipamento Brother exibir uma lista de dispositivos móveis com Wi-Fi Direct habilitado, selecione o seu dispositivo móvel. Selecione o dispositivo móvel ao qual se pretende ligar. Procure os dispositivos disponíveis novamente premindo [Redigitalizar].
4. Se o seu dispositivo móvel conseguir a ligação, o LCD do equipamento apresenta [Ligada]. Estará, assim, concluída a configuração da rede Wi-Fi Direct.



Informações relacionadas

- [Utilizar Wi-Fi Direct®](#)

Tópicos relacionados:

- [Descrição geral do Wi-Fi Direct](#)
 - [Configurar manualmente a rede Wi-Fi Direct](#)
-

Ativar/desativar a LAN sem fios



Modelos Relacionados: DCP-L2620DW/DCP-L2622DW/DCP-L2627DW/DCP-L2627DWXL/DCP-L2627DWE/DCP-L2660DW/DCP-L2665DW/MFC-L2800DW/MFC-L2802DW/MFC-L2827DWXL/MFC-L2827DW/MFC-L2835DW/MFC-L2860DWE/MFC-L2860DW/MFC-L2862DW/MFC-L2922DW/MFC-L2960DW/MFC-L2980DW

>> DCP-L2620DW/DCP-L2622DW/DCP-L2627DW/DCP-L2627DWXL/DCP-L2627DWE/MFC-L2800DW/MFC-L2802DW/MFC-L2827DWXL/MFC-L2827DW/MFC-L2835DW
>> DCP-L2660DW/DCP-L2665DW/MFC-L2860DWE/MFC-L2860DW/MFC-L2862DW/MFC-L2922DW/MFC-L2960DW/MFC-L2980DW

**DCP-L2620DW/DCP-L2622DW/DCP-L2627DW/DCP-L2627DWXL/DCP-L2627DWE/
MFC-L2800DW/MFC-L2802DW/MFC-L2827DWXL/MFC-L2827DW/MFC-L2835DW**

1. Prima **Menu**.
2. Prima ▲ ou ▼ para escolher a opção [Rede] e, em seguida, prima **OK**.
3. Prima ▲ ou ▼ para escolher a opção [WLAN (Wi-Fi)] e, em seguida, prima **OK**.
4. Prima ▲ ou ▼ para escolher a opção [WLAN Ligada] e, em seguida, prima **OK**.
5. Execute uma das seguintes ações:
 - Para ativar o Wi-Fi, selecione [Ligar].
 - Para desativar o Wi-Fi, selecione [Desligar].
6. Prima **OK**.

**DCP-L2660DW/DCP-L2665DW/MFC-L2860DWE/MFC-L2860DW/MFC-L2862DW/
MFC-L2922DW/MFC-L2960DW/MFC-L2980DW**

1. Prima  [Definiç.] > [Defin. todas] > [Rede] > [WLAN (Wi-Fi)].
2. Prima ▲ ou ▼ para selecionar a opção [WLAN Ligada]. Prima [WLAN Ligada].
3. Execute uma das seguintes ações:
 - Para ativar o Wi-Fi, selecione [Ligar].
 - Para desativar o Wi-Fi, selecione [Desligar].
4. Prima .

Informações relacionadas

- [Definições de rede sem fios](#)

Imprimir o relatório de WLAN

Modelos Relacionados: DCP-L2620DW/DCP-L2622DW/DCP-L2627DW/DCP-L2627DWXL/DCP-L2627DWE/DCP-L2660DW/DCP-L2665DW/MFC-L2800DW/MFC-L2802DW/MFC-L2827DWXL/MFC-L2827DW/MFC-L2835DW/MFC-L2860DWE/MFC-L2860DW/MFC-L2862DW/MFC-L2922DW/MFC-L2960DW/MFC-L2980DW

O relatório de WLAN mostra o estado da ligação sem fios do equipamento. Se a ligação sem fios falhar, verifique o código de erro no relatório impresso.

>> DCP-L2620DW/DCP-L2622DW/DCP-L2627DW/DCP-L2627DWXL/DCP-L2627DWE/MFC-L2800DW/MFC-L2802DW/MFC-L2827DWXL/MFC-L2827DW/MFC-L2835DW

>> DCP-L2660DW/DCP-L2665DW/MFC-L2860DWE/MFC-L2860DW/MFC-L2862DW/MFC-L2922DW/MFC-L2960DW/MFC-L2980DW

DCP-L2620DW/DCP-L2622DW/DCP-L2627DW/DCP-L2627DWXL/DCP-L2627DWE/MFC-L2800DW/MFC-L2802DW/MFC-L2827DWXL/MFC-L2827DW/MFC-L2835DW

1. Prima **Menu**.
2. Prima ▲ ou ▼ para ver a opção [Impr. relat] e prima **OK**.
3. Prima ▲ ou ▼ para escolher a opção [Relatório WLAN] e, em seguida, prima **OK**.
4. Prima **Start (Iniciar)**.

O equipamento imprimirá o relatório de WLAN.

DCP-L2660DW/DCP-L2665DW/MFC-L2860DWE/MFC-L2860DW/MFC-L2862DW/MFC-L2922DW/MFC-L2960DW/MFC-L2980DW

1. Prima  [Definiç.] > [Defin. todas] > [Impr. relat] > [Relatório WLAN].
2. Prima [Sim].

O equipamento imprimirá o relatório de WLAN.

Se o relatório de WLAN não for impresso, verifique se o equipamento tem erros. Se não existirem erros visíveis, aguarde um minuto e volte a tentar imprimir o relatório.

Informações relacionadas

- Definições de rede sem fios
 - Códigos de erro do relatório da LAN sem fios

Tópicos relacionados:

- [O meu equipamento não consegue imprimir, digitalizar ou utilizar a funcionalidade de receção PC-FAX através da rede](#)
- [Quero verificar se os meus dispositivos de rede estão a funcionar corretamente](#)

Códigos de erro do relatório da LAN sem fios

Modelos Relacionados: DCP-L2620DW/DCP-L2622DW/DCP-L2627DW/DCP-L2627DWXL/DCP-L2627DWE/DCP-L2660DW/DCP-L2665DW/MFC-L2800DW/MFC-L2802DW/MFC-L2827DWXL/MFC-L2827DW/MFC-L2835DW/MFC-L2860DWE/MFC-L2860DW/MFC-L2862DW/MFC-L2922DW/MFC-L2960DW/MFC-L2980DW

Se o relatório da rede local sem fios indicar que a ligação falhou, verifique o código de erro no relatório impresso e consulte as instruções correspondentes na tabela:

Código de erro	Problema e soluções recomendadas
TS-01	<p>A WLAN (Wi-Fi) não está ativada.</p> <p>Verifique os seguintes pontos e tente configurar novamente a sua ligação sem fios:</p> <ul style="list-style-type: none">• Ative a configuração da WLAN no seu equipamento.• Se um cabo de rede estiver ligado ao seu equipamento, desligue-o.
TS-02	<p>Não é possível detetar o router sem fios/ponto de acesso.</p> <p>Verifique os seguintes pontos e tente configurar novamente a sua ligação sem fios:</p> <ul style="list-style-type: none">• Certifique-se de que o router sem fios/ponto de acesso está ativo.• Aproxime momentaneamente o seu equipamento do router sem fios/ponto de acesso quando estiver a configurar as definições da rede sem fios.• Se o seu router/ponto de acesso sem fios estiver a utilizar a filtragem do endereço MAC, confirme se o endereço MAC do equipamento possui permissão no filtro. Poderá obter o endereço MAC imprimindo o Relatório da Configuração de Rede.• Se tiver introduzido manualmente o nome da rede (SSID) e as informações de segurança (método de autenticação/método de encriptação), as informações poderão estar incorretas. Verifique novamente o nome da rede e as informações de segurança e volte a introduzir as informações corretas.• Reinicie o seu router/ponto de acesso sem fios. Se não conseguir localizar o nome da rede (SSID) e as informações de segurança, consulte a documentação fornecida juntamente com o seu router sem fios/ponto de acesso ou contacte o fabricante do router, o administrador do sistema ou o fornecedor de serviços Internet.
TS-03	<p>As definições da rede sem fios e de segurança da empresa que introduziu podem estar incorretas.</p> <p>Verifique os seguintes pontos e tente configurar novamente a sua ligação sem fios:</p> <p>Verifique as seguintes informações:</p> <ul style="list-style-type: none">- Nome da rede (SSID) que selecionou para configurar o seu equipamento.- Informações de segurança que selecionou para configurar o seu equipamento (com o método de autenticação, o método de encriptação ou o ID de utilizador). <p>Se ainda assim não conseguir localizar o nome da rede (SSID) e as informações de segurança, consulte a documentação fornecida juntamente com o seu router sem fios/ponto de acesso ou contacte o fabricante do router, o administrador do sistema ou o fornecedor de serviços Internet.</p>

Código de erro	Problema e soluções recomendadas
TS-04	<p>O seu equipamento não suporta os métodos de autenticação e encriptação utilizados pelo router sem fios/ponto de acesso selecionado.</p> <p>Para o modo de infraestrutura (mais comum)</p> <p>Altere os métodos de autenticação e encriptação do router/ponto de acesso sem fios. O seu equipamento suporta os seguintes métodos de autenticação e encriptação:</p> <ul style="list-style-type: none"> • WPA-Pessoal: TKIP/AES • WPA2-Pessoal: TKIP/AES • WPA3-Pessoal: AES • ABERTO: WEP/NENHUM (sem encriptação) • Chave partilhada: WEP <p>Se não conseguir resolver o problema, o nome da rede (SSID) ou as definições de segurança introduzidas poderão estar incorretas. Verifique se todas as definições da rede sem fios estão corretas para a sua rede.</p>
TS-05	<p>O nome da rede (SSID) e a chave de rede (Palavra-passe) estão incorretos.</p> <p>Verifique os seguintes pontos e tente configurar novamente a sua ligação sem fios:</p> <ul style="list-style-type: none"> • Confirme o nome da rede (SSID) e a chave de rede (Palavra-passe). • Se a sua chave de rede contiver letras maiúsculas e minúsculas, certifique-se de que as introduz corretamente. • Se não conseguir localizar o nome da rede (SSID) e as informações de segurança, consulte a documentação fornecida juntamente com o seu router sem fios/ponto de acesso ou contacte o fabricante do router, o administrador do sistema ou o fornecedor de serviços Internet. • Se o seu router sem fios/ponto de acesso utilizar a encriptação WEP com várias chaves WEP, anote-as e utilize apenas a primeira chave WEP.
TS-06	<p>As informações de segurança da rede sem fios (método de autenticação/método de encriptação/Chave de rede (Palavra-passe)) estão incorretas.</p> <p>Verifique os seguintes pontos e tente configurar novamente a sua ligação sem fios:</p> <ul style="list-style-type: none"> • Confirme a chave de rede. Se a sua chave de rede contiver letras maiúsculas e minúsculas, certifique-se de que as introduz corretamente. • Confirme se o método de autenticação introduzido e o método de autenticação ou o método de encriptação suportado pelo router sem fios/ponto de acesso são iguais. • Após ter confirmado a chave de rede, o método de autenticação e o método de encriptação, reinicie o seu router sem fios/ponto de acesso e o equipamento. • Se o seu router sem fios/Modo furtivo do ponto de acesso estiver ativado, poderá ter de desativá-lo para estabelecer ligação à rede sem fios. <p>Se não conseguir localizar o nome da rede (SSID) e as informações de segurança, consulte a documentação fornecida juntamente com o seu router sem fios/ponto de acesso ou contacte o fabricante do router, o administrador do sistema ou o fornecedor de serviços Internet.</p>

Código de erro	Problema e soluções recomendadas
TS-07	<p>O equipamento não consegue detetar um router sem fios/ponto de acesso que tenha o protocolo WPS (Wi-Fi Protected Setup) ativado.</p> <p>Verifique os seguintes pontos e tente novamente:</p> <ul style="list-style-type: none"> • Para verificar se o seu router/ponto de acesso sem fios suporta WPS, procure o símbolo WPS no router/ponto de acesso. Para obter mais informações, consulte a documentação fornecida juntamente com o seu router sem fios/ponto de acesso. • Para configurar a sua ligação sem fios utilizando o protocolo WPS, terá de configurar o seu equipamento e o router/ponto de acesso sem fios. Para obter mais informações, consulte o manual do utilizador. • Se não souber como configurar o seu router sem fios/ponto de acesso utilizando o protocolo WPS, consulte a documentação fornecida juntamente com o seu router sem fios/ponto de acesso ou contacte o fabricante do router, o administrador do sistema ou o fornecedor de serviços Internet.
TS-08	<p>Dois ou mais routers sem fios ou pontos de acesso com WPS ativado são detetados.</p> <p>Verifique os seguintes pontos e tente novamente:</p> <ul style="list-style-type: none"> • Certifique-se de que apenas um router sem fios/ponto de acesso dentro da cobertura possui o WPS ativado e, em seguida, tente efetuar novamente a ligação. • Tente efetuar novamente a ligação após alguns minutos para evitar interferências de outros routers/pontos de acesso.



Como confirmar as informações de segurança sem fios (SSID/método de autenticação/método de encriptação/chave de rede) do seu router/ponto de acesso WLAN:

1. As definições de segurança predefinidas podem ser fornecidas numa etiqueta colada ao ponto de acesso/router WLAN. Também é possível que o nome do fabricante ou o número do modelo do ponto de acesso/router WLAN seja utilizado como predefinição de segurança.
2. Consulte a documentação fornecida com o seu ponto de acesso/router WLAN para saber como encontrar as definições de segurança.
 - Se o ponto de acesso/router WLAN estiver configurado para não difundir o SSID, o SSID não é detetado automaticamente. Terá de introduzir o nome SSID manualmente.
 - A chave de rede pode também ser descrita como palavra-passe, chave de segurança ou chave de encriptação.

Se não conhecer o SSID e as definições de segurança sem fios do seu ponto de acesso/router WLAN ou se não souber como alterar a configuração, consulte a documentação fornecida com o ponto de acesso/router WLAN ou contacte o fabricante do ponto de acesso/router, o fornecedor de Internet ou o administrador da rede.



Informações relacionadas

- [Imprimir o relatório de WLAN](#)

Tópicos relacionados:

- [O meu equipamento não consegue imprimir, digitalizar ou utilizar a funcionalidade de receção PC-FAX através da rede](#)
- [Quero verificar se os meus dispositivos de rede estão a funcionar corretamente](#)
- [Configurar o equipamento para uma rede sem fios utilizando o método Premir um Botão do Wi-Fi Protected Setup™ \(WPS\)](#)
- [Configurar o equipamento para uma rede sem fios utilizando o método de PIN do Wi-Fi Protected Setup™ \(WPS\)](#)
- [Configurar o equipamento para uma rede sem fios utilizando o assistente de instalação do painel de controlo do equipamento](#)
- [Configurar o equipamento para uma rede sem fios quando o SSID não é difundido](#)
- [Configurar o equipamento para uma rede sem fios de uma empresa](#)

Funcionalidades de rede

Modelos Relacionados: DCP-L2620DW/DCP-L2622DW/DCP-L2627DW/DCP-L2627DWXL/DCP-L2627DWE/DCP-L2640DN/DCP-L2660DW/DCP-L2665DW/MFC-L2802DN/MFC-L2800DW/MFC-L2802DW/MFC-L2827DWXL/MFC-L2827DW/MFC-L2835DW/MFC-L2860DWE/MFC-L2860DW/MFC-L2862DW/MFC-L2922DW/MFC-L2960DW/MFC-L2980DW

- [Ativar/desativar a gestão baseada na Web utilizando o painel de controlo](#)
- [Configurar as definições do servidor proxy utilizando a Gestão Baseada na Web](#)
- [Imprimir o relatório de configuração da rede](#)
- [Configurar a receção de PC-FAX utilizando a gestão baseada na Web](#)
- [Fax através da Internet \(I-Fax\)](#)
- [Utilizar a função “Enviar fax para servidor”](#)
- [Sincronizar a hora com o servidor SNTP utilizando a gestão baseada na Web](#)
- [Reenviar os faxes recebidos para um destino da rede](#)
- [Repor as predefinições de fábrica da rede](#)

Ativar/desativar a gestão baseada na Web utilizando o painel de controlo

Modelos Relacionados: DCP-L2620DW/DCP-L2622DW/DCP-L2627DW/DCP-L2627DWXL/DCP-L2627DWE/DCP-L2640DN/DCP-L2660DW/DCP-L2665DW/MFC-L2802DN/MFC-L2800DW/MFC-L2802DW/MFC-L2827DWXL/MFC-L2827DW/MFC-L2835DW/MFC-L2860DWE/MFC-L2860DW/MFC-L2862DW/MFC-L2922DW/MFC-L2960DW/MFC-L2980DW

>> [DCP-L2620DW/DCP-L2622DW/DCP-L2627DW/DCP-L2627DWXL/DCP-L2627DWE/DCP-L2640DN/MFC-L2802DN/MFC-L2800DW/MFC-L2802DW/MFC-L2827DWXL/MFC-L2827DW/MFC-L2835DW](#)
>> [DCP-L2660DW/DCP-L2665DW/MFC-L2860DWE/MFC-L2860DW/MFC-L2862DW/MFC-L2922DW/MFC-L2960DW/MFC-L2980DW](#)

DCP-L2620DW/DCP-L2622DW/DCP-L2627DW/DCP-L2627DWXL/DCP-L2627DWE/DCP-L2640DN/MFC-L2802DN/MFC-L2800DW/MFC-L2802DW/MFC-L2827DWXL/MFC-L2827DW/MFC-L2835DW

1. Prima **Menu**.
2. Prima ▲ ou ▼ para escolher a opção [Rede] e, em seguida, prima **OK**.
3. Prima ▲ ou ▼ para escolher a opção [Gestão na Web] e, em seguida, prima **OK**.
4. Prima ▲ ou ▼ para selecionar a opção pretendida e prima **OK**.



Se ativar esta função, certifique-se de que especifica o método de ligação para utilizar a gestão baseada na Web.

DCP-L2660DW/DCP-L2665DW/MFC-L2860DWE/MFC-L2860DW/MFC-L2862DW/MFC-L2922DW/MFC-L2960DW/MFC-L2980DW

1. Prima  [Definiç.] > [Defin. todas] > [Rede] > [Gestão baseada na Web].
2. Prima para selecionar a opção pretendida.



Se ativar esta função, certifique-se de que especifica o método de ligação para utilizar a gestão baseada na Web.

✓ **Informações relacionadas**

- [Funcionalidades de rede](#)

Tópicos relacionados:

- [Imprimir um anexo de correio eletrónico](#)

Configurar as definições do servidor proxy utilizando a Gestão Baseada na Web

Modelos Relacionados: DCP-L2660DW/DCP-L2665DW/MFC-L2860DWE/MFC-L2860DW/MFC-L2862DW/MFC-L2922DW/MFC-L2960DW/MFC-L2980DW

Se a sua rede utilizar um servidor proxy, é necessário configurar as seguintes informações do servidor proxy utilizando a Gestão Baseada na Web:

- Endereço do servidor proxy
- Número de porta
- Nome de utilizador
- Palavra-passe



- É recomendável utilizar a versão mais recente dos seguintes browsers da Web:
 - Microsoft Edge, Firefox e Google Chrome™ para Windows
 - Safari, Firefox e Google Chrome™ para Mac
 - Google Chrome™ para Android™
 - Safari e Google Chrome™ para iOS
- Certifique-se de que o JavaScript e os “cookies” estão sempre ativados, independentemente do browser que utilizar.

1. Inicie o seu browser.
2. Introduza "https://endereço IP do equipamento" na barra de endereço do seu browser (em que "endereço IP do equipamento" é o endereço IP do seu equipamento).

Por exemplo:

https://192.168.1.2

3. Se necessário, introduza a palavra-passe no campo **Iniciar sessão** e clique em **Iniciar sessão**.



É possível encontrar a palavra-passe predefinida para gerir as definições deste equipamento na parte posterior do equipamento, com a menção “**Pwd**”. Altere a palavra-passe predefinida seguindo as instruções no ecrã quando iniciar sessão pela primeira vez.

4. Na barra de navegação do lado esquerdo, clique em **Rede > Rede > Protocolo**.



Se a barra de navegação do lado esquerdo não estiver visível, inicie a navegação a partir de ☰.

5. Certifique-se de que a caixa de verificação **Proxy** está selecionada e clique em **Submeter**.
6. No campo **Proxy**, clique em **Definições avançadas**.
7. Introduza a informação do servidor proxy.
8. Clique em **Submeter**.



Informações relacionadas

- [Funcionalidades de rede](#)

Tópicos relacionados:

- [Registar o equipamento na Impressão Universal utilizando a gestão baseada na Web](#)
- [Configurar as definições do servidor proxy utilizando o painel de controlo do equipamento](#)

Imprimir o relatório de configuração da rede

Modelos Relacionados: DCP-L2620DW/DCP-L2622DW/DCP-L2627DW/DCP-L2627DWXL/DCP-L2627DWE/
DCP-L2640DN/DCP-L2660DW/DCP-L2665DW/MFC-L2802DN/MFC-L2800DW/MFC-L2802DW/
MFC-L2827DWXL/MFC-L2827DW/MFC-L2835DW/MFC-L2860DWE/MFC-L2860DW/MFC-L2862DW/
MFC-L2922DW/MFC-L2960DW/MFC-L2980DW

O relatório de configuração da rede indica a configuração da rede, incluindo as definições do servidor de impressão de rede.



- O nome do nó aparece no Relatório de Configuração de Rede. O nome do nó predefinido é "BRN123456abcdef" para uma rede com fios ou "BRW123456abcdef" para uma rede sem fios (em que "123456abcdef" corresponde ao endereço MAC/endereço Ethernet do equipamento).
- Se o endereço IP do relatório de configuração da rede mostrar 0.0.0.0, aguarde um minuto e tente imprimir novamente.
- Pode encontrar as definições do equipamento, como o endereço IP, a máscara de sub-rede, o nome do nó e o endereço MAC no relatório, como por exemplo:
 - Endereço IP: 192.168.0.5
 - Máscara de sub-rede: 255.255.255.0
 - Nome do nó: BRN000ca0000499
 - Endereço MAC: 00-0c-a0-00-04-99

>> DCP-L2620DW/DCP-L2622DW/DCP-L2627DW/DCP-L2627DWXL/DCP-L2627DWE/DCP-L2640DN/
MFC-L2802DN/MFC-L2800DW/MFC-L2802DW/MFC-L2827DWXL/MFC-L2827DW/MFC-L2835DW
>> DCP-L2660DW/DCP-L2665DW/MFC-L2860DWE/MFC-L2860DW/MFC-L2862DW/MFC-L2922DW/
MFC-L2960DW/MFC-L2980DW

**DCP-L2620DW/DCP-L2622DW/DCP-L2627DW/DCP-L2627DWXL/DCP-L2627DWE/
DCP-L2640DN/MFC-L2802DN/MFC-L2800DW/MFC-L2802DW/MFC-L2827DWXL/
MFC-L2827DW/MFC-L2835DW**

1. Prima **Menu**.
2. Prima ▲ ou ▼ para ver a opção [Impr. relat] e prima **OK**.
3. Prima ▲ ou ▼ para escolher a opção [Config de Rede] e, em seguida, prima **OK**.
4. Prima **Start (Iniciar)**.

**DCP-L2660DW/DCP-L2665DW/MFC-L2860DWE/MFC-L2860DW/MFC-L2862DW/
MFC-L2922DW/MFC-L2960DW/MFC-L2980DW**

1. Prima  [Definiç.] > [Defin. todas] > [Impr. relat] > [Configuração da rede].
2. Prima [Sim].
O equipamento imprime o relatório de configuração da rede.

Informações relacionadas

- [Funcionalidades de rede](#)

Tópicos relacionados:

- [Verificar as definições de rede do equipamento](#)
- [Utilizar a Ferramenta de Reparação da Ligação de Rede \(Windows\)](#)
- [Mensagens de erro](#)
- [Quero verificar se os meus dispositivos de rede estão a funcionar corretamente](#)

-
- [Aceder à Gestão baseada na web](#)
-

Configurar a receção de PC-FAX utilizando a gestão baseada na Web

Modelos Relacionados: MFC-L2802DN/MFC-L2800DW/MFC-L2802DW/MFC-L2827DWXL/MFC-L2827DW/MFC-L2835DW/MFC-L2860DWE/MFC-L2860DW/MFC-L2862DW/MFC-L2922DW/MFC-L2960DW/MFC-L2980DW

Utilizar a gestão baseada na Web para configurar a receção PC-FAX num browser.

1. Inicie o seu browser.
2. Introduza "https://endereço IP do equipamento" na barra de endereço do seu browser (em que "endereço IP do equipamento" é o endereço IP do seu equipamento).

Por exemplo:

https://192.168.1.2

3. Se necessário, introduza a palavra-passe no campo **Iniciar sessão** e clique em **Iniciar sessão**.



É possível encontrar a palavra-passe predefinida para gerir as definições deste equipamento na parte posterior do equipamento, com a menção "**Pwd**". Altere a palavra-passe predefinida seguindo as instruções no ecrã quando iniciar sessão pela primeira vez.

4. Na barra de navegação do lado esquerdo, clique em **Rede** > **Rede** > **Protocolo**.



Se a barra de navegação do lado esquerdo não estiver visível, inicie a navegação a partir de ☰.

5. Marque a caixa de verificação **Rec. PC fax** e clique em **Submeter**.
6. Reinicie o equipamento Brother para ativar a configuração.



Informações relacionadas

- [Funcionalidades de rede](#)

Tópicos relacionados:

- [Executar a Receção de PC-FAX da Brother no seu computador \(Windows\)](#)

Fax através da Internet (I-Fax)

Modelos Relacionados: MFC-L2802DN/MFC-L2800DW/MFC-L2802DW/MFC-L2827DWXL/MFC-L2827DW/MFC-L2835DW/MFC-L2860DWE/MFC-L2860DW/MFC-L2862DW/MFC-L2922DW/MFC-L2960DW/MFC-L2980DW

Com o Internet Fax (I-Fax), pode enviar e receber documentos de fax utilizando a Internet. Os documentos são transmitidos em mensagens de e-mail como ficheiros TIFF-F anexados. O computador pode enviar e receber documentos, desde que tenha uma aplicação que consiga criar e apresentar ficheiros TIFF-F. Pode utilizar qualquer aplicação de visualização de TIFF-F. Os documentos enviados através do equipamento são convertidos automaticamente para formato TIFF-F. Para enviar e receber mensagens de e-mail para o seu equipamento, a aplicação de e-mail do computador tem de suportar o formato MIME (Multipurpose Internet Mail Extensions, extensões multiusos de correio da Internet).

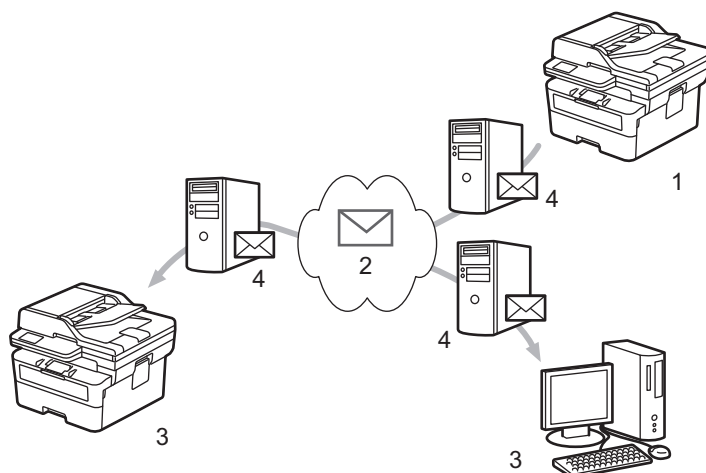

1. Remetente
2. Internet
3. Destinatário
4. Servidor de e-mail



O I-Fax suporta o envio e a receção de documentos no formato Letter ou A4 e apenas em modo monocromático.



Informações relacionadas

- [Funcionalidades de rede](#)
 - [Informação importante sobre o Internet Fax \(I-Fax\)](#)
 - [Configurar o equipamento Brother para e-mail ou Internet Fax \(I-Fax\)](#)
 - [Enviar um Internet Fax \(I-Fax\)](#)
 - [Consultar o servidor manualmente](#)
 - [Opções de I-Fax](#)

Tópicos relacionados:

- [Reenviar mensagens recebidas de fax e e-mail](#)

Informação importante sobre o Internet Fax (I-Fax)

Modelos Relacionados: MFC-L2802DN/MFC-L2800DW/MFC-L2802DW/MFC-L2827DWXL/MFC-L2827DW/MFC-L2835DW/MFC-L2860DWE/MFC-L2860DW/MFC-L2862DW/MFC-L2922DW/MFC-L2960DW/MFC-L2980DW

A comunicação de I-Fax numa rede local é muito idêntica à comunicação por correio eletrónico; é, contudo, diferente da comunicação de fax que utiliza linhas telefónicas padrão. Não se esqueça de ler as seguintes informações sobre como utilizar o I-Fax:

- Fatores como a localização do destinatário, a estrutura da LAN e o tráfego do circuito (como a Internet) podem fazer com que o sistema demore mais do que o normal para enviar um e-mail de erro.
- Quando enviar documentos confidenciais, recomenda-se a utilização de linhas telefónicas padrão em vez da Internet (devido ao seu reduzido nível de segurança).
- Se o sistema de correio do destinatário não for compatível com MIME, não pode utilizar o I-Fax para enviar documentos. Se possível, verifique isto previamente e tenha em conta que alguns servidores não enviam uma resposta de erro.
- Se um documento for demasiado grande para enviar via I-Fax, poderá não chegar ao destinatário.
- Não é possível alterar o tipo de letra nem o tamanho do texto do correio da Internet que recebe.



Informações relacionadas

- [Fax através da Internet \(I-Fax\)](#)

Configurar o equipamento Brother para e-mail ou Internet Fax (I-Fax)

Modelos Relacionados: MFC-L2802DN/MFC-L2800DW/MFC-L2802DW/MFC-L2827DWXL/MFC-L2827DW/MFC-L2835DW/MFC-L2860DWE/MFC-L2860DW/MFC-L2862DW/MFC-L2922DW/MFC-L2960DW/MFC-L2980DW

Antes de utilizar o I-Fax, configure o equipamento Brother de modo a poder comunicar com a rede e o servidor de correio. Pode configurar estes itens utilizando o painel de controlo do equipamento ou a gestão baseada na Web. Certifique-se de que os itens seguintes estão configurados no equipamento:

- Endereço IP (Se já estiver a utilizar o equipamento na rede, o endereço IP do equipamento foi configurado corretamente.)
- Endereço de e-mail
- Endereço/porta/método de autenticação/método de encriptação/verificação do certificado do servidor SMTP, POP3, IMAP4
- Nome da caixa de correio e palavra-passe

Se tiver dúvidas em relação a algum destes itens, contacte o administrador do sistema.



Informações relacionadas

- [Fax através da Internet \(I-Fax\)](#)
 - [Configuração inicial para e-mail ou Internet Fax \(I-Fax\)](#)
 - [Como os I-Faxes recebidos aparecem num computador](#)

Tópicos relacionados:

- [Opções de I-Fax](#)

Configuração inicial para e-mail ou Internet Fax (I-Fax)

Modelos Relacionados: MFC-L2802DN/MFC-L2800DW/MFC-L2802DW/MFC-L2827DWXL/MFC-L2827DW/MFC-L2835DW/MFC-L2860DWE/MFC-L2860DW/MFC-L2862DW/MFC-L2922DW/MFC-L2960DW/MFC-L2980DW

Antes de enviar o I-Fax, utilize o painel de controlo ou a gestão baseada na Web para configurar os seguintes itens opcionais:

- **Assunto do e-mail**
- **Mensagem de e-mail**
- **Limite tamanho**
- **Pedir notificação de envio (envio)**

Enviar e-mail

Assunto do e-mail

Internet Fax Job

Mensagem de e-mail

Dados de imagem anexados.

Limite tamanho

- Desl.
 Lig.

Tamanho máximo

1 MB

Pedir notificação de envio (envio)

- Desl.
 Lig.

[POP3/IMAP4/Cliente SMTP>>](#)

Cancelar

Submeter

Se tiver dúvidas em relação a algum destes itens, contacte o administrador do sistema.



Informações relacionadas

- [Configurar o equipamento Brother para e-mail ou Internet Fax \(I-Fax\)](#)
 - [Como o equipamento Brother recebe um Internet Fax \(I-Fax\)](#)

Tópicos relacionados:

- [Reenviar mensagens recebidas de fax e e-mail](#)
-

Como o equipamento Brother recebe um Internet Fax (I-Fax)

Modelos Relacionados: MFC-L2802DN/MFC-L2800DW/MFC-L2802DW/MFC-L2827DWXL/MFC-L2827DW/MFC-L2835DW/MFC-L2860DWE/MFC-L2860DW/MFC-L2862DW/MFC-L2922DW/MFC-L2960DW/MFC-L2980DW

Quando o seu equipamento Brother receber um I-Fax, imprime-o automaticamente. Para receber um I-Fax, recomendamos a utilização do painel de controlo ou da gestão baseada na Web para configurar os seguintes itens opcionais:

- **Polling Auto**
- **Frequência polling**
- **Imprimir cabeçalho correio**
- **Eliminar/Ler mensagem de erro de receção**
- **Enviar notificação de entrega (receção)**

Receber e-mail

Polling Auto

- Desl.
 Lig.

Frequência polling

10 min ▼

Imprimir cabeçalho correio

Nenhum ▼

Eliminar/Ler mensagem de erro de receção

- Desl.
 Lig.

Enviar notificação de entrega (receção)

Desl. ▼

[POP3/IMAP4/Cliente SMTP>>](#)

Cancelar

Submeter

Pode receber mensagens de e-mail de duas formas:

-
- Receção POP3/IMAP4 a intervalos regulares
 - Receção POP3/IMAP4 iniciada manualmente

Quando utiliza a receção POP3/IMAP4, o equipamento consulta o servidor de e-mail para receber os dados. A consulta pode ocorrer a intervalos definidos (por exemplo, pode configurar o equipamento para consultar o servidor de e-mail a cada dez minutos) ou pode consultar manualmente o servidor.



- Se o equipamento começar a receber dados de e-mail, o visor LCD apresenta [A receber]. A mensagem de e-mail é impressa automaticamente.
- Se o equipamento ficar sem papel ao receber dados, estes ficam retidos na memória do equipamento. Estes dados são impressos automaticamente após colocar papel na gaveta do papel.
- Quando a função Cópia de Segurança de Fax Temporária do equipamento estiver ativada, os dados recebidos são guardados durante um período de tempo.
- Se o correio recebido não estiver num formato de texto simples, ou se um ficheiro anexado não estiver no formato TIFF-F, será impressa a mensagem de erro “**O FORMATO DO FICHEIRO EM ANEXO NÃO É SUPORTADO**”.
- Se a mensagem recebida de correio for demasiado grande, será impressa a mensagem de erro “**FICHEIRO DE E-MAIL DEMASIADO GRANDE**”.
- Se **Eliminar/Ler mensagem de erro de receção** estiver **Lig.** (predefinição), a mensagem de correio indicativa de erro é apagada automaticamente do servidor de correio eletrónico.



Informações relacionadas

- [Configuração inicial para e-mail ou Internet Fax \(I-Fax\)](#)

Tópicos relacionados:

- [Como os I-Faxes recebidos aparecem num computador](#)
 - [Reenviar mensagens recebidas de fax e e-mail](#)
-

▲ [Página inicial](#) > [Rede](#) > [Funcionalidades de rede](#) > [Fax através da Internet \(I-Fax\)](#) > [Configurar o equipamento Brother para e-mail ou Internet Fax \(I-Fax\)](#) > [Como os I-Faxes recebidos aparecem num computador](#)

Como os I-Faxes recebidos aparecem num computador

Modelos Relacionados: MFC-L2802DN/MFC-L2800DW/MFC-L2802DW/MFC-L2827DWXL/MFC-L2827DW/MFC-L2835DW/MFC-L2860DWE/MFC-L2860DW/MFC-L2862DW/MFC-L2922DW/MFC-L2960DW/MFC-L2980DW

Quando um computador recebe um documento de I-Fax, o documento é anexado a uma mensagem de correio eletrónico, que o avisa no campo referente ao assunto que o servidor de correio eletrónico recebeu um I-Fax. Pode aguardar que o equipamento Brother consulte o servidor de correio eletrónico ou fazer a consulta manualmente para receber os dados que chegaram.

Informações relacionadas

- [Configurar o equipamento Brother para e-mail ou Internet Fax \(I-Fax\)](#)

Tópicos relacionados:

- [Como o equipamento Brother recebe um Internet Fax \(I-Fax\)](#)
-

Enviar um Internet Fax (I-Fax)

Modelos Relacionados: MFC-L2802DN/MFC-L2800DW/MFC-L2802DW/MFC-L2827DWXL/MFC-L2827DW/MFC-L2835DW/MFC-L2860DWE/MFC-L2860DW/MFC-L2862DW/MFC-L2922DW/MFC-L2960DW/MFC-L2980DW

Enviar um I-Fax é como enviar um fax normal. Certifique-se de que os dados do destinatário estão guardados no livro de endereços de correio eletrónico e coloque o documento que pretende enviar por I-Fax no seu equipamento Brother.



- Se o computador para o qual pretende enviar um documento não tiver o Windows Server 2012/2012 R2/2016/2019/2022, Windows 10 ou Windows 11, peça ao proprietário do computador para instalar software que permita ver ficheiros TIFF.
- Para enviar várias páginas, utilize o ADF.

>> [MFC-L2802DN/MFC-L2800DW/MFC-L2802DW/MFC-L2827DWXL/MFC-L2827DW/MFC-L2835DW](#)
>> [MFC-L2860DWE/MFC-L2860DW/MFC-L2862DW/MFC-L2922DW/MFC-L2960DW/MFC-L2980DW](#)

MFC-L2802DN/MFC-L2800DW/MFC-L2802DW/MFC-L2827DWXL/MFC-L2827DW/MFC-L2835DW

1. Prima  (**Fax**).
2. [Coloque o documento](#).
3. Para alterar as definições de envio de fax, prima **Menu** e depois prima **▲** ou **▼** para ver a opção [Fax] e prima **OK**.
4. Prima **▲** ou **▼** para ver a opção [Conf.envio] e prima **OK**. Quando terminar de alterar definições, prima **OK**.
5. Selecione um número de Marcação Rápida ou de Atalho.



Antes de especificar um endereço de e-mail de destinatário, certifique-se de que adicionou o endereço de e-mail como Marcação Rápida ou Atalho utilizando a Gestão baseada na Web.

6. Prima **Start (Iniciar)**.
O equipamento inicia a digitalização. Depois de digitalizado, o documento é transmitido para o destinatário através do seu servidor SMTP. Pode cancelar a operação de envio ao premir **Stop/Exit (Parar)** durante a digitalização. Quando a transmissão terminar, o equipamento entra no modo de espera.

MFC-L2860DWE/MFC-L2860DW/MFC-L2862DW/MFC-L2922DW/MFC-L2960DW/MFC-L2980DW

1. [Coloque o documento](#).
2. Execute uma das seguintes ações:
 - Se a pré-visualização de fax estiver definida para [Desligar], prima [Fax].
 - Se a função Pré-visualização de Fax estiver [Ligar], prima [Fax] e, em seguida, prima [Envie um fax].
3. Para alterar as definições de envio de fax, prima [Opções].
4. Prima **▲** ou **▼** para percorrer as definições de fax. Quando aparecer a definição pretendida, prima-a e selecione a sua preferência. Quando terminar de alterar definições, prima [OK].
5. Execute uma das seguintes ações:
 - Prima , introduza o endereço de e-mail e, em seguida, prima [OK].
 - Prima [Livro Ender.], selecione o endereço de e-mail do destinatário e prima [Aplicar].

6. Prima [Início Fax].

O equipamento inicia a digitalização. Depois de digitalizado, o documento é transmitido para o destinatário através do seu servidor SMTP. Pode cancelar a operação de envio ao premir  durante a digitalização. Quando a transmissão terminar, o equipamento entra no modo de espera.



Informações relacionadas

- [Fax através da Internet \(I-Fax\)](#)
-

Consultar o servidor manualmente

Modelos Relacionados: MFC-L2802DN/MFC-L2800DW/MFC-L2802DW/MFC-L2827DWXL/MFC-L2827DW/MFC-L2835DW/MFC-L2860DWE/MFC-L2860DW/MFC-L2862DW/MFC-L2922DW/MFC-L2960DW/MFC-L2980DW

>> [MFC-L2802DN/MFC-L2800DW/MFC-L2802DW/MFC-L2827DWXL/MFC-L2827DW/MFC-L2835DW](#)
>> [MFC-L2860DWE/MFC-L2860DW/MFC-L2862DW/MFC-L2922DW/MFC-L2960DW/MFC-L2980DW](#)

MFC-L2802DN/MFC-L2800DW/MFC-L2802DW/MFC-L2827DWXL/MFC-L2827DW/MFC-L2835DW

1. Prima **Menu**.
2. Prima ▲ ou ▼ para escolher a opção [Rede] e, em seguida, prima **OK**.
3. Prima ▲ ou ▼ para escolher a opção [E-mail/IFAX] e, em seguida, prima **OK**.
4. Prima ▲ ou ▼ para escolher a opção [Recepção manual] e, em seguida, prima **OK**.
5. O LCD apresenta [A receber] e o equipamento imprime os dados a partir do servidor de e-mail.

MFC-L2860DWE/MFC-L2860DW/MFC-L2862DW/MFC-L2922DW/MFC-L2960DW/MFC-L2980DW

1. Prima  [Definiç.] > [Defin. todas] > [Rede] > [E-mail/IFAX] > [Recepção Manual].
2. Prima [Sim] para confirmar.
3. O LCD apresenta [A receber] e o equipamento imprime os dados a partir do servidor de e-mail.

Informações relacionadas

- [Fax através da Internet \(I-Fax\)](#)

Opções de I-Fax

Modelos Relacionados: MFC-L2802DN/MFC-L2800DW/MFC-L2802DW/MFC-L2827DWXL/MFC-L2827DW/
MFC-L2835DW/MFC-L2860DWE/MFC-L2860DW/MFC-L2862DW/MFC-L2922DW/MFC-L2960DW/
MFC-L2980DW

- [Reenviar mensagens recebidas de fax e e-mail](#)
- [Difusão por retransmissão](#)
- [Correio de verificação de Internet Fax \(I-Fax\)](#)
- [Configurar o equipamento Brother para e-mail ou Internet Fax \(I-Fax\)](#)

Reenviar mensagens recebidas de fax e e-mail

Modelos Relacionados: MFC-L2802DN/MFC-L2800DW/MFC-L2802DW/MFC-L2827DWXL/MFC-L2827DW/MFC-L2835DW/MFC-L2860DWE/MFC-L2860DW/MFC-L2862DW/MFC-L2922DW/MFC-L2960DW/MFC-L2980DW

Utilize a função I-Fax da Brother para encaminhar mensagens de correio eletrónico ou de fax normal para outro computador, para um equipamento de fax ou para outro equipamento de I-Fax. Ative a função Reencaminhamento utilizando o painel de controlo do equipamento.

>> MFC-L2802DN/MFC-L2800DW/MFC-L2802DW/MFC-L2827DWXL/MFC-L2827DW/MFC-L2835DW

>> MFC-L2860DWE/MFC-L2860DW/MFC-L2862DW/MFC-L2922DW/MFC-L2960DW/MFC-L2980DW

MFC-L2802DN/MFC-L2800DW/MFC-L2802DW/MFC-L2827DWXL/MFC-L2827DW/MFC-L2835DW

1. Prima **Menu**.
2. Prima ▲ ou ▼ para ver a opção [Fax] e prima **OK**.
3. Prima ▲ ou ▼ para ver a opção [Receber memór.] e, em seguida, prima **OK**.
4. Prima ▲ ou ▼ para ver a opção [Reenc./Mem.] e, em seguida, prima **OK**.
5. Prima ▲ ou ▼ para ver a opção [Transfere fax] e, em seguida, prima **OK**.
6. Introduza o número de fax ou o endereço de e-mail do destinatário.
7. Prima **OK**.
8. Se seleccionar o endereço de e-mail, prima ▲ ou ▼ para seleccionar o tipo de ficheiro que pretende e, em seguida, prima **OK**.



Para imprimir os faxes recebidos no equipamento para ficar com uma cópia, prima ▲ ou ▼ para ver a opção [Impr. Segurança] e, em seguida, prima **OK**. Prima ▲ ou ▼ para seleccionar a opção [Ligar] e, em seguida, prima **OK**.

9. Prima **Stop/Exit (Parar)**.

MFC-L2860DWE/MFC-L2860DW/MFC-L2862DW/MFC-L2922DW/MFC-L2960DW/MFC-L2980DW

Para ativar o reenvio de e-mail utilizando o painel de controlo do equipamento:

1. Prima  [Definiç.] > [Defin. todas] > [Fax] > [Conf. recepção] > [Receber memór.].
2. Prima [Transfere fax].
3. Efetue uma das seguintes ações:
 - Prima [Manual] para introduzir o número de fax (até 20 dígitos) ou o endereço de e-mail do destinatário utilizando o LCD.
Prima [OK].
 - Prima [Livro Ender.].
Prima ▲ ou ▼ para ver o número de fax ou o endereço de e-mail para onde pretende que os seus faxes sejam reenviados.
Prima o número de fax ou o endereço de e-mail que pretender.
4. Se seleccionar o endereço de e-mail, seleccione o tipo de ficheiro pretendido.



Prima [Impr. Seg.: Lig] para imprimir os faxes recebidos no equipamento e ficar com cópias.

5. Prima .



Informações relacionadas

- [Opções de I-Fax](#)

Tópicos relacionados:

- [Fax através da Internet \(I-Fax\)](#)
- [Configuração inicial para e-mail ou Internet Fax \(I-Fax\)](#)
- [Como o equipamento Brother recebe um Internet Fax \(I-Fax\)](#)

Difusão por retransmissão

Modelos Relacionados: MFC-L2802DN/MFC-L2800DW/MFC-L2802DW/MFC-L2827DWXL/MFC-L2827DW/MFC-L2835DW/MFC-L2860DWE/MFC-L2860DW/MFC-L2862DW/MFC-L2922DW/MFC-L2960DW/MFC-L2980DW

A difusão por retransmissão ocorre quando o equipamento Brother recebe uma mensagem pela Internet e, em seguida, a retransmite para outro equipamento de fax através de linhas telefônicas convencionais. Se tiver de enviar um documento por fax para uma longa distância ou para o estrangeiro, utilize a função de Difusão por Retransmissão para poupar nos custos de comunicação.

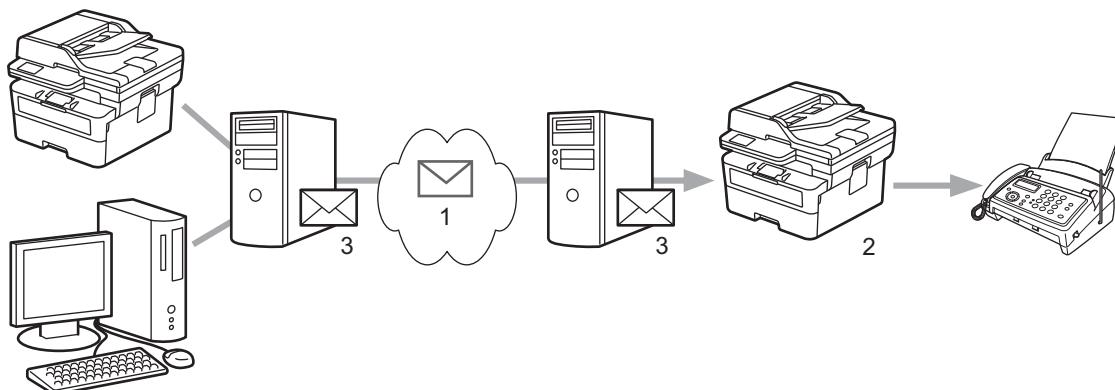

1. Internet
2. Linha telefónica
3. Servidor de e-mail

Utilize o painel de controlo do equipamento Brother ou a gestão baseada na Web para configurar os seguintes itens:

- **Função R. multidifusão**

Defina a **Função R. multidifusão** para **Lig.**

- **Domínio de multidifusão**

Configure o nome de domínio do equipamento no equipamento que irá difundir o documento para o equipamento de fax convencional. Se quiser utilizar o seu equipamento como um equipamento de difusão por retransmissão, tem de especificar o nome de domínio de confiança (a parte do nome a seguir ao símbolo "@") no equipamento. Tenha cuidado ao seleccionar um domínio de confiança: qualquer utilizador de um domínio de confiança poderá enviar uma difusão por retransmissão. Pode registar até dez nomes de domínio.

- **Relatório R. multidifusão**

Especifique se pretende ou não que seja impresso um relatório depois de o equipamento terminar a difusão por retransmissão.

Função de multidifusão

Função R. multidifusão

- Desl.
 Lig.
-

Domínio de multidifusão

<input type="text"/>
<input type="text"/>
<input type="text"/>
<input type="text"/>
<input type="text"/>
<input type="text"/>
<input type="text"/>
<input type="text"/>
<input type="text"/>
<input type="text"/>

Relatório R. multidifusão

- Desl.
 Lig.
-

Cancelar

Submeter



Informações relacionadas

- Opções de I-Fax
 - Difusão por retransmissão através do equipamento Brother
 - Difusão por retransmissão através do computador
-

Difusão por retransmissão através do equipamento Brother

Modelos Relacionados: MFC-L2802DN/MFC-L2800DW/MFC-L2802DW/MFC-L2827DWXL/MFC-L2827DW/MFC-L2835DW/MFC-L2860DWE/MFC-L2860DW/MFC-L2862DW/MFC-L2922DW/MFC-L2960DW/MFC-L2980DW

Utilize a função Difusão por retransmissão para enviar um e-mail do seu equipamento para um equipamento de fax convencional.

Certifique-se de que as caixas de verificação **POP3/IMAP4/Cliente SMTP** e **Servidor SMTP** estão selecionadas na gestão baseada na Web. Se as caixas de verificação **POP3/IMAP4/Cliente SMTP** e **Servidor SMTP** não estiverem selecionadas, selecione as caixas de verificação **POP3/IMAP4/Cliente SMTP** e **Servidor SMTP**. Clique em **Submeter** e reinicie o equipamento.

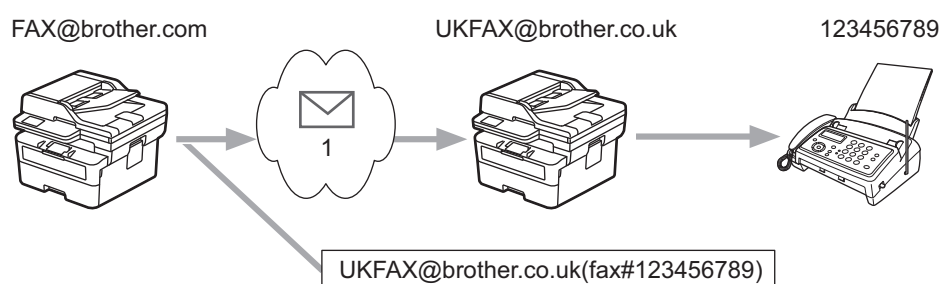

1. Internet

Neste exemplo, o endereço de correio eletrónico do seu equipamento é FAX@brother.com e pretende enviar um documento a partir do seu equipamento para um equipamento de fax convencional em Inglaterra com o endereço de correio eletrónico UKFAX@brother.co.uk; além disso, pretende que o seu equipamento envie o documento utilizando uma linha telefónica convencional.

>> MFC-L2802DN/MFC-L2800DW/MFC-L2802DW/MFC-L2827DWXL/MFC-L2827DW/MFC-L2835DW
>> MFC-L2860DWE/MFC-L2860DW/MFC-L2862DW/MFC-L2922DW/MFC-L2960DW/MFC-L2980DW

MFC-L2802DN/MFC-L2800DW/MFC-L2802DW/MFC-L2827DWXL/MFC-L2827DW/MFC-L2835DW

Para utilizar esta função, tem de registar os endereços de e-mail como números de Atalho ou números de Marcação Rápida.

1. Prima (**Fax**).
2. **Coloque o documento.**
3. Execute uma das seguintes ações:
 - Mantenha o botão **Shortcut (Atalho/ Acceso directo)** premido e introduza o número de Atalho de um dígito.
 - Prima (Livro de endereços) e introduza os três dígitos do número de “Marcação rápida” que registou.
Prima **OK**.
4. Prima **Start (Iniciar)**.

MFC-L2860DWE/MFC-L2860DW/MFC-L2862DW/MFC-L2922DW/MFC-L2960DW/MFC-L2980DW

1. **Coloque o documento.**
2. Execute uma das seguintes ações:

- Se a pré-visualização de fax estiver definida para [Desligar], prima [Fax].
 - Se a função Pré-visualização de Fax estiver [Ligar], prima [Fax] e, em seguida, prima [Envie um fax].
3. Prima [Opções].
 4. Prima ▲ ou ▼ para visualizar a opção [Multidifusão].
 5. Prima [Multidifusão].
 6. Prima [Adicionar Núm.].
 7. Pode adicionar endereços de correio eletrónico à distribuição das seguintes formas:
 - Prima [Adicionar Núm.]. Prima , introduza o endereço de e-mail e prima [OK].
 - Prima [Adic. do Livro de ender.]. Prima a caixa de verificação do endereço de correio eletrónico que pretende adicionar à difusão. Depois de selecionar todos os endereços de correio eletrónico pretendidos, prima [OK].
 - Prima [Pesq. no livro de endereços]. Introduza o nome e prima [OK]. Os resultados da procura são apresentados. Prima o nome e, em seguida, prima o endereço de correio eletrónico que pretende adicionar à difusão.

Em seguida, é apresentado um exemplo de como introduzir o endereço de correio eletrónico e o número de telefone:

UKFAX@brother.co.uk(fax#123456789)

Endereço de correio electrónico

Número de fax

A expressão "fax#" tem de ser incluída no número de telefone, dentro dos parêntesis.

Depois de introduzir todos os números de fax, prima [OK].

8. Prima [Início Fax].



Informações relacionadas

- [Difusão por retransmissão](#)

Difusão por retransmissão através do computador

Modelos Relacionados: MFC-L2802DN/MFC-L2800DW/MFC-L2802DW/MFC-L2827DWXL/MFC-L2827DW/MFC-L2835DW/MFC-L2860DWE/MFC-L2860DW/MFC-L2862DW/MFC-L2922DW/MFC-L2960DW/MFC-L2980DW

Utilize a função Difusão por Retransmissão para enviar um e-mail do seu computador para um equipamento de fax convencional.

- Algumas aplicações de correio eletrónico não suportam o envio de uma mensagem de correio eletrónico para vários números de fax. Se a sua aplicação de correio eletrónico não suportar vários números de fax, pode apenas retransmitir para um equipamento de fax de cada vez.

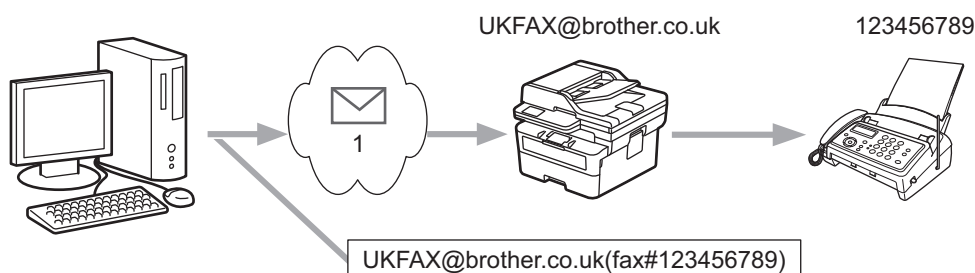

1. Internet

- Certifique-se de que as caixas de verificação **POP3/IMAP4/Cliente SMTP** e **Servidor SMTP** estão selecionadas na gestão baseada na Web. Se as caixas de verificação **POP3/IMAP4/Cliente SMTP** e **Servidor SMTP** não estiverem selecionadas, selecione as caixas de verificação **POP3/IMAP4/Cliente SMTP** e **Servidor SMTP**. Clique em **Submeter** e reinicie o equipamento.

Se pretender enviar um e-mail para um equipamento de fax convencional, o método de introdução do número de fax do equipamento de fax depende da aplicação de e-mail que utilizar.

1. Na sua aplicação de e-mail, crie uma nova mensagem de e-mail e introduza o endereço de e-mail do equipamento de retransmissão e o número de fax do primeiro equipamento de fax na caixa "PARA".

Em seguida, é apresentado um exemplo de como introduzir o endereço de correio eletrónico e o número de fax:

UKFAX@brother.co.uk(fax#123456789)

Endereço de correio eletrónico Número de fax

A expressão "fax#" tem de ser incluída no número de telefone, dentro dos parêntesis.



No caso do Microsoft Outlook, tem de introduzir as informações do endereço no livro de endereços da seguinte forma:

Nome: fax#123456789

Endereço de correio eletrónico: UKFAX@brother.co.uk

2. Introduza o endereço de e-mail do aparelho de retransmissão e o número de fax do segundo equipamento de fax na caixa "PARA".
3. Envie o e-mail.



Informações relacionadas

- Difusão por retransmissão

Correio de verificação de Internet Fax (I-Fax)

Modelos Relacionados: MFC-L2802DN/MFC-L2800DW/MFC-L2802DW/MFC-L2827DWXL/MFC-L2827DW/MFC-L2835DW/MFC-L2860DWE/MFC-L2860DW/MFC-L2862DW/MFC-L2922DW/MFC-L2960DW/MFC-L2980DW

- O correio de verificação do envio permite-lhe pedir uma notificação da estação recetora indicando onde o I-Fax ou o e-mail foi recebido e processado.
- O correio de verificação da receção permite-lhe transmitir um relatório predefinido para a estação emissora depois de receber e processar com êxito um I-Fax ou e-mail.

Para utilizar esta função, configure as opções de [Notificação] nas opções [Instl Cor. RX] e [Instl Cor. TX] do menu do painel de controlo do equipamento.



Informações relacionadas

- [Opções de I-Fax](#)
 - [Ativar o envio de notificações para correio de verificação TX](#)
 - [Ativar a receção de notificações para correio de verificação TX](#)
 - [Mensagem indicativa de erro I-Fax](#)

Ativar o envio de notificações para correio de verificação TX

Modelos Relacionados: MFC-L2802DN/MFC-L2800DW/MFC-L2802DW/MFC-L2827DWXL/MFC-L2827DW/MFC-L2835DW/MFC-L2860DWE/MFC-L2860DW/MFC-L2862DW/MFC-L2922DW/MFC-L2960DW/MFC-L2980DW

>> [MFC-L2802DN/MFC-L2800DW/MFC-L2802DW/MFC-L2827DWXL/MFC-L2827DW/MFC-L2835DW](#)

>> [MFC-L2860DWE/MFC-L2860DW/MFC-L2862DW/MFC-L2922DW/MFC-L2960DW/MFC-L2980DW](#)

MFC-L2802DN/MFC-L2800DW/MFC-L2802DW/MFC-L2827DWXL/MFC-L2827DW/MFC-L2835DW

1. Prima **Menu**.
2. Prima ▲ ou ▼ para ver a opção [Rede] e, em seguida, prima **OK**.
3. Prima ▲ ou ▼ para ver a opção [E-mail/IFAX] e, em seguida, prima **OK**.
4. Prima ▲ ou ▼ para ver a opção [Instl Cor. TX] e, em seguida, prima **OK**.
5. Prima ▲ ou ▼ para ver a opção [Notificação] e, em seguida, prima **OK**.
6. Selecione [Ligar] ou [Desligar] para ativar ou desativar a função Enviar Notificação e, em seguida, prima **OK**.
Quando a função Enviar Notificação está ativa, o fax inclui um campo adicional denominado Notificação de Disposição de Mensagem (MDN) que consiste na informação de entrega da mensagem.



É necessário que o equipamento destinatário do fax suporte o campo MDN para que a notificação seja enviada.

7. Prima **Stop/Exit (Parar)**.

MFC-L2860DWE/MFC-L2860DW/MFC-L2862DW/MFC-L2922DW/MFC-L2960DW/MFC-L2980DW

1. Prima  [Definiç.] > [Defin. todas] > [Rede] > [E-mail/IFAX] > [Instl Cor. TX] > [Notificação].
2. Selecione [Ligar] ou [Desligar] para ativar ou desativar a função Enviar Notificação.
Quando a função Enviar Notificação está ativa, o fax inclui um campo adicional denominado Notificação de Disposição de Mensagem (MDN) que consiste na informação de entrega da mensagem.



É necessário que o equipamento destinatário do fax suporte o campo MDN para que a notificação seja enviada.

3. Prima .

✓ Informações relacionadas

- [Correio de verificação de Internet Fax \(I-Fax\)](#)

Ativar a receção de notificações para correio de verificação TX

Modelos Relacionados: MFC-L2802DN/MFC-L2800DW/MFC-L2802DW/MFC-L2827DWXL/MFC-L2827DW/MFC-L2835DW/MFC-L2860DWE/MFC-L2860DW/MFC-L2862DW/MFC-L2922DW/MFC-L2960DW/MFC-L2980DW

>> MFC-L2802DN/MFC-L2800DW/MFC-L2802DW/MFC-L2827DWXL/MFC-L2827DW/MFC-L2835DW

>> MFC-L2860DWE/MFC-L2860DW/MFC-L2862DW/MFC-L2922DW/MFC-L2960DW/MFC-L2980DW

MFC-L2802DN/MFC-L2800DW/MFC-L2802DW/MFC-L2827DWXL/MFC-L2827DW/MFC-L2835DW

1. Prima **Menu**.
2. Prima ▲ ou ▼ para ver a opção [Rede] e, em seguida, prima **OK**.
3. Prima ▲ ou ▼ para ver a opção [E-mail/IFAX] e, em seguida, prima **OK**.
4. Prima ▲ ou ▼ para ver a opção [Instl Cor. RX] e, em seguida, prima **OK**.
5. Prima ▲ ou ▼ para ver a opção [Notificação] e, em seguida, prima **OK**.
6. Prima uma das três definições possíveis:

Opção	Descrição
Receber notificação Ligar	Quando a função Receber Notificação estiver Ligar, é enviado um modelo de mensagem para o remetente a indicar a receção e o processamento da mensagem com êxito. Estes modelos dependem da operação solicitada pelo remetente. Exemplo: SUCESSO: Recebido de <Mail Address>
Receber notificação MDN	Quando a opção "Receber notificação" estiver definida como MDN, é enviado um relatório para o remetente a indicar a receção e o processamento com êxito se a estação de origem tiver enviado um pedido de confirmação no campo MDN (Message Disposition Notification - notificação de disposição de mensagem).
Receber notificação Desligar	Quando "Receber notificação" estiver definido para Desligar, todas as formas de notificação de receção estão desativadas e não é enviada nenhuma mensagem para o remetente, independentemente do pedido.



- Para enviar correio de verificação TX, o remetente tem de configurar estas definições:
 - Altere [Notificação] em [Instl Cor. TX] para [Ligar].
 - Altere [Cabeçalho] em [Instl Cor. RX] para [Tudo] ou [Assunto+De+Para].
- Para receber correio de verificação TX, o destinatário tem de configurar estas definições:
Altere [Notificação] em [Instl Cor. RX] para [Ligar].

7. Prima **Stop/Exit (Parar)**.

MFC-L2860DWE/MFC-L2860DW/MFC-L2862DW/MFC-L2922DW/MFC-L2960DW/MFC-L2980DW

1. Prima  [Definiç.] > [Defin. todas] > [Rede] > [E-mail/IFAX] > [Instl Cor. RX] > [Notificação].

2. Prima uma das três definições possíveis:

Opção	Descrição
Receber notificação Ligar	Quando a função Receber Notificação estiver Ligar, é enviado um modelo de mensagem para o remetente a indicar a recepção e o processamento da mensagem com êxito. Estes modelos dependem da operação solicitada pelo remetente. Exemplo: SUCESSO: Recebido de <Mail Address>
Receber notificação MDN	Quando a opção “Receber notificação” estiver definida como MDN, é enviado um relatório para o remetente a indicar a recepção e o processamento com êxito se a estação de origem tiver enviado um pedido de confirmação no campo MDN (Message Disposition Notification - notificação de disposição de mensagem).
Receber notificação Desligar	Quando “Receber notificação” estiver definido para Desligar, todas as formas de notificação de recepção estão desativadas e não é enviada nenhuma mensagem para o remetente, independentemente do pedido.



- Para enviar correio de verificação TX, o remetente tem de configurar estas definições:
 - Altere [Notificação] em [Instl Cor. TX] para [Ligar].
 - Altere [Cabeçalho] em [Instl Cor. RX] para [Tudo] ou [Assunto+De+Para].
- Para receber correio de verificação TX, o destinatário tem de configurar estas definições:
Altere [Notificação] em [Instl Cor. RX] para [Ligar].

3. Prima .



Informações relacionadas

- [Correio de verificação de Internet Fax \(I-Fax\)](#)

Mensagem indicativa de erro I-Fax

Modelos Relacionados: MFC-L2802DN/MFC-L2800DW/MFC-L2802DW/MFC-L2827DWXL/MFC-L2827DW/MFC-L2835DW/MFC-L2860DWE/MFC-L2860DW/MFC-L2862DW/MFC-L2922DW/MFC-L2960DW/MFC-L2980DW

Se ocorrer um erro de entrega durante o envio de um I-Fax, o servidor de correio envia uma mensagem de erro para o equipamento Brother e a mensagem de erro é impressa.

Se ocorrer um erro durante a recepção de um I-Fax, é impressa uma mensagem de erro, por exemplo, "A mensagem enviada para o equipamento não estava no formato TIFF".

Para receber a mensagem de correio indicativa de erro e imprimi-la no seu equipamento, em [Instl Cor. RX], mude a opção [Cabeçalho] para [Tudo] ou para [Assunto+De+Para].



Informações relacionadas

- [Correio de verificação de Internet Fax \(I-Fax\)](#)

Utilizar a função “Enviar fax para servidor”

Modelos Relacionados: MFC-L2802DN/MFC-L2800DW/MFC-L2802DW/MFC-L2827DWXL/MFC-L2827DW/MFC-L2835DW/MFC-L2860DWE/MFC-L2860DW/MFC-L2862DW/MFC-L2922DW/MFC-L2960DW/MFC-L2980DW

A função Fax para servidor permite que o equipamento digitalize um documento e o envie através da rede para um servidor de fax separado. O documento será depois enviado a partir do servidor como dados de fax para o número de fax de destino através de linhas telefônicas padrão. Quando a função Fax para Servidor está ativada, todas as transmissões automáticas de fax do equipamento são enviadas para o servidor de fax, para subsequente transmissão de faxes.

Pode enviar um fax diretamente do equipamento através da função de fax manual quando a função Enviar para Servidor estiver ativa.



Informações relacionadas

- [Funcionalidades de rede](#)
 - [Antes de enviar um fax para um servidor de fax](#)
 - [Ativar fax para servidor](#)
 - [Utilizar o envio de fax para servidor](#)

Ativar fax para servidor

Modelos Relacionados: MFC-L2802DN/MFC-L2800DW/MFC-L2802DW/MFC-L2827DWXL/MFC-L2827DW/MFC-L2835DW/MFC-L2860DWE/MFC-L2860DW/MFC-L2862DW/MFC-L2922DW/MFC-L2960DW/MFC-L2980DW

>> MFC-L2802DN/MFC-L2800DW/MFC-L2802DW/MFC-L2827DWXL/MFC-L2827DW/MFC-L2835DW
>> MFC-L2860DWE/MFC-L2860DW/MFC-L2862DW/MFC-L2922DW/MFC-L2960DW/MFC-L2980DW



MFC-L2802DN/MFC-L2800DW/MFC-L2802DW/MFC-L2827DWXL/MFC-L2827DW/MFC-L2835DW

Guarde o endereço com o prefixo/sufixo do servidor de fax no equipamento Brother.

1. Prima **Menu**.
2. Prima ▲ ou ▼ para ver a opção [Rede] e, em seguida, prima **OK**.
3. Prima ▲ ou ▼ para ver a opção [Fax para Servidor] e, em seguida, prima **OK**.
4. Prima ▲ ou ▼ para ver a opção [Ligar] e, em seguida, prima **OK**.
5. Prima ▲ ou ▼ para ver a opção [Prefixo] e, em seguida, prima **OK**.
6. Introduza o prefixo no painel de controlo do equipamento e prima **OK**.
7. Prima ▲ ou ▼ para ver a opção [Sufixo] e, em seguida, prima **OK**.
8. Introduza o sufixo no painel de controlo do equipamento e prima **OK**.
9. Prima **Stop/Exit (Parar)**.

MFC-L2860DWE/MFC-L2860DW/MFC-L2862DW/MFC-L2922DW/MFC-L2960DW/MFC-L2980DW

Guarde o endereço com o prefixo/sufixo do servidor de fax no equipamento Brother.

1. Prima  [Definiç.] > [Defin. todas] > [Rede] > [Fax para Servidor].
2. Prima [Fax para Servidor] e, em seguida, prima [Ligar].
3. Prima [Prefixo].
4. Introduza o prefixo no teclado do LCD e prima [OK].
5. Prima [Sufixo].
6. Introduza o sufixo no teclado do LCD e prima [OK].
7. Prima .

Informações relacionadas

- Utilizar a função “Enviar fax para servidor”

Utilizar o envio de fax para servidor

Modelos Relacionados: MFC-L2802DN/MFC-L2800DW/MFC-L2802DW/MFC-L2827DWXL/MFC-L2827DW/MFC-L2835DW/MFC-L2860DWE/MFC-L2860DW/MFC-L2862DW/MFC-L2922DW/MFC-L2960DW/MFC-L2980DW

>> [MFC-L2802DN/MFC-L2800DW/MFC-L2802DW/MFC-L2827DWXL/MFC-L2827DW/MFC-L2835DW](#)
>> [MFC-L2860DWE/MFC-L2860DW/MFC-L2862DW/MFC-L2922DW/MFC-L2960DW/MFC-L2980DW](#)

MFC-L2802DN/MFC-L2800DW/MFC-L2802DW/MFC-L2827DWXL/MFC-L2827DW/MFC-L2835DW

1. Coloque o documento no ADF ou no vidro do digitalizador.
2. Introduza o número de fax.
3. Prima **Start (Iniciar)**.

O equipamento envia a mensagem através de uma rede TCP/IP para o servidor de fax.

MFC-L2860DWE/MFC-L2860DW/MFC-L2862DW/MFC-L2922DW/MFC-L2960DW/MFC-L2980DW

1. Coloque o documento no ADF ou no vidro do digitalizador.
2. Introduza o número de fax.
3. Prima [Início Fax].

O equipamento envia a mensagem através de uma rede TCP/IP para o servidor de fax.

Informações relacionadas

- [Utilizar a função “Enviar fax para servidor”](#)

Sincronizar a hora com o servidor SNTP utilizando a gestão baseada na Web

Modelos Relacionados: DCP-L2620DW/DCP-L2622DW/DCP-L2627DW/DCP-L2627DWXL/DCP-L2627DWE/DCP-L2640DN/DCP-L2660DW/DCP-L2665DW/MFC-L2802DN/MFC-L2800DW/MFC-L2802DW/MFC-L2827DWXL/MFC-L2827DW/MFC-L2835DW/MFC-L2860DWE/MFC-L2860DW/MFC-L2862DW/MFC-L2922DW/MFC-L2960DW/MFC-L2980DW

O protocolo SNTP (Simple Network Time Protocol, protocolo simples de hora da rede) é utilizado para sincronizar a hora utilizada pelo equipamento para autenticação com o servidor de hora SNTP. (Esta não é a hora apresentada no visor LCD do equipamento.) Pode sincronizar manual ou automaticamente a hora do equipamento com o Tempo Universal Coordenado (UTC) fornecido pelo servidor de hora SNTP.

- [Configurar a data e a hora utilizando a gestão Baseada na Web](#)
- [Configurar o protocolo SNTP utilizando a Gestão Baseada na Web](#)

Configurar a data e a hora utilizando a gestão Baseada na Web

Modelos Relacionados: DCP-L2620DW/DCP-L2622DW/DCP-L2627DW/DCP-L2627DWXL/DCP-L2627DWE/DCP-L2640DN/DCP-L2660DW/DCP-L2665DW/MFC-L2802DN/MFC-L2800DW/MFC-L2802DW/MFC-L2827DWXL/MFC-L2827DW/MFC-L2835DW/MFC-L2860DWE/MFC-L2860DW/MFC-L2862DW/MFC-L2922DW/MFC-L2960DW/MFC-L2980DW

Configure a data e a hora para sincronizar a hora utilizada pelo equipamento com o servidor de hora SNTP.

Esta função não está disponível em alguns países.

1. Inicie o seu browser.
2. Introduza "https://endereço IP do equipamento" na barra de endereço do seu browser (em que "endereço IP do equipamento" é o endereço IP do seu equipamento).

Por exemplo:

https://192.168.1.2

3. Se necessário, introduza a palavra-passe no campo **Iniciar sessão** e clique em **Iniciar sessão**.



É possível encontrar a palavra-passe predefinida para gerir as definições deste equipamento na parte posterior do equipamento, com a menção "**Pwd**". Altere a palavra-passe predefinida seguindo as instruções no ecrã quando iniciar sessão pela primeira vez.

4. Na barra de navegação do lado esquerdo, clique em **Administrador** > **Data e hora**.



Se a barra de navegação do lado esquerdo não estiver visível, inicie a navegação a partir de ☰.

5. Verifique as definições de **Fuso horário**.



Selecione a diferença horária entre a sua localização e o UTC na lista pendente **Fuso horário**. Por exemplo, o fuso horário para a Hora do Leste nos EUA e Canadá é UTC-05:00.

6. Marque a caixa de verificação **Sincronizar com o servidor SNTP**.

7. Clique em **Submeter**.



Também pode configurar manualmente a data e a hora.



Informações relacionadas

- [Sincronizar a hora com o servidor SNTP utilizando a gestão baseada na Web](#)

Tópicos relacionados:

- [Registar o equipamento na Impressão Universal utilizando a gestão baseada na Web](#)

Configurar o protocolo SNTP utilizando a Gestão Baseada na Web

Modelos Relacionados: DCP-L2620DW/DCP-L2622DW/DCP-L2627DW/DCP-L2627DWXL/DCP-L2627DWE/DCP-L2640DN/DCP-L2660DW/DCP-L2665DW/MFC-L2802DN/MFC-L2800DW/MFC-L2802DW/MFC-L2827DWXL/MFC-L2827DW/MFC-L2835DW/MFC-L2860DWE/MFC-L2860DW/MFC-L2862DW/MFC-L2922DW/MFC-L2960DW/MFC-L2980DW

Configure o protocolo SNTP para sincronizar a hora utilizada pelo equipamento para autenticação com a hora do servidor de hora SNTP.

1. Inicie o seu browser.
2. Introduza "https://endereço IP do equipamento" na barra de endereço do seu browser (em que "endereço IP do equipamento" é o endereço IP do seu equipamento).

Por exemplo:

https://192.168.1.2

3. Se necessário, introduza a palavra-passe no campo **Iniciar sessão** e clique em **Iniciar sessão**.



É possível encontrar a palavra-passe predefinida para gerir as definições deste equipamento na parte posterior do equipamento, com a menção "**Pwd**". Altere a palavra-passe predefinida seguindo as instruções no ecrã quando iniciar sessão pela primeira vez.

4. Na barra de navegação do lado esquerdo, clique em **Rede > Rede > Protocolo**.



Se a barra de navegação do lado esquerdo não estiver visível, inicie a navegação a partir de ☰.

5. Marque a caixa de verificação **SNTP** para ativar as definições.
6. Clique em **Submeter**.
7. Reinicie o equipamento Brother para ativar a configuração.
8. Ao lado da caixa de verificação do protocolo SNTP, clique em **Definições avançadas**.
9. Configure as definições.

Opção	Descrição
Estado	Indica se o protocolo SNTP está ativado ou desativado.
Estado de sincronização	Confirme o estado da última sincronização.
Método do servidor SNTP	Selecione AUTO ou ESTÁTICO . <ul style="list-style-type: none">• AUTO Se tiver um servidor DHCP na rede, o servidor SNTP obtém automaticamente o endereço a partir desse servidor.• ESTÁTICO Digite o endereço que pretende utilizar.
Endereço do servidor SNTP principal Endereço do servidor SNTP secundário	Introduza o endereço do servidor (até 64 caracteres). O endereço do servidor SNTP secundário é utilizado como recurso ao endereço do servidor SNTP primário. Se o servidor primário não estiver disponível, o equipamento irá contactar o servidor SNTP secundário.
Porta do servidor SNTP principal Porta do servidor SNTP secundário	Digite o número da porta (1 a 65535). A porta do servidor SNTP secundário é utilizada como recurso à porta do servidor SNTP primário. Se a porta do servidor primário não estiver disponível, o equipamento irá contactar a porta do servidor SNTP secundário.
Interv. de sincronização	Digite o número de horas decorridas entre as tentativas de sincronização do servidor (1 a 168 horas).

10. Clique em **Submeter**.



Informações relacionadas

- Sincronizar a hora com o servidor SNTP utilizando a gestão baseada na Web
-

Reenviar os faxes recebidos para um destino da rede

Modelos Relacionados: MFC-L2922DW/MFC-L2960DW/MFC-L2980DW

Configure um perfil para reenviar os faxes recebidos diretamente para uma pasta num servidor FTP ou CIFS.

- É recomendável utilizar a versão mais recente dos seguintes browsers da Web:
 - Microsoft Edge, Firefox e Google Chrome™ para Windows
 - Safari, Firefox e Google Chrome™ para Mac
 - Google Chrome™ para Android™
 - Safari e Google Chrome™ para iOS
- Certifique-se de que o JavaScript e os “cookies” estão sempre ativados, independentemente do browser que utilizar.

1. Inicie o seu browser.
2. Introduza "https://endereço IP do equipamento" na barra de endereço do seu browser (em que "endereço IP do equipamento" é o endereço IP do seu equipamento).

Por exemplo:

https://192.168.1.2

3. Se necessário, introduza a palavra-passe no campo **Iniciar sessão** e clique em **Iniciar sessão**.



É possível encontrar a palavra-passe predefinida para gerir as definições deste equipamento na parte posterior do equipamento, com a menção “**Pwd**”. Altere a palavra-passe predefinida seguindo as instruções no ecrã quando iniciar sessão pela primeira vez.

4. Na barra de navegação do lado esquerdo, clique em **Administrador > Perfil de rede**.



Se a barra de navegação do lado esquerdo não estiver visível, inicie a navegação a partir de ☰.

5. Clique na opção de protocolo junto ao número do perfil.
6. Selecione a opção **FTP** ou **Rede** e, em seguida, clique em **Submeter**.
7. Configure o perfil para o seu servidor utilizando uma das seguintes tabelas:



A utilização dos caracteres ?, /, \, ", :, <, >, | ou * pode causar um erro de envio.

FTP

Opção	Descrição
Nome do perfil	Introduza um nome para este perfil de servidor (máximo de 15 caracteres alfanuméricos). O equipamento apresentará este nome no visor LCD.
Endereço anfitri.	Introduza o endereço do anfitrião (por exemplo, ftp.exemplo.com; até 64 caracteres) ou o endereço IP (por exemplo, 192.23.56.189).
Número porta	Altere a definição Número porta utilizada para aceder ao servidor FTP. A predefinição é a porta 21. Na maior parte dos casos, não é necessário alterar esta definição.
Nome do utiliz.	Introduza um nome de utilizador (até 32 caracteres) de um utilizador que tenha permissão para guardar dados no servidor FTP.
Palavra-passe/Senha	Introduza a palavra-passe (até 32 caracteres) associada ao nome de utilizador que introduziu no campo Nome do utiliz. . Introduza novamente a palavra-passe no campo Voltar a escrever palavra-passe/senha .

Opção	Descrição
SSL/TLS	Defina a opção SSL/TLS para reenviar os faxes recebidos com segurança através da comunicação SSL/TLS. Altere, se necessário, a definição Certificado de AC .
Diretório armaz.	Introduza o caminho (até 255 caracteres) para a pasta no servidor FTP para a qual pretende reenviar os faxes recebidos. Não introduza uma barra invertida no início do caminho (exemplo correto: brother/abc).
Modo passivo	Defina a opção Modo passivo para “Desligado” ou “Ligado” dependendo da configuração do servidor FTP e da firewall de rede. A configuração predefinida é “Ligado”. Na maior parte dos casos, não é necessário alterar esta definição.

Rede

Opção	Descrição
Nome do perfil	Introduza um nome para este perfil de servidor (máximo de 15 caracteres alfanuméricos). O equipamento apresentará este nome no visor LCD.
Caminho da pasta de rede	Introduza o caminho para a pasta no servidor CIFS para a qual pretende reenviar os faxes recebidos.
Autent. Método	Para definir o método de autenticação, selecione Auto , Kerberos ou NTLMv2 .
Nome do utiliz.	Introduza um nome de utilizador (até 96 caracteres) que tenha permissão para escrever dados na pasta especificada no campo Caminho da pasta de rede . Se o nome de utilizador pertencer a um domínio, introduza o nome de utilizador de acordo com um dos seguintes estilos: user@domain domain\user
Palavra-passe/Senha	Introduza a palavra-passe (até 32 caracteres) associada ao nome de utilizador que introduziu no campo Nome do utiliz. . Introduza novamente a palavra-passe no campo Voltar a escrever palavra-passe/senha .
Endereço do servidor Kerberos	Quando selecionar Kerberos para a opção Autent. Método , tem de introduzir o endereço do servidor Kerberos (por exemplo: kerberos.exemplo.com; até 64 caracteres).



Tem de configurar o SNTP (servidor de hora da rede) ou definir corretamente a data, a hora e o fuso horário no painel de controlo. A hora tem de ser idêntica à hora utilizada pelo servidor Kerberos e pelo servidor CIFS.

8. Clique em **Submeter**.
9. Para configurar a função Reenviar Faxes, clique em **Fax > Opções fax remoto** na barra de navegação do lado esquerdo.
10. Selecione **Reencam. para rede** na lista pendente **Reenc/Mem/Nuvem/Rede**.
11. Selecione o tipo de ficheiro que pretende utilizar.
12. Para imprimir uma cópia de segurança dos faxes recebidos, selecione **Lig.** para **Impr. cóp. segur.**
13. Selecione o perfil que pretende utilizar na lista pendente **Perfil de rede**.
14. Introduza um código de acesso remoto de três dígitos no campo **Código acesso remoto**, se necessário.



- Pode usar números de 0 a 9, * ou # para o código de acesso remoto.
- O código de acesso remoto tem de ser diferente dos códigos remotos para as funções de fax.

15. Clique em **Submeter**.



Informações relacionadas

- Opções de recepção na memória
- Funcionalidades de rede

Repor as predefinições de fábrica da rede

Modelos Relacionados: DCP-L2620DW/DCP-L2622DW/DCP-L2627DW/DCP-L2627DWXL/DCP-L2627DWE/
DCP-L2640DN/DCP-L2660DW/DCP-L2665DW/MFC-L2802DN/MFC-L2800DW/MFC-L2802DW/
MFC-L2827DWXL/MFC-L2827DW/MFC-L2835DW/MFC-L2860DWE/MFC-L2860DW/MFC-L2862DW/
MFC-L2922DW/MFC-L2960DW/MFC-L2980DW

Utilize o painel de controlo do equipamento para repor a predefinição de fábrica nas definições de rede do equipamento. Isto irá repor toda a informação exceto a palavra-passe de administrador.



Pode também repor as predefinições de fábrica do servidor de impressão com a gestão baseada na Web.

>> DCP-L2620DW/DCP-L2622DW/DCP-L2627DW/DCP-L2627DWXL/DCP-L2627DWE/DCP-L2640DN/
MFC-L2802DN/MFC-L2800DW/MFC-L2802DW/MFC-L2827DWXL/MFC-L2827DW/MFC-L2835DW
>> DCP-L2660DW/DCP-L2665DW/MFC-L2860DWE/MFC-L2860DW/MFC-L2862DW/MFC-L2922DW/
MFC-L2960DW/MFC-L2980DW

**DCP-L2620DW/DCP-L2622DW/DCP-L2627DW/DCP-L2627DWXL/DCP-L2627DWE/
DCP-L2640DN/MFC-L2802DN/MFC-L2800DW/MFC-L2802DW/MFC-L2827DWXL/
MFC-L2827DW/MFC-L2835DW**

1. Prima **Menu**.
2. Prima **▲** ou **▼** para ver a opção [Rede] e, em seguida, prima **OK**.
3. Prima **▲** ou **▼** para ver a opção [Reiniciar rede] e, em seguida, prima **OK**.
4. Siga as instruções do equipamento para repor as definições de rede.
O equipamento irá reiniciar.

**DCP-L2660DW/DCP-L2665DW/MFC-L2860DWE/MFC-L2860DW/MFC-L2862DW/
MFC-L2922DW/MFC-L2960DW/MFC-L2980DW**

1. Prima  [Definiç.] > [Defin. todas] > [Rede] > [Reiniciar rede].
2. Aparecerá [O equipamento será reiniciado após reposição. Prima [OK] durante 2 segundos para confirmar.]. Prima [OK] durante dois segundos para confirmar.
O equipamento irá reiniciar.

Informações relacionadas

- [Funcionalidades de rede](#)

Tópicos relacionados:

- [Reiniciar o equipamento](#)

Segurança

Modelos Relacionados: DCP-L2620DW/DCP-L2622DW/DCP-L2627DW/DCP-L2627DWXL/DCP-L2627DWE/DCP-L2640DN/DCP-L2660DW/DCP-L2665DW/MFC-L2802DN/MFC-L2800DW/MFC-L2802DW/MFC-L2827DWXL/MFC-L2827DW/MFC-L2835DW/MFC-L2860DWE/MFC-L2860DW/MFC-L2862DW/MFC-L2922DW/MFC-L2960DW/MFC-L2980DW

- [Antes de utilizar as funções de segurança de rede](#)
- [Configurar certificados para segurança do equipamento](#)
- [Utilizar o SSL/TLS](#)
- [Utilizar o SNMPv3](#)
- [Utilizar o IPsec](#)
- [Utilizar a autenticação IEEE 802.1x](#)
- [Utilizar autenticação de Active Directory](#)
- [Utilizar autenticação de LDAP](#)
- [Utilizar o Secure Function Lock 3.0](#)
- [Enviar ou receber um e-mail em segurança](#)
- [Guardar Registo de Impressão na Rede](#)
- [Bloquear as definições do equipamento a partir do painel de controlo](#)
- [Utilizar as funcionalidades de deteção de rede global](#)

Antes de utilizar as funções de segurança de rede

Modelos Relacionados: DCP-L2620DW/DCP-L2622DW/DCP-L2627DW/DCP-L2627DWXL/DCP-L2627DWE/DCP-L2640DN/DCP-L2660DW/DCP-L2665DW/MFC-L2802DN/MFC-L2800DW/MFC-L2802DW/MFC-L2827DWXL/MFC-L2827DW/MFC-L2835DW/MFC-L2860DWE/MFC-L2860DW/MFC-L2862DW/MFC-L2922DW/MFC-L2960DW/MFC-L2980DW

O equipamento utiliza alguns dos mais recentes protocolos de segurança de rede e de encriptação atualmente disponíveis. Estas funções de rede podem ser integradas no plano geral de segurança da rede para o ajudar a proteger os dados e impedir o acesso não autorizado ao equipamento.



Recomendamos que desative os protocolos servidor FTP e TFTP. Não é seguro aceder ao equipamento utilizando estes protocolos. Contudo, tenha em atenção que se desativar o protocolo servidor FTP, a função Digitalizar para FTP será desativada.



Informações relacionadas

- [Segurança](#)
- [Desativar protocolos desnecessários](#)

Desativar protocolos desnecessários

Modelos Relacionados: DCP-L2620DW/DCP-L2622DW/DCP-L2627DW/DCP-L2627DWXL/DCP-L2627DWE/DCP-L2640DN/DCP-L2660DW/DCP-L2665DW/MFC-L2802DN/MFC-L2800DW/MFC-L2802DW/MFC-L2827DWXL/MFC-L2827DW/MFC-L2835DW/MFC-L2860DWE/MFC-L2860DW/MFC-L2862DW/MFC-L2922DW/MFC-L2960DW/MFC-L2980DW

1. Inicie o seu browser.
2. Introduza "https://endereço IP do equipamento" na barra de endereço do seu browser (em que "endereço IP do equipamento" é o endereço IP do seu equipamento).

Por exemplo:

https://192.168.1.2

3. Se necessário, introduza a palavra-passe no campo **Iniciar sessão** e clique em **Iniciar sessão**.



É possível encontrar a palavra-passe predefinida para gerir as definições deste equipamento na parte posterior do equipamento, com a menção "**Pwd**". Altere a palavra-passe predefinida seguindo as instruções no ecrã quando iniciar sessão pela primeira vez.

4. Na barra de navegação do lado esquerdo, clique em **Rede** > **Rede** > **Protocolo**.



Se a barra de navegação do lado esquerdo não estiver visível, inicie a navegação a partir de ☰.

5. Retire o sinal das caixas de verificação de protocolos desnecessários para os desativar.
6. Clique em **Submeter**.
7. Reinicie o equipamento Brother para ativar a configuração.



Informações relacionadas

- [Antes de utilizar as funções de segurança de rede](#)

Configurar certificados para segurança do equipamento

Modelos Relacionados: DCP-L2620DW/DCP-L2622DW/DCP-L2627DW/DCP-L2627DWXL/DCP-L2627DWE/
DCP-L2640DN/DCP-L2660DW/DCP-L2665DW/MFC-L2802DN/MFC-L2800DW/MFC-L2802DW/
MFC-L2827DWXL/MFC-L2827DW/MFC-L2835DW/MFC-L2860DWE/MFC-L2860DW/MFC-L2862DW/
MFC-L2922DW/MFC-L2960DW/MFC-L2980DW

É necessário configurar um certificado para gerir o seu equipamento de rede em segurança utilizando SSL/TLS. Tem de utilizar a gestão baseada na Web para configurar um certificado.

- [Funções suportadas de certificados de segurança](#)
- [Como criar e instalar um certificado](#)
- [Criar um certificado auto-assinado](#)
- [Criar um pedido de assinatura de certificado \(CSR\) e instalar um certificado de uma autoridade de certificação \(CA\)](#)
- [Importar e exportar o certificado e a chave privada](#)
- [Importar e exportar um certificado da AC](#)
- [Gerir vários certificados](#)

Funções suportadas de certificados de segurança

Modelos Relacionados: DCP-L2620DW/DCP-L2622DW/DCP-L2627DW/DCP-L2627DWXL/DCP-L2627DWE/DCP-L2640DN/DCP-L2660DW/DCP-L2665DW/MFC-L2802DN/MFC-L2800DW/MFC-L2802DW/MFC-L2827DWXL/MFC-L2827DW/MFC-L2835DW/MFC-L2860DWE/MFC-L2860DW/MFC-L2862DW/MFC-L2922DW/MFC-L2960DW/MFC-L2980DW

O equipamento suporta a utilização de vários certificados de segurança, o que permite uma gestão, autenticação e comunicação seguras com o equipamento. É possível utilizar com o equipamento as seguintes funções de certificados de segurança:

- Comunicação SSL/TLS
- Comunicação SSL para SMTP/POP3/IMAP4 (disponível apenas em certos modelos)
- Autenticação IEEE 802.1x
- IPsec

O seu equipamento suporta o seguinte:

- Certificado pré-instalado

O equipamento tem um certificado autoassinado pré-instalado. Este certificado permite-lhe utilizar a comunicação SSL/TLS sem criar ou instalar um certificado diferente.



O certificado autoassinado pré-instalado protege a comunicação até um certo nível. Recomendamos que utilize um certificado que seja emitido por uma organização de confiança para obter mais segurança.

- Certificado auto-assinado

Este servidor de impressão emite o seu próprio certificado. Se utilizar este certificado, pode utilizar facilmente a comunicação SSL/TLS sem criar ou instalar um certificado diferente de uma AC.

- Certificado de uma autoridade de certificação (AC)

Existem dois métodos de instalação de um certificado de uma AC. Se já tem um certificado de uma AC ou se pretender utilizar um certificado de uma AC externa de confiança:

- Quando utilizar uma CSR (solicitação de assinatura de certificado) a partir deste servidor de impressão.
- Quando importar um certificado e uma chave privada.

- Certificado da autoridade de certificação (AC)

Para utilizar um certificado da AC, que identifica a AC e possui uma chave privada própria, tem de importar esse certificado da AC a partir da mesma antes de configurar as funções de segurança da rede.



- Se pretender utilizar a comunicação SSL/TLS, recomendamos que contacte primeiro o administrador do sistema.
- Quando repõe as predefinições de fábrica do servidor de impressão, o certificado e a chave privada que estão instalados são apagados. Se pretender manter o mesmo certificado e a chave privada depois de repor o servidor de impressão, exporte-os antes da reposição e reinstale-os.



Informações relacionadas

- [Configurar certificados para segurança do equipamento](#)

Como criar e instalar um certificado

Modelos Relacionados: DCP-L2620DW/DCP-L2622DW/DCP-L2627DW/DCP-L2627DWXL/DCP-L2627DWE/DCP-L2640DN/DCP-L2660DW/DCP-L2665DW/MFC-L2802DN/MFC-L2800DW/MFC-L2802DW/MFC-L2827DWXL/MFC-L2827DW/MFC-L2835DW/MFC-L2860DWE/MFC-L2860DW/MFC-L2862DW/MFC-L2922DW/MFC-L2960DW/MFC-L2980DW

Existem duas opções para o certificado de segurança: utilizar um certificado auto-assinado ou utilizar um certificado de uma Autoridade de Certificados (CA).

Opção 1

Certificado auto-assinado

1. Crie um certificado auto-assinado utilizando a Gestão Baseada na Web.
2. Instale o certificado auto-assinado no computador.

Opção 2

Certificado de uma CA

1. Crie um Pedido de Assinatura de Certificado (CSR) utilizando a Gestão Baseada na Web.
2. Instale o certificado emitido pela CA no equipamento Brother utilizando a gestão baseada na Web.
3. Instale o certificado no computador.



Informações relacionadas

- [Configurar certificados para segurança do equipamento](#)

Criar um certificado auto-assinado

Modelos Relacionados: DCP-L2620DW/DCP-L2622DW/DCP-L2627DW/DCP-L2627DWXL/DCP-L2627DWE/DCP-L2640DN/DCP-L2660DW/DCP-L2665DW/MFC-L2802DN/MFC-L2800DW/MFC-L2802DW/MFC-L2827DWXL/MFC-L2827DW/MFC-L2835DW/MFC-L2860DWE/MFC-L2860DW/MFC-L2862DW/MFC-L2922DW/MFC-L2960DW/MFC-L2980DW

1. Inicie o seu browser.
2. Introduza “https://endereço IP do equipamento” na barra de endereço do seu browser (em que “endereço IP do equipamento” é o endereço IP do seu equipamento).

Por exemplo:

https://192.168.1.2



- Se estiver a utilizar um sistema de nomes de domínio (DNS) ou ativar um nome NetBIOS, pode introduzir outro nome, como “ImpressoraPartilhada”, em vez do endereço IP.

Por exemplo: https://ImpressoraPartilhada

- Se ativar um nome NetBIOS, pode também utilizar o nome do nó.

Por exemplo: https://brn123456abcdef

- Pode encontrar o nome NetBIOS no relatório de configuração da rede.

3. Se necessário, introduza a palavra-passe no campo **Iniciar sessão** e clique em **Iniciar sessão**.



É possível encontrar a palavra-passe predefinida para gerir as definições deste equipamento na parte posterior do equipamento, com a menção “Pwd”. Altere a palavra-passe predefinida seguindo as instruções no ecrã quando iniciar sessão pela primeira vez.

4. Na barra de navegação do lado esquerdo, clique em **Rede > Segurança > Certificado**.



Se a barra de navegação do lado esquerdo não estiver visível, inicie a navegação a partir de ☰.

5. Clique em **Criar certificado autoassinado**.
6. Introduza um **Nome comum** e uma **Data válida**.
 - O tamanho do **Nome comum** é inferior a 64 bytes. Introduza um identificador, como um endereço IP, nome do nó ou nome do domínio, para utilizar quando aceder a este equipamento através da comunicação SSL/TLS. Por predefinição, é apresentado o nome do nó.
 - Aparecerá uma advertência se utilizar o protocolo IPPS ou HTTPS se introduzir no URL um nome diferente do **Nome comum** que foi utilizado para o certificado auto-assinado.
7. Selecione a sua definição na **Algoritmo de chave pública** lista pendente. A predefinição é **EC(256bit)**.
8. Selecione a sua definição na **Algoritmo resumido** lista pendente. A predefinição é **SHA256**.
9. Clique em **Submeter**.



Informações relacionadas

- [Configurar certificados para segurança do equipamento](#)

Criar um pedido de assinatura de certificado (CSR) e instalar um certificado de uma autoridade de certificação (CA)

Modelos Relacionados: DCP-L2620DW/DCP-L2622DW/DCP-L2627DW/DCP-L2627DWXL/DCP-L2627DWE/DCP-L2640DN/DCP-L2660DW/DCP-L2665DW/MFC-L2802DN/MFC-L2800DW/MFC-L2802DW/MFC-L2827DWXL/MFC-L2827DW/MFC-L2835DW/MFC-L2860DWE/MFC-L2860DW/MFC-L2862DW/MFC-L2922DW/MFC-L2960DW/MFC-L2980DW

Se já tem um certificado de uma autoridade de certificação (CA) externa de confiança, pode guardar o certificado e a chave privada no equipamento e geri-los através de importação e exportação. Se não tiver um certificado de uma CA externa de confiança, crie um pedido de assinatura de certificado (CSR), envie-o para uma CA para autenticação e instale o certificado que receber de volta no equipamento.

- [Criar um CSR \(Certificate Signing Request\)](#)
- [Instalar um certificado no equipamento](#)

Criar um CSR (Certificate Signing Request)

Modelos Relacionados: DCP-L2620DW/DCP-L2622DW/DCP-L2627DW/DCP-L2627DWXL/DCP-L2627DWE/DCP-L2640DN/DCP-L2660DW/DCP-L2665DW/MFC-L2802DN/MFC-L2800DW/MFC-L2802DW/MFC-L2827DWXL/MFC-L2827DW/MFC-L2835DW/MFC-L2860DWE/MFC-L2860DW/MFC-L2862DW/MFC-L2922DW/MFC-L2960DW/MFC-L2980DW

Um Pedido de Assinatura de Certificado (CSR) é um pedido que é enviado a uma Autoridade de Certificados (CA) para autenticação das credenciais contidas no certificado.

Recomendamos a instalação de um Certificado Raiz da CA no seu computador antes da criação do CSR.

1. Inicie o seu browser.
2. Introduza “https://endereço IP do equipamento” na barra de endereço do seu browser (em que “endereço IP do equipamento” é o endereço IP do seu equipamento).

Por exemplo:

https://192.168.1.2



- Se estiver a utilizar um sistema de nomes de domínio (DNS) ou ativar um nome NetBIOS, pode introduzir outro nome, como “ImpressoraPartilhada”, em vez do endereço IP.

Por exemplo: https://ImpressoraPartilhada

- Se ativar um nome NetBIOS, pode também utilizar o nome do nó.

Por exemplo: https://brn123456abcdef

- Pode encontrar o nome NetBIOS no relatório de configuração da rede.

3. Se necessário, introduza a palavra-passe no campo **Iniciar sessão** e clique em **Iniciar sessão**.



É possível encontrar a palavra-passe predefinida para gerir as definições deste equipamento na parte posterior do equipamento, com a menção “**Pwd**”. Altere a palavra-passe predefinida seguindo as instruções no ecrã quando iniciar sessão pela primeira vez.

4. Na barra de navegação do lado esquerdo, clique em **Rede > Segurança > Certificado**.



Se a barra de navegação do lado esquerdo não estiver visível, inicie a navegação a partir de ☰.

5. Clique em **Criar CSR**.

6. Introduza um **Nome comum** (obrigatório) e adicione mais informações acerca da sua **Organização** (opcional).



- Terá de indicar os dados da sua empresa para que a CA possa confirmar a sua identidade e atestá-la perante o mundo.
- O tamanho do **Nome comum** tem de ser inferior a 64 bytes. Introduza um identificador, como um endereço IP, nome do nó ou nome do domínio, para utilizar quando aceder a este equipamento através da comunicação SSL/TLS. Por predefinição, é apresentado o nome do nó. O **Nome comum** é necessário.
- Aparecerá uma advertência se introduzir no URL um nome diferente do nome comum que foi utilizado para o certificado.
- O tamanho de **Organização**, de **Unidade organizacional**, de **Cidade/Localidade** e de **Distrito** tem de ser inferior a 64 bytes.
- O **País/Região** deve ser um código de país ISO 3166 com dois caracteres.
- Se estiver a configurar uma extensão de certificado X.509v3, selecione a caixa de verificação **Configurar partição expandida** e selecione **Auto (Registrar IPv4)** ou **Manual**.

-
7. Selecione a sua definição na **Algoritmo de chave pública** lista pendente. A predefinição é **EC(256bit)**.
 8. Selecione a sua definição na **Algoritmo resumido** lista pendente. A predefinição é **SHA256**.
 9. Clique em **Submeter**.

O CSR aparece no seu ecrã. Guarde o CSR num ficheiro ou copie-o e cole-o no formulário de CSR online disponibilizado pela Autoridade de Certificados.

10. Clique em **Guardar**.



-
- Siga a política da sua CA em relação ao método de envio de um CSR para a CA.
 - Se estiver a utilizar a opção Enterprise root CA do Windows Server 2012/2012 R2/2016/2019/2022, recomendamos que utilize o Servidor Web para o modelo de certificado para criar o Certificado de Cliente de forma segura. Se estiver a criar um Certificado de Cliente para um ambiente IEEE 802.1x com autenticação EAP-TLS, recomendamos que utilize Utilizador para o modelo do certificado.
-



Informações relacionadas

- [Criar um pedido de assinatura de certificado \(CSR\) e instalar um certificado de uma autoridade de certificação \(CA\)](#)
-

Instalar um certificado no equipamento

Modelos Relacionados: DCP-L2620DW/DCP-L2622DW/DCP-L2627DW/DCP-L2627DWXL/DCP-L2627DWE/DCP-L2640DN/DCP-L2660DW/DCP-L2665DW/MFC-L2802DN/MFC-L2800DW/MFC-L2802DW/MFC-L2827DWXL/MFC-L2827DW/MFC-L2835DW/MFC-L2860DWE/MFC-L2860DW/MFC-L2862DW/MFC-L2922DW/MFC-L2960DW/MFC-L2980DW

Quando receber um certificado de uma Autoridade de Certificação (CA), siga estes passos para o instalar no servidor de impressão:

Só é possível instalar neste equipamento um certificado emitido com o pedido de assinatura de certificado (CSR) deste equipamento. Quando pretender criar outro CSR, verifique se o certificado está instalado antes de criar o novo CSR. Crie outro CSR apenas depois de instalar o certificado no equipamento, caso contrário, o CSR criado antes da instalação do novo CSR será inválido.

1. Inicie o seu browser.
2. Introduza “https://endereço IP do equipamento” na barra de endereço do seu browser (em que “endereço IP do equipamento” é o endereço IP do seu equipamento).

Por exemplo:

https://192.168.1.2



- Se estiver a utilizar um sistema de nomes de domínio (DNS) ou ativar um nome NetBIOS, pode introduzir outro nome, como “ImpressoraPartilhada”, em vez do endereço IP.

Por exemplo: https://ImpressoraPartilhada

- Se ativar um nome NetBIOS, pode também utilizar o nome do nó.

Por exemplo: https://brn123456abcdef

- Pode encontrar o nome NetBIOS no relatório de configuração da rede.

3. Se necessário, introduza a palavra-passe no campo **Iniciar sessão** e clique em **Iniciar sessão**.



É possível encontrar a palavra-passe predefinida para gerir as definições deste equipamento na parte posterior do equipamento, com a menção “**Pwd**”. Altere a palavra-passe predefinida seguindo as instruções no ecrã quando iniciar sessão pela primeira vez.

4. Na barra de navegação do lado esquerdo, clique em **Rede > Segurança > Certificado**.



Se a barra de navegação do lado esquerdo não estiver visível, inicie a navegação a partir de ☰.

5. Clique em **Instalar certificado**.
6. Procure o ficheiro que contém o certificado emitido pela CA e clique em **Submeter**.

O certificado foi criado e guardado na memória do equipamento com sucesso.

Para utilizar a comunicação SSL/TLS, é necessário instalar o certificado raiz da CA no computador. Contacte o administrador da sua rede.



Informações relacionadas

- [Criar um pedido de assinatura de certificado \(CSR\) e instalar um certificado de uma autoridade de certificação \(CA\)](#)

Importar e exportar o certificado e a chave privada

Modelos Relacionados: DCP-L2620DW/DCP-L2622DW/DCP-L2627DW/DCP-L2627DWXL/DCP-L2627DWE/DCP-L2640DN/DCP-L2660DW/DCP-L2665DW/MFC-L2802DN/MFC-L2800DW/MFC-L2802DW/MFC-L2827DWXL/MFC-L2827DW/MFC-L2835DW/MFC-L2860DWE/MFC-L2860DW/MFC-L2862DW/MFC-L2922DW/MFC-L2960DW/MFC-L2980DW

Guarde o certificado e a chave privada no equipamento e gira-os através de importação e exportação.

- [Importar um certificado e uma chave privada](#)
- [Exportar o certificado e a chave privada](#)

Importar um certificado e uma chave privada

Modelos Relacionados: DCP-L2620DW/DCP-L2622DW/DCP-L2627DW/DCP-L2627DWXL/DCP-L2627DWE/DCP-L2640DN/DCP-L2660DW/DCP-L2665DW/MFC-L2802DN/MFC-L2800DW/MFC-L2802DW/MFC-L2827DWXL/MFC-L2827DW/MFC-L2835DW/MFC-L2860DWE/MFC-L2860DW/MFC-L2862DW/MFC-L2922DW/MFC-L2960DW/MFC-L2980DW

1. Inicie o seu browser.
2. Introduza “https://endereço IP do equipamento” na barra de endereço do seu browser (em que “endereço IP do equipamento” é o endereço IP do seu equipamento).

Por exemplo:

https://192.168.1.2



- Se estiver a utilizar um sistema de nomes de domínio (DNS) ou ativar um nome NetBIOS, pode introduzir outro nome, como “ImpressoraPartilhada”, em vez do endereço IP.

Por exemplo: https://ImpressoraPartilhada

- Se ativar um nome NetBIOS, pode também utilizar o nome do nó.

Por exemplo: https://brn123456abcdef

- Pode encontrar o nome NetBIOS no relatório de configuração da rede.

3. Se necessário, introduza a palavra-passe no campo **Iniciar sessão** e clique em **Iniciar sessão**.



É possível encontrar a palavra-passe predefinida para gerir as definições deste equipamento na parte posterior do equipamento, com a menção “**Pwd**”. Altere a palavra-passe predefinida seguindo as instruções no ecrã quando iniciar sessão pela primeira vez.

4. Na barra de navegação do lado esquerdo, clique em **Rede > Segurança > Certificado**.



Se a barra de navegação do lado esquerdo não estiver visível, inicie a navegação a partir de ☰.

5. Clique em **Importar certificado e chave privada**.
6. Procure o ficheiro que pretende importar.
7. Introduza a palavra-passe se o ficheiro estiver encriptado e clique em **Submeter**.

O certificado e a chave privada são importados para o equipamento.



Informações relacionadas

- [Importar e exportar o certificado e a chave privada](#)

Exportar o certificado e a chave privada

Modelos Relacionados: DCP-L2620DW/DCP-L2622DW/DCP-L2627DW/DCP-L2627DWXL/DCP-L2627DWE/DCP-L2640DN/DCP-L2660DW/DCP-L2665DW/MFC-L2802DN/MFC-L2800DW/MFC-L2802DW/MFC-L2827DWXL/MFC-L2827DW/MFC-L2835DW/MFC-L2860DWE/MFC-L2860DW/MFC-L2862DW/MFC-L2922DW/MFC-L2960DW/MFC-L2980DW

1. Inicie o seu browser.
2. Introduza “https://endereço IP do equipamento” na barra de endereço do seu browser (em que “endereço IP do equipamento” é o endereço IP do seu equipamento).

Por exemplo:

https://192.168.1.2



- Se estiver a utilizar um sistema de nomes de domínio (DNS) ou ativar um nome NetBIOS, pode introduzir outro nome, como “ImpressoraPartilhada”, em vez do endereço IP.

Por exemplo: https://ImpressoraPartilhada

- Se ativar um nome NetBIOS, pode também utilizar o nome do nó.

Por exemplo: https://brn123456abcdef

- Pode encontrar o nome NetBIOS no relatório de configuração da rede.

3. Se necessário, introduza a palavra-passe no campo **Iniciar sessão** e clique em **Iniciar sessão**.



É possível encontrar a palavra-passe predefinida para gerir as definições deste equipamento na parte posterior do equipamento, com a menção “Pw”. Altere a palavra-passe predefinida seguindo as instruções no ecrã quando iniciar sessão pela primeira vez.

4. Na barra de navegação do lado esquerdo, clique em **Rede > Segurança > Certificado**.



Se a barra de navegação do lado esquerdo não estiver visível, inicie a navegação a partir de ☰.

5. Clique em **Exportar** que aparece com **Lista de certificados**.
6. Introduza a palavra-passe se quiser encriptar o ficheiro.
Se utilizar uma palavra-passe em branco, a saída não é encriptada.
7. Volte a introduzir a palavra-passe para confirmar e clique em **Submeter**.
8. Clique em **Guardar**.

O certificado e a chave privada são exportados para o seu computador.

Também pode importar o certificado para o computador.



Informações relacionadas

- [Importar e exportar o certificado e a chave privada](#)

Importar e exportar um certificado da AC

Modelos Relacionados: DCP-L2620DW/DCP-L2622DW/DCP-L2627DW/DCP-L2627DWXL/DCP-L2627DWE/DCP-L2640DN/DCP-L2660DW/DCP-L2665DW/MFC-L2802DN/MFC-L2800DW/MFC-L2802DW/MFC-L2827DWXL/MFC-L2827DW/MFC-L2835DW/MFC-L2860DWE/MFC-L2860DW/MFC-L2862DW/MFC-L2922DW/MFC-L2960DW/MFC-L2980DW

Pode importar, exportar e armazenar certificados CA no equipamento Brother.

- [Importar um certificado da AC](#)
- [Exportar um certificado da AC](#)

Importar um certificado da AC

Modelos Relacionados: DCP-L2620DW/DCP-L2622DW/DCP-L2627DW/DCP-L2627DWXL/DCP-L2627DWE/DCP-L2640DN/DCP-L2660DW/DCP-L2665DW/MFC-L2802DN/MFC-L2800DW/MFC-L2802DW/MFC-L2827DWXL/MFC-L2827DW/MFC-L2835DW/MFC-L2860DWE/MFC-L2860DW/MFC-L2862DW/MFC-L2922DW/MFC-L2960DW/MFC-L2980DW

1. Inicie o seu browser.
2. Introduza “https://endereço IP do equipamento” na barra de endereço do seu browser (em que “endereço IP do equipamento” é o endereço IP do seu equipamento).

Por exemplo:

https://192.168.1.2



- Se estiver a utilizar um sistema de nomes de domínio (DNS) ou ativar um nome NetBIOS, pode introduzir outro nome, como “ImpressoraPartilhada”, em vez do endereço IP.

Por exemplo: https://ImpressoraPartilhada

- Se ativar um nome NetBIOS, pode também utilizar o nome do nó.

Por exemplo: https://brn123456abcdef

- Pode encontrar o nome NetBIOS no relatório de configuração da rede.

3. Se necessário, introduza a palavra-passe no campo **Iniciar sessão** e clique em **Iniciar sessão**.



É possível encontrar a palavra-passe predefinida para gerir as definições deste equipamento na parte posterior do equipamento, com a menção “**Pwd**”. Altere a palavra-passe predefinida seguindo as instruções no ecrã quando iniciar sessão pela primeira vez.

4. Na barra de navegação do lado esquerdo, clique em **Rede** > **Segurança** > **Certificado de AC**.



Se a barra de navegação do lado esquerdo não estiver visível, inicie a navegação a partir de ☰.

5. Clique em **Importar certificado de AC**.
6. Procure o ficheiro que pretende importar.
7. Clique em **Submeter**.



Informações relacionadas

- [Importar e exportar um certificado da AC](#)

Exportar um certificado da AC

Modelos Relacionados: DCP-L2620DW/DCP-L2622DW/DCP-L2627DW/DCP-L2627DWXL/DCP-L2627DWE/DCP-L2640DN/DCP-L2660DW/DCP-L2665DW/MFC-L2802DN/MFC-L2800DW/MFC-L2802DW/MFC-L2827DWXL/MFC-L2827DW/MFC-L2835DW/MFC-L2860DWE/MFC-L2860DW/MFC-L2862DW/MFC-L2922DW/MFC-L2960DW/MFC-L2980DW

1. Inicie o seu browser.
2. Introduza “https://endereço IP do equipamento” na barra de endereço do seu browser (em que “endereço IP do equipamento” é o endereço IP do seu equipamento).

Por exemplo:

https://192.168.1.2



- Se estiver a utilizar um sistema de nomes de domínio (DNS) ou ativar um nome NetBIOS, pode introduzir outro nome, como “ImpressoraPartilhada”, em vez do endereço IP.

Por exemplo: https://ImpressoraPartilhada

- Se ativar um nome NetBIOS, pode também utilizar o nome do nó.

Por exemplo: https://brn123456abcdef

- Pode encontrar o nome NetBIOS no relatório de configuração da rede.

3. Se necessário, introduza a palavra-passe no campo **Iniciar sessão** e clique em **Iniciar sessão**.



É possível encontrar a palavra-passe predefinida para gerir as definições deste equipamento na parte posterior do equipamento, com a menção “**Pwd**”. Altere a palavra-passe predefinida seguindo as instruções no ecrã quando iniciar sessão pela primeira vez.

4. Na barra de navegação do lado esquerdo, clique em **Rede** > **Segurança** > **Certificado de AC**.



Se a barra de navegação do lado esquerdo não estiver visível, inicie a navegação a partir de ☰.

5. Selecione o certificado que pretende exportar e clique em **Exportar**.
6. Clique em **Submeter**.



Informações relacionadas

- [Importar e exportar um certificado da AC](#)

Gerir vários certificados

Modelos Relacionados: DCP-L2620DW/DCP-L2622DW/DCP-L2627DW/DCP-L2627DWXL/DCP-L2627DWE/DCP-L2640DN/DCP-L2660DW/DCP-L2665DW/MFC-L2802DN/MFC-L2800DW/MFC-L2802DW/MFC-L2827DWXL/MFC-L2827DW/MFC-L2835DW/MFC-L2860DWE/MFC-L2860DW/MFC-L2862DW/MFC-L2922DW/MFC-L2960DW/MFC-L2980DW

A função de gestão de vários certificados permite utilizar a gestão baseada na Web para gerir cada certificado que está instalado no equipamento. Na gestão baseada na Web, navegue até ao ecrã **Certificado** ou **Certificado de AC** para ver o conteúdo dos certificados e eliminar ou exportar certificados.

	Número máximo de certificados guardados no equipamento Brother
Certificado auto-assinado ou Certificado emitido por uma CA	6
Certificado da AC	9

Recomendamos que guarde menos certificados do que o permitido e que deixe um espaço livre para a eventualidade de um certificado expirar. Quando um certificado expirar, importe um novo certificado para o espaço reservado e, em seguida, apague o certificado que caducou. Desta forma, evita uma falha de configuração.



- Quando utiliza HTTPS/IPPS, IEEE 802.1x ou PDF Assinado, tem de seleccionar o certificado que pretende utilizar.
- Quando utilizar comunicações SSL para SMTP/POP3/IMAP4 (apenas disponíveis em alguns modelos), não é preciso seleccionar o certificado. O certificado necessário é seleccionado automaticamente.



Informações relacionadas

- [Configurar certificados para segurança do equipamento](#)

Utilizar o SSL/TLS

Modelos Relacionados: DCP-L2620DW/DCP-L2622DW/DCP-L2627DW/DCP-L2627DWXL/DCP-L2627DWE/
DCP-L2640DN/DCP-L2660DW/DCP-L2665DW/MFC-L2802DN/MFC-L2800DW/MFC-L2802DW/
MFC-L2827DWXL/MFC-L2827DW/MFC-L2835DW/MFC-L2860DWE/MFC-L2860DW/MFC-L2862DW/
MFC-L2922DW/MFC-L2960DW/MFC-L2980DW

- [Introdução ao SSL/TLS](#)
- [Gerir o equipamento de rede em segurança utilizando SSL/TLS](#)
- [Imprimir documentos com segurança utilizando SSL/TLS](#)
- [Enviar ou receber um e-mail em segurança](#)

Introdução ao SSL/TLS

Modelos Relacionados: DCP-L2620DW/DCP-L2622DW/DCP-L2627DW/DCP-L2627DWXL/DCP-L2627DWE/DCP-L2640DN/DCP-L2660DW/DCP-L2665DW/MFC-L2802DN/MFC-L2800DW/MFC-L2802DW/MFC-L2827DWXL/MFC-L2827DW/MFC-L2835DW/MFC-L2860DWE/MFC-L2860DW/MFC-L2862DW/MFC-L2922DW/MFC-L2960DW/MFC-L2980DW

O SSL (Secure Socket Layer) e o TLS (Transport Layer Security) são métodos eficazes para proteger dados que são enviados através de uma rede local ou de área alargada (LAN ou WAN). A proteção é conseguida com encriptação dos dados, por exemplo um trabalho de impressão enviado através de uma rede, para que alguém que tente capturá-lo não consiga lê-lo.

O SSL/TLS pode ser configurado em redes com e sem fios, funcionando com outras formas de segurança, como chaves WPA e firewalls.



Informações relacionadas

- [Utilizar o SSL/TLS](#)
 - [Breve história do SSL/TLS](#)
 - [Benefícios da utilização de SSL/TLS](#)

Breve história do SSL/TLS

Modelos Relacionados: DCP-L2620DW/DCP-L2622DW/DCP-L2627DW/DCP-L2627DWXL/DCP-L2627DWE/DCP-L2640DN/DCP-L2660DW/DCP-L2665DW/MFC-L2802DN/MFC-L2800DW/MFC-L2802DW/MFC-L2827DWXL/MFC-L2827DW/MFC-L2835DW/MFC-L2860DWE/MFC-L2860DW/MFC-L2862DW/MFC-L2922DW/MFC-L2960DW/MFC-L2980DW

O SSL/TLS foi criado inicialmente com o objetivo de proteger informação em trânsito na web, especialmente os dados transmitidos entre browsers e servidores da web. O SSL é agora utilizado com mais aplicações, como Telnet, impressoras e software de FTP, tendo-se tornado uma solução universal para segurança online. As intenções da conceção original ainda são utilizadas por muitos retalhistas e bancos online para proteger dados delicados, como números de cartão de crédito, registos de clientes, etc.

O SSL/TLS utiliza níveis extremamente elevados de encriptação e merece a confiança de bancos de todo o mundo.



Informações relacionadas

- [Introdução ao SSL/TLS](#)

Benefícios da utilização de SSL/TLS

Modelos Relacionados: DCP-L2620DW/DCP-L2622DW/DCP-L2627DW/DCP-L2627DWXL/DCP-L2627DWE/DCP-L2640DN/DCP-L2660DW/DCP-L2665DW/MFC-L2802DN/MFC-L2800DW/MFC-L2802DW/MFC-L2827DWXL/MFC-L2827DW/MFC-L2835DW/MFC-L2860DWE/MFC-L2860DW/MFC-L2862DW/MFC-L2922DW/MFC-L2960DW/MFC-L2980DW

O principal benefício de utilizar o SSL/TLS é garantir a segurança da impressão numa rede IP, impedindo que utilizadores não autorizados possam ler os dados que são enviados para o equipamento. O benefício mais importante do SSL é o facto de poder ser utilizado para imprimir dados confidenciais com segurança. Por exemplo, um departamento de recursos humanos (RH) de uma grande empresa pode imprimir recibos de vencimento com frequência. Sem a encriptação, os dados desses recibos de vencimento poderiam ser lidos por outros utilizadores da rede. Mas com o SSL/TLS, qualquer pessoa que tente capturar os dados verá uma página de código e não o recibo de vencimento real.



Informações relacionadas

- [Introdução ao SSL/TLS](#)

Gerir o equipamento de rede em segurança utilizando SSL/TLS

Modelos Relacionados: DCP-L2620DW/DCP-L2622DW/DCP-L2627DW/DCP-L2627DWXL/DCP-L2627DWE/DCP-L2640DN/DCP-L2660DW/DCP-L2665DW/MFC-L2802DN/MFC-L2800DW/MFC-L2802DW/MFC-L2827DWXL/MFC-L2827DW/MFC-L2835DW/MFC-L2860DWE/MFC-L2860DW/MFC-L2862DW/MFC-L2922DW/MFC-L2960DW/MFC-L2980DW

- [Configurar um certificado para o SSL/TLS e protocolos disponíveis](#)
- [Aceder à Gestão baseada na Web utilizando o SSL/TLS](#)
- [Instalar o certificado autoassinado para utilizadores do Windows na qualidade de administradores](#)
- [Configurar certificados para segurança do equipamento](#)

Configurar um certificado para o SSL/TLS e protocolos disponíveis

Modelos Relacionados: DCP-L2620DW/DCP-L2622DW/DCP-L2627DW/DCP-L2627DWXL/DCP-L2627DWE/DCP-L2640DN/DCP-L2660DW/DCP-L2665DW/MFC-L2802DN/MFC-L2800DW/MFC-L2802DW/MFC-L2827DWXL/MFC-L2827DW/MFC-L2835DW/MFC-L2860DWE/MFC-L2860DW/MFC-L2862DW/MFC-L2922DW/MFC-L2960DW/MFC-L2980DW

Configure um certificado no seu equipamento utilizando a gestão baseada na Web antes de utilizar a comunicação SSL/TLS.

1. Inicie o seu browser.
2. Introduza “https://endereço IP do equipamento” na barra de endereço do seu browser (em que “endereço IP do equipamento” é o endereço IP do seu equipamento).

Por exemplo:

https://192.168.1.2



- Se estiver a utilizar um sistema de nomes de domínio (DNS) ou ativar um nome NetBIOS, pode introduzir outro nome, como “ImpressoraPartilhada”, em vez do endereço IP.

Por exemplo: https://ImpressoraPartilhada

- Se ativar um nome NetBIOS, pode também utilizar o nome do nó.

Por exemplo: https://brn123456abcdef

- Pode encontrar o nome NetBIOS no relatório de configuração da rede.

3. Se necessário, introduza a palavra-passe no campo **Iniciar sessão** e clique em **Iniciar sessão**.



É possível encontrar a palavra-passe predefinida para gerir as definições deste equipamento na parte posterior do equipamento, com a menção “**Pwd**”. Altere a palavra-passe predefinida seguindo as instruções no ecrã quando iniciar sessão pela primeira vez.

4. Na barra de navegação do lado esquerdo, clique em **Rede** > **Rede** > **Protocolo**.



Se a barra de navegação do lado esquerdo não estiver visível, inicie a navegação a partir de ☰.

5. Clique em **Definições do Servidor HTTP**.
6. Selecione o certificado que pretende configurar na lista pendente **Selecionar o certificado**.
7. Clique em **Submeter**.
8. Clique em **Sim** para reiniciar o seu servidor de impressão.



Informações relacionadas

- [Gerir o equipamento de rede em segurança utilizando SSL/TLS](#)

Aceder à Gestão baseada na Web utilizando o SSL/TLS

Modelos Relacionados: DCP-L2620DW/DCP-L2622DW/DCP-L2627DW/DCP-L2627DWXL/DCP-L2627DWE/DCP-L2640DN/DCP-L2660DW/DCP-L2665DW/MFC-L2802DN/MFC-L2800DW/MFC-L2802DW/MFC-L2827DWXL/MFC-L2827DW/MFC-L2835DW/MFC-L2860DWE/MFC-L2860DW/MFC-L2862DW/MFC-L2922DW/MFC-L2960DW/MFC-L2980DW

Para gerir o equipamento de rede de forma segura, utilize a Gestão baseada na Web com o protocolo HTTPS.



- Para utilizar o protocolo HTTPS, é necessário ativar o HTTPS no equipamento. Por predefinição, o protocolo HTTPS está ativado.
- Pode alterar as definições de protocolo HTTPS utilizando a Gestão baseada na Web.

1. Inicie o seu browser.
2. Digite “https://Nome Comum” na barra de endereço do seu browser (em que “Nome Comum” é o nome comum que atribuiu ao certificado; pode ser o seu endereço IP, nome de nó ou nome de domínio).
3. Se necessário, introduza a palavra-passe no campo **Iniciar sessão** e clique em **Iniciar sessão**.



É possível encontrar a palavra-passe predefinida para gerir as definições deste equipamento na parte posterior do equipamento, com a menção “**Pwd**”. Altere a palavra-passe predefinida seguindo as instruções no ecrã quando iniciar sessão pela primeira vez.

4. Já pode aceder ao equipamento utilizando HTTPS.



Informações relacionadas

- [Gerir o equipamento de rede em segurança utilizando SSL/TLS](#)

Instalar o certificado autoassinado para utilizadores do Windows na qualidade de administradores

Modelos Relacionados: DCP-L2620DW/DCP-L2622DW/DCP-L2627DW/DCP-L2627DWXL/DCP-L2627DWE/DCP-L2640DN/DCP-L2660DW/DCP-L2665DW/MFC-L2802DN/MFC-L2800DW/MFC-L2802DW/MFC-L2827DWXL/MFC-L2827DW/MFC-L2835DW/MFC-L2860DWE/MFC-L2860DW/MFC-L2862DW/MFC-L2922DW/MFC-L2960DW/MFC-L2980DW

- Os passos seguintes destinam-se ao Microsoft Edge. Se utilizar outro browser da Web, consulte a documentação do seu browser ou a ajuda online para obter instruções sobre como instalar certificados.
- Certifique-se que criou o seu certificado autoassinado utilizando a gestão baseada na Web.

1. Clique com o botão direito do rato no ícone **Microsoft Edge** e clique em **Executar como administrador**. Se aparecer o ecrã **Controlo de Conta de Utilizador**, clique em **Sim**.
2. Introduza “https://endereço IP do equipamento” na barra de endereço do seu browser (em que “endereço IP do equipamento” é o endereço IP do seu equipamento).

Por exemplo:

https://192.168.1.2



- Se estiver a utilizar um sistema de nomes de domínio (DNS) ou ativar um nome NetBIOS, pode introduzir outro nome, como “ImpressoraPartilhada”, em vez do endereço IP.

Por exemplo: https://ImpressoraPartilhada

- Se ativar um nome NetBIOS, pode também utilizar o nome do nó.

Por exemplo: https://brn123456abcdef

- Pode encontrar o nome NetBIOS no relatório de configuração da rede.

3. Se a sua ligação não for privada, clique no botão **Avançadas** e continue para a página da Web.
4. Se necessário, introduza a palavra-passe no campo **Iniciar sessão** e clique em **Iniciar sessão**.



É possível encontrar a palavra-passe predefinida para gerir as definições deste equipamento na parte posterior do equipamento, com a menção “**Pwd**”. Altere a palavra-passe predefinida seguindo as instruções no ecrã quando iniciar sessão pela primeira vez.

5. Na barra de navegação do lado esquerdo, clique em **Rede > Segurança > Certificado**.



Se a barra de navegação do lado esquerdo não estiver visível, inicie a navegação a partir de ☰.

6. Clique em **Exportar**.
7. Para encriptar o ficheiro de saída, introduza uma palavra-passe no campo **Introduzir palavra-passe/senha**. Se o campo **Introduzir palavra-passe/senha** ficar em branco, o ficheiro produzido não será encriptado.
8. Introduza a palavra-passe novamente no campo **Voltar a escrever palavra-passe/senha** e clique em **Submeter**.
9. Clique no ficheiro descarregado para o abrir.
10. Quando aparecer **Assistente para importar certificados**, clique em **Seguinte**.
11. Clique em **Seguinte**.
12. Se necessário, introduza uma palavra-passe e clique em **Seguinte**.
13. Selecione **Colocar todos os certificados no seguinte arquivo** e clique em **Procurar...**
14. Selecione **Autoridades de certificação de raiz fidedignas** e clique em **OK**.
15. Clique em **Seguinte**.
16. Clique em **Concluir**.

17. Clique em **Sim** se a impressão digital (dedo polegar) estiver correta.

18. Clique em **OK**.



Informações relacionadas

- [Gerir o equipamento de rede em segurança utilizando SSL/TLS](#)
-

Imprimir documentos com segurança utilizando SSL/TLS

Modelos Relacionados: DCP-L2620DW/DCP-L2622DW/DCP-L2627DW/DCP-L2627DWXL/DCP-L2627DWE/
DCP-L2640DN/DCP-L2660DW/DCP-L2665DW/MFC-L2802DN/MFC-L2800DW/MFC-L2802DW/
MFC-L2827DWXL/MFC-L2827DW/MFC-L2835DW/MFC-L2860DWE/MFC-L2860DW/MFC-L2862DW/
MFC-L2922DW/MFC-L2960DW/MFC-L2980DW

- [Imprimir documentos com IPPS](#)
- [Configurar um certificado para o SSL/TLS e protocolos disponíveis](#)
- [Configurar certificados para segurança do equipamento](#)

Imprimir documentos com IPPS

Modelos Relacionados: DCP-L2620DW/DCP-L2622DW/DCP-L2627DW/DCP-L2627DWXL/DCP-L2627DWE/DCP-L2640DN/DCP-L2660DW/DCP-L2665DW/MFC-L2802DN/MFC-L2800DW/MFC-L2802DW/MFC-L2827DWXL/MFC-L2827DW/MFC-L2835DW/MFC-L2860DWE/MFC-L2860DW/MFC-L2862DW/MFC-L2922DW/MFC-L2960DW/MFC-L2980DW

Para imprimir documentos de forma segura com o protocolo IPP, utilize o protocolo IPPS.

1. Inicie o seu browser.
2. Introduza “https://endereço IP do equipamento” na barra de endereço do seu browser (em que “endereço IP do equipamento” é o endereço IP do seu equipamento).

Por exemplo:

https://192.168.1.2



- Se estiver a utilizar um sistema de nomes de domínio (DNS) ou ativar um nome NetBIOS, pode introduzir outro nome, como “ImpressoraPartilhada”, em vez do endereço IP.

Por exemplo: https://ImpressoraPartilhada

- Se ativar um nome NetBIOS, pode também utilizar o nome do nó.
Por exemplo: https://brn123456abcdef
- Pode encontrar o nome NetBIOS no relatório de configuração da rede.

3. Se necessário, introduza a palavra-passe no campo **Iniciar sessão** e clique em **Iniciar sessão**.



É possível encontrar a palavra-passe predefinida para gerir as definições deste equipamento na parte posterior do equipamento, com a menção “**Pwd**”. Altere a palavra-passe predefinida seguindo as instruções no ecrã quando iniciar sessão pela primeira vez.

4. Na barra de navegação do lado esquerdo, clique em **Rede > Rede > Protocolo**.



Se a barra de navegação do lado esquerdo não estiver visível, inicie a navegação a partir de ☰.

5. Certifique-se de que a caixa de verificação **IPP** está selecionada.



Se a caixa de verificação **IPP** não estiver selecionada, selecione a caixa de verificação **IPP** e clique em **Submeter**.

Reinicie o equipamento para ativar a configuração.

Após o equipamento reiniciar, volte para a página Web do equipamento, introduza a palavra-passe e, em seguida, na barra de navegação do lado esquerdo, clique em **Rede > Rede > Protocolo**.

6. Clique em **Definições do Servidor HTTP**.
7. Selecione a caixa de verificação **HTTPS** na área **IPP** e clique em **Submeter**.
8. Reinicie o equipamento para ativar a configuração.

A comunicação através de IPPS não consegue impedir o acesso não autorizado ao servidor de impressão.



Informações relacionadas

- [Imprimir documentos com segurança utilizando SSL/TLS](#)

Utilizar o SNMPv3

Modelos Relacionados: DCP-L2620DW/DCP-L2622DW/DCP-L2627DW/DCP-L2627DWXL/DCP-L2627DWE/
DCP-L2640DN/DCP-L2660DW/DCP-L2665DW/MFC-L2802DN/MFC-L2800DW/MFC-L2802DW/
MFC-L2827DWXL/MFC-L2827DW/MFC-L2835DW/MFC-L2860DWE/MFC-L2860DW/MFC-L2862DW/
MFC-L2922DW/MFC-L2960DW/MFC-L2980DW

- [Gerir o equipamento de rede em segurança utilizando o SNMPv3](#)

Gerir o equipamento de rede em segurança utilizando o SNMPv3

Modelos Relacionados: DCP-L2620DW/DCP-L2622DW/DCP-L2627DW/DCP-L2627DWXL/DCP-L2627DWE/DCP-L2640DN/DCP-L2660DW/DCP-L2665DW/MFC-L2802DN/MFC-L2800DW/MFC-L2802DW/MFC-L2827DWXL/MFC-L2827DW/MFC-L2835DW/MFC-L2860DWE/MFC-L2860DW/MFC-L2862DW/MFC-L2922DW/MFC-L2960DW/MFC-L2980DW

O SNMPv3 (Simple Network Management Protocol version 3, protocolo simples de gestão de rede versão 3) fornece autenticação do utilizador e encriptação de dados para gerir equipamentos de rede em segurança.

1. Inicie o seu browser.
2. Digite “https://Nome Comum” na barra de endereço do seu browser (em que “Nome Comum” é o nome comum que atribuiu ao certificado; pode ser o seu endereço IP, nome de nó ou nome de domínio).
3. Se necessário, introduza a palavra-passe no campo **Iniciar sessão** e clique em **Iniciar sessão**.



É possível encontrar a palavra-passe predefinida para gerir as definições deste equipamento na parte posterior do equipamento, com a menção “**Pwd**”. Altere a palavra-passe predefinida seguindo as instruções no ecrã quando iniciar sessão pela primeira vez.

4. Na barra de navegação do lado esquerdo, clique em **Rede > Rede > Protocolo**.



Se a barra de navegação do lado esquerdo não estiver visível, inicie a navegação a partir de ☰.

5. Certifique-se de que a definição **SNMP** está ativada e clique em **Definições avançadas**.
6. Configure as definições do modo SNMPv1/v2c.

Opção	Descrição
Acesso de leit./escr. SNMP v1/v2c	O servidor de impressão utiliza a versão 1 e a versão 2c do protocolo SNMP. Pode utilizar todas as aplicações do equipamento neste modo. Contudo, isso não é seguro porque não autentica o utilizador e os dados não serão encriptados.
Acesso só de leitura a SNMP v1/v2c	O servidor de impressão utiliza o acesso só de leitura da versão 1 e da versão 2c do protocolo SNMP.
Desativado	Desative a versão 1 e a versão 2c do protocolo SNMP. Todas as aplicações que utilizam SNMPv1/v2c ficarão restringidas. Para permitir a utilização de aplicações SNMPv1/v2c, utilize o modo Acesso só de leitura a SNMP v1/v2c ou Acesso de leit./escr. SNMP v1/v2c .

7. Configure as definições do modo SNMPv3.

Opção	Descrição
Ativado	O servidor de impressão utiliza a versão 3 do protocolo SNMP. Para gerir o servidor de impressão de forma segura, utilize o modo SNMPv3.
Desativado	Desative a versão 3 do protocolo SNMP. Todas as aplicações que utilizam SNMPv3 ficarão restringidas. Para permitir a utilização de aplicações SNMPv3, utilize o modo SNMPv3.

8. Clique em **Submeter**.



Se o equipamento apresentar as opções de definição de protocolo, selecione as opções pretendidas.

9. Reinicie o equipamento para ativar a configuração.



Informações relacionadas

- Utilizar o SNMPv3

Utilizar o IPsec

Modelos Relacionados: MFC-L2922DW/MFC-L2960DW/MFC-L2980DW

- [Introdução ao IPsec](#)
- [Configurar o IPsec utilizando a Gestão Baseada na Web](#)
- [Configurar um Modelo de Endereço de IPsec utilizando a Gestão Baseada na Web](#)
- [Configurar um Modelo de IPsec utilizando a Gestão Baseada na Web](#)

Introdução ao IPsec

Modelos Relacionados: MFC-L2922DW/MFC-L2960DW/MFC-L2980DW

O IPsec (Internet Protocol Security, segurança do protocolo de Internet) é um protocolo de segurança que utiliza uma função opcional de protocolo de Internet para evitar a manipulação de dados e garantir a confidencialidade dos dados transmitidos como pacotes IP. O IPsec encripta os dados transportados pela rede, como dados de impressão enviados de computadores para uma impressora. Como os dados estão encriptados ao nível da camada da rede, as aplicações que utilizam um protocolo de nível superior utilizam IPsec, mesmo se o utilizador não estiver consciente da sua utilização.

O IPsec suporta as seguintes funções:

- Transmissões IPsec

De acordo com as condições de definição de IPsec, um computador ligado à rede envia dados para o dispositivo especificado e recebe dados do mesmo utilizando IPsec. Quando os dispositivos começam a comunicar utilizando IPsec, são primeiro trocadas chaves utilizando IKE (Internet Key Exchange, troca de chaves da Internet) e depois os dados encriptados são transmitidos utilizando as chaves.

Além disso, o IPsec possui dois modos de funcionamento: o modo de transporte e o modo de túnel. O modo de Transporte é utilizado principalmente para comunicações entre dispositivos, enquanto o modo Túnel é utilizado em ambientes do tipo VPN (Virtual Private Network).



Para transmissões IPsec, são necessárias as seguintes condições:

- Um computador ligado à rede e que consiga comunicar utilizando IPsec.
- O equipamento está configurado para comunicação IPsec.
- O computador ligado ao equipamento está configurado para ligações IPsec.

- Definições de IPsec

Definições que são necessárias para as ligações com IPsec. Estas definições podem ser configuradas através da Gestão Baseada na Web.



Para configurar as definições de IPsec, é necessário utilizar um browser num computador que esteja ligado à rede.



Informações relacionadas

- [Utilizar o IPsec](#)

Configurar o IPsec utilizando a Gestão Baseada na Web

Modelos Relacionados: MFC-L2922DW/MFC-L2960DW/MFC-L2980DW

As condições de ligação IPsec incluem dois tipos de **Modelo: Endereço e IPsec**. Pode configurar até 10 condições de ligação.

1. Inicie o seu browser.
2. Introduza "https://endereço IP do equipamento" na barra de endereço do seu browser (em que "endereço IP do equipamento" é o endereço IP do seu equipamento).

Por exemplo:

https://192.168.1.2

3. Se necessário, introduza a palavra-passe no campo **Iniciar sessão** e clique em **Iniciar sessão**.



É possível encontrar a palavra-passe predefinida para gerir as definições deste equipamento na parte posterior do equipamento, com a menção "**Pwd**". Altere a palavra-passe predefinida seguindo as instruções no ecrã quando iniciar sessão pela primeira vez.

4. Na barra de navegação do lado esquerdo, clique em **Rede > Segurança > IPsec**.



Se a barra de navegação do lado esquerdo não estiver visível, inicie a navegação a partir de ☰.

5. Configure as definições.

Opção	Descrição
Estado	Ativar ou desativar o IPsec.
Modo de negociação	Selecione Modo de negociação para IKE Phase 1. IKE é um protocolo utilizado para troca de chaves de encriptação, que possibilitam a comunicação encriptada utilizando IPsec. No modo Principal , a velocidade de processamento é baixa, mas a segurança é elevada. No modo Agressivo , a velocidade de processamento é mais rápida do que no modo Principal , mas a segurança é mais fraca.
Todo o tráfego não IPsec	Selecione a ação a tomar para os pacotes não IPsec. Quando utilizar os Serviços Web, tem de seleccionar Permitir para Todo o tráfego não IPsec . Se seleccionar Remover , não pode utilizar os Serviços Web.
Ignorar difusão/multicast	Selecione Ativado ou Desativado .
Ignorar protocolo	Selecione as caixas de verificação da opção ou das opções que pretender.
Regras	Selecione a caixa de verificação Ativado para ativar o modelo. Se seleccionar várias caixas de verificação, as que tiverem números menores têm prioridade se ocorrer algum conflito entre as definições das caixas de verificação seleccionadas. Clique na lista pendente correspondente para seleccionar o Modelo de endereço que será utilizado para as condições de ligação IPsec. Para adicionar um Modelo de endereço , clique em Adicionar modelo . Clique na lista pendente correspondente para seleccionar o Modelo IPsec que será utilizado para as condições de ligação IPsec. Para adicionar um Modelo IPsec , clique em Adicionar modelo .

6. Clique em **Submeter**.

Se for necessário reiniciar o equipamento para ativar as novas definições, aparece um ecrã de confirmação de reinício.

Se existir um item em branco no modelo que tiver ativado na tabela **Regras**, aparece uma mensagem de erro. Confirme as suas escolhas e clique novamente em **Submeter**.



Informações relacionadas

- [Utilizar o IPsec](#)

Tópicos relacionados:

- [Configurar certificados para segurança do equipamento](#)
-

Configurar um Modelo de Endereço de IPsec utilizando a Gestão Baseada na Web

Modelos Relacionados: MFC-L2922DW/MFC-L2960DW/MFC-L2980DW

1. Inicie o seu browser.
2. Introduza "https://endereço IP do equipamento" na barra de endereço do seu browser (em que "endereço IP do equipamento" é o endereço IP do seu equipamento).

Por exemplo:

https://192.168.1.2

3. Se necessário, introduza a palavra-passe no campo **Iniciar sessão** e clique em **Iniciar sessão**.



É possível encontrar a palavra-passe predefinida para gerir as definições deste equipamento na parte posterior do equipamento, com a menção "**Pwd**". Altere a palavra-passe predefinida seguindo as instruções no ecrã quando iniciar sessão pela primeira vez.

4. Na barra de navegação do lado esquerdo, clique em **Rede > Segurança > Modelo de endereço IPsec**.



Se a barra de navegação do lado esquerdo não estiver visível, inicie a navegação a partir de ☰.

5. Clique no botão **Apagar** para eliminar um **Modelo de endereço**. Não é possível eliminar um **Modelo de endereço** que esteja a ser utilizado.
6. Clique no **Modelo de endereço** que pretende criar. Aparece o **Modelo de endereço IPsec**.
7. Configure as definições.

Opção	Descrição
Nome do modelo	Digite um nome para o modelo (até 16 carateres).
Endereço local de IP	<ul style="list-style-type: none">• Endereço IP Especifique o endereço IP. Selecione TODOS os endereços IPv4, TODOS os endereços IPv6, TODAS as ligações locais IPv6 ou Persnl na lista pendente. Se seleccionar Persnl na lista pendente, introduza o endereço IP (IPv4 ou IPv6) na caixa de texto.• Intervalo de endereço IP Introduza os endereços IP inicial e final do intervalo de endereços IP nas caixas de texto. Se os endereços IP inicial e final não forem normalizados para IPv4 ou IPv6, ou se o endereço IP final for inferior ao endereço inicial, ocorrerá um erro.• Endereço IP/Prefixo Especifique o endereço IP utilizando a notação CIDR. Por exemplo: 192.168.1.1/24 Uma vez que o prefixo está especificado na forma de máscara de sub-rede de 24 bits (255.255.255.0) para 192.168.1.1, os endereços válidos são todos os 192.168.1.###.
Endereço IP remoto	<ul style="list-style-type: none">• Qualquer Se seleccionar Qualquer, todos os endereços IP são possíveis.• Endereço IP Introduza o endereço IP especificado (IPv4 ou IPv6) na caixa de texto.• Intervalo de endereço IP Introduza os endereços IP inicial e final do intervalo de endereços IP. Se os endereços IP inicial e final não forem normalizados para

Opção	Descrição
	<p>IPv4 ou IPv6, ou se o endereço IP final for inferior ao endereço inicial, ocorre um erro.</p> <ul style="list-style-type: none">• Endereço IP/Prefixo Especifique o endereço IP utilizando a notação CIDR. Por exemplo: 192.168.1.1/24 <p>Uma vez que o prefixo está especificado na forma de máscara de sub-rede de 24 bits (255.255.255.0) para 192.168.1.1, os endereços válidos são todos os 192.168.1.###.</p>

8. Clique em **Submeter**.



Quando alterar as definições do modelo que está a ser utilizado, reinicie o equipamento para ativar a configuração.



Informações relacionadas

- [Utilizar o IPsec](#)
-

Configurar um Modelo de IPsec utilizando a Gestão Baseada na Web

Modelos Relacionados: MFC-L2922DW/MFC-L2960DW/MFC-L2980DW

1. Inicie o seu browser.
2. Introduza "https://endereço IP do equipamento" na barra de endereço do seu browser (em que "endereço IP do equipamento" é o endereço IP do seu equipamento).
Por exemplo:
https://192.168.1.2
3. Se necessário, introduza a palavra-passe no campo **Iniciar sessão** e clique em **Iniciar sessão**.



É possível encontrar a palavra-passe predefinida para gerir as definições deste equipamento na parte posterior do equipamento, com a menção "**Pwd**". Altere a palavra-passe predefinida seguindo as instruções no ecrã quando iniciar sessão pela primeira vez.

4. Na barra de navegação do lado esquerdo, clique em **Rede > Segurança > Modelo IPsec**.



Se a barra de navegação do lado esquerdo não estiver visível, inicie a navegação a partir de ☰.

5. Clique no botão **Apagar** para eliminar um **Modelo IPsec**. Não é possível eliminar um **Modelo IPsec** que esteja a ser utilizado.
6. Clique no **Modelo IPsec** que pretende criar. Aparece o ecrã **Modelo IPsec**. Os campos de configuração dependem das definições de **Utilizar modelo com prefixo** e **Internet Key Exchange (IKE)** que selecionar.
7. No campo **Nome do modelo**, introduza um nome para este modelo (até 16 carateres).
8. Se selecionou **Persnl** na lista pendente **Utilizar modelo com prefixo**, selecione as opções do **Internet Key Exchange (IKE)** e altere as definições se necessário.
9. Clique em **Submeter**.





Informações relacionadas

- [Utilizar o IPsec](#)
 - [Definições de IKEv1 para um Modelo de IPsec](#)
 - [Definições de IKEv2 para um Modelo de IPsec](#)
 - [Definições manuais para um Modelo de IPsec](#)

Definições de IKEv1 para um Modelo de IPsec

Modelos Relacionados: MFC-L2922DW/MFC-L2960DW/MFC-L2980DW

Opção	Descrição
Nome do modelo	Introduza um nome para o modelo (até 16 caracteres).
Utilizar modelo com prefixo	Selecione Persnl , Alta segurança de IKEv1 ou Segurança média de IKEv1 . Os itens de definição dependem do modelo selecionado.
Internet Key Exchange (IKE)	<p>IKE é um protocolo de comunicação utilizado para troca de chaves de encriptação, que possibilitam a comunicação encriptada utilizando IPsec. Para efetuar a comunicação encriptada apenas nessa vez, é determinado o algoritmo de encriptação necessário para o IPsec e as chaves de encriptação são partilhadas. No caso do IKE, a troca das chaves de encriptação é efetuada com o método de troca de chaves Diffie-Hellman e segue-se a comunicação encriptada que diz respeito exclusivamente ao IKE.</p> <p>Se tiver selecionado Persnl em Utilizar modelo com prefixo, selecione IKEv1.</p>
Tipo de autenticação	<ul style="list-style-type: none"> • Diffie-Hellman Group Este método de troca de chaves permite a troca segura de chaves secretas numa rede não protegida. O método de troca de chaves Diffie-Hellman utiliza um problema logarítmico discreto, e não a chave secreta, para enviar e receber a informação aberta que foi gerada utilizando um número aleatório e a chave secreta. Selecione Grupo1, Grupo2, Grupo5 ou Grupo14. • Encriptação Selecione DES, 3DES, AES-CBC 128 ou AES-CBC 256. • Hash Selecione MD5, SHA1, SHA256, SHA384 ou SHA512. • Duração de SA Especifique a validade da associação de segurança IKE. Introduza o tempo (segundos) e a quantidade de quilobytes (KByte).
Segurança encapsulada	<ul style="list-style-type: none"> • Protocolo Selecione ESP, AH ou AH+ESP. <hr/> <p> - ESP é um protocolo de comunicação encriptada por IPsec. O ESP encripta a carga útil (conteúdo comunicado) e acrescenta informações adicionais. O pacote IP é composto pelo cabeçalho e pela carga útil encriptada que sucede ao cabeçalho. Além da carga útil encriptada, o pacote IP também inclui informação relativa ao método de encriptação e à chave de encriptação, os dados de autenticação, etc.</p> <p>- O AH é a parte do protocolo IPsec que autentica o remetente e impede a manipulação (garante que os dados estão completos) dos dados. No pacote IP, os dados são colocados imediatamente após o cabeçalho. Além disso, os pacotes incluem valores de hash, que são calculados com uma equação a partir dos conteúdos comunicados, da chave secreta e de outros itens, com o objetivo de impedir a falsificação do remetente e a manipulação dos dados. Ao contrário do ESP, os conteúdos comunicados não são encriptados e os dados são enviados e recebidos na forma de texto simples.</p>

Opção	Descrição
	<ul style="list-style-type: none"> • Encriptação (Não disponível para a opção AH.) Selecione DES, 3DES, AES-CBC 128 ou AES-CBC 256. • Hash Selecione Nenhum, MD5, SHA1, SHA256, SHA384 ou SHA512. Nenhum pode ser selecionado apenas quando ESP estiver selecionado em Protocolo. • Duração de SA Especificar o tempo de vida da SA do IKE. Introduza o tempo (segundos) e o número de kilobytes (KByte). • Modo de encapsulamento Selecione Transporte ou Túnel. • Endereço IP do router remoto Introduza o endereço IP (IPv4 ou IPv6) do router remoto. Introduza esta informação apenas quando o modo Túnel estiver selecionado. <hr/> <p> SA (Security Association) é um método de comunicação encriptada por IPsec ou IPv6, que troca e partilha informação, como o método de encriptação e a chave de encriptação, para estabelecer um canal de comunicação segura antes do início da comunicação. O SA também pode aplicar-se a um canal virtual de comunicação encriptada que tenha sido estabelecido. O SA utilizado com o IPsec estabelece o método de encriptação, troca as chaves e efetua a autenticação mútua de acordo com o procedimento standard do IKE (Internet Key Exchange). Além disso, o SA é atualizado periodicamente.</p>
Perfect Forward Secrecy (PFS)	<p>O PFS não deriva chaves a partir de chaves anteriores que tenham sido utilizadas para encriptar mensagens. Além disso, se uma chave que é utilizada para encriptar uma mensagem tiver sido derivada de uma chave ascendente, essa chave ascendente não é utilizada para derivar outras chaves. Assim, mesmo que uma chave seja comprometida, os danos serão limitados às mensagens que tenham sido encriptadas com essa chave.</p> <p>Selecione Ativado ou Desativado.</p>
Método de autenticação	<p>Selecione o método de autenticação. Selecione Chave pré-partilhada ou Certificados.</p>
Chave pré-partilhada	<p>Quando encriptar a comunicação, a chave de encriptação é trocada e partilhada previamente utilizando outro canal.</p> <p>Se tiver selecionado Chave pré-partilhada como Método de autenticação, introduza a Chave pré-partilhada (até 32 caracteres).</p> <ul style="list-style-type: none"> • Local/Tipo de ID/ID Selecione o tipo de ID do remetente e introduza a ID. Selecione Endereço IPv4, Endereço IPv6, FQDN, Endereço de e-mail ou Certificado para o tipo. Se tiver selecionado Certificado, introduza o nome comum do certificado no campo ID. • Remoto/Tipo de ID/ID Selecione o tipo de ID do destinatário e introduza a ID. Selecione Endereço IPv4, Endereço IPv6, FQDN, Endereço de e-mail ou Certificado para o tipo. Se tiver selecionado Certificado, introduza o nome comum do certificado no campo ID.
Certificado	<p>Se tiver selecionado Certificados para Método de autenticação, selecione o certificado.</p>

Opção	Descrição
	 Pode seleccionar apenas os certificados que tenham sido criados através da página Certificado do ecrã de configuração de segurança da Gestão baseada na Web.





Informações relacionadas

- [Configurar um Modelo de IPsec utilizando a Gestão Baseada na Web](#)
-

Definições de IKEv2 para um Modelo de IPsec

Modelos Relacionados: MFC-L2922DW/MFC-L2960DW/MFC-L2980DW

Opção	Descrição
Nome do modelo	Introduza um nome para o modelo (até 16 caracteres).
Utilizar modelo com prefixo	Selecione Persnl , Alta segurança de IKEv2 ou Segurança média de IKEv2 . Os itens de definição dependem do modelo selecionado.
Internet Key Exchange (IKE)	<p>IKE é um protocolo de comunicação utilizado para troca de chaves de encriptação, que possibilitam a comunicação encriptada utilizando IPsec. Para efetuar a comunicação encriptada apenas nessa vez, é determinado o algoritmo de encriptação necessário para o IPsec e as chaves de encriptação são partilhadas. No caso do IKE, a troca das chaves de encriptação é efetuada com o método de troca de chaves Diffie-Hellman e segue-se a comunicação encriptada que diz respeito exclusivamente ao IKE.</p> <p>Se tiver selecionado Persnl em Utilizar modelo com prefixo, selecione IKEv2.</p>
Tipo de autenticação	<ul style="list-style-type: none"> • Diffie-Hellman Group <p>Este método de troca de chaves permite a troca segura de chaves secretas numa rede não protegida. O método de troca de chaves Diffie-Hellman utiliza um problema logarítmico discreto, e não a chave secreta, para enviar e receber a informação aberta que foi gerada utilizando um número aleatório e a chave secreta.</p> <p>Selecione Grupo1, Grupo2, Grupo5 ou Grupo14.</p> • Encriptação <p>Selecione DES, 3DES, AES-CBC 128 ou AES-CBC 256.</p> • Hash <p>Selecione MD5, SHA1, SHA256, SHA384 ou SHA512.</p> • Duração de SA <p>Especifique a validade da associação de segurança IKE.</p> <p>Introduza o tempo (segundos) e a quantidade de quilobytes (KByte).</p>
Segurança encapsulada	<ul style="list-style-type: none"> • Protocolo <p>Selecione ESP.</p> <hr/> <p> ESP é um protocolo de comunicação encriptada por IPsec. O ESP encripta a carga útil (conteúdo comunicado) e acrescenta informações adicionais. O pacote IP é composto pelo cabeçalho e pela carga útil encriptada que sucede ao cabeçalho. Além da carga útil encriptada, o pacote IP também inclui informação relativa ao método de encriptação e à chave de encriptação, os dados de autenticação, etc.</p> <hr/> • Encriptação <p>Selecione DES, 3DES, AES-CBC 128 ou AES-CBC 256.</p> • Hash <p>Selecione MD5, SHA1, SHA256, SHA384 ou SHA512.</p> • Duração de SA <p>Especificar o tempo de vida da SA do IKE.</p> <p>Introduza o tempo (segundos) e o número de kilobytes (KByte).</p> • Modo de encapsulamento <p>Selecione Transporte ou Túnel.</p>

Opção	Descrição
	<ul style="list-style-type: none"> • Endereço IP do router remoto Introduza o endereço IP (IPv4 ou IPv6) do router remoto. Introduza esta informação apenas quando o modo Túnel estiver selecionado. <hr/> <p> SA (Security Association) é um método de comunicação encriptada por IPsec ou IPv6, que troca e partilha informação, como o método de encriptação e a chave de encriptação, para estabelecer um canal de comunicação segura antes do início da comunicação. O SA também pode aplicar-se a um canal virtual de comunicação encriptada que tenha sido estabelecido. O SA utilizado com o IPsec estabelece o método de encriptação, troca as chaves e efetua a autenticação mútua de acordo com o procedimento standard do IKE (Internet Key Exchange). Além disso, o SA é atualizado periodicamente.</p>
Perfect Forward Secrecy (PFS)	<p>O PFS não deriva chaves a partir de chaves anteriores que tenham sido utilizadas para encriptar mensagens. Além disso, se uma chave que é utilizada para encriptar uma mensagem tiver sido derivada de uma chave ascendente, essa chave ascendente não é utilizada para derivar outras chaves. Assim, mesmo que uma chave seja comprometida, os danos serão limitados às mensagens que tenham sido encriptadas com essa chave.</p> <p>Selecione Ativado ou Desativado.</p>
Método de autenticação	<p>Selecione o método de autenticação. Selecione Chave pré-partilhada, Certificados, EAP - MD5 ou EAP - MS-CHAPv2.</p> <hr/> <p> O EAP é um protocolo de autenticação que constitui uma extensão do PPP. Quando se utiliza EAP com IEEE802.1x, é utilizada uma chave diferente em cada sessão para a autenticação de utilizadores.</p> <p>As seguintes definições são necessárias apenas quando estiver selecionado EAP - MD5 ou EAP - MS-CHAPv2 em Método de autenticação:</p> <ul style="list-style-type: none"> • Modo Selecione Modo servidor ou Modo cliente. • Certificado Selecione o certificado. • Nome do utiliz. Digite o nome de utilizador (até 32 carateres). • Palavra-passe/Senha Digite a palavra-passe (até 32 carateres). A palavra-passe tem de ser introduzida duas vezes para confirmação.
Chave pré-partilhada	<p>Quando encriptar a comunicação, a chave de encriptação é trocada e partilhada previamente utilizando outro canal.</p> <p>Se tiver selecionado Chave pré-partilhada como Método de autenticação, introduza a Chave pré-partilhada (até 32 carateres).</p> <ul style="list-style-type: none"> • Local/Tipo de ID/ID Selecione o tipo de ID do remetente e introduza a ID. Selecione Endereço IPv4, Endereço IPv6, FQDN, Endereço de e-mail ou Certificado para o tipo. Se tiver selecionado Certificado, introduza o nome comum do certificado no campo ID. • Remoto/Tipo de ID/ID Selecione o tipo de ID do destinatário e introduza a ID.

Opção	Descrição
	<p>Selecione Endereço IPv4, Endereço IPv6, FQDN, Endereço de e-mail ou Certificado para o tipo.</p> <p>Se tiver selecionado Certificado, introduza o nome comum do certificado no campo ID.</p>
Certificado	<p>Se tiver selecionado Certificados para Método de autenticação, selecione o certificado.</p> <p> Pode selecionar apenas os certificados que tenham sido criados através da página Certificado do ecrã de configuração de segurança da Gestão baseada na Web.</p>





Informações relacionadas

- [Configurar um Modelo de IPsec utilizando a Gestão Baseada na Web](#)

Definições manuais para um Modelo de IPsec

Modelos Relacionados: MFC-L2922DW/MFC-L2960DW/MFC-L2980DW

Opção	Descrição
Nome do modelo	Introduza um nome para o modelo (até 16 caracteres).
Utilizar modelo com prefixo	Selecione Persnl .
Internet Key Exchange (IKE)	<p>IKE é um protocolo de comunicação utilizado para troca de chaves de encriptação, que possibilitam a comunicação encriptada utilizando IPsec. Para efetuar a comunicação encriptada apenas nessa vez, é determinado o algoritmo de encriptação necessário para o IPsec e as chaves de encriptação são partilhadas. No caso do IKE, a troca das chaves de encriptação é efetuada com o método de troca de chaves Diffie-Hellman e segue-se a comunicação encriptada que diz respeito exclusivamente ao IKE.</p> <p>Selecione Manual.</p>
Chave de autenticação (ESP, AH)	<p>Introduza os valores Entrada/Saída.</p> <p>Estas definições são necessárias quando estiver selecionado Persnl para Utilizar modelo com prefixo, quando estiver selecionado Manual para Internet Key Exchange (IKE) e quando estiver selecionado algo diferente de Nenhum para Hash na secção Segurança encapsulada.</p> <hr/> <p> O número de caracteres que é possível definir depende da definição selecionada para Hash na secção Segurança encapsulada.</p> <p>Se o comprimento da chave de autenticação especificada for diferente do algoritmo de chave do documento selecionado, irá ocorrer um erro.</p> <ul style="list-style-type: none">• MD5: 128 bits (16 bytes)• SHA1: 160 bits (20 bytes)• SHA256: 256 bits (32 bytes)• SHA384: 384 bits (48 bytes)• SHA512: 512 bits (64 bytes) <p>Quando especificar a chave em "ASCII Code" (Código ASCII), inclua os caracteres em aspas duplas (").</p>
Chave de código (ESP)	<p>Introduza os valores Entrada/Saída.</p> <p>Estas definições são necessárias quando a opção Persnl está selecionada para Utilizar modelo com prefixo, Manual está selecionada para Internet Key Exchange (IKE) e ESP está selecionada para Protocolo em Segurança encapsulada.</p>

Opção	Descrição
	<p> O número de caracteres que é possível definir depende da definição selecionada para Encriptação na secção Segurança encapsulada.</p> <p>Se o comprimento da chave de código especificada for diferente do algoritmo de encriptação selecionado, irá ocorrer um erro.</p> <ul style="list-style-type: none"> • DES: 64 bits (8 bytes) • 3DES: 192 bits (24 bytes) • AES-CBC 128: 128 bits (16 bytes) • AES-CBC 256: 256 bits (32 bytes) <p>Quando especificar a chave em "ASCII Code" (Código ASCII), inclua os caracteres em aspas duplas (").</p>
SPI	<p>Estes parâmetros servem para identificar a informação de segurança. Normalmente, um host tem múltiplas SAs (associações de segurança) para diversos tipos de comunicação IPsec. Assim, é necessário identificar a SA aplicável quando é recebido um pacote IPsec. O parâmetro SPI, que identifica a SA, é incluído no cabeçalho AH (cabeçalho de autenticação) e no cabeçalho ESP (dados de segurança encapsuladores).</p> <p>Estas definições são necessárias quando estiver selecionado Persnl para Utilizar modelo com prefixo e quando estiver selecionado Manual para Internet Key Exchange (IKE).</p> <p>Introduza os valores Entrada/Saída. (3-10 caracteres)</p>
Segurança encapsulada	<ul style="list-style-type: none"> • Protocolo Selecione ESP ou AH. <p></p> <ul style="list-style-type: none"> - ESP é um protocolo de comunicação encriptada por IPsec. O ESP encripta a carga útil (conteúdo comunicado) e acrescenta informações adicionais. O pacote IP é composto pelo cabeçalho e pela carga útil encriptada que sucede ao cabeçalho. Além da carga útil encriptada, o pacote IP também inclui informação relativa ao método de encriptação e à chave de encriptação, os dados de autenticação, etc. - O AH é a parte do protocolo IPsec que autentica o remetente e impede a manipulação dos dados (garante que os dados estão completos). No pacote IP, os dados são colocados imediatamente após o cabeçalho. Além disso, os pacotes incluem valores de hash, que são calculados com uma equação a partir dos conteúdos comunicados, da chave secreta e de outros itens, com o objetivo de impedir a falsificação do remetente e a manipulação dos dados. Ao contrário do ESP, os conteúdos comunicados não são encriptados e os dados são enviados e recebidos na forma de texto simples. <hr/> <ul style="list-style-type: none"> • Encriptação (Não disponível para a opção AH.) Selecione DES, 3DES, AES-CBC 128 ou AES-CBC 256. • Hash Selecione Nenhum, MD5, SHA1, SHA256, SHA384 ou SHA512. Nenhum pode ser selecionado apenas quando ESP estiver selecionado em Protocolo. • Duração de SA Especificar o tempo de vida da SA do IKE. Introduza o tempo (segundos) e o número de kilobytes (KByte). • Modo de encapsulamento Selecione Transporte ou Túnel.

Opção	Descrição
	<ul style="list-style-type: none"> <li data-bbox="663 174 1061 197">• Endereço IP do router remoto <p data-bbox="721 210 1453 293">Introduza o endereço IP (IPv4 ou IPv6) do router remoto. Introduza esta informação apenas quando o modo Túnel estiver selecionado.</p> <hr/> <p data-bbox="695 327 1471 645"> SA (Security Association) é um método de comunicação encriptada por IPsec ou IPv6, que troca e partilha informação, como o método de encriptação e a chave de encriptação, para estabelecer um canal de comunicação segura antes do início da comunicação. O SA também pode aplicar-se a um canal virtual de comunicação encriptada que tenha sido estabelecido. O SA utilizado com o IPsec estabelece o método de encriptação, troca as chaves e efetua a autenticação mútua de acordo com o procedimento standard do IKE (Internet Key Exchange). Além disso, o SA é atualizado periodicamente.</p>



Informações relacionadas

- [Configurar um Modelo de IPsec utilizando a Gestão Baseada na Web](#)

Utilizar a autenticação IEEE 802.1x

Modelos Relacionados: DCP-L2620DW/DCP-L2622DW/DCP-L2627DW/DCP-L2627DWXL/DCP-L2627DWE/
DCP-L2640DN/DCP-L2660DW/DCP-L2665DW/MFC-L2802DN/MFC-L2800DW/MFC-L2802DW/
MFC-L2827DWXL/MFC-L2827DW/MFC-L2835DW/MFC-L2860DWE/MFC-L2860DW/MFC-L2862DW/
MFC-L2922DW/MFC-L2960DW/MFC-L2980DW

- [O que é a autenticação IEEE 802.1x?](#)
- [Configurar a autenticação IEEE 802.1x para uma rede sem fios ou com fios utilizando a Gestão baseada na Web \(browser da Web\)](#)
- [Métodos de Autenticação para IEEE 802.1x](#)

O que é a autenticação IEEE 802.1x?

Modelos Relacionados: DCP-L2620DW/DCP-L2622DW/DCP-L2627DW/DCP-L2627DWXL/DCP-L2627DWE/DCP-L2640DN/DCP-L2660DW/DCP-L2665DW/MFC-L2802DN/MFC-L2800DW/MFC-L2802DW/MFC-L2827DWXL/MFC-L2827DW/MFC-L2835DW/MFC-L2860DWE/MFC-L2860DW/MFC-L2862DW/MFC-L2922DW/MFC-L2960DW/MFC-L2980DW

IEEE 802.1x é um padrão IEEE que limita o acesso a partir de dispositivos de rede não autorizados. O equipamento Brother envia um pedido de autenticação para um servidor RADIUS (servidor de autenticação) através do ponto de acesso ou hub. Após o pedido ter sido verificado pelo servidor RADIUS, o equipamento consegue ter acesso à rede.



Informações relacionadas

- [Utilizar a autenticação IEEE 802.1x](#)

Configurar a autenticação IEEE 802.1x para uma rede sem fios ou com fios utilizando a Gestão baseada na Web (browser da Web)

Modelos Relacionados: DCP-L2620DW/DCP-L2622DW/DCP-L2627DW/DCP-L2627DWXL/DCP-L2627DWE/DCP-L2640DN/DCP-L2660DW/DCP-L2665DW/MFC-L2802DN/MFC-L2800DW/MFC-L2802DW/MFC-L2827DWXL/MFC-L2827DW/MFC-L2835DW/MFC-L2860DWE/MFC-L2860DW/MFC-L2862DW/MFC-L2922DW/MFC-L2960DW/MFC-L2980DW

- Se configurar o equipamento utilizando a autenticação EAP-TLS, tem de instalar o certificado do cliente emitido por uma AC antes de iniciar a configuração. Contacte o administrador de rede para obter informações sobre o certificado do cliente. Se tiver instalado mais de um certificado, é recomendável tomar nota do nome do certificado que pretende utilizar.
- Antes de verificar o certificado do servidor, tem de importar o certificado da AC emitido pela AC que assinou o certificado do servidor. Contacte o administrador de rede ou o ISP (Internet Service Provider, fornecedor de serviços de Internet) para confirmar se é necessário importar um certificado da AC.



Também pode configurar a autenticação IEEE 802.1x utilizando o Assistente de Instalação Sem Fios a partir do painel de controlo (Rede sem fios).

1. Inicie o seu browser.
2. Introduza “https://endereço IP do equipamento” na barra de endereço do seu browser (em que “endereço IP do equipamento” é o endereço IP do seu equipamento).

Por exemplo:

https://192.168.1.2



- Se estiver a utilizar um sistema de nomes de domínio (DNS) ou ativar um nome NetBIOS, pode introduzir outro nome, como “ImpressoraPartilhada”, em vez do endereço IP.

Por exemplo: https://ImpressoraPartilhada

- Se ativar um nome NetBIOS, pode também utilizar o nome do nó.

Por exemplo: https://brn123456abcdef

- Pode encontrar o nome NetBIOS no relatório de configuração da rede.

3. Se necessário, introduza a palavra-passe no campo **Iniciar sessão** e clique em **Iniciar sessão**.



É possível encontrar a palavra-passe predefinida para gerir as definições deste equipamento na parte posterior do equipamento, com a menção “**Pwd**”. Altere a palavra-passe predefinida seguindo as instruções no ecrã quando iniciar sessão pela primeira vez.

4. Na barra de navegação do lado esquerdo, clique em **Rede**.



Se a barra de navegação do lado esquerdo não estiver visível, inicie a navegação a partir de ☰.

5. Execute uma das seguintes ações:
 - Para a rede com fios
Clique em **Com fios > Autenticação 802.1x com fios**.
 - Para a rede sem fios
Clique em **Sem fios > Sem fios (empresa)**.
6. Configure as definições de autenticação de IEEE 802.1x.



- Se pretender ativar a autenticação IEEE 802.1x para redes com fios, selecione **Ativado** para **Estado 802.1x com fios** na página **Autenticação 802.1x com fios**.
- Se estiver a utilizar a autenticação **EAP-TLS**, tem de seleccionar o certificado do cliente instalado (apresentado com o nome do certificado) para a verificação a partir da lista pendente **Certificado de cliente**.
- Se seleccionar a autenticação **EAP-FAST**, **PEAP**, **EAP-TTLS** ou **EAP-TLS**, selecione o método de verificação na lista pendente **Verificação do certificado do servidor**. Verifique o certificado do servidor utilizando o certificado CA, importado previamente para o equipamento, que foi emitido pela autoridade de certificados (CA) que assinou o certificado do servidor.

Selecione um dos seguintes métodos de verificação na lista pendente **Verificação do certificado do servidor**:

Opção	Descrição
Sem verificação	O certificado do servidor é sempre de confiança. A verificação não é efetuada.
Cert. AC	Método de verificação para atestar a fiabilidade da CA do certificado do servidor, utilizando o certificado CA emitido pela CA que assinou o certificado do servidor.
Cert. AC + ID do servidor	Método de verificação para verificar o nome comum ¹ do certificado do servidor, além da fiabilidade da autoridade de certificados (CA) do certificado do servidor.

7. Quando terminar a configuração, clique em **Submeter**.

Para redes com fios: Após a configuração, ligue o equipamento à rede com suporte de IEEE 802.1x. Após alguns minutos, imprima o relatório da configuração de rede para verificar o estado de **<Wired IEEE 802.1x>**.

Opção	Descrição
Success	A função de IEEE 802.1x com fios está ativada e a autenticação foi bem sucedida.
Failed	A função de IEEE 802.1x com fios está ativada, mas a autenticação falhou.
Desl.	A função de IEEE 802.1x com fios não está disponível.



Informações relacionadas

- [Utilizar a autenticação IEEE 802.1x](#)

Tópicos relacionados:

- [Configurar certificados para segurança do equipamento](#)

¹ A verificação do nome comum compara o nome comum do certificado do servidor com os caracteres da **ID do servidor**. Antes de utilizar este método, contacte o administrador de sistema para saber qual é o nome comum do certificado do servidor e, em seguida, configure a **ID do servidor**.

Métodos de Autenticação para IEEE 802.1x

Modelos Relacionados: DCP-L2620DW/DCP-L2622DW/DCP-L2627DW/DCP-L2627DWXL/DCP-L2627DWE/DCP-L2640DN/DCP-L2660DW/DCP-L2665DW/MFC-L2802DN/MFC-L2800DW/MFC-L2802DW/MFC-L2827DWXL/MFC-L2827DW/MFC-L2835DW/MFC-L2860DWE/MFC-L2860DW/MFC-L2862DW/MFC-L2922DW/MFC-L2960DW/MFC-L2980DW

EAP-FAST

O protocolo EAP-FAST (Extensible Authentication Protocol – Flexible Authentication via Secured Tunnel) foi desenvolvido pela Cisco Systems, Inc. e utiliza uma identificação de utilizador e uma palavra-passe para fazer a autenticação e algoritmos de chave simétrica para obter um processo de autenticação em túnel.

O seu equipamento Brother é compatível com os seguintes métodos de autenticação interna:

- EAP-FAST/NONE
- EAP-FAST/MS-CHAPv2
- EAP-FAST/GTC

EAP-MD5 (rede com fios)

O EAP-MD5 (Extensible Authentication Protocol – Message Digest Algorithm 5) utiliza uma ID de utilizador e uma palavra-passe para fazer uma autenticação do tipo desafio-resposta.

PEAP

O PEAP (Protected Extensible Authentication Protocol) é uma versão do método EAP desenvolvida pela Cisco Systems, Inc. em colaboração com a Microsoft Corporation e a RSA Security. O PEAP cria um túnel encriptado SSL (Secure Sockets Layer)/TLS (Transport Layer Security) entre um cliente e um servidor de autenticação, para enviar uma identificação de utilizador e uma palavra-passe. O PEAP fornece uma autenticação mútua entre o servidor e o cliente.

O seu equipamento Brother é compatível com os seguintes métodos de autenticação interna:

- PEAP/MS-CHAPv2
- PEAP/GTC

EAP-TTLS

O EAP-TTLS (Extensible Authentication Protocol Tunneled Transport Layer Security) foi desenvolvido pela Funk Software e pela Certicom. O EAP-TTLS cria um túnel SSL encriptado idêntico ao do PEAP, entre um cliente e um servidor de autenticação, para enviar uma identificação de utilizador e uma palavra-passe. O EAP-TTLS fornece uma autenticação mútua entre o servidor e o cliente.

O seu equipamento Brother é compatível com os seguintes métodos de autenticação interna:

- EAP-TTLS/CHAP
- EAP-TTLS/MS-CHAP
- EAP-TTLS/MS-CHAPv2
- EAP-TTLS/PAP

EAP-TLS

O EAP-TLS (Extensible Authentication Protocol Transport Layer Security) necessita de uma autenticação certificada digital no cliente e no servidor de autenticação.



Informações relacionadas

- [Utilizar a autenticação IEEE 802.1x](#)

Utilizar autenticação de Active Directory

Modelos Relacionados: MFC-L2922DW/MFC-L2960DW/MFC-L2980DW

- [Introdução à autenticação Active Directory](#)
- [Configurar a autenticação Active Directory utilizando a Gestão Baseada na Web](#)
- [Iniciar sessão para alterar as definições do equipamento através do painel de controlo do equipamento \(autenticação Active Directory\)](#)

Introdução à autenticação Active Directory

Modelos Relacionados: MFC-L2922DW/MFC-L2960DW/MFC-L2980DW

A autenticação Active Directory restringe a utilização do seu equipamento. Se a autenticação Active Directory estiver ativada, o painel de controlo do equipamento está bloqueado. Não é possível alterar as definições do equipamento enquanto não for introduzida uma identificação de utilizador e uma palavra-passe.

A autenticação Active Directory oferece as seguintes funcionalidades:

- Guarda os dados de impressão recebidos
- Guarda os dados de fax recebidos (Para modelos MFC)
- Obtém o endereço de e-mail a partir do servidor Active Directory com base na sua ID de utilizador quando os dados digitalizados são enviados para um servidor de e-mail.

Para utilizar esta funcionalidade, selecione a opção **Lig.** para a definição **Obter endereço de e-mail** e o método de autenticação **LDAP + kerberos** ou **LDAP + NTLMv2**. O seu endereço de e-mail será o remetente quando o equipamento enviar dados digitalizados para um servidor de e-mail, ou será o destinatário se pretender enviar os dados digitalizados para o seu próprio endereço de e-mail.

Quando a autenticação Active Directory estiver ativada, o equipamento guarda todos os faxes recebidos. Após o utilizador iniciar sessão, o equipamento imprime todos os faxes recebidos. (Para modelos MFC)

Pode alterar as definições da autenticação Active Directory utilizando a gestão baseada na Web.



Informações relacionadas

- [Utilizar autenticação de Active Directory](#)

Configurar a autenticação Active Directory utilizando a Gestão Baseada na Web

Modelos Relacionados: MFC-L2922DW/MFC-L2960DW/MFC-L2980DW

A autenticação Active Directory suporta autenticação Kerberos e autenticação NTLMv2. É necessário configurar o protocolo SNTP (servidor de tempo da rede) e um servidor DNS para a autenticação.

1. Inicie o seu browser.
2. Introduza "https://endereço IP do equipamento" na barra de endereço do seu browser (em que "endereço IP do equipamento" é o endereço IP do seu equipamento).

Por exemplo:

https://192.168.1.2

3. Se necessário, introduza a palavra-passe no campo **Iniciar sessão** e clique em **Iniciar sessão**.



É possível encontrar a palavra-passe predefinida para gerir as definições deste equipamento na parte posterior do equipamento, com a menção "**Pwd**". Altere a palavra-passe predefinida seguindo as instruções no ecrã quando iniciar sessão pela primeira vez.

4. Na barra de navegação do lado esquerdo, clique em **Administrador > Função de restrição de utilizador** ou **Gestão de restrições**.



Se a barra de navegação do lado esquerdo não estiver visível, inicie a navegação a partir de ☰.

5. Selecione **Autenticação Active Directory**.
6. Clique em **Submeter**.
7. Clique em **Autenticação Active Directory**.
8. Configure as definições que se seguem:

Opção	Descrição
Armazenar dados de receção de fax	Selecione esta opção para guardar os dados de fax recebidos. Pode imprimir todos os dados de fax recebidos após iniciar sessão no equipamento.
Memorizar ID de utilizador	Selecione esta opção para guardar a sua identificação de utilizador.
Endereço do servidor do Active Directory	Introduza o endereço IP ou o nome do servidor (for example: ad.example.com) Active Directory.
Nome de domínio do Active Directory	Introduza o nome de domínio do Active Directory.
Protocolo e método de autenticação	Selecione o protocolo e o método de autenticação.
SSL/TLS	Selecione a opção SSL/TLS .
Porta do servidor LDAP	Introduza o número da porta para estabelecer a ligação ao servidor de Active Directory através de LDAP (disponível apenas para o método de autenticação LDAP + kerberos ou LDAP + NTLMv2).
Raiz de pesquisa do LDAP	Introduza a raiz de procura do LDAP (disponível apenas para o método de autenticação LDAP + kerberos ou LDAP + NTLMv2).

Opção	Descrição
Obter endereço de e-mail	Selecione esta opção para obter o endereço de correio eletrónico do utilizador com sessão iniciada a partir do servidor Active Directory. (disponível apenas para o método de autenticação LDAP + kerberos ou LDAP + NTLMv2)
Obter diretório raiz do utilizador	Selecione esta opção para obter o seu diretório inicial e utilizá-lo como destino da função de digitalização para rede. (disponível apenas para o método de autenticação LDAP + kerberos ou LDAP + NTLMv2)

9. Clique em **Submeter**.



Informações relacionadas

- [Utilizar autenticação de Active Directory](#)
-

▲ [Página inicial](#) > [Segurança](#) > [Utilizar autenticação de Active Directory](#) > Iniciar sessão para alterar as definições do equipamento através do painel de controlo do equipamento (autenticação Active Directory)

Iniciar sessão para alterar as definições do equipamento através do painel de controlo do equipamento (autenticação Active Directory)

Modelos Relacionados: MFC-L2922DW/MFC-L2960DW/MFC-L2980DW

Quando a autenticação Active Directory está ativada, o painel de controlo do equipamento fica bloqueado até que introduza a sua identificação de utilizador e a sua palavra-passe no painel de controlo do equipamento.

1. Introduza a identificação de utilizador e a palavra-passe no ecrã tátil do painel de controlo do equipamento.
2. Prima [OK].
3. Quando a autenticação for bem-sucedida, o painel de controlo do equipamento é desbloqueado e o LCD apresenta o ecrã inicial.



Informações relacionadas

- [Utilizar autenticação de Active Directory](#)

Utilizar autenticação de LDAP

Modelos Relacionados: MFC-L2922DW/MFC-L2960DW/MFC-L2980DW

- [Introdução à autenticação LDAP](#)
- [Configurar a autenticação LDAP utilizando a Gestão Baseada na Web](#)
- [Iniciar sessão para alterar as definições do equipamento através do painel de controlo do equipamento \(autenticação por LDAP\)](#)

Introdução à autenticação LDAP

Modelos Relacionados: MFC-L2922DW/MFC-L2960DW/MFC-L2980DW

A autenticação de LDAP restringe a utilização do seu equipamento. Se a autenticação LDAP estiver ativada, o painel de controlo do equipamento é bloqueado. Não é possível alterar as definições do equipamento enquanto não for introduzida uma identificação de utilizador e uma palavra-passe.

A autenticação LDAP oferece as seguintes funcionalidades:

- Guarda os dados de impressão recebidos
- Guarda os dados de fax recebidos (Para modelos MFC)
- Obtém o endereço de e-mail a partir do servidor LDAP com base no nome de utilizador quando os dados digitalizados são enviados para um servidor de e-mail.

Para utilizar esta funcionalidade, selecione a opção **Lig.** para a definição **Obter endereço de e-mail**. O seu endereço de e-mail será o remetente quando o equipamento enviar dados digitalizados para um servidor de e-mail, ou será o destinatário se pretender enviar os dados digitalizados para o seu próprio endereço de e-mail.

Quando a autenticação LDAP estiver ativada, o equipamento guarda todos os faxes recebidos. Após o utilizador iniciar sessão, o equipamento imprime todos os faxes recebidos. (Para modelos MFC)

Pode alterar as definições da autenticação LDAP utilizando a gestão baseada na Web.



Informações relacionadas

- [Utilizar autenticação de LDAP](#)

Configurar a autenticação LDAP utilizando a Gestão Baseada na Web

Modelos Relacionados: MFC-L2922DW/MFC-L2960DW/MFC-L2980DW

1. Inicie o seu browser.
2. Introduza "https://endereço IP do equipamento" na barra de endereço do seu browser (em que "endereço IP do equipamento" é o endereço IP do seu equipamento).
Por exemplo:
https://192.168.1.2
3. Se necessário, introduza a palavra-passe no campo **Iniciar sessão** e clique em **Iniciar sessão**.



É possível encontrar a palavra-passe predefinida para gerir as definições deste equipamento na parte posterior do equipamento, com a menção "**Pwd**". Altere a palavra-passe predefinida seguindo as instruções no ecrã quando iniciar sessão pela primeira vez.

4. Na barra de navegação do lado esquerdo, clique em **Administrador** > **Função de restrição de utilizador** ou **Gestão de restrições**.



Se a barra de navegação do lado esquerdo não estiver visível, inicie a navegação a partir de ☰.

5. Selecione **Autenticação LDAP**.
6. Clique em **Submeter**.
7. Clique no menu **Autenticação LDAP**.
8. Configure as definições que se seguem:

Opção	Descrição
Armazenar dados de receção de fax	Selecione esta opção para guardar os dados de fax recebidos. Pode imprimir todos os dados de fax recebidos após iniciar sessão no equipamento.
Memorizar ID de utilizador	Selecione esta opção para guardar a sua identificação de utilizador.
Endereço do servidor LDAP	Introduza o endereço IP ou o nome de servidor do servidor LDAP (por exemplo: ldap.exemplo.com).
SSL/TLS	Selecione a opção SSL/TLS para utilizar LDAP com SSL/TLS.
Porta do servidor LDAP	Introduza o número da porta do servidor LDAP.
Raiz de pesquisa do LDAP	Introduza o diretório raiz da pesquisa LDAP.
Nome do atributo (Chave de pesquisa)	Introduza o atributo que pretende utilizar como chave de procura.
Obter endereço de e-mail	Selecione esta opção para obter o endereço de correio eletrónico do utilizador com sessão iniciada a partir do servidor LDAP.
Obter diretório raiz do utilizador	Selecione esta opção para obter o seu diretório inicial e utilizá-lo como destino da função de digitalização para rede.

9. Clique em **Submeter**.



Informações relacionadas

- [Utilizar autenticação de LDAP](#)

Iniciar sessão para alterar as definições do equipamento através do painel de controlo do equipamento (autenticação por LDAP)

Modelos Relacionados: MFC-L2922DW/MFC-L2960DW/MFC-L2980DW

Quando a Autenticação por LDAP está ativada, o painel de controlo do equipamento fica bloqueado até que seja introduzida uma identificação de utilizador e uma palavra-passe no painel de controlo do equipamento.

1. Introduza a sua identificação de utilizador no painel de controlo do equipamento.
2. Prima [OK].
3. Introduza a sua palavra-passe.
4. Prima [OK].
5. Prima [OK] novamente.
6. Quando a autenticação for bem-sucedida, o painel de controlo do equipamento é desbloqueado e o LCD apresenta o ecrã inicial.



Informações relacionadas

- [Utilizar autenticação de LDAP](#)

Utilizar o Secure Function Lock 3.0

Modelos Relacionados: MFC-L2860DWE/MFC-L2860DW/MFC-L2862DW/MFC-L2922DW/MFC-L2960DW/MFC-L2980DW

O Secure Function Lock 3.0 (Bloqueio de funções de segurança) aumenta a segurança ao restringir as funções disponíveis no equipamento.

- [Antes de utilizar o Secure Function Lock 3.0](#)
- [Configurar o Secure Function Lock 3.0 utilizando a Gestão Baseada na Web](#)
- [Digitalizar utilizando o Secure Function Lock 3.0](#)
- [Configurar o Modo Público do Secure Function Lock 3.0](#)
- [Funções adicionais do Secure Function Lock 3.0](#)
- [Registrar um novo cartão de identificação utilizando o painel de controlo do equipamento](#)

Antes de utilizar o Secure Function Lock 3.0

Modelos Relacionados: MFC-L2860DWE/MFC-L2860DW/MFC-L2862DW/MFC-L2922DW/MFC-L2960DW/MFC-L2980DW

Utilize o Secure Function Lock (Bloqueio de funções de segurança) para configurar palavras-passe, definir limites de página do utilizador específicos e conceder acesso a algumas ou a todas as funções aqui indicadas. Pode configurar e alterar as definições seguintes do Secure Function Lock 3.0 (Bloqueio de funções de segurança) utilizando a gestão baseada na Web:

- **Imprimir**

A impressão inclui trabalhos de impressão enviados via AirPrint, Brother iPrint&Scan e Brother Mobile Connect.

Se registar previamente os nomes de início de sessão dos utilizadores, estes não precisam de introduzir a palavra-passe quando utilizarem a função de impressão.

- **Copiar**

- **Digitalizar**

A digitalização inclui trabalhos de digitalização enviados via Brother iPrint&Scan e Brother Mobile Connect.

- **Enviar** (apenas modelos suportados)

- **Receber** (apenas modelos suportados)

- **Web Connect** (apenas modelos suportados)

- **Aplicações** (apenas modelos suportados)

- **Limites de página**

- **Contadores de pág.**

- **ID do cartão (ID NFC)** (apenas modelos suportados)

Se registar previamente as identificações dos cartões do utilizador, os utilizadores registados podem ativar o equipamento tocando com os cartões registados no símbolo NFC do equipamento.



Modelos de LCD com ecrã tátil:

Quando o Secure Function Lock (Bloqueio de funções de segurança) está ativado, o equipamento entra automaticamente no Modo Público e algumas das suas funções ficam restritas apenas a utilizadores autorizados. Para aceder às funções restritas do equipamento, prima , selecione o seu nome de utilizador e introduza a palavra-passe.



Informações relacionadas

- [Utilizar o Secure Function Lock 3.0](#)

Configurar o Secure Function Lock 3.0 utilizando a Gestão Baseada na Web

Modelos Relacionados: MFC-L2860DWE/MFC-L2860DW/MFC-L2862DW/MFC-L2922DW/MFC-L2960DW/MFC-L2980DW

1. Inicie o seu browser.
2. Introduza "https://endereço IP do equipamento" na barra de endereço do seu browser (em que "endereço IP do equipamento" é o endereço IP do seu equipamento).

Por exemplo:

https://192.168.1.2

3. Se necessário, introduza a palavra-passe no campo **Iniciar sessão** e clique em **Iniciar sessão**.



É possível encontrar a palavra-passe predefinida para gerir as definições deste equipamento na parte posterior do equipamento, com a menção "**Pwd**". Altere a palavra-passe predefinida seguindo as instruções no ecrã quando iniciar sessão pela primeira vez.

4. Na barra de navegação do lado esquerdo, clique em **Administrador** > **Função de restrição de utilizador** ou **Gestão de restrições**.



Se a barra de navegação do lado esquerdo não estiver visível, inicie a navegação a partir de ☰.

5. Selecione **Proteger bloqueio de função**.
6. Clique em **Submeter**.
7. Clique no menu **Funções restritas**.
8. No campo **Lista de utilizadores/Funções restritas**, introduza um nome de grupo ou nome de utilizador.
9. Na coluna **Imprimir** e nas outras colunas, selecione uma caixa de verificação para permitir ou desmarque uma caixa de verificação para restringir a função indicada.
10. Para configurar a contagem máxima de páginas, marque a caixa de verificação **Lig.** na coluna **Limites de página** e introduza o número máximo no campo **Máx. de páginas**.
11. Clique em **Submeter**.
12. Clique no menu **Lista de utilizadores**.
13. Introduza o nome de utilizador no campo **Lista de utilizadores**.
14. No campo **Palavra-passe/Senha**, introduza uma palavra-passe.



O número de caracteres que pode configurar difere consoante o seu modelo.

15. (MFC-L2922DW/MFC-L2960DW/MFC-L2980DW) No campo **Endereço de e-mail**, introduza o endereço de e-mail do utilizador.
16. Para registar a identificação do cartão do utilizador, introduza o número do cartão no campo **ID do cartão (ID NFC)** (disponível em alguns modelos).
17. Selecione **Lista de utilizadores/Funções restritas** na lista pendente para cada utilizador.
18. Clique em **Submeter**.



Além disso, pode alterar as definições de bloqueio da lista de utilizadores no menu **Proteger bloqueio de função**.



Informações relacionadas

- [Utilizar o Secure Function Lock 3.0](#)

Digitalizar utilizando o Secure Function Lock 3.0

Modelos Relacionados: MFC-L2860DWE/MFC-L2860DW/MFC-L2862DW/MFC-L2922DW/MFC-L2960DW/MFC-L2980DW

Definir restrições à digitalização (para administradores)

O Secure Function Lock 3.0 (Bloqueio de funções de segurança) permite que o administrador restrinja os utilizadores que podem digitalizar. Quando a função de digitalização está desativada para a definição de utilizador público, apenas os utilizadores que têm a caixa de verificação **Digitalizar** marcada podem digitalizar.

Utilizar a função de digitalização (para utilizadores sob restrições)

- Para digitalizar utilizando o painel de controlo do equipamento:
Os utilizadores restritos têm de introduzir as respetivas palavras-passe no painel de controlo do equipamento para acederem ao modo de digitalização.
- Para digitalizar a partir de um computador:
Os utilizadores restritos têm de introduzir as respetivas palavras-passe no painel de controlo do equipamento antes de digitalizarem a partir dos seus computadores. Se a palavra-passe não for introduzida no painel de controlo do equipamento, aparece uma mensagem de erro no computador do utilizador.



Informações relacionadas

- [Utilizar o Secure Function Lock 3.0](#)

Configurar o Modo Público do Secure Function Lock 3.0

Modelos Relacionados: MFC-L2860DWE/MFC-L2860DW/MFC-L2862DW/MFC-L2922DW/MFC-L2960DW/MFC-L2980DW

Utilize o ecrã do Secure Function Lock para configurar o Modo Público, que limita as funções disponíveis para os utilizadores públicos. Os utilizadores públicos não precisam de introduzir uma palavra-passe para aceder às funções que ficam disponíveis através das definições do Modo Público.



O Modo Público inclui trabalhos de impressão enviados através de Brother iPrint&Scan e Brother Mobile Connect.

1. Inicie o seu browser.
2. Introduza "https://endereço IP do equipamento" na barra de endereço do seu browser (em que "endereço IP do equipamento" é o endereço IP do seu equipamento).

Por exemplo:

https://192.168.1.2

3. Se necessário, introduza a palavra-passe no campo **Iniciar sessão** e clique em **Iniciar sessão**.



É possível encontrar a palavra-passe predefinida para gerir as definições deste equipamento na parte posterior do equipamento, com a menção "**Pwd**". Altere a palavra-passe predefinida seguindo as instruções no ecrã quando iniciar sessão pela primeira vez.

4. Na barra de navegação do lado esquerdo, clique em **Administrador** > **Função de restrição de utilizador** ou **Gestão de restrições**.



Se a barra de navegação do lado esquerdo não estiver visível, inicie a navegação a partir de ☰.

5. Selecione **Proteger bloqueio de função**.
6. Clique em **Submeter**.
7. Clique no menu **Funções restritas**.
8. Na linha **Modo público**, selecione uma caixa de verificação para permitir ou desmarque uma caixa de verificação para restringir a função indicada.
9. Clique em **Submeter**.



Informações relacionadas

- [Utilizar o Secure Function Lock 3.0](#)

Funções adicionais do Secure Function Lock 3.0

Modelos Relacionados: MFC-L2860DWE/MFC-L2860DW/MFC-L2862DW/MFC-L2922DW/MFC-L2960DW/MFC-L2980DW

Configure as funções seguintes no ecrã do Secure Function Lock:

Repor todos os contadores

Clique em **Repor todos os contadores**, na coluna **Contadores de pág.**, para repor o contador de páginas.

Exportar para ficheiro CSV

Clique em **Exportar para ficheiro CSV** para exportar o atual e último contador de páginas, incluindo informações sobre o **Lista de utilizadores/Funções restritas** num ficheiro CSV.

ID do cartão (ID NFC) (apenas modelos suportados)

Clique no menu **Lista de utilizadores** e introduza a identificação de cartão de utilizador no campo **ID do cartão (ID NFC)**. Pode utilizar o seu cartão IC para efetuar a autenticação.

Último registo do contador

Clique em **Último registo do contador** se pretender que o equipamento retenha a contagem de páginas após a reposição do contador a zero.



Informações relacionadas

- [Utilizar o Secure Function Lock 3.0](#)

Registrar um novo cartão de identificação utilizando o painel de controlo do equipamento

Modelos Relacionados: MFC-L2922DW/MFC-L2980DW

1. Toque no símbolo da comunicação de campo próximo (NFC) do equipamento com um cartão de circuito integrado registado (cartão IC).
2. Toque na sua identificação de utilizador no equipamento.
3. Prima [Registrar cartão].
4. Toque com um novo cartão IC no símbolo NFC.
O número do novo cartão IC é registado no equipamento.
5. Prima [OK].



Informações relacionadas

- [Utilizar o Secure Function Lock 3.0](#)

Enviar ou receber um e-mail em segurança

Modelos Relacionados: DCP-L2620DW/DCP-L2622DW/DCP-L2627DW/DCP-L2627DWXL/DCP-L2627DWE/
DCP-L2640DN/DCP-L2660DW/DCP-L2665DW/MFC-L2802DN/MFC-L2800DW/MFC-L2802DW/
MFC-L2827DWXL/MFC-L2827DW/MFC-L2835DW/MFC-L2860DWE/MFC-L2860DW/MFC-L2862DW/
MFC-L2922DW/MFC-L2960DW/MFC-L2980DW

- [Configurar o envio ou a recepção de e-mail utilizando a Gestão Baseada na Web](#)
- [Enviar um e-mail com autenticação do utilizador](#)
- [Enviar ou receber um e-mail em segurança utilizando SSL/TLS](#)

Configurar o envio ou a receção de e-mail utilizando a Gestão Baseada na Web

Modelos Relacionados: DCP-L2620DW/DCP-L2622DW/DCP-L2627DW/DCP-L2627DWXL/DCP-L2627DWE/DCP-L2640DN/DCP-L2660DW/DCP-L2665DW/MFC-L2802DN/MFC-L2800DW/MFC-L2802DW/MFC-L2827DWXL/MFC-L2827DW/MFC-L2835DW/MFC-L2860DWE/MFC-L2860DW/MFC-L2862DW/MFC-L2922DW/MFC-L2960DW/MFC-L2980DW

Recomendamos a utilização da Gestão Baseada na Web para configurar o envio de e-mail seguro com autenticação do utilizador ou o envio e a receção de e-mail utilizando SSL/TLS.

1. Inicie o seu browser.
2. Introduza "https://endereço IP do equipamento" na barra de endereço do seu browser (em que "endereço IP do equipamento" é o endereço IP do seu equipamento).

Por exemplo:

https://192.168.1.2

3. Se necessário, introduza a palavra-passe no campo **Iniciar sessão** e clique em **Iniciar sessão**.



É possível encontrar a palavra-passe predefinida para gerir as definições deste equipamento na parte posterior do equipamento, com a menção "**Pwd**". Altere a palavra-passe predefinida seguindo as instruções no ecrã quando iniciar sessão pela primeira vez.

4. Na barra de navegação do lado esquerdo, clique em **Rede** > **Rede** > **Protocolo**.



Se a barra de navegação do lado esquerdo não estiver visível, inicie a navegação a partir de ☰.

5. No campo **POP3/IMAP4/Ciente SMTP**, clique em **Definições avançadas** e certifique-se de que o estado de **POP3/IMAP4/Ciente SMTP** é **Ativado**.



Se aparecer o ecrã de seleção **Método de autenticação**, selecione o método de autenticação e, em seguida, siga as instruções no ecrã.

6. Configure as definições de **POP3/IMAP4/Ciente SMTP**.
 - Verifique se as definições de e-mail estão corretas após a configuração através do envio de um e-mail de teste.
 - Se não conhecer as definições do servidor POP3/IMAP4/SMTP, contacte o administrador da rede ou o fornecedor de serviços de Internet.
7. Quando terminar, clique em **Submeter**.

Aparece a caixa de diálogo **Testar config. de envio/rec. e-mail**.
8. Siga as instruções da caixa de diálogo para testar as definições atuais.



Informações relacionadas

- [Enviar ou receber um e-mail em segurança](#)

Enviar um e-mail com autenticação do utilizador

Modelos Relacionados: DCP-L2620DW/DCP-L2622DW/DCP-L2627DW/DCP-L2627DWXL/DCP-L2627DWE/DCP-L2640DN/DCP-L2660DW/DCP-L2665DW/MFC-L2802DN/MFC-L2800DW/MFC-L2802DW/MFC-L2827DWXL/MFC-L2827DW/MFC-L2835DW/MFC-L2860DWE/MFC-L2860DW/MFC-L2862DW/MFC-L2922DW/MFC-L2960DW/MFC-L2980DW

O equipamento envia e-mail através de um servidor de e-mail que requer autenticação de utilizador. Este método impede que utilizadores não autorizados tenham acesso ao servidor de e-mail.

Pode enviar notificação por e-mail, relatórios por e-mail e I-Fax utilizando a autenticação de utilizador. (Para modelos MFC)



Recomendamos a utilização da gestão baseada na Web para configurar a autenticação SMTP.

Definições do servidor de correio eletrónico

Tem de configurar o método de autenticação SMTP do equipamento para que corresponda ao método utilizado pelo seu servidor de e-mail. Para obter mais informações sobre as definições do servidor de correio eletrónico, contacte o administrador de rede ou o ISP (Internet Service Provider, fornecedor de serviços de Internet).



Para ativar a autenticação do servidor SMTP utilizando a Gestão baseada na Web, seleccione o método de autenticação abaixo de **Método de autenticação do servidor** no ecrã **POP3/IMAP4/Ciente SMTP**.



Informações relacionadas

- [Enviar ou receber um e-mail em segurança](#)

Enviar ou receber um e-mail em segurança utilizando SSL/TLS

Modelos Relacionados: DCP-L2620DW/DCP-L2622DW/DCP-L2627DW/DCP-L2627DWXL/DCP-L2627DWE/DCP-L2640DN/DCP-L2660DW/DCP-L2665DW/MFC-L2802DN/MFC-L2800DW/MFC-L2802DW/MFC-L2827DWXL/MFC-L2827DW/MFC-L2835DW/MFC-L2860DWE/MFC-L2860DW/MFC-L2862DW/MFC-L2922DW/MFC-L2960DW/MFC-L2980DW

O equipamento suporta os métodos de comunicação SSL/TLS. Para utilizar o servidor de correio eletrónico que está a utilizar a comunicação SSL/TLS, terá de configurar as definições que se seguem.



Recomendamos a utilização da gestão baseada na Web para configurar SSL/TLS.

Verificar certificado do servidor

Em **SSL/TLS**, se seleccionar **SSL** ou **TLS**, a caixa de verificação **Verif. Certif. do Servidor** será seleccionada automaticamente.



- Antes de verificar o certificado do servidor, tem de importar o certificado da AC emitido pela AC que assinou o certificado do servidor. Contacte o administrador de rede ou o fornecedor de serviços de Internet para confirmar se é necessário importar um certificado da AC.
- Se não for necessário verificar o certificado do servidor, desmarque a caixa de verificação **Verif. Certif. do Servidor**.

Número da porta

Se seleccionar **SSL** ou **TLS**, o valor **Porta** será alterado para corresponder ao protocolo. Para alterar o número da porta manualmente, introduza o número da porta depois de seleccionar as definições de **SSL/TLS**.

É necessário configurar o método de comunicação do equipamento para que corresponda ao método utilizado pelo seu servidor de correio eletrónico. Para obter mais informações sobre as definições do servidor de correio eletrónico, contacte o administrador de rede ou o seu ISP.

Na maioria dos casos, os serviços de Webmail seguros exigem as seguintes definições:

SMTP	Porta	587
	Método de autenticação do servidor	SMTP-AUTH
	SSL/TLS	TLS
POP3	Porta	995
	SSL/TLS	SSL
IMAP4	Porta	993
	SSL/TLS	SSL



Informações relacionadas

- [Enviar ou receber um e-mail em segurança](#)

Tópicos relacionados:

- [Configurar certificados para segurança do equipamento](#)

Guardar Registo de Impressão na Rede

Modelos Relacionados: MFC-L2922DW/MFC-L2960DW/MFC-L2980DW

- [Descrição geral do registo de impressão de loja para rede](#)
- [Configurar as definições de Guardar Registo de Impressão na Rede utilizando a Gestão Baseada na Web](#)
- [Utilizar a definição de deteção de erros da função Guardar Registo de Impressão na Rede](#)
- [Utilizar a função Guardar Registo de Impressão na Rede com o Secure Function Lock 3.0](#)

Descrição geral do registo de impressão de loja para rede

Modelos Relacionados: MFC-L2922DW/MFC-L2960DW/MFC-L2980DW

A função Guardar Registo de Impressão na Rede permite guardar o ficheiro do registo de impressão do seu equipamento num servidor de rede, utilizando o protocolo CIFS (Common Internet File System). Pode registar a ID, o tipo de trabalho de impressão, o nome do trabalho, o nome de utilizador, a data, a hora e o número de páginas impressas por cada trabalho de impressão. CIFS é o protocolo Common Internet File System que é executado sobre TCP/IP e permite que os computadores de uma rede partilhem ficheiros através de uma intranet ou da Internet.

No registo de impressão, são gravadas as seguintes funções de impressão:

- Trabalhos de impressão do seu computador
- Copiar
- Fax recebido (apenas modelos suportados)
- Impressão Web Connect (apenas modelos suportados)



- A função Guardar Registo de Impressão na Rede suporta a autenticação Kerberos e a autenticação NTLMv2. Tem de configurar o protocolo SNTP (servidor de tempo da rede) ou definir corretamente a data, a hora e o fuso horário no painel de controlo para a autenticação.
- Pode definir o tipo de ficheiro TXT ou CSV quando guardar um ficheiro no servidor.



Informações relacionadas

- [Guardar Registo de Impressão na Rede](#)

Configurar as definições de Guardar Registo de Impressão na Rede utilizando a Gestão Baseada na Web

Modelos Relacionados: MFC-L2922DW/MFC-L2960DW/MFC-L2980DW

1. Inicie o seu browser.
2. Introduza "https://endereço IP do equipamento" na barra de endereço do seu browser (em que "endereço IP do equipamento" é o endereço IP do seu equipamento).

Por exemplo:

https://192.168.1.2

3. Se necessário, introduza a palavra-passe no campo **Iniciar sessão** e clique em **Iniciar sessão**.



É possível encontrar a palavra-passe predefinida para gerir as definições deste equipamento na parte posterior do equipamento, com a menção "**Pwd**". Altere a palavra-passe predefinida seguindo as instruções no ecrã quando iniciar sessão pela primeira vez.

4. Na barra de navegação do lado esquerdo, clique em **Administrador** > **Armazenar registo de impressão na rede**.



Se a barra de navegação do lado esquerdo não estiver visível, inicie a navegação a partir de ☰.

5. No campo **Registo de impressão**, clique em **Lig.**.
6. Configure as definições que se seguem:

Opção	Descrição
Caminho da pasta de rede	Introduza a pasta de destino onde o registo de impressão será guardado no servidor CIFS (por exemplo: \\NomeDoComputador\PastaPartilhada).
Nome ficheiro	Introduza o nome de ficheiro que pretende utilizar para o registo de impressão (até 32 caracteres).
Tipo de ficheiro	Selecione a opção TXT ou CSV para obter o tipo de ficheiro de registo de impressão.
Origem de hora para registo	Selecione a fonte da hora para o registo de impressão.
Autent. Método	<p>Selecione o método de autenticação necessário para aceder ao servidor CIFS: Auto, Kerberos ou NTLMv2. O Kerberos é um protocolo de autenticação que permite que dispositivos ou indivíduos provem com segurança a sua identidade junto dos servidores da rede utilizando um único início de sessão. NTLMv2 é o método de autenticação utilizado pelo Windows para iniciar sessão em servidores.</p> <ul style="list-style-type: none">• Auto: Se seleccionar Auto, será utilizado NTLMv2 no método de autenticação.• Kerberos: selecione a opção Kerberos para utilizar apenas a autenticação Kerberos.• NTLMv2: selecione a opção NTLMv2 para utilizar apenas a autenticação NTLMv2.

- Para a autenticação **Kerberos** e **NTLMv2**, também é necessário configurar as definições de **Data e hora** ou o protocolo SNTP (servidor de tempo da rede) e um servidor DNS.
- Pode também configurar as definições de *Data e hora* a partir do painel de controlo do equipamento.

Opção	Descrição
Nome do utiliz.	Introduza o nome de utilizador para a autenticação (até 96 caracteres).  Se o nome de utilizador pertencer a um domínio, introduza o nome de utilizador de acordo com um dos seguintes estilos: user@domain ou domain\user.
Palavra-passe/Senha	Introduza a palavra-passe para a autenticação (até 32 caracteres).
Endereço do servidor Kerberos (se necessário)	Introduza o endereço do anfitrião (por exemplo: kerberos.exemplo.com; até 64 caracteres) ou o endereço IP (por exemplo: 192.168.56.189) do Centro de Distribuição de Chaves (KDC).
Definição de deteção de erro	Selecione a ação a executar quando não for possível guardar o registo de impressão no servidor devido a um erro de rede.

7. No campo **Estado da ligação**, confirme o estado do último registo.



Também pode confirmar o estado de erro no LCD do equipamento.

8. Clique em **Submeter** para ver a página **Testar o registo de impressão na rede**.

Para testar as suas definições, clique em **Sim** e avance para o passo seguinte.

Para não fazer o teste, clique em **Não**. As suas definições serão submetidas automaticamente.

9. O equipamento testará as suas definições.

10. Se as suas definições forem aceites, aparece **Teste OK** no ecrã.

Se aparecer **Erro no teste**, verifique todas as definições e clique em **Submeter** para ver a página de teste novamente.



Informações relacionadas

- [Guardar Registo de Impressão na Rede](#)

Utilizar a definição de deteção de erros da função Guardar Registo de Impressão na Rede

Modelos Relacionados: MFC-L2922DW/MFC-L2960DW/MFC-L2980DW

Utilize as definições de Deteção de Erros para determinar a ação a executar quando não for possível guardar o registo de impressão no servidor devido a um erro de rede.

1. Inicie o seu browser.
2. Introduza "https://endereço IP do equipamento" na barra de endereço do seu browser (em que "endereço IP do equipamento" é o endereço IP do seu equipamento).

Por exemplo:

https://192.168.1.2

3. Se necessário, introduza a palavra-passe no campo **Iniciar sessão** e clique em **Iniciar sessão**.



É possível encontrar a palavra-passe predefinida para gerir as definições deste equipamento na parte posterior do equipamento, com a menção "Pwd". Altere a palavra-passe predefinida seguindo as instruções no ecrã quando iniciar sessão pela primeira vez.

4. Na barra de navegação do lado esquerdo, clique em **Administrador** > **Armazenar registo de impressão na rede**.



Se a barra de navegação do lado esquerdo não estiver visível, inicie a navegação a partir de ☰.

5. Na secção **Definição de deteção de erro**, selecione a opção **Cancelar impressão** ou **Ignorar registo e impressão**.

Opção	Descrição
Cancelar impressão	Se seleccionar a opção Cancelar impressão , os trabalhos de impressão são cancelados quando não for possível guardar o registo de impressão no servidor.  Mesmo que selecione a opção Cancelar impressão , o equipamento imprime os faxes recebidos. (Para modelos MFC)

Ignorar registo e impressão	Se seleccionar a opção Ignorar registo e impressão , o equipamento imprime o documento mesmo quando não for possível guardar o registo de impressão no servidor. Quando a função de gravação do registo de impressão já estiver disponível, o registo de impressão é gravado da seguinte forma:
------------------------------------	--

```
Id, Type, Job Name, User Name, Date, Time, Print Pages
```

```
1, Print(xxxxxxx), "Document01.doc", "user01", 03/03/20xx, 14:01:32, 52
```

```
2, Print(xxxxxxx), "Document02.doc", "user01", 03/03/20xx, 14:45:30, ?
```

```
3, <ERROR>, ?, ?, ?, ?
```

```
4, Print(xxxxxxx), "Report01.xls", "user02", 03/03/20xx, 19:30:40, 4
```

- a. Se não for possível guardar o registo no final da impressão, o número de páginas impressas não será registado.
- b. Se não for possível guardar o registo no início nem no final da impressão, o registo de impressão do trabalho não será gravado. Quando a função voltar a estar disponível, o registo indicará a ocorrência do erro.

6. Clique em **Submeter** para ver a página **Testar o registo de impressão na rede**.

Para testar as suas definições, clique em **Sim** e avance para o passo seguinte.

Para não fazer o teste, clique em **Não**. As suas definições serão submetidas automaticamente.

7. O equipamento testará as suas definições.

8. Se as suas definições forem aceites, aparece **Teste OK** no ecrã.

Se aparecer **Erro no teste**, verifique todas as definições e clique em **Submeter** para ver a página de teste novamente.



Informações relacionadas

- [Guardar Registo de Impressão na Rede](#)

Utilizar a função Guardar Registo de Impressão na Rede com o Secure Function Lock 3.0

Modelos Relacionados: MFC-L2922DW/MFC-L2960DW/MFC-L2980DW

Se o Secure Function Lock 3.0 estiver ativo, os nomes dos utilizadores registados para as funções de cópia, receção de fax (para modelos MFC) e impressão Web Connect são registados no relatório Guardar Registo de Impressão na Rede. Se a autenticação por Active Directory estiver ativada, o nome de utilizador é registado no relatório da função Armazenar registo de impressão na rede:

```
Id, Type, Job Name, User Name, Date, Time, Print Pages
1, Copy, -, -, 04/04/20xx, 09:05:12, 3
2, Fax, -, -, 04/04/20xx, 09:45:30, 5
3, Copy, -, "BOB", 04/04/20xx, 10:20:30, 4
4, Fax, -, "BOB", 04/04/20xx, 10:35:12, 3
```

✓ Informações relacionadas

- [Guardar Registo de Impressão na Rede](#)

Bloquear as definições do equipamento a partir do painel de controlo

Antes de ativar o bloqueio de funções do equipamento, anote e guarde a sua palavra-passe. Se esquecer a palavra-passe, terá de repor todas as palavras-passe guardadas no equipamento, contactando o seu administrador de sistema ou o Serviço de Apoio ao Cliente da Brother.

- [Descrição geral do Bloqueio de Definições](#)

Descrição geral do Bloqueio de Definições

Modelos Relacionados: MFC-L2802DN/MFC-L2800DW/MFC-L2802DW/MFC-L2827DWXL/MFC-L2827DW/MFC-L2835DW/MFC-L2860DWE/MFC-L2860DW/MFC-L2862DW/MFC-L2922DW/MFC-L2960DW/MFC-L2980DW

Utilize a função Bloqueio de Definições para impedir o acesso não autorizado às definições do equipamento. Quando o Bloqueio de Definições está Ligado, não é possível aceder às definições do equipamento sem introduzir a palavra-passe.

- [Definir a palavra-passe do Bloqueio de Definições](#)
- [Alterar a palavra-passe do bloqueio de definições](#)
- [Ativar o Bloqueio de Definições](#)

Definir a palavra-passe do Bloqueio de Definições



Modelos Relacionados: MFC-L2802DN/MFC-L2800DW/MFC-L2802DW/MFC-L2827DWXL/MFC-L2827DW/MFC-L2835DW/MFC-L2860DWE/MFC-L2860DW/MFC-L2862DW/MFC-L2922DW/MFC-L2960DW/MFC-L2980DW

>> [MFC-L2802DN/MFC-L2800DW/MFC-L2802DW/MFC-L2827DWXL/MFC-L2827DW/MFC-L2835DW](#)
>> [MFC-L2860DWE/MFC-L2860DW/MFC-L2862DW/MFC-L2922DW/MFC-L2960DW/MFC-L2980DW](#)

MFC-L2802DN/MFC-L2800DW/MFC-L2802DW/MFC-L2827DWXL/MFC-L2827DW/MFC-L2835DW

1. Prima **Menu**.
2. Prima ▲ ou ▼ para ver a opção [Config. geral] e prima **OK**.
3. (MFC-L2802DN/MFC-L2800DW/MFC-L2802DW/MFC-L2827DWXL/MFC-L2827DW/MFC-L2835DW) Prima ▲ ou ▼ para ver a opção [Segurança] e, em seguida, prima **OK**.
4. Prima ▲ ou ▼ para ver a opção [Def. Bloq.] e prima **OK**.
5. Introduza uma palavra-passe com quatro algarismos.
Para introduzir cada dígito, prima ▲ ou ▼ para selecionar um número e, em seguida, prima **OK**.
6. Quando o LCD apresentar [Verif:], volte a introduzir a palavra-passe.
7. Prima **OK**.
8. Prima **Stop/Exit (Parar)**.

MFC-L2860DWE/MFC-L2860DW/MFC-L2862DW/MFC-L2922DW/MFC-L2960DW/MFC-L2980DW

1. Prima  [Definiç.] > [Defin. todas] > [Config. geral] > [Def. Bloq.].
2. Introduza um número de quatro dígitos para a palavra-passe.
3. Prima [OK].
4. Quando o LCD apresentar [Verif:], volte a introduzir a palavra-passe.
5. Prima [OK].
6. Prima .

Informações relacionadas

- [Descrição geral do Bloqueio de Definições](#)

Tópicos relacionados:

- [Como introduzir texto no equipamento](#)

Alterar a palavra-passe do bloqueio de definições



Modelos Relacionados: MFC-L2802DN/MFC-L2800DW/MFC-L2802DW/MFC-L2827DWXL/MFC-L2827DW/MFC-L2835DW/MFC-L2860DWE/MFC-L2860DW/MFC-L2862DW/MFC-L2922DW/MFC-L2960DW/MFC-L2980DW

>> [MFC-L2802DN/MFC-L2800DW/MFC-L2802DW/MFC-L2827DWXL/MFC-L2827DW/MFC-L2835DW](#)
>> [MFC-L2860DWE/MFC-L2860DW/MFC-L2862DW/MFC-L2922DW/MFC-L2960DW/MFC-L2980DW](#)

MFC-L2802DN/MFC-L2800DW/MFC-L2802DW/MFC-L2827DWXL/MFC-L2827DW/MFC-L2835DW

1. Prima **Menu**.
2. Prima ▲ ou ▼ para ver a opção [Config. geral] e prima **OK**.
3. (MFC-L2802DN/MFC-L2800DW/MFC-L2802DW/MFC-L2827DWXL/MFC-L2827DW/MFC-L2835DW) Prima ▲ ou ▼ para ver a opção [Segurança] e, em seguida, prima **OK**.
4. Prima ▲ ou ▼ para ver a opção [Def. Bloq.] e prima **OK**.
5. Prima ▲ ou ▼ para escolher a opção [Config. Password] e, em seguida, prima **OK**.
6. Introduza a palavra-passe de quatro dígitos atual.
7. Prima **OK**.
8. Introduza uma nova palavra-passe de quatro dígitos.
9. Prima **OK**.
10. Quando o LCD apresentar [Verif:], volte a introduzir a palavra-passe.
11. Prima **OK**.
12. Prima **Stop/Exit (Parar)**.

MFC-L2860DWE/MFC-L2860DW/MFC-L2862DW/MFC-L2922DW/MFC-L2960DW/MFC-L2980DW

1. Prima  [Definiç.] > [Defin. todas] > [Config. geral] > [Def. Bloq.] > [Config. Password].
2. Introduza a palavra-passe de quatro dígitos atual.
3. Prima [OK].
4. Introduza uma nova palavra-passe de quatro dígitos.
5. Prima [OK].
6. Quando o LCD apresentar [Verif:], volte a introduzir a palavra-passe.
7. Prima [OK].
8. Prima .

✓ Informações relacionadas

- [Descrição geral do Bloqueio de Definições](#)

Ativar o Bloqueio de Definições

Modelos Relacionados: MFC-L2802DN/MFC-L2800DW/MFC-L2802DW/MFC-L2827DWXL/MFC-L2827DW/MFC-L2835DW/MFC-L2860DWE/MFC-L2860DW/MFC-L2862DW/MFC-L2922DW/MFC-L2960DW/MFC-L2980DW

>> [MFC-L2802DN/MFC-L2800DW/MFC-L2802DW/MFC-L2827DWXL/MFC-L2827DW/MFC-L2835DW](#)
>> [MFC-L2860DWE/MFC-L2860DW/MFC-L2862DW/MFC-L2922DW/MFC-L2960DW/MFC-L2980DW](#)

MFC-L2802DN/MFC-L2800DW/MFC-L2802DW/MFC-L2827DWXL/MFC-L2827DW/MFC-L2835DW

1. Prima **Menu**.
2. Prima ▲ ou ▼ para ver a opção [Config. geral] e prima **OK**.
3. (MFC-L2802DN/MFC-L2800DW/MFC-L2802DW/MFC-L2827DWXL/MFC-L2827DW/MFC-L2835DW) Prima ▲ ou ▼ para ver a opção [Segurança] e, em seguida, prima **OK**.
4. Prima ▲ ou ▼ para ver a opção [Def. Bloq.] e prima **OK**.
5. Prima **OK** quando o LCD apresentar [Ligar].
6. Introduza a palavra-passe de quatro dígitos atual.
7. Prima **OK**.

MFC-L2860DWE/MFC-L2860DW/MFC-L2862DW/MFC-L2922DW/MFC-L2960DW/MFC-L2980DW

1. Prima  [Definiç.] > [Defin. todas] > [Config. geral] > [Def. Bloq.] > [Bloq Desl⇒Lig].
2. Introduza a palavra-passe de quatro dígitos atual.
3. Prima [OK].



Para desativar o Bloqueio de Definições, prima  no LCD, introduza a palavra-passe de quatro dígitos atual e prima [OK].

✓ Informações relacionadas

- [Descrição geral do Bloqueio de Definições](#)

Utilizar as funcionalidades de deteção de rede global

Quando utilizar o seu equipamento numa rede privada, utilize a funcionalidade de deteção de rede global para evitar o risco de ataques inesperados a partir da rede global.

- [Ativar deteção de endereço IP global](#)
- [Bloquear comunicações da rede global](#)

Ativar deteção de endereço IP global

Modelos Relacionados: DCP-L2620DW/DCP-L2622DW/DCP-L2627DW/DCP-L2627DWXL/DCP-L2627DWE/DCP-L2640DN/DCP-L2660DW/DCP-L2665DW/MFC-L2802DN/MFC-L2800DW/MFC-L2802DW/MFC-L2827DWXL/MFC-L2827DW/MFC-L2835DW/MFC-L2860DWE/MFC-L2860DW/MFC-L2862DW/MFC-L2922DW/MFC-L2960DW/MFC-L2980DW



Utilize esta funcionalidade para verificar o endereço IP do equipamento. Quando o equipamento for atribuído a um endereço IP global, é apresentado um alerta.

>> DCP-L2620DW/DCP-L2622DW/DCP-L2627DW/DCP-L2627DWXL/DCP-L2627DWE/DCP-L2640DN/MFC-L2802DN/MFC-L2800DW/MFC-L2802DW/MFC-L2827DWXL/MFC-L2827DW/MFC-L2835DW
>> DCP-L2660DW/DCP-L2665DW/MFC-L2860DWE/MFC-L2860DW/MFC-L2862DW/MFC-L2922DW/MFC-L2960DW/MFC-L2980DW

**DCP-L2620DW/DCP-L2622DW/DCP-L2627DW/DCP-L2627DWXL/DCP-L2627DWE/
DCP-L2640DN/MFC-L2802DN/MFC-L2800DW/MFC-L2802DW/MFC-L2827DWXL/
MFC-L2827DW/MFC-L2835DW**

1. Prima **Menu**.
2. Prima ▲ ou ▼ para escolher a opção [Rede] e, em seguida, prima **OK**.
3. Prima ▲ ou ▼ para escolher a opção [Deteção global] e, em seguida, prima **OK**.
4. Prima ▲ ou ▼ para escolher a opção [Perm. deteção] e, em seguida, prima **OK**.
5. Prima ▲ ou ▼ para seleccionar [Ligar] e, em seguida, prima **OK**.

**DCP-L2660DW/DCP-L2665DW/MFC-L2860DWE/MFC-L2860DW/MFC-L2862DW/
MFC-L2922DW/MFC-L2960DW/MFC-L2980DW**

1. Prima  [Definiç.] > [Defin. todas] > [Rede] > [Deteção global] > [Permitir deteção] > [Ligar].
2. Prima .

Informações relacionadas

- [Utilizar as funcionalidades de deteção de rede global](#)

Bloquear comunicações da rede global

Modelos Relacionados: DCP-L2620DW/DCP-L2622DW/DCP-L2627DW/DCP-L2627DWXL/DCP-L2627DWE/DCP-L2640DN/DCP-L2660DW/DCP-L2665DW/MFC-L2802DN/MFC-L2800DW/MFC-L2802DW/MFC-L2827DWXL/MFC-L2827DW/MFC-L2835DW/MFC-L2860DWE/MFC-L2860DW/MFC-L2862DW/MFC-L2922DW/MFC-L2960DW/MFC-L2980DW





Quando ativa esta funcionalidade, limita a receção de trabalhos de dispositivos com endereços IP globais

>> [DCP-L2620DW/DCP-L2622DW/DCP-L2627DW/DCP-L2627DWXL/DCP-L2627DWE/DCP-L2640DN/MFC-L2802DN/MFC-L2800DW/MFC-L2802DW/MFC-L2827DWXL/MFC-L2827DW/MFC-L2835DW](#)
>> [DCP-L2660DW/DCP-L2665DW/MFC-L2860DWE/MFC-L2860DW/MFC-L2862DW/MFC-L2922DW/MFC-L2960DW/MFC-L2980DW](#)

**DCP-L2620DW/DCP-L2622DW/DCP-L2627DW/DCP-L2627DWXL/DCP-L2627DWE/
DCP-L2640DN/MFC-L2802DN/MFC-L2800DW/MFC-L2802DW/MFC-L2827DWXL/
MFC-L2827DW/MFC-L2835DW**

1. Prima **Menu**.
2. Prima ▲ ou ▼ para escolher a opção [Rede] e, em seguida, prima **OK**.
3. Prima ▲ ou ▼ para escolher a opção [Deteção global] e, em seguida, prima **OK**.
4. Prima ▲ ou ▼ para escolher a opção [Rejeit. acesso] e, em seguida, prima **OK**.
5. Prima ▲ ou ▼ para seleccionar [Ligar] e, em seguida, prima **OK**.

**DCP-L2660DW/DCP-L2665DW/MFC-L2860DWE/MFC-L2860DW/MFC-L2862DW/
MFC-L2922DW/MFC-L2960DW/MFC-L2980DW**

1. Prima  [Definiç.] > [Defin. todas] > [Rede] > [Deteção global] > [Rejeitar acesso] > [Ligar].
2. Prima .

✓ **Informações relacionadas**

- [Utilizar as funcionalidades de deteção de rede global](#)

Mobile/Web Connect

- [Brother Web Connect](#)
- [AirPrint](#)
- [Mopria™ Print Service e Mopria™ Scan](#)
- [Brother Mobile Connect](#)

Brother Web Connect

Modelos Relacionados: DCP-L2660DW/DCP-L2665DW/MFC-L2860DWE/MFC-L2860DW/MFC-L2862DW/MFC-L2922DW/MFC-L2960DW/MFC-L2980DW

- [Descrição geral do Brother Web Connect](#)
- [Serviços online utilizados com o Brother Web Connect](#)
- [Configurar o Brother Web Connect](#)
- [Digitalizar e carregar documentos através do Brother Web Connect](#)
- [Descarregar e imprimir documentos utilizando o Brother Web Connect](#)
- [Reenvio de fax para a nuvem ou para e-mail](#)

Descrição geral do Brother Web Connect

Modelos Relacionados: DCP-L2660DW/DCP-L2665DW/MFC-L2860DWE/MFC-L2860DW/MFC-L2862DW/MFC-L2922DW/MFC-L2960DW/MFC-L2980DW

Alguns websites disponibilizam serviços que permitem aos utilizadores carregar e ver imagens nesses websites. O equipamento Brother pode digitalizar imagens e carregá-las para esses serviços, bem como descarregar e imprimir imagens que já tenham sido carregadas para os mesmos.

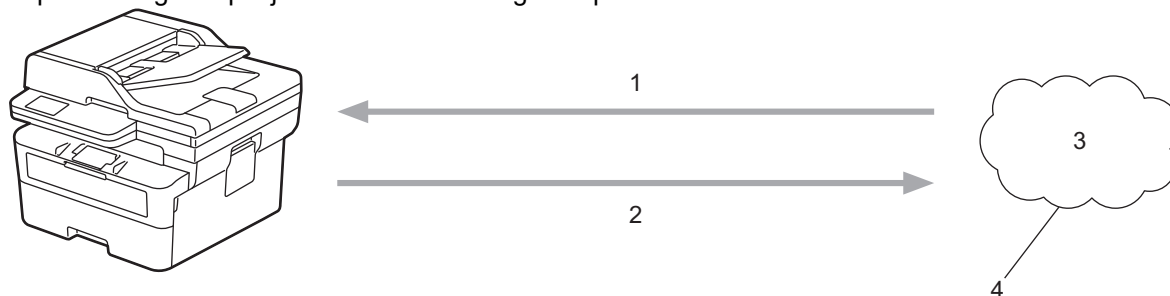

1. Impressão
2. Digitalização
3. Fotografias, imagens, documentos e outros ficheiros
4. Serviço Web

Para utilizar o Brother Web Connect, o equipamento Brother tem de estar ligado a uma rede com acesso à Internet através de uma ligação sem fios ou com fios.

Para configurações de rede que utilizem um servidor proxy, o equipamento também tem de ser configurado para utilizar um servidor proxy. Se tiver dúvidas acerca da sua ligação de rede, consulte o seu administrador de rede.



Um servidor proxy é um computador que serve de intermediário entre computadores sem uma ligação direta à Internet e a própria Internet.



Informações relacionadas



- [Brother Web Connect](#)
 - [Configurar as definições do servidor proxy utilizando o painel de controlo do equipamento](#)

Configurar as definições do servidor proxy utilizando o painel de controlo do equipamento

Modelos Relacionados: DCP-L2660DW/DCP-L2665DW/MFC-L2860DWE/MFC-L2860DW/MFC-L2862DW/MFC-L2922DW/MFC-L2960DW/MFC-L2980DW

Se a sua rede utilizar um servidor proxy, é necessário configurar as seguintes informações do servidor proxy no equipamento:

- Endereço do servidor proxy
- Número de porta
- Nome de utilizador
- Palavra-passe

1. Prima  [Definiç.] > [Defin. todas] > [Rede] > [Def.s Web Connect] > [Definições proxy] > [Ligação Proxy] > [Ligar].
2. Prima a informação do servidor proxy e introduza a opção que pretender seleccionar.
3. Prima .



Informações relacionadas

- [Descrição geral do Brother Web Connect](#)

Tópicos relacionados:

- [Configurar as definições do servidor proxy utilizando a Gestão Baseada na Web](#)

Serviços online utilizados com o Brother Web Connect

Modelos Relacionados: DCP-L2660DW/DCP-L2665DW/MFC-L2860DWE/MFC-L2860DW/MFC-L2862DW/MFC-L2922DW/MFC-L2960DW/MFC-L2980DW

Utilize o Brother Web Connect para aceder a serviços a partir do seu equipamento Brother:

Para utilizar o Brother Web Connect, é necessário ter uma conta do serviço online que pretende utilizar. Se ainda não possuir uma conta, utilize um computador para aceder ao site do serviço e criar uma conta.

Se já possuir uma conta, não há necessidade de criar uma conta adicional.

Google Drive™

É um serviço online de armazenamento, edição e partilha de documentos e sincronização de ficheiros.

URL: drive.google.com

Evernote®

É um serviço de armazenamento e gestão de ficheiros online.

URL: www.evernote.com

Dropbox

É um serviço de armazenamento, partilha e sincronização de ficheiros online.

URL: www.dropbox.com

OneDrive

É um serviço de armazenamento, partilha e gestão de ficheiros online.

URL: onedrive.live.com

Box

É um serviço de partilha e edição de documentos online.

URL: www.box.com

OneNote

É um serviço de partilha e edição de documentos online.

URL: www.onenote.com

SharePoint Online

É um serviço de armazenamento, partilha e gestão de conteúdos online.

Para obter mais informações sobre qualquer um destes serviços, consulte o website do respetivo serviço.

A tabela que se segue descreve os tipos de ficheiros que podem ser utilizados com cada função do Brother Web Connect:

Serviços acessíveis	Google Drive™ Evernote® Dropbox OneDrive Box OneNote SharePoint Online
Descarregar e imprimir imagens ¹	JPEG PDF DOCX XLSX

Serviços acessíveis	Google Drive™ Evernote® Dropbox OneDrive Box OneNote SharePoint Online
	PPTX
Carregar imagens digitalizadas	JPEG PDF ² DOCX XLSX PPTX TIFF XPS
Reenvio de Fax para serviços online (disponível em alguns modelos)	JPEG PDF TIFF

¹ Os formatos DOC/XLS/PPT também podem ser utilizados para descarregar e imprimir imagens.

² Inclui PDF Pesquisável, PDF Assinado, PDF Seguro, PDF/A e PDF de Alta Compressão.



(Para Hong Kong, Taiwan e Coreia)

O Brother Web Connect suporta apenas nomes de ficheiro escritos com o alfabeto inglês. Os ficheiros com nomes em idioma local não serão descarregados.



Informações relacionadas

- [Brother Web Connect](#)

Configurar o Brother Web Connect

Modelos Relacionados: DCP-L2660DW/DCP-L2665DW/MFC-L2860DWE/MFC-L2860DW/MFC-L2862DW/MFC-L2922DW/MFC-L2960DW/MFC-L2980DW

- [Descrição geral da instalação do Brother Web Connect](#)
- [Criar uma conta para cada serviço online antes de utilizar o Brother Web Connect](#)
- [Solicitar acesso ao Brother Web Connect](#)
- [Registrar uma conta no seu equipamento Brother para o Brother Web Connect](#)

Descrição geral da instalação do Brother Web Connect

Modelos Relacionados: DCP-L2660DW/DCP-L2665DW/MFC-L2860DWE/MFC-L2860DW/MFC-L2862DW/MFC-L2922DW/MFC-L2960DW/MFC-L2980DW

Configure as definições do Brother Web Connect utilizando o seguinte procedimento:

Passo 1: Criar uma conta no serviço que pretende utilizar.

Aceda ao website do serviço utilizando um computador e crie uma conta. (Se já possuir uma conta, não há necessidade de criar uma conta adicional.)

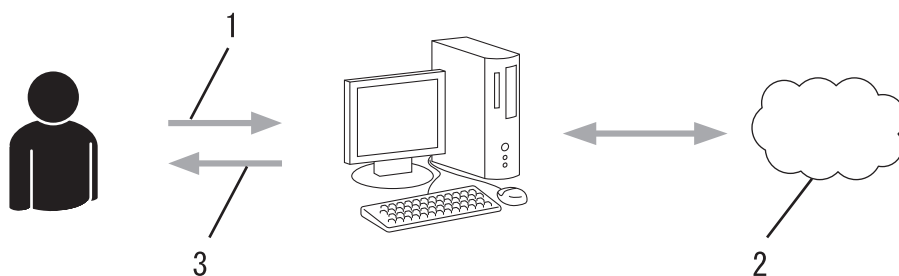

1. Registo do utilizador
2. Serviço Web
3. Obter uma conta

Passo 2: Solicitar acesso ao Brother Web Connect.

Inicie o acesso ao Brother Web Connect utilizando um computador e obtenha uma ID temporária.

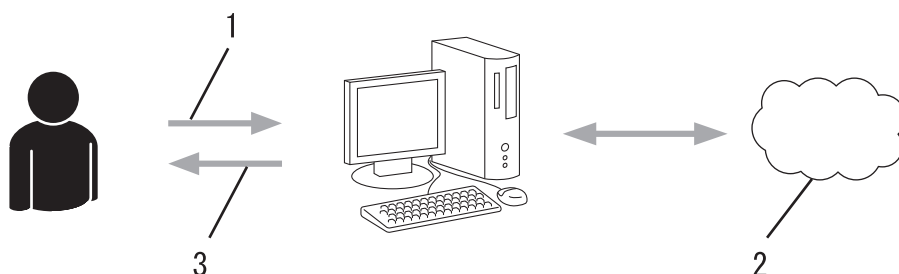

1. Introduzir a informação da conta
2. Página de candidatura ao Brother Web Connect
3. Obter uma ID temporária

Passo 3: Registrar as informações da conta no equipamento para aceder ao serviço que pretende utilizar.

Introduza a ID temporária para ativar o serviço no seu equipamento. Especifique o nome de conta da forma que pretender que este seja apresentado no equipamento e introduza um PIN, caso pretenda utilizá-lo.

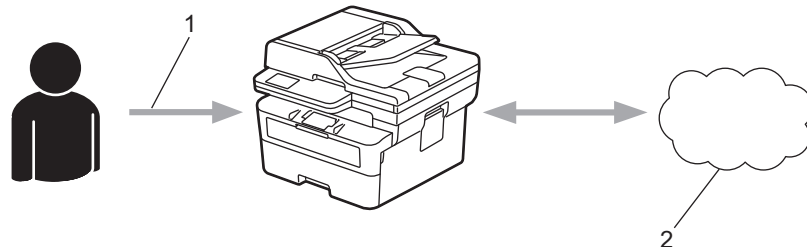

1. Introduza a ID temporária
2. Serviço Web

O equipamento Brother está pronto para utilizar o serviço.



Informações relacionadas

- [Configurar o Brother Web Connect](#)

▲ [Página inicial](#) > [Mobile/Web Connect](#) > [Brother Web Connect](#) > [Configurar o Brother Web Connect](#) > Criar uma conta para cada serviço online antes de utilizar o Brother Web Connect

Criar uma conta para cada serviço online antes de utilizar o Brother Web Connect

Modelos Relacionados: DCP-L2660DW/DCP-L2665DW/MFC-L2860DWE/MFC-L2860DW/MFC-L2862DW/MFC-L2922DW/MFC-L2960DW/MFC-L2980DW

Para utilizar o Brother Web Connect para aceder a um serviço online, tem de possuir uma conta nesse serviço. Se ainda não possuir uma conta, utilize um computador para aceder ao site do serviço e criar uma conta. Depois de criar uma conta, inicie sessão e utilize uma vez a conta com um computador antes de utilizar a função Brother Web Connect. Se não o fizer, poderá não conseguir aceder ao serviço utilizando o Brother Web Connect.

Se já possuir uma conta, não é necessário criar uma conta adicional.

Após ter criado uma conta no serviço online que pretende utilizar, solicite o acesso Brother Web Connect.



Informações relacionadas



- [Configurar o Brother Web Connect](#)
-

Solicitar acesso ao Brother Web Connect

Modelos Relacionados: DCP-L2660DW/DCP-L2665DW/MFC-L2860DWE/MFC-L2860DW/MFC-L2862DW/MFC-L2922DW/MFC-L2960DW/MFC-L2980DW

Para utilizar o Brother Web Connect para aceder a serviços online, primeiro tem de solicitar acesso ao Brother Web Connect utilizando um computador que tenha o software da Brother instalado.

1. Aceda ao website da aplicação Brother Web Connect:

Opção	Descrição
Windows	Execute  (Brother Utilities); em seguida, clique na lista pendente e selecione o nome do seu modelo (se ainda não estiver selecionado). Clique em Faça mais na barra de navegação do lado esquerdo e clique em Brother Web Connect .  Pode também aceder ao website diretamente: Tipo bwc.brother.com na barra de endereços do seu browser da web.
Mac	Tipo bwc.brother.com na barra de endereços do seu browser da web.

A página do Brother Web Connect abre.

2. Selecione o serviço que pretende utilizar.
3. Siga as instruções no ecrã e solicite acesso.

 Quando utilizar o SharePoint Online, siga as instruções apresentadas no ecrã para registar uma biblioteca de documentos.

Quando terminar, aparece a identificação temporária.

Ligue-se com o Brother Web Connect

Registo terminado.

Insira a ID temporária seguinte no visor LCD do equipamento.

ID temporária (11 caracteres)

XXX XXXX XXXX

NOTA: A ID temporária expira dentro de 24 horas.

4. Tome nota da sua ID temporária, pois irá precisar dela para registar contas no equipamento. A ID temporária é válida durante 24 horas.
5. Feche o web browser.

Agora que já tem uma identificação de acesso ao Brother Web Connect, tem de registar esta identificação no seu equipamento para poder utilizá-lo para aceder ao serviço web que pretende utilizar.



Informações relacionadas

- [Configurar o Brother Web Connect](#)

Tópicos relacionados:

- [Registar uma conta no seu equipamento Brother para o Brother Web Connect](#)
-

Registar uma conta no seu equipamento Brother para o Brother Web Connect

Modelos Relacionados: DCP-L2660DW/DCP-L2665DW/MFC-L2860DWE/MFC-L2860DW/MFC-L2862DW/MFC-L2922DW/MFC-L2960DW/MFC-L2980DW

Terá de introduzir as informações da sua conta Brother Web Connect e configurar o equipamento para que este possa utilizar o Brother Web Connect para aceder ao serviço pretendido.

- É necessário solicitar o acesso ao Brother Web Connect para registar uma conta no seu equipamento.
- Antes de registar uma conta, confirme se estão definidas a data e a hora corretas no equipamento.

1. Prima ◀ ou ▶ para ver a opção [Web].
2. Prima [Web].



- Se forem apresentadas informações relativas à ligação à Internet no LCD do equipamento, leia-as e prima [OK]. Se pretender ver esta informação novamente, prima [Sim].
- Ocasionalmente, serão apresentadas atualizações ou notícias sobre funções do Brother Web Connect no LCD. Leia as informações e prima [OK].

3. Se forem apresentadas informações relativas ao acordo de licença, faça a sua seleção e siga as instruções no ecrã.
4. Prima ▲ ou ▼ para visualizar o serviço no qual se pretende registar.
5. Prima o nome do serviço.
6. Se forem apresentadas informações relativas ao Brother Web Connect, prima [OK].
7. Prima [Registar/eliminar].
8. Prima [Registar conta].

O equipamento pedir-lhe-á que introduza a ID temporária que recebeu quando solicitou o acesso ao Brother Web Connect.

9. Prima [OK].
10. Introduza a ID temporária através do LCD.
11. Prima [OK].



Se as informações que introduziu não corresponderem à ID temporária que recebeu quando solicitou o acesso ou se a ID temporária tiver caducado, será apresentada uma mensagem de erro no LCD. Introduza a ID temporária corretamente ou solicite novamente o acesso para receber uma nova ID temporária.

O equipamento pedir-lhe-á que introduza o nome da conta que pretende que apareça no LCD.

12. Prima [OK].
13. Introduza o nome utilizando o LCD.
14. Prima [OK].
15. Execute uma das seguintes ações:
 - Para definir um PIN para a conta, prima [Sim]. (Um PIN evita qualquer acesso não autorizado à conta.) Introduza um número de quatro dígitos e prima [OK].
 - Se não pretender definir um PIN, prima [Não].
16. Quando as informações da conta que introduziu aparecerem, confirme se estão corretas.
17. Prima [Sim] para registar as informações conforme as introduziu.
18. Prima [OK].

19. Prima .

O registo está concluído e o seu equipamento já pode aceder ao serviço.



Informações relacionadas

- [Configurar o Brother Web Connect](#)

Tópicos relacionados:

- [Como introduzir texto no equipamento](#)
 - [Solicitar acesso ao Brother Web Connect](#)
-

Digitalizar e carregar documentos através do Brother Web Connect

Modelos Relacionados: DCP-L2660DW/DCP-L2665DW/MFC-L2860DWE/MFC-L2860DW/MFC-L2862DW/MFC-L2922DW/MFC-L2960DW/MFC-L2980DW

É possível carregar as fotografias e os documentos digitalizados diretamente para um serviço web sem utilizar um computador.

Os documentos carregados são guardados num álbum com o nome **From_BrotherDevice**.

Para obter informações relativas a restrições, como o tamanho ou o número de documentos que podem ser carregados, consulte o website do respetivo serviço.

Se for um utilizador do Web Connect sujeito a restrições devido à funcionalidade Secure Function Lock (Bloqueio de funções de segurança) ativada (disponível em alguns modelos), não pode carregar os dados digitalizados.

1. [Coloque o documento](#).
2. Prima ◀ ou ▶ para ver a opção [Web].
3. Prima [Web].



- Se forem apresentadas informações relativas à ligação à Internet no LCD do equipamento, leia-as e prima [OK]. Se pretender ver esta informação novamente, prima [Sim].
- Ocasionalmente, serão apresentadas atualizações ou notícias sobre funções do Brother Web Connect no LCD. Leia as informações e prima [OK].

4. Prima ▲ ou ▼ para visualizar o serviço que aloja a conta que pretende carregar. Prima o nome do serviço.
5. Prima ▲ ou ▼ para visualizar o nome da conta e, em seguida, prima-o.
6. Siga as instruções no ecrã para concluir esta operação.



Informações relacionadas

- [Brother Web Connect](#)

Descarregar e imprimir documentos utilizando o Brother Web Connect

Modelos Relacionados: DCP-L2660DW/DCP-L2665DW/MFC-L2860DWE/MFC-L2860DW/MFC-L2862DW/MFC-L2922DW/MFC-L2960DW/MFC-L2980DW

Os documentos que foram carregados para a sua conta podem ser descarregados diretamente para o equipamento e impressos. Os documentos que outros utilizadores carregaram para as respetivas contas para os partilhar podem também ser descarregados para o equipamento e impressos, desde que possua privilégios de visualização desses documentos.

Se for um utilizador do Brother Web Connect sujeito a restrições devido à funcionalidade Secure Function Lock (Bloqueio de funções de segurança) ativada (disponível em alguns modelos), não pode descarregar os dados.

A funcionalidade Limite de Páginas do Secure Function Lock (Bloqueio de funções de segurança) também se aplica aos trabalhos impressos enviados utilizando o Brother Web Connect.



Para Hong Kong, Taiwan e Coreia:

O Brother Web Connect suporta apenas nomes de ficheiro escritos com o alfabeto inglês. Os ficheiros com nomes em idioma local não serão descarregados.



Informações relacionadas

- [Brother Web Connect](#)
 - [Descarregar e imprimir utilizando os Serviços Web](#)

Descarregar e imprimir utilizando os Serviços Web

Modelos Relacionados: DCP-L2660DW/DCP-L2665DW/MFC-L2860DWE/MFC-L2860DW/MFC-L2862DW/MFC-L2922DW/MFC-L2960DW/MFC-L2980DW

1. Prima ◀ ou ▶ para ver a opção [Web].
2. Prima [Web].



- Se forem apresentadas informações relativas à ligação à Internet no LCD do equipamento, leia-as e prima [OK]. Se pretender ver esta informação novamente, prima [Sim].
- Ocasionalmente, serão apresentadas atualizações ou notícias sobre funções do Brother Web Connect no LCD. Leia as informações e prima [OK].

3. Prima ▲ ou ▼ para visualizar o serviço que aloja o documento que pretende descarregar e imprimir. Prima o nome do serviço.
4. Para iniciar sessão no serviço, prima ▲ ou ▼ para ver o nome da sua conta e prima-o. Se aparecer o ecrã de introdução do PIN, introduza o PIN de quatro dígitos e prima [OK].



Em função do serviço, poderá ter de seleccionar o nome da conta numa lista.

5. Prima [Descarregar: Impr.].
6. Prima ▲ ou ▼ para ver a pasta pretendida e prima-a. Alguns serviços não exigem que os documentos sejam guardados em pastas. Para documentos não guardados em pastas, seleccione [Ver Fich. n/ Ord.] para seleccionar documentos.
7. Prima a miniatura do documento que pretende imprimir. Confirme o documento no LCD e prima [OK]. Selecione documentos adicionais a imprimir (pode seleccionar até 10 documentos).
8. Quando terminar, prima [OK].
9. Siga as instruções no ecrã para concluir esta operação.



Informações relacionadas

- [Descarregar e imprimir documentos utilizando o Brother Web Connect](#)

Tópicos relacionados:

- [Como introduzir texto no equipamento](#)

Reenvio de fax para a nuvem ou para e-mail

Modelos Relacionados: MFC-L2860DWE/MFC-L2860DW/MFC-L2862DW/MFC-L2922DW/MFC-L2960DW/MFC-L2980DW

- Utilize a função Reenvio de Fax para a nuvem para reenviar automaticamente os faxes recebidos para as suas contas com os serviços online disponíveis.

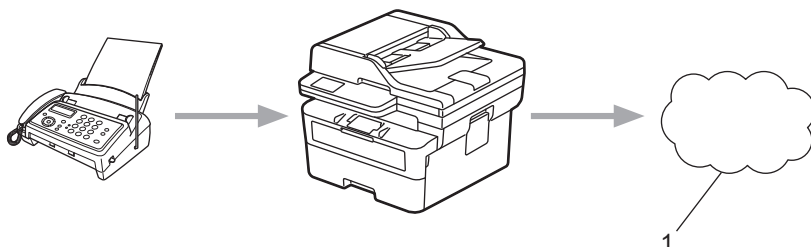

1. Serviço Web

- Utilize a função Reenvio de Fax para e-mail para reenviar automaticamente os faxes recebidos para uma caixa de entrada como anexos de e-mail.

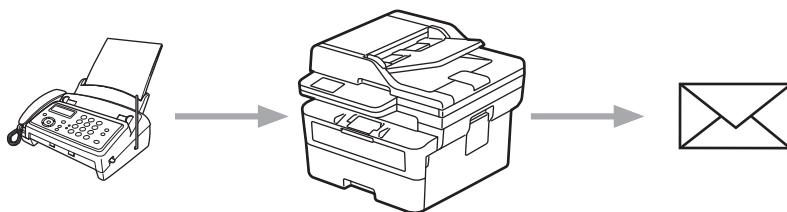

Informações relacionadas

- [Brother Web Connect](#)
 - [Utilizar o Reenvio de Fax para encaminhar um fax para a nuvem ou um e-mail](#)
 - [Parar de utilizar o Reenvio de Fax para encaminhar um fax para um e-mail ou um local na nuvem](#)

Utilizar o Reenvio de Fax para encaminhar um fax para a nuvem ou um e-mail

Modelos Relacionados: MFC-L2860DWE/MFC-L2860DW/MFC-L2862DW/MFC-L2922DW/MFC-L2960DW/MFC-L2980DW

Ative a funcionalidade de reenvio de fax para que os faxes recebidos sigam automaticamente para um serviço online ou para uma caixa de entrada como anexos de e-mails.

- Se for um utilizador de aplicações ou de receção de fax sujeitas a restrições com a funcionalidade Secure Function Lock (Bloqueio de funções de segurança) ativada (disponível em certos modelos), não pode carregar os faxes recebidos.
- Esta função está disponível apenas para faxes monocromáticos.
- Se ativar a função Reenvio de Fax para a nuvem, não pode utilizar as seguintes opções:
 - [Transfere fax]
 - [Memoriza faxes]
 - [Receb. PC Fax]
 - [Reencam. para rede]

1. Prima ◀ ou ▶ para visualizar a opção [Aplicações].
2. Prima [Aplicações].



- Se forem apresentadas informações relativas à ligação à Internet no LCD do equipamento, leia-as e prima [OK]. Se pretender ver esta informação novamente, prima [Sim].
- Ocasionalmente, serão apresentadas atualizações ou notícias sobre funções do Brother Web Connect no LCD. Leia as informações e prima [OK].

3. Selecione [Fax para nuvem].



Se forem apresentadas informações relativas a [Fax para nuvem], leia-as e prima [OK].

4. Prima [Ligado].
5. Prima [Reencaminhar para a nuvem] ou [Reencaminhar para e-mail].
 - Se tiver selecionado [Reencaminhar para a nuvem], selecione o serviço online que pretende utilizar para receber os faxes e, em seguida, especifique o nome da conta.
 - Se tiver selecionado [Reencaminhar para e-mail], introduza o endereço de e-mail que pretende utilizar para receber os faxes como anexos de e-mail.
6. Siga as instruções no ecrã para concluir esta operação.



Informações relacionadas

- [Reenvio de fax para a nuvem ou para e-mail](#)

Parar de utilizar o Reenvio de Fax para encaminhar um fax para um e-mail ou um local na nuvem

Modelos Relacionados: MFC-L2860DWE/MFC-L2860DW/MFC-L2862DW/MFC-L2922DW/MFC-L2960DW/MFC-L2980DW

Desative a funcionalidade de reenvio de fax quando quiser impedir que os faxes recebidos sigam automaticamente para um serviço online ou para uma caixa de entrada como anexos de e-mails.

Se ainda estiverem faxes recebidos na memória do equipamento, não pode desativar a função de Reenvio de fax.

1. Prima ◀ ou ▶ para visualizar a opção [Aplicações].
2. Prima [Aplicações].



- Se forem apresentadas informações relativas à ligação à Internet no LCD do equipamento, leia-as e prima [OK]. Se pretender ver esta informação novamente, prima [Sim].
- Ocasionalmente, serão apresentadas atualizações ou notícias sobre funções do Brother Web Connect no LCD. Leia as informações e prima [OK].

3. Selecione [Fax para nuvem].



Se forem apresentadas informações relativas a [Fax para nuvem], leia-as e prima [OK].

4. Prima [Desligado].
5. Prima [OK].



Informações relacionadas

- [Reenvio de fax para a nuvem ou para e-mail](#)

AirPrint

- [Descrição geral do AirPrint](#)
- [Antes de utilizar o AirPrint \(macOS\)](#)
- [Imprimir utilizando o AirPrint](#)
- [Digitalizar utilizando o AirPrint \(macOS\)](#)
- [Enviar um fax utilizando o AirPrint \(macOS\)](#)

Descrição geral do AirPrint

Modelos Relacionados: DCP-L2620DW/DCP-L2622DW/DCP-L2627DW/DCP-L2627DWXL/DCP-L2627DWE/DCP-L2640DN/DCP-L2660DW/DCP-L2665DW/MFC-L2802DN/MFC-L2800DW/MFC-L2802DW/MFC-L2827DWXL/MFC-L2827DW/MFC-L2835DW/MFC-L2860DWE/MFC-L2860DW/MFC-L2862DW/MFC-L2922DW/MFC-L2960DW/MFC-L2980DW

O AirPrint é uma solução de impressão para sistemas operativos Apple que permite imprimir por ligação sem fios fotografias, e-mails, páginas web e documentos a partir do seu iPad, iPhone, iPod touch e computador Mac sem ter de instalar um controlador.

(MFC-L2802DN/MFC-L2800DW/MFC-L2802DW/MFC-L2827DWXL/MFC-L2827DW/MFC-L2835DW/MFC-L2860DWE/MFC-L2860DW/MFC-L2862DW/MFC-L2922DW/MFC-L2960DW/MFC-L2980DW)

O AirPrint também permite enviar faxes diretamente do computador Mac sem ter de os imprimir e permite digitalizar documentos para o computador Mac.

(DCP-L2620DW/DCP-L2622DW/DCP-L2627DW/DCP-L2627DWXL/DCP-L2627DWE/DCP-L2640DN/DCP-L2660DW/DCP-L2665DW)

O AirPrint permite igualmente digitalizar documentos para o computador Mac.

Para obter mais informações, visite o sítio web da Apple.

A utilização da etiqueta “Compatível com Apple” significa que um acessório foi especificamente desenvolvido para funcionar com a tecnologia identificada na etiqueta e está certificado pelo programador quanto ao cumprimento dos padrões de desempenho da Apple.



Informações relacionadas

- [AirPrint](#)

Tópicos relacionados:

- [Problemas com o AirPrint](#)

Antes de utilizar o AirPrint (macOS)

Modelos Relacionados: DCP-L2620DW/DCP-L2622DW/DCP-L2627DW/DCP-L2627DWXL/DCP-L2627DWE/DCP-L2640DN/DCP-L2660DW/DCP-L2665DW/MFC-L2802DN/MFC-L2800DW/MFC-L2802DW/MFC-L2827DWXL/MFC-L2827DW/MFC-L2835DW/MFC-L2860DWE/MFC-L2860DW/MFC-L2862DW/MFC-L2922DW/MFC-L2960DW/MFC-L2980DW

Antes de imprimir utilizando o macOS, adicione o equipamento à lista de impressoras no computador Mac.

1. Execute uma das seguintes ações:
 - macOS v13
Selecione **Definições do sistema** a partir do menu Apple.
 - macOS v12 e macOS v11
Selecione **Preferências do Sistema** a partir do menu Apple.
2. Selecione **Impressão e Digitalização**.
3. Execute uma das seguintes ações:
 - macOS v13
Clique em **Adicionar impressora, digitalizador ou fax...**
 - macOS v12 e macOS v11
Clique no ícone +, abaixo do painel Impressoras, no lado esquerdo.
Aparece o ecrã **Adicionar impressora**.
4. Execute uma das seguintes ações:
 - macOS v13 e macOS v12
Selecione o seu equipamento e, em seguida, selecione o seu modelo a partir do menu instantâneo **Usar**.
 - macOS v11
Selecione o seu equipamento e selecione **AirPrint** no menu instantâneo **Usar**.
5. Clique em **Adicionar**.



Informações relacionadas

- [AirPrint](#)



Imprimir utilizando o AirPrint

- [Imprimir a partir de iPad, iPhone ou iPod touch](#)
- [Imprimir utilizando o AirPrint \(macOS\)](#)

Imprimir a partir de iPad, iPhone ou iPod touch

Modelos Relacionados: DCP-L2620DW/DCP-L2622DW/DCP-L2627DW/DCP-L2627DWXL/DCP-L2627DWE/DCP-L2640DN/DCP-L2660DW/DCP-L2665DW/MFC-L2802DN/MFC-L2800DW/MFC-L2802DW/MFC-L2827DWXL/MFC-L2827DW/MFC-L2835DW/MFC-L2860DWE/MFC-L2860DW/MFC-L2862DW/MFC-L2922DW/MFC-L2960DW/MFC-L2980DW

O procedimento usado para imprimir pode variar consoante a aplicação. No exemplo abaixo é utilizada a aplicação Safari.

1. Certifique-se de que o equipamento está ligado.
2. Coloque o papel na gaveta e altere as definições da gaveta do papel no equipamento.
3. Utilize o Safari para abrir a página que pretende imprimir.
4. Toque em  ou .
5. Toque em **Imprimir**.
6. Certifique-se de que o equipamento está selecionado.
7. Se estiver selecionado um equipamento diferente (ou nenhum equipamento), toque em **Impressora**. Aparece uma lista de equipamentos disponíveis.
8. Na lista, toque no nome do seu equipamento.
9. Selecione as opções que desejar, como o número de páginas a imprimir e impressão nos 2 lados (se suportada pelo seu equipamento).
10. Toque em **Imprimir**.



Informações relacionadas

- [Imprimir utilizando o AirPrint](#)

Imprimir utilizando o AirPrint (macOS)

Modelos Relacionados: DCP-L2620DW/DCP-L2622DW/DCP-L2627DW/DCP-L2627DWXL/DCP-L2627DWE/DCP-L2640DN/DCP-L2660DW/DCP-L2665DW/MFC-L2802DN/MFC-L2800DW/MFC-L2802DW/MFC-L2827DWXL/MFC-L2827DW/MFC-L2835DW/MFC-L2860DWE/MFC-L2860DW/MFC-L2862DW/MFC-L2922DW/MFC-L2960DW/MFC-L2980DW

O procedimento usado para imprimir pode variar consoante a aplicação. No exemplo abaixo é utilizada a aplicação Safari. Antes de imprimir, certifique-se de que o equipamento se encontra na lista de impressoras do computador Mac.

1. Certifique-se de que o equipamento está ligado.
2. Coloque o papel na gaveta e altere as definições da gaveta do papel no equipamento.
3. No seu computador Mac, utilize o Safari para abrir a página que pretende imprimir.
4. Clique no menu **Ficheiro** e selecione **Imprimir**.
5. Certifique-se de que o equipamento está selecionado. Se estiver selecionado um equipamento diferente (ou nenhum equipamento), clique no menu instantâneo **Impressora** e selecione o seu equipamento.
6. Selecione as opções que desejar, como o número de páginas a imprimir e impressão nos 2 lados (se suportada pelo seu equipamento).
7. Clique em **Imprimir**.



Informações relacionadas

- [Imprimir utilizando o AirPrint](#)

Tópicos relacionados:

- [Antes de utilizar o AirPrint \(macOS\)](#)

Digitalizar utilizando o AirPrint (macOS)

Modelos Relacionados: DCP-L2620DW/DCP-L2622DW/DCP-L2627DW/DCP-L2627DWXL/DCP-L2627DWE/DCP-L2640DN/DCP-L2660DW/DCP-L2665DW/MFC-L2802DN/MFC-L2800DW/MFC-L2802DW/MFC-L2827DWXL/MFC-L2827DW/MFC-L2835DW/MFC-L2860DWE/MFC-L2860DW/MFC-L2862DW/MFC-L2922DW/MFC-L2960DW/MFC-L2980DW

Antes de digitalizar, certifique-se de que o equipamento se encontra na lista de digitalizadores do computador Mac.

1. [Coloque o documento.](#)
2. Execute uma das seguintes ações:
 - macOS v13
Selecione **Definições do sistema** a partir do menu Apple.
 - macOS v12 e macOS v11
Selecione **Preferências do Sistema** a partir do menu Apple.
3. Selecione **Impressão e Digitalização**.
4. Selecione o seu equipamento na lista de digitalizadores.
5. Execute uma das seguintes ações:
 - macOS v13
Clique no botão **Abrir digitalizador....**
 - macOS v12 e macOS v11
Clique no separador **Digitalização** e clique no botão **Abrir digitalizador....**Aparece o ecrã Digitalizador.
6. Se colocar o documento no ADF, marque a caixa **Usar alimentador** e selecione o tamanho do documento no menu instantâneo de definição do tamanho da digitalização.
7. Selecione a pasta de destino ou a aplicação de destino no menu instantâneo de definição do destino.
8. Clique em **Mostrar detalhes** para alterar as definições de digitalização, se necessário.
Pode recortar a imagem manualmente arrastando o ponteiro do rato sobre a parte que pretende digitalizar quando digitalizar a partir do vidro do digitalizador.
9. Clique em **Digitalização**.



Informações relacionadas

- [AirPrint](#)

Tópicos relacionados:

- [Antes de utilizar o AirPrint \(macOS\)](#)

Enviar um fax utilizando o AirPrint (macOS)

Modelos Relacionados: MFC-L2802DN/MFC-L2800DW/MFC-L2802DW/MFC-L2827DWXL/MFC-L2827DW/MFC-L2835DW/MFC-L2860DWE/MFC-L2860DW/MFC-L2862DW/MFC-L2922DW/MFC-L2960DW/MFC-L2980DW

Certifique-se de que o equipamento se encontra na lista de impressoras do computador Mac. O exemplo em baixo foi produzido com o Apple TextEdit.



AirPrint suporta apenas documentos de fax monocromáticos.

1. Certifique-se de que o equipamento está ligado.
2. No seu computador Mac, abra o ficheiro que pretende enviar por fax.
3. Clique no menu **Ficheiro** e selecione **Imprimir**.
4. Clique no menu instantâneo **Impressora** e selecione o seu modelo com **- Fax** no nome.
5. Introduza a informação do destinatário do fax.
6. Clique em **Fax**.



Informações relacionadas

- [AirPrint](#)

Tópicos relacionados:

- [PC-FAX para Mac](#)
- [Antes de utilizar o AirPrint \(macOS\)](#)

Mopria™ Print Service e Mopria™ Scan

Modelos Relacionados: DCP-L2620DW/DCP-L2622DW/DCP-L2627DW/DCP-L2627DWXL/DCP-L2627DWE/DCP-L2640DN/DCP-L2660DW/DCP-L2665DW/MFC-L2802DN/MFC-L2800DW/MFC-L2802DW/MFC-L2827DWXL/MFC-L2827DW/MFC-L2835DW/MFC-L2860DWE/MFC-L2860DW/MFC-L2862DW/MFC-L2922DW/MFC-L2960DW/MFC-L2980DW

Mopria™ Print Service é uma funcionalidade de impressão e Mopria™ Scan é uma funcionalidade de digitalização para dispositivos móveis Android™ desenvolvidas pela Mopria Alliance™. Com este serviço, pode ligar-se à mesma rede do equipamento para imprimir e digitalizar sem configurações adicionais.

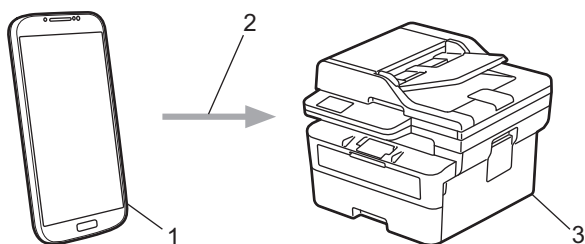

1. Para dispositivos móveis Android™
2. Ligação Wi-Fi®
3. O seu equipamento

É necessário descarregar o Mopria™ Print Service ou Mopria™ Scan da Google Play™ e instalá-lo no seu dispositivo Android™. Antes de utilizar estas funções Mopria™, certifique-se de que as ativa no seu dispositivo móvel.



Informações relacionadas

- [Mobile/Web Connect](#)

Brother Mobile Connect

Modelos Relacionados: DCP-L2620DW/DCP-L2622DW/DCP-L2627DW/DCP-L2627DWXL/DCP-L2627DWE/DCP-L2640DN/DCP-L2660DW/DCP-L2665DW/MFC-L2802DN/MFC-L2800DW/MFC-L2802DW/MFC-L2827DWXL/MFC-L2827DW/MFC-L2835DW/MFC-L2860DWE/MFC-L2860DW/MFC-L2862DW/MFC-L2922DW/MFC-L2960DW/MFC-L2980DW

Utilize a aplicação Brother Mobile Connect para imprimir e digitalizar a partir do seu dispositivo móvel.

- Para dispositivos Android™:

A Brother Mobile Connect permite-lhe utilizar funções do equipamento Brother diretamente a partir do seu dispositivo Android™.

Descarregue e instale a aplicação Brother Mobile Connect a partir da Google Play™.

- Para todos os dispositivos com iOS ou iPadOS compatíveis, incluindo iPhone, iPad e iPod touch:

A aplicação Brother Mobile Connect permite-lhe utilizar funções do equipamento Brother diretamente a partir do seu equipamento com iOS ou iPadOS.

Descarregue e instale a aplicação Brother Mobile Connect a partir da App Store.



Informações relacionadas

- [Mobile/Web Connect](#)

Tópicos relacionados:

- [Aceder ao Brother iPrint&Scan \(Windows/Mac\)](#)

Solução de problemas

Utilize esta secção para resolver problemas típicos que podem ocorrer quando utiliza o equipamento. A maioria dos problemas pode ser corrigida pelo utilizador.

IMPORTANTE

Se necessitar de assistência técnica, terá de contactar o Serviço de Apoio ao Cliente da Brother ou o Revendedor Brother da sua área.

(MFC-L2802DN/MFC-L2800DW/MFC-L2802DW/MFC-L2827DWXL/MFC-L2827DW/MFC-L2835DW)

Para evitar perder os faxes recebidos que estão na memória do equipamento, transfira-os para outro equipamento de fax ou para o seu computador antes de desligar o equipamento.



Se necessitar de ajuda adicional, visite support.brother.com.

Comece por verificar o seguinte:

- O cabo de alimentação do equipamento está ligado corretamente e o equipamento está ativado. >> *Guia de Instalação Rápida*
- Todos os materiais de proteção foram removidos. >> *Guia de Instalação Rápida*
- O papel foi colocado corretamente na gaveta do papel.
- Os cabos de interface estão ligados com firmeza ao equipamento e ao computador, ou a ligação sem fios está configurada no equipamento e no computador.
- Mensagens de erro e de manutenção

Se não tiver conseguido resolver o problema com as verificações, identifique o problema e >> *Informações relacionadas*



Informações relacionadas

- Mensagens de erro e manutenção
- Mensagens de erro ao utilizar a função Brother Web Connect
- Encravamentos de documentos
- Papel encravado
- Problemas de impressão
- Melhorar a qualidade de impressão
- Problemas de telefone e fax
- Problemas de rede
- Problemas com o AirPrint
- Outros problemas
- Verificar as informações do equipamento
- Atualizar o firmware do equipamento
- Reiniciar o equipamento

Mensagens de erro e manutenção

Tal como com qualquer equipamento de escritório sofisticado, podem ocorrer erros e pode ser necessário substituir consumíveis. Se tal ocorrer, o equipamento identifica o erro ou o trabalho de manutenção necessário e apresenta a mensagem correspondente. As mensagens de erro e de manutenção mais comuns são apresentadas na tabela.

Siga as instruções da coluna **Ação** para resolver o erro e apagar a mensagem.

Pode corrigir a maioria dos erros e efetuar as operações de manutenção por si mesmo. Se necessitar de mais sugestões: visite support.brother.com/faqs.

>> DCP-L2600D/DCP-L2620DW/DCP-L2622DW/DCP-L2627DW/DCP-L2627DWXL/DCP-L2627DWE/
DCP-L2640DN/MFC-L2802DN/MFC-L2800DW/MFC-L2802DW/MFC-L2827DWXL/MFC-L2827DW/
MFC-L2835DW

>> DCP-L2660DW/DCP-L2665DW/MFC-L2860DWE/MFC-L2860DW/MFC-L2862DW/MFC-L2922DW/
MFC-L2960DW/MFC-L2980DW



DCP-L2600D/DCP-L2620DW/DCP-L2622DW/DCP-L2627DW/DCP-L2627DWXL/ DCP-L2627DWE/DCP-L2640DN/MFC-L2802DN/MFC-L2800DW/MFC-L2802DW/ MFC-L2827DWXL/MFC-L2827DW/MFC-L2835DW

Mensagem de erro	Causa	Ação
2 lados desat.	A tampa traseira do equipamento não está bem fechada.	Feche a tampa traseira do equipamento e pressione-a até que fique bloqueada e fechada.
	A gaveta de 2 lados não está totalmente instalada.	Instale a gaveta de 2 lados com firmeza no equipamento.
A Arrefecer	A temperatura no interior do equipamento é demasiado elevada. O equipamento interrompe o trabalho de impressão atual e entra em modo de arrefecimento. Enquanto o equipamento arrefece, a ventoinha de arrefecimento funciona e o LCD apresenta A Arrefecer.	Aguarde até o equipamento terminar o arrefecimento. Certifique-se de que todas as aberturas de ventilação do equipamento estão livres de obstruções. Quando arrefecer, o equipamento retoma a impressão. Se a ventoinha não girar, desligue o equipamento da alimentação elétrica durante alguns minutos e depois ligue-o novamente.
Aliment. Manual	Selecionou Manual como fonte de papel no controlador da impressora, mas não havia papel na ranhura de alimentação manual.	Coloque papel na ranhura de alimentação manual.
Autodiagnóstico Desligue e volte a ligar. Não utilize o equipamento durante 15 min.	A unidade de fusão não funciona corretamente.	<ul style="list-style-type: none"> (MFC-L2802DN/MFC-L2800DW/MFC-L2802DW/MFC-L2827DWXL/MFC-L2827DW/MFC-L2835DW) Para evitar perder os faxes recebidos que estão na memória do equipamento, transfira-os para outro equipamento de fax ou para o seu computador antes de desligar o equipamento. Mantenha  premido para desligar o equipamento, aguarde alguns segundos e volte a ligá-lo. Deixe o equipamento inativo mas ligado durante 15 minutos.
	A unidade do fusor está muito quente.	

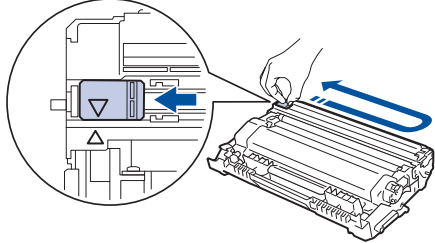

Mensagem de erro	Causa	Ação
Desligado	A outra pessoa ou o equipamento de fax da outra pessoa parou a chamada.	Tente enviar ou receber de novo. Se as chamadas forem interrompidas repetidamente e estiver a utilizar um sistema VoIP (Voz sobre IP), experimente mudar a Compatibilidade para Básica (para VoIP).
Encr. Gav1	O papel está encravado na gaveta do papel indicada.	Puxe a gaveta do papel totalmente para fora e retire com cuidado todo o papel encravado. Volte a colocar a gaveta do papel firmemente no equipamento.
Encr. Interno	O papel está encravado no interior do equipamento.	Abra a tampa dianteira e retire o conjunto da unidade do tambor e cartucho de toner. Puxe o papel encravado para fora. Feche a tampa dianteira. Se a mensagem de erro persistir, prima Start (Iniciar) .
Encr. Post.	O papel está encravado na parte posterior do equipamento.	Abra a tampa do fusor e remova o papel encravado. Feche a tampa do fusor. Se a mensagem de erro persistir, prima Start (Iniciar) .
Encrav. 2 lados	O papel está encravado na gaveta de papel de 2 lados.	Puxe a gaveta do papel e a gaveta de 2 lados totalmente para fora, abra a tampa traseira e remova o papel encravado. Feche a tampa traseira e volte a colocar a gaveta do papel e a gaveta de 2 lados com firmeza no equipamento.
Erro de cartuchoColoque novamente o Cartucho de Toner Preto(BK) .	O cartucho de toner não está corretamente instalado.	Retire o conjunto de cartucho de toner e unidade do tambor, desencaixe o cartucho de toner e volte a colocá-lo na unidade do tambor. Volte a instalar o conjunto de cartucho de toner e unidade do tambor no equipamento. Se o problema persistir, contacte o Serviço de Apoio ao Cliente da Brother ou o seu Revendedor Brother local.
Erro formato DX	O tamanho do papel especificado no controlador da impressora e na definição de tamanho do papel do equipamento não é adequado para impressão automática nos 2 lados.	Prima Stop/Exit (Parar) . Selecione um tamanho de papel que seja adequado para a impressão nos 2 lados. O tamanho do papel adequado para a impressão automática nos 2 lados é A4.
	O papel que está na gaveta não tem o tamanho correto e não é o adequado para impressão automática nos 2 lados.	Coloque papel do tamanho correto na gaveta e configure a gaveta com esse tamanho de papel. O tamanho do papel adequado para a impressão automática nos 2 lados é A4.
Erro Tamanho	O papel existente na gaveta não tem o tamanho correto.	Coloque papel do tamanho correto na gaveta e defina o tamanho do papel para a gaveta.
ErroComunic	A má qualidade da linha telefónica causou um erro de comunicação.	Volte a enviar o fax ou ligue o equipamento a outra linha telefónica.

Mensagem de erro	Causa	Ação
		Se o problema persistir, contacte a companhia telefónica e solicite a verificação da linha telefónica.
Fim do toner	O cartucho de toner acabou. O equipamento vai parar todas as operações de impressão.	Substitua o cartucho de toner por um novo.
Fim tambor breve	A vida útil da unidade do tambor aproxima-se do fim.	Encomende uma nova unidade do tambor antes de aparecer a mensagem <code>Subst tambor</code> .
Imp. digitalizar ##	Ocorreu um problema mecânico no equipamento.	<ul style="list-style-type: none"> (MFC-L2802DN/MFC-L2800DW/ MFC-L2802DW/ MFC-L2827DWXL/ MFC-L2827DW/MFC-L2835DW) <p>Para evitar perder os faxes recebidos que estão na memória do equipamento, transfira-os para outro equipamento de fax ou para o seu computador antes de desligar o equipamento.</p> <ul style="list-style-type: none"> Remova o documento. <p>Mantenha  premido para desligar o equipamento e volte a ligá-lo.</p> <ul style="list-style-type: none"> Se o problema persistir, contacte o Serviço de Apoio ao Cliente da Brother ou o seu Revendedor Brother local.
Impossível impr. ##	Ocorreu um problema mecânico no equipamento.	<ul style="list-style-type: none"> (MFC-L2802DN/MFC-L2800DW/ MFC-L2802DW/ MFC-L2827DWXL/ MFC-L2827DW/MFC-L2835DW) <p>Para evitar perder os faxes recebidos que estão na memória do equipamento, transfira-os para outro equipamento de fax ou para o seu computador antes de desligar o equipamento.</p> <ul style="list-style-type: none"> Mantenha  premido para desligar o equipamento, aguarde alguns minutos e volte a ligá-lo. Se o problema persistir, contacte o Serviço de Apoio ao Cliente da Brother ou o seu Revendedor Brother local.
Memória Cheia	A memória do equipamento está cheia.	<p>Se estiver em curso uma operação de envio de fax ou de cópia</p> <p>Execute uma das seguintes ações:</p> <ul style="list-style-type: none"> Prima Start (Iniciar) para enviar ou copiar as páginas digitalizadas. Prima Stop/Exit (Parar), aguarde até que as outras operações em curso terminem e, em seguida, tente de novo. Imprima os faxes que estão guardados na memória.





Mensagem de erro	Causa	Ação
		<ul style="list-style-type: none"> Apague dados da memória. Para libertar mais memória, pode desativar a função Receção em Memória. <p>Se existir uma operação de impressão em curso</p> <p>Execute uma das seguintes ações:</p> <ul style="list-style-type: none"> Reduza a resolução. Elimine os faxes da memória.
Não detetado	<p>O equipamento não consegue detetar a unidade do tambor.</p> <p>O equipamento não consegue detetar o cartucho de toner.</p>	<p>Retire o conjunto de cartucho de toner e unidade do tambor. Retire o cartucho de toner da unidade do tambor e reinstale o cartucho de toner na unidade do tambor. Reinstale o conjunto de cartucho de toner e unidade do tambor no equipamento.</p>
S/respost./ocup.	O número marcado não atende ou está ocupado.	Verifique o número e tente de novo.
Sem ID chamada	Não há histórico de chamadas recebidas. Não recebeu chamadas ou não subscreveu o serviço de identificação de chamada da sua companhia de telefones.	Se pretender utilizar a função de identificação de chamada, contacte a sua companhia de telefones.
Sem papel G1	O equipamento não tem papel ou o papel não foi corretamente colocado nas gavetas do papel.	<ul style="list-style-type: none"> Coloque papel nas gavetas do papel. Certifique-se de que as guias de papel estão ajustadas para o tamanho correto. Se existir papel na gaveta, remova-o e volte a colocá-lo. Certifique-se de que as guias de papel estão ajustadas para o tamanho correto. Não encha demasiado a gaveta do papel.
Sem toner	O cartucho de toner ou o conjunto de cartucho de toner e unidade do tambor não estão instalados corretamente.	<p>Retire o conjunto de cartucho de toner e unidade do tambor. Retire o cartucho de toner da unidade do tambor e reinstale o cartucho de toner na unidade do tambor. Reinstale o conjunto de cartucho de toner e unidade do tambor no equipamento. Se o problema persistir, substitua o cartucho de toner por um novo.</p> <p>➤➤ <i>Informações relacionadas:</i> <i>Substituir o cartucho de toner</i></p>
Subst tambor	É chegada a altura de substituir a unidade do tambor.	<p>Substitua a unidade do tambor.</p> <p>➤➤ <i>Informações relacionadas:</i> <i>Substituir a unidade do tambor</i></p>
	Se esta mensagem for apresentada mesmo depois de substituir a unidade do tambor por uma nova, o contador da unidade do tambor não foi repostado.	<p>Reponha o contador da unidade do tambor.</p> <p>➤➤ <i>Informações relacionadas:</i> <i>Reinicialização do contador do tambor</i></p>

Mensagem de erro	Causa	Ação
Substituir Toner	O cartucho de toner acabou. O equipamento vai parar todas as operações de impressão. Enquanto houver memória livre, os faxes são armazenados na memória.	Substitua o cartucho de toner por um novo. »» Informações relacionadas: <i>Substituir o cartucho de toner</i>
Suporte errado	O tipo de papel especificado no controlador da impressora é diferente do tipo de papel especificado no menu do equipamento.	Coloque papel do tipo correto na gaveta indicada no LCD ou selecione o tipo de papel correto na definição Tipo de papel do equipamento.
Tambor! Deslize a patilha verde no tambor.	É necessário limpar o fio da coroa da unidade do tambor.	Limpe o fio da coroa da unidade do tambor. 
	A unidade do tambor ou o conjunto de cartucho de toner e unidade do tambor não estão instalados corretamente.	Coloque o cartucho de toner na unidade do tambor. De seguida, reinstale o conjunto de unidade do tambor e cartucho de toner no equipamento.
Tampa Aberta	A tampa frontal não está completamente fechada.	Abra e feche a tampa dianteira do equipamento com firmeza.
	A tampa da unidade de fusão não está completamente fechada ou houve um encravamento de papel na parte posterior do equipamento quando o ligou.	Feche a tampa do fusor situada no interior da tampa traseira do equipamento.
	A tampa ADF não está completamente fechada.	Feche a tampa do ADF. Mantenha  premido para desligar o equipamento, aguarde alguns minutos e volte a ligá-lo. Se o problema persistir, contacte o Serviço de Apoio ao Cliente da Brother ou o seu Revendedor Brother local.
Toner baixo	Se o LCD apresentar esta mensagem, ainda pode imprimir. O cartucho de toner está perto do fim da vida útil.	Encomende já um novo cartucho de toner para ter um cartucho de toner de substituição disponível quando o LCD apresentar <i>Substituir Toner</i> .
Toner errado	O cartucho de toner instalado não é o correto para o equipamento.	Retire o cartucho de toner da unidade do tambor e instale um cartucho de toner com código do consumível correto. »» Informações relacionadas: <i>Substituir o cartucho de toner</i>
Verifique Docum.	O documento não foi introduzido ou alimentado corretamente, ou o documento digitalizado pelo ADF era muito comprido.	Retire o papel encravado da unidade ADF. Retire os resíduos ou restos de papel do percurso de papel da unidade ADF. Prima Stop/Exit (Parar).



**DCP-L2660DW/DCP-L2665DW/MFC-L2860DWE/MFC-L2860DW/MFC-L2862DW/
MFC-L2922DW/MFC-L2960DW/MFC-L2980DW**

Mensagem de erro	Causa	Ação
2 lados desativado	A tampa traseira do equipamento não está bem fechada.	Feche a tampa traseira do equipamento e pressione-a até que fique bloqueada e fechada.
	A gaveta de 2 lados não está totalmente instalada.	Instale a gaveta de 2 lados com firmeza no equipamento.
A Arrefecer	A temperatura no interior do equipamento é demasiado elevada. O equipamento vai interromper o trabalho de impressão atual e entrar em modo de arrefecimento. Durante o modo de arrefecimento, ouve-se a ventoinha de arrefecimento enquanto o LCD indica <i>A Arrefecer</i> .	Aguarde até o equipamento terminar o arrefecimento. Certifique-se de que todas as aberturas de ventilação do equipamento estão livres de obstruções. Quando arrefecer, o equipamento retoma a impressão. Se a ventoinha não girar, desligue o equipamento da alimentação elétrica durante alguns minutos e depois ligue-o novamente.
Acesso negado	A função que pretende utilizar é limitada pelo Secure Function Lock 3.0.	Contacte o administrador para verificar as definições do Secure Function Lock (Bloqueio de funções de segurança).
Aliment. Manual	Selecionou Manual como fonte de papel no controlador da impressora, mas não havia papel na ranhura de alimentação manual.	Coloque papel na ranhura de alimentação manual.
Auto-diagnóstico	A unidade de fusão não funciona corretamente.	Mantenha  premido para desligar o equipamento, aguarde alguns segundos e volte a ligá-lo. Deixe o equipamento inativo mas ligado durante 15 minutos.
	A unidade do fusor está muito quente.	
Cartucho de toner errado	O cartucho de toner instalado não é o correto para o equipamento.	Retire o cartucho de toner da unidade do tambor e instale um cartucho de toner com código do consumível correto. ➤➤ Informações relacionadas: <i>Substituir o cartucho de toner</i>
Dados Impr. Cheios	A memória do equipamento está cheia.	Prima  e elimine os dados de impressão segura guardados anteriormente.
Desligado	A outra pessoa ou o equipamento de fax da outra pessoa parou a chamada.	Tente enviar ou receber de novo. Se as chamadas forem interrompidas repetidamente e estiver a utilizar um sistema VoIP (Voz sobre IP), experimente mudar a Compatibilidade para Básica (para VoIP).
Encr. Gav1	O papel está encravado na gaveta do papel indicada.	Puxe a gaveta do papel totalmente para fora e retire com cuidado todo o papel encravado. Volte a colocar a gaveta do papel firmemente no equipamento.
Encr. Interno	O papel está encravado no interior do equipamento.	Abra a tampa dianteira e retire o conjunto da unidade do tambor e

Mensagem de erro	Causa	Ação
		cartucho de toner. Puxe o papel encravado para fora. Feche a tampa dianteira.
Encr. Post.	O papel está encravado na parte posterior do equipamento.	Abra a tampa do fusor e remova o papel encravado. Feche a tampa do fusor. Se a mensagem de erro persistir, prima <i>Repetir</i> .
Encrav. 2 lados	O papel está encravado na gaveta de papel de 2 lados.	Puxe a gaveta do papel e a gaveta de 2 lados totalmente para fora, abra a tampa traseira e remova o papel encravado. Feche a tampa traseira e volte a colocar a gaveta do papel e a gaveta de 2 lados com firmeza no equipamento.
Erro de cartucho Volte a colocar o cartucho de toner.	O cartucho de toner não está corretamente instalado.	Retire o conjunto de cartucho de toner e unidade do tambor, desencaixe o cartucho de toner e volte a colocá-lo na unidade do tambor. Volte a instalar o conjunto de cartucho de toner e unidade do tambor no equipamento. Se o problema persistir, contacte o Serviço de Apoio ao Cliente da Brother ou o seu Revendedor Brother local.
Erro Tamanho	A gaveta de papel selecionada não suporta o tamanho de papel especificado no controlador da impressora.	Altere a definição do controlador da impressora ou a definição da gaveta do equipamento para que o tamanho do papel selecionado no controlador da impressora corresponda ao tamanho do papel carregado na gaveta selecionada.
Erro Tamanho	O papel existente na gaveta não tem o tamanho correto.	Coloque papel do tamanho correto na gaveta e defina o tamanho do papel para a gaveta.
Erro Tamanho 2 lados	O tamanho do papel especificado no controlador da impressora e na definição de tamanho do papel do equipamento não é adequado para impressão automática nos 2 lados.	Prima  . Selecione um tamanho de papel que seja adequado para a impressão nos 2 lados. O tamanho do papel adequado para a impressão automática nos 2 lados é A4.
	O papel que está na gaveta não tem o tamanho correto e não é o adequado para impressão automática nos 2 lados.	Coloque papel do tamanho correto na gaveta e configure a gaveta com esse tamanho de papel. O tamanho do papel adequado para a impressão automática nos 2 lados é A4.
ErroComunic	A má qualidade da linha telefónica causou um erro de comunicação.	Volte a enviar o fax ou ligue o equipamento a outra linha telefónica. Se o problema persistir, contacte a companhia telefónica e solicite a verificação da linha telefónica.
Fim do toner	O cartucho de toner acabou.	Substitua o cartucho de toner por um novo.
Fim tambor breve	A vida útil da unidade do tambor aproxima-se do fim.	Encomende uma nova unidade do tambor antes de aparecer a mensagem <i>Substituir Tambor</i> .

Mensagem de erro	Causa	Ação
Impossível digitalizar	O documento é demasiado comprido para a digitalização dos 2 lados.	Prima  . Utilize um tamanho de papel adequado para a digitalização dos 2 lados.
Impossível digitalizar ##	Ocorreu um problema mecânico no equipamento.	<ul style="list-style-type: none"> Mantenha  premido para desligar o equipamento e volte a ligá-lo. Se o problema persistir, contacte o Serviço de Apoio ao Cliente da Brother ou o seu Revendedor Brother local.
Impossível impr. ##	Ocorreu um problema mecânico no equipamento.	<ul style="list-style-type: none"> Mantenha  premido para desligar o equipamento, aguarde alguns minutos e volte a ligá-lo. Se o problema persistir, contacte o Serviço de Apoio ao Cliente da Brother ou o seu Revendedor Brother local.
Inic Ecrã Tátil falhou	O ecrã tátil foi premido antes da conclusão da inicialização ao ligar.	Certifique-se de que não há objetos sobre o ecrã tátil.
	É possível que existam resíduos entre a parte inferior do ecrã tátil e a respetiva moldura.	Introduza um pedaço de papel firme entre a parte inferior do ecrã tátil e a moldura e deslize-o para a frente e para trás para remover os resíduos.
Limite excedido	Foi atingido o limite de impressão configurado no Secure Function Lock 3.0.	Contacte o seu administrador para verificar as configurações do Secure Function Lock.
Memória Cheia	A memória do equipamento está cheia.	<p>Se estiver em curso uma operação de envio de fax ou de cópia</p> <p>Execute uma das seguintes ações:</p> <ul style="list-style-type: none"> Prima  ou Sair, aguarde até que as outras operações em curso terminem e, em seguida, tente de novo. Prima Enviar Agora para enviar as páginas digitalizadas até ao momento. Elimine dados da memória. Para obter memória adicional, pode desativar a opção Receção em Memória. Imprima os faxes que estão guardados na memória. <p>Se existir uma operação de impressão em curso</p> <p>Execute uma das seguintes ações:</p> <ul style="list-style-type: none"> Reduza a resolução. Elimine os faxes da memória.
Não detetado	O equipamento não consegue detetar a unidade do tambor.	Retire o conjunto de cartucho de toner e unidade do tambor. Retire o cartucho de toner da unidade do tambor e reinstale o cartucho de toner na unidade do tambor. Reinstale o conjunto de cartucho de
	O equipamento não consegue detetar o cartucho de toner.	

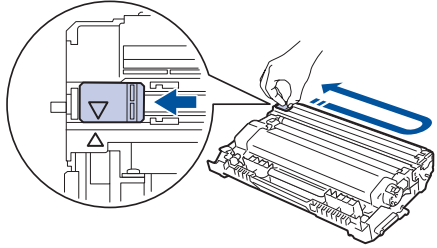
Mensagem de erro	Causa	Ação
		toner e unidade do tambor no equipamento.
S/ gaveta papel 1	O equipamento não tem papel ou o papel não foi corretamente colocado nas gavetas do papel.	<ul style="list-style-type: none"> Coloque papel nas gavetas do papel. Certifique-se de que as guias de papel estão ajustadas para o tamanho correto. Se existir papel na gaveta, remova-o e volte a colocá-lo. Certifique-se de que as guias de papel estão ajustadas para o tamanho correto. Não encha demasiado a gaveta do papel.
S/respost./ocup.	O número marcado não atende ou está ocupado.	Verifique o número e tente de novo.
Sem ID chamada	Não há histórico de chamadas recebidas. Não recebeu chamadas ou não subscreveu o serviço de identificação de chamada da sua companhia de telefones.	Se pretender utilizar a função de identificação de chamada, contacte a sua companhia de telefones.
Sem memória de fax	A memória de fax do equipamento está cheia.	Se estiver a utilizar a função Pré-visualização de Fax, elimine os faxes recebidos que não pretenda manter. Para imprimir os dados de fax, prima  Definiç. > Defin. todas > Fax > Imprimir fax.
Sem toner	O cartucho de toner ou o conjunto de cartucho de toner e unidade do tambor não estão instalados corretamente.	Retire o conjunto de cartucho de toner e unidade do tambor. Retire o cartucho de toner da unidade do tambor e reinstale o cartucho de toner na unidade do tambor. Reinstale o conjunto de cartucho de toner e unidade do tambor no equipamento. Se o problema persistir, substitua o cartucho de toner por um novo. »» Informações relacionadas: <i>Substituir o cartucho de toner</i>
Substituir Tambor	É chegada a altura de substituir a unidade do tambor.	Substitua a unidade do tambor. »» Informações relacionadas: <i>Substituir a unidade do tambor</i>
	Se esta mensagem for apresentada mesmo depois de substituir a unidade do tambor por uma nova, o contador da unidade do tambor não foi repostado.	Reponha o contador da unidade do tambor. »» Informações relacionadas: <i>Reinicialização do contador do tambor</i>
Substituir Toner	O cartucho de toner acabou. O equipamento vai parar todas as operações de impressão. Enquanto houver memória livre, os faxes são armazenados na memória.	Substitua o cartucho de toner por um novo. »» Informações relacionadas: <i>Substituir o cartucho de toner</i>
Tambor !	É necessário limpar o fio da coroa da unidade do tambor.	Limpe o fio da coroa da unidade do tambor.

Mensagem de erro	Causa	Ação
		
	A unidade do tambor ou o conjunto de cartucho de toner e unidade do tambor não estão instalados corretamente.	Coloque o cartucho de toner na unidade do tambor. De seguida, reinstale o conjunto de unidade do tambor e cartucho de toner no equipamento.
Tampa Aberta	A tampa frontal não está completamente fechada.	Abra e feche a tampa dianteira do equipamento com firmeza.
	A tampa da unidade de fusão não está completamente fechada ou houve um encravamento de papel na parte posterior do equipamento quando o ligou.	Feche a tampa do fusor situada no interior da tampa traseira do equipamento.
	A tampa ADF não está completamente fechada.	<p>Feche a tampa do ADF.</p> <p>Mantenha  premido para desligar o equipamento, aguarde alguns minutos e volte a ligá-lo.</p> <p>Se o problema persistir, contacte o Serviço de Apoio ao Cliente da Brother ou o seu Revendedor Brother local.</p>
Tipo suporte errado	O tipo de papel especificado no controlador da impressora é diferente do tipo de papel especificado no menu do equipamento.	Coloque papel do tipo correto na gaveta indicada no LCD ou selecione o tipo de papel correto na definição Tipo de papel do equipamento.
Toner baixo	Se o LCD apresentar esta mensagem, ainda pode imprimir. O cartucho de toner está perto do fim da vida útil.	Encomende já um novo cartucho de toner para poder ter um cartucho de toner de substituição quando o LCD apresentar <i>Substituir Toner</i> .
Verifique Docum.	O documento não foi introduzido ou alimentado corretamente, ou o documento digitalizado pelo ADF era muito comprido.	<p>Retire o papel encravado da unidade ADF.</p> <p>Retire os resíduos ou restos de papel do percurso de papel da unidade ADF.</p> <p>Prima .</p>



Informações relacionadas

- Solução de problemas
 - Não é possível imprimir ou digitalizar - Transferir faxes

Tópicos relacionados:

- Substituir o cartucho de toner
- Substituir a unidade do tambor
- Limpar o fio da coroa
- Imprimir um fax guardado na memória do equipamento
- Colocar papel

-
- Reinicialização do contador do tambor
-

Não é possível imprimir ou digitalizar - Transferir faxes

Modelos Relacionados: MFC-L2802DN/MFC-L2800DW/MFC-L2802DW/MFC-L2827DWXL/MFC-L2827DW/MFC-L2835DW/MFC-L2860DWE/MFC-L2860DW/MFC-L2862DW/MFC-L2922DW/MFC-L2960DW/MFC-L2980DW

Se o LCD apresentar:

- [Impossível impr.] ##
- [Impossível digitalizar] ##

É recomendável transferir os faxes para outro equipamento de fax ou para o computador.

Pode também transferir o relatório de Histórico de Fax para ver se há faxes que precise de transferir.



Se existir uma mensagem de erro no LCD após a transferência dos faxes, desligue o seu equipamento Brother da fonte de alimentação durante vários minutos e volte a ligá-lo.



Informações relacionadas

- [Mensagens de erro e manutenção](#)
 - [Transferir faxes para outro equipamento de fax](#)
 - [Transferir faxes para o computador](#)
 - [Transferir o relatório de histórico de fax para outro equipamento de fax](#)

Transferir faxes para outro equipamento de fax

Modelos Relacionados: MFC-L2802DN/MFC-L2800DW/MFC-L2802DW/MFC-L2827DWXL/MFC-L2827DW/MFC-L2835DW/MFC-L2860DWE/MFC-L2860DW/MFC-L2862DW/MFC-L2922DW/MFC-L2960DW/MFC-L2980DW

Tem de configurar a ID da estação antes de transferir faxes para outro equipamento de fax.

>> [MFC-L2802DN/MFC-L2800DW/MFC-L2802DW/MFC-L2827DWXL/MFC-L2827DW/MFC-L2835DW](#)

>> [MFC-L2860DWE/MFC-L2860DW/MFC-L2862DW/MFC-L2922DW/MFC-L2960DW/MFC-L2980DW](#)

MFC-L2802DN/MFC-L2800DW/MFC-L2802DW/MFC-L2827DWXL/MFC-L2827DW/MFC-L2835DW

1. Prima **Menu**.
2. Prima **▲** ou **▼** para ver a opção [Serviço] e, em seguida, prima **OK**.
3. Prima **OK** para selecionar [Transf. Dados].
4. Prima **▲** ou **▼** para ver a opção [Transfêr. Fax] e, em seguida, prima **OK**.
5. Execute uma das seguintes ações:
 - Se o LCD apresentar [Nenhum dado], já não há faxes na memória do equipamento. Prima **Stop/Exit (Parar)**.
 - Introduza o número do fax para o qual são reenviados os faxes. Prima **Start (Iniciar)**.

MFC-L2860DWE/MFC-L2860DW/MFC-L2862DW/MFC-L2922DW/MFC-L2960DW/MFC-L2980DW

1. Prima  [Definiç.] > [Defin. todas] > [Serviço] > [Transf. Dados] > [Transfêr. Fax].
2. Execute uma das seguintes ações:
 - Se o LCD apresentar [Nenhum dado], já não há faxes na memória do equipamento. Prima [Fechar].
 - Introduza o número do fax para o qual são reenviados os faxes.
3. Prima [Início Fax].

Informações relacionadas

- [Não é possível imprimir ou digitalizar - Transferir faxes](#)

Tópicos relacionados:

- [Definir a ID do aparelho](#)

Transferir faxes para o computador



Modelos Relacionados: MFC-L2802DN/MFC-L2800DW/MFC-L2802DW/MFC-L2827DWXL/MFC-L2827DW/MFC-L2835DW/MFC-L2860DWE/MFC-L2860DW/MFC-L2862DW/MFC-L2922DW/MFC-L2960DW/MFC-L2980DW

>> [MFC-L2802DN/MFC-L2800DW/MFC-L2802DW/MFC-L2827DWXL/MFC-L2827DW/MFC-L2835DW](#)
>> [MFC-L2860DWE/MFC-L2860DW/MFC-L2862DW/MFC-L2922DW/MFC-L2960DW/MFC-L2980DW](#)

MFC-L2802DN/MFC-L2800DW/MFC-L2802DW/MFC-L2827DWXL/MFC-L2827DW/MFC-L2835DW

1. Certifique-se de que instalou o software e os controladores no seu computador.
2. Execute  (**Brother Utilities**); em seguida, clique na lista pendente e selecione o nome do seu modelo (se ainda não estiver selecionado). Clique em **PC-FAX** na barra de navegação do lado esquerdo e clique em **Receber**.
Aparece a janela **PC-FAX Receive (Recepção de PC-FAX)**.
3. Certifique-se de que definiu [Receb. PC Fax] na máquina.
Se existirem faxes na memória do equipamento quando configurar a Recepção PC-Fax, o LCD apresenta [Enviar fax p/PC?].
4. Execute uma das seguintes ações:
 - Para transferir todos os faxes para o computador, prima ▲ ou ▼ para selecionar [Sim] e, em seguida, prima **OK**.
 - Para sair e deixar os faxes na memória, prima ▲ ou ▼ para selecionar [Não] e, em seguida, prima **OK**.
5. Prima **Stop/Exit (Parar)**.

MFC-L2860DWE/MFC-L2860DW/MFC-L2862DW/MFC-L2922DW/MFC-L2960DW/MFC-L2980DW

1. Certifique-se de que instalou o software e os controladores no seu computador.
2. Execute  (**Brother Utilities**); em seguida, clique na lista pendente e selecione o nome do seu modelo (se ainda não estiver selecionado). Clique em **PC-FAX** na barra de navegação do lado esquerdo e clique em **Receber**.
Aparece a janela **PC-FAX Receive (Recepção de PC-FAX)**.
3. Certifique-se de que definiu [Receb. PC Fax] na máquina.
Se existirem faxes na memória do equipamento quando configurar a Recepção PC-Fax, o LCD apresenta [Enviar fax p/PC?].
4. Execute uma das seguintes ações:
 - Para transferir todos os faxes para o computador, prima [Sim].
 - Para encerrar e deixar os faxes na memória, prima [Não].
5. Prima .

Informações relacionadas

- [Não é possível imprimir ou digitalizar - Transferir faxes](#)

Transferir o relatório de histórico de fax para outro equipamento de fax

Modelos Relacionados: MFC-L2802DN/MFC-L2800DW/MFC-L2802DW/MFC-L2827DWXL/MFC-L2827DW/MFC-L2835DW/MFC-L2860DWE/MFC-L2860DW/MFC-L2862DW/MFC-L2922DW/MFC-L2960DW/MFC-L2980DW

Tem de configurar a ID da estação antes de transferir relatório do histórico de faxes para outro equipamento de fax.

>> [MFC-L2802DN/MFC-L2800DW/MFC-L2802DW/MFC-L2827DWXL/MFC-L2827DW/MFC-L2835DW](#)

>> [MFC-L2860DWE/MFC-L2860DW/MFC-L2862DW/MFC-L2922DW/MFC-L2960DW/MFC-L2980DW](#)

MFC-L2802DN/MFC-L2800DW/MFC-L2802DW/MFC-L2827DWXL/MFC-L2827DW/MFC-L2835DW

1. Prima **Menu**.
2. Prima **▲** ou **▼** para ver a opção [Serviço] e, em seguida, prima **OK**.
3. Prima **OK** para selecionar [Transf. Dados].
4. Prima **▲** ou **▼** para ver a opção [Transf. Relat.] e, em seguida, prima **OK**.
5. Introduza o número de fax de destino para o Histórico de Faxes.
6. Prima **Start (Iniciar)**.

MFC-L2860DWE/MFC-L2860DW/MFC-L2862DW/MFC-L2922DW/MFC-L2960DW/MFC-L2980DW

1. Prima  [Definiç.] > [Defin. todas] > [Serviço] > [Transf. Dados] > [Transferir relatório].
2. Introduza o número de fax de destino para o Histórico de Faxes.
3. Prima [Início Fax].

Informações relacionadas

- [Não é possível imprimir ou digitalizar - Transferir faxes](#)

Tópicos relacionados:

- [Definir a ID do aparelho](#)
- [Configurar a data e a hora utilizando a gestão Baseada na Web](#)

Mensagens de erro ao utilizar a função Brother Web Connect

Modelos Relacionados: DCP-L2660DW/DCP-L2665DW/MFC-L2860DWE/MFC-L2860DW/MFC-L2862DW/MFC-L2922DW/MFC-L2960DW/MFC-L2980DW

Caso ocorra um erro, o equipamento apresenta uma mensagem de erro. As mensagens de erro mais comuns estão apresentadas na tabela.

O utilizador pode corrigir a maioria dos erros. Se ainda precisar de ajuda depois de ler esta tabela, consulte as sugestões mais recentes para solução de problemas em support.brother.com/faqs.

Erro de ligação

Mensagens de erro	Causa	Ação
<p>Erro de ligação 02</p> <p>Falha na ligação de rede. Verifique se a ligação de rede está ativa.</p>	<p>O equipamento não está ligado a nenhuma rede.</p>	<ul style="list-style-type: none"> • Certifique-se de que o equipamento tem um endereço IP elegível atribuído. • Verifique se o ponto de acesso/router está ativo e se a ligação à Internet está estabelecida. • Certifique-se de que o router sem fios/ponto de acesso está ativo. • Se o botão Web tiver sido premido pouco tempo depois de o equipamento ter sido ligado, é possível que a ligação de rede ainda não tenha sido estabelecida. Aguarde e tente novamente.
<p>Erro de ligação 03</p> <p>Falha na ligação ao servidor. Verifique as definições de rede.</p>	<ul style="list-style-type: none"> • As definições de rede ou do servidor estão incorretas. • Há um problema com a rede ou com o servidor. 	<ul style="list-style-type: none"> • Confirme se as definições de rede estão corretas ou aguarde e tente de novo mais tarde. • Se o botão Web tiver sido premido pouco tempo depois de o equipamento ter sido ligado, é possível que a ligação de rede ainda não tenha sido estabelecida. Aguarde e tente novamente. <p>➤➤ <i>Informações relacionadas:</i> <i>Configurar a data e a hora utilizando a gestão Baseada na Web</i></p>
<p>Erro de ligação 07</p> <p>Falha na ligação ao servidor. Data e Hora erradas.</p>	<p>As definições de data e hora estão incorretas.</p>	<p>Configure corretamente a data e a hora. Tenha em atenção que se o cabo de alimentação do equipamento for desligado, é possível que as definições de data e hora voltem às definições de fábrica.</p>

Erro de autenticação

Mensagens de erro	Causa	Ação
<p>Erro de autenticação 01</p> <p>Código PIN incorrecto. Insira o PIN correctamente.</p>	<p>O PIN que introduziu para aceder à conta está incorreto. O PIN é o número de quatro dígitos que foi introduzido durante o registo da conta no equipamento.</p>	<p>Introduza o PIN correto.</p>

Mensagens de erro	Causa	Ação
Erro de autenticação 02 ID incorrecta ou expirada. Ou esta ID temporária já está a ser utilizada. Insira correctamente ou redefina a ID temporária. A ID temporária é válida dentro de 24 horas após redefinição.	A ID temporária que foi introduzida está incorreta.	Introduza a ID temporária correta.
	A ID temporária que foi introduzida caducou. Uma ID temporária é válida durante 24 horas.	Solicite novamente acesso ao Brother Web Connect e receba uma nova ID temporária; em seguida, utilize a nova ID para registar a conta no equipamento.
Erro de autenticação 03 Nome de apresentação já registado. Insira outro nome de apresentação.	O nome que introduziu como o nome a apresentar já foi registado por outro utilizador do serviço.	Introduza um nome de apresentação diferente.

Erro de servidor

Mensagens de erro	Causa	Ação
Erro de servidor 01 Autenticação falhou. Faça o seguinte: 1. Visite http://bwc.brother.com para obter uma nova ID temporária. 2. Prima em OK e escreva a sua nova ID temporária no próximo ecrã.	As informações de autenticação do equipamento (necessárias para aceder ao serviço) caducaram ou são inválidas.	Solicite novamente acesso ao Brother Web Connect para receber uma nova ID temporária; em seguida, utilize a nova ID para registar a conta no equipamento.
Erro de servidor 03 Carregamento falhou. Ficheiro não suportado ou dados danificados. Confirme os dados do ficheiro.	O ficheiro que está a tentar carregar pode ter um dos seguintes problemas: <ul style="list-style-type: none"> • O ficheiro excede o limite do serviço quanto ao número de píxeis, tamanho de ficheiro, etc. • O tipo de ficheiro não é suportado. • O ficheiro está danificado. 	<ul style="list-style-type: none"> • Verifique as restrições de tamanho ou formato do serviço. • Guarde o ficheiro como sendo de um tipo diferente. • Se possível, obtenha uma versão do ficheiro nova e não danificada.
Erro de servidor 13 Serviço indisponível temporariamente. Tente de novo mais tarde.	Existe um problema com o serviço e este não pode ser utilizado neste momento.	Aguarde e tente novamente. Se voltar a receber a mensagem, aceda ao serviço através de um computador para confirmar se está indisponível.



Informações relacionadas

- [Solução de problemas](#)

Tópicos relacionados:

- [Configurar a data e a hora utilizando a gestão Baseada na Web](#)

Encravamentos de documentos

Modelos Relacionados: DCP-L2640DN/DCP-L2660DW/DCP-L2665DW/MFC-L2802DN/MFC-L2800DW/MFC-L2802DW/MFC-L2827DWXL/MFC-L2827DW/MFC-L2835DW/MFC-L2860DWE/MFC-L2860DW/MFC-L2862DW/MFC-L2922DW/MFC-L2960DW/MFC-L2980DW

- O documento está encravado na parte superior da unidade ADF
- Documento encravado por baixo da tampa do scanner
- Remover pedaços de papel pequenos encravados no ADF

O documento está encravado na parte superior da unidade ADF

Modelos Relacionados: DCP-L2640DN/DCP-L2660DW/DCP-L2665DW/MFC-L2802DN/MFC-L2800DW/MFC-L2802DW/MFC-L2827DWXL/MFC-L2827DW/MFC-L2835DW/MFC-L2860DWE/MFC-L2860DW/MFC-L2862DW/MFC-L2922DW/MFC-L2960DW/MFC-L2980DW

1. Retire do ADF todo o papel que não esteja encravado.
2. Abra a tampa ADF.
3. Puxe o documento encravado para fora pelo lado esquerdo. Se o documento se rasgar ou romper, certifique-se de que remove todos os resíduos e pedaços para evitar futuros encravamentos.

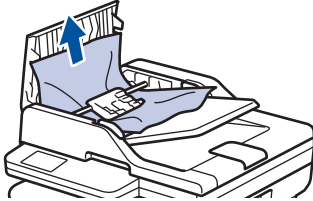

4. Feche a tampa ADF.
5. Prima **Stop/Exit (Parar)** ou



Informações relacionadas

- [Encravamentos de documentos](#)

Documento encravado por baixo da tampa do scanner

Modelos Relacionados: DCP-L2640DN/DCP-L2660DW/DCP-L2665DW/MFC-L2802DN/MFC-L2800DW/MFC-L2802DW/MFC-L2827DWXL/MFC-L2827DW/MFC-L2835DW/MFC-L2860DWE/MFC-L2860DW/MFC-L2862DW/MFC-L2922DW/MFC-L2960DW/MFC-L2980DW

1. Retire do ADF todo o papel que não esteja encravado.
2. Levante a tampa do digitalizador.
3. Puxe o documento encravado para fora pelo lado direito. Se o documento se rasgar ou romper, certifique-se de que remove todos os resíduos e pedaços para evitar futuros encravamentos.

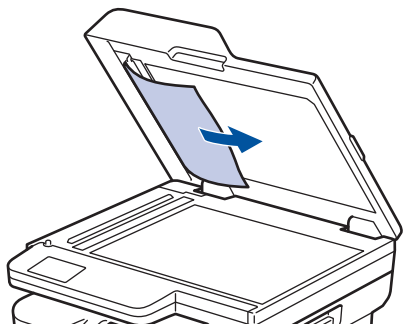

4. Feche a tampa do scanner.
5. Prima **Stop/Exit (Parar)** ou .



Informações relacionadas

- [Encravamentos de documentos](#)

Remover pedaços de papel pequenos encravados no ADF

Modelos Relacionados: DCP-L2640DN/DCP-L2660DW/DCP-L2665DW/MFC-L2802DN/MFC-L2800DW/MFC-L2802DW/MFC-L2827DWXL/MFC-L2827DW/MFC-L2835DW/MFC-L2860DWE/MFC-L2860DW/MFC-L2862DW/MFC-L2922DW/MFC-L2960DW/MFC-L2980DW

1. Levante a tampa do digitalizador.
2. Introduza um pedaço de papel rígido, como cartão, no ADF para forçar a saída de alguns pequenos pedaços de papel.

(DCP-L2640DN/DCP-L2660DW/DCP-L2665DW/MFC-L2802DN/MFC-L2800DW/MFC-L2802DW/MFC-L2827DWXL/MFC-L2827DW/MFC-L2835DW/MFC-L2860DWE/MFC-L2860DW/MFC-L2862DW)

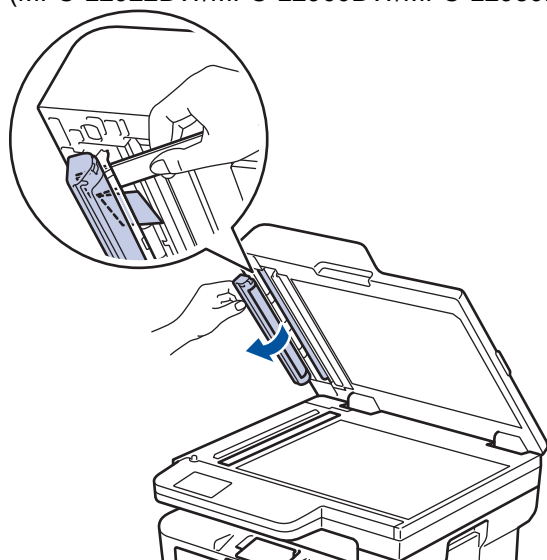
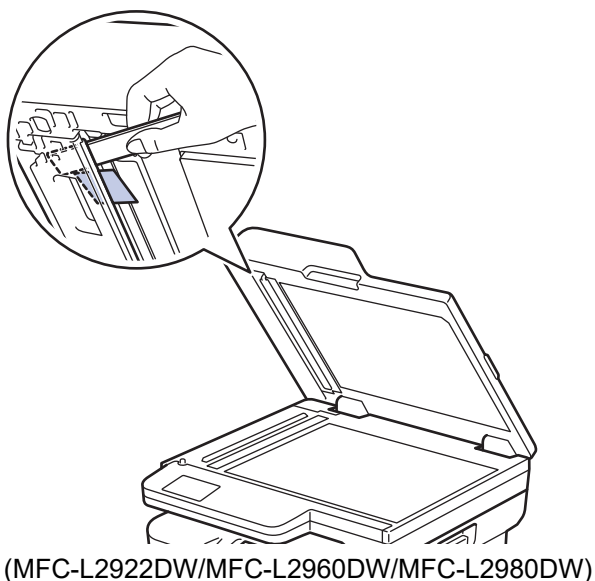

3. Feche a tampa do scanner.
4. Prima **Stop/Exit (Parar)** ou

Informações relacionadas

- [Encravamentos de documentos](#)

Papel encravado

Remova sempre todo o papel restante na gaveta do papel, ventoinha e endireite a pilha quando colocar mais papel novo. Isto ajuda a evitar encravamentos de papel.

- [Resolver encravamentos de papel](#)
- [Papel encravado na gaveta do papel](#)
- [Papel encravado na gaveta de saída do papel](#)
- [O papel está encravado na parte de trás do equipamento](#)
- [Papel encravado no interior do equipamento](#)
- [Papel encravado na gaveta de 2 lados](#)

Resolver encravamentos de papel

Se o papel estiver encravado ou se forem puxadas várias folhas de papel em conjunto com frequência, proceda da seguinte forma:

- Limpe os rolos de recolha de papel e o separador das gavetas do papel.
 - *Informações relacionadas: Limpar os rolos de recolha de papel*
- Coloque o papel corretamente na gaveta.
 - *Informações relacionadas: Colocar papel*
- Selecione o tamanho de papel e o tipo de papel corretos no equipamento.
 - *Informações relacionadas: Definições do papel*
- Selecione o tamanho de papel e o tipo de papel corretos no computador.
 - *Informações relacionadas: Imprimir um documento (Windows)*
 - *Informações relacionadas: Imprimir utilizando o AirPrint*
- Utilize o papel recomendado.
 - *Informações relacionadas: Utilizar papel especial*
 - *Informações relacionadas: Suportes de impressão recomendados*



Informações relacionadas

- [Papel encravado](#)

Tópicos relacionados:

- [Limpar os rolos de recolha de papel](#)
- [Colocar papel](#)
- [Definições do papel](#)
- [Imprimir um documento \(Windows\)](#)
- [Imprimir utilizando o AirPrint](#)
- [Utilizar papel especial](#)
- [Suportes de impressão recomendados](#)

Papel encravado na gaveta do papel

Se o painel de controlo do equipamento ou o Status Monitor indicar um encravamento na gaveta do papel, execute os passos seguintes:

1. Retire a gaveta do papel totalmente para fora do equipamento.

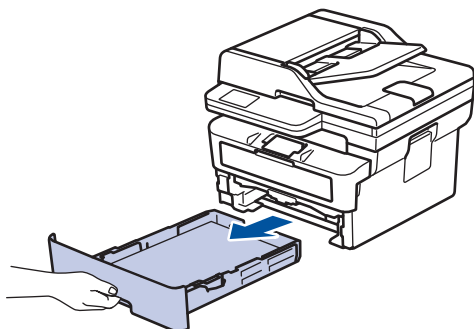

2. Puxe lentamente o papel encravado para fora.

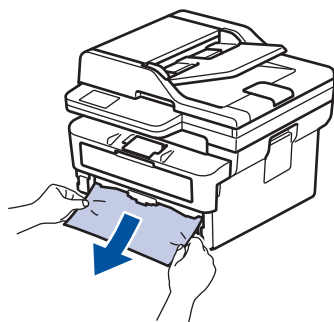

Se puxar o papel encravado para baixo com as duas mãos, é mais fácil removê-lo.

3. Folheie a resma de papel para evitar mais encravamentos e deslize as guias do papel até se ajustarem ao tamanho do papel. Coloque papel na gaveta do papel.

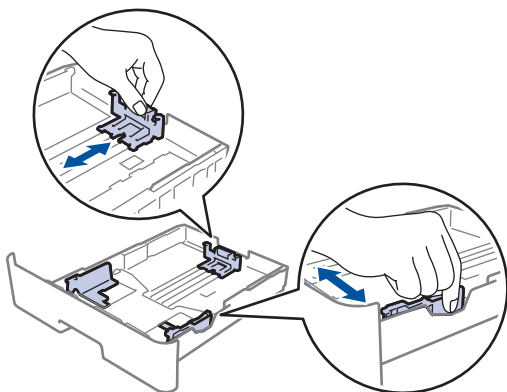

4. Certifique-se de que o papel está abaixo da marca do máximo (▼▼▼).

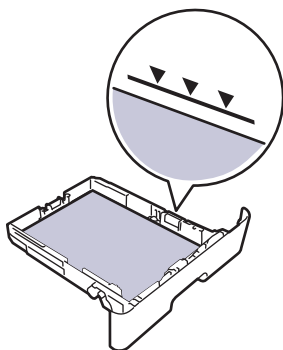

5. Volte a colocar a gaveta do papel firmemente no equipamento.



Informações relacionadas

- Papel engravado

Papel encravado na gaveta de saída do papel

Quando existir papel encravado na gaveta de saída do papel, execute os passos seguintes:

1. Utilize as duas mãos para abrir o digitalizador.

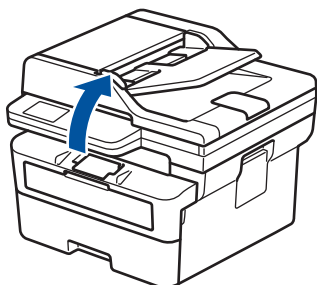

2. Remova o papel.

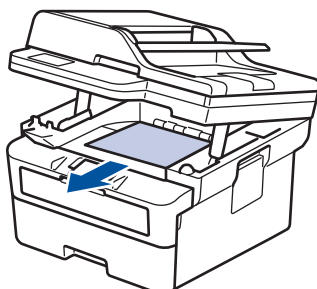

3. Empurre o digitalizador para baixo com as duas mãos para o fechar.

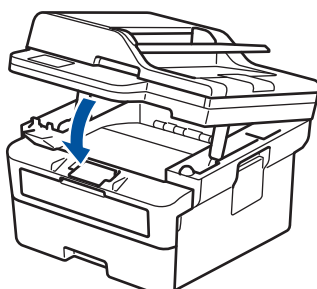

✓ Informações relacionadas

- [Papel encravado](#)

O papel está encravado na parte de trás do equipamento

Se o painel de controlo do equipamento ou o Status Monitor indicar um encravamento na parte de trás do equipamento (Encravamento atrás), efetue o seguinte:

1. Deixe o equipamento ligado durante 10 minutos para que o ventilador interno arrefeça as peças internas do equipamento.
2. Abra a tampa traseira.

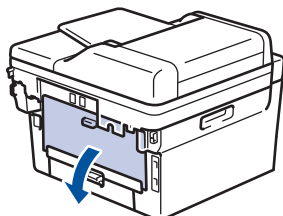

3. Puxe as patilhas azuis dos lados direito e esquerdo na sua direção para libertar a tampa do fusor.

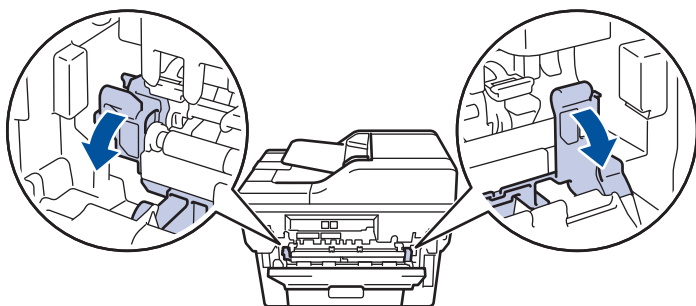

⚠ ADVERTÊNCIA

SUPERFÍCIE QUENTE

As peças internas do equipamento estarão extremamente quentes. Aguarde que o equipamento arrefeça antes de tocar nelas.

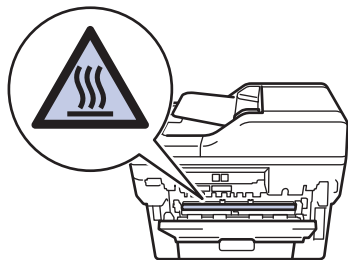

(Para modelos com manípulos verdes) Se os manípulos de envelope verdes no interior da tampa traseira estiverem puxados para baixo para a posição de envelope, levante estes manípulos para a posição original antes de puxar as patilhas azuis para baixo.

4. Utilize as duas mãos para puxar cuidadosamente o papel encravado para fora do equipamento.

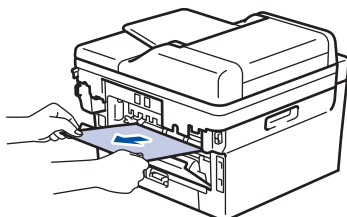

5. Feche a tampa do fusor.

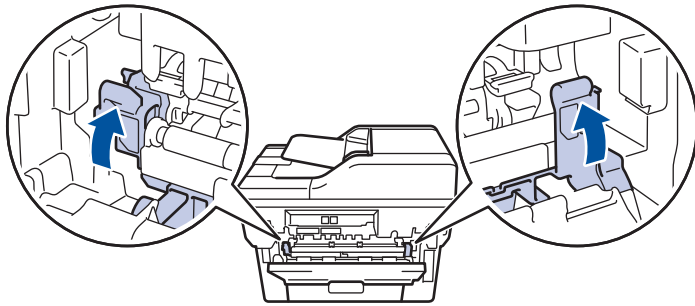

6. Feche a tampa posterior e pressione-a até que fique bloqueada na posição de fechada.



Se imprimir em envelopes num modelo equipado com os manípulos de envelope verdes, puxe novamente os manípulos para baixo para a posição de envelope e deixe a tampa traseira aberta.



Informações relacionadas

- [Papel encravado](#)
-

Papel encravado no interior do equipamento

Se o painel de controlo do equipamento ou o Status Monitor indicar um encravamento no interior do equipamento, execute os seguintes passos:

1. Deixe o equipamento ligado durante 10 minutos para que o ventilador interno arrefeça as peças internas do equipamento.
2. Abra a tampa dianteira.

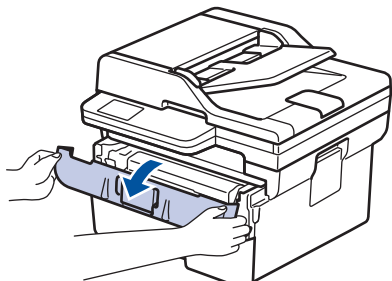

3. Retire o conjunto da unidade do tambor e cartucho de toner.

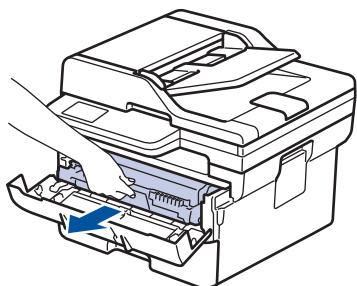

⚠ ADVERTÊNCIA

SUPERFÍCIE QUENTE

As peças internas do equipamento estarão extremamente quentes. Aguarde que o equipamento arrefeça antes de tocar nelas.



4. Puxe lentamente o papel encravado para fora.

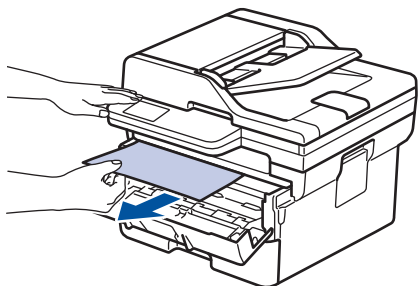

5. Instale o cartucho de toner e o conjunto de unidade do tambor no equipamento.

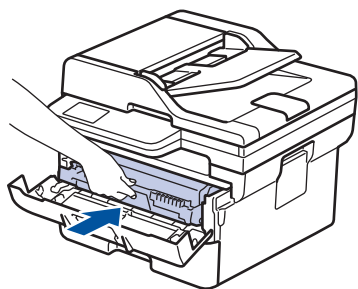

6. Feche a tampa dianteira.



Informações relacionadas

- [Papel encravado](#)

Papel encravado na gaveta de 2 lados

Se o painel de controlo do equipamento ou o Status Monitor indicar um encravamento na gaveta do papel de 2 lados, execute os passos seguintes:

1. Deixe o equipamento ligado durante 10 minutos para que a ventoinha interna arrefeça as peças que estão extremamente quentes no interior do equipamento.
2. Retire a gaveta do papel totalmente para fora do equipamento.

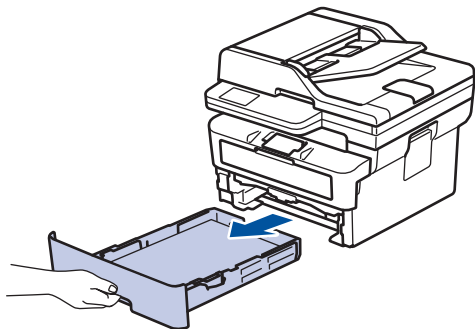

3. Na parte de trás do equipamento, puxe a gaveta de 2 lados totalmente para fora do equipamento.

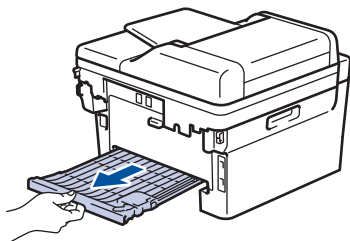

4. Puxe o papel encravado para fora do equipamento ou para fora da gaveta de 2 lados.

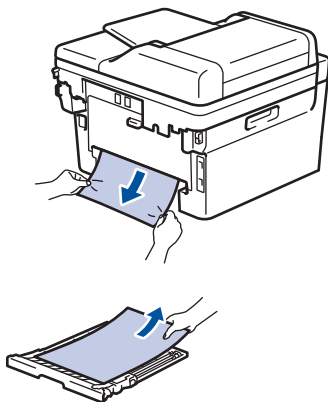

5. Remova o papel que possa estar encravado por baixo do equipamento devido à eletricidade estática.

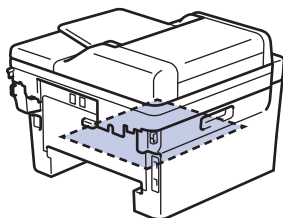

6. Se não estiver nenhum papel encravado no interior da gaveta de 2 lados, abra a tampa traseira.

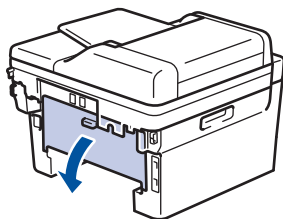

7. Puxe as patilhas azuis dos lados direito e esquerdo na sua direção para libertar a tampa do fusor.

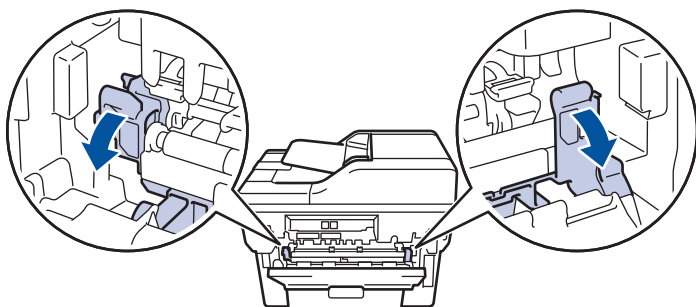

 (Para modelos com manípulos verdes) Se os manípulos de envelope verdes no interior da tampa traseira estiverem puxados para baixo para a posição de envelope, levante estes manípulos para a posição original antes de puxar as patilhas azuis para baixo.

ADVERTÊNCIA

SUPERFÍCIE QUENTE

As peças internas do equipamento estarão extremamente quentes. Aguarde que o equipamento arrefeça antes de tocar nelas.

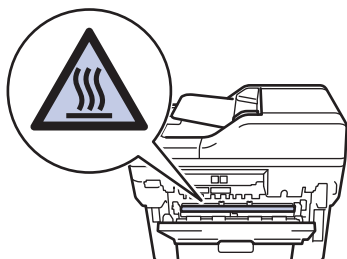

8. Utilize ambas as mãos para puxar cuidadosamente o papel para fora da parte de trás do equipamento.

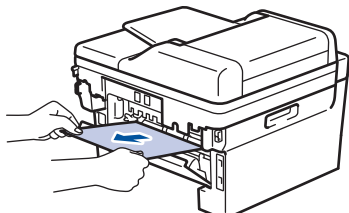

9. Feche a tampa do fusor.

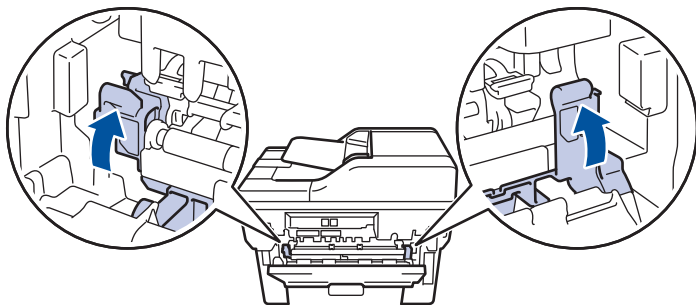

10. Fecha a tampa posterior até que fique bloqueada na posição de fechada.

 Se imprimir em envelopes num modelo equipado com os manípulos de envelope verdes, puxe novamente os manípulos para baixo para a posição de envelope e deixe a tampa traseira aberta.

11. Volte a colocar a gaveta de 2 lados com firmeza na parte de trás do equipamento.



12. Volte a colocar a gaveta do papel com firmeza na parte da frente do equipamento.

Informações relacionadas

- [Papel encravado](#)

Problemas de impressão

Se, depois de ler as informações desta tabela, ainda precisar de ajuda, consulte as sugestões mais recentes para a solução de problemas em support.brother.com/faqs.

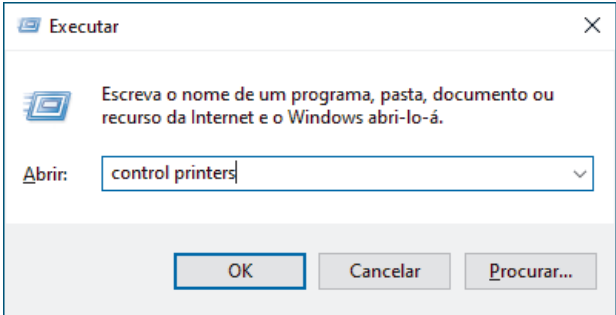
Dificuldades	Sugestões
Não imprime	<p>Certifique-se de que o equipamento não está no modo Desligado.</p> <p>Se o equipamento estiver no Modo Desligado, prima  e reenvie os dados de impressão.</p> <p>Verifique se foi instalado e selecionado o controlador da impressora correto.</p> <p>Verifique se o Status Monitor e o painel de controlo do equipamento indica algum erro.</p> <p>Verifique se o equipamento está em linha:</p> <p>Windows:</p> <ol style="list-style-type: none"> Mantenha a tecla  premida e prima a tecla  no teclado do computador para abrir Executar. Introduza "control printers" no campo Abrir: e clique em OK.  <ol style="list-style-type: none"> Clique com o botão direito do rato no ícone do seu modelo e, em seguida, clique em Visualizar impressão. Se aparecerem as opções de controlador da impressora, selecione o seu controlador da impressora. Clique em Impressora na barra de menus e certifique-se de que Utilizar Impressora Offline não está selecionado. <p>Mac:</p> <p>Clique no menu Preferências do Sistema ou Definições do sistema e, em seguida, selecione a opção Impressão e Digitalização. Quando o equipamento estiver offline, elimine-o e adicione-o novamente.</p>
O equipamento não está a imprimir ou deixou de imprimir.	<p>Cancele o trabalho de impressão e elimine-o da memória do equipamento. A impressão pode ficar incompleta. Envie os dados de impressão novamente.</p> <p>▶▶ <i>Informações relacionadas:</i> Cancelar um trabalho de impressão</p>
Os cabeçalhos ou rodapés são visualizados no ecrã, mas não aparecem quando o documento é impresso.	<p>Existe uma área não imprimível na parte de cima e na parte de baixo da página. Ajuste as margens superior e inferior do documento para respeitar essa área.</p>
O equipamento imprime inesperadamente ou imprime texto incompreensível.	<p>Cancele o trabalho de impressão e elimine-o da memória do equipamento. A impressão pode ficar incompleta. Envie os dados de impressão novamente.</p>

Dificuldades	Sugestões
	<p>➤➤ <i>Informações relacionadas:</i> <i>Cancelar um trabalho de impressão</i></p> <p>Verifique as definições da aplicação para se certificar de que está configurada para funcionar com o equipamento.</p> <p>Confirme que o controlador da impressora Brother está selecionado na janela Imprimir da aplicação.</p>
O equipamento imprime as primeiras páginas corretamente, mas depois falta texto em algumas páginas.	<p>Verifique as definições da aplicação para se certificar de que está configurada para funcionar com o equipamento.</p> <p>O equipamento não está a receber todos os dados enviados do computador. Certifique-se de que o cabo de interface está bem ligado.</p>
Não é possível efetuar impressão de 1 lado ou 2 lados.	<p>(Windows) Altere a opção de 2 lados no controlador da impressora.</p> <ul style="list-style-type: none"> • Se pretender efetuar uma alteração temporária, selecione Nenhuma ou Frente e verso no controlador da impressora a partir da sua aplicação: ➤➤ <i>Informações relacionadas:</i> <i>Imprimir um documento (Windows)</i> • Se pretender efetuar uma alteração permanente, altere as predefinições do controlador da impressora: ➤➤ <i>Informações relacionadas:</i> <i>Alterar as predefinições de impressão (Windows)</i>
O equipamento não imprime nos dois lados do papel mesmo que o controlador da impressora esteja configurado para imprimir nos 2 lados e o equipamento suporte a impressão nos 2 lados automática.	Verifique a definição do tamanho do papel no controlador da impressora. É necessário selecionar o papel A4. A gramagem do papel suportada é de 60 a 105 g/m ²
A velocidade de impressão é demasiado baixa.	<p>Reduza a resolução no controlador da impressora.</p> <p>Se ativou o Modo silencioso, desative o Modo silencioso no controlador da impressora ou no menu do equipamento.</p> <p>Durante a impressão contínua, a velocidade de impressão pode reduzir automaticamente para diminuir a temperatura no interior do equipamento.</p>
O equipamento não puxa o papel.	<p>Se houver papel na gaveta de papel, certifique-se de que está direito. Se o papel estiver enrolado, endireite-o. Por vezes, é melhor retirar o papel, virar a resma ao contrário e voltar a colocá-la na gaveta de papel.</p> <p>Folheie bem a resma de papel e coloque-a novamente na gaveta de papel.</p> <p>Reduza a quantidade de papel na gaveta e tente novamente.</p> <p>(Para modelos com Ranhura de alimentação manual) Certifique-se de que a opção Manual não está selecionada em Origem do papel do controlador da impressora.</p> <p>Limpe os rolos de recolha de papel.</p>
O equipamento não alimenta papel a partir da ranhura de alimentação manual. (Para modelos com Ranhura de alimentação manual)	<p>Utilize as duas mãos para empurrar uma folha de papel com firmeza para dentro da ranhura de alimentação manual até que a extremidade da folha toque nos rolos do alimentador de papel. Continue a pressionar o papel contra os rolos até que o equipamento agarre e puxe o papel mais para dentro.</p> <p>Coloque apenas uma folha de papel na ranhura de alimentação manual.</p>

Dificuldades	Sugestões
	Certifique-se de que a opção Manual está selecionada como Origem do papel no controlador da impressora.
O equipamento não puxa envelopes.	Coloque um envelope de cada vez na ranhura de alimentação manual. A sua aplicação tem de estar configurada para imprimir no tamanho de envelope que está a utilizar. Normalmente, pode fazer isto no menu Configurar Página ou Configurar Documento da aplicação.
A posição de impressão está desalinhada com os objetos pré-impressos.	Ajuste a posição de impressão utilizando a definição de Posição de impressão para cada gaveta de papel.



Informações relacionadas

- [Solução de problemas](#)



Tópicos relacionados:





- [Monitorizar o estado do equipamento a partir do computador \(Windows\)](#)
- [Cancelar um trabalho de impressão](#)
- [Limpar os rolos de recolha de papel](#)
- [Imprimir um documento \(Windows\)](#)
- [Alterar as predefinições de impressão \(Windows\)](#)
- [Colocar papel](#)

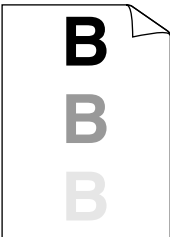
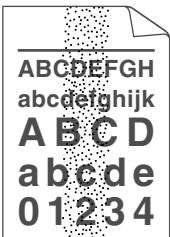

Melhorar a qualidade de impressão

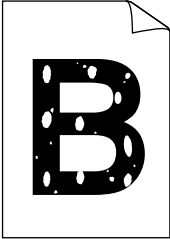
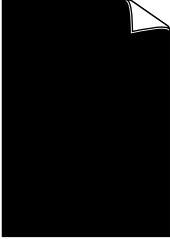

Se tiver um problema de qualidade de impressão, comece por imprimir uma página de teste. Se a impressão ficar boa, o problema, provavelmente, não é do equipamento. Verifique as ligações do cabo de interface e experimente imprimir um documento diferente. Se a impressão ou a página de teste impressa no equipamento apresentar um problema de qualidade, verifique os exemplos de impressão de má qualidade e siga as recomendações indicadas na tabela.

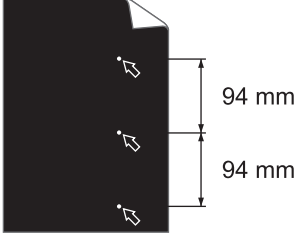
1. Para obter a melhor qualidade de impressão, sugerimos que utilize papel recomendado. Certifique-se de que utiliza papel que satisfaz as nossas especificações.
2. Verifique se o cartucho de toner e a unidade do tambor estão bem instalados.

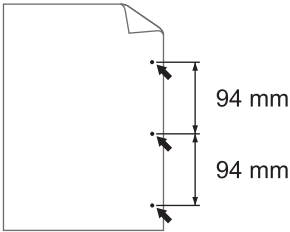
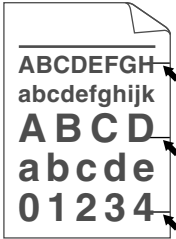
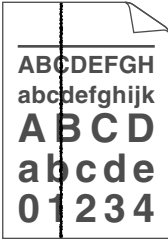
Exemplos de má qualidade de impressão	Recomendação
 <p data-bbox="339 846 611 875">Impressão desvanecida</p>	<ul style="list-style-type: none"> • Se o equipamento apresentar o estado Substituir Toner, instale um cartucho de toner novo. • Verifique o ambiente do equipamento. Condições como humidade, temperaturas elevadas e outras adversidades podem originar esta falha na impressão. • Se toda a página estiver demasiado clara, é provável que o modo Poupança de Toner esteja ativado. Desative o modo de Poupança de Toner no menu das definições do equipamento ou no controlador da impressora. • Limpe a unidade do tambor. • Limpe o fio da coroa da unidade do tambor. • Substitua o cartucho de toner por um novo. • Substitua a unidade do tambor por uma nova.
 <p data-bbox="387 1339 563 1368">Fundo cinzento</p>	<ul style="list-style-type: none"> • Verifique o ambiente do equipamento. Condições como temperaturas elevadas e humidade elevada podem aumentar o sombreado de fundo. • Limpe a unidade do tambor. • Substitua o cartucho de toner por um novo. • Substitua a unidade do tambor por uma nova.
 <p data-bbox="368 1626 582 1655">Imagens fantasmas</p>	<ul style="list-style-type: none"> • Verifique o ambiente do equipamento. Condições como humidade reduzida e temperatura reduzida podem originar este problema com a qualidade de impressão. • Selecione o tipo de papel adequado no controlador da impressora. • Limpe a unidade do tambor. • Substitua a unidade do tambor por uma nova. • Substitua o cartucho de toner por um novo. • A unidade de fusão pode estar contaminada. Contacte o Serviço de Apoio ao Cliente da Brother.
 <p data-bbox="384 2029 566 2058">Pontos de toner</p>	<ul style="list-style-type: none"> • Certifique-se de que a definição de tipo de papel no controlador corresponde ao tipo de papel que está a utilizar. • Limpe a unidade do tambor. • O cartucho de toner pode estar danificado. Substitua o cartucho de toner por um novo. • A unidade do tambor pode estar danificada. Substitua a unidade do tambor por uma nova. • A unidade de fusão pode estar contaminada.

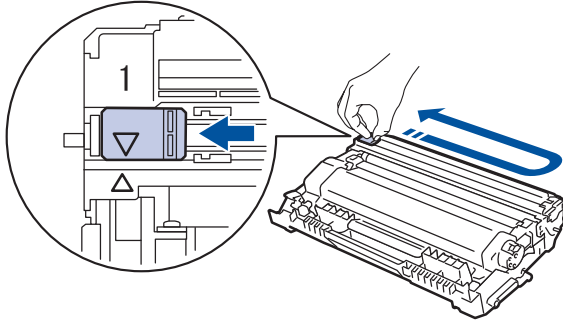
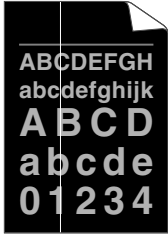
Exemplos de má qualidade de impressão	Recomendação
 <p data-bbox="284 454 668 479">Impressão com manchas brancas</p>	<p data-bbox="858 170 1433 194">Contacte o Serviço de Apoio ao Cliente da Brother.</p> <ul data-bbox="818 219 1469 551" style="list-style-type: none"> • Selecione o modo Papel grosso no controlador da impressora ou utilize um papel mais fino do que aquele que está a utilizar de momento. • Selecione o tipo de suporte apropriado nas opções de tipo de papel do equipamento. • Verifique o ambiente do equipamento. Condições como humidade elevada podem causar impressão com manchas brancas. • A unidade do tambor pode estar danificada. Substitua a unidade do tambor por uma nova.
 <p data-bbox="411 813 539 837">Tudo preto</p>	<ul data-bbox="818 573 1469 680" style="list-style-type: none"> • Limpe o fio da coroa no interior da unidade do tambor. • A unidade do tambor pode estar danificada. Substitua a unidade do tambor por uma nova.
 <p data-bbox="236 1095 716 1120">Linhas brancas a toda a largura da página</p>	<ul data-bbox="818 857 1469 1229" style="list-style-type: none"> • Selecione o tipo de papel adequado no controlador da impressora. • Selecione o tipo de suporte apropriado nas opções de tipo de papel do equipamento. • O problema pode desaparecer por si mesmo. Imprima várias páginas em branco para tentar eliminar este problema, especialmente se o equipamento não for utilizado há bastante tempo. • Limpe a unidade do tambor. • A unidade do tambor pode estar danificada. Substitua a unidade do tambor por uma nova.
 <p data-bbox="284 1489 668 1514">Linhas a toda a largura da página</p>	<ul data-bbox="818 1252 1469 1359" style="list-style-type: none"> • Limpe a unidade do tambor. • A unidade do tambor pode estar danificada. Substitua a unidade do tambor por uma nova.
 <p data-bbox="165 1769 786 1827">Linhas, faixas ou nervuras brancas a toda a largura da página</p>	<ul data-bbox="818 1532 1469 1760" style="list-style-type: none"> • Verifique o ambiente do equipamento. Condições como humidade e temperaturas elevadas podem originar este problema com a qualidade de impressão. • Limpe a unidade do tambor. • Se o problema não ficar resolvido após imprimir algumas páginas, substitua a unidade do tambor por uma nova.
	<ul data-bbox="818 1848 1469 2098" style="list-style-type: none"> • Faça 10-15 cópias de uma folha de papel em branco. Se o problema não ficar resolvido após imprimir as páginas em branco, a unidade do tambor pode ter um material estranho, como cola de uma etiqueta, colado no tambor. Limpe a unidade do tambor. >> <i>Informações relacionadas: Limpar a unidade do tambor</i> • A unidade do tambor pode estar danificada.

Exemplos de má qualidade de impressão	Recomendação
<p>Manchas brancas sobre texto preto a intervalos de 94 mm</p>  <p>Manchas pretas a intervalos de 94 mm</p>	<p>Substitua a unidade do tambor por uma nova.</p>
 <p>Marcas de toner pretas a toda a largura da página</p>	<ul style="list-style-type: none"> • Se utiliza folhas de etiquetas para impressoras laser, a cola das folhas pode aderir à superfície do tambor. Limpe a unidade do tambor. >>> Informações relacionadas: Limpar a unidade do tambor • Se utilizou papel com clips ou agrafos, a unidade do tambor pode estar danificada. • A exposição de uma unidade do tambor desembalada a luz solar direta (ou a luz ambiente durante bastante tempo) pode danificar a unidade. • Limpe a unidade do tambor. • O cartucho de toner pode estar danificado. Substitua o cartucho de toner por um novo. • A unidade do tambor pode estar danificada. Substitua a unidade do tambor por uma nova.
 <p>Linhas pretas a todo o comprimento da página As páginas impressas têm manchas de toner a todo o comprimento da página</p>	<ul style="list-style-type: none"> • Limpe o fio da coroa no interior da unidade do tambor, deslizando a lingueta verde. <p> Certifique-se de que a lingueta verde do fio da coroa se encontra na posição inicial (1).</p>  <ul style="list-style-type: none"> • Limpe a faixa de vidro do digitalizador com um pano que não largue pelos, seco e macio. • O cartucho de toner pode estar danificado. Substitua o cartucho de toner por um novo. • A unidade do tambor pode estar danificada. Substitua a unidade do tambor por uma nova. • A unidade de fusão pode estar contaminada. Contacte o Serviço de Apoio ao Cliente da Brother.
	<ul style="list-style-type: none"> • Certifique-se de que não há materiais estranhos, como pedaços de papel rasgado, autocolantes ou poeiras no interior do equipamento e à volta da unidade do tambor e do cartucho de toner. • O cartucho de toner pode estar danificado. Substitua o cartucho de toner por um novo. • A unidade do tambor pode estar danificada.

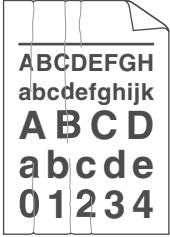
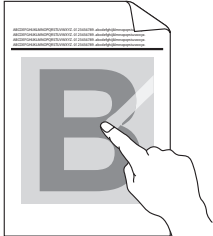
Exemplos de má qualidade de impressão	Recomendação
<p data-bbox="199 168 751 197">Linhas brancas a todo o comprimento da página</p>  <p data-bbox="375 450 576 479">Imagem inclinada</p>	<p data-bbox="858 168 1374 197">Substitua a unidade do tambor por uma nova.</p> <ul data-bbox="817 215 1469 779" style="list-style-type: none"> • Se as cópias saírem enviesadas, certifique-se de que coloca o documento corretamente no ADF ou no vidro do digitalizador. • Certifique-se de que o papel ou outros suportes de impressão estão colocados corretamente na gaveta do papel e que as guias não estão demasiado justas ou largas em relação à pilha de papel. • Ajuste as guias de papel corretamente. • A gaveta do papel pode estar demasiado cheia. • Verifique o tipo de papel e a qualidade do papel. • Verifique se há objetos soltos, como pedaços de papel rasgados, no interior do equipamento. • Se o problema ocorrer apenas durante a impressão nos 2 lados automática, verifique se existe papel rasgado na gaveta de 2 lados. Verifique se a gaveta de 2 lados está totalmente introduzida e se a tampa traseira está totalmente fechada.
 <p data-bbox="300 1043 647 1072">Imagem enrolada ou ondulada</p>	<ul data-bbox="817 801 1469 1249" style="list-style-type: none"> • Verifique o tipo de papel e a qualidade do papel. As temperaturas elevadas e a humidade elevada podem fazer com que o papel enrole. • Se não utiliza o equipamento com frequência, o papel pode estar na gaveta do papel há demasiado tempo. Vire a resma de papel ao contrário na gaveta do papel. Além disso, folheie a pilha de papel e rode o papel 180° na gaveta do papel. • Abra a tampa traseira (gaveta de saída face para cima) para deixar o papel impresso sair para a gaveta de saída face para cima. • Selecione o modo Evitar enrolamento do papel no controlador da impressora quando não utilizar o papel recomendado.
 <p data-bbox="379 1505 571 1534">Rugas ou vincos</p>	<ul data-bbox="817 1270 1469 1406" style="list-style-type: none"> • Certifique-se de que o papel está bem colocado. • Verifique o tipo de papel e a qualidade do papel. • Vire a pilha de papel ao contrário na gaveta ou rode o papel 180° na gaveta de papel.
 <p data-bbox="395 1785 555 1814">Fixação fraca</p>	<ul data-bbox="817 1550 1445 1709" style="list-style-type: none"> • Certifique-se de que a definição de tipo de papel no controlador da impressora corresponde ao tipo de papel que está a utilizar. • Selecione o modo Melhorar fixação do toner no controlador da impressora. <p data-bbox="858 1720 1445 1899">Se esta seleção não permitir atingir uma melhoria suficiente, altere a definição no controlador da impressora em Tipo de suporte para uma definição espessa. Se está a imprimir um envelope, selecione Env. grosso na definição do tipo de suporte de impressão.</p>

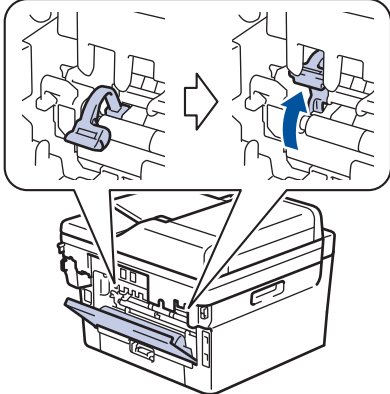
Exemplos de má qualidade de impressão	Recomendação
 <p>Dobras de envelope</p>	<ul style="list-style-type: none"> • Certifique-se de que os manípulos estão puxados para baixo para a posição de envelope quando imprimir em envelopes (aplicável aos modelos com manípulos verdes). Quando a impressão terminar, reponha os manípulos nas posições originais. Puxe os manípulos até pararem.  <ul style="list-style-type: none"> • Certifique-se de que os envelopes são impressos com a tampa traseira (gaveta de saída face para cima) aberta. • (Para modelos com Ranhura de alimentação manual) Certifique-se de que os envelopes são puxados apenas da ranhura de alimentação manual.



Informações relacionadas

- [Solução de problemas](#)

Tópicos relacionados:

- [Impressão de teste](#)
- [Limpar a unidade do tambor](#)
- [Reduzir o consumo do toner](#)
- [Substituir o cartucho de toner](#)
- [Substituir a unidade do tambor](#)
- [Limpar o digitalizador](#)

Problemas de telefone e fax

Modelos Relacionados: MFC-L2802DN/MFC-L2800DW/MFC-L2802DW/MFC-L2827DWXL/MFC-L2827DW/MFC-L2835DW/MFC-L2860DWE/MFC-L2860DW/MFC-L2862DW/MFC-L2922DW/MFC-L2960DW/MFC-L2980DW

Linha telefónica ou ligações

Dificuldades	Sugestões
A marcação não funciona. (Não há tom de marcação)	Verifique as ligações de todos os cabos. Certifique-se de que o cabo da linha telefónica está ligado à tomada telefónica de parede e à tomada LINE do equipamento. Se for assinante de serviços DSL ou serviços VoIP, contacte o fornecedor de serviços para obter instruções de ligação.
	(Disponível apenas em alguns países.) Altere a configuração Tons/Impulsos.
	Se existir um telefone externo ligado ao equipamento, envie um fax manual levantando o auscultador do telefone externo e marcando o número utilizando o telefone externo. Aguarde até ouvir os tons de receção de fax antes de enviar um fax.
	Se não houver sinal de marcação, ligue um telefone que saiba estar a funcionar e um cabo de linha telefónica à tomada. Em seguida, levante o auscultador do telefone externo e aguarde um sinal de marcação. Se ainda não ouvir o sinal de marcação, peça à sua operadora de telefones para verificar a linha e/ou a tomada na parede.
O equipamento não atende quando recebe uma ligação.	Verifique se o equipamento está no modo de receção correto para esta configuração. Verifique se existe sinal de marcação. Se possível, telefone para o equipamento para o ouvir atender. Se, ainda assim, este não atender, verifique se o cabo da linha telefónica está ligado à tomada telefónica de parede e à tomada LINE do equipamento. Se não houver nenhum toque quando telefonar para o seu equipamento, peça à companhia de telefones que verifique a linha.

Processar as chamadas recebidas

Dificuldades	Sugestões
Enviar uma chamada de fax para o equipamento.	Se tiver atendido numa extensão ou num telefone externo, introduza o seu código de ativação remota [a predefinição de fábrica é *51]. Se tiver atendido no telefone externo, prima o botão Iniciar para receber o fax. Quando o equipamento atender, desligue.
Personalizar funções numa única linha.	Se tiver a função Chamada em Espera, Chamada em Espera/Identificação de Chamada, Identificação de Chamada, Correio de Voz, um atendedor de chamadas, um sistema de alerta ou outra função personalizada numa única linha telefónica do equipamento, podem ocorrer problemas durante o envio ou a receção de faxes. Por exemplo: se assinar o serviço de Chamada em Espera ou qualquer outro serviço personalizado e receber o respetivo sinal na linha enquanto o equipamento estiver a enviar ou a receber um fax, o sinal pode afetar ou interromper temporariamente os faxes. A função ECM (Modo de Correção de Erros) da Brother deve ajudar a ultrapassar este problema. Esta situação está relacionada com o setor dos sistemas telefónicos e é comum a todos os dispositivos que enviam e recebem informações através de uma única linha partilhada com funções personalizadas. Se evitar uma ligeira interrupção é crucial para a sua empresa, recomendamos que utilize uma linha telefónica separada sem funções personalizadas.

Receber faxes

Dificuldades	Sugestões
<p>Não consegue receber um fax.</p>	<p>Verifique as ligações de todos os cabos. Certifique-se de que o cabo da linha telefónica está ligado à tomada telefónica de parede e à tomada LINE do equipamento. Se for assinante de serviços DSL ou serviços VoIP, contacte o fornecedor de serviços para obter instruções de ligação. Se estiver a utilizar um sistema VoIP, tente alterar a definição VoIP para <i>Básico (para VoIP)</i>. Desta forma, reduz a velocidade do modem e desativa o ECM (modo de correção de erros).</p>
	<p>Certifique-se de que o equipamento se encontra no modo de receção correto. Este modo é determinado pelos dispositivos externos e serviços de subscrição telefónica que tem na mesma linha do equipamento Brother.</p> <ul style="list-style-type: none"> • Se tiver uma linha de fax dedicada e pretender que o equipamento Brother atenda automaticamente todos os faxes recebidos, selecione o modo Apenas Fax. • Se o equipamento Brother partilhar uma linha com um atendedor de chamadas externo, selecione o modo TAD externo. No modo TAD externo, o equipamento Brother irá aceitar automaticamente os faxes recebidos, podendo os remetentes das chamadas de voz deixar uma mensagem no atendedor de chamadas. • Se o equipamento Brother partilhar uma linha com outros telefones e pretender que ele aceite automaticamente todos os faxes recebidos, selecione o modo Fax/Tel. No modo Fax/Tel, o equipamento Brother irá receber automaticamente os faxes e emitir um toque pseudo/duplo para lhe solicitar que atenda chamadas de voz. • Se não pretender que o equipamento Brother aceite automaticamente os faxes recebidos, selecione o modo Manual. No modo Manual, tem de atender todas as chamadas recebidas e ativar o equipamento para receber faxes.
	<p>Outro dispositivo ou serviço no local onde se encontra pode estar a atender a chamada antes do equipamento Brother. Para testar, reduza a definição de atraso do toque:</p> <ul style="list-style-type: none"> • Se o modo de receção estiver configurado para Somente Fax ou Fax/Tel, reduza o atraso do toque para o valor mínimo (exceto "0"). ➤➤ Informações relacionadas: <i>Definir o número de toques até o equipamento atender (atraso de toque)</i> • Se o modo de receção estiver configurado para TAD externo, reduza o número de toques programados no atendedor de chamadas para dois. • Se o Modo de Receção estiver configurado para Manual, NÃO ajuste a configuração do número de toques.
	<p>Peça a outra pessoa que lhe envie um fax de teste:</p> <ul style="list-style-type: none"> • Se conseguiu receber o fax de teste, o equipamento está a funcionar corretamente. Lembre-se de reconfigurar o número de toques ou o atendedor de chamadas novamente para as configurações originais. Caso se verifiquem problemas de recepção após a reconfiguração do Número de Toques, significa que alguma pessoa, algum dispositivo ou algum serviço de subscrição está a atender a chamada de fax antes de o equipamento conseguir atender. • Se não tiver conseguido receber o fax, significa que outro dispositivo ou serviço de subscrição pode estar a interferir com a recepção de faxes ou pode haver algum problema na linha de fax.
	<p>Se estiver a utilizar um equipamento atendedor de chamadas (modo TAD Externo) na mesma linha que o equipamento Brother, certifique-se de que o equipamento atendedor de chamadas está bem configurado.</p> <ol style="list-style-type: none"> 1. Configure o atendedor de chamadas para atender ao fim de um ou dois toques. 2. Grave a mensagem de atendimento no atendedor de chamadas. <ul style="list-style-type: none"> • Grave cinco segundos de silêncio no início da mensagem de atendimento. • Limite a duração da mensagem a 20 segundos. • Termine a mensagem de atendimento com o seu Código de Ativação Remota para as pessoas que enviam faxes manualmente. Por exemplo: "Depois do sinal, deixe uma mensagem ou prima *51 e Iniciar para enviar um fax." 3. Configure o atendedor de chamadas para atender chamadas. 4. Configure o modo de receção do equipamento Brother para TAD externo. ➤➤ Informações relacionadas: <i>Selecionar o modo de receção correto</i>

Dificuldades	Sugestões
Não consegue receber um fax.	Certifique-se de que a função Detecção de Fax do equipamento Brother está ativada. A Detecção de Fax é uma função que lhe permite receber um fax mesmo que tenha atendido a chamada num telefone externo ou numa extensão telefónica.
	Se obtiver frequentemente erros de transmissão devido a possíveis interferências na linha telefónica ou se estiver a utilizar um sistema VoIP, tente alterar a definição de Compatibilidade para <i>Básica (para VoIP)</i> .
	Contacte o seu administrador para verificar as configurações do Secure Function Lock.

Enviar faxes

Dificuldades	Sugestões
Não consegue enviar um fax.	Verifique as ligações de todos os cabos. Certifique-se de que o cabo da linha telefónica está ligado à tomada telefónica de parede e à tomada LINE do equipamento. Se for assinante de serviços DSL ou serviços VoIP, contacte o fornecedor de serviços para obter instruções de ligação.
	Certifique-se de que premiu Fax e que o equipamento está no modo Fax.
	Imprima o relatório de verificação da transmissão e procure erros.
	Contacte o seu administrador para verificar as configurações do Secure Function Lock.
	Peça à outra pessoa para verificar se o equipamento recetor tem papel.
Fraca qualidade dos faxes enviados.	Tente alterar a resolução para Fino ou S.Fino. Faça uma cópia para verificar o funcionamento do digitalizador do equipamento. Se a qualidade de cópia não for boa, limpe o digitalizador.
O relatório de verificação da transmissão indica RESULT:ERROR.	Provavelmente, há ruído temporário ou estática na linha. Tente enviar o fax novamente. Se estiver a enviar uma mensagem de PC-Fax e obtiver RESULT:ERROR no relatório de verificação da transmissão, o seu equipamento poderá estar sem memória. Para libertar memória, pode desativar o armazenamento de faxes, imprimir as mensagens de fax que estão na memória ou cancelar um fax programado. Se o problema persistir, contacte a companhia de telefones e solicite a verificação da linha telefónica.
	Se obtiver frequentemente erros de transmissão devido a possíveis interferências na linha telefónica ou se estiver a utilizar um sistema VoIP, tente alterar a definição de Compatibilidade para <i>Básica (para VoIP)</i> .
Os faxes enviados saem em branco.	Certifique-se de que está a colocar o documento corretamente. Quando utilizar o ADF, o documento deve ficar virado para cima. Quando utilizar o vidro do digitalizador, o documento deve ficar virado para baixo.
Linhas pretas verticais durante o envio do fax.	As linhas verticais pretas nos faxes enviados são geralmente causadas por sujidade ou líquido corretor no vidro. Limpe o vidro.

Imprimir faxes recebidos

Dificuldades	Sugestões
<ul style="list-style-type: none"> Impressão condensada Faixas horizontais As frases da parte superior e inferior estão cortadas Faltam linhas 	Normalmente, estes problemas são provocados por uma má ligação telefónica. Efetue uma cópia de teste; se a cópia tiver boa qualidade, o problema está provavelmente associado a uma má ligação, com eletricidade estática ou interferência na linha telefónica. Peça ao seu interlocutor para enviar de novo o fax.

Dificuldades	Sugestões
Linhas pretas verticais ao receber	O fio da coroa pode estar sujo. Limpe o fio da coroa da unidade do tambor.
	O digitalizador do remetente pode estar sujo. Peça ao remetente que faça uma cópia para confirmar se o problema é do seu equipamento. Tente receber de outro equipamento de fax.
Os faxes recebidos aparecem divididos em páginas diferentes ou com páginas em branco.	As margens esquerda e direita estão cortadas ou uma só página é impressa em duas. Se os faxes recebidos estiverem divididos e impressos em duas páginas ou se receber uma página em branco adicional, a configuração do tamanho do papel pode não ser adequada ao papel que está a utilizar.
	Ligue a redução automática.



Informações relacionadas

- [Solução de problemas](#)
 - [Configurar a detecção do sinal de marcação](#)
 - [Configurar a compatibilidade da linha telefónica para interferência e sistemas VoIP](#)

Tópicos relacionados:

- [Definir o número de toques até o equipamento atender \(atraso de toque\)](#)
- [Selecionar o modo de recepção correto](#)

Configurar a deteção do sinal de marcação

Modelos Relacionados: MFC-L2802DN/MFC-L2800DW/MFC-L2802DW/MFC-L2827DWXL/MFC-L2827DW/MFC-L2835DW/MFC-L2860DWE/MFC-L2860DW/MFC-L2862DW/MFC-L2922DW/MFC-L2960DW/MFC-L2980DW

Definir o Sinal de marcação como [Deteção] encurta a pausa de deteção do Sinal de marcação.



>> [MFC-L2802DN/MFC-L2800DW/MFC-L2802DW/MFC-L2827DWXL/MFC-L2827DW/MFC-L2835DW](#)

>> [MFC-L2860DWE/MFC-L2860DW/MFC-L2862DW/MFC-L2922DW/MFC-L2960DW/MFC-L2980DW](#)

MFC-L2802DN/MFC-L2800DW/MFC-L2802DW/MFC-L2827DWXL/MFC-L2827DW/MFC-L2835DW

1. Prima **Menu**.
2. Prima ▲ ou ▼ para ver a opção [Conf.inicial] e, em seguida, prima **OK**.
3. Prima ▲ ou ▼ para ver a opção [Sin. Marcação] e, em seguida, prima **OK**.
4. Prima ▲ ou ▼ para seleccionar [Deteção] ou [NãoDetectado] e prima **OK**.
5. Prima **Stop/Exit (Parar)**.

MFC-L2860DWE/MFC-L2860DW/MFC-L2862DW/MFC-L2922DW/MFC-L2960DW/MFC-L2980DW

1. Prima  [Definiç.] > [Defin. todas] > [Conf.inicial] > [Sin. Marcação].
2. Prima [Deteção] ou [Sem Deteção].
3. Prima .

Informações relacionadas

- [Problemas de telefone e fax](#)

Configurar a compatibilidade da linha telefónica para interferência e sistemas VoIP

Modelos Relacionados: MFC-L2802DN/MFC-L2800DW/MFC-L2802DW/MFC-L2827DWXL/MFC-L2827DW/MFC-L2835DW/MFC-L2860DWE/MFC-L2860DW/MFC-L2862DW/MFC-L2922DW/MFC-L2960DW/MFC-L2980DW

Os problemas ao enviar ou receber faxes devido a possíveis interferências na linha telefónica podem ser resolvidos com uma redução da velocidade do modem de forma a minimizar os erros na transmissão de fax. Se utiliza um serviço de Voz sobre IP (VoIP), recomendamos que mude a compatibilidade para Básica (para VoIP).



- VoIP (Voz sobre IP) é um tipo de sistema telefónico que utiliza uma ligação à Internet, em vez de uma linha telefónica tradicional.
- Os fornecedores de serviços telefónicos juntam frequentemente o VoIP a serviços de Internet e cabo.

>> [MFC-L2802DN/MFC-L2800DW/MFC-L2802DW/MFC-L2827DWXL/MFC-L2827DW/MFC-L2835DW](#)
>> [MFC-L2860DWE/MFC-L2860DW/MFC-L2862DW/MFC-L2922DW/MFC-L2960DW/MFC-L2980DW](#)

MFC-L2802DN/MFC-L2800DW/MFC-L2802DW/MFC-L2827DWXL/MFC-L2827DW/MFC-L2835DW

1. Prima **Menu**.
2. Prima **▲** ou **▼** para ver a opção [Conf.inicial] e, em seguida, prima **OK**.
3. Prima **▲** ou **▼** para ver a opção [Compatível] e prima **OK**.
4. Prima **▲** ou **▼** para ver a opção [Alta], [Normal] ou [Básico (p/ VoIP)] e, em seguida, prima **OK**.

Opção	Descrição
Alta	Selecione Alta para definir a velocidade do modem para 33600 bps.
Normal	Selecione Normal para definir a velocidade do modem para 14400 bps.
Básico (p/ VoIP)	Selecione Básico (p/ VoIP) para reduzir a velocidade do modem para 9600 bps e desligue o Modo de Correção de Erros (ECM). A menos que a interferência seja um problema recorrente na sua linha telefónica, será preferível utilizar apenas quando necessário. Para melhorar a compatibilidade com a maioria dos serviços VoIP, recomendamos que altere a definição de compatibilidade para Básico (p/ VoIP) .

5. Prima **Stop/Exit (Parar)**.

MFC-L2860DWE/MFC-L2860DW/MFC-L2862DW/MFC-L2922DW/MFC-L2960DW/MFC-L2980DW

1. Prima  [Definiç.] > [Defin. todas] > [Conf.inicial] > [Compatível].
2. Prima [Alta], [Normal] ou [Básico (p/ VoIP)].

Opção	Descrição
Alta	Selecione Alta para definir a velocidade do modem para 33600 bps.
Normal	Selecione Normal para definir a velocidade do modem para 14400 bps.

Opção	Descrição
Básico (p/ VoIP)	<p>Selecione Básico (p/ VoIP) para reduzir a velocidade do modem para 9600 bps e desligue o Modo de Correção de Erros (ECM). A menos que a interferência seja um problema recorrente na sua linha telefônica, será preferível utilizar apenas quando necessário.</p> <p>Para melhorar a compatibilidade com a maioria dos serviços VoIP, recomendamos que altere a definição de compatibilidade para Básico (p/ VoIP).</p>

3. Prima .

Informações relacionadas

- [Problemas de telefone e fax](#)
-

Problemas de rede

Modelos Relacionados: DCP-L2620DW/DCP-L2622DW/DCP-L2627DW/DCP-L2627DWXL/DCP-L2627DWE/DCP-L2640DN/DCP-L2660DW/DCP-L2665DW/MFC-L2802DN/MFC-L2800DW/MFC-L2802DW/MFC-L2827DWXL/MFC-L2827DW/MFC-L2835DW/MFC-L2860DWE/MFC-L2860DW/MFC-L2862DW/MFC-L2922DW/MFC-L2960DW/MFC-L2980DW

- [Mensagens de erro](#)
- [Utilizar a Ferramenta de Reparação da Ligação de Rede \(Windows\)](#)
- [Verificar as definições de rede do equipamento](#)
- [Se ocorrerem problemas na rede do seu equipamento](#)

Mensagens de erro

Modelos Relacionados: DCP-L2620DW/DCP-L2622DW/DCP-L2627DW/DCP-L2627DWXL/DCP-L2627DWE/DCP-L2640DN/DCP-L2660DW/DCP-L2665DW/MFC-L2802DN/MFC-L2800DW/MFC-L2802DW/MFC-L2827DWXL/MFC-L2827DW/MFC-L2835DW/MFC-L2860DWE/MFC-L2860DW/MFC-L2862DW/MFC-L2922DW/MFC-L2960DW/MFC-L2980DW

As mensagens de erro mais comuns estão apresentadas na tabela.

>> DCP-L2620DW/DCP-L2622DW/DCP-L2627DW/DCP-L2627DWXL/DCP-L2627DWE/DCP-L2640DN/MFC-L2802DN/MFC-L2800DW/MFC-L2802DW/MFC-L2827DWXL/MFC-L2827DW/MFC-L2835DW
>> DCP-L2660DW/DCP-L2665DW/MFC-L2860DWE/MFC-L2860DW/MFC-L2862DW/MFC-L2922DW/MFC-L2960DW/MFC-L2980DW

DCP-L2620DW/DCP-L2622DW/DCP-L2627DW/DCP-L2627DWXL/DCP-L2627DWE/ DCP-L2640DN/MFC-L2802DN/MFC-L2800DW/MFC-L2802DW/MFC-L2827DWXL/ MFC-L2827DW/MFC-L2835DW

Mensagens de erro	Causa	Ação
Atingiu o limite máximo de dispositivos ligados.	Já existem quatro dispositivos móveis ligados à rede Wi-Fi Direct quando o equipamento Brother é o proprietário do grupo.	Quando a ligação atual entre o equipamento Brother e o outro dispositivo móvel for terminada, tente configurar as definições de Wi-Fi Direct novamente. Pode confirmar o estado da ligação se imprimir o relatório da configuração de rede.
Erro de ligação	Há outros dispositivos a tentar ligar à rede Wi-Fi Direct ao mesmo tempo.	Certifique-se de que não há outros dispositivos a tentar ligar à rede Wi-Fi Direct e, de seguida, tente configurar as definições Wi-Fi Direct novamente.
Falha na Ligação	O equipamento Brother e o dispositivo móvel não conseguem comunicar durante a configuração da rede Wi-Fi Direct.	<ul style="list-style-type: none"> Coloque o dispositivo móvel mais perto do equipamento Brother. Coloque o equipamento Brother e o dispositivo móvel numa área livre de obstruções. Se está a utilizar o Método de PIN do WPS, certifique-se de que introduziu o PIN correto.
Nenhum disposit.	O equipamento Brother não conseguiu encontrar o dispositivo móvel durante a configuração da rede Wi-Fi Direct.	<ul style="list-style-type: none"> Certifique-se de que o equipamento e o dispositivo móvel estão no modo Wi-Fi Direct. Coloque o dispositivo móvel mais perto do equipamento Brother. Coloque o equipamento Brother e o dispositivo móvel numa área livre de obstruções. Se está a configurar a rede Wi-Fi Direct manualmente, certifique-se de que introduz a palavra-passe correta. Se o seu dispositivo móvel tiver uma página de configuração para obter um endereço IP, certifique-se de que o endereço IP do seu dispositivo móvel foi configurado via DHCP.
Data e hora incorretas, contacte o administrador.	O equipamento Brother não obtém a hora do servidor de tempo SNTP ou a data e a hora não estão configuradas no equipamento.	<ul style="list-style-type: none"> Certifique-se de que as definições do acesso ao servidor de hora SNTP estão configuradas corretamente na Gestão Baseada na Web. Confirme que as definições de Data e hora do equipamento estão corretas na Gestão Baseada na Web.

**DCP-L2660DW/DCP-L2665DW/MFC-L2860DWE/MFC-L2860DW/MFC-L2862DW/
MFC-L2922DW/MFC-L2960DW/MFC-L2980DW**

Mensagens de erro	Causa	Ação
Número máximo de dispositivos com Wi-Fi Direct ligado.	Já existem quatro dispositivos móveis ligados à rede Wi-Fi Direct quando o equipamento Brother é o proprietário do grupo.	Quando a ligação atual entre o equipamento Brother e o outro dispositivo móvel for terminada, tente configurar as definições de Wi-Fi Direct novamente. Pode confirmar o estado da ligação se imprimir o relatório da configuração de rede.
Erro de Autenticação, contacte o seu administrador.	A definição de autenticação para a função Guardar Registo de Impressão na Rede não está correta.	<ul style="list-style-type: none"> • Certifique-se de que o Nome do utiliz. e a Palavra-passe/Senha em Definição de autenticação estão corretos. Se o nome de utilizador fizer parte de um domínio, introduza o nome de utilizador utilizando uma das seguintes formas: utilizador@domínio ou domínio \utilizador. • Certifique-se de que a hora do servidor de ficheiros de registo corresponde à hora do servidor SNTP ou das definições de Data e hora. • Certifique-se de que as definições do servidor de tempo SNTP estão corretas de modo a que a hora corresponda à hora da autenticação por Kerberos ou NTLMv2. Se não existir um servidor SNTP, certifique-se de que as definições de Data e hora e Fuso horário estão configuradas corretamente utilizando a Gestão Baseada na Web ou o painel de controlo para que a hora do equipamento corresponda à hora utilizada pelo servidor que efetua a autenticação.
Verif. ID Utiliz. e Palavra-passe.	Erro de autenticação Kerberos.	Certifique-se de que introduziu corretamente o nome de utilizador e palavra-passe de acesso ao servidor Kerberos. Para obter mais informação sobre as definições de servidor Kerberos, contacte o seu administrador de rede.
	As definições de data, hora e fuso horário no equipamento Brother não estão corretas.	Confirme as definições de data, hora e fuso horário no seu equipamento.
	A configuração de servidor DNS não está correta.	Contacte o seu administrador de rede para obter informações sobre as definições de servidor DNS.
	A configuração da autenticação Kerberos está correta. No entanto, o utilizador não tem autorização para estabelecer ligação ao servidor LDAP.	Contacte o seu administrador de rede para obter informações sobre os seus direitos de acesso.
Erro de ligação	Há outros dispositivos a tentar ligar à rede Wi-Fi Direct ao mesmo tempo.	Certifique-se de que não há outros dispositivos a tentar ligar à rede Wi-Fi Direct e, de seguida, tente configurar as definições Wi-Fi Direct novamente.
Falha na Ligação	O equipamento Brother e o dispositivo móvel não conseguem comunicar durante a configuração da rede Wi-Fi Direct.	<ul style="list-style-type: none"> • Coloque o dispositivo móvel mais perto do equipamento Brother. • Coloque o equipamento Brother e o dispositivo móvel numa área livre de obstruções. • Se está a utilizar o Método de PIN do WPS, certifique-se de que introduziu o PIN correto.
Erro de Acesso ao Ficheiro, contacte o seu administrador.	O equipamento Brother não consegue aceder à pasta de destino da função Guardar Registo de Impressão na Rede.	<ul style="list-style-type: none"> • Certifique-se de que o nome da pasta de destino está correto. • Certifique-se de que a pasta de destino tem permissão para guardar. • Certifique-se de que o ficheiro de registo de impressão não está bloqueado. Se for o caso, contacte o administrador da rede.

Mensagens de erro	Causa	Ação
Erro acesso reg.	Na gestão baseada na Web, selecionou a opção Cancelar impressão na secção Definição de deteção de erro da funcionalidade Armazenar registo de impressão na rede .	Aguarde cerca de 60 segundos até esta mensagem desaparecer do LCD.
Nenhum disposit.	O equipamento Brother não conseguiu encontrar o dispositivo móvel durante a configuração da rede Wi-Fi Direct.	<ul style="list-style-type: none"> • Certifique-se de que o equipamento e o dispositivo móvel estão no modo Wi-Fi Direct. • Coloque o dispositivo móvel mais perto do equipamento Brother. • Coloque o equipamento Brother e o dispositivo móvel numa área livre de obstruções. • Se está a configurar a rede Wi-Fi Direct manualmente, certifique-se de que introduz a palavra-passe correta. • Se o seu dispositivo móvel tiver uma página de configuração para obter um endereço IP, certifique-se de que o endereço IP do seu dispositivo móvel foi configurado via DHCP.
Tempo limite servidor excedido	O equipamento Brother não consegue estabelecer ligação ao servidor LDAP.	<ul style="list-style-type: none"> • Certifique-se de que o endereço do servidor está correto. • Certifique-se de que o servidor está ligado à rede. • Certifique-se de que o equipamento está ligado à rede.
	O equipamento Brother não consegue estabelecer ligação ao servidor Active Directory.	<ul style="list-style-type: none"> • Certifique-se de que o endereço do servidor está correto. • Certifique-se de que o servidor está ligado à rede. • Certifique-se de que o equipamento está ligado à rede.
Tempo Limite do Servidor Excedido, contacte o administrador.	O equipamento Brother não consegue aceder ao servidor configurado na função Guardar Registo de Impressão na Rede.	<ul style="list-style-type: none"> • Certifique-se de que o endereço do servidor está correto. • Certifique-se de que o servidor está ligado à rede. • Certifique-se de que o equipamento está ligado à rede.
Data e hora incorretas, contacte o administrador.	O equipamento Brother não obtém a hora do servidor de tempo SNTP ou a data e a hora não estão configuradas no equipamento.	<ul style="list-style-type: none"> • Certifique-se de que as definições do acesso ao servidor de hora SNTP estão configuradas corretamente na Gestão Baseada na Web. • Confirme que as definições de Data e hora do equipamento estão corretas na Gestão Baseada na Web.
Erro interno	O equipamento Brother tem o protocolo LDAP desativado.	Confirme o método de autenticação e ative a definição de protocolo necessária através da gestão baseada na Web.
	O equipamento Brother tem o protocolo CIFS desativado.	



Informações relacionadas

- [Problemas de rede](#)

Tópicos relacionados:

- [Imprimir o relatório de configuração da rede](#)

Utilizar a Ferramenta de Reparação da Ligação de Rede (Windows)

Modelos Relacionados: DCP-L2620DW/DCP-L2622DW/DCP-L2627DW/DCP-L2627DWXL/DCP-L2627DWE/DCP-L2640DN/DCP-L2660DW/DCP-L2665DW/MFC-L2802DN/MFC-L2800DW/MFC-L2802DW/MFC-L2827DWXL/MFC-L2827DW/MFC-L2835DW/MFC-L2860DWE/MFC-L2860DW/MFC-L2862DW/MFC-L2922DW/MFC-L2960DW/MFC-L2980DW

Utilize a Ferramenta de reparação da ligação de rede para corrigir as definições de rede do equipamento Brother. A ferramenta atribui o endereço IP e a máscara de sub-rede corretos.

Certifique-se de que o equipamento está ativado e ligado à mesma rede que o computador.

1. Execute  (**Brother Utilities**); em seguida, clique na lista pendente e selecione o nome do seu modelo (se ainda não estiver selecionado).
2. Clique em **Ferramentas** na barra de navegação do lado esquerdo e clique em **Ferramenta de reparação da ligação à rede**.
3. Siga as instruções apresentadas no ecrã.
4. Verifique o diagnóstico imprimindo o Relatório de Configuração de Rede ou a Página de Definições da Impressora.



A ferramenta de reparação da ligação de rede é iniciada automaticamente se selecionar a opção **Ativar a ferramenta de reparação da ligação** no Status Monitor. Clique com o botão direito do rato no ecrã do Status Monitor e clique em **Outras definições > Ativar a ferramenta de reparação da ligação**. Esta operação não é aconselhável se o administrador de rede tiver definido o endereço IP como estático, visto que irá alterar automaticamente o endereço IP.

Se o endereço IP e a máscara de sub-rede corretos ainda não estiverem atribuídos, mesmo depois de utilizar a Ferramenta de reparação da ligação de rede, consulte o administrador de rede para obter esta informação.



Informações relacionadas

- [Problemas de rede](#)

Tópicos relacionados:

- [Imprimir o relatório de configuração da rede](#)
- [O meu equipamento não consegue imprimir, digitalizar ou utilizar a funcionalidade de receção PC-FAX através da rede](#)
- [Quero verificar se os meus dispositivos de rede estão a funcionar corretamente](#)

Verificar as definições de rede do equipamento

Modelos Relacionados: DCP-L2620DW/DCP-L2622DW/DCP-L2627DW/DCP-L2627DWXL/DCP-L2627DWE/DCP-L2640DN/DCP-L2660DW/DCP-L2665DW/MFC-L2802DN/MFC-L2800DW/MFC-L2802DW/MFC-L2827DWXL/MFC-L2827DW/MFC-L2835DW/MFC-L2860DWE/MFC-L2860DW/MFC-L2862DW/MFC-L2922DW/MFC-L2960DW/MFC-L2980DW

- [Imprimir o relatório de configuração da rede](#)

Se ocorrerem problemas na rede do seu equipamento

Se achar que existe um problema com o ambiente de rede do equipamento, consulte os tópicos seguintes. A maioria dos problemas pode ser corrigida pelo utilizador.

Se necessitar de ajuda adicional, visite support.brother.com/faqs.

- [Não consigo concluir a configuração da rede sem fios](#)
- [O meu equipamento não consegue imprimir, digitalizar ou utilizar a funcionalidade de recepção PC-FAX através da rede](#)
- [Quero verificar se os meus dispositivos de rede estão a funcionar corretamente](#)

Não consigo concluir a configuração da rede sem fios

Modelos Relacionados: DCP-L2620DW/DCP-L2622DW/DCP-L2627DW/DCP-L2627DWXL/DCP-L2627DWE/DCP-L2660DW/DCP-L2665DW/MFC-L2800DW/MFC-L2802DW/MFC-L2827DWXL/MFC-L2827DW/MFC-L2835DW/MFC-L2860DWE/MFC-L2860DW/MFC-L2862DW/MFC-L2922DW/MFC-L2960DW/MFC-L2980DW

Desligue e volte a ligar o router sem fios. Em seguida, tente voltar a configurar as definições sem fios. Se não conseguir resolver o problema, siga as instruções abaixo:

Investigue o problema utilizando o Relatório WLAN.

Causa	Ação	Interface
As suas definições de segurança (SSID/chave de rede) não estão corretas.	Confirme as definições de segurança através do utilitário Ajuda para a configuração sem fios (Windows). Para obter mais informação e descarregar o utilitário, consulte a página Transferências do seu modelo em support.brother.com/downloads . Selecione e confirme se está a utilizar as definições de segurança corretas. <ul style="list-style-type: none">- Consulte as instruções fornecidas com o router/ponto de acesso de rede local sem fios para saber como encontrar as definições de segurança.- É possível que o nome do fabricante ou o número do modelo do router/ponto de acesso de rede local sem fios seja utilizado como predefinição de segurança.- Contacte o fabricante do ponto de acesso/router, o fornecedor da Internet ou o administrador de rede.	Sem fios
O endereço MAC do equipamento Brother não é permitido.	Confirme se o endereço MAC do equipamento Brother é permitido no filtro. Pode encontrar o endereço MAC no painel de controlo do equipamento Brother.	Sem fios
O router/ponto de acesso de rede local sem fios está no modo furtivo (não difundindo o SSID).	<ul style="list-style-type: none">• Introduza manualmente o SSID correto ou a Chave de rede correta.• Verifique o SSID ou a Chave de rede nas instruções fornecidas com o seu ponto de acesso/router de LAN sem fios e volte a configurar as definições da rede sem fios.	Sem fios
O equipamento está a tentar ligar-se a uma rede Wi-Fi de 5 GHz. O canal atualmente definido no ponto de acesso/router de LAN sem fios não é suportado.	Mude o canal do ponto de acesso/router de LAN sem fios para um canal que seja suportado pelo equipamento. <ol style="list-style-type: none">1. Confirme quais são os canais suportados pelo equipamento. Aceda a support.brother.com/g/d/a5m6/ e selecione o seu modelo para obter mais informações.2. Verifique a configuração do canal do ponto de acesso/router de LAN sem fios. Certifique-se de que está configurado para um dos canais suportados pelo equipamento e de que não está configurado para "Auto" ou "Automático". Para obter mais informações sobre como alterar a configuração do canal, consulte as instruções fornecidas com o seu ponto de acesso/router de LAN sem fios.3. Tente ligar novamente o equipamento à rede Wi-Fi.	Sem fios
As suas definições de segurança (SSID/palavra-passe) não estão corretas.	Confirme o SSID e a palavra-passe. Quando estiver a configurar manualmente a rede, o SSID e a palavra-passe são apresentados no equipamento Brother. Se o seu dispositivo móvel suportar a configuração manual, o SSID e a palavra-passe serão apresentados no ecrã do dispositivo móvel.	Wi-Fi Direct
Está a utilizar Android™ 4.0.	Se o seu dispositivo móvel terminar a ligação (cerca de seis minutos após utilizar o Wi-Fi Direct), experimente a configuração através de	Wi-Fi Direct

Causa	Ação	Interface
	botão com WPS (recomendada) e configure o equipamento Brother para ser o Proprietário do Grupo.	
O equipamento Brother está demasiado afastado do dispositivo móvel.	Coloque o dispositivo móvel a menos de 3,3 pés (1 metro) do equipamento Brother quando configurar as definições de rede Wi-Fi Direct.	Wi-Fi Direct
Existem alguns obstáculos (por exemplo, paredes ou mobiliário) entre o seu equipamento e o dispositivo móvel.	Desloque o equipamento Brother para uma área livre de obstáculos.	Wi-Fi Direct
Existe um computador sem fios, equipamento com suporte de Bluetooth®, um forno micro-ondas ou um telefone digital sem fios perto do seu equipamento Brother ou do dispositivo móvel.	Afaste os outros dispositivos do equipamento Brother ou do dispositivo móvel.	Wi-Fi Direct
Verificou e tentou todas as ações indicadas acima, mas o equipamento Brother continua a não conseguir concluir a configuração de Wi-Fi Direct.	<ul style="list-style-type: none"> Desligue o equipamento Brother e volte a ligá-lo. Em seguida, tente configurar as definições do Wi-Fi Direct novamente. Se está a utilizar o equipamento Brother como cliente de uma rede, confirme o número máximo de dispositivos que a rede Wi-Fi Direct atual permite e verifique quantos dispositivos já estão ligados. 	Wi-Fi Direct

No Windows

Se a ligação sem fios tiver sido interrompida depois de verificar e tentar todas as indicações anteriores, recomendamos a utilização da Ferramenta de reparação da ligação de rede.



Informações relacionadas

- [Se ocorrerem problemas na rede do seu equipamento](#)



Tópicos relacionados:

- [Configurar o equipamento para uma rede sem fios quando o SSID não é difundido](#)
- [Utilizar Wi-Fi Direct®](#)

O meu equipamento não consegue imprimir, digitalizar ou utilizar a funcionalidade de receção PC-FAX através da rede

Modelos Relacionados: DCP-L2620DW/DCP-L2622DW/DCP-L2627DW/DCP-L2627DWXL/DCP-L2627DWE/DCP-L2640DN/DCP-L2660DW/DCP-L2665DW/MFC-L2802DN/MFC-L2800DW/MFC-L2802DW/MFC-L2827DWXL/MFC-L2827DW/MFC-L2835DW/MFC-L2860DWE/MFC-L2860DW/MFC-L2862DW/MFC-L2922DW/MFC-L2960DW/MFC-L2980DW

Causa	Ação
O equipamento desliga-se da rede sem fios.	<ul style="list-style-type: none"> • DCP-L2620DW/DCP-L2622DW/DCP-L2627DW/DCP-L2627DWXL/DCP-L2627DWE/MFC-L2800DW/MFC-L2802DW/MFC-L2827DWXL/MFC-L2827DW/MFC-L2835DW <ol style="list-style-type: none"> 1. Prima Wi-Fi. 2. Prima ▲ ou ▼ para escolher a opção Recuperar WLAN e, em seguida, prima OK. 3. Se o dispositivo sem fios for ligado com sucesso, o equipamento apresenta Ligada. • DCP-L2660DW/DCP-L2665DW/MFC-L2860DWE/MFC-L2860DW/MFC-L2862DW/MFC-L2922DW/MFC-L2960DW/MFC-L2980DW <ol style="list-style-type: none"> 1. Prima  > Recuperar WLAN. 2. Se o dispositivo sem fios for ligado com sucesso, o equipamento apresenta Ligada.
O software de segurança bloqueia o acesso do equipamento à rede. (A função de digitalização em rede não funciona.)	<ul style="list-style-type: none"> • Windows <p>Configure o software de firewall/segurança de outro fornecedor de modo a permitir a digitalização através da rede. Para adicionar a porta 54925 para a digitalização em rede, digite as seguintes informações:</p> <ul style="list-style-type: none"> - Em Nome: Introduza uma descrição, por exemplo, Brother NetScan. - Em Número da porta: Introduza 54925. - Em Protocolo: Selecione UDP. <p>Consulte o manual de instruções fornecido com o software de firewall/segurança de outro fornecedor ou contacte o fabricante do software.</p> • Mac (Brother iPrint&Scan) Na barra de menus Finder, clique em Go > Aplicações e, em seguida, clique duas vezes no ícone Brother iPrint&Scan. Aparece a janela Brother iPrint&Scan. Clique no botão Selecione o dispositivo e siga as instruções no ecrã para selecionar novamente o seu equipamento de rede.
O software de segurança bloqueia o acesso do equipamento à rede. (A função Receção PC-Fax em rede não funciona.) (Windows)	<p>Defina o software de firewall/segurança de outro fornecedor de modo a permitir a Receção PC-FAX. Para adicionar a porta 54926 para a Receção PC-FAX em rede, digite as seguintes informações:</p> <ul style="list-style-type: none"> • Em Nome: Introduza uma descrição, por exemplo, Receção PC-FAX Brother. • Em Número da porta: Introduza 54926. • Em Protocolo: Selecione UDP.

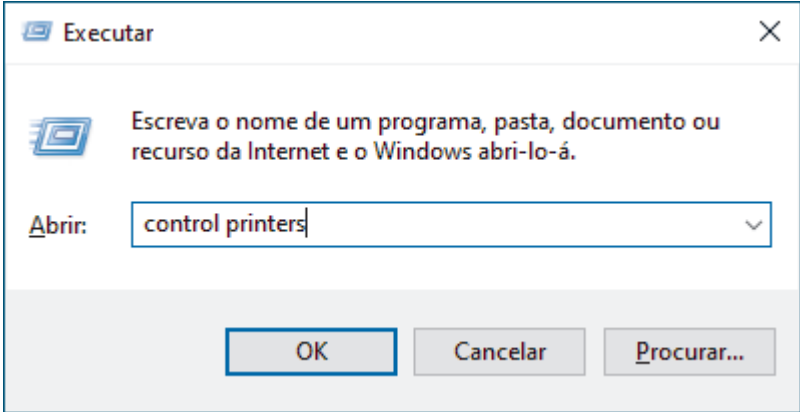
Causa	Ação
	Consulte o manual de instruções fornecido com o software de firewall/segurança de outro fornecedor ou contacte o fabricante do software.
O software de segurança bloqueia o acesso do equipamento à rede.	Determinado software de segurança pode bloquear o acesso sem mostrar uma caixa de diálogo de alerta de segurança, mesmo após a instalação com sucesso. Para permitir o acesso, consulte as instruções do software de segurança ou pergunte ao fabricante do software.
Não foi atribuído um endereço IP disponível ao equipamento Brother.	<ul style="list-style-type: none"> Confirme o endereço IP e a máscara de sub-rede. Verifique que tanto os endereços IP como as máscaras de sub-rede do seu computador e do equipamento Brother estão corretos e situados na mesma rede. Para obter mais informações sobre como verificar o endereço IP e a máscara de sub-rede, pergunte ao administrador de rede. Windows Confirme o endereço IP e a máscara de sub-rede utilizando a Ferramenta de Reparação de Ligação de Rede.
Um trabalho de impressão falhado está ainda na fila de impressão do computador.	<ul style="list-style-type: none"> Se um trabalho de impressão falhado estiver ainda na fila de impressão do computador, elimine-o. Caso contrário, clique duas vezes no ícone da impressora na pasta seguinte e cancele todos os documentos: (Windows) <ol style="list-style-type: none"> Mantenha a tecla  premida e prima a tecla  no teclado do computador para abrir Executar. Introduza "control printers" no campo Abrir: e clique em OK.  (Mac) Clique em Definições do sistema > Impressão e Digitalização ou Preferências do Sistema > Impressão e Digitalização.
O equipamento não está ligado à rede sem fios.	Imprima o relatório de WLAN para verificar o código de erro no relatório impresso. ➤➤ <i>Informações relacionadas: Imprimir o relatório de WLAN</i>

Se tiver verificado e experimentado todas as soluções anteriores, mas continuar a ter problemas, desinstale os controladores (Windows) e o software e reinstale os mais recentes.

✓ Informações relacionadas

- [Se ocorrerem problemas na rede do seu equipamento](#)

Tópicos relacionados:

- [Imprimir o relatório de WLAN](#)
- [Códigos de erro do relatório da LAN sem fios](#)
- [Utilizar a Ferramenta de Reparação da Ligação de Rede \(Windows\)](#)
- [Quero verificar se os meus dispositivos de rede estão a funcionar corretamente](#)

Quero verificar se os meus dispositivos de rede estão a funcionar corretamente

Modelos Relacionados: DCP-L2620DW/DCP-L2622DW/DCP-L2627DW/DCP-L2627DWXL/DCP-L2627DWE/DCP-L2640DN/DCP-L2660DW/DCP-L2665DW/MFC-L2802DN/MFC-L2800DW/MFC-L2802DW/MFC-L2827DWXL/MFC-L2827DW/MFC-L2835DW/MFC-L2860DWE/MFC-L2860DW/MFC-L2862DW/MFC-L2922DW/MFC-L2960DW/MFC-L2980DW

Verifique	Ação
Verifique se o equipamento Brother, o ponto de acesso/router ou o hub de rede estão ligados.	Verifique o seguinte: <ul style="list-style-type: none">• O cabo de alimentação está ligado corretamente e o equipamento Brother está ligado.• O ponto de acesso/router ou o hub está ligado e o respetivo LED indicador de ligação está intermitente.• Todo o material de proteção foi retirado do equipamento.• O conjunto do cartucho de toner e da unidade do tambor está instalado corretamente.• A tampa do equipamento está completamente fechada.• O papel foi colocado corretamente na gaveta do papel.• (Para redes com fios) Existe um cabo de rede bem ligado ao equipamento Brother e ao router ou hub.
Verifique o Link Status no Relatório de Configuração da Rede ou na página de Definições da Impressora.	Imprima o Relatório de Configuração da Rede e certifique-se de que Ethernet Link Status ou Wireless Link Status indica Link OK .
Verifique se consegue fazer “ping” ao equipamento Brother a partir do computador.	Faça “ping” ao equipamento Brother a partir do computador utilizando o endereço IP ou o nome do nó na linha de comandos do Windows ou na aplicação Mac Terminal: ping <ipaddress> ou <nodename>. <ul style="list-style-type: none">• Com sucesso: o equipamento Brother está a funcionar corretamente e está ligado à mesma rede que o seu computador.• Sem sucesso: o equipamento Brother não está ligado à mesma rede que o seu computador. Windows: Informe-se junto do administrador sobre o endereço IP e a máscara de sub-rede e utilize a ferramenta de reparação da ligação de rede. Mac: Confirme se o endereço IP e a máscara de sub-rede estão definidos corretamente.
Verifique se o equipamento Brother está ligado à rede sem fios.	Imprima o relatório de WLAN para verificar o código de erro no relatório impresso. ►► <i>Informações relacionadas: Imprimir o relatório de WLAN</i>

Se tiver verificado e experimentado todas as soluções anteriores mas continuar a ter problemas, consulte as instruções fornecidas com o ponto de acesso/router sem fios para obter informações sobre o SSID (nome da rede) e a Chave de rede (palavra-passe) e configure-os corretamente.



Informações relacionadas

- [Se ocorrerem problemas na rede do seu equipamento](#)

Tópicos relacionados:

- [Imprimir o relatório de configuração da rede](#)
- [Imprimir o relatório de WLAN](#)
- [Códigos de erro do relatório da LAN sem fios](#)

-
- Utilizar a Ferramenta de Reparação da Ligação de Rede (Windows)
 - O meu equipamento não consegue imprimir, digitalizar ou utilizar a funcionalidade de receção PC-FAX através da rede
-

Problemas com o AirPrint

Modelos Relacionados: DCP-L2620DW/DCP-L2622DW/DCP-L2627DW/DCP-L2627DWXL/DCP-L2627DWE/DCP-L2640DN/DCP-L2660DW/DCP-L2665DW/MFC-L2802DN/MFC-L2800DW/MFC-L2802DW/MFC-L2827DWXL/MFC-L2827DW/MFC-L2835DW/MFC-L2860DWE/MFC-L2860DW/MFC-L2862DW/MFC-L2922DW/MFC-L2960DW/MFC-L2980DW

Dificuldades	Sugestões
O meu equipamento não aparece na lista de impressoras.	Certifique-se de que o equipamento está ligado.
	Certifique-se de que o equipamento e o seu dispositivo móvel ou Mac estão ligados à mesma rede.
	Coloque o seu dispositivo móvel mais perto do ponto de acesso/router sem fios ou do seu equipamento.
Não consigo imprimir.	Certifique-se de que o equipamento está ligado.
	Certifique-se de que o equipamento e o seu dispositivo móvel ou Mac estão ligados à mesma rede.
Ao tentar imprimir um documento de várias páginas a partir de um equipamento iOS, APENAS é impressa a primeira página.	Certifique-se de que está a utilizar a versão mais recente do OS.







Informações relacionadas

- [Solução de problemas](#)

Tópicos relacionados:

- [Descrição geral do AirPrint](#)

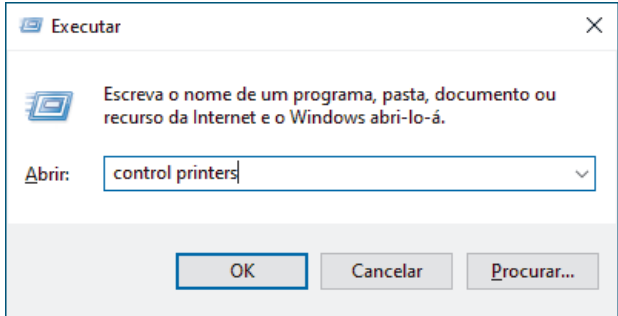
Outros problemas

Dificuldades	Sugestões
<p>O equipamento não liga.</p>	<p>Circunstâncias desfavoráveis a nível da ligação elétrica (como trovoadas ou um pico de tensão) podem ter acionado os mecanismos internos de segurança do equipamento. Desligue o cabo de alimentação. Aguarde dez minutos, ligue o cabo de alimentação e prima  para ligar o equipamento.</p> <p>Se o problema não ficar resolvido e tiver um sistema de corte de energia, retire-o do circuito para garantir que não é o problema. Ligue o cabo de alimentação do equipamento diretamente numa tomada elétrica diferente. Se continuar sem energia, experimente outro cabo de alimentação.</p>
<p>O equipamento não imprime dados EPS que incluam dados binários com o controlador da impressora BR-Script3.</p>	<p>(Windows)</p> <p>Para imprimir dados EPS, faça o seguinte:</p> <ol style="list-style-type: none"> Mantenha a tecla  premida e prima a tecla  no teclado do computador para abrir Executar. Introduza "control printers" no campo Abrir: e clique em OK. <div data-bbox="853 947 1473 1261" style="border: 1px solid #ccc; padding: 5px; margin: 10px 0;">  </div> <ol style="list-style-type: none"> Clique com o botão direito do rato no ícone do seu modelo com BR-Script3 no nome e selecione Propriedades de impressora. <p> Se o seu modelo com BR-Script3 no nome não aparecer, clique com o botão direito do rato no ícone, selecione Propriedades de impressora e, em seguida, selecione o seu modelo com BR-Script3 no nome.</p> <ol style="list-style-type: none"> No separador Definições do Dispositivo, selecione TBCP (Tagged Binary Communication Protocol) em Protocolo de saída.
<p>Não se consegue instalar o software Brother.</p>	<p>(Windows)</p> <p>Se aparecer uma advertência do software de segurança no ecrã do computador durante a instalação, altere as definições do software de segurança para permitir que o programa de instalação do produto Brother ou outro programa seja executado.</p> <p>(Mac)</p> <p>Se estiver a utilizar uma função de firewall de um software de segurança antivírus ou anti-spyware, desative-a temporariamente e, em seguida, instale o software Brother.</p>

Dificuldades em copiar

Dificuldades	Sugestões
Não consegue tirar uma cópia.	Certifique-se de que premiu Copiar e que o equipamento está no modo Cópia. Contacte o seu administrador para verificar as configurações do Secure Function Lock.
Aparece uma linha preta vertical nas cópias.	As linhas pretas verticais em cópias são normalmente causadas por sujidade ou líquido corretor na faixa de vidro ou por sujidade no fio da coroa. Limpe a faixa de vidro e o vidro do digitalizador, bem como a barra branca e o plástico branco que estão por cima dos vidros.
As cópias saem em branco.	Certifique-se de que está a colocar o documento corretamente.

Dificuldades de digitalização

Dificuldades	Sugestões
Ocorrem erros TWAIN ou WIA no início da digitalização. (Windows)	Certifique-se de que o controlador TWAIN ou WIA da Brother está selecionado como fonte principal na sua aplicação de digitalização. Por exemplo, no Nuance™ PaperPort™ 14SE, clique em Área de trabalho > Configurações de digitalização > Selecionar... para selecionar o controlador TWAIN/WIA da Brother.
O OCR não funciona.	Experimente aumentar a resolução de digitalização.
Não é possível digitalizar.	Contacte o seu administrador para verificar as configurações do Secure Function Lock.

Dificuldades com o software

Dificuldades	Sugestões
Não é possível instalar software ou imprimir.	(Windows) Volte a executar o programa de instalação. Este programa repara e reinstala o software.



Informações relacionadas

- [Solução de problemas](#)

Verificar as informações do equipamento

Siga estas instruções para verificar o número de série e a versão de firmware do seu equipamento.

>> DCP-L2600D/DCP-L2620DW/DCP-L2622DW/DCP-L2627DW/DCP-L2627DWXL/DCP-L2627DWE/
DCP-L2640DN/MFC-L2802DN/MFC-L2800DW/MFC-L2802DW/MFC-L2827DWXL/MFC-L2827DW/
MFC-L2835DW

>> DCP-L2660DW/DCP-L2665DW/MFC-L2860DWE/MFC-L2860DW/MFC-L2862DW/MFC-L2922DW/
MFC-L2960DW/MFC-L2980DW

**DCP-L2600D/DCP-L2620DW/DCP-L2622DW/DCP-L2627DW/DCP-L2627DWXL/
DCP-L2627DWE/DCP-L2640DN/MFC-L2802DN/MFC-L2800DW/MFC-L2802DW/
MFC-L2827DWXL/MFC-L2827DW/MFC-L2835DW**

1. Prima **Menu**.
2. Prima **▲** ou **▼** para ver a opção [Info. Equipam.] e, em seguida, prima **OK**.
3. Prima **▲** ou **▼** para seleccionar uma das seguintes opções:

Opção	Descrição
N. Serie	Verifique o número de série do equipamento.
Versão	Verifique a versão do firmware do equipamento.
Contador pág.	Verificar o número total de páginas que o equipamento imprimiu.
Vida útil peças	Verifique o tempo de vida restante dos consumíveis.

4. Prima **OK**.
5. Prima **Stop/Exit (Parar)**.

**DCP-L2660DW/DCP-L2665DW/MFC-L2860DWE/MFC-L2860DW/MFC-L2862DW/
MFC-L2922DW/MFC-L2960DW/MFC-L2980DW**

1. Prima  [Definiç.] > [Defin. todas] > [Info. Equipam.].
2. Prima uma das seguintes opções:

Opção	Descrição
N.º Série	Verifique o número de série do equipamento.
Versão firmware	Verifique a versão do firmware do equipamento.
Atual. Firmware	Atualize o equipamento para o firmware mais recente.
Ver. auto de firmware	Veja a informação do firmware no ecrã inicial.
Contador pág.	Verificar o número total de páginas que o equipamento imprimiu.
Vida Útil das Peças	Verifique o tempo de vida restante dos consumíveis.

3. Prima .



✓ Informações relacionadas

- [Solução de problemas](#)

Atualizar o firmware do equipamento

Para manter o equipamento atualizado, verifique support.brother.com/downloads periodicamente para ver se há firmware mais recente. Sem o firmware mais atual, algumas funções do seu equipamento podem ficar indisponíveis.

Também pode atualizar o firmware diretamente a partir do equipamento seguindo estes passos:
(DCP-L2660DW/DCP-L2665DW/MFC-L2860DWE/MFC-L2860DW/MFC-L2862DW/MFC-L2922DW/
MFC-L2960DW/MFC-L2980DW)

1. Prima  [Definiç.] > [Defin. todas] > [Info. Equipam.].
2. Prima [Atualização Firmware].
3. Prima .

Informações relacionadas

- [Solução de problemas](#)

Tópicos relacionados:

- [Verificar a palavra-passe do equipamento](#)

Reiniciar o equipamento

>> DCP-L2600D/DCP-L2620DW/DCP-L2622DW/DCP-L2627DW/DCP-L2627DWXL/DCP-L2627DWE/
DCP-L2640DN/MFC-L2802DN/MFC-L2800DW/MFC-L2802DW/MFC-L2827DWXL/MFC-L2827DW/
MFC-L2835DW
>> DCP-L2660DW/DCP-L2665DW/MFC-L2860DWE/MFC-L2860DW/MFC-L2862DW/MFC-L2922DW/
MFC-L2960DW/MFC-L2980DW

**DCP-L2600D/DCP-L2620DW/DCP-L2622DW/DCP-L2627DW/DCP-L2627DWXL/
DCP-L2627DWE/DCP-L2640DN/MFC-L2802DN/MFC-L2800DW/MFC-L2802DW/
MFC-L2827DWXL/MFC-L2827DW/MFC-L2835DW**

1. Prima **Menu**.
2. Prima ▲ ou ▼ para ver a opção [Conf.inicial] e, em seguida, prima **OK**.
3. Prima ▲ ou ▼ para ver a opção [Repor] e, em seguida, prima **OK**.
4. Prima ▲ ou ▼ para escolher o tipo de reinicialização que pretende efetuar e prima **OK**.



Alguns modelos não possuem funções de reinicialização parcial.

5. Prima a opção indicada na tabela para reinicializar o equipamento ou sair do processo.

Opção	Descrição
▲	Reinicialize o equipamento.
▼	O equipamento sai e cancela o menu de reinicialização.

O LCD apresenta [Reiniciar OK?].

6. Prima a opção indicada na tabela para reiniciar o equipamento ou sair do processo.

Opção	Descrição
▲	Reinicie o equipamento. O equipamento começa a reinicialização.
▼	O equipamento sai sem reiniciar.



Se sair sem reiniciar, o equipamento não é redefinido e as suas definições permanecem inalteradas.

**DCP-L2660DW/DCP-L2665DW/MFC-L2860DWE/MFC-L2860DW/MFC-L2862DW/
MFC-L2922DW/MFC-L2960DW/MFC-L2980DW**

1. Prima  [Definiç.] > [Defin. todas] > [Conf.inicial] > [Repor].
2. Prima ▲ ou ▼ para ver os tipos de função de reinicialização e prima a função de reinicialização que pretender utilizar.
O LCD apresenta [O equipamento será reiniciado após reposição. Prima [OK] durante 2 segundos para confirmar.].
3. Prima a opção indicada na tabela para reiniciar o equipamento ou sair do processo.

Opção	Descrição
Prima OK durante 2 segundos	Reinicie o equipamento. O equipamento começa a reinicialização.
Cancelar	O equipamento sai sem reiniciar.



Se sair sem reiniciar, o equipamento não é redefinido e as suas definições permanecem inalteradas.

4. Prima .



Pode também repor as definições de rede premindo  [Definiç.] > [Defin. todas] > [Rede] > [Reiniciar rede].



Informações relacionadas

- [Solução de problemas](#)
 - [Descrição geral as funções de reinicialização](#)

Tópicos relacionados:

- [Verificar a palavra-passe do equipamento](#)
 - [Repor as predefinições de fábrica da rede](#)
-

Descrição geral as funções de reinicialização

Estão disponíveis as seguintes funções de reposição:



Desligue o cabo de interface antes de escolher a função de Reposição das definições de rede, a função de Reposição de todas as definições ou a função de Reposição das predefinições de fábrica.

>> [DCP-L2600D/DCP-L2620DW/DCP-L2622DW/DCP-L2627DW/DCP-L2627DWXL/DCP-L2627DWE/DCP-L2640DN/MFC-L2802DN/MFC-L2800DW/MFC-L2802DW/MFC-L2827DWXL/MFC-L2827DW/MFC-L2835DW](#)
>> [DCP-L2660DW/DCP-L2665DW/MFC-L2860DWE/MFC-L2860DW/MFC-L2862DW/MFC-L2922DW/MFC-L2960DW/MFC-L2980DW](#)

**DCP-L2600D/DCP-L2620DW/DCP-L2622DW/DCP-L2627DW/DCP-L2627DWXL/
DCP-L2627DWE/DCP-L2640DN/MFC-L2802DN/MFC-L2800DW/MFC-L2802DW/
MFC-L2827DWXL/MFC-L2827DW/MFC-L2835DW**



Alguns modelos não possuem funções de reinicialização parcial.

1. Reposição do equipamento

Esta função repõe as seguintes definições:

- Trabalhos de fax programados na memória (Para modelos MFC)
(Fax programado)
- Mensagem da página de rosto (Para modelos MFC)
- Opções de fax remoto (para os modelos MFC)
(Código de Acesso Remoto, Memorização de Faxes, Reenvio de Fax e Receção de PC-Fax (apenas Windows))
- Definição de idioma

2. Reposição das Definições de Rede (Para modelos de rede)

Deve repor a predefinição de fábrica no servidor de impressão (incluindo toda a informação de endereço IP e excluindo a palavra-passe de administrador).

3. Reposição de Livro de Endereços e Definições de Fax (Para modelos MFC)

Esta função repõe as seguintes definições:

- Livro de endereços
(Atalho / Marcação Rápida / Instalação de Grupos)
- Tarefas de fax programadas na memória
- ID do aparelho
(nome e número)
- Mensagem de página de rosto
- Opções de fax remoto
(Código de Acesso Remoto, Memorização de Faxes, Reenvio de Fax e Receção de PC-Fax (apenas Windows))
- Relatório
(Relatório de verificação da transmissão/Lista de Índice Tel/Histórico de Fax)
- Definição de palavra-passe de bloqueio

4. Reposição de todas as definições

Pode repor todas as definições do equipamento para as predefinições de fábrica.

A Reposição de Todas as Definições demora menos tempo do que a Reposição de Fábrica.

5. Reposição das predefinições de fábrica

Utilize a função de reposição das definições para repor todas as predefinições do equipamento configuradas originalmente na fábrica.

A Reposição de Fábrica demora mais tempo do que a Reposição de Todas as Definições.

Recomendamos vivamente que realize esta operação quando eliminar o equipamento.

DCP-L2660DW/DCP-L2665DW/MFC-L2860DWE/MFC-L2860DW/MFC-L2862DW/ MFC-L2922DW/MFC-L2960DW/MFC-L2980DW

1. Reposição do equipamento

Pode repor todas as definições do equipamento que alterou, como por exemplo Data e Hora, e Número de Toques.

O Livro de Endereços, os relatórios de faxes e o Histórico de chamadas permanecem iguais. (Para modelos MFC)

2. Reposição de definições de rede (Para modelos de rede)

Deve repor a predefinição de fábrica no servidor de impressão (incluindo toda a informação de endereço IP e excluindo a palavra-passe de administrador).

3. Reposição de Livro de Endereços e Definições de Fax (Para modelos MFC)

Esta função repõe as seguintes definições:

- Livro de endereços
(Endereços e Grupos)
- Tarefas de fax programadas na memória
- ID do aparelho
(nome e número)
- Mensagem de página de rosto
- Opções de fax remoto
(Código de Acesso Remoto, Memorização de Faxes, Reenvio de Fax e Receção de PC-Fax (apenas Windows))
- Relatório
(Relatório de verificação da transmissão/Lista de Índice Tel/Histórico de Fax)
- Definição de palavra-passe de bloqueio

4. Reposição de todas as definições

Pode repor todas as definições do equipamento para as predefinições de fábrica.

A Reposição de Todas as Definições demora menos tempo do que a Reposição de Fábrica.

5. Reposição das predefinições de fábrica

Utilize a função de reposição das definições para repor todas as predefinições do equipamento configuradas originalmente na fábrica.

A Reposição de Fábrica demora mais tempo do que a Reposição de Todas as Definições.

Recomendamos vivamente que realize esta operação quando eliminar o equipamento.



Informações relacionadas

- [Reiniciar o equipamento](#)
-

Manutenção de rotina

- Substituir consumíveis
- Limpar o equipamento
- Verificar o tempo de vida restante de uma peça
- Embalar e enviar o equipamento

Substituir consumíveis

É necessário substituir os consumíveis quando o equipamento indicar que a vida útil do consumível chegou ao fim.

O cartucho de toner e a unidade do tambor são dois consumíveis separados. Certifique-se de que são instalados como um conjunto. O código do produto dos consumíveis pode variar consoante o país.

NOTA

- Não se esqueça de selar bem todos os consumíveis num saco para evitar derrames de pó de toner do cartucho.
- Visite go.brother/original para obter instruções de devolução de consumíveis usados para o programa de recolha e reciclagem da Brother. Se o Revendedor Brother da sua área ainda não estiver a participar no programa de recolha ou se optar por não devolver o seu consumível usado, elimine-o de acordo com os regulamentos locais, mantendo-o separado dos resíduos domésticos. Se tiver dúvidas, contacte os serviços locais de tratamento de resíduos.
- Recomendamos que embrulhe os consumíveis usados e novos num papel para evitar que o material existente no interior se derrame ou espalhe acidentalmente.
- Utilizar papel que não seja um equivalente direto do papel de impressão recomendado pode reduzir o tempo de vida útil dos consumíveis e das peças do equipamento.
- A vida útil prevista de cada cartucho de toner baseia-se na norma ISO/IEC 19752. A frequência de substituição variará consoante o volume de impressão, a percentagem de cobertura, os tipos de papel utilizados e a frequência com que o equipamento é ligado/desligado.
- A frequência de substituição dos restantes consumíveis além dos cartuchos de toner variará consoante o volume de impressão, os tipos de papel utilizados e a frequência com que o equipamento é ligado/desligado.
- Manuseie o cartucho de toner com cuidado. Se o toner cair nas suas mãos ou na sua roupa, limpe-o imediatamente ou lave com água fria.

IMPORTANTE

Para evitar problemas de qualidade de impressão, NÃO toque nas peças assinaladas a sombreado nas ilustrações.

Cartucho de toner

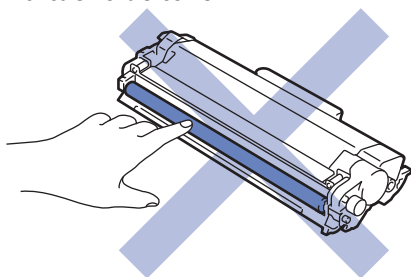

Unidade do tambor

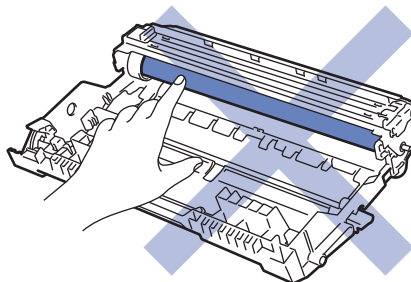

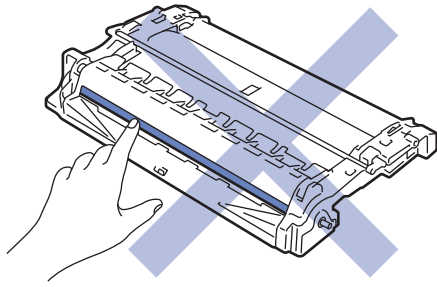

Informações relacionadas

- Manutenção de rotina
 - Substituir o cartucho de toner
 - Substituir a unidade do tambor
 - Reinicialização do contador do tambor
-

Substituir o cartucho de toner

1. Certifique-se de que o equipamento está ligado.
2. Abra a tampa dianteira.

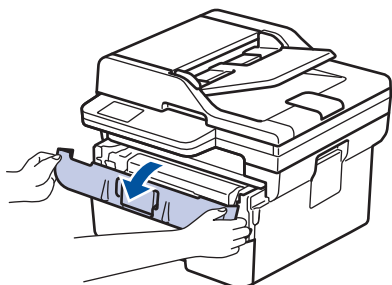

3. Retire o conjunto de cartucho de toner e unidade do tambor do equipamento.

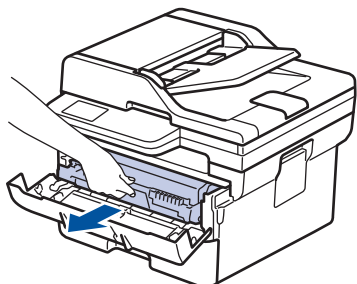

4. Prima a alavanca de bloqueio verde para baixo e retire o cartucho de toner da unidade do tambor.

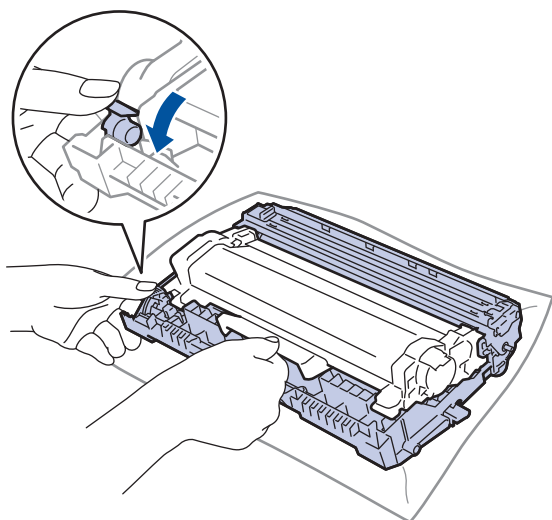

5. Desembale o novo cartucho de toner.
6. Retire a cobertura de proteção.

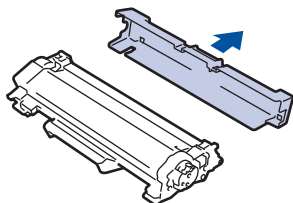

7. Segure o cartucho de toner pela pega e agite-o da esquerda para a direita várias vezes, conforme ilustrado. Em seguida, empurre-o com firmeza para dentro da unidade do tambor até ficar encaixado.

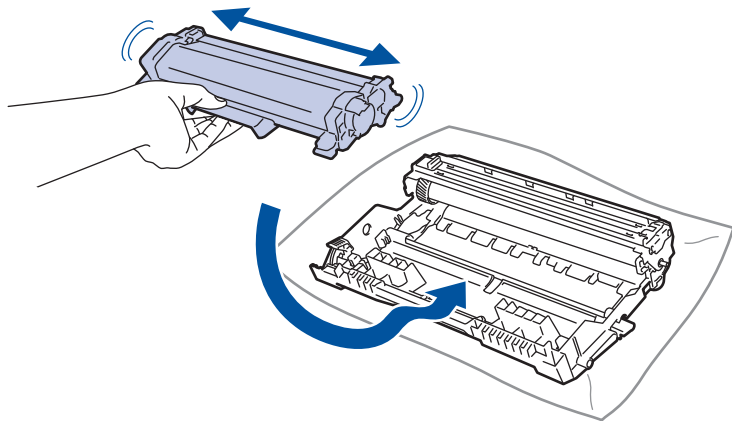

Certifique-se de que introduz corretamente o cartucho de toner ou ele poderá separar-se da unidade do tambor.

8. Limpe o fio da coroa no interior da unidade do tambor, deslizando suavemente a lingueta verde da esquerda para a direita e vice-versa, várias vezes.

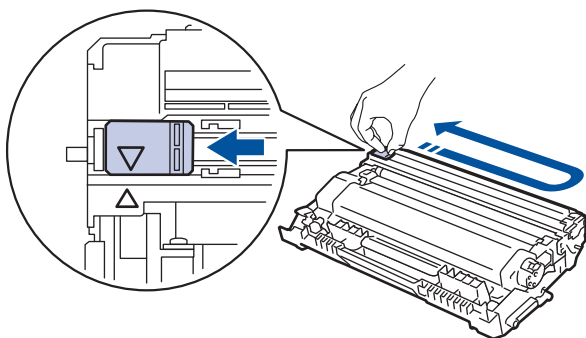

Certifique-se de que coloca a lingueta novamente na posição original (▲). A seta da patilha tem de ficar alinhada com a seta da unidade do tambor. Se não ficar, as páginas impressas poderão apresentar uma risca vertical.

9. Reintroduza o conjunto de cartucho de toner e unidade do tambor no equipamento.

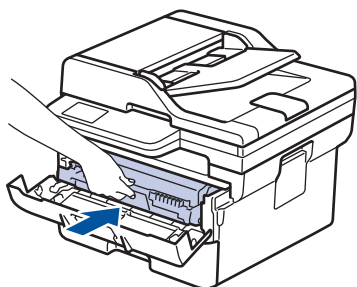

10. Feche a tampa frontal do equipamento.



- Após substituir um cartucho de toner, NÃO desligue o equipamento nem abra a tampa dianteira enquanto o visor do equipamento não voltar ao Modo Pronto.
- O cartucho de toner que é fornecido com o equipamento Brother é um cartucho de toner inicial.
- É uma boa ideia ter um cartucho de toner novo pronto a usar quando vir a advertência de Pouco Toner.
- NÃO retire o novo cartucho de toner da embalagem enquanto não estiver pronto para o instalar.
- Se deixar o cartucho de toner fora da embalagem por um longo período de tempo, a vida útil do toner será mais curta.
- Recomendamos a utilização de consumíveis genuínos da Brother para garantir uma qualidade e um desempenho de impressão estáveis. Embora nem todos os consumíveis que não são genuínos causem problemas de qualidade, é possível que alguns afetem negativamente a qualidade de impressão ou causem a avaria do equipamento. A Brother poderá cobrar pela reparação do seu equipamento se se provar que os consumíveis não genuínos originaram o dano, mesmo que o equipamento ainda esteja dentro da garantia.



Informações relacionadas

- [Substituir consumíveis](#)

Tópicos relacionados:

- [Mensagens de erro e manutenção](#)
- [Melhorar a qualidade de impressão](#)

Substituir a unidade do tambor

1. Certifique-se de que o equipamento está ligado.
2. Abra a tampa dianteira.

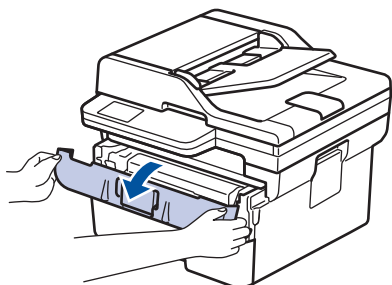

3. Retire o conjunto de cartucho de toner e unidade do tambor do equipamento.

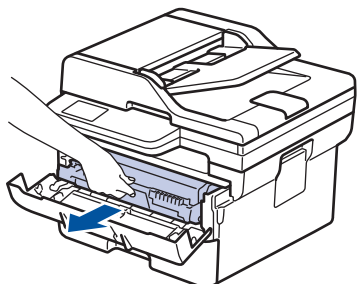

4. Prima a alavanca de bloqueio verde para baixo e retire o cartucho de toner da unidade do tambor.

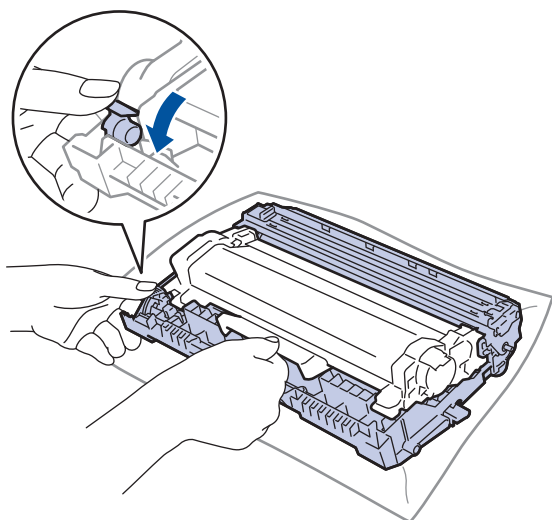

5. Desembale a nova unidade do tambor.
6. Empurre o cartucho de toner com firmeza para dentro da unidade do tambor nova até ficar bloqueado no devido lugar.

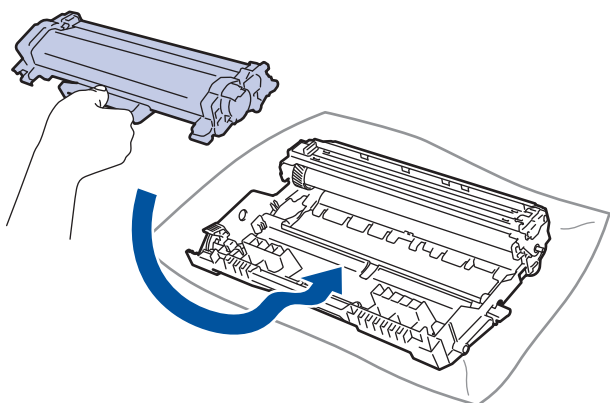



Certifique-se de que introduz corretamente o cartucho de toner ou ele poderá separar-se da unidade do tambor.

7. Reintroduza o conjunto de cartucho de toner e unidade do tambor no equipamento.

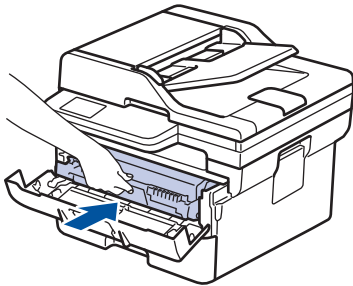

8. Feche a tampa dianteira do equipamento.



Após instalar a unidade do tambor nova, tem de repor o contador do tambor. >>> **Informações relacionadas:** *Reinicialização do contador do tambor*

NOTA

- O desgaste e o consumo do tambor são provocados pela utilização e pela rotação do tambor e pela interação com o papel, com o toner e com outros materiais existentes no percurso do papel. Na conceção deste produto, a Brother decidiu utilizar o número de rotações do tambor como medida razoável da vida útil do tambor. Quando um tambor atinge o limite de rotação estabelecido pela fábrica, que corresponde ao rendimento declarado em termos de páginas, o LCD do produto indica a necessidade de substituição do tambor. O produto continuará a funcionar, mas a qualidade de impressão poderá não ser ótima.
- Se uma unidade do tambor desembalada estiver exposta a luz solar direta (ou a luz ambiente durante bastante tempo), a unidade pode ficar danificada.
- A vida útil do tambor é determinada por vários fatores, como temperatura, humidade, tipo de papel, tipo de toner utilizado, etc. Em condições ideais, a duração média prevista do tambor é aproximadamente 15.000 páginas com base em uma página por trabalho (páginas A4/Letter de um lado). O número de páginas depende de vários fatores, incluindo, entre outros, o tipo de papel e o tamanho do papel.
Visto que não pode controlar os vários fatores que determinam a vida útil do tambor, não é possível garantir o número mínimo de páginas que podem ser imprimidas pelo mesmo.
- O equipamento deve ser utilizado apenas num ambiente limpo, sem pó e com ventilação adequada. Recomendamos a utilização de consumíveis genuínos da Brother para garantir uma qualidade e um desempenho de impressão estáveis. Embora nem todos os consumíveis que não são genuínos causem problemas de qualidade, é possível que alguns afetem negativamente a qualidade de impressão ou causem a avaria do equipamento. A Brother poderá cobrar pela reparação do seu equipamento se se provar que os consumíveis não genuínos originaram o dano, mesmo que o equipamento ainda esteja dentro da garantia.



Informações relacionadas

- [Substituir consumíveis](#)

Tópicos relacionados:

- [Mensagens de erro e manutenção](#)
- [Melhorar a qualidade de impressão](#)
- [Reinicialização do contador do tambor](#)

Reinicialização do contador do tambor

Quando substitui a unidade do tambor por uma nova, deve repor o contador através dos seguintes passos:

IMPORTANTE



NÃO reponha o contador da unidade do tambor exceto se a substituir.

>> DCP-L2600D/DCP-L2620DW/DCP-L2622DW/DCP-L2627DW/DCP-L2627DWXL/DCP-L2627DWE/
DCP-L2640DN/MFC-L2802DN/MFC-L2800DW/MFC-L2802DW/MFC-L2827DWXL/MFC-L2827DW/
MFC-L2835DW
>> DCP-L2660DW/DCP-L2665DW/MFC-L2860DWE/MFC-L2860DW/MFC-L2862DW/MFC-L2922DW/
MFC-L2960DW/MFC-L2980DW

**DCP-L2600D/DCP-L2620DW/DCP-L2622DW/DCP-L2627DW/DCP-L2627DWXL/
DCP-L2627DWE/DCP-L2640DN/MFC-L2802DN/MFC-L2800DW/MFC-L2802DW/
MFC-L2827DWXL/MFC-L2827DW/MFC-L2835DW**

1. Certifique-se de que o equipamento está ligado.
2. Certifique-se de que a tampa do equipamento está fechada.
3. Prima **OK** e **▲** em simultâneo.
4. Prima **OK** para selecionar [Tambor].
5. Prima **▲** para repor o contador da unidade do tambor.

**DCP-L2660DW/DCP-L2665DW/MFC-L2860DWE/MFC-L2860DW/MFC-L2862DW/
MFC-L2922DW/MFC-L2960DW/MFC-L2980DW**

1. Certifique-se de que o equipamento está ligado.
2. Feche a tampa dianteira do equipamento.
3. Prima  para limpar o erro.
4. Prima  (Toner) até que a mensagem no ecrã tátil mude.
5. Prima [Tambor].
6. Prima [Sim].

Informações relacionadas

- [Substituir consumíveis](#)

Tópicos relacionados:

- [Substituir a unidade do tambor](#)

Limpar o equipamento

Limpe regularmente a parte exterior e interior do equipamento com um pano seco e que não largue pelos.

Quando substituir o cartucho de toner ou a unidade do tambor, certifique-se de que limpa o interior do equipamento. Se as páginas impressas estiverem manchadas com toner, limpe o interior do equipamento com um pano seco que não largue pelos.

⚠ ADVERTÊNCIA

NÃO utilize quaisquer substâncias inflamáveis, nem qualquer tipo de spray ou líquido/solvente orgânico que contenha álcool ou amoníaco para limpar o interior ou o exterior do equipamento. Podem provocar um incêndio. Em vez disso, utilize apenas um pano seco que não largue pelos.



IMPORTANTE

- NÃO utilize álcool isopropilo para remover sujidade do painel de controlo. Pode abrir fendas no painel.
- Para evitar problemas de impressão, NÃO toque nas partes sombreadas apresentadas nas ilustrações.

Cartucho de toner

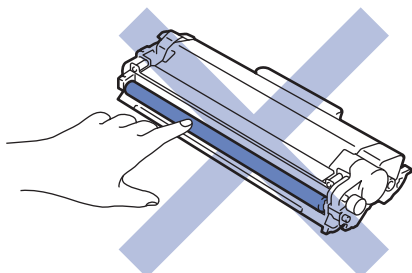

Unidade do tambor

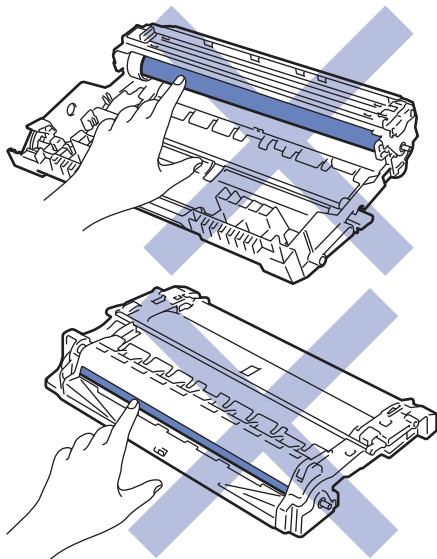



(Em alguns modelos) O cartucho de toner possui um circuito integrado. NÃO toque nesta superfície. Tocar no circuito integrado pode contaminá-lo ou danificá-lo e interferir com a capacidade de deteção deste componente pelo equipamento.

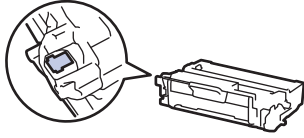

Informações relacionadas

- Manutenção de rotina
 - Limpar o digitalizador
 - Limpar o ecrã tátil LCD
 - Limpar o fio da coroa
 - Limpar a unidade do tambor
 - Limpar os rolos de recolha de papel
-

Limpar o digitalizador

Antes de iniciar o procedimento de limpeza ►► *Informações relacionadas: Limpar o equipamento*

1. Mantenha  premido para desligar o equipamento.
2. Levante a tampa do digitalizador (1). Limpe a superfície de plástico branca (2) e o vidro do digitalizador (3) que está por baixo com um pano que não largue pelos, macio e humedecido com água.

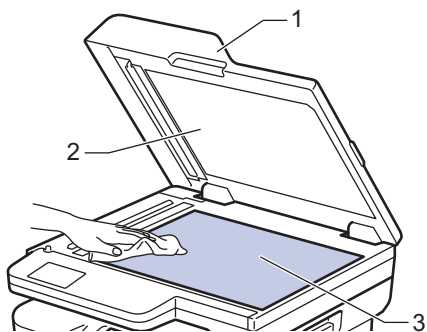

3. Na unidade ADF, limpe a barra branca (1) e a tira de vidro do digitalizador (2) que está por baixo com um pano que não largue pelos, macio e humedecido com água.

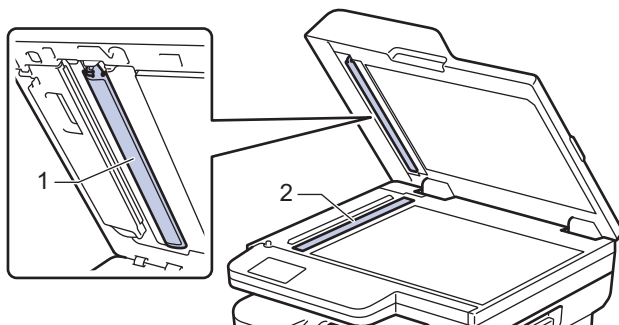

4. (Para modelos com digitalização nos 2 lados automática) Abra a tampa do vidro do digitalizador (1) e limpe a outra barra branca (2) e a faixa de vidro do digitalizador (3).

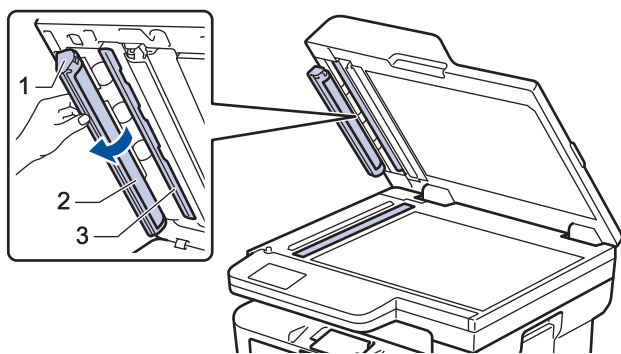

5. Feche a tampa do scanner.
6. Prima  para ligar o equipamento.

✓ Informações relacionadas

- [Limpar o equipamento](#)

Tópicos relacionados:

- [Melhorar a qualidade de impressão](#)

Limpar o ecrã tátil LCD

Modelos Relacionados: DCP-L2660DW/DCP-L2665DW/MFC-L2860DWE/MFC-L2860DW/MFC-L2862DW/MFC-L2922DW/MFC-L2960DW/MFC-L2980DW

Antes de iniciar o procedimento de limpeza >> *Informações relacionadas: Limpar o equipamento*

IMPORTANTE

NÃO utilize qualquer tipo de produto de limpeza líquido (incluindo etanol).

1. Mantenha  premido para desligar o equipamento.
2. Limpe o ecrã tátil com um pano que não largue pelos, seco.

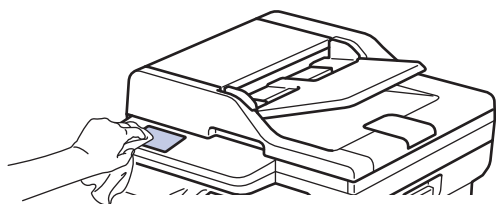

3. Prima  para ligar o equipamento.



Informações relacionadas

- [Limpar o equipamento](#)

Limpar o fio da coroa

Se tiver problemas de qualidade de impressão ou o painel de controlo apresentar o estado [Tambor !], limpe o fio da coroa.

1. Abra a tampa dianteira.

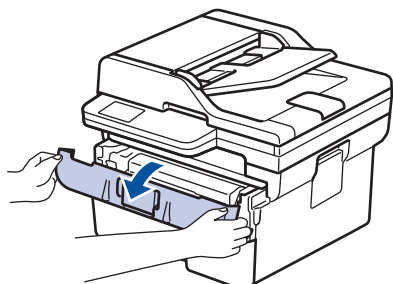

2. Retire o conjunto de cartucho de toner e unidade do tambor do equipamento.

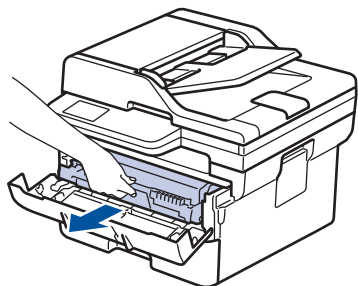

3. Limpe o fio da coroa no interior da unidade do tambor, deslizando suavemente a lingueta verde da esquerda para a direita e vice-versa, várias vezes.

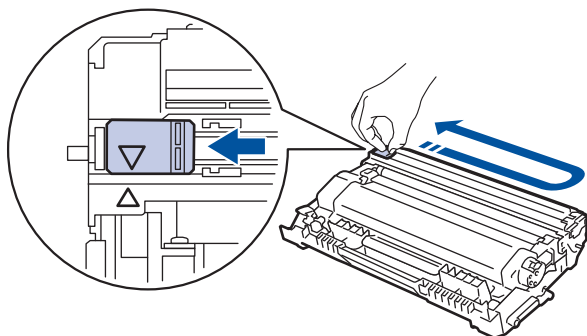

Certifique-se de que coloca a lingueta novamente na posição original (▲). A seta da patilha tem de ficar alinhada com a seta da unidade do tambor. Se não ficar, as páginas impressas poderão apresentar uma risca vertical.

4. Reintroduza o conjunto de cartucho de toner e unidade do tambor no equipamento.

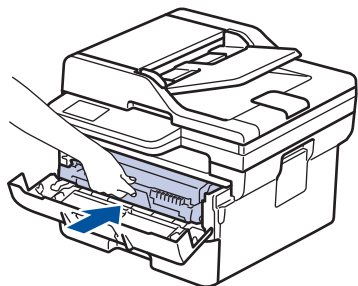

5. Feche a tampa dianteira do equipamento.



Informações relacionadas

- [Limpar o equipamento](#)

Tópicos relacionados:

- Mensagens de erro e manutenção
-

Limpar a unidade do tambor

Se a impressão apresentar pontos ou outras marcas repetidas com intervalos de 94 mm, é possível que o tambor tenha algum material estranho, como cola de uma etiqueta que tenha ficado presa na superfície do tambor.

>> DCP-L2600D/DCP-L2620DW/DCP-L2622DW/DCP-L2627DW/DCP-L2627DWXL/DCP-L2627DWE/
DCP-L2640DN/MFC-L2802DN/MFC-L2800DW/MFC-L2802DW/MFC-L2827DWXL/MFC-L2827DW/
MFC-L2835DW

>> DCP-L2660DW/DCP-L2665DW/MFC-L2860DWE/MFC-L2860DW/MFC-L2862DW/MFC-L2922DW/
MFC-L2960DW/MFC-L2980DW

**DCP-L2600D/DCP-L2620DW/DCP-L2622DW/DCP-L2627DW/DCP-L2627DWXL/
DCP-L2627DWE/DCP-L2640DN/MFC-L2802DN/MFC-L2800DW/MFC-L2802DW/
MFC-L2827DWXL/MFC-L2827DW/MFC-L2835DW**

1. Certifique-se de que o equipamento está no Modo Pronto.
2. Prima **Menu**.
3. Prima ▲ ou ▼ para ver a opção [Impr. relat] e, em seguida, prima **OK**.
4. Prima ▲ ou ▼ para escolher a opção [ImprPontosTamb] e, em seguida, prima **OK**.
5. Prima **Start (Iniciar)**.
O equipamento imprime a Folha de Verificação de Pontos do Tambor.
6. Prima **Stop/Exit (Parar)**.
7. Mantenha  premido para desligar o equipamento.
8. Abra a tampa dianteira.

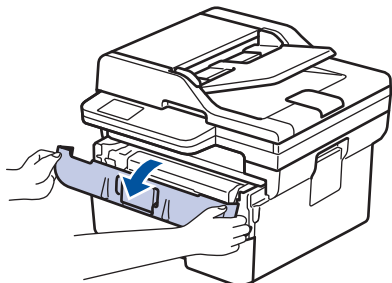

9. Retire o conjunto de cartucho de toner e unidade do tambor do equipamento.

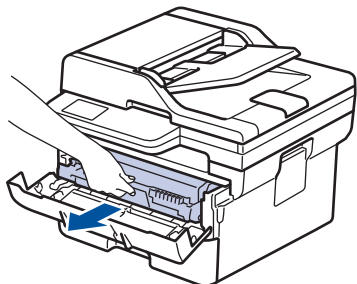

10. Empurre o manípulo de bloqueio verde para baixo e retire o cartucho de toner da unidade do tambor.

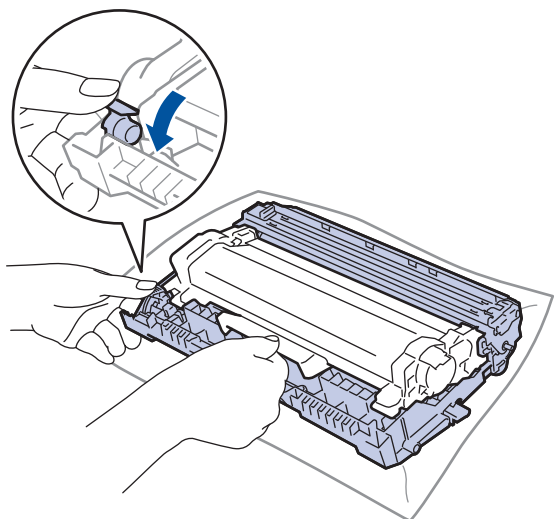

11. Rode a unidade do tambor como indicado na ilustração. Certifique-se de que a engrenagem da unidade do tambor (1) está no lado esquerdo.

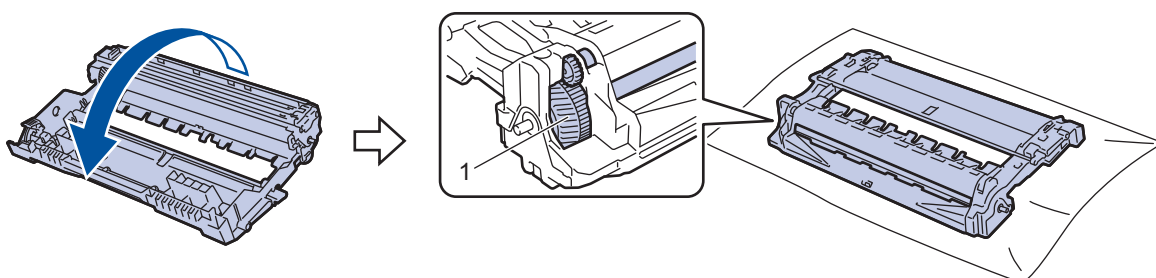

12. Utilize os marcadores numerados junto ao rolo do tambor para encontrar a marca no tambor. Por exemplo, um ponto na coluna 2 da folha de verificação significa que existe uma marca na região "2" do tambor.

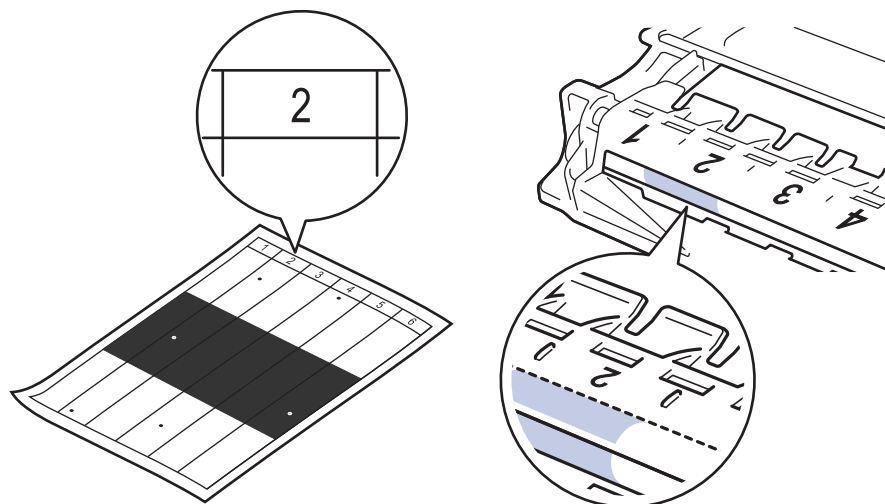

13. Rode a extremidade da unidade do tambor na sua direção enquanto observa a superfície do tambor para encontrar a marca.

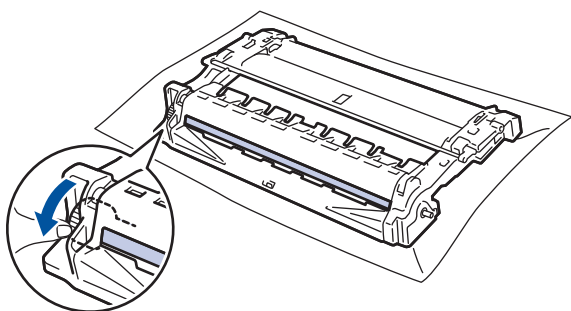

IMPORTANTE

Para evitar problemas de qualidade de impressão, NÃO toque na superfície da unidade do tambor. Toque apenas na roda da extremidade.

14. Limpe a superfície da unidade do tambor com cuidado, utilizando uma cotonete seca, até a marca ou o material estranho desaparecer da superfície.

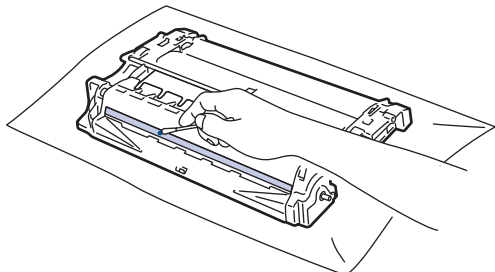

NOTA

NÃO limpe a superfície do tambor fotossensível com um objeto pontiagudo ou com líquidos.

15. Empurre o cartucho de toner com firmeza para dentro da unidade do tambor até ficar encaixado.

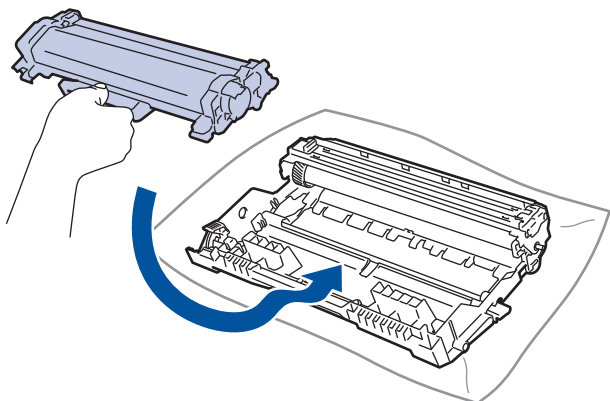

Certifique-se de que introduz corretamente o cartucho de toner ou ele poderá separar-se da unidade do tambor.

16. Reintroduza o conjunto de cartucho de toner e unidade do tambor no equipamento.

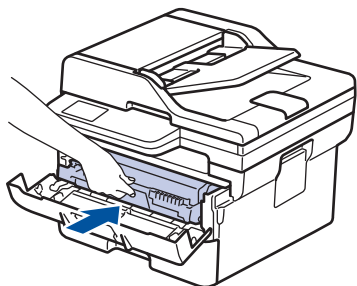



17. Feche a tampa dianteira do equipamento.

18. Prima  para ligar o equipamento.

**DCP-L2660DW/DCP-L2665DW/MFC-L2860DWE/MFC-L2860DW/MFC-L2862DW/
MFC-L2922DW/MFC-L2960DW/MFC-L2980DW**

1. Certifique-se de que o equipamento está no Modo Pronto.
2. Prima  [Definiç.] > [Defin. todas] > [Impr.relat] > [ImprPontosTamb].
3. Prima [Sim].

O equipamento imprime a Folha de Verificação de Pontos do Tambor.

4. Prima .
5. Mantenha  premido para desligar o equipamento.
6. Abra a tampa dianteira.

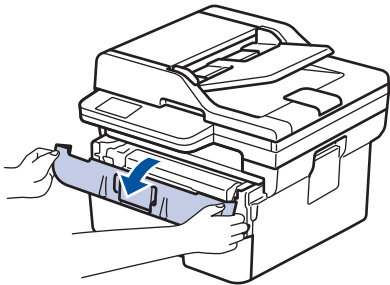

7. Retire o conjunto de cartucho de toner e unidade do tambor do equipamento.

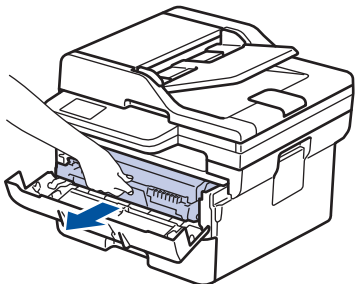

8. Empurre o manípulo de bloqueio verde para baixo e retire o cartucho de toner da unidade do tambor.

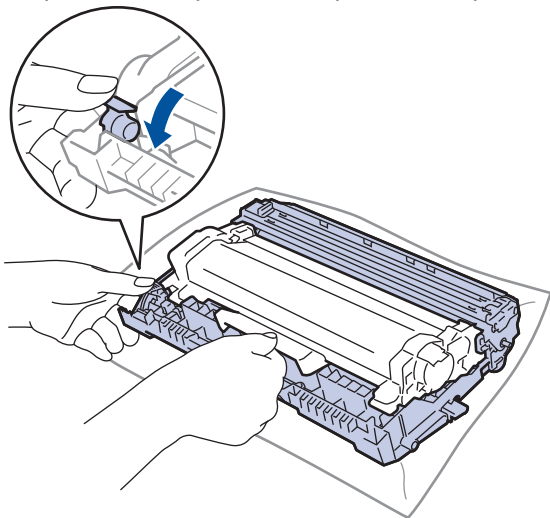

9. Rode a unidade do tambor como indicado na ilustração. Certifique-se de que a engrenagem da unidade do tambor (1) está no lado esquerdo.

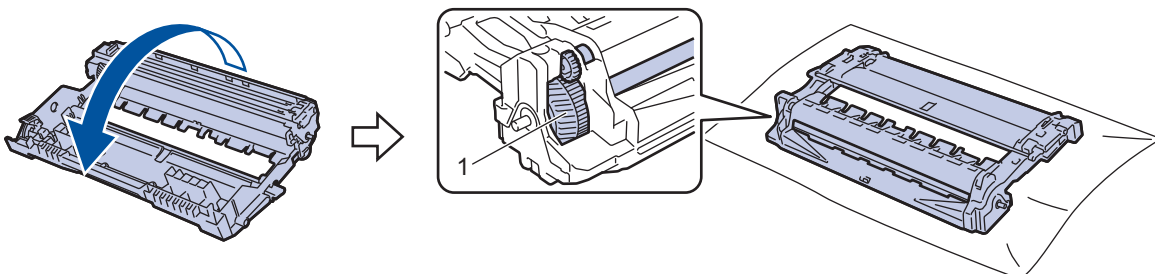

10. Utilize os marcadores numerados junto ao rolo do tambor para encontrar a marca no tambor. Por exemplo, um ponto na coluna 2 da folha de verificação significa que existe uma marca na região "2" do tambor.

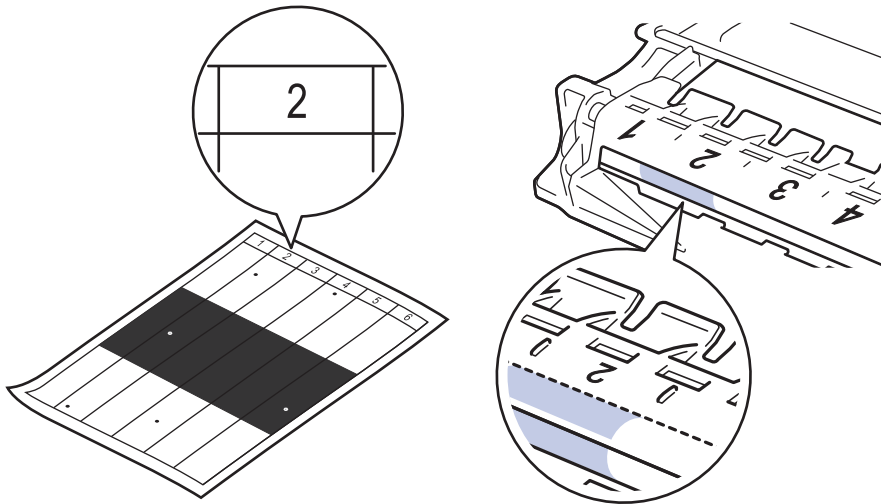

11. Rode a extremidade da unidade do tambor na sua direção enquanto observa a superfície do tambor para encontrar a marca.

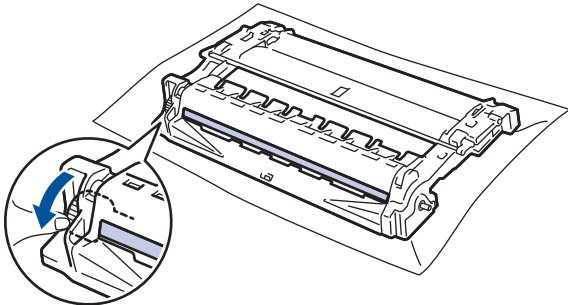

IMPORTANTE

Para evitar problemas de qualidade de impressão, NÃO toque na superfície da unidade do tambor. Toque apenas na roda da extremidade.

12. Limpe a superfície da unidade do tambor com cuidado, utilizando uma cotonete seca, até a marca ou o material estranho desaparecer da superfície.

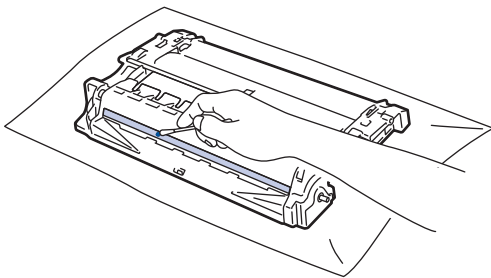

NOTA

NÃO limpe a superfície do tambor fotossensível com um objeto pontiagudo ou com líquidos.

13. Empurre o cartucho de toner com firmeza para dentro da unidade do tambor até ficar encaixado.

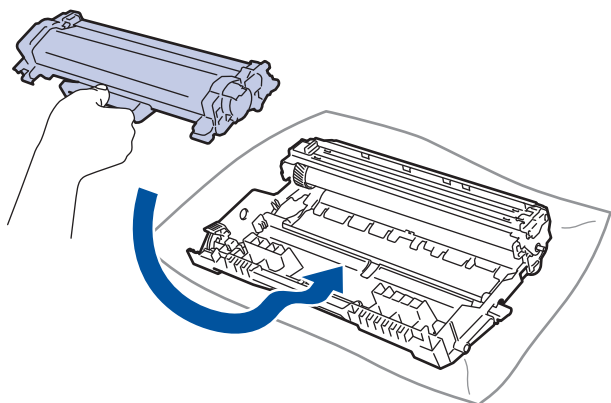

Certifique-se de que introduz corretamente o cartucho de toner ou ele poderá separar-se da unidade do tambor.

14. Reintroduza o conjunto de cartucho de toner e unidade do tambor no equipamento.

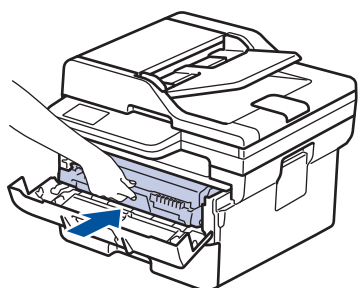

15. Feche a tampa dianteira do equipamento.

16. Prima  para ligar o equipamento.



Informações relacionadas

- [Limpar o equipamento](#)

Tópicos relacionados:

- [Melhorar a qualidade de impressão](#)
-

Limpar os rolos de recolha de papel

A limpeza periódica dos rolos de recolha de papel pode evitar encravamentos de papel ao assegurar a alimentação correta do mesmo.

Antes de iniciar o procedimento de limpeza ►► *Informações relacionadas: Limpar o equipamento*

Se tiver problemas na alimentação do papel, limpe os rolos de recolha de papel assim:

1. Mantenha  premido para desligar o equipamento.
2. Retire a gaveta do papel totalmente para fora do equipamento.

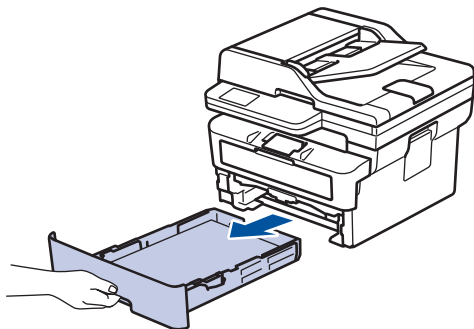

3. Se houver papel ou outro objeto encravado na gaveta do papel, retire-o.
4. Molhe um pano que não largue pelos com água morna, torça-o bem e limpe a almofada do separador da gaveta do papel para remover o pó.

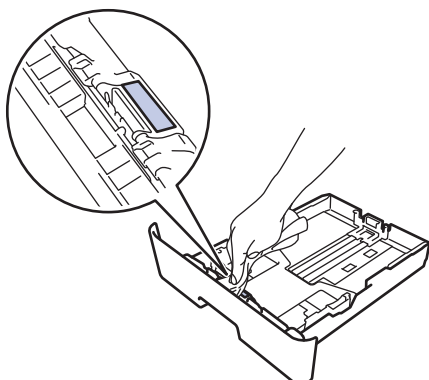

5. Limpe os dois rolos de recolha no interior do equipamento para remover o pó.

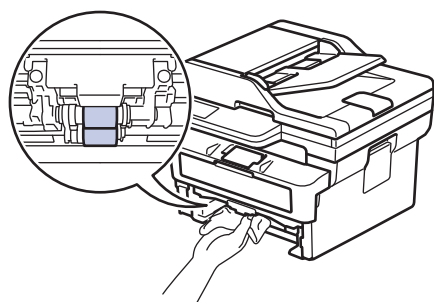

6. Volte a colocar o papel e a gaveta do papel com firmeza no equipamento.
7. Prima  para ligar o equipamento.

✓ **Informações relacionadas**

- [Limpar o equipamento](#)

Tópicos relacionados:

- [Problemas de impressão](#)



Verificar o tempo de vida restante de uma peça

>> DCP-L2600D/DCP-L2620DW/DCP-L2622DW/DCP-L2627DW/DCP-L2627DWXL/DCP-L2627DWE/
DCP-L2640DN/MFC-L2802DN/MFC-L2800DW/MFC-L2802DW/MFC-L2827DWXL/MFC-L2827DW/
MFC-L2835DW
>> DCP-L2660DW/DCP-L2665DW/MFC-L2860DWE/MFC-L2860DW/MFC-L2862DW/MFC-L2922DW/
MFC-L2960DW/MFC-L2980DW

**DCP-L2600D/DCP-L2620DW/DCP-L2622DW/DCP-L2627DW/DCP-L2627DWXL/
DCP-L2627DWE/DCP-L2640DN/MFC-L2802DN/MFC-L2800DW/MFC-L2802DW/
MFC-L2827DWXL/MFC-L2827DW/MFC-L2835DW**

1. Prima **Menu**.
2. Prima **▲** ou **▼** para ver a opção [Info. Equipam.] e, em seguida, prima **OK**.
3. Prima **▲** ou **▼** para ver a opção [Vida útil peças] e, em seguida, prima **OK**.
4. Prima **▲** ou **▼** para escolher a opção [Toner] ou [Tambor] e prima **OK**.
O LCD apresenta o tempo de vida restante aproximado do toner ou do tambor.
5. Prima **Stop/Exit (Parar)**.

**DCP-L2660DW/DCP-L2665DW/MFC-L2860DWE/MFC-L2860DW/MFC-L2862DW/
MFC-L2922DW/MFC-L2960DW/MFC-L2980DW**

1. Prima  [Definiç.] > [Defin. todas] > [Info. Equipam.] > [Vida Útil das Peças].
2. O LCD apresenta o tempo de vida restante aproximado do tambor.
3. Prima .



Para ver a vida útil restante aproximada do cartucho de toner, prima  no LCD e, em seguida, prima [Duração do toner].

Informações relacionadas

- [Manutenção de rotina](#)

Embalar e enviar o equipamento

⚠ ADVERTÊNCIA

Quando deslocar o seu equipamento, transporte-o conforme indicado na ilustração.

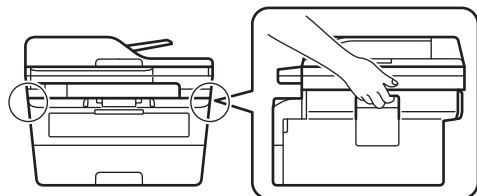

Se, por qualquer motivo, precisar de expedir o equipamento, coloque cuidadosamente o equipamento dentro da embalagem original para evitar danos durante o transporte. O equipamento deve estar devidamente segurado junto da transportadora.

1. Prima continuamente  para desligar o equipamento. Mantenha o equipamento desligado durante pelo menos 10 minutos para arrefecer.
2. Desligue todos os cabos e retire o cabo de alimentação da tomada elétrica.



Alguns modelos estão equipados com um cabo de alimentação CA fixo. Se o seu cabo não for amovível, dobre-o folgadoamente e coloque-o sobre o equipamento para o embalar facilmente.

3. Coloque o equipamento no saco em que veio originalmente.
4. Coloque o equipamento, os materiais impressos e o cabo de alimentação CA (se aplicável) na embalagem original com o material de embalagem original, conforme ilustrado. (O material de embalagem original pode

variar consoante o país.) As ilustrações podem ser diferentes dos materiais de embalagem reais. Os materiais variam dependendo do seu modelo.

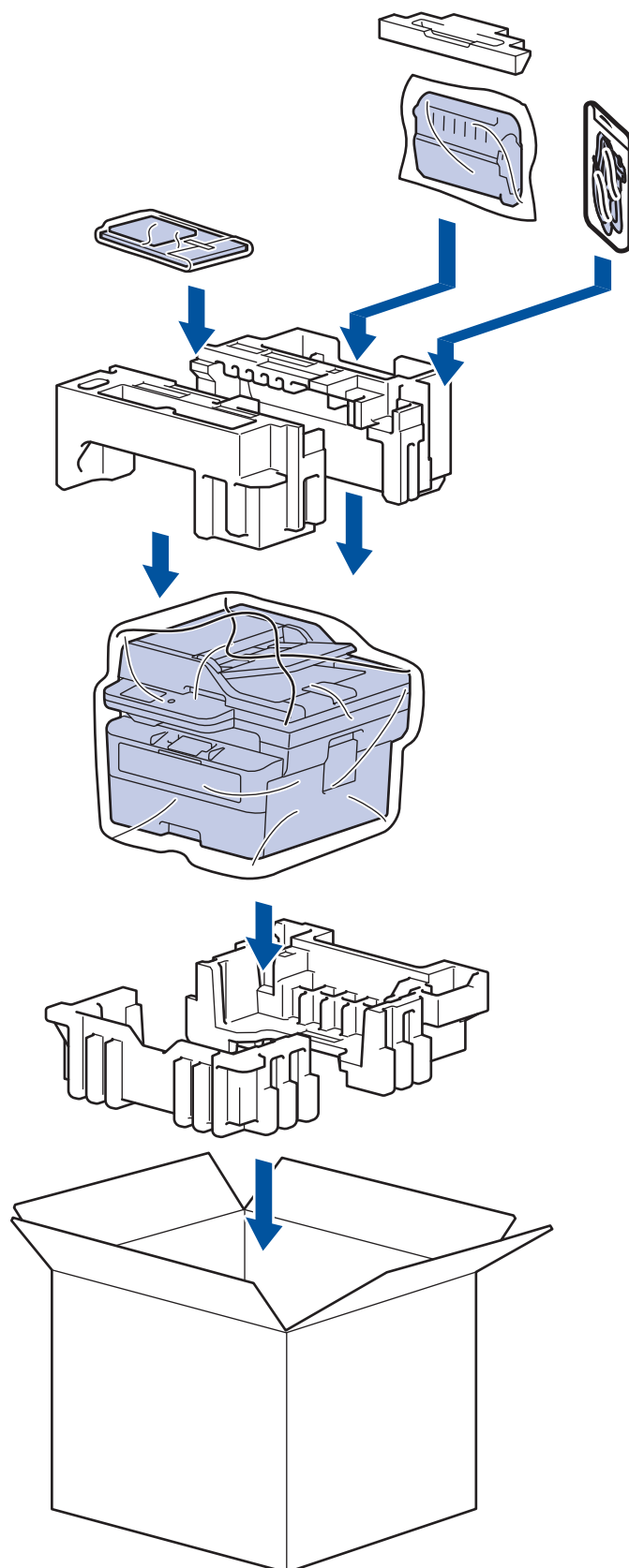

5. Feche a caixa e cole-a com fita adesiva.

✓ Informações relacionadas

- [Manutenção de rotina](#)

Definições do equipamento

Personalize as definições e as funções para transformar o seu equipamento numa ferramenta de trabalho mais eficiente.

- [Verificar a palavra-passe do equipamento](#)
- [Alterar as definições do equipamento a partir do painel de controlo](#)
- [Alterar as definições do equipamento utilizando a gestão baseada na Web](#)

Verificar a palavra-passe do equipamento

Se lhe for pedido que introduza uma palavra-passe, verifique a seguinte informação:

>> [Descobrir a palavra-passe predefinida](#)

>> [Alterar a palavra-passe](#)

>> [Repor a palavra-passe](#)

Descobrir a palavra-passe predefinida

A palavra-passe predefinida para gerir as definições deste equipamento encontra-se na parte posterior do equipamento com a indicação “**Pwd**”.

Alterar a palavra-passe

Recomendamos que altere imediatamente a palavra-passe predefinida para proteger o equipamento de acessos não autorizados.

Utilize a Gestão baseada na Web para alterar a palavra-passe.

Mais informação >> [Informações relacionadas](#)

Repor a palavra-passe

No caso de se esquecer da palavra-passe, pode repor a predefinição de fábrica no equipamento. Irá repor a palavra-passe predefinida como palavra-passe.

Mais informação >> [Informações relacionadas](#)

Informações relacionadas

- [Definições do equipamento](#)

Tópicos relacionados:

- [Atualizar o firmware do equipamento](#)
- [Reiniciar o equipamento](#)
- [Alterar a palavra-passe de início de sessão utilizando a Gestão baseada na Web](#)

Alterar as definições do equipamento a partir do painel de controlo

- [Em caso de falha de energia \(armazenamento na memória\)](#)
- [Definições gerais](#)
- [Guardar as definições favoritas como um atalho](#)
- [Imprimir relatórios](#)
- [Tabelas de definições e funções](#)

Em caso de falha de energia (armazenamento na memória)

As definições que efetuar nos menus são armazenadas permanentemente – caso ocorra uma falha de energia, não se perdem. As definições temporárias (por exemplo: contraste e modo internacional) perdem-se.

- (MFC-L2860DWE/MFC-L2860DW/MFC-L2862DW/MFC-L2922DW/MFC-L2960DW/MFC-L2980DW)
Durante uma falha de energia, o equipamento preserva a data e a hora e os trabalhos com temporizador de fax programados (por exemplo, Fax Programado) durante cerca de 60 horas. Outros trabalhos de fax que estejam na memória do equipamento não se perdem.
- (MFC-L2802DN/MFC-L2800DW/MFC-L2802DW/MFC-L2827DWXL/MFC-L2827DW/MFC-L2835DW)
Durante uma falha de energia, o equipamento preserva a data e a hora durante cerca de duas horas. Os trabalhos de fax que estiverem na memória do equipamento serão perdidos.



Informações relacionadas

- [Alterar as definições do equipamento a partir do painel de controlo](#)

Definições gerais

- [Alterar o modo predefinido](#)
- [Selecionar o Modo Temporizador](#)
- [Ajustar o volume do equipamento](#)
- [Mudar automaticamente para a hora de verão](#)
- [Configurar a contagem decrescente até ao modo de espera](#)
- [Acerca do modo de espera profunda](#)
- [Configurar o modo de desativação automática](#)
- [Definir a data e a hora](#)
- [Configurar o fuso horário](#)
- [Ajustar o brilho da luz de fundo do LCD](#)
- [Alterar a duração da luz de fundo do LCD](#)
- [Definir a ID do aparelho](#)
- [Selecione o Modo de Marcação por Tons ou por Impulsos](#)
- [Reduzir o consumo do toner](#)
- [Configurar o Modo Continuar](#)
- [Saber mais sobre a receção de faxes e o Modo Continuar](#)
- [Evite marcar um número errado \(Restrição de marcação\)](#)
- [Reduzir o ruído da impressão](#)
- [Alterar o idioma utilizado no LCD](#)

Alterar o modo predefinido

Modelos Relacionados: MFC-L2802DN/MFC-L2800DW/MFC-L2802DW/MFC-L2827DWXL/MFC-L2827DW/MFC-L2835DW

Quando o equipamento estiver inativo ou premir **Stop/Exit (Parar)**, o equipamento volta ao modo que definir.

- Nos modelos MFC, o equipamento possui os modos Fax, Digitalizar e Copiar. O modo predefinido é o modo Fax.
- Nos modelos DCP, o equipamento possui os modos Digitalizar e Copiar. O modo predefinido é o modo Copiar.

1. Prima **Menu**.
2. Prima ▲ ou ▼ para ver a opção [Config. geral] e prima **OK**.
3. Prima ▲ ou ▼ para ver a opção [Modo defeito] e prima **OK**.
4. Prima ▲ ou ▼ para ver a opção [Fax], [Cópia] ou [Digitalizar] e, em seguida, prima **OK**.
5. Prima **Stop/Exit (Parar)**.



Informações relacionadas

- [Definições gerais](#)

Selecionar o Modo Temporizador

Modelos Relacionados: MFC-L2802DN/MFC-L2800DW/MFC-L2802DW/MFC-L2827DWXL/MFC-L2827DW/MFC-L2835DW

O equipamento regressa ao modo predefinido depois de ser utilizado num modo diferente. A definição Temporizador de Modo indica o tempo que o equipamento demora para regressar ao modo predefinido após a última operação. Se seleccionar [Desligar], o equipamento permanece no último modo utilizado.

- Nos modelos MFC, o equipamento dispõe de três botões de modo no painel de controlo: FAX, DIGITALIZAR e COPIAR.
- Nos modelos DCP, o equipamento possui os modos Digitalizar e Copiar. A predefinição é o modo Copiar e a definição do Modo temporizador é de um minuto.

1. Prima **Menu**.
2. Prima ▲ ou ▼ para ver a opção [Config. geral] e prima **OK**.
3. Prima ▲ ou ▼ para ver a opção [Modo Tempzrado] e prima **OK**.
4. Prima ▲ ou ▼ para ver a opção [5Mins], [2Mins], [1Min], [30 s], [0Seg], ou a opção [Desligar] e, em seguida, prima **OK**.
5. Prima **Stop/Exit (Parar)**.



Informações relacionadas

- [Definições gerais](#)

Ajustar o volume do equipamento

Modelos Relacionados: DCP-L2660DW/DCP-L2665DW/MFC-L2802DN/MFC-L2800DW/MFC-L2802DW/MFC-L2827DWXL/MFC-L2827DW/MFC-L2835DW/MFC-L2860DWE/MFC-L2860DW/MFC-L2862DW/MFC-L2922DW/MFC-L2960DW/MFC-L2980DW

>> MFC-L2802DN/MFC-L2800DW/MFC-L2802DW/MFC-L2827DWXL/MFC-L2827DW/MFC-L2835DW
>> DCP-L2660DW/DCP-L2665DW/MFC-L2860DWE/MFC-L2860DW/MFC-L2862DW/MFC-L2922DW/MFC-L2960DW/MFC-L2980DW



MFC-L2802DN/MFC-L2800DW/MFC-L2802DW/MFC-L2827DWXL/MFC-L2827DW/MFC-L2835DW

1. Prima **Menu**.
2. Prima ▲ ou ▼ para ver a opção [Config. geral] e prima **OK**.
3. Prima ▲ ou ▼ para ver a opção [Volume] e, em seguida, prima **OK**.
4. Prima ▲ ou ▼ para selecionar uma das seguintes opções:

Opção	Descrição
Toque de camp.	Ajuste o volume do toque.
Bip	Ajuste o volume quando prime um botão, comete um erro, ou depois de enviar ou receber um fax.
Altifalante	Ajuste o volume do altifalante.

5. Prima **OK**.
6. Prima ▲ ou ▼ para ver a opção [Alta], [Med], [Baixo] ou [Desligar] e prima **OK**.
7. Prima **Stop/Exit (Parar)**.

DCP-L2660DW/DCP-L2665DW/MFC-L2860DWE/MFC-L2860DW/MFC-L2862DW/MFC-L2922DW/MFC-L2960DW/MFC-L2980DW

1. Execute uma das seguintes ações:
 - Para modelos MFC:
Prima  [Definiç.] > [Defin. todas] > [Config. geral] > [Volume].
 - Para modelos DCP:
Prima  [Definiç.] > [Defin. todas] > [Config. geral] > [Bip].
2. Prima uma das seguintes opções (Modelos MFC):

Opção	Descrição
Toque de camp.	Ajuste o volume do toque.
Bip	Ajuste o volume quando prime um botão, comete um erro, ou depois de enviar ou receber um fax.
Altifalante	Ajuste o volume do altifalante.

3. Prima ▲ ou ▼ para ver a opção [Desligar], [Baixo], [Med] ou [Alta] e prima a opção que pretende.
4. Prima .



Informações relacionadas

- Definições gerais
-

Mudar automaticamente para a hora de verão

Pode programar o equipamento para mudar automaticamente para a hora de verão.

O equipamento adianta automaticamente uma hora na primavera e atrasa uma hora no outono. Certifique-se de que definiu a data e a hora corretamente na definição Data e Hora.

Esta função apenas está disponível em alguns países.



>> [MFC-L2802DN/MFC-L2800DW/MFC-L2802DW/MFC-L2827DWXL/MFC-L2827DW/MFC-L2835DW](#)

>> [MFC-L2860DWE/MFC-L2860DW/MFC-L2862DW/MFC-L2922DW/MFC-L2960DW/MFC-L2980DW](#)

MFC-L2802DN/MFC-L2800DW/MFC-L2802DW/MFC-L2827DWXL/MFC-L2827DW/ MFC-L2835DW

1. Prima **Menu**.
2. Prima ▲ ou ▼ para ver a opção [Conf.inicial] e, em seguida, prima **OK**.
3. Prima ▲ ou ▼ para ver a opção [Data e Hora] e, em seguida, prima **OK**.
4. Prima ▲ ou ▼ para ver a opção [Dia Auto] e, em seguida, prima **OK**.
5. Prima ▲ ou ▼ para ver a opção [Ligar] ou [Desligar] e, em seguida, prima **OK**.
6. Prima **Stop/Exit (Parar)**.

MFC-L2860DWE/MFC-L2860DW/MFC-L2862DW/MFC-L2922DW/MFC-L2960DW/ MFC-L2980DW

1. Prima  [Definiç.] > [Defin. todas] > [Conf.inicial] > [Data e hora] > [Dia Auto].
2. Prima [Ligar] ou [Desligar].
3. Prima .

Informações relacionadas

- [Definições gerais](#)

Configurar a contagem decrescente até ao modo de espera

Modelos Relacionados: DCP-L2600D/DCP-L2620DW/DCP-L2622DW/DCP-L2627DW/DCP-L2627DWXL/DCP-L2627DWE/DCP-L2640DN/DCP-L2660DW/DCP-L2665DW/MFC-L2802DN/MFC-L2800DW/MFC-L2802DW/MFC-L2827DWXL/MFC-L2827DW/MFC-L2835DW/MFC-L2860DWE/MFC-L2860DW/MFC-L2862DW/MFC-L2922DW

A seleção do Modo de Espera (ou Modo de Poupança de Energia) pode reduzir o consumo de energia. Quando o equipamento está no Modo de Espera, é como se estivesse desligado. O equipamento desperta e começa a imprimir quando recebe um trabalho de impressão ou um fax. Utilize estas instruções para definir o período de tempo (contagem decrescente) que o equipamento aguarda até entrar no Modo de Espera.

- Pode selecionar o período de tempo de inatividade do equipamento até entrar no Modo de espera.
- O temporizador reinicia-se quando o equipamento executa uma operação, como receber um trabalho de impressão.



>> [DCP-L2600D/DCP-L2620DW/DCP-L2622DW/DCP-L2627DW/DCP-L2627DWXL/DCP-L2627DWE/DCP-L2640DN/MFC-L2802DN/MFC-L2800DW/MFC-L2802DW/MFC-L2827DWXL/MFC-L2827DW/MFC-L2835DW](#)

>> [DCP-L2660DW/DCP-L2665DW/MFC-L2860DWE/MFC-L2860DW/MFC-L2862DW/MFC-L2922DW](#)

DCP-L2600D/DCP-L2620DW/DCP-L2622DW/DCP-L2627DW/DCP-L2627DWXL/DCP-L2627DWE/DCP-L2640DN/MFC-L2802DN/MFC-L2800DW/MFC-L2802DW/MFC-L2827DWXL/MFC-L2827DW/MFC-L2835DW

1. Prima **Menu**.
2. Prima ▲ ou ▼ para ver a opção [Config. geral] e prima **OK**.
3. Prima ▲ ou ▼ para ver a opção [Ecologia] e prima **OK**.
4. Prima ▲ ou ▼ para ver a opção [Tempo de Espera] e prima **OK**.
5. Introduza o período de tempo (máximo de 50 minutos) durante o qual o equipamento fica inativo antes de entrar no modo de espera e, em seguida, prima **OK**.
6. Prima **Stop/Exit (Parar)**.

DCP-L2660DW/DCP-L2665DW/MFC-L2860DWE/MFC-L2860DW/MFC-L2862DW/MFC-L2922DW

1. Prima  [Definiç.] > [Defin. todas] > [Config. geral] > [Ecologia] > [Tempo de Espera].
2. Introduza o tempo (máximo de 50 minutos) durante o qual o equipamento fica inativo antes de entrar no Modo de Espera e prima [OK].
3. Prima .

Informações relacionadas

- [Definições gerais](#)

Acerca do modo de espera profunda

Se o equipamento estiver no Modo de Espera e não receber tarefas durante um determinado período de tempo, o equipamento entrará automaticamente no Modo de Espera Profunda. O período de tempo depende do modelo específico e das definições.

O Modo de espera profunda utiliza menos energia do que o Modo de espera.

Modelos aplicáveis	LCD do equipamento em Modo de Espera Profunda	Condições que despertam o equipamento
DCP-L2600D/DCP-L2620DW/ DCP-L2622DW/DCP-L2627DW/ DCP-L2627DWXL/ DCP-L2627DWE/ DCP-L2640DN/MFC-L2802DN/ MFC-L2800DW/ MFC-L2802DW/ MFC-L2827DWXL/ MFC-L2827DW/MFC-L2835DW	O LCD apresenta <i>Espera Profunda</i> .	O equipamento recebe um trabalho. Alguém prime um botão no painel de controlo.
DCP-L2660DW/DCP-L2665DW/ MFC-L2860DWE/ MFC-L2860DW/ MFC-L2862DW/ MFC-L2922DW/ MFC-L2960DW/MFC-L2980DW	A retroiluminação do LCD desliga-se e o LED indicador de alimentação fica intermitente.	O equipamento recebe um trabalho. Alguém prime o ecrã tátil LCD.



Informações relacionadas

- [Definições gerais](#)

Configurar o modo de desativação automática

Dependendo do modelo e das definições, se o equipamento não receber trabalhos durante um certo tempo, o equipamento entra automaticamente em modo Desligado. O equipamento não entra em modo Desligado se estiver ligado a uma rede, um cabo USB, NFC, Wi-Fi Direct ou uma linha de telefone, ou se existirem dados de impressão segura guardados na memória. As funcionalidades e interfaces disponíveis dependem do modelo.



Para começar a imprimir, prima  no painel de controlo e envie os dados de impressão.

>> [DCP-L2600D/DCP-L2620DW/DCP-L2622DW/DCP-L2627DW/DCP-L2627DWXL/DCP-L2627DWE/DCP-L2640DN/MFC-L2802DN/MFC-L2800DW/MFC-L2802DW/MFC-L2827DWXL/MFC-L2827DW/MFC-L2835DW](#)
>> [DCP-L2660DW/DCP-L2665DW/MFC-L2860DWE/MFC-L2860DW/MFC-L2862DW/MFC-L2922DW/MFC-L2960DW/MFC-L2980DW](#)

**DCP-L2600D/DCP-L2620DW/DCP-L2622DW/DCP-L2627DW/DCP-L2627DWXL/
DCP-L2627DWE/DCP-L2640DN/MFC-L2802DN/MFC-L2800DW/MFC-L2802DW/
MFC-L2827DWXL/MFC-L2827DW/MFC-L2835DW**

1. Prima **Menu**.
2. Prima ▲ ou ▼ para ver a opção [Config. geral] e prima **OK**.
3. Prima ▲ ou ▼ para ver a opção [Ecologia] e prima **OK**.
4. Prima ▲ ou ▼ para ver a opção [Desligar Auto] e, em seguida, prima **OK**.
5. Prima ▲ ou ▼ para ver a opção [8 horas], [4 horas], [2 horas], [1 hora], [20 Mins], ou a opção [Desligar] e, em seguida, prima **OK**.
6. Prima **Stop/Exit (Parar)**.

**DCP-L2660DW/DCP-L2665DW/MFC-L2860DWE/MFC-L2860DW/MFC-L2862DW/
MFC-L2922DW/MFC-L2960DW/MFC-L2980DW**

1. Prima  [Definiç.] > [Defin. todas] > [Config. geral] > [Ecologia] > [Desligar Auto].
2. Prima ▲ ou ▼ para ver a opção [Desligar], [20 Mins], [1 hora], [2 horas], [4 horas] ou [8 horas] e prima a opção pretendida.
3. Prima .

Informações relacionadas

- [Definições gerais](#)

Definir a data e a hora

Modelos Relacionados: MFC-L2802DN/MFC-L2800DW/MFC-L2802DW/MFC-L2827DWXL/MFC-L2827DW/MFC-L2835DW/MFC-L2860DWE/MFC-L2860DW/MFC-L2862DW/MFC-L2922DW/MFC-L2960DW/MFC-L2980DW

>> MFC-L2802DN/MFC-L2800DW/MFC-L2802DW/MFC-L2827DWXL/MFC-L2827DW/MFC-L2835DW
>> MFC-L2860DWE/MFC-L2860DW/MFC-L2862DW/MFC-L2922DW/MFC-L2960DW/MFC-L2980DW

MFC-L2802DN/MFC-L2800DW/MFC-L2802DW/MFC-L2827DWXL/MFC-L2827DW/MFC-L2835DW

1. Prima **Menu**.
2. Prima ▲ ou ▼ para ver a opção [Conf.inicial] e, em seguida, prima **OK**.
3. Prima ▲ ou ▼ para ver a opção [Data e Hora] e, em seguida, prima **OK**.
4. Prima ▲ ou ▼ para ver a opção [Data e Hora] e, em seguida, prima **OK**.
5. Introduza os últimos dois dígitos do ano no teclado de marcação e prima **OK**.
6. Introduza os dois dígitos do mês no teclado de marcação e prima **OK**.
7. Introduza os dois dígitos do dia no teclado de marcação e prima **OK**.
8. Prima ▲ ou ▼ para ver a opção [12 horas] ou [24 horas] e, em seguida, prima **OK**.
9. Efetue uma das seguintes ações:
 - Se selecionou o formato [12 horas] na definição [Data e Hora], introduza a hora (em formato de 12 horas) no teclado de marcação.
Prima **OK**.
Prima ▲ ou ▼ para ver a opção [AM] ou [PM] e, em seguida, prima **OK**.
 - Se selecionou o formato [24 horas] na definição [Data e Hora], introduza a hora (em formato de 24 horas) no teclado de marcação.
Prima **OK**.
(Por exemplo, introduza 19:45 para 7:45 da tarde.)
10. Prima **Stop/Exit (Parar)**.

MFC-L2860DWE/MFC-L2860DW/MFC-L2862DW/MFC-L2922DW/MFC-L2960DW/MFC-L2980DW

1. Prima  [Definiç.] > [Defin. todas] > [Conf.inicial] > [Data e hora] > [Data].
2. Introduza os últimos dois dígitos do ano no LCD e prima [OK].
3. Introduza os dois dígitos do mês no LCD e prima [OK].
4. Introduza os dois dígitos do dia no LCD e prima [OK].
5. Prima [Tipo de Relógio].
6. Prima [12 horas] ou [24 horas].
7. Prima [Hora].

8. Para introduzir a hora, execute uma das seguintes ações:

- Se selecionou o formato [12 horas] na definição [Tipo de Relógio], introduza a hora (em formato de 12 horas) no LCD.

Prima   para selecionar [AM] ou [PM].

Prima [OK].

- Se selecionou o formato [24 horas] na definição [Tipo de Relógio], introduza a hora (em formato de 24 horas) no LCD.

Prima [OK].

(Por exemplo, introduza 19:45 para 7:45 da tarde.)

9. Prima .



Informações relacionadas

- [Definições gerais](#)
-

Configurar o fuso horário



Configure o fuso horário da sua localização no equipamento.

>> [MFC-L2802DN/MFC-L2800DW/MFC-L2802DW/MFC-L2827DWXL/MFC-L2827DW/MFC-L2835DW](#)
>> [MFC-L2860DWE/MFC-L2860DW/MFC-L2862DW/MFC-L2922DW/MFC-L2960DW/MFC-L2980DW](#)

MFC-L2802DN/MFC-L2800DW/MFC-L2802DW/MFC-L2827DWXL/MFC-L2827DW/ MFC-L2835DW

1. Prima **Menu**.
2. Prima ▲ ou ▼ para ver a opção [Conf.inicial] e, em seguida, prima **OK**.
3. Prima ▲ ou ▼ para ver a opção [Data e Hora] e, em seguida, prima **OK**.
4. Prima ▲ ou ▼ para ver a opção [Horário] e, em seguida, prima **OK**.
5. Prima ▲ ou ▼ para seleccionar o fuso horário. Prima **OK**.
6. Prima **Stop/Exit (Parar)**.

MFC-L2860DWE/MFC-L2860DW/MFC-L2862DW/MFC-L2922DW/MFC-L2960DW/ MFC-L2980DW

1. Prima  [Definiç.] > [Defin. todas] > [Conf.inicial] > [Data e hora] > [Horário].
2. Introduza o seu fuso horário.
3. Prima [OK].
4. Prima .



Informações relacionadas

- [Definições gerais](#)

Ajustar o brilho da luz de fundo do LCD

Modelos Relacionados: DCP-L2660DW/DCP-L2665DW/MFC-L2860DWE/MFC-L2860DW/MFC-L2862DW/MFC-L2922DW/MFC-L2960DW/MFC-L2980DW

Se tiver dificuldades em ler o LCD, alterar a definição de brilho pode ajudar.

1. Prima  [Definiç.] > [Defin. todas] > [Config.geral] > [Definições LCD] > [Retroiluminaç.].
2. Prima a opção [Claro], [Med] ou [Escuro].
3. Prima .



Informações relacionadas

- [Definições gerais](#)

Alterar a duração da luz de fundo do LCD

Modelos Relacionados: DCP-L2660DW/DCP-L2665DW/MFC-L2860DWE/MFC-L2860DW/MFC-L2862DW/MFC-L2922DW/MFC-L2960DW/MFC-L2980DW

Defina o tempo que a luz de fundo do LCD permanece acesa.

1. Prima  [Definiç.] > [Defin. todas] > [Config. geral] > [Definições LCD] > [Temporizad dim].
2. Prima a opção [10 s], [20 s] ou [30 s].
3. Prima .

Informações relacionadas

- [Definições gerais](#)

Definir a ID do aparelho

Modelos Relacionados: MFC-L2802DN/MFC-L2800DW/MFC-L2802DW/MFC-L2827DWXL/MFC-L2827DW/MFC-L2835DW/MFC-L2860DWE/MFC-L2860DW/MFC-L2862DW/MFC-L2922DW/MFC-L2960DW/MFC-L2980DW

Configure o equipamento para imprimir a ID do aparelho e a data e a hora no topo de cada fax que enviar.

>> [MFC-L2802DN/MFC-L2800DW/MFC-L2802DW/MFC-L2827DWXL/MFC-L2827DW/MFC-L2835DW](#)

>> [MFC-L2860DWE/MFC-L2860DW/MFC-L2862DW/MFC-L2922DW/MFC-L2960DW/MFC-L2980DW](#)

MFC-L2802DN/MFC-L2800DW/MFC-L2802DW/MFC-L2827DWXL/MFC-L2827DW/MFC-L2835DW

1. Prima  (Fax).
2. Prima **Menu**.
3. Prima ▲ ou ▼ para ver a opção [Conf.inicial] e, em seguida, prima **OK**.
4. Prima ▲ ou ▼ para ver a opção [ID do aparelho] e, em seguida, prima **OK**.
5. Introduza o número de fax (até 20 dígitos) no teclado de marcação e prima **OK**.
6. Introduza o número de telefone (até 20 dígitos) no teclado de marcação e prima **OK**.
Se o seu número de telefone for igual ao número de fax, introduza o mesmo número novamente.
7. Introduza o nome (até 20 caracteres) no teclado de marcação e prima **OK**.





Para introduzir texto no equipamento >> *Informações relacionadas: Como introduzir texto no equipamento*

8. Prima **Stop/Exit (Parar)**.

MFC-L2860DWE/MFC-L2860DW/MFC-L2862DW/MFC-L2922DW/MFC-L2960DW/MFC-L2980DW

1. Prima  [Definiç.] > [Defin. todas] > [Conf.inicial] > [ID do aparelho] > [Fax].
2. Introduza o seu número de fax (até 20 dígitos) no LCD e prima [OK].
3. Prima [Tel].
4. Introduza o seu número de telefone (até 20 dígitos) no LCD e prima [OK].
5. Prima [Nome].
6. Introduza o nome (até 20 caracteres) no LCD e prima [OK].



- Prima  para percorrer letras, números e caracteres especiais. (Os caracteres disponíveis podem variar em função do país.)
- Se introduzir um carácter incorreto, prima ◀ ou ▶ para deslocar o cursor para a posição dele e prima . Prima o carácter correto.
- Para introduzir um espaço, prima [Espaço].
- Informações mais detalhadas >> *Informações relacionadas*

7. Prima .

✓ Informações relacionadas

- [Definições gerais](#)

Tópicos relacionados:

- Como introduzir texto no equipamento
 - Transferir faxes para outro equipamento de fax
 - Transferir o relatório de histórico de fax para outro equipamento de fax
-

Selecione o Modo de Marcação por Tons ou por Impulsos

Modelos Relacionados: MFC-L2802DN/MFC-L2800DW/MFC-L2802DW/MFC-L2827DWXL/MFC-L2827DW/MFC-L2835DW/MFC-L2860DWE/MFC-L2860DW/MFC-L2862DW/MFC-L2922DW/MFC-L2960DW/MFC-L2980DW

O equipamento está configurado para um serviço de marcação por tons. Se tiver um serviço de marcação por impulsos (rotativa), tem de alterar o modo de marcação.



Esta função não está disponível em alguns países.

>> [MFC-L2802DN/MFC-L2800DW/MFC-L2802DW/MFC-L2827DWXL/MFC-L2827DW/MFC-L2835DW](#)
>> [MFC-L2860DWE/MFC-L2860DW/MFC-L2862DW/MFC-L2922DW/MFC-L2960DW/MFC-L2980DW](#)

MFC-L2802DN/MFC-L2800DW/MFC-L2802DW/MFC-L2827DWXL/MFC-L2827DW/MFC-L2835DW

1. Prima **Menu**.
2. Prima ▲ ou ▼ para ver a opção [Conf.inicial] e, em seguida, prima **OK**.
3. Prima ▲ ou ▼ para ver a opção [Tom/pulso] e, em seguida, prima **OK**.
4. Prima ▲ ou ▼ para ver a opção [Tom] ou [Pulso] e, em seguida, prima **OK**.
5. Prima **Stop/Exit (Parar)**.

MFC-L2860DWE/MFC-L2860DW/MFC-L2862DW/MFC-L2922DW/MFC-L2960DW/MFC-L2980DW

1. Prima  [Definiç.] > [Defin. todas] > [Conf.inicial] > [Tom/pulso].
2. Prima [Tom] ou [Pulso].
3. Prima .

Informações relacionadas

- [Definições gerais](#)

Reduzir o consumo do toner

Utilizar a função Poupança de Toner pode reduzir o consumo de toner. Quando a Poupança de Toner está ativada, os documentos impressos ficam mais claros.



NÃO recomendamos a utilização da função Poupança de Toner para imprimir fotografias ou imagens em gradação de cinzentos.

>> [DCP-L2600D/DCP-L2620DW/DCP-L2622DW/DCP-L2627DW/DCP-L2627DWXL/DCP-L2627DWE/DCP-L2640DN/MFC-L2802DN/MFC-L2800DW/MFC-L2802DW/MFC-L2827DWXL/MFC-L2827DW/MFC-L2835DW](#)
>> [DCP-L2660DW/DCP-L2665DW/MFC-L2860DWE/MFC-L2860DW/MFC-L2862DW/MFC-L2922DW/MFC-L2960DW/MFC-L2980DW](#)

**DCP-L2600D/DCP-L2620DW/DCP-L2622DW/DCP-L2627DW/DCP-L2627DWXL/
DCP-L2627DWE/DCP-L2640DN/MFC-L2802DN/MFC-L2800DW/MFC-L2802DW/
MFC-L2827DWXL/MFC-L2827DW/MFC-L2835DW**

1. Prima **Menu**.
2. Prima ▲ ou ▼ para ver a opção [Config. geral] e prima **OK**.
3. Prima ▲ ou ▼ para ver a opção [Ecologia] e prima **OK**.
4. Prima ▲ ou ▼ para ver a opção [Economizar toner] e prima **OK**.
5. Prima ▲ ou ▼ para ver a opção [Ligar] ou [Desligar] e, em seguida, prima **OK**.
6. Prima **Stop/Exit (Parar)**.

**DCP-L2660DW/DCP-L2665DW/MFC-L2860DWE/MFC-L2860DW/MFC-L2862DW/
MFC-L2922DW/MFC-L2960DW/MFC-L2980DW**

1. Prima  [Definiç.] > [Defin. todas] > [Config. geral] > [Ecologia] > [Economizar toner].
2. Prima [Ligar] ou [Desligar].
3. Prima .

Informações relacionadas

- [Definições gerais](#)

Tópicos relacionados:

- [Melhorar a qualidade de impressão](#)

Configurar o Modo Continuar

O Modo Continuar força o equipamento a continuar a imprimir mesmo depois de o painel de controlo apresentar a indicação “Mudar toner”.

O equipamento continua a imprimir até que o LCD indique “Toner acabou”.

A predefinição de fábrica é “Parar”.





- Quando o painel de controlo está a indicar um erro, não é possível alterar o modo de funcionamento.
- Se continuar a imprimir no Modo Continuar, não haverá garantia de qualidade de impressão.
- No Modo Continuar, a impressão pode sair desvanecida.
- Após a substituição do cartucho de toner por um novo, o Modo Continuar volta à predefinição de fábrica (“Parar”).

>> DCP-L2600D/DCP-L2620DW/DCP-L2622DW/DCP-L2627DW/DCP-L2627DWXL/DCP-L2627DWE/
DCP-L2640DN/MFC-L2802DN/MFC-L2800DW/MFC-L2802DW/MFC-L2827DWXL/MFC-L2827DW/
MFC-L2835DW
>> DCP-L2660DW/DCP-L2665DW/MFC-L2860DWE/MFC-L2860DW/MFC-L2862DW/MFC-L2922DW/
MFC-L2960DW/MFC-L2980DW

**DCP-L2600D/DCP-L2620DW/DCP-L2622DW/DCP-L2627DW/DCP-L2627DWXL/
DCP-L2627DWE/DCP-L2640DN/MFC-L2802DN/MFC-L2800DW/MFC-L2802DW/
MFC-L2827DWXL/MFC-L2827DW/MFC-L2835DW**

1. Prima **Menu**.
2. Prima ▲ ou ▼ para ver a opção [Config. geral] e prima **OK**.
3. Prima ▲ ou ▼ para ver a opção [Substituir toner] e prima **OK**.
4. Prima ▲ ou ▼ para ver a opção [Continuar] ou [Parar] e, em seguida, prima **OK**.
5. Prima **Stop/Exit (Parar)**.

**DCP-L2660DW/DCP-L2665DW/MFC-L2860DWE/MFC-L2860DW/MFC-L2862DW/
MFC-L2922DW/MFC-L2960DW/MFC-L2980DW**

1. Prima  [Definiç.] > [Defin. todas] > [Config. geral] > [Substituir toner].
2. Prima [Continuar] ou [Parar].
3. Prima .

Informações relacionadas

- [Definições gerais](#)

Saber mais sobre a receção de faxes e o Modo Continuar

Modelos Relacionados: MFC-L2802DN/MFC-L2800DW/MFC-L2802DW/MFC-L2827DWXL/MFC-L2827DW/MFC-L2835DW/MFC-L2860DWE/MFC-L2860DW/MFC-L2862DW/MFC-L2922DW/MFC-L2960DW/MFC-L2980DW

O equipamento pode guardar faxes na memória se for selecionado o Modo Continuar quando o LCD indicar “Substituir o toner”.

Quando forem impressos faxes no Modo Continuar, o LCD pergunta se a qualidade de impressão é satisfatória.

Se a qualidade não for boa, seleccione “Não”. O equipamento manterá os faxes guardados na memória para que possam ser impressos após a substituição do cartucho de toner por um novo. Se a qualidade de impressão for boa, seleccione “Sim”. O LCD pergunta se pretende eliminar os faxes impressos da memória.

Se optar por não os eliminar, o equipamento voltará a perguntar depois de substituir o cartucho de toner por um novo.



- (MFC-L2802DN/MFC-L2800DW/MFC-L2802DW/MFC-L2827DWXL/MFC-L2827DW/MFC-L2835DW)
O equipamento consegue guardar até 400 faxes na memória.
- (MFC-L2860DWE/MFC-L2860DW/MFC-L2862DW/MFC-L2922DW/MFC-L2960DW/MFC-L2980DW)
O equipamento consegue guardar até 500 faxes na memória.
- (MFC-L2802DN/MFC-L2800DW/MFC-L2802DW/MFC-L2827DWXL/MFC-L2827DW/MFC-L2835DW)
Se desligar o equipamento, os faxes que estiverem na memória serão perdidos.
- O equipamento mantém os faxes guardados no Modo Continuar se mudar de Continuar para Parar.
- Se instalar um cartucho de toner novo quando o LCD indicar “Toner acabou”, o equipamento pergunta se pretende imprimir os faxes que estão guardados. Seleccione “Imprimir” para imprimir os faxes guardados.

Fim do toner no Modo Continuar

Quando o LCD indicar “Toner acabou”, o equipamento deixa de imprimir. Se a memória ficar cheia e pretender continuar a receber faxes, terá de instalar um cartucho de toner novo.



Informações relacionadas

- [Definições gerais](#)

Evite marcar um número errado (Restrição de marcação)

Modelos Relacionados: MFC-L2802DN/MFC-L2800DW/MFC-L2802DW/MFC-L2827DWXL/MFC-L2827DW/MFC-L2835DW/MFC-L2860DWE/MFC-L2860DW/MFC-L2862DW/MFC-L2922DW/MFC-L2960DW/MFC-L2980DW

Esta função evita que utilizadores enviem faxes ou efetuem chamadas para um número errado acidentalmente. Pode configurar o equipamento para restringir a marcação quando for utilizado o teclado de marcação, o Livro de Endereços e os atalhos.

>> [MFC-L2802DN/MFC-L2800DW/MFC-L2802DW/MFC-L2827DWXL/MFC-L2827DW/MFC-L2835DW](#)
>> [MFC-L2860DWE/MFC-L2860DW/MFC-L2862DW/MFC-L2922DW/MFC-L2960DW/MFC-L2980DW](#)

MFC-L2802DN/MFC-L2800DW/MFC-L2802DW/MFC-L2827DWXL/MFC-L2827DW/MFC-L2835DW

1. Prima **Menu**.
2. Prima ▲ ou ▼ para ver a opção [Fax] e prima **OK**.
3. Prima ▲ ou ▼ para ver a opção [Restringir Marcação.] e prima **OK**.
4. Prima ▲ ou ▼ para ver a opção preferencial e, em seguida, prima **OK**.
 - [Tecl. marcação]
 - [Atalho]
 - [Marc. rápida]
5. Prima ▲ ou ▼ para selecionar uma das seguintes opções e prima **OK**.

Opção	Descrição
Int # 2 vezes	O equipamento solicita a reintrodução do número e, se voltar a introduzir corretamente o mesmo número, o equipamento inicia a marcação. Se não reintroduzir o número correto, o LCD apresenta uma mensagem de erro.
Ligar	O equipamento restringe todos os envios de faxes e chamadas efetuadas com esse método de marcação.
Desligar	O equipamento não restringe o método de marcação.

- A definição [Int # 2 vezes] não funciona se utilizar um telefone externo antes de introduzir o número. Não será solicitada a reintrodução do número.
- Se escolher [Ligar] ou [Int # 2 vezes], não pode utilizar a funcionalidade de distribuição.

6. Prima **Stop/Exit (Parar)**.

MFC-L2860DWE/MFC-L2860DW/MFC-L2862DW/MFC-L2922DW/MFC-L2960DW/MFC-L2980DW

1. Prima  [Definiç.] > [Defin. todas] > [Fax] > [Restr. marcação].
2. Prima uma das seguintes opções:
 - [Tecl. marcação]
 - [Livro Ender.]



Se combinar números do Livro de Endereços quando marcar, o endereço será reconhecido com uma introdução pelo teclado de marcação e não ficará sujeito a restrições.

- [Atalhos]

3. Prima uma das seguintes opções:

Opção	Descrição
Int # 2 vezes	O equipamento solicita a reintrodução do número e, se voltar a introduzir corretamente o mesmo número, o equipamento inicia a marcação. Se não reintroduzir o número correto, o LCD apresenta uma mensagem de erro.
Ligar	O equipamento restringe todos os envios de faxes e chamadas efetuadas com esse método de marcação.
Desligar	O equipamento não restringe o método de marcação.



- A definição [Int # 2 vezes] não funciona se utilizar um telefone externo antes de introduzir o número. Não será solicitada a reintrodução do número.
- Se selecionar [Ligar] ou [Int # 2 vezes], não pode utilizar a funcionalidade de distribuição.

4. Prima .



Informações relacionadas

- [Definições gerais](#)

Reduzir o ruído da impressão



O modo silencioso pode reduzir o ruído da impressão. Quando o modo silencioso está ativado, a velocidade de impressão torna-se mais lenta. A definição de fábrica é desligado.

>> DCP-L2600D/DCP-L2620DW/DCP-L2622DW/DCP-L2627DW/DCP-L2627DWXL/DCP-L2627DWE/
DCP-L2640DN/MFC-L2802DN/MFC-L2800DW/MFC-L2802DW/MFC-L2827DWXL/MFC-L2827DW/
MFC-L2835DW
>> DCP-L2660DW/DCP-L2665DW/MFC-L2860DWE/MFC-L2860DW/MFC-L2862DW/MFC-L2922DW/
MFC-L2960DW/MFC-L2980DW

**DCP-L2600D/DCP-L2620DW/DCP-L2622DW/DCP-L2627DW/DCP-L2627DWXL/
DCP-L2627DWE/DCP-L2640DN/MFC-L2802DN/MFC-L2800DW/MFC-L2802DW/
MFC-L2827DWXL/MFC-L2827DW/MFC-L2835DW**

1. Prima **Menu**.
2. Prima ▲ ou ▼ para ver a opção [Config. geral] e prima **OK**.
3. Prima ▲ ou ▼ para ver a opção [Ecologia] e prima **OK**.
4. Prima ▲ ou ▼ para ver a opção [Modo Silêncio] e prima **OK**.
5. Prima ▲ ou ▼ para ver a opção [Ligar] ou [Desligar] e, em seguida, prima **OK**.
6. Prima **Stop/Exit (Parar)**.

**DCP-L2660DW/DCP-L2665DW/MFC-L2860DWE/MFC-L2860DW/MFC-L2862DW/
MFC-L2922DW/MFC-L2960DW/MFC-L2980DW**

1. Prima  [Definiç.] > [Defin. todas] > [Config. geral] > [Ecologia] > [Modo Silêncio].
2. Prima [Ligar] ou [Desligar].
3. Prima .

Informações relacionadas

- [Definições gerais](#)

Alterar o idioma utilizado no LCD

Se necessário, altere o idioma do LCD.

Esta função não está disponível em alguns países.



>> DCP-L2600D/DCP-L2620DW/DCP-L2622DW/DCP-L2627DW/DCP-L2627DWXL/DCP-L2627DWE/
DCP-L2640DN/MFC-L2802DN/MFC-L2800DW/MFC-L2802DW/MFC-L2827DWXL/MFC-L2827DW/
MFC-L2835DW

>> DCP-L2660DW/DCP-L2665DW/MFC-L2860DWE/MFC-L2860DW/MFC-L2862DW/MFC-L2922DW/
MFC-L2960DW/MFC-L2980DW

**DCP-L2600D/DCP-L2620DW/DCP-L2622DW/DCP-L2627DW/DCP-L2627DWXL/
DCP-L2627DWE/DCP-L2640DN/MFC-L2802DN/MFC-L2800DW/MFC-L2802DW/
MFC-L2827DWXL/MFC-L2827DW/MFC-L2835DW**

1. Prima **Menu**.
2. Prima ▲ ou ▼ para ver a opção [Conf.inicial] e, em seguida, prima **OK**.
3. Prima ▲ ou ▼ para ver a opção [Idioma local] e, em seguida, prima **OK**.
4. Prima ▲ ou ▼ para ver o seu idioma e prima **OK**.
5. Prima **Stop/Exit (Parar)**.

**DCP-L2660DW/DCP-L2665DW/MFC-L2860DWE/MFC-L2860DW/MFC-L2862DW/
MFC-L2922DW/MFC-L2960DW/MFC-L2980DW**

1. Prima  [Definiç.] > [Defin. todas] > [Conf.inicial] > [Idioma local].
2. Prima o idioma de preferência.
3. Prima .

Informações relacionadas

- [Definições gerais](#)

▲ [Página inicial](#) > [Definições do equipamento](#) > [Alterar as definições do equipamento a partir do painel de controlo](#) > Guardar as definições favoritas como um atalho

Guardar as definições favoritas como um atalho

Modelos Relacionados: DCP-L2660DW/DCP-L2665DW/MFC-L2860DWE/MFC-L2860DW/MFC-L2862DW/MFC-L2922DW/MFC-L2960DW/MFC-L2980DW

- [Adicionar atalhos](#)
- [Alterar ou eliminar atalhos](#)

Adicionar atalhos



Modelos Relacionados: DCP-L2660DW/DCP-L2665DW/MFC-L2860DWE/MFC-L2860DW/MFC-L2862DW/MFC-L2922DW/MFC-L2960DW/MFC-L2980DW

Pode adicionar as definições de fax, cópia, digitalização, Web Connect e aplicações que utiliza mais frequentemente guardando-as como atalhos. Mais tarde, pode premir o atalho para aplicar essas definições em vez de ter de as reintroduzir manualmente.



Alguns menus de atalho não estão disponíveis em alguns modelos.

Estas instruções descrevem como adicionar um atalho de cópia. Os passos para adicionar um atalho de fax, digitalização, Web Connect ou aplicações são muito semelhantes.

1. Prima  ([Atalhos]).
2. Prima o botão onde não tiver adicionado um atalho.
3. Prima ▲ ou ▼ para ver [Cópia] e, em seguida, prima [Cópia].
4. Prima a predefinição de cópia que pretende.
5. Prima  ([Opções]).
6. Prima ▲ ou ▼ para visualizar as configurações disponíveis e, em seguida, prima a configuração que pretende alterar.
7. Prima ▲ ou ▼ para visualizar as opções disponíveis para a definição e, em seguida, prima a opção pretendida.
Repita estes dois passos até ter selecionado todas as definições e opções que pretender e prima [OK].
8. Quando terminar de alterar definições, prima [OK].
9. Leia e confirme a lista das definições que selecionou e prima [OK].
10. Introduza um nome para o atalho no LCD e prima [OK].



Informações relacionadas

- [Guardar as definições favoritas como um atalho](#)

Alterar ou eliminar atalhos

Modelos Relacionados: DCP-L2660DW/DCP-L2665DW/MFC-L2860DWE/MFC-L2860DW/MFC-L2862DW/MFC-L2922DW/MFC-L2960DW/MFC-L2980DW



Não pode alterar um atalho de Web Connect ou de aplicação. Se precisar de alterar um atalho destes, elimine-o e adicione um novo atalho.

1. Prima  Atalhos ([Atalhos]).
2. Prima um separador de [1] a [3] para ver o atalho que pretende.
3. Prima o atalho que pretende alterar.

São apresentadas as definições do atalho que selecionou.



Para eliminar o atalho ou editar o nome, mantenha premido o atalho até que as opções apareçam e, em seguida, siga os menus apresentados no ecrã.

4. Prima  ([Opções]).
5. Altere as definições do atalho se necessário.
6. Prima [OK].
7. Quando terminar, prima [Guardar como Atalho].
8. Leia e confirme a lista das definições que selecionou e prima [OK].
9. Efetue uma das seguintes ações:
 - Para substituir o atalho, prima [Sim].
 - Se não quiser substituir o atalho, prima [Não] para introduzir um novo nome para o atalho.

Prima qualquer  para adicionar um novo Atalho.

Introduza um novo nome no LCD e prima [OK].



Para editar o nome, mantenha  premido para eliminar o nome atual.



Informações relacionadas

- [Guardar as definições favoritas como um atalho](#)

Imprimir relatórios

- [Relatórios](#)
- [Imprimir um relatório](#)

Relatórios

Os seguintes relatórios estão disponíveis:

Verificação de XMIT (Para modelos com função de fax)

O relatório de Verificação XMIT imprime um Relatório de Verificação da Transmissão relativo à sua última transmissão.

Livro de endereços (Para modelos com função de fax)

O relatório do livro de endereços imprime uma lista de nomes e números guardados na memória do livro de endereços.

Histórico de faxes (Para modelos com função de fax)

O Histórico de Faxes imprime uma lista de informações acerca dos últimos 200 faxes recebidos e enviados. (TX significa Transmitir, RX significa Receber.)

Definições do utilizador

O relatório de definições do utilizador imprime uma lista das definições atuais.

Definições da impressora

O relatório Definições da impressora é a lista das definições da impressora atuais.

Configuração da rede (Modelos com funcionalidade de rede)

O relatório de configuração da rede imprime uma lista das definições de rede atuais.

Imprimir lista de ficheiros

A função Imprimir lista de ficheiros imprime uma lista de tipos de letra e a definição de macro/stream que estão guardados no equipamento.

Imprimir pontos do tambor

A função Imprimir Pontos de Tambor imprime uma folha de pontos do tambor que ajuda quando chega o momento de limpar a unidade do tambor.

Relatório de WLAN (Modelos com funcionalidade de rede sem fios)

O relatório WLAN imprime o diagnóstico da ligação LAN sem fios.

Histórico de identificação de chamadas (Para modelos com função de fax)

O relatório do histórico de identificação de chamadas imprime uma lista das informações de identificação de chamadas disponíveis sobre os últimos 30 faxes e chamadas telefónicas recebidos.



Informações relacionadas

- [Imprimir relatórios](#)



Imprimir um relatório

>> DCP-L2600D/DCP-L2620DW/DCP-L2622DW/DCP-L2627DW/DCP-L2627DWXL/DCP-L2627DWE/
DCP-L2640DN/MFC-L2802DN/MFC-L2800DW/MFC-L2802DW/MFC-L2827DWXL/MFC-L2827DW/
MFC-L2835DW
>> DCP-L2660DW/DCP-L2665DW/MFC-L2860DWE/MFC-L2860DW/MFC-L2862DW/MFC-L2922DW/
MFC-L2960DW/MFC-L2980DW

**DCP-L2600D/DCP-L2620DW/DCP-L2622DW/DCP-L2627DW/DCP-L2627DWXL/
DCP-L2627DWE/DCP-L2640DN/MFC-L2802DN/MFC-L2800DW/MFC-L2802DW/
MFC-L2827DWXL/MFC-L2827DW/MFC-L2835DW**

1. Prima **Menu**.
2. Prima ▲ ou ▼ para ver a opção [Impr. relat] e prima **OK**.
3. Prima ▲ ou ▼ para ver o relatório que deseja imprimir e prima **OK**.
4. Execute uma das seguintes ações:
 - Se seleccionar [Verificar XMIT], execute uma das seguintes operações:
 - Para ver o Relatório de verificação da transmissão, prima ▲ ou ▼ para ver [Ver em LCD] e prima **OK**.
 - Para imprimir o Relatório de verificação da transmissão, prima ▲ ou ▼ para ver [Imp. Relatório] e prima **OK**.
Prima **Start (Iniciar)**.
 - Se escolher outros relatórios, prima **Start (Iniciar)**.
5. Prima **Stop/Exit (Parar)**.

**DCP-L2660DW/DCP-L2665DW/MFC-L2860DWE/MFC-L2860DW/MFC-L2862DW/
MFC-L2922DW/MFC-L2960DW/MFC-L2980DW**

1. Prima  [Definiç.] > [Defin. todas] > [Impr. relat].
2. Prima ▲ ou ▼ para ver o relatório que pretender imprimir e prima-o.
3. Execute uma das seguintes ações:
 - Se seleccionar [Verificar XMIT], execute uma das seguintes operações:
 - Para ver o Relatório de verificação da transmissão, prima [Ver em LCD].
 - Para imprimir o Relatório de verificação da transmissão, prima [Imp. Relatório].
 - Se seleccionar outros relatórios, avance para o passo seguinte.
4. Prima [Sim].
5. Prima .

Informações relacionadas

- [Imprimir relatórios](#)

Tabelas de definições e funções

As Tabelas de Definições ajudam a compreender as seleções e opções dos menus existentes nos programas do equipamento.

- [Tabelas de definições \(modelos MFC com LCD de 2 linhas\)](#)
- [Tabelas de definições \(modelos DCP com LCD de 2 linhas\)](#)
- [Tabelas de definições \(Modelos MFC com painel tátil de 2,7" e modelos MFC com painel tátil de 3,5"\)](#)
- [Tabelas de definições \(modelos DCP com painel tátil de 2,7"\)](#)
- [Tabelas de funções \(Modelos MFC com painel tátil de 2,7" e modelos MFC com painel tátil de 3,5"\)](#)
- [Tabelas de funções \(modelos DCP com painel tátil de 2,7"\)](#)

Tabelas de definições (modelos MFC com LCD de 2 linhas)

Modelos Relacionados: MFC-L2802DN/MFC-L2800DW/MFC-L2802DW/MFC-L2827DWXL/MFC-L2827DW/MFC-L2835DW

>> [Config. geral]
 >> [Fax]
 >> [Cópia]
 >> [Impressora]
 >> [Rede] (Para modelos com funcionalidade de rede)
 >> [Impr. relat]
 >> [Info. Equipam.]
 >> [Conf. inicial]

[Config. geral]

[Config. geral]

Nível 3	Nível 4	Nível 5	Descrições
Modo defeito	-	-	Selecione o modo predefinido.
Modo Temprizado	-	-	Configure o tempo de inatividade necessário até o equipamento voltar ao modo predefinido.
Defin. gaveta	Tipo de Papel	-	Configure o tipo de papel na gaveta do papel.
	Tamanho Papel	-	Configure o tamanho do papel na gaveta do papel.
	Posição impr.	X encader.	Desloque a posição de impressão inicial (no canto superior esquerdo das páginas) horizontalmente entre -500 (esquerda) e +500 (direita) pontos com a resolução de 300 ppp.
		Y encader.	Desloque a posição de impressão inicial (no canto superior esquerdo das páginas) verticalmente entre -500 (para cima) e +500 (para baixo) pontos com a resolução de 300 ppp.
	Verif. papel	-	Selecionar se é apresentada uma mensagem solicitando-lhe para verificar se o tamanho e o tipo de papel colocados no equipamento coincidem com as definições Tamanho de papel e Tipo de papel do equipamento.
Volume	Toque de camp.	-	Ajuste o volume do toque.
	Bip	-	Ajuste o volume do sinal sonoro.
	Altifalante	-	Ajuste o volume do altifalante.
Ecologia	Modo Eco	-	Ative as seguintes definições do equipamento ao mesmo tempo: <ul style="list-style-type: none"> • Impr. 2 lados: Margem longa ¹(disponível em alguns modelos) • Tempo espera: 0Min • Modo Silêncio: Ligar ¹ • Economizar toner: Ligar ¹
	Economizar toner	-	Aumente a capacidade, em termos de páginas, do cartucho de toner.
	Tempo de Espera	-	Configure o número de minutos a decorrer antes de o equipamento entrar no modo de espera.
	Modo Silêncio	-	Reduza o ruído da impressão.

Nível 3	Nível 4	Nível 5	Descrições
Ecologia	Desligar Auto	-	Defina as horas que o equipamento estará no Modo de espera profunda até entrar no modo Desligado.
Contraste LCD	-	-	Ajuste o contraste do LCD.
Segurança	Bloq TX	-	Proíba a maioria das operações, à exceção da recepção de faxes.
	Def. Bloq.	-	Impedir utilizadores não autorizados de alterar as definições do equipamento.
Substituir Toner	-	-	Configure o equipamento para continuar a imprimir após o LCD indicar Substituir Toner.

1 A possibilidade de alterar esta definição fica disponível apenas após alterar determinadas definições do equipamento na Gestão baseada na Web.

[Fax]

[Fax]

Nível 3	Nível 4	Nível 5	Descrições	
Conf. recepção	Modo Recepção	-	Selecione o modo de recepção que melhor se adequa às suas necessidades.	
	Retard. Camp.	-	Configurar o número de toques até o equipamento atender no modo Fax ou Fax/Tel.	
	Dur. Toque F/T	-	Configure a duração do toque pseudo/duplo no modo Fax/Tel.	
	Deteção de fax	-	Receba mensagens de fax automaticamente quando atender uma chamada e ouvir tons de fax.	
	Cód remoto	-	Atenda chamadas numa extensão ou num telefone externo e utilize códigos para ligar ou desligar os Códigos Remotos. Pode personalizar os códigos.	
	Redução auto	-	Reduza o tamanho dos faxes recebidos.	
	Selo Recp. Fax	-	Imprima a hora e a data de recepção no topo dos faxes recebidos.	
	2 lados	-	Imprima faxes recebidos em ambos os lados do papel.	
Conf. envio	Resol. de Fax	-	Defina a resolução predefinida para os faxes enviados.	
	Contraste	-	Altere os tons mais claros ou mais escuros dos faxes a enviar.	
	Tam Área Digit	-	Ajuste a área de digitalização do vidro do digitalizador ao tamanho do documento.	
	Transm. tempo real	-	Envie um fax sem utilizar a memória.	
	Modo internac	-	Se tiver dificuldades em enviar faxes para outros países, selecione Ligado.	
	Nota Pag. rosto	5.	-	Configure os seus comentários para a página de rosto do fax.
		6.		
Remarcação Aut	-	-	Configure o equipamento para remarcar o último número de fax após cinco minutos se o fax não tiver sido enviado devido à linha estar ocupada.	
Destino	-	-	Configure o equipamento para apresentar as informações de destino no LCD durante a marcação para envio de faxes.	

Nível 3	Nível 4	Nível 5	Descrições
Lista bloq. (Apenas disponível em alguns países.)	Registrar	-	Registre números de fax específicos na lista de bloqueados para evitar receber faxes provenientes desses números.
	Apagar	-	Elimine um número da lista de bloqueados.
	Imp. Relatório	-	Imprima uma lista de números de fax registados na lista de bloqueados.
Defin. Relat.	Relatório XMIT	-	Selecione a configuração inicial para o relatório de verificação da transmissão.
	Rel. Periodico	-	Configure o intervalo para impressão automática do histórico de fax. Se não desativar a opção nem selecionar A cada 50 faxes, pode definir o tempo para a opção. Se selecionar todos os 7 dias, pode configurar o dia da semana.
Receber memór.	Reenc./Mem.	-	Configurar o equipamento para reenviar os faxes recebidos ou guardá-los na memória (para que possa obtê-los quando não estiver perto do equipamento).
	Receb. PC Fax	-	Configure o equipamento para enviar faxes para o seu PC.
	Acesso remoto	-	Configure o seu próprio código para Recolha Remota.
	Imprimir Doc.	-	Imprima os faxes recebidos que estão guardados na memória do equipamento.
Restringir Marcação.	Tecl. marcação	-	Restrinja a marcação quando for utilizado o teclado de marcação.
	Atalho	-	Configure o equipamento para restringir a marcação de números de Atalho.
	Marcação Rápida	-	Configure o equipamento para restringir a marcação de números de Marcação Rápida.
Trab. restantes	-	-	Verifique as tarefas agendadas que estão na memória do equipamento e cancele algumas tarefas.
	ID chamador (Apenas disponível em alguns países.)	-	Ative ou desative a visualização do número (ou nome) da pessoa que lhe ligou. Antes de utilizar esta função, verifique se a definição de identificação de chamadas está Ligado.

[Cópia]

[Cópia]

Nível 3	Nível 4	Descrições
Densidade	-	Ajuste a densidade.
Qualidade	-	Selecione a resolução de Cópia para o tipo de documento.
Contraste	-	Ajustar o contraste das cópias.
Cópia do ID	Densidade	Ajuste a densidade.
	Qualidade	Selecione a resolução de Cópia para o tipo de documento.
	Contraste	Ajustar o contraste das cópias.
	2em1/1em1	Faça cópias 2 em 1 ID.

[Impressora]

[Impressora]

Nível 3	Nível 4	Descrições
Resolução	-	Selecione uma resolução de impressão.
Densidade	-	Aumente ou diminua a densidade da impressão.
Imprimir Teste	-	Imprima uma página de teste.
2 lados (Para modelos com impressão nos 2 lados automática)	Impr. 2 lados	Desative ou ative a impressão nos 2 lados e selecione virar pela margem comprida ou virar pela margem curta.
	Imagem única	Para um trabalho de impressão em que a última página seja uma página de 1 lado, selecione a opção <i>Alim. 1 lado</i> para reduzir o tempo de impressão.
Continuar auto	-	Selecione esta definição se pretender que o equipamento elimine os erros de formato de papel e utilize o papel existente na gaveta.
Posição Impr.	-	Aceder aos menus de definição da Posição de impressão.
Reinic impr	-	Reponha todas as definições de fábrica do equipamento.

[Rede] (Para modelos com funcionalidade de rede)

[Rede]

Nível 3	Nível 4	Nível 5	Nível 6	Descrições	
LAN com fios (Para modelos com rede com fios)	TCP/IP	Método BOOT	-	Selecione o Método BOOT mais adequado para as suas necessidades.	
		Endereço IP	-	Introduza o endereço IP.	
		Máscara Sub-rede	-	Introduza a máscara de sub-rede.	
		Gateway	-	Introduza o endereço Gateway.	
		Nome do nó	-	Introduza o nome do nó. (Até 32 caracteres)	
		Config WINS	-	Selecione o modo de configuração WINS.	
		Servidor WINS	Primário	-	Especifique o endereço IP do servidor WINS primário.
			Secundário	-	Especifique o endereço IP do servidor WINS secundário.
		Servidor DNS	Primário	-	Especifique o endereço IP do servidor DNS primário.
			Secundário	-	Especifique o endereço IP do servidor DNS secundário.
	APIPA	-	-	Configure o equipamento para atribuir o endereço IP a partir do intervalo de endereços ligação-local automaticamente.	
	IPv6	-	-	Ativar ou desativar o protocolo IPv6.	
	Ethernet	-	-	Selecione o modo de ligação Ethernet.	
Estado Com Fios	-	-	Visualize o estado atual da rede com fios.		

Nível 3	Nível 4	Nível 5	Nível 6	Descrições		
LAN com fios (Para modelos com rede com fios)	Endereço MAC	-	-	Visualize o endereço MAC do equipamento.		
	Predefinir (Para modelos sem fios)	-	-	Repor todas as definições de fábrica nas definições de rede com fios.		
	Rede Ligada	-	-	Ative ou desative manualmente a interface LAN com fios.		
WLAN (Wi-Fi) (Para modelos sem fios)	Localizar rede	-	-	Configure as definições de rede sem fios manualmente.		
	TCP/IP	Método BOOT	-	-	Selecione o Método BOOT mais adequado para as suas necessidades.	
		Endereço IP	-	-	Introduza o endereço IP.	
		Máscara Sub-rede	-	-	Introduza a máscara de sub-rede.	
		Gateway	-	-	Introduza o endereço Gateway.	
		Nome do nó	-	-	Introduza o nome do nó. (Até 32 caracteres)	
		Config WINS	-	-	Selecione o modo de configuração WINS.	
		Servidor WINS	Primário	-	-	Especifique o endereço IP do servidor WINS primário.
			Secundário	-	-	Especifique o endereço IP do servidor WINS secundário.
		Servidor DNS	Primário	-	-	Especifique o endereço IP do servidor DNS primário.
			Secundário	-	-	Especifique o endereço IP do servidor DNS secundário.
	APIPA	-	-	Configure o equipamento para atribuir o endereço IP a partir do intervalo de endereços ligação-local automaticamente.		
	IPv6	-	-	Ativar ou desativar o protocolo IPv6.		
	WPS/Bot pres.	-	-	Configure a rede sem fios utilizando o método de premir um botão.		
	WPS/Código PIN	-	-	Configure a rede sem fios utilizando WPS com um PIN.		
	Recuperar WLAN	-	-	Reponha e reinicie a rede sem fios.		
Estado da WLAN	Estado	-	-	Visualize o estado atual da rede sem fios.		
	Sinal	-	-	Visualize a intensidade atual do sinal da rede sem fios.		
	Canal	-	-	Veja o canal atual da rede sem fios.		
	Velocidade	-	-	Veja a velocidade atual da rede sem fios.		
	SSID	-	-	Visualize o SSID atual.		

Nível 3	Nível 4	Nível 5	Nível 6	Descrições	
WLAN (Wi-Fi) (Para modelos sem fios)	Estado da WLAN	Modo Comunic.	-	Visualize o modo de comunicação atual.	
	Endereço MAC	-	-	Visualize o endereço MAC do equipamento.	
	Predefinir (Para modelos com rede com fios)	-	-	Repore todas as definições de fábrica nas definições de rede sem fios.	
	WLAN Ligada	-	-	Ative ou desative manualmente a WLAN.	
Wi-Fi Direct (Para modelos sem fios)	Manual	-	-	Configure manualmente as definições da rede Wi-Fi Direct.	
	Dono do grupo	-	-	Configure o equipamento como proprietário do grupo.	
	Botão de pressão	-	-	Configure as definições da rede Wi-Fi Direct utilizando o método de premir um botão.	
	Código PIN	-	-	Configure as definições da rede Wi-Fi Direct utilizando WPS com um código PIN.	
	Inf. disposit.	Nome disposit.	-	-	Visualize o nome de dispositivo do equipamento.
		SSID	-	-	Visualize o SSID do proprietário do grupo. Quando o equipamento não está ligado, o LCD apresenta Desligado.
		Endereço IP	-	-	Visualize o endereço IP atual do equipamento.
	Inf. estado.	Estado	-	-	Visualize o estado atual da rede Wi-Fi Direct.
		Sinal	-	-	Visualize a intensidade atual do sinal da rede Wi-Fi Direct. Quando o equipamento é o Proprietário do Grupo, o LCD indica sempre um sinal forte.
		Canal	-	-	Veja o canal atual da rede Wi-Fi Direct.
		Velocidade	-	-	Veja a velocidade atual da rede Wi-Fi Direct.
Ativar I/F	-	-	Ative ou desative a ligação Wi-Fi Direct.		
E-mail/IFAX	Ender. correio	-	-	Introduza o endereço de e-mail. (Até 255 caracteres)	
	Configr servidor	SMTP	Servidor	Introduza o nome e o endereço do servidor SMTP.	
			Porta	Introduza o número da porta SMTP.	
Auten. paraSMTP			Selecione o método de segurança para a notificação por e-mail.		

Nível 3	Nível 4	Nível 5	Nível 6	Descrições
E-mail/IFAX	Configr servidor	SMTP	SSL/TLS	Enviar ou receber e-mails através de um servidor de e-mail que requer comunicação segura SSL/TLS.
			Verificar Cert.	Verifica automaticamente o certificado do servidor SMTP.
		POP3/IMAP4	Protocolo	Selecione o protocolo para receber e-mail do servidor.
			Servidor	Introduza o nome e o endereço do servidor.
			Porta	Introduza o número da porta.
			Nome Mailbox	Introduza o nome da caixa de correio. (Até 255 caracteres)
			Mailbox Pwd	Introduzir a palavra-passe para iniciar sessão no servidor. (Até 128 caracteres)
			Selecionar pasta	Selecione a pasta especificada na caixa de correio utilizando o protocolo IMAP4.
			SSL/TLS	Enviar ou receber e-mails através de um servidor de e-mail que requer comunicação segura SSL/TLS.
			Verificar Cert.	Verifica automaticamente o certificado do servidor SMTP.
	Sel. Autenticação	Selecione o método de segurança para a notificação por e-mail.		
	Instl Cor. RX	Polling Auto	Polling Auto	Verificar se há novas mensagens no servidor automaticamente.
			Frequênc Poll	Definir o intervalo para procurar novas mensagens no servidor.
		Cabeçalho	-	Selecione o conteúdo do cabeçalho de e-mail para ser impresso.
		Apg. Erro Corr.	-	O servidor POP3 apaga automaticamente os e-mails de erro. O servidor IMAP4 apaga automaticamente os e-mails de erro depois de o utilizador as ler.
		Notificação	-	Receba mensagens de notificação.
	Instl Cor. TX	Env. Assunto	-	Ver o assunto.
		Limite tamanho	Limite tamanho	Limite o tamanho dos documentos para e-mail.
			Tamanho Máx. (MB)	
	Notificação	-	Envie mensagens de notificação.	
	Instale Relay	Rly Broadcast	-	Retransmita um documento para outro equipamento de fax.
		Domínio de Relé	Dom de Relé XX	Registe o nome do domínio.

Nível 3	Nível 4	Nível 5	Nível 6	Descrições
E-mail/IFAX	Instale Relay	Reporte Relay	-	Imprima o relatório de distribuição por retransmissão.
	Defin. Relat.	E-mail	Relatório XMIT	Selecione a configuração inicial para o relatório de verificação da transmissão.
		IFAX	Relatório XMIT	
	Receção manual	-	-	Verificar manualmente se há novas mensagens no servidor POP3 ou IMAP4.
Gestão na Web	-	-	-	Ative ou desative a gestão baseada na Web. Se ativar esta função, certifique-se de que especifica o método de ligação para utilizar a gestão baseada na Web.
Fax para Servidor	Fax para Servidor	-	-	Pode guardar um endereço com prefixo/sufixo e enviar um documento de um sistema de servidor de fax.
	Prefixo	-	-	
	Sufixo	-	-	
Deteção global	Permitir deteção	-	-	Ative ou desative a Deteção Global, uma função que deteta e notifica o utilizador quando se liga acidentalmente a uma rede global.
	Rejeitar acesso	-	-	Desative as ligações à rede global.
Reiniciar rede	-	-	-	Repõe todas as predefinições de fábrica relativas à rede.

[Impr. relat]

[Impr. relat]

Nível 3	Nível 4	Descrições
Verificar XMIT	Ver em LCD	Veja um Relatório de Verificação de Transmissão relativo à sua última transmissão.
	Imp. Relatório	Imprimir um Relatório de Verificação de Transmissão relativo à sua última transmissão.
Livro Ender.	Numérica	Imprime uma lista de nomes e números guardados no Livro de Endereços, por ordem numérica.
	Alfabética	Imprima uma lista de nomes e números guardados no Livro de Endereços, por ordem alfabética.
Fax Diário	-	Imprima uma lista de informações sobre os últimos 200 faxes recebidos e enviados. (TX significa Transmitir. RX significa Receber.)
Defin Utilizador	-	Imprima uma lista de definições do utilizador.
Defs. Impres.	-	Imprima uma lista das definições da impressora.
Config de Rede	-	Imprima uma lista das configurações de rede.
ImpListaFich (disponível em alguns modelos)	-	Imprimir uma lista de dados guardados na memória do equipamento.
ImprPontosTamb	-	Imprima a folha de verificação de pontos do tambor.
Relatório WLAN	-	Imprima os resultados da ligação LAN sem fios.

Nível 3	Nível 4	Descrições
(Para modelos sem fios)		
ID chamador (Apenas disponível em alguns países.)	-	Imprima uma lista do histórico de identificação de chamada.

[Info. Equipam.]

[Info. Equipam.]

Nível 3	Nível 4	Descrições
N. Serie	-	Verifique o número de série do equipamento.
Versão	Versão princ.	Verifique a versão do firmware do equipamento.
	Ver. segurança	
Contador pág.	Total	Verificar o número total de páginas que o equipamento imprimiu durante a sua vida útil.
	Fax	
	Cópia	
	Imprimir	
	Outro	
Vida útil peças	Toner	Verifique quanto falta aproximadamente para acabar o toner.
	Tambor	Pode verificar a percentagem de vida útil restante de um tambor.

[Conf.inicial]

[Conf.inicial]

Nível 3	Nível 4	Descrições
Data e Hora	Data e Hora	Adicione a data e a hora no ecrã e nos cabeçalhos dos faxes que envia.
	Dia Auto	Configure o equipamento para mudar automaticamente para a hora de verão.
	Horário	Configure o fuso horário.
ID do aparelho	-	Introduza o nome e o número de fax que deverão aparecer em todas as páginas que enviar por fax.
Tom/pulso	-	Selecione o modo de marcação.
Sin. Marcação	-	Abrevie a pausa de deteção do sinal de marcação.
Conf.Linha Tel	-	Selecione o tipo de linha telefónica.
Compatível	-	Ajuste a equalização para dificuldades de transmissão. Os prestadores de serviços VoIP disponibilizam suporte de fax utilizando vários padrões. Se ocorrerem regularmente erros na transmissão de faxes, selecione Básico (para VoIP).
Repor	ReinEquipament	Restaurar todas as definições do equipamento que tiver alterado.
	Reiniciar rede (Para modelos com funcionalidade de rede)	Repõe todas as predefinições de fábrica relativas à rede.
	Endereço e Fax	Apague todos os números de telefone e definições de fax guardados.
	Defin. todas	Reponha todas as predefinições de fábrica do equipamento.

Nível 3	Nível 4	Descrições
Repor	Repo. Fábrica	Reponha todas as definições do equipamento para as definições de fábrica. Executar esta operação quando eliminar o seu equipamento.
Idioma local (disponível em alguns modelos)	-	Altere o idioma do LCD.



Informações relacionadas

- [Tabelas de definições e funções](#)
-

Tabelas de definições (modelos DCP com LCD de 2 linhas)

Modelos Relacionados: DCP-L2600D/DCP-L2620DW/DCP-L2622DW/DCP-L2627DW/DCP-L2627DWXL/DCP-L2627DWE/DCP-L2640DN

>> [\[Config. geral\]](#)
 >> [\[Cópia\]](#)
 >> [\[Impressora\]](#)
 >> [\[Rede\] \(Para modelos com funcionalidade de rede\)](#)
 >> [\[Impr. relat\]](#)
 >> [\[Info. Equipam.\]](#)
 >> [\[Conf. inicial\]](#)

[Config. geral]

[Config. geral]

Nível 3	Nível 4	Nível 5	Descrições
Defin. gaveta	Tipo de Papel	-	Configure o tipo de papel na gaveta do papel.
	Tamanho Papel	-	Configure o tamanho do papel na gaveta do papel.
	Posição impr.	X encader.	Desloque a posição de impressão inicial (no canto superior esquerdo das páginas) horizontalmente entre -500 (esquerda) e +500 (direita) pontos com a resolução de 300 ppp.
		Y encader.	Desloque a posição de impressão inicial (no canto superior esquerdo das páginas) verticalmente entre -500 (para cima) e +500 (para baixo) pontos com a resolução de 300 ppp.
	Verif. papel	-	Selecionar se é apresentada uma mensagem solicitando-lhe para verificar se o tamanho e o tipo de papel colocados no equipamento coincidem com as definições Tamanho de papel e Tipo de papel do equipamento.
Ecologia	Modo Eco	-	Ative as seguintes definições do equipamento ao mesmo tempo: <ul style="list-style-type: none"> Impr. 2 lados: Margem longa ¹ (disponível em alguns modelos) Tempo espera: 0Min Modo Silêncio: Ligar ¹ Economizar toner: Ligar ¹
	Economizar toner	-	Aumente a capacidade, em termos de páginas, do cartucho de toner.
	Tempo de Espera	-	Configure o número de minutos a decorrer antes de o equipamento entrar no modo de espera.
	Modo Silêncio	-	Reduza o ruído da impressão.
	Desligar Auto	-	Defina as horas que o equipamento estará no Modo de espera profunda até entrar no modo Desligado.
Contraste LCD	-	-	Ajuste o contraste do LCD.
Substituir Toner	-	-	Configure o equipamento para continuar a imprimir após o LCD indicar Substituir Toner.

¹ A possibilidade de alterar esta definição fica disponível apenas após alterar determinadas definições do equipamento na Gestão baseada na Web.

[Cópia]

[Cópia]

Nível 3	Nível 4	Descrições
Densidade	-	Ajuste a densidade.
Qualidade	-	Selecione a resolução de Cópia para o tipo de documento.
Contraste	-	Ajustar o contraste das cópias.
Cópia do ID	Densidade	Ajuste a densidade.
	Qualidade	Selecione a resolução de Cópia para o tipo de documento.
	Contraste	Ajustar o contraste das cópias.
	2em1/1em1	Faça cópias 2 em 1 ID.

[Impressora]

[Impressora]

Para modelos que suportam emulação de impressoras

Nível 3	Nível 4	Nível 5	Descrições
Emulação	-	-	Selecione o modo de emulação de impressora.
Resolução	-	-	Selecione uma resolução de impressão.
Densidade	-	-	Aumente ou diminua a densidade da impressão.
Def. Impres.	-	-	Configure as definições de impressão em Texto ou Gráficos.
Opções impres.	List Tip Letra	HP LaserJet BR-Script 3	Imprima uma lista das fontes internas do equipamento.
	Imprimir Teste	-	Imprima uma página de teste.
2 lados	Impr. 2 lados	-	Desative ou ative a impressão nos 2 lados e selecione virar pela margem comprida ou virar pela margem curta.
	Imagem única	-	Para um trabalho de impressão em que a última página seja uma página de 1 lado, selecione a opção Alim. 1 lado para reduzir o tempo de impressão.
Continuar auto	-	-	Selecione esta definição se pretender que o equipamento elimine os erros de formato de papel e utilize o papel existente na gaveta.
Tipo de Papel	-	-	Defina o tipo de papel.
Tamanho Papel	-	-	Defina o tamanho do papel.
Cópias	-	-	Definir o número de páginas impressas.
Orientação	-	-	Selecionar a impressão da páginas na orientação vertical ou horizontal.
Posição Impr.	-	-	Aceder aos menus de definição da Posição de impressão.
Auto FF	-	-	Permitir que o equipamento imprima quaisquer dados restantes automaticamente.
HP LaserJet	N. letra	-	Defina o número do tipo de letra.
	Tam. letra	-	Defina a densidade do tipo de letra. (Disponível apenas com determinados tipos de letras.)
	Pontos letra	-	Defina o tamanho do tipo de letra.

Nível 3	Nível 4	Nível 5	Descrições
HP LaserJet			(Disponível apenas com determinados tipos de letras.)
	Conj. Símbolos	-	Selecione o conjunto de símbolos ou caracteres.
	Impr. tabela	-	Imprima a tabela de códigos.
	LF auto	-	ON: CR -> CR+LF, OFF: CR -> CR
	CR auto	-	ON: LF -> LF+CR, FF -> FF+CR ou VT -> VT+CR OFF: LF -> LF, FF -> FF ou VT -> VT
	Ajuste auto	-	Selecione se pretende uma alimentação em linha e retorno do carroto quando a posição do carroto atingir a margem direita.
	Ignorar auto	-	Selecione se pretende uma alimentação em linha e retorno do carroto quando a posição do carroto atingir a margem inferior.
	Margem esq.	-	Defina a margem esquerda entre a coluna 0 e a coluna 70, a 1 cpp.
	Margem dir.	-	Defina a margem direita entre a coluna 10 e a coluna 80, a 1 cpp.
	Margem sup.	-	Defina a distância da margem superior em relação à extremidade superior do papel.
	Margem inf.	-	Defina a distância da margem inferior a partir da extremidade inferior do papel.
	Linhas	-	Defina o número de linhas em cada página.
	Comando gaveta	-	Selecione esta definição se ocorrer um erro de correspondência de gaveta quando utilizar controladores da HP.
BR-Script 3	Erro impressão	-	Seleciona se o equipamento imprime as informações de erro quando ocorrem erros.
PDF	Várias páginas	-	Defina a disposição da página para quando imprimir várias páginas.
	Impr PDF Opc	-	Defina se a definição Impressão de PDF imprime os comentários (Marcação) ou carimbos existentes no ficheiro PDF juntamente com o texto.
	Ajustar à Pág.	-	Selecione se o equipamento dimensiona ou redimensiona as páginas de um ficheiro PDF para as ajustar ao tamanho do papel selecionado.
Reinic impr	-	-	Reponha todas as definições de fábrica do equipamento.

Para outros modelos

Nível 3	Nível 4	Descrições
Resolução	-	Selecione uma resolução de impressão.
Densidade	-	Aumente ou diminua a densidade da impressão.
Imprimir Teste	-	Imprima uma página de teste.
2 lados (Para modelos com impressão nos 2 lados automática)	Impr. 2 lados	Desative ou ative a impressão nos 2 lados e selecione virar pela margem comprida ou virar pela margem curta.
	Imagem única	Para um trabalho de impressão em que a última página seja uma página de 1 lado, selecione a opção Alim. 1 lado para reduzir o tempo de impressão.
Continuar auto	-	Selecione esta definição se pretender que o equipamento elimine os erros de formato de papel e utilize o papel existente na gaveta.
Posição Impr.	-	Aceder aos menus de definição da Posição de impressão.

Nível 3	Nível 4	Descrições
Reinic impr	-	Reponha todas as definições de fábrica do equipamento.

[Rede] (Para modelos com funcionalidade de rede)

[Rede]

Nível 3	Nível 4	Nível 5	Nível 6	Descrições
LAN com fios (Para modelos com rede com fios)	TCP/IP	Método BOOT	-	Selecione o Método BOOT mais adequado para as suas necessidades.
		Endereço IP	-	Introduza o endereço IP.
		Máscara Sub-rede	-	Introduza a máscara de sub-rede.
		Gateway	-	Introduza o endereço Gateway.
		Nome do nó	-	Introduza o nome do nó. (Até 32 caracteres)
		Config WINS	-	Selecione o modo de configuração WINS.
		Servidor WINS	Primário	Especifique o endereço IP do servidor WINS primário.
			Secundário	Especifique o endereço IP do servidor WINS secundário.
		Servidor DNS	Primário	Especifique o endereço IP do servidor DNS primário.
			Secundário	Especifique o endereço IP do servidor DNS secundário.
	APIPA	-	Configure o equipamento para atribuir o endereço IP a partir do intervalo de endereços ligação-local automaticamente.	
	IPv6	-	Ativar ou desativar o protocolo IPv6.	
	Ethernet	-	-	Selecione o modo de ligação Ethernet.
	Estado Com Fios	-	-	Visualize o estado atual da rede com fios.
Endereço MAC	-	-	Visualize o endereço MAC do equipamento.	
Predefinir (Para modelos sem fios)	-	-	Repor todas as definições de fábrica nas definições de rede com fios.	
Rede Ligada	-	-	Ative ou desative manualmente a interface LAN com fios.	
WLAN (Wi-Fi) (Para modelos sem fios)	Localizar rede	-	-	Configure as definições de rede sem fios manualmente.
	TCP/IP	Método BOOT	-	Selecione o Método BOOT mais adequado para as suas necessidades.
		Endereço IP	-	Introduza o endereço IP.
		Máscara Sub-rede	-	Introduza a máscara de sub-rede.

Nível 3	Nível 4	Nível 5	Nível 6	Descrições
WLAN (Wi-Fi) (Para modelos sem fios)	TCP/IP	Gateway	-	Introduza o endereço Gateway.
		Nome do nó	-	Introduza o nome do nó. (Até 32 caracteres)
		Config WINS	-	Selecione o modo de configuração WINS.
		Servidor WINS	Primário	Especifique o endereço IP do servidor WINS primário.
			Secundário	Especifique o endereço IP do servidor WINS secundário.
		Servidor DNS	Primário	Especifique o endereço IP do servidor DNS primário.
			Secundário	Especifique o endereço IP do servidor DNS secundário.
		APIPA	-	Configure o equipamento para atribuir o endereço IP a partir do intervalo de endereços ligação-local automaticamente.
	IPv6	-	Ativar ou desativar o protocolo IPv6.	
	WPS/Bot pres.	-	-	Configure a rede sem fios utilizando o método de premir um botão.
	WPS/Código PIN	-	-	Configure a rede sem fios utilizando WPS com um PIN.
	Recuperar WLAN	-	-	Reponha e reinicie a rede sem fios.
	Estado da WLAN	Estado	-	Visualize o estado atual da rede sem fios.
		Sinal	-	Visualize a intensidade atual do sinal da rede sem fios.
		Canal	-	Veja o canal atual da rede sem fios.
		Velocidade	-	Veja a velocidade atual da rede sem fios.
		SSID	-	Visualize o SSID atual.
		Modo Comunic.	-	Visualize o modo de comunicação atual.
	Endereço MAC	-	-	Visualize o endereço MAC do equipamento.
	Predefinir (Para modelos com rede com fios)	-	-	Repore todas as definições de fábrica nas definições de rede sem fios.
WLAN Ligada	-	-	Ative ou desative manualmente a WLAN.	
Wi-Fi Direct (Para modelos sem fios)	Manual	-	-	Configure manualmente as definições da rede Wi-Fi Direct.
	Dono do grupo	-	-	Configure o equipamento como proprietário do grupo.
	Botão de pressão	-	-	Configure as definições da rede Wi-Fi Direct utilizando o método de premir um botão.

Nível 3	Nível 4	Nível 5	Nível 6	Descrições
Wi-Fi Direct (Para modelos sem fios)	Código PIN	-	-	Configure as definições da rede Wi-Fi Direct utilizando WPS com um código PIN.
	Inf. disposit.	Nome dispos.	-	Visualize o nome de dispositivo do equipamento.
		SSID	-	Visualize o SSID do proprietário do grupo. Quando o equipamento não está ligado, o LCD apresenta Desligado.
		Endereço IP	-	Visualize o endereço IP atual do equipamento.
	Inf. estado.	Estado	-	Visualize o estado atual da rede Wi-Fi Direct.
		Sinal	-	Visualize a intensidade atual do sinal da rede Wi-Fi Direct. Quando o equipamento é o Proprietário do Grupo, o LCD indica sempre um sinal forte.
		Canal	-	Veja o canal atual da rede Wi-Fi Direct.
		Velocidade	-	Veja a velocidade atual da rede Wi-Fi Direct.
Ativar I/F	-	-	Ative ou desative a ligação Wi-Fi Direct.	
Gestão na Web	-	-	-	Ative ou desative a gestão baseada na Web. Se ativar esta função, certifique-se de que especifica o método de ligação para utilizar a gestão baseada na Web.
Deteção global	Perm. deteção	-	-	Ative ou desative a Deteção Global, uma função que deteta e notifica o utilizador quando se liga acidentalmente a uma rede global.
	Rejeit. acesso	-	-	Desative as ligações à rede global.
Reiniciar rede	-	-	-	Repõe todas as predefinições de fábrica relativas à rede.

[Impr. relat]

[Impr. relat]

Nível 3	Nível 4	Descrições
Defin Utilizador	-	Imprima uma lista de definições do utilizador.
Defs. Impres.	-	Imprima uma lista das definições da impressora.
Config de Rede (Para modelos com função de rede)	-	Imprima uma lista das configurações de rede.
ImpListaFich (disponível em alguns modelos)	-	Imprimir uma lista de dados guardados na memória do equipamento.
ImprPontosTamb	-	Imprima a folha de verificação de pontos do tambor.
Relatório WLAN	-	Imprima os resultados da ligação LAN sem fios.

Nível 3	Nível 4	Descrições
(Para modelos com função de rede sem fios)		

[Info. Equipam.]

[Info. Equipam.]

Nível 3	Nível 4	Descrições
N. Serie	-	Verifique o número de série do equipamento.
Versão	Versão princ.	Verifique a versão do firmware do equipamento.
	Versão Sub1 (disponível em alguns modelos)	
	Ver. segurança	
Contador pág.	Total	Verificar o número total de páginas que o equipamento imprimiu durante a sua vida útil.
	Cópia	
	Imprimir	
	Outro	
Vida útil peças	Toner	Verifique quanto falta aproximadamente para acabar o toner.
	Tambor	Pode verificar a percentagem de vida útil restante de um tambor.

[Conf.inicial]

[Conf.inicial]

Nível 3	Nível 4	Descrições
Repor	ReinEquipament	Restaurar todas as definições do equipamento que tiver alterado.
	Reiniciar rede (Para modelos com funcionalidade de rede)	Repõe todas as predefinições de fábrica relativas à rede.
	Defin. todas	Reponha todas as predefinições de fábrica do equipamento.
	Repo. Fábrica	Reponha todas as definições do equipamento para as definições de fábrica. Executar esta operação quando eliminar o seu equipamento.
Idioma local (disponível em alguns modelos)	-	Altere o idioma do LCD.



Informações relacionadas

- [Tabelas de definições e funções](#)

▲ [Página inicial](#) > [Definições do equipamento](#) > [Alterar as definições do equipamento a partir do painel de controlo](#) > [Tabelas de definições e funções](#) > Tabelas de definições (Modelos MFC com painel tátil de 2,7" e modelos MFC com painel tátil de 3,5")

Tabelas de definições (Modelos MFC com painel tátil de 2,7" e modelos MFC com painel tátil de 3,5")

Modelos Relacionados: MFC-L2860DWE/MFC-L2860DW/MFC-L2862DW/MFC-L2922DW/MFC-L2960DW/MFC-L2980DW

>> [Definiç.]
 >> [Config.geral]
 >> [Definições de atalhos]
 >> [Fax]
 >> [Impressora]
 >> [Rede]
 >> [Impr.relat]
 >> [Info. Equipam.]
 >> [Conf.inicial]

[Definiç.]



[Definiç.]

Nível 1	Nível 2	Descrições
(Data e hora)	-	Aceda aos menus de definições da data e da hora.
Toner	Duração do toner	Verifique quanto falta aproximadamente para acabar o toner.
	Imprimir Teste	Imprima uma página de teste.
	Verif. Cart. Toner	Veja as informações do cartucho de toner instalado no LCD, por exemplo, se o cartucho de toner for original.
Rede	LAN com fios	Aceda aos menus de definições da LAN com fios.
	WLAN (Wi-Fi) (Para modelos sem fios)	Aceda aos menus de definições da WLAN.
Pré-vizual. Fax	-	Ver os faxes recebidos no LCD.
Defin. gaveta	-	Aceda aos menus de definições da gaveta.
Modo Eco	-	Aceder ao menu de definição do Modo Eco.
Defin. todas	-	Efetue as configurações detalhadas.

[Config.geral]

[Defin. todas] > [Config.geral]

Nível 3	Nível 4	Nível 5	Descrições
Defin. gaveta	Tipo de Papel	-	Configure o tipo de papel na gaveta do papel.
	Tamanho Papel	-	Configure o tamanho do papel na gaveta do papel.
	Posição impr.	X encader.	
Y encader.			Desloque a posição de impressão inicial (no canto superior esquerdo das páginas) verticalmente entre

Nível 3	Nível 4	Nível 5	Descrições
Defin. gaveta	Posição impr.		-500 (para cima) e +500 (para baixo) pontos com a resolução de 300 ppp.
	Verif. papel	-	Selecionar se é apresentada uma mensagem solicitando-lhe para verificar se o tamanho e o tipo de papel colocados no equipamento coincidem com as definições Tamanho de papel e Tipo de papel do equipamento.
Volume	Toque de camp.	-	Ajuste o volume do toque.
	Bip	-	Ajuste o volume do sinal sonoro.
	Altifalante	-	Ajuste o volume do altifalante.
Definições LCD	Retroiluminaç.	-	Ajuste o brilho da luz de fundo do LCD.
	Temporizad dim	-	Defina o tempo que a luz de fundo do LCD fica ligada após voltar ao ecrã inicial.
Defs de Digit.	Ecrã de início	-	Defina o ecrã inicial principal.
	Digitalizar ecrã	-	Configurar as predefinições do ecrã de digitalização.
	Mostrar inform.	Endereço IP	Selecione se pretende apresentar o endereço IP do equipamento nos ecrãs iniciais.
Ecologia	Modo Eco	-	Ative as seguintes definições do equipamento ao mesmo tempo: <ul style="list-style-type: none"> • Impr. 2 lados: Margem longa ¹ (disponível em alguns modelos) • Tempo de Espera: 0 Min (disponível em alguns modelos) • Temporizad dim: 10 s • Modo Silêncio: Ligar ¹ • Economizar toner: Ligar ¹
	Economizar toner	-	Aumente a capacidade, em termos de páginas, do cartucho de toner.
	Tempo de Espera (disponível em alguns modelos)	-	Configure o número de minutos a decorrer antes de o equipamento entrar no modo de espera.
	Modo Silêncio	-	Reduza o ruído da impressão.
	Desligar Auto	-	Configure o número de minutos ou horas a decorrer antes de o equipamento entrar em modo Desligado. Escolha Desligar se não pretender que o equipamento entre em modo Desligado.
Def. Bloq.	-	-	Impedir utilizadores não autorizados de alterar as definições do equipamento.
Substituir toner	-	-	Configure o equipamento para continuar a imprimir após o LCD indicar Substituir toner.

¹ A possibilidade de alterar esta definição fica disponível apenas após alterar determinadas definições do equipamento na Gestão baseada na Web.

[Definições de atalhos]

[Defin. todas] > [Definições de atalhos]

Nível 3	Nível 4	Descrições
(Selecione o botão de atalho.)	Renomear	Altere o nome do atalho.
	Editar	Alterar as definições de atalhos.

Nível 3	Nível 4	Descrições
(Selecione o botão de atalho.)	Apagar	Elimine o atalho.
	Registrar Cartão/NFC (disponível em alguns modelos)	Atribua um atalho de um cartão de identificação.
	Eliminar Cartão/NFC (disponível em alguns modelos)	Remova um atalho de um cartão de identificação.

[Fax]

[Defin. todas] > [Fax]

Nível 3	Nível 4	Nível 5	Descrições
Conf.recepção	Retard. Camp.	-	Configurar o número de toques até o equipamento atender no modo Fax ou Fax/Tel.
	Modo Recepção	-	Selecione o modo de recepção mais adaptado às suas necessidades.
	Dur. Toque F/T	-	Configure a duração do toque pseudo/duplo no modo Fax/Tel.
	Pré-vizual. Fax	-	Ver os faxes recebidos no LCD.
	Deteção de fax	-	Receba mensagens de fax automaticamente quando atender uma chamada e ouvir tons de fax.
	Cód remoto	Cód remoto	Atenda chamadas numa extensão ou num telefone externo e utilize códigos para ligar ou desligar os Códigos Remotos. Pode personalizar os códigos.
		Recep. Fax	
		Desativ. Cód.	
	Redução auto	-	Reduza o tamanho dos faxes recebidos.
	Receb. PC Fax	-	Configure o equipamento para enviar faxes para o seu computador. Pode ativar a função de segurança Impressão de Segurança.
	Receber memór.	Desligar	-
		Transfere fax	Configurar o equipamento para reenviar mensagens de fax ou guardar os faxes recebidos na memória (para que possa obtê-los quando estiver distante do equipamento). Se selecionar Reenvio de faxes ou Memorização de faxes, poderá ativar a função Impressão de cópia de segurança.
		Memoriza faxes	
Reencam. p/ nuvem		Encaminhar os faxes recebidos para o serviço online.	
Reencaminhar para rede (disponível em alguns modelos)		Encaminhe os faxes recebidos para um destino da rede.	
Selo Recp.Fax	-	Imprima a hora e a data de recepção no topo dos faxes recebidos.	
2 lados	-	Imprima faxes recebidos em ambos os lados do papel.	
Conf.envio	Nota Pag.rosto	5.	Configure os seus comentários para a página de rosto do fax.
		6.	

Nível 3	Nível 4	Nível 5	Descrições
Conf. envio	Remarcação Automática	-	Configure o equipamento para remarcar o último número de fax após cinco minutos se o fax não tiver sido enviado devido à linha estar ocupada.
	Destino	-	Configure o equipamento para apresentar as informações de destino no LCD durante a marcação para envio de faxes.
Limite de entrada (Apenas disponível em alguns países.)	Método de limitação	-	Selecionar um método para restrição de faxes recebidos.
Defin. Relatório	Relatório XMIT	-	Selecione a configuração inicial para o relatório de verificação da transmissão.
	Rel. Periodico	Rel. Periodico	Configure o intervalo para impressão automática do histórico de fax.
		Hora	Se não desativar a opção nem selecionar A cada 50 faxes, pode definir o tempo para a opção.
		Dia	Se selecionar todos os 7 dias, pode configurar o dia da semana.
Imprimir fax	-	-	Imprima os faxes recebidos que estão guardados na memória do equipamento.
Acesso remoto	-	-	Configure o seu próprio código para Recolha Remota.
Restr. marcação	Tecl. marcação	-	Restrinja a marcação quando for utilizado o teclado de marcação.
	Livro Ender.	-	Restrinja a marcação quando utilizar o livro de endereços.
	Atalhos	-	Restrinja a marcação quando utilizar um atalho.
Trab. restantes	-	-	Verifique as tarefas agendadas que estão na memória do equipamento e cancele algumas tarefas.
Vários	ID chamador (Apenas disponível em alguns países.)	-	Ative ou desative a visualização do número (ou nome) da pessoa que lhe ligou. Antes de utilizar esta função, verifique se a definição de identificação de chamadas está Ligado.

[Impressora]

[Defin. todas] > [Impressora]

Nível 3	Nível 4	Nível 5	Descrições
Emulação	-	-	Selecione o modo de emulação.
Resolução	-	-	Selecione uma resolução de impressão.
Densidade	-	-	Aumente ou diminua a densidade da impressão.
Definições de impressão	-	-	Configure as definições de impressão em Texto ou Gráficos.
Opções impres.	Lista de tipos de letra	HP LaserJet	Imprima uma lista das fontes internas do equipamento.
		BR-Script 3	
	Imprimir Teste	-	Imprima uma página de teste.

Nível 3	Nível 4	Nível 5	Descrições
2 lados	Impr. 2 lados	-	Ative ou desative a impressão nos 2 lados e selecione a margem comprida ou a margem curta.
	Imagem única	-	Para um trabalho de impressão em que a última página seja uma página de 1 lado, selecione a opção Alim. 1 lado para reduzir o tempo de impressão.
Continuar auto	-	-	Selecione esta definição se pretender que o equipamento elimine os erros de formato de papel e utilize o papel existente na gaveta.
Tipo de Papel	-	-	Defina o tipo de papel.
Tamanho Papel	-	-	Defina o tamanho do papel.
Cópias	-	-	Definir o número de páginas impressas.
Orientação	-	-	Selecionar a impressão da páginas na orientação vertical ou horizontal.
Posição impr.	X encader.	-	Aceder aos menus de definição da Posição de impressão.
	Y encader.	-	
Auto FF	-	-	Permitir que o equipamento imprima quaisquer dados restantes automaticamente.
HP LaserJet	N. letra	N. letra	Defina o número do tipo de letra.
		N.º fonte Soft	Defina o número do tipo de letra de software. Este menu aparece se existir algum tipo de letra de software instalado no seu equipamento Brother.
	Tam. letra	-	Defina a densidade do tipo de letra. (Disponível apenas com determinados tipos de letras.)
	Pontos letra	-	Defina o tamanho do tipo de letra. (Disponível apenas com determinados tipos de letras.)
	Conj. símbolos	-	Selecione o conjunto de símbolos ou caracteres.
	Impr. tabela	-	Imprima a tabela de códigos.
	LF auto	-	ON: CR -> CR+LF, OFF: CR -> CR
	CR auto	-	ON: LF -> LF+CR, FF -> FF+CR ou VT -> VT+CR OFF: LF -> LF, FF -> FF ou VT -> VT
	Ajuste auto	-	Selecione se pretende uma alimentação em linha e retorno do carroto quando a posição do carroto atingir a margem direita.
	SALTO automático	-	Selecione se pretende uma alimentação em linha e retorno do carroto quando a posição do carroto atingir a margem inferior.
	Margem esq.	-	Defina a margem esquerda entre a coluna 0 e a coluna 70, a 1 cpp.
	Margem dir.	-	Defina a margem direita entre a coluna 10 e a coluna 80, a 1 cpp.
	Margem sup.	-	Defina a distância da margem superior em relação à extremidade superior do papel.
	Margem inf.	-	Defina a distância da margem inferior a partir da extremidade inferior do papel.
Linhas	-	Defina o número de linhas em cada página.	
Comando gaveta	-	Selecione esta definição se ocorrer um erro de correspondência de gaveta quando utilizar controladores da HP.	

Nível 3	Nível 4	Nível 5	Descrições
BR-Script 3	Erro impressão	-	Seleciona se o equipamento imprime as informações de erro quando ocorrem erros.
PDF	Múltiplas páginas	-	Defina a disposição da página para quando imprimir várias páginas.
	Opções de Impressão PDF	-	Defina se a definição Impressão de PDF imprime os comentários (Marcação) ou carimbos existentes no ficheiro PDF juntamente com o texto.
	Ajustar à Pág. PDF	-	Selecione se o equipamento dimensiona ou redimensiona as páginas de um ficheiro PDF para as ajustar ao tamanho do papel selecionado.
Reiniciar impressora	-	-	Reponha todas as definições de fábrica do equipamento.

[Rede]

[Defin. todas] > [Rede]

Nível 3	Nível 4	Nível 5	Nível 6	Descrições	
LAN com fios	TCP/IP	Método BOOT	-	Selecione o Método BOOT mais adequado para as suas necessidades.	
		Endereço IP	-	Introduza o endereço IP.	
		Máscara Sub-rede	-	Introduza a máscara de sub-rede.	
		Gateway	-	Introduza o endereço Gateway.	
		Nome do nó	-	Introduza o nome do nó. (até 32 carateres)	
		Config WINS	-	Selecione o modo de configuração WINS.	
		Servidor WINS	Primário	-	Especifique o endereço IP do servidor WINS primário.
			Secundário	-	Especifique o endereço IP do servidor WINS secundário.
		Servidor DNS	Primário	-	Especifique o endereço IP do servidor DNS primário.
			Secundário	-	Especifique o endereço IP do servidor DNS secundário.
	APIPA	-	-	Configure o equipamento para atribuir o endereço IP a partir do intervalo de endereços ligação-local automaticamente.	
	IPv6	-	-	Ativar ou desativar o protocolo IPv6.	
	Ethernet	-	-	Selecione o modo de ligação Ethernet.	
	Estado Com Fios	-	-	Visualize o estado atual da rede com fios.	
	Endereço MAC	-	-	Visualize o endereço MAC do equipamento.	
	Predefinir	-	-	Repor todas as definições de fábrica nas definições de rede com fios.	

Nível 3	Nível 4	Nível 5	Nível 6	Descrições	
LAN com fios	Rede Ligada	-	-	Ative ou desative manualmente a interface LAN com fios.	
WLAN (Wi-Fi)	Localizar rede Wi-Fi	-	-	Configure as definições de rede sem fios manualmente.	
	TCP/IP	Método BOOT	-	Selecione o Método BOOT mais adequado para as suas necessidades.	
		Endereço IP	-	Introduza o endereço IP.	
		Máscara Sub-rede	-	Introduza a máscara de sub-rede.	
		Gateway	-	Introduza o endereço Gateway.	
		Nome do nó	-	Introduza o nome do nó. (até 32 caracteres)	
		Config WINS	-	Selecione o modo de configuração WINS.	
		Servidor WINS	Primário	-	Especifique o endereço IP do servidor WINS primário.
			Secundário	-	Especifique o endereço IP do servidor WINS secundário.
		Servidor DNS	Primário	-	Especifique o endereço IP do servidor DNS primário.
			Secundário	-	Especifique o endereço IP do servidor DNS secundário.
	APIPA	-	Configure o equipamento para atribuir o endereço IP a partir do intervalo de endereços ligação-local automaticamente.		
	IPv6	-	Ativar ou desativar o protocolo IPv6.		
	WPS/Botão de pres.	-	-	Configure a rede sem fios utilizando o método de premir um botão.	
	WPS/Código PIN	-	-	Configure a rede sem fios utilizando WPS com um PIN.	
	Recuperar WLAN	-	-	Reponha e reinicie a rede sem fios.	
	Estado da WLAN	Estado	-	Visualize o estado atual da rede sem fios.	
		Sinal	-	Visualize a intensidade atual do sinal da rede sem fios.	
		SSID	-	Visualize o SSID atual.	
		Modo Comunic.	-	Visualize o modo de comunicação atual.	
Endereço MAC	-	-	Visualize o endereço MAC do equipamento.		
Predefinir	-	-	Repor todas as definições de fábrica nas definições de rede sem fios.		
WLAN Ligada	-	-	Ative a ligação de rede sem fios.		
Wi-Fi Direct	Manual	-	-	Configure manualmente as definições da rede Wi-Fi Direct.	

Nível 3	Nível 4	Nível 5	Nível 6	Descrições	
Wi-Fi Direct	Dono do grupo	-	-	Configure o equipamento como proprietário do grupo.	
	Botão de pressão	-	-	Configure as definições da rede Wi-Fi Direct utilizando o método de premir um botão.	
	Código PIN	-	-	Configure as definições da rede Wi-Fi Direct utilizando WPS com um código PIN.	
	Inform. Dispositivo	Nome dispos.	-	-	Visualize o nome de dispositivo do equipamento.
		SSID	-	-	Visualize o SSID do proprietário do grupo. Quando o equipamento não está ligado, o LCD apresenta Desligado.
		Endereço IP	-	-	Visualize o endereço IP atual do equipamento.
	Informação de estado	Estado	-	-	Visualize o estado atual da rede Wi-Fi Direct.
		Sinal	-	-	Visualize a intensidade atual do sinal da rede Wi-Fi Direct. Quando o equipamento é o Proprietário do Grupo, o LCD indica sempre um sinal forte.
Ativar I/F	-	-	-	Ative ou desative a ligação Wi-Fi Direct.	
NFC (disponível em alguns modelos)	-	-	-	Ative ou desative a função NFC.	
E-mail/IFAX (disponível em alguns modelos)	Ender. correio	-	-	Introduza o endereço de e-mail. (Até 255 caracteres)	
	Configr servidor	SMTP	Servidor	Introduza o nome e o endereço do servidor SMTP.	
			Porta	Introduza o número da porta SMTP.	
			Auten. paraSMTP	Selecione o método de segurança para a notificação por e-mail.	
			SSL/TLS	Enviar ou receber e-mails através de um servidor de e-mail que requer comunicação segura SSL/TLS.	
			Verificar Cert.	Verifica automaticamente o certificado do servidor SMTP.	
	POP3/IMAP4	Protocolo	Selecione o protocolo para receber e-mail do servidor.		
		Servidor	Introduza o nome e o endereço do servidor.		
		Porta	Introduza o número da porta.		
		Nome Mailbox	Introduza o nome da caixa de correio. (Até 255 caracteres)		

Nível 3	Nível 4	Nível 5	Nível 6	Descrições
E-mail/IFAX (disponível em alguns modelos)	Configr servidor	POP3/IMAP4	Pal.-pass Cx Correio	Introduzir a palavra-passe para iniciar sessão no servidor. (Até 128 caracteres)
			Selecionar pasta	Selecione a pasta especificada na caixa de correio utilizando o protocolo IMAP4.
			SSL/TLS	Enviar ou receber e-mails através de um servidor de e-mail que requer comunicação segura SSL/TLS.
			Verificar Cert.	Verifique automaticamente o certificado do servidor.
			Aut. para POP3/IMAP4	Selecione o método de segurança para a notificação por e-mail.
	Instl Cor. RX	Polling Auto	Polling Auto	Verificar automaticamente se há novas mensagens no servidor.
			Frequênc Poll	Define o intervalo para procurar novas mensagens no servidor.
		Cabeçalho	-	Selecione o conteúdo do cabeçalho de e-mail para ser impresso.
		Apg./leit. Erro corr.	-	O servidor POP3 apaga automaticamente os e-mails de erro. O servidor IMAP4 apaga automaticamente os e-mails de erro depois de o utilizador as ler.
		Notificação	-	Receba mensagens de notificação.
	Instl Cor. TX	Env.Assunto	-	Ver o assunto.
		Limite tamanho	Limite tamanho	Limite o tamanho dos documentos para e-mail.
			Tamanho Máx. (MB)	
	Notificação	-	Envie mensagens de notificação.	
	Instale Relay	R. multidifusão	-	Retransmita um documento para outro equipamento de fax.
		Domínio de Relé	Relé ##	Registe o nome do domínio.
		Reporte Relay	-	Imprima o relatório de distribuição por retransmissão.
	Defin. Relatório	E-mail	Relatório XMIT	Selecione a configuração inicial para o relatório de verificação da transmissão.
		IFAX	Relatório XMIT	
	Recepção Manual	-	-	Verifique manualmente se existem novas mensagens no servidor POP3 ou IMAP4.
Def.s Web Connect	Definições proxy	Ligação Proxy	-	Altere as configurações da ligação à Web.
		Endereço	-	
		Porta	-	
		Nome do utiliz.	-	

Nível 3	Nível 4	Nível 5	Nível 6	Descrições
Def.s Web Connect	Definições proxy	Palavra-passe	-	Altere as configurações da ligação à Web.
Gestão baseada na Web	-	-	-	Ative ou desative a gestão baseada na Web. Se ativar esta função, certifique-se de que especifica o método de ligação para utilizar a gestão baseada na Web.
Fax para Servidor (disponível em alguns modelos)	Fax para Servidor	-	-	Selecione o tipo de ligação de rede.
	Prefixo	-	-	
	Sufixo	-	-	
IPsec (disponível em alguns modelos)	-	-	-	IPsec é uma função de segurança opcional do protocolo IP que proporciona serviços de autenticação e encriptação. Recomendamos que contacte o seu administrador de rede antes de alterar esta definição.
Deteção global	Permitir deteção	-	-	Ative ou desative a Deteção Global, uma função que deteta e notifica o utilizador quando se liga acidentalmente a uma rede global.
	Rejeitar acesso	-	-	Desative as ligações à rede global.
Reiniciar rede	-	-	-	Repõe todas as predefinições de fábrica relativas à rede.

[Impr.relat]

[Defin. todas] > [Impr.relat]

Nível 3	Nível 4	Descrições
Verificar XMIT	Ver em LCD	Veja os Relatórios de Verificação de Transmissão relativos aos faxes enviados.
	Imp. Relatório	Imprimir um Relatório de Verificação de Transmissão relativo à sua última transmissão.
Livro Ender.	-	Imprima uma lista de nomes e números guardados no livro de endereços.
Fax Diário	-	Imprima uma lista de informações sobre os últimos 200 faxes recebidos e enviados. (TX significa Transmitir. RX significa Receber.)
Defin Utilizador	-	Imprima uma lista de definições do utilizador.
Definições da impr	-	Imprima uma lista das definições da impressora.
Configuração da rede	-	Imprima uma lista das configurações de rede.
Imp. Lista Fich. (disponível em alguns modelos)	-	Imprimir uma lista de dados guardados na memória do equipamento.
ImprPontosTamb	-	Imprima a folha de verificação de pontos do tambor.
Relatório WLAN (Para modelos com funcionalidade de rede sem fios)	-	Imprima os resultados da ligação LAN sem fios.

Nível 3	Nível 4	Descrições
Histórico ID Chamador (Apenas disponível em alguns países.)	-	Imprima uma lista do histórico de identificação de chamada.

[Info. Equipam.]

[Defin. todas] > [Info. Equipam.]

Nível 3	Nível 4	Descrições
N.º Série	-	Verifique o número de série do equipamento.
Versão firmware	Versão princ.	Verifique a versão do firmware do equipamento.
	Versão Subl	
	Versão de segurança	
Atual. Firmware	-	Atualize o equipamento para o firmware mais recente.
Ver. auto de firmware	-	Veja a informação do firmware no ecrã inicial.
Contador pág.	Total	Verificar o número total de páginas que o equipamento imprimiu.
	Fax	
	Cópia	
	Imprimir	
	Outro	
Vida Útil das Peças	Tambor	Verifique a percentagem de tempo de vida restante dos consumíveis.

[Conf.inicial]

[Defin. todas] > [Conf.inicial]

Nível 3	Nível 4	Descrições
Data e hora	Data	Adicione a data e a hora no ecrã e nos cabeçalhos dos faxes que envia.
	Hora	
	Tipo de Relógio	Selecione o formato da hora (12 horas ou 24 horas).
	Dia Auto	Configure o equipamento para mudar automaticamente para a hora de verão.
	Horário	Configure o fuso horário.
ID do aparelho	Fax	Introduza o nome e o número de fax que deverão aparecer em todas as páginas que enviar por fax.
	Tel	
	Nome	
Tom/pulso	-	Selecione o modo de marcação.
Sin. Marcação	-	Abrevie a pausa de deteção do sinal de marcação.
Conf.Linha Tel	-	Selecione o tipo de linha telefónica.
Compatível	-	Ajuste a equalização para dificuldades de transmissão. Os prestadores de serviços VoIP disponibilizam suporte de fax utilizando vários padrões. Se ocorrerem regularmente erros na transmissão de faxes, selecione Básico (para VoIP).

Nível 3	Nível 4	Descrições
Repor	Rein. equipamento	Restaurar todas as definições do equipamento que tiver alterado.
	Reiniciar rede	Repõe todas as predefinições de fábrica relativas à rede.
	Livro de ender. e fax	Apague todos os números de telefone e definições de fax guardados.
	Defin. todas	Reponha todas as predefinições de fábrica do equipamento.
	Defin. Fábrica	Reponha todas as predefinições de fábrica.
Idioma local (Apenas disponível em alguns países.)	-	Altere o idioma do LCD.



Informações relacionadas

- [Tabelas de definições e funções](#)

Tabelas de definições (modelos DCP com painel tátil de 2,7")

Modelos Relacionados: DCP-L2660DW/DCP-L2665DW

>> [Definiç.]
 >> [Config.geral]
 >> [Definições de atalhos]
 >> [Impressora]
 >> [Rede]
 >> [Impr.relat]
 >> [Info. Equipam.]
 >> [Conf.inicial]

[Definiç.]



[Definiç.]

Nível 1	Nível 2	Descrições
Toner	Duração do toner	Verifique quanto falta aproximadamente para acabar o toner.
	Imprimir Teste	Imprima uma página de teste.
	Verif. Cart. Toner	Veja as informações do cartucho de toner instalado no LCD, por exemplo, se o cartucho de toner for original.
Rede	LAN com fios	Aceda aos menus de definições da LAN com fios.
	WLAN (Wi-Fi)	Aceda aos menus de definições da WLAN.
Defin. gaveta	-	Aceda aos menus de definições da gaveta.
Wi-Fi Direct	-	Aceda aos menus de configuração do Wi-Fi Direct.
Modo Eco	-	Aceder ao menu de definição do Modo Eco.
Defin. todas	-	Efetue as configurações detalhadas.

[Config.geral]

[Defin. todas] > [Config.geral]

Nível 3	Nível 4	Nível 5	Descrições
Defin. gaveta	Tipo de Papel	-	Configure o tipo de papel na gaveta do papel.
	Tamanho Papel	-	Configure o tamanho do papel na gaveta do papel.
	Posição impr.	X encader.	Desloque a posição de impressão inicial (no canto superior esquerdo das páginas) horizontalmente entre -500 (esquerda) e +500 (direita) pontos com a resolução de 300 ppp.
		Y encader.	Desloque a posição de impressão inicial (no canto superior esquerdo das páginas) verticalmente entre -500 (para cima) e +500 (para baixo) pontos com a resolução de 300 ppp.
	Verif. papel	-	Selecionar se é apresentada uma mensagem solicitando-lhe para verificar se o tamanho e o tipo de papel colocados no equipamento coincidem com as definições Tamanho de papel e Tipo de papel do equipamento.
Bip	-	-	Ajuste o volume do sinal sonoro.

Nível 3	Nível 4	Nível 5	Descrições
Definições LCD	Retroiluminaç.	-	Ajuste o brilho da luz de fundo do LCD.
	Temporizad dim	-	Defina o tempo que a luz de fundo do LCD fica ligada após voltar ao ecrã inicial.
Defns de Digit.	Ecrã de início	-	Defina o ecrã inicial principal.
	Digitalizar ecrã	-	Configurar as predefinições do ecrã de digitalização.
	Mostrar inform.	Endereço IP	Selecione se pretende apresentar o endereço IP do equipamento nos ecrãs iniciais.
Ecologia	Modo Eco	-	Ative as seguintes definições do equipamento ao mesmo tempo: <ul style="list-style-type: none"> • Impr. 2 lados: Margem longa ¹(disponível em alguns modelos) • Tempo de Espera: 0 Min • Temporizad dim: 10 s • Modo Silêncio: Ligar ¹ • Economizar toner: Ligar ¹
	Economizar toner	-	Aumente a capacidade, em termos de páginas, do cartucho de toner.
	Tempo de Espera	-	Configure o número de minutos a decorrer antes de o equipamento entrar no modo de espera.
	Modo Silêncio	-	Reduza o ruído da impressão.
	Desligar Auto	-	Defina as horas que o equipamento estará em modo de espera completo até entrar no modo de desligado. Escolha Desligar se não pretender que o equipamento entre em modo Desligado.
Substituir Toner	-	-	Configure o equipamento para continuar a imprimir após o LCD indicar Substituir Toner.

¹ A possibilidade de alterar esta definição fica disponível apenas após alterar determinadas definições do equipamento na Gestão baseada na Web.

[Definições de atalhos]

[Defin. todas] > [Definições de atalhos]

Nível 3	Nível 4	Descrições
(Selecione o botão de atalho.)	Renomear	Altere o nome do atalho.
	Editar	Alterar as definições de atalhos.
	Apagar	Elimine o atalho.

[Impressora]

[Defin. todas] > [Impressora]

Nível 3	Nível 4	Nível 5	Descrições
Emulação	-	-	Selecione o modo de emulação.
Resolução	-	-	Selecione uma resolução de impressão.
Densidade	-	-	Aumente ou diminua a densidade da impressão.
Definições de impressão	-	-	Configure as definições de impressão em Texto ou Gráficos.

Nível 3	Nível 4	Nível 5	Descrições
Opções impres.	Lista de tipos de letra	HP LaserJet	Imprima uma lista das fontes internas do equipamento.
		BR-Script 3	
	Imprimir Teste	-	Imprima uma página de teste.
2 lados	Impr. 2 lados	-	Ative ou desative a impressão nos 2 lados e selecione a margem comprida ou a margem curta.
	Imagem única	-	Para um trabalho de impressão em que a última página seja uma página de 1 lado, selecione a opção Alim. 1 lado para reduzir o tempo de impressão.
Continuar auto	-	-	Selecione esta definição se pretender que o equipamento elimine os erros de formato de papel e utilize o papel existente na gaveta.
Tipo de Papel	-	-	Defina o tipo de papel.
Tamanho Papel	-	-	Defina o tamanho do papel.
Cópias	-	-	Definir o número de páginas impressas.
Orientação	-	-	Selecionar a impressão da páginas na orientação vertical ou horizontal.
Posição impr.	-	-	Aceder aos menus de definição da Posição de impressão.
Auto FF	-	-	Permitir que o equipamento imprima quaisquer dados restantes automaticamente.
HP LaserJet	N. letra	N. letra	Defina o número do tipo de letra.
		N.º fonte Soft	Defina o número do tipo de letra de software. Este menu aparece se existir algum tipo de letra de software instalado no seu equipamento Brother.
	Tam. letra	-	Defina a densidade do tipo de letra. (Disponível apenas com determinados tipos de letras.)
	Pontos letra	-	Defina o tamanho do tipo de letra. (Disponível apenas com determinados tipos de letras.)
	Conj. símbolos	-	Selecione o conjunto de símbolos ou caracteres.
	Impr. tabela	-	Imprima a tabela de códigos.
	LF auto	-	ON: CR -> CR+LF, OFF: CR -> CR
	CR auto	-	ON: LF -> LF+CR, FF -> FF+CR ou VT -> VT+CR OFF: LF -> LF, FF -> FF ou VT -> VT
	Ajuste auto	-	Selecione se pretende uma alimentação em linha e retorno do carroto quando a posição do carroto atingir a margem direita.
	SALTO automático	-	Selecione se pretende uma alimentação em linha e retorno do carroto quando a posição do carroto atingir a margem inferior.
	Margem esq.	-	Defina a margem esquerda entre a coluna 0 e a coluna 70, a 1 cpp.
	Margem dir.	-	Defina a margem direita entre a coluna 10 e a coluna 80, a 1 cpp.
	Margem sup.	-	Defina a distância da margem superior em relação à extremidade superior do papel.
Margem inf.	-	Defina a distância da margem inferior a partir da extremidade inferior do papel.	

Nível 3	Nível 4	Nível 5	Descrições
HP LaserJet	Linhas	-	Defina o número de linhas em cada página.
	Comando gaveta	-	Selecione esta definição se ocorrer um erro de correspondência de gaveta quando utilizar controladores da HP.
BR-Script 3	Erro impressão	-	Seleciona se o equipamento imprime as informações de erro quando ocorrem erros.
PDF	Múltiplas páginas	-	Defina a disposição da página para quando imprimir várias páginas.
	Opções de Impressão PDF	-	Defina se a definição Impressão de PDF imprime os comentários (Marcação) ou carimbos existentes no ficheiro PDF juntamente com o texto.
	Ajustar à Pág. PDF	-	Selecione se o equipamento dimensiona ou redimensiona as páginas de um ficheiro PDF para as ajustar ao tamanho do papel selecionado.
Reiniciar impressora	-	-	Reponha todas as definições de fábrica do equipamento.

[Rede]

[Defin. todas] > [Rede]

Nível 3	Nível 4	Nível 5	Nível 6	Descrições	
LAN com fios	TCP/IP	Método BOOT	-	Selecione o Método BOOT mais adequado para as suas necessidades.	
		Endereço IP	-	Introduza o endereço IP.	
		Máscara Sub-rede	-	Introduza a máscara de sub-rede.	
		Gateway	-	Introduza o endereço Gateway.	
		Nome do nó	-	Introduza o nome do nó. (até 32 caracteres)	
		Config WINS	-	Selecione o modo de configuração WINS.	
		Servidor WINS	Primário	-	Especifique o endereço IP do servidor WINS primário.
			Secundário	-	Especifique o endereço IP do servidor WINS secundário.
		Servidor DNS	Primário	-	Especifique o endereço IP do servidor DNS primário.
			Secundário	-	Especifique o endereço IP do servidor DNS secundário.
	APIPA	-	-	Configure o equipamento para atribuir o endereço IP a partir do intervalo de endereços ligação-local automaticamente.	
	IPv6	-	-	Ativar ou desativar o protocolo IPv6.	
	Ethernet	-	-	Selecione o modo de ligação Ethernet.	
Estado Com Fios	-	-	Visualize o estado atual da rede com fios.		
Endereço MAC	-	-	Visualize o endereço MAC do equipamento.		

Nível 3	Nível 4	Nível 5	Nível 6	Descrições		
LAN com fios	Predefinir	-	-	Repor todas as definições de fábrica nas definições de rede com fios.		
	Rede Ligada	-	-	Ative ou desative manualmente a interface LAN com fios.		
WLAN (Wi-Fi)	Localizar rede Wi-Fi	-	-	Configure as definições de rede sem fios manualmente.		
	TCP/IP	Método BOOT	-	-	Selecione o Método BOOT mais adequado para as suas necessidades.	
		Endereço IP	-	-	Introduza o endereço IP.	
		Máscara Sub-rede	-	-	Introduza a máscara de sub-rede.	
		Gateway	-	-	Introduza o endereço Gateway.	
		Nome do nó	-	-	Introduza o nome do nó. (até 32 caracteres)	
		Config WINS	-	-	Selecione o modo de configuração WINS.	
		Servidor WINS	Primário	-	-	Especifique o endereço IP do servidor WINS primário.
			Secundário	-	-	Especifique o endereço IP do servidor WINS secundário.
		Servidor DNS	Primário	-	-	Especifique o endereço IP do servidor DNS primário.
			Secundário	-	-	Especifique o endereço IP do servidor DNS secundário.
	APIPA	-	-	Configure o equipamento para atribuir o endereço IP a partir do intervalo de endereços ligação-local automaticamente.		
	IPv6	-	-	Ativar ou desativar o protocolo IPv6.		
	WPS/Botão de pres.	-	-	Configure a rede sem fios utilizando o método de premir um botão.		
	WPS/Código PIN	-	-	Configure a rede sem fios utilizando WPS com um PIN.		
	Recuperar WLAN	-	-	Reponha e reinicie a rede sem fios.		
	Estado da WLAN	Estado	-	-	Visualize o estado atual da rede sem fios.	
		Sinal	-	-	Visualize a intensidade atual do sinal da rede sem fios.	
		SSID	-	-	Visualize o SSID atual.	
Modo Comunic.		-	-	Visualize o modo de comunicação atual.		
Endereço MAC	-	-	Visualize o endereço MAC do equipamento.			
Predefinir	-	-	Repor todas as definições de fábrica nas definições de rede sem fios.			
WLAN Ligada	-	-	Ativa ou desativa manualmente a WLAN.			
Wi-Fi Direct	Manual	-	-	Configure manualmente as definições da rede Wi-Fi Direct.		

Nível 3	Nível 4	Nível 5	Nível 6	Descrições	
Wi-Fi Direct	Dono do grupo	-	-	Configure o equipamento como proprietário do grupo.	
	Botão de pressão	-	-	Configure as definições da rede Wi-Fi Direct utilizando o método de premir um botão.	
	Código PIN	-	-	Configure as definições da rede Wi-Fi Direct utilizando WPS com um código PIN.	
	Inform. Dispositivo	Nome dispos.	-	-	Visualize o nome de dispositivo do equipamento.
		SSID	-	-	Visualize o SSID do proprietário do grupo. Quando o equipamento não está ligado, o LCD apresenta Desligado.
		Endereço IP	-	-	Visualize o endereço IP atual do equipamento.
	Informação de estado	Estado	-	-	Visualize o estado atual da rede Wi-Fi Direct.
		Sinal	-	-	Visualize a intensidade atual do sinal da rede Wi-Fi Direct. Quando o equipamento é o Proprietário do Grupo, o LCD indica sempre um sinal forte.
Ativar I/F	-	-	-	Ative ou desative a ligação Wi-Fi Direct.	
Def.s Web Connect	Definições proxy	Ligação Proxy	-	Altere as configurações da ligação à Web.	
		Endereço	-		
		Porta	-		
		Nome do utiliz.	-		
		Palavra-passe	-		
Gestão baseada na Web	-	-	-	Ative ou desative a gestão baseada na Web. Se ativar esta função, certifique-se de que especifica o método de ligação para utilizar a gestão baseada na Web.	
Deteção global	Permitir deteção	-	-	Ative ou desative a Deteção Global, uma função que deteta e notifica o utilizador quando se liga acidentalmente a uma rede global.	
	Rejeitar acesso	-	-	Desative as ligações à rede global.	
Reiniciar rede	-	-	-	Repõe todas as predefinições de fábrica relativas à rede.	

[Impr. relat]

[Defin. todas] > [Impr. relat]

Nível 3	Descrições
Defin Utilizador	Imprima uma lista de definições do utilizador.
Definições da impr	Imprima uma lista das definições da impressora.

Nível 3	Descrições
Configuração da rede	Imprima uma lista das configurações de rede.
Imp. Lista Fich.	Imprimir uma lista de dados guardados na memória do equipamento.
ImpPontosTamb	Imprima a folha de verificação de pontos do tambor.
Relatório WLAN	Imprima os resultados da ligação LAN sem fios.

[Info. Equipam.]

[Defin. todas] > [Info. Equipam.]

Nível 3	Nível 4	Descrições
N.º Série	-	Verifique o número de série do equipamento.
Versão firmware	Versão princ.	Verifique a versão do firmware do equipamento.
	Versão Sub1	
	Versão de segurança	
Atual. Firmware	-	Atualize o equipamento para o firmware mais recente.
Ver. auto de firmware	-	Veja a informação do firmware no ecrã inicial.
Contador pág.	Total	Verificar o número total de páginas que o equipamento imprimiu.
	Cópia	
	Imprimir	
	Outro	
Vida Útil das Peças	Tambor	Verifique a percentagem de tempo de vida restante dos consumíveis.

[Conf.inicial]

[Defin. todas] > [Conf.inicial]

Nível 3	Nível 4	Descrições
Repor	Rein. equipamento	Restaurar todas as definições do equipamento que tiver alterado.
	Reiniciar rede	Repõe todas as predefinições de fábrica relativas à rede.
	Defin. todas	Reponha todas as predefinições de fábrica do equipamento.
	Defin. Fábrica	Reponha todas as predefinições de fábrica.
Idioma local (Apenas disponível em alguns países.)	-	Altere o idioma do LCD.



Informações relacionadas

- [Tabelas de definições e funções](#)

▲ Página inicial > Definições do equipamento > Alterar as definições do equipamento a partir do painel de controlo > Tabelas de definições e funções > Tabelas de funções (Modelos MFC com painel tátil de 2,7" e modelos MFC com painel tátil de 3,5")

Tabelas de funções (Modelos MFC com painel tátil de 2,7" e modelos MFC com painel tátil de 3,5")

Modelos Relacionados: MFC-L2860DWE/MFC-L2860DW/MFC-L2862DW/MFC-L2922DW/MFC-L2960DW/MFC-L2980DW

- >> [Fax] (Quando a pré-visualização de fax está desligada)
- >> [Fax] (Quando a pré-visualização de fax está ligada)
- >> [Cópia]
- >> [Digitalizar]
- >> [Impressão Segura]
- >> [Web]
- >> [Aplicações]
- >> [Cópia de ID 2 em 1]
- >> [Atalhos]
- >> [Toner]
- >> Instalação de Wi-Fi (Para modelos sem fios)

[Fax] (Quando a pré-visualização de fax está desligada)



[Fax]

Nível 3	Nível 4	Nível 5	Nível 6	Descrições
Rem. (Pausa)	-	-	-	Volte a marcar o último número marcado. Quando introduzir um número de fax ou de telefone no ecrã tátil, Remarcar muda para Pausa no LCD. Prima Pausa quando precisar de um atraso ao marcar números, como códigos de acesso e números de cartão de crédito. Também pode guardar uma pausa quando configurar endereços.
Tel(R)	-	-	-	Tel muda para R quando a opção PBX é selecionada como tipo de linha telefónica. Pode utilizar R para ter acesso a uma linha exterior ou para transferir uma chamada para outra extensão quando estiver ligado a um PBX.
Livro Ender.	 (Procurar:)	-	-	Efetue uma pesquisa no livro de endereços.
	Editar	-	-	Guarde números no livro de endereços, configure grupos de números para distribuição, altere e elimine números do livro de endereços.
	(Selecionar Livro de Endereços)	Aplicar	-	Comece a enviar um fax utilizando o livro de endereços.
Hist. cham.	Rem.	-	-	Remarque o último número marcado.
	Números marcados	(Selecionar Chamada Efetuada)	Editar Aplicar	Selecione um número do histórico de Chamadas Efetuadas e envie-lhe um fax, adicione-o ao Livro de Endereços ou elimine-o.
	Hist. ID chamador	(Selecionar Histórico de	Editar	Selecione um número do histórico de identificação de chamadas e envie-lhe um

Nível 3	Nível 4	Nível 5	Nível 6	Descrições	
Hist. cham.	(Apenas disponível em alguns países.)	identificação de chamadas)	Aplicar	fax, adicione-o ao livro de endereços ou elimine-o.	
Início Fax	-	-	-	Envie um fax.	
 Opções	Resol. de Fax	-	-	Configure a resolução dos faxes enviados.	
	Contraste	-	-	Ajuste o contraste.	
	Fax 2 lados (Para modelos com digitalização nos 2 lados automática)	-	-	Configure o formato de digitalização de 2 lados.	
	Tam Área Digit	-	-	Ajuste a área de digitalização do vidro do digitalizador ao tamanho do documento.	
	Multidifusão	Adicionar Núm.	Adicionar Núm.	Envie a mesma mensagem de fax para mais do que um número de fax.	
			Adic. do Livro de ender.		
			Pesq. no livro de endereços		
	Fax Programado	Fax Programado	-	Configure a hora do dia para enviar faxes programados.	
		Conf. hora	-		
	Transm. tempo real	-	-	-	Envie um fax sem utilizar a memória.
	Config. pág rosto	Config pág rosto	-	Configure o equipamento para enviar automaticamente uma página de rosto pré-programada.	
		Nota Pag. rosto	-		
		Total pág	-		
Modo internac	-	-	-	Ative esta função se tiver dificuldades no envio de faxes para o estrangeiro.	
Hist. cham.	-	-	-	Selecione um número do Histórico de chamadas e envie-lhe um fax, adicione-o ao Livro de Endereços ou elimine-o.	
Livro Ender.	-	-	-	Selecione o endereço do destinatário no livro de endereços.	
Nova Predefin.	-	-	-	Guarde as definições como configurações predefinidas.	
Defin. Fábrica	-	-	-	Reponha todas as predefinições de fábrica.	
Guardar como Atalho	-	-	-	Guarde as configurações atuais como um atalho.	

[Fax] (Quando a pré-visualização de fax está ligada)



[Fax]

Nível 3	Nível 4	Nível 5	Descrições
Envie um fax	Rem.(Pausa)	-	Volte a marcar o último número marcado. Quando introduzir um número de fax ou de telefone no ecrã tátil, Remarcar muda para Pausa no LCD. Prima Pausa quando

Nível 3	Nível 4	Nível 5	Descrições
Envie um fax			precisar de um atraso ao marcar números, como códigos de acesso e números de cartão de crédito. Também pode guardar uma pausa quando configurar endereços.
	Tel(R)	-	Tel muda para R quando a opção PBX é selecionada como tipo de linha telefônica. Pode utilizar R para ter acesso a uma linha exterior ou para transferir uma chamada para outra extensão quando estiver ligado a um PBX.
	Livro Ender.	-	Selecione o endereço do destinatário no livro de endereços.
	Hist. cham.	-	Selecione um número do Histórico de chamadas e envie-lhe um fax, adicione-o ao Livro de Endereços ou elimine-o.
	Início Fax	-	Envie um fax.
	 Opções	-	Selecione as definições.
	Guardar como Atalho	-	Guarde as configurações atuais como um atalho.
Faxes Recebidos	Impr/ Elimine	Imprimir Todos (Faxes Novos)	Imprima os faxes recebidos novos.
		Imprimir Todos (Faxes Antigos)	Imprima os faxes recebidos antigos.
		Elim. Todos (Faxes Novos)	Elimine os faxes recebidos novos.
		Elim. Todos (Faxes Antigos)	Elimine os faxes recebidos antigos.
Livro Ender.	-	-	Selecione o endereço do destinatário no livro de endereços.
Hist. cham.	-	-	Selecione um número do Histórico de chamadas e envie-lhe um fax, adicione-o ao Livro de Endereços ou elimine-o.

[Cópia]



[Cópia]



Nível 3	Nível 4	Nível 5	Descrições
Iniciar	-	-	Efetue uma cópia redimensionada em monocromático ou em gradação de cinzento.
ID	-	-	Fazer uma cópia do cartão de identificação.
 Opções	Qualidade	-	Selecione a resolução de cópia para o tipo de documento.
	Ampliar/Reduzir	100%	-
		Ampliar	Selecione um rácio de ampliação para a cópia seguinte.
		Reduzir	Selecione um rácio de redução para a cópia seguinte.
		Auto	Ajustar o tamanho da cópia ao tamanho do papel definido.
Persnl (25-400%)	Introduza um rácio de ampliação ou redução.		







Nível 3	Nível 4	Nível 5	Descrições
 Opções	Densidade	-	Ajuste a densidade.
	Cópia 2 lados (Para modelos com impressão nos 2 lados automática)	Formato pág.	Desative ou ative a cópia de 2 lados e selecione a aba na margem mais comprida ou a aba na margem mais curta.
	Formato pág. Cópia 2 lados (Para modelos com impressão nos 2 lados automática)	-	Selecione uma opção de esquema de página quando efetua cópias de 2 lados N em 1 para um documento com 2 lados.
	Contraste	-	Ajuste o contraste.
	Empil/ord.	-	Selecione as opções de empilhar ou ordenar cópias múltiplas.
	Formato Pág.	-	Faça cópias N em 1.
Guardar como Atalho	-	-	Guarde as configurações atuais como um atalho.

[Digitalizar]



[Digitalizar]

Nível 3	Nível 4	Nível 5	Nível 6	Descrições
p/ Meu E-mail (disponível em alguns modelos)	-	-	-	Digitalize um documento monocromático ou a cores para o seu endereço de e-mail.
p/ Minha Pasta (disponível em alguns modelos)	-	-	-	Envie dados digitalizados para a sua pasta num servidor de CIFS existente na sua rede local ou na Internet.
para PC	para Ficheiro	Outras ações digit. p/ (Selecionar USB ou PC)	-	Digitalize documentos e guarde-os numa pasta do computador.
			 Opções	
			Guardar como Atalho	
	para OCR	Outras ações digit. p/ (Selecionar USB ou PC)	-	Converta o documento digitalizado para um ficheiro de texto editável.
			 Opções	
			Guardar como Atalho	
para Imagem	Outras ações digit. p/ (Selecionar USB ou PC)	-	Digitalize fotografias ou gráficos para uma aplicação gráfica.	
		 Opções		
			Guardar como Atalho	

Nível 3	Nível 4	Nível 5	Nível 6	Descrições			
para PC	para Imagem	(Selecionar USB ou PC)	Iniciar	Digitalize fotografias ou gráficos para uma aplicação gráfica.			
	para E-mail	Outras ações digit. p/	-	Envie um documento digitalizado como anexo de e-mail.			
		(Selecionar USB ou PC)	 Opções		-		
			Guardar como Atalho		-		
Iniciar	-						
à aplic. móvel	(Selecionar Nome de Perfil)	Outras ações digit. p/	-	Digitalizar documentos para uma aplicação móvel.			
		 Opções	-				
		Guardar como Atalho	-				
		Iniciar	-				
p/ Serv E-mail	Outras ações digit. p/	-	-	Envie dados digitalizados para um servidor de e-mail permitindo que o equipamento comunique com a rede e o servidor de e-mail.			
	Manual	Seg.	Destinos		-		
			 Opções		-		
			Guardar como Atalho		-		
			Iniciar		-		
			Cancelar		-		
			Adicionar endereço		-		
	Livro Ender.	 (Procurar:)	-		-		
						Editar	-
						(Selecionar Livro de Endereços)	-
				-			
para FTP (disponível em alguns modelos)	Outras ações digit. p/	-	-	Digitalize documentos diretamente para um servidor FTP.			
	(Selecionar Nome de Perfil)	 Opções	-				
		Guardar como Atalho	-				
		Iniciar	-				
para Rede (disponível em alguns modelos)	Outras ações digit. p/	-	-	Envie dados digitalizados para um servidor CIFS na sua rede local ou na Internet.			
	(Selecionar Nome de Perfil)	 Opções	-				
		Guardar como Atalho	-				
		Iniciar	-				

Nível 3	Nível 4	Nível 5	Nível 6	Descrições
para Web (disponível em alguns modelos)	-	-	-	Carregue os dados digitalizados para um serviço de Internet.
Digitaliz. WS (Aparece quando instalar um Digitalizador com Serviços Web, que aparece no Explorador de Rede do seu computador.)	Outras ações digit. p/	-	-	Digitalize dados utilizando o protocolo de serviços Web.
	Digitalizar	-	-	
	Dig. p/ Email	-	-	
	Dig. p/ Fax	-	-	
	Dig. p/ Impr.	-	-	

[Impressão Segura]



[Impressão Segura]

Nível 2	Nível 3	Nível 4	Descrições
Impressão Segura	(Selecionar Utilizador)	(Selecionar Trabalho de Impressão Segura)	Pode imprimir dados que estejam guardados na memória do equipamento quando introduz a palavra-passe de quatro dígitos. Ative apenas quando o equipamento tem dados de impressão segura.

[Web]



[Web]

Nível 2	Descrições
Web	Ligue o equipamento Brother a um serviço Internet. Desde que este documento foi publicado, é possível que tenham sido acrescentados serviços Web e que os nomes de serviços tenham sido alterados pelo fornecedor.

[Aplicações]



[Aplicações]

Nível 2	Descrições
Aplicações	Ligue o equipamento Brother ao serviço de aplicações da Brother.

[Cópia de ID 2 em 1]



[Cópia de ID 2 em 1]

Nível 2	Descrições
Cópia de ID 2 em 1	Copia ambos os lados de um cartão de identificação para uma página.

[Atalhos]

+ Atalhos [Atalhos]

Nível 3	Nível 4	Nível 5	Descrições	
+	Cópia	-	Selecione as definições pretendidas.	
	Fax	-	Selecione as definições pretendidas.	
	Digitalizar	para Ficheiro		Digitalize documentos e guarde-os numa pasta do computador.
		para OCR		Converta o documento digitalizado para um ficheiro de texto editável.
		para Imagem		Digitalize fotografias ou gráficos para uma aplicação gráfica.
		para E-mail		Envie um documento digitalizado como anexo de e-mail.
		à aplic. móvel		Digitalizar documentos para uma aplicação móvel.
		p/ Serv E-mail		Envie dados digitalizados para um servidor de e-mail permitindo que o equipamento comunique com a rede e o servidor de e-mail.
		para Rede (disponível em alguns modelos)		Envie dados digitalizados para um servidor CIFS na sua rede local ou na Internet.
	para FTP (disponível em alguns modelos)		Envie dados digitalizados via FTP.	
Web	-	Ligue o equipamento Brother a um serviço Internet. Desde que este documento foi publicado, é possível que tenham sido acrescentados serviços Web e que os nomes de serviços tenham sido alterados pelo fornecedor.		
Aplicações	-	Ligue o equipamento Brother ao serviço de aplicações da Brother.		
Esta lista é apresentada se premir um nome de atalho durante 2 segundos.	Renomear	-	Altere o nome do atalho.	
	Editar	-	Alterar as definições de atalhos.	
	Apagar	-	Elimine o atalho.	
	Registar Cartão/NFC (disponível em alguns modelos)	-	Atribua um atalho de um cartão de identificação.	
	Eliminar Cartão/NFC (disponível em alguns modelos)	-	Remova um atalho de um cartão de identificação.	

[Toner]



[Toner]

Nível 2	Nível 3	Descrições
(Toner)	Duração do toner	Verifique quanto falta aproximadamente para acabar o toner.
	Imprimir Teste	Imprima uma página de teste.
	Verif. Cart. Toner	Veja as informações do cartucho de toner instalado no LCD, por exemplo, se o cartucho de toner for original.

Instalação de Wi-Fi (Para modelos sem fios)



(Configuração de Wi-Fi)(Para modelos sem fios)

Nível 2	Nível 3	Descrições
(Instalação de Wi-Fi)	Localizar rede Wi-Fi	Configure as definições de rede sem fios manualmente.
	TCP/IP ¹	Altere as definições de TCP/IP.
	WPS/Botão de pres.	Configure a rede sem fios utilizando o método de premir um botão.
	WPS/Código PIN ¹	Configure a rede sem fios utilizando WPS com um PIN.
	Recuperar WLAN	Reponha e reinicie a rede sem fios.
	Estado da WLAN ¹	Visualize o estado atual da rede sem fios.
	Endereço MAC ¹	Visualize o endereço MAC do equipamento.
	Predefinir ¹	Repor todas as definições de fábrica nas definições de rede sem fios.
WLAN Ligada ¹	Ativar ou desativar a interface sem fios.	



Informações relacionadas

- [Tabelas de definições e funções](#)

¹ Disponível após a configuração de uma ligação Wi-Fi®.

Tabelas de funções (modelos DCP com painel tátil de 2,7")

Modelos Relacionados: DCP-L2660DW/DCP-L2665DW

- >> [Cópia]
- >> [Digitalizar]
- >> [Web]
- >> [Aplicações]
- >> [Cópia de ID 2 em 1]
- >> [Atalhos]
- >> [Toner]
- >> Configuração de Wi-Fi

[Cópia]



[Cópia]







Nível 3	Nível 4	Nível 5	Descrições
Iniciar	-	-	Efetue uma cópia redimensionada em monocromático ou em gradação de cinzento.
ID	-	-	Fazer uma cópia do cartão de identificação.
 Opções	Qualidade	-	Selecione a resolução de cópia para o tipo de documento.
	Ampliar/ Reduzir	100%	-
		Ampliar	Selecione um rácio de ampliação para a cópia seguinte.
		Reduzir	Selecione um rácio de redução para a cópia seguinte.
		Auto	Ajustar o tamanho da cópia ao tamanho do papel definido.
	Persnl (25-400%)	Introduza um rácio de ampliação ou redução.	
	Densidade	-	Ajuste a densidade.
	Cópia 2 lados	Formato pág.	Desative ou ative a cópia de 2 lados e selecione a aba na margem mais comprida ou a aba na margem mais curta.
	Contraste	-	Ajuste o contraste.
Empil/ord.	-	Selecione as opções de empilhar ou ordenar cópias múltiplas.	
Formato Pág.	-	Faça cópias N em 1.	
Guardar como Atalho	-	-	Guarde as configurações atuais como um atalho.

[Digitalizar]



[Digitalizar]

Nível 3	Nível 4	Nível 5	Nível 4	Descrições
para PC	para Ficheiro	Outras ações digit. p/	-	Digitalize documentos e guarde-os numa pasta do computador.

Nível 3	Nível 4	Nível 5	Nível 4	Descrições			
para PC	para Ficheiro	(Selecionar USB ou PC)	 Opções	Digitalize documentos e guarde-os numa pasta do computador.			
			Guardar como Atalho				
			Iniciar				
	para OCR	Outras ações digit. p/	(Selecionar USB ou PC)	-	Converta o documento digitalizado para um ficheiro de texto editável.		
				 Opções			
				Guardar como Atalho			
		para Imagem	Outras ações digit. p/	(Selecionar USB ou PC)		-	Digitalize fotografias ou gráficos para uma aplicação gráfica.
						 Opções	
						Guardar como Atalho	
	para E-mail	Outras ações digit. p/	(Selecionar USB ou PC)	-	Envie um documento digitalizado como anexo de e-mail.		
				 Opções			
				Guardar como Atalho			
à aplic. móvel		(Selecionar Nome de Perfil)	Outras ações digit. p/	-		Digitalizar documentos para uma aplicação móvel.	
			 Opções	-			
			Guardar como Atalho	-			
	Iniciar		-				
para FTP (disponível em alguns modelos)	Outras ações digit. p/	-	-	Digitalize documentos diretamente para um servidor FTP.			
		 Opções	-				
	(Selecionar Nome de Perfil)	Guardar como Atalho	-				
		Iniciar	-				
para Web	-	-	-	Carregue os dados digitalizados para um serviço de Internet.			
Digitaliz. WS	Outras ações digit. p/	-	-	Digitalize dados utilizando o protocolo de serviços Web.			
	Digitalizar	-	-				
	Dig. p/ Email	-	-				
	Dig. p/ Fax	-	-				

Nível 3	Nível 4	Nível 5	Nível 4	Descrições
Digitaliz. WS	Dig. p/ Impr.	-	-	Digitalize dados utilizando o protocolo de serviços Web.

[Web]



[Web]

Nível 2	Descrições
Web	Ligue o equipamento Brother a um serviço Internet. Desde que este documento foi publicado, é possível que tenham sido acrescentados serviços Web e que os nomes de serviços tenham sido alterados pelo fornecedor.

[Aplicações]



[Aplicações]

Nível 2	Descrições
Aplicações	Ligue o equipamento Brother ao serviço de aplicações da Brother.

[Cópia de ID 2 em 1]



[Cópia de ID 2 em 1]

Nível 2	Descrições
Cópia de ID 2 em 1	Copia ambos os lados de um cartão de identificação para uma página.

[Atalhos]



Atalhos

[Atalhos]

Nível 3	Nível 4	Nível 5	Descrições
+	Cópia	-	Selecione as definições pretendidas.
	Digitalizar	para Ficheiro	Digitalize documentos e guarde-os numa pasta do computador.
		para OCR	Converta o documento digitalizado para um ficheiro de texto editável.
		para Imagem	Digitalize fotografias ou gráficos para uma aplicação gráfica.
		para E-mail	Envie um documento digitalizado como anexo de e-mail.
		à aplic. móvel	Digitalizar documentos para uma aplicação móvel.
	para FTP (disponível em alguns modelos)	Envie dados digitalizados via FTP.	
Web	-	Ligue o equipamento Brother a um serviço Internet. Desde que este documento foi publicado, é possível que tenham sido acrescentados	

Nível 3	Nível 4	Nível 5	Descrições
+			serviços Web e que os nomes de serviços tenham sido alterados pelo fornecedor.
	Aplicações	-	Ligue o equipamento Brother ao serviço de aplicações da Brother.
Esta lista é apresentada se premir um nome de atalho durante 2 segundos.	Renomear	-	Altere o nome do atalho.
	Editar	-	Alterar as definições de atalhos.
	Apagar	-	Elimine o atalho.

[Toner]

[Toner]

Nível 2	Nível 3	Descrições
 (Toner)	Duração do toner	Verifique quanto falta aproximadamente para acabar o toner.
	Imprimir Teste	Imprima uma página de teste.
	Verif. Cart. Toner	Veja as informações do cartucho de toner instalado no LCD, por exemplo, se o cartucho de toner for original.

Configuração de Wi-Fi

(Configuração de Wi-Fi)

Nível 2	Nível 3	Descrições
 (Instalação de Wi-Fi)	Localizar rede Wi-Fi	Configure as definições de rede sem fios manualmente.
	TCP/IP ¹	Altere as definições de TCP/IP.
	WPS/Botão de pres.	Configure a rede sem fios utilizando o método de premir um botão.
	WPS/Código PIN ¹	Configure a rede sem fios utilizando WPS com um PIN.
	Recuperar WLAN	Reponha e reinicie a rede sem fios.
	Estado da WLAN ¹	Visualize o estado atual da rede sem fios.
	Endereço MAC ¹	Visualize o endereço MAC do equipamento.
	Predefinir ¹	Repor todas as definições de fábrica nas definições de rede sem fios.
WLAN Ligada ¹	Ativar ou desativar a interface sem fios.	

Informações relacionadas

- [Tabelas de definições e funções](#)

¹ Disponível após a configuração de uma ligação Wi-Fi®.

Alterar as definições do equipamento utilizando a gestão baseada na Web

A Gestão Baseada na Web é um utilitário que utiliza um browser da web comum para gerir o equipamento através de HTTP (Hyper Text Transfer Protocol, protocolo de transferência de hipertexto) ou HTTPS (Hyper Text Transfer Protocol over Secure Socket Layer, protocolo de transferência de hipertexto sobre camada de socket seguro).

- [O que é a gestão baseada na Web?](#)
- [Aceder à Gestão baseada na web](#)
- [Alterar a palavra-passe de início de sessão utilizando a Gestão baseada na Web](#)
- [Configurar o Livro de Endereços do equipamento utilizando a Gestão Baseada na Web](#)

O que é a gestão baseada na Web?

A gestão baseada na Web é um utilitário que usa um browser padrão para gerir o equipamento através de HTTP (Hyper Text Transfer Protocol) ou HTTPS (Hyper Text Transfer Protocol over Secure Socket Layer).



- É recomendável utilizar a versão mais recente dos seguintes browsers da Web:
 - Microsoft Edge, Firefox e Google Chrome™ para Windows
 - Safari, Firefox e Google Chrome™ para Mac
 - Google Chrome™ para Android™
 - Safari e Google Chrome™ para iOS
- Certifique-se de que o JavaScript e os “cookies” estão sempre ativados, independentemente do browser que utilizar.
- DCP-L2620DW/DCP-L2622DW/DCP-L2627DW/DCP-L2627DWXL/DCP-L2627DWE/DCP-L2640DN/DCP-L2660DW/DCP-L2665DW/MFC-L2802DN/MFC-L2800DW/MFC-L2802DW/MFC-L2827DWXL/MFC-L2827DW/MFC-L2835DW/MFC-L2860DWE/MFC-L2860DW/MFC-L2862DW/MFC-L2922DW/MFC-L2960DW/MFC-L2980DW:

Certifique-se de que o equipamento está ativado e ligado à mesma rede que o computador e de que a rede suporta o protocolo TCP-IP.

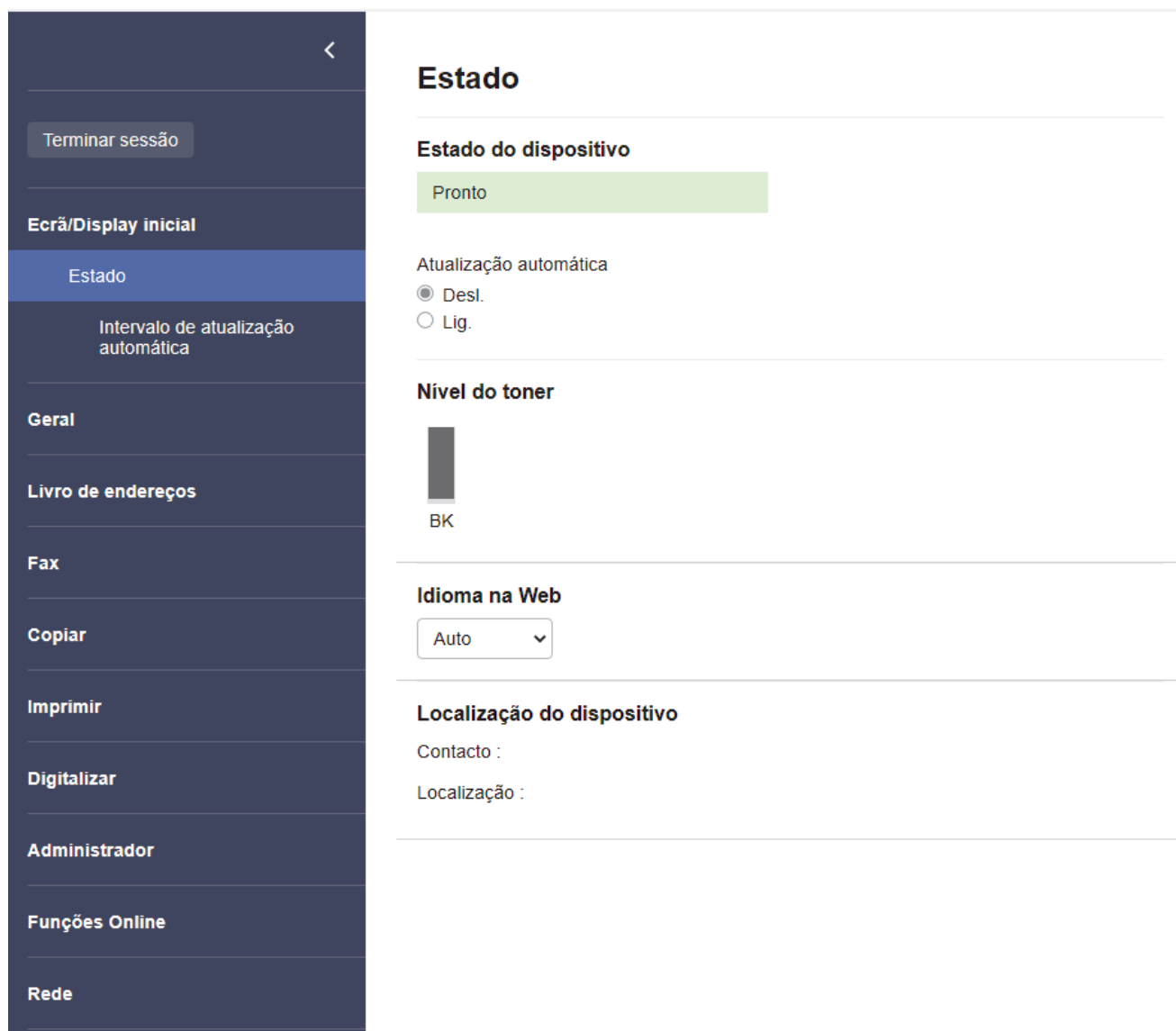

Estado

Estado do dispositivo

Pronto

Atualização automática

Desl.

Lig.

Nível do toner

BK

Idioma na Web

Auto

Localização do dispositivo

Contacto :

Localização :

O ecrã real pode diferir do ecrã apresentado acima.



Informações relacionadas

- [Alterar as definições do equipamento utilizando a gestão baseada na Web](#)

Aceder à Gestão baseada na web

- É recomendável utilizar a versão mais recente dos seguintes browsers da Web:
 - Microsoft Edge, Firefox e Google Chrome™ para Windows
 - Safari, Firefox e Google Chrome™ para Mac
 - Google Chrome™ para Android™
 - Safari e Google Chrome™ para iOS
- Certifique-se de que o JavaScript e os “cookies” estão sempre ativados, independentemente do browser que utilizar.
- DCP-L2620DW/DCP-L2622DW/DCP-L2627DW/DCP-L2627DWXL/DCP-L2627DWE/DCP-L2640DN/DCP-L2660DW/DCP-L2665DW/MFC-L2802DN/MFC-L2800DW/MFC-L2802DW/MFC-L2827DWXL/MFC-L2827DW/MFC-L2835DW/MFC-L2860DWE/MFC-L2860DW/MFC-L2862DW/MFC-L2922DW/MFC-L2960DW/MFC-L2980DW:

Recomendamos que utilize o protocolo de segurança HTTPS quando configurar as definições através da gestão baseada na Web. Se utilizar o HTTP quando configurar definições utilizando a gestão baseada na Web, siga as instruções apresentadas no ecrã para mudar para uma ligação HTTPS segura.

- DCP-L2620DW/DCP-L2622DW/DCP-L2627DW/DCP-L2627DWXL/DCP-L2627DWE/DCP-L2640DN/DCP-L2660DW/DCP-L2665DW/MFC-L2802DN/MFC-L2800DW/MFC-L2802DW/MFC-L2827DWXL/MFC-L2827DW/MFC-L2835DW/MFC-L2860DWE/MFC-L2860DW/MFC-L2862DW/MFC-L2922DW/MFC-L2960DW/MFC-L2980DW:

Quando utiliza HTTPS para a configuração da gestão baseada na Web, o browser apresenta uma caixa de diálogo de aviso. Para evitar que a caixa de diálogo de advertência apareça, pode instalar um certificado autoassinado e utilizar a comunicação SSL/TLS. Para mais informações, ►► *Informações relacionadas*

- É possível encontrar a palavra-passe predefinida para gerir as definições deste equipamento na parte posterior do equipamento, com a menção “**Pwd**”. Altere a palavra-passe predefinida seguindo as instruções no ecrã quando iniciar sessão pela primeira vez. Recomendamos que altere imediatamente a palavra-passe predefinida para proteger o equipamento contra acesso não autorizado.

DCP-L2620DW/DCP-L2622DW/DCP-L2627DW/DCP-L2627DWXL/DCP-L2627DWE/DCP-L2640DN/DCP-L2660DW/DCP-L2665DW/MFC-L2802DN/MFC-L2800DW/MFC-L2802DW/MFC-L2827DWXL/MFC-L2827DW/MFC-L2835DW/MFC-L2860DWE/MFC-L2860DW/MFC-L2862DW/MFC-L2922DW/MFC-L2960DW/MFC-L2980DW:

Pode também encontrar a palavra-passe predefinida no relatório da configuração de rede.

- >> [Aceder à Gestão baseada na Web a partir do seu browser da web](#)
- >> [Aceder à Gestão baseada na Web a partir do Brother iPrint&Scan \(Windows/Mac\)](#)
- >> [Aceder à Gestão baseada na Web a partir dos Brother Utilities \(Windows\)](#)

Aceder à Gestão baseada na Web a partir do seu browser da web

1. Inicie o seu browser.
2. Introduza “https://endereço IP do equipamento” na barra de endereço do seu browser (em que “endereço IP do equipamento” é o endereço IP do seu equipamento).

Por exemplo:

https://192.168.1.2



- Se estiver a utilizar um sistema de nomes de domínio (DNS) ou ativar um nome NetBIOS, pode introduzir outro nome, como “ImpressoraPartilhada”, em vez do endereço IP.
Por exemplo: https://ImpressoraPartilhada
- Se ativar um nome NetBIOS, pode também utilizar o nome do nó.
Por exemplo: https://brn123456abcdef
- Pode encontrar o nome NetBIOS no relatório de configuração da rede.

3. Se necessário, introduza a palavra-passe no campo **Iniciar sessão** e clique em **Iniciar sessão**.



É possível encontrar a palavra-passe predefinida para gerir as definições deste equipamento na parte posterior do equipamento, com a menção “**Pwd**”. Altere a palavra-passe predefinida seguindo as instruções no ecrã quando iniciar sessão pela primeira vez.

4. Se pretender afixar a barra de navegação no lado esquerdo do ecrã, clique em ☰ e, em seguida, clique em .

Pode agora alterar as definições do equipamento.



Se o equipamento estiver inativo durante um período de tempo especificado, a sessão do utilizador será terminada automaticamente. Altere as definições de fim de sessão no menu **Hora de fim de sessão**.

Aceder à Gestão baseada na Web a partir do Brother iPrint&Scan (Windows/Mac)

1. Iniciar o Brother iPrint&Scan.

- Windows

Inicie o  (**Brother iPrint&Scan**).

- Mac

Na barra de menus **Finder**, clique em **Go > Aplicações** e, em seguida, clique duas vezes no ícone iPrint&Scan.

Aparece o ecrã do Brother iPrint&Scan.

2. Se o seu equipamento Brother não estiver selecionado, clique no botão **Selecione o dispositivo** e selecione o nome do seu modelo na lista. Clique em **OK**.

3. Clique em  (**Definições do equipamento/consumíveis**).

4. Clique em **Todas as definições**.

Aparece a página da Gestão baseada na Web.

5. Se necessário, introduza a palavra-passe no campo **Iniciar sessão** e clique em **Iniciar sessão**.



É possível encontrar a palavra-passe predefinida para gerir as definições deste equipamento na parte posterior do equipamento, com a menção “**Pwd**”. Altere a palavra-passe predefinida seguindo as instruções no ecrã quando iniciar sessão pela primeira vez.

6. Se pretender afixar a barra de navegação no lado esquerdo do ecrã, clique em ☰ e, em seguida, clique em .

Pode agora alterar as definições do equipamento.



Pode também aceder à Gestão baseada na Web a partir da Brother Mobile Connect para dispositivos móveis.

Aceder à Gestão baseada na Web a partir dos Brother Utilities (Windows)

1. Execute  (**Brother Utilities**); em seguida, clique na lista pendente e selecione o nome do seu modelo (se ainda não estiver selecionado).



-
2. Clique em **Ferramentas** na barra de navegação do lado esquerdo e clique em **Configurações do equipamento**.

Aparece a página da Gestão baseada na Web.

3. Se necessário, introduza a palavra-passe no campo **Iniciar sessão** e clique em **Iniciar sessão**.



É possível encontrar a palavra-passe predefinida para gerir as definições deste equipamento na parte posterior do equipamento, com a menção "**Pwd**". Altere a palavra-passe predefinida seguindo as instruções no ecrã quando iniciar sessão pela primeira vez.

4. Se pretender afixar a barra de navegação no lado esquerdo do ecrã, clique em  e, em seguida, clique em .

Pode agora alterar as definições do equipamento.

DCP-L2620DW/DCP-L2622DW/DCP-L2627DW/DCP-L2627DWXL/DCP-L2627DWE/DCP-L2640DN/
DCP-L2660DW/DCP-L2665DW/MFC-L2802DN/MFC-L2800DW/MFC-L2802DW/MFC-L2827DWXL/
MFC-L2827DW/MFC-L2835DW/MFC-L2860DWE/MFC-L2860DW/MFC-L2862DW/MFC-L2922DW/
MFC-L2960DW/MFC-L2980DW:

Se alterar as definições de protocolo, tem de reiniciar o equipamento depois de clicar em **Submeter** para ativar a configuração.

Após a configuração das definições, clique em **Terminar sessão**.



Informações relacionadas

- [Alterar as definições do equipamento utilizando a gestão baseada na Web](#)

Tópicos relacionados:

- [Imprimir o relatório de configuração da rede](#)
 - [Criar um certificado auto-assinado](#)
 - [Instalar o certificado autoassinado para utilizadores do Windows na qualidade de administradores](#)
 - [Utilizar o SSL/TLS](#)
-

Alterar a palavra-passe de início de sessão utilizando a Gestão baseada na Web

É possível encontrar a palavra-passe predefinida para gerir as definições deste equipamento na parte posterior do equipamento, com a menção "**Pwd**". Altere a palavra-passe predefinida seguindo as instruções no ecrã quando iniciar sessão pela primeira vez. Recomendamos que altere imediatamente a palavra-passe predefinida para proteger o equipamento contra acesso não autorizado.

1. Inicie o seu browser.
2. Introduza "https://endereço IP do equipamento" na barra de endereço do seu browser (em que "endereço IP do equipamento" é o endereço IP do seu equipamento).

Por exemplo:

https://192.168.1.2



- Se estiver a utilizar um sistema de nomes de domínio (DNS) ou ativar um nome NetBIOS, pode introduzir outro nome, como "ImpressoraPartilhada", em vez do endereço IP.

Por exemplo: https://ImpressoraPartilhada

- Se ativar um nome NetBIOS, pode também utilizar o nome do nó.

Por exemplo: https://brn123456abcdef

- Pode encontrar o nome NetBIOS no relatório de configuração da rede.

3. Execute uma das seguintes ações:
 - Se tiver definido anteriormente uma palavra-passe própria, introduza-a e clique em **Iniciar sessão**.
 - Se não tiver definido anteriormente uma palavra-passe própria, introduza a palavra-passe predefinida de início de sessão e clique em **Iniciar sessão**.
4. Na barra de navegação do lado esquerdo, clique em **Administrador > Palavra-passe/Senha de início de sessão**.



- A palavra-passe predefinida para gerir as definições deste equipamento encontra-se na parte posterior do mesmo, com a menção "**Pwd**".

- Se a barra de navegação do lado esquerdo não estiver visível, inicie a navegação a partir de ☰.

5. Para alterar a palavra-passe, introduza a sua palavra-passe atual no campo **Introduzir palavra-passe/senha antiga**.
6. Seguindo as diretrizes da **Palavra-passe/Senha de início de sessão** apresentadas no ecrã, introduza a palavra-passe no campo **Introduzir nova palavra-passe/senha**.
7. Volte a introduzir a nova palavra-passe no campo **Confirmar nova palavra-passe/senha**.
8. Clique em **Submeter**.



Além disso, pode alterar as definições de bloqueio no menu **Palavra-passe/Senha de início de sessão**.



Informações relacionadas

- [Alterar as definições do equipamento utilizando a gestão baseada na Web](#)

Tópicos relacionados:

- [Verificar a palavra-passe do equipamento](#)

Configurar o Livro de Endereços do equipamento utilizando a Gestão Baseada na Web

Modelos Relacionados: MFC-L2802DN/MFC-L2800DW/MFC-L2802DW/MFC-L2827DWXL/MFC-L2827DW/MFC-L2835DW/MFC-L2860DWE/MFC-L2860DW/MFC-L2862DW/MFC-L2922DW/MFC-L2960DW/MFC-L2980DW

- Recomendamos que utilize o protocolo de segurança HTTPS quando configurar as definições através da Gestão Baseada na Web.
- Quando utiliza HTTPS para a configuração da Gestão Baseada na Web, o browser apresenta uma caixa de diálogo de aviso.

1. Inicie o seu browser.
2. Introduza “https://endereço IP do equipamento” na barra de endereço do seu browser (em que “endereço IP do equipamento” é o endereço IP do seu equipamento).

Por exemplo:

https://192.168.1.2



- Se estiver a utilizar um sistema de nomes de domínio (DNS) ou ativar um nome NetBIOS, pode introduzir outro nome, como “ImpressoraPartilhada”, em vez do endereço IP.

Por exemplo: https://ImpressoraPartilhada

- Se ativar um nome NetBIOS, pode também utilizar o nome do nó.

Por exemplo: https://brn123456abcdef

- Pode encontrar o nome NetBIOS no relatório de configuração da rede.

3. Se necessário, introduza a palavra-passe no campo **Iniciar sessão** e clique em **Iniciar sessão**.



É possível encontrar a palavra-passe predefinida para gerir as definições deste equipamento na parte posterior do equipamento, com a menção “**Pwd**”. Altere a palavra-passe predefinida seguindo as instruções no ecrã quando iniciar sessão pela primeira vez.

4. Na barra de navegação do lado esquerdo, clique em **Livro de endereços**.



Se a barra de navegação do lado esquerdo não estiver visível, inicie a navegação a partir de ☰.

5. Clique nos números do endereço de destino e, em seguida, adicione ou atualize as informações do livro de endereços, consoante necessário.
6. Clique em **Submeter**.



Informações relacionadas

- [Alterar as definições do equipamento utilizando a gestão baseada na Web](#)

Anexo

- [Especificações](#)
- [Consumíveis](#)
- [Informações ambientais e de conformidade](#)
- [Ajuda e apoio ao cliente da Brother](#)

Especificações

- >> Especificações gerais
- >> Especificação de tamanhos de documento
- >> Especificações dos suportes de impressão
- >> Especificação do fax
- >> Especificação de cópia
- >> Especificações do scanner
- >> Especificações da impressora
- >> Especificações de interfaces
- >> Funções e protocolos de segurança suportados
- >> Especificação dos requisitos do computador

Especificações gerais

Tipo de impressora		Laser
Método de impressão		Impressora Laser Eletrofotográfica
Capacidade da memória	Padrão	<ul style="list-style-type: none"> • (DCP-L2600D/DCP-L2620DW/DCP-L2627DW/DCP-L2627DWXL/DCP-L2627DWE/MFC-L2802DN/MFC-L2800DW/MFC-L2802DW/MFC-L2827DWXL/MFC-L2827DW/MFC-L2835DW) 128 MB • (DCP-L2622DW/DCP-L2640DN/DCP-L2660DW/DCP-L2665DW/MFC-L2860DWE/MFC-L2860DW/MFC-L2862DW/MFC-L2922DW/MFC-L2960DW/MFC-L2980DW) 256 MB
	LCD (Ecrã de Cristais Líquidos)	<ul style="list-style-type: none"> • (DCP-L2600D/DCP-L2620DW/DCP-L2622DW/DCP-L2627DW/DCP-L2627DWXL/DCP-L2627DWE/DCP-L2640DN/MFC-L2802DN/MFC-L2800DW/MFC-L2802DW/MFC-L2827DWXL/MFC-L2827DW/MFC-L2835DW) 16 caracteres x 2 linhas • (DCP-L2660DW/DCP-L2665DW/MFC-L2860DWE/MFC-L2860DW/MFC-L2862DW) Ecrã tátil LCD TFT a cores de 2,7 pol. (67,5 mm) ¹ • (MFC-L2922DW/MFC-L2960DW/MFC-L2980DW) Ecrã tátil LCD TFT a cores de 3,5 pol. (87,6 mm) ¹
Fonte de alimentação		220 V a 240 V CA 50/60 Hz
Consumo de energia (Média)	Pico	<ul style="list-style-type: none"> • (DCP-L2600D/DCP-L2620DW/DCP-L2622DW/DCP-L2627DW/DCP-L2627DWXL/DCP-L2627DWE/DCP-L2640DN/DCP-L2660DW/DCP-L2665DW/MFC-L2802DN/MFC-L2800DW/MFC-L2802DW/MFC-L2827DWXL/MFC-L2827DW/MFC-L2835DW/MFC-L2860DWE/MFC-L2860DW/MFC-L2862DW/MFC-L2922DW) Aproximadamente 920 W • (MFC-L2960DW/MFC-L2980DW) Aproximadamente 870 W
	Impressão ²	<ul style="list-style-type: none"> • (DCP-L2600D/DCP-L2620DW/DCP-L2622DW/DCP-L2627DW/DCP-L2627DWXL/DCP-L2627DWE/DCP-L2640DN/DCP-L2660DW/DCP-L2665DW/MFC-L2802DN/MFC-L2800DW/MFC-L2802DW/MFC-L2827DWXL/MFC-L2827DW/MFC-L2835DW/MFC-L2860DWE/MFC-L2860DW/MFC-L2862DW/MFC-L2922DW)

Consumo de energia (Média)		<p>Aproximadamente 470 W a 25 °C</p> <ul style="list-style-type: none"> • (MFC-L2960DW/MFC-L2980DW) <p>Aproximadamente 485 W a 25 °C</p>
	Impressão (Modo silencioso) ²	<ul style="list-style-type: none"> • (DCP-L2600D/DCP-L2620DW/DCP-L2622DW/DCP-L2627DW/DCP-L2627DWXL/DCP-L2627DWE/DCP-L2640DN/DCP-L2660DW/DCP-L2665DW/MFC-L2802DN/MFC-L2800DW/MFC-L2802DW/MFC-L2827DWXL/MFC-L2827DW/MFC-L2835DW/MFC-L2860DWE/MFC-L2860DW/MFC-L2862DW/MFC-L2922DW) <p>Aproximadamente 270 W a 25 °C</p> <ul style="list-style-type: none"> • (MFC-L2960DW/MFC-L2980DW) <p>Aproximadamente 220 W a 25 °C</p>
	Cópia ²	<ul style="list-style-type: none"> • (DCP-L2620DW/DCP-L2627DW/DCP-L2627DWXL/DCP-L2627DWE/MFC-L2802DN/MFC-L2800DW/MFC-L2802DW/MFC-L2827DWXL/MFC-L2827DW/MFC-L2835DW) <p>Aproximadamente 480 W a 25 °C</p> <ul style="list-style-type: none"> • (DCP-L2600D/DCP-L2622DW/DCP-L2640DN/DCP-L2660DW/DCP-L2665DW/MFC-L2860DWE/MFC-L2860DW/MFC-L2862DW/MFC-L2922DW) <p>Aproximadamente 490 W a 25 °C</p> <ul style="list-style-type: none"> • (MFC-L2960DW/MFC-L2980DW) <p>Aproximadamente 495 W a 25 °C</p>
	Cópia (Modo silencioso) ²	<ul style="list-style-type: none"> • (DCP-L2600D/DCP-L2620DW/DCP-L2622DW/DCP-L2627DW/DCP-L2627DWXL/DCP-L2627DWE/DCP-L2640DN/DCP-L2660DW/DCP-L2665DW/MFC-L2802DN/MFC-L2800DW/MFC-L2802DW/MFC-L2827DWXL/MFC-L2827DW/MFC-L2835DW/MFC-L2860DWE/MFC-L2860DW/MFC-L2862DW/MFC-L2922DW) <p>Aproximadamente 280 W a 25 °C</p> <ul style="list-style-type: none"> • (MFC-L2960DW/MFC-L2980DW) <p>Aproximadamente 220 W a 25 °C</p>
	Pronta ²	<ul style="list-style-type: none"> • (DCP-L2600D/DCP-L2620DW/DCP-L2622DW/DCP-L2627DW/DCP-L2627DWXL/DCP-L2627DWE/DCP-L2640DN/DCP-L2660DW/DCP-L2665DW/MFC-L2802DN/MFC-L2800DW/MFC-L2802DW/MFC-L2827DWXL/MFC-L2827DW/MFC-L2835DW/MFC-L2860DWE/MFC-L2860DW/MFC-L2862DW/MFC-L2922DW) <p>Aproximadamente 43 W a 25 °C</p> <ul style="list-style-type: none"> • (MFC-L2960DW/MFC-L2980DW) <p>O mesmo que Modo de Espera.</p>
	Espera ²	<ul style="list-style-type: none"> • (DCP-L2600D/DCP-L2620DW/DCP-L2622DW/DCP-L2627DW/DCP-L2627DWXL/DCP-L2627DWE/DCP-L2640DN/DCP-L2660DW/DCP-L2665DW/MFC-L2802DN/MFC-L2800DW/MFC-L2802DW/MFC-L2827DWXL/MFC-L2827DW/MFC-L2835DW/MFC-L2860DWE/MFC-L2860DW/MFC-L2862DW/MFC-L2922DW) <p>Aproximadamente 4,1 W</p> <ul style="list-style-type: none"> • (MFC-L2960DW/MFC-L2980DW) <p>Aproximadamente 3,3 W</p>
	Espera profunda ²	<ul style="list-style-type: none"> • (DCP-L2600D) <p>Aproximadamente 0,5 W</p>

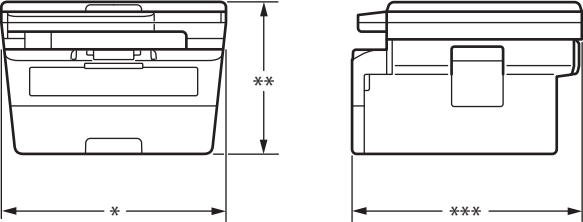
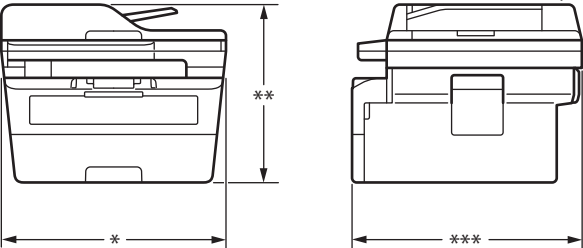
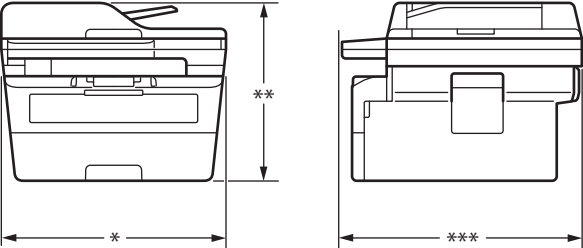
<p>Consumo de energia (Média)</p>	<p>• (DCP-L2620DW/DCP-L2622DW/DCP-L2627DW/DCP-L2627DWXL/DCP-L2627DWE/DCP-L2640DN/MFC-L2802DN/MFC-L2800DW/MFC-L2802DW/MFC-L2827DWXL/MFC-L2827DW/MFC-L2835DW) Aproximadamente 0,6 W</p> <p>• (DCP-L2660DW/DCP-L2665DW/MFC-L2860DWE/MFC-L2860DW/MFC-L2862DW/MFC-L2922DW/MFC-L2960DW/MFC-L2980DW) Aproximadamente 0,7 W</p>	
	<p>Desligado^{2 3 4}</p>	<p>Aproximadamente 0,08 W</p>
<p>Dimensões (Vista geral típica) (DCP-L2600D/DCP-L2620DW/DCP-L2622DW/DCP-L2627DW/DCP-L2627DWXL/DCP-L2627DWE)</p>  <p>(DCP-L2640DN/DCP-L2660DW/DCP-L2665DW/MFC-L2802DN/MFC-L2800DW/MFC-L2802DW/MFC-L2827DWXL/MFC-L2827DW/MFC-L2835DW/MFC-L2860DWE/MFC-L2860DW/MFC-L2862DW)</p>  <p>(MFC-L2922DW/MFC-L2960DW/MFC-L2980DW)</p> 	<p>Unidade: mm</p> <p>• (DCP-L2600D/DCP-L2620DW/DCP-L2622DW/DCP-L2627DW/DCP-L2627DWXL/DCP-L2627DWE) * : 410 ** : 272 *** : 399</p> <p>• (DCP-L2640DN/DCP-L2660DW/DCP-L2665DW/MFC-L2802DN/MFC-L2800DW/MFC-L2802DW/MFC-L2827DWXL/MFC-L2827DW/MFC-L2835DW/MFC-L2860DWE/MFC-L2860DW/MFC-L2862DW) * : 410 ** : 319 *** : 399</p> <p>• (MFC-L2922DW/MFC-L2960DW/MFC-L2980DW) * : 410 ** : 319 *** : 421</p>	
<p>Peso (com consumíveis)</p>	<p>• (DCP-L2600D/DCP-L2620DW/DCP-L2622DW/DCP-L2627DW/DCP-L2627DWE) 10,1 kg</p> <p>• (DCP-L2627DWXL) 11,2 kg</p> <p>• (DCP-L2640DN/DCP-L2660DW/DCP-L2665DW) 11,4 kg</p> <p>• (MFC-L2802DN/MFC-L2800DW/MFC-L2802DW/MFC-L2827DW/MFC-L2835DW/MFC-L2860DWE/MFC-L2860DW/MFC-L2862DW) 11,6 kg</p> <p>• (MFC-L2922DW) 11,8 kg</p>	

			<ul style="list-style-type: none"> (MFC-L2960DW/MFC-L2980DW) 12,4 kg (MFC-L2827DWXL) 12,7 kg
Nível de ruído	Pressão sonora ⁵	Impressão	LpAm = 49 dB (A)
		Impressão (Modo silencioso)	LpAm = 44 dB (A)
		Pronta	LpAm = 30 dB (A)
	Potência sonora	Impressão ⁵	<ul style="list-style-type: none"> (DCP-L2600D/DCP-L2620DW/DCP-L2622DW/DCP-L2627DW/DCP-L2627DWXL/DCP-L2627DWE/DCP-L2640DN/DCP-L2660DW/DCP-L2665DW/MFC-L2802DN/MFC-L2800DW/MFC-L2802DW/MFC-L2827DWXL/MFC-L2827DW/MFC-L2835DW/MFC-L2860DWE/MFC-L2860DW/MFC-L2862DW/MFC-L2922DW) LWAc = 6,63 B (A) (MFC-L2960DW/MFC-L2980DW) LWAc = 6,78 B (A)
		Impressão (Modo silencioso)	LWAc = 6,12 B (A)
		Pronta	LWAc = Inaudível
Temperatura	Funcionamento	De 10 °C a 32,5 °C	
	Armazenamento	De 0 °C a 40 °C	
Humidade	Funcionamento	20% a 80% (sem condensação)	
	Armazenamento	35% a 85% (sem condensação)	
Alimentador Automático de Documentos (ADF) (DCP-L2640DN/DCP-L2660DW/DCP-L2665DW/MFC-L2802DN/MFC-L2800DW/MFC-L2802DW/MFC-L2827DWXL/MFC-L2827DW/MFC-L2835DW/MFC-L2860DWE/MFC-L2860DW/MFC-L2862DW/MFC-L2922DW/MFC-L2960DW/MFC-L2980DW)			Até 50 folhas Para obter os melhores resultados, recomendamos: <ul style="list-style-type: none"> Temperatura: 20 °C a 30 °C Humidade: 50% a 70% Papel: 80 g/m²

1 Medido na diagonal.

2 Medido com o equipamento ligado com a mesma ligação de rede que o método de teste ENERGY STAR ver. 3.1.

3 Medido em conformidade com a norma IEC 62301 Edição 2.0.

4 O consumo de energia varia ligeiramente em função do ambiente de utilização.

5 Medição em conformidade com o método descrito na norma ISO 7779.

Especificação de tamanhos de documento

Tamanho do documento	Largura do ADF ¹	105 mm a 215,9 mm
	Comprimento do ADF ¹	147,3 mm a 355,6 mm
	Largura do vidro do digitalizador	Máximo de 215,9 mm
	Comprimento do vidro do digitalizador	Máximo de 300 mm

1 Apenas modelos com ADF

Especificações dos suportes de impressão

Entrada de papel	Gaveta do papel (De série)	Tipo de papel	Papel simples, papel fino, papel reciclado, papel espesso
-------------------------	-----------------------------------	----------------------	---

Entrada de papel	Gaveta do papel (De série)	Tamanho do papel	A4, Letter, B5 (JIS), B5 (ISO), A5, A5 (margem comprida), B6 (JIS), A6, Executive, 16K (195x270 mm), A4 curto (Papel de 270 mm)	
		Gramagem do papel	60 a 163 g/m ² ¹	
		Capacidade máxima de papel	Até 250 folhas de papel simples de 80 g/m ²	
	Ranhura de alimentação manual	Tipo de papel	Papel simples, papel fino, papel espesso, papel mais espesso, papel reciclado, papel superior, etiquetas, envelopes, env. finos, env. espessos	
		Tamanho do papel	<ul style="list-style-type: none"> • Largura: 76,2 a 215,9 mm • Comprimento: 127 a 355,6 mm • Envelope: COM-10, DL, C5, Monarch 	
		Gramagem do papel	60 a 230 g/m ²	
Capacidade máxima de papel		Uma folha de cada vez		
Saída de papel ²	Gaveta de saída face para baixo		Até 120 folhas (entrega com a face para baixo na gaveta de saída face para baixo) ³	
	Gaveta de Saída face para cima		Uma folha (entrega com a face para cima na gaveta de saída face para cima)	
2 lados	Impressão nos 2 lados automática	Tipo de papel	Papel simples, papel fino, papel reciclado	
		Tamanho do papel	A4	
		Gramagem do papel	60 a 105 g/m ²	

¹ Para papel de 105 g/m² e acima, abra a tampa traseira para usar a gaveta de saída face para cima.

² No caso das etiquetas, recomendamos a remoção das folhas impressas da gaveta de saída do papel imediatamente depois de saírem do equipamento para evitar a possibilidade de ficarem com manchas.

³ Calculado com 80 g/m² num ambiente com temperatura normal e sem humidade. A capacidade real da gaveta de saída pode variar consoante as condições ambientais.

Especificação do fax

NOTA

Esta característica está disponível nos modelos MFC.

Compatibilidade	ITU-T Super Group 3
Sistema de codificação	MH / MR / MMR / JBIG
Velocidade do modem	33.600 bps (com fallback automático)
Receção com impressão nos 2 lados	(MFC-L2802DN/MFC-L2800DW/MFC-L2802DW/MFC-L2827DWXL/ MFC-L2827DW/MFC-L2835DW/MFC-L2860DWE/MFC-L2860DW/ MFC-L2862DW/MFC-L2922DW/MFC-L2960DW/MFC-L2980DW) Sim
Envio dos 2 lados automático	(MFC-L2922DW/MFC-L2960DW/MFC-L2980DW) Sim (a partir do ADF)
Largura da digitalização	Máximo de 208 mm
Largura da impressão	Máximo de 207,4 mm
Escala de cinzentos	8 bits / 256 níveis

Resolução	Horizontal	203 ppp
	Vertical	Normal: 98 ppp Fina: 196 ppp Superfina: 392 ppp Fotografia: 196 ppp
Livro de Endereços	(MFC-L2802DN/MFC-L2800DW/MFC-L2802DW/MFC-L2827DWXL/ MFC-L2827DW/MFC-L2835DW/MFC-L2860DWE/MFC-L2860DW/ MFC-L2862DW/MFC-L2922DW/MFC-L2960DW/MFC-L2980DW) 200 posições	
Atalho	(MFC-L2802DN/MFC-L2800DW/MFC-L2802DW/MFC-L2827DWXL/ MFC-L2827DW/MFC-L2835DW) 10 posições	
Grupos	Até 20	
Distribuição	<ul style="list-style-type: none"> (MFC-L2802DN/MFC-L2800DW/MFC-L2802DW/MFC-L2827DWXL/ MFC-L2827DW/MFC-L2835DW) 260 posições (MFC-L2860DWE/MFC-L2860DW/MFC-L2862DW/MFC-L2922DW/ MFC-L2960DW/MFC-L2980DW) 250 posições 	
Remarcação automática	3 vezes com intervalos de 5 minutos	
Transmissão da memória	<ul style="list-style-type: none"> (MFC-L2802DN/MFC-L2800DW/MFC-L2802DW/MFC-L2827DWXL/ MFC-L2827DW/MFC-L2835DW) Até 400 páginas ¹ (MFC-L2860DWE/MFC-L2860DW/MFC-L2862DW/MFC-L2922DW/ MFC-L2960DW/MFC-L2980DW) Até 500 páginas ¹ 	
Receção sem papel	<ul style="list-style-type: none"> (MFC-L2802DN/MFC-L2800DW/MFC-L2802DW/MFC-L2827DWXL/ MFC-L2827DW/MFC-L2835DW) Até 400 páginas ¹ (MFC-L2860DWE/MFC-L2860DW/MFC-L2862DW/MFC-L2922DW/ MFC-L2960DW/MFC-L2980DW) Até 500 páginas ¹ 	

¹ "Páginas" refere-se ao modelo "ITU-T TestChart Document No.1" (carta comercial típica, resolução normal, código JBIG).

Especificação de cópia

Largura da cópia	Máximo de 210 mm
Cópia de 2 lados automática	(MFC-L2922DW/MFC-L2960DW/MFC-L2980DW) Sim (a partir do ADF)
Ordenar cópias	Sim
Empilhar cópias	Até 99 páginas
Resolução	Máximo de 600 x 600 ppp
Tempo de saída da primeira cópia ¹	<ul style="list-style-type: none"> (MFC-L2960DW/MFC-L2980DW) Menos de 8,4 segundos a 23 °C (DCP-L2600D/DCP-L2620DW/DCP-L2622DW/DCP-L2627DW/ DCP-L2627DWXL/DCP-L2627DWE/DCP-L2640DN/DCP-L2660DW/ DCP-L2665DW/MFC-L2802DN/MFC-L2800DW/MFC-L2802DW/ MFC-L2827DWXL/MFC-L2827DW/MFC-L2835DW/MFC-L2860DWE/ MFC-L2860DW/MFC-L2862DW/MFC-L2922DW) Menos de 10 segundos a 23 °C

1 A partir do Modo Pronto e da gaveta padrão.

Especificações do scanner

A cores / Preto	Sim / Sim
Compatível com TWAIN	Sim (Windows 10 / Windows 11)
Compatível com WIA	Sim (Windows 10 / Windows 11)
Compatível com AirPrint	(DCP-L2620DW/DCP-L2622DW/DCP-L2627DW/DCP-L2627DWXL/ DCP-L2627DWE/DCP-L2640DN/DCP-L2660DW/DCP-L2665DW/MFC-L2802DN/ MFC-L2800DW/MFC-L2802DW/MFC-L2827DWXL/MFC-L2827DW/ MFC-L2835DW/MFC-L2860DWE/MFC-L2860DW/MFC-L2862DW/ MFC-L2922DW/MFC-L2960DW/MFC-L2980DW) Sim (macOS v11, v12, v13)
Profundidade da cor	<ul style="list-style-type: none"> Processamento (entrada) de cor de 30 bits Processamento (entrada) de cor de 24 bits
Gradação de cinzentos	<ul style="list-style-type: none"> Processamento (entrada) de cor de 10 bits Processamento (entrada) de cor de 8 bits
Resolução²	<ul style="list-style-type: none"> Até 19200 x 19200 ppp (interpolada) Até 1200 x 1200 ppp (a partir do vidro do digitalizador) Até 600 x 600 ppp (a partir do ADF)¹
Largura da digitalização	Máximo de 210 mm
Digitalização nos 2 lados automática	(MFC-L2922DW/MFC-L2960DW/MFC-L2980DW) Sim (a partir do ADF)

¹ Apenas modelos com ADF

² Máximo de 1200 x 1200 ppp ao digitalizar com o controlador WIA em Windows 10 e Windows 11 (é possível selecionar uma resolução até 19200 x 19200 ppp utilizando o utilitário do digitalizador).

Especificações da impressora

Impressão nos 2 lados automática	Sim				
Emulação	(DCP-L2622DW/DCP-L2640DN/DCP-L2660DW/DCP-L2665DW/ MFC-L2860DWE/MFC-L2860DW/MFC-L2862DW/MFC-L2922DW/ MFC-L2960DW/MFC-L2980DW) PCL6, BR-Script3, PDF versão 1.7				
Resolução	Até 1200 x 1200 ppp				
Velocidade de impressão^{1 2}	<table border="1"> <tr> <td>Impressão de 1 lado³</td> <td> <ul style="list-style-type: none"> (DCP-L2620DW/DCP-L2627DW/DCP-L2627DWXL/ DCP-L2627DWE/MFC-L2802DN/MFC-L2800DW/MFC-L2802DW/ MFC-L2827DWXL/MFC-L2827DW/MFC-L2835DW) Até 32 páginas/minuto (tamanho A4) Até 34 páginas/minuto (tamanho Letter) (DCP-L2600D/DCP-L2622DW/DCP-L2640DN/DCP-L2660DW/ DCP-L2665DW/MFC-L2860DWE/MFC-L2860DW/ MFC-L2862DW/MFC-L2922DW/MFC-L2960DW/MFC-L2980DW) Até 34 páginas/minuto (tamanho A4) Até 36 páginas/minuto (tamanho Letter) </td> </tr> <tr> <td>Impressão nos 2 lados</td> <td>Até 16 páginas/minuto (até 8 folhas/minuto) (tamanho A4) Até 17 páginas/minuto (até 8,5 folhas/minuto) (tamanho Letter)</td> </tr> </table>	Impressão de 1 lado³	<ul style="list-style-type: none"> (DCP-L2620DW/DCP-L2627DW/DCP-L2627DWXL/ DCP-L2627DWE/MFC-L2802DN/MFC-L2800DW/MFC-L2802DW/ MFC-L2827DWXL/MFC-L2827DW/MFC-L2835DW) Até 32 páginas/minuto (tamanho A4) Até 34 páginas/minuto (tamanho Letter) (DCP-L2600D/DCP-L2622DW/DCP-L2640DN/DCP-L2660DW/ DCP-L2665DW/MFC-L2860DWE/MFC-L2860DW/ MFC-L2862DW/MFC-L2922DW/MFC-L2960DW/MFC-L2980DW) Até 34 páginas/minuto (tamanho A4) Até 36 páginas/minuto (tamanho Letter) 	Impressão nos 2 lados	Até 16 páginas/minuto (até 8 folhas/minuto) (tamanho A4) Até 17 páginas/minuto (até 8,5 folhas/minuto) (tamanho Letter)
Impressão de 1 lado³	<ul style="list-style-type: none"> (DCP-L2620DW/DCP-L2627DW/DCP-L2627DWXL/ DCP-L2627DWE/MFC-L2802DN/MFC-L2800DW/MFC-L2802DW/ MFC-L2827DWXL/MFC-L2827DW/MFC-L2835DW) Até 32 páginas/minuto (tamanho A4) Até 34 páginas/minuto (tamanho Letter) (DCP-L2600D/DCP-L2622DW/DCP-L2640DN/DCP-L2660DW/ DCP-L2665DW/MFC-L2860DWE/MFC-L2860DW/ MFC-L2862DW/MFC-L2922DW/MFC-L2960DW/MFC-L2980DW) Até 34 páginas/minuto (tamanho A4) Até 36 páginas/minuto (tamanho Letter) 				
Impressão nos 2 lados	Até 16 páginas/minuto (até 8 folhas/minuto) (tamanho A4) Até 17 páginas/minuto (até 8,5 folhas/minuto) (tamanho Letter)				
Tempo da primeira impressão⁴	<ul style="list-style-type: none"> (MFC-L2960DW/MFC-L2980DW) 				

	<p>Menos de 6,9 segundos a 23 °C</p> <ul style="list-style-type: none"> (DCP-L2600D/DCP-L2620DW/DCP-L2622DW/DCP-L2627DW/DCP-L2627DWXL/DCP-L2627DWE/DCP-L2640DN/DCP-L2660DW/DCP-L2665DW/MFC-L2802DN/MFC-L2800DW/MFC-L2802DW/MFC-L2827DWXL/MFC-L2827DW/MFC-L2835DW/MFC-L2860DWE/MFC-L2860DW/MFC-L2862DW/MFC-L2922DW) <p>Menos de 8,5 segundos a 23 °C</p>
--	--

- 1 A velocidade de impressão poderá variar consoante o tipo de documento impresso.
- 2 A velocidade de impressão poderá diminuir se o equipamento estiver ligado através de uma LAN sem fios.
- 3 Estas velocidades de impressão são para impressão de 1 lado e medidas de acordo com a norma ISO/IEC 24734.
- 4 A partir do modo Pronto e da gaveta padrão.

Especificações de interfaces

USB ^{1 2}	<p>USB 2.0 de alta velocidade</p> <p>Utilize um cabo de interface USB 2.0 com um comprimento máximo de 2 metros.</p>
LAN	<p>(DCP-L2640DN/DCP-L2660DW/DCP-L2665DW/MFC-L2802DN/MFC-L2800DW/MFC-L2802DW/MFC-L2827DWXL/MFC-L2827DW/MFC-L2835DW/MFC-L2860DWE/MFC-L2860DW/MFC-L2862DW/MFC-L2922DW/MFC-L2960DW/MFC-L2980DW)</p> <p>10Base-T/100Base-TX³</p>
LAN sem fios	<p>(DCP-L2620DW/DCP-L2622DW/DCP-L2627DW/DCP-L2627DWXL/DCP-L2627DWE/DCP-L2660DW/DCP-L2665DW/MFC-L2800DW/MFC-L2802DW/MFC-L2827DWXL/MFC-L2827DW/MFC-L2835DW/MFC-L2860DWE/MFC-L2860DW/MFC-L2862DW/MFC-L2922DW/MFC-L2960DW/MFC-L2980DW)</p> <p>IEEE 802.11a/b/g/n (modo de infraestrutura)</p> <p>IEEE 802.11a/g/n (Wi-Fi Direct®)</p>
NFC	<p>(MFC-L2922DW/MFC-L2980DW)</p> <p>Sim</p>

- 1 O equipamento tem uma interface USB 2.0 de alta velocidade. O equipamento pode também ser ligado a um computador que tenha uma interface USB 1.1.
- 2 Os dispositivos hub USB de outros fabricantes não são suportados.
- 3 Utilize um cabo de par entrelaçado, direto, de categoria 5 (ou superior).

Funções e protocolos de segurança suportados

As funções e os protocolos de segurança suportados podem diferir consoante os modelos.

Ethernet

10Base-T/100Base-TX

LAN sem fios (2,4GHz)

IEEE 802.11b/g/n (modo de infraestrutura), IEEE 802.11g/n (Wi-Fi Direct)

LAN sem fios (5GHz)

IEEE 802.11a/n (modo de infraestrutura), IEEE 802.11a/n (Wi-Fi Direct)

Protocolos (IPv4)

ARP, RARP, BOOTP, DHCP, APIPA(Auto IP), resolução de nome NetBIOS/WINS, DNS Resolver, mDNS, LLMNR responder, LPR/LPD, Custom Raw Port/Port9100, POP3, cliente de SMTP, IPP/IPPS, cliente e servidor de FTP, cliente de CIFS, SNMPv1/v2c/v3, servidor de HTTP/HTTPS, cliente e servidor de TFTP, ICMP, Web Services (impressão/digitalização), Syslog, cliente de SNTP, IMAP4, LDAP/LDAPS

Protocolos (IPv6)

NDP, RA, DNS resolver, mDNS, LLMNR responder, LPR/LPD, Custom Raw Port/Port9100, IPP/IPPS, POP3, cliente de SMTP, cliente e servidor de FTP, cliente de CIFS, SNMPv1/v2c/v3, servidor de HTTP/HTTPS,

cliente e servidor de TFTP, ICMPv6, Web Services (impressão/digitalização), Syslog, cliente de SNMP, IMAP4, LDAP/LDAPS

Segurança de rede (com fios)

APOP*, SMTP-AUTH, SSL/TLS (SMTP, HTTP, IPP, POP3*, IMAP4*, FTP), SNMP v3, 802.1x (EAP-MD5, EAP-FAST, PEAP, EAP-TLS, EAP-TTLS), OAuth(SMTP, POP3, IMAP4), Kerberos, IPsec

*Quando a opção FAX de Internet for descarregada.

Segurança de rede (sem fios)

APOP*, SMTP-AUTH, SSL/TLS (SMTP, HTTP, IPP, POP3*, IMAP4*, FTP), SNMP v3, 802.1x (EAP-FAST, PEAP, EAP-TLS, EAP-TTLS), OAuth(SMTP, POP3, IMAP4), Kerberos, IPsec

*Quando a opção FAX de Internet for descarregada.

Segurança da rede sem fios

WEP 64/128 bit, WPA-PSK (TKIP/AES), WPA2-PSK (TKIP/AES), WPA3-SAE (AES) (o Wi-Fi Direct suporta apenas WPA2-PSK (AES))

Certificação sem fios

Licença da marca de certificação Wi-Fi (WPA3™ - Empresa, Pessoal), Wi-Fi Protected Setup™ (WPS)

Licença da marca de identificação, Wi-Fi CERTIFIED™ Wi-Fi Direct

Especificação dos requisitos do computador

Sistemas operativos e funções de software suportados

Para saber qual o sistema operativo suportado mais recente, consulte a página **SO suportado** do seu modelo em support.brother.com/os.

Plataforma de computador e versão do sistema operativo	Interface de PC			Processador	Espaço no disco rígido para a instalação ¹	
	USB ²	LAN com fios	LAN sem fios		Para controladores	Para aplicações (incluindo os controladores)
Windows 10 Home / 10 Pro / 10 Education / 10 Enterprise ^{4 5}	Impressão PC Fax ³ Digitalização			Processador de 32 bits (x86) ou 64 bits (x64)	80 MB	1,8 GB
Windows 11 Home / 11 Pro / 11 Education / 11 Enterprise ^{4 5}				Processador de 64 bits (x64)		
Windows Server 2012	Impressão Digitalização	Impressão		Processador de 64 bits (x64)	80 MB	80 MB
Windows Server 2012 R2						
Windows Server 2016						
Windows Server 2019						
Windows Server 2022						
macOS v11 ⁶	Impressão PC-Fax (Envio) ³ Digitalização			Processador de 64 bits	N/A	500 MB
macOS v12 ⁶						
macOS v13 ⁶						
Chrome OS	Impressão			N/A	N/A	N/A

- 1 Se o disco de instalação da não tiver sido fornecido, irá necessitar de uma ligação à Internet para instalar o software.
- 2 Não são suportadas portas USB de outros fabricantes.
- 3 O PC-Fax suporta apenas preto e branco.
- 4 Para WIA, resolução de 1200x1200. O Utilitário do Digitalizador da Brother permite otimizar até 19200 x 19200 ppp.
- 5 PaperPort™ 14SE suporta Windows 10 e Windows 11.
- 6 Exclusão de responsabilidade do macOSCompatível com AirPrint: a impressão, digitalização ou fax para PC(enviar) através do macOS requer a utilização do AirPrint. Não são fornecidos controladores para Mac com este equipamento.

Para obter as atualizações dos controladores mais recentes, consulte a página **Transferências** do seu modelo em support.brother.com/downloads.

Todas as marcas comerciais, nomes de marcas e nomes de produtos são propriedade das respetivas empresas.



Informações relacionadas

- [Anexo](#)
-

Consumíveis

Quando chega o momento de substituir consumíveis, como o cartucho de toner ou a unidade do tambor, é apresentada uma mensagem de erro no painel de controlo do equipamento ou no Status Monitor. Para obter mais informação sobre consumíveis para o seu equipamento, visite go.brother/original ou contacte o seu Revendedor Brother.



Os códigos dos consumíveis variam consoante o país e a região.

Cartucho de toner

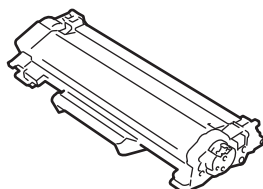

N.º para encomenda do consumível	Duração aproximada (rendimento em páginas)	Modelos aplicáveis
Toner padrão: (Para países da Europa ocidental, do norte e do sul)TN2510 (Para países da Europa central e oriental)TN2590	Aproximadamente 1.200 páginas ^{1 2}	DCP-L2600D/DCP-L2620DW/ DCP-L2622DW/DCP-L2627DW/ DCP-L2627DWXL/DCP-L2627DWE/ DCP-L2640DN/DCP-L2660DW/ DCP-L2665DW/MFC-L2802DN/ MFC-L2800DW/MFC-L2802DW/ MFC-L2827DWXL/MFC-L2827DW/ MFC-L2835DW/MFC-L2860DWE/ MFC-L2860DW/MFC-L2862DW/ MFC-L2922DW/MFC-L2960DW/ MFC-L2980DW
Toner de alto rendimento: (Para países da Europa ocidental, do norte e do sul)TN2510XL (Para países da Europa central e oriental)TN2590XL	Aproximadamente 3.000 páginas ^{1 2}	DCP-L2600D/DCP-L2620DW/ DCP-L2622DW/DCP-L2627DW/ DCP-L2627DWXL/DCP-L2627DWE/ DCP-L2640DN/DCP-L2660DW/ DCP-L2665DW/MFC-L2802DN/ MFC-L2800DW/MFC-L2802DW/ MFC-L2827DWXL/MFC-L2827DW/ MFC-L2835DW/MFC-L2860DWE/ MFC-L2860DW/MFC-L2862DW/ MFC-L2922DW/MFC-L2960DW/ MFC-L2980DW
Toner de super alto rendimento: (Para países da Europa ocidental, do norte e do sul)TN2510XXL (Para países da Europa central e oriental)TN2590XXL	Aproximadamente 5.000 páginas ^{1 2}	MFC-L2922DW/MFC-L2960DW/ MFC-L2980DW
Toner fornecido: (Fornecido com o equipamento)	Aproximadamente 700 páginas ^{1 2}	DCP-L2600D/DCP-L2620DW/ DCP-L2622DW/DCP-L2627DWE/ MFC-L2802DN/MFC-L2800DW/ MFC-L2802DW/MFC-L2827DW/ MFC-L2860DWE
	Aproximadamente 1.200 páginas ^{1 2}	DCP-L2627DW/DCP-L2640DN/ DCP-L2660DW/DCP-L2665DW/ MFC-L2835DW/MFC-L2860DW/ MFC-L2862DW/MFC-L2922DW
	Aproximadamente 1.500 páginas ^{1 2}	MFC-L2960DW
	Aproximadamente 3.000 páginas ^{1 2}	MFC-L2980DW

N.º para encomenda do consumível	Duração aproximada (rendimento em páginas)	Modelos aplicáveis
	Aproximadamente 6.000 páginas ^{1 2} (Toner de alto rendimento + Toner de alto rendimento de substituição incluídos na caixa)	DCP-L2627DWXL/MFC-L2827DWXL

¹ O rendimento aproximado do cartucho é indicado em conformidade com a norma ISO/IEC 19752.

² Páginas A4/Letter de um lado

Unidade do tambor

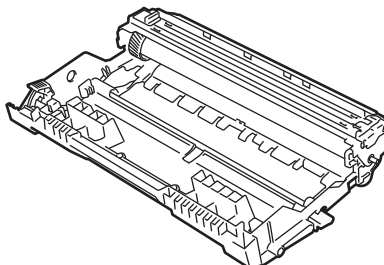

Unidade do tambor:		
Códigos de consumíveis	Duração aproximada (rendimento em páginas)	Modelos aplicáveis
(Para países da Europa ocidental, do norte e do sul)DR2510 (Para países da Europa central e oriental)DR2590	Aproximadamente 15.000 páginas ¹	DCP-L2600D/DCP-L2620DW/ DCP-L2622DW/DCP-L2627DW/ DCP-L2627DWXL/DCP-L2627DWE/ DCP-L2640DN/DCP-L2660DW/ DCP-L2665DW/MFC-L2802DN/ MFC-L2800DW/MFC-L2802DW/ MFC-L2827DWXL/MFC-L2827DW/ MFC-L2835DW/MFC-L2860DWE/ MFC-L2860DW/MFC-L2862DW/ MFC-L2922DW/MFC-L2960DW/ MFC-L2980DW

¹ Aproximadamente 15.000 páginas assumindo uma página por trabalho (páginas A4/Letter de um lado). O número de páginas depende de vários fatores, incluindo, entre outros, o tipo de papel e o tamanho do papel.



Informações relacionadas

- [Anexo](#)

Informações ambientais e de conformidade

- [Informações sobre papel reciclado](#)
- [Disponibilidade de peças de substituição](#)
- [Substâncias químicas \(REACH, UE\)](#)

Informações sobre papel reciclado

- O papel reciclado tem a mesma qualidade do papel fabricado com os recursos florestais originais. As normas que regulam o papel reciclado atual asseguram que este cumpre os requisitos de qualidade mais elevados para os diferentes processos de impressão. O equipamento de representação gráfica fornecido pela Brother é adequado para ser utilizado com papel reciclado que cumpra os requisitos da norma EN 12281:2002.
- A compra de papel reciclado poupa os recursos naturais e promove a economia circular. O papel é feito com fibras de celulose da madeira. A recolha e a reciclagem do papel prolongam a longevidade das fibras durante vários ciclos de vida, o que permite fazer o melhor uso dos recursos.
- O processo de produção do papel reciclado é mais curto. Uma vez que as fibras já foram processadas, a utilização de água, químicos e energia é menor.
- A reciclagem do papel tem o benefício de economizar carbono ao aproveitar os produtos de papel que seriam enviados para aterros e incineração. Os resíduos de aterros emitem metano, o qual tem um poderoso efeito de estufa.



Informações relacionadas

- [Informações ambientais e de conformidade](#)

Disponibilidade de peças de substituição

A Brother garante que estarão disponíveis peças de substituição durante pelo menos sete anos após a última data de colocação dos modelos no mercado.

Para obter peças de substituição, contacte um fornecedor ou revendedor Brother.



Informações relacionadas

- [Informações ambientais e de conformidade](#)
-

Substâncias químicas (REACH, UE)

Em <https://www.brother.eu/reach>, encontrará informações relativas a substâncias químicas utilizadas nos nossos produtos, exigidas pelo Regulamento REACH.



Informações relacionadas

- [Informações ambientais e de conformidade](#)
-

Ajuda e apoio ao cliente da Brother

Se necessitar de ajuda com a utilização do seu produto Brother, visite support.brother.com para ver as perguntas frequentes e as sugestões para solução de problemas. Pode também descarregar o software, firmware e controladores mais recentes, para melhorar o desempenho do equipamento, e também documentação para o utilizador, para saber como tirar o máximo partido do seu produto Brother.

Pode encontrar mais informações sobre o produto e de assistência no site da representação local da Brother. Visite global.brother/en/gateway para encontrar os dados de contacto da representação local da Brother e para registar o seu novo produto.



Informações relacionadas

- [Anexo](#)
-

brother



POR
Versão A