



دليل المستخدم على الإنترنت

DCP-L2600D
DCP-L2625DW
DCP-L2640DW
MFC-L2805DW
MFC-L2806DW
MFC-L2861DW
MFC-L2885DW
MFC-L2886DW

1	قبل استخدام الجهاز الذي بموزتك
2	تعريف الملاحظات
3	العلامات التجارية
4	ترخيص المصدر المفتوح
5	حقوق الطبع والنشر والترخيص
6	ملاحظات مهمة
7	مقدمة إلى الجهاز الذي بموزتك
8	قبل استخدام الجهاز
9	نظرة عامة على لوحة التحكم
14	نظرة عامة على لوحة التحكم
15	نظرة عامة على شاشة LCD اللمسية
18	كيفية التنقل خلال شاشة اللمس LCD
20	تعيين الشاشة الرئيسية
21	نظرة عامة على شاشة الإعدادات
22	كيفية إدخال النصوص على جهازك
24	الوصول إلى Brother Utilities (نظام التشغيل Windows)
25	إزالة تثبيت البرامج وبرامج التشغيل (Windows)
26	الوصول إلى Brother iPrint&Scan (Windows/Mac)
27	مواقع منفذ الإدخال/الإخراج على جهازك
28	التعامل مع الورق
29	تحميل الورق
30	تحميل الورق في درج الورق
33	تحميل وطباعة الورق العادي والورق قليل السمك والورق المعاد تدويره والورق المقوى في فتحة التغذية اليدوية
35	قم بتحميل الورق السميك والمصقات باستخدام فتحة التغذية اليدوية والطباعة عليه
37	تحميل المطاريق والطباعة عليها في فتحة التغذية اليدوية
39	إعدادات الورق
40	تغيير حجم الورق ونوعه
41	تغيير إعدادات غصن الورق
42	تحميل المستندات
43	تحميل المستندات في وحدة تغذية المستندات التلقائية (ADF)
44	تحميل المستندات على زجاج المسح الضوئي
45	المناطق غير القابلة للمسح الضوئي وغير القابلة للطباعة
46	استخدام الورق الخاص
47	استكشاف الأخطاء وإصلاحها
48	رسائل الخطأ والصيانة
55	تعذرت الطباعة أو المسح الضوئي - انقل الفاكسات الخاصة بك
59	رسائل الخطأ عند استخدام ميزة Brother Web Connect
61	انحسار المستندات
62	المستند محمشور في أعلى وحدة تغذية المستندات التلقائية
63	المستند محمشور أسفل غطاء المستندات
64	إزالة بقايا الورق الصغيرة المحشورة في وحدة تغذية المستندات التلقائية
65	انحسار الورق
66	إزالة الورق المحشور
67	انحسار الورق في درج الورق
69	انحسار الورق في درج خروج الورق

70	انحسار الورق في الجزء الخلفي للجهاز.
72	لقد انحسار الورق داخل الجهاز
74	انحسار الورق في درج الطباعة على الوجهين
76	مشاكل الطباعة
78	تحسين جودة الطباعة
83	مشكلات الهاتف والفاكس
86	تعيين ف نغمة الاتصال
87	تعيين توافق خط الهاتف لأنظمة التداخل و VoIP (نقل الصوت عبر بروتوكول الإنترنت)
88	مشكلات الشبكة
89	رسائل الخطأ
91	استخدم أداة إصلاح اتصال الشبكة (Windows)
92	تحقق من إعدادات شبكة جهازك
93	إذا كنت تعاني من مشكلات في شبكة جهازك
99	مشكلات AirPrint
100	مشاكل أخرى
102	التحقق من معلومات الجهاز
103	حدّث البرنامج الثابت الخاص بجهازك
104	إعادة تعيين جهازك
106	نظرة عامة على وظائف إعادة التعمين
108	الصيانة الدورية
109	استبدال المستلزمات
111	استبدال خرطوشة الحبر
114	استبدال وحدة الأسطوانة
116	إعادة تعيين عداد الأسطوانات
117	تنظيف الجهاز
119	تنظيف الماسح الضوئي
120	تنظيف شاشة LCD اللمسية
121	تنظيف سلك الكورونا
122	تنظيف وحدة الأسطوانة
128	تنظيف رولات مسح الورق
129	تحقق من العمر الافتراضي المتبقي للقطعة
130	تعبئة جهازك وشحنه
132	إعدادات الجهاز
133	تحقق من كلمة المرور الخاصة بجهازك
134	تغيير إعدادات الجهاز من لوحة التحكم
135	في حالة انقطاع الطاقة (تخزين الطاقة)
136	إعدادات عامة
159	حفظ الإعدادات المفضلة كاختصار
162	تقارير الطباعة
165	جداول الإعدادات والميزات
202	تغيير إعدادات الجهاز باستخدام أداة Web Based Management
203	ما المقصود بالإدارة المستندة إلى الويب؟
205	الوصول إلى أداة Web Based Management
207	غير كلمة مرور تسجيل الدخول باستخدام Web Based Management
208	إعداد دفتر عناوين الجهاز باستخدام "الإدارة المعتمدة على الويب"
209	المُلحق
210	المواصفات

217	الملحقات
218	مساعدة Brother ودعم العملاء

قبل استخدام الجهاز الذي بجوزتك

- تعريف الملاحظات
- العلامات التجارية
- ترخيص المصدر المفتوح
- حقوق الطبع والنشر والترخيص
- ملاحظات مهمة

تعريف الملاحظات

نستخدم الرموز والاصطلاحات التالية على مدار دليل المستخدم هذا:

تحذير يشير إلى التعرض لموقف خطر نسبيًا قد يؤدي إلى الوفاة أو حدوث إصابات خطيرة إذا لم يتم تفاديه.	 تحذير
تنبيه يشير إلى التعرض لموقف خطر نسبيًا قد يؤدي إلى حدوث إصابات طفيفة أو بسيطة إذا لم يتم تفاديه.	 تنبيه
هام يشير إلى موقف خطر نسبيًا قد يؤدي إلى إلحاق الضرر بالممتلكات أو فقدان وظائف المنتج إذا لم يتم تفاديه.	هام
ملاحظة تحدد بيئة التشغيل أو ظروف التثبيت أو ظروف الاستخدام الخاصة.	ملاحظة
تشير رموز التلميحات إلى نصائح ومعلومات تكميلية مفيدة.	
تنبيه رموز «الخطر الكهربائي» إلى إمكانية حدوث صدمة كهربائية.	
تنبيه رموز «خطر الحريق» إلى احتمال نشوب حريق.	
تحذرك رموز «مخونة السطح» من لمس أجزاء الجهاز الساخنة.	
تشير رموز «الخطر» إلى التصرفات التي يتعين عدم القيام بها.	
يبرز نمط «الخط العريض» الأزرار الموجودة على لوحة التحكم بالجهاز أو شاشة الكمبيوتر.	الخط العريض
يؤكد نمط الخط المائل على نقطة هامة أو يوجهك للرجوع إلى موضوع ذي صلة.	الخط المائل
يبرز نمط الخط «Courier New» الرسائل التي تظهر على شاشة LCD الخاصة بالجهاز.	Courier New

معلومات ذات صلة



• قبل استخدام الجهاز الذي بجوزتك

العلامات التجارية

تعد Apple, App Store, AirPrint, و AirPrint logo, Mac, و macOS, و iPadOS, و iPad, و iPhone, و iPod touch, و Safari علامات تجارية لشركة Apple, ومسجلة في الولايات المتحدة وبلدان أخرى.

تعد Nuance و PaperPort علامتين تجاريتين أو علامتين تجاريتين مسجلتين لصالح شركة Nuance Communications, Inc. أو الشركات التابعة لها في الولايات المتحدة و/أو الدول الأخرى.

Adobe® و Reader®, و PostScript, و PostScript 3 علامات تجارية مسجلة أو علامات تجارية لصالح Adobe Systems Incorporated في الولايات المتحدة و/أو الدول الأخرى.

Wi-Fi®, و Wi-Fi Alliance®, و Wi-Fi Direct® علامات تجارية مسجلة لشركة Wi-Fi Alliance®.

WPA2™, و WPA3™, والشبكة اللاسلكية المعتمدة, وإعداد الشبكة اللاسلكية المحمية علامات تجارية لصالح Alliance®.

تعد Android, و Google Drive, و Google Play علامات تجارية لشركة Google LLC. ويخضع استخدام هذه العلامات التجارية لأذونات Google.

Mopria™, و Mopria علامتين تجاريتين مسجلتين و/أو غير مسجلتين وعلامة تجارية لشركة Mopria Alliance في الولايات المتحدة ودول أخرى. ويمنع منعاً باتاً الاستخدام غير المصرح به.

تعد EVERNOTE علامة تجارية لصالح Evernote Corporation وتستخدم بموجب ترخيص.

علامة كلمة Bluetooth® هي علامة تجارية مسجلة مملوكة لشركة Bluetooth SIG, Inc. وأي استخدام لمثل هذه العلامات من جانب شركة Brother Industries, Ltd. يتم بموجب ترخيص. العلامات التجارية والأسماء التجارية الأخرى ملك لأصحابها.

يوجد لدى كل شركة تم ذكر أسماء البرامج الخاصة بها في هذا الدليل اتفاقية ترخيص برامج تكون خاصة بالبرامج المملوكة لها.

العلامات التجارية للبرامج

FlashFX® هي علامة تجارية مسجلة لشركة Datalight, Inc.

FlashFX® Pro™ هي علامة تجارية لشركة Datalight, Inc.

FlashFX® Tera™ هي علامة تجارية لشركة Datalight, Inc.

Reliance™ هي علامة تجارية لشركة Datalight, Inc.

Reliance Nitro™ هي علامة تجارية لشركة Datalight, Inc.

Datalight® هي علامة تجارية مسجلة لشركة Datalight, Inc.

تعد أي أسماء تجارية وأسماء المنتجات الخاصة بالشركات التي تظهر على منتجات Brother, والمستندات ذات الصلة, وأي مواد أخرى كلها علامات تجارية أو علامات تجارية مسجلة لتلك الشركات المعنية.

معلومات ذات صلة



• قبل استخدام الجهاز الذي بموزتك

ترخيص المصدر المفتوح

يحتوي هذا المنتج على برامج مفتوحة المصدر.

لعرض المعلومات الخاصة في ملاحظات ترخيص المصدر المفتوح وحقوق النشر، انتقل إلى الصفحة **Manuals** لطرازك على [.support.brother.com/manuals](https://support.brother.com/manuals)

معلومات ذات صلة



- قبل استخدام الجهاز الذي بجوزتك

حقوق الطبع والنشر والترخيص

حقوق النشر ©2023 لشركة Brother Industries, Ltd. جميع الحقوق محفوظة.

يضمن هذا المنتج برنامجًا تم تطويره من قبل جهات البيع التالية:

ويضمن هذا المنتج برنامج "KASAGO TCP/IP" تم تطويره من قبل ZUKEN ELMIC, Inc.

حقوق النشر للأعوام 2020-1989 لشركة Datalight, Inc. جميع الحقوق محفوظة.

FlashFX® حقوق النشر للأعوام 2020-1998 لشركة Datalight, Inc.

معلومات ذات صلة



• قبل استخدام الجهاز الذي بموزتك

ملاحظات مهمة

- تحقق من support.brother.com/downloads لمعرفة تحديثات برامج التشغيل وبرامج Brother.
- ولتحديث أداء الجهاز بشكل مستمر، تحقق من support.brother.com/downloads للعثور على أحدث ترقيات البرامج الثابتة. وإلا، فقد لا تكون بعض وظائف جهازك متاحة.
- فلا تستخدم هذا المنتج خارج بلد الشراء لأن ذلك قد يعد انتهاكاً للقوانين واللوائح الخاصة بالاتصالات اللاسلكية والطاقة في هذه البلاد.
- ليست كل الطرز متوفرة في جميع البلاد.
- قبل إعطاء جهازك لأي شخص آخر، أو استبداله، أو التخلص منه، نوصي بشدة بإعادة تعيينه إلى إعدادات المصنع لإزالة جميع المعلومات الشخصية.
- Windows 10 في هذا المستند يمثل Windows 10, Windows 10 Home, Windows 10 Pro, Windows 10 Education, Windows 10 Enterprise.
- Windows 11 في هذا المستند يمثل Windows 11, Windows 11 Home, Windows 11 Pro, Windows 11 Education, Windows 11 Enterprise.
- في دليل المستخدم هذا، تستخدم رسائل LCD الخاصة بـ MFC-L2886DW ما لم يُحدد غير ذلك.
- في دليل المستخدم هذا، تستخدم الرسوم التوضيحية الخاصة بـ MFC-L2886DW ما لم يُحدد غير ذلك.
- الشاشات أو الصور الموجودة في دليل المستخدم هذا هي لأغراض التوضيح فقط وقد تختلف عن تلك الموجودة في المنتجات الفعلية.
- لقطات الشاشة الموجودة في هذا الدليل مأخوذة من Windows 10 ما لم يُحدد غير ذلك. وقد تختلف لقطات الشاشة التي تظهر على جهاز الكمبيوتر الخاص بك وفقاً لنظام التشغيل لديك.
- تخضع محتويات هذا المستند ومواصفات هذا المنتج للتغيير دون إشعار.
- لا تتوفر كل الميزات في الدول الخاضعة لقيود التصدير المعمول بها.

معلومات ذات صلة

- قبل استخدام الجهاز الذي بجوزتك

مقدمة إلى الجهاز الذي بحوزتك

- قبل استخدام الجهاز
- نظرة عامة على لوحة التحكم
- نظرة عامة على لوحة التحكم
- نظرة عامة على شاشة LCD اللمسية
- كيفية التنقل خلال شاشة اللمس LCD
- تعيين الشاشة الرئيسية
- نظرة عامة على شاشة الإعدادات
- كيفية إدخال النصوص على جهازك
- الوصول إلى Brother Utilities (نظام التشغيل Windows)
- الوصول إلى Brother iPrint&Scan (Windows/Mac)
- مواقع منفذ الإدخال/الإخراج على جهازك

قبل استخدام الجهاز

قبل محاولة إجراء أي عملية طباعة، تأكد مما يلي:

- تأكد من تثبيت البرامج وبرامج التشغيل الصحيحة على جهازك.
- بالنسبة لمستخدمي كابل USB أو كابل الشبكة: تأكد من إحكام تثبيت كابل الواحمة بشكل مادي.

جدار الحماية (نظام التشغيل Windows)

في حالة حماية الكمبيوتر بواسطة جدار حماية وعدم قدرتك على الطباعة عبر الشبكة أو المسح الضوئي عبر الشبكة أو إرسال الفاكسات عبر الكمبيوتر، فربما تحتاج إلى تهيئة إعدادات جدار الحماية. في حالة استخدامك لجدار حماية نظام Windows وثبتت برامج التشغيل باستخدام الخطوات في برنامج التثبيت، فهذا يعني أن إعدادات جدار الحماية اللازمة تم تعيينها بالفعل. في حالة استخدام أي برنامج جدار حماية شخصي آخر، انظر "دليل المستخدم" الخاص بالبرنامج أو اتصل بالجهة المصنعة للبرنامج.

معلومات ذات صلة



- مقدمة إلى الجهاز الذي بحوزتك

نظرة عامة على لوحة التحكم

الطرز ذات العلاقة: DCP-L2600D/DCP-L2625DW/DCP-L2640DW/MFC-L2805DW/MFC-L2806DW

قد تختلف لوحة التحكم وفقا للطراز.

MFC-L2805DW/MFC-L2806DW <<
DCP-L2600D/DCP-L2625DW/DCP-L2640DW <<

MFC-L2805DW/MFC-L2806DW

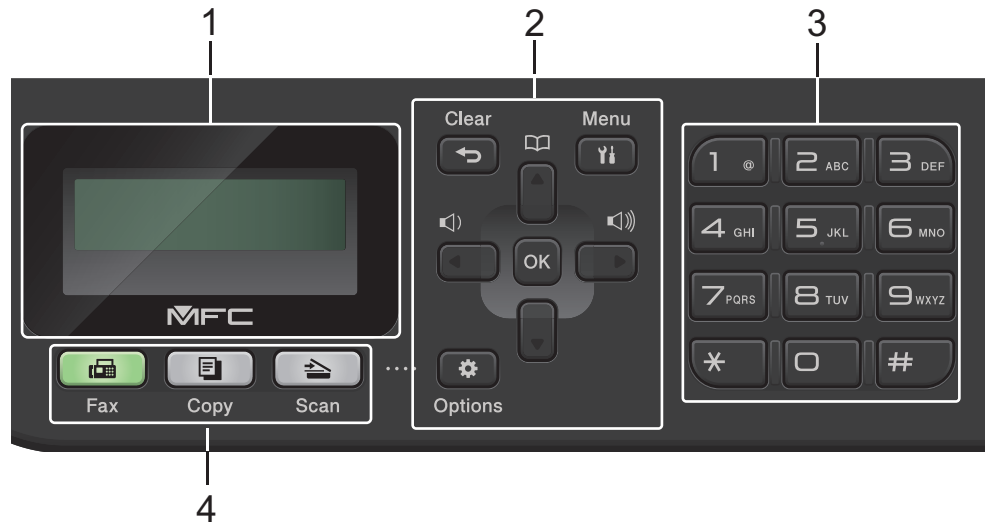

1. شاشة البلورات السائلة (LCD)

تعرض رسائل لمساعدتك في إعداد الجهاز واستخدامه.

إذا كان الجهاز في "وضع الفاكس"، فستعرض شاشة LCD:

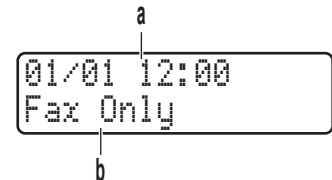

أ. التاريخ والوقت

ب. وضع الاستلام

عند الضغط على **COPY (نسخ)**، تعرض شاشة LCD:

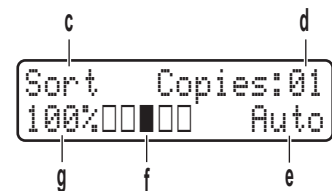

ج. نوع النسخ

د. عدد النسخ

هـ. الجودة

و. التباين

ز. معدل النسخ

2. أزرار القائمة

Clear (رجوع)

اضغط لحذف البيانات المدخلة أو لإلغاء الإعداد الحالي.

Menu (القائمة)

اضغط للوصول إلى القائمة لبرجعة إعدادات جهازك.

OK (موافق)

اضغط لتخزين إعدادات جهازك.

▶ أو ◀

اضغط للرجوع أو التقديم عبر تحديدات القائمة.

▲ أو ▼

- اضغط للانتقال لأعلى أو لأسفل عبر القوائم والخيارات.
- اضغط لتغيير البقعة في "وضع الفاكس".



اضغط على للوصول إلى أرقام الاتصال السريع.

Options (خيارات)

اضغط للوصول إلى الإعدادات المؤقتة للإرسال بالفاكس أو المسح الضوئي أو النسخ.

3. لوحة الاتصال

- استخدم اللوحة للاتصال بأرقام الفاكس والهاتف.
- استخدم اللوحة كلوحة مفاتيح لإدخال نص أو حروف.

4. أزرار الأوضاع

FAX (فاكس)

اضغط لتحويل الجهاز إلى وضع الفاكس.

COPY (نسخ)

اضغط لتحويل الجهاز إلى وضع النسخ.

SCAN (مسح ضوئي)

اضغط لتحويل الجهاز إلى «وضع المسح الضوئي».

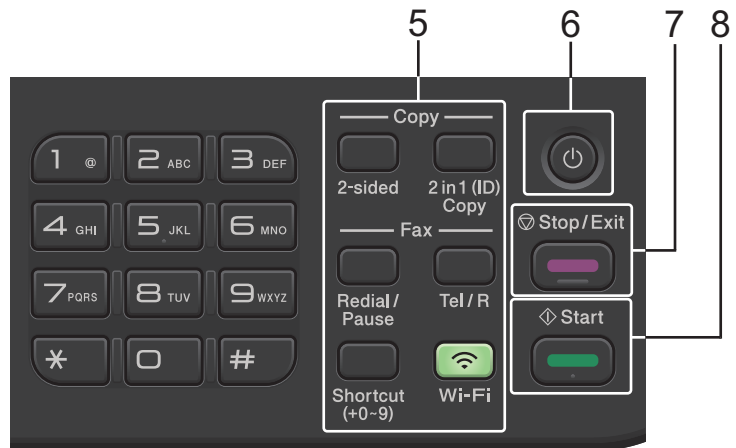

5. الأزرار الوظيفية

Redial/Pause (إعادة الطلب/انتظار)

اضغط لطلب آخر رقم اتصلت به. كما أن هذا الزر يُدريج مؤقتًا عند برجة أرقام الاتصال السريع أو عند الاتصال برقم يدويًا.

Tel/R (هاتف/تبديل)

اضغط على **Tel/R (هاتف/تبديل)** للتحدث عبر الهاتف بعد رفع الساعة الخارجية أثناء رنين **F/T** السريع المزدوج. عندما تكون متصلًا بأحد أنظمة شبكة الهاتف الخاصة (PBX)، استخدم هذا الزر للوصول إلى خط خارجي أو لاستدعاء مشغل أو لتحويل اتصال إلى خط داخلي آخر.

Wi-Fi (الطَّرز اللاسلكية)

اضغط مطولاً على زر **Wi-Fi** وشغل أداة التثبيت اللاسلكية على الكمبيوتر الخاص بك. اتبع الإرشادات المعروضة على الشاشة لإعداد اتصال لاسلكي بين الجهاز الخاص بك والشبكة الخاصة بك. عندما يتم تشغيل ضوء **Wi-Fi** ، فإن هذا يعني اتصال الجهاز الخاص بك بنقطة وصول لاسلكية. عندما يومض ضوء **Wi-Fi** ، فإن هذا يعني قطع الاتصال اللاسلكي أو يعني محاولة اتصال الجهاز بنقطة وصول لاسلكية.

Resolution (الدقة) (لطرز معينة فقط)

اضغط لتغيير دقة الفاكس.

in 1 Copy 2 (نسخ صفحتين على ورقة واحدة (المعرف))

اضغط لنسخ كلا وجهي بطاقة التعريف على صفحة واحدة.

sided-2 (على الوجهين)

اضغط للنسخ على كلا وجهي الورقة.

Shortcut (الاختصارات) زر

قم بتخزين واستدعاء ما يصل إلى عشرة أرقام فاكس وهاتف.

للوصول إلى أرقام الفاكس والهواتف المختصرة المخزنة، اضغط مطولاً على زر **Shortcut (الاختصارات)**، ثم اضغط على رقم الاختصار الذي عينته لرقم الفاكس أو الهاتف، باستخدام لوحة الاتصال.

6. التشغيل/إيقاف التشغيل

• قم بتشغيل الجهاز من خلال الضغط على .

• قم بإيقاف تشغيل الجهاز من خلال الضغط مع الاستمرار على . تعرض شاشة LCD Shutting Down (إيقاف التشغيل) وتظل قيد التشغيل لثوانٍ قليلة قبل أن يتم إيقاف تشغيلها. إذا كان لديك هاتف خارجي أو جهاز رد آلي على الهاتف (TAD) متصلاً، قسيسيل متاحاً دائماً.

7. Stop/Exit (توقف/الخروج)

- اضغط لإيقاف إحدى العمليات.
- اضغط للخروج من إحدى القوائم.

8. Start (ابداً)

- اضغط لبدء إرسال الفاكسات.
- اضغط لبدء النسخ.
- اضغط لبدء المسح الضوئي للمستندات.

DCP-L2600D/DCP-L2625DW/DCP-L2640DW



1. شاشة البلورات السائفة (LCD)

تعرض رسائل لمساعدتك في إعداد الجهاز واستخدامه.

إذا كان الجهاز في وضع الاستعداد أو وضع النسخ، فستعمل شاشة LCD:

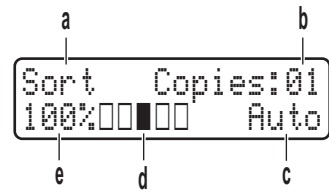

أ. نوع النسخ

ب. عدد النسخ

ج. الجودة

د. التباين

هـ. معدل النسخ

2. أزرار القائمة

Menu (القائمة)

اضغط للوصول إلى القائمة لبرمجة إعدادات جهازك.

Clear (رجوع)

- اضغط لحذف البيانات المدخلة.
- اضغط لإلغاء الإعداد الحالي.

OK (موافق)

اضغط لتخزين إعدادات جهازك.

▲ أو ▼

اضغط للانتقال لأعلى أو لأسفل عبر القوائم والخيارات.

3. الأزرار الوظيفية

Copy/Scan Options (خيارات النسخ/المسح الضوئي)

اضغط للوصول إلى الإعدادات المؤقتة للمسح الضوئي أو النسخ.

Wi-Fi (الطَّراز اللاسلكية)

اضغط مطولاً على زر **Wi-Fi** وشغل أداة التثبيت اللاسلكية على الكمبيوتر الخاص بك. اتبع الإرشادات المعروضة على الشاشة لإعداد اتصال لاسلكي بين الجهاز الخاص بك والشبكة الخاصة بك. عندما يتم تشغيل ضوء **Wi-Fi**، فإن هذا يعني اتصال الجهاز الخاص بك بنقطة وصول لاسلكية. عندما يومض ضوء **Wi-Fi**، فإن هذا يعني قطع الاتصال اللاسلكي أو يعني محاولة اتصال الجهاز بنقطة وصول لاسلكية.

Scan (مسح ضوئي)

اضغط لتحويل الجهاز إلى «وضع المسح الضوئي».

in 1 (ID) Copy 2 (نسخ صفتين على ورقة واحدة (المعرف))

اضغط لنسخ كلا وجهي بطاقة التعريف على صفحة واحدة.

sided-2 (على الوجهين) (متوفر لطراز معينة فقط)

اضغط للنسخ على كلا وجهي الورقة.

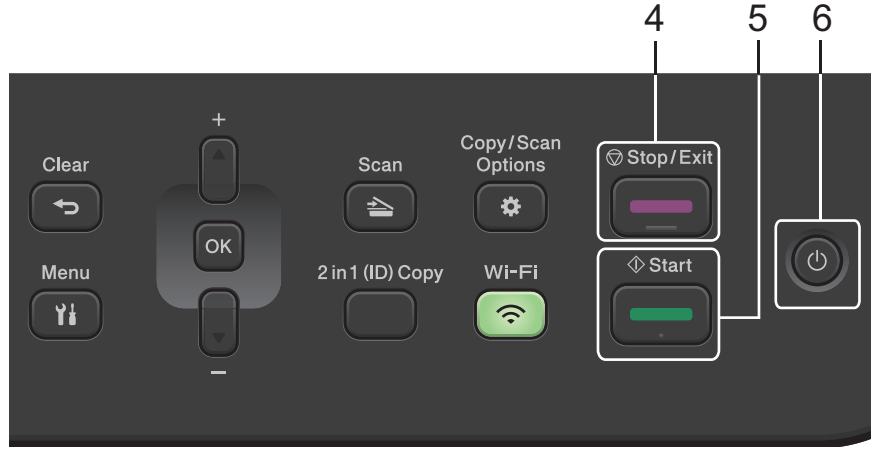



4. Stop/Exit (توقف/الخروج)

- اضغط لإيقاف إحدى العمليات.
- اضغط للخروج من إحدى القوائم.

5. Start (ابدأ)

- اضغط لبدء النسخ.
- اضغط لبدء المسح الضوئي للمستندات.

6. التشغيل/إيقاف التشغيل

- تم بتشغيل الجهاز من خلال الضغط على .
- تم بإيقاف تشغيل الجهاز من خلال الضغط مع الاستمرار على . تعرض شاشة LCD Shutting Down (إيقاف التشغيل) وتظل قيد التشغيل لتوانٍ قليلة قبل إيقاف تشغيلها.

معلومات ذات صلة

- مقدمة إلى الجهاز التي بحوزتك

نظرة عامة على لوحة التحكم

الطرز ذات العلاقة: MFC-L2861DW/MFC-L2885DW/MFC-L2886DW

قد تختلف لوحة التحكم وفقاً للطرز.

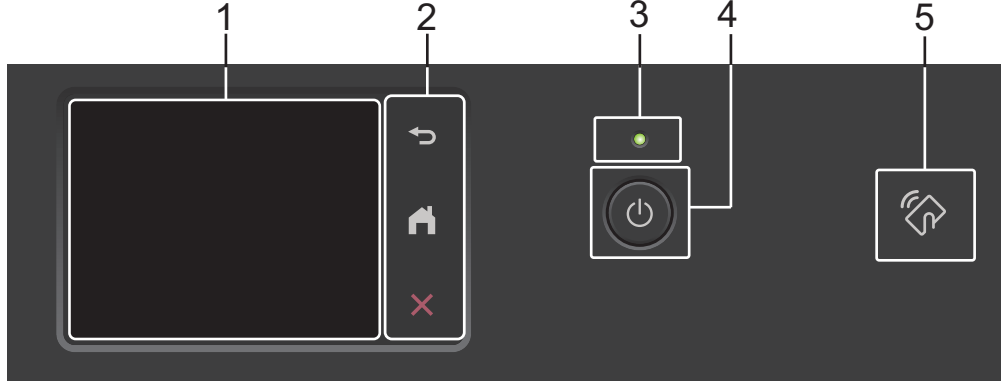

1. شاشة البلورات السائلة (LCD) تعمل باللمس

يمكنك الوصول إلى القوائم والخيارات بالضغط عليها في «شاشة اللمس».

2. لوحة اللمس

Back (رجوع)

اضغط على هذا الزر للرجوع إلى القائمة السابقة.

Home (الصفحة الرئيسية)

اضغط على هذا الزر للرجوع إلى الشاشة الرئيسية.

Cancel (إلغاء)

اضغط لإلغاء إحدى العمليات.

3. مؤشر طاقة LED

يضيء مصباح LED وفقاً لحالة طاقة الجهاز.

4. التشغيل/إيقاف التشغيل

• تم بتشغيل الجهاز من خلال الضغط على .

• تم بإيقاف تشغيل الجهاز من خلال الضغط باستمرار على . تعرض شاشة LCD التي تعمل باللمس Shutting Down (إيقاف التشغيل) وتظل قيد التشغيل لتوانٍ قليلة قبل أن يتم إيقاف تشغيلها. وإذا كان لديك هاتف خارجي أو جهاز الرد الآلي على الهاتف (TAD) متصلاً، فسيظل متاحاً دائماً.

5. الاتصال بالحقل القريب (NFC) (MFC-L2885DW/MFC-L2886DW)

استخدم المصادقة البطاقة، إن وجدت، عن طريق لمس بطاقة الدائرة المدججة (IC) لشعار الاتصال قريب المدى (NFC) على الجهاز.

معلومات ذات صلة

• مقدمة إلى الجهاز الذي بحوزتك

نظرة عامة على شاشة LCD المسية

الطرز ذات العلاقة: MFC-L2861DW/MFC-L2885DW/MFC-L2886DW

عندما تظهر إحدى الشاشات الرئيسية، اضغط على ◀ أو ▶ لعرض الشاشات الرئيسية الأخرى.
تعرض الشاشة الرئيسية حالة الجهاز عندما يكون الجهاز خاملاً. عند عرضها، تشير هذه الشاشة إلى أن جهازك مستعد للأمر التالي.
ستختلف الميزات المتوفرة وفقاً للطراز.

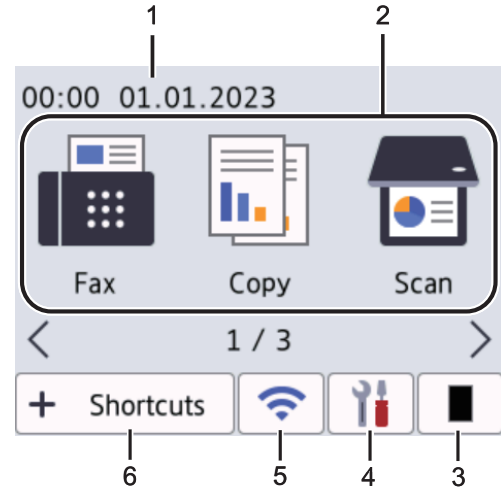

1. التاريخ والوقت

اضبط التاريخ والوقت على الجهاز.

2. الأوضاع

- **Fax (الفاكس)** اضغط للوصول إلى وضع الفاكس.
- **Copy (نسخ)** اضغط للوصول إلى وضع النسخ.
- **Scan (مسح ضوئي)** اضغط للوصول إلى وضع المسح الضوئي.
- **Secure Print (طباعة آمنة)** اضغط للوصول إلى خيار "الطباعة الآمنة".
- **Web (الويب)** اضغط على هذا الخيار لتوصيل جهاز Brother بخدمة إنترنت.
- **Apps (التطبيقات)** اضغط لتوصيل جهاز Brother بخدمة تطبيقات Brother.
- **in 1 ID Copy 2 (نسخ بطاقات الهوية 2 في 1)** اضغط للوصول إلى خيار النسخ 2 في 1 (التعريف).

3. مسحوق الحبر

يعرض عمر مسحوق الحبر المتبقي. اضغط للوصول إلى قائمة مسحوق الحبر.

4. Settings (الإعدادات)

اضغط للوصول إلى قائمة الإعدادات.

إذا تم تشغيل قفل الإعداد، فستظهر أيقونة  للقفل على شاشة LCD. يجب إلغاء قفل الجهاز لاستخدام الإعدادات.

5.

(حالة الاتصال اللاسلكي للطرز اللاسلكية)

اضغط لتكوين الإعدادات اللاسلكية.

إذا كنت تستخدم اتصالاً لاسلكياً، فإن المؤشر ذو المستويات الأربعة الموجود في كل شاشة الرئيسية يعرض قوة الإشارة اللاسلكية الحالية.



6. Shortcuts (القائمة المختصرة)

اضغط لإنشاء اختصارات للعمليات متكررة الاستخدام كإرسال فاكسات، والنسخ، والمسح الضوئي، واستخدام الاتصال عبر الويب.

يتوفر ثلاث علامات تبويب للاختصارات بكل علامة تبويب ستة اختصارات. وبذلك يتوفر إجمالي 18 اختصاراً.

رسالة الفاكس/رسائل الفاكس المخزنة

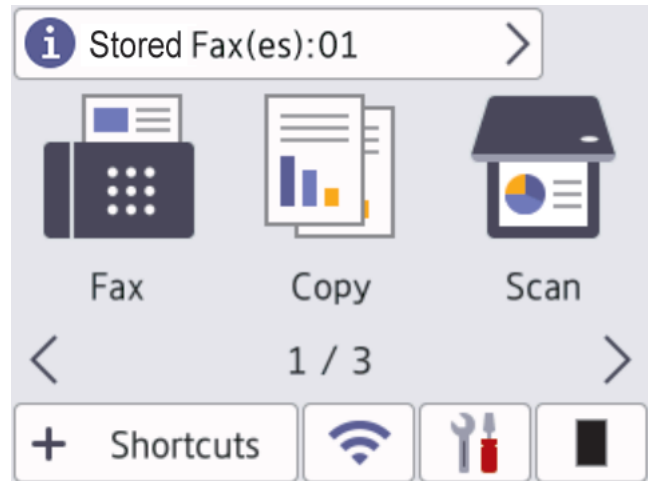



يظهر عدد الفاكسات المستلمة في الذاكرة أعلى الشاشة.

اضغط على ، ثم اضغط على Yes (نعم) لطبع رسائل الفاكس.

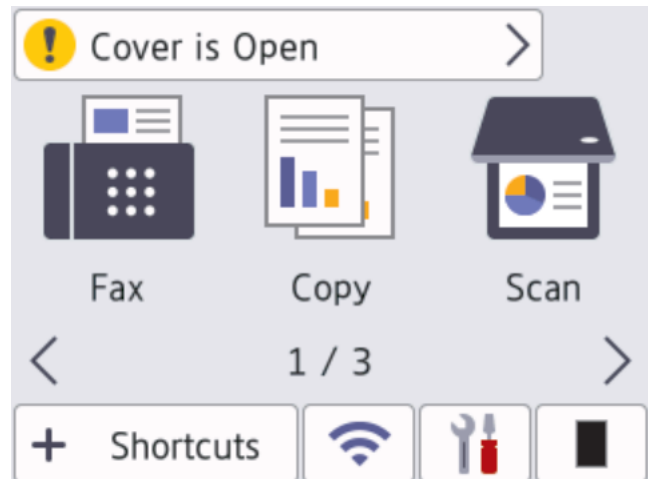
رمز التحذير



يظهر رمز التحذير  عندما توجد رسالة خطأ أو صيانة؛ واضغط على منطقة الرسالة لعرضها، ثم اضغط على  للعودة إلى وضع الاستعداد.

ملاحظة

يحتوي هذا المنتج على خط .ARPHIC TECHNOLOGY CO., LTD

معلومات ذات صلة

- مقدمة إلى الجهاز التي بحوزتك

كيفية التنقل خلال شاشة اللمس LCD

الطرز ذات العلاقة: MFC-L2861DW/MFC-L2885DW/MFC-L2886DW

اضغط بإصبعك على شاشة LCD لتشغيلها. لعرض جميع الخيارات والوصول إليها، اضغط على ◀▶ أو ▲▼ على الشاشة LCD للتمرير خلالها. توضيح الخطوات التالية كيفية التنقل خلال تغيير إعداد الجهاز. في هذا المثال، يتغير إعداد الإضاءة الخلفية لشاشة LCD من Light (فاتح) إلى Med (متوسط).

هام

لا تضغط على شاشة LCD بجسم حاد مثل القلم أو إبرة. فقد يؤدي ذلك إلى تلف الجهاز.

ملاحظة

لا تلمس الشاشة LCD على الفور بعد توصيل سلك الطاقة أو تشغيل الجهاز. فقد يؤدي القيام بذلك إلى حدوث خطأ.

1. اضغط على  Settings (الإعدادات).
2. اضغط على All Settings (جميع الإعدادات).
3. اضغط على ▲ أو ▼ لعرض الخيار General Setup (الإعداد العام)، ثم اضغط على General Setup (الإعداد العام).

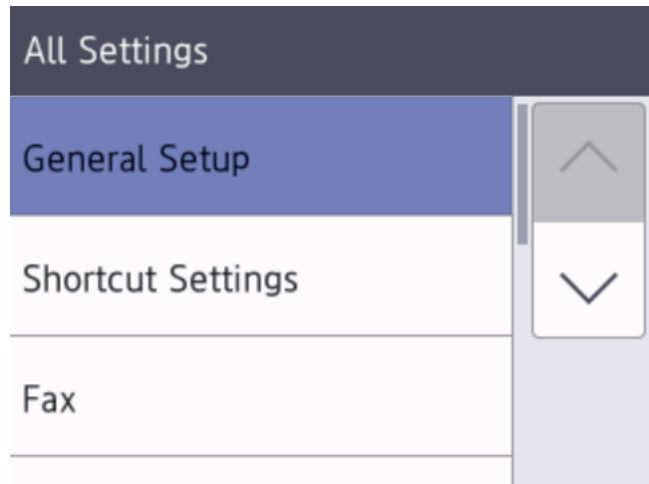

4. اضغط على ▲ أو ▼ لعرض الخيار LCD Settings (إعدادات LCD)، ثم اضغط على LCD Settings (إعدادات LCD).

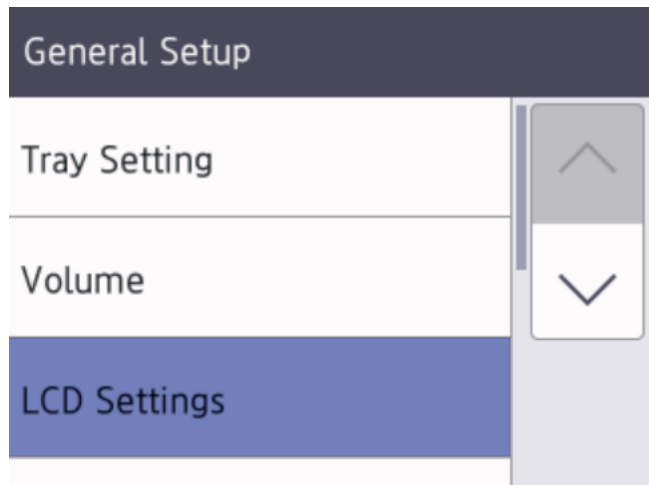

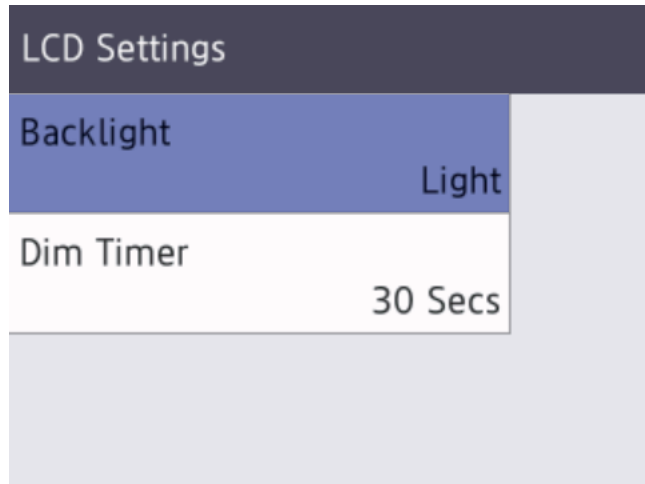

5. اضغط على Backlight (إضاءة خلفية).

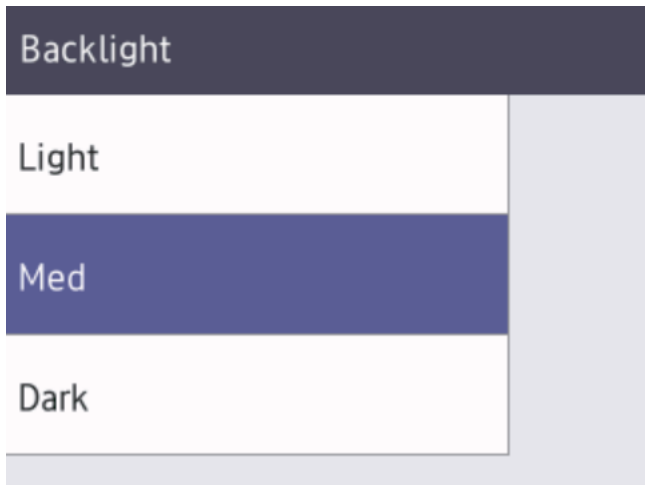

6. اضغط على Med (متوسط).



7. اضغط على  (الصفحة الرئيسية).

معلومات ذات صلة 

• مقدمة إلى الجهاز الذي بحوزتك

تعيين الشاشة الرئيسية

الطرز ذات العلاقة: MFC-L2861DW/MFC-L2885DW/MFC-L2886DW

يمكنك تغيير شاشة LCD لعرض إحدى شاشات الصفحة الرئيسية المحددة أو شاشة الاختصار.

عندما يكون الجهاز معطلاً أو عندما تضغط على ، تعود الشاشة للمسبة إلى الشاشة التي قمت بتعيينها.

1. اضغط على  Settings (الإعدادات) < All Settings (جميع الإعدادات) < General Setup (الإعداد العام) < Screen

Settings (إعدادات الشاشة) < Home Screen (الشاشة الرئيسية).

2. اضغط ▲ أو ▼ لعرض إعدادات الشاشة، ثم اضغط على الإعداد الذي تريد تغييره.

3. اضغط على .

تعرض شاشة LCD الشاشة التي حددتها. يمكنك تغيير هذه الشاشة الرئيسية حسب الحاجة.

معلومات ذات صلة 

• مقدمة إلى الجهاز الذي بحوزتك

نظرة عامة على شاشة الإعدادات

الطرز ذات العلاقة: MFC-L2861DW/MFC-L2885DW/MFC-L2886DW

اضغط على  لعرض حالة الجهاز الحالية على شاشة LCD.

استخدم قائمة "الإعدادات" للوصول إلى جميع إعدادات جهازك.

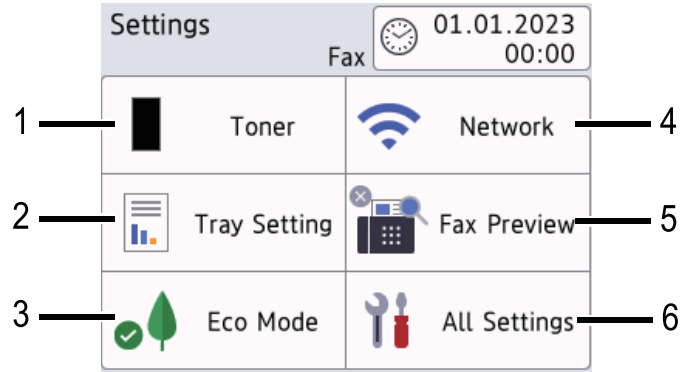

1. مسحوق الحبر

- يعرض عمر مسحوق الحبر المتبقي.
- اضغط على هذا الزر للوصول إلى القائمة Toner (الحبر).

2. إعداد النرج

اضغط لتغيير إعدادات حجم الورق ونوعه.

3. وضع Eco

اضغط على هذا الزر للوصول إلى القائمة Eco Mode (الوضع الاقتصادي).

4. الشبكة

- اضغط عليه لإعداد اتصال الشبكة.
- يعرض مؤشر المستوى الرباعي على الشاشة قوة الإشارة اللاسلكية الحالية إذا كنت تستخدم اتصالاً لاسلكياً.

5. معاينة الفاكس أو Wi-Fi Direct

- معاينة الفاكس (طرز MFC)
- اضغط على هذا الزر للوصول إلى القائمة Fax Preview (معاينة الفاكس).

• Wi-Fi Direct (طرز DCP)

اضغط لإعداد اتصال شبكة Wi-Fi Direct®.

6. كل الإعدادات

اضغط للوصول إلى القائمة بجميع إعدادات الجهاز.

معلومات ذات صلة

- مقدمة إلى الجهاز الذي بحوزتك

كيفية إدخال النصوص على جهازك

DCP-L2600D/DCP-L2625DW/DCP-L2640DW <<
MFC-L2805DW/MFC-L2806DW <<
MFC-L2861DW/MFC-L2885DW/MFC-L2886DW <<

DCP-L2600D/DCP-L2625DW/DCP-L2640DW

عند الحاجة إلى كتابة نص، أدخل الأحرف على الجهاز. ربما تختلف الأحرف المتوفرة وفقاً للعملية التي تنفذها.

- اضغط مع الاستمرار أو بشكل متكرر على ▲ أو ▼ لتحديد أحد الحروف من هذه القائمة:
* () % \$ # ' ! 0 1 2 3 4 5 6 7 8 9 a b c d e f g h i j k l m n o p q r s t u v w x y z A B C D E F G H I J K L M N O P Q R S T U V W X Y Z (space)
~ { } ' _ ^ [\] @ ? < = > ; : / . - , +
- اضغط على **OK (موافق)** عندما يظهر الحرف أو الرمز الذي تريده، ثم أدخل الحرف التالي.
- اضغط على **Clear (رجوع)** لحذف الأحرف التي تم إدخالها بشكل غير صحيح.

MFC-L2805DW/MFC-L2806DW

عند الحاجة إلى كتابة نص، أدخل الأحرف على الجهاز. ربما تختلف الأحرف المتوفرة وفقاً للعملية التي تنفذها.

- تستخدم الأزرار 0 و # و * للأحرف الخاصة.
(للأحرف السيريلية) يتم استخدام الزرين # و * للحروف الخاصة.
- اضغط عدد الضغطات الموضح في الجدول المرجعي هذا على زر لوحة الاتصال المناسب للوصول إلى الحرف الذي تريده.

تسع مرات	ثماني مرات	سبع مرات	ست مرات	خمس مرات	أربع مرات	ثلاث مرات	مرتين	مرة واحدة	اضغط على الزر
@	1	/	.	@	1	/	.	@	1
b	a	2	C	B	A	c	b	a	2
e	d	3	F	E	D	f	e	d	3
h	g	4	I	H	G	i	h	g	4
k	j	5	L	K	J	l	k	j	5
n	m	6	O	N	M	o	n	m	6
7	S	R	Q	P	s	r	q	p	7
u	t	8	V	U	T	v	u	t	8
9	Z	Y	X	W	z	y	x	w	9

(للأحرف السيريلية)

تسع مرات	ثماني مرات	سبع مرات	ست مرات	خمس مرات	أربع مرات	ثلاث مرات	مرتين	مرة واحدة	اضغط على الزر				
B	A	2	Г	В	Б	A	c	b	a	C	B	A	2
E	D	3	Ж	Ё	Е	Д	f	e	d	F	E	D	3
H	G	4	К	Й	И	З	i	h	g	I	H	G	4
K	J	5	О	Н	М	Л	l	k	j	L	K	J	5
N	M	6	Т	С	Р	П	o	n	m	O	N	M	6
7	Ц	X	Ф	У	s	r	q	p	S	R	Q	P	7
T	8	Ы	Ъ	Щ	Ш	Ч	v	u	t	V	U	T	8
9	Я	Ю	Э	Ь	z	y	x	w	Z	Y	X	W	9

إدخال مسافات

إدخال مسافة في رقم الفاكس، اضغط على ▶ مرة واحدة بين الأرقام. لإدخال مسافة في الاسم، اضغط على ▶ مرتين بين الأحرف.

- إجراء التصحيحات

إذا أدخلت أحد الأحرف بشكل خاطئ وأردت تغييره، فاضغط على ◀ أو ▶ لتحريك المؤشر إلى الحرف الخاطئ، ثم اضغط على **Clear (رجوع)**.

- تكرار الأحرف

لإدخال حرف مماثل للحرف السابق على نفس الزر، اضغط ▶ لتحريك المؤشر يمينًا قبل الضغط على الزر مجددًا.

- الرموز والأحرف الخاصة

اضغط على * أو # أو 0، ثم اضغط على ◀ أو ▶ لتحريك المؤشر إلى الرمز أو الحرف الذي تريده. اضغط على **OK (موافق)** لتعديده. يتم عرض الرموز والأحرف المتاحة على أزرار لوحة الاتصال في الجدول.

€ / . - , + * () ' & % \$ # " ! (مسافة)	اضغط على *
{ } ' ~ \ _ ^ [] @ ? < = > ; :	اضغط على #
Ä Ë Ö Ü À Ç È É 0	اضغط على 0 (غير متاح للأحرف السيريلية)

MFC-L2861DW/MFC-L2885DW/MFC-L2886DW

- عندما يجب إدخال نص على جهازك، تظهر لوحة مفاتيح على شاشة LCD.

ربما تختلف الأحرف المتوفرة وفقًا لبلدك.

ربما يختلف تخطيط لوحة المفاتيح وفقًا للعملية التي تنفذها.

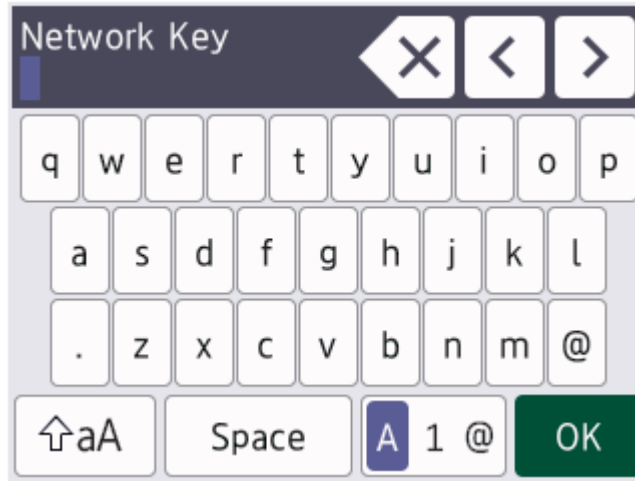

- اضغط على **A 1 @** للتنقل بين الأحرف، والأرقام، والأحرف الخاصة.

- اضغط على **aA** للتنقل بين الأحرف الصغيرة والكبيرة.

- لتحريك المؤشر إلى اليسار أو اليمين، اضغط على ◀ أو ▶.

إدخال مسافات

- لإدخال مسافة، اضغط على Space (المساحة).

إجراء التصحيحات

- إذا أدخلت الحرف بشكل خاطئ وأردت تغييره، فاضغط على ◀ أو ▶ لتحريك المؤشر إلى الحرف الخاطئ ثم اضغط على **X**. أدخل الحرف الصحيح.

- لإدخال حرف، اضغط على ◀ أو ▶ لتحريك المؤشر إلى المكان الصحيح، ثم أدخل الحرف.

- اضغط على **X** لكل حرف تريد محوه، أو اضغط مع الاستمرار في الضغط على **X** لمحو جميع الأحرف.

معلومات ذات صلة

- مقدمة إلى الجهاز الذي بجوزتك

مواضيع ذات صلة:

- تعيين معزف المحطة

الوصول إلى Brother Utilities (نظام التشغيل Windows)

Brother Utilities هو مشغل تطبيقات يوفر وصولاً سهلاً إلى جميع تطبيقات Brother المثبتة على الكمبيوتر لديك.

1. قم بأحد الإجراءات التالية:

• (Windows 11)

انقر على  > جميع التطبيقات > Brother < Brother Utilities.

• (Windows 10)

انقر فوق  < Brother < Brother Utilities.

2. حدد جهازك.

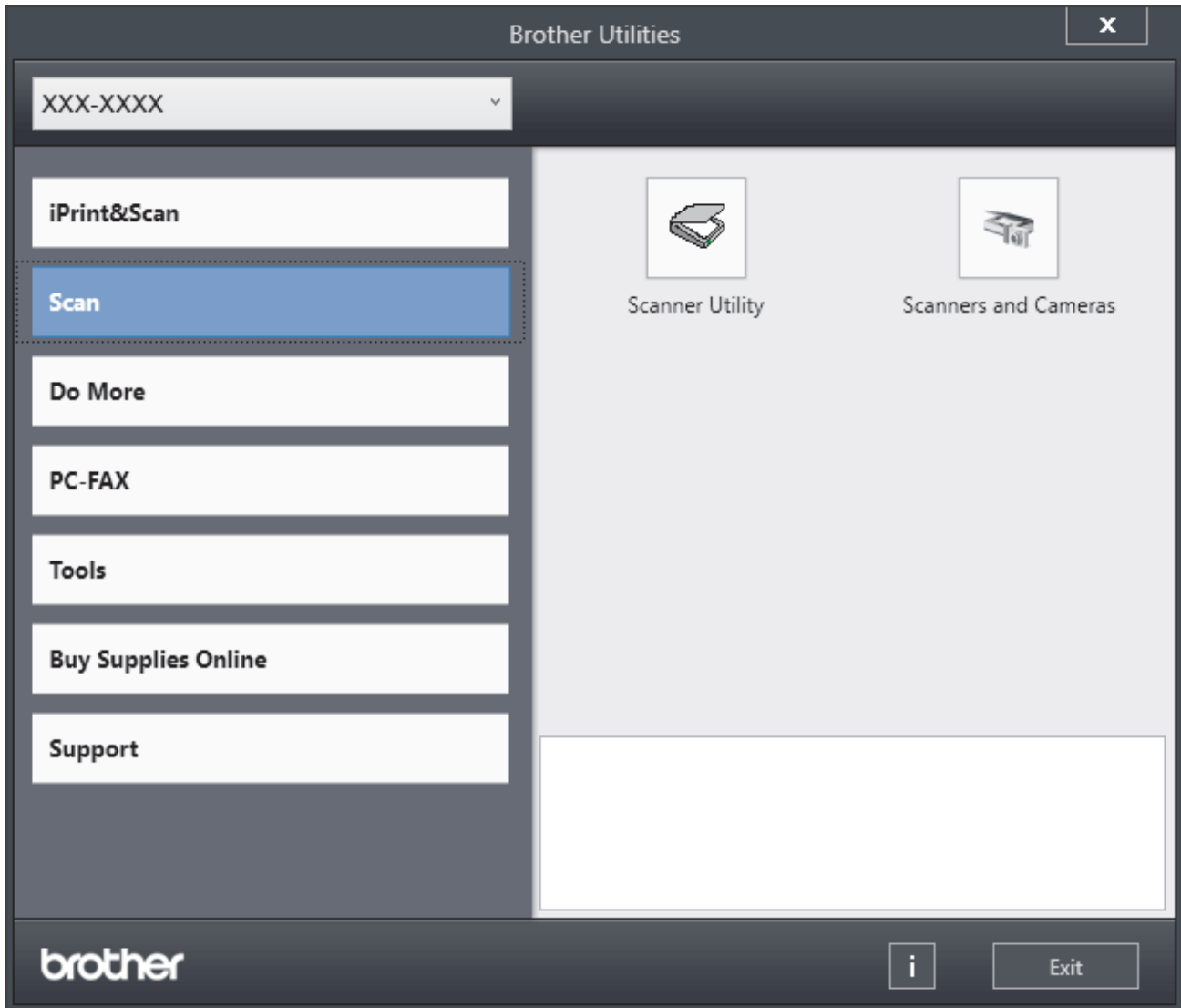

3. اختر الخيار الذي تريده.

معلومات ذات صلة 

• مقدمة إلى الجهاز الذي بحوزتك

• إزالة تثبيت البرامج وبرامج التشغيل (Windows)

إزالة تثبيت البرامج وبرامج التشغيل (Windows)

1. قم بأحد الإجراءات التالية:

• Windows 11

انقر على  > جميع التطبيقات > Brother > Brother Utilities.

• Windows 10

انقر فوق  > Brother > Brother Utilities.

2. حدد الطراز الخاص بك من القائمة المنسدلة (إذا لم يكن محددًا بالفعل).

3. انقر فوق الأدوات في شريط التنقل الأسفل.

• إذا كانت الأيقونة إشعار بتحديث البرامج مرئية، فقم بتحديثها ثم انقر فوق التحقق الآن > بحث عن تحديثات للبرنامج > تحديث. اتبع الإرشادات التي تظهر على الشاشة.

• إذا كان الأيقونة إشعار بتحديث البرامج غير مرئية، إذهب إلى الخطوة التالية.

4. انقر فوق إلغاء التثبيت في القسم الأدوات من Brother Utilities.

اتبع الإرشادات الواردة في مربع الحوار لإزالة تثبيت البرامج وبرامج التشغيل.

معلومات ذات صلة 

• الوصول إلى Brother Utilities (نظام التشغيل Windows)

الوصول إلى Brother iPrint&Scan (Windows/Mac)

استخدم Brother iPrint&Scan لنظامي التشغيل Windows و Mac للطباعة من الكمبيوتر الخاص بك.

• هذه الوظيفة غير متوفرة في البلدان الخاضعة للوائح التصدير المعمول بها.

• **لتنزيل أحدث إصدار:**

- بالنسبة لنظام التشغيل Windows:

انتقل إلى صفحة الطراز الخاص بك **Downloads** على support.brother.com/downloads. ثم قم بتنزيل Brother iPrint&Scan.

- لنظام Mac: (DCP-L2625DW/DCP-L2640DW/MFC-L2805DW/MFC-L2806DW/MFC-L2861DW/ MFC-L2885DW/MFC-L2886DW)

قم بتنزيل وتثبيت Brother iPrint&Scan من متجر تطبيقات Apple.

إذا طُلب منك ذلك، فثبت برنامج التشغيل والبرامج اللازمة لاستخدام جهازك. نزل أحدث برنامج تشغيل وبرامج لجهازك من صفحة **Downloads** طرازك على support.brother.com/downloads.

1. قم بأحد الإجراءات التالية:

• Windows 11

انقر فوق  < جميع التطبيقات < Brother < Brother iPrint&Scan.

• Windows 10

انقر فوق  < Brother < Brother iPrint&Scan.

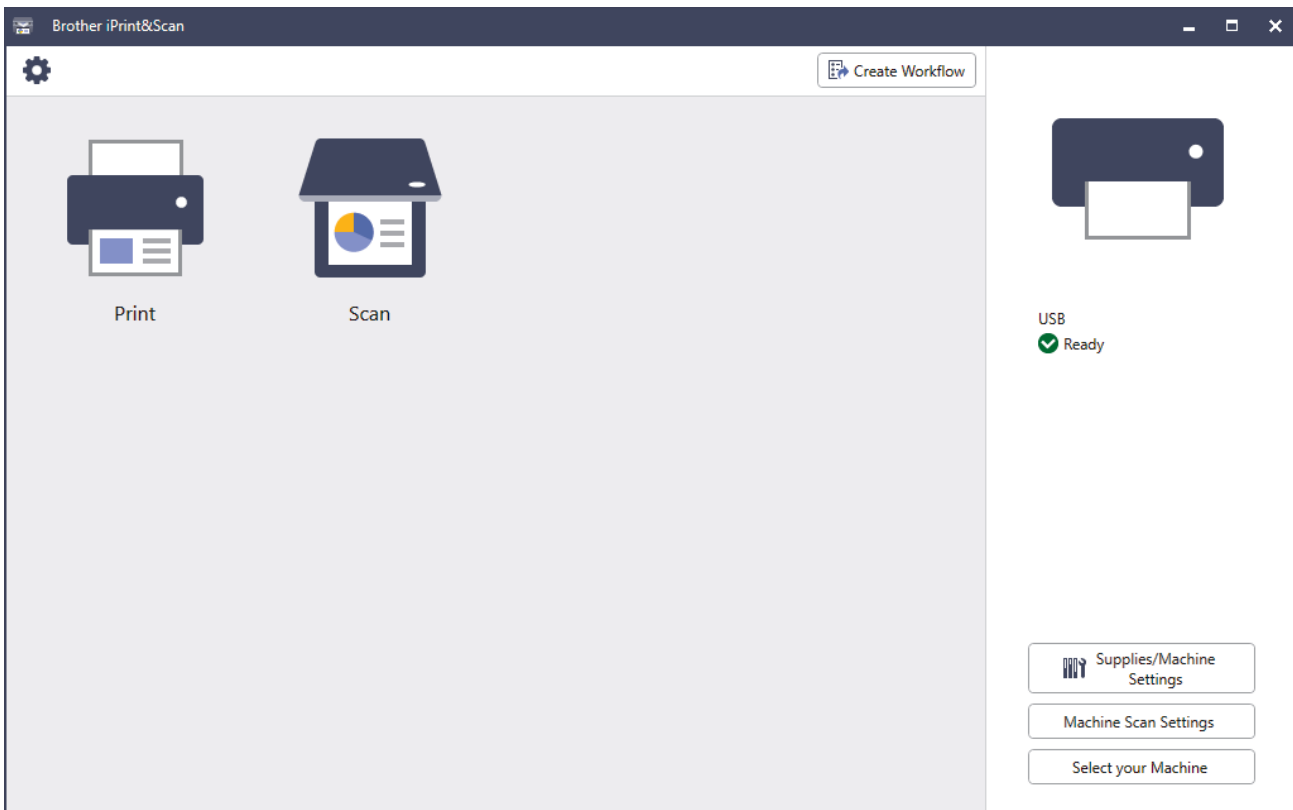

قد تختلف الشاشة الفعلية حسب إصدار التطبيق.

معلومات ذات صلة 

• مقدمة إلى الجهاز الذي بحوزتك

مواقع منفذ الإدخال/الإخراج على جهازك

تقع منافذ الإدخال/الإخراج بالجزء الأمامي والخلفي من الجهاز.

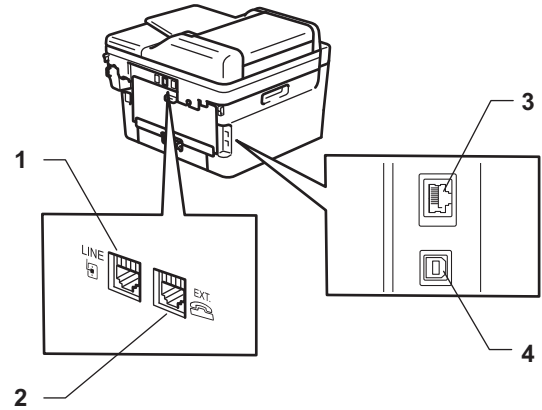

1. مقبس الخط (نظّر MFC)

2. المقبس الخارجي (نظّر MFC)

3. منفذ 10BASE-T / 100BASE-TX (نظّر الشبكة)

4. منفذ USB

عند توصيل كل USB أو الشبكة، اتبع الإرشادات الموجودة في مثبت البرنامج / برنامج التشغيل.

لتثبيت برنامج التشغيل والبرنامج الضروريين لتشغيل جهازك، انتقل إلى صفحة **Downloads** الخاصة بطرازك على support.brother.com/downloads.

معلومات ذات صلة



• مقدمة إلى الجهاز الذي بحوزتك

التعامل مع الورق

- تحميل الورق
- إعدادات الورق
- تحميل المستندات
- المناطق غير القابلة للمسح الضوئي وغير القابلة للطباعة
- استخدام الورق الخاص

تحميل الورق

- تحميل الورق في درج الورق
- تحميل وطباعة الورق العادي والورق قليل السمك والورق المعاد تدويره والورق المقوى في فتحة التغذية اليدوية
- قم بتحميل الورق السميك والملصقات باستخدام فتحة التغذية اليدوية والطباعة عليه
- تحميل المطاريف والطباعة عليها في فتحة التغذية اليدوية

تحميل الورق في درج الورق

- إذن، وفي حال تعيين إعداد "فحص الورق" على "تشغيل" وسحب لدج الورق خارج الجهاز، ستظهر رسالة على شاشة LCD تسأل عما إذا كنت تريد تغيير مقاس الورق ونوعه، وتغير هذه الإعدادات باتباع إرشادات شاشة LCD، إذا كان هذا ضروريًا.
- عندما تحمّل ورقًا في الدرج بحجم ونوع مختلفين، يجب أيضًا تغيير إعدادات "حجم الورق" و "نوع الورق" في الجهاز أو الكمبيوتر.

1. اسحب درج الورق بشكل كامل خارج الجهاز.

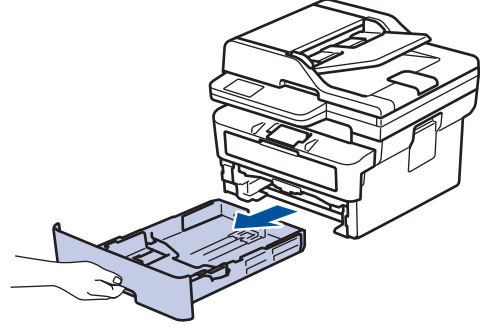

2. اضغط واسحب موجّهات الورق لتلائم الورق.

اضغط على ذراعي التحرير الأخضرين لسحب موجّهات الورق.

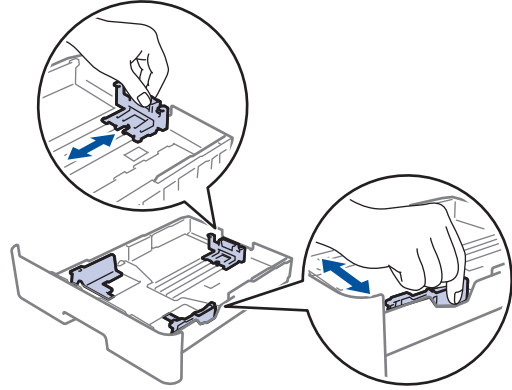

بالنسبة لحجم الورق Folio أو Legal، اضغط على زر التحرير (1) الموجود في أسفل درج الورق ثم اسحب درج الورق للخارج. (حجم الورق Folio و Legal غير متوفر في بعض المناطق.)

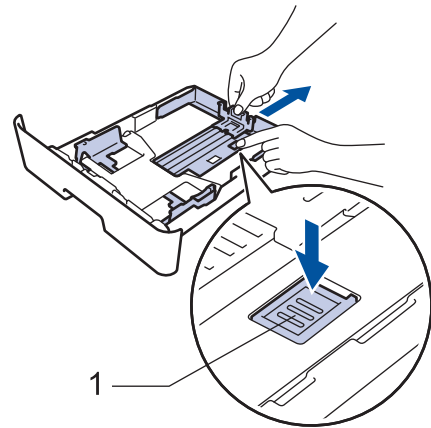

3. تمّ تهيئة رزمة الورق جيدًا.

4. تمّ بتحميل الورق في درج الورق بحيث يكون سطح الطباعة متجهًا لأسفل.

5. تأكد أن مستوى الورق تحت علامة الحد الأقصى لكمية الورق (▼▼▼).

إذ ستتسبب تعبئة الورق بشكل مفرط في انخسار الورق.

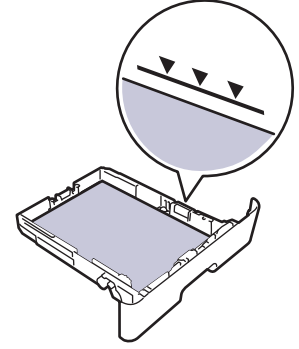

6. ادفع درج الورق بالكامل ببطء داخل الجهاز.

7. ارفع مسند الدعم لمنع انزلاق الورق عن درج الإخراج.

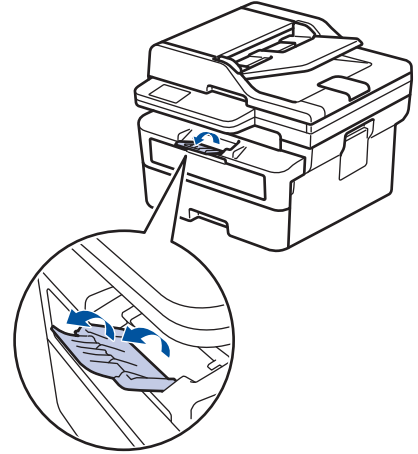

معلومات ذات صلة



- تحميل الورق
- غيّر إعدادات الجهاز إلى الطباعة على الورق المطبوع مسبقًا باستخدام درج الورق

غير إعدادات الجهاز إلى الطباعة على الورق المطبوع مسبقًا باستخدام درج الورق

عندما تستخدم ورقًا مطبوعًا مسبقًا للطباعة على الوجهين، غير إعدادات الجهاز.

- لا تتم بتحميل أنواع وأحجام مختلفة من الورق في درج الورق في نفس الوقت. فقد يتسبب القيام بذلك في سوء تغذية الورق أو انخساره.
- إذا كان موضع الطباعة غير محاذ للكائنات المطبوعة مسبقًا، فيمكن ضبط موضع الطباعة باستخدام إعداد "موضع الطباعة" لدرج الورق.
- قد تتسبب بعض الأوراق المطبوعة مسبقًا في ظهور بقع الطباعة، وذلك وفقًا لطريقة الطباعة ونوع الحبر.

الاتجاه



<p>للطباعة على وجه واحد</p> <ul style="list-style-type: none"> • لأسفل • الحافة العليا في اتجاه الجانب الأمامي لدرج الورق 	
<p>للطباعة التلقائية على الوجهين (تجليد الحافة الطويلة)</p> <ul style="list-style-type: none"> • لأعلى • الحافة السفلية في اتجاه الجانب الأمامي لدرج الورق 	

DCP-L2600D/DCP-L2625DW/DCP-L2640DW/MFC-L2805DW <<
MFC-L2861DW/MFC-L2885DW/MFC-L2886DW <<

DCP-L2600D/DCP-L2625DW/DCP-L2640DW/MFC-L2805DW

1. اضغط على **Menu** (القائمة).
2. اضغط على ▲ أو ▼ لتحديد التالي:
 - a. حدد Printer (الطابعة). اضغط على **OK** (موافق).
 - b. حدد sided-2 (على الوجهين). اضغط على **OK** (موافق).
 - c. حدد Single Image (صورة واحدة). اضغط على **OK** (موافق).
 - d. حدد sided Feed-2 (تغذية على الوجهين). اضغط على **OK** (موافق).
3. اضغط على **Stop/Exit** (توقف/خروج).

MFC-L2861DW/MFC-L2885DW/MFC-L2886DW

1. اضغط على  Settings (الإعدادات) < All Settings (جميع الإعدادات) < Printer (الطابعة) < sided-2 (على الوجهين) < Single Image (صورة مفردة) < sided Feed-2 (تغذية على الوجهين).
2. اضغط على .

معلومات ذات صلة 

- تحميل الورق في درج الورق

تحميل وطباعة الورق العادي والورق قليل السمك والورق المعاد تدويره والورق المقوى في فتحة التغذية اليدوية

عندما تقوم بتحميل حجم ورق مختلف في الدرج، يجب عليك تغيير إعداد حجم الورق في الجهاز أو على الكمبيوتر في نفس الوقت.

1. ارفع مسند الدعم لمنع انزلاق الورق عن درج الإخراج المواجه للأسفل.

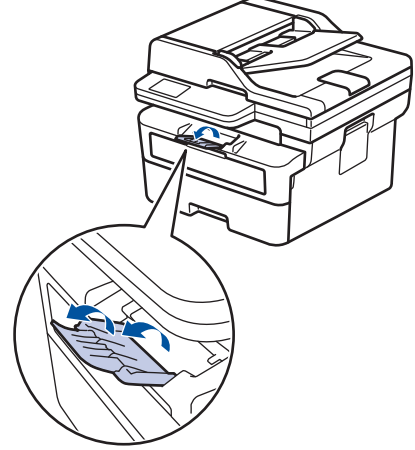

2. افتح غطاء فتحة التغذية اليدوية.

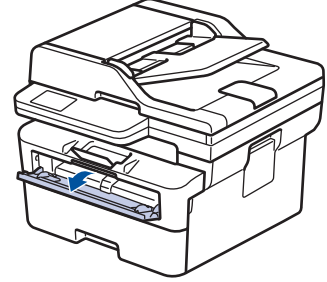

3. استخدم كلتا اليدين لسحب موجهات الورق في فتحة التغذية اليدوية حسب عرض الورق الذي تستخدمه.

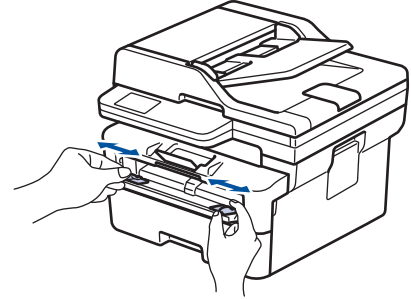

4. باستخدام كلتا اليدين، ضع ورقة واحدة في فتحة التغذية اليدوية حتى تلمس الحافة الأمامية بكرة تلقم الورق. وعندما تشعر أن الجهاز قد التقطها، اتركها.

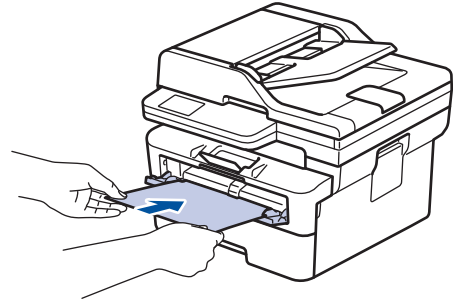

- جمل الورقة داخل فتحة التغذية اليدوية بحيث يكون سطح الطباعة متجهًا لأعلى.
- تأكد أن الورقة مستقيمة وفي الوضع الصحيح في فتحة التغذية اليدوية. إذا لم تكن كذلك، فقد لا يتم تغذية الورقة بشكل صحيح، مما يؤدي إلى الخراف الطباعة أو انخسار الورقة.
- لإزالة مستند مطبوع صغير من درج الإخراج، استخدم كلتا اليدين لرفع غطاء الماسح الضوئي.

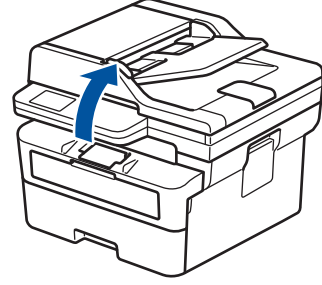

- لا يزال بمقدورك استخدام الجهاز بينما يكون غطاء الماسح الضوئي مرتفعًا لأعلى. لإغلاق غطاء الماسح الضوئي، ادفعه برفق إلى أسفل بكلتا يديك.

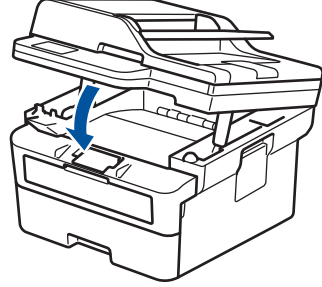

5. أرسل محمة الطباعة إلى الجهاز.

• قم بتغيير تفضيلات الطباعة الخاصة بك في شاشة الطباعة.

6. بعد أن تخرج الصفحة المطبوعة من الجهاز، قم بتحميل الورقة التالية في فتحة التغذية اليدوية. كرر نفس الخطوة مع كل صفحة تريد طباعتها.

معلومات ذات صلة



- تحميل الورق

تم تحميل الورق السميك والمصقات باستخدام فتحة التغذية اليدوية والطباعة عليه

عندما تقوم بتحميل حجم ورق مختلف في الدرج، يجب عليك تغيير إعداد حجم الورق في الجهاز أو على الكمبيوتر في نفس الوقت.

1. افتح الغطاء الخلفي للجهاز (درج الإخراج المواجه للأعلى).

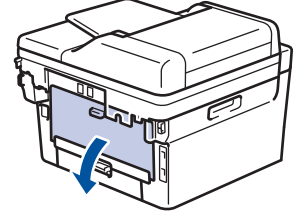

يعمل الجهاز تلقائيًا في وضع «التغذية اليدوية» عند تحميل الورق في فتحة التغذية اليدوية.

2. على الجانب الأمامي للجهاز، افتح غطاء فتحة التغذية اليدوية.

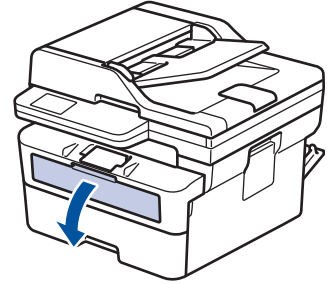

3. استخدم كلتا اليدين لسحب موجهات الورق في فتحة التغذية اليدوية حسب عرض الورق الذي تستخدمه.

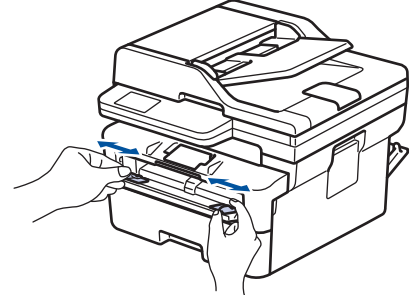

4. باستخدام كلتا اليدين، ضع ورقة واحدة في فتحة التغذية اليدوية حتى تلمس الحافة الأمامية بكره تالقم الورق. عندما تشعر أن الجهاز قد التقطها، اتركها.

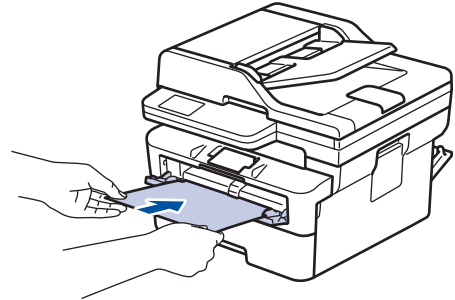

• حمل الورقة داخل فتحة التغذية اليدوية بحيث يكون سطح الطباعة متجهًا لأعلى.

• اسحب الورقة إلى الخارج تمامًا إذا كنت مضطربًا إلى إعادة تحميل الورقة في فتحة التغذية اليدوية.

• لا تضع أكثر من ورقة واحدة في فتحة التغذية اليدوية في وقت واحد، فقد يؤدي ذلك إلى انحناء الورق.

• تأكد أن الورقة مستقيمة وفي الوضع الصحيح في فتحة التغذية اليدوية. إذا لم تكن كذلك، فقد لا يتم تغذية الورقة بشكل صحيح، مما يؤدي إلى انحناء الطباعة أو انحناء الورقة.

5. أرسل مهمة الطباعة إلى الجهاز.

• تم بتغيير تفضيلات الطباعة الخاصة بك في شاشة الطباعة.

6. بعد أن تخرج الصفحة المطبوعة من الجانب الخلفي للجهاز، قم بتحميل الورقة التالية في فتحة التغذية اليدوية. كرر نفس الخطوة مع كل صفحة تريد طباعتها.
7. عند الانتهاء، أغلق الغطاء الخلفي (درج الإخراج متجه للأعلى) حتى يستقر في وضع الإغلاق.

معلومات ذات صلة



• تحميل الورق

تحميل المظاريف والطباعة عليها في فتحة التغذية اليدوية

قبل التحميل، اضغط على زوايا الأطراف وجوانبها لكي تصبح مستوية بقدر الإمكان. عندما تقوم بتحميل حجم ورق مختلف في الدرج، يجب عليك تغيير إعداد حجم الورق في الجهاز أو على الكمبيوتر في نفس الوقت.

1. افتح الغطاء الخلفي للجهاز (درج الإخراج المواجه للأعلى).

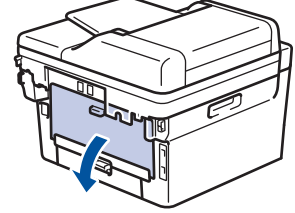

يُعمل الجهاز تلقائيًا في وضع «التغذية اليدوية» عند تحميل الورق في فتحة التغذية اليدوية.

2. اسحب الذراعين الأخضرين لأسفل، أحدهما على الجانب الأيمن والآخر على الجانب الأيسر، كما هو مبين في الرسم التوضيحي.

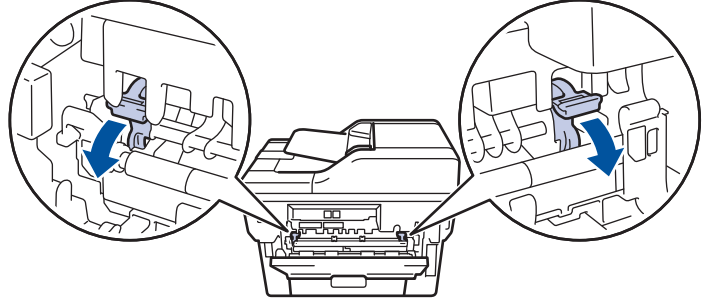

3. على الجانب الأمامي للجهاز، افتح غطاء فتحة التغذية اليدوية.

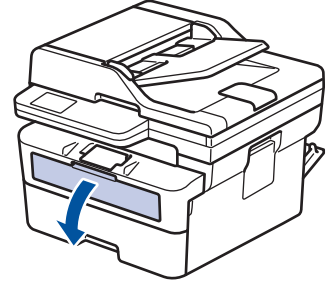

4. استخدم كلتا اليدين لسحب موجّهات الورق في فتحة التغذية اليدوية حسب عرض الورق الذي تستخدمه.

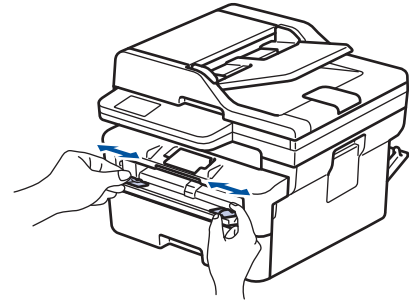

5. باستخدام كلتا اليدين، ضع مطروفاً واحدًا في فتحة التغذية اليدوية حتى تلمس الحافة الأمامية أسطوانة التغذية بالورق. عندما تشعر أن الجهاز قد التقطها، اتركها.

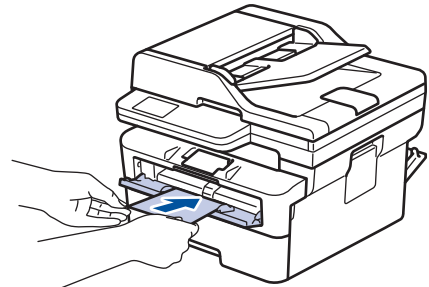

- جمل المظروف داخل فتحة التغذية اليدوية بحيث يكون سطح الطباعة متجهًا لأعلى.
 - اسحب المظروف إلى الخارج تمامًا عند إعادة تحميل المظروف في فتحة التغذية اليدوية.
 - لا تضع أكثر من مظروف واحد في فتحة التغذية اليدوية في وقت واحد، فقد يؤدي ذلك إلى انحسار الورق.
 - تأكد أن المظروف موضوع بشكل مستقيم وفي الوضع الصحيح في فتحة التغذية اليدوية. إذا لم تكن كذلك، فقد لا يتم تغذية المظروف بشكل صحيح، مما يؤدي إلى انحراف المستند المطبوع أو انحسار الورقة.
6. أرسل محممة الطباعة إلى الجهاز.

قم بتغيير تفضيلات الطباعة الخاصة بك في مربع حوار "الطباعة".

الإعدادات	خيارات للمظاريف
حجم الورق	Com-10
	DL
	C5
	Monarch
نوع الوسائط	ورق مغلفات
	مغلف سميك
	مغلف رقيق

7. بعد خروج المظروف المطبوع من الجهاز، ضعه في المظروف التالي. كرر نفس الخطوة مع كل مظروف تريد طباعته.
8. عند الانتهاء من الطباعة، أعد الذراعين الأخضرين اللذين قمت بضغطها في الخطوة السابقة إلى موضعها الأصليين.
9. عند الانتهاء، أغلق الغطاء الخلفي (درج الإخراج متجهًا للأعلى) حتى يستقر في وضع الإغلاق.

معلومات ذات صلة



- تحميل الورق

إعدادات الورق

- تغيير حجم الورق ونوعه
- تغيير إعداد فحص الورق



تغيير حجم الورق ونوعه

عند تغيير حجم ونوع الورق الذي تقوم بتحميله في الدرج، يجب عليك أيضًا تغيير إعدادات حجم الورق ونوعه على شاشة LCD.
DCP-L2600D/DCP-L2625DW/DCP-L2640DW/MFC-L2805DW/MFC-L2806DW <<
MFC-L2861DW/MFC-L2885DW/MFC-L2886DW <<

DCP-L2600D/DCP-L2625DW/DCP-L2640DW/MFC-L2805DW/MFC-L2806DW

1. اضغط على **Menu** (القائمة).
2. اضغط على ▲ أو ▼ لعرض الخيار **General Setup** (الإعداد العام)، ثم اضغط على **OK** (موافق).
3. اضغط على ▲ أو ▼ لعرض الخيار **Tray Setting** (إعدادات الدرج)، ثم اضغط على **OK** (موافق).
4. اضغط على ▲ أو ▼ لعرض الخيار **Paper Type** (نوع الورق)، ثم اضغط على **OK** (موافق).
5. اضغط على ▲ أو ▼ لعرض الخيار **Thin Paper** (ورق رقيق) أو **Plain Paper** (ورق عادي) أو **Thick Paper** (ورق سميك) أو **Recycled Paper** (الورق المعاد تدويره)، ثم اضغط على **OK** (موافق).
6. اضغط على ▲ أو ▼ لعرض الخيار **Paper Size** (حجم الورق)، ثم اضغط على **OK** (موافق).
7. اضغط على ▲ أو ▼ لعرض الخيار الذي تريده، ثم اضغط على **OK** (موافق).
8. اضغط على **Stop/Exit** (توقف/خروج).

MFC-L2861DW/MFC-L2885DW/MFC-L2886DW

1. اضغط على  **Settings** (الإعدادات) < **All Settings** (جميع الإعدادات) < **General Setup** (الإعداد العام) < **Tray Setting** (إعدادات الدرج) < **Paper Type** (نوع الورق).
2. اضغط على ▲ أو ▼ لعرض خيارات نوع الورق، ثم اضغط على الخيار الذي ترغب فيه.
 قد يختلف نوع الورق وفقًا لطرازك.
3. اضغط على **Paper Size** (حجم الورق).
4. اضغط على ▲ أو ▼ لعرض خيارات حجم الورق، ثم اضغط على الخيار الذي ترغب فيه.
5. اضغط على .

معلومات ذات صلة 

• إعدادات الورق

تغيير إعداد فحص الورق



في حال تعيين إعداد "فحص الورق" على "تشغيل" ومحبك لدرج الورق خارج الجهاز، ستظهر رسالة على شاشة LCD تسأل عما إذا كنت تريد تغيير مقاس الورق ونوعه. الإعداد الافتراضي هو on (تشغيل).

DCP-L2600D/DCP-L2625DW/DCP-L2640DW/MFC-L2805DW/MFC-L2806DW <<
MFC-L2861DW/MFC-L2885DW/MFC-L2886DW <<

DCP-L2600D/DCP-L2625DW/DCP-L2640DW/MFC-L2805DW/MFC-L2806DW

1. اضغط على **Menu** (القائمة).
2. اضغط على **▲** أو **▼** لعرض الخيار **General Setup** (الإعداد العام) ، ثم اضغط على **OK** (موافق).
3. اضغط على **▲** أو **▼** لعرض الخيار **Tray Setting** (إعدادات الدرج) ، ثم اضغط على **OK** (موافق).
4. اضغط على **▲** أو **▼** لعرض الخيار **Check Paper** (فحص الورق) ، ثم اضغط على **OK** (موافق).
5. اضغط على **▲** أو **▼** لتحديد **On** (تشغيل) أو الخيار **Off** (إيقاف) ، ثم اضغط على **OK** (موافق).
6. اضغط على **Stop/Exit** (توقف/الخروج).

MFC-L2861DW/MFC-L2885DW/MFC-L2886DW

1. اضغط على  على **Settings** (الإعدادات) < **All Settings** (جميع الإعدادات) < **General Setup** (الإعداد العام) < **Tray Setting** (إعدادات الدرج) < **Check Paper** (فحص الورق) .
2. اضغط على **On** (تشغيل) أو **Off** (إيقاف تشغيل) .
3. اضغط على  .

معلومات ذات صلة

• إعدادات الورق

تحميل المستندات

- تحميل المستندات في وحدة تغذية المستندات التلقائية (ADF)
- تحميل المستندات على زجاج الماسح الضوئي

تحميل المستندات في وحدة تغذية المستندات التلقائية (ADF)

الطرز ذات العلاقة: DCP-L2640DW/MFC-L2805DW/MFC-L2806DW/MFC-L2861DW/MFC-L2885DW/MFC-L2886DW

استخدم وحدة تغذية المستندات التلقائية عند نسخ مستندات قياسية الحجم متعددة الصفحات أو مسحها ضوئياً.

- يمكن للمقم للمستندات حمل الأوراق التالية وتغذية كل ورقة على حدة:
حتى 50 ورقة
- استخدم ورقاً قياسياً بوزن 80 جم/متر².
- تأكد من الجفاف الكامل للمستندات التي تشتمل على سائل تصحيح أو المكتوبة بالحرير.

هام

- لا تترك المستندات السميكة على زجاج الماسحة الضوئية. وإذا قمت بهذا، فقد تنحسر المستندات في وحدة تغذية المستندات التلقائية.
- لا تستخدم الورق المتوي، أو المجمع، أو المطوي، أو المعزق، أو المدبب، أو المشبوك بمشبك ورق، أو المصق معاً، أو المصق بشريط.
- لا تستخدم ورق كرتون أو صحفاً أو أقمشة.
- لتجنب إتلاف الجهاز أثناء استخدام وحدة تغذية المستندات التلقائية، لا تسحب المستند أثناء تغذيته.

أحجام الورق المدعوم

الطول:	من 147.3 إلى 355.6 م
العرض:	من 105 إلى 215.9 م
الوزن:	60 إلى 105 جم/م ²

1. افتح مسند دمج إخراج المستندات من ملقم المستندات التلقائي.

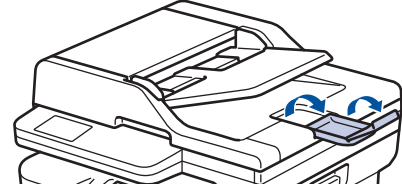

2. قم بتهيئة الصفحات جيداً.

3. رتب صفحات مستندك وحملها في ملقم المستندات التلقائي لتكون متجهة لأعلى والحافة العلوية أولاً، كما هو موضح في الرسم التوضيحي.

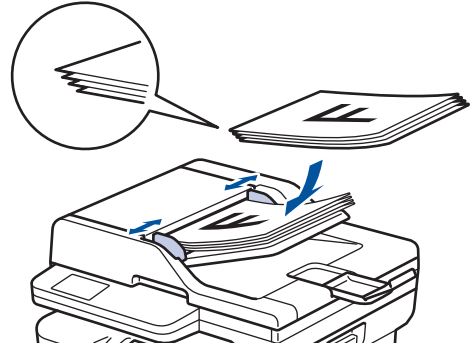

4. قم بضبط موحدات الورق لتلائم عرض المستند.

معلومات ذات صلة



• تحميل المستندات

تحميل المستندات على زجاج الماسح الضوئي

استخدم زجاج الماسح الضوئي لإرسال فاكسات أو النسخ أو المسح الضوئي بمعدل صفحة واحدة كل مرة.

أحجام الورق المدعوم

الطول:	حتى 300 ملم
العرض:	ما يصل إلى 215.9 ملم
الوزن:	حتى 2 كجم

ملاحظة

(لطرز ملقم المستندات التلقائي) لاستخدام زجاج الماسح الضوئي، يجب أن يكون ملقم المستندات التلقائي فارغاً.

1. ارفع غطاء المستندات.
2. ضع المستند على زجاج الماسحة الضوئية بحيث يكون وجهه لأسفل.

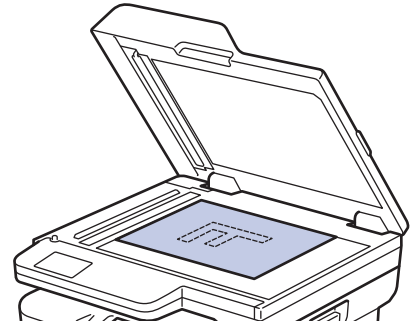

3. ضع زاوية الصفحة في الزاوية اليسرى العلوية لزجاج الماسحة الضوئية.

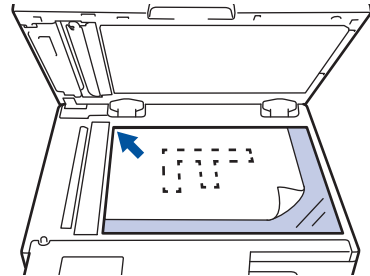

4. أغلق غطاء المستندات.
إذا كان المستند كثيفاً أو سميكاً، فاضغط برفق على غطاء المستندات.

معلومات ذات صلة



- تحميل المستندات

المناطق غير القابلة للمسح الضوئي وغير القابلة للطباعة

توضح القياسات الموجودة في الجدول أدناه الحد الأقصى للمناطق غير القابلة للمسح الضوئي وغير القابلة للطباعة من الحواف لأكثر أحجام الورق شائعة الاستخدام. وقد تختلف هذه المقاييس باختلاف حجم الورق أو الإعدادات المحددة في التطبيق الذي تستخدمه.

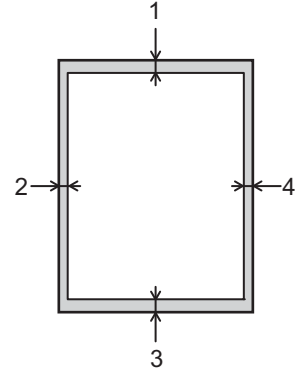

لا تحاول إجراء مسح ضوئي أو نسخ أو طباعة في هذه المناطق. لن يعكس أي محتوى مدرج في هذه المناطق في الإخراج.

الاستخدام	حجم المستند	الجزء العلوي (1) الجزء السفلي (3)	الجانب الأيسر (2) الجانب الأيمن (4)
الفاكس (إرسال)	Letter, Legal	حتى 2.9	حتى 3.9
	A4	حتى 2.9	حتى 1.0 (ملقم مستندات تلقائي) حتى 3.0 (زجاج الماسح الضوئي)
نسخ 1	Letter, Legal	حتى 4.0	حتى 4.0
	A4	حتى 4.0	حتى 3.0
المسح الضوئي	Letter	حتى 3.0	حتى 3.0
	A4	حتى 3.0	حتى 3.0
	Legal	حتى 3.0	حتى 3.0
طباعة	Letter, Legal	حتى 4.2	حتى 4.2
	A4	حتى 4.2	حتى 4.2

1 نسخة 1 في 1 ونسخة حجم مستند 100%

معلومات ذات صلة

• التعامل مع الورق

استخدام الورق الخاص

احرص دائماً على اختبار عينات من الورق قبل الشراء لضمان الحصول على الأداء المطلوب.

- "لا" تستخدم ورق طباعة نفث الحبر لأنه قد يؤدي إلى انحشار الورق أو إتلاف جهازك.
- إذا استخدمت ورقاً مقوى أو ورقاً خشن السطح أو ورقاً متجعداً أو متغضناً، فقد يقدم الورق أداءً منخفضاً.
- تم تخزين الورق في عبوته الأصلية واجعلها مغلقة. واحتفظ بالورق مستويًا وبعيدًا عن الرطوبة والحرارة وأشعة الشمس المباشرة.

هام

قد لا تؤدي بعض أنواع الورق وظائفها بشكل جيد أو قد تتسبب في تلف جهازك.

لا تستخدم الورق:

- الحشن جدًا
 - اللامع أو الناعم جدًا
 - المجعد أو الملتوي
 - المطلي أو المصقول كيميائياً
 - النالف أو المجعد أو المطوي
 - الذي يتجاوز مواصفات الوزن الموصى بها المذكورة في هذا الدليل
 - الذي يحتوي على ألسنة أو دبابيس
 - متعدد الأجزاء أو الخالي من الكربون
 - المصمم للطباعة بنفث مسحوق الحبر
- إذا كنت تستخدم أياً من أنواع الورق المدرجة أعلاه، فإنها قد تؤدي إلى إتلاف جهازك. وهذا الإلتلاف لا يشمل أي ضمان من Brother أو اتفاقية خدمة.

معلومات ذات صلة

- التعامل مع الورق

استكشاف الأخطاء وإصلاحها

استخدم هذا القسم لحل المشكلات المعتادة التي قد تواجهها عند استخدام جهازك. ويمكنك حل معظم المشكلات بنفسك.

هام

للحصول على مساعدة فنية، يجب عليك الاتصال بخدمة عملاء Brother أو موزع Brother المحلي لديك.
(MFC-L2805DW/MFC-L2806DW)

لمنع فقد بيانات الفاكس المستلمة في ذاكرة الجهاز، قم بنقل البيانات إلى جهاز فاكس آخر أو إلى جهاز الكمبيوتر الخاص بك قبل إيقاف تشغيل الجهاز.

إذا كنت بحاجة إلى المزيد من المساعدة، فقم بزيارة support.brother.com

أولاً، تحقق من التالي:

- توصيل سلك الطاقة الخاص بالجهاز بشكل صحيح وتشغيل الجهاز. << دليل الإعداد السريع
- إزالة كل المواد الواقية. << دليل الإعداد السريع
- تحميل الورق بشكل صحيح في درج الورق.
- تم توصيل كبلات الواجهة بأمان إلى الجهاز وجهاز الكمبيوتر أو إنشاء اتصال لاسلكي بين الجهاز وجهاز الكمبيوتر.
- رسائل الخطأ والصيانة
- في حالة عدم حل المشكلة عن طريق الفحوصات، حدد المشكلة ثم << معلومات ذات صلة

معلومات ذات صلة

- رسائل الخطأ والصيانة
- رسائل الخطأ عند استخدام ميزة Brother Web Connect
- انخسار المستندات
- انخسار الورق
- مشاكل الطباعة
- تحسين جودة الطباعة
- مشكلات الهاتف والفاكس
- مشكلات الشبكة
- مشكلات AirPrint
- مشاكل أخرى
- التحقق من معلومات الجهاز
- حذف البرنامج الثابت الخاص بجهازك
- إعادة تعيين جهازك

رسائل الخطأ والصيانة

كما هو الحال مع أي منتج مكتبي متطور، قد تحدث أخطاء وقد يتطلب الأمر استبدال العناصر المرفقة. إذا حدث هذا، فيقوم الجهاز بتحديد الخطأ أو الصيانة الروتينية المطلوبة ويتم عرض الرسالة المناسبة. ويوضح الجدول معظم رسائل الخطأ والصيانة الشائعة.

اتبع الإرشادات الواردة في عمود الإجراء لحل الخطأ وإزالة الرسالة.

يمكنك تصحيح معظم الأخطاء وإجراء الصيانة الدورية بنفسك. إذا كنت بحاجة إلى مزيد من النصائح، فقم بزيارة support.brother.com/faqs.

DCP-L2600D/DCP-L2625DW/DCP-L2640DW/MFC-L2805DW/MFC-L2806DW <<
MFC-L2861DW/MFC-L2885DW/MFC-L2886DW <<

DCP-L2600D/DCP-L2625DW/DCP-L2640DW/MFC-L2805DW/MFC-L2806DW

رسائل الخطأ	السبب	الإجراء
sided Disabled-2 (الطباعة على الجانبين معطلة)	لم يتم إغلاق الغطاء الخلفي للجهاز بشكل كامل.	أغلق الغطاء الخلفي للجهاز حتى يستقر في وضع الإغلاق.
Cannot Detect (يتعذر الكشف عن)	لم يتم تركيب درج الطباعة على الوجهين بالكامل.	قم بتركيب درج الطباعة على الوجهين بإحكام في الجهاز.
Cannot Detect (يتعذر الكشف عن)	يتعذر على جهازك اكتشاف وحدة الأسطوانة.	أزل مجموعة وحدة الأسطوانة وخرطوشة الحبر. قم بإزالة خرطوشة الحبر من وحدة الأسطوانة وأعد تركيب خرطوشة الحبر مرة أخرى في وحدة الأسطوانة. أعد تثبيت مجموعة خرطوشة الحبر ووحدة الأسطوانة مرة أخرى في الجهاز.
Cannot Print (يتعذر الطباعة) ###	توجد مشكلة ميكانيكية بالجهاز.	<ul style="list-style-type: none"> لمنع فقد بيانات الفاكس المستلمة في ذاكرة الجهاز، قم بنقل البيانات إلى جهاز فاكس آخر أو إلى جهاز الكمبيوتر الخاص بك قبل إيقاف تشغيل الجهاز. اضغط مع الاستمرار على  لإيقاف تشغيل الجهاز، وانتظر لدقائق قليلة، ثم قم بتشغيله مرة أخرى. إذا استمرت المشكلة، فاتصل بـ خدمة عملاء Brother أو موزع Brother المحلي.
Cannot Scan (يتعذر المسح الضوئي) ###	توجد مشكلة ميكانيكية بالجهاز.	<ul style="list-style-type: none"> لمنع فقد بيانات الفاكس المستلمة في ذاكرة الجهاز، قم بنقل البيانات إلى جهاز فاكس آخر أو إلى جهاز الكمبيوتر الخاص بك قبل إيقاف تشغيل الجهاز. أزل المستند. اضغط مع الاستمرار على  لإيقاف تشغيل الجهاز، ثم قم بتشغيله مرة أخرى. إذا استمرت المشكلة، فاتصل بـ خدمة عملاء Brother أو موزع Brother المحلي.
Cartridge Error Put the Black(BK) Toner Cartridge back in. (خطأ في الخرطوشة أعد وضع خرطوشة الحبر الأسود.)	لم يتم تركيب خرطوشة الحبر بشكل صحيح.	اسحب مجموعة خرطوشة الحبر ووحدة الأسطوانة للخارج وأخرج خرطوشة الحبر، وضعها مرة أخرى داخل وحدة الأسطوانة. ضع مجموعة خرطوشة الحبر ووحدة الأسطوانة مرة أخرى في الجهاز. إذا استمرت المشكلة، فاتصل بـ خدمة عملاء Brother أو موزع Brother المحلي.
Comm.Error (خطأ عام)	تسببت رداءة جودة خط الهاتف في حدوث خطأ اتصالات.	أرسل الفاكس مرة أخرى أو قم بتوصيل الجهاز بخط هاتف آخر. إذا ظلت المشكلة قائمة، فاتصل بشركة الهاتف الخاصة بك، واطلب منها فحص خط هاتفك.
Cooling Down (يهدئ)	درجة حرارة المكونات الداخلية للجهاز مرتفعة للغاية. سيوقف الجهاز مهمة الطباعة الحالية مؤقتًا الخاصة بها والدخول في وضع التبريد. أثناء تبريد الجهاز، تعمل مروحة التبريد وتظهر شاشة LCD Cooling Down (يهدئ).	انتظر حتى ينتهي الجهاز من التبريد. تأكد من عدم انسداد كل فتحات الجهاز بأي شكل. سيستأنف الجهاز الطباعة عندما يبرد. في حالة عدم دوران المروحة، افصل الجهاز عن مصدر الطاقة لعدة دقائق ثم قم بتوصيله مرة أخرى.
Cover is Open (الغطاء مفتوح)	لم يتم إغلاق الغطاء الأمامي بشكل كامل.	افتح الغطاء الأمامي للجهاز ثم أغلقه بإحكام.
	إن غطاء مثبت الحبر غير مغلق تمامًا أو انحسر الورق في الجزء الخلفي من الجهاز عند توصيل الطاقة.	أغلق غطاء مثبت الحبر الموجود داخل الغطاء الخلفي للجهاز.

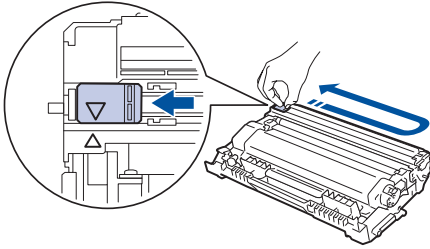
رسائل الخطأ	السبب	الإجراء
	لم يتم إغلاق غطاء وحدة تغذية المستندات تلقائياً بشكل كامل.	أغلق غطاء وحدة تغذية المستندات التلقائية. اضغط مع الاستمرار على  لإيقاف تشغيل الجهاز، وانتظر لدقائق قليلة ثم قم بتشغيله مرة أخرى. إذا استمرت المشكلة، فاتصل بـ خدمة عملاء Brother أو موزع Brother المحلي.
Disconnected (تم قطع الاتصال)	قام الشخص الآخر أو جهاز الفاكس الخاص به بإيقاف الاتصال.	حاول الإرسال أو الاستقبال مرة أخرى. في حالة إيقاف المكالمات بشكل متكرر واستخدام نظام VoIP (نقل الصوت عبر بروتوكول IP)، حاول تغيير إعداد «التوافق» إلى «أساسي» (لنظام VoIP).
Document Jam (انخسار المستند)	لم يتم إدخال المستند أو التغذية به بشكل صحيح، أو أن المستند المسحوح ضوئياً من وحدة تغذية المستندات التلقائية كان طويلاً للغاية.	قم بإزالة الورق المحشور من ملقم المستندات التلقائي. قم بإزالة أي أجسام صغيرة أو قصاصات ورقية من مسار الورق بوحدة تغذية المستندات التلقائية. اضغط على Stop/Exit (توقف/خروج) .
Drum ! Slide the Green tab on Drum Unit. التبويب الخضراء في وحدة الطبل.	يجب تنظيف سلك الكورونا الموجود في وحدة الأسطوانة.	نظف سلك الكورونا الموجود في وحدة الأسطوانة. 
	لم يتم تركيب خرطوشة الحبر ومجموعة وحدة الأسطوانة بشكل صحيح.	ضع خرطوشة الحبر في وحدة الأسطوانة. وبعد ذلك قم بإعادة تركيب مجموعة خرطوشة الحبر ووحدة الأسطوانة في الجهاز.
Drum End Soon (اقتراب انتهاء العمر الافتراضي للأسطوانة)	أوشكت وحدة الأسطوانة على نهاية عمرها الافتراضي.	اطلب وحدة أسطوانة جديدة قبل ظهور رسالة Replace Drum (استبدال الأسطوانة).
Jam 2-sided (حشر من الجانبين)	لقد انحسر الورق في درج الورق الخاص بالطباعة على الوجهين.	اصعب درج الورق والدرج ذي الوجهين للخارج بشكل كامل وافتح الغطاء الخلفي ثم قم بإزالة جميع الورق المحشور. أغلق الغطاء الخلفي وأعد تركيب درج الورق والدرج ذي الوجهين بإحكام في الجهاز.
Jam Inside (انخسار في الداخل)	لقد انحسر الورق داخل الجهاز.	افتح الغطاء الأمامي وقم بإزالة مجموعة خرطوشة الحبر ووحدة الأسطوانة. اصعب جميع الورق المحشور للخارج. أغلق الغطاء الأمامي. إذا استمرت رسالة الخطأ، فاضغط على Start (بدا) .
Jam Rear (انخسار خلفي)	لقد انحسر الورق في الجزء الخلفي من الجهاز.	افتح غطاء مثبت الحبر وقم بإزالة جميع الورق المحشور. أغلق غطاء مثبت الحبر. إذا استمرت رسالة الخطأ، فاضغط على Start (بدا) .
Jam Tray 1 (درج الورق 1)	انحسر الورق في درج الورق المشار إليه.	اصعب درج الورق إلى الخارج بالكامل ثم أزل جميع الورق المحشور برفق. أعد تركيب درج الورق في الجهاز بإحكام.
Manual Feed (تغذية يدوية)	تم تحديد يدوي كصدر للورق في برنامج تشغيل الطابعة، لكن لا يوجد ورق في فتحة التغذية اليدوية.	ضع الورق في فتحة التغذية اليدوية.
Media Mismatch (عدم تطابق الوسائط)	يختلف نوع الوسائط المحدد في برنامج تشغيل الطابعة عن نوع الورق المحدد في قائمة الجهاز.	تحمل نوع الورق الصحيح في الدرج المشار إليه على شاشة LCD، أو حدد نوع الوسائط الصحيح في إعداد نوع الورق بالجهاز.
No Drum Unit (لا توجد وحدة أسطوانة)	لم يتم تثبيت وحدة الأسطوانة بشكل صحيح.	أعد تركيب مجموعة خرطوشة الحبر ووحدة الأسطوانة. ◀ معلومات ذات صلة: استبدال وحدة الأسطوانة
No Paper T1 (لا يوجد درج ورق 1)	فقد الورق من الجهاز أو لم يتم تحميل الورق بشكل صحيح في أدراج الورق.	<ul style="list-style-type: none"> أعد ملء أدراج الورق. تأكد أن موجات الورق قد تم إعدادها لتتوافق مع الحجم الصحيح. إذا كان يوجد ورق في الدرج، فقم بإزالته وتحميله مرة أخرى. تأكد من أن موجات الورق قد تم إعدادها لتتوافق مع الحجم الصحيح. لا تفرط في ملء درج الورق.
No Response/Busy (مشغول) (لا توجد استجابة/ مشغول)	الرقم الذي طلبته لا يرد أو مشغول.	تحقق من الرقم وحاول مرة أخرى.
No Toner (لا يوجد حبر)	لم يتم تركيب خرطوشة الحبر أو وحدة الأسطوانة ومجموعة خرطوشة الحبر بشكل صحيح.	أزل مجموعة وحدة الأسطوانة وخرطوشة الحبر. قم بإزالة خرطوشة الحبر من وحدة الأسطوانة وأعد تركيب خرطوشة الحبر مرة أخرى في وحدة الأسطوانة. أعد تثبيت مجموعة خرطوشة الحبر ووحدة الأسطوانة مرة أخرى

رسائل الخطأ	السبب	الإجراء
		في الجهاز. وإذا استمرت المشكلة، فاستبدل وحدة خرطوشة الحبر بأخرى جديدة. ◀◀ معلومات ذات صلة: استبدال خرطوشة الحبر
Out of Memory (غاد الذاكرة)	ذاكرة الجهاز ممتلئة.	إذا كانت عملية النسخ أو إرسال الفاكس قيد التنفيذ قم بأحد الإجراءات التالية: • اضغط على Start (بدأ) لإرسال أو نسخ الصفحات التي تم مسحها ضوئياً. • اضغط على Stop/Exit (توقف/خروج) وانتظر حتى تنتهي العمليات الأخرى قيد التقدم ثم حاول مرة أخرى. • قم بطباعة الفاكسات الموجودة في الذاكرة. • امسح البيانات الموجودة في الذاكرة. للحصول على ذاكرة إضافية، يمكنك إيقاف تشغيل ميزة «استلام الذاكرة». إذا كانت هناك عملية طباعة قيد التقدم قم بأحد الإجراءات التالية: • قُلِّل الدقة. • امسح الفاكسات من الذاكرة.
Replace Drum (استبدال الأسطوانة)	لقد حان الوقت لاستبدال وحدة الأسطوانة.	استبدل وحدة الأسطوانة. ◀◀ معلومات ذات صلة: استبدال وحدة الأسطوانة
	إذا تم عرض هذه الرسالة حتى بعد استبدال وحدة الأسطوانة بأخرى جديدة، فهذا يعني أنه لم يتم إعادة تعيين عداد وحدة الأسطوانة.	أعد تعيين عداد وحدات الأسطوانة. ◀◀ معلومات ذات صلة: إعادة تعيين عداد الأسطوانة
Replace Toner (استبدال الحبر)	أوشكت خرطوشة الحبر على نهاية عمرها الافتراضي. يقوم الجهاز بإيقاف كل عمليات الطباعة. بينما تكون الذاكرة متاحة، يتم تخزين الفاكسات في الذاكرة.	استبدل خرطوشة الحبر بأخرى جديدة. ◀◀ معلومات ذات صلة: استبدال خرطوشة الحبر
Self-Diagnostic Turn the power off, then on again. Leave the machine for 15 min. (التشخيص الذاتي، قم بإيقاف تشغيل الطاقة ثم تشغيلها مرة أخرى. اترك الآلة لمدة 15 دقيقة.)	لا تعمل وحدة تثبيت الحبر بشكل صحيح. مثبت الحبر ساخنة للغاية.	• (MFC-L2805DW/MFC-L2806DW) لمنع فقد بيانات الفاكس المستلمة في ذاكرة الجهاز، قم بنقل البيانات إلى جهاز فاكس آخر أو إلى جهاز الكمبيوتر الخاص بك قبل إيقاف تشغيل الجهاز. • اضغط مع الاستمرار على  لإيقاف تشغيل الجهاز، وانتظر لثوانٍ قليلة، ثم قم بتشغيله مرة أخرى. اترك الجهاز في وضع السكون لمدة 15 دقيقة مع تشغيله.
Size Error DX (خطأ في الحجم للطباعة على الوحيتين)	حجم الورق المحدد في برنامج تشغيل الطابعة وإعداد حجم ورق الجهاز غير مناسب للطباعة التلقائية على الوحيتين.	اضغط على Stop/Exit (توقف/خروج) . اختر حجم ورق مناسب للطباعة على الوحيتين. حجم الورق المناسب للطباعة التلقائية على الوحيتين هو A4 . قم بتحميل ورق بحجم صحيح في الدرج وقم بتعيين الدرج لحجم الورق ذلك. حجم الورق المناسب للطباعة التلقائية على الوحيتين هو A4 .
Size Mismatch (عدم تطابق الحجم)	حجم الورق الموجود في الدرج ليس هو الحجم الصحيح.	قم بتحميل ورق بحجم صحيح في الدرج وقم بتعيين حجم الورق للدرج.
Toner Ended (غاد الحبر)	أوشكت خرطوشة الحبر على نهاية عمرها الافتراضي. يقوم الجهاز بإيقاف كل عمليات الطباعة.	استبدل خرطوشة الحبر بأخرى جديدة.
Toner Low (مستوى الحبر منخفض)	إذا ظهرت هذه الرسالة على شاشة LCD، فسيظل بإمكانك الطباعة. أوشكت خرطوشة الحبر على نهاية عمرها الافتراضي.	اطلب خرطوشة حبر جديدة بحيث تتوفر خرطوشة حبر بديلة عندما شاشة Replace Toner (استبدال الحبر) على شاشة LCD .
Wrong Toner (الحبر الخطأ)	خرطوشة الحبر المبتعة غير مناسبة لجهازك.	أزل خرطوشة الحبر من وحدة الاسطوانة، وثبت خرطوشة مسحوق الحبر برمز منتج الإمداد الصحيح. ◀◀ معلومات ذات صلة: استبدال خرطوشة الحبر

MFC-L2861DW/MFC-L2885DW/MFC-L2886DW

رسائل الخطأ	السبب	الإجراء
sided Disabled-2 (معتل على الوحيتين)	لم يتم إغلاق الغطاء الخلفي للجهاز بشكل كامل.	أغلق الغطاء الخلفي للجهاز حتى يستقر في وضع الإغلاق.

رسائل الخطأ	السبب	الإجراء
	لا يتم تركيب درج الطباعة على الوجهين بشكل كامل.	قم بتركيب درج الطباعة على الوجهين بإحكام في الجهاز.
Access Denied (تم رفض الدخول)	تم حظر الوظيفة التي تريد استخدامها بواسطة Secure Function Lock 3.0.	اتصل بالمسئول للتحقق من إعدادات ميزة Secure Function Lock.
Cannot Detect (يتعذر الكشف عن)	يتعذر على جهازك اكتشاف وحدة الاسطوانة. يتعذر على جهازك اكتشاف خرطوشة الحبر.	أزل مجموعة وحدة الاسطوانة وخرطوشة الحبر. قم بإزالة خرطوشة الحبر من وحدة الاسطوانة وأعد تركيب خرطوشة الحبر مرة أخرى في وحدة الاسطوانة. أعد تثبيت مجموعة خرطوشة الحبر ووحدة الاسطوانة مرة أخرى في الجهاز.
Cannot Print (تتعذر الطباعة) ###	توجد مشكلة ميكانيكية بالجهاز.	<ul style="list-style-type: none"> اضغط مع الاستمرار على  لإيقاف تشغيل الجهاز، وانتظر لدقائق قليلة، ثم قم بتشغيله مرة أخرى. إذا استمرت المشكلة، فاتصل بـ خدمة عملاء Brother أو موزع Brother المحلي.
Cannot Scan (يتعذر المسح الضوئي)	المستند طويل للغاية بحيث يتعذر مسحه ضوئياً على الوجهين.	اضغط على  . استخدم حجم ورق مناسباً للمسح الضوئي على الوجهين.
Cannot Scan (يتعذر المسح الضوئي) ###	توجد مشكلة ميكانيكية بالجهاز.	<ul style="list-style-type: none"> اضغط مع الاستمرار على  لإيقاف تشغيل الجهاز، ثم قم بتشغيله مرة أخرى. إذا استمرت المشكلة، فاتصل بـ خدمة عملاء Brother أو موزع Brother المحلي.
Cartridge Error (خطأ في الخرطوشة) Put the Toner Cartridge back in. (ضع خرطوشة الحبر في الداخل.)	لم يتم تركيب خرطوشة الحبر بشكل صحيح.	اصعب مجموعة خرطوشة الحبر ووحدة الاسطوانة للخارج وأخرج خرطوشة الحبر، وضعها مرة أخرى داخل وحدة الاسطوانة. ضع مجموعة خرطوشة الحبر ووحدة الاسطوانة مرة أخرى في الجهاز. إذا استمرت المشكلة، فاتصل بـ خدمة عملاء Brother أو موزع Brother المحلي.
Comm.Error (خطأ عام)	تسببت رداءة جودة خط الهاتف في حدوث خطأ اتصالات.	أرسل الفاكس مرة أخرى أو قم بتوصيل الجهاز بخط هاتف آخر. إذا ظلت المشكلة قائمة، فاتصل بشركة الهاتف الخاصة بك، واطلب منها فحص خط هاتفك.
Cooling Down (التبريد)	درجة الحرارة الداخلية للجهاز مرتفعة للغاية. سيقوم الجهاز بإيقاف مهمة الطباعة الحالية مؤقتاً والانتقال إلى وضع التبريد. أثناء وضع التبريد، ستسمع صوت تشغيل مروحة التبريد عندما تعرض الشاشة LCD Cooling Down (التبريد).	انتظر حتى يتبريد الجهاز من التبريد. تأكد من عدم انسداد كل فتحات الجهاز بأي شكل. سيستأنف الجهاز الطباعة عندما يبرد. في حالة عدم دوران المروحة، افصل الجهاز عن مصدر الطاقة لعدة دقائق ثم قم بتوصيله مرة أخرى.
Cover is Open (الغطاء مفتوح)	لم يتم إغلاق الغطاء الأمامي بشكل كامل.	افتح الغطاء الأمامي للجهاز ثم أغلقه بإحكام.
	إن غطاء مثبت الحبر غير مغلق تماماً أو انحسر الورق في الجزء الخلفي من الجهاز عند توصيل الطاقة.	أغلق غطاء مثبت الحبر الموجود داخل الغطاء الخلفي للجهاز.
	لم يتم إغلاق غطاء وحدة تغذية المستندات التلقائية بشكل كامل.	أغلق غطاء وحدة تغذية المستندات التلقائية. اضغط مع الاستمرار على  لإيقاف تشغيل الجهاز، وانتظر لدقائق قليلة ثم قم بتشغيله مرة أخرى. إذا استمرت المشكلة، فاتصل بـ خدمة عملاء Brother أو موزع Brother المحلي.
Disconnected (تم قطع الاتصال)	قام الشخص الآخر أو جهاز الفاكس الخاص به بإيقاف الاتصال.	حاول الإرسال أو الاستقبال مرة أخرى. في حالة إيقاف المكالمات بشكل متكرر واستخدام نظام VoIP (نقل الصوت عبر بروتوكول IP)، حاول تغيير إعداد «التوافق» إلى «أساسي» (نظام VoIP).
Document Jam (انحسار المستند)	لم يتم إدخال المستند أو التغذية به بشكل صحيح، أو أن المستند المسحوح ضوئياً من وحدة تغذية المستندات التلقائية كان طويلاً للغاية.	قم بإزالة الورق المحسور من ملقم المستندات التلقائي. قم بإزالة أي أجسام صغيرة أو قصاصات ورقية من مسار الورق بوحدة تغذية المستندات التلقائية. اضغط على  .
Drum ! (الأسطوانة !)	يجب تنظيف سلك الكورونا الموجود في وحدة الاسطوانة.	نظف سلك الكورونا الموجود في وحدة الاسطوانة.

رسائل الخطأ	السبب	الإجراء
		
	لم يتم تركيب خرطوشة الحبر ومجموعة وحدة الأسطوانة بشكل صحيح.	ضع خرطوشة الحبر في وحدة الأسطوانة. وبعد ذلك قم بإعادة تركيب مجموعة خرطوشة الحبر ووحدة الأسطوانة في الجهاز.
Drum End Soon (لأسطوانة)	أوشكت وحدة الأسطوانة على نهاية عمرها الافتراضي.	اطلب شراء وحدة أسطوانة جديدة قبل ظهور الرسالة Replace Drum (استبدال الأسطوانة).
Jam 2-sided (حشر من الجانبين)	لقد انحسر الورق في درج الورق الخاص بالطباعة على الوجهين.	اسحب درج الورق والدرج ذي الوجهين للخارج بشكل كامل وافتح الغطاء الخلفي ثم قم بإزالة جميع الورق المحشور. أغلق الغطاء الخلفي وأعد تركيب درج الورق والدرج ذي الوجهين بإحكام في الجهاز.
Jam Inside (انحسار في الداخل)	لقد انحسر الورق داخل الجهاز.	افتح الغطاء الأمامي وأخرج مجموعة خرطوشة الحبر ووحدة الأسطوانة. اسحب الورق المحشور للخارج. أغلق الغطاء الأمامي.
Jam Rear (انحسار في الخلف)	لقد انحسر الورق في الجزء الخلفي من الجهاز.	افتح غطاء مثبت الحبر وأزل جميع الورق المحشور. أغلق غطاء مثبت الحبر. إذا استمرت رسالة الخطأ، فاضغط على Retry.
Jam Tray 1 (درج الورق 1)	انحسر الورق في درج الورق المشار إليه.	اسحب درج الورق إلى الخارج بالكامل ثم أزل جميع الورق المحشور برفق. أعد تركيب درج الورق في الجهاز بإحكام.
Limit Exceeded (تم تجاوز الحد)	تم الوصول إلى حد الطباعة المعلن في ميزة Secure Function Lock 3.0.	اتصل بالمسؤول للتحقق من إعدادات ميزة Secure Function Lock.
Manual Feed (تغذية يدوية)	تم تحديد يدوي كمصدر للورق في برنامج تشغيل الطابعة، لكن لا يوجد ورق في فتحة التغذية اليدوية.	ضع الورق في فتحة التغذية اليدوية.
Media Type Mismatch (عدم تطابق نوع الوسائط)	يختلف نوع الوسائط المحدد في برنامج تشغيل الطابعة عن نوع الورق المحدد في قائمة الجهاز.	تحمل نوع الورق الصحيح في الدرج المشار إليه على شاشة LCD، أو حدد نوع الوسائط الصحيح في إعداد نوع الورق بالجهاز.
No Drum Unit (لا توجد وحدة أسطوانة)	لم يتم تثبيت وحدة الأسطوانة بشكل صحيح.	أعد تركيب مجموعة خرطوشة الحبر ووحدة الأسطوانة. ← معلومات ذات صلة: استبدال وحدة الأسطوانة
No Paper Tray1 (لا يوجد درج ورق 1)	نقد الورق من الجهاز أو لم يتم تحميل الورق بشكل صحيح في أدراج الورق.	<ul style="list-style-type: none"> أعد ملء أدراج الورق. تأكد أن موجات الورق قد تم إعدادها لتتوافق مع الحجم الصحيح. إذا كان يوجد ورق في الدرج، فقم بإزالته وتحميله مرة أخرى. تأكد من أن موجات الورق قد تم إعدادها لتتوافق مع الحجم الصحيح. لا تفرط في ملء درج الورق.
No Response/Busy (مشغول) / (لا توجد استجابة)	الرقم الذي طلبته لا يرد أو مشغول.	تحقق من الرقم وحاول مرة أخرى.
No Toner (لا يوجد حبر)	لم يتم تركيب خرطوشة الحبر أو وحدة الأسطوانة ومجموعة خرطوشة الحبر بشكل صحيح.	أزل مجموعة وحدة الأسطوانة وخرطوشة الحبر. قم بإزالة خرطوشة الحبر من وحدة الأسطوانة وأعد تركيب خرطوشة الحبر مرة أخرى في وحدة الأسطوانة. أعد تثبيت مجموعة خرطوشة الحبر ووحدة الأسطوانة مرة أخرى في الجهاز. وإذا استمرت المشكلة، فاستبدل وحدة خرطوشة الحبر بأخرى جديدة. ← معلومات ذات صلة: استبدال خرطوشة الحبر
Out of Fax Memory (فقد ذاكرة الفاكس)	ذاكرة فاكس الجهاز ممتلئة.	إذا كنت تستخدم وظيفة معاينة الفاكس، فاحذف بيانات الفاكس المستلمة غير المرغوب فيها. لطباعة بيانات الفاكس، اضغط على Settings  (الإعدادات) < All Settings (جميع الإعدادات) < Fax (الفاكس) < Print (طباعة المستند).
Out of Memory (فقد الذاكرة)	ذاكرة الجهاز ممتلئة.	إذا كانت عملية النسخ أو إرسال الفاكس قيد التنفيذ، قم بأحد الإجراءات التالية: <ul style="list-style-type: none"> اضغط على  أو Quit (مغادرة)، وانتظر حتى تنتهي العمليات الأخرى قيد التنفيذ، ثم حاول مجددًا.

رسائل الخطأ	السبب	الإجراء
		<ul style="list-style-type: none"> اضغط على Send Now (إرسال الآن) لإرسال الصفحات المسوحة ضوئياً حتى الآن. امسح البيانات المخزنة في الذاكرة. للحصول على مساحة إضافية من الذاكرة، يمكنك إيقاف تشغيل استلام الذاكرة. اطبع الفأكسات المخزنة في الذاكرة. <p>إذا كانت هناك عملية طباعة قيد التقدم</p> <p>قم بأحد الإجراءات التالية:</p> <ul style="list-style-type: none"> قلّل الدقة. امسح الفأكسات من الذاكرة.
Print Data Full (تمت طباعة البيانات)	ذاكرة الجهاز ممتلئة.	اضغط على  واحذف بيانات الطباعة الآمنة المخزنة سابقاً.
Replace Drum (استبدال الأسطوانة)	لقد حان الوقت لاستبدال وحدة الأسطوانة.	استبدل وحدة الأسطوانة. معلومات ذات صلة: استبدال وحدة الأسطوانة
	إذا تم عرض هذه الرسالة حتى بعد استبدال وحدة الأسطوانة بأخرى جديدة، فهذا يعني أنه لم تتم إعادة تعيين عداد وحدة الأسطوانة.	أعد تعيين عداد وحدات الأسطوانات. معلومات ذات صلة: إعادة تعيين عداد الأسطوانات
Replace Toner (استبدال الحبر)	أوشكت خرطوشة الحبر على نهاية عمرها الافتراضي. يقوم الجهاز بإيقاف كل عمليات الطباعة. بينما تكون الذاكرة متاحة، يتم تخزين الفأكسات في الذاكرة.	استبدل خرطوشة الحبر بأخرى جديدة. معلومات ذات صلة: استبدال خرطوشة الحبر
Self-Diagnostic (تشخيص ذاتي)	لا تعمل وحدة تثبيت الحبر بشكل صحيح. مثبت الحبر ساخنة للغاية.	اضغط مع الاستمرار على  لإيقاف تشغيل الجهاز، وانتظر لنواين قليلة، ثم قم بتشغيله مرة أخرى. اترك الجهاز في وضع السكون لمدة 15 دقيقة مع تشغيله.
Size Error (خطأ في الحجم)	درج الورق الذي حددته لا يدعم حجم الورق المحدد في برنامج تشغيل الطباعة.	قم بتغيير إعداد برنامج تشغيل الطباعة أو إعداد درج الجهاز بحيث يتطابق حجم الورق المحدد في برنامج تشغيل الطباعة مع حجم الورق الذي تم تحميله في الدرج الذي حددته.
Size Error 2-sided (خطأ الحجم من الجانبين)	حجم الورق المحدد في برنامج تشغيل الطباعة وإعداد حجم ورق الجهاز غير مناسب للطباعة التلقائية على الوجهين.	اضغط على  . اختر حجم ورق مناسب للطباعة على الوجهين. حجم الورق المناسب للطباعة التلقائية على الوجهين هو A4.
	الورق المتوفر في الدرج حجمه ليس صحيحاً وغير مناسب للطباعة التلقائية على الوجهين.	قم بتحميل ورق بحجم صحيح في الدرج وقم بتعيين الدرج لحجم الورق ذلك. حجم الورق المناسب للطباعة التلقائية على الوجهين هو A4.
Size Mismatch (عدم تطابق الحجم)	حجم الورق الموجود في الدرج ليس هو الحجم الصحيح.	قم بتحميل ورق بحجم صحيح في الدرج وقم بتعيين حجم الورق للدرج.
Toner Ended (نقد الحبر)	أوشكت خرطوشة الحبر على نهاية عمرها الافتراضي.	استبدل خرطوشة الحبر بأخرى جديدة.
Toner Low (مستوى الحبر منخفض)	إذا ظهرت هذه الرسالة على شاشة LCD، فسيظل بإمكانك الطباعة. أوشكت خرطوشة الحبر على نهاية عمرها الافتراضي.	اطلب خرطوشة حبر جديدة بحيث تتوفر خرطوشة حبر بديلة عندما تظهر شاشة LCD Replace Toner (استبدال الحبر).
Touchscreen Initialisation Failed (فشلت تهيئة شاشة اللمس)	تم الضغط على «شاشة اللمس» قبل اكتمال بدء التشغيل.	تأكد من عدم وجود أي شيء يلامس «شاشة اللمس» أو يرتكز عليها.
	قد تلتصق المخلفات بين الجزء السفلي لشاشة اللمس والإطار الخاص بها.	أدخل قطعة من الورق المقوى بين الجزء السفلي لشاشة اللمس والإطار الخاص بها وحركها للخلف والأمام لإخراج النفايات.
Wrong Toner Cartridge (خرطوشة حبر خاطئة)	خرطوشة الحبر المثبتة غير مناسبة لجهازك.	أزل خرطوشة الحبر من وحدة الاسطوانة، وثبت خرطوشة مسحوق الحبر برمز منتج الإمداد الصحيح. معلومات ذات صلة: استبدال خرطوشة الحبر

معلومات ذات صلة

- استكشاف الأخطاء وإصلاحها
- تعذرت الطباعة أو المسح الضوئي - انقل الفأكسات الخاصة بك

مواضيع ذات صلة:

- استبدال خرطوشة الحبر
- استبدال وحدة الأسطوانة
- تنظيف سلك الكورونا

-
- تحميل الورق
 - إعادة تعيين عداد الأسطوانات
-

تعذرت الطباعة أو المسح الضوئي - نقل الفاكسات الخاصة بك

الطرز ذات العلاقة: MFC-L2805DW/MFC-L2806DW/MFC-L2861DW/MFC-L2885DW/MFC-L2886DW

إذا عرضت شاشة LCD:

• Cannot Print (تعذرت الطباعة) ##

• Cannot Scan (تعذرت المسح الضوئي) ##

نوصي بنقل الفاكسات الخاصة بك إلى جهاز فاكس آخر أو إلى الكمبيوتر.

يمكنك أيضًا نقل تقرير «يومية الفاكس» لتزي إذا ما كانت هناك أي فاكسات يجب أن تنقلها.

في حالة ظهور رسالة خطأ على شاشة LCD بعد نقل الفاكسات، افصل جهاز Brother من مصدر الطاقة لعدة دقائق، ثم أعد توصيله.

معلومات ذات صلة

- رسائل الخطأ والصيانة
- نقل الفاكسات إلى جهاز فاكس آخر
- نقل الفاكسات إلى الكمبيوتر
- نقل تقرير يومية الفاكس إلى جهاز فاكس آخر

نقل الفاكسات إلى جهاز فاكس آخر

الطرز ذات العلاقة: MFC-L2805DW/MFC-L2806DW/MFC-L2861DW/MFC-L2885DW/MFC-L2886DW

يجب عليك إعداد معرف المحطة الخاص بك قبل نقل الفاكسات إلى جهاز فاكس آخر.

MFC-L2805DW/MFC-L2806DW <<
MFC-L2861DW/MFC-L2885DW/MFC-L2886DW <<

MFC-L2805DW/MFC-L2806DW

1. اضغط على **Menu** (القائمة).
2. اضغط على ▲ أو ▼ لعرض الخيار Service (الخدمة) ، ثم اضغط على **OK** (موافق).
3. اضغط على **OK** (موافق) لتحديد Data Transfer (نقل البيانات) .
4. اضغط على ▲ أو ▼ لعرض الخيار Fax Transfer (نقل الفاكس) ، ثم اضغط على **OK** (موافق).
5. قم بأحد الإجراءات التالية:
 - إذا قامت شاشة LCD بعرض No Data (لا توجد بيانات) ، فلا توجد فاكسات متبقية في ذاكرة الجهاز. اضغط على **Stop/Exit** (توقف/خروج).
 - أدخل رقم الفاكس إلى الفاكسات التي ستم إعادة توجيهها. اضغط على **Start** (ابدأ).

MFC-L2861DW/MFC-L2885DW/MFC-L2886DW

1. اضغط على  Settings (الإعدادات) < All Settings (جميع الإعدادات) < Service (الخدمة) < Data Transfer (نقل البيانات) < Fax Transfer (نقل الفاكس) .
2. قم بأحد الإجراءات التالية:
 - إذا قامت شاشة LCD بعرض No Data (لا توجد بيانات) ، فلا توجد فاكسات متبقية في ذاكرة الجهاز. اضغط على Close (إغلاق) .
 - أدخل رقم الفاكس إلى الفاكسات التي ستم إعادة توجيهها.
3. اضغط على Fax Start (بدء تشغيل الفاكس) .

معلومات ذات صلة

- تعذرت الطباعة أو المسح الضوئي - نقل الفاكسات الخاصة بك
- مواضيع ذات صلة:
- تعيين معرف المحطة

نقل الفاكسات إلى الكمبيوتر



الطرز ذات العلاقة: MFC-L2805DW/MFC-L2806DW/MFC-L2861DW/MFC-L2885DW/MFC-L2886DW

MFC-L2805DW/MFC-L2806DW <<
MFC-L2861DW/MFC-L2885DW/MFC-L2886DW <<

MFC-L2805DW/MFC-L2806DW

1. تأكد من تثبيت البرامج وبرامج التشغيل على الكمبيوتر.
2. ابدأ تشغيل  (Brother Utilities). ثم انقر فوق القائمة المنسدلة وحدد اسم الطراز الخاص بك (إذا لم يكن محددًا بالفعل). انقر فوق **PC-FAX** في شريط التنقل الأيسر، ثم انقر فوق استقبال.
3. تظهر النافذة **PC-FAX Receive**. تأكد من تعيين PC Fax Receive (استلام الفاكس عبر الكمبيوتر) على الجهاز. إذا كانت الفاكسات موجودة في ذاكرة الجهاز عند قيامك بإعداد استلام فاكس عن طريق الكمبيوتر، فإن شاشة LCD تعرض Send Fax to PC? (إرسال فاكس إلى جهاز كمبيوتر؟). قم بأحد الإجراءات التالية:
4. • لنقل كافة الفاكسات إلى الكمبيوتر الخاص بك، اضغط على ▲ أو ▼ لتحديد Yes (نعم)، ثم اضغط على **OK (موافق)**.
- للخروج من الفاكسات وتركها في الذاكرة، اضغط على ▲ أو ▼ لتحديد No (لا)، ثم اضغط على **OK (موافق)**.
5. اضغط على **Stop/Exit (توقف/الخروج)**.

MFC-L2861DW/MFC-L2885DW/MFC-L2886DW

1. تأكد من تثبيت البرامج وبرامج التشغيل على الكمبيوتر.
2. ابدأ تشغيل  (Brother Utilities). ثم انقر فوق القائمة المنسدلة وحدد اسم الطراز الخاص بك (إذا لم يكن محددًا بالفعل). انقر فوق **PC-FAX** في شريط التنقل الأيسر، ثم انقر فوق استقبال.
3. تظهر النافذة **PC-FAX Receive**. تأكد من تعيين PC Fax Receive (استلام الفاكس عبر الكمبيوتر) على الجهاز. إذا كانت الفاكسات موجودة في ذاكرة الجهاز عند قيامك بإعداد استلام فاكس عن طريق الكمبيوتر، فإن شاشة LCD تعرض Send Fax to PC? (إرسال فاكس إلى جهاز كمبيوتر؟). قم بأحد الإجراءات التالية:
4. • لنقل جميع الفاكسات إلى الكمبيوتر، اضغط على Yes (نعم).
- للخروج وترك الفاكسات في الذاكرة، اضغط على No (لا).
5. اضغط على .

معلومات ذات صلة

- تعذرت الطباعة أو المسح الضوئي - نقل الفاكسات الخاصة بك

نقل تقرير يومية الفاكس إلى جهاز فاكس آخر

الطرز ذات العلاقة: MFC-L2805DW/MFC-L2806DW/MFC-L2861DW/MFC-L2885DW/MFC-L2886DW

يجب عليك إعداد معرف المحطة الخاص بك قبل نقل تقرير يومية الفاكس إلى جهاز فاكس آخر.

MFC-L2805DW/MFC-L2806DW <<
MFC-L2861DW/MFC-L2885DW/MFC-L2886DW <<

MFC-L2805DW/MFC-L2806DW

1. اضغط على **Menu** (القائمة).
2. اضغط على ▲ أو ▼ لعرض الخيار Service (الخدمة) ، ثم اضغط على **OK** (موافق).
3. اضغط على **OK** (موافق) لتحديد Data Transfer (نقل البيانات) .
4. اضغط على ▲ أو ▼ لعرض الخيار Report Trans. (تقرير النقل) ، ثم اضغط على **OK** (موافق).
5. أدخل رقم الفاكس الوجهة ليومية الفاكس.
6. اضغط على **Start** (ابدأ).

MFC-L2861DW/MFC-L2885DW/MFC-L2886DW

1. اضغط على  Settings (الإعدادات) < All Settings (جميع الإعدادات) < Service (الخدمة) < Data Transfer (نقل البيانات) < Report Transfer (تقرير النقل) .
2. أدخل رقم الفاكس الوجهة ليومية الفاكس.
3. اضغط على Fax Start (بدء تشغيل الفاكس) .

معلومات ذات صلة

- تعذرت الطباعة أو المسح الضوئي - نقل الفاكسات الخاصة بك

مواضيع ذات صلة:

- تعيين معرف المحطة

Brother Web Connect رسائل الخطأ عند استخدام ميزة

الطرز ذات العلاقة: MFC-L2861DW/MFC-L2885DW/MFC-L2886DW

تظهر رسالة خطأ على الجهاز الذي بموزتك في حالة حدوث خطأ. تظهر أكثر رسائل الخطأ شيوعاً في الجدول.

يمكنك حل معظم الأخطاء بنفسك. إذا كنت لا تزال بحاجة إلى المساعدة بعد قراءة هذا الجدول، فراجع أحدث النصائح عن استكشاف الأعطال وإصلاحها على support.brother.com/faqs.

خطأ في التوصيل

رسائل الخطأ	السبب	الإجراء
Connection Error 02 (خطأ في الاتصال) 02 Network connection failed. Verify that the network connection is good. (فشل الاتصال بالشبكة. تحقق من أن اتصال الشبكة جيد.)	الجهاز غير متصل بإحدى الشبكات.	<ul style="list-style-type: none"> تأكد من تعيين عنوان IP المؤهل لجهازك. تحقق من أن نقطة الوصول/ جهاز التوجيه الخاص بك نشط وأنه تم إنشاء اتصال بالإنترنت. تأكد من تشغيل جهاز التوجيه اللاسلكي/ نقطة الوصول. في حالة الضغط على زر Web (الويب) بمجرد تشغيل الجهاز، فربما لم يتم بعد إنشاء الاتصال بالشبكة. انتظر وحاول مرة أخرى.
Connection Error 03 (خطأ في الاتصال) 03 Connection failed to server. Check network settings. (فشل الاتصال بالخادم. تحقق من إعدادات الشبكة.)	<ul style="list-style-type: none"> إعدادات الشبكة أو الخادم غير صحيحة. توجد مشكلة تتعلق بالشبكة أو الخادم. 	<ul style="list-style-type: none"> تأكد من صحة إعدادات الشبكة، أو انتظر وحاول مرة أخرى لاحقاً. في حالة الضغط على زر Web (الويب) بمجرد تشغيل الجهاز، فربما لم يتم بعد إنشاء الاتصال بالشبكة. انتظر وحاول مرة أخرى.
Connection Error 07 (خطأ في الاتصال) 07 Connection failed to server. Wrong Date & Time. (فشل الاتصال بالخادم. التاريخ والوقت خطأ.)	إعدادات التاريخ والوقت غير صحيحة.	اضبط التاريخ والوقت بشكل صحيح. لاحظ أنه في حالة فصل سلك طاقة الجهاز، فقد يتم إعادة تعيين إعدادات التاريخ والوقت إلى إعدادات المصنع.

خطأ في المصادقة

رسائل الخطأ	السبب	الإجراء
Authentication Error 01 (خطأ في المصادقة) 01 Incorrect PIN code. Enter PIN correctly. (كود PIN غير صحيح. أدخل كود PIN الصحيح.)	رمز PIN الذي أدخلته للوصول إلى الحساب غير صحيح. رمز PIN هو الرقم المكون من أربعة أرقام الذي تم إدخاله عند تسجيل الحساب على الجهاز.	أدخل رمز PIN الصحيح.
Authentication Error 02 (خطأ في المصادقة) 02 Incorrect or expired ID, or this temporary ID is already used. Enter correctly or reissue temporary ID. Temporary ID is valid for 24 hours after it is issued. المعرف غير صحيح أو انتهت صلاحيته، أو المعرف المؤقت مستخدم بالفعل. أدخله بشكل صحيح أو أعد إصدار المعرف المؤقت. المعرف المؤقت صالح لمدة 24 ساعة بعد إصداره.)	المعرف المؤقت الذي تم إدخاله غير صحيح.	أدخل الهوية المؤقتة الصحيحة.
Authentication Error 03 (خطأ في المصادقة) 03 Display name has already been registered. Enter another display name. (اسم العرض مسجل بالفعل. أدخل اسم عرض آخر.)	الاسم الذي أدخلته كاسم الشاشة مسجل بالفعل لمستخدم خدمة آخر.	أدخل اسم شاشة مختلفاً.

رسائل الخطأ	السبب	الإجراء
Server Error 01 (خطأ في الخادم 01) Authentication failed. Do the following: 1. Go to http://bwc.brother.com to get a new temporary ID. 2. Press OK and enter your new temporary ID in the next screen. (فشلت المصادقة. افعل ما يلي: 1. انتقل إلى http://bwc.brother.com للحصول على معرف مؤقت جديد. 2. اضغط على OK (موافق) لإدخال المعرف المؤقت الجديد في الشاشة التالية.)	انتهت صلاحية معلومات المصادقة (اللازمة للوصول إلى الخدمة) الخاصة بالجهاز أو أنها غير صالحة.	تقدم بطلب للوصول إلى Brother Web Connect مرة أخرى لتحصل على هوية مؤقتة جديدة ثم استخدم الهوية الجديدة لتسجيل الحساب على الجهاز.
Server Error 03 (خطأ في الخادم 03) Failed to upload. Unsupported file or corrupt data. Confirm data of file. (فشل التحميل. الملف غير مدعوم أو البيانات تالفة. تأكد من بيانات الملف.)	الملف الذي تحاول تحميله قد يكون به إحدى المشكلات التالية: • تخطي الملف حد الخدمة من عدد وحدات البكسل أو حجم الملف وما إلى ذلك. • نوع الملف غير مدعوم. • الملف تالف.	<ul style="list-style-type: none"> تحقق من القيود الخاصة بالتنسيق أو حجم الخدمة. احفظ الملف كنوع مختلف. وإن أمكن، احصل على إصدار جديد غير تالف من الملف.
Server Error 13 (خطأ في الخادم 13) Service temporarily unavailable. Try again later. (الخدمة غير متاحة مؤقتًا. حاول مرة أخرى لاحقًا.)	ثمة مشكلة بالخدمة ولا يمكن استخدامها الآن.	انتظر وحاول مرة أخرى. إن ظهرت الرسالة مرة أخرى، فقم بالوصول إلى الخدمة من كيبوتر للتأكد من توفرها.

معلومات ذات صلة



- استكشاف الأخطاء وإصلاحها

انحصار المستندات

الطرز ذات العلاقة: DCP-L2640DW/MFC-L2805DW/MFC-L2806DW/MFC-L2861DW/MFC-L2885DW/MFC-L2886DW

- المستند محشور في أعلى وحدة تغذية المستندات التلقائية
- المستند محشور أسفل غطاء المستندات
- إزالة بقايا الورق الصغيرة المحشورة في وحدة تغذية المستندات التلقائية

المستند محشور في أعلى وحدة تغذية المستندات التلقائية

الطرز ذات العلاقة: DCP-L2640DW/MFC-L2805DW/MFC-L2806DW/MFC-L2861DW/MFC-L2885DW/MFC-L2886DW

1. قم بإزالة أي ورق غير محشور من وحدة تغذية المستندات التلقائية.
2. افصح غطاء وحدة تغذية المستندات التلقائية.
3. اسحب المستند المحشور للخارج إلى جهة اليسار. إذا تمتمك المستند أو تمزق، فتأكد من إخراج أي مخلفات أو قصاصات ورقية لمنع حدوث انخسار في المستقبل.

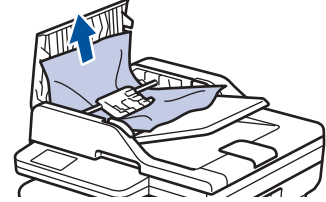

4. أغلق غطاء وحدة تغذية المستندات التلقائية.
5. اضغط على **Stop/Exit** (توقف/خروج) أو .

معلومات ذات صلة 

• انخسار المستندات

المستند محشور أسفل غطاء المستندات

الطرز ذات العلاقة: DCP-L2640DW/MFC-L2805DW/MFC-L2806DW/MFC-L2861DW/MFC-L2885DW/MFC-L2886DW

1. قم بإزالة أي ورق غير محشور من وحدة تغذية المستندات التلقائية.
2. ارفع غطاء المستندات.
3. اسحب المستند المحشور للخارج إلى جهة اليمين. إذا تمزق المستند أو تمزق، فتأكد من إخراج أي مخلفات أو قصاصات ورقية لمنع حدوث انخسار في المستقبل.

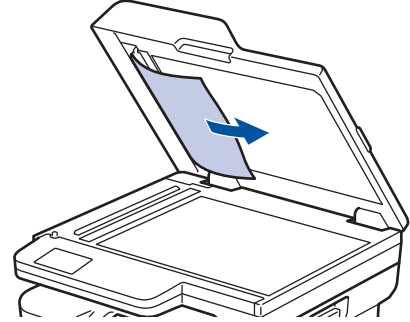

4. أغلق غطاء المستندات.
5. اضغط على **Stop/Exit** (توقف/خروج) أو .

معلومات ذات صلة 

• انخسار المستندات

إزالة بقايا الورق الصغيرة المحشورة في وحدة تغذية المستندات التلقائية

الطرز ذات العلاقة: DCP-L2640DW/MFC-L2805DW/MFC-L2806DW/MFC-L2861DW/MFC-L2885DW/MFC-L2886DW

1. ارفع غطاء المستندات.
2. أدخل جزءًا من الورق الصلب، مثل مجموعة البطاقات، في ملقم المستندات التلقائي لدفع أي بقايا ورق صغير خلاله.
(DCP-L2600D/DCP-L2625DW/DCP-L2640DW/MFC-L2805DW/MFC-L2806DW/MFC-L2861DW)

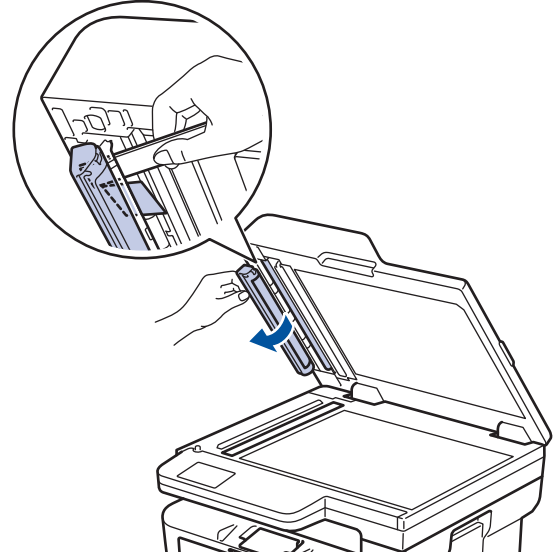
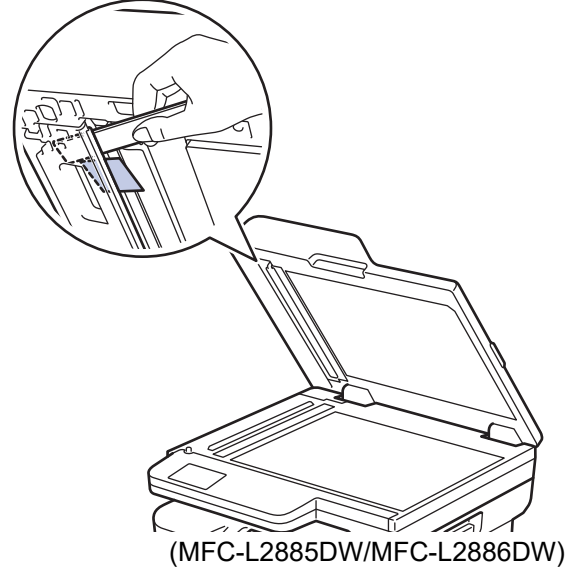

3. أغلق غطاء المستندات.
4. اضغط على **Stop/Exit** (توقف/الخروج) أو .

معلومات ذات صلة 

• انخسار المستندات

انخسار الورق

أزل الأوراق المتبقية دائماً من درج الورق، ونهوية رزمة الورق وتساويتها عند إضافة الورق الجديد. يساعد هذا في منع مشكلات انخسار الورق.

- إزالة الورق المحشور
- انخسار الورق في درج الورق
- انخسار الورق في درج خروج الورق
- انخسار الورق في الجزء الخلفي للجهاز
- لقد انخسار الورق داخل الجهاز
- انخسار الورق في درج الطباعة على الوجهين

إزالة الورق المحشور

إذا حدث انخسار للورق أو تمت تغذية عدة أوراق معًا بشكل متكرر، فقم بما يلي:

- قم بتنظيف بكر التقاط الورق ولوحة فصل الورق لأدراج الورق.
◀◀ معلومات ذات صلة: تنظيف رولات سحب الورق
- قم بتحميل الورق بطريقة صحيحة في الدرج.
◀◀ معلومات ذات صلة: تحميل الورق
- قم بتعيين حجم الورق ونوعه الصحيحين على جهازك.
◀◀ معلومات ذات صلة: إعدادات الورق
- قم بتعيين حجم الورق ونوعه الصحيحين على جهاز الكمبيوتر الخاص بك.
◀◀ معلومات ذات صلة: طباعة مستند (Windows)
- استخدم الورق الموصى به.
◀◀ معلومات ذات صلة: الطباعة باستخدام AirPrint
- استخدم الورق الموصى به.
◀◀ معلومات ذات صلة: استخدام الورق الخاص

معلومات ذات صلة



- انخسار الورق
- مواضيع ذات صلة:
- تنظيف رولات سحب الورق
- تحميل الورق
- إعدادات الورق
- استخدام الورق الخاص

انخسار الورق في درج الورق

إذا أظهرت لوحة تحكم الجهاز أو برنامج Status Monitor انخسار الورق في درج الورق، فاتباع الخطوات التالية:

1. اسحب درج الورق بشكل كامل خارج الجهاز.

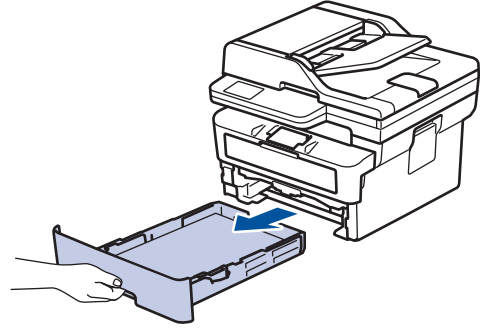

2. اسحب الورق المشغور للخارج ببطء.

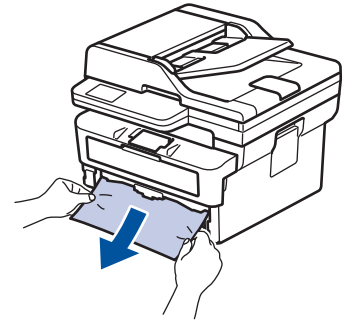

يسمح لك سحب الورق المشغور لأسفل باستخدام كلتا اليدين بإزالة الورق بسهولة أكبر.

3. انتفخ في رزمة الورق لمنع انخساره مجددًا، وأزلق موجّهات الورق لتناسب مع حجمه. قم بتحميل الورق في درج الورق.

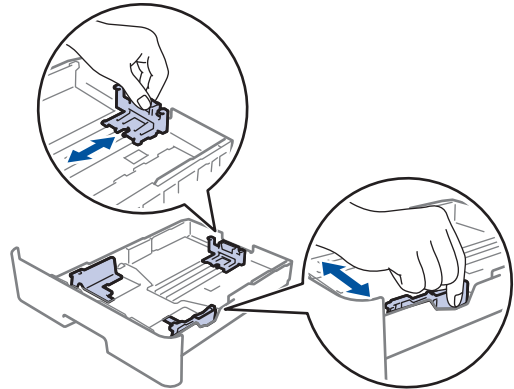

4. تأكد أن مستوى الورق تحت علامة الحد الأقصى لكمية الورق (▼▼▼).

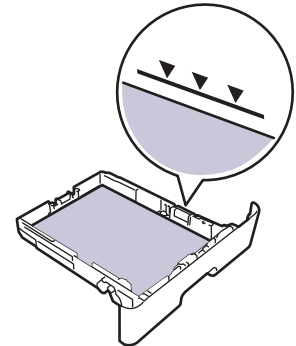

5. أعد تركيب درج الورق في الجهاز بإحكام.



انحصار الورق في درج خروج الورق

عند انحصار الورق في درج خروج الورق، اتبع الخطوات التالية:

1. استخدم كلتا يديك لفتح الماسح الضوئي.

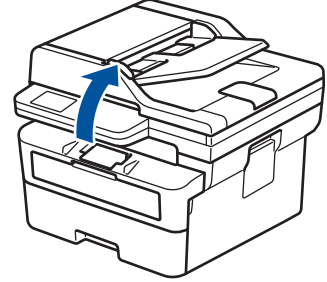

2. أخرج الورق.

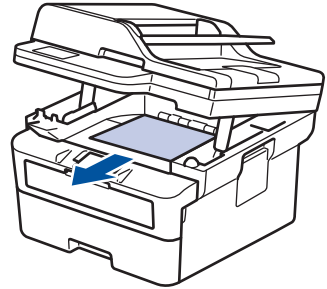

3. ادفع الماسح الضوئي لأسفل بكلتا يديك لعلقه.

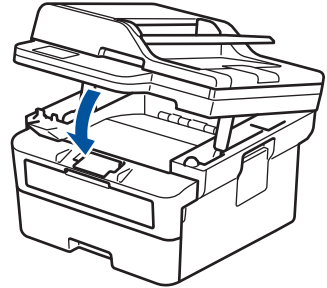

معلومات ذات صلة



• انحصار الورق

انحسار الورق في الجزء الخلفي للجهاز

إذا أشارت لوحة تحكم الجهاز أو برنامج Status Monitor إلى وجود انحسار للورق في الجزء الخلفي للجهاز (انحسار في الخلف). فقم بالخطوات التالية:

1. قم بترك الجهاز قيد التشغيل لمدة 10 دقائق لإتاحة الفرصة للمروحة الداخلية لتبريد الأجزاء الساخنة للغاية داخل الجهاز.
2. افتح الغطاء الخلفي.

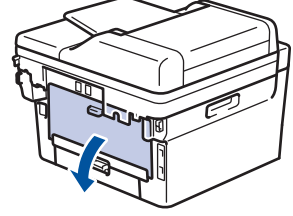

3. اسحب الألسنة الزرقاء الموجودة على الجانبين الأيمن والأيسر تجاهك وقم بتحرير غطاء مثبت الحبر.

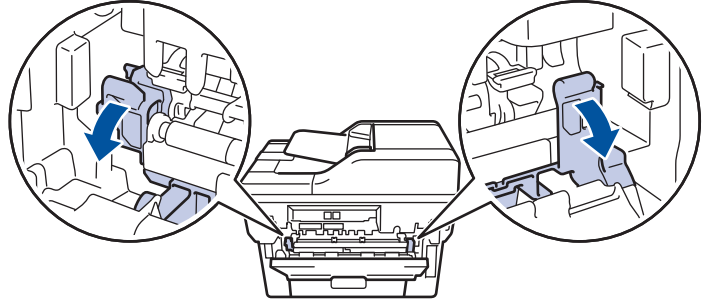

تحذير !

سطح ساخن

ستكون الأجزاء الداخلية للجهاز ساخنة جدًا. انتظر حتى يبرد الجهاز قبل لمسه.

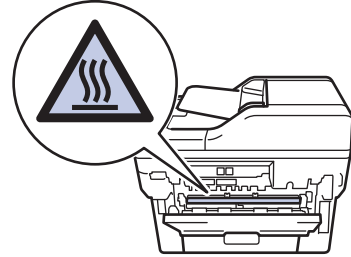

إذا تم سحب أذرع الأطراف الخضراء داخل الغطاء الخلفي لأسفل إلى موضع المظروف، فارفع هذه الأذرع إلى الموضع الأصلي قبل سحب الألسنة الزرقاء لأسفل.

4. استخدام كلتا يديك لسحب الورق المحسور برفق خارج الجهاز.

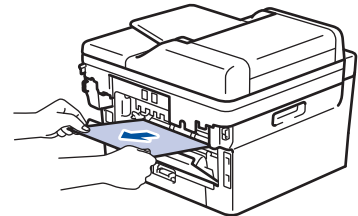

5. أغلق غطاء مثبت الحبر.

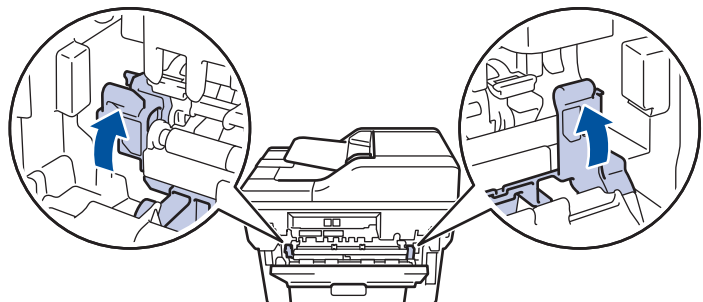

إذا تمّت بالطباعة على الأطراف، فاصعب أذرع الأطراف الخضراء لأسفل إلى موضع المطروف مرة أخرى قبل إغلاق الغطاء الخلفي.

6. أغلق الغطاء الخلفي حتى يستقر في وضع الإغلاق.

معلومات ذات صلة



• انحشار الورق

لقد انخسر الورق داخل الجهاز

إذا أظهرت لوحة تحكم الجهاز أو برنامج Status Monitor انخسار الورق داخل الجهاز، فاتبع الخطوات التالية:

1. قم بترك الجهاز قيد التشغيل لمدة 10 دقائق لإتاحة الفرصة للمروحة الداخلية لتبريد الأجزاء الساخنة للغاية داخل الجهاز.
2. افتح الغطاء الأمامي.

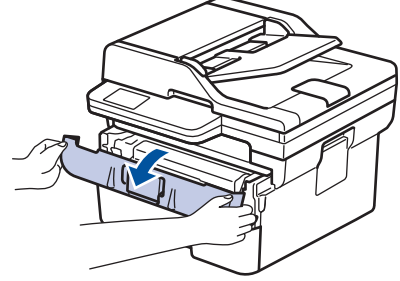

3. أخرج مجموعة خرطوشة الحبر ووحدة الأسطوانة.

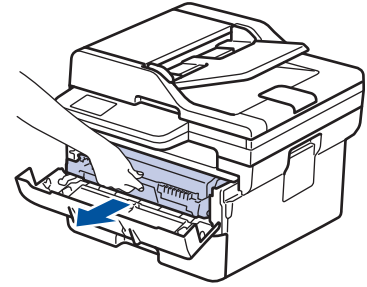

تحذير ⚠

سطح ساخن

ستكون الأجزاء الداخلية للجهاز ساخنة جداً. انتظر حتى يبرد الجهاز قبل لمسه.

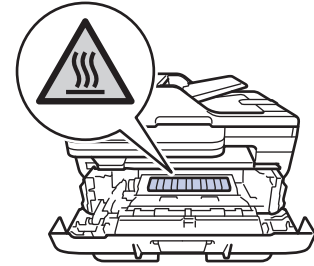

4. اسحب الورق المحشور للخارج ببطء.

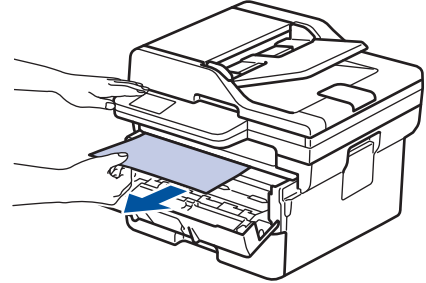

5. قم بتركيب خرطوشة الحبر ومجموعة وحدة الأسطوانة للداخل في الجهاز.

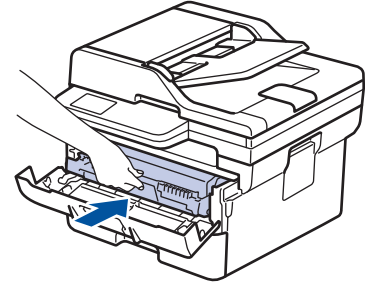

6. أغلق الغطاء الأمامي.

معلومات ذات صلة



• انحصار الورق

انحشار الورق في درج الطباعة على الوجهين

إذا أظهرت لوحة تحكم الجهاز أو برنامج Status Monitor انحشار الورق في درج الطباعة على الوجهين، فاتبع الخطوات التالية:

1. قم بترك الجهاز قيد التشغيل لمدة 10 دقائق لإتاحة الفرصة للمروحة الداخلية لتبريد الأجزاء الساخنة للغاية داخل الجهاز.

2. اسحب درج الورق بشكل كامل خارج الجهاز.

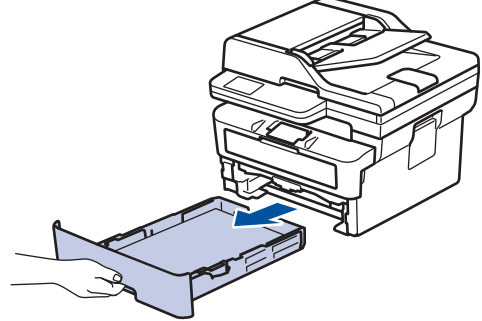

3. في الجزء الخلفي من الجهاز، اسحب درج الطباعة على الوجهين بالكامل خارج الجهاز.

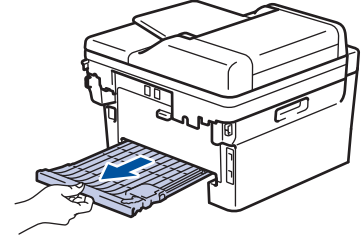

4. اسحب الورق المحشور خارج الجهاز أو خارج درج الطباعة على الوجهين.

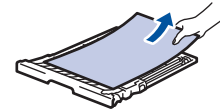
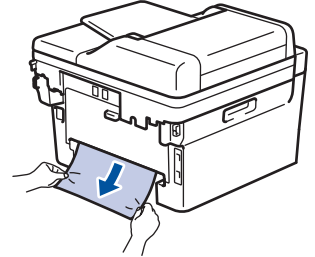

5. قم بإزالة الورق الذي ربما يكون محشورًا أسفل الجهاز نتيجة للكهرباء الساكنة.

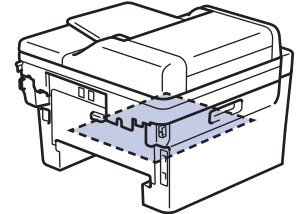

6. إذا لم يتم ينحشر الورق داخل درج الطباعة على الوجهين، فافتح الغطاء الخلفي.

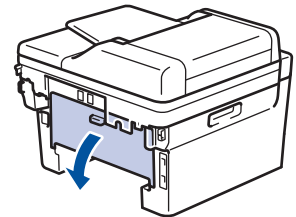

7. اسحب الألسنة الزرقاء الموجودة على الجانبين الأيمن والأيسر تجاهك وقم بتحرير غطاء مثبت الحبر.

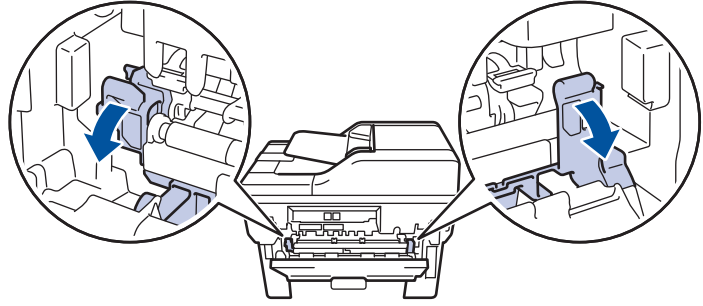

إذا تم سحب أذرع الأظرف الخضراء داخل الغطاء الخلفي لأسفل إلى موضع المظروف، فارفع هذه الأذرع إلى الموضع الأصلي قبل سحب الألسنة الزرقاء لأسفل.

تحذير ⚠️

سطح ساخن

ستكون الأجزاء الداخلية للجهاز ساخنة جداً. انتظر حتى يبرد الجهاز قبل لمسه.

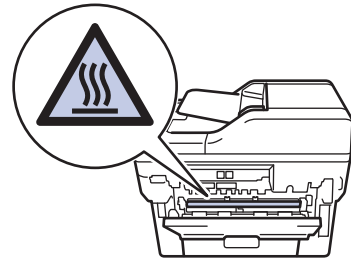

8. استخدام كلتا يديك لسحب الورق المحشور برفق خارج الجزء الخلفي من الجهاز.

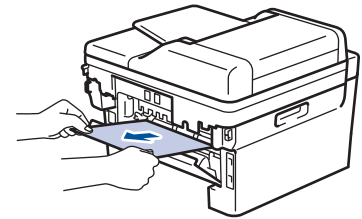

9. أغلق غطاء مثبت الحبر.

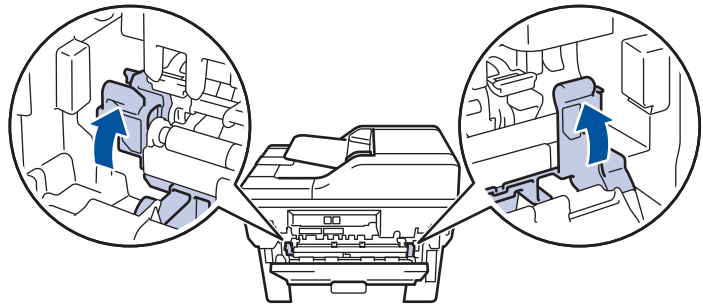

إذا قمت بالطباعة على الأظرف، فاسحب أذرع الأظرف الخضراء لأسفل إلى موضع المظروف مرة أخرى قبل إغلاق الغطاء الخلفي.

10. أغلق الغطاء الخلفي حتى يستقر في وضع الإغلاق.

11. ادفع درج الورق ذي الوجهين في الجزء الخلفي من الجهاز بإحكام.

12. ادفع درج الورق بإحكام في الجزء الأمامي من الجهاز.



معلومات ذات صلة



• انخسار الورق

مشاكل الطباعة

إذا كنت ما تزال بحاجة إلى المساعدة بعد قراءة المعلومات في هذا الجدول، فراجع أحدث النصائح حول استكشاف الأخطاء وإصلاحها على support.brother.com/faqs.

مشكلات	اقتراحات
لا توجد مطبوعات	<p>تأكد أن الجهاز ليس في وضع إيقاف التشغيل.</p> <p>إذا كان الجهاز في وضع إيقاف التشغيل فاضغط على  ثم أرسل بيانات الطباعة مرة أخرى.</p> <p>تأكد أنه تم تثبيت برنامج تشغيل الطباعة الصحيح وتحديثه.</p> <p>تحقق لترى إذا ما كان برنامج Status Monitor أو لوحة تحكم الجهاز تعرض خطأ ما.</p> <p>تحقق أن الجهاز متصل بالإنترنت:</p> <p>Windows:</p> <ol style="list-style-type: none"> 1. اضغط مطولاً على المفتاح  واضغط على  مفتاح موجود على لوحة مفاتيح الكمبيوتر لبدء التشغيل تشغيل. 2. أكتب "control printers" في حقل فتح: وانقر على موافق.
	<p>تظهر النافذة الأجهزة والطابعات.</p> <p>إذا لم تظهر النافذة الأجهزة والطابعات، فانقر فوق عرض المزيد من الأجهزة < إعدادات الطباعة الأجهزة والطابعات.</p> <ol style="list-style-type: none"> 3. انقر بزر الماوس الأيمن فوق أيقونة طرازك، ثم حدّد عرض ما يتم طباعته. 4. في حالة ظهور خيارات برنامج تشغيل الطباعة، حدد برنامج تشغيل الطباعة المستخدم. 5. انقر فوق طباعة في شريط القائمة وتأكد من عدم تحديد استخدام الطباعة دون اتصال.
	<p>Mac:</p> <p>انقر فوق System Preferences (تفضيلات النظام) أو قائمة System Settings (إعدادات النظام)، ثم حدد خيار Printers & Scanners (الطابعات والماسحات الضوئية). عندما يكون الجهاز غير متصلاً بالإنترنت، احذفه، ثم أضفه مرة أخرى.</p>
لا يقوم الجهاز بالطباعة أو توقف عن الطباعة.	<p>قم بإلغاء محمّة الطباعة ومسحها من ذاكرة الجهاز. قد تكون النسخة المطبوعة غير مكتملة. أرسل بيانات الطباعة مرة أخرى.</p>
تظهر رؤوس الصفحات أو تذييلها عند عرض المستند على الشاشة، لكنها لا تظهر عند طباعة المستند.	<p>هناك منطقة غير قابلة للطباعة أعلى وأسفل الصفحة. قم بضبط الهوامش العلوية والسفلية للمستند للسماح بهذا.</p>
يقوم الجهاز بالطباعة بشكل غير متوقع أو يطبع نص مشوه.	<p>قم بإلغاء محمّة الطباعة ومسحها من ذاكرة الجهاز. قد تكون النسخة المطبوعة غير مكتملة. أرسل بيانات الطباعة مرة أخرى.</p>
	<p>تحقق من الإعدادات المحددة في التطبيق الخاص بك للتأكد من إعدادها للعمل مع جهازك.</p>
	<p>تأكد من تحديد برنامج تشغيل الطباعة Brother في نافذة الطباعة الخاص بالتطبيق.</p>
يقوم الجهاز بطباعة أول صفحتين بشكل صحيح، ثم يظهر نص مفقود في بعض الصفحات.	<p>تحقق من الإعدادات المحددة في التطبيق الخاص بك للتأكد من إعدادها للعمل مع جهازك.</p>
لا يمكن الطباعة على وجه واحد أو وجهين.	<p>لا يستقبل جهازك كل البيانات المرسلّة من الكمبيوتر. تأكد أنك قمت بتوصيل كبل الواجهة بشكل صحيح.</p>
	<p>(Windows) قم بتغيير الخيار بالطباعة على الوجهين في برنامج تشغيل الطباعة.</p> <ul style="list-style-type: none"> • إذا كنت تريد إجراء تغيير مؤقت، فحدد بلا أو على الوجهين في برنامج تشغيل الطباعة من التطبيق الخاص بك: << معلومات ذات صلة: طباعة مستند (Windows) • إذا كنت تريد إجراء تغيير دائم، فغير إعدادات برنامج تشغيل الطباعة الافتراضية: << معلومات ذات صلة بتغيير إعدادات الطباعة الافتراضية (نظام التشغيل Windows)

مشكلات	اقتراحات
لا يقوم الجهاز بالطباعة على وجهي الورقة حتى إذا تم ضبط إعداد برنامج تشغيل الطابعة على الطباعة على الوجهين ويدعم الجهاز الطباعة التلقائية على الوجهين.	تحقق من إعداد حجم الورق في برنامج تشغيل الطابعة. يجب عليك تحديد ورق بحجم A4 . وزن الورق المسمد هو 60 إلى 105 جم/م²
سرعة الطباعة بطيئة للغاية.	اخفض الدقة في برنامج تشغيل الطابعة.
	إذا كنت قد قمت بتحميل وضع الهدوء، فقم بتعطيله على برنامج تشغيل الطابعة أو من إعداد قائمة الجهاز.
	عند الطباعة باستمرار، قد يتم تقليل سرعة الطباعة تلقائيًا لخفض درجة الحرارة داخل الجهاز.
لا يقوم الجهاز بتغذية الورق.	عند وجود ورق في درج الورق، تأكد من أنه موضوع بشكل مستقيم. وإذا كان الورق ملتويًا، فقم بتسويته. في بعض الأحيان يكون من المفيد إزالة الورق، ثم بقلب رزمة الورق وإعادةها مرة أخرى في درج الورق.
	قم بتهيئة حزمة الورق جيدًا ثم ضعها مرة أخرى في درج الورق.
	قلل كمية الورق في درج الورق، ثم أعد المحاولة.
	(الطرز المزودة بفتحة التغذية اليدوية) تأكد من عدم تحديد يدوي من أجل مصدر الورق في برنامج تشغيل الطابعة.
	قم بتنظيف أسطوانات التقاط الورق.
لا يقوم الجهاز بتغذية الورق من فتحة التغذية اليدوية. (الطرز المزودة بفتحة التغذية اليدوية)	استخدم كلتا اليدين لإدخال ورقة واحدة من الورق بإحكام في فتحة التغذية اليدوية حتى يتم ضغط الحافة العلوية من الورقة مقابل أسطوانات التغذية بالورق. استمر في الضغط على الورقة مقابل الأسطوانات حتى يقوم الجهاز بإمسك الورقة وسحبها بعد ذلك.
	ضع ورقة واحدة فقط في فتحة التغذية اليدوية.
	تأكد من تحديد يدوي ك مصدر الورق في برنامج تشغيل الطابعة.
لا يقوم الجهاز بتغذية المظاريف.	قم بتحميل مظروف واحد كل مرة في فتحة التغذية اليدوية. يجب إعداد التطبيق للطباعة بحجم المظاريف التي تستخدمها. يتم ذلك عادةً في قائمة Page Setup (إعداد الصفحة) أو Document Setup (إعداد المستند) من التطبيق لديك.
إن موضع الطباعة ليس محاذيًا للكائنات المطبوعة مسبقًا.	اضبط موضع الطباعة باستخدام إعداد موضع الطباعة لكل درج ورق.



معلومات ذات صلة

- استكشاف الأخطاء وإصلاحها
- **مواضيع ذات صلة:**
- تنظيف رولات سحب الورق
- تحميل الورق

تحسين جودة الطباعة

إذا واجهت مشكلة خاصة بجودة الطباعة، فقم بطباعة صفحة اختبار أولاً. إذا ظهرت الصفحة المطبوعة بشكل جيد، فقد لا يكون الجهاز هو المشكلة. تحقق من توصيلات كبل الواحمة وحاول طباعة مستند مختلف. إذا كانت هناك مشكلة متعلقة بالجودة في المستند المطبوع أو صفحة الاختبار المطبوعة من الجهاز، فراجع أمثلة جودة الطباعة الرديئة واتبع التوصيات الموجودة في الجدول.

1. للحصول على أفضل جودة طباعة، نقتح استخدام وسائط الطباعة الموصى بها. تأكد من استخدام ورق يفي بمواصفائنا.
2. تأكد من أنه تم تركيب خرطوشة الحبر ووحدة الأسطوانة بشكل صحيح.

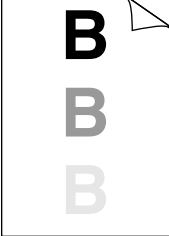
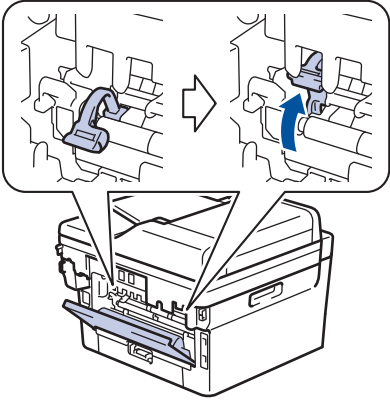
أمثلة على تدهور جودة الطباعة	التوصية
 <p>بأهت</p>	<ul style="list-style-type: none"> • إذا عرض الجهاز حالة "استبدال مسحوق الحبر"، فركب خرطوشة حبر جديدة. • تحقق من بيئة الجهاز. فقد تكون بعض الظروف مثل الرطوبة ودرجات الحرارة المرتفعة وما إلى ذلك هي سبب عطل الطباعة هذا. • إذا كانت الصفحة بالكامل فاتحة للغاية، فمن الممكن أن يكون "وضع توفير مسحوق الحبر" قيد التشغيل. أوقف تشغيل وضع "توفير مسحوق الحبر" من إعدادات قوائم الجهاز أو برنامج تشغيل الطابعة. • قم بتنظيف وحدة الأسطوانة. • قم بتنظيف سلك الكورونا الموجود في وحدة الأسطوانة. • استبدل خرطوشة الحبر بخرطوشة حبر جديدة. • استبدل وحدة الأسطوانة بوحدة أسطوانة جديدة.
 <p>رمامية</p>	<ul style="list-style-type: none"> • تحقق من بيئة الجهاز. قد تسبب بعض الظروف مثل درجات الحرارة المرتفعة والرطوبة العالية في زيادة مقدار تظليل الخلفية. • قم بتنظيف وحدة الأسطوانة. • استبدل خرطوشة الحبر بخرطوشة حبر جديدة. • استبدل وحدة الأسطوانة بوحدة أسطوانة جديدة.
 <p>الصور المظلمة</p>	<ul style="list-style-type: none"> • تحقق من بيئة الجهاز. قد تؤدي الظروف مثل الرطوبة المنخفضة ودرجات الحرارة المنخفضة إلى حدوث مشكلة جودة الطباعة هذه. • حدد نوع الوسائط المناسب في برنامج تشغيل الطابعة. • تأكد أن الذراعين الأخضرين داخل الغطاء الخلفي في الوضع العلوي. اسحب الذراعين الأخضرين لأعلى حتى يتوقفا عن الحركة.  <ul style="list-style-type: none"> • قم بتنظيف وحدة الأسطوانة. • استبدل وحدة الأسطوانة بوحدة أسطوانة جديدة. • استبدل خرطوشة الحبر بخرطوشة حبر جديدة. • ربما تكون وحدة تثبيت الحبر تالفة. • اتصل بخدمة عملاء Brother.

التوصية	أمثلة على تدهور جودة الطباعة
<ul style="list-style-type: none"> تأكد أن إعداد نوع الوسائط في برنامج التشغيل يتوافق مع نوع الورق الذي تستخدمه. قم بتنظيف وحدة الأسطوانة. ربما تكون خرطوشة الحبر تالفة. استبدل خرطوشة الحبر بخرطوشة حبر جديدة. ربما تكون وحدة الأسطوانة تالفة. استبدل وحدة الأسطوانة بوحدة أسطوانة جديدة. ربما تكون وحدة تثبيت الحبر تالفة. اتصل بخدمة عملاء Brother. 	 <p>ظهور بقع مسحوق حبر</p>
<ul style="list-style-type: none"> حدد وضع ورق سميك في برنامج تشغيل الطابعة أو استخدم ورقاً أقل سُمكاً مما تستخدمه حالياً. حدد نوع الوسائط المناسب من خيارات نوع الورق على جهازك. تحقق من بيئة الجهاز. حيث إن الظروف كالرطوبة العالية قد تحدث طباعة مفرقة. ربما تكون وحدة الأسطوانة تالفة. استبدل وحدة الأسطوانة بوحدة أسطوانة جديدة. 	 <p>الطباعة المفرقة</p>
<ul style="list-style-type: none"> قم بتنظيف سلك الكورونا الموجود داخل وحدة الأسطوانة. ربما تكون وحدة الأسطوانة تالفة. استبدل وحدة الأسطوانة بوحدة أسطوانة جديدة. 	 <p>المستند أسود بالكامل</p>
<ul style="list-style-type: none"> حدد نوع الوسائط المناسب في برنامج تشغيل الطابعة. حدد نوع الوسائط المناسب من خيارات نوع الورق على جهازك. قد تختفي المشكلة من تلقاء نفسها. اطبع عدة صفحات فارغة للتخلص من هذه المشكلة، خاصةً إذا كان الجهاز لم يتم استخدامه لفترة طويلة. قم بتنظيف وحدة الأسطوانة. ربما تكون وحدة الأسطوانة تالفة. استبدل وحدة الأسطوانة بوحدة أسطوانة جديدة. 	 <p>ظهور خطوط بيضاء في جميع أنحاء الصفحة</p>
<ul style="list-style-type: none"> قم بتنظيف وحدة الأسطوانة. ربما تكون وحدة الأسطوانة تالفة. استبدل وحدة الأسطوانة بوحدة أسطوانة جديدة. 	 <p>ظهور أسطر في جميع أنحاء الصفحة</p>
<ul style="list-style-type: none"> تحقق من بيئة الجهاز. قد تؤدي الظروف مثل الرطوبة العالية ودرجات الحرارة المرتفعة إلى حدوث مشكلة جودة الطباعة هذه. قم بتنظيف وحدة الأسطوانة. إذا تعذر حل المشكلة بعد طباعة بعض الصفحات، فاستبدل وحدة الأسطوانة بوحدة أسطوانة جديدة. 	 <p>ظهور خطوط أو أشرطة أو ضلوع بيضاء في جميع أنحاء الصفحة</p>

- تم بإنشاء 10 - 15 نسخة من ورقة بيضاء فارغة. إذا لم يتم حل المشكلة بعد طباعة الصفحات الفارغة، فقد تحتوي وحدة الأسطوانة على مادة غريبة، مثل الصمغ المتكون من مصلق، قد التصقت على الأسطوانة. بتنظيف وحدة الأسطوانة.
- << معلومات ذات صلة بتنظيف وحدة الأسطوانة
- ربما تكون وحدة الأسطوانة تالفة.
- استبدل وحدة الأسطوانة بوحدة أسطوانة جديدة.

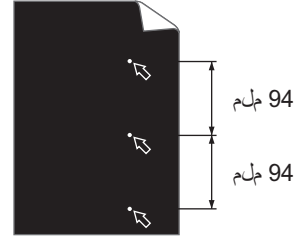

ظهور بقع بيضاء على نص أسود ورسومات في أماكن تبعد عن بعضها بمقدار 94 ملم

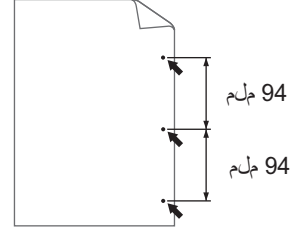

بقع سوداء تبعد عن بعضها 94 ملم

- في حالة استخدام أوراق المصقات لطابعات الليزر، ربما يلتصق الصمغ الناتج عن الورق بسطح الأسطوانة أحيانًا. تم بتنظيف وحدة الأسطوانة.
- << معلومات ذات صلة بتنظيف وحدة الأسطوانة
- إذا استخدمت ورقًا به مشابك أو دبابيس، فربما تتلف وحدة الأسطوانة.
- في حالة تعرض وحدة الأسطوانة خارج عبوتها لأشعة الشمس المباشرة (أو ضوء الغرفة لفترات طويلة)، فربما تتلف الوحدة.
- تم بتنظيف وحدة الأسطوانة.
- ربما تكون خرطوشة الحبر تالفة.
- استبدل خرطوشة الحبر بخرطوشة حبر جديدة.
- ربما تكون وحدة الأسطوانة تالفة.
- استبدل وحدة الأسطوانة بوحدة أسطوانة جديدة.

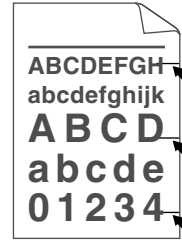

علامات مسحوق حبر أسود في جميع أنحاء الصفحة

- تم بتنظيف سلك الكورونا داخل وحدة الأسطوانة عن طريق تحريك اللسان الأخضر.

تأكد أن علامة التبويب الخضراء الخاصة بسلك الكورونا في الموضع الرئيسي (1).

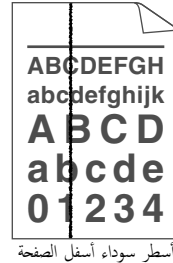
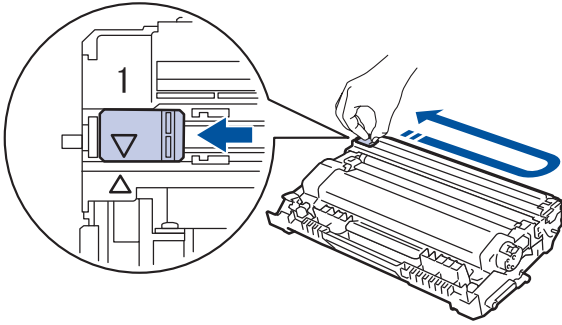

أسطر سوداء أسفل الصفحة

توجد بقع مسحوق حبر أسفل الصفحة على الصفحات المطبوعة

- امسح الشريط الزجاجي للماسح الضوئي باستخدام قطعة قماش ناعمة خالية من الوبر.
- ربما تكون خرطوشة الحبر تالفة.
- استبدل خرطوشة الحبر بخرطوشة حبر جديدة.
- ربما تكون وحدة الأسطوانة تالفة.
- استبدل وحدة الأسطوانة بوحدة أسطوانة جديدة.
- ربما تكون وحدة تثبيت الحبر تالفة.
- اتصل بخدمة عملاء Brother.

التوصية	أمثلة على تدهور جودة الطباعة
<ul style="list-style-type: none"> تأكد من عدم وجود أجسام غريبة مثل قطع الورق الممزقة أو ورق الملاحظات أو الغبار داخل الجهاز وحول خرطوشة الحبر ووحدة الأسطوانة. ربما تكون خرطوشة الحبر تالفة. استبدل خرطوشة الحبر بخرطوشة حبر جديدة. ربما تكون وحدة الأسطوانة تالفة. استبدل وحدة الأسطوانة بوحدة أسطوانة جديدة. 	 <p>ظهور خطوط بيضاء أسفل الصفحة</p>
<ul style="list-style-type: none"> ضع المستند بشكل صحيح في وحدة تغذية المستندات التلقائية أو على زجاج الماسح الضوئي إذا حدث الانحراف فقط عند إصدار نسخ. تأكد من تحميل الورق أو وسائط الطباعة الأخرى بشكل صحيح في درج الورق وأن الموجهات ليست مثبتة بإحكام شديد للغاية أو غير محكمة على الإطلاق مقابل رزمة الورق. اضبط موجهات الورق بشكل صحيح. قد يكون درج الورق ممتلئًا للغاية. تحقق من نوع الورق وجودته. تحقق من عدم وجود عناصر غير ثابتة مثل الورق الممزق داخل الجهاز. إذا كانت المشكلة تحدث أثناء الطباعة التلقائية على الوجهين فقط، فتحقق بحثًا عن ورق ممزق في درج الطباعة على الوجهين. تأكد من إدخال درج الطباعة على الوجهين تمامًا وإغلاق الغطاء الخلفي تمامًا. 	 <p>الصورة منحرفة</p>
<ul style="list-style-type: none"> تحقق من نوع الورق وجودته. ستتسبب درجات الحرارة والرطوبة المرتفعة في تجعد الورق. في حالة عدم استخدام الجهاز في بعض الأحيان، قد يظل الورق في درج الورق لفترة طويلة. اقلب رزمة الورق في درج الورق. قم أيضًا بتبوية رزمة الورق ثم قم بتدويرها بمقدار 180 درجة في درج الورق. افتح الغطاء الخلفي (درج الإخراج المواجه لأعلى) لتسمح بخروج الورق المطبوع باتجاه درج الإخراج المواجه للأعلى. اختر وضع تقليل تجعد الورق في برنامج تشغيل الطابعة عندما لا تستخدم وسائط الطباعة التي نوصي بها. 	 <p>الصورة ملتوية أو موجية</p>
<ul style="list-style-type: none"> تأكد من تحميل الورق بشكل صحيح. تحقق من نوع الورق وجودته. اقلب رزمة الورق داخل الدرج أو أدر الورق 180 درجة في درج الورق. 	 <p>تجعدات أو انكسارات</p>
<ul style="list-style-type: none"> تأكد أن الدرايين الأخضرين داخل الغطاء الخلفي في الوضع العلوي. اسحب الدرايين الأخضرين لأعلى حتى يتوقفوا عن الحركة.  <ul style="list-style-type: none"> تأكد أن إعداد نوع الوسائط في برنامج تشغيل الطابعة يتوافق مع نوع الورق الذي تستخدمه. حدد وضع تحسين تثبيت حبر التصوير في برنامج تشغيل الطابعة. في حال عدم قيام التحديد بتوفير القدر الكافي من التحسينات، قم بتغيير إعداد برنامج تشغيل الطابعة في نوع الوسائط إلى الإعداد السميك. في حالة طباعة أحد الأطراف، حدد مغلف سميك في إعداد نوع الوسائط. 	 <p>تثبيت سبي</p>

• تأكد من سحب الزراعين الأخضرين داخل الغطاء الخلفي لأسفل إلى موضع المطاريف عند الطباعة عليها. بعد إنهاء الطباعة، تم إعادة ضبط الزراعين على موضعها الأصليين. اسحب الزراعين لأعلى حتى يتوقف عن الحركة.

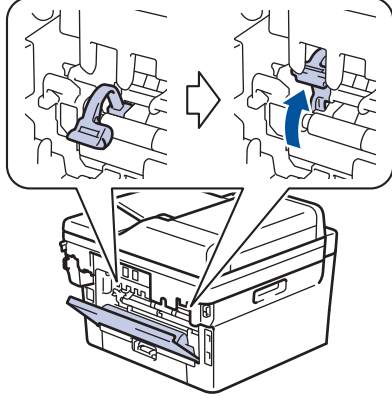

- تأكد من طباعة المطاريف بينما يكون الغطاء الخلفي (درج الإخراج المواجه لأعلى) مفتوحًا.
- (الطرز المزودة بفتحة التغذية اليدوية)
- تأكد من تغذية المطاريف من فتحة التغذية اليدوية فقط.



تجمع المطاريف

معلومات ذات صلة



- استكشاف الأخطاء وإصلاحها
- مواضيع ذات صلة:
- تنظيف وحدة الأسطوانة
- خفض استهلاك مسحوق الحبر
- استبدال خرطوشة الحبر
- استبدال وحدة الأسطوانة
- تنظيف الماسح الضوئي

مشكلات الهاتف والفاكس

الطرز ذات العلاقة: MFC-L2805DW/MFC-L2806DW/MFC-L2861DW/MFC-L2885DW/MFC-L2886DW

خط الهاتف أو التوصيلات

مشكلات	اقتراحات
اتصال لا يعمل. (ليست هناك نغمة اتصال)	تحقق من جميع توصيلات الأسلاك للخط. تأكد من توصيل سلك خط الهاتف في مقبس الهاتف بالحائط ومقبس الخط بالجهاز. في حالة الاشتراك في خدمات DSL أو خدمات VoIP، اتصل بمزود الخدمة الخاص بك للحصول على إرشادات الاتصال.
	(مناخ لبعض البلاد فقط.) تغيير إعداد «النغمة/النض»
	في حالة توصيل هاتف خارجي بالجهاز، يمكنك إرسال فاكس يدوي عن طريق رفع ساعة الهاتف الخارجي والاتصال بالرقم باستخدام الهاتف الخارجي. انتظر حتى تسمع نغمة استلام الفاكس قبل إرسال الفاكس.
	في حالة عدم وجود نغمة اتصال، قم بتوصيل هاتف معروف وكبل خط هاتف في. المتبقي. ثم ارفع ساعة الهاتف الخارجي واستمع إلى نغمة الطلب. إذا كانت ما تزال لا توجد نغمة اتصال، فاطلب من شركة الهاتف التي تتعامل معها فحص الخط و/أو مقبس الحائط.
الجهاز لا يرد عند الاتصال به.	تأكد أن الجهاز في وضع الاستلام الصحيح لعملية الإعداد التي قمت بها. تحقق من وجود نغمة طلب. إذا أمكن ذلك، فاتصل بجهازك لساعه وهو يرد. إذا استمر عدم الحصول على رد، فتأكد من توصيل سلك خط الهاتف في مقبس الهاتف بالحائط ومقبس الخط بالجهاز. في حالة عدم وجود رنين عند الاتصال بجهازك، اطلب من شركة الهاتف فحص الخط.

التعامل مع المكالمات الواردة

مشكلات	اقتراحات
إرسال مكالمة فاكس إلى الجهاز. الفاكس. عندما يقوم الجهاز بالرد، قم بإنهاء المكالمة.	إذا قمت بالرد على هاتف ملحق أو خارجي، فاضغط على «رمز التنشيط عن بُعد» الخاص بك (إعداد المصنع هو *51). إذا قمت بالرد على الهاتف الخارجي، فاضغط على زر «بدء» لاستلام الفاكس.
مزايا مخصصة على خط واحد. مزايا مخصصة على خط واحد.	إذا كانت لديك ميزة «انتظار المكالمات» أو «البريد الصوتي» أو جهاز الرد الآلي أو نظام إندار أو ميزة مخصصة أخرى على خط هاتف واحد بجهازك، فقد يتسبب هذا في وجود مشكلة في إرسال الفاكسات أو استلامها. على سبيل المثال: على سبيل المثال: في حالة الاشتراك في ميزة "انتظار المكالمات" أو خدمة مخصصة أخرى ومرور إشارتها عبر الخط أثناء قيام الجهاز بإرسال فاكس أو استلامه، قد تتسبب الإشارة في مقاطعة الفاكسات أو تعطيلها بشكل مؤقت. ينبغي أن تساعد ميزة وضع تصحيح الأخطاء (ECM) من Brother في التغلب على هذه المشكلة. ترتبط هذه الحالة بمجال أنظمة الهواتف وهي شائعة في جميع الأجهزة التي تقوم بإرسال المعلومات واستلامها على خط واحد مشترك به مزايا مخصصة. إذا كان تجنب أي قدر ضئيل من المقاطعة أمر حيوي بالنسبة لعملك، فإننا نوصي باستخدام خط هاتف منفصل ليس به مزايا مخصصة.

استلام الفاكسات

مشكلات	اقتراحات
يتعذر استلام فاكس.	تحقق من جميع توصيلات الأسلاك للخط. تأكد من توصيل سلك خط الهاتف في مقبس الهاتف بالحائط ومقبس الخط بالجهاز. في حالة الاشتراك في خدمات DSL أو خدمات VoIP، اتصل بمزود الخدمة الخاص بك للحصول على إرشادات الاتصال. إذا كنت تستخدم نظام VoIP، فحاول تغيير إعداد VoIP إلى آسامي (VoIP). وسيترتب على هذا خفض سرعة المودم وإيقاف تشغيل وضع تصحيح الأخطاء (ECM).
	تأكد من أن الجهاز في وضع الاستلام الصحيح. يتم تحديد هذا عن طريق الأجهزة الأخرى وخدمات مشترك الهاتف المتاحة لديك على نفس الخط الذي يوجد عليه جهاز Brother. • إذا كان لديك خط فاكس مخصصاً وتريد أن يجيب جهاز Brother الذي بجوزتك تلقائياً على جميع الفاكسات الواردة، فيجب عليك تحديد وضع الفاكس فقط. • في حالة مشاركة جهاز Brother الذي بجوزتك لأحد الخطوط مع جهاز رد آلي خارجي، فيجب عليك تحديد وضع TAD الخارجي. في وضع TAD الخارجي، سوف يقوم جهاز Brother باستقبال الفاكسات الواردة وسيكون بمقدور المتصلين الصوتيين ترك رسالة على جهاز الرد لديك. • إذا كان جهاز Brother الخاص بك مشتركاً في خط مع هواتف أخرى وتريد أن يرد تلقائياً على جميع الفاكسات الواردة، فيجب عليك تحديد وضع الفاكس/الهاتف. في وضع الفاكس/الهاتف، سيقوم جهاز Brother الخاص بك باستقبال الفاكسات تلقائياً ويصدر عنه رنين زائف/رينن مزدوج سريع لتبنيك للرد على المكالمات الصوتية. • إذا كنت لا تريد أن يرد جهاز Brother الخاص بك تلقائياً على أي فاكسات واردة، فيجب عليك تحديد الوضع "اليدوي". في الوضع "اليدوي"، يجب عليك الرد على كل مكالمات واردة وتنشيط الجهاز لاستلام الفاكسات.
	بما يكون هناك جهاز أو خدمة أخرى في موقعك ترد على المكالمات قبل أن يرد عليها جهاز Brother. لختيار هذا الأمر، اخفض إعداد تأخير الرنين: • في حالة تعيين وضع الاستلام على "فاكس فقط" أو "فاكس/هاتف"، فقم بتقليل مهلة الرنين إلى الحد الأدنى للقيمة (باستثناء "0"). • في حالة تعيين «وضع الاستلام» على «TAD خارجي»، فقلل عدد الرنات المبرمج على جهاز الرد الآلي لديك إلى رنينين. • في حالة تعيين «وضع الاستلام» على «يدوي» «لا» «تقم بضبط إعداد «تأخير الرنين».

مشكلات	اقتراحات
يتعذر استلام فاكس.	اجعل أحدهم يرسل إليك فاكسًا تجريبيًا. <ul style="list-style-type: none"> إذا استلمت الفاكس التجريبي بنجاح، فهذا يعني أن جهازك يعمل بشكل صحيح. تذكر إعادة تعيين إعداد «تأخير الرنين» أو إعداد جهاز الرد الآلي مرة أخرى على الإعداد الأصلي. إذا تكررت مشكلات الاستلام بعد إعادة تعيين «تأخير الرنين»، فهذا يعني أن هناك شخصًا أو جهازًا أو خدمة مشتركة معينة ترد على مكلمة الفاكس قبل أن تتوفر فرصة للجهاز للرد عليها. إذا لم يتمكن من استلام الفاكس، فهذا يعني أن هناك جهاز أو خدمة مشتركة أخرى تتداخل مع استلام الفاكس أو أن هناك مشكلة متعلقة بخط الهاتف.
	إذا كنت تستخدم جهازًا للرد الآلي على الهاتف (وضع TAD الخارجي) على نفس الخط الذي يوجد عليه جهاز Brother، فتأكد من إعداد جهاز الرد الآلي لديك بشكل صحيح. <ol style="list-style-type: none"> اضبط جهاز الرد الآلي على الرد بعد رنة واحدة أو رتين. قم بتسجيل الرسالة الصادرة على جهاز الرد. <ul style="list-style-type: none"> قم بتسجيل خمس ثوانٍ من الصمت فب بداية رسالتك الصادرة. اجعل فترة تحدثك محددة بمعدل 20 ثانية. عليك إنهاء رسالتك الصادرة باستخدام رمز التنشيط عن بُعد بالنسبة للأشخاص الذين يرسلون فاكسات يدوية. على سبيل المثال: «بعد صدور الرنين، اترك رسالة أو اضغط على *51 و زر Start لإرسال فاكس.» اضبط جهاز الرد الآلي لديك بحيث يرد على المكالمات. اضبط وضع الاستلام بجهاز Brother لديك على "TAD خارجي".
	تأكد من تشغيل خاصية اكتشاف الفاكس في جهاز Brother. اكتشاف الفاكس هي خاصية تسمح لك باستلام أي فاكس حتى إذا قمت بالرد على المكلمة على هاتف خارجي أو هاتف ملحق.
	إذا كنت تواجه كثيرًا أخطاء في الإرسال نتيجة لحدوث تداخل محتمل على خط الهاتف أو إذا كنت تستخدم نظام VoIP، فحاول تغيير إعداد التوافق إلى أساسي (VoIP).
	اتصل بالمسئول للتحقق من إعدادات ميزة Secure Function Lock.

إرسال الفاكسات

مشكلات	اقتراحات
يتعذر إرسال فاكس.	تحقق من جميع توصيلات الأسلاك للخط. تأكد من توصيل سلك خط الهاتف في مقبس الهاتف والخائط ومقبس الخط بالجهاز. في حالة الاشتراك في خدمات DSL أو خدمات VoIP، اتصل بمزود الخدمة الخاص بك للحصول على إرشادات الاتصال. تأكد من الضغط على «الفاكس» وأن الجهاز في وضع «الفاكس».
	قم بطباعة «تقرير التحقق من الإرسال» وتحقق من عدم وجود أي خطأ.
	اتصل بالمسئول للتحقق من إعدادات ميزة Secure Function Lock.
	اطلب من الطرف الآخر التحقق من وجود ورق في الجهاز المستلم.
جودة رديئة للفاكسات المرسله.	حاول تغيير الدقة إلى Fine أو S.Fine. قم بإنشاء نسخة للتحقق من تشغيل الماسح الضوئي بالجهاز. إذا كانت جودة النسخة سيئة، فقم بتنظيف الماسح الضوئي.
يظهر تقرير التحقق من الإرسال أن "النتيجة" هي: خطأ.	من المحتمل وجود تشويش مؤقت أو سكون في الخط. حاول إرسال الفاكس مرة أخرى. إذا كنت ترسل رسالة فاكس من جهاز كمبيوتر وحصلت على (النتيجة): ERROR: (خطأ) في تقرير تأكيد الإرسال، فقد تكون النازكة قد فُتدت بالجهاز. لتفريغ مساحة إضافية من الذاكرة، يمكنك إيقاف تشغيل تخزين الفاكسات، وطباعة رسائل الفاكسات الموجودة في الذاكرة أو إلغاء فاكس متأخر. إذا استمرت المشكلة، فاتصل بشركة الهاتف لفحص خط الهاتف الخاص بك.
	إذا كنت تواجه كثيرًا أخطاء في الإرسال نتيجة لحدوث تداخل محتمل على خط الهاتف أو إذا كنت تستخدم نظام VoIP، فحاول تغيير إعداد التوافق إلى أساسي (VoIP).
الفاكسات المرسله تكون فارغة.	تأكد من تحميل المستند بشكل صحيح. عند استخدام وحدة تغذية المستندات التلقائية، ينبغي أن يكون المستند متجهًا لأعلى. عند استخدام زجاج الماسح الضوئي، ينبغي أن يكون المستند متجهًا لأسفل.
ظهور خطوط سوداء رأسية عند إرسال فاكس.	تحديث الحطوط الرأسية السوداء على الفاكسات عادة بسبب وجود أوساخ أو سائل تصحيح على شريط الزجاج. قم بتنظيف الشريط الزجاجي.

طباعة الفاكسات المستلمة

مشكلات	اقتراحات
<ul style="list-style-type: none"> • طباعة مكثفة • خطوط أفقية • اقتطاع الجمل العلوية والسفلية • أسطر مفقودة 	<p>يحدث هذا في العادة بسبب عدم توصيل الهاتف بشكل جيد. تم بإنشاء نسخة تجريبية، وإذا ظهرت هذه النسخة بشكل جيد فرما لديك اتصال غير جيد مع وجود تشوش أو تداخل في خط الهاتف. اطلب من الجهة الأخرى إرسال الفاكس مرة أخرى.</p>
<p>قد يكون سلك الكورونا متسخًا. تم بتنظيف سلك الكورونا الموجود في وحدة الأسطوانة.</p>	<p>قد يكون الماسح الضوئي لدى المرسل متسخًا. اطلب من المرسل إنشاء نسخة ليرى إذا ما كانت المشكلة مرتبطة بجهاز الإرسال. حاول الاستلام من جهاز فاكس آخر.</p>
<p>تظهر الفاكسات المستلمة كهضحات مقسمة أو فارغة.</p>	<p>يتم اقتطاع الهامشين الأيمن والأيسر أو تم طباعة صفحة واحدة على صفحتين. في حالة تقسيم الفاكسات المستلمة وطباعتها على صفحتين أو إذا حصلت على صفحة فارغة إضافية، فرما لا يكون إعداد حجم الورق لديك ملائمًا للورق الذي تستخدمه.</p>
	<p>تم بتشغيل التخفيض التلقائي.</p>

معلومات ذات صلة



• استكشاف الأخطاء وإصلاحها

• تعيين ف نفمة الاتصال

• تعيين توافق خط الهاتف لأنظمة التداخل و VoIP (نقل الصوت عبر بروتوكول الإنترنت)

تعيين ف نغمة الاتصال

الطرز ذات العلاقة: MFC-L2805DW/MFC-L2806DW/MFC-L2861DW/MFC-L2885DW/MFC-L2886DW



ضبط نغمة الاتصال Detection (الاكتشاف) لتصير ورقة نغمة الاتصال.

MFC-L2805DW/MFC-L2806DW <<
MFC-L2861DW/MFC-L2885DW/MFC-L2886DW <<

MFC-L2805DW/MFC-L2806DW

1. اضغط على **Menu** (القائمة).
2. اضغط على ▲ أو ▼ لعرض الخيار Initial Setup (الإعداد الأولي) ، ثم اضغط على **OK** (موافق).
3. اضغط على ▲ أو ▼ لعرض الخيار Dial Tone (نغمة الاتصال) ، ثم اضغط على **OK** (موافق).
4. اضغط على ▲ أو ▼ لاختيار Detection (الاكتشاف) أو No Detection (لا يوجد اكتشاف) ، ثم اضغط على **OK** (موافق).
5. اضغط على **Stop/Exit** (توقف/خروج).

MFC-L2861DW/MFC-L2885DW/MFC-L2886DW

1. اضغط على  Settings (الإعدادات) < All Settings (جميع الإعدادات) < Initial Setup (الإعداد الأولي) < Dial Tone (نغمة الاتصال) .
2. اضغط على Detection (الاكتشاف) أو No Detection (لا يوجد اكتشاف) .
3. اضغط على  .

معلومات ذات صلة 

• مشكلات الهاتف والفاكس

تعيين توافق خط الهاتف لأنظمة التداخل و VoIP (نقل الصوت عبر بروتوكول الإنترنت)

الطرز ذات العلاقة: MFC-L2805DW/MFC-L2806DW/MFC-L2861DW/MFC-L2885DW/MFC-L2886DW

قد يتم حل مشاكل إرسال الفاكسات واستلامها نظراً للتدخل الممكن على خط الهاتف عن طريق انخفاض سرعة المودم لتقليل الأخطاء عند إرسال الفاكس. إذا كنت تستخدم خدمة نقل الصوت عبر (VoIP) IP. نوصي بتغيير التوافق إلى أساسي (VoIP).

- إن VoIP هو نوع من نظام الهاتف الذي يستخدم اتصال الإنترنت، بدلاً من خط الهاتف التقليدي.
- يقوم مزودو خدمة الهاتف غالباً بتضمين VoIP في حزمة واحدة مع خدمات الإنترنت والكيل.

MFC-L2805DW/MFC-L2806DW <<
MFC-L2861DW/MFC-L2885DW/MFC-L2886DW <<

MFC-L2805DW/MFC-L2806DW

1. اضغط على **Menu (القائمة)**.
2. اضغط على **▲** أو **▼** لعرض الخيار Initial Setup (الإعداد الأولي)، ثم اضغط على **OK (موافق)**.
3. اضغط على **▲** أو **▼** لعرض الخيار Compatibility (التوافق)، ثم اضغط على **OK (موافق)**.
4. اضغط على **▲** أو **▼** لعرض High (عالي) أو Normal (عادي) أو Basic (for VoIP) (أساسي (لخدمات VoIP))، ثم اضغط على **OK (موافق)**.

الخيار	الوصف
High (عالي)	حد High (عالي) لتعيين سرعة المودم عند 33600 بت في الثانية.
Normal (عادي)	حد Normal (عادي) لتعيين سرعة المودم عند 14400 بت في الثانية.
Basic (for VoIP) (أساسي (لخدمات VoIP))	حد Basic (for VoIP) (أساسي (لخدمات VoIP)) لتقليل سرعة المودم إلى 9.600 بت في الثانية وإيقاف تشغيل وضع تصحيح الأخطاء (ECM). إذا لم تتكرر مشكلة التداخل على خط الهاتف، فمن الأفضل استخدامه فقط عند الحاجة. لتحسين التوافق مع أغلب خدمات VoIP، نوصي بتغيير إعداد التوافق إلى Basic (for VoIP) (أساسي (لخدمات VoIP)).

5. اضغط على **Stop/Exit (توقف/خروج)**.

MFC-L2861DW/MFC-L2885DW/MFC-L2886DW

1. اضغط على **Settings (الإعدادات) < All Settings (جميع الإعدادات) < Initial Setup (الإعداد الأولي) < Compatibility (التوافق)**.
2. اضغط على **High (عالي) أو Normal (عادي) أو Basic (for VoIP) (أساسي (لخدمات VoIP))**.

الخيار	الوصف
High (عالي)	حد High (عالي) لتعيين سرعة المودم عند 33600 بت في الثانية.
Normal (عادي)	حد Normal (عادي) لتعيين سرعة المودم عند 14400 بت في الثانية.
Basic (for VoIP) (أساسي (لخدمات VoIP))	حد Basic (for VoIP) (أساسي (لخدمات VoIP)) لتقليل سرعة المودم إلى 9600 بت في الثانية وإيقاف تشغيل وضع تصحيح الأخطاء (ECM). إذا لم تتكرر مشكلة التداخل على خط الهاتف، فمن الأفضل استخدامه فقط عند الحاجة. لتحسين التوافق مع أغلب خدمات VoIP، نوصي بتغيير إعداد التوافق إلى Basic (for VoIP) (أساسي (لخدمات VoIP)).

3. اضغط على **Home (الصفحة الرئيسية)**.

معلومات ذات صلة

- مشكلات الهاتف والفاكس

مشكلات الشبكة

الطرز ذات العلاقة: / DCP-L2625DW/DCP-L2640DW/MFC-L2805DW/MFC-L2806DW/MFC-L2861DW/MFC-L2885DW/
MFC-L2886DW

- رسائل الخطأ
- استخدم أداة إصلاح اتصال الشبكة (Windows)
- تحقق من إعدادات شبكة جهازك
- إذا كنت تعاني من مشكلات في شبكة جهازك

الطرز ذات العلاقة: DCP-L2625DW/DCP-L2640DW/MFC-L2805DW/MFC-L2806DW/MFC-L2861DW/MFC-L2885DW/MFC-L2886DW

تظهر أكثر رسائل الخطأ شيوعاً في الجدول.

DCP-L2625DW/DCP-L2640DW/MFC-L2805DW/MFC-L2806DW <<
MFC-L2861DW/MFC-L2885DW/MFC-L2886DW <<

DCP-L2625DW/DCP-L2640DW/MFC-L2805DW/MFC-L2806DW

رسائل الخطأ	السبب	الإجراء
Maximum limit of connected devices has been reached. (تم الوصول إلى الحد الأقصى للأجهزة المتصلة.)	هناك أربع أجهزة مجهزة بمحاولة متصلين بالفعل بشبكة Wi-Fi Direct بينا جهاز Brother هو مالك المجموعة.	بعد إنهاء الاتصال الحالي بين جهاز Brother الذي بجوزتك وجهاز محمول آخر، حاول تهيئة إعدادات شبكة Wi-Fi Direct مرة أخرى. يمكنك تأكيد حالة الاتصال عن طريق طباعة تقرير تهيئة الشبكة.
Connection Error (خطأ في الاتصال)	هناك أجهزة أخرى تحاول الاتصال بشبكة Wi-Fi Direct في نفس الوقت.	تأكد من عدم وجود أجهزة أخرى تحاول الاتصال بشبكة Wi-Fi Direct. ثم حاول تهيئة إعدادات شبكة Wi-Fi Direct مرة أخرى.
Connection Fail (فشل الاتصال)	لا يستطيع جهاز Brother ومجهازك المحمول الاتصال خلال تهيئة شبكة Wi-Fi Direct.	<ul style="list-style-type: none"> انقل الجهاز المحمول ليكون أكثر قرباً من جهاز Brother. انقل جهاز Brother الذي بجوزتك والجهاز المحمول إلى منطقة خالية من العوائق. في حالة استخدام طريقة كود PIN من أجل WPS، تأكد من إدخال كود PIN الصحيح.
No Device (لا توجد أجهزة)	عند تهيئة شبكة Wi-Fi Direct، لا يستطيع جهاز Brother العثور على مجازك المحمول.	<ul style="list-style-type: none"> تأكد أن مجازك والجهاز المحمول في وضع Wi-Fi Direct. انقل الجهاز المحمول ليكون أكثر قرباً من جهاز Brother. انقل جهاز Brother الذي بجوزتك والجهاز المحمول إلى منطقة خالية من العوائق. إذا كنت تقوم بتهيئة شبكة Wi-Fi Direct يدوياً، فتأكد من إدخال كلمة المرور الصحيحة. إذا كان لجهازك المحمول صفحة تهيئة للحصول على عنوان IP، فتأكد أن عنوان IP الخاص بجهازك المحمول تمت تهيئته عبر بروتوكول DHCP.
Wrong Date&Time, contact your administrator. (التاريخ والوقت خطأ، اتصل بالمسؤول.)	لا يحصل جهاز Brother على الوقت من خادم الوقت SNTP أو أنك لم تتم تهيئة التاريخ والوقت للجهاز.	<ul style="list-style-type: none"> تأكد من تهيئة إعدادات الوصول إلى توقيت SNTP بشكل صحيح في الأداة المساعدة Web Based Management. تحقق من صحة إعدادات Date&Time (التاريخ والوقت) بجهازك في الأداة المساعدة Web Based Management.

MFC-L2861DW/MFC-L2885DW/MFC-L2886DW

رسائل الخطأ	السبب	الإجراء
The maximum number of devices are already connected using Wi-Fi Direct. (الحد الأقصى لعدد الأجهزة المتصلة بالفعل باستخدام Wi-Fi Direct.)	هناك أربع أجهزة مجهزة بمحاولة متصلين بالفعل بشبكة Wi-Fi Direct بينا جهاز Brother هو مالك المجموعة.	بعد إنهاء الاتصال الحالي بين جهاز Brother الذي بجوزتك وجهاز محمول آخر، حاول تهيئة إعدادات شبكة Wi-Fi Direct مرة أخرى. يمكنك تأكيد حالة الاتصال عن طريق طباعة تقرير تهيئة الشبكة.
Connection Error (خطأ في الاتصال)	هناك أجهزة أخرى تحاول الاتصال بشبكة Wi-Fi Direct في نفس الوقت.	تأكد من عدم وجود أجهزة أخرى تحاول الاتصال بشبكة Wi-Fi Direct. ثم حاول تهيئة إعدادات شبكة Wi-Fi Direct مرة أخرى.
Connection Failed (فشل الاتصال)	لا يستطيع جهاز Brother ومجهازك المحمول الاتصال خلال تهيئة شبكة Wi-Fi Direct.	<ul style="list-style-type: none"> انقل الجهاز المحمول ليكون أكثر قرباً من جهاز Brother. انقل جهاز Brother الذي بجوزتك والجهاز المحمول إلى منطقة خالية من العوائق. في حالة استخدام طريقة كود PIN من أجل WPS، تأكد من إدخال كود PIN الصحيح.
No Device (لا توجد أجهزة)	عند تهيئة شبكة Wi-Fi Direct، لا يستطيع جهاز Brother العثور على مجازك المحمول.	<ul style="list-style-type: none"> تأكد أن مجازك والجهاز المحمول في وضع Wi-Fi Direct. انقل الجهاز المحمول ليكون أكثر قرباً من جهاز Brother. انقل جهاز Brother الذي بجوزتك والجهاز المحمول إلى منطقة خالية من العوائق.

رسائل الخطأ	السبب	الإجراء
		<ul style="list-style-type: none"> إذا كنت تقوم بتهيئة شبكة Wi-Fi Direct يدويًا، فتأكد من إدخال كلمة المرور الصحيحة. إذا كان لجهازك المحمول صفحة تهيئة للحصول على عنوان IP، فتأكد أن عنوان IP الخاص بجهازك المحمول تمت تهيئته عبر بروتوكول DHCP.
Wrong Date & Time, contact your administrator. (التاريخ والوقت خاطئان، اتصل بالمسؤول.)	لا يحصل جهاز Brother على الوقت من خادم الوقت SNTP أو أنك لم تقم بتهيئة التاريخ والوقت للجهاز.	<ul style="list-style-type: none"> تأكد من تهيئة إعدادات الوصول إلى توقيت SNTP بشكل صحيح في الأداة المساعدة Web Based Management. تحقق من صحة إعدادات Date&Time (التاريخ والوقت) بجهازك في الأداة المساعدة Web Based Management.

معلومات ذات صلة



• مشكلات الشبكة

استخدم أداة إصلاح اتصال الشبكة (Windows)

الطرز ذات العلاقة: DCP-L2625DW/DCP-L2640DW/MFC-L2805DW/MFC-L2806DW/MFC-L2861DW/MFC-L2885DW/MFC-L2886DW

ستستخدم أداة إصلاح الاتصال بالشبكة لإصلاح إعدادات شبكة جهاز Brother. ستقوم الأداة بتخصيص عنوان IP الصحيح وقناع الشبكة الفرعية.

تأكد من تشغيل جهازك وتوصيله بنفس الشبكة التي يتصل بها الكمبيوتر لديك.

1. ابدأ تشغيل  (Brother Utilities). ثم انقر فوق القائمة المنسدلة وحدد اسم الطراز الخاص بك (إذا لم يكن محددًا بالفعل).
2. انقر فوق الأدوات في شريط التنقل الأيسر، ثم انقر فوق أداة إصلاح اتصال الشبكة.
3. اتبع الإرشادات التي تظهر على الشاشة.
4. تحقق من التشخيص عن طريق طباعة تقرير تهيئة الشبكة أو صفحة إعدادات الطابعة.

ستبدأ أداة Network Connection Repair في العمل تلقائيًا في حالة تحديد الخيار **تمكين أداة إصلاح الاتصال** في برنامج Status Monitor. انقر بزر الماوس الأيمن فوق شاشة برنامج Status Monitor، ثم انقر فوق إعدادات أخرى > تمكين أداة إصلاح الاتصال. لا يوصى بهذا عندما يكون مسؤول الشبكة لديك قد قام بتعيين عنوان IP على «ثابت»، إذ أن هذا سيؤدي إلى تغيير عنوان IP تلقائيًا.

في حالة عدم تخصيص عنوان IP و«قناع الشبكة الفرعية» الصحيحين حتى بعد استخدام أداة Network Connection Repair، اسأل مسؤول الشبكة لديك عن هذه المعلومات.

معلومات ذات صلة

- مشكلات الشبكة
- مواضيع ذات صلة:
- يتعذر على جهازك الطباعة، أو المسح الضوئي، أو استخدام وظيفة استلام فاكس الكمبيوتر عبر الشبكة
- أريد التحقق من عمل أجهزة الشبكة الخاصة بي بشكل صحيح

تحقق من إعدادات شبكة جهازك

الطرز ذات العلاقة: /DCP-L2625DW/DCP-L2640DW/MFC-L2805DW/MFC-L2806DW/MFC-L2861DW/MFC-L2885DW/
MFC-L2886DW

إذا كنت تعاني من مشكلات في شبكة جهازك

إذا كنت تعتقد أنه يوجد مشكلة في بيئة شبكة جهازك، فتتحقق من الموضوعات التالية. ويمكنك حل معظم المشكلات بنفسك. إذا كنت بحاجة إلى المزيد من المساعدة، فنفضل زيارة support.brother.com/faqs.

- لا يمكنني إكمال تهيئة إعداد الشبكة اللاسلكية
- يتعذر على جهازي الطباعة، أو المسح الضوئي، أو استخدام وظيفة استلام فاكس الكمبيوتر عبر الشبكة
- أريد التحقق من عمل أجهزة الشبكة الخاصة بي بشكل صحيح

لا يمكنني إكمالتهيئة إعداد الشبكة اللاسلكية

الطراز ذات العلاقة: DCP-L2625DW/DCP-L2640DW/MFC-L2805DW/MFC-L2806DW/MFC-L2861DW/MFC-L2885DW/MFC-L2886DW

قم بإيقاف تشغيل جهاز التوجيه اللاسلكي الخاص بك ثم تشغيله مرة أخرى. ثم، حاول تهيئة الإعدادات اللاسلكية مرة أخرى. إذا لم تتمكن من حل المشكلة، فانتبه الإرشادات التالية:
تحقق من المشكلة باستخدام تقرير WLAN.

السبب	الإجراء	الواجهة
إعدادات الأمان لديك (SSID/مفتاح الشبكة) غير صحيحة.	تأكد من أن إعدادات الأمان تستخدم Wireless Setup Helper (مساعد الإعداد اللاسلكي) (Windows) . لمزيد من المعلومات ولتنزيل الأداة المساعدة، انتقل إلى صفحة Downloads طرازك في support.brother.com/downloads . حدد وتأكد من استخدام إعدادات الأمان الصحيحة. - انظر الإرشادات المرفقة مع نقطة الوصول/جهاز التوجيه اللاسلكي عبر شبكة LAN للحصول على معلومات حول كيفية العثور على إعدادات الأمان. - قد يستخدم اسم جهة التصنيع أو رقم الطراز الخاص بنقطة الوصول/جهاز التوجيه اللاسلكي عبر شبكة LAN إعدادات أمان افتراضية. - استشر جهة تصنيع نقطة الوصول/جهاز التوجيه أو موفر خدمة الإنترنت أو مسؤول الشبكة.	اللاسلكية
عنوان MAC الخاص بجهاز Brother الذي يجوزتك غير مسموح به.	تأكد من السماح بعنوان MAC الخاص بجهاز Brother الذي يجوزتك في عامل التصفية. يمكنك العثور على "عنوان MAC" في لوحة التحكم بجهاز Brother الخاص بك.	اللاسلكية
نقطة الوصول اللاسلكية/Router اللاسلكي عبر شبكة LAN في "وضع التسلل" (لا بيت SSID).	• دخل اسم SSID الصحيح أو "مفتاح الشبكة" يدويًا. • تحقق من اسم SSID أو "مفتاح الشبكة" في الإرشادات المرفقة مع نقطة الوصول/جهاز التوجيه اللاسلكي عبر شبكة LAN. ولم إعادة تهيئة إعداد الشبكة اللاسلكية.	اللاسلكية
يحاول جهازك الاتصال بشبكة Wi-Fi بسرعة 5 جيجاهرتز. القناة الحالية المحددة على جهاز التوجيه/ نقطة وصول الشبكة المحلية اللاسلكية غير مدعومة. (تدعم البوكر شبكات Wi-Fi ذات تردد 5 جيجاهرتز فقط)	قم بتغيير القناة على جهاز التوجيه/ نقطة وصول الشبكة المحلية اللاسلكية (LAN) إلى قناة يدعمها جهازك. 1. قم بتأكيد القنوات التي يدعمها جهازك. انتقل إلى support.brother.com/g/d/a5m6 ، حدد النموذج الخاص بك لمزيد من المعلومات. 2. تحقق من نقطة وصول الشبكة المحلية اللاسلكية/ إعداد قناة جهاز التوجيه. تأكد من تعيينه على إحدى القنوات التي يدعمها جهازك، وليس معيّنًا على "تلقائي". للمزيد من المعلومات حول تغيير إعدادات القناة، انظر التعليقات المرفقة مع نقطة وصول/جهاز توجيه الشبكة المحلية اللاسلكية. 3. حاول توصيل جهازك بشبكة Wi-Fi مرة أخرى.	اللاسلكية
إعدادات الأمان لديك (SSID/كلمة المرور) غير صحيحة.	تحقق من SSID وكلمة المرور. عندما تقوم بتهيئة الشبكة يدويًا، يتم عرض SSID وكلمة المرور على جهاز Brother. إذا كان جهازك المحمول يدعم التهيئة اليدوية، فسيتم عرض SSID وكلمة المرور على شاشة جهازك المحمول.	شبكة Wi-Fi Direct
أنت تستخدم Android™ 4.0.	في حالة فصل جهازك المحمول (بعد استخدام شبكة Wi-Fi Direct بست دقائق تقريبًا)، حاول إجراء التهيئة بزر واحد باستخدام WPS (يوصى به) وتعيين جهاز Brother كإلك مجموعة.	شبكة Wi-Fi Direct
جهاز Brother الخاص بك موضوع بعيدًا جدًا عن جهازك المحمول.	انقل جهاز Brother الخاص بك ليكون بعيدًا عن الجهاز المحمول قرابة 1 متر عندما تقوم بتهيئة إعدادات شبكة Wi-Fi Direct.	شبكة Wi-Fi Direct
هناك بعض العوائق (الحوائط أو الأثاث على سبيل المثال) بين جهازك والجهاز المحمول.	انقل جهاز Brother الخاص بك إلى منطقة خالية من العوائق.	شبكة Wi-Fi Direct
يوجد كمبيوتر لاسلكي أو جهاز يدعم تقنية Bluetooth®، أو فرن ميكروويف، أو هاتف لاسلكي رقمي بالقرب من جهاز Brother أو جهازك المحمول.	انقل الأجهزة الأخرى بعيدًا عن جهاز Brother أو جهازك المحمول.	شبكة Wi-Fi Direct
لقد قمت بالتحقق من كل ما سبق وجرهته، لكن جهاز Brother لا يزال غير قادر على إكمال تهيئة شبكة Wi-Fi Direct.	• قم بإيقاف تشغيل جهاز Brother الخاص بك ثم تشغيله مرة أخرى. ثم حاول تهيئة إعدادات شبكة Wi-Fi Direct مرة أخرى. • في حال استخدامك لجهاز Brother بصفته عميلًا، تأكد من عدد الأجهزة المسموح بها في شبكة Wi-Fi Direct الحالية، ثم تحقق من عدد الأجهزة المتصلة.	شبكة Wi-Fi Direct

بالنسبة لنظام التشغيل Windows

إذا تمت مقاطعة اتصالك اللاسلكي وكنت قد تحققت من كل ما سبق وقت تجربته، فإننا نوصي باستخدام أداة Network Connection Repair.



- إذا كنت تعاني من مشكلات في شبكة جهازك

يتعذر على جهازي الطباعة، أو المسح الضوئي، أو استخدام وظيفة استلام فاكس الكمبيوتر عبر الشبكة

الطرز ذات العلاقة: DCP-L2625DW/DCP-L2640DW/MFC-L2805DW/MFC-L2806DW/MFC-L2861DW/MFC-L2885DW/MFC-L2886DW

السبب	الإجراء
يتم قطع اتصال جهازك بالشبكة اللاسلكية.	<p>DCP-L2625DW/DCP-L2640DW/MFC-L2805DW/MFC-L2806DW</p> <ol style="list-style-type: none"> 1. اضغط على Wi-Fi. 2. اضغط على ▲ أو ▼ لتحديد الخيار Recover WLAN (استعادة الشبكة المحلية اللاسلكية)، ثم اضغط على OK (موافق). 3. عندما يتصل جهازك اللاسلكي بنجاح، فسيعرض الجهاز Connected (متصل). <p>MFC-L2861DW/MFC-L2885DW/MFC-L2886DW</p> <ol style="list-style-type: none"> 1. اضغط على  على Recover WLAN (استعادة الشبكة المحلية اللاسلكية). 2. عندما يتصل جهازك اللاسلكي بنجاح، فسيعرض الجهاز Connected (متصل).
يقوم برنامج الأمان لديك بحظر وصول جهازك إلى الشبكة. (لا تعمل ميزة المسح الضوئي عبر الشبكة.)	<p>Windows</p> <p>قم بتثبيت برنامج الأمان/جدار الحماية التابع لجهازك بحيث يسمح بالمسح الضوئي عبر الشبكة. لإضافة المنفذ 54925 للمسح الضوئي عبر «الشبكة»، اكتب المعلومات التالية:</p> <ul style="list-style-type: none"> - في الاسم: اكتب أي وصف، على سبيل المثال Brother NetScan. - في رقم المنفذ: اكتب 54925. - في البروتوكول: يتم تحديد UDP. <p>انظر دليل الإرشادات المصاحب لبرنامج الأمان/جدار الحماية التابع لجهازك الخاص بك أو اتصل بالجهاز المصنعة للبرنامج.</p> <p>Mac</p> <p>(Brother iPrint&Scan)</p> <p>في شريط قائمة Finder (البحث)، انقر فوق Go (تنفيذ) < التطبيقات، ثم انقر فوق مزدوج فوق أيقونة Brother iPrint&Scan. ستظهر نافذة Brother iPrint&Scan. انقر فوق زر حدد الجهاز، ثم اتبع التعليمات المعروضة على الشاشة لإعادة تحديد جهاز الشبكة الخاص بك.</p>
يقوم برنامج الأمان لديك بحظر وصول جهازك إلى الشبكة. (ميزة «استلام فاكس عن طريق الكمبيوتر» عبر الشبكة لا تعمل.)	<p>قم بتعيين برنامج الأمان/جدار الحماية التابع لجهازك بحيث يسمح باستلام الفاكسات عن طريق الكمبيوتر. لإضافة المنفذ 54926 لوظيفة «استلام فاكس عن طريق الكمبيوتر عبر الشبكة»، اكتب المعلومات التالية:</p> <ul style="list-style-type: none"> • في الاسم: اكتب أي وصف، على سبيل المثال «استلام فاكس عن طريق كمبيوتر Brother». • في رقم المنفذ: اكتب 54926. • في البروتوكول: يتم تحديد UDP. <p>انظر دليل الإرشادات المصاحب لبرنامج الأمان/جدار الحماية التابع لجهازك الخاص بك أو اتصل بالجهاز المصنعة للبرنامج.</p>
يقوم برنامج الأمان لديك بحظر وصول جهازك إلى الشبكة.	<p>قد تعمل بعض برامج الأمان على منع الوصول دون إظهار مربع حوار تنبيه أمان حتى بعد التثبيت بنجاح. للسماح بالوصول، راجع إرشادات برنامج الأمان الخاص بك أو اسأل الجهة المطورة للبرنامج.</p>
لم يتم تخصيص عنوان IP متاح لجهاز Brother الذي يجوزتك.	<ul style="list-style-type: none"> • تحقق من عنوان IP و«قناع الشبكة الفرعية». • تحقق من صحة كل من عنوان IP و«قناع الشبكة الفرعية» بالكمبيوتر لديك وجهاز Brother ومن وجودهما على نفس الشبكة. لمزيد من المعلومات حول كيفية التحقق من عنوان IP و«قناع الشبكة الفرعية»، اسأل مسؤول الشبكة. <p>Windows</p> <p>قم بتأكيد عنوان IP وقناع الشبكة الفرعية باستخدام أداة إصلاح اتصال الشبكة.</p>
تظل مهمة الطباعة الفاشلة موجودة في قائمة انتظار الطباعة بالكمبيوتر لديك.	<ul style="list-style-type: none"> • إذا كانت مهمة الطباعة الفاشلة ما تزال موجودة في قائمة انتظار الطباعة بالكمبيوتر لديك، فاحذفها.

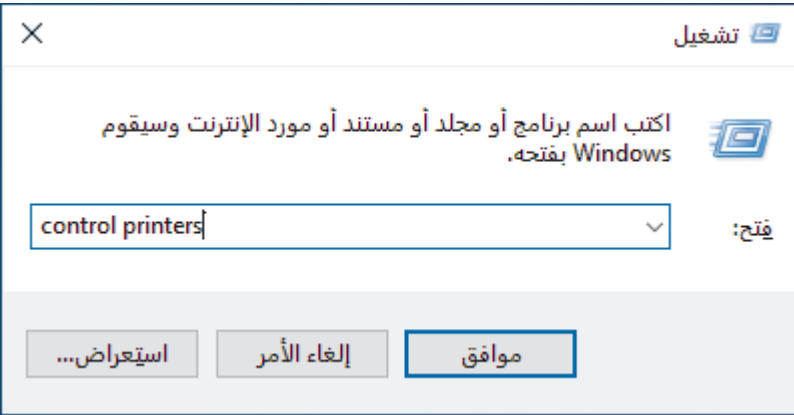
السبب	الإجراء
	<ul style="list-style-type: none"> • بخلاف ذلك، حدد أيقونة الطابعة في المجلد التالي وقم بإلغاء جميع المستندات: (Windows) <ol style="list-style-type: none"> 1. اضغط مطولاً على المفتاح  واضغط على R مفتاح موجود على لوحة مفاتيح الكمبيوتر لبدء التشغيل تشغيل. 2. اكتب "control printers" في حقل فتح: وانقر على موافق.  <p>تظهر النافذة الأجهزة والطابعات.</p> <p>إذا لم تظهر النافذة الأجهزة والطابعات، فانقر فوق عرض المزيد من الأجهزة < إعدادات الطابعة الأجهزة والطابعات.</p> <p>:Mac انقر فوق System Settings (إعدادات النظام) < Printers & Scanners (الطابعات والمسحات الضوئية) أو System Preferences (تفضيلات النظام) < Printers & Scanners (الطابعات والمسحات الضوئية).</p>
جهازك ليس متصلاً بالشبكة اللاسلكية.	<p>قم بطباعة «تقرير شبكة WLAN» لفحص رمز الخطأ على التقرير المطبوع.</p> <p>◀◀ معلومات ذات صلة: طباعة تقرير الشبكة المحلية اللاسلكية (WLAN)</p>

إذا كنت قد تحققت من كل ما سبق وجرينته، ولكنك ما تزال تواجه مشكلات، فقم بإلغاء تثبيت برامج التشغيل (Windows) والبرامج وأعد تثبيت أحدثها.

معلومات ذات صلة

- إذا كنت تعاني من مشكلات في شبكة جهازك

مواضيع ذات صلة:

- استخدم أداة إصلاح اتصال الشبكة (Windows)
- أريد التحقق من عمل أجهزة الشبكة الخاصة بي بشكل صحيح

أريد التحقق من عمل أجهزة الشبكة الخاصة بي بشكل صحيح

الطراز ذات العلاقة: DCP-L2625DW/DCP-L2640DW/MFC-L2805DW/MFC-L2806DW/MFC-L2861DW/MFC-L2885DW/MFC-L2886DW

الفصل	الإجراء
تحقق من تشغيل جهاز Brother الذي بجوزتك ونقطة الوصول/جهاز التوجيه أو محور اتصال الشبكة.	<p>تحقق مما يلي:</p> <ul style="list-style-type: none"> توصيل سلك الطاقة بشكل صحيح وتشغيل جهاز Brother. تشغيل نقطة الوصول/جهاز التوجيه أو محور الاتصال ووميض مصباح LED للرباط الخاص به. إزالة جميع مواد التغليف الواقية من الجهاز. تم تركيب مجموعة خرطوشة الحبر ووحدة الأسطوانة بشكل صحيح. تم إغلاق غطاء الجهاز تمامًا. تحميل الورق بشكل صحيح في درج الورق. (للسبائك السلكية) يتم توصيل كل شبكة بإحكام بجهاز Brother وبجهاز التوجيه أو محور الاتصال.
تحقق من Link Status في تقرير تهيئة الشبكة أو صفحة إعدادات الطابعة.	<p>قم بطباعة «تقرير تهيئة الشبكة» وتحقق من أن Ethernet Link Status أو Wireless Link Status هي Link OK.</p>
تحقق أن بإمكانك "فحص اتصال" جهاز Brother من الكمبيوتر.	<p>تحقق من اتصال جهاز Brother من الكمبيوتر باستخدام عنوان IP أو اسم العقدة في مطالبة أوامر Windows أو تطبيق Mac Terminal:</p> <p>اضغط على <code><ipaddress></code> أو <code><nodename></code>.</p> <ul style="list-style-type: none"> ناجح: جهاز Brother الذي بجوزتك يعمل بشكل صحيح ومتصل بنفس الشبكة التي يتصل بها الكمبيوتر. غير ناجح: جهاز Brother الذي بجوزتك غير متصل بنفس الشبكة التي يتصل بها الكمبيوتر. <p>Windows:</p> <p>اسأل المسؤول عن عنوان IP الخاص بك وقناع الشبكة الفرعية، ثم استخدم أداة إصلاح اتصال الشبكة.</p> <p>Mac:</p> <p>تأكد من تعيين عنوان IP و«قناع الشبكة الفرعية» بشكل صحيح.</p>
تحقق من اتصال جهاز Brother الذي بجوزتك بالشبكة اللاسلكية.	<p>قم بطباعة «تقرير شبكة WLAN» لفحص رمز الخطأ على التقرير المطبوع.</p> <p>«معلومات ذات صلة»: طباعة تقرير الشبكة المحلية اللاسلكية (WLAN)</p>

إذا كنت قد تحققت من كل ما سبق وقت تجربته ولكنك ما تزال تواجه مشكلات، فانظر الإرشادات المرفقة مع نقطة الوصول/جهاز التوجيه اللاسلكي لشبكتك اللاسلكية للعثور على معلومات SSID (اسم الشبكة) و"مفتاح الشبكة" (كلمة المرور) وتعيينها بشكل صحيح.

معلومات ذات صلة

- إذا كنت تعاني من مشكلات في شبكة جهازك

مواضيع ذات صلة:

- استخدم أداة إصلاح اتصال الشبكة (Windows)
- يتعذر على جهازك الطباعة، أو المسح الضوئي، أو استخدام وظيفة استلام فاكس الكمبيوتر عبر الشبكة

مشكلات AirPrint

الطرز ذات العلاقة: / DCP-L2625DW/DCP-L2640DW/MFC-L2805DW/MFC-L2806DW/MFC-L2861DW/MFC-L2885DW/MFC-L2886DW



مشكلات	اقتراحات
جهاز غير معروض على قائمة الطابعات.	تأكد أن الجهاز في وضع التشغيل. تأكد من توصيل جهازك والجهاز المحمول أو جهاز Mac بالشبكة نفسها. حرك جهازك المحمول بالقرب من نقطة الوصول اللاسلكية/Router اللاسلكي، أو بالقرب من جهازك.
تتعدر الطباعة.	تأكد أن الجهاز في وضع التشغيل. تأكد من توصيل جهازك والجهاز المحمول أو جهاز Mac بالشبكة نفسها.
أحاول طباعة مستند متعدد الصفحات من جهاز يعمل بنظام التشغيل iOS، ولكن تم طباعة الصفحة الأولى فقط.	تأكد من أن جهازك يعمل بأحدث إصدار من iOS.

معلومات ذات صلة



• استكشاف الأخطاء وإصلاحها

مشاكل أخرى

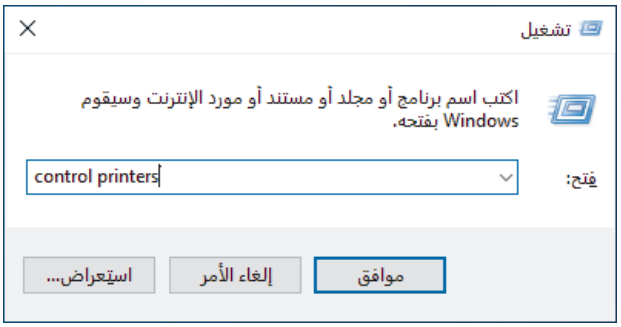
مشكلات	اقتراحات
يتعذر تشغيل الجهاز.	قد تؤدي الظروف العكسية لتوصيل الطاقة (مثل البرق أو الارتفاع المفاجئ للطاقة) إلى تعطل آليات الأمان الداخلية. أفضل سلك الطاقة. انتظر لمدة عشر دقائق، ثم قم بتوصيل كابل الطاقة، واضغط (⏻) لتشغيل الجهاز على. إذا لم يتم حل المشكلة وكنت تستخدم قاطع تيار، فافصله للتأكد أنه ليس سبب المشكلة. قم بتوصيل سلك طاقة الجهاز مباشرة بمأخذ تيار كهربائي معروف ومختلف مثبت بالخطأ. إذا ظلت الطاقة غير متاحة، فحاول استخدام كبل طاقة مختلف.
لا يستطيع الجهاز طباعة بيانات EPS والتي تتضمن برنامج تشغيل الطابعة BR-Script3.	(نظام التشغيل Windows) لطباعة بيانات بتنسيق EPS، قم بالتالي: 1. اضغط مطولاً على المفتاح  واضغط على  مفتاح موجود على لوحة مفاتيح الكمبيوتر لبدء التشغيل تشغيل. 2. أكتب "control printers" في حقل فتح: وانقر على موافق.  تظهر النافذة الأجهزة والطابعات. إذا لم تظهر النافذة الأجهزة والطابعات، فانقر فوق عرض المزيد من الأجهزة < إعدادات الطابعة الأجهزة والطابعات. 3. انقر بزر الماوس الأيمن على أيقونة طرازك باستخدام BR-Script3 في الاسم، وحدد خصائص الطابعة. إذا لم يظهر طرازك الذي يوجد BR-Script3 في اسمه، فانقر بزر الماوس الأيمن على أيقونة طرازك، واختر خصائص الطابعة. ثم اختر طرازك الذي يوجد في اسمه BR-Script3. 4. من علامة التبويب إعدادات الجهاز، اختر بروتوكول الاتصال الثنائي ذا العلامات (TBCP) في بروتوكول الإخراج. (نظام التشغيل Windows) في حالة ظهور تنبيه "برنامج الحماية" على شاشة الكمبيوتر أثناء التثبيت، قم بتغيير إعدادات "برنامج الحماية" للسماح بتشغيل برنامج إعداد منتج Brother أو أي برنامج آخر. (Mac) إذا كنت تستخدم وظيفة جدار حماية لبرنامج الحماية من التجسس أو مكافحة الفيروسات، فقم بتعطيلها بشكل مؤقت ثم تثبيت برنامج Brother.
لا يمكن تثبيت برنامج Brother.	

صعوبات النسخ

مشكلات	اقتراحات
يتعذر إنشاء نسخة.	تأكد من الضغط على «نسخ» وأن الجهاز في وضع «النسخ».
هناك خط رأسي أسود يظهر في النسخ.	اتصل بالمسئول للتحقق من إعدادات ميزة Secure Function Lock.
	تحديث الحظوظ الرأسية السوداء في العادة بسبب وجود اتساخ أو سائل تصحيح على الشريط الزجاجي، أو أن سلك الكورونا ممتسخ. قم بتنظيف الشريط الزجاجي وزجاج الماسح الضوئي والقضيب الأبيض والجزء البلاستيكي الأبيض فوقهم.

مشكلات	اقتراحات
النسخ فارغة.	تأكد من تحميل المستند بشكل صحيح.

صعوبات المسح الضوئي

مشكلات	اقتراحات
تظهر أخطاء TWAIN أو WIA عند بدء المسح الضوئي. (Windows)	تأكد من تحديد برنامج التشغيل Brother TWAIN أو WIA كمصدر رئيسي في تطبيق المسح الضوئي لديك. على سبيل المثال، في Nuance™ PaperPort™ 14SE، انقر فوق Desktop (سطح المكتب) < Scan Settings (إعدادات المسح) < Select (تحديد) لتحديد برنامج تشغيل Brother TWAIN/WIA.
برنامج التعرف الضوئي على الأحرف (OCR) لا يعمل.	حاول زيادة دقة المسح الضوئي.
يتعذر إجراء المسح الضوئي.	اتصل بالمسؤول للتحقق من إعدادات ميزة Secure Function Lock.

صعوبات متعلقة بالبرامج

مشكلات	اقتراحات
يتعذر تثبيت البرامج أو الطباعة.	(Windows) لم يتم تشغيل تثبيت البرامج مرة أخرى. سيقوم هذا البرنامج بإصلاح البرامج وإعادة تثبيتها.

معلومات ذات صلة



• استكشاف الأخطاء وإصلاحها

التحقق من معلومات الجهاز

اتبع الإرشادات التالية للتحقق من الرقم المسلسل وإصدار البرنامج الثابت لجهازك.

DCP-L2600D/DCP-L2625DW/DCP-L2640DW/MFC-L2805DW/MFC-L2806DW <<
MFC-L2861DW/MFC-L2885DW/MFC-L2886DW <<

DCP-L2600D/DCP-L2625DW/DCP-L2640DW/MFC-L2805DW/MFC-L2806DW

1. اضغط على **Menu** (القائمة).
2. اضغط على ▲ أو ▼ لعرض الخيار. Machine Info (معلومات الجهاز) ، ثم اضغط على **OK** (موافق).
3. اضغط على ▲ أو ▼ لتحديد أحد الخيارات التالية:

الخيار	الوصف
Serial No. (الرقم التسلسلي)	تحقق من الرقم التسلسلي لجهازك.
Version (الإصدار)	تحقق من إصدار البرامج الثابتة الخاصة بجهازك.
Page Counter (عدد الصفحات)	تحقق من إجمالي عدد الصفحات التي طبعها الجهاز.
Parts Life (عمر الأجزاء)	التحقق من العمر الافتراضي للمستلزمات التي ما تزال متاحة.

4. اضغط على **OK** (موافق).
5. اضغط على **Stop/Exit** (توقف/خروج).

MFC-L2861DW/MFC-L2885DW/MFC-L2886DW

1. اضغط على  Settings (الإعدادات) < All Settings (جميع الإعدادات) < Machine Info. (معلومات الجهاز).
2. اضغط على أحد الخيارات التالية:

الخيار	الوصف
Serial No. (الرقم التسلسلي)	تحقق من الرقم التسلسلي لجهازك.
Firmware Version (إصدار البرامج الثابتة)	تحقق من إصدار البرامج الثابتة الخاصة بجهازك.
Firmware Update (تحديث البرنامج الثابت)	حدّث جهازك بأحدث البرامج الثابتة.
Firmware Auto Check (التحقق تلقائياً من البرنامج الثابت)	اعرض معلومات البرامج الثابتة على الشاشة الرئيسية.
Page Counter (عدد الصفحات)	تحقق من إجمالي عدد الصفحات التي طبعها الجهاز.
Parts Life (العمر الافتراضي للأجزاء)	التحقق من العمر الافتراضي للمستلزمات التي ما تزال متاحة.

3. اضغط على .



معلومات ذات صلة 

- استكشاف الأخطاء وإصلاحها

حدّث البرنامج الثابت الخاص بجهازك

للحفاظ على تحديث جهازك، تحقق من support.brother.com/downloads بشكل دوري للحصول على أحدث البرامج الثابتة. بدون أحدث البرامج الثابتة، قد تصبح بعض وظائف جهازك غير متاحة.

يمكنك أيضًا تحديث البرنامج الثابت مباشرةً من جهازك باتباع الخطوات التالية: (MFC-L2861DW/MFC-L2885DW/MFC-L2886DW)

1. اضغط على  Settings (الإعدادات) < All Settings (جميع الإعدادات) < Machine Info. (معلومات الجهاز).
2. اضغط على Firmware Update (تحديث البرامج الثابتة).
3. اضغط على .

معلومات ذات صلة

- استكشاف الأخطاء وإصلاحها
- مواضيع ذات صلة:
- تحقق من كلمة المرور الخاصة بجهازك

إعادة تعيين جهازك

DCP-L2600D/DCP-L2625DW/DCP-L2640DW/MFC-L2805DW/MFC-L2806DW <<
MFC-L2861DW/MFC-L2885DW/MFC-L2886DW <<

DCP-L2600D/DCP-L2625DW/DCP-L2640DW/MFC-L2805DW/MFC-L2806DW

1. اضغط على **Menu** (القائمة).
2. اضغط على **▲** أو **▼** لعرض الخيار Initial Setup (الإعداد الأولي)، ثم اضغط على **OK** (موافق).
3. اضغط على **▲** أو **▼** لعرض الخيار Reset (إعادة تعيين)، ثم اضغط على **OK** (موافق).
4. اضغط على **▲** أو **▼** لاختيار نوع إعادة التعيين الذي ترغب في تنفيذه، ثم اضغط على **OK** (موافق).

لا تتوفر وظائف إعادة التعيين الفرعية في بعض الطرز.

5. اضغط على الخيار الموجود في الجدول لإعادة تعيين الجهاز أو الخروج من العملية.

الخيار	الوصف
▲	أعد تعيين الجهاز.
▼	سيخرج الجهاز من العملية ويقوم بإلغاء قائمة إعادة التعيين.

تعرض شاشة LCD Reboot OK? (هل تريد إعادة التمهيد؟).

6. اضغط على الخيار الموجود في الجدول لإعادة تشغيل الجهاز أو الخروج من العملية.

الخيار	الوصف
▲	أعد تمهيد الجهاز. سيبدأ الجهاز إعادة التعيين.
▼	سيخرج الجهاز من العملية دون إعادة تمهيد.

إذا خرجت دون إجراء إعادة التشغيل، فلن يعيد جهازك التعيين وستظل إعداداتك كما هي.



MFC-L2861DW/MFC-L2885DW/MFC-L2886DW

1. اضغط على **Settings** (الإعدادات) < **All Settings** (جميع الإعدادات) < **Initial Setup** (الإعداد الأولي) < **Reset** (إعادة تعيين).
2. اضغط على **▲** أو **▼** لعرض نوع وظائف إعادة التعيين، ثم اضغط على وظيفة إعادة التعيين التي ترغب في استخدامها. تعرض شاشة LCD Machine will reboot after resetting. Press [OK] for 2 seconds to confirm. (سيتم إعادة تشغيل الجهاز بعد إعادة الضبط. اضغط على [موافق] لمدة ثانيتين للتأكيد).
3. اضغط على الخيار الموجود في الجدول لإعادة تشغيل الجهاز أو الخروج من العملية.

الخيار	الوصف
OK (موافق)	أعد تمهيد الجهاز. سيبدأ الجهاز إعادة التعيين.
Cancel (إلغاء)	سيخرج الجهاز من العملية دون إعادة تمهيد.

إذا خرجت دون إجراء إعادة التشغيل، فلن يعيد جهازك التعيين وستظل إعداداتك كما هي.

4. اضغط على **Home**.

Network < (جميع الإعدادات) All Settings < (الإعدادات) Settings  يمكنك أيضًا إعادة تعيين إعدادات الشبكة عن طريق الضغط على 

(الشبكة) < Network Reset (إعادة تعيين الشبكة) .

معلومات ذات صلة

- استكشاف الأخطاء وإصلاحها
- نظرة عامة على وظائف إعادة التعميم

مواضيع ذات صلة:

- تحقق من كلمة المرور الخاصة بجهازك

نظرة عامة على وظائف إعادة التعيين

تتوفر وظائف إعادة التعيين التالية:

أفضل كبل الواحمة قبل اختيارك لوظيفة إعادة تعيين إعدادات الشبكة، أو وظيفة إعادة تعيين جميع الإعدادات أو وظيفة إعادة تعيين إعدادات المصنع.

DCP-L2600D/DCP-L2625DW/DCP-L2640DW/MFC-L2805DW/MFC-L2806DW <<
MFC-L2861DW/MFC-L2885DW/MFC-L2886DW <<

DCP-L2600D/DCP-L2625DW/DCP-L2640DW/MFC-L2805DW/MFC-L2806DW

وظائف إعادة التعيين المتقسمة غير متاحة لبعض الطرز.

1. إعادة تعيين الجهاز
تعيد هذه الوظيفة تعيين الإعدادات التالية:
 - محام الفاكس المبرمجة الموجودة في الذاكرة (لطرز MFC) (الفاكس المتأخر)
 - رسالة صفحة الغلاف (لطرز MFC)
 - خيارات الفاكس عن بُعد (لطرز MFC) (رمز الوصول عن بعد، وتخزين الفاكس، وإعادة توجيه الفاكس، واستلام فاكس عن طريق الكمبيوتر (Windows فقط))
 - إعداد اللغة
2. إعادة تعيين إعدادات الشبكة (لطرز الشبكة)
أعد تعيين خادم الطباعة إلى إعدادات المصنع الافتراضية (بما في ذلك جميع معلومات عنوان IP باستثناء كلمة مرور المسؤول).
3. إعادة تعيين إعدادات دفتر العناوين والفاكس (لطرز MFC)
تعيد هذه الوظيفة تعيين الإعدادات التالية:
 - دفتر العناوين (الاتصال بلمسة واحدة/الاتصال السريع/مجموعات الإعداد)
 - محام الفاكس المبرمجة الموجودة في الذاكرة
 - معرف المحطة (الإسم والرقم)
 - رسالة صفحة الغلاف
 - خيارات الفاكس عن بُعد (رمز الوصول عن بعد، وتخزين الفاكس، وإعادة توجيه الفاكس، واستلام فاكس عن طريق الكمبيوتر (Windows فقط))
 - التقرير (تقرير تأكيد الإرسال/ قائمة فهرس الهاتف/يومية الفاكس)
 - كلمة مرور قفل الإعداد
4. إعادة تعيين كافة الإعدادات
يمكنك إعادة تعيين جميع إعدادات الجهاز مرة أخرى إلى الإعدادات التي تم تعيينها بالمصنع. تستغرق إعادة تعيين كافة الإعدادات وقتاً أقل من إعادة تعيين المصنع.
5. إعادة تعيين إعدادات المصنع
استخدم وظيفة "إعادة تعيين الإعدادات" لإعادة تعيين جميع إعدادات الجهاز على الإعدادات التي تم تعيينها في المصنع في الأصل. تستغرق إعادة تعيين إعدادات المصنع وقتاً أكبر من إعادة تعيين كافة الإعدادات. نوصي بشدة بأن تقوم بهذه العملية قبل التخلص من الجهاز.

1. إعادة تعيين الجهاز
 عين جميع إعدادات الجهاز التي غيّرتها، مثل التاريخ، والوقت، وتأخير الرنين.
 سيقى دفتر العناوين وتقاير الفاكس وسحب المكالمات. (لطرز MFC)
2. إعادة تعيين إعدادات الشبكة (لطرز الشبكة)
 أعد تعيين خادم الطباعة إلى إعدادات المصنع الافتراضية (بما في ذلك جميع معلومات عنوان IP باستثناء كلمة مرور المسؤول).
3. إعادة تعيين إعدادات دفتر العناوين والفاكس (لطرز MFC)
 تعيد هذه الوظيفة تعيين الإعدادات التالية:
 - دفتر العناوين
 - (العناوين والمجموعات)
 - محام الفاكس المرجحة الموجودة في الذاكرة
 - معرف الحطة
 - (الاسم والرقم)
 - رسالة صفحة الغلاف
 - خيارات الفاكس عن بُعد
 - (رمز الوصول عن بعد، وتخزين الفاكس، وإعادة توجيه الفاكس، واستلام فاكس عن طريق الكمبيوتر (Windows فقط))
 - التقرير
 - (تقرير تأييد الإرسال / قائمة فهرس الهاتف/يومية الفاكس)
 - كلمة مرور قفل الإعداد
4. إعادة تعيين كافة الإعدادات
 يمكنك إعادة تعيين جميع إعدادات الجهاز مرة أخرى إلى الإعدادات التي تم تعيينها بالمصنع.
 تستغرق إعادة تعيين كافة الإعدادات وقتاً أقل من إعادة تعيين المصنع.
5. إعادة تعيين إعدادات المصنع
 استخدم وظيفة "إعادة تعيين الإعدادات" لإعادة تعيين جميع إعدادات الجهاز على الإعدادات التي تم تعيينها في المصنع في الأصل.
 تستغرق إعادة تعيين إعدادات المصنع وقتاً أكبر من إعادة تعيين كافة الإعدادات.
 نوصي بشدة بأن تقوم بهذه العملية قبل التخلص من الجهاز.

معلومات ذات صلة 

- إعادة تعيين جهازك

الصيانة الدورية

- استبدال المستلزمات
- تنظيف الجهاز
- تحقق من العمر الافتراضي المتبقي للقطعة
- تعبئة حمازك وشحنه

استبدال المستلزمات

يجب عليك استبدال الملحقات عندما يشير الجهاز إلى انتهاء عمرها الافتراضي. تعد خرطوشة الحبر ووحدة الأسطوانة ملحقتين منفصلتين. تأكد من تركيب كل منها كجموعة. قد يختلف رمز منتج المستلزم وفقًا للدولة.

ملاحظة

- تأكد من إحكام قفل الملحقات المستعملة في حاوية بحيث لا يتناثر مسحوق الحبر خارج الخرطوشة.
- تخلص من العناصر المستهلكة المستخدمة طبقًا للتوانين والتنظيحات المحلية، مع فصلها عن النفايات المنزلية. إذا كانت لديك أية أسئلة، فاتصل بالمكتب المحلي للتخلص من النفايات التابع له. احرص على إعادة إغلاق العناصر المستهلكة بإحكام حتى لا تنسكب المادة الداخلية.
- نوصي بوضع الملحقات المستعملة والجديدة في قطعة من الورق لتفادي انسكاب المحتويات أو تناثرها دون قصد.
- قد يؤدي استخدام ورق لا يعتبر مكافئًا مباشرًا لوسائط الطباعة الموصى بها، فقد يقل العمر الافتراضي للملحقات وأجزاء الجهاز.
- يعتمد العمر المتوقع لكل من خراطيش الحبر على المعيار ISO/IEC 19752. سيختلف معدل تكرار الاستبدال وفقًا لحجم الطباعة ونسبة التغطية وأنواع الوسائط المستخدمة وتشغيل/إيقاف تشغيل الجهاز.
- سيختلف تكرار استبدال الملحقات باستثناء خراطيش الحبر وفقًا لحجم الطباعة وأنواع الوسائط المستخدمة وتشغيل/إيقاف تشغيل الجهاز.
- تعامل مع خرطوشة الحبر بعناية. وإذا ما تناثر مسحوق الحبر على يديك أو ملابسك، فامسحها أو اغسلها بماء بارد في الحال.

هام

لتجنب مشكلات جودة الطباعة، لا تلمس الأجزاء المظللة الموضحة في الرسوم التوضيحية.

خرطوشة الحبر

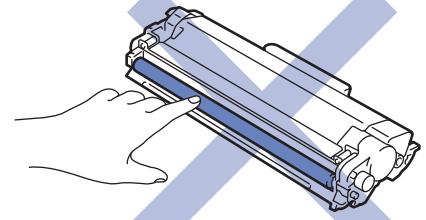

وحدة الأسطوانة

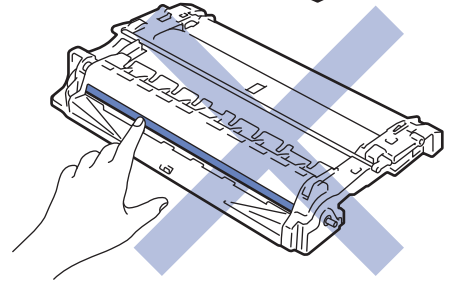
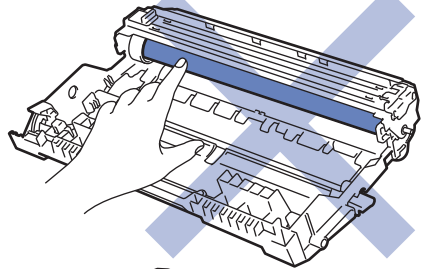

معلومات ذات صلة



- الصيانة الدورية
- استبدال خرطوشة الحبر

-
- استبدال وحدة الأسطوانة
 - إعادة تعيين عداد الأسطوانات
-

استبدال خرطوشة الحبر

1. تأكد أن الجهاز في وضع التشغيل.

2. افتح الغطاء الأمامي.

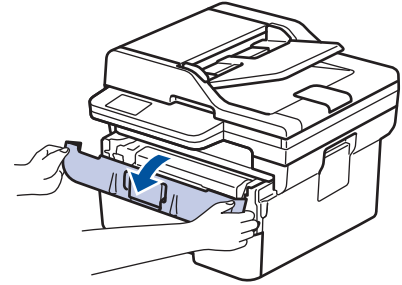

3. قم بإزالة مجموعة خرطوشة الحبر ووحدة الأسطوانة من الجهاز.

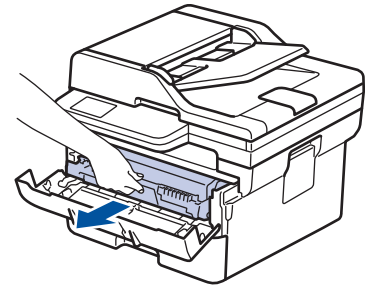

4. ادفع ذراع القفل الأخضر إلى أسفل وقم بإخراج خرطوشة الحبر خارج وحدة الأسطوانة.

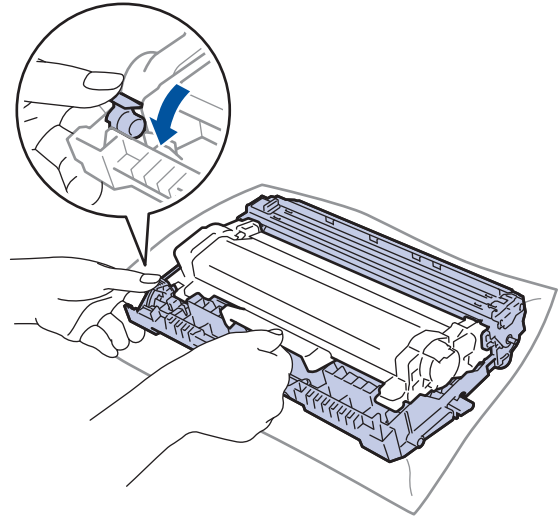

5. قم بإخراج خرطوشة الحبر الجديدة.

6. قم بإزالة الغطاء الواقئ.

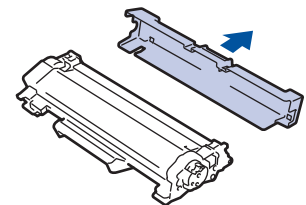

7. أمسك بخرطوشة الحبر من المقبض وهزها من اليسار إلى اليمين عدة مرات، كما هو موضح. ثم ادفعها بإحكام في وحدة الأسطوانة حتى تستقر في موضعها.

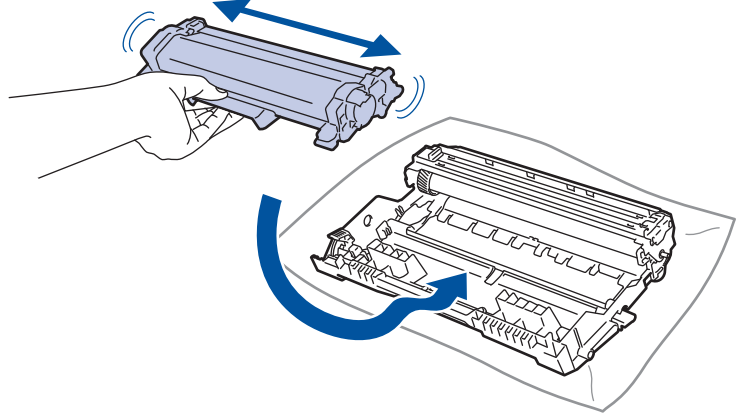

تأكد من وضع خرطوشة الحبر بشكل صحيح والا فقد تنفصل من وحدة الأسطوانة.

8. قم بتنظيف سلك الكورونا داخل وحدة الأسطوانة عن طريق تحريك اللسان الأخضر برفق من اليسار لليمين ومن اليمين لليسار عدة مرات.

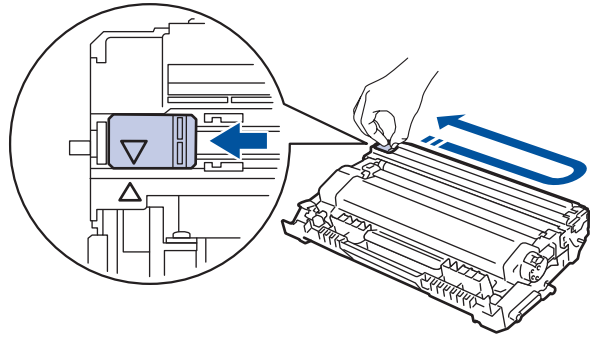

تأكد من إعادة اللسان إلى الموضع الرئيسي (▲). يجب محاذاة اتجاه السهم الموجود على اللسان مع اتجاه السهم الموجود على وحدة الأسطوانة. فإذا لم يتم بذلك، فربما يظهر خط عمودي على الصفحات المطبوعة.

9. أعد إدخال مجموعة خرطوشة الحبر ووحدة الأسطوانة مرة أخرى في الجهاز.

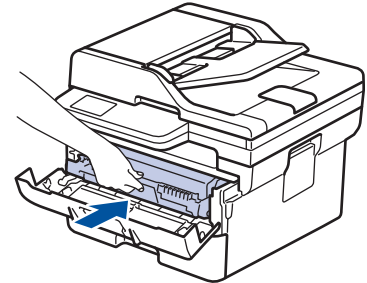

10. أغلق الغطاء الأمامي للجهاز.

بعد استبدال أي خرطوشة حبر، لا توقف تشغيل الجهاز أو تفتح الغطاء الأمامي حتى تعود شاشة الجهاز إلى "وضع الاستعداد".

- تُعد خرطوشة الحبر التي تأتي مع جهاز Brother خرطوشة حبر جديدة.
- من المستحسن تجهيز خرطوشة حبر جديدة للاستخدام عندما ترى تحذيرًا بانخفاض مستوى الحبر.
- لا تتم بإخراج خرطوشة الحبر الجديدة من عبواتها حتى تكون مستعدة لتركيبها.
- إذ إنه في حالة ترك خرطوشة الحبر دون عبوتها لفترة طويلة، فسوف يقل العمر الافتراضي للحبر.
- نوصي باستخدام مستلزمات Brother الأصلية لضمان جودة طباعة وأداء مستقرين. رغم أنه قد لا تسبب كل المستلزمات غير الأصلية في مشكلات بالجودة، فمن المحتمل أن يؤثر بعضها بشدة في جودة الطباعة أو أن يتسبب في تعطل الجهاز. قد تفرض شركة Brother رسومًا مقابل إصلاح جهازك إذا ثبت أن استخدام مستلزمات غير أصلية هو ما سبب الضرر، حتى إذا كان الجهاز لا يزال مشغولًا بالضمان.

معلومات ذات صلة

• استبدال المستلزمات

مواضيع ذات صلة:

- رسائل الخطأ والصيانة
 - تحسين جودة الطباعة
-

استبدال وحدة الأسطوانة

1. تأكد أن الجهاز في وضع التشغيل.
2. افتح الغطاء الأمامي.

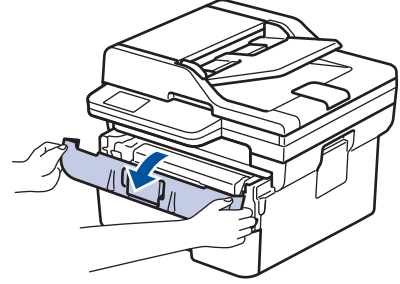

3. قم بإزالة مجموعة خرطوشة الحبر ووحدة الأسطوانة من الجهاز.

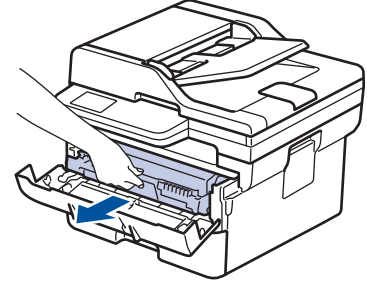

4. ادفع ذراع القفل الأخضر إلى أسفل و قم بإخراج خرطوشة الحبر خارج وحدة الأسطوانة.

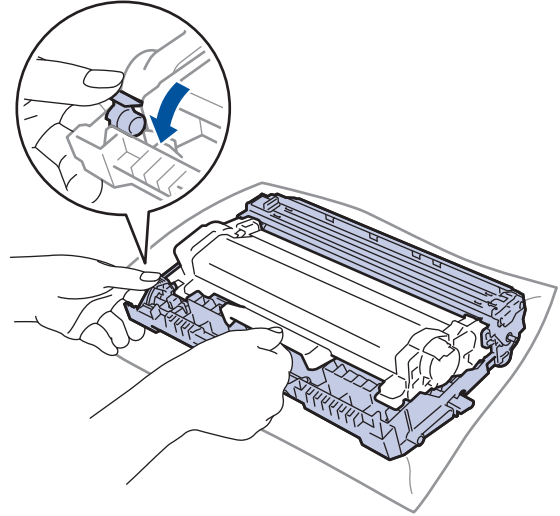

5. قم بإخراج وحدة الأسطوانة الجديدة.

6. ادفع خرطوشة الحبر بإحكام في وحدة الأسطوانة الجديدة حتى تستقر في مكانها.

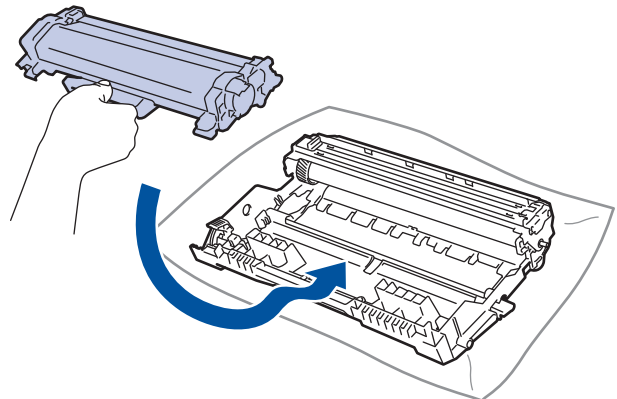

تأكد من وضع خرطوشة الحبر بشكل صحيح وإلا فقد تنفصل من وحدة الأسطوانة.

7. أعد إدخال مجموعة خرطوشة الحبر ووحدة الأسطوانة مرة أخرى في الجهاز.

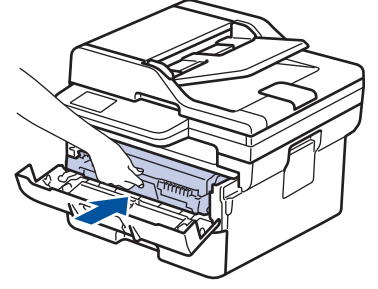

8. أغلق الغطاء الأمامي للجهاز.

بعد تثبيت وحدة الأسطوانة الجديدة، يجب أن تقوم بإعادة تعيين عداد الأسطوانة. << معلومات ذات صلة: إعادة تعيين عداد الأسطوانات

ملاحظة

- يحدث تآكل الأسطوانة واهترائها نتيجة لاستخدامها ودورانها وتفاعلها مع الورق ومسحوق الحبر والمواد الأخرى الموجودة في مسار الورق. عند تصميم هذا المنتج، قررت Brother استخدام عدد لفات الأسطوانة كعامل تحديد معقول يشير إلى العمر الافتراضي للأسطوانة. عندما تصل أسطوانة ما إلى حد الدوران المحدد بالمصنع الموافق لإنتاجية الصفحات المقدرة، ستطالبك شاشة LCD الخاصة بالمنتج باستبدال الأسطوانة. سيستمر المنتج في العمل، إلا أن جودة الطباعة قد لا تكون مثالية.
 - في حالة وضع وحدة الأسطوانة خارج عبوتها تحت أشعة الشمس المباشرة (أو ضوء الغرفة لفترات طويلة)، فإنها قد تتلف.
 - هناك العديد من العوامل التي تحدد العمر الافتراضي الفعلي للأسطوانة، مثل درجة الحرارة والرطوبة ونوع الورق ونوع مسحوق الحبر المستخدم وما إلى ذلك. في الظروف المثالية، يُقدر متوسط عمر الأسطوانة بحوالي 15.000 صفحة تقريبًا وفقًا لثلاث صفحات لكل محممة (صفحات ذات وجه واحد بحجم A4/Letter). قد يتأثر عدد الصفحات بعدة عوامل، من بينها على سبيل المثال لا الحصر نوع الوسائط وحجمها.
 - نظرًا لأننا لا يمكننا التحكم في العوامل العديدة التي تحدد العمر الافتراضي الفعلي للأسطوانة، فلا يمكننا ضمان الحصول على حد أدنى لعدد الصفحات التي ستم طباعتها بواسطة الأسطوانة.
 - يجب عدم استخدام الجهاز إلا في بيئة نظيفة خالية من الغبار وبها تهوية جيدة.
- نوصي باستخدام مستلزمات Brother الأصلية لضمان جودة طباعة وأداء مستقرين. رغم أنه قد لا تسبب كل المستلزمات غير الأصلية في مشكلات بالجودة، فمن المحتمل أن يؤثر بعضها بشدة في جودة الطباعة أو أن يتسبب في تعطل الجهاز. قد تفرض شركة Brother رسومًا مقابل إصلاح جهازك إذا ثبت أن استخدام مستلزمات غير أصلية هو ما سبب الضرر، حتى إذا كان الجهاز لا يزال مشمولًا بالضمان.

معلومات ذات صلة

- استبدال المستلزمات
- مواضيع ذات صلة:
- رسائل الخطأ والصيانة
- تحسين جودة الطباعة
- إعادة تعيين عداد الأسطوانات

إعادة تعيين عداد الأسطوانة

عند استبدال وحدة الأسطوانة بأخرى جديدة، يجب عليك إعادة تعيين عداد الأسطوانة عن طريق إكمال الخطوات التالية:

هام

"لا" تتم إعادة تعيين عداد الأسطوانة إلا إذا كنت تقوم باستبدال وحدة الأسطوانة.

DCP-L2600D/DCP-L2625DW/DCP-L2640DW/MFC-L2805DW/MFC-L2806DW <<
MFC-L2861DW/MFC-L2885DW/MFC-L2886DW <<

DCP-L2600D/DCP-L2625DW/DCP-L2640DW/MFC-L2805DW/MFC-L2806DW

1. تأكد أن الجهاز في وضع التشغيل.
2. تأكد من غلق غطاء الجهاز.
3. اضغط على **OK (موافق)** و▲ في نفس الوقت.
4. اضغط على **OK (موافق)** لتحديد Drum (أسطوانة).
5. اضغط على ▲ لإعادة تعيين عداد الأسطوانة.

MFC-L2861DW/MFC-L2885DW/MFC-L2886DW

1. تأكد أن الجهاز في وضع التشغيل.
2. أغلق الغطاء الأمامي للجهاز.
3. اضغط على  نحو الخطأ.
4. اضغط على  (مسحوق الحبر) حتى تتغير رسالة الشاشة للمسية.
5. اضغط على Drum (الأسطوانة).
6. اضغط على Yes (نعم).

معلومات ذات صلة

• استبدال المستلزمات

مواضيع ذات صلة:

• استبدال وحدة الأسطوانة

تنظيف الجهاز

تم تنظيف الأجزاء الخارجية والداخلية للجهاز بشكل منتظم باستخدام قطعة قماش جافة وخالية من الوبر. عند استبدال خرطوشة الحبر أو وحدة الأسطوانة، تأكد من تنظيف الجزء الداخلي للجهاز. في حالة وجود بقع من الحبر على الصفحات المطبوعة، نظف الجزء الداخلي للجهاز بقطعة قماش جافة وخالية من الوبر.

تحذير !

لا تستخدم أية مواد قابلة للاشتعال أو أي نوع من الرش أو أية مواد تنظيف تحتوي على الأمونيا أو الكحول لتنظيف الأجزاء الداخلية أو الخارجية للمنتج. فقد يؤدي القيام بذلك إلى حدوث حريق. وبدلاً من ذلك، استخدم فقط قطعة قماش جافة وخالية من الوبر.



هام

- لا تستخدم كحول الإيزوبروبانول لإزالة الأوساخ من لوحة التحكم. فربما يؤدي إلى كسر اللوحة.
- لتجنب مشكلات جودة الطباعة، لا تلمس الأجزاء المظللة الموضحة في الرسوم التوضيحية.

خرطوشة الحبر

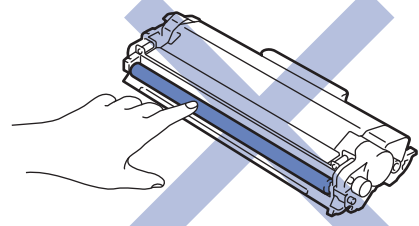

وحدة الأسطوانة

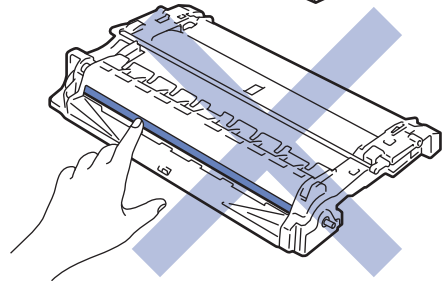
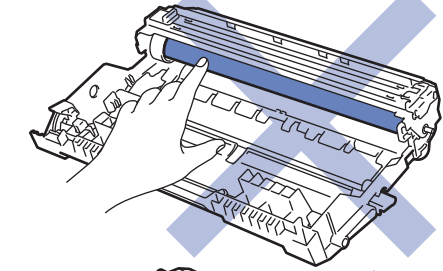

معلومات ذات صلة

- الصيانة الدورية
- تنظيف الماسح الضوئي
- تنظيف شاشة LCD الممسية
- تنظيف سلك الكورونا

-
- تنظيف وحدة الأسطوانة
 - تنظيف رولات سحب الورق
-

تنظيف الماسح الضوئي

قبل بدء إجراء التنظيف << معلومات ذات صلة: تنظيف الجهاز

1. اضغط مع الاستمرار على إيقاف تشغيل الجهاز.
2. ارفع غطاء المستندات (1). قم بتنظيف السطح البلاستيكي الأبيض (2) وزجاج الماسحة الضوئية (3) أسفله باستخدام قطعة قماش ناعمة خالية من الوبر ومرطبة بالماء.

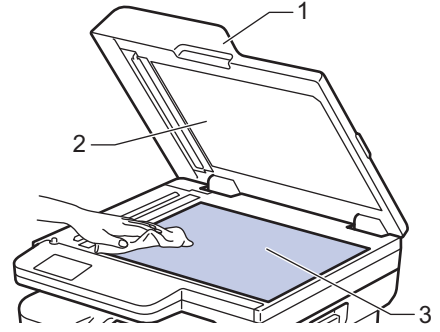

3. في وحدة تغذية المستندات التلقائية، قم بتنظيف الضييب الأبيض (1) وشريط زجاج الماسحة الضوئية (2) أسفله باستخدام قطعة قماش ناعمة خالية من الوبر ومرطبة بالماء.

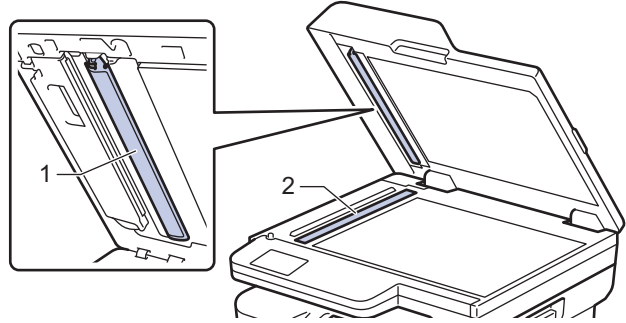

4. بالنسبة لطرز المسح الضوئي التلقائي على الوجهين، افح الغطاء الزجاجي للماسح الضوئي (1). ثم قم بتنظيف الشريط الأبيض الآخر (2). وشريط زجاج الماسح الضوئي (3).

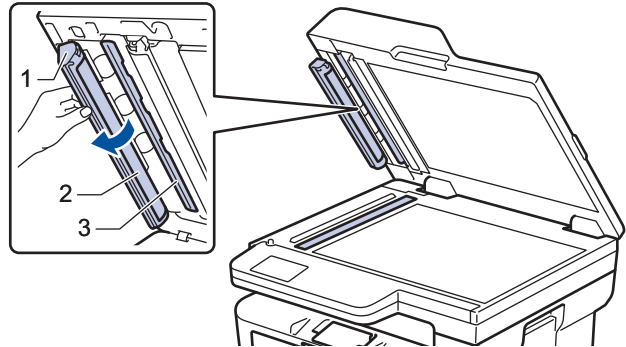

5. أغلق غطاء المستندات.

6. اضغط على لتشغيل الجهاز.

معلومات ذات صلة

- تنظيف الجهاز
- مواضيع ذات صلة:
- تحسين جودة الطباعة

تنظيف شاشة LCD اللمسية

الطرز ذات العلاقة: MFC-L2861DW/MFC-L2885DW/MFC-L2886DW

قبل بدء إجراء التنظيف << معلومات ذات صلة: تنظيف الجهاز

هام

لا تستخدم أي نوع من المظفات السائنة (بما في ذلك الإيثانول).

1. اضغط مع الاستمرار على إيقاف تشغيل الجهاز.
2. قم بتنظيف شاشة اللمس باستخدام قطعة قماش جافة ناعمة وخالية من الوبر.

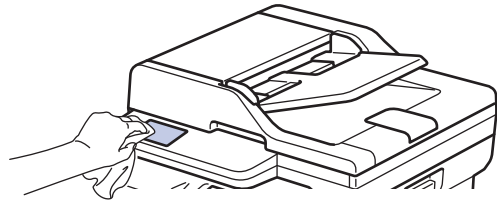

3. اضغط على لتشغيل الجهاز.

معلومات ذات صلة

- تنظيف الجهاز

تنظيف سلك الكورونا

إذا كنت تواجه مشكلات متعلقة بجودة الطباعة أو كانت لوحة التحكم تعرض حالة ! Drum (الأسطوانة!) ، فقم بتنظيف سلك الكورونا.

1. افتح الغطاء الأمامي.

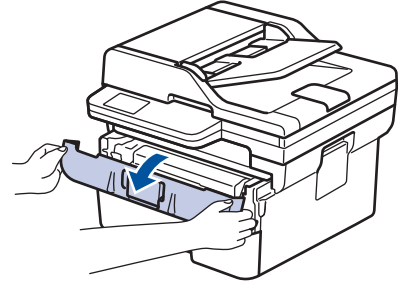

2. قم بإزالة مجموعة خرطوشة الحبر ووحدة الأسطوانة من الجهاز.

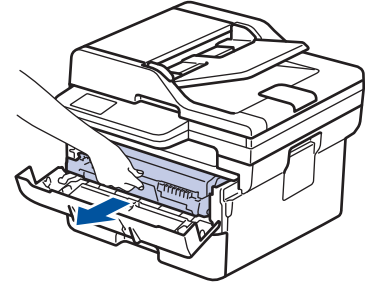

3. قم بتنظيف سلك الكورونا داخل وحدة الأسطوانة عن طريق تحريك اللسان الأخضر برفق من اليسار لليمين ومن اليمين لليسار عدة مرات.

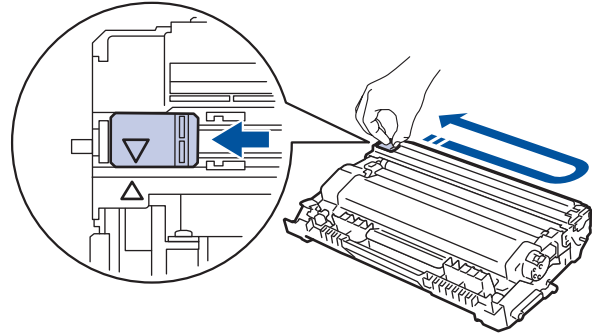

تأكد من إعادة اللسان إلى الموضع الرئيسي (▲). يجب محاذاة اتجاه السهم الموجود على اللسان مع اتجاه السهم الموجود على وحدة الأسطوانة. فإذا لم يتم بذلك، فربما يظهر خط عمودي على الصفحات المطبوعة.

4. أعد إدخال مجموعة خرطوشة الحبر ووحدة الأسطوانة مرة أخرى في الجهاز.

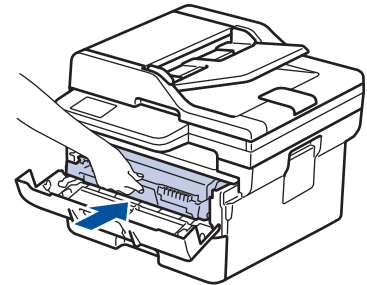

5. أغلق الغطاء الأمامي للجهاز.

معلومات ذات صلة

- تنظيف الجهاز
- مواضيع ذات صلة:
- رسائل الخطأ والصيانة

تنظيف وحدة الأسطوانة

إذا كانت مطبوعاتك تحتوي على قسط أو علامات متكررة أخرى بينها مسافات تبلغ 94 ملم، فإن الأسطوانة قد تكون بها مواد غريبة مثل الصمغ المتكون من ملصق مثبت على سطح الأسطوانة.

DCP-L2600D/DCP-L2625DW/DCP-L2640DW/MFC-L2805DW/MFC-L2806DW <<
MFC-L2861DW/MFC-L2885DW/MFC-L2886DW <<

DCP-L2600D/DCP-L2625DW/DCP-L2640DW/MFC-L2805DW/MFC-L2806DW

1. تأكد أن الجهاز في وضع الاستعداد.
 2. اضغط على **Menu (القائمة)**.
 3. اضغط على ▲ أو ▼ لعرض الخيار Print Reports (طباعة التقارير) ، ثم اضغط على **OK (موافق)**.
 4. اضغط على ▲ أو ▼ لتحديد الخيار Drum Dot Print (طباعة نقطة الأسطوانة) ، ثم اضغط على **OK (موافق)**.
 5. اضغط على **Start (ابدا)**.
- يقوم الجهاز بطباعة ورقة فحص نقاط الأسطوانة.
6. اضغط على **Stop/Exit (توقف/خروج)**.
 7. اضغط مع الاستمرار على  ل إيقاف تشغيل الجهاز.
 8. افتح الغطاء الأمامي.

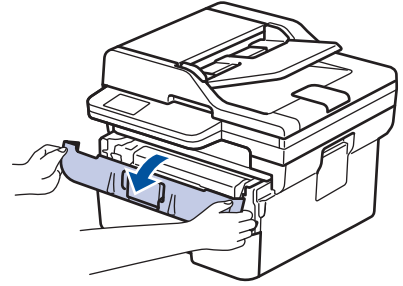

9. قم بإزالة مجموعة خرطوشة الحبر ووحدة الأسطوانة من الجهاز.

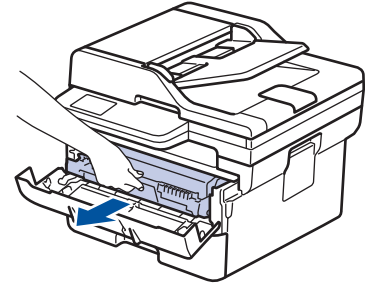

10. ادفع ذراع التقل الأخضر إلى أسفل وقم بإخراج خرطوشة الحبر خارج وحدة الأسطوانة.

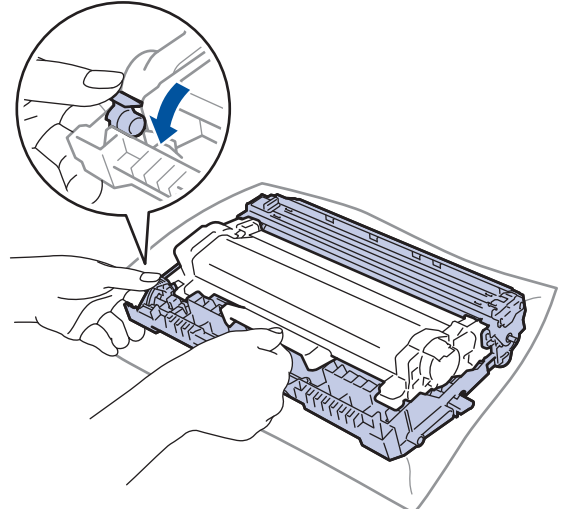

11. أدر وحدة الأسطوانة كما هو موضح في الرسم التوضيحي. وتأكد من أن ترس وحدة الأسطوانة (1) موجود على الجانب الأيسر.

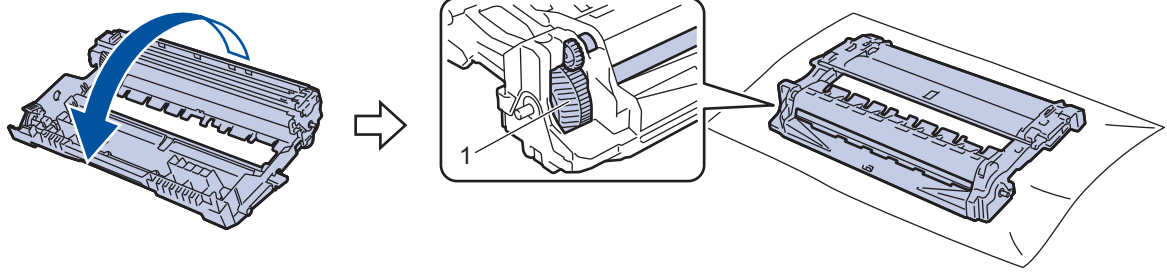

12. استخدم العلامات المرقمة الموجودة بجوار بكره الأسطوانة للعثور على العلامة على الأسطوانة. فعلى سبيل المثال، يشير وجود نقطة في العمود 2 على ورقة الفحص إلى أن العلامة في منطقة الأسطوانة «2».

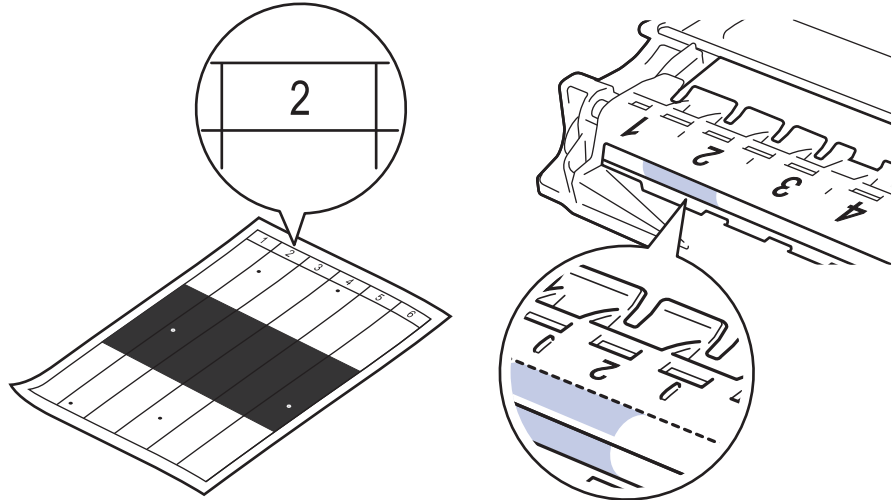

13. أدر حافة وحدة الاسطوانة تجاهك مع النظر إلى سطح الأسطوانة للعثور على العلامة.

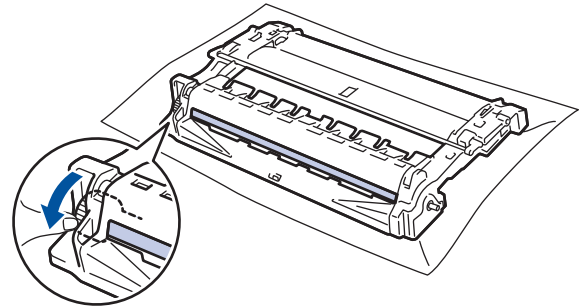

هام

لتجنب حدوث مشكلات تتعلق بجودة الطباعة، لا تلمس سطح وحدة الأسطوانة، ما عليك سوى لمس العجلة الموجودة على الحافة.

14. امسح سطح الأسطوانة برفق باستخدام قطعة قطن جافة حتى تزيل العلامة أو الأجسام الغريبة الموجودة على السطح.

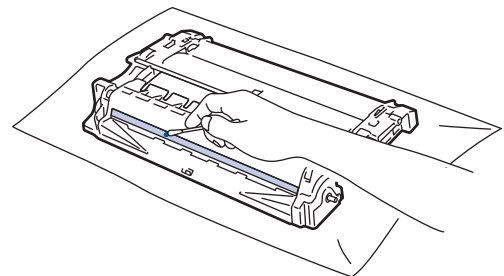

ملاحظة

لا تتم بتنظيف سطح الأسطوانة الحساسة للضوء بجسم حاد أو باستخدام أي سائل.

15. ادفع خرطوشة الحبر بإحكام في وحدة الأسطوانة حتى تستقر في موضعها.

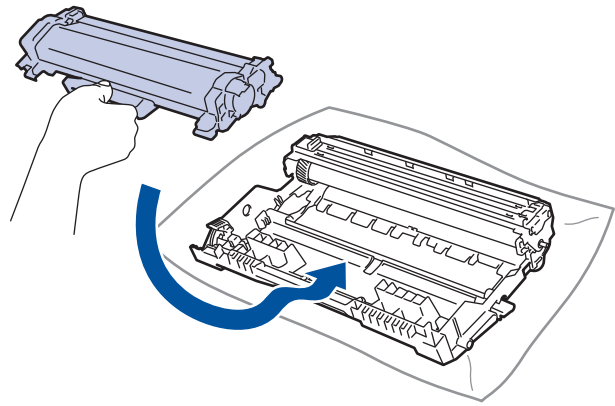

تأكد من وضع خرطوشة الحبر بشكل صحيح والا فقد تنفصل من وحدة الأسطوانة.

16. أعد إدخال مجموعة خرطوشة الحبر ووحدة الأسطوانة مرة أخرى في الجهاز.

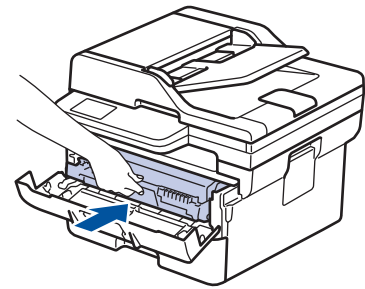

17. أغلق الغطاء الأمامي للجهاز.

18. اضغط على  لتشغيل الجهاز.

MFC-L2861DW/MFC-L2885DW/MFC-L2886DW

1. تأكد أن الجهاز في وضع الاستعداد.

2. اضغط على  Settings (الإعدادات) < All Settings (جميع الإعدادات) < Print Reports (طباعة التقارير) < Drum Dot

Print (طباعة نقاط الأسطوانة).

3. اضغط على Yes (نعم).

يقوم الجهاز بطباعة ورقة فحص نقاط الأسطوانة.

4. اضغط على .

5. اضغط مع الاستمرار على  لإيقاف تشغيل الجهاز.

6. افتح الغطاء الأمامي.

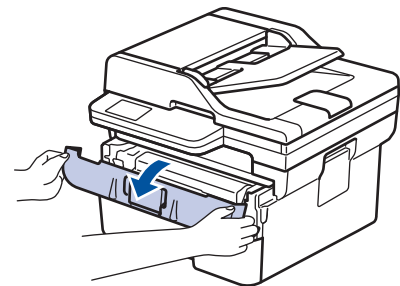

7. قم بإزالة مجموعة خرطوشة الحبر ووحدة الأسطوانة من الجهاز.

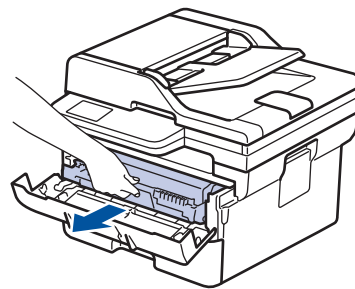

8. ادفع ذراع القفل الأخضر إلى أسفل وقم بإخراج خرطوشة الحبر خارج وحدة الأسطوانة.

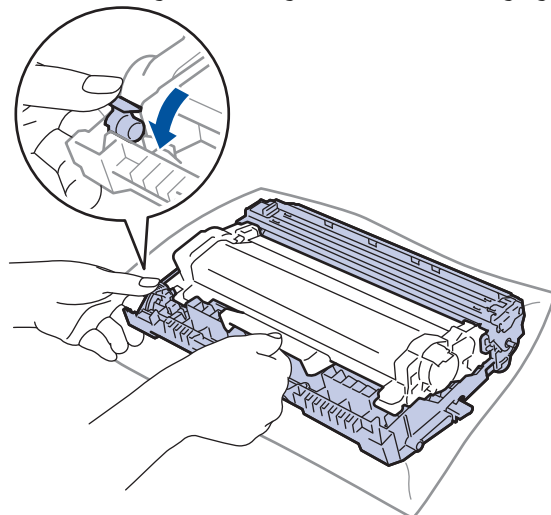

9. أدر وحدة الأسطوانة كما هو موضح في الرسم التوضيحي. وتأكد من أن ترس وحدة الأسطوانة (1) موجود على الجانب الأيسر.

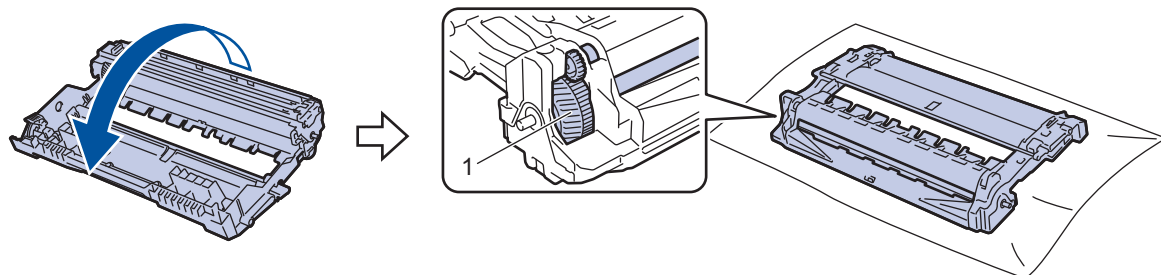

10. استخدم العلامات المرقمة الموجودة بجوار بكرات الأسطوانة للعثور على العلامة على الأسطوانة. فعلى سبيل المثال، يشير وجود نقطة في العمود 2 على ورقة الفحص إلى أن العلامة في منطقة الأسطوانة «2».

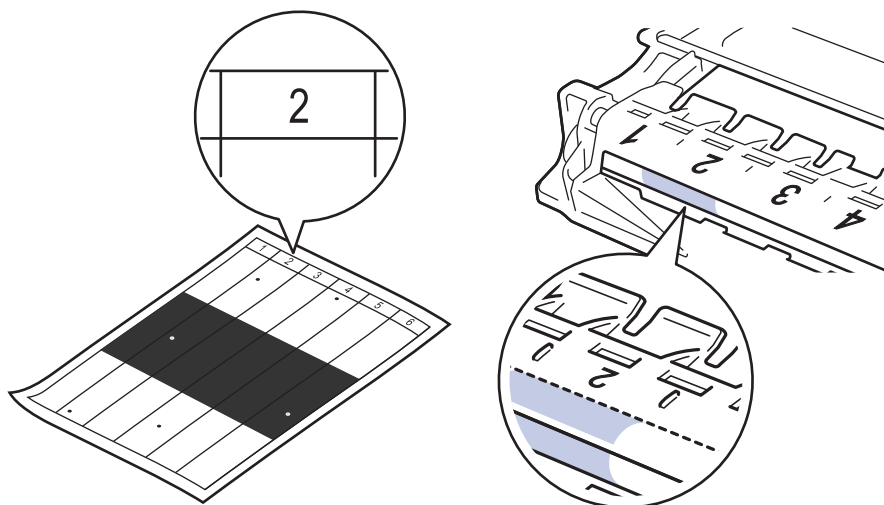

11. أدر حافة وحدة الأسطوانة تجاهك مع النظر إلى سطح الأسطوانة للعثور على العلامة.

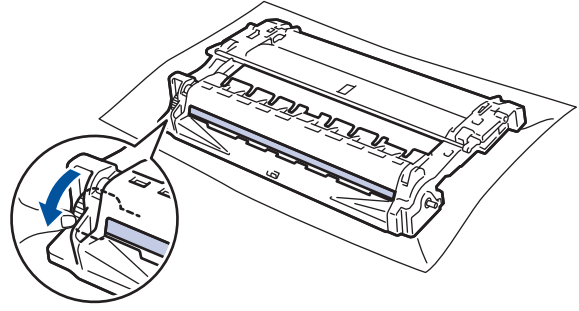

هام

لتجنب حدوث مشكلات تتعلق بجودة الطباعة، لا تلمس سطح وحدة الأسطوانة، ما عليك سوى لمس العجلة الموجودة على الحافة.

12. امسح سطح الأسطوانة برفق باستخدام قطعة قطن جافة حتى تزيل العلامة أو الأجسام الغريبة الموجودة على السطح.

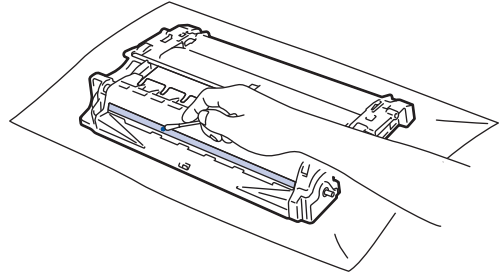

ملاحظة

لا تتم تنظيف سطح الأسطوانة الحساسة للضوء بجسم حاد أو باستخدام أي سائل.

13. ادفع خرطوشة الحبر بإحكام في وحدة الأسطوانة حتى تستقر في موضعها.

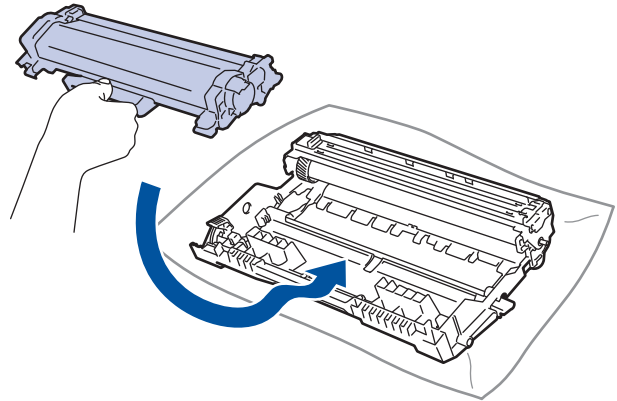

تأكد من وضع خرطوشة الحبر بشكل صحيح والافتقار تنفصل من وحدة الأسطوانة.

14. أعد إدخال مجموعة خرطوشة الحبر ووحدة الأسطوانة مرة أخرى في الجهاز.

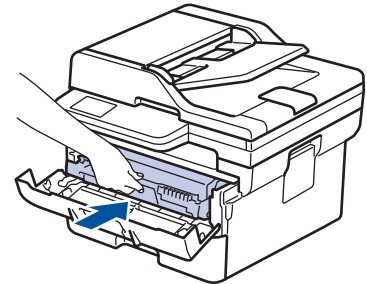

15. أغلق الغطاء الأمامي للجهاز.

16. اضغط على  لتشغيل الجهاز.



- تنظيف الجهاز
- مواضيع ذات صلة:
- تحسين جودة الطباعة

تنظيف رولات سحب الورق

قد يحول تنظيف أسطوانات التقاط الورق بصفة دورية دون انحشار الورق بضمان تلقيه بطريقة صحيحة.

قبل بدء إجراء التنظيف << معلومات ذات صلة: تنظيف الجهاز

إذا كنت تواجه مشكلات متعلقة بتغذية الورق، فقم بتنظيف أسطوانات التقاط الورق على النحو التالي:

1. اضغط مع الاستمرار على (⏻) لإيقاف تشغيل الجهاز.

2. اسحب درج الورق بشكل كامل خارج الجهاز.

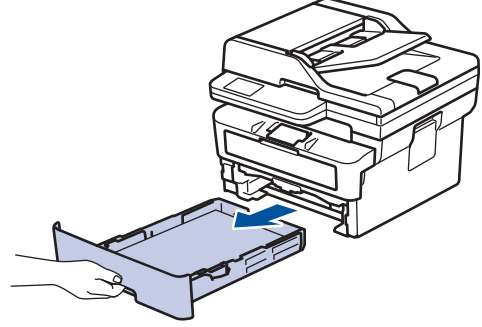

3. إذا تم تحميل ورق أو التصق شيء ما داخل درج الورق، فقم بإزالته.

4. اعصر بإحكام قطعة قماش خالية من الير كانت مغموسة في ماء فاتر، ثم امسح لوحة الفصل بدرج الورق بها لإزالة الأتربة.

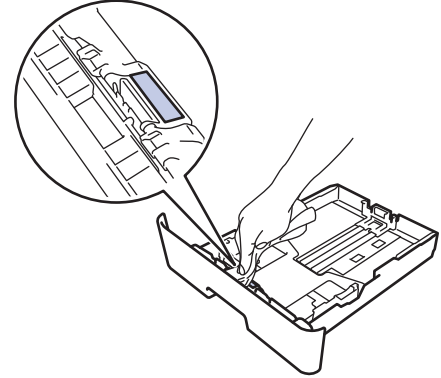

5. امسح أسطوانتي الالتقاط داخل الجهاز لإزالة الأتربة.

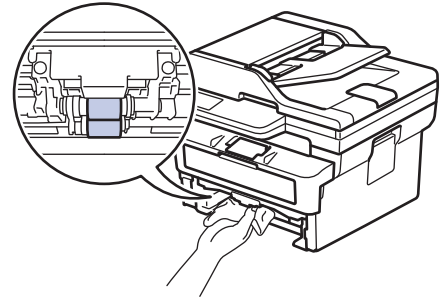

6. أعد تحميل الورق ثم ضع درج الورق بإحكام داخل الجهاز.

7. اضغط على (⏻) لتشغيل الجهاز.

معلومات ذات صلة



• تنظيف الجهاز

• مواضيع ذات صلة:

• مشاكل الطباعة



تحقق من العمر الافتراضي المتبقي للقطعة

DCP-L2600D/DCP-L2625DW/DCP-L2640DW/MFC-L2805DW/MFC-L2806DW <<
MFC-L2861DW/MFC-L2885DW/MFC-L2886DW <<

DCP-L2600D/DCP-L2625DW/DCP-L2640DW/MFC-L2805DW/MFC-L2806DW

1. اضغط على **Menu (القائمة)**.
2. اضغط على ▲ أو ▼ لعرض الخيار. Machine Info (معلومات الجهاز) ، ثم اضغط على **OK (موافق)**.
3. اضغط على ▲ أو ▼ لعرض الخيار Parts Life (عمر الأجزاء) ، ثم اضغط على **OK (موافق)**.
4. اضغط على ▲ أو ▼ لتحديد Toner (الحبر) أو الخيار Drum (أسطوانة) . ثم اضغط على **OK (موافق)**.
تعرض شاشة LCD الكمية المتبقية تقريبًا من مسحوق الحبر أو العمر الافتراضي للأسطوانة.
5. اضغط على **Stop/Exit (توقف/خروج)**.

MFC-L2861DW/MFC-L2885DW/MFC-L2886DW

1. اضغط على  Settings (الإعدادات) < All Settings (جميع الإعدادات) < Machine Info. (معلومات الجهاز) < Parts Life (العمر الافتراضي للأجزاء) .
2. تعرض شاشة LCD العمر التقريبي المتبقي للأسطوانة.
3. اضغط على .

عرض العمر التقريبي المتبقي لحراطيش الحبر، اضغط على  على شاشة LCD، ومن ثم اضغط على Toner Life (عمر الحبر) .

معلومات ذات صلة 

• الصيانة الدورية

تعبئة جهازك وشحنه



تحذير

عند نقل الجهاز، احمله كما هو مبين في الرسم التوضيحي.

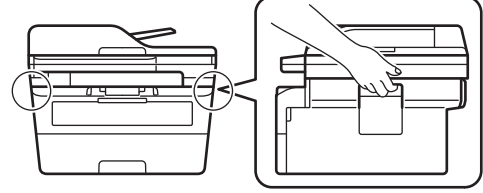

إذا استلزم الأمر لأي سبب من الأسباب شحن الجهاز، فقم بإعادة تعبئته بحذر في عبوته الأصلية لتجنب حدوث أي تلف أثناء النقل. ويجب أن تكون وسيلة النقل مضمونة بشكل كافٍ.

1. اضغط مع الاستمرار على  لإيقاف تشغيل الجهاز. اترك الجهاز مغلقاً لمدة 10 دقائق على الأقل كي يبرد.

2. افصل جميع الكبلات ثم قم بفصل سلك الطاقة من مأخذ التيار الكهربائي.

بعض الطرز مزودة بكبل كهرباء تيار متردد غير قابل للفصل. إن لم يكن الكبل غير قابل للفصل، فقم بطيئه بشكل لين وضعه أعلى الجهاز حتى تتمكن تعبئته بسهولة.

3. ضع الجهاز داخل الكيس الذي جاء فيه في الأصل.

4. تم بتعبئة الجهاز والمواد المطبوعة وسلك طاقة التيار المتردد (إن وجد) في الصندوق الإلكتروني الأصلي مع مواد التعبئة الأصلية كما هو موضح. (قد تختلف مادة التغليف الأصلية وفقاً للبلد). قد تختلف الرسوم التوضيحية عن مواد التغليف الفعلية. تختلف المواد وفقاً للطراز.

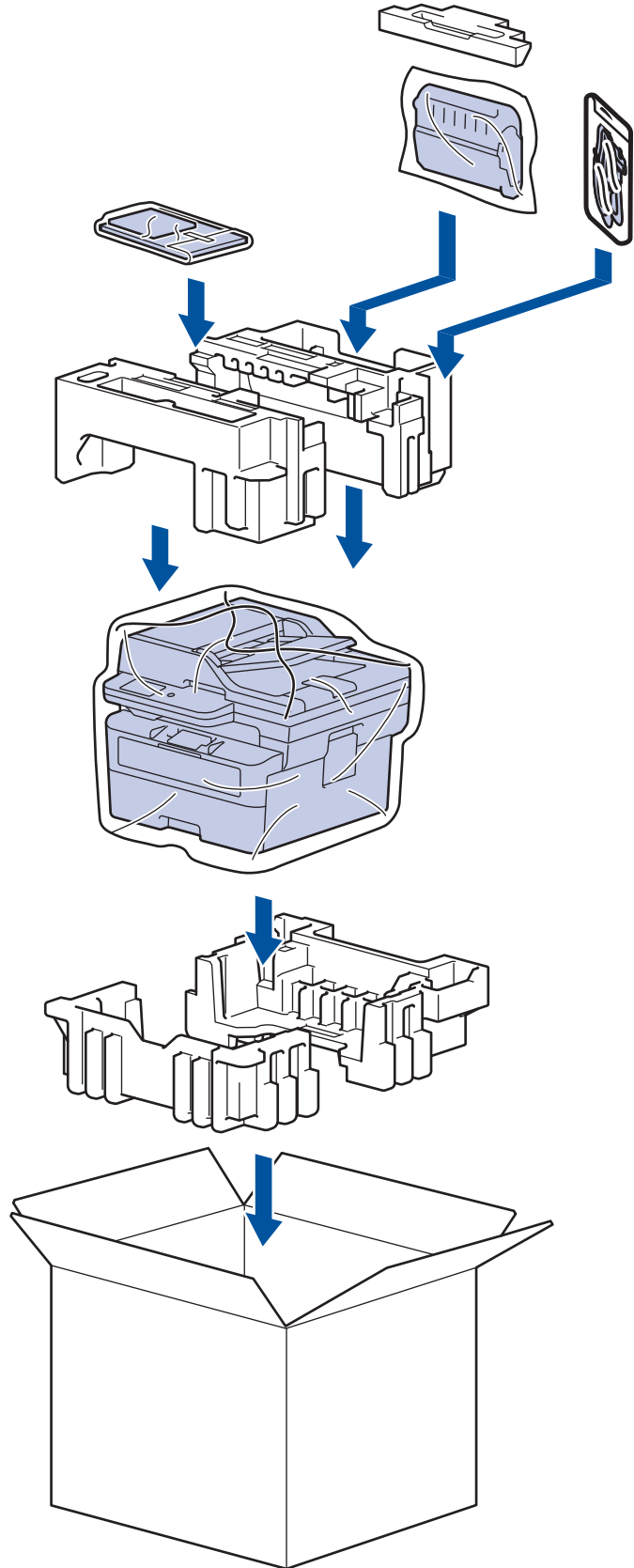

5. أغلق الصندوق الإلكتروني وثبته بشريط لإغلاقه.

معلومات ذات صلة



• الصيانة الدورية

إعدادات الجهاز

تخصيص الإعدادات والميزات لجعل جهازك أداة عمل أكثر كفاءة.

- تحقق من كلمة المرور الخاصة بجهازك
- تغيير إعدادات الجهاز من لوحة التحكم
- تغيير إعدادات الجهاز باستخدام أداة **Web Based Management**

تحقق من كلمة المرور الخاصة بجهازك

إذا طلب منك إدخال كلمة مرور، فتتحقق من المعلومات التالية:

<< ابحث عن كلمة المرور الافتراضية

<< تغيير كلمة المرور

<< إعادة تعيين كلمة المرور

ابحث عن كلمة المرور الافتراضية

ستجد كلمة المرور الافتراضية لإدارة إعدادات هذا الجهاز على الجزء الخلفي من الجهاز بعنوان "Pwd".

تغيير كلمة المرور

ننصحك بتغييرها على الفور لحماية الجهاز من الوصول غير المصرح به.

استخدم Web Based Management لتغيير كلمة المرور.

معلومات إضافية << معلومات ذات صلة

إعادة تعيين كلمة المرور

إذا نسيت كلمة المرور الخاصة بك، فأعد ضبط جهازك على إعدادات المصنع الافتراضية. سيتم أيضًا إعادة تعيين كلمة المرور إلى كلمة المرور الافتراضية.

معلومات إضافية << معلومات ذات صلة

معلومات ذات صلة



• إعدادات الجهاز

• مواضيع ذات صلة:

• حدّث البرنامج الثابت الخاص بجهازك

• إعادة تعيين جهازك

• غيّر كلمة مرور تسجيل الدخول باستخدام Web Based Management

تغيير إعدادات الجهاز من لوحة التحكم

- في حالة انقطاع الطاقة (تخزين الذاكرة)
- إعدادات عامة
- حفظ الإعدادات المفضلة كاختصار
- تقارير الطباعة
- جداول الإعدادات والميزات

في حالة انقطاع الطاقة (تخزين الذاكرة)

يتم تخزين إعدادات القائمة الخاصة بك بشكل دائم، وفي حالة انقطاع التيار الكهربائي لن تُفقد الإعدادات المؤقتة تُقدت (على سبيل المثال: وضع التباين والوضع الخارجي).

- (MFC-L2861DW/MFC-L2885DW/MFC-L2886DW)
أثناء انقطاع التيار الكهربائي، يحتفظ الجهاز بالتاريخ والوقت ومهام مؤقتة الفاكس المرجحة (على سبيل المثال: الفاكس المتأخر) لمدة 60 ساعة تقريبًا. لن تضع مهام الفاكس الأخرى المرجحة في ذاكرة الجهاز.
- (MFC-L2805DW/MFC-L2806DW)
أثناء انقطاع التيار الكهربائي، يحتفظ الجهاز بالتاريخ والوقت لمدة ساعتين تقريبًا. يتم فقد مهام الفاكس الموجودة في ذاكرة الجهاز.

معلومات ذات صلة



- تغيير إعدادات الجهاز من لوحة التحكم

إعدادات عامة

- تغيير الوضع الافتراضي
- تعيين مؤقت الوضع
- تعديل مستوى صوت الجهاز
- التغيير للتوقيت الصيفي تلقائيًا
- تعيين العد التنازلي لوضع السكون
- حول وضع السكون العميق
- تعيين وضع إيقاف التشغيل تلقائيًا
- تعيين التاريخ والوقت
- تعيين المنطقة الزمنية
- ضبط سطوع الإضاءة الخلفية لشاشة LCD
- تغيير مدى بقاء الإضاءة الخلفية لشاشة LCD
- تعيين معرف المحطة
- تعيين وضع اتصال النغمة أو النبضة
- خفض استهلاك مسحوق الحبر
- تعيين وضع المتابعة
- التعرف على استلام الفاكسات في «وضع المتابعة»
- منع طلب رقم غير صحيح (تقييد الطلب)
- تقليل ضوضاء الطباعة
- تغيير اللغة على شاشة LCD

تغيير الوضع الافتراضي

الطرز ذات العلاقة: MFC-L2805DW/MFC-L2806DW

عندما يكون الجهاز خاملاً أو عندما تضغط على **Stop/Exit (توقف/خروج)**، سيعود الجهاز إلى الوضع الذي قمت بتعيينه.

- في طرز MFC، يتضمن الجهاز أوضاع الفاكس والمسح الضوئي والنسخ. الوضع الافتراضي هو الفاكس.
- في طرز DCP، يتضمن الجهاز أوضاع المسح الضوئي والنسخ. الوضع الافتراضي هو النسخ.

1. اضغط على **Menu (القائمة)**.
2. اضغط على ▲ أو ▼ لعرض الخيار General Setup (الإعداد العام) ، ثم اضغط على **OK (موافق)**.
3. اضغط على ▲ أو ▼ لعرض الخيار Default Mode (الوضع الافتراضي) ، ثم اضغط على **OK (موافق)**.
4. اضغط على ▲ أو ▼ لعرض Fax (الفاكس) أو Copy (نسخ) أو الخيار Scan (مسح ضوئي) ، ثم اضغط على **OK (موافق)**.
5. اضغط على **Stop/Exit (توقف/خروج)**.

معلومات ذات صلة



• إعدادات عامة

تعيين مؤقت الوضع

الطرز ذات العلاقة: MFC-L2805DW/MFC-L2806DW

يعود الجهاز إلى الوضع الافتراضي بعد استخدامه في وضع آخر غير الوضع الافتراضي. يحدد وضع «مؤقت الوضع» كم الوقت الذي يستغرقه الجهاز بعد العملية الأخيرة للرجوع إلى الوضع الافتراضي. إذا اخترت Off (إيقاف تشغيل) ، فسيظل الجهاز في آخر وضع استخدمته.

- لطرز MFC، يحتوي الجهاز على ثلاثة أزرار وضع على لوحة التحكم: فاكس (FAX) ومسح ضوئي (SCAN) ونسخ (COPY).
- لطرز DCP، يحتوي الجهاز على مسح ضوئي (Scan) ونسخ (Copy). الإعداد الافتراضي هو وضع النسخ وإعداد مؤقت الوضع هو دقيقة واحدة.

1. اضغط على **Menu (القائمة)**.

2. اضغط على ▲ أو ▼ لعرض الخيار General Setup (الإعداد العام) ، ثم اضغط على **OK (موافق)**.

3. اضغط على ▲ أو ▼ لعرض الخيار Mode Timer (مؤقت الوضع) ، ثم اضغط على **OK (موافق)**.

4. اضغط على ▲ أو ▼ لعرض الخيار 5 Mins (5 دقائق) أو 2 Mins (2 دقائق) أو 1 Min (دقيقة واحدة) أو 30 Secs (ثوان) أو 0 Sec (ثانية) أو Off (إيقاف) ، ثم اضغط على **OK (موافق)**.

5. اضغط على **Stop/Exit (توقف/خروج)**.

معلومات ذات صلة



- إعدادات عامة

تعديل مستوى صوت الجهاز

الطرز ذات العلاقة: MFC-L2805DW/MFC-L2806DW/MFC-L2861DW/MFC-L2885DW/MFC-L2886DW

MFC-L2805DW/MFC-L2806DW <<
MFC-L2861DW/MFC-L2885DW/MFC-L2886DW <<

MFC-L2805DW/MFC-L2806DW

1. اضغط على **Menu** (القائمة).
 2. اضغط على ▲ أو ▼ لعرض الخيار General Setup (الإعداد العام) ، ثم اضغط على **OK** (موافق).
 3. اضغط على ▲ أو ▼ لعرض الخيار Volume (مستوى الصوت) ، ثم اضغط على **OK** (موافق).
 4. اضغط على ▲ أو ▼ لتحديد أحد الخيارات التالية:
- | الخيار | الوصف |
|-------------------|--|
| Ring (رتين) | تعديل مستوى صوت الرتين. |
| Beep (صفارة) | اضبط مستوى الصوت عندما تضغط على زر عن طريق الخطأ أو بعد إرسال فاكس أو استلامه. |
| Speaker (السماعة) | اضبط مستوى صوت السماعة. |
5. اضغط على **OK** (موافق).
 6. اضغط على ▲ أو ▼ لعرض الخيار High (عالي) أو Med (متوسط) أو Low (منخفض) أو Off (إيقاف تشغيل) ، ثم اضغط على **OK** (موافق).
 7. اضغط على **Stop/Exit** (توقف/خروج).

MFC-L2861DW/MFC-L2885DW/MFC-L2886DW

1. قم بأحد الإجراءات التالية:
 - لطرز MFC:

Volume < (الإعداد العام) General Setup < (جميع الإعدادات) All Settings < Settings (الإعدادات)  اضغط على (مستوى الصوت) .
 - لطرزات DCP:

Beep < (الإعداد العام) General Setup < (جميع الإعدادات) All Settings < Settings (الإعدادات)  اضغط على (صغير) .
2. اضغط على أحد الخيارات التالية: (طرز MFC)

الخيار	الوصف
Ring (رتين)	تعديل مستوى صوت الرتين.
Beep (صغير)	اضبط مستوى الصوت عندما تضغط على زر عن طريق الخطأ أو بعد إرسال فاكس أو استلامه.
Speaker (السماعة)	اضبط مستوى صوت السماعة.

3. اضغط على ▲ أو ▼ لعرض الخيار Off (إيقاف تشغيل) أو Low (منخفض) أو Med (متوسط) أو High (عالي) ، ثم اضغط على الخيار الذي ترغب به.
4. اضغط على  .

معلومات ذات صلة 

• إعدادات عامة

التغيير للتوقيت الصيفي تلقائياً

يمكنك برجمة الجهاز للتغيير تلقائياً إلى "التوقيت الصيفي".



سيقوم الجهاز بإعادة تعيين نفسه ساعة واحدة مقدماً في الربيع، وساعة واحدة مؤخراً في الخريف. تأكد من تعيين التاريخ والوقت الصحيحين في إعداد «التاريخ والوقت». لا تتوفر هذه الميزة إلا في بعض الدول فقط.

MFC-L2805DW/MFC-L2806DW <<
MFC-L2861DW/MFC-L2885DW/MFC-L2886DW <<

MFC-L2805DW/MFC-L2806DW

1. اضغط على **Menu (القائمة)**.
2. اضغط على ▲ أو ▼ لعرض الخيار Initial Setup (الإعداد الأولي) ، ثم اضغط على **OK (موافق)**.
3. اضغط على ▲ أو ▼ لعرض الخيار Date & Time (التاريخ والوقت) ، ثم اضغط على **OK (موافق)**.
4. اضغط على ▲ أو ▼ لعرض الخيار Auto Daylight (التوقيت الصيفي تلقائياً) ، ثم اضغط على **OK (موافق)**.
5. اضغط على ▲ أو ▼ لعرض On (تشغيل) أو الخيار Off (إيقاف) ، ثم اضغط على **OK (موافق)**.
6. اضغط على **Stop/Exit (توقف/خروج)**.

MFC-L2861DW/MFC-L2885DW/MFC-L2886DW

1. اضغط على  Settings (الإعدادات) < All Settings (جميع الإعدادات) < Initial Setup (الإعداد الأولي) < Date & Time (التاريخ والوقت) < Auto Daylight (التوقيت الصيفي تلقائياً) .
2. اضغط على On (تشغيل) أو Off (إيقاف تشغيل) .
3. اضغط على  .

معلومات ذات صلة 

• إعدادات عامة

تعيين العد تنازلي لوضع السكون

يستطيع «وضع السكون» (أو «وضع توفير الطاقة») تقليل استهلاك الطاقة. عندما يكون الجهاز في «وضع السكون»، فإنه يعمل وكأنه في وضع إيقاف التشغيل. وسوف ينشط الجهاز ويبدأ الطباعة عندما يتلقى محمة طباعة أو فاكس. استعن بهذه الإرشادات لتعيين فترة التأخير (عد تنازلي) التي يدخل بعدها الجهاز إلى "وضع السكون".

- يمكنك اختيار المدة التي يجب أن يكون الجهاز فيها في وضع السكون قبل أن ينتقل إلى «وضع السكون».
- ستم إعادة تشغيل المؤقت في حالة تنفيذ أي عملية بالجهاز، مثل استلام محمة طباعة.

DCP-L2600D/DCP-L2625DW/DCP-L2640DW/MFC-L2805DW/MFC-L2806DW <<
MFC-L2861DW/MFC-L2885DW/MFC-L2886DW <<

DCP-L2600D/DCP-L2625DW/DCP-L2640DW/MFC-L2805DW/MFC-L2806DW

1. اضغط على **Menu (القائمة)**.
2. اضغط على **▲** أو **▼** لعرض الخيار General Setup (الإعداد العام)، ثم اضغط على **OK (موافق)**.
3. اضغط على **▲** أو **▼** لعرض الخيار Ecology (البيئة)، ثم اضغط على **OK (موافق)**.
4. اضغط على **▲** أو **▼** لعرض الخيار Sleep Time (وقت السكون)، ثم اضغط على **OK (موافق)**.
5. أدخل طول المدة الزمنية (50 دقيقة كحد أقصى) التي يظل فيها الجهاز خاملاً قبل الدخول إلى وضع السكون، ثم اضغط على **OK (موافق)**.
6. اضغط على **Stop/Exit (توقف/الخروج)**.

MFC-L2861DW/MFC-L2885DW/MFC-L2886DW

1. اضغط على **Settings (الإعدادات) < All Settings (جميع الإعدادات) < General Setup (الإعداد العام) < Ecology (البيئة) < Sleep Time (وقت السكون)**.
2. أدخل المدة الزمنية (الحد الأقصى 50 دقيقة) التي سيبطل فيها الجهاز خاملاً قبل الدخول إلى وضع السكون، ثم اضغط على **OK (موافق)**.
3. اضغط على **Home (الصفحة الرئيسية)**.

معلومات ذات صلة 

• إعدادات عامة

حول وضع السكون العميق

إذا كان الجهاز في "وضع السكون" ولا يستقبل أي مهام لمدة زمنية معينة، فسوف يدخل الجهاز تلقائياً إلى "وضع السكون العميق". يتوقف طول المدة الزمنية على طرازك المعين والإعدادات الخاصة بك. يستهلك «وضع السكون العميق» طاقة أقل من «وضع السكون».

الحالات التي سوف تنشيط الجهاز	شاشة LCD الخاصة بالجهاز في «وضع السكون العميق»	الطرز القابلة للتطبيق
يستلم الجهاز مهمة. يضغط شخص ما على زر بلوحة التحكم.	تعرض شاشة LCD Deep Sleep (السكون العميق).	DCP-L2600D/DCP-L2625DW/ DCP-L2640DW/ MFC-L2805DW/MFC-L2806DW
يستلم الجهاز مهمة. يضغط شخص ما على شاشة اللمس LCD.	تنطفئ الإضاءة الخلفية لشاشة LCD ويومض مؤشر الطاقة LED.	MFC-L2861DW/ MFC-L2885DW/MFC-L2886DW

معلومات ذات صلة



• إعدادات عامة

تعيين وضع إيقاف التشغيل تلقائياً

إذا كان الجهاز في «وضع السكون العميق» لمدة زمنية معينة، فسوف ينتقل الجهاز إلى «وضع إيقاف التشغيل» تلقائياً بناءً على الطراز المستخدم والإعدادات المحددة. لا يدخل الجهاز في وضع إيقاف التشغيل عندما يكون متصلاً بشبكة أو خط هاتف، أو عند وجود بيانات طباعة آمنة في الذاكرة (متوفر لطراز معينة).



ليبدء الطباعة، اضغط على  بلوحة التحكم ثم أرسل مهمة الطباعة.

DCP-L2600D/DCP-L2625DW/DCP-L2640DW/MFC-L2805DW/MFC-L2806DW <<
MFC-L2861DW/MFC-L2885DW/MFC-L2886DW <<<

DCP-L2600D/DCP-L2625DW/DCP-L2640DW/MFC-L2805DW/MFC-L2806DW

1. اضغط على **Menu (القائمة)**.
2. اضغط على **▲** أو **▼** لعرض الخيار General Setup (الإعداد العام)، ثم اضغط على **OK (موافق)**.
3. اضغط على **▲** أو **▼** لعرض الخيار Ecology (البيئة)، ثم اضغط على **OK (موافق)**.
4. اضغط على **▲** أو **▼** لعرض الخيار Auto Power Off (إيقاف تشغيل تلقائي)، ثم اضغط على **OK (موافق)**.
5. اضغط على **▲** أو **▼** لتحديد العرض hours 8 (8 ساعات) أو hours 4 (4 ساعات) أو hours 2 (ساعتان) أو hour 1 (ساعة) أو Off (إيقاف)، ثم اضغط على **OK (موافق)**.
6. اضغط على **Stop/Exit (توقف/الخروج)**.

MFC-L2861DW/MFC-L2885DW/MFC-L2886DW

1. اضغط على  Settings (الإعدادات) < All Settings (جميع الإعدادات) < General Setup (الإعداد العام) < Ecology (البيئة) < Auto Power Off (إيقاف تشغيل تلقائي).
2. اضغط على **▲** أو **▼** لعرض الخيار Off (إيقاف تشغيل) أو hour 1 (ساعة) أو hours 2 (ساعتان) أو hours 4 (4 ساعات) أو hours 8 (8 ساعات)، ثم اضغط على الخيار المطلوب.
3. اضغط على .

معلومات ذات صلة 

• إعدادات عامة

تعيين التاريخ والوقت

الطرز ذات العلاقة: MFC-L2805DW/MFC-L2806DW/MFC-L2861DW/MFC-L2885DW/MFC-L2886DW

MFC-L2805DW/MFC-L2806DW <<
MFC-L2861DW/MFC-L2885DW/MFC-L2886DW <<

MFC-L2805DW/MFC-L2806DW

1. اضغط على **Menu** (التائمة).
2. اضغط على ▲ أو ▼ لعرض الخيار Initial Setup (الإعداد الأولي)، ثم اضغط على **OK** (موافق).
3. اضغط على ▲ أو ▼ لعرض الخيار Date & Time (التاريخ والوقت)، ثم اضغط على **OK** (موافق).
4. اضغط على ▲ أو ▼ لعرض الخيار Date & Time (التاريخ والوقت)، ثم اضغط على **OK** (موافق).
5. أدخل آخر رقمين من العام باستخدام لوحة الاتصال، ثم اضغط على **OK** (موافق).
6. أدخل آخر رقمين من الشهر باستخدام لوحة الاتصال، ثم اضغط على **OK** (موافق).
7. أدخل آخر رقمين من اليوم باستخدام لوحة الاتصال، ثم اضغط على **OK** (موافق).
8. اضغط على ▲ أو ▼ لعرض 12h Clock (تنسيق الساعة 12 ساعة) أو الخيار 24h Clock (تنسيق الساعة 24 ساعة)، ثم اضغط على **OK** (موافق).
9. قم بأحد الإجراءات التالية:
 - إذا حددت 12h Clock (تنسيق الساعة 12 ساعة) كتنسيق في الإعداد Date & Time (التاريخ والوقت)، فأدخل الوقت (بتنسيق 12 ساعة) باستخدام لوحة الاتصال.
 - اضغط على **OK** (موافق).
 - اضغط على ▲ أو ▼ لعرض AM أو الخيار PM، ثم اضغط على **OK** (موافق).
 - إذا حددت 24h Clock (تنسيق الساعة 24 ساعة) كتنسيق في الإعداد Date & Time (التاريخ والوقت)، فأدخل الوقت (بتنسيق 24 ساعة) باستخدام لوحة الاتصال.
 - اضغط على **OK** (موافق).
 - (على سبيل المثال: أدخل 19:45 لـ 7:45 مساءً).
10. اضغط على **Stop/Exit** (توقف/الخروج).

MFC-L2861DW/MFC-L2885DW/MFC-L2886DW

1. اضغط على  Settings (الإعدادات) < All Settings (جميع الإعدادات) < Initial Setup (الإعداد الأولي) < Date & Time (التاريخ والوقت) < Date (التاريخ).
2. أدخل آخر رقمين من السنة باستخدام شاشة LCD، ثم اضغط على **OK** (موافق).
3. أدخل الرقمين للشهر باستخدام شاشة LCD، ثم اضغط على **OK** (موافق).
4. أدخل الرقمين لليوم باستخدام شاشة LCD، ثم اضغط على **OK** (موافق).
5. اضغط على **Clock Type** (نوع الساعة).
6. اضغط على 12h Clock (تنسيق 12 ساعة) أو 24h Clock (تنسيق 24 ساعة).
7. اضغط على **Time** (الوقت).
8. لإدخال الوقت، قم بأحد الإجراءات التالية:
 - إذا حددت 12h Clock (تنسيق 12 ساعة) كتنسيق في الإعداد **Clock Type** (نوع الساعة)، فأدخل الوقت (بتنسيق 12 ساعة) باستخدام شاشة LCD.
 - اضغط على  لتحديد AM أو PM.
 - اضغط على **OK** (موافق).
 - إذا حددت 24h Clock (تنسيق 24 ساعة) كتنسيق في الإعداد **Clock Type** (نوع الساعة)، فأدخل الوقت (بتنسيق 24 ساعة) باستخدام شاشة LCD.
 - اضغط على **OK** (موافق).
 - (على سبيل المثال: أدخل 19:45 لـ 7:45 مساءً).

9. اضغط على 

معلومات ذات صلة 

• إعدادات عامة

تعيين المنطقة الزمنية

الطرز ذات العلاقة: MFC-L2805DW/MFC-L2806DW/MFC-L2861DW/MFC-L2885DW/MFC-L2886DW



يمكنك تعيين المنطقة الزمنية لموقعك على الجهاز.

MFC-L2805DW/MFC-L2806DW <<
MFC-L2861DW/MFC-L2885DW/MFC-L2886DW <<

MFC-L2805DW/MFC-L2806DW

1. اضغط على **Menu** (القائمة).
2. اضغط على ▲ أو ▼ لعرض الخيار Initial Setup (الإعداد الأولي) ، ثم اضغط على **OK** (موافق).
3. اضغط على ▲ أو ▼ لعرض الخيار Date & Time (التاريخ والوقت) ، ثم اضغط على **OK** (موافق).
4. اضغط على ▲ أو ▼ لعرض الخيار Time Zone (المنطقة الزمنية) ، ثم اضغط على **OK** (موافق).
5. اضغط على ▲ أو ▼ لاختيار المنطقة الزمنية. اضغط على **OK** (موافق).
6. اضغط على **Stop/Exit** (توقف/خروج).

MFC-L2861DW/MFC-L2885DW/MFC-L2886DW

1. اضغط على  Settings (الإعدادات) < All Settings (جميع الإعدادات) < Initial Setup (الإعداد الأولي) < Date & Time (التاريخ والوقت) < Time Zone (المنطقة الزمنية) .
2. أدخل المنطقة الزمنية الخاصة بك.
3. اضغط على **OK** (موافق) .
4. اضغط على  .



معلومات ذات صلة 

• إعدادات عامة

ضبط سطوع الإضاءة الخلفية لشاشة LCD

الطرز ذات العلاقة: MFC-L2861DW/MFC-L2885DW/MFC-L2886DW

إذا كنت تواجه صعوبة في قراءة شاشة LCD، فقد يساعد تغيير إعداد السطوع في هذا الأمر.

1. اضغط على  Settings (الإعدادات) < All Settings (جميع الإعدادات) < General Setup (الإعداد العام) < LCD Settings (إعدادات LCD) < Backlight (إضاءة خلفية).
2. اضغط على الخيار Light (فاتح) أو Med (متوسط) أو Dark (داكن).
3. اضغط على .



معلومات ذات صلة 

• إعدادات عامة

تغيير مدى بقاء الإضاءة الخلفية لشاشة LCD

الطرز ذات العلاقة: MFC-L2861DW/MFC-L2885DW/MFC-L2886DW

تم بتعيين مدى بقاء الإضاءة الخلفية لشاشة LCD.

1. اضغط على  Settings (الإعدادات) < All Settings (جميع الإعدادات) < General Setup (الإعداد العام) < LCD Settings (إعدادات LCD) < Dim Timer (موقت الإعتام).
2. اضغط على الخيار 10 Secs (10 ثواني) أو 20 Secs (20 ثانية) أو 30 Secs (30 ثانية).
3. اضغط على .

معلومات ذات صلة 

• إعدادات عامة

تعيين معرف المحطة

الطرز ذات العلاقة: MFC-L2805DW/MFC-L2806DW/MFC-L2861DW/MFC-L2885DW/MFC-L2886DW

لتعيين الجهاز لطباعة معرف المحطة وتاريخ ووقت الفاكس في أعلى كل فاكس تقوم بإرساله.

MFC-L2805DW/MFC-L2806DW <<
MFC-L2861DW/MFC-L2885DW/MFC-L2886DW <<

MFC-L2805DW/MFC-L2806DW



1. اضغط على  FAX (فاكس).
2. اضغط على **Menu** (القائمة).
3. اضغط على ▲ أو ▼ لعرض الخيار Initial Setup (الإعداد الأولي) ، ثم اضغط على **OK** (موافق).
4. اضغط على ▲ أو ▼ لعرض الخيار Station ID (معرف المحطة) ، ثم اضغط على **OK** (موافق).
5. أدخل رقم الفاكس (حتى 20 رقمًا) باستخدام لوحة الاتصال، ثم اضغط على **OK** (موافق).
6. أدخل رقم الهاتف (حتى 20 رقمًا) باستخدام لوحة الاتصال، ثم اضغط على **OK** (موافق).
إذا كان رقم الهاتف هو نفس رقم الفاكس، فأدخل الرقم ذاته مرة أخرى.
7. استخدم لوحة الاتصال لإدخال اسمك (حتى 20 حرفًا)، ثم اضغط على **OK** (موافق).

 لإدخال نص على جهازك << معلومات ذات صلة: كيفية إدخال النصوص على جهازك

8. اضغط على **Stop/Exit** (توقف/الخروج).

MFC-L2861DW/MFC-L2885DW/MFC-L2886DW

1. اضغط على  Settings (الإعدادات) < All Settings (جميع الإعدادات) < Initial Setup (الإعداد الأولي) < Station ID (معرف المحطة) < Fax (الفاكس).
2. أدخل رقم الفاكس (حتى 20 رقمًا) باستخدام شاشة LCD، ثم اضغط على **OK** (موافق).
3. اضغط على Tel (هاتف).
4. أدخل رقم الهاتف (حتى 20 رقمًا) باستخدام شاشة LCD، ثم اضغط على **OK** (موافق).
5. اضغط على Name (الاسم).
6. أدخل اسمك (حتى 20 حرفًا) باستخدام شاشة LCD، ثم اضغط على **OK** (موافق).

 اضغط على  للتقليل بين الأحرف والأرقام والأحرف الخاصة. (قد تختلف الأحرف المتاحة وفقًا لبلدك).

- إذا قمت بإدخال حرف غير صحيح، فاضغط على ◀ أو ▶ لنقل المؤشر إليه واضغط على . اضغط على الحرف الصحيح.
- لإدخال مسافة، اضغط على Space (المساحة).
- معلومات تفصيلية إضافية << معلومات ذات صلة

7. اضغط على .

معلومات ذات صلة

- إعدادات عامة
- مواضيع ذات صلة:
- كيفية إدخال النصوص على جهازك
- نقل الفاكسات إلى جهاز فاكس آخر

تعيين وضع اتصال النغمة أو النبضة

الطرز ذات العلاقة: MFC-L2805DW/MFC-L2806DW/MFC-L2861DW/MFC-L2885DW/MFC-L2886DW

تم تعيين الجهاز الذي بجوزتك ليخدم خدمة الاتصال النغمي. إذا كانت لديك خدمة الاتصال النبضي (الدوار)، فيجب عليك تغيير وضع الاتصال.



لا تتوفر هذه الميزة في بعض البلدان.

MFC-L2805DW/MFC-L2806DW <<
MFC-L2861DW/MFC-L2885DW/MFC-L2886DW <<

MFC-L2805DW/MFC-L2806DW

1. اضغط على **Menu** (القائمة).
2. اضغط على ▲ أو ▼ لعرض الخيار Initial Setup (الإعداد الأولي)، ثم اضغط على **OK** (موافق).
3. اضغط على ▲ أو ▼ لعرض الخيار Tone/Pulse (نغمة/نبض)، ثم اضغط على **OK** (موافق).
4. اضغط على ▲ أو ▼ لعرض Tone (النغمة) أو الخيار Pulse (النبض)، ثم اضغط على **OK** (موافق).
5. اضغط على **Stop/Exit** (توقف/خروج).

MFC-L2861DW/MFC-L2885DW/MFC-L2886DW

1. اضغط على  Settings (الإعدادات) < All Settings (جميع الإعدادات) < Initial Setup (الإعداد الأولي) < Tone/Pulse (نغمة/نبض).
2. اضغط على Tone (النغمة) أو Pulse (النبض).
3. اضغط على .

معلومات ذات صلة 

• إعدادات عامة

خفض استهلاك مسحوق الحبر

قد يؤدي استخدام ميزة «توفير الحبر» إلى تقليل استهلاك الحبر. وعند تعيين «توفير الحبر» على وضع التشغيل، فستظهر الطباعة على المستندات بدرجة أقل وضوحًا.



نحن «لا نوصي» باستخدام ميزة «توفير الحبر» في طباعة صورة أو صور التدرج الرمادي.

DCP-L2600D/DCP-L2625DW/DCP-L2640DW/MFC-L2805DW/MFC-L2806DW <<
MFC-L2861DW/MFC-L2885DW/MFC-L2886DW <<<

DCP-L2600D/DCP-L2625DW/DCP-L2640DW/MFC-L2805DW/MFC-L2806DW

1. اضغط على **Menu** (القائمة).
2. اضغط على ▲ أو ▼ لعرض الخيار General Setup (الإعداد العام)، ثم اضغط على **OK** (موافق).
3. اضغط على ▲ أو ▼ لعرض الخيار Ecology (البيئة)، ثم اضغط على **OK** (موافق).
4. اضغط على ▲ أو ▼ لعرض الخيار Toner Save (توفير الحبر)، ثم اضغط على **OK** (موافق).
5. اضغط على ▲ أو ▼ لعرض الخيار On (تشغيل) أو Off (إيقاف)، ثم اضغط على **OK** (موافق).
6. اضغط على **Stop/Exit** (توقف/خروج).

MFC-L2861DW/MFC-L2885DW/MFC-L2886DW

1. اضغط على  Settings (الإعدادات) < All Settings (جميع الإعدادات) < General Setup (الإعداد العام) < Ecology (البيئة) < Toner Save (توفير الحبر).
2. اضغط على On (تشغيل) أو Off (إيقاف تشغيل).
3. اضغط على .

معلومات ذات صلة

- إعدادات عامة
- مواضيع ذات صلة:
- تحسين جودة الطباعة

تعيين وضع المتابعة

يجب «وضع المتابعة» الجهاز لمتابعة الطباعة بعد أن تعرض لوحة التحكم رسالة «استبدال مسحوق الحبر».

سيستمر الجهاز في الطباعة حتى تعرض شاشة LCD رسالة «انتهى مسحوق الحبر».
إعداد المصنع هو «الإيقاف».

- عندما تشير لوحة التحكم إلى خطأ، لا يمكنك تغيير الوضع.
- إذا تابعت الطباعة في وضع المتابعة، فلا يمكننا ضمان جودة الطباعة.
- في حين استخدام وضع المتابعة، قد تظهر الطباعة باهتة.
- بعد استبدال خرطوشة الحبر بخرطوشة أخرى جديدة، سيعود وضع المتابعة إلى إعداد المصنع «الإيقاف».

DCP-L2600D/DCP-L2625DW/DCP-L2640DW/MFC-L2805DW/MFC-L2806DW <<
MFC-L2861DW/MFC-L2885DW/MFC-L2886DW <<

DCP-L2600D/DCP-L2625DW/DCP-L2640DW/MFC-L2805DW/MFC-L2806DW

1. اضغط على **Menu (القائمة)**.
2. اضغط على **▲** أو **▼** لعرض الخيار General Setup (الإعداد العام)، ثم اضغط على **OK (موافق)**.
3. اضغط على **▲** أو **▼** لعرض الخيار Replace Toner (استبدال الحبر)، ثم اضغط على **OK (موافق)**.
4. اضغط على **▲** أو **▼** لعرض Continue (متابعة) أو الخيار Stop (إيقاف)، ثم اضغط على **OK (موافق)**.
5. اضغط على **Stop/Exit (توقف/الخروج)**.

MFC-L2861DW/MFC-L2885DW/MFC-L2886DW

1. اضغط على **Settings (الإعدادات) < All Settings (جميع الإعدادات) < General Setup (الإعداد العام) < Replace Toner (استبدال الحبر)**.
2. اضغط على Continue (متابعة) أو Stop (إيقاف).
3. اضغط على **Home (الصفحة الرئيسية)**.

معلومات ذات صلة

- إعدادات عامة

التعرف على استلام الفاكسات في «وضع المتابعة»

الطرز ذات العلاقة: MFC-L2805DW/MFC-L2806DW/MFC-L2861DW/MFC-L2885DW/MFC-L2886DW

يمكن أن يخزن الجهاز الفاكسات المستلمة في الذاكرة إذا اخترت «وضع المتابعة» عندما تعرض شاشة LCD «استبدال مسحوق الحبر».

عند طباعة الفاكسات المستلمة في وضع المتابعة، ستسألك شاشة LCD إذا كانت جودة الطباعة الخاصة بالفأكس جيدة.

إذا لم تكن الجودة جيدة، فاختر لا. سيحتفظ الجهاز بالفاكسات المخزنة في الذاكرة وبالتالي يمكنك إعادة طباعتها بعد استبدال خرطوشة الحبر بواحدة جديدة. إذا كانت جودة الطباعة جيدة، فاختر نعم. ستسألك شاشة LCD إذا كنت ترغب في حذف الفاكسات المطبوعة من الذاكرة.

إذا اخترت ألا تحذفها، فسيتم سؤالك مرة أخرى بعد استبدال خرطوشة الحبر بواحدة جديدة.

(MFC-L2805DW/MFC-L2806DW) • 

يمكن أن يخزن الجهاز حتى 400 فاكس في الذاكرة.

(MFC-L2861DW/MFC-L2885DW/MFC-L2886DW) •

يمكن أن يخزن الجهاز حتى 500 فاكس في الذاكرة.

(MFC-L2805DW/MFC-L2806DW) •

إذا قمت بإيقاف تشغيل مفتاح الطاقة، فستفقد الفاكسات الموجودة في الذاكرة.

• وسيحتفظ الجهاز بالفاكسات المخزنة في «وضع المتابعة» حتى إذا قمت بتغيير إعداد المتابعة إلى «إيقاف».

• إذا قمت بتثبيت خرطوشة حبر جديدة عندما تعرض شاشة LCD انتهاء الحبر، فسيسألك الجهاز إذا كنت ترغب في طباعة الفاكسات المخزنة. اختر «طباعة» لطباعة الفاكسات المخزنة.

انتهاء الحبر في وضع المتابعة

عندما تعرض شاشة LCD انتهاء الحبر، سيتوقف الجهاز عن الطباعة. إذا كانت الذاكرة ممتلئة وكنت ترغب في متابعة استلام الفاكسات، يجب تركيب خرطوشة حبر جديدة.

معلومات ذات صلة 

• إعدادات عامة

منع طلب رقم غير صحيح (تقييد الطلب)

الطرز ذات العلاقة: MFC-L2805DW/MFC-L2806DW/MFC-L2861DW/MFC-L2885DW/MFC-L2886DW

تتم هذه الميزة المستخدم من إرسال فاكس أو إجراء مكالمة برقم غير صحيح عن طريق الخطأ. يمكنك ضبط الجهاز بحيث يقوم بتقييد الطلب عندما تستخدم لوحة الطلب ودفتر العناوين والاختصارات.

MFC-L2805DW/MFC-L2806DW <<
MFC-L2861DW/MFC-L2885DW/MFC-L2886DW <<

MFC-L2805DW/MFC-L2806DW

1. اضغط على **Menu** (القائمة).
2. اضغط على ▲ أو ▼ لعرض الخيار Fax (الفاكس) ، ثم اضغط على **OK** (موافق).
3. اضغط على ▲ أو ▼ لعرض الخيار Dial Restrict. (تقييد الاتصال) ، ثم اضغط على **OK** (موافق).
4. اضغط على ▲ أو ▼ لعرض الخيار المفضل، ثم اضغط على **OK** (موافق).
 - Dial Pad (لوحة الاتصال)
 - Shortcut (الاختصار)
 - Speed Dial (الاتصال السريع)
5. اضغط على ▲ أو ▼ لتحديد أحد الخيارات التالية، ثم اضغط على **OK** (موافق).

الخيار	الوصف
Enter # Twice (أدخل # مرتين)	سيطالبك الجهاز بإعادة إدخال الرقم. وإذا أعدت إدخال الرقم ذاته بشكل صحيح، فسيبدأ الجهاز في الطلب. وإذا أعدت إدخال رقم غير صحيح، فستعرض شاشة LCD رسالة خطأ.
On (تشغيل)	سيقيّد الجهاز جميع رسائل الفاكس والمكالمات الصادرة التي تتم من خلال طريقة الاتصال هذه.
Off (إيقاف)	ولا يقيّد الجهاز طريقة الاتصال.

- لن يعمل إعداد Enter # Twice (أدخل # مرتين) إذا استخدمت هاتفًا خارجيًا قبل إدخال الرقم. لن يُطلب منك إعادة إدخال الرقم.
- إذا اخترت On (تشغيل) أو Enter # Twice (أدخل # مرتين) ، فلن تتمكن من استخدام خاصية البث.

6. اضغط على **Stop/Exit** (توقف/الخروج).

MFC-L2861DW/MFC-L2885DW/MFC-L2886DW

1. اضغط على  Settings (الإعدادات) < All Settings (جميع الإعدادات) < Fax (الفاكس) < Dial Restriction (تقييد الاتصال) .

2. اضغط على أحد الخيارات التالية:

- Dial Pad (لوحة الاتصال)
- Address Book (دفتر العناوين)

إذا قمت بجمع أرقام دفتر العناوين عند الاتصال، سيتم التعرف على العنوان كإدخال لوحة الاتصال ولن تكون مفيدة.

- Shortcuts (القائمة المختصرة)

3. اضغط على أحد الخيارات التالية:

الخيار	الوصف
Enter # Twice (أدخل # مرتين)	سيطالبك الجهاز بإعادة إدخال الرقم، وإذا أعدت إدخال الرقم ذاته بشكل صحيح، فسيبدأ الجهاز في الطلب. وإذا أعدت إدخال رقم غير صحيح، فستعرض شاشة LCD رسالة خطأ.
On (تشغيل)	سيقيّد الجهاز جميع رسائل الفاكس والمكالمات الصادرة التي تتم من خلال طريقة الاتصال هذه.

الوصف	الخيار
ولا يقيد الجهاز طريقة الاتصال.	Off (إيقاف تشغيل)

- لن يعمل الإعداد Enter # Twice (أدخل # مرتين) إذا استخدمت هاتفًا خارجيًا قبل إدخال الرقم. لن يُطلب منك إعادة إدخال الرقم.
- إذا اخترت On (تشغيل) أو Enter # Twice (أدخل # مرتين) ، فلن يمكنك استخدام ميزة البث.

4. اضغط على  .

معلومات ذات صلة 

- إعدادات عامة

تقليل ضوضاء الطباعة



يمكن أن يعمل «الوضع الهادئ» على تقليل ضوضاء الطباعة. عند تشغيل «الوضع الهادئ»، تصبح سرعة الطباعة أقل. إعداد المصنع هو «إيقاف التشغيل».

DCP-L2600D/DCP-L2625DW/DCP-L2640DW/MFC-L2805DW/MFC-L2806DW <<
MFC-L2861DW/MFC-L2885DW/MFC-L2886DW <<

DCP-L2600D/DCP-L2625DW/DCP-L2640DW/MFC-L2805DW/MFC-L2806DW

1. اضغط على **Menu** (القائمة).
2. اضغط على ▲ أو ▼ لعرض الخيار General Setup (الإعداد العام) ، ثم اضغط على **OK** (موافق).
3. اضغط على ▲ أو ▼ لعرض الخيار Ecology (البيئة) ، ثم اضغط على **OK** (موافق).
4. اضغط على ▲ أو ▼ لعرض الخيار Quiet Mode (الوضع الهادئ) ، ثم اضغط على **OK** (موافق).
5. اضغط على ▲ أو ▼ لعرض الخيار On (تشغيل) أو Off (إيقاف) ، ثم اضغط على **OK** (موافق).
6. اضغط على **Stop/Exit** (توقف/الخروج).

MFC-L2861DW/MFC-L2885DW/MFC-L2886DW

1. اضغط على  Settings (الإعدادات) < All Settings (جميع الإعدادات) < General Setup (الإعداد العام) < Ecology (البيئة) < Quiet Mode (الوضع الهادئ) .
2. اضغط على On (تشغيل) أو Off (إيقاف تشغيل) .
3. اضغط على  .

معلومات ذات صلة 

• إعدادات عامة

تغيير اللغة على شاشة LCD

يمكنك تغيير لغة شاشة LCD عند الحاجة لذلك.



لا تتوفر هذه الميزة في بعض البلدان.

DCP-L2600D/DCP-L2625DW/DCP-L2640DW/MFC-L2805DW/MFC-L2806DW <<
MFC-L2861DW/MFC-L2885DW/MFC-L2886DW <<

DCP-L2600D/DCP-L2625DW/DCP-L2640DW/MFC-L2805DW/MFC-L2806DW

1. اضغط على **Menu** (القائمة).
2. اضغط على ▲ أو ▼ لعرض الخيار Initial Setup (الإعداد الأولي) ، ثم اضغط على **OK** (موافق).
3. اضغط على ▲ أو ▼ لعرض الخيار Local Language (اللغة المحلية) ، ثم اضغط على **OK** (موافق).
4. اضغط على ▲ أو ▼ لعرض اللغة، ثم اضغط على **OK** (موافق).
5. اضغط على **Stop/Exit** (توقف/خروج).

MFC-L2861DW/MFC-L2885DW/MFC-L2886DW

1. اضغط على  Settings (الإعدادات) < All Settings (جميع الإعدادات) < Initial Setup (الإعداد الأولي) < Local Language (اللغة المحلية) .
2. اضغط على لفتك.
3. اضغط على .

معلومات ذات صلة 

• إعدادات عامة

حفظ الإعدادات المفضلة كاختصار

الطرز ذات العلاقة: MFC-L2861DW/MFC-L2885DW/MFC-L2886DW

- إضافة الإختصارات
- تغيير الإختصارات أو حذفها

إضافة الاختصارات

الطرز ذات العلاقة: MFC-L2861DW/MFC-L2885DW/MFC-L2886DW

يمكنك إضافة إعدادات الفاكس، والنسخ، والمسح الضوئي، واتصال الويب، والتطبيقات التي تستخدمها بشكل متكرر من خلال حفظها كاختصاراتك. يمكنك بعد ذلك الضغط على الاختصار لتطبيق هذه الإعدادات بدلاً من إعادة إدخالها يدوياً.

لا تتوفر بعض القوائم المختصرة تبعاً لطرزك.

تصف هذه الإرشادات كيفية إضافة اختصار النسخ، وتعد خطوات إضافة اختصار الفاكس، أو المسح الضوئي، أو اتصال الويب، أو التطبيقات ممتثلة إلى حد كبير.

1. اضغط على **Shortcuts**  (القائمة المختصرة).
2. اضغط على الزر في المكان الذي لم تصف فيه أحد الاختصارات.
3. اضغط على **▲** أو **▼** لعرض **Copy** (نسخ)، ثم اضغط على **Copy** (نسخ).
4. اضغط على نسخة الإعداد التي تريدها.
5. اضغط على **Options** (خيار) .
6. اضغط على **▲** أو **▼** لعرض الإعدادات المتوفرة، ثم اضغط على الإعداد الذي تريد تغييره.
7. اضغط على **▲** أو **▼** لعرض الخيارات المتوفرة للإعداد، ثم اضغط على الخيار الذي ترغب فيه.
8. كرر هاتين الخطوات حتى تحدد جميع الإعدادات والخيارات التي تريدها، ثم اضغط على **OK** (موافق).
9. عند الانتهاء من تغيير الإعدادات، اضغط على **OK** (موافق).
10. اقرأ القائمة المعروضة للإعدادات التي حددتها وتمّ بتأكيدتها، ثم اضغط على **OK** (موافق).
10. أدخل اسماً للاختصار باستخدام شاشة **LCD**، ثم اضغط على **OK** (موافق).

معلومات ذات صلة

- حفظ الإعدادات المفضلة كاختصار

تغيير الاختصارات أو حذفها

الطرز ذات العلاقة: MFC-L2861DW/MFC-L2885DW/MFC-L2886DW

لا يمكنك تغيير اختصار اتصال الويب أو اختصار التطبيقات. إذا كنت بحاجة إلى تغييرها، فقم بحذفها، ثم قم بإضافة اختصار جديد.

1. اضغط على **Shortcuts** (+ Shortcuts) (القائمة المختصرة).

2. اضغط على علامة تبويب من 1 إلى 3 لعرض الاختصار الذي تريد تغييره.

3. اضغط على الاختصار الذي ترغب في تغييره.

تظهر إعدادات الاختصار الذي حددته.

حذف الاختصار أو تحرير الاسم، اضغط مع الاستمرار على الاختصار حتى تظهر الخيارات، ثم اتبع القوائم المعروضة على الشاشة.

4. اضغط على **Options** (خيار).

5. قم بتغيير إعدادات الاختصار إذا لزم الأمر.

6. اضغط على **OK** (موافق).

7. عند الانتهاء، اضغط على **Save as Shortcut** (حفظ كاختصار).

8. اقرأ القائمة المعروضة للإعدادات التي حددتها و**تم** بتأكيد، ثم اضغط على **OK** (موافق).

9. قم بأحد الإجراءات التالية:

• لاستبدال الاختصار، اضغط على **Yes** (نعم).

• إذا كنت لا تريد استبدال الاختصار، فاضغط على **No** (لا) لإدخال اسم اختصار جديد.

اضغط على أي **+** لإضافة اختصار جديد.

أدخل اسماً جديداً باستخدام شاشة **LCD**، ثم اضغط على **OK** (موافق).

لتحرير الاسم، اضغط مطولاً على **X** لحذف الاسم الحالي.

معلومات ذات صلة

• حفظ الإعدادات المفضلة كاختصار

تقارير الطباعة

- التقارير
- طباعة تقرير

التقارير

تتوفر التقارير التالية:

التحقق من XMIT (لطرز وظيفة الفاكس)

يطبع تقرير التحقق XMIT تقرير التحقق من الإرسال لآخر عملية إرسال.

دفتر العناوين (لطرز وظيفة الفاكس)

يقوم تقرير دفتر العناوين بطباعة قائمة بالأسماء والأرقام المخزنة في ذاكرة دفتر العناوين.

دفتر يومية الفاكس (لطرز وظيفة الفاكس)

يطبع دفتر يومية الفاكس قائمة من المعلومات حول آخر 200 فاكس صادر ووارد. (تشير TX إلى إرسال، وتشير RX إلى استلام.)

إعدادات المستخدم

يطبع تقرير إعدادات المستخدم قائمة بإعداداتك الحالية.

إعدادات الطابعة

يطبع تقرير إعدادات الطابعة قائمة بإعدادات الطابعة الحالية.

هيمية الشبكة (الطرز التي تحتوي على وظيفة الشبكة)

يطبع تقرير هيمية الشبكة قائمة بإعدادات الشبكة الحالية.

قائمة ملف الطباعة

تطبع قائمة ملف الطباعة قائمة بالخطوط وتطبع إعداد الماكرو/البث المخزن في الجهاز.

طباعة نقطة الأسطوانة

تطبع طباعة نقطة الأسطوانة ورقة نقطة الأسطوانة، التي تساعد عندما يحين وقت تنظيف وحدة الأسطوانة.

تقرير WLAN (الطرز التي تحتوي على وظيفة الشبكة اللاسلكية)

يطبع تقرير الشبكة المحلية اللاسلكية (WLAN) تشخيص اتصال الشبكة المحلية اللاسلكية.

معلومات ذات صلة





• تقارير الطباعة

DCP-L2600D/DCP-L2625DW/DCP-L2640DW/MFC-L2805DW/MFC-L2806DW <<
MFC-L2861DW/MFC-L2885DW/MFC-L2886DW <<

DCP-L2600D/DCP-L2625DW/DCP-L2640DW/MFC-L2805DW/MFC-L2806DW

1. اضغط على **Menu (القائمة)**.
2. اضغط على ▲ أو ▼ لعرض الخيار Print Reports (طباعة التقارير) ، ثم اضغط على **OK (موافق)**.
3. اضغط على ▲ أو ▼ لعرض التقرير الذي ترغب في طباعته، ثم اضغط على **OK (موافق)**.
4. قم بأحد الإجراءات التالية:
 - إذا اخترت XMIT Verify (XMIT التحقق من) ، فقم بتنفيذ أحد الإجراءات التالية:
 - لعرض "تقرير التحقق من الإرسال" ، اضغط على ▲ أو ▼ لعرض View on LCD (عرض على شاشة LCD) ، ثم اضغط على **OK (موافق)**.
 - لطباعة "تقرير التحقق من الإرسال" ، اضغط على ▲ أو ▼ لعرض Print Report (طباعة التقارير) ، ثم اضغط على **OK (موافق)**.
 - اضغط على **Start (ابدأ)**.
 - إذا اخترت التقارير الأخرى، فاضغط على **Start (ابدأ)**.
5. اضغط على **Stop/Exit (توقف/خروج)**.

MFC-L2861DW/MFC-L2885DW/MFC-L2886DW

1. اضغط على  Settings (الإعدادات) < All Settings (جميع الإعدادات) < Print Reports (طباعة التقارير) .
2. اضغط على ▲ أو ▼ or لعرض التقرير الذي ترغب في طباعته، ثم اضغط عليه.
3. قم بأحد الإجراءات التالية:
 - إذا اخترت XMIT Verify (التحقق من النقل (XMIT)) ، فقم بتنفيذ أحد الإجراءات التالية:
 - لعرض تقرير تأكيد الإرسال، اضغط على View on LCD (عرض على شاشة LCD) .
 - لطباعة تقرير تأكيد الإرسال، اضغط على Print Report (طباعة التقرير) .
 - إذا اخترت تقارير أخرى، انتقل إلى الخطوة التالية.
4. اضغط على **Yes (نعم)** .
5. اضغط على  .

معلومات ذات صلة 

• تقارير الطباعة

جداول الإعدادات والميزات

ستساعدك جداول الإعدادات على فهم اختيارات وخيارات التوائم الموجودة في برامج الجهاز.

- جداول الإعدادات (طرز LCD MFC ثنائية السطر)
- جداول الإعدادات (طرز LCD DCP ثنائية السطر)
- جداول الإعدادات (طرز MFC بلوحة لمسية مقاس 2,7 بوصة)
- جداول الميزات (طرز MFC بلوحة لمسية مقاس 2,7 بوصة)

جداول الإعدادات (طرز LCD MFC ثنائية السطر)

الطرز ذات العلاقة: MFC-L2805DW/MFC-L2806DW

General Setup << (الإعداد العام)
 Fax << (الفاكس)
 Copy << (نسخ)
 Printer << (الطابعة)
 Network << (الشبكة) (الطرز التي تحتوي على وظيفة الشبكة)
 Print Reports << (طباعة التقارير)
 Machine Info. << (معلومات الجهاز)
 Initial Setup << (الإعداد الأولي)

General Setup (الإعداد العام)

General Setup (الإعداد العام)

المستوى 3	المستوى 4	المستوى 5	الأوصاف
Default Mode (الوضع الافتراضي)	-	-	حدد الوضع الافتراضي.
Mode Timer (الوضع المؤقت)	-	-	لتعيين وقت الحمول قبل أن تعود الماكينة إلى الوضع الافتراضي.
Tray Setting (إعدادات الدرج)	Paper Type (نوع الورق)	-	لتعيين نوع الورق في درج الورق.
	Paper Size (حجم الورق)	-	عَيِّن درج الورق في درج الورق.
Print Position (موضع الطباعة)	X Offset (إزاحة X)	-	تحريك موضع بدء الطباعة (في الزاوية العلوية اليسرى من الصفحات) أفقيًا من -500 (يسارًا) إلى +500 (يمينًا) نقطة في 300 نقطة لكل بوصة.
	Y Offset (إزاحة Y)	-	تحريك موضع بدء الطباعة (في الزاوية العلوية اليسرى من الصفحات) رأسيًا من -500 (أعلى) إلى +500 (أسفل) نقطة في 300 نقطة لكل بوصة.
Check Paper (الورق الخاص)	-	-	حدد ما إذا كنت تريد عرض الرسالة التي تطالبك بالتحقق من تطابق حجم ونوع الورق الموجود بالجهاز مع إعدادات «حجم الورق ونوع الورق» بالجهاز.
Volume (مستوى الصوت)	Ring (رنين)	-	تعديل مستوى صوت الرنين.
	Beep (صفارة)	-	ضبط مستوى صوت نغمة التحذير.
	Speaker (الساعة)	-	اضبط مستوى صوت الساعة.
Ecology (البيئة)	Eco Mode (الوضع الاقتصادي)	-	<p>تم بتشغيل إعدادات الجهاز التالية في وقت واحد:</p> <ul style="list-style-type: none"> • sided Print:Long Edge-2 (طباعة على الوجهين: حافة طويلة)¹ (متوفر لطرز معينة) • Sleep Time:0Min (وقت السكون: 0 دقيقة) • Quiet Mode (الوضع الهادئ): On (تشغيل)¹ • Toner Save (توفير الحبر): On (تشغيل)¹
	Toner Save (توفير الحبر)	-	زيادة معدل الصفحات لمخروطية الحبر.
	Sleep Time (وقت السكون)	-	تم بتعيين عدد الدقائق قبل دخول الجهاز في وضع السكون.
	Quiet Mode (الهادئ)	-	لتقليل الضوضاء الناتجة عن الطباعة.
	Auto Power Off (إيقاف تشغيل تلقائي)	-	تم بتعيين عدد الساعات التي يظل الجهاز فيها في وضع السكون العميق قبل الدخول في وضع إيقاف التشغيل.

المستوى 3	المستوى 4	المستوى 5	الأوصاف
LCD Contrast (تباين شاشة LCD)	-	-	اضبط تباين شاشة LCD.
Security (الحماية)	TX Lock (قتل TX)	-	منع معظم العمليات باستثناء استقبال الفاكسات.
	Setting Lock (قتل الإعداد)	-	تم بتقييد قدرة المستخدمين غير المرخص لهم على تغيير إعدادات الجهاز.
Replace Toner (استبدال الحبر)	-	-	لتعيين الجهاز بحيث يتابع الطباعة بعد ظهور Replace Toner (استبدال خرطوشة مسحوق الحبر) على شاشة LCD.

Fax (الفاكس)

Fax (الفاكس)

المستوى 3	المستوى 4	المستوى 5	الأوصاف
Setup Receive (إعداد الاستلام)	Receive Mode (وضع الاستلام)	-	حدد وضع الاستلام الذي يناسب احتياجاتك بأفضل صورة.
	Ring Delay (تأخير الرنين)	-	تم بتعيين عدد الرنات التي تصدر قبل أن يرد الجهاز في الوضع «فاكس» أو الوضع «فاكس/هاتف».
Setup Send (إعداد الإرسال)	F/T Ring Time (زمن رنين الهاتف/الفاكس)	-	اضبط طول وقت الرنين الزائف/المزودج في وضع الفاكس/الهاتف.
	Fax Detect (اكتشاف الفاكس)	-	استقبل رسائل الفاكس تلقائياً عندما ترد على مكالمة وتسمع نغمة الفاكس.
	Remote Codes (رموز عن بعد)	-	الرد على المكالمات عن طريق هاتف مملو أو خارجي واستخدام الأكواد لتشغيل الجهاز أو إيقاف تشغيله. يمكنك تخصيص الأكواد.
	Auto Reduction (تصغير تلقائي)	-	تم بتقليص حجم رسائل الفاكس الواردة.
	Fax Rx Stamp (طابع استلام الفاكس)	-	اطبع الوقت والتاريخ المستلمين أعلى الفاكسات الواردة.
	sided-2 (على الوجهين)	-	اطبع الفاكسات الواردة على وجهي الورقة.
	Fax Resolution (دقة الفاكس)	-	تم بتعيين الدقة الافتراضية لرسائل الفاكس الصادرة.
	Contrast (التباين)	-	تم بتغيير الإضاءة أو الإظلام للرسائل الفاكس التي ترسلها.
	Glass ScanSize (حجم زجاج المسح الضوئي)	-	اضبط منطقة المسح الضوئي بزجاج الماسح الضوئي لتناسب حجم المستند.
	Real Time TX (إرسال فوري بدون حفظ)	-	ارسل فاكس بدون استخدام الذاكرة.
Coverpage Note (ملاحظة صفحة الغلاف)	Overseas Mode (وضع الاتصال الدولي)	5	تم بإعداد التعليقات الخاصة بك لصفحة غلاف الفاكس.
		6	
Auto Redial (إعادة الاتصال تلقائياً)	-	-	تم بتعيين الجهاز لإعادة طلب رقم الفاكس الأخير بعد مرور خمس دقائق، إذا لم يستجب الفاكس وذلك بسبب انشغال الخط.
Destination (الوجهة)	-	-	اضبط الجهاز لعرض معلومات الوجهة على شاشة LCD أثناء طلب الفاكس.
Report Setting (إعداد التقارير)	XMIT Report (تقرير XMIT)	-	حدد الإعداد الأولي الخاص بتقرير التحقق من الإرسال.
	Journal Period (فترة اليومية)	-	تم بتعيين الفاصل الزمني للطباعة التلقائية لدفتر يومية الفاكس. إذا حددت خياراً آخر بخلاف إيقاف تشغيله وكل 50 فاكس، فإنه يمكنك تعيين الوقت للخيار. إذا حددت كل 7 أيام، فإنه يمكنك تحديد اليوم.
Memory Receive (الذاكرة)	Forward/Store (إلى الأمام/مخزن)	-	تم بتعيين الجهاز على إعادة توجيه رسائل الفاكس، أو لتخزين رسائل الفاكس الواردة في الذاكرة (حتى تتمكن من استردادها عندما تكون بعيداً عن جهازك).
	PC Fax Receive (عبر الكمبيوتر)	-	اضبط الجهاز لإرسال رسائل الفاكس إلى جهاز الكمبيوتر الخاص بك.
Remote Access (الوصول عن بُعد)	-	-	عين الرمز الخاص بك للاسترجاع عن بعد.

المستوى 3	المستوى 4	المستوى 5	الأوصاف
Memory Receive (الناكرة)	Print Document (طباعة مستند)	-	اطبع رسائل الفاكس الواردة والمخزنة في ذاكرة الجهاز.
Dial Restrict. (الاتصال)	Dial Pad (لوحة الاتصال)	-	تقييد الاتصال عند استخدام لوحة الاتصال.
	Shortcut (الاختصار)	-	عين الجهاز لتقييد أرقام الاتصال السريع.
	Speed Dial (الاتصال السريع)	-	تم بتعيين الجهاز لتقييد طلب أرقام الاتصال السريع.
Remaining Jobs (المهام المتبقية)	-	-	تحقق من المهام المجدولة الموجودة في ذاكرة الجهاز وتم بإلغاء المهام المحددة.

Copy (نسخ)

Copy (نسخ)

المستوى 3	المستوى 4	الأوصاف
Density (كثافة)	-	ضبط الكثافة.
Quality (الجودة)	-	اختر دقة النسخ لنوع المستند.
Contrast (التباين)	-	اضبط تباين النسخ.
ID Copy (نسخة بطاقة هوية)	Density (كثافة)	ضبط الكثافة.
	Quality (الجودة)	اختر دقة النسخ لنوع المستند.
	Contrast (التباين)	اضبط تباين النسخ.
	2in1/1in1 (2 في 1/1 في 1)	أنشئ نُسخ المُعرف 2 في 1.

Printer (الطابعة)

Printer (الطابعة)

المستوى 3	المستوى 4	المستوى 5	الأوصاف
Emulation (المحاكاة)	-	-	تم بتعيين وضع محاكاة الطابعة.
Resolution (الدقة)	-	-	تحديد دقة الطابعة.
Density (الكثافة)	-	-	زيادة كثافة الطابعة أو تقليلها.
Print Settings (طباعة الإعدادات)	-	-	عين إعدادات الطابعة الخاصة بك إلى نص أو رسومات.
Print Options (طباعة الخيارات)	Font List (قائمة الخطوط)	HP LaserJet	طباعة قائمة بالخطوط الداخلية للجهاز.
		BR-Script 3	
Test Print (طباعة اختبار)	-	-	اطبع صفحة اختبار.
sided-2 (عمل الوجهين) (لطرز الطباعة التلقائية على الوجهين)	sided Print-2 (طباعة على الوجهين)	-	تم إيقاف تشغيل الطباعة على الوجهين أو تشغيلها وحدد الوجه على حافة طويلة أو حافة قصيرة.
Single Image (صورة واحدة)	-	-	لتنفيذ محممة طباعة، الصفحة الأخيرة منها عبارة عن صورة من وجه واحد، حدد الخيار 1-sided Feed (تنفيذ أحادية الوجه) لتقليل وقت الطباعة.
Auto Continue (متابعة تلقائية)	-	-	حدد هذا الإعداد إذا كنت تريد أن يمحو الجهاز أخطاء حجم الورق واستخدم الورق في الدرج.
Paper Type (نوع الورق)	-	-	تعيين نوع الورق.
Paper Size (حجم الورق)	-	-	تعيين حجم الورق.
Copies (نسخ)	-	-	تعيين عدد الصفحات المطبوعة.
Orientation (توجيه)	-	-	ضبط الصفحات على الطباعة في الاتجاه الرأسي أو الأفقي.

المستوى 3	المستوى 4	المستوى 5	الأوصاف
PrintPosition (موضع الطباعة)	-	-	تم بالوصول إلى قوائم إعداد موضع الطباعة.
Auto FF (تلقائي FF)	-	-	الساح للجهاز بطباعة أي بيانات متبقية تلقائياً.
HP LaserJet	Font No. (رقم الخط)	-	تعيين رقم الخط.
	Font Pitch (الخط الملمب)	-	تعيين تباعد الخط. (متوفر لخطوط معينة فقط.)
	Font Point (نقطة الخط)	-	تعيين حجم الخط. (متوفر لخطوط معينة فقط.)
	Symbol Set (مجموعة الرموز)	-	تحديد مجموعة الرموز أو الحروف.
	Table Print (الجدول)	-	طباعة جدول الرموز.
	Auto LF (تلقائي LF)	-	تشغيل: CR -> CR+LF، إيقاف تشغيل: CR -> CR
	Auto CR (سجل تجاري تلقائي)	-	تشغيل: LF -> LF+CR أو FF -> FF+CR أو VT -> VT+CR إيقاف تشغيل: LF -> LF أو FF -> FF أو VT -> VT
	Auto WRAP (التفاف تلقائي)	-	تحديد ما إذا كنت تريد تغذية خطية ورجوع لأول السطر عندما يصل وضع الناقل إلى الهامش الأيمن.
	Auto SKIP (تخطي تلقائي)	-	تحديد ما إذا كنت تريد تغذية خطية ورجوع لأول السطر عندما يصل وضع الناقل إلى الهامش الأسفل.
	Left Margin (الهامش الأيسر)	-	تعيين الهامش الأيسر في العمود 0 إلى 70 عموداً بمعدل 1 حرف لكل بوصة.
Right Margin (الهامش الأيمن)	-	تعيين الهامش الأيمن في العمود من 10 إلى 80 عموداً بمعدل 1 حرف بكل بوصة.	
Top Margin (الهامش العلوي)	-	تعيين مسافة الهامش العلوي من الحافة العلوية للورق.	
Bottom Margin (الهامش السفلي)	-	تعيين المسافة الفاصلة بين الهامش السفلي والحافة السفلية للورق.	
Lines (خطوط)	-	تعيين عدد الخطوط على كل صفحة.	
Tray Command (الدرج)	-	اختر هذا الإعداد إذا ظهر عدم تطابق الدرج عند استخدام برامج تشغيل HP.	
BR-Script 3	Error Print (خطأ في الطباعة)	-	اختر ما إذا كان الجهاز يقوم بطباعة معلومات الخطأ عند حدوث أخطاء.
	Multiple Page (صفحة متعددة)	-	تم تعيين تخطيط الصفحة عند طباعة صفحات متعددة.
PDF	PDF Print Opt (خيار طباعة PDF)	-	ضبط إعداد "طباعة PDF" لطباعة إما تعليقات (التمييز) أو أختام في ملف PDF، إلى جانب النص.
	Fit to Page (تناسب مع الصفحة)	-	حدّد ما إذا كان الجهاز يقوم بقياس حجم الصفحات أو تغيير حجمها في ملف PDF للملاءمة حجم الورق المحدد.
Reset Printer (إعادة تعيين الطابعة)	-	-	استعد إعدادات الجهاز إلى إعدادات المصنع.

Network (الشبكة) (الطرز التي تحتوي على وظيفة الشبكة)

Network (الشبكة)

المستوى 3	المستوى 4	المستوى 5	المستوى 6	الأوصاف
Wired LAN (شبكة LAN السلكية) (طرز الشبكة السلكية)	TCP/IP	Boot Method (طريقة التمهيد)	-	حدد طريقة التمهيد التي تناسب احتياجاتك بأفضل صورة.

المستوى 3	المستوى 4	المستوى 5	المستوى 6	الأوصاف
المستوى 3 Wired LAN (شبكة LAN السلكية) (نظرة الشبكة السلكية)	المستوى 4 TCP/IP	IP Address (عنوان IP)	-	لإدخال عنوان IP.
		Subnet Mask (قناع الشبكة الفرعية)	-	لإدخال قناع الشبكة الفرعية.
		Gateway (بوابة)	-	لإدخال عنوان البوابة.
		Node Name (اسم العقدة)	-	إدخال اسم العقدة. (حتى 32 حرفاً)
		WINS Config (تكوين WINS)	-	تحديد وضع تهيئة WINS.
		WINS Server (خادم WINS)	Primary (أساسي)	حدد عنوان IP لخادم WINS الأساسي.
			Secondary (ثانوي)	حدد عنوان IP لخادم WINS الفرعي.
		DNS Server (خادم DNS)	Primary (أساسي)	حدد عنوان IP لخادم DNS الأساسي.
			Secondary (ثانوي)	حدد عنوان IP لخادم DNS الفرعي.
		APIPA	-	اضبط الجهاز لتخصيص عنوان IP من نطاق عنوان ارتباط بيانات الشبكة المحلية تلقائياً.
		IPv6	-	قم بتشغيل بروتوكول IPv6 أو إيقاف تشغيله.
		Ethernet (الإترنت)	-	حدد وضع ارتباط Ethernet.
		Wired Status (الحالة السلكية)	-	عرض الوضع السلكي الحالي.
		MAC Address (عنوان MAC)	-	اعرض عنوان MAC الخاص بالجهاز.
Set to Default (تعيين إلى الافتراضي) (للنظر اللاسلكية)	-	قم باستعادة إعدادات الشبكة السلكية إلى إعدادات المصنع.		
Wired Enable (تكوين الحالة السلكية)	-	قم بتشغيل واجهة LAN السلكية أو إيقاف تشغيلها يدوياً.		
Find Network (ابحث عن الشبكة)	-	تهيئة إعدادات الشبكة اللاسلكية الخاصة بك يدوياً.		
المستوى 3 WLAN (Wi-Fi) (للنظر اللاسلكية)	المستوى 4 TCP/IP	Boot Method (طريقة التمهيد)	-	حدد طريقة التمهيد التي تناسب احتياجاتك بأفضل صورة.
		IP Address (عنوان IP)	-	لإدخال عنوان IP.
		Subnet Mask (قناع الشبكة الفرعية)	-	لإدخال قناع الشبكة الفرعية.
		Gateway (بوابة)	-	لإدخال عنوان البوابة.
		Node Name (اسم العقدة)	-	إدخال اسم العقدة. (حتى 32 حرفاً)
		WINS Config (تكوين WINS)	-	تحديد وضع تهيئة WINS.
		WINS Server (خادم WINS)	Primary (أساسي)	حدد عنوان IP لخادم WINS الأساسي.
			Secondary (ثانوي)	حدد عنوان IP لخادم WINS الفرعي.
		DNS Server (خادم DNS)	Primary (أساسي)	حدد عنوان IP لخادم DNS الأساسي.

المستوى 3	المستوى 4	المستوى 5	المستوى 6	الأوصاف	
المستوى 3 WLAN (Wi-Fi) (الطَّرز اللاسلكية)	TCP/IP	DNS Server (DNS) (خادم)	Secondary (ثانوي)	حدد عنوان IP لخادم DNS الفرعي.	
		APIPA	-	اضبط الجهاز لتخصيص عنوان IP من نطاق عنوان ارتباط بيانات الشبكة المحلية تلقائياً.	
		IPv6	-	قم بتشغيل بروتوكول IPv6 أو إيقاف تشغيله.	
	WPS/PushButton (زر WPS/الضغط)	-	-	تهيئة إعدادات شبكتك اللاسلكية باستخدام طريقة الضغط على زر واحد.	
	WPS/PIN Code (WPS/PIN رمز)	-	-	تهيئة إعدادات الشبكة اللاسلكية الخاصة بك باستخدام WPS المزود بـ PIN.	
	Recover WLAN (استعادة الشبكة المحلية اللاسلكية)	-	-	أعد تعيين الشبكة اللاسلكية الخاصة بك وأعد تشغيلها.	
	WLAN Status (حالة WLAN)	Status (الحالة)	-	-	اعرض حالة الشبكة اللاسلكية الحالية.
		Signal (إشارة)	-	-	اعرض قوة إشارة الشبكة اللاسلكية الحالية.
		Channel (قناة)	-	-	اعرض قناة الشبكة اللاسلكية الحالية.
		Speed (السرعة)	-	-	اعرض سرعة الشبكة اللاسلكية الحالية.
		SSID	-	-	اعرض SSID الحالي.
		Comm. Mode (وضع الاتصال)	-	-	اعرض وضع الاتصال الحالي.
	MAC Address (عنوان MAC)	-	-	-	اعرض عنوان MAC الخاص بالجهاز.
	Set to Default (تعيين إلى الافتراضي) (طَّرز الشبكة السلكية)	-	-	-	قم باستعادة إعدادات الشبكة اللاسلكية إلى إعدادات المصنع.
WLAN Enable (WLAN تمكين)	-	-	-	قم بتشغيل شبكة WLAN أو إيقاف تشغيلها يدوياً.	
Wi-Fi Direct (الطَّرز اللاسلكية)	Manual (يدوي)	-	-	قم بتهيئة إعدادات شبكة Wi-Fi Direct يدوياً.	
	Group Owner (مجموعة مالك)	-	-	ضبط الجهاز كـ Group Owner (مالك المجموعة).	
	Push Button (الضغط على الزر)	-	-	قم بتهيئة إعدادات شبكة Wi-Fi Direct باستخدام طريقة الضغط بزر واحد.	
	PIN Code (PIN رمز)	-	-	قم بتهيئة إعدادات شبكة Wi-Fi Direct باستخدام WPS المزود بكود PIN.	
	Device Info. (معلومات الجهاز)	Device Name (اسم الجهاز)	-	-	اعرض اسم الجهاز الخاص بجهازك.
		SSID	-	-	اعرض SSID الخاص بمالك المجموعة. في حالة عدم توصيل الجهاز، تعرض شاشة LCD «غير متصل».
	Status Info. (معلومات الحالة)	IP Address (عنوان IP)	-	-	اعرض عنوان IP الحالي الخاص بجهازك.
		Status (الحالة)	-	-	اعرض حالة شبكة Wi-Fi Direct الحالية.
		Signal (إشارة)	-	-	اعرض قوة إشارة شبكة Wi-Fi Direct الحالية. عندما يعمل جهازك كمالك مجموعة، تشير شاشة LCD بشكل دائم إلى وجود إشارة قوية.
		Channel (قناة)	-	-	اعرض قناة شبكة Wi-Fi Direct الحالية.
I/F Enable (I/F تمكين)	Speed (السرعة)	-	-	اعرض سرعة شبكة Wi-Fi Direct الحالية.	
	-	-	-	قم بتشغيل اتصال Wi-Fi Direct أو إيقاف تشغيله.	

المستوى 3	المستوى 4	المستوى 5	المستوى 6	الأوصاف
E-mail/IFAX (بريد إلكتروني/فاكس إلكتروني)	Mail Address (عنوان البريد)	-	-	أدخل عنوان البريد الإلكتروني. (حتى 255 حرفاً)
Setup Server (خادم الإعداد)	SMTP	Server (الخادم)	Server (الخادم)	أدخل اسم خادم SMTP وعنوانه.
		Port (ميناء)	Port (ميناء)	أدخل رقم منفذ SMTP.
		Auth. for SMTP (مصادقة لـ SMTP)	Auth. for SMTP (مصادقة لـ SMTP)	حدد طريقة الأمان لإخطار البريد الإلكتروني.
		SSL/TLS	SSL/TLS	تم إرسال رسالة بريد إلكتروني أو تلقيا عن طريق خادم البريد الإلكتروني الذي يتطلب اتصال SSL/TLS آمن.
		Verify Cert. (من الشهادة .)	Verify Cert. (التحقق من الشهادة .)	تحقق من شهادة خادم SMTP تلقائياً.
	POP3/IMAP4	Protocol (بروتوكول)	Protocol (بروتوكول)	حدد بروتوكول استلام بريد إلكتروني من الخادم.
		Server (الخادم)	Server (الخادم)	أدخل اسم الخادم وعنوانه.
		Port (ميناء)	Port (ميناء)	أدخل رقم المنفذ.
		Mailbox Name (اسم صندوق البريد)	Mailbox Name (اسم صندوق البريد)	أدخل اسم صندوق الإخراج. (حتى 255 حرفاً)
		Mailbox Pwd (صندوق بريد Pwd)	Mailbox Pwd (صندوق بريد Pwd)	أدخل كلمة المرور لتسجيل الدخول إلى الخادم. (حتى 128 حرفاً)
Setup Mail RX (إعداد استلام البريد)	Auto Polling (الافتتاح التلقائي)	Select Folder (مجلد)	Select Folder (مجلد)	حدد المجلد المحدد في صندوق الإخراج باستخدام بروتوكول IMAP4.
		SSL/TLS	SSL/TLS	تم إرسال رسالة بريد إلكتروني أو تلقيا عن طريق خادم البريد الإلكتروني الذي يتطلب اتصال SSL/TLS آمن.
		Verify Cert. (من الشهادة .)	Verify Cert. (التحقق من الشهادة .)	تحقق من شهادة خادم SMTP تلقائياً.
		Auth. Select (المصادقة)	Auth. Select (اختيار المصادقة)	حدد طريقة الأمان لإخطار البريد الإلكتروني.
		Auto Polling (الافتتاح التلقائي)	Auto Polling (الافتتاح التلقائي)	تحقق من الخادم للبحث عن وجود رسائل جديدة تلقائياً.
Poll Frequency (تعدد الاستطلاع)	Poll Frequency (تعدد الاستطلاع)	تم تعيين الفاصل الزمني للتحقق من وجود رسائل جديدة على الخادم.		
Setup Mail TX (إعداد إرسال البريد)	Header (عنوان)	-	-	حدد محتويات عنوان البريد الإلكتروني لتم طباعتها.
	Del Error Mail (بريد Del خطأ)	Del Error Mail (بريد Del خطأ)	-	يجذب خادم POP3 رسائل البريد الإلكتروني الخاطئة تلقائياً. يجذب خادم IMAP4 رسائل البريد الإلكتروني الخاطئة تلقائياً بعد أن تقرأها.
	Notification (إخطار)	Notification (إخطار)	-	تلقي رسائل الإخطار.
Setup Mail TX (إعداد إرسال البريد)	Sender Subject (موضوع المرسل)	Sender Subject (موضوع المرسل)	-	اعرض الموضوع.
	Size Limit (حجم)	Size Limit (حجم)	Size Limit (حد حجم)	حدد الحجم لمستندات البريد الإلكتروني.
			Maximum Size (MB)	

المستوى 3	المستوى 4	المستوى 5	المستوى 6	الأوصاف
E-mail/IFAX (بريد إلكتروني/فاكس إلكتروني)	Setup Mail TX (إعداد إرسال البريد)	Size Limit (حد حجم)	(الحد الأقصى للحجم (ميجابايت))	حدد الحجم لمستندات البريد الإلكتروني.
		Notification (إخطار)	-	إرسال رسائل الإخطار.
	Setup Relay (تتابع الإعداد)	Rly Broadcast (بث ريلي)	-	تم نقل مستند إلى جهاز فاكس آخر.
		Relay Domain (مجال الترحيل)	Relay Domain (مجال الترحيل) ## (الترحيل)	سجل اسم المجال.
	Relay Report (تقرير التتابع)	-	اطبع تقرير البث المنقول.	
Report Setting (إعداد التقارير)	E-mail (بريد إلكتروني)	XMIT Report (تقرير XMIT)	حدد الإعداد الأولي الخاص بتقرير التحقق من الإرسال.	
	IFAX	XMIT Report (تقرير XMIT)		
Manual Receive (الاستلام اليدوي)	-	-	-	تحقق من الخادم POP3 أو IMAP4 للبحث عن وجود رسائل جديدة يدويًا.
Web Based Mgmt (الإدارة على شبكة الإنترنت)	-	-	-	تتمكين أو تعطيل Web Based Management. إذا مكنت هذه الوظيفة، فتأكد من تحديد طريقة الاتصال لاستخدام Web Based Management.
Fax to Server (فاكس إلى الخادم)	Fax to Server (فاكس إلى الخادم)	-	-	تم تخزين عنوان البادئة/اللاحقة في الجهاز ومن ثم يمكنه إرسال مستند من نظام خادم الفاكس.
	Prefix (بادئة)	-	-	
	Suffix (لاحقة)	-	-	
Global Detect (الكشف العالمي)	Allow Detect (السماح بالكشف)	-	-	تتمكين أو تعطيل "الكشف العام"، وظيفة تكشف وتخبر المستخدم عن أي اتصال يجريه بشبكة عامة من غير قصد.
	Reject Access (رفض الوصول)	-	-	تعطيل الاتصالات بالشبكة العامة.
Network Reset (إعادة تعيين الشبكة)	-	-	-	تم باستعادة جميع إعدادات الشبكة إلى إعدادات المصنع.

Print Reports (طباعة التقارير)

Print Reports (طباعة التقارير)

المستوى 3	المستوى 4	الأوصاف
XMIT Verify (XMIT التحقق من)	View on LCD (عرض على شاشة LCD)	اعرض تقرير التحقق من الإرسال لآخر عملية إرسال.
	Print Report (طباعة التقارير)	اطبع تقرير التحقق من الإرسال لآخر عملية إرسال.
Address Book (دفتر العناوين)	Numeric (رقمي)	اطبع قائمة بالأسماء والأرقام المخزنة في دفتر العناوين بترتيب رقمي.
	Alphabetic (أبجدي)	اطبع قائمة بالأسماء والأرقام المخزنة في دفتر العناوين بترتيب أبجدي.
Fax Journal (يومية الفاكس)	-	طباعة قائمة بالمعلومات حول آخر 200 فاكس مرسل ووارد. (TX تعني الإرسال. RX تعني الاستقبال.)
User Settings (إعدادات المستخدم)	-	اطبع قائمة بإعدادات المستخدم الخاص بك.
Print Settings (طباعة الإعدادات)	-	اطبع قائمة بإعدادات الطباعة الخاصة بك.
Network Config (تهيئة الشبكة)	-	اطبع قائمة بإعدادات الشبكة الخاصة بك.
PrintFileList (متوفر لطرز معينة)	-	طباعة قائمة بالبيانات المحفوظة في ذاكرة الجهاز.
Drum Dot Print (طباعة نقطة الأسطوانة)	-	طباعة ورقة خص شاطئ الأسطوانة.

المستوى 3	المستوى 4	الأوصاف
WLAN Report (WLAN تقرير) (للطرز اللاسلكية)	-	اطبع نتائج اتصال الشبكة المحلية اللاسلكية.

Machine Info. (معلومات الجهاز)

Machine Info. (معلومات الجهاز)

المستوى 3	المستوى 4	الأوصاف
Serial No. (الرقم التسلسلي)	-	تحقق من الرقم التسلسلي لجهازك.
Version (الإصدار)	Main Version (النسخة الرئيسية)	تحقق من إصدار البرامج الثابتة الخاصة بجهازك.
	Sub1 Version (النسخة الفرعية 1) (متوفر لطرز معينة)	
	Security Ver. (إصدار الأمان.)	
Page Counter (عداد الصفحات)	Total (الإجمالي)	تحقق من إجمالي عدد الصفحات التي طبعتها الجهاز خلال عمره الافتراضي.
	Fax (فاكس)	
	Copy (نسخ)	
	Print (طباعة)	
	Other (آخر)	
Parts Life (عمر الأجزاء)	Toner (الحبر)	عرض العمر التقريبي المتبقي لمسحوق الحبر.
	Drum (أسطوانة)	يمكنك التحقق من نسبة العمر الافتراضي للأسطوانة الذي يظل متوفرا.

Initial Setup (الإعداد الأولي)

Initial Setup (الإعداد الأولي)

المستوى 3	المستوى 4	الأوصاف
Date & Time (التاريخ والوقت)	Date & Time (التاريخ والوقت)	أضف التاريخ والوقت على الشاشة وفي عناوين الفاكسات التي ترسلها.
	Auto Daylight (التوقيت الصيفي تلقائي) (متاحة فقط لبعض النول)	اضبط الجهاز للتغيير تلقائيا إلى «التوقيت الصيفي».
	Time Zone (المنطقة الزمنية)	حدد منطقتك الزمنية.
Station ID (معرف المحطة)	-	أدخل اسمك ورقم الفاكس حتى يظهر على كل صفحة ترسلها عبر الفاكس.
Tone/Pulse (نغمة/نبض)	-	قم بتحديد وضع اتصال .
Dial Tone (نغمة الاتصال)	-	تصيير إيقاف اكتشاف نغمة الاتصال مؤقتا.
Phone Line Set (ضبط خط الهاتف)	-	حدد نوع خط الهاتف.
Compatibility (التوافق)	-	اضبط المعادلة لصعوبات الإرسال. يقدم موفرو خدمة VoIP دعم الفاكس باستخدام مجموعة من المقاييس المتنوعة. إذا كنت تواجه أخطاء في إرسال الفاكسات بانتظام، فحدد أساسي (VoIP).
Reset (إعادة تعيين)	Machine Reset (إعادة ضبط الجهاز)	استعد جميع إعدادات الجهاز التي قمت بتغييرها.
	Network Reset (إعادة تعيين الشبكة) (للطرز التي تحتوي على وظيفة الشبكة)	قم باستعادة جميع إعدادات الشبكة إلى إعدادات المصنع.
	Address & Fax (العنوان والفاكس)	قم بحذف كل أرقام الهواتف المحفوظة وإعدادات الفاكس.
	All Settings	قم باستعادة جميع إعدادات الجهاز إلى إعدادات المصنع.
	Factory Reset (إعادة تعيين إعدادات المصنع)	استعد إعدادات الجهاز إلى إعدادات ضبط المصنع الافتراضية. قم بإجراء هذه العملية عندما تتخلص من جهازك.

المستوى 3	المستوى 4	الأوصاف
Local Language (اللغة المحلية) (متوفر لطرز معينة)	-	عَبْرَ لغة شاشة LCD الخاصة بك.

معلومات ذات صلة



• جداول الإعدادات والميزات

جداول الإعدادات (طرز LCD DCP ثنائية السطر)

الطرز ذات العلاقة: DCP-L2600D/DCP-L2625DW/DCP-L2640DW

General Setup << (الإعداد العام)
 Copy << (نسخ)
 Printer << (الطابعة)
 Network << (الشبكة) (الطرز التي تحتوي على وظيفة الشبكة)
 Print Reports << (طباعة التقارير)
 Machine Info. << (معلومات الجهاز)
 Initial Setup << (الإعداد الأولي)

General Setup (الإعداد العام)

General Setup (الإعداد العام)

المستوى 3	المستوى 4	المستوى 5	الأوصاف
Tray Setting (إعدادات الدرج)	Paper Type (نوع) (الورق)	-	لتعيين نوع الورق في درج الورق.
	Paper Size (حجم) (الورق)	-	عَبِّن درج الورق في درج الورق.
Print Position (موضع الطباعة)	X Offset (إزاحة X)	X Offset	تحريك موضع بدء الطباعة (في الزاوية العلوية اليسرى من الصفحات) أفقيًا من -500 (يسارًا) إلى +500 (يمينًا) نقطة في 300 نقطة لكل بوصة.
	Y Offset (إزاحة Y)	Y Offset	تحريك موضع بدء الطباعة (في الزاوية العلوية اليسرى من الصفحات) رأسيًا من -500 (أعلى) إلى +500 (أسفل) نقطة في 300 نقطة لكل بوصة.
Check Paper (الورق)	لخص	-	حدد ما إذا كنت تريد عرض الرسالة التي تتطلبك بالتحقق من تطابق حجم ونوع الورق الموجود بالجهاز مع إعدادات «حجم الورق ونوع الورق» بالجهاز.
Ecology (البيئة)	Eco Mode (الوضع الاقتصادي)	-	<p>تم بتشغيل إعدادات الجهاز التالية في وقت واحد:</p> <ul style="list-style-type: none"> • 2-sided Print: Long Edge (طباعة على الوجهين: حافة طويلة) • 1 (متوفر لطرز معينة) • Sleep Time: 0Min (وقت السكون: 0 دقيقة) • Quiet Mode (الوضع الهادئ): On (تشغيل) 1 • Toner Save (توفير الحبر): On (تشغيل) 1
Toner Save (الحبر)	توفير	-	زيادة معدل الصفحات لمخرطوشة الحبر.
Sleep Time (السكون)	وقت	-	تم بتعيين عدد الدقائق قبل دخول الجهاز في وضع السكون.
Quiet Mode (الهادئ)	الوضع	-	لتقليل الضوضاء الناتجة عن الطباعة.
Auto Power Off (إيقاف تشغيل تلقائي)	Auto Power Off	-	تم بتعيين عدد الساعات التي يظل الجهاز فيها في وضع السكون العميق قبل الدخول في وضع إيقاف التشغيل.
LCD Contrast (تباين شاشة LCD)	-	-	اضبط تباين شاشة LCD.
Replace Toner (استبدال الحبر)	-	-	لتعيين الجهاز بحيث يتابع الطباعة بعد ظهور Replace Toner (استبدال الحبر) على شاشة LCD.

1 يمكن تغيير هذا الإعداد فقط بعد تغيير إعدادات معينة للجهاز في الإدارة القائمة على الويب.

Copy (نسخ)

Copy (نسخ)

المستوى 3	المستوى 4	الأوصاف
Density (كثافة)	-	ضبط الكثافة.
Quality (الجودة)	-	اختر دقة النسخ لنوع المستند.
Contrast (التباين)	-	اضبط تباين النسخ.
ID Copy (نسخة بطاقة هوية)	Density (كثافة)	ضبط الكثافة.
	Quality (الجودة)	اختر دقة النسخ لنوع المستند.
	Contrast (التباين)	اضبط تباين النسخ.
	2in1/1in1 (2 في 1/1 في 1)	أنشئ نُسخُ المعرف 2 في 1.

Printer (الطابعة)

Printer (الطابعة)

لطرز التي تدعم وضع مضاهاة الطابعة

المستوى 3	المستوى 4	المستوى 5	الأوصاف
Emulation (المضاهاة)	-	-	قم بتعيين وضع مضاهاة الطابعة.
Resolution (الدقة)	-	-	تحديد دقة الطباعة.
Density (الكثافة)	-	-	زيادة كثافة الطباعة أو تقليلها.
Print Settings (طباعة الإعدادات)	-	-	عين إعدادات الطباعة الخاصة بك إلى نص أو رسومات.
Print Options (طباعة الخيارات)	Font List (قائمة الخطوط)	HP LaserJet	لطباعة قائمة بالخطوط الداخلية للجهاز.
		BR-Script 3	
Test Print (طباعة اختبار)	-	-	اطبع صفحة اختبار.
sided-2 (على الوجهين)	sided Print-2 (طباعة على الوجهين)	-	قم بإيقاف تشغيل الطباعة على الوجهين أو تشغيلها وحدد الوجه على حافة طويلة أو حافة قصيرة.
Single Image (صورة واحدة)	-	-	لتنفيذ مهمة طباعة، الصفحة الأخيرة منها عبارة عن صورة من وجه واحد، حدد الخيار 1- sided Feed (تغذية أحادية الوجه) لتقليل وقت الطباعة.
Auto Continue (متابعة تلقائية)	-	-	حدد هذا الإعداد إذا كنت تريد أن يمحو الجهاز أخطاء حجم الورق واستخدم الورق في الدرج.
Paper Type (نوع الورق)	-	-	تعيين نوع الورق.
Paper Size (حجم الورق)	-	-	تعيين حجم الورق.
Copies (نسخ)	-	-	تعيين عدد الصفحات المطبوعة.
Orientation (توجيه)	-	-	ضبط الصفحات على الطباعة في الاتجاه الرأسي أو الأفقي.
PrintPosition (موضع الطباعة)	-	-	قم بالوصول إلى قوائم إعداد موضع الطباعة.
Auto FF (تلقائي FF)	-	-	الساح للجهاز بطباعة أي بيانات متبقية تلقائياً.
HP LaserJet	Font No. (رقم الخط)	-	تعيين رقم الخط.
	Font Pitch (الخط الملمب)	-	تعيين تباعد الخط. (متوفر لخطوط معينة فقط.)
	Font Point (نقطة الخط)	-	تعيين حجم الخط. (متوفر لخطوط معينة فقط.)

المستوى 3	المستوى 4	المستوى 5	الأوصاف
HP LaserJet	Symbol Set (مجموعة الرموز)	-	تحديد مجموعة الرموز أو الحروف.
	Table Print (طباعة الجدول)	-	طباعة جدول الرموز.
	Auto LF (تلقائي LF)	-	تشغيل: CR -> CR+LF. إيقاف تشغيل: CR -> CR
	Auto CR (تلقائي CR)	-	تشغيل: LF -> LF+CR أو FF -> FF+CR أو VT -> VT+CR إيقاف تشغيل: LF -> LF أو FF -> FF أو VT -> VT
	Auto WRAP (التفاف تلقائي)	-	تحديد ما إذا كنت تريد تغذية خطية ورجوع لأول السطر عندما يصل وضع الناقل إلى الهامش الأيمن.
	Auto SKIP (تلقائي Skip)	-	تحديد ما إذا كنت تريد تغذية خطية ورجوع لأول السطر عندما يصل وضع الناقل إلى الهامش الأسفل.
	Left Margin (الهامش الأيسر)	-	تعيين الهامش الأيسر في العمود 0 إلى 70 عمودًا بمعدل 1 حرف لكل بوصة.
	Right Margin (الهامش الأيمن)	-	تعيين الهامش الأيمن في العمود من 10 إلى 80 عمودًا بمعدل 1 حرف بكل بوصة.
	Top Margin (الهامش العلوي)	-	تعيين مسافة الهامش العلوي من الحافة العلوية للورق.
	Bottom Margin (الهامش السفلي)	-	تعيين المسافة الفاصلة بين الهامش السفلي والحافة السفلية للورق.
Lines (خطوط)	-	تعيين عدد الخطوط على كل صفحة.	
Tray Command (الدرج)	-	اختر هذا الإعداد إذا ظهر عدم تطابق الدرج عند استخدام برامج تشغيل HP.	
BR-Script 3 (الطباعة)	Error Print (خطأ في الطباعة)	-	اختر ما إذا كان الجهاز يقوم بطباعة معلومات الخطأ عند حدوث أخطاء.
	Multiple Page (صفحة متعددة)	-	قم بتعيين تخطيط الصفحة عند طباعة صفحات متعددة.
PDF	PDF Print Opt (خيار طباعة PDF)	-	ضبط إعداد "طباعة PDF" لطباعة إما تعليقات (التمييز) أو أختام في ملف PDF، إلى جانب النص.
	Fit to Page (تناسب مع الصفحة)	-	حدّد ما إذا كان الجهاز يقوم بقياس حجم الصفحات أو تغيير حجمها في ملف PDF للملاءمة حجم الورق المحدد.
	Reset Printer (إعادة تعيين الطابعة)	-	استعد إعدادات الجهاز إلى إعدادات المصنع.

لطرز الأخرى

المستوى 3	المستوى 4	الأوصاف
Resolution (الدقة)	-	تحديد دقة الطباعة.
Density (الكثافة)	-	زيادة كثافة الطباعة أو تقليلها.
Test Print (طباعة اختبار)	-	اطبع صفحة اختبار.
sided-2 (على الوجهين) (لطرز الطباعة التلقائية على الوجهين)	sided Print-2 (طباعة على الوجهين)	قم بإيقاف تشغيل الطباعة على الوجهين أو تشغيلها وحدد الوجه على حافة طويلة أو حافة قصيرة.
	Single Image (صورة واحدة)	لتنفيذ مهمة طباعة، الصفحة الأخيرة منها عبارة عن صورة من وجه واحد، حدد الخيار sided Feed-1 (تغذية أحادية الوجه) لتقليل وقت الطباعة.
Auto Continue (متابعة تلقائية)	-	حدد هذا الإعداد إذا كنت تريد أن يمحو الجهاز أخطاء حجم الورق واستخدم الورق في الدرج.
PrintPosition (موضع الطباعة)	-	قم بالوصول إلى قوائم إعداد موضع الطباعة.
Reset Printer (إعادة تعيين الطابعة)	-	استعد إعدادات الجهاز إلى إعدادات المصنع.

المستوى 3	المستوى 4	المستوى 5	المستوى 6	الأوصاف		
المستوى 3 Wired LAN (شبكة LAN السلكية) (لطرز الشبكة السلكية)	TCP/IP	Boot Method (طريقة التمهيد)	-	حدد طريقة التمهيد التي تناسب احتياجاتك بأفضل صورة.		
		IP Address (عنوان IP)	-	إدخال عنوان IP.		
		Subnet Mask (قناع الشبكة الفرعية)	-	إدخال قناع الشبكة الفرعية.		
		Gateway (بوابة)	-	إدخال عنوان البوابة.		
		Node Name (اسم العقدة)	-	إدخال اسم العقدة. (حتى 32 حرفاً)		
		WINS Config (تكوين WINS)	-	تحديد وضع تهيئة WINS.		
		WINS Server (خادم WINS)	Primary (أساسي)	-	حدد عنوان IP لخادم WINS الأساسي.	
			Secondary (ثانوي)	-	حدد عنوان IP لخادم WINS الفرعي.	
		DNS Server (خادم DNS)	Primary (أساسي)	-	حدد عنوان IP لخادم DNS الأساسي.	
			Secondary (ثانوي)	-	حدد عنوان IP لخادم DNS الفرعي.	
				APIPA	-	اضبط الجهاز لتخصيص عنوان IP من نطاق عنوان ارتباط بيانات الشبكة المحلية تلقائياً.
				IPv6	-	قم بتشغيل بروتوكول IPv6 أو إيقاف تشغيله.
			Ethernet (الإيثرنت)	-	-	حدد وضع ارتباط Ethernet.
			Wired Status (الحالة السلكية)	-	-	عرض الوضع السلكي الحالي.
	MAC Address (عنوان MAC)	-	-	اعرض عنوان MAC الخاص بالجهاز.		
	Set to Default (تعيين إلى الافتراضي) (للطرز اللاسلكية)	-	-	قم باستعادة إعدادات الشبكة السلكية إلى إعدادات المصنع.		
	Wired Enable (تتمكين الحالة السلكية)	-	-	قم بتشغيل وإحطة LAN السلكية أو إيقاف تشغيلها يدوياً.		
WLAN (Wi-Fi) (للطرز اللاسلكية)	Find Network (ابحث عن الشبكة)	-	-	تهيئة إعدادات الشبكة اللاسلكية الخاصة بك يدوياً.		
	TCP/IP	Boot Method (طريقة التمهيد)	-	حدد طريقة التمهيد التي تناسب احتياجاتك بأفضل صورة.		
		IP Address (عنوان IP)	-	إدخال عنوان IP.		
		Subnet Mask (قناع الشبكة الفرعية)	-	إدخال قناع الشبكة الفرعية.		
		Gateway (بوابة)	-	إدخال عنوان البوابة.		
		Node Name (اسم العقدة)	-	إدخال اسم العقدة. (حتى 32 حرفاً)		

المستوى 3	المستوى 4	المستوى 5	المستوى 6	الأوصاف
المستوى 3 WLAN (Wi-Fi) (للطرز اللاسلكية)	المستوى 4 TCP/IP	المستوى 5 WINS Config (تكوين WINS)	-	تحديد وضع تهيئة WINS.
		المستوى 5 WINS Server (خادم WINS)	Primary (أساسي)	حدد عنوان IP لخادم WINS الأساسي.
			Secondary (ثانوي)	حدد عنوان IP لخادم WINS الفرعي.
		المستوى 5 DNS Server (خادم DNS)	Primary (أساسي)	حدد عنوان IP لخادم DNS الأساسي.
	Secondary (ثانوي)		حدد عنوان IP لخادم DNS الفرعي.	
	المستوى 5 APIPA	-	اضبط الجهاز لتخصيص عنوان IP من نطاق عنوان ارتباطات الشبكة المحلية تلقائياً.	
		IPv6	تم بتشغيل بروتوكول IPv6 أو إيقاف تشغيله.	
	WPS/PushButton (زر WPS/الضغط)	-	تهيئة إعدادات شبكتك اللاسلكية باستخدام طريقة الضغط على زر واحد.	
	WPS/PIN Code (رمز WPS/PIN)	-	تهيئة إعدادات الشبكة اللاسلكية الخاصة بك باستخدام WPS المزود بـ PIN.	
	Recover WLAN (استعادة الشبكة المحلية اللاسلكية)	-	أعد تعيين الشبكة اللاسلكية الخاصة بك وأعد تشغيلها.	
المستوى 4 WLAN Status (حالة WLAN)	Status (الحالة)	-	اعرض حالة الشبكة اللاسلكية الحالية.	
	Signal (إشارة)	-	عرض قوة إشارة الشبكة اللاسلكية الحالية.	
	Channel (قناة)	-	اعرض قناة الشبكة اللاسلكية الحالية.	
	Speed (السرعة)	-	اعرض سرعة الشبكة اللاسلكية الحالية.	
	SSID	-	عرض SSID الحالي.	
	Comm. Mode (وضع الاتصال)	-	اعرض وضع الاتصال الحالي.	
	MAC Address (عنوان MAC)	-	اعرض عنوان MAC الخاص بالجهاز.	
	Set to Default (تعيين إلى الافتراضي) (لطرز الشبكة السلكية)	-	تم باستعادة إعدادات الشبكة اللاسلكية إلى إعدادات المصنع.	
	WLAN Enable (تمكين WLAN)	-	تم بتشغيل شبكة WLAN أو إيقاف تشغيلها يدوياً.	
	Manual (يدوي)	-	تم تهيئة إعدادات شبكة Wi-Fi Direct يدوياً.	
المستوى 3 Wi-Fi Direct (للطرز اللاسلكية)	Group Owner (مالك مجموعة)	-	ضبط الجهاز كـ Group Owner (مالك المجموعة).	
	Push Button (الضغط) (على الزر)	-	تم تهيئة إعدادات شبكة Wi-Fi Direct باستخدام طريقة الضغط بزر واحد.	
	PIN Code (رمز PIN)	-	تم تهيئة إعدادات شبكة Wi-Fi Direct باستخدام WPS المزود بـ PIN.	
	Device Info. (معلومات الجهاز)	Device Name (اسم الجهاز)	-	اعرض اسم الجهاز الخاص بجهازك.
	Device Info. (معلومات الجهاز)	SSID	-	اعرض SSID الخاص بمالك المجموعة. في حالة عدم توصيل الجهاز، تعرض شاشة LCD «غير متصل».
		IP Address (عنوان IP)	-	اعرض عنوان IP الحالي الخاص بجهازك.
	Device Info. (معلومات الجهاز)	Status (الحالة)	-	اعرض حالة شبكة Wi-Fi Direct الحالية.
		Signal (إشارة)	-	اعرض قوة إشارة شبكة Wi-Fi Direct الحالية.

المستوى 3	المستوى 4	المستوى 5	المستوى 6	الأوصاف
Wi-Fi Direct (الطراز اللاسلكية)	Status Info. (معلومات الحالة)			عندما يعمل حمارك كإالك مجموعة، تشير شاشة LCD بشكل دائم إلى وجود إشارة قوية.
		Channel (قناة)	-	اعرض قناة شبكة Wi-Fi Direct الحالية.
		Speed (السرعة)	-	اعرض سرعة شبكة Wi-Fi Direct الحالية.
	I/F Enable (I/F تتمكين)	-	-	تم بتشغيل اتصال Wi-Fi Direct أو إيقاف تشغيله.
Web Based Mgmt (الإدارة على شبكة الإنترنت)	-	-	-	تتمكين أو تعطيل Web Based Management. إذا تمكنت هذه الوظيفة، فتأكد من تحديد طريقة الاتصال لاستخدام Web Based Management.
Global Detect (الكشف العالمي)	Allow Detect (السماح بالكشف)	-	-	تتمكين أو تعطيل "الكشف العام"، وظيفة تكشف وتغير المستخدم عن أي اتصال يجريه بشبكة عامة من غير قصد.
	Reject Access (رفض الوصول)	-	-	تعطيل الاتصالات بالشبكة العامة.
Network Reset (إعادة تعيين الشبكة)	-	-	-	تم باستعادة جميع إعدادات الشبكة إلى إعدادات المصنع.

Print Reports (طباعة التقارير)

Print Reports (طباعة التقارير)

المستوى 3	المستوى 4	الأوصاف
User Settings (إعدادات المستخدم)	-	اطبع قائمة إعدادات المستخدم الخاص بك.
Print Settings (طباعة الإعدادات)	-	اطبع قائمة إعدادات الطباعة الخاصة بك.
Network Config (تهيئة الشبكة) (الطراز المزودة بوظيفة الاتصال السلكي)	-	اطبع قائمة إعدادات الشبكة الخاصة بك.
PrintFileList (متوفر لطرز معينة)	-	طباعة قائمة بالبيانات المحفوظة في ذاكرة الجهاز.
Drum Dot Print (طباعة نقطة الأسطوانة)	-	لطباعة ورقة فحص نقاط الأسطوانة.
WLAN Report (تقرير WLAN) (الطرز التي تحتوي على وظيفة الشبكة اللاسلكية)	-	اطبع نتائج اتصال الشبكة المحلية اللاسلكية.

Machine Info. (معلومات الجهاز)

Machine Info. (معلومات الجهاز)

المستوى 3	المستوى 4	الأوصاف
Serial No. (الرقم التسلسلي)	-	تحقق من الرقم التسلسلي لجهازك.
Version (الإصدار)	Main Version (النسخة الرئيسية) Sub1 Version (النسخة الفرعية 1) (متوفر لطرز معينة) Security Ver. (إصدار الأمان .)	تحقق من إصدار البرامج الثابتة الخاصة بجهازك.
Page Counter (عدد الصفحات)	Total (الإجمالي) Copy (نسخ) Print (طباعة) Other (آخر)	تحقق من إجمالي عدد الصفحات التي طبعها الجهاز خلال عمره الافتراضي.
Parts Life (عمر الأجزاء)	Toner (الحبر) Drum (أسطوانة)	عرض العمر التقريبي المتبقي لمسحوق الحبر. يمكنك التحقق من نسبة العمر الافتراضي للأسطوانة الذي يظل متوفراً.

Initial Setup (الإعداد الأولي)

Initial Setup (الإعداد الأولي)

المستوى 3	المستوى 4	الأوصاف
Reset (إعادة تعيين)	Machine Reset (إعادة ضبط الجهاز)	استعد جميع إعدادات الجهاز التي قمت بتغييرها.
	Network Reset (إعادة تعيين الشبكة) (للطرز التي تحتوي على وظيفة الشبكة)	قم باستعادة جميع إعدادات الشبكة إلى إعدادات المصنع.
	All Settings	قم باستعادة جميع إعدادات الجهاز إلى إعدادات المصنع.
	Factory Reset (إعادة تعيين إعدادات المصنع)	استعد إعدادات الجهاز إلى إعدادات ضبط المصنع الافتراضية. قم بإجراء هذه العملية عندما تتخلص من جهازك.
Local Language (اللغة المحلية) (متوفر لطرز معينة)	-	غير لغة شاشة LCD الخاصة بك.

معلومات ذات صلة 

• جداول الإعدادات والميزات

جداول الإعدادات (طرز MFC بلوحة لمسية مقاس 2,7 بوصة)

الطرز ذات العلاقة: MFC-L2861DW/MFC-L2885DW/MFC-L2886DW

- << Settings (الإعدادات)
- << General Setup (الإعداد العام)
- << Shortcut Settings (إعدادات القائمة المختصرة)
- << Fax (الفاكس)
- << Printer (الطابعة)
- << Network (الشبكة)
- << Print Reports (طباعة التقارير)
- << Machine Info. (معلومات الجهاز)
- << Initial Setup (الإعداد الأولي)

Settings (الإعدادات)

Settings (الإعدادات)



المستوى 1	المستوى 2	الأوصاف
Date & Time (التاريخ والوقت)	-	قم بالوصول إلى قوائم ضبط التاريخ والوقت.
Toner (الحبر)	Toner Life (عمر الحبر)	عرض العمر التقريبي المتبقي لمسحوق الحبر.
	Test Print (طباعة اختبار)	اطبع صفحة اختبار.
Network (الشبكة)	Toner Cartridge Check (فحص خرطوشة الحبر)	اعرض معلومات خرطوشة الحبر المثبتة على شاشة LCD، على سبيل المثال، إذا كانت خرطوشة الحبر أصلية.
	Wired LAN (شبكة LAN السلكية)	قم بالوصول إلى قوائم إعداد شبكة LAN السلكية.
	WLAN (الطرز اللاسلكية)	قم بالوصول إلى قوائم إعداد WLAN.
Fax Preview (معاينة الفاكس)	-	اعرض رسائل الفاكس المستلمة على شاشة LCD.
Tray Setting (إعداد الدرج)	-	قم بالوصول إلى قوائم إعداد الدرج.
Eco Mode (الوضع الاقتصادي)	-	قم بالوصول إلى قائمة إعداد الوضع الاقتصادي.
All Settings (جميع الإعدادات)	-	قم بتكوين الإعدادات التفصيلية.

General Setup (الإعداد العام)

All Settings (جميع الإعدادات) < General Setup (الإعداد العام)

المستوى 3	المستوى 4	المستوى 5	الأوصاف
Tray Setting (إعدادات الدرج)	Paper Type (نوع الورق)	-	لتعيين نوع الورق في درج الورق.
	Paper Size (حجم الورق)	-	تعيين درج الورق في درج الورق.
Print Position (موضع الطباعة)	X Offset (إزاحة X)	-	تحريك موضع بدء الطباعة (في الزاوية العلوية اليسرى من الصفحات) أفقيًا من -500 (يسارًا) إلى +500 (يمينًا) نقطة في 300 نقطة لكل بوصة.
	Y Offset (إزاحة Y)	-	تحريك موضع بدء الطباعة (في الزاوية العلوية اليسرى من الصفحات) رأسيًا من -500 (أعلى) إلى +500 (أسفل) نقطة في 300 نقطة لكل بوصة.
Volume (مستوى الصوت)	Check Paper (فحص الورق)	-	حدد ما إذا كنت تريد عرض الرسالة التي تتطلبك بالتحقق من تطابق حجم ونوع الورق الموجود بالجهاز مع إعدادات «حجم الورق ونوع الورق» بالجهاز.
	Ring (رنين)	-	تعديل مستوى صوت الرنين.
	Beep (صفير)	-	ضبط مستوى صوت نغمة التحذير.

المستوى 3	المستوى 4	المستوى 5	الأوصاف
Volume (مستوى الصوت)	Speaker (الساعة)	-	اضبط مستوى صوت الساعة.
LCD Settings (إعدادات LCD)	Backlight (إضاءة خلفية)	-	ضبط مستوى السطوع بالإضاءة الخلفية لشاشة LCD.
	Dim Timer (موقت الإعتام)	-	قم بتعيين مدة استمرار الإضاءة الخلفية لشاشة LCD بعد الرجوع إلى الشاشة الرئيسية.
Screen Settings (إعدادات الشاشة)	Home Screen (الشاشة الرئيسية)	-	تعيين الشاشة الرئيسية.
	Scan Screen (شاشة المسح الضوئي)	-	قم بتعيين إعدادات شاشة المسح الضوئي الافتراضية.
	Display Information (المعلومات)	IP Address (عنوان IP)	حدد ما إذا كنت تريد عرض عنوان IP الخاص بجهازك على الشاشات الرئيسية أم لا.
Ecology (البيئة)	Eco Mode (الوضع الاقتصادي)	-	<p>قم بتشغيل إعدادات الجهاز التالية في وقت واحد:</p> <ul style="list-style-type: none"> • 2-sided Print: Long Edge (طباعة على الوجهين : حافة طويلة)¹ (متوفر لطرز معينة) • Sleep Time: 0 Min (وقت النوم : 0 دقيقة) • Dim Timer: 10 Secs (موقت خافت : 10 ثوان) • Quiet Mode (الوضع الهادئ): On (تشغيل)¹ • Toner Save (توفير الحبر): On (تشغيل)¹
	Toner Save (توفير الحبر)	-	زيادة معدل الصفحات لحطوثة الحبر.
	Sleep Time (وقت السكون)	-	قم بتعيين عدد الدقائق قبل دخول الجهاز في وضع السكون.
	Quiet Mode (الهادئ)	-	لتقليل الضوضاء الناتجة عن الطباعة.
	Auto Power Off (إيقاف تشغيل تلقائي)	-	قم بتعيين عدد الساعات التي يظل الجهاز فيها في وضع السكون العميق قبل الدخول في وضع إيقاف التشغيل. اختر Off (إيقاف تشغيل) إذا كنت لا تريد أن ينتقل الجهاز إلى وضع إيقاف التشغيل.
Setting Lock (قفل الإعداد)	-	-	قم بتقييد قدرة المستخدمين غير المرخص لهم على تغيير إعدادات الجهاز.
Replace Toner (استبدال الحبر)	-	-	لتعيين الجهاز بحيث يتابع الطباعة بعد ظهور Replace Toner (استبدال الحبر) على شاشة LCD.

1 يمكن تغيير هذا الإعداد فقط بعد تغيير إعدادات معينة للجهاز في الإدارة القائمة على الويب.

Shortcut Settings (إعدادات القائمة المختصرة)

All Settings (جميع الإعدادات) < Shortcut Settings (إعدادات القائمة المختصرة)

المستوى 3	المستوى 4	الأوصاف
(تحديد زر الاختصار).	Rename (إعادة التسمية)	تغيير اسم الاختصار.
	Edit (تحرير)	قم بتغيير إعدادات الاختصار.
	Delete (حذف)	حذف الاختصار.
	Register Card/NFC (تسجيل البطاقة/NFC)	عَيِّن أحد الاختصارات لبطاقة الهوية. (متوفر لطرز معينة)
	Delete Card/NFC (حذف البطاقة/NFC)	أزل أحد الاختصارات من بطاقة الهوية. (متوفر لطرز معينة)

All Settings (جميع الإعدادات) < Fax (الفاكس)

المستوى 3	المستوى 4	المستوى 5	الأوصاف
المستوى 3 Setup Receive (إعداد) (الاستلام)	Ring Delay (تأخير الرنين)	-	تم تعيين عدد الرنات التي تصدر قبل أن يرد الجهاز في الوضع «فاكس» أو الوضع «فاكس/هاتف».
	Receive Mode (وضع) (الاستلام)	-	حدد وضع الاستلام الذي يناسب احتياجاتك بأفضل صورة.
	F/T Ring Time (زمن) رنين الهاتف/الفاكس	-	اضبط طول وقت الرنين الزائف/المزدوج في وضع الفاكس/الهاتف.
	Fax Preview (معاينة) الفاكس	-	اعرض رسائل الفاكس المستلمة على شاشة LCD.
	Fax Detect (اكتشاف) الفاكس	-	استقبل رسائل الفاكس تلقائيًا عندما ترد على مكالمات وتسمع نغمة الفاكس.
المستوى 3 Remote Codes (رموز عن بعد)	Remote Codes (رموز عن بعد)	Remote Codes (رموز عن بعد)	الرد على المكالمات عن طريق هاتف ملحق أو خارجي واستخدام الأكواد لتشغيل الجهاز أو إيقاف تشغيله. يمكنك تخصيص الأكواد.
	Act.Code (رمز) التفعيل	Act.Code (رمز) التفعيل	
	Deact.Code (رمز) التعطيل	Deact.Code (رمز) التعطيل	
	Auto Reduction (تصغير) تلقائي	-	تم بتقليص حجم رسائل الفاكس الواردة.
PC Fax Receive (استلام الفاكس عبر الكمبيوتر)	-	اضبط الجهاز لإرسال رسائل الفاكس إلى الكمبيوتر. يمكنك تشغيل خاصية أمان الطباعة الاحتياطية.	
المستوى 3 Memory Receive (استقبال ذاكرة)	Off (إيقاف تشغيل)	-	
	Fax Forward (إعادة توجيه الفاكس)	-	تم تعيين الجهاز على إعادة توجيه رسائل الفاكس، أو لتخزين رسائل الفاكس الواردة في الذاكرة (حتى تتمكن من استردادها عندما تكون بعيدًا عن جهازك).
	Fax Storage (تخزين الفاكس)	-	إذا حددت إعادة توجيه رسائل الفاكس أو تخزين رسائل الفاكس، فيمكنك تشغيل ميزة الأمان الخاصة بطباعة نسخة احتياطية.
	Forward to Cloud (إلى الأمام إلى السحابة)	-	تم إعادة توجيه رسائل الفاكس الواردة إلى الخدمة عبر الإنترنت.
Fax Rx Stamp (طابع) استلام الفاكس	-	اطبع الوقت والتاريخ المستلمين أعلى الفاكسات الواردة.	
sided-2 (على الوجهين)	-	اطبع الفاكسات الواردة على وجهي الورقة.	
المستوى 3 Setup Send (إعداد) الإرسال	Coverpage Note (ملاحظة) صفحة الغلاف	.5	تم بإعداد التعليقات الخاصة بك لصفحة غلاف الفاكس.
		.6	
Auto Redial (إعادة الاتصال) تلقائيًا	-	تم تعيين الجهاز لإعادة طلب رقم الفاكس الأخير بعد مرور خمس دقائق، إذا لم يستجب الفاكس وذلك بسبب انشغال الخط.	
Destination (الوجهة)	-	اضبط الجهاز لعرض معلومات الوجهة على شاشة LCD أثناء طلب الفاكس.	
المستوى 3 Report Setting (إعداد) التقارير	XMIT Report (تقرير) XMIT	-	حدد الإعداد الأولي الخاص بتقرير التحقق من الإرسال.
	Journal Period (فترة) اليومية	Journal Period (فترة) اليومية	تم تعيين الفاصل الزمني للطباعة التلقائية لدقتر يومية الفاكس.
	Time (الوقت)	Time (الوقت)	إذا حددت خيارًا آخر بخلاف إيقاف تشغيل وكل 50 فاكس، فإنه يمكنك تعيين الوقت للخيار.
	Day (يوم)	Day (يوم)	إذا حددت كل 7 أيام، فإنه يمكنك تحديد اليوم.
	Print Document (طباعة) مستند	-	اطبع رسائل الفاكس الواردة والمخزنة في ذاكرة الجهاز.

المستوى 3	المستوى 4	المستوى 5	الأوصاف
Remote Access (الوصول عن بُعد)	-	-	عَيّن الرمز الخاص بك للاسترجاع عن بعد.
Dial Restriction (تقييد الاتصال)	Dial Pad (لوحة الاتصال)	-	تقييد الاتصال عند استخدام لوحة الاتصال.
	Address Book (دفتر العناوين)	-	تقييد اتصال عند استخدام دفتر العناوين.
	Shortcuts (القائمة المختصرة)	-	تم تقييد اتصال عند استخدام اختصار.
Remaining Jobs (المهام المتبقية)	-	-	تحقق من المهام المجدولة الموجودة في ذاكرة الجهاز وقم بإلغاء المهام المحددة.

Printer (الطابعة)

All Settings (جميع الإعدادات) < Printer (الطابعة)

المستوى 3	المستوى 4	المستوى 5	الأوصاف
Emulation (المحاكاة)	-	-	حدد وضع المحاكاة.
Resolution (الدقة)	-	-	تحديد دقة الطباعة.
Density (الكثافة)	-	-	زيادة كثافة الطباعة أو تقليلها.
Print Settings (إعدادات الطباعة)	-	-	عين إعدادات الطباعة الخاصة بك إلى نص أو رسومات.
Print Options (خيارات الطباعة)	Font List (قائمة الخطوط)	HP LaserJet	لطباعة قائمة قائمة بالخطوط الداخلية للجهاز.
		BR-Script 3	
Test Print (طباعة اختبار)	-	-	اطبع صفحة اختبار.
sided-2 (على الوجهين)	sided Print-2 (طباعة على الوجهين)	-	تم تمكين الطباعة على الوجهين أو تعطيله واختار الحافة الطويلة أو الحافة القصيرة.
Single Image (مفردة صورة)	-	-	لتنفيذ نسخة طباعة، الصفحة الأخيرة منها عبارة عن صورة من وجه واحد، حدد الخيار 1- sided Feed (تغذية أحادية الوجه) لتقليل وقت الطباعة.
Auto Continue (متابعة تلقائية)	-	-	حدد هذا الإعداد إذا كنت تريد أن يمحو الجهاز أخطاء حجم الورق واستخدم الورق في الدرج.
Paper Type (نوع الورق)	-	-	تعيين نوع الورق.
Paper Size (حجم الورق)	-	-	تعيين حجم الورق.
Copies (نسخ)	-	-	تعيين عدد الصفحات المطبوعة.
Orientation (توجيه)	-	-	ضبط الصفحات على الطباعة في الاتجاه الرأسي أو الأفقي.
Print Position (موضع الطباعة)	X Offset (إزاحة X)	-	تم بالوصول إلى قوائم إعداد موضع الطباعة.
	Y Offset (إزاحة Y)	-	
Auto FF (تلقائي FF)	-	-	السماح للجهاز بطباعة أي بيانات متبقية تلقائياً.
HP LaserJet	Font No. (رقم الخط)	Font No. (رقم الخط)	تعيين رقم الخط.
		Soft Font No. (رقم الخط الاسم)	تعيين رقم خط النظام. تظهر هذه القائمة ما إذا كان خط نظام مثبتاً على جهاز Brother الخاص بك.
	Font Pitch (الملمب الخط)	-	تعيين تباعد الخط. (متوفر لخطوط معينة فقط.)
Font Point (نقطة الخط)	-	-	تعيين حجم الخط. (متوفر لخطوط معينة فقط.)

المستوى 3	المستوى 4	المستوى 5	الأوصاف
HP LaserJet	Symbol Set (مجموعة الرموز)	-	تحديد مجموعة الرموز أو الحروف.
	Table Print (طباعة الجدول)	-	طباعة جدول الرموز.
	Auto LF (تلقائي LF)	-	تشغيل: CR -> CR+LF، إيقاف تشغيل: CR -> CR
	Auto CR (مجل تجاري تلقائي)	-	تشغيل: LF -> LF+CR أو FF -> FF+CR أو VT -> VT+CR إيقاف تشغيل: LF -> LF أو FF -> FF أو VT -> VT
	Auto WRAP (تلقائي التفاف)	-	تحديد ما إذا كنت تريد تغذية خطية ورجوع لأول السطر عندما يصل وضع الناقل إلى الهامش الأيمن.
	Auto SKIP (تخطي تلقائي)	-	تحديد ما إذا كنت تريد تغذية خطية ورجوع لأول السطر عندما يصل وضع الناقل إلى الهامش الأسفل.
	Left Margin (الهامش الأيسر)	-	تعيين الهامش الأيسر في العمود 0 إلى 70 عمودًا بمعدل 1 حرف لكل بوصة.
	Right Margin (الهامش الأيمن)	-	تعيين الهامش الأيمن في العمود من 10 إلى 80 عمودًا بمعدل 1 حرف لكل بوصة.
	Top Margin (الهامش العلوي)	-	تعيين مسافة الهامش العلوي من الحافة العلوية للورق.
	Bottom Margin (الهامش السفلي)	-	تعيين المسافة الفاصلة بين الهامش السفلي والحافة السفلية للورق.
	Lines (خطوط)	-	تعيين عدد الخطوط على كل صفحة.
	Tray Command (الترج)	-	اختر هذا الإعداد إذا ظهر عدم تطابق الدرج عند استخدام برامج تشغيل HP.
BR-Script 3 (الطباعة)	Error Print (خطأ في الطباعة)	-	اختر ما إذا كان الجهاز يقوم بطباعة معلومات الخطأ عند حدوث أخطاء.
	Multiple Page (صفحة متعددة)	-	قم بتعيين تخطيط الصفحة عند طباعة صفحات متعددة.
PDF	PDF Print Options (خيارات طباعة PDF)	-	ضبط إعداد "طباعة PDF" لطباعة إما تعليقات (التعليق) أو أختام في ملف PDF، إلى جانب النص.
	PDF Fit to Page (PDF مناسب للصفحة)	-	حدّد ما إذا كان الجهاز يقوم بقياس حجم الصفحات أو تغيير حجمها في ملف PDF للملائمة حجم الورق المحدد.
	-	-	استعد إعدادات الجهاز إلى إعدادات المصنع.
Reset Printer (إعادة تعيين الطابعة)	-	-	-

Network (الشبكة)

All Settings (جميع الإعدادات) < Network (الشبكة)

المستوى 3	المستوى 4	المستوى 5	المستوى 6	الأوصاف
Wired LAN (شبكة LAN السلكية)	TCP/IP	Boot Method (طريقة التمهيد)	-	حدد طريقة التمهيد التي تناسب احتياجاتك بأفضل صورة.
		IP Address (عنوان IP)	-	إدخال عنوان IP.
		Subnet Mask (قناع الشبكة الفرعية)	-	إدخال قناع الشبكة الفرعية.
		Gateway (بوابة)	-	إدخال عنوان البوابة.
		Node Name (اسم العقدة)	-	إدخال اسم العقدة. (حتى 32 حرفًا)

المستوى 3	المستوى 4	المستوى 5	المستوى 6	الأوصاف	
Wired LAN (شبكة LAN السلكية)	TCP/IP	WINS Configuration (تكوين WINS)	-	تحديد وضع تهيئة WINS.	
			Primary (أساسي)	حدد عنوان IP لخادم WINS الأساسي.	
		Secondary (ثانوي)	حدد عنوان IP لخادم WINS الفرعي.		
		DNS Server (خادم DNS)	Primary (أساسي)	حدد عنوان IP لخادم DNS الأساسي.	
			Secondary (ثانوي)	حدد عنوان IP لخادم DNS الفرعي.	
		APIPA	-	اضبط الجهاز لتخصيص عنوان IP من نطاق عنوان ارتباط بيانات الشبكة المحلية تلقائياً.	
	IPv6	-	قم بتشغيل بروتوكول IPv6 أو إيقاف تشغيله.		
	Ethernet (الإيثرنت)	-	حدد وضع ارتباط Ethernet.		
	Wired Status (الحالة السلكية)	-	عرض الوضع السلكي الحالي.		
	MAC Address (عنوان MAC)	-	اعرض عنوان MAC الخاص بالجهاز.		
	Set to Default (تعيين إلى الافتراضي)	-	قم باستعادة إعدادات الشبكة السلكية إلى إعدادات المصنع.		
	Wired Enable (تمكين الحالة السلكية)	-	قم بتشغيل واجهة LAN السلكية أو إيقاف تشغيلها يدوياً.		
	WLAN	Find Wi-Fi Network (ابحث عن شبكة Wi-Fi)	-	قم بتهيئة إعدادات الشبكة اللاسلكية يدوياً.	
			TCP/IP	حدد طريقة التمهيد التي تناسب احتياجاتك بأفضل صورة.	
Boot Method (التمهيد)		IP Address (عنوان IP)	-	إدخال عنوان IP.	
		Subnet Mask (قناع الشبكة الفرعية)	-	إدخال قناع الشبكة الفرعية.	
		Gateway (بوابة)	-	إدخال عنوان البوابة.	
		Node Name (اسم العقدة)	-	إدخال اسم العقدة. (حتى 32 حرفاً)	
		WINS Configuration (تكوين WINS)	Primary (أساسي)	-	تحديد وضع تهيئة WINS.
			Secondary (ثانوي)	حدد عنوان IP لخادم WINS الأساسي.	
DNS Server (خادم DNS)		Primary (أساسي)	حدد عنوان IP لخادم WINS الفرعي.		
		Secondary (ثانوي)	حدد عنوان IP لخادم DNS الأساسي.		
APIPA	-	حدد عنوان IP لخادم DNS الفرعي.			
IPv6	-	اضبط الجهاز لتخصيص عنوان IP من نطاق عنوان ارتباط بيانات الشبكة المحلية تلقائياً.			
IPv6	-	قم بتشغيل بروتوكول IPv6 أو إيقاف تشغيله.			

المستوى 3	المستوى 4	المستوى 5	المستوى 6	الأوصاف	
WLAN	WPS/Push Button (زر WPS/الضغط)	-	-	تهيئة إعدادات شبكتك اللاسلكية باستخدام طريقة الضغط على زر واحد.	
	WPS/PIN Code (رمز) (WPS/PIN)	-	-	تهيئة إعدادات الشبكة اللاسلكية الخاصة بك باستخدام WPS المزود بـ PIN.	
	Recover WLAN (استعادة الشبكة المحلية اللاسلكية)	-	-	أعد تعيين الشبكة اللاسلكية الخاصة بك وأعد تشغيلها.	
	WLAN Status (حالة WLAN)	Status (الحالة)	-	-	اعرض حالة الشبكة اللاسلكية الحالية.
		Signal (إشارة)	-	-	عرض قوة إشارة الشبكة اللاسلكية الحالية.
		SSID	-	-	عرض SSID الحالي.
		Comm. Mode (وضع الاتصال)	-	-	اعرض وضع الاتصال الحالي.
	MAC Address (عنوان MAC)	-	-	اعرض عنوان MAC الخاص بالجهاز.	
	Set to Default (تعيين إلى الافتراضي)	-	-	قم باستعادة إعدادات الشبكة اللاسلكية إلى إعدادات المصنع.	
	WLAN Enable (تمكين WLAN)	-	-	قم بتشغيل توصيل الشبكة اللاسلكية.	
Wi-Fi Direct	Manual (يدوي)	-	-	قم بتهيئة إعدادات شبكة Wi-Fi Direct يدويًا.	
	Group Owner (مالك مجموعة)	-	-	ضبط الجهاز كـ Group Owner (مالك المجموعة).	
	Push Button (الضغط) (على الزر)	-	-	قم بتهيئة إعدادات شبكة Wi-Fi Direct باستخدام طريقة الضغط بزر واحد.	
	PIN Code (رمز) (PIN)	-	-	قم بتهيئة إعدادات شبكة Wi-Fi Direct باستخدام WPS المزود بـ PIN.	
	Device Information (معلومات الجهاز)	Device Name (اسم الجهاز)	-	-	اعرض اسم الجهاز الخاص بجهازك.
		SSID	-	-	اعرض SSID الخاص بمالك المجموعة. في حالة عدم توصيل الجهاز، تعرض شاشة LCD «غير متصل».
		IP Address (عنوان IP)	-	-	اعرض عنوان IP الحالي الخاص بجهازك.
	Status Information (معلومات الحالة)	Status (الحالة)	-	-	اعرض حالة شبكة Wi-Fi Direct الحالية.
		Signal (إشارة)	-	-	اعرض قوة إشارة شبكة Wi-Fi Direct الحالية. عندما يعمل جهازك كمالك مجموعة، تشير شاشة LCD بشكل دائم إلى وجود إشارة قوية.
		I/F Enable (تمكين I/F)	-	-	قم بتشغيل اتصال Wi-Fi Direct أو إيقاف تشغيله.
NFC (متوفر لطرز معينة)	-	-	تشغيل وظيفة NFC أو إيقاف تشغيلها.		
E-mail/IFAX (بريد إلكتروني/فاكس إلكتروني) (متوفر لطرز معينة)	Mail Address (عنوان البريد)	-	-	أدخل عنوان البريد الإلكتروني (حتى 255 حرفًا)	
	Setup Server (إعداد الخادم)	Server (الخادم)	SMTP	أدخل اسم خادم SMTP وعنوانه.	
		Port (المنفذ)	SMTP	أدخل رقم منفذ SMTP.	
		Auth. for SMTP (مصادقة SMTP)	SMTP	حدد طريقة الأمان لإخطار البريد الإلكتروني.	
		SSL/TLS	SMTP	قم بإرسال رسالة بريد إلكتروني أو تلقيها عن طريق خادم البريد الإلكتروني الذي يتطلب اتصال SSL/TLS آمن.	

المستوى 3	المستوى 4	المستوى 5	المستوى 6	الأوصاف
E-mail/IFAX (بريد إلكتروني/فاكس إلكتروني) (متوفر لطرز معينة)	Setup Server (إعداد الخادم)	SMTP	Verify Cert. (التحقق من الشهادة)	تحقق من شهادة خادم SMTP تلقائياً.
		POP3/IMAP4	Protocol (البروتوكول)	حدد بروتوكول استلام بريد إلكتروني من الخادم.
			Server (الخادم)	أدخل اسم الخادم وعنوانه.
			Port (المنفذ)	أدخل رقم المنفذ.
			Mailbox Name (اسم صندوق البريد)	أدخل اسم صندوق الإخراج. (حتى 255 حرفاً)
			Mailbox Password (كلمة مرور صندوق البريد)	أدخل كلمة المرور لتسجيل الدخول إلى الخادم. (حتى 128 حرفاً)
			Select Folder (مجلد)	حدد المجلد المحدد في صندوق الإخراج باستخدام بروتوكول IMAP4.
			SSL/TLS	قم بإرسال رسالة بريد إلكتروني أو تلقيها عن طريق خادم البريد الإلكتروني الذي يتطلب اتصال SSL/TLS آمن.
			Verify Cert. (التحقق من الشهادة)	تحقق من شهادة الخادم تلقائياً.
			Auth. for POP3/IMAP4 (مصادقة لـ POP3/IMAP4)	حدد طريقة الأمان لإخطار البريد الإلكتروني.
	Setup Mail RX (إعداد استلام البريد)	Auto Polling (استقصاء تلقائي)	Auto Polling (استقصاء تلقائي)	تحقق من الخادم تلقائياً للبحث عن وجود رسائل جديدة.
			Poll Frequency (تكرار الاستقصاء)	عَيِّن الفاصل الزمني للتحقق من وجود رسائل جديدة على الخادم.
		Header (عنوان)	-	حدد محتويات عنوان البريد الإلكتروني لتم طباعته.
		Del/Read Error Mail (رسالة بريد خاصة بحذف في القراءة/الحذف)	-	يحذف خادم POP3 رسائل البريد الإلكتروني الحاطئة تلقائياً. يحذف خادم IMAP4 رسائل البريد الإلكتروني الحاطئة تلقائياً بعد أن تقرأها.
		Notification (إخطار)	-	تلقي رسائل الإخطار.
	Setup Mail TX (إعداد إرسال البريد)	Sender Subject (موضوع المرسل)	-	اعرض الموضوع.
		Size Limit (الحجم)	Size Limit (حد الحجم)	حدد الحجم لمستندات البريد الإلكتروني.
			Maximum Size (MB) (الحد الأقصى للحجم (ميغابايت))	
		Notification (إخطار)	-	إرسال رسائل الإخطار.
	Setup Relay (إعداد الترحيل)	Relay Broadcast (تأريخ الإرسال)	-	قم بنقل مستند إلى جهاز فاكس آخر.
		Relay Domain (الترحيل)	Relay (تأريخ) ##	سجِّل اسم المجال.

المستوى 3	المستوى 4	المستوى 5	المستوى 6	الأوصاف
E-mail/IFAX (بريد إلكتروني/فاكس إترنت) (متوفر لطرز معينة)	Setup Relay (إعداد الترحيل)	Relay Report (ترحيل) (بريد إلكتروني)	-	اطبع تقرير البث المتقول.
	Report Setting (إعداد التقارير)	E-mail (بريد إلكتروني)	XMIT Report (تقرير XMIT)	حدد الإعدادات الأولى الخاص بتقرير التحقق من الإرسال.
		IFAX	XMIT Report (تقرير XMIT)	
	Manual Receive (استلام يدوي)	-	-	تحقق يدويًا من الخادم POP3 أو IMAP4 للبحث عن وجود رسائل جديدة.
Web Connect Settings (إعدادات اتصال الويب)	Proxy Settings (إعدادات الخادم)	Proxy Connection (اتصال الخادم)	-	تغيير إعدادات الاتصال بالويب.
		Address (عنوان)	-	
		Port (المنفذ)	-	
		User Name (اسم المستخدم)	-	
		Password (كلمة المرور)	-	
Web Based Mgmt (الإدارة على شبكة الإنترنت)	-	-	-	تتمكن أو تعطيل Web Based Management. إذا مكنت هذه الوظيفة، فتأكد من تحديد طريقة الاتصال لاستخدام Web Based Management.
Fax to Server (فاكس إلى الخادم) (متوفر لطرز معينة)	Fax to Server (فاكس إلى الخادم)	-	-	حدد نوع اتصال الشبكة.
	Prefix (بادئة)	-	-	
	Suffix (لاحقة)	-	-	
Global Detect (الكشف العالمي)	Allow Detect (السماح بالكشف)	-	-	تتمكن أو تعطيل "الكشف العام"، وظيفة تكشف وتُخبر المستخدم عن أي اتصال يجريه بشبكة عامة من غير قصد.
	Reject Access (رفض الوصول)	-	-	تعطيل الاتصالات بالشبكة العامة.
Network Reset (إعادة تعيين الشبكة)	-	-	-	قم باستعادة جميع إعدادات الشبكة إلى إعدادات المصنع.

Print Reports (طباعة التقارير)

All Settings < Print Reports (طباعة التقارير)

المستوى 3	المستوى 4	الأوصاف
XMIT Verify (التحقق من النقل (XMIT))	View on LCD (عرض على شاشة LCD)	عرض تقارير التحقق من الإرسال حول الفاكسات المرسلة.
	Print Report (طباعة التقرير)	اطبع تقرير التحقق من الإرسال لآخر عملية إرسال.
Address Book (دفتر العناوين)	-	اطبع قائمة بالأسماء والأرقام المخزنة في دفتر العناوين.
Fax Journal (يومية الفاكس)	-	طباعة قائمة بالمعلومات حول آخر 200 فاكس مرسل ووارد. (TX تعني الإرسال. RX تعني الاستقبال.)
User Settings (إعدادات المستخدم)	-	اطبع قائمة بإعدادات المستخدم الخاص بك.
Printer Settings (إعدادات الطباعة)	-	اطبع قائمة بإعدادات الطباعة الخاصة بك.
Network Configuration (تهيئة الشبكة)	-	اطبع قائمة بإعدادات الشبكة الخاصة بك.
Print File List (طباعة قائمة الملفات) (متوفر لطرز معينة)	-	طباعة قائمة بالبيانات المحفوظة في ذاكرة الجهاز.
Drum Dot Print (طباعة قاطع الأسطوانة)	-	طباعة ورقة خص قاطع الأسطوانة.
WLAN Report (تقرير WLAN)	-	اطبع نتائج اتصال الشبكة المحلية اللاسلكية.

المستوى 3	المستوى 4	الأوصاف
		(لنظرز التي تحتوي على وظيفة الشبكة اللاسلكية)

Machine Info. (معلومات الجهاز)

All Settings (جميع الإعدادات) < Machine Info. (معلومات الجهاز)

المستوى 3	المستوى 4	الأوصاف
Serial No. (الرقم التسلسلي)	-	تحقق من الرقم التسلسلي لجهازك.
Firmware Version (إصدار البرامج الثابتة)	Main Version (الإصدار الرئيسي) Sub1 Version (الإصدار Sub1) Security Version (النسخة الأمنية)	تحقق من إصدار البرامج الثابتة الخاصة بجهازك.
Firmware Update (تحديث البرنامج الثابت)	-	حدّث جهازك بأحدث البرامج الثابتة.
Firmware Auto Check (التحقق تلقائياً من البرنامج الثابت)	-	اعرض معلومات البرامج الثابتة على الشاشة الرئيسية.
Page Counter (عداد الصفحات)	Total (الإجمالي) Fax (فاكس) Copy (نسخ) Print (طباعة) Other (آخر)	تحقق من إجمالي عدد الصفحات التي طبعها الجهاز.
Parts Life (العمر الافتراضي للأجزاء)	Drum (الأسطوانة)	تحقق من النسبة المئوية المتبقية لعمر الإمدادات.

Initial Setup (الإعداد الأولي)

All Settings (جميع الإعدادات) < Initial Setup (الإعداد الأولي)

المستوى 3	المستوى 4	الأوصاف
Date & Time (التاريخ والوقت)	Date (التاريخ) Time (الوقت)	أضف التاريخ والوقت على الشاشة وفي عناوين الفاكسات التي ترسلها.
Clock Type (نوع الساعة)	Clock Type (نوع الساعة)	حدد تنسيق الوقت (12 ساعة أو 24 ساعة).
Auto Daylight (التوقيت الصيفي تلقائياً) (متاحة فقط لبعض الدول)	Auto Daylight (التوقيت الصيفي تلقائياً)	اضبط الجهاز للتغيير تلقائياً إلى «التوقيت الصيفي».
Time Zone (المنطقة الزمنية)	Time Zone (المنطقة الزمنية)	حدد منطقتك الزمنية.
Station ID (معرّف المحطة)	Fax (الفاكس) Tel (هاتف) Name (الاسم)	أدخل اسمك ورقم الفاكس حتى يظهر على كل صفحة ترسلها عبر الفاكس.
Tone/Pulse (نغمة/نبض)	-	قم بتحديد وضع اتصال .
Dial Tone (نغمة الاتصال)	-	تقصير إيقاف اكتشاف نغمة الاتصال مؤقتاً.
Phone Line Set (تعيين خط الهاتف)	-	حدد نوع خط الهاتف.
Compatibility (التوافق)	-	اضبط المعادلة لصعوبات الإرسال. يقدم موفرو خدمة VoIP دعم الفاكس باستخدام مجموعة من المقاييس المتنوعة. إذا كنت تواجه أخطاء في إرسال الفاكسات بانتظام، فحدد أساسي (VoIP).
Reset (إعادة تعيين)	Machine Reset (إعادة تعيين الجهاز) Network Reset (إعادة تعيين الشبكة)	استعد جميع إعدادات الجهاز التي قمت بتغييرها.
Address Book & Fax (دفتر العناوين والفاكس)	Address Book & Fax (دفتر العناوين والفاكس)	قم بحذف كل أرقام الهواتف المحفوظة وإعدادات الفاكس.

المستوى 3	المستوى 4	الأوصاف
Reset (إعادة تعيين) (متاحة فقط لبعض الدول)	All Settings (جميع الإعدادات)	تم باستعادة جميع إعدادات الجهاز إلى إعدادات المصنع.
	Factory Reset (إعادة تعيين إعدادات المصنع)	تم باستعادة جميع الإعدادات إلى إعدادات المصنع.
Local Language (اللغة المحلية)	-	غير لغة شاشة LCD الخاصة بك.

معلومات ذات صلة



• جداول الإعدادات والميزات

جداول الميزات (طرز MFC بلوحة لمسية مقاس 2,7 بوصة)

الطرز ذات العلاقة: MFC-L2861DW/MFC-L2885DW/MFC-L2886DW

- << Fax (الفاكس) (عند إيقاف تشغيل معاينة الفاكس)
- << Fax (الفاكس) (عند تشغيل معاينة الفاكس)
- << Copy (نسخ)
- << Scan (مسح ضوئي)
- << Secure Print (طباعة آمنة)
- << Web (الويب)
- << Apps (التطبيقات)
- << in 1 ID Copy 2 (نسخ بطاقات الهوية 2 في 1)
- << Shortcuts (القائمة المختصرة)
- << Toner (الخبر)
- << إعداد الشبكة اللاسلكية (للطرز اللاسلكية)

Fax (الفاكس) (عند إيقاف تشغيل معاينة الفاكس)

Fax (الفاكس)

المستوى 3	المستوى 4	المستوى 5	المستوى 6	الأوصاف
Redial (إعادة تدوير القرص الهاتف) (إيقاف مؤقت) (Pause)	-	-	-	إعادة الاتصال بآخر رقم. عند إدخال أحد أرقام الفاكس أو الهاتف على شاشة المسح، تغيير إعادة الطلب إلى إيقاف مؤقت على شاشة LCD. اضغط على «إيقاف مؤقت» إن أردت محلة أثناء الاتصال بأرقام، مثل الوصول إلى الرموز وأرقام بطاقات الائتمان. يمكنك أيضًا تخزين التوقف المؤقت عند إعداد العناوين.
Tel (هاتف) (R)	-	-	-	يغير tel إلى R عند تحديد PBX كتبوع خط الهاتف. يمكنك استخدام R للوصول إلى خط خارجي أو لتحويل مكالمة إلى رقم داخلي آخر عند الاتصال بـ PBX.
Address Book (دفتر العناوين)	Search: (بحث)	-	-	البحث داخل دفتر العناوين.
Edit (تحرير)	-	-	-	قم بتخزين أرقام دفتر العناوين، ثم قم بإعداد أرقام المجموعة للبحث، وتغيير وحذف أرقام دفتر العناوين.
(تحديد دفتر العناوين)	Apply (تطبيق)	-	-	ابدأ إرسال فاكس باستخدام دفتر العناوين.
Call History (سجل المكالمات)	Redial (إعادة تدوير القرص الهاتف)	-	-	أعد الاتصال بآخر رقم اتصلت به.
Outgoing Call (مكالمة صادرة)	مكالمة	تحديد مكالمة صادرة	Edit (تحرير)	حدد أحد الأرقام من سجل المكالمات الصادرة ثم أرسل إليه فاكسًا أو أضفه إلى دفتر العناوين أو قم بحذفه.
Fax Start (بدء تشغيل الفاكس)	-	-	-	إرسال فاكس.
Options (خيار)	Fax Resolution (دقة الفاكس)	-	-	قم بتعيين الدقة لرسائل الفاكس المرسلة.
	Contrast (التباين)	-	-	ضبط التباين.
	2-sided Fax (فاكس على الوجهين)	-	-	اضبط تنسيق المسح الضوئي على الوجهين.
	Glass Scan Size (حجم زجاج المسح الضوئي)	-	-	اضبط منطفة المسح الضوئي بزجاج الماسح الضوئي لتناسب حجم المستند.

المستوى 3	المستوى 4	المستوى 5	المستوى 6	الأوصاف
Options  (خيار)	Broadcasting (بث)	Add Number (إضافة رقم)	Add Number (إضافة رقم) Add from Address book (إضافة من دفتر العناوين) Search in Address book (بحث في دفتر العناوين)	أرسل نفس رسالة الفاكس إلى أكثر من رقم فاكس.
	Delayed Fax (فاكس مؤجل)	Delayed Fax (فاكس مؤجل) Set Time (ضبط الوقت)	-	عَيِّن الوقت في اليوم الذي سيتم فيه إرسال الفاكسات المتأخرة.
	Real Time TX (إرسال فوري بدون حفظ)	-	-	ارسل فاكس بدون استخدام الذكرة.
	Coverpage Setup (إعداد صفحة الغلاف)	Coverpage Setup (إعداد صفحة الغلاف) Coverpage Note (ملاحظة صفحة الغلاف) Total Pages (إجمالي الصفحات)	-	قم بتعيين الجهاز لإرسال صفحة الغلاف المرغوبة مسبقًا تلقائيًا.
	Overseas Mode (وضع الاتصال الدولي)	-	-	ضبط على التشغيل إذا كنت تواجه صعوبة في إرسال رسائل الفاكس إلى الخارج.
	Call History (سجل المكالمات)	-	-	حدد أحد الأرقام من سجل الاتصال ثم أرسل إليه فاكسًا أو أضفه إلى دفتر العناوين أو قم بحذفه.
	Address Book (دفتر العناوين)	-	-	حدد عنوان المستلم من دفتر العناوين.
	Set New Default (إعداد افتراضي جديد)	-	-	احفظ إعداداتك كإعدادات افتراضية.
	Factory Reset (إعادة تعيين إعدادات المصنع)	-	-	قم باستعادة جميع الإعدادات إلى إعدادات المصنع.
	Save as Shortcut (حفظ كاختصار)	-	-	احفظ الإعدادات الحالية كاختصار.

Fax (الفاكس) (عند تشغيل معاينة الفاكس)

Fax (الفاكس)

المستوى 3	المستوى 4	المستوى 5	الأوصاف
Send a fax (إرسال فاكس)	Redial (إعادة تدوير القرص الهاتف) (Pause) (إيقاف مؤقت)	-	إعادة الاتصال بأخر رقم. عند إدخال أحد أرقام الفاكس أو الهاتف على شاشة الممس، تتغير إعادة الطلب إلى إيقاف مؤقت على شاشة LCD. اضغط على «إيقاف مؤقت» إن أردت محلة أثناء الاتصال بأرقام، مثل الوصول إلى الرموز وأرقام بطاقات الائتمان. يمكنك أيضًا تخزين التوقف المؤقت عند إعداد العناوين.
	Tel (هاتف) (R)	-	يتغير tel إلى R عند تحديد PBX كخط الهاتف. يمكنك استخدام R للوصول إلى خط خارجي أو لتحويل مكالمة إلى رقم داخلي آخر عند الاتصال بـ PBX.
	Address Book (دفتر العناوين)	-	حدد عنوان المستلم من دفتر العناوين.

المستوى 3	المستوى 4	المستوى 5	الأوصاف
Send a fax (إرسال فاكس)	Call History (م سجل المكالمات)	-	حدد أحد الأرقام من سجل الاتصال ثم أرسل إليه فاكسًا أو أضفه إلى دفتر العناوين أو قم بحذفه.
	Fax Start (بدء تشغيل الفاكس)	-	إرسال فاكس.
	Options (خيار) 	-	حدد إعداداتك.
	Save as Shortcut (حفظ كاختصار)	-	احفظ الإعدادات الحالية كاختصار.
Received Faxes (الفاكسات المستلمة)	Print/Delete (طباعة/حذف)	Print All (New Faxes) (الفاكسات الجديدة)	اطبع رسائل الفاكس المستلمة حديثًا.
		Print All (Old Faxes) (الفاكسات القديمة)	اطبع رسائل الفاكس المستلمة قديمًا.
		Delete All (New Faxes) (حذف الفاكسات الجديدة)	حذف رسائل الفاكس المستلمة حديثًا.
		Delete All (Old Faxes) (حذف الفاكسات القديمة)	حذف الفاكسات المستلمة القديمة.
Address Book (دفتر العناوين)		-	حدد عنوان المستلم من دفتر العناوين.
Call History (م سجل المكالمات)		-	حدد أحد الأرقام من سجل الاتصال ثم أرسل إليه فاكسًا أو أضفه إلى دفتر العناوين أو قم بحذفه.

Copy (نسخ)





Copy (نسخ)

المستوى 3	المستوى 4	المستوى 5	الأوصاف	
Start (البدء)		-	إنشاء نسخة نطاق أحادية اللون أو رمادية.	
ID (المعرف)		-	قم بعمل نسخة من بطاقة الهوية.	
Options (خيار) 	Quality (الجودة)	-	حدد دقة النسخ لنوع المستند الخاص بك.	
	Enlarge/Reduce (تكبير/تصغير)	100%	-	
		Enlarge (تكبير)	-	حدد نسبة تكبير للنسخة التالية.
		Reduce (تقليل)	-	حدد نسبة تصغير للنسخة التالية.
		Auto (تلقائي)	-	اضبط حجم النسخة ليناسب حجم الورق الذي عينته.
	Custom (25-400%) (مخصص (25-400%))	-	أدخل نسبة التكبير أو التقليل.	
Density (كثافة)		-	ضبط الكثافة.	
2-sided Copy (نسخ على الوجهين)	Layout (التخطيط)	-	قم بإيقاف تشغيل النسخ على الوجهين أو قم بتشغيله وحدد الوجه عند الحافة الطويلة أو الوجه عند الحافة القصيرة.	
2-sided Copy Page (نسخ على الوجهين)	Layout (تخطيط صفحة النسخ على الوجهين)	-	حدد خيار تخطيط الصفحة عندما تجري نسخ n في 1 على الوجهين في نسخة واحدة من مستند ذو الوجهين.	
Contrast (التباين)		-	ضبط التباين.	

المستوى 3	المستوى 4	المستوى 5	الأوصاف
Options (خيار) 	Stack/Sort (تجميع/فرز)	-	حدد هذا الخيار لتجميع نُسخ متعددة أو فرزها.
	Page Layout (تخطيط الصفحة)	-	أنشئ نُسخ N في 1.
Save as Shortcut (حفظ كاختصار)	-	-	احفظ الإعدادات الحالية كاختصار.

Scan (مسح ضوئي)

Scan (مسح ضوئي)

المستوى 3	المستوى 4	المستوى 5	المستوى 6	الأوصاف
to PC (للكومبيوتر)	to File (إلى الملف)	Other Scan to Actions (مسح آخر للإجراءات) (تحديد USB أو PC)	-	تم بالمسح الضوئي للمستندات وحفظها في مجلد على الكمبيوتر.
			Options  (خيار)	Save as Shortcut (حفظ كاختصار)
			Start (ابداً)	
to OCR (التعرف على الأحرف المسوحة ضوئياً (OCR))	to OCR (إلى برنامج التعرف على الأحرف المسوحة ضوئياً (OCR))	Other Scan to Actions (مسح آخر للإجراءات) (تحديد USB أو PC)	-	تم بتحويل المستند المسوح ضوئياً إلى ملف نصي قابل للتعديل.
			Options  (خيار)	Save as Shortcut (حفظ كاختصار)
			Start (ابداً)	
to Image (صورة)	to Image (إلى صورة)	Other Scan to Actions (مسح آخر للإجراءات) (تحديد USB أو PC)	-	مسح الصور أو الرسومات في تطبيقات الرسومات الخاصة بك.
			Options  (خيار)	Save as Shortcut (حفظ كاختصار)
			Start (ابداً)	
to E-mail (بريد إلكتروني)	to E-mail (إلى بريد إلكتروني)	Other Scan to Actions (مسح آخر للإجراءات) (تحديد USB أو PC)	-	أرسل مستنداً تم مسحه ضوئياً كرفق بريد إلكتروني.
			Options  (خيار)	Save as Shortcut (حفظ كاختصار)
			Start (ابداً)	

المستوى 3	المستوى 4	المستوى 5	المستوى 6	الأوصاف			
المستوى 3 to Mobile App (تطبيق الجوال)	المستوى 4 (تحديد اسم ملف التعريف)	Other Scan to Actions (مسح آخر للإجراءات)	-	تم إجراء مسح ضوئي للمستندات إلى تطبيق الهاتف المحمول.			
		Options  (خيار)	-				
		Save as Shortcut (حفظ كاختصار)	-				
		Start (أبدا)	-				
المستوى 3 to E-mail Server (إلى خادم بريد إلكتروني)	المستوى 4 Other Scan to Actions (مسح آخر للإجراءات)	-	-	أرسل البيانات المسوحة ضوئياً إلى أحد خوادم البريد الإلكتروني عن طريق السماح لمجهازك بالاتصال مع خادم البريد الإلكتروني والشبكة الخاصين بك.			
		Manual (يدوي)	Next (التالي)		Destinations (الأماني)		
		المستوى 5 Options  (خيار)	المستوى 6 Save as Shortcut (حفظ كاختصار)		Start (أبدا)	-	
						Cancel (إلغاء)	-
						Add Address (أضف عنوان)	-
	المستوى 4 Address Book (دفتر العناوين)	المستوى 5 Search:) (: بحث)	المستوى 6 Edit (تحرير)		-		
					-	-	
					-	-	
					-	-	
					-	-	
	المستوى 3 to FTP (إلى بروتوكول نقل الملفات (FTP)) (متوفر لطرز معينة)	المستوى 4 Other Scan to Actions (مسح آخر للإجراءات)	-		-	مسح المستندات ضوئياً مباشرة إلى خادم FTP.	
			Options  (خيار)		-		
			Save as Shortcut (حفظ كاختصار)		-		
Start (أبدا)			-				
المستوى 3 to Network (إلى شبكة) (متوفر لطرز معينة)	المستوى 4 Other Scan to Actions (مسح آخر للإجراءات)	-	-	إرسال البيانات المسوحة ضوئياً إلى خادم CIFS على شبكتك المحلية أو على الإنترنت.			
		Options  (خيار)	-				
		Save as Shortcut (حفظ كاختصار)	-				
		Start (أبدا)	-				
المستوى 3 to Web (الويب)	-	-	-	تم بتحميل البيانات التي تم مسحها ضوئياً إلى خدمة الإنترنت.			

المستوى 3	المستوى 4	المستوى 5	المستوى 6	الأوصاف
(متوفر لطرز معينة)				
WS Scan (مسح لخدمات الويب) (يظهر عند تثبيت الماسح الضوئي لخدمات الويب، الذي يظهر على مستكشف الشبكة الخاص بالكمبيوتر.)	Other Scan to Actions (مسح آخر للإجراءات)	-	-	تم إجراء مسح ضوئي للبيانات باستخدام بروتوكول خدمة الويب.
	Scan (مسح ضوئي)	-	-	
	Scan for E-mail (مسح للبريد الإلكتروني)	-	-	
	Scan for Fax (مسح للفاكس)	-	-	
	Scan for Print (مسح للطباعة)	-	-	

Secure Print (طباعة آمنة)

Secure Print (طباعة آمنة)

المستوى 2	المستوى 3	المستوى 4	الأوصاف
Secure Print (طباعة آمنة)	(تحديد مستخدم)	(تحديد محمة طباعة آمنة)	يمكنك طباعة البيانات المحفوظة في ذاكرة الجهاز عند إدخال كلمة المرور المكونة من أربعة أرقام. يتم التنشيط فقط عندما يتضمن الجهاز بيانات طباعة آمنة.

Web (الويب)

Web (الويب)

المستوى 2	الأوصاف
Web (الويب)	وضّل جهاز Brother بإحدى خدمات الإنترنت. من المحتمل أنه تمت إضافة خدمات الويب وربما تم تغيير أسماء الخدمة بواسطة المورد منذ نشر هذا المستند.

Apps (التطبيقات)

Apps (التطبيقات)

المستوى 2	الأوصاف
Apps (التطبيقات)	تمّ بتوصيل جهاز Brother بخدمة تطبيقات Brother.

2 ID Copy 1 in (نسخ بطاقات الهوية 2 في 1)

2 ID Copy 1 in (نسخ بطاقات الهوية 2 في 1)

المستوى 2	الأوصاف
2 ID Copy 1 in (نسخ بطاقات الهوية 2 في 1)	انسخ كلا وجهي بطاقة الهوية على صفحة واحدة.

Shortcuts (القائمة المختصرة)

Shortcuts (القائمة المختصرة)

المستوى 3	المستوى 4	المستوى 5	الأوصاف
+	Copy (نسخ)	-	حدد الإعدادات التي تريدها.

المستوى 3	المستوى 4	المستوى 5	الأوصاف
+	Fax (الفاكس)	-	حدد الإعدادات التي تريدها.
	Scan (مسح ضوئي)	to File (إلى الملف)	تم بالمسح الضوئي للمستندات وحفظها في مجلد على الكمبيوتر.
		to OCR (إلى برنامج التعرف على الأحرف المسوحة ضوئياً (OCR))	تم بتحويل المستند المسوح ضوئياً إلى ملف نصي قابل للتعديل.
		to Image (إلى صورة)	مسح الصور أو الرسومات في تطبيقات الرسومات الخاصة بك.
		to E-mail (إلى بريد إلكتروني)	أرسل مستنداً تم مسحه ضوئياً كملف بريد إلكتروني.
		to Mobile App (تطبيق الجوال)	تم إجراء مسح ضوئي للمستندات إلى تطبيق الهاتف المحمول.
		to E-mail Server (إلى خادم بريد إلكتروني)	أرسل البيانات المسوحة ضوئياً إلى أحد خوادم البريد الإلكتروني عن طريق السماح لجهازك بالاتصال مع خادم البريد الإلكتروني والشبكة الخاصين بك.
		to Network (إلى شبكة) (متوفر لطرز معينة)	إرسال البيانات المسوحة ضوئياً إلى خادم CIFS على شبكتك المحلية أو على الإنترنت.
	to FTP (إلى بروتوكول نقل الملفات (FTP)) (متوفر لطرز معينة)	إرسال البيانات التي تم مسحها ضوئياً عبر FTP.	
	Web (الويب)	-	وصل جهاز Brother إحدى خدمات الإنترنت. من المحتمل أنه تمت إضافة خدمات الويب وربما تم تغيير أسماء الخدمة بواسطة المورد منذ نشر هذا المستند.
Apps (التطبيقات)	-	تم بتوصيل جهاز Brother بخدمة تطبيقات Brother.	
Rename (إعادة التسمية)	-	تغيير اسم الاختصار.	
Edit (تحرير)	-	تم بتغيير إعدادات الاختصار.	
Delete (حذف)	-	حذف الاختصار.	
Register Card/NFC (تسجيل البطاقة/NFC) (متوفر لطرز معينة)	-	عين أحد الاختصارات لبطاقة الهوية.	
Delete Card/NFC (حذف البطاقة/NFC) (متوفر لطرز معينة)	-	أزل أحد الاختصارات من بطاقة الهوية.	

Toner (الحبر)

Toner (الحبر)

المستوى 2	المستوى 3	الأوصاف
Toner (الحبر)	Toner Life (عمر الحبر)	عرض العمر التقريبي المتبقي لمسحوق الحبر.
	Test Print (طباعة اختبار)	اطبع صفحة اختبار.
	Toner Cartridge Check (فحص خرطوشة الحبر)	اعرض معلومات خرطوشة الحبر المثبتة على شاشة LCD، على سبيل المثال، إذا كانت خرطوشة الحبر أصلية.

إعداد الشبكة اللاسلكية (للطرز اللاسلكية)

(إعداد Wi-Fi) (للطرز اللاسلكية)

المستوى 2	المستوى 3	الأوصاف
	Find Wi-Fi Network (ابحث عن شبكة Wi-Fi)	تم تجهيز إعدادات الشبكة اللاسلكية يدوياً.

المستوى 2	المستوى 3	الأوصاف
(إعداد Wi-Fi)	TCP/IP ¹	تغيير إعدادات TCP/IP.
	WPS/Push Button (زر WPS/الضغط)	تهيئة إعدادات شبكتك اللاسلكية باستخدام طريقة الضغط على زر واحد.
	WPS/PIN Code (رمز WPS/PIN) ¹	تهيئة إعدادات الشبكة اللاسلكية الخاصة بك باستخدام WPS المزود بـ PIN.
	Recover WLAN (استعادة الشبكة المحلية اللاسلكية)	أعد تعيين الشبكة اللاسلكية الخاصة بك وأعد تشغيلها.
	WLAN Status (حالة WLAN) ¹	اعرض حالة الشبكة اللاسلكية الحالية.
	MAC Address (عنوان MAC) ¹	اعرض عنوان MAC الخاص بالجهاز.
	Set to Default (تعيين إلى الافتراضي) ¹	قم باستعادة إعدادات الشبكة اللاسلكية إلى إعدادات المصنع.
	WLAN Enable (تمكين WLAN) ¹	تشغيل الواجحة اللاسلكية أو إيقاف تشغيلها.

معلومات ذات صلة



• جداول الإعدادات والميزات

تغيير إعدادات الجهاز باستخدام أداة Web Based Management

Web Based Management هي أداة تستخدم مستعرض ويب قياسيًا لإدارة جهازك باستخدام بروتوكول نقل النص التشعبي (HTTP) أو بروتوكول نقل النص التشعبي عبر طبقة مأخذ التوصيل الآمنة (HTTPS).

- ما المقصود بالإدارة المستندة إلى الويب؟
- الوصول إلى أداة Web Based Management
- غير كلمة مرور تسجيل الدخول باستخدام Web Based Management
- إعداد دفتر عناوين الجهاز باستخدام "الإدارة المعتمدة على الويب"

ما المقصود بالإدارة المستندة إلى الويب؟

Web Based Management هي أداة مساعدة تستخدم مستعرض ويب قياسي لإدارة جهازك باستخدام بروتوكول نقل النصوص الترابطية (HTTP) أو بروتوكول نقل النصوص الترابطية عبر طبقة مأخذ التوصيل الآمنة (HTTPS).

• تنصح باستخدام أحدث إصدار من مستعرضات الويب التالية:

- Windows Microsoft Edge، Firefox، و Google Chrome™ لنظام التشغيل

- Mac Google Chrome™، Firefox، و Safari لنظام التشغيل

- Android™ Google Chrome™ لنظام التشغيل

- iOS Google Chrome™، Safari لنظام التشغيل

• تأكد من تمكين JavaScript و "ملفات تعريف الارتباط" دائماً، في أي مستعرض تستخدمه.

• DCP-L2625DW/DCP-L2640DW/MFC-L2805DW/MFC-L2806DW/MFC-L2861DW/MFC-L2885DW/
:MFC-L2886DW

• تأكد من تشغيل جهازك ومن اتصاله بالشبكة ذاتها المتصل بها جهاز الكمبيوتر الخاص بك، ومن أن شبكتك تدعم بروتوكول TCP/IP.

The screenshot shows the Brother Web Based Management interface. The top right corner features the Brother logo. The left sidebar contains a navigation menu with a back arrow and a 'Logout' button. Below the sidebar, the main content area is titled 'Status'. Under 'Device Status', there is a green bar indicating 'Ready'. Below this, there is an 'Automatic Refresh' section with radio buttons for 'Off' (selected) and 'On'. The 'Toner Level' section shows a vertical bar representing the toner level for 'BK' (Black). The 'Web Language' section has a dropdown menu set to 'Auto'. The 'Device Location' section has labels for 'Contact' and 'Location'.

قد تختلف الشاشة الفعلية عن الشاشة الموضحة أعلاه.



• تغيير إعدادات الجهاز باستخدام أداة Web Based Management

الوصول إلى أداة Web Based Management

• ننصح باستخدام أحدث إصدار من مستعرضات الويب التالية:

- Microsoft Edge, Firefox, و Google Chrome™ لنظام التشغيل Windows
- Safari, Firefox, و Google Chrome™ لنظام التشغيل Mac
- Google Chrome™ لنظام التشغيل Android™
- Safari, و Google Chrome™ لنظام التشغيل iOS

• تأكد من تمكين JavaScript و"ملفات تعريف الارتباط" دائماً، في أي مستعرض تستخدمه.

• DCP-L2625DW/DCP-L2640DW/MFC-L2805DW/MFC-L2806DW/MFC-L2861DW/MFC-L2885DW/MFC-L2886DW

نوصي باستخدام بروتوكول أمان HTTPS عند تهيئة الإعدادات باستخدام أداة Web Based Management. إذا كنت تستخدم HTTP عند تكوين الإعدادات باستخدام Web Based Management، فاتباع المطالبات التي تظهر على الشاشة للتبديل إلى اتصال HTTPS آمن.

• DCP-L2625DW/DCP-L2640DW/MFC-L2805DW/MFC-L2806DW/MFC-L2861DW/MFC-L2885DW/MFC-L2886DW

عندما تستخدم HTTPS لتهيئة الإدارة المستندة إلى الويب (Web Based Management)، فسيعرض المستعرض مربع حوار التحذير. لتجنب عرض مربع حوار التحذير، يمكنك تثبيت شهادة موقع ذاتياً لاستخدام اتصالات SSL/TLS.

• ستجد كلمة المرور الافتراضية لإدارة إعدادات هذا الجهاز على الجزء الخلفي من الجهاز بعنوان "Pwd". قم بتغيير كلمة المرور الافتراضية باتباع التعليمات ظهر على الشاشة عند تسجيل الدخول لأول مرة. نوصي بتغيير كلمة المرور الافتراضية على الفور لحماية جهازك من الوصول غير المصرح به.

• DCP-L2625DW/DCP-L2640DW/MFC-L2805DW/MFC-L2806DW/MFC-L2861DW/MFC-L2885DW/MFC-L2886DW

يمكنك أيضًا العثور على كلمة المرور الافتراضية في تقرير تهيئة الشبكة.

<< الوصول إلى Web Based Management من مستعرض الويب الخاص بك
<< الوصول إلى الأداة المساعدة Web Based Management من Brother iPrint&Scan (نظام تشغيل Windows/Mac)
<< الوصول إلى Web Based Management من Brother Utilities (نظام التشغيل Windows)

الوصول إلى Web Based Management من مستعرض الويب الخاص بك

1. قم بتشغيل مستعرض الويب.
2. واكتب "https://machine's IP address" في شريط العنوان بالمستعرض (حيث يشير "machine's IP address" إلى عنوان IP الخاص بجهازك).
على سبيل المثال:
https://192.168.1.2

- إذا كنت تستخدم «نظام أسماء المجالات» أو يمكن اسم NetBIOS، فإنه يمكنك كتابة اسم آخر مثل "SharedPrinter" بدلاً من عنوان IP.
على سبيل المثال: https://SharedPrinter
- إذا كنت يمكن اسم NetBIOS، فيمكنك أيضًا استخدام اسم العقدة.
على سبيل المثال: https://brn123456abcdef
- يمكن العثور على اسم NetBIOS في تقرير تهيئة الشبكة.

3. إذا لزم الأمر، اكتب كلمة المرور في الحقل Login (تسجيل الدخول)، ثم انقر فوق Login (تسجيل الدخول).

ستجد كلمة المرور الافتراضية لإدارة إعدادات هذا الجهاز على الجزء الخلفي من الجهاز بعنوان "Pwd". غير كلمة المرور الافتراضية باتباع التعليمات على الشاشة عند تسجيل الدخول لأول مرة.

4. إذا كنت تريد تثبيت شريط التنقل على الجانب الأيسر من الشاشة، فانقر فوق ☰ ثم انقر فوق 🖱️.

يمكنك الآن تغيير إعدادات الجهاز.

إذا ظل الجهاز خاملاً لفترة زمنية محددة، فسيتم تسجيل خروج المستخدم تلقائياً. قم بتغيير إعدادات تسجيل الخروج في قائمة Logout Time (وقت تسجيل الخروج).

1. ابدأ Brother iPrint&Scan.

• Windows

ابدأ تشغيل  (Brother iPrint&Scan).

• Mac

في شريط قائمة **Finder** (الباحث)، انقر فوق **Go** (تنفيذ) < **Applications** (التطبيقات)، ثم انقر نقرا مزدوجا فوق أيقونة iPrint&Scan.

تظهر شاشة Brother iPrint&Scan.

2. إذا لم يتم تحديد جهاز Brother، فانقر فوق الزر **حدد الجهاز**، ثم حدد اسم الطراز الخاص بك من القائمة. انقر فوق **موافق**.



3. انقر فوق  (المستلزمات/إعدادات الجهاز).

4. انقر فوق **كل الإعدادات**.

تظهر صفحة Web Based Management.

5. إذا لزم الأمر، اكتب كلمة المرور في الحقل **Login** (تسجيل الدخول)، ثم انقر فوق **Login** (تسجيل الدخول).

 ستجد كلمة المرور الافتراضية لإدارة إعدادات هذا الجهاز على الجزء الخلفي من الجهاز بعنوان "Pwd". غير كلمة المرور الافتراضية باتباع التعليمات على الشاشة عند تسجيل الدخول لأول مرة.

6. إذا كنت تريد تثبيت شريط التنقل على الجانب الأيسر من الشاشة، فانقر فوق  ثم انقر فوق .

يمكنك الآن تغيير إعدادات الجهاز.

 يمكنك أيضا الوصول إلى Web Based Management من Brother Mobile Connect للأجهزة المحمولة.

الوصول إلى Web Based Management من Brother Utilities (نظام التشغيل Windows)



1. ابدأ تشغيل  (Brother Utilities)، ثم انقر فوق القائمة المنسدلة وحدد اسم الطراز الخاص بك (إذا لم يكن محددًا بالفعل).

2. انقر فوق **الأدوات** في شريط التنقل الأيسر، ثم انقر فوق **إعدادات الجهاز**.

تظهر صفحة Web Based Management.

3. إذا لزم الأمر، اكتب كلمة المرور في الحقل **Login** (تسجيل الدخول)، ثم انقر فوق **Login** (تسجيل الدخول).

 ستجد كلمة المرور الافتراضية لإدارة إعدادات هذا الجهاز على الجزء الخلفي من الجهاز بعنوان "Pwd". غير كلمة المرور الافتراضية باتباع التعليمات على الشاشة عند تسجيل الدخول لأول مرة.

4. إذا كنت تريد تثبيت شريط التنقل على الجانب الأيسر من الشاشة، فانقر فوق  ثم انقر فوق .

يمكنك الآن تغيير إعدادات الجهاز.

DCP-L2625DW/DCP-L2640DW/MFC-L2805DW/MFC-L2806DW/MFC-L2861DW/MFC-L2885DW/
MFC-L2886DW

إذا قمت بتغيير إعدادات البروتوكول، فيجب عليك إعادة تشغيل الجهاز بعد النقر فوق **Submit** (إرسال) لتنشيط التهيئة.

بعد تهيئة الإعدادات، انقر فوق **Logout** (تسجيل خروج).

معلومات ذات صلة 

• تغيير إعدادات الجهاز باستخدام أداة Web Based Management

Web Based Management غير كلمة مرور تسجيل الدخول باستخدام

ستجد كلمة المرور الافتراضية لإدارة إعدادات هذا الجهاز على الجزء الخلفي من الجهاز بعنوان "Pwd". تم بتغيير كلمة المرور الافتراضية باتباع التعليمات ظهر على الشاشة عند تسجيل الدخول لأول مرة. نوصي بتغيير كلمة المرور الافتراضية على الفور لحماية جهازك من الوصول غير المصرح به.

1. تم بتشغيل مستعرض الويب.
2. واكتب "https://machine's IP address" في شريط العنوان بالمستعرض (حيث يشير "machine's IP address" إلى عنوان IP الخاص بجهازك).
على سبيل المثال:
https://192.168.1.2

- إذا كنت تستخدم «نظام أسماء المجالات» أو تمكن اسم NetBIOS، فإنه يمكنك كتابة اسم آخر مثل "SharedPrinter" بدلاً من عنوان IP.
على سبيل المثال: https://SharedPrinter
- إذا كنت تمكن اسم NetBIOS، فيمكنك أيضاً استخدام اسم العقدة.
على سبيل المثال: https://brn123456abcdef
- يمكن العثور على اسم NetBIOS في تقرير تهيئة الشبكة.

3. تم بأحد الإجراءات التالية:

- إذا قمت مسبقاً بتعيين كلمة المرور الخاصة بك، فأكتبها، ومن ثم انقر فوق **Login (تسجيل الدخول)**.
- إن لم يتم مسبقاً تعيين كلمة المرور الخاصة بك، فأكتب كلمة مرور تسجيل الدخول الافتراضية، ثم انقر فوق **Login (تسجيل الدخول)**.
- 4. في شريط التنقل الأيسر، انقر فوق **Administrator (المسؤول) < Login Password (كلمة سر الدخول)**.

- ستجد كلمة المرور الافتراضية لإدارة إعدادات هذا الجهاز على الجزء الخلفي من الجهاز بعنوان "Pwd".
- في حال لم يكن شريط التنقل الأيسر مرئياً، ابدأ التنقل من ☰.

5. لتغيير كلمة المرور، اكتب كلمة المرور الحالية الخاصة بك في الحقل **Enter Old Password (ادخل كلمة المرور القديمة)**.
6. باتباع إرشادات **Login Password (كلمة سر الدخول)** المعروضة على الشاشة، اكتب كلمة المرور الجديدة الخاصة بك في الحقل **Enter New Password (ادخال كلمة المرور الجديدة)**.
7. أعد كتابة كلمة المرور الجديدة في الحقل **Confirm New Password (تأكيد كلمة المرور الجديدة)**.
8. انقر فوق **Submit (إرسال)**.

- يمكنك أيضاً تغيير إعدادات النقل في القائمة **Login Password (كلمة سر الدخول)**.

معلومات ذات صلة

• تغيير إعدادات الجهاز باستخدام أداة Web Based Management

مواضيع ذات صلة:

• تحقق من كلمة المرور الخاصة بجهازك

إعداد دفتر عناوين الجهاز باستخدام "الإدارة المعتمدة على الويب"

الطرز ذات العلاقة: MFC-L2805DW/MFC-L2806DW/MFC-L2861DW/MFC-L2885DW/MFC-L2886DW

- نوصي باستخدام بروتوكول أمان HTTPS عند تهيئة الإعدادات باستخدام أداة Web Based Management.
- عندما تستخدم HTTPS لتهيئة الأداة Web Based Management، فسيعرض المستعرض مربع حوار التحذير.

1. قم بتشغيل مستعرض الويب.

2. واكتب "https://machine's IP address" في شريط العنوان بالمستعرض (حيث يشير "machine's IP address" إلى عنوان IP الخاص بجهازك).
على سبيل المثال:

https://192.168.1.2

• إذا كنت تستخدم «نظام أسماء الجالات» أو تمكن اسم NetBIOS، فإنه يمكنك كتابة اسم آخر مثل "SharedPrinter" بدلاً من عنوان IP.

على سبيل المثال: https://SharedPrinter

• إذا كنت تمكن اسم NetBIOS، فيمكنك أيضاً استخدام اسم العقدة.

على سبيل المثال: https://brn123456abcdef

• يمكن العثور على اسم NetBIOS في تقرير تهيئة الشبكة.

3. إذا لزم الأمر، اكتب كلمة المرور في الحقل **Login (تسجيل الدخول)**، ثم انقر فوق **Login (تسجيل الدخول)**.

ستجد كلمة المرور الافتراضية لإدارة إعدادات هذا الجهاز على الجزء الخلفي من الجهاز بعنوان "Pwd". غيّر كلمة المرور الافتراضية باتباع التعليمات على الشاشة عند تسجيل الدخول لأول مرة.

4. في شريط التنقل الأيسر، انقر فوق **Address Book (دفتر العناوين)**.

في حال لم يكن شريط التنقل الأيسر مرتباً، ابدأ التنقل من ☰.

5. انقر فوق أرقام العنوان المستهدف، ثم أضف معلومات دفتر العناوين أو حدّثها حسب الحاجة.

6. انقر فوق **Submit (إرسال)**.

معلومات ذات صلة

• تغيير إعدادات الجهاز باستخدام أداة Web Based Management

الملحق

- المواصفات
- الملحقات
- مساعدة Brother ودعم العملاء

المواصفات

- << المواصفات العامة
- << مواصفات حجم المستند
- << مواصفات وسائط الطباعة
- << مواصفات الفاكس
- << مواصفات النسخ
- << مواصفات الماسح الضوئي
- << مواصفات الطباعة
- << مواصفات الواحمة
- << البروتوكولات المدعومة وميزات الأمان
- << مواصفات متطلبات جهاز الكمبيوتر

المواصفات العامة

نوع الطابعة	ليزر
طريقة الطباعة	طابعة ليزر إلكتروفوتوغرافية
سعة الناكرة	<ul style="list-style-type: none"> • التقياسية • (DCP-L2600D) 128 ميجابايت • (DCP-L2625DW/DCP-L2640DW/MFC-L2805DW/ MFC-L2806DW/MFC-L2861DW/MFC-L2885DW/ (MFC-L2886DW) 256 ميجابايت
شاشة البلورات السائلة (LCD)	<ul style="list-style-type: none"> • (DCP-L2600D/DCP-L2625DW/DCP-L2640DW/ (MFC-L2805DW/MFC-L2806DW) 16 حرفاً لكل سطرين • (MFC-L2861DW/MFC-L2885DW/MFC-L2886DW) شاشة 67,5 ملم TFT LCD ملونة وتعمل باللمس¹
مصدر الطاقة	من 220 لـ 240 فولت من التيار المتردد 50/60 هرتز
استهلاك الطاقة (المتوسط)	الثريرة
	الطابعة ²
	الطابعة (الوضع الصامت) ²
	النسخ ²
	النسخ (الوضع الصامت) ²
	الاستعداد ²
	السكون ²
السكون العميق ²	<ul style="list-style-type: none"> • (DCP-L2600D) حوالي 0.5 وات • (DCP-L2625DW/DCP-L2640DW/MFC-L2805DW/ (MFC-L2806DW) حوالي 0.6 وات • (MFC-L2861DW/MFC-L2885DW/MFC-L2886DW) حوالي 0.7 وات
وضع إيقاف التشغيل ^{2 3 4}	حوالي 0.08 وات

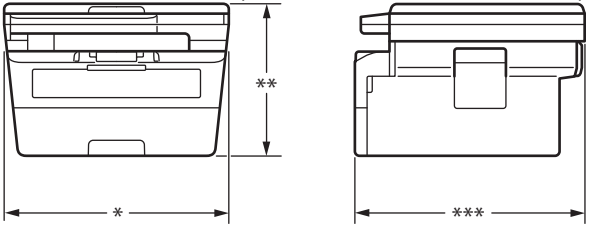
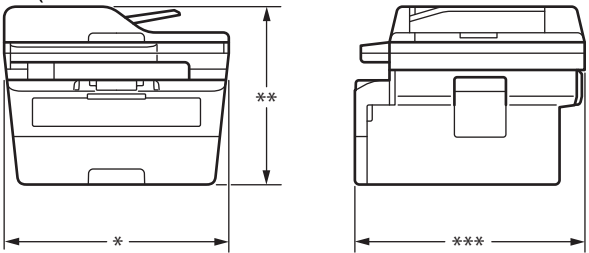
	استهلاك الطاقة (المتوسط)	
<p>الوحدة: ملم</p> <ul style="list-style-type: none"> (DCP-L2600D/DCP-L2625DW) <ul style="list-style-type: none"> 410 : * 272 : ** 399 : *** (DCP-L2640DW/MFC-L2805DW/MFC-L2806DW/) (MFC-L2861DW/MFC-L2885DW/MFC-L2886DW) <ul style="list-style-type: none"> 410 : * 319 : ** 399 : *** 	<p>الأبعاد (عرض مخطط نموذجي)</p> <p>(DCP-L2600D/DCP-L2625DW)</p>  <p>(DCP-L2640DW/MFC-L2805DW/MFC-L2806DW/) (MFC-L2861DW/MFC-L2885DW/MFC-L2886DW)</p> 	
<ul style="list-style-type: none"> (DCP-L2600D/DCP-L2625DW) <ul style="list-style-type: none"> 10.1 كجم (DCP-L2640DW) <ul style="list-style-type: none"> 11.4 كجم (MFC-L2805DW/MFC-L2806DW/MFC-L2861DW) <ul style="list-style-type: none"> 11.6 كجم (MFC-L2885DW/MFC-L2886DW) <ul style="list-style-type: none"> 11.8 كجم 	الأوزان (بالإضافة إلى المستلزمات)	
<ul style="list-style-type: none"> 49 = LpAm (ديسيل (سمعي)) 44 = LpAm (ديسيل (سمعي)) 30 = LpAm (ديسيل (سمعي)) 6.63 = LWAc (بل (سمعي)) 6.12 = LWAc (بل (سمعي)) LWAc = صامت 	<p>الطباعة</p> <p>الطباعة (الوضع الصامت)</p> <p>الاستعداد</p> <p>الطباعة⁵</p> <p>الطباعة (الوضع الصامت)</p> <p>الاستعداد</p>	<p>مستوى الضوضاء</p> <p>ضغط الصوت⁵</p> <p>طاقة الصوت</p>
<ul style="list-style-type: none"> من 10 إلى 32.5 درجة مئوية من 0 إلى 40 درجة مئوية من 20% إلى 80% (دون تكاثف) من 35% إلى 85% (دون تكاثف) 	<p>التشغيل</p> <p>التخزين</p> <p>التشغيل</p> <p>التخزين</p>	<p>درجة الحرارة</p> <p>الرطوبة</p>
<p>حتى 50 صفحة للحصول على أفضل النتائج نوصي بالتالي:</p> <ul style="list-style-type: none"> درجة الحرارة: درجة مئوية 20 إلى 30 درجة مئوية الرطوبة: من 50% إلى 70% الورق: 80 جم/م² 	<p>ملقم مستندات ثلثي (ADF)</p> <p>(DCP-L2640DW/MFC-L2805DW/MFC-L2806DW/) (MFC-L2861DW/MFC-L2885DW/MFC-L2886DW)</p>	

1 تقاس قفراًياً.

2 يتم القياس عند توصيل الجهاز باستخدام نفس اتصال الشبكة مثل ENERGY STAR Ver. 3.1 طريقة الاختبار.

3 تم القياس وفقاً للمعيار IEC 62301 الإصدار 2.0

مواصفات حجم المستند

حجم المستند	عرض ملقم المستندات التلقائي ¹	من 105 ملم إلى 215,9 ملم
	طول ملقم المستندات التلقائي ¹	من 147,3 ملم إلى 355,6 ملم
	عرض زجاج الماسح الضوئي	الحد الأقصى 215,9 ملم
	طول زجاج الماسح الضوئي	الحد الأقصى 300 ملم

1 طرز ملقم مستندات تلقائي فقط

مواصفات وسائط الطباعة

إدخال الورق	درج الورق (قياسي)	نوع الورق	ورق عادي، ورق رقيق، ورق معاد تدويره، ورق سميك
		حجم الورق	<ul style="list-style-type: none"> (تركيباً) A4. Letter. B5 (JIS). B5 (ISO). A5. A5 (Long Edge). B6 (JIS). A6. A4 .Executive. 16K (195x270 mm) قصير (ورق 270 م) (لنبول أخرى) A4. Letter. B5 (JIS). B5 (ISO). A5. A5 (Long Edge). B6 (JIS). A6. A4 .Executive. Legal. Mexico Legal. India Legal. Folio. 16K (195x270 mm) قصير (ورق 270 م)
		وزن الورق	60 إلى 163 جم/م ² ¹
		السعة القصوى لكمية الورق	لغاية 250 ورقة بوزن 80 جم/م ² من الورق العادي
	فتحة التغذية اليدوية	نوع الورق	ورق عادي، ورق رفيع، ورق سميك، ورق أكثر سمكاً، ورق معاد تدويره، ورق مقوى، ملصق، مطروف، مطروف رفيع، مطروف سميك
		حجم الورق	<ul style="list-style-type: none"> العرض: 76,2 إلى 215,9 ملم الطول: 127 إلى 355,6 ملم مطروف: COM-10, DL, C5, Monarch
		وزن الورق	من 60 إلى 230 جم/م ² ²
		السعة القصوى لكمية الورق	ورقة واحدة في المرة
إخراج الورق ²	درج الإخراج المواجه لأسفل		حتى 120 صفحة (تسلم موجه للأسفل إلى درج إخراج الورق المواجه إلى الأسفل) ³
	درج الإخراج المواجه لأعلى		ورقة واحدة (تسلم موجه لأعلى إلى درج الإخراج الموجه لأعلى)
على الوجهين	الطباعة التلقائية على الوجهين	نوع الورق	ورق عادي، ورق رقيق، ورق معاد تدويره
		حجم الورق	A4
		وزن الورق	60 إلى 105 جم/م ²

1 بالنسبة للورق الذي يبلغ وزنه 105 جم/م² وما فوق، افتح الغطاء الخلفي لاستخدام درج الإخراج متجهًا لأعلى.

2 بالنسبة للملصقات، نوصي بإزالة الأوراق المطبوعة من درج إخراج الورق مباشرة بعد خروجها من الجهاز لتجنب احتمالية حدوث تلطيخ.

3 محسوبة بـ 80 جم/م² في بيئة معتدلة وغير رطبة. قد تختلف السعة الفعلية لدرج الإخراج وفقاً للظروف البيئية.

مواصفات الفاكس

ملاحظة

تتوفر هذه الميزة لطرز MFC.

التوافق	ITU-T Super Group 3
نظام الترميز	MH / MR / MMR / JBIG
سرعة المودم	33600 بت/ثانية (مع الرد الآلي)
استلام الطباعة على الوجهين	(MFC-L2805DW/MFC-L2806DW/MFC-L2861DW/MFC-L2885DW/MFC-L2886DW) نعم
الإرسال التلقائي للطباعة على الوجهين	(MFC-L2885DW/MFC-L2886DW) نعم (من ملقم مستندات تلقائي)
عرض المسح الضوئي	الحد الأقصى 208 ملم
عرض الطباعة	الحد الأقصى 207,4 ملم
تدرج الرمادي	8 بت / 256 مستوى
الدقة	أقوي
	رأسي
	203 نقطة لكل بوصة قياسي: 98 نقطة لكل بوصة دقيق: 196 نقطة لكل بوصة فائق الدقة: 392 نقطة لكل بوصة صورة: 196 نقطة لكل بوصة
دقة العناوين	(MFC-L2805DW/MFC-L2806DW/MFC-L2861DW/MFC-L2885DW/MFC-L2886DW) 200 موقع
اختصار	(MFC-L2805DW/MFC-L2806DW) 10 مواقع
المجموعات	حتى 20
البث	• (MFC-L2805DW/MFC-L2806DW) 260 موقع • (MFC-L2861DW/MFC-L2885DW/MFC-L2886DW) 250 موقع
إعادة الاتصال التلقائية	3 مرات بفاصل 5 دقائق
الإرسال من الناكزة	• (MFC-L2805DW/MFC-L2806DW) حتى 400 صفحة ¹ • (MFC-L2861DW/MFC-L2885DW/MFC-L2886DW) حتى 500 صفحة ¹
الاستلام في حالة فناء الورق	• (MFC-L2805DW/MFC-L2806DW) حتى 400 صفحة ¹ • (MFC-L2861DW/MFC-L2885DW/MFC-L2886DW) حتى 500 صفحة ¹

¹ تشير «الصفحات» إلى «ITU-T TestChart مستند رقم 1» (رسالة عمل نموذجية، دقة قياسية، رمز JBIG).

مواصفات النسخ

عرض النسخ	الحد الأقصى 210 ملم
النسخ التلقائي على الوجهين	(MFC-L2885DW/MFC-L2886DW) نعم (من ملقم مستندات تلقائي)
فرز النسخ	نعم
تجميع النسخ	حتى 99 صفحة
الدقة	الحد الأقصى 600 × 600 نقطة لكل بوصة
انتهاء وقت النسخة الأولى ¹	أقل من 10 ثوان عند 23 درجة مئوية

¹ من وضع الاستعداد والدرج القياسي.

مواصفات الماسح الضوئي

نعم / نعم	اللون / أسود
نعم (Windows 10 / Windows 11)	متوافقة مع TWAIN
نعم (Windows 10 / Windows 11)	متوافقة مع WIA
DCP-L2625DW/DCP-L2640DW/MFC-L2805DW/MFC-L2806DW/MFC-L2861DW/MFC-L2885DW/ (MFC-L2886DW) نعم (macOS v11, v12, v13)	متوافق مع AirPrint
• 30 بت معالجة اللون (إدخال) • 24 بت معالجة اللون (إخراج)	عمق اللون
• 10 بت معالجة اللون (إدخال) • 8 بت معالجة اللون (إخراج)	المقياس الرمادي
• ما يصل إلى 19200 × 19200 نقطة لكل بوصة (مقحمة) • ما يصل إلى 1200 × 1200 نقطة لكل بوصة (من زجاج الماسح الضوئي) • ما يصل إلى 600 × 600 نقطة لكل بوصة (من ملقم المستندات التلقائي) ¹	الدقة ²
الحد الأقصى 210 ملم	عرض المسح الضوئي
(MFC-L2885DW/MFC-L2886DW) نعم (من ملقم مستندات تلقائي)	المسح الضوئي التلقائي على الوجهين

¹ طرز ملقم مستندات تلقائي فقط

² الحد الأقصى للمسح الضوئي 1200 × 1200 نقطة لكل بوصة باستخدام برنامج التشغيل WIA في أنظمة التشغيل Windows 10 و Windows 11 (يمكن تحديد دقة تصل إلى 19200 × 19200 نقطة لكل بوصة باستخدام الأداة المساعدة للامسح الضوئي)

مواصفات الطابعة

نعم	الطباعة التلقائية على الوجهين
DCP-L2625DW/DCP-L2640DW/MFC-L2805DW/MFC-L2806DW/MFC-L2861DW/ (MFC-L2885DW/MFC-L2886DW) PCL6, BR-Script3, PDF Version 1.7	المضاهة
حتى 1200 × 1200 نقطة لكل بوصة	الدقة
ما يصل إلى 34 صفحة/الدقيقة (حجم A4) ما يصل إلى 36 صفحة/الدقيقة (حجم Letter)	سرعة الطباعة ^{2 1} الطباعة على وجه واحد ³
ما يصل إلى 16 صفحة/الدقيقة (حتى 8 ورقات/الدقيقة) (حجم A4) ما يصل إلى 17 صفحة/الدقيقة (حتى 8.5 ورقات/الدقيقة) (حجم Letter)	الطباعة على الوجهين
أقل من 8.5 ثوانٍ عند 23 درجة مئوية	وقت خروج أول طباعة ⁴

¹ قد تتغير سرعة الطباعة وفقاً لنوع المستند الذي تقوم بطباعته.

² قد تكون سرعة الطباعة أبطأ عند اتصال الجهاز بواسطة شبكة LAN لاسلكية.

³ سرعات الطباعة هذه مخصصة للطباعة على وجه واحد وتُقاس وفقاً لمعيار ISO/IEC 24734 القياسي.

⁴ من وضع "الاستعداد" والدرج القياسي.

مواصفات الواجحة

النوع: مقبس USB من النوع B الإصدار: USB 2.0 عالي السرعة ^{2 1} استخدم كبل واجهة USB 2.0 لا يزيد طوله عن 2 متر.	USB
DCP-L2625DW/DCP-L2640DW/MFC-L2805DW/MFC-L2806DW/MFC-L2861DW/MFC-L2885DW/ (MFC-L2886DW)	LAN

10Base-T/100Base-TX ³	
DCP-L2625DW/DCP-L2640DW/MFC-L2805DW/MFC-L2806DW/MFC-L2861DW/MFC-L2885DW/) (MFC-L2886DW (بريكا) IEEE 802.11a/b/g/n (وضع البنية الأساسية) IEEE 802.11a/g/n (Wi-Fi Direct®) (لدول أخرى) IEEE 802.11b/g/n (وضع البنية الأساسية) IEEE 802.11g/n (Wi-Fi Direct®)	شبكة LAN لاسلكية
(MFC-L2885DW/MFC-L2886DW)	NFC
	نعم

1 يحتوي جهازك على واجهة USB 2.0 عالية السرعة. يمكن أيضًا توصيل الجهاز بجهاز كمبيوتر يحتوي على واجهة USB 1.1.

2 أجهزة محو USB من أطراف ثالثة غير مدعومة.

3. مستخدمًا توصيلًا متصل (أعلى أو) 5 الفئة من مجلد مزود كل باستخدام ق

البروتوكولات المدعومة وميزات الأمان

قد تختلف ميزات الأمان، والبروتوكولات المدعومة حسب الطرازات.

Ethernet

10Base-T/100Base-TX

شبكة LAN اللاسلكية (2,4 جيجاهرتز)

IEEE 802.11g/n (Wi-Fi Direct)، (وضع البنية الأساسية)، IEEE 802.11b/g/n

شبكة LAN اللاسلكية (5 جيجاهرتز)

IEEE 802.11a/n (Wi-Fi Direct)، (وضع البنية الأساسية)، IEEE 802.11a/n

بروتوكولات (IPv4)

ARP, RARP, BOOTP, DHCP, APIPA(Auto IP), WINS/NetBIOS name resolution, DNS Resolver, mDNS, LLMNR responder, LPR/LPD, Custom Raw Port/Port9100, POP3, SMTP Client, IPP/IPPS, FTP Client and Server, CIFS Client, SNMPv1/v2c/v3, HTTP/HTTPS server, TFTP client and server, ICMP, Web Services (Print/Scan), Syslog, SNTIP Client, IMAP4, LDAP

بروتوكولات (IPv6)

NDP, RA, DNS resolver, mDNS, LLMNR responder, LPR/LPD, Custom Raw Port/Port9100, IPP/IPPS, POP3, SMTP Client, FTP Client and Server, CIFS Client, SNMPv1/v2c/v3, HTTP/HTTPS server, TFTP client and server, ICMPv6, Web Services (Print/Scan), Syslog, SNTIP Client, IMAP4, LDAP

أمان الشبكة (السلكية)

APOP*, SMTP-AUTH, SSL/TLS (SMTP, HTTP, IPP, POP3*, IMAP4*, FTP), SNMP v3, 802.1x (EAP-MD5, EAP-FAST, PEAP, EAP-TLS, EAP-TTLS), OAuth(SMTP, POP3, IMAP4), Kerberos

* عند تنزيل فاكس الإنترنت.

أمان الشبكة (اللاسلكية)

APOP*, SMTP-AUTH, SSL/TLS (SMTP, HTTP, IPP, POP3*, IMAP4*, FTP), SNMP v3, 802.1x (EAP-FAST, PEAP, EAP-TLS, EAP-TTLS), OAuth(SMTP, POP3, IMAP4), Kerberos

* عند تنزيل فاكس الإنترنت.

أمان الشبكة اللاسلكية

WEP 64/128 bit, WPA-PSK (TKIP/AES), WPA2-PSK (TKIP/AES), WPA3-SAE (AES) (Wi-Fi Direct supports WPA2-PSK (AES) only)

الشهادة اللاسلكية

Wi-Fi Certification Mark License (WPA3™ - Enterprise, Personal), Wi-Fi Protected Setup™ (WPS) Identifier Mark License, Wi-Fi CERTIFIED™ Wi-Fi Direct

لأحدث تحديثات برنامج التشغيل، انتقل إلى صفحة **Supported OS (نظام التشغيل المدعوم)** الخاصة بطرازك على support.brother.com/os.

مساحة القرص الثابت للتثبيت ¹		المعالج	واجهة جهاز الكمبيوتر الشخصي			إصدار نظام التشغيل ونظام الكمبيوتر الأساسي
			شبكة LAN لاسلكية	شبكة LAN سلكية	USB ²	
بالنسبة للتطبيقات (بما في ذلك برامج التشغيل)	بالنسبة لبرامج التشغيل					
1.8 جيجابايت	80 ميجابايت	معالج 32 بتًا (×86) أو 64 بتًا (×64)			الطباعة فأكس الكمبيوتر الشخصي ³	Windows 10 Home / 10 Pro / 10 Education / 10 Enterprise ^{4 5}
		معالج 64 بت (×64)			مسح ضوئي	Windows 11 Home / 11 Pro / 11 Education / 11 Enterprise ^{4 5}
80 ميجابايت	80 ميجابايت	معالج 64 بت (×64)		الطباعة	الطباعة مسح ضوئي	Windows Server 2012
						Windows Server 2012 R2
						Windows Server 2016
						Windows Server 2019
						Windows Server 2022
500 ميجابايت	غير متوفر	معالج 64 بت			الطباعة فأكس الكمبيوتر الشخصي (إرسال) ³ مسح ضوئي	macOS v11 ⁶
						macOS v12 ⁶
						macOS v13 ⁶
غير متوفر	غير متوفر	غير متوفر			الطباعة مسح ضوئي	Chrome OS

¹ يلزم الاتصال بالإنترنت لتثبيت البرنامج إذا لم يكن قرص التثبيت مرفقًا.

² لا يتم دعم منافذ USB من سمات أخرى.

³ يدعم الفأكس عن طريق الكمبيوتر الأبيض والأسود فقط.

⁴ بالنسبة لـ WIA، الدقة 1200x1200. يمكن الأداة المساعدة للامسح الضوئي من Brother تحسين يصل إلى 19200 × 19200 نقطة لكل بوصة.

⁵ يدعم PaperPort™ 14SE أنظمة Windows 10 و Windows 11.

⁶ إخلاء مسؤولية macOS قدرة AirPrint: تتطلب الطباعة أو المسح الضوئي أو إرسال الفأكس عبر الكمبيوتر (إرسال) عبر macOS استخدام AirPrint. لا يتم توفير برامج تشغيل Mac لهذا الجهاز.

لأحدث تحديثات برنامج التشغيل، انتقل إلى صفحة طرازك **Downloads** على support.brother.com/downloads.

تعد جميع العلامات التجارية وأسماء العلامات والمنتجات ملكية خاصة لشركتنا المعنية المألوفة لها.

معلومات ذات صلة



• الملحق

الملحقات

عندما يمين موعد استبدال أحد المستلزمات مثل خرطوشة الحبر أو وحدة الاسطوانة، ستظهر رسالة خطأ على لوحة التحكم بالجهاز أو في Status Monitor. لمزيد من المعلومات عن مستلزمات جهازك، تفضل بزيارة www.brother.com/original أو تواصل مع موزع Brother المحلي.

تختلف رموز المنتج المستلزم حسب الدولة والمنطقة.

خرطوشة الحبر

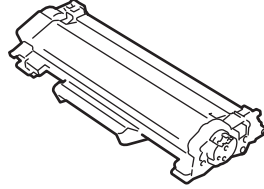

رموز المنتج المستلزم	العمر التقريبي (الإنتاجية من الصفحات)	الطرز القابلة للتطبيق
الحبر القياسي: TN2550 (تركيا) TN2500 (لدول أخرى)	1200 ورقة تقريباً ^{2 1}	DCP-L2600D/DCP-L2625DW/ DCP-L2640DW/MFC-L2805DW/ MFC-L2806DW/MFC-L2861DW/ MFC-L2885DW/MFC-L2886DW
حبر عالي الإنتاجية: TN2550XL (تركيا) TN2500XL (لدول أخرى)	3000 ورقة تقريباً ^{2 1}	DCP-L2600D/DCP-L2625DW/ DCP-L2640DW/MFC-L2805DW/ MFC-L2806DW/MFC-L2861DW/ MFC-L2885DW/MFC-L2886DW
الحبر المضمن داخل العلبة: (مرفق مع جهازك)	1200 ورقة تقريباً ^{2 1}	DCP-L2600D/DCP-L2625DW/ DCP-L2640DW/MFC-L2805DW/ MFC-L2885DW
	3000 ورقة تقريباً ^{2 1}	MFC-L2806DW/MFC-L2861DW/ MFC-L2886DW

1 تم تحديد الإنتاجية التقريبية للخرطوشة وفقاً لـ ISO/IEC 19752.

2 صفحات ذات وجه واحد بحجم A4/Letter

وحدة الأسطوانة

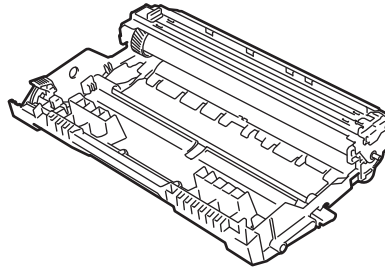

رموز المنتج المستلزم	العمر التقريبي (الإنتاجية من الصفحات)	الطرز القابلة للتطبيق
وحدة الأسطوانة: DR2550 (تركيا) DR2500 (لدول أخرى)	15000 ورقة تقريباً ¹	DCP-L2600D/DCP-L2625DW/ DCP-L2640DW/MFC-L2805DW/ MFC-L2806DW/MFC-L2861DW/ MFC-L2885DW/MFC-L2886DW

1 ما يقرب من 15.000 صفحة اعتماداً على صفحة واحدة لكل محمّة (صفحات ذات وجه واحد بحجم A4/Letter). قد يتأثر عدد الصفحات بعدة عوامل مختلفة، من بينها على سبيل المثال لا الحصر نوع الوسائط وحجمها.

معلومات ذات صلة

• المُلحق

مساعدة Brother ودعم العملاء

إذا كنت بحاجة إلى مساعدة بشأن استخدام منتج Brother، فقم بزيارة support.brother.com للاطلاع على الأسئلة المتكررة ونصائح حول استكشاف الأخطاء وإصلاحها. يمكنك أيضًا تنزيل أحدث البرامج وبرامج التشغيل والبرامج الثابتة لتحسين أداء جهازك ووثائق المستخدم لمعرفة كيفية تحقيق أقصى استفادة من منتج Brother. تتوفر المزيد من معلومات المنتج والدعم من الموقع الإلكتروني لمكتب Brother المحلي. قم بزيارة www.brother.com للعثور على تفاصيل الاتصال بمكتب Brother المحلي ولتسجيل منتجك الجديد.

معلومات ذات صلة



• الملحق

brother

إن استخدام هذه الأجهزة معتمد في بلد الشراء فقط. يجوز لشركات Brother المحلية أو وكلائها دعم الأجهزة المشتراة في بلدانهم فقط.