



高级说明书

DCP-B7548W

DCP-B7558W

DCP-B7578DW

DCP-B7608W

DCP-B7628DW

DCP-B7638DN

DCP-B7648DW

DCP-B7658DW

！注意 使用本产品时，请您先仔细阅读使用说明书，再正确操作。
请妥善保管好本手册，以便日后查阅。

目录

使用本设备之前	1
注释说明	2
商标	3
开放源代码许可	4
版权与许可	5
重要注意事项	6
设备简介	7
使用设备前	8
操作面板概述	9
操作面板概述	11
触摸式液晶显示屏概述	12
如何操作触摸式液晶显示屏	14
设置主要主页屏幕	16
设置屏幕概述	17
如何在本设备上输入文本	18
访问 Brother Utilities (Windows)	20
卸载软件和驱动程序 (Windows)	21
访问 Brother iPrint&Scan (Windows/Mac)	22
本设备上的输入/输出端口位置	23
纸张处理	24
装入纸张	25
将纸张装入纸盒	26
将普通纸、薄纸、再生纸和铜版纸装入单张进纸托板并使用其进行打印	29
将厚纸和标签装入单张进纸托板并进行打印	31
将信封装入单张进纸托板并进行打印	33
纸张设置	35
更改纸张尺寸和纸张类型	36
更改检查纸张设置	37
推荐打印介质	38
装入原稿	39
将原稿装入自动进稿器 (ADF)	40
将原稿放到平板扫描器上	41
非扫描和非打印区域	42
使用特殊纸张	43
打印	44
从计算机打印 (Windows)	45
打印文档 (Windows)	46
双面打印 (Windows)	48
更改默认打印设置 (Windows)	51
打印设置 (Windows)	52
使用 BR-Script3 打印机驱动程序打印文档 (PostScript® 3™ 语言仿真) (Windows)	56
在计算机上监控设备状态 (Windows)	57
从计算机打印 (Mac)	58
使用 AirPrint 打印	59
将信封装入单张进纸托板并进行打印	60

使用操作面板更改打印设置	62
取消打印作业	63
测试打印	64
扫描	65
使用本设备上的扫描按钮进行扫描	66
扫描照片和图像	67
将单个或多个页面扫描到单个 PDF 文件的文件夹中	69
扫描到可编辑文本文件 (OCR)	71
将扫描数据保存为电子邮件附件	73
扫描到 FTP	75
扫描到网络 (Windows)	79
使用 Web 服务协议进行网络扫描 (Windows 10 和 Windows 11)	83
使用 Brother iPrint&Scan 更改扫描按钮设置	87
配置签名 PDF 的证书	88
禁用从计算机扫描	89
从计算机扫描 (Windows)	90
使用 Brother iPrint&Scan 进行扫描 (Windows/Mac)	91
使用 Nuance™ PaperPort™ 14SE 或其他 Windows 应用程序进行扫描	92
使用 Windows 传真和扫描进行扫描	97
从计算机扫描 (Mac)	101
使用网络基本管理配置扫描设置	102
使用网络基本管理设置扫描文件名称	103
复印	104
在纸张的一面复印 (单面)	105
在纸张两面复印 (双面复印)	107
放大或缩小复印图像	109
使用页面布局功能进行 N 合 1 复印	111
排序复印件	113
复印身份证	114
复印身份证或票据	116
复印选项	117
网络	120
支持的基本网络功能	121
配置网络设置	122
使用操作面板配置网络详细设置	123
无线网络设置	124
使用无线网络	125
使用 Wi-Fi Direct®	143
启用/禁用无线局域网	147
打印无线网络报告	148
网络功能	152
使用操作面板启用/禁用网络基本管理	153
使用网络基本管理配置代理服务器设置	154
打印网络配置报告	155
使用“网络基本管理”与 SNTP 服务器同步时间	156
将网络设置重置为出厂设置	159

安全	160
使用网络安全功能前	161
禁用非必要协议	162
配置设备安全性证书	163
支持的安全证书功能	164
如何创建和安装证书	165
创建自我认定证书	166
创建证书签订请求 (CSR) 并安装证书授权中心 (CA) 颁发的证书	167
导入和导出证书和机密键	171
导入和导出 CA 证书	174
管理多个证书	177
使用 SSL/TLS	178
SSL/TLS 简介	179
使用 SSL/TLS 安全地管理网络设备	182
使用 SSL/TLS 安全打印文档	186
使用 SNMPv3	188
使用 SNMPv3 安全管理网络设备	189
使用 IEEE 802.1x 验证	190
什么是 IEEE 802.1x 验证?	191
使用网络基本管理 (网络浏览器) 配置有线或无线网络的 IEEE 802.1x 验证	192
IEEE 802.1x 验证方法	194
使用安全功能锁 3.0	195
使用安全功能锁 3.0 前	196
使用网络基本管理配置安全功能锁 3.0	197
使用安全功能锁 3.0 进行扫描	198
配置安全功能锁 3.0 的公共模式	199
安全功能锁 3.0 的其他安全功能	200
使用设备操作面板注册新 ID 卡	201
安全发送电子邮件	202
使用网络基本管理配置电子邮件发送	203
发送带用户认证的电子邮件	204
使用 SSL/TLS 安全发送电子邮件	205
存储打印日志到网络	206
将打印日志存储到网络的功能概述	207
使用网络基本管理配置“存储打印日志到网络”设置	208
使用存储打印日志到网络功能的错误检测设置	210
使用带安全功能锁 3.0 的存储打印日志到网络功能	211
使用操作面板锁定设备设置	212
使用全局网络检测功能	213
启用全局 IP 地址检测	214
阻止与全局网络通信	215
移动连接	216
AirPrint	217
AirPrint 概述	218
使用 AirPrint 前 (macOS)	219
使用 AirPrint 打印	220
使用 AirPrint 扫描 (macOS)	223

Mopria™ Print Service 和 Mopria™ Scan	224
Brother Mobile Connect	225
兄弟畅享印(微信小程序)	226
故障排除	227
错误和维护信息	228
原稿卡纸	234
原稿卡在自动进稿器单元的顶部	235
原稿卡在原稿盖板下方	236
取出卡在自动进稿器中的小纸片	237
卡纸	238
清除卡纸	239
纸盒内卡纸	240
出纸托板卡纸	242
设备后部卡纸	243
设备内部卡纸	245
双面单元卡纸	247
打印问题	249
提高打印质量	251
网络问题	256
错误信息	257
使用网络连接修复工具 (Windows)	259
检查设备的网络设置	260
如果设备网络出现问题	261
AirPrint 问题	267
其他问题	268
查看设备信息	270
更新设备固件	271
重置本设备	272
重置功能概述	274
日常维护	275
更换耗材	276
更换粉仓	277
更换硒鼓单元	280
重置硒鼓计数器	282
清洁设备	283
清洁扫描器	284
清洁触摸式液晶显示屏	285
清洁电晕丝	286
清洁硒鼓单元	287
清洁撮纸辊	293
检查零件剩余寿命	294
包装和运输设备	295
设备设置	297
查看本设备的密码	298
使用操作面板更改设备设置	299
发生断电时 (内存存储)	300
常规设置	301







将常用设置保存为快捷方式.....	311
打印报告.....	314
设置和功能表.....	317
使用网络基本管理更改设备设置.....	334
什么是网络基本管理?.....	335
访问网络基本管理.....	336
使用网络基本管理更改登录密码.....	338
附录.....	339
规格.....	340
耗材.....	346
通知.....	347
Brother 帮助和客户支持.....	348

使用本设备之前

- [注释说明](#)
- [商标](#)
- [开放源代码许可](#)
- [版权与许可](#)
- [重要注意事项](#)

注释说明

本使用说明书中使用以下符号和惯例：

 警告	警告图标表示可能导致死亡或重伤的潜在危险情况。
 注意	注意图标表示可能导致轻微或中度伤害的潜在危险情况。
重要事项	重要事项图标表示可能导致财产损失或设备损坏的潜在危险。
提示	提示图标指定了操作环境、安装条件或特殊使用条件。
	提示图标提供有用的提示和补充信息。
	触电危险图标警告您避免可能发生的触电伤害。
	火灾隐患图标提醒您可能会引发火灾。
	高温图标警告您切勿触摸烫热的设备部件。
	禁止图标表示禁止执行的操作。
粗体	粗体字表示设备的操作面板或计算机屏幕上的按键/按钮。
<i>斜体</i>	斜体字强调应当注意的要点或提示您参考相关主题。
[#####]	括号内的文字表示设备液晶显示屏上显示的信息。

相关信息

- [使用本设备之前](#)

商标

Apple、App Store、AirPrint、AirPrint 徽标、Mac、macOS、iPadOS、iPad、iPhone、iPod touch 和 Safari 是苹果公司在美国和其他国家的注册商标。

Nuance 和 PaperPort 是 Nuance Communications 公司或其成员机构在美国和/或其他国家的商标或注册商标。

Adobe®、Reader®、PostScript 和 PostScript 3 是 Adobe Systems Incorporated 在美国和/或其他国家的注册商标或商标。

Wi-Fi®、Wi-Fi Alliance® 和 Wi-Fi Direct® 是 Wi-Fi Alliance® 的注册商标。

WPA™、WPA2™、WPA3™、Wi-Fi CERTIFIED 和 Wi-Fi Protected Setup 是 Wi-Fi Alliance® 的商标。

Android 和 Google Play 是 Google 公司的商标。使用这些商标之前，须先获得 Google 公司的许可。

Mopria™ 和 Mopria™ 标识是 Mopria Alliance 在美国和其他国家的注册和/或非注册商标和服务标志。未经授权，严禁使用。

Bluetooth® 文字商标是 Bluetooth SIG 公司的注册商标，兄弟工业株式会社已获得许可使用上述商标。其他商标和商标名称归其各自所有者所有。

本手册中提及的软件名称都有一份软件许可协议，此协议指明了其相应的所有者。

软件商标

FlashFX® 是 Datalight 公司的注册商标。

FlashFX® Pro™ 是 Datalight 公司的商标。

FlashFX® Tera™ 是 Datalight 公司的商标。

Reliance™ 是 Datalight 公司的商标。

Reliance Nitro™ 是 Datalight 公司的商标。

Datalight® 是 Datalight 公司的注册商标。

Brother 产品、相关文档和任何其他资料中出现的任何公司的任何品牌名称和产品名称都是其相应公司的商标或注册商标。

✓ 相关信息

- [使用本设备之前](#)

开放源代码许可

本产品包含开放源代码软件。

若要查看开放源代码许可备注和版权信息，请转到 support.brother.com/manuals 网站上与您的设备型号对应的说明书页面。

✓ 相关信息

- [使用本设备之前](#)

版权与许可

©2023 兄弟工业株式会社。版权所有。

本产品包含由以下厂家开发的软件：

本产品包含由 ZUKEN ELMIC 公司研发的 "KASAGO TCP/IP" 软件。

©1989-2020 Datalight 公司。保留所有权利。

FlashFX® ©1998-2020 Datalight 公司。



相关信息

- [使用本设备之前](#)

重要注意事项

- 访问 www.95105369.com 检查是否有 Brother 驱动程序和软件更新。
- 为了实时更新本设备的性能，请访问 www.95105369.com 检查是否有最新的固件更新。否则，本设备的部分功能可能无法使用。
- 请勿在购买国以外的国家使用本产品，因其可能违反该国关于无线通讯和电源的规定。
- 当更换或处理您的设备或将其转让给他人之前，我们强烈建议将设备恢复为出厂设置，以删除所有个人信息。
- 本说明书中的 Windows 10 是指 Windows 10 家庭版、Windows 10 专业版、Windows 10 教育版和 Windows 10 企业版。
- 本说明书中的 Windows 11 是指 Windows 11 家庭版、Windows 11 专业版、Windows 11 教育版和 Windows 11 企业版。
- 如无特别说明，本说明书中使用的是 DCP-B7658DW 设备上的液晶显示屏信息。
- 如无特别说明，本说明书中使用的是 DCP-B7658DW 设备的示意图。
- 本使用说明书中屏幕或图像仅作示意图之用，可能会与实际产品有所不同。
- 如无特别说明，本说明书中使用的是 Windows 10 的屏幕截图。您计算机上的屏幕显示可能会根据操作系统而有所不同。
- 本文档内容及产品规格如有更改，恕不另行通知。

✓ 相关信息

- [使用本设备之前](#)

设备简介

- [使用设备前](#)
- [操作面板概述](#)
- [操作面板概述](#)
- [触摸式液晶显示屏概述](#)
- [如何操作触摸式液晶显示屏](#)
- [设置主要主页屏幕](#)
- [设置屏幕概述](#)
- [如何在本设备上输入文本](#)
- [访问 Brother Utilities \(Windows\)](#)
- [访问 Brother iPrint&Scan \(Windows/Mac\)](#)
- [本设备上的输入/输出端口位置](#)

使用设备前

尝试任何打印操作前，确认以下各项：

- 确保您已安装适用于本设备的正确软件和驱动程序。
- 对于 USB 或网络接口电缆用户：请确保接口电缆已插牢。

防火墙 (Windows)

若计算机受防火墙保护而无法进行网络打印或网络扫描，则可能需要配置防火墙设置。如果您正在使用 Windows 防火墙并按照安装程序中的步骤安装了驱动程序，则必要的防火墙设置已完成。若正使用其他个人防火墙软件，请参见防火墙软件的使用说明书或与软件制造商联系。

✓ 相关信息

- [设备简介](#)

操作面板概述

相关型号：DCP-B7548W/DCP-B7558W/DCP-B7578DW/DCP-B7608W/DCP-B7628DW/DCP-B7638DN/DCP-B7648DW

操作面板可能因型号的不同而有所差异。



1. 液晶显示屏 (LCD)

显示相关信息，帮助您设置并使用本设备。

如果设备处于就绪模式或复印模式，液晶显示屏上将显示：



- a. 复印类型
- b. 复印份数
- c. 质量
- d. 对比度
- e. 复印比例

2. 功能按键

功能

按此键可访问用于设定设备设置的菜单。

清除

- 按此键可删除已输入的数据。
- 按此键可取消当前设置。

OK

按此键可存储设备设置。

▲ 或 ▼

按这两个键可向上或向下滚动显示菜单和选项。

3. 功能按钮

复印/扫描 选项

按此键可访问扫描或复印临时设置。

WiFi 设置 (适用于无线型号)

按住 WiFi 设置按钮，在计算机上启动无线安装程序。遵循屏幕提示设置本设备与网络之间的无线连接。

WiFi 设置 指示灯亮起时，表示本设备已连接到无线接入点。**WiFi 设置**指示灯闪烁时，表示无线连接中断或本设备正在连接到无线接入点。

扫描

按此键可将设备切换到扫描模式。

身份证双面复印

按此键可将身份证的两面复印到同一页面上。

票据 DCP-B7638DN

按此键可复印身份证或票据。

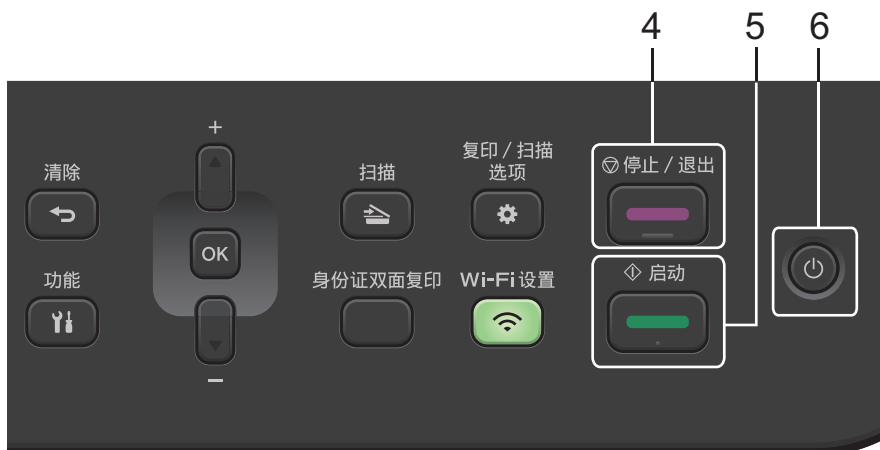



4. 停止/退出

- 按此键可停止操作。
- 按此键可退出菜单。

5. 启动

- 按此键可开始复印。
- 按此键可开始扫描文档。

6. 电源

- 按  可打开设备电源。
- 按住  可关闭设备电源。液晶显示屏在变暗之前会显示 [正在关机] 几秒钟。

相关信息

- [设备简介](#)

操作面板概述

相关型号：DCP-B7658DW

操作面板可能因型号的不同而有所差异。

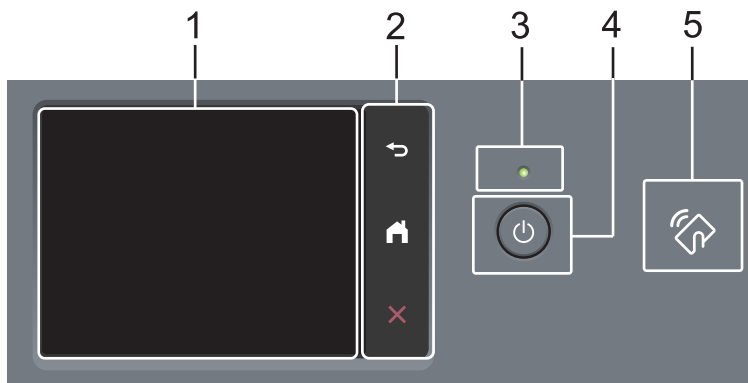

1. 触摸式液晶显示屏 (LCD)

按触摸屏上显示的菜单和选项，即可进行访问。

2. 触摸键盘



(返回)

按此按键可返回上一级菜单。



(主页)

按此键可返回主页屏幕。



(取消)

按此键可取消操作。

3. LED 电源指示灯

指示灯根据设备的电源状态亮起。

4. 电源开关

• 按  可打开设备电源。

• 按住  可关闭设备电源。触摸式液晶显示屏在变暗之前会显示 [正在关机] 并亮起几秒钟。

5. 近场通信 (NFC) (DCP-B7658DW)

如适用，可通过将您的集成电路卡 (IC 卡) 触碰本设备上的 NFC 标记来使用卡验证。

✓ 相关信息

- [设备简介](#)

触摸式液晶显示屏概述

相关型号：DCP-B7658DW



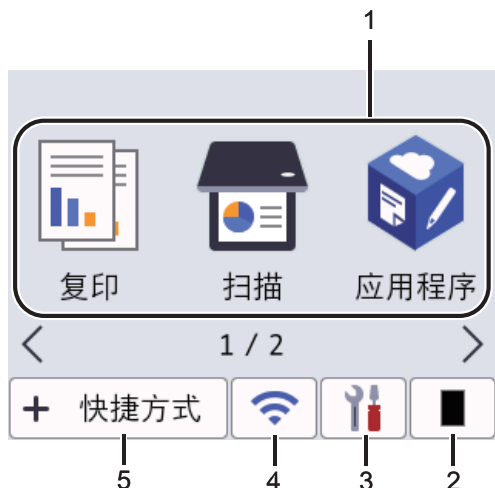

显示主页屏幕时，按 ◀ 或 ▶ 显示其他主页屏幕。

当设备闲置时，主页屏幕显示设备状态。显示此屏幕时，表示设备准备就绪可执行下一个命令。

可用功能因型号的不同而有所差异。



1. 模式

-  [复印]
按此按钮进入复印模式。
-  [扫描]
按此按钮进入扫描模式。
-  [应用程序]
按此按钮可将本 Brother 设备连接到 Brother 应用服务。
-  [2 合 1 身份证复印]
按此键可访问 2 合 1 (ID) 复印选项。
-  [票据 复印]
按此键可访问票据复印选项。

2. 墨粉

显示粉仓的剩余寿命。按此项可以访问墨粉菜单。

3. [设置]

按此项可以访问“设置”菜单。

如果设置锁定已开启， 锁图标会显示在液晶显示屏上。必须将设备解锁才能使用设置。

4.

(适用于无线型号的无线状态)

按此键可配置无线设置。

如果您在使用无线连接，各主页屏幕上的四级指示器会显示当前的无线信号强度。





5. **+ 快捷方式** **[快捷方式]**

按此键可创建常用操作的快捷方式，例如复印和扫描。

 共有三个快捷方式选项卡，每个选项卡上可设置六个快捷方式，总共可设置 18 个。

警告图标



出现错误或维护信息时显示警告图标 ；按信息区域查看该信息，然后按  返回准备就绪模式。

提示

本产品采用了由文鼎科技开发股份有限公司开发的字体。

✓ 相关信息

- [设备简介](#)

如何操作触摸式液晶显示屏

相关型号：DCP-B7658DW

用手指点击以操作液晶显示屏。若要显示和访问所有选项，请按液晶显示屏上的 ◀▶ 或 ▲▼ 滚动显示选项。下列步骤说明了如何操作完成设备设置更改。在此例中，液晶显示屏背景灯设置从 [亮] 更改为 [中]。

重要事项

切勿使用笔尖或笔针等尖锐物体点击液晶显示屏，否则可能会损坏设备。

提示

插入电源线或打开设备的电源开关后，切勿立即触摸液晶显示屏，否则可能会导致出错。

1. 按  ([设置])。
2. 按 [所有设置]。
3. 按 ▲ 或 ▼ 显示 [常规设置] 选项，然后按 [常规设置]。



4. 按 ▲ 或 ▼ 显示 [液晶显示屏设置] 选项，然后按 [液晶显示屏设置]。



5. 按[背景灯]。



6. 按[中]。



7. 按 。

✓ 相关信息



- [设备简介](#)

设置主要主页屏幕

相关型号：DCP-B7658DW

您可以更改液晶显示屏以显示特定的主页屏幕或快捷方式屏幕。

当设备闲置时或在您按  后，触摸屏将返回预先设置的屏幕。

1. 按  [设置] > [所有设置] > [常规设置] > [屏幕设置] > [主屏幕]。
2. 按 ▲ 或 ▼ 显示屏幕设置，然后按所需设置。
3. 按 。

液晶显示屏上将显示您所选择的屏幕。您可根据需要更改该主屏幕。

相关信息

- [设备简介](#)

设置屏幕概述

相关型号：DCP-B7658DW

按  在液晶显示屏上查看当前的设备状态。

使用设置菜单访问本设备所有的设置。



1. 墨粉

- 显示粉仓的剩余寿命。
- 按此键可访问 [墨粉] 菜单。

2. 纸盒设置

按此键可更改纸张尺寸和纸张类型设置。

3. 环保模式

按此键可访问 [节能模式] 菜单。

4. 网络

- 按此键可设置网络连接。
- 屏幕上的四级指示器，用于显示使用无线连接时的当前无线信号强度。

5. Wi-Fi Direct

按此按钮可设置 Wi-Fi Direct® 网络连接。

6. 所有设置

按此键可访问所有的设备设置菜单。

✓ 相关信息

- [设备简介](#)

如何在本设备上输入文本

>> [DCP-B7548W/DCP-B7558W/DCP-B7578DW/DCP-B7608W/DCP-B7628DW/DCP-B7638DN/DCP-B7648DW](#)
>> [DCP-B7658DW](#)

DCP-B7548W/DCP-B7558W/DCP-B7578DW/DCP-B7608W/DCP-B7628DW/DCP-B7638DN/ DCP-B7648DW

需要输入文本时，在设备上输入字符。可用字符可能会因正在执行的操作不同而有所不同。

- 按住或反复按 ▲ 或 ▼ 选择以下列表中的字符：
0123456789abcdefghijklmnopqrstuvwxyz ABCDEFGHIJKLMNOPQRSTUVWXYZ (space) !"#%&'()*+,-./:;<=>?@[\\]^_`{|}~
- 显示所需字符或符号时，按 **OK**，然后输入下一个字符。
- 按 **清除** 删除输错的字符。

DCP-B7658DW

- 需要在本设备上输入文本时，液晶显示屏上将显示键盘。
- 可用字符可能会因国家不同而有所不同。
- 键盘布局可能会因正在执行的操作不同而有所不同。



- 按 **A 1 @** 循环显示字母、数字和特殊字符。
- 按 **aA** 循环显示大小写字母。
- 若要向左或向右移动光标，按 ◀ 或 ▶。

插入空格

- 若要输入空格，请按 [空格]。

更正

- 如果您需要修改输错的字符，请按 ◀ 或 ▶ 将光标移到错误字符处，然后按 **X**。输入正确的字符。
- 若要插入字符，按 ◀ 或 ▶ 将光标移到正确的位置，然后输入字符。
- 按 **X** 清除您想清除的各个字符，或按住 **X** 清除所有字符。

✓ 相关信息

- [设备简介](#)

相关主题：

- 使用设备操作面板安装向导配置设备的无线网络
 - 不多址发送 SSID 时配置本设备的无线网络
-

访问 Brother Utilities (Windows)

Brother Utilities (Brother 实用程序) 是一个应用程序启动器，可方便用户访问计算机上已安装的所有 Brother 应用程序。

1. 执行以下操作中的一项：

- (Windows 11)

点击  > 所有应用 > Brother > Brother Utilities (Brother 实用程序)。

- (Windows 10)

点击  > Brother > Brother Utilities (Brother 实用程序)。

2. 选择设备。

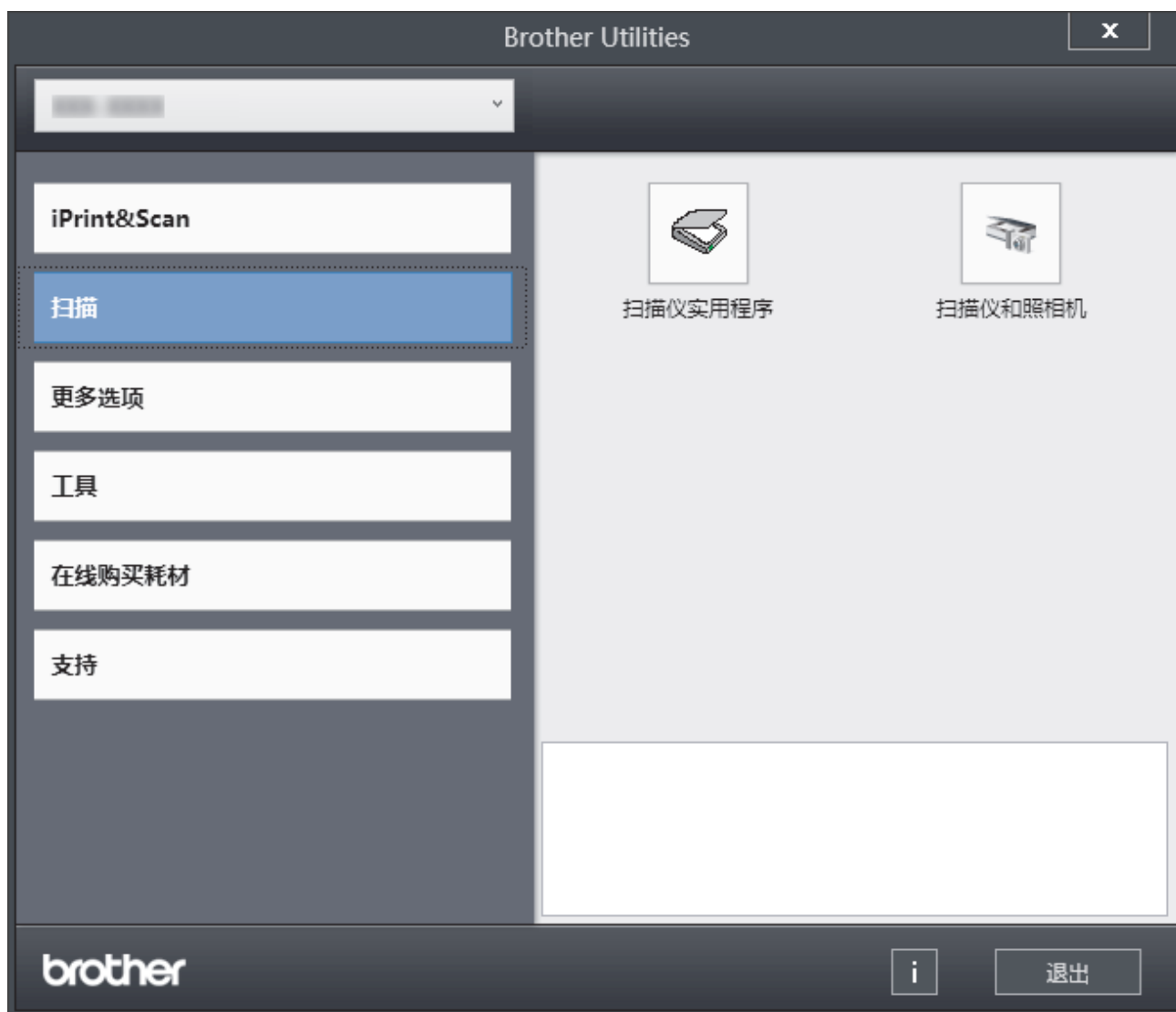

3. 选择所需选项。

✓ 相关信息

- 设备简介
 - 卸载软件和驱动程序 (Windows)

卸载软件和驱动程序 (Windows)

1. 执行以下操作中的一项：

- Windows 11

单击  > 所有应用 > Brother > Brother Utilities (Brother 实用程序)。

- Windows 10

单击  > Brother > Brother Utilities (Brother 实用程序)。

2. 如果尚未选择，请从下拉列表中选择本设备的型号名称。

3. 点击左侧操作栏中的工具。

- 如果显示 **软件更新通知** 图标，请选中，然后点击 **现在检查** > **检查固件更新** > **更新**。遵循屏幕提示执行操作。
- 如未显示 **软件更新通知** 图标，请转到下一步。

4. 在 **Brother Utilities (Brother 实用程序)** 的 **工具** 导航栏中点击 **卸载**。

遵循对话框中的提示卸载软件和驱动程序。

✓ 相关信息

- [访问 Brother Utilities \(Windows\)](#)

访问 Brother iPrint&Scan (Windows/Mac)

使用适用于 Windows 和 Mac 的 Brother iPrint&Scan 从计算机进行打印和扫描。

若要下载最新版本：

- 对于 Windows：

前往 www.95105369.com 网站上与您的型号对应的**驱动和软件**页面，然后下载并安装 Brother iPrint&Scan。

- 对于 Mac：

从 Apple App Store 下载并安装 Brother iPrint&Scan。

如果弹出提示，请安装使用本设备所必需的驱动程序和软件。从 www.95105369.com 网站上与您的设备型号对应的**驱动和软件**页面下载最新的驱动程序和软件。

1. 执行以下操作中的一项：

- Windows 11

点击  > 所有应用 > Brother > Brother iPrint&Scan。

- Windows 10

点击  > Brother > Brother iPrint&Scan。

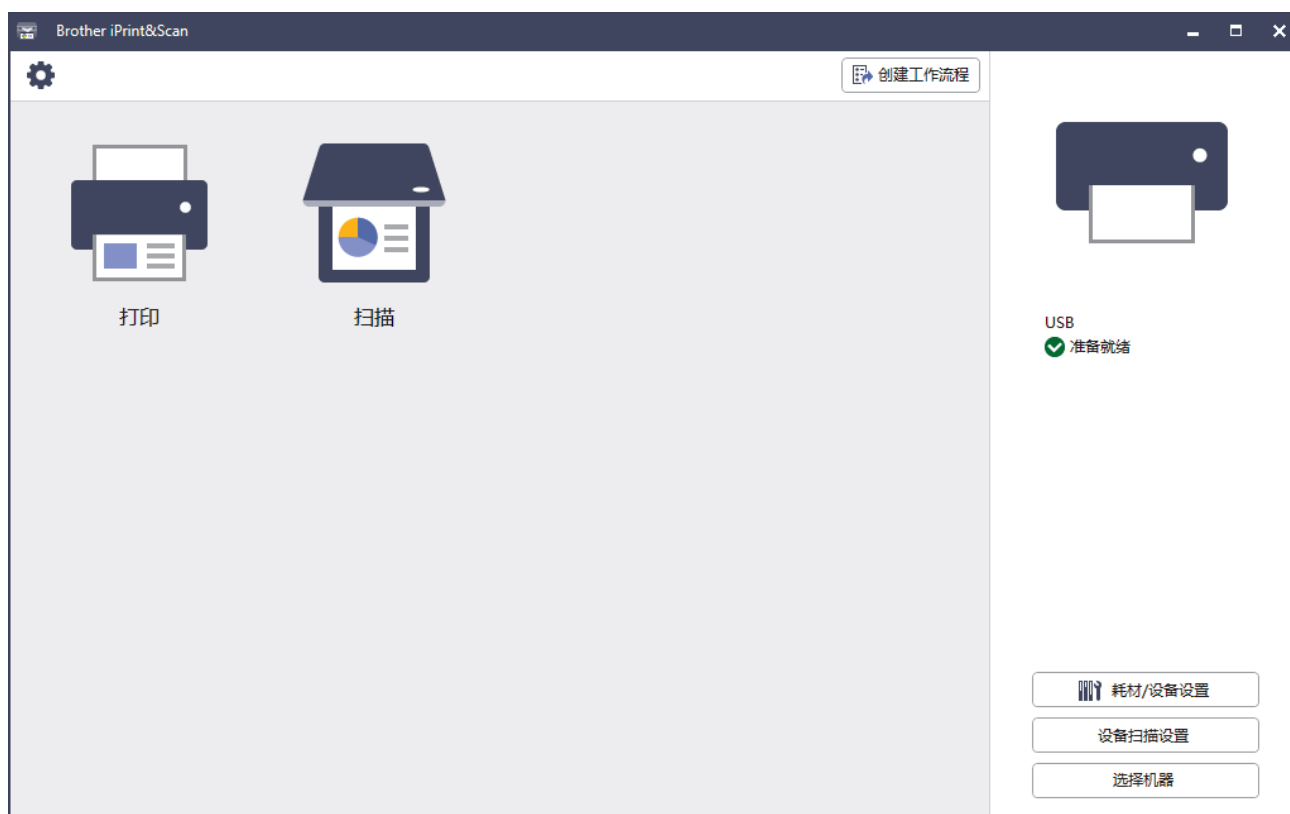

实际屏幕可能会因应用程序版本不同而有所差异。

✓ 相关信息

- 设备简介

相关主题：

- [Brother Mobile Connect](#)
- [使用 Brother iPrint&Scan 进行扫描 \(Windows/Mac\)](#)
- [使用 Brother iPrint&Scan 更改扫描按钮设置](#)

本设备上的输入/输出端口位置

输入/输出端口位于设备正面和背面。

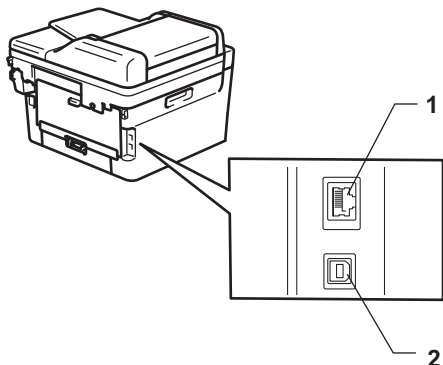

1. 10BASE-T/100BASE-TX 端口 (适用于网络型号)
2. 背面 USB 外接设备端口

连接 USB 或网络电缆时，请遵循软件/驱动程序安装程序的说明书进行操作。

若要安装操作设备所需的驱动程序和软件，请前往 www.95105369.com 上您设备型号的**驱动和软件**页面。

✓ 相关信息

- 设备简介

纸张处理

- 装入纸张
- 纸张设置
- 推荐打印介质
- 装入原稿
- 非扫描和非打印区域
- 使用特殊纸张

装入纸张

- 将纸张装入纸盒
- 将普通纸、薄纸、再生纸和铜版纸装入单张进纸托板并使用其进行打印
- 将厚纸和标签装入单张进纸托板并进行打印
- 将信封装入单张进纸托板并进行打印

将纸张装入纸盒

- 如果检查纸张设置设定为开且您将纸盒从设备中拉出，液晶显示屏上将显示信息询问您是否想更改纸张尺寸和纸张类型；如果需要，遵循液晶显示屏指示更改这些设置。
- 在纸盒中装入其他尺寸和类型的纸张时，必须同时更改设备中或计算机上的纸张尺寸和纸张类型设置。

1. 将纸盒从设备中完全拉出。

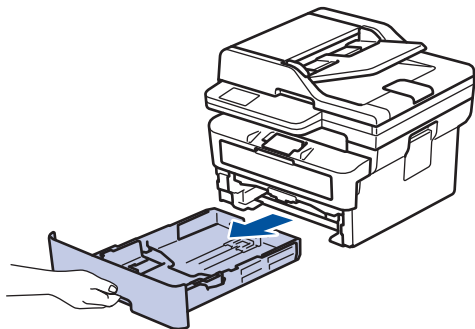

2. 按住并滑动纸张导块，调整至所用纸张的尺寸。
按绿色释放杆滑动纸张导块。

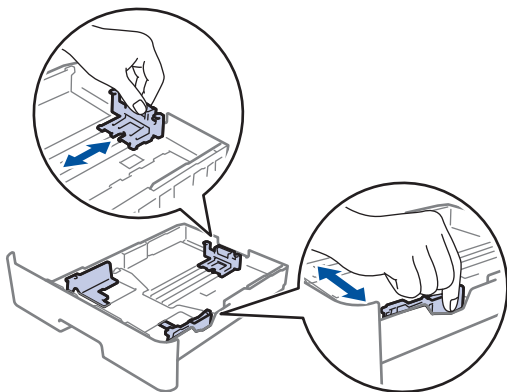

3. 充分展开堆叠的纸张。
4. 将纸张打印面朝下装入纸盒中。
5. 确保纸张位于最大纸张容量标记 (▼▼▼) 之下。
纸盒过满将导致卡纸。

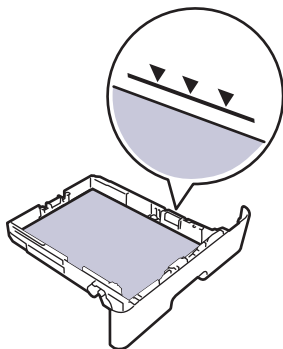

6. 慢慢将纸盒完全推入设备。

7. 抬起支撑翼板，以防止纸张从出纸托板中滑落。

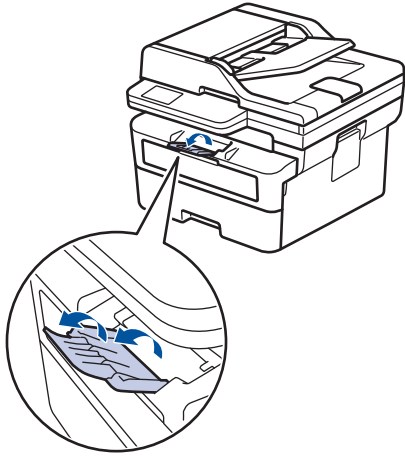

✓ 相关信息

- 装入纸张
 - 将设备设置更改为使用纸盒在预打印纸张上打印
-

将设备设置更改为使用纸盒在预打印纸张上打印

相关型号：DCP-B7578DW/DCP-B7628DW/DCP-B7638DN/DCP-B7648DW/DCP-B7658DW

使用预打印纸张进行双面打印时，更改设备设置。



- 切勿在纸盒中同时装入不同尺寸和类型的纸张。否则，可能导致卡纸或进纸错误。
- 如果打印位置没有与预打印对象对齐，可使用纸盒的打印位置设置进行位置调整。
- 部分预打印纸张可能会导致打印污迹，具体取决于打印方式和耗材类型。

方向

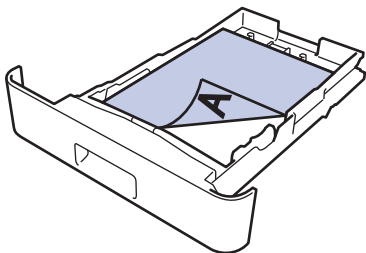
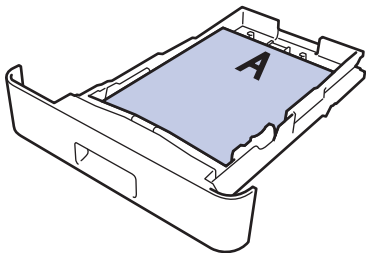
	对于单面打印 <ul style="list-style-type: none">• 正面朝下• 顶部朝向纸盒前部
	对于自动双面打印（长边装订） <ul style="list-style-type: none">• 正面朝上• 底部朝向纸盒前部



>> DCP-B7578DW/DCP-B7628DW/DCP-B7638DN/DCP-B7648DW

>> DCP-B7658DW

DCP-B7578DW/DCP-B7628DW/DCP-B7638DN/DCP-B7648DW

1. 按**功能**。
2. 按 **▲** 或 **▼** 选择以下选项：
 - a. 选择 [打印机]。按 **OK**。
 - b. 选择 [双面]。按 **OK**。
 - c. 选择 [单张图像]。按 **OK**。
 - d. 选择 [双面进纸]。按 **OK**。
3. 按 **停止/退出**。

DCP-B7658DW

1. 按  [设置] > [所有设置] > [打印机] > [双面] > [单张图像] > [双面进纸]。
2. 按 .

✓ 相关信息

- 将纸张装入纸盒

将普通纸、薄纸、再生纸和铜版纸装入单张进纸托板并使用其进行打印

在纸盒中装入其他尺寸的纸张时，必须同时更改设备中或计算机上的纸张尺寸设置。

1. 抬起支撑翼板，以防止纸张从出纸托板中滑落。

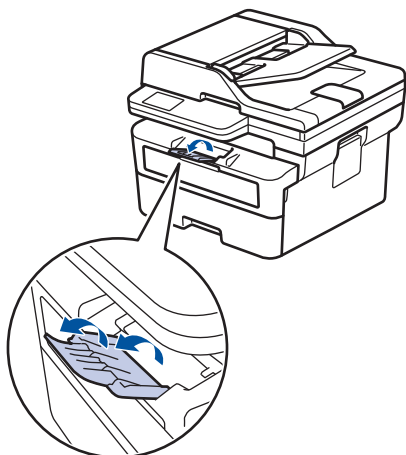

2. 打开单张进纸托板盖。

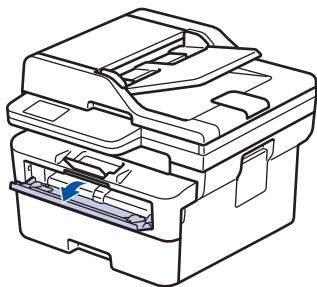

3. 用双手滑动单张进纸托板的纸张导块，调整至所用纸张的宽度。

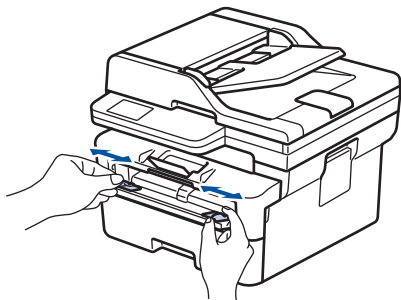

4. 用双手将一张纸装入单张进纸托板，直到纸张前端触碰到进纸辊。感觉到设备进纸时松开双手。

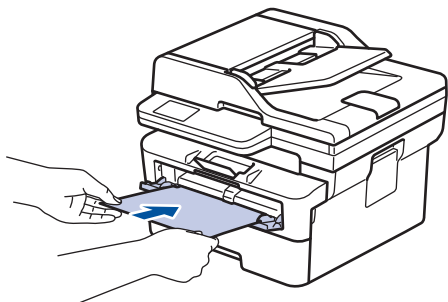



- 将纸张打印面朝上装入单张进纸托板。
- 确保单张进纸托板中的纸张放置平整且位置正确，否则可能无法正确进纸，导致打印输出页面歪斜或卡纸。
- 若要从出纸托板取出小尺寸打印件，用双手抬起扫描器盖板。

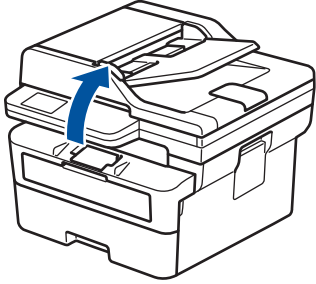

- 扫描器盖板抬起后，也可使用设备。要合上扫描器盖板，用双手轻轻按下即可。

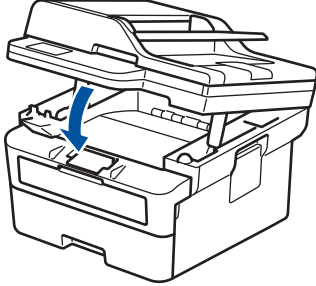

5. 将打印作业发送到设备。



在打印屏幕中更改您的打印首选项。

6. 打印页面从设备输出后，将下一张纸放入单张进纸托板。重复此操作直到完成所有页面的打印。



相关信息

- 装入纸张

将厚纸和标签装入单张进纸托板并进行打印

在纸盒中装入其他尺寸的纸张时，必须同时更改设备中或计算机上的纸张尺寸设置。

1. 打开设备的后盖（后出纸托板）。

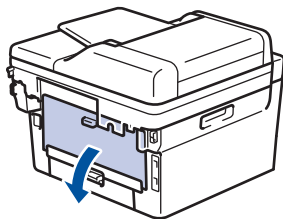

 将纸张装入单张进纸托板后，设备将自动开启单张进纸托板模式。

2. 在设备前部，打开单张进纸托板盖。

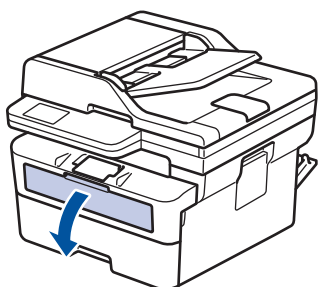

3. 用双手滑动单张进纸托板的纸张导块，调整至所用纸张的宽度。

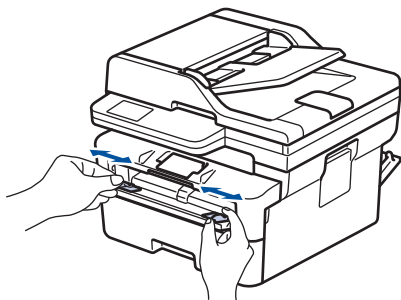

4. 用双手将一张纸装入单张进纸托板，直到纸张前端触碰到进纸辊。感觉到设备进纸时松开双手。

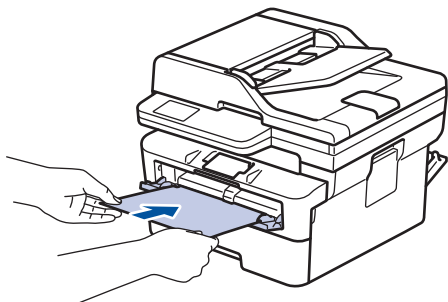

-  将纸张打印面朝上装入单张进纸托板。
- 重新放置单张进纸托板中的纸张时，请先将纸张完全取出后再放入。
 - 单张进纸托板中每次仅可装入一张纸，否则可能发生卡纸。
 - 确保单张进纸托板中的纸张放置平整且位置正确，否则可能无法正确进纸，导致打印输出页面歪斜或卡纸。

5. 将打印作业发送到设备。

 在打印屏幕中更改您的打印首选项。

6. 打印页面从设备后部输出后，将下一张纸放入单张进纸托板。重复此操作直到完成所有页面的打印。

7. 完成后，合上后盖（后出纸托板），直到其锁定在关闭位置。

 **相关信息**

- [装入纸张](#)

将信封装入单张进纸托板并进行打印

装入信封前，先将其边角尽可能压平。

在纸盒中装入其他尺寸的纸张时，必须同时更改设备中或计算机上的纸张尺寸设置。

1. 打开设备的后盖（后出纸托板）。

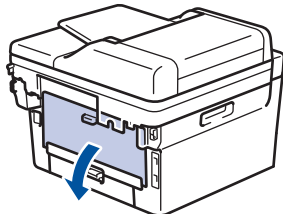

将纸张装入单张进纸托板后，设备将自动开启单张进纸托板模式。

2. 如下图所示，拉下左右两侧的绿色拉杆。

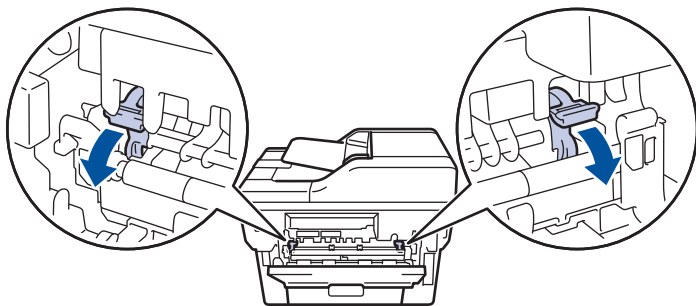

3. 在设备前部，打开单张进纸托板盖。

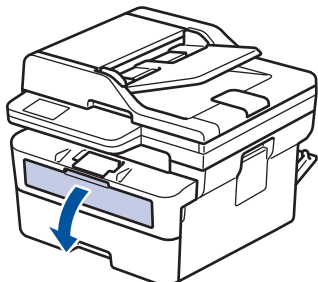

4. 用双手滑动单张进纸托板的纸张导块，调整至所用纸张的宽度。

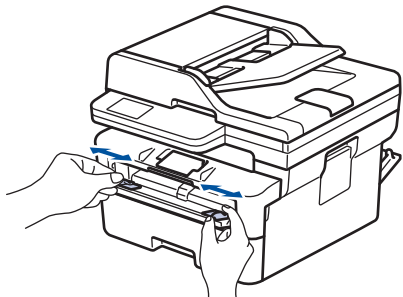

5. 用双手将一个信封装入单张进纸托板，直到信封前端触碰进到纸辊。感觉到设备进纸时松开双手。

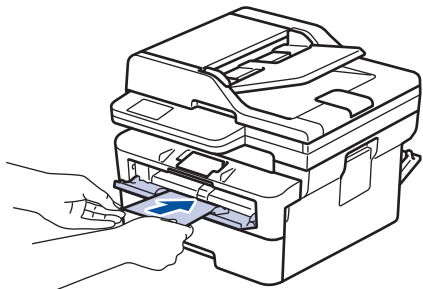



- 将信封打印面朝上装入单张进纸托板。
- 重新放置单张进纸托板中的信封时，请先将信封完全取出后再放入。
- 单张进纸托板中每次仅可装入一个信封，否则可能发生卡纸。
- 确保单张进纸托板中的信封放置平整且位置正确，否则信封可能无法正确送入，导致打印输出页面歪斜或卡纸。

6. 将打印作业发送到设备。



在打印对话框中更改您的打印首选项。

设置	信封选项
纸张大小	Com-10 DL C5 Monarch
介质类型	信封 厚信封 薄信封

7. 打印的信封从设备输出后，放入下一个信封。重复此操作直到完成所有信封的打印。
8. 打印完成后，将先前步骤中调整的两个绿色拉杆恢复原位。
9. 完成后，合上后盖（后出纸托板），直到其锁定在关闭位置。



相关信息

- [装入纸张](#)
- [打印](#)

纸张设置

- 更改纸张尺寸和纸张类型
- 更改检查纸张设置

更改纸张尺寸和纸张类型

在纸盒中装入其他尺寸和类型的纸张时，必须在液晶显示屏上同步更改纸张尺寸和纸张类型的设置。

>> DCP-B7548W/DCP-B7558W/DCP-B7578DW/DCP-B7608W/DCP-B7628DW/DCP-B7638DN/DCP-B7648DW

>> DCP-B7658DW

DCP-B7548W/DCP-B7558W/DCP-B7578DW/DCP-B7608W/DCP-B7628DW/DCP-B7638DN/ DCP-B7648DW

1. 按**功能**。
2. 按 **▲** 或 **▼** 显示 [常规设置] 选项，然后按 **OK**。
3. 按 **▲** 或 **▼** 显示 [纸盒设置] 选项，然后按 **OK**。
4. 按 **▲** 或 **▼** 显示 [纸张类型] 选项，然后按 **OK**。
5. 按 **▲** 或 **▼** 显示 [薄纸]、[普通纸]、[厚纸] 或 [再生纸] 选项，然后按 **OK**。
6. 按 **▲** 或 **▼** 显示 [纸张尺寸] 选项，然后按 **OK**。
7. 按 **▲** 或 **▼** 显示所需选项，然后按 **OK**。
8. 按 **停止/退出**。

DCP-B7658DW

1. 按  [设置] > [所有设置] > [常规设置] > [纸盒设置] > [纸张类型]。
2. 按 **▲** 或 **▼** 显示纸张类型选项，然后按所需选项。



纸张类型可能因型号的不同而有所差异。

3. 按 [纸张尺寸]。
4. 按 **▲** 或 **▼** 显示纸张尺寸选项，然后按所需选项。
5. 按 .

相关信息

- 纸张设置

更改检查纸张设置

当检查纸张设置设定为开且您将纸盒从设备中拉出时，液晶显示屏上将显示信息询问您是否想更改纸张尺寸和纸张类型。

此选项默认设置为开。



>> DCP-B7548W/DCP-B7558W/DCP-B7578DW/DCP-B7608W/DCP-B7628DW/DCP-B7638DN/DCP-B7648DW

>> DCP-B7658DW

DCP-B7548W/DCP-B7558W/DCP-B7578DW/DCP-B7608W/DCP-B7628DW/DCP-B7638DN/
DCP-B7648DW

1. 按功能。
2. 按 ▲ 或 ▼ 显示 [常规设置] 选项，然后按 **OK**。
3. 按 ▲ 或 ▼ 显示 [纸盒设置] 选项，然后按 **OK**。
4. 按 ▲ 或 ▼ 显示 [检查纸张] 选项，然后按 **OK**。
5. 按 ▲ 或 ▼ 选择 [开] 或 [关] 选项，然后按 **OK**。
6. 按 **停止/退出**。

DCP-B7658DW

1. 按  [设置] > [所有设置] > [常规设置] > [纸盒设置] > [检查纸张]。
2. 按 [开] 或 [关]。
3. 按 。

✓ 相关信息

- [纸张设置](#)

推荐打印介质

为获取最佳打印质量，我们建议您使用下表中列出的纸张。

纸张类型	项目
普通纸	蓝旗舰 APP 纸 70 克/平方米 金旗舰 APP 纸 80 克/平方米 Advanced Agro Double A 纸 80 克/平方米

✓ 相关信息

- [纸张处理](#)

装入原稿

- 将原稿装入自动进稿器 (ADF)
- 将原稿放到平板扫描器上

将原稿装入自动进稿器 (ADF)

相关型号：DCP-B7638DN/DCP-B7648DW/DCP-B7658DW

复印或扫描多页标准尺寸原稿时使用自动进稿器。

- 自动进稿器可装入以下数量的纸张，一次可进一张纸：
最多 50 张
- 使用标准 80 克/平方米纸张。
- 确保原稿上的涂改液或墨迹完全干透。

重要事项

- 切勿将较厚的原稿留在平板扫描器上，否则可能会导致自动进稿器卡纸。
- 切勿使用卷曲、褶皱、折叠、撕裂、带有订书钉或回形针、用胶水粘在一起或粘有胶带的纸张。
- 切勿使用纸板、报纸或纤维纸。
- 使用自动进稿器时，切勿在进纸过程中拉住原稿，以免损坏设备。

支持的原稿尺寸

长度：	147.3 ~ 355.6 mm
宽度：	105 ~ 215.9 mm
重量：	60 至 105 克/平方米

1. 展开自动进稿器的原稿出纸支撑翼板。

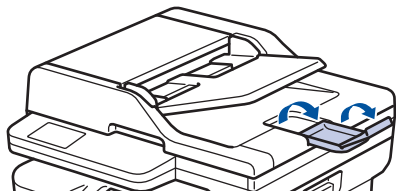

2. 充分展开堆叠的纸张。
3. 展开原稿的页面，并将原稿以**正面朝上**和**顶部先进入**的方式放入自动进稿器中，如示意图所示。

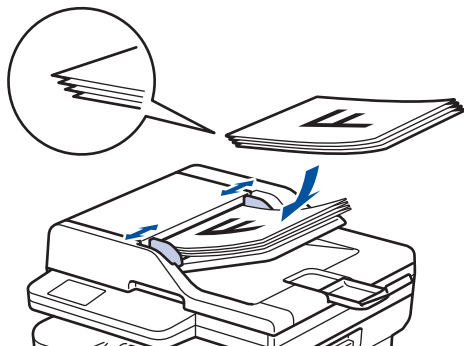

4. 调整纸张导块至原稿宽度。

✓ 相关信息

- [装入原稿](#)

将原稿放到平板扫描器上

使用平板扫描器进行复印或扫描，每次只可对一页执行这些操作。

支持的原稿尺寸

长度：	最大 300 mm
宽度：	最大 215.9 mm
重量：	最大 2 千克

提示

(对于带自动进稿器的型号)若要使用平板扫描器，必须先清空自动进稿器。

1. 抬起原稿盖板。
2. 将原稿正面朝下放到平板扫描器上。

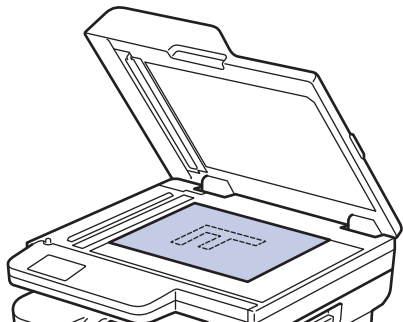

3. 将纸张的一角放在平板扫描器的左上角。

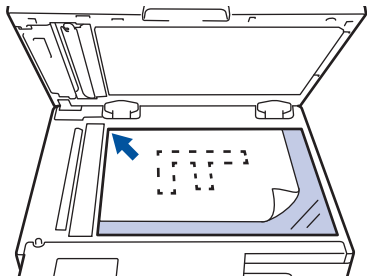

4. 合上原稿盖板。
如果原稿是一本书或较厚，请勿用力挤压原稿盖板。

✓ 相关信息

- [装入原稿](#)

非扫描和非打印区域

下表中的数字表示从最常用尺寸的纸张边缘测量的最大非扫描和非打印区域。根据您所使用的纸张尺寸或应用程序中的设置，这些数字可能会有所不同。

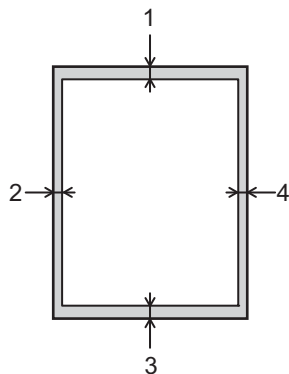

请勿尝试在这些区域扫描、复印或打印。这些区域中包含的任何内容均不会显示在输出件中。

用途	文档尺寸	上边距 (1) 下边距 (3)	左边距 (2) 右边距 (4)
复印 ¹	Letter、Legal	4.0 mm	4.0 mm
	A4	4.0 mm	3.0 mm
扫描	Letter	3.0 mm	3.0 mm
	A4	3.0 mm	3.0 mm
	Legal	3.0 mm	3.0 mm
打印	Letter、Legal	4.2 mm	4.2 mm
	A4	4.2 mm	4.2 mm

¹ 1 合 1 复印和等比复印



相关信息

- [纸张处理](#)

使用特殊纸张

购买前必须测试样纸以确保理想的打印效果。

- 切勿使用喷墨专用纸，因为这种纸张可能会引起卡纸或损坏设备。
- 如果使用铜版纸、粗糙纸、褶皱或有折痕的纸张，可能会降低打印质量。

将纸张保存在原始包装中并将其密封。保持纸张平整同时避免受潮、阳光直射和受热。

重要事项

某些类型的纸张可能无法正常使用或者会损坏设备。

切勿使用以下纸张：

- 有过多丝流的纸张
- 十分光滑或光亮的纸张
- 卷曲或翘起的纸张
- 涂层纸或经化学处理的纸张
- 破损、有折痕或折叠的纸张
- 超出本说明书推荐重量规格的纸张
- 带有标签或订书钉的纸张
- 多层纸或无碳纸
- 喷墨打印纸

如果使用上述任意一类纸张，则可能会损坏本设备。由此造成的损坏不属于 Brother 公司的保修服务范围。



相关信息

- [纸张处理](#)

打印

- 从计算机打印 (Windows)
- 从计算机打印 (Mac)
- 将信封装入单张进纸托板并进行打印
- 使用操作面板更改打印设置
- 取消打印作业
- 测试打印

从计算机打印 (Windows)

- [打印文档 \(Windows\)](#)
- [双面打印 \(Windows\)](#)
- [更改默认打印设置 \(Windows\)](#)
- [打印设置 \(Windows\)](#)
- [使用 BR-Script3 打印机驱动程序打印文档 \(PostScript® 3™ 语言仿真\) \(Windows\)](#)
- [在计算机上监控设备状态 \(Windows\)](#)

打印文档 (Windows)

更改应用程序的打印设置时，所做更改仅应用于通过该应用程序打印的文档。



要更改所有 Windows 应用程序的打印设置，必须配置打印机驱动程序的属性。
更多信息 >> [相关信息: 更改默认打印设置 \(Windows\)](#)

1. 将纸张装入纸盒。
2. 在您的应用程序中选择打印命令。
3. 选择本设备型号的名称，然后单击打印机的属性或首选项按钮。
出现打印机驱动程序窗口。

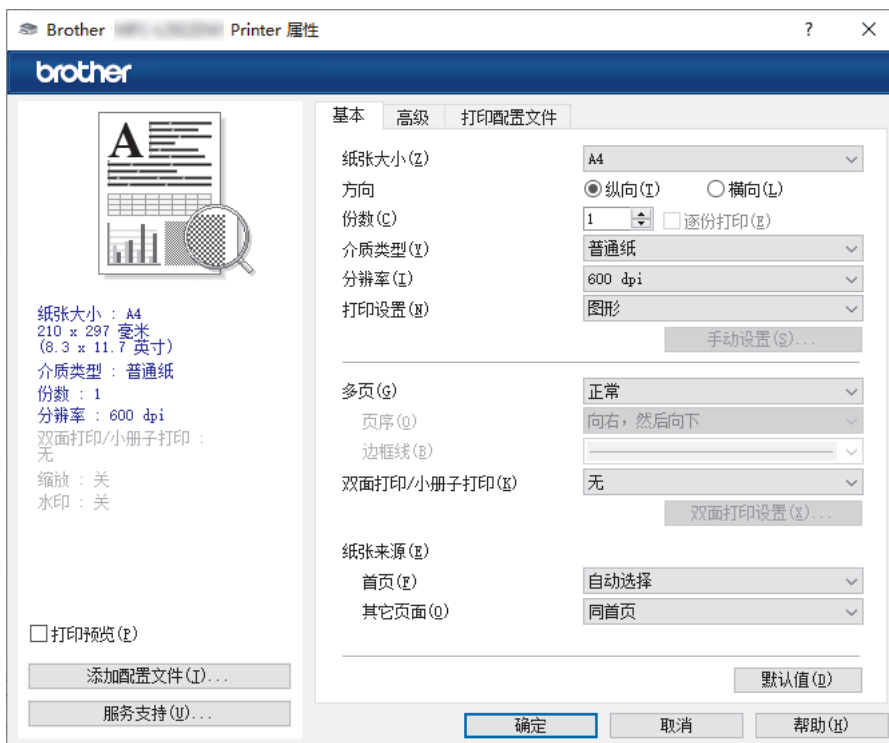

4. 确保您在纸盒中装入了正确尺寸的纸张。
5. 单击**纸张大小**下拉列表，然后选择所需纸张尺寸。
6. 在**方向**字段中，选择**纵向**或**横向**选项设置打印输出的方向。



如果您的应用程序包含类似设置，我们建议您使用应用程序设置方向。

7. 在**份数**字段中输入所需份数 (1-999)。
8. 单击**介质类型**下拉列表，然后选择正在使用的纸张类型。
9. 要在一张纸上打印多个页面或将一个页面打印到多张纸上，单击**多页**下拉列表，然后选择所需选项。
10. 单击**双面打印/小册子打印**下拉列表，然后选择所需选项。
11. 如有需要，更改其他打印机设置。
12. 单击 **确定**。
13. 完成您的打印操作。



相关信息

- [从计算机打印 \(Windows\)](#)

相关主题:

- [打印问题](#)

-
- 更改默认打印设置 (Windows)
 - 纸张设置
 - 打印设置 (Windows)
-

双面打印 (Windows)

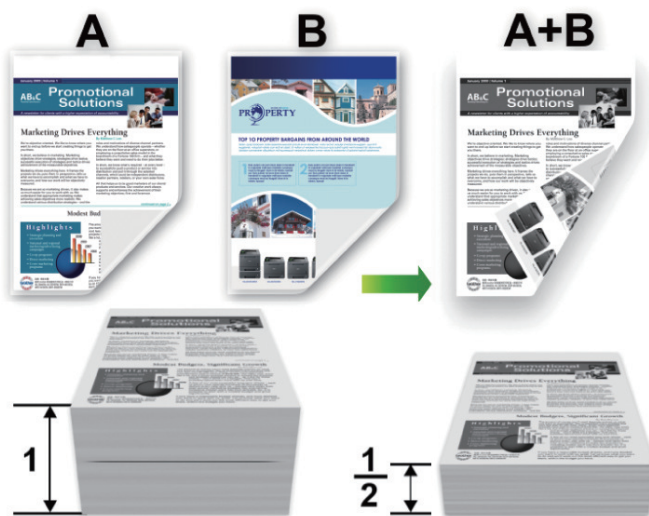

使用自动双面打印功能时，选择 A4 尺寸的纸张。

- 确保后盖已合上。
- 如果纸张卷曲，请将其抚平后再放回到纸盒中。
- 请使用普通纸或薄纸。切勿使用铜版纸。
- 如果纸张过薄，可能会导致皱褶。
- 当您使用手动双面打印功能时，可能会出现卡纸或打印质量不理想。

1. 在您的应用程序中选择打印命令。
2. 选择本设备型号的名称，然后点击打印机的属性或首选项按钮。
出现打印机驱动程序窗口。
3. 在方向字段中，选择纵向或横向选项设置打印输出的方向。



如果您的应用程序包含类似设置，我们建议您使用应用程序设置方向。

4. 点击**双面打印/小册子打印**下拉列表，然后选择**双面打印**或**双面打印（手动）**选项。

选项	说明
双面打印	自动在纸张两面打印。
双面打印（手动）	设备先在纸张的一面打印全部偶数页。然后，打印机驱动程序（通过弹出信息）提醒您重新放入纸张。

5. 点击**双面打印设置**按钮。
6. 从**双面打印类型**菜单中选择以下选项中的一项。
选择双面打印时，每个方向有四种双面装订方式。

纵向选项	说明
------	----

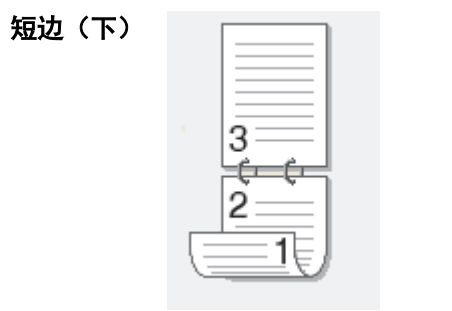
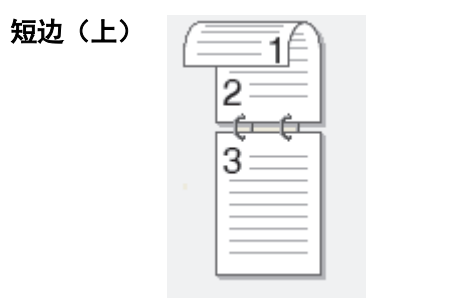
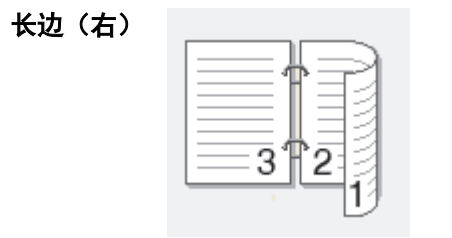
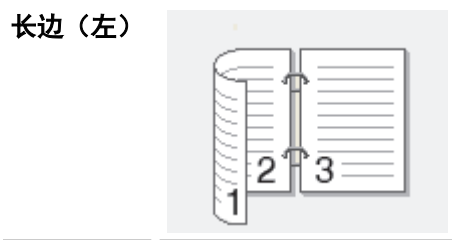

横向选项	说明
------	----

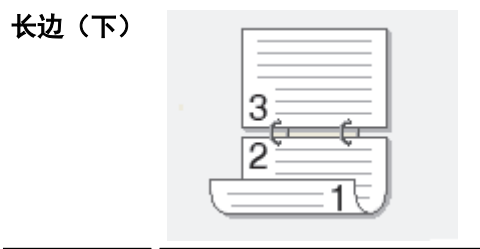
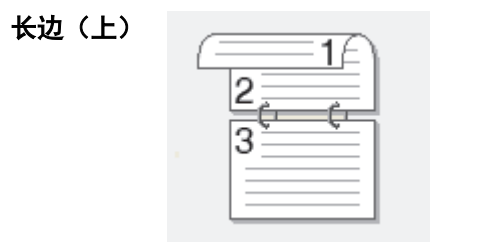

横向选项	说明
------	----

短边（右）

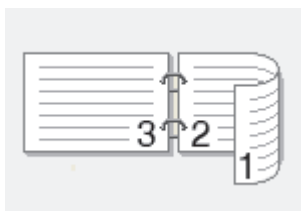

短边（左）

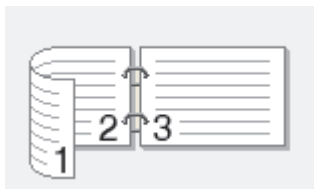

7. 要以英寸或毫米为单位指定装订偏距，选中**装订偏距**复选框。
8. 点击 **确定**。
9. 如有需要，更改其他打印机设置。
10. 执行以下操作中的一项：
 - 对于自动双面打印，再次点击**确定**，然后完成打印操作。
 - 对于手动双面打印，再次点击**确定**，然后遵循屏幕提示进行操作。

如果未正确进纸，纸张可能发生卷曲。请取出纸张，将其抚平后放回到纸盒中。

✓ 相关信息

- [从计算机打印 \(Windows\)](#)

更改默认打印设置 (Windows)

更改应用程序的打印设置时，所做更改仅应用于通过该应用程序打印的文档。要更改所有 Windows 应用程序的打印设置，必须配置打印机驱动程序的属性。

1. 按住  键，然后按计算机键盘上的  键启动运行。
2. 在打开: 字段中输入 "control printers"，然后点击确定。

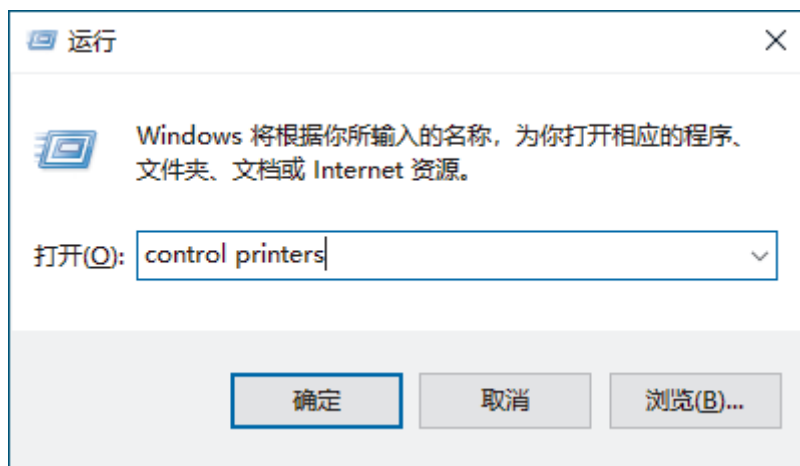

出现设备和打印机窗口。



如果没有出现设备和打印机窗口，请点击显示更多设备 > 更多设备和打印机设置。

3. 右击型号图标，然后选择打印机属性。（如果出现打印机驱动程序选项，选择您的打印机驱动程序。）
出现打印机属性对话框。
4. 点击常规选项卡，然后点击打印首选项或首选项... 按钮。
出现打印机驱动程序对话框。



- 若要配置纸盒设置，点击设备设置选项卡（适用于特定型号）。
- 要更改打印机端口，点击端口选项卡。

5. 选择要用作所有 Windows 程序的默认设置的打印设置。
6. 点击 确定。
7. 关闭打印机属性对话框。



相关信息

- [从计算机打印 \(Windows\)](#)

相关主题：

- [打印问题](#)
- [打印文档 \(Windows\)](#)
- [打印设置 \(Windows\)](#)

打印设置 (Windows)



- 更改应用程序的打印设置时，所做更改仅应用于通过该应用程序打印的文档。
更多信息 >> 相关信息: [打印文档 \(Windows\)](#)
- 若要更改默认打印设置，必须配置打印机驱动程序属性。
更多信息 >> 相关信息: [更改默认打印设置 \(Windows\)](#)

>> [基本选项栏](#)

>> [高级选项栏](#)

基本选项栏

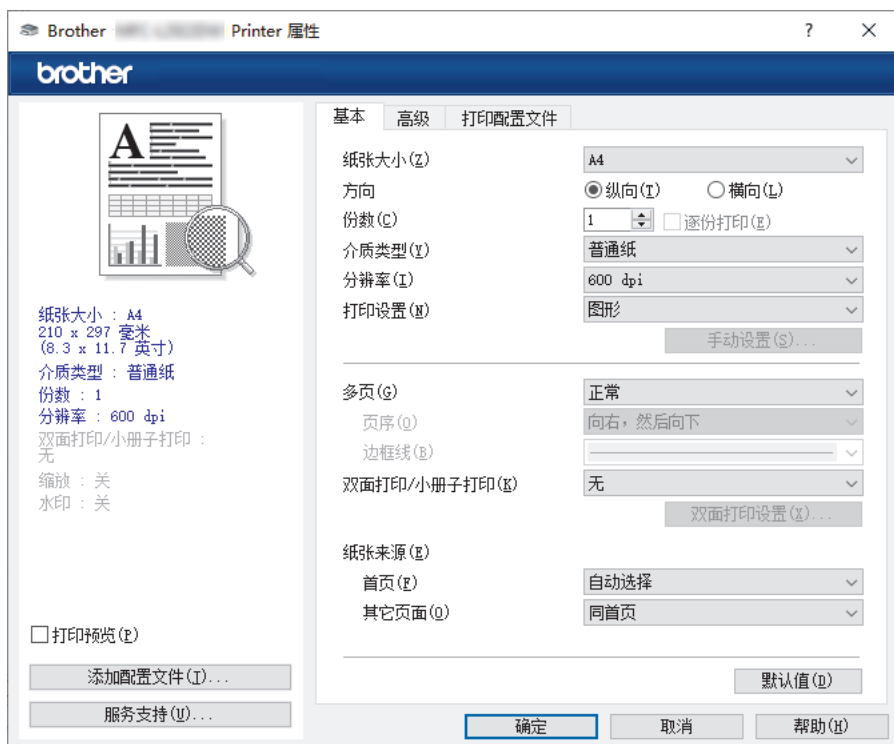

1. 纸张大小

选择要使用的纸张尺寸。可从标准纸张尺寸中选择，也可创建自定义纸张尺寸。

2. 方向

选择打印输出的方向（纵向或横向）。

如果您的应用程序包含类似设置，我们建议您使用应用程序设置方向。

3. 份数

在此字段中输入您想打印的份数（1~999）。

逐份打印

选择此选项可按原始页序打印多份多页文档。选择此选项时，将打印出一份完整副本，然后根据您所选择的份数进行重复打印。如果未选择此选项，将根据设定份数对每一页进行重复打印。

4. 介质类型

选择要使用的介质类型。为获得最佳打印效果，设备会根据选定的介质类型自动调整打印设置。

5. 分辨率

选择打印分辨率。因为打印分辨率与速度相关，分辨率越高，打印文档所需的时间就越长。

6. 打印设置

选择您想打印的文档类型。

手动设置...

指定亮度、对比度和其他设置等详细设置。

图形

使用打印机半色调技术

使用此选项可使用打印机驱动程序表示半色调。

亮度

调整亮度。

对比度

调整对比度。

图形质量

根据正在打印的文档类型，选择图形或文本以获取最佳打印质量。

改善灰度打印

使用此选项可提高阴影区域的图像质量。

提高图片打印质量

如果打印出来的填色和图案与计算机屏幕上显示的不同，选择此选项可提高图片打印质量。

改善细线

选择此选项可改善细线的图像质量。

使用系统半色调技术

选择此选项可使用 Windows 呈现半色调。

TrueType 模式

模式

选择打印时字体的处理方式。

7. 多页

选择此选项可在一张纸上打印多个页面或将一个页面打印到多张纸上。

页序

选择在一张纸上打印多个页面时的页序。

边框线

选择在一张纸上打印多个页面时要使用的边框类型。

8. 双面打印/小册子打印

选择此选项可进行双面打印或使用双面打印功能制作小册子。

双面打印设置

点击此按钮可选择双面装订类型。每个方向有四种双面装订类型可选。

9. 纸张来源

根据打印条件或需要选择纸张来源设置。

首页

选择打印第一页时要使用的纸张来源。

其它页面

选择打印第二页及其后续页面时要使用的纸张来源。



1. 缩放

选择这些选项可放大或缩小文档的页面尺寸。

调整至纸张大小

选择此选项可放大或缩小文档页面，以符合指定的纸张尺寸。选择此选项时，从下拉列表中选择所需纸张尺寸。

任意缩放 [25 - 400 %]

选择此选项可手动放大或缩小文档页面。选择此选项时，在字段中输入值。

2. 反转打印

选择此选项可将打印的图像旋转 180 度。

3. 使用水印

选择此选项可将标识或文本作为水印打印到文档中。选择一个预设水印，添加新水印，或使用自己创建的图像文件。

4. 页眉页脚打印

选择此选项可在文档中打印日期、时间和登录用户名。

5. 省墨模式

选择此功能使用更少量的墨粉打印文档；打印效果较浅，但仍清晰可读。

6. 管理员

使用此功能可更改管理员密码，限制各种打印功能。

7. 用户认证（适用于特定型号）

使用此功能可确认各用户的权限。

8. 其他打印选项

休眠时间

选择此选项以将设备设置为打印后立即进入休眠模式。

宏（适用于特定型号）

选择此功能可将您存储在设备内存中的电子表格（宏）覆盖打印到打印作业上。

浓度调整

指定打印浓度。

改进打印输出

选择此选项可减少纸张卷曲，改进墨粉的定影效果。

跳过空白页

选择此选项时，打印机驱动程序会自动检测空白页并在打印时跳过空白页。

以黑色打印文本

若要以黑色打印彩色文本，请选择此选项。

打印存档

选择此选项可将打印数据作为 PDF 文件保存到计算机上。

环保设置

选择此选项可减少打印噪音。



相关信息

- [从计算机打印 \(Windows\)](#)

相关主题：

- [更改默认打印设置 \(Windows\)](#)
 - [打印文档 \(Windows\)](#)
-

使用 BR-Script3 打印机驱动程序打印文档 (PostScript® 3™ 语言仿真) (Windows)

使用 BR-Script3 打印机驱动程序可更清晰地打印 PostScript® 数据。

请转到 www.95105369.com 上与本设备型号对应的**驱动和软件**页面安装 PS 驱动程序 (BR-Script3 打印机驱动程序)。

1. 在您的应用程序中选择打印命令。
2. 选择名称中包含 **BR-Script3** 的型号，然后单击打印机的属性或首选项按钮。
出现打印机驱动程序窗口。

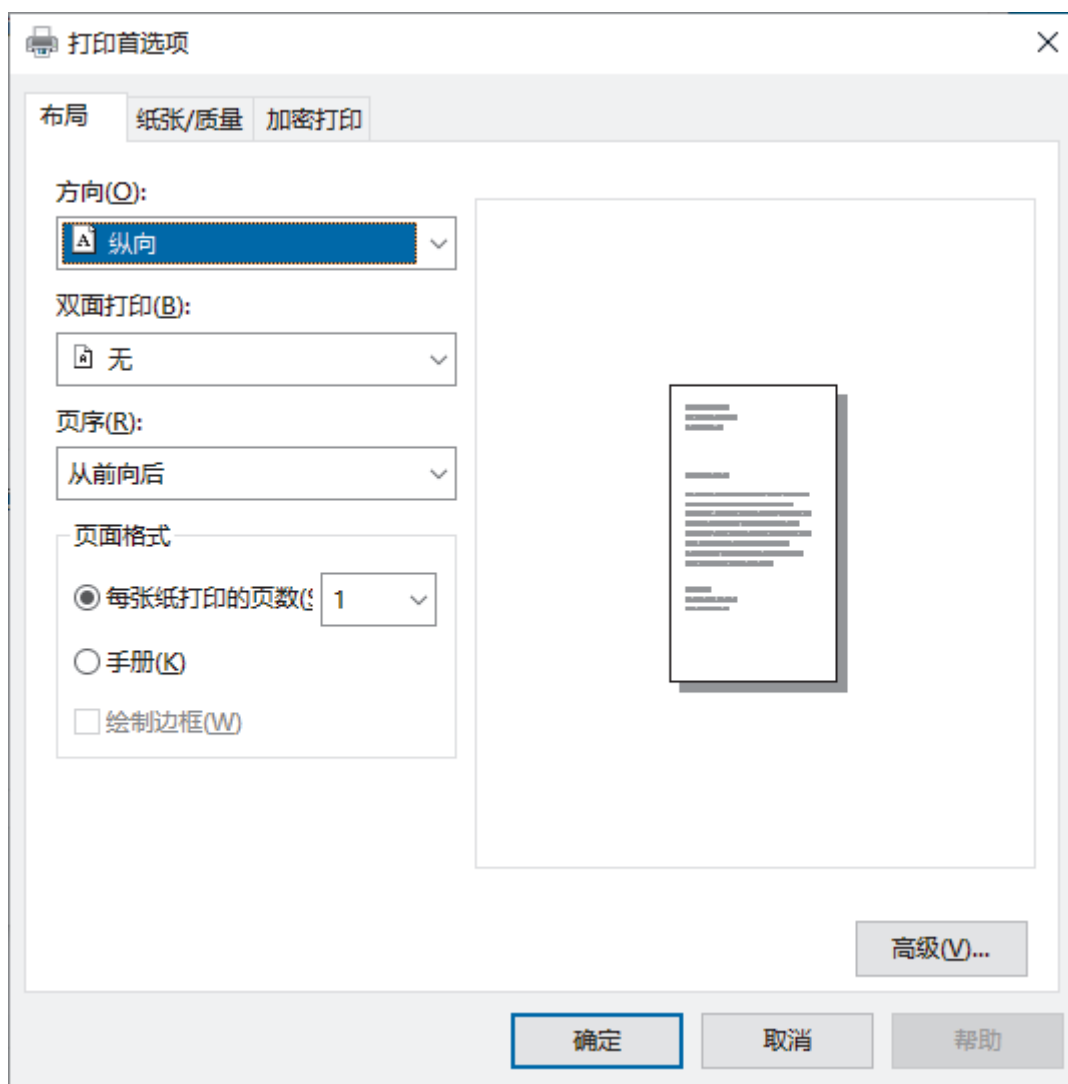

3. 单击**布局**或**纸张/质量**选项卡更改基本打印设置。
单击**布局**或**纸张/质量**选项卡，然后单击**高级...**按钮更改高级打印设置。单击**确定**。
4. 单击**确定**。
5. 完成您的打印操作。



✓ 相关信息

- [从计算机打印 \(Windows\)](#)

在计算机上监控设备状态 (Windows)

状态监控器是一款可配置软件工具，用于监控一台或多台设备的状态，便于您即时获取错误通知。

执行以下操作中的一项：

- 双击任务栏中的  图标。
- 启动  (Brother Utilities (Brother 实用程序))，然后点击下拉列表并选择本设备的型号名称 (如果尚未选择)。点击左侧导航栏中的工具，然后点击状态监视器。

故障排除

点击故障排除按钮查看常见问题解答与故障排除。

耗材购买

点击耗材购买按钮查询有关 Brother 正品耗材的更多信息。

相关信息

- [从计算机打印 \(Windows\)](#)

相关主题：

- [打印问题](#)

从计算机打印 (Mac)

- 使用 AirPrint 打印

使用 AirPrint 打印

- 从 iPad、iPhone 或 iPod touch 打印
- 使用 AirPrint 打印 (macOS)

将信封装入单张进纸托板并进行打印

装入信封前，先将其边角尽可能压平。

在纸盒中装入其他尺寸的纸张时，必须同时更改设备中或计算机上的纸张尺寸设置。

1. 打开设备的后盖（后出纸托板）。

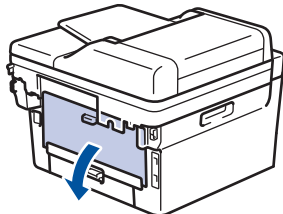

将纸张装入单张进纸托板后，设备将自动开启单张进纸托板模式。

2. 如下图所示，拉下左右两侧的绿色拉杆。

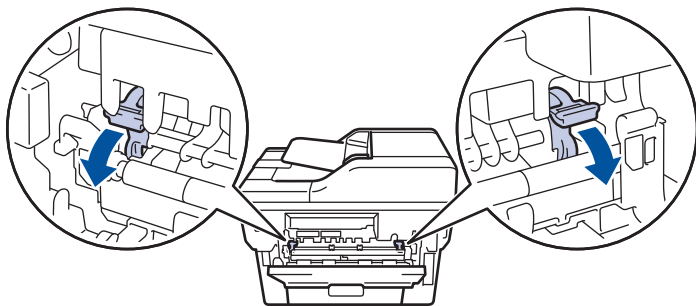

3. 在设备前部，打开单张进纸托板盖。

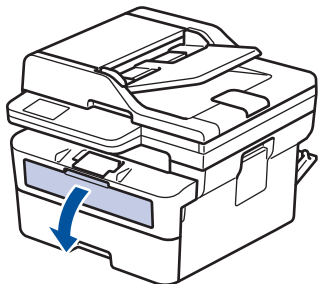

4. 用双手滑动单张进纸托板的纸张导块，调整至所用纸张的宽度。

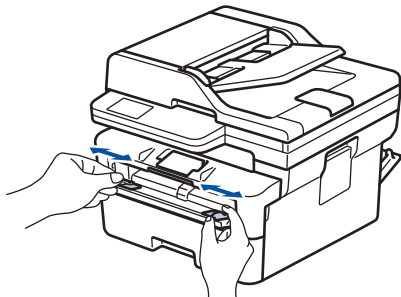

5. 用双手将一个信封装入单张进纸托板，直到信封前端触碰进到纸辊。感觉到设备进纸时松开双手。

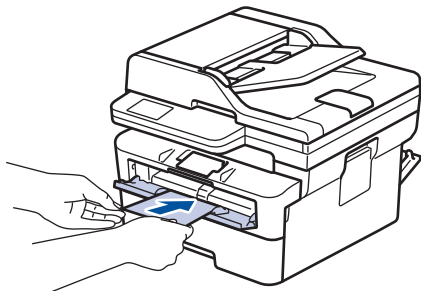



- 将信封打印面朝上装入单张进纸托板。
- 重新放置单张进纸托板中的信封时，请先将信封完全取出后再放入。
- 单张进纸托板中每次仅可装入一个信封，否则可能发生卡纸。
- 确保单张进纸托板中的信封放置平整且位置正确，否则信封可能无法正确送入，导致打印输出页面歪斜或卡纸。

6. 将打印作业发送到设备。



在打印对话框中更改您的打印首选项。

设置	信封选项
纸张大小	Com-10 DL C5 Monarch
介质类型	信封 厚信封 薄信封

7. 打印的信封从设备输出后，放入下一个信封。重复此操作直到完成所有信封的打印。
8. 打印完成后，将先前步骤中调整的两个绿色拉杆恢复原位。
9. 完成后，合上后盖（后出纸托板），直到其锁定在关闭位置。



相关信息

- [装入纸张](#)
- [打印](#)

使用操作面板更改打印设置

选择您想打印的文档类型。



>> [DCP-B7548W/DCP-B7558W/DCP-B7578DW/DCP-B7608W/DCP-B7628DW/DCP-B7638DN/DCP-B7648DW](#)

>> [DCP-B7658DW](#)

**DCP-B7548W/DCP-B7558W/DCP-B7578DW/DCP-B7608W/DCP-B7628DW/DCP-B7638DN/
DCP-B7648DW**

1. 按功能。
2. 按 ▲ 或 ▼ 显示 [打印机] 选项，然后按 OK。
3. 按 ▲ 或 ▼ 显示 [打印设置] 选项，然后按 OK。
4. 按 ▲ 或 ▼ 显示 [图形] 或 [文本] 选项，然后按所需选项。
5. 按 OK。

DCP-B7658DW

1. 按  [设置] > [所有设置] > [打印机] > [打印设置]。
2. 按 [文本] 或 [图形]。
3. 按 .

相关信息

- [打印](#)

取消打印作业

>> DCP-B7548W/DCP-B7558W/DCP-B7578DW/DCP-B7608W/DCP-B7628DW/DCP-B7638DN/DCP-B7648DW
>> DCP-B7658DW

DCP-B7548W/DCP-B7558W/DCP-B7578DW/DCP-B7608W/DCP-B7628DW/DCP-B7638DN/
DCP-B7648DW

按 **停止/退出**。



要取消多项打印作业，按住**停止/退出**四秒钟。

DCP-B7658DW

按 。



要取消多项打印作业，按住  约四秒钟。

相关信息

- [打印](#)

相关主题：

- [打印问题](#)

测试打印



若出现打印质量问题，请遵循此说明进行测试打印：

>> [DCP-B7548W/DCP-B7558W/DCP-B7578DW/DCP-B7608W/DCP-B7628DW/DCP-B7638DN/DCP-B7648DW](#)
>> [DCP-B7658DW](#)

**DCP-B7548W/DCP-B7558W/DCP-B7578DW/DCP-B7608W/DCP-B7628DW/DCP-B7638DN/
DCP-B7648DW**

1. 按**功能**。
2. 按 ▲ 或 ▼ 显示 [打印机] 选项，然后按 **OK**。
3. (对于支持打印机仿真的型号)
按 ▲ 或 ▼ 显示 [打印选项] 选项，然后按 **OK**。
4. 按 ▲ 或 ▼ 显示 [测试打印] 选项，然后按 **OK**。
5. 按 **启动**。
设备将打印测试打印页。
6. 按 **停止/退出**。

DCP-B7658DW

1. 按  [设置] > [所有设置] > [打印机] > [打印选项] > [测试打印]。
2. 按 [是]。
3. 按 。

✓ 相关信息

- [打印](#)

相关主题：

- [提高打印质量](#)

扫描

- 使用本设备上的扫描按钮进行扫描
- 从计算机扫描 (Windows)
- 从计算机扫描 (Mac)
- 使用网络基本管理配置扫描设置

使用本设备上的扫描按钮进行扫描

- 扫描照片和图像
- 将单个或多个页面扫描到单个 PDF 文件的文件夹中
- 扫描到可编辑文本文件 (OCR)
- 将扫描数据保存为电子邮件附件
- 扫描到 FTP
- 扫描到网络 (Windows)
- 使用 Web 服务协议进行网络扫描 (Windows 10 和 Windows 11)
- 使用 Brother iPrint&Scan 更改扫描按钮设置
- 配置签名 PDF 的证书
- 禁用从计算机扫描

扫描照片和图像

将扫描的照片或图像直接发送到计算机中。

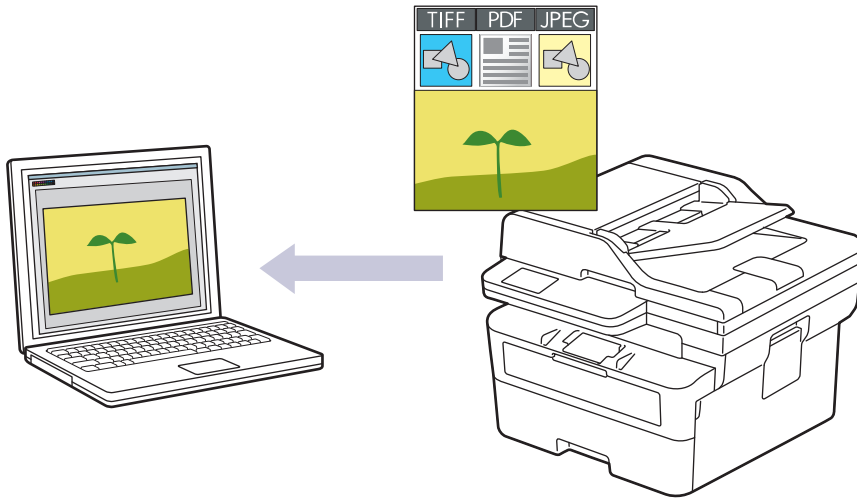

- **若要从本设备进行扫描：**
 - 必须使用 Brother iPrint&Scan 选择本设备。
 - 使用 Brother iPrint&Scan 更改文件类型、文件存储位置等扫描设置。更多信息 >> 相关信息：使用 Brother iPrint&Scan 更改扫描按钮设置
- **若要从计算机进行扫描：**
 - >> 相关信息：使用 Brother iPrint&Scan 进行扫描 (Windows/Mac)

>> DCP-B7548W/DCP-B7558W/DCP-B7578DW/DCP-B7608W/DCP-B7628DW/DCP-B7638DN/DCP-B7648DW
>> DCP-B7658DW

DCP-B7548W/DCP-B7558W/DCP-B7578DW/DCP-B7608W/DCP-B7628DW/DCP-B7638DN/ DCP-B7648DW

1. 装入原稿。
2. 按  (扫描)。
3. 按 ▲ 或 ▼ 选择 [到计算机] 选项，然后按 OK。
4. 按 ▲ 或 ▼ 选择 [图像] 选项，然后按 OK。
5. 如果设备已接入网络，按 ▲ 或 ▼ 选择目标计算机。
6. 按 OK。



如果液晶显示屏提示您输入 PIN，请在液晶显示屏上输入用于目标计算机的四位数 PIN，然后按 OK。

7. 若要更改此文档的扫描设置，按 **选项** 或 **复印/扫描** 选项，按 ▲ 或 ▼ 选择所需选项，然后按 OK 继续进行下一项扫描设置。如果您想使用默认扫描设置，请跳过此步骤。
 - [颜色设置]
 - [分辨率]
 - [文件类型]
 - [文档尺寸]
 - [ADF 自动歪斜校正] (仅适用于特定型号)
 - [去除背景色] (仅适用于特定设置)



若要更改扫描设置，必须将安装有 Brother iPrint&Scan 的计算机连接到本设备。

8. 按启动。

设备开始扫描。如果正在使用设备的平板扫描器，请遵循液晶显示屏提示完成扫描作业。

DCP-B7658DW

1. 装入原稿。

2. 按[扫描] > [到计算机] > [到图像]。

3. 如果设备已接入网络，按 ▲ 或 ▼ 显示您想发送数据的目标计算机，然后按计算机名称。



如果液晶显示屏提示您输入计算机的 PIN，请在液晶显示屏上输入四位数 PIN，然后按[OK]。

4. 若要更改扫描设置，按  [选项]，然后选择您想更改的扫描设置。如果您想使用默认扫描设置，请跳过此步骤。

- [双面扫描] (适用于特定型号)
- [扫描设置]
- [颜色设置]
- [分辨率]
- [文件类型]
- [文档尺寸]
- [亮度]
- [对比度] (仅适用于特定设置)
- [ADF 自动歪斜校正] (适用于特定型号)
- [去除背景色]
(仅适用于特定设置)



- 若要更改扫描设置，必须将安装有 Brother iPrint&Scan 的计算机连接到您的设备。
- 当设备显示[OK]按钮时，按[OK]。
- 若要将设置保存为快捷方式，按[另存为 快捷方式]。

5. 按[启动]。

设备开始扫描。如果正在使用设备的平板扫描器，请遵循液晶显示屏提示完成扫描作业。

✓ 相关信息

- [使用本设备上的扫描按钮进行扫描](#)

相关主题：

- [使用 Brother iPrint&Scan 更改扫描按钮设置](#)
- [使用 Brother iPrint&Scan 进行扫描 \(Windows/Mac\)](#)

将单个或多个页面扫描到单个 PDF 文件的文件夹中

将多个页面合并为单个 PDF 文档。

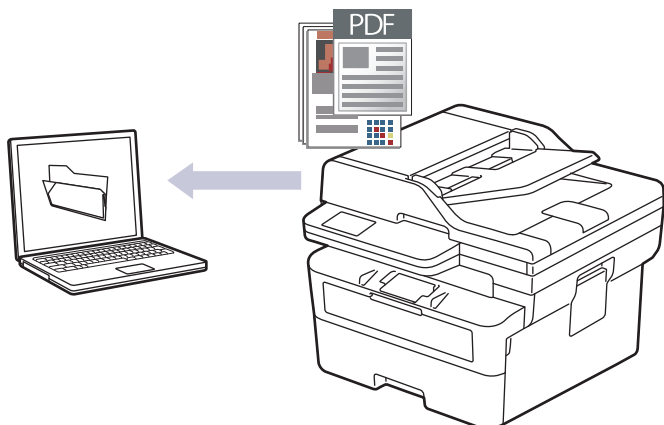

- 若要从本设备进行扫描：
 - 必须使用 Brother iPrint&Scan 选择本设备。
 - 使用 Brother iPrint&Scan 更改文件类型、文件存储位置等扫描设置。更多信息 >> 相关信息: 使用 Brother iPrint&Scan 更改扫描按钮设置
- 若要从计算机进行扫描：
 - >> 相关信息: 使用 Brother iPrint&Scan 进行扫描 (Windows/Mac)



将多个页面扫描到一个 PDF 文件时，请将本设备上的文件类型设置为 [PDF 多页]。

>> DCP-B7548W/DCP-B7558W/DCP-B7578DW/DCP-B7608W/DCP-B7628DW/DCP-B7638DN/DCP-B7648DW
>> DCP-B7658DW

DCP-B7548W/DCP-B7558W/DCP-B7578DW/DCP-B7608W/DCP-B7628DW/DCP-B7638DN/
DCP-B7648DW

1. 装入原稿。
2. 按  (扫描)。
3. 按 ▲ 或 ▼ 选择 [到计算机] 选项，然后按 OK。
4. 按 ▲ 或 ▼ 选择 [文件] 选项，然后按 OK。
5. 如果设备已接入网络，按 ▲ 或 ▼ 选择目标计算机。
6. 按 OK。



如果液晶显示屏提示您输入 PIN，请在液晶显示屏上输入用于目标计算机的四位数 PIN，然后按 OK。

7. 若要更改此文档的扫描设置，按 **选项** 或 **复印/扫描** 选项，按 ▲ 或 ▼ 选择所需选项，然后按 OK 继续进行下一项扫描设置。如果您想使用默认扫描设置，请跳过此步骤。
 - [颜色设置]
 - [分辨率]
 - [文件类型]
 - [文档尺寸]
 - [ADF 自动歪斜校正] (仅适用于特定型号)
 - [去除背景色] (仅适用于特定设置)



若要更改扫描设置，必须将安装有 Brother iPrint&Scan 的计算机连接到本设备。

8. 按**启动**。

设备开始扫描。如果正在使用设备的平板扫描器，请遵循液晶显示屏提示完成扫描作业。

DCP-B7658DW

1. 装入原稿。

2. 按[扫描] > [到计算机] > [到文件]。

3. 如果设备已接入网络，按 ▲ 或 ▼ 显示您想发送数据的目标计算机，然后按计算机名称。



如果液晶显示屏提示您输入计算机的 PIN，请在液晶显示屏上输入四位数 PIN，然后按[OK]。

4. 若要更改扫描设置，按  [选项]，然后选择您想更改的扫描设置。如果您想使用默认扫描设置，请跳过此步骤。

- [双面扫描] (适用于特定型号)
- [扫描设置]
- [颜色设置]
- [分辨率]
- [文件类型]
- [文档尺寸]
- [亮度]
- [对比度] (仅适用于特定设置)
- [ADF 自动歪斜校正] (适用于特定型号)
- [去除背景色]
(仅适用于特定设置)



- 若要更改扫描设置，必须将安装有 Brother iPrint&Scan 的计算机连接到您的设备。
- 当设备显示[OK]按钮时，按[OK]。
- 若要将设置保存为快捷方式，按[另存为 快捷方式]。

5. 按[启动]。

设备开始扫描。如果正在使用设备的平板扫描器，请遵循液晶显示屏提示完成扫描作业。



相关信息

- [使用本设备上的扫描按钮进行扫描](#)

相关主题：

- [使用 Brother iPrint&Scan 更改扫描按钮设置](#)
- [使用 Brother iPrint&Scan 进行扫描 \(Windows/Mac\)](#)

扫描到可编辑文本文件 (OCR)

本设备采用光学字符识别 (OCR) 技术, 可将扫描文档中的字符转换为文本。您可以使用任一文本编辑应用程序编辑此文本。

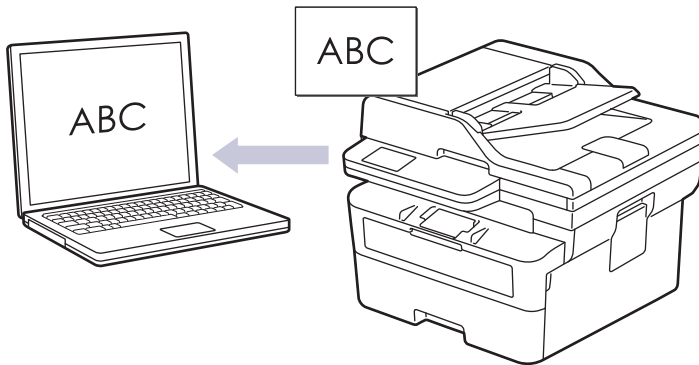

- 扫描到 OCR 功能仅可用于扫描特定语言的文档。
- 使用本设备上的扫描按钮临时更改扫描设置。若要进行永久性的更改, 请使用 Brother iPrint&Scan。

>> DCP-B7548W/DCP-B7558W/DCP-B7578DW/DCP-B7608W/DCP-B7628DW/DCP-B7638DN/DCP-B7648DW

>> DCP-B7658DW

**DCP-B7548W/DCP-B7558W/DCP-B7578DW/DCP-B7608W/DCP-B7628DW/DCP-B7638DN/
DCP-B7648DW**

1. 装入原稿。
2. 按  (扫描)。
3. 按 ▲ 或 ▼ 选择 [到计算机] 选项, 然后按 OK。
4. 按 ▲ 或 ▼ 选择 [OCR] 选项, 然后按 OK。
5. 如果设备已接入网络, 按 ▲ 或 ▼ 选择目标计算机。
6. 按 OK。



如果液晶显示屏提示您输入 PIN, 请在液晶显示屏上输入用于目标计算机的四位数 PIN, 然后按 OK。

7. 若要更改此文档的扫描设置, 按 **选项** 或 **复印/扫描 选项**, 按 ▲ 或 ▼ 选择所需选项, 然后按 OK 继续进行下一项扫描设置。如果您想使用默认扫描设置, 请跳过此步骤。
 - [颜色设置]
 - [分辨率]
 - [文件类型]
 - [文档尺寸]
 - [ADF 自动歪斜校正] (仅适用于特定型号)
 - [去除背景色] (仅适用于特定设置)



若要更改扫描设置, 必须将安装有 Brother iPrint&Scan 的计算机连接到本设备。

8. 按 **启动**。
设备开始扫描。若您正在使用平板扫描器, 请遵循液晶显示屏提示完成扫描作业。

DCP-B7658DW

1. 装入原稿。
2. 按 [扫描] > [到计算机] > [到 OCR]。

3. 如果设备已接入网络，按 ▲ 或 ▼ 显示您想发送数据的目标计算机，然后按计算机名称。



如果液晶显示屏提示您输入计算机的 PIN，请在液晶显示屏上输入四位数 PIN，然后按 [OK]。

4. 若要更改扫描设置，按  [选项]，然后选择您想更改的扫描设置。如果您想使用默认扫描设置，请跳过此步骤。

- [双面扫描] (适用于特定型号)
- [扫描设置]
- [颜色设置]
- [分辨率]
- [文件类型]
- [文档尺寸]
- [亮度]
- [对比度] (仅适用于特定设置)
- [ADF 自动歪斜校正] (适用于特定型号)
- [去除背景色]
(仅适用于特定设置)



- 若要更改扫描设置，必须将安装有 Brother iPrint&Scan 的计算机连接到您的设备。
- 当设备显示 [OK] 按钮时，按 [OK]。
- 若要将设置保存为快捷方式，按 [另存为 快捷方式]。

5. 按 [启动]。

设备开始扫描。如果正在使用设备的平板扫描器，请遵循液晶显示屏提示完成扫描作业。



相关信息

- [使用本设备上的扫描按钮进行扫描](#)

相关主题：

- [使用 Brother iPrint&Scan 更改扫描按钮设置](#)

将扫描数据保存为电子邮件附件

以附件形式将扫描数据从本设备发送到电子邮件应用程序。

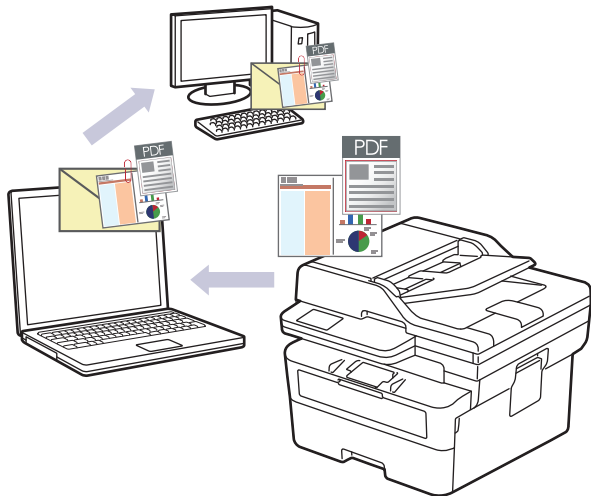

- 使用本设备上的扫描按钮临时更改扫描设置。若要进行永久性的更改，请使用 Brother iPrint&Scan。
- 若要通过本设备的扫描按钮使用本功能，请确保在 Brother iPrint&Scan 中选择了以下应用程序之一：
 - Windows: Microsoft Outlook
 - Mac: Apple Mail对于其他应用程序和网页邮件服务，请使用扫描到图像或扫描到文件功能扫描文档，然后将扫描文件作为附件添加到电子邮件信息中。

>> [DCP-B7548W/DCP-B7558W/DCP-B7578DW/DCP-B7608W/DCP-B7628DW/DCP-B7638DN/DCP-B7648DW](#)
>> [DCP-B7658DW](#)

DCP-B7548W/DCP-B7558W/DCP-B7578DW/DCP-B7608W/DCP-B7628DW/DCP-B7638DN/ DCP-B7648DW

1. 装入原稿。
2. 按  (扫描)。
3. 按 ▲ 或 ▼ 选择 [到计算机] 选项，然后按 OK。
4. 按 ▲ 或 ▼ 选择 [电子邮件] 选项，然后按 OK。
5. 如果设备已接入网络，按 ▲ 或 ▼ 选择目标计算机。
6. 按 OK。



如果液晶显示屏提示您输入 PIN，请在液晶显示屏上输入用于目标计算机的四位数 PIN，然后按 OK。

7. 若要更改此文档的扫描设置，按 **选项** 或 **复印/扫描 选项**，按 ▲ 或 ▼ 选择所需选项，然后按 OK 继续进行下一项扫描设置。如果您想使用默认扫描设置，请跳过此步骤。
 - [颜色设置]
 - [分辨率]
 - [文件类型]
 - [文档尺寸]
 - [ADF 自动歪斜校正] (仅适用于特定型号)
 - [去除背景色] (仅适用于特定设置)



若要更改扫描设置，必须将安装有 Brother iPrint&Scan 的计算机连接到本设备。

8. 按启动。

设备将扫描文档，并将其保存为文件附件。随后，设备将启动电子邮件应用程序，并打开添加了扫描文件作为附件的新空白邮件信息。

DCP-B7658DW

1. 装入原稿。
2. 按 [扫描] > [到计算机] > [到电子邮件]。
3. 如果设备已接入网络，按 ▲ 或 ▼ 显示您想发送数据的目标计算机，然后按计算机名称。



如果液晶显示屏提示您输入计算机的 PIN，请在液晶显示屏上输入四位数 PIN，然后按 [OK]。

4. 若要更改扫描设置，按  [选项]，然后选择您想更改的扫描设置。如果您想使用默认扫描设置，请跳过此步骤。
 - [双面扫描] (适用于特定型号)
 - [扫描设置]
 - [颜色设置]
 - [分辨率]
 - [文件类型]
 - [文档尺寸]
 - [亮度]
 - [对比度] (仅适用于特定设置)
 - [ADF 自动歪斜校正] (适用于特定型号)
 - [去除背景色]
(仅适用于特定设置)



- 若要更改扫描设置，必须将安装有 Brother iPrint&Scan 的计算机连接到您的设备。
- 当设备显示 [OK] 按钮时，按 [OK]。
- 若要将设置保存为快捷方式，按 [另存为 快捷方式]。

5. 按 [启动]。
设备开始扫描。如果正在使用设备的平板扫描器，请遵循液晶显示屏提示完成扫描作业。

✓ 相关信息

- [使用本设备上的扫描按钮进行扫描](#)

相关主题：

- [使用 Brother iPrint&Scan 更改扫描按钮设置](#)

扫描到 FTP

需要共享扫描信息时，将文档直接扫描到 FTP 服务器上。为了方便起见，可配置不同的配置文件，保存您想用的各种扫描到 FTP 目的地。

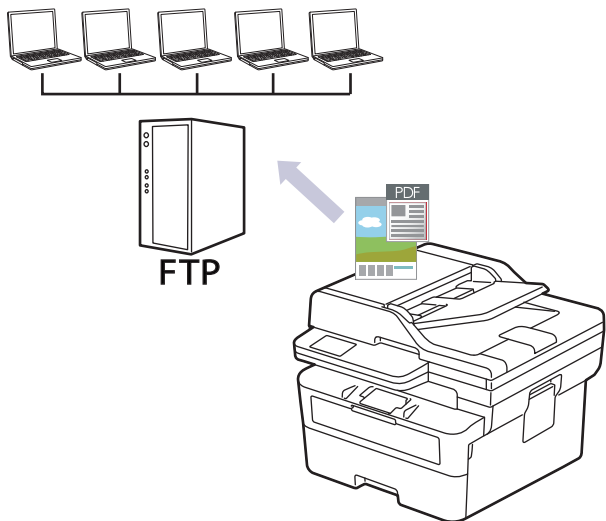

- 设置扫描到 FTP 配置文件
- 将扫描数据上传到 FTP 服务器

设置扫描到 FTP 配置文件



设置扫描到 FTP 配置文件后，可扫描文档并将扫描数据直接上传到 FTP 站点。

- 建议使用以下网络浏览器的最新版本：
 - 对于 Windows 用户：Microsoft Edge、Firefox 和 Google Chrome™
 - 对于 Mac 用户：Safari、Firefox 和 Google Chrome™
 - Android™ 用户：Google Chrome™
 - 对于 iOS 用户：Safari 和 Google Chrome™
- 无论使用何种浏览器，请确保始终启用 JavaScript 和 Cookie。

1. 打开您的网络浏览器。
2. 在您的浏览器地址栏中输入“https://设备的 IP 地址”（其中，“设备的 IP 地址”为本设备的 IP 地址）。
例如：
https://192.168.1.2
3. 如有需要，在**登录**字段中输入密码，然后点击**登录**。

 用于管理本设备所设置的默认密码位于设备背面并标有“Pwd”字样。首次登录时，请遵循屏幕提示更改默认密码。

4. 在左侧导航栏中，点击**扫描 > 扫描到 FTP/网络**。

 如果左侧导航栏不可见，请点击  启动导航。

5. 选择**FTP**选项，然后点击**提交**。
6. 在左侧导航栏中，点击**扫描 > 扫描到 FTP/网络文档**。
7. 选择要设置或更改的配置文件。

 使用 `?`、`/`、`\`、`"`、`:`、`<`、`>`、`|` 或 `*` 字符可能导致发送错误。

选项	说明
配置文件名	为此服务器配置文件输入一个名称（最多 15 个字母数字字符）。设备将在液晶显示屏上显示此名称。
主机地址	输入主机地址（例如 ftp.example.com；最多 64 个字符）或 IP 地址（例如 192.23.56.189）。
端口号	更改用于访问 FTP 服务器的 端口号 设置。默认设置为端口 21。在大多数情况下，不需要更改此设置。
用户名	输入一个用户的用户名（最多 32 个字符），此用户必须拥有将数据写入 FTP 服务器的权限。
密码	输入密码（最多 32 个字符），此密码与您在 用户名 字段中输入的用户名相关联。在 再次输入密码 字段中再次输入密码。
SSL/TLS	设置 SSL/TLS 选项以使用 SSL/TLS 信息互通进行安全扫描。如有需要，更改 CA 证书 设置。
存储目录	输入 FTP 服务器上要将已扫描数据发送到其中的文件夹的路径（最多 60 个字符）。请勿在路径开头输入斜杠（正确示例：brother/abc）。
文件名	从所提供的预设文件名或从用户定义文件名中选择一个文件名前缀。扫描文档将使用的文件名为所选文件名前缀加上平板扫描器/自动进稿器计数器的最后六位数字和文件扩展名（例如：“Estimate_098765.pdf”）。
质量	选择质量设置。如果选择 用户选择 选项，用户每次使用扫描配置文件时，设备都会提示他们选择设置。

选项	说明
文件类型	选择想要用来保存扫描文档的文件类型。如果选择 用户选择 选项，用户每次使用扫描配置文件时，设备都会提示他们选择设置。
文档尺寸	从列表中选择所需文档尺寸。请务必确保扫描文件的尺寸正确。 如果选择 用户选择 选项，用户每次使用扫描配置文件时，设备都会提示他们选择设置。
文件尺寸	从列表中选择所需文件尺寸。 如果选择 用户选择 选项，用户每次使用扫描配置文件时，设备都会提示他们选择设置。
自动消除歪斜或 ADF 自动消除歪斜	选择 自动 选项以设置设备在扫描页面时自动校正文档歪斜。
双面扫描 (DCP-B7658DW)	根据原稿的布局选择 长边 或 短边 ，以扫描文档的两面。
消除背景颜色	更改去除的背景颜色的色彩量。
文档分隔 (DCP-B7658DW)	拆分扫描的图像。 在扫描了多份原稿后，可使用此功能拆分文档并单独保存。
亮度	选择亮度级别。
对比度	选择对比度级别。
被动模式	根据 FTP 服务器和网络防火墙配置，将 被动模式 选项设置为关或开。此选项默认设置为开。在大多数情况下，不需要更改此设置。

8. 点击 **提交**。

✓ 相关信息

- [扫描到 FTP](#)

将扫描数据上传到 FTP 服务器

通过将扫描的信息保存到 FTP 服务器来进行共享。

>> DCP-B7548W/DCP-B7558W/DCP-B7578DW/DCP-B7608W/DCP-B7628DW/DCP-B7638DN/DCP-B7648DW

>> DCP-B7658DW

DCP-B7548W/DCP-B7558W/DCP-B7578DW/DCP-B7608W/DCP-B7628DW/DCP-B7638DN/
DCP-B7648DW

1. 装入原稿。
2. 按  (扫描)。
3. 按 ▲ 或 ▼ 选择 [到 FTP] 选项，然后按 OK。
4. 按 ▲ 或 ▼ 键从列出的配置文件中选择一个，然后按 OK 键。
如果配置文件尚未完成设置（例如，如果登录帐号名称和密码缺失或如果未指定文档扫描质量或文件类型），将提示您输入缺失的信息。
5. 按启动。
液晶显示屏上显示信息 [正在连接]。与 FTP 服务器连接成功时，设备开始扫描。如果您正在使用设备的平板扫描器，请遵循液晶显示屏提示完成扫描作业。

DCP-B7658DW

1. 装入原稿。
2. 按 [扫描] > [到 FTP]。
3. 按 ▲ 或 ▼ 从列出的网络服务器配置文件中选择一个。如果配置文件尚未完成设置（例如，如果登录帐号名称和密码缺失或如果未指定文档扫描质量或文件类型），将提示您输入缺失的信息。
4. 按 [启动]。
设备开始扫描。如果正在使用设备的平板扫描器，请遵循液晶显示屏提示完成扫描作业。

相关信息

- [扫描到 FTP](#)

扫描到网络 (Windows)

相关型号: DCP-B7558W/DCP-B7578DW/DCP-B7608W/DCP-B7628DW/DCP-B7638DN/DCP-B7648DW/DCP-B7658DW

将文档直接扫描到本地网络中的 CIFS 服务器上。为了方便起见，可配置不同的配置文件，保存您最喜欢的扫描到网络目的地。

- [设置扫描到网络配置文件](#)
- [将扫描数据上传到 CIFS 服务器](#)

设置扫描到网络配置文件

相关型号：DCP-B7558W/DCP-B7578DW/DCP-B7608W/DCP-B7628DW/DCP-B7638DN/DCP-B7648DW/DCP-B7658DW

设置扫描到网络配置文件后，可扫描文档并将扫描数据直接上传到 CIFS 服务器上的文件夹中。

- 建议使用以下网络浏览器的最新版本：
 - 对于 Windows 用户：Microsoft Edge、Firefox 和 Google Chrome™
 - 对于 Mac 用户：Safari、Firefox 和 Google Chrome™
 - Android™ 用户：Google Chrome™
 - 对于 iOS 用户：Safari 和 Google Chrome™
- 无论使用何种浏览器，请确保始终启用 JavaScript 和 Cookie。

1. 打开您的网络浏览器。
2. 在您的浏览器地址栏中输入“https://设备的 IP 地址”（其中，“设备的 IP 地址”为本设备的 IP 地址）。
例如：
https://192.168.1.2
3. 如有需要，在**登录**字段中输入密码，然后点击**登录**。



用于管理本设备所设置的默认密码位于设备背面并标有“Pwd”字样。首次登录时，请遵循屏幕提示更改默认密码。

4. 在左侧导航栏中，点击**扫描 > 扫描到 FTP/网络**。
5. 选择**网络**选项，然后点击**提交**。
6. 在左侧导航栏中，点击**扫描 > 扫描到 FTP/网络文档**。
7. 选择要设置或更改的配置文件。



使用 ?、/、\、"、:、<、>、| 或 * 字符可能导致发送错误。

选项	说明
配置文件名	为此服务器配置文件输入一个名称（最多 15 个字母数字字符）。设备将在液晶显示屏上显示此名称。
网络文件夹路径	输入 CIFS 服务器上要保存扫描数据的文件夹路径。
文件名	从所提供的预设文件名或从用户定义文件名中选择一个文件名前缀。扫描文档将使用的文件名为所选文件名前缀加上平板扫描器/自动进稿器计数器的最后六位数字和文件扩展名（例如：“Estimate_098765.pdf”）。
质量	选择质量设置。如果选择 用户选择 选项，用户每次使用扫描配置文件时，设备都会提示他们选择设置。
文件类型	选择想要用来保存扫描文档的文件类型。如果选择 用户选择 选项，用户每次使用扫描配置文件时，设备都会提示他们选择设置。
文档尺寸	从列表中选择所需文档尺寸。请务必确保扫描文件的尺寸正确。 如果选择 用户选择 选项，用户每次使用扫描配置文件时，设备都会提示他们选择设置。
文件尺寸	从列表中选择所需文件尺寸。 如果选择 用户选择 选项，用户每次使用扫描配置文件时，设备都会提示他们选择设置。

选项	说明
自动消除歪斜或 ADF 自动消除歪斜	选择 自动 选项以设置设备在扫描页面时自动校正文档歪斜。
双面扫描 (DCP-B7658DW)	根据原稿的布局选择 长边 或 短边 ，以扫描文档的两面。
消除背景颜色	更改去除的背景颜色的色彩量。
文档分隔 (DCP-B7658DW)	拆分扫描的图像。 在扫描了多份原稿后，可使用此功能拆分文档并单独保存。
亮度	选择亮度级别。
对比度	选择对比度级别。
使用 PIN 码进行验证	若要使用 PIN 方式保护此配置文件，选择 开 ，然后在 PIN 码 字段中输入四位数的 PIN。
验证方法	若要设置验证方法，选择 自动 、 Kerberos 或 NTLMv2 。
用户名	输入一个用户的用户名（最多 96 个字符），此用户必须拥有将数据写入 网络文件夹路径 字段中指定的文件夹的权限。如果用户名是域的一部分，请以下列任一格式输入用户名： <ul style="list-style-type: none"> • user@domain • domain\user
密码	输入密码（最多 32 个字符），此密码与您在 用户名 字段中输入的用户名相关联。在 再次输入密码 字段中再次输入密码。
Kerberos 服务器地址	在 验证方法 选项中选择了 Kerberos 时，必须输入 Kerberos 服务器地址（例如：kerberos.example.com；最多 64 个字符）。

8. 点击 **提交**。
9. 必须配置所有验证方法的 SNTP 协议（网络时间服务器）。设备时间必须与 Kerberos 服务器和 CIFS 服务器所使用的时间相匹配。

✓ 相关信息

- [扫描到网络 \(Windows\)](#)

相关主题：

- [使用“网络基本管理”与 SNTP 服务器同步时间](#)

将扫描数据上传到 CIFS 服务器

相关型号：DCP-B7558W/DCP-B7578DW/DCP-B7608W/DCP-B7628DW/DCP-B7638DN/DCP-B7648DW/DCP-B7658DW

>> DCP-B7558W/DCP-B7578DW/DCP-B7608W/DCP-B7628DW/DCP-B7638DN/DCP-B7648DW

>> DCP-B7558W/DCP-B7578DW/DCP-B7608W/DCP-B7628DW/DCP-B7638DN/DCP-B7648DW/DCP-B7658DW

DCP-B7558W/DCP-B7578DW/DCP-B7608W/DCP-B7628DW/DCP-B7638DN/DCP-B7648DW

1. 装入原稿。
2. 按  (扫描)。
3. 按 ▲ 或 ▼ 选择 [到局域网] 选项，然后按 OK。
4. 按 ▲ 或 ▼ 从列出的配置文件中选择一个，然后按 OK。如果配置文件尚未完成设置（例如，如果登录帐号名称和密码缺失或如果未指定文档扫描质量或文件类型），将提示您输入缺失的信息。



如果液晶显示屏提示您输入 PIN，请在液晶显示屏上输入目标计算机的四位数 PIN，然后按 OK。

5. 按启动。
设备开始扫描。如果正在使用设备的平板扫描器，请遵循液晶显示屏提示完成扫描作业。

DCP-B7558W/DCP-B7578DW/DCP-B7608W/DCP-B7628DW/DCP-B7638DN/DCP-B7648DW/ DCP-B7658DW

1. 装入原稿。
2. 按 [扫描] > [到局域网]。
3. 当出现通过使用网络基本管理设置的服务器配置文件时，选择所需配置文件。如果配置文件尚未完成设置（例如，如果登录帐号名称和密码缺失或如果未指定文档扫描质量或文件类型），将提示您输入缺失的信息。
4. 按 [启动]。
设备开始扫描。如果正在使用设备的平板扫描器，请遵循液晶显示屏提示完成扫描作业。



相关信息

- 扫描到网络 (Windows)

使用 Web 服务协议进行网络扫描 (Windows 10 和 Windows 11)

通过使用网络服务协议，Windows 10 和 Windows 11 用户可以使用网络中的 Brother 设备进行扫描。必须通过网络服务安装驱动程序。

- [使用网络服务协议安装扫描仪驱动程序 \(Windows 10 和 Windows 11\)](#)
- [使用 Web 服务协议从设备进行扫描 \(Windows 10 和 Windows 11\)](#)
- [配置 Web 服务协议的扫描设置](#)

使用网络服务协议安装扫描仪驱动程序 (Windows 10 和 Windows 11)

- 确保您已安装适用于本设备的正确软件和驱动程序。
- 验证主机和 Brother 设备是否在同一子网中，或者路由器是否正确配置，以便在两台设备之间传输数据。
- 配置此项设置之前，必须先配置本 Brother 设备的 IP 地址。

1. 按住  键，然后按计算机键盘上的  键启动运行。
2. 在打开: 字段中输入 "control printers"，然后点击确定。

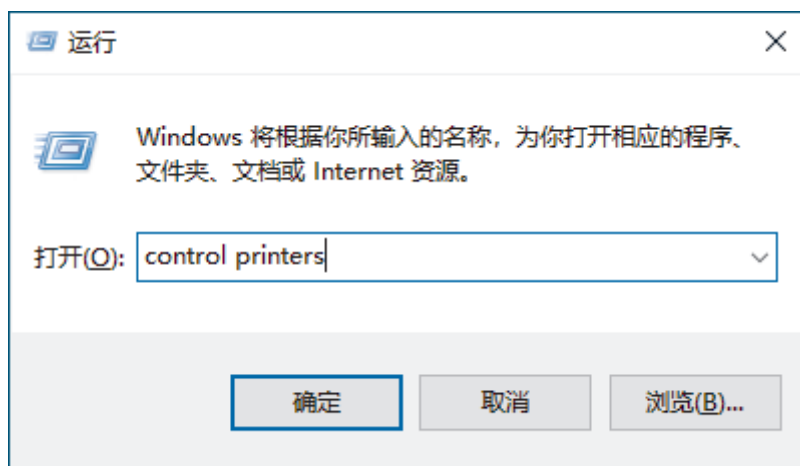



出现设备和打印机窗口。

 如果没有出现设备和打印机窗口，请点击显示更多设备 > 更多设备和打印机设置。

3. 点击添加设备。

- Brother 设备的网络服务名称为本设备型号的名称和 MAC 地址。
- 将鼠标移到设备名称上方，以显示设备信息。

4. 选择您想安装的设备，然后遵循屏幕提示进行操作。

 要卸载驱动程序，点击卸载或  (删除设备)。

✓ 相关信息

- 使用 Web 服务协议进行网络扫描 (Windows 10 和 Windows 11)

使用 Web 服务协议从设备进行扫描 (Windows 10 和 Windows 11)

如果您已通过网络服务安装了扫描器驱动程序，可通过设备的液晶显示屏访问网络服务扫描菜单。

如果您的操作系统和设备的语言设置不相同，液晶显示屏上显示的消息中的某些字符可能会用空格代替。

>> [DCP-B7548W/DCP-B7558W/DCP-B7578DW/DCP-B7608W/DCP-B7628DW/DCP-B7638DN/DCP-B7648DW](#)
>> [DCP-B7658DW](#)

**DCP-B7548W/DCP-B7558W/DCP-B7578DW/DCP-B7608W/DCP-B7628DW/DCP-B7638DN/
DCP-B7648DW**

1. 装入原稿。
2. 按  (扫描)。
3. 按 ▲ 或 ▼ 选择 [互联网服务] 选项，然后按 OK。
4. 按 ▲ 或 ▼ 选择您想进行的扫描类型，然后按 OK。
5. 选择扫描件的目的地计算机，然后按 OK。
6. 按启动。
设备开始扫描。

DCP-B7658DW

1. 装入原稿。
2. 按 [扫描] > [WS 扫描]。
3. 按 ▲ 或 ▼ 显示扫描选项，然后按所需扫描类型。
4. 按 ▲ 或 ▼ 显示您想发送数据的目标计算机名称，然后按计算机名称。
5. 按 [启动]。
设备开始扫描。



相关信息

- [使用 Web 服务协议进行网络扫描 \(Windows 10 和 Windows 11\)](#)

配置 Web 服务协议的扫描设置

1. 按住  键，然后按计算机键盘上的  键启动运行。
2. 在打开: 字段中输入 "control printers"，然后点击确定。

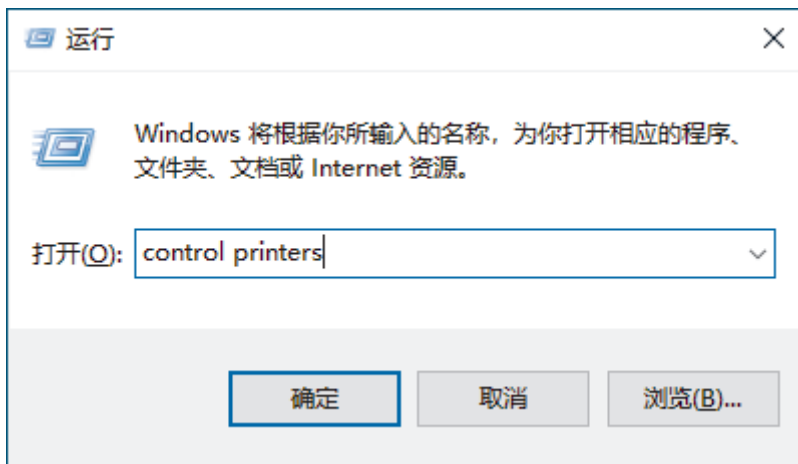

出现设备和打印机窗口。



如果没有出现设备和打印机窗口，请点击 [显示更多设备](#) > [更多设备和打印机设置](#)。

3. 右击本设备图标，然后选择 [扫描配置文件...](#)。将显示 [扫描配置文件](#) 对话框。
4. 选择您想使用的扫描配置文件。
5. 确保在 [扫描仪](#) 列表中选择的支持 Web 服务扫描的设备，然后点击 [设为默认值](#) 按钮。
6. 点击 [编辑...](#)。
将显示 [编辑默认配置文件](#) 对话框。
7. 选择 [来源](#)、[纸张大小](#)、[颜色格式](#)、[文件类型](#)、[分辨率 \(DPI\)](#)、[亮度](#) 和 [对比度](#) 设置。
8. 点击 [保存配置文件](#) 按钮。
使用 Web 服务协议扫描时将应用这些设置。

当设备提示您选择扫描应用程序时，请从列表中选择 Windows 传真和扫描。



相关信息

- [使用 Web 服务协议进行网络扫描 \(Windows 10 和 Windows 11\)](#)

使用 Brother iPrint&Scan 更改扫描按钮设置

可通过 Brother iPrint&Scan 更改设备的扫描按钮设置。

1. 启动 Brother iPrint&Scan。

- Windows:

双击计算机桌面上的  (Brother iPrint&Scan) 图标。

更多信息 >> [相关信息](#)

- Mac:

在 Finder (查找程序) 菜单栏中, 点击前往 > 应用程序, 然后双击 iPrint&Scan 图标。

将显示 Brother iPrint&Scan 屏幕。

提示

若要下载最新应用程序:

- 对于 Windows:

前往 www.95105369.com 网站上与您的型号对应的驱动和软件页面, 然后下载并安装 Brother iPrint&Scan。

- 对于 Mac:

从 Apple App Store 下载并安装 Brother iPrint&Scan。

2. 如果未选择 Brother 设备, 请点击**选择机器**按钮, 然后遵循屏幕提示选择本 Brother 设备。

3. 点击**机器扫描设置**按钮, 然后遵循屏幕提示更改扫描设置, 例如纸张尺寸、颜色和分辨率。

✓ 相关信息

- [使用本设备上的扫描按钮进行扫描](#)

相关主题:

- [使用 Brother iPrint&Scan 进行扫描 \(Windows/Mac\)](#)
- [访问 Brother iPrint&Scan \(Windows/Mac\)](#)
- [扫描照片和图像](#)
- [将单个或多个页面扫描到单个 PDF 文件的文件夹中](#)
- [扫描到可编辑文本文件 \(OCR\)](#)
- [将扫描数据保存为电子邮件附件](#)

配置签名 PDF 的证书



如果选择签名 PDF 用于扫描功能，则必须使用网络基本管理在设备上配置证书。

要使用签名 PDF，必须在设备和计算机上安装证书。

1. 打开您的网络浏览器。
2. 在您的浏览器地址栏中输入“https://设备的 IP 地址”（其中，“设备的 IP 地址”为本设备的 IP 地址）。
例如：
https://192.168.1.2
3. 如有需要，在**登录**字段中输入密码，然后点击**登录**。

 用于管理本设备所设置的默认密码位于设备背面并标有“Pwd”字样。首次登录时，请遵循屏幕提示更改默认密码。

4. 在左侧导航栏中，点击**管理员 > 签名 PDF**。

 如果左侧导航栏不可见，请点击  启动导航。

签名PDF

选择证书

无 ▾

(要使用签名PDF，则需要配置证书。
可以点击下面的链接来配置证书。)

[证书>>](#)

取消

提交

5. 点击**选择证书**下拉列表，然后选择证书。
6. 点击**提交**。

相关信息

- [使用本设备上的扫描按钮进行扫描](#)

禁用从计算机扫描

若要禁用计算机上的扫描功能，请使用网络基本管理禁用拉式扫描设置。

1. 打开您的网络浏览器。
2. 在您的浏览器地址栏中输入“https://设备的 IP 地址”（其中，“设备的 IP 地址”为本设备的 IP 地址）。
例如：
https://192.168.1.2
3. 如有需要，在**登录**字段中输入密码，然后点击**登录**。



用于管理本设备所设置的默认密码位于设备背面并标有“Pwd”字样。首次登录时，请遵循屏幕提示更改默认密码。

4. 在左侧导航栏中，点击**扫描 > 从计算机扫描**。



如果左侧导航栏不可见，请点击  启动导航。

5. 在**启动扫描**字段中，点击**已禁用**。
6. 点击**提交**。



相关信息

- [使用本设备上的扫描按钮进行扫描](#)

从计算机扫描 (Windows)

使用计算机在本设备上扫描照片和文档时，有几种方法可以选择。既可使用我们提供的软件应用程序，也可使用您喜欢的扫描应用程序。

- 使用 [Brother iPrint&Scan 进行扫描 \(Windows/Mac\)](#)
- 使用 [Nuance™ PaperPort™ 14SE 或其他 Windows 应用程序进行扫描](#)
- 使用 [Windows 传真和扫描进行扫描](#)

使用 Brother iPrint&Scan 进行扫描 (Windows/Mac)

1. 装入原稿。
2. 启动 Brother iPrint&Scan。
 - Windows:
双击计算机桌面上的  (Brother iPrint&Scan) 图标。
更多信息 >> [相关信息](#)
 - Mac:
在 Finder (查找程序) 菜单栏中, 点击前往 > 应用程序, 然后双击 iPrint&Scan 图标。
将显示 Brother iPrint&Scan 屏幕。

提示

若要下载最新应用程序:

- 对于 Windows:
前往 www.95105369.com 网站上与您的型号对应的驱动和软件页面, 然后下载并安装 Brother iPrint&Scan。
- 对于 Mac:
从 Apple App Store 下载并安装 Brother iPrint&Scan。

3. 如果未选择本 Brother 设备, 点击**选择机器**按钮, 然后从列表中选择您的型号名称。点击**确定**。
4. 单击 **扫描**图标。
5. 配置扫描设置, 然后点击**扫描**按钮开始扫描。
6. 扫描完所有文档后, 选择保存和分享扫描数据的选项。
7. 配置详细设置, 包括**文件名称**和**文件类型**。



若要将多个扫描件合并为一个文件, 选择 PDF 作为**文件类型**。

8. 完成扫描进程。

✓ 相关信息

- [从计算机扫描 \(Windows\)](#)

相关主题:

- [访问 Brother iPrint&Scan \(Windows/Mac\)](#)
- [扫描照片和图像](#)
- [将单个或多个页面扫描到单个 PDF 文件的文件夹中](#)



使用 Nuance™ PaperPort™ 14SE 或其他 Windows 应用程序进行扫描

可使用 Nuance™ PaperPort™ 14SE 应用程序进行扫描。

- 要下载 Nuance™ PaperPort™ 14SE 应用程序，点击  (Brother Utilities (Brother 实用程序))，选择左侧导航栏中的**更多选项**，然后点击 **PaperPort**。
- Nuance™ PaperPort™ 14SE 支持 Windows 10 和 Windows 11。
- 关于每个应用程序的详细使用说明，点击应用程序的**帮助菜单**，然后点击**帮助功能区**中的**入门指南**。



这些步骤中的扫描说明适用于 PaperPort™ 14SE。其他 Windows 应用程序的操作步骤与此类似。PaperPort™ 14SE 支持 TWAIN 和 WIA 两个驱动程序；这些步骤以 TWAIN 驱动程序（推荐）为例。

1. 装入原稿。
2. 启动 PaperPort™ 14SE。
执行以下操作中的一项：
 - Windows 11
点击  > **所有应用** > **Nuance PaperPort 14** > **PaperPort**。
 - Windows 10
点击  > **Nuance PaperPort 14** > **PaperPort**。
3. 点击**桌面菜单**，然后点击**桌面功能区**中的**扫描设置**。
扫描或获取照片窗格显示在屏幕的左侧。
4. 点击**选择**。
5. 从可用扫描仪列表中，选择本设备的型号，其名称中包含 **TWAIN: TW**。
6. 点击**确定**。
7. 在**扫描或获取照片**窗格中选中**显示扫描仪对话框**复选框。
8. 点击**扫描**。
扫描仪设置对话框将会出现。

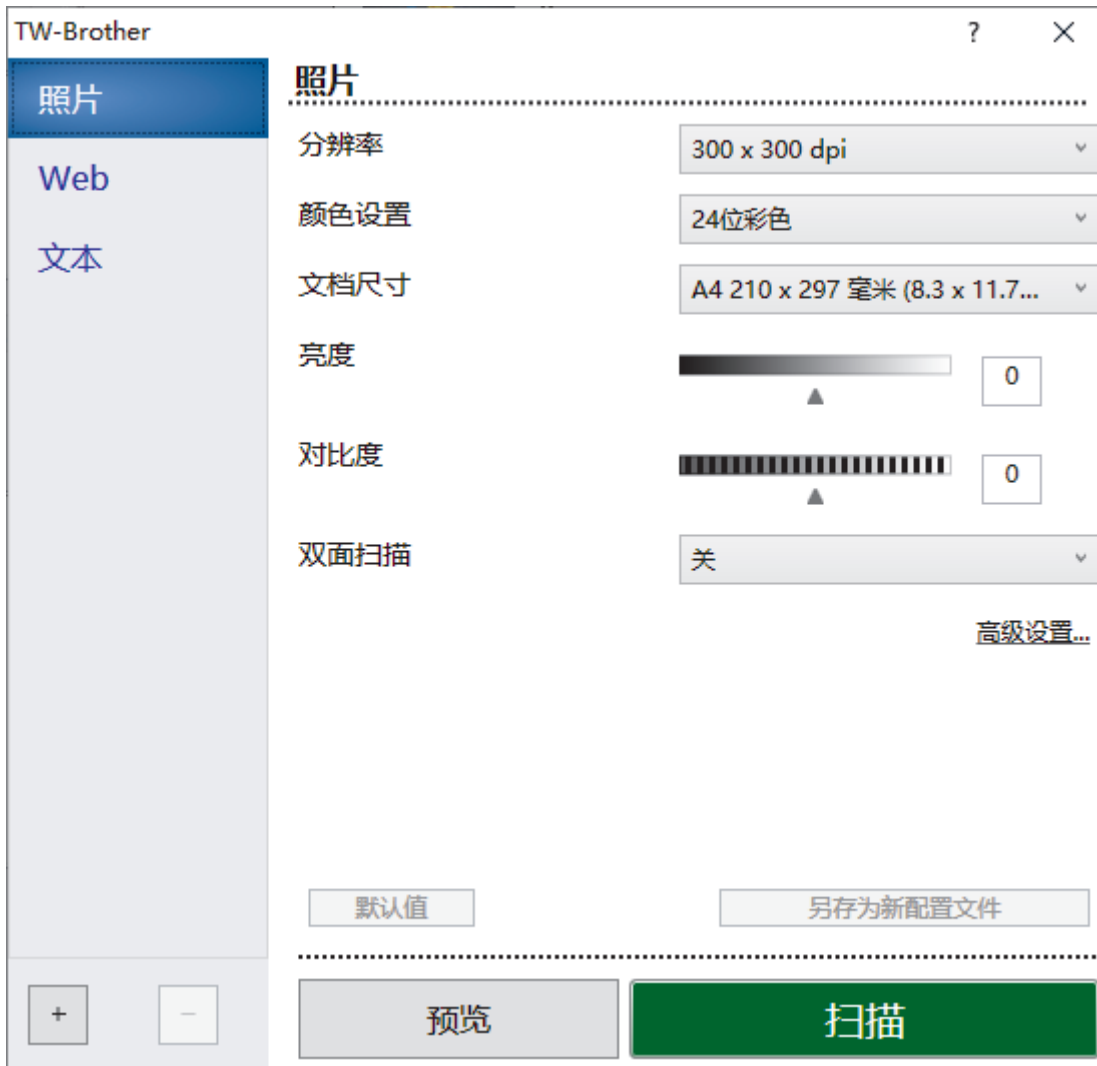

9. 如有需要，在扫描仪设置对话框中调整设置。
10. 点击**文档尺寸**下拉列表，然后选择所需文档尺寸。



要扫描文档的两面 (DCP-B7658DW)：
仅当使用自动进稿器时才能进行自动双面扫描。
无法使用预览功能预览扫描图像。

11. 点击**预览**选项，可在扫描前预览并裁剪图像。
12. 点击**扫描**。
设备开始扫描。

✓ 相关信息

- 从计算机扫描 (Windows)
 - TWAIN 驱动程序设置 (Windows)

TWAIN 驱动程序设置 (Windows)



- 请注意，项目名称和可分配值将因设备而异。
- 仅当从颜色设置下拉列表中选择灰色（误差扩散）、真灰色或 24 位彩色选项时，对比度选项才可用。

1. 扫描

根据您想扫描的原稿类型，选择**照片**、**Web** 或**文本**选项。

扫描（图像类型）		分辨率	色彩设置
照片	用于扫描照片图像。	300 x 300 dpi	24 位彩色
Web	用于将扫描的图像附加到网页。	100 x 100 dpi	24 位彩色
文本	用于扫描文本原稿。	200 x 200 dpi	黑白

2. 分辨率

从**分辨率**下拉列表中选择扫描分辨率。分辨率越高，所占内存就越大，传输时间也就越长，但是可以获得更加精细的扫描图像。

3. 颜色设置

从一系列扫描颜色深度选项中选择扫描类型。

- **黑白**
用于文本或艺术线条。
- **灰色（误差扩散）**
用于照片图像或图形。（误差扩散是在不使用真灰色点的情况下创建模拟灰色图像的方法。黑点以特殊图案排布，形成灰色效果。）
- **真灰色**
用于照片图像或图形。由于使用多达 256 级灰度阴影，因而此模式更为精确。
- **24 位彩色**
用于创建色彩最精确的图像。此模式使用多达 1680 万种色彩扫描图像，但所需内存最大，且传输时间最长。

4. 文档尺寸

从预设扫描尺寸范围内选择文档的精确尺寸。

如果选择**自定义**，**自定义文档尺寸**对话框将会出现，您可以指定文档尺寸。

5. 亮度

向左或向右拖动滑块设定亮度级别，使图像变亮或变暗。如果扫描的图像太亮，请降低亮度级别后重新扫描原稿。如果扫描的图像太暗，请提高亮度级别后重新扫描原稿。您还可以在相应字段中输入数值来设定亮度级别。

6. 对比度

向右或向左拖动滑块提高或降低对比度级别。级别提高时可以突出图像的明暗区域，级别降低时可以更好地再现灰色区域的细节。您还可以在相应字段中输入数值来设定对比度级别。

7. 双面扫描 (DCP-B7658DW)

扫描文档的两面：使用自动双面扫描功能时，必须从**双面扫描**下拉列表中选择**长边装订**或**短边装订**选项，以便在翻转页面时按照所需方式翻转。

8. 高级设置

点击扫描设置对话框中的**高级设置**按钮，配置高级设置。

• 文档修正

- 自动歪斜校正

设置设备在扫描页面时自动校正文档歪斜。

- 检测页尾 (ADF)

当使用自动进稿器扫描的文档长度小于选取的文档尺寸时，系统会检测并自动调整页面的尺寸。

- 旋转图像

旋转扫描图像。

- 用颜色填充

使用所选色彩和色调填充扫描图像的四边。

• 图像质量

- 背景处理

• 去除透背/图案

防止文字透印。

• 去除背景色

可去除原稿的底色，从而使得扫描数据更清晰。

- 滤除色彩

选择要从扫描图像中移除的色彩。

- 边缘强调

使原稿字符更清晰。

- 降噪设置

通过此选择改善扫描图像的质量。选择**24 位彩色**和**300 x 300 dpi**、**400 x 400 dpi**或**600 x 600 dpi**扫描分辨率时，**降噪设置**选项可用。

• 黑白图像质量

- 字符纠正

• 模糊字符纠正

纠正原稿中破损或不完整的字符，以便于阅读。

• 粗体格式设定

加粗以强调原稿中的字符。

- 黑白反转

反转黑白图像中的黑色和白色。

• 进纸控制

- 布局 (DCP-B7638DN/DCP-B7648DW/DCP-B7658DW)

选择布局。

- 连续扫描

选择此选项可扫描多个页面。扫描完一页后，可以选择继续扫描或结束扫描。



相关信息

- 使用 Nuance™ PaperPort™ 14SE 或其他 Windows 应用程序进行扫描

使用 Windows 传真和扫描进行扫描

Windows 传真和扫描应用程序是另一个可用于扫描的选项。

- Windows 传真和扫描使用 WIA 扫描仪驱动程序。
- 若要在预览原稿后剪切部分页面，必须使用平板扫描器（也称为平板）进行扫描。

1. 装入原稿。
2. 启动 Windows 传真和扫描。
3. 点击文件 > 新建 > 扫描。
4. 选择要使用的扫描仪。
5. 点击确定。

将显示**新扫描**对话框。

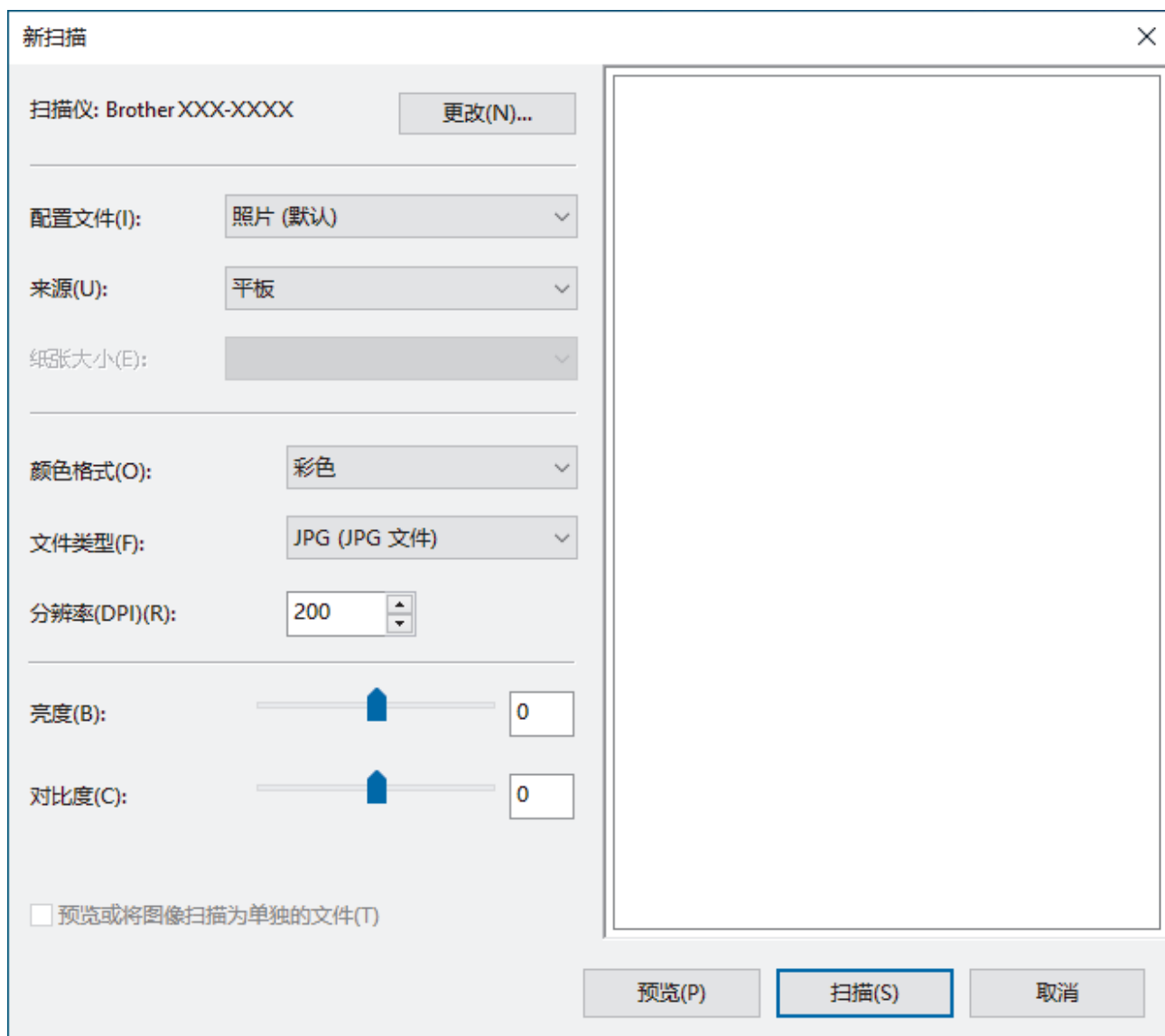

6. 如有需要，在对话框中调整设置。

扫描仪的分辨率最高可设置为 1200 dpi。如果需要更高的扫描分辨率，请使用 **Brother Utilities (Brother 实用程序)** 的扫描仪实用程序软件。

如果设备支持双面扫描，并且您想扫描文档的两面，请从**来源**下拉列表中选择**纸盒(扫描双面)**。

7. 点击**扫描**。

设备开始扫描原稿。



相关信息

- [从计算机扫描 \(Windows\)](#)
- [WIA 驱动程序设置 \(Windows\)](#)

WIA 驱动程序设置 (Windows)

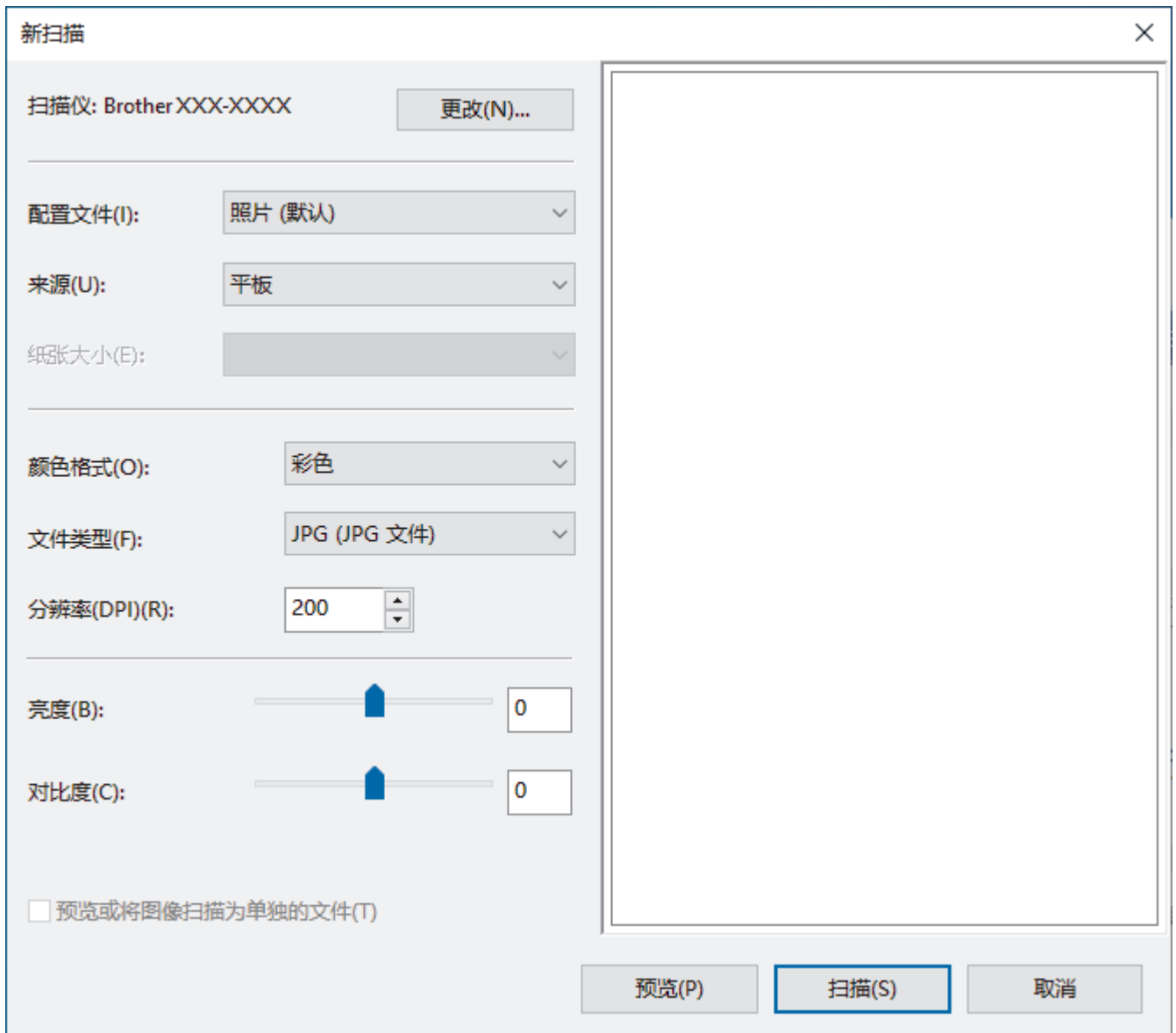

配置文件

从**配置文件**下拉列表中选择您想使用的扫描配置文件。

源

从下拉列表中选择**平板**、**纸盒 (扫描单面)**或**纸盒 (扫描双面)**选项。

纸张大小

如果从**源**下拉列表中选择**纸盒 (扫描单面)**或**纸盒 (扫描双面)**选项，则**纸张大小**选项可用。

颜色格式

从**颜色格式**下拉列表中选择扫描颜色格式。

文件类型

从**文件类型**下拉列表中选择文件格式。

分辨率 (DPI)

在**分辨率 (DPI)**字段中设置扫描分辨率。分辨率越高，所占内存就越大，传输时间也就越长，但是可以获得更加精细的扫描图像。

亮度

向左或向右拖动滑块设定亮度级别，使图像变亮或变暗。如果扫描的图像太亮，请降低亮度级别后重新扫描原稿。如果扫描的图像太暗，请提高亮度级别后重新扫描原稿。您还可以在相应字段中输入数值来设定亮度级别。

对比度

向右或向左拖动滑块可提高或降低对比度级别。级别提高时可以突出图像的明暗区域，级别降低时可以更好地再现灰色区域的细节。您还可以在相应字段中输入数值来设定对比度级别。



相关信息

- [使用 Windows 传真和扫描进行扫描](#)
-

从计算机扫描 (Mac)

- 使用 Brother iPrint&Scan 进行扫描 (Windows/Mac)
- 使用 AirPrint 扫描 (macOS)

使用网络基本管理配置扫描设置

- 使用网络基本管理设置扫描文件名称

使用网络基本管理设置扫描文件名称

使用网络基本管理设置扫描数据的文件名称。

1. 打开您的网络浏览器。
2. 在您的浏览器地址栏中输入“https://设备的 IP 地址”（其中，“设备的 IP 地址”为本设备的 IP 地址）。
例如：

https://192.168.1.2

3. 如有需要，在**登录**字段中输入密码，然后点击**登录**。



用于管理本设备所设置的默认密码位于设备背面并标有“Pwd”字样。首次登录时，请遵循屏幕提示更改默认密码。

4. 在左侧导航栏中，点击**扫描** > **扫描文件名称**。



如果左侧导航栏不可见，请点击  启动导航。

5. 从下拉列表中选择**文件名称类型**。
6. 如果您在**文件名称类型**字段中选择了包含日期的选项，从下拉菜单中选择日期格式。
7. 在**时间**字段中，选择**开**在文件名称中插入时间信息。
8. 在**计数器**字段中，选择**连续**或**每次作业后重置**。



如果选择**每次作业后重置**，可能会出现文件名称重复。

9. 如果您想创建用户定义文件名称前缀，在各项扫描功能的用户定义字段中输入文件名称。



请勿使用以下字符：? / \ *。

10. 点击**提交**。



相关信息

- [使用网络基本管理配置扫描设置](#)

复印

- 在纸张的一面复印（单面）
- 在纸张两面复印（双面复印）
- 放大或缩小复印图像
- 使用页面布局功能进行 N 合 1 复印
- 排序复印件
- 复印身份证
- 复印身份证或票据
- 复印选项

在纸张的一面复印（单面）

>> DCP-B7548W/DCP-B7558W/DCP-B7578DW/DCP-B7608W/DCP-B7628DW/DCP-B7638DN/DCP-B7648DW
>> DCP-B7658DW

DCP-B7548W/DCP-B7558W/DCP-B7578DW/DCP-B7608W/DCP-B7628DW/DCP-B7638DN/ DCP-B7648DW

1. 确保您在纸盒中装入了正确尺寸的纸张。
2. 执行以下操作中的一项：
 - 将原稿**正面朝上**放入自动进稿器中。（仅适用于特定型号）
（如果您要复印多页，我们建议您使用自动进稿器。）

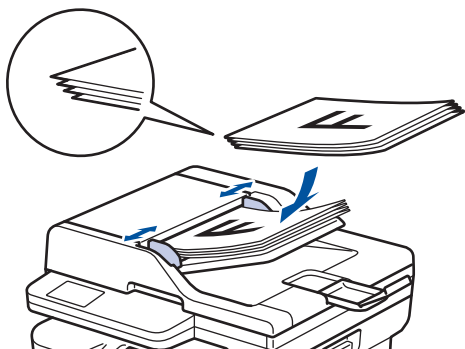

- 将原稿**正面向下**放到平板扫描器上。

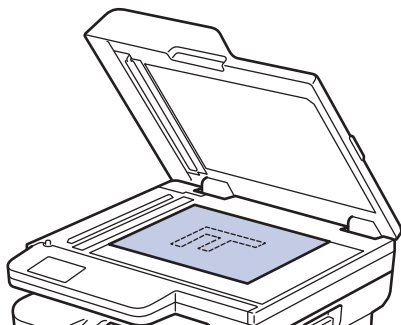

提示

对于重要或易损文件，请使用本设备的平板扫描器。

3. 按 ▲ 或 ▼ 输入所需份数。
液晶显示屏上将显示：



4. 按 启动。

DCP-B7658DW

1. 确保您在纸盒中装入了正确尺寸的纸张。

2. 执行以下操作中的一项：

- 将原稿**正面朝上**放入自动进稿器中。
(如果您要复印多页, 我们建议您使用自动进稿器。)

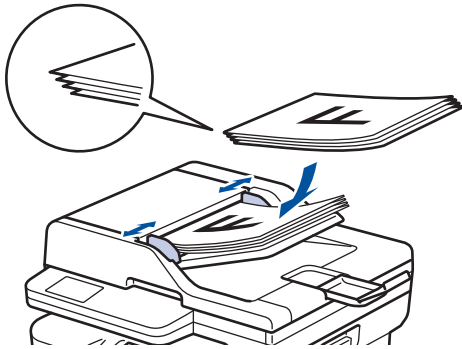

- 将原稿**正面向下**放到平板扫描器上。

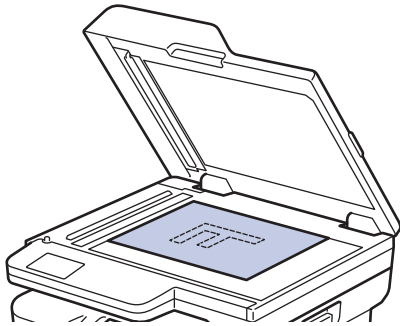

提示

对于重要或易损文件, 请使用本设备的平板扫描器。

3. 按  ([复印])。

液晶显示屏上将显示：



4. 若要输入所需份数, 请执行以下操作中的一项：

- 按液晶显示屏上的 [-] 或 [+]。
- 按 **x01** 显示液晶显示屏上的数字键盘, 然后输入所需份数。按 [OK]。

5. 按 [启动]。

✓ 相关信息

- 复印

在纸张两面复印（双面复印）

相关型号：DCP-B7578DW/DCP-B7628DW/DCP-B7638DN/DCP-B7648DW/DCP-B7658DW

双面复印可减少纸张的使用量。

- 必须先从以下选项选择一个双面复印布局，方能启动双面复印。
- 原稿布局决定了应选择的双面复印布局。
- （对于带自动进稿器的型号）对于重要或易损文件，请使用本设备的平板扫描器。
- （对于带自动进稿器的型号）要使用自动双面复印功能，必须将原稿放入自动进稿器中。
- 对双面文档进行手动双面复印时，请使用平板扫描器。
- 使用双面复印选项时，选择 A4 尺寸的纸张。

纵向

双面到双面

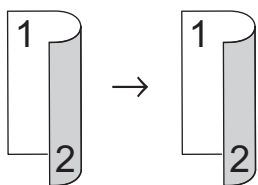

单面到双面（长边翻页）

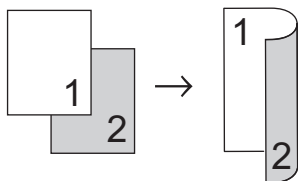

单面到双面（短边翻页）

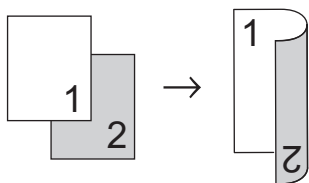

横向

双面到双面

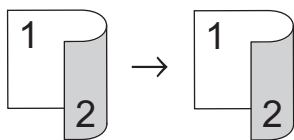

单面到双面（长边翻页）

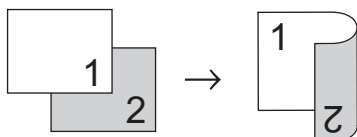

单面到双面（短边翻页）

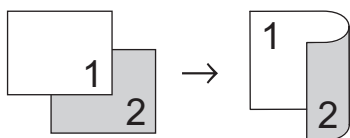

DCP-B7578DW/DCP-B7628DW/DCP-B7638DN/DCP-B7648DW

1. 装入原稿。
2. 按 ▲ 或 ▼ 输入所需份数。
3. 按 **复印/扫描 选项**。
4. 按 ▲ 或 ▼ 选择 [双面]，然后按 **OK**。
5. 按 ▲ 或 ▼ 显示 [布局 长] 或 [布局 短]，然后按 **OK**。
6. 选择长边翻页或短边翻页，然后按 **OK**。
7. 按 ▲ 或 ▼ 显示 [双面 → 双面] 或 [单面 → 双面]，然后按 **OK**。

提示

(对于 DCP-B7548W/DCP-B7558W/DCP-B7578DW/DCP-B7608W/DCP-B7628DW/DCP-B7638DN/DCP-B7648DW) 如果选择 [双面 → 双面]，则无法使用自动进稿器。使用平板扫描器。

8. 按 **启动**。
(DCP-B7638DN/DCP-B7648DW) 如果原稿已放入自动进稿器，则设备将扫描所有页面并启动打印。
如果使用平板扫描器，请转到下一步。
9. 设备完成页面扫描后，将下一页放到平板扫描器上，然后按 ▲ 扫描下一页。
10. 扫描完所有页面后，按 ▼ 选择 [否] 选项。

DCP-B7658DW

1. 装入原稿。
2. 按  ([复印])。
3. 输入所需份数。
4. 按 [选项]。
5. 按 ▲ 或 ▼ 显示 [双面复印] 选项，然后按 [双面复印]。
6. 按 ▲ 或 ▼ 显示布局选项，然后按所需选项。
7. 完成后按 [OK]。
8. 按 [启动]。如果原稿已放入自动进稿器，则设备将扫描当前页面并开始打印。
如果使用平板扫描器，请转到下一步。
9. 设备完成页面扫描后，将下一页放到平板扫描器上，然后按 [继续] 扫描下一页。
10. 完成后，按 [完成] 结束操作。

✓ 相关信息

- 复印

放大或缩小复印图像

选择放大或缩小比率以调整复印数据的大小。

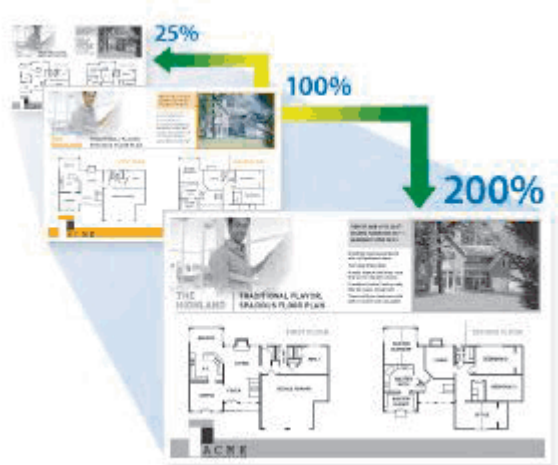

>> DCP-B7548W/DCP-B7558W/DCP-B7578DW/DCP-B7608W/DCP-B7628DW/DCP-B7638DN/DCP-B7648DW
>> DCP-B7658DW

DCP-B7548W/DCP-B7558W/DCP-B7578DW/DCP-B7608W/DCP-B7628DW/DCP-B7638DN/ DCP-B7648DW

1. 装入原稿。
2. 按 ▲ 或 ▼ 输入所需份数。
3. 按 **复印/扫描** 选项。
4. 按 ▲ 或 ▼ 选择 [放大/缩小]，然后按 **OK**。
5. 按 ▲ 或 ▼ 选择所需选项。按 **OK**。
6. 执行以下操作中的一项：
 - 如果选择 [放大] 或 [缩小]，按 ▲ 或 ▼ 选择所需放大或缩小的比率。按 **OK**。
 - 如果选择 [自定义 (25-400%)]，按 ▲ 或 ▼ 输入范围介于 [25%] 至 [400%] 之间的放大或缩小比例，然后按 **OK**。
 - 如果选择 [100%]，请转到下一步。
7. 完成后按 **启动**。



- [自动] 用于设置设备自动计算最适合纸张尺寸的缩放比例。
- 仅当使用自动进稿器时，[自动] 才可用。

DCP-B7658DW

1. 装入原稿。
2. 按  ([复印])。
3. 输入所需份数。
4. 按 [选项]。
5. 按 ▲ 或 ▼ 显示 [放大/缩小] 选项，然后按 [放大/缩小]。
6. 按 ▲ 或 ▼ 显示可用选项，然后按您想更改的选项。
7. 执行以下操作中的一项：
 - 如果选择 [放大] 或 [缩小]，按您想使用的放大或缩小比例。

-
- 如果选择[自定义(25-400%)], 按  (退格键) 清除显示的比例, 或者按 ◀ 移动光标, 然后输入范围介于 [25%] 至 [400%] 之间的放大或缩小比例。
按[OK]。
 - 如果选择了 [100%] 或[自动] 选项, 转到下一步。

8. 完成后按[OK]。

9. 按[启动]。



-
- [自动] 用于设置设备自动计算最适合纸张尺寸的缩放比例。
 - 仅当使用自动进稿器时, [自动] 才可用。
-

相关信息

- [复印](#)
-

使用页面布局功能进行 N 合 1 复印

N 合 1 复印功能可将两页或四页文档复印在一张纸上，从而有效节省纸张。





>> DCP-B7548W/DCP-B7558W/DCP-B7578DW/DCP-B7608W/DCP-B7628DW/DCP-B7638DN/DCP-B7648DW
>> DCP-B7658DW



DCP-B7548W/DCP-B7558W/DCP-B7578DW/DCP-B7608W/DCP-B7628DW/DCP-B7638DN/ DCP-B7648DW

1. 装入原稿。
2. 按 ▲ 或 ▼ 输入所需份数。
3. 按 **复印/扫描** 选项。
4. 按 ▲ 或 ▼ 选择 [页面布局]，然后按 **OK**。
5. 按 ▲ 或 ▼ 选择 [关 (1 合 1)]、[2 合 1 (纵向)]、[2 合 1 (横向)]、[4 合 1 (纵向)] 或 [4 合 1 (横向)]，然后按 **OK**。
6. 按 **启动**。
如果原稿已放入自动进稿器，则设备将扫描当前页面并开始打印。
如果使用平板扫描器，请转到下一步。
7. 设备完成页面扫描后，将下一页放到平板扫描器上，然后按 ▲ 扫描下一页。
8. 扫描完所有页面后，按 ▼ 选择 [否] 选项。

DCP-B7658DW

1. 装入原稿。
2. 按  ([复印])。
3. 输入所需份数。
4. 按 [选项]。
5. 按 ▲ 或 ▼ 显示 [页面布局] 选项，然后按 [页面布局]。
6. 按 ▲ 或 ▼ 显示选项，然后按所需选项。

选项	说明
[2 合 1 (纵向)]	

选项	说明
[2 合 1 (横向)]	
[4 合 1 (纵向)]	
[4 合 1 (横向)]	

7. 完成后按 [OK]。
8. 按 [启动]。如果原稿已放入自动进稿器，则设备将扫描当前页面并开始打印。
如果使用平板扫描器，请转到下一步。
9. 设备完成页面扫描后，将下一页放到平板扫描器上，然后按 [继续] 扫描下一页。
10. 完成后，按 [完成] 结束操作。

✓ 相关信息

- [复印](#)

排序复印件

对多份复印件进行排序。页面的堆叠顺序与送入的顺序相同，即：1、2、3 等。

>> DCP-B7548W/DCP-B7558W/DCP-B7578DW/DCP-B7608W/DCP-B7628DW/DCP-B7638DN/DCP-B7648DW

>> DCP-B7658DW

DCP-B7548W/DCP-B7558W/DCP-B7578DW/DCP-B7608W/DCP-B7628DW/DCP-B7638DN/ DCP-B7648DW

1. 装入原稿。
2. 按 ▲ 或 ▼ 输入所需份数。
3. 按 **复印/扫描** 选项。
4. 按 ▲ 或 ▼ 选择 [堆叠/排序]，然后按 **OK**。
5. 按 ▲ 或 ▼ 选择 [排序]，然后按 **OK**。
6. 按 **启动**。
(DCP-B7638DN/DCP-B7648DW) 如果原稿已放入自动进稿器，则设备将扫描所有页面并启动打印。
如果使用平板扫描器，请转到下一步。
7. 设备完成页面扫描后，将下一页放到平板扫描器上，然后按 ▲ 扫描下一页。
8. 扫描完所有页面后，按 ▼ 选择 [否] 选项。

DCP-B7658DW

1. 装入原稿。
2. 按  ([复印])。
3. 输入所需份数。
4. 按 [选项]。
5. 按 ▲ 或 ▼ 显示 [堆叠/排序] 选项，然后按 [堆叠/排序]。
6. 按 [排序]。
7. 完成后按 [OK]。
8. 按 [启动]。如果原稿已放入自动进稿器，则设备将扫描当前页面并开始打印。
如果使用平板扫描器，请转到下一步。
9. 设备完成页面扫描后，将下一页放到平板扫描器上，然后按 [继续] 扫描下一页。
10. 完成后，按 [完成] 结束操作。

✓ 相关信息

- 复印

复印身份证

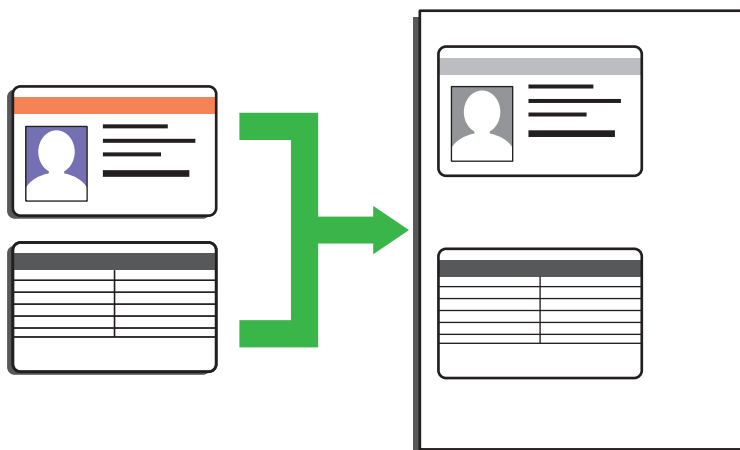

您仅可以在适用法律允许的范围内复印身份证。更多详细信息 >> [产品安全手册](#)

>> [DCP-B7548W/DCP-B7558W/DCP-B7578DW/DCP-B7608W/DCP-B7628DW/DCP-B7638DN/DCP-B7648DW](#)
>> [DCP-B7658DW](#)

**DCP-B7548W/DCP-B7558W/DCP-B7578DW/DCP-B7608W/DCP-B7628DW/DCP-B7638DN/
DCP-B7648DW**

1. 将身份证**正面朝下**放到平板扫描器的左上角附近。

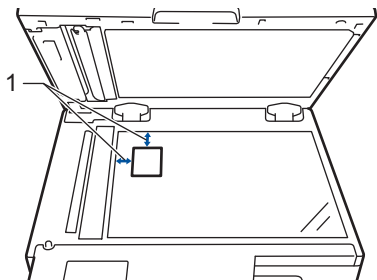

1: 距离 4.0 毫米或以上 (顶部、左侧)

2. 按**身份证双面复印**。
3. 按 ▲ 或 ▼ 输入所需份数。



按复印/扫描 选项可更改复印设置。

4. 按**启动**。
设备将扫描身份证的一面。
5. 设备扫描完第一面后，将身份证翻面。

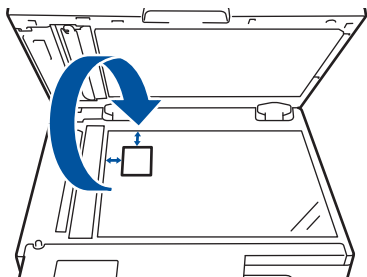

6. 按**启动**扫描另一面。

1. 将身份证 **正面朝下** 放到平板扫描器的左上角附近。

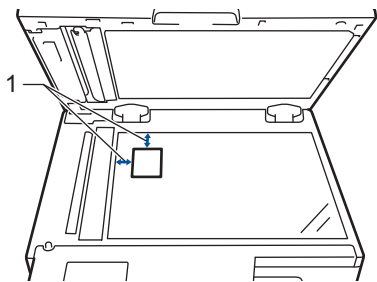

1 4.0 毫米或以上 (顶部、左侧)

2. 按  ([复印])。
3. 按 [ID]。
4. 输入所需份数。
5. 按 [启动]。
设备将扫描身份证的一面。
6. 设备扫描完第一面后，翻转身份证，然后按 [继续] 扫描另一面。

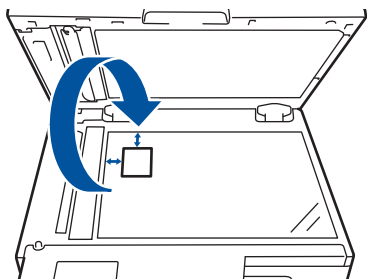

相关信息

- 复印

复印身份证或票据

相关型号：DCP-B7638DN/DCP-B7658DW

通过票据复印功能，可使用预设复印设置复印身份证和票据。

请在适用法律允许的范围内复印身份证。更多详细信息 >> [产品安全手册](#)

>> [DCP-B7638DN](#)

>> [DCP-B7658DW](#)

DCP-B7638DN

1. 将身份证或票据 **正面朝下** 放到平板扫描器的左上角。
2. 按 **票据**。
3. 按 ▲ 或 ▼ 输入所需份数。



按复印/扫描 选项可更改复印设置。

4. 按 **启动**。

DCP-B7658DW

1. 将身份证或票据 **正面朝下** 放到平板扫描器的左上角。
2. 按  ([票据 复印])。
3. 输入所需份数。
4. 按所需选项：
5. 按 [启动]。

✓ 相关信息

- [复印](#)

复印选项

>> DCP-B7548W/DCP-B7558W/DCP-B7578DW/DCP-B7608W/DCP-B7628DW/DCP-B7638DN/DCP-B7648DW
>> DCP-B7658DW

DCP-B7548W/DCP-B7558W/DCP-B7578DW/DCP-B7608W/DCP-B7628DW/DCP-B7638DN/ DCP-B7648DW

要更改复印设置，按**复印/扫描 选项**按钮。

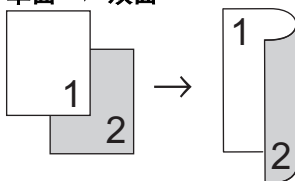
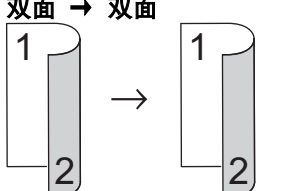
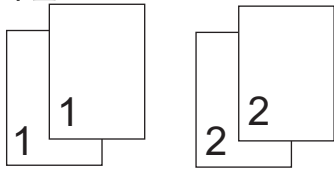
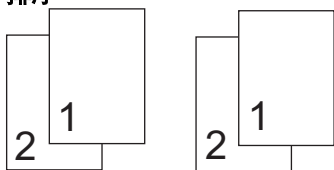
菜单选项	选项	
[质量]	选择符合原稿类型的复印质量。	
[放大/缩小]	[100%]	-
	[放大]	为下一次复印选择放大比例。
	[缩小]	为下一次复印选择缩小比例。
	[自动] (DCP-B7638DN/DCP-B7648DW)	调整复印尺寸以匹配您设置的纸张尺寸。
	[自定义 (25-400%)]	输入放大或缩小比例。
[浓度]	增加浓度使文本颜色变深。 减小浓度使文本颜色变浅。	
[双面] (DCP-B7578DW/ DCP-B7628DW/DCP-B7638DN/ DCP-B7648DW/DCP-B7658DW)	选择进行双面复印。 单面 → 双面  双面 → 双面 	
[对比度]	增加对比度使图像更清楚。 降低对比度使图像更柔和。	
[堆叠/排序]	选择堆叠或排序多份复印件。 堆叠  排序 	

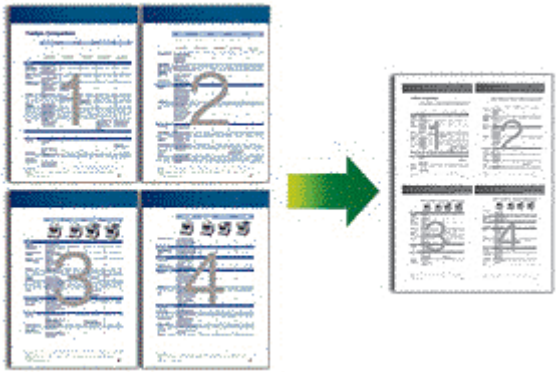
菜单选项	选项
[页面布局]	进行 N 合 1 复印。 4 合 1 

DCP-B7658DW

要更改复印设置，按 [选项]。

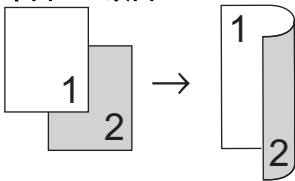
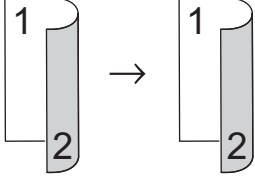
菜单选项	选项	
[质量]	选择符合原稿类型的复印质量。	
[放大/缩小]	[100%]	-
	[放大]	为下一次复印选择放大比例。
	[缩小]	为下一次复印选择缩小比例。
	[自动]	调整复印尺寸以匹配您设置的纸张尺寸。
[自定义 (25-400%)]	输入放大或缩小比例。	
[浓度]	增加浓度使文本颜色变深。 减小浓度使文本颜色变浅。	
[双面复印]	选择进行双面复印。 单面 → 双面  双面 → 双面  可用选项因型号的不同而有所差异。	
[双面复印 页面布局] (仅适用于特定设置)	选择长边或短边。	
[对比度]	增加对比度使图像更清楚。 降低对比度使图像更柔和。	

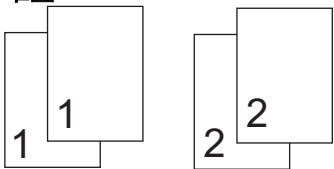
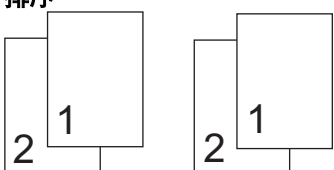
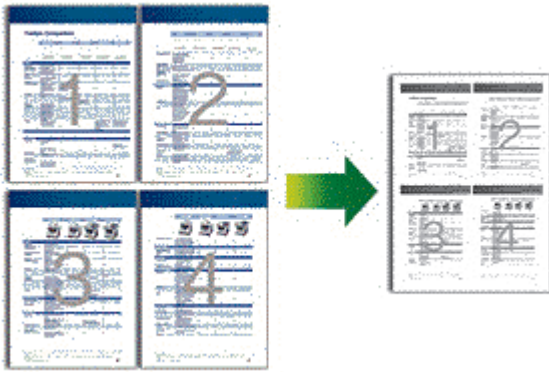
菜单选项	选项
[堆叠/排序]	<p>选择堆叠或排序多份复印件。</p> <p>堆叠</p>  <p>排序</p> 
[页面布局]	<p>进行 N 合 1 复印。</p> <p>4 合 1</p> 

相关信息

- 复印

网络

- 支持的基本网络功能
- 配置网络设置
- 无线网络设置
- 网络功能

支持的基本网络功能

根据不同的操作系统，设备支持不同的功能。使用下表查看各操作系统所支持的网络功能和连接。

操作系统	Windows	Windows Server	macOS
打印	是	是	是
扫描	是		是
网络基本管理 ¹	是	是	是
状态监视器	是		
驱动程序配置向导	是	是	

¹ 用于管理设备设置的默认密码位于设备背面并标有“Pwd”字样。我们建议您立即更改默认密码，以免设备遭到未经授权的访问。



- 将本设备连接到因特网等外部网络时，请确保您的网络环境受到独立的防火墙或其他方式的保护，以防止因设置不充分或恶意第三方未经授权访问而造成信息泄露。
- 当设备连接至全局网络时，将显示警告。出现此类警告后，我们强烈建议您确认网络设置并重新连接至安全的网络。
- 启用设备的全局网络通信过滤功能会阻止来自全局网络的访问。全局网络通信过滤功能可能会阻止设备从使用全局 IP 地址的计算机或移动设备接收某些打印或扫描作业。



相关信息

- [网络](#)

相关主题：

- [使用网络基本管理更改登录密码](#)

配置网络设置

- 使用操作面板配置网络详细设置
- 使用网络基本管理更改设备设置

使用操作面板配置网络详细设置

若要配置设备的网络设置，请使用操作面板的 [网络] 菜单选项。



- 有关使用操作面板配置的网络设置的信息 >> *相关信息*: 设置表
- 也可以使用网络基本管理配置和更改本设备的网络设置。

>> DCP-B7548W/DCP-B7558W/DCP-B7578DW/DCP-B7608W/DCP-B7628DW/DCP-B7638DN/DCP-B7648DW
>> DCP-B7658DW

DCP-B7548W/DCP-B7558W/DCP-B7578DW/DCP-B7608W/DCP-B7628DW/DCP-B7638DN/ DCP-B7648DW

1. 按功能。
2. 按 ▲ 或 ▼ 选择 [网络] 选项，然后按 OK。
3. 按 ▲ 或 ▼ 选择所需网络选项，然后按 OK。重复此步骤，直到访问要配置的菜单，然后遵循液晶显示屏提示进行操作。

DCP-B7658DW

1. 按  [设置] > [所有设置] > [网络]。
2. 按 ▲ 或 ▼ 显示所需网络选项，然后按所显示选项。重复此步骤，直到访问要配置的菜单，然后遵循液晶显示屏提示进行操作。

✓ 相关信息

- [配置网络设置](#)

相关主题:

- [设置表 \(2 行液晶显示屏 DCP 型号\)](#)
- [设置表 \(2.7" 触摸面板 DCP 型号\)](#)
- [支持的基本网络功能](#)

无线网络设置

相关型号：DCP-B7548W/DCP-B7558W/DCP-B7578DW/DCP-B7608W/DCP-B7628DW/DCP-B7648DW/DCP-B7658DW

- [使用无线网络](#)
- [使用 Wi-Fi Direct®](#)
- [启用/禁用无线局域网](#)
- [打印无线网络报告](#)

使用无线网络

相关型号：DCP-B7548W/DCP-B7558W/DCP-B7578DW/DCP-B7608W/DCP-B7628DW/DCP-B7648DW/DCP-B7658DW

- 配置设备无线网络前
- 从计算机使用安装向导配置设备的无线网络
- 使用设备操作面板安装向导配置设备的无线网络
- 使用 Wi-Fi Protected Setup™ (WPS) 的一键式方式配置设备的无线网络
- 使用 Wi-Fi Protected Setup™ (WPS) 的 PIN 方式配置设备的无线网络
- 不多址发送 SSID 时配置本设备的无线网络
- 配置设备的企业无线网络

配置设备无线网络前

相关型号：DCP-B7548W/DCP-B7558W/DCP-B7578DW/DCP-B7608W/DCP-B7628DW/DCP-B7648DW/DCP-B7658DW

尝试配置无线网络前，确认以下各项：

- 如果您正在使用企业无线网络，必须知道用户 ID 和密码。
- 为实现日常文档打印的最佳效果，请将设备放置在尽量靠近无线局域网接入点/路由器的地方，并尽量减少中间的障碍物。这两台设备间的大型物体和墙壁，以及来自其他电子设备的干扰会影响文档的数据传输速度。
由于上述因素的限制，无线连接并非所有类型文档和应用程序的最佳连接方式。若要打印大文件，比如既有文本又有大图形的多页文档，您可以考虑使用数据传送速度较快的有线以太网连接（仅限支持型号）或具有最快处理速度的 USB 连接。
- 虽然本设备可以在有线和无线网络（仅限支持型号）中使用，但是一次仅可使用一种连接方式。不过，可同时使用无线网络连接和 Wi-Fi Direct 连接，也可同时使用有线网络连接（仅限支持型号）和 Wi-Fi Direct 连接。
- 如果附近有信号，则可通过无线局域网功能畅享局域网连接。但是，如果未正确配置安全设置，则信号可能会被恶意第三方拦截，进而可能导致：
 - 窃取个人或机密信息
 - 向冒充特定个人的当事方传递不当信息
 - 传播转录的被拦截通信内容



请确保您知道自己的无线路由器/接入点网络名称（SSID）和网络密钥（密码）。如果找不到该等信息，请咨询您的无线路由器/接入点制造商、系统管理员或因特网提供商。Brother 无法提供此类信息。

✓ 相关信息

- [使用无线网络](#)

从计算机使用安装向导配置设备的无线网络

相关型号：DCP-B7548W/DCP-B7558W/DCP-B7578DW/DCP-B7608W/DCP-B7628DW/DCP-B7648DW/DCP-B7658DW

1. 从 www.95105369.com 上您的设备型号的**驱动和软件**页面下载安装程序。
2. 启动安装程序，然后遵循屏幕提示进行操作。
3. 选择**无线网络连接 (Wi-Fi)**，然后点击**下一步**。
4. 遵循屏幕提示执行操作。

无线网络设置完成。

相关信息

- [使用无线网络](#)

使用设备操作面板安装向导配置设备的无线网络

相关型号：DCP-B7548W/DCP-B7558W/DCP-B7578DW/DCP-B7608W/DCP-B7628DW/DCP-B7648DW/DCP-B7658DW

>> [DCP-B7548W/DCP-B7558W/DCP-B7578DW/DCP-B7608W/DCP-B7628DW/DCP-B7648DW](#)
>> [DCP-B7658DW](#)

DCP-B7548W/DCP-B7558W/DCP-B7578DW/DCP-B7608W/DCP-B7628DW/DCP-B7648DW

建议您先记下您的无线网络设置，然后再配置设备。您需要获得此信息再继续配置。

1. 检查并记录正在连接的计算机当前的无线网络设置。

网络名称 (SSID)

网络密钥

例如：

网络名称 (SSID)
HELLO

网络密钥
12345



- 您的接入点/路由器可能支持使用多个 WEP 密钥，但是本 Brother 设备仅支持使用第一个 WEP 密钥。
- 设置过程中如果需要联系 Brother 客服中心寻求帮助，请务必先准备好 SSID（网络名称）和网络密钥（密码）。我们无法帮助您确定此类信息。
- 如果您不确定 SSID 和网络密钥等信息，将无法继续进行无线设置。

如何找到此信息？

- 检查无线接入点/路由器随附的说明书。
- 初始 SSID 可能是制造商的名称或型号名称。
- 如果您不确定安全信息，请咨询路由器制造商、系统管理员或因特网供应商。

2. 按**功能**。
3. 按 ▲ 或 ▼ 选择 [网络] 选项，然后按 **OK**。
4. 按 ▲ 或 ▼ 选择 [无线局域网] 选项，然后按 **OK**。
5. 按 ▲ 或 ▼ 选择 [查找网络] 选项，然后按 **OK**。
6. 显示 [启用无线网络?] 时，选择开。
此操作将启动无线安装向导。
7. 设备将搜索网络并显示可用的 SSID 列表。显示 SSID 列表时，按 ▲ 或 ▼ 选择所需 SSID。
8. 按 **OK**。
9. 执行以下操作中的一项：
 - 如果您使用的验证和加密方法需要网络密钥，请输入您在第一步记下的网络密钥。
输入所有的字符后，请按 **OK**。
要应用各项设置，选择 [是]。
 - 如果您的认证方法为开放系统且加密模式为无，请转到下一步。

10. 设备尝试连接到您选择的无线设备。

如果已成功连接无线设备，设备液晶显示屏上会显示 [已连接]。

无线网络设置完成。若要安装使用本设备所必需的驱动程序和软件，请前往 www.95105369.com 上您设备型号的**驱动和软件**页面。

DCP-B7658DW

建议您先记下您的无线网络设置，然后再配置设备。您需要获得此信息再继续配置。

1. 检查并记录正在连接的计算机当前的无线网络设置。

网络名称 (SSID)

网络密钥

例如：

网络名称 (SSID)
HELLO

网络密钥
12345



- 您的接入点/路由器可能支持使用多个 WEP 密钥，但是本 Brother 设备仅支持使用第一个 WEP 密钥。
- 设置过程中如果需要联系 Brother 客服中心寻求帮助，请务必先准备好 SSID（网络名称）和网络密钥（密码）。我们无法帮助您确定此类信息。
- 如果您不确定 SSID 和网络密钥等信息，将无法继续进行无线设置。

如何找到此信息？

- 检查无线接入点/路由器随附的说明书。
- 初始 SSID 可能是制造商的名称或型号名称。
- 如果您不确定安全信息，请咨询路由器制造商、系统管理员或因特网供应商。

2. 按  [设置] > [所有设置] > [网络] > [无线局域网] > [查找 Wi-Fi 网络]。

3. 显示 [将网络接口切换为无线?] 时，按 [是]。

此操作将启动无线安装向导。要取消，请按 [否]。

4. 设备将搜索网络并显示可用的 SSID 列表。

如果显示 SSID 列表，按 ▲ 或 ▼ 显示您想连接的 SSID，然后按该 SSID。

5. 按 [OK]。

6. 执行以下操作中的一项：

- 如果您使用的验证和加密方法需要网络密钥，请输入您在第一步记下的网络密钥。
输入所有的字符后，请按 [OK]。
- 如果您的认证方法为开放系统且加密模式为无，请转到下一步。

7. 设备尝试连接到您选择的无线设备。

如果已成功连接无线设备，设备液晶显示屏上会显示 [已连接]。

无线网络设置完成。若要安装使用本设备所必需的驱动程序和软件，请前往 www.95105369.com 上您设备型号的**驱动和软件**页面。



相关信息

- [使用无线网络](#)

相关主题：

- [如何在本设备上输入文本](#)
- [无线网络报告错误代码](#)

使用 Wi-Fi Protected Setup™ (WPS) 的一键式方式配置设备的无线网络

相关型号：DCP-B7548W/DCP-B7558W/DCP-B7578DW/DCP-B7608W/DCP-B7628DW/DCP-B7648DW/DCP-B7658DW

如果您的无线接入点/路由器支持 WPS (PBC：一键式配置)，您可以从设备的操作面板菜单使用 WPS 配置无线网络设置。

>> [DCP-B7548W/DCP-B7558W/DCP-B7578DW/DCP-B7608W/DCP-B7628DW/DCP-B7648DW](#)

>> [DCP-B7658DW](#)

DCP-B7548W/DCP-B7558W/DCP-B7578DW/DCP-B7608W/DCP-B7628DW/DCP-B7648DW

1. 按功能。
2. 按 ▲ 或 ▼ 选择 [网络] 选项，然后按 OK。
3. 按 ▲ 或 ▼ 选择 [无线局域网] 选项，然后按 OK。
4. 按 ▲ 或 ▼ 选择 [WPS/推送按钮] 选项，然后按 OK。
5. 显示 [启用无线网络?] 时，选择开。
此操作将启动无线安装向导。
6. 液晶显示屏上显示 [按路由器上的键] 时，按无线接入点/路由器上的 WPS 按钮。然后，遵循设备上的液晶显示屏提示进行操作。本设备将自动检测无线接入点/路由器并尝试连接到无线网络。

如果已成功连接无线设备，设备液晶显示屏上会显示 [已连接]。

无线网络设置完成。若要安装使用本设备所必需的驱动程序和软件，请前往 www.95105369.com 上您设备型号的驱动和软件页面。

DCP-B7658DW

1. 按  [设置] > [所有设置] > [网络] > [无线局域网] > [WPS/推送按钮]。
2. 显示 [将网络接口切换为无线?] 时，按 [是]。
此操作将启动无线安装向导。要取消，请按 [否]。
3. 触摸屏上显示 [在无线接入点/路由器上启动 WPS，然后按 [确定]] 时，按无线接入点/路由器上的 WPS 按钮。然后，按设备上的 [OK]。本设备将自动检测无线接入点/路由器并尝试连接到无线网络。

如果已成功连接无线设备，设备液晶显示屏上会显示 [已连接]。

无线网络设置完成。若要安装使用本设备所必需的驱动程序和软件，请前往 www.95105369.com 上您设备型号的驱动和软件页面。

✓ 相关信息

- [使用无线网络](#)

相关主题：

- [无线网络报告错误代码](#)

使用 Wi-Fi Protected Setup™ (WPS) 的 PIN 方式配置设备的无线网络

相关型号：DCP-B7548W/DCP-B7558W/DCP-B7578DW/DCP-B7608W/DCP-B7628DW/DCP-B7648DW/DCP-B7658DW

如果您的无线局域网接入点/路由器支持 WPS，您可以使用个人识别码 (PIN) 方式配置无线网络设置。

PIN 方式是由 Wi-Fi Alliance® 开发的连接方式之一。通过向注册器 (管理无线局域网的设备) 提交 Enrollee (您的设备) 创建的 PIN，您可以设置无线网络和安全设置。有关如何访问 WPS 模式的更多信息，请参见无线接入点/路由器附带的说明书。

类型 A

无线局域网接入点/路由器 (1) 兼作注册器时的连接：

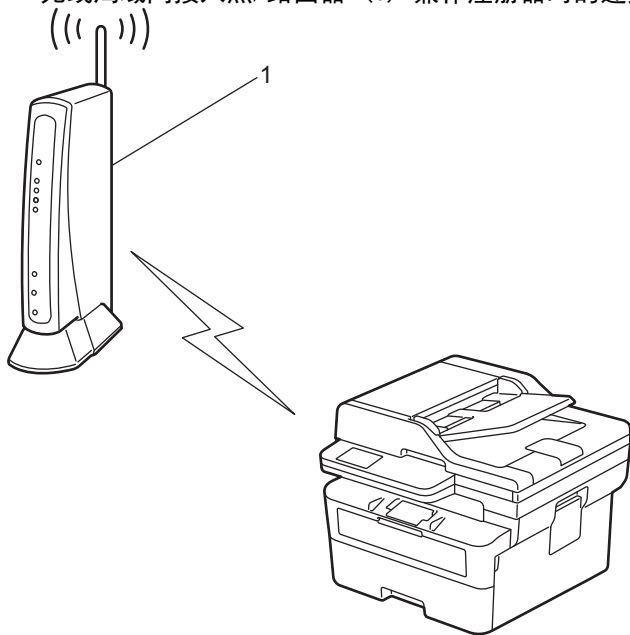

类型 B

当另一台设备 (2) (比如计算机) 被用作注册器时的连接：

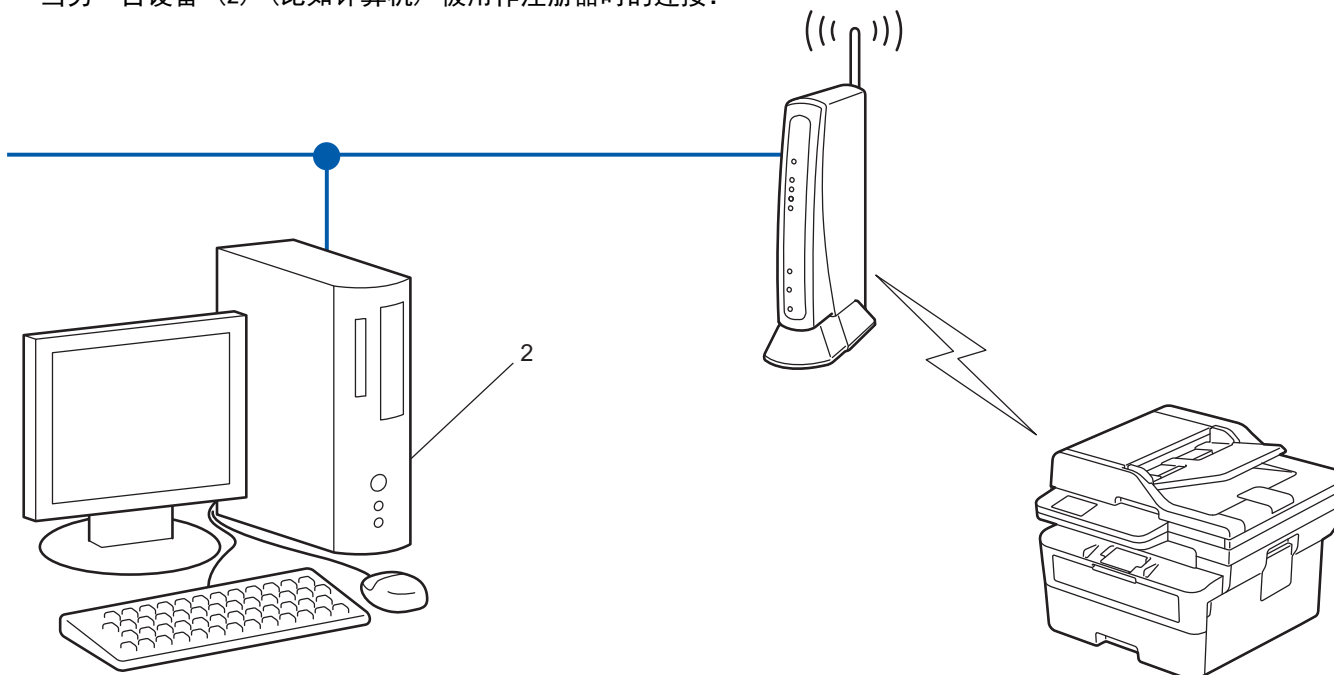



>> DCP-B7548W/DCP-B7558W/DCP-B7578DW/DCP-B7608W/DCP-B7628DW/DCP-B7648DW
>> DCP-B7658DW

1. 按功能。
2. 按 ▲ 或 ▼ 选择 [网络] 选项，然后按 OK。
3. 按 ▲ 或 ▼ 选择 [无线局域网] 选项，然后按 OK。
4. 按 ▲ 或 ▼ 选择 [WPS/PIN 码] 选项，然后按 OK。
5. 显示 [启用无线网络?] 时，选择开。
此操作将启动无线安装向导。
6. 液晶显示屏显示 8 位 PIN，并且设备开始搜索无线局域网接入点/路由器。
7. 使用联网的计算机，在您的浏览器地址栏中输入用作注册器的设备的 IP 地址（例如：http://192.168.1.2）。
8. 转到 WPS 设置页面并输入 PIN，然后遵循屏幕提示操作。



- 注册器通常是无线局域网接入点/路由器。
- 根据无线局域网接入点/路由器的品牌，设置页面可能会有所不同。更多信息，请参见您的无线局域网接入点/路由器附带的说明书。

如果您要将 Windows 10 或 Windows 11 计算机用作注册器，请完成以下步骤：

9. 按住  键，然后按计算机键盘上的  键启动运行。
10. 在打开: 字段中输入 "control printers"，然后点击确定。

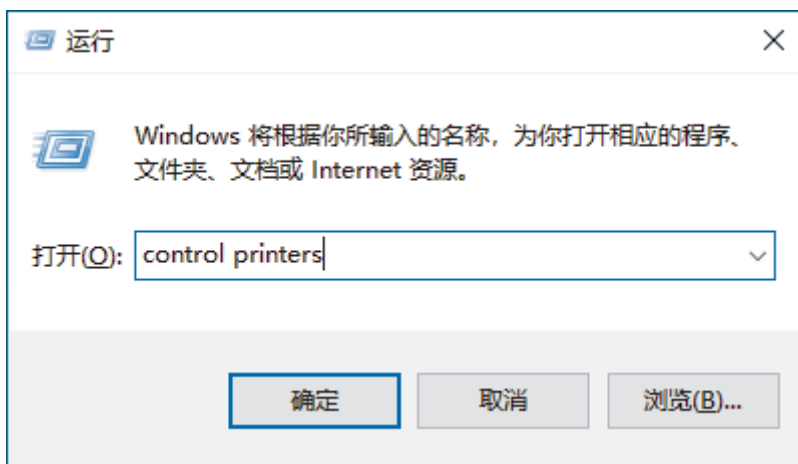

出现设备和打印机窗口。



如果没有出现设备和打印机窗口，请点击显示更多设备 > 更多设备和打印机设置。

11. 点击添加设备。



- 若要将 Windows 10 或 Windows 11 计算机用作注册器，必须预先在网络中注册。更多信息，请参见您的无线局域网接入点/路由器附带的说明书。
- 如果您将 Windows 10 或 Windows 11 用作注册器，则可以在无线配置之后遵循屏幕提示安装打印机驱动程序。若要安装使用本设备所必需的驱动程序和软件，请前往 www.95105369.com 上您设备型号的驱动和软件页面。

12. 选择设备，然后点击下一步。
13. 输入设备的液晶显示屏上显示的 PIN，然后点击下一步。
14. 点击关闭。

如果已成功连接无线设备，设备液晶显示屏上会显示 [已连接]。



无线网络设置完成。若要安装使用本设备所必需的驱动程序和软件，请前往 www.95105369.com 上您设备型号的驱动和软件页面。

1. 按  [设置] > [所有设置] > [网络] > [无线局域网] > [WPS/PIN 码]。
2. 显示 [将网络接口切换为无线?] 时, 按 [是]。
此操作将启动无线安装向导。要取消, 请按 [否]。
3. 液晶显示屏显示 8 位 PIN, 并且设备开始搜索无线局域网接入点/路由器。
4. 使用联网的计算机, 在您的浏览器地址栏中输入用作注册器的设备的 IP 地址 (例如: http://192.168.1.2)。
5. 转到 WPS 设置页面并输入 PIN, 然后遵循屏幕提示操作。



- 注册器通常是无线局域网接入点/路由器。
- 根据无线局域网接入点/路由器的品牌, 设置页面可能会有所不同。更多信息, 请参见您的无线局域网接入点/路由器附带的说明书。

如果您要将 Windows 10 或 Windows 11 计算机用作注册器, 请完成以下步骤:

6. 按住  键, 然后按计算机键盘上的  键启动运行。
7. 在打开: 字段中输入 "control printers", 然后点击确定。

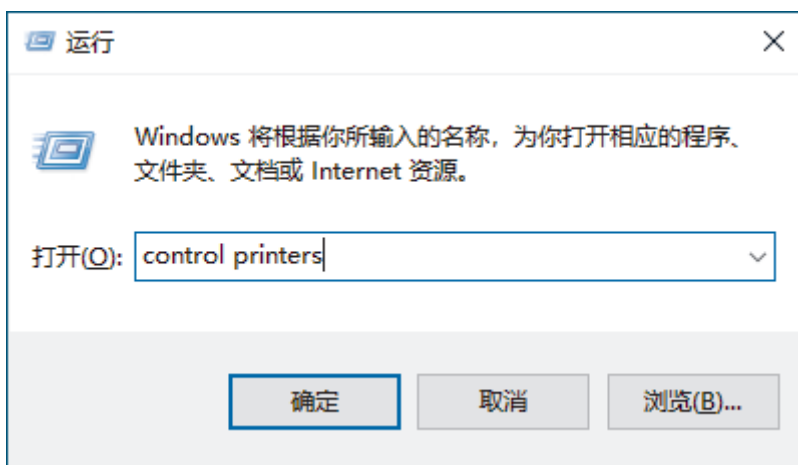

出现设备和打印机窗口。



如果没有出现设备和打印机窗口, 请点击显示更多设备 > 更多设备和打印机设置。

8. 点击添加设备。



- 若要将 Windows 10 或 Windows 11 计算机用作注册器, 必须预先在网络中注册。更多信息, 请参见您的无线局域网接入点/路由器附带的说明书。
- 如果您将 Windows 10 或 Windows 11 用作注册器, 则可以在无线配置之后遵循屏幕提示安装打印机驱动程序。若要安装使用本设备所必需的驱动程序和软件, 请前往 www.95105369.com 上您设备型号的驱动和软件页面。

9. 选择设备, 然后点击下一步。
10. 输入设备的液晶显示屏上显示的 PIN, 然后点击下一步。
11. 点击关闭。

如果已成功连接无线设备, 设备液晶显示屏上会显示 [已连接]。

无线网络设置完成。若要安装使用本设备所必需的驱动程序和软件, 请前往 www.95105369.com 上您设备型号的驱动和软件页面。

相关信息

- 使用无线网络

相关主题:

- [无线网络报告错误代码](#)
-

不多址发送 SSID 时配置本设备的无线网络

相关型号：DCP-B7548W/DCP-B7558W/DCP-B7578DW/DCP-B7608W/DCP-B7628DW/DCP-B7648DW/DCP-B7658DW

>> [DCP-B7548W/DCP-B7558W/DCP-B7578DW/DCP-B7608W/DCP-B7628DW/DCP-B7648DW](#)
>> [DCP-B7658DW](#)

DCP-B7548W/DCP-B7558W/DCP-B7578DW/DCP-B7608W/DCP-B7628DW/DCP-B7648DW

建议您先记下您的无线网络设置，然后再配置设备。您需要获得此信息再继续配置。

1. 检查并记录当前无线网络设置。

网络名称 (SSID)		
身份验证方式	加密模式	网络密钥
开放系统	无	-
	WEP	
共享密钥	WEP	
WPA/WPA2-PSK	AES	
	TKIP	
WPA3-SAE	AES	

例如：

网络名称 (SSID)		
HELLO		
身份验证方式	加密模式	网络密钥
WPA2-PSK	AES	12345678



如果您的路由器采用 WEP 加密，请输入用作第一个 WEP 密钥的密钥。Brother 设备仅支持使用第一个 WEP 密钥。

2. 按功能。

- 按 ▲ 或 ▼ 选择 [网络] 选项，然后按 OK。
- 按 ▲ 或 ▼ 选择 [无线局域网] 选项，然后按 OK。
- 按 ▲ 或 ▼ 选择 [查找网络] 选项，然后按 OK。
- 显示 [启用无线网络?] 时，选择开。
此操作将启动无线安装向导。
- 设备将搜索网络并显示可用的 SSID 列表。按 ▲ 或 ▼ 选择 [<新建 SSID>] 选项，然后按 OK。
- 输入 SSID 名称，然后按 OK。
- 按 ▲ 或 ▼ 选择所需验证方法，然后按 OK。
- 执行以下操作中的一项：
 - 如果选择了 [开放系统] 选项，按 ▲ 或 ▼ 选择加密类型 [无] 或 [WEP]，然后按 OK。
如果将加密类型选择为 [WEP] 选项，输入 WEP 密钥，然后按 OK。
 - 如果选择了 [共享密钥] 选项，输入 WEP 密钥，然后按 OK。
 - 如果选择了 [WPA-Personal] 选项，按 ▲ 或 ▼ 选择加密类型 [TKIP+AES] 或 [AES]，然后按 OK。

输入 WPA™ 密钥，然后按 **OK**。

- 如果选择了 [WPA3-SAE] 选项，选择加密类型 [AES]，然后按 **OK**。

输入 WPA™ 密钥，然后按 **OK**。



Brother 设备仅支持使用第一个 WEP 密钥。

11. 要应用各项设置，选择 [是]。要取消设置，选择 [否]。

12. 设备尝试连接到您选择的无线设备。

如果已成功连接无线设备，设备液晶显示屏上会显示 [已连接]。

无线网络设置完成。若要安装使用本设备所必需的驱动程序和软件，请前往 www.95105369.com 上您设备型号的驱动和软件页面。

DCP-B7658DW

建议您先记下您的无线网络设置，然后再配置设备。您需要获得此信息再继续配置。

1. 检查并记录当前无线网络设置。

网络名称 (SSID)		
身份验证方式	加密模式	网络密钥
开放系统	无	-
	WEP	
共享密钥	WEP	
WPA/WPA2-PSK	AES	
	TKIP	
WPA3-SAE	AES	

例如：

网络名称 (SSID)		
HELLO		
身份验证方式	加密模式	网络密钥
WPA2-PSK	AES	12345678



如果您的路由器采用 WEP 加密，请输入用作第一个 WEP 密钥的密钥。Brother 设备仅支持使用第一个 WEP 密钥。

2. 按  [设置] > [所有设置] > [网络] > [无线局域网] > [查找 Wi-Fi 网络]。
3. 显示 [将网络接口切换为无线?] 时，按 [是]。
此操作将启动无线安装向导。要取消，请按 [否]。
4. 设备将搜索网络并显示可用的 SSID 列表。按 ▲ 或 ▼ 显示 [<新建 SSID>]。按 [<新建 SSID>]，然后按 [OK]。
5. 输入 SSID 名称，然后按 [OK]。
6. 选择认证方法。
7. 执行以下操作中的一项：
 - 如果选择了 [开放系统] 选项，按 [无] 或 [WEP]。
如果将加密类型选择为 [WEP] 选项，输入 WEP 密钥，然后按 [OK]。
 - 如果选择了 [共享密钥] 选项，输入 WEP 密钥，然后按 [OK]。

- 如果选择了 [WPA/WPA2-PSK/WPA3-SAE] 选项，按 [TKIP+AES] 或 [AES]。
输入 WPA™ 密钥，然后按 [OK]。
- 如果选择了 [WPA3-SAE] 选项，按 [AES]。
输入 WPA™ 密钥，然后按 [OK]。



Brother 设备仅支持使用第一个 WEP 密钥。

8. 设备尝试连接到您选择的无线设备。

如果已成功连接无线设备，设备液晶显示屏上会显示 [已连接]。

无线网络设置完成。若要安装使用本设备所必需的驱动程序和软件，请前往 www.95105369.com 上您设备型号的驱动和软件页面。



相关信息

- [使用无线网络](#)

相关主题：

- [我无法完成无线网络设置配置](#)
- [如何在本设备上输入文本](#)
- [无线网络报告错误代码](#)

配置设备的企业无线网络

相关型号：DCP-B7548W/DCP-B7558W/DCP-B7578DW/DCP-B7608W/DCP-B7628DW/DCP-B7648DW/DCP-B7658DW

>> [DCP-B7548W/DCP-B7558W/DCP-B7578DW/DCP-B7608W/DCP-B7628DW/DCP-B7648DW](#)
 >> [DCP-B7658DW](#)

DCP-B7548W/DCP-B7558W/DCP-B7578DW/DCP-B7608W/DCP-B7628DW/DCP-B7648DW

建议您先记下您的无线网络设置，然后再配置设备。您需要获得此信息再继续配置。

1. 检查并记录当前无线网络设置。

网络名称 (SSID)			
身份验证方式	加密模式	用户 ID	密码
EAP-FAST/无	AES		
	TKIP		
EAP-FAST/MS-CHAPv2	AES		
	TKIP		
EAP-FAST/GTC	AES		
	TKIP		
PEAP/MS-CHAPv2	AES		
	TKIP		
PEAP/GTC	AES		
	TKIP		
EAP-TTLS/CHAP	AES		
	TKIP		
EAP-TTLS/MS-CHAP	AES		
	TKIP		
EAP-TTLS/MS-CHAPv2	AES		
	TKIP		
EAP-TTLS/PAP	AES		
	TKIP		
EAP-TLS	AES		-
	TKIP		-

例如：

网络名称 (SSID)			
HELLO			
身份验证方式	加密模式	用户 ID	密码
EAP-FAST/MS-CHAPv2	AES	Brother	12345678



- 如果使用 EAP-TLS 验证配置本设备，在开始配置之前，您必须先安装 CA 机构颁发的客户端证书。有关客户端证书的详细信息，请联系网络管理员。如果您安装了两个或更多证书，我们建议您记录您想使用的证书名称。
- 如果您使用服务器证书的通用名称验证本设备，我们建议您在开始配置前先记录证书的通用名称。有关服务器证书的通用名称的详细信息，请联系网络管理员。

2. 按功能。

3. 按 ▲ 或 ▼ 选择以下选项：

- a. 选择 [网络]。按 **OK**。
- b. 选择 [无线局域网]。按 **OK**。
- c. 选择 [查找网络]。按 **OK**。

4. 显示 [启用无线网络?]时，选择开。

此操作将启动无线安装向导。

5. 设备将搜索网络并显示可用的 SSID 列表。按 ▲ 或 ▼ 选择 [<新建 SSID>] 选项，然后按 **OK**。

6. 输入 SSID 名称，然后按 **OK**。

7. 按 ▲ 或 ▼ 选择所需验证方法，然后按 **OK**。

8. 执行以下操作中的一项：

- 如果选择了 [EAP-FAST]、[PEAP] 或 [EAP-TTLS] 选项，按 ▲ 或 ▼ 选择内部验证方法 [NONE]、[CHAP]、[MS-CHAP]、[MS-CHAPv2]、[GTC] 或 [PAP]，然后按 **OK**。



根据您的认证方法，内部认证方法选项会有所不同。

按 ▲ 或 ▼ 选择加密类型 [TKIP+AES] 或 [AES]，然后按 **OK**。

按 ▲ 或 ▼ 选择验证方法 [No Verification (无验证)]、[CA] 或 [CA+Server ID (CA+服务器 ID)]，然后按 **OK**。

- 如果选择了 [CA+Server ID (CA+服务器 ID)] 选项，输入服务器 ID、用户 ID 和密码（如有需要），然后对各选项按 **OK**。
- 如果选择了其他选项，输入用户 ID 和密码（如有需要），然后按与各选项对应的 **OK**。



如果您尚未在本设备中导入任何 CA 证书，设备将显示 [No Verification (无验证)] 信息。

- 如果选择了 [EAP-TLS] 选项，按 ▲ 或 ▼ 选择加密类型 [TKIP+AES] 或 [AES]，然后按 **OK**。

设备显示可用客户端证书列表时，选择所需证书，然后按 **OK**。

按 ▲ 或 ▼ 选择验证方法 [No Verification (无验证)]、[CA] 或 [CA+Server ID (CA+服务器 ID)]，然后按 **OK**。

- 如果选择了 [CA+Server ID (CA+服务器 ID)] 选项，输入服务器 ID 和用户 ID，然后对各选项按 **OK**。
- 对于其他选择，输入用户 ID，然后按 **OK**。

9. 要应用各项设置，选择 [是]。要取消设置，选择 [否]。

10. 设备将尝试连接到您选择的无线设备。

如果已成功连接无线设备，设备液晶显示屏上会显示 [已连接]。

无线网络设置完成。若要安装操作设备所必需的驱动程序或应用程序，请前往 www.95105369.com 上与您的设备型号对应的 **驱动和软件** 页面。

DGP-B7658DW

建议您先记下您的无线网络设置，然后再配置设备。您需要获得此信息再继续配置。

1. 检查并记录当前无线网络设置。

网络名称 (SSID)			
身份验证方式	加密模式	用户 ID	密码
EAP-FAST/无	AES		
	TKIP		
EAP-FAST/MS-CHAPv2	AES		
	TKIP		
EAP-FAST/GTC	AES		
	TKIP		
PEAP/MS-CHAPv2	AES		
	TKIP		
PEAP/GTC	AES		
	TKIP		
EAP-TTLS/CHAP	AES		
	TKIP		
EAP-TTLS/MS-CHAP	AES		
	TKIP		
EAP-TTLS/MS-CHAPv2	AES		
	TKIP		
EAP-TTLS/PAP	AES		
	TKIP		
EAP-TLS	AES		-
	TKIP		-

例如：

网络名称 (SSID)			
HELLO			
身份验证方式	加密模式	用户 ID	密码
EAP-FAST/MS-CHAPv2	AES	Brother	12345678



- 如果使用 EAP-TLS 验证配置本设备，在开始配置之前，您必须先安装 CA 机构颁发的客户端证书。有关客户端证书的详细信息，请联系网络管理员。如果您安装了两个或更多证书，我们建议您记录您想使用的证书名称。
- 如果您使用服务器证书的通用名称验证本设备，我们建议您在开始配置前先记录证书的通用名称。有关服务器证书的通用名称的详细信息，请联系网络管理员。

- 按  [设置] > [所有设置] > [网络] > [无线局域网] > [查找 Wi-Fi 网络]。
- 显示 [将网络接口切换为无线?] 时，按 [是]。
此操作将启动无线安装向导。要取消，请按 [否]。
- 设备将搜索网络并显示可用的 SSID 列表。按 ▲ 或 ▼ 显示 [<新建 SSID>]。按 [<新建 SSID>]，然后按 [OK]。
- 输入 SSID 名称，然后按 [OK]。
- 选择认证方法。
- 执行以下操作中的一项：

- 如果选择了 [EAP-FAST]、[PEAP] 或 [EAP-TTLS] 选项，选择内部验证方法 [无]、[CHAP]、[MS-CHAP]、[MS-CHAPv2]、[GTC] 或 [PAP]。



根据您的验证方法，内部验证方法选项可能会有所不同。

选择加密类型 [TKIP+AES] 或 [AES]。

选择验证方法 [无验证]、[CA] 或 [CA+服务器 ID]。

- 如果选择了 [CA+服务器 ID] 选项，输入服务器 ID、用户 ID 和密码（如有需要），然后按各选项对应的 [OK]。
- 如果选择了其他选项，输入用户 ID 和密码（如有需要），然后按与各选项对应的 [OK]。



如果您尚未在本设备中导入任何 CA 证书，设备将显示 [无验证]。

- 如果选择了 [EAP-TLS] 选项，选择加密类型 [TKIP+AES] 或 [AES]。
设备将显示可用客户端证书列表，然后选择证书。
选择验证方法 [无验证]、[CA] 或 [CA+服务器 ID]。
 - 如果选择了 [CA+服务器 ID] 选项，输入服务器 ID 和用户 ID，然后对各选项按 [OK]。
 - 对于其他选择，输入用户 ID，然后按 [OK]。

8. 设备尝试连接到您选择的无线设备。

如果已成功连接无线设备，设备液晶显示屏上会显示 [已连接]。

无线网络设置完成。若要安装操作设备所必需的驱动程序或应用程序，请前往 www.95105369.com 上与您的设备型号对应的 **驱动和软件** 页面。



相关信息

- [使用无线网络](#)

相关主题：

- [无线网络报告错误代码](#)

使用 Wi-Fi Direct®

相关型号：DCP-B7548W/DCP-B7558W/DCP-B7578DW/DCP-B7608W/DCP-B7628DW/DCP-B7648DW/DCP-B7658DW

- [Wi-Fi Direct 概述](#)
- [手动配置 Wi-Fi Direct 网络](#)
- [使用一键式方式配置 Wi-Fi Direct 网络](#)

Wi-Fi Direct 概述

相关型号：DCP-B7548W/DCP-B7558W/DCP-B7578DW/DCP-B7608W/DCP-B7628DW/DCP-B7648DW/DCP-B7658DW

Wi-Fi Direct 是 Wi-Fi Alliance® 开发的其中一种无线配置方法。通过这种方法，无需使用无线路由器/接入点即可将移动设备安全地连接至本设备。

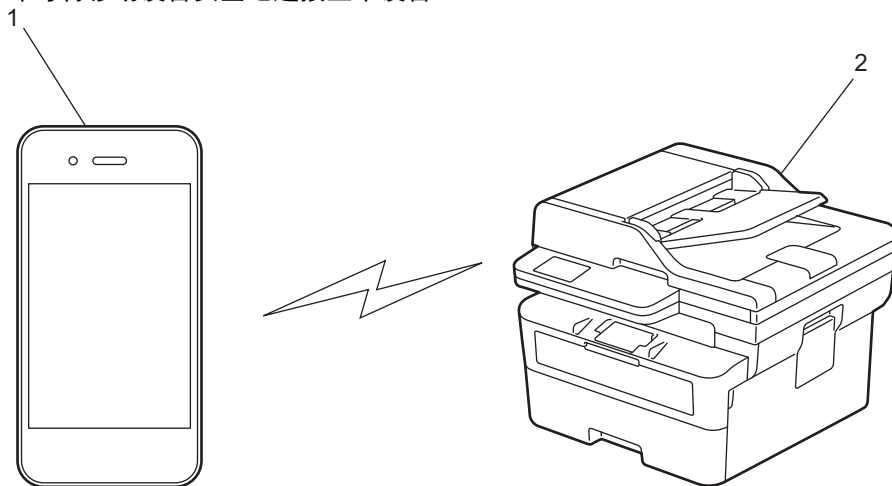

1. 移动设备
2. 本设备



- 您可以同时通过有线网络和无线网络连接使用 Wi-Fi Direct。
- 支持 Wi-Fi Direct 的设备可成为组所有者。配置 Wi-Fi Direct 网络时，组所有者可用作接入点。

✓ 相关信息

- [使用 Wi-Fi Direct®](#)

相关主题：

- [手动配置 Wi-Fi Direct 网络](#)
- [使用一键式方式配置 Wi-Fi Direct 网络](#)

手动配置 Wi-Fi Direct 网络

相关型号：DCP-B7548W/DCP-B7558W/DCP-B7578DW/DCP-B7608W/DCP-B7628DW/DCP-B7648DW/DCP-B7658DW

>> [DCP-B7548W/DCP-B7558W/DCP-B7578DW/DCP-B7608W/DCP-B7628DW/DCP-B7648DW](#)
>> [DCP-B7658DW](#)

DCP-B7548W/DCP-B7558W/DCP-B7578DW/DCP-B7608W/DCP-B7628DW/DCP-B7648DW

若您的移动设备不支持 Wi-Fi Direct 和 WPS，则必须手动配置 Wi-Fi Direct 网络。



当设备接收到来自移动设备的 Wi-Fi Direct 请求时，会在液晶显示屏上显示消息 [是否连接?]。选择确定进行连接。

1. 按功能。
2. 按 ▲ 或 ▼ 选择 [网络] 选项，然后按 OK。
3. 按 ▲ 或 ▼ 选择 [Wi-Fi Direct] 选项，然后按 OK。
4. 按 ▲ 或 ▼ 选择 [手动] 选项，然后按 OK。
5. 显示 [开启 Wi-Fi Direct?] 时，选择开。
6. 设备将显示 SSID 名称和密码。转到您移动设备的无线网络设置屏幕，选择 SSID 名称，然后输入密码。
7. 如果已成功连接移动设备，设备液晶显示屏上会显示 [已连接]。Wi-Fi Direct 网络设置已完成。

DCP-B7658DW

若您的移动设备不支持 Wi-Fi Direct 和 WPS，则必须手动配置 Wi-Fi Direct 网络。



当设备接收到来自移动设备的 Wi-Fi Direct 连接请求时，液晶显示屏上将显示消息 [收到 Wi-Fi Direct 连接请求。按 [OK] 连接。]。按 [OK] 连接。

1. 按  [设置] > [所有设置] > [网络] > [Wi-Fi Direct] > [手动]。
2. 设备将显示 SSID 名称和密码，持续两分钟。转到您移动设备的无线网络设置屏幕，选择 SSID 名称，然后输入密码。
3. 如果已成功连接移动设备，设备液晶显示屏上会显示 [已连接]。Wi-Fi Direct 网络设置已完成。

✓ 相关信息

- [使用 Wi-Fi Direct®](#)

相关主题：

- [Wi-Fi Direct 概述](#)
- [使用一键式方式配置 Wi-Fi Direct 网络](#)

使用一键式方式配置 Wi-Fi Direct 网络

相关型号：DCP-B7548W/DCP-B7558W/DCP-B7578DW/DCP-B7608W/DCP-B7628DW/DCP-B7648DW/DCP-B7658DW

>> [DCP-B7548W/DCP-B7558W/DCP-B7578DW/DCP-B7608W/DCP-B7628DW/DCP-B7648DW](#)
>> [DCP-B7658DW](#)

DCP-B7548W/DCP-B7558W/DCP-B7578DW/DCP-B7608W/DCP-B7628DW/DCP-B7648DW

若您的移动设备支持 Wi-Fi Direct，则可遵循以下步骤配置 Wi-Fi Direct 网络：



1. 按**功能**。
2. 按 **▲** 或 **▼** 选择 [网络] 选项，然后按 **OK**。
3. 按 **▲** 或 **▼** 选择 [Wi-Fi Direct] 选项，然后按 **OK**。
4. 按 **▲** 或 **▼** 选择 [推送按钮] 选项，然后按 **OK**。
5. 显示 [开启 Wi-Fi Direct?] 时，选择开。
6. 设备液晶显示屏上显示 [在其他设备上启用 Wi-Fi Direct, 然后按 OK。] 时，激活移动设备上的 Wi-Fi Direct 功能（有关说明，请参见移动设备的使用说明书）。按本设备上的 **OK**。
Wi-Fi Direct 设置随即启动。
7. 执行以下操作中的一项：
 - 如果您的移动设备上显示了启用 Wi-Fi Direct 的 Brother 设备列表，请选择您的 Brother 设备。
 - 如果您的 Brother 设备上显示启用 Wi-Fi Direct 的移动设备列表，请选择您的移动设备。按 **▲** 或 **▼** 选择您想连接的移动设备，然后按 **OK**。若要重新搜索可用设备，选择 [<重新扫描>]，然后按 **OK**。
8. 如果已成功连接移动设备，设备液晶显示屏上会显示 [已连接]。Wi-Fi Direct 网络设置已完成。

DCP-B7658DW

若您的移动设备支持 Wi-Fi Direct，则可遵循以下步骤配置 Wi-Fi Direct 网络：



当设备接收到来自移动设备的 Wi-Fi Direct 连接请求时，液晶显示屏上将显示消息 [收到 Wi-Fi Direct 连接请求。按 [OK] 连接。]。按 [OK] 连接。

1. 按  [设置] > [所有设置] > [网络] > [Wi-Fi Direct] > [推送按钮]。
2. 设备液晶显示屏上显示 [激活其它设备的 Wi-Fi Direct 功能 然后按 [确定]] 时，激活移动设备上的 Wi-Fi Direct 功能（有关说明，请参见移动设备的使用说明书）。按本设备上的 [OK]。
Wi-Fi Direct 设置随即启动。要取消，请按 。
3. 执行以下操作中的一项：
 - 如果您的移动设备上显示了启用 Wi-Fi Direct 的 Brother 设备列表，请选择您的 Brother 设备。
 - 如果您的 Brother 设备上显示启用 Wi-Fi Direct 的移动设备列表，请选择您的移动设备。选择您想连接的移动设备。按 [重新扫描] 可重新搜索可用设备。
4. 如果已成功连接移动设备，设备液晶显示屏上会显示 [已连接]。Wi-Fi Direct 网络设置已完成。

✓ 相关信息

- [使用 Wi-Fi Direct®](#)

相关主题：

- [Wi-Fi Direct 概述](#)
- [手动配置 Wi-Fi Direct 网络](#)

启用/禁用无线局域网



相关型号：DCP-B7548W/DCP-B7558W/DCP-B7578DW/DCP-B7608W/DCP-B7628DW/DCP-B7648DW/DCP-B7658DW

>> [DCP-B7548W/DCP-B7558W/DCP-B7578DW/DCP-B7608W/DCP-B7628DW/DCP-B7648DW](#)
>> [DCP-B7658DW](#)

DCP-B7548W/DCP-B7558W/DCP-B7578DW/DCP-B7608W/DCP-B7628DW/DCP-B7648DW

1. 按功能。
2. 按 ▲ 或 ▼ 选择 [网络] 选项，然后按 **OK**。
3. 按 ▲ 或 ▼ 选择 [无线局域网] 选项，然后按 **OK**。
4. 按 ▲ 或 ▼ 选择 [启用无线网络] 选项，然后按 **OK**。
5. 执行以下操作中的一项：
 - 若要启用 Wi-Fi，选择 [开]。
 - 若要禁用 Wi-Fi，选择 [关]。
6. 按 **OK**。

DCP-B7658DW

1. 按  [设置] > [所有设置] > [网络] > [无线局域网]。
2. 按 ▲ 或 ▼ 选择 [启用无线网络] 选项。按 [启用无线网络]。
3. 执行以下操作中的一项：
 - 若要启用 Wi-Fi，选择 [开]。
 - 若要禁用 Wi-Fi，选择 [关]。
4. 按 。

相关信息

- [无线网络设置](#)

打印无线网络报告

相关型号：DCP-B7548W/DCP-B7558W/DCP-B7578DW/DCP-B7608W/DCP-B7628DW/DCP-B7648DW/DCP-B7658DW

无线网络报告显示设备的无线状态。如果无线连接失败，请查看所打印报告上的错误代码。

>> [DCP-B7548W/DCP-B7558W/DCP-B7578DW/DCP-B7608W/DCP-B7628DW/DCP-B7648DW](#)

>> [DCP-B7658DW](#)

DCP-B7548W/DCP-B7558W/DCP-B7578DW/DCP-B7608W/DCP-B7628DW/DCP-B7648DW

1. 按功能。
2. 按 ▲ 或 ▼ 显示 [打印报告] 选项，然后按 OK。
3. 按 ▲ 或 ▼ 选择 [无线局域网报告] 选项，然后按 OK。
4. 按启动。
设备将打印无线网络报告。

DCP-B7658DW

1. 按  [设置] > [所有设置] > [打印报告] > [无线局域网报告]。
2. 按 [是]。
设备将打印无线网络报告。

如果无法打印无线网络报告，请检查设备是否发生错误。如果没有发现错误，请等待一分钟，然后尝试重新打印报告。

✓ 相关信息

- [无线网络设置](#)
 - [无线网络报告错误代码](#)

相关主题：

- [我的设备无法进行网络打印或扫描](#)
- [我想检查我的网络设备是否正确运行](#)

无线网络报告错误代码

相关型号：DCP-B7548W/DCP-B7558W/DCP-B7578DW/DCP-B7608W/DCP-B7628DW/DCP-B7648DW/DCP-B7658DW

如果无线网络报告显示连接失败，请检查所打印报告上的错误代码并参见下表中的相应说明：

错误代码	问题和建议解决方案
TS-01	<p>无线局域网 (Wi-Fi) 没有启用。</p> <p>检查以下各项，并尝试再次设置无线连接：</p> <ul style="list-style-type: none"> • 启用设备上的无线局域网设置。 • 如果有网络电缆连接至本设备，请将其拔出。
TS-02	<p>无法检测到无线路由器/接入点。</p> <p>检查以下各项，并尝试再次设置无线连接：</p> <ul style="list-style-type: none"> • 确保无线路由器/接入点已打开。 • 配置无线设置时，请将本设备临时移至更靠近无线路由器/接入点的地方。 • 如果无线路由器/接入点正在使用 MAC 地址过滤，请确认过滤器允许设备的 MAC 地址。通过打印网络配置报告，可以找到 MAC 地址。 • 如果您是手动输入的网络名称 (SSID) 和安全信息 (验证方法/加密方法)，则这些信息可能不正确。重新检查网络名称和安全信息，然后重新输入正确的信息。 • 重新启动无线路由器/接入点。如果找不到网络名称 (SSID) 和安全信息，请参见无线路由器/接入点随附的使用说明书或咨询路由器制造商、您的系统管理员或因特网服务供应商。
TS-03	<p>您输入的无线企业网络和安全设置可能不正确。</p> <p>检查以下各项，并尝试再次设置无线连接：</p> <p>验证以下信息：</p> <ul style="list-style-type: none"> - 您之前选择用于配置设备的网络名称 (SSID)； - 您之前选择用于配置设备的安全信息 (例如验证方法、加密方法或用户 ID)。 <p>如果仍找不到网络名称 (SSID) 和安全信息，请参见无线路由器/接入点随附的使用说明书或咨询路由器制造商、您的系统管理员或因特网服务供应商。</p>
TS-04	<p>您的设备不支持所选无线路由器/接入点使用的验证和加密方法。</p> <p>对于基础架构模式 (最常见)</p> <p>请更改无线路由器/接入点的验证和加密方法。您的设备支持以下验证和加密方法：</p> <ul style="list-style-type: none"> • WPA-Personal： <ul style="list-style-type: none"> TKIP/AES • WPA2-Personal： <ul style="list-style-type: none"> TKIP/AES • WPA3-Personal： <ul style="list-style-type: none"> AES • OPEN： <ul style="list-style-type: none"> WEP/无 (没有加密) • 共享密钥： <ul style="list-style-type: none"> WEP <p>如果未解决您的问题，则所输入的网络名称 (SSID) 或安全设置可能不正确。确保所有的无线网络设置都与所在网络相符。</p>

错误代码	问题和建议解决方案
TS-05	<p>网络名称 (SSID) 和网络密钥 (密码) 不正确。</p> <p>检查以下各项, 并尝试再次设置无线连接:</p> <ul style="list-style-type: none"> • 确认网络名称 (SSID) 和网络密钥 (密码)。 • 如果网络密钥中包含大写和小写字母, 请确保正确输入。 • 如果找不到网络名称 (SSID) 和安全信息, 请参见无线路由器/接入点随附的使用说明书或咨询路由器制造商、您的系统管理员或因特网服务供应商。 • 如果无线路由器/接入点使用的是包含多个 WEP 密钥的 WEP 加密, 请记录并仅使用第一个 WEP 密钥。
TS-06	<p>无线安全信息 (验证方法/加密方法/网络密钥 (密码)) 是错误的。</p> <p>检查以下各项, 并尝试再次设置无线连接:</p> <ul style="list-style-type: none"> • 确认网络密钥。如果网络密钥中包含大写和小写字母, 请确保正确输入。 • 检查所输入的验证方法是否与无线路由器/接入点所支持的验证方法或加密方法相同。 • 如果已确认网络密钥、验证方法和加密方法, 请重新启动无线路由器/接入点和本设备。 • 如果无线路由器/接入点的隐藏方式已开启, 可能需要将其禁用以连接至无线网络。 <p>如果找不到网络名称 (SSID) 和安全信息, 请参见无线路由器/接入点随附的使用说明书或咨询路由器制造商、您的系统管理员或因特网服务供应商。</p>
TS-07	<p>设备无法检测已启用 WPS (Wi-Fi Protected Setup) 的无线路由器/接入点。</p> <p>检查以下各项, 然后重试:</p> <ul style="list-style-type: none"> • 若要检查您的无线路由器/接入点是否支持 WPS, 请查找路由器/接入点上是否带有 WPS 符号。如需更多信息, 请参见无线路由器/接入点随附的说明书。 • 若要使用 WPS 设置无线连接, 必须同时配置本设备和无线路由器/接入点。更多信息, 请参阅使用说明书。 • 如果您不确定如何使用 WPS 设置无线路由器/接入点, 请参见无线路由器/接入点随附的使用说明书、咨询路由器制造商、系统管理员或因特网服务供应商。
TS-08	<p>检测到两个或多个已启用 WPS 的无线路由器或接入点。</p> <p>检查以下各项, 然后重试:</p> <ul style="list-style-type: none"> • 确保所在范围内仅有一个无线路由器/接入点启用了 WPS, 然后尝试重新连接。 • 等待几分钟后再尝试重新连接, 以避免其他接入点/路由器的干扰。



如何确认无线局域网接入点/路由器的无线安全信息 (SSID/验证方法/加密方法/网络密钥):

1. 粘贴在无线局域网接入点/路由器上的标签上可能提供有默认安全设置。或者, 默认安全设置可能是无线局域网接入点/路由器的制造商名称或型号。
2. 关于如何查找安全设置, 请参见无线局域网接入点/路由器附带的使用说明书。
 - 如果无线局域网接入点/路由器设置为不多址发送 SSID, 则将无法自动检测 SSID。您将需要手动输入 SSID 名称。
 - 网络密钥又称为密码、安全密钥或加密密钥。

如果您不确定无线局域网接入点/路由器的 SSID 和无线安全设置或如何更改配置, 请参见无线局域网接入点/路由器附带的使用说明书、咨询接入点/路由器制造商或您的因特网供应商或网络管理员。

✓ 相关信息

- [打印无线网络报告](#)

相关主题:

- [我的设备无法进行网络打印或扫描](#)
- [我想检查我的网络设备是否正确运行](#)
- [使用 Wi-Fi Protected Setup™ \(WPS\) 的一键式方式配置设备的无线网络](#)
- [使用 Wi-Fi Protected Setup™ \(WPS\) 的 PIN 方式配置设备的无线网络](#)
- [使用设备操作面板安装向导配置设备的无线网络](#)
- [不多址发送 SSID 时配置本设备的无线网络](#)

网络功能

- 使用操作面板启用/禁用网络基本管理
- 使用网络基本管理配置代理服务器设置
- 打印网络配置报告
- 使用“网络基本管理”与 SNTP 服务器同步时间
- 将网络设置重置为出厂设置

使用操作面板启用/禁用网络基本管理

>> DCP-B7548W/DCP-B7558W/DCP-B7578DW/DCP-B7608W/DCP-B7628DW/DCP-B7638DN/DCP-B7648DW
>> DCP-B7658DW

DCP-B7548W/DCP-B7558W/DCP-B7578DW/DCP-B7608W/DCP-B7628DW/DCP-B7638DN/
DCP-B7648DW

1. 按功能。
2. 按 ▲ 或 ▼ 选择 [网络] 选项，然后按 **OK**。
3. 按 ▲ 或 ▼ 选择 [基于互联网的管理] 选项，然后按 **OK**。
4. 按 ▲ 或 ▼ 选择所需选项，然后按 **OK**。



如果启用了该功能，确保指定使用网络基本管理的连接方式。

DCP-B7658DW

1. 按  [设置] > [所有设置] > [网络] > [基于互联网的管理]。
2. 按选所需选项。



如果启用了该功能，确保指定使用网络基本管理的连接方式。

✓ 相关信息

- [网络功能](#)

使用网络基本管理配置代理服务器设置

如果您的网络使用代理服务器，则必须使用网络基本管理配置以下代理服务器信息：

- 代理服务器地址
- 端口号
- 用户名
- 密码



- 建议使用以下网络浏览器的最新版本：
 - 对于 Windows 用户：Microsoft Edge、Firefox 和 Google Chrome™
 - 对于 Mac 用户：Safari、Firefox 和 Google Chrome™
 - Android™ 用户：Google Chrome™
 - 对于 iOS 用户：Safari 和 Google Chrome™
- 无论使用何种浏览器，请确保始终启用 JavaScript 和 Cookie。

1. 打开您的网络浏览器。
2. 在您的浏览器地址栏中输入“https://设备的 IP 地址”（其中，“设备的 IP 地址”为本设备的 IP 地址）。
例如：
https://192.168.1.2
3. 如有需要，在**登录**字段中输入密码，然后点击**登录**。



用于管理本设备所设置的默认密码位于设备背面并标有“Pwd”字样。首次登录时，请遵循屏幕提示更改默认密码。

4. 在左侧导航栏中，点击**网络 > 网络 > 协议**。



如果左侧导航栏不可见，请点击  启动导航。

5. 确保已选中**代理服务器**复选框，然后点击**提交**。
6. 在**代理服务器**字段中，点击**高级设置**。
7. 输入代理服务器信息。
8. 点击**提交**。

相关信息

- [网络功能](#)

相关主题：

- [兄弟畅享印\(微信小程序\)](#)

打印网络配置报告

网络配置报告会列出包括网络打印服务器设置在内的网络配置。



- 节点名称会显示在网络配置报告中。对于有线网络，默认节点名称为 "BRN123456abcdef"；对于无线网络，默认节点名称为 "BRW123456abcdef"（其中，"123456abcdef" 为本设备的 MAC 地址/以太网地址）。
- 如果在网络配置报告上 IP 地址显示为 0.0.0.0，请稍等一分钟后重新打印。
- 您可以在该报告上找到设备的 IP 地址、子网掩码、节点名称和 MAC 地址等设置信息，例如：
 - IP 地址：192.168.0.5
 - 子网掩码：255.255.255.0
 - 节点名称：BRN000ca0000499
 - MAC 地址：00-0c-a0-00-04-99

>> [DCP-B7548W/DCP-B7558W/DCP-B7578DW/DCP-B7608W/DCP-B7628DW/DCP-B7638DN/DCP-B7648DW](#)
>> [DCP-B7658DW](#)

DCP-B7548W/DCP-B7558W/DCP-B7578DW/DCP-B7608W/DCP-B7628DW/DCP-B7638DN/ DCP-B7648DW

1. 按功能。
2. 按 ▲ 或 ▼ 显示 [打印报告] 选项，然后按 OK。
3. 按 ▲ 或 ▼ 选择 [网络配置] 选项，然后按 OK。
4. 按 启动。

DCP-B7658DW

1. 按  [设置] > [所有设置] > [打印报告] > [网络配置]。
2. 按 [是]。
设备会打印网络配置报告。

✓ 相关信息

- [网络功能](#)

相关主题：

- [检查设备的网络设置](#)
- [使用网络连接修复工具 \(Windows\)](#)
- [错误信息](#)
- [我想检查我的网络设备是否正确运行](#)
- [访问网络基本管理](#)

使用“网络基本管理”与 SNTP 服务器同步时间

简单网络时间协议 (SNTP) 将设备验证时间与 SNTP 时间服务器保持同步。您可以自动或手动同步设备的时间与 SNTP 时间服务器提供的协调世界时 (UTC)。

- [使用网络基本管理配置日期和时间](#)
- [使用网络基本管理配置 SNTP 协议](#)

使用网络基本管理配置日期和时间



配置日期和时间以让设备使用的时间与 SNTP 时间服务器同步。

某些国家或地区不提供此功能。

1. 打开您的网络浏览器。
2. 在您的浏览器地址栏中输入“https://设备的 IP 地址”（其中，“设备的 IP 地址”为本设备的 IP 地址）。
例如：
https://192.168.1.2
3. 如有需要，在**登录**字段中输入密码，然后点击**登录**。

 用于管理本设备所设置的默认密码位于设备背面并标有“Pwd”字样。首次登录时，请遵循屏幕提示更改默认密码。

4. 在左侧导航栏中，点击**管理员** > **日期和时间**。

 如果左侧导航栏不可见，请点击  启动导航。

5. 确认**时区**设置。

 从**时区**下拉列表中选择您所在位置与 UTC 的时差。例如，在美国和加拿大，东部时间的时区是 UTC-05:00。

6. 点击**提交**。

相关信息

- [使用“网络基本管理”与 SNTP 服务器同步时间](#)

使用网络基本管理配置 SNTP 协议

配置 SNTP 协议，使设备用于认证的时间与 SNTP 时间服务器保持同步。

1. 打开您的网络浏览器。
2. 在您的浏览器地址栏中输入“https://设备的 IP 地址”（其中，“设备的 IP 地址”为本设备的 IP 地址）。

例如：

https://192.168.1.2

3. 如有需要，在**登录**字段中输入密码，然后点击**登录**。



用于管理本设备所设置的默认密码位于设备背面并标有“Pwd”字样。首次登录时，请遵循屏幕提示更改默认密码。

4. 在左侧导航栏中，点击**网络 > 网络 > 协议**。



如果左侧导航栏不可见，请点击  启动导航。

5. 选中 **SNTP** 复选框以激活设置。
6. 点击**提交**。
7. 重新启动本 Brother 设备以激活配置。
8. 在 SNTP 复选框旁边，点击**高级设置**。
9. 配置设置。

选项	说明
状态	显示 SNTP 协议是已启用还是已禁用。
同步状态	确认最新的同步状态。
SNTP 服务器设置方式	选择 自动 或 静态 。 <ul style="list-style-type: none">• 自动 如果您的网络上有 DHCP 服务器，则 SNTP 服务器将自动从该服务器获取地址。• 静态 输入您想使用的地址。
首选 SNTP 服务器地址 备用 SNTP 服务器地址	输入服务器地址（不超过 64 个字符）。 辅助 SNTP 服务器地址用作主 SNTP 服务器地址的备份。如果主服务器不可用，设备将连接辅助 SNTP 服务器。
首选 SNTP 服务器端口 备用 SNTP 服务器端口	输入端口号（1-65535）。 辅助 SNTP 服务器端口用作主 SNTP 服务器端口的备份。如果主 SNTP 服务器端口不可用，设备将连接辅助 SNTP 服务器端口。
同步间隔	输入服务器同步尝试之间间隔的小时数（1-168 小时）。

10. 点击**提交**。



相关信息

- [使用“网络基本管理”与 SNTP 服务器同步时间](#)

将网络设置重置为出厂设置

使用本设备的操作面板将设备的网络设置重置为出厂默认设置。此操作将重置除管理员密码之外的所有信息。



您也可以使用网络基本管理将打印服务器重置为出厂设置。

>> [DCP-B7548W/DCP-B7558W/DCP-B7578DW/DCP-B7608W/DCP-B7628DW/DCP-B7638DN/DCP-B7648DW](#)

>> [DCP-B7658DW](#)

**DCP-B7548W/DCP-B7558W/DCP-B7578DW/DCP-B7608W/DCP-B7628DW/DCP-B7638DN/
DCP-B7648DW**

1. 按功能。
2. 按 ▲ 或 ▼ 显示 [网络] 选项，然后按 **OK**。
3. 按 ▲ 或 ▼ 显示 [网络重置] 选项，然后按 **OK**。
4. 遵循设备提示重置网络设置。
设备将重新启动。

DCP-B7658DW

1. 按  [设置] > [所有设置] > [网络] > [网络重置]。
2. 将显示 [重置后, 设备将重新启动。 按[OK] 2 秒 以确认。]。按住[OK]两秒钟确认设置。
设备将重新启动。

✓ 相关信息

- [网络功能](#)

相关主题:

- [重置本设备](#)

安全

- 使用网络安全功能前
- 配置设备安全性证书
- 使用 SSL/TLS
- 使用 SNMPv3
- 使用 IEEE 802.1x 验证
- 使用安全功能锁 3.0
- 安全发送电子邮件
- 存储打印日志到网络
- 使用操作面板锁定设备设置
- 使用全局网络检测功能

使用网络安全功能前

本设备采用了目前最新的网络安全与加密协议。这些网络功能可以应用于网络安全总计划中，有助于保护数据并防止未经授权用户访问该设备。



我们建议您禁用 FTP 服务器和 TFTP 协议。使用这些协议访问本设备不安全。但是，请注意，如果您禁用 FTP 服务器，则扫描到 FTP 功能不可用。



相关信息

- [安全](#)
 - [禁用非必要协议](#)

禁用非必要协议

1. 打开您的网络浏览器。
2. 在您的浏览器地址栏中输入“https://设备的 IP 地址”（其中，“设备的 IP 地址”为本设备的 IP 地址）。
例如：
https://192.168.1.2
3. 如有需要，在**登录**字段中输入密码，然后点击**登录**。



用于管理本设备所设置的默认密码位于设备背面并标有“Pwd”字样。首次登录时，请遵循屏幕提示更改默认密码。

4. 在左侧导航栏中，点击**网络 > 网络 > 协议**。



如果左侧导航栏不可见，请点击  启动导航。

5. 取消选中非必要协议的复选框进行禁用。
6. 点击**提交**。
7. 重新启动本 Brother 设备以激活配置。



相关信息

- [使用网络安全功能前](#)

配置设备安全性证书

必须配置证书才可以使用 SSL/TLS 安全地管理网络设备，必须使用网络基本管理配置证书。

- [支持的安全证书功能](#)
- [如何创建和安装证书](#)
- [创建自我认定证书](#)
- [创建证书签订请求（CSR）并安装证书授权中心（CA）颁发的证书](#)
- [导入和导出证书和机密钥](#)
- [导入和导出 CA 证书](#)
- [管理多个证书](#)

支持的安全证书功能

本设备支持使用多个安全证书进行安全管理、验证和设备通信。本设备允许使用以下安全证书功能：

- SSL/TLS 信息互通
- SMTP 的 SSL 通信
- IEEE 802.1x 验证

本设备支持以下证书：

- 预安装证书

本设备有预安装自我认定证书。此证书让您可以使用 SSL/TLS 通信，而无需创建或安装其他证书。



预安装自我认定证书可保护您的通信，保护程度达到特定级别。我们建议您使用由受信任的机构颁发的证书，以提高安全性。

- 自我认定证书

本打印服务器可颁发自我认定证书。使用该证书时，您可以轻松使用 SSL/TLS 通信，而无需创建或安装其他 CA 证书。

- 证书授权中心 (CA) 颁发的证书

有两种方法安装 CA 认证证书。若已经存在 CA 认证证书，或者希望使用外部 CA 认证证书：

- 当使用打印服务器的证书签订请求 (CSR) 时。
- 当导入证书和机密钥时。

- 证书授权中心 (CA) 证书

若要使用可识别 CA 机构并拥有其机密钥的 CA 证书，则配置网络的安全功能前必须先导入由 CA 颁发的 CA 证书。



- 如果您要使用 SSL/TLS 通信，我们建议您在之前先联系系统管理员。
- 当您重置打印服务器为默认出厂设置时，已安装的证书和机密钥将被删除。如果您希望重置打印服务器后仍然保留原有的证书和机密钥，那么请在重置打印服务器之前先将其导出，然后重新安装。



相关信息

- [配置设备安全性证书](#)

如何创建和安装证书

选择安全证书时有两个选项：使用自我认定证书或使用证书授权中心（CA）颁发的证书。

选项 1

自我认定证书

1. 使用网络基本管理创建自我认定证书。
2. 在计算机上安装自我认定证书。

选项 2

CA 证书

1. 使用网络基本管理创建证书签订请求（CSR）。
2. 使用网络基本管理在本 Brother 设备中安装由 CA 机构（证书授权中心）颁发的证书。
3. 在计算机上安装证书。

✓ 相关信息

- [配置设备安全性证书](#)

创建自我认定证书

1. 打开您的网络浏览器。
2. 在您的浏览器地址栏中输入“https://设备的 IP 地址”（其中，“设备的 IP 地址”为本设备的 IP 地址）。

例如：

https://192.168.1.2



- 如果您正在使用域名系统或启用 NetBIOS 名称，则可以输入“SharedPrinter”等其他名称代替 IP 地址。

例如：https://SharedPrinter

- 如果您启用 NetBIOS 名称，您也可以使用节点名称。

例如：https://brn123456abcdef

- NetBIOS 名称可在“网络配置报告”中找到。

3. 如有需要，在**登录**字段中输入密码，然后点击**登录**。



用于管理本设备所设置的默认密码位于设备背面并标有“Pwd”字样。首次登录时，请遵循屏幕提示更改默认密码。

4. 在左侧导航栏中，点击**网络 > 安全 > 证书**。



如果左侧导航栏不可见，请点击  启动导航。

5. 点击**创建自我认定证书**。
6. 输入**名称**和**有效日期**。
 - **名称**需少于 64 个字节。当通过 SSL/TLS 通信使用本设备时，请输入标识符，例如 IP 地址、节点名称或域名。在默认状态下显示节点名称。
 - 如果您使用 IPPS 或 HTTPS 协议并在 URL 中输入了与用于自我认定证书的**名称**不同的名称，将显示警告信息。
7. 从**公钥算法**下拉列表中选择设置。此选项默认设置为 **EC(256bit)**。
8. 从**摘要算法**下拉列表中选择设置。此选项默认设置为 **SHA256**。
9. 点击**提交**。



相关信息

- [配置设备安全性证书](#)

创建证书签订请求 (CSR) 并安装证书授权中心 (CA) 颁发的证书

如果您已拥有可信的外部证书授权中心 (CA) 颁发的证书，您可以通过导入和导出证书和机密键将它们保存在设备中并进行管理。如果您没有外部 CA 颁发的证书，请创建证书签订请求 (CSR)，将其发送到 CA 进行验证，然后将返回证书安装到设备上。

- [创建证书签订请求 \(CSR\)](#)
- [将证书安装到本设备上](#)

创建证书签订请求 (CSR)

证书签订请求 (CSR) 是向证书授权中心 (CA) 发送的一个请求, 用于验证证书中所包含的凭据。

我们建议您在创建 CSR 之前, 在您的计算机中安装由 CA 认证的根证书。

1. 打开您的网络浏览器。
2. 在您的浏览器地址栏中输入 “https://设备的 IP 地址” (其中, “设备的 IP 地址” 为本设备的 IP 地址)。

例如:

https://192.168.1.2



- 如果您正在使用域名系统或启用 NetBIOS 名称, 则可以输入 “SharedPrinter” 等其他名称代替 IP 地址。

例如: https://SharedPrinter

- 如果您启用 NetBIOS 名称, 您也可以使用节点名称。

例如: https://brn123456abcdef

- NetBIOS 名称可在 “网络配置报告” 中找到。

3. 如有需要, 在**登录**字段中输入密码, 然后点击**登录**。



用于管理本设备所设置的默认密码位于设备背面并标有 “Pwd” 字样。首次登录时, 请遵循屏幕提示更改默认密码。

4. 在左侧导航栏中, 点击**网络 > 安全 > 证书**。



如果左侧导航栏不可见, 请点击  启动导航。

5. 点击**创建 CSR**。
6. 输入**名称**(必填), 并添加有关**组织**(可选) 的其他信息。



- 要求输入公司详细信息, 以便 CA 能够确认您的身份, 并对外界验证您的身份。
- **名称**必须少于 64 个字节。当通过 SSL/TLS 通信使用本设备时, 请输入标识符, 例如 IP 地址、节点名称或域名。在默认状态下显示节点名称。**名称**为必填项。
- 如果您在 URL 中输入的名称与证书使用的通用名称不同, 将显示警告信息。
- **组织、组织单位、城市/位置和自治区/省份**的长度必须少于 64 个字节。
- **国家/区域**应是两个字符的 ISO 3166 国家代码。
- 如果您正在配置 X.509v3 证书扩展名, 请选中**配置扩展分区**复选框, 然后选择**自动 (注册 IPv4)**或**手动**。

7. 从**公钥算法**下拉列表中选择设置。此选项默认设置为 **EC (256bit)**。

8. 从**摘要算法**下拉列表中选择设置。此选项默认设置为 **SHA256**。

9. 点击**提交**。

屏幕上显示 CSR。将 CSR 另存为文件, 或将其复制和粘贴到证书授权中心提供的在线 CSR 表格中。

10. 点击**保存**。



- 关于将 CSR 发送到 CA 认证的方法, 请遵循 CA 认证政策。
- 如果您正在使用 Windows Server 2012/2012 R2/2016/2019/2022 的企业根 CA, 我们建议您使用网络服务器作为证书模板来安全创建客户端证书。如果您正在创建带 EAP-TLS 验证的 IEEE 802.1x 环境客户端证书, 我们建议您使用用户作为证书模板。



相关信息

- 创建证书签订请求（CSR）并安装证书授权中心（CA）颁发的证书

将证书安装到本设备上

当您接收到证书授权中心 (CA) 颁发的证书时，请遵循以下步骤将证书安装在打印服务器中。

本设备中只能安装因本设备的证书签订请求 (CSR) 授予的证书。需要创建新的 CSR 时，创建前请确保证书已安装。请先将证书安装在设备中，然后再创建其他 CSR。否则，在安装前创建的 CSR 将无效。

1. 打开您的网络浏览器。
2. 在您的浏览器地址栏中输入“https://设备的 IP 地址”（其中，“设备的 IP 地址”为本设备的 IP 地址）。
例如：
https://192.168.1.2



- 如果您正在使用域名系统或启用 NetBIOS 名称，则可以输入“SharedPrinter”等其他名称代替 IP 地址。
例如：https://SharedPrinter
- 如果您启用 NetBIOS 名称，您也可以使用节点名称。
例如：https://brn123456abcdef
- NetBIOS 名称可在“网络配置报告”中找到。

3. 如有需要，在**登录**字段中输入密码，然后点击**登录**。



用于管理本设备所设置的默认密码位于设备背面并标有“Pwd”字样。首次登录时，请遵循屏幕提示更改默认密码。

4. 在左侧导航栏中，点击**网络 > 安全 > 证书**。



如果左侧导航栏不可见，请点击  启动导航。

5. 点击**安装证书**。
6. 操作到包含 CA 授予的证书的文件，然后点击**提交**。
证书已创建，并成功保存在本设备的内存中。

若要使用 SSL/TLS 信息互通，必须在您的计算机中也装 CA 认证的根证书。联系您的网络管理员。



相关信息

- [创建证书签订请求 \(CSR\) 并安装证书授权中心 \(CA\) 颁发的证书](#)

导入和导出证书和机密键

通过导入和导出证书和机密键将它们存储到设备中并进行管理。

- [导入证书和机密键](#)
- [导出证书和机密键](#)

导入证书和机密钥

1. 打开您的网络浏览器。
2. 在您的浏览器地址栏中输入“https://设备的 IP 地址”（其中，“设备的 IP 地址”为本设备的 IP 地址）。

例如：

https://192.168.1.2



- 如果您正在使用域名系统或启用 NetBIOS 名称，则可以输入“SharedPrinter”等其他名称代替 IP 地址。

例如：https://SharedPrinter

- 如果您启用 NetBIOS 名称，您也可以使用节点名称。

例如：https://brn123456abcdef

- NetBIOS 名称可在“网络配置报告”中找到。

3. 如有需要，在**登录**字段中输入密码，然后点击**登录**。



用于管理本设备所设置的默认密码位于设备背面并标有“Pwd”字样。首次登录时，请遵循屏幕提示更改默认密码。

4. 在左侧导航栏中，点击**网络 > 安全 > 证书**。



如果左侧导航栏不可见，请点击  启动导航。

5. 点击**输入证书及机密钥**。
6. 转到您想导入的文件。
7. 如果文件加密，请输入密码，然后点击**提交**。

证书和机密钥已导入至您的设备。



相关信息

- [导入和导出证书和机密钥](#)

导出证书和机密钥

1. 打开您的网络浏览器。
2. 在您的浏览器地址栏中输入“https://设备的 IP 地址”（其中，“设备的 IP 地址”为本设备的 IP 地址）。

例如：

https://192.168.1.2



- 如果您正在使用域名系统或启用 NetBIOS 名称，则可以输入“SharedPrinter”等其他名称代替 IP 地址。

例如：https://SharedPrinter

- 如果您启用 NetBIOS 名称，您也可以使用节点名称。

例如：https://brn123456abcdef

- NetBIOS 名称可在“网络配置报告”中找到。

3. 如有需要，在**登录**字段中输入密码，然后点击**登录**。



用于管理本设备所设置的默认密码位于设备背面并标有“Pwd”字样。首次登录时，请遵循屏幕提示更改默认密码。

4. 在左侧导航栏中，点击**网络 > 安全 > 证书**。



如果左侧导航栏不可见，请点击  启动导航。

5. 点击随**证书列表**显示的**导出**。
6. 如果您想加密文件，请输入密码。
如果使用空白密码，则输出不会加密。
7. 重新输入密码以进行确认，然后点击**提交**。
8. 点击**保存**。

证书和机密钥已导出至您的计算机。

也可将证书导入计算机。



相关信息

- [导入和导出证书和机密钥](#)

导入和导出 CA 证书

您可以在本 Brother 设备上导入、导出并存储 CA 证书。

- [导入 CA 证书](#)
- [导出 CA 证书](#)

导入 CA 证书

1. 打开您的网络浏览器。
2. 在您的浏览器地址栏中输入“https://设备的 IP 地址”（其中，“设备的 IP 地址”为本设备的 IP 地址）。

例如：

https://192.168.1.2



- 如果您正在使用域名系统或启用 NetBIOS 名称，则可以输入“SharedPrinter”等其他名称代替 IP 地址。

例如：https://SharedPrinter

- 如果您启用 NetBIOS 名称，您也可以使用节点名称。

例如：https://brn123456abcdef

- NetBIOS 名称可在“网络配置报告”中找到。

3. 如有需要，在**登录**字段中输入密码，然后点击**登录**。



用于管理本设备所设置的默认密码位于设备背面并标有“Pwd”字样。首次登录时，请遵循屏幕提示更改默认密码。

4. 在左侧导航栏中，点击**网络 > 安全 > CA 证书**。



如果左侧导航栏不可见，请点击  启动导航。

5. 点击**导入 CA 证书**。
6. 转到您想导入的文件。
7. 点击**提交**。



相关信息

- [导入和导出 CA 证书](#)

导出 CA 证书

1. 打开您的网络浏览器。
2. 在您的浏览器地址栏中输入“https://设备的 IP 地址”（其中，“设备的 IP 地址”为本设备的 IP 地址）。

例如：

https://192.168.1.2



- 如果您正在使用域名系统或启用 NetBIOS 名称，则可以输入“SharedPrinter”等其他名称代替 IP 地址。

例如：https://SharedPrinter

- 如果您启用 NetBIOS 名称，您也可以使用节点名称。

例如：https://brn123456abcdef

- NetBIOS 名称可在“网络配置报告”中找到。

3. 如有需要，在**登录**字段中输入密码，然后点击**登录**。



用于管理本设备所设置的默认密码位于设备背面并标有“Pwd”字样。首次登录时，请遵循屏幕提示更改默认密码。

4. 在左侧导航栏中，点击**网络 > 安全 > CA 证书**。



如果左侧导航栏不可见，请点击  启动导航。

5. 选择您想导出的证书，然后点击**导出**。
6. 点击**提交**。



相关信息

- [导入和导出 CA 证书](#)

管理多个证书

通过多证书功能，您可以使用网络基本管理来管理本设备上已经安装的所有证书。在网络基本管理中，操作至**证书**或**CA 证书**屏幕查看证书内容、删除或导出证书。

	Brother 设备上存储的证书最大数量
自我认定证书或由 CA 颁发的证书	6
CA 证书	9

我们建议您实际保存的证书数量要少于所允许的最大数量，从而保留一个空位置以备证书过期时使用。有证书过期时，将新证书导入到保留位置，然后删除已过期的证书。这样可避免配置失败。



- 使用 HTTPS/IPPS、IEEE 802.1x 或签名 PDF 时，必须选择您正在使用的证书。
- 使用 SSL 进行 SMTP 通信时，不必选择证书。系统会自动选择所需证书。

✓ 相关信息

- [配置设备安全性证书](#)

使用 SSL/TLS

- [SSL/TLS 简介](#)
- [使用 SSL/TLS 安全地管理网络设备](#)
- [使用 SSL/TLS 安全打印文档](#)
- [安全发送电子邮件](#)

SSL/TLS 简介

安全套接字层 (SSL) 或传输层安全 (TLS) 是保护通过局域网或广域网 (LAN 或 WAN) 发送的数据的有效方法。它的工作方式是对通过网络发送的打印作业等数据进行加密, 因此尝试获取该打印作业的任何人都无法读取到它。

SSL/TLS 可在有线和无线网络中配置, 可以兼容 WPA 密钥和防火墙等其他安全形式。

✓ 相关信息

- [使用 SSL/TLS](#)
 - [SSL/TLS 简史](#)
 - [使用 SSL/TLS 的优势](#)

SSL/TLS 简史

SSL/TLS 最初是为了保护网络流量信息（尤其是在网络浏览器和服务器之间发送的数据）而创建的。目前，SSL 可与其他应用程序一起使用，例如 Telnet、打印机和 FTP 软件，以成为在线安全的通用解决方案。今天，许多在线零售商和银行仍在使用 SSL 的最初设计意图来保护敏感数据，例如信用卡号、客户记录等。

SSL/TLS 使用极高级别的加密，受到世界各地银行的信任。

✓ 相关信息

- [SSL/TLS 简介](#)

使用 SSL/TLS 的优势

使用 SSL/TLS 的主要优势在于，通过限制未经授权的用户读取发送至设备的数据，保证通过 IP 网络进行安全打印。SSL 的最重要优势是使用它可以安全地打印机密数据。例如，大公司的人力资源（HR）部门可能会定期打印工资单。如果不加密，则其他网络用户也可读取这些工资单上包含的数据。但使用 SSL/TLS 后，任何人试图获取这些数据都将看到代码页面，看不到实际工资单。

✓ 相关信息

- [SSL/TLS 简介](#)

使用 SSL/TLS 安全地管理网络设备

- 配置 SSL/TLS 和可用协议证书
- 使用 SSL/TLS 访问网络基本管理
- 安装自我认定证书（适用于 Windows 管理员用户）
- 配置设备安全性证书

配置 SSL/TLS 和可用协议证书

使用 SSL/TLS 通信之前，请先通过网络基本管理在本设备上配置一个证书。

1. 打开您的网络浏览器。
2. 在您的浏览器地址栏中输入“https://设备的 IP 地址”（其中，“设备的 IP 地址”为本设备的 IP 地址）。

例如：

https://192.168.1.2



- 如果您正在使用域名系统或启用 NetBIOS 名称，则可以输入“SharedPrinter”等其他名称代替 IP 地址。

例如：https://SharedPrinter

- 如果您启用 NetBIOS 名称，您也可以使用节点名称。

例如：https://brn123456abcdef

- NetBIOS 名称可在“网络配置报告”中找到。

3. 如有需要，在**登录**字段中输入密码，然后点击**登录**。



用于管理本设备所设置的默认密码位于设备背面并标有“Pwd”字样。首次登录时，请遵循屏幕提示更改默认密码。

4. 在左侧导航栏中，点击**网络** > **网络** > **协议**。



如果左侧导航栏不可见，请点击 ☰ 启动导航。

5. 点击**HTTP 服务器设置**。
6. 从**选择证书**下拉列表中选择您想配置的证书。
7. 点击**提交**。
8. 点击**是**重启您的打印服务器。



相关信息

- [使用 SSL/TLS 安全地管理网络设备](#)

使用 SSL/TLS 访问网络基本管理

为了安全地管理您的网络设备，请通过 HTTPS 协议使用网络基本管理。



- 要使用 HTTPS 协议，必须在设备上启用 HTTPS。默认启用 HTTPS 协议。
- 可使用网络基本管理更改 HTTPS 协议设置。

1. 打开您的网络浏览器。
2. 在您的浏览器地址栏中输入 "https://Common Name"（其中，"Common Name" 为您签发证书的通用名称；可能是 IP 地址、节点名称或域名）。
3. 如有需要，在**登录**字段中输入密码，然后点击**登录**。



用于管理本设备所设置的默认密码位于设备背面并标有 "Pwd" 字样。首次登录时，请遵循屏幕提示更改默认密码。

4. 此时，您可以通过 HTTPS 协议使用本设备。



相关信息

- [使用 SSL/TLS 安全地管理网络设备](#)

安装自我认定证书（适用于 Windows 管理员用户）

- 以下步骤适用于 Microsoft Edge。如果您使用其他网络浏览器，请参阅该网络浏览器的手册或在线帮助了解如何安装证书。
- 请确保您已使用网络基本管理创建您的自我认定证书。

1. 右击 **Microsoft Edge** 图标，然后点击**以管理员身份运行**。

出现**用户帐户控制**屏幕时，点击**是**。

2. 在您的浏览器地址栏中输入“https://设备的 IP 地址”（其中，“设备的 IP 地址”为本设备的 IP 地址）。

例如：

https://192.168.1.2



- 如果您正在使用域名系统或启用 NetBIOS 名称，则可以输入“SharedPrinter”等其他名称代替 IP 地址。

例如：https://SharedPrinter

- 如果您启用 NetBIOS 名称，您也可以使用节点名称。

例如：https://brn123456abcdef

- NetBIOS 名称可在“网络配置报告”中找到。

3. 如果您所用连接不是专用连接，点击**高级**按钮，然后转到相应网页。

4. 如有需要，在**登录**字段中输入密码，然后点击**登录**。



用于管理本设备所设置的默认密码位于设备背面并标有“Pwd”字样。首次登录时，请遵循屏幕提示更改默认密码。

5. 在左侧导航栏中，点击**网络 > 安全 > 证书**。



如果左侧导航栏不可见，请点击 **☰** 启动导航。

6. 点击**导出**。

7. 若要加密输出文件，在**输入密码**字段中输入密码。如果**输入密码**字段为空白，将不加密输出文件。

8. 在**再次输入密码**字段中再次输入密码，然后点击**提交**。

9. 点击打开已下载的文件。

10. 显示**证书导入向导**时，点击**下一步**。

11. 点击**下一步**。

12. 如有需要，输入密码，然后点击**下一步**。

13. 选择**将所有的证书放入下列存储**，然后点击**浏览...**。

14. 选择**受信任的根证书颁发机构**，然后点击**确定**。

15. 点击**下一步**。

16. 点击**完成**。

17. 如果指纹（拇指纹）正确，点击**是**。

18. 点击**确定**。



相关信息

- [使用 SSL/TLS 安全地管理网络设备](#)

使用 SSL/TLS 安全打印文档

- [使用 IPPS 打印文档](#)
- [配置 SSL/TLS 和可用协议证书](#)
- [配置设备安全性证书](#)

使用 IPPS 打印文档

若要使用 IPP 协议安全打印文档，请使用 IPPS 协议。

1. 打开您的网络浏览器。
2. 在您的浏览器地址栏中输入“https://设备的 IP 地址”（其中，“设备的 IP 地址”为本设备的 IP 地址）。
例如：

https://192.168.1.2



- 如果您正在使用域名系统或启用 NetBIOS 名称，则可以输入“SharedPrinter”等其他名称代替 IP 地址。

例如：https://SharedPrinter

- 如果您启用 NetBIOS 名称，您也可以使用节点名称。

例如：https://brn123456abcdef

- NetBIOS 名称可在“网络配置报告”中找到。

3. 如有需要，在**登录**字段中输入密码，然后点击**登录**。



用于管理本设备所设置的默认密码位于设备背面并标有“Pwd”字样。首次登录时，请遵循屏幕提示更改默认密码。

4. 在左侧导航栏中，点击**网络 > 网络 > 协议**。



如果左侧导航栏不可见，请点击  启动导航。

5. 确认已选中 **IPP** 复选框。



如果未选中 **IPP** 复选框，选中 **IPP** 复选框，然后点击**提交**。

重启设备以激活配置。

设备重新启动后，请返回到设备网页，输入密码，然后在左侧导航栏中点击**网络 > 网络 > 协议**。

6. 点击 **HTTP 服务器设置**。
7. 在 **IPP** 区域选中 **HTTPS** 复选框，然后点击**提交**。
8. 重启设备以激活配置。

使用 IPPS 通信时，不能阻止未经授权的用户访问打印服务器。



相关信息

- [使用 SSL/TLS 安全打印文档](#)

使用 SNMPv3

- 使用 SNMPv3 安全管理网络设备

使用 SNMPv3 安全管理网络设备

简单网络管理协议版本 3 (SNMPv3) 提供了用户认证和数据加密, 可安全地管理网络设备。

1. 打开您的网络浏览器。
2. 在您的浏览器地址栏中输入 "https://Common Name" (其中, "Common Name" 为您签发证书的通用名称; 可能是 IP 地址、节点名称或域名)。
3. 如有需要, 在**登录**字段中输入密码, 然后点击**登录**。



用于管理本设备所设置的默认密码位于设备背面并标有 "Pwd" 字样。首次登录时, 请遵循屏幕提示更改默认密码。

4. 在左侧导航栏中, 点击**网络** > **网络** > **协议**。



如果左侧导航栏不可见, 请点击  启动导航。

5. 确保已启用 **SNMP** 设置, 然后点击**高级设置**。
6. 配置 SNMPv1/v2c 模式设置。

选项	说明
SNMP v1/v2c 读写访问	打印服务器使用 SNMP 协议版本 1 和版本 2c。您可以在此模式下使用本设备的所有应用程序。但是, 由于未进行用户验证且数据也未加密, 所以这种模式不安全。
SNMP v1/v2c 只读访问权限	打印服务器使用 SNMP 协议版本 1 和版本 2c 的只读访问权限。
已禁用	禁用 SNMP 协议版本 1 和版本 2c。 使用 SNMPv1/v2c 的所有应用程序都将受到限制。若要允许使用 SNMPv1/v2c 应用程序, 请使用 SNMP v1/v2c 只读访问权限 或 SNMP v1/v2c 读写访问模式 。

7. 配置 SNMPv3 模式设置。

选项	说明
已启用	打印服务器使用 SNMP 协议版本 3。为了安全地管理打印服务器, 请使用 SNMPv3 模式。
已禁用	禁用 SNMP 协议版本 3。 使用 SNMPv3 的所有应用程序都将受到限制。若要允许使用 SNMPv3 应用程序, 请使用 SNMPv3 模式。

8. 点击**提交**。



如果本设备上显示协议设置选项, 请选择所需的选项。

9. 重启设备以激活配置。

相关信息

- [使用 SNMPv3](#)

使用 IEEE 802.1x 验证

- [什么是 IEEE 802.1x 验证?](#)
- [使用网络基本管理（网络浏览器）配置有线或无线网络的 IEEE 802.1x 验证](#)
- [IEEE 802.1x 验证方法](#)

什么是 IEEE 802.1x 验证?

IEEE 802.1x 是用于限制从未经授权的网络设备访问的 IEEE 标准。Brother 设备通过接入点或集线器向 RADIUS 服务器（验证服务器）发送验证请求。访问请求经 RADIUS 服务器验证通过后，本设备即可访问网络。

✓ 相关信息

- [使用 IEEE 802.1x 验证](#)

使用网络基本管理（网络浏览器）配置有线或无线网络的 IEEE 802.1x 验证

- 如果使用 EAP-TLS 验证配置本设备，在开始配置之前，您必须先安装 CA 机构颁发的客户端证书。有关客户端证书的详细信息，请联系网络管理员。如果您安装了两个或更多证书，我们建议您记录您想使用的证书名称。
- 验证服务器证书前，必须导入由签署服务器证书的 CA 机构（证书授权中心）颁发的 CA 证书。请咨询您的网络管理员或因特网服务供应商（ISP）确认是否需要导入 CA 证书。



也可使用控制面板的无线设置向导（无线网络）配置 IEEE 802.1x 身份验证。

1. 打开您的网络浏览器。
2. 在您的浏览器地址栏中输入“https://设备的 IP 地址”（其中，“设备的 IP 地址”为本设备的 IP 地址）。
例如：
https://192.168.1.2



- 如果您正在使用域名系统或启用 NetBIOS 名称，则可以输入“SharedPrinter”等其他名称代替 IP 地址。
例如：https://SharedPrinter
- 如果您启用 NetBIOS 名称，您也可以使用节点名称。
例如：https://brn123456abcdef
- NetBIOS 名称可在“网络配置报告”中找到。

3. 如有需要，在**登录**字段中输入密码，然后点击**登录**。



用于管理本设备所设置的默认密码位于设备背面并标有“Pwd”字样。首次登录时，请遵循屏幕提示更改默认密码。

4. 在左侧导航栏中，点击**网络**。



如果左侧导航栏不可见，请点击 ☰ 启动导航。

5. 执行以下操作中的一项：
 - 对于有线网络
点击**有线** > **有线 802.1x 身份验证**。
 - 对于无线网络
点击**无线** > **无线（企业）**。
6. 配置 IEEE 802.1x 验证设置。



- 要启用有线网络 IEEE 802.1x 验证，请在**有线 802.1x 身份验证**页面上的**有线 802.1x 状态**中选**中已启用**。
- 如果您正在使用 EAP-TLS 验证，则必须从**客户端证书**下拉列表中选择已安装的客户端证书（同时显示证书名称）以进行验证。
- 如果选择 EAP-FAST、PEAP、EAP-TTLS 或 EAP-TLS 验证，从**服务器证书验证**下拉列表中选择验证方法。通过使用事先已经导入本设备的由签署服务器证书的 CA 机构（证书授权中心）颁发的 CA 证书，验证服务器证书。

从**服务器证书验证**下拉列表选择以下验证方式之一：

选项	说明
无验证	总是信任服务器证书，不执行验证。

选项	说明
CA 证书	通过使用由签署服务器证书的 CA 机构颁发的 CA 证书检查服务器证书的 CA 机构（证书授权中心）是否可靠的验证方法。
CA 证书+服务器 ID	此种验证方法还检查服务器证书的通用名称 ¹ 。

7. 配置完成后，点击**提交**。

对于有线网络：配置完成后，将设备连接到支持 IEEE 802.1x 的网络。几分钟后，打印网络配置报告查看 <Wired IEEE 802.1x> 状态。

选项	说明
Success	有线 IEEE 802.1x 功能已启用，验证成功。
Failed	有线 IEEE 802.1x 功能已启用，但验证失败。
Off	有线 IEEE 802.1x 功能不可用。

✓ 相关信息

- [使用 IEEE 802.1x 验证](#)

相关主题：

- [配置设备安全性证书](#)

¹ 通用名称验证是将服务器证书的通用名称与配置给**服务器 ID**的字符串进行比对。使用此方式前，请先向系统管理员咨询服务器证书的通用名称，然后再配置**服务器 ID**。

IEEE 802.1x 验证方法

EAP-FAST

扩展验证协议-通过安全隧道的灵活验证 (EAP-FAST) 由思科系统公司研发, 是使用用户 ID 和密码进行验证、通过对称密钥算法实现隧道验证的过程。

本 Brother 设备支持以下内部验证方法:

- EAP-FAST/无
- EAP-FAST/MS-CHAPv2
- EAP-FAST/GTC

EAP-MD5 (有线网络)

扩展验证协议-消息摘要算法 5 (EAP-MD5) 使用用户 ID 和密码进行质询-响应验证。

PEAP

受保护的扩展验证协议 (PEAP) 是思科系统公司、Microsoft 公司和 RSA 安全公司联合研发的一版 EAP 方式。PEAP 在客户端和验证服务器之间创建加密安全套接字层 (SSL) /传输层安全 (TLS) 隧道, 用于发送用户 ID 和密码。PEAP 在服务器和客户端之间可提供相互验证。

本 Brother 设备支持以下内部验证方法:

- PEAP/MS-CHAPv2
- PEAP/GTC

EAP-TTLS

扩展验证协议-隧道式传输层安全性 (EAP-TTLS) 由 Funk 软件公司和 Certicom 公司研发。EAP-TTLS 在客户端和验证服务器之间对 PEAP 创建了一个类似的加密 SSL 通道, 用于发送用户 ID 和密码。EAP-TTLS 提供服务器和客户端之间的相互验证。

本 Brother 设备支持以下内部验证方法:

- EAP-TTLS/CHAP
- EAP-TTLS/MS-CHAP
- EAP-TTLS/MS-CHAPv2
- EAP-TTLS/PAP

EAP-TLS

扩展验证协议-传输层安全性 (EAP-TLS) 在客户端和验证服务器上均要求数字证书验证。

✓ 相关信息

- [使用 IEEE 802.1x 验证](#)

使用安全功能锁 3.0

相关型号: DCP-B7658DW

安全功能锁 3.0 可通过限制设备上的可用功能来增强安全性。

- [使用安全功能锁 3.0 前](#)
- [使用网络基本管理配置安全功能锁 3.0](#)
- [使用安全功能锁 3.0 进行扫描](#)
- [配置安全功能锁 3.0 的公共模式](#)
- [安全功能锁 3.0 的其他安全功能](#)
- [使用设备操作面板注册新 ID 卡](#)

使用安全功能锁 3.0 前

相关型号：DCP-B7658DW

使用安全功能锁配置密码、设置特定用户页数限制及允许使用以下列出的某些或全部功能。

您可以使用网络基本管理配置和更改以下安全功能锁 3.0 设置：

- **打印**

打印包括通过 AirPrint、Brother iPrint&Scan 和 Brother Mobile Connect 发送的打印作业。

如果您提前注册用户登录名，则用户使用打印功能时无需输入密码。

- **复印**

- **扫描**

扫描包括通过 Brother iPrint&Scan 和 Brother Mobile Connect 发送的扫描作业。

- **页数限制**

- **页面计数器**

- **卡 ID (NFC ID) (仅限支持型号)**

如果您提前注册用户的卡 ID，则已注册用户只需将其注册卡触碰到本设备的 NFC 标记即可激活设备。



触摸式液晶显示屏型号：

启用安全功能锁后，设备会自动进入公共模式并且部分功能仅限授权用户使用。要访问设备的限制功能，按



，选择用户名并输入密码。



相关信息

- [使用安全功能锁 3.0](#)

使用网络基本管理配置安全功能锁 3.0

相关型号：DCP-B7658DW

1. 打开您的网络浏览器。
2. 在您的浏览器地址栏中输入“https://设备的 IP 地址”（其中，“设备的 IP 地址”为本设备的 IP 地址）。
例如：
https://192.168.1.2
3. 如有需要，在**登录**字段中输入密码，然后点击**登录**。



用于管理本设备所设置的默认密码位于设备背面并标有“Pwd”字样。首次登录时，请遵循屏幕提示更改默认密码。

4. 在左侧导航栏中，点击**管理员 > 用户限制功能**或**限制管理**。



如果左侧导航栏不可见，请点击  启动导航。

5. 选择**安全功能锁**。
6. 点击**提交**。
7. 点击**受限功能** 菜单。
8. 在**用户列表 / 受限功能**字段中，输入组名称或用户名。
9. 在**打印**和其他列中，选中相应的复选框允许使用列出的功能，或者取消选中相应的复选框限制使用列出的功能。
10. 若要配置最大页数，在**页数限制**列中选中**开**复选框，然后在**最大页数字段**中输入最大数字。
11. 点击**提交**。
12. 点击**用户列表**菜单。
13. 在**用户列表**字段中，输入用户名。
14. 在**密码**字段中，输入密码。



可设置的字符数因型号而异。

15. 要注册用户的卡 ID，在**卡 ID (NFC ID)**字段中输入卡号。
16. 从下拉列表中选择各用户的**用户列表 / 受限功能**。
17. 点击**提交**。



也可更改在**安全功能锁**菜单中设置的用户列表锁定设置。



相关信息

- [使用安全功能锁 3.0](#)

使用安全功能锁 3.0 进行扫描

相关型号：DCP-B7658DW

设置扫描限制（适用于管理员）

安全功能锁 3.0 允许管理员指定用户扫描的权限。当扫描功能设置为对公共用户关闭时，仅已选中扫描复选框的用户具有扫描权限。

使用扫描功能（适用于受限用户）

- 若要使用设备的操作面板进行扫描：
受限用户必须在设备操作面板上输入自己的密码才能访问扫描模式。
- 若要从计算机进行扫描：
从计算机进行扫描前，受限用户必须在设备操作面板上输入自己的密码。如果没有在设备操作面板上输入密码，用户的计算机上将显示一条错误信息。

✓ 相关信息

- [使用安全功能锁 3.0](#)

配置安全功能锁 3.0 的公共模式

相关型号：DCP-B7658DW

使用“安全功能锁”屏幕设置“公共模式”，以限制公共用户可使用的功能。公共用户不需要输入密码就可以访问通过“公共模式”设置设为可用的功能。



公共模式包括通过 Brother iPrint&Scan 和 Brother Mobile Connect 发送的打印作业。

1. 打开您的网络浏览器。
2. 在您的浏览器地址栏中输入“https://设备的 IP 地址”（其中，“设备的 IP 地址”为本设备的 IP 地址）。
例如：

https://192.168.1.2

3. 如有需要，在**登录**字段中输入密码，然后点击**登录**。



用于管理本设备所设置的默认密码位于设备背面并标有“Pwd”字样。首次登录时，请遵循屏幕提示更改默认密码。

4. 在左侧导航栏中，点击**管理员 > 用户限制功能**或**限制管理**。



如果左侧导航栏不可见，请点击  启动导航。

5. 选择**安全功能锁**。
6. 点击**提交**。
7. 点击**受限功能** 菜单。
8. 在**公共模式**行中，选中相应的复选框允许使用所列出的功能，或取消选中相应的复选框限制使用所列出的功能。
9. 点击**提交**。



相关信息

- [使用安全功能锁 3.0](#)

安全功能锁 3.0 的其他安全功能

相关型号：DCP-B7658DW

在安全功能锁屏幕中配置以下功能：

重置所有的计数器

点击**重置所有的计数器**列中的**页面计数器**重置页面计数器。

导出到 CSV 文件

点击**导出到 CSV 文件**，将包含**用户列表 / 受限功能**信息的当前页面和尾页计数器记录导出为 CSV 文件。

卡 ID (NFC ID) (仅限支持型号)

点击**用户列表**菜单，然后在**卡 ID (NFC ID)**字段中输入用户的卡 ID。您可以使用 IC 卡进行验证。

最后计数器记录

如果您想让设备在重置计数器后仍保留页面计数，点击**最后计数器记录**。

✓ 相关信息

- [使用安全功能锁 3.0](#)

使用设备操作面板注册新 ID 卡

相关型号：DCP-B7658DW

1. 让已注册的集成电路卡（IC 卡）触碰本设备上的近场通信（NFC）标记。
2. 让用户 ID 触碰本设备。
3. 按 [注册卡]。
4. 将新 IC 卡触碰到 NFC 标记。
新 IC 卡的号码已注册到设备中。
5. 按 [OK]。

✓ 相关信息

- [使用安全功能锁 3.0](#)

安全发送电子邮件

- 使用网络基本管理配置电子邮件发送
- 发送带用户认证的电子邮件
- 使用 SSL/TLS 安全发送电子邮件

使用网络基本管理配置电子邮件发送

我们建议您使用网络基本管理配置带用户验证的加密电子邮件发送或使用 SSL/TLS 的电子邮件发送。

1. 打开您的网络浏览器。
2. 在您的浏览器地址栏中输入“https://设备的 IP 地址”（其中，“设备的 IP 地址”为本设备的 IP 地址）。
例如：
https://192.168.1.2
3. 如有需要，在**登录**字段中输入密码，然后点击**登录**。



用于管理本设备所设置的默认密码位于设备背面并标有“Pwd”字样。首次登录时，请遵循屏幕提示更改默认密码。

4. 在左侧导航栏中，点击**网络** > **网络** > **协议**。



如果左侧导航栏不可见，请点击  启动导航。

5. 在 **SMTP 客户端** 字段中，点击**高级设置**，确保 **SMTP 客户端** 的状态为**已启用**。



如果出现**认证方法**。选项屏幕，选择您的验证方法，然后遵循屏幕提示。

6. 配置 **SMTP 客户端** 设置。
 - 通过发送测试电子邮件来确认配置后的电子邮件设置是否正确。
 - 如果您不知道 SMTP 服务器设置，请联系网络管理员或因特网服务提供商（ISP）。
7. 完成后，点击**提交**。
将显示**测试发送电子邮件配置**对话框。
8. 遵循对话框中的提示测试当前的设置。



相关信息

- [安全发送电子邮件](#)

发送带用户认证的电子邮件

本设备通过要求用户验证的邮件服务器发送电子邮件。此方法可防止未经授权的用户访问邮件服务器。可以使用用户验证发送电子邮件通知和电子邮件报告。(适用于特定型号)



我们建议您使用网络基本管理配置 SMTP 认证。

电子邮件服务器设置

您必须配置本设备的 SMTP 验证方法，以匹配邮件服务器所使用的方法。关于邮件服务器设置的详细信息，请联系您的网络管理员或因特网服务供应商 (ISP)。



若要启用 SMTP 服务器验证：您必须在网络基本管理 **SMTP 客户端** 屏幕中的 **服务器验证方法** 下选择自己的验证方法。



相关信息

- [安全发送电子邮件](#)

使用 SSL/TLS 安全发送电子邮件

本设备支持 SSL/TLS 通信方法。若要使用采用 SSL/TLS 通信的邮件服务器，必须配置以下设置。



我们建议您使用网络基本管理配置 SSL/TLS。

验证服务器证书

如果您选择 SSL/TLS 中的 SSL 或 TLS，验证服务器证书复选框将被自动选中。



- 验证服务器证书前，必须导入由签署服务器证书的 CA 机构（证书授权中心）颁发的 CA 证书。请咨询您的网络管理员或因特网服务供应商（ISP）确认是否需要导入 CA 证书。
- 如果不需要验证服务器证书，请清除验证服务器证书复选框。

端口号码

如果您选择 SSL 或 TLS，端口值将根据协议自动更改。若要手动更改端口号，请在选择 SSL/TLS 设置后输入端口号。

必须根据邮件服务器所使用的方法配置本设备的通信方法。有关邮件服务器设置的详细信息，请联系您的网络管理员或 ISP。

在大多数情况下，加密网页邮件服务要求以下设置：

SMTP	端口	587
	服务器验证方法	SMTP-AUTH
	SSL/TLS	TLS



相关信息

- [安全发送电子邮件](#)

相关主题：

- [配置设备安全性证书](#)

存储打印日志到网络

相关型号：DCP-B7658DW

- [将打印日志存储到网络的功能概述](#)
- [使用网络基本管理配置“存储打印日志到网络”设置](#)
- [使用存储打印日志到网络功能的错误检测设置](#)
- [使用带安全功能锁 3.0 的存储打印日志到网络功能](#)

将打印日志存储到网络的功能概述

相关型号：DCP-B7658DW

通过存储打印日志到网络功能，您可以使用公共因特网文件系统（CIFS）协议将本设备的打印日志文件保存到网络服务器中。您可以记录各个打印作业的 ID、打印作业类型、作业名称、用户名、日期、时间和打印页数。CIFS 是通过 TCP/IP 运行的协议，允许网络计算机在内部网或因特网上共享文件。

打印日志中记录以下打印功能：

- 从计算机打印作业
- 复印



- 存储打印日志到网络功能支持 Kerberos 验证和 NTLMv2 验证。必须配置用于验证的 SNTP 协议（网络时间服务器）。
- 将文件保存到服务器中时，文件类型可以设置为 TXT 或 CSV。



相关信息

- [存储打印日志到网络](#)

使用网络基本管理配置“存储打印日志到网络”设置

相关型号：DCP-B7658DW

1. 打开您的网络浏览器。
2. 在您的浏览器地址栏中输入“https://设备的 IP 地址”（其中，“设备的 IP 地址”为本设备的 IP 地址）。
例如：
https://192.168.1.2
3. 如有需要，在**登录**字段中输入密码，然后点击**登录**。





用于管理本设备所设置的默认密码位于设备背面并标有“Pwd”字样。首次登录时，请遵循屏幕提示更改默认密码。

4. 在左侧导航栏中，点击**管理员 > 存储打印日志到网络**。



如果左侧导航栏不可见，请点击  启动导航。

5. 在**打印日志**字段中，点击**开**。
6. 配置以下设置：

选项	说明
网络文件夹路径	输入 CIFS 服务器上用于存储打印日志的目标文件夹（例如：\\ComputerName\SharedFolder）。
文件名	输入您想为打印日志指定的文件名称（最多 32 个字符）。
文件类型	选择 TXT 或 CSV 选项作为打印日志文件类型。
日志时间源	选择打印日志的时间源。
验证方法	<p>选择访问 CIFS 服务器所需的验证方法：自动、Kerberos 或 NTLMv2。通过 Kerberos 验证协议，设备或个人可使用单点登录向网络服务器安全地证明其身份。NTLMv2 是 Windows 用于登录服务器的验证方法。</p> <ul style="list-style-type: none">• 自动：如果选择自动，将使用 NTLMv2 作为验证方法。• Kerberos：选择 Kerberos 选项，则只可使用 Kerberos 验证。• NTLMv2：选择 NTLMv2 选项，则只可使用 NTLMv2 验证。 <p> 对于 Kerberos 和 NTLMv2 验证，还必须配置 SNMP 协议（网络时间服务器）和 DNS 服务器。</p>
用户名	<p>输入用于验证的用户名（最多 96 个字符）。</p> <p> 如果用户名是域的一部分，请以下列任一格式输入用户名：user@domain 或 domain\user。</p>
密码	输入用于验证的密码（最多 32 个字符）。
Kerberos 服务器地址(如有需要)	输入密钥分发中心 (KDC) 主机地址（例如：kerberos.example.com；最多 64 个字符）或 IP 地址（例如：192.168.56.189）。
错误检测设置	选择由于网络错误而无法将打印日志存储到服务器时将进行的操作。

7. 在**连接状态**字段中，确认最新的日志状态。



也可在设备的液晶显示屏上确认错误状态。

8. 点击**提交**显示**网络日志打印测试**页面。
要测试设置，点击**是**，然后转到下一步。
要跳过测试，点击**否**。系统将自动提交设置。
9. 设备将测试您的设置。
10. 如果您的设置被接受，屏幕上将显示**测试正常**。
如果显示**测试错误**，请检查所有设置，然后点击**提交**再次显示测试页面。



相关信息

- [存储打印日志到网络](#)

使用存储打印日志到网络功能的错误检测设置

相关型号：DCP-B7658DW

使用错误检测设置可决定由于网络错误而无法将打印日志存储到服务器时将进行的操作。

1. 打开您的网络浏览器。
2. 在您的浏览器地址栏中输入“https://设备的 IP 地址”（其中，“设备的 IP 地址”为本设备的 IP 地址）。
例如：
https://192.168.1.2
3. 如有需要，在**登录**字段中输入密码，然后点击**登录**。



用于管理本设备所设置的默认密码位于设备背面并标有“Pwd”字样。首次登录时，请遵循屏幕提示更改默认密码。

4. 在左侧导航栏中，点击**管理员 > 存储打印日志到网络**。



如果左侧导航栏不可见，请点击  启动导航。

5. 在**错误检测设置**部分，选择**取消打印**或**忽略日志并打印**选项。

选项	说明
----	----

取消打印 如果您选择**取消打印**选项，当无法将打印日志保存到服务器时，将取消打印作业。

忽略日志并打印 如果您选择**忽略日志并打印**选项，即使无法将打印日志存储到服务器，设备仍会打印文档。
存储打印日志功能恢复后，打印日志记录如下：

```
Id, Type, Job Name, User Name, Date, Time, Print Pages
```

```
1, Print(xxxxxxx), "Document01.doc", "user01", 03/03/20xx, 14:01:32, 52
```

```
2, Print(xxxxxxx), "Document02.doc", "user01", 03/03/20xx, 14:45:30, ?
```

```
3, <ERROR>, ?, ?, ?, ?, ?
```

```
4, Print(xxxxxxx), "Report01.xls", "user02", 03/03/20xx, 19:30:40, 4
```

a

b

- a. 如果打印结束时无法存储打印日志，将不会记录打印页数。
- b. 如果打印开始和结束时均无法存储打印日志，将不记录当前作业的打印日志。此功能恢复后，此错误将反映在打印日志中。

6. 点击**提交**显示**网络日志打印测试**页面。
要测试设置，点击**是**，然后转到下一步。
要跳过测试，点击**否**。系统将自动提交设置。
7. 设备将测试您的设置。
8. 如果您的设置被接受，屏幕上将显示**测试正常**。
如果显示**测试错误**，请检查所有设置，然后点击**提交**再次显示测试页面。



相关信息

- [存储打印日志到网络](#)

使用带安全功能锁 3.0 的存储打印日志到网络功能

相关型号: DCP-B7658DW

安全功能锁 3.0 激活时, 复印和 USB Direct Print (如果可用) 的注册用户名称将被记录在存储打印日志至网络的报告中。

```
Id, Type, Job Name, User Name, Date, Time, Print Pages
1, Copy, -, -, 04/04/20xx, 09:05:12, 3
2, Copy, -, "BOB", 04/04/20xx, 10:20:30, 4
```

✓ 相关信息

- [存储打印日志到网络](#)

使用操作面板锁定设备设置

在开启本设备的设置锁定前，先记下并保存您的密码。如果忘记密码，则必须联系您的管理员或 Brother 客服中心重置本设备中存储的所有密码。

使用全局网络检测功能

在专用网络上使用本设备时，使用全局网络检测功能可避免来自全局网络的意外攻击。

- 启用全局 IP 地址检测
- 阻止与全局网络通信

启用全局 IP 地址检测

使用该功能检查设备的 IP 地址。为设备分配全局 IP 地址后，设备上将显示警报消息。



>> [DCP-B7548W/DCP-B7558W/DCP-B7578DW/DCP-B7608W/DCP-B7628DW/DCP-B7638DN/DCP-B7648DW](#)

>> [DCP-B7658DW](#)

**DCP-B7548W/DCP-B7558W/DCP-B7578DW/DCP-B7608W/DCP-B7628DW/DCP-B7638DN/
DCP-B7648DW**

1. 按功能。
2. 按 ▲ 或 ▼ 选择 [网络] 选项，然后按 OK。
3. 按 ▲ 或 ▼ 选择 [全局检测] 选项，然后按 OK。
4. 按 ▲ 或 ▼ 选择 [允许检测] 选项，然后按 OK。
5. 按 ▲ 或 ▼ 选择 [开]，然后按 OK。

DCP-B7658DW

1. 按  [设置] > [所有设置] > [网络] > [全局检测] > [允许检测] > [开]。
2. 按 。

相关信息

- [使用全局网络检测功能](#)

阻止与全局网络通信





启用该功能时，它会限制从具有全局 IP 地址的设备接收作业

>> DCP-B7548W/DCP-B7558W/DCP-B7578DW/DCP-B7608W/DCP-B7628DW/DCP-B7638DN/DCP-B7648DW
>> DCP-B7658DW

DCP-B7548W/DCP-B7558W/DCP-B7578DW/DCP-B7608W/DCP-B7628DW/DCP-B7638DN/
DCP-B7648DW

1. 按功能。
2. 按 ▲ 或 ▼ 选择 [网络] 选项，然后按 **OK**。
3. 按 ▲ 或 ▼ 选择 [全局检测] 选项，然后按 **OK**。
4. 按 ▲ 或 ▼ 选择 [拒绝访问] 选项，然后按 **OK**。
5. 按 ▲ 或 ▼ 选择 [开]，然后按 **OK**。

DCP-B7658DW

1. 按  [设置] > [所有设置] > [网络] > [全局检测] > [拒绝访问] > [开]。
2. 按 .



相关信息

- 使用全局网络检测功能

移动连接

- [AirPrint](#)
- [Mopria™ Print Service 和 Mopria™ Scan](#)
- [Brother Mobile Connect](#)
- [兄弟畅享印\(微信小程序\)](#)

AirPrint

- [AirPrint 概述](#)
- [使用 AirPrint 前 \(macOS\)](#)
- [使用 AirPrint 打印](#)
- [使用 AirPrint 扫描 \(macOS\)](#)

AirPrint 概述

AirPrint 是一款适用于 Apple 操作系统的打印解决方案，让您能够在 iPad、iPhone、iPod touch 和 Mac 计算机上以无线方式打印照片、电子邮件、网页和文档，而无需安装任何驱动程序。

还可以通过 AirPrint 将文档扫描到 Mac 计算机上。

更多信息，请访问 Apple 网站。

使用用于 Apple 徽章表明附件设计为专用于徽章上说明的技术，并且已得到开发者认证，符合 Apple 性能标准。



✓ 相关信息

- [AirPrint](#)

相关主题：

- [AirPrint 问题](#)

使用 AirPrint 前 (macOS)

使用 macOS 打印前，先将您的设备添加到 Mac 计算机上的打印机列表中。

1. 执行以下操作中的一项：
 - macOS v13
从 Apple 菜单中选择**系统设置**。
 - macOS v12 和 macOS v11
从 Apple 菜单中选择**系统偏好设置**。
2. 选择**打印机与扫描仪**。
3. 执行以下操作中的一项：
 - macOS v13
点击**添加打印机、扫描仪或传真机...**。
 - macOS v12 和 macOS v11
点击左侧打印机窗格下方的 + 图标。
出现**添加打印机**屏幕。
4. 执行以下操作中的一项：
 - macOS v13 和 macOS v12
选择您的设备，然后从**使用**弹出菜单中选择您设备型号的名称。
 - macOS v11
选择您的设备，然后从**使用**弹出菜单中选择 **AirPrint**。
5. 点击**添加**。

✓ 相关信息



- [AirPrint](#)

使用 AirPrint 打印

- 从 iPad、iPhone 或 iPod touch 打印
- 使用 AirPrint 打印 (macOS)

从 iPad、iPhone 或 iPod touch 打印

打印步骤可能会因应用程序而异。下文以 Safari 为例进行说明。

1. 确保本设备电源已打开。
2. 在纸盒中装入纸张，然后在设备上更改纸盒设置。
3. 使用 Safari 打开您想打印的页面。
4. 点击  或 。
5. 点击 **打印**。
6. 确保已选择您的设备。
7. 如果选择了其他设备（或没有选择设备），请点击**打印机**。
将显示可用设备列表。
8. 在该列表中，点击本设备的名称。
9. 选择所需选项，例如打印页数、双面打印（如设备支持）。
10. 点击 **打印**。

相关信息

- [使用 AirPrint 打印](#)

使用 AirPrint 打印 (macOS)

打印步骤可能会因应用程序而异。下文以 Safari 为例进行说明。打印前，先确保 Mac 计算机上的打印机列表中包含您的设备。

1. 确保本设备电源已打开。
2. 在纸盒中装入纸张，然后在设备上更改纸盒设置。
3. 在 Mac 计算机上，使用 Safari 打开您想打印的页面。
4. 点击**文件**菜单，然后选择**打印**。
5. 确保已选择您的设备。如果选择了其他设备（或没有选择设备），请点击**打印机**弹出菜单，然后选择您的设备。
6. 选择所需选项，例如打印页数、双面打印（如设备支持）。
7. 点击**打印**。

✓ 相关信息

- [使用 AirPrint 打印](#)

相关主题：

- [使用 AirPrint 前 \(macOS\)](#)

使用 AirPrint 扫描 (macOS)

扫描前，先确保 Mac 计算机上的扫描仪列表中包含本设备。

1. 装入原稿。
2. 执行以下操作中的一项：
 - macOS v13
从 Apple 菜单中选择**系统设置**。
 - macOS v12 和 macOS v11
从 Apple 菜单中选择**系统偏好设置**。
3. 选择**打印机与扫描仪**。
4. 从扫描仪列表中选择本设备。
5. 执行以下操作中的一项：
 - macOS v13
点击**打开扫描仪...**按钮。
 - macOS v12 和 macOS v11
点击**扫描**选项卡，然后点击**打开扫描仪...**按钮。将出现扫描仪屏幕。
6. 如果您将原稿放入自动进稿器中，请选中**使用文稿送纸器**复选框，然后从扫描尺寸设置弹出菜单选择原稿尺寸。
7. 从目标设置弹出菜单中选择目标文件夹或目标应用程序。
8. 如有需要，点击**显示详细信息**更改扫描设置。
从平板扫描器扫描时，可通过在目标扫描区域内拖放鼠标来手动裁剪图像。
9. 点击**扫描**。



相关信息

- [AirPrint](#)

相关主题：

- [使用 AirPrint 前 \(macOS\)](#)

Mopria™ Print Service 和 Mopria™ Scan

Mopria™ Print Service 和 Mopria™ Scan 均由 Mopria Alliance™ 开发，它们分别是 Android™ 移动设备上的打印功能和扫描功能。使用此服务，可连接到设备所在的网络，且无需其他设置即可进行打印和扫描。

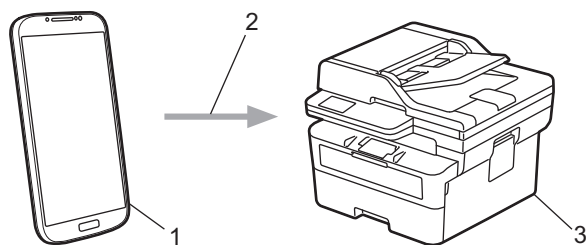

1. Android™ 移动设备
2. Wi-Fi® 连接
3. 本设备

必须从搜索引擎中下载 Mopria™ Print Service 或 Mopria™ Scan，并将其安装到您的 Android™ 设备上。使用此服务前必须先将其打开。

✓ 相关信息

- [移动连接](#)

Brother Mobile Connect

使用 Brother Mobile Connect 从移动设备进行打印和扫描。

- 对于 Android™ 设备：
通过 Brother Mobile Connect，可直接从 Android™ 设备使用 Brother 设备的功能。
前往 www.95105369.com 网站上与您的设备型号对应的**驱动和软件**页面下载 Brother Mobile Connect。
- 对于所有支持 iOS 或 iPadOS 的设备，包括 iPhone、iPad 和 iPod touch：
通过 Brother Mobile Connect，可直接从 iOS 或 iPadOS 设备使用 Brother 设备的功能。
从 App Store 下载并安装 Brother Mobile Connect。

✓ 相关信息

- [移动连接](#)

相关主题：

- [访问 Brother iPrint&Scan \(Windows/Mac\)](#)

兄弟畅享印(微信小程序)

本设备可通过一款名为“兄弟畅享印”的微信小程序进行打印。借助“兄弟畅享印”，无需安装驱动程序即可无线打印照片和文档。

- 首次使用“兄弟畅享印”前需先连接打印机。前往 www.brother.cn/minisite/bcnactivity/FAQ.html 了解操作说明。
- 需要在移动设备上安装并设置 Brother Mobile Connect。更多信息，>> [相关信息](#)
- 对于使用代理服务器的网络设置，本设备还必须配置为使用代理服务器。如果您不确定网络配置，请与网络管理员联系确认。

1. 启动移动设备上的 Brother Mobile Connect。
2. 点击主页屏幕上的**畅享印设置**。
3. 遵循屏幕提示执行操作。
4. 出现**联机功能设置**屏幕时，点击**启用**按钮，然后遵循屏幕提示进行操作。



(DCP-B7658DW)

也可在设备上配置这些设置。按[应用程序] > [联机功能]，然后遵循屏幕提示进行操作。如果显示《终端用户许可协议》(EULA) 屏幕，请遵循屏幕指示进行操作。

✓ 相关信息

- [移动连接](#)

相关主题：

- [使用网络基本管理配置代理服务器设置](#)

故障排除

根据本节内容解决您在使用本设备过程中可能会遇到的常见问题。您可以自行解决大部分问题。

重要事项

若要获得技术帮助，您可以致电 Brother 客服中心或您当地的 Brother 经销商。



如需要其他帮助，请访问 www.95105369.com。

首先，请检查以下情况：

- 设备的电源线是否连接正确，设备电源是否已打开。 >> [快速安装指南](#)
- 所有的保护材料是否已拆除。 >> [快速安装指南](#)
- 纸张是否已正确放入纸盒中。
- 接口电缆是否已正确连接设备和计算机，或是否在设备和计算机上均设置了无线连接。
- 错误和维护信息

如果通过上述检查步骤没有解决问题，请确定问题，然后 >> [相关信息](#)



相关信息

- [错误和维护信息](#)
- [原稿卡纸](#)
- [卡纸](#)
- [打印问题](#)
- [提高打印质量](#)
- [网络问题](#)
- [AirPrint 问题](#)
- [其他问题](#)
- [查看设备信息](#)
- [更新设备固件](#)
- [重置本设备](#)

错误和维护信息

任何一种完善的办公产品都有可能出现错误、需要更换耗材。如果出现这种情况，设备会识别错误或必需的日常维护并显示相应的消息。下表列出了最常见的错误和维护信息。

遵循**措施**列中的说明解决错误和清除信息。

您可以自行解决大部分问题并进行日常维护。若需更多提示，请访问 www.95105369.com。

>> DCP-B7548W/DCP-B7558W/DCP-B7578DW/DCP-B7608W/DCP-B7628DW/DCP-B7638DN/DCP-B7648DW

>> DCP-B7658DW

DCP-B7548W/DCP-B7558W/DCP-B7578DW/DCP-B7608W/DCP-B7628DW/DCP-B7638DN/ DCP-B7648DW

错误信息	原因	措施
[尺寸不匹配]	纸盒中的纸张尺寸错误。	将正确尺寸的纸张装入纸盒中，并根据纸盒设置纸张的尺寸。
[单张进纸托板]	单张进纸托板中没有纸张时，在打印机驱动程序中选择了 手动 作为纸张来源。	将纸张装入单张进纸托板。
[盖子未合上]	前盖未完全合上。	打开再紧紧地合上设备前盖。
	打开电源时，定影单元盖未完全合上或设备后部发生卡纸。	合上位于设备后盖内侧的定影单元盖。
	自动进稿器盖板未完全合上。	合上自动进稿器盖板。 按住  关闭设备电源，等待数分钟后重新打开。 如果问题仍然存在，请联系 Brother 客服中心或您当地的 Brother 经销商。
[更换粉仓]	粉仓寿命已尽。设备停止所有打印操作。	更换新的粉仓。 ➤➤ 相关信息： 更换粉仓
[更换硒鼓]	需要更换硒鼓单元。	更换硒鼓单元。 ➤➤ 相关信息： 更换硒鼓单元
	如果更换新的硒鼓单元后仍显示此信息，则并未重置硒鼓单元计数器。	重置硒鼓单元计数器。 ➤➤ 相关信息： 重置硒鼓计数器
[后部卡纸]	设备后部发生卡纸。	打开定影单元盖，取出所有卡纸。合上定影单元盖。如果错误信息仍未消除，请按 启动 。
[介质不匹配]	打印机驱动程序中指定的介质类型与设备菜单中指定纸张类型不同。	将正确类型的纸张装入液晶显示屏所示纸盒中，或者在设备的纸张类型设置中选择正确的介质类型。
[禁用双面] (适用于自动双面打印型号)	设备后盖未完全合上。	合上设备后盖，直到其锁定在关闭位置。
	双面单元未完全安装。	将双面单元紧紧地装入设备。
[粉仓错误]	当前安装的粉仓不适合本设备。	从硒鼓单元中取出当前粉仓并安装正确耗材型号的粉仓。 ➤➤ 相关信息： 更换粉仓
[粉仓错误 请重新装入黑色 (BK) 粉仓]	粉仓安装不正确。	取出硒鼓单元和粉仓组件，将粉仓从硒鼓单元中取出，然后将粉仓装回硒鼓单元。将硒鼓单元和粉仓组件装回设备。



错误信息	原因	措施
		如果问题仍然存在，请联系 Brother 客服中心或您当地的 Brother 经销商。
[墨粉即将用尽]	如果液晶显示屏上显示此信息，您仍可打印。粉仓寿命将尽。	即刻订购一个新的粉仓，以便在液晶显示屏上显示 [更换粉仓] 时更换。
[墨粉用尽]	粉仓寿命已尽。设备停止所有打印操作。	更换新的粉仓。
[内部卡纸]	设备内部发生卡纸。	打开前盖，取出粉仓和硒鼓单元组件。拉出所有卡纸。合上前盖。如果错误信息仍未消除，请按启动。
[内存已满]	设备的内存已满。	如果正在进行复印操作，请执行以下操作中的一项： <ul style="list-style-type: none"> 按启动复印已扫描的页面。 按停止/退出，待正在进行的其他操作结束后再试一次。 如果正在进行打印操作 降低打印分辨率。
[双面卡纸]	双面单元发生卡纸。	将纸盒和双面单元完全拉出，打开后盖，然后取出所有卡纸。合上后盖，将纸盒和双面单元紧紧装回设备。
[双面纸张尺寸错误] (适用于自动双面打印型号)	打印机驱动程序中指定的纸张尺寸和设备的纸张尺寸设置不适用于自动双面打印。	按 停止/退出 。选择适用于双面打印的纸张尺寸。 适用于自动双面打印的纸张为 A4 尺寸。
	纸盒中的纸张尺寸不正确，不适用于自动双面打印。	将正确尺寸的纸张装入纸盒中，并根据纸张尺寸设置纸盒。 适用于自动双面打印的纸张为 A4 尺寸。
[无法打印]##	设备存在机械故障。	<ul style="list-style-type: none"> 按住  关闭设备电源，等待数分钟后再重新打开。 如果问题仍然存在，请联系 Brother 客服中心或您当地的 Brother 经销商。
[无法检测]	本设备无法检测硒鼓单元。 本设备无法检测粉仓。	取出粉仓和硒鼓单元组件。将粉仓从硒鼓单元中取出，然后将粉仓重新装回硒鼓单元。将粉仓和硒鼓单元组件装回设备。
[无法扫描]##	设备存在机械故障。	<ul style="list-style-type: none"> 取出文档。 按住  关闭设备电源，然后再重新打开。 如果问题仍然存在，请联系 Brother 客服中心或您当地的 Brother 经销商。
[无粉仓]	粉仓或粉仓和硒鼓单元组件安装不正确。	取出粉仓和硒鼓单元组件。将粉仓从硒鼓单元中取出，然后将粉仓重新装回硒鼓单元。将粉仓和硒鼓单元组件装回设备。如果问题仍然存在，请更换新粉仓。 >> 相关信息: 更换粉仓
[无硒鼓单元]	硒鼓单元安装不正确。	重新安装粉仓和硒鼓单元组件。 >> 相关信息: 更换硒鼓单元



错误信息	原因	措施
[硒鼓! 滑动硒鼓单元上的绿色滑块。]	必须清洁硒鼓单元上的电晕丝。	清洁硒鼓单元上的电晕丝。 
	硒鼓单元或粉仓和硒鼓单元组件安装不正确。	将粉仓装入硒鼓单元。然后将粉仓和硒鼓单元组件装回设备。
[硒鼓即将用尽]	硒鼓单元寿命即将耗尽。	请在显示 [更换硒鼓] 信息前订购一个新的硒鼓单元。
[原稿卡纸]	未正确插入或装入原稿, 或者从自动进稿器扫描的原稿太长。	从自动进稿器单元中取出卡住的纸张。 清除自动进稿器单元送纸通道中的任何纸屑或碎纸。 按停止/退出。
[正在冷却]	设备内部温度过高。设备将暂停当前打印作业并进入冷却模式。在设备冷却期间, 冷却风扇运转, 且液晶显示屏上显示 [正在冷却]。	等待设备完成冷却。确保设备的所有通风口都没有任何堵塞物。 设备冷却后, 将自动恢复打印。 如果风扇不旋转, 请断开设备电源几分钟, 然后重新连接。
[纸盒 1 卡纸]	所示纸盒发生卡纸。	将纸盒完全拉出, 然后轻轻取出所有卡纸。将纸盒紧紧地装回设备。
[纸盒 1 无纸]	本设备缺纸或纸张未正确装入纸盒。	<ul style="list-style-type: none"> 打开纸盒补充纸张。确保纸张导块已调整至正确的尺寸。 如果纸盒中有纸张, 取出并重新装入。确保纸张导块已调整至正确的尺寸。 纸盒不能装得过满。
[自我诊断/关闭电源, 然后再重新打开。使设备闲置 15 分钟。]	定影单元无法正常使用。	按住  关闭设备电源, 等待数秒后再重新打开。打开设备电源, 等待 15 分钟后再使用。
	定影单元温度过高。	

DCP-B7658DW

错误信息	原因	措施
[超出限制]	已达到安全功能锁 3.0 中设置的打印限制。	请联系管理员检查您的安全功能锁设置。
[尺寸不匹配]	纸盒中的纸张尺寸错误。	将正确尺寸的纸张装入纸盒中, 并根据纸盒设置纸张的尺寸。
[尺寸错误]	您所选择的纸盒不支持打印机驱动程序中指定的纸张尺寸。	更改打印机驱动程序设置或设备的纸盒设置, 以确保打印机驱动程序中所选择的纸张尺寸与所选纸盒中加载的纸张尺寸相匹配。
[触摸屏初始化失败]	接通电源完成初始化前, 无意触碰了屏幕。	确保没有任何物体触碰触摸屏或残留在触摸屏上。
	碎屑可能会留在触摸屏下方及其边框之间。	将卡片纸等硬纸板插入触摸屏下方及其边框之间, 前后滑动将碎屑推出。
[打印数据已满]	设备的内存已满。	按  并删除之前存储的加密打印数据。

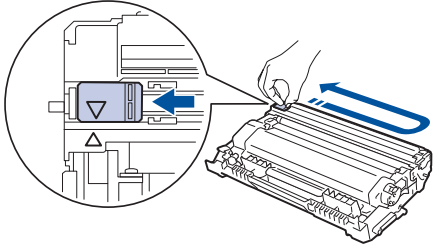
错误信息	原因	措施
[单张进纸托板]	单张进纸托板中没有纸张时，在打印机驱动程序中选择了手动作为纸张来源。	将纸张装入单张进纸托板。
[盖子未合上]	前盖未完全合上。	打开再紧紧地合上设备前盖。
	打开电源时，定影单元盖未完全合上或设备后部发生卡纸。	合上位于设备后盖内侧的定影单元盖。
	自动进稿器盖板未完全合上。	合上自动进稿器盖板。 按住  关闭设备电源，等待数分钟后重新打开。 如果问题仍然存在，请联系 Brother 客服中心或您当地的 Brother 经销商。
[更换粉仓]	粉仓寿命已尽。设备停止所有打印操作。	更换新的粉仓。 ▶▶ 相关信息: 更换粉仓
[更换硒鼓]	需要更换硒鼓单元。	更换硒鼓单元。 ▶▶ 相关信息: 更换硒鼓单元
	如果更换新的硒鼓单元后仍显示此信息，则并未重置硒鼓单元计数器。	重置硒鼓单元计数器。 ▶▶ 相关信息: 重置硒鼓计数器
[后部卡纸]	设备后部发生卡纸。	打开定影单元盖，取出所有卡纸。合上定影单元盖。如果错误信息仍未消除，请按[重试]。
[介质类型不匹配]	打印机驱动程序中指定的介质类型与设备菜单中指定纸张类型不同。	将正确类型的纸张装入液晶显示屏所示纸盒中，或者在设备的纸张类型设置中选择正确的介质类型。
[禁用双面]	设备后盖未完全合上。	合上设备后盖，直到其锁定在关闭位置。
	双面单元未完全安装。	将双面单元紧紧地装入设备。
[拒绝访问]	您要使用的功能受到安全功能锁 3.0 的限制。	请致电管理员检查您的安全功能锁设置。
[粉仓错误]	当前安装的粉仓不适合本设备。	从硒鼓单元中取出当前粉仓并安装正确耗材型号的粉仓。 ▶▶ 相关信息: 更换粉仓
[粉仓错误] [请重新装入粉仓]	粉仓安装不正确。	取出硒鼓单元和粉仓组件，将粉仓从硒鼓单元中取出，然后将粉仓装回硒鼓单元。将硒鼓单元和粉仓组件装回设备。 如果问题仍然存在，请联系 Brother 客服中心或您当地的 Brother 经销商。
[墨粉即将用尽]	如果液晶显示屏上显示此信息，您仍可打印。粉仓寿命将尽。	即刻订购一个新的粉仓，以便在液晶显示屏上显示[更换粉仓]时更换。
[墨粉用尽]	粉仓寿命已尽。	更换新的粉仓。
[内部卡纸]	设备内部发生卡纸。	打开前盖，取出粉仓和硒鼓单元组件。拉出卡住的纸张。合上前盖。
[内存已满]	设备的内存已满。	降低打印分辨率。 按  或 [退出]，待正在进行的其他操作结束后再试一次。 如果正在进行打印操作 降低打印分辨率。

错误信息	原因	措施
[双面尺寸错误]	打印机驱动程序中指定的纸张尺寸和设备的纸张尺寸设置不适用于自动双面打印。	按  。选择适用于双面打印的纸张尺寸。 适用于自动双面打印的纸张为 A4 尺寸。
	纸盒中的纸张尺寸不正确，不适用于自动双面打印。	将正确尺寸的纸张装入纸盒中，并根据纸张尺寸设置纸盒。 适用于自动双面打印的纸张为 A4 尺寸。
[双面卡纸]	双面单元发生卡纸。	将纸盒和双面单元完全拉出，打开后盖，然后取出所有卡纸。合上后盖，将纸盒和双面单元紧紧装回设备。
[无法打印]##	设备存在机械故障。	<ul style="list-style-type: none"> 按住  关闭设备电源，等待数分钟后再重新打开。 如果问题仍然存在，请联系 Brother 客服中心或您当地的 Brother 经销商。
[无法检测]	本设备无法检测硒鼓单元。	取出粉仓和硒鼓单元组件。将粉仓从硒鼓单元中取出，然后将粉仓重新装回硒鼓单元。将粉仓和硒鼓单元组件装回设备。
	本设备无法检测粉仓。	
[无法扫描]	原稿太长，无法进行双面扫描。	按  。使用尺寸合适的纸张进行双面扫描。
[无法扫描]##	设备存在机械故障。	<ul style="list-style-type: none"> 按住  关闭设备电源，然后再重新打开。 如果问题仍然存在，请联系 Brother 客服中心或您当地的 Brother 经销商。
[无粉仓]	粉仓或粉仓和硒鼓单元组件安装不正确。	取出粉仓和硒鼓单元组件。将粉仓从硒鼓单元中取出，然后将粉仓重新装回硒鼓单元。将粉仓和硒鼓单元组件装回设备。如果问题仍然存在，请更换新粉仓。 ➤➤ 相关信息: 更换粉仓
[无硒鼓单元]	硒鼓单元安装不正确。	重新安装粉仓和硒鼓单元组件。 ➤➤ 相关信息: 更换硒鼓单元
[硒鼓错误]	必须清洁硒鼓单元上的电晕丝。	清洁硒鼓单元上的电晕丝。 
	硒鼓单元或粉仓和硒鼓单元组件安装不正确。	将粉仓装入硒鼓单元。然后将粉仓和硒鼓单元组件装回设备。
[硒鼓即将用尽]	硒鼓单元寿命即将耗尽。	请在显示 [更换硒鼓] 信息前订购一个新的硒鼓单元。
[原稿卡纸]	未正确插入或装入原稿，或者从自动进稿器扫描的原稿太长。	从自动进稿器单元中取出卡住的纸张。 清除自动进稿器单元送纸通道中的任何纸屑或碎纸。

错误信息	原因	措施
		按  。
[正在冷却]	设备内部温度过高。设备会暂停当前打印作业并进入冷却模式。在冷却模式下，您可以听到冷却风扇运转的声音，同时液晶显示屏上显示 [正在冷却]。	等待设备完成冷却。确保设备的所有通风口都没有任何堵塞物。 设备冷却后，将自动恢复打印。 如果风扇不旋转，请断开设备电源几分钟，然后重新连接。
[纸盒 1 卡纸]	所示纸盒发生卡纸。	将纸盒完全拉出，然后轻轻取出所有卡纸。将纸盒紧紧地装回设备。
[纸盒 1 无纸]	本设备缺纸或纸张未正确装入纸盒。	<ul style="list-style-type: none"> • 打开纸盒补充纸张。确保纸张导块已调整至正确的尺寸。 • 如果纸盒中有纸张，取出并重新装入。确保纸张导块已调整至正确的尺寸。 • 纸盒不能装得过满。
[自我诊断]	定影单元无法正常使用。 定影单元温度过高。	按住  关闭设备电源，等待数秒后再重新打开。打开设备电源，等待 15 分钟后再使用。

✓ 相关信息

- [故障排除](#)

相关主题：

- [更换粉仓](#)
- [更换硒鼓单元](#)
- [清洁电晕丝](#)
- [装入纸张](#)
- [重置硒鼓计数器](#)

原稿卡纸

相关型号：DCP-B7638DN/DCP-B7648DW/DCP-B7658DW

- 原稿卡在自动进稿器单元的顶部
- 原稿卡在原稿盖板下方
- 取出卡在自动进稿器中的小纸片

原稿卡在自动进稿器单元的顶部

相关型号：DCP-B7638DN/DCP-B7648DW/DCP-B7658DW

1. 从自动进稿器中取出未被卡住的纸张。
2. 打开自动进稿器上盖。
3. 向左拉出卡住的原稿。如果原稿撕裂或破损，请确保清除所有碎屑或小纸片，以避免日后卡纸。

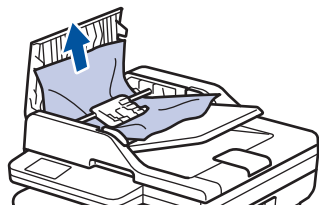

4. 合上自动进稿器上盖。
5. 按**停止/退出**或 .

相关信息

- [原稿卡纸](#)

原稿卡在原稿盖板下方

相关型号：DCP-B7638DN/DCP-B7648DW/DCP-B7658DW

1. 从自动进稿器中取出未被卡住的纸张。
2. 抬起原稿盖板。
3. 向右拉出卡住的原稿。如果原稿撕裂或破损，请确保清除所有碎屑或小纸片，以避免日后卡纸。

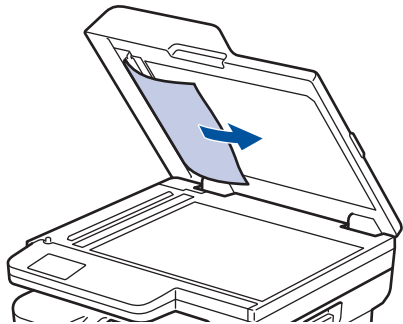

4. 合上原稿盖板。
5. 按**停止/退出**或 。

✓ 相关信息

- [原稿卡纸](#)

取出卡在自动进稿器中的小纸片

相关型号：DCP-B7638DN/DCP-B7648DW/DCP-B7658DW

1. 抬起原稿盖板。
2. 将卡片纸等硬纸板插入自动进稿器中，将小纸片推出。
(DCP-B7548W/DCP-B7558W/DCP-B7578DW/DCP-B7608W/DCP-B7628DW/DCP-B7638DN/DCP-B7648DW)

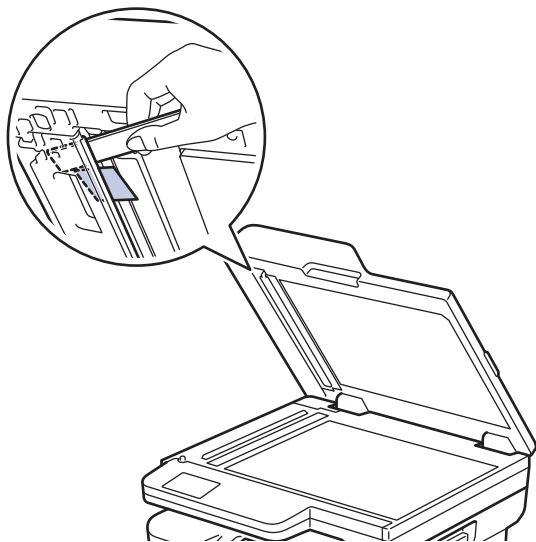

(DCP-B7658DW)

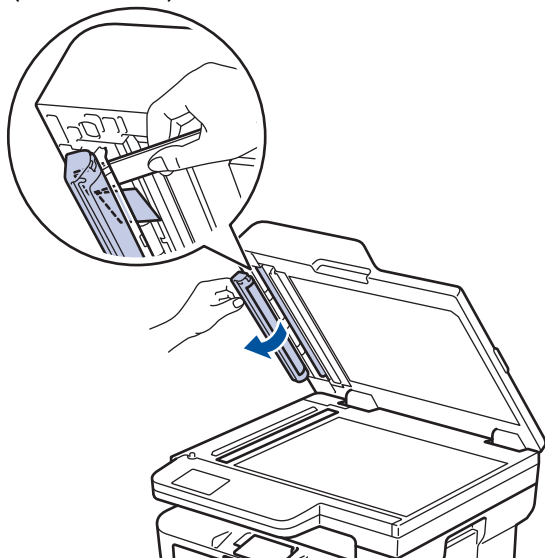

3. 合上原稿盖板。
4. 按停止/退出或 .

✓ 相关信息

- 原稿卡纸

卡纸

当您添加纸张时，务必从纸盒中取出剩余的纸张，充分散开并抚平堆叠的纸张。这样有助于防止卡纸。

- 清除卡纸
- 纸盒内卡纸
- 出纸托板卡纸
- 设备后部卡纸
- 设备内部卡纸
- 双面单元卡纸

清除卡纸

如果经常卡纸或同时送入多张纸，请执行以下操作：

- 清洁纸盒的撮纸辊和分离垫。
 - [相关信息: 清洁撮纸辊](#)
- 将纸张正确装入纸盒。
 - [相关信息: 装入纸张](#)
- 在本设备上设置正确的纸张尺寸和纸张类型。
 - [相关信息: 纸张设置](#)
- 在计算机上设置正确的纸张尺寸和纸张类型。
 - [相关信息: 打印文档 \(Windows\)](#)
 - [相关信息: 使用 AirPrint 打印](#)
- 使用推荐的纸张。
 - [相关信息: 使用特殊纸张](#)
 - [相关信息: 推荐打印介质](#)



相关信息

- [卡纸](#)

相关主题：

- [清洁撮纸辊](#)
- [装入纸张](#)
- [纸张设置](#)
- [打印文档 \(Windows\)](#)
- [使用 AirPrint 打印](#)
- [使用特殊纸张](#)
- [推荐打印介质](#)

纸盒内卡纸

如果设备的操作面板或状态监控器（状态监视器）显示纸盒卡纸，请执行以下步骤：

1. 将纸盒从设备中完全拉出。

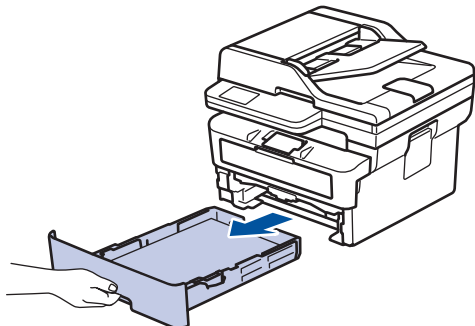

2. 慢慢拉出卡住的纸张。

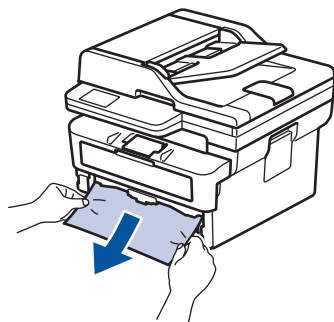

 用双手向下拉卡住的纸张，即可轻松清除卡纸。

3. 展开堆叠的纸张以防卡纸，并滑动纸张导块，调整至所用纸张的尺寸。将纸张装入纸盒。

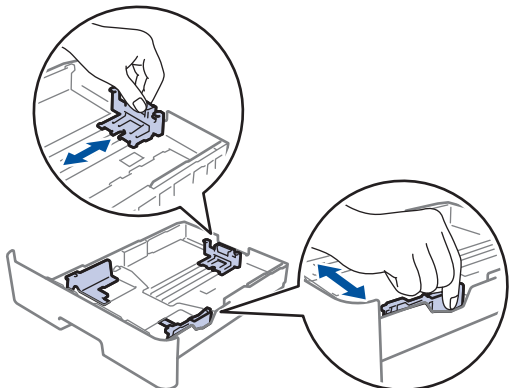

4. 确保纸张位于最大纸张容量标记（▼▼▼）之下。

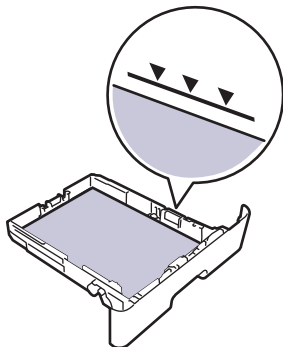

5. 将纸盒紧紧地装回设备。



相关信息

- 卡纸

出纸托板卡纸

出纸托板卡纸时，请执行以下步骤：

1. 用双手打开扫描器。

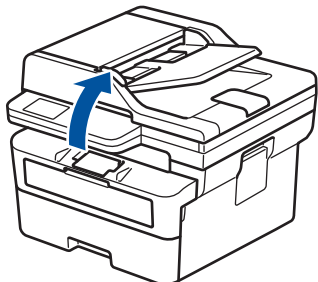

2. 取出纸张。

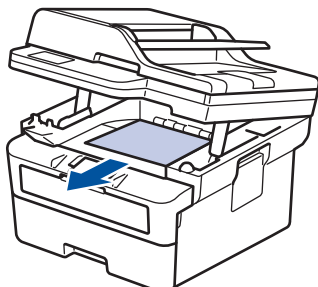

3. 双手按下以合上扫描器。

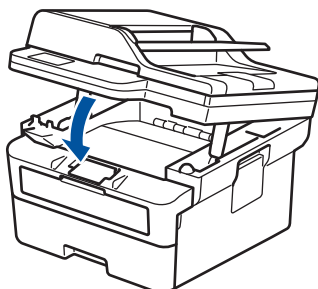

✓ 相关信息

- 卡纸

设备后部卡纸

如果设备操作面板或状态监控器显示设备背面卡纸（后部卡纸），请执行以下操作：

1. 使设备保持开启状态并等待 10 分钟左右，以使内部风扇冷却设备内的烫热部件。
2. 打开后盖。

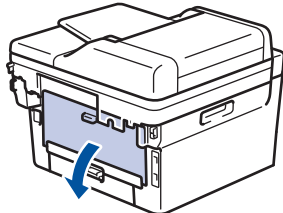

3. 朝您的方向拉动左右两侧的蓝色滑块，以松开定影单元盖。

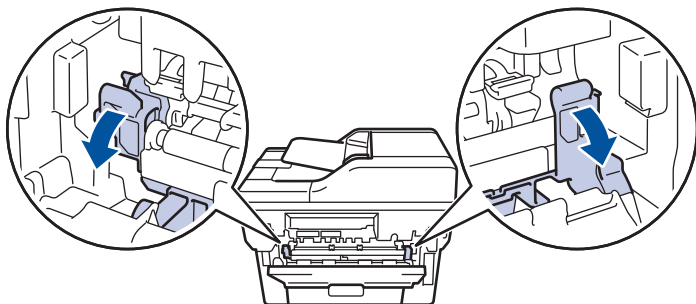

警告

高温

设备内部的零件温度会非常高。请等待设备冷却后再触摸内部零件。

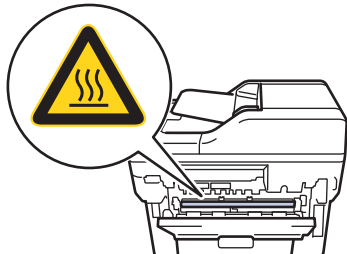

如果后盖内的绿色信封拉杆已拉到信封位置，在向下拉蓝色滑块前，请先将这些拉杆向上拉回初始位置。

4. 双手轻轻地将卡住的纸张从设备中拉出。

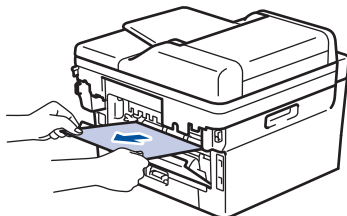

5. 合上定影单元盖。

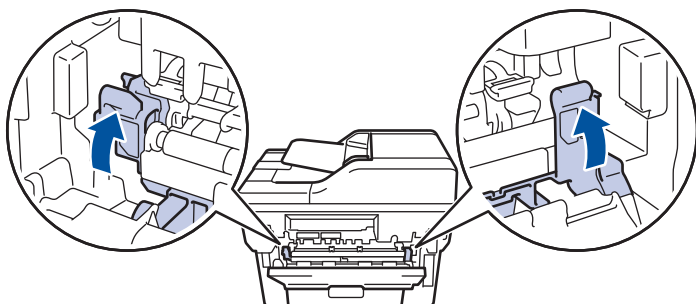



如果在信封上打印，在合上后盖前，请先将绿色信封拉杆再次下拉到信封位置。

6. 合上后盖，直到其锁定在关闭位置。



相关信息

- [卡纸](#)
-

设备内部卡纸

如果设备的操作面板或状态监控器（状态监视器）显示设备内部卡纸，请执行以下步骤：

1. 使设备保持开启状态并等待 10 分钟左右，以使内部风扇冷却设备内的烫热部件。
2. 打开前盖。

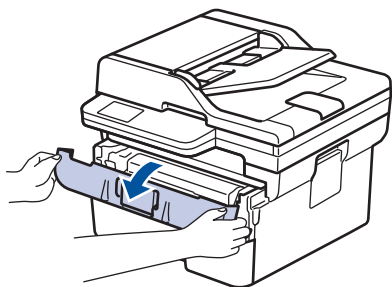

3. 取出粉仓和硒鼓单元组件。

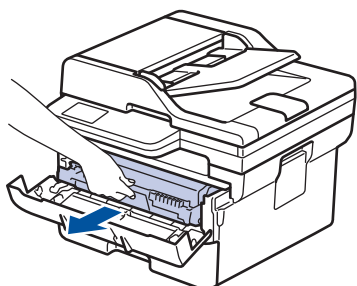

警告

高温

设备内部的零件温度会非常高。请等待设备冷却后再触摸内部零件。

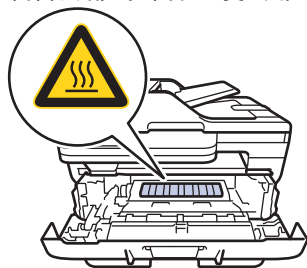

4. 慢慢拉出卡住的纸张。

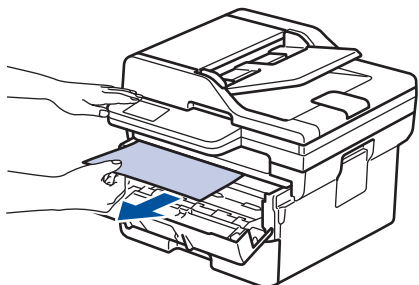

5. 将粉仓和硒鼓单元组件装入设备。

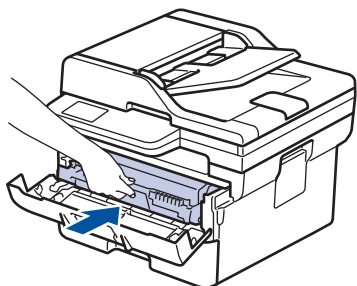

6. 合上前盖。

 相关信息

- 卡纸
-

双面单元卡纸

相关型号：DCP-B7578DW/DCP-B7628DW/DCP-B7638DN/DCP-B7648DW/DCP-B7658DW

如果设备的操作面板或状态监控器（状态监视器）显示双面单元卡纸，请执行以下步骤：

1. 使设备保持开启状态并等待 10 分钟左右，以使内部风扇冷却设备内的烫热部件。
2. 将纸盒从设备中完全拉出。

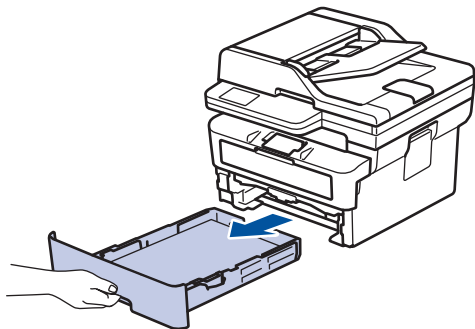

3. 在设备背面，将双面单元从设备中完全拉出。

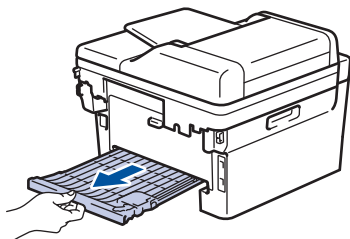

4. 将卡住的纸张从设备或双面单元中拉出。

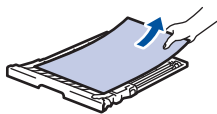
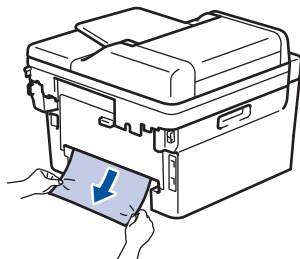

5. 取出因静电卡在设备下方的纸张。

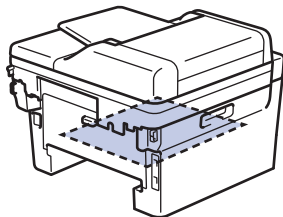

6. 如果双面纸盒内未发生卡纸，请打开后盖。

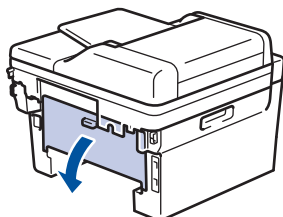

7. 朝您的方向拉动左右两侧的蓝色滑块，以松开定影单元盖。

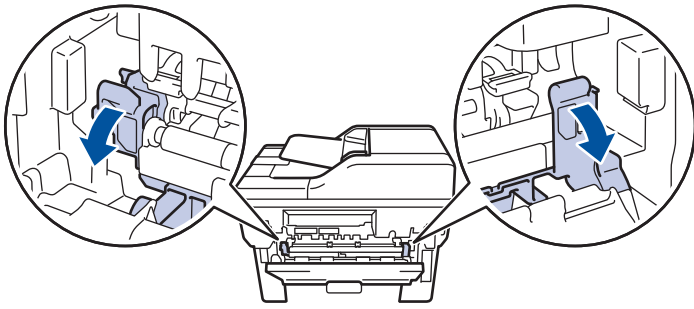

如果后盖内的绿色信封拉杆已拉到信封位置，在向下拉蓝色滑块前，请先将这些拉杆向上拉回初始位置。

警告

高温

设备内部的零件温度会非常高。请等待设备冷却后再触摸内部零件。

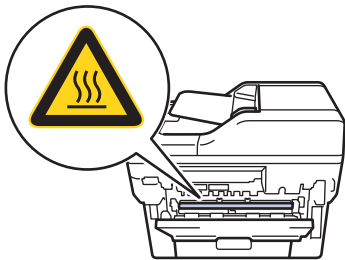

8. 双手轻轻地将卡住的纸张从设备后部拉出。

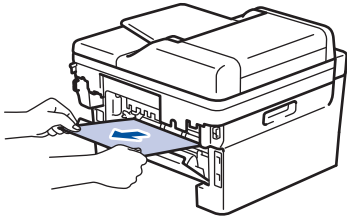

9. 合上定影单元盖。

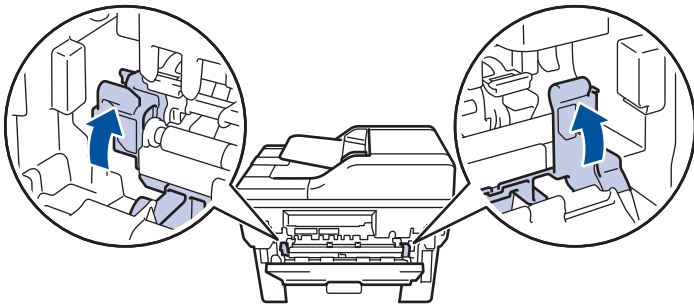

如果在信封上打印，在合上后盖前，请先将绿色信封拉杆再次下拉到信封位置。

10. 合上后盖，直到其锁定在关闭位置。

11. 将双面纸盒紧紧地推回设备后部。

12. 将纸盒紧紧地推回设备前部。

相关信息

- 卡纸

打印问题

如果阅读下表信息后仍需帮助，请前往 www.95105369.com 浏览最新的常见问题解答。

问题	建议
无打印输出	<p>确认设备不处于断电模式。</p> <p>如果设备处于断电模式，按 ，然后重新发送打印数据。</p> <p>检查是否安装并选择了正确的打印机驱动程序。</p> <p>检查状态监控器或设备操作面板是否显示错误。</p> <p>确保设备已联网：</p> <p>Windows：</p> <ol style="list-style-type: none"> 按住  键，然后按计算机键盘上的  键启动运行。 在打开：字段中输入"control printers"，然后点击确定。 <div data-bbox="853 824 1471 1176" style="border: 1px solid #ccc; padding: 5px; margin: 10px 0;">  </div> <p>出现设备和打印机窗口。</p> <p> 如果没有出现设备和打印机窗口，请点击显示更多设备 > 更多设备和打印机设置。</p> <ol style="list-style-type: none"> 右击型号图标，然后点击查看现在正在打印什么。 如果出现打印机驱动程序选项，选择合适的打印机驱动程序。 点击菜单栏中的打印机，并确保未选中脱机使用打印机。 <p>Mac：</p> <p>点击系统偏好设置或系统设置菜单，然后选择打印机与扫描仪选项。设备处于脱机状态时，先将其删除，再重新添加。</p>
设备不打印或停止打印。	<p>取消打印作业并将其从设备内存中清除。打印输出可能不完整。重新发送打印数据。</p> <p>➤➤ 相关信息: 取消打印作业</p>
文档显示在屏幕上时显示页眉或页脚，但是打印时不显示。	<p>页面的顶端和底部存在非打印区域。调整文档中的上下边距以匹配打印区域。</p>
设备突然自动打印或打印乱码。	<p>取消打印作业并将其从设备内存中清除。打印输出可能不完整。重新发送打印数据。</p> <p>➤➤ 相关信息: 取消打印作业</p> <p>检查应用程序中的设置是否与设备兼容。</p> <p>确认已在应用程序的打印窗口中选择了 Brother 打印机驱动程序。</p>

问题	建议
设备正确打印前几页，但之后某些页面出现文本缺失问题。	<p>检查应用程序中的设置是否与设备兼容。</p> <p>设备未接收计算机发送的全部数据。确保接口电缆连接正确。</p>
无法进行单面或双面打印。	<p>(Windows) 在打印机驱动程序中更改双面选项。</p> <ul style="list-style-type: none"> 若要进行临时性的更改，请使用应用程序在打印机驱动程序中选择无或双面打印：>> 相关信息：打印文档 (Windows) 若要进行永久性的更改，请更改默认的打印机驱动程序设置：>> 相关信息：更改默认打印设置 (Windows)
即使打印机驱动程序设置为双面打印且设备支持自动双面打印，但设备仍不进行双面打印。	检查打印机驱动程序中的纸张尺寸设置。必须选择 A4 纸张。支持的纸张重量为 60 至 105 克/平方米
打印速度过慢。	<p>在打印机驱动程序中降低分辨率。</p> <p>如果启用了静音模式，在打印机驱动程序或设备菜单中将其禁用。</p> <p>连续打印时，打印速度会自动减慢，从而降低设备的内部温度。</p>
设备不能进纸。	<p>如果纸盒中有纸，请确认纸张是否平整。如果纸张卷曲，请将其抚平。有时取出纸张并将堆叠的纸张翻转后再放回纸盒即可解决问题。</p> <p>充分展开堆叠的纸张，然后装回纸盒。</p> <p>减少纸盒中的纸张数量，然后再试一次。</p> <p>(适用于有单张进纸托板的型号) 确保未在打印机驱动程序中选择手动作为纸张来源。</p> <p>清洁撮纸辊。</p>
设备不能从单张进纸托板进纸。 (适用于有单张进纸托板的型号)	<p>用双手将一张纸紧紧地推入单张进纸托板直到纸张前端紧靠进纸辊。让纸张紧靠进纸辊继续按压，直到设备吸住并拉入纸张。</p> <p>每次仅在单张进纸托板中放入一张纸。</p> <p>确保已在打印机驱动程序中选择手动作为纸张来源。</p>
设备不能送入信封。	将信封装入单张进纸托板，每次一个。必须将应用程序中的打印信封尺寸设置为当前所用的信封尺寸。通常可在应用程序的页面设置或原稿设置菜单中完成上述设置。
打印位置没有与预打印对象对齐。	使用各纸盒的打印位置设置调整打印位置。

✓ 相关信息

- 故障排除



相关主题：

- 在计算机上监控设备状态 (Windows)
- 取消打印作业
- 清洁撮纸辊
- 打印文档 (Windows)
- 更改默认打印设置 (Windows)
- 装入纸张



提高打印质量

如果存在打印质量问题，请先打印测试页。如果打印输出页面正常，则问题可能不是设备引起的。请检查接口电缆连接并尝试打印其他文档。如果设备的打印输出页面或打印测试页出现质量问题，请对照下表中的较差打印质量样本进行检查并遵循建议执行操作。

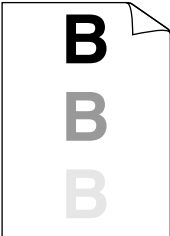
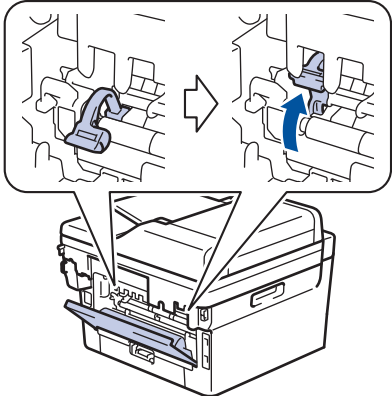
1. 为获取最佳打印质量，我们建议您使用推荐的打印介质。检查您使用的纸张是否符合我们推荐的规格要求。
2. 检查是否已正确安装粉仓和硒鼓单元。

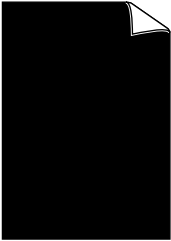
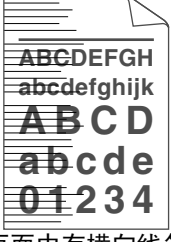
较差的打印质量样本	建议
 <p>模糊</p>	<ul style="list-style-type: none"> • 如果设备提示更换粉仓，装入新的粉仓。 • 检查设备的使用环境。潮湿或高温等环境可能导致此打印故障。 • 如果整个页面的颜色过浅，可能开启了省墨模式。在设备的菜单设置或打印机驱动程序中关闭省墨模式。 • 清洁硒鼓单元。 • 清洁硒鼓单元上的电晕丝。 • 请更换新的粉仓。 • 请更换新的硒鼓单元。
 <p>底灰</p>	<ul style="list-style-type: none"> • 检查设备的使用环境。高温和高湿等环境可能会增加背景阴影量。 • 清洁硒鼓单元。 • 请更换新的硒鼓单元。
 <p>图像出现重影</p>	<ul style="list-style-type: none"> • 检查设备的使用环境。低湿或低温等环境可能导致此打印质量问题。 • 在打印机驱动程序中选择合适的介质类型。 • 确保后盖内侧的两个绿色拉杆处于向上的位置。向上抬起两个绿色拉杆直到其锁定到位。  <ul style="list-style-type: none"> • 清洁硒鼓单元。 • 请更换新的硒鼓单元。 • 请更换新的粉仓。 • 定影单元可能脏了。 请联系 Brother 客服中心。

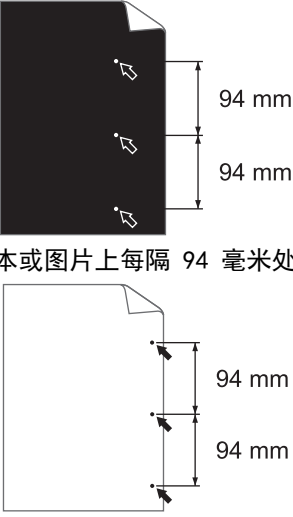
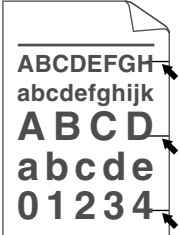
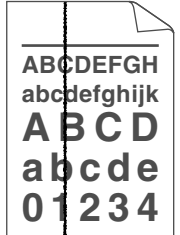
较差的打印质量样本	建议
 <p>墨粉斑点</p>	<ul style="list-style-type: none"> • 确保驱动程序中的介质类型设置与您使用的纸张类型相匹配。 • 清洁硒鼓单元。 • 粉仓可能已经损坏。 请更换新的粉仓。 • 硒鼓单元可能已经损坏。 请更换新的硒鼓单元。 • 定影单元可能脏了。 请联系 Brother 客服中心。
 <p>空心打印</p>	<ul style="list-style-type: none"> • 在打印机驱动程序中选择厚纸模式，或使用比当前所用纸张更薄的纸张。 • 从设备上的纸张类型选项中选择适当的介质类型。 • 检查设备的使用环境。高湿等环境可能导致空心打印。 • 硒鼓单元可能已经损坏。 请更换新的硒鼓单元。
 <p>全黑</p>	<ul style="list-style-type: none"> • 清洁硒鼓单元中的电晕丝。 • 硒鼓单元可能已经损坏。 请更换新的硒鼓单元。
 <p>页面中有横向白线</p>	<ul style="list-style-type: none"> • 在打印机驱动程序中选择合适的介质类型。 • 从设备上的纸张类型选项中选择适当的介质类型。 • 问题可能会自行消失。打印多个空白页可以消除该问题，特别是当设备闲置较长时间后再次使用时。 • 清洁硒鼓单元。 • 硒鼓单元可能已经损坏。 请更换新的硒鼓单元。
 <p>页面中有横向线条</p>	<ul style="list-style-type: none"> • 清洁硒鼓单元。 • 硒鼓单元可能已经损坏。 请更换新的硒鼓单元。
 <p>页面中有横向白线或白色条纹</p>	<ul style="list-style-type: none"> • 检查设备的使用环境。高湿或高温环境可能导致此打印质量问题。 • 清洁硒鼓单元。 • 如果打印几页后此问题仍没有解决，更换新的硒鼓单元。

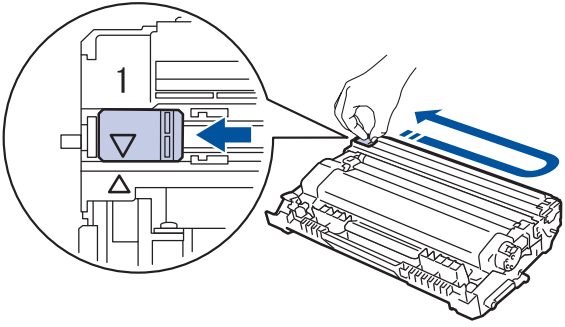
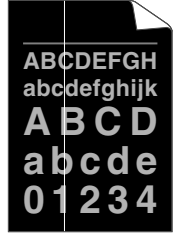
较差的打印质量样本	建议
 <p>黑色文本或图片上每隔 94 毫米处有白点</p> <p>每隔 94 毫米处有黑点</p>	<ul style="list-style-type: none"> • 复印 10 至 15 张空白纸张。如果打印空白页后此问题仍没有解决，则硒鼓单元中可能有异物，如硒鼓可能粘有标签的粘胶。清洁硒鼓单元。 >> 相关信息: 清洁硒鼓单元 • 硒鼓单元可能已经损坏。 请更换新的硒鼓单元。
 <p>页面中有横向黑色墨粉印记</p>	<ul style="list-style-type: none"> • 使用用于激光打印机的标签纸时，纸上的粘胶有时会粘到硒鼓表面。清洁硒鼓单元。 >> 相关信息: 清洁硒鼓单元 • 如果所用纸张带有回形针或订书针，可能会损坏硒鼓单元。 • 如果已打开包装的硒鼓单元长期受到阳光或室内灯光直射，可能会造成损坏。 • 清洁硒鼓单元。 • 硒鼓单元可能已经损坏。 请更换新的硒鼓单元。
 <p>页面中有纵向黑线 打印页面中有纵向墨粉污迹</p>	<ul style="list-style-type: none"> • 滑动绿色滑块以清洁硒鼓单元内的电晕丝。  确保电晕丝的绿色滑块处于初始位置 (1)。  <ul style="list-style-type: none"> • 使用柔软的无绒干抹布擦拭平板扫描器玻璃条。 • 硒鼓单元可能已经损坏。 请更换新的硒鼓单元。 • 定影单元可能脏了。 请联系 Brother 客服中心。
 <p>页面中有纵向白线</p>	<ul style="list-style-type: none"> • 确保设备内、粉仓和硒鼓单元周围没有碎纸、便利贴或灰尘等异物。 • 硒鼓单元可能已经损坏。 请更换新的硒鼓单元。

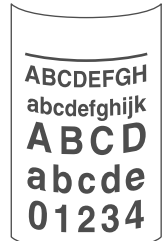
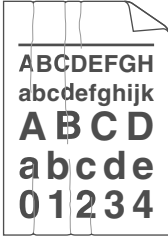
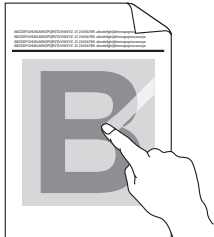
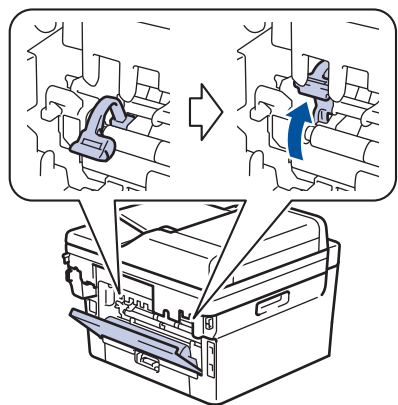
较差的打印质量样本	建议
 <p data-bbox="422 403 526 430">图像歪斜</p>	<ul style="list-style-type: none"> • 如果仅在复印时出现歪斜，将文档正确装入自动进稿器中或放到平板扫描器上。 • 确保纸张或其他打印介质正确装入纸盒并且纸张导块与堆叠的纸张之间的距离适当。 • 正确设置纸张导块。 • 纸盒可能过满。 • 检查纸张类型和质量。 • 检查设备内部是否有碎纸等松散异物。 • 如果仅在自动双面打印时出现此问题，请检查双面纸盒中是否有碎纸。确认双面单元是否完全装入，并确认后盖是否完全合上。
 <p data-bbox="359 824 590 851">图像出现卷曲或波纹</p>	<ul style="list-style-type: none"> • 检查纸张类型和质量。高温和高湿环境可能导致纸张卷曲。 • 如果不经常使用设备，则纸盒中的纸张可能放置时间过长。翻转纸盒中堆叠的纸张。或者展开纸盒中堆叠的纸张并将其翻转 180°。 • 打开后盖（后出纸托板）并将打印的纸张输出到后出纸托板上。 • 使用的不是推荐打印介质时，在打印机驱动程序中选择减少纸张卷曲模式。
 <p data-bbox="406 1137 542 1164">起皱或折痕</p>	<ul style="list-style-type: none"> • 确保纸张正确装入。 • 检查纸张类型和质量。 • 翻转纸盒中堆叠的纸张或者将纸盒中的纸张翻转 180°。
 <p data-bbox="422 1417 526 1444">定影不良</p>	<ul style="list-style-type: none"> • 确保后盖内侧的两个绿色拉杆处于向上的位置。向上抬起两个绿色拉杆直到其锁定到位。  <ul style="list-style-type: none"> • 确保打印机驱动程序中的介质类型设置与您使用的纸张类型相匹配。 • 在打印机驱动程序中选择改进墨粉定影模式。 如果此选项不足以改进定影效果，请将打印机驱动程序中的介质类型设置更改为厚纸。要打印信封，请在介质类型设置中选择厚信封。

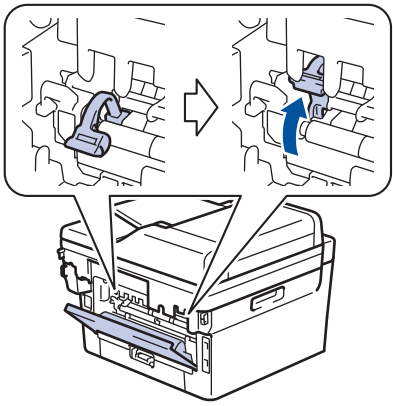
较差的打印质量样本	建议
 <p>信封有折痕</p>	<ul style="list-style-type: none"> • 确保打印信封时后盖内侧的两个绿色拉杆已下拉至信封位置。完成打印后，将拉杆恢复原位。向上抬起拉杆直到其锁定到位。  <ul style="list-style-type: none"> • 确保打印信封时后盖（后出纸托板）已打开。 • （适用于有单张进纸托板的型号） 确保信封仅从单张进纸托板送入。

✓ 相关信息

- [故障排除](#)

相关主题：

- [测试打印](#)
- [清洁硒鼓单元](#)
- [减少墨粉使用量](#)
- [更换粉仓](#)
- [更换硒鼓单元](#)
- [清洁扫描器](#)

网络问题

- 错误信息
- 使用网络连接修复工具 (Windows)
- 检查设备的网络设置
- 如果设备网络出现问题

错误信息

下表列出了最常见的错误信息。

>> DCP-B7548W/DCP-B7558W/DCP-B7578DW/DCP-B7608W/DCP-B7628DW/DCP-B7638DN/DCP-B7648DW

>> DCP-B7658DW

DCP-B7548W/DCP-B7558W/DCP-B7578DW/DCP-B7608W/DCP-B7628DW/DCP-B7638DN/ DCP-B7648DW

错误信息	原因	措施
[已连接设备数已达上限。]	当本 Brother 设备为组拥有者时，已经有四台移动设备接入 Wi-Fi Direct 网络。	断开本 Brother 设备和另一台移动设备之间的当前连接后，尝试重新配置 Wi-Fi Direct 设置。您可以通过打印网络配置报告确认连接状态。
[Connection Error (连接错误)]	其他设备在同一时间也在尝试连接到 Wi-Fi Direct 网络。	确保无其他设备尝试连接 Wi-Fi Direct 网络，然后重新配置 Wi-Fi Direct 设置。
[Connection Fail (连接失败)]	在配置 Wi-Fi Direct 网络过程中，本 Brother 设备与移动设备之间无法通信。	<ul style="list-style-type: none"> 将移动设备移至更加靠近本 Brother 设备的地方。 将本 Brother 设备和移动设备移至没有障碍的地方。 若您正在使用 WPS 的 PIN 方式，请确保输入的 PIN 正确无误。
[No Device (无设备)]	配置 Wi-Fi Direct 网络时，本 Brother 设备无法找到您的移动设备。	<ul style="list-style-type: none"> 确保本设备和移动设备均处于 Wi-Fi Direct 模式。 将移动设备移至更加靠近本 Brother 设备的地方。 将本 Brother 设备和移动设备移至没有障碍的地方。 若您正在手动配置 Wi-Fi Direct 网络，请确保输入的密码正确无误。 如果您的移动设备显示有关获取 IP 地址的配置页面，请确保已通过 DHCP 配置了移动设备的 IP 地址。
[Wrong Date&Time, contact your administrator. (日期和时间错误，请联系管理员。)]	本 Brother 设备无法从 SNTP 时间服务器获取时间。	确保在网络基本管理中正确配置访问 SNTP 时间服务器的设置。

DCP-B7658DW

错误信息	原因	措施
[已使用 Wi-Fi Direct 连接 最大数量的设备。]	当本 Brother 设备为组拥有者时，已经有四台移动设备接入 Wi-Fi Direct 网络。	断开本 Brother 设备和另一台移动设备之间的当前连接后，尝试重新配置 Wi-Fi Direct 设置。您可以通过打印网络配置报告确认连接状态。
[认证错误，请与管理员联系。]	您的“存储打印日志到网络”功能的验证设置不正确。	<ul style="list-style-type: none"> 确保验证设置中的用户名和密码正确无误。如果用户名是域的一部分，请以下列任一格式输入用户名： user@domain 或 domain\user。 确保 SNTP 时间服务器设置已正确配置，以保证该时间与用于 Kerberos 或 NTLMv2 验证的时间相匹配。
[连接错误]	其他设备在同一时间也在尝试连接到 Wi-Fi Direct 网络。	确保无其他设备尝试连接 Wi-Fi Direct 网络，然后重新配置 Wi-Fi Direct 设置。
[连接失败]	在配置 Wi-Fi Direct 网络过程中，本 Brother 设备与移动设备之间无法通信。	<ul style="list-style-type: none"> 将移动设备移至更加靠近本 Brother 设备的地方。 将本 Brother 设备和移动设备移至没有障碍的地方。 若您正在使用 WPS 的 PIN 方式，请确保输入的 PIN 正确无误。

错误信息	原因	措施
[File Access Error, contact your administrator. (文件访问错误, 请与管理员联系。)]	本 Brother 设备无法访问“存储打印日志到网络”功能的目标文件夹。	<ul style="list-style-type: none"> • 确保该目标文件夹的名称正确。 • 确保该目标文件夹允许写入。 • 确保该打印日志文件未锁定。如果已锁定, 请联系您的网络管理员。
[Log Access Error (日志访问错误)]	在网络基本管理中, 您已在 存储打印日志到网络 功能的 错误检测设置 部分中选择 取消打印 选项。	等待大约 60 秒, 直到此信息从液晶显示屏上消失。
[无设备]	配置 Wi-Fi Direct 网络时, 本 Brother 设备无法找到您的移动设备。	<ul style="list-style-type: none"> • 确保本设备和移动设备均处于 Wi-Fi Direct 模式。 • 将移动设备移至更加靠近本 Brother 设备的地方。 • 将本 Brother 设备和移动设备移至没有障碍的地方。 • 若您正在手动配置 Wi-Fi Direct 网络, 请确保输入的密码正确无误。 • 如果您的移动设备显示有关获取 IP 地址的配置页面, 请确保已通过 DHCP 配置了移动设备的 IP 地址。
[服务器超时, 请与管理员联系。]	本 Brother 设备无法连接到“存储打印日志到网络”功能的服务器。	<ul style="list-style-type: none"> • 确保服务器地址正确无误。 • 确保您的服务器已连接到网络。 • 确保设备已连接到网络。
[日期和时间错误, 请联系管理员。]	本 Brother 设备无法从 SNTP 时间服务器获取时间。	确保在网络基本管理中正确配置访问 SNTP 时间服务器的设置。



相关信息

- [网络问题](#)

相关主题:

- [打印网络配置报告](#)

使用网络连接修复工具 (Windows)

使用网络连接修复工具修复 Brother 设备的网络设置。它将分配正确的 IP 地址和子网掩码。

确保本设备已开启，且与计算机连接至同一网络。

1. 启动  (Brother Utilities (Brother 实用程序))，然后点击下拉列表并选择本设备的型号名称（如果尚未选择）。
2. 点击左侧导航栏中的工具，然后点击**网络连接修复工具**。
3. 遵循屏幕提示执行操作。
4. 通过打印网络配置报告或打印打印机设置页检查诊断情况。



如果您在状态监控器中选择**启用连接修复工具**选项，网络连接修复工具将自动启动。右击状态监控器屏幕，然后点击**其他设置 > 启用连接修复工具**。网络管理员将 IP 地址设置为静态时，不建议进行此项操作，因为这样会自动更改 IP 地址。

如果即使使用网络连接修复工具后仍未能分配正确的 IP 地址和子网掩码，请咨询网络管理员。

✓ 相关信息

- [网络问题](#)

相关主题：

- [打印网络配置报告](#)
- [我的设备无法进行网络打印或扫描](#)
- [我想检查我的网络设备是否正确运行](#)

检查设备的网络设置

- [打印网络配置报告](#)

如果设备网络出现问题

如果发现设备的网络环境存在问题，请查看以下主题。您可以自行解决大部分问题。
如果需要其他帮助，请访问 www.95105369.com。

- [我无法完成无线网络设置配置](#)
- [我的设备无法进行网络打印或扫描](#)
- [我想检查我的网络设备是否正确运行](#)

我无法完成无线网络设置配置

相关型号：DCP-B7548W/DCP-B7558W/DCP-B7578DW/DCP-B7608W/DCP-B7628DW/DCP-B7648DW/DCP-B7658DW

关闭然后打开无线路由器。然后，尝试重新配置无线设置。如果您无法解决问题，遵循以下提示执行操作：使用无线网络报告查明问题。

原因	措施	接口
安全设置（SSID/网络密钥）不正确。	使用 无线设置帮助程序 确认安全设置（Windows）。如需获取更多信息并下载此实用程序，请前往 www.95105369.com 上您设备型号的 驱动和软件 页面。 选择并确认您正在使用正确的安全设置。 - 请参见无线局域网接入点/路由器随附的说明，了解如何查找安全设置。 - 无线局域网接入点/路由器的制造商名称或型号可用作默认安全设置。 - 咨询您的接入点/路由器制造商、因特网供应商或网络管理员。	无线
不允许 Brother 设备的 MAC 地址。	确保过滤器允许 Brother 设备的 MAC 地址。 您可以在 Brother 设备的操作面板上找到 MAC 地址。	无线
无线局域网接入点/路由器处于隐藏模式（不多址发送 SSID）。	<ul style="list-style-type: none"> 手动输入正确的 SSID 或网络密钥。 查看无线局域网接入点/路由器随附使用说明书中的 SSID 或网络密钥，然后重新配置无线网络设置。 	无线
安全设置（SSID/密码）不正确。	确认 SSID 和密码。 手动配置网络时，SSID 和密码会显示在 Brother 设备上。如果移动设备支持手动配置，SSID 和密码将显示在移动设备的屏幕上。	Wi-Fi Direct
您正在使用 Android™ 4.0。	如果您的移动设备断开连接（在使用 Wi-Fi Direct 后大约六分钟时），请尝试使用 WPS 进行一键式配置（推荐），并将 Brother 设备设置为组拥有者。	Wi-Fi Direct
本 Brother 设备离移动设备过远。	配置 Wi-Fi Direct 网络设置时，将本 Brother 设备移至离移动设备约 3.3 英尺（1 米）的范围内。	Wi-Fi Direct
在您的设备与移动设备之间存在障碍物（例如，墙壁）。	请将 Brother 设备移动至没有障碍物的区域。	Wi-Fi Direct
本 Brother 设备或移动设备附近有无线计算机、支持 Bluetooth®（蓝牙）的设备、微波炉或数字无绳电话。	请将其他设备挪离本 Brother 设备或移动设备。	Wi-Fi Direct
您已检查并尝试了上述所有操作，但 Brother 设备仍无法完成 Wi-Fi Direct 配置。	<ul style="list-style-type: none"> 关闭再重新打开 Brother 设备。然后，尝试重新配置 Wi-Fi Direct 设置。 若您正在将本 Brother 设备用作客户端，请确认当前 Wi-Fi Direct 网络上允许连接的设备数量，然后检查实际连接的设备数量。 	Wi-Fi Direct

对于 Windows

如果您的无线连接已中断，且您已经检查并尝试了上述所有操作，我们建议您使用网络连接修复工具。

✓ 相关信息



- [如果设备网络出现问题](#)



相关主题：

- [不多址发送 SSID 时配置本设备的无线网络](#)

-
- 使用 Wi-Fi Direct®
-

我的设备无法进行网络打印或扫描

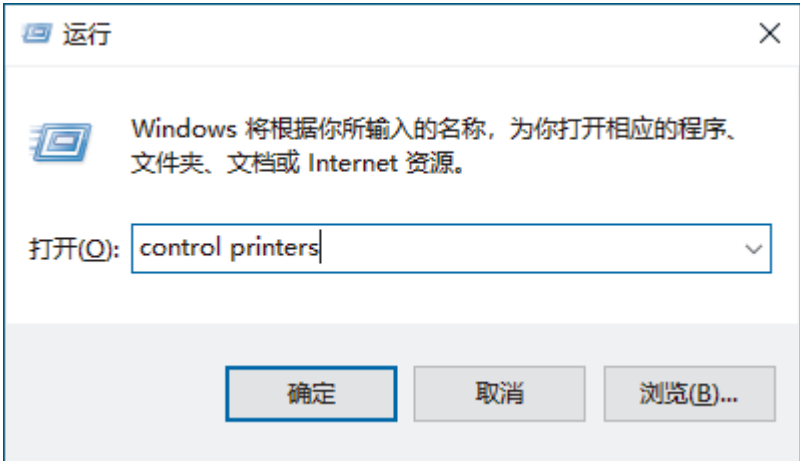
原因	措施
设备从无线网络断开连接。	<ul style="list-style-type: none"> DCP-B7548W/DCP-B7558W/DCP-B7578DW/DCP-B7608W/DCP-B7628DW/DCP-B7648DW <ol style="list-style-type: none"> 按 WiFi 设置。 按 ▲ 或 ▼ 选择 [恢复无线局域网] 选项，然后按 OK。 已成功连接无线设备时，设备会显示 [已连接]。 DCP-B7658DW <ol style="list-style-type: none"> 按  > [恢复无线网络]。 已成功连接无线设备时，设备会显示 [已连接]。
您的安全软件阻止设备访问网络。(网络扫描功能不可用。)	<ul style="list-style-type: none"> Windows <p>将第三方安全/防火墙软件配置为允许网络扫描。若要添加适用于网络扫描的端口 54925，请输入以下信息：</p> <ul style="list-style-type: none"> - 在名称中： 输入任何描述性文字，例如 Brother NetScan。 - 在端口号码中： 输入 54925。 - 在协议中： 选择 UDP。 <p>请参见第三方安全/防火墙软件附带的使用说明书或联系软件制造商。</p> Mac (Brother iPrint&Scan) <p>在 Finder (查找程序) 菜单栏中，点击 前往 > 应用程序，然后双击 Brother iPrint&Scan 图标。此时将显示 Brother iPrint&Scan 窗口。点击 选择机器 按钮，然后遵循屏幕提示重新选择网络设备。</p>
您的安全软件阻止设备访问网络。	即使在安装成功后，某些安全软件也可能会阻断访问而不显示安全提示对话框。若要允许访问，请参见安全软件附带的说明书或咨询软件制造商。
之前没有给本 Brother 设备分配一个可用的 IP 地址。	<ul style="list-style-type: none"> 确认 IP 地址和子网掩码。 确保计算机和 Brother 设备的 IP 地址和子网掩码都正确无误并处于同一个网络中。 有关如何验证 IP 地址和子网掩码的更多信息，请咨询您的网络管理员。 Windows 使用网络连接修复工具确认 IP 地址和子网掩码。
计算机的打印队列中仍存在失败的打印作业。	<ul style="list-style-type: none"> 如果计算机的打印队列中仍存在失败的打印作业，请将其删除。 否则，请选择以下文件夹中的打印机图标并取消所有文档： (Windows) <ol style="list-style-type: none"> 按住  键，然后按计算机键盘上的  键启动 运行。 在 打开: 字段中输入 "control printers"，然后点击 确定。

原因	措施
	 <p>出现设备和打印机窗口。</p> <p> 如果没有出现设备和打印机窗口，请点击显示更多设备 > 更多设备和打印机设置。</p> <p>Mac： 点击系统设置 > 打印机与扫描仪或系统偏好设置 > 打印机与扫描仪。</p>
本设备没有连接到无线网络。	打印无线网络报告以查看所打印报告上的错误代码。 >> 相关信息 : 打印无线网络报告

如果您已检查并尝试以上所有操作，但是您仍然遇到问题，请卸载驱动程序（Windows）和软件，然后重新安装最新版本。

相关信息

- [如果设备网络出现问题](#)

相关主题：

- [打印无线网络报告](#)
- [无线网络报告错误代码](#)
- [使用网络连接修复工具 \(Windows\)](#)
- [我想检查我的网络设备是否正确运行](#)

我想检查我的网络设备是否正确运行

检查	措施
检查 Brother 设备、接入点/路由器或网络集线器是否已打开。	<p>请检查以下事项：</p> <ul style="list-style-type: none"> • 电源线已正确连接并且 Brother 设备已打开。 • 接入点/路由器或集线器已打开，并且它的连接 LED 正在闪烁。 • 设备的所有保护包装材料是否已拆除。 • 粉仓和硒鼓单元组件是否已正确安装。 • 设备的盖子是否已完全合上。 • 纸张是否已正确放入纸盒中。 • (对于有线网络) 网络接口电缆是否已安全地连接到 Brother 设备、路由器或集线器。
检查网络配置报告或打印机设置页面上的 Link Status (连接状态)。	打印网络配置报告，并确认 Ethernet Link Status (以太网连接状态) 或 Wireless Link Status (无线连接状态) 是否为 Link OK (连接良好) 。
确认已通过 "ping" 命令验证计算机与本 Brother 设备的连接正常。	<p>通过 Windows 命令提示符或 Mac Terminal (终端) 应用程序中的 IP 地址或节点名称，使用 "ping" 命令验证计算机与本 Brother 设备的连接：</p> <p>Ping [<ipaddress>] 或 [<nodename>]。</p> <ul style="list-style-type: none"> • 成功：Brother 设备工作正常，并已与计算机连接至同一个网络。 • 失败：Brother 设备没有与计算机连接至同一个网络。 <p>Windows： 向管理员咨询 IP 地址和子网掩码，然后使用网络连接修复工具。</p> <p>Mac： 确认 IP 地址和子网掩码设置正确。</p>
检查 Brother 设备是否已连接到无线网络。	<p>打印无线网络报告以查看所打印报告上的错误代码。</p> <p>➤➤ <i>相关信息：打印无线网络报告</i></p>

如果您已检查并尝试上述所有操作，但是仍然存在问题，请参见无线接入点/路由器随附的说明书，找到 SSID (网络名称) 和网络密钥 (密码) 信息并正确设置它们。

✓ 相关信息

- [如果设备网络出现问题](#)
- 相关主题：**
- [打印网络配置报告](#)
 - [打印无线网络报告](#)
 - [无线网络报告错误代码](#)
 - [使用网络连接修复工具 \(Windows\)](#)
 - [我的设备无法进行网络打印或扫描](#)

AirPrint 问题

问题	建议
打印机列表中没有显示我的设备。	确保本设备电源已打开。
	确保本设备和您的移动设备或 Mac 连接到同一个网络。
	将移动设备移到更靠近无线接入点/路由器或本设备的地方。
我无法打印。	确保本设备电源已打开。
	确保本设备和您的移动设备或 Mac 连接到同一个网络。
我尝试从 iOS 设备打印多页文档，但只打印了首页。	确保您的操作系统是最新版本。

✓ 相关信息

- [故障排除](#)

相关主题：

- [AirPrint 概述](#)

其他问题

问题	建议
设备无法启动。	<p>电源连接上的不利因素（例如闪电或电涌）可能影响了设备内部安全机制的正常运行。拔下电源插头。等待十分钟，然后插入电源线，并按下  开启设备。</p> <p>如果问题仍然存在而您正在使用断路器，请断开，以确保其不是问题来源。将设备的电源插头直接插入其他能正常使用的电源插座中。如果仍无电源，请尝试使用其他电源线。</p>
设备不能使用 BR-Script3 打印机驱动程序打印含有二进制的 EPS 数据。	<p>(Windows)</p> <p>若要打印 EPS 数据，请执行以下操作：</p> <ol style="list-style-type: none"> 按住  键，然后按计算机键盘上的  键启动运行。 在打开: 字段中输入 "control printers"，然后点击确定。 <div data-bbox="855 797 1473 1149" data-label="Image"> </div> <p>出现设备和打印机窗口。</p> <p> 如果没有出现设备和打印机窗口，请点击 显示更多设备 > 更多设备和打印机设置。</p> <ol style="list-style-type: none"> 右击其名称中包含 BR-Script3 的型号图标，然后选择 打印机属性。 <p> 如果没有出现名称中包含 BR-Script3 的型号，右击型号图标，选择 打印机属性，然后选择名称中包含 BR-Script3 的型号。</p> <ol style="list-style-type: none"> 打开 设备设置 选项卡，在 输出协议 中选择 TBCP（标记二进制通信协议）。
无法安装 Brother 软件。	<p>(Windows)</p> <p>如果在安装过程中计算机屏幕上出现安全软件的警告信息，请更改安全软件的设置以允许 Brother 产品安装程序或其他程序运行。</p> <p>(Mac)</p> <p>如果您正在使用反间谍软件或防病毒软件的防火墙功能，请暂时将其禁用，然后安装 Brother 软件。</p>

复印问题

问题	建议
无法复印。	<p>确保您按了复印键且设备处于复印模式。</p> <p>请联系管理员检查您的安全功能锁设置。</p>

问题	建议
复印件中出现纵向黑线。	复印件上的纵向黑线通常由玻璃条上的灰尘或修正液造成，或者电晕丝脏了。清洁玻璃条和平板扫描器以及它们上方的白色塑料条和白色塑料板。
复印件为空白。	请确保正确装入原稿。

扫描问题

问题	建议
开始扫描时出现 TWAIN 或 WIA 错误。(Windows)	确保在您的扫描应用程序中将 Brother TWAIN 或 WIA 驱动程序选为首选项。例如，在 Nuance™ PaperPort™ 14SE 中，点击桌面 > 扫描设置 > 选择选择 Brother TWAIN/WIA 驱动程序。
OCR 无法运行。	尝试提高扫描分辨率。
无法扫描。	请联系管理员检查您的安全功能锁设置。

软件问题

问题	建议
无法安装软件或进行打印。	(Windows) 再次运行安装程序。该程序将修复并重新安装软件。

✓ 相关信息

- 故障排除

查看设备信息

遵循以下说明可查看本设备的序列号和固件版本。

>> DCP-B7548W/DCP-B7558W/DCP-B7578DW/DCP-B7608W/DCP-B7628DW/DCP-B7638DN/DCP-B7648DW
>> DCP-B7658DW

DCP-B7548W/DCP-B7558W/DCP-B7578DW/DCP-B7608W/DCP-B7628DW/DCP-B7638DN/ DCP-B7648DW

1. 按**功能**。
2. 按 **▲** 或 **▼** 显示 [设备信息] 选项，然后按 **OK**。
3. 按 **▲** 或 **▼** 选择以下选项中的一项：

选项	说明
[序列号]	查看设备的序列号。
[版本]	查看设备的固件版本。
[页码计数器]	检查设备已打印的总页数。
[耗材寿命]	检查耗材的剩余寿命。

4. 按 **OK**。
5. 按 **停止/退出**。

DCP-B7658DW

1. 按  [设置] > [所有设置] > [设备信息]。
2. 按以下选项中的一项：

选项	说明
[序列号]	查看设备的序列号。
[固件版本]	查看设备的固件版本。
[固件更新]	将设备更新至最新固件。
[固件自动检查]	在主页屏幕上查看固件信息。
[页码计数器]	检查设备已打印的总页数。
[零件寿命]	检查耗材的剩余寿命。

3. 按 。



✓ 相关信息

- [故障排除](#)

更新设备固件

为了实时更新本设备，请定期访问 www.95105369.com 检查是否有最新的固件。如果没有升级到最新固件，本设备的某些功能可能无法使用。

您也可以通过以下步骤直接在设备上更新固件：(DCP-B7658DW)

1. 按  [设置] > [所有设置] > [设备信息]。
2. 按 [固件更新]。
3. 按 。

✓ 相关信息

- [故障排除](#)

相关主题：

- [查看本设备的密码](#)

重置本设备

>> DCP-B7548W/DCP-B7558W/DCP-B7578DW/DCP-B7608W/DCP-B7628DW/DCP-B7638DN/DCP-B7648DW
>> DCP-B7658DW

DCP-B7548W/DCP-B7558W/DCP-B7578DW/DCP-B7608W/DCP-B7628DW/DCP-B7638DN/ DCP-B7648DW

1. 按功能。
2. 按 ▲ 或 ▼ 显示 [初始设置] 选项，然后按 OK。
3. 按 ▲ 或 ▼ 显示 [重置] 选项，然后按 OK。
4. 按 ▲ 或 ▼ 选择您想执行的重置类型，然后按 OK。
5. 按下表中的选项重置设备或退出程序。

选项	说明
▲	重置设备。
▼	设备将退出并取消重置菜单。

液晶显示屏上显示 [是否重新启动?]

6. 按下表中的选项重启设备或退出程序。

选项	说明
▲	重启设备。设备将开始重置。
▼	设备将退出而不重启。



如果不重启而直接退出，您的设备将不会重置且设置保持不变。

DCP-B7658DW

1. 按  [设置] > [所有设置] > [初始设置] > [重置]。
2. 按 ▲ 或 ▼ 显示重置功能类型，然后按您想使用的重置功能。
液晶显示屏上显示 [重置后, 设备将重新启动。按 [OK] 2 秒 以确认。]。
3. 按下表中的选项重启设备或退出程序。

选项	说明
按住 [OK] 两秒钟。	重启设备。设备将开始重置。
[取消]	设备将退出而不重启。



如果不重启而直接退出，您的设备将不会重置且设置保持不变。

4. 按 .



您也可以按  [设置] > [所有设置] > [网络] > [网络重置] 重置网络设置。



相关信息

- [故障排除](#)
 - [重置功能概述](#)

相关主题：

- [查看本设备的密码](#)
- [将网络设置重置为出厂设置](#)

重置功能概述

可使用以下重置功能：



选择网络重置功能、所有设置重置功能或出厂重置功能前，请拔出接口电缆。

>> [DCP-B7548W/DCP-B7558W/DCP-B7578DW/DCP-B7608W/DCP-B7628DW/DCP-B7638DN/DCP-B7648DW](#)

>> [DCP-B7658DW](#)

DCP-B7548W/DCP-B7558W/DCP-B7578DW/DCP-B7608W/DCP-B7628DW/DCP-B7638DN/ DCP-B7648DW

1. 设备重置

此功能可重置以下设置：

语言设置

2. 网络重置

您可以将打印服务器重置为出厂默认设置（包括所有 IP 地址信息，但管理员密码除外）。

3. 所有设置重置

您可以将所有的设备设置恢复为出厂设置。

所有设置重置功能所需时间比出厂重置所需的时间短。

4. 出厂重置

使用设置重置功能可将所有设备设置恢复为原始的出厂重置。

出厂重置所需时间比所有设置重置所需的时间长。

当要处理掉本设备时，我们强烈建议您执行此操作。

DCP-B7658DW

1. 设备重置

您可以重置所有已更改的设备设置，例如纸盒设置。

2. 网络重置（适用于网络型号）

您可以将打印服务器重置为出厂默认设置（包括所有 IP 地址信息，但管理员密码除外）。

3. 所有设置重置

您可以将所有的设备设置恢复为出厂设置。

所有设置重置功能所需时间比出厂重置所需的时间短。

4. 出厂重置

使用设置重置功能可将所有设备设置恢复为原始的出厂重置。

出厂重置所需时间比所有设置重置所需的时间长。

当要处理掉本设备时，我们强烈建议您执行此操作。



相关信息

- [重置本设备](#)

日常维护

- 更换耗材
- 清洁设备
- 检查零件剩余寿命
- 包装和运输设备

更换耗材

设备显示耗材寿命结束时，必须及时更换耗材。

粉仓和硒鼓单元为两个单独的耗材。确保将它们作为一个组件安装。耗材的产品代码可能因国家/地区不同而有所差异。

提示

- 请务必将使用过的耗材密封于塑料袋中以防止墨粉溅出。
- 请根据当地法规处理使用过的耗材，并将其与生活垃圾分开。如果您有任何问题，请致电当地的废品处理站。务必重新密封耗材以防内部墨粉溅出。
- 我们建议您将已使用或新的耗材放在干净的纸上，以防止里面的物质溅出或散落。
- 如果所用纸张不是推荐的打印介质，则耗材和设备零件的寿命可能会因此而缩短。
- 每种粉仓的预期寿命是根据 ISO/IEC 19752 标准计算得出的。更换频率因打印量、打印覆盖率、所用介质类型和设备电源开关情况的不同而有所不同。
- 除粉仓以外其他耗材的更换频率因打印量、所用介质类型和设备电源开关情况的不同而有所不同。
- 处理粉仓时请务必小心。如果不慎将墨粉溅到手上或衣服上，请立即擦去或用冷水清洗干净。

重要事项

为避免出现打印质量问题，切勿触摸示意图所示的阴影部分。

硒鼓单元

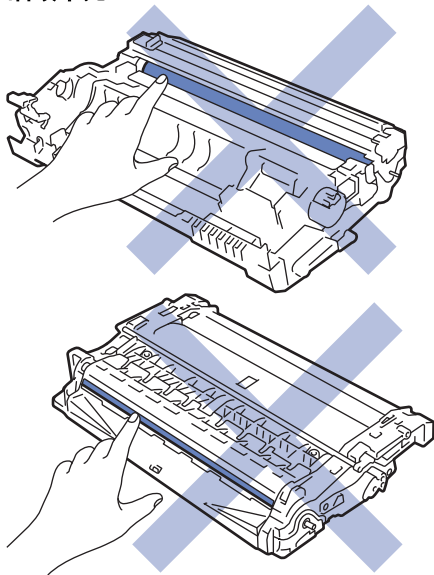

✓ 相关信息

- [日常维护](#)
 - [更换粉仓](#)
 - [更换硒鼓单元](#)
 - [重置硒鼓计数器](#)

更换粉仓

1. 确保设备电源已打开。
2. 打开前盖。

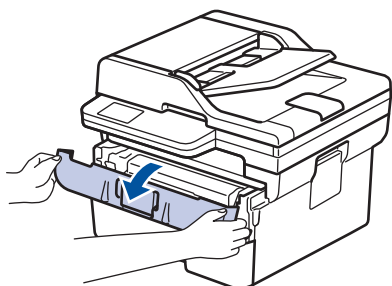

3. 从设备中取出粉仓和硒鼓单元组件。

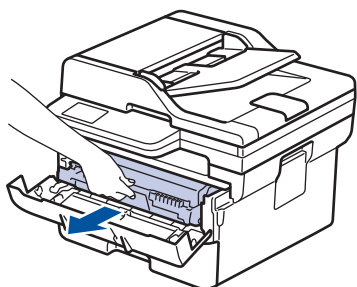

4. 如示意图所示，按下绿色锁定杆，然后从硒鼓单元中取出粉仓。

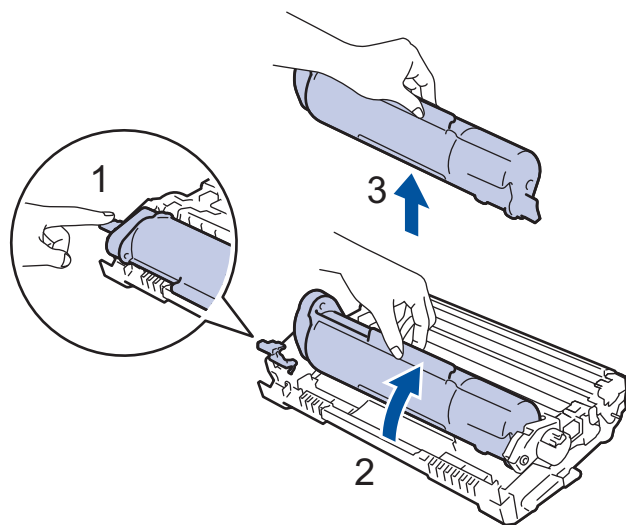

 为了避免墨粉弄脏手或衣服，切勿触摸示意图中所示阴影部分。

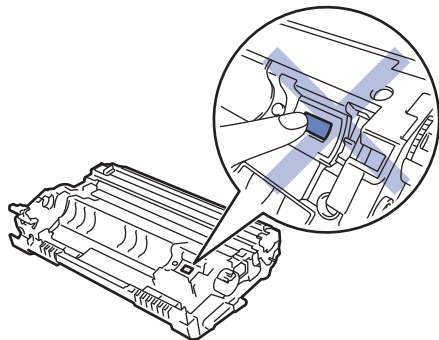

5. 拆开新粉仓的包装。

6. 将新粉仓紧紧地推入硒鼓单元，直至其锁定到位并发出卡嗒声。

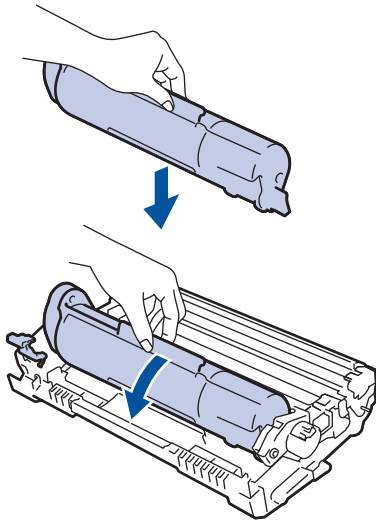

确保正确装入粉仓，否则它可能偏离硒鼓单元。安装正确时，绿色锁定杆会自动抬起。

7. 左右轻轻滑动绿色滑块数次，以清洁硒鼓单元内的电晕丝。

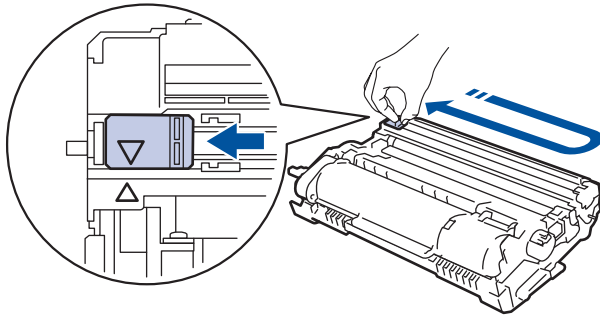

务必将滑块返回至初始位置 (▲)。滑块上的箭头必须与硒鼓单元上的箭头对齐。否则，打印出的页面中会出现纵向条纹。

8. 将粉仓和硒鼓单元组件装回设备。

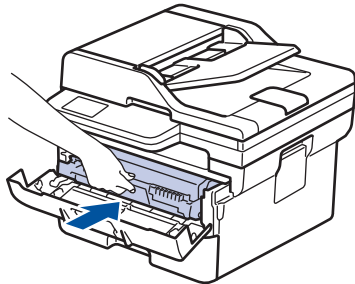

9. 合上设备前盖。



- 更换粉仓后，在设备显示屏返回就绪模式前，切勿关闭设备电源或打开前盖。
- Brother 设备附带的粉仓为随机粉仓。
- 出现墨粉即将用尽提示时，请及时购买一个新的粉仓以作备用。
- 除非需要马上安装新粉仓，否则请勿拆开其包装。
- 如果拆开粉仓包装后放置较长时间，墨粉寿命可能会缩短。
- 建议使用 Brother 正品耗材，以确保稳定的打印质量和性能。尽管并非所有非正品耗材都可能会导致质量问题，但部分非正品耗材仍可能会对打印质量产生不良影响或导致设备故障。如果证明是因使用非正品耗材而导致损坏，即使设备仍然处于保修期内，Brother 可能针对维修设备收取费用。



相关信息

- [更换耗材](#)

相关主题：

- [错误和维护信息](#)
- [提高打印质量](#)

更换硒鼓单元

1. 确保设备电源已打开。
2. 打开前盖。

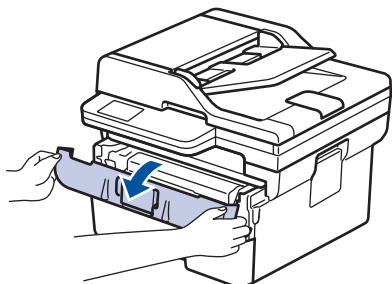

3. 从设备中取出粉仓和硒鼓单元组件。

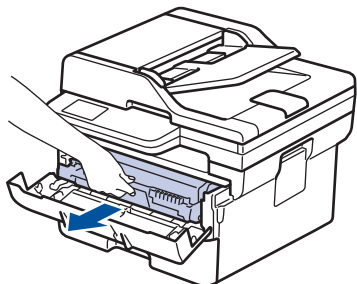

4. 如示意图所示，按下绿色锁定杆，然后从硒鼓单元中取出粉仓。

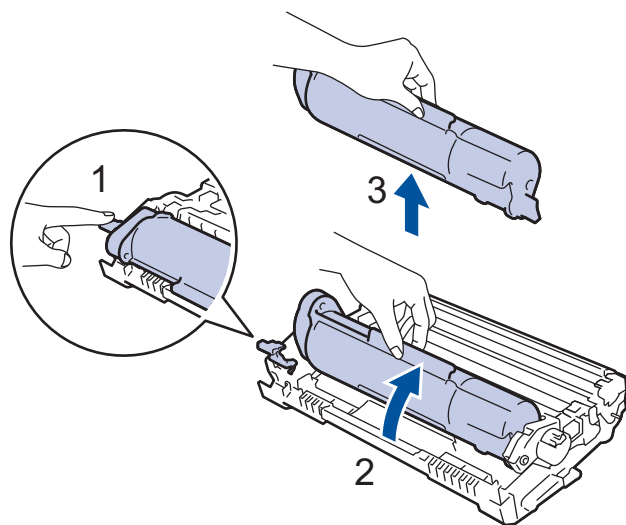

 为了避免墨粉弄脏手或衣服，切勿触摸示意图中所示阴影部分。

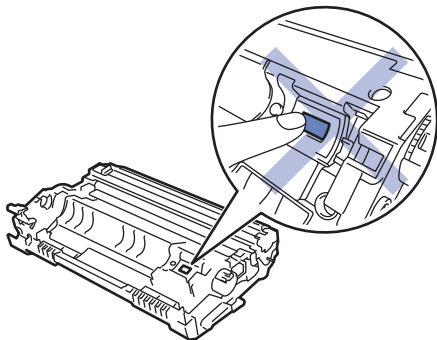

5. 拆开新硒鼓单元的包装。

6. 将粉仓紧紧地装入新的硒鼓单元，直至其锁定到位并发出卡嗒声。

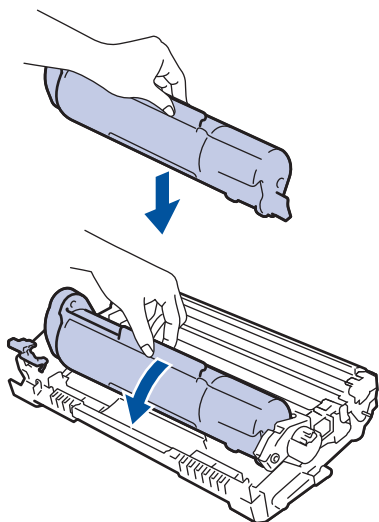

确保正确装入粉仓，否则它可能偏离硒鼓单元。安装正确时，绿色锁定杆会自动抬起。

7. 将粉仓和硒鼓单元组件装回设备。

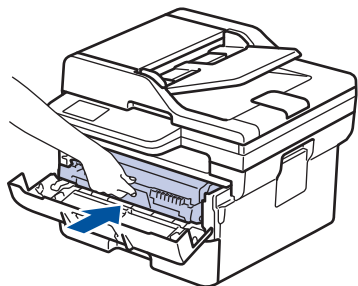

8. 合上设备前盖。

提示

- 由于硒鼓的使用、旋转以及硒鼓与纸张、墨粉和其他材料之间在送纸通道中的相互作用，硒鼓会出现磨损和破裂。设计本产品时，Brother 决定将硒鼓的旋转次数作为计算硒鼓寿命的一个合理的决定性因素。当硒鼓的旋转次数达到工厂预设的旋转极限即额定打印页数时，设备液晶显示屏上将显示信息，提示您更换硒鼓。此时，本设备可继续使用，但是可能无法保证最佳打印质量。
- 如果已打开包装的硒鼓单元长期受到阳光或室内灯光直射，可能会造成损坏。
- 硒鼓实际寿命取决于许多因素，例如温度、湿度、纸张类型、使用的墨粉类型等。在理想情况下，硒鼓的预计平均寿命大约为 12,000 页（每次打印一页）（A4/Letter 单面页面）。页数可能会受各种因素的影响，包括但不限于介质类型和介质尺寸。
由于我们无法控制许多决定硒鼓实际寿命的因素，所以我们无法保证硒鼓最少能打印多少页。
- 本设备应该只在干净无尘并且通风良好的环境下使用。
建议使用 Brother 正品耗材，以确保稳定的打印质量和性能。尽管并非所有非正品耗材都可能会导致质量问题，但部分非正品耗材仍可能会对打印质量产生不良影响或导致设备故障。如果证明是因使用非正品耗材而导致损坏，即使设备仍然处于保修期内，Brother 可能针对维修设备收取费用。



相关信息

- [更换耗材](#)
- 相关主题：**
- [错误和维护信息](#)
 - [提高打印质量](#)
 - [重置硒鼓计数器](#)

重置硒鼓计数器

当您更换新的硒鼓单元时，必须遵循以下步骤重置硒鼓计数器：

重要事项



除非更换硒鼓单元，否则切勿重置硒鼓计数器。

>> [DCP-B7548W/DCP-B7558W/DCP-B7578DW/DCP-B7608W/DCP-B7628DW/DCP-B7638DN/DCP-B7648DW](#)
>> [DCP-B7658DW](#)

DCP-B7548W/DCP-B7558W/DCP-B7578DW/DCP-B7608W/DCP-B7628DW/DCP-B7638DN/ DCP-B7648DW

1. 确保设备电源已打开。
2. 确保已合上设备的盖子。
3. 同时按 **OK** 和 **▲**。
4. 按 **OK** 选择 [硒鼓]。
5. 按 **▲** 重置硒鼓计数器。

DCP-B7658DW

1. 确保设备电源已打开。
2. 合上设备前盖。
3. 按  清除错误。
4. 按  (墨粉) 直至触摸屏上显示的信息发生变化。
5. 按 [硒鼓]。
6. 按 [是]。

✓ 相关信息

- [更换耗材](#)

相关主题：

- [更换硒鼓单元](#)

清洁设备

请使用柔软的无绒干抹布定期清洁设备的外部 and 内部。

当您更换粉仓或硒鼓单元时，请确保清洁设备的内部。如果打印出的页面被墨粉弄脏，请使用柔软的无绒干抹布清洁设备的内部。

警告

禁止使用易燃物品、任何类型的喷雾剂或有机溶剂/含酒精或氨的液体清洁本产品内部或外部，否则可能会导致火灾。请使用柔软的无绒干抹布清洁设备。



重要事项

- 请勿使用异丙醇擦拭操作面板上的灰尘，否则可能会使面板破裂。
- 为避免出现打印质量问题，切勿触摸示意图所示的阴影部分。

硒鼓单元

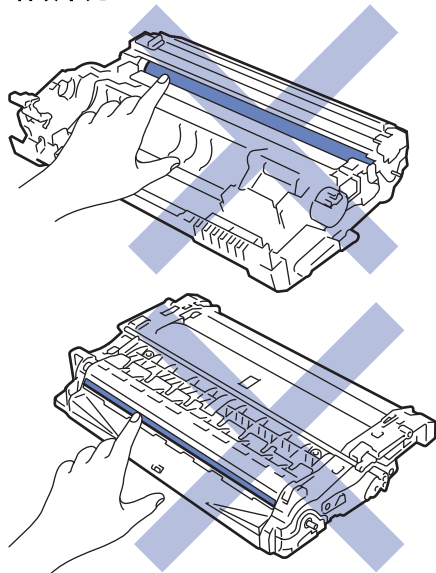

✓ 相关信息

- 日常维护
 - 清洁扫描器
 - 清洁触摸式液晶显示屏
 - 清洁电晕丝
 - 清洁硒鼓单元
 - 清洁撮纸辊

清洁扫描器

开始清洁步骤前 >> 相关信息: 清洁设备

1. 按住  关闭设备电源。
2. 抬起原稿盖 (1)。用一块柔软无绒的湿抹布清洁白色塑料表面 (2) 及其下方的平板扫描器 (3)。

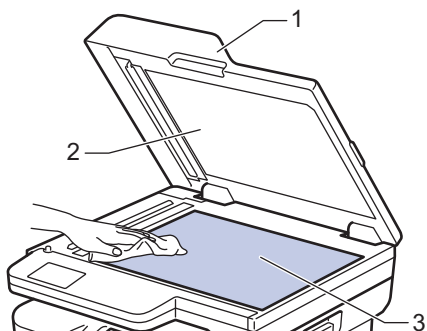

3. 在自动进稿器单元中，用一块柔软无绒的湿抹布清洁白色塑料条 (1) 及其下方的扫描器玻璃条 (2)。

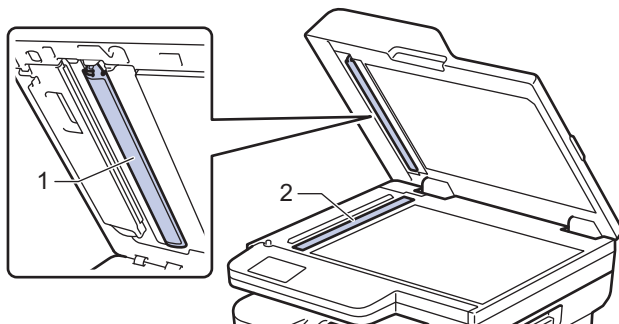

4. (对于自动双面扫描型号) 打开平板扫描器盖 (1)，然后清洁另一个白色塑料条 (2) 和扫描器玻璃条 (3)。

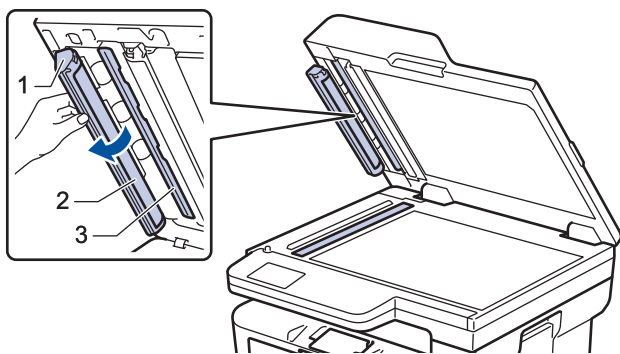

5. 合上原稿盖板。
6. 按  打开设备电源。

✓ 相关信息

- [清洁设备](#)

相关主题:

- [提高打印质量](#)

清洁触摸式液晶显示屏

相关型号：DCP-B7658DW

开始清洁步骤前 >> 相关信息: 清洁设备

重要事项

请勿使用任何类型的液体清洁剂（包括乙醇）。

1. 按住  关闭设备电源。
2. 使用柔软的无绒干抹布清洁触摸屏。

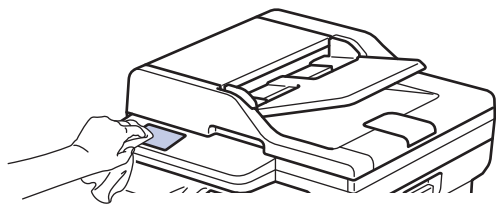

3. 按  打开设备电源。

✓ 相关信息

- [清洁设备](#)

清洁电晕丝

如果出现打印质量问题或操作面板上显示 [硒鼓错误] 状态，请清洁电晕丝。

1. 打开前盖。

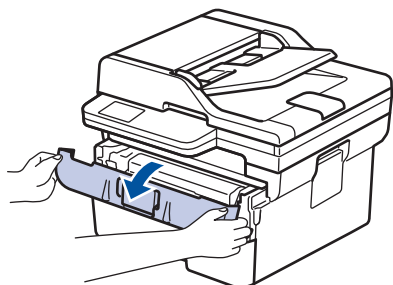

2. 从设备中取出粉仓和硒鼓单元组件。

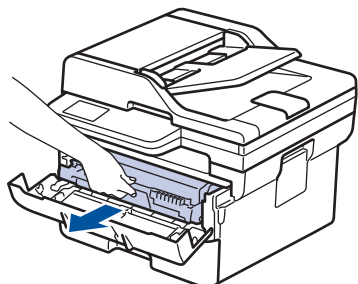

3. 左右轻轻滑动绿色滑块数次，以清洁硒鼓单元内的电晕丝。

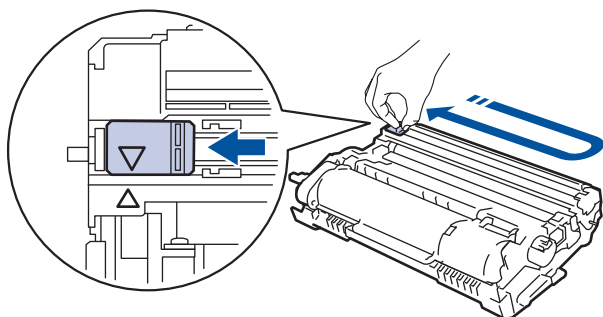

 务必将滑块返回至初始位置 (▲)。滑块上的箭头必须与硒鼓单元上的箭头对齐。否则，打印出的页面中会出现纵向条纹。

4. 将粉仓和硒鼓单元组件装回设备。

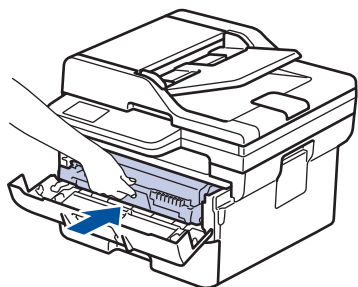

5. 合上设备前盖。

✓ 相关信息

- [清洁设备](#)

相关主题：

- [错误和维护信息](#)

清洁硒鼓单元

如果打印输出页面上每隔 94 毫米便出现斑点或其他重复的标记，则硒鼓上可能有异物，如硒鼓表面可能粘有标签的粘胶。

>> DCP-B7548W/DCP-B7558W/DCP-B7578DW/DCP-B7608W/DCP-B7628DW/DCP-B7638DN/DCP-B7648DW
>> DCP-B7658DW

DCP-B7548W/DCP-B7558W/DCP-B7578DW/DCP-B7608W/DCP-B7628DW/DCP-B7638DN/
DCP-B7648DW

1. 确保设备处于准备就绪模式。
2. 按**功能**。
3. 按 ▲ 或 ▼ 显示 [打印报告] 选项，然后按 **OK**。
4. 按 ▲ 或 ▼ 选择 [硒鼓点阵打印] 选项，然后按 **OK**。
5. 按**启动**。
设备将打印硒鼓点阵检查表。
6. 按 **停止/退出**。
7. 按住  关闭设备电源。
8. 打开前盖。

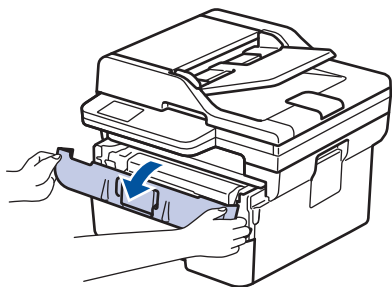

9. 从设备中取出粉仓和硒鼓单元组件。

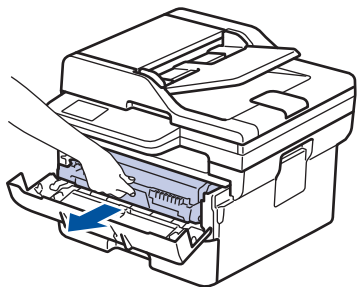

10. 如示意图所示将硒鼓单元翻转至另一面。确保硒鼓单元的齿轮位于左边。

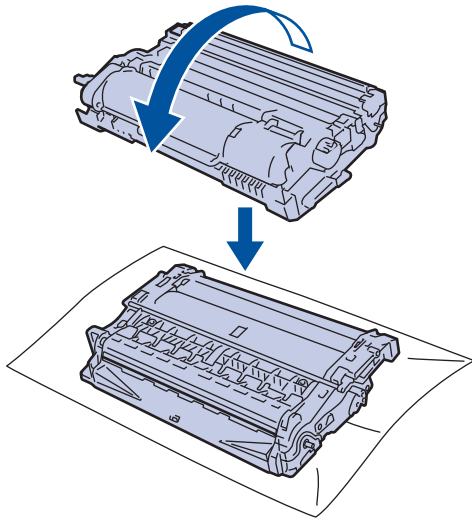

11. 根据硒鼓辊旁边的编号标记找到硒鼓上的印记。例如：如果检查表第 2 列中出现斑点，则表示在“2”硒鼓区域中有印记。

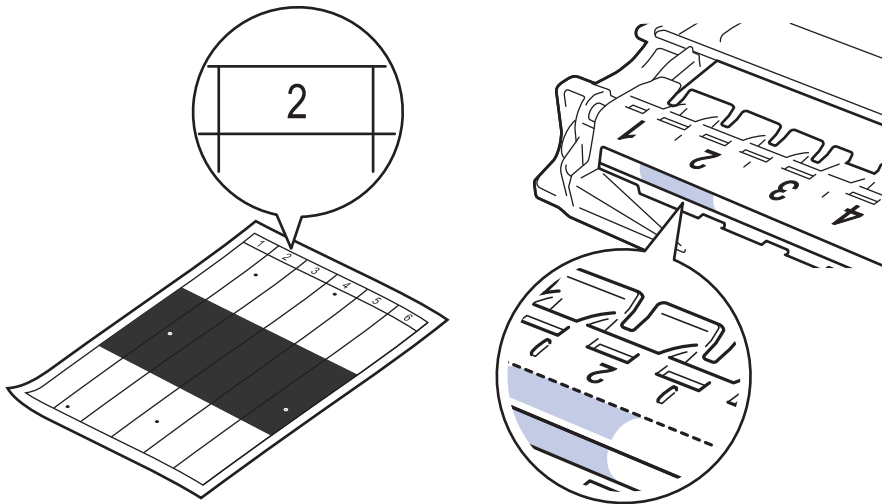

12. 如示意图所示，推按阴影部分的同时旋转硒鼓单元端部的转轮，以找到印记或异物。

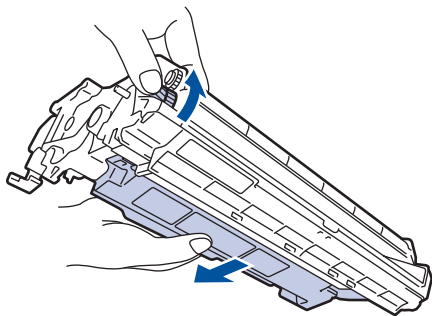

重要事项

为避免出现打印质量问题，切勿触摸硒鼓单元表面，仅可触摸端部的转轮。

13. 请用干棉签轻轻擦拭硒鼓单元表面直到完全除去印记或异物。

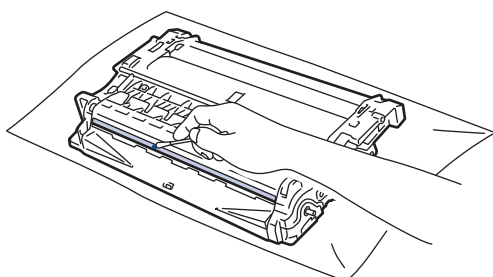

提示

切勿用尖锐物体或任何液体清洁感光硒鼓表面。

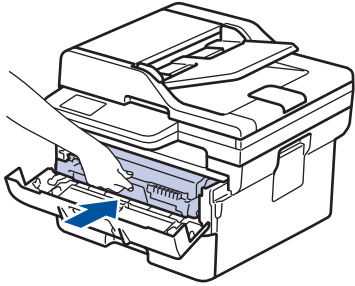

14. 将粉仓和硒鼓单元组件装回设备。



15. 合上设备前盖。

16. 按  打开设备电源。

DCP-B7658DW

1. 确保设备处于准备就绪模式。
2. 按  [设置] > [所有设置] > [打印报告] > [硒鼓点阵打印]。
3. 按 [是]。
设备将打印硒鼓点阵检查表。
4. 按 。
5. 按住  关闭设备电源。
6. 打开前盖。

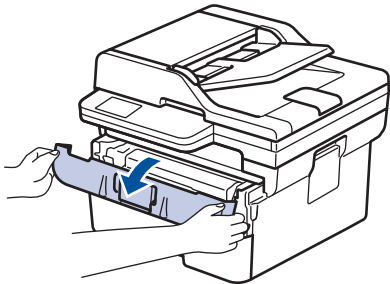

7. 从设备中取出粉仓和硒鼓单元组件。

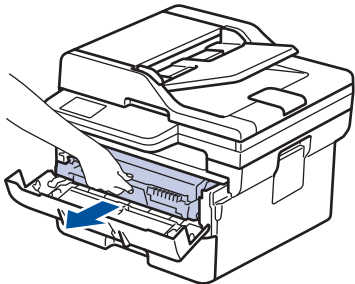

8. 按下绿色锁定杆并从硒鼓单元中取出粉仓。

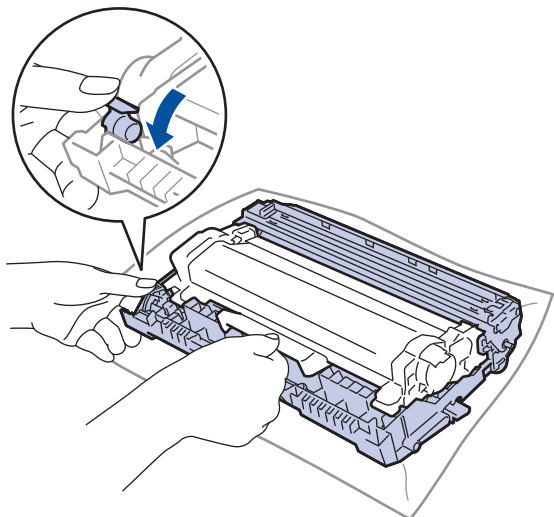

9. 如示意图所示将硒鼓单元翻转至另一面。确保硒鼓单元的齿轮 (1) 位于左边。

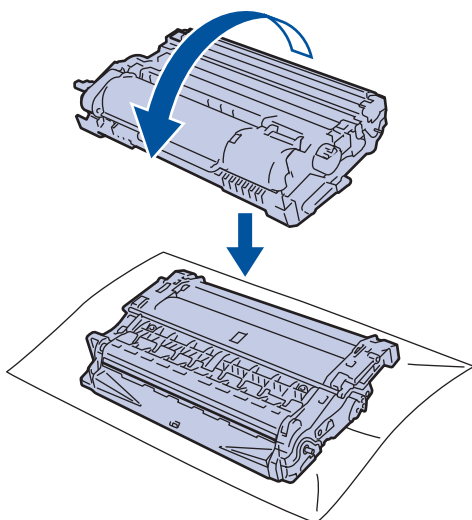

10. 根据硒鼓辊旁边的编号标记找到硒鼓上的印记。例如：如果检查表第 2 列中出现斑点，则表示在 “2” 硒鼓区域中有印记。

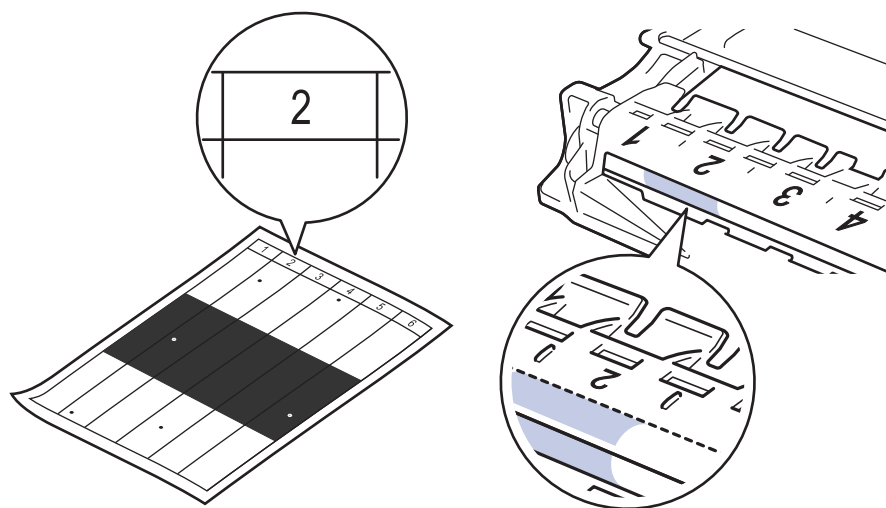

11. 如示意图所示，推按阴影部分的同时旋转硒鼓单元端部的转轮，以找到印记或异物。

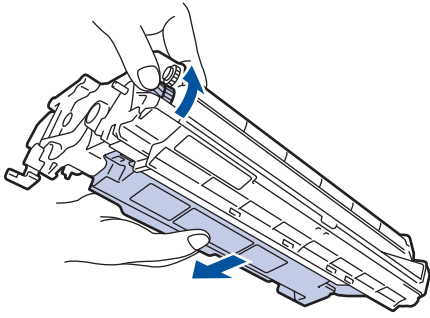

重要事项

为避免出现打印质量问题，切勿触摸硒鼓单元表面，仅可触摸端部的转轮。

12. 请用干棉签轻轻擦拭硒鼓单元表面直到完全除去印记或异物。

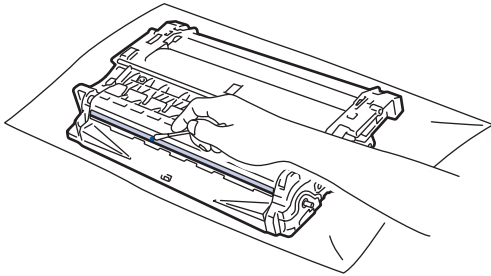

提示

切勿用尖锐物体或任何液体清洁感光硒鼓表面。

13. 将粉仓紧紧地推入硒鼓单元，直至其锁定到位。

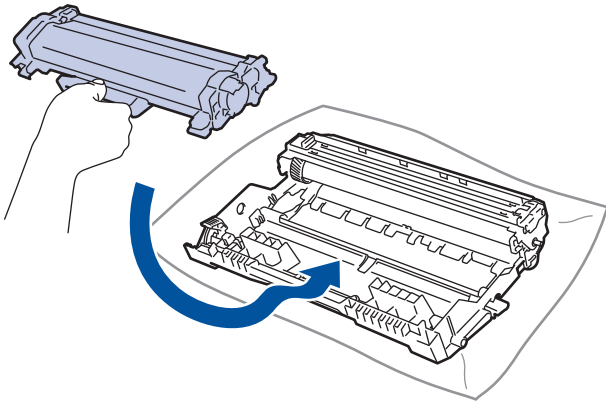

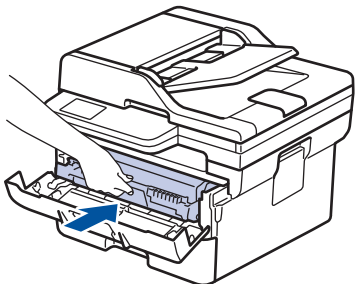

确保正确装入粉仓，否则它可能偏离硒鼓单元。安装正确时，绿色锁定杆会自动抬起。

14. 将粉仓和硒鼓单元组件装回设备。



15. 合上设备前盖。

16. 按  打开设备电源。

 **相关信息**

- [清洁设备](#)

相关主题：

- [提高打印质量](#)
-

清洁撮纸辊

定期清洁撮纸辊可确保正确进纸，防止卡纸。

开始清洁步骤前 ▶▶ [相关信息: 清洁设备](#)

如果出现进纸问题，请遵循以下步骤清洁撮纸辊：

1. 按住  关闭设备电源。
2. 将纸盒从设备中完全拉出。

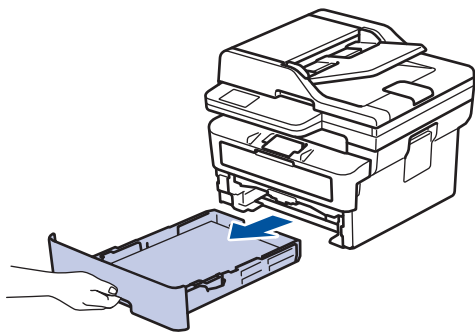

3. 如果纸盒中有纸或有物体卡在里面，请将其取出。
4. 拧干在温水中浸过的无绒抹布，然后用此抹布擦去纸盒中的分离垫上的灰尘。

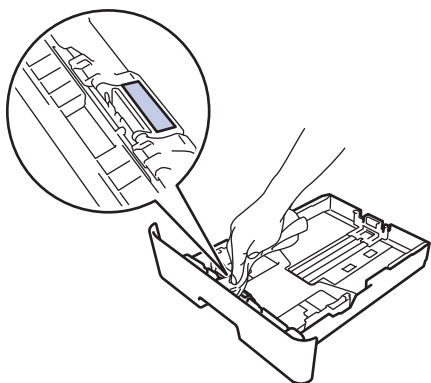

5. 擦去设备内部两个撮纸辊上的灰尘。

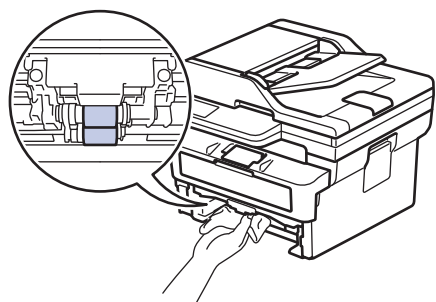

6. 重新装入纸张，然后将纸盒紧紧地装回设备中。
7. 按  打开设备电源。

✓ 相关信息

- [清洁设备](#)

相关主题：

- [打印问题](#)

检查零件剩余寿命



>> DCP-B7548W/DCP-B7558W/DCP-B7578DW/DCP-B7608W/DCP-B7628DW/DCP-B7638DN/DCP-B7648DW

>> DCP-B7658DW

DCP-B7548W/DCP-B7558W/DCP-B7578DW/DCP-B7608W/DCP-B7628DW/DCP-B7638DN/ DCP-B7648DW

1. 按功能。
2. 按 ▲ 或 ▼ 显示 [设备信息] 选项，然后按 OK。
3. 按 ▲ 或 ▼ 显示 [耗材寿命] 选项，然后按 OK。
4. 按 ▲ 或 ▼ 选择 [墨粉] 或 [硒鼓] 选项，然后按 OK。
液晶显示屏上显示墨粉或硒鼓的大致剩余寿命。
5. 按 停止/退出。

DCP-B7658DW

1. 按  [设置] > [所有设置] > [设备信息] > [零件寿命]。
2. 液晶显示屏上显示硒鼓的大致剩余寿命。
3. 按 .



若要显示粉仓的大致剩余寿命，请按液晶显示屏上的 ，然后按 [墨粉寿命]。

✓ 相关信息

- [日常维护](#)

包装和运输设备

警告

移动设备时，如示意图所示搬运设备。

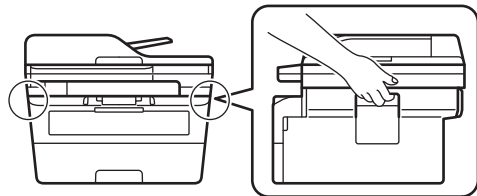

如果出于任何原因必须装运本设备，请小心地将设备装回原包装，以免运输途中造成损坏。设备应随承运人充分投保。

1. 按住  关闭设备电源。使设备保持关闭状态并等待至少 10 分钟，以使其冷却。
2. 断开所有电缆的连接，然后从电源插座上拔下电源插头。
3. 将设备装入原包装袋中。

4. 如图所示，使用原始包装材料包裹后将本设备、印刷材料和交流电源线（如适用）装入原纸箱。

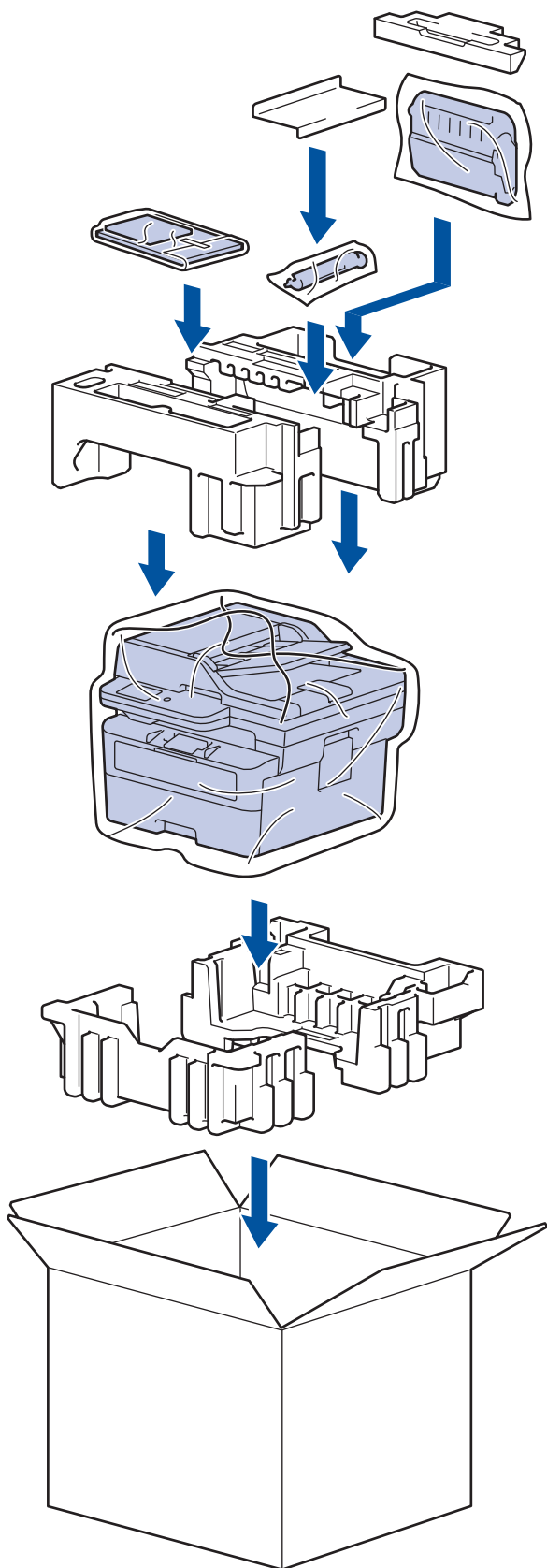

5. 合上纸箱并将其封口。

 相关信息

- 日常维护

设备设置

通过定制设置和功能，可将本设备变成更有效的办公工具。

- [查看本设备的密码](#)
- [使用操作面板更改设备设置](#)
- [使用网络基本管理更改设备设置](#)

查看本设备的密码

如果提示您输入密码，请查看下列信息：

>> [查找默认密码](#)

>> [更改密码](#)

>> [重置密码](#)

查找默认密码

用于管理本设备设置的默认密码位于设备背面并标有 “Pwd” 字样。

更改密码

我们建议您立即更改默认密码，以免设备遭到未经授权的访问。

使用网络基本管理更改密码。

更多信息 >> [相关信息](#)

重置密码

如果忘记密码，请将本设备重置为出厂默认设置。密码也将被重置为默认密码。

更多信息 >> [相关信息](#)

✓ 相关信息

- [设备设置](#)

相关主题：

- [更新设备固件](#)
- [重置本设备](#)
- [使用网络基本管理更改登录密码](#)

使用操作面板更改设备设置

- 发生断电时（内存存储）
- 常规设置
- 将常用设置保存为快捷方式
- 打印报告
- 设置和功能表

发生断电时（内存存储）

菜单设置会被永久保存，即使发生断电也不会丢失。临时设定（如对比度和国际模式）将会丢失。

✓ 相关信息



- [使用操作面板更改设备设置](#)

常规设置

- 调节设备音量
- 设置休眠模式倒计时
- 关于深度休眠模式
- 设置自动断电模式
- 调节液晶显示屏背景灯亮度
- 更改液晶显示屏背景灯亮起的时长
- 减少墨粉使用量
- 减少打印噪音
- 更改液晶显示屏语言

调节设备音量

相关型号：DCP-B7658DW

1. 按  [设置] > [所有设置] > [常规设置] > [蜂鸣音]。
2. 按 ▲ 或 ▼ 显示 [关]、[低]、[中] 或 [高] 选项，然后按所需选项。
3. 按 。

✓ 相关信息

- [常规设置](#)

设置休眠模式倒计时

休眠模式（或节能模式）设置可降低耗电量。设备处于休眠模式时，等同于电源关闭状态。接收打印作业时便可激活设备开始打印。请遵循本节说明设置设备进入休眠模式前的时延（倒计时）。



- 可选择设备进入休眠模式之前的闲置时间。
- 设备上有接收打印作业等任何操作进行时，定时器将被重置。

>> DCP-B7548W/DCP-B7558W/DCP-B7578DW/DCP-B7608W/DCP-B7628DW/DCP-B7638DN/DCP-B7648DW
>> DCP-B7658DW

DCP-B7548W/DCP-B7558W/DCP-B7578DW/DCP-B7608W/DCP-B7628DW/DCP-B7638DN/ DCP-B7648DW

1. 按功能。
2. 按 ▲ 或 ▼ 显示 [常规设置] 选项，然后按 OK。
3. 按 ▲ 或 ▼ 显示 [环保] 选项，然后按 OK。
4. 按 ▲ 或 ▼ 显示 [休眠时间] 选项，然后按 OK。
5. 输入设备进入休眠模式前的闲置时间（最多 50 分钟），然后按 OK。
6. 按 停止/退出。

DCP-B7658DW

1. 按  [设置] > [所有设置] > [常规设置] > [环保] > [休眠时间]。
2. 输入设备进入休眠模式前的闲置时间（最多 50 分钟），然后按 [OK]。
3. 按 .

✓ 相关信息

- 常规设置

关于深度休眠模式

如果设备处于休眠模式，并且在一段时间内未接收到任何作业，设备将自动进入深度休眠模式。时间长度取决于特定的型号和设置。

深度休眠模式比休眠模式消耗更少的电量。

适用型号	深度休眠模式下的设备液晶显示屏	激活设备的条件
DCP-B7548W/DCP-B7558W/ DCP-B7578DW/DCP-B7608W/ DCP-B7628DW/DCP-B7638DN/ DCP-B7648DW	液晶显示屏上显示 [深度休眠]。	设备接收到作业。 有人按操作面板上的按钮。
DCP-B7658DW	液晶显示屏背景灯熄灭，同时电源指示灯闪烁。	设备接收到作业。 有人点接触摸式液晶显示屏。



相关信息

- [常规设置](#)

设置自动断电模式

如果设备处于深度休眠模式特定时长，基于您的设备型号和设置，将自动进入断电模式。当设备连接至网络时，将不会进入断电模式。

若要启动打印，按操作面板上的 , 然后发送打印作业。



>> [DCP-B7548W/DCP-B7558W/DCP-B7578DW/DCP-B7608W/DCP-B7628DW/DCP-B7638DN/DCP-B7648DW](#)

>> [DCP-B7658DW](#)

DCP-B7548W/DCP-B7558W/DCP-B7578DW/DCP-B7608W/DCP-B7628DW/DCP-B7638DN/ DCP-B7648DW

1. 按功能。
2. 按 ▲ 或 ▼ 显示 [常规设置] 选项，然后按 OK。
3. 按 ▲ 或 ▼ 显示 [环保] 选项，然后按 OK。
4. 按 ▲ 或 ▼ 显示 [自动关机] 选项，然后按 OK。
5. 按 ▲ 或 ▼ 显示 [8 小时]、[4 小时]、[2 小时]、[1 小时] 或 [关] 选项，然后按 OK。
6. 按 停止/退出。

DCP-B7658DW

1. 按  [设置] > [所有设置] > [常规设置] > [环保] > [自动关机]。
2. 按 ▲ 或 ▼ 显示 [关]、[1 小时]、[2 小时]、[4 小时] 或 [8 小时] 选项，然后按所需选项。
3. 按 .



✓ 相关信息

- [常规设置](#)

调节液晶显示屏背景灯亮度

相关型号：DCP-B7658DW

如果您很难看清液晶显示屏，更改亮度设置可能会有所帮助。

1. 按  [设置] > [所有设置] > [常规设置] > [液晶显示屏设置] > [背景灯]。
2. 按 [亮]、[中] 或 [暗] 选项。
3. 按 。



✓ 相关信息

- [常规设置](#)

更改液晶显示屏背景灯亮起的时长

相关型号：DCP-B7658DW

设置液晶显示屏背景灯亮起的时长。

1. 按  [设置] > [所有设置] > [常规设置] > [液晶显示屏设置] > [背景灯设置]。
2. 按 [10 秒]、[20 秒] 或 [30 秒] 选项。
3. 按 。

✓ 相关信息

- [常规设置](#)

减少墨粉使用量

使用省墨模式可减少墨粉消耗。省墨模式设置为开时，文档打印输出效果较浅。



不建议您在省墨模式下打印照片或灰度图像。

>> [DCP-B7548W/DCP-B7558W/DCP-B7578DW/DCP-B7608W/DCP-B7628DW/DCP-B7638DN/DCP-B7648DW](#)
>> [DCP-B7658DW](#)

DCP-B7548W/DCP-B7558W/DCP-B7578DW/DCP-B7608W/DCP-B7628DW/DCP-B7638DN/ DCP-B7648DW

1. 按功能。
2. 按 ▲ 或 ▼ 显示 [常规设置] 选项，然后按 **OK**。
3. 按 ▲ 或 ▼ 显示 [环保] 选项，然后按 **OK**。
4. 按 ▲ 或 ▼ 显示 [省墨] 选项，然后按 **OK**。
5. 按 ▲ 或 ▼ 显示 [开] 或 [关] 选项，然后按 **OK**。
6. 按 **停止/退出**。

DCP-B7658DW

1. 按  [设置] > [所有设置] > [常规设置] > [环保] > [省墨]。
2. 按 [开] 或 [关]。
3. 按 。

✓ 相关信息

- [常规设置](#)

相关主题：

- [提高打印质量](#)

减少打印噪音

静音模式设置可减少打印噪音。启用静音模式时，打印速度会变慢。出厂设置为关。



>> [DCP-B7548W/DCP-B7558W/DCP-B7578DW/DCP-B7608W/DCP-B7628DW/DCP-B7638DN/DCP-B7648DW](#)

>> [DCP-B7658DW](#)

**DCP-B7548W/DCP-B7558W/DCP-B7578DW/DCP-B7608W/DCP-B7628DW/DCP-B7638DN/
DCP-B7648DW**

1. 按**功能**。
2. 按 ▲ 或 ▼ 显示 [常规设置] 选项，然后按 **OK**。
3. 按 ▲ 或 ▼ 显示 [环保] 选项，然后按 **OK**。
4. 按 ▲ 或 ▼ 显示 [静音模式] 选项，然后按 **OK**。
5. 按 ▲ 或 ▼ 显示 [开] 或 [关] 选项，然后按 **OK**。
6. 按 **停止/退出**。

DCP-B7658DW

1. 按  [设置] > [所有设置] > [常规设置] > [环保] > [静音模式]。
2. 按 [开] 或 [关]。
3. 按 。

相关信息

- [常规设置](#)

更改液晶显示屏语言

如有需要，更改液晶显示屏语言。



某些国家或地区不提供此功能。

>> DCP-B7548W/DCP-B7558W/DCP-B7578DW/DCP-B7608W/DCP-B7628DW/DCP-B7638DN/DCP-B7648DW
>> DCP-B7658DW

**DCP-B7548W/DCP-B7558W/DCP-B7578DW/DCP-B7608W/DCP-B7628DW/DCP-B7638DN/
DCP-B7648DW**

1. 按功能。
2. 按 ▲ 或 ▼ 显示 [初始设置] 选项，然后按 OK。
3. 按 ▲ 或 ▼ 显示 [语言] 选项，然后按 OK。
4. 按 ▲ 或 ▼ 显示所需语言，然后按 OK。
5. 按 停止/退出。

DCP-B7658DW

1. 按  [设置] > [所有设置] > [初始设置] > [语言]。
2. 按所需语言。
3. 按 。

相关信息

- [常规设置](#)

将常用设置保存为快捷方式

相关型号：DCP-B7658DW



- [添加快捷方式](#)
- [更改或删除快捷方式](#)

添加快捷方式

相关型号：DCP-B7658DW

可通过将最常用的复印或扫描设置另存为快捷方式进行添加。此后即可按快捷方式使用这些设置，而不用手动重新输入。

这些说明介绍如何添加复印快捷方式。添加扫描快捷方式的步骤非常相似。

1. 按  快捷方式 ([快捷方式])。
2. 按尚未添加快捷方式的设置所对应的按钮。
3. 按 ▲ 或 ▼ 显示 [复印]，然后按 [复印]。
4. 按所需的复印预设。
5. 按  ([选项])。
6. 按 ▲ 或 ▼ 显示可用设置，然后按您想更改的设置。
7. 按 ▲ 或 ▼ 显示该设置的可用选项，然后按所需选项。
重复上述两个步骤，直到选择了所需的所有设置和选项，然后按 [OK]。
8. 设置更改完成后，按 [OK]。
9. 阅读并确认所选设置的列表，然后按 [OK]。
10. 使用液晶显示屏输入快捷方式的名称，然后按 [OK]。

相关信息

- [将常用设置保存为快捷方式](#)



更改或删除快捷方式

相关型号：DCP-B7658DW

1. 按  快捷方式 ([快捷方式])。
2. 按 [1] 到 [3] 中的一个选项卡，以显示您想更改的快捷方式。
3. 按您想更改的快捷方式。
将显示所选快捷方式的设置。



要删除快捷方式或编辑名称，按住快捷方式直到显示选项，然后遵循屏幕菜单执行操作。

4. 按  ([选项])。
5. 如有需要，更改快捷方式的设置。
6. 按 [OK]。
7. 完成后按 [另存为 快捷方式]。
8. 阅读并确认所选设置的列表，然后按 [OK]。
9. 执行以下操作中的一项：
 - 要覆盖当前快捷方式，按 [是]。
 - 如果您不想覆盖当前快捷方式，按 [否] 输入新的快捷方式名称。
按任意  添加新的快捷方式。
使用液晶显示屏输入新名称，然后按 [OK]。



要编辑名称，按住  删除当前名称。

✓ 相关信息

- [将常用设置保存为快捷方式](#)

打印报告

- 报告
- 打印报告

报告

可以打印以下报告：

用户设定

用户设定报告打印当前设置清单。

打印机设置

打印机设置报告打印当前打印机设置的列表。

网络配置（带网络功能的型号）

网络配置报告打印当前网络设置清单。

打印文件列表

打印文件列表将打印设备中存储的字体列表和打印宏/流设置。

硒鼓点阵打印

硒鼓点阵打印功能将打印硒鼓点阵表，此表有利于确定何时需要清洁硒鼓单元。

无线网络报告（带无线网络功能的型号）

无线网络报告打印无线局域网连接性诊断结果。



相关信息

- [打印报告](#)



打印报告

>> DCP-B7548W/DCP-B7558W/DCP-B7578DW/DCP-B7608W/DCP-B7628DW/DCP-B7638DN/DCP-B7648DW
>> DCP-B7658DW

DCP-B7548W/DCP-B7558W/DCP-B7578DW/DCP-B7608W/DCP-B7628DW/DCP-B7638DN/ DCP-B7648DW

1. 按功能。
2. 按 ▲ 或 ▼ 显示 [打印报告] 选项，然后按 **OK**。
3. 按 ▲ 或 ▼ 显示您想打印的报告，然后按 **OK**。
4. 按启动。
5. 按 **停止/退出**。

DCP-B7658DW

1. 按  [设置] > [所有设置] > [打印报告]。
2. 按 ▲ 或 ▼ 显示您想打印的报告，然后按该报告。
3. 按 [是]。
4. 按 .

相关信息

- [打印报告](#)

设置和功能表

设置表帮助您了解菜单选项和设备程序中的选项。

- [设置表 \(2 行液晶显示屏 DCP 型号\)](#)
- [设置表 \(2.7" 触摸面板 DCP 型号\)](#)
- [功能表 \(2.7" 触摸面板 DCP 型号\)](#)

设置表 (2 行液晶显示屏 DCP 型号)

相关型号: DCP-B7548W/DCP-B7558W/DCP-B7578DW/DCP-B7608W/DCP-B7628DW/DCP-B7638DN/DCP-B7648DW

- >> [常规设置]
- >> [复印]
- >> [打印机]
- >> [网络]
- >> [打印报告]
- >> [设备信息]
- >> [初始设置]

[常规设置]

[常规设置]

级别 3	级别 4	级别 5	说明	
[纸盒设置]	[纸张类型]	-	设置纸盒中所用纸张类型。	
	[纸张尺寸]	-	设置纸盒的纸张尺寸。	
	[打印位置]	[x 偏移]		分辨率为 300 dpi 时, 在 -500 (左) 至 +500 (右) 点的范围内水平移动打印起始位置 (页面左上角)。
		[y 偏移]		分辨率为 300 dpi 时, 在 -500 (上) 至 +500 (下) 点的范围内垂直移动打印起始位置 (页面左上角)。
	[检查纸张]	-	选择是否显示信息, 以确保设备中的纸张尺寸和类型与设备的纸张尺寸和纸张类型设置匹配。	
[环保]	[节能模式]	-	同时启用以下设备设置: <ul style="list-style-type: none"> • [双面打印:长边]¹(适用于特定型号) • [休眠时间:0 分钟] • [静音模式]: [开]¹ • [省墨]: [开]¹ 	
	[省墨]	-	增加粉仓的可打印页数。	
	[休眠时间]	-	设置设备进入休眠模式前的分钟数。	
	[静音模式]	-	减少打印噪音。	
	[自动关机]	-	设置设备在进入断电模式前处于深度休眠模式的小时数。	
[液晶屏对比度]	-	-	调整液晶显示屏对比度。	

¹ 使用网络基本管理更改某些设备设置后, 即可更改此设置。

[复印]

[复印]

级别 3	级别 4	说明
[浓度]	-	调节浓度。
[质量]	-	选择符合原稿类型的复印分辨率。
[对比度]	-	调整复印件的对比度。
[身份证复印]	[浓度]	调节浓度。
	[质量]	选择符合原稿类型的复印分辨率。

级别 3	级别 4	说明
[身份证复印]	[对比度]	调整复印件的对比度。
	[2合1/1合1]	进行2合1身份证复印。
[票据复印] (DCP-B7638DN)	[浓度]	调节浓度。
	[双面]	打开或关闭双面复印。
	[质量]	选择符合原稿类型的复印分辨率。
	[对比度]	调整复印件的对比度。

[打印机]

[打印机]

级别 3	级别 4	级别 5	说明
[仿真]	-	-	设置打印机仿真语言模式。
[分辨率]	-	-	选择打印分辨率。
[浓度]	-	-	增加或降低打印浓度。
[打印设置]	-	-	将打印设置设定为文本或图形。
[打印选项]	[字体列表]	[HP LaserJet]	打印设备的内置字体列表。
		[BR-Script 3]	
	[测试打印]	-	打印测试页。
[双面] (DCP-B7578DW/DCP-B7628DW/ DCP-B7638DN/DCP-B7648DW)	[双面打印]	-	打开或关闭双面打印, 并选择长边或短边翻转。
	[单张图像]	-	对于最后一页是单面图像的打印作业, 选择[单面进纸]选项可缩短打印时间。
[自动继续]	-	-	如果您想要设备清除纸张尺寸错误并使用纸盒中的纸张, 请选择此设置。
[纸张类型]	-	-	设置纸张类型。
[纸张尺寸]	-	-	设置纸张尺寸。
[份数]	-	-	设置打印页数。
[方向]	-	-	设置为纵向打印或横向打印页面。
[PrintPosition]	-	-	访问打印位置设置菜单。
[自动 FF]	-	-	设备自动打印所有剩余数据。
[HP LaserJet]	[字体大小]	-	设置字体序号。
	[字体间距]	-	设置字体间距。 (仅适用于特定字体。)
	[字体号]	-	设置字体大小。 (仅适用于特定字体。)
	[符号集]	-	选择符号或字符集。
	[表格打印]	-	打印代码表。
	[自动 LF]	-	开: CR -> CR+LF; 关: CR -> CR
	[自动 CR]	-	开: LF -> LF+CR, FF -> FF+CR 或 VT -> VT+CR 关: LF -> LF, FF -> FF 或 VT -> VT
	[自动换行]	-	选择打印到纸张右侧边缘时是否想要回车换行。
[自动跳转]	-	选择打印到纸张底部边缘时是否想要回车换行。	

级别 3	级别 4	级别 5	说明
[HP LaserJet]	[左边距]	-	分辨率为 1 cpi 时, 将左边距的刻度设置在 0 ~70 之间。
	[右边距]	-	分辨率为 1 cpi 时, 将右边距的刻度设置在 10 ~ 80 之间。
	[上边距]	-	设置上边距。
	[下边距]	-	设置纸张的下边距。
	[行]	-	设置每页的行数。
	[纸盒命令]	-	使用 HP 驱动程序时, 如果出现纸盒匹配错误, 请选择此设置。
[BR-Script 3]	[打印错误]	-	选择发生错误时设备是否打印错误信息。
[PDF]	[多页]	-	设置打印多页时的页面布局。
	[PDF 打印选项]	-	设置 PDF 打印设置, 以确定打印文本时是否同时打印 PDF 文件中的注释 (标记) 或标识。
	[适合页面]	-	设置设备是否缩放或调整 PDF 文件的页面尺寸以符合所选纸张尺寸。
[重置打印机]	-	-	将设备设置恢复为出厂设置。

[网络]

[网络]

级别 3	级别 4	级别 5	级别 6	说明	
[有线局域网] (DCP-B7558W/DCP-B7578DW/ DCP-B7608W/DCP-B7628DW/ DCP-B7638DN/DCP-B7648DW)	[TCP/IP]	[引导方式]	-	选择最适合的引导方式。	
		[IP 地址]	-	输入 IP 地址。	
		[子网掩码]	-	输入子网掩码。	
		[网关]	-	输入网关地址。	
		[节点名称]	-	输入节点名称。 (最多 32 个字符)	
		[WINS 配置]	-	选择 WINS 配置模式。	
		[WINS 服务器]	[首选的]	-	指定首选 WINS 服务器的 IP 地址。
			[备用的]	-	指定备用 WINS 服务器的 IP 地址。
		[DNS 服务器]	[首选的]	-	指定首选 DNS 服务器的 IP 地址。
			[备用的]	-	指定备用 DNS 服务器的 IP 地址。
	[APIPA]	-	-	设置设备从本地链接地址范围自动分配 IP 地址。	
	[IPv6]	-	-	启用或禁用 IPv6 协议。	
	[以太网]	-	-	选择以太网链接模式。	
	[有线网络状态]	-	-	查看当前的有线网络状态。	
[MAC 地址]	-	-	查看设备的 MAC 地址。		
[恢复出厂值] (DCP-B7558W/ DCP-B7578DW/ DCP-B7608W/)	-	-	-	将有线网络设置恢复为出厂设置。	

级别 3	级别 4	级别 5	级别 6	说明		
[有线局域网] (DCP-B7558W/DCP-B7578DW/ DCP-B7608W/DCP-B7628DW/ DCP-B7638DN/DCP-B7648DW)	DCP-B7628DW/ DCP-B7648DW)					
	[启用有线网络]	-	-	手动启用或禁用有线局域网接口。		
[无线局域网] (DCP-B7548W/DCP-B7558W/ DCP-B7578DW/DCP-B7608W/ DCP-B7628DW/DCP-B7648DW)	[查找网络]	-	-	手动配置无线网络设置。		
	[TCP/IP]	[引导方式]	-	-	选择最适合的引导方式。	
		[IP 地址]	-	-	输入 IP 地址。	
		[子网掩码]	-	-	输入子网掩码。	
		[网关]	-	-	输入网关地址。	
		[节点名称]	-	-	输入节点名称。 (最多 32 个字符)	
		[WINS 配置]	-	-	选择 WINS 配置模式。	
		[WINS 服务器]	[首选的]	-	-	指定首选 WINS 服务器的 IP 地址。
			[备用的]	-	-	指定备用 WINS 服务器的 IP 地址。
		[DNS 服务器]	[首选的]	-	-	指定首选 DNS 服务器的 IP 地址。
			[备用的]	-	-	指定备用 DNS 服务器的 IP 地址。
	[APIPA]	-	-	设置设备从本地链接地址范围自动分配 IP 地址。		
	[IPv6]	-	-	启用或禁用 IPv6 协议。		
	[WPS/推送按钮]	-	-	使用一键式方式配置无线网络设置。		
	[WPS/PIN 码]	-	-	使用有 PIN 密码的 WPS 配置无线网络设置。		
	[恢复无线局域网]	-	-	重置并重启无线网络。		
	[无线网络状态]	[状态]	-	-	查看当前的无线网络状态。	
		[信号]	-	-	查看当前的无线网络信号强度。	
		[信道]	-	-	查看当前的无线网络信道。	
		[速度]	-	-	查看当前的无线网络速度。	
[SSID]		-	-	查看当前的 SSID。		
[通信模式]		-	-	查看当前的通信模式。		
[MAC 地址]	-	-	查看设备的 MAC 地址。			
[恢复出厂值] (DCP-B7558W/ DCP-B7578DW/ DCP-B7608W/ DCP-B7628DW/ DCP-B7648DW)	-	-	-	将无线网络设置恢复为出厂设置。		
[启用无线网络]	-	-	-	手动打开或关闭无线局域网。		
[Wi-Fi Direct] (DCP-B7548W/DCP-B7558W/ DCP-B7578DW/DCP-B7608W/ DCP-B7628DW/DCP-B7648DW)	[手动]	-	-	手动配置 Wi-Fi Direct 网络设置。		
	[组拥有者]	-	-	将设备设置为组拥有者。		
	[推送按钮]	-	-	使用一键式方式配置 Wi-Fi Direct 网络设置。		

级别 3	级别 4	级别 5	级别 6	说明
[Wi-Fi Direct] (DCP-B7548W/DCP-B7558W/ DCP-B7578DW/DCP-B7608W/ DCP-B7628DW/DCP-B7648DW)	[PIN 码]	-	-	使用有 PIN 码的 WPS 配置 Wi-Fi Direct 网络设置。
	[设备信息]	[设备名称]	-	查看设备的设备名称。
		[SSID]	-	查看组拥有者的 SSID。 设备未连接时，液晶显示屏上显示未连接。
		[IP 地址]	-	查看设备当前的 IP 地址。
	[状态信息]	[状态]	-	查看当前的 Wi-Fi Direct 网络状态。
		[信号]	-	查看当前的 Wi-Fi Direct 网络信号强度。 当本设备为组拥有者时，液晶显示屏上总是显示强信号。
		[信道]	-	查看当前的 Wi-Fi Direct 网络信道。
		[速度]	-	查看当前的 Wi-Fi Direct 网络速度。
	[启用接口]	-	-	打开或关闭 Wi-Fi Direct 连接。
	[基于互联网的管理]	-	-	-
[全局检测]	[允许检测]	-	-	启用或禁用全局检测，即在用户无意中连接至全局网络时进行检测并通知用户。
	[拒绝访问]	-	-	禁用与全局网络的连接。
[网络重置]	-	-	-	将所有网络设置恢复为出厂设置。

[打印报告]

[打印报告]

级别 3	级别 4	说明
[用户设定]	-	打印用户设置列表。
[打印设置]	-	打印打印机设置列表。
[网络配置]	-	打印网络设置列表。
[打印文件列表]	-	打印保存在设备内存中的数据列表。
[硒鼓点阵打印]	-	打印硒鼓点阵检查表。
[无线局域网报告] (DCP-B7548W/DCP-B7558W/DCP-B7578DW/DCP-B7608W/DCP-B7628DW/ DCP-B7648DW)	-	打印无线局域网连接结果。

[设备信息]

[设备信息]

级别 3	级别 4	说明
[序列号]	-	查看设备的序列号。

级别 3	级别 4	说明
[版本]	[Main 版本]	查看设备的固件版本。
	[Sub1 版本]	
	[安全版本]	
[页码计数器]	[总计]	检查设备预期寿命内已打印的总页数。
	[复印]	
	[打印]	
	[其他]	
[耗材寿命]	[墨粉]	查看粉仓的大致剩余寿命。
	[硒鼓]	可用于检查硒鼓的剩余寿命比例。

[初始设置]

[初始设置]

级别 3	级别 4	说明
[重置]	[设备重置]	恢复所有已更改的设备设置。
	[网络重置]	将所有网络设置恢复为出厂设置。
	[所有设置]	将设备的所有设置恢复为出厂设置。
	[恢复出厂设置]	将所有设备设置恢复为出厂默认值。当要处理掉本设备时执行此操作。
[语言]	-	更改液晶显示屏语言。

✓ 相关信息

- [设置和功能表](#)

设置表 (2.7" 触摸面板 DCP 型号)

相关型号: DCP-B7658DW

- >> [设置]
- >> [常规设置]
- >> [快捷方式设置]
- >> [打印机]
- >> [网络]
- >> [打印报告]
- >> [设备信息]
- >> [初始设置]

[设置]



[设置]

级别 1	级别 2	说明
[墨粉]	[墨粉寿命]	查看粉仓的大致剩余寿命。
	[测试打印]	打印测试页。
	[粉仓检查]	通过液晶显示屏查看已安装粉仓的相关信息, 例如查看粉仓是否为正品。
[网络]	[有线局域网]	访问有线局域网设置菜单。
	[无线局域网]	访问无线局域网设置菜单。
[纸盒设置]	-	访问纸盒设置菜单。
[Wi-Fi Direct]	-	访问 Wi-Fi Direct 设置菜单。
[节能模式]	-	打开环保模式设置菜单。
[所有设置]	-	配置详细设置。

[常规设置]

[所有设置] > [常规设置]

级别 3	级别 4	级别 5	说明
[纸盒设置]	[纸张类型]	-	设置纸盒中所用纸张类型。
	[纸张尺寸]	-	设置纸盒的纸张尺寸。
	[打印位置]	[X 偏移]	分辨率为 300 dpi 时, 在 -500 (左) 至 +500 (右) 点的范围内水平移动打印起始位置 (页面左上角)。
		[Y 偏移]	分辨率为 300 dpi 时, 在 -500 (上) 至 +500 (下) 点的范围内垂直移动打印起始位置 (页面左上角)。
[检查纸张]	-	选择是否显示信息, 以确保设备中的纸张尺寸和类型与设备的纸张尺寸和纸张类型设置匹配。	
[蜂鸣音]	-	-	调节蜂鸣器的音量。
[液晶显示屏设置]	[背景灯]	-	调节液晶显示屏背景灯的亮度。
	[背景灯设置]	-	设置返回主页屏幕后液晶显示屏背景灯常亮的时长。
[屏幕设置]	[主屏幕]	-	设置主要主页屏幕。
	[扫描界面]	-	选择默认扫描屏幕设置。
	[显示信息]	[IP 地址]	选择是否在主页屏幕上显示设备的 IP 地址。

级别 3	级别 4	级别 5	说明
[环保]	[节能模式]	-	同时启用以下设备设置： <ul style="list-style-type: none"> • [双面打印:长边]¹(适用于特定型号) • [休眠时间:0 分钟] • [背景灯设置:10 秒] • [静音模式]: [开]¹ • [省墨]: [开]¹
	[省墨]	-	增加粉仓的可打印页数。
	[休眠时间]	-	设置设备进入休眠模式前的分钟数。
	[静音模式]	-	减少打印噪音。
	[自动关机]	-	设置设备在进入断电模式前处于深度休眠模式的小时数。如果您不想让设备进入断电模式, 请选择[关]。

¹ 使用网络基本管理更改某些设备设置后, 即可更改此设置。

[快捷方式设置]

[所有设置] > [快捷方式设置]

级别 3	级别 4	说明
(选择快捷方式键。)	[重命名]	更改快捷方式名称。
	[编辑]	更改快捷方式设置。
	[删除]	删除快捷方式。
	[注册卡/NFC]	为 ID 卡指定快捷方式。
	[删除卡/NFC]	从 ID 卡中删除快捷方式。

[打印机]

[所有设置] > [打印机]

级别 3	级别 4	级别 5	说明
[仿真]	-	-	选择仿真模式。
[分辨率]	-	-	选择打印分辨率。
[浓度]	-	-	增加或降低打印浓度。
[打印设置]	-	-	将打印设置设定为文本或图形。
[打印选项]	[字体列表]	[HP LaserJet]	打印设备的内置字体列表。
		[BR-Script 3]	
	[测试打印]	-	打印测试页。
[双面]	[双面打印]	-	启用或禁用双面打印, 并选择长边或短边。
	[单张图像]	-	对于最后一页是单面图像的打印作业, 选择[单面进纸]选项可缩短打印时间。
[自动继续]	-	-	如果您想要设备清除纸张尺寸错误并使用纸盒中的纸张, 请选择此设置。
[纸张类型]	-	-	设置纸张类型。
[纸张尺寸]	-	-	设置纸张尺寸。
[份数]	-	-	设置打印页数。
[方向]	-	-	设置为纵向打印或横向打印页面。

级别 3	级别 4	级别 5	说明
[打印位置]	-	-	访问打印位置设置菜单。
[自动 FF]	-	-	设备自动打印所有剩余数据。
[HP LaserJet]	[字体大小]	[字体大小]	设置字体序号。
		[软字体大小]	设置软字体序号。 Brother 设备中安装有软字体时，将显示此菜单。
	[字体间距]	-	设置字体间距。 (仅适用于特定字体。)
	[字体号]	-	设置字体大小。 (仅适用于特定字体。)
	[符号集]	-	选择符号或字符集。
	[表格打印]	-	打印代码表。
	[自动 LF]	-	开: CR -> CR+LF; 关: CR -> CR
	[自动 CR]	-	开: LF -> LF+CR, FF -> FF+CR 或 VT -> VT+CR 关: LF -> LF, FF -> FF 或 VT -> VT
	[自动换行]	-	选择打印到纸张右侧边缘时是否想要回车换行。
	[自动跳转]	-	选择打印到纸张底部边缘时是否想要回车换行。
	[左边距]	-	分辨率为 1 cpi 时，将左边距的刻度设置在 0 ~70 之间。
	[右边距]	-	分辨率为 1 cpi 时，将右边距的刻度设置在 10 ~ 80 之间。
	[上边距]	-	设置上边距。
	[下边距]	-	设置纸张的下边距。
[行]	-	设置每页的行数。	
[纸盒命令]	-	使用 HP 驱动程序时，如果出现纸盒匹配错误，请选择此设置。	
[BR-Script 3]	[打印错误]	-	选择发生错误时设备是否打印错误信息。
[PDF]	[多页]	-	设置打印多页时的页面布局。
	[PDF 打印选项]	-	设置 PDF 打印设置，以确定打印文本时是否同时打印 PDF 文件中的注释（标记）或标识。
	[PDF 适合页面]	-	设置设备是否缩放或调整 PDF 文件的页面尺寸以符合所选纸张尺寸。
[重置打印机]	-	-	将设备设置恢复为出厂设置。

[网络]

[所有设置] > [网络]

级别 3	级别 4	级别 5	级别 6	说明
[有线局域网]	[TCP/IP]	[引导方式]	-	选择最适合的引导方式。
		[IP 地址]	-	输入 IP 地址。
		[子网掩码]	-	输入子网掩码。
		[网关]	-	输入网关地址。
		[节点名称]	-	输入节点名称。 (最多 32 个字符)
		[WINS 配置]	-	选择 WINS 配置模式。
		[WINS 服务器]	[首选的]	-

级别 3	级别 4	级别 5	级别 6	说明
[有线局域网]	[TCP/IP]	[WINS 服务器]	[备用的]	指定备用 WINS 服务器的 IP 地址。
		[DNS 服务器]	[首选的]	指定首选 DNS 服务器的 IP 地址。
			[备用的]	指定备用 DNS 服务器的 IP 地址。
		[APIPA]	-	设置设备从本地链接地址范围自动分配 IP 地址。
	[IPv6]	-	启用或禁用 IPv6 协议。	
	[以太网]	-	-	选择以太网链接模式。
	[有线网络状态]	-	-	查看当前的有线网络状态。
	[MAC 地址]	-	-	查看设备的 MAC 地址。
	[恢复出厂值]	-	-	将有线网络设置恢复为出厂设置。
	[启用有线网络]	-	-	手动启用或禁用有线局域网接口。
[无线局域网]	[查找 Wi-Fi 网络]	-	-	手动配置无线网络设置。
	[TCP/IP]	[引导方式]	-	选择最适合的引导方式。
		[IP 地址]	-	输入 IP 地址。
		[子网掩码]	-	输入子网掩码。
		[网关]	-	输入网关地址。
		[节点名称]	-	输入节点名称。 (最多 32 个字符)
		[WINS 配置]	-	选择 WINS 配置模式。
		[WINS 服务器]	[首选的]	指定首选 WINS 服务器的 IP 地址。
			[备用的]	指定备用 WINS 服务器的 IP 地址。
		[DNS 服务器]	[首选的]	指定首选 DNS 服务器的 IP 地址。
			[备用的]	指定备用 DNS 服务器的 IP 地址。
	[APIPA]	-	设置设备从本地链接地址范围自动分配 IP 地址。	
	[IPv6]	-	启用或禁用 IPv6 协议。	
	[WPS/推送按钮]	-	-	使用一键式方式配置无线网络设置。
	[WPS/PIN 码]	-	-	使用有 PIN 密码的 WPS 配置无线网络设置。
	[恢复无线网络]	-	-	重置并重启无线网络。
	[无线网络状态]	[状态]	-	查看当前的无线网络状态。
		[信号]	-	查看当前的无线网络信号强度。
		[SSID]	-	查看当前的 SSID。
		[通信模式]	-	查看当前的通信模式。
[MAC 地址]	-	-	查看设备的 MAC 地址。	
[恢复出厂值]	-	-	将无线网络设置恢复为出厂设置。	
[启用无线网络]	-	-	手动打开或关闭无线局域网。	
[Wi-Fi Direct]	[手动]	-	-	手动配置 Wi-Fi Direct 网络设置。

级别 3	级别 4	级别 5	级别 6	说明	
[Wi-Fi Direct]	[组拥有者]	-	-	将设备设置为组拥有者。	
	[推送按钮]	-	-	使用一键式方式配置 Wi-Fi Direct 网络设置。	
	[PIN 码]	-	-	使用有 PIN 码的 WPS 配置 Wi-Fi Direct 网络设置。	
	[设备信息]	[设备名称]	-	-	查看设备的设备名称。
		[SSID]	-	-	查看组拥有者的 SSID。 设备未连接时，液晶显示屏上显示未连接。
		[IP 地址]	-	-	查看设备当前的 IP 地址。
	[状态信息]	[状态]	-	-	查看当前的 Wi-Fi Direct 网络状态。
[信号]		-	-	查看当前的 Wi-Fi Direct 网络信号强度。 当本设备为组拥有者时，液晶显示屏上总是显示强信号。	
[启用接口]	-	-	-	打开或关闭 Wi-Fi Direct 连接。	
[NFC]	-	-	-	启用或关闭近场通信功能。	
[基于互联网的管理]	-	-	-	启用或禁用网络基本管理。 如果启用了该功能，确保指定使用网络基本管理的连接方式。	
[全局检测]	[允许检测]	-	-	启用或禁用全局检测，即在用户无意中连接至全局网络时进行检测并通知用户。	
	[拒绝访问]	-	-	禁用与全局网络的连接。	
[网络重置]	-	-	-	将所有网络设置恢复为出厂设置。	

[打印报告]

[所有设置] > [打印报告]

级别 3	说明
[用户设定]	打印用户设置列表。
[打印机设置]	打印打印机设置列表。
[网络配置]	打印网络设置列表。
[打印文件列表]	打印保存在设备内存中的数据列表。
[硒鼓点阵打印]	打印硒鼓点阵检查表。
[无线局域网报告]	打印无线局域网连接结果。

[设备信息]

[所有设置] > [设备信息]

级别 3	级别 4	说明
[序列号]	-	查看设备的序列号。
[固件版本]	[主版本]	查看设备的固件版本。
	[Sub1 版本]	
	[安全版本]	
[固件更新]	-	将设备更新至最新固件。
[固件自动检查]	-	在主页屏幕上查看固件信息。
[页码计数器]	[总计]	检查设备已打印的总页数。
	[复印]	

级别 3	级别 4	说明
[页码计数器]	[打印]	检查设备已打印的总页数。
	[其他]	
[零件寿命]	[硒鼓]	检查耗材的剩余寿命比例。

[初始设置]

[所有设置] > [初始设置]

级别 3	级别 4	说明
[重置]	[设备重置]	恢复所有已更改的设备设置。
	[网络重置]	将所有网络设置恢复为出厂设置。
	[所有设置]	将设备的所有设置恢复为出厂设置。
	[恢复出厂设置]	将所有设置恢复为出厂设置。
[语言]	-	更改液晶显示屏语言。



相关信息

- [设置和功能表](#)

功能表 (2.7" 触摸面板 DCP 型号)

相关型号: DCP-B7658DW

- >> [复印]
- >> [扫描]
- >> [应用程序]
- >> [2 合 1 身份证复印]
- >> [票据 复印]
- >> [快捷方式]
- >> [墨粉]
- >> Wi-Fi 设置

[复印]



[复印]







级别 3	级别 4	级别 5	说明
[启动]	-	-	进行黑白或灰度复印。
[ID]	-	-	复印 ID 卡。
 [选项]	[质量]	-	选择符合原稿类型的复印分辨率。
	[放大/缩小]	[100%]	-
		[放大]	为下一次复印选择放大比例。
		[缩小]	为下一次复印选择缩小比例。
		[自动]	调整复印尺寸以匹配您设置的纸张尺寸。
		[自定义 (25-400%)]	输入放大或缩小比例。
	[浓度]	-	调节浓度。
	[双面复印]	[布局]	打开或关闭双面复印, 并选择长边或短边翻转。
	[双面复印 页面布局]	-	对双面文档进行双面 N 合 1 复印时, 选择页面布局选项。
[对比度]	-	调节对比度。	
[堆叠/排序]	-	选择堆叠或排序多份复印件。	
[页面布局]	-	进行 N 合 1 复印。	
[另存为 快捷方式]	-	-	将当前设置保存为快捷方式。

[扫描]



[扫描]

级别 3	级别 4	级别 5	级别 4	说明
[到计算机]	[到文件]	[其他扫描操作]	-	扫描文档并将其保存至计算机上的文件夹中。
		(选择 USB 或 PC)	 [选项]	
			[另存为快捷方式]	

级别 3	级别 4	级别 5	级别 4	说明	
[到计算机]	[到文件]	(选择 USB 或 PC)	[启动]	扫描文档并将其保存至计算机上的文件夹中。	
	[到 OCR]	[其他扫描操作] (选择 USB 或 PC)	-	将扫描文档转换成可编辑的文本文件。	
			 [选项]		
			[另存为快捷方式] [启动]		
	[到图像]	[其他扫描操作] (选择 USB 或 PC)	-	将照片或图形扫描到图形应用程序中。	
			 [选项]		
			[另存为快捷方式] [启动]		
	[到电子邮件]	[其他扫描操作] (选择 USB 或 PC)	-	将扫描文档作为电子邮件附件发送。	
			 [选项]		
			[另存为快捷方式] [启动]		
	[到移动应用程序]	(选择配置文件名称)	[其他扫描操作]	-	将文档扫描到移动应用程序。
			 [选项]	-	
[另存为快捷方式]			-		
[启动]			-		
[到 FTP]	[其他扫描操作]	-	-	将文档直接扫描到 FTP 服务器上。	
	(选择配置文件名称)	 [选项]	-		
	[另存为快捷方式]	-			
	[启动]	-			
[到局域网]	[其他扫描操作]	-	-	将扫描数据发送到本地网络或因特网中的 CIFS 服务器上。	
	(选择配置文件名称)	 [选项]	-		
	[另存为快捷方式]	-			
	[启动]	-			
[WS 扫描]	[其他扫描操作]	-	-	使用网络服务协议扫描数据。	
	[扫描]	-			
	[用于电子邮件的扫描]	-			
	[用于传真的扫描]	-			

级别 3	级别 4	级别 5	级别 4	说明
[ws 扫描]	[用于打印的扫描]	-	-	使用网络服务协议扫描数据。

[应用程序]



[应用程序]

级别 2	说明
[应用程序]	将本 Brother 设备连接到 Brother 应用服务。

[2 合 1 身份证复印]



[2 合 1 身份证复印]

级别 2	说明
[2 合 1 身份证复印]	将身份证的两面复印到同一页面上。

[票据 复印]



[票据 复印]

级别 2	说明
[票据 复印]	复印身份证和票据。

[快捷方式]

+ 快捷方式

[快捷方式]

级别 3	级别 4	级别 5	说明
+	[复印]	-	选择所需设置。
	[扫描]	[到文件]	扫描文档并将其保存至计算机上的文件夹中。
		[到 OCR]	将扫描文档转换成可编辑的文本文件。
		[到图像]	将照片或图形扫描到图形应用程序中。
		[到电子邮件]	将扫描文档作为电子邮件附件发送。
		[到移动应用程序]	将文档扫描到移动应用程序。
		[到 FTP]	通过 FTP 发送扫描数据。
[到局域网]	将扫描数据发送到本地网络或因特网中的 CIFS 服务器上。		
按住任一快捷方式名称 2 秒钟后显示此列表。	[重命名]	-	更改快捷方式名称。
	[编辑]	-	更改快捷方式设置。
	[删除]	-	删除快捷方式。

[墨粉]

[墨粉]

级别 2	级别 3	说明
 ([墨粉])	[墨粉寿命]	查看粉仓的大致剩余寿命。
	[测试打印]	打印测试页。
	[粉仓检查]	通过液晶显示屏查看已安装粉仓的相关信息，例如查看粉仓是否为正品。

Wi-Fi 设置

(Wi-Fi 设置)

级别 2	级别 3	说明
 (Wi-Fi 设置)	[查找 Wi-Fi 网络]	手动配置无线网络设置。
	[TCP/IP] ¹	更改 TCP/IP 设置。
	[WPS/推送按钮]	使用一键式方式配置无线网络设置。
	[WPS/PIN 码] ¹	使用有 PIN 密码的 WPS 配置无线网络设置。
	[恢复无线网络]	重置并重启无线网络。
	[无线网络状态] ¹	查看当前的无线网络状态。
	[MAC 地址] ¹	查看设备的 MAC 地址。
	[恢复出厂值] ¹	将无线网络设置恢复为出厂设置。
[启用无线网络] ¹	打开或关闭无线接口。	

相关信息

- [设置和功能表](#)

¹ 配置 Wi-Fi® 连接后可用。

使用网络基本管理更改设备设置

网络基本管理实用程序使用标准网络浏览器通过超文本传输协议（HTTP）或基于安全套接字层的超文本传输协议（HTTPS）对设备进行管理。

- [什么是网络基本管理？](#)
- [访问网络基本管理](#)
- [使用网络基本管理更改登录密码](#)

什么是网络基本管理？

网络基本管理实用程序使用标准网络浏览器通过超文本传输协议（HTTP）或基于安全套接字层的超文本传输协议（HTTPS）对设备进行管理。



- 建议使用以下网络浏览器的最新版本：
 - 对于 Windows 用户：Microsoft Edge、Firefox 和 Google Chrome™
 - 对于 Mac 用户：Safari、Firefox 和 Google Chrome™
 - Android™ 用户：Google Chrome™
 - 对于 iOS 用户：Safari 和 Google Chrome™
- 无论使用何种浏览器，请确保始终启用 JavaScript 和 Cookie。
- 确保设备已开启并与您的计算机连接至同一网络，而且您的网络支持 TCP/IP 协议。



实际屏幕可能与如上所示屏幕不同。

✓ 相关信息

- [使用网络基本管理更改设备设置](#)

访问网络基本管理

- 建议使用以下网络浏览器的最新版本：
 - 对于 Windows 用户：Microsoft Edge、Firefox 和 Google Chrome™
 - 对于 Mac 用户：Safari、Firefox 和 Google Chrome™
 - Android™ 用户：Google Chrome™
 - 对于 iOS 用户：Safari 和 Google Chrome™
- 无论使用何种浏览器，请确保始终启用 JavaScript 和 Cookie。
- 使用“网络基本管理”配置设置时，建议使用 HTTPS 安全协议。如果通过“网络基本管理”配置设置时使用 HTTPS，请按照屏幕提示切换到安全的 HTTPS 连接。
- 将 HTTPS 用于“网络基本管理”配置时，浏览器将显示一个警告对话框。要避免显示警告对话框，您可以安装自我认定证书以使用 SSL/TLS 通信。更多信息，>> [相关信息](#)。
- 用于管理本设备之设置的默认密码位于设备背面并标有“Pwd”字样。首次登录时，请遵循屏幕提示更改默认密码。我们建议您立即更改默认密码，以免设备遭到未经授权的访问。
还可在网络配置报告中找到默认密码。

>> [在网络浏览器中打开网络基本管理](#)

>> [在 Brother iPrint&Scan 中打开网络基本管理 \(Windows/Mac\)](#)

>> [在 Brother 实用程序 中打开网络基本管理 \(Windows\)](#)

在网络浏览器中打开网络基本管理

1. 打开您的网络浏览器。
2. 在您的浏览器地址栏中输入“https://设备的 IP 地址”（其中，“设备的 IP 地址”为本设备的 IP 地址）。
例如：
https://192.168.1.2



- 如果您正在使用域名系统或启用 NetBIOS 名称，则可以输入“SharedPrinter”等其他名称代替 IP 地址。
例如：https://SharedPrinter
- 如果您启用 NetBIOS 名称，您也可以使用节点名称。
例如：https://brn123456abcdef
- NetBIOS 名称可在“网络配置报告”中找到。

3. 如有需要，在**登录**字段中输入密码，然后点击**登录**。



用于管理本设备所设置的默认密码位于设备背面并标有“Pwd”字样。首次登录时，请遵循屏幕提示更改默认密码。

4. 如果您想将导航栏固定在屏幕左侧，点击 ☰，然后点击 。

现在，您可以更改设备的设置。



如果设备已闲置特定时长，用户会被自动退出登录。更改**退出时间**菜单中的退出登录设置。

在 Brother iPrint&Scan 中打开网络基本管理 (Windows/Mac)

1. 启动 Brother iPrint&Scan。
 - Windows
启动  (Brother iPrint&Scan)。
 - Mac



在 Finder (查找程序) 菜单栏中, 点击前往 > 应用程序, 然后双击 iPrint&Scan 图标。

将显示 Brother iPrint&Scan 屏幕。

2. 如果未选择本 Brother 设备, 点击**选择机器**按钮, 然后从列表中选择型号名称。点击**确定**。
3. 点击  (耗材/设备设置)。
4. 点击**所有设置**。
将显示网络基本管理页面。
5. 如有需要, 在**登录**字段中输入密码, 然后点击**登录**。



用于管理本设备所设置的默认密码位于设备背面并标有 “Pwd” 字样。首次登录时, 请遵循屏幕提示更改默认密码。

6. 如果您想将导航栏固定在屏幕左侧, 点击 , 然后点击 。

现在, 您可以更改设备的设置。





也可以在移动版 Brother Mobile Connect 中打开网络基本管理。

在 Brother 实用程序中打开网络基本管理 (Windows)

1. 启动  (Brother Utilities (Brother 实用程序)), 然后点击下拉列表并选择本设备的型号名称 (如果尚未选择)。
2. 点击左侧导航栏中的**工具**, 然后点击**设备设置**。
将显示网络基本管理页面。
3. 如有需要, 在**登录**字段中输入密码, 然后点击**登录**。



用于管理本设备所设置的默认密码位于设备背面并标有 “Pwd” 字样。首次登录时, 请遵循屏幕提示更改默认密码。

4. 如果您想将导航栏固定在屏幕左侧, 点击 , 然后点击 。

现在, 您可以更改设备的设置。

如果您更改了协议设置, 则必须在点击**提交**后重新启动设备才可以激活配置。

设置配置完成后, 点击**注销**。



相关信息

- [使用网络基本管理更改设备设置](#)

相关主题:

- [打印网络配置报告](#)
- [创建自我认定证书](#)
- [安装自我认定证书 \(适用于 Windows 管理员用户\)](#)
- [使用 SSL/TLS](#)

使用网络基本管理更改登录密码

用于管理本设备之设置的默认密码位于设备背面并标有“Pwd”字样。首次登录时，请遵循屏幕提示更改默认密码。我们建议您立即更改默认密码，以免设备遭到未经授权的访问。

1. 打开您的网络浏览器。
2. 在您的浏览器地址栏中输入“https://设备的 IP 地址”（其中，“设备的 IP 地址”为本设备的 IP 地址）。

例如：

https://192.168.1.2



- 如果您正在使用域名系统或启用 NetBIOS 名称，则可以输入“SharedPrinter”等其他名称代替 IP 地址。

例如：https://SharedPrinter

- 如果您启用 NetBIOS 名称，您也可以使用节点名称。

例如：https://brn123456abcdef

- NetBIOS 名称可在“网络配置报告”中找到。

3. 执行以下操作中的一项：
 - 如果之前已经设置了自己的密码，请输入该密码，然后点击 **登录**。
 - 如果您尚未设置自己的密码，请输入默认登录密码，然后点击 **登录**。
4. 在左侧导航栏中，点击**管理员** > **登录密码**。



- 用于管理本设备所设置的默认密码位于设备背面并标有“Pwd”字样。
- 如果左侧导航栏不可见，请点击  启动导航。

5. 若要更改密码，在**输入旧密码**字段中输入当前密码。
6. 遵循**登录密码**屏幕指示，在**输入新密码**字段中输入新密码。
7. 在**确认新密码**字段中再次输入新密码。
8. 点击**提交**。



也可更改在**登录密码**菜单中的锁定设置。

✓ 相关信息

- [使用网络基本管理更改设备设置](#)

相关主题：

- [查看本设备的密码](#)

附录

- [规格](#)
- [耗材](#)
- [通知](#)
- [Brother 帮助和客户支持](#)

规格

- >> 常规规格
- >> 文档尺寸规格
- >> 打印介质规格
- >> 复印规格
- >> 扫描规格
- >> 打印规格
- >> 接口规格
- >> 支持的协议和安全功能
- >> 计算机要求规格

常规规格

打印机类型		激光
打印方式		电子照相激光打印机
内存容量	标准	256 MB
液晶显示屏 (LCD)		<ul style="list-style-type: none"> • (DCP-B7548W/DCP-B7558W/DCP-B7578DW/ DCP-B7608W/DCP-B7628DW/DCP-B7638DN/ DCP-B7648DW) 10 个字符 (2 字节) x 2 行 / 20 个字符 (1 字节) x 2 行 • (DCP-B7658DW) 2.7 英寸 (67.5 毫米) TFT 彩色触摸液晶显示屏¹
电源		220 ~ 240 V AC 50/60 Hz
耗电量 (平均值)	峰值	约 920 W
	打印 ²	<ul style="list-style-type: none"> • (DCP-B7548W/DCP-B7558W/DCP-B7578DW) 约 440 W (25° C 时) • (DCP-B7608W/DCP-B7628DW/DCP-B7638DN/ DCP-B7648DW/DCP-B7658DW) 约 470 W (25° C 时)
	打印 (静音模式) ²	约 270 W (25° C 时)
	复印 ²	<ul style="list-style-type: none"> • (DCP-B7548W/DCP-B7558W/DCP-B7578DW) 约 480 W (25° C 时) • (DCP-B7608W/DCP-B7628DW/DCP-B7638DN/ DCP-B7648DW/DCP-B7658DW) 约 490 W (25° C 时)
	复印 (静音模式) ²	约 280 W (25° C 时)
	准备就绪 ²	约 43 W (25° C 时)
	休眠 ²	约 4.1 W
	深度休眠 ²	<ul style="list-style-type: none"> • (DCP-B7548W/DCP-B7558W/DCP-B7578DW/ DCP-B7608W/DCP-B7628DW/DCP-B7638DN/ DCP-B7648DW) 约 0.6 W • (DCP-B7658DW) 约 0.7 W
断电 ^{2 3 4}	约 0.08 W	

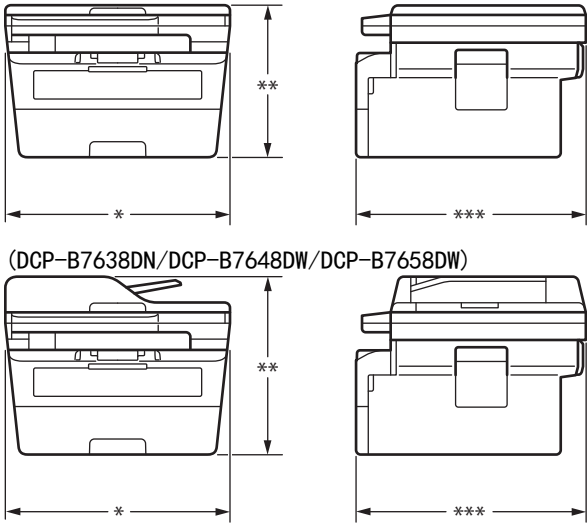
耗电量 (平均值)			
尺寸 (典型轮廓视图) (DCP-B7548W/DCP-B7558W/DCP-B7578DW/DCP-B7608W/ DCP-B7628DW)		单位: 毫米 • (DCP-B7548W/DCP-B7558W/DCP-B7578DW/ DCP-B7608W/DCP-B7628DW) * : 410 ** : 272 *** : 399 • (DCP-B7638DN/DCP-B7648DW/DCP-B7658DW) * : 410 ** : 319 *** : 399	
			
重量 (含耗材)		• (DCP-B7548W/DCP-B7558W/DCP-B7608W) 10.3 kg • (DCP-B7578DW/DCP-B7628DW) 10.5 kg • (DCP-B7638DN/DCP-B7648DW) 11.8 kg • (DCP-B7658DW) 12.0 kg	
噪音等级	声压 ⁵	打印	(DCP-B7548W/DCP-B7558W/DCP-B7578DW) LpAm = 48 dB (A) (DCP-B7608W/DCP-B7628DW/DCP-B7638DN/ DCP-B7648DW/DCP-B7658DW) LpAm = 49 dB (A)
		打印 (静音模式)	LpAm = 44 dB (A)
		准备就绪	LpAm = 30 dB (A)
	声音功率	打印 ⁵	• (DCP-B7608W/DCP-B7628DW/DCP-B7638DN/ DCP-B7648DW/DCP-B7658DW) LWA _c = 6.63 B (A) • (DCP-B7548W/DCP-B7558W/DCP-B7578DW) LWA _c = 6.50 B (A)
		打印 (静音模式)	LWA _c = 6.12 B (A)
		准备就绪	LWA _c = 无声
温度	工作时	10° C ~ 32.5° C ⁶	
	存储	0° C ~ 40° C	
湿度	工作时	20% ~ 80% (无凝露)	
	存储	35% ~ 85% (无凝露)	
自动进稿器 (ADF)		最多 50 张	

(DCP-B7638DN/DCP-B7648DW/DCP-B7658DW)	<p>为了获得最佳效果，我们推荐：</p> <ul style="list-style-type: none"> • 温度：20° C ~ 30° C • 湿度：50% ~ 70% • 纸张：80 克/平方米
---------------------------------------	---

- 1 斜对角测得。
- 2 当设备连接到与 ENERGY STAR（能源之星）版本相同的网络连接时测得。3.1 测试方法。
- 3 根据 IEC 62301 2.0 版测得。
- 4 耗电量根据使用环境不同而稍有差异。
- 5 根据 ISO 7779 中描述的方法测得。
- 6 为确保高质量打印，我们建议的最高环境温度为 32.5 ° C。安全使用本设备的最高环境温度为 35° C。

文档尺寸规格

文档尺寸	自动进稿器宽度 ¹	105 毫米 ~ 215.9 毫米
	自动进稿器长度 ¹	147.3 毫米 ~ 355.6 毫米
	平板扫描器宽度	最大 215.9 毫米
	平板扫描器长度	最大 300 毫米

¹ 仅适用于自动进稿器型号

打印介质规格

纸张输入	纸盒 (标准)	纸张类型	普通纸、薄纸、再生纸、厚纸
		纸张尺寸	A4、Letter、B5 (JIS)、B5 (ISO)、A5、A5 (长边)、B6 (JIS)、A6、Executive、16K (195x270 mm)、A4 Short (270mm 纸张)
		纸张重量	60 ~ 163 克/平方米 ¹
		最大纸张容量	最多 250 张 80 克/平方米的普通纸
	单张进纸托板	纸张类型	普通纸、薄纸、厚纸、特厚纸、再生纸、铜版纸、标签、信封、薄信封、厚信封
		纸张尺寸	<ul style="list-style-type: none"> • 宽度： 76.2 ~ 215.9 毫米 • 长度： 127 ~ 355.6 毫米 • 信封： COM-10、DL、C5、Monarch
		纸张重量	60 ~ 230 克/平方米
		最大纸张容量	每次一张
纸张输出 ²	出纸托板	最多 120 张 (正面向下输出到出纸托板) ³	
	后出纸托板	一张 (正面向上输出到后出纸托板)	
双面打印	自动双面打印	纸张类型	普通纸、薄纸、再生纸
		纸张尺寸	A4
		纸张重量	60 ~ 105 克/平方米

- ¹ 对于 105 克/平方米 以上的纸张，请打开后盖以使用后出纸托板。
- ² 使用标签时，建议从设备打印输出后立即将已打印的标签纸从出纸托板取走，以免弄脏。
- ³ 在温和、非潮湿环境下用 80 g/m² 纸张计算得出。实际出纸托板容量可能因环境条件不同而有所差异。

复印规格

复印宽度	最大 210 毫米
自动双面复印	(DCP-B7658DW) 是 (从自动进稿器进纸)
排序复印	是
堆叠复印	最多 99 页
分辨率	最大 600 x 600 dpi
首页复印时间 ¹	23 ° C 时少于 10 秒

¹ 在准备就绪模式下, 从标准纸盒进纸

扫描规格

彩色/黑色	是/是
TWAIN 适用	是 (Windows 10/Windows 11)
WIA 适用	是 (Windows 10/Windows 11)
AirPrint 适用	是 (macOS v11、v12、v13)
色彩深度	<ul style="list-style-type: none"> • 30 位彩色处理 (输入) • 24 位彩色处理 (输出)
灰度级别	<ul style="list-style-type: none"> • 10 位彩色处理 (输入) • 8 位彩色处理 (输出)
分辨率 ²	<ul style="list-style-type: none"> • 最高 19200 × 19200 dpi (插值) • 最高 1200 x 1200 dpi (从平板扫描器进纸) • 最高 600 x 600 dpi (从自动进稿器进纸)¹
扫描宽度	最大 210 毫米
自动双面扫描	(DCP-B7658DW) 是 (从自动进稿器进纸)

¹ 仅适用于自动进稿器型号

² 通过 Windows 10 和 Windows 11 中的 WIA 驱动程序进行扫描时, 最大分辨率为 1200 × 1200 dpi (可以使用扫描器实用程序选择高达 19200 × 19200 dpi 的分辨率)

打印规格

自动双面打印	(DCP-B7578DW/DCP-B7628DW/DCP-B7638DN/DCP-B7648DW/DCP-B7658DW) 是		
仿真语言	PCL6、BR-Script3、PDF 版本 1.7		
分辨率	<ul style="list-style-type: none"> • 物理分辨率: 600 x 600 dpi • 最佳分辨率: 1200 x 1200 dpi¹ 		
打印速度 ^{2 3}	<table border="1"> <tr> <td>单面打印⁴</td> <td> <ul style="list-style-type: none"> • (DCP-B7548W/DCP-B7558W/DCP-B7578DW) 最快 30 页/分钟 (A4 尺寸) 最快 32 页/分钟 (Letter 尺寸) • (DCP-B7608W/DCP-B7628DW/DCP-B7638DN/DCP-B7648DW/DCP-B7658DW) 最快 34 页/分钟 (A4 尺寸) 最快 36 页/分钟 (Letter 尺寸) </td> </tr> </table>	单面打印 ⁴	<ul style="list-style-type: none"> • (DCP-B7548W/DCP-B7558W/DCP-B7578DW) 最快 30 页/分钟 (A4 尺寸) 最快 32 页/分钟 (Letter 尺寸) • (DCP-B7608W/DCP-B7628DW/DCP-B7638DN/DCP-B7648DW/DCP-B7658DW) 最快 34 页/分钟 (A4 尺寸) 最快 36 页/分钟 (Letter 尺寸)
单面打印 ⁴	<ul style="list-style-type: none"> • (DCP-B7548W/DCP-B7558W/DCP-B7578DW) 最快 30 页/分钟 (A4 尺寸) 最快 32 页/分钟 (Letter 尺寸) • (DCP-B7608W/DCP-B7628DW/DCP-B7638DN/DCP-B7648DW/DCP-B7658DW) 最快 34 页/分钟 (A4 尺寸) 最快 36 页/分钟 (Letter 尺寸) 		

打印速度 ^{2 3}	双面打印	<ul style="list-style-type: none"> (DCP-B7578DW) 最快 15 面/分钟 (最快 7.5 张/分钟) (Letter 或 A4 尺寸) (DCP-B7628DW/DCP-B7638DN/DCP-B7648DW/DCP-B7658DW) 最快 16 页/分钟 (最快 8 张/分钟) (A4 尺寸) 最快 17 页/分钟 (最快 8.5 张/分钟) (Letter 尺寸)
首页打印时间 ⁵	23 ° C 时少于 8.5 秒	

- 1 数据基于 Brother 实验室测试结果，因使用环境及设置等因素，与实际的打印品质存在差异。最佳打印分辨率 1200 x 1200 dpi (打印品质设置为最佳模式条件下测得)。
- 2 打印速度可能因打印原稿类型的不同而有所变化。
- 3 当设备通过无线局域网连接时，打印速度可能会变慢。
- 4 这些打印速度适用于单面打印，根据 ISO/IEC 24734 标准测得。
- 5 在准备就绪模式下，从标准纸盒进纸。

接口规格

USB	类型：USB B 型母座 版本：USB 2.0 高速 ^{1 2} 请使用长度不超过 2 米的 USB 2.0 接口电缆。
局域网	(DCP-B7558W/DCP-B7578DW/DCP-B7608W/DCP-B7628DW/DCP-B7638DN/DCP-B7648DW/DCP-B7658DW) 10Base-T/100Base-TX ³
无线局域网	(DCP-B7548W/DCP-B7558W/DCP-B7578DW/DCP-B7608W/DCP-B7628DW/DCP-B7648DW/DCP-B7658DW) IEEE 802.11a/b/g/n (基础架构模式) IEEE 802.11a/g/n (Wi-Fi Direct®)
NFC	(DCP-B7658DW) 是

- 1 设备标配 USB 2.0 高速接口。也可将设备连接到带有 USB 1.1 接口的计算机。
- 2 不支持第三方 USB 集线器设备。
- 3 请选用直通 5 类 (或超 5 类) 双绞电缆。

支持的协议和安全功能

支持的协议和安全功能可能会因型号而异。

以太网

10Base-T/100Base-TX

无线局域网 (2.4GHz)

IEEE 802.11b/g/n (基础架构模式), IEEE 802.11g/n (Wi-Fi Direct)

无线局域网 (5GHz)

IEEE 802.11a/n (基础架构模式), IEEE 802.11a/n (Wi-Fi Direct)

协议 (IPv4)

ARP、RARP、BOOTP、DHCP、APIPA (自动 IP)、WINS/NetBIOS 域名解析、DNS 解析、mDNS、LLMNR 应答器、LPR/LPD、自定义原始端口/端口 9100、SMTP 客户端、IPP/IPPS、FTP 客户端和服务端、CIFS 客户端、SNMPv1/v2c/v3、HTTP/HTTPS 服务器、TFTP 客户端和服务端、ICMP、网络服务 (打印/扫描)、SNTP 客户端

协议 (IPv6)

NDP、RA、DNS 解析、mDNS、LLMNR 应答器、LPR/LPD、自定义原始端口/端口 9100、IPP/IPPS、SMTP 客户端、FTP 客户端和服务端、CIFS 客户端、SNMPv1/v2c/v3、HTTP/HTTPS 服务器、TFTP 客户端和服务端、ICMPv6、网络服务 (打印/扫描)、SNTP 客户端

网络安全 (有线)

SMTP-AUTH、SSL/TLS (SMTP、HTTP、IPP、FTP)、SNMP v3、802.1x (EAP-MD5、EAP-FAST、PEAP、EAP-TLS、EAP-TTLS)、OAuth (SMTP、POP3、IMAP4)、Kerberos

网络安全（无线）

SMTP-AUTH、SSL/TLS (SMTP、HTTP、IPP、FTP)、SNMP v3、802.1x (EAP-FAST、PEAP、EAP-TLS、EAP-TTLS)、OAuth (SMTP、POP3、IMAP4)、Kerberos

无线网络安全

WEP 64/128 位、WPA-PSK (TKIP/AES)、WPA2-PSK (TKIP/AES)、WPA3-SAE (AES) (Wi-Fi Direct 仅支持 WPA2-PSK (AES))

无线认证

Wi-Fi 认证标志许可 (WPA3™ - 企业、个人)、Wi-Fi Protected Setup (WPS) 标识符标志许可、Wi-Fi CERTIFIED™ Wi-Fi Direct

计算机要求规格

支持的操作系统和软件功能

关于最新支持的 OS，请转到 support.brother.com/os 上与您的设备型号对应的支持的 OS 页面。

计算机平台和操作系统版本	PC 接口			处理器	安装硬盘空间 ¹	
	USB ²	有线局域网	无线局域网		用于驱动程序	应用程序 (包括驱动程序)
Windows 10 家庭版/ 10 专业版/ 10 教育版/ 10 企业版 ³ 4	打印 扫描			32 位 (x86) 或 64 位 (x64) 处理器	80 MB	1.8 GB
Windows 11 家庭版/ 11 专业版/ 11 教育版/ 11 企业版 ³ 4				64 位 (x64) 处理器		
Windows Server 2012	打印 扫描	打印		64 位 (x64) 处理器	80 MB	80 MB
Windows Server 2012 R2						
Windows Server 2016						
Windows Server 2019						
Windows Server 2022						
macOS v11 ⁵	打印 扫描			64 位处理器	N/A	500 MB
macOS v12 ⁵						
macOS v13 ⁵						

¹ 如果未随附安装光盘，则必须通过 Internet 连接来安装软件。

² 不支持第三方 USB 端口。

³ 对于 WIA，分辨率为 1200x1200。可以使用 Brother 扫描器实用程序将分辨率提高到 19200 x 19200 dpi。

⁴ PaperPort™ 14SE 支持 Windows 10 和 Windows 11。

⁵ macOS 免责声明支持 AirPrint：通过 macOS 进行打印或扫描时需要使用 AirPrint。本设备不提供 Mac 驱动程序。

关于最新驱动程序的更新，请转到 www.95105369.com 上与您的设备型号对应的驱动和软件页面。

所有商标、品牌和产品名称都归其相应公司所有。

✓ 相关信息

- 附录

耗材

需要更换粉仓或硒鼓单元等耗材时，设备操作面板或状态监控器（状态监视器）将显示错误信息。有关本设备耗材的更多信息，请访问 www.brother.com/original 或联系您当地的 Brother 经销商。



耗材型号名称因国家和地区不同而有所差异。

粉仓

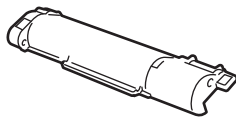

耗材型号名称	大约寿命（打印页数）	适用型号
粉仓： TN-B020	约 2,600 页 ^{1 2}	DCP-B7548W/DCP-B7558W/ DCP-B7578DW/DCP-B7608W/ DCP-B7628DW/DCP-B7638DN/ DCP-B7648DW/DCP-B7658DW

¹ 墨盒打印量为近似值，基于 ISO/IEC 19752 黑白打印机标准测试页。

² A4/Letter 大小的单面页面纸张

随机粉仓的预计平均寿命大约为打印 约 2,600 页（每次打印一页）[A4 或 Letter 尺寸的单面页面]。

硒鼓单元

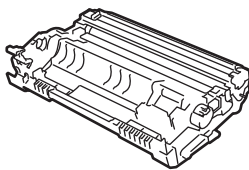

耗材型号名称	大约寿命（打印页数）	适用型号
硒鼓： DR-B020	约 12,000 页 ¹	DCP-B7548W/DCP-B7558W/ DCP-B7578DW/DCP-B7608W/ DCP-B7628DW/DCP-B7638DN/ DCP-B7648DW/DCP-B7658DW



相关信息

- 附录

¹ 约 12,000 页（每次打印一页时）（A4/Letter 单面页面）。页数可能会受各种因素的影响，包括但不限于介质类型和介质尺寸。

通知

为了创造更加美好的环境

请您协作

首先对您使用 Brother 产品表示衷心的感谢！

Brother 公司致力于关爱地球环境，制定了“从产品开发到废弃，关爱地球环境”的基本方针。当地的公民在环境保护活动中也应该对当地社会、环境两方面尽每个人的微薄之力。

因此，希望您能配合这个计划，作为环境保护活动的一环，在平时处理废弃物的时候能多加注意。

1. 不用的包装材料，为了能再次回收利用，请交付给当地相关回收公司进行处理。
 2. 废弃耗材的处理，应遵守相关的法律和规定。请根据相关法律和规定妥当处理。
 3. 产品保养或修理需要更换零部件时，有不需要的电路板和电子零件，以及产品废弃时，请作为电子废弃物处理。
 4. 关闭本产品电源开关后，在拨下电源插头的情况下耗电量是零。
 5. 本产品中的部分零部件可以用于同一工厂生产的同系列机型上。
- 注：零部件的更换请联系 Brother 特约维修站。
6. 为了避免噪声干扰，建议将噪声大于 63dB 的设备放置于相对独立的区域。
 7. 本设备可使用再生纸。
 8. 确保在通风良好的地方使用本设备。
 9. Brother 提供设备和耗材回收服务。关于回收方案的详细信息，请浏览网页

<http://www.brother.cn/company/info/declaration/20090304.html>



相关信息

- 附录

Brother 帮助和客户支持

重要事项

为获得技术和操作上的帮助，请致电中国大陆的客服中心。

若要搜索常见问题解答 (FAQ)/维修站/驱动程序/手册等，请访问我们的技术服务支持网站：

www.95105369.com

若要查询耗材的销售点，请登录兄弟（中国）商业有限公司的官方网站：

www.brother.cn

✓ 相关信息

- [附录](#)

brother

这些机器仅获准在购买国使用。当地的 Brother 公司或经销商仅对在本国购买的机器提供支持。



SCHN
版本 0