



Ghidul utilizatorului Online

DCP-B7600D

DCP-B7620DW

MFC-B7800DN

MFC-B7810DW

Cuprins

Înainte de utilizarea aparatului.....	1
Definiții ale notelor.....	2
Mărci comerciale.....	3
Licențele programelor cu sursă deschisă.....	4
Drepturile de licență și de autor.....	5
Note importante.....	6
Prezentarea aparatului dumneavoastră.....	7
Înainte de utilizarea aparatului.....	8
Prezentarea generală a panoului de control.....	9
Cum introduceți text în aparatul dumneavoastră.....	14
Accesarea utilităților Brother (Windows).....	16
Dezinstalarea programului software și a driverelor (Windows).....	17
Accesarea Brother iPrint&Scan (Windows/Mac).....	18
Amplasarea porturilor de intrare/ieșire pe aparatul dvs.....	20
Manipularea hârtiei.....	21
Încărcarea hârtiei.....	22
Încărcarea hârtiei în tava de hârtie.....	23
Încărcarea și imprimarea hârtiei simple, a hârtiei subțiri, reciclate și pentru corespondență în fanta de alimentare manuală.....	26
Încărcați și imprimați pe hârtie groasă și etichete folosind fanta de alimentare manuală.....	28
Încărcarea și imprimarea pe plicuri în fanta de încărcare manuală.....	30
Setări pentru hârtie.....	32
Schimbarea formatului și tipului de hârtie.....	33
Schimbarea setării pentru verificarea hârtiei.....	34
Suporturi de imprimare recomandate.....	35
Încărcarea documentelor.....	36
Încărcarea documentelor în alimentatorul automat de documente (ADF).....	37
Încărcarea documentelor pe fereastra de sticlă a scannerului.....	39
Zone neimprimabile și nescanabile.....	40
Utilizarea hârtiei speciale.....	41
Imprimare.....	42
Imprimare de la computer (Windows).....	43
Imprimarea unui document (Windows).....	44
Imprinați pe ambele fețe ale hârtiei (Windows).....	46
Modificați setările implicite ale imprimantei (Windows).....	49
Setări de imprimare (Windows).....	50
Imprinați un document utilizând driverul de imprimantă BR-Script3 (emulare limbaj PostScript® 3™) (Windows).....	54
Monitorizați starea aparatului de la computer (Windows).....	55
Imprimare de la computer (Mac).....	56
Imprimarea folosind AirPrint.....	57
Încărcarea și imprimarea pe plicuri în fanta de încărcare manuală.....	58
Imprimarea unui atașament de e-mail.....	60
Modificarea setărilor de imprimare folosind panoul de control.....	61
Anularea unei acțiuni de imprimare.....	62

Test de imprimare.....	63
Scanare	64
Scanarea utilizând butonul de scanare al aparatului	65
Scanarea fotografiilor și a imaginilor	66
Scanați pagini unice sau multiple într-un folder în cadrul unui singur fișier PDF	68
Scanare către un fișier text editabil (OCR).....	70
Salvarea datelor scanate ca atașament la un e-mail	72
Trimiterea datelor scanate către destinatarul mesajului de e-mail	74
Folosiți protocolul Servicii web pentru funcția de scanare în rețea (Windows 10 și Windows 11)	76
Modificarea setărilor definite pentru butonul de scanare din Brother iPrint&Scan	80
Configurarea certificatelor pentru documente PDF semnate	81
Dezactivarea scanării de la computer	83
Scanarea de la computer-ul dvs. (Windows)	84
Scanarea folosind Brother iPrint&Scan (Windows/Mac)	85
Scanarea utilizând Nuance™ PaperPort™ 14SE sau alte aplicații Windows	86
Scanarea utilizând Windows Fax și Scanare	91
Scanarea de la computer-ul dvs. (Mac)	95
Configurarea setărilor de scanare utilizând Management bazat pe web	96
Configurați denumirea fișierului scanat utilizând Web Based Management	97
Copiere.....	98
Copierea pe o singură față a hârtiei (copiere o față).....	99
Copierea pe ambele fețe ale hârtiei (copierea față-verso).....	100
Mărirea sau micșorarea imaginilor copiate	102
Realizarea copiilor N în 1 cu ajutorul funcției Așezare în pagină	103
Sortarea copiilor	104
Copierea unui card de identitate	105
Opțiuni copiere	107
Fax	109
Trimiterea unui fax.....	110
Trimiterea unui fax.....	111
Trimiterea manuală a unui fax	113
Trimiterea unui fax la sfârșitul convorbirii	114
Trimiterea aceluiași fax la mai mulți destinatari (difuzare).....	115
Trimiterea unui fax în timp real	117
Trimiterea unui fax la o anumită oră (fax amânat).....	118
Adăugarea unei pagini de introducere la fax	119
Anularea unui fax în curs de trimitere.....	121
Verificarea și anularea unui fax în așteptare	122
Opțiuni de fax	123
Recepționarea unui fax	124
Setările modului de recepție	125
Opțiuni de primire în memorie	135
Preluare fax la distanță.....	142
Operații de voce și numere de fax	148
Operațiuni de voce	149
Apelați un număr folosind o comandă rapidă	151
Formarea unui număr folosind apelarea rapidă	154

Configurarea grupurilor de difuzare.....	157
Combinarea numerelor din agenda de adrese.....	162
Servicii de telefonie și dispozitive externe.....	163
Setarea tipului de linie telefonică.....	164
TAD extern (Dispozitiv robot telefonic).....	166
Telefoanele externe și interioarele.....	169
Conexiuni multi-linii (PBX).....	175
Rapoarte fax.....	176
Imprimarea unui raport de verificare a transmisiei.....	177
Imprimarea unui jurnal fax.....	178
PC-FAX.....	179
PC-FAX for Windows.....	180
PC-FAX pentru Mac.....	202
Rețea.....	203
Funcțiile elementare de rețea suportate.....	204
Configurarea setărilor rețelei.....	205
Configurarea detaliilor rețelei de la panoul de control.....	206
Setări de rețea wireless.....	207
Utilizarea rețelei wireless.....	208
Utilizarea Wi-Fi Direct®.....	222
Activare/Dezactivare rețea wireless LAN.....	226
Imprimarea raportului WLAN.....	227
Caracteristicile rețelei.....	231
Activarea/dezactivarea Web Based Management folosind panoul de control.....	232
Imprimarea raportului de configurare a rețelei.....	233
Configurarea primirii PC-FAX folosind Web Based Management.....	234
Trimiterea mesajelor fax folosind rețeaua Internet (I-Fax).....	235
Utilizarea caracteristicii Trimitere fax către server.....	255
Sincronizați timpul cu serverul SNTP utilizând Administrarea online a rețelei folosind Web Based Management.....	259
Resetarea setărilor de rețea la cele din fabricație.....	263
Securitate.....	264
Înainte de a utiliza caracteristici de securitate ale rețelei.....	265
Dezactivarea protocoalelor care nu sunt necesare.....	266
Configurarea certificatelor pentru securitatea dispozitivului.....	267
Funcțiile certificatelor de securitate compatibile.....	268
Crearea și instalarea unui certificat.....	269
Crearea unui certificat auto semnat.....	270
Crearea unei cereri de semnare a certificatului (CSR) și instalarea unui certificat emis de o autoritate de certificare (CA).....	271
Importul și exportul certificatului și al cheii de decriptare personală.....	275
Importarea și exportarea unui certificat AC.....	278
Gestionarea certificatelor multiple.....	281
Utilizarea SSL/TLS.....	282
Introducere în SSL/TLS.....	283
Gestionarea aparatului în rețea în siguranță folosind SSL/TLS.....	286
Imprimarea securizată a documentelor utilizând SSL/TLS.....	291

Utilizarea SNMPv3	293
Administrarea în siguranță a aparatului în rețea, utilizând SNMPv3	294
Utilizarea autentificării IEEE 802.1x	296
Ce este autentificarea IEEE 802.1x?	297
Configurați autentificarea IEEE 802.1x pentru o rețea cablată sau wireless utilizând Web Based Management (browser web).....	298
Metode de autentificare IEEE 802.1x.....	300
Trimiterea sau primirea securizată a unui mesaj de e-mail.....	301
Configurarea trimiterii sau primirii mesajelor de e-mail utilizând Web Based Management	302
Trimiterea unui mesaj de e-mail cu autentificarea utilizatorului.....	303
Trimiterea sau primirea securizată a unui e-mail folosind SSL/TLS.....	304
Blocarea setărilor aparatului de la panoul de control	305
Prezentarea generală a funcției de blocare a setărilor.....	306
Utilizarea funcțiilor de detectare a rețelei globale	310
Activarea detectării adresei IP globale	311
Blocarea comunicațiilor din rețeaua globală.....	312
Conexiune mobilă	313
AirPrint	314
Prezentarea soluției AirPrint.....	315
Înainte de a folosi AirPrint (macOS).....	316
Imprimarea folosind AirPrint	317
Scanarea utilizând AirPrint (macOS).....	320
Trimiterea unui fax folosind AirPrint (macOS)	321
Mopria™ și Scanare Mopria™	322
Brother Mobile Connect	323
Depanarea.....	324
Mesaje de eroare și de întreținere	325
Nu se poate imprima sau scana - transferați faxurile	330
Blocaje de documente.....	334
Documentul este blocat în partea superioară a unității ADF	335
Documentul este blocat sub capacul pentru documente.....	336
Îndepărtați bucățile mici de hârtie blocate în unitatea ADF	337
Blocaje de hârtie	338
Rezolvarea blocajelor de hârtie.....	339
Hârtia este blocată în tava de hârtie.....	340
Hârtia este blocată în tava de ieșire a hârtiei	342
Hârtia este blocată în spatele aparatului	343
Hârtia este blocată în interiorul aparatului.....	345
Hârtia este blocată în tava pentru imprimarea față-verso	347
Probleme de imprimare.....	349
Îmbunătățirea calității imprimării.....	352
Probleme legate de fax și de telefon.....	358
Setarea opțiunii de detectare a tonului de apel	362
Setarea compatibilității liniei telefonice pentru interferențe și sisteme VoIP.....	363
Probleme de rețea.....	364
Mesaje de eroare	365







Utilizarea Network Connection Repair Tool (Programul de reparare a conexiunii la rețea) (Windows)	366
Verificarea setărilor de rețea ale aparatului.....	367
Dacă aveți probleme cu rețeaua aparatului dumneavoastră.....	368
Probleme cu AirPrint	374
Alte probleme	375
Verificați informațiile despre aparat	377
Actualizați firmware-ul aparatului	378
Resetarea aparatului.....	379
Prezentarea funcției de resetare	380
Întreținerea de rutină	381
Înlocuirea consumabilelor	382
Înlocuirea cartușului de toner	384
Înlocuirea unității de cilindru	387
Resetarea contorului cilindrului	390
Curățarea aparatului.....	391
Curățarea scannerului	392
Curățarea firului corona.....	393
Curățarea unității de cilindru.....	394
Curățarea roților de antrenare a hârtiei	397
Verificați durata de viață rămasă.....	398
Ambalarea și expedierea aparatului	399
Setări aparat	401
Verificați parola aparatului dumneavoastră.....	402
Modificarea setărilor aparatului din panoul de control.....	403
În eventualitatea producerii unei pene de curent (stocare în memorie)	404
Setări generale	405
Imprimarea rapoartelor	421
Tabele cu setări și caracteristici.....	424
Modificarea setărilor aparatului folosind Administrarea bazată pe web	443
Ce este Managementul bazat pe web?	444
Accesarea programului Administrarea online a rețelei folosind Web Based Management	446
Modificarea parolei de conectare utilizând Web Based Management	449
Configurarea agendei de adrese a aparatului utilizând Web Based Management	450
Anexă	451
Specificații	452
Consumabile	459
Informații privind mediul și conformarea cu legislația de mediu.....	460
Informații cu privire la hârtia reciclată	461
Disponibilitatea pieselor de schimb	462
Substanțe chimice (EU REACH)	463
Ajutor și asistență pentru clienți Brother.....	464

Înainte de utilizarea aparatului

- Definiții ale notelor
- Mărci comerciale
- Licențele programelor cu sursă deschisă
- Drepturile de licență și de autor
- Note importante

Definiții ale notelor

În acest manual de utilizare sunt utilizate următoarele simboluri și convenții:

 AVERTIZARE	AVERTIZARE indică o situație potențial periculoasă care, dacă nu este evitată, ar putea cauza moartea sau răniri grave.
 ATENȚIE	ATENȚIE indică o situație potențial periculoasă care, dacă nu este evitată, poate provoca răni minore sau moderate.
IMPORTANT	IMPORTANT indică o situație potențial periculoasă care, dacă nu este evitată, poate conduce la deteriorarea proprietății sau pierderea funcționalității produsului.
NOTĂ	NOTĂ specifică mediul de utilizare, condițiile de instalare sau condițiile speciale de utilizare.
	Pictogramele cu sfaturi oferă indicii utile și informații suplimentare.
	Pictogramele privind pericolul de electrocutare vă avertizează în acest sens.
	Pictogramele privind pericolul de incendiu vă avertizează în acest sens.
	Pictogramele privind suprafețele fierbinți vă avertizează asupra componentelor fierbinți ale aparatului.
	Pictogramele de interzicere indică acțiuni pe care nu trebuie să le efectuați.
Aldin	Stilul aldin identifică butoane de pe panoul de control al aparatului sau de pe ecranul computerului.
<i>Cursiv</i>	Stilul cursiv evidențiază un aspect important sau se referă la un subiect asociat.
Courier New	Fontul Courier New identifică mesajele afișate pe ecranul LCD al aparatului.



Informații similare

- [Înainte de utilizarea aparatului](#)

Mărci comerciale

Apple, App Store, AirPrint, logo-ul AirPrint, Mac, macOS, iPadOS, iPad, iPhone, iPod touch și Safari sunt mărci comerciale ale Apple Inc. înregistrate în Statele Unite și în alte țări.

Nuance și PaperPort sunt mărci comerciale sau mărci înregistrate ale Nuance Communications, Inc. sau ale afiliaților acestei companii în Statele Unite și/sau în alte țări.

Adobe®, Reader®, PostScript și PostScript 3 sunt fie mărci comerciale înregistrate, fie mărci comerciale ale Adobe Systems Incorporated în Statele Unite și/sau alte țări.

Wi-Fi®, Wi-Fi Alliance® și Wi-Fi Direct® sunt mărci înregistrate ale Wi-Fi Alliance®.

WPA™, WPA2™, WPA3™, Wi-Fi CERTIFIED și -Fi Protected Setup sunt mărci înregistrate ale Wi-Fi Alliance®.

Android, Google Drive și Google Play sunt mărci înregistrate ale Google LLC. Utilizarea acestor mărci se face în conformitate cu Google Permissions.

Mopria™ și sigla Mopria™ sunt mărci comerciale înregistrate sau neînregistrate și mărci de servicii ale Mopria Alliance, Inc. în Statele Unite ale Americii și în alte țări. Utilizarea neautorizată este strict interzisă.

EVERNOTE este o marcă înregistrată a Evernote Corporation și se utilizează cu licență.

Marca Bluetooth® este o marcă comercială înregistrată deținută de Bluetooth SIG, Inc. și orice utilizare a unei astfel de mărci de către Brother Industries, Ltd. se realizează sub licență. Alte mărci înregistrate și denumiri comerciale aparțin deținătorilor respectivi.

Fiecare companie care are un titlu de software menționat în acest manual deține un Acord de Licență Software specific programelor sale brevetate.

Mărci comerciale software

FlashFX® este o marcă comercială înregistrată a Datalight, Inc.

FlashFX® Pro™ este o marcă comercială înregistrată a Datalight, Inc.

FlashFX® Tera™ este o marcă comercială înregistrată a Datalight, Inc.

Reliance™ este o marcă comercială înregistrată a Datalight, Inc.

Reliance Nitro™ este o marcă comercială înregistrată a Datalight, Inc.

Datalight® este o marcă comercială înregistrată a Datalight, Inc.

Toate denumirile comerciale și denumirile de produs ale companiilor care apar pe produsele Brother, documentele aferente și orice alte materiale sunt mărci comerciale sau mărci comerciale înregistrate ale companiilor respective.



Informații similare

- [Înainte de utilizarea aparatului](#)

Licențele programelor cu sursă deschisă

Acest produs include programe software cu sursă deschisă.

Pentru a citi observațiile referitoare la licențele programelor cu sursă deschisă și informațiile referitoare la drepturile de autor, deschideți pagina **Manuale** a modelului dumneavoastră aflată la adresa support.brother.com/manuals.



Informații similare

- [Înainte de utilizarea aparatului](#)

Drepturile de licență și de autor

©2023 Brother Industries, Ltd. Toate drepturile rezervate.

Acest produs include programe software dezvoltate de următorii furnizori:

Acest produs include programul software „KASAGO TCP/IP” dezvoltat de ZUKEN ELMIC, Inc.

Drepturi de autor 1989-2020 Datalight, Inc., Toate drepturile rezervate.

FlashFX® Drepturi de autor 1998-2020 Datalight, Inc.



Informații similare

- [Înainte de utilizarea aparatului](#)

Note importante

- Verificați support.brother.com/downloads actualizările disponibile pentru driverele Brother și software.
- Pentru a menține performanțele aparatului, verificați support.brother.com/downloads pentru cele mai noi versiuni de upgrade disponibile ale programului firmware. În caz contrar, este posibil ca unele funcții ale aparatului să nu fie disponibile.
- Nu folosiți acest produs în afara țării de achiziție, deoarece acest lucru poate încălca reglementările privind telecomunicațiile wireless și energia electrică din acea țară.
- Nu toate modelele sunt disponibile în toate țările.
- Înainte de a oferi altcuiva echipamentul dvs., de a-l înlocui sau de a-l arunca, vă recomandăm insistent să îl resetați la setările din fabrică pentru a elimina toate informațiile personale.
- În acest document, Windows 10 se referă la Windows 10 Home, Windows 10 Pro, Windows 10 Education și Windows 10 Enterprise.
- În acest document, Windows 11 se referă la Windows 11 Home, Windows 11 Pro, Windows 11 Education și Windows 11 Enterprise.
- Ecranele sau imaginile din acest Manual de utilizare sunt folosite numai cu scop ilustrativ și pot diferi de cele ale produselor reale.
- Dacă nu este specificat în alt fel, ecranele din acest manual sunt din Windows 10. Ecranele de pe calculatorul dumneavoastră pot să difere în funcție de sistemul dvs. de operare.
- Conținutul acestui document, precum și specificațiile acestui produs pot fi modificate fără înștiințare prealabilă.
- Nu toate funcțiile sunt disponibile în țările cu restricții de export aplicabile.



Informații similare

- [Înainte de utilizarea aparatului](#)

Prezentarea aparatului dumneavoastră

- Înainte de utilizarea aparatului
- Prezentarea generală a panoului de control
- Cum introduceți text în aparatul dumneavoastră
- Accesarea utilităților Brother (Windows)
- Accesarea Brother iPrint&Scan (Windows/Mac)
- Amplasarea porturilor de intrare/ieșire pe aparatul dvs.

Înainte de utilizarea aparatului

Înainte de a încerca o operație de imprimare, confirmați următoarele:

- Asigurați-vă că ați instalat programul software și driverul corect pentru aparatul dumneavoastră.
- Pentru utilizatorii de cablu de rețea sau cablu USB: Asigurați instalarea în siguranță a cablului de interfață.

Firewall (Windows)

În cazul în care computerul este protejat de un program firewall și nu puteți imprima în rețea, scana în rețea sau utiliza aplicația PC-Fax, este posibil să fie necesară configurarea setărilor programului firewall. Dacă utilizați Windows Firewall și ați instalat driverul urmând pașii din aplicația de instalare, setările necesare pentru firewall au fost deja configurate. Dacă utilizați orice alt software Firewall personal, consultați Manualul de utilizare pentru software-ul respectiv sau contactați producătorul de software.



Informații similare

- [Prezentarea aparatului dumneavoastră](#)

Prezentarea generală a panoului de control

Panoul de control poate varia în funcție de model.

>> [MFC-B7800DN/MFC-B7810DW](#)

>> [DCP-B7600D/DCP-B7620DW](#)

MFC-B7800DN/MFC-B7810DW

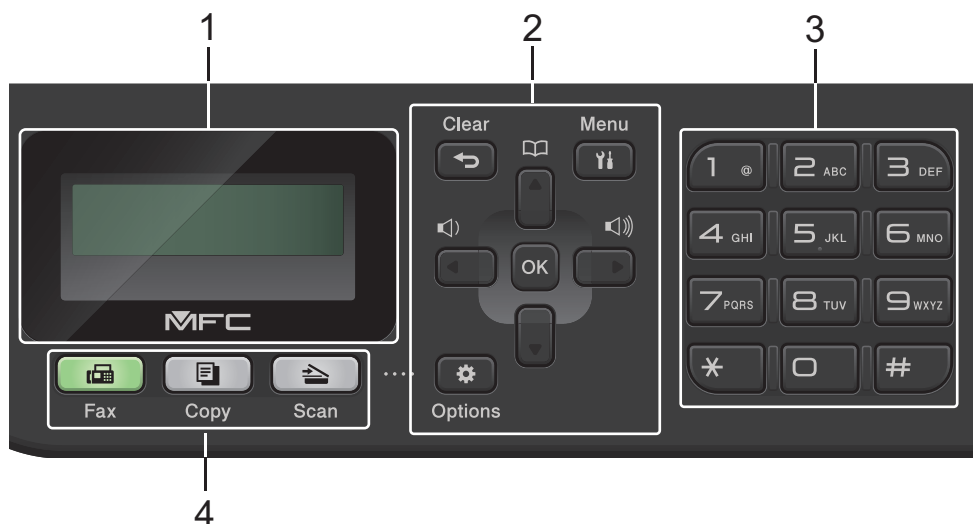

1. Ecran cu cristale lichide (LCD)

Afișează mesaje pentru a vă ajuta să setați și să utilizați aparatul.

Dacă aparatul este în modul Fax, ecranul LCD afișează:



a. Data și ora

b. Modul recepție

Dacă apăsați pe **Copy (Copiere)**, ecranul LCD afișează:

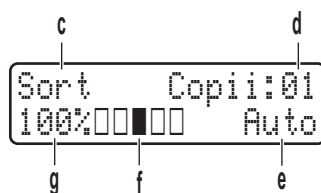

c. Tipul copiei

d. Numărul de copii

e. Calitatea

f. Contrast

g. Raportul de copiere

2. Butoanele de meniu

Clear (Șterge)

Apăsați pentru a șterge datele introduse sau pentru a anula setarea curentă.

Menu (Meniu)

Apăsați pentru a accesa Meniu pentru programarea setărilor aparatului.

OK

Apăsați pentru a salva setările aparatului.

◀ sau ▶

Apăsați pentru a derula înapoi sau înainte printre opțiunile meniului.

▲ sau ▼

- Apăsați pentru a derula în sus sau în jos printre meniuri și opțiuni.
- Apăsați pentru a schimba rezoluția în modul Fax.



Apăsați  pentru a accesa numerele de apelare rapidă.

Options (Opțiuni)

Apăsați pentru a accesa setările temporare pentru fax, scanare sau copiere.

3. Tastatură numerică

- Utilizați pentru a forma numere de fax și de telefon.
- Utilizați ca tastatură pentru introducerea de text sau de caractere.

4. Butoanele pentru moduri

Fax

Apăsați pentru a trece aparatul în modul Fax.

Copy (Copiere)

Apăsați pentru a trece aparatul în modul Copiere.

Scan (Scanare)

Apăsați pentru a comuta aparatul în modul Scanare.

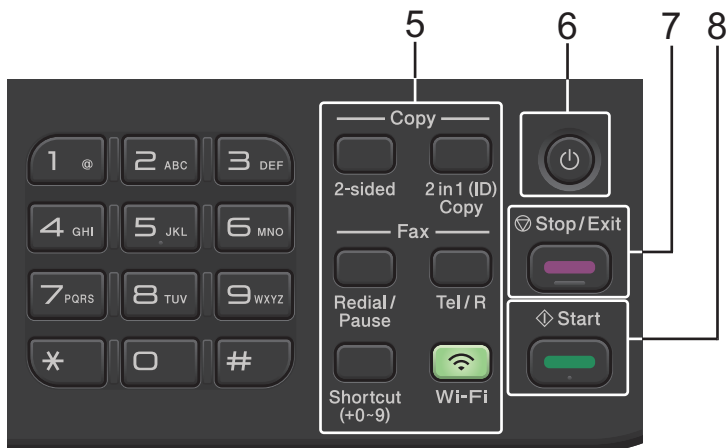

5. Butoanele pentru funcții

Redial/Pause (Reapelare/Pauză)

Apăsați pentru a forma ultimul număr apelat. Acest buton introduce o pauză la programarea numerelor de apelare rapidă sau când apelați manual un număr.

Tel/R

Apăsați pe **Tel/R** pentru a permite convorbirea telefonică după ridicarea receptorului extern în timpul pseudo-soneriei rapide F/T.

Când sunteți conectat la o centrală telefonică privată (PBX), utilizați acest buton pentru a accesa o linie exterioară, pentru a reapela un operator sau pentru a transfera convorbirea către alt interior.

Wi-Fi (pentru modelele wireless)

Mențineți apăsat butonul **Wi-Fi** și lansați utilitarul de instalare wireless de pe computer. Urmați instrucțiunile pas cu pas pentru a configura o conexiune wireless între aparat și rețea.

Când indicatorul **Wi-Fi** este aprins, aparatul este conectat la un punct de acces wireless. Când indicatorul **Wi-Fi** luminează intermitent, conexiunea wireless este întreruptă sau aparatul este în curs de conectare la un punct de acces wireless.

Resolution (Rezoluție) (numai pentru anumite modele)

Apăsăți pentru a modifica rezoluția Fax.

2 in 1 (ID) Copy (2in1 Copiere id)

Apăsăți pentru a copia ambele fețe ale cărții de identitate pe o singură pagină.

2-sided (2 fețe)



Apăsăți pentru a copia pe ambele părți ale unei coli de hârtie.

Shortcut (Scurtătură) Buton

Memorați și reapelați până la zece numere de fax și de telefon.

Pentru a accesa numerele de fax și de telefon memorate, mențineți apăsat butonul **Shortcut (Scurtătură)** și apoi apăsați numărul de comandă rapidă pe care l-ați atribuit numărului de fax sau de telefon, utilizând tastatura numerică.

6. Pornit/Oprit

- Porniți aparatul apăsând pe .
- Opriți aparatul apăsând și menținând apăsat . Ecranul LCD afișează [Oprire] și mai rămâne pornit câteva secunde, înainte de a se închide. Dacă ați conectat la aparat un telefon sau TAD extern, acesta este întotdeauna disponibil.

7. Stop/Exit (Stop/Ieșire)

- Apăsăți pentru a opri o operațiune.
- Apăsăți pentru a ieși dintr-un meniu.

8. Start

- Apăsăți pentru a începe să trimiteți faxuri.
- Apăsăți pentru a începe să copiați.
- Apăsăți pentru a începe să scanați documente.

DCP-B7600D/DCP-B7620DW

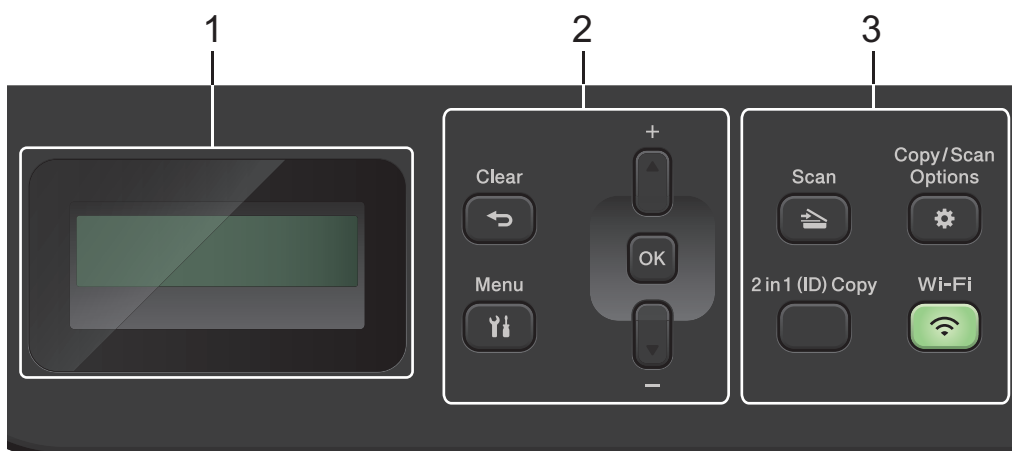

1. Ecran cu cristale lichide (LCD)

Afișează mesaje pentru a vă ajuta să setați și să utilizați aparatul.

Dacă aparatul este în modul Gata de operare sau Copiere, ecranul LCD afișează:

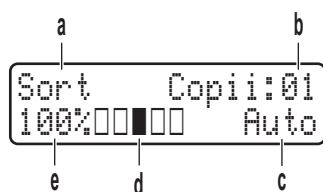

- a. Tipul copiei
- b. Numărul de copii
- c. Calitatea
- d. Contrast
- e. Raportul de copiere

2. Butoanele de meniu

Menu (Meniu)

Apăsați pentru a accesa meniul pentru programarea setărilor aparatului.

Clear (Șterge)

- Apăsați pentru a șterge datele introduse.
- Apăsați pentru a anula setarea curentă.

OK

Apăsați pentru a salva setările aparatului.

▲ sau ▼

Apăsați pentru a derula în sus sau în jos printre meniuri și opțiuni.

3. Butoanele pentru funcții

Copy/Scan Options (Opțiuni copiere/scanare)

Apăsați pentru a accesa setările temporare pentru scanare sau copiere.

Wi-Fi (pentru modelele wireless)

Mențineți apăsat butonul **Wi-Fi** și lansați utilitarul de instalare wireless de pe computer. Urmați instrucțiunile pas cu pas pentru a configura o conexiune wireless între aparat și rețea.

Când indicatorul **Wi-Fi** este aprins, aparatul este conectat la un punct de acces wireless. Când indicatorul **Wi-Fi** luminează intermitent, conexiunea wireless este întreruptă sau aparatul este în curs de conectare la un punct de acces wireless.

Scan (Scanare)

Apăsați pentru a comuta aparatul în modul Scanare.

2 in 1 (ID) Copy (2în1 Copiere id)

Apăsați pentru a copia ambele fețe ale cărții de identitate pe o singură pagină.

2-sided (2 fețe) (numai pentru anumite modele)

Apăsați pentru a copia pe ambele părți ale unei coli de hârtie.

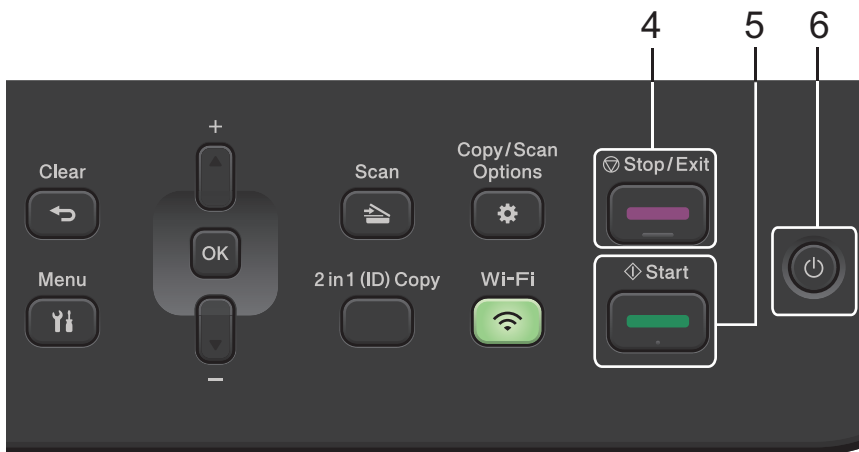



4. Stop/Exit (Stop/leșire)

- Apăsați pentru a opri o operațiune.
- Apăsați pentru a ieși dintr-un meniu.

5. Start

- Apăsați pentru a începe să copiați.
- Apăsați pentru a începe să scanați documente.

6. Pornit/Oprit

- Porniți aparatul apăsând pe .
- Opriți aparatul apăsând și menținând apăsat . Ecranul LCD afișează [Oprire] și mai rămâne pornit câteva secunde, înainte de a se închide.

Informații similare

- [Prezentarea aparatului dumneavoastră](#)

Cum introduceți text în aparatul dumneavoastră

>> [DCP-B7600D/DCP-B7620DW](#)
>> [MFC-B7800DN/MFC-B7810DW](#)

DCP-B7600D/DCP-B7620DW

Când este necesar text, introduceți caractere pe aparat. Caracterele disponibile pot diferi în funcție de operațiunea efectuată.

- Mențineți sau apăsați repetat pe ▲ sau ▼ pentru a selecta un caracter din această listă:
0123456789abcdefghijklmnopqrstuvwxyzABCDEFGHIJKLMNOPQRSTUVWXYZ(space)!"#\$%&'()*+,-./:;<=>?
@[!^_{}~
- Apăsați pe **OK** când se afișează caracterul sau simbolul dorit, apoi introduceți următorul caracter.
- Apăsați pe **Clear (Șterge)** pentru a șterge caracterele introduse incorect.

MFC-B7800DN/MFC-B7810DW

Când este necesar text, introduceți caractere pe aparat. Caracterele disponibile pot diferi în funcție de operațiunea efectuată.

Butoanele 0, # și * sunt utilizate pentru caractere speciale.

(Pentru alfabet chirilic) Butoanele # și * sunt utilizate pentru caractere speciale.

- Pentru a accesa caracterul dorit, apăsați butonul corespunzător al tastaturii numerice de câte ori se indică în acest tabel de referință.

Apăsare buton	O dată	De două ori	De trei ori	De patru ori	De cinci ori	De șase ori	De șapte ori	De opt ori	De nouă ori
1	@	.	/	1	@	.	/	1	@
2	a	b	c	A	B	C	2	a	b
3	d	e	f	D	E	F	3	d	e
4	g	h	i	G	H	I	4	g	h
5	j	k	l	J	K	L	5	j	k
6	m	n	o	M	N	O	6	m	n
7	p	q	r	s	P	Q	R	S	7
8	t	u	v	T	U	V	8	t	u
9	w	x	y	z	W	X	Y	Z	9

(Pentru alfabet chirilic)

Apăsare buton	O dată	De două ori	De trei ori	De patru ori	De cinci ori	De șase ori	De șapte ori	De opt ori	De nouă ori	De zece ori	De unsprezece ori	De douăsprezece ori	De treisprezece ori
2	A	B	C	a	b	c	A	Б	В	Г	2	A	В
3	D	E	F	d	e	f	Д	Е	Ё	Ж	3	D	Е
4	G	H	I	g	h	i	З	И	Й	К	4	G	И
5	J	K	L	j	k	l	Л	М	Н	О	5	J	К
6	M	N	O	m	n	o	П	Р	С	Т	6	M	Н
7	P	Q	R	S	p	q	r	s	У	Ф	X	Ц	7
8	T	U	V	t	u	v	Ч	Ш	Щ	Ъ	Ы	8	Т

Apăsare buton	O dată	De două ori	De trei ori	De patru ori	De cinci ori	De șase ori	De șapte ori	De opt ori	De nouă ori	De zece ori	De unsprezece ori	De douăsprezece ori	De treisprezece ori
9	W	X	Y	Z	w	x	y	z	ь	Ә	Ю	Я	9

- **Introducerea de spații**

Pentru a introduce un spațiu în numărul de fax apăsați ► o dată, între numere. Pentru a introduce un spațiu într-un nume apăsați ► de două ori, între litere.

- **Efectuarea de corecții**

Dacă ați introdus incorect un caracter și doriți să-l modificați, apăsați pe ◀ sau pe ▶ pentru a muta cursorul pe caracterul greșit și apoi apăsați pe **Clear (Șterge)**.

- **Repetarea literelor**

Pentru a introduce o literă de pe același buton ca și litera precedentă apăsați pe ▶ pentru a deplasa cursorul la dreapta înainte de a apăsa din nou butonul.

- **Simboluri și caractere speciale**

Apăsați pe *, # sau 0, apoi apăsați pe ◀ sau pe ▶ pentru a muta cursorul la simbolul sau caracterul dorit.

Apăsați pe **OK** pentru a-l selecta. Simbolurile și caracterele disponibile pe butoanele tastaturii numerice sunt afișate în tabel.

Apăsați pe *	(spațiu) ! " # \$ % & ' () * + , - . / €
Apăsați pe #	:: < = > ? @ [] ^ _ \ ~ ' { }
Apăsați 0 (Indisponibil pentru alfabet chirilic)	Ă Î Â Ş Т 0 0



Informații similare



- [Prezentarea aparatului dumneavoastră](#)

Subiecte conexe:

- [Configurarea aparatului pentru o rețea wireless utilizând asistentul de configurare a panoului de control al aparatului](#)
- [Configurați-vă aparatul pentru o rețea wireless în cazul în care identificatorul SSID nu este difuzat](#)
- [Setarea ID-ului stației](#)
- [Setarea parolei de blocare a setărilor](#)

Accesarea utilităților Brother (Windows)

Brother Utilities este un program de lansare a aplicațiilor care permite accesul rapid la toate aplicațiile Brother instalate pe calculatorul dumneavoastră.

1. Efectuați una dintre următoarele operații:
 - (Windows 11)
Faceți clic pe  > **Toate aplicațiile** > **Brother** > **Brother Utilities**.
 - (Windows 10)
Faceți clic pe  > **Brother** > **Brother Utilities**.
2. Selectați aparatul dvs.

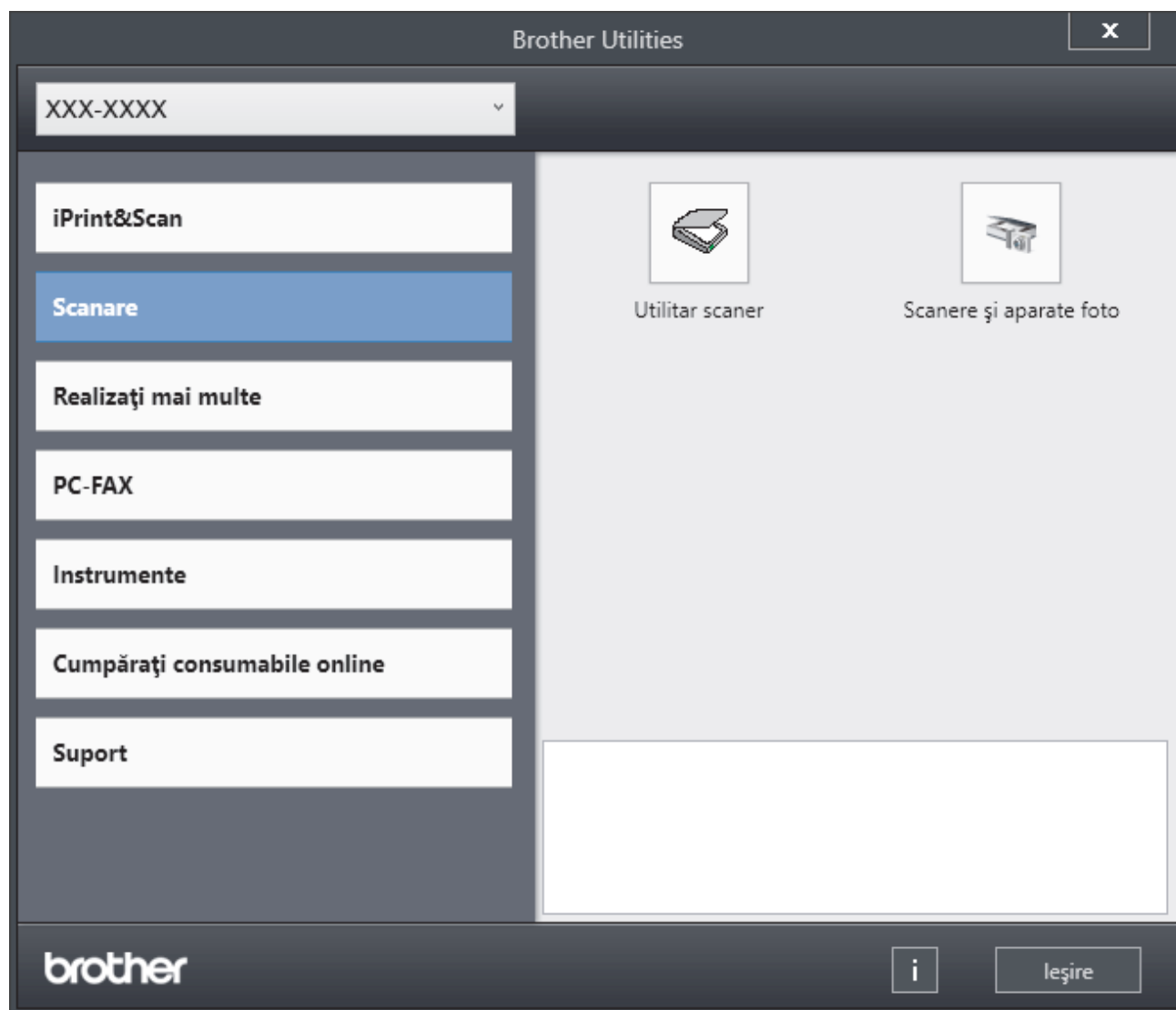

3. Alegeți opțiunea dorită.

Informații similare

- [Prezentarea aparatului dumneavoastră](#)
 - [Dezinstalarea programului software și a driverelor \(Windows\)](#)

Dezinstalarea programului software și a driverelor (Windows)

1. Efectuați una dintre următoarele operații:

- Windows 11

Faceți clic pe  > **Toate aplicațiile** > **Brother** > **Brother Utilities**.

- Windows 10

Faceți clic pe  > **Brother** > **Brother Utilities**.

2. Selectați modelul dumneavoastră din lista derulantă (dacă nu este selectat deja).

3. Faceți clic pe **Instrumente** în bara de navigare din stânga.

- Dacă este vizibilă pictograma **Notificări privind actualizarea software-ului**, selectați-o și faceți clic pe **Verificare acum** > **Verificare actualizări software** > **Actualizare**. Urmați instrucțiunile pas cu pas.
- Dacă pictograma **Notificări privind actualizarea software-ului** nu este vizibilă, treceți la pasul următor.

4. Faceți clic pe **Dezinstalare** din secțiunea **Instrumente** a **Brother Utilities**.

Urmați instrucțiunile din caseta de dialog pentru a dezinstala programul software și driverele.



Informații similare

- [Accesarea utilităților Brother \(Windows\)](#)

Accesarea Brother iPrint&Scan (Windows/Mac)

Utilizați Brother iPrint&Scan pentru Windows și Mac pentru a imprima și scana de pe computer.

- Această caracteristică nu este disponibilă în țările care fac obiectul reglementărilor aplicabile privind exportul.
 - **Pentru a descărca cea mai recentă versiune:**
 - Pentru Windows:
Deschideți pagina **Descărcări** a modelului dumneavoastră aflată la adresa support.brother.com/downloads, apoi descărcați și instalați Brother iPrint&Scan.
 - Pentru Mac (DCP-B7620DW/MFC-B7800DN/MFC-B7810DW)
Descărcați și instalați Brother iPrint&Scan din Apple App Store.
- Dacă primiți solicitarea, instalați driverul și programele software necesare pentru utilizarea aparatului. Descărcați cel mai recent driver și software al aparatului dvs. de pe pagina modelului dvs. **Descărcări** de la adresa support.brother.com/downloads.

1. Efectuați una dintre următoarele operații:

- Windows 11

Faceți clic pe  > **Toate aplicațiile** > **Brother** > **Brother iPrint&Scan**.

- Windows 10

Faceți clic pe  > **Brother** > **Brother iPrint&Scan**.

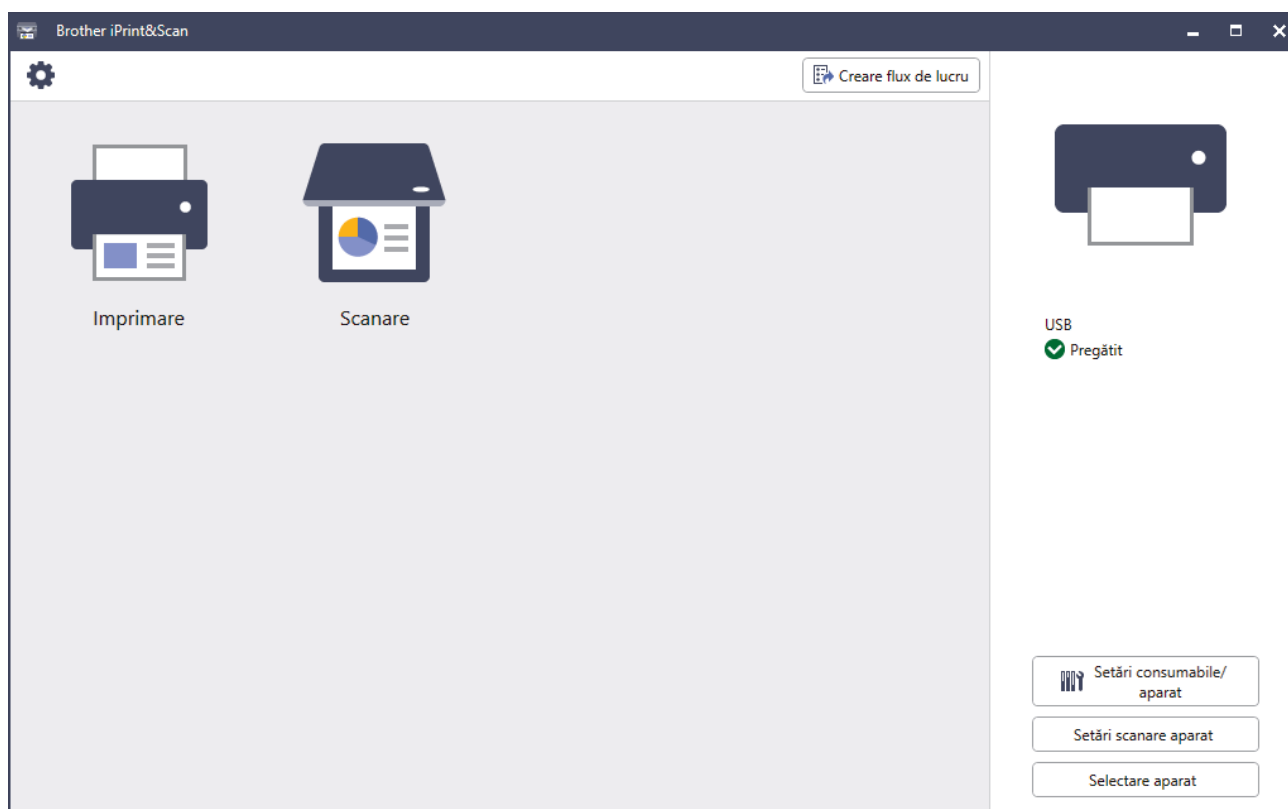

În funcție de versiunea aplicației, ecranul real poate fi diferit.

Informații similare

- [Prezentarea aparatului dumneavoastră](#)

Subiecte conexe:

- Brother Mobile Connect
 - Scanarea folosind Brother iPrint&Scan (Windows/Mac)
 - Modificarea setărilor definite pentru butonul de scanare din Brother iPrint&Scan
-

Amplasarea porturilor de intrare/ieșire pe aparatul dvs.

Porturile de intrare/ieșire se află în partea din spate și în partea din față a aparatului.

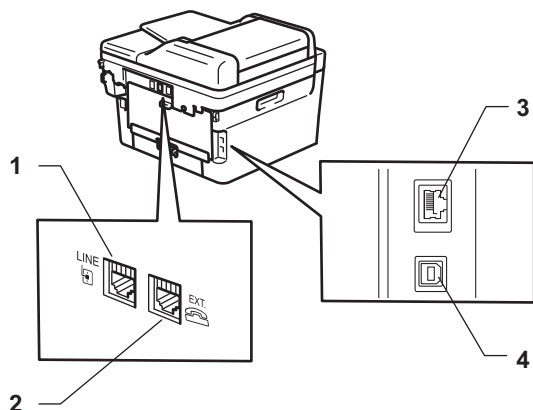

1. LINE (pentru modelele MFC)
2. EXT. (pentru modelele MFC)
3. port 10BASE-T / 100BASE-TX (Pentru modelele cu rețea)
4. Port USB

Atunci când conectați cablul USB sau de rețea, urmați instrucțiunile programului de instalare a software-ului/ driverului.

Pentru a instala driverul și programul software necesare funcționării aparatului, accesați pagina **Descărcări** a modelului dumneavoastră, aflată la adresa support.brother.com/downloads.



Informații similare

- [Prezentarea aparatului dumneavoastră](#)

Manipularea hârtiei

- Încărcarea hârtiei
- Setări pentru hârtie
- Suporturi de imprimare recomandate
- Încărcarea documentelor
- Zone neimprimabile și nescanabile
- Utilizarea hârtiei speciale

Încărcarea hârtiei

- Încărcarea hârtiei în tava de hârtie
- Încărcarea și imprimarea hârtiei simple, a hârtiei subțiri, reciclate și pentru corespondență în fanta de alimentare manuală
- Încărcați și imprimați pe hârtie groasă și etichete folosind fanta de alimentare manuală
- Încărcarea și imprimarea pe plicuri în fanta de încărcare manuală

Încărcarea hârtiei în tava de hârtie

- Dacă setarea Verificare hârtie este setată la Pornit și scoateți tava de hârtie din aparat, pe ecranul LCD apare un mesaj care vă întreabă dacă doriți să modificați dimensiunea și tipul hârtiei, modificați setările, dacă este necesar, urmând instrucțiunile de pe LCD.
- Dacă în tava de hârtie încărcați o altă dimensiune sau un alt tip de hârtie, trebuie să modificați totodată și setările pentru dimensiunea și tipul de hârtie în aparat sau pe computerul dumneavoastră.

1. Scoateți complet tava pentru hârtie din aparat.

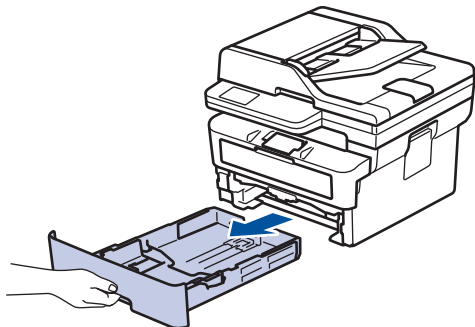

2. Apăsați și glisați ghidajele pentru a se potrivi la hârtie.
Apăsați pe manetele verzi de eliberare pentru a glisa ghidajele de hârtie.

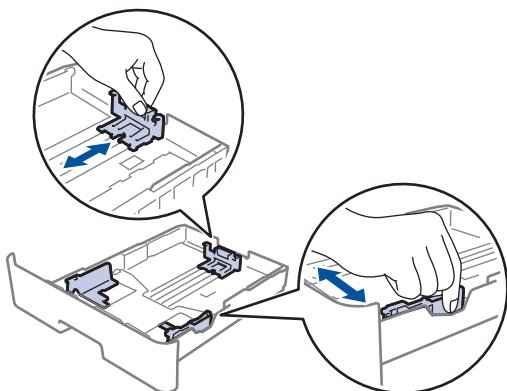

3. Răsfițați bine stiva de hârtie.
4. Încărcați hârtie în tava pentru hârtie cu fața pe care se va face imprimarea *în jos*.
5. Asigurați-vă că hârtia se află sub marcajul maxim pentru hârtie (▼▼▼).
Umplerea excesivă a tăvii de hârtie va produce blocaje de hârtie.

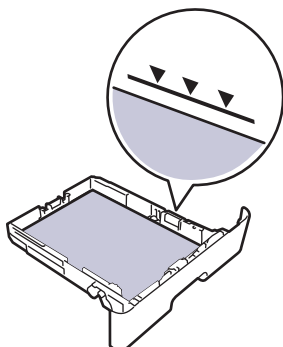

6. Împingeți încet tava de hârtie înapoi în aparat.

7. Ridicați extensia de suport pentru a împiedica hârtia să alunece de pe tava de ieșire.

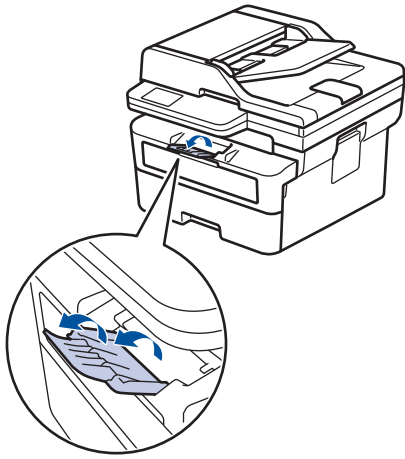

✓ Informații similare

- Încărcarea hârtiei
 - Modificarea setărilor aparatului la Imprimare pe hârtie preimprimată folosind hârtia din tavă
-

Modificarea setărilor aparatului la Imprimare pe hârtie preimprimată folosind hârtia din tavă

Dacă utilizați hârtie preimprimată pentru imprimarea față-verso, trebuie să schimbați setările aparatului.



- NU încărcați mai multe formate și tipuri de hârtie în tava de hârtie în același timp. În caz contrar, se pot produce blocaje de hârtie sau erori de alimentare.
- Dacă poziția de imprimare nu este aliniată cu obiectele preimprimare, poziția de imprimare poate fi reglată utilizând setarea Poziția de imprimare pentru tava de hârtie.
- Unele tipuri de hârtii imprimate în prealabil pot provoca pete de imprimare, în funcție de metoda de imprimare și de tipul de cerneală.

Orientare

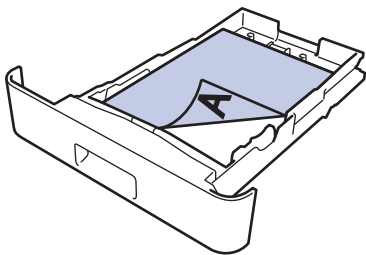
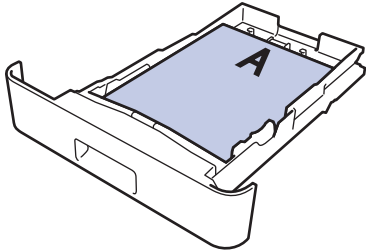
	<p>Pentru imprimarea pe 1 față</p> <ul style="list-style-type: none">• cu fața în jos• cu marginea superioară orientată înspre partea din față a tăvii cu hârtie
	<p>Pentru imprimarea față verso automată (legare pe muchia lungă)</p> <ul style="list-style-type: none">• cu fața în sus• cu marginea inferioară orientată spre partea din față a tăvii cu hârtie

1. Apăsați pe **Menu (Meniu)**.
2. Apăsați pe ▲ sau pe ▼ pentru a selecta următoarele:
 - a. Selectați [Imprimanta]. Apăsați pe **OK**.
 - b. Selectați [Față-verso]. Apăsați pe **OK**.
 - c. Selectați [Imagine unică]. Apăsați pe **OK**.
 - d. Selectați [Alim. 2 față]. Apăsați pe **OK**.
3. Apăsați pe **Stop/Exit (Stop/leșire)**.



Informații similare

- [Încărcarea hârtiei în tava de hârtie](#)

Încărcarea și imprimarea hârtiei simple, a hârtiei subțiri, reciclate și pentru corespondență în fanta de alimentare manuală

Dacă în tava de hârtie încărcați un alt format de hârtie, trebuie să modificați totodată și setările definite pentru formatul de hârtie în aparat sau pe computerul dumneavoastră.

1. Ridicați extensia de suport pentru a împiedica hârtia să alunece de pe tava de hârtie orientată cu fața în jos.

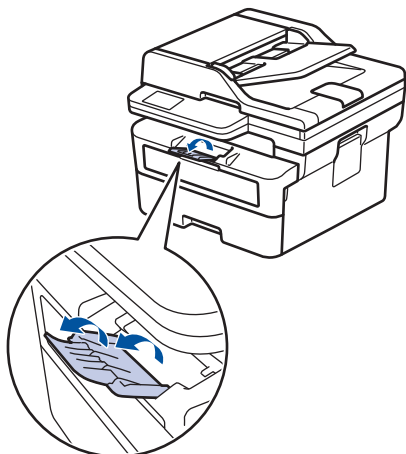

2. Deschideți capacul fantei de alimentare manuală.

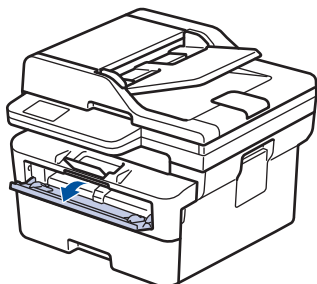

3. Folosind ambele mâini ca să potriviți ghidajele pentru hârtie ale fantei de alimentare manuală la lățimea hârtiei pe care o utilizați.

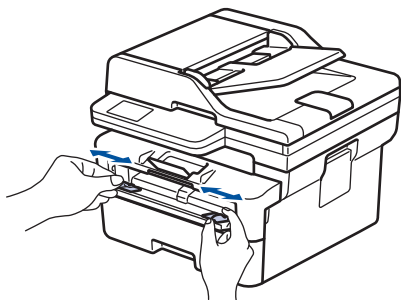

4. Folosind ambele mâini, așezați o foaie de hârtie în fanta de alimentare manuală până când marginea din față atinge rolele de alimentare a hârtiei. Dacă simțiți că aparatul trage hârtia, dați-i drumul.

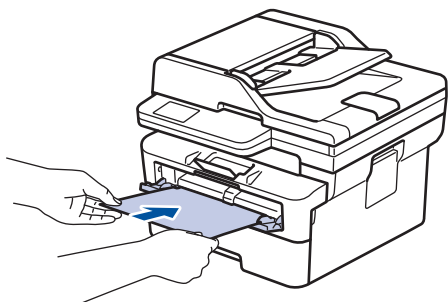



- Încărcați hârtia în fanta de alimentare manuală, cu suprafața de imprimare *orientată în sus*.
- Asigurați-vă că hârtia este dreaptă și că este așezată în poziția corectă în fanta de alimentare manuală. În caz contrar, este posibil ca hârtia să nu fie alimentată corect, rezultând caractere tipărite deformatate sau un blocaj hârtie.
- Pentru a îndepărta o pagină imprimată de dimensiuni mici din tava de ieșire, folosiți ambele mâini ca să ridicați capacul scannerului.

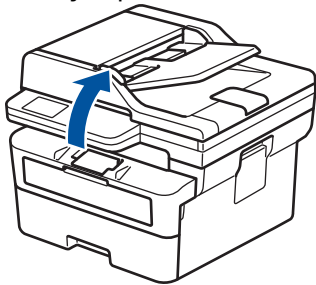

- Aparatul poate fi folosit și în timp ce capacul scannerului este ridicat. Pentru a închide capacul scannerului, apăsați-l în jos cu atenție cu ambele mâini.

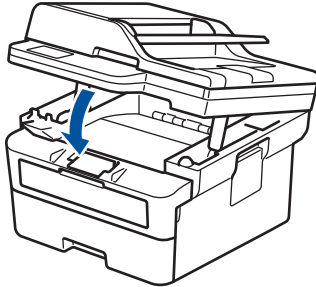

5. Trimiteți acțiunea de imprimare către aparat.



Modificați preferințele de imprimare în ecranul Imprimare.

6. După ce pagina imprimată iese din aparat, încărcați următoarea coală de hârtie în fanta de alimentare manuală. Repetați pentru fiecare pagină pe care doriți să o imprimați.



Informații similare

- [Încărcarea hârtiei](#)

Încărcați și imprimați pe hârtie groasă și etichete folosind fanta de alimentare manuală

Dacă în tava de hârtie încărcați un alt format de hârtie, trebuie să modificați totodată și setările definite pentru formatul de hârtie în aparat sau pe computerul dumneavoastră.

1. Deschideți capacul din spate al aparatului (tava de ieșire a hârtiei cu fața în sus).

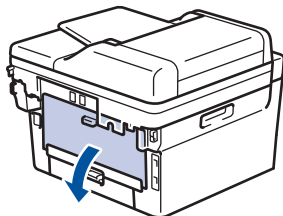

 Aparatul pornește automat modul Alimentare manuală când încărcați hârtie în fanta de alimentare manuală.

2. Pe partea frontală a aparatului, deschideți capacul fantei de alimentare manuală.

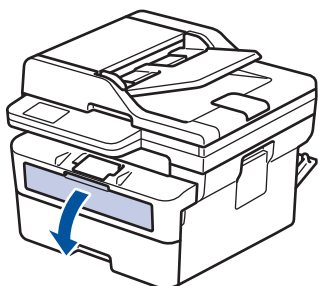

3. Folosind ambele mâini ca să potriviți ghidajele pentru hârtie ale fantei de alimentare manuală la lățimea hârtiei pe care o utilizați.

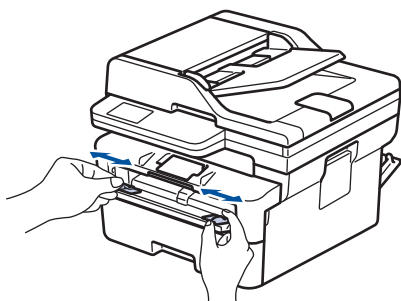

4. Folosind ambele mâini, așezați o foaie de hârtie în fanta de alimentare manuală până când marginea din față atinge rolele de alimentare a hârtiei. Dacă simțiți că aparatul trage hârtia, dați-i drumul.

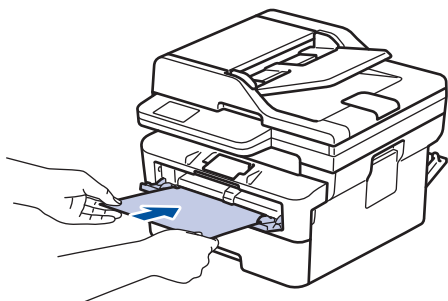



- Încărcați hârtia în fanta de alimentare manuală, cu suprafața de imprimare *orientată în sus*.
- Scoateți hârtia complet dacă trebuie să reîncărcați hârtie în fanta de alimentare manuală.
- Nu puneți mai multe coli de hârtie în fanta de alimentare manuală o dată, deoarece poate rezulta un blocaj.
- Asigurați-vă că hârtia este dreaptă și că este așezată în poziția corectă în fanta de alimentare manuală. În caz contrar, este posibil ca hârtia să nu fie alimentată corect, rezultând caractere tipărite deformate sau un blocaj hârtie.

5. Trimiteți acțiunea de imprimare către aparat.



Modificați preferințele de imprimare în ecranul Imprimare.

6. După ce pagina imprimată iese prin partea din spate a aparatului, încărcați următoarea coală de hârtie în fanta de alimentare manuală. Repetați pentru fiecare pagină pe care doriți să o imprimați.
7. La terminare, închideți capacul din spate (tava de ieșire a hârtiei cu fața în sus) până când se fixează în poziția închis.



Informații similare

- [Încărcarea hârtiei](#)

Încărcarea și imprimarea pe plicuri în fanta de încărcare manuală

Înainte de încărcare, apăsați colțurile și marginile plicurilor pentru a vă asigura că sunt cât se poate de aplatizate.

Dacă în tava de hârtie încărcați un alt format de hârtie, trebuie să modificați totodată și setările definite pentru formatul de hârtie în aparat sau pe computerul dumneavoastră.

1. Deschideți capacul din spate al aparatului (tava de ieșire a hârtiei cu fața în sus).

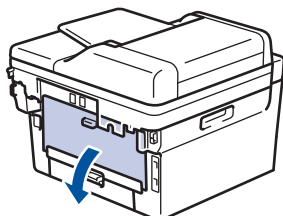

✎ Aparatul pornește automat modul Alimentare manuală când încărcați hârtie în fanta de alimentare manuală.

2. Trageți de cele două manete de culoare verde, din stânga și din dreapta, conform ilustrației.

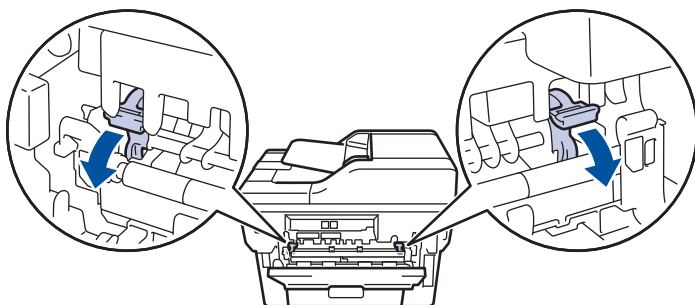

3. Pe partea frontală a aparatului, deschideți capacul fantei de alimentare manuală.

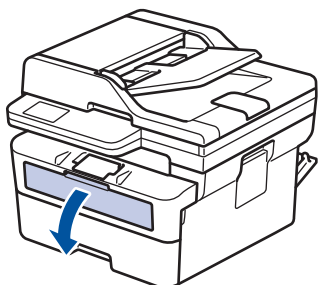

4. Folosind ambele mâini ca să potriviți ghidajele pentru hârtie ale fantei de alimentare manuală la lățimea hârtiei pe care o utilizați.

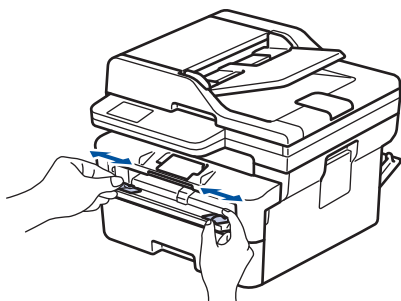

5. Folosind ambele mâini, puneți un plic în fanta de alimentare manuală până când marginea frontală atinge rola de alimentare a hârtiei. Dacă simțiți că aparatul trage hârtia, dați-i drumul.

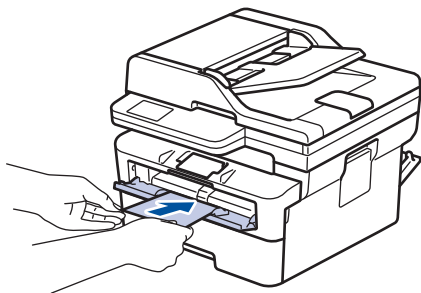

- Încărcați plicul în fanta de alimentare manuală, cu suprafața de imprimare *orientată în sus*.
 - Scoateți plicul complet atunci când reîncărcați plicuri în fanta de alimentare manuală.
 - Nu puteți mai multe plicuri în fanta de alimentare manuală o dată, deoarece poate rezulta un blocaj.
 - Asigurați-vă că plicul este drept și că este așezat în poziția corectă în fanta de alimentare manuală. În caz contrar, este posibil ca plicul să nu fie alimentat corect, rezultând caractere tipărite deformate sau un blocaj hârtie.
6. Trimiteți comanda de imprimare către aparat.

Modificați preferințele de imprimare în caseta de dialog Imprimare.

Setări	Opțiuni pentru plicuri
Dimensiune Hârtie	Com-10 DL C5 Monarch
Suport Imprimare	Plicuri Plic. Groase Plic. Subțiri

7. După ce plicul imprimat iese din aparat, introduceți următorul plic. Repetați pentru fiecare plic pe care doriți să-l imprimați.
8. Când ați terminat de imprimat, readuceți cele două manete verzi pe care le-ați reglat la pasul anterior în pozițiile lor inițiale.
9. La terminare, închideți capacul din spate (tava de ieșire a hârtiei cu fața în sus) până când se fixează în poziția închis.

✓ Informații similare

- [Încărcarea hârtiei](#)
- [Imprimare](#)

Setări pentru hârtie

- Schimbarea formatului și tipului de hârtie
- Schimbarea setării pentru verificarea hârtiei

Schimbarea formatului și tipului de hârtie

Când schimbați dimensiunea și tipul hârtiei pe care o încărcați în tavă, trebuie să modificați și setarea pentru dimensiunea și tipul hârtiei de pe LCD.

1. Apăsați pe **Menu (Meniu)**.
2. Apăsați pe ▲ sau pe ▼ pentru a afișa opțiunea [Setare Gener.] și apoi apăsați pe **OK**.
3. Apăsați ▲ sau ▼ pentru a afișa opțiunea [Setare tavă] și apoi apăsați **OK**.
4. Apăsați pe ▲ sau pe ▼ pentru a afișa opțiunea [Tip hârtie] și apoi apăsați pe **OK**.
5. Apăsați pe ▲ sau pe ▼ pentru a afișa opțiunea [Hârtie subțire], [Hârtie simplă], [Hârtie groasă] sau [Hârtie reciclată] și apoi apăsați pe **OK**.
6. Apăsați pe ▲ sau pe ▼ pentru a afișa opțiunea [Dimens. hârtie] și apoi apăsați pe **OK**.
7. Apăsați pe ▲ sau pe ▼ pentru a afișa opțiunea dorită și apoi apăsați pe **OK**.
8. Apăsați pe **Stop/Exit (Stop/leșire)**.



Informații similare

- [Setări pentru hârtie](#)

Schimbarea setării pentru verificarea hârtiei

Dacă setarea Verificare hârtie este setată la Pornit și scoateți tava de hârtie din aparat, pe ecranul LCD apare un mesaj care vă întreabă dacă doriți să modificați dimensiunea și tipul hârtiei.

Setarea implicită este Pornit.

1. Apăsați pe **Menu (Meniu)**.
2. Apăsați pe ▲ sau pe ▼ pentru a afișa opțiunea [Setare Gener.] și apoi apăsați pe **OK**.
3. Apăsați ▲ sau ▼ pentru a afișa opțiunea [Setare tavă] și apoi apăsați **OK**.
4. Apăsați ▲ sau ▼ pentru a afișa opțiunea [Verif.hârtie] și apoi apăsați **OK**.
5. Apăsați pe ▲ sau pe ▼ pentru a selecta opțiunea [Pornit] sau [Oprită] și apoi apăsați pe **OK**.
6. Apăsați pe **Stop/Exit (Stop/leșire)**.

✓ Informații similare

- [Setări pentru hârtie](#)

Suporturi de imprimare recomandate

Pentru a obține cea mai bună calitate la imprimare, vă recomandăm să utilizați hârtia din tabel.

Tip hârtie	Element
Hârtie simplă	Xerox Premier TCF 80 g/m ²
	Xerox Business 80 g/m ²
Hârtie reciclată	Steinbeis Evolution White 80 g/m ²
Etichete	Etichetă Avery pentru imprimante laser L7163
Plicuri	Seria Antalis River (DL)



Informații similare

- [Manipularea hârtiei](#)

Încărcarea documentelor

- Încărcarea documentelor în alimentatorul automat de documente (ADF)
- Încărcarea documentelor pe fereastra de sticlă a scannerului

Încărcarea documentelor în alimentatorul automat de documente (ADF)

Modele înrudite: MFC-B7800DN/MFC-B7810DW

Utilizați ADF atunci când copiați sau scanați documente cu mai multe pagini, de dimensiuni standard.

- În ADF se pot încărca următoarele foi, care sunt preluate în mod individual:
până la 50 de coli
- Folosiți hârtie standard de 80 g/m².
- Asigurați-vă că documentele cu fluid corector sau scrise în cerneală sunt absolut uscate.

IMPORTANT

- NU lăsați documentele groase pe sticla scannerului. Acestea pot să blocheze ADF-ul.
- NU folosiți hârtie ondulată, încrețită, împăturită, ruptă, cu capse, agrafe, lipită cu adeziv sau cu bandă adezivă.
- NU folosiți carton, ziare sau material textil.
- Pentru a evita deteriorarea aparatului în timp ce folosiți ADF, NU trageți de document în timp ce se alimentează.

Dimensiuni acceptate ale documentelor

Lungime:	De la 147,3 la 355,6 mm
Lățime:	De la 105 la 215,9 mm
Greutate:	De la 60 la 105 g/m ²

1. Desfaceți clapeta suportului exterior ADF pentru documente.

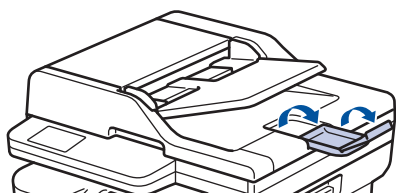

2. Răsfițați bine paginile.
3. Aliniați paginile documentului și încărcați-l cu fața în sus și cu marginea superioară înainte în ADF, așa cum se arată în ilustrație.

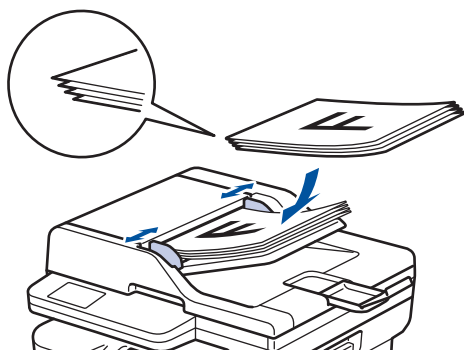

4. Corecțați ghidajele pentru hârtie pentru ca acestea să se potrivească documentelor.



Informații similare

- Încărcarea documentelor

Încărcarea documentelor pe fereastra de sticlă a scannerului

Utilizați fereastra de sticlă a scannerului pentru a trimite un fax, pentru a copia sau scana câte o pagină pe rând.

Dimensiuni acceptate ale documentelor

Lungime:	Până la 300 mm
Lățime:	Până la 215,9 mm
Greutate:	Până la 2 kg

NOTĂ

(Pentru modelele ADF) Pentru a utiliza fereastra de sticlă a scannerului, unitatea ADF trebuie să fie liberă.

1. Ridicați capacul documentelor.
2. Puneți documentul cu *fața în jos* pe sticla scannerului.

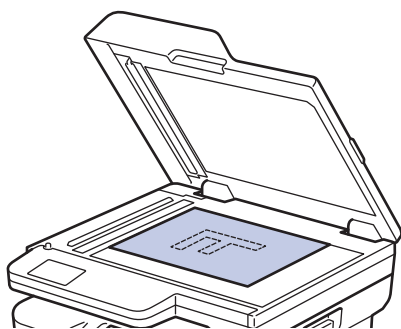

3. Puneți colțul paginii în colțul din stânga sus al sticlei scannerului.

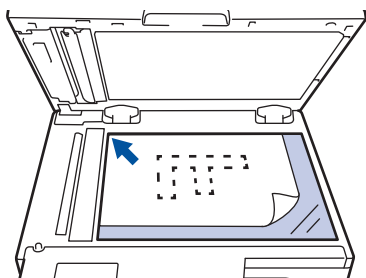

4. Închideți capacul documentelor.
Dacă documentul este o carte sau este gros, apăsați cu atenție pe capacul documentelor.



Informații similare

- [Încărcarea documentelor](#)

Zone neimprimabile și nescanabile

Măsurările din tabelul de mai jos indică zonele maxime nescanabile și neimprimabile de la marginile celor mai uzuale formate de hârtie. Aceste dimensiuni pot varia în funcție de formatul hârtiei sau de setările aplicației pe care o utilizați.

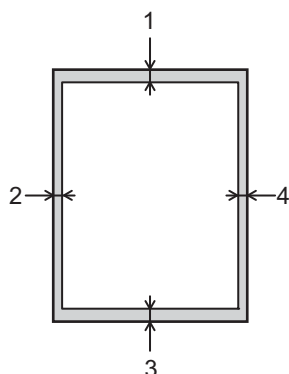

Nu încercați să scanați, să copiați sau să imprimați în aceste zone. Nici un conținut inclus în aceste zone nu se va regăsi în rezultat.

Utilizare	Format document	Sus (1) Jos (3)	Stânga (2) Dreapta (4)
Fax (trimitere)	Letter, Legal	2,9 mm	3,9 mm
	A4	2,9 mm	(ADF) 1,0 mm (Sticla scannerului) 3,0 mm
Copiere ¹	Letter, Legal	4,0 mm	4,0 mm
	A4	4,0 mm	3,0 mm
Scan (Scanare)	Letter	3,0 mm	3,0 mm
	A4	3,0 mm	3,0 mm
	Legal	3,0 mm	3,0 mm
Imprimare	Letter, Legal	4,2 mm	4,2 mm
	A4	4,2 mm	4,2 mm

¹ O copie 1 în 1 și copie mărime document 100%



Informații similare

- [Manipularea hârtiei](#)

Utilizarea hârtiei speciale

Testați întotdeauna mostre de hârtie înainte de a le cumpăra, pentru a asigura performanța dorită.

- NU folosiți hârtie pentru imprimante cu jet de cerneală; se pot produce blocaje de hârtie sau se poate deteriora aparatul.
- Dacă folosiți hârtie pentru corespondență, hârtie cu suprafață rugoasă sau hârtie îndoită sau șifonată, este posibil ca aceasta să prezinte un grad scăzut de performanță.

Depozitați hârtia în ambalajul original și păstrați ambalajul sigilat. Păstrați hârtia în poziție orizontală, departe de umezeală, de lumina directă a soarelui și de căldură.

IMPORTANT

Unele tipuri de hârtie nu se comportă bine sau pot cauza deteriorarea aparatului dumneavoastră.

NU utilizați hârtie:

- care este puternic texturată
- care este extrem de netedă sau lucioasă
- care este ondulată sau deformată
- care este acoperită cu glanț sau are finisaj chimic
- care este deteriorată, șifonată sau îndoită
- care depășește specificațiile privind greutatea recomandate în acest manual
- cu cleme și capse
- care este pliată sau autocopiativă
- care este proiectată pentru imprimarea cu jet de cerneală

Dacă veți folosi unul dintre tipurile de hârtie enumerate mai sus, aparatul se poate deteriora. Această defecțiune nu este acoperită de niciun contract de garanție sau de service Brother.



Informații similare

- [Manipularea hârtiei](#)

Imprimare

- [Imprimare de la computer \(Windows\)](#)
- [Imprimare de la computer \(Mac\)](#)
- [Încărcarea și imprimarea pe plicuri în fanta de încărcare manuală](#)
- [Imprimarea unui atașament de e-mail](#)
- [Modificarea setărilor de imprimare folosind panoul de control](#)
- [Anularea unei acțiuni de imprimare](#)
- [Test de imprimare](#)

Imprimare de la computer (Windows)

- [Imprimarea unui document \(Windows\)](#)
- [Imprimați pe ambele fețe ale hârtiei \(Windows\)](#)
- [Modificați setările implicite ale imprimantei \(Windows\)](#)
- [Setări de imprimare \(Windows\)](#)
- [Imprimați un document utilizând driverul de imprimantă BR-Script3 \(emulare limbaj PostScript® 3™\) \(Windows\)](#)
- [Monitorizați starea aparatului de la computer \(Windows\)](#)

Imprimarea unui document (Windows)

Dacă modificați setările de imprimare ale unei aplicații, modificările vor fi aplicate numai documentelor imprimate cu aplicația respectivă.



- Imprimarea față-verso poate fi implicită în funcție de model. Pentru imprimarea pe 1 parte, dezactivați setările de imprimare față-verso din driverul de imprimantă.
- Pentru a schimba setările de imprimare ale tuturor aplicațiilor din Windows, trebuie să configurați proprietățile driverului de imprimantă.

Mai multe informații ►► *Informații similare: Modificați setările implicite ale imprimantei (Windows)*

1. [Încărcați hârtie în tava de hârtie.](#)
2. Selectați comanda de imprimare în aplicație.
3. Selectați numele modelului dumneavoastră, apoi faceți clic pe proprietățile imprimantei sau pe butonul de preferințe.

Este afișată fereastra driverului de imprimantă.

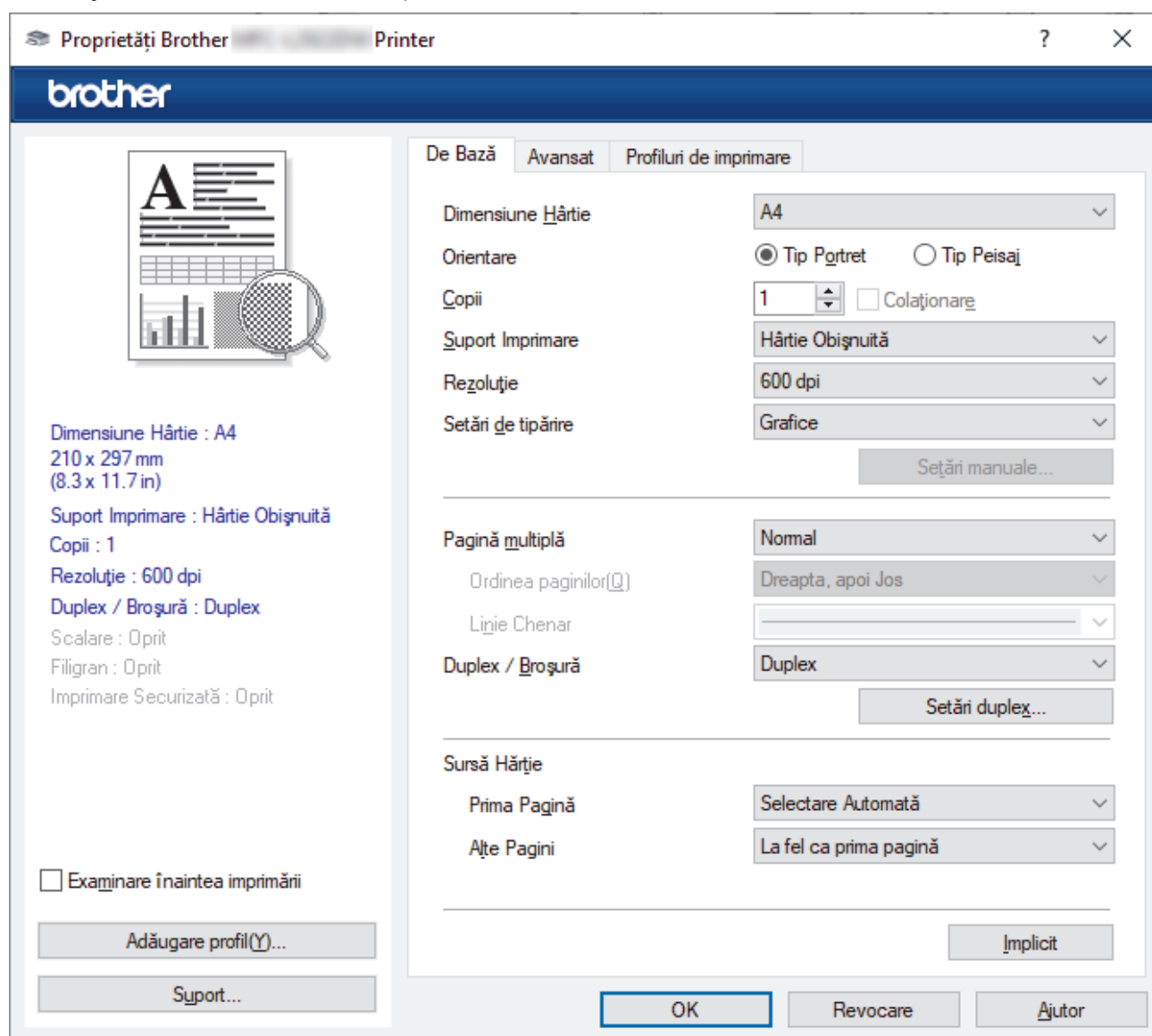

4. Asigurați-vă că ați încărcat hârtia cu formatul corect în tava de hârtie.
5. Faceți clic pe lista derulantă **Dimensiune Hârtie** și apoi selectați dimensiunea hârtiei.

-
6. În câmpul **Orientare**, selectați opțiunea **Tip Portret** sau **Tip Peisaj** pentru a defini orientarea documentului imprimat.



Dacă aplicația dumneavoastră conține o setare similară, vă recomandăm să configurați orientarea folosind aplicația.

7. Tastați numărul de copii dorite (1-999) în câmpul **Copii**.
8. Faceți clic pe lista derulantă **Support Imprimare** și apoi selectați tipul de hârtie utilizată.
9. Pentru a imprima mai multe pagini pe o singură coală de hârtie sau pentru a imprima o pagină din document pe mai multe coli, faceți clic pe lista derulantă **Pagină multiplă** și apoi selectați opțiunile dorite.
10. Faceți clic pe lista derulantă **Duplex / Broșură** și apoi selectați opțiunea dorită.
11. Modificați alte setări ale imprimantei dacă este necesar.
12. Faceți clic pe **OK**.
13. Încheiați operația de imprimare.



Informații similare

- [Imprimare de la computer \(Windows\)](#)

Subiecte conexe:

- [Probleme de imprimare](#)
 - [Modificați setările implicite ale imprimantei \(Windows\)](#)
 - [Setări pentru hârtie](#)
 - [Setări de imprimare \(Windows\)](#)
-

Imprimați pe ambele fețe ale hârtiei (Windows)

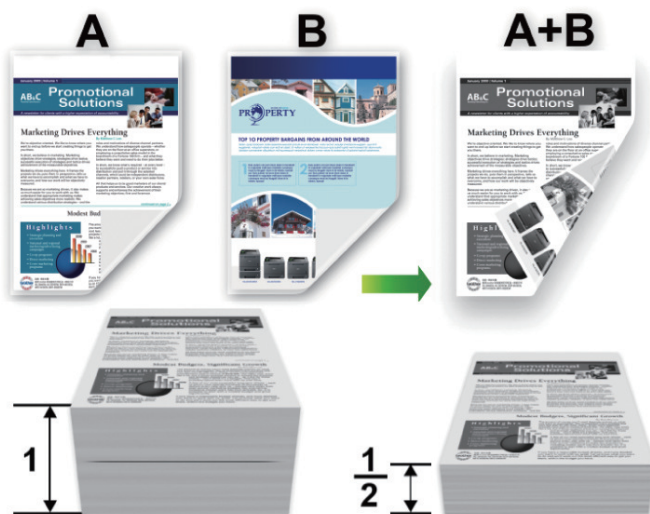

Selectați formatul de hârtie A4 dacă utilizați funcția de tipărire automată față-verso.

- Verificați să fie închis capacul posterior.
- Dacă hârtia este îndoită, îndreptați-o și reasezați-o în tava de hârtie.
- Utilizați hârtie normală sau subțire. NU utilizați hârtie pentru corespondență.
- Dacă hârtia este prea subțire, se poate încreți.
- Atunci când utilizați funcția de imprimare față verso manuală, este posibil să se producă blocaje de hârtie sau calitatea imprimării să fie slabă.

1. Selectați comanda de imprimare în aplicație.
2. Selectați numele modelului dumneavoastră, apoi faceți clic pe proprietățile imprimantei sau pe butonul de preferințe.
Este afișată fereastra driverului de imprimantă.
3. În câmpul **Orientare**, selectați opțiunea **Tip Portret** sau **Tip Peisaj** pentru a defini orientarea documentului imprimat.



Dacă aplicația dumneavoastră conține o setare similară, vă recomandăm să configurați orientarea folosind aplicația.

4. Faceți clic pe lista derulantă **Duplex / Broșură** și apoi selectați opțiunea **Duplex** sau **Duplex (Manual)**.

Opțiune	Descriere
Duplex (disponibil pentru anumite modele)	Imprimă automat pe ambele fețe ale hârtiei.
Duplex (Manual)	Imprimanta tipărește mai întâi toate paginile cu numere pare pe o parte a colii de hârtie. Apoi, driverul imprimantei vă informează (printr-un mesaj pop-up) să reintroduceți hârtia.

5. Faceți clic pe butonul **Setări duplex**.
6. Selectați una dintre opțiuni din meniul **Tip duplex**.
Când este selectat față verso, sunt disponibile patru tipuri de legare față verso pentru fiecare orientare:

Opțiune pentru Orientare tip portret	Descriere
--------------------------------------	-----------

Latura lungă (Stânga)



Latura lungă (Dreapta)



Latura scurtă (Sus)

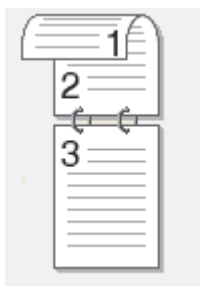

Latura scurtă (Jos)

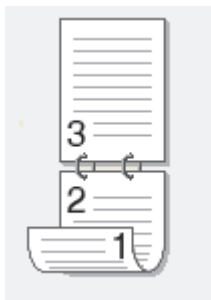

Opțiune pentru Peisaj	Descriere
-----------------------	-----------

Latura lungă (Sus)

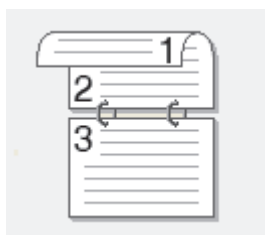

Latura lungă (Jos)

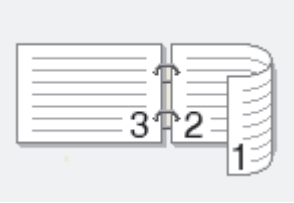
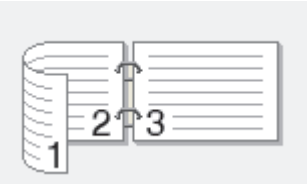

Opțiune pentru Peisaj	Descriere
Latura scurtă (Dreapta)	
Latura scurtă (Stânga)	

7. Selectați caseta de validare **Deplasare margini**, pentru a specifica deplasarea marginii pentru legare în inci sau în milimetri.
8. Faceți clic pe **OK**.
9. Modificați alte setări ale imprimantei dacă este necesar.
10. Efectuați una dintre următoarele operații:
 - Pentru imprimare față verso automată, faceți clic pe **OK** din nou și apoi încheiați acțiunea de imprimare.
 - Pentru imprimarea față verso manuală, faceți din nou clic pe **OK** și urmați instrucțiunile pas cu pas.

Dacă hârtia nu este alimentată corect, aceasta se poate îndoi. Scoateți hârtia, îndreptați-o și reșezați-o în tava de hârtie.

Informații similare

- [Imprimare de la computer \(Windows\)](#)

Modificați setările implicite ale imprimantei (Windows)

Dacă modificați setările de imprimare ale unei aplicații, modificările vor fi aplicate numai documentelor imprimate cu aplicația respectivă. Pentru a schimba setările de imprimare ale tuturor aplicațiilor din Windows, trebuie să configurați proprietățile driverului de imprimantă.

1. Țineți apăsată tasta  și apăsați tasta  de pe tastatura calculatorului pentru a porni **Executare**.
2. Introduceți "**control printers**" în câmpul **Deschidere:** și faceți clic pe **OK**.

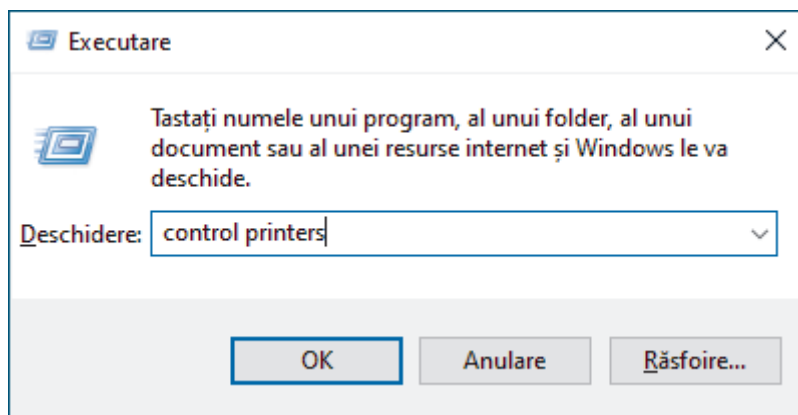

Apare fereastra **Dispozitive și imprimante**.



Dacă fereastra **Dispozitive și imprimante** nu apare, faceți clic pe **Vedeți mai multe dispozitive > Mai multe setări pentru imprimante și alte dispozitive**.

3. Faceți clic dreapta pe pictograma modelului dumneavoastră și apoi selectați **Proprietăți imprimantă**. (Dacă pe ecran sunt afișate opțiunile driverului de imprimantă, selectați driverul de imprimantă.)
Se afișează caseta de dialog cu proprietățile imprimantei.
4. Faceți clic pe fila **General** și apoi faceți clic pe butonul **Preferințe imprimare...** sau **Preferințe...**
Apare caseta de dialog driver de imprimantă.



- Pentru a configura setările tăvii, faceți clic pe fila **Setări dispozitiv** (disponibilă pentru anumite modele).
- Pentru a schimba portul imprimantei, faceți clic pe fila **Porturi**.

5. Selectați setările de imprimare pe care doriți să le utilizați ca setări implicite pentru toate programele Windows.
6. Faceți clic pe **OK**.
7. Închideți caseta de dialog proprietăți imprimantă.



Informații similare

- [Imprimare de la computer \(Windows\)](#)

Subiecte conexe:

- [Probleme de imprimare](#)
- [Imprimarea unui document \(Windows\)](#)
- [Setări de imprimare \(Windows\)](#)

Setări de imprimare (Windows)



- Dacă modificați setările de imprimare ale unei aplicații, modificările vor fi aplicate numai documentelor imprimate cu aplicația respectivă.

Mai multe informații ►► *Informații similare: Imprimarea unui document (Windows)*

- Pentru a modifica setările de imprimare implicite, trebuie să configurați proprietățile driverului de imprimantă.

Mai multe informații ►► *Informații similare: Modificați setările implicite ale imprimantei (Windows)*

>> Fila De Bază

>> Fila Avansat

Fila De Bază

1. Dimensiune Hârtie

Selectați formatul de hârtie pe care doriți să-l utilizați. Puteți alege între dimensiunile standard ale hârtiei sau puteți crea o dimensiune personalizată a hârtiei.

2. Orientare

Selectați orientarea (tip portret sau vedere) documentului imprimat.

Dacă aplicația dumneavoastră conține o setare similară, vă recomandăm să configurați orientarea folosind aplicația.

3. Copii

Tastați numărul de copii (1 – 999) pe care doriți să le imprimați în acest câmp.

Colaționare

Selectați această opțiune pentru a imprima seturi de documente cu mai multe pagini în ordinea originală a paginilor. Dacă este selectată această opțiune, se va imprima o copie completă a documentului și apoi se va reimprima în funcție de numărul de copii ales. În cazul în care această opțiune nu este selectată, fiecare pagină va fi imprimată conform numărului de copii ales înainte de a se imprima următoarea pagină a documentului.

4. Suport Imprimare

Selectați tipul de suport media pe care doriți să-l utilizați. Pentru a obține cele mai bune rezultate de imprimare, aparatul își reglează automat setările de imprimare în funcție de tipul de suport media selectat.

5. Rezoluție

Selectați rezoluția de imprimare. Întrucât rezoluția de imprimare și viteza depind una de alta, cu cât rezoluția este mai ridicată, cu atât timpul de imprimare a documentului este mai mare.

6. Setări Imprimare

Selectați tipul de document pe care doriți să îl imprimați.

Setări manuale...

Specificați setările suplimentare precum luminozitatea, contrastul și alte setări.

Grafice

Utilizează funcția Halftone a Imprimantei

Selectați această opțiune pentru a utiliza driverul de imprimantă și pentru a reda semitonurile.

Luminozitate

Reglați luminozitatea.

Contrast

Reglați contrastul.

Calitatea Graficelor

Selectați fie imagini, fie text pentru cea mai bună calitate de imprimare, în funcție de tipul de document pe care îl imprimați.

Îmbunătățire imprimare gri

Selectați această opțiune pentru a îmbunătăți calitatea zonelor umbrite.

Îmbunătățire tipărire model

Selectați această opțiune pentru a îmbunătăți tiparul imprimării dacă modelele și tiparele imprimate sunt diferite față de cele pe care le vedeți pe ecranul computerului.

Retușare Linie Subțire

Selectați această opțiune pentru a îmbunătăți calitatea liniilor subțiri.

Utilizează funcția Halftone a Sistemului

Selectați această opțiune pentru a utiliza Windows pentru a reda semitonurile.

Mod TrueType (disponibil pentru anumite modele)

Mod

Selectați modul de procesare a fonturilor pentru imprimare.

Utilizează Caracterele TrueType ale Imprimantei

Selectați dacă utilizați sau nu fonturi incluse pentru procesarea fontului.

7. Pagină multiplă

Selectați această opțiune pentru a imprima mai multe pagini pe o singură coală de hârtie sau imprimați o pagină a documentului pe mai multe coli.

Ordinea paginilor

Selectați ordinea paginilor atunci când imprimați mai multe pagini pe o singură coală de hârtie.

Linie Chenar

Selectați tipul de margine care va fi utilizată atunci când imprimați mai multe pagini pe o singură coală de hârtie.

8. Duplex / Broșură

Selectați această opțiune pentru a imprima pe ambele fețe ale hârtiei sau pentru a imprima un document în format broșură utilizând imprimarea față-verso.

Setări duplex

Faceți clic pe acest buton pentru a selecta tipul de legare față verso. Sunt disponibile patru tipuri de legări față verso pentru fiecare orientare.

9. Sursă Hârtie

Selectați setarea pentru sursa de hârtie în funcție de condițiile sau scopul imprimării.

Prima Pagină

Selectați sursa de hârtie care va fi utilizată pentru imprimarea primei pagini.

Alte pagini

Selectați sursa de hârtie care va fi utilizată pentru imprimarea celei de-a doua și următoarelor pagini.

Fila Avansat

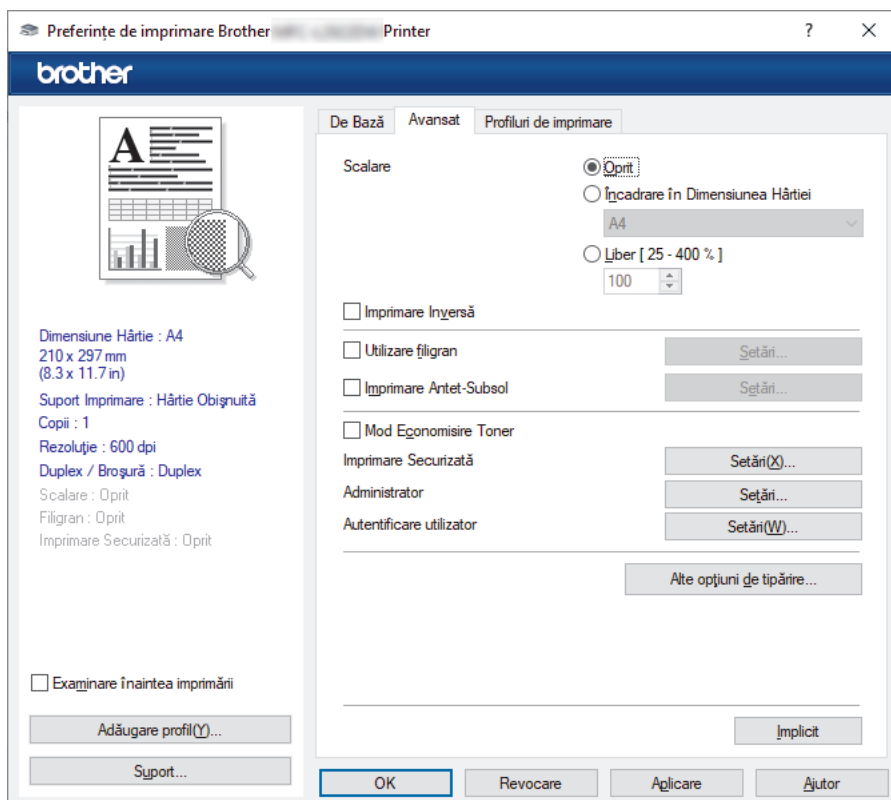

1. Scalare

Selectați aceste opțiuni pentru a mări sau a reduce dimensiunea paginilor documentului dvs.

Încadrare în Dimensiunea Hârtiei

Selectați această opțiune pentru a mări sau a micșora paginile din document pentru a corespunde unei anumite dimensiuni a hârtiei. Pentru a selecta această opțiune, selectați dimensiunea hârtiei din lista derulantă.

Liber [25 - 400 %]

Selectați această opțiune pentru a mări sau a micșora manual paginile documentului. Atunci când selectați această opțiune, introduceți o valoare în câmp.

2. Imprimare Inversă

Selectați această opțiune pentru a roti imaginea imprimată la 180 de grade.

3. Utilizare filigran

Selectați această opțiune pentru a imprima o siglă sau un text pe documentul dvs. sub formă de filigran. Selectați unul din filigranele presetate, adăugați un filigran nou sau utilizați un fișier imagine creat de dvs.

4. Imprimare Antet-Subsol

Selectați această opțiune pentru a imprima pe document data, ora și numele de utilizator cu care v-ați conectat.

5. Mod Economisire Toner

Selectați această funcție pentru a economisi toner folosind mai puțin toner pentru imprimarea documentelor; imaginile imprimate sunt mai deschise, dar rămân vizibile.

6. Administrator

Această funcție vă permite modificarea parolei de administrator și restricționează diferite funcții de imprimare.

7. Autentificare utilizator (disponibil pentru anumite modele)

Această funcție vă permite confirmarea restricțiilor pentru fiecare utilizator.

8. Alte opțiuni de tipărire

Timp de intrare în Repaus

Selectați această opțiune pentru a configura aparatul să intre în modul Sleep imediat după imprimare.

Macro (disponibil pentru anumite modele)

Selectați această funcție pentru a imprima o formă electronică (macro), pe care ați stocat-o în memoria aparatului, ca suprapunere peste acțiunea de imprimare.

Ajustare densitate

Specificați densitatea de imprimare.

Îmbunătățirea calității imprimării

Selectați această opțiune pentru a reduce gradul de răsucire a hârtiei și a îmbunătăți fixarea tonerului.

Omitere pagină albă

Selectați această opțiune pentru a permite driverului de imprimantă să detecteze automat paginile albe și să le excludă de la imprimare.

Imprimare text în negru

Selectați această opțiune când doriți să imprimați text color în negru.

Arhivă de imprimare

Selectați această opțiune pentru a salva datele imprimate ca fișier PDF pe computerul dvs.

Setări Eco

Selectați această opțiune pentru a reduce zgomotul la imprimare.



Informații similare

- [Imprimare de la computer \(Windows\)](#)

Subiecte conexe:

- [Modificați setările implicite ale imprimantei \(Windows\)](#)
 - [Imprimarea unui document \(Windows\)](#)
-

► Pagina de pornire > [Imprimare](#) > [Imprimare de la computer \(Windows\)](#) > Imprimați un document utilizând driverul de imprimantă BR-Script3 (emulare limbaj PostScript® 3™) (Windows)

Imprimați un document utilizând driverul de imprimantă BR-Script3 (emulare limbaj PostScript® 3™) (Windows)

Driverul de imprimantă BR-Script3 vă permite să imprimați date de tip PostScript® mai clar.

Deschideți pagina **Descărcări** a modelului dumneavoastră aflată la adresa support.brother.com/downloads pentru a instala driverul PS (driverul de imprimantă BR-Script3).

1. Selectați comanda de imprimare în aplicație.
2. Selectați numele modelului dumneavoastră cu **BR-Script3** în nume și apoi faceți clic pe proprietățile imprimantei sau pe butonul de preferințe.

Este afișată fereastra driverului de imprimantă.

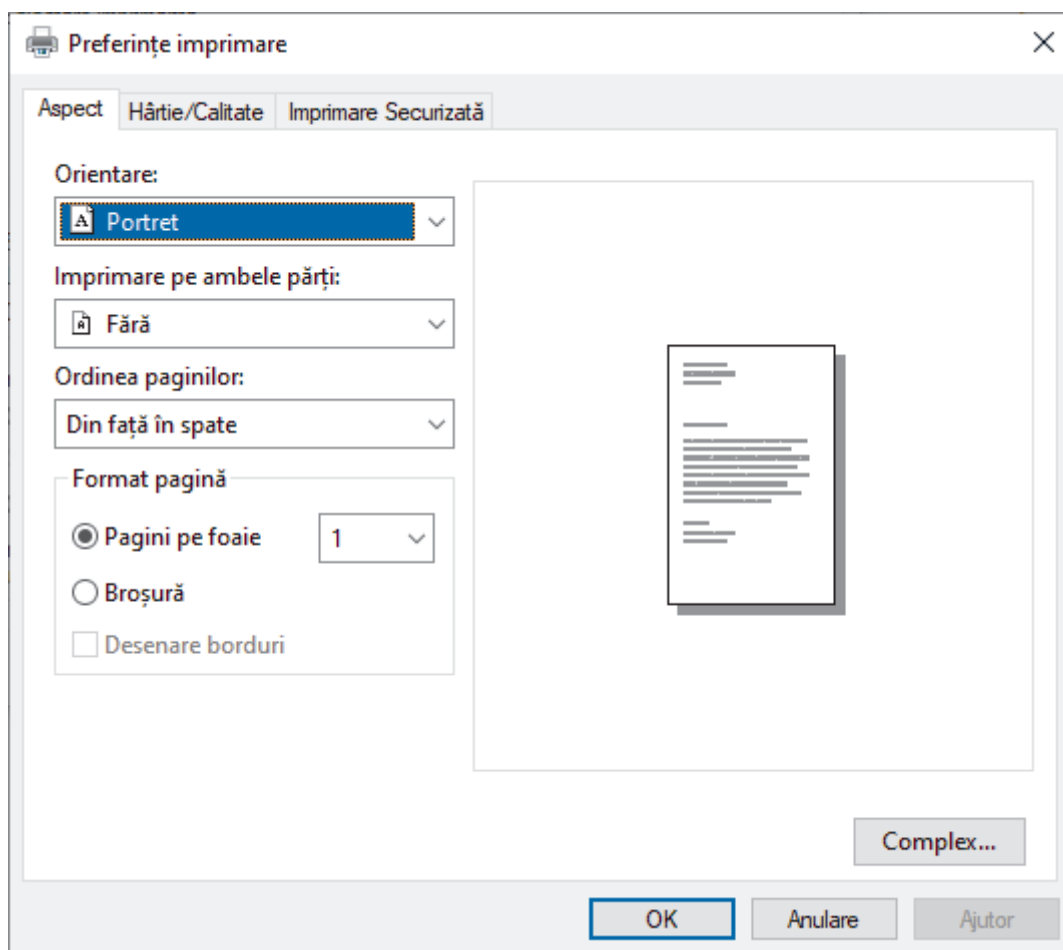

3. Faceți clic pe fila **Aspect** sau **Hârtie/Calitate** pentru a modifica setările de imprimare de bază. Faceți clic pe fila **Aspect** sau **Hârtie/Calitate** și apoi faceți clic pe butonul **Complex...** pentru a modifica setările de imprimare avansate. Faceți clic pe **OK**.
4. Faceți clic pe **OK**.
5. Încheiați operația de imprimare.



✓ Informații similare

- [Imprimare de la computer \(Windows\)](#)

Monitorizați starea aparatului de la computer (Windows)

Status Monitor este un instrument software configurabil, destinat monitorizării stării unuia sau mai multor aparate, cu ajutorul căruia veți primi imediat o notificare în cazul producerii unei erori.

Efectuați una dintre următoarele operații:

- Faceți dublu clic pe pictograma  din tava de activități.
- Lansați  (**Brother Utilities**) și apoi faceți clic pe lista derulantă și selectați numele modelului (dacă nu este deja selectat). Faceți clic pe **Instrumente** în bara de navigare din stânga și apoi clic pe **Status Monitor**.

Depanare

Dați clic pe butonul **Depanare** pentru a accesa site-ul web de asistență.

Vizitați site-ul Consumabile Originale

Faceți clic pe butonul **Vizitați site-ul Consumabile Originale** pentru mai multe informații despre consumabilele originale Brother.



Informații similare

- [Imprimare de la computer \(Windows\)](#)

Subiecte conexe:

- [Probleme de imprimare](#)

Imprimare de la computer (Mac)

- [Imprimarea folosind AirPrint](#)

Imprimarea folosind AirPrint

- [Imprimarea de pe iPad, iPhone sau iPod touch](#)
- [Imprimarea utilizând AirPrint \(macOS\)](#)

Încărcarea și imprimarea pe plicuri în fanta de încărcare manuală

Înainte de încărcare, apăsați colțurile și marginile plicurilor pentru a vă asigura că sunt cât se poate de aplatizate.

Dacă în tava de hârtie încărcați un alt format de hârtie, trebuie să modificați totodată și setările definite pentru formatul de hârtie în aparat sau pe computerul dumneavoastră.

1. Deschideți capacul din spate al aparatului (tava de ieșire a hârtiei cu fața în sus).

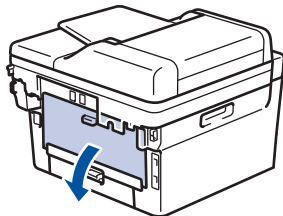

 Aparatul pornește automat modul Alimentare manuală când încărcați hârtie în fanta de alimentare manuală.

2. Trageți de cele două manete de culoare verde, din stânga și din dreapta, conform ilustrației.

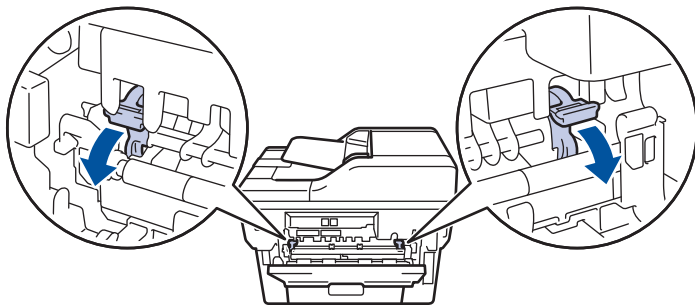

3. Pe partea frontală a aparatului, deschideți capacul fantei de alimentare manuală.

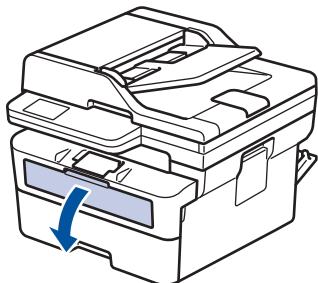

4. Folosind ambele mâini ca să potriviți ghidajele pentru hârtie ale fantei de alimentare manuală la lățimea hârtiei pe care o utilizați.

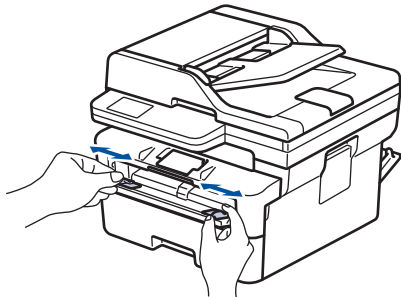

5. Folosind ambele mâini, puneți un plic în fanta de alimentare manuală până când marginea frontală atinge rola de alimentare a hârtiei. Dacă simțiți că aparatul trage hârtia, dați-i drumul.

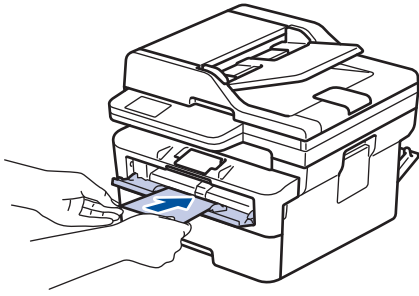

- Încărcați plicul în fanta de alimentare manuală, cu suprafața de imprimare *orientată în sus*.
 - Scoateți plicul complet atunci când reîncărcați plicuri în fanta de alimentare manuală.
 - Nu puteți mai multe plicuri în fanta de alimentare manuală o dată, deoarece poate rezulta un blocaj.
 - Asigurați-vă că plicul este drept și că este așezat în poziția corectă în fanta de alimentare manuală. În caz contrar, este posibil ca plicul să nu fie alimentat corect, rezultând caractere tipărite deformate sau un blocaj hârtie.
6. Trimiteți comanda de imprimare către aparat.

Modificați preferințele de imprimare în caseta de dialog Imprimare.

Setări	Opțiuni pentru plicuri
Dimensiune Hârtie	Com-10 DL C5 Monarch
Suport Imprimare	Plicuri Plic. Groase Plic. Subțiri

7. După ce plicul imprimat iese din aparat, introduceți următorul plic. Repetați pentru fiecare plic pe care doriți să-l imprimați.
8. Când ați terminat de imprimat, readuceți cele două manete verzi pe care le-ați reglat la pasul anterior în pozițiile lor inițiale.
9. La terminare, închideți capacul din spate (tava de ieșire a hârtiei cu fața în sus) până când se fixează în poziția închis.

✓ Informații similare

- [Încărcarea hârtiei](#)
- [Imprimare](#)

Imprimarea unui atașament de e-mail

Puteți imprima fișiere trimițându-le prin e-mail la aparatul Brother.

- Asigurați-vă că Web Based Management este setat la activat. Pentru mai multe informații, ►► [Informații similare](#)
- Puteți atașa cel mult 10 documente, 20 MB în total, la un e-mail.
- Această funcție suportă următoarele formate:
 - Fișiere de documente: PDF, TXT și fișiere Microsoft Office
 - Fișiere de imagini: JPEG, BMP, GIF, PNG și TIFF
- În mod implicit, aparatul imprimă atât conținutul mesajului de e-mail cât și atașamentele. Pentru a imprima numai atașamentele, modificați setările respective.

1. Porniți browserul web.
2. Introduceți „https://adresa IP a aparatului” în bara de adrese a browserului (unde „adresa IP a aparatului” este adresa IP a aparatului dvs.).
De exemplu:
https://192.168.1.2
3. Dacă este necesar, introduceți parola în câmpul **Login (Conectare)** și apoi faceți clic pe **Login (Conectare)**.



Parola implicită pentru gestionarea setărilor acestui aparat se află în partea din spate a aparatului și este marcată cu „Pw”. Schimbați parola implicită urmând instrucțiunile pas cu pas când vă conectați pentru prima dată.

4. În bara de navigare din stânga, faceți clic pe **Online Functions (Funcții online) > Online Functions Settings (Setări funcții online)**.



- Dacă bara de navigare din stânga nu este vizibilă, începeți navigarea din ☰.
- Dacă această funcție este blocată, contactați administratorul de rețea pentru a vă permite accesul.

5. Faceți clic pe butonul **I accept the terms and conditions (Accept termenii și condițiile)**.
6. Mergeți la aparat și apoi urmați instrucțiunile aparatului pentru a activa setările.
7. Pe computerul dvs., faceți clic pe **General Settings (Setări generale)**.
Apare ecranul **Email Print (Imprimare e-mail): General Settings (Setări generale)**.
8. Faceți clic pe butonul **Enable (Se permite)**.
Aparatul va imprima foaia cu instrucțiuni.
9. Trimiteți mesajul de e-mail la adresa de e-mail inclusă pe foaie. Aparatul imprimă mesajele atașate la e-mail.



Pentru schimbarea setărilor, inclusiv a adresei de e-mail și a setărilor imprimantei, faceți clic pe butonul **Online Functions Settings Page (Pagină setări funcții online)**.



Informații similare

- [Imprimare](#)

Subiecte conexe:

- [Activarea/dezactivarea Web Based Management folosind panoul de control](#)

Modificarea setărilor de imprimare folosind panoul de control

Selectați tipul de document pe care doriți să îl imprimați.

1. Apăsați pe **Menu (Meniu)**.
2. Apăsați pe ▲ sau pe ▼ pentru a afișa opțiunea [Imprimanta] și apoi apăsați pe **OK**.
3. Apăsați pe ▲ sau pe ▼ pentru a afișa opțiunea [Setări imprim.] și apoi apăsați pe **OK**.
4. Apăsați pe ▲ sau pe ▼ pentru a afișa opțiunea [Grafice] sau opțiunea [Text] și apoi apăsați pe opțiunea dorită.
5. Apăsați pe **OK**.



Informații similare

- [Imprimare](#)

Anularea unei acțiuni de imprimare

Apăsați pe **Stop/Exit (Stop/leșire)**.



Pentru a anula mai multe acțiuni de imprimare, apăsați și țineți apăsat **Stop/Exit (Stop/leșire)** timp de patru secunde.



Informații similare

- [Imprimare](#)

Subiecte conexe:

- [Probleme de imprimare](#)

Test de imprimare

Dacă apar probleme în ceea ce privește calitatea imprimării, urmați aceste instrucțiuni pentru a efectua un test de imprimare:

1. Apăsați pe **Menu (Meniu)**.
2. Apăsați pe ▲ sau pe ▼ pentru a afișa opțiunea [Imprimanta] și apoi apăsați pe **OK**.
3. (Pentru modelele cu suport pentru emularea imprimantei)
Apăsați pe ▲ sau pe ▼ pentru a afișa opțiunea [Opț. de impr.] și apoi apăsați pe **OK**.
4. Apăsați pe ▲ sau pe ▼ pentru a afișa opțiunea [Printează Test] și apoi apăsați pe **OK**.
5. Apăsați pe **Start**.
Aparatul imprimă o pagină de test.
6. Apăsați pe **Stop/Exit (Stop/leșire)**.



Informații similare

- [Imprimare](#)

Subiecte conexe:

- [Îmbunătățirea calității imprimării](#)

Scanare

- Scanarea utilizând butonul de scanare al aparatului
- Scanarea de la computer-ul dvs. (Windows)
- Scanarea de la computer-ul dvs. (Mac)
- Configurarea setărilor de scanare utilizând Management bazat pe web

Scanarea utilizând butonul de scanare al aparatului

- Scanarea fotografiilor și a imaginilor
- Scanați pagini unice sau multiple într-un folder în cadrul unui singur fișier PDF
- Scanare către un fișier text editabil (OCR)
- Salvarea datelor scanate ca atașament la un e-mail
- Trimiterea datelor scanate către destinatarul mesajului de e-mail
- Folosiți protocolul Servicii web pentru funcția de scanare în rețea (Windows 10 și Windows 11)
- Modificarea setărilor definite pentru butonul de scanare din Brother iPrint&Scan
- Configurarea certificatelor pentru documente PDF semnate
- Dezactivarea scanării de la computer

Scanarea fotografiilor și a imaginilor

Trimiteți fotografiile sau imaginile scanate direct la computer.

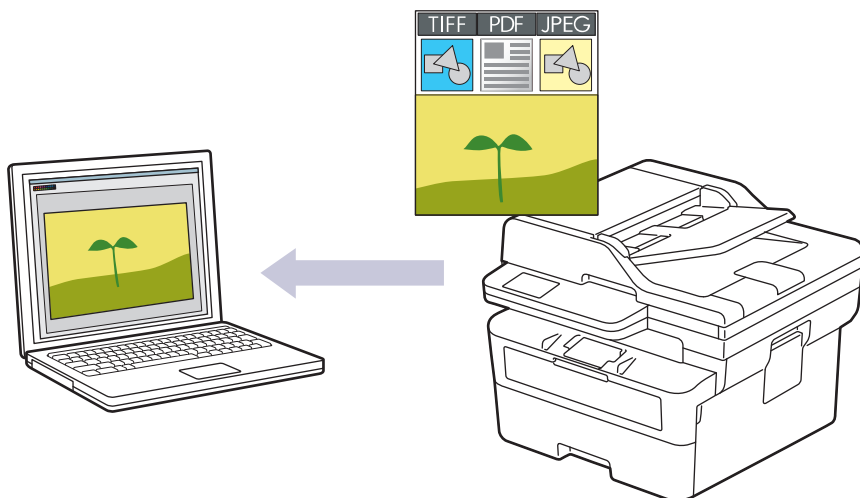

- **Pentru a scana de pe aparat:**

- Trebuie să selectați aparatul utilizând Brother iPrint&Scan.
- Utilizați Brother iPrint&Scan pentru a modifica setările de scanare, cum ar fi tipul de fișier și locația de stocare a fișierelor.

Mai multe informații ►► *Informații similare: Modificarea setărilor definite pentru butonul de scanare din Brother iPrint&Scan*

- **Pentru a scana de pe calculator:**

►► *Informații similare: Scanarea folosind Brother iPrint&Scan (Windows/Mac)*

1. **Încărcați documentul.**
2. Apăsați  (**Scan (Scanare)**).
3. Apăsați pe ▲ sau pe ▼ pentru a selecta opțiunea [la PC] și apoi apăsați pe **OK**.
4. Apăsați pe ▲ sau pe ▼ pentru a selecta opțiunea [Imagine] și apoi apăsați pe **OK**.
5. Dacă aparatul este conectat în rețea, apăsați pe ▲ sau pe ▼ pentru a selecta computerul de destinație.
6. Apăsați pe **OK**.



Dacă pe ecranul LCD se solicită introducerea unui cod PIN, introduceți codul PIN format din patru cifre al computerului de destinație pe ecranul LCD și apoi apăsați pe **OK**.

7. Pentru a schimba setările de scanare pentru acest document, apăsați pe **Options (Opțiuni)** sau pe **Copy/Scan Options (Opțiuni copiere/scanare)**, apăsați pe ▲ sau pe ▼ pentru a selecta opțiunea și apoi apăsați pe **OK** pentru a continua spre următoarea setare pentru scanare. Omiteți acest pas dacă doriți să utilizați setările de scanare implicite.
 - [Setare culoare]
 - [Rezoluție]
 - [Fișier Tip]
 - [Format document]
 - [Autocor.încł.ADF] (disponibil numai pentru anumite modele)
 - [Elim. cl. fund.] (disponibil numai pentru anumite setări)



Pentru modificarea setărilor de scanare, la aparat trebuie conectat un computer pe care este instalat Brother iPrint&Scan.

8. Apăsați **Start**.

Aparatul începe să scaneze. Dacă utilizați sticla scannerului aparatului, urmați instrucțiunile de pe ecranul LCD pentru a finaliza sarcina de scanare.



Informații similare

- Scanarea utilizând butonul de scanare al aparatului

Subiecte conexe:

- Modificarea setărilor definite pentru butonul de scanare din Brother iPrint&Scan
 - Scanarea folosind Brother iPrint&Scan (Windows/Mac)
-

Scanați pagini unice sau multiple într-un folder în cadrul unui singur fișier PDF

Combinați pagini multiple într-un singur document PDF.

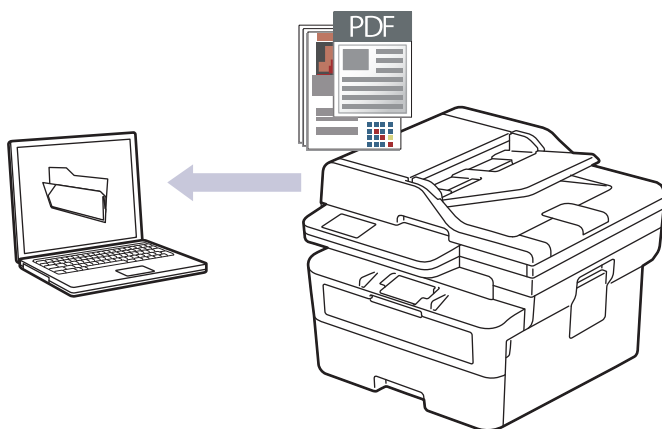

- **Pentru a scana de pe aparat:**
 - Trebuie să selectați aparatul utilizând Brother iPrint&Scan.
 - Utilizați Brother iPrint&Scan pentru a modifica setările de scanare, cum ar fi tipul de fișier și locația de stocare a fișierelor.

Mai multe informații ►► *Informații similare: Modificarea setărilor definite pentru butonul de scanare din Brother iPrint&Scan*
- **Pentru a scana de pe calculator:**
 - *Informații similare: Scanarea folosind Brother iPrint&Scan (Windows/Mac)*

 Când scanați pagini multiple într-un fișier PDF, setați tipul de fișier pe aparatul dvs. ca fiind [PDF multi-pagină].

1. **Încărcați documentul.**
2. Apăsați  (**Scan (Scanare)**).
3. Apăsați pe ▲ sau pe ▼ pentru a selecta opțiunea [la PC] și apoi apăsați pe **OK**.
4. Apăsați pe ▲ sau pe ▼ pentru a selecta opțiunea [Fișier] și apoi apăsați pe **OK**.
5. Dacă aparatul este conectat în rețea, apăsați pe ▲ sau pe ▼ pentru a selecta computerul de destinație.
6. Apăsați pe **OK**.

 Dacă pe ecranul LCD se solicită introducerea unui cod PIN, introduceți codul PIN format din patru cifre al computerului de destinație pe ecranul LCD și apoi apăsați pe **OK**.

7. Pentru a schimba setările de scanare pentru acest document, apăsați pe **Options (Opțiuni)** sau pe **Copy/Scan Options (Opțiuni copiere/scanare)**, apăsați pe ▲ sau pe ▼ pentru a selecta opțiunea și apoi apăsați pe **OK** pentru a continua spre următoarea setare pentru scanare. Omiteți acest pas dacă doriți să utilizați setările de scanare implicite.
 - [Setare culoare]
 - [Rezoluție]
 - [Fișier Tip]
 - [Format document]
 - [Autocor.încł.ADF] (disponibil numai pentru anumite modele)
 - [Elim. cl. fund.] (disponibil numai pentru anumite setări)



Pentru modificarea setărilor de scanare, la aparat trebuie conectat un computer pe care este instalat Brother iPrint&Scan.

8. Apăsați **Start**.

Aparatul începe să scaneze. Dacă utilizați sticla scannerului aparatului, urmați instrucțiunile de pe ecranul LCD pentru a finaliza sarcina de scanare.



Informații similare

- Scanarea utilizând butonul de scanare al aparatului

Subiecte conexe:

- Modificarea setărilor definite pentru butonul de scanare din Brother iPrint&Scan
 - Scanarea folosind Brother iPrint&Scan (Windows/Mac)
-

Scanare către un fișier text editabil (OCR)

Aparatul poate converti caracterele dintr-un document scanat în text folosind tehnologia de recunoaștere optică a caracterelor (OCR). Puteți edita acest text folosind aplicația preferată de editare a textelor.

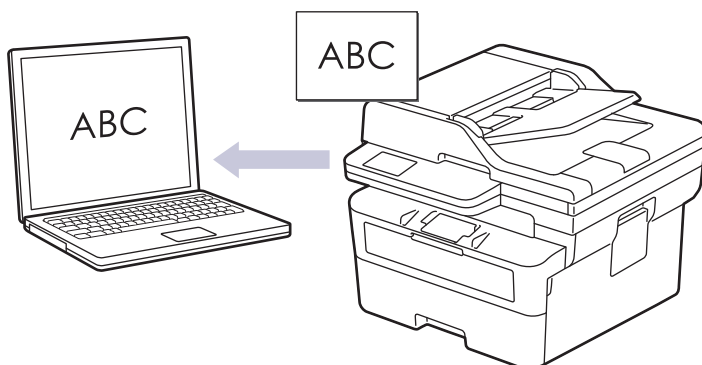

- Caracteristica Scanare către OCR este disponibilă pentru anumite limbi.
- Utilizați butonul de scanare de pe aparat pentru a efectua modificări temporare la setările de scanare. Pentru a efectua modificări permanente, utilizați Brother iPrint&Scan.

1. **Încărcați documentul.**
2. Apăsați  (**Scan (Scanare)**).
3. Apăsați pe ▲ sau pe ▼ pentru a selecta opțiunea [1a PC] și apoi apăsați pe **OK**.
4. Apăsați pe ▲ sau pe ▼ pentru a selecta opțiunea [OCR] și apoi apăsați pe **OK**.
5. Dacă aparatul este conectat în rețea, apăsați pe ▲ sau pe ▼ pentru a selecta computerul de destinație.
6. Apăsați pe **OK**.



Dacă pe ecranul LCD se solicită introducerea unui cod PIN, introduceți codul PIN format din patru cifre al computerului de destinație pe ecranul LCD și apoi apăsați pe **OK**.

7. Pentru a schimba setările de scanare pentru acest document, apăsați pe **Options (Opțiuni)** sau pe **Copy/Scan Options (Opțiuni copiere/scanare)**, apăsați pe ▲ sau pe ▼ pentru a selecta opțiunea și apoi apăsați pe **OK** pentru a continua spre următoarea setare pentru scanare. Omiteți acest pas dacă doriți să utilizați setările de scanare implicite.
 - [Setare culoare]
 - [Rezoluție]
 - [Fișier Tip]
 - [Format document]
 - [Autocor. incl. ADF] (disponibil numai pentru anumite modele)
 - [Elim. cl. fund.] (disponibil numai pentru anumite setări)



Pentru modificarea setărilor de scanare, la aparat trebuie conectat un computer pe care este instalat Brother iPrint&Scan.

8. Apăsați pe **Start**.

Aparatul începe să scaneze. Dacă utilizați sticla scannerului aparatului, urmați instrucțiunile de pe ecranul LCD pentru a finaliza comanda de scanare.



Informații similare

- [Scanarea utilizând butonul de scanare al aparatului](#)

Subiecte conexe:

- [Modificarea setărilor definite pentru butonul de scanare din Brother iPrint&Scan](#)
-

Salvarea datelor scanate ca atașament la un e-mail

Trimiteți ca atașament datele scanate de la aparat la aplicația de e-mail.

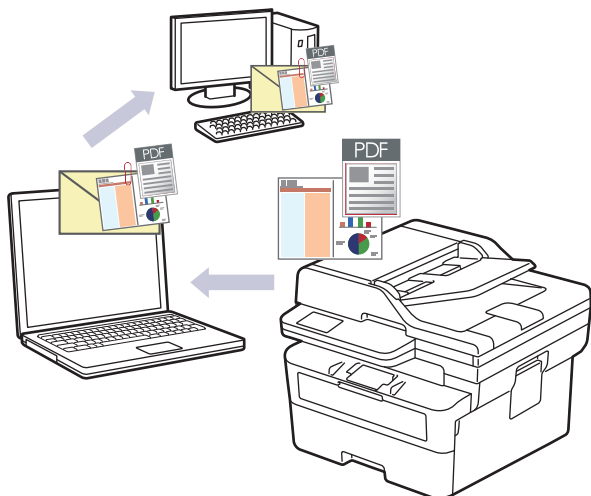

- Utilizați butonul de scanare de pe aparat pentru a efectua modificări temporare la setările de scanare. Pentru a efectua modificări permanente, utilizați Brother iPrint&Scan.
- Pentru a utiliza această funcție cu butonul de scanare al aparatului dvs., asigurați-vă că ați selectat una dintre aceste aplicații din Brother iPrint&Scan:
 - Windows: Microsoft Outlook
 - Mac: Apple MailPentru alte aplicații și servicii de poșta electronică, utilizați funcția de Scanare către imagine sau Scanare către fișier pentru a scana un document, iar apoi atașați fișierul scanat la un mesaj e-mail.

1. **Încărcați documentul.**
2. Apăsați  (**Scan (Scanare)**).
3. Apăsați pe ▲ sau pe ▼ pentru a selecta opțiunea [la PC] și apoi apăsați pe **OK**.
4. Apăsați pe ▲ sau pe ▼ pentru a selecta opțiunea [E-mail] și apoi apăsați pe **OK**.
5. Dacă aparatul este conectat în rețea, apăsați pe ▲ sau pe ▼ pentru a selecta computerul de destinație.
6. Apăsați pe **OK**.



Dacă pe ecranul LCD se solicită introducerea unui cod PIN, introduceți codul PIN format din patru cifre al computerului de destinație pe ecranul LCD și apoi apăsați pe **OK**.

7. Pentru a schimba setările de scanare pentru acest document, apăsați pe **Options (Opțiuni)** sau pe **Copy/Scan Options (Opțiuni copiere/scanare)**, apăsați pe ▲ sau pe ▼ pentru a selecta opțiunea și apoi apăsați pe **OK** pentru a continua spre următoarea setare pentru scanare. Omiteți acest pas dacă doriți să utilizați setările de scanare implicite.
 - [Setare culoare]
 - [Rezoluție]
 - [Fișier Tip]
 - [Format document]
 - [Autocor. incl. ADF] (disponibil numai pentru anumite modele)
 - [Elim. cl. fund.] (disponibil numai pentru anumite setări)



Pentru modificarea setărilor de scanare, la aparat trebuie conectat un computer pe care este instalat Brother iPrint&Scan.

8. Apăsați pe **Start**.

Aparatul scanează documentul și îl salvează ca fișier atașament. Acesta lansează apoi aplicația de e-mail și deschide un mesaj e-mail nou, gol cu fișierul scanat atașat.



Informații similare

- [Scanarea utilizând butonul de scanare al aparatului](#)

Subiecte conexe:

- [Modificarea setărilor definite pentru butonul de scanare din Brother iPrint&Scan](#)
-

Trimiterea datelor scanate către destinatarul mesajului de e-mail

Modele înrudite: MFC-B7800DN/MFC-B7810DW

Trimiți datele scanate direct de la aparatul dvs. la adresa de e-mail a destinatarului, fără să utilizați un computer. Cu această funcție, aparatul dvs. poate să scaneze documente și să le trimită la o adresă de e-mail fără să fie conectat la un computer. Pentru a trimite datele scanate ca atașament direct către aplicația dvs. de e-mail prestabilită, folosind software-ul iPrint&Scan de pe computerul dvs. sau butonul Scanare de pe aparatul dvs., folosiți, în schimb, funcția „Scanare către atașament la e-mail”.

- Pentru a trimite datele scanate la adresa de e-mail a destinatarului, trebuie să configurați aparatul pentru a comunica cu rețeaua și cu serverul de email utilizate pentru trimiterea și primirea comunicărilor prin e-mail.
 - Configurați aceste elemente folosind panoul de control al aparatului sau Web Based Management.
 - Pentru a folosi funcția Scanare către serverul de e-mail, conectați aparatul la rețea și accesați un server SMTP. Configurați setările de e-mail SMTP de mai jos:
 - Adresa serverului
 - Numărul portului
 - Numele utilizatorului
 - Tipul de criptare (SSL sau TLS)
 - Certificatul serverului de email (dacă se folosește)
- Dacă nu cunoașteți aceste setări, contactați furnizorul de servicii de e-mail sau administratorul de rețea.

1. **Încărcați documentul.**
2. Apăsați  (**Scan (Scanare)**).
3. Apăsați pe ▲ sau pe ▼ pentru a selecta opțiunea [Scan.la Email] și apoi apăsați pe **OK**.
4. Pentru a schimba setările de scanare pentru acest document, apăsați pe **Options (Opțiuni)** sau pe **Copy/Scan Options (Opțiuni copiere/scanare)**, apăsați pe ▲ sau pe ▼ pentru a selecta opțiunea și apoi apăsați pe **OK** pentru a continua spre următoarea setare pentru scanare. Omiteți acest pas dacă doriți să utilizați setările de scanare implicite.
 - [Setare culoare]
 - [Rezoluție]
 - [Fisier Tip]
 - [Format document]
 - [Dim. fișier] (disponibil numai pentru anumite setări)
 - [Autocor.încl.ADF] (disponibil numai pentru anumite modele)
 - [Elim. cl. fund.] (disponibil numai pentru anumite setări)
5. **Selectați [Introdu. adresa] și apoi apăsați pe OK.**
6. Ecranul LCD vă solicită introducerea unei adrese de e-mail. Utilizați butonul **Shortcut (Scurtătură)** sau numărul de apelare rapidă pentru a selecta adresa de e-mail pe care o doriți.



Pentru a specifica adresa de e-mail de destinație, asigurați-vă că ați adăugat adresa de e-mail la Apelare rapidă sau la o Comandă rapidă utilizând Web Based Management.

7. Apăsați **Start**.

Aparatul începe să scaneze. Dacă utilizați sticla scannerului aparatului, urmați instrucțiunile de pe ecranul LCD pentru a finaliza sarcina de scanare.



Informații similare

- Scanarea utilizând butonul de scanare al aparatului

▲ Pagina de pornire > [Scanare](#) > [Scanarea utilizând butonul de scanare al aparatului](#) > Folosiți protocolul Servicii web pentru funcția de scanare în rețea (Windows 10 și Windows 11)

Folosiți protocolul Servicii web pentru funcția de scanare în rețea (Windows 10 și Windows 11)

Protocolul Servicii web permite utilizatorilor Windows 10 și Windows 11 să scaneze folosind un aparat Brother din rețea. Trebuie să instalați driverul folosind protocolul Servicii web.

- [Folosiți protocolul Servicii web pentru a instala driverul scannerului \(Windows 10 și Windows 11\)](#)
- [Scanați de la aparatul dumneavoastră folosind protocolul Servicii web \(Windows 10 și Windows 11\)](#)
- [Configurarea setărilor de scanare pentru protocolul Servicii web](#)

► Pagina de pornire > Scanare > Scanarea utilizând butonul de scanare al aparatului > Folosiți protocolul Servicii web pentru funcția de scanare în rețea (Windows 10 și Windows 11) > Folosiți protocolul Servicii web pentru a instala driverul scannerului (Windows 10 și Windows 11)

Folosiți protocolul Servicii web pentru a instala driverul scannerului (Windows 10 și Windows 11)

Modele înrudite: DCP-B7620DW/MFC-B7800DN/MFC-B7810DW

- Asigurați-vă că ați instalat programul software și driverele corecte pentru aparatul dumneavoastră.
- Verificați dacă atât computerul gazdă, cât și aparatul Brother se află în aceeași subrețea sau dacă routerul este configurat corect pentru a transmite date între cele două dispozitive.
- Trebuie să configurați adresa IP pe aparatul Brother înainte de a configura această setare.

1. Țineți apăsată tasta  și apăsați tasta  de pe tastatura calculatorului pentru a porni **Executare**.
2. Introduceți "**control printers**" în câmpul **Deschidere:** și faceți clic pe **OK**.

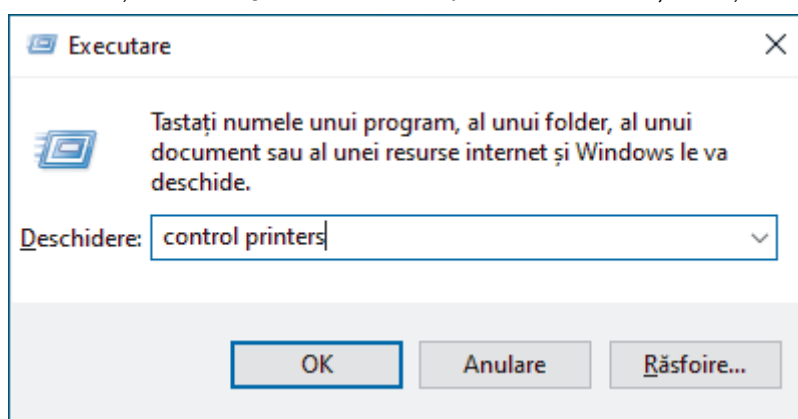

Apare fereastra **Dispozitive și imprimante**.



 Dacă fereastra **Dispozitive și imprimante** nu apare, faceți clic pe **Vedeți mai multe dispozitive > Mai multe setări pentru imprimante și alte dispozitive**.

3. Faceți clic pe **Adăugare dispozitiv**.

 Numele protocolului Servicii web al aparatului Brother este format din numele modelului dumneavoastră și adresa MAC.

- Deplasați mouse-ul deasupra numelui aparatului pentru a afișa informațiile acestuia.

4. Selectați aparatul pe care doriți să îl instalați și apoi urmați instrucțiunile pas cu pas.

 Pentru a dezinstala driverele, faceți clic pe **Dezinstalare** sau pe  (**Remove device**).

Informații similare

- Folosiți protocolul Servicii web pentru funcția de scanare în rețea (Windows 10 și Windows 11)

▲ Pagina de pornire > Scanare > Scanarea utilizând butonul de scanare al aparatului > Folosiți protocolul Servicii web pentru funcția de scanare în rețea (Windows 10 și Windows 11) > Scanați de la aparatul dumneavoastră folosind protocolul Servicii web (Windows 10 și Windows 11)

Scanați de la aparatul dumneavoastră folosind protocolul Servicii web (Windows 10 și Windows 11)

Modele înrudite: DCP-B7620DW/MFC-B7800DN/MFC-B7810DW

Dacă ați instalat driverul de scanare care folosește protocolul Servicii web, puteți accesa meniul de scanare Servicii web de pe ecranul LCD al aparatului.

Este posibil ca anumite caractere din mesajele afișate pe ecranul LCD să fie înlocuite cu spații, dacă setările pentru limbă ale sistemului de operare sunt diferite de cele ale aparatului.

1. [Încărcați documentul](#).
2. Apăsați  (**Scan (Scanare)**).
3. Apăsați pe ▲ sau pe ▼ pentru a selecta opțiunea [Serviciu Web] și apoi apăsați pe **OK**.
4. Apăsați pe ▲ sau pe ▼ pentru a selecta tipul de scanare dorit și apoi apăsați pe **OK**.
5. Selectați computerul de destinație la care doriți să trimiteți imaginea scanată și apoi apăsați pe **OK**.
6. Apăsați **Start**.
Aparatul începe să scaneze.



Informații similare

- [Folosiți protocolul Servicii web pentru funcția de scanare în rețea \(Windows 10 și Windows 11\)](#)

► Pagina de pornire > Scanare > Scanarea utilizând butonul de scanare al aparatului > Folosiți protocolul Servicii web pentru funcția de scanare în rețea (Windows 10 și Windows 11) > Configurarea setărilor de scanare pentru protocolul Servicii web

Configurarea setărilor de scanare pentru protocolul Servicii web

Modele înrudite: DCP-B7620DW/MFC-B7800DN/MFC-B7810DW

1. Țineți apăsată tasta  și apăsați tasta  de pe tastatura calculatorului pentru a porni **Executare**.
2. Introduceți "**control printers**" în câmpul **Deschidere:** și faceți clic pe **OK**.

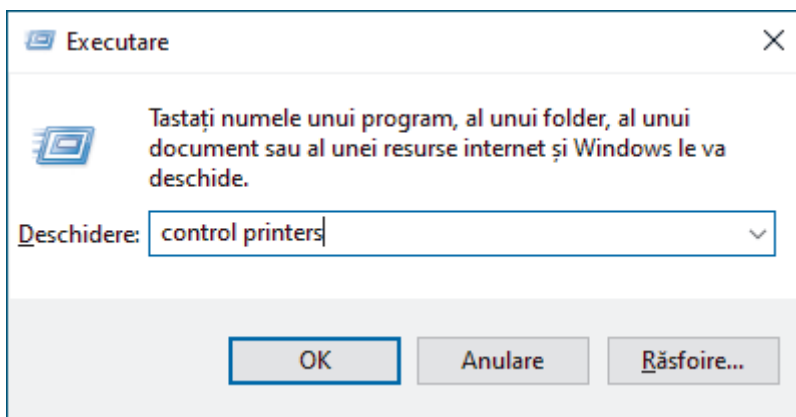

Apare fereastra **Dispozitive și imprimante**.



Dacă fereastra **Dispozitive și imprimante** nu apare, faceți clic pe **Vedeți mai multe dispozitive > Mai multe setări pentru imprimante și alte dispozitive**.

3. Faceți clic dreapta pe pictograma aparatului și apoi selectați **Profiluri de scanare....** Apare caseta de dialog **Profiluri scanare**.
4. Selectați profilul de scanare pe care doriți să-l utilizați.
5. Asigurați-vă că scannerul selectat din lista **Scanner** este un aparat compatibil cu protocolul Servicii Web pentru scanare și apoi faceți clic pe butonul **Stabilire ca implicit**.
6. Faceți clic pe **Editare....**
Apare caseta de dialog **Editare profil implicit**.
7. Selectați setările **Sursă**, **Dimensiune hârtie**, **Format culoare**, **Tip fișier**, **Rezoluție (DPI)**, **Luminozitate** și **Contrast**.
8. Faceți clic pe butonul **Salvare profil**.
Aceste setări se vor aplica atunci când scanați utilizând protocolul Servicii Web.

Dacă aparatul vă solicită să selectați o aplicație de scanare, selectați din listă Fax și Scanare Windows.



Informații similare

- Folosiți protocolul Servicii web pentru funcția de scanare în rețea (Windows 10 și Windows 11)

Modificarea setărilor definite pentru butonul de scanare din Brother iPrint&Scan

Brother iPrint&Scan permite modificarea setărilor definite pentru butonul de scanare al aparatului.

1. Porniți Brother iPrint&Scan.

- Windows:

Faceți dublu clic pe pictograma  (Brother iPrint&Scan) de pe desktopul calculatorului.

Mai multe informații ►► *Informații similare*

- Mac: (DCP-B7620DW/MFC-B7800DN/MFC-B7810DW)

Din bara de meniu **Finder (Program de căutare)**, faceți clic pe **Go (Start) > Applications (Aplicații)** și apoi dublu clic pe pictograma iPrint&Scan.

Este afișat ecranul Brother iPrint&Scan.

NOTĂ

Pentru a descărca cea mai recentă aplicație:

- Pentru Windows:

Deschideți pagina **Descărcări** a modelului dumneavoastră aflată la adresa support.brother.com/downloads, apoi descărcați și instalați Brother iPrint&Scan.

- Pentru Mac (DCP-B7620DW/MFC-B7800DN/MFC-B7810DW)

Descărcați și instalați Brother iPrint&Scan din Apple App Store.

2. Dacă nu este selectat aparatul Brother, faceți clic pe butonul **Selectare aparat** și apoi urmați instrucțiunile pas cu pas pentru a selecta aparatul Brother.

3. Faceți clic pe butonul **Setări scanare aparat** și apoi urmați instrucțiunile pas cu pas pentru a modifica setările de scanare, de exemplu dimensiunea documentului, culoarea și rezoluția.

✓ Informații similare

- [Scanarea utilizând butonul de scanare al aparatului](#)

Subiecte conexe:

- [Scanarea folosind Brother iPrint&Scan \(Windows/Mac\)](#)
- [Accesarea Brother iPrint&Scan \(Windows/Mac\)](#)
- [Scanarea fotografiilor și a imaginilor](#)
- [Scanați pagini unice sau multiple într-un folder în cadrul unui singur fișier PDF](#)
- [Scanare către un fișier text editabil \(OCR\)](#)
- [Salvarea datelor scanate ca atașament la un e-mail](#)

Configurarea certificatelor pentru documente PDF semnate

Dacă selectați PDF semnat pentru funcțiile de scanare, trebuie să configurați un certificat pentru aparat, utilizând Web Based Management (tehnologie de management de sisteme).

Pentru a utiliza PDF semnat, trebuie să instalați un certificat pe aparat și pe computer.

1. Porniți browserul web.
2. Introduceți „https://adresa IP a aparatului” în bara de adrese a browserului (unde „adresa IP a aparatului” este adresa IP a aparatului dvs.).
De exemplu:
https://192.168.1.2
3. Dacă este necesar, introduceți parola în câmpul **Login (Conectare)** și apoi faceți clic pe **Login (Conectare)**.



Parola implicită pentru gestionarea setărilor acestui aparat se află în partea din spate a aparatului și este marcată cu „Pw”. Schimbați parola implicită urmând instrucțiunile pas cu pas când vă conectați pentru prima dată.

4. În bara de navigare din stânga, faceți clic pe **Administrator (Administrator) > Signed PDF (PDF cu semnătură)**.



Dacă bara de navigare din stânga nu este vizibilă, începeți navigarea din ☰.

Signed PDF

Select the Certificate

 ▼

(To use the Signed PDF, you need to configure the certificate.
You can configure the certificate by clicking the link below.)

[Certificate>>](#)

Cancel

Submit

-
5. Faceți clic pe lista derulantă **Select the Certificate (Alegeți certificatul)** și apoi selectați certificatul.
 6. Faceți clic pe **Submit (Trimitere)**.



Informații similare

- Scanarea utilizând butonul de scanare al aparatului
-

Dezactivarea scanării de la computer

Modele înrudite: DCP-B7620DW/MFC-B7800DN/MFC-B7810DW

Pentru a dezactiva funcția de scanare pe computerul dumneavoastră, dezactivați setarea Extragere scanare folosind Web based management.

1. Porniți browserul web.
2. Introduceți „https://adresa IP a aparatului” în bara de adrese a browserului (unde „adresa IP a aparatului” este adresa IP a aparatului dvs.).
De exemplu:
https://192.168.1.2
3. Dacă este necesar, introduceți parola în câmpul **Login (Conectare)** și apoi faceți clic pe **Login (Conectare)**.



Parola implicită pentru gestionarea setărilor acestui aparat se află în partea din spate a aparatului și este marcată cu „PwD”. Schimbați parola implicită urmând instrucțiunile pas cu pas când vă conectați pentru prima dată.

4. În bara de navigare din stânga, faceți clic pe **Scan (Scanare) > Scan from PC (Scanare de pe PC)**.



Dacă bara de navigare din stânga nu este vizibilă, începeți navigarea din ☰.

5. În câmpul **Pull Scan (Scanare de tip pull)**, faceți clic pe **Disabled (Dezactivat)**.
6. Faceți clic pe **Submit (Trimitere)**.



Informații similare

- [Scanarea utilizând butonul de scanare al aparatului](#)

Scanarea de la computer-ul dvs. (Windows)

Există mai multe moduri în care puteți folosi computerul pentru a scana fotografii și documente folosind aparatul dumneavoastră. Utilizați aplicațiile software furnizate de noi sau aplicația dumneavoastră favorită de scanare.

- [Scanarea folosind Brother iPrint&Scan \(Windows/Mac\)](#)
- [Scanarea utilizând Nuance™ PaperPort™ 14SE sau alte aplicații Windows](#)
- [Scanarea utilizând Windows Fax și Scanare](#)

Scanarea folosind Brother iPrint&Scan (Windows/Mac)

1. Încărcați documentul.

2. Porniți Brother iPrint&Scan.

- Windows:

Faceți dublu clic pe pictograma  (Brother iPrint&Scan) de pe desktopul calculatorului.

Mai multe informații ►► *Informații similare*

- Mac: (DCP-B7620DW/MFC-B7800DN/MFC-B7810DW)

Din bara de meniu **Finder (Program de căutare)**, faceți clic pe **Go (Start) > Applications (Aplicații)** și apoi dublu clic pe pictograma iPrint&Scan.

Este afișat ecranul Brother iPrint&Scan.

NOTĂ

Pentru a descărca cea mai recentă aplicație:

- Pentru Windows:

Deschideți pagina **Descărcări** a modelului dumneavoastră aflată la adresa support.brother.com/downloads, apoi descărcați și instalați Brother iPrint&Scan.

- Pentru Mac (DCP-B7620DW/MFC-B7800DN/MFC-B7810DW)

Descărcați și instalați Brother iPrint&Scan din Apple App Store.

3. Dacă aparatul Brother nu este selectat, faceți clic pe butonul **Selectare aparat** și apoi selectați din listă numele modelului dumneavoastră. Faceți clic pe **OK**.

4. Faceți clic pe pictograma **Scanare**.

5. Configurați setările de scanare, apoi faceți clic pe butonul **Scanare** pentru a începe scanarea.

6. După ce toate documentele au fost scanate, selectați opțiunea de salvare și partajare a datelor scanate.

7. Configurați setări detaliate, inclusiv **Nume fișier** și **Tip fișier**.



Pentru a combina mai multe scanări într-un fișier, selectați PDF ca **Tip fișier**.

8. Finalizați procesul de scanare.



Informații similare

- [Scanarea de la computer-ul dvs. \(Windows\)](#)

Subiecte conexe:

- [Accesarea Brother iPrint&Scan \(Windows/Mac\)](#)
- [Scanarea fotografiilor și a imaginilor](#)
- [Scanați pagini unice sau multiple într-un folder în cadrul unui singur fișier PDF](#)



Scanarea utilizând Nuance™ PaperPort™ 14SE sau alte aplicații Windows

Puteți utiliza pentru scanare aplicația Nuance™ PaperPort™ 14SE.

- Această caracteristică nu este disponibilă în țările care fac obiectul reglementărilor aplicabile privind exportul.
- Pentru a descărca aplicația Nuance™ PaperPort™ 14SE, faceți clic pe  (**Brother Utilities**), selectați **Realizați mai multe** în bara de navigare din stânga, apoi faceți clic pe **PaperPort**.
- Nuance™ PaperPort™ 14SE este compatibil cu Windows 10 și Windows 11.
- Pentru instrucțiuni privind utilizarea fiecărei aplicații, faceți clic pe meniul **Ajutor** al aplicației și apoi faceți clic pe **Ghid de pornire** din banda **Ajutor**.



Instrucțiunile de scanare de mai jos se referă la programul PaperPort™ 14SE. Pentru alte aplicații Windows, acești pași sunt similari. PaperPort™ 14SE este compatibil atât cu driverele TWAIN, cât și cu cele WIA; driverul TWAIN (recomandat) este folosit în etapele care urmează.

1. **Încărcați documentul.**
2. Porniți PaperPort™ 14SE.
Efectuați una dintre următoarele operații:
 - Windows 11
Faceți clic pe  > **Toate aplicațiile** > **Nuance PaperPort 14** > **PaperPort**.
 - Windows 10
Faceți clic pe  > **Nuance PaperPort 14** > **PaperPort**.
3. Faceți clic pe meniul **Desktop**, apoi faceți clic pe **Setări scanare** în banda **Desktop**.
Panoul **Scanare sau obținere fotografie** apare în partea stângă a ecranului.
4. Faceți clic pe **Selectare**.
5. Din lista de scanere disponibile, selectați modelul dumneavoastră cu **TWAIN: TW** în nume.
6. Faceți clic pe **OK**.
7. Bifați caseta de selectare **Afișare casetă de dialog scanner** din panoul **Scanare sau obținere fotografie**.
8. Faceți clic pe **Scanare**.
Se afișează caseta de dialog pentru configurarea scannerului.

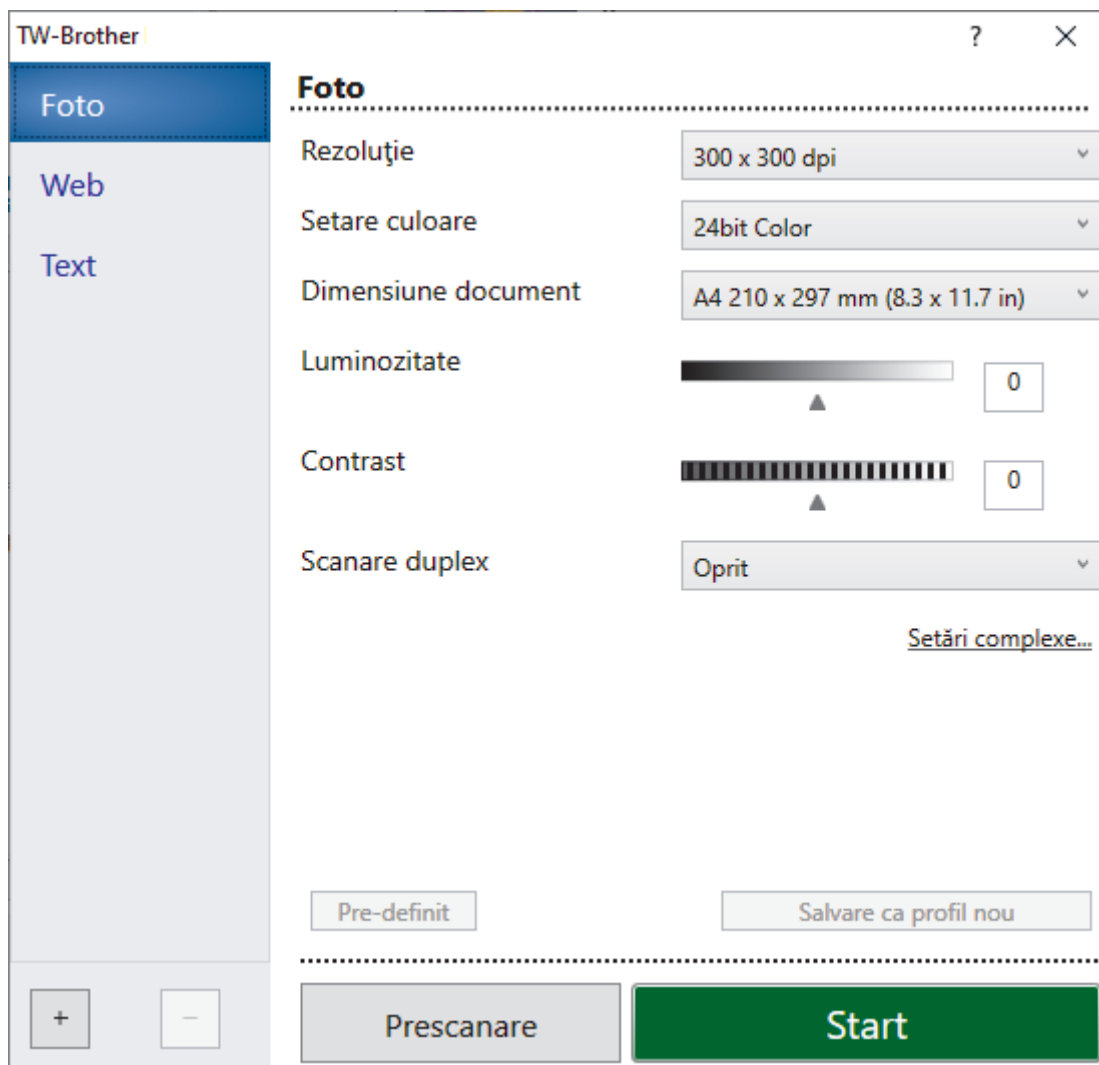

9. Dacă este necesar, ajustați setările în caseta de dialog Configurare scanner.
10. Faceți clic pe lista derulantă **Dimensiune document** și selectați dimensiunea documentului.
11. Faceți clic pe **PreScan** pentru a previzualiza imaginea și pentru a decupa segmentele nedorite înainte de scanare.
12. Faceți clic pe **Start**.
Aparatul începe să scaneze.

✓ Informații similare

- Scanarea de la computer-ul dvs. (Windows)
- Setările driverului TWAIN (Windows)

Setările driverului TWAIN (Windows)

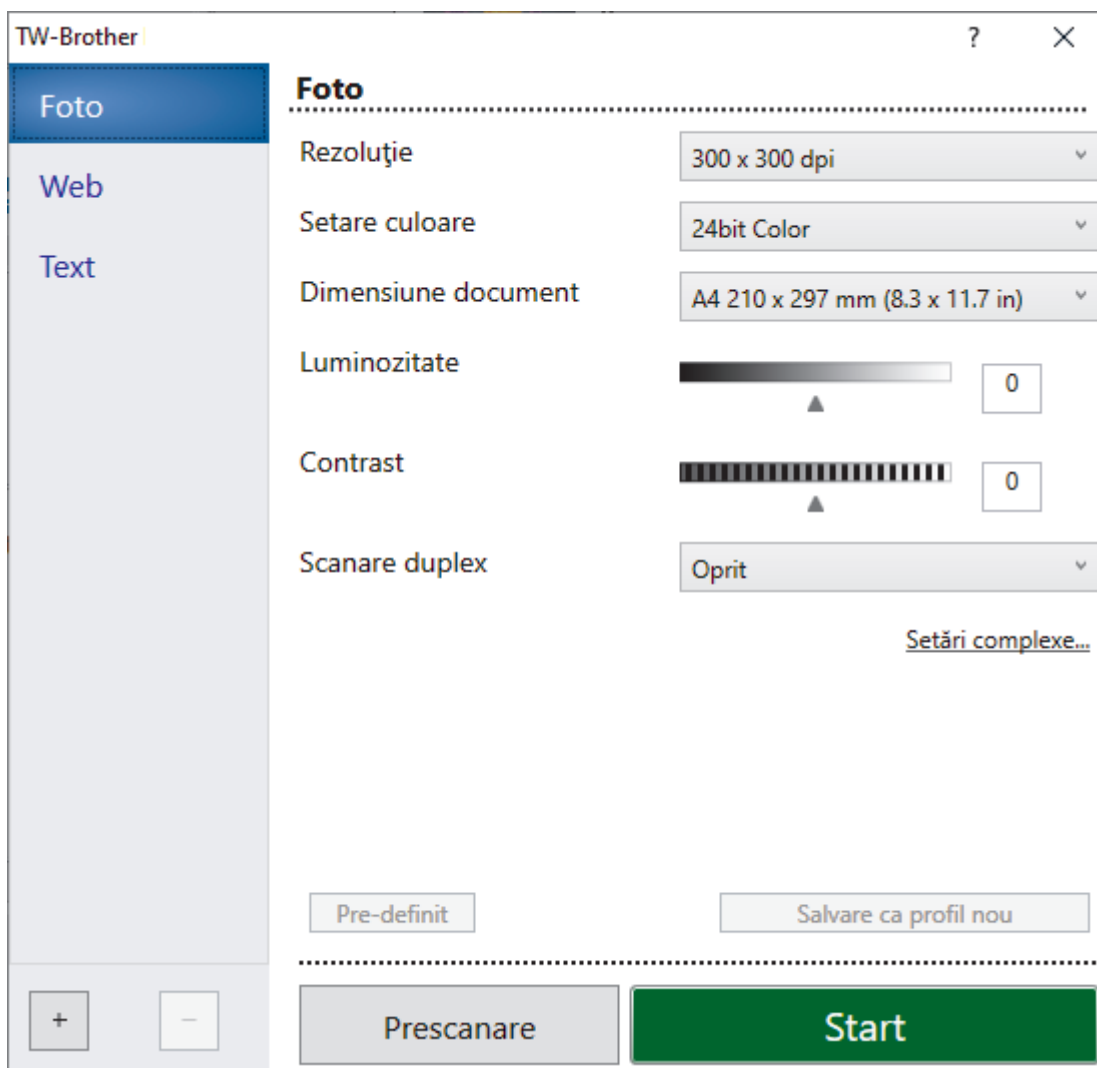

- Rețineți faptul că numele elementelor și valorile atribuite variază în funcție de aparat.
- Opțiunea **Contrast** este disponibilă numai dacă selectați opțiunile **Gri (Eroare difuzie)**, **Gri real** sau **24bit Color** din **Setare culoare** lista derulantă.

1. Scanare

Selectați opțiunea **Foto**, **Web** sau **Text** în funcție de tipul de document pe care doriți să-l scanați.

Scanare (Tip imagine)		Rezoluție	Definirea setărilor pentru culoare
Foto	Se folosește pentru scanarea imaginilor foto.	300 x 300 dpi	24bit Color
Web	Se folosește pentru atașarea imaginii scanate la paginile web.	100 x 100 dpi	24bit Color
Text	Se folosește pentru scanarea documentelor text.	200 x 200 dpi	Alb & Negru

2. Rezoluție

Selectați o rezoluție de scanare din lista derulantă **Rezoluție**. Rezoluțiile mai mari necesită mai multă memorie și timp de transfer, dar produc o imagine scanată superioară.

3. Setare culoare

Selectați dintr-o gamă de adâncimi de scanare a culorii.

- **Alb & Negru**

Se folosește pentru imagini text sau grafică alb-negru.

- **Gri (Eroare difuzie)**

Se folosește pentru imagini foto sau grafice. (Difuziune eroare este o metodă de a crea imagini gri simulate fără folosirea punctelor gri reale. Punctele negre sunt dispuse într-un model specific pentru a crea aspectul de gri.)

- **Gri real**

Se folosește pentru imagini foto sau grafice. Acest mod este mai precis deoarece folosește până la 256 de nuanțe de gri.

- **24bit Color**

Folosită pentru a crea o imagine cu cea mai fidelă reproducere a culorilor. Acest mod utilizează până la 16,8 milioane de culori pentru scanarea imaginii, dar necesită cea mai mare cantitate de memorie și cel mai mare timp de transfer.

4. Dimensiune document

Selectați dimensiunea exactă a documentului dintr-o selecție de dimensiuni de scanare predefinite.

Dacă selectați **Definit**, pe ecran va fi afișată caseta de dialog **Dimensiune document personalizat** și puteți specifica dimensiunea documentului.

5. Luminozitate

Definiți nivelul de luminozitate trăgând cursorul spre dreapta sau spre stânga pentru a mări, respectiv micșora luminozitatea imaginii. Dacă imaginea scanată este prea deschisă, definiți un nivel mai scăzut de luminozitate și scanați documentul din nou. Dacă imaginea este prea întunecată, setați un nivel de luminozitate mai ridicat și scanați documentul din nou. De asemenea, puteți introduce o valoare în acest câmp pentru a defini nivelul luminozității.

6. Contrast

Măriți sau micșorați nivelul contrastului prin deplasarea cursorului către dreapta sau stânga. O creștere a acestei valori accentuează zonele întunecate și luminoase ale imaginii, iar o scădere evidențiază mai mult detaliile din zonele gri. De asemenea, puteți tasta o valoare în acest câmp pentru a defini nivelul contrastului.

7. Setări complexe

Configurați setările avansate făcând clic pe butonul **Setări complexe** în caseta de dialog cu setările de scanare.

- **Corectare document**

- **Corecție automată înclinare**

Configurați aparatul astfel încât să corecteze automat înclinarea documentului pe măsură ce paginile sunt scanate.

- **Detectare final pagină (ADF)**

Detectează sfârșitul paginii și ajustează automat dimensiunea unei pagini atunci când lungimea documentului scanat din ADF este mai mică decât dimensiunea selectată a documentului.

- **Rotire imagine**

Rotiți imaginea scanată.

- **Umplere cu culoare**

Umpleți marginile de pe cele 4 laturi ale imaginii scanate folosind culoarea și intervalul selectate.

- **Calitate imagine**

- **Procesare fundal**

- **Eliminare interferențe/Șablon**

Preveniți scurgerile.

- **Eliminare culoare de fundal**

Eliminați culoarea de bază din documente pentru ca datele scanate să fie mai lizibile.

- **Pipetă culoare**

Selecționați o culoare care va fi eliminată din imaginea scanată.

- **Evidențiere margini**

Creșteți claritatea caracterelor din original.

- **Reducere zgomot**

Folosind această selecție, îmbunătățiți calitatea imaginilor scanate. Opțiunea **Reducere zgomot** este disponibilă la selectarea opțiunii **24bit Color** și a rezoluției de scanare **300 x 300 dpi**, **400 x 400 dpi** sau **600 x 600 dpi**.

- **Calitate imagine alb-negru**

- **Corectare caractere**

- **Corectare caractere neclare**

Corecționați caracterele rupte sau incomplete din original pentru a fi citite mai ușor.

- **Formatare cu caractere aldine**

Evidențiați caracterele originalului, acestea fiind îngroșate.

- **Inversare B&W (alb-negru)**

Inversați negrul și albul într-o imagine monocromă.

- **Control alimentare**

- **Format pagină** (MFC-B7800DN/MFC-B7810DW)

Selecționați aspectul.

- **Scanare continuă**

Selecționați această opțiune pentru a scana mai multe pagini. După ce o pagină este scanată, selecționați dacă doriți să continuați sau să finalizați scanarea.



Informații similare

- Scanarea utilizând Nuance™ PaperPort™ 14SE sau alte aplicații Windows

Scanarea utilizând Windows Fax și Scanare

Aplicația Fax și Scanare Windows este o altă opțiune pe care o puteți utiliza pentru scanare.

- Windows Fax și Scanare utilizează driverul de scanare WIA.
- Dacă doriți să decupați o porțiune dintr-o pagină după prescanarea documentului, trebuie să scanați folosind fereastra de sticlă a scannerului (denumită și Flatbed).

1. [Încărcați documentul.](#)
2. Lansați aplicația Windows Fax și Scanare.
3. Faceți clic pe **Fișier > Nou > Scanare.**
4. Selectați scannerul pe care doriți să-l utilizați.
5. Faceți clic pe **OK.**

Este afișată caseta de dialog **Scanare nouă**.

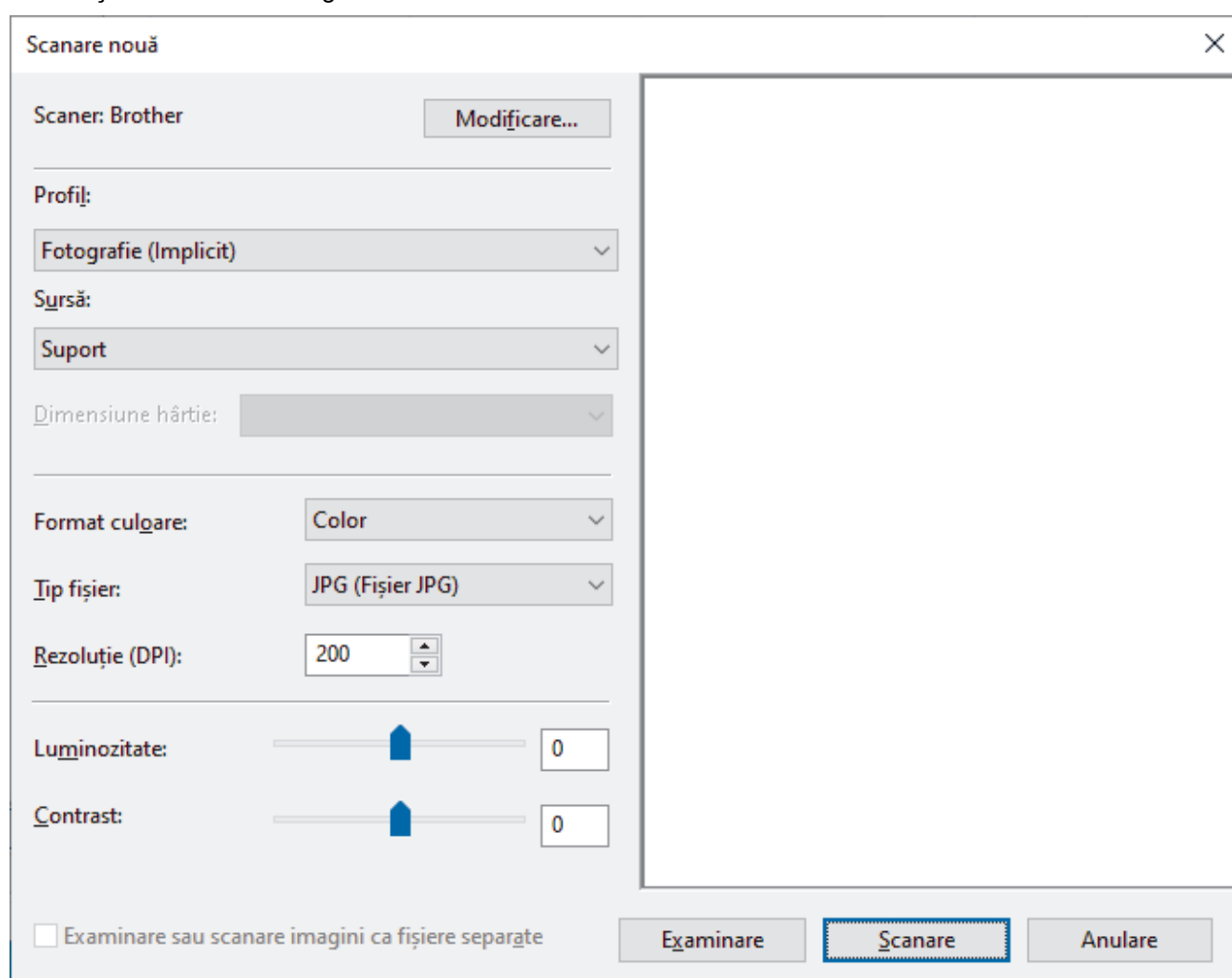

6. Dacă este necesar, modificați setările în caseta de dialog.
Rezoluția scannerului poate fi setată la maxim 1200 dpi. Dacă doriți să scanați la rezoluții mai mari, utilizați programul software **Utilitar scanner** din **Brother Utilities**.
7. Faceți clic pe **Scanare**.
Aparatul începe să scaneze documentul.

✓ Informații similare

- [Scanarea de la computer-ul dvs. \(Windows\)](#)

-
- Setările driverului WIA (Windows)
-

Setările driverului WIA (Windows)

Profil

Selectați din lista derulantă **Profil** profilul de scanare pe care doriți să îl utilizați.

Sursă

(Numai pentru modelele ADF)

Selectați **Suport** sau **Feeder (Scanare pe o parte)** din lista derulantă.

Dimensiune hârtie

(Numai pentru modelele ADF)

Opțiunea **Dimensiune hârtie** este disponibilă dacă selectați opțiunea **Feeder (Scanare pe o parte)** din lista derulantă **Sursă**.

Format culoare

Selectați un format de culoare pentru scanare din lista derulantă **Format culoare**.

Tip fișier

Selectați un format de fișier din **Tip fișier** lista derulantă.

Rezoluție (DPI)

Definiți o rezoluție de scanare în câmpul **Rezoluție (DPI)**. Rezoluțiile mai mari necesită mai multă memorie și timp de transfer, dar produc o imagine scanată superioară.

Luminozitate

Definiți nivelul de luminozitate trăgând cursorul spre dreapta sau spre stânga pentru a mări, respectiv micșora luminozitatea imaginii. Dacă imaginea scanată este prea deschisă, setați un nivel de luminozitate mai scăzut și scanați documentul din nou. Dacă imaginea este prea întunecată, setați un nivel de luminozitate mai ridicat și scanați documentul din nou. De asemenea, puteți introduce în acest câmp o valoare pentru a defini nivelul luminozității.

Contrast

Măriți sau micșorați nivelul contrastului prin deplasarea cursorului către dreapta sau stânga. O creștere a acestei valori accentuează zonele întunecate și luminoase ale imaginii, iar o scădere evidențiază mai mult detaliile din zonele gri. De asemenea, puteți tasta o valoare în acest câmp pentru a defini nivelul contrastului.



Informații similare

- [Scanarea utilizând Windows Fax și Scanare](#)
-

Scanarea de la computer-ul dvs. (Mac)

- [Scanarea folosind Brother iPrint&Scan \(Windows/Mac\)](#)
- [Scanarea utilizând AirPrint \(macOS\)](#)

Configurarea setărilor de scanare utilizând Management bazat pe web

- [Configurați denumirea fișierului scanat utilizând Web Based Management](#)

Configurați denumirea fișierului scanat utilizând Web Based Management

Configurați o denumire de fișier pentru datele scanate utilizând Web Based Management.

1. Porniți browserul web.
2. Introduceți „https://adresa IP a aparatului” în bara de adrese a browserului (unde „adresa IP a aparatului” este adresa IP a aparatului dvs.).
De exemplu:
https://192.168.1.2
3. Dacă este necesar, introduceți parola în câmpul **Login (Conectare)** și apoi faceți clic pe **Login (Conectare)**.



Parola implicită pentru gestionarea setărilor acestui aparat se află în partea din spate a aparatului și este marcată cu „Pw”. Schimbați parola implicită urmând instrucțiunile pas cu pas când vă conectați pentru prima dată.

4. În bara de navigare din stânga, faceți clic pe **Scan (Scanare)** > **Scan File Name (Nume fișier scanare)**.



Dacă bara de navigare din stânga nu este vizibilă, începeți navigarea din ☰.

5. Selectați opțiunea **File Name Style (Stil denumire fișier)** din lista derulantă.
6. Dacă ați ales opțiunea de a include data în câmpul **File Name Style (Stil denumire fișier)**, selectați formatul din lista derulantă.
7. În câmpul **Time (Ora)**, selectați **On (Activat)** pentru a include informațiile despre oră în denumirea fișierului.
8. În câmpul **Counter (Contor)**, selectați **Continuous (Continuu)** sau **Reset after each job (Resetare după fiecare sarcină de imprimare)**.



Când selectați **Reset after each job (Resetare după fiecare sarcină de imprimare)**, denumirile fișierelor se pot duplica.

9. Dacă doriți să creați un prefix pentru denumirea de fișier definită de utilizator, tastați o denumire de fișier în câmpurile definite de utilizator din fiecare funcție de scanare.



Nu folosiți următoarele caractere: ?, /, \, *

10. Faceți clic pe **Submit (Trimite)**.



Informații similare

- [Configurarea setărilor de scanare utilizând Management bazat pe web](#)

Copiere

- Copierea pe o singură față a hârtiei (copiere o față)
- Copierea pe ambele fețe ale hârtiei (copierea față-verso)
- Mărirea sau micșorarea imaginilor copiate
- Realizarea copiilor N în 1 cu ajutorul funcției Așezare în pagină
- Sortarea copiilor
- Copierea unui card de identitate
- Opțiuni copiere

Copierea pe o singură față a hârtiei (copiere o față)

1. Asigurați-vă că ați încărcat hârtia cu formatul corect în tava de hârtie.
2. Procedați conform uneia dintre metodele de mai jos:
 - Așezați documentul cu *fața în sus* în unitatea ADF. (disponibil numai pentru anumite modele)
(În cazul în care copiați mai multe pagini, recomandăm utilizarea ADF.)

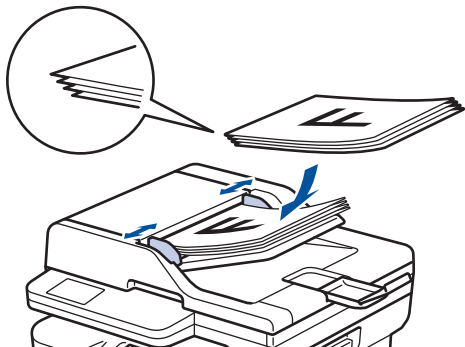

- Așezați documentul cu *fața în jos* pe fereastra de sticlă a scannerului.

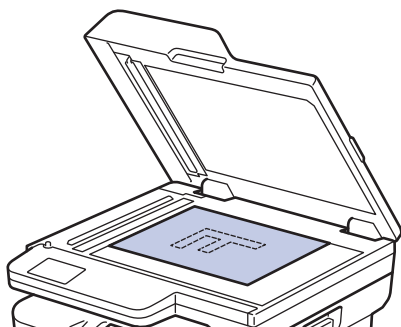

NOTĂ

Pentru documente importante sau fragile, folosiți fereastra de sticlă a scannerului aparatului.

3. Procedați conform uneia dintre metodele de mai jos:
 - Pentru modelele MFC
Apăsați pe  (**Copy (Copiere)**).
Folosiți tastatura pentru a introduce numărul de copii dorit.
 - Pentru modelele DCP
Apăsați pe ▲ sau pe ▼ pentru a introduce numărul de copii dorit.

Ecranul LCD afișează:

```
Sort      Copii:01  
100%■■■■ Auto
```

4. Apăsați pe **Start**.



Informații similare

- [Copiere](#)

Copierea pe ambele fețe ale hârtiei (copierea față-verso)

Reduceți cantitatea de hârtie folosită prin copierea pe ambele fețe ale hârtiei.

- Trebuie să alegeți un aspect de copiere față-verso dintre următoarele opțiuni înainte de a putea începe copierea față-verso.
- Aspectul documentului original determină aspectul de copiere față-verso pe care ar trebui să-l alegeți.
- (Pentru modelele ADF) Pentru documente importante sau fragile, folosiți fereastra de sticlă a scannerului aparatului.
- Când efectuați manual copii față-verso ale unui document față-verso, utilizați fereastra de sticlă a scannerului.
- Selectați hârtie de dimensiune A4 atunci când utilizați opțiunea de copiere față-verso.

Tip portret

Din față-verso în față-verso

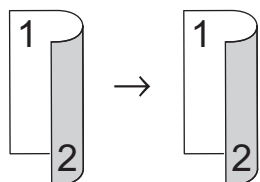

Din 1 față în față-verso întoarsă pe lungime

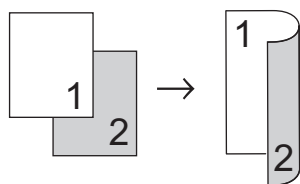

Din 1 față în față-verso întoarsă pe lățime

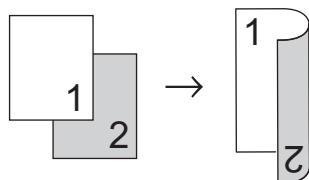

Tip peisaj

Din față-verso în față-verso

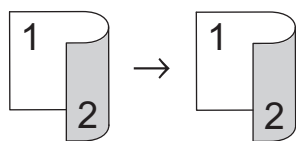

Din 1 față în față-verso întoarsă pe lungime

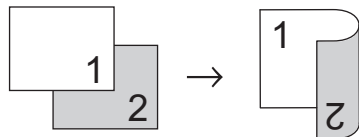

Din 1 față în față-verso întoarsă pe lățime

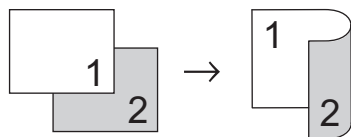

1. [Încărcați documentul.](#)
2. Procedați conform uneia dintre metodele de mai jos:

-
- Pentru modelele MFC
Apăsați pe  (**Copy (Copiere)**).
 - Pentru modelele DCP
Apăsați pe ▲ sau pe ▼ pentru a introduce numărul de copii dorit.
3. Efectuați una dintre următoarele operații:
 - Apăsați pe **2-sided (2 fețe)**.
 - Apăsați pe **Options (Opțiuni)** sau pe **Copy/Scan Options (Opțiuni copiere/scanare)**.
Apăsați pe ▲ sau pe ▼ pentru a selecta [Față-verso] și apoi apăsați pe **OK**.
 4. Apăsați pe ▲ sau pe ▼ pentru a afișa [Aranjare Lg] sau [Aranjare Sc] și apoi apăsați pe **OK**.
 5. Selectați Răsturnare pe marginea lungă sau Răsturnare pe marginea scurtă.
 6. Apăsați pe ▲ sau pe ▼ pentru a afișa [2f→ 2f] sau [1față → faț-ver] și apoi apăsați pe **OK**.

NOTĂ

Dacă selectați opțiunea [2f→ 2f], nu veți putea folosi unitatea ADF. Utilizarea sticlei scannerului.

7. Apăsați pe **Start**.
Dacă ați pus documentul în ADF, aparatul scanează paginile și începe imprimarea.
Dacă utilizați sticla scannerului, mergeți la pasul următor.
8. După ce aparatul scanează pagina, așezați următoarea pagină pe sticla scannerului și apoi apăsați ▲ pentru a scana pagina următoare.
9. După scanarea tuturor paginilor, apăsați pe ▼ pentru a selecta opțiunea [Nu].





Informații similare

- [Copiere](#)
-

Mărirea sau micșorarea imaginilor copiate

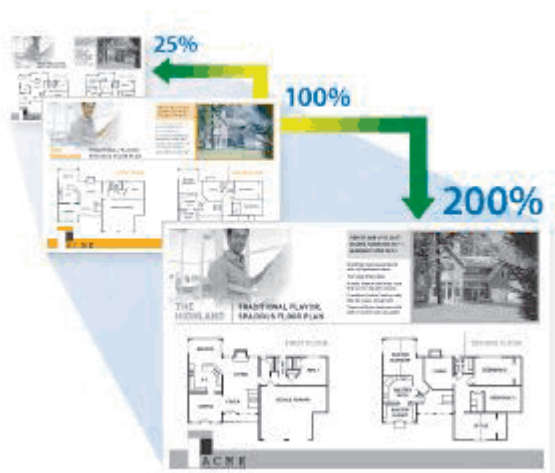
Selecțați un raport de mărire sau de micșorare pentru redimensionarea datelor copiate.



1. **Încărcați documentul.**
2. Procedați conform uneia dintre metodele de mai jos:
 - Pentru modelele MFC
Apăsați pe  (**Copy (Copiere)**).
Folosiți tastatura pentru a introduce numărul de copii dorit.
 - Pentru modelele DCP
Apăsați pe ▲ sau pe ▼ pentru a introduce numărul de copii dorit.
3. Apăsați pe **Options (Opțiuni)** sau pe **Copy/Scan Options (Opțiuni copiere/scanare)**.
4. Apăsați pe ▲ sau pe ▼ pentru a selecta [Mărire/Micș.] și apoi apăsați pe **OK**.
5. Apăsați pe ▲ sau pe ▼ pentru a selecta raportul de mărire sau de micșorare dorit și apoi apăsați pe **OK**.
Dacă selecțați [Uzual (25–400%)], utilizați tastatura numerică sau apăsați pe ▲ sau pe ▼ pentru a introduce un raport de mărire sau de micșorare cuprins între [25%] și [400%], apoi apăsați pe **OK**.
6. Apăsați pe **Start**.



- [Auto] setează aparatul astfel încât să calculeze raportul de micșorare care se potrivește cel mai bine formatului hârtiei.
- [Auto] este disponibilă numai la utilizarea ADF.



Informații similare

- [Copiere](#)

Realizarea copiilor N în 1 cu ajutorul funcției Așezare în pagină

Funcția de copiere N în 1 economisește hârtie prin copierea a două sau a patru pagini ale documentului pe o singură pagină a copiei.



1. **Încărcați documentul.**
2. Procedați conform uneia dintre metodele de mai jos:
 - Pentru modelele MFC
Apăsați pe  (**Copy (Copiere)**).
Folosiți tastatura pentru a introduce numărul de copii dorit.
 - Pentru modelele DCP
Apăsați pe ▲ sau pe ▼ pentru a introduce numărul de copii dorit.
3. Apăsați pe **Options (Opțiuni)** sau pe **Copy/Scan Options (Opțiuni copiere/scanare)**.
4. Apăsați pe ▲ sau pe ▼ pentru a selecta [Așezare în pag] și apoi apăsați pe **OK**.
5. Apăsați pe ▲ sau pe ▼ pentru a selecta [Oprit(1 în 1)], [2 în 1 (P)], [2 în 1 (L)], [4 în 1 (P)] sau [4 în 1 (L)] și apoi apăsați pe **OK**.
6. Apăsați pe **Start**.
Dacă ați pus documentul în ADF, aparatul scanează paginile și începe imprimarea.
Dacă utilizați sticla scannerului, mergeți la pasul următor.
7. După ce aparatul scanează pagina, așezați următoarea pagină pe sticla scannerului și apoi apăsați ▲ pentru a scana pagina următoare.
8. După scanarea tuturor paginilor, apăsați pe ▼ pentru a selecta opțiunea [Nu].



Informații similare

- [Copiere](#)

Sortarea copiilor

Sortați copii multiple. Paginile vor fi stivuite în ordinea în care sunt alimentate, respectiv: 1, 2, 3, etc.

1. [Încărcați documentul](#).
2. Procedați conform uneia dintre metodele de mai jos:
 - Pentru modelele MFC
Apăsați pe  (**Copy (Copiere)**).
Folosiți tastatura pentru a introduce numărul de copii dorit.
 - Pentru modelele DCP
Apăsați pe ▲ sau pe ▼ pentru a introduce numărul de copii dorit.
3. Apăsați pe **Options (Opțiuni)** sau pe **Copy/Scan Options (Opțiuni copiere/scanare)**.
4. Apăsați pe ▲ sau pe ▼ pentru a selecta [Stivuire/Sort.] și apoi apăsați pe **OK**.
5. Apăsați pe ▲ sau pe ▼ pentru a selecta [Sort.] și apoi apăsați pe **OK**.
6. Apăsați pe **Start**.
Dacă ați pus documentul în ADF, aparatul scanează paginile și începe imprimarea.
Dacă utilizați sticla scannerului, mergeți la pasul următor.
7. După ce aparatul scanează pagina, așezați următoarea pagină pe sticla scannerului și apoi apăsați ▲ pentru a scana pagina următoare.
8. După scanarea tuturor paginilor, apăsați pe ▼ pentru a selecta opțiunea [Nu].



Informații similare

- [Copiere](#)

Copierea unui card de identitate

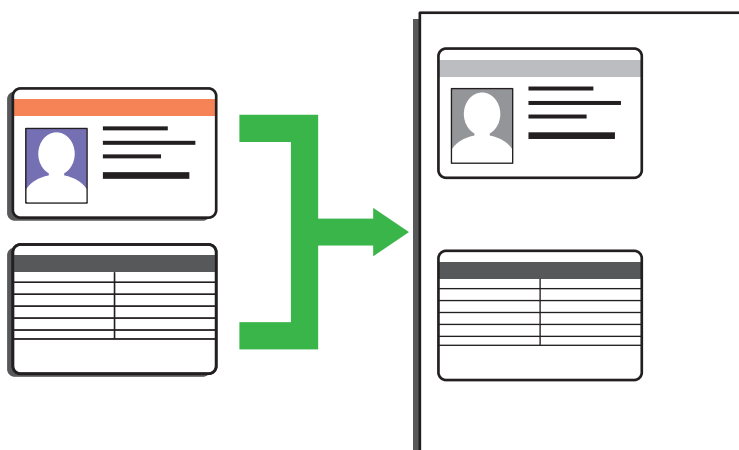

Puteți copia un act de identitate numai dacă acest lucru este permis de legislația aplicabilă. Mai multe informații detaliate ►► *Ghid de siguranța produsului*

1. (Pentru modelele MFC)

Apăsați pe  (**Copy (Copiere)**).

2. Așezați un act de identitate *cu fața în jos*, lângă colțul din stânga sus al sticlei scannerului.

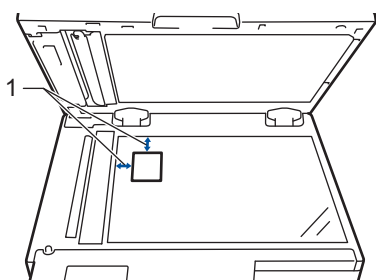

1 4,0 mm sau mai mare (sus, stânga)

3. Apăsați pe **2 in 1 (ID) Copy (2în1 Copiere id)**.

4. Procedați conform uneia dintre metodele de mai jos:

- Pentru modelele MFC
Folosiți tastatura pentru a introduce numărul de copii dorit.
- Pentru modelele DCP
Apăsați pe ▲ sau pe ▼ pentru a introduce numărul de copii dorit.

5. Apăsați pe **Start**.

Aparatul scanează o față a actului de identitate.

6. După ce aparatul a scanat prima față, întoarceți actul de identitate.

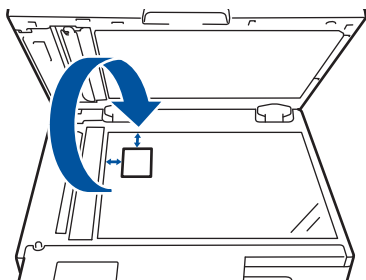

7. Apăsați pe **Start** pentru a scana cealaltă față.



Informații similare

- Copiere

Opțiuni copiere

Pentru modificarea setărilor de copiere, apăsați pe butonul **Options (Opțiuni)** sau **Copy/Scan Options (Opțiuni copiere/scanare)**.

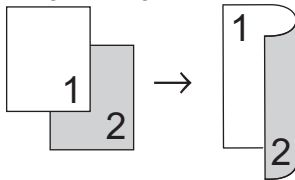
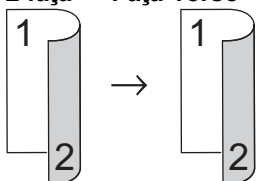
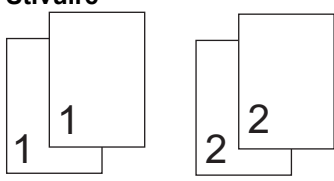
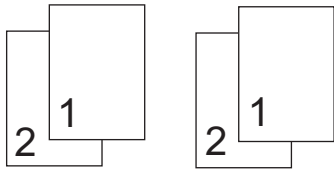
Selecții meniu	Opțiuni	
Calitate	Selectați calitatea copiei pentru tipul dvs. de document.	
Mărire/Micș.	100%	-
	Mărire	Selectați un raport de mărire pentru următoarea copie.
	Micșorare	Selectați un raport de micșorare pentru următoarea copie.
	Auto (disponibil numai pentru anumite modele)	Reglează dimensiunea copiei pentru a se potrivi cu formatul de hârtie setat.
	Uzual (25-400%)	Introduceți un raport de mărire sau de micșorare.
Densitate	Măriți densitatea pentru a face textul mai întunecat. Micșorați densitatea pentru a face textul mai deschis.	
Față-verso (disponibil numai pentru anumite modele)	Selectați această opțiune pentru a copia pe ambele fețe ale hârtiei. 1 față → Față-verso  2 față → Față-verso 	
Contrast	Măriți contrastul pentru a face o imagine mai clară. Micșorați contrastul pentru a face o imagine mai estompată.	
Stivuire/Sort.	Selectați această opțiune pentru a stivui sau sorta copii multiple. Stivuire  Sortare 	

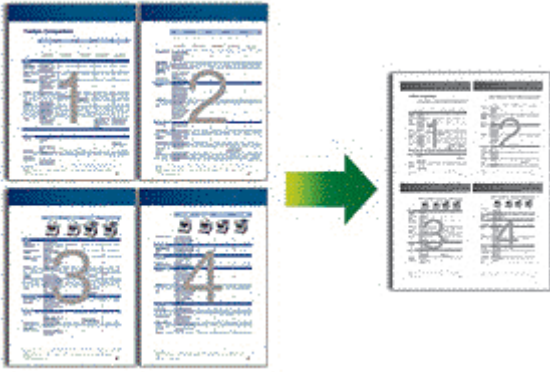
Selecții meniu	Opțiuni
Așezare în pag	<p data-bbox="480 168 724 235">Realizați N în 1 copii. 4 în 1</p> 

Informații similare

- Copiere

Fax

Modele înrudite: MFC-B7800DN/MFC-B7810DW

- Trimiterea unui fax
- Recepționarea unui fax
- Operații de voce și numere de fax
- Servicii de telefonie și dispozitive externe
- Rapoarte fax
- PC-FAX

Trimiterea unui fax

Modele înrudite: MFC-B7800DN/MFC-B7810DW

- Trimiterea unui fax
- Trimiterea manuală a unui fax
- Trimiterea unui fax la sfârșitul convorbirii
- Trimiterea aceluiași fax la mai mulți destinatari (difuzare)
- Trimiterea unui fax în timp real
- Trimiterea unui fax la o anumită oră (fax amânat)
- Adăugarea unei pagini de introducere la fax
- Anularea unui fax în curs de trimitere
- Verificarea și anularea unui fax în așteptare
- Opțiuni de fax

Trimiterea unui fax

Modele înrudite: MFC-B7800DN/MFC-B7810DW

1. Apăsați pe  (**Fax**).
2. Procedați conform uneia dintre metodele de mai jos:
 - Așezați documentul cu *fața în sus* în unitatea ADF.
(În cazul în care trimiteți prin fax mai multe pagini, recomandăm utilizarea ADF.)

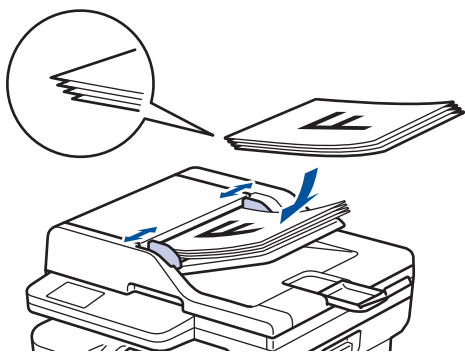

- Așezați documentul cu *fața în jos* pe fereastra de sticlă a scannerului.

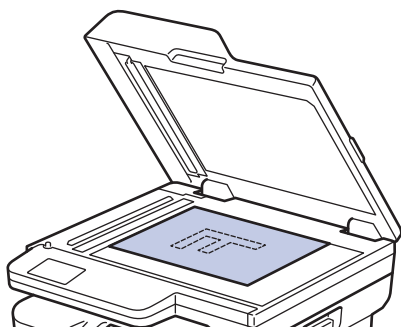

3. Introduceți numărul de fax.

- **Utilizarea tastaturii numerice**

Introduceți numărul de fax utilizând tastatura numerică.



- **Utilizarea butonului Shortcut (Scurtătură)**

Mențineți apăsat butonul **Shortcut (Scurtătură)** și apoi introduceți numărul comenzii rapide utilizând tastatura numerică.

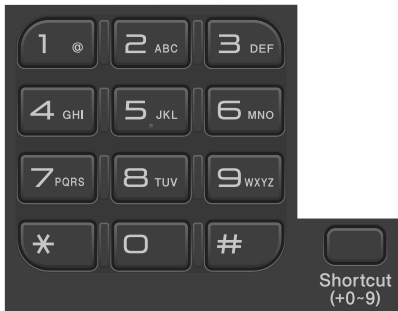

- **Utilizarea codurilor de apelare rapidă**

Apăsați de două ori pe  și apoi introduceți codul de apelare rapidă format din trei cifre. Apăsați pe **OK**.

4. Apăsați pe **Start**.

Aparatul scanează și trimite documentul.

Dacă ați așezat un document pe sticla scannerului, urmați instrucțiunile din tabel:

Opțiune	Descriere
Da	Pentru a scana pagina următoare, apăsați pe ▲ pentru a selecta opțiunea Da, apoi puneți pagina următoare pe sticla scannerului. Apăsați pe OK pentru a scana pagina.
Nu (Send)	După ce ați scanat ultima pagină, apăsați pe ▼ pentru a selecta opțiunea Nu (Send) (sau apăsați din nou pe Start). Aparatul trimite documentul.

Pentru a opri trimiterea faxurilor, apăsați pe **Stop/Exit (Stop/leșire)**.



Informații similare

- [Trimiterea unui fax](#)

Trimiterea manuală a unui fax

Modele înrudite: MFC-B7800DN/MFC-B7810DW

Transmisia manuală vă permite să auziți formarea numărului, faxul care sună și tonul de recepție a faxurilor în timp ce trimiteți un fax.

1. Apăsați pe  (**Fax**).
2. [Încărcați documentul](#).
3. Ridicați din furcă receptorul telefonului extern.
4. Formați numărul de fax pe care doriți să îl apelați.
5. Dacă ați auzit tonul de fax, apăsați pe **Start**.
Dacă utilizați sticla scannerului, apăsați pe ▲.
6. Așezați receptorul telefonului extern în furcă.



Informații similare

- [Trimiterea unui fax](#)

Trimiterea unui fax la sfârșitul convorbirii

Modele înrudite: MFC-B7800DN/MFC-B7810DW

La sfârșitul convorbirii puteți trimite un fax interlocutorului înainte de a închide telefonul.

1. Cereți-i destinatarului să aștepte tonurile de fax (semnale sonore) și apoi să apese pe butonul Start înainte de a închide telefonul.
2. [Încărcați documentul.](#)
3. Apăsați pe **Start**.
Dacă utilizați sticla scannerului, apăsați pe ▲.
4. Așezați receptorul în furcă.



Informații similare

- [Trimiterea unui fax](#)

Trimiterea aceluiași fax la mai mulți destinatari (difuzare)

Modele înrudite: MFC-B7800DN/MFC-B7810DW

Utilizați funcția de difuzare pentru a trimite același fax la mai multe numere de fax în același timp.

- Aceeași transmisie poate include grupuri, numere din agenda de adrese (numere de Comenzi rapide sau de apelare rapidă la anumite modele) și până la 50 de numere formate manual.
- Numerele din agenda de adrese (numere de Comenzi rapide sau de apelare rapidă la anumite modele) trebuie memorate în memoria aparatului înainte de a putea fi utilizate într-o transmisie.
- Și numerele de grup trebuie stocate în memoria aparatului înainte de a putea fi utilizate într-o difuzare. Numerele de grup includ numeroase numere memorate în agenda de adrese (numere de Comenzi rapide sau de apelare rapidă la anumite modele) pentru formare mai facilă.



Dacă nu ați utilizat niciunul dintre numerele de Comenzi rapide sau de apelare rapidă pentru grupuri, puteți transmite faxuri până la maximum 260 de numere diferite.

1. Apăsați pe  (**Fax**).

2. Încărcați documentul.

3. Introduceți un număr și apăsați pe **OK**.

Puteți utiliza numere de Comenzi rapide, de apelare rapidă, de grup și numere introduse manual de la tastatura numerică.

Repetăți acest pas pentru a introduce toate numerele către care doriți să difuzați.

4. Apăsați pe **Start**.



Informații similare

- [Trimiterea unui fax](#)
 - [Anularea unei difuzări în curs](#)

Anularea unei difuzări în curs

Modele înrudite: MFC-B7800DN/MFC-B7810DW

În timp ce difuzați mai multe faxuri, puteți anula numai faxul transmis în acel moment sau puteți anula întreaga activitate de difuzare.

1. Apăsați pe **Menu (Meniu)**.
2. Apăsați pe ▲ sau pe ▼ pentru a afișa opțiunea [Fax] și apoi apăsați pe **OK**.
3. Apăsați pe ▲ sau pe ▼ pentru a afișa opțiunea [Sarcini Ramase] și apoi apăsați pe **OK**.
Ecranul LCD va afișa numărul acțiunii de difuzare urmat de numărul de fax format (de exemplu, [#001123456789]) și de numărul acțiunii de difuzare (de exemplu, [Broadcast#001]).
4. Apăsați pe ▲ sau pe ▼ pentru a afișa numărul de fax care este format sau numărul acțiunii de difuzare, apoi apăsați pe **OK**.
5. Apăsați pe opțiunea indicată în tabel pentru anula sau a ieși din procesul de anulare.

Opțiune	Descriere
▲	Aparatul anulează faxul care este trimis curent.
▼	Aparatul iese din procesul de anulare fără a anula.

6. Apăsați pe **Stop/Exit (Stop/Ieșire)**.



Informații similare

- [Trimiterea aceluiași fax la mai mulți destinatari \(difuzare\)](#)

Trimiterea unui fax în timp real

Modele înrudite: MFC-B7800DN/MFC-B7810DW

Când trimiteți un fax, aparatul scanează documentul în memorie înainte de a-l trimite. Imediat ce linia telefonică este liberă, aparatul începe formarea numărului și trimiterea faxului. Dacă doriți să trimiteți un document important imediat, fără a aștepta ca aparatul să preia documentul scanat din memorie, activați opțiunea [Transmisie în timp real].

- Dacă memoria este plină și trimiteți un fax de la unitatea ADF, aparatul trimite documentul în timp real (chiar dacă [Transmisie în timp real] este setată la [Oprit]). Dacă memoria este plină, faxurile care sunt trimise folosind fereastra de scanare nu vor putea fi trimise dacă nu eliberați o parte din memorie.
- În transmisia în timp real, funcția de reapelare automată nu funcționează când se folosește fereastra de scanare.
- Dacă [Transmisie în timp real] este setat la Activat, opțiunea de scanare a documentelor față-verso nu este disponibilă.

1. Apăsați pe  (**Fax**).
2. **Încărcați documentul.**
3. Apăsați pe **Menu (Meniu)**.
4. Apăsați pe ▲ sau pe ▼ pentru a afișa opțiunea [Fax] și apoi apăsați pe **OK**.
5. Apăsați pe ▲ sau pe ▼ pentru a afișa opțiunea [Config.trimit.] și apoi apăsați pe **OK**.
6. Apăsați pe ▲ sau pe ▼ pentru a afișa opțiunea [Transmisie în timp real] și apoi apăsați pe **OK**.
7. Apăsați pe ▲ sau pe ▼ pentru a afișa opțiunea [Pornit], apoi apăsați pe **OK**.
8. Când ați terminat, apăsați pe **Stop/Exit (Stop/leșire)**.
9. Introduceți numărul de fax.
10. Apăsați pe **Start**.



Informații similare

- [Trimiterea unui fax](#)

Trimiterea unui fax la o anumită oră (fax amânat)

Modele înrudite: MFC-B7800DN/MFC-B7810DW

Puteți salva până la 50 de faxuri în memoria aparatului pentru a le trimite în următoarele douăzeci și patru de ore.

1. Apăsați pe  (**Fax**).
2. [Încărcați documentul](#).
3. Apăsați pe **Options (Opțiuni)**.
4. Apăsați pe ▲ sau pe ▼ pentru a afișa opțiunea [Fax programat] și apoi apăsați pe **OK**.
5. Introduceți ora la care doriți ca faxul să fie trimis.
 - Dacă setați [Ceas 12h] pentru setarea [Data și ora], introduceți ora în format de 12 ore și apoi apăsați pe **OK**.
Apăsați pe ▲ sau pe ▼ pentru a afișa opțiunea [AM] sau [PM] și apoi apăsați pe **OK**.
 - Dacă setați [Ceas 24h] pentru setarea [Data și ora], introduceți ora în format de 24 ore și apoi apăsați pe **OK**.
(De exemplu, introduceți 19:45 pentru 7:45 PM.)
6. Introduceți numărul de fax.
7. Apăsați pe **Start**.



Numărul de pagini pe care le puteți scana în memorie depinde de volumul de date imprimate pe fiecare pagină.



Informații similare

- [Trimiterea unui fax](#)

Adăugarea unei pagini de introducere la fax

Modele înrudite: MFC-B7800DN/MFC-B7810DW

Puteți adăuga o pagină de introducere la faxul următor sau la fiecare fax transmis.

- Această caracteristică funcționează numai dacă ați programat ID-ul stației.
- Pagina de introducere include ID-ul de stație, un comentariu și numele memorat în agenda de adrese, comanda rapidă sau de Apelare rapidă (la anumite modele).

1. Apăsați pe  (**Fax**).
2. [Încărcați documentul](#).
3. Apăsați pe **Options (Opțiuni)**.
4. Apăsați pe ▲ sau pe ▼ pentru a afișa opțiunea [Copertă] și apoi apăsați pe **OK**.
5. Apăsați ▲ sau ▼ pentru a afișa opțiunea [Pornit] și apoi apăsați **OK**.
6. Apăsați ▲ sau ▼ pentru a afișa opțiunea pentru comentarii și apoi apăsați **OK**.
7. Introduceți numărul total de pagini de la tastatura numerică și apoi apăsați pe **OK**.
8. Când ați terminat, apăsați pe **Stop/Exit (Stop/Ieșire)**.
9. Introduceți numărul de fax.
10. Apăsați pe **Start**.



Informații similare

- [Trimiterea unui fax](#)
 - [Crearea unui mesaj pentru pagina de însoțire](#)

Crearea unui mesaj pentru pagina de însoțire

Modele înrudite: MFC-B7800DN/MFC-B7810DW

Creați unul sau două mesaje personalizate pentru pagina de însoțire, care vor fi adăugate la faxurile trimise.

1. Apăsați pe  (**Fax**).
2. Apăsați pe **Menu (Meniu)**.
3. Apăsați pe ▲ sau pe ▼ pentru a afișa opțiunea [Fax] și apoi apăsați pe **OK**.
4. Apăsați pe ▲ sau pe ▼ pentru a afișa opțiunea [Config.trimit.] și apoi apăsați pe **OK**.
5. Apăsați pe ▲ sau pe ▼ pentru a afișa opțiunea [Nota Coperta] pentru memorarea propriului comentariu și apoi apăsați pe **OK**.
6. Apăsați pe ▲ sau pe ▼ pentru a afișa opțiunea [5.] sau [6.] pentru stocarea propriului comentariu și apoi apăsați pe **OK**.
7. Introduceți propriul dumneavoastră comentariu cu ajutorul tastaturii numerice și apoi apăsați pe **OK**.
8. Apăsați pe **Stop/Exit (Stop/leșire)**.



Informații similare

- [Adăugarea unei pagini de introducere la fax](#)

Anularea unui fax în curs de trimitere

Modele înrudite: MFC-B7800DN/MFC-B7810DW

1. Apăsați pe **Stop/Exit (Stop/leșire)** în timp ce aparatul formează sau trimite un fax.
2. Apăsați pe o opțiune din tabel pentru a anula sau a continua activitatea de trimitere prin fax în curs.

Opțiune	Descriere
▲	Aparatul anulează acțiunea de trimitere prin fax.
▼	Aparatul nu anulează comanda de fax.



Informații similare

- [Trimiterea unui fax](#)

Verificarea și anularea unui fax în așteptare

Modele înrudite: MFC-B7800DN/MFC-B7810DW

Puteți anula o comandă de fax înainte de a fi trimisă, în timp ce este stocată în memorie.

1. Apăsați pe  (**Fax**).
2. Apăsați pe **Menu (Meniu)**.
3. Apăsați pe ▲ sau pe ▼ pentru a afișa opțiunea [Fax] și apoi apăsați pe **OK**.
4. Apăsați pe ▲ sau pe ▼ pentru a afișa opțiunea [Sarcini Ramase] și apoi apăsați pe **OK**.
Ecranul LCD afișează numărul acțiunilor care așteaptă în memorie pentru a fi trimise.
5. Apăsați pe ▲ sau pe ▼ pentru a afișa acțiunea pe care doriți să o anulați, apoi apăsați pe **OK**.
6. Apăsați pe opțiunile din tabelul următor pentru anula sau a ieși din procesul de anulare.

Opțiune	Descriere
▲	Aparatul anulează acțiunea.
▼	Aparatul iese din procesul de anulare fără a anula.

7. Apăsați pe **Stop/Exit (Stop/Ieșire)**.



Informații similare

- [Trimiterea unui fax](#)

Opțiuni de fax

Modele înrudite: MFC-B7800DN/MFC-B7810DW

Pentru a modifica setările de trimitere a faxurilor, apăsați pe butonul **Options (Opțiuni)**.

Opțiune	Descriere
Rezoluție fax	Definiți rezoluția faxurilor transmise. Calitatea faxului poate fi adesea îmbunătățită prin schimbarea rezoluției faxului.
Contrast	Reglați contrastul. Dacă documentul dvs. este foarte luminos sau foarte întunecat, schimbarea contrastului poate îmbunătăți calitatea faxului.
DimGeamScanare	Modificați zona de scanare a ferestrei de sticlă a scannerului în funcție de dimensiunea documentului.
Fax programat	Setați ora din zi la care se vor trimite faxurile amânate.
Transmisie în timp real	Trimiteti un fax imediat, fără a aștepta ca aparatul să preia documentul scanat din memorie.
Copertă	Configurați aparatul să trimită automat o pagină de însoțire preprogramată.
Mod internaț.	Activați această opțiune dacă aveți probleme la trimiterea faxurilor internaționale.



Informații similare

- [Trimiterea unui fax](#)

Recepționarea unui fax

Modele înrudite: MFC-B7800DN/MFC-B7810DW

- [Setările modului de recepție](#)
- [Opțiuni de primire în memorie](#)
- [Preluare fax la distanță](#)

Setările modului de recepție

Modele înrudite: MFC-B7800DN/MFC-B7810DW

- Moduri de recepționare – prezentare generală
- Alegerea modului de recepție corect
- Setarea numărului de tonuri de sonerie înainte ca aparatul să răspundă (Întârziere la preluarea apelului)
- Setarea duratei soneriei F/T (pseudo-sonerie dublă)
- Setarea Detectare fax
- Reducerea dimensiunii paginii unui fax supradimensionat primit
- Setarea imprimării față-verso pentru faxurile primite
- Setarea marcajului de primire a faxului
- Primirea unui fax la finalul unei conversații telefonice

Moduri de recepționare – prezentare generală

Modele înrudite: MFC-B7800DN/MFC-B7810DW

Anumite moduri de recepționare răspund automat (Modurile Numai Fax și Fax/Tel). Este posibil să doriți să modificați parametrii definiți pentru întârzierea la preluarea apelului înainte de a utiliza aceste moduri.

Modul Numai fax

([Numai Fax] în meniul aparatului)

Modul Numai fax va răspunde automat fiecărui apel tratându-l ca pe un fax.

Modul Fax/Tel

([Fax/Tel] în meniul aparatului)

Modul Fax/Tel vă ajută să gestionați apelurile primite, recunoscând dacă acestea sunt apeluri fax sau vocale și tratându-le într-unul din modurile următoare:

- Faxurile sunt recepționate automat.
- Apelurile vocale încep cu o sonerie F/T care vă indică să preluați apelul. Soneria F/T este o pseudo-sonerie/sonerie rapidă dublă produsă de aparatul dumneavoastră.

Modul Manual

([Manual] în meniul aparatului)

Pentru a primi un fax în modul Manual, ridicați receptorul telefonului extern conectat la aparat.

Când ați auzit tonurile de fax (scurte semnale sonore care se repetă), apăsați pe butoanele din tabel pentru a recepționa un fax. Utilizați funcția Detectare fax pentru a recepționa faxuri atunci când ridicați un receptor de pe aceeași linie cu aparatul.

Modelele aplicabile	Pentru a primi un fax
Toate modelele MFC	Start și apoi ▼

Modul TAD extern

([TAD Extern] în meniul aparatului)

Modul TAD extern permite unui dispozitiv robot extern să vă gestioneze apelurile primite.

Apelurile primite vor fi gestionate astfel:

- Faxurile sunt recepționate automat.
- Apelanții vocali pot înregistra un mesaj pe TAD extern.



Informații similare

- [Setările modului de recepție](#)

Alegerea modului de recepție corect

Modele înrudite: MFC-B7800DN/MFC-B7810DW

Trebuie să alegeți un mod de recepție în funcție de dispozitivele externe și serviciile de telefonie de care dispuneți pe linia respectivă.

În mod implicit, aparatul va recepționa automat orice fax trimis către acesta. Diagrama de mai jos vă va ajuta să selectați modul corect.

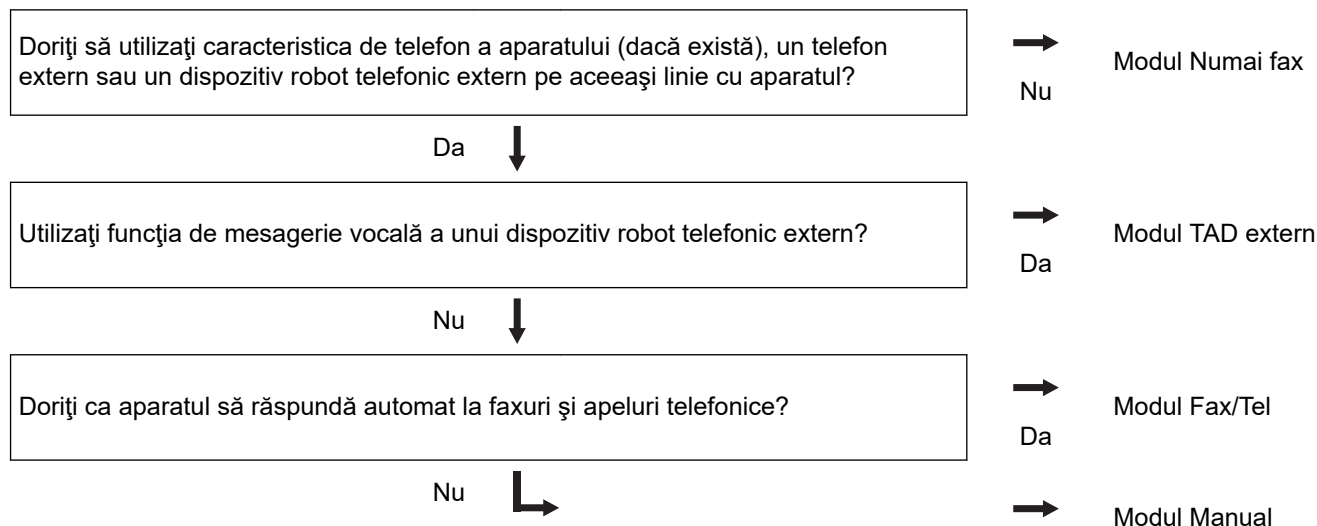

1. Apăsați pe  (**Fax**).
2. Apăsați pe **Menu (Meniu)**.
3. Apăsați pe ▲ sau pe ▼ pentru a afișa opțiunea [Fax] și apoi apăsați pe **OK**.
4. Apăsați pe ▲ sau pe ▼ pentru a afișa opțiunea [Setare Primire] și apoi apăsați pe **OK**.
5. Apăsați ▲ sau ▼ pentru a afișa opțiunea [Mod primire] și apoi apăsați **OK**.
6. Apăsați pe ▲ sau pe ▼ pentru a selecta opțiunea [Numai Fax], [Fax/Tel], [TAD Extern] sau [Manual] și apoi apăsați pe **OK**.
7. Apăsați pe **Stop/Exit (Stop/leșire)**.



Informații similare

- [Setările modului de recepție](#)

Subiecte conexe:

- [Probleme legate de fax și de telefon](#)

Setarea numărului de tonuri de sonerie înainte ca aparatul să răspundă (Întârziere la preluarea apelului)

Modele înrudite: MFC-B7800DN/MFC-B7810DW

Când cineva apelează aparatul dumneavoastră, veți auzi un sunet de sonerie de telefon normal. Numărul de semnale de apel este definit în opțiunea Întârziere preluare apeluri.

- Setarea Întârziere preluare apeluri setează numărul de semnale de apel emise de aparat înainte de a răspunde în modul Numai Fax sau Fax/Tel.
- Dacă dispuneți de telefoane externe sau telefoane extensie pe aceeași linie cu aparatul, selectați numărul maxim de semnale de apel.

1. Apăsați pe  (**Fax**).
2. Apăsați pe **Menu (Meniu)**.
3. Apăsați pe ▲ sau pe ▼ pentru a afișa opțiunea [Fax] și apoi apăsați pe **OK**.
4. Apăsați pe ▲ sau pe ▼ pentru a afișa opțiunea [Setare Primire], apoi apăsați pe **OK**.
5. Apăsați pe ▲ sau pe ▼ pentru a afișa opțiunea [Întârz. răspuns] și apoi apăsați pe **OK**.
6. Apăsați pe ▲ sau pe ▼ pentru a selecta de câte ori doriți să sune linia înainte ca aparatul să răspundă, apoi apăsați pe **OK**.
7. Apăsați pe **Stop/Exit (Stop/leșire)**.



Dacă selectați [00], aparatul va răspunde imediat și linia nu va suna deloc (disponibil numai pentru anumite țări).



Informații similare

- [Setările modului de recepție](#)

Subiecte conexe:

- [Probleme legate de fax și de telefon](#)

Setarea duratei soneriei F/T (pseudo-sonerie dublă)

Modele înrudite: MFC-B7800DN/MFC-B7810DW

Dacă setați pentru modul de primire opțiunea Fax/Tel, iar apelul este un fax, aparatul îl va recepționa automat. Totuși, dacă este un apel vocal, aparatul va activa soneria F/T (soneria dublă rapidă) pe perioada setată în opțiunea Durată sonerie F/T. Dacă auziți soneria F/T, atunci aveți un apel vocal pe linie.

Caracteristica Durată sonerie F/T funcționează atunci când setați modul Fax/Tel ca mod de recepționare.

Întrucât soneria F/T este emisă de aparat, telefoanele extensie și telefoanele externe nu sună; totuși, puteți răspunde apelului de la orice telefon.

1. Apăsați pe  (**Fax**).
2. Apăsați pe **Menu (Meniu)**.
3. Apăsați pe ▲ sau pe ▼ pentru a afișa opțiunea [Fax] și apoi apăsați pe **OK**.
4. Apăsați pe ▲ sau pe ▼ pentru a afișa opțiunea [Setare Primire], apoi apăsați pe **OK**.
5. Apăsați pe ▲ sau pe ▼ pentru a afișa opțiunea [Timp sunet F/T] și apoi apăsați pe **OK**.
6. Apăsați pe ▲ sau pe ▼ pentru a afișa cât timp va suna aparatul pentru a vă alerta că aveți un apel voce, apoi apăsați pe **OK**.
7. Apăsați pe **Stop/Exit (Stop/leșire)**.



Chiar dacă apelantul închide telefonul în timp ce pseudosoneria/soneria dublă sună, aparatul va continua să sune pe toată durata definită.



Informații similare

- [Setările modului de recepție](#)

Setarea Detectare fax

Modele înrudite: MFC-B7800DN/MFC-B7810DW

Dacă opțiunea Detectare fax este activă: Aparatul recepționează un apel fax în mod automat, chiar dacă răspundeți la apel. Atunci când observați mesajul [Primire] pe ecranul LCD sau atunci când auziți un cîrîpît în receptorul pe care îl folosiți, așezați receptorul în furcă. Aparatul va face restul.

Dacă funcția Detectare fax este dezactivată: Dacă sunteți lângă aparat și răspundeți la un apel fax ridicând receptorul, apăsați pe butoanele din tabelul următor pentru a recepționa faxul. Dacă ați răspuns de la un telefon de interior sau de la un telefon extern, apăsați pe *51.

Modelele aplicabile	Pentru a primi un fax
MFC-B7800DN/MFC-B7810DW	Start și apoi ▼



- Dacă această funcție este setată la [Pornit], dar aparatul nu vă face legătura cu un apel fax când ridicați receptorul unui telefon extensie sau al unui telefon extern, apăsați codul de activare la distanță *51.
- Dacă expediați faxuri de la un computer de pe aceeași linie telefonică, iar aparatul le interceptează, setați opțiunea Detectare fax la [Oprită].

1. Apăsați pe  (Fax).
2. Apăsați pe **Menu (Meniu)**.
3. Apăsați pe ▲ sau pe ▼ pentru a afișa opțiunea [Fax] și apoi apăsați pe **OK**.
4. Apăsați pe ▲ sau pe ▼ pentru a afișa opțiunea [Setare Primire], apoi apăsați pe **OK**.
5. Apăsați pe ▲ sau pe ▼ pentru a afișa opțiunea [Detectează Fax] și apoi apăsați pe **OK**.
6. Apăsați pe ▲ sau pe ▼ pentru a afișa opțiunea [Pornit] (sau [Oprită]) și apoi apăsați pe **OK**.
7. Apăsați pe **Stop/Exit (Stop/leșire)**.



Informații similare

- [Setările modului de recepție](#)

Reducerea dimensiunii paginii unui fax supradimensionat primit

Modele înrudite: MFC-B7800DN/MFC-B7810DW

Dacă activați funcția de reducere automată, aparatul micșorează fiecare pagină a unui fax primit astfel încât să se potrivească pe hârtie. Aparatul calculează rata de reducere prin utilizarea formatului paginii faxului și a setării dumneavoastră pentru dimensiunea hârtiei.

1. Apăsați pe  (**Fax**).
2. Apăsați pe **Menu (Meniu)**.
3. Apăsați pe ▲ sau pe ▼ pentru a afișa opțiunea [Fax] și apoi apăsați pe **OK**.
4. Apăsați pe ▲ sau pe ▼ pentru a afișa opțiunea [Setare Primire], apoi apăsați pe **OK**.
5. Apăsați pe ▲ sau pe ▼ pentru a afișa opțiunea [Reducere auto.] și apoi apăsați pe **OK**.
6. Apăsați pe ▲ sau pe ▼ pentru a afișa opțiunea [Pornit] (sau [Oprită]) și apoi apăsați pe **OK**.
7. Apăsați pe **Stop/Exit (Stop/leșire)**.

Informații similare

- [Setările modului de recepție](#)

Setarea imprimării față-verso pentru faxurile primite

Modele înrudite: MFC-B7800DN/MFC-B7810DW

Aparatul dumneavoastră imprimă faxurile primite pe ambele părți ale hârtiei atunci când [Față-verso] este setat la [Pornit].

- Utilizați hârtie de dimensiunea A4 (60 – 105 g/m²) pentru această funcție.
- Dacă imprimarea față-verso este activată, faxurile primite sunt micșorate automat în funcție de dimensiunea hârtiei din tava de hârtie.

1. Apăsați pe  (**Fax**).
2. Apăsați pe **Menu (Meniu)**.
3. Apăsați pe ▲ sau pe ▼ pentru a afișa opțiunea [Fax] și apoi apăsați pe **OK**.
4. Apăsați pe ▲ sau pe ▼ pentru a afișa opțiunea [Setare Primire], apoi apăsați pe **OK**.
5. Apăsați pe ▲ sau pe ▼ pentru a afișa opțiunea [Față-verso] și apoi apăsați pe **OK**.
6. Apăsați pe ▲ sau pe ▼ pentru a afișa opțiunea [Pornit] (sau [Oprită]) și apoi apăsați pe **OK**.
7. Apăsați pe **Stop/Exit (Stop/leșire)**.



Informații similare

- [Setările modului de recepție](#)

Setarea marcajului de primire a faxului

Modele înrudite: MFC-B7800DN/MFC-B7810DW

Puteți seta aparatul să imprime data și ora primirii în partea superioară din centrul fiecărei pagini de fax primite.

- Asigurați-vă că ați setat data și ora curentă pe aparat.
- Data și ora primirii nu vor apărea dacă folosiți Internet Fax.

1. Apăsați pe  (**Fax**).
2. Apăsați pe **Menu (Meniu)**.
3. Apăsați pe ▲ sau pe ▼ pentru a afișa opțiunea [Fax] și apoi apăsați pe **OK**.
4. Apăsați pe ▲ sau pe ▼ pentru a afișa opțiunea [Setare Primire], apoi apăsați pe **OK**.
5. Apăsați pe ▲ sau pe ▼ pentru a afișa opțiunea [Marcaj retransmitere fax] și apoi apăsați pe **OK**.
6. Apăsați pe ▲ sau pe ▼ pentru a afișa opțiunea [Pornit] (sau [Oprită]) și apoi apăsați pe **OK**.
7. Apăsați pe **Stop/Exit (Stop/leșire)**.



Informații similare

- [Setările modului de recepție](#)

Primirea unui fax la finalul unei conversații telefonice

Modele înrudite: MFC-B7800DN/MFC-B7810DW

Dacă vorbiți la telefonul conectat la aparatul dumneavoastră și interlocutorul vorbește deja la un telefon conectat la fax, la finalul conversației interlocutorul vă poate trimite un fax înainte ca amândoi să încheiați apelul.

Unitatea ADF a aparatului trebuie să fie goală.

1. Rugați interlocutorul să așeze documentul în aparatul său și să apese butonul Start sau Trimitere.
2. Când auziți tonurile CNG (semnale sonore ce se repetă lent), apăsați pe **Start**.
3. Apăsați pe ▼ pentru a recepționa un fax.
4. Așezați receptorul în furcă.



Informații similare

- [Setările modului de recepție](#)

Opțiuni de primire în memorie

Modele înrudite: MFC-B7800DN/MFC-B7810DW

Utilizați opțiunile de primire în memorie pentru a direcționa faxurile primite atunci când nu sunteți lângă aparat. Puteți folosi o singură opțiune de primire în memorie la un moment dat.

Primirea în memorie poate fi setată pe:

- [Recepție PC-Fax](#)
 - [Redirecționare fax](#)
 - [Stocare fax](#)
 - [Dezactivat](#)
-
- [Utilizați Recepție PC-Fax pentru a transfera faxurile primite pe calculator \(numai pentru Windows\)](#)
 - [Redirecționarea automată a faxurilor primite către un alt aparat](#)
 - [Stocarea faxurilor primite în memoria aparatului](#)
 - [Schimbarea opțiunilor de Recepție în memorie](#)
 - [Dezactivarea funcției Recepție în memorie](#)
 - [Imprimarea unui fax din memoria aparatului](#)

Utilizați Recepție PC-Fax pentru a transfera faxurile primite pe calculator (numai pentru Windows)

Modele înrudite: MFC-B7800DN/MFC-B7810DW

Activați caracteristica Recepție PC-Fax pentru a stoca automat faxurile primite în memoria aparatului, apoi trimiteți-le la computerul dumneavoastră. Folosiți computerul pentru a vizualiza și stoca aceste faxuri.

Pentru a transfera faxurile primite către computer, trebuie ca software-ul Recepție PC-FAX să ruleze pe computer.

Chiar dacă ați oprit computerul (noaptea sau în weekend, de exemplu), aparatul recepționează și stochează faxurile în memorie.

Când veți porni computerul și software-ul Recepționare PC-FAX rulează, aparatul va transfera în mod automat faxurile pe computer.

De asemenea, dacă ați selectat [Print Rezerv:On], aparatul va imprima faxul.

1. Apăsați pe  (**Fax**).
2. Apăsați pe **Menu (Meniu)**.
3. Apăsați pe ▲ sau pe ▼ pentru a afișa opțiunea [Fax] și apoi apăsați pe **OK**.
4. Apăsați ▲ sau ▼ pentru a afișa opțiunea [Primire în mem] și apoi apăsați **OK**.
5. Apăsați pe ▲ sau pe ▼ pentru a afișa opțiunea [Primire PC Fax] și apoi apăsați pe **OK**.



- Recepționare PC Fax nu este disponibilă pe macOS.
- Dacă recepționați un mesaj de eroare, iar aparatul nu poate imprima faxurile din memorie, puteți folosi această setare pentru a vă transfera faxurile pe computer.

6. Apăsați pe ▲ sau pe ▼ pentru a afișa [Pornit] și apoi apăsați pe **OK**.
7. Apăsați pe **OK**.
8. Apăsați pe ▲ sau ▼ pentru a afișa [<USB>] sau numele computerului, apoi apăsați pe **OK**.
9. Apăsați pe ▲ sau pe ▼ pentru a afișa [Pornit] sau [Oprit] pentru setarea Imprimare copie de rezervă și apoi apăsați pe **OK**.
10. Apăsați pe **Stop/Exit (Stop/leșire)**.



Informații similare

- [Opțiuni de primire în memorie](#)

Redirecționarea automată a faxurilor primite către un alt aparat

Modele înrudite: MFC-B7800DN/MFC-B7810DW

Utilizați funcția de redirecționare a faxurilor pentru a redirecționa automat faxurile recepționate către un alt aparat.

1. Apăsați pe **Menu (Meniu)**.
2. Apăsați pe ▲ sau pe ▼ pentru a afișa opțiunea [Fax] și apoi apăsați pe **OK**.
3. Apăsați ▲ sau ▼ pentru a afișa opțiunea [Primire în mem] și apoi apăsați **OK**.
4. Apăsați pe ▲ sau pe ▼ pentru a afișa opțiunea [Forward/Stoc] și apoi apăsați pe **OK**.
5. Apăsați pe ▲ sau pe ▼ pentru a afișa opțiunea [Fax Redirection.] și apoi apăsați pe **OK**.
Ecranul LCD vă va cere să introduceți numărul de fax către care doriți să redirecționați faxurile.
6. Introduceți numărul de redirecționare folosind tastatura numerică (până la 20 de cifre), mențineți apăsat butonul **Shortcut (Scurtătură)** și apăsați codul de o cifră sau  și codul din trei cifre, apoi apăsați pe **OK**.



- Puteți introduce o adresă de e-mail dacă aparatul dumneavoastră a fost configurat pentru funcția Internet Fax.
- Dacă ați memorat un grup pe o tastă **Shortcut (Scurtătură)** sau într-un cod de apelare rapidă, faxurile vor fi redirecționate către mai multe numere de fax.

7. Apăsați pe ▲ sau pe ▼ pentru a selecta activarea sau dezactivarea setării Imprimare de rezervă.
8. Apăsați pe **Stop/Exit (Stop/leșire)**.



Informații similare

- [Opțiuni de primire în memorie](#)

Stocarea faxurilor primite în memoria aparatului

Modele înrudite: MFC-B7800DN/MFC-B7810DW

Utilizați funcția de stocare a faxurilor pentru a salva faxurile recepționate în memoria aparatului. Regăsiți mesajele de fax stocate de la aparatul dumneavoastră de fax atunci când vă aflați într-o altă locație, folosind comenzile de recuperare la distanță. Aparatul va imprima o copie de rezervă pentru fiecare fax stocat.

1. Apăsați pe **Menu (Meniu)**.
2. Apăsați pe ▲ sau pe ▼ pentru a afișa opțiunea [Fax] și apoi apăsați pe **OK**.
3. Apăsați ▲ sau ▼ pentru a afișa opțiunea [Primire în mem] și apoi apăsați **OK**.
4. Apăsați pe ▲ sau pe ▼ pentru a afișa opțiunea [Forward/Stoc] și apoi apăsați pe **OK**.
5. Apăsați ▲ sau ▼ pentru a afișa opțiunea [Stocare Fax] și apoi apăsați **OK**.
6. Apăsați pe **Stop/Exit (Stop/leșire)**.



Informații similare

- [Opțiuni de primire în memorie](#)

Schimbarea opțiunilor de Recepție în memorie

Modele înrudite: MFC-B7800DN/MFC-B7810DW

Dacă în memoria aparatului sunt faxuri recepționate și modificați setările definite pentru Recepție în memorie, pe ecranul LCD va fi afișată una dintre următoarele întrebări:

Dacă faxurile primite au fost deja imprimate, ecranul LCD afișează [Sterg Toate Doc?]

- Efectuați una dintre următoarele operații:
 - Dacă apăsați pe ▲, faxurile din memorie vor fi șterse înainte de a se modifica setarea.
 - Dacă apăsați pe ▼, faxurile din memorie nu vor fi șterse și setarea va rămâne nemodificată.

Dacă în memorie se găsesc faxuri care nu au fost imprimate, ecranul LCD afișează [Tipăr. toate fax?]

- Efectuați una dintre următoarele operații:
 - Dacă apăsați pe ▲, faxurile din memorie vor fi imprimate înainte de a se modifica setarea. Dacă a fost deja imprimată o copie de rezervă, aceasta nu va fi imprimată din nou.
 - Dacă apăsați pe ▼, faxurile din memorie nu vor fi imprimate și setarea va rămâne nemodificată.

Dacă faxurile primite sunt lăsate în memoria aparatului atunci când treceți la [Primire PC Fax] de la o altă opțiune (cum ar fi [Fax Redirection.] sau [Stocare Fax]).

- Selectați [<USB>] sau numele computerului, dacă sunteți într-o rețea, apoi apăsați pe **OK**.

Ecranul LCD afișează:

[Trimit Fax laPC?]

- Dacă apăsați pe ▲, faxurile din memorie vor fi trimise la computerul dumneavoastră înainte de a se modifica setarea. Veți fi întrebat dacă doriți să activați opțiunea Imprimare copie de rezervă.
- Dacă apăsați pe ▼, faxurile din memorie nu vor fi șterse și setarea va rămâne nemodificată.

✓ Informații similare

- [Opțiuni de primire în memorie](#)

Dezactivarea funcției Recepție în memorie

Modele înrudite: MFC-B7800DN/MFC-B7810DW

Dezactivați funcția Recepție în memorie dacă nu doriți ca aparatul să salveze sau să transfere faxurile primite.

1. Apăsați pe **Menu (Meniu)**.
2. Apăsați pe ▲ sau pe ▼ pentru a afișa opțiunea [Fax] și apoi apăsați pe **OK**.
3. Apăsați ▲ sau ▼ pentru a afișa opțiunea [Primire în mem] și apoi apăsați **OK**.
4. Apăsați pe ▲ sau pe ▼ pentru a afișa opțiunea [Forward/Stoc] și apoi apăsați pe **OK**.
5. Apăsați pe ▲ sau pe ▼ pentru a afișa opțiunea [Oprită] și apoi apăsați pe **OK**.



Ecranul LCD afișează opțiuni dacă există încă faxuri recepționate în memoria aparatului.

6. Apăsați pe **Stop/Exit (Stop/leșire)**.



Informații similare

- [Opțiuni de primire în memorie](#)

Imprimarea unui fax din memoria aparatului

Modele înrudite: MFC-B7800DN/MFC-B7810DW

Dacă selectați [Stocare Fax], puteți imprima toate faxurile din memoria aparatului.

1. Apăsați pe **Menu (Meniu)**.
2. Apăsați pe ▲ sau pe ▼ pentru a afișa opțiunea [Fax] și apoi apăsați pe **OK**.
3. Apăsați ▲ sau ▼ pentru a afișa opțiunea [Primire în mem] și apoi apăsați **OK**.
4. Apăsați pe ▲ sau pe ▼ pentru a afișa opțiunea [Imprima Docum.] și apoi apăsați pe **OK**.
5. Apăsați pe **Start**.



Informații similare

- [Opțiuni de primire în memorie](#)

Subiecte conexe:

- [Mesaje de eroare și de întreținere](#)

Preluare fax la distanță

Modele înrudite: MFC-B7800DN/MFC-B7810DW

Utilizați funcția de preluare a faxurilor la distanță pentru a apela aparatul de la orice telefon digital sau aparat fax și utilizați codul de acces la distanță și comenzile la distanță pentru a prelua mesajele fax.

- [Setarea unui cod de acces la distanță](#)
- [Utilizarea propriului cod de acces la distanță](#)
- [Comenzi de recepționare de la distanță](#)
- [Direcționarea la distanță a faxurilor](#)
- [Schimbarea numărului de redirecționare a faxurilor](#)

Setarea unui cod de acces la distanță

Modele înrudite: MFC-B7800DN/MFC-B7810DW

Setați un cod de acces la distanță pentru a accesa și a controla aparatul chiar dacă nu sunteți lângă acesta.

Înainte de a putea utiliza caracteristicile de acces de la distanță și de recuperare de la distanță, trebuie să configurați propriul cod. Codul implicit din fabrică este codul inactiv (---*).

1. Apăsați pe **Menu (Meniu)**.
2. Apăsați pe ▲ sau pe ▼ pentru a afișa opțiunea [Fax] și apoi apăsați pe **OK**.
3. Apăsați ▲ sau ▼ pentru a afișa opțiunea [Primire în mem] și apoi apăsați **OK**.
4. Apăsați pe ▲ sau pe ▼ pentru a afișa opțiunea [Acces la Dist.] și apoi apăsați pe **OK**.
5. Introduceți un cod din trei cifre, folosind numere de la **0** la **9**, ***** sau **#** utilizând tastatura numerică și apoi apăsați pe **OK**.



- Pentru a dezactiva codul, apăsați pe **Clear (Șterge)** pentru a șterge codul din trei cifre în acest pas. Apoi, apăsați pe **OK**.
- Nu puteți modifica presetarea *.
- NU utilizați același cod pentru codul de activare de la distanță (*51) sau pentru codul de dezactivare de la distanță (#51).

6. Apăsați pe **Stop/Exit (Stop/leșire)**.



Informații similare

- [Preluare fax la distanță](#)

Utilizarea propriului cod de acces la distanță

Modele înrudite: MFC-B7800DN/MFC-B7810DW

1. Formați numărul de fax de pe un telefon sau de pe un alt aparat fax utilizând serviciul de ton digital.
2. Când aparatul răspunde, introduceți imediat codul de acces de la distanță (trei cifre urmate de *).
3. Aparatul confirmă dacă are mesaje primite:
 - Un semnal sonor lung - mesaje fax
 - Niciun semnal sonor - nu există mesaje
4. Atunci când aparatul emite două semnale sonore scurte, introduceți o comandă.
 - Aparatul închide dacă așteptați mai mult de 30 de secunde pentru introducerea unei comenzi.
 - Aparatul emite trei semnale sonore dacă introduceți o comandă nevalidă.
5. Apăsați pe 9 0 pentru a reseta aparatul când ați terminat.
6. Închideți telefonul.

Este posibil ca această funcție să nu fie disponibilă în unele țări sau să nu fie acceptată de compania de telefonie locală.



Informații similare

- [Preluare fax la distanță](#)

Comenzi de recepționare de la distanță

Modele înrudite: MFC-B7800DN/MFC-B7810DW

Utilizați comenzile de la distanță din acest tabel pentru a accesa comenzile și opțiunile de fax atunci când nu sunteți lângă aparat. Când apăsați aparatul și introduceți codul de acces la distanță (trei cifre urmate de *), sistemul va emite două semnale sonore scurte, iar dumneavoastră trebuie să introduceți o comandă de la distanță (coloana 1), urmată de una dintre opțiunile (coloana 2) aferente comenzii respective.

Comandă de la distanță	Opțiune	Descriere
95	Modificarea setărilor de redirecționare sau de stocare a faxurilor	
	1 OPRITĂ	Puteți selecta <i>Oprit</i> după ce v-ați recepționat sau șters toate mesajele.
	2 Redirecționarea faxurilor	Un semnal sonor lung confirmă acceptarea modificării. Dacă se aud trei semnale sonore scurte, nu puteți efectua o modificare din cauza unei setări configurate incorect (de exemplu, nu a fost înregistrat un număr de redirecționare a faxurilor). Puteți înregistra un număr către care să fie retransmis un fax prin introducerea cifrei 4. După ce înregistrați numărul, funcția de retransmitere a faxului va funcționa.
	4 Număr de redirecționare a faxurilor	
	6 Memorare fax	
96	Recuperarea unui fax	
	2 Primirea tuturor faxurilor	Introduceți numărul unui aparat de fax la distanță care să recepționeze mesajele fax stocate.
	3 Ștergerea faxurilor din memorie	Dacă auziți un semnal sonor lung, mesajele fax au fost șterse din memorie.
97	Verificarea stării de primire	
	1 Fax	Verificați dacă aparatul a recepționat faxuri. Dacă da, veți auzi un semnal sonor lung. Dacă nu, veți auzi trei semnale sonore scurte.
98	Modificarea modului de primire	
	1 TAD extern	Un semnal sonor lung confirmă acceptarea modificării.
	2 Fax/Tel	
	3 Numai Fax	
90	Ieșire	Apăsați 9 0 pentru a opri recepția la distanță. Așteptați semnalul sonor lung, apoi puneți receptorul în furcă.



Informații similare

- [Preluare fax la distanță](#)

Direcționarea la distanță a faxurilor

Modele înrudite: MFC-B7800DN/MFC-B7810DW

Apelați aparatul dumneavoastră de pe orice telefon digital sau fax pentru a direcționa faxurile primite pe un alt aparat.

Trebuie să activați funcția Stocare fax pentru a utiliza această caracteristică.

1. Apelați numărul dumneavoastră de fax.
2. Când aparatul răspunde, introduceți codul de acces de la distanță (trei cifre urmate de *). Dacă auziți un semnal sonor lung, aveți mesaje.
3. Dacă auziți două semnale sonore scurte, apăsați 9 6 2.
4. Așteptați până când auziți un semnal sonor lung și apoi utilizați tastatura numerică pentru a introduce numărul aparatului fax aflat la distanță către care doriți să fie trimise mesajele fax, urmat de # # (cel mult 20 de cifre).



Nu puteți utiliza * și # ca numere de apelare. Totuși, apăsați # dacă doriți să introduceți o pauză.

5. Închideți după ce auziți aparatul emițând un semnal sonor. Aparatul dumneavoastră va apela celălalt aparat de fax, care va imprima apoi mesajele dumneavoastră de fax.



Informații similare

- [Preluare fax la distanță](#)

Schimbarea numărului de redirecționare a faxurilor

Modele înrudite: MFC-B7800DN/MFC-B7810DW

Puteți schimba numărul de redirecționare a faxurilor de la un alt telefon digital sau de la un alt fax.

1. Apelați numărul dumneavoastră de fax.
2. Când aparatul răspunde, introduceți codul de acces de la distanță (trei cifre urmate de *). Dacă auziți un semnal sonor lung, aveți mesaje.
3. Dacă auziți două semnale sonore scurte, apăsați 9 5 4.
4. Așteptați până când auziți un semnal sonor lung, introduceți noul număr (până la 20 de cifre) al aparatului fax aflat la distanță către care doriți să fie redirecționate mesajele fax folosind tastatura numerică, apoi introduceți # #.

Veți auzi un semnal sonor lung.



Nu puteți utiliza * și # ca numere de apelare. Totuși, apăsați # dacă doriți să introduceți o pauză.

5. Când auziți două semnale sonore scurte, apăsați 9 0 pentru a opri accesul de la distanță când ați terminat.
6. Închideți după ce auziți aparatul emițând un semnal sonor.



Informații similare

- [Preluare fax la distanță](#)

Operații de voce și numere de fax

Modele înrudite: MFC-B7800DN/MFC-B7810DW

- [Operațiuni de voce](#)
- [Apelați un număr folosind o comandă rapidă](#)
- [Formarea unui număr folosind apelarea rapidă](#)
- [Configurarea grupurilor de difuzare](#)
- [Combinarea numerelor din agenda de adrese](#)

Operațiuni de voce

Modele înrudite: MFC-B7800DN/MFC-B7810DW

- [Preluarea unui apel vocal în modul de recepționare Fax/Tel](#)

Preluarea unui apel vocal în modul de recepționare Fax/Tel

Modele înrudite: MFC-B7800DN/MFC-B7810DW

Dacă aparatul este în modul Fax/Tel, acesta va utiliza soneria F/T (soneria dublă rapidă) pentru a vă avertiza să preluați un apel vocal.

Dacă sunteți la aparat, ridicați receptorul telefonului extern, apoi apăsați butonul din tabelul următor pentru a prelua apelul:

Modelele aplicabile	Pentru a prelua un apel vocal
MFC-B7800DN/MFC-B7810DW	Tel/R

Dacă vă aflați la un telefon de interior, ridicați receptorul între două sonerii F/T și apăsați #51 între soneriile duble rapide. Dacă nu răspunde nimeni sau dacă cineva dorește să vă trimită un fax, redirecționați apelul către aparat apăsând pe *51.

✓ Informații similare

- [Operațiuni de voce](#)

Apelați un număr folosind o comandă rapidă

Modele înrudite: MFC-B7800DN/MFC-B7810DW

1. Apăsați pe  (**Fax**).
2. Încărcați documentul.
3. Mențineți apăsat butonul **Shortcut (Scurtătură)** și apăsați codul de o cifră atribuit numărului de fax sau de telefon pe care doriți să îl formați.
4. Apăsați pe **Start**.



Informații similare

- [Operații de voce și numere de fax](#)
 - [Crearea comenzilor rapide pentru numere de fax](#)
 - [Modificați sau ștergeți comenzile rapide către numerele de fax](#)

Crearea comenzilor rapide pentru numere de fax

Modele înrudite: MFC-B7800DN/MFC-B7810DW

Puteți memora zece comenzi rapide pentru numere de fax și le puteți accesa cu ajutorul butonului **Shortcut (Scurtătură)**.

1. Apăsați pe  (**Fax**).
2. Mențineți apăsat butonul **Shortcut (Scurtătură)** și apăsați un număr pe tastatura numerică. Acest număr reprezintă acum codul de comandă rapidă format dintr-o cifră pentru numărul de fax pe care doriți să îl salvați.

Dacă un număr de fax nu este deja memorat sub acest cod de o cifră, ecranul LCD afișează [Înreg.acum?].

3. Apăsați pe ▲

NOTĂ

Internet Fax (I-Fax) și setările acestuia sunt disponibile pentru a fi memorate.

(La anumite modele, trebuie să descărcați Internet Fax pentru a utiliza funcția Internet Fax și funcția Scanare către server de e-mail.)

4. Introduceți numărul de telefon sau de fax (până la 20 de cifre) și apoi apăsați pe **OK**.
5. Procedați conform uneia dintre metodele de mai jos:
 - Introduceți numele folosind tastatura numerică (până la 16 caractere) și apoi apăsați pe **OK**.
 - Pentru a stoca numărul fără un nume, apăsați pe **OK**.



Informații similare

- [Apelați un număr folosind o comandă rapidă](#)

Modificați sau ștergeți comenzile rapide către numerele de fax

Modele înrudite: MFC-B7800DN/MFC-B7810DW

1. Apăsați pe  (**Fax**).
2. Apăsați pe ▲ de trei ori.
3. Apăsați ▲ sau ▼ pentru a afișa opțiunea [Cmd rapida] și apoi apăsați **OK**.
4. Mențineți apăsat butonul **Shortcut (Scurtătură)** și utilizați tastatura numerică pentru a apăsa codul de comandă rapidă din o cifră pe care doriți să îl modificați sau să îl ștergeți.
5. Procedați conform uneia dintre metodele de mai jos:
 - Pentru a modifica numele și numărul memorate:
 - a. Apăsați pe ▲.
 - b. Editați numele și numărul:

Pentru a edita un nume sau un număr memorate, apăsați pe ◀ sau pe ▶ pentru a poziționa cursorul la caracterul pe care doriți să-l modificați și apoi apăsați **Clear (Șterge)**.

Introduceți caracterul corect și apăsați pe **OK**.
 - Pentru a șterge un nume și un număr memorate:
 - a. Apăsați pe ▼.
 - b. Apăsați pe ▲ pentru confirmare.
 - Pentru a ieși fără a efectua nicio modificare, apăsați pe **Stop/Exit (Stop/leșire)**.
6. Apăsați pe **Stop/Exit (Stop/leșire)**.





Informații similare

- [Apelați un număr folosind o comandă rapidă](#)

Formarea unui număr folosind apelarea rapidă

Modele înrudite: MFC-B7800DN/MFC-B7810DW

1. Apăsați pe  (**Fax**).
2. [Încărcați documentul](#).
3. Procedați conform uneia dintre metodele de mai jos:
 - Apăsați de două ori pe  și introduceți codul de apelare rapidă din trei cifre.
 - Apăsați pe .
Apăsați butoanele de pe tastatură pentru primele litere ale numelui și apoi apăsați **OK**.
Apăsați pe ▲ sau pe ▼ pentru a derula până când găsiți numele pe care îl căutați și apoi apăsați pe **OK**.
4. Apăsați pe **OK**.
5. Apăsați pe **Start**.





Informații similare

- [Operații de voce și numere de fax](#)
 - [Stocarea numerelor de apelare rapidă](#)
 - [Modificarea sau ștergerea numerelor de apelare rapidă](#)

Stocarea numerelor de apelare rapidă

Modele înrudite: MFC-B7800DN/MFC-B7810DW

Utilizați numerele de apelare rapidă pentru a stoca până la 200 de numere cu un nume.

1. Apăsați pe  (**Fax**).
2. Apăsați de două ori pe  și introduceți codul de apelare rapidă din trei cifre (001 – 200). Apăsați pe **OK**.
Dacă aici nu este stocat niciun număr, ecranul LCD afișează [Înreg.acum?].
3. Apăsați pe ▲

NOTĂ

Internet Fax (I-Fax) și setările acestuia sunt disponibile pentru a fi memorate.

(La anumite modele, trebuie să descărcați Internet Fax pentru a utiliza funcția Internet Fax și funcția Scanare către server de e-mail.)

4. Introduceți numărul de telefon sau de fax (până la 20 de cifre) și apoi apăsați pe **OK**.
5. Procedați conform uneia dintre metodele de mai jos:
 - Introduceți numele folosind tastatura numerică (până la 16 caractere) și apoi apăsați pe **OK**.
 - Pentru a stoca numărul fără un nume, apăsați pe **OK**.



Informații similare

- [Formarea unui număr folosind apelarea rapidă](#)

Modificarea sau ștergerea numerelor de apelare rapidă

Modele înrudite: MFC-B7800DN/MFC-B7810DW

Puteți modifica sau șterge codurile de apelare rapidă.

1. Apăsați pe  (**Fax**).
2. Apăsați pe ▲ de trei ori.
3. Apăsați pe ▲ sau pe ▼ pentru a afișa opțiunea [Apelare rapidă] și apoi apăsați pe **OK**.
4. Introduceți codul de apelare rapidă pe care doriți să-l modificați sau să-l ștergeți, apoi apăsați pe **OK**.
5. Procedați conform uneia dintre metodele de mai jos:
 - Pentru a modifica numărul de fax sau de telefon și numele stocate:
 - a. Apăsați pe ▲.
 - b. Editarea numărului și a numelui:

Pentru a edita numărul sau numele stocat, apăsați pe ◀ sau pe ▶ pentru a muta cursorul la caracterul pe care doriți să-l modificați și apoi apăsați pe **Clear (Șterge)**.

Introduceți caracterul corect și apăsați pe **OK**.
 - Pentru a șterge numărul de fax sau de telefon și numele stocate:
 - a. Apăsați pe ▼.
 - b. Apăsați pe ▲ pentru confirmare.
 - Pentru a ieși fără a efectua nicio modificare, apăsați pe **Stop/Exit (Stop/leșire)**.
6. Apăsați pe **Stop/Exit (Stop/leșire)**.



Informații similare

- [Formarea unui număr folosind apelarea rapidă](#)



Configurarea grupurilor de difuzare

Modele înrudite: MFC-B7800DN/MFC-B7810DW

Creați un grup pentru transmisie dacă doriți să trimiteți un singur mesaj fax la mai multe numere de fax în același timp. Puteți memora grupuri pentru transmisie în agenda de adrese a aparatului dumneavoastră, în comenzile rapide sau în apelare rapidă, în funcție de model.

Mai întâi, trebuie să stocați fiecare număr de fax în agenda de adrese. Apoi le puteți include ca numere în grup. Fiecare grup utilizează un număr din agenda de adrese (Comenzi rapide sau apelare rapidă la unele modele).

Modelele aplicabile	Număr maxim de grupuri	Număr maxim de numere într-un grup
MFC-B7800DN/MFC-B7810DW	20	209

1. Apăsați pe  (**Fax**).
2. Apăsați pe ▲ de trei ori.
3. Apăsați pe ▲ sau pe ▼ pentru a afișa opțiunea [Setare Grupuri] și apoi apăsați pe **OK**.
4. Urmați indicațiile de mai jos:
 - Pentru a memora un grup într-o locație de apelare rapidă:
Apăsați pe  și introduceți apoi locația de apelare rapidă din trei cifre, apoi apăsați pe **OK**.
 - Pentru a memora un grup într-o locație pentru Comenzi rapide:
Mențineți apăsat butonul **Shortcut (Scurtătură)** și apoi introduceți numărul de o cifră al comenzii rapide utilizând tastatura numerică.
5. Folosiți tastatura numerică pentru a introduce un număr de grup (între 01 și 20) și apoi apăsați pe **OK**.

NOTĂ

Internet Fax (I-Fax) și setările acestuia pot fi selectate.

(La anumite modele, trebuie să descărcați Internet Fax pentru a utiliza funcția Internet Fax și funcția Scanare către server de e-mail.)

6. Adăugarea de numere la grup:
 - Pentru a adăuga numere de apelare rapidă:
Apăsați pe  și apoi introduceți locația de apelare rapidă din trei cifre.
 - Pentru a adăuga numere de comenzi rapide:
Mențineți apăsat butonul **Shortcut (Scurtătură)** și apoi introduceți numărul de o cifră al comenzii rapide utilizând tastatura numerică.

Ecranul LCD va afișa numerele de apelare rapidă selectate cu # și numerele de Comenzi rapide cu * (de exemplu *006, #009).
7. Apăsați pe **OK** când ați terminat de adăugat numere.
8. Introduceți numele grupului folosind tastatura numerică (până la 16 caractere).
9. Apăsați pe **OK**.
10. Apăsați pe **Stop/Exit (Stop/leșire)**.





Informații similare

- Operații de voce și numere de fax
 - Schimbarea numelui unui grup de difuzare
 - Ștergerea unui grup de difuzare
 - Adăugarea sau ștergerea unui membru din grupul de difuzare
-

Schimbarea numelui unui grup de difuzare

Modele înrudite: MFC-B7800DN/MFC-B7810DW

1. Apăsați pe  (**Fax**).
2. Apăsați pe ▲ de trei ori.
3. Apăsați pe ▲ sau pe ▼ pentru a afișa opțiunea [Setare Grupuri] și apoi apăsați pe **OK**.
4. Urmați indicațiile de mai jos:
 - Pentru a modifica numele unui grup memorat într-o locație de Apelare rapidă:
Apăsați pe  și introduceți apoi locația de apelare rapidă din trei cifre, apoi apăsați pe **OK**.
 - Pentru a modifica numele unui grup memorat într-o locație de Comenzi rapide:
Mențineți apăsat butonul **Shortcut (Scurtătură)** și apoi introduceți numărul de o cifră al comenzii rapide utilizând tastatura numerică.
5. Apăsați pe ▲ pentru a modifica informațiile memorate pentru grup.

NOTĂ

Internet Fax (I-Fax) și setările acestuia sunt disponibile pentru a fi memorate.

(La anumite modele, trebuie să descărcați Internet Fax pentru a utiliza funcția Internet Fax și funcția Scanare către server de e-mail.)

6. Apăsați pe **OK**.
7. Pentru a edita numele, apăsați pe ◀ sau pe ▶ și poziționați cursorul sub caracterul pe care doriți să-l modificați. Apăsați apoi pe **Clear (Șterge)** pentru a-l șterge și introduceți caracterul corect folosind tastatura numerică.
După ce ați terminat de editat, apăsați pe **OK**.
8. Apăsați pe **Stop/Exit (Stop/Ieșire)**.





Informații similare

- [Configurarea grupurilor de difuzare](#)

Ștergerea unui grup de difuzare

Modele înrudite: MFC-B7800DN/MFC-B7810DW

1. Apăsați pe  (**Fax**).
2. Apăsați pe ▲ de trei ori.
3. Apăsați pe ▲ sau pe ▼ pentru a afișa opțiunea [Setare Grupuri] și apoi apăsați pe **OK**.
4. Urmați indicațiile de mai jos:
 - Pentru a șterge un grup memorat într-o locație de Apelare rapidă:
Apăsați pe  și introduceți apoi locația de apelare rapidă din trei cifre, apoi apăsați pe **OK**.
 - Pentru a șterge un grup memorat într-o locație de Comenzi rapide:
Mențineți apăsat butonul **Shortcut (Scurtătură)** și apoi introduceți numărul de o cifră al comenzii rapide utilizând tastatura numerică.
5. Apăsați pe ▼ pentru a șterge grupul.
6. Apăsați pe ▲ pentru confirmare.
7. Apăsați pe **Stop/Exit (Stop/leșire)**.





Informații similare

- [Configurarea grupurilor de difuzare](#)

Adăugarea sau ștergerea unui membru din grupul de difuzare

Modele înrudite: MFC-B7800DN/MFC-B7810DW

1. Apăsați pe  (**Fax**).
2. Apăsați pe ▲ de trei ori.
3. Apăsați pe ▲ sau pe ▼ pentru a afișa opțiunea [Setare Grupuri] și apoi apăsați pe **OK**.
4. Urmați indicațiile de mai jos:
 - Pentru a modifica numerele unui grup memorate într-o locație de Apelare rapidă:
Apăsați pe  și introduceți apoi locația de apelare rapidă din trei cifre, apoi apăsați pe **OK**.
 - Pentru a modifica numerele unui grup memorat într-o locație de Comenzi rapide:
Mențineți apăsat butonul **Shortcut (Scurtătură)** și apoi introduceți numărul de o cifră al comenzii rapide utilizând tastatura numerică.
5. Apăsați pe ▲ pentru a modifica numerele memorate în grup.

NOTĂ

Internet Fax (I-Fax) și setările acestuia sunt disponibile pentru a fi memorate.

(La anumite modele, trebuie să descărcați Internet Fax pentru a utiliza funcția Internet Fax și funcția Scanare către server de e-mail.)

6. Adăugați sau ștergeți numere de comandă rapidă sau de apelare rapidă
 - Pentru a adăuga numere de comenzi rapide:
Apăsați pe ◀ sau pe ▶ pentru a poziționa cursorul imediat după ultimul număr.
Apoi mențineți apăsat butonul **Shortcut (Scurtătură)** și apoi introduceți codul locației de comandă rapidă din o cifră a numărului pe care doriți să îl adăugați.
 - Pentru a adăuga numere de apelare rapidă:
Apăsați pe ◀ sau pe ▶ pentru a poziționa cursorul imediat după ultimul număr.
Apoi apăsați pe  și introduceți locația de apelare rapidă din trei cifre a numărului pe care doriți să-l adăugați.
 - Pentru a șterge numere de Comenzi rapide sau de apelare rapidă, apăsați pe ◀ sau pe ▶ pentru a poziționa cursorul sub numărul pe care doriți să-l ștergeți și apoi apăsați pe **Clear (Șterge)**.După ce ați terminat de editat, apăsați pe **OK**.
7. Apăsați pe **OK**.
8. Apăsați pe **Stop/Exit (Stop/Ieșire)**.



Informații similare

- [Configurarea grupurilor de difuzare](#)

Combinarea numerelor din agenda de adrese



Modele înrudite: MFC-B7800DN/MFC-B7810DW

Uneori poate fi necesară alegerea unuia dintre furnizorii de servicii de telefonie internațională pentru trimiterea unui fax. Tarifele acestora pot să difere în funcție de oră și de destinație. Pentru a beneficia de tarife reduse, puteți memora codurile de acces ale operatorilor interurbani și numerele cardurilor de credit ca numere în agenda de adrese.

Puteți memora aceste secvențe de formare a numerelor lungi împărțindu-le și configurându-le ca numere separate în Agenda de adrese, în orice combinație. Puteți include chiar și formarea manuală, folosind tastatura. De exemplu: puteți să stocați „01632” și „960555” în aparat, așa cum se indică în tabelul următor.

Modele aplicabile	„01632” stocat în	„960555” stocat în
MFC-B7800DN/MFC-B7810DW	Apelare rapidă: 003	Apelare rapidă: 002

Le puteți utiliza pe amândouă pentru a forma „01632-960555” folosind procedura următoare.

1. Apăsați pe  (**Fax**).
2. Apăsați de două ori pe  și apoi pe 003.
3. Apăsați pe **OK**.
4. Apăsați de două ori pe  și apoi pe 002.
5. Apăsați pe **OK**.
6. Apăsați pe **Start**.

Aparatul va forma numărul „01632-960555”.

Pentru a modifica temporar un număr, puteți înlocui o parte din număr apăsând pe acesta folosind tastatura numerică. De exemplu, pentru a modifica numărul „01632-960556”, puteți introduce numărul (01632) utilizând Apelare rapidă 003 și apoi apăsați 960556 utilizând tastatura numerică.



Dacă trebuie să așteptați un alt ton de apel sau un semnal în orice moment al secvenței de formare a numărului, introduceți o pauză în număr apăsând **Redial/Pause (Reapelare/Pauză)**.



Informații similare

- [Operații de voce și numere de fax](#)

Servicii de telefonie și dispozitive externe

Modele înrudite: MFC-B7800DN/MFC-B7810DW

- [Setarea tipului de linie telefonică](#)
- [TAD extern \(Dispozitiv robot telefonic\)](#)
- [Telefoanele externe și interioarele](#)
- [Conexiuni multi-linii \(PBX\)](#)

Setarea tipului de linie telefonică

Modele înrudite: MFC-B7800DN/MFC-B7810DW

În cazul în care conectați aparatul la o linie care folosește PBX sau ISDN pentru a trimite și a primi faxuri, trebuie să selectați un tip de linie telefonică potrivit caracteristicilor liniei dumneavoastră

1. Apăsați pe **Menu (Meniu)**.
 2. Apăsați pe ▲ sau pe ▼ pentru a afișa opțiunea [Setare Initial] și apoi apăsați pe **OK**.
 3. Apăsați pe ▲ sau pe ▼ pentru a afișa opțiunea [Set. Linie Tel.] și apoi apăsați pe **OK**.
 4. Apăsați pe ▲ sau pe ▼ pentru a afișa opțiunea [Normală], [PBX] sau [ISDN] și apoi apăsați pe **OK**.
 5. Dacă ați selectat [PBX], efectuați una dintre operațiunile de mai jos:
 - Dacă doriți să modificați prefixul curent, apăsați pe ▲.
Introduceți prefixul (până la 5 cifre) pe tastatura numerică și apoi apăsați pe **OK**.
Apăsați pe ▲ sau pe ▼ pentru a afișa opțiunea [Pornit] sau [Întotdeauna] și apoi apăsați pe **OK**.
 - Dacă nu doriți să modificați prefixul curent, apăsați pe ▲ și apoi pe **OK**.
Apăsați pe ▲ sau pe ▼ pentru a afișa opțiunea [Pornit] sau [Întotdeauna] și apoi apăsați pe **OK**.
-
-  • Utilizați cifrele 0 – 9, #, * și ! pentru prefix. (Apăsați pe **Tel/R** pentru a afișa „!”.)
- Dacă selectați [Pornit], aparatul formează un prefix înaintea numărului de fax numai la apăsarea butonului **Tel/R**.
 - Dacă selectați [Întotdeauna], aparatul formează întotdeauna un prefix înaintea numărului de fax.
-
6. Apăsați pe **Stop/Exit (Stop/Ieșire)**.

Informații similare

- [Servicii de telefonie și dispozitive externe](#)
 - [PBX și TRANSFER](#)

PBX și TRANSFER

Modele înrudite: MFC-B7800DN/MFC-B7810DW

Setarea implicită pentru [Set.Linie Tel.] a aparatului este [Normală], ceea ce permite aparatului să se conecteze la o linie standard de rețea publică de telefonie comutată (PSTN). Totuși, în multe birouri se utilizează un sistem centralizat de telefonie sau un sistem PBX (Centrală automată privată). Aparatul dumneavoastră poate fi conectat la majoritatea tipurilor de centrale automate tip PBX. Funcția de reapelare a aparatului este compatibilă numai cu reapelarea după o pauză cronometrată (TBR). TBR este compatibil cu majoritatea sistemelor PBX, permițându-vă accesul la o linie externă sau transferul apelurilor către un alt telefon de interior. Pentru a utiliza această caracteristică, apăsați butonul din tabel.

Modele aplicabile	Pentru a utiliza caracteristica de reapelare a aparatului
MFC-B7800DN/MFC-B7810DW	Tel/R



Atribuiți un număr de telefon la un buton memorat în agenda de adrese (Comenzi rapide sau Apelare rapidă pe unele modele). La programarea numărului în agenda de adrese (număr de Comenzi rapide sau de Apelare rapidă la anumite modele), apăsați mai întâi butonul (ecranul LCD afișează „!”), apoi introduceți numărul de telefon. Astfel, se evită necesitatea apăsării butonului de fiecare dată când formați un număr din agenda de adrese (Comenzi rapide sau Apelare rapidă). Tipul liniei telefonice trebuie setat la PBX la aparat pentru a se putea utiliza această funcție.



Informații similare

- [Setarea tipului de linie telefonică](#)

TAD extern (Dispozitiv robot telefonic)

Modele înrudite: MFC-B7800DN/MFC-B7810DW

Conectați un dispozitiv robot telefonic (TAD) extern la aceeași linie cu aparatul. Când TAD răspunde la un apel, aparatul va „asculta” tonurile CNG (semnale de fax) trimise de aparatul de fax expeditor. Dacă le aude, va prelua apelul și va recepționa faxul. Dacă nu le aude, va lăsa TAD să preia un mesaj vocal, iar ecranul LCD va afișa [Telefon].

TAD extern trebuie să răspundă la până la patru tonuri de apel (vă recomandăm să îl setați la două tonuri de apel). Aceasta pentru că aparatul nu poate auzi tonurile CNG până când TAD extern nu a preluat apelul. Aparatul expeditor va trimite tonurile CNG timp de numai opt-zece secunde. Nu recomandăm folosirea funcției de economisire a costurilor pentru TAD extern dacă aceasta necesită mai mult de patru tonuri de apel pentru a fi activată.

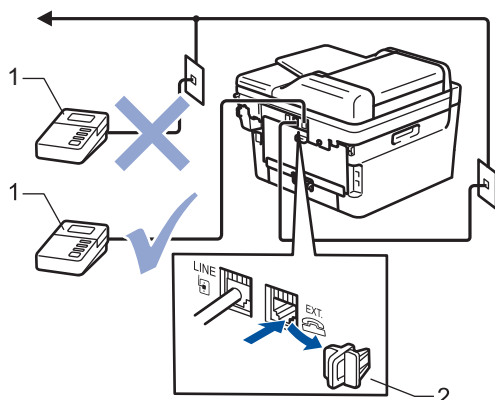

- 1 TAD
- 2 Capac protector

IMPORTANT

NU conectați un TAD altundeva, la aceeași linie telefonică.



Dacă aveți probleme la recepționarea faxurilor, reduceți setarea intervalului de sonerie de la TAD extern.



Informații similare

- Servicii de telefonie și dispozitive externe
 - Conectare la un TAD extern
 - Înregistrarea mesajului care va fi trimis (OGM) pe TAD-ul extern

Conectare la un TAD extern

Modele înrudite: MFC-B7800DN/MFC-B7810DW

1. Configurați robotul extern TAD selectând numărul minim de sonerii permis. Pentru informații suplimentare, contactați furnizorul telefonului dumneavoastră. (Setarea Întârziere preluare apeluri a aparatului nu se aplică.)
2. Înregistrați un mesaj de ieșire pe dispozitivul TAD extern.
3. Setați TAD-ul pentru a prelua apeluri.
4. Setați modul recepție de la aparat la [TAD Extern].



Informații similare

- [TAD extern \(Dispozitiv robot telefonic\)](#)

Înregistrarea mesajului care va fi trimis (OGM) pe TAD-ul extern

Modele înrudite: MFC-B7800DN/MFC-B7810DW

1. Înregistrați cinci secunde de tăcere la începutul mesajului. Acest lucru îi dă aparatului timp să asculte tonurile de fax.
2. Limitați rostirea la 20 secunde.
3. Încheiați mesajul de 20 de secunde cu furnizarea codului de activare de la distanță pentru cei care au nevoie să trimită faxurile manual. De exemplu: „După semnalul sonor, lăsați un mesaj sau apăsați pe *51 și pe Start pentru a trimite un fax.”

NOTĂ

Vă recomandăm să începeți mesajul de întâmpinare OGM cu cinci secunde de tăcere, deoarece este posibil ca aparatul să nu poată auzi tonurile de fax în timp ce mesajul vocal este redat. Puteți încerca să eliminați această pauză, dar dacă aparatul dumneavoastră are dificultăți de primire faxuri, va trebui să re-înregistrați OGM pentru a o include.



Informații similare

- [TAD extern \(Dispozitiv robot telefonic\)](#)

Telefoanele externe și interioarele

Modele înrudite: MFC-B7800DN/MFC-B7810DW

- Conectarea unui telefon extern sau a unui interior
- Operarea de pe telefoanele externe și telefoanele extensie
- Dacă se utilizează receptoare fără fir fabricate de alți producători în afară de Brother
- Utilizarea codurilor la distanță

Conectarea unui telefon extern sau a unui interior

Modele înrudite: MFC-B7800DN/MFC-B7810DW

Puteți conecta un telefon separat la aparatul dvs. așa cum se arată în imaginea de mai jos.

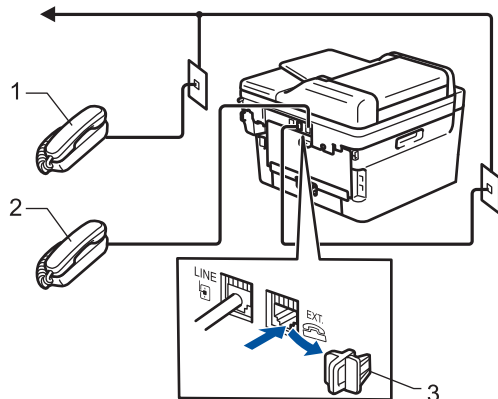

- 1 Telefon cu interior
- 2 Telefon extern
- 3 Capac protector



Vă rugăm să vă asigurați că folosiți un telefon extern cu un cablu de maximum trei metri lungime.



Informații similare

- [Telefoanele externe și interioarele](#)

Operarea de pe telefoanele externe și telefoanele extensie

Modele înrudite: MFC-B7800DN/MFC-B7810DW

Dacă răspundeți la un apel fax de la un telefon extern sau de la un telefon suplimentar (cu interior), aparatul va putea prelua apelul după ce ați format codul de activare de la distanță. Dacă introduceți codul de activare la distanță *51, aparatul va începe operația de primire a faxului.

Dacă aparatul preia un apel vocal și declanșează pseudo-soneria dublă ca să preluați acest apel, puteți prelua apelul la telefonul de interior, introducând codul de dezactivare de la distanță #51.

Dacă preluați un apel, dar pe linie nu este nimeni:

Primiți un fax manual.

Tastați *51 și așteptați să auziți un „ciripit” sau așteptați ca pe ecranul LCD să apară [Primire] și apoi închideți.



De asemenea, puteți utiliza funcția Detectare fax pentru ca aparatul să preia automat apelul.



Informații similare

- [Telefoanele externe și interioarele](#)

Dacă se utilizează receptoare fără fir fabricate de alți producători în afară de Brother

Modele înrudite: MFC-B7800DN/MFC-B7810DW

Dacă telefonul fără fir care nu este Brother este conectat la cablul liniei telefonice și mutați de obicei receptorul fără fir în altă parte, este mai ușor să preluați apeluri dacă utilizați funcția de întârziere a preluării apelurilor.

Dacă ați lăsat aparatul să răspundă mai întâi, trebuie să vă deplasați la aparat pentru a apăsa pe [Preluare] sau pe **TeI/R** pentru a transfera apelul la receptorul fără fir.



Informații similare

- [Telefoanele externe și interioarele](#)

Utilizarea codurilor la distanță

Modele înrudite: MFC-B7800DN/MFC-B7810DW

Codul de activare de la distanță

Dacă răspundeți la un apel fax de la un telefon extern sau de la un telefon de interior, puteți cere aparatului să recepționeze apelul formând codul de activare de la distanță *51. Așteptați sunetele „ciripit”, apoi așezați receptorul în furcă.

Dacă răspundeți la un apel fax de la telefonul extern, puteți redirecționa recepționarea faxului către aparat apăsând pe butoanele din tabelul următor:

Modelele aplicabile	Pentru a face aparatul să primească un fax
MFC-B7800DN/MFC-B7810DW	Start și apoi ▼

Codul de dezactivare de la distanță

Dacă primiți un apel vocal și aparatul este în modul F/T, acesta va porni soneria F/T (sonerie dublă rapidă) după întârzierea inițială de sunet. Dacă preluați apelul de la un telefon suplimentar puteți dezactiva soneria F/T apăsând pe #51 (asigurați-vă că introduceți codul între două sonerii).

Dacă aparatul preia un apel vocal și sună în mod dublu rapid pentru ca să preluați acest apel, puteți prelua apelul de la telefonul extern apăsând pe butonul din tabelul următor:

Modelele aplicabile	Pentru a prelua un apel vocal
MFC-B7800DN/MFC-B7810DW	Te/R



Informații similare

- [Telefoanele externe și interioarele](#)
- [Modificarea codurilor la distanță](#)

Modificarea codurilor la distanță

Modele înrudite: MFC-B7800DN/MFC-B7810DW

Codul prestabilit de activare de la distanță este ***51**. Codul prestabilit de dezactivare de la distanță este **#51**. Dacă sunteți întotdeauna deconectat când accesați de la distanță robotul extern TAD, încercați să schimbați codul de la distanță format din trei cifre, folosind numere de la 0 la 9, * sau #.

1. Apăsați pe  (**Fax**).
2. Apăsați pe **Menu (Meniu)**.
3. Apăsați pe ▲ sau pe ▼ pentru a afișa opțiunea [Fax] și apoi apăsați pe **OK**.
4. Apăsați pe ▲ sau pe ▼ pentru a afișa opțiunea [Setare Primire], apoi apăsați pe **OK**.
5. Apăsați pe ▲ sau pe ▼ pentru a afișa opțiunea [Cod la dist.] și apoi apăsați pe **OK**.
6. Apăsați pe ▲ sau pe ▼ pentru a afișa opțiunea [Pornit] și apoi apăsați pe **OK**.



Pentru a dezactiva codurile de acces la distanță selectați opțiunea [Oprit].

7. Introduceți noul cod de activare de la distanță și apoi apăsați pe **OK**.
8. Introduceți noul cod de dezactivare de la distanță și apoi apăsați pe **OK**.
9. Apăsați pe **Stop/Exit (Stop/Ieșire)**.



Informații similare

- [Utilizarea codurilor la distanță](#)

Conexiuni multi-linii (PBX)

Modele înrudite: MFC-B7800DN/MFC-B7810DW

Vă recomandăm să solicitați companiei care a instalat centrala telefonică să vă conecteze aparatul. Dacă dispuneți de un sistem multi-linie, vă sugerăm să solicitați companiei de instalare să conecteze unitatea pe ultima linie din sistem. Acest lucru previne activarea aparatului ori de câte ori sistemul primește apeluri telefonice. Dacă toate apelurile telefonice vor fi preluate de către un operator de centrală, vă recomandăm să setați modul de primire pe [Manual].

Nu putem garanta că aparatul va funcționa corespunzător în toate împrejurările când este conectat la PBX. Orice dificultăți de trimitere sau de primire a faxurilor trebuie raportate mai întâi companiei care administrează centrala telefonică.



Informații similare

- [Servicii de telefonie și dispozitive externe](#)

Rapoarte fax

Modele înrudite: MFC-B7800DN/MFC-B7810DW

- [Imprimarea unui raport de verificare a transmisiei](#)
- [Imprimarea unui jurnal fax](#)

Imprimarea unui raport de verificare a transmisiei

Modele înrudite: MFC-B7800DN/MFC-B7810DW

Puteți utiliza raportul de transmitere ca dovadă a expedierii unui fax. În acest raport sunt enumerate numele sau numărul de fax al destinatarului, ora și data transmisiei, durata transmisiei, numărul de pagini trimis și dacă transmisia s-a efectuat cu succes.

Acestea sunt câteva dintre setările disponibile pentru raportul de verificare a transmisiei:

Pornit	Imprimă un raport după fiecare fax pe care îl trimiteți.
Act. (+Imag.)	Imprimă un raport după fiecare fax transmis. O parte din prima pagină a faxului apare pe raport.
Doar eroare	Imprimă un raport dacă faxul dumneavoastră nu a fost expediat cu succes datorită unei erori de transmitere.
Doar eroare (+Imagine)	Imprimă un raport dacă faxul dumneavoastră nu a fost expediat cu succes datorită unei erori de transmitere. O parte din prima pagină a faxului apare pe raport.
Oprit	Aparatul nu imprimă niciun fel de rapoarte după ce trimite faxurile.

1. Apăsați pe **Menu (Meniu)**.
2. Apăsați pe ▲ sau pe ▼ pentru a afișa opțiunea [Fax] și apoi apăsați pe **OK**.
3. Apăsați pe ▲ sau pe ▼ pentru a afișa opțiunea [Setare Raport] și apoi apăsați pe **OK**.
4. Apăsați ▲ sau ▼ pentru a afișa opțiunea [Raport XMIT] și apoi apăsați **OK**.
5. Apăsați pe ▲ sau pe ▼ pentru a afișa opțiunea [Doar eroare], [Doar err+Imagine], [Oprită], [Pornit] sau [Por. (+Imag.)] și apăsați pe **OK**.
6. Apăsați pe **Stop/Exit (Stop/leșire)**.



Informații similare

- [Rapoarte fax](#)

Imprimarea unui jurnal fax

Modele înrudite: MFC-B7800DN/MFC-B7810DW

Puteți seta aparatul să imprime un jurnal de fax la intervale specifice (la fiecare 50 de faxuri, la 6, 12 sau 24 de ore, la 2 sau 7 zile).

1. Apăsați pe **Menu (Meniu)**.
2. Apăsați pe ▲ sau pe ▼ pentru a afișa opțiunea [Fax] și apoi apăsați pe **OK**.
3. Apăsați pe ▲ sau pe ▼ pentru a afișa opțiunea [Setare Raport] și apoi apăsați pe **OK**.
4. Apăsați pe ▲ sau pe ▼ pentru a afișa opțiunea [Period. Jurnal] și apoi apăsați pe **OK**.
5. Apăsați pe ▲ sau pe ▼ pentru a afișa opțiunea [La Fiec.50 Fax], [La 6 ore], [La 12 ore], [La 24 de ore], [La 2 zile], [La 7 zile] sau [Oprită] și apoi apăsați pe **OK**.
 - 6, 12, 24 ore, 2 sau 7 zile
Aparatul va imprima raportul la ora selectată și apoi va șterge toate acțiunile din memorie. Dacă memoria aparatului ajunge la limita superioară de 200 de acțiuni înainte de expirarea timpului selectat, aparatul va imprima mai devreme jurnalul și apoi va șterge toate acțiunile din memorie. Dacă doriți un raport suplimentar înainte de momentul stabilit pentru imprimare, îl puteți imprima fără ștergerea acțiunilor din memorie.
 - La fiecare 50 de faxuri
Aparatul va imprima jurnalul când aparatul a memorat 50 de acțiuni.
6. Dacă selectați La fiecare 7 zile, apăsați pe ▲ sau pe ▼ pentru a afișa opțiunea [Fiecare Luni], [Fiecare Marti], [Fiecare Miercuri], [Fiecare Joi], [Fiecare Vineri], [Fiecare Sambata] sau [Fiecare Duminica], apoi apăsați pe **OK**.
7. Dacă ați selectat 6, 12, 24 ore, 2 sau 7 zile, efectuați una dintre operațiunile următoare pentru a introduce ora la care să înceapă imprimarea:
 - Dacă ați selectat [Ceas 12h] pentru setarea Dată și Oră, introduceți ora în format de 12 ore și apoi apăsați pe **OK**.
Apăsați pe ▲ sau pe ▼ pentru a afișa opțiunea [AM] sau [PM] și apoi apăsați pe **OK**.
 - Dacă ați selectat [Ceas 24h] pentru setarea Dată și Oră, introduceți ora în format de 24 ore și apoi apăsați pe **OK**.
(De exemplu, introduceți 19:45 pentru 7:45 PM.)
8. Apăsați pe **Stop/Exit (Stop/leșire)**.



Informații similare

- [Rapoarte fax](#)

PC-FAX

Modele înrudite: MFC-B7800DN/MFC-B7810DW

- [PC-FAX for Windows](#)
- [PC-FAX pentru Mac](#)

PC-FAX for Windows

Modele înrudite: MFC-B7800DN/MFC-B7810DW

- [Prezentare generală PC-FAX \(Windows\)](#)
- [Trimiterea unui Fax utilizând PC-FAX \(Windows\)](#)
- [Recepționați faxuri pe computer \(Windows\)](#)

Prezentare generală PC-FAX (Windows)

Modele înrudite: MFC-B7800DN/MFC-B7810DW

Reduceți consumul de hârtie și economisiți timp folosind programul software Brother PC-FAX pentru a expedia faxuri direct de la computer.

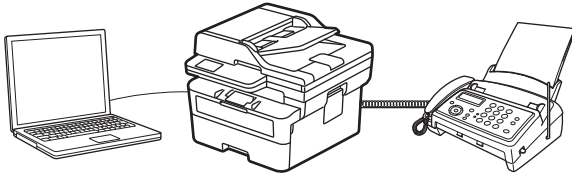

- [Configurarea PC-FAX \(Windows\)](#)
- [Configurarea agendei dumneavoastră de adrese PC-FAX \(Windows\)](#)

Configurarea PC-FAX (Windows)

Modele înrudite: MFC-B7800DN/MFC-B7810DW

Înainte de a trimite faxuri utilizând PC-FAX, personalizați opțiunile de trimitere în fiecare filă a casetei de dialog **Instalare PC-FAX**.

1. Lansați  (**Brother Utilities**) și apoi faceți clic pe lista derulantă și selectați numele modelului (dacă nu este deja selectat).
2. Faceți clic pe **PC-FAX** în bara de navigare din stânga și apoi clic pe **Se configurează setările de trimitere**. Apare caseta de dialog **Instalare PC-FAX**.

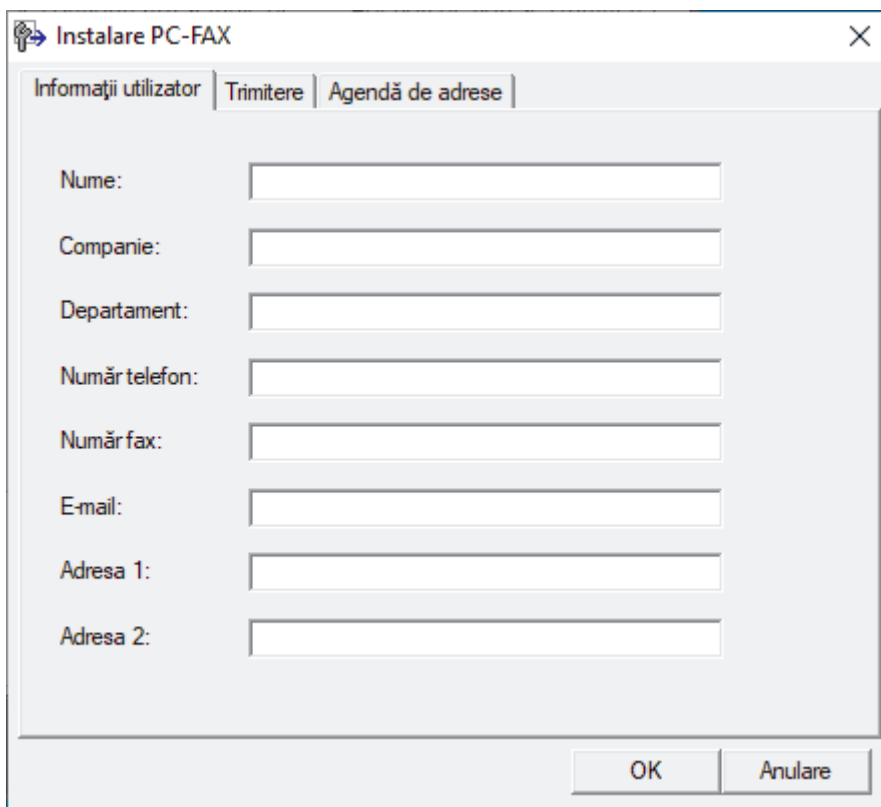

3. Efectuați una dintre următoarele operații:
 - Faceți clic pe fila **Informații utilizator** și apoi tastați informațiile de utilizator în câmpuri.



Fiecare cont Microsoft poate avea propriul ecran personalizat **Informații utilizator** pentru anteturi de fax și pagini de însoțire personalizate.

- Faceți clic pe fila **Trimitere** și apoi tastați numărul necesar pentru a accesa o linie externă (dacă este necesar) în câmpul **Linie de acces exterioară**. Selectați caseta de validare **Include antet** pentru a include informațiile pentru antet.
 - Faceți clic pe fila **Agendă de adrese** și apoi selectați agenda de adrese dorită pentru PC-FAX din lista derulantă **Selectează agenda de adrese**.
4. Faceți clic pe **OK**.



Informații similare

- [Prezentare generală PC-FAX \(Windows\)](#)

Configurarea agendei dumneavoastră de adrese PC-FAX (Windows)

Modele înrudite: MFC-B7800DN/MFC-B7810DW

Adăugați, editați și ștergeți membri și grupuri pentru a vă personaliza **Agenda de adrese**.

- [Adăugați un membru la Agenda de adrese PC-FAX \(Windows\)](#)
- [Crearea unui grup în agenda de adrese PC-FAX \(Windows\)](#)
- [Editarea informațiilor unui membru sau ale unui grup în agenda de adrese PC-FAX \(Windows\)](#)
- [Ștergerea unui membru sau a unui grup din agenda de adrese PC-FAX \(Windows\)](#)
- [Exportul agendei de adrese PC-FAX \(Windows\)](#)
- [Importul informațiilor în agenda de adrese PC-FAX \(Windows\)](#)

Adăugați un membru la Agenda de adrese PC-FAX (Windows)

Modele înrudite: MFC-B7800DN/MFC-B7810DW

Adăugați persoane noi și informațiile de fax ale acestora în agenda de adrese PC-FAX dacă doriți să trimiteți un fax utilizând programul software Brother PC-FAX.

1. Lansați  (**Brother Utilities**) și apoi faceți clic pe lista derulantă și selectați numele modelului (dacă nu este deja selectat).
2. Faceți clic pe **PC-FAX** în bara de navigare din stânga și apoi clic pe **Agendă de adrese (Trimitere)**. Apare caseta de dialog **Agenda de adrese**.

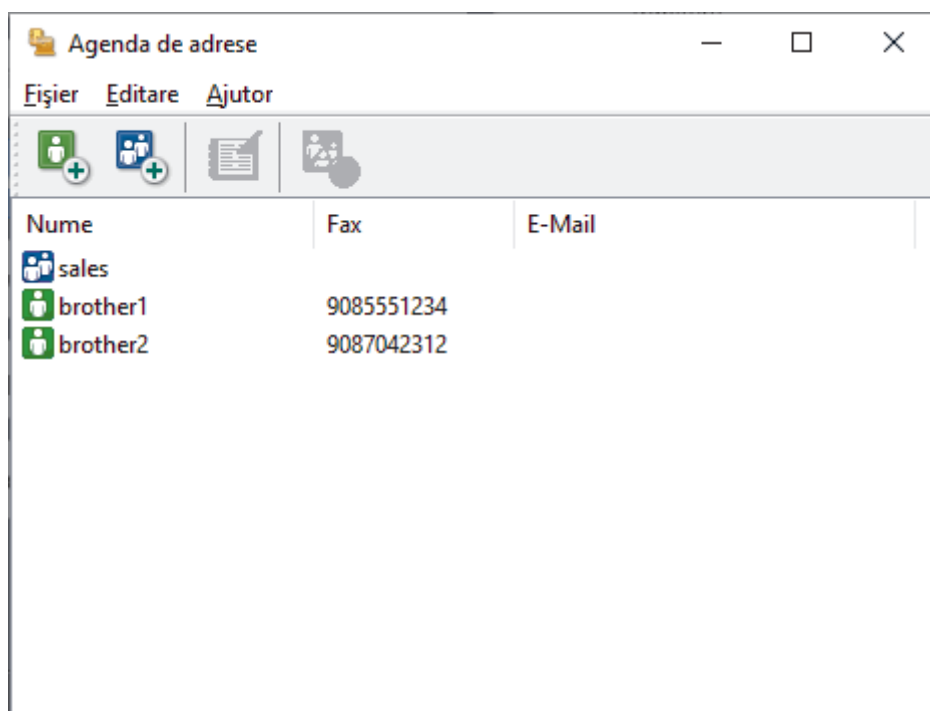

3. Faceți clic pe  pentru a adăuga membri noi.
Apare caseta de dialog **Instalare membri agendă de adrese**.
4. Tastați informațiile despre membru în câmpurile corespunzătoare. Doar câmpul **Nume** este obligatoriu.
5. Faceți clic pe **OK**.

Informații similare

- [Configurarea agendei dumneavoastră de adrese PC-FAX \(Windows\)](#)

Crearea unui grup în agenda de adrese PC-FAX (Windows)

Modele înrudite: MFC-B7800DN/MFC-B7810DW

Creați un grup pentru a difuza același PC-FAX la mai mulți destinatari, în același timp.

1. Lansați  (**Brother Utilities**) și apoi faceți clic pe lista derulantă și selectați numele modelului (dacă nu este deja selectat).
2. Faceți clic pe **PC-FAX** în bara de navigare din stânga și apoi clic pe **Agendă de adrese (Trimitere)**. Apare caseta de dialog **Agenda de adrese**.

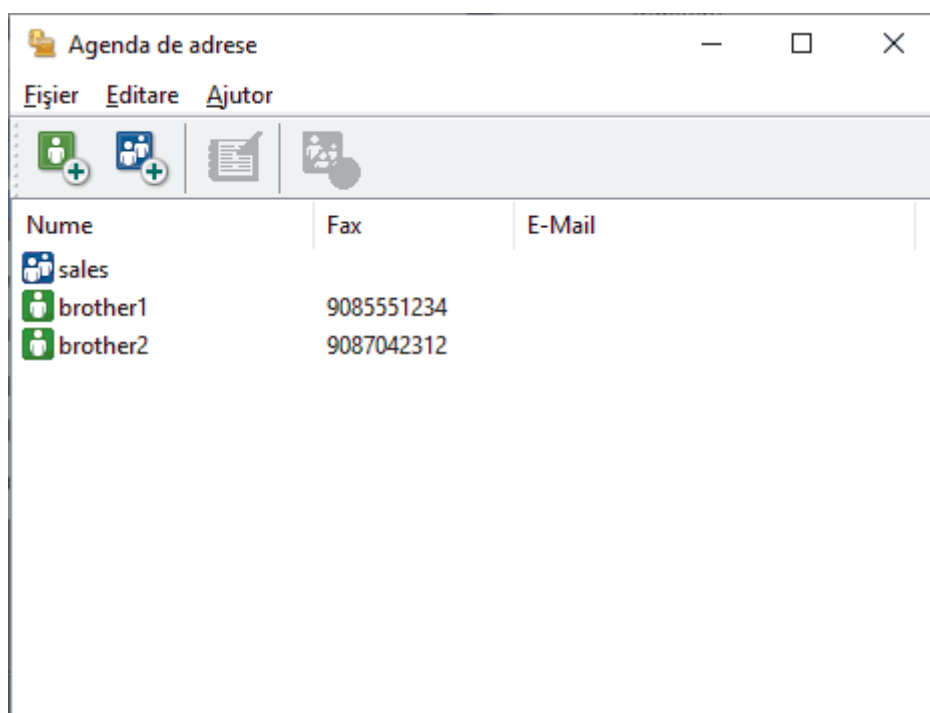

3. Faceți clic pe  pentru a adăuga un grup nou.
Apare caseta de dialog **Instalare grup agendă de adrese**.
4. Tastați numele noului grup în câmpul **Nume grup**.
5. În câmpul **Nume disponibile**, selectați fiecare nume pe care doriți să îl includeți în grup și apoi faceți clic pe **Adăugare >>**.
Membrii adăugați în grup apar în caseta **Membri grup**.
6. Când ați terminat, faceți clic pe **OK**.



Fiecare grup poate avea maxim 50 de membri.



Informații similare

- [Configurarea agendei dumneavoastră de adrese PC-FAX \(Windows\)](#)

Editarea informațiilor unui membru sau ale unui grup în agenda de adrese PC-FAX (Windows)

Modele înrudite: MFC-B7800DN/MFC-B7810DW

1. Lansați  (**Brother Utilities**) și apoi faceți clic pe lista derulantă și selectați numele modelului (dacă nu este deja selectat).
2. Faceți clic pe **PC-FAX** în bara de navigare din stânga și apoi clic pe **Agendă de adrese (Trimitere)**. Apare caseta de dialog **Agenda de adrese**.

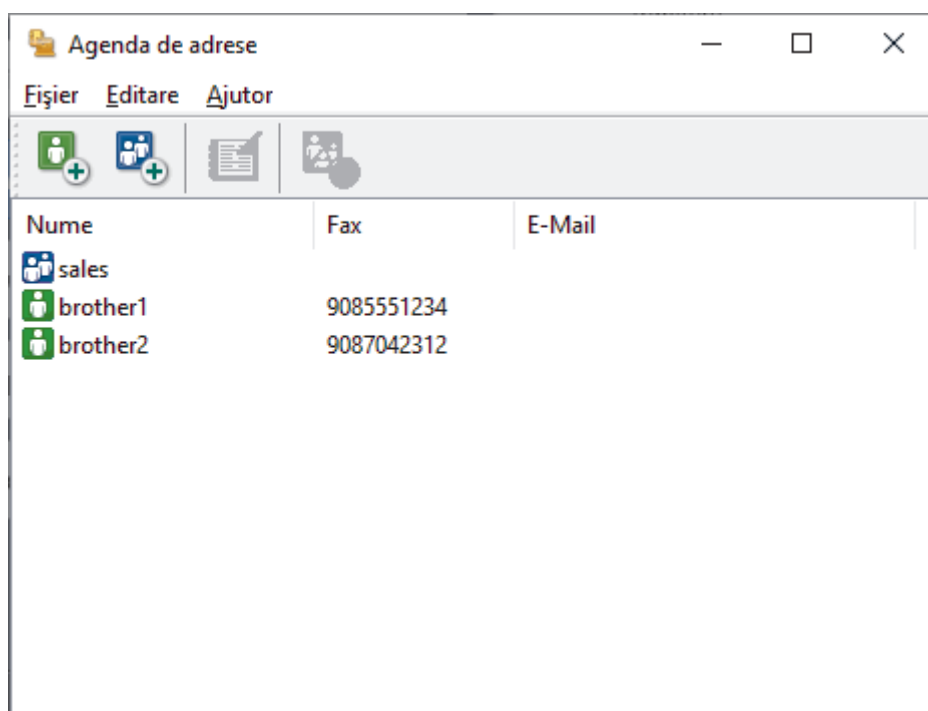

3. Selectați membrul sau grupul pe care vreți să îl editați.
4. Faceți clic pe  (**Proprietăți**).
5. Modificați informațiile despre membru sau grup.
6. Faceți clic pe **OK**.

Informații similare

- [Configurarea agendei dumneavoastră de adrese PC-FAX \(Windows\)](#)

▲ Pagina de pornire > Fax > PC-FAX > PC-FAX for Windows > Prezentare generală PC-FAX (Windows) > Configurarea agendei dumneavoastră de adrese PC-FAX (Windows) > Ștergerea unui membru sau a unui grup din agenda de adrese PC-FAX (Windows)

Ștergerea unui membru sau a unui grup din agenda de adrese PC-FAX (Windows)

Modele înrudite: MFC-B7800DN/MFC-B7810DW

1. Lansați  (**Brother Utilities**) și apoi faceți clic pe lista derulantă și selectați numele modelului (dacă nu este deja selectat).
2. Faceți clic pe **PC-FAX** în bara de navigare din stânga și apoi clic pe **Agendă de adrese (Trimitere)**. Apare caseta de dialog **Agenda de adrese**.

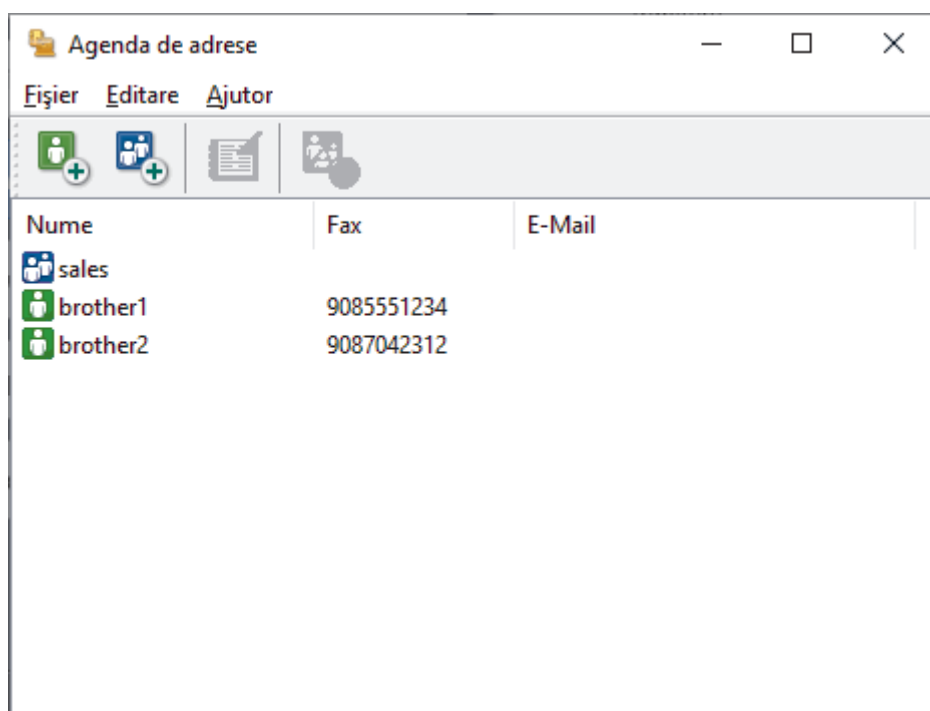

3. Selectați membrul sau grupul pe care vreți să îl ștergeți.
4. Faceți clic pe  (**Ștergere**).
5. Când pe ecran este afișată caseta de dialog pentru confirmare, faceți clic pe **OK**.

✓ Informații similare

- Configurarea agendei dumneavoastră de adrese PC-FAX (Windows)

Exportul agendei de adrese PC-FAX (Windows)

Modele înrudite: MFC-B7800DN/MFC-B7810DW

Puteți exporta agenda de adrese ca un fișier text ASCII (*.csv) sau un vCard (o carte de vizită electronică) și o puteți salva pe computerul dumneavoastră.

Nu puteți exporta setările pentru grupuri atunci când exportați datele din **Agenda de adrese**.

1. Lansați  (**Brother Utilities**) și apoi faceți clic pe lista derulantă și selectați numele modelului (dacă nu este deja selectat).
2. Faceți clic pe **PC-FAX** în bara de navigare din stânga și apoi clic pe **Agendă de adrese (Trimitere)**. Apare caseta de dialog **Agenda de adrese**.

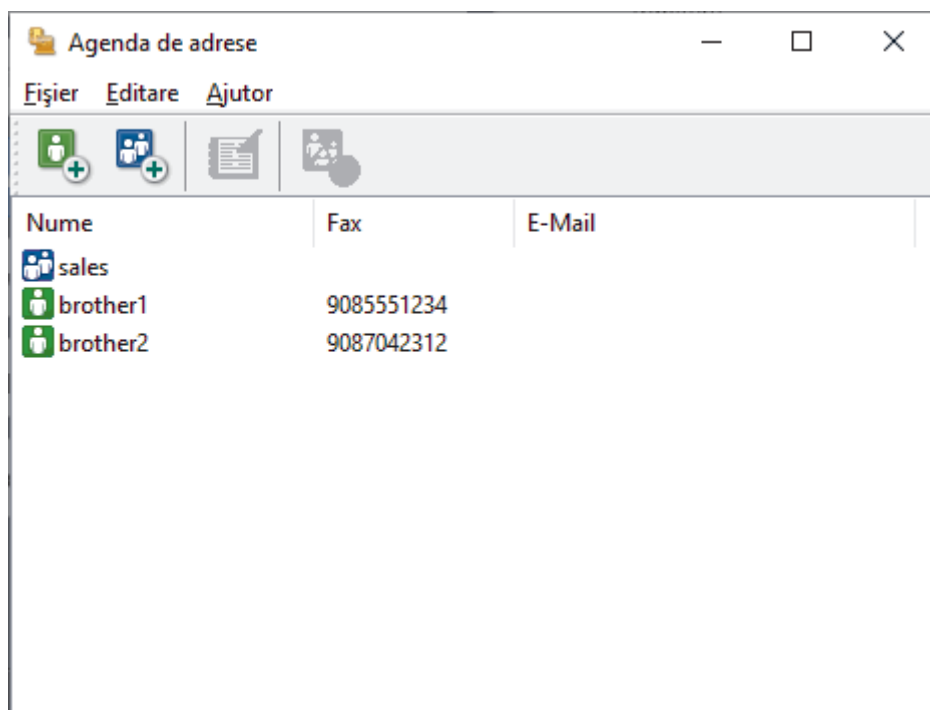

3. Faceți clic pe **Fișier > Export**.
4. Selectați una dintre următoarele opțiuni:
 - **Text**
Este afișată caseta de dialog **Selectare elemente**. Treceți la pasul următor.
 - **vCard**
Trebuie să selectați membrul pe care doriți să îl exportați din agenda de adrese înainte de selectarea acestei opțiuni.
Navigați la folderul unde doriți să salvați vCard-ul, tastați denumirea vCard în câmpul **Nume fișier** și apoi faceți clic pe **Salvare**.
5. În câmpul **Elemente disponibile**, selectați datele pe care doriți să le exportați și apoi faceți clic pe **Adăugare >>**.



Selectați și adăugați elementele în ordinea în care le doriți afișate.

6. Dacă exportați un fișier ASCII, sub secțiunea **Caracter de separare**, selectați opțiunea **Tabulator** sau **Virgulă** pentru a separa câmpurile de date.
7. Faceți clic pe **OK**.

-
8. Navigați la folderul de pe computerul dumneavoastră unde doriți să salvați datele, tastați denumirea fișierului și apoi faceți clic pe **Salvare**.



Informații similare

- [Configurarea agendei dumneavoastră de adrese PC-FAX \(Windows\)](#)
-

Importul informațiilor în agenda de adrese PC-FAX (Windows)

Modele înrudite: MFC-B7800DN/MFC-B7810DW

Puteți importa fișiere de text ASCII (*.csv) sau vCards (cărți de vizită electronice) în agenda de adrese.

1. Lansați  (**Brother Utilities**) și apoi faceți clic pe lista derulantă și selectați numele modelului (dacă nu este deja selectat).
2. Faceți clic pe **PC-FAX** în bara de navigare din stânga și apoi clic pe **Agendă de adrese (Trimitere)**. Apare caseta de dialog **Agenda de adrese**.

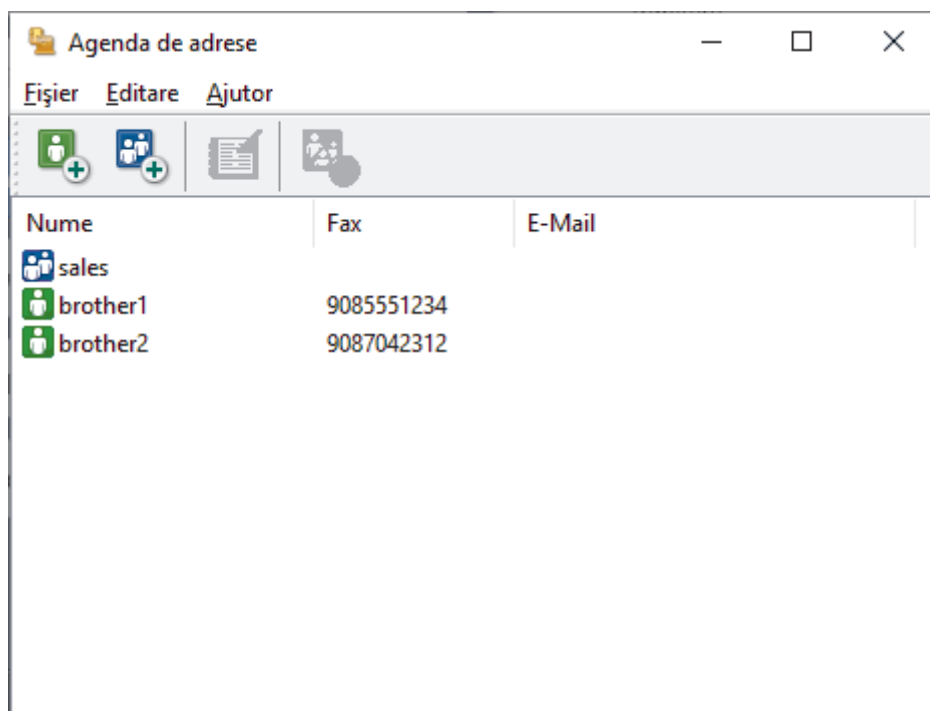

3. Faceți clic pe **Fișier > Import**.
4. Selectați una dintre următoarele opțiuni:
 - **Text**
Este afișată caseta de dialog **Selectare elemente**. Mergeți la pasul 5.
 - **vCard**
Mergeți la pasul 8.
5. În câmpul **Elemente disponibile**, selectați datele pe care doriți să le importați și apoi faceți clic pe butonul **Adăugare >>**.



Trebuie să selectați și să adăugați câmpuri din lista **Elemente disponibile** în aceeași ordine în care sunt listate în fișierul text pentru import.

6. Dacă importați un fișier ASCII, sub secțiunea **Caracter de separare**, selectați opțiunea **Tabulator** sau **Virgulă** pentru a separa câmpurile de date.
7. Faceți clic pe **OK**.
8. Navigați la folderul unde doriți să importați datele, tastați denumirea fișierului și apoi faceți clic pe **Deschidere**.



Informații similare

- Configurarea agendei dumneavoastră de adrese PC-FAX (Windows)

Trimiterea unui Fax utilizând PC-FAX (Windows)

Modele înrudite: MFC-B7800DN/MFC-B7810DW

PC-FAX acceptă numai faxurile monocrome. Se va trimite un fax monocrom chiar dacă datele originale sunt color și aparatul fax destinație acceptă faxurile color.

1. Creați un fișier într-o aplicație de pe computer.
2. Selectați comanda de imprimare în aplicație.
3. Selectați **Brother PC-FAX** ca imprimantă și apoi finalizați operațiunea de imprimare.

Apare caseta de dialog **BrotherPC-FAX**.

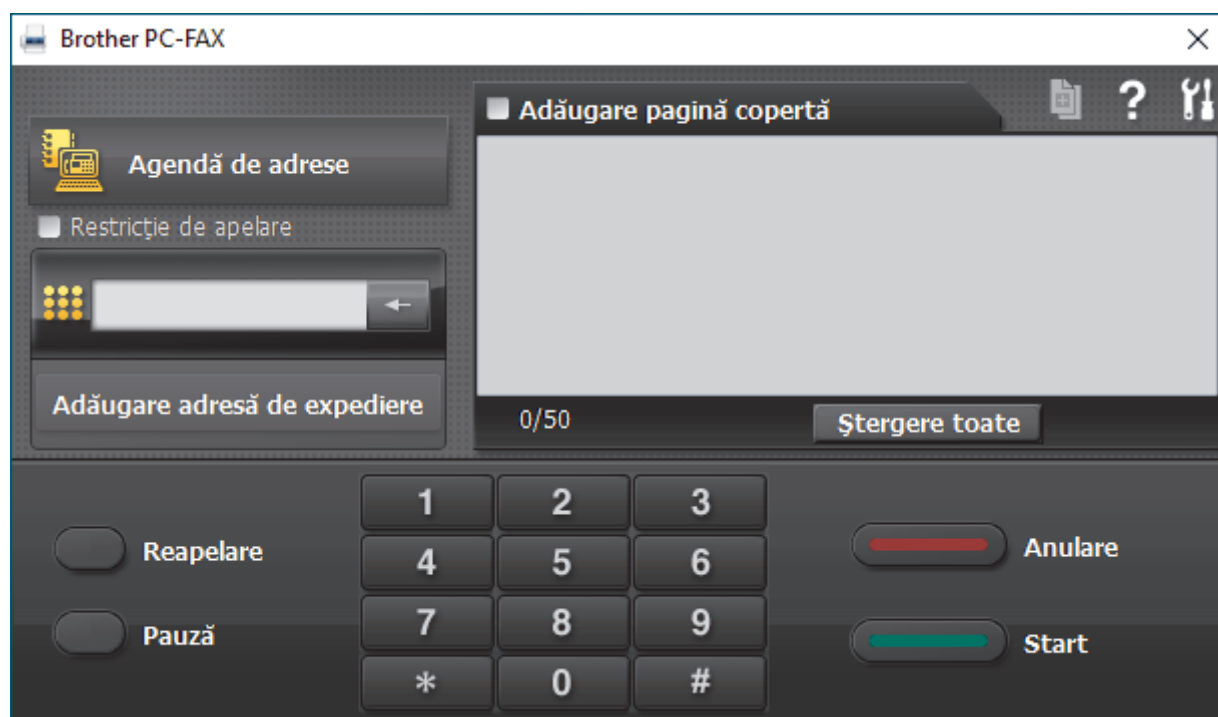

4. Tastați un număr de fax folosind una din metodele de mai jos:
 - Faceți clic pe numerele de pe tastatură pentru a tasta numărul, apoi faceți clic pe **Adăugare adresă de expediere**.

✎ Dacă bifați caseta **Restricție de apelare**, se va afișa o casetă de dialog de confirmare în care trebuie să reintroduceți numărul de fax cu ajutorul tastaturii. Această caracteristică vă ajută să preveniți transmiterea la o destinație greșită.

- Faceți clic pe butonul **Agendă de adrese** și apoi selectați un membru sau grup din agenda de adrese.

✎ Dacă ați făcut o greșeală, faceți clic pe **Ștergere toate** pentru a șterge toate intrările.

5. Pentru a include o pagină de introducere, bifați caseta **Adăugare pagină copertă**. De asemenea, puteți face clic pe  pentru a crea sau a edita coperta.
6. Faceți clic pe **Start** pentru a trimite faxul.

✎

- Pentru a anula faxul faceți clic pe **Anulare**.
- Pentru a reforma numărul, faceți clic pe **Reapelare** pentru a afișa ultimele cinci numere de fax, selectați numărul și apoi faceți clic pe **Start**.



Informații similare

- [PC-FAX for Windows](#)

Recepționați faxuri pe computer (Windows)

Modele înrudite: MFC-B7800DN/MFC-B7810DW

Folosiți programul software Brother PC-FAX pentru a recepționa faxuri pe computer, a le vedea pe ecran și a le imprima numai pe cele dorite.

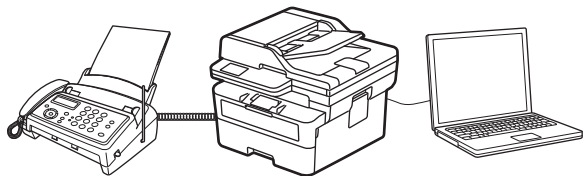

- [Recepționarea faxurilor utilizând Recepție PC-FAX \(Windows\)](#)

Recepționarea faxurilor utilizând Recepție PC-FAX (Windows)

Modele înrudite: MFC-B7800DN/MFC-B7810DW

Cu programul software Brother Recepție PC-FAX puteți vizualiza și salva faxurile pe computer. Acesta este instalat automat la instalarea programului software și a driverelor și poate fi folosit cu aparatele conectate local sau în rețea.

Funcția Recepție PC-FAX este compatibilă numai cu faxuri monocrome.

Când opriți computerul, aparatul va continua să recepționeze și să memoreze faxurile în memoria aparatului. Pe ecranul LCD al aparatului va fi afișat numărul de faxuri recepționate stocate. La pornirea acestei aplicații, software-ul va transfera simultan la computer toate faxurile recepționate. Puteți activa opțiunea Imprimare copie de siguranță dacă doriți ca aparatul să imprime o copie a faxului înainte de trimiterea acestuia către computer sau înainte de oprirea computerului. Puteți configura setările funcției Imprimare copie de siguranță de la aparatul dumneavoastră.

✓ Informații similare

- [Recepționați faxuri pe computer \(Windows\)](#)
 - [Rulați programul Brother Recepție PC-FAX pe computerul dumneavoastră \(Windows\)](#)
 - [Vizualizarea mesajelor PC-FAX primite \(Windows\)](#)

Rulați programul Brother Recepție PC-FAX pe computerul dumneavoastră (Windows)

Modele înrudite: MFC-B7800DN/MFC-B7810DW

Dacă setarea recepție PC-FAX este dezactivată pe aparatul dumneavoastră, activați setarea înainte de a încerca să rulați Recepție PC-FAX.

Pentru informații despre modul de activare a acestei funcții, ►► *Informații similare: Configurarea primirii PC-FAX folosind Web Based Management*



Vă recomandăm să bifați căsuța **Porniți funcția PC-FAX Receive la deschiderea calculatorului**, pentru ca software-ul să ruleze automat și să transfere documentele fax către computer în momentul pornirii acestuia.

1. Lansați  (**Brother Utilities**) și apoi faceți clic pe lista derulantă și selectați numele modelului (dacă nu este deja selectat).
2. Faceți clic pe **PC-FAX** în bara de navigare din stânga și apoi clic pe **Primire**.
3. Confirmați mesajul și faceți clic pe **Da**.

Apare fereastra **PC-FAX Receive (Recepție PC-FAX)**. Pictograma  (**PC-Fax Receive (Pregatit)**) este afișată în tava de activități a computerului.



Informații similare

- [Recepționarea faxurilor utilizând Recepție PC-FAX \(Windows\)](#)
 - [Configurarea funcției Recepționare PC-FAX pe computerul dumneavoastră \(Windows\)](#)
 - [Adăugarea aparatului la dispozitive de recepție PC-FAX \(Windows\)](#)

Subiecte conexe:

- [Configurarea primirii PC-FAX folosind Web Based Management](#)

► Pagina de pornire > Fax > PC-FAX > PC-FAX for Windows > Recepționați faxuri pe computer (Windows) > Recepționarea faxurilor utilizând Recepție PC-FAX (Windows) > Rulați programul Brother Recepție PC-FAX pe computerul dumneavoastră (Windows) > Configurarea funcției Recepționare PC-FAX pe computerul dumneavoastră (Windows)

Configurarea funcției Recepționare PC-FAX pe computerul dumneavoastră (Windows)

Modele înrudite: MFC-B7800DN/MFC-B7810DW

1. Faceți dublu clic pe pictograma  (**PC-Fax Receive (Pregatit)**) în tava de activități a computerului.
Apare fereastra **PC-FAX Receive (Recepție PC-FAX)**.
2. Faceți clic pe **Setări**.
3. Configurați aceste opțiuni în funcție de necesități:

Preferințe

Configurați ca funcția Recepție PC-FAX să pornească automat la inițializarea sistemului Windows.

Salvare

Configurați calea unde vor fi salvate fișierele PC-FAX și selectați formatul documentului recepționat.

Încărcare în

Configurați calea către server și selectați opțiunea de încărcare automată sau manuală (disponibil numai pentru administratori).

Aparat

Selectați aparatul pe care doriți să recepționați fișierele PC-FAX.

Blocare (disponibil numai pentru administratori)

Restricționați utilizatorii fără privilegiile de administrator de la configurarea opțiunilor de setări prezentate mai sus.

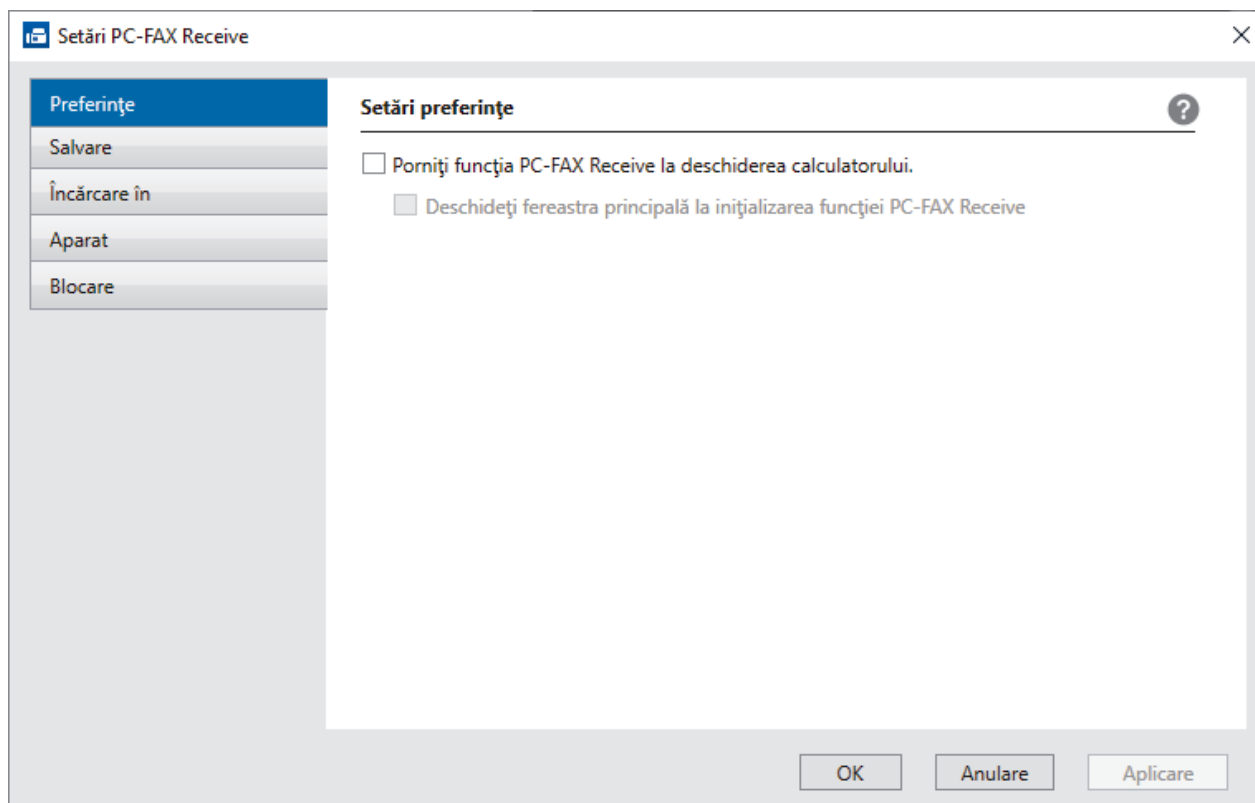

4. Faceți clic pe **OK**.



Informații similare

- Rulați programul Brother Recepție PC-FAX pe computerul dumneavoastră (Windows)

► Pagina de pornire > Fax > PC-FAX > PC-FAX for Windows > Recepționați faxuri pe computer (Windows) > Recepționarea faxurilor utilizând Recepție PC-FAX (Windows) > Rulați programul Brother Recepție PC-FAX pe computerul dumneavoastră (Windows) > Adăugarea aparatului la dispozitive de recepție PC-FAX (Windows)

Adăugarea aparatului la dispozitive de recepție PC-FAX (Windows)

Modele înrudite: MFC-B7800DN/MFC-B7810DW

Dacă ați instalat aparatul urmând instrucțiunile pas cu pas, aparatul ar trebui să fie gata de utilizare.

1. Faceți dublu clic pe pictograma  (**PC-Fax Receive (Pregatit)**) în tava de activități a computerului.
Apare fereastra **PC-FAX Receive (Recepție PC-FAX)**.
2. Faceți clic pe **Setări**.
3. Faceți clic pe **Aparat** > **Adăugare**.

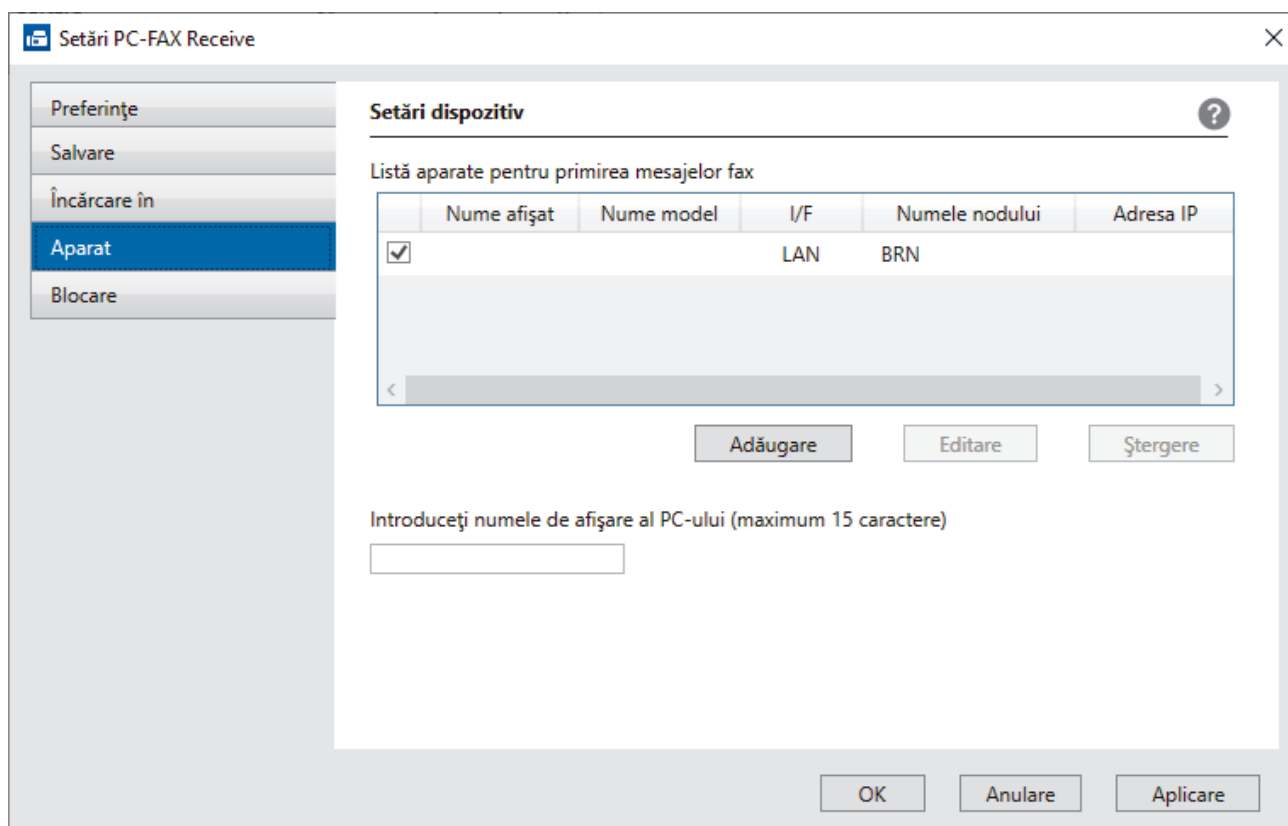

4. Selectați metoda de conectare potrivită.

Selectați dispozitivul dvs. din rezultatele căutării automate de mai jos.

Pe ecran este afișată o listă cu aparatele conectate. Selectați aparatul dorit. Faceți clic pe **OK**.

Specificați adresa IP a dispozitivului dvs.

Tastați adresa IP a aparatului în câmpul **Adresa IP** și apoi faceți clic pe **OK**.

5. Pentru a modifica numele computerului ce va apărea pe ecranul LCD al aparatului, tastați noul nume în câmpul **Introduceți numele de afișare al PC-ului (maximum 15 caractere)**.
6. Faceți clic pe **OK**.



Informații similare

- Rulați programul Brother Recepție PC-FAX pe computerul dumneavoastră (Windows)

Vizualizarea mesajelor PC-FAX primite (Windows)

Modele înrudite: MFC-B7800DN/MFC-B7810DW

Stare recepție

Pictogramă	Status
	Mod În așteptare Nu există mesaje necitite
	Se primesc mesaje
	Mesaje primite Mesaje necitite

1. Faceți dublu clic pe pictograma  (**PC-Fax Receive (Pregatit)**) în tava de activități a computerului.
Apare fereastra **PC-FAX Receive (Recepție PC-FAX)**.

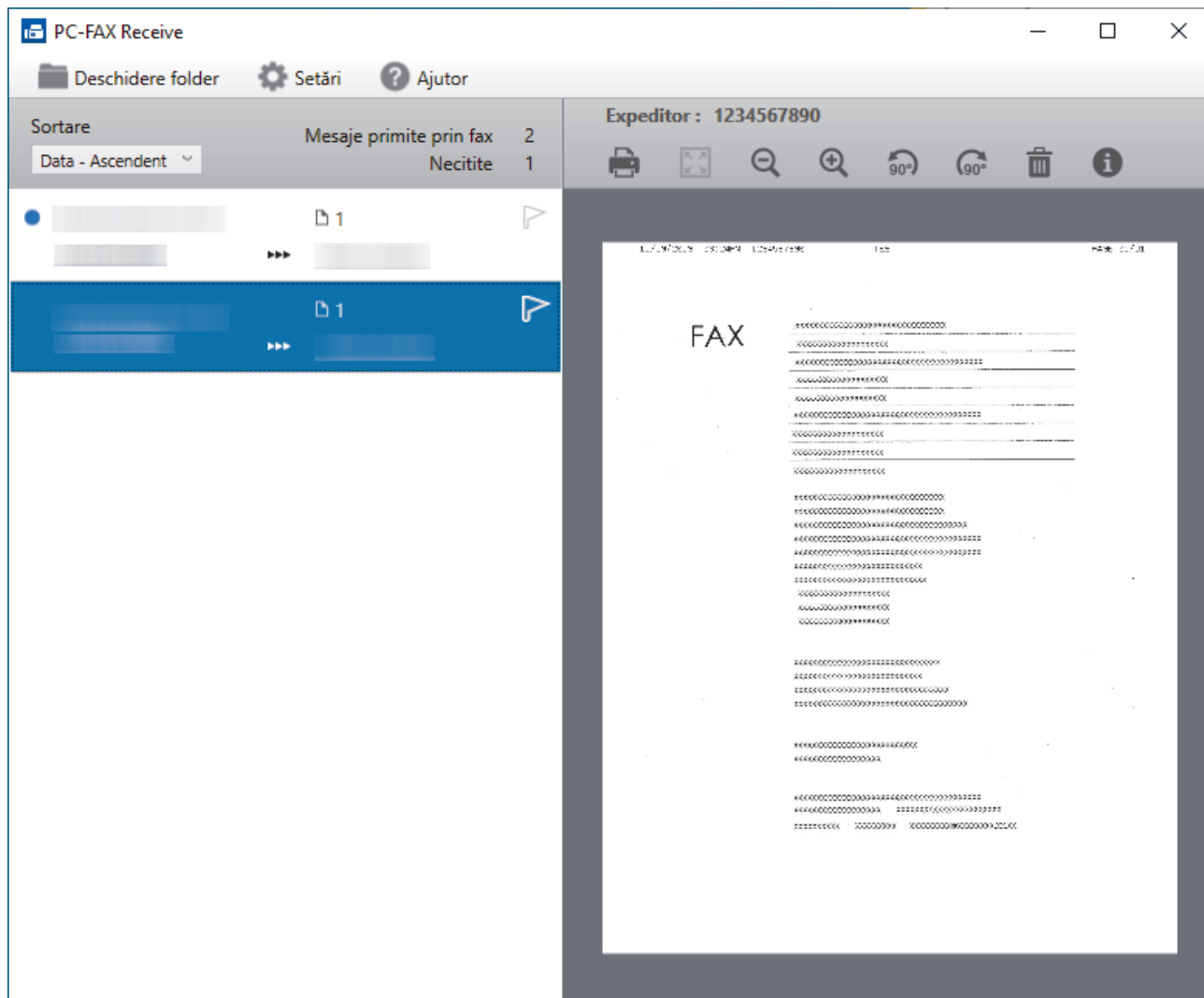

2. Faceți clic pe orice faxuri din listă pentru a le vizualiza.
3. Dacă ați terminat, închideți fereastra.



Programul Recepție PC-FAX rămâne activ chiar și după închiderea ferestrei, iar pictograma  (**PC-Fax Receive (Pregatit)**) va rămâne în tava de activități a computerului. Pentru a închide funcția Recepție PC-FAX, faceți clic pe pictograma din tava de activități a computerului și faceți clic pe **Închidere**.



Informații similare

- [Recepționarea faxurilor utilizând Recepție PC-FAX \(Windows\)](#)
-

PC-FAX pentru Mac

Modele înrudite: MFC-B7800DN/MFC-B7810DW

- [Trimiterea unui fax folosind AirPrint \(macOS\)](#)

Rețea

Modele înrudite: DCP-B7620DW/MFC-B7800DN/MFC-B7810DW

- [Funcțiile elementare de rețea suportate](#)
- [Configurarea setărilor rețelei](#)
- [Setări de rețea wireless](#)
- [Caracteristicile rețelei](#)

Funcțiile elementare de rețea suportate

Modele înrudite: DCP-B7620DW/MFC-B7800DN/MFC-B7810DW

Aparatul acceptă diferite opțiuni în funcție de sistemul de operare. Utilizați acest tabel pentru a stabili ce funcții și conexiuni la rețea sunt compatibile cu fiecare sistem de operare.

Sisteme de operare	Windows	Server Windows	macOS
Imprimare	Da	Da	Da
Scanare	Da		Da
Trimitere PC Fax (disponibil pentru anumite modele)	Da		Da
Primire PC Fax (disponibil pentru anumite modele)	Da		
Web based management ¹	Da	Da	Da
Status Monitor	Da		
Asistent pentru implementarea driverelor	Da	Da	

¹ Parola implicită pentru gestionarea setărilor acestui aparat se află în spatele aparatului și este marcată cu „**Pwd**”. Vă recomandăm să schimbați imediat parola implicită pentru a proteja aparatul împotriva accesului neautorizat.



- La conectarea aparatului la o rețea externă, spre exemplu la internet, asigurați-vă că mediul dumneavoastră de rețea este protejat printr-un program firewall separat sau prin alte metode pentru a preveni scurgerea informațiilor sau accesul neautorizat al unor terți rău-intenționați datorită setărilor inadecvate.
- Atunci când aparatul este conectat la rețeaua globală, apare o avertizare. Atunci când vedeți această avertizare, vă recomandăm să confirmați setările dvs. de rețea și apoi să vă reconectați la o rețea sigură.
- Activarea funcției de filtrare a comunicării în rețeaua globală a aparatului blochează accesul de la rețeaua globală. Funcția de filtrare a comunicării în rețeaua globală poate să împiedice aparatul să primească anumite comenzi de imprimare sau scanare de la un computer sau un dispozitiv mobil care folosește o adresă IP globală.



Informații similare

- [Rețea](#)

Subiecte conexe:

- [Modificarea parolei de conectare utilizând Web Based Management](#)

Configurarea setărilor rețelei

Modele înrudite: DCP-B7620DW/MFC-B7800DN/MFC-B7810DW

- [Configurarea detaliilor rețelei de la panoul de control](#)
- [Modificarea setărilor aparatului folosind Administrarea bazată pe web](#)

Configurarea detaliilor rețelei de la panoul de control

Modele înrudite: DCP-B7620DW/MFC-B7800DN/MFC-B7810DW

Pentru a configura aparatul pentru rețeaua dumneavoastră, utilizați selecțiile meniului [Rețea] de pe panoul de control.



- Pentru informații despre setările rețelei pe care le puteți configura utilizând panoul de control ►►
Informații similare: Tabele cu setări
- De asemenea, puteți utiliza Web Based Management pentru a configura și modifica setările de rețea ale aparatului dvs.

1. Apăsați pe **Menu (Meniu)**.
2. Apăsați pe ▲ sau pe ▼ pentru a selecta opțiunea [Rețea] și apoi apăsați pe **OK**.
3. Apăsați pe ▲ sau ▼ pentru a selecta opțiunea de rețea dorită și apoi apăsați pe **OK**. Repetați acest pas până când accesați meniul pe care doriți să îl configurați și apoi urmați instrucțiunile de pe ecranul LCD.



Informații similare

- [Configurarea setărilor rețelei](#)

Subiecte conexe:

- [Tabele cu setări \(modele LCD MFC cu 2 linii\)](#)
- [Tabele cu setări \(modele LCD DCP 2 linii\)](#)
- [Funcțiile elementare de rețea suportate](#)

Setări de rețea wireless

Modele înrudite: DCP-B7620DW/MFC-B7810DW

- [Utilizarea rețelei wireless](#)
- [Utilizarea Wi-Fi Direct®](#)
- [Activare/Dezactivare rețea wireless LAN](#)
- [Imprimarea raportului WLAN](#)

Utilizarea rețelei wireless

Modele înrudite: DCP-B7620DW/MFC-B7810DW

- Înainte de a configura aparatul pentru o rețea wireless
- Configurarea aparatului pentru utilizarea rețelei wireless utilizând asistentul de configurare al computerului
- Configurarea aparatului pentru o rețea wireless utilizând asistentul de configurare a panoului de control al aparatului
- Configurarea aparatului pentru o rețea wireless folosind metoda cu o singură apăsare din Wi-Fi Protected Setup™ (WPS)
- Configurați-vă aparatul pentru o rețea wireless folosind metoda PIN a Wi-Fi Protected Setup™ (WPS)
- Configurați-vă aparatul pentru o rețea wireless în cazul în care identificatorul SSID nu este difuzat
- Configurarea aparatul pentru o rețea wireless de companie

Înainte de a configura aparatul pentru o rețea wireless

Modele înrudite: DCP-B7620DW/MFC-B7810DW

Înainte de a încerca configurarea unei rețele wireless, confirmați următoarele:

- Dacă utilizați rețeaua wireless a unei companii, trebuie să cunoașteți ID-ul utilizatorului și parola.
- Pentru a obține rezultate optime la imprimarea normală, de zi cu zi, a documentelor, așezați aparatul cât mai aproape de punctul de acces/routerul wireless LAN, eliminând pe cât posibil orice ar putea obstrucționa semnalul. Obiectele de mari dimensiuni și pereții dintre cele două dispozitive, precum și interferența cu alte dispozitive electronice pot afecta viteza de transfer a datelor din documentele dumneavoastră.

Datorită acestor factori, este posibil ca folosirea conexiunii wireless să nu fie cea mai potrivită metodă de conectare pentru toate tipurile de documente și aplicații. Dacă imprimați fișiere de mari dimensiuni, de exemplu documente cu mai multe pagini care conțin text și imagini de mari dimensiuni, vă recomandăm să folosiți o rețea prin cablu Ethernet pentru un transfer mai rapid al datelor (numai pentru modelele compatibile) sau o conexiune USB pentru cea mai mare viteză de transfer.

- Deși aparatul poate fi utilizat atât într-o rețea prin cablu, cât și într-o rețea wireless (numai pentru modelele compatibile), numai una dintre metodele de conectare poate fi utilizată la un moment dat. Cu toate acestea, se pot folosi simultan o conexiune de rețea wireless și o conexiune Wi-Fi Direct sau o conexiune de rețea cablată (numai la modelele compatibile) și o conexiune Wi-Fi Direct.
- Dacă în apropiere este semnal, rețeaua wireless LAN permite conectarea la rețeaua LAN. Totuși, dacă setările de securitate nu sunt configurate corect, semnalul poate fi interceptat de terți rău-intenționați și pot apărea probleme precum:
 - furtul informațiilor personale sau confidentiale
 - transmiterea incorectă a informațiilor către terți care se dau drept alte persoane
 - diseminarea conținutului comunicațiilor interceptate



Trebuie să cunoașteți numele de rețea (SSID) și cheia de rețea (parolă) ale routerului/punctului de acces wireless. Dacă nu găsiți aceste informații, consultați producătorul routerului/punctului de acces wireless, administratorul de sistem sau furnizorul de servicii internet. Brother nu vă poate furniza aceste informații.



Informații similare

- [Utilizarea rețelei wireless](#)

Configurarea aparatului pentru utilizarea rețelei wireless utilizând asistentul de configurare al computerului

Modele înrudite: DCP-B7620DW/MFC-B7810DW

1. Descărcați programul de instalare de pe pagina **Descărcări** a modelului dumneavoastră aflată la adresa support.brother.com/downloads.
2. Porniți programul de instalare și apoi urmați instrucțiunile pas cu pas.
3. Selectați **Conexiune la rețea wireless (Wi-Fi)** și apoi faceți clic pe **Următorul** .
4. Urmăriți instrucțiunile pas cu pas.

Ați finalizat configurarea rețelei wireless.



Informații similare

- [Utilizarea rețelei wireless](#)

Configurarea aparatului pentru o rețea wireless utilizând asistentul de configurare a panoului de control al aparatului

Modele înrudite: DCP-B7620DW/MFC-B7810DW

Înainte de a configura aparatul, vă recomandăm să vă notați setările rețelei dumneavoastră fără fir. Veți avea nevoie de aceste informații înainte de a continua configurarea.

1. Verificați și notați setările curente ale rețelei wireless a computerului la care vă conectați.

Nume rețea (SSID)

Cheie de rețea

De exemplu:

Nume rețea (SSID)
HELLO

Cheie de rețea
12345



- Este posibil ca punctul de acces/router-ul dumneavoastră să permită utilizarea mai multor chei WEP, cu toate acestea aparatul dumneavoastră Brother poate utiliza numai prima cheie WEP.
- Dacă aveți nevoie de asistență în timpul configurării și doriți să contactați Centrul de asistență clienți Brother, asigurați-vă că aveți pregătite SSID (numele rețelei) și Cheia de rețea (parola). Nu vă putem ajuta să găsiți aceste informații.
- Dacă nu cunoașteți aceste informații (SSID și cheia de rețea), nu puteți continua configurarea wireless.

Cum pot găsi aceste informații?

- Consultați documentația furnizată împreună cu punctul de acces/routerul wireless.
- SSID-ul inițial poate fi numele producătorului sau numele modelului.
- Dacă nu cunoașteți informațiile de securitate, consultați producătorul routerului, administratorul de sistem sau furnizorul de Internet.

2. Apăsați pe **Menu (Meniu)**.
3. Apăsați pe ▲ sau pe ▼ pentru a selecta opțiunea [Rețea] și apoi apăsați pe **OK**.
4. Apăsați pe ▲ sau pe ▼ pentru a selecta opțiunea [WLAN (Wi-Fi)] și apoi apăsați pe **OK**.
5. Apăsați pe ▲ sau pe ▼ pentru a selecta opțiunea [Căutare rețea] și apoi apăsați pe **OK**.
6. Dacă este afișat mesajul [Activare WLAN?], selectați **Pornit**.
Astfel, se va deschide asistentul de configurare wireless.
7. Aparatul va căuta rețeaua și va afișa o listă cu numele SSID disponibile. Atunci când apare o listă cu nume SSID, apăsați pe ▲ sau pe ▼ pentru a selecta numele SSID dorit.
8. Apăsați pe **OK**.
9. Efectuați una dintre următoarele operații:
 - Dacă utilizați o metodă de autentificare și criptare care solicită o Cheie de rețea, introduceți Cheia de rețea pe care ați scris-o la primul pas.
După ce ați introdus toate caracterele, apăsați pe **OK**.

Pentru a aplica setările, selectați [Da].

- Dacă metoda dumneavoastră de autentificare este de tip Open System și modul de criptare este None, mergeți la pasul următor.

10. Aparatul încearcă să se conecteze la dispozitivul wireless selectat.

Dacă dispozitivul wireless este conectat cu succes, pe ecranul LCD al aparatului va fi afișat [Conectat].

Ați finalizat configurarea rețelei wireless. Pentru a instala driverule și programul software necesare utilizării aparatului, vizitați pagina **Descărcări** a modelului dumneavoastră aflată la adresa support.brother.com/downloads.



Informații similare

- [Utilizarea rețelei wireless](#)

Subiecte conexe:

- [Cum introduceți text în aparatul dumneavoastră](#)
 - [Codurile de eroare folosite în raportul rețelei LAN wireless](#)
-

Configurarea aparatului pentru o rețea wireless folosind metoda cu o singură apăsare din Wi-Fi Protected Setup™ (WPS)

Modele înrudite: DCP-B7620DW/MFC-B7810DW

Dacă routerul/punctul de acces wireless acceptă WPS (PBC: Push Button Configuration), puteți utiliza WPS de la meniul panoului de control al aparatului pentru a configura setările rețelei wireless.

1. Apăsați pe **Menu (Meniu)**.
2. Apăsați pe ▲ sau pe ▼ pentru a selecta opțiunea [Rețea] și apoi apăsați pe **OK**.
3. Apăsați pe ▲ sau pe ▼ pentru a selecta opțiunea [WLAN (Wi-Fi)] și apoi apăsați pe **OK**.
4. Apăsați pe ▲ sau pe ▼ pentru a selecta opțiunea [But. cmd/WPS] și apoi apăsați pe **OK**.
5. Dacă este afișat mesajul [Activare WLAN?], selectați **Pornit**.
Astfel, se va deschide asistentul de configurare wireless.
6. Când ecranul LCD afișează [Apăs.tst. pe rtr], apăsați butonul WPS de pe routerul/punctul de acces wireless. Apoi urmați instrucțiunile afișate pe ecranul LCD al aparatului. Aparatul va detecta automat punctul de acces/routerul wireless și va încerca să se conecteze la rețeaua wireless.

Dacă dispozitivul wireless este conectat cu succes, pe ecranul LCD al aparatului va fi afișat [Conectat].

Ați finalizat configurarea rețelei wireless. Pentru a instala driverele și programul software necesare utilizării aparatului, vizitați pagina **Descărcări** a modelului dumneavoastră aflată la adresa support.brother.com/downloads.

✓ Informații similare

- [Utilizarea rețelei wireless](#)

Subiecte conexe:

- [Codurile de eroare folosite în raportul rețelei LAN wireless](#)

► Pagina de pornire > [Rețea](#) > [Setări de rețea wireless](#) > [Utilizarea rețelei wireless](#) > Configurați-vă aparatul pentru o rețea wireless folosind metoda PIN a Wi-Fi Protected Setup™ (WPS)

Configurați-vă aparatul pentru o rețea wireless folosind metoda PIN a Wi-Fi Protected Setup™ (WPS)

Modele înrudite: DCP-B7620DW/MFC-B7810DW

Dacă punctul de acces/routerul LAN wireless acceptă WPS, puteți utiliza metoda PIN (Număr de identificare personal) pentru a configura setările rețelei wireless.

Metoda PIN este una dintre metodele de conectare dezvoltate de Wi-Fi Alliance®. Introducând un cod PIN creat de dispozitivul înregistrat (aparatul dumneavoastră) în sistemul de înregistrare (un dispozitiv care administrează rețeaua LAN wireless), puteți configura setările rețelei wireless și setările de securitate. Pentru informații suplimentare referitoare la accesarea modului WPS, consultați instrucțiunile punctului de acces/routerului fără fir.

Tip A

Conectarea în cazul în care punctul de acces/routerul LAN wireless (1) este folosit și ca sistem de înregistrare:

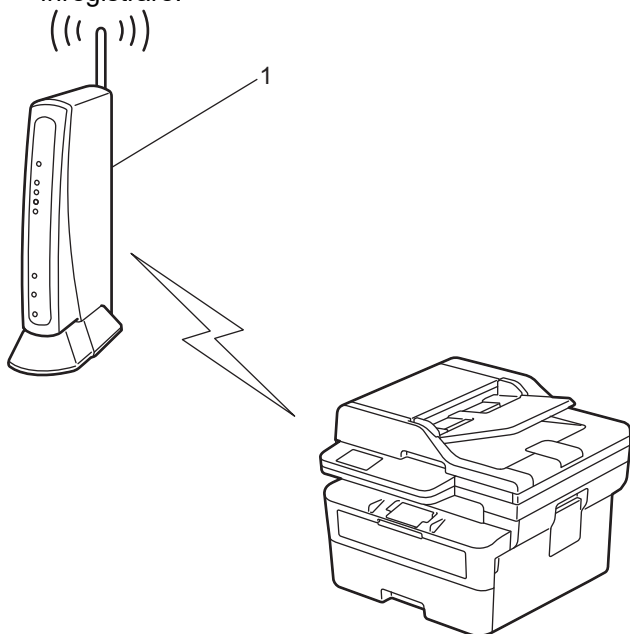

Tip B

Conectarea în cazul în care un alt dispozitiv (2), de exemplu un computer, este folosit ca sistem de înregistrare:

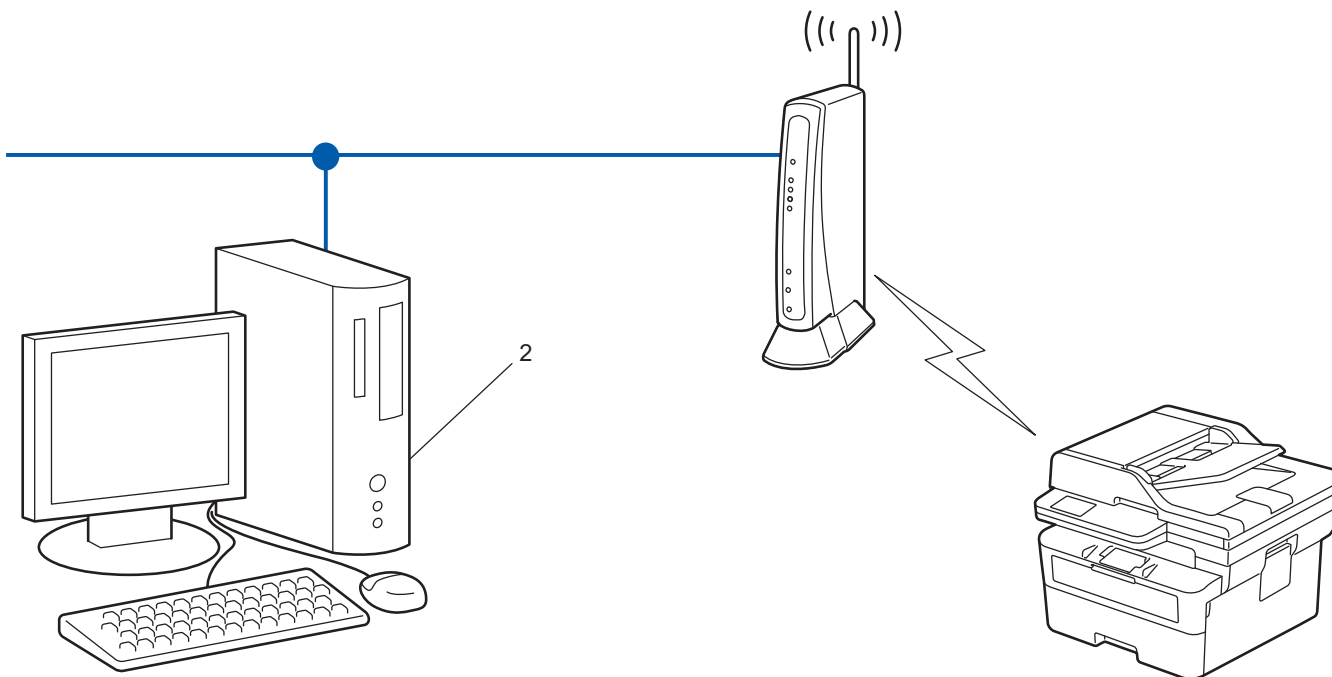

1. Apăsați pe **Menu (Meniu)**.
2. Apăsați pe ▲ sau pe ▼ pentru a selecta opțiunea [Rețea] și apoi apăsați pe **OK**.
3. Apăsați pe ▲ sau pe ▼ pentru a selecta opțiunea [WLAN (Wi-Fi)] și apoi apăsați pe **OK**.
4. Apăsați pe ▲ sau pe ▼ pentru a selecta opțiunea [Cod WPS/PIN] și apoi apăsați pe **OK**.
5. Dacă este afișat mesajul [Activare WLAN?], selectați Pornit.
Astfel, se va deschide asistentul de configurare wireless.
6. Pe ecranul LCD va fi afișat un cod PIN format din opt cifre, iar aparatul va începe să caute un punct de acces/ruter LAN fără fir.
7. Utilizând un calculator conectat la rețea, introduceți adresa IP a dispozitivului utilizat ca sistem de înregistrare în bara de adrese a aplicației de navigare (de exemplu, <http://192.168.1.2>).
8. Accesați pagina de definire a setărilor WPS și introduceți codul PIN, apoi urmați instrucțiunile de pe ecran.



- Sistemul de înregistrare este în general punctul de acces/ruterul LAN fără fir.
- Pagina de setări poate să difere în funcție de marca punctului de acces/routerului LAN wireless. Pentru informații suplimentare, consultați instrucțiunile furnizate împreună cu punctul de acces/routerul LAN wireless.

Dacă utilizați ca sistem de înregistrare un computer pe care rulează Windows 10 sau Windows 11, urmați instrucțiunile de mai jos:

9. Țineți apăsată tasta  și apăsați tasta  de pe tastatura calculatorului pentru a porni **Executare**.
10. Introduceți "**control printers**" în câmpul **Deschidere:** și faceți clic pe **OK**.

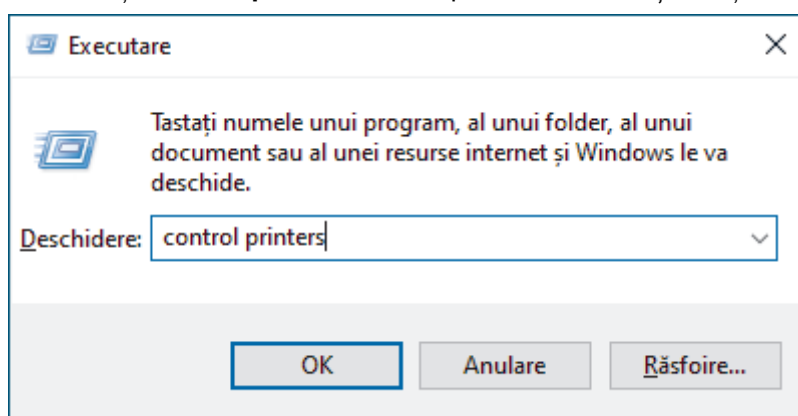

Apare fereastra **Dispozitive și imprimante**.



Dacă fereastra **Dispozitive și imprimante** nu apare, faceți clic pe **Vedeți mai multe dispozitive > Mai multe setări pentru imprimante și alte dispozitive**.

11. Faceți clic pe **Adăugare dispozitiv**.



- Pentru a utiliza ca sistem de înregistrare un computer pe care rulează Windows 10 sau Windows 11, acesta trebuie să fie înregistrat în rețea în prealabil. Pentru informații suplimentare, consultați instrucțiunile furnizate împreună cu punctul de acces/routerul LAN wireless.
- Dacă utilizați ca sistem de înregistrare un computer pe care rulează Windows 10 sau Windows 11, puteți instala driverul de imprimantă după configurarea rețelei fără fir urmând instrucțiunile pas cu pas. Pentru a instala driverul și programul software necesare utilizării aparatului, vizitați pagina **Descărcări** a modelului dumneavoastră aflată la adresa support.brother.com/downloads.

12. Selectați aparatul și faceți clic pe **Următorul**.

13. Introduceți codul PIN afișat pe ecranul LCD al aparatului și apoi faceți clic pe **Următorul**.

14. Faceți clic pe **Închidere**.

Dacă dispozitivul wireless este conectat cu succes, pe ecranul LCD al aparatului va fi afișat [Conectat].

Ați finalizat configurarea rețelei wireless. Pentru a instala driverele și programul software necesare utilizării aparatului, vizitați pagina **Descărcări** a modelului dumneavoastră aflată la adresa support.brother.com/downloads.



Informații similare

- [Utilizarea rețelei wireless](#)

Subiecte conexe:

- [Codurile de eroare folosite în raportul rețelei LAN wireless](#)

Configurați-vă aparatul pentru o rețea wireless în cazul în care identificatorul SSID nu este difuzat

Modele înrudite: DCP-B7620DW/MFC-B7810DW

Înainte de a configura aparatul, vă recomandăm să vă notați setările rețelei dumneavoastră fără fir. Veți avea nevoie de aceste informații înainte de a continua configurarea.

1. Verificați și notați setările curente ale rețelei wireless.

Nume rețea (SSID)		
Authentication Method (Metodă de autentificare)	Mod de criptare	Cheie de rețea
Sistem deschis	NIMIC	-
	WEP	
Cheie partajată	WEP	
WPA/WPA2-PSK	AES	
	TKIP	
WPA3-SAE	AES	

De exemplu:

Nume rețea (SSID)		
HELLO		
Authentication Method (Metodă de autentificare)	Mod de criptare	Cheie de rețea
WPA2-PSK	AES	12345678



Dacă routerul utilizează criptarea WEP, introduceți cheia utilizată ca prima cheie WEP. Aparatul dumneavoastră Brother poate utiliza numai prima cheie WEP.

2. Apăsăți pe **Menu (Meniu)**.
3. Apăsăți pe ▲ sau pe ▼ pentru a selecta opțiunea [Rețea] și apoi apăsați pe **OK**.
4. Apăsăți pe ▲ sau pe ▼ pentru a selecta opțiunea [WLAN (Wi-Fi)] și apoi apăsați pe **OK**.
5. Apăsăți pe ▲ sau pe ▼ pentru a selecta opțiunea [Căutare rețea] și apoi apăsați pe **OK**.
6. Dacă este afișat mesajul [Activare WLAN?], selectați **Pornit**.
Astfel, se va deschide asistentul de configurare wireless.
7. Aparatul va căuta rețeaua și va afișa o listă cu numele SSID disponibile. Apăsăți pe ▲ sau pe ▼ pentru a selecta opțiunea [<SSID nou>] și apoi apăsați pe **OK**.
8. Introduceți numele SSID și apoi apăsați pe **OK**.
9. Apăsăți pe ▲ sau pe ▼ pentru a selecta metoda de autentificare dorită și apoi apăsați pe **OK**.
10. Efectuați una dintre următoarele operații:
 - Dacă ați selectat opțiunea [Sistem Deschis], apăsați pe ▲ sau pe ▼ pentru a selecta tipul de criptare [Niciunul] sau [WEP] și apoi apăsați pe **OK**.
Dacă pentru tipul de criptare ați selectat opțiunea [WEP], introduceți cheia WEP și apoi apăsați pe **OK**.

- Dacă ați selectat opțiunea [Cheie partaj.], introduceți cheia WEP și apoi apăsați pe **OK**.
- Dacă ați selectat opțiunea [WPA-Personal], apăsați pe ▲ sau pe ▼ pentru a selecta tipul de criptare [TKIP+AES] sau [AES] și apoi apăsați pe **OK**.
Introduceți cheia WPA™ și apăsați pe **OK**.
- Dacă ați selectat opțiunea [WPA3-SAE], selectați tipul de criptare [AES] și apoi apăsați pe **OK**.
Introduceți cheia WPA™ și apăsați pe **OK**.



Aparatul dumneavoastră Brother poate utiliza numai prima cheie WEP.

11. Pentru a aplica setările, selectați [Da]. Pentru a anula, selectați [Nu].
12. Aparatul încearcă să se conecteze la dispozitivul wireless selectat.

Dacă dispozitivul wireless este conectat cu succes, pe ecranul LCD al aparatului va fi afișat [Conectat].

Ați finalizat configurarea rețelei wireless. Pentru a instala driverele și programul software necesare utilizării aparatului, vizitați pagina **Descărcări** a modelului dumneavoastră aflată la adresa support.brother.com/downloads.



Informații similare

- [Utilizarea rețelei wireless](#)

Subiecte conexe:

- [Nu pot finaliza configurarea instalării rețelei wireless](#)
- [Cum introduceți text în aparatul dumneavoastră](#)
- [Codurile de eroare folosite în raportul rețelei LAN wireless](#)

Configurarea aparatul pentru o rețea wireless de companie

Modele înrudite: DCP-B7620DW/MFC-B7810DW

Înainte de a configura aparatul, vă recomandăm să vă notați setările rețelei dumneavoastră fără fir. Veți avea nevoie de aceste informații înainte de a continua configurarea.

1. Verificați și înregistrați setările actuale ale rețelei fără fir.

Nume rețea (SSID)			
Authentication Method (Metodă de autentificare)	Mod de criptare	ID utilizator	Parola
EAP-FAST/NONE	AES		
	TKIP		
EAP-FAST/MS-CHAPv2	AES		
	TKIP		
EAP-FAST/GTC	AES		
	TKIP		
PEAP/MS-CHAPv2	AES		
	TKIP		
PEAP/GTC	AES		
	TKIP		
EAP-TTLS/CHAP	AES		
	TKIP		
EAP-TTLS/MS-CHAP	AES		
	TKIP		
EAP-TTLS/MS-CHAPv2	AES		
	TKIP		
EAP-TTLS/PAP	AES		
	TKIP		
EAP-TLS	AES		-
	TKIP		-

De exemplu:

Nume rețea (SSID)			
HELLO			
Authentication Method (Metodă de autentificare)	Mod de criptare	ID utilizator	Parola
EAP-FAST/MS-CHAPv2	AES	Brother	12345678



- În cazul în care configurați aparatul folosind autentificarea EAP-TLS, trebuie să instalați certificatul de client emis de AC înainte de a începe configurarea. Contactați administratorul de rețea pentru informații despre certificatul de client. Dacă aveți instalate mai multe certificate, vă recomandăm să vă notați numele certificatului pe care doriți să îl utilizați.
- Dacă verificați aparatul folosind numele comun al certificatului serverului, vă recomandăm să vă notați numele înainte de a începe configurarea. Contactați administratorul rețelei pentru informații despre numele comun al certificatului serverului.

2. Apăsați pe **Menu (Meniu)**.
3. Apăsați pe ▲ sau pe ▼ pentru a selecta următoarele:
 - a. Selectați [Rețea]. Apăsați pe **OK**
 - b. Selectați [WLAN (Wi-Fi)]. Apăsați pe **OK**
 - c. Selectați [Căutare rețea]. Apăsați pe **OK**
4. Dacă este afișat mesajul [Activare WLAN?], selectați Pornit.
Astfel, se va deschide asistentul de configurare wireless.
5. Aparatul va căuta rețeaua și va afișa o listă cu numele SSID disponibile. Apăsați pe ▲ sau pe ▼ pentru a selecta opțiunea [<SSID nou>] și apoi apăsați pe **OK**.
6. Introduceți numele SSID și apoi apăsați pe **OK**.
7. Apăsați pe ▲ sau pe ▼ pentru a selecta metoda de autentificare dorită și apoi apăsați pe **OK**.
8. Efectuați una dintre următoarele operații:
 - Dacă ați selectat opțiunea [EAP-FAST] [PEAP] sau [EAP-TTLS], apăsați pe ▲ sau pe ▼ pentru a selecta Metoda de autentificare internă [NONE], [CHAP], [MS-CHAP], [MS-CHAPv2], [GTC] sau [PAP] și apoi apăsați pe **OK**.



În funcție de metoda de autentificare utilizată, opțiunile pentru Metoda de autentificare internă diferă.

Apăsați pe ▲ sau pe ▼ pentru a selecta tipul de criptare [TKIP+AES] sau [AES] și apoi apăsați pe **OK**.

Apăsați pe ▲ sau pe ▼ pentru a selecta Metoda de verificare [Fără verificare], [CA] sau [CA+ID server] și apoi apăsați pe **OK**.

- Dacă ați selectat opțiunea [CA+ID server], introduceți ID-ul serverului, ID-ul utilizatorului și parola (dacă este necesar) și apoi apăsați pe **OK** pentru fiecare opțiune.
- Pentru alte selecții, introduceți ID-ul și parola utilizatorului (dacă este necesar), și apoi apăsați pe **OK** pentru fiecare opțiune.



Dacă nu ați importat în aparat un certificat CA, aparatul va afișa mesajul [Fără verificare].

- Dacă ați selectat opțiunea [EAP-TLS], apăsați pe ▲ sau pe ▼ pentru a selecta tipul de criptare [TKIP+AES] sau [AES] și apoi apăsați pe **OK**.

Atunci când aparatul afișează o listă de Certificate de client disponibile, selectați certificatul pe care îl doriți, iar apoi apăsați pe **OK**.

Apăsați pe ▲ sau pe ▼ pentru a selecta Metoda de verificare [Fără verificare], [CA] sau [CA+ID server] și apoi apăsați pe **OK**.

- Dacă ați selectat opțiunea [CA+ID server], introduceți ID-ul serverului și ID-ul utilizatorului, apoi apăsați pe **OK** pentru fiecare opțiune.
- Pentru alte opțiuni, introduceți ID-ul utilizatorului și apoi apăsați pe **OK**.

9. Pentru a aplica setările, selectați [Da]. Pentru a anula, selectați [Nu].

10. Aparatul va încerca să se conecteze la dispozitivul fără fir selectat.

Dacă dispozitivul wireless este conectat cu succes, pe ecranul LCD al aparatului va fi afișat [Conectat].

Ați finalizat configurarea rețelei wireless. Pentru a instala driverele sau aplicația necesară utilizării aparatului, vizitați pagina **Descărcări** a modelului dumneavoastră aflată la adresa support.brother.com/downloads.



Informații similare

- Utilizarea rețelei wireless

Subiecte conexe:

- Codurile de eroare folosite în raportul rețelei LAN wireless

Utilizarea Wi-Fi Direct®

Modele înrudite: DCP-B7620DW/MFC-B7810DW

- [Prezentarea Wi-Fi Direct](#)
- [Configurarea manuală a rețelei Wi-Fi Direct](#)
- [Configurarea rețelei Wi-Fi Direct utilizând metoda butonului de comandă](#)

Prezentarea Wi-Fi Direct

Modele înrudite: DCP-B7620DW/MFC-B7810DW

Wi-Fi Direct este una dintre metodele de configurare wireless dezvoltată de Wi-Fi Alliance®. Permite conectarea securizată a dispozitivului mobil la aparat fără utilizarea unui router/punct de acces wireless.

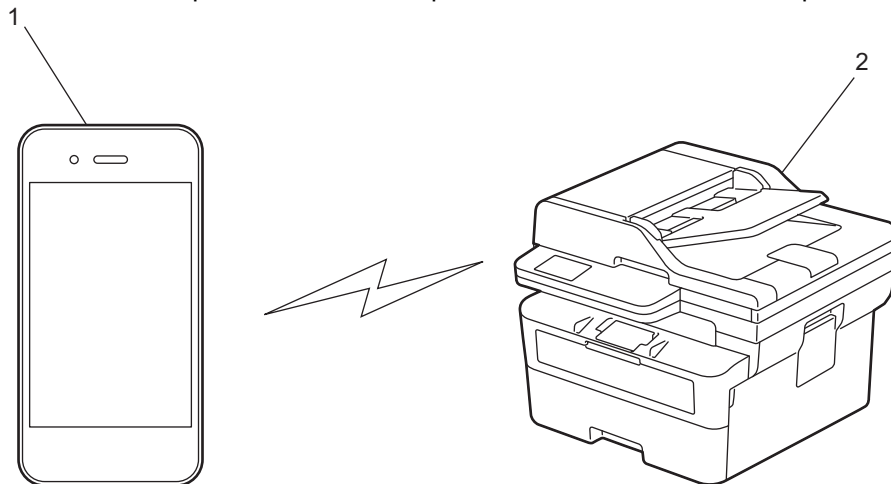

1. Dispozitiv mobil
2. Aparatul dvs.



- Puteți utiliza simultan Wi-Fi Direct atât cu conexiunile prin cablu, cât și cu cele wireless.
- Dispozitivul compatibil Wi-Fi Direct poate deveni proprietarul grupului. La configurarea rețelei Wi-Fi Direct, proprietarul grupului are rol de punct de acces.



Informații similare

- [Utilizarea Wi-Fi Direct®](#)

Subiecte conexe:

- [Configurarea manuală a rețelei Wi-Fi Direct](#)
- [Configurarea rețelei Wi-Fi Direct utilizând metoda butonului de comandă](#)

Configurarea manuală a rețelei Wi-Fi Direct

Modele înrudite: DCP-B7620DW/MFC-B7810DW

Dacă dispozitivul dumneavoastră mobil nu acceptă Wi-Fi Direct sau WPS, este necesar să configurați manual o rețea Wi-Fi Direct.



În momentul în care aparatul primește solicitarea Wi-Fi Direct de la dispozitivul dvs. mobil, mesajul [Conectare?] apare pe ecranul LCD. Selectați OK pentru conectare.

1. Apăsați pe **Menu (Meniu)**.
2. Apăsați pe ▲ sau pe ▼ pentru a selecta opțiunea [Rețea] și apoi apăsați pe **OK**.
3. Apăsați pe ▲ sau pe ▼ pentru a selecta opțiunea [Wi-Fi Direct] și apoi apăsați pe **OK**.
4. Apăsați pe ▲ sau pe ▼ pentru a selecta opțiunea [Manual] și apoi apăsați pe **OK**.
5. Dacă este afișat mesajul [Wi-Fi Dir. act.?], selectați Pornit.
6. Aparatul va afișa numele SSID și parola. Accesați ecranul de setări rețea wireless a dispozitivului dumneavoastră mobil, selectați numele SSID și introduceți parola.
7. Dacă dispozitivul mobil se conectează cu succes, ecranul LCD al aparatul afișează [Conectat]. Ați finalizat configurarea rețelei Wi-Fi Direct.



Informații similare

- [Utilizarea Wi-Fi Direct®](#)

Subiecte conexe:

- [Prezentarea Wi-Fi Direct](#)
- [Configurarea rețelei Wi-Fi Direct utilizând metoda butonului de comandă](#)

Configurarea rețelei Wi-Fi Direct utilizând metoda butonului de comandă

Modele înrudite: DCP-B7620DW/MFC-B7810DW

Dacă dispozitivul dumneavoastră mobil acceptă Wi-Fi Direct urmați acești pași pentru a configura o rețea Wi-Fi Direct:

1. Apăsați pe **Menu (Meniu)**.
2. Apăsați pe ▲ sau pe ▼ pentru a selecta opțiunea [Rețea] și apoi apăsați pe **OK**.
3. Apăsați pe ▲ sau pe ▼ pentru a selecta opțiunea [Wi-Fi Direct] și apoi apăsați pe **OK**.
4. Apăsați pe ▲ sau pe ▼ pentru a selecta opțiunea [Buton comandă] și apoi apăsați pe **OK**.
5. Dacă este afișat mesajul [Wi-Fi Dir. act.?], selectați **Pornit**.
6. Activați Wi-Fi Direct pe dispozitivul dumneavoastră mobil (consultați ghidul de utilizare al dispozitivului dumneavoastră mobil pentru instrucțiuni) atunci când [Activati Wi-Fi Direct pe un alt dispozitiv si apăsați pe OK.] apare pe ecranul LCD al aparatului. Apăsați pe **OK** de pe aparatul dumneavoastră.
Va începe configurarea rețelei Wi-Fi Direct.
7. Efectuați una dintre următoarele operații:
 - Dacă dispozitivul mobil vă afișează o listă cu aparate Brother cu Wi-Fi Direct activ, selectați aparatul dumneavoastră Brother.
 - Dacă aparatul Brother vă afișează o listă de dispozitive mobile Wi-Fi Direct activ, selectați dispozitivul dumneavoastră mobil. Apăsați pe ▲ sau ▼ pentru a selecta dispozitivul mobil la care doriți să vă conectați și apăsați pe **OK**. Pentru a căuta din nou dispozitivele disponibile, selectați [**<Rescanare>**] și apoi apăsați pe **OK**.
8. Dacă dispozitivul mobil se conectează cu succes, ecranul LCD al aparatului afișează [Conectat]. Ați finalizat configurarea rețelei Wi-Fi Direct.



Informații similare

- [Utilizarea Wi-Fi Direct®](#)

Subiecte conexe:

- [Prezentarea Wi-Fi Direct](#)
- [Configurarea manuală a rețelei Wi-Fi Direct](#)

Activare/Dezactivare rețea wireless LAN

Modele înrudite: DCP-B7620DW/MFC-B7810DW

1. Apăsați pe **Menu (Meniu)**.
2. Apăsați pe ▲ sau pe ▼ pentru a selecta opțiunea [Rețea] și apoi apăsați pe **OK**.
3. Apăsați pe ▲ sau pe ▼ pentru a selecta opțiunea [WLAN (Wi-Fi)] și apoi apăsați pe **OK**.
4. Apăsați pe ▲ sau pe ▼ pentru a selecta opțiunea [Activare WLAN] și apoi apăsați pe **OK**.
5. Efectuați una dintre următoarele operații:
 - Pentru a activa Wi-Fi, selectați [Pornit].
 - Pentru a dezactiva Wi-Fi, selectați [Oprită].
6. Apăsați pe **OK**.



Informații similare

- [Setări de rețea wireless](#)

Imprimarea raportului WLAN

Modele înrudite: DCP-B7620DW/MFC-B7810DW

Raportul WLAN prezintă starea conexiunii wireless a aparatului. În cazul în care conectarea prin rețeaua wireless eșuează, verificați codul erorii în raportul imprimat.

1. Apăsați pe **Menu (Meniu)**.
2. Apăsați pe ▲ sau pe ▼ pentru a afișa opțiunea [Print Rapoarte] și apoi apăsați pe **OK**.
3. Apăsați pe ▲ sau pe ▼ pentru a selecta opțiunea [Raport WLAN] și apoi apăsați pe **OK**.
4. Apăsați pe **Start**
Aparatul va imprima raportul WLAN.



Informații similare

- [Setări de rețea wireless](#)
 - [Codurile de eroare folosite în raportul rețelei LAN wireless](#)

Subiecte conexe:

- [Aparatul meu nu poate imprima, scana sau utiliza funcția de înregistrare PC-FAX în rețea](#)
- [Vreau să verific dacă dispozitivele de rețea funcționează corect](#)

Codurile de eroare folosite în raportul rețelei LAN wireless

Modele înrudite: DCP-B7620DW/MFC-B7810DW

Dacă raportul pentru rețeaua LAN wireless indică o eroare de conectare, verificați codul de eroare din raportul imprimat și consultați instrucțiunile corespunzătoare din tabelul:

Cod eroare	Problemele apărute și soluțiile recomandate
TS-01	<p>WLAN (Wi-Fi) nu este activat.</p> <p>Verificați următoarele puncte și încercați să configurați din nou conexiunea wireless:</p> <ul style="list-style-type: none">• Activați setarea WLAN pe aparat.• Dacă un cablu de rețea este conectat la dispozitivul dvs., deconectați-l.
TS-02	<p>Router-ul/punctul de acces wireless nu a putut fi detectat.</p> <p>Verificați următoarele puncte și încercați să configurați din nou conexiunea wireless:</p> <ul style="list-style-type: none">• Asigurați-vă că router-ul/punctul de acces wireless este activat.• Amplasați temporar aparatul în apropierea punctului de acces/routerului wireless, pentru a configura setările wireless.• Dacă router-ul/punctul de acces wireless utilizează filtrarea adreselor MAC, confirmați că adresa MAC a dispozitivului este permisă în filtru. Puteți găsi adresa MAC prin tipărirea raportului de configurare a rețelei.• Dacă ați introdus manual numele de rețea (SSID) și informațiile de securitate (metoda de autentificare/metoda de criptare), este posibil ca informațiile să fie incorecte. Verificați numele rețelei și informațiile de securitate și introduceți din nou informațiile corecte.• Reporniți router-ul/punctul de acces wireless. Dacă nu puteți găsi numele rețelei (SSID) și informațiile de securitate, consultați documentația furnizată împreună cu router-ul/punctul de acces wireless sau contactați producătorul router-ului, administratorul de sistem sau furnizorul de servicii Internet.
TS-03	<p>Setările de rețea wireless și setările de securitate introduse pot fi incorecte.</p> <p>Verificați următoarele puncte și încercați să configurați din nou conexiunea wireless:</p> <p>Verificați următoarele informații:</p> <ul style="list-style-type: none">- Numele rețelei (SSID) pe care l-ați selectat pentru a configura dispozitivul.- Informațiile de securitate selectate pentru a configura dispozitivul dvs. (cum ar fi metoda de autentificare, metoda de criptare sau ID-ul utilizatorului). <p>Dacă nu găsiți în continuare numele rețelei (SSID) și informațiile de securitate, consultați documentația furnizată împreună cu router-ul/punctul de acces wireless sau contactați producătorul router-ului, administratorul de sistem sau furnizorul de servicii Internet.</p>

Cod eroare	Problemele apărute și soluțiile recomandate
TS-04	<p>Dispozitivul dvs. nu acceptă metodele de autentificare și criptare utilizate de router-ul/punctul de acces wireless selectat.</p> <p>Pentru modul de infrastructură (cel mai frecvent)</p> <p>Schimbați metodele de autentificare și de criptare folosite de routerul/punctul de acces wireless. Dispozitivul dvs. acceptă următoarele metode de autentificare și criptare:</p> <ul style="list-style-type: none"> • WPA-Personal: TKIP/AES • WPA2-Personal: TKIP/AES • WPA3-Personal: AES • DESCHIS: WEP/FĂRĂ (fără criptare) • Cheie partajată: WEP <p>Dacă problema dumneavoastră nu s-a rezolvat, numele rețelei (SSID) sau setările de rețea introduse pot fi incorecte. Verificați dacă toate setările rețelei wireless sunt corecte pentru rețeaua dvs.</p>
TS-05	<p>Numele rețelei (SSID) și cheia de rețea (parolă) sunt incorecte.</p> <p>Verificați următoarele puncte și încercați să configurați din nou conexiunea wireless:</p> <ul style="list-style-type: none"> • Confirmați numele rețelei (SSID) și cheia de rețea (parolă). • În cazul în care cheia de rețea conține majuscule și minuscule, asigurați-vă că le introduceți corect. • Dacă nu găsiți informațiile referitoare la numele rețelei (SSID) și informațiile de securitate, consultați documentația routerului/punctului de acces wireless sau contactați producătorul routerului, administratorul de sistem sau furnizorul de internet. • Dacă routerul/punctul de acces wireless utilizează criptarea WEP cu mai multe chei WEP, notați și utilizați numai prima cheie WEP.
TS-06	<p>Informațiile de securitate wireless (metoda de autentificare/metoda de criptare/cheia de rețea (parolă)) sunt incorecte.</p> <p>Verificați următoarele puncte și încercați să configurați din nou conexiunea wireless:</p> <ul style="list-style-type: none"> • Verificați cheia de rețea. În cazul în care cheia de rețea conține majuscule și minuscule, asigurați-vă că le introduceți corect. • Verificați dacă metoda de autentificare introdusă și metoda de autentificare sau metoda de criptare suportată de routerul/punctul de acces wireless sunt aceleași. • Dacă metoda de autentificare, cheia de rețea și metoda de criptare au fost confirmate, reporniți router-ul/punctul de acces wireless și dispozitivul. • Dacă Modul „Stealth” al router-ului/punctului de acces wireless este activ, poate fi necesar să îl dezactivați pentru a vă conecta la rețeaua wireless. <p>Dacă nu puteți găsi numele rețelei (SSID) și informațiile de securitate, consultați documentația furnizată împreună cu router-ul/punctul de acces wireless sau contactați producătorul router-ului, administratorul de sistem sau furnizorul de servicii Internet.</p>
TS-07	<p>Dispozitivul nu poate detecta un router/punct de acces wireless cu WPS (Wi-Fi Protected Setup) activat.</p> <p>Verificați următoarele puncte și încercați din nou:</p> <ul style="list-style-type: none"> • Pentru a verifica dacă routerul/punctul de acces wireless suportă protocolul WPS, căutați simbolul WPS inscripționat pe routerul/punctul de acces respectiv. Pentru informații suplimentare, consultați documentația routerului/punctului de acces wireless. • Pentru a configura conexiunea wireless folosind WPS, trebuie să configurați atât aparatul dvs. cât și router-ul wireless/punctul de acces. Pentru informații suplimentare, consultați ghidul utilizatorului. • Dacă nu știți cum să configurați routerul/punctul de acces wireless folosind WPS, consultați documentația routerului/punctului de acces wireless sau contactați producătorul routerului, administratorul de sistem sau furnizorul de internet.

Cod eroare	Problemele apărute și soluțiile recomandate
TS-08	<p>Sunt detectate două sau mai multe routere wireless sau puncte de acces care au WPS activat.</p> <p>Verificați următoarele puncte și încercați din nou:</p> <ul style="list-style-type: none">• Asigurați-vă că doar un singur router/punct de acces wireless din raza de acțiune are activat protocolul WPS și apoi încercați să vă conectați din nou.• Reîncercați să vă conectați după câteva minute pentru a evita interferențele de la alte puncte de acces/routere.



Confirmarea informațiilor despre securitatea wireless (SSID/ metoda de autentificare/metoda de criptare/ cheia de rețea) a punctului de acces/routerului WLAN:

1. În general, setările de securitate implicite se găsesc pe eticheta lipită la punctul de acces/routerul WLAN. Totodată, numele producătorului sau numărul modelului punctului de acces/routerului WLAN pot fi utilizate ca setări implicite de securitate.
2. Pentru informații despre cum puteți găsi setările de securitate, consultați documentația punctului de acces/routerului WLAN.
 - Dacă punctul de acces/routerul WLAN este setat să nu transmită numărul SSID, numărul SSID nu va fi detectat automat. Denumirea SSID trebuie introdusă manual.
 - Cheia de rețea mai poate fi numită și parolă, cheia de securitate sau cheie de criptare.

Dacă nu cunoașteți setările SSID și setările de securitate wireless ale punctului de acces/ruterului WLAN sau cum puteți schimba configurația, consultați documentația punctului de acces/ruterul, întrebați producătorul punctului de acces/ruterului sau întrebați furnizorul de internet sau administratorul de rețea.



Informații similare

- [Imprimarea raportului WLAN](#)

Subiecte conexe:

- [Aparatul meu nu poate imprima, scana sau utiliza funcția de înregistrare PC-FAX în rețea](#)
- [Vreau să verific dacă dispozitivele de rețea funcționează corect](#)
- [Configurarea aparatului pentru o rețea wireless folosind metoda cu o singură apăsare din Wi-Fi Protected Setup™ \(WPS\)](#)
- [Configurați-vă aparatul pentru o rețea wireless folosind metoda PIN a Wi-Fi Protected Setup™ \(WPS\)](#)
- [Configurarea aparatului pentru o rețea wireless utilizând asistentul de configurare a panoului de control al aparatului](#)
- [Configurați-vă aparatul pentru o rețea wireless în cazul în care identificatorul SSID nu este difuzat](#)
- [Configurarea aparatului pentru o rețea wireless de companie](#)

Caracteristicile rețelei

Modele înrudite: DCP-B7620DW/MFC-B7800DN/MFC-B7810DW

- [Activarea/dezactivarea Web Based Management folosind panoul de control](#)
- [Imprimarea raportului de configurare a rețelei](#)
- [Configurarea primirii PC-FAX folosind Web Based Management](#)
- [Trimiterea mesajelor fax folosind rețeaua Internet \(I-Fax\)](#)
- [Utilizarea caracteristicii Trimitere fax către server](#)
- [Sincronizați timpul cu serverul SNTP utilizând Administrarea online a rețelei folosind Web Based Management](#)
- [Resetarea setărilor de rețea la cele din fabricație](#)

Activarea/dezactivarea Web Based Management folosind panoul de control

Modele înrudite: DCP-B7620DW/MFC-B7800DN/MFC-B7810DW

1. Apăsați pe **Menu (Meniu)**.
2. Apăsați pe ▲ sau pe ▼ pentru a selecta opțiunea [Rețea] și apoi apăsați pe **OK**.
3. Apăsați pe ▲ sau pe ▼ pentru a selecta opțiunea [Admin. web] și apoi apăsați pe **OK**.
4. Apăsați pe ▲ sau ▼ pentru a selecta opțiunea dorită și apăsați pe **OK**.



Dacă activați această funcție, asigurați-vă că specificați metoda de conectare la Web based management.



Informații similare

- [Caracteristicile rețelei](#)

Subiecte conexe:

- [Imprimarea unui atașament de e-mail](#)

Imprimarea raportului de configurare a rețelei

Modele înrudite: DCP-B7620DW/MFC-B7800DN/MFC-B7810DW

Raportul de configurare a rețelei listează configurația rețelei, inclusiv setările de rețea ale serverului de imprimare.



- Numele nodului este afișat în raportul de configurare a rețelei. Numele implicit al nodului este „BRN123456abcdef” pentru o rețea cablată sau „BRW123456abcdef” pentru o rețea wireless (unde „123456abcdef” este adresa MAC/adresa Ethernet a aparatului).
- Dacă adresa IP indicată în raportul de configurare a rețelei este 0.0.0.0, așteptați un minut și imprimați din nou raportul.
- În acest raport sunt enumerate setările aparatului, precum adresa IP, masca de subrețea, numele nodului și adresa MAC, de exemplu:
 - Adresă IP: 192.168.0.5
 - Mască de subrețea: 255.255.255.0
 - Nume nod: BRN000ca0000499
 - Adresă MAC: 00-0c-a0-00-04-99

1. Apăsați pe **Menu (Meniu)**.
2. Apăsați pe ▲ sau pe ▼ pentru a afișa opțiunea [Print Rapoarte] și apoi apăsați pe **OK**.
3. Apăsați pe ▲ sau pe ▼ pentru a selecta opțiunea [Config.retea] și apoi apăsați pe **OK**.
4. Apăsați pe **Start**.



Informații similare

- [Caracteristicile rețelei](#)

Subiecte conexe:

- [Verificarea setărilor de rețea ale aparatului](#)
- [Utilizarea Network Connection Repair Tool \(Programul de reparare a conexiunii la rețea\) \(Windows\)](#)
- [Mesaje de eroare](#)
- [Vreau să verific dacă dispozitivele de rețea funcționează corect](#)
- [Accesarea programului Administrarea online a rețelei folosind Web Based Management](#)

Configurarea primirii PC-FAX folosind Web Based Management

Modele înrudite: MFC-B7800DN/MFC-B7810DW

Utilizați Web Based Management pentru a configura Primirea PC Fax într-un browser web.

1. Porniți browserul web.
2. Introduceți „https://adresa IP a aparatului” în bara de adrese a browserului (unde „adresa IP a aparatului” este adresa IP a aparatului dvs.).
De exemplu:
https://192.168.1.2
3. Dacă este necesar, introduceți parola în câmpul **Login (Conectare)** și apoi faceți clic pe **Login (Conectare)**.



Parola implicită pentru gestionarea setărilor acestui aparat se află în partea din spate a aparatului și este marcată cu „Pw”. Schimbați parola implicită urmând instrucțiunile pas cu pas când vă conectați pentru prima dată.

4. În bara de navigare din stânga, faceți clic pe **Network (Rețea) > Network (Rețea) > Protocol**.



Dacă bara de navigare din stânga nu este vizibilă, începeți navigarea din ☰.

5. Selectați caseta de validare **PC Fax Receive (Primire PC Fax)** și apoi faceți clic pe **Submit (Trimitere)**.
6. Reporniți aparatul Brother pentru a activa configurația.



Informații similare

- [Caracteristicile rețelei](#)

Subiecte conexe:

- [Rulați programul Brother Recepție PC-FAX pe computerul dumneavoastră \(Windows\)](#)

Trimiterea mesajelor fax folosind rețeaua Internet (I-Fax)

Modele înrudite: MFC-B7800DN/MFC-B7810DW

Internet Fax (I-Fax) permite trimiterea și primirea documentelor fax folosind rețeaua internet. Documentele sunt transmise în mesaje de e-mail ca fișiere TIFF-F atașate. Computerul poate trimite și primi documente dacă pe acesta este instalată o aplicație care permite crearea și vizualizarea fișierelor TIFF-F. Puteți utiliza orice aplicație de vizualizare a fișierelor TIFF-F. Documentele trimise prin intermediul aparatului vor fi convertite automat în format TIFF-F. Dacă doriți să trimiteți și să primiți mesaje la/de la aparatul dvs., aplicația de e-mail instalată pe computer trebuie să fie compatibilă cu protocolul Multipurpose Internet Mail Extensions (MIME).

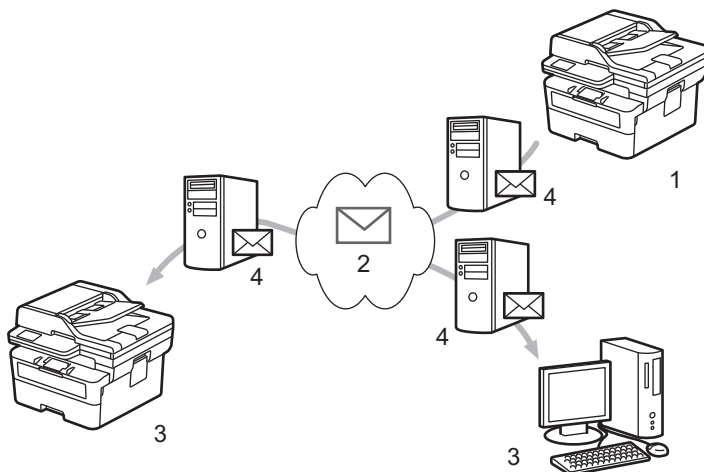

1. Expeditor
2. Internet
3. Destinatar
4. Server de e-mail



I-Fax acceptă exclusiv trimiterea și primirea documentelor în format Letter sau A4 monocrome.



Informații similare

- [Caracteristicile rețelei](#)
 - [Informații importante despre Internet Fax \(I-Fax\)](#)
 - [Configurarea aparatului Brother pentru e-mail sau Internet Fax \(I-Fax\)](#)
 - [Trimiterea unui Internet Fax \(I-Fax\)](#)
 - [Interogarea manuală a serverului](#)
 - [Opțiunile I-Fax](#)

Subiecte conexe:

- [Redirecționarea mesajelor de e-mail și a faxurilor primite](#)

Informații importante despre Internet Fax (I-Fax)

Modele înrudite: MFC-B7800DN/MFC-B7810DW

Comunicațiile I-Fax într-o rețea LAN sunt similare cu comunicațiile prin e-mail; totuși, diferă față de mesajele fax transmise folosind liniile telefonice standard. Asigurați-vă că citiți următoarele informații despre folosirea I-Fax:

- Factorii precum locația destinatarului, structura rețelei LAN și starea de ocupare a circuitului (cum ar fi internetul) poate face ca sistemul să necesite mai mult timp decât de obicei pentru a trimite un mail de eroare.
- La trimiterea documentelor confidențiale, vă recomandăm să utilizați liniile telefonice standard în locul Internetului (datorită nivelului scăzut de securitate al transmisiilor prin Internet).
- Dacă sistemul de poștă electronică al destinatarului nu este compatibil cu MIME, nu puteți utiliza I-Fax pentru a trimite documentele. Dacă este posibil, verificați dinainte acest lucru și țineți cont de faptul că unele servere nu trimit un mesaj de eroare.
- Dacă un document este prea mare pentru a fi trimis prin I-Fax, este posibil ca acesta să nu ajungă la destinatar.
- Nu puteți schimba fonturile sau dimensiunea textului unui mesaj primit prin Internet.



Informații similare

- [Trimiterea mesajelor fax folosind rețeaua Internet \(I-Fax\)](#)

Configurarea aparatului Brother pentru e-mail sau Internet Fax (I-Fax)

Modele înrudite: MFC-B7800DN/MFC-B7810DW

Înainte de a utiliza I-Fax, configurați aparatul Brother pentru comunicarea cu rețeaua și cu serverul de poștă electronică. Puteți configura aceste elemente folosind panoul de control al aparatului sau Web Based Management. Asigurați-vă că pe aparatul dumneavoastră sunt configurate următoarele:

- Adresa IP (dacă utilizați deja aparatul în rețea, adresa IP a aparatului a fost configurată corect.)
- Adresa de e-mail
- SMTP, POP3, adresa/portul serverului IMAP4/metoda de autentificare/metoda de criptare/verificarea certificatului serverului
- Numele și parola căsuței poștale

Dacă nu sunteți siguri de aceste informații, contactați administratorul de sistem.



Informații similare

- [Trimiterea mesajelor fax folosind rețeaua Internet \(I-Fax\)](#)
 - [Configurare inițială pentru e-mail sau Internet Fax \(I-Fax\)](#)
 - [Afișarea mesajelor I-Fax primite pe ecranul computerului](#)

Subiecte conexe:

- [Opțiunile I-Fax](#)

Configurare inițială pentru e-mail sau Internet Fax (I-Fax)

Modele înrudite: MFC-B7800DN/MFC-B7810DW

Înainte de a trimite mesajul I-Fax, utilizați panoul de control sau programul Administrarea online a rețelei folosind Web Based Management pentru configurarea următoarelor elemente opționale:

- **E-mail Subject (Subiect e-mail)**
- **E-mail Message (Mesaj e-mail)**
- **Size Limit (Limita Dimens.)**
- **Request Delivery Notification (Send) (Solicitare confirmare de primire (Trimitere))**

E-mail Send

E-mail Subject

Internet Fax Job

E-mail Message

Image data has been attached.

Size Limit

- Off
 On

Maximum Size

1 MB

Request Delivery Notification (Send)

- Off
 On

[POP3/IMAP4/SMTP Client>>](#)

Cancel

Submit

Dacă nu sunteți siguri de aceste informații, contactați administratorul de sistem.



Informații similare

- [Configurarea aparatului Brother pentru e-mail sau Internet Fax \(I-Fax\)](#)

-
- Recepționarea mesajelor primite prin Internet Fax (I-Fax) la aparatul Brother

Subiecte conexe:

- Redirecționarea mesajelor de e-mail și a faxurilor primite
-

Recepționarea mesajelor primite prin Internet Fax (I-Fax) la aparatul Brother

Modele înrudite: MFC-B7800DN/MFC-B7810DW

Atunci când aparatul dumneavoastră Brother primește un I-Fax, îl va imprima automat. Pentru a primi un mesaj I-Fax, vă recomandăm să utilizați panoul de control sau Web Based Management pentru configurarea următoarelor elemente opționale:

- **Auto Polling (Interogare automată)**
- **Polling Frequency (Frecvență de interogare)**
- **Print Mail Header (Imprimare antet mesaj)**
- **Delete/Read Receive Error Mail (Ștergere/citire primire e-mail de eroare)**
- **Send Delivery Notification (Receive) (Trimitere notificare expediere (Primire))**

E-mail Receive

Auto Polling

- Off
 On

Polling Frequency

10 Mins ▼

Print Mail Header

None ▼

Delete/Read Receive Error Mail

- Off
 On

Send Delivery Notification (Receive)

Off ▼

[POP3/IMAP4/SMTP Client>>](#)

Cancel

Submit

Sunt disponibile două moduri în care puteți primi mesaje de e-mail:

-
- Primire POP3/IMAP4 la intervale regulate
 - Primire POP3/IMAP4, manuală

Dacă utilizați primirea POP3/IMAP4, aparatul va interoga serverul de e-mail pentru a primi datele. Interogarea se poate efectua la anumite intervale stabilite de timp (de exemplu, puteți configura aparatul să interogheze serverul de e-mail la fiecare zece minute) sau puteți interoga manual serverul.



- Dacă aparatul începe să primească mesajul de e-mail, pe ecranul LCD se afișează mesajul [Primire]. Mesajul de e-mail va fi imprimat automat.
- Dacă în momentul în care primiți datele, în aparat nu mai este hârtie, datele primite vor fi păstrate în memoria aparatului. Aceste date vor fi imprimate automat în momentul în care reintroduceți hârtie în tava de hârtie.
- Dacă în aparat este activată funcția Copie de siguranță fax temporară, datele primite vor fi stocate o anumită perioadă de timp.
- Dacă mesajul de poștă electronică primit nu este în format text simplu sau dacă unul din fișierele atașate nu este în format TIFF-F, va fi imprimat mesajul de eroare „**FORMAT FISIER ATASAT INCOMPATIBIL**”.
- Dacă mesajul de poștă electronică recepționat este prea mare, va fi imprimat mesajul de eroare „**FISIER E-MAIL PREA MARE**”.
- Dacă pentru **Delete/Read Receive Error Mail (Ștergere/citire primire e-mail de eroare)** este selectată opțiunea **On (Activat)** (definită implicit), atunci mesajul de eroare va fi șters automat de pe serverul de e-mail.



Informații similare

- [Configurare inițială pentru e-mail sau Internet Fax \(I-Fax\)](#)

Subiecte conexe:

- [Afișarea mesajelor I-Fax primite pe ecranul computerului](#)
 - [Redirecționarea mesajelor de e-mail și a faxurilor primite](#)
-

▲ Pagina de pornire > [Rețea](#) > [Caracteristicile rețelei](#) > [Trimiterea mesajelor fax folosind rețeaua Internet \(I-Fax\)](#) > [Configurarea aparatului Brother pentru e-mail sau Internet Fax \(I-Fax\)](#) > [Afișarea mesajelor I-Fax primite pe ecranul computerului](#)

Afișarea mesajelor I-Fax primite pe ecranul computerului

Modele înrudite: MFC-B7800DN/MFC-B7810DW

La primirea unui document I-Fax pe un computer, documentul este atașat unui mesaj de e-mail în al cărui subiect sunteți informat că serverul de e-mail a primit un mesaj I-Fax. Puteți aștepta ca aparatul Brother să interogheze serverul de e-mail sau puteți interoga manual serverul de e-mail pentru a primi datele.



Informații similare

- [Configurarea aparatului Brother pentru e-mail sau Internet Fax \(I-Fax\)](#)

Subiecte conexe:

- [Recepționarea mesajelor primite prin Internet Fax \(I-Fax\) la aparatul Brother](#)
-

Trimiterea unui Internet Fax (I-Fax)

Modele înrudite: MFC-B7800DN/MFC-B7810DW

Trimiterea unui mesaj I-Fax se face la fel ca trimiterea unui fax normal. Asigurați-vă că informațiile despre destinatar sunt salvate în agenda cu adrese de e-mail și încărcați documentul pe care doriți să îl trimiteți prin I-Fax în aparatul Brother.



- Dacă pe calculatorul către care doriți să trimiteți un document nu rulează Windows Server 2012/2012 R2/2016/2019/2022, Windows 10 sau Windows 11, cereți proprietarului calculatorului să instaleze un program software care poate afișa fișierele TIFF.
- Pentru a trimite mai multe pagini, utilizați unitatea ADF.

1. Apăsați pe  (**Fax**).
2. [Încărcați documentul](#).
3. Pentru a modifica setările de trimitere a faxurilor, apăsați pe **Menu (Meniu)** sau pe ▲ sau ▼ pentru a afișa opțiunea [Fax] și apoi apăsați pe **OK**.
4. Apăsați ▲ sau ▼ pentru a afișa opțiunea [Config.trimit.] și apoi apăsați **OK**. După ce ați terminat de modificat setările, apăsați **OK**.
5. Selectați un număr de Apelare rapidă sau de Comandă rapidă.



Înainte de a specifica adresa de e-mail a unui destinatar, asigurați-vă că ați adăugat adresa de e-mail a acestuia la Apelare rapidă sau la o Comandă rapidă utilizând Web Based Management.

6. Apăsați pe **Start**.
Aparatul va începe să scaneze. După ce documentul a fost scanat, acesta va fi transmis către destinatar folosind serverul dumneavoastră SMTP. Puteți anula operația de transmitere apăsând pe **Stop/Exit (Stop/leșire)** în timpul scanării. Dacă transmisia s-a terminat, aparatul va reveni în modul În așteptare.



Informații similare

- [Trimiterea mesajelor fax folosind rețeaua Internet \(I-Fax\)](#)

Interogarea manuală a serverului

Modele înrudite: MFC-B7800DN/MFC-B7810DW

1. Apăsați pe **Menu (Meniu)**.
2. Apăsați pe ▲ sau pe ▼ pentru a selecta opțiunea [Rețea] și apoi apăsați pe **OK**.
3. Apăsați pe ▲ sau pe ▼ pentru a selecta opțiunea [E-mail/IFAX] și apoi apăsați pe **OK**.
4. Apăsați pe ▲ sau pe ▼ pentru a selecta opțiunea [Primire man.] și apoi apăsați pe **OK**.
5. Ecranul LCD afișează mesajul [Primire] și aparatul va imprima datele de la serverul de e-mail.



Informații similare

- [Trimiterea mesajelor fax folosind rețeaua Internet \(I-Fax\)](#)

Opțiunile I-Fax

Modele înrudite: MFC-B7800DN/MFC-B7810DW

- [Redirecționarea mesajelor de e-mail și a faxurilor primite](#)
- [Difuzarea transmisiei](#)
- [E-mail de verificare Internet Fax \(I-Fax\)](#)
- [Configurarea aparatului Brother pentru e-mail sau Internet Fax \(I-Fax\)](#)

Redirecționarea mesajelor de e-mail și a faxurilor primite

Modele înrudite: MFC-B7800DN/MFC-B7810DW

Utilizați caracteristica Brother I-Fax pentru a redirecționa mesajele de e-mail sau faxurile standard către un alt computer, către un aparat fax sau către un alt aparat I-Fax. Activați caracteristica de redirecționare de la panoul de control al aparatului.

1. Apăsați pe **Menu (Meniu)**.
2. Apăsați pe ▲ sau pe ▼ pentru a afișa opțiunea [Fax] și apoi apăsați pe **OK**.
3. Apăsați ▲ sau ▼ pentru a afișa opțiunea [Primire în mem] și apoi apăsați **OK**.
4. Apăsați pe ▲ sau pe ▼ pentru a afișa opțiunea [Forward/Stoc] și apoi apăsați pe **OK**.
5. Apăsați pe ▲ sau pe ▼ pentru a afișa opțiunea [Fax Redirection.] și apoi apăsați pe **OK**.
6. Introduceți numărul de fax sau adresa de e-mail.
7. Apăsați pe **OK**.
8. Dacă selectați adresa de e-mail, apăsați pe ▲ sau pe ▼ pentru a selecta tipul de fișier pe care îl doriți și apoi apăsați pe **OK**.



Pentru a imprima faxurile primite pe aparat, astfel încât să aveți o copie, apăsați pe ▲ sau pe ▼ pentru a afișa opțiunea [Imprim.Rezerva] și apoi apăsați pe **OK**. Apăsați pe ▲ sau pe ▼ pentru a selecta opțiunea [Pornit] și apoi apăsați pe **OK**.

9. Apăsați pe **Stop/Exit (Stop/leșire)**.



Informații similare

- [Opțiunile I-Fax](#)

Subiecte conexe:

- [Trimiterea mesajelor fax folosind rețeaua Internet \(I-Fax\)](#)
- [Configurare inițială pentru e-mail sau Internet Fax \(I-Fax\)](#)
- [Recepționarea mesajelor primite prin Internet Fax \(I-Fax\) la aparatul Brother](#)

Difuzarea transmisiei

Modele înrudite: MFC-B7800DN/MFC-B7810DW

Operația de difuzare a transmisiei se face în momentul în care aparatul Brother primește un mesaj prin Internet și apoi îl retransmite către un alt aparat fax folosind liniile telefonice convenționale. Dacă trebuie să transmiteți prin fax un document către un număr de telefon interurban sau internațional, utilizați funcția de difuzare a transmisiei pentru a economisi taxa de comunicare.

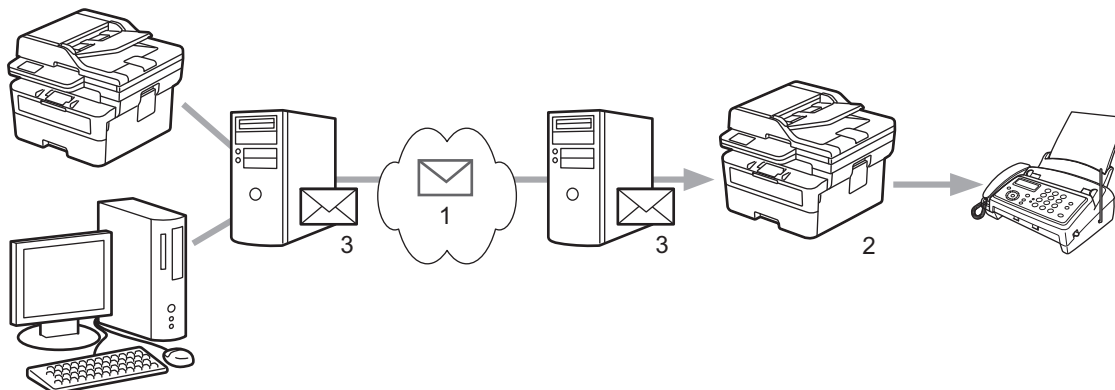

1. Internetul
2. Linie telefonică
3. Server de e-mail

Utilizați panoul de control al aparatului Brother sau Web Based Management pentru a configura următoarele elemente:

- **Relay Broadcast Function (Funcție difuzare transmisie)**
Selectați pentru **Relay Broadcast Function (Funcție difuzare transmisie)** opțiunea **On (Activat)**.
- **Relay Domain (Domeniu de difuzare transmisie)**
Configurați numele domeniului aparatului dumneavoastră pe aparatul care va transmite documentul către aparatul convențional de fax. Dacă doriți să folosiți aparatul ca dispozitiv de difuzare a transmisiei, trebuie să specificați în aparat numele domeniului de încredere (porțiunea din nume aflată după semnul „@”). Acordați atenție la selectarea unui domeniu de încredere: orice utilizator dintr-un domeniu de încredere va putea să vă transmită o difuzare. Puteți înregistra până la zece nume de domenii.
- **Relay Broadcast Report (Raport de difuzare transmisie)**
Specificați dacă doriți sau nu să imprimați un raport după ce aparatul termină difuzarea transmisiei.

Relay Function

Relay Broadcast Function

- Off
 On
-

Relay Domain

<input type="text"/>
<input type="text"/>
<input type="text"/>
<input type="text"/>
<input type="text"/>
<input type="text"/>
<input type="text"/>
<input type="text"/>
<input type="text"/>
<input type="text"/>

Relay Broadcast Report

- Off
 On
-

Cancel

Submit



Informații similare

- Opțiunile I-Fax
 - Difuzarea transmisiei de la aparatul Brother
 - Efectuarea difuzării transmisiei de la computerul dumneavoastră
-

Difuzarea transmisiei de la aparatul Brother

Modele înrudite: MFC-B7800DN/MFC-B7810DW

Utilizați caracteristica Difuzare transmisie pentru a trimite un mesaj de e-mail de la aparatul dumneavoastră către un aparat fax convențional.

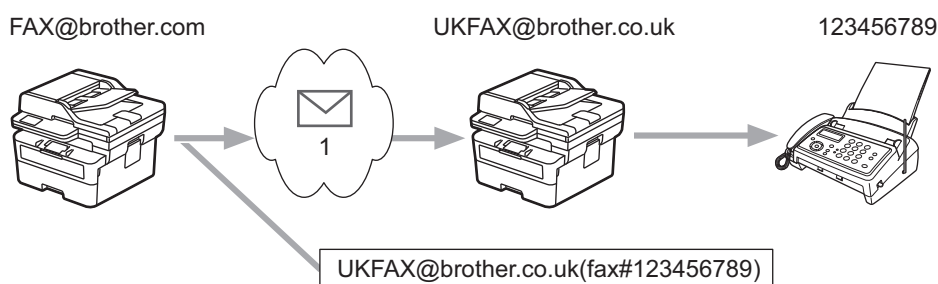

Confirmați selectarea casetelor **POP3/IMAP4/SMTP Client (Client POP3/IMAP4/SMTP)** și **SMTP Server (Server SMTP)** în Web Based Management. Dacă nu sunt selectate casetele **POP3/IMAP4/SMTP Client (Client POP3/IMAP4/SMTP)** și **SMTP Server (Server SMTP)**, selectați casetele **POP3/IMAP4/SMTP Client (Client POP3/IMAP4/SMTP)** și **SMTP Server (Server SMTP)**. Faceți clic pe **Submit (Trimitere)** și apoi reporniți aparatul.



1. Internetul

În acest exemplu, adresa de e-mail a aparatului dumneavoastră este FAX@brother.com și doriți să trimiteți un document de la aparatul dumneavoastră la un aparat fax standard din Anglia a cărei adresă de e-mail este UKFAX@brother.co.uk, și doriți ca aparatul să trimită documentul folosind o linie telefonică convențională.

Pentru a utiliza această caracteristică, trebuie să înregistrați adresele de e-mail ca numere de Comandă rapidă sau ca numere de Apelare rapidă.

1. Apăsați pe  (**Fax**).
2. **Încărcați documentul.**
3. Efectuați una dintre următoarele operații:
 - Țineți apăsat butonul **Shortcut (Scurtătură)** și apoi introduceți numărul de o cifră al comenzii rapide.
 - Apăsați pe  (Agenda de adrese) și apoi introduceți numărul de Apelare rapidă din trei cifre înregistrat.
Apăsați pe **OK**.
4. Apăsați pe **Start**.

✓ Informații similare

- [Difuzarea transmisiei](#)

Efectuarea difuzării transmisiei de la computerul dumneavoastră

Modele înrudite: MFC-B7800DN/MFC-B7810DW

Utilizați funcția Difuzare transmisie pentru a trimite mesaje de e-mail de la computer către un aparat fax convențional.

- Unele aplicații de e-mail nu pot trimite un mesaj de e-mail către mai multe numere de fax. Dacă aplicația dumneavoastră de e-mail nu suportă mai multe numere de fax, puteți difuza mesajul către un singur aparat fax într-o transmisie.

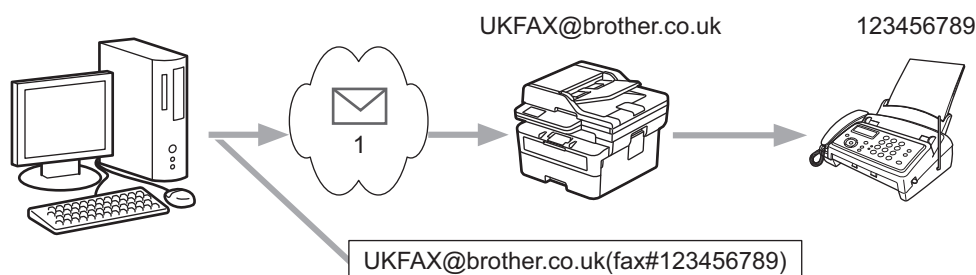

1. Internetul

- Confirmați selectarea casetelor **POP3/IMAP4/SMTP Client (Client POP3/IMAP4/SMTP)** și **SMTP Server (Server SMTP)** în Web Based Management. Dacă nu sunt selectate casetele **POP3/IMAP4/SMTP Client (Client POP3/IMAP4/SMTP)** și **SMTP Server (Server SMTP)**, selectați casetele **POP3/IMAP4/SMTP Client (Client POP3/IMAP4/SMTP)** și **SMTP Server (Server SMTP)**. Faceți clic pe **Submit (Trimitere)** și apoi reporniți aparatul.

Dacă trimiteți un mesaj de e-mail către un aparat fax convențional, metoda de introducere a numărului de fax al aparatului fax diferă în funcție de aplicația de e-mail utilizată.

- În aplicația de e-mail, creați un mesaj nou de e-mail și introduceți adresa de e-mail a aparatului către care se face difuzarea și numărul de fax al primului aparat fax în caseta „Către”.

Mai jos este prezentat un exemplu de introducere a adresei de e-mail și a numărului de fax:

UKFAX@brother.co.uk(fax#123456789)

Adresă E-mail

Număr de fax

Sintaxa "fax#" trebuie să fie adăugată la numărul de fax între paranteze.



Pentru Microsoft Outlook, informațiile despre adresă trebuie să fie introduse în agendă astfel:

Nume: fax#123456789

Adresă de e-mail: UKFAX@brother.co.uk

- Introduceți adresa de e-mail a aparatului care efectuează difuzarea transmisiei și numărul de fax al celui de al doilea aparat de fax în caseta „Către”.
- Trimiteți mesajul de e-mail.



Informații similare

- [Difuzarea transmisiei](#)

E-mail de verificare Internet Fax (I-Fax)

Modele înrudite: MFC-B7800DN/MFC-B7810DW

- Mesajul de verificare pentru trimitere vă permite să solicitați o notificare de la stația destinatar pe care I-Fax-ul sau mesajul e-mail a fost primit și procesat.
- Verificarea transmisiei la primirea mesajelor permite transmiterea unui raport implicit către stația care a efectuat transmisia după primirea și procesarea cu succes a mesajului de I-Fax sau a mesajului de e-mail.

Pentru a utiliza această caracteristică, setați opțiunile pentru [Notificare] din opțiunile funcțiilor [Setez Mail RX] și [Setez Mail TX] din meniul panoului de control al aparatului.



Informații similare

- [Opțiunile I-Fax](#)
 - [Activarea trimiterii de notificări pentru mesajul de verificare a transmisiei](#)
 - [Activarea primirii de notificare pentru mesajul de verificare a transmisiei](#)
 - [Mesaje de eroare I-Fax](#)

Activarea trimiterii de notificări pentru mesajul de verificare a transmisiei

Modele înrudite: MFC-B7800DN/MFC-B7810DW

1. Apăsați pe **Menu (Meniu)**.
2. Apăsați pe ▲ sau pe ▼ pentru a afișa opțiunea [Rețea] și apoi apăsați pe **OK**.
3. Apăsați pe ▲ sau pe ▼ pentru a afișa opțiunea [E-mail/IFAX] și apoi apăsați pe **OK**.
4. Apăsați pe ▲ sau pe ▼ pentru a afișa opțiunea [Setez Mail TX] și apoi apăsați pe **OK**.
5. Apăsați pe ▲ sau pe ▼ pentru a afișa opțiunea [Notificare] și apoi apăsați pe **OK**.
6. Selectați [Pornit] sau [Oprită] pentru a activa sau a dezactiva caracteristica Trimitere notificare și apoi apăsați pe **OK**.

Atunci când caracteristica Trimitere notificare este activată, faxul include un câmp suplimentar, denumit Message Disposition Notification (MDN), care conține informații privind trimiterea mesajului.



Aparatul de fax al destinatarului trebuie să accepte câmpul MDN pentru a putea trimite un raport de notificare.

7. Apăsați pe **Stop/Exit (Stop/leșire)**.



Informații similare

- [E-mail de verificare Internet Fax \(I-Fax\)](#)

Activarea primirii de notificare pentru mesajul de verificare a transmisiei

Modele înrudite: MFC-B7800DN/MFC-B7810DW

1. Apăsați pe **Menu (Meniu)**.
2. Apăsați pe ▲ sau pe ▼ pentru a afișa opțiunea [Rețea] și apoi apăsați pe **OK**.
3. Apăsați pe ▲ sau pe ▼ pentru a afișa opțiunea [E-mail/IFAX] și apoi apăsați pe **OK**.
4. Apăsați pe ▲ sau pe ▼ pentru a afișa opțiunea [Setez Mail RX] și apoi apăsați pe **OK**.
5. Apăsați pe ▲ sau pe ▼ pentru a afișa opțiunea [Notificare] și apoi apăsați pe **OK**.
6. Apăsați pe una dintre cele trei setări posibile:

Opțiune	Descriere
Notificare de primire Pornit	Dacă pentru Notificarea de primire selectați Pornit , un mesaj șablon va fi trimis înapoi expeditorului pentru a indica primirea și procesarea cu succes a mesajului. Aceste șabloane depind de operațiunea cerută de expeditor. Exemplu: SUCCES : Primit De La <Adresa Mail>
Notificare de primire MDN	Dacă pentru Notificarea de primire selectați MDN , un raport care indică primirea și procesarea cu succes a mesajului va fi trimis înapoi expeditorului dacă stația de origine a trimis o solicitare de confirmare către câmpul MDN (Message Disposition Notification).
Notificare de primire Oprită	Dacă pentru Notificarea de primire selectați Oprită , toate formele de primire a notificărilor sunt dezactivate și niciun mesaj nu va fi trimis către expeditor, indiferent de cererea acestuia.



- Pentru a trimite un mesaj de verificare a transmisiei, expeditorul trebuie să configureze următoarele setări:
 - Selectați pentru [Notificare] din [Setez Mail TX] opțiunea [Pornit].
 - Selectați pentru [Antet] din [Setez Mail RX] opțiunea [Toate] sau [Subiect+De la+La].
- Pentru a primi un mesaj de verificare a transmisiei, destinatarul trebuie să configureze următoarele setări:
Selectați pentru [Notificare] din [Setez Mail RX] opțiunea [Pornit].

7. Apăsați pe **Stop/Exit (Stop/leșire)**.



Informații similare

- [E-mail de verificare Internet Fax \(I-Fax\)](#)

Mesaje de eroare I-Fax

Modele înrudite: MFC-B7800DN/MFC-B7810DW

Dacă survine o eroare de livrare în timpul trimiterii unui I-Fax, serverul de mail va trimite un mesaj de eroare înapoi la aparatul Brother, iar mesajul de eroare va fi imprimat.

Dacă în timpul primirii unui mesaj I-Fax apare o eroare, va fi imprimat un mesaj de eroare, de exemplu, „Mesajul trimis la aparat nu a fost în format TIFF.”

Pentru a primi e-mailul de eroare și a-l imprima pe aparat, în [Setez Mail RX], comutați opțiunea [Antet] pe [Toate] sau pe [Subiect+De la+La].



Informații similare

- [E-mail de verificare Internet Fax \(I-Fax\)](#)

Utilizarea caracteristicii Trimitere fax către server

Modele înrudite: MFC-B7800DN/MFC-B7810DW

Funcția Fax pe server îi permite aparatului să scaneze un document și să-l trimită în rețea la un server de fax separat. Documentul va fi apoi trimis de la server ca fax către numărul de fax destinat prin liniile telefonice standard. Când funcția Fax pe server este setată la On, toate transmisiile de fax automate de la aparat vor fi trimise către serverul de fax pentru transmiterea faxurilor.

Puteți trimite un fax direct de la aparat folosind funcția de trimitere manuală a faxurilor atunci când caracteristica Trimitere la server este activată.



Informații similare

- [Caracteristicile rețelei](#)
 - [Înainte de a trimite un fax către serverul de fax](#)
 - [Activarea funcției Fax pe server](#)
 - [Funcționarea Fax pe server](#)

Activarea funcției Fax pe server

Modele înrudite: MFC-B7800DN/MFC-B7810DW

Stocați adresa cu prefixul/sufixul pentru serverul de fax în aparatul dumneavoastră Brother.

1. Apăsați pe **Menu (Meniu)**.
2. Apăsați pe ▲ sau pe ▼ pentru a afișa opțiunea [Rețea] și apoi apăsați pe **OK**.
3. Apăsați pe ▲ sau pe ▼ pentru a afișa opțiunea [Fax către server] și apoi apăsați pe **OK**.
4. Apăsați pe ▲ sau pe ▼ pentru a afișa opțiunea [Pornit] și apoi apăsați pe **OK**.
5. Apăsați pe ▲ sau pe ▼ pentru a afișa opțiunea [Prefix] și apoi apăsați pe **OK**.
6. Introduceți prefixul utilizând panoul de control al aparatului și apoi apăsați pe **OK**.
7. Apăsați pe ▲ sau pe ▼ pentru a afișa opțiunea [Sufix] și apoi apăsați pe **OK**.
8. Introduceți sufixul utilizând panoul de control al aparatului și apoi apăsați pe **OK**.
9. Apăsați pe **Stop/Exit (Stop/leșire)**.



Informații similare

- [Utilizarea caracteristicii Trimitere fax către server](#)

Funcționarea Fax pe server

Modele înrudite: MFC-B7800DN/MFC-B7810DW

1. Așezați documentul în ADF sau pe sticla scannerului.
2. Introduceți numărul de fax.
3. Apăsați pe **Start**.

Aparatul va trimite mesajul într-o rețea TCP/IP la serverul de fax.



Informații similare

- [Utilizarea caracteristicii Trimitere fax către server](#)

Sincronizați timpul cu serverul SNTP utilizând Administrarea online a rețelei folosind Web Based Management

Modele înrudite: DCP-B7620DW/MFC-B7800DN/MFC-B7810DW

Protocolul simplu de timp al rețelei (SNTP) este utilizat pentru a sincroniza ora utilizată de aparat pentru autentificarea cu serverul de timp SNTP. (Aceasta nu este ora afișată pe ecranul LCD al aparatului.) Puteți sincroniza automat sau manual ora aparatului cu ora universală coordonată (UTC) furnizată de serverul de timp SNTP.

- [Configurarea datei și a orei folosind Web Based Management](#)
- [Configurarea protocolului SNTP utilizând Web Based Management](#)

Configurarea datei și a orei folosind Web Based Management

Modele înrudite: DCP-B7620DW/MFC-B7800DN/MFC-B7810DW

Configurați data și ora pentru a sincroniza ora utilizată de către aparat cu serverul de timp SNTP.

Această caracteristică nu este disponibilă în anumite țări.

1. Porniți browserul web.
2. Introduceți „https://adresa IP a aparatului” în bara de adrese a browserului (unde „adresa IP a aparatului” este adresa IP a aparatului dvs.).
De exemplu:
https://192.168.1.2
3. Dacă este necesar, introduceți parola în câmpul **Login (Conectare)** și apoi faceți clic pe **Login (Conectare)**.



Parola implicită pentru gestionarea setărilor acestui aparat se află în partea din spate a aparatului și este marcată cu „**Pwd**”. Schimbați parola implicită urmând instrucțiunile pas cu pas când vă conectați pentru prima dată.

4. În bara de navigare din stânga, faceți clic pe **Administrator (Administrator)** > **Date&Time (Data și ora)**.



Dacă bara de navigare din stânga nu este vizibilă, începeți navigarea din .

5. Verificați setările definite pentru **Time Zone (Fus orar)**.



Selecționați diferența de fus orar dintre locația dvs. și UTC din lista derulantă **Time Zone (Fus orar)**. De exemplu, fusul orar pentru ora coastei de este în SUA și Canada este UTC-05:00.

6. Selecționați caseta de validare **Synchronize with SNTP server (Sincronizare cu server SNTP)**.
7. Faceți clic pe **Submit (Trimitere)**.



De asemenea, puteți configura manual data și ora.



Informații similare

- [Sincronizați timpul cu serverul SNTP utilizând Administrarea online a rețelei folosind Web Based Management](#)

Configurarea protocolului SNTP utilizând Web Based Management

Modele înrudite: DCP-B7620DW/MFC-B7800DN/MFC-B7810DW

Configurați protocolul SNTP pentru a sincroniza ora pe care aparatul o utilizează pentru autentificare cu ora păstrată de serverul de timp SNTP.

1. Porniți browserul web.
2. Introduceți „https://adresa IP a aparatului” în bara de adrese a browserului (unde „adresa IP a aparatului” este adresa IP a aparatului dvs.).
De exemplu:
https://192.168.1.2
3. Dacă este necesar, introduceți parola în câmpul **Login (Conectare)** și apoi faceți clic pe **Login (Conectare)**.



Parola implicită pentru gestionarea setărilor acestui aparat se află în partea din spate a aparatului și este marcată cu „Pw”. Schimbați parola implicită urmând instrucțiunile pas cu pas când vă conectați pentru prima dată.

4. În bara de navigare din stânga, faceți clic pe **Network (Rețea) > Network (Rețea) > Protocol**.



Dacă bara de navigare din stânga nu este vizibilă, începeți navigarea din ☰.

5. Pentru a activa aceste setări, bifați caseta de validare **SNTP**.
6. Faceți clic pe **Submit (Trimitere)**.
7. Reporniți aparatul Brother pentru a activa configurația.
8. Faceți clic pe **Advanced settings (Setări complexe)**, aflat lângă caseta de validare SNTP.
9. Configurați setările.

Opțiune	Descriere
Status (Stare)	Afișează dacă protocolul SNTP este activat sau dezactivat.
Synchronization Status (Stare sincronizare)	Confirmați cea mai recentă stare de sincronizare.
SNTP Server Method (Metodă server SNTP)	Selectați AUTO sau STATIC . <ul style="list-style-type: none">• AUTO Dacă în rețea aveți un server DHCP, serverul SNTP va obține automat adresa de la acest server.• STATIC Introduceți adresa pe care doriți să o utilizați.
Primary SNTP Server Address (Adresă server SNTP primar) Secondary SNTP Server Address (Adresă server SNTP secundar)	Introduceți adresa serverului (până la 64 de caractere). Adresa serverului SNTP secundar este utilizată ca adresă de rezervă pentru adresa serverului SNTP primar. Dacă serverul SNTP primar nu este disponibil, aparatul va contacta serverul SNTP secundar.
Primary SNTP Server Port (Port server SNTP primar) Secondary SNTP Server Port (Port server SNTP secundar)	Introduceți numărul portului (1-65535). Portul serverului SNTP secundar este utilizat ca port de rezervă pentru portul serverului SNTP primar. Dacă portul primar nu este disponibil, aparatul va contacta portul SNTP secundar.
Synchronization Interval (Interval de sincronizare)	Completați numărul de ore dintre încercările de sincronizare ale serverului (1 – 168 ore).

10. Faceți clic pe **Submit (Trimitere)**.



Informații similare

- Sincronizați timpul cu serverul SNTP utilizând Administrarea online a rețelei folosind Web Based Management

Resetarea setărilor de rețea la cele din fabricație

Modele înrudite: DCP-B7620DW/MFC-B7800DN/MFC-B7810DW

Folosiți panoul de control al aparatului pentru a reseta setările de rețea ale aparatului la valorile implicite din fabricație. Această acțiune resetează toate informațiile, cu excepția parolei de administrator.



De asemenea, puteți reseta serverul de imprimare la setările din fabricație folosind Web Based Management.

1. Apăsați pe **Menu (Meniu)**.
2. Apăsați pe ▲ sau pe ▼ pentru a afișa opțiunea [Rețea] și apoi apăsați pe **OK**.
3. Apăsați pe ▲ sau pe ▼ pentru a afișa opțiunea [Resetare rețea] și apoi apăsați pe **OK**.
4. Urmați instrucțiunile aparatului pentru a reseta setările de rețea.
Aparatul va reporni.



Informații similare

- [Caracteristicile rețelei](#)

Subiecte conexe:

- [Resetarea aparatului](#)

Securitate

Modele înrudite: DCP-B7620DW/MFC-B7800DN/MFC-B7810DW

- Înainte de a utiliza caracteristici de securitate ale rețelei
- Configurarea certificatelor pentru securitatea dispozitivului
- Utilizarea SSL/TLS
- Utilizarea SNMPv3
- Utilizarea autentificării IEEE 802.1x
- Trimiterea sau primirea securizată a unui mesaj de e-mail
- Blocarea setărilor aparatului de la panoul de control
- Utilizarea funcțiilor de detectare a rețelei globale

Înainte de a utiliza caracteristici de securitate ale rețelei

Modele înrudite: DCP-B7620DW/MFC-B7800DN/MFC-B7810DW

Aparatul dumneavoastră utilizează cele mai recente protocoale de securitate și de criptare ale rețelei disponibile în prezent. Aceste funcții de rețea pot fi integrate în planul general de securitate pentru a ajuta la protejarea datelor și pentru a preveni accesul neautorizat la aparat.



Vă recomandăm să dezactivați protocoalele serverului FTP și TFTP. Accesarea aparatului folosind aceste protocoale nu este sigură.



Informații similare

- [Securitate](#)
- [Dezactivarea protocoalelor care nu sunt necesare](#)

Dezactivarea protocoalelor care nu sunt necesare

Modele înrudite: DCP-B7620DW/MFC-B7800DN/MFC-B7810DW

1. Porniți browserul web.
2. Introduceți „https://adresa IP a aparatului” în bara de adrese a browserului (unde „adresa IP a aparatului” este adresa IP a aparatului dvs.).
De exemplu:
https://192.168.1.2
3. Dacă este necesar, introduceți parola în câmpul **Login (Conectare)** și apoi faceți clic pe **Login (Conectare)**.



Parola implicită pentru gestionarea setărilor acestui aparat se află în partea din spate a aparatului și este marcată cu „**Pwd**”. Schimbați parola implicită urmând instrucțiunile pas cu pas când vă conectați pentru prima dată.

4. În bara de navigare din stânga, faceți clic pe **Network (Rețea)** > **Network (Rețea)** > **Protocol**.



Dacă bara de navigare din stânga nu este vizibilă, începeți navigarea din ☰.

5. Anulați orice bifă inutilă din casetele de selectare ale protocoalelor pentru a le dezactiva.
6. Faceți clic pe **Submit (Trimitere)**.
7. Reporniți aparatul Brother pentru a activa configurația.



Informații similare

- [Înainte de a utiliza caracteristici de securitate ale rețelei](#)

Configurarea certificatelor pentru securitatea dispozitivului

Modele înrudite: DCP-B7620DW/MFC-B7800DN/MFC-B7810DW

Trebuie să configurați un certificat pentru gestionarea în siguranță a aparatului conectat la rețea folosind SSL/TLS. Pentru configurarea certificatului trebuie să folosiți Administrarea online a rețelei folosind Web Based Management.

- [Funcțiile certificatelor de securitate compatibile](#)
- [Crearea și instalarea unui certificat](#)
- [Crearea unui certificat auto semnat](#)
- [Crearea unei cereri de semnare a certificatului \(CSR\) și instalarea unui certificat emis de o autoritate de certificare \(CA\)](#)
- [Importul și exportul certificatului și al cheii de decriptare personală](#)
- [Importarea și exportarea unui certificat AC](#)
- [Gestionarea certificatelor multiple](#)

Funcțiile certificatelor de securitate compatibile

Modele înrudite: DCP-B7620DW/MFC-B7800DN/MFC-B7810DW

Aparatul dumneavoastră poate utiliza diferite certificate de securitate, care permit gestionarea, autentificarea și comunicarea în siguranță cu aparatul. Următoarele caracteristici ale certificatului de securitate pot fi utilizate cu aparatul:

- Comunicare SSL/TLS
- Comunicare SSL pentru SMTP/POP3/IMAP4 (disponibilă numai pentru anumite modele)
- Autentificare IEEE 802.1x

Aparatul dvs. este compatibil cu următoarele:

- Certificat preinstalat

Aparatul are un certificat preinstalat autosemnat. Acest certificat permite utilizarea comunicării SSL/TLS fără crearea sau instalarea unui alt certificat.



Certificatul autosemnat preinstalat vă protejează comunicațiile până la un anumit nivel. Vă recomandăm ca pentru îmbunătățirea securității să utilizați un certificat emis de o organizație acreditată.

- Certificat autosemnat

Acest server de imprimare își emite propriul certificat. Utilizând acest certificat, puteți folosi cu ușurință comunicarea SSL/TLS fără a crea sau instala un alt certificat emis de o autoritate de certificare (AC).

- Certificat emis de o autoritate de certificare (AC)

Sunt disponibile două metode de instalare a unui certificat emis de o autoritate de certificare. Dacă aveți deja un certificat emis de o AC sau dacă doriți să folosiți un certificat emis de o AC externă acreditată:

- Dacă utilizați o cerere de semnare (Certificate Signing Request (CSR)) de la acest server de imprimare.
- La importarea unui certificat sau a unei chei private.

- Certificatul autorității de certificare (AC)

Pentru a utiliza un certificat CA care identifică CA și are o cheie proprie, trebuie să importați respectivul certificat CA emis de CA înainte de configurarea funcțiilor de securitate ale rețelei.



- Dacă veți utiliza comunicarea SSL/TLS, vă recomandăm să contactați mai întâi administratorul de sistem.
- Dacă resetați serverul de imprimare la valorile implicite din fabricație, atunci certificatul și cheia privată instalate vor fi șterse. Dacă doriți să păstrați același certificat și cheie privată și după resetarea serverului de imprimare, exportați-le înainte de resetare și apoi reinstalați-le.



Informații similare

- [Configurarea certificatelor pentru securitatea dispozitivului](#)

Crearea și instalarea unui certificat

Modele înrudite: DCP-B7620DW/MFC-B7800DN/MFC-B7810DW

Există două opțiuni atunci când alegeți un certificat de securitate: utilizarea unui certificat autosemnat sau utilizarea unui certificat emise de Autoritatea de certificare (CA).

Opțiunea 1

Certificat auto semnat

1. Creați un certificat auto semnat utilizând Web Based Management.
2. Instalați certificatul autosemnat pe computerul dvs.

Opțiunea 2

Certificat de la o Autoritate de certificat (CA)

1. Creați o cerere de semnare a certificatului (CSR) utilizând Administrarea bazată pe web.
2. Instalați certificatul emis de Autoritatea de certificare (CA) pe aparatul Brother utilizând Web Based Management.
3. Instalați certificatul pe calculatorul dumneavoastră.



Informații similare

- [Configurarea certificatelor pentru securitatea dispozitivului](#)

Crearea unui certificat auto semnat

Modele înrudite: DCP-B7620DW/MFC-B7800DN/MFC-B7810DW

1. Porniți browserul web.
2. Introduceți „https://adresa IP a aparatului” în bara de adrese a browserului (unde „adresa IP a aparatului” este adresa IP a aparatului dvs.).

De exemplu:

https://192.168.1.2



- Dacă utilizați un Sistem Nume Domeniu (DNS) sau ați activat o denumire NetBIOS, puteți tasta o altă denumire, cum ar fi „ImprimantaPartajată” în loc de adresa IP.

De exemplu: https://ImprimantaPartajată

- De asemenea, dacă activați o denumire NetBIOS, puteți utiliza numele nodului.
De exemplu: https://brn123456abcdef
- Denumirea NetBIOS poate fi vizualizată în Raportul de configurare a rețelei.

3. Dacă este necesar, introduceți parola în câmpul **Login (Conectare)** și apoi faceți clic pe **Login (Conectare)**.



Parola implicită pentru gestionarea setărilor acestui aparat se află în partea din spate a aparatului și este marcată cu „**Pwd**”. Schimbați parola implicită urmând instrucțiunile pas cu pas când vă conectați pentru prima dată.

4. În bara de navigare din stânga, faceți clic pe **Network (Rețea)** > **Security (Securitate)** > **Certificate (Certificat)**.



Dacă bara de navigare din stânga nu este vizibilă, începeți navigarea din ☰.

5. Faceți clic pe **Create Self-Signed Certificate (Creare certificat autosemnat)**.
6. Introduceți **Common Name (Nume comun)** și **Valid Date (Dată corectă)**.
 - Lungimea pentru **Common Name (Nume comun)** este de sub 64 de octeți. Introduceți un identificator, de exemplu o adresă IP, un nume de nod sau un nume de domeniu, care să fie folosit la accesarea acestui aparat prin comunicație SSL/TLS. Numele de nod este afișat în mod implicit.
 - Va apărea o avertizare dacă folosiți protocolul IPPS sau HTTPS și introduceți un alt nume în URL decât **Common Name (Nume comun)** folosit pentru certificatul autosemnat.
7. Selectați setarea dvs. din lista derulantă **Public Key Algorithm (Algoritm cheie publică)**. Setarea implicită este **EC(256bit)**.
8. Selectați setarea dvs. din **Digest Algorithm (Algoritm de asimilare)** lista derulantă. Setarea implicită este **SHA256**.
9. Faceți clic pe **Submit (Trimitere)**.



Informații similare

- [Configurarea certificatelor pentru securitatea dispozitivului](#)

▲ Pagina de pornire > [Securitate](#) > [Configurarea certificatelor pentru securitatea dispozitivului](#) > Crearea unei cereri de semnare a certificatului (CSR) și instalarea unui certificat emis de o autoritate de certificare (CA)

Crearea unei cereri de semnare a certificatului (CSR) și instalarea unui certificat emis de o autoritate de certificare (CA)

Modele înrudite: DCP-B7620DW/MFC-B7800DN/MFC-B7810DW

Dacă aveți deja un certificat emis de o autoritate de certificare externă (CA), puteți să stocați certificatul și cheia de decriptare personală pe aparat și să le gestionați prin import și export. Dacă nu aveți un certificat emis de CA externă acreditată, creați o cerere de semnare a certificatului (CSR), trimiteți-o către CA pentru autentificare și instalați certificatul returnat pe aparatul dvs.

- [Crearea unei cereri de semnare a certificatului \(CSR\)](#)
- [Instalarea unui certificat pe aparatul dumneavoastră](#)

Crearea unei cereri de semnare a certificatului (CSR)

Modele înrudite: DCP-B7620DW/MFC-B7800DN/MFC-B7810DW

O cerere de semnare a certificatului (CSR) este o solicitare trimisă către o autoritate de certificare (CA) de a autentifica acreditările incluse în certificat.

Recomandăm instalarea unui certificat rădăcină de la Autoritatea de certificare pe computer înainte de crearea unei CSR.

1. Porniți browserul web.
2. Introduceți „https://adresa IP a aparatului” în bara de adrese a browserului (unde „adresa IP a aparatului” este adresa IP a aparatului dvs.).

De exemplu:

https://192.168.1.2



- Dacă utilizați un Sistem Nume Domeniu (DNS) sau ați activat o denumire NetBIOS, puteți tasta o altă denumire, cum ar fi „ImprimantaPartajată” în loc de adresa IP.

De exemplu: https://ImprimantaPartajată

- De asemenea, dacă activați o denumire NetBIOS, puteți utiliza numele nodului.
De exemplu: https://brn123456abcdef
- Denumirea NetBIOS poate fi vizualizată în Raportul de configurare a rețelei.

3. Dacă este necesar, introduceți parola în câmpul **Login (Conectare)** și apoi faceți clic pe **Login (Conectare)**.



Parola implicită pentru gestionarea setărilor acestui aparat se află în partea din spate a aparatului și este marcată cu „PwD”. Schimbați parola implicită urmând instrucțiunile pas cu pas când vă conectați pentru prima dată.

4. În bara de navigare din stânga, faceți clic pe **Network (Rețea) > Security (Securitate) > Certificate (Certificat)**.



Dacă bara de navigare din stânga nu este vizibilă, începeți navigarea din ☰.

5. Faceți clic pe **Create CSR (Creare CSR)**.
6. Introduceți un **Common Name (Nume comun)** (obligatoriu) și adăugați alte informații despre **Organization (Organizare)** (opțional).



- Detaliile companiei sunt necesare pentru ca o autoritate de certificare să vă poată confirma și demonstra identitatea pentru marele public.
- Lungimea pentru **Common Name (Nume comun)** trebuie să fie de sub 64 de octeți. Introduceți un identificador, de exemplu o adresă IP, un nume de nod sau un nume de domeniu, care să fie folosit la accesarea acestui aparat prin comunicație SSL/TLS. Numele de nod este afișat în mod implicit. **Common Name (Nume comun)** este obligatoriu.
- O avertizare va apărea dacă introduceți un alt nume în adresa URL decât numele comun care a fost folosit pentru certificat.
- Lungimea **Organization (Organizare)**, **Organization Unit (Unitate de organizare)**, **City/Locality (Oraș/Localitate)** și **State/Province (Stat/Provincie)** trebuie să fie mai mică de 64 de octeți.
- **Country/Region (Țară/Regiune)** trebuie să fie un cod de țară cu două caractere ISO 3166.
- În cazul în care configurați o extensie de certificat X.509v3, selectați caseta de validare **Configure extended partition (Configurare partiție extinsă)** și apoi selectați **Auto (Register IPv4) (Auto (Înregistrare IPv4))** sau **Manual**.

-
7. Selectați setarea dvs. din lista derulantă **Public Key Algorithm (Algoritm cheie publică)**. Setarea implicită este **EC(256bit)**.
 8. Selectați setarea dvs. din **Digest Algorithm (Algoritm de asimilare)** lista derulantă. Setarea implicită este **SHA256**.
 9. Faceți clic pe **Submit (Trimite)**.
CSR apare pe ecranul dvs. Salvați CSR ca un fișier sau ca o copie și inserați-l într-un formular CSR online oferit de o autoritate de certificare.
 10. Faceți clic pe **Salvare**.



-
- Respectați politica autorității de certificare referitoare la metoda de trimitere a unei CSR către autoritatea de certificare.
 - Dacă utilizați o autoritate de certificare rădăcină de întreprindere pentru Windows Server 2012/2012 R2/2016/2019/2022, vă recomandăm să utilizați serverul web pentru șablonul de certificat pentru a crea certificatul de client în condiții securizate. În cazul în care creați un certificat de client pentru un mediu IEEE 802.1x cu autentificare EAP-TLS, vă recomandăm să utilizați Utilizator pentru modelul de certificat.
-



Informații similare

- [Crearea unei cereri de semnare a certificatului \(CSR\) și instalarea unui certificat emis de o autoritate de certificare \(CA\)](#)
-

Instalarea unui certificat pe aparatul dumneavoastră

Modele înrudite: DCP-B7620DW/MFC-B7800DN/MFC-B7810DW

Când primiți un certificat de la o autoritate de certificare (CA), urmați pașii de mai jos pentru a-l instala pe serverul de imprimare:

Se poate instala numai un certificat emis printr-o cerere de semnare a certificatului (CSR) a aparatului. Dacă doriți să creați alt CSR, asigurați-vă că certificatul este instalat înainte de crearea unui alt CSR. Creați un alt CSR numai după instalarea certificatului pe aparat. În caz contrar, CSR-ul creat înainte de instalarea noului CSR va fi nevalid.

1. Porniți browserul web.
2. Introduceți „https://adresa IP a aparatului” în bara de adrese a browserului (unde „adresa IP a aparatului” este adresa IP a aparatului dvs.).

De exemplu:

https://192.168.1.2



- Dacă utilizați un Sistem Nume Domeniu (DNS) sau ați activat o denumire NetBIOS, puteți tasta o altă denumire, cum ar fi „ImprimantaPartajată” în loc de adresa IP.

De exemplu: https://ImprimantaPartajată

- De asemenea, dacă activați o denumire NetBIOS, puteți utiliza numele nodului.

De exemplu: https://brn123456abcdef

- Denumirea NetBIOS poate fi vizualizată în Raportul de configurare a rețelei.

3. Dacă este necesar, introduceți parola în câmpul **Login (Conectare)** și apoi faceți clic pe **Login (Conectare)**.



Parola implicită pentru gestionarea setărilor acestui aparat se află în partea din spate a aparatului și este marcată cu „PwD”. Schimbați parola implicită urmând instrucțiunile pas cu pas când vă conectați pentru prima dată.

4. În bara de navigare din stânga, faceți clic pe **Network (Rețea) > Security (Securitate) > Certificate (Certificat)**.



Dacă bara de navigare din stânga nu este vizibilă, începeți navigarea din ☰.

5. Faceți clic pe **Install Certificate (Instalare certificat)**.
6. Navigați până la fișierul care conține certificatul emis de CA, apoi faceți clic pe **Submit (Trimiteră)**.
Certificatul a fost creat și salvat cu succes în memoria aparatului dvs.

Pentru a utiliza comunicarea SSL/TLS, certificatul rădăcină de la Autoritatea de certificare trebuie să fie instalat pe computer. Contactați administratorul de rețea.



Informații similare

- [Crearea unei cereri de semnare a certificatului \(CSR\) și instalarea unui certificat emis de o autoritate de certificare \(CA\)](#)

Importul și exportul certificatului și al cheii de decriptare personală

Modele înrudite: DCP-B7620DW/MFC-B7800DN/MFC-B7810DW

Stocați certificatul și cheia de decriptare personală pe aparatul dvs. și gestionați-le prin import și export.

- [Importul certificatului și al cheii de decriptare personală](#)
- [Exportul certificatului și al cheii de decriptare personală](#)

Importul certificatului și al cheii de decriptare personală

Modele înrudite: DCP-B7620DW/MFC-B7800DN/MFC-B7810DW

1. Porniți browserul web.
2. Introduceți „https://adresa IP a aparatului” în bara de adrese a browserului (unde „adresa IP a aparatului” este adresa IP a aparatului dvs.).

De exemplu:

https://192.168.1.2



- Dacă utilizați un Sistem Nume Domeniu (DNS) sau ați activat o denumire NetBIOS, puteți tasta o altă denumire, cum ar fi „ImprimantaPartajată” în loc de adresa IP.

De exemplu: https://ImprimantaPartajată

- De asemenea, dacă activați o denumire NetBIOS, puteți utiliza numele nodului.
De exemplu: https://brn123456abcdef
- Denumirea NetBIOS poate fi vizualizată în Raportul de configurare a rețelei.

3. Dacă este necesar, introduceți parola în câmpul **Login (Conectare)** și apoi faceți clic pe **Login (Conectare)**.



Parola implicită pentru gestionarea setărilor acestui aparat se află în partea din spate a aparatului și este marcată cu „**Pwd**”. Schimbați parola implicită urmând instrucțiunile pas cu pas când vă conectați pentru prima dată.

4. În bara de navigare din stânga, faceți clic pe **Network (Rețea) > Security (Securitate) > Certificate (Certificat)**.



Dacă bara de navigare din stânga nu este vizibilă, începeți navigarea din ☰.

5. Faceți clic pe **Import Certificate and Private Key (Importare certificat și cheie privată)**.
6. Navigați până la fișierul pe care doriți să îl importați.
7. Introduceți parola dacă fișierul este criptat și apoi faceți clic **Submit (Trimitere)**.

Certificatul și cheia de decriptare personală sunt importate pe aparat.



Informații similare

- [Importul și exportul certificatului și al cheii de decriptare personală](#)

Exportul certificatului și al cheii de decriptare personală

Modele înrudite: DCP-B7620DW/MFC-B7800DN/MFC-B7810DW

1. Porniți browserul web.
2. Introduceți „https://adresa IP a aparatului” în bara de adrese a browserului (unde „adresa IP a aparatului” este adresa IP a aparatului dvs.).

De exemplu:

https://192.168.1.2



- Dacă utilizați un Sistem Nume Domeniu (DNS) sau ați activat o denumire NetBIOS, puteți tasta o altă denumire, cum ar fi „ImprimantaPartajată” în loc de adresa IP.

De exemplu: https://ImprimantaPartajată

- De asemenea, dacă activați o denumire NetBIOS, puteți utiliza numele nodului.
De exemplu: https://brn123456abcdef
- Denumirea NetBIOS poate fi vizualizată în Raportul de configurare a rețelei.

3. Dacă este necesar, introduceți parola în câmpul **Login (Conectare)** și apoi faceți clic pe **Login (Conectare)**.



Parola implicită pentru gestionarea setărilor acestui aparat se află în partea din spate a aparatului și este marcată cu „**Pwd**”. Schimbați parola implicită urmând instrucțiunile pas cu pas când vă conectați pentru prima dată.

4. În bara de navigare din stânga, faceți clic pe **Network (Rețea)** > **Security (Securitate)** > **Certificate (Certificat)**.



Dacă bara de navigare din stânga nu este vizibilă, începeți navigarea din ☰.

5. Faceți clic pe **Export** arătat cu **Certificate List (Listă de certificate)**.
6. Introduceți parola dacă doriți să criptați fișierul.
Dacă folosiți o parolă vidă, rezultatul nu este criptat.
7. Introduceți parola din nou pentru confirmare, apoi faceți clic pe **Submit (Trimitere)**.
8. Faceți clic pe **Salvare**.

Certificatul și cheia de decriptare personală sunt exportate pe computer.

De asemenea, puteți importa certificatul în computer.



Informații similare

- [Importul și exportul certificatului și al cheii de decriptare personală](#)

Importarea și exportarea unui certificat AC

Modele înrudite: DCP-B7620DW/MFC-B7800DN/MFC-B7810DW

Puteți importa, exporta și stoca certificate AC pe aparatul dumneavoastră Brother.

- [Importarea unui certificat AC](#)
- [Exportarea unui certificat AC](#)

Importarea unui certificat AC

Modele înrudite: DCP-B7620DW/MFC-B7800DN/MFC-B7810DW

1. Porniți browserul web.
2. Introduceți „https://adresa IP a aparatului” în bara de adrese a browserului (unde „adresa IP a aparatului” este adresa IP a aparatului dvs.).

De exemplu:

https://192.168.1.2



- Dacă utilizați un Sistem Nume Domeniu (DNS) sau ați activat o denumire NetBIOS, puteți tasta o altă denumire, cum ar fi „ImprimantaPartajată” în loc de adresa IP.

De exemplu: https://ImprimantaPartajată

- De asemenea, dacă activați o denumire NetBIOS, puteți utiliza numele nodului.
De exemplu: https://brn123456abcdef
- Denumirea NetBIOS poate fi vizualizată în Raportul de configurare a rețelei.

3. Dacă este necesar, introduceți parola în câmpul **Login (Conectare)** și apoi faceți clic pe **Login (Conectare)**.



Parola implicită pentru gestionarea setărilor acestui aparat se află în partea din spate a aparatului și este marcată cu „**Pwd**”. Schimbați parola implicită urmând instrucțiunile pas cu pas când vă conectați pentru prima dată.

4. În bara de navigare din stânga, faceți clic pe **Network (Rețea)** > **Security (Securitate)** > **CA Certificate (Certificat AC)**.



Dacă bara de navigare din stânga nu este vizibilă, începeți navigarea din ☰.

5. Faceți clic pe **Import CA Certificate (Importare certificat AC)**.
6. Navigați la fișierul pe care doriți să îl importați.
7. Faceți clic pe **Submit (Trimitere)**.



Informații similare

- [Importarea și exportarea unui certificat AC](#)

Exportarea unui certificat AC

Modele înrudite: DCP-B7620DW/MFC-B7800DN/MFC-B7810DW

1. Porniți browserul web.
2. Introduceți „https://adresa IP a aparatului” în bara de adrese a browserului (unde „adresa IP a aparatului” este adresa IP a aparatului dvs.).

De exemplu:

https://192.168.1.2



- Dacă utilizați un Sistem Nume Domeniu (DNS) sau ați activat o denumire NetBIOS, puteți tasta o altă denumire, cum ar fi „ImprimantaPartajată” în loc de adresa IP.

De exemplu: https://ImprimantaPartajată

- De asemenea, dacă activați o denumire NetBIOS, puteți utiliza numele nodului.

De exemplu: https://brn123456abcdef

- Denumirea NetBIOS poate fi vizualizată în Raportul de configurare a rețelei.

3. Dacă este necesar, introduceți parola în câmpul **Login (Conectare)** și apoi faceți clic pe **Login (Conectare)**.



Parola implicită pentru gestionarea setărilor acestui aparat se află în partea din spate a aparatului și este marcată cu „**Pwd**”. Schimbați parola implicită urmând instrucțiunile pas cu pas când vă conectați pentru prima dată.

4. În bara de navigare din stânga, faceți clic pe **Network (Rețea)** > **Security (Securitate)** > **CA Certificate (Certificat AC)**.



Dacă bara de navigare din stânga nu este vizibilă, începeți navigarea din ☰.

5. Selectați certificatul pe care doriți să îl exportați și faceți clic pe **Export**.
6. Faceți clic pe **Submit (Trimitere)**.



Informații similare

- [Importarea și exportarea unui certificat AC](#)

Gestionarea certificatelor multiple

Modele înrudite: DCP-B7620DW/MFC-B7800DN/MFC-B7810DW

Funcția de gestionare a certificatelor multiple permite utilizarea aplicației Administrarea bazată pe web pentru gestionarea fiecărui certificat instalat pe aparatul dvs. În aplicația Administrarea bazată pe web, deschideți ecranul **Certificate (Certificat)** sau **CA Certificate (Certificat AC)** pentru a vizualiza conținutul certificatului, pentru a șterge sau exporta certificatele dumneavoastră.

	Numărul maxim de certificate salvate pe aparatul Brother
Certificate autosemnate sau certificate emise de o autoritate de certificare	6
Certificatul AC	9

Vă recomandăm să salvați mai puține certificate decât este permis, păstrând un loc liber pentru cazul în care un certificat expiră. Dacă un certificat expiră, importați un nou certificat în locația rezervată și apoi ștergeți certificatul expirat. Astfel, puteți evita o eroare de configurare.



- Dacă utilizați HTTPS/IPPS, IEEE 802.1x sau Signed PDF, trebuie să selectați certificatul pe care îl veți folosi.
- Dacă utilizați comunicații SSL pentru SMTP/POP3/IMAP4 (disponibile numai pentru anumite modele), nu este necesar să selectați certificatul. Certificatul necesar va fi selectat automat.



Informații similare

- [Configurarea certificatelor pentru securitatea dispozitivului](#)

Utilizarea SSL/TLS

Modele înrudite: DCP-B7620DW/MFC-B7800DN/MFC-B7810DW

- [Introducere în SSL/TLS](#)
- [Gestionarea aparatului în rețea în siguranță folosind SSL/TLS](#)
- [Imprimarea securizată a documentelor utilizând SSL/TLS](#)
- [Trimiterea sau primirea securizată a unui mesaj de e-mail](#)

Introducere în SSL/TLS

Modele înrudite: DCP-B7620DW/MFC-B7800DN/MFC-B7810DW

Secure Socket Layer (SSL) sau Transport Layer Security (TLS) este o metodă eficientă de protejare a datelor trimise printr-o rețea locală sau printr-o rețea de arie largă (LAN sau WAN). Funcționează prin criptarea datelor trimise într-o rețea, precum o acțiune de imprimare, astfel încât, dacă cineva încearcă să intercepteze datele, acestea nu vor putea fi citite.

SSL/TLS poate fi configurată atât pentru rețele prin cablu, cât și pentru rețele fără fir, și poate fi folosită cu alte forme de securitate precum cheile WPA și funcțiile firewall.



Informații similare

- [Utilizarea SSL/TLS](#)
 - [Scurt istoric al SSL/TLS](#)
 - [Avantajele utilizării SSL/TLS](#)

Scurt istoric al SSL/TLS

Modele înrudite: DCP-B7620DW/MFC-B7800DN/MFC-B7810DW

SSL/TLS a fost conceput inițial pentru a securiza informațiile de trafic web, în special datele trimise între browserele web și servere. SSL este acum folosit cu aplicații suplimentare, cum ar fi Telnet, software pentru imprimante și FTP, pentru a deveni o soluție universală pentru securitatea online. Caracteristicile inițiale de proiectare sunt încă folosite în prezent de mulți comercianți online și bănci pentru securizarea datelor importante, cum ar fi numerele de cărți de credit, datele clienților etc.

SSL/TLS utilizează niveluri foarte ridicate de criptare și este de încredere pentru bănci din toată lumea.



Informații similare

- [Introducere în SSL/TLS](#)

Avantajele utilizării SSL/TLS

Modele înrudite: DCP-B7620DW/MFC-B7800DN/MFC-B7810DW

Principalul beneficiu al utilizării SSL/TLS este posibilitatea de a garanta imprimarea securizată într-o rețea IP prin restricționarea accesului utilizatorilor neautorizați la datele trimise către aparat. Beneficiul cel mai important al SSL este posibilitatea de a imprima date confidențiale în siguranță. De exemplu, un departament de resurse umane (HR) al unei companii mari poate imprima fluturași de salariu în mod regulat. Fără criptare, datele din acești fluturași de salariu pot fi citite de alți utilizatori de rețea. Totuși, cu SSL/TLS, oricine încearcă să intercepteze aceste date va vedea o pagină neclară de cod și nu va putea vedea efectiv fluturașul de salariu.



Informații similare

- [Introducere în SSL/TLS](#)

Gestionarea aparatului în rețea în siguranță folosind SSL/TLS

Modele înrudite: DCP-B7620DW/MFC-B7800DN/MFC-B7810DW

- [Configurarea unui certificat pentru SSL/TLS și protocoalele disponibile](#)
- [Accesarea Web Based Management utilizând SSL/TLS](#)
- [Instalarea certificatului autosemnat pentru utilizatorii Windows ca administratori](#)
- [Configurarea certificatelor pentru securitatea dispozitivului](#)

Configurarea unui certificat pentru SSL/TLS și protocoalele disponibile

Modele înrudite: DCP-B7620DW/MFC-B7800DN/MFC-B7810DW

Utilizând Web Based Management, configurați pe aparatul dumneavoastră un certificat înainte de a utiliza comunicarea SSL/TLS.

1. Porniți browserul web.
2. Introduceți „https://adresa IP a aparatului” în bara de adrese a browserului (unde „adresa IP a aparatului” este adresa IP a aparatului dvs.).

De exemplu:

https://192.168.1.2



- Dacă utilizați un Sistem Nume Domeniu (DNS) sau ați activat o denumire NetBIOS, puteți tasta o altă denumire, cum ar fi „ImprimantaPartajată” în loc de adresa IP.

De exemplu: https://ImprimantaPartajată

- De asemenea, dacă activați o denumire NetBIOS, puteți utiliza numele nodului.

De exemplu: https://brn123456abcdef

- Denumirea NetBIOS poate fi vizualizată în Raportul de configurare a rețelei.

3. Dacă este necesar, introduceți parola în câmpul **Login (Conectare)** și apoi faceți clic pe **Login (Conectare)**.



Parola implicită pentru gestionarea setărilor acestui aparat se află în partea din spate a aparatului și este marcată cu „PwD”. Schimbați parola implicită urmând instrucțiunile pas cu pas când vă conectați pentru prima dată.

4. În bara de navigare din stânga, faceți clic pe **Network (Rețea) > Network (Rețea) > Protocol**.



Dacă bara de navigare din stânga nu este vizibilă, începeți navigarea din ☰.

5. Faceți clic pe **HTTP Server Settings (Setări server HTTP)**.
6. Selectați certificatul pe care doriți să îl configurați din lista derulantă **Select the Certificate (Alegeți certificatul)**.
7. Faceți clic pe **Submit (Trimitere)**.
8. Faceți clic pe **Yes (Da)** pentru a reporni serverul de imprimare.



Informații similare

- [Gestionarea aparatului în rețea în siguranță folosind SSL/TLS](#)

Accesarea Web Based Management utilizând SSL/TLS

Modele înrudite: DCP-B7620DW/MFC-B7800DN/MFC-B7810DW

Pentru a administra în siguranță aparatul în rețea, folosiți Web Based Management cu protocolul HTTPS.



- Pentru a utiliza protocolul HTTPS, este necesar ca HTTPS să fie activat la aparat. Protocolul HTTPS este activat în mod implicit.
- Puteți modifica setările protocolului HTTPS utilizând Web Based Management.

1. Porniți browserul web.
2. Introduceți „https://Nume comun” în bara de adrese a browser-ului (unde „Nume comun” este Numele comun atribuit certificatului; acesta poate fi adresa IP, numele nodului sau numele domeniului).
3. Dacă este necesar, introduceți parola în câmpul **Login (Conectare)** și apoi faceți clic pe **Login (Conectare)**.



Parola implicită pentru gestionarea setărilor acestui aparat se află în partea din spate a aparatului și este marcată cu „**Pwd**”. Schimbați parola implicită urmând instrucțiunile pas cu pas când vă conectați pentru prima dată.

4. Acum puteți accesa aparatul folosind HTTPS.



Informații similare

- [Gestionarea aparatului în rețea în siguranță folosind SSL/TLS](#)

Instalarea certificatului autosemnat pentru utilizatorii Windows ca administratori

Modele înrudite: DCP-B7620DW/MFC-B7800DN/MFC-B7810DW

- Pașii următori sunt valabili pentru Microsoft Edge. Dacă folosiți un alt browser web, consultați documentația browserului web sau asistența online pentru instrucțiuni privind instalarea certificatelor.
- Asigurați-vă că ați creat certificatul cu semnătură automată folosind Web Based Management.

1. Faceți clic dreapta pe pictograma **Microsoft Edge** și apoi clic pe **Executare ca administrator**.
Dacă se afișează ecranul **Control cont utilizator**, executați clic pe **Da**.
2. Introduceți „https://adresa IP a aparatului” în bara de adrese a browserului (unde „adresa IP a aparatului” este adresa IP a aparatului dvs.).

De exemplu:

https://192.168.1.2



- Dacă utilizați un Sistem Nume Domeniu (DNS) sau ați activat o denumire NetBIOS, puteți tasta o altă denumire, cum ar fi „ImprimantaPartajată” în loc de adresa IP.

De exemplu: https://ImprimantaPartajată

- De asemenea, dacă activați o denumire NetBIOS, puteți utiliza numele nodului.

De exemplu: https://brn123456abcdef

- Denumirea NetBIOS poate fi vizualizată în Raportul de configurare a rețelei.

3. În cazul în care conexiunea nu este privată, faceți clic pe butonul **Avansat** și apoi continuați cu pagina web.
4. Dacă este necesar, introduceți parola în câmpul **Login (Conectare)** și apoi faceți clic pe **Login (Conectare)**.



Parola implicită pentru gestionarea setărilor acestui aparat se află în partea din spate a aparatului și este marcată cu „PwD”. Schimbați parola implicită urmând instrucțiunile pas cu pas când vă conectați pentru prima dată.

5. În bara de navigare din stânga, faceți clic pe **Network (Rețea) > Security (Securitate) > Certificate (Certificat)**.



Dacă bara de navigare din stânga nu este vizibilă, începeți navigarea din ☰.

6. Faceți clic pe **Export**.
7. Pentru a cripta fișierul de ieșire, introduceți o parolă în câmpul **Enter Password (Introduceți parola)**. În cazul în care câmpul **Enter Password (Introduceți parola)** este necompletat, fișierul de ieșire nu va fi criptat.
8. Introduceți din nou parola în câmpul **Retype Password (Reintroduceți parola)** și faceți clic pe **Submit (Trimite)**.
9. Faceți clic pe fișierul descărcat pentru a-l deschide.
10. Când apare **Expertul Import certificate**, faceți clic pe **Următorul**.
11. Faceți clic pe **Următorul**.
12. Dacă este necesar, introduceți o parolă și apoi faceți clic pe **Următorul**.
13. Selectați **Plasează toate certificatele în următorul depozit** și apoi faceți clic pe **Răsfoire....**
14. Selectați **Autorități rădăcină de certificare de încredere** și apoi faceți clic pe **OK**.
15. Faceți clic pe **Următorul**.
16. Faceți clic pe **Finalizare**.
17. Faceți clic pe **Da**, dacă amprenta (imaginea degetului) este corectă.

18. Faceți clic pe **OK**.



Informații similare

- Gestionarea aparatului în rețea în siguranță folosind SSL/TLS
-

Imprimarea securizată a documentelor utilizând SSL/TLS

Modele înrudite: DCP-B7620DW/MFC-B7800DN/MFC-B7810DW

- [Imprimarea documentelor folosind IPPS](#)
- [Configurarea unui certificat pentru SSL/TLS și protocoalele disponibile](#)
- [Configurarea certificatelor pentru securitatea dispozitivului](#)

Imprimarea documentelor folosind IPPS

Modele înrudite: DCP-B7620DW/MFC-B7800DN/MFC-B7810DW

Pentru a imprima documentele în mod securizat prin protocolul IPP, utilizați protocolul IPPS.

1. Porniți browserul web.
2. Introduceți „https://adresa IP a aparatului” în bara de adrese a browserului (unde „adresa IP a aparatului” este adresa IP a aparatului dvs.).

De exemplu:

https://192.168.1.2



- Dacă utilizați un Sistem Nume Domeniu (DNS) sau ați activat o denumire NetBIOS, puteți tasta o altă denumire, cum ar fi „ImprimantaPartajată” în loc de adresa IP.

De exemplu: https://ImprimantaPartajată

- De asemenea, dacă activați o denumire NetBIOS, puteți utiliza numele nodului.

De exemplu: https://brn123456abcdef

- Denumirea NetBIOS poate fi vizualizată în Raportul de configurare a rețelei.

3. Dacă este necesar, introduceți parola în câmpul **Login (Conectare)** și apoi faceți clic pe **Login (Conectare)**.



Parola implicită pentru gestionarea setărilor acestui aparat se află în partea din spate a aparatului și este marcată cu „Pw”. Schimbați parola implicită urmând instrucțiunile pas cu pas când vă conectați pentru prima dată.

4. În bara de navigare din stânga, faceți clic pe **Network (Rețea) > Network (Rețea) > Protocol**.



Dacă bara de navigare din stânga nu este vizibilă, începeți navigarea din ☰.

5. Asigurați-vă că ați selectat caseta de validare **IPP**.



În cazul în care caseta de validare **IPP** nu este selectată, selectați caseta de validare **IPP** și faceți clic pe **Submit (Trimite)**.

Reporniți aparatul pentru a activa configurarea.

După repornirea aparatului, reveniți la pagina web a aparatului, introduceți parola și apoi, în bara de navigare din stânga, faceți clic pe **Network (Rețea) > Network (Rețea) > Protocol**.

6. Faceți clic pe **HTTP Server Settings (Setări server HTTP)**.
7. Bifați caseta de selectare **HTTPS** din zona **IPP**, apoi faceți clic pe **Submit (Trimite)**.
8. Reporniți aparatul pentru a activa configurarea.

Comunicarea prin IPPS nu poate preveni accesul neautorizat la serverul de imprimare.



Informații similare

- [Imprimarea securizată a documentelor utilizând SSL/TLS](#)

Utilizarea SNMPv3

Modele înrudite: DCP-B7620DW/MFC-B7800DN/MFC-B7810DW

- [Administrarea în siguranță a aparatului în rețea, utilizând SNMPv3](#)

Administrarea în siguranță a aparatului în rețea, utilizând SNMPv3

Modele înrudite: DCP-B7620DW/MFC-B7800DN/MFC-B7810DW

Simple Network Management Protocol versiunea 3 (SNMPv3) asigură autentificarea utilizatorului și criptarea datelor pentru gestionarea în siguranță a dispozitivelor de rețea.

1. Porniți browserul web.
2. Introduceți „https://Nume comun” în bara de adrese a browser-ului (unde „Nume comun” este Numele comun atribuit certificatului; acesta poate fi adresa IP, numele nodului sau numele domeniului).
3. Dacă este necesar, introduceți parola în câmpul **Login (Conectare)** și apoi faceți clic pe **Login (Conectare)**.



Parola implicită pentru gestionarea setărilor acestui aparat se află în partea din spate a aparatului și este marcată cu „Pw”. Schimbați parola implicită urmând instrucțiunile pas cu pas când vă conectați pentru prima dată.

4. În bara de navigare din stânga, faceți clic pe **Network (Rețea) > Network (Rețea) > Protocol**.



Dacă bara de navigare din stânga nu este vizibilă, începeți navigarea din ☰.

5. Asigurați-vă că setarea **SNMP** este activată și faceți clic pe **Advanced settings (Setări complexe)**.
6. Configurați setările modului SNMPv1/v2c.

Opțiune	Descriere
SNMP v1/v2c read-write access (SNMP v1/v2c acces la scriere/citire)	Serverul de imprimare utilizează versiunile 1 și 2c ale protocolului SNMP. În acest mod puteți folosi toate aplicațiile aparatului dvs. Totuși, acest mod nu este securizat, deoarece nu va autentifica utilizatorul și datele nu vor fi criptate.
SNMP v1/v2c read-only access (SNMP v1/v2c acces doar la citire)	Serverul de imprimare utilizează accesul în regim doar pentru citire al versiunilor 1 și 2c ale protocolului SNMP.
Disabled (Dezactivat)	Dezactivați versiunile 1 și 2c ale protocolului SNMP. Toate aplicațiile care utilizează SNMPv1/v2c vor fi restricționate. Pentru a permite utilizarea aplicațiilor SNMPv1/v2c, folosiți modul SNMP v1/v2c read-only access (SNMP v1/v2c acces doar la citire) sau SNMP v1/v2c read-write access (SNMP v1/v2c acces la scriere/citire) .

7. Configurați setările modului SNMPv3.

Opțiune	Descriere
Enabled (Activat)	Serverul de imprimare utilizează versiunea 3 a protocolului SNMP. Pentru a administra serverul de imprimare în condiții de siguranță, utilizați modul SNMPv3.
Disabled (Dezactivat)	Dezactivați versiunea 3 a protocolului SNMP. Toate aplicațiile care utilizează SNMPv3 vor fi restricționate. Pentru a permite utilizarea aplicațiilor SNMPv3, folosiți modul SNMPv3.

8. Faceți clic pe **Submit (Trimitere)**.



Dacă aparatul afișează opțiunile de setare a protocolului, selectați opțiunile dorite.

9. Reporniți aparatul pentru a activa configurarea.



Informații similare

- Utilizarea SNMPv3

Utilizarea autentificării IEEE 802.1x

Modele înrudite: DCP-B7620DW/MFC-B7800DN/MFC-B7810DW

- [Ce este autentificarea IEEE 802.1x?](#)
- [Configurați autentificarea IEEE 802.1x pentru o rețea cablată sau wireless utilizând Web Based Management \(browser web\)](#)
- [Metode de autentificare IEEE 802.1x](#)

Ce este autentificarea IEEE 802.1x?

Modele înrudite: DCP-B7620DW/MFC-B7800DN/MFC-B7810DW

IEEE 802.1x este un standard IEEE care limitează accesul de la dispozitive de rețea neautorizate. Aparatul Brother trimite o cerere de autentificare către un server RADIUS (server de autentificare) prin punctul de acces sau hubul dvs. Aparatul poate accesa rețeaua după ce serverul RADIUS verifică solicitarea dumneavoastră.



Informații similare

- [Utilizarea autentificării IEEE 802.1x](#)

Configurați autentificarea IEEE 802.1x pentru o rețea cablată sau wireless utilizând Web Based Management (browser web)

Modele înrudite: DCP-B7620DW/MFC-B7800DN/MFC-B7810DW

- În cazul în care configurați aparatul folosind autentificarea EAP-TLS, trebuie să instalați certificatul de client emis de AC înainte de a începe configurarea. Contactați administratorul de rețea pentru informații despre certificatul de client. Dacă aveți instalate mai multe certificate, vă recomandăm să vă notați numele certificatului pe care doriți să îl utilizați.
- Înainte de a verifica certificatul serverului, trebuie să importați certificatul AC emis de AC care a semnat certificatul serverului. Contactați administratorul de rețea sau furnizorul de servicii internet (ISP) pentru a confirma dacă este necesar să importați certificatul AC.



De asemenea, puteți configura autentificarea IEEE 802.1x utilizând expertul de setare wireless din panoul de control (rețea wireless).

1. Porniți browserul web.
2. Introduceți „https://adresa IP a aparatului” în bara de adrese a browserului (unde „adresa IP a aparatului” este adresa IP a aparatului dvs.).

De exemplu:

https://192.168.1.2



- Dacă utilizați un Sistem Nume Domeniu (DNS) sau ați activat o denumire NetBIOS, puteți tasta o altă denumire, cum ar fi „ImprimantaPartajată” în loc de adresa IP.

De exemplu: https://ImprimantaPartajată

- De asemenea, dacă activați o denumire NetBIOS, puteți utiliza numele nodului.
De exemplu: https://brn123456abcdef
- Denumirea NetBIOS poate fi vizualizată în Raportul de configurare a rețelei.

3. Dacă este necesar, introduceți parola în câmpul **Login (Conectare)** și apoi faceți clic pe **Login (Conectare)**.



Parola implicită pentru gestionarea setărilor acestui aparat se află în partea din spate a aparatului și este marcată cu „Pw”. Schimbați parola implicită urmând instrucțiunile pas cu pas când vă conectați pentru prima dată.

4. În bara de navigare din stânga, faceți clic pe **Network (Rețea)**.



Dacă bara de navigare din stânga nu este vizibilă, începeți navigarea din ☰.

5. Efectuați una dintre următoarele operații:
 - Pentru rețea cablată
Faceți clic pe **Wired (Cu fir)** > **Wired 802.1x Authentication (Autentificare 802.1x cu fir)**.
 - Pentru rețea wireless
Faceți clic pe **Wireless (Fără fir)** > **Wireless (Enterprise) (Fără fir (companie mare))**.
6. Configurați setările de autentificare IEEE 802.1x.



- Pentru activarea autentificării IEEE 802.1x pentru rețele prin cablu, selectați **Enabled (Activat)** pentru **Wired 802.1x status (Stare prin cablul 802.1x)** în pagina **Wired 802.1x Authentication (Autentificare 802.1x cu fir)**.
- Dacă utilizați autentificarea **EAP-TLS**, pentru verificare trebuie să selectați certificatul de client instalat (afișat cu numele certificatului) din lista derulantă **Client certificate (Certificat client)**.
- Dacă selectați autentificarea **EAP-FAST**, **PEAP**, **EAP-TTLS**, sau **EAP-TLS**, selectați metoda de verificare din lista derulantă **Server Certificate Verification (Verificare certificat server)**. Verificați certificatul serverului utilizând certificatul CA, importat anterior pe aparat, emis de autoritatea de certificare (CA) care a semnat certificatul serverului.

Selectați una dintre următoarele metode de verificare din lista derulantă **Server Certificate Verification (Verificare certificat server)**:

Opțiune	Descriere
No Verification (Fără verificare)	Certificatul serverului este întotdeauna de încredere. Verificarea nu se efectuează.
CA Cert. (Certificat CA)	Metoda de control folosită pentru verificarea siguranței CA a certificatului serverului utilizând certificatul CA emis de autoritatea de certificare (CA) care a semnat certificatul serverului.
CA Cert. + ServerID (Certificat CA + ID server)	Metoda de verificare a valorii numelui comun ¹ a certificatului serverului în completarea siguranței CA a certificatului serverului.

7. După ce ați terminat configurarea, faceți clic pe **Submit (Trimitere)**.

Pentru rețelele cablate: după configurare, conectați aparatul la rețeaua IEEE 802.1x acceptată. După câteva minute, imprimați pagina cu raportul de configurare rețea pentru a verifica starea **<Wired IEEE 802.1x>**.

Opțiune	Descriere
Success	Funcția IEEE 802.1x prin cablu este activată și autentificarea a reușit.
Failed	Funcția IEEE 802.1x prin cablu este activată, însă autentificarea nu a reușit.
Off	Funcția IEEE 802.1x prin cablu nu este disponibilă.



Informații similare

- [Utilizarea autentificării IEEE 802.1x](#)

Subiecte conexe:

- [Configurarea certificatelor pentru securitatea dispozitivului](#)

¹ La verificarea numelui comun se compară numele comun al certificatului serverului cu șirul de caractere configurat pentru **Server ID (ID server)**. Înainte de a utiliza această metodă, contactați administratorul de sistem privind numele comun al certificatului serverului și apoi configurați **Server ID (ID server)**.

Metode de autentificare IEEE 802.1x

Modele înrudite: DCP-B7620DW/MFC-B7800DN/MFC-B7810DW

EAP-FAST

Extensible Authentication Protocol-Flexible Authentication via Secured Tunneling (EAP-FAST) a fost realizat de Cisco Systems, Inc. și utilizează un identificador de utilizator și o parolă pentru autentificare, precum și algoritmi cu chei simetrice pentru a se obține un proces de autentificare securizat.

Aparatul Brother acceptă următoarele metode de autentificare internă:

- EAP-FAST/NONE
- EAP-FAST/MS-CHAPv2
- EAP-FAST/GTC

EAP-MD5 (Rețea cablată)

Extensible Authentication Protocol-Message Digest Algorithm 5 (EAP-MD5) utilizează un ID utilizator și parolă pentru autentificarea cu răspuns la cerere.

PEAP

Protected Extensible Authentication Protocol (PEAP) este o versiune a metodei EAP dezvoltată de Cisco Systems, Inc., Microsoft Corporation și RSA Security. PEAP creează un canal SSL (Secure Sockets Layer)/TLS (Transport Layer Security) criptat între un client și un server de autentificare pentru a trimite ID-ul de utilizator și parola. PEAP asigură autentificarea reciprocă între server și client.

Aparatul Brother acceptă următoarele metode de autentificare internă:

- PEAP/MS-CHAPv2
- PEAP/GTC

EAP-TTLS

Extensible Authentication Protocol-Tunneled Transport Layer Security (EAP-TTLS) a fost dezvoltat de Funk Software și Certicom. EAP-TTLS creează un canal SSL criptat similar cu PEAP între un client și un server de autentificare pentru a trimite ID-ul de utilizator și parola. EAP-TTLS asigură autentificarea reciprocă între server și client.

Aparatul Brother acceptă următoarele metode de autentificare internă:

- EAP-TTLS/CHAP
- EAP-TTLS/MS-CHAP
- EAP-TTLS/MS-CHAPv2
- EAP-TTLS/PAP

EAP-TLS

Extensible Authentication Protocol-Transport Layer Security (EAP-TLS) solicită autentificarea certificatului digital atât pentru client cât și pentru serverul de autentificare.



Informații similare

- [Utilizarea autentificării IEEE 802.1x](#)

Trimiterea sau primirea securizată a unui mesaj de e-mail

Modele înrudite: DCP-B7620DW/MFC-B7800DN/MFC-B7810DW

- [Configurarea trimiterii sau primirii mesajelor de e-mail utilizând Web Based Management](#)
- [Trimiterea unui mesaj de e-mail cu autentificarea utilizatorului](#)
- [Trimiterea sau primirea securizată a unui e-mail folosind SSL/TLS](#)

Configurarea trimiterii sau primirii mesajelor de e-mail utilizând Web Based Management

Modele înrudite: DCP-B7620DW/MFC-B7800DN/MFC-B7810DW

Vă recomandăm să utilizați Web Based Management pentru configurarea trimiterii securizate a mesajelor de e-mail cu autentificarea utilizatorului sau trimiterea și primirea mesajelor de e-mail utilizând SSL/TLS.

1. Porniți browserul web.
2. Introduceți „https://adresa IP a aparatului” în bara de adrese a browserului (unde „adresa IP a aparatului” este adresa IP a aparatului dvs.).
De exemplu:
https://192.168.1.2
3. Dacă este necesar, introduceți parola în câmpul **Login (Conectare)** și apoi faceți clic pe **Login (Conectare)**.



Parola implicită pentru gestionarea setărilor acestui aparat se află în partea din spate a aparatului și este marcată cu „PwD”. Schimbați parola implicită urmând instrucțiunile pas cu pas când vă conectați pentru prima dată.

4. În bara de navigare din stânga, faceți clic pe **Network (Rețea) > Network (Rețea) > Protocol**.



Dacă bara de navigare din stânga nu este vizibilă, începeți navigarea din ☰.

5. În câmpul **POP3/IMAP4/SMTP Client (Client POP3/IMAP4/SMTP)**, faceți clic pe **Advanced settings (Setări complexe)** și asigurați-vă că starea selectată pentru **POP3/IMAP4/SMTP Client (Client POP3/IMAP4/SMTP)** este **Enabled (Activat)**.



Dacă apare ecranul de selecție **Authentication method. (Metodă de autentificare)**, selectați metoda de autentificare și apoi urmați instrucțiunile pas cu pas.

6. Configurați setările pentru **POP3/IMAP4/SMTP Client (Client POP3/IMAP4/SMTP)**.
 - După configurare, confirmați dacă setările adresei de e-mail sunt corecte prin trimiterea unui mesaj de test.
 - Dacă nu cunoașteți setările serverului POP3/IMAP4/SMTP, contactați administratorul de rețea sau Furnizorul de servicii internet (ISP).
7. Când ați terminat, faceți clic pe **Submit (Trimitere)**.
Este afișată caseta de dialog **Test Send/Receive E-mail Configuration (Testare configurație Trimitere/ Primire e-mail)**.
8. Urmăriți instrucțiunile din caseta de dialog pentru a testa setările curente.



Informații similare

- [Trimiterea sau primirea securizată a unui mesaj de e-mail](#)

Trimiterea unui mesaj de e-mail cu autentificarea utilizatorului

Modele înrudite: DCP-B7620DW/MFC-B7800DN/MFC-B7810DW

Aparatul dumneavoastră trimite mesaje de e-mail printr-un server de e-mail care necesită autentificarea utilizatorului. Această metodă previne accesarea serverului de e-mail de către utilizatori neautorizați.

Puteți trimite notificări prin e-mail, rapoarte prin e-mail și I-Fax utilizând autentificarea utilizatorului. (Pentru modelele MFC)



Vă recomandăm să utilizați administrarea bazată pe web pentru a configura autentificarea SMTP.

Setările serverului de e-mail

Trebuie să configurați metoda de autentificare SMTP a aparatului pentru ca aceasta să corespundă cu metoda utilizată de serverul de e-mail. Pentru detalii despre setările serverului de e-mail, contactați administratorul rețelei sau furnizorul de servicii internet (ISP).



Pentru a activa autentificarea la serverului SMTP folosind Web based management, selectați metoda de autentificare sub **Server Authentication Method (Metodă de autentificare server)** pe ecranul **POP3/IMAP4/SMTP Client (Client POP3/IMAP4/SMTP)**.



Informații similare

- [Trimiterea sau primirea securizată a unui mesaj de e-mail](#)

Trimiterea sau primirea securizată a unui e-mail folosind SSL/TLS

Modele înrudite: DCP-B7620DW/MFC-B7800DN/MFC-B7810DW

Aparatul este compatibil cu metodele de comunicare SSL/TLS. Pentru a utiliza un server de e-mail care folosește comunicarea SSL/TLS, trebuie să configurați următoarele setări.



Pentru configurarea SSL/TLS, vă recomandăm să utilizați Administrarea online a rețelei folosind Web Based Management.

Verificarea certificatului serverului

Din **SSL/TLS**, dacă selectați **SSL** sau **TLS**, caseta de validare **Verify Server Certificate (Verificare certificat server)** va fi selectată automat.



- Înainte de a verifica certificatul serverului, trebuie să importați certificatul AC emis de AC care a semnat certificatul serverului. Contactați administratorul de rețea sau Furnizorul de servicii internet (ISP) pentru a confirma dacă este necesar să importați certificatul CA.
- Dacă nu trebuie să verificați certificatul serverului, deselectați caseta de validare **Verify Server Certificate (Verificare certificat server)**.

Numărul portului

Dacă selectați **SSL** sau **TLS**, valoarea **Port** va fi modificată în funcție de protocol. Pentru a modifica manual numărul portului, introduceți numărul portului după ce ați selectat setările pentru **SSL/TLS**.

Trebuie să configurați metoda de comunicare a aparatului pentru ca aceasta să corespundă cu metoda utilizată de serverul dumneavoastră de e-mail. Pentru detalii despre setările serverului de e-mail, contactați administratorul rețelei sau furnizorul de servicii internet (ISP).

În majoritatea cazurilor, serviciile securizate de poștă electronică web necesită următoarele setări:

SMTP	Port	587
	Server Authentication Method (Metodă de autentificare server)	SMTP-AUTH
	SSL/TLS	TLS
POP3	Port	995
	SSL/TLS	SSL
IMAP4	Port	993
	SSL/TLS	SSL



Informații similare

- [Trimiterea sau primirea securizată a unui mesaj de e-mail](#)

Subiecte conexe:

- [Configurarea certificatelor pentru securitatea dispozitivului](#)

Blocarea setărilor aparatului de la panoul de control

Înainte de a activa funcția aparatului dvs. de blocare a setării (Setting Lock), scrieți parola și salvați-o. Dacă uitați parola, trebuie să resetați toate parolele stocate în aparat, contactând administratorul sau Centrul de asistență clienți Brother.

- [Prezentarea generală a funcției de blocare a setărilor](#)

Prezentarea generală a funcției de blocare a setărilor

Modele înrudite: MFC-B7800DN/MFC-B7810DW

Utilizați funcția de blocare a setărilor pentru a bloca accesul neautorizat la setările aparatului.

Când funcția de blocare a setărilor este setată la Pornit, nu puteți accesa setările aparatului fără a introduce parola.

- [Setarea parolei de blocare a setărilor](#)
- [Schimbarea parolei de blocare a setărilor](#)
- [Activarea funcției de blocare a setărilor](#)

Setarea parolei de blocare a setărilor

Modele înrudite: MFC-B7800DN/MFC-B7810DW

1. Apăsați pe **Menu (Meniu)**.
2. Apăsați pe ▲ sau pe ▼ pentru a afișa opțiunea [Setare Gener.] și apoi apăsați pe **OK**.
3. (MFC-B7800DN/MFC-B7810DW) Apăsați ▲ sau ▼ pentru a afișa opțiunea [Securitate] și apoi apăsați **OK**.
4. Apăsați pe ▲ sau pe ▼ pentru a afișa opțiunea [Blocare setări] și apoi apăsați pe **OK**.
5. Introduceți un număr format din patru cifre pentru parolă.
Pentru a introduce fiecare cifră, apăsați pe ▲ sau pe ▼ pentru a selecta un număr și apoi apăsați pe **OK**.
6. Când ecranul LCD afișează [Verificare:], reintroduceți parola.
7. Apăsați pe **OK**.
8. Apăsați pe **Stop/Exit (Stop/leșire)**.



Informații similare

- [Prezentarea generală a funcției de blocare a setărilor](#)

Subiecte conexe:

- [Cum introduceți text în aparatul dumneavoastră](#)

Schimbarea parolei de blocare a setărilor

Modele înrudite: MFC-B7800DN/MFC-B7810DW

1. Apăsați pe **Menu (Meniu)**.
2. Apăsați pe ▲ sau pe ▼ pentru a afișa opțiunea [Setare Gener.] și apoi apăsați pe **OK**.
3. (MFC-B7800DN/MFC-B7810DW) Apăsați ▲ sau ▼ pentru a afișa opțiunea [Securitate] și apoi apăsați **OK**.
4. Apăsați pe ▲ sau pe ▼ pentru a afișa opțiunea [Blocare setări] și apoi apăsați pe **OK**.
5. Apăsați pe ▲ sau pe ▼ pentru a selecta opțiunea [Setează Parola] și apoi apăsați pe **OK**.
6. Introduceți parola curentă, din patru cifre.
7. Apăsați pe **OK**.
8. Introduceți o parolă nouă formată din patru cifre.
9. Apăsați pe **OK**.
10. Când ecranul LCD afișează [Verificare:], reintroduceți parola.
11. Apăsați pe **OK**.
12. Apăsați pe **Stop/Exit (Stop/leșire)**.



Informații similare

- [Prezentarea generală a funcției de blocare a setărilor](#)

Activarea funcției de blocare a setărilor

Modele înrudite: MFC-B7800DN/MFC-B7810DW

1. Apăsați pe **Menu (Meniu)**.
2. Apăsați pe ▲ sau pe ▼ pentru a afișa opțiunea [Setare Gener.] și apoi apăsați pe **OK**.
3. (MFC-B7800DN/MFC-B7810DW) Apăsați ▲ sau ▼ pentru a afișa opțiunea [Securitate] și apoi apăsați **OK**.
4. Apăsați pe ▲ sau pe ▼ pentru a afișa opțiunea [Blocare setări] și apoi apăsați pe **OK**.
5. Apăsați **OK** când ecranul LCD afișează [Pornit].
6. Introduceți parola curentă, din patru cifre.
7. Apăsați pe **OK**.



Informații similare

- [Prezentarea generală a funcției de blocare a setărilor](#)

Utilizarea funcțiilor de detectare a rețelei globale

Atunci când folosiți aparatul într-o rețea privată, folosiți funcția de detectare a rețelei globale pentru a evita un risc de atacuri neașteptate din rețeaua globală.

- [Activarea detectării adresei IP globale](#)
- [Blocarea comunicațiilor din rețeaua globală](#)

Activarea detectării adresei IP globale

Modele înrudite: DCP-B7620DW/MFC-B7800DN/MFC-B7810DW

Utilizați această funcție pentru a defini adresa IP a aparatului. Atunci când aparatului îi este alocată o adresă IP globală, o alertă este afișată pe aparat.

1. Apăsați pe **Menu (Meniu)**.
2. Apăsați pe ▲ sau pe ▼ pentru a selecta opțiunea [Rețea] și apoi apăsați pe **OK**.
3. Apăsați pe ▲ sau pe ▼ pentru a selecta opțiunea [Detec. globală] și apoi apăsați pe **OK**.
4. Apăsați pe ▲ sau pe ▼ pentru a selecta opțiunea [Permit.detect.] și apoi apăsați pe **OK**.
5. Apăsați pe ▲ sau pe ▼ pentru a selecta [Pornit] și apoi apăsați pe **OK**.



Informații similare

- [Utilizarea funcțiilor de detectare a rețelei globale](#)

Blocarea comunicațiilor din rețeaua globală

Modele înrudite: DCP-B7620DW/MFC-B7800DN/MFC-B7810DW



Atunci când activați această funcție, ea limitează primirea comenzilor de la dispozitive cu adrese IP globale

1. Apăsați pe **Menu (Meniu)**.
2. Apăsați pe ▲ sau pe ▼ pentru a selecta opțiunea [Rețea] și apoi apăsați pe **OK**.
3. Apăsați pe ▲ sau pe ▼ pentru a selecta opțiunea [Detec. globală] și apoi apăsați pe **OK**.
4. Apăsați pe ▲ sau pe ▼ pentru a selecta opțiunea [Resping. acces] și apoi apăsați pe **OK**.
5. Apăsați pe ▲ sau pe ▼ pentru a selecta [Pornit] și apoi apăsați pe **OK**.



Informații similare

- [Utilizarea funcțiilor de detectare a rețelei globale](#)

Conexiune mobilă

- [AirPrint](#)
- [Mopria™ și Scanare Mopria™](#)
- [Brother Mobile Connect](#)

AirPrint

- [Prezentarea soluției AirPrint](#)
- [Înainte de a folosi AirPrint \(macOS\)](#)
- [Imprimarea folosind AirPrint](#)
- [Scanarea utilizând AirPrint \(macOS\)](#)
- [Trimiterea unui fax folosind AirPrint \(macOS\)](#)

Prezentarea soluției AirPrint

Modele înrudite: DCP-B7620DW/MFC-B7800DN/MFC-B7810DW

AirPrint este o soluție de imprimare pentru sistemele de operare Apple, care vă permite să imprimați wireless fotografii, mesaje e-mail, pagini web și documente de pe iPad, iPhone și iPod touch și de pe computerul Mac fără să fie necesară instalarea unui driver.

(MFC-B7800DN/MFC-B7810DW)

De asemenea, AirPrint vă permite să trimiteți faxuri direct de pe computerul Mac fără să le imprimați și vă permite să scanați documente pe computerul Mac.

(DCP-B7620DW)

De asemenea, AirPrint vă permite să scanați documente pe computerul Mac.

Pentru informații suplimentare, vizitați site-ul web Apple.

Folosirea insignei Compatibil cu Apple înseamnă că un accesoriu a fost proiectat să funcționeze în mod specific cu tehnologia identificată în insignă și a fost certificat de dezvoltator ca fiind conform cu standardele de performanță Apple.



Informații similare

- [AirPrint](#)

Subiecte conexe:

- [Probleme cu AirPrint](#)

Înainte de a folosi AirPrint (macOS)

Modele înrudite: DCP-B7620DW/MFC-B7800DN/MFC-B7810DW

Înainte de a imprima folosind macOS, adăugați aparatul în lista de imprimante de pe computerul Mac.

1. Efectuați una dintre următoarele operații:
 - macOS v13
Selectați **System Settings (Configurări sistem)** din meniul Apple.
 - macOS v12 și macOS v11
Selectați **System Preferences (Preferințe sistem)** din meniul Apple.
2. Selectați **Printers & Scanners (Imprimante și scanere)**.
3. Efectuați una dintre următoarele operații:
 - macOS v13
Faceți clic pe **Add Printer, Scanner, or Fax... (Adaugă o imprimantă, un scanner sau un fax...)**.
 - macOS v12 și macOS v11
Faceți clic pe pictograma + de sub panoul Imprimante din partea stângă.
Apare ecranul **Add Printer (Adaugă o imprimantă)**.
4. Efectuați una dintre următoarele operații:
 - macOS v13 și macOS v12
Selectați aparatul, apoi selectați numele modelului dumneavoastră din meniul pop-up **Use (Utilizează)**.
 - macOS v11
Selectați aparatul, apoi selectați **AirPrint** din meniul pop-up **Use (Utilizează)**.
5. Faceți clic pe **Add (Adăugare)**.



Informații similare

- [AirPrint](#)



Imprimarea folosind AirPrint

- [Imprimarea de pe iPad, iPhone sau iPod touch](#)
- [Imprimarea utilizând AirPrint \(macOS\)](#)

Imprimarea de pe iPad, iPhone sau iPod touch

Modele înrudite: DCP-B7620DW/MFC-B7800DN/MFC-B7810DW

Metoda de imprimare utilizată poate să difere în funcție de aplicație. În exemplul de mai jos s-a utilizat programul Safari.

1. Verificați dacă aparatul este pornit.
2. Încărcați hârtie în tava de hârtie și modificați setările tăvii de hârtie a aparatului.
3. Utilizați Safari pentru a deschide pagina pe care doriți să o imprimați.
4. Atingeți  sau .
5. Atingeți **Print (Imprimare)**.
6. Asigurați-vă că aparatul dumneavoastră este selectat.
7. Dacă este selectat alt aparat (sau niciun aparat), apăsați pe **Printer (Imprimantă)**.
Se afișează o listă cu aparatele disponibile.
8. Atingeți numele aparatului dumneavoastră din listă.
9. Selectați opțiunile dorite, cum ar fi numărul de pagini de imprimat și imprimarea față verso (dacă aparatul suportă această opțiune).
10. Atingeți **Print (Imprimare)**.



Informații similare

- [Imprimarea folosind AirPrint](#)

Imprimarea utilizând AirPrint (macOS)

Modele înrudite: DCP-B7620DW/MFC-B7800DN/MFC-B7810DW

Metoda de imprimare utilizată poate să difere în funcție de aplicație. În exemplul de mai jos s-a utilizat programul Safari. Înainte de imprimare, asigurați-vă că aparatul figurează pe lista de imprimante a computerului Mac.

1. Verificați dacă aparatul este pornit.
2. Încărcați hârtie în tava de hârtie și modificați setările tăvii de hârtie a aparatului.
3. Utilizați Safari pe computerul dumneavoastră Mac pentru a deschide pagina pe care doriți să o imprimați.
4. Faceți clic pe meniul **File (Fișier)** și apoi selectați **Print (Imprimare)**.
5. Asigurați-vă că aparatul dumneavoastră este selectat. Dacă este selectat un alt aparat (sau niciun aparat), faceți clic pe meniul pop-up **Printer (Imprimantă)** și apoi selectați aparatul dvs.
6. Selectați opțiunile dorite, cum ar fi numărul de pagini de imprimat și imprimarea față-verso (dacă aparatul acceptă această opțiune).
7. Faceți clic pe **Print (Imprimare)**.

✓ Informații similare

- [Imprimarea folosind AirPrint](#)

Subiecte conexe:

- [Înainte de a folosi AirPrint \(macOS\)](#)

Scanarea utilizând AirPrint (macOS)

Modele înrudite: DCP-B7620DW/MFC-B7800DN/MFC-B7810DW

Înainte de scanare, asigurați-vă că aparatul figurează în lista de scanere a computerului Mac.

1. [Încărcați documentul](#).
2. Efectuați una dintre următoarele operații:
 - macOS v13
Selectați **System Settings (Configurări sistem)** din meniul Apple.
 - macOS v12 și macOS v11
Selectați **System Preferences (Preferințe sistem)** din meniul Apple.
3. Selectați **Printers & Scanners (Imprimante și scanere)**.
4. Selectați aparatul din lista de scanere.
5. Efectuați una dintre următoarele operații:
 - macOS v13
Faceți clic pe butonul **Open Scanner (Pornire scanner)....**
 - macOS v12 și macOS v11
Faceți clic pe fila **Scan (Scanare)** și apoi faceți clic pe butonul **Open Scanner (Pornire scanner)....**
Se afișează ecranul Scanner.
6. Dacă așezați documentul în ADF, selectați caseta de validare **Use Document Feeder (Utilizare unitate de alimentare automată a documentelor)** și apoi selectați dimensiunea documentului din meniul pop-up pentru setarea dimensiunii de scanare.
7. Selectați directorul destinație sau aplicația destinație din meniul pop-up pentru setarea destinației.
8. Faceți clic pe **Show Details (Afișare detalii)** pentru a modifica setările de scanare, dacă este necesar.
Puteți decupa manual imaginea trăgând indicatorul mouse-ului peste porțiunea pe care doriți să o scanați, atunci când scanați de pe sticla scannerului.
9. Faceți clic pe **Scan (Scanare)**.

✓ Informații similare

- [AirPrint](#)

Subiecte conexe:

- [Înainte de a folosi AirPrint \(macOS\)](#)

Trimiterea unui fax folosind AirPrint (macOS)

Modele înrudite: MFC-B7800DN/MFC-B7810DW

Asigurați-vă că aparatul figurează pe lista de imprimante a computerului Mac. În exemplul de mai jos s-a utilizat opțiunea Apple TextEdit.



AirPrint suportă numai documente fax monocrome.

1. Verificați dacă aparatul este pornit.
2. Pe computerul dumneavoastră Mac, deschideți fișierul pe care doriți să-l trimiteți prin fax.
3. Faceți clic pe meniul **File (Fișier)** și apoi selectați **Print (Imprimare)**.
4. Faceți clic pe meniul pop-up **Printer (Imprimantă)** și apoi selectați modelul dvs. cu **- Fax** în nume.
5. Tastați informațiile destinatarului faxului.
6. Faceți clic pe **Fax (Trimite fax)**.



Informații similare

- [AirPrint](#)

Subiecte conexe:

- [PC-FAX pentru Mac](#)
- [Înainte de a folosi AirPrint \(macOS\)](#)

Mopria™ și Scanare Mopria™

Modele înrudite: DCP-B7620DW/MFC-B7800DN/MFC-B7810DW

Serviciul de imprimare Mopria™ este o funcție de imprimare, iar serviciul scanare Mopria™ este o funcție de scanare disponibilă pe dispozitivele mobile Android™ dezvoltate de Mopria Alliance™. Cu ajutorul acestui serviciu, vă puteți conecta la aceeași rețea la care este conectat aparatul pentru a imprima și scana fără a efectua o configurare suplimentară.

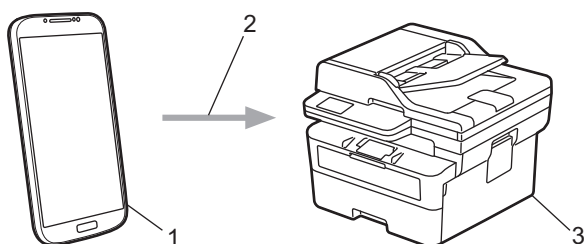

1. Dispozitive mobile Android™
2. Conexiune Wi-Fi®
3. Aparatul dumneavoastră

Trebuie să descărcați serviciul de imprimare Mopria™ sau de scanare Mopria™ din Google Play™ și să îl instalați pe dispozitivul Android™. Înainte de a folosi aceste caracteristici Mopria™, asigurați-vă că acestea sunt activate pe dispozitivul dvs. mobil.



Informații similare

- [Conexiune mobilă](#)

Brother Mobile Connect

Modele înrudite: DCP-B7620DW/MFC-B7800DN/MFC-B7810DW

Utilizați Brother Mobile Connect pentru a imprima și scana de pe dispozitivul mobil.

- Pentru dispozitivele Android™:
Brother Mobile Connect permite utilizarea funcțiilor aparatului Brother direct de pe dispozitivul Android™.
Descărcați și instalați Brother Mobile Connect din Google Play™.
- Pentru toate dispozitivele compatibile iOS sau iPadOS, inclusiv iPhone, iPad și iPod touch:
Brother Mobile Connect permite utilizarea funcțiilor aparatului Brother direct de pe dispozitivul iOS sau iPadOS.
Descărcați și instalați Brother Mobile Connect din App Store.



Informații similare

- [Conexiune mobilă](#)

Subiecte conexe:

- [Accesarea Brother iPrint&Scan \(Windows/Mac\)](#)

Depanarea

Consultați această secțiune pentru a rezolva probleme tipice pe care le puteți întâmpina atunci când utilizați aparatul. Majoritatea problemelor pot fi corectate chiar de dumneavoastră.

IMPORTANT

Pentru asistență tehnică, apălați Centrul de asistență clienți Brother sau dealerul Brother.
(MFC-B7800DN/MFC-B7810DW)

Pentru a preveni pierderea din memoria aparatului a datelor de fax primite, transferați datele către un alt aparat fax sau către computerul dumneavoastră înainte de a opri aparatul.



Dacă aveți nevoie de ajutor suplimentar, vizitați support.brother.com.

Mai întâi, verificați următoarele:

- Cablul de alimentare al aparatului este conectat corect și alimentarea aparatului este pornită. >> *Ghid de instalare și configurare rapidă*
- Toate materialele de protecție au fost îndepărtate. >> *Ghid de instalare și configurare rapidă*
- Hârtia este încărcată corect în tava pentru hârtie.
- Cablurile de interfață sunt bine conectate la aparat și computer sau conexiunea wireless este configurată atât pe aparat, cât și pe computer.
- Mesaje de eroare și de întreținere

Dacă nu ați rezolvat problema cu ajutorul acestor verificări, identificați problema și apoi >> *Informații similare*



Informații similare

- Mesaje de eroare și de întreținere
- Blocaje de documente
- Blocaje de hârtie
- Probleme de imprimare
- Îmbunătățirea calității imprimării
- Probleme legate de fax și de telefon
- Probleme de rețea
- Probleme cu AirPrint
- Alte probleme
- Verificați informațiile despre aparat
- Actualizați firmware-ul aparatului
- Resetarea aparatului

Mesaje de eroare și de întreținere

Așa cum se întâmplă cu orice produs de birou sofisticat, în timpul funcționării pot apărea erori și există posibilitatea ca elementele consumabile să trebuiască să fie înlocuite. Dacă se întâmplă acest lucru, aparatul identifică eroarea sau întreținerea de rutină necesară și afișează mesajul adecvat. În tabel sunt prezentate cele mai uzuale mesaje de eroare și de întreținere.

Urmați instrucțiunile din coloana **Acțiune** pentru a rezolva eroarea și a elimina mesajul.

Puteți corecta majoritatea erorilor și puteți efectua întreținerea de rutină chiar dumneavoastră. Pentru mai multe sfaturi: accesați support.brother.com/faqs.

Mesaj de eroare	Cauză	Acțiune
Aliment. Manuala	Manual a fost selectată ca sursă de hârtie în driverul imprimantei, însă nu există hârtie în slotul de alimentare manuală.	Așezați hârtia în fanta de alimentare manuală.
Autodiagnostic/Opriti si reporniti alimentarea cu energie electrică. Nu folositi aparatul timp de 15 min.	Unitatea de fuziune nu funcționează corect. Unitatea de fuziune este prea fierbinte.	<ul style="list-style-type: none"> (MFC-B7800DN/MFC-B7810DW) Pentru a preveni pierderea din memoria aparatului a datelor de fax primite, transferați datele către un alt aparat fax sau către computerul dumneavoastră înainte de a opri aparatul. Apăsăți pe și mențineți apăsat  pentru a opri aparatul, așteptați câteva secunde și apoi porniți-l din nou. Lăsați aparatul pornit și inactiv timp de 15 minute.
Bloc. față-verso	Hârtia este blocată în tava de hârtie pentru imprimarea față verso.	Trageți tava de hârtie și tava pentru imprimarea față verso complet în afară, deschideți capacul din spate și apoi îndepărtați toate hârtiile blocate. Închideți capacul din spate și reintroduceți ferm în aparat tava de hârtie și tava pentru imprimarea față verso.
Blocaj interior	Hârtia este blocată în interiorul aparatului.	Deschideți capacul frontal și scoateți ansamblul cartușului de toner și unității de cilindru. Extrageți toate hârtiile blocate. Închideți capacul frontal. Dacă mesajul de eroare nu dispăre, apăsați pe Start .
Blocaj spate	Hârtia este blocată în spatele aparatului.	Deschideți capacul unității de fuziune și îndepărtați toate hârtiile blocate. Închideți capacul unității de fuziune. Dacă mesajul de eroare nu dispăre, apăsați pe Start .
Blocare Tava 1	Hârtia este blocată în tava de hârtie indicată.	Scoateți complet tava de hârtie din aparat și îndepărtați cu atenție toate hârtiile blocate. Introduceți ferm tava de hârtie înapoi în aparat.
Capac deschis	Capacul frontal al aparatului nu este închis complet. Capacul unității de fuziune nu este închis complet sau hârtia s-a blocat în spatele aparatului când l-ați pornit.	Deschideți și apoi închideți ferm capacul frontal al aparatului. Închideți capacul unității de fuziune aflat în interiorul capacului din spate al aparatului.

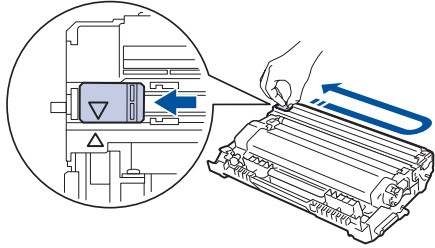
Mesaj de eroare	Cauză	Acțiune
	Capacul unității ADF nu este închis complet.	Închideți capacul ADF. Apăsați pe și mențineți apăsat  pentru a opri aparatul, așteptați câteva minute și apoi porniți-l din nou. Dacă problema persistă, contactați Centrul de asistență clienți Brother sau dealerul Brother local.
Cil. pe termin.	Unitatea de cilindru este aproape de terminarea duratei de viață.	Comandați o unitate de cilindru nouă înainte de a primi mesajul înloc. cilindru.
Cilindru ! Glisați butonul verde de pe unitatea cilindrului.	Firele corona de pe unitatea de cilindru trebuie curățate.	Curățați firul corona din unitatea de cilindru. 
	Unitatea de cilindru sau ansamblu cartuș de toner - unitate de cilindru nu sunt instalate corect.	Introduceți cartușul de toner în unitatea de cilindru. Apoi reinstalați ansamblul cartușului de toner și unității de cilindru în aparat.
Deconectat	Cealaltă persoană sau aparatul de fax al celeilalte persoane a oprit apelul.	Încercați să trimiteți sau să primiți încă o dată. Dacă apelurile sunt oprite în mod repetat și utilizați un sistem VoIP (Voice over IP), încercați să schimbați Compatibilitatea la Basic (pentru VoIP).
Detectare impos.	Aparatul nu poate detecta unitatea de cilindru.	Scoateți ansamblul cartușului de toner și unității de cilindru. Scoateți cartușul de toner din unitatea de cilindru și reinstalați cartușul de toner înapoi în unitatea de cilindru. Reinstalați ansamblul cartușului de toner și unității de cilindru în aparat.
	Aparatul nu poate detecta cartușul de toner.	
Dim.nepotriv.	Hârtia din tavă nu are formatul corect.	Încărcați formatul de hârtie corect și setați formatul pentru hârtie la tavă.
Document Blocat	Documentul nu a fost introdus sau alimentat corect sau documentul scanat folosind unitatea ADF a fost prea lung.	Îndepărtați hârtia blocată din unitatea ADF. Eliminați eventualele resturi sau bucăți de hârtie de pe traseul pentru hârtie al unității ADF. Apăsați pe Stop/Exit (Stop/leșire) .
Eroare cartuș Puneți cartușul cu toner negru (BK) înapoi în imprimantă.	Cartușul cu toner nu este instalat corespunzător.	Scoateți ansamblul cartușului de toner și unității de cilindru, extrageți cartușul de toner și introduceți-l la loc în unitatea de cilindru. Introduceți la loc ansamblul cartușului de toner și unității de cilindru în aparat. Dacă problema persistă, contactați Centrul de asistență clienți Brother sau dealerul Brother local.

Mesaj de eroare	Cauză	Acțiune
Eroare dim. DX	Dimensiunea hârtiei specificată în driverul de imprimantă și setarea dimensiunii hârtiei a aparatului nu sunt potrivite pentru imprimarea automată față-verso.	Apăsați pe Stop/Exit (Stop/leșire) . Alegeți o dimensiune a hârtiei potrivită pentru imprimarea față-verso. Dimensiunea hârtiei potrivită pentru imprimarea automată față-verso este A4.
	Hârtia din tava de hârtie nu are dimensiunea corectă și nu este potrivită pentru imprimarea față-verso automată.	Încărcați formatul corect de hârtie în tavă și setați tava pentru formatul de hârtie respectiv. Dimensiunea hârtiei potrivită pentru imprimarea automată față-verso este A4.
EroareCom.	Calitatea slabă a liniei telefonice a cauzat o problemă de comunicare.	Trimiteți faxul din nou sau conectați aparatul la o altă linie telefonică. Dacă problema persistă, contactați compania de telefonie și solicitați verificarea liniei dumneavoastră telefonice.
Față-verso, dez.	Capacul din spate al aparatului nu este închis complet.	Închideți capacul din spate al aparatului până se blochează în poziția închis.
	Tava pentru imprimarea față-verso nu este instalată complet.	Instalați ferm tava pentru imprimare față-verso în aparat.
Înloc. cilindru	Este timpul să înlocuiți unitatea de cilindru.	Înlocuiți unitatea de cilindru. »» <i>Informații similare: Înlocuirea unității de cilindru</i>
	Dacă acest mesaj este afișat și după înlocuirea unității de cilindru cu o unitate nouă, contorul unității de cilindru nu a fost resetat.	Resetați contorul unității de cilindru. »» <i>Informații similare: Resetarea contorului cilindrului</i>
Înlocuire toner	Cartușul de toner se apropie de sfârșitul duratei de viață. Aparatul oprește toate operațiunile de imprimare. Cât timp există memorie disponibilă, faxurile sunt stocate în memorie.	Înlocuiți cartușul de toner cu unul nou. »» <i>Informații similare: Înlocuirea cartușului de toner</i>
Lipsă hârtie T1	Aparatul a rămas fără hârtie sau hârtia nu este încărcată corect în tăvile de hârtie.	<ul style="list-style-type: none"> Realimentați cu hârtie tăvile de hârtie. Asigurați-vă că ghidajele pentru hârtie sunt setate la dimensiunea corectă. Dacă există hârtie în tavă, scoateți-o și încărcați-o din nou. Asigurați-vă că ghidajele pentru hârtie sunt setate la dimensiunea corectă. Nu umpleți excesiv tava de hârtie.
Lipsă toner	Cartușul de toner sau ansamblul unitate de cilindru și cartuș de toner nu sunt instalate corect.	Scoateți ansamblul cartușului de toner și unității de cilindru. Scoateți cartușul de toner din unitatea de cilindru și reinstalați cartușul de toner înapoi în unitatea de cilindru. Reinstalați ansamblul cartușului de toner și unității de cilindru în aparat. Dacă problema persistă, înlocuiți cartușul de toner cu unul nou.

Mesaj de eroare	Cauză	Acțiune
		<p>»» <i>Informații similare: Înlocuirea cartușului de toner</i></p>
Memorie plină	Memoria aparatului este plină.	<p>Dacă se efectuează o operație de trimitere a unui fax sau de copiere</p> <p>Efectuați una dintre următoarele operații:</p> <ul style="list-style-type: none"> • Apăsați pe Start pentru a trimite sau copia paginile scanate. • Apăsați pe Stop/Exit (Stop/leșire) și așteptați până când celelalte operații care se desfășoară s-au terminat, apoi reîncercați. • Imprimați faxurile din memorie. • Ștergeți datele din memorie. Pentru a avea mai multă memorie, puteți dezactiva opțiunea Recepție în memorie. <p>Dacă este în derulare o operațiune de imprimare</p> <p>Efectuați una dintre următoarele operații:</p> <ul style="list-style-type: none"> • Reduceți rezoluția. • Ștergeți faxurile din memorie.
Neconc. media	Tipul de suport media specificat în driverul imprimantei diferă de tipul de hârtie specificat în meniul aparatului.	Încărcați tipul corect de hârtie în tava indicată pe ecranul LCD sau selectați tipul de suport media corect utilizând setarea tipului de hârtie de pe aparat.
Nicio unit.cil.	Unitatea de cilindru nu este instalată corect.	<p>Reinstalați ansamblul cartușului de toner și unității de cilindru.</p> <p>»» <i>Informații similare: Înlocuirea unității de cilindru</i></p>
Nu rasp./Ocupat	Numărul format nu răspunde sau este ocupat.	Verificați numărul și încercați încă o dată.
Răcire	Temperatura din interiorul aparatului este prea mare. Aparatul va opri acțiunea curentă de imprimare și va intra în modul de răcire. În timp ce aparatul se răcește, ventilatorul de răcire funcționează și ecranul LCD afișează Răcire .	<p>Așteptați până când aparatul s-a răcit. Asigurați-vă că orificiile de aerisire ale aparatului nu sunt obstrucționate.</p> <p>După ce aparatul s-a răcit, acesta va relua imprimarea.</p> <p>Dacă ventilatorul nu funcționează, deconectați aparatul de la sursa de alimentare timp de câteva minute, apoi reconectați-l.</p>
Scanare impos. ##	Aparatul are o problemă mecanică.	<ul style="list-style-type: none"> • (MFC-B7800DN/MFC-B7810DW) Pentru a preveni pierderea din memoria aparatului a datelor de fax primite, transferați datele către un alt aparat fax sau către computerul dumneavoastră înainte de a opri aparatul. • Îndepărtați documentul. <p>Apăsați pe și mențineți apăsat  pentru a opri aparatul, și apoi porniți-l din nou.</p>

Mesaj de eroare	Cauză	Acțiune
		<ul style="list-style-type: none"> Dacă problema persistă, contactați Centrul de asistență clienți Brother sau dealerul Brother local.
Tipărire impos. ##	Aparatul are o problemă mecanică.	<ul style="list-style-type: none"> (MFC-B7800DN/MFC-B7810DW) Pentru a preveni pierderea din memoria aparatului a datelor de fax primite, transferați datele către un alt aparat fax sau către computerul dumneavoastră înainte de a opri aparatul. Apăsați pe și mențineți apăsat  pentru a opri aparatul, așteptați câteva minute și apoi porniți-l din nou. Dacă problema persistă, contactați Centrul de asistență clienți Brother sau dealerul Brother local.
Toner consumat	Cartușul de toner se apropie de sfârșitul duratei de viață. Aparatul oprește toate operațiunile de imprimare.	Înlocuiți cartușul de toner cu unul nou.
Toner greșit	Cartușul de toner instalat nu este corect pentru aparatul dvs.	<p>Scoateți cartușul de toner din unitatea de cilindru și instalați un cartuș de toner cu codul de produs al consumabilului corect.</p> <p>➤➤ <i>Informații similare: Înlocuirea cartușului de toner</i></p>
Toner scăzut	Dacă ecranul LCD afișează acest mesaj, puteți continua să imprimați. Cartușul de toner se apropie de sfârșitul duratei sale de viață.	Comandați un cartuș de toner nou acum, astfel încât să aveți la îndemână un cartuș de toner de schimb când ecranul LCD afișează înlocuire toner.



Informații similare

- Depanarea
 - Nu se poate imprima sau scana - transferați faxurile

Subiecte conexe:

- Înlocuirea cartușului de toner
- Înlocuirea unității de cilindru
- Curățarea firului corona
- Imprimarea unui fax din memoria aparatului
- Încărcarea hârtiei
- Resetarea contorului cilindrului

Nu se poate imprima sau scana - transferați faxurile

Modele înrudite: MFC-B7800DN/MFC-B7810DW

Dacă ecranul LCD afișează:

- [Tipărire impos.] ##
- [Scanare impos.] ##

Vă recomandăm să transferați faxurile la un alt aparat de fax sau la calculatorul dvs.

Puteți, de asemenea, să transferați raportul Jurnal fax pentru a vedea dacă sunt faxuri pe care trebuie să le transferați.



Dacă apare un mesaj de eroare pe ecranul LCD, după ce faxurile au fost transferate, deconectați aparatul Brother de la sursa de alimentare timp de câteva minute și apoi reconectați-l.



Informații similare

- [Mesaje de eroare și de întreținere](#)
 - [Transferarea faxurilor la un alt aparat fax](#)
 - [Transferarea faxurilor pe calculator](#)
 - [Transferarea raportului jurnal fax la un alt aparat fax](#)

Transferarea faxurilor la un alt aparat fax

Modele înrudite: MFC-B7800DN/MFC-B7810DW

Trebuie să configurați identificatorul stației dumneavoastră înainte de a transfera faxurile către alt aparat fax.

1. Apăsați pe **Menu (Meniu)**.
2. Apăsați pe ▲ sau pe ▼ pentru a afișa opțiunea [Serviciu] și apoi apăsați pe **OK**.
3. Apăsați pe **OK** pentru a selecta [Transfer Date].
4. Apăsați pe ▲ sau pe ▼ pentru a afișa opțiunea [Transfer Fax] și apoi apăsați pe **OK**.
5. Efectuați una dintre următoarele operații:
 - Dacă ecranul LCD afișează [Lipsa Date], nu există faxuri rămase în memoria aparatului. Apăsați pe **Stop/Exit (Stop/leșire)**.
 - Introduceți numărul de fax la care vor fi redirecționate faxurile. Apăsați pe **Start**.

✓ Informații similare

- [Nu se poate imprima sau scana - transferați faxurile](#)

Subiecte conexe:

- [Setarea ID-ului stației](#)

Transferarea faxurilor pe calculator

Modele înrudite: MFC-B7800DN/MFC-B7810DW

1. Asigurați-vă că ați instalat programul software și driverul pe computerul dumneavoastră.
2. Lansați  (**Brother Utilities**) și apoi faceți clic pe lista derulantă și selectați numele modelului (dacă nu este deja selectat). Faceți clic pe **PC-FAX** în bara de navigare din stânga și apoi clic pe **Primire**.
Apare fereastra **PC-FAX Receive (Recepție PC-FAX)**.
3. Asigurați-vă că ați setat [Primire PC Fax] pe aparat.
Dacă faxurile se află în memoria aparatului atunci când configurați funcția Recepționare PC-Fax, ecranul LCD afișează [Trimit Fax laPC?].
4. Efectuați una dintre următoarele operații:
 - Pentru a transfera toate faxurile pe computer, apăsați pe ▲ sau pe ▼ pentru a selecta [Da] și apoi apăsați pe **OK**.
 - Pentru a ieși și a salva faxurile în memorie, apăsați pe ▲ sau pe ▼ pentru a selecta [Nu] și apoi apăsați pe **OK**.
5. Apăsați pe **Stop/Exit (Stop/Ieșire)**.



Informații similare

- [Nu se poate imprima sau scana - transferați faxurile](#)

Transferarea raportului jurnal fax la un alt aparat fax

Modele înrudite: MFC-B7800DN/MFC-B7810DW

Trebuie să configurați identificatorul stației dumneavoastră înainte de a transfera raportul jurnalului faxului către alt aparat fax.

1. Apăsați pe **Menu (Meniu)**.
2. Apăsați pe ▲ sau pe ▼ pentru a afișa opțiunea [Serviciu] și apoi apăsați pe **OK**.
3. Apăsați pe **OK** pentru a selecta [Transfer Date].
4. Apăsați pe ▲ sau pe ▼ pentru a afișa opțiunea [Transf. Raport] și apoi apăsați pe **OK**.
5. Introduceți numărul de fax destinație pentru Jurnal de faxuri.
6. Apăsați pe **Start**.



Informații similare

- [Nu se poate imprima sau scana - transferați faxurile](#)

Subiecte conexe:

- [Setarea ID-ului stației](#)
- [Configurarea datei și a orei folosind Web Based Management](#)

Blocaje de documente

Modele înrudite: MFC-B7800DN/MFC-B7810DW

- Documentul este blocat în partea superioară a unității ADF
- Documentul este blocat sub capacul pentru documente
- Îndepărtați bucățile mici de hârtie blocate în unitatea ADF

Documentul este blocat în partea superioară a unității ADF

Modele înrudite: MFC-B7800DN/MFC-B7810DW

1. Scoateți orice hârtie din ADF care nu este blocată.
2. Deschideți capacul ADF.
3. Scoateți documentul blocat, din partea stângă. Dacă documentul este sfâșiat sau rupt, asigurați-vă că scoateți toate resturile sau bucățile pentru a preveni viitoare blocaje.

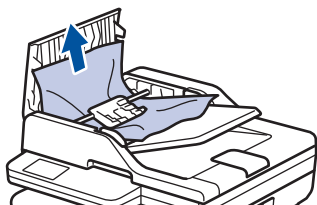

4. Închideți capacul ADF.
5. Apăsați pe **Stop/Exit (Stop/leșire)**.



Informații similare

- [Blocaje de documente](#)

Documentul este blocat sub capacul pentru documente

Modele înrudite: MFC-B7800DN/MFC-B7810DW

1. Scoateți orice hârtie din ADF care nu este blocată.
2. Ridicați capacul documentelor.
3. Scoateți documentul blocat, din partea dreaptă. Dacă documentul este sfâșiat sau rupt, asigurați-vă că scoateți toate resturile sau bucățile pentru a preveni viitoare blocaje.

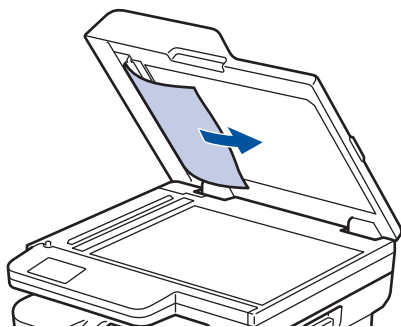

4. Închideți capacul documentelor.
5. Apăsați pe **Stop/Exit (Stop/leșire)**.



Informații similare

- [Blocaje de documente](#)

Îndepărtați bucățile mici de hârtie blocate în unitatea ADF

Modele înrudite: MFC-B7800DN/MFC-B7810DW

1. Ridicați capacul documentelor.
2. Introduceți o bucată de hârtie rigidă, de exemplu o bucată de carton, în unitatea ADF pentru a împinge toate bucățile mici de hârtie.

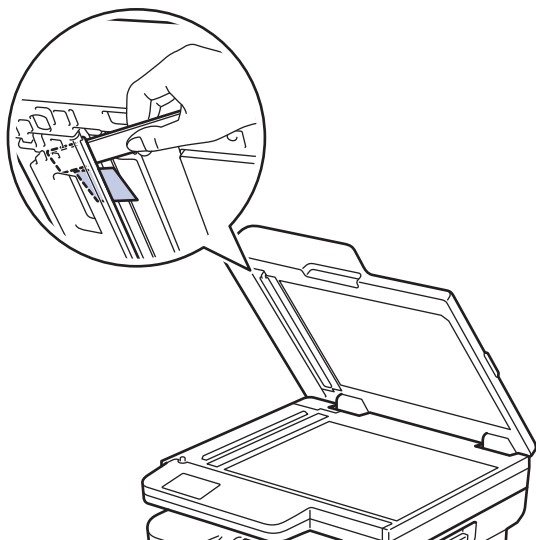

3. Închideți capacul documentelor.
4. Apăsați pe **Stop/Exit (Stop/leșire)**.



Informații similare

- [Blocaje de documente](#)

Blocaje de hârtie

Scoateți întotdeauna hârtia rămasă în tava pentru hârtie și îndreptați teancul când adăugați hârtie nouă. În acest fel se previn blocajele.

- [Rezolvarea blocajelor de hârtie](#)
- [Hârtia este blocată în tava de hârtie](#)
- [Hârtia este blocată în tava de ieșire a hârtiei](#)
- [Hârtia este blocată în spatele aparatului](#)
- [Hârtia este blocată în interiorul aparatului](#)
- [Hârtia este blocată în tava pentru imprimarea față-verso](#)

Rezolvarea blocajelor de hârtie

Dacă hârtia se blochează sau mai multe coli de hârtie sunt introduse împreună frecvent, procedați după cum urmează:

- Curățați rolele de preluare a hârtiei și suprafața de separare a tăvilor de hârtie.
 - ▶▶ *Informații similare: Curățarea rolelor de antrenare a hârtiei*
- Încărcați hârtia corect în tavă.
 - ▶▶ *Informații similare: Încărcarea hârtiei*
- Setează formatul și tipul corect de hârtie în aparat.
 - ▶▶ *Informații similare: Setări pentru hârtie*
- Setează formatul și tipul corect de hârtie pe computer.
 - ▶▶ *Informații similare: Imprimarea unui document (Windows)*
 - ▶▶ *Informații similare: Imprimarea folosind AirPrint*
- Utilizați hârtia recomandată.
 - ▶▶ *Informații similare: Utilizarea hârtiei speciale*
 - ▶▶ *Informații similare: Suporturi de imprimare recomandate*



Informații similare

- [Blocaje de hârtie](#)

Subiecte conexe:

- [Curățarea rolelor de antrenare a hârtiei](#)
- [Încărcarea hârtiei](#)
- [Setări pentru hârtie](#)
- [Imprimarea unui document \(Windows\)](#)
- [Imprimarea folosind AirPrint](#)
- [Utilizarea hârtiei speciale](#)
- [Suporturi de imprimare recomandate](#)

Hârtia este blocată în tava de hârtie

Dacă panoul de control al aparatului sau Status Monitor indică faptul că există un blocaj în tava pentru hârtie, efectuați pașii următori:

1. Scoateți complet tava pentru hârtie din aparat.

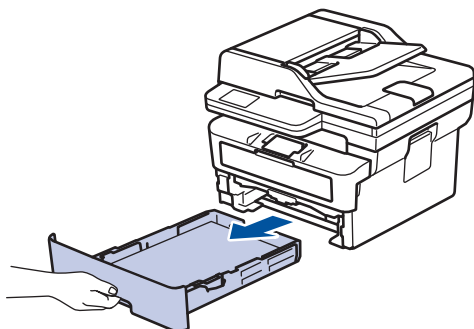

2. Extrageți încet hârtia blocată.

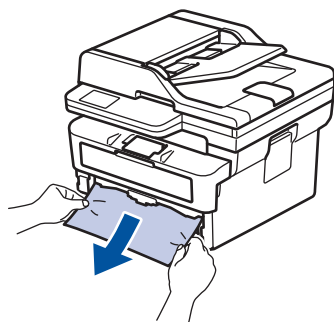

 Trăgând hârtia blocată în jos cu ambele mâini vă permite să scoateți hârtia mai ușor.

3. Răsfițați stiva de hârtie pentru a evita eventuale blocaje și reglați ghidajele pentru hârtie în funcție de formatul hârtiei. Încărcați hârtie în tava pentru hârtie.

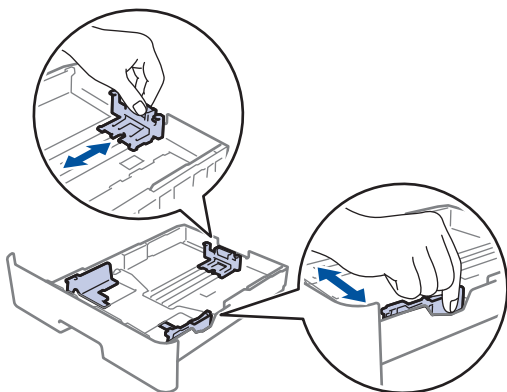

4. Asigurați-vă că hârtia se află sub marcajul maxim pentru hârtie (▼▼▼).

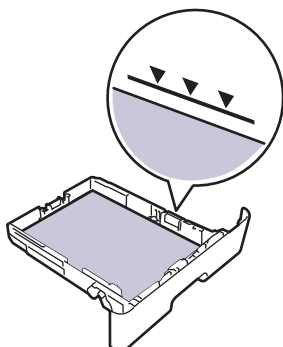

5. Introduceți corect tava de hârtie înapoi în aparat.



Informații similare

- Blocaje de hârtie

Hârtia este blocată în tava de ieșire a hârtiei

Dacă hârtia este blocată în tava de ieșire a hârtiei, efectuați pașii următori:

1. Deschideți scannerul folosind ambele mâini.

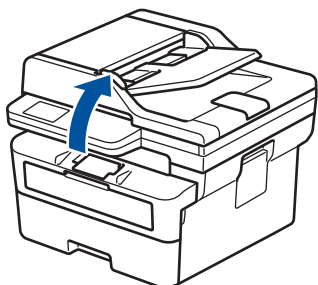

2. Îndepărtați hârtia.

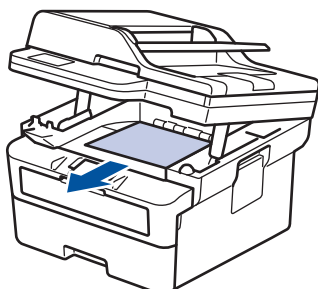

3. Împingeți scannerul în jos cu ambele mâini pentru a-l închide.

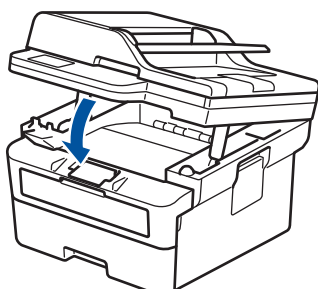

Informații similare

- [Blocaje de hârtie](#)

Hârtia este blocată în spatele aparatului

Dacă panoul de control al aparatului sau Status Monitor afișează existența unui blocaj în spatele aparatului (Jam Rear), procedați după cum urmează:

1. Lăsați aparatul pornit timp de 10 minute pentru ca ventilatorul intern să răcească piesele extrem de fierbinți din interiorul aparatului.
2. Deschideți capacul din spate.

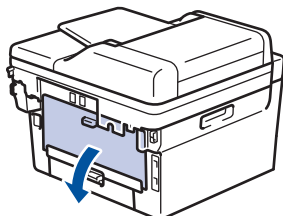

3. Trageți manetele albastre din partea stângă și dreaptă spre dumneavoastră pentru a elibera capacul unității de fuziune.

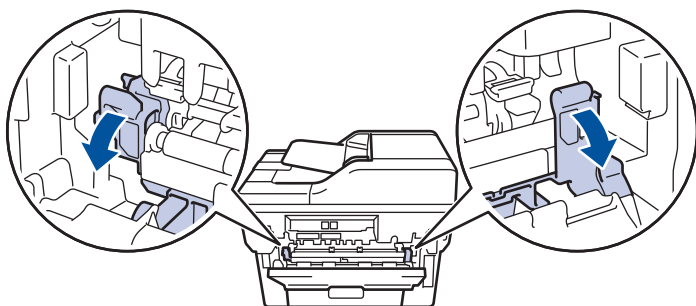

⚠ AVERTIZARE

SUPRAFAȚĂ FIERBINTE

Componentele interne ale aparatului vor fi foarte fierbinți. Așteptați ca aparatul să se răcească înainte de a le atinge.

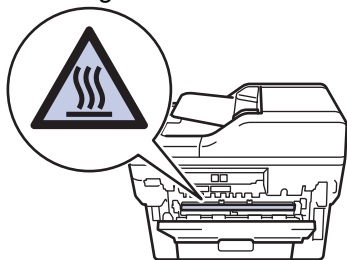

✎ Dacă manetele verzi pentru plicuri din interiorul capacului din spate sunt trase în jos, în poziția pentru plic, ridicați-le în poziția originală înainte să trageți clemele albastre în jos.

4. Cu ambele mâini, trageți ușor hârtia blocată afară din aparat

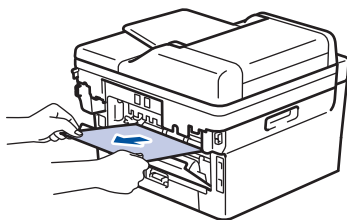

5. Închideți capacul unității de fuziune.

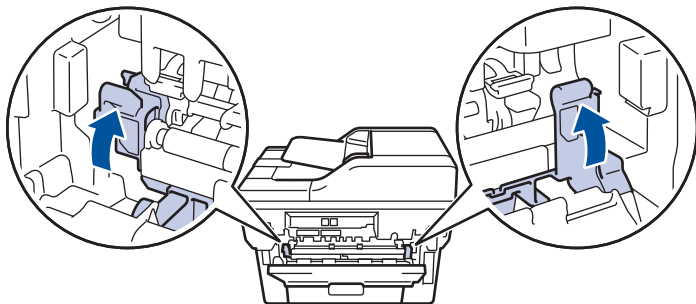

Dacă imprimați pe plicuri, trageți în jos manetele verzi pentru plicuri, readucându-le în poziția pentru plic, înainte să închideți capacul din spate.

6. Închideți capacul din spate până se fixează în poziția închis.



Informații similare

- [Blocaje de hârtie](#)
-

Hârtia este blocată în interiorul aparatului

Dacă panoul de control al aparatului sau Status Monitor indică faptul că există un blocaj în interiorul aparatului, efectuați pașii următori:

1. Lăsați aparatul pornit timp de 10 minute pentru ca ventilatorul intern să răcească piesele extrem de fierbinți din interiorul aparatului.
2. Deschideți capacul frontal.

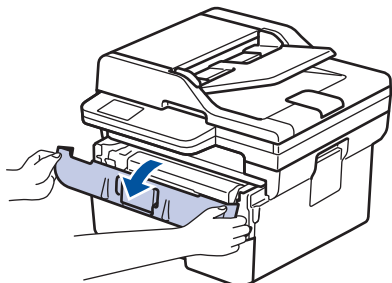

3. Scoateți ansamblul unitate cilindru și cartuș de toner.

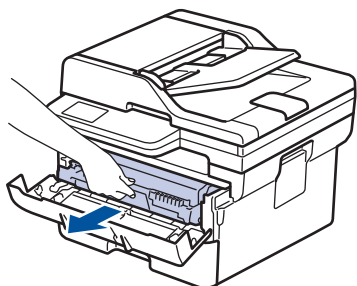

AVERTIZARE

SUPRAFAȚĂ FIERBINTE

Componentele interne ale aparatului vor fi foarte fierbinți. Așteptați ca aparatul să se răcească înainte de a le atinge.



4. Scoateți încet hârtia blocată.

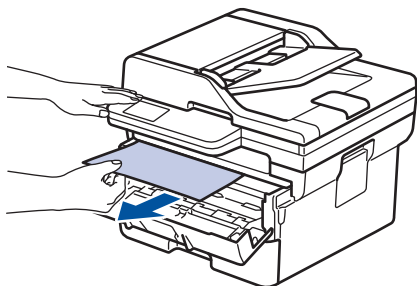

5. Instalați ansamblul unitate de cilindru și cartuș de toner în aparat.

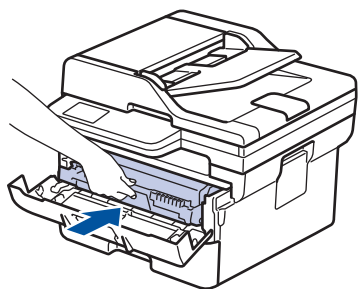

6. Închideți capacul frontal.



Informații similare

- [Blocaje de hârtie](#)

Hârtia este blocată în tava pentru imprimarea față-verso

Dacă panoul de control al aparatului sau Status Monitor indică faptul că există un blocaj în tava pentru hârtie pentru imprimarea față-verso, efectuați pașii următori:

1. Lăsați aparatul pornit timp de 10 minute pentru ca ventilatorul intern să răcească piesele extrem de fierbinți din interiorul aparatului.
2. Scoateți complet tava pentru hârtie din aparat.

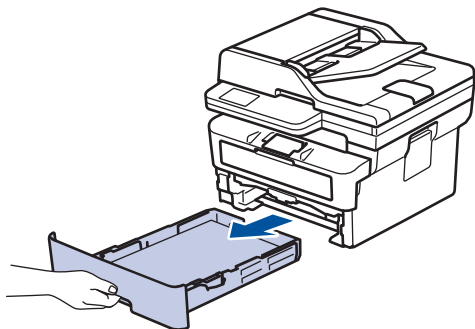

3. Prin partea din spate a aparatului, extrageți complet tava pentru imprimarea față-verso din aparat.

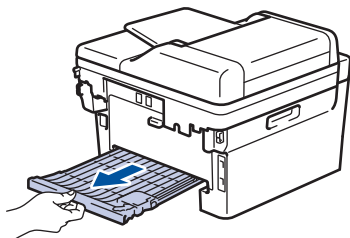

4. Scoateți hârtia blocată din aparat sau din tava pentru imprimarea față-verso.

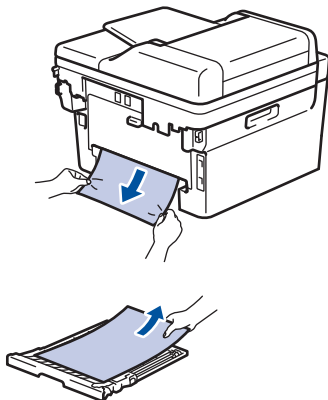

5. Îndepărtați hârtia care se poate să se fi blocat sub aparat din cauza electricității statice.

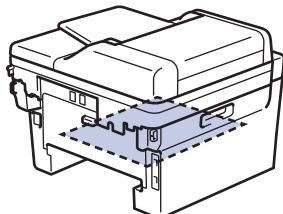

6. Dacă nu s-a prins hârtie în interiorul tăvii pentru imprimarea față-verso, deschideți capacul din spate.

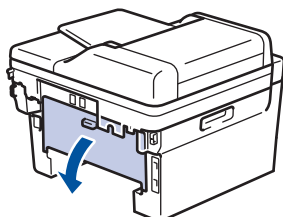

7. Trageți manetele albastre din partea stângă și dreaptă spre dumneavoastră pentru a elibera capacul unității de fuziune.

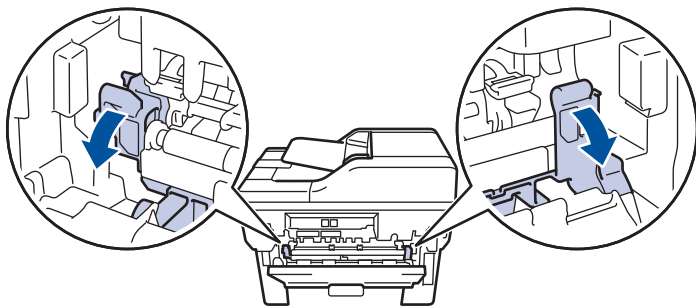

Dacă manetele verzi pentru plicuri din interiorul capacului din spate sunt trase în jos, în poziția pentru plic, ridicați-le în poziția originală înainte să trageți clemele albastre în jos.

AVERTIZARE

SUPRAFAȚĂ FIERBINTE

Componentele interne ale aparatului vor fi foarte fierbinți. Așteptați ca aparatul să se răcească înainte de a le atinge.

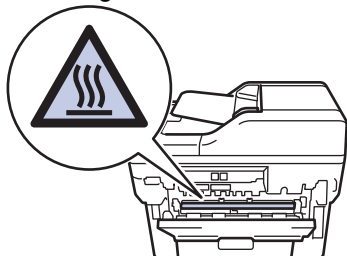

8. Cu ambele mâini, scoateți cu atenție hârtia blocată prin spatele aparatului.

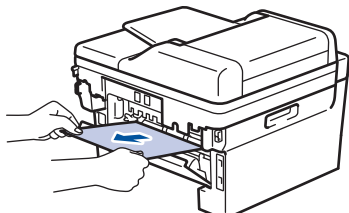

9. Închideți capacul unității de fuziune.

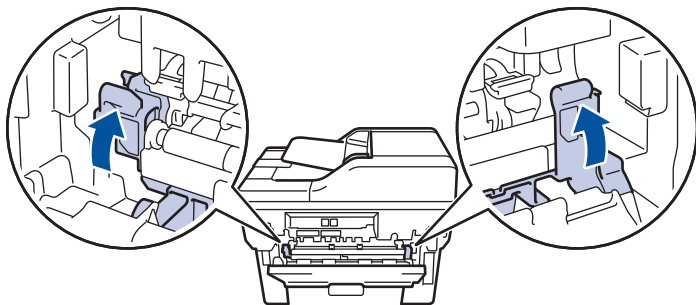

Dacă imprimați pe plicuri, trageți în jos manetele verzi pentru plicuri, readucându-le în poziția pentru plic, înainte să închideți capacul din spate.

10. Închideți capacul din spate până se fixează în poziția închis.
11. Reintroduceți cu fermitate tava pentru imprimare față-verso în partea din spate a aparatului.
12. Împingeți cu fermitate tava pentru hârtie înapoi în aparat, în partea frontală.









Informații similare

- Blocaje de hârtie

Probleme de imprimare

Dacă, după ce citiți informațiile din acest tabel, mai aveți nevoie de ajutor, consultați cele mai recente sfaturi de depanare la support.brother.com/faqs.

Dificultăți	Sugestii
Nu se imprimă	<p>Asigurați-vă că aparatul nu este în modul Opreire.</p> <p>Dacă aparatul este în modul Opreire, apăsați , apoi retrimiteți datele pentru imprimare.</p> <p>Verificați dacă ați selectat și instalat driverul corect.</p> <p>Verificați dacă Status Monitor sau panoul de control al aparatului indică o eroare.</p> <p>Verificați ca aparatul să fie online:</p> <p>Windows:</p> <ol style="list-style-type: none"> Țineți apăsată tasta  și apăsați tasta  de pe tastatura calculatorului pentru a porni Executare. Introduceți "control printers" în câmpul Deschidere: și faceți clic pe OK. <div data-bbox="853 884 1468 1198" style="border: 1px solid gray; padding: 5px; margin: 10px 0;"> <p> Executare ✕</p> <p> Tastați numele unui program, al unui folder, al unui document sau al unei resurse internet și Windows le va deschide.</p> <p>Deschidere: <input type="text" value="control printers"/> ▼</p> <p style="text-align: center;"> <input type="button" value="OK"/> <input type="button" value="Anulare"/> <input type="button" value="Răsfoire..."/> </p> </div> <p>Apare fereastra Dispozitive și imprimante.</p> <p> Dacă fereastra Dispozitive și imprimante nu apare, faceți clic pe Vedeți mai multe dispozitive > Mai multe setări pentru imprimante și alte dispozitive.</p> <ol style="list-style-type: none"> Faceți clic dreapta pe pictograma modelului dumneavoastră și apoi clic pe Vizualizare imprimare. Dacă pe ecran sunt afișate opțiunile driverului de imprimantă, selectați driverul de imprimantă. Faceți clic pe Imprimantă din bara de meniu și asigurați-vă că opțiunea Utilizare imprimantă offline nu este selectată. <p>Mac:</p> <p>Faceți clic pe meniul System Preferences (Preferințe sistem) sau System Settings (Configurări sistem) și apoi selectați opțiunea Printers & Scanners (Imprimante și scanere). Când aparatul este deconectat, ștergeți-l, apoi adăugați-l din nou.</p>
Aparatul nu mai imprimă sau imprimarea s-a întrerupt.	<p>Anulați acțiunea de imprimare și ștergeți-o din memoria aparatului. Este posibil ca materialul imprimat să fie incomplet. Trimiteți din nou datele pentru imprimare.</p> <p>►► <i>Informații similare:</i> Anularea unei acțiuni de imprimare</p>
Anteturile și subsolurile apar când documentul este vizualizat pe ecran, dar nu apar când acesta este imprimat.	<p>În partea de sus și de jos a fiecărei pagini este o zonă pe care nu se poate imprima. Corectați marginea de sus și</p>

Dificultăți	Sugestii
	de jos a documentului dumneavoastră pentru a permite acest lucru.
Aparatul imprimă fără să i se comande sau imprimă pagini fără sens.	<p>Anulați acțiunea de imprimare și ștergeți-o din memoria aparatului. Este posibil ca materialul imprimat să fie incomplet. Trimiteți din nou datele pentru imprimare. >> Informații similare: Anularea unei acțiuni de imprimare</p> <p>Verificați setările aplicației pentru a vă asigura că sunt configurate pentru a funcționa cu aparatul.</p> <p>Confirmați că driverul de imprimantă Brother este selectat în fereastra Imprimare a aplicației dvs.</p>
Aparatul imprimă primele pagini corect, dar apoi în alte pagini lipsesc porțiuni de text.	<p>Verificați setările aplicației pentru a vă asigura că sunt configurate pentru a funcționa cu aparatul.</p> <p>Aparatul dumneavoastră nu primește toate datele trimise de computer. Asigurați-vă că ați conectat cablul de interfață corect.</p>
Nu se poate imprima pe 1 parte sau față-verso.	<p>(Windows) Modificați opțiunea față-verso în driverul de imprimantă.</p> <ul style="list-style-type: none"> • Dacă doriți să efectuați o modificare temporară, selectați Niciunul sau Duplex în driverul de imprimantă din aplicația dumneavoastră: >> Informații similare: Imprimarea unui document (Windows) • Dacă doriți să efectuați o modificare permanentă, modificați setările implicite ale driverului de imprimantă: >> Informații similare: Modificați setările implicite ale imprimantei (Windows)
Aparatul nu imprimă pe ambele fețe ale hârtiei deși setarea driverului de imprimantă este față verso și aparatul acceptă imprimarea automată față verso.	Verificați setarea referitoare la formatul de hârtie din driverul de imprimantă. Trebuie să selectați hârtie A4. Greutatea suportată a hârtiei: 60 - 105 g/m ²
Viteza de imprimare este prea mică.	<p>Reduceți rezoluția din driverul de imprimantă.</p> <p>Dacă ați activat modul silențios, dezactivați-l în driverul imprimantei sau în meniul aparatului.</p> <p>Atunci când imprimați continuu, viteza de imprimare poate să fie redusă automat pentru a reduce temperatura din interiorul aparatului.</p>
Aparatul nu alimentează hârtie.	<p>Dacă în tavă mai este hârtie, verificați dacă aceasta este dreaptă. Dacă hârtia este ondulată, îndreptați-o. Uneori este indicat să scoateți hârtia, să întoarceți invers stiva și să o puneți înapoi în tava de hârtie.</p> <p>Aerisiți stiva de hârtie și puneți-o înapoi în tava pentru hârtie.</p> <p>Micșorați cantitatea de hârtie din tava de hârtie și apoi încercați încă o dată.</p> <p>(Pentru modele cu slot de alimentare manuală) Asigurați-vă că Manual nu este selectată pentru Sursă Hârtie în driverul de imprimantă.</p> <p>Curățați rolele de preluare a hârtiei.</p>
Alimentarea cu hârtie a aparatului nu se face folosind fanta de alimentare manuală. (Pentru modele cu slot de alimentare manuală)	<p>Folosiți ambele mâini pentru a împinge o coală de hârtie cu fermitate în fanta de alimentare manuală până când marginea superioară a hârtiei atinge rolele de alimentare a hârtiei. Continuați să apăsați hârtia pe role până când aparatul apucă hârtia și o trage mai departe.</p> <p>Puneți o singură coală de hârtie în fanta de alimentare manuală.</p>

Dificultăți	Sugestii
	Asigurați-vă că opțiunea Manual este selectată ca Sursă Hârtie în driverul de imprimantă.
Aparatul nu alimentează plicuri.	Încărcați plicurile pe rând în fanta de alimentare manuală. Aplicația trebuie configurată pentru a imprima dimensiunea de plic pe care o utilizați. Acest lucru se realizează, în general, din meniul Configurare pagină sau Configurare document al aplicației.
Poziția de imprimare nu este aliniată cu obiectele imprimate anterior.	Ajustați poziția de imprimare folosind setarea Poziția de imprimare pentru fiecare tavă de hârtie.



Informații similare

- [Depanarea](#)



Subiecte conexe:





- [Monitorizați starea aparatului de la computer \(Windows\)](#)
- [Anularea unei acțiuni de imprimare](#)
- [Curățarea rolelor de antrenare a hârtiei](#)
- [Imprimarea unui document \(Windows\)](#)
- [Modificați setările implicite ale imprimantei \(Windows\)](#)
- [Încărcarea hârtiei](#)

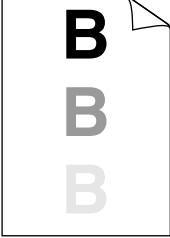
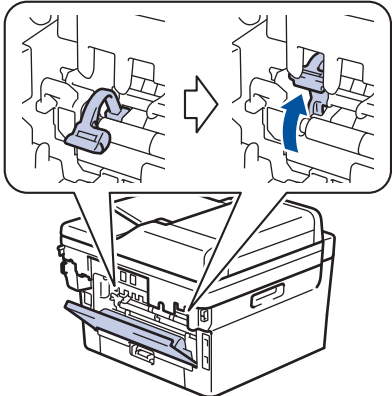

Îmbunătățirea calității imprimării

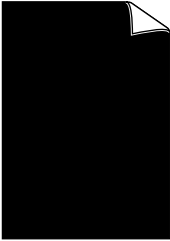

Dacă aveți o problemă cu calitatea imprimării, imprimați mai întâi o pagină de test. Dacă aceasta este corect imprimată, problema nu este probabil de la aparat. Verificați conexiunile cablului de interfață și încercați să tipăriți un alt document. Dacă materialul imprimat sau pagina de test imprimată de aparat prezintă o problemă de calitate, verificați exemplele de calitate slabă a imprimării din tabel și respectați recomandările din tabel.

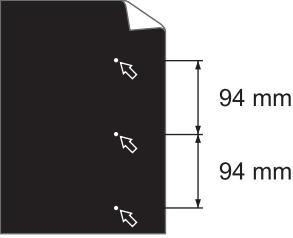
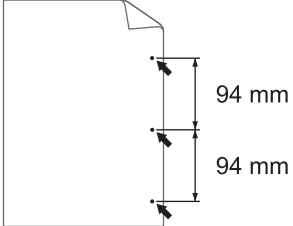
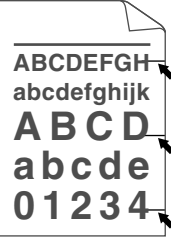
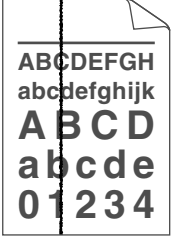

1. Pentru a obține cea mai bună calitate la imprimare, vă sfătuim să utilizați suportul de imprimare recomandat. Asigurați-vă că utilizați hârtie care respectă specificațiile noastre.
2. Verificați dacă unitatea de cilindru și cartușul de toner sunt instalate corespunzător.

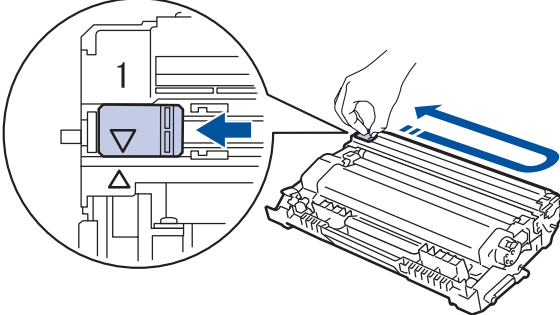
Exemple de calitate slabă a imprimării	Recomandări
 <p>Șters</p>	<ul style="list-style-type: none"> • Dacă aparatul indică o stare de înlocuire a tonerului, introduceți un nou cartuș de toner. • Verificați mediul aparatului. Condițiile precum umiditatea, temperaturile ridicate și așa mai departe pot cauza acest defect de imprimare. • Dacă întreaga pagină este prea deschisă la culoare, este posibil să fie activată funcția de economisire a tonerului. Dezactivați modul de economisire a tonerului de la setările din meniul aparatului sau din driverul imprimantei. • Curățați unitatea de cilindru. • Curățați firul corona din unitatea de cilindru. • Înlocuiți cartușul de toner cu un cartuș nou. • Înlocuiți unitatea cilindru cu o unitate nouă.
 <p>Fundal gri</p>	<ul style="list-style-type: none"> • Verificați mediul aparatului. Condițiile ca de pildă temperatura ridicată sau umiditatea sporită pot majora cantitatea de umbră a paginii. • Curățați unitatea de cilindru. • Înlocuiți unitatea cilindru cu o unitate nouă.
 <p>Imagini fantomă</p>	<ul style="list-style-type: none"> • Verificați mediul aparatului. Condiții precum umiditatea scăzută și temperatura scăzută pot genera această problemă a calității de imprimare. • Selectați tipul adecvat de suport de imprimare din driverul de imprimantă. • Asigurați-vă că cele două manete verzi din interiorul capacului din spate se află în poziția în sus. Ridicați cele două manete verzi până la capăt.  <ul style="list-style-type: none"> • Curățați unitatea de cilindru. • Înlocuiți unitatea cilindru cu o unitate nouă.

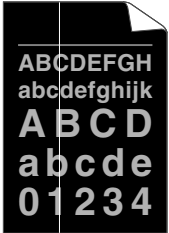
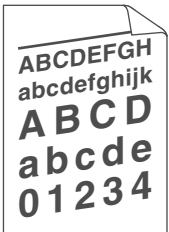
Exemple de calitate slabă a imprimării	Recomandări
	<ul style="list-style-type: none"> • Înlocuiți cartușul de toner cu un cartuș nou. • Este posibil ca unitatea de fuziune să fie contaminată. Contactați Centrul de asistență clienți Brother.
 <p>Pete de toner</p>	<ul style="list-style-type: none"> • Asigurați-vă că setarea tipului de suport de imprimare din driver corespunde cu tipul de hârtie utilizat. • Curățați unitatea de cilindru. • Este posibil să se deterioreze cartușul de toner. Înlocuiți cartușul de toner cu un cartuș nou. • Este posibil ca unitatea cilindrului să fie deteriorată. Înlocuiți unitatea cilindru cu o unitate nouă. • Este posibil ca unitatea de fuziune să fie contaminată. Contactați Centrul de asistență clienți Brother.
 <p>Imprimare cu goluri</p>	<ul style="list-style-type: none"> • Selectați modul Hârtie Groasă din driverul de imprimantă sau folosiți hârtie mai subțire decât cea folosită actual. • Selectați tipul de media corespunzător din opțiunile pentru tipul de hârtie de pe aparatul dumneavoastră. • Verificați mediul aparatului. Condiții precum umiditatea ridicată pot genera zone lipsă la imprimare. • Este posibil ca unitatea cilindrului să fie deteriorată. Înlocuiți unitatea cilindru cu o unitate nouă.
 <p>Totul negru</p>	<ul style="list-style-type: none"> • Curățați firul corona din interiorul unității de cilindru. • Este posibil ca unitatea cilindrului să fie deteriorată. Înlocuiți unitatea cilindru cu o unitate nouă.
 <p>Linii albe de-a curmezișul paginii</p>	<ul style="list-style-type: none"> • Selectați tipul adecvat de suport de imprimare din driverul de imprimantă. • Selectați tipul de media corespunzător din opțiunile pentru tipul de hârtie de pe aparatul dumneavoastră. • Problema poate dispărea de la sine. Imprimați mai multe pagini albe pentru a elimina această problemă, în special dacă aparatul nu a fost utilizat timp îndelungat. • Curățați unitatea de cilindru. • Este posibil ca unitatea cilindrului să fie deteriorată. Înlocuiți unitatea cilindru cu o unitate nouă.
 <p>Linii de-a curmezișul paginii</p>	<ul style="list-style-type: none"> • Curățați unitatea de cilindru. • Este posibil ca unitatea cilindrului să fie deteriorată. Înlocuiți unitatea cilindru cu o unitate nouă.

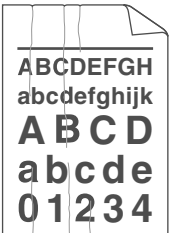
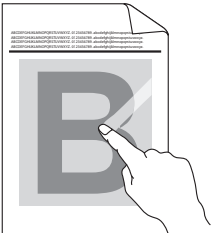
Exemple de calitate slabă a imprimării	Recomandări
 <p>Linii albe, benzi sau striații de-a curmezișul paginii</p>	<ul style="list-style-type: none"> • Verificați mediul aparatului. Condițiile precum temperatura sau umiditatea ridicată pot produce acest tip de probleme de calitate. • Curățați unitatea de cilindru. • Dacă problema nu este rezolvată după imprimarea câtorva pagini, înlocuiți unitatea de cilindru cu una nouă.
 <p>Pete albe pe text negru și elemente grafice la intervale de 94 mm</p>  <p>Pete negre la intervale de 94 mm</p>	<ul style="list-style-type: none"> • Executați 10 – 15 copii ale unei foi albe de hârtie. Dacă problema nu se rezolvă după imprimarea câtorva pagini albe, este posibil ca pe unitatea de cilindru să existe materiale străine, de exemplu lipici de la o etichetă. Curățați unitatea de cilindru. ➤➤ <i>Informații similare: Curățarea unității de cilindru</i> • Este posibil ca unitatea cilindrului să fie deteriorată. Înlocuiți unitatea cilindru cu o unitate nouă.
 <p>Urme negre de toner pe pagină</p>	<ul style="list-style-type: none"> • Dacă folosiți coli de etichete pentru imprimante laser, adezivul de pe acestea se poate lipi uneori pe suprafața cilindrului. Curățați unitatea de cilindru. ➤➤ <i>Informații similare: Curățarea unității de cilindru</i> • Dacă ați folosit hârtie cu clipsuri sau agrafe, unitatea de cilindru se poate deteriora. • Dacă unitatea de cilindru despachetată este expusă la lumina solară directă (sau la lumină artificială pentru perioade lungi de timp), unitatea se poate deteriora. • Curățați unitatea de cilindru. • Este posibil ca unitatea cilindrului să fie deteriorată. Înlocuiți unitatea cilindru cu o unitate nouă.
 <p>Linii negre în partea de jos a paginii Paginile imprimate au pete de toner în partea de jos a paginii</p>	<ul style="list-style-type: none"> • Curățați firul corona din interiorul unității de cilindru glisând siguranța verde. <p> Asigurați-vă că fila verde a firului corona este în poziția paginii de pornire (1).</p>  <ul style="list-style-type: none"> • Ștergeți banda de sticlă a scannerului cu o lavetă moale, uscată, fără scame. • Este posibil ca unitatea cilindrului să fie deteriorată.

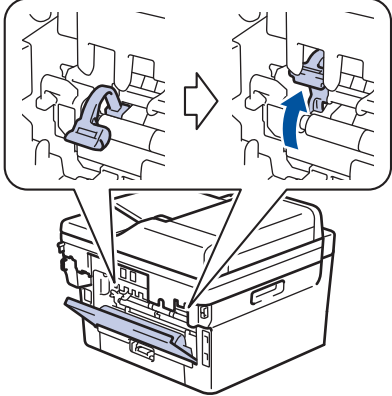
Exemple de calitate slabă a imprimării	Recomandări
 <p data-bbox="339 526 612 555">Linii albe în josul paginii</p>	<p data-bbox="855 165 1337 194">Înlocuiți unitatea cilindru cu o unitate nouă.</p> <ul data-bbox="818 208 1465 275" style="list-style-type: none"> • Este posibil ca unitatea de fuziune să fie contaminată. Contactați Centrul de asistență clienți Brother.
 <p data-bbox="370 801 582 831">Imagine deplasată</p>	<ul data-bbox="818 568 1465 1106" style="list-style-type: none"> • Setează corect documentul în ADF sau pe sticla scannerului dacă deformarea apare doar atunci când realizați copii. • Asigurați-vă că hârtia sau suportul de imprimare este încărcat corect în tava de hârtie și că ghidajele nu sunt prea strânse sau prea libere pe stiva de hârtie. • Setează ghidajele de hârtie corect. • Tava de hârtie poate fi prea încărcată. • Verificați tipul de hârtie și calitatea. • Căutați obiecte desprinse, cum ar fi hârtie ruptă în interiorul aparatului. • Dacă problema survine numai în timpul imprimării automate față verso, verificați dacă hârtia este ruptă în tava pentru imprimarea față verso. Verificați dacă tava pentru imprimare față verso este introdusă complet și capacul spate este închis complet.
 <p data-bbox="296 1368 659 1397">Imprimare ondulată sau vălurită</p>	<ul data-bbox="818 1128 1465 1543" style="list-style-type: none"> • Verificați tipul de hârtie și calitatea. Temperatura ridicată și umiditatea sporită poate face hârtia să se îndoie. • Dacă nu utilizați des aparatul, este posibil ca hârtia să fi stat prea mult în tavă. Încercați să întoarceți stiva de hârtie din tavă. De asemenea, răsfirați stiva de hârtie și rotiți colile la 180° în tava pentru hârtie. • Deschideți capacul din spate (tava de ieșire a hârtiei cu fața în sus) pentru a-i permite hârtiei imprimate să iasă în tava de ieșire cu fața în sus. • Selectați modul Reducerea curbării hârtiei din driverul de imprimantă atunci când nu utilizați suportul de imprimare recomandat de noi.
 <p data-bbox="370 1796 582 1825">Cute sau încrețituri</p>	<ul data-bbox="818 1563 1465 1697" style="list-style-type: none"> • Asigurați-vă că hârtia este încărcată corect. • Verificați tipul de hârtie și calitatea. • Întoarceți stiva de hârtie în tavă sau rotiți hârtia cu 180° în tava pentru hârtie.
 <p data-bbox="403 2078 549 2107">Fixare slabă</p>	<ul data-bbox="818 1845 1465 1935" style="list-style-type: none"> • Asigurați-vă că cele două manete verzi din interiorul capacului din spate se află în poziția în sus. Ridicați cele două manete verzi până la capăt.

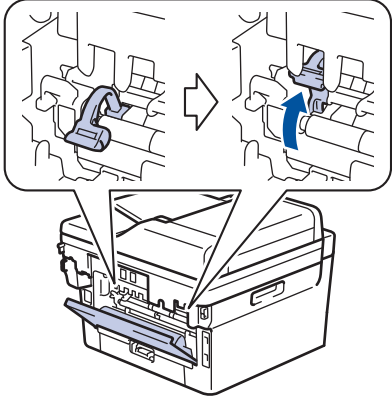
Exemple de calitate slabă a imprimării	Recomandări
	 <ul style="list-style-type: none"> Asigurați-vă că setarea tipului de suport de imprimare din driverul imprimantei corespunde cu tipul de hârtie utilizat. Selecționați modul Îmbunătățirea fixării tonerului din driverul de imprimantă. Dacă această alegere nu oferă o îmbunătățire suficientă, modificați setarea driverului de imprimantă în Suport Imprimare într-o setare pentru hârtie groasă. Dacă imprimați un plic, selecționați Plic. Groase din setările pentru tipul suportului media.
 <p>Plicul prezintă încrețituri</p>	<ul style="list-style-type: none"> Asigurați-vă că cele două manete verzi din interiorul capacului din spate sunt trase în jos în poziția pentru plicuri atunci când imprimați plicuri. După ce ați terminat de imprimat, resetați manetele la loc în pozițiile lor inițiale. Ridicați cele două manete până la capăt.  <ul style="list-style-type: none"> Asigurați-vă că plicurile sunt imprimate cu capacul din spate (tava de ieșire cu fața în sus) deschis. (Pentru modele cu slot de alimentare manuală) Asigurați-vă că plicurile sunt alimentate numai din fanta de alimentare manuală.

✓ Informații similare

- [Depanarea](#)

Subiecte conexe:

- [Test de imprimare](#)
- [Curățarea unității de cilindru](#)
- [Reducerea consumului de toner](#)
- [Înlocuirea cartușului de toner](#)
- [Înlocuirea unității de cilindru](#)

-
- Curățarea scannerului
-

Probleme legate de fax și de telefon

Modele înrudite: MFC-B7800DN/MFC-B7810DW

Linile sau conexiunile telefonice

Dificultăți	Sugestii
Formarea numărului de telefon nu este posibilă. (fără ton de apel)	Verificați toate conexiunile cablurilor de linie telefonică. Verificați dacă ați introdus cablul de conectare la linia telefonică în priza de telefon de perete și în priza LINE de pe aparat. Dacă vă abonați la servicii DSL sau la servicii VoIP, contactați furnizorul de servicii pentru instrucțiuni de conectare.
	(Disponibil numai pentru anumite țări.) Modificați setarea Ton/Puls.
	Dacă la aparat este conectat un telefon extern, transmiteți faxul manual ridicând receptorul telefonului extern și formând numărul utilizând telefonul extern. Așteptați până când auziți tonurile de recepționare a faxurilor înainte de a trimite faxul.
	Dacă nu aveți ton de apel, conectați un telefon care funcționează și cablul de telefon în priză. Apoi ridicați receptorul telefonului extern și așteptați tonul de apel. Dacă tot nu există ton de apel, solicitați companiei de telefonie să verifice linia și/sau priza.
Aparatul nu sună când este apelat.	Asigurați-vă că aparatul este în modul corect de recepție pentru setarea dumneavoastră. Verificați dacă aveți ton de apel. Dacă este posibil, apelați aparatul pentru a auzi dacă acesta răspunde. Dacă în continuare nu primiți niciun răspuns, verificați dacă ați introdus cablul de conectare la linie telefonică în priza de telefon de perete și în priza LINE de pe aparat. Dacă aparatul nu sună când este apelat, rugați furnizorul de servicii de telefonie să verifice linia.

Gestionarea apelurilor primite

Dificultăți	Sugestii
Trimiterea unui apel fax către aparat.	Dacă ați răspuns de la un telefon cu interior sau de la un telefon extern, apăsați codul de activare de la distanță (setarea implicită este *51). Dacă ați răspuns de la un telefon extern, apăsați butonul Start pentru a primi faxul. Când aparatul dumneavoastră răspunde, închideți.
Setări specifice pentru o singură linie.	Dacă utilizați una dintre funcțiile Apel în așteptare, Mesagerie vocală, un robot telefonic, un sistem de alarmă sau alte caracteristici personalizate pe aceeași linie telefonică la care este conectat aparatul, puteți avea probleme la trimiterea sau recepția faxurilor. De exemplu: dacă sunteți abonat la serviciul Apel în așteptare sau la un alt serviciu special, iar semnalul se transmite pe linia pe care aparatul dumneavoastră tocmai primește sau trimite faxuri, acest semnal poate întrerupe sau bloca temporar faxurile. Caracteristica ECM (mod corecție erori) a aparatului Brother ar trebui să vă ajute să rezolvați această problemă. Această condiție este legată de industria sistemelor telefonice și apare la toate dispozitivele care trimit sau primesc informații pe o singură linie, cu funcții specifice. Dacă evitarea unei mici întreruperi este importantă pentru afacerile dumneavoastră, atunci vă recomandăm achiziționarea unei linii telefonice separate fără funcții specifice.

Primirea faxurilor

Dificultăți	Sugestii
Nu puteți primi faxuri.	Verificați toate conexiunile cablurilor de linie telefonică. Verificați dacă ați introdus cablul de conectare la linia telefonică în priza de telefon de perete și în priza LINE de pe aparat. Dacă vă abonați la servicii DSL sau la servicii VoIP, contactați furnizorul de servicii pentru instrucțiuni de conectare. Dacă utilizați un sistem VoIP, încercați să modificați setarea VoIP și să selectați <i>Bază (pentru VoIP)</i> . Folosind această opțiune viteza modemului va scădea și va fi dezactivat modul de corectare a erorilor (ECM).

Dificultăți	Sugestii
Nu puteți primi faxuri.	<p>Asigurați-vă că aparatul este în modul corect de recepție. Acest lucru se determină în funcție de dispozitivele externe și de serviciile de telefonie pe care le aveți instalate pe aceeași linie cu aparatul Brother.</p> <ul style="list-style-type: none"> • Dacă aveți o linie de fax dedicată și doriți ca aparatul Brother să recepționeze automat toate faxurile primite, trebuie să selectați modul Numai fax. • Dacă aparatul Brother este instalat pe aceeași linie cu un robot telefonic extern, trebuie să selectați modul TAD extern. În modul TAD extern, aparatul Brother va recepționa automat faxurile primite, iar apelurile vocale vor putea fi înregistrate pe robotul telefonic. • Dacă aparatul Brother este instalat pe aceeași linie cu alte telefoane, iar dumneavoastră doriți să răspundă automat la toate faxurile primite, trebuie să selectați modul Fax/Tel. În modul Fax/Tel aparatul Brother va recepționa automat faxuri și va emite o pseudo/sonerie dublă pentru a vă anunța să răspundeți la apelurile vocale. • Dacă nu doriți ca aparatul Brother să recepționeze automat faxurile primite, trebuie să selectați modul Manual. În modul Manual, trebuie să răspundeți la toate apelurile și să activați aparatul pentru a primi faxuri. <p>Un alt dispozitiv sau serviciu pe care îl aveți instalat ar putea prelua apelul înainte ca aparatul Brother să răspundă. Pentru a testa acest lucru, micșorați valoarea definită pentru Întârziere preluare apeluri:</p> <ul style="list-style-type: none"> • Dacă modul de recepție selectat este Numai Fax sau Fax/Tel, micșorați valoarea definită pentru Întârziere preluare apeluri la valoarea cea mai mică (0 se exclude). <p>➤➤ <i>Informații similare: Setarea numărului de tonuri de sonerie înainte ca aparatul să răspundă (Întârziere la preluarea apelului)</i></p> <ul style="list-style-type: none"> • Dacă pentru modul de recepție este selectată opțiunea TAD extern, reduceți la două sonerii numărul de semnale de apel programate pe robotul telefonic. • Dacă modul de recepție este setat la Manual, NU reglați Întârzierea în preluarea apelului. <p>Rugați pe cineva să vă trimită un fax de test:</p> <ul style="list-style-type: none"> • Dacă ați recepționat cu succes faxul de test, aparatul funcționează corect. Nu uitați să resetați Întârzierea în preluarea apelului sau setarea robotului telefonic, pentru a reveni la configurațiile inițiale. Dacă reapar problemele de recepție după resetarea Întârzierii în preluarea apelului, în acest caz o persoană, un dispozitiv sau un serviciu cu abonament preia apelul fax înainte ca aparatul să aibă posibilitatea să răspundă. • Dacă nu ați recepționat faxul, în acest caz un alt dispozitiv sau serviciu cu abonament ar putea interveni în recepția faxului sau ar putea exista o problemă cu linia de fax. <p>Dacă folosiți un robot telefonic (modul External TAD) pe aceeași linie cu aparatul Brother, asigurați-vă că robotul telefonic este configurat corect.</p> <ol style="list-style-type: none"> 1. Setați robotul telefonic să răspundă după unul sau două apeluri. 2. Înregistrați mesajul de ieșire pe robotul telefonic. <ul style="list-style-type: none"> • Înregistrați cinci secunde de liniște la începutul mesajului de ieșire. • Limitați rostirea la 20 secunde. • Încheiați mesajul de ieșire cu Codul de activare de la distanță pentru persoanele care trimit manual faxuri. De exemplu: „După semnalul sonor, lăsați un mesaj sau apăsați *51 și pe Start pentru a trimite un fax.” 3. Setați robotul telefonic pentru a prelua apelurile. 4. Setați pentru modul de recepție al aparatului Brother opțiunea TAD extern. <ul style="list-style-type: none"> ➤➤ <i>Informații similare: Alegerea modului de recepție corect</i> <p>Asigurați-vă că este activată caracteristica Detectare fax a aparatului Brother. Detectare fax este o caracteristică care vă permite să recepționați un fax chiar dacă ați răspuns la apel de la un telefon extern sau de la un telefon suplimentar.</p> <p>Dacă primiți adesea erori de transmisie datorate unor eventuale interferențe de pe linia telefonică sau dacă utilizați un sistem VoIP, încercați să schimbați parametrii de compatibilitate selectând <i>Bază (pentru VoIP)</i>.</p>

Trimiterea de faxuri

Dificultăți	Sugestii
Nu puteți trimite faxuri.	<p>Verificați toate conexiunile cablurilor de linie telefonică. Verificați dacă ați introdus cablul de conectare la linia telefonică în priza de telefon de perete și în priza LINE de pe aparat. Dacă vă abonați la servicii DSL sau la servicii VoIP, contactați furnizorul de servicii pentru instrucțiuni de conectare.</p> <p>Asigurați-vă că ați apăsăat pe Fax și că aparatul este în modul Fax.</p> <p>Imprimați raportul de verificare a transmisiei și verificați dacă se menționează vreo eroare.</p> <p>Rugați persoana care primește faxul să verifice dacă aparatul receptor are hârtie.</p>
Calitate slabă a faxurilor trimise.	Încercați să schimbați rezoluția de la Fină la Superfină. Efectuați o copie și verificați funcționarea scannerului aparatului. În cazul în care calitatea copiei nu este bună, curățați scannerul.
În raportul de verificare a transmisiei apare RESULT:ERROR (REZULTAT:EROARE).	<p>Probabil că pentru moment sunt interferențe sau paraziți pe linie. Încercați să trimiteți din nou faxul. Dacă trimiteți un mesaj PC-Fax și mesajul RESULT:ERROR (Rezultat:Eroare) apare în raportul de verificare a transmisiei, este posibil ca aparatul să nu dispună de memorie suficientă. Pentru a elibera o parte din memorie, puteți să dezactivați funcția de memorare a faxurilor, să imprimați mesajele din memorie sau să anulați un fax întârziat. Dacă problema persistă, solicitați companiei de telefonie să verifice linia telefonică.</p> <p>Dacă primiți adesea erori de transmisie datorate unor eventuale interferențe de pe linia telefonică sau dacă utilizați un sistem VoIP, încercați să schimbați parametrii de compatibilitate selectând Bază (pentru VoIP).</p>
Faxurile trimise sunt albe.	Verificați dacă ați încărcat corect documentul. La utilizarea unității ADF, documentul trebuie să fie cu fața în sus. La utilizarea sticla scannerului, documentul trebuie să fie cu fața în jos.
Linii negre verticale atunci când trimiteți un fax.	Liniiile negre verticale de pe faxurile trimise sunt cauzate, de obicei, de murdărie sau de lichidul de corectare de pe banda de sticlă. Curățați banda de sticlă.

Imprimarea faxurilor primite

Dificultăți	Sugestii
<ul style="list-style-type: none"> Imprimare condensată Linii orizontale Propozițiile de sus și de jos sunt tăiate Rânduri lipsă 	În mod normal acestea sunt cauzate de conexiuni telefonice de proastă calitate. Efectuați o copie de test; dacă ați obținut o copie de bună calitate, probabil conexiunea telefonică a fost de proastă calitate, cu interferențe sau paraziți. Rugați expeditorul să trimită încă o dată faxul.
Linii verticale negre la primire	<p>Este posibil ca firul corona să fie murdar. Curățați firele corona din unitățile de cilindru.</p> <p>Scannerul expeditorului poate fi murdar. Cereți expeditorului să facă o copie pentru a verifica dacă problema nu este în aparatul său. Încercați să primiți un fax de la alt aparat.</p>
Faxurile primite par a fi imprimate pe mai multe pagini sau cu pagini albe.	<p>Marginile din stânga și dreapta lipsesc sau o singură pagină se imprimă pe două pagini.</p> <p>Dacă faxurile primite sunt divizate și imprimate pe câte două pagini sau primiți pagini albe, este posibil ca formatul hârtiei dumneavoastră să nu fie definit corect.</p> <p>Activați Auto-reducerea.</p>



Informații similare

- Depanarea
 - Setarea opțiunii de detectare a tonului de apel
 - Setarea compatibilității liniei telefonice pentru interferențe și sisteme VoIP

Subiecte conexe:

- Setarea numărului de tonuri de sonerie înainte ca aparatul să răspundă (Întârziere la preluarea apelului)
- Alegerea modului de recepție corect

Setarea opțiunii de detectare a tonului de apel

Modele înrudite: MFC-B7800DN/MFC-B7810DW

Setarea tonului de apel pe [Detectare] scurtează pauza de detectare a tonului de apel.

1. Apăsați pe **Menu (Meniu)**.
2. Apăsați pe ▲ sau pe ▼ pentru a afișa opțiunea [Setare Initial] și apoi apăsați pe **OK**.
3. Apăsați pe ▲ sau pe ▼ pentru a afișa opțiunea [Ton Apel] și apoi apăsați pe **OK**.
4. Apăsați pe ▲ sau pe ▼ pentru a selecta [Detectare] sau [Fara Detectare] și apoi apăsați pe **OK**.
5. Apăsați pe **Stop/Exit (Stop/leșire)**.



Informații similare

- [Probleme legate de fax și de telefon](#)

Setarea compatibilității liniei telefonice pentru interferențe și sisteme VoIP

Modele înrudite: MFC-B7800DN/MFC-B7810DW

Problemele la trimiterea și primirea faxurilor din cauza posibilelor interferențe pe linia telefonică pot fi rezolvate prin reducerea vitezei modemului pentru a minimiza erorile la transmiterea faxurilor. Dacă utilizați un serviciu Voice over IP (VoIP), vă recomandăm schimbarea compatibilității la „De bază” (pentru VoIP).



- VoIP este un tip de sistem telefonic ce utilizează o conexiune de Internet în locul unei linii telefonice convenționale.
- Furnizorii de servicii de telefonie, oferă în general pachete VoIP asociate cu servicii de internet și cablu.

1. Apăsați pe **Menu (Meniu)**.
2. Apăsați pe ▲ sau pe ▼ pentru a afișa opțiunea [Setare Initial] și apoi apăsați pe **OK**.
3. Apăsați pe ▲ sau pe ▼ pentru a afișa opțiunea [Compatibil] și apoi apăsați pe **OK**.
4. Apăsați pe ▲ sau pe ▼ pentru a afișa opțiunea [Ridicată], [Normal] sau [De bază pt VoIP] și apoi apăsați pe **OK**.

Opțiune	Descriere
Ridicată	Selectați Ridicată pentru a seta viteza modemului la 33600 bps.
Normal	Selectați Normal pentru a seta viteza modemului la 14.400 bps.
De bază pt VoIP	Selectați De bază pt VoIP pentru a reduce viteza modemului la 9600 bps și pentru a dezactiva Modul de corecție a erorilor (ECM). Dacă interferențele nu sunt o problemă recurentă pe linia telefonică, este de preferat să folosiți această funcție numai dacă este nevoie. Pentru a îmbunătăți compatibilitatea cu majoritatea serviciilor VoIP, vă recomandăm modificarea setării de compatibilitate la De bază pt VoIP.

5. Apăsați pe **Stop/Exit (Stop/leșire)**.



Informații similare

- [Probleme legate de fax și de telefon](#)

Probleme de rețea

Modele înrudite: DCP-B7620DW/MFC-B7800DN/MFC-B7810DW

- [Mesaje de eroare](#)
- [Utilizarea Network Connection Repair Tool \(Programul de reparare a conexiunii la rețea\) \(Windows\)](#)
- [Verificarea setărilor de rețea ale aparatului](#)
- [Dacă aveți probleme cu rețeaua aparatului dumneavoastră](#)

Mesaje de eroare

Modele înrudite: DCP-B7620DW/MFC-B7800DN/MFC-B7810DW

Mesajele uzuale de eroare sunt prezentate în tabel.

Mesaje de eroare	Cauză	Acțiune
A fost atinsă limita maximă de dispozitive conectate.	Patru dispozitive mobile sunt conectate deja la rețeaua Wi-Fi Direct când aparatul Brother este proprietarul grupului.	După închiderea conexiunii actuale între aparatul Brother și un alt dispozitiv mobil, încercați să configurați din nou setările Wi-Fi Direct. Puteți confirma starea conexiunii imprimând Raportul de configurare rețea.
Eroare de Conex.	Alte dispozitive încearcă să se conecteze la rețeaua Wi-Fi Direct în același timp.	Asigurați-vă că nu există alte dispozitive care încearcă să se conecteze la rețeaua Wi-Fi Direct și apoi încercați să configurați setările Wi-Fi Direct din nou.
Conexiune eșuată	Aparatul Brother și dispozitivul mobil nu pot comunica în timpul configurării rețelei Wi-Fi Direct.	<ul style="list-style-type: none">• Mutați dispozitivul mobil mai aproape de aparatul Brother.• Mutați aparatul Brother și dispozitivul mobil într-o zonă fără obstrucții.• Dacă utilizați metoda PIN pentru WPS, asigurați-vă că ați introdus codul PIN corect.
Lipsă dispozitiv	Când configurați rețeaua Wi-Fi Direct, aparatul Brother nu poate găsi dispozitivul mobil.	<ul style="list-style-type: none">• Asigurați-vă că aparatul dumneavoastră și dispozitivul mobil sunt în modul Wi-Fi Direct.• Mutați dispozitivul mobil mai aproape de aparatul Brother.• Mutați aparatul Brother și dispozitivul mobil într-o zonă fără obstrucții.• La configurarea manuală a rețelei Wi-Fi Direct, asigurați-vă că ați introdus parola corectă.• Dacă dispozitivul dvs. mobil are o pagină de configurare pentru obținerea unei adrese IP, asigurați-vă că adresa IP a dispozitivului mobil a fost configurată via DHCP.
Data și oră greșite, contactați administratorul.	Aparatul Brother nu obține ora de la serverul de timp SNTP sau nu ați configurat data și ora aparatului.	<ul style="list-style-type: none">• Asigurați-vă că setările pentru accesarea serverului de oră SNTP sunt configurate corect în administrarea bazată pe web.• Verificați că setările Date&Time (Data și ora) ale aparatului sunt corecte în Web Based Management.



Informații similare

- [Probleme de rețea](#)

Subiecte conexe:

- [Imprimarea raportului de configurare a rețelei](#)

Utilizarea Network Connection Repair Tool (Programul de reparare a conexiunii la rețea) (Windows)

Modele înrudite: DCP-B7620DW/MFC-B7800DN/MFC-B7810DW

Utilizați Network Connection Repair Tool (Programul de reparare a conexiunii la rețea) pentru a depana setările de rețea ale aparatului Brother. Acesta va alocă adresa IP și masca de subrețea în mod corect.

Asigurați-vă că aparatul este pornit și că este conectat la aceeași rețea ca și computerul dumneavoastră.

1. Lansați  (**Brother Utilities**) și apoi faceți clic pe lista derulantă și selectați numele modelului (dacă nu este deja selectat).
2. Faceți clic pe **Instrumente** în bara de navigare din stânga și apoi clic pe **Program de reparare a conexiunii la rețea**.
3. Urmați instrucțiunile de pe ecran.
4. Verificați diagnosticul imprimând raportul de configurare a rețelei sau pe pagina setările imprimantei.



Network Connection Repair Tool va porni automat dacă selectați opțiunea **Activare instrument reparare conexiuni** din Status Monitor. Faceți clic dreapta pe ecranul Status Monitor și apoi faceți clic pe **Alte setări** > **Activare instrument reparare conexiuni**. Acest lucru nu este recomandat dacă administratorul de rețea a definit o adresă IP statică, deoarece adresa IP se va modifica automat.

Dacă nici acum, după ce ați utilizat Network Connection Repair Tool (Programul de reparare a conexiunii la rețea), nu au fost alocate adresa IP și masca de subrețea corecte, cereți administratorului de rețea aceste informații.



Informații similare

- [Probleme de rețea](#)

Subiecte conexe:

- [Imprimarea raportului de configurare a rețelei](#)
- [Aparatul meu nu poate imprima, scana sau utiliza funcția de înregistrare PC-FAX în rețea](#)
- [Vreau să verific dacă dispozitivele de rețea funcționează corect](#)

Verificarea setărilor de rețea ale aparatului

Modele înrudite: DCP-B7620DW/MFC-B7800DN/MFC-B7810DW

- [Imprimarea raportului de configurare a rețelei](#)

Dacă aveți probleme cu rețeaua aparatului dumneavoastră

În cazul în care credeți că aveți probleme cu mediul de rețea al aparatului, verificați următoarele. Majoritatea problemelor pot fi corectate chiar de dumneavoastră.

Dacă aveți nevoie de ajutor suplimentar, vizitați support.brother.com/faqs.

- [Nu pot finaliza configurarea instalării rețelei wireless](#)
- [Aparatul meu nu poate imprima, scana sau utiliza funcția de înregistrare PC-FAX în rețea](#)
- [Vreau să verific dacă dispozitivele de rețea funcționează corect](#)

Nu pot finaliza configurarea instalării rețelei wireless

Modele înrudite: DCP-B7620DW/MFC-B7810DW

Opriti și apoi reporniți routerul fără fir. Apoi, încercați să configurați din nou setările rețelei fără fir. Dacă nu puteți rezolva problema, urmați instrucțiunile de mai jos:

Cercetați problema utilizând Raportul WLAN.

Cauză	Acțiune	Interfață
Setările dumneavoastră de securitate (SSID/cheie de rețea) nu sunt corecte.	<p>Confirmați setările de securitate utilizând Programul ajutător de configurare a rețelei fără fir (Windows). Pentru informații suplimentare și pentru a descărca utilitarul, deschideți pagina modelului dumneavoastră Descărcări aflată la support.brother.com/downloads.</p> <p>Selecționați și confirmați faptul că utilizați setările corecte de securitate.</p> <ul style="list-style-type: none"> - Pentru informații despre cum puteți găsi setările de securitate, consultați instrucțiunile punctului de acces/routerului LAN fără fir. - Numele producătorului sau numărul modelului punctului de acces/routerului LAN fără fir pot fi utilizate ca setări implicite de securitate. - Consultați producătorul punctului de acces/routerului dumneavoastră, furnizorul de servicii Internet sau administratorul de rețea. 	Wireless
Adresa MAC a aparatului dumneavoastră Brother nu este permisă.	<p>Verificați dacă adresa MAC a aparatului Brother este permisă în filtru.</p> <p>Puteți găsi adresa MAC în panoul de control al aparatului Brother.</p>	Wireless
Punctul de acces/routerul LAN fără fir este în modul invizibil (nu difuzează identificatorul SSID).	<ul style="list-style-type: none"> • Introduceți manual identificatorul SSID sau cheia de rețea corecte. • Verificați identificatorul SSID sau cheia de rețea din instrucțiunile punctului de acces/router-ului LAN wireless și reconfigurați instalarea rețelei wireless. 	Wireless
Aparatul dumneavoastră încearcă să se conecteze la o rețea Wi-Fi de 5 GHz. Canalul curent setat în punctul de acces/routerul LAN wireless nu este acceptat.	<p>Schimbați canalul punctului de acces/routerului LAN wireless și selecționați un canal acceptat de aparatul dumneavoastră.</p> <ol style="list-style-type: none"> 1. Verificați canalele acceptate de aparatul dumneavoastră. Navigați la support.brother.com/g/d/a5m6/, selecționați modelul dumneavoastră pentru mai multe informații. 2. Verificați setările canalului punctului de acces/routerului LAN wireless. Asigurați-vă că ați selectat unul din canalele suportate de aparatul dumneavoastră și că nu ați selectat „Auto” sau „Automat”. Pentru informații suplimentare despre modificarea setărilor canalului, consultați instrucțiunile furnizate împreună cu punctul de acces/routerul LAN wireless. 3. Încercați din nou să conectați aparatul la rețeaua dvs. Wi-Fi. 	Wireless
Setările dvs. de securitate (SSID/parolă) nu sunt corecte.	<p>Confirmați SSID și parola.</p> <p>După ce configurați manual rețeaua, SSID și parola sunt afișate pe ecranul aparatului Brother. Dacă dispozitivul dumneavoastră mobil acceptă configurarea manuală, SSID și parola vor fi afișate pe ecranul dispozitivului mobil.</p>	Wi-Fi Direct
Utilizați Android™ 4.0.	<p>Dacă dispozitivul dumneavoastră mobil se deconectează (la aproximativ șase minute de la utilizarea Wi-Fi Direct), încercați configurarea printr-o singură apăsare utilizând WPS (recomandat) și setați aparatul Brother ca Proprietar grup.</p>	Wi-Fi Direct

Cauză	Acțiune	Interfață
Aparatul Brother este așezat prea departe de dispozitivul mobil.	Mutați aparatul Brother la aproximativ 1 metru de dispozitivul mobil atunci când configurați setările rețelei Wi-Fi Direct.	Wi-Fi Direct
Există unele obstacole (de exemplu, pereți sau mobilier) între aparat și dispozitivul mobil.	Mutați aparatul Brother într-o zonă fără obstacole.	Wi-Fi Direct
Există un computer wireless, un dispozitiv care acceptă Bluetooth®, un cuptor cu microunde sau un telefon fără fir în apropierea aparatului Brother sau a dispozitivului mobil.	Îndepărtați alte dispozitive de aparatul Brother sau dispozitivul mobil.	Wi-Fi Direct
Ați verificat și ați încercat toate soluțiile de mai sus, dar aparatul Brother nu poate încă finaliza configurarea Wi-Fi Direct.	<ul style="list-style-type: none"> Opriți aparatul Brother și porniți-l din nou. Apoi încercați să configurați din nou setările Wi-Fi Direct. Dacă utilizați aparatul Brother ca un client, confirmați numărul de dispozitive acceptate în rețeaua Wi-Fi Direct curentă și apoi verificați numărul de dispozitive conectate. 	Wi-Fi Direct

Pentru Windows

În cazul în care conexiunea fără fir a fost întreruptă și ați verificat și încercat toate soluțiile propuse mai sus, vă recomandăm să utilizați Network Connection Repair Tool (Programul de reparare a conexiunii la rețea).



Informații similare

- [Dacă aveți probleme cu rețeaua aparatului dumneavoastră](#)





Subiecte conexe:

- [Configurați-vă aparatul pentru o rețea wireless în cazul în care identificatorul SSID nu este difuzat](#)
- [Utilizarea Wi-Fi Direct®](#)

Aparatul meu nu poate imprima, scana sau utiliza funcția de înregistrare PC-FAX în rețea

Modele înrudite: DCP-B7620DW/MFC-B7800DN/MFC-B7810DW

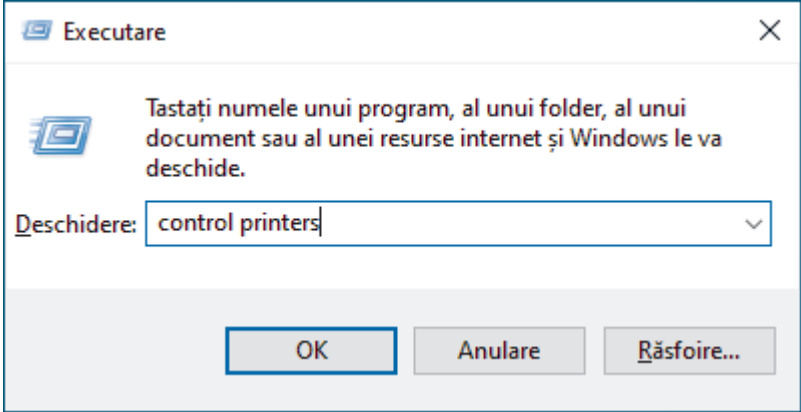
Cauză	Acțiune
Aparatul dumneavoastră se deconectează de la rețeaua wireless.	DCP-B7620DW/MFC-B7810DW <ol style="list-style-type: none"> 1. Apăsați pe Wi-Fi. 2. Apăsați pe ▲ sau pe ▼ pentru a selecta opțiunea Recup. WLAN și apoi apăsați pe OK. 3. Dacă dispozitivul dumneavoastră wireless se conectează cu succes, aparatul afișează Conectat.
Programul software de securitate blochează accesul aparatului la rețea. (Opțiunea de scanare a rețelei nu funcționează.)	<ul style="list-style-type: none"> • Windows Configurați software-ul terț de securitate/firewall-ul de protecție pentru a permite scanarea în rețea. Pentru a adăuga portul 54925 pentru scanarea în rețea, tastați informațiile de mai jos: <ul style="list-style-type: none"> - În câmpul Nume: Tastați orice descriere, de exemplu Brother NetScan. - În câmpul Numărul portului: Tastați 54925. - În câmpul Protocol: Este selectat UDP. Consultați manualul de instrucțiuni care însoțește software-ul de securitate/firewall provenit de la terți sau contactați producătorul de software. • Mac (Brother iPrint&Scan) În Finder (Program de căutare) bara de meniu, faceți clic pe Go (Start) > Applications (Aplicații), apoi faceți dublu clic pe pictograma Brother iPrint&Scan. Apare fereastra Brother iPrint&Scan. Faceți clic pe butonul Selectare aparat și apoi urmați instrucțiunile pas cu pas pentru a selecta din nou aparatul din rețea.
Programul software de securitate blochează accesul aparatului la rețea. (Funcția de primire PC-Fax în rețea nu funcționează.) (Windows)	Setați programul software securitate/firewall furnizat de terți pentru a permite recepția PC-FAX. Pentru a adăuga portul 54926 pentru primirea de PC-FAX în rețea, tastați informațiile de mai jos: <ul style="list-style-type: none"> • În câmpul Nume: Tastați orice descriere, de exemplu Primire PC-FAX Brother. • În câmpul Numărul portului: Tastați 54926. • În câmpul Protocol: Este selectat UDP. Consultați manualul de instrucțiuni care însoțește software-ul de securitate/firewall provenit de la terți sau contactați producătorul de software.
Programul software de securitate blochează accesul aparatului la rețea.	Unele programe de securitate pot bloca accesul fără a afișa un mesaj de avertizare, chiar și după ce instalarea s-a finalizat cu succes. Pentru a permite accesul, consultați instrucțiunile aplicației de securitate sau contactați producătorul software-ului.
Aparatul dumneavoastră Brother nu are o adresă IP disponibilă alocată.	<ul style="list-style-type: none"> • Confirmați adresa IP și masca de subrețea. Verificați dacă ambele adrese IP și măștile de subrețea ale computerului și ale aparatului Brother sunt corecte și se află în aceeași rețea. Pentru mai multe informații despre modul de verificare a adresei IP și a măștii de subrețea, contactați administratorul de rețea.

Cauză	Acțiune
	<ul style="list-style-type: none"> Windows Confirmați adresa IP și masca de subrețea folosind Network Connection Repair Tool (Programul de reparare a conexiunii la rețea).
Comanda de imprimare eșuată este încă în lista de așteptare a computerului.	<ul style="list-style-type: none"> Dacă o comandă de imprimare eșuată este încă în lista de așteptare a computerului, ștergeți-o. Sau selectați pictograma imprimantei din folderul de mai jos și anulați toate documentele: (Windows) <ol style="list-style-type: none"> Țineți apăsată tasta  și apăsați tasta  de pe tastatura calculatorului pentru a porni Executare. Introduceți "control printers" în câmpul Deschidere: și faceți clic pe OK. <div data-bbox="603 593 1407 1003" style="border: 1px solid gray; padding: 5px; margin: 10px 0;">  </div> <p>Apare fereastra Dispozitive și imprimante.</p> <p> Dacă fereastra Dispozitive și imprimante nu apare, faceți clic pe Vedeți mai multe dispozitive > Mai multe setări pentru imprimante și alte dispozitive.</p> <p>Mac: Faceți clic pe System Settings (Configurări sistem) > Printers & Scanners (Imprimante și scanere) sau pe System Preferences (Preferințe sistem) > Printers & Scanners (Imprimante și scanere).</p>
Aparatul dumneavoastră nu este conectat la rețeaua wireless.	<p>Imprimați raportul WLAN pentru a verifica respectivul cod de eroare în raportul imprimat.</p> <p>➤➤ <i>Informații similare: Imprimarea raportului WLAN</i></p>

Dacă ați verificat și încercat toate recomandările de mai sus, dar aveți încă probleme, dezinstalați driverul (Windows) și programul software și reinstalați cea mai recentă versiune a acestora.

Informații similare

- [Dacă aveți probleme cu rețeaua aparatului dumneavoastră](#)

Subiecte conexe:

- [Imprimarea raportului WLAN](#)
- [Codurile de eroare folosite în raportul rețelei LAN wireless](#)
- [Utilizarea Network Connection Repair Tool \(Programul de reparare a conexiunii la rețea\) \(Windows\)](#)
- [Vreau să verific dacă dispozitivele de rețea funcționează corect](#)

Vreau să verific dacă dispozitivele de rețea funcționează corect

Modele înrudite: DCP-B7620DW/MFC-B7800DN/MFC-B7810DW

Verificare	Acțiune
Verificați dacă aparatul Brother, punctul de acces/routerul sau hubul de rețea este pornit.	Verificați următoarele: <ul style="list-style-type: none">• Cablul de alimentare este conectat corect și aparatul Brother este pornit.• Punctul de acces/routerul sau hubul este pornit, iar LED-ul de semnalizare al acestuia luminează intermitent.• Ambalajul de protecție a fost scos în totalitate de pe aparat.• Ansamblul cartușului de toner și unității de cilindru este instalat corect.• Capacul aparatului este închis complet.• Hârtia este încărcată corect în tava pentru hârtie.• (Pentru rețelele cablate) Un cablu de rețea este conectat în siguranță la aparatul Brother și la router sau hub.
Verificați Link Status în Raportul de configurare a rețelei sau pagina Setările imprimantei.	Imprimați raportul de configurare rețea și verificați dacă Ethernet Link Status sau Wireless Link Status este Link OK .
Verificați dacă puteți trimite un „ping” către aparatul Brother de la computerul dumneavoastră.	Folosind linia de comandă din Windows sau din aplicația Terminal a computerului Mac, trimiteți un pachet ping de la computer către aparatul Brother introducând adresa IP sau numele nodului: comanda ping <ipaddress> sau <nodename>. <ul style="list-style-type: none">• Operație reușită: aparatul Brother funcționează corect și este conectat în aceeași rețea cu computerul dumneavoastră.• Operație eșuată: aparatul Brother nu este conectat în aceeași rețea cu computerul dumneavoastră. Windows: Întrebați administratorul care este adresa IP și masca de subrețea și apoi utilizați Network Connection Repair Tool (Instrumentul de reparare a conexiunii de rețea). Mac: Verificați dacă adresa IP și masca de subrețea au fost definite corect.
Verificați dacă aparatul Brother este conectat la rețeaua wireless.	Imprimați raportul WLAN pentru a verifica respectivul cod de eroare în raportul imprimat. ►► <i>Informații similare: Imprimarea raportului WLAN</i>

Dacă ați verificat și ați încercat toate recomandările de mai sus, dar problema nu s-a rezolvat, consultați instrucțiunile punctului de acces/router-ului wireless pentru a găsi informații despre SSID (nume rețea) și despre cheia de rețea (parolă) și configurați corect aceste informații.



Informații similare

- [Dacă aveți probleme cu rețeaua aparatului dumneavoastră](#)

Subiecte conexe:

- [Imprimarea raportului de configurare a rețelei](#)
- [Imprimarea raportului WLAN](#)
- [Codurile de eroare folosite în raportul rețelei LAN wireless](#)
- [Utilizarea Network Connection Repair Tool \(Programul de reparare a conexiunii la rețea\) \(Windows\)](#)
- [Aparatul meu nu poate imprima, scana sau utiliza funcția de înregistrare PC-FAX în rețea](#)

Probleme cu AirPrint

Modele înrudite: DCP-B7620DW/MFC-B7800DN/MFC-B7810DW

Dificultăți	Sugestii
Aparatul meu nu este afișat în lista de imprimante.	Verificați dacă aparatul este pornit.
	Asigurați-vă că aparatul și dispozitivul mobil sau Mac sunt conectate la aceeași rețea.
	Mutați dispozitivul mobil mai aproape de punctul de acces/routerul wireless sau de aparat.
Nu pot imprima.	Verificați dacă aparatul este pornit.
	Asigurați-vă că aparatul și dispozitivul mobil sau Mac sunt conectate la aceeași rețea.
Încerc să imprim un document cu mai multe pagini de pe un dispozitiv iOS, dar NUMAI prima pagină este imprimată.	Asigurați-vă că pe dispozitivul dumneavoastră este instalată ultima versiune OS.







Informații similare

- [Depanarea](#)

Subiecte conexe:

- [Prezentarea soluției AirPrint](#)

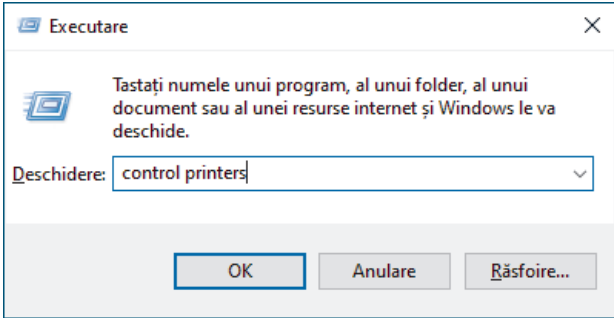
Alte probleme

Dificultăți	Sugestii
<p>Aparatul nu se deschide.</p>	<p>Este posibil ca unele condiții adverse la conectarea la sursa de alimentare (precum fulgere sau un vârf de tensiune) să fi declanșat mecanismele de siguranță interne ale aparatului. Deconectați cablul de alimentare. Așteptați zece minute, apoi conectați cablul de alimentare și apăsați pe  pentru a porni aparatul.</p> <p>Dacă problema nu este rezolvată și utilizați un întrerupător, deconectați-l pentru a vă asigura că nu acesta este problema. Conectați cablul de alimentare al aparatului direct la o altă priză electrică de perete funcțională. Dacă acesta nu efectuează nici acum alimentarea, încercați un alt cablu de alimentare.</p>
<p>Aparatul nu poate imprima cu driverul de imprimantă BR-Script3 date EPS care includ date binare.</p>	<p>(Windows)</p> <p>Pentru a imprima date EPS, procedați astfel:</p> <ol style="list-style-type: none"> 1. Țineți apăsată tasta  și apăsați tasta  de pe tastatura calculatorului pentru a porni Executare. 2. Introduceți "control printers" în câmpul Deschidere: și faceți clic pe OK. <div data-bbox="855 947 1473 1263" style="border: 1px solid #ccc; padding: 5px; margin: 10px 0;">  <p>The screenshot shows the Windows 'Executare' (Run) dialog box. The title bar says 'Executare'. Below the title bar, there is a text area with the instruction: 'Tastați numele unui program, al unui folder, al unui document sau al unei resurse internet și Windows le va deschide.' Below this is a text input field labeled 'Deschidere:' containing the text 'control printers'. At the bottom, there are three buttons: 'OK', 'Anulare', and 'Răsfoire...'.</p> </div> <p>Apare fereastra Dispozitive și imprimante.</p> <p> Dacă fereastra Dispozitive și imprimante nu apare, faceți clic pe Vedeți mai multe dispozitive > Mai multe setări pentru imprimante și alte dispozitive.</p> <ol style="list-style-type: none"> 3. Faceți clic dreapta pe pictograma modelului cu BR-Script3 în denumire, selectați Proprietăți imprimantă. <p> Dacă modelul dvs. cu BR-Script3 în nume nu apare, faceți clic dreapta pe pictograma modelului, selectați Proprietăți imprimantă și apoi selectați modelul cu BR-Script3 în nume.</p> <ol style="list-style-type: none"> 4. Din fila Setări dispozitiv, alegeți TBCP (Protocol de comunicare binară marcat) din Protocol ieșire.
<p>Software-ul Brother nu poate fi instalat.</p>	<p>(Windows)</p> <p>Dacă apare avertismentul Software de securitate pe ecranul computerului în timpul instalării, modificați setările software-ului de securitate pentru a permite programului de configurare al produsului Brother sau altui program să ruleze.</p> <p>(Mac)</p>

Dificultăți	Sugestii
	Dacă utilizați o funcție firewall a unui software de securitate anti-spyware sau antivirus, dezactivați-o temporar și apoi instalați software-ul Brother.

Dificultăți de copiere

Dificultăți	Sugestii
Nu puteți realiza o copie.	Verificați dacă ați apăsat pe Copy și dacă aparatul este în modul Copiere.
Pe copii apar linii negre verticale.	Liniile negre verticale de pe copii apar în general din cauza urmelor de murdărie sau de pastă corectoare de pe banda de sticlă sau pentru că firul corona este murdar. Curățați banda de sticlă, sticla scannerului și bara albă și plasticul alb situate deasupra lor.
Copiile sunt goale.	Verificați dacă ați încărcat corect documentul.

Dificultăți de scanare

Dificultăți	Sugestii
Se afișează erori TWAIN sau WIA atunci când începeți scanarea. (Windows)	Asigurați-vă că ați selectat driverul Brother TWAIN sau WIA ca sursă primară în aplicația de scanare. De exemplu, în Nuance™ PaperPort™ 14SE, faceți clic pe Desktop > Setări scanare > Selectare pentru a selecta driverul TWAIN/WIA Brother.
OCR nu funcționează.	Încercați să măriți rezoluția de scanare.

Dificultăți software

Dificultăți	Sugestii
Nu se poate instala software-ul sau nu se poate imprima.	(Windows) Rulați din nou programul de instalare. Acest program va repara și va reinstala software-ul.



Informații similare

- [Depanarea](#)

Verificați informațiile despre aparat

Urmați aceste instrucțiuni pentru a verifica numărul de serie al aparatului și versiunea programului firmware.

1. Apăsați pe **Menu (Meniu)**.
2. Apăsați pe ▲ sau pe ▼ pentru a afișa opțiunea [Info. aparat] și apoi apăsați pe **OK**.
3. Apăsați pe ▲ sau pe ▼ pentru a selecta una dintre opțiunile de mai jos:

Opțiune	Descriere
Nr.Serial	Verificați numărul de serie al aparatului dvs.
Versiune	Verificați versiunea firmware a aparatului dvs.
Contor	Verificați numărul total de pagini imprimate de aparat.
Funct. comp.	Verificați durata de viață a consumabilelor.

4. Apăsați pe **OK**.
5. Apăsați pe **Stop/Exit (Stop/leșire)**.



Informații similare

- [Depanarea](#)

Actualizați firmware-ul aparatului

Pentru a menține aparatul dumneavoastră actualizat, verificați support.brother.com/downloads periodic pentru cele mai recente versiuni de firmware. Fără cele mai recente versiuni de firmware, este posibil ca unele dintre funcțiile aparatului dumneavoastră să devină indisponibile.



Informații similare

- [Depanarea](#)

Subiecte conexe:

- [Verificați parola aparatului dumneavoastră](#)
-

Resetarea aparatului

1. Apăsați pe **Menu (Meniu)**.
2. Apăsați pe ▲ sau pe ▼ pentru a afișa opțiunea [Setare Initial] și apoi apăsați pe **OK**.
3. Apăsați pe ▲ sau pe ▼ pentru a afișa opțiunea [Resetează] și apoi apăsați pe **OK**.
4. Apăsați pe ▲ sau pe ▼ pentru a selecta tipul de resetare pe care doriți să-l efectuați și apoi apăsați pe **OK**.



Funcțiile de resetare subdivizate nu sunt disponibile pentru anumite modele.

5. Apăsați pe opțiunea din tabel pentru a reseta aparatul sau a părăsi procesul.

Opțiune	Descriere
▲	Resetați aparatul.
▼	Aparatul va părăsi și va anula meniul de resetare.

Ecranul LCD afișează [Repornire OK?].

6. Apăsați pe opțiunea din tabel pentru a reporni aparatul sau a părăsi procesul.

Opțiune	Descriere
▲	Reporniți aparatul. Aparatul va începe resetarea.
▼	Aparatul va părăsi procesul fără a reporni.



Dacă ieșiți fără să reporniți, aparatul nu se va reseta și setările dvs. vor rămâne neschimbate.



Informații similare

- [Depanarea](#)
 - [Prezentarea funcției de resetare](#)

Subiecte conexe:

- [Verificați parola aparatului dumneavoastră](#)
- [Resetarea setărilor de rețea la cele din fabricație](#)

Prezentarea funcției de resetare

Sunt disponibile următoarele funcții de resetare:



Deconectați cablul de interfață înainte de a selecta funcția Resetare setări rețea, Resetare toate setările sau Resetare la valorile din fabrică.



Funcțiile de resetare subdivizate nu sunt disponibile pentru anumite modele.

1. Resetarea aparatului

Această funcție re setează următoarele setări:

- Comenzile de fax programate în memorie (Pentru modelele MFC)
(Fax amânat)
- Mesaj pagină de introducere (Pentru modelele MFC)
- Opțiuni de fax la distanță (Pentru modelele MFC)
(Cod de acces la distanță, Stocare faxuri, Redirecționare fax și Recepție PC-Fax (numai pentru Windows))
- Setarea limbii

2. Resetarea setărilor de rețea (Pentru modelele de rețea)

Resetați serverul de imprimare la setările implicite din fabricație (inclusiv toate informațiile privind adresa IP, cu excepția parolei de administrator).

3. Agenda de adrese și Resetarea setărilor de fax (Pentru modelele MFC)

Această funcție re setează următoarele setări:

- Agendă de adrese
(Comandă rapidă/Apelare rapidă/Configurare grupuri)
- Comenzile de fax programate în memorie
- Identificator stație
(nume și număr)
- Mesaj pagină de introducere
- Opțiuni de fax la distanță
(Cod de acces la distanță, Stocare faxuri, Redirecționare fax și Recepție PC-Fax (numai pentru Windows))
- Raport
(Raportul de verificare a transmisiei/Lista cu indexul telefoanelor/Jurnalul de faxuri)
- Definirea parolei de blocare

4. Resetarea tuturor setărilor

Puteți reseta toate setările aparatului înapoi la setările care au fost configurate din fabrică.

Resetarea tuturor setărilor durează mai puțin decât Resetarea la valorile din fabrică.

5. Resetarea la valorile din fabrică

Utilizați funcția Resetare setări pentru a reseta toate setările aparatului la valorile inițiale din fabricație.

Resetarea la valorile din fabrică durează mai mult decât Resetarea tuturor setărilor.

Vă recomandăm să efectuați această operație când eliminați aparatul.



Informații similare

- [Resetarea aparatului](#)

Întreținerea de rutină

- Înlocuirea consumabilelor
- Curățați aparatul
- Verificați durata de viață rămasă
- Ambalarea și expedierea aparatului

Înlocuirea consumabilelor

Consumabilele trebuie înlocuite când aparatul indică faptul că acestea s-au epuizat.

Cartușul de toner și unitatea de cilindru sunt două consumabile separate. Asigurați-vă că cele două sunt instalate sub formă de ansamblu. Codul produsului pentru consumabile poate varia în funcție de țară.

NOTĂ

- Sigilați bine consumabilele uzate într-o pungă, pentru ca pulberea de toner să nu se scurgă din cartuș.
- Accesați www.brother.com/original pentru instrucțiuni privind modul de returnare a consumabilelor uzate în cadrul programului de colectare și reciclare Brother. Dacă biroul local Brother nu are încă un program de colectare sau ați decis să nu returnați consumabilele uzate, respectați reglementările locale de eliminare a consumabilelor uzate, separat de deșeurile menajere. Dacă aveți întrebări, contactați centrul local de colectare a deșeurilor.
- Vă recomandăm să așezați consumabilele noi sau uzate pe o foaie de hârtie, pentru a preveni scurgerea sau împrăștierea accidentală a conținutului.
- Dacă utilizați hârtie care nu reprezintă un echivalent direct pentru suportul de imprimare recomandat, puteți reduce durata de viață a consumabilelor și a componentelor aparatului.
- Durata de viață prevăzută pentru fiecare dintre cartușele de toner se bazează pe ISO/IEC 19752. Frecvența înlocuirii va varia în funcție de volumul de imprimare, procentul de acoperire, tipurile de suport media utilizate și pornirea/oprirea aparatului.
- Frecvența înlocuirii consumabilelor cu excepția cartușelor de toner variază în funcție de volumul de imprimare, tipurile de suport media utilizate și pornirea/oprirea aparatului.
- Manipulați cu atenție cartușul de toner. Dacă tonerul se scurge pe mâinile sau hainele dumneavoastră, ștergeți-l sau spălați-l imediat cu apă rece.

IMPORTANT

Pentru a evita problemele legate de calitatea imprimării, NU atingeți părțile hașurate în ilustrație.

Unitate de cilindru

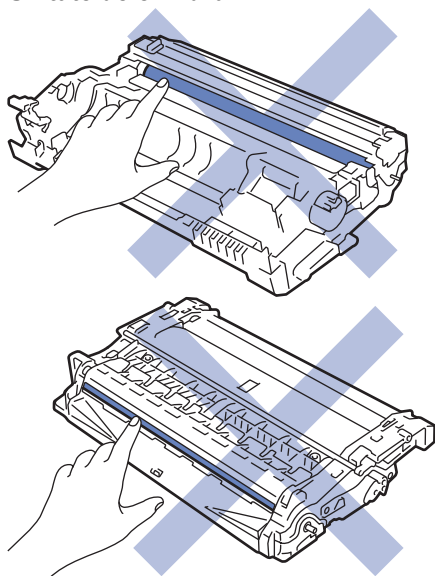

Informații similare

- [Întreținerea de rutină](#)
 - [Înlocuirea cartușului de toner](#)
 - [Înlocuirea unității de cilindru](#)

-
- Resetarea contorului cilindului
-

Înlocuirea cartușului de toner

1. Verificați dacă aparatul este pornit.
2. Deschideți capacul frontal.

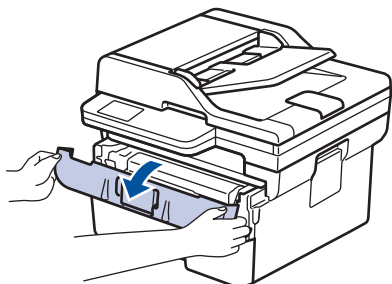

3. Extrageți ansamblul unitate de cilindru și cartuș de toner din aparat.

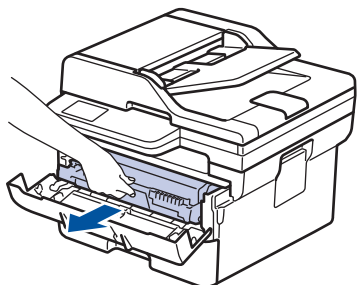

4. Împingeți în jos maneta verde de blocare și scoateți cartușul de toner din unitatea de cilindru așa cum se indică în ilustrație.

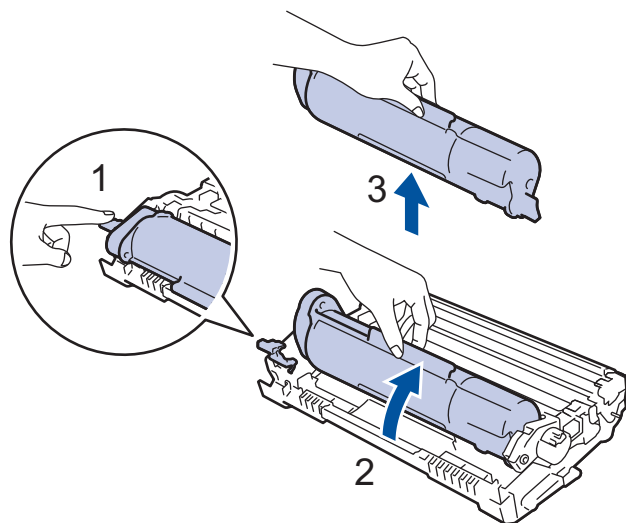

Pentru a evita petele de toner pe mâini sau pe haine, NU atingeți părțile umbrite indicate în ilustrații.

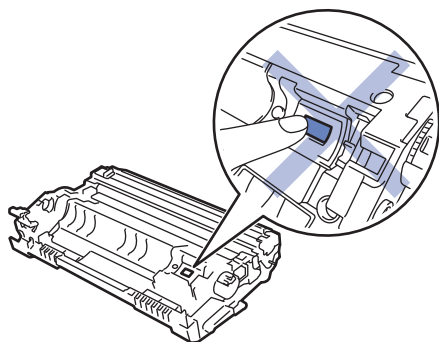

5. Despachetați noul cartuș de toner.

6. Apăsați noul cartuș de toner ferm în unitatea de cilindru, până când auziți că se fixează în poziție cu un clic.

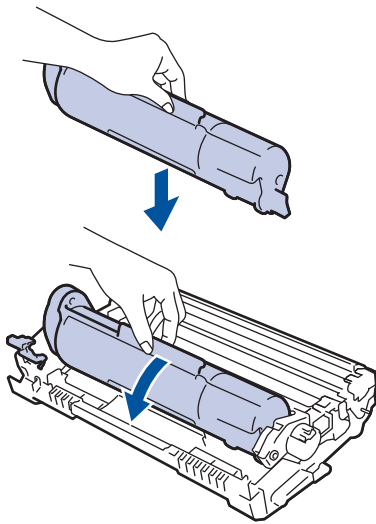

Asigurați-vă că așezați cartușul de toner corect, deoarece altfel se poate desprinde de unitatea de cilindru.

7. Curățați firul corona din interiorul unității cilindru, împingând ușor butonul verde de la stânga la dreapta și de la dreapta la stânga de mai multe ori.

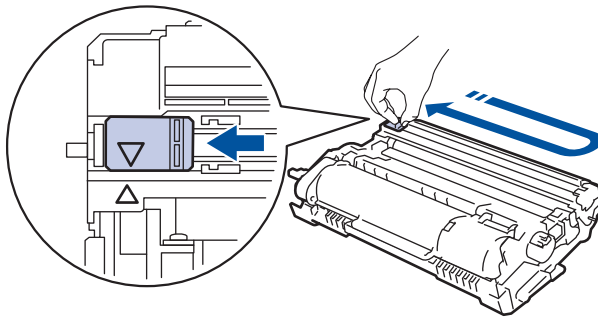

Asigurați-vă că ați readus maneta în poziția originală (▲). Săgeata de pe manetă trebuie să fie aliniată cu săgeata de pe unitatea de cilindru. În caz contrar, paginile imprimate pot avea o dungă verticală.

8. Reintroduceți ansamblul unității de cilindru și cartușul de toner în aparat.

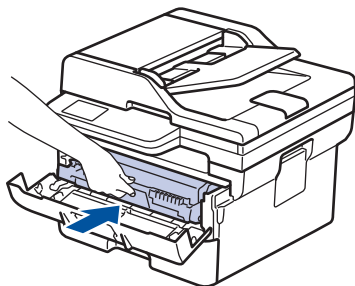

9. Închideți capacul frontal al aparatului.



- După înlocuirea unui cartuș de toner, NU opriți aparatul și NU deschideți capacul frontal până când ecranul aparatului nu revine la modul Gata de operare.
- Cartușul de toner furnizat împreună cu aparatul Brother este un cartuș de toner Inbox.
- Vă recomandăm să aveți pregătit un cartuș de toner nou pentru a-l utiliza când vedeți avertismentul Toner insuficient.
- NU despachetați cartușul de toner nou decât atunci când îl instalați.
- Dacă un cartuș de toner este lăsat despachetat o perioadă lungă de timp, durata de viață a tonerului se va scurta.
- Vă recomandăm să utilizați consumabile originale Brother pentru a asigura calitatea imprimării și performanțe constante. Cu toate că nu toate consumabilele neoriginale produc probleme de calitate, este posibil ca unele să afecteze negativ calitatea imprimării sau pot afecta funcționarea corectă a aparatului. Brother vă poate factura reparațiile aparatului dacă se dovedește că din cauza utilizării unor consumabile neoriginale s-au produs defecțiuni, chiar dacă aparatul este încă în garanție.



Informații similare

- [Înlocuirea consumabilelor](#)

Subiecte conexe:

- [Mesaje de eroare și de întreținere](#)
- [Îmbunătățirea calității imprimării](#)

Înlocuirea unității de cilindru

1. Verificați dacă aparatul este pornit.
2. Deschideți capacul frontal.

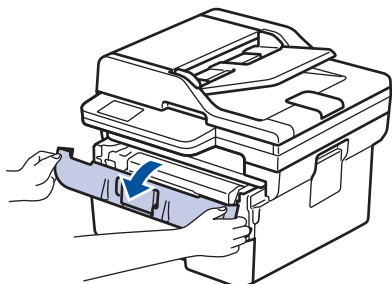

3. Extrageți ansamblul unitate de cilindru și cartuș de toner din aparat.

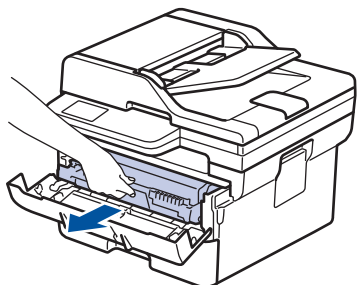

4. Împingeți în jos maneta verde de blocare și scoateți cartușul de toner din unitatea de cilindru așa cum se indică în ilustrație.

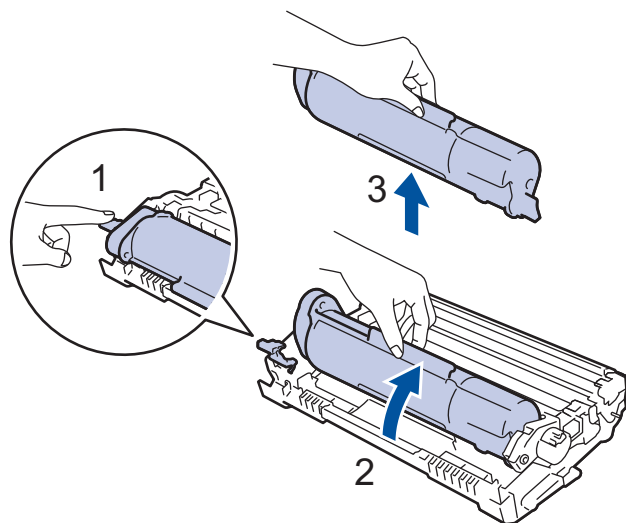

Pentru a evita petele de toner pe mâini sau pe haine, NU atingeți părțile umbrite indicate în ilustrații.

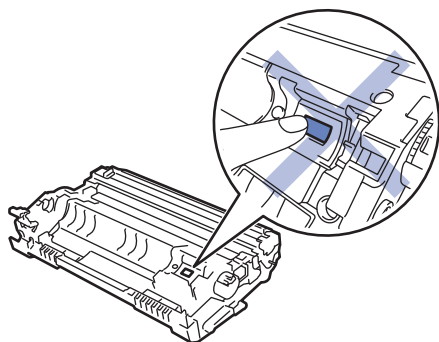

5. Despachetați unitatea de cilindru nouă.

6. Apăsați cartușul de toner ferm în unitatea nouă de cilindru, până când auziți că se fixează în poziție cu un clic.

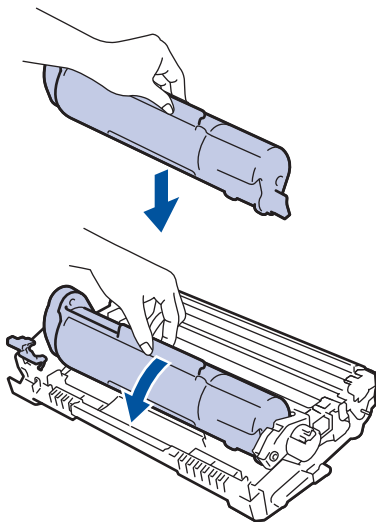

Asigurați-vă că așezați cartușul de toner corect, deoarece altfel se poate desprinde de unitatea de cilindru.

7. Reintroduceți ansamblul unității de cilindru și cartușul de toner în aparat.

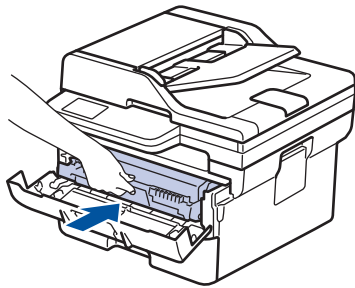

8. Închideți capacul frontal al aparatului.

NOTĂ

- Uzura cilindrilor se produce din cauza utilizării și rotirii cilindrului și a interacțiunii cu hârtia, tonerul și cu alte materiale de pe traseul hârtiei. La proiectarea acestui produs, Brother a decis să utilizeze numărul de rotații al cilindrului pentru a determina în mod rezonabil durata de viață a cilindrului. Atunci când un cilindru atinge limita de rotații stabilită prin fabricație corespunzătoare randamentului de pagină nominal, pe ecranul LCD al produsului va fi afișat un mesaj care vă informează că trebuie să înlocuiți cilindrul. Aparatul va continua să funcționeze; totuși, calitatea imprimării s-ar putea să nu fie optimă.
- Dacă o unitate de cilindru despachetată este expusă la lumina solară (sau la lumină artificială pentru perioade lungi de timp), unitatea se poate deteriora.
- Există numeroși factori care determină durata de funcționare reală a cilindrului, cum ar fi temperatura, umiditatea, tipul hârtiei, tipul tonerului și așa mai departe. În condiții ideale, durata medie de viață a cilindrului este estimată la aproximativ 12.000 de pagini considerând o pagină per comandă de imprimare (pagini A4/Letter imprimate pe 1 parte). Numărul de pagini poate varia în funcție de mai mulți factori, inclusiv, dar fără a se limita la, tipul și dimensiunea suportului media.

Pentru că noi nu avem control asupra numeroșilor factori care determină durata reală de funcționare a cilindrului, nu putem garanta un număr minim de pagini care vor fi imprimate de cilindrul dumneavoastră.

- Aparatul trebuie utilizat numai într-un mediu curat, fără praf, cu ventilație adecvată.

Vă recomandăm să utilizați consumabile originale Brother pentru a asigura calitatea imprimării și performanțe constante. Cu toate că nu toate consumabilele neoriginale produc probleme de calitate, este posibil ca unele să afecteze negativ calitatea imprimării sau pot afecta funcționarea corectă a aparatului. Brother vă poate factura reparațiile aparatului dacă se dovedește că din cauza utilizării unor consumabile neoriginale s-au produs defecțiuni, chiar dacă aparatul este încă în garanție.



Informații similare

- Înlocuirea consumabilelor

Subiecte conexe:

- Mesaje de eroare și de întreținere
- Îmbunătățirea calității imprimării
- Resetarea contorului cilindrilor

Resetarea contorului cilindrului

Când înlocuiți o unitate de cilindru cu una nouă, trebuie să resetați contorul de cilindrului urmând pașii de mai jos:

IMPORTANT

NU resetați contorul cilindrului decât dacă înlocuiți unitatea de cilindru.

1. Verificați dacă aparatul este pornit.
2. Verificați dacă ați închis capacul aparatului.
3. Apăsați simultan pe **OK** și pe **▲**.
4. Apăsați pe **OK** pentru a selecta [Cilindru].
5. Apăsați pe **▲** pentru resetarea contorului cilindrului.



Informații similare

- [Înlocuirea consumabilelor](#)

Subiecte conexe:

- [Înlocuirea unității de cilindru](#)

Curățați aparatul

Curățați periodic interiorul și exteriorul aparatului folosind o lavetă uscată, fără scame.

La înlocuirea cartușului de toner sau unității de cilindru, nu uitați să curățați interiorul aparatului. Dacă paginile imprimate sunt murdare de toner, curățați aparatul în interior folosind o lavetă uscată, fără scame.

⚠ AVERTIZARE

NU folosiți substanțe inflamabile, orice tip de spray sau lichide/solvenți organici care conțin alcool sau amoniac pentru a curăța interiorul sau exteriorul produsului. Acest lucru poate duce la izbucnirea unui incendiu. Folosiți, în schimb, numai o lavetă uscată, fără scame.



IMPORTANT

- NU folosiți alcool izopropilic pentru a curăța murdăria de pe panoul de control. Aceasta poate conduce la crăparea panoului.
- Pentru a evita problemele legate de calitatea imprimării, NU atingeți părțile hașurate în ilustrație.

Unitate de cilindru

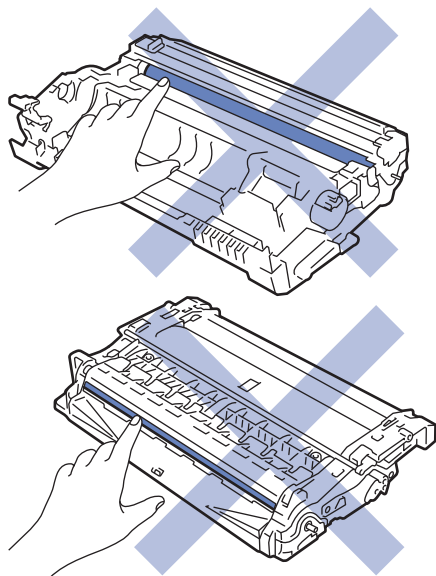

✓ Informații similare

- [Întreținerea de rutină](#)
 - [Curățarea scannerului](#)
 - [Curățarea firului corona](#)
 - [Curățarea unității de cilindru](#)
 - [Curățarea roților de antrenare a hârtiei](#)

Curățarea scannerului

Înainte de a începe procedura de curățare ►► *Informații similare: Curățarea aparatului*

1. Apăsați pe și mențineți apăsat  pentru a opri aparatul.
2. Ridicați capacul documentelor (1). Curățați suprafața albă din plastic (2) și sticla scannerului (3) de sub aceasta, cu o lavetă fără scame, umezită cu apă.

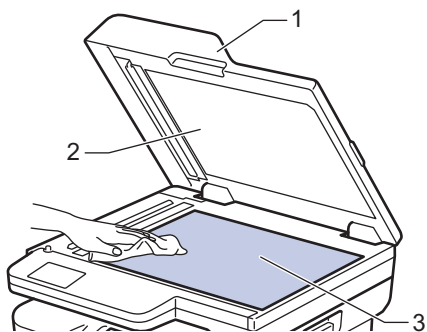

3. În unitatea ADF, curățați bara albă (1) și banda de sticlă a scannerului (2) de sub aceasta, cu o lavetă fără scame, umezită cu apă.

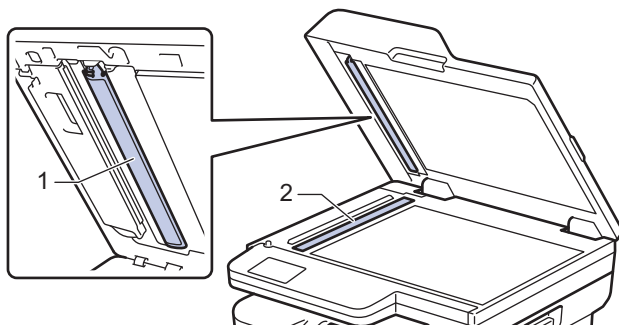

4. Închideți capacul documentelor.
5. Apăsați pe  pentru a porni aparatul.

Informații similare

- [Curățați aparatul](#)

Subiecte conexe:

- [Îmbunătățirea calității imprimării](#)

Curățarea firului corona

Dacă aveți probleme de calitate a imprimării sau panoul de control afișează starea [Cilindru !], curățați firul corona.

1. Deschideți capacul frontal.

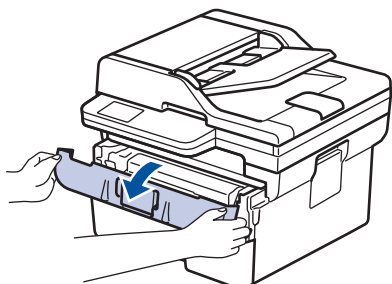

2. Extrageți ansamblul unitate de cilindru și cartuș de toner din aparat.

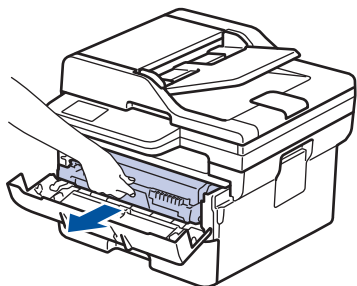

3. Curățați firul corona din interiorul unității cilindru, împingând ușor siguranța verde de la stânga la dreapta și de la dreapta la stânga de mai multe ori.

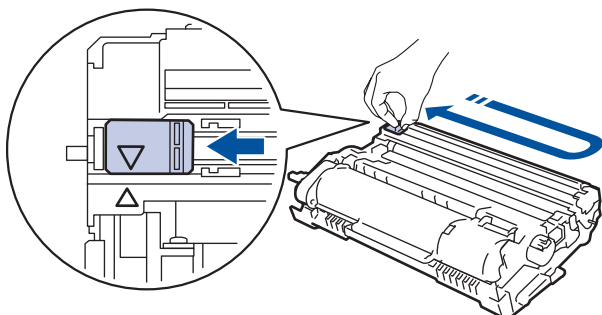

Asigurați-vă că ați readus maneta în poziția originală (▲). Săgeata de pe manetă trebuie să fie aliniată cu săgeata de pe unitatea de cilindru. În caz contrar, paginile imprimate pot avea o dungă verticală.

4. Reintroduceți ansamblul unității de cilindru și cartușul de toner în aparat.

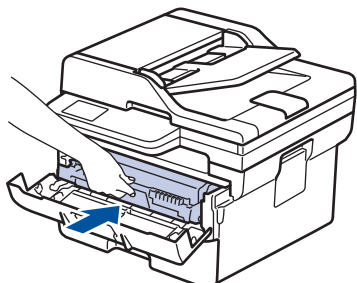

5. Închideți capacul frontal al aparatului.

✓ Informații similare

- [Curățați aparatul](#)

Subiecte conexe:

- [Mesaje de eroare și de întreținere](#)

Curățarea unității de cilindru

Dacă documentele imprimate prezintă pete sau alte semne repetitive la intervale de 3,7 in. (94 mm), este posibil ca suprafața cilindrului să prezinte materiale străine, de exemplu lipici de la o etichetă.

1. Asigurați-vă că aparatul este în modul Gata de operare.
2. Apăsați pe **Menu (Meniu)**.
3. Apăsați ▲ sau ▼ pentru a afișa opțiunea [Print Rapoarte] și apoi apăsați **OK**.
4. Apăsați pe ▲ sau pe ▼ pentru a selecta opțiunea [ImprPctCil] și apoi apăsați pe **OK**.
5. Apăsați pe **Start**.
Aparatul imprimă foaia de verificare a punctelor cilindrului.
6. Apăsați pe **Stop/Exit (Stop/leșire)**.
7. Apăsați pe și mențineți apăsat  pentru a opri aparatul.
8. Deschideți capacul frontal.

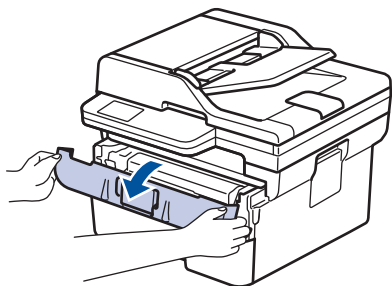

9. Extrageți ansamblul unitate de cilindru și cartuș de toner din aparat.

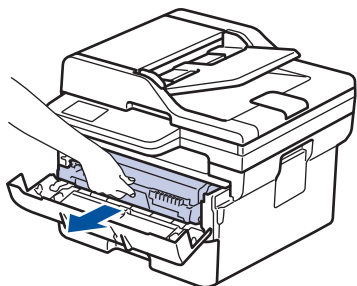

10. Rotiți unitatea de cilindru conform ilustrației. Asigurați-vă că mecanismele de acționare a unității de cilindru se află pe partea stângă.

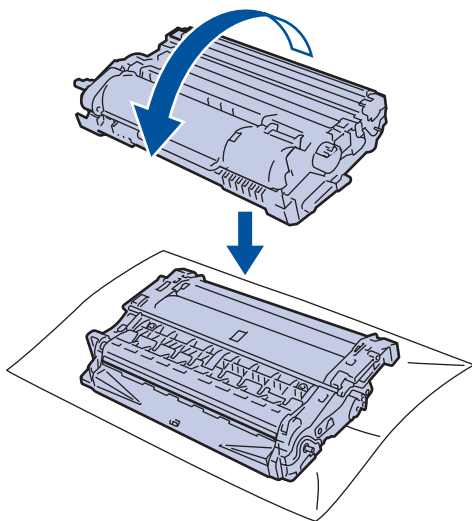

11. Utilizați marcajele numerotate aflate lângă rola cilindrului pentru a găsi semnul de pe cilindru. De exemplu, un punct în coloana 2 pe foaia de verificare înseamnă că există un semn în zona „2” a cilindrului.

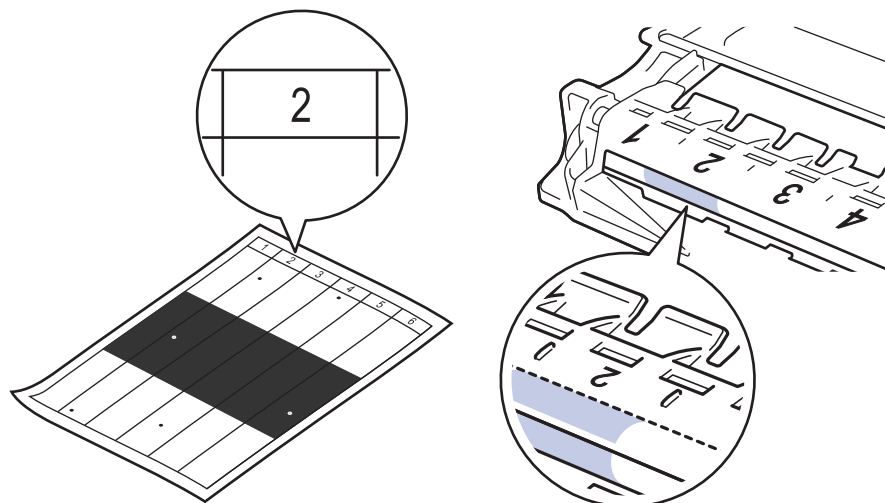

12. Învârtiți roata de la capătul unității de cilindru apăsând pe partea umbrată, conform ilustrației, pentru a găsi semnul sau materialul străin.

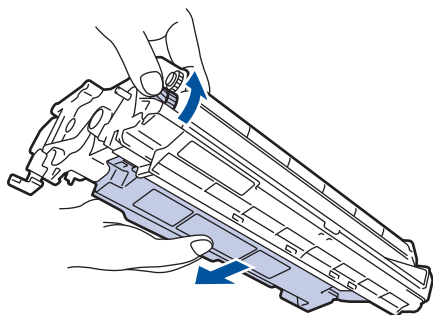

IMPORTANT

Pentru a evita problemele de calitate a imprimării, NU atingeți suprafața unității de cilindru, cu excepția roții de la capăt.

13. Ștergeți ușor suprafața unității de cilindru cu un bețișor cu vată uscată până când pata sau materialul străin de pe suprafață este îndepărtat.

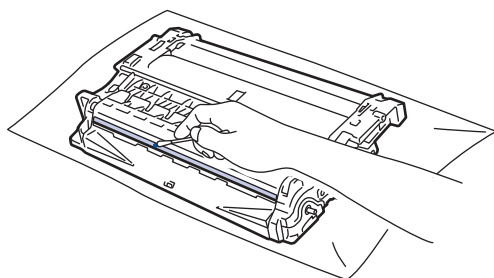

NOTĂ

NU curățați suprafața cilindrului fotosensibil cu un obiect ascuțit sau cu lichide.

14. Reintroduceți ansamblul unității de cilindru și cartușul de toner în aparat.

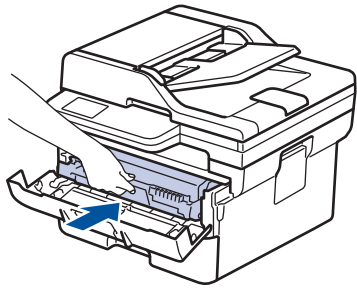

15. Închideți capacul frontal al aparatului.

16. Apăsați pe  pentru a porni aparatul.



Informații similare

- [Curățați aparatul](#)

Subiecte conexe:

- [Îmbunătățirea calității imprimării](#)
-

Curățarea rolor de antrenare a hârtiei

Curățarea periodică a rolei de antrenare a hârtiei poate preveni blocajele de hârtie, asigurând alimentarea corectă a hârtiei.

Înainte de a începe procedura de curățare ►► *Informații similare: Curățarea aparatului*

Dacă aveți probleme la alimentarea hârtiei, curățați rolele de preluare a hârtiei:

1. Apăsați pe și mențineți apăsat  pentru a opri aparatul.
2. Scoateți complet tava pentru hârtie din aparat.

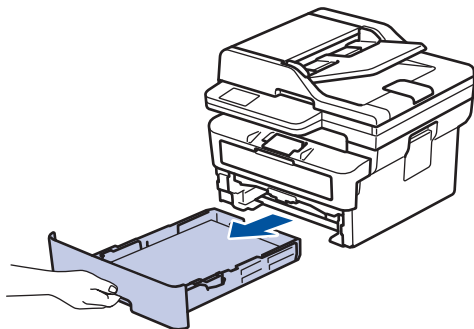

3. Dacă este încărcată hârtie sau s-a blocat ceva în tava pentru hârtie, scoateți-o.
4. Stoarceți bine o lavetă fără scame înmuiată în apă caldută și apoi ștergeți de praf perna de separare din tava de hârtie.

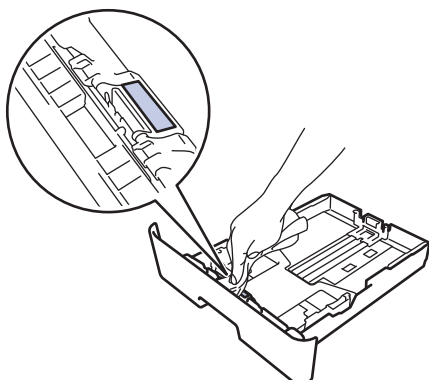

5. Ștergeți de praf cele două role pentru agățat hârtie din interiorul aparatului.

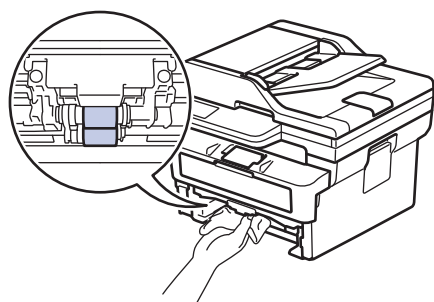

6. Reîncărcați hârtia și puneți tava de hârtie înapoi în aparat.
7. Apăsați pe  pentru a porni aparatul.

✓ Informații similare

- [Curățați aparatul](#)

Subiecte conexe:

- [Probleme de imprimare](#)

Verificați durata de viață rămasă

1. Apăsați pe **Menu (Meniu)**.
2. Apăsați pe ▲ sau pe ▼ pentru a afișa opțiunea [Info. aparat] și apoi apăsați pe **OK**.
3. Apăsați pe ▲ sau pe ▼ pentru a afișa opțiunea [Funcț. comp.] și apoi apăsați pe **OK**.
4. Apăsați pe ▲ sau pe ▼ pentru a selecta opțiunea [Toner] sau [Cilindru] și apoi apăsați pe **OK**.
Ecranul LCD afișează durata de viață aproximativă rămasă pentru toner sau cilindru.
5. Apăsați pe **Stop/Exit (Stop/leșire)**.



Informații similare

- [Întreținerea de rutină](#)

Ambalarea și expedierea aparatului

⚠ AVERTIZARE

Când mutați aparatul, transportați-l așa cum este indicat în ilustrație.

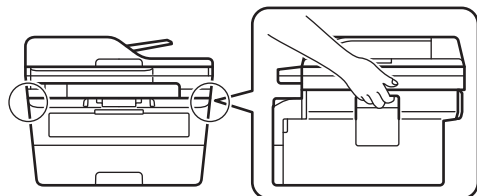

 Dacă trebuie să expediați aparatul, indiferent de motiv, reambalați-l cu atenție în ambalajul original pentru a evita deteriorarea acestuia în timpul transportului. Transportatorul trebuie să asigure aparatul în mod corespunzător.

1. Apăsați și mențineți apăsat  pentru a opri aparatul. Lăsați aparatul oprit timp de cel puțin 10 minute, pentru a se răci.
2. Deconectați toate cablurile și apoi scoateți cablul de alimentare din priza electrică.

 Anumite modele sunt echipate cu un cablu de alimentare cu c.a. nedetașabil. În cazul în care cablul nu este detașabil, pliați-l lejer și așezați-l pe aparat pentru a-l transporta mai ușor.

3. Introduceți aparatul în punga în care a fost livrat inițial.
4. Împachetați aparatul, materialele imprimate și cablul de alimentare de la rețea (dacă este cazul) în ambalajul de carton original, cu materialele originale de ambalare, așa cum se arată mai jos. (Materialul de ambalare

original poate diferi în funcție de țara dumneavoastră.) Ilustrațiile pot diferi de materialele reale de ambalare. Materialele variază în funcție de model.

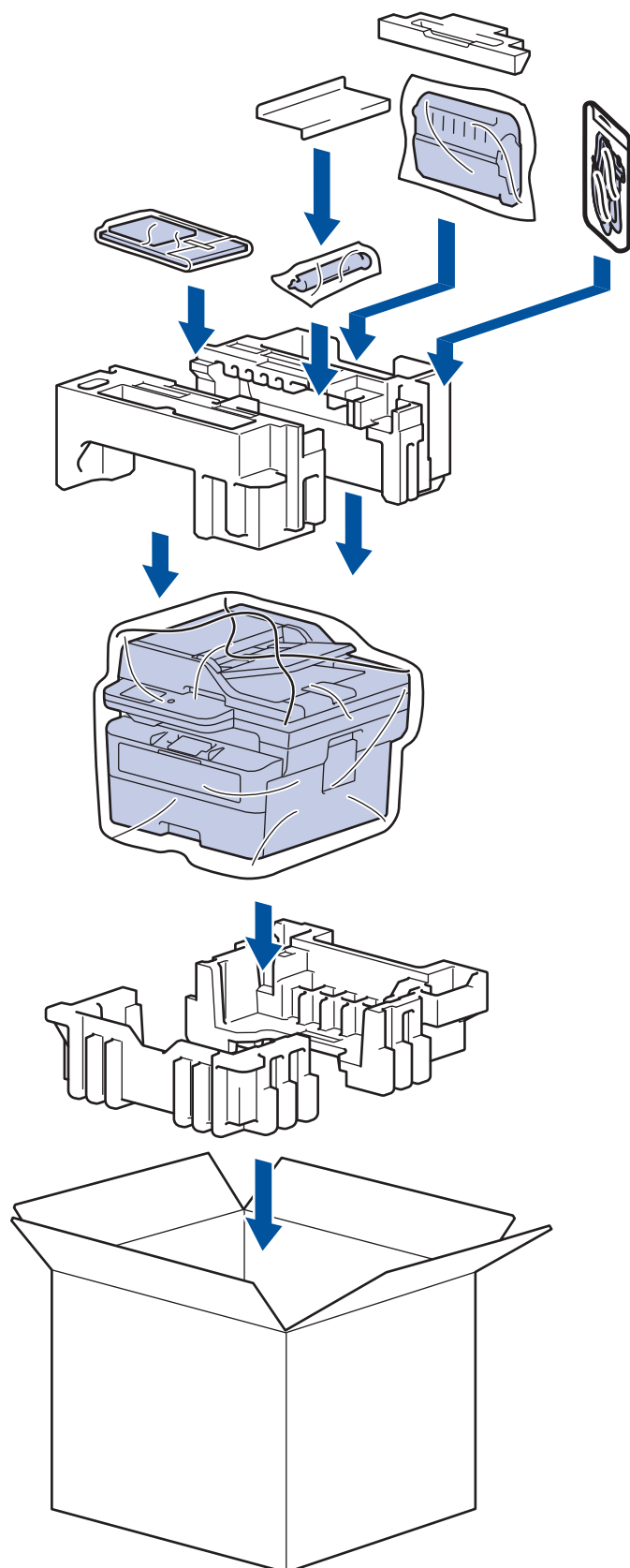

5. Închideți cutia și sigilați-o cu bandă adezivă.

✓ Informații similare

- [Întreținerea de rutină](#)

Setări aparat

Particularizați setările și caracteristicile pentru a vă eficientiza aparatul.

- [Verificați parola aparatului dumneavoastră](#)
- [Modificarea setărilor aparatului din panoul de control](#)
- [Modificarea setărilor aparatului folosind Administrarea bazată pe web](#)

Verificați parola aparatului dumneavoastră

Dacă vi se solicită să introduceți o parolă, verificați următoarele informații:

>> [Găsirea parolei implicite](#)

>> [Modificarea parolei](#)

>> [Resetarea parolei](#)

Găsirea parolei implicite

Parola implicită pentru gestionarea setărilor acestui aparat se află în partea din spate a aparatului și este marcată cu „PwD”.

Modificarea parolei

Vă recomandăm să schimbați imediat parola implicită pentru a proteja aparatul împotriva accesului neautorizat.

Utilizați Web Based Management pentru a modifica parola.

Mai multe informații >> [Informații similare](#)

Resetarea parolei

Dacă ați uitat parola, resetați aparatul la setările implicite din fabricație. Parola va fi resetată, de asemenea, la parola implicită.

Mai multe informații >> [Informații similare](#)



Informații similare

- [Setări aparat](#)

Subiecte conexe:

- [Actualizați firmware-ul aparatului](#)
- [Resetarea aparatului](#)
- [Modificarea parolei de conectare utilizând Web Based Management](#)

Modificarea setărilor aparatului din panoul de control

- În eventualitatea producerii unei pene de curent (stocare în memorie)
- Setări generale
- Imprimarea rapoartelor
- Tabele cu setări și caracteristici

▲ Pagina de pornire > [Setări aparat](#) > [Modificarea setărilor aparatului din panoul de control](#) > În eventualitatea producerii unei pene de curent (stocare în memorie)

În eventualitatea producerii unei pene de curent (stocare în memorie)

Setările din meniu sunt stocate permanent și, în cazul unei pene de curent, acestea nu se vor pierde. Setările temporare (de exemplu Contrast și Mod străinătate) se vor pierde.

(MFC-B7800DN/MFC-B7810DW)

În timpul unei căderi de tensiune, aparatul va reține data și ora timp de aproximativ două ore. Comenzile de fax din memoria aparatului se vor pierde.



Informații similare

- [Modificarea setărilor aparatului din panoul de control](#)
-

Setări generale

- Modificarea modului implicit
- Setarea temporizatorului pentru mod
- Reglarea volumului aparatului
- Schimbarea automată a orei de vară
- Setarea numărătorii inverse pentru modul Sleep
- Despre modul Deep Sleep
- Setarea modului de oprire automată
- Setarea orei și datei
- Setarea fusului orar
- Setarea ID-ului stației
- Setarea modului de formare ton sau puls
- Reducerea consumului de toner
- Prevenirea formării unui număr greșit (restricționare apeluri)
- Reducerea zgomotului la imprimare
- Schimbarea limbii de pe ecranul LCD

Modificarea modului implicit

Modele înrudite: MFC-B7800DN/MFC-B7810DW

Când aparatul este inactiv sau când apăsați pe **Stop/Exit (Stop/leșire)**, aparatul va reveni la modul setat.

- Pentru modelele MFC, aparatul deține modurile fax, scanare și copiere. Modul implicit este Fax.
- Pentru modelele DCP, aparatul deține modurile Scanare și Copiere. Modul implicit este Copiere.

1. Apăsați pe **Menu (Meniu)**.
2. Apăsați pe ▲ sau pe ▼ pentru a afișa opțiunea [Setare Gener.] și apoi apăsați pe **OK**.
3. Apăsați pe ▲ sau pe ▼ pentru a afișa opțiunea [Mod Initial] și apoi apăsați pe **OK**.
4. Apăsați pe ▲ sau pe ▼ pentru a afișa opțiunea [Fax], [Copiere] sau [Scanare] și apoi apăsați pe **OK**.
5. Apăsați pe **Stop/Exit (Stop/leșire)**.



Informații similare

- [Setări generale](#)

Setarea temporizatorului pentru mod

Modele înrudite: MFC-B7800DN/MFC-B7810DW

Aparatul revine în modul implicit după utilizarea sa într-un alt mod decât cel implicit. Temporizatorul pentru mod definește durata de care are nevoie aparatul de la ultima operațiune pentru a reveni în modul implicit. Dacă selectați [Oprit], aparatul va rămâne în cel mai recent mod utilizat.

- Pentru modelele MFC, aparatul dispune de trei butoane de mod pe panoul de control: FAX, SCAN (SCANARE) și COPY (COPIERE).
- Pentru modelele DCP, aparatul dispune de modurile Scan (Scanare) și Copy (Copiere). Modul Copy (Copiere) este implicit, iar setarea temporizatorului pentru mod este de un minut.

1. Apăsați pe **Menu (Meniu)**.
2. Apăsați pe ▲ sau pe ▼ pentru a afișa opțiunea [Setare Gener.] și apoi apăsați pe **OK**.
3. Apăsați pe ▲ sau pe ▼ pentru a afișa opțiunea [Cronometru mod] și apoi apăsați pe **OK**.
4. Apăsați pe ▲ sau pe ▼ pentru a afișa opțiunea [5Min.], [2Min.], [1Min], [30 sec.], [0 sec.] sau [Oprită] și apoi apăsați pe **OK**.
5. Apăsați pe **Stop/Exit (Stop/leșire)**.



Informații similare

- [Setări generale](#)

Reglarea volumului aparatului

Modele înrudite: MFC-B7800DN/MFC-B7810DW

1. Apăsați pe **Menu (Meniu)**.
2. Apăsați pe ▲ sau pe ▼ pentru a afișa opțiunea [Setare Gener.] și apoi apăsați pe **OK**.
3. Apăsați ▲ sau ▼ pentru a afișa opțiunea [Volum] și apoi apăsați **OK**.
4. Apăsați pe ▲ sau pe ▼ pentru a selecta una dintre opțiunile următoare:

Opțiune	Descriere
Sonerie	Reglați volumul soneriei.
Bip	Reglați volumul când apăsați o tastă, faceți o greșeală sau după ce trimiteți sau recepționați un fax.
Difuzor	Modificați volumul difuzorului.

5. Apăsați pe **OK**.
6. Apăsați pe ▲ sau pe ▼ pentru a afișa opțiunea [Ridicat], [Mediu], [Scăzut] sau [Oprită] și apoi apăsați pe **OK**.
7. Apăsați pe **Stop/Exit (Stop/Ieșire)**.



Informații similare

- [Setări generale](#)

Schimbarea automată a orei de vară

Puteți programa aparatul să treacă automat la ora de vară/iarnă.

Acesta se va reseta automat cu o oră înainte primăvara și cu o oră înapoi toamna. Asigurați-vă că ați programat corect data și ora în setarea pentru dată și oră.

Această caracteristică este disponibilă numai în anumite țări.

1. Apăsați pe **Menu (Meniu)**.
2. Apăsați pe ▲ sau pe ▼ pentru a afișa opțiunea [Setare Initial] și apoi apăsați pe **OK**.
3. Apăsați ▲ sau ▼ pentru a afișa opțiunea [Data și ora] și apoi apăsați **OK**.
4. Apăsați pe ▲ sau pe ▼ pentru a afișa opțiunea [Oră de vară] și apoi apăsați pe **OK**.
5. Apăsați pe ▲ sau pe ▼ pentru a afișa opțiunea [Pornit] sau [Oprită] și apoi apăsați pe **OK**.
6. Apăsați pe **Stop/Exit (Stop/leșire)**.



Informații similare

- [Setări generale](#)

Setarea numărătorii inverse pentru modul Sleep

Setarea modului Sleep (sau modul de funcționare economică) poate reduce consumul de energie. Când este în modul Sleep, aparatul se comportă ca și cum ar fi oprit. Aparatul va ieși din acest mod și va porni imprimarea atunci când primește o comandă de imprimare sau un fax. Utilizați aceste instrucțiuni pentru a seta o întârziere temporală (numărătoare inversă) pentru comutarea aparatului în modul Sleep.

- Puteți defini intervalul de timp în care aparatul trebuie să rămână inactiv înainte de a intra în modul Sleep.
- Temporizatorul va reporni dacă aparatul efectuează orice fel de operațiune, cum ar fi primirea unei comenzi de imprimare.

1. Apăsați pe **Menu (Meniu)**.
2. Apăsați pe ▲ sau pe ▼ pentru a afișa opțiunea [Setare Gener.] și apoi apăsați pe **OK**.
3. Apăsați pe ▲ sau pe ▼ pentru a afișa opțiunea [Ecologie] și apoi apăsați pe **OK**.
4. Apăsați pe ▲ sau pe ▼ pentru a afișa opțiunea [Timp hibernare] și apoi apăsați pe **OK**.
5. Introduceți cât timp (maximum 50 minute) aparatul este inactiv înainte de a intra în modul Sleep și apoi apăsați pe **OK**.
6. Apăsați pe **Stop/Exit (Stop/leșire)**.



Informații similare

- [Setări generale](#)

Despre modul Deep Sleep

Dacă aparatul se află în modul Sleep și nu primește nicio comandă de imprimare o anumită perioadă, aparatul va intra automat în modul Deep Sleep. Durata de timp se bazează pe modelul și setările dvs. specifice.

Modul Deep Sleep utilizează mai puțină energie decât modul Sleep.

Modele aplicabile	Ecranul LCD al aparatului în modul Deep Sleep	Condiții care vor activa aparatul
DCP-B7600D/DCP-B7620DW/ MFC-B7800DN/MFC-B7810DW	Ecranul LCD afișează Hibernare.	Aparatul primește o comandă. Este apăsat un buton de pe panoul de control.



Informații similare

- [Setări generale](#)

Setarea modului de oprire automată

Dacă aparatul este în modul Deep Sleep pentru un anumit interval de timp, în funcție de model și setări, aparatul va intra automat în modul Oprise. Aparatul nu intră în modul Oprise atunci când este conectat la o rețea.

Pentru a începe imprimarea, apăsați  de pe panoul de control și apoi trimiteți o comandă de imprimare.

1. Apăsați pe **Menu (Meniu)**.
2. Apăsați pe ▲ sau pe ▼ pentru a afișa opțiunea [Setare Gener.] și apoi apăsați pe **OK**.
3. Apăsați pe ▲ sau pe ▼ pentru a afișa opțiunea [Ecologie] și apoi apăsați pe **OK**.
4. Apăsați pe ▲ sau pe ▼ pentru a afișa opțiunea [Oprise autom.] și apoi apăsați pe **OK**.
5. Apăsați pe ▲ sau pe ▼ pentru a afișa opțiunea [8ore], [4ore], [2ore], [1oră] sau [Oprită] și apoi apăsați pe **OK**.
6. Apăsați pe **Stop/Exit (Stop/leșire)**.



Informații similare

- [Setări generale](#)

Setarea orei și datei

Modele înrudite: MFC-B7800DN/MFC-B7810DW

1. Apăsați pe **Menu (Meniu)**.
2. Apăsați pe ▲ sau pe ▼ pentru a afișa opțiunea [Setare Initial] și apoi apăsați pe **OK**.
3. Apăsați pe ▲ sau pe ▼ pentru a afișa opțiunea [Data și ora] și apoi apăsați pe **OK**.
4. Apăsați ▲ sau ▼ pentru a afișa opțiunea [Data și ora] și apoi apăsați **OK**.
5. Tastați ultimele două cifre ale anului folosind tastatura numerică și apoi apăsați pe **OK**.
6. Tastați cele două cifre ale lunii folosind tastatura numerică și apoi apăsați pe **OK**.
7. Tastați cele două cifre ale zilei folosind tastatura numerică și apoi apăsați pe **OK**.
8. Apăsați pe ▲ sau pe ▼ pentru a afișa opțiunea [Ceas 12h] sau [Ceas 24h] și apoi apăsați pe **OK**.
9. Procedați conform uneia dintre metodele de mai jos:
 - Dacă ați selectat [Ceas 12h] ca format pentru setarea [Data și ora], introduceți ora (în format de 12 ore) de la tastatura numerică.
Apăsați pe **OK**.
Apăsați pe ▲ sau pe ▼ pentru a afișa opțiunea [AM] sau [PM] și apoi apăsați pe **OK**.
 - Dacă ați selectat [Ceas 24h] ca format pentru setarea [Data și ora], introduceți ora (în format de 24 ore) de la tastatura numerică.
Apăsați pe **OK**.
(De exemplu: introduceți 19:45 pentru 7:45 PM.)
10. Apăsați pe **Stop/Exit (Stop/leșire)**.



Informații similare

- [Setări generale](#)

Setarea fusului orar

Modele înrudite: MFC-B7800DN/MFC-B7810DW

Setați fusul orar pentru locația dvs. pe aparat.

1. Apăsați pe **Menu (Meniu)**.
2. Apăsați pe ▲ sau pe ▼ pentru a afișa opțiunea [Setare Initial] și apoi apăsați pe **OK**.
3. Apăsați pe ▲ sau pe ▼ pentru a afișa opțiunea [Data și ora] și apoi apăsați pe **OK**.
4. Apăsați pe ▲ sau pe ▼ pentru a afișa opțiunea [Fus orar] și apoi apăsați pe **OK**.
5. Apăsați pe ▲ sau pe ▼ pentru a selecta fusul orar. Apăsați pe **OK**.
6. Apăsați pe **Stop/Exit (Stop/leșire)**.



Informații similare

- [Setări generale](#)

Setarea ID-ului stației

Modele înrudite: MFC-B7800DN/MFC-B7810DW

Setați aparatul astfel încât să imprime ID-ul stației și data și ora faxului în partea superioară a fiecărui fax trimis.

1. Apăsați pe  (**Fax**).
2. Apăsați pe **Menu (Meniu)**.
3. Apăsați pe ▲ sau pe ▼ pentru a afișa opțiunea [Setare Initial] și apoi apăsați pe **OK**.
4. Apăsați pe ▲ sau pe ▼ pentru a afișa opțiunea [ID Statie] și apoi apăsați pe **OK**.
5. Introduceți numărul dumneavoastră de fax (până la 20 cifre) folosind tastatura numerică și apoi apăsați pe **OK**.
6. Introduceți numărul dumneavoastră de telefon (până la 20 cifre) folosind tastatura numerică și apoi apăsați pe **OK**.
Dacă numărul de telefon coincide cu cel de fax, introduceți același număr de două ori.
7. Utilizați tastatura numerică pentru a vă introduce numele (până la 20 caractere) și apoi apăsați pe **OK**.



Pentru a introduce text pe aparat >> *Informații similare: Introducerea de text pe aparat*

8. Apăsați pe **Stop/Exit (Stop/leșire)**.



Informații similare

- [Setări generale](#)

Subiecte conexe:

- [Cum introduceți text în aparatul dumneavoastră](#)
- [Transferarea faxurilor la un alt aparat fax](#)
- [Transferarea raportului jurnal fax la un alt aparat fax](#)

Setarea modului de formare ton sau puls

Modele înrudite: MFC-B7800DN/MFC-B7810DW

Aparatul dumneavoastră este livrat setat pentru a forma numerele în modul ton. Dacă dispuneți de un serviciu de formare tip puls (rotativ), trebuie să schimbați modul de formare.

Această caracteristică nu este disponibilă în anumite țări.

1. Apăsați pe **Menu (Meniu)**.
2. Apăsați pe ▲ sau pe ▼ pentru a afișa opțiunea [Setare Initial] și apoi apăsați pe **OK**.
3. Apăsați pe ▲ sau pe ▼ pentru a afișa opțiunea [Ton/Puls] și apoi apăsați pe **OK**.
4. Apăsați pe ▲ sau pe ▼ pentru a afișa opțiunea [Ton] sau [Puls] și apoi apăsați pe **OK**.
5. Apăsați pe **Stop/Exit (Stop/leșire)**.



Informații similare

- [Setări generale](#)

Reducerea consumului de toner

Utilizarea funcției de Economisire toner poate reduce consumul de toner. Dacă funcția de Economisire toner este activată, documentele imprimate pot apărea mai deschise.

NU este recomandată utilizarea caracteristicii Economisire toner pentru imprimarea fotografiilor sau a imaginilor în tonuri de gri.

1. Apăsați pe **Menu (Meniu)**.
2. Apăsați pe ▲ sau pe ▼ pentru a afișa opțiunea [Setare Gener.] și apoi apăsați pe **OK**.
3. Apăsați pe ▲ sau pe ▼ pentru a afișa opțiunea [Ecologie] și apoi apăsați pe **OK**.
4. Apăsați pe ▲ sau pe ▼ pentru a afișa opțiunea [Economisire toner] și apoi apăsați pe **OK**.
5. Apăsați pe ▲ sau pe ▼ pentru a afișa opțiunea [Pornit] sau [Oprită] și apoi apăsați pe **OK**.
6. Apăsați pe **Stop/Exit (Stop/leșire)**.



Informații similare

- [Setări generale](#)

Subiecte conexe:

- [Îmbunătățirea calității imprimării](#)

Prevenirea formării unui număr greșit (restricționare apeluri)

Modele înrudite: MFC-B7800DN/MFC-B7810DW

Această funcție împiedică utilizatorii să formeze greșit un număr pentru a trimite un fax sau pentru a efectua un apel. Puteți seta aparatul să restricționeze formarea numărului dacă utilizați tastatura numerică, Agenda de adrese și Comenzile rapide.

1. Apăsați pe **Menu (Meniu)**.
2. Apăsați pe ▲ sau pe ▼ pentru a afișa opțiunea [Fax] și apoi apăsați pe **OK**.
3. Apăsați pe ▲ sau pe ▼ pentru a afișa opțiunea [Restricț. apelare] și apoi apăsați pe **OK**.
4. Apăsați pe ▲ sau pe ▼ pentru a afișa opțiunea preferată și apoi apăsați pe **OK**.
 - [Tastatură]
 - [Cmd rapida]
 - [Apelare rapidă]
5. Apăsați pe ▲ sau pe ▼ pentru a selecta opțiunile următoare, apoi apăsați pe **OK**.

Opțiune	Descriere
Tastați # de 2 ori	Aparatul vă va solicita să reintroduceți numărul și apoi, dacă ați reintrodus același număr corect, aparatul va începe formarea numărului. Dacă ați reintrodus numărul greșit, pe ecranul LCD va fi afișat un mesaj de eroare.
Pornit	Aparatul va restricționa orice transmisie fax și orice apeluri efectuate pentru respectiva metodă de formare a numărului.
Oprită	Aparatul nu restricționează metoda de formare a numărului.

- Setarea [Tastați # de 2 ori] nu va funcționa dacă folosiți un telefon extern înainte de a introduce numărul. Nu vi se va solicita să reintroduceți numărul.
- Dacă selectați [Pornit] sau [Tastați # de 2 ori], nu puteți utiliza funcția de difuzare.

6. Apăsați pe **Stop/Exit (Stop/Ieșire)**.



Informații similare

- [Setări generale](#)

Reducerea zgomotului la imprimare

Folosind setarea Mod silențios puteți reduce zgomotul la imprimare. Dacă modul silențios este activat, viteza de imprimare se va reduce. Setarea din fabrică este dezactivată.

1. Apăsați pe **Menu (Meniu)**.
2. Apăsați pe ▲ sau pe ▼ pentru a afișa opțiunea [Setare Gener.] și apoi apăsați pe **OK**.
3. Apăsați pe ▲ sau pe ▼ pentru a afișa opțiunea [Ecologie] și apoi apăsați pe **OK**.
4. Apăsați pe ▲ sau pe ▼ pentru a afișa opțiunea [Mod silențios] și apoi apăsați pe **OK**.
5. Apăsați pe ▲ sau pe ▼ pentru a afișa opțiunea [Pornit] sau [Oprit] și apoi apăsați pe **OK**.
6. Apăsați pe **Stop/Exit (Stop/leșire)**.



Informații similare

- [Setări generale](#)

Schimbarea limbii de pe ecranul LCD

Dacă este necesar, schimbați limba afișată pe ecranul LCD.

Această caracteristică nu este disponibilă în anumite țări.

1. Apăsați pe **Menu (Meniu)**.
2. Apăsați pe ▲ sau pe ▼ pentru a afișa opțiunea [Setare Initial] și apoi apăsați pe **OK**.
3. Apăsați pe ▲ sau pe ▼ pentru a afișa opțiunea [Limba locală] și apoi apăsați pe **OK**.
4. Apăsați pe ▲ sau pe ▼ pentru a afișa limba dorită de dumneavoastră și apoi apăsați pe **OK**.
5. Apăsați pe **Stop/Exit (Stop/leșire)**.



Informații similare

- [Setări generale](#)

Imprimarea rapoartelor

- [Rapoarte](#)
- [Imprimarea unui raport](#)

Rapoarte

Următoarele rapoarte sunt disponibile:

Verificare XMIT (Pentru modelele cu funcție de fax)

Raportul Verificare XMIT imprimă un raport de verificare a transmisiei pentru ultima transmisie.

Agendă de adrese (Pentru modelele cu funcție de fax)

Raportul Agendă de adrese imprimă în ordine alfabetică o listă cu numele și numerele stocate în memoria agendei de adrese.

Jurnal fax (Pentru modelele cu funcție de fax)

Jurnal fax imprimă o listă cu informații despre ultimele 200 de faxuri primite și trimise. (TX înseamnă transmitere, RX înseamnă recepție)

Setări utilizator

Raportul Setări utilizator imprimă o listă a setărilor dumneavoastră curente.

Setări imprimantă

Raportul Setări imprimantă imprimă o listă a setărilor curente ale imprimantei.

Configurație rețea (Modele cu funcționalitate de rețea)

Raportul Configurație rețea imprimă o listă a setărilor dumneavoastră de rețea curente.

Imprimare listă fișiere

Funcția Imprimare listă fișiere imprimă o listă cu fonturile și setările macro/flux stocate în memoria aparatului.

Imprimare puncte cilindru

Funcția Imprimare puncte cilindru imprimă pagina cu punctele cilindrului, utilă atunci când este necesară curățarea unității de cilindru.

Raportul WLAN (Modele cu funcționalitate de rețea wireless)

Raportul WLAN prezintă diagnosticul conectivității locale LAN wireless.



Informații similare

- [Imprimarea rapoartelor](#)

Imprimarea unui raport

1. Apăsați pe **Menu (Meniu)**.
2. Apăsați pe ▲ sau pe ▼ pentru a afișa opțiunea [Print Rapoarte] și apoi apăsați pe **OK**.
3. Apăsați pe ▲ sau pe ▼ pentru a afișa raportul pe care doriți să-l imprimați, apoi apăsați pe **OK**.
4. Efectuați una dintre următoarele operații:
 - Dacă selectați [Verific. XMIT], efectuați una dintre operațiunile de mai jos:
 - Pentru a vizualiza raportul de verificare a transmisiei, apăsați pe ▲ sau pe ▼ pentru a afișa [Afișare pe LCD], apoi apăsați pe **OK**.
 - Pentru a imprima raportul de verificare a transmisiei, apăsați pe ▲ sau pe ▼ pentru a afișa [Imprimare raport], apoi apăsați pe **OK**.
Apăsați pe **Start**.
 - Dacă alegeți alte rapoarte, apăsați pe **Start**.
5. Apăsați pe **Stop/Exit (Stop/leșire)**.



Informații similare

- [Imprimarea rapoartelor](#)

Tabele cu setări și caracteristici

Tabelele cu setări vă vor ajuta să înțelegeți selecțiile de meniu și opțiunile care se găsesc în programele aparatului.

- [Tabele cu setări \(modele LCD MFC cu 2 linii\)](#)
- [Tabele cu setări \(modele LCD DCP 2 linii\)](#)

Tabele cu setări (modele LCD MFC cu 2 linii)

Modele înrudite: MFC-B7800DN/MFC-B7810DW

>> [Setare Gener.]
 >> [Fax]
 >> [Copiere]
 >> [Imprimanta]
 >> [Rețea] (Pentru modelele cu funcție pentru rețele)
 >> [Print Rapoarte]
 >> [Info. aparat]
 >> [Setare Initial]

[Setare Gener.]

[Setare Gener.]

Nivel 3	Nivel 4	Nivelul 5	Descrieri
Mod Initial	-	-	Selectați modul implicit.
Cronometru mod	-	-	Definiți perioada de inactivitate după care aparatul revine în modul Implicit.
Setare tavă	Tip hârtie	-	Setați tipul de hârtie din tava de hârtie.
	Dimens. hârtie	-	Setați dimensiunea hârtiei din tava de hârtie.
	Imprimare poz.	Deplasare X	Deplasați poziția de start a imprimării (în colțul din stânga sus al paginilor) pe orizontală de la -500 puncte (stânga) până la +500 puncte (dreapta) la 300 dpi.
		Deplasare Y	Deplasați poziția de pornire a imprimării (în colțul din stânga sus al paginilor) pe verticală de la -500 puncte (sus) până la +500 puncte (jos) la 300 dpi.
	Verific.hârtie	-	Selectați dacă să fie afișat sau nu mesajul care vă indică să verificați dacă dimensiunile și tipul hârtiei din aparat și cele specificate în setările Dimensiuni hârtie și Tip hârtie coincid.
Volum	Sonerie	-	Reglați volumul soneriei.
	Bip	-	Reglați volumul semnalului sonor.
	Difuzor	-	Modificați volumul difuzorului.
Ecologie	Mod Eco	-	Porniți următoarele setări pe aparat în același timp: <ul style="list-style-type: none"> Impr. față-verso:Latură lungă¹ (disponibil pentru anumite modele) Timp hibernare:0Min Mod silențios:Pornit¹ Economisire toner:Pornit¹
	Economisire toner	-	Măriți randamentul pe pagină al cartușului de toner.
	Timp hibernare	-	Setați numărul de minute rămase înainte ca aparatul să intre în modul Sleep.
	Mod silențios	-	Reduceți zgomotul în timpul imprimării.

¹ Modificarea acestei setări este posibilă după ce modificați anumite setări ale aparatului utilizând Web Based Management.

Nivel 3	Nivel 4	Nivelul 5	Descrieri
Ecologie	Oprire autom.	-	Definiți numărul de ore în care aparatul va rămâne în modul Veghe profundă înainte de a trece în modul Oprit.
Contrast LCD	-	-	Reglați contrastul ecranului LCD.
Securitate	TX Blocat	-	Interziceți majoritatea operațiilor, cu excepția celei de recepționare a faxurilor.
	Blocare setări	-	Interziceți utilizatorilor neautorizați să modifice setările aparatului.

[Fax]

[Fax]

Nivel 3	Nivel 4	Nivelul 5	Descrieri	
Setare Primire	Mod primire	-	Selectați modul de recepționare care se potrivește cel mai bine nevoilor dumneavoastră	
	Întârz.răspuns	-	Definiți de câte ori sună telefonul înainte ca aparatul să răspundă în modul Fax sau Fax/Tel.	
	Timp sunet F/T	-	Definiți durata pseudo-soneriei duble rapide în modul Fax/Tel.	
	Detectează Fax	-	Recepționați automat mesaje de fax când preluați un apel și auziți tonuri de fax.	
	Cod la dist.	-	Răspundeți la apeluri de la un telefon extern sau de la un telefon suplimentar și utilizați codurile pentru a activa sau dezactiva codurile de la distanță. Puteți să personalizați codurile.	
	Reducere auto.	-	Micșorează dimensiunile faxurilor primite.	
	Marcaj retransmitere fax	-	Imprimați data și ora la care a fost recepționat mesajul la partea de sus a faxurilor primite.	
	Față-verso	-	Imprimați faxurile primite pe ambele fețe ale hârtiei.	
Config.trimit.	Rezoluție fax	-	Setați rezoluția standard pentru faxurile trimise.	
	Contrast	-	Modificați luminozitatea faxurilor pe care le trimiteți.	
	DimGeamScanare	-	Modificați zona de scanare a ferestrei de sticlă a scannerului în funcție de dimensiunea documentului.	
	Transmisie în timp real	-	Trimiteți un fax fără să utilizați memoria.	
	Mod internaț.	-	Dacă aveți dificultăți cu trimiterea de faxuri în străinătate, setați această opțiune la Pornit.	
	Nota Coperta	5.	-	Configurați comentariile pe care le introduceți pe prima pagină a faxului.
		6.		
	Reapelare auto	-	Configurați aparatul pentru a forma din nou, în mod automat, ultimul număr de fax după cinci minute dacă faxul nu a fost transmis deoarece linia a fost ocupată.	
Destinație	-	Configurați aparatul pentru a afișa informațiile de destinație pe ecranul LCD în timpul apelării numărului de fax.		
Setare Raport	Raport XMIT	-	Selectați configurarea inițială pentru raportul de verificare a transmisiei.	
	Perioad.Jurnal	-	Definiți intervalul pentru imprimarea automată a jurnalului de faxuri. Dacă selectați o altă opțiune decât Oprit și La fiecare 50 faxuri, puteți seta și durata pentru opțiune.	

Nivel 3	Nivel 4	Nivelul 5	Descrieri
Setare Raport			Dacă selectați La fiecare 7 zile, puteți seta și ziua din săptămână.
Primire în mem	Forward/Stoc	-	Configurați aparatul să redirecționeze mesajele fax sau să salveze faxurile primite în memorie (pentru a le putea prelua dacă nu vă aflați la aparat).
	Primire PC Fax	-	Setați aparatul să trimită faxuri pe PC.
	Acces la Dist.	-	Definiți propriul dumneavoastră cod folosit pentru Recepție la distanță.
	Imprima Docum.	-	Imprimați faxurile recepționate stocate în memoria aparatului.
Restrict. apelare	Tastatură	-	Restricționați apelarea când utilizați tastatura numerică.
	Cmd rapida	-	Setați aparatul să restricționeze formarea numerelor de Comenzi rapide.
	Apelare rapidă	-	Setați aparatul să restricționeze formarea numerelor de apelare rapidă.
Sarcini Ramase	-	-	Verificați ce comenzi programate sunt în memoria aparatului și anulați comenzile selectate.

[Copiere]

[Copiere]

Nivel 3	Nivel 4	Descrieri
Densitate	-	Reglați densitatea.
Calitate	-	Alegeți rezoluția de copiere pentru tipul dvs. de document.
Contrast	-	Reglați contrastul copiilor.
Copie ID	Densitate	Reglați densitatea.
	Calitate	Alegeți rezoluția de copiere pentru tipul dvs. de document.
	Contrast	Reglați contrastul copiilor.
	2 în 1/1 în 1	Efectuați copii 2 în 1 pentru actele de identitate.

[Imprimanta]

[Imprimanta]

Nivel 3	Nivel 4	Nivelul 5	Descrieri
Emulare	-	-	Selectați modul de emulare a imprimantei.
Rezoluție	-	-	Selectați o rezoluție de imprimare.
Densitate	-	-	Măriți sau micșorați densitatea de imprimare.
Setări imprim.	-	-	Setați setările de imprimare ca Text sau Element grafic.
Opt. de impr.	Fonturi	HP LaserJet	Imprimați o listă cu fonturile interne ale aparatului.
		BR-Script 3	
	Printează Test	-	Imprimați o pagină de test.
Față-verso (Pentru modele cu imprimare automată față-verso)	Impr. față-verso	-	Dezactivați sau activați imprimarea față-verso și selectați rotirea față de latura lungă sau rotirea față de latura scurtă.

Nivel 3	Nivel 4	Nivelul 5	Descrieri
Față-verso (Pentru modele cu imprimare automată față-verso)	Imagine unică	-	Pentru acțiunea de imprimare unde ultima pagină este o imagine pe o față, selectați opțiunea Alim. 1 față pentru a reduce durata de imprimare.
Continuare automată	-	-	Selectați această setare dacă doriți ca aparatul să șteargă erorile privind formatul hârtiei și să utilizeze hârtia din tavă.
Tip hârtie	-	-	Setați tipul de hârtie.
Dimens. hârtie	-	-	Setați dimensiunea hârtiei.
Copiază	-	-	Setați numărul de pagini imprimate.
Orientare	-	-	Setați paginile pentru imprimare fie în orientarea tip portret, fie în orientarea tip vedere.
PozImprim	-	-	Accesați meniurile de configurare a Poziției de imprimare.
FF automat	-	-	Permiteți aparatului să imprime automat orice date rămase.
HP LaserJet	Nr. fonturi	-	Setați numărul fonturilor.
	Dimensiune font	-	Setați înălțimea fontului. (Disponibil numai pentru anumite fonturi.)
	Puncte font	-	Setați dimensiunea fontului. (Disponibil numai pentru anumite fonturi.)
	Set simboluri	-	Selectați simbolul sau setul de caractere.
	Tipărire tabel	-	Imprimați tabelul cu coduri.
	LF automat	-	PORNIT: CR -> CR+LF, OPRIT: CR -> CR
	CR automat	-	PORNIT: LF -> LF+CR, FF -> FF+CR sau VT -> VT+CR OPRIT: LF -> LF, FF -> FF sau VT -> VT
	ÎNFĂȘURARE auto.	-	Selectați dacă doriți un salt la rând nou și revenirea cursorului atunci când acesta atinge marginea din dreapta.
	Sărire automată	-	Selectați dacă doriți un salt la rând nou și revenirea cursorului atunci când acesta atinge marginea de jos.
	Margine stânga	-	Setați marginea din stânga la coloana 0 până la 70 de coloane la 1 cpi.
	Margine dreapta	-	Setați marginea din dreapta la coloana 10 până la 80 de coloane la 1 cpi.
	Margine sus	-	Fixați marginea de sus la o distanță față de marginea de sus a colii.
	Margine jos	-	Setați marginea de jos la o distanță față de marginea de jos a colii.
	Linii	-	Setați numărul de linii pe fiecare pagină.
Comandă tavă	-	Selectați această setare dacă apare o nepotrivire de tavă atunci când utilizați driverele HP.	
BR-Script 3	Imprimare eroare	-	Selectați dacă aparatul trebuie să imprime sau nu informațiile privind erorile la apariția acestora.
PDF	Pagină multiplă	-	Setați aspectul paginii când imprimați mai multe pagini.
	Opț.imprim.PDF	-	Alegeți setarea de imprimare de pe PDF fie pentru imprimarea comentariilor (Marcaj), fie pentru

Nivel 3	Nivel 4	Nivelul 5	Descrieri
PDF			imprimarea de ștampile în fișierul PDF împreună cu textul.
	Încadr. în pag	-	Selectați dacă aparatul scalează sau redimensionează paginile în fișierul PDF pentru a se potrivi cu dimensiunea selectată a hârtiei.
Resetare imprim.	-	-	Restabiliți setările aparatului la setările din fabrică.

[Rețea] (Pentru modelele cu funcție pentru rețele)

[Rețea]

Nivel 3	Nivel 4	Nivelul 5	Nivel 6	Descrieri
Conexiune LAN (Pentru modelele pentru rețele cablate)	TCP/IP	Metoda Boot	-	Selectați metoda Boot adecvată.
		Adresa IP	-	Introduceți adresa IP.
		Masca Subnet	-	Introduceți masca de subrețea.
		Poarta Acces	-	Introduceți adresa gateway.
		Nume Nod	-	Introduceți numele nodului. (Până la 32 caractere)
		Config WINS	-	Selectați modul de configurare WINS.
		Server WINS	Primar	Definiți adresa IP a serverului primar WINS.
			Secundar	Definiți adresa IP a serverului WINS secundar.
		Server DNS	Primar	Definiți adresa IP a serverului primar DNS.
			Secundar	Definiți adresa IP a serverului DNS secundar.
	APIPA	-	Configurați aparatul pentru ca acesta să aloce adresa IP din intervalul local de adrese.	
	IPv6	-	Activați sau dezactivați protocolul IPv6.	
	Ethernet	-	-	Selectați modul de conectare Ethernet.
	Stare reț. Cablu	-	-	Afișați starea actuală a rețelei cu fir.
Adresă MAC	-	-	Vizualizați adresa MAC a aparatului.	
SetLaValImpl (Pentru modelele wireless)	-	-	Restabiliți setările de rețea cablată la setările definite de producător.	
Activare prin cablu	-	-	Activați sau dezactivați manual interfața LAN cu fir.	
WLAN (Wi-Fi) (Pentru modelele wireless)	Căutare rețea	-	-	Configurați manual setările pentru rețeaua wireless.
	TCP/IP	Metoda Boot	-	Selectați metoda Boot adecvată.

Nivel 3	Nivel 4	Nivelul 5	Nivel 6	Descrieri
WLAN (Wi-Fi) (Pentru modelele wireless)	TCP/IP	Adresa IP	-	Introduceți adresa IP.
		Masca Subnet	-	Introduceți masca de subrețea.
		Poarta Acces	-	Introduceți adresa gateway.
		Nume Nod	-	Introduceți numele nodului. (Până la 32 caractere)
		Config WINS	-	Selectați modul de configurare WINS.
		Server WINS	Primar	Definiți adresa IP a serverului primar WINS.
			Secundar	Definiți adresa IP a serverului WINS secundar.
		Server DNS	Primar	Definiți adresa IP a serverului primar DNS.
			Secundar	Definiți adresa IP a serverului DNS secundar.
		APIPA	-	Configurați aparatul pentru ca acesta să aloce adresa IP din intervalul local de adrese.
	IPv6	-	Activați sau dezactivați protocolul IPv6.	
	But. cmd/WPS	-	-	Configurați setările rețelei wireless folosind metoda la prima apăsare.
	Cod WPS/PIN	-	-	Configurați setările rețelei wireless folosind WPS cu cod PIN.
	Recup. WLAN	-	-	Resetați și reporniți rețeaua wireless.
	Status WLAN	Stare	-	Vizualizați starea curentă a rețelei wireless.
		Semnal	-	Vizualizați intensitatea curentă a semnalului rețelei wireless.
		Canal	-	Vizualizați canalul curent al rețelei wireless.
		Viteză	-	Vizualizați viteza curentă a rețelei wireless.
		SSID	-	Afișați numele SSID curent.
Mod comun.		-	Vizualizați modul de comunicare curent.	
Adresă MAC	-	-	Vizualizați adresa MAC a aparatului.	
SetLaValImpl (Pentru modelele pentru rețele cablate)	-	-	Restabiliți setările de rețea wireless la setările definite de producător.	
Activare WLAN	-	-	Activați sau dezactivați manual rețeaua WLAN.	
Wi-Fi Direct	Manual	-	-	Configurați manual setările rețelei Wi-Fi Direct.

Nivel 3	Nivel 4	Nivelul 5	Nivel 6	Descrieri	
(Pentru modelele wireless)	Deținător grup	-	-	Setați aparatul ca Proprietar de grup.	
	Buton comandă	-	-	Configurați setările rețelei Wi-Fi Direct folosind metoda apăsării unui singur buton.	
	Cod PIN	-	-	Configurați setările rețelei Wi-Fi Direct folosind metoda WPS cu un cod PIN.	
	Info disp.	Nume disp.	-	-	Vizualizați numele de dispozitiv al aparatului.
		SSID	-	-	Vizualizarea identificatorului SSID al proprietarului de grup. Când aparatul nu este conectat, ecranul LCD afișează Neconectat.
		Adresa IP	-	-	Vizualizați adresa IP curentă a aparatului.
	Info. stare	Stare	-	-	Vizualizați starea curentă a semnalului rețelei Wi-Fi Direct.
		Semnal	-	-	Vizualizați intensitatea curentă a semnalului rețelei Wi-Fi Direct. Când aparatul acționează ca Proprietar de grup, ecranul LCD afișează întotdeauna un semnal puternic.
		Canal	-	-	Vizualizați starea curentă a canalului rețelei Wi-Fi Direct.
		Viteză	-	-	Vizualizați viteza curentă a canalului rețelei Wi-Fi Direct.
	Activare I/F	-	-	-	Activați sau dezactivați conexiunea Wi-Fi Direct.
	E-mail/IFAX	Adresa Mail	-	-	Introduceți adresa de e-mail. (Până la 255 caractere)
Config. server		SMTP	Server	Introduceți numele și adresa serverului SMTP.	
			Port	Introduceți numărul portului SMTP.	
			Auth. SMTP	Selectați metoda de securitate pentru trimiterea notificărilor prin e-mail.	
			SSL/TLS	Trimiteți sau primiți un e-mail printr-un server de e-mail care necesită comunicații securizate SSL/TLS.	
			Verificare cert.	Verificați automat certificatul serverului SMTP.	
POP3/IMAP4	Protocol	Selectați protocolul pentru primirea unui e-mail de la server.			

Nivel 3	Nivel 4	Nivelul 5	Nivel 6	Descrieri
E-mail/IFAX	Config. server	POP3/IMAP4	Server	Introduceți numele și adresa serverului.
			Port	Introduceți numărul portului.
			Nume Mailbox	Introduceți numele cutiei poștale. (Până la 255 caractere)
			Parola Mailbox	Introduceți parola pentru conectarea la server. (Până la 128 caractere)
			Selectare folder	Selectați folderul specificat în cutia poștală utilizând protocolul IMAP4.
			SSL/TLS	Trimiteți sau primiți un e-mail printr-un server de e-mail care necesită comunicații securizate SSL/TLS.
			Verificare cert.	Verificați automat certificatul serverului SMTP.
			Select.autent.	Selectați metoda de securitate pentru trimiterea notificărilor prin e-mail.
	Setez Mail RX	Interrog. auto.	Interrog. auto.	Verificați serverul automat pentru mesaje noi.
			Frecventa Pool	Definiți intervalul de verificare a mesajelor noi de pe server.
		Antet	-	Selectați conținutul antetului mesajului e-mail care va fi imprimat.
		Sterg.Er.Mail	-	Serverul POP3 șterge automat mesajele e-mail de eroare. Serverul IMAP4 șterge automat mesajele e-mail de eroare după ce le citiți.
		Notificare	-	Recepționați mesaje de notificare.
	Setez Mail TX	Subiect Exped.	-	Vizualizați subiectul.
		Limita Dimens.	Limita Dimens. Dim. maximă (MB)	Limitați dimensiunea documentelor trimise prin email.
		Notificare	-	Trimiteți mesaje de notificare.
	Setez Retransm	Rezv.Broadcast	-	Difuzăți un document către un alt aparat fax.
		Rezerv.Domeniu	Rezervare ##	Înregistrați numele domeniului.
		Raport Rezerv.	-	Imprimați raportul de transmitere redirectionată.
	Setare Raport	E-mail	Raport XMIT	Selectați configurarea inițială pentru raportul de verificare a transmisiei.
		IFAX	Raport XMIT	

Nivel 3	Nivel 4	Nivelul 5	Nivel 6	Descrieri
E-mail/IFAX	Primire man.	-	-	Verificați manual serverul POP3 sau IMAP4 pentru mesaje noi.
Admin. web	-	-	-	Activați sau dezactivați funcția Web based management. Dacă activați această funcție, asigurați-vă că specificați metoda de conectare la Web based management.
Fax către server	Fax către server	-	-	Memorați adresa prefixului/sufixului în aparat și puteți trimite un document de pe un sistem server fax.
	Prefix	-	-	
	Sufix	-	-	
Detectare globală	Permitere detectare	-	-	Activați sau dezactivați funcția Detectare globală, o funcție care detectează și notifică utilizatorul atunci când acesta se conectează neintenționat la o rețea globală.
	Respingere acces	-	-	Dezactivați conexiunile la rețeaua globală.
Resetare rețea	-	-	-	Readuceți toate setările rețelei înapoi la setările implicite din fabricație.

[Print Rapoarte]

[Print Rapoarte]

Nivel 3	Nivel 4	Descrieri
Verific. XMIT	Afișare pe LCD	Afișați un raport de verificare a transmisiei pentru ultima dumneavoastră transmisie.
	Imprimare raport	Imprimați un raport de verificare a transmisiei pentru ultima dumneavoastră transmisie.
Agendă	Numeric	Imprimați o listă cu numele și numerele memorate în agendă, în ordine numerică.
	Alfabetice	Imprimați o listă cu numele și numerele memorate în agendă, în ordine alfabetică.
Jurnal Fax	-	Imprimați o listă cu informațiile ultimelor 200 de faxuri primite și transmise. (TX înseamnă transmitere. RX înseamnă primire.)
Setari Utiliz.	-	Imprimați o listă cu setările utilizatorului.
Setări imprim.	-	Imprimați o listă cu setările imprimantei.
Config.retea	-	Imprimați o listă cu setările de rețea.
ListăImpr.Fiș. (disponibil pentru anumite modele)	-	Imprimați o listă de date salvate în memoria aparatului.
ImprPctCil	-	Imprimați fișa de verificare a punctelor de pe cilindru.
Raport WLAN (Pentru modelele wireless)	-	Imprimați rezultatele conexiunii LAN wireless.

[Info. aparat]

[Info. aparat]

Nivel 3	Nivel 4	Descrieri
Nr. Serial	-	Verificați numărul de serie al aparatului dvs.
Versiune	Versiune Main	Verificați versiunea firmware a aparatului dvs.
	Versiune Sub1	
	Ver. securit.	
Contor	Total	Verificați numărul total de pagini imprimate de aparat până în prezent.
	Fax	
	Copiere	
	Imprimare	
	Altele	
Funcț. comp.	Toner	Afișați durata aproximativă de utilizare a tonerului.
	Cilindru	Puteți verifica durata de viață rămasă a cilindrului reprezentată în procente.

[Setare Initial]

[Setare Initial]

Nivel 3	Nivel 4	Descrieri
Data și ora	Data și ora	Adăugați data și ora pe ecran și în antetul faxurilor pe care le trimiteți.
	Oră de vară	Setați aparatul să treacă automat la ora de vară/iarnă.
	Fus orar	Setați fusul orar local.
ID Statie	-	Introduceți numele și numărul dumneavoastră de fax astfel încât să fie afișate pe fiecare pagină trimisă prin fax.
Ton/Puls	-	Selecțați modul de formare a numărului.
Ton Apel	-	Scurtați pauza de detectare a tonului de apel.
Set. Linie Tel.	-	Selecțați tipul de linie telefonică.
Compatibil	-	Reglați egalizarea pentru dificultăți de transmisie. Furnizorii de servicii VoIP oferă asistență prin fax folosind diverse standarde. Dacă întâmpinați cu regularitate erori de transmitere a faxurilor, selecțați Bază (pentru VoIP).
Resetează	Resetare aparat	Restabiliți toate setările aparatului pe care le-ați modificat la setările implicite din fabricație.
	Resetare rețea (Pentru modelele cu funcție pentru rețele)	Readuceți toate setările rețelei înapoi la setările implicite din fabricație.
	Adresă și fax	Ștergeți toate numerele de telefon și setările fax salvate.
	Toate setările	Readuceți toate setările aparatului înapoi la setările implicite din fabricație.
	Setări inițiale	Restabilește toate setările aparatului la setările implicite din fabricație. Efectuați această operație atunci când eliminați aparatul.
Limba locală (disponibil pentru anumite modele)	-	Modificați limba folosită pe ecranul LCD.



Informații similare

- Tabele cu setări și caracteristici

Tabele cu setări (modele LCD DCP 2 linii)

Modele înrudite: DCP-B7600D/DCP-B7620DW

>> [Setare Gener.]
 >> [Copiere]
 >> [Imprimanta]
 >> [Rețea] (Pentru modelele cu funcție pentru rețele)
 >> [Print Rapoarte]
 >> [Info. aparat]
 >> [Setare Initial]

[Setare Gener.]

[Setare Gener.]

Nivel 3	Nivel 4	Nivelul 5	Descrieri
Setare tavă	Tip hârtie	-	Setați tipul de hârtie din tava de hârtie.
	Dimens. hârtie	-	Setați dimensiunea hârtiei din tava de hârtie.
	Imprimare poz.	Deplasare X	Deplasați poziția de start a imprimării (în colțul din stânga sus al paginilor) pe orizontală de la -500 puncte (stânga) până la +500 puncte (dreapta) la 300 dpi.
		Deplasare Y	Deplasați poziția de pornire a imprimării (în colțul din stânga sus al paginilor) pe verticală de la -500 puncte (sus) până la +500 puncte (jos) la 300 dpi.
	Verific.hârtie	-	Selectați dacă să fie afișat sau nu mesajul care vă indică să verificați dacă dimensiunile și tipul hârtiei din aparat și cele specificate în setările Dimensiuni hârtie și Tip hârtie coincid.
Ecologie	Mod Eco	-	Porniți următoarele setări pe aparat în același timp: <ul style="list-style-type: none"> • Impr. față-verso:Latură lungă ¹(disponibil pentru anumite modele) • Timp hibernare:0Min • Mod silențios:Pornit ¹ • Economisire toner:Pornit ¹
	Economisire toner	-	Măriți randamentul pe pagină al cartușului de toner.
	Timp hibernare	-	Setați numărul de minute rămase înainte ca aparatul să intre în modul Sleep.
	Mod silențios	-	Reduceți zgomotul în timpul imprimării.
	Oprire autom.	-	Definiți numărul de ore în care aparatul va rămâne în modul Veghe profundă înainte de a trece în modul Oprit.
Contrast LCD	-	-	Reglați contrastul ecranului LCD.

¹ Modificarea acestei setări este posibilă după ce modificați anumite setări ale aparatului utilizând Web Based Management.

[Copiere]

[Copiere]

Nivel 3	Nivel 4	Descrieri
Densitate	-	Reglați densitatea.
Calitate	-	Alegeți rezoluția de copiere pentru tipul dvs. de document.
Contrast	-	Reglați contrastul copiilor.
Copie ID	Densitate	Reglați densitatea.
	Calitate	Alegeți rezoluția de copiere pentru tipul dvs. de document.
	Contrast	Reglați contrastul copiilor.
	2 în 1/1 în 1	Efectuați copii 2 în 1 pentru actele de identitate.

[Imprimanta]

[Imprimanta]

Nivel 3	Nivel 4	Nivelul 5	Descrieri
Emulare	-	-	Selectați modul de emulare a imprimantei.
Rezoluție	-	-	Selectați o rezoluție de imprimare.
Densitate	-	-	Măriți sau micșorați densitatea de imprimare.
Setări imprim.	-	-	Setați setările de imprimare ca Text sau Element grafic.
Opț. de impr.	Fonturi	HP LaserJet BR-Script 3	Imprimați o listă cu fonturile interne ale aparatului.
	Printează Test	-	Imprimați o pagină de test.
Față-verso	Impr. fț.-vrs.	-	Dezactivați sau activați imprimarea față-verso și selectați rotirea față de latura lungă sau rotirea față de latura scurtă.
	Imagine unică	-	Pentru acțiunea de imprimare unde ultima pagină este o imagine pe o față, selectați opțiunea Alim. 1 față pentru a reduce durata de imprimare.
Continuare automată	-	-	Selectați această setare dacă doriți ca aparatul să șteargă erorile privind formatul hârtiei și să utilizeze hârtia din tavă.
Tip hârtie	-	-	Setați tipul de hârtie.
Dimens. hârtie	-	-	Setați dimensiunea hârtiei.
Copiază	-	-	Setați numărul de pagini imprimate.
Orientare	-	-	Setați paginile pentru imprimare fie în orientarea tip portret, fie în orientarea tip vedere.
PozImprim	-	-	Accesați meniurile de configurare a Poziției de imprimare.
FF automat	-	-	Permiteți aparatului să imprime automat orice date rămase.
HP LaserJet	Nr. fonturi	-	Setați numărul fonturilor.
	Dimensiune font	-	Setați înălțimea fontului. (Disponibil numai pentru anumite fonturi.)
	Puncte font	-	Setați dimensiunea fontului.

Nivel 3	Nivel 4	Nivelul 5	Descrieri
HP LaserJet			(Disponibil numai pentru anumite fonturi.)
	Set simboluri	-	Selectați simbolul sau setul de caractere.
	Tipărire tabel	-	Imprimați tabelul cu coduri.
	LF automat	-	PORNIT: CR -> CR+LF, OPRIT: CR -> CR
	CR automat	-	PORNIT: LF -> LF+CR, FF -> FF+CR sau VT -> VT+CR OPRIT: LF -> LF, FF -> FF sau VT -> VT
	ÎNFĂȘURARE auto.	-	Selectați dacă doriți un salt la rând nou și revenirea cursorului atunci când acesta atinge marginea din dreapta.
	Sărire automată	-	Selectați dacă doriți un salt la rând nou și revenirea cursorului atunci când acesta atinge marginea de jos.
	Margine stânga	-	Setați marginea din stânga la coloana 0 până la 70 de coloane la 1 cpi.
	Margine dreapta	-	Setați marginea din dreapta la coloana 10 până la 80 de coloane la 1 cpi.
	Margine sus	-	Fixați marginea de sus la o distanță față de marginea de sus a colii.
	Margine jos	-	Setați marginea de jos la o distanță față de marginea de jos a colii.
Linii	-	Setați numărul de linii pe fiecare pagină.	
Comandă tavă	-	Selectați această setare dacă apare o nepotrivire de tavă atunci când utilizați driverele HP.	
BR-Script 3	Imprimare eroare	-	Selectați dacă aparatul trebuie să imprime sau nu informațiile privind erorile la apariția acestora.
PDF	Pagină multiplă	-	Setați aspectul paginii când imprimați mai multe pagini.
	Opt. imprim. PDF	-	Alegeți setarea de imprimare de pe PDF fie pentru imprimarea comentariilor (Marcaj), fie pentru imprimarea de ștampile în fișierul PDF împreună cu textul.
	Încadr. în pag	-	Selectați dacă aparatul scalează sau redimensionează paginile în fișierul PDF pentru a se potrivi cu dimensiunea selectată a hârtiei.
Resetare imprim.	-	-	Restabiliți setările aparatului la setările din fabrică.

[Rețea] (Pentru modelele cu funcție pentru rețele)

[Rețea]

Nivel 3	Nivel 4	Nivelul 5	Nivel 6	Descrieri
Conexiune LAN (Pentru modelele pentru rețele cablate)	TCP/IP	Metoda Boot	-	Selectați metoda Boot adecvată.
		Adresa IP	-	Introduceți adresa IP.
		Masca Subnet	-	Introduceți masca de subrețea.
		Poarta Acces	-	Introduceți adresa gateway.
		Nume Nod	-	Introduceți numele nodului. (Până la 32 caractere)

Nivel 3	Nivel 4	Nivelul 5	Nivel 6	Descrieri
Conexiune LAN (Pentru modelele pentru rețele cablate)	TCP/IP	Config WINS	-	Selectați modul de configurare WINS.
		Server WINS	Primar	Definiți adresa IP a serverului primar WINS.
			Secundar	Definiți adresa IP a serverului WINS secundar.
		Server DNS	Primar	Definiți adresa IP a serverului primar DNS.
			Secundar	Definiți adresa IP a serverului DNS secundar.
		APIPA	-	Configurați aparatul pentru ca acesta să aloce adresa IP din intervalul local de adrese.
	IPv6	-	Activați sau dezactivați protocolul IPv6.	
	Ethernet	-	-	Selectați modul de conectare Ethernet.
	Stare reț. Cablu	-	-	Afișați starea actuală a rețelei cu fir.
	Adresă MAC	-	-	Vizualizați adresa MAC a aparatului.
SetLaValImpl (Pentru modelele wireless)	-	-	Restabiliți setările de rețea cablată la setările definite de producător.	
Activare prin cablu	-	-	Activați sau dezactivați manual interfața LAN cu fir.	
WLAN (Wi-Fi) (Pentru modelele wireless)	Căutare rețea	-	-	Configurați manual setările pentru rețeaua wireless.
	TCP/IP	Metoda Boot	-	Selectați metoda Boot adecvată.
		Adresa IP	-	Introduceți adresa IP.
		Masca Subnet	-	Introduceți masca de subrețea.
		Poarta Acces	-	Introduceți adresa gateway.
		Nume Nod	-	Introduceți numele nodului. (Până la 32 caractere)
		Config WINS	-	Selectați modul de configurare WINS.
		Server WINS	Primar	Definiți adresa IP a serverului primar WINS.
			Secundar	Definiți adresa IP a serverului WINS secundar.
		Server DNS	Primar	Definiți adresa IP a serverului primar DNS.
			Secundar	Definiți adresa IP a serverului DNS secundar.
		APIPA	-	Configurați aparatul pentru ca acesta să aloce adresa IP din intervalul local de adrese.

Nivel 3	Nivel 4	Nivelul 5	Nivel 6	Descrieri
WLAN (Wi-Fi) (Pentru modelele wireless)	TCP/IP	IPv6	-	Activați sau dezactivați protocolul IPv6.
	But. cmd/WPS	-	-	Configurați setările rețelei wireless folosind metoda la prima apăsare.
	Cod WPS/PIN	-	-	Configurați setările rețelei wireless folosind WPS cu cod PIN.
	Recup. WLAN	-	-	Resetați și reporniți rețeaua wireless.
	Status WLAN	Stare	-	Vizualizați starea curentă a rețelei wireless.
		Semnal	-	Vizualizați intensitatea curentă a semnalului rețelei wireless.
		Canal	-	Vizualizați canalul curent al rețelei wireless.
		Viteză	-	Vizualizați viteza curentă a rețelei wireless.
		SSID	-	Afișați numele SSID curent.
		Mod comun.	-	Vizualizați modul de comunicare curent.
Adresă MAC	-	-	Vizualizați adresa MAC a aparatului.	
SetLaValImpl (Pentru modelele pentru rețele cablate)	-	-	Restabiliți setările de rețea wireless la setările definite de producător.	
Activare WLAN	-	-	Activați sau dezactivați manual rețeaua WLAN.	
Wi-Fi Direct (Pentru modelele wireless)	Manual	-	-	Configurați manual setările rețelei Wi-Fi Direct.
	Deținător grup	-	-	Setați aparatul ca Proprietar de grup.
	Buton comandă	-	-	Configurați setările rețelei Wi-Fi Direct folosind metoda apăsării unui singur buton.
	Cod PIN	-	-	Configurați setările rețelei Wi-Fi Direct folosind metoda WPS cu un cod PIN.
	Info disp.	Nume disp.	-	Vizualizați numele de dispozitiv al aparatului.
		SSID	-	Vizualizarea identicatorului SSID al proprietarului de grup. Când aparatul nu este conectat, ecranul LCD afișează Neconectat.
		Adresa IP	-	Vizualizați adresa IP curentă a aparatului.
	Info. stare	Stare	-	Vizualizați starea curentă a semnalului rețelei Wi-Fi Direct.
		Semnal	-	Vizualizați intensitatea curentă a semnalului rețelei Wi-Fi Direct. Când aparatul acționează ca Proprietar de grup, ecranul LCD afișează întotdeauna un semnal puternic.

Nivel 3	Nivel 4	Nivelul 5	Nivel 6	Descrieri
Wi-Fi Direct (Pentru modelele wireless)	Info. stare	Canal	-	Vizualizați starea curentă a canalului rețelei Wi-Fi Direct.
		Viteză	-	Vizualizați viteza curentă a canalului rețelei Wi-Fi Direct.
	Activare I/F	-	-	Activați sau dezactivați conexiunea Wi-Fi Direct.
Admin. web	-	-	-	Activați sau dezactivați funcția Web based management. Dacă activați această funcție, asigurați-vă că specificați metoda de conectare la Web based management.
Detec. globală	Permit.detect.	-	-	Activați sau dezactivați funcția Detectare globală, o funcție care detectează și notifică utilizatorul atunci când acesta se conectează neintenționat la o rețea globală.
	Resping. acces	-	-	Dezactivați conexiunile la rețeaua globală.
Resetare rețea	-	-	-	Readuceți toate setările rețelei înapoi la setările implicite din fabricație.

[Print Rapoarte]

[Print Rapoarte]

Nivel 3	Nivel 4	Descrieri
Setari Utiliz.	-	Imprimați o listă cu setările utilizatorului.
Setări imprim.	-	Imprimați o listă cu setările imprimantei.
Config.retea (Pentru modelele cu funcție pentru rețea)	-	Imprimați o listă cu setările de rețea.
ListăImpr.Fiș. (disponibil pentru anumite modele)	-	Imprimați o listă de date salvate în memoria aparatului.
ImprPctCil	-	Imprimați fișa de verificare a punctelor de pe cilindru.
Raport WLAN (Pentru modelele cu funcție pentru rețele wireless)	-	Imprimați rezultatele conexiunii LAN wireless.

[Info. aparat]

[Info. aparat]

Nivel 3	Nivel 4	Descrieri
Nr.Serial	-	Verificați numărul de serie al aparatului dvs.
Versiune	Versiune Main	Verificați versiunea firmware a aparatului dvs.
	Versiune Sub1	
	Ver. securit.	
Contor	Total	Verificați numărul total de pagini imprimate de aparat până în prezent.
	Copiere	
	Imprimare	

Nivel 3	Nivel 4	Descrieri
Contor	Altele	Verificați numărul total de pagini imprimate de aparat până în prezent.
Funcț. comp.	Toner	Afișați durata aproximativă de utilizare a tonerului.
	Cilindru	Puteți verifica durata de viață rămasă a cilindrului reprezentată în procente.

[Setare Initial]

[Setare Initial]

Nivel 3	Nivel 4	Descrieri
Resetează	Resetare aparat	Restabiliți toate setările aparatului pe care le-ați modificat la setările implicite din fabricație.
	Resetare rețea (Pentru modelele cu funcție pentru rețele)	Readuceți toate setările rețelei înapoi la setările implicite din fabricație.
	Toate setările	Readuceți toate setările aparatului înapoi la setările implicite din fabricație.
	Setări inițiale	Restabilește toate setările aparatului la setările implicite din fabricație. Efectuați această operație atunci când eliminați aparatul.
Limba locală (disponibil pentru anumite modele)	-	Modificați limba folosită pe ecranul LCD.



Informații similare

- [Tabele cu setări și caracteristici](#)

Modificarea setărilor aparatului folosind Administrarea bazată pe web

Administrarea bazată pe web este un program utilitar care folosește un browser web standard pentru gestionarea aparatului dvs. folosind protocolul HTTP (Protocol de transfer hipertext) sau protocolul HTTPS (Protocol de transfer hipertext prin SSL (Secure Socket Layer)).

- [Ce este Managementul bazat pe web?](#)
- [Accesarea programului Administrarea online a rețelei folosind Web Based Management](#)
- [Modificarea parolei de conectare utilizând Web Based Management](#)
- [Configurarea agendei de adrese a aparatului utilizând Web Based Management](#)

Ce este Managementul bazat pe web?

Managementul bazat pe web este un utilitar care utilizează un browser web standard pentru gestionarea aparatului dumneavoastră folosind protocolul HTTP (Protocol de transfer hipertext) sau protocolul HTTPS (Protocol de transfer hipertext prin SSL (Secure Socket Layer)).



- Vă recomandăm folosirea celei mai recente versiuni a următoarelor browsere web:
 - Microsoft Edge, Firefox și Google Chrome™ pentru Windows
 - Safari, Firefox și Google Chrome™ pentru Mac
 - Google Chrome™ pentru Android™
 - Safari și Google Chrome™ pentru iOS
- Asigurați-vă că JavaScript și modulele Cookie sunt întotdeauna activate, indiferent de browserul folosit.
- DCP-B7620DW/MFC-B7800DN/MFC-B7810DW:
Asigurați-vă că aparatul este pornit și conectat la aceeași rețea la care este conectat computerul dvs. și că acea rețea acceptă protocolul TCP/IP.

The screenshot displays the Brother web management interface. On the left is a dark blue sidebar with a 'Logout' button and a menu containing: Home, Status (highlighted), Auto Refresh Interval, General, Address Book, Fax, Copy, Print, Scan, Administrator, Online Functions, and Network. The main content area is white and features the 'brother' logo in the top right. The 'Status' section is active, showing 'Device Status' as 'Ready' with a green bar. Below this, 'Automatic Refresh' is set to 'Off'. The 'Toner Level' section shows a bar for 'BK' (Black) toner. The 'Web Language' is set to 'Auto'. The 'Device Location' section has fields for 'Contact' and 'Location'.

Ecranul afișat poate diferi față de ecranul prezentat mai sus.



Informații similare

- [Modificarea setărilor aparatului folosind Administrarea bazată pe web](#)
-

Accesarea programului Administrarea online a rețelei folosind Web Based Management

- Vă recomandăm folosirea celei mai recente versiuni a următoarelor browsere web:
 - Microsoft Edge, Firefox și Google Chrome™ pentru Windows
 - Safari, Firefox și Google Chrome™ pentru Mac
 - Google Chrome™ pentru Android™
 - Safari și Google Chrome™ pentru iOS
- Asigurați-vă că JavaScript și modulele Cookie sunt întotdeauna activate, indiferent de browserul folosit.
- DCP-B7620DW/MFC-B7800DN/MFC-B7810DW:

Vă recomandăm ca la configurarea setărilor folosind Web Based Management să utilizați protocolul de securitate HTTPS. Dacă utilizați HTTP pentru configurarea setărilor utilizând Web Based Management, urmați instrucțiunile afișate pe ecran pentru a trece la o conexiune securizată HTTPS.
- DCP-B7620DW/MFC-B7800DN/MFC-B7810DW:

Dacă la configurarea Web Based Management folosiți protocolul HTTPS, browserul dumneavoastră va afișa o casetă de dialog de avertisment. Pentru a evita afișarea casetei de dialog de avertizare, puteți instala un certificat autosemnat pentru a utiliza comunicarea SSL/TLS. Pentru mai multe informații, ►► [Informații similare](#)
- Parola implicită pentru gestionarea setărilor acestui aparat se află în spatele aparatului și este marcată cu „Pwrd”. Schimbați parola implicită urmând instrucțiunile pas cu pas atunci când vă conectați pentru prima dată. Vă recomandăm să schimbați imediat parola implicită pentru a vă proteja aparatul împotriva accesului neautorizat.

DCP-B7620DW/MFC-B7800DN/MFC-B7810DW:

De asemenea, parola implicită se află în raportul de configurare a rețelei.

>> [Accesați Web Based Management din browserul web](#)

>> [Accesați Web Based Management din Brother iPrint&Scan \(Windows/Mac\)](#)

>> [Accesați Web Based Management din programul utilitar Brother Utilities \(Windows\)](#)

Accesați Web Based Management din browserul web

1. Porniți browserul web.
2. Introduceți „https://adresa IP a aparatului” în bara de adrese a browserului (unde „adresa IP a aparatului” este adresa IP a aparatului dvs.).

De exemplu:

https://192.168.1.2



- Dacă utilizați un Sistem Nume Domeniu (DNS) sau ați activat o denumire NetBIOS, puteți tasta o altă denumire, cum ar fi „ImprimantaPartajată” în loc de adresa IP.

De exemplu: https://ImprimantaPartajată

- De asemenea, dacă activați o denumire NetBIOS, puteți utiliza numele nodului.

De exemplu: https://brn123456abcdef

- Denumirea NetBIOS poate fi vizualizată în Raportul de configurare a rețelei.

3. Dacă este necesar, introduceți parola în câmpul **Login (Conectare)** și apoi faceți clic pe **Login (Conectare)**.



Parola implicită pentru gestionarea setărilor acestui aparat se află în partea din spate a aparatului și este marcată cu „Pwrd”. Schimbați parola implicită urmând instrucțiunile pas cu pas când vă conectați pentru prima dată.

4. Dacă doriți să fixați bara de navigare spre stânga ecranului, faceți clic pe ☰ și apoi faceți clic pe ✖.

Acum puteți modifica setările aparatului.



În cazul în care aparatul este inactiv o perioadă de timp specificată, utilizatorul este deconectat automat. Modificați setările de deconectare din meniul **Logout Time (Oră de deconectare)**.

Accesați Web Based Management din Brother iPrint&Scan (Windows/Mac)

1. Porniți Brother iPrint&Scan.

- Windows

Lansați  (**Brother iPrint&Scan**).

- Mac

Din bara de meniu **Finder (Program de căutare)**, faceți clic pe **Go (Start) > Applications (Aplicații)** și apoi dublu clic pe pictograma iPrint&Scan.

Apare ecranul Brother iPrint&Scan.

2. Dacă aparatul Brother nu este selectat, faceți clic pe butonul **Selectare aparat** și apoi selectați din listă numele modelului dumneavoastră. Faceți clic pe **OK**.

3. Faceți clic pe  (**Setări consumabile/aparat**).



4. Faceți clic pe **Toate setările**.

Se afișează fereastra Web Based Management.

5. Dacă este necesar, introduceți parola în câmpul **Login (Conectare)** și apoi faceți clic pe **Login (Conectare)**.



Parola implicită pentru gestionarea setărilor acestui aparat se află în partea din spate a aparatului și este marcată cu „**Pwd**”. Schimbați parola implicită urmând instrucțiunile pas cu pas când vă conectați pentru prima dată.

6. Dacă doriți să fixați bara de navigare spre stânga ecranului, faceți clic pe  și apoi faceți clic pe .

Acum puteți modifica setările aparatului.



Pentru dispozitivele mobile, puteți accesa Web Based Management și din Brother Mobile Connect.

Accesați Web Based Management din programul utilitar Brother Utilities (Windows)

1. Lansați  (**Brother Utilities**) și apoi faceți clic pe lista derulantă și selectați numele modelului (dacă nu este deja selectat).



2. Faceți clic pe **Instrumente** în bara de navigare din stânga și apoi clic pe **Setări aparat**.

Se afișează fereastra Web Based Management.

3. Dacă este necesar, introduceți parola în câmpul **Login (Conectare)** și apoi faceți clic pe **Login (Conectare)**.



Parola implicită pentru gestionarea setărilor acestui aparat se află în partea din spate a aparatului și este marcată cu „**Pwd**”. Schimbați parola implicită urmând instrucțiunile pas cu pas când vă conectați pentru prima dată.

4. Dacă doriți să fixați bara de navigare spre stânga ecranului, faceți clic pe  și apoi faceți clic pe .

Acum puteți modifica setările aparatului.

DCP-B7620DW/MFC-B7800DN/MFC-B7810DW:

Dacă modificați setările protocolului, trebuie să reporniți aparatul după ce ați făcut clic pe **Submit (Trimitere)** pentru a activa configurația.

După configurarea setărilor, faceți clic pe **Logout (Deconectare)**.



Informații similare

- Modificarea setărilor aparatului folosind Administrarea bazată pe web

Subiecte conexe:

- Imprimarea raportului de configurare a rețelei
- Crearea unui certificat auto semnat
- Instalarea certificatului autosemnat pentru utilizatorii Windows ca administratori
- Utilizarea SSL/TLS

Modificarea parolei de conectare utilizând Web Based Management

Parola implicită pentru gestionarea setărilor acestui aparat se află în spatele aparatului și este marcată cu „**Pwd**”. Schimbați parola implicită urmând instrucțiunile pas cu pas atunci când vă conectați pentru prima dată. Vă recomandăm să schimbați imediat parola implicită pentru a vă proteja aparatul împotriva accesului neautorizat.

1. Porniți browserul web.
2. Introduceți „https://adresa IP a aparatului” în bara de adrese a browserului (unde „adresa IP a aparatului” este adresa IP a aparatului dvs.).

De exemplu:

https://192.168.1.2



- Dacă utilizați un Sistem Nume Domeniu (DNS) sau ați activat o denumire NetBIOS, puteți tasta o altă denumire, cum ar fi „ImprimantaPartajată” în loc de adresa IP.

De exemplu: https://ImprimantaPartajată

- De asemenea, dacă activați o denumire NetBIOS, puteți utiliza numele nodului.

De exemplu: https://brn123456abcdef

- Denumirea NetBIOS poate fi vizualizată în Raportul de configurare a rețelei.

3. Efectuați una dintre următoarele operații:
 - Dacă ați definit anterior propria dumneavoastră parolă, introduceți parola și apoi faceți clic pe **Login (Conectare)**.
 - Dacă nu ați definit anterior propria dumneavoastră parolă, introduceți parola implicită de conectare și apoi faceți clic pe **Login (Conectare)**.
4. În bara de navigare din stânga, faceți clic pe **Administrator (Administrator)** > **Login Password (Parolă de conectare)**.



- Parola implicită pentru gestionarea setărilor acestui aparat se află în partea din spate a aparatului și este marcată cu „**Pwd**”.

- Dacă bara de navigare din stânga nu este vizibilă, începeți navigarea din ☰.

5. Pentru a schimba parola, introduceți parola curentă în câmpul **Enter Old Password (Introduceți parola anterioară)**.
6. Urmând instrucțiunile afișate pe ecranul **Login Password (Parolă de conectare)**, introduceți noua parolă în câmpul **Enter New Password (Introduceți parola nouă)**.
7. Introduceți din nou parola nouă în câmpul **Confirm New Password (Confirmare parolă nouă)**.
8. Faceți clic pe **Submit (Trimitere)**.



De asemenea, puteți modifica setările de blocare din meniul **Login Password (Parolă de conectare)**.



Informații similare

- [Modificarea setărilor aparatului folosind Administrarea bazată pe web](#)

Subiecte conexe:

- [Verificați parola aparatului dumneavoastră](#)

Configurarea agendei de adrese a aparatului utilizând Web Based Management

Modele înrudite: MFC-B7800DN/MFC-B7810DW

- Vă recomandăm ca la configurarea setărilor folosind Web Based Management să utilizați protocolul de securitate HTTPS.
- Dacă la configurarea Web Based Management folosiți protocolul HTTPS, browserul dumneavoastră va afișa o casetă de dialog de avertisment.

1. Porniți browserul web.
2. Introduceți „https://adresa IP a aparatului” în bara de adrese a browserului (unde „adresa IP a aparatului” este adresa IP a aparatului dvs.).

De exemplu:

https://192.168.1.2



- Dacă utilizați un Sistem Nume Domeniu (DNS) sau ați activat o denumire NetBIOS, puteți tasta o altă denumire, cum ar fi „ImprimantaPartajată” în loc de adresa IP.

De exemplu: https://ImprimantaPartajată

- De asemenea, dacă activați o denumire NetBIOS, puteți utiliza numele nodului.

De exemplu: https://brn123456abcdef

- Denumirea NetBIOS poate fi vizualizată în Raportul de configurare a rețelei.

3. Dacă este necesar, introduceți parola în câmpul **Login (Conectare)** și apoi faceți clic pe **Login (Conectare)**.



Parola implicită pentru gestionarea setărilor acestui aparat se află în partea din spate a aparatului și este marcată cu „**Pwd**”. Schimbați parola implicită urmând instrucțiunile pas cu pas când vă conectați pentru prima dată.

4. În bara de navigare din stânga, faceți clic pe **Address Book (Agendă de adrese)**.



Dacă bara de navigare din stânga nu este vizibilă, începeți navigarea din ☰.

5. Faceți clic pe numerele adresei țintă și apoi adăugați sau actualizați informațiile din agendă după caz.
6. Faceți clic pe **Submit (Trimitere)**.



Informații similare

- [Modificarea setărilor aparatului folosind Administrarea bazată pe web](#)

Anexă

- [Specificații](#)
- [Consumabile](#)
- [Informații privind mediul și conformarea cu legislația de mediu](#)
- [Ajutor și asistență pentru clienți Brother](#)

Specificații

- >> [Specificații generale](#)
- >> [Specificații privind dimensiunea documentului](#)
- >> [Specificații privind suporturile de imprimare](#)
- >> [Specificații fax](#)
- >> [Specificație de copiere](#)
- >> [Specificațiile scannerului](#)
- >> [Specificațiile imprimantei](#)
- >> [Specificații de interfață](#)
- >> [Protocoale și caracteristici de securitate acceptate](#)
- >> [Specificații privind cerințele de sistem pentru computer](#)

Specificații generale

Tip imprimantă		Laser
Metodă de imprimare		Imprimantă electrofotografică laser
Capacitate memorie	Standard	256 MB
Ecran cu cristale lichide (LCD)		16 caractere x 2 linii
Sursă de energie electrică		220 V – 240 V c.a. 50/60 Hz
Consumul de energie (Mediu)	Vârf	Aproximativ 920 W
	Imprimare ¹	Aproximativ 470 W la 25 °C
	Imprimare (Mod silențios) ¹	Aproximativ 270 W la 25 °C
	Copiere ¹	Aproximativ 490 W la 25 °C
	Copiere (Mod silențios) ¹	Aproximativ 280 W la 25 °C
	Gata de operare ¹	Aproximativ 43 W la 25 °C
	Sleep ¹	Aproximativ 4,1 W
	Deep Sleep ¹	<ul style="list-style-type: none"> • (DCP-B7600D) Aproximativ 0,5 W • (DCP-B7620DW/MFC-B7800DN/ MFC-B7810DW) Aproximativ 0,6 W
Oprire ^{1 2 3}		Aproximativ 0,08 W
Dimensiuni (Vedere tipică profil) (DCP-B7600D/DCP-B7620DW) (MFC-B7800DN/MFC-B7810DW)		Unitate: mm <ul style="list-style-type: none"> • (DCP-B7600D/DCP-B7620DW) <ul style="list-style-type: none"> * : 410 ** : 272 *** : 399 • (MFC-B7800DN/MFC-B7810DW) <ul style="list-style-type: none"> * : 410 ** : 319 *** : 399

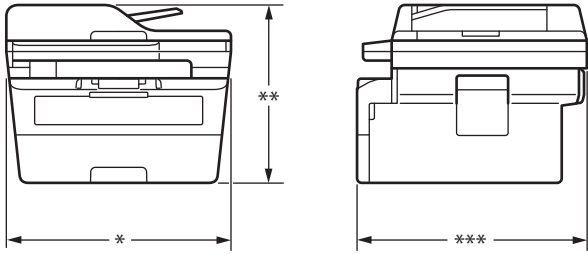
			
Greutate (cu consumabile)		<ul style="list-style-type: none"> (DCP-B7600D/DCP-B7620DW) 10,5 kg (MFC-B7800DN/MFC-B7810DW) 12,0 kg 	
Nivel de zgomot	Presiune acustică ⁴	Imprimare	LpAm = 49 dB (A)
		Imprimare (Mod silențios)	LpAm = 44 dB (A)
		Gata de operare	LpAm = 30 dB (A)
	Putere sunet	Imprimare ⁴	LWAc = 6,63 B (A)
		Imprimare (Mod silențios)	LWAc = 6,12 B (A)
		Gata de operare	LWAc = Neauzit
Temperatură	Funcționare	Între 10 °C și 32,5 °C	
	Depozitare	Între 0 °C și 40 °C	
Umiditate	Funcționare	Între 20% și 80% (fără condensare)	
	Depozitare	Între 35% și 85% (fără condensare)	
Alimentator automat de documente (ADF) (MFC-B7800DN/MFC-B7810DW)		Până la 50 de coli Pentru cele mai bune rezultate, recomandăm: <ul style="list-style-type: none"> Temperatură: între 20 °C și 30 °C Umiditate: între 50% și 70% Hârtie: 80 g/m² 	

1 Măsurat când aparatul este conectat folosind aceeași versiune de rețea ca metoda de testare ENERGY STAR Ver. 3.1.

2 Măsurat în conformitate cu standardul IEC 62301 Ediția 2.0.

3 Consumul de energie variază ușor în funcție de mediul de utilizare.

4 Măsurat în conformitate cu metoda descrisă în ISO 7779.

Specificații privind dimensiunea documentului

Dimensiunea documentului	Lățime ADF ¹	105 mm – 215,9 mm
	Lungime ADF ¹	147,3 mm – 355,6 mm
	Lățime geam scanner	Maximum 215,9 mm
	Lungime geam scanner	Maximum 300 mm

¹ numai pentru modelele cu unitate ADF

Specificații privind suporturile de imprimare

Intrare hârtie	Tavă pentru hârtie (Standard)	Tip de hârtie	Hârtie simplă, hârtie subțire, hârtie reciclată, hârtie groasă
		Dimensiunea hârtiei	A4, Letter, B5 (JIS), B5 (ISO), A5, A5 (Long Edge), B6 (JIS), A6, Executive, 16K (195 x 270 mm), A4 Scurt (Hârtie de 270 mm)

Intrare hârtie	Tavă pentru hârtie (Standard)	Densitate hârtie	60 până la 163 g/m ² ¹	
		Capacitate maximă hârtie	Până la 250 de coli de 80 g/m ² de hârtie simplă	
	Fantă de alimentare manuală	Tip de hârtie	Hârtie simplă, hârtie subțire, hârtie groasă, hârtie foarte groasă, hârtie reciclată, hârtie pentru corespondență, etichete, plicuri, plicuri subțiri, plicuri groase	
		Dimensiunea hârtiei	<ul style="list-style-type: none"> • Lățime: 76,2 – 215,9 mm • Lungime: 127 – 355,6 mm • Plic: COM-10, DL, C5, Monarch 	
		Densitate hârtie	60 până la 230 g/m ²	
		Capacitate maximă hârtie	Câte o coală pe rând	
Ieșire hârtie ²	Tavă de ieșire a hârtiei cu fața în jos		Până la 120 de coli (ieșire cu fața în jos în tava de ieșire a hârtiei cu fața în jos) ³	
	Tavă de ieșire a hârtiei cu fața în sus		O coală (ieșire cu fața în sus în tava de ieșire a hârtiei cu fața în sus)	
Față verso	Imprimare automată față verso	Tip de hârtie	Hârtie simplă, hârtie subțire, hârtie reciclată	
		Dimensiunea hârtiei	A4	
		Densitate hârtie	60 până la 105 g/m ²	

¹ Pentru hârtie de 105 g/m² și mai groasă, deschideți capacul din spate pentru a utiliza tava de ieșire cu fața în sus.

² Pentru a evita posibilitatea de pătare, vă recomandăm să scoateți colile imprimate din tava de ieșire a hârtiei imediat după ce acestea ies din aparat.

³ Calculat la 80 g/m² într-un mediu temperat, fără umiditate. Capacitatea reală a tăvii de ieșire poate varia în funcție de condițiile de mediu.

Specificații fax

NOTĂ

Această caracteristică este disponibilă pentru modelele MFC.

Compatibilitate		ITU-T Super Grup 3
Sistem de codare		MH/MR/MMR/JBIG
Viteză modem		33.600 bps (cu revenire automată)
Recepționare materiale imprimate față-verso		(MFC-B7800DN/MFC-B7810DW) Da
Lățime de scanare		Maximum 208 mm
Lățime de imprimare		Maximum 207,4 mm
Tonuri de gri		8 biți / 256 niveluri
Rezoluție	Orizontal	203 dpi
	Vertical	Standard: 98 dpi Fină: 196 dpi Super fină: 392 dpi Foto: 196 dpi

Agendă de adrese	(MFC-B7800DN/MFC-B7810DW) 200 de locații
Comandă rapidă	(MFC-B7800DN/MFC-B7810DW) 10 locații
Grupuri	Până la 20
Difuzare	(MFC-B7800DN/MFC-B7810DW) 260 de locații
Reapelare automată	De 3 ori la intervale de 5 minute
Transmitere din memorie	(MFC-B7800DN/MFC-B7810DW) Până la 400 de pagini ¹
Primire fără hârtie	(MFC-B7800DN/MFC-B7810DW) Până la 400 de pagini ¹

¹ Prin „pagini” se înțelege „Tabelul de test ITU-T Diagrama documente nr. 1” (o scrisoare comercială tipică, rezoluție standard, cod JBIG).

Specificație de copiere

Lățime de copiere	Maximum 210 mm
Sortare copii	Da
Stivuire copii	Până la 99 de pagini
Rezoluție	Maximum 600 x 600 dpi
Timpul de imprimare a primei copii ¹	Mai puțin de 10 secunde la 23 °C

¹ Din modul Gata de operare și din tava standard.

Specificațiile scannerului

Color/Negru	Da/Da
Compatibilitate TWAIN	Da (Windows 10/Windows 11)
Compatibilitate WIA	Da (Windows 10/Windows 11)
Conform cu AirPrint	(DCP-B7620DW/MFC-B7800DN/MFC-B7810DW) Da (macOS v11, v12, v13)
Adâncime de culoare	<ul style="list-style-type: none"> • Procesare color pe 30 de biți (intrare) • Procesare color pe 24 de biți (ieșire)
Tonuri de gri	<ul style="list-style-type: none"> • Procesare color pe 10 biți (intrare) • Procesare color pe 8 biți (ieșire)
Rezoluție ²	<ul style="list-style-type: none"> • Până la 19.200 × 19.200 dpi (interpolat) • Până la 1200 x 1200 dpi (de pe geamul scannerului) • Până la 600 x 600 dpi (din ADF) ¹
Lățime de scanare	Maximum 210 mm

¹ numai pentru modelele cu unitate ADF

² Scanare la maximum 1200 × 1200 dpi folosind driverul WIA în Windows 10 și Windows 11 (se poate selecta o rezoluție de până la 19.200 × 19.200 dpi folosind utilitarul scannerului)

Specificațiile imprimantei

Imprimare automată față verso	Da
Emulare	PCL6, BR-Script3, PDF versiunea 1.7
Resolution	Până la 1200 x 1200 dpi
Viteză de imprimare ^{1 2}	Imprimare pe 1 parte ³
	Până la 34 de pagini/minut (format A4) Până la 36 de pagini/minut (format Letter)
	Imprimare față verso
	Până la 16 pagini/minut (până la 8 coli/minut) (format A4) Până la 17 pagini/minut (Până la 8,5 coli/minut) (format Letter)
Durata la prima imprimare ⁴	Mai puțin de 8,5 secunde la 23 °C

1 Viteza de imprimare se poate modifica în funcție de tipul de document pe care îl imprimați.

2 Viteza de imprimare poate fi redusă atunci când aparatul este conectat printr-o rețea LAN fără fir.

3 Aceste viteze de imprimare sunt pentru imprimarea pe 1 parte și au fost măsurate conform standardului ISO/IEC 24734.

4 Din modul Gata de operare și din tava standard.

Specificații de interfață

USB ^{1 2}	USB 2.0 de mare viteză Utilizați un cablu de interfață USB 2.0 cu lungimea de cel mult 2 metri.
LAN	(DCP-B7620DW/MFC-B7800DN/MFC-B7810DW) 10Base-T/100Base-TX ³
LAN wireless	(DCP-B7620DW/MFC-B7810DW) IEEE 802.11a/b/g/n (mod Infrastructură) IEEE 802.11a/g/n (Wi-Fi Direct®)

1 Aparatul dvs. dispune de o interfață USB 2.0 de mare viteză. Aparatul poate fi conectat și la un computer cu interfață USB 1.1.

2 Nu pot fi utilizate dispozitive hub USB produse de terți.

3 Utilizați un cablu bifilar torsadat direct din categoria 5 (sau ulterioară).

Protocoale și caracteristici de securitate acceptate

Protocoalele și funcțiile de securitate compatibile pot să difere, în funcție de modele.

Ethernet

10Base-T/100Base-TX

Rețea LAN wireless (2,4GHz)

IEEE 802.11b/g/n (Mod Infrastructură), IEEE 802.11g/n (Wi-Fi Direct)

Rețea LAN wireless (5GHz)

IEEE 802.11a/n (mod Infrastructură), IEEE 802.11a/n (Wi-Fi Direct)

Protocoale (IPv4)

ARP, RARP, BOOTP, DHCP, APIPA (Auto IP), denumire rezoluție WINS/NetBIOS, rezolvitor DNS, mDNS, respondent LLMNR, LPR/LPD, Custom Raw Port/Port9100, POP3, client SMTP, IPP/IPPS, client și Server FTP, client CIFS, server SNMPv1/v2c/v3, HTTP/HTTPS, client și server TFTP, ICMP, servicii web (Imprimare/Scanare), Syslog, client SNTP, IMAP4, LDAP

Protocoale (IPv6)

NDP, RA, rezolvitor DNS, mDNS, respondent LLMNR, LPR/LPD, Custom Raw Port/Port9100, IPP/IPPS, POP3, client SMTP, client și server FTP, client CIFS, server SNMPv1/v2c/v3, server HTTP/HTTPS, client și server TFTP, ICMPv6, servicii web (Imprimare/Scanare), Syslog, client SNTP, IMAP4, LDAP

Securitate rețea (cablată)

APOP*, SMTP-AUTH, SSL/TLS (SMTP, HTTP, IPP, POP3*, IMAP4*, FTP), SNMP v3, 802.1x (EAP-MD5, EAP-FAST, PEAP, EAP-TLS, EAP-TTLS), OAuth (SMTP, POP3, IMAP4), Kerberos

*Când Internet FAX este descărcat.

Securitate rețea (wireless)

APOP*, SMTP-AUTH, SSL/TLS (SMTP, HTTP, IPP, POP3*, IMAP4*, FTP), SNMP v3, 802.1x (EAP-FAST, PEAP, EAP-TLS, EAP-TTLS), OAuth (SMTP, POP3, IMAP4), Kerberos

*Când Internet FAX este descărcat.

Securitate rețea wireless

WEP 64/128 bit, WPA-PSK (TKIP/AES), WPA2-PSK (TKIP/AES), WPA3-SAE (AES) (Wi-Fi Direct acceptă numai cu WPA2-PSK (AES))

Certificare wireless

Wi-Fi Certification Mark License (WPA3™ - Enterprise, Personal), Wi-Fi Protected Setup™ (WPS) Identifier Mark License, Wi-Fi CERTIFIED™ Wi-Fi Direct

Specificații privind cerințele de sistem pentru computer

Sisteme de operare și funcții software acceptate

Pentru cele mai recente actualizări OS, vizitați pagina **SO compatibile** a modelului dumneavoastră la support.brother.com/os.

Platforma computerului și versiunea sistemului de operare	Interfață PC			Procesor	Spațiu necesar pe hard disc pentru instalare ¹	
	USB ²	LAN cu fir	LAN fără fir		Pentru drivere	Pentru aplicații (inclusiv drivere)
Windows 10 Home / 10 Pro / 10 Education / 10 Enterprise ^{4 5}	Imprimare PC Fax ³ Scanare			Procesor 32 biți (x86) sau 64 biți (x64)	80 MB	1,8 GB
Windows 11 Home / 11 Pro / 11 Education / 11 Enterprise ^{4 5}				Procesor 64 biți (x64)		
Windows Server 2012	Imprimare	Imprimare		Procesor 64 biți (x64)	80 MB	80 MB
Windows Server 2012 R2	Scanare					
Windows Server 2016						
Windows Server 2019						
Windows Server 2022						
macOS v11 ⁶	Imprimare			Procesor 64 de biți	Indisponibil	500 MB
macOS v12 ⁶	PC-Fax (Trimitere) ³					
macOS v13 ⁶	Scanare					
Chrome OS	Imprimare Scanare			Indisponibil	Indisponibil	Indisponibil

¹ Dacă discul de instalare nu este inclus, pentru instalarea programului software, trebuie să aveți o conexiune la internet.

² Porturile USB de la terți producători nu sunt compatibile.

³ PC-Fax acceptă numai faxurile alb-negru.

-
- 4 Pentru WIA, rezoluție 1200x1200. Utilitarul de scanare Brother facilitează optimizarea până la 19.200 x 19.200 dpi.
 - 5 PaperPort™ 14SE acceptă Windows 10 și Windows 11.
 - 6 Exonerare de răspundere macOSCompatibil cu AirPrint: imprimarea, scanarea sau fax pe PC (trimitere) prin macOS necesită utilizarea AirPrint. Driverule Mac pentru acest aparat nu sunt incluse.

Pentru cele mai recente actualizări ale driverului, vizitați pagina **Descărcări** a modelului dumneavoastră aflată la pagina support.brother.com/downloads.

Toate mărcile comerciale, denumirile de marcă și de produs sunt proprietatea companiilor respective.



Informații similare

- [Anexă](#)

Consumabile

Când este necesară înlocuirea consumabilelor, cum ar fi cartușul de toner sau unitatea de cilindru, pe panoul de control al aparatului sau în Status Monitor va apărea un mesaj de eroare. Pentru mai multe informații despre consumabilele pentru aparatul dvs., accesați www.brother.com/original sau contactați dealerul Brother local.



Codurile produselor consumabile variază în funcție de țară și regiune.

Cartuș de toner

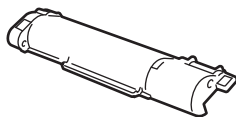

Codurile produselor consumabile	Durată de viață aproximativă (Număr de pagini)	Modele aplicabile
Toner standard: TN-B023	Aproximativ 2.000 pagini ^{1 2}	DCP-B7600D/DCP-B7620DW/ MFC-B7800DN/MFC-B7810DW
Toner Inbox: (Furnizate împreună cu aparatul)	Aproximativ 2.000 pagini ^{1 2}	DCP-B7600D/DCP-B7620DW/ MFC-B7800DN/MFC-B7810DW

¹ Randamentul aproximativ al cartușului este declarat în conformitate cu ISO/IEC 19752.

² Pagini A4/Letter imprimate numai pe față

Unitate de cilindru

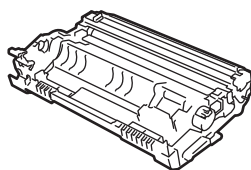

Unitate de cilindru:		
Codurile produselor consumabile	Durată de viață aproximativă (Număr de pagini)	Modele aplicabile
DR-B023	Aproximativ 12.000 pagini ¹	DCP-B7600D/DCP-B7620DW/ MFC-B7800DN/MFC-B7810DW



Informații similare

- [Anexă](#)

¹ Aproximativ 12.000 de pagini considerând 1 pagină per comandă de imprimare (pagini A4/Letter imprimate numai pe o parte). Numărul de pagini poate varia în funcție de mai mulți factori, inclusiv, dar fără a se limita la, tipul și dimensiunea suportului media.

Informații privind mediul și conformarea cu legislația de mediu

- [Informații cu privire la hârtia reciclată](#)
- [Disponibilitatea pieselor de schimb](#)
- [Substanțe chimice \(EU REACH\)](#)

Informații cu privire la hârtia reciclată

- Hârtia reciclată are aceeași calitate ca hârtia fabricată din resurse forestiere originale. Standardele care reglementează fabricarea hârtiei reciclate asigură respectarea celor mai înalte cerințe de calitate pentru diferite procese de imprimare. Echipamentul imagistic furnizat de către Brother este potrivit pentru a fi utilizat cu hârtie reciclată conform standardului EN 12281:2002.
- Achiziționarea hârtiei reciclate economisește resursele naturale și promovează economia circulară. Hârtia este fabricată din fibre de celuloză din lemn. Colectarea și reciclarea hârtiei extinde durata de viață a fibrelor cu mai multe cicluri, utilizând resursele în mod optim.
- Procesul de producție a hârtiei reciclate este mai scurt. Fibrele au fost deja procesate, așadar se folosește mai puțină apă, energie și substanțe chimice.
- Reciclarea hârtiei prezintă beneficiul reducerii emisiilor de carbon prin excluderea produselor de hârtie din metodele alternative de eliminare a deșeurilor, precum depozitarea resturilor menajere și incinerarea. Depozitul de deșeuri emite gaz metan, care are un puternic efect de seră.



Informații similare

- [Informații privind mediul și conformarea cu legislația de mediu](#)

Disponibilitatea pieselor de schimb

Brother garantează că piesele de schimb vor fi disponibile cel puțin șapte ani după data lansării ultimelor modele pe piață.

Pentru a obține piese de schimb, contactați distribuitorul sau dealerul Brother.



Informații similare

- [Informații privind mediul și conformarea cu legislația de mediu](#)
-

Substanțe chimice (EU REACH)

Informații referitoare la substanțele chimice din produsele noastre necesare pentru regulamentul REACH se găsesc la adresa <https://www.brother.eu/reach>.



Informații similare

- [Informații privind mediul și conformarea cu legislația de mediu](#)
-

Ajutor și asistență pentru clienți Brother

Dacă aveți nevoie de ajutor la folosirea produsului Brother, vizitați support.brother.com pentru întrebări frecvente și depanare. Puteți, de asemenea, descărca cele mai recente versiuni de software, drivere și firmware pentru a îmbunătăți performanța aparatului și documentația utilizatorului, pentru a afla cum să utilizați produsul Brother într-un mod cât mai eficient.

Mai multe informații despre produs și asistență sunt disponibile pe site-ul web al biroului local Brother. Vizitați www.brother.com pentru a găsi datele de contact ale biroului local Brother și pentru a înregistra noul produs.



Informații similare

- [Anexă](#)

brother



ROM
Versiunea 0